

Revista da
**Propriedade
Industrial**

Nº 2485
21 de Agosto de 2018

Desenho Industrial

Seção III





REPÚBLICA FEDERATIVA DO BRASIL

Presidente

Michel Temer

MINISTÉRIO DA INDÚSTRIA, COMÉRCIO EXTERIOR E SERVIÇOS

Ministro da Indústria, Comércio Exterior e Serviços

Marcos Jorge de Lima

INSTITUTO NACIONAL DA PROPRIEDADE INDUSTRIAL

Presidente

Luiz Otávio Pimentel

De conformidade com a Lei nº 5.648 de 11 de dezembro de 1970, esta é a publicação oficial do Instituto Nacional da Propriedade Industrial, órgão vinculado ao Ministério da Indústria, Comércio Exterior e Serviços, República Federativa do Brasil, que publica todos os seus atos, despachos e decisões relativos ao sistema de propriedade industrial no Brasil, compreendendo Marcas e Patentes, bem como os referentes a contratos de Transferência de Tecnologia e assuntos correlatos, além dos que dizem respeito ao registro de programas de computador como direito autoral.

As established by Law nº 5.648 of december 11, 1970, this is the official publication of the National Institute of Industrial Property, an office under the Ministry of Industry, Foreign Trade and Services, Federative Republic of Brazil, which publishes all its official acts, orders and decisions regarding the industrial property system in Brazil, comprising Trademarks and Patents, as well as those referring to Technology Transfer agreements and related matters, besides those regarding software registering as copyright.

D'après la Loi nº 5.648 du 11 décembre 1970, celle-ci est la publication officielle de l'Institut National de la Propriété Industrielle, un office lié au Ministère de l'Industrie, du Commerce Extérieur et des Services, République Fédérative du Brésil, qui publie tous ses actes, ordres et décisions concernant le système de la propriété industrielle au Brésil, y compris marques et brevets, aussi que ceux référents aux contrats de transfert de technologie et des sujets afférents, en outre que ceux se rapportant à l'enregistrement des programmes d'ordinateur comme droit d'auteur.

Según establece la Ley nº 5.648 de 11 diciembre 1970, esta es la publicación oficial del Instituto Nacional de la Propiedad Industrial, oficina vinculada al Ministerio de la Industria, Comercio Exterior y Servicios, República Federativa del Brasil, que publica todos sus actos, ordenes y decisiones referentes al sistema de propiedad industrial en Brasil, comprendiendo marcas y patentes así que los referentes a contratos de transferencia de tecnología y asuntos corelacionados, además de los referentes al registro de programas de ordenador como derecho de autor.

Laut Gezets Nr. 5.648 vom 11. dezember 1970, ist dies das Amtsblatt des Nationalen Instituts für gewerbliches Eigentum (INPI), eines Organs des Bundesministerium für Industrie, Handel und Dienstleistungen, der Bundesrepublik Brasilien, welches alle Amtshandlungen, Beschlüsse und Entscheidungen über gewerbliches Eigentum in Brasilien, einschliesslich Warenzeichen und Patente, ebenso wie auch Übertragungsverträge von Technologie und Computerprogramme als Urheberrecht veröffentlicht.



DIRETORIA DE MARCAS, DESENHO INDUSTRIAL E INDICAÇÕES GEOGRÁFICAS

DESENHO INDUSTRIAL

**PEDIDO DE REGISTRO DE DESENHO INDUSTRIAL
PEDIDO DIVIDIDO DE UM PEDIDO DE
REGISTRO DE DESENHO INDUSTRIAL
ANTERIORMENTE DEPOSITADO**



Índice Geral:

Código 120 - Tome Conhecimento do Parecer Técnico.....	5
Código 205 - Intimação para manifestação por parte do titular e do requerente.....	24
Código 31 - Notificação de Depósito.....	25
Código 34 - Exigência - Art. 106 § 3º da LPI.....	46
Código 34.2 - Exame formal de Cumprimento de Exigência Técnica.....	76
Código 35 - Arquivamento do Pedido – Art. 216 § 2º e Art. 106 § 3º da LPI.....	88
Código 36 - Indeferimento - Art. 106 § 4º da LPI.....	92
Código 37 - Recurso Contra o Indeferimento.....	101
Código 39 - Concessão do Registro.....	102
Código 39.5 - Notificação de Requerimento de Exame de Mérito.....	184
Código 40 - Publicação do Parecer de Mérito.....	188
Código 41 - Nulidade Administrativa.....	190
Código 44 - Extinção - Art. 119 inciso III da LPI.....	200
Código 46 - Prorrogação.....	319
Código 46.2 - Exigência de complementação de quinquênio e/ou prorrogação – Art. 120 e 108 da LPI.....	332
Código 47.3 - Petição Deferida.....	333
Código 47.5 - Petição Indeferida.....	338
Código 49 - Perda de Prioridade.....	339
Código 55 - Exigências Diversas.....	340
Código 56 - Transferência Deferida.....	369
Código 58 - Transferência em Exigência.....	374
Código 59 - Alteração de Nome Deferida.....	385
Código 62 - Alteração de Sede Deferida.....	393
Código 73 - Retificação.....	395
Código 74 - Republicação.....	398
Código 75 - Emissão de Fotocópia.....	399
Código 75.1 - Emissão de Cópia Oficial.....	402



Código 120 - Tome Conhecimento do Parecer Técnico

(21) BR 30 2012 000498-5	<p>Código 120 - Tome Conhecimento do Parecer Técnico (22) 07/02/2012 (71) Antônio Alves de Castro (BR/SP) (74) CLAUDIA WATANABE SOCIEDADE DE ADVOGADOS</p> <p>Ciência para retificação da base legal indeferitória anteriormente apontada. Violação do artigo 101, inciso IV, c/c o artigo 106, caput, da LPI e o artigo 23 da Instrução Normativa nº 044/2015. Trata-se, portanto, de mera retificação de base legal, sem mudança quanto ao mérito. Notifica-se a recorrente para apresentar manifestação, devendo, para tanto, utilizar-se do código 126. Tal ato, de caráter facultativo, se encontra isento do pagamento de taxas. Garantia do contraditório e da ampla defesa. PARECER NORMATIVO INPI PROC/CJCONS/Nº 02/08</p>
(21) BR 30 2012 000710-0	<p>Código 120 - Tome Conhecimento do Parecer Técnico (22) 16/02/2012 (71) Volkswagen Aktiengesellschaft (DE) (74) Dannemann, Siemsen, Bigler & Ipanema Moreira.</p> <p>Ciência para retificação da base legal indeferitória anteriormente apontada. Violação do artigo 101, inciso IV, c/c o artigo 106, caput, da LPI e o artigo 23 da Instrução Normativa nº 044/2015. Trata-se, portanto, de mera retificação de base legal, sem mudança quanto ao mérito. Notifica-se a recorrente para apresentar manifestação, devendo, para tanto, utilizar-se do código 126. Tal ato, de caráter facultativo, se encontra isento do pagamento de taxas. Garantia do contraditório e da ampla defesa. PARECER NORMATIVO INPI PROC/CJCONS/Nº 02/08</p>
(21) BR 30 2012 000746-1	<p>Código 120 - Tome Conhecimento do Parecer Técnico (22) 22/02/2012 (71) K & LAP CO., LTD. (KR) (74) Hugo Silva & Maldonado Prop. Intelectual</p> <p>Ciência para retificação da base legal indeferitória anteriormente apontada. Violação do artigo 101, inciso IV, c/c o artigo 106, caput, da LPI e o artigo 23 da Instrução Normativa nº 044/2015. Trata-se, portanto, de mera retificação de base legal, sem mudança quanto ao mérito. Notifica-se a recorrente para apresentar manifestação, devendo, para tanto, utilizar-se do código 126. Tal ato, de caráter facultativo, se encontra isento do pagamento de taxas. Garantia do contraditório e da ampla defesa. PARECER NORMATIVO INPI PROC/CJCONS/Nº 02/08.</p>
(21) BR 30 2012 001897-8	<p>Código 120 - Tome Conhecimento do Parecer Técnico (22) 16/04/2012 (71) Roxtec AB (SE)</p>



(74) VILELA COELHO SOCIEDADE DE ADVOGADOS

Ciência para retificação da base legal indeferitória anteriormente apontada. Violação do artigo 101, inciso IV, c/c o artigo 106, caput, da LPI e o artigo 23 da Instrução Normativa nº 044/2015. Trata-se, portanto, de mera retificação de base legal, sem mudança quanto ao mérito. Notifica-se a recorrente para apresentar manifestação, devendo, para tanto, utilizar-se do código 126. Tal ato, de caráter facultativo, se encontra isento do pagamento de taxas. Garantia do contraditório e da ampla defesa. PARECER NORMATIVO INPI PROC/CJCONS/Nº 02/08.

(21) BR 30 2012 003895-2

Código 120 - Tome Conhecimento do Parecer Técnico

(22) 01/08/2012

(71) Goop Comércio de Calçados e Acessórios Ltda-ME (BR/SP)

(74) Clóvis Vassimon Junior

Ciência para retificação da base legal indeferitória anteriormente apontada. Violação do artigo 101, inciso IV, c/c o artigo 106, caput, da LPI e o artigo 23 da Instrução Normativa nº 044/2015. Trata-se, portanto, de mera retificação de base legal, sem mudança quanto ao mérito. Notifica-se a recorrente para apresentar manifestação, devendo, para tanto, utilizar-se do código 126. Tal ato, de caráter facultativo, se encontra isento do pagamento de taxas. Garantia do contraditório e da ampla defesa. PARECER NORMATIVO INPI PROC/CJCONS/Nº 02/08.

(21) BR 30 2012 004052-3

Código 120 - Tome Conhecimento do Parecer Técnico

(22) 06/08/2012

(71) INDÚSTRIA E COMÉRCIO D LUCA BOLT LTDA (BR/MG)

(74) Cidwan Uberlandia Ltda

Ciência para retificação da base legal indeferitória anteriormente apontada. Violação do artigo 101, inciso IV, c/c o artigo 106, caput, da LPI e o artigo 23 da Instrução Normativa nº 044/2015. Trata-se, portanto, de mera retificação de base legal, sem mudança quanto ao mérito. Notifica-se a recorrente para apresentar manifestação, devendo, para tanto, utilizar-se do código 126. Tal ato, de caráter facultativo, se encontra isento do pagamento de taxas. Garantia do contraditório e da ampla defesa. PARECER NORMATIVO INPI PROC/CJCONS/Nº 02/08.

(21) BR 30 2012 004872-9

Código 120 - Tome Conhecimento do Parecer Técnico

(22) 19/09/2012

(71) SAF-HOLLAND, INC. (US)

(74) Guerra Propriedade Industrial

Ciência para retificação da base legal indeferitória anteriormente apontada. Violação do artigo 101, inciso IV, c/c o artigo 106, caput, da LPI e o artigo 23 da Instrução Normativa nº 044/2015. Trata-se, portanto, de mera retificação de base legal, sem mudança quanto ao mérito. Notifica-se a recorrente para apresentar manifestação, devendo, para tanto, utilizar-se do código 126. Tal ato, de caráter facultativo, se encontra isento do pagamento de taxas. Garantia do contraditório e da ampla defesa. PARECER NORMATIVO INPI PROC/CJCONS/Nº 02/08.



(21) BR 30 2012 004873-7	<p>Código 120 - Tome Conhecimento do Parecer Técnico (22) 19/09/2012 (71) Saf-Holland, Inc. (US) (74) Guerra Propriedade Industrial</p> <p>Ciência para retificação da base legal indeferitória anteriormente apontada. Violação do artigo 101, inciso IV, c/c o artigo 106, caput, da LPI e o artigo 23 da Instrução Normativa nº 044/2015. Trata-se, portanto, de mera retificação de base legal, sem mudança quanto ao mérito. Notifica-se a recorrente para apresentar manifestação, devendo, para tanto, utilizar-se do código 126. Tal ato, de caráter facultativo, se encontra isento do pagamento de taxas. Garantia do contraditório e da ampla defesa. PARECER NORMATIVO INPI PROC/CJCONS/Nº 02/08.</p>
(21) BR 30 2012 005026-0	<p>Código 120 - Tome Conhecimento do Parecer Técnico (22) 27/09/2012 (71) COSAN LUBRIFICANTES E ESPECIALIDADES S.A. (BR/RJ) (74) DANNEMANN , SIEMSEN , BIGLER & IPANEMA MOREIRA</p> <p>Ciência para retificação da base legal indeferitória anteriormente apontada. Violação do artigo 101, inciso IV, c/c o artigo 106, caput, da LPI e o artigo 23 da Instrução Normativa nº 044/2015. Trata-se, portanto, de mera retificação de base legal, sem mudança quanto ao mérito. Notifica-se a recorrente para apresentar manifestação, devendo, para tanto, utilizar-se do código 126. Tal ato, de caráter facultativo, se encontra isento do pagamento de taxas. Garantia do contraditório e da ampla defesa. PARECER NORMATIVO INPI PROC/CJCONS/Nº 02/08.</p>
(21) BR 30 2012 005808-2	<p>Código 120 - Tome Conhecimento do Parecer Técnico (22) 09/11/2012 (71) SEB (FR) (74) ARARIPE & ASSOCIADOS</p> <p>Ciência para retificação da base legal indeferitória anteriormente apontada. Violação do artigo 101, inciso IV, c/c o artigo 106, caput, da LPI e o artigo 23 da Instrução Normativa nº 044/2015. Trata-se, portanto, de mera retificação de base legal, sem mudança quanto ao mérito. Notifica-se a recorrente para apresentar manifestação, devendo, para tanto, utilizar-se do código 126. Tal ato, de caráter facultativo, se encontra isento do pagamento de taxas. Garantia do contraditório e da ampla defesa. PARECER NORMATIVO INPI PROC/CJCONS/Nº 02/08.</p>
(21) BR 30 2012 006306-0	<p>Código 120 - Tome Conhecimento do Parecer Técnico (22) 10/12/2012 (71) ELIS (FR) (74) DANNEMANN, SIEMSEN, BIGLER & IPANEMA MOREIRA</p> <p>Ciência para retificação da base legal indeferitória anteriormente apontada. Violação do artigo 101, inciso IV, c/c o artigo 106, caput, da LPI e o artigo 23 da Instrução Normativa nº 044/2015. Trata-se, portanto, de mera retificação de base</p>



legal, sem mudança quanto ao mérito. Notifica-se a recorrente para apresentar manifestação, devendo, para tanto, utilizar-se do código 126. Tal ato, de caráter facultativo, se encontra isento do pagamento de taxas. Garantia do contraditório e da ampla defesa. PARECER NORMATIVO INPI PROC/CJCONS/Nº 02/08.

(21) BR 30 2013 001953-5

Código 120 - Tome Conhecimento do Parecer Técnico

(22) 29/04/2013

(71) ELIANE IOLANDA CHINELLATO (BR/SP)

(74) DARCI ALVES CAVALHEIRO

Ciência para retificação da base legal indeferitória anteriormente apontada.

Violação do artigo 101, inciso IV, c/c o artigo 106, caput, da LPI e o artigo 23 da Instrução Normativa nº 044/2015. Trata-se, portanto, de mera retificação de base legal, sem mudança quanto ao mérito. Notifica-se a recorrente para apresentar manifestação, devendo, para tanto, utilizar-se do código 126. Tal ato, de caráter facultativo, se encontra isento do pagamento de taxas. Garantia do contraditório e da ampla defesa. PARECER NORMATIVO INPI PROC/CJCONS/Nº 02/08.

(21) BR 30 2013 002805-4

Código 120 - Tome Conhecimento do Parecer Técnico

(22) 07/06/2013

(71) MINASGRAN PARTICIPAÇÕES LTDA (BR/MG)

(74) CIDWAN UBERLÂNDIA LTDA

Ciência para retificação da base legal indeferitória anteriormente apontada.

Violação do artigo 101, inciso IV, c/c o artigo 106, caput, da LPI e o artigo 23 da Instrução Normativa nº 044/2015. Trata-se, portanto, de mera retificação de base legal, sem mudança quanto ao mérito. Notifica-se a recorrente para apresentar manifestação, devendo, para tanto, utilizar-se do código 126. Tal ato, de caráter facultativo, se encontra isento do pagamento de taxas. Garantia do contraditório e da ampla defesa. PARECER NORMATIVO INPI PROC/CJCONS/Nº 02/08.

(21) BR 30 2013 003260-4

Código 120 - Tome Conhecimento do Parecer Técnico

(22) 04/07/2013

(71) SAMSUNG ELECTRONICS CO.,LTD (KR)

(74) TINOCO SOARES & FILHO LTDA

Ciência para retificação da base legal indeferitória anteriormente apontada.

Violação do artigo 101, inciso IV, c/c o artigo 106, caput, da LPI e o artigo 23 da Instrução Normativa nº 044/2015. Trata-se, portanto, de mera retificação de base legal, sem mudança quanto ao mérito. Notifica-se a recorrente para apresentar manifestação, devendo, para tanto, utilizar-se do código 126. Tal ato, de caráter facultativo, se encontra isento do pagamento de taxas. Garantia do contraditório e da ampla defesa. PARECER NORMATIVO INPI PROC/CJCONS/Nº 02/08.

(21) BR 30 2013 003276-0

Código 120 - Tome Conhecimento do Parecer Técnico

(22) 04/07/2013

(71) SAMSUNG ELECTRONICS CO., LTD (KR)



(74) TINOCO SOARES & FILHO LTDA

Ciência para retificação da base legal indeferitória anteriormente apontada. Violação do artigo 101, inciso IV, c/c o artigo 106, caput, da LPI e o artigo 23 da Instrução Normativa nº 044/2015. Trata-se, portanto, de mera retificação de base legal, sem mudança quanto ao mérito. Notifica-se a recorrente para apresentar manifestação, devendo, para tanto, utilizar-se do código 126. Tal ato, de caráter facultativo, se encontra isento do pagamento de taxas. Garantia do contraditório e da ampla defesa. PARECER NORMATIVO INPI PROC/CJCONS/Nº 02/08.

(21) BR 30 2013 003285-0

Código 120 - Tome Conhecimento do Parecer Técnico

(22) 04/07/2013

(71) SAMSUNG ELECTRONICS CO.,LTD (KR)

(74) TINOCO SOARES & FILHO LTDA

Ciência para retificação da base legal indeferitória anteriormente apontada. Violação do artigo 101, inciso IV, c/c o artigo 106, caput, da LPI e o artigo 23 da Instrução Normativa nº 044/2015. Trata-se, portanto, de mera retificação de base legal, sem mudança quanto ao mérito. Notifica-se a recorrente para apresentar manifestação, devendo, para tanto, utilizar-se do código 126. Tal ato, de caráter facultativo, se encontra isento do pagamento de taxas. Garantia do contraditório e da ampla defesa. PARECER NORMATIVO INPI PROC/CJCONS/Nº 02/08.

(21) BR 30 2013 003951-0

Código 120 - Tome Conhecimento do Parecer Técnico

(22) 13/08/2013

(71) DEUSDETE FERNANDES DOS SANTOS (BR/SP)

(74) ALGO ALLIANCE ASSESSORIA EM PROPRIEDADE INTELECTUAL LTDA

Ciência para retificação da base legal indeferitória anteriormente apontada. Violação do artigo 101, inciso IV, c/c o artigo 106, caput, da LPI e o artigo 23 da Instrução Normativa nº 044/2015. Trata-se, portanto, de mera retificação de base legal, sem mudança quanto ao mérito. Notifica-se a recorrente para apresentar manifestação, devendo, para tanto, utilizar-se do código 126. Tal ato, de caráter facultativo, se encontra isento do pagamento de taxas. Garantia do contraditório e da ampla defesa. PARECER NORMATIVO INPI PROC/CJCONS/Nº 02/08.

(21) BR 30 2013 004239-1

Código 120 - Tome Conhecimento do Parecer Técnico

(22) 27/08/2013

(71) MATTHIEU SAMUEL HALBRONN (BR/SP)

(74) SAO PAULO MARCAS E PATENTES LTDA

Ciência para retificação da base legal indeferitória anteriormente apontada. Violação do artigo 101, inciso IV, c/c o artigo 106, caput, da LPI e o artigo 23 da Instrução Normativa nº 044/2015. Trata-se, portanto, de mera retificação de base legal, sem mudança quanto ao mérito. Notifica-se a recorrente para apresentar manifestação, devendo, para tanto, utilizar-se do código 126. Tal ato, de caráter facultativo, se encontra isento do pagamento de taxas. Garantia do contraditório e da ampla defesa. PARECER NORMATIVO INPI PROC/CJCONS/Nº 02/08.



(21) BR 30 2013 006066-7	<p>Código 120 - Tome Conhecimento do Parecer Técnico (22) 28/11/2013 (71) TRAMONTINA S/A CUTELARIA (BR/RS) (74) CREAÇÃO MARCAS E PATENTES LTDA</p> <p>Ciência para retificação da base legal indeferitória anteriormente apontada. Violação do artigo 101, inciso IV, c/c o artigo 106, caput, da LPI e o artigo 23 da Instrução Normativa nº 044/2015. Trata-se, portanto, de mera retificação de base legal, sem mudança quanto ao mérito. Notifica-se a recorrente para apresentar manifestação, devendo, para tanto, utilizar-se do código 126. Tal ato, de caráter facultativo, se encontra isento do pagamento de taxas. Garantia do contraditório e da ampla defesa. PARECER NORMATIVO INPI PROC/CJCONS/Nº 02/08.</p>
(21) BR 30 2014 001530-3	<p>Código 120 - Tome Conhecimento do Parecer Técnico (22) 04/04/2014 (71) EMBRAER S.A. (BR/SP) (74) VEIRANO ADVOGADOS</p> <p>Ciência para retificação da base legal indeferitória anteriormente apontada. Violação do artigo 101, inciso IV, c/c o artigo 106, caput, da LPI e o artigo 23 da Instrução Normativa nº 044/2015. Trata-se, portanto, de mera retificação de base legal, sem mudança quanto ao mérito. Notifica-se a recorrente para apresentar manifestação, devendo, para tanto, utilizar-se do código 126. Tal ato, de caráter facultativo, se encontra isento do pagamento de taxas. Garantia do contraditório e da ampla defesa. PARECER NORMATIVO INPI PROC/CJCONS/Nº 02/08.</p>
(21) BR 30 2014 001847-7	<p>Código 120 - Tome Conhecimento do Parecer Técnico (22) 25/04/2014 (71) GRENENE S.A. (BR/CE) (74) REMER VILHAÇA & NOGUEIRA ASSESSORIA E CONSULTORIA DE PROPRIEDADE INTELECTUAL S/S LTDA</p> <p>Ciência para retificação da base legal indeferitória anteriormente apontada. Violação do artigo 101, inciso IV, c/c o artigo 106, caput, da LPI e o artigo 23 da Instrução Normativa nº 044/2015. Trata-se, portanto, de mera retificação de base legal, sem mudança quanto ao mérito. Notifica-se a recorrente para apresentar manifestação, devendo, para tanto, utilizar-se do código 126. Tal ato, de caráter facultativo, se encontra isento do pagamento de taxas. Garantia do contraditório e da ampla defesa. PARECER NORMATIVO INPI PROC/CJCONS/Nº 02/08.</p>
(21) BR 30 2014 001946-5	<p>Código 120 - Tome Conhecimento do Parecer Técnico (22) 30/04/2014 (71) JOSÉ CARLOS BONETI (BR/SP) (74) GOVERNATE MARCAS E PATENTES LTDA</p> <p>Ciência para retificação da base legal indeferitória anteriormente apontada. Violação do artigo 101, inciso IV, c/c o artigo 106, caput, da LPI e o artigo 23 da</p>



Instrução Normativa nº 044/2015. Trata-se, portanto, de mera retificação de base legal, sem mudança quanto ao mérito. Notifica-se a recorrente para apresentar manifestação, devendo, para tanto, utilizar-se do código 126. Tal ato, de caráter facultativo, se encontra isento do pagamento de taxas. Garantia do contraditório e da ampla defesa. PARECER NORMATIVO INPI PROC/CJCONS/Nº 02/08.

(21) BR 30 2014 001971-6

Código 120 - Tome Conhecimento do Parecer Técnico

(22) 02/05/2014

(71) SOCIÉTÉ DES PRODUITS NESTLÉ S.A. (CH)

(74) SOERENSEN GARCIA ADVOGADOS ASSOCIADOS

Ciência para retificação da base legal indeferitória anteriormente apontada.

Violação do artigo 101, inciso IV, c/c o artigo 106, caput, da LPI e o artigo 23 da Instrução Normativa nº 044/2015. Trata-se, portanto, de mera retificação de base legal, sem mudança quanto ao mérito. Notifica-se a recorrente para apresentar manifestação, devendo, para tanto, utilizar-se do código 126. Tal ato, de caráter facultativo, se encontra isento do pagamento de taxas. Garantia do contraditório e da ampla defesa. PARECER NORMATIVO INPI PROC/CJCONS/Nº 02/08.

(21) BR 30 2014 002198-2

Código 120 - Tome Conhecimento do Parecer Técnico

(22) 16/05/2014

(71) AMERICAN SCIENCE AND ENGINEERING, INC . (US)

(74) DANNEMANN, SIEMSEN, BIGLER & IPANEMA MOREIRA

Ciência para retificação da base legal indeferitória anteriormente apontada.

Violação do artigo 101, inciso IV, c/c o artigo 106, caput, da LPI e o artigo 23 da Instrução Normativa nº 044/2015. Trata-se, portanto, de mera retificação de base legal, sem mudança quanto ao mérito. Notifica-se a recorrente para apresentar manifestação, devendo, para tanto, utilizar-se do código 126. Tal ato, de caráter facultativo, se encontra isento do pagamento de taxas. Garantia do contraditório e da ampla defesa. PARECER NORMATIVO INPI PROC/CJCONS/Nº 02/08.

(21) BR 30 2014 002239-3

Código 120 - Tome Conhecimento do Parecer Técnico

(22) 19/05/2014

(71) CLIMACO COMÉRCIO IMPORTAÇÃO E EXP. DE COSMÉTICOS LTDA EPP (BR/SP)

(74) ROGÉRIO DE SOUZA

Ciência para retificação da base legal indeferitória anteriormente apontada.

Violação do artigo 101, inciso IV, c/c o artigo 106, caput, da LPI e o artigo 23 da Instrução Normativa nº 044/2015. Trata-se, portanto, de mera retificação de base legal, sem mudança quanto ao mérito. Notifica-se a recorrente para apresentar manifestação, devendo, para tanto, utilizar-se do código 126. Tal ato, de caráter facultativo, se encontra isento do pagamento de taxas. Garantia do contraditório e da ampla defesa. PARECER NORMATIVO INPI PROC/CJCONS/Nº 02/08.

(21) BR 30 2014 003294-1

Código 120 - Tome Conhecimento do Parecer Técnico

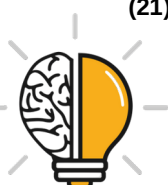

(22) 16/07/2014

(71) HOMEPLAY INDUSTRIAL S/A (BR/SP)

(74) VILAGE MARCAS E PATENTES LTDA

Ciência para retificação da base legal indeferitória anteriormente apontada. Violação do artigo 101, inciso IV, c/c o artigo 106, caput, da LPI e o artigo 23 da Instrução Normativa nº 044/2015. Trata-se, portanto, de mera retificação de base legal, sem mudança quanto ao mérito. Notifica-se a recorrente para apresentar manifestação, devendo, para tanto, utilizar-se do código 126. Tal ato, de caráter facultativo, se encontra isento do pagamento de taxas. Garantia do contraditório e da ampla defesa. PARECER NORMATIVO INPI PROC/CJCONS/Nº 02/08.

(21) BR 30 2014 003295-0

Código 120 - Tome Conhecimento do Parecer Técnico

(22) 16/07/2014

(71) HOMEPLAY INDUSTRIAL S/A (BR/SP)

(74) VILAGE MARCAS E PATENTES LTDA

Ciência para retificação da base legal indeferitória anteriormente apontada. Violação do artigo 101, inciso IV, c/c o artigo 106, caput, da LPI e o artigo 23 da Instrução Normativa nº 044/2015. Trata-se, portanto, de mera retificação de base legal, sem mudança quanto ao mérito. Notifica-se a recorrente para apresentar manifestação, devendo, para tanto, utilizar-se do código 126. Tal ato, de caráter facultativo, se encontra isento do pagamento de taxas. Garantia do contraditório e da ampla defesa. PARECER NORMATIVO INPI PROC/CJCONS/Nº 02/08.

(21) BR 30 2014 003296-8

Código 120 - Tome Conhecimento do Parecer Técnico

(22) 16/07/2014

(71) HOMEPLAY INDUSTRIAL S/A (BR/SP)

(74) VILAGE MARCAS E PATENTES LTDA

Ciência para retificação da base legal indeferitória anteriormente apontada. Violação do artigo 101, inciso IV, c/c o artigo 106, caput, da LPI e o artigo 23 da Instrução Normativa nº 044/2015. Trata-se, portanto, de mera retificação de base legal, sem mudança quanto ao mérito. Notifica-se a recorrente para apresentar manifestação, devendo, para tanto, utilizar-se do código 126. Tal ato, de caráter facultativo, se encontra isento do pagamento de taxas. Garantia do contraditório e da ampla defesa. PARECER NORMATIVO INPI PROC/CJCONS/Nº 02/08.

(21) BR 30 2014 003315-8

Código 120 - Tome Conhecimento do Parecer Técnico

(22) 17/07/2014

(71) BEATS MUSIC, LLC (US)

(74) ORLANDO DE SOUZA

Ciência para retificação da base legal indeferitória anteriormente apontada. Violação do artigo 101, inciso IV, c/c o artigo 106, caput, da LPI e o artigo 23 da Instrução Normativa nº 044/2015. Trata-se, portanto, de mera retificação de base legal, sem mudança quanto ao mérito. Notifica-se a recorrente para apresentar manifestação, devendo, para tanto, utilizar-se do código 126. Tal ato, de caráter



facultativo, se encontra isento do pagamento de taxas. Garantia do contraditório e da ampla defesa. PARECER NORMATIVO INPI PROC/CJCONS/Nº 02/08.

(21) BR 30 2014 003460-0

Código 120 - Tome Conhecimento do Parecer Técnico

(22) 25/07/2014

(71) CAMILLE CARVALHO MONTEIRO DE ALMEIDA (BR/DF)

(74) SERGIO RIBEIRO DA SILVA

Ciência para retificação da base legal indeferitória anteriormente apontada.

Violação do artigo 101, inciso IV, c/c o artigo 106, caput, da LPI e o artigo 23 da Instrução Normativa nº 044/2015. Trata-se, portanto, de mera retificação de base legal, sem mudança quanto ao mérito. Notifica-se a recorrente para apresentar manifestação, devendo, para tanto, utilizar-se do código 126. Tal ato, de caráter facultativo, se encontra isento do pagamento de taxas. Garantia do contraditório e da ampla defesa. PARECER NORMATIVO INPI PROC/CJCONS/Nº 02/08.

(21) BR 30 2014 003681-5

Código 120 - Tome Conhecimento do Parecer Técnico

(22) 01/08/2014

(71) PADO S A INDUSTRIAL COMERCIAL E IMPORTADORA (BR/SP)

(74) CESAR PEDUTI NETO

Ciência para retificação da base legal indeferitória anteriormente apontada.

Violação do artigo 101, inciso IV, c/c o artigo 106, caput, da LPI e o artigo 23 da Instrução Normativa nº 044/2015. Trata-se, portanto, de mera retificação de base legal, sem mudança quanto ao mérito. Notifica-se a recorrente para apresentar manifestação, devendo, para tanto, utilizar-se do código 126. Tal ato, de caráter facultativo, se encontra isento do pagamento de taxas. Garantia do contraditório e da ampla defesa. PARECER NORMATIVO INPI PROC/CJCONS/Nº 02/08.

(21) BR 30 2014 004151-7

Código 120 - Tome Conhecimento do Parecer Técnico

(22) 20/08/2014

(71) ALVARO CARLOS GARCIA (BR/SP)

(74) SOLUÇÃO COMERCIAL ASSESSORIA LTDA

Ciência para retificação da base legal indeferitória anteriormente apontada.

Violação do artigo 101, inciso IV, c/c o artigo 106, caput, da LPI e o artigo 23 da Instrução Normativa nº 044/2015. Trata-se, portanto, de mera retificação de base legal, sem mudança quanto ao mérito. Notifica-se a recorrente para apresentar manifestação, devendo, para tanto, utilizar-se do código 126. Tal ato, de caráter facultativo, se encontra isento do pagamento de taxas. Garantia do contraditório e da ampla defesa. PARECER NORMATIVO INPI PROC/CJCONS/Nº 02/08.

(21) BR 30 2014 004176-2

Código 120 - Tome Conhecimento do Parecer Técnico

(22) 22/08/2014

(71) SAMSUNG ELECTRONICS CO., LTD (KR)

(74) TINOCO SOares & filho ltda.

Ciência para retificação da base legal indeferitória anteriormente apontada.



Violação do artigo 101, inciso IV, c/c o artigo 106, caput, da LPI e o artigo 23 da Instrução Normativa nº 044/2015. Trata-se, portanto, de mera retificação de base legal, sem mudança quanto ao mérito. Notifica-se a recorrente para apresentar manifestação, devendo, para tanto, utilizar-se do código 126. Tal ato, de caráter facultativo, se encontra isento do pagamento de taxas. Garantia do contraditório e da ampla defesa. PARECER NORMATIVO INPI PROC/CJCONS/Nº 02/08.

(21) BR 30 2014 004318-8

Código 120 - Tome Conhecimento do Parecer Técnico

(22) 02/09/2014

(71) MARZO VITORINO INDÚSTRIA E COMÉRCIO DE MÓVEIS LTDA - ME
(BR/SP)

(74) VIVIANNE MAIA ROCCO

Ciência para retificação da base legal indeferitória anteriormente apontada.

Violação do artigo 101, inciso IV, c/c o artigo 106, caput, da LPI e o artigo 23 da Instrução Normativa nº 044/2015. Trata-se, portanto, de mera retificação de base legal, sem mudança quanto ao mérito. Notifica-se a recorrente para apresentar manifestação, devendo, para tanto, utilizar-se do código 126. Tal ato, de caráter facultativo, se encontra isento do pagamento de taxas. Garantia do contraditório e da ampla defesa. PARECER NORMATIVO INPI PROC/CJCONS/Nº 02/08.

(21) BR 30 2014 004792-2

Código 120 - Tome Conhecimento do Parecer Técnico

(22) 23/09/2014

(71) EATON CORPORATION (US)

(74) ANTONIO MAURICIO PEDRAS ARNAUD

Ciência para retificação da base legal indeferitória anteriormente apontada.

Violação do artigo 101, inciso IV, c/c o artigo 106, caput, da LPI e o artigo 23 da Instrução Normativa nº 044/2015. Trata-se, portanto, de mera retificação de base legal, sem mudança quanto ao mérito. Notifica-se a recorrente para apresentar manifestação, devendo, para tanto, utilizar-se do código 126. Tal ato, de caráter facultativo, se encontra isento do pagamento de taxas. Garantia do contraditório e da ampla defesa. PARECER NORMATIVO INPI PROC/CJCONS/Nº 02/08.

(21) BR 30 2014 004927-5

Código 120 - Tome Conhecimento do Parecer Técnico

(22) 30/09/2014

(71) CHRYSLER GROUP LLC (US)

(74) DANIEL ADVOGADOS

Ciência para retificação da base legal indeferitória anteriormente apontada.

Violação do artigo 101, inciso IV, c/c o artigo 106, caput, da LPI e o artigo 23 da Instrução Normativa nº 044/2015. Trata-se, portanto, de mera retificação de base legal, sem mudança quanto ao mérito. Notifica-se a recorrente para apresentar manifestação, devendo, para tanto, utilizar-se do código 126. Tal ato, de caráter facultativo, se encontra isento do pagamento de taxas. Garantia do contraditório e da ampla defesa. PARECER NORMATIVO INPI PROC/CJCONS/Nº 02/08.



(21) BR 30 2014 004934-8	Código 120 - Tome Conhecimento do Parecer Técnico (22) 30/09/2014 (71) SPIRIANT GMBH (DE) (74) david do nascimento advogados associados Ciência para retificação da base legal indeferitória anteriormente apontada. Violação do artigo 101, inciso IV, c/c o artigo 106, caput, da LPI e o artigo 23 da Instrução Normativa nº 044/2015. Trata-se, portanto, de mera retificação de base legal, sem mudança quanto ao mérito. Notifica-se a recorrente para apresentar manifestação, devendo, para tanto, utilizar-se do código 126. Tal ato, de caráter facultativo, se encontra isento do pagamento de taxas. Garantia do contraditório e da ampla defesa. PARECER NORMATIVO INPI PROC/CJCONS/Nº 02/08.
(21) BR 30 2014 004954-2	Código 120 - Tome Conhecimento do Parecer Técnico (22) 01/10/2014 (71) PRO-MARKET MÓVEIS E EXPOSITORES LTDA (BR/SP) (74) VILAGE MARCAS E PATENTES LTDA Ciência para retificação da base legal indeferitória anteriormente apontada. Violação do artigo 101, inciso IV, c/c o artigo 106, caput, da LPI e o artigo 23 da Instrução Normativa nº 044/2015. Trata-se, portanto, de mera retificação de base legal, sem mudança quanto ao mérito. Notifica-se a recorrente para apresentar manifestação, devendo, para tanto, utilizar-se do código 126. Tal ato, de caráter facultativo, se encontra isento do pagamento de taxas. Garantia do contraditório e da ampla defesa. PARECER NORMATIVO INPI PROC/CJCONS/Nº 02/08.
(21) BR 30 2014 004955-0	Código 120 - Tome Conhecimento do Parecer Técnico (22) 01/10/2014 (71) PRO-MARKET MÓVEIS E EXPOSITORES LTDA (BR/SP) (74) VILAGE MARCAS E PATENTES LTDA Ciência para retificação da base legal indeferitória anteriormente apontada. Violação do artigo 101, inciso IV, c/c o artigo 106, caput, da LPI e o artigo 23 da Instrução Normativa nº 044/2015. Trata-se, portanto, de mera retificação de base legal, sem mudança quanto ao mérito. Notifica-se a recorrente para apresentar manifestação, devendo, para tanto, utilizar-se do código 126. Tal ato, de caráter facultativo, se encontra isento do pagamento de taxas. Garantia do contraditório e da ampla defesa. PARECER NORMATIVO INPI PROC/CJCONS/Nº 02/08.
(21) BR 30 2014 004991-7	Código 120 - Tome Conhecimento do Parecer Técnico (22) 03/10/2014 (71) UNIVERSIDADE FEDERAL DE MINAS GERAIS (BR/MG) Ciência para retificação da base legal indeferitória anteriormente apontada. Violação do artigo 101, inciso IV, c/c o artigo 106, caput, da LPI e o artigo 23 da Instrução Normativa nº 044/2015. Trata-se, portanto, de mera retificação de base legal, sem mudança quanto ao mérito. Notifica-se a recorrente para apresentar manifestação, devendo, para tanto, utilizar-se do código 126. Tal ato, de caráter



facultativo, se encontra isento do pagamento de taxas. Garantia do contraditório e da ampla defesa. PARECER NORMATIVO INPI PROC/CJCONS/Nº 02/08.

(21) BR 30 2014 005107-5

Código 120 - Tome Conhecimento do Parecer Técnico

(22) 09/10/2014

(71) JOSÉ MARCIO MOSTAÇO (BR/SP)

(74) MOR ASSESSORIA EMPRESARIAL LTDA - ME

Ciência para retificação da base legal indeferitória anteriormente apontada.

Violação do artigo 101, inciso IV, c/c o artigo 106, caput, da LPI e o artigo 23 da Instrução Normativa nº 044/2015. Trata-se, portanto, de mera retificação de base legal, sem mudança quanto ao mérito. Notifica-se a recorrente para apresentar manifestação, devendo, para tanto, utilizar-se do código 126. Tal ato, de caráter facultativo, se encontra isento do pagamento de taxas. Garantia do contraditório e da ampla defesa. PARECER NORMATIVO INPI PROC/CJCONS/Nº 02/08.

(21) BR 30 2014 005336-1

Código 120 - Tome Conhecimento do Parecer Técnico

(22) 24/10/2014

(71) MARY KAY INC.

(74) DANNEMANN, SIEMSEN, BIGLER & IPANEMA MOREIRA

Ciência para retificação da base legal indeferitória anteriormente apontada.

Violação do artigo 101, inciso IV, c/c o artigo 106, caput, da LPI e o artigo 23 da Instrução Normativa nº 044/2015. Trata-se, portanto, de mera retificação de base legal, sem mudança quanto ao mérito. Notifica-se a recorrente para apresentar manifestação, devendo, para tanto, utilizar-se do código 126. Tal ato, de caráter facultativo, se encontra isento do pagamento de taxas. Garantia do contraditório e da ampla defesa. PARECER NORMATIVO INPI PROC/CJCONS/Nº 02/08.

(21) BR 30 2014 005581-0

Código 120 - Tome Conhecimento do Parecer Técnico

(22) 07/11/2014

(71) HALLEY SA GRÁFICA E EDITORA (BR/PI)

(74) WETTOR BUREAU DE APOIO EMP. S/S LTDA ME

Ciência para retificação da base legal indeferitória anteriormente apontada.

Violação do artigo 101, inciso IV, c/c o artigo 106, caput, da LPI e o artigo 23 da Instrução Normativa nº 044/2015. Trata-se, portanto, de mera retificação de base legal, sem mudança quanto ao mérito. Notifica-se a recorrente para apresentar manifestação, devendo, para tanto, utilizar-se do código 126. Tal ato, de caráter facultativo, se encontra isento do pagamento de taxas. Garantia do contraditório e da ampla defesa. PARECER NORMATIVO INPI PROC/CJCONS/Nº 02/08.

(21) BR 30 2014 005591-7

Código 120 - Tome Conhecimento do Parecer Técnico

(22) 07/11/2014

(71) UNIVERSIDADE FEDERAL DO RIO GRANDE DO SUL (BR/RS)

Ciência para retificação da base legal indeferitória anteriormente apontada.

Violação do artigo 101, inciso IV, c/c o artigo 106, caput, da LPI e o artigo 23 da



Instrução Normativa nº 044/2015. Trata-se, portanto, de mera retificação de base legal, sem mudança quanto ao mérito. Notifica-se a recorrente para apresentar manifestação, devendo, para tanto, utilizar-se do código 126. Tal ato, de caráter facultativo, se encontra isento do pagamento de taxas. Garantia do contraditório e da ampla defesa. PARECER NORMATIVO INPI PROC/CJCONS/Nº 02/08.

(21) BR 30 2014 005610-7

Código 120 - Tome Conhecimento do Parecer Técnico

(22) 10/11/2014

(71) SYLVIA NABUCO DE ALMEIDA BRAGA (BR/RJ)

(74) DANNEMANN, SIEMSEN, BIGLER & IPANEMA MOREIRA

Ciência para retificação da base legal indeferitória anteriormente apontada.

Violação do artigo 101, inciso IV, c/c o artigo 106, caput, da LPI e o artigo 23 da Instrução Normativa nº 044/2015. Trata-se, portanto, de mera retificação de base legal, sem mudança quanto ao mérito. Notifica-se a recorrente para apresentar manifestação, devendo, para tanto, utilizar-se do código 126. Tal ato, de caráter facultativo, se encontra isento do pagamento de taxas. Garantia do contraditório e da ampla defesa. PARECER NORMATIVO INPI PROC/CJCONS/Nº 02/08.

(21) BR 30 2014 006166-6

Código 120 - Tome Conhecimento do Parecer Técnico

(22) 02/12/2014

(71) SÃO MARTINHO S.A. (BR/SP)

(74) HENRIQUE ABREU DE ANDRADE ROCHA

Ciência para retificação da base legal indeferitória anteriormente apontada.

Violação do artigo 101, inciso IV, c/c o artigo 106, caput, da LPI e o artigo 23 da Instrução Normativa nº 044/2015. Trata-se, portanto, de mera retificação de base legal, sem mudança quanto ao mérito. Notifica-se a recorrente para apresentar manifestação, devendo, para tanto, utilizar-se do código 126. Tal ato, de caráter facultativo, se encontra isento do pagamento de taxas. Garantia do contraditório e da ampla defesa. PARECER NORMATIVO INPI PROC/CJCONS/Nº 02/08.

(21) BR 30 2014 006168-2

Código 120 - Tome Conhecimento do Parecer Técnico

(22) 08/12/2014

(71) VALDERCIR PISSALDO (BR/SP)

(74) TOLEDO CORREA MARCAS E PATENTES LTDA

Ciência para retificação da base legal indeferitória anteriormente apontada.

Violação do artigo 101, inciso IV, c/c o artigo 106, caput, da LPI e o artigo 23 da Instrução Normativa nº 044/2015. Trata-se, portanto, de mera retificação de base legal, sem mudança quanto ao mérito. Notifica-se a recorrente para apresentar manifestação, devendo, para tanto, utilizar-se do código 126. Tal ato, de caráter facultativo, se encontra isento do pagamento de taxas. Garantia do contraditório e da ampla defesa. PARECER NORMATIVO INPI PROC/CJCONS/Nº 02/08.

(21) BR 30 2014 006199-2

Código 120 - Tome Conhecimento do Parecer Técnico

(22) 09/12/2014



(71) TULIO RODRIGUES DA SILVA (BR/GO)

(74) VALDIR LEITE QUEIROZ

Ciência para retificação da base legal indeferitória anteriormente apontada. Violação do artigo 101, inciso IV, c/c o artigo 106, caput, da LPI e o artigo 23 da Instrução Normativa nº 044/2015. Trata-se, portanto, de mera retificação de base legal, sem mudança quanto ao mérito. Notifica-se a recorrente para apresentar manifestação, devendo, para tanto, utilizar-se do código 126. Tal ato, de caráter facultativo, se encontra isento do pagamento de taxas. Garantia do contraditório e da ampla defesa. PARECER NORMATIVO INPI PROC/CJCONS/Nº 02/08.

(21) BR 30 2014 006249-2

Código 120 - Tome Conhecimento do Parecer Técnico

(22) 11/12/2014

(71) HTL - STREFA SPÓLKA AKCYJNA

(74) ORLANDO DE SOUZA

Ciência para retificação da base legal indeferitória anteriormente apontada. Violação do artigo 101, inciso IV, c/c o artigo 106, caput, da LPI e o artigo 23 da Instrução Normativa nº 044/2015. Trata-se, portanto, de mera retificação de base legal, sem mudança quanto ao mérito. Notifica-se a recorrente para apresentar manifestação, devendo, para tanto, utilizar-se do código 126. Tal ato, de caráter facultativo, se encontra isento do pagamento de taxas. Garantia do contraditório e da ampla defesa. PARECER NORMATIVO INPI PROC/CJCONS/Nº 02/08.

(21) BR 30 2014 006267-0

Código 120 - Tome Conhecimento do Parecer Técnico

(22) 11/12/2014

(71) GRENDENE S.A. (BR/CE)

(74) CUSTÓDIO DE ALMEIDA & CIA.

Ciência para retificação da base legal indeferitória anteriormente apontada. Violação do artigo 101, inciso IV, c/c o artigo 106, caput, da LPI e o artigo 23 da Instrução Normativa nº 044/2015. Trata-se, portanto, de mera retificação de base legal, sem mudança quanto ao mérito. Notifica-se a recorrente para apresentar manifestação, devendo, para tanto, utilizar-se do código 126. Tal ato, de caráter facultativo, se encontra isento do pagamento de taxas. Garantia do contraditório e da ampla defesa. PARECER NORMATIVO INPI PROC/CJCONS/Nº 02/08.

(21) BR 30 2014 006287-5

Código 120 - Tome Conhecimento do Parecer Técnico

(22) 12/12/2014

(71) GLENMARK PHARMACEUTICALS LIMITED (IN)

(74) ARIBONI, FABBRI E SCHMIDT SOCIEDADE DE ADVOGADOS

Ciência para retificação da base legal indeferitória anteriormente apontada. Violação do artigo 101, inciso IV, c/c o artigo 106, caput, da LPI e o artigo 23 da Instrução Normativa nº 044/2015. Trata-se, portanto, de mera retificação de base legal, sem mudança quanto ao mérito. Notifica-se a recorrente para apresentar manifestação, devendo, para tanto, utilizar-se do código 126. Tal ato, de caráter facultativo, se encontra isento do pagamento de taxas. Garantia do contraditório



e da ampla defesa. PARECER NORMATIVO INPI PROC/CJCONS/Nº 02/08.

(21) BR 30 2014 006426-6

Código 120 - Tome Conhecimento do Parecer Técnico

(22) 22/12/2014

(71) TUFANN COMERCIO E SERVIÇOS DE MAQUINAS LTDA (BR/SP)

(74) SOMARCA ASSESSORIA EMPRESARIAL S/C LTDA

Ciência para retificação da base legal indeferitória anteriormente apontada.

Violação do artigo 101, inciso IV, c/c o artigo 106, caput, da LPI e o artigo 23 da Instrução Normativa nº 044/2015. Trata-se, portanto, de mera retificação de base legal, sem mudança quanto ao mérito. Notifica-se a recorrente para apresentar manifestação, devendo, para tanto, utilizar-se do código 126. Tal ato, de caráter facultativo, se encontra isento do pagamento de taxas. Garantia do contraditório e da ampla defesa. PARECER NORMATIVO INPI PROC/CJCONS/Nº 02/08.

(21) BR 30 2014 006484-3

Código 120 - Tome Conhecimento do Parecer Técnico

(22) 19/12/2014

(71) UNIVERSIDADE FEDERAL DO RIO GRANDE DO SUL (BR/RS) ;

HOSPITAL DE CLINICAS DE PORTO ALEGRE (BR/RS)

Ciência para retificação da base legal indeferitória anteriormente apontada.

Violação do artigo 101, inciso IV, c/c o artigo 106, caput, da LPI e o artigo 23 da Instrução Normativa nº 044/2015. Trata-se, portanto, de mera retificação de base legal, sem mudança quanto ao mérito. Notifica-se a recorrente para apresentar manifestação, devendo, para tanto, utilizar-se do código 126. Tal ato, de caráter facultativo, se encontra isento do pagamento de taxas. Garantia do contraditório e da ampla defesa. PARECER NORMATIVO INPI PROC/CJCONS/Nº 02/08.

(21) BR 30 2014 006488-6

Código 120 - Tome Conhecimento do Parecer Técnico

(22) 23/12/2014

(71) BELIMO HOLDING AG

(74) DAVID DO NASCIMENTO ADVOGADOS ASSOCIADOS

Ciência para retificação da base legal indeferitória anteriormente apontada.

Violação do artigo 101, inciso IV, c/c o artigo 106, caput, da LPI e o artigo 23 da Instrução Normativa nº 044/2015. Trata-se, portanto, de mera retificação de base legal, sem mudança quanto ao mérito. Notifica-se a recorrente para apresentar manifestação, devendo, para tanto, utilizar-se do código 126. Tal ato, de caráter facultativo, se encontra isento do pagamento de taxas. Garantia do contraditório e da ampla defesa. PARECER NORMATIVO INPI PROC/CJCONS/Nº 02/08.

(21) BR 30 2014 006575-0

Código 120 - Tome Conhecimento do Parecer Técnico

(22) 30/12/2014

(71) GERMANS BOADA, S.A. (ES)

(74) ARIBONI, FABBRI E SCHMIDT SOCIEDADE DE ADVOGADOS

Ciência para retificação da base legal indeferitória anteriormente apontada.

Violação do artigo 101, inciso IV, c/c o artigo 106, caput, da LPI e o artigo 23 da



Instrução Normativa nº 044/2015. Trata-se, portanto, de mera retificação de base legal, sem mudança quanto ao mérito. Notifica-se a recorrente para apresentar manifestação, devendo, para tanto, utilizar-se do código 126. Tal ato, de caráter facultativo, se encontra isento do pagamento de taxas. Garantia do contraditório e da ampla defesa. PARECER NORMATIVO INPI PROC/CJCONS/Nº 02/08.

(21) BR 30 2015 000081-3

Código 120 - Tome Conhecimento do Parecer Técnico

(22) 08/01/2015

(71) OY HALTON GROUP LTD. (FI)

(74) FLÁVIA SALIM LOPES

Ciência para retificação da base legal indeferitória anteriormente apontada.

Violação do artigo 101, inciso IV, c/c o artigo 106, caput, da LPI e o artigo 23 da Instrução Normativa nº 044/2015. Trata-se, portanto, de mera retificação de base legal, sem mudança quanto ao mérito. Notifica-se a recorrente para apresentar manifestação, devendo, para tanto, utilizar-se do código 126. Tal ato, de caráter facultativo, se encontra isento do pagamento de taxas. Garantia do contraditório e da ampla defesa. PARECER NORMATIVO INPI PROC/CJCONS/Nº 02/08.

(21) BR 30 2015 000235-2

Código 120 - Tome Conhecimento do Parecer Técnico

(22) 16/01/2015

(71) TIFFANY AND COMPANY (US)

(74) VEIRANO E ADVOGADOS ASSOCIADOS

Ciência para retificação da base legal indeferitória anteriormente apontada.

Violação do artigo 101, inciso IV, c/c o artigo 106, caput, da LPI e o artigo 23 da Instrução Normativa nº 044/2015. Trata-se, portanto, de mera retificação de base legal, sem mudança quanto ao mérito. Notifica-se a recorrente para apresentar manifestação, devendo, para tanto, utilizar-se do código 126. Tal ato, de caráter facultativo, se encontra isento do pagamento de taxas. Garantia do contraditório e da ampla defesa. PARECER NORMATIVO INPI PROC/CJCONS/Nº 02/08.

(21) BR 30 2015 000246-8

Código 120 - Tome Conhecimento do Parecer Técnico

(22) 16/01/2015

(71) DIGITAL METAL AB (SE)

(74) BHERING ADVOGADOS

Ciência para retificação da base legal indeferitória anteriormente apontada.

Violação do artigo 101, inciso IV, c/c o artigo 106, caput, da LPI e o artigo 23 da Instrução Normativa nº 044/2015. Trata-se, portanto, de mera retificação de base legal, sem mudança quanto ao mérito. Notifica-se a recorrente para apresentar manifestação, devendo, para tanto, utilizar-se do código 126. Tal ato, de caráter facultativo, se encontra isento do pagamento de taxas. Garantia do contraditório e da ampla defesa. PARECER NORMATIVO INPI PROC/CJCONS/Nº 02/08.

(21) BR 30 2015 000249-2

Código 120 - Tome Conhecimento do Parecer Técnico

(22) 19/01/2015



(71) TIFFANY AND COMPANY (US)

(74) VEIRANO E ADVOGADOS ASSOCIADOS

Ciência para retificação da base legal indeferitória anteriormente apontada. Violação do artigo 101, inciso IV, c/c o artigo 106, caput, da LPI e o artigo 23 da Instrução Normativa nº 044/2015. Trata-se, portanto, de mera retificação de base legal, sem mudança quanto ao mérito. Notifica-se a recorrente para apresentar manifestação, devendo, para tanto, utilizar-se do código 126. Tal ato, de caráter facultativo, se encontra isento do pagamento de taxas. Garantia do contraditório e da ampla defesa. PARECER NORMATIVO INPI PROC/CJCONS/Nº 02/08.

(21) BR 30 2015 000787-7

Código 120 - Tome Conhecimento do Parecer Técnico

(22) 23/02/2015

(71) SCHREDER (BE)

(74) DANNEMANN, SIEMSEN, BIGLER & IPANEMA MOREIRA

Ciência para retificação da base legal indeferitória anteriormente apontada. Violação do artigo 101, inciso IV, c/c o artigo 106, caput, da LPI e o artigo 23 da Instrução Normativa nº 044/2015. Trata-se, portanto, de mera retificação de base legal, sem mudança quanto ao mérito. Notifica-se a recorrente para apresentar manifestação, devendo, para tanto, utilizar-se do código 126. Tal ato, de caráter facultativo, se encontra isento do pagamento de taxas. Garantia do contraditório e da ampla defesa. PARECER NORMATIVO INPI PROC/CJCONS/Nº 02/08.

(21) BR 30 2015 000964-0

Código 120 - Tome Conhecimento do Parecer Técnico

(22) 03/03/2015

(71) OSVALDO MAIELLO JUNIOR (BR/SP)

(74) MANOEL PAIXÃO DO NASCIMENTO

Ciência para retificação da base legal indeferitória anteriormente apontada. Violação do artigo 101, inciso IV, c/c o artigo 106, caput, da LPI e o artigo 23 da Instrução Normativa nº 044/2015. Trata-se, portanto, de mera retificação de base legal, sem mudança quanto ao mérito. Notifica-se a recorrente para apresentar manifestação, devendo, para tanto, utilizar-se do código 126. Tal ato, de caráter facultativo, se encontra isento do pagamento de taxas. Garantia do contraditório e da ampla defesa. PARECER NORMATIVO INPI PROC/CJCONS/Nº 02/08.

(21) BR 30 2015 001018-5

Código 120 - Tome Conhecimento do Parecer Técnico

(22) 05/03/2015

(71) UNIVERSIDADE FEDERAL DO RIO GRANDE DO SUL (BR/RS)

Ciência para retificação da base legal indeferitória anteriormente apontada. Violação do artigo 101, inciso IV, c/c o artigo 106, caput, da LPI e o artigo 23 da Instrução Normativa nº 044/2015. Trata-se, portanto, de mera retificação de base legal, sem mudança quanto ao mérito. Notifica-se a recorrente para apresentar manifestação, devendo, para tanto, utilizar-se do código 126. Tal ato, de caráter facultativo, se encontra isento do pagamento de taxas. Garantia do contraditório e da ampla defesa. PARECER NORMATIVO INPI PROC/CJCONS/Nº 02/08.



(21) BR 30 2015 001020-7	Código 120 - Tome Conhecimento do Parecer Técnico (22) 05/03/2015 (71) UNIVERSIDADE FEDERAL DO RIO GRANDE DO SUL (BR/RS) Ciência para retificação da base legal indeferitória anteriormente apontada. Violação do artigo 101, inciso IV, c/c o artigo 106, caput, da LPI e o artigo 23 da Instrução Normativa nº 044/2015. Trata-se, portanto, de mera retificação de base legal, sem mudança quanto ao mérito. Notifica-se a recorrente para apresentar manifestação, devendo, para tanto, utilizar-se do código 126. Tal ato, de caráter facultativo, se encontra isento do pagamento de taxas. Garantia do contraditório e da ampla defesa. PARECER NORMATIVO INPI PROC/CJCONS/Nº 02/08.
(21) BR 30 2015 001047-9	Código 120 - Tome Conhecimento do Parecer Técnico (22) 06/03/2015 (71) EXTRAMOLD JOMO INDÚSTRIA DE PLÁSTICOS LTDA (BR/RS) (74) EMERSON SALBEGO HOFART Ciência para retificação da base legal indeferitória anteriormente apontada. Violação do artigo 101, inciso IV, c/c o artigo 106, caput, da LPI e o artigo 23 da Instrução Normativa nº 044/2015. Trata-se, portanto, de mera retificação de base legal, sem mudança quanto ao mérito. Notifica-se a recorrente para apresentar manifestação, devendo, para tanto, utilizar-se do código 126. Tal ato, de caráter facultativo, se encontra isento do pagamento de taxas. Garantia do contraditório e da ampla defesa. PARECER NORMATIVO INPI PROC/CJCONS/Nº 02/08.
(21) BR 30 2015 001132-7	Código 120 - Tome Conhecimento do Parecer Técnico (22) 11/03/2015 (71) WOW NUTRITION INDÚSTRIA E COMÉRCIO S.A. (BR/SP) (74) NASCIMENTO ADVOGADOS Ciência para retificação da base legal indeferitória anteriormente apontada. Violação do artigo 101, inciso IV, c/c o artigo 106, caput, da LPI e o artigo 23 da Instrução Normativa nº 044/2015. Trata-se, portanto, de mera retificação de base legal, sem mudança quanto ao mérito. Notifica-se a recorrente para apresentar manifestação, devendo, para tanto, utilizar-se do código 126. Tal ato, de caráter facultativo, se encontra isento do pagamento de taxas. Garantia do contraditório e da ampla defesa. PARECER NORMATIVO INPI PROC/CJCONS/Nº 02/08.
(21) BR 30 2015 001221-8	Código 120 - Tome Conhecimento do Parecer Técnico (22) 17/03/2015 (71) ENDLESS MOBILE, INC (US) (74) DAVID DO NASCIMENTO ADVOGADOS ASSOCIADOS Ciência para retificação da base legal indeferitória anteriormente apontada. Violação do artigo 101, inciso IV, c/c o artigo 106, caput, da LPI e o artigo 23 da Instrução Normativa nº 044/2015. Trata-se, portanto, de mera retificação de base legal, sem mudança quanto ao mérito. Notifica-se a recorrente para apresentar



manifestação, devendo, para tanto, utilizar-se do código 126. Tal ato, de caráter facultativo, se encontra isento do pagamento de taxas. Garantia do contraditório e da ampla defesa. PARECER NORMATIVO INPI PROC/CJCONS/Nº 02/08.

(21) BR 30 2016 001194-0

Código 120 - Tome Conhecimento do Parecer Técnico

(22) 23/03/2016

(71) SOCIÉTÉ NATIONALE DES CHEMINS DE FER FRANÇAIS - SNCF (FR)

(74) Gustavo Starling Leonardos

Ciência para retificação da base legal indeferitória anteriormente apontada.

Violação do artigo 101, inciso IV, c/c o artigo 106, caput, da LPI e o artigo 23 da Instrução Normativa nº 044/2015. Trata-se, portanto, de mera retificação de base legal, sem mudança quanto ao mérito. Notifica-se a recorrente para apresentar manifestação, devendo, para tanto, utilizar-se do código 126. Tal ato, de caráter facultativo, se encontra isento do pagamento de taxas. Garantia do contraditório e da ampla defesa. PARECER NORMATIVO INPI PROC/CJCONS/Nº 02/08.



Código 205 - Intimação para manifestação por parte do titular e do requerente

(11) BR 30 2015 002453-4

Código 205 - Intimação para manifestação por parte do titular e do requerente

(45) 12/07/2016

(73) BRAZ DONIZETTI DE OLIVEIRA (BR/SP)

(74) JOSÉ DOMINGOS DE LIMA FILHO

PAN de terceiros: O(s) Titular(es): BRAZ DONIZETTI DE OLIVEIRA e

Requerente(s): JULIO REIS VIEIRA GOMES JUNIOR / Procurador(es): KAREN

CHRISTINE NALIN SINNEMA, deverão tomar conhecimento do parecer técnico

que concluiu pela manutenção do registro, para se manifestarem no prazo de

sessenta dias. O parecer encontra-se disponibilizado para o titular através do

e-mail corporativo cgreg.desenho@inpi.gov.br



Código 31 - Notificação de Depósito

Notificação de depósito de pedido de registro de desenho industrial. O pedido segue para a etapa de exame técnico.

(21) BR 30 2016 002211-9

Código 31 - Notificação de Depósito
(22) 27/05/2016
(71) PRODUTOS VIDA MANSA LTDA (BR/MG)
(72) LUIZ ANTONIO DO CARMO ROCHA; ANTONIO ROCHA FILHO
Notificação de depósito (Protocolo: 870160023360 UF: WB Data: 27/05/2016
Hora: 11:22)

(21) BR 30 2018 000871-5

Código 31 - Notificação de Depósito
(22) 07/03/2018
(71) RODRIGO FABIANO CUNHA VAZ (BR/PR) ; PILLOWTOY LTDA (BR/PR)
(72) RODRIGO VAZ
Notificação de depósito (Protocolo: 870180018290 UF: WB Data: 07/03/2018
Hora: 10:20)

(21) BR 30 2018 000888-0

Código 31 - Notificação de Depósito
(22) 07/03/2018
(71) INCOM INDUSTRIAL EIRELI (BR/SP)
(72) RICARDO MARIANO DE BARROS JOHANSEN
(74) Alberto Luís Camelier da Silva
Notificação de depósito (Protocolo: 870180018559 UF: WB Data: 07/03/2018
Hora: 16:13)

(21) BR 30 2018 001664-5

Código 31 - Notificação de Depósito
(22) 25/04/2018
(71) NIKE INNOVATE C.V. (US)
(72) VIANNEY DE MONTGOLFIER; PHILIP WOODMAN
(74) Flávia Salim Lopes
Notificação de depósito (Protocolo: 870180033422 UF: WB Data: 25/04/2018
Hora: 11:14)

(21) BR 30 2018 001665-3

Código 31 - Notificação de Depósito
(22) 25/04/2018
(71) NIKE INNOVATE C.V. (US)
(72) VIANNEY DE MONTGOLFIER; PHILIP WOODMAN
(74) Flávia Salim Lopes
Notificação de depósito (Protocolo: 870180033425 UF: WB Data: 25/04/2018
Hora: 11:20)



(21) BR 30 2018 001666-1 Código 31 - Notificação de Depósito
(22) 25/04/2018
(71) NIKE INNOVATE C.V. (US)
(72) VIANNEY DE MONTGOLFIER; PHILIP WOODMAN
(74) Flávia Salim Lopes
Notificação de depósito (Protocolo: 870180033429 UF: WB Data: 25/04/2018
Hora: 11:26)

(21) BR 30 2018 001667-0 Código 31 - Notificação de Depósito
(22) 25/04/2018
(71) NIKE INNOVATE C.V. (US)
(72) VIANNEY DE MONTGOLFIER; PHILIP WOODMAN
(74) Flávia Salim Lopes
Notificação de depósito (Protocolo: 870180033436 UF: WB Data: 25/04/2018
Hora: 11:32)

(21) BR 30 2018 001668-8 Código 31 - Notificação de Depósito
(22) 25/04/2018
(71) NIKE INNOVATE C.V. (US)
(72) VIANNEY DE MONTGOLFIER; PHILIP WOODMAN
(74) Flávia Salim Lopes
Notificação de depósito (Protocolo: 870180033438 UF: WB Data: 25/04/2018
Hora: 11:37)

(21) BR 30 2018 001669-6 Código 31 - Notificação de Depósito
(22) 25/04/2018
(71) NIKE INNOVATE C.V. (US)
(72) VIANNEY DE MONTGOLFIER; PHILIP WOODMAN
(74) Flávia Salim Lopes
Notificação de depósito (Protocolo: 870180033449 UF: WB Data: 25/04/2018
Hora: 12:55)

(21) BR 30 2018 001670-0 Código 31 - Notificação de Depósito
(22) 25/04/2018
(71) NIKE INNOVATE C.V. (US)
(72) VIANNEY DE MONTGOLFIER; PHILIP WOODMAN
(74) Flávia Salim Lopes
Notificação de depósito (Protocolo: 870180033450 UF: WB Data: 25/04/2018
Hora: 13:01)

(21) BR 30 2018 001671-8 Código 31 - Notificação de Depósito
(22) 25/04/2018
(71) NIKE INNOVATE C.V. (US)
(72) VIANNEY DE MONTGOLFIER; PHILIP WOODMAN



(74) Flávia Salim Lopes
Notificação de depósito (Protocolo: 870180033452 UF: WB Data: 25/04/2018
Hora: 13:09)

(21) BR 30 2018 001672-6 Código 31 - Notificação de Depósito
(22) 25/04/2018
(71) NIKE INNOVATE C.V. (US)
(72) VIANNEY DE MONTGOLFIER; PHILIP WOODMAN
(74) Flávia Salim Lopes
Notificação de depósito (Protocolo: 870180033463 UF: WB Data: 25/04/2018
Hora: 13:41)

(21) BR 30 2018 001673-4 Código 31 - Notificação de Depósito
(22) 25/04/2018
(71) TEFAL (FR)
(72) PHILIPPE ROUSSARD
(74) KASZNAR LEONARDOS PROPRIEDADE INTELECTUAL
Notificação de depósito (Protocolo: 870180033467 UF: WB Data: 25/04/2018
Hora: 13:46)

(21) BR 30 2018 001674-2 Código 31 - Notificação de Depósito
(22) 25/04/2018
(71) NIKE INNOVATE C.V. (US)
(72) VIANNEY DE MONTGOLFIER; PHILIP WOODMAN
(74) Flávia Salim Lopes
Notificação de depósito (Protocolo: 870180033479 UF: WB Data: 25/04/2018
Hora: 13:58)

(21) BR 30 2018 001675-0 Código 31 - Notificação de Depósito
(22) 25/04/2018
(71) NIKE INNOVATE C.V. (US)
(72) GRAEME MCMILLAN
(74) Flávia Salim Lopes
Notificação de depósito (Protocolo: 870180033484 UF: WB Data: 25/04/2018
Hora: 14:05)

(21) BR 30 2018 001676-9 Código 31 - Notificação de Depósito
(22) 25/04/2018
(71) NIKE INNOVATE C.V. (US)
(72) VIANNEY DE MONTGOLFIER; PHILIP WOODMAN
(74) Flávia Salim Lopes
Notificação de depósito (Protocolo: 870180033494 UF: WB Data: 25/04/2018
Hora: 14:15)



(21) BR 30 2018 001677-7 Código 31 - Notificação de Depósito
(22) 25/04/2018
(71) NIKE INNOVATE C.V. (US)
(72) VIANNEY DE MONTGOLFIER; PHILIP WOODMAN
(74) Flávia Salim Lopes
Notificação de depósito (Protocolo: 870180033502 UF: WB Data: 25/04/2018
Hora: 14:21)

(21) BR 30 2018 001678-5 Código 31 - Notificação de Depósito
(22) 25/04/2018
(71) NIKE INNOVATE C.V. (US)
(72) VIANNEY DE MONTGOLFIER; PHILIP WOODMAN
(74) Flávia Salim Lopes
Notificação de depósito (Protocolo: 870180033509 UF: WB Data: 25/04/2018
Hora: 14:28)

(21) BR 30 2018 001679-3 Código 31 - Notificação de Depósito
(22) 25/04/2018
(71) NIKE INNOVATE C.V. (US)
(72) VIANNEY DE MONTGOLFIER; PHILIP WOODMAN
(74) Flávia Salim Lopes
Notificação de depósito (Protocolo: 870180033518 UF: WB Data: 25/04/2018
Hora: 14:35)

(21) BR 30 2018 001680-7 Código 31 - Notificação de Depósito
(22) 25/04/2018
(71) NIKE INNOVATE C.V. (US)
(72) VIANNEY DE MONTGOLFIER; PHILIP WOODMAN
(74) Flávia Salim Lopes
Notificação de depósito (Protocolo: 870180033537 UF: WB Data: 25/04/2018
Hora: 14:48)

(21) BR 30 2018 001681-5 Código 31 - Notificação de Depósito
(22) 25/04/2018
(71) CASSIA RITA DA SILVA FIDELIX (BR/SP)
(72) CASSIA RITA DA SILVA FIDELIX
(74) Vilage Marcas e Patentes Ltda
Notificação de depósito (Protocolo: 870180033552 UF: WB Data: 25/04/2018
Hora: 15:00)

(21) BR 30 2018 001682-3 Código 31 - Notificação de Depósito
(22) 25/04/2018
(71) NIKE INNOVATE C.V. (US)
(72) VIANNEY DE MONTGOLFIER; PHILIP WOODMAN



(74) Flávia Salim Lopes
Notificação de depósito (Protocolo: 870180033563 UF: WB Data: 25/04/2018
Hora: 15:05)

(21) BR 30 2018 001683-1 Código 31 - Notificação de Depósito
(22) 25/04/2018
(71) NIKE INNOVATE C.V. (US)
(72) VIANNEY DE MONTGOLFIER; PHILIP WOODMAN
(74) Flávia Salim Lopes
Notificação de depósito (Protocolo: 870180033576 UF: WB Data: 25/04/2018
Hora: 15:12)

(21) BR 30 2018 001684-0 Código 31 - Notificação de Depósito
(22) 25/04/2018
(71) MARCIO FERREIRA DA SILVA (BR/SP)
(72) MÁRCIO FERREIRA DA SILVA
(74) TINOCO SOARES SOCIEDADE DE ADVOGADOS
Notificação de depósito (Protocolo: 870180033585 UF: WB Data: 25/04/2018
Hora: 15:15)

(21) BR 30 2018 001685-8 Código 31 - Notificação de Depósito
(22) 25/04/2018
(71) NIKE INNOVATE C.V. (US)
(72) VIANNEY DE MONTGOLFIER; PHILIP WOODMAN
(74) Flávia Salim Lopes
Notificação de depósito (Protocolo: 870180033591 UF: WB Data: 25/04/2018
Hora: 15:18)

(21) BR 30 2018 001686-6 Código 31 - Notificação de Depósito
(22) 25/04/2018
(71) NIKE INNOVATE C.V. (US)
(72) VIANNEY DE MONTGOLFIER; PHILIP WOODMAN
(74) Flávia Salim Lopes
Notificação de depósito (Protocolo: 870180033599 UF: WB Data: 25/04/2018
Hora: 15:23)

(21) BR 30 2018 001687-4 Código 31 - Notificação de Depósito
(22) 25/04/2018
(71) NIKE INNOVATE C.V. (US)
(72) VIANNEY DE MONTGOLFIER; PHILIP WOODMAN
(74) Flávia Salim Lopes
Notificação de depósito (Protocolo: 870180033624 UF: WB Data: 25/04/2018
Hora: 15:42)



(21) BR 30 2018 001688-2 Código 31 - Notificação de Depósito
(22) 25/04/2018
(71) NIKE INNOVATE C.V. (US)
(72) PATRICK CHASE; ZACHARY M. ELDER; GRAEME MCMILLAN; LEE D. PEYTON
(74) Flávia Salim Lopes
Notificação de depósito (Protocolo: 870180033656 UF: WB Data: 25/04/2018
Hora: 16:15)

(21) BR 30 2018 001689-0 Código 31 - Notificação de Depósito
(22) 25/04/2018
(71) NIKE INNOVATE C.V. (US)
(72) VIANNEY DE MONTGOLFIER; PHILIP WOODMAN
(74) Flávia Salim Lopes
Notificação de depósito (Protocolo: 870180033665 UF: WB Data: 25/04/2018
Hora: 16:24)

(21) BR 30 2018 001690-4 Código 31 - Notificação de Depósito
(22) 25/04/2018
(71) BYD COMPANY LIMITED (CN)
(72) CHAN CHEN; YUYOU LI; BAOWEI CAO
(74) RODRIGO CID ARAUJO SERRANO
Notificação de depósito (Protocolo: 870180033708 UF: WB Data: 25/04/2018
Hora: 17:11)

(21) BR 30 2018 001694-7 Código 31 - Notificação de Depósito
(22) 26/04/2018
(71) LG ELECTRONICS INC. (KR)
(72) HWAYUN CHOI; YOONSEOK KIM; JONGCHUL KIM; HYOJIN WON
(74) DANNEMANN, SIEMSEN, BIGLER & IPANEMA MOREIRA
Notificação de depósito (Protocolo: 870180033842 UF: WB Data: 26/04/2018
Hora: 09:46)

(21) BR 30 2018 001695-5 Código 31 - Notificação de Depósito
(22) 26/04/2018
(71) LG ELECTRONICS INC. (KR)
(72) BUMSANG LEE; YOONSEOK KIM
(74) DANNEMANN, SIEMSEN, BIGLER & IPANEMA MOREIRA
Notificação de depósito (Protocolo: 870180033848 UF: WB Data: 26/04/2018
Hora: 09:56)

(21) BR 30 2018 001698-0 Código 31 - Notificação de Depósito
(22) 26/04/2018
(71) DECATHLON (FR)



(72) GRÉGOIRE HEMBERT
(74) REAN DE MELLO FERNANDES EVANGELISTA
Notificação de depósito (Protocolo: 870180033996 UF: WB Data: 26/04/2018
Hora: 13:31)

(21) BR 30 2018 001699-8 Código 31 - Notificação de Depósito
(22) 26/04/2018
(71) DECATHLON (FR)
(72) GRÉGOIRE HEMBERT
(74) REAN DE MELLO FERNANDES EVANGELISTA
Notificação de depósito (Protocolo: 870180033998 UF: WB Data: 26/04/2018
Hora: 13:33)

(21) BR 30 2018 001711-0 Código 31 - Notificação de Depósito
(22) 27/04/2018
(71) DIETMAR NIEDERL (AT)
(72) DIETMAR NIEDERL
(74) DANNEMANN, SIEMSEN, BIGLER & IPANEMA MOREIRA
Notificação de depósito (Protocolo: 870180034439 UF: WB Data: 27/04/2018
Hora: 11:40)

(21) BR 30 2018 001738-2 Código 31 - Notificação de Depósito
(22) 30/04/2018
(71) IGOR DANIEL CASTILHO (BR/SP)
(72) IGOR DANIEL CASTILHO
(74) LANDUALDO DE SOUSA
Notificação de depósito (Protocolo: 870180035102 UF: WB Data: 30/04/2018
Hora: 10:29)

(21) BR 30 2018 001739-0 Código 31 - Notificação de Depósito
(22) 30/04/2018
(71) IGOR DANIEL CASTILHO (BR/SP)
(72) IGOR DANIEL CASTILHO
(74) LANDUALDO DE SOUSA
Notificação de depósito (Protocolo: 870180035108 UF: WB Data: 30/04/2018
Hora: 10:34)

(21) BR 30 2018 001907-5 Código 31 - Notificação de Depósito
(22) 08/05/2018
(71) PEDRO ARTHUR BIONDO BAI (BR/PR)
(72) PEDRO ARTHUR BIONDO BAI
(74) ALEXANDRE PIETRÂNGELO LIMA
Notificação de depósito (Protocolo: 870180037824 UF: WB Data: 08/05/2018
Hora: 10:31)



(21) BR 30 2018 001916-4 Código 31 - Notificação de Depósito
(22) 08/05/2018
(71) SCOFIELD INDÚSTRIA LTDA (BR/MG)
(72) GABRIEL MARQUES DE LIMA
(74) SÂMIA BATISTA AMIN (NOME ANTERIOR SÂMIA AMIN SANTOS)
Notificação de depósito (Protocolo: 870180038027 UF: WB Data: 08/05/2018
Hora: 16:10)

(21) BR 30 2018 001917-2 Código 31 - Notificação de Depósito
(22) 08/05/2018
(71) SCOFIELD INDÚSTRIA LTDA (BR/MG)
(72) GABRIEL MARQUES DE LIMA
(74) SÂMIA BATISTA AMIN (NOME ANTERIOR SÂMIA AMIN SANTOS)
Notificação de depósito (Protocolo: 870180038045 UF: WB Data: 08/05/2018
Hora: 16:23)

(21) BR 30 2018 001918-0 Código 31 - Notificação de Depósito
(22) 08/05/2018
(71) SCOFIELD INDÚSTRIA LTDA (BR/MG)
(72) GABRIEL MARQUES DE LIMA
(74) SÂMIA BATISTA AMIN (NOME ANTERIOR SÂMIA AMIN SANTOS)
Notificação de depósito (Protocolo: 870180038057 UF: WB Data: 08/05/2018
Hora: 16:41)

(21) BR 30 2018 001985-7 Código 31 - Notificação de Depósito
(22) 11/05/2018
(71) MARCO AURELIO DE SOUZA CARDOSO (BR/RS)
(72) MARCO AURÉLIO DE SOUZA CARDOSO
Notificação de depósito (Protocolo: 870180039043 UF: WB Data: 11/05/2018
Hora: 10:15)

(21) BR 30 2018 002393-5 Código 31 - Notificação de Depósito
(22) 07/06/2018
(71) M.A GOMES INDUSTRIA E COMERCIO DE ACRÍLICOS -ME (BR/SP)
(72) MARCO AURELIO GOMES
(74) Cruzeiro Newmarc Patentes e Marcas Ltda.
Notificação de depósito (Protocolo: 870180048638 UF: WB Data: 07/06/2018
Hora: 14:57)

(21) BR 30 2018 002525-3 Código 31 - Notificação de Depósito
(22) 14/06/2018
(71) EDUARDO MATTEVI (BR/RS)
(72) EDUARDO MATTEVI



(74) NILVAN PAULO MINGURANSE

Notificação de depósito (Protocolo: 870180050964 UF: WB Data: 14/06/2018

Hora: 13:54)

(21) BR 30 2018 002530-0

Código 31 - Notificação de Depósito

(22) 14/06/2018

(71) LEADSKY INTERNATIONAL ENTERPRISE LTD. (HK)

(72) CHI YAN YIP

(74) David do Nascimento Advogados Associados

Notificação de depósito (Protocolo: 870180051111 UF: WB Data: 14/06/2018

Hora: 15:53)

(21) BR 30 2018 002571-7

Código 31 - Notificação de Depósito

(22) 18/06/2018

(71) SANDERS DO BRASIL LTDA (BR/MG)

(72) ALEXANDER COELHO

(74) Claudinei Ferreira Moscardini Chavasco

Notificação de depósito (Protocolo: 870180051910 UF: WB Data: 18/06/2018

Hora: 09:19)

(21) BR 30 2018 002743-4

Código 31 - Notificação de Depósito

(22) 26/06/2018

(71) HARMAN INTERNATIONAL INDUSTRIES, INCORPORATED (US)

(72) EFFROSINI A. KARAYIANNIS; RYAN OTT

(74) EDUARDO LOURENÇO GUEDES SERRÃO DE OTERO

Notificação de depósito (Protocolo: 870180055010 UF: WB Data: 26/06/2018

Hora: 12:30)

(21) BR 30 2018 002759-0

Código 31 - Notificação de Depósito

(22) 26/06/2018

(71) HARMAN INTERNATIONAL INDUSTRIES, INCORPORATED (US)

(72) EFFROSINI A. KARAYIANNIS; RYAN OTT; YANYAO HE; DEREK

CAMPBELL

(74) EDUARDO LOURENÇO GUEDES SERRÃO DE OTERO

Notificação de depósito (Protocolo: 870180055254 UF: WB Data: 26/06/2018

Hora: 17:04)

(21) BR 30 2018 002760-4

Código 31 - Notificação de Depósito

(22) 26/06/2018

(71) HARMAN INTERNATIONAL INDUSTRIES, INCORPORATED (US)

(72) LAURENT LINDENBERGER

(74) EDUARDO LOURENÇO GUEDES SERRÃO DE OTERO

Notificação de depósito (Protocolo: 870180055257 UF: WB Data: 26/06/2018

Hora: 17:07)



(21) BR 30 2018 002761-2 Código 31 - Notificação de Depósito
(22) 26/06/2018
(71) HARMAN INTERNATIONAL INDUSTRIES, INCORPORATED (US)
(72) JUYOUNG KIM
(74) EDUARDO LOURENÇO GUEDES SERRÃO DE OTERO
Notificação de depósito (Protocolo: 870180055270 UF: WB Data: 26/06/2018
Hora: 17:17)

(21) BR 30 2018 002762-0 Código 31 - Notificação de Depósito
(22) 26/06/2018
(71) HARMAN INTERNATIONAL INDUSTRIES, INCORPORATED (US)
(72) LAURENT LINDENBERGER
(74) EDUARDO LOURENÇO GUEDES SERRÃO DE OTERO
Notificação de depósito (Protocolo: 870180055271 UF: WB Data: 26/06/2018
Hora: 17:19)

(21) BR 30 2018 002763-9 Código 31 - Notificação de Depósito
(22) 26/06/2018
(71) HARMAN INTERNATIONAL INDUSTRIES, INCORPORATED (US)
(72) ANNA GRACE MEYER
(74) EDUARDO LOURENÇO GUEDES SERRÃO DE OTERO
Notificação de depósito (Protocolo: 870180055275 UF: WB Data: 26/06/2018
Hora: 17:21)

(21) BR 30 2018 002764-7 Código 31 - Notificação de Depósito
(22) 26/06/2018
(71) HARMAN INTERNATIONAL INDUSTRIES, INCORPORATED (US)
(72) LAURENT LINDENBERGER
(74) EDUARDO LOURENÇO GUEDES SERRÃO DE OTERO
Notificação de depósito (Protocolo: 870180055277 UF: WB Data: 26/06/2018
Hora: 17:24)

(21) BR 30 2018 002767-1 Código 31 - Notificação de Depósito
(22) 26/06/2018
(71) HARMAN INTERNATIONAL INDUSTRIES, INCORPORATED (US)
(72) MYK WAYNE LUM; JOSHUA EDWARD CANTOR; JOSEPH EMERSON;
JEFFERY FAY; WEI JUN TANG
(74) EDUARDO LOURENÇO GUEDES SERRÃO DE OTERO
Notificação de depósito (Protocolo: 870180055283 UF: WB Data: 26/06/2018
Hora: 17:32)

(21) BR 30 2018 002780-9 Código 31 - Notificação de Depósito
(22) 27/06/2018



(71) JOÃO ADÃO CORREA DA SILVA (BR/PR)
(72) JOÃO ADÃO CORREA DA SILVA
(74) NILVAN PAULO MINGURANSE
Notificação de depósito (Protocolo: 870180055398 UF: WB Data: 27/06/2018
Hora: 10:06)

(21) BR 30 2018 002836-8

Código 31 - Notificação de Depósito
(22) 29/06/2018
(71) MARCOPOLO S.A (BR/RS)
(72) LUCIANO RICARDO RESNER
(74) Remer Villaça & Nogueira Assessoria e Consultoria de Prop. Intelectual S/S
Ltda.
Notificação de depósito (Protocolo: 870180056526 UF: WB Data: 29/06/2018
Hora: 14:40)

(21) BR 30 2018 002858-9

Código 31 - Notificação de Depósito
(22) 02/07/2018
(71) LATICÍNIOS CAROLINA LTDA (BR/PR)
(72) EDSON GLASSER JÚNIOR; WALLACE DE OLIVEIRA
(74) GUERRA PROPRIEDADE INDUSTRIAL
Notificação de depósito (Protocolo: 870180057047 UF: WB Data: 02/07/2018
Hora: 11:33)

(21) BR 30 2018 002885-6

Código 31 - Notificação de Depósito
(22) 03/07/2018
(71) A C BOSLOOPER IMPORTACAO E EXPORTACAO (BR/PR)
(72) ALESSANDER CIDRAL BOSLOOPER
(74) CIBELE ANTONIA KLOC
Notificação de depósito (Protocolo: 870180057512 UF: WB Data: 03/07/2018
Hora: 14:38)

(21) BR 30 2018 003082-6

Código 31 - Notificação de Depósito
(22) 17/07/2018
(71) BRITÂNIA ELETRODOMÉSTICOS S.A. (BR/PR)
(72) CÉSAR EDUARDO ISAACSON BUFFARA
(74) RITTER E MORAES PROPRIEDADE INTELECTUAL S/S
Notificação de depósito (Protocolo: 870180061510 UF: WB Data: 17/07/2018
Hora: 14:49)

(21) BR 30 2018 003083-4

Código 31 - Notificação de Depósito
(22) 17/07/2018
(71) BRITÂNIA ELETRODOMÉSTICOS S.A. (BR/PR)
(72) CÉSAR EDUARDO ISAACSON BUFFARA
(74) RITTER E MORAES PROPRIEDADE INTELECTUAL S/S



Notificação de depósito (Protocolo: 870180061533 UF: WB Data: 17/07/2018
Hora: 15:14)

(21) BR 30 2018 003084-2

Código 31 - Notificação de Depósito
(22) 17/07/2018
(71) GUANG DONG YOU KAI TECHNICAL CO,LTD. (CN)
(72) PING HUANG
(74) LUCAS MARTINS GAIARSA
Notificação de depósito (Protocolo: 870180061535 UF: WB Data: 17/07/2018
Hora: 15:19)

(21) BR 30 2018 003085-0

Código 31 - Notificação de Depósito
(22) 17/07/2018
(71) GUANG DONG YOU KAI TECHNICAL CO,LTD. (CN)
(72) PING HUANG
(74) LUCAS MARTINS GAIARSA
Notificação de depósito (Protocolo: 870180061541 UF: WB Data: 17/07/2018
Hora: 15:22)

(21) BR 30 2018 003086-9

Código 31 - Notificação de Depósito
(22) 17/07/2018
(71) ABB SCHWEIZ AG (CH)
(72) DIETMAR GENTSCH; OLIVER BAIER; WERNER EBBINGHAUS
(74) DANNEMANN, SIEMSEN, BIGLER & IPANEMA MOREIRA
Notificação de depósito (Protocolo: 870180061569 UF: WB Data: 17/07/2018
Hora: 15:50)

(21) BR 30 2018 003088-5

Código 31 - Notificação de Depósito
(22) 17/07/2018
(71) PROTALUS LLC (US)
(72) CHRISTOPHER BUCK; CALVIN M. BUCK IV
(74) KASZNAR LEONARDOS PROPRIEDADE INTELECTUAL
Notificação de depósito (Protocolo: 870180061590 UF: WB Data: 17/07/2018
Hora: 16:19)

(21) BR 30 2018 003089-3

Código 31 - Notificação de Depósito
(22) 17/07/2018
(71) PROTALUS LLC (US)
(72) CHRISTOPHER BUCK; CALVIN M. BUCK IV
(74) KASZNAR LEONARDOS PROPRIEDADE INTELECTUAL
Notificação de depósito (Protocolo: 870180061607 UF: WB Data: 17/07/2018
Hora: 16:42)

(21) BR 30 2018 003090-7

Código 31 - Notificação de Depósito

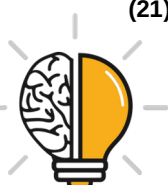

(22) 17/07/2018
(71) WASHINGTON DE MATOS SOARES (BR/MG)
(72) WASHINGTON DE MATOS SOARES
(74) VINÍCIUS SILVA DE OLIVEIRA
Notificação de depósito (Protocolo: 870180061622 UF: WB Data: 17/07/2018
Hora: 17:03)

(21) BR 30 2018 003091-5 Código 31 - Notificação de Depósito
(22) 17/07/2018
(71) BRUNO GUIDA COUTINHO ABRA INOVAÇÕES - ME (BR/PR)
(72) BRUNO GUIDA COUTINHO
(74) DEBORA MAGALY SILVA
Notificação de depósito (Protocolo: 870180061661 UF: WB Data: 17/07/2018
Hora: 18:47)

(21) BR 30 2018 003092-3 Código 31 - Notificação de Depósito
(22) 17/07/2018
(71) BRUNO GUIDA COUTINHO ABRA INOVAÇÕES - ME (BR/PR)
(72) BRUNO GUIDA COUTINHO
(74) DEBORA MAGALY SILVA
Notificação de depósito (Protocolo: 870180061667 UF: WB Data: 17/07/2018
Hora: 19:28)

(21) BR 30 2018 003093-1 Código 31 - Notificação de Depósito
(22) 17/07/2018
(71) ADRIANA ORTIZ FERREIRA DE SOUZA 02543243984 (BR/PR)
(72) ADRIANA ORTIZ FERREIRA DE SOUZA
(74) DEBORA MAGALY SILVA
Notificação de depósito (Protocolo: 870180061675 UF: WB Data: 17/07/2018
Hora: 20:40)

(21) BR 30 2018 003095-8 Código 31 - Notificação de Depósito
(22) 18/07/2018
(71) KRAFT FOODS R&D, INC. (US)
(72) THOMAS SYKES; MATTHEW HALL
(74) Flávia Salim Lopes
Notificação de depósito (Protocolo: 870180061765 UF: WB Data: 18/07/2018
Hora: 10:04)

(21) BR 30 2018 003096-6 Código 31 - Notificação de Depósito
(22) 18/07/2018
(71) NÍCOLAS JOSÉ DA ROSA (BR/RS)
(72) NÍCOLAS JOSÉ DA ROSA
(74) GILBERTO LUIS DA SILVEIRA



Notificação de depósito (Protocolo: 870180061766 UF: WB Data: 18/07/2018
Hora: 10:07)

(21) BR 30 2018 003097-4

Código 31 - Notificação de Depósito

(22) 18/07/2018

(71) KRAFT FOODS R&D, INC. (US)

(72) THOMAS SYKES; MATTHEW HALL

(74) Flávia Salim Lopes

Notificação de depósito (Protocolo: 870180061772 UF: WB Data: 18/07/2018

Hora: 10:18)

(21) BR 30 2018 003098-2

Código 31 - Notificação de Depósito

(22) 18/07/2018

(71) KRAFT FOODS R&D, INC. (US)

(72) THOMAS SYKES; MATTHEW HALL

(74) Flávia Salim Lopes

Notificação de depósito (Protocolo: 870180061777 UF: WB Data: 18/07/2018

Hora: 10:27)

(21) BR 30 2018 003099-0

Código 31 - Notificação de Depósito

(22) 18/07/2018

(71) KRAFT FOODS R&D, INC. (US)

(72) THOMAS SYKES; MATTHEW HALL

(74) Flávia Salim Lopes

Notificação de depósito (Protocolo: 870180061795 UF: WB Data: 18/07/2018

Hora: 10:59)

(21) BR 30 2018 003100-8

Código 31 - Notificação de Depósito

(22) 18/07/2018

(71) FLÁVIO LOURENÇO BORBA (BR/SP)

(72) FLÁVIO LOURENÇO BORBA

(74) P A Produtores Associados Marcas e Patentes Ltda.

Notificação de depósito (Protocolo: 870180061802 UF: WB Data: 18/07/2018

Hora: 11:08)

(21) BR 30 2018 003101-6

Código 31 - Notificação de Depósito

(22) 18/07/2018

(71) KRAFT FOODS R&D, INC. (US)

(72) THOMAS SYKES; MATTHEW HALL

(74) Flávia Salim Lopes

Notificação de depósito (Protocolo: 870180061806 UF: WB Data: 18/07/2018

Hora: 11:16)

(21) BR 30 2018 003102-4

Código 31 - Notificação de Depósito



(22) 18/07/2018
(71) KRAFT FOODS R&D, INC. (US)
(72) THOMAS SYKES; MATTHEW HALL
(74) Flávia Salim Lopes
Notificação de depósito (Protocolo: 870180061810 UF: WB Data: 18/07/2018
Hora: 11:23)

(21) BR 30 2018 003103-2 Código 31 - Notificação de Depósito
(22) 18/07/2018
(71) KRAFT FOODS R&D, INC. (US)
(72) THOMAS SYKES; MATTHEW HALL
(74) Flávia Salim Lopes
Notificação de depósito (Protocolo: 870180061815 UF: WB Data: 18/07/2018
Hora: 11:32)

(21) BR 30 2018 003104-0 Código 31 - Notificação de Depósito
(22) 18/07/2018
(71) KRAFT FOODS R&D, INC. (US)
(72) THOMAS SYKES; MATTHEW HALL
(74) Flávia Salim Lopes
Notificação de depósito (Protocolo: 870180061822 UF: WB Data: 18/07/2018
Hora: 11:40)

(21) BR 30 2018 003105-9 Código 31 - Notificação de Depósito
(22) 18/07/2018
(71) ANA BEATRIZ FERREIRA PINHEIRO (BR/PA) ; BRUNA CAROLINA FERREIRA PINHEIRO (BR/PA)
(72) ANA BEATRIZ FERREIRA PINHEIRO; BRUNA CAROLINA FERREIRA PINHEIRO
(74) Gil Marcas & Patentes - EIRELI
Notificação de depósito (Protocolo: 870180061873 UF: WB Data: 18/07/2018
Hora: 14:10)

(21) BR 30 2018 003106-7 Código 31 - Notificação de Depósito
(22) 18/07/2018
(71) MK ELETRODOMESTICOS MONDIAL S.A (BR/BA)
(72) JACQUES IVO KRAUSE
(74) VANDRÉ CAVALCANTE BITTENCOURT TORRES
Notificação de depósito (Protocolo: 870180061878 UF: WB Data: 18/07/2018
Hora: 14:14)

(21) BR 30 2018 003107-5 Código 31 - Notificação de Depósito
(22) 18/07/2018
(71) MK ELETRODOMESTICOS MONDIAL S.A (BR/BA)



(72) JACQUES IVO KRAUSE
(74) VANDRÉ CAVALCANTE BITTENCOURT TORRES
Notificação de depósito (Protocolo: 870180061887 UF: WB Data: 18/07/2018
Hora: 14:23)

(21) BR 30 2018 003108-3 Código 31 - Notificação de Depósito
(22) 18/07/2018
(71) ROLEX S.A. (CH)
(72) MARIA CALVANI
(74) Custodio de Almeida & Cia.
Notificação de depósito (Protocolo: 870180061894 UF: WB Data: 18/07/2018
Hora: 14:30)

(21) BR 30 2018 003109-1 Código 31 - Notificação de Depósito
(22) 18/07/2018
(71) LINDA VANESSA ARAUJO MARTINS (BR/MG)
(72) LINDA VANESSA ARAUJO MARTINS
(74) VINÍCIUS SILVA DE OLIVEIRA
Notificação de depósito (Protocolo: 870180061904 UF: WB Data: 18/07/2018
Hora: 14:40)

(21) BR 30 2018 003110-5 Código 31 - Notificação de Depósito
(22) 18/07/2018
(71) MK ELETRODOMESTICOS MONDIAL S.A (BR/BA)
(72) JACQUES IVO KRAUSE
(74) VANDRÉ CAVALCANTE BITTENCOURT TORRES
Notificação de depósito (Protocolo: 870180061908 UF: WB Data: 18/07/2018
Hora: 14:43)

(21) BR 30 2018 003111-3 Código 31 - Notificação de Depósito
(22) 18/07/2018
(71) RODRIGO OTAVIO COTAIT (BR/SP)
(72) RODRIGO OTAVIO COTAIT
(74) Vilage Marcas e Patentes Ltda
Notificação de depósito (Protocolo: 870180061926 UF: WB Data: 18/07/2018
Hora: 15:00)

(21) BR 30 2018 003112-1 Código 31 - Notificação de Depósito
(22) 18/07/2018
(71) GRENDENE S.A. (BR/CE)
(72) EDSON MATSUO
(74) Remer Villaça & Nogueira Assessoria e Consultoria de Prop. Intelectual S/S
Ltda.
Notificação de depósito (Protocolo: 870180061955 UF: WB Data: 18/07/2018



Hora: 15:30)

(21) BR 30 2018 003113-0

Código 31 - Notificação de Depósito
(22) 18/07/2018
(71) GRENDENE S.A. (BR/CE)
(72) EDSON MATSUO
(74) Remer Villaça & Nogueira Assessoria e Consultoria de Prop. Intelectual S/S Ltda.
Notificação de depósito (Protocolo: 870180061970 UF: WB Data: 18/07/2018
Hora: 15:47)

(21) BR 30 2018 003114-8

Código 31 - Notificação de Depósito
(22) 18/07/2018
(71) ANA BEATRIZ FERREIRA PINHEIRO (BR/PA) ; BRUNA CAROLINA FERREIRA PINHEIRO (BR/PA)
(72) ANA BEATRIZ FERREIRA PINHEIRO; BRUNA CAROLINA FERREIRA PINHEIRO
(74) Gil Marcas & Patentes - EIRELI
Notificação de depósito (Protocolo: 870180062000 UF: WB Data: 18/07/2018
Hora: 16:12)

(21) BR 30 2018 003115-6

Código 31 - Notificação de Depósito
(22) 18/07/2018
(71) SERGIO MURILO (BR/TO)
(72) SERGIO MURILO
Notificação de depósito (Protocolo: 870180062001 UF: WB Data: 18/07/2018
Hora: 16:13)

(21) BR 30 2018 003116-4

Código 31 - Notificação de Depósito
(22) 18/07/2018
(71) SUPER MARKET MÓVEIS LTDA-EPP (BR/MG)
(72) SALVADOR RODRIGUES DE OIVEIRA
(74) VINÍCIUS SILVA DE OLIVEIRA
Notificação de depósito (Protocolo: 870180062013 UF: WB Data: 18/07/2018
Hora: 16:23)

(21) BR 30 2018 003118-0

Código 31 - Notificação de Depósito
(22) 19/07/2018
(71) FERRARI S.P.A. (IT)
(72) FLAVIO MANZONI
(74) MAURÍCIO ARIBONI
Notificação de depósito (Protocolo: 870180062142 UF: WB Data: 19/07/2018
Hora: 09:50)



(21) BR 30 2018 003119-9 Código 31 - Notificação de Depósito
(22) 19/07/2018
(71) JC KOREA CORP. (KR)
(72) KYOUNG SIK CHOI
(74) LUIZ LEONARDOS & ADVOGADOS
Notificação de depósito (Protocolo: 870180062217 UF: WB Data: 19/07/2018
Hora: 11:58)

(21) BR 30 2018 003120-2 Código 31 - Notificação de Depósito
(22) 19/07/2018
(71) BEIJING HANERGY SOLAR POWER INVESTMENT CO., LTD. (CN)
(72) DONGMENG WANG; LINHAO SU; FEIYAN SI; YULIN TAN
(74) MÜLLER, CID, NORONHA, CRUZ & GORENSTEIN ADVOGADOS ASSOCIADOS
Notificação de depósito (Protocolo: 870180062246 UF: WB Data: 19/07/2018
Hora: 13:26)

(21) BR 30 2018 003122-9 Código 31 - Notificação de Depósito
(22) 19/07/2018
(71) BEIJING HANERGY SOLAR POWER INVESTMENT CO., LTD. (CN)
(72) DONGMENG WANG; LINHAO SU; FEIYAN SI; YULIN TAN
(74) MÜLLER, CID, NORONHA, CRUZ & GORENSTEIN ADVOGADOS ASSOCIADOS
Notificação de depósito (Protocolo: 870180062281 UF: WB Data: 19/07/2018
Hora: 14:24)

(21) BR 30 2018 003126-1 Código 31 - Notificação de Depósito
(22) 19/07/2018
(71) ANTONIO CESAR FARIA (BR/MG)
(72) ANTONIO CESAR FARIA
(74) Embramarcas - Empresa Brasileira de Marcas Ltda.
Notificação de depósito (Protocolo: 870180062316 UF: WB Data: 19/07/2018
Hora: 15:17)

(21) BR 30 2018 003127-0 Código 31 - Notificação de Depósito
(22) 19/07/2018
(71) BEIJING HANERGY SOLAR POWER INVESTMENT CO., LTD. (CN)
(72) DONGMENG WANG; LINHAO SU; FEIYAN SI; YULIN TAN
(74) MÜLLER, CID, NORONHA, CRUZ & GORENSTEIN ADVOGADOS ASSOCIADOS
Notificação de depósito (Protocolo: 870180062317 UF: WB Data: 19/07/2018
Hora: 15:17)

(21) BR 30 2018 003131-8 Código 31 - Notificação de Depósito

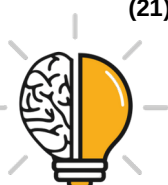

(22) 19/07/2018
(71) ANTONIO CESAR FARIA (BR/MG)
(72) ANTONIO CESAR FARIA
(74) Embramarcas - Empresa Brasileira de Marcas Ltda.
Notificação de depósito (Protocolo: 870180062355 UF: WB Data: 19/07/2018
Hora: 15:36)

(21) BR 30 2018 003132-6 Código 31 - Notificação de Depósito
(22) 19/07/2018
(71) JOHNSON & JOHNSON CONSUMER INC. (US)
(72) MICHAEL CANNAMELA; THOMAS ZUBER; RIETJE BECKER; WILLIAM KANG; LOREN KULESUS
(74) DANNEMANN, SIEMSEN, BIGLER & IPANEMA MOREIRA
Notificação de depósito (Protocolo: 870180062376 UF: WB Data: 19/07/2018
Hora: 15:50)

(21) BR 30 2018 003133-4 Código 31 - Notificação de Depósito
(22) 19/07/2018
(71) ANTONIO CESAR FARIA (BR/MG)
(72) ANTONIO CESAR FARIA
(74) Embramarcas - Empresa Brasileira de Marcas Ltda.
Notificação de depósito (Protocolo: 870180062377 UF: WB Data: 19/07/2018
Hora: 15:51)

(21) BR 30 2018 003134-2 Código 31 - Notificação de Depósito
(22) 19/07/2018
(71) MARCUS AUGUSTO RIGO (BR/RS)
(72) MARCUS AUGUSTO RIGO
(74) STOCK MARCAS E PATENTES LTDA - ME
Notificação de depósito (Protocolo: 870180062454 UF: WB Data: 19/07/2018
Hora: 16:56)

(21) BR 30 2018 003135-0 Código 31 - Notificação de Depósito
(22) 19/07/2018
(71) MARCUS AUGUSTO RIGO (BR/RS)
(72) MARCUS AUGUSTO RIGO
(74) STOCK MARCAS E PATENTES LTDA - ME
Notificação de depósito (Protocolo: 870180062463 UF: WB Data: 19/07/2018
Hora: 17:03)

(21) BR 30 2018 003136-9 Código 31 - Notificação de Depósito
(22) 19/07/2018
(71) MARCUS AUGUSTO RIGO (BR/RS)
(72) MARCUS AUGUSTO RIGO



(74) STOCK MARCAS E PATENTES LTDA - ME

Notificação de depósito (Protocolo: 870180062471 UF: WB Data: 19/07/2018

Hora: 17:07)

(21) BR 30 2018 003137-7

Código 31 - Notificação de Depósito

(22) 19/07/2018

(71) FILTROS NOBRE INDÚSTRIA E COMÉRCIO DE EMBALAGENS LTDA - ME (BR/SP)

(72) ELISEU BARBOSA MOREIRA

(74) Icamp Marcas e Patentes Ltda

Notificação de depósito (Protocolo: 870180062487 UF: WB Data: 19/07/2018

Hora: 17:23)

(21) BR 30 2018 003140-7

Código 31 - Notificação de Depósito

(22) 20/07/2018

(71) BANCO DO BRASIL SA (BR/DF)

(72) FERNANDO NUNES GALLO; MARIA CRISTINA DOMINGUEZ GOMEZ; LUCIANA ARAÚJO LOPES; RONAN RODRIGUES CARNEIRO

(74) Cerumar Serviços em Propriedade Intelectual Ltda EPP

Notificação de depósito (Protocolo: 870180062616 UF: WB Data: 20/07/2018

Hora: 10:00)

(21) BR 30 2018 003141-5

Código 31 - Notificação de Depósito

(22) 20/07/2018

(71) BANCO DO BRASIL SA (BR/DF)

(72) FERNANDO NUNES GALLO; MARIA CRISTINA DOMINGUEZ GOMEZ; LUCIANA ARAÚJO LOPES; RONAN RODRIGUES CARNEIRO

(74) Cerumar Serviços em Propriedade Intelectual Ltda EPP

Notificação de depósito (Protocolo: 870180062636 UF: WB Data: 20/07/2018

Hora: 10:19)

(21) BR 30 2018 003142-3

Código 31 - Notificação de Depósito

(22) 20/07/2018

(71) ANTONIO SCANZANI JUNIOR (BR/SP)

(72) ANTONIO SCANZANI JUNIOR

(74) NEWTON SILVEIRA

Notificação de depósito (Protocolo: 870180062736 UF: WB Data: 20/07/2018

Hora: 12:18)

(21) BR 30 2018 003143-1

Código 31 - Notificação de Depósito

(22) 20/07/2018

(71) BRITÂNIA ELETRODOMÉSTICOS S.A. (BR/PR)

(72) CÉSAR EDUARDO ISAACSON BUFFARA

(74) RITTER E MORAES PROPRIEDADE INTELECTUAL S/S



Notificação de depósito (Protocolo: 870180062748 UF: WB Data: 20/07/2018
Hora: 12:33)



Código 34 - Exigência - Art. 106 § 3º da LPI

Suspensão do andamento do pedido de registro de desenho industrial que, para instrução regular, aguardará o atendimento ou contestação das exigências formuladas. A não manifestação do depositante no prazo de 60 (sessenta) dias desta data acarretará o arquivamento definitivo do pedido.

(21) BR 30 2012 000745-3

Código 34 - Exigência - Art. 106 § 3º da LPI

(22) 22/02/2012

(71) GIANNI VERSACE S.P.A. (IT)

(74) ARIBONI, FABBRI E SCHMIDT SOCIEDADE DE ADVOGADOS

Com base na atual apresentação do pedido, não foi possível identificar diferenças entre o objeto das figuras 1.1 a 1.7 e o das figuras 2.1 a 2.7. Caso os objetos constituam, de fato, variações configurativas, esclarecer qual (is) elemento (s) da forma varia (m) de uma para a outra. Caso a forma plástica seja exatamente a mesma e a diferença resida somente na aplicação de cores diferentes em alguns elementos, numerar as figuras consecutivamente, por tratar-se do mesmo objeto. Poderá o depositante, nesse caso, alternativamente, manter no pedido apenas as figuras 1.1 a 1.7.

(21) BR 30 2013 003920-0

Código 34 - Exigência - Art. 106 § 3º da LPI

(22) 12/08/2013

(71) UNIVERSIDADE FEDERAL DO PARANÁ (BR/PR)

As linhas estão serrilhadas. Os arestas do objeto são sextavadas, mas essa característica não está representada nas vistas ortogonais. apresentar novos desenhos, com alta qualidade de definição e corrigindo as inconsistências de forma que os desenhos tenham a mesma representação em todas as vistas.

(21) BR 30 2015 001305-2

Código 34 - Exigência - Art. 106 § 3º da LPI

(22) 23/03/2015

(71) ELECTRIC INK INDÚSTRIA COMÉRCIO IMPORTAÇÃO E EXPORTAÇÃO LTDA. EPP (BR/MG)

(74) SÁVIO FARIA NEVES API/1928

Numerar figuras. Ex.: fig. 1.1, fig. 1.2, etc.

(21) BR 30 2015 002986-2

Código 34 - Exigência - Art. 106 § 3º da LPI

(22) 26/06/2015

(71) THE GILLETTE COMPANY (US)

(74) FLÁVIA MARIA VASCONCELOS PEREIRA

Corrigir título do pedido para "Configuração aplicada em embalagem";
Reapresentar os desenhos removendo o barbeador e a lâmina de barbear, pois são elementos ilustrativos.

(21) BR 30 2016 000272-0

Código 34 - Exigência - Art. 106 § 3º da LPI

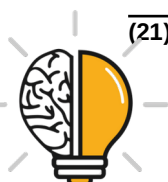

(22) 27/01/2016

(71) EDUARDO REIS SILVA (BR/SC)

(74) LEILA KRAUSE SIGNORELLI

O retângulo abaixo do para-choque (fig. 1.1) não foi representado nas vistas laterais. A figura 1.4 repete a fig 1.5. Apresentar a vista oposta. A fig 1.6 permanece com inconsistências, diversos elementos laterais e as "antenas" não foram representados. Basta compará-la à perspectiva. A fig 1.3 não representa adequadamente a vista posterior, pois as placas localizadas no reboque estão dispostas lateralmente e não aparecem nesta vista. O reboque tem tamanho menor que o carro, no entanto, essa característica não é revelada no desenho da vista posterior. Há um retângulo acima da meia-lua de alguns objetos. Esse retângulo não está na representado nas perspectivas. Percebe-se que os mesmos problemas apontados para o primeiro objeto se repetem em todos os outros. Dessa forma, todos os objetos precisam ser corrigidos de forma que tenham coerência nas formas e entre as vistas.

(21) BR 30 2016 001090-0

Código 34 - Exigência - Art. 106 § 3º da LPI

(22) 17/03/2016

(71) WESTINGHOUSE AIR BRAKE TECHNOLOGIES CORPORATION (US)

(74) David do Nascimento Advogados Associados

1. O pedido deverá ser dividido, já que os conectores não compartilham das mesmas características distintivas preponderantes: 1.1. Manter no presente pedido as Fig. 1.1 a 1.9. 1.2. O primeiro pedido dividido deverá conter as Fig. 2.1 a 3.9. 2. Todas as linhas tracejadas deverão ser integralmente preenchidas. A extremidade tubular existente na porção posterior dos conectores, caso represente o cabo, deverá ser suprimida.

(21) BR 30 2016 003648-9

Código 34 - Exigência - Art. 106 § 3º da LPI

(22) 23/08/2016

(71) JADERSON DE ALMEIDA (BR/SC)

1. A configuração do objeto revelada na Fig. 1.1 é diferente da configuração do objeto revelada nas Figs. 1.2 a 1.8. Apresentar novo conjunto de figuras, incluindo as outras vistas (lateral direita, lateral esquerda, frontal, posterior, superior e inferior) da Fig. 1.1 e numerá-las subsequentemente. Renumerar Figs 1.2 a 1.8 como variação do primeiro objeto (Fig. 2.1 a 2.7).

(21) BR 30 2017 000313-3

Código 34 - Exigência - Art. 106 § 3º da LPI

(22) 26/01/2017

(71) CROWN EQUIPMENT CORPORATION (US)

(74) KASZNAR LEONARDOS PROPRIEDADE INTELECTUAL

Manter no atual pedido as atuais imagens das figuras 1.1 a 1.10; Dividir as figuras 2.1 a 2.8. Harmonizar título.

(21) BR 30 2017 000784-8

Código 34 - Exigência - Art. 106 § 3º da LPI

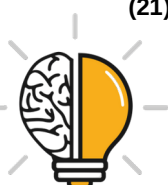

(22) 21/02/2017

(71) SKECHERS U.S.A., INC. II (US)

(74) GUERRA PROPRIEDADE INDUSTRIAL

1- As figuras deverão representar o objeto na íntegra, em sua forma completa, sem cortes nas imagens. Ao retirar as linhas pontilhadas das figuras apresentadas no documento de prioridade, a perspectiva do objeto foi mostrada de forma incompleta. Reapresentar as figuras, mostrando o objeto completo na perspectiva e em todas as vistas.

(21) BR 30 2017 000785-6

Código 34 - Exigência - Art. 106 § 3º da LPI

(22) 21/02/2017

(71) SKECHERS U.S.A., INC. II (US)

(74) GUERRA PROPRIEDADE INDUSTRIAL

1- As figuras apresentam incoerências entre o mostrado na perspectiva e nas demais vistas: a vista inferior foi apresentada de forma inteiriça, enquanto que, nas demais figuras, percebe-se que a parte súpero-posterior do objeto é vazada. Harmonizar as vistas ortogonais com a(s) perspectiva(s) apresentada(s), corrigindo todas as inconsistências entre as figuras.

(21) BR 30 2017 000901-8

Código 34 - Exigência - Art. 106 § 3º da LPI

(22) 24/02/2017

(71) SM GESTÃO E NEGÓCIOS LTDA. (BR/RS)

(74) RONER GUERRA FABRIS

1. As vistas superiores continuam não correspondendo às demais vistas no que se refere a representação do encosto. Apresentar novo conjunto de figuras com correção. Sugerimos a substituição das figuras por fotografias do objeto requerido, em todas as vistas, com fundo absolutamente neutro.

(21) BR 30 2017 001162-4

Código 34 - Exigência - Art. 106 § 3º da LPI

(22) 14/03/2017

(71) BRUNA GIACOMELLI (BR/SP)

1. As figuras do cumprimento de exigência revelam detalhes do objeto que não constavam nas figuras do depósito. Apresentar novo conjunto de figuras nas quais o objeto deve ser representado com excelente qualidade gráfica, porém deve manter a configuração original, exatamente como foi apresentada no depósito.

(21) BR 30 2017 003416-0

Código 34 - Exigência - Art. 106 § 3º da LPI

(22) 07/08/2017

(71) COMERCIAL S2M IMPORTAÇÃO E EXPORTAÇÃO EIRELI ME (BR/SP)

Apresentar novo conjunto de imagens, com alta qualidade de definição, na vista em perspectiva, e ortogonais frontal, posterior, inferior, superior e laterais, em fundo absolutamente neutro, sem linhas contornantes nas folhas e medidas; Remover etiquetas e marcas aplicadas na figura em perspectiva, respeitando a



margem mínima da página. Numerar páginas no centro da margem superior. Ex. 1/4, 2/4, etc. Numerar figuras de acordo com o padrão normativo. Ex.: fig. 1.1, fig. 1.2, etc.

(21) BR 30 2017 003432-2

Código 34 - Exigência - Art. 106 § 3º da LPI

(22) 08/08/2017

(71) ANTONIO HENRIQUE DE FARIA (BR/DF)

Os desenhos precisam guardar coerência entre si, ou seja, todas as vistas devem ter a mesma representação das formas. A atual figura 1.1 apresenta 3 frisos amarelos que não são representados nas outras vistas. Figuras ampliadas e demonstrações de uso devem ser excluídas. Corrigir título do pedido para "Configuração aplicada em suporte" O fundo das figuras devem ser neutros e as vistas sempre ortogonais, exceto a perspectiva. As figuras ortogonais devem ser apresentadas em tamanho maior e com excelente qualidade gráfica.

(21) BR 30 2017 004319-4

Código 34 - Exigência - Art. 106 § 3º da LPI

(22) 29/09/2017

(71) KONINKLIJKE PHILIPS N.V. (NL)

(74) Daniel Advogados (Alt.de Daniel & Cia)

1. No esclarecimento o depositante deixa claro que a Fig.2 do depósito refere-se somente ao corpo do aparador de pelos, enquanto a Fig. 3 do depósito diz respeito ao aparador de pelos incluindo a cabeça de corte. Como base nessas informações, o pedido deverá ser dividido de acordo com a Instrução Normativa 44/2015, já que o objeto apresentado na Fig. 2 do depósito não guarda as mesmas características distintivas preponderantes do objeto principal do pedido. 2. Considerando a numeração do cumprimento de exigência, manter no presente pedido o objeto representado pelas figuras 1.1 a 1.7, 2.1 a 2.7, 4.1 a 4.7, 5.1 a 5.6, 6.1 a 6.6 e 7.1 a 7.6 ; 3. Ainda considerando a numeração do cumprimento de exigência, o primeiro pedido dividido deverá conter o objeto representado pelas figuras 3.1 a 3.6. As figuras deste pedido devem revelar somente o corpo do aparador de pelos, excluindo a representação da cabeça de corte e complementando os elementos do corpo do aparador que não estão visíveis no tipo de representação do depósito. 4. Nos dois pedidos, além das vistas apresentadas, incluir vista em perspectiva dos objetos requeridos.

(21) BR 30 2017 004362-3

Código 34 - Exigência - Art. 106 § 3º da LPI

(22) 03/10/2017

(71) BRIDGESTONE AMERICAS TIRE OPERATIONS, LLC (US)

(74) DANNEMANN, SIEMSEN, BIGLER & IPANEMA MOREIRA

Apresentar as figuras 1.1,1.2, 1.4 e 1.5, preenchendo as linhas tracejadas com linhas contínuas e uniformes.

(21) BR 30 2017 004373-9

Código 34 - Exigência - Art. 106 § 3º da LPI

(22) 04/10/2017



(71) BRIDGESTONE AMERICAS TIRE OPERATIONS, LLC (US)

(74) DANNEMANN, SIEMSEN, BIGLER & IPANEMA MOREIRA

Apresentar as figuras 1.1, 1.2, 1.4 e 1.5, convertendo as linhas tracejadas em linhas contínuas e uniformes.

(21) BR 30 2017 005143-0

Código 34 - Exigência - Art. 106 § 3º da LPI

(22) 16/11/2017

(71) BRIDGESTONE AMERICAS TIRE OPERATIONS, LLC (US)

(74) DANNEMANN, SIEMSEN, BIGLER & IPANEMA MOREIRA

1. Apresentar todas as vistas do objeto: perspectiva, frontal, posterior, laterais, superior e inferior, necessárias para a suficiência descritiva do objeto do depósito. 2. As figuras devem ser apresentadas apenas em traços regulares e contínuos. Todas as linhas tracejadas devem ser preenchidas. 3. As figuras do pedido devem mostrar a forma externa do objeto. As figuras 1.2, 1.3 e 1.4 apresentam corte para visualização de detalhe interno do objeto e devem ser retiradas do pedido.

(21) BR 30 2017 005336-0

Código 34 - Exigência - Art. 106 § 3º da LPI

(22) 28/11/2017

(71) BRIDGESTONE AMERICAS TIRE OPERATIONS, LLC (US)

(74) DANNEMANN, SIEMSEN, BIGLER & IPANEMA MOREIRA

Apresentar as figuras 1.1, 1.2 e 1.4 preenchendo as linhas tracejadas com linhas contínuas e uniformes. Excluir a figura 1.3 por apresentar detalhe ampliado.

(21) BR 30 2017 005991-0

Código 34 - Exigência - Art. 106 § 3º da LPI

(22) 29/12/2017

(71) SUGARFINA, INC. (US)

(74) Aguiar & Companhia S/C LTDA(Alterado para: Aguiar & Companhia Ltda)

Manter no atual pedido somente as atuais imagens das figuras 1 a 7, apêndice 1 a 7 e apêndice 19, 21, 24 e 25, preenchendo as linhas tracejadas com linhas contínuas e uniformes. Se houver interesse, dividir os objetos das figuras 8 a 14 e apêndice 8 a 14, preenchendo as linhas tracejadas com linhas contínuas e uniformes; As demais figuras explodidas devem ser excluídas.

(21) BR 30 2017 005994-5

Código 34 - Exigência - Art. 106 § 3º da LPI

(22) 29/12/2017

(71) SUGARFINA, INC. (US)

(74) Aguiar & Companhia S/C LTDA(Alterado para: Aguiar & Companhia Ltda)

Manter no atual pedido somente as atuais imagens das figuras 1 a 7, apêndice 1 a 7 e apêndice 19, 22, 23 e 25, preenchendo as linhas tracejadas com linhas contínuas e uniformes; Se houver interesse, dividir os objetos das figuras 8 a 14, apêndice 8 a 14 e apêndice 21 e 26, preenchendo as linhas tracejadas com linhas contínuas e uniformes. As demais figuras em corte e explodidas devem ser excluídas.



(21) BR 30 2018 000396-9	<p>Código 34 - Exigência - Art. 106 § 3º da LPI (22) 02/02/2018 (71) LVMH FRAGRANCE BRANDS (FR) (74) ANA PAULA SANTOS CELIDONIO</p> <p>Com base na atual apresentação do pedido, não foi possível identificar diferenças entre o objeto das figuras 1.1 a 1.7 e o das figuras 2.1 a 2.7. Caso os objetos constituam, de fato, variações configurativas, esclarecer qual (is) elemento (s) da forma varia (m) de uma para a outra. Caso a forma plástica seja exatamente a mesma e a diferença resida somente na forma de representação, numerar as figuras consecutivamente, por tratar-se do mesmo objeto. Poderá o depositante, nesse caso, alternativamente, manter no pedido apenas as figuras 1.1 a 1.7. As linhas que marcam as curvaturas do corpo do frasco na vista em perspectiva não foram representadas nas vistas ortogonais. Harmonizar desenhos</p>
(21) BR 30 2018 000400-0	<p>Código 34 - Exigência - Art. 106 § 3º da LPI (22) 02/02/2018 (71) FORD GLOBAL TECHNOLOGIES, LLC. (US) (74) ANA PAULA SANTOS CELIDONIO</p> <p>Dois objetos foram representados no pedido, mas não como variante. Assim, apresentar todas as vistas do para-choque da figura 1.3 como objeto principal e o para-choque da figura 1.4, seguido de todas as demais vistas, como variante.</p>
(21) BR 30 2018 000403-5	<p>Código 34 - Exigência - Art. 106 § 3º da LPI (22) 02/02/2018 (71) FORD GLOBAL TECHNOLOGIES, LLC. (US) (74) ANA PAULA SANTOS CELIDONIO</p> <p>1- De acordo com as figuras apresentadas, as figs. 1.4 e 1.5 aparentam não pertencer ao mesmo objeto mostrado nas demais figuras. Reapresentar o jogo de figuras corrigido.</p>
(21) BR 30 2018 000409-4	<p>Código 34 - Exigência - Art. 106 § 3º da LPI (22) 02/02/2018 (71) FORD GLOBAL TECHNOLOGIES, LLC. (US) (74) ANA PAULA SANTOS CELIDONIO</p> <p>1- De acordo com as figuras apresentadas, as figs. 1.10 e 1.11 aparentam não pertencer ao mesmo objeto mostrado nas demais figuras. Reapresentar o jogo de figuras corrigido.</p>
(21) BR 30 2018 000411-6	<p>Código 34 - Exigência - Art. 106 § 3º da LPI (22) 02/02/2018 (71) FORD GLOBAL TECHNOLOGIES, LLC. (US) (74) ANA PAULA SANTOS CELIDONIO</p>



1- De acordo com as figuras apresentadas, as figs. 1.10 e 1.11 aparentam não pertencer ao mesmo objeto mostrado nas demais figuras. Reapresentar o jogo de figuras corrigido.

(21) BR 30 2018 000420-5

Código 34 - Exigência - Art. 106 § 3º da LPI

(22) 02/02/2018

(71) FORD GLOBAL TECHNOLOGIES, LLC. (US)

(74) ANA PAULA SANTOS CELIDONIO

1- O pedido apresenta objetos que não guardam entre si as mesmas características distintivas preponderantes, de maneira que o pedido deverá ser dividido: Manter no presente pedido as figuras 1.1 a 1.9 e 3.1 a 3.9. O primeiro pedido dividido deverá conter as figuras 2.1 a 2.9. 2- Adequar o título para atender ao Inciso II do Art. 14 da IN 44/2015, substituindo-o por "CONFIGURAÇÃO APLICADA EM LUZ TRASEIRA".

(21) BR 30 2018 000423-0

Código 34 - Exigência - Art. 106 § 3º da LPI

(22) 02/02/2018

(71) FORD GLOBAL TECHNOLOGIES, LLC. (US)

(74) ANA PAULA SANTOS CELIDONIO

1- O pedido apresenta objetos que não guardam entre si as mesmas características distintivas preponderantes, de maneira que o pedido deverá ser dividido: Manter no presente pedido as figuras 1.1 a 1.9 e 3.1 a 3.9. O primeiro pedido dividido deverá conter as figuras 2.1 a 2.9. 2- Adequar o título para atender ao Inciso II do Art. 14 da IN 44/2015, substituindo-o por "CONFIGURAÇÃO APLICADA EM LUZ TRASEIRA".

(21) BR 30 2018 000427-2

Código 34 - Exigência - Art. 106 § 3º da LPI

(22) 02/02/2018

(71) FORD GLOBAL TECHNOLOGIES, LLC. (US)

(74) ANA PAULA SANTOS CELIDONIO

1- O pedido apresenta objetos que não guardam entre si as mesmas características distintivas preponderantes, de maneira que o pedido deverá ser dividido: Manter no presente pedido as figuras 1.1 a 1.9 e 3.1 a 3.9. O primeiro pedido dividido deverá conter as figuras 2.1 a 2.9.

(21) BR 30 2018 000630-5

Código 34 - Exigência - Art. 106 § 3º da LPI

(22) 19/02/2018

(71) OTIS ELEVATOR COMPANY (US)

(74) KASZNAR LEONARDOS PROPRIEDADE INTELECTUAL

1. As figuras devem representar o objeto somente por traços regulares e contínuos, conforme inciso II do art. 20 da IN 44/2015: os elementos que foram apresentados em linhas tracejadas devem ser preenchidos, ou seja, as linhas tracejadas devem ser substituídas por traços contínuos. Reapresentar as figuras corrigidas.



(21) BR 30 2018 000737-9

Código 34 - Exigência - Art. 106 § 3º da LPI

(22) 27/02/2018

(71) F. HOFFMANN-LA ROCHE AG (CH)

(74) ANA PAULA SANTOS CELIDONIO

1. Excluir fig. 1.1 do pedido atual. 2. As figuras devem ser apresentadas apenas em traços regulares e contínuos. Todas as linhas tracejadas devem ser preenchidas. 3. Retirar textos da figura 2.1. As figuras do depósito não podem conter textos, frases, palavras ou outros elementos textuais. 4. Retirar marca da figura 2.1. As figuras do depósito não podem conter marcas (nominativas ou figurativas), brasões, logotipos, timbres ou rubricas. 5. Retirar linha de moldura, no caso, a linha circundante exterior ao padrão ornamental. A figura com o padrão ornamental não deve apresentar moldura ou indicação do suporte físico onde é aplicado. 6. Excluir linhas tracejadas que sejam meramente ilustrativas. Ex.: fotografias e elementos ilustrativos dentro dos círculos.

(21) BR 30 2018 000739-5

Código 34 - Exigência - Art. 106 § 3º da LPI

(22) 27/02/2018

(71) F. HOFFMANN-LA ROCHE AG (CH)

(74) ANA PAULA SANTOS CELIDONIO

1. Excluir fig. 1.1 e 2.1 do pedido atual. 2. As figuras devem ser apresentadas apenas em traços regulares e contínuos. Todas as linhas tracejadas devem ser preenchidas. 3. Retirar textos da figura 3.1. As figuras do depósito não podem conter textos, frases, palavras ou outros elementos textuais. 4. Retirar marca da figura 3.1. As figuras do depósito não podem conter marcas (nominativas ou figurativas), brasões, logotipos, timbres ou rubricas. 5. Retirar linha de moldura, no caso, a linha circundante exterior ao padrão ornamental. A figura com o padrão ornamental não deve apresentar moldura ou indicação do suporte físico onde é aplicado. 6. Excluir linhas tracejadas que sejam meramente ilustrativas. Ex.: fotografias e elementos ilustrativos dentro dos círculos.

(21) BR 30 2018 000741-7

Código 34 - Exigência - Art. 106 § 3º da LPI

(22) 27/02/2018

(71) F. HOFFMANN-LA ROCHE AG (CH)

(74) ANA PAULA SANTOS CELIDONIO

1. Excluir fig. 1.1 do pedido atual. 2. As figuras devem ser apresentadas apenas em traços regulares e contínuos. Todas as linhas tracejadas devem ser preenchidas. 3. Retirar textos da figura 2.1. As figuras do depósito não podem conter textos, frases, palavras ou outros elementos textuais. 4. Retirar marca da figura 2.1. As figuras do depósito não podem conter marcas (nominativas ou figurativas), brasões, logotipos, timbres ou rubricas. 5. Retirar linha de moldura, no caso, a linha circundante exterior ao padrão ornamental. A figura com o padrão ornamental não deve apresentar moldura ou indicação do suporte físico onde é aplicado. 6. Excluir linhas tracejadas que sejam meramente ilustrativas.



Ex.: fotografias e elementos ilustrativos dentro dos círculos.

(21) BR 30 2018 000743-3

Código 34 - Exigência - Art. 106 § 3º da LPI

(22) 27/02/2018

(71) F. HOFFMANN-LA ROCHE AG (CH)

(74) ANA PAULA SANTOS CELIDONIO

1. Excluir fig. 1.1 do pedido atual. 2. As figuras devem ser apresentadas apenas em traços regulares e contínuos. Todas as linhas tracejadas devem ser preenchidas. 3. Retirar textos da figura 2.1. As figuras do depósito não podem conter textos, frases, palavras ou outros elementos textuais. 4. Retirar marca da figura 2.1. As figuras do depósito não podem conter marcas (nominativas ou figurativas), brasões, logotipos, timbres ou rubricas. 5. Retirar linha de moldura, no caso, a linha circundante exterior ao padrão ornamental. A figura com o padrão ornamental não deve apresentar moldura ou indicação do suporte físico onde é aplicado. 6. Excluir linhas tracejadas que sejam meramente ilustrativas. Ex.: fotografias e elementos ilustrativos dentro dos círculos. Cuidar para que as áreas com textura pontilhada sejam mantidas.

(21) BR 30 2018 000745-0

Código 34 - Exigência - Art. 106 § 3º da LPI

(22) 27/02/2018

(71) F. HOFFMANN-LA ROCHE AG (CH)

(74) ANA PAULA SANTOS CELIDONIO

1. Excluir fig. 1.1 do pedido atual. 2. As figuras devem ser apresentadas apenas em traços regulares e contínuos. Todas as linhas tracejadas devem ser preenchidas. 3. Retirar textos da figura 2.1. As figuras do depósito não podem conter textos, frases, palavras ou outros elementos textuais. 4. Retirar marca da figura 2.1. As figuras do depósito não podem conter marcas (nominativas ou figurativas), brasões, logotipos, timbres ou rubricas. 5. Retirar linha de moldura, no caso, a linha circundante exterior ao padrão ornamental. A figura com o padrão ornamental não deve apresentar moldura ou indicação do suporte físico onde é aplicado. 6. Excluir linhas tracejadas que sejam meramente ilustrativas. Ex.: fotografias e elementos ilustrativos dentro dos círculos. Cuidar para que as áreas com textura pontilhada sejam mantidas.

(21) BR 30 2018 000747-6

Código 34 - Exigência - Art. 106 § 3º da LPI

(22) 27/02/2018

(71) F. HOFFMANN-LA ROCHE AG (CH)

(74) ANA PAULA SANTOS CELIDONIO

1. Excluir fig. 1.1 do pedido atual. 2. As figuras devem ser apresentadas apenas em traços regulares e contínuos. Todas as linhas tracejadas devem ser preenchidas. 3. Retirar textos da figura 2.1. As figuras do depósito não podem conter textos, frases, palavras ou outros elementos textuais. 4. Retirar marca da figura 2.1. As figuras do depósito não podem conter marcas (nominativas ou figurativas), brasões, logotipos, timbres ou rubricas. 5. Retirar linha de moldura,



no caso, a linha circundante exterior ao padrão ornamental. A figura com o padrão ornamental não deve apresentar moldura ou indicação do suporte físico onde é aplicado. 6. Excluir linhas tracejadas que sejam meramente ilustrativas. Ex.: fotografias e elementos ilustrativos dentro dos círculos. Cuidar para que as áreas com textura pontilhada sejam mantidas.

(21) BR 30 2018 001048-5

Código 34 - Exigência - Art. 106 § 3º da LPI
(22) 16/03/2018
(71) PFIZER INC. (US)
(74) Matos & Associados - Advogados
Acrescentar uma vista em perspectiva.

(21) BR 30 2018 001320-4

Código 34 - Exigência - Art. 106 § 3º da LPI
(22) 02/04/2018
(71) THERAGUN, LLC (US)
(74) Flávia Salim Lopes
1. Apresentar novo conjunto de figuras em que a representação dos objetos deve ser feita por meio de traços contínuos e uniformes, sem interrupções. Assim sendo, as linhas tracejadas devem ser preenchidas. 2. Com base na atual apresentação do pedido, não foi possível identificar diferenças entre o objeto das figuras 1.1 e 1.7 e o das figuras 2.1 a 2.7. Caso os objetos constituam, de fato, variações configurativas, esclarecer qual (is) elemento (s) da forma varia (m) de uma para a outra. Caso a forma plástica seja exatamente a mesma, manter no pedido apenas as figuras 1.1 a 1.7.

(21) BR 30 2018 001381-6

Código 34 - Exigência - Art. 106 § 3º da LPI
(22) 06/04/2018
(71) 3M INNOVATIVE PROPERTIES COMPANY (US)
(74) Jacques Labrunie
Modificar título para "Configuração aplicada a/em escova de limpeza"

(21) BR 30 2018 001501-0

Código 34 - Exigência - Art. 106 § 3º da LPI
(22) 13/04/2018
(71) TETRA LAVAL HOLDINGS & FINANCE SA (CH)
(74) KASZNAR LEONARDOS PROPRIEDADE INTELECTUAL
Reapresentar as imagens preenchendo as linhas tracejadas com linhas contínuas e uniformes.

(21) BR 30 2018 002081-2

Código 34 - Exigência - Art. 106 § 3º da LPI
(22) 16/05/2018
(71) THE GOODYEAR TIRE & RUBBER COMPANY (US)
(74) DANIEL ADVOGADOS (ALT.DE DANIEL & CIA)
Reapresentar as imagens convertendo as linhas tracejadas em linhas contínuas e uniformes.



(21) BR 30 2018 002091-0	Código 34 - Exigência - Art. 106 § 3º da LPI (22) 17/05/2018 (71) FUJITSU FRONTECH LIMITED (JP) (74) DANNEMANN, SIEMSEN, BIGLER & IPANEMA MOREIRA 1. De acordo com o § 1º do art. 21 da IN, as figuras em corte serão aceitas quando houver a necessidade de revelar uma característica ornamental não visível na perspectiva. As características externas reveladas pelos cortes apresentados devem ser representadas corretamente na perspectiva (o que é perfeitamente possível no ângulo em que foi apresentada a perspectiva) e os cortes devem ser suprimidos, bem como as linhas e letras de indicação dos mesmos. Podem ser usadas linhas de construção bem finas, que não se confundam com os contornos do objeto.
(21) BR 30 2018 002092-8	Código 34 - Exigência - Art. 106 § 3º da LPI (22) 17/05/2018 (71) FUJITSU FRONTECH LIMITED (JP) (74) DANNEMANN, SIEMSEN, BIGLER & IPANEMA MOREIRA Apresentar novas imagens do objeto, removendo as vistas em corte e acrescentando a vista em perspectiva. A vista em perspectiva apresentada na prioridade possui representação de formas mais detalhadas com marcações nas curvas do objeto. Se esta imagem for apresentada no depósito, é necessário harmonizar as demais figuras para haver coerência nas formas.
(21) BR 30 2018 002097-9	Código 34 - Exigência - Art. 106 § 3º da LPI (22) 17/05/2018 (71) MARCIO VACCARO (BR/SC) (74) Catiane Zini Borela O pedido deve se adequar à Instrução Normativa 44/2015 - IN. 1. As figuras devem mostrar a forma montada da configuração externa do objeto, sem destacar detalhes ou partes separadamente, conforme inciso III do art. 20 da IN: as figuras 2.1 a 2.7 devem ser suprimidas, pois mostram o objeto das figuras 1.1 a 1.7 desmontado, revelando suas peças isoladas. 2. Reapresentar as figuras 1.1 a 1.7 com excelente qualidade gráfica, nitidez e contraste, com o intuito de revelar com precisão os contornos, relevos e rebaixos do objeto reivindicado, permitindo a compreensão de seus detalhes: respeitar a resolução mínima de 300 dpi.
(21) BR 30 2018 002105-3	Código 34 - Exigência - Art. 106 § 3º da LPI (22) 18/05/2018 (71) KELENSON SILVA (BR/MG) ; ALINE TEIXEIRA DE SOUZA (BR/MG) ; PERPE JORGE VIEIRA (BR/MG) O pedido deve se adequar à Instrução Normativa 44/2015 - IN. 1. Conforme inciso II do art. 14 da IN, o título deve especificar com clareza e precisão o objeto



requerido. Apresentar novo título em que seja possível identificar o objeto, por exemplo: “configuração aplicada em mesa”; “configuração aplicada em assento”.

2. Reapresentar as figuras com excelente qualidade gráfica, nitidez e contraste, com o intuito de revelar com precisão os contornos, relevos e rebaixos do objeto reivindicado, permitindo a compreensão de seus detalhes: respeitar a resolução mínima de 300 dpi. 3. As figuras devem ser numeradas conforme o disposto no inciso VI do artigo 20 da IN: figura 1.1, figura 1.2, etc.

(21) BR 30 2018 002106-1

Código 34 - Exigência - Art. 106 § 3º da LPI

(22) 18/05/2018

(71) UNIPLAST SA (BR/SC)

(74) NILVAN PAULO MINGURANSE

O pedido deve se adequar à Instrução Normativa 44/2015 - IN. 1. Alterar título para “configuração aplicada em protetor de parede”, em atenção ao inciso II do art. 14 da IN. 2. Reapresentar as figuras com excelente qualidade gráfica, nitidez e contraste, com o intuito de revelar com precisão os contornos, relevos e rebaixos do objeto reivindicado, permitindo a compreensão de seus detalhes: respeitar a resolução mínima de 300 dpi; utilizar traços precisos. 3. As folhas de figuras devem ser numeradas no centro da margem superior, indicando o número da folha e o número total de folhas, por exemplo: 1/4, 2/4, 3/4 e 4/4, conforme inciso VIII do art. 20 da IN. 4. As figuras não podem conter molduras ou linhas delimitadoras, conforme inciso I do art. 21 da IN.

(21) BR 30 2018 002109-6

Código 34 - Exigência - Art. 106 § 3º da LPI

(22) 18/05/2018

(71) UNIPLAST SA (BR/SC)

(74) NILVAN PAULO MINGURANSE

O pedido deve se adequar à Instrução Normativa 44/2015 - IN. 1. Alterar título para “configuração aplicada em protetor de parede”, em atenção ao inciso II do art. 14 da IN. 2. Reapresentar as figuras com excelente qualidade gráfica, nitidez e contraste, com o intuito de revelar com precisão os contornos, relevos e rebaixos do objeto reivindicado, permitindo a compreensão de seus detalhes: respeitar a resolução mínima de 300 dpi; utilizar traços precisos. 3. As folhas de figuras devem ser numeradas no centro da margem superior, indicando o número da folha e o número total de folhas, por exemplo: 1/4, 2/4, 3/4 e 4/4, conforme inciso VIII do art. 20 da IN. 4. As figuras não podem conter molduras ou linhas delimitadoras, conforme inciso I do art. 21 da IN.

(21) BR 30 2018 002114-2

Código 34 - Exigência - Art. 106 § 3º da LPI

(22) 21/05/2018

(71) CNH INDUSTRIAL AMERICA LLC (US)

(74) ARTUR SCHAAL

O pedido deve se adequar à Instrução Normativa 44/2015 - IN. 1. Os objetos não guardam entre si as mesmas características distintivas preponderantes, de modo



que o pedido deverá ser dividido. Observar artigos 25 e 26 da IN. 2. Manter no pedido original o objeto da figura 1. 3. Apresentar em um 1º pedido dividido o objeto da figura 2. 4. As figuras não devem conter molduras ou elementos meramente ilustrativos que não façam parte do objeto reivindicado (ilustrados em linhas tracejadas e traço-ponto), nem textos, conforme incisos I e II do art. 21 da IN: reapresentar as figuras sem estes elementos. 5. As figuras devem ser numeradas conforme o disposto no inciso VI do artigo 20 da IN: figura 1.1, em cada pedido.

(21) BR 30 2018 002115-0

Código 34 - Exigência - Art. 106 § 3º da LPI

(22) 21/05/2018

(71) CNH INDUSTRIAL AMERICA LLC (US)

(74) ARTUR SCHAAL

O pedido deve se adequar à Instrução Normativa 44/2015 - IN. 1. Os objetos não guardam entre si as mesmas características distintivas preponderantes, de modo que o pedido deverá ser dividido. Observar artigos 25 e 26 da IN. 2. Manter no pedido original o objeto da figura 1. 3. Apresentar em um 1º pedido dividido o objeto da figura 2. 4. As figuras não devem conter molduras ou elementos meramente ilustrativos que não façam parte do objeto reivindicado (ilustrados em linhas tracejadas e traço-ponto), nem textos, conforme incisos I e II do art. 21 da IN: reapresentar as figuras sem estes elementos. 5. As figuras devem ser numeradas conforme o disposto no inciso VI do artigo 20 da IN: figura 1.1, em cada pedido.

(21) BR 30 2018 002116-9

Código 34 - Exigência - Art. 106 § 3º da LPI

(22) 21/05/2018

(71) FRISOKAR EQUIPAMENTOS PLASTICOS S/A (BR/SP)

(74) Somarca Assessoria Empresarial S/C Ltda.

1. Reapresentar o conjunto de figuras acrescentando a vista superior e a inferior de cada objeto, em atenção ao inciso IV do art. 20 da IN.

(21) BR 30 2018 002127-4

Código 34 - Exigência - Art. 106 § 3º da LPI

(22) 21/05/2018

(71) SANTONI S.P.A. (IT)

(74) RODRIGO CID ARAUJO SERRANO

O pedido deve se adequar à Instrução Normativa 44/2015 - IN. 1. Alterar título para “configuração aplicada em máquina têxtil”, a fim de descrever corretamente o objeto. 2. As figuras devem representar o objeto somente por traços regulares e contínuos, conforme inciso II do art. 20 da IN: os elementos que foram apresentados em linhas tracejadas devem ser preenchidos, ou seja, as linhas tracejadas devem ser substituídas por traços contínuos.. Reapresentar as figuras corrigidas. 3. Devido à complexidade de detalhes, apresentar uma figura por folha, a fim de permitir a compreensão das formas. A atual escala está pequena, impedindo a correta visualização dos detalhes.



(21) BR 30 2018 002128-2	Código 34 - Exigência - Art. 106 § 3º da LPI (22) 21/05/2018 (71) AUGUSTO RENAN DA SILVA ROCHA NASCIMENTO (BR/RJ) Os desenhos apresentados não se referem a objeto, mas a um padrão ornamental. Esclarecer as imagens apresentadas.
(21) BR 30 2018 002131-2	Código 34 - Exigência - Art. 106 § 3º da LPI (22) 21/05/2018 (71) SIMULADOR EXTREME LTDA (BR/PR) (74) JOSE ROBERTO FAVARIN Reapresentar os desenhos removendo o símbolo aplicado.
(21) BR 30 2018 002149-5	Código 34 - Exigência - Art. 106 § 3º da LPI (22) 22/05/2018 (71) SUGAR SHOES LTDA (BR/RS) (74) D' Mark Registros de Marcas e Patentes S/S Ltda. 1. Reapresentar as figuras com excelente qualidade gráfica, nitidez e contraste, com o intuito de revelar com precisão os contornos, relevos e rebaixos do objeto reivindicado, permitindo a compreensão de seus detalhes: respeitar a resolução mínima de 300 dpi. 2. As figuras não estão correspondentes entre si: as figuras 1.7 e 1.8 não representam corretamente a vista frontal e a posterior do objeto, pois estão incompletas, além de não serem idênticas e rebatidas. Corrigir as figuras.
(21) BR 30 2018 002160-6	Código 34 - Exigência - Art. 106 § 3º da LPI (22) 22/05/2018 (71) VINÍCIUS HERNANDEZ LOPES LADIVEZ (BR/SP) O pedido deve se adequar à Instrução Normativa 44/2015 - IN. 1. Apresentar novo conjunto de figuras formado pelas vistas ortogonais (frontal, posterior, laterais, superior e inferior), além de pelo menos uma perspectiva, conforme inciso IV do art. 20 da IN. 2. A legenda das figuras deve seguir o padrão que consta no inciso VI do artigo 20 da IN: figura 1.1, figura 1.2, etc.
(21) BR 30 2018 002164-9	Código 34 - Exigência - Art. 106 § 3º da LPI (22) 23/05/2018 (71) FUNDACAO CPQD - CENTRO DE PESQUISA E DESENVOLVIMENTO EM TELECOMUNICACOES (BR/SP) Corrigir título do pedido para "Configuração aplicada em amplificador óptico"; Reapresentar as figuras com alta qualidade de definição, acrescentando a vista oposta à figura 1.2. As atuais se mostram serrilhadas.
(21) BR 30 2018 002166-5	Código 34 - Exigência - Art. 106 § 3º da LPI (22) 23/05/2018



(71) PAULO CELSO CARDOSO BACCHI (BR/SP)

(74) João Batista Valverde

1. Alterar título para “Configuração aplicada em base para mesa” a fim de definir com clareza o objeto do pedido.

(21) BR 30 2018 002172-0

Código 34 - Exigência - Art. 106 § 3º da LPI

(22) 23/05/2018

(71) RUDIMAR TONUS (BR/PR)

(74) Marpa Consultoria e Assessoria Empresarial Ltda.

Reapresentar as figuras corrigindo a fig 1.2 que está rebatida.

(21) BR 30 2018 002180-0

Código 34 - Exigência - Art. 106 § 3º da LPI

(22) 24/05/2018

(71) CNH INDUSTRIAL AMERICA LLC (US)

(74) ARTUR SCHAAL

O pedido deve se adequar à Instrução Normativa 44/2015 - IN. 1. Os objetos não guardam entre si as mesmas características distintivas preponderantes, de modo que o pedido deverá ser dividido. Observar artigos 25 e 26 da IN. 2. Manter no pedido original o objeto da figura 1. 3. Apresentar em um 1º pedido dividido o objeto da figura 2. 4. Apresentar em um 2º pedido dividido o objeto da figura 3. 5. Apresentar em um 3º pedido dividido o objeto da figura 4. 6. Apresentar em um 4º pedido dividido o objeto da figura 5. 7. Apresentar em um 5º pedido dividido o objeto da figura 6. 8. Apresentar em um 6º pedido dividido o objeto da figura 7. 9. As figuras não devem conter molduras ou elementos meramente ilustrativos que não façam parte do objeto reivindicado (ilustrados em linhas tracejadas e traço-ponto), nem textos, conforme incisos I e II do art. 21 da IN: reapresentar as figuras sem estes elementos. 10. As figuras devem ser numeradas conforme o disposto no inciso VI do artigo 20 da IN: figura 1.1, em cada pedido.

(21) BR 30 2018 002181-9

Código 34 - Exigência - Art. 106 § 3º da LPI

(22) 24/05/2018

(71) CNH INDUSTRIAL AMERICA LLC (US)

(74) ARTUR SCHAAL

O pedido deve se adequar à Instrução Normativa 44/2015 - IN. 1. Os objetos não guardam entre si as mesmas características distintivas preponderantes, de modo que o pedido deverá ser dividido. Observar artigos 25 e 26 da IN. 2. Manter no pedido original o objeto da figura 1. 3. Apresentar em um 1º pedido dividido o objeto da figura 2. 4. Apresentar em um 2º pedido dividido o objeto da figura 3. 5. Apresentar em um 3º pedido dividido os objetos das figuras 4, 5, 6 e 7. 6. As figuras não devem conter molduras ou elementos meramente ilustrativos que não façam parte do objeto reivindicado (ilustrados em linhas tracejadas e traço-ponto), nem textos, conforme incisos I e II do art. 21 da IN: reapresentar as figuras sem estes elementos. 7. As figuras devem ser numeradas conforme o disposto no inciso VI do artigo 20 da IN: figura 1.1, em cada pedido.



(21) BR 30 2018 002185-1	<p>Código 34 - Exigência - Art. 106 § 3º da LPI (22) 24/05/2018 (71) ANDRÉ MENOTI MERLI (BR/SP) (74) MAURO COSTA FERREIRA Apresentar novas imagens com alta qualidade de definição.</p>
(21) BR 30 2018 002186-0	<p>Código 34 - Exigência - Art. 106 § 3º da LPI (22) 24/05/2018 (71) ANDRÉ MENOTI MERLI (BR/SP) (74) MAURO COSTA FERREIRA 1. Reapresentar as figuras com excelente qualidade gráfica, nitidez e contraste, com o intuito de revelar com precisão os contornos, relevos e rebaixos do objeto reivindicado, permitindo a compreensão de seus detalhes: respeitar a resolução mínima de 300 dpi.</p>
(21) BR 30 2018 002190-8	<p>Código 34 - Exigência - Art. 106 § 3º da LPI (22) 24/05/2018 (71) MARY KAY INC. (US) (74) DANNEMANN, SIEMSEN, BIGLER & IPANEMA MOREIRA O pedido deve se adequar à Instrução Normativa 44/2015 - IN. 1. As figuras devem representar o objeto somente por traços regulares e contínuos, conforme inciso II do art. 20 da IN: os elementos que foram apresentados em linhas tracejadas devem ser preenchidos, ou seja, as linhas tracejadas devem ser substituídas por traços contínuos. Reapresentar as figuras corrigidas. 2. Conforme inciso IV do art. 21 da IN, as figuras não podem conter marcas ou logotipos. Ao retirar a marca do objeto das figuras 4.1 a 4.8 o mesmo se torna idêntico ao das figuras 2.1 a 2.8 e 5.1 a 5.8. 3. Com base na atual apresentação do pedido, não foi possível identificar diferenças entre os objetos das figuras 2.1 a 2.8, 4.1 a 4.8 e 5.1 a 5.8. O mesmo acontece em relação ao objeto das figuras 3.1 a 3.8 e o das figuras 6.1 a 6.8. Reapresentar apenas os objetos das figuras 1.1 a 1.8, 2.1 a 2.8 e 3.1 a 3.8. 4. Caso os objetos constituam, de fato, variações configurativas, esclarecer qual (is) elemento (s) da forma varia (m) de uma para a outra e apresentar todas as variações. 5. As figuras devem ter excelente qualidade gráfica, nitidez e contraste, com o intuito de revelar com precisão os contornos, relevos e rebaixos do objeto reivindicado, permitindo a compreensão de seus detalhes: respeitar a resolução mínima de 300 dpi; utilizar traços precisos, que não se confundam com as hachuras, que estão excessivas.</p>
(21) BR 30 2018 002191-6	<p>Código 34 - Exigência - Art. 106 § 3º da LPI (22) 24/05/2018 (71) MARY KAY INC. (US) (74) DANNEMANN, SIEMSEN, BIGLER & IPANEMA MOREIRA Reapresentar as imagens das figuras 1.1 a 2.7, preenchendo as linhas</p>



tracejadas com linhas contínuas e uniformes e renumerando para 1.1 a 1.14. As atuais figuras 3.1 a 3.8 devem ser renumeradas para 2.1 a 2.8.

(21) BR 30 2018 002192-4

Código 34 - Exigência - Art. 106 § 3º da LPI

(22) 24/05/2018

(71) PAULO CELSO CARDOSO BACCHI (BR/SP)

(74) João Batista Valverde

1. Alterar título para “Configuração aplicada em base para mesa” a fim de definir com clareza o objeto do pedido. 2. Reapresentar as figuras com excelente qualidade gráfica, nitidez e contraste, com o intuito de revelar com precisão os contornos, relevos e rebaixos do objeto reivindicado, permitindo a compreensão de seus detalhes: respeitar a resolução mínima de 300 dpi; evitar reflexos, a fim de que os limites do objeto sejam claros, de preferência utilizando linhas para marcar os contornos; o fundo cinza está confundindo a visualização da forma.

(21) BR 30 2018 002199-1

Código 34 - Exigência - Art. 106 § 3º da LPI

(22) 24/05/2018

(71) MARY KAY INC. (US)

(74) DANNEMANN, SIEMSEN, BIGLER & IPANEMA MOREIRA

Reapresentar as imagens das figuras 1.1 a 2.1, preenchendo as linhas tracejadas com linhas contínuas e uniformes e renumerando para 1.1 a 1.14. As atuais figuras 3.1 a 3.8 devem ser renumeradas para 2.1 a 2.8. O objeto da figura 4.1 é idêntico ao da figura 2.1 e pode ser removido. O objeto da figura 5.1 é idêntico ao da figura 3.1 e pode ser removido.

(21) BR 30 2018 002200-9

Código 34 - Exigência - Art. 106 § 3º da LPI

(22) 24/05/2018

(71) MARY KAY INC. (US)

(74) DANNEMANN, SIEMSEN, BIGLER & IPANEMA MOREIRA

Reapresentar as imagens das figuras 1.1 a 2.1, preenchendo as linhas tracejadas com linhas contínuas e uniformes e renumerando para 1.1 a 1.14. As atuais figuras 3.1 a 3.8 devem ser renumeradas para 2.1 a 2.8. O objeto da figura 4.1 é idêntico ao da figura 2.1 e pode ser removido. O objeto da figura 5.1 é idêntico ao da figura 3.1 e pode ser removido.

(21) BR 30 2018 002201-7

Código 34 - Exigência - Art. 106 § 3º da LPI

(22) 24/05/2018

(71) STRATEXIA INOVACAO INDUSTRIA E SERVICOS, IMPORTACAO E EXPORTACAO EIRELI - ME (BR/SP) ; SERVIÇO NACIONAL DE APRENDIZAGEM INDUSTRIAL - DEPARTAMENTO REGIONAL DO RIO GRANDE DO SUL - SENAI/RS (BR/RS) ; SERVIÇO NACIONAL DE APRENDIZAGEM INDUSTRIAL - SENAI (BR/SP)

(74) Gruenbaum, Possinhas & Teixeira Ltda.

O pedido deve se adequar à Instrução Normativa 44/2015 - IN. 1. Os objetos não



guardam entre si as mesmas características distintivas preponderantes, de modo que o pedido deverá ser dividido. Observar artigos 25 e 26 da IN. 2. Manter no pedido original o objeto das figuras 1.1 a 1.7. 3. Apresentar em um 1º pedido dividido o objeto das figuras 2.1 a 2.7. 4. Apresentar em um 2º pedido dividido o objeto das figuras 3.1 a 3.7. 5. Apresentar em um 3º pedido dividido o objeto das figuras 4.1 a 4.7. 6. Apresentar em um 4º pedido dividido o objeto das figuras 5.1 a 5.7. 7. Reapresentar as figuras com excelente qualidade gráfica, nitidez e contraste, com o intuito de revelar com precisão os contornos, relevos e rebaixos do objeto reivindicado, permitindo a compreensão de seus detalhes: respeitar a resolução mínima de 300 dpi. As atuais figuras estão muito escuras e com contornos imprecisos.

(21) BR 30 2018 002204-1

Código 34 - Exigência - Art. 106 § 3º da LPI

(22) 25/05/2018

(71) TELEFLEX LIFE SCIENCES UNLIMITED COMPANY (BM)

(74) LEONOR MAGALHÃES PERES GALVÃO

O pedido deve se adequar à Instrução Normativa 44/2015 - IN. 1. Os objetos não guardam entre si as mesmas características distintivas preponderantes, de modo que o pedido deverá ser dividido. Observar artigos 25 e 26 da IN. 2. Manter no pedido original os objetos das figuras 1.1 a 1.8 e 3.1 a 3.7. 3. Apresentar em um 1º pedido dividido os objetos das figuras 2.1 a 2.8 e 4.1 a 4.7. 4. Reapresentar as figuras com excelente qualidade gráfica, nitidez e contraste, com o intuito de revelar com precisão os contornos, relevos e rebaixos do objeto reivindicado, permitindo a compreensão de seus detalhes: respeitar a resolução mínima de 300 dpi; usar traços precisos. 5. Atentar para o preenchimento correto do formulário no campo "País Prioridade": foi informado EPO ao invés de EUIPO.

(21) BR 30 2018 002210-6

Código 34 - Exigência - Art. 106 § 3º da LPI

(22) 25/05/2018

(71) J.C. ALVES DA SILVA (BR/BA)

(74) NASTUTI ASSESSORIA EMPRESARIAL LTDA.

O pedido deve se adequar à Instrução Normativa 44/2015 - IN. 1. As figuras 1, 2 e 5 estão idênticas. As vistas lateral e frontal estão idênticas à perspectiva, quando deveriam ser o mais ortogonal possível. Reapresentar as figuras corrigidas, conforme inciso IV do art. 20 da IN. 2. As figuras devem ter excelente qualidade gráfica, nitidez e contraste, com o intuito de revelar com precisão os contornos, relevos e rebaixos do objeto reivindicado, permitindo a compreensão de seus detalhes: evitar reflexos. 3. As figuras devem ser numeradas conforme o disposto no inciso VI do artigo 20 da IN: figura 1.1, figura 1.2, etc. 4. Preencher o título corretamente no formulário - "configuração aplicada em garrafa" -, conforme disposto no inciso III do art. 14 da IN, pois se trata de objeto tridimensional.

(21) BR 30 2018 002212-2

Código 34 - Exigência - Art. 106 § 3º da LPI

(22) 25/05/2018



(71) O FORMIGUEIRO DESENHO DE PRODUTOS LTDA (BR/RJ)
Corrigir título do pedido para "Configuração aplicada em poltrona"; Reapresentar a figura da página 4/12 (poltrona em perspectiva) acrescentando as vistas ortogonais frontal, posterior, inferior, superior e laterais; Numerar figuras de acordo com o padrão normativo. Ex.: fig. 1.1, fig. 1.2, etc. Numerar páginas no centro da margem superior. Ex. 1/4, 2/4, etc. Se desejar, apresentar a poltrona representada pela página 11/12 (desenho traços), acrescentando todas as vistas ortogonais e uma perspectiva, como variante da primeira poltrona. Numerar figuras de acordo com o padrão normativo. Ex.: fig. 2.1, fig. 2.2, etc.

(21) BR 30 2018 002214-9

Código 34 - Exigência - Art. 106 § 3º da LPI

(22) 25/05/2018

(71) CALÇADOS PEGADA NORDESTE LTDA (BR/BA)

(74) EDEMAR PEREIRA CAPELLA

1. As figuras não estão correspondentes entre si: na vista superior o objeto parece estar incompleto, pois o contorno está menor que na vista inferior; a porção traseira do objeto na vista frontal não corresponde à mostrada na vista superior. Reapresentar as figuras corrigidas.

(21) BR 30 2018 002215-7

Código 34 - Exigência - Art. 106 § 3º da LPI

(22) 25/05/2018

(71) CALÇADOS PEGADA NORDESTE LTDA (BR/BA)

(74) EDEMAR PEREIRA CAPELLA

1. As figuras não estão correspondentes entre si: na vista superior o objeto parece estar incompleto, pois o contorno está diferente do da vista inferior. Reapresentar as figuras corrigidas.

(21) BR 30 2018 002216-5

Código 34 - Exigência - Art. 106 § 3º da LPI

(22) 25/05/2018

(71) THE GOODYEAR TIRE & RUBBER COMPANY (US)

(74) DANIEL ADVOGADOS (ALT.DE DANIEL & CIA)

Reapresentar as imagens convertendo as linhas tracejadas em linhas contínuas e uniformes.

(21) BR 30 2018 002219-0

Código 34 - Exigência - Art. 106 § 3º da LPI

(22) 25/05/2018

(71) CALÇADOS PEGADA NORDESTE LTDA (BR/BA)

(74) EDEMAR PEREIRA CAPELLA

1. As figuras não estão correspondentes entre si: na vista superior o objeto parece estar incompleto, pois o contorno está diferente do da vista inferior. Reapresentar as figuras corrigidas.

(21) BR 30 2018 002220-3

Código 34 - Exigência - Art. 106 § 3º da LPI

(22) 25/05/2018



(71) CALÇADOS PEGADA NORDESTE LTDA (BR/BA)

(74) EDEMAR PEREIRA CAPELLA

1. As figuras não estão correspondentes entre si: na vista superior o objeto parece estar incompleto, pois o contorno está diferente do da vista inferior; a porção traseira do objeto na vista frontal não corresponde à mostrada na vista superior. Reapresentar as figuras corrigidas.

(21) BR 30 2018 002222-0

Código 34 - Exigência - Art. 106 § 3º da LPI

(22) 25/05/2018

(71) HABTO OBJETOS LTDA (BR/RJ)

1. Reapresentar as figuras com excelente qualidade gráfica, nitidez e contraste, com o intuito de revelar com precisão os contornos, relevos e rebaixos do objeto reivindicado, permitindo a compreensão de seus detalhes: respeitar a resolução mínima de 300 dpi; não usar linhas tracejadas, utilizar somente traços regulares contínuos e precisos, em atenção ao inciso II do art. 20 da IN 44/2015.

(21) BR 30 2018 002223-8

Código 34 - Exigência - Art. 106 § 3º da LPI

(22) 25/05/2018

(71) EVERGREEN LAND LIMITED (HK)

(74) Vaz e Dias Advogados & Associados

O pedido deve se adequar à Instrução Normativa 44/2015 - IN. 1. Apresentar novo conjunto de figuras formado pelas vistas ortogonais (frontal, posterior, laterais, superior e inferior), além de pelo menos uma perspectiva, conforme inciso IV do art. 20 da IN. 2. As figuras devem mostrar o objeto do pedido em fundo absolutamente neutro, sem revelar qualquer padrão ou textura, conforme inciso VII do art. 20 da IN.

(21) BR 30 2018 002227-0

Código 34 - Exigência - Art. 106 § 3º da LPI

(22) 27/05/2018

(71) MARIA APARECIDA DOURADO SOUZA (BR/MG)

Corrigir título do pedido para "Configuração aplicada em travesseiro"; O travesseiro deve ser apresentado na mesma posição em todas as vistas. O recomendado é que seja na posição estendida. Numerar figuras de acordo com o padrão normativo. Ex.: fig. 1.1, fig. 1.2, etc.

(21) BR 30 2018 002228-9

Código 34 - Exigência - Art. 106 § 3º da LPI

(22) 28/05/2018

(71) CHIA TAI TIANQING PHARMACEUTICAL GROUP CO., LTD. (CN)

(74) MARIA PIA CARVALHO GUERRA

Com base na atual apresentação do pedido, não foi possível identificar diferenças entre o objeto das figuras 1.1 a 1.7 e o das figuras 2.1 a 2.7. Caso os objetos constituam, de fato, variações configurativas, esclarecer qual (is) elemento (s) da forma varia (m) de uma para a outra. Caso a forma plástica seja exatamente a mesma e a diferença resida somente na forma de representação,



numerar as figuras consecutivamente, por tratar-se do mesmo objeto. Poderá o depositante, nesse caso, alternativamente, manter no pedido apenas as figuras 2.1 a 2.7.

(21) BR 30 2018 002232-7

Código 34 - Exigência - Art. 106 § 3º da LPI

(22) 28/05/2018

(71) LAM CONFECÇÕES LTDA (BR/GO)

(74) Vilage Marcas e Patentes Ltda

Manter no atual pedido as imagens das figuras 1.1; Dividir as imagens das figuras 1.3 e 1.4; Dividir as imagens das figuras 2.1 e 2.2; As figuras 2.3 e 2.4 devem ser excluídas. Harmonizar títulos conforme objetos.

(21) BR 30 2018 002233-5

Código 34 - Exigência - Art. 106 § 3º da LPI

(22) 28/05/2018

(71) THE GOODYEAR TIRE & RUBBER COMPANY (US)

(74) DANIEL ADVOGADOS (ALT.DE DANIEL & CIA)

Reapresentar as imagens preenchendo as linhas tracejadas com linhas contínuas e uniformes.

(21) BR 30 2018 002234-3

Código 34 - Exigência - Art. 106 § 3º da LPI

(22) 28/05/2018

(71) THE GOODYEAR TIRE & RUBBER COMPANY (US)

(74) DANIEL ADVOGADOS (ALT.DE DANIEL & CIA)

Reapresentar as imagens preenchendo as linhas tracejadas com linhas contínuas e uniformes.

(21) BR 30 2018 002235-1

Código 34 - Exigência - Art. 106 § 3º da LPI

(22) 28/05/2018

(71) LAM CONFECÇÕES LTDA (BR/GO)

(74) Vilage Marcas e Patentes Ltda

Manter no atual pedido as imagens das figuras 1.1 e 1.2; Dividir as imagens das figuras 1.3 e 1.4; Dividir as imagens das figuras 2.1 e 2.2; As figuras 2.3 e 2.4 devem ser excluídas. Harmonizar títulos conforme objetos.

(21) BR 30 2018 002236-0

Código 34 - Exigência - Art. 106 § 3º da LPI

(22) 28/05/2018

(71) LAM CONFECÇÕES LTDA (BR/GO)

(74) Vilage Marcas e Patentes Ltda

Manter no atual pedido as imagens das figuras 1.1 e 1.2; Dividir o objeto das figuras 1.3 e 1.4; Harmonizar título conforme o objeto.

(21) BR 30 2018 002237-8

Código 34 - Exigência - Art. 106 § 3º da LPI

(22) 28/05/2018

(71) LAM CONFECÇÕES LTDA (BR/GO)



(74) Vilage Marcas e Patentes Ltda
Manter no atual pedido as imagens das figuras 1.1 e 1.2; Dividir o objeto das figuras 1.3 e 1.4; Harmonizar título conforme o objeto.

(21) BR 30 2018 002241-6

Código 34 - Exigência - Art. 106 § 3º da LPI
(22) 28/05/2018
(71) LAM CONFECÇÕES LTDA (BR/GO)
(74) Vilage Marcas e Patentes Ltda
Manter no atual pedido as imagens das figuras 1.1 e 1.2; Dividir o objeto das figuras 1.3 e 1.4; Harmonizar título conforme o objeto.

(21) BR 30 2018 002242-4

Código 34 - Exigência - Art. 106 § 3º da LPI
(22) 28/05/2018
(71) ALEX WAGNER RIBEIRO DOS SANTOS (BR/MG)
1. Apresentar novo conjunto de figuras em que a representação deve ser feita por meio de traços contínuos e uniformes e deve se referir somente à configuração do objeto, sem incluir marcações de eixo. 2. As figuras devem ser numeradas conforme o disposto no inciso VI do artigo 20 da IN 44/2015. Assim sendo, figuras do objeto principal devem ser numeradas como 1.1 a 1.7 e, sequencialmente, as figuras da variação devem ser numeradas como 2.1 a 2.7.

(21) BR 30 2018 002244-0

Código 34 - Exigência - Art. 106 § 3º da LPI
(22) 28/05/2018
(71) LAM CONFECÇÕES LTDA (BR/GO)
(74) Vilage Marcas e Patentes Ltda
Manter no atual pedido as imagens das figuras 1.1 e 1.2; Dividir o objeto das figuras 1.3 e 1.4; Harmonizar título conforme o objeto.

(21) BR 30 2018 002246-7

Código 34 - Exigência - Art. 106 § 3º da LPI
(22) 28/05/2018
(71) CNH INDUSTRIAL AMERICA LLC (US)
(74) DANIEL ADVOGADOS (ALT.DE DANIEL & CIA)
1. Apresentar novo conjunto de figuras em que o objeto requerido deve ser representado por meio de linhas contínuas e uniformes, sem interrupções. Assim sendo, as linhas tracejadas devem ser preenchidas.

(21) BR 30 2018 002253-0

Código 34 - Exigência - Art. 106 § 3º da LPI
(22) 29/05/2018
(71) ALESSANDRA GOMES (BR/PR)
O pedido deve se adequar à Instrução Normativa 44/2015 - IN. Informações sobre vantagens técnicas e funcionais ou modo de uso, que não fazem parte do escopo de proteção do registro de desenho industrial, não devem constar do pedido. 1. O pedido apresenta 6 objetos distintos, que não guardam entre si as mesmas características distintivas preponderantes, de modo que o pedido



deverá ser dividido. Observar artigos 25 e 26 da IN. 2. Manter no pedido original o objeto mostrado na folha 1/19 de figuras (a figura está sem a devida numeração). 3. Apresentar em um 1º pedido dividido o objeto das figuras 1.1 a 1.6. 4. Apresentar em um 2º pedido dividido o objeto das figuras 3.1 a 3.4. Informar campo de aplicação 09-07. O título deverá ser “configuração aplicada em tampa”. 5. Apresentar em um 2º pedido dividido o objeto das figuras 4.1 a 4.4. Informar campo de aplicação 09-07. O título deverá ser “configuração aplicada em acabamento de tampa”. 6. Os objetos das figuras 2.1 e 2.2 e 5.1 e 5.2 não devem ser reapresentados. 7. Apresentar, para cada objeto de cada pedido novo conjunto de figuras formado pelas vistas ortogonais (frontal, posterior, laterais, superior e inferior), além de pelo menos uma perspectiva, conforme inciso IV do art. 20 da IN. 8. Todas as figuras devem ser numeradas.

(21) BR 30 2018 002255-6

Código 34 - Exigência - Art. 106 § 3º da LPI

(22) 29/05/2018

(71) I SHENG BRASIL INDUSTRIA E COMERCIO DE COMPONENTES ELETRONICOS LTDA (BR/AM)

(74) Logos Marcas e Patentes S/S- Ltda

Há diversas imagens da mesma vista repetida. Basta apreesentar uma vista ortogonal de cada, além da perspectiva.

(21) BR 30 2018 002273-4

Código 34 - Exigência - Art. 106 § 3º da LPI

(22) 29/05/2018

(71) ART BRASIL CAMISETAS INDUSTRIA E COMERCIO LTDA ME (BR/SP)

1. As figuras não estão correspondentes entre si: nas figuras 1.7 e 2.7 os tampos são transparentes, enquanto nas figuras 1.5 e 2.5 são opacos. Reapresentar as figuras corrigidas, coerentes entre si. 2. As figuras devem ter excelente qualidade gráfica, nitidez e contraste, com o intuito de revelar com precisão os contornos, relevos e rebaixos do objeto reivindicado, permitindo a compreensão de seus detalhes: respeitar a resolução mínima de 300 dpi; utilizar traços precisos.

(21) BR 30 2018 002276-9

Código 34 - Exigência - Art. 106 § 3º da LPI

(22) 29/05/2018

(71) TRILHA DO ACAI INDUSTRIA E COMERCIO DE ALIMENTOS LTDA - ME (BR/PR)

(74) RITTER E MORAES PROPRIEDADE INTELECTUAL S/S

1- As figuras apresentam incoerências entre o mostrado na perspectiva e nas demais vistas: a representação da mesa retangular (4) e das respectivas hastes posteriores e anteriores (4A e 3A) encontra-se incorreta na perspectiva, pois a simetria mostrada nas vistas frontal e posterior não encontra correspondência na fig. 1.1. Harmonizar as vistas ortogonais com a(s) perspectiva(s) apresentada(s), corrigindo todas as inconsistências entre as figuras.

(21) BR 30 2018 002280-7

Código 34 - Exigência - Art. 106 § 3º da LPI

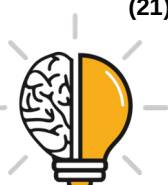

(22) 30/05/2018

(71) AGÊNCIA IGUAL MARKETING E DESIGN LTDA (BR/RJ)

1- As figuras não deverão conter textos, exceto o da legenda das figuras.

Reapresentar a figura, retirando da mesma todo o texto. 2- As figuras devem ser numeradas conforme o disposto no inciso VI do artigo 20 da IN 44/2015 (figura 1.1, figura 1.2, etc). 3- Adequar o título para atender ao Inciso II do Art. 14 da IN 44/2015, substituindo-o por "PADRÃO ORNAMENTAL APLICADO EM ETIQUETA".

(21) BR 30 2018 002282-3

Código 34 - Exigência - Art. 106 § 3º da LPI

(22) 30/05/2018

(71) ALEXSANDRO JOSÉ FERREIRA (BR/RS)

(74) AUDITA ASSESSORIA EMPRESARIAL LTDA.

O pedido deve se adequar à Instrução Normativa 44/2015 - IN. 1. O pedido apresenta 2 objetos: o 1º está representado pelas figuras 1.1 a 7.1; o 2º, pelas figuras 1.2 a 7.2. Apresentar todas as figuras de um objeto em seqüência, depois apresentar as do outro. 2. As figuras devem ser numeradas conforme inciso VI do artigo 20 da IN: figura 1.1, figura 1.2, etc. para 1º objeto; figura 2.1, figura 2.2, etc. para 2º objeto. 3. As figuras devem ser dispostas no papel com as margens mínimas (superior; esquerda; direita; inferior) de 3 cm, conforme inciso IX do art. 20 da IN.

(21) BR 30 2018 002285-8

Código 34 - Exigência - Art. 106 § 3º da LPI

(22) 30/05/2018

(71) DPR TELECOMUNICAÇÕES LTDA (BR/SP)

(74) Katia Jane Ferreira Evangelista (nome ant. Katia Jane Ferreira)

1. Alterar título para “Configuração aplicada em bandeja de emenda de cabos” a fim de definir com clareza o objeto do pedido.

(21) BR 30 2018 002286-6

Código 34 - Exigência - Art. 106 § 3º da LPI

(22) 30/05/2018

(71) DPR TELECOMUNICAÇÕES LTDA (BR/SP)

(74) Katia Jane Ferreira Evangelista (nome ant. Katia Jane Ferreira)

1. Alterar título para “Configuração aplicada em apoio de bandeja de emenda de cabos”, a fim de definir com clareza o objeto do pedido.

(21) BR 30 2018 002287-4

Código 34 - Exigência - Art. 106 § 3º da LPI

(22) 30/05/2018

(71) CALÇADOS PEGADA NORDESTE LTDA (BR/BA)

(74) EDEMAR PEREIRA CAPELLA

1. As figuras não estão correspondentes entre si: ao observarmos as figuras 1.1 e 1.3 vemos que as vistas laterais não são idênticas, ao contrário do que foi apresentado nas figuras 1.4 e 1.5; na figura 1.6 existe uma linha que não faz parte do objeto, próxima da indicação “2”. Reapresentar as figuras corrigidas.



(21) BR 30 2018 002290-4

Código 34 - Exigência - Art. 106 § 3º da LPI

(22) 30/05/2018

(71) SCHWAN-STABILO COSMETICS GMBH & CO. (DE)

(74) DANNEMANN, SIEMSEN, BIGLER & IPANEMA MOREIRA

1. Reapresentar as figuras com excelente qualidade gráfica, nitidez e contraste, com o intuito de revelar com precisão os contornos, relevos e rebaixos do objeto reivindicado, permitindo a compreensão de seus detalhes: respeitar a resolução mínima de 300 dpi. 2. Observar a legenda das figuras: as figuras 3.3 e 3.7 estão nomeadas como “vista posterior”.

(21) BR 30 2018 002295-5

Código 34 - Exigência - Art. 106 § 3º da LPI

(22) 30/05/2018

(71) NAILSON SACRAMENTO LIMA (BR/BA)

(74) SINÉSIO BOMFIM SOUZA TERCEIRO

O pedido deve se adequar à Instrução Normativa 44/2015 - IN. 1. O padrão ornamental constitui o conjunto ornamental de linhas e cores que possa ser aplicado a um produto, conforme art. 95 da LPI. Alterar título para “padrão ornamental aplicado em XXX”, onde XXX seja um objeto onde o padrão ornamental será aplicado. Por exemplo: “padrão ornamental aplicado em vestuário”. 2. Informar campo de aplicação 32-00 - Símbolos gráficos e logotipos, padrões de superfície, ornamentação. 3. A figura deve ser disposta no papel com as margens mínimas (superior; esquerda; direita; inferior) de 3 cm, conforme inciso IX do art. 20 da IN. 4. A figura não pode conter textos, marcas, logotipos, símbolos, timbres ou rubricas, de acordo com os incisos II e IV do art. 20 da IN: suprimir estes elementos da figura. 5. A figura deve ser numerada conforme inciso VI do artigo 20 da IN: figura 1.1. 6. A folha de figura deve ser numerada no centro da margem superior, indicando o número da folha e o número total de folhas, conforme inciso VIII do art. 20 da IN: no caso deste pedido será a folha 1/1.

(21) BR 30 2018 002300-5

Código 34 - Exigência - Art. 106 § 3º da LPI

(22) 31/05/2018

(71) MARCUS TEIXEIRA NEVES (BR/ES)

Apresentar novas imagens, com alta qualidade de definição, de uma perspectiva isométrica e ortogonais frontal, posterior, inferior, superior e laterais. A figura 8 é inconclusiva, parece outro objeto. A figura 9 deve ser excluída por apresentar funcionalidade. Numerar figuras de acordo com o padrão normativo. Ex.: fig. 1.1, fig. 1.2, etc. Corrigir título do pedido para " Configuração aplicada em chopeira".

(21) BR 30 2018 002306-4

Código 34 - Exigência - Art. 106 § 3º da LPI

(22) 01/06/2018

(71) FUNDIÇÃO JESUITAS LTDA ME (BR/PR)

(74) ALEXANDRE PIETRÂNGELO LIMA



A legenda da figura 1.3 correu para página seguinte. Corrigir.

(21) BR 30 2018 002317-0

Código 34 - Exigência - Art. 106 § 3º da LPI

(22) 01/06/2018

(71) FUNDIÇÃO JESUITAS LTDA ME (BR/PR)

(74) ALEXANDRE PIETRÂNGELO LIMA

Corrigir título do pedido para "Configuração aplicada em molde";

(21) BR 30 2018 002320-0

Código 34 - Exigência - Art. 106 § 3º da LPI

(22) 01/06/2018

(71) FUNDIÇÃO JESUITAS LTDA ME (BR/PR)

(74) ALEXANDRE PIETRÂNGELO LIMA

Corrigir título do pedido "Configuração aplicada em molde".

(21) BR 30 2018 002329-3

Código 34 - Exigência - Art. 106 § 3º da LPI

(22) 04/06/2018

(71) LEONARDO CESAR FERREIRA (BR/PR)

O pedido deve se adequar à Instrução Normativa 44/2015 - IN. 1. Alterar título para "Configuração aplicada em botão para jogo", em atenção ao inciso II do art. 14 da IN. 2. Apresentar novo conjunto de figuras formado pelas vistas ortogonais (frontal, posterior, laterais, superior e inferior), além de pelo menos uma perspectiva, conforme inciso IV do art. 20 da IN. 3. As figuras devem ser numeradas conforme inciso VI do artigo 20 da IN: figura 1.1, figura 1.2, etc. 4. As folhas de figuras devem ser numeradas no centro da margem superior, indicando o número da folha e o número total de folhas, por exemplo: 1/4, 2/4, 3/4 e 4/4, conforme inciso VIII do art. 20 da IN.

(21) BR 30 2018 002333-1

Código 34 - Exigência - Art. 106 § 3º da LPI

(22) 04/06/2018

(71) GERALDO ANTONIO ALVES FRAGA (BR/DF)

O pedido deve se adequar à Instrução Normativa 44/2015 - IN. 1. Alterar título para "configuração aplicada em vaso sanitário", em atenção ao inciso II do art. 14 da IN. 2. Reapresentar as figuras com excelente qualidade gráfica, nitidez e contraste, com o intuito de revelar com precisão os contornos, relevos e rebaixos do objeto reivindicado, permitindo a compreensão de seus detalhes. Respeitar a resolução mínima de 300 dpi. 3. As figuras devem ser numeradas conforme o disposto no inciso VI do artigo 20 da IN 44/2015: figura 1.1, figura 1.2, etc. para 1º objeto; figura 2.1, figura 2.2, etc. para 2º objeto. A figura 1 deve ser renumerada como 1.1; a 1.1 deve ser renumerada como 1.2, e assim por diante.

(21) BR 30 2018 002347-1

Código 34 - Exigência - Art. 106 § 3º da LPI

(22) 05/06/2018

(71) GILBERTO LEITE MENDONÇA (BR/MG)

(74) CARLOS GERALDO FERREIRA



O pedido deve se adequar à Instrução Normativa 44/2015 - IN. 1. Alterar título para “Configuração aplicada em piteira”, em atenção ao inciso II do art. 14 da IN. 2. Apresentar novo conjunto de figuras formado pelas vistas ortogonais (frontal, posterior, laterais, superior e inferior), além de pelo menos uma perspectiva, conforme inciso IV do art. 20 da IN. 3. As figuras devem ser numeradas conforme inciso VI do artigo 20 da IN: figura 1.1, figura 1.2, etc. 4. As figuras devem ter excelente qualidade gráfica, nitidez e contraste, com o intuito de revelar com precisão os contornos, relevos e rebaixos do objeto reivindicado, permitindo a compreensão de seus detalhes: respeitar a resolução mínima de 300 dpi. 5. As figuras devem mostrar em fundo absolutamente neutro, sem revelar qualquer padrão ou textura, conforme inciso VII do art. 20 da IN.

(21) BR 30 2018 002352-8

Código 34 - Exigência - Art. 106 § 3º da LPI

(22) 05/06/2018

(71) CURADEN AG (CH)

(74) DANNEMANN, SIEMSEN, BIGLER & IPANEMA MOREIRA

1. Reapresentar as figuras com excelente qualidade gráfica, nitidez e contraste, com o intuito de revelar com precisão os contornos, relevos e rebaixos do objeto reivindicado, permitindo a compreensão de seus detalhes: respeitar a resolução mínima de 300 dpi; utilizar traços precisos, pois alguns estão falhados.

(21) BR 30 2018 002361-7

Código 34 - Exigência - Art. 106 § 3º da LPI

(22) 05/06/2018

(71) O BOTICARIO FRANCHISING LTDA (BR/PR)

(74) ANDRÉ LUIS FLESCH BRETANHA JORGE

Apresentar novo conjunto de figuras, incluindo, além das vistas já apresentadas, vista inferior, vista posterior, vista lateral oposta a que foi apresentada e vista em perspectiva. Sugerimos manter a mesma escala entre as figuras.

(21) BR 30 2018 002362-5

Código 34 - Exigência - Art. 106 § 3º da LPI

(22) 05/06/2018

(71) CARLOS FERNANDO PARREIRA JUNIOR (BR/SP)

(74) LUIZ RICARDO DE ALMEIDA

O pedido deve se adequar à Instrução Normativa 44/2015 - IN. 1. Apresentar novo conjunto de figuras formado pelas vistas ortogonais (frontal, posterior, laterais, superior e inferior), além de pelo menos uma perspectiva, conforme inciso IV do art. 20 da IN. 2. A figura 1.6 está incompleta, não representa corretamente o objeto. Reapresentá-la corrigida.

(21) BR 30 2018 002379-0

Código 34 - Exigência - Art. 106 § 3º da LPI

(22) 06/06/2018

(71) CALÇADOS PEGADA NORDESTE LTDA (BR/BA)

(74) EDEMAR PEREIRA CAPELLA

1. As figuras não estão correspondentes entre si: a representação da aba



arredondada traseira (indicação “2”) da figura 1.2 difere da representação na figura 1.6. Reapresentar as figuras corrigidas.

(21) BR 32 2016 001353-8

Código 34 - Exigência - Art. 106 § 3º da LPI

(22) 15/05/2014

(62) BR 30 2014 002194-0 15/05/2014

(71) ELOPAK SYSTEMS AG (CH)

(74) KASZNAR LEONARDOS PROPRIEDADE INTELECTUAL

1. Apresentar novo conjunto de figuras, seguindo as orientações abaixo: 1.1 o objeto deve ser representado com a mesma configuração em todas as vistas, não cabendo a demonstração de funcionalidades. Assim sendo, para a plena compreensão da forma do objeto requerido, apresentar todas as vistas ortogonais (lateral esquerda, lateral direita, frontal, posterior, superior, inferior e em perspectiva) de uma única configuração de cada objeto apresentado. 1.2 Caso as configurações escolhidas sejam as representadas nas Figs. 1.1, 2.1, 3.1 e 4.1, atentar para o fato de que as Figs. 1.2, 2.2, 3.2 e 4.2 não correspondem às vistas posteriores das figuras citadas como vistas frontais. Corrigir e apresentar as demais vistas. Nesse caso, as Figs. 1.3, 2.3, 3.3 e 4.3 devem ser suprimidas. 1.3 Caso as configurações escolhidas sejam as Figs. 1.3, 2.3, 3.3 e 4.3, suprimir as demais (Figs. 1.1, 1.2, 2.1, 2.2, 3.1, 3.2, 4.1, 4.2), e apresentar o conjunto completo de vistas ortogonais (lateral esquerda, lateral direita, frontal, posterior, superior, inferior e em perspectiva) de cada um dos objetos escolhidos.

(21) BR 32 2018 001947-7

Código 34 - Exigência - Art. 106 § 3º da LPI

(22) 19/09/2017

(62) BR 30 2017 004093-4 19/09/2017

(71) LUIZ VIEIRA ARQUITETURA DE PAISAGEM LTDA (BR/PE)

(74) ESCOBAR ADVOCACIA - PROPRIEDADE INTELECTUAL E DIREITO EMPRESARIAL

Apresentar novo conjunto de figuras, seguindo as orientações abaixo: 1. O objeto deve ser apresentado na íntegra, sem interrupções. Corrigir Fig. 1.1 2. Todas as vistas devem referir-se a mesma configuração do objeto. A Fig. 1.2 e a Fig.1.6 e as vistas laterais (Fig. 1.4 e Fig. 1.5) revelam elementos no encosto do banco que não foram revelados na vista em perspectiva. Corrigir inconsistências nas figuras, tornando-as coerentes entre si. 3. Sugerimos evitar variação na espessura dos fios, o que dificulta a plena compreensão da forma do objeto.

(21) BR 32 2018 001948-5

Código 34 - Exigência - Art. 106 § 3º da LPI

(22) 19/09/2017

(62) BR 30 2017 004093-4 19/09/2017

(71) LUIZ VIEIRA ARQUITETURA DE PAISAGEM LTDA (BR/PE)

(74) ESCOBAR ADVOCACIA - PROPRIEDADE INTELECTUAL E DIREITO EMPRESARIAL

Apresentar novo conjunto de figuras, seguindo as orientações abaixo: 1. O objeto



deve ser apresentado na íntegra, sem interrupções. Corrigir Fig. 1.1 2. Na Fig. 1.1, o objeto apresenta arestas vivas, enquanto que na representação das outras vistas o objeto parece ter arestas arredondadas. Todas as vistas devem referir-se a mesma configuração do objeto. Assim, sendo, corrigir apresentação, de forma que todas as vistas mantenham coerência entre si. 3. Sugerimos evitar serrilhas e variação na espessura dos fios, que dificultam a plena compreensão da forma do objeto.

(21) BR 32 2018 001949-3

Código 34 - Exigência - Art. 106 § 3º da LPI

(22) 19/09/2017

(62) BR 30 2017 004093-4 19/09/2017

(71) LUIZ VIEIRA ARQUITETURA DE PAISAGEM LTDA (BR/PE)

(74) ESCOBAR ADVOCACIA - PROPRIEDADE INTELECTUAL E DIREITO EMPRESARIAL

Apresentar novo conjunto de figuras, seguindo as orientações abaixo: 1. O objeto deve ser apresentado na íntegra, sem interrupções. Corrigir Fig. 1.1 2. Na Fig. 1.1, o objeto apresenta arestas vivas, enquanto que na representação das outras vistas o objeto parece ter arestas arredondadas. Todas as vistas devem referir-se a mesma configuração do objeto. Assim, sendo, corrigir apresentação, de forma que todas as vistas mantenham coerência entre si. 3. Sugerimos evitar serrilhas e variação na espessura dos fios, que dificultam a plena compreensão da forma do objeto.

(21) BR 32 2018 002132-3

Código 34 - Exigência - Art. 106 § 3º da LPI

(22) 19/04/2016

(62) BR 30 2016 001652-6 19/04/2016

(71) ABBVIE INC. (US)

(74) DANIEL ADVOGADOS (ALT.DE DANIEL & CIA)

1. A configuração do objeto revelada na vista em perspectiva Fig.3.1 não corresponde à configuração do objeto revelado na vista superior Fig. 3.6. Na primeira é possível visualizar elementos que não estão representados na segunda. Corrigir, de forma a tornar as vistas coerentes entre si.

(21) DI 6200006-3

Código 34 - Exigência - Art. 106 § 3º da LPI

(22) 03/01/2002

(71) HONDA GIKEN KOGYO KABUSHIKI KAISHA (JP)

(74) CLARKE MODET DO BRASIL LTDA.

1- As figuras não deverão conter linhas tracejadas. O objeto deverá ser representado com traços regulares e contínuos. Preencher todas as linhas tracejadas das figuras. 2- As figuras devem ser numeradas conforme o disposto no inciso VI do artigo 20 da IN 44/2015 (figura 1.1, figura 1.2, etc).

(21) DI 7003769-8

Código 34 - Exigência - Art. 106 § 3º da LPI

(22) 09/08/2010



(71) The Procter & Gamble Company (US)

(74) Vieira de Mello Advogados

1- O pedido apresenta objetos que não guardam entre si as mesmas características distintivas preponderantes, de maneira que o pedido deverá ser dividido: Manter no presente pedido as figuras 1 a 10. O primeiro pedido dividido deverá conter as figuras 11 a 15. 2- As figuras devem ser numeradas conforme o disposto no inciso VI do artigo 20 da IN 44/2015 (figura 1.1, figura 1.2, etc para a primeira variação, figura 2.1, figura 2.2, etc para a segunda variação e assim por diante).



Código 34.2 - Exame formal de Cumprimento de Exigência Técnica

Exame preliminar de petição de cumprimento de exigência técnica. Conferência relativa à apresentação, tempestividade e pagamento.

(21) BR 30 2012 003412-4	Código 34.2 - Exame formal de Cumprimento de Exigência Técnica (71) BS Toys Industria e Comercio de Brinquedos Ltda (BR/SP)
(21) BR 30 2013 005658-9	Código 34.2 - Exame formal de Cumprimento de Exigência Técnica (71) INSTITUTO NACIONAL DE TECNOLOGIA - INT (BR/RJ) ; EMPRESA BRASILEIRA DE PESQUISA AGROPECUARIA - EMBRAPA (BR/DF) ; UNIVERSIDADE FEDERAL DO RIO DE JANEIRO - UFRJ (BR/RJ)
(21) BR 30 2013 005659-7	Código 34.2 - Exame formal de Cumprimento de Exigência Técnica (71) INSTITUTO NACIONAL DE TECNOLOGIA - INT (BR/RJ) ; EMPRESA BRASILEIRA DE PESQUISA AGROPECUARIA - EMBRAPA (BR/DF) ; UNIVERSIDADE FEDERAL DO RIO DE JANEIRO - UFRJ (BR/RJ)
(21) BR 30 2013 005718-6	Código 34.2 - Exame formal de Cumprimento de Exigência Técnica (71) PAULO ZIOBER JUNIOR (BR/PR)
(21) BR 30 2013 005731-3	Código 34.2 - Exame formal de Cumprimento de Exigência Técnica (71) UNIVERSIDADE FEDERAL DE MINAS GERAIS (BR/MG)
(21) BR 30 2013 005887-5	Código 34.2 - Exame formal de Cumprimento de Exigência Técnica (71) UNIVERSIDADE FEDERAL DO PARANÁ (BR/PR)
(21) BR 30 2013 005888-3	Código 34.2 - Exame formal de Cumprimento de Exigência Técnica (71) UNIVERSIDADE FEDERAL DO PARANÁ (BR/PR)
(21) BR 30 2013 006655-0	Código 34.2 - Exame formal de Cumprimento de Exigência Técnica (71) INSTITUTO NACIONAL DE TECNOLOGIA - INT (BR/RJ) ; EMPRESA BRASILEIRA DE PESQUISA AGROPECUARIA - EMBRAPA (BR/DF) ; UNIVERSIDADE FEDERAL DO RIO DE JANEIRO - UFRJ (BR/RJ)
(21) BR 30 2015 001431-8	Código 34.2 - Exame formal de Cumprimento de Exigência Técnica (71) INTEK BRINQUEDOS DO BRASIL LTDA (BR/SP) (74) TECNOMARK ASSESSORIA DA PROP. INDUSTRIAL TLDA
(21) BR 30 2015 006585-0	Código 34.2 - Exame formal de Cumprimento de Exigência Técnica (71) WILLIAM RAMOS DO NASCIMENTO (BR/SP) (74) SOCIEDADE CIVIL BRAXIL LTDA



(21) BR 30 2016 000550-8	Código 34.2 - Exame formal de Cumprimento de Exigência Técnica (71) SERVIÇO NACIONAL DE APRENDIZAGEM INDUSTRIAL - SENAI. (BR/RS) ; BHIO SUPPLY INDÚSTRIA E COMÉRCIO DE EQUIPAMENTOS MÉDICOS LTDA (BR/RS) ; IJP - INSTITUTO DE VIDEOCIRURGIA AVANÇADA JACQUES PERISSAT LTDA - ME (BR/PR) (74) PAP Marcas e Patentes Ltda.
(21) BR 30 2016 000598-2	Código 34.2 - Exame formal de Cumprimento de Exigência Técnica (71) MOLTO Y CIA., S.A. (ES) (74) Edmundo Brunner Assessoria em Propriedade industrial Ltda
(21) BR 30 2016 000738-1	Código 34.2 - Exame formal de Cumprimento de Exigência Técnica (71) SERVIÇO NACIONAL DE APRENDIZAGEM INDUSTRIAL - SENAI. (BR/RS) ; BHIO SUPPLY INDÚSTRIA E COMÉRCIO DE EQUIPAMENTOS MÉDICOS LTDA (BR/RS) ; MJM PRODUTOS FARMACEUTICOS E DE RADIOPROTEÇÃO LTDA (BR/RS) (74) PAP Marcas e Patentes Ltda.
(21) BR 30 2016 000772-1	Código 34.2 - Exame formal de Cumprimento de Exigência Técnica (71) CVS PHARMACY, INC. (US) (74) Dannemann, Siemsen, Bigler & Ipanema Moreira
(21) BR 30 2016 001025-0	Código 34.2 - Exame formal de Cumprimento de Exigência Técnica (71) FIBRASCA QUÍMICA TÊXTIL LTDA. (BR/SC) (74) RITTER E MORAES PROPRIEDADE INTELECTUAL
(21) BR 30 2016 001080-3	Código 34.2 - Exame formal de Cumprimento de Exigência Técnica (71) PEPSICO, INC. (US) (74) Dannemann, Siemsen, Bigler & Ipanema Moreira
(21) BR 30 2016 001669-0	Código 34.2 - Exame formal de Cumprimento de Exigência Técnica (71) MICRO-X LIMITED (AU) (74) Gustavo Starling Leonardos
(21) BR 30 2016 001670-4	Código 34.2 - Exame formal de Cumprimento de Exigência Técnica (71) MICRO-X LIMITED (AU) (74) Gustavo Starling Leonardos
(21) BR 30 2016 001945-2	Código 34.2 - Exame formal de Cumprimento de Exigência Técnica (71) OWENS-ILLINOIS DO BRASIL, INDÚSTRIA E COMÉRCIO LTDA. (BR/SP) (74) MONTAURY PIMENTA, MACHADO & VIEIRA DE MELLO ADVOGADOS
(21) BR 30 2016 002030-2	Código 34.2 - Exame formal de Cumprimento de Exigência Técnica (71) ALL STAR C.V. (NL)



	(74) ANTÔNIO MAURÍCIO PEDRAS ARNAUD
(21) BR 30 2016 002196-1	Código 34.2 - Exame formal de Cumprimento de Exigência Técnica (71) ROBERTO ZAGONEL (BR/SC) (74) NIRCE IVENTE FASSINI
(21) BR 30 2016 002303-4	Código 34.2 - Exame formal de Cumprimento de Exigência Técnica (71) RIMOWA GMBH (DE) (74) Dannemann, Siemsen, Bigler & Ipanema Moreira
(21) BR 30 2016 002503-7	Código 34.2 - Exame formal de Cumprimento de Exigência Técnica (71) MARJORIE RAMALHO DE OLIVEIRA (BR/SP) (74) Guilherme Roberto Dorta da Silva
(21) BR 30 2016 002504-5	Código 34.2 - Exame formal de Cumprimento de Exigência Técnica (71) A A R DE ARAÚJO JÓIAS - ME (BR/PA) (74) MARIA BRASIL DE LOURDES SILVA
(21) BR 30 2016 002506-1	Código 34.2 - Exame formal de Cumprimento de Exigência Técnica (71) A A R DE ARAÚJO JÓIAS - ME (BR/PA) (74) MARIA BRASIL DE LOURDES SILVA
(21) BR 30 2016 002517-7	Código 34.2 - Exame formal de Cumprimento de Exigência Técnica (71) SCANIA CV AB (SE) (74) Daniel Advogados (Alt.de Daniel & Cia)
(21) BR 30 2016 002619-0	Código 34.2 - Exame formal de Cumprimento de Exigência Técnica (71) FERNANDA MOREIRA BERNARDI (BR/RJ)
(21) BR 30 2016 003035-9	Código 34.2 - Exame formal de Cumprimento de Exigência Técnica (71) FERNANDA DIAS CARVALHO (BR/RJ)
(21) BR 30 2016 003497-4	Código 34.2 - Exame formal de Cumprimento de Exigência Técnica (71) NIKE INNOVATE C.V. (US) (74) ANTÔNIO MAURÍCIO PEDRAS ARNAUD
(21) BR 30 2016 003967-4	Código 34.2 - Exame formal de Cumprimento de Exigência Técnica (71) DIMAS BAGATOLLI (BR/PR) (74) WAGNER DOS SANTOS CROSATTI
(21) BR 30 2016 003970-4	Código 34.2 - Exame formal de Cumprimento de Exigência Técnica (71) DIMAS BAGATOLLI (BR/PR) (74) WAGNER DOS SANTOS CROSATTI



(21) BR 30 2016 003971-2	Código 34.2 - Exame formal de Cumprimento de Exigência Técnica (71) DIMAS BAGATOLLI (BR/PR) (74) WAGNER DOS SANTOS CROSATTI
(21) BR 30 2016 003974-7	Código 34.2 - Exame formal de Cumprimento de Exigência Técnica (71) DIMAS BAGATOLLI (BR/PR) (74) WAGNER DOS SANTOS CROSATTI
(21) BR 30 2016 003976-3	Código 34.2 - Exame formal de Cumprimento de Exigência Técnica (71) DIMAS BAGATOLLI (BR/PR) (74) WAGNER DOS SANTOS CROSATTI
(21) BR 30 2016 004001-0	Código 34.2 - Exame formal de Cumprimento de Exigência Técnica (71) DIMAS BAGATOLLI (BR/PR) (74) WAGNER DOS SANTOS CROSATTI
(21) BR 30 2016 004219-5	Código 34.2 - Exame formal de Cumprimento de Exigência Técnica (71) INSTITUTO NACIONAL DE TECNOLOGIA (BR/RJ) ; INDÚSTRIA E COMÉRCIO DE MOLDURAS SANTA LUZIA LTDA (BR/SC)
(21) BR 30 2016 004426-0	Código 34.2 - Exame formal de Cumprimento de Exigência Técnica (71) ASIART COMERCIO LTDA - ME (BR/MG) (74) SÂMIA BATISTA AMIN (NOME ANTERIOR SÂMIA AMIN SANTOS)
(21) BR 30 2016 004479-1	Código 34.2 - Exame formal de Cumprimento de Exigência Técnica (71) INSTITUTO NACIONAL DE TECNOLOGIA (BR/RJ) ; INDÚSTRIA E COMÉRCIO DE MOLDURAS SANTA LUZIA (BR/SC)
(21) BR 30 2016 004642-5	Código 34.2 - Exame formal de Cumprimento de Exigência Técnica (71) Universidade Federal de Uberlândia (BR/MG)
(21) BR 30 2016 004688-3	Código 34.2 - Exame formal de Cumprimento de Exigência Técnica (71) DIMAS BAGATOLLI (BR/PR) (74) WAGNER DOS SANTOS CROSATTI
(21) BR 30 2016 004689-1	Código 34.2 - Exame formal de Cumprimento de Exigência Técnica (71) DIMAS BAGATOLLI (BR/PR) (74) WAGNER DOS SANTOS CROSATTI
(21) BR 30 2016 004690-5	Código 34.2 - Exame formal de Cumprimento de Exigência Técnica (71) DIMAS BAGATOLLI (BR/PR) (74) WAGNER DOS SANTOS CROSATTI
(21) BR 30 2016 004691-3	Código 34.2 - Exame formal de Cumprimento de Exigência Técnica



	(71) DIMAS BAGATOLLI (BR/PR) (74) WAGNER DOS SANTOS CROSATTI
(21) BR 30 2016 005420-7	Código 34.2 - Exame formal de Cumprimento de Exigência Técnica (71) METALÚRGICA AÇOREAL LTDA (BR/RS) (74) CLÁUDIA MARINS ADIERS
(21) BR 30 2016 005857-1	Código 34.2 - Exame formal de Cumprimento de Exigência Técnica (71) UNIVERSIDADE FEDERAL DE UBERLÂNDIA (BR/MG)
(21) BR 30 2016 005862-8	Código 34.2 - Exame formal de Cumprimento de Exigência Técnica (71) Instituto Nacional de Tecnologia (BR/RJ) ; INDÚSTRIA E COMÉRCIO DE MOLDURAS SANTA LUZIA LTDA (BR/SC)
(21) BR 30 2016 005899-7	Código 34.2 - Exame formal de Cumprimento de Exigência Técnica (71) ALBEA SERVICES (FR) (74) FLÁVIA CARNEIRO DE CAMPOS MOREIRA AMARAL
(21) BR 30 2017 001110-1	Código 34.2 - Exame formal de Cumprimento de Exigência Técnica (71) AURÉLIO JOSÉ ALMEIDA CARVALHO (BR/GO)
(21) BR 30 2017 001138-1	Código 34.2 - Exame formal de Cumprimento de Exigência Técnica (71) AUGUSTO RENAN DA SILVA ROCHA NASCIMENTO (BR/RJ)
(21) BR 30 2017 001626-0	Código 34.2 - Exame formal de Cumprimento de Exigência Técnica (71) ALEXSANDRA NASCIMENTO GIGANTI (BR/SP) ; OSVALDO ARÓN ROIZNER FRENKIEL (BR/SP) (74) VINÍCIUS SILVA DE OLIVEIRA
(21) BR 30 2017 002555-2	Código 34.2 - Exame formal de Cumprimento de Exigência Técnica (71) 3M INNOVATIVE PROPERTIES COMPANY (US) (74) ANA PAULA SANTOS CELIDONIO
(21) BR 30 2017 002615-0	Código 34.2 - Exame formal de Cumprimento de Exigência Técnica (71) WANDERSON SAMPAIO GONÇALVES (BR/CE) (74) Algo Alliance Assessoria em Propriedade Intelectual Ltda.
(21) BR 30 2017 002713-0	Código 34.2 - Exame formal de Cumprimento de Exigência Técnica (71) UNICEP PACKAGING, LLC (US) (74) Daniel Advogados (Alt.de Daniel & Cia)
(21) BR 30 2017 002718-0	Código 34.2 - Exame formal de Cumprimento de Exigência Técnica (71) ILLUMINA, INC. (US) (74) Flávia Salim Lopes



(21) BR 30 2017 002720-2	Código 34.2 - Exame formal de Cumprimento de Exigência Técnica (71) NORTON (WATERFORD) LIMITED (IE) (74) Flávia Salim Lopes
(21) BR 30 2017 002725-3	Código 34.2 - Exame formal de Cumprimento de Exigência Técnica (71) ETHICON LLC (US) (74) DANNEMANN, SIEMSEN, BIGLER & IPANEMA MOREIRA
(21) BR 30 2017 002752-0	Código 34.2 - Exame formal de Cumprimento de Exigência Técnica (71) LG ELECTRONICS INC. (KR) (74) DANNEMANN, SIEMSEN, BIGLER & IPANEMA MOREIRA
(21) BR 30 2017 002753-9	Código 34.2 - Exame formal de Cumprimento de Exigência Técnica (71) LG ELECTRONICS INC. (KR) (74) DANNEMANN, SIEMSEN, BIGLER & IPANEMA MOREIRA
(21) BR 30 2017 002758-0	Código 34.2 - Exame formal de Cumprimento de Exigência Técnica (71) ILLUMINA, INC. (US) (74) Flávia Salim Lopes
(21) BR 30 2017 002764-4	Código 34.2 - Exame formal de Cumprimento de Exigência Técnica (71) AS IP HOLDCO, LLC (US) (74) DANNEMANN, SIEMSEN, BIGLER & IPANEMA MOREIRA
(21) BR 30 2017 002765-2	Código 34.2 - Exame formal de Cumprimento de Exigência Técnica (71) AS IP HOLDCO, LLC (US) (74) DANNEMANN, SIEMSEN, BIGLER & IPANEMA MOREIRA
(21) BR 30 2017 002766-0	Código 34.2 - Exame formal de Cumprimento de Exigência Técnica (71) AS IP HOLDCO, LLC (US) (74) DANNEMANN, SIEMSEN, BIGLER & IPANEMA MOREIRA
(21) BR 30 2017 002768-7	Código 34.2 - Exame formal de Cumprimento de Exigência Técnica (71) AS IP HOLDCO, LLC (US) (74) DANNEMANN, SIEMSEN, BIGLER & IPANEMA MOREIRA
(21) BR 30 2017 002769-5	Código 34.2 - Exame formal de Cumprimento de Exigência Técnica (71) AS IP HOLDCO, LLC (US) (74) DANNEMANN, SIEMSEN, BIGLER & IPANEMA MOREIRA
(21) BR 30 2017 002770-9	Código 34.2 - Exame formal de Cumprimento de Exigência Técnica (71) AS IP HOLDCO, LLC (US) (74) DANNEMANN, SIEMSEN, BIGLER & IPANEMA MOREIRA



(21) BR 30 2017 002771-7	Código 34.2 - Exame formal de Cumprimento de Exigência Técnica (71) AS IP HOLDCO, LLC (US) (74) DANNEMANN, SIEMSEN, BIGLER & IPANEMA MOREIRA
(21) BR 30 2017 002772-5	Código 34.2 - Exame formal de Cumprimento de Exigência Técnica (71) AS IP HOLDCO, LLC (US) (74) DANNEMANN, SIEMSEN, BIGLER & IPANEMA MOREIRA
(21) BR 30 2017 002773-3	Código 34.2 - Exame formal de Cumprimento de Exigência Técnica (71) AS IP HOLDCO, LLC (US) (74) DANNEMANN, SIEMSEN, BIGLER & IPANEMA MOREIRA
(21) BR 30 2017 002774-1	Código 34.2 - Exame formal de Cumprimento de Exigência Técnica (71) AS IP HOLDCO, LLC (US) (74) DANNEMANN, SIEMSEN, BIGLER & IPANEMA MOREIRA
(21) BR 30 2017 002776-8	Código 34.2 - Exame formal de Cumprimento de Exigência Técnica (71) AS IP HOLDCO, LLC (US) (74) DANNEMANN, SIEMSEN, BIGLER & IPANEMA MOREIRA
(21) BR 30 2017 002777-6	Código 34.2 - Exame formal de Cumprimento de Exigência Técnica (71) AS IP HOLDCO, LLC (US) (74) DANNEMANN, SIEMSEN, BIGLER & IPANEMA MOREIRA
(21) BR 30 2017 002778-4	Código 34.2 - Exame formal de Cumprimento de Exigência Técnica (71) AS IP HOLDCO, LLC (US) (74) DANNEMANN, SIEMSEN, BIGLER & IPANEMA MOREIRA
(21) BR 30 2017 002779-2	Código 34.2 - Exame formal de Cumprimento de Exigência Técnica (71) AS IP HOLDCO, LLC (US) (74) DANNEMANN, SIEMSEN, BIGLER & IPANEMA MOREIRA
(21) BR 30 2017 002780-6	Código 34.2 - Exame formal de Cumprimento de Exigência Técnica (71) AS IP HOLDCO, LLC (US) (74) DANNEMANN, SIEMSEN, BIGLER & IPANEMA MOREIRA
(21) BR 30 2017 002781-4	Código 34.2 - Exame formal de Cumprimento de Exigência Técnica (71) AS IP HOLDCO, LLC (US) (74) DANNEMANN, SIEMSEN, BIGLER & IPANEMA MOREIRA
(21) BR 30 2017 002782-2	Código 34.2 - Exame formal de Cumprimento de Exigência Técnica (71) AS IP HOLDCO, LLC (US) (74) DANNEMANN, SIEMSEN, BIGLER & IPANEMA MOREIRA



(21) BR 30 2017 002783-0	Código 34.2 - Exame formal de Cumprimento de Exigência Técnica (71) AS IP HOLDCO, LLC (US) (74) DANNEMANN, SIEMSEN, BIGLER & IPANEMA MOREIRA
(21) BR 30 2017 002794-6	Código 34.2 - Exame formal de Cumprimento de Exigência Técnica (71) AS IP HOLDCO, LLC (US) (74) DANNEMANN, SIEMSEN, BIGLER & IPANEMA MOREIRA
(21) BR 30 2017 002796-2	Código 34.2 - Exame formal de Cumprimento de Exigência Técnica (71) AS IP HOLDCO, LLC (US) (74) DANNEMANN, SIEMSEN, BIGLER & IPANEMA MOREIRA
(21) BR 30 2017 002798-9	Código 34.2 - Exame formal de Cumprimento de Exigência Técnica (71) AS IP HOLDCO, LLC (US) (74) DANNEMANN, SIEMSEN, BIGLER & IPANEMA MOREIRA
(21) BR 30 2017 002827-6	Código 34.2 - Exame formal de Cumprimento de Exigência Técnica (71) LG ELECTRONICS INC. (KR) (74) DANNEMANN, SIEMSEN, BIGLER & IPANEMA MOREIRA
(21) BR 30 2017 002852-7	Código 34.2 - Exame formal de Cumprimento de Exigência Técnica (71) LG ELECTRONICS INC. (KR) (74) DANNEMANN, SIEMSEN, BIGLER & IPANEMA MOREIRA
(21) BR 30 2017 002863-2	Código 34.2 - Exame formal de Cumprimento de Exigência Técnica (71) CIW ENTERPRISES, INC. (US) (74) DANNEMANN, SIEMSEN, BIGLER & IPANEMA MOREIRA
(21) BR 30 2017 002865-9	Código 34.2 - Exame formal de Cumprimento de Exigência Técnica (71) HMD GLOBAL OY (FI) (74) DI BLASI, PARENTE & ADVOGADOS ASSOCIADOS
(21) BR 30 2017 002870-5	Código 34.2 - Exame formal de Cumprimento de Exigência Técnica (71) CROWN EQUIPMENT CORPORATION (US) (74) KASZNAR LEONARDOS PROPRIEDADE INTELECTUAL
(21) BR 30 2017 002871-3	Código 34.2 - Exame formal de Cumprimento de Exigência Técnica (71) CROWN EQUIPMENT CORPORATION (US) (74) KASZNAR LEONARDOS PROPRIEDADE INTELECTUAL
(21) BR 30 2017 002938-8	Código 34.2 - Exame formal de Cumprimento de Exigência Técnica (71) GLAXOSMITHKLINE CONSUMER HEALTHCARE HOLDINGS (US) LLC (US)



	(74) Daniel Advogados (Alt.de Daniel & Cia)
--	---

(21) BR 30 2017 002982-5	Código 34.2 - Exame formal de Cumprimento de Exigência Técnica (71) THE GILLETTE COMPANY LLC (US) (74) Trench, Rossi e Watanabe Advogados
---------------------------------	---

(21) BR 30 2017 002989-2	Código 34.2 - Exame formal de Cumprimento de Exigência Técnica (71) 3M INNOVATIVE PROPERTIES COMPANY (US) (74) ANA PAULA SANTOS CELIDONIO
---------------------------------	---

(21) BR 30 2017 003044-0	Código 34.2 - Exame formal de Cumprimento de Exigência Técnica (71) MAGNISENSE SE (FR) (74) ANA PAULA SANTOS CELIDONIO
---------------------------------	--

(21) BR 30 2017 003046-7	Código 34.2 - Exame formal de Cumprimento de Exigência Técnica (71) MAGNISENSE SE (FR) (74) ANA PAULA SANTOS CELIDONIO
---------------------------------	--

(21) BR 30 2017 003059-9	Código 34.2 - Exame formal de Cumprimento de Exigência Técnica (71) HANGZHOU HPWINNER OPTO CORPORATION (CN) (74) LEÃO PROPRIEDADE INTELECTUAL
---------------------------------	---

(21) BR 30 2017 003179-0	Código 34.2 - Exame formal de Cumprimento de Exigência Técnica (71) NOS FURNITURE DESIGN DE MOBILIÁRIO LTDA-ME (BR/PR) (74) LUIZ GUSTAVO BARON
---------------------------------	--

(21) BR 30 2017 003213-3	Código 34.2 - Exame formal de Cumprimento de Exigência Técnica (71) GRM INDÚSTRIA E COMÉRCIO DE EQUIPAMENTOS PARA SANEAMENTO AMBIENTAL LTDA - EPP (BR/SP) (74) SANDRA LUISA CALDAS CORREIA
---------------------------------	--

(21) BR 30 2017 003227-3	Código 34.2 - Exame formal de Cumprimento de Exigência Técnica (71) DEEPAK CHANDRA ARORA (IN) (74) David do Nascimento Advogados Associados
---------------------------------	---

(21) BR 30 2017 003233-8	Código 34.2 - Exame formal de Cumprimento de Exigência Técnica (71) FLAVIA PIRASSOLO MARTINEZ ME (BR/SP) (74) Beerre Assessoria Empresarial Ltda.(Alt. de Beerre Assessoria Emp. S/C.LTDA.)
---------------------------------	---

(21) BR 30 2017 003248-6	Código 34.2 - Exame formal de Cumprimento de Exigência Técnica (71) SANSА CORPORATION (BARBADOS) INC. (BB) (74) KASZNAR LEONARDOS PROPRIEDADE INTELECTUAL
---------------------------------	---



(21) BR 30 2017 003249-4	Código 34.2 - Exame formal de Cumprimento de Exigência Técnica (71) SANSА CORPORATION (BARBADOS) INC. (BB) (74) KASZNAR LEONARDOS PROPRIEDADE INTELECTUAL
(21) BR 30 2017 003340-7	Código 34.2 - Exame formal de Cumprimento de Exigência Técnica (71) GLAXOSMITHKLINE LLC (US) (74) Daniel Advogados (Alt.de Daniel & Cia)
(21) BR 30 2017 003341-5	Código 34.2 - Exame formal de Cumprimento de Exigência Técnica (71) GLAXOSMITHKLINE LLC (US) (74) Daniel Advogados (Alt.de Daniel & Cia)
(21) BR 30 2017 003391-1	Código 34.2 - Exame formal de Cumprimento de Exigência Técnica (71) PISANI PLÁSTICOS S.A. (BR/RS) (74) Sko Oyarzábal Marcas e Patentes Sociedade Simples Ltda.
(21) BR 30 2017 003394-6	Código 34.2 - Exame formal de Cumprimento de Exigência Técnica (71) HUNTER DOUGLAS INC. (US) (74) Bhering Advogados (nome anterior Bhering Assessoria S/C Ltda.)
(21) BR 30 2017 003405-5	Código 34.2 - Exame formal de Cumprimento de Exigência Técnica (71) DIMAS BAGATOLLI (BR/PR) (74) DEFERE - SERVIÇOS EM PROPRIEDADE INTELECTUAL
(21) BR 30 2017 003420-9	Código 34.2 - Exame formal de Cumprimento de Exigência Técnica (71) HITOSHI MATSUURA (BR/SP)
(21) BR 30 2017 003459-4	Código 34.2 - Exame formal de Cumprimento de Exigência Técnica (71) CAMILA CRISTIANE CARDOSO (BR/SP)
(21) BR 30 2017 003466-7	Código 34.2 - Exame formal de Cumprimento de Exigência Técnica (71) CAMILA CRISTIANE CARDOSO (BR/SP)
(21) BR 30 2017 003468-3	Código 34.2 - Exame formal de Cumprimento de Exigência Técnica (71) CAMILA CRISTIANE CARDOSO (BR/SP)
(21) BR 30 2017 003471-3	Código 34.2 - Exame formal de Cumprimento de Exigência Técnica (71) ASSOCIAÇÃO MULHERES DE PEITO (BR/PB)
(21) BR 30 2017 003485-3	Código 34.2 - Exame formal de Cumprimento de Exigência Técnica (71) NETFLIX, INC. (US) (74) Flávia Salim Lopes
(21) BR 30 2017 003488-8	Código 34.2 - Exame formal de Cumprimento de Exigência Técnica



	(71) NETFLIX, INC. (US) (74) Flávia Salim Lopes
(21) BR 30 2017 003686-4	Código 34.2 - Exame formal de Cumprimento de Exigência Técnica (71) JOSE BACHIEGA - EPP (BR/SP) (74) Toledo Corrêa Marcas e Patentes S/C Ltda.
(21) BR 30 2017 003817-4	Código 34.2 - Exame formal de Cumprimento de Exigência Técnica (71) INDÚSTRIA E COMÉRCIO GRÁFICA CONSELHEIRO LTDA (BR/SP) (74) MODAL MARCAS E PATENTES LTDA.
(21) BR 30 2017 004054-3	Código 34.2 - Exame formal de Cumprimento de Exigência Técnica (71) RENATO SILVEIRA JOIOZO. (BR/SP) (74) Beerre Assessoria Empresarial Ltda.(Alt. de Beerre Assessoria Emp. S/C.LTDA.)
(21) BR 30 2017 004134-5	Código 34.2 - Exame formal de Cumprimento de Exigência Técnica (71) SHOPPISCINAS INDÚSTRIA E COMÉRCIO LTDA. - ME (BR/MG)
(21) BR 30 2017 004180-9	Código 34.2 - Exame formal de Cumprimento de Exigência Técnica (71) MARCO ANTONIO POLISELI (BR/PR) (74) Roberto Hudson Diniz
(21) BR 30 2017 004181-7	Código 34.2 - Exame formal de Cumprimento de Exigência Técnica (71) MARCO ANTONIO POLISELI (BR/PR) (74) Roberto Hudson Diniz
(21) BR 30 2017 004652-5	Código 34.2 - Exame formal de Cumprimento de Exigência Técnica (71) WATSON-MARLOW LIMITED (GB) (74) DANNEMANN, SIEMSEN, BIGLER & IPANEMA MOREIRA
(21) BR 30 2017 005530-3	Código 34.2 - Exame formal de Cumprimento de Exigência Técnica (71) MARILÚ INDÚSTRIA E COMÉRCIO LTDA (BR/SP) (74) C. MARCAS - MARCAS E PATENTES LTDA.
(21) BR 32 2012 003287-6	Código 34.2 - Exame formal de Cumprimento de Exigência Técnica (71) SOCIÉTÉ DES PRODUITS NESTLÉ S.A (CH) (74) Soerensen Garcia Advogados Associados.
(21) BR 32 2012 003291-4	Código 34.2 - Exame formal de Cumprimento de Exigência Técnica (71) SOCIÉTÉ DES PRODUITS NESTLÉ S.A (CH) (74) Soerensen Garcia Advogados Associados.
(21) BR 32 2012 003292-2	Código 34.2 - Exame formal de Cumprimento de Exigência Técnica



(71) SOCIÉTÉ DES PRODUITS NESTLÉ S.A (CH)
(74) Soerensen Garcia Advogados Associados.

(21) BR 32 2012 003293-0

Código 34.2 - Exame formal de Cumprimento de Exigência Técnica
(71) SOCIÉTÉ DES PRODUITS NESTLÉ S.A (CH)
(74) Soerensen Garcia Advogados Associados.

(21) BR 32 2016 003029-7

Código 34.2 - Exame formal de Cumprimento de Exigência Técnica
(71) SERVIÇO NACIONAL DE APRENDIZAGEM INDUSTRIAL -SENAI (BR/RS) ;
MJM PRODUTOS FARMACEUTICOS E DE RADIOPROTEÇÃO LTDA (BR/RS) ;
BHIO SUPPLY INDÚSTRIA E COMÉRCIO DE EQUIPAMENTOS MÉDICOS
LTDA (BR/RS) ; WIRKLICH INDÚSTRIA DE PLÁSTICOS LTDA (BR/RS)
(74) PAP Marcas e Patentes Ltda.



Código 35 - Arquivamento do Pedido – Art. 216 § 2º e Art. 106 § 3º da LPI

Arquivado definitivamente o pedido de registro de desenho industrial, uma vez que não foi apresentada a procuração devida no prazo de 60 (sessenta) dias contados da prática do primeiro ato da parte no processo ou não houve manifestação do depositante quanto à exigência formulada.

(21) BR 30 2012 003162-1

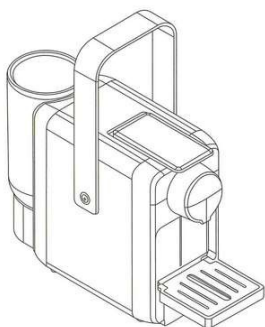

Código 35 - Arquivamento do Pedido – Art. 216 § 2º e Art. 106 § 3º da LPI

(22) 26/06/2012

(30) 23/05/2012 GB 002046318-0001; 23/05/2012 GB 002046318-0002;
23/05/2012 GB 002046318-0003; 23/05/2012 GB 002046318-0004

(44) 21/08/2018

(52) 07-02

(54) CONFIGURAÇÃO APLICADA EM MÁQUINAS DE CAFÉ EXPRESSO

(71) NOVADELTA COMÉRCIO E INDÚSTRIA DE CAFÉS S.A. (PT)

(72) RUI MIGUEL NABEIRO

(74) NASCIMENTO ADVOGADOS

Arquivamento

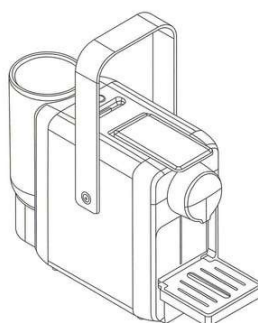
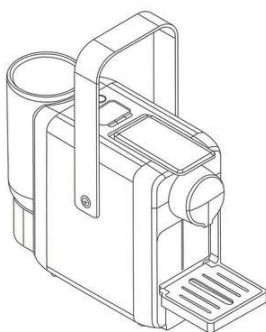

(21) BR 30 2013 005077-7



Código 35 - Arquivamento do Pedido – Art. 216 § 2º e Art. 106 § 3º da LPI

(22) 04/10/2013

(44) 21/08/2018

(52) 02-04

(54) CONFIGURAÇÃO APLICADA EM CALÇADO

(71) IBRA FINANCES (FR)

(72) GÉRARD MANDREA

(74) DANNEMANN, SIEMSEN, BIGLER & IPANEMA MOREIRA

Arquivamento





(21) BR 30 2016 003624-1

Código 35 - Arquivamento do Pedido – Art. 216 § 2º e Art. 106 § 3º da LPI

(22) 19/08/2016

(44) 21/08/2018

(52) 06-03

(54) CONFIGURAÇÃO APLICADA A/EM MESA

(71) JADERSON DE ALMEIDA (BR/SC)

(72) JADERSON DE ALMEIDA

Arquivamento



(21) BR 30 2016 005576-9

Código 35 - Arquivamento do Pedido – Art. 216 § 2º e Art. 106 § 3º da LPI

Fig. 1.3



(22) 01/12/2016

(44) 21/08/2018

(52) 08-09

(54) CONFIGURAÇÃO APLICADA EM FECHO PARA JANELAS

(71) RODOLFO LEPSKI (BR/SP)

(72) RODOLFO LEPSKI

(74) MARIA VILMA DA CONCEIÇÃO OLIVEIRA ARANDA

Arquivamento

(21) BR 30 2017 001418-6

Código 35 - Arquivamento do Pedido – Art. 216 § 2º e Art. 106 § 3º da LPI

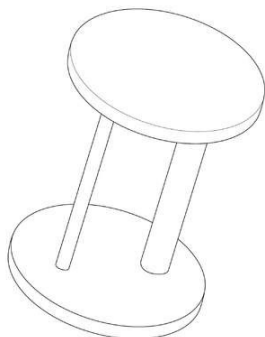

(22) 30/03/2017

(30) 30/09/2016 US 29/579,573

(44) 21/08/2018

(52) 06-01

(54) CONFIGURAÇÃO APLICADA A/EM BANCO

(71) HERMAN MILLER, INC. (US)

(72) MICHAEL ANASTASSIADES; KURT NIELSEN

(74) Dannemann, Siemsen, Bigler & Ipanema Moreira

Arquivamento



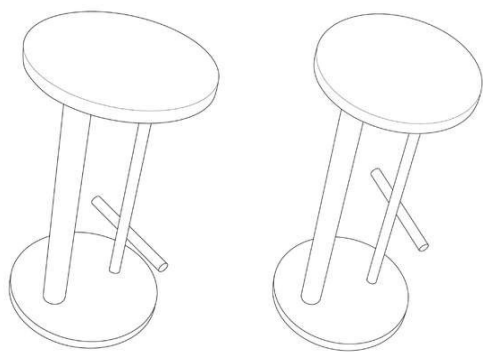

(21) BR 32 2017 004568-8

Código 35 - Arquivamento do Pedido – Art. 216 § 2º e Art. 106 § 3º da LPI

(22) 19/09/2016

(44) 21/08/2018

(52) 06-01

(54) CONFIGURAÇÃO APLICADA A/EM PUFF

(62) BR 30 2016 004148-2 19/09/2016

(71) JADERSON DE ALMEIDA (BR/SC)

(72) JADERSON DE ALMEIDA

Arquivamento



(21) DI 7103041-7

Código 35 - Arquivamento do Pedido – Art. 216 § 2º e Art. 106 § 3º da LPI

(22) 27/06/2011

(44) 21/08/2018

(54) PAINEL DE ILUMINAÇÃO LED

(71) JEFERSON DE OLIVEIRA (BR/SP)

(72) JEFERSON DE OLIVEIRA

(74) MODAL MARCAS E PATENTES LTDA

Arquivamento.

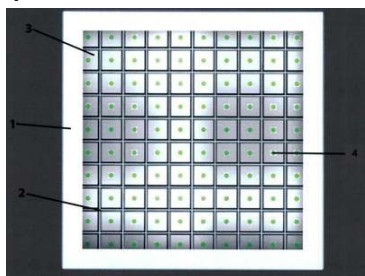

(21) DI 7105990-3

Código 35 - Arquivamento do Pedido – Art. 216 § 2º e Art. 106 § 3º da LPI

(22) 30/11/2011

(44) 21/08/2018

(52) 15-05

(54) CONFIGURAÇÃO APLICADA EM LAVADORA DE LOUÇA

(71) WHIRLPOOL S.A (BR/SP)

(72) DANIELE ADAMO ANDREOS; CLÁUDIO MOREIRA DA SILVA; JOSÉ ALVES LOPES JUNIOR

(74) EDUARDO DA SILVA RODRIGUES





Arquivamento.

(21) DI 7106508-3

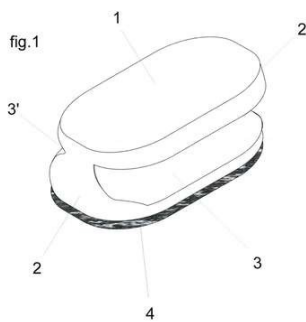

Código 35 - Arquivamento do Pedido – Art. 216 § 2º e Art. 106 § 3º da LPI

(22) 27/12/2011

(44) 21/08/2018

(52) 07-05

(54) CONFIGURAÇÃO ORNAMENTAL APLICADA A ESPONJA DE LIMPEZA

(71) BETTANIN INDUSTRIAL S/A (BR/RS)

(72) Dante Bettanin

(74) Dmark Registros de Marcas e Patentes S/S Ltda

Arquivamento.



Código 36 - Indeferimento - Art. 106 § 4º da LPI

Indeferido o pedido por não atender ao disposto no Art. 100 da LPI, conforme parecer técnico. A cópia do parecer técnico poderá ser solicitada. Desta data corre o prazo de 60 (sessenta) dias para eventual recurso do depositante.

(21) BR 30 2014 002196-6

Código 36 - Indeferimento - Art. 106 § 4º da LPI

(22) 16/05/2014

(30) 18/11/2013 US 29/472,945

(44) 21/08/2018

(52) 12-15

(54) PADRÃO ORNAMENTAL APLICADO EM PAREDE LATERAL DE PNEU

(71) BRIDGESTONE AMERICAS TIRE OPERATIONS, LLC (US)

(72) KEVIN E. SCHEIFELE

(74) DANNEMANN, SIEMSEN, BIGLER & IPANEMA MOREIRA

objeto se enquadra na instrução normativa 044/2015 . objeto indeferido devido ao cumprimento insatisfatório de exigência técnica, nos termos do Art. 23 da Instrução Normativa 044/2015. Pedido indeferido devido à não conformidade ao contido no art. 101, inciso IV, c/c art. 106, caput, da LPI. O cumprimento da exigência apresenta como variação um padrão ornamental diferente do que foi apresentado no depósito e portanto houve alteração de matéria.

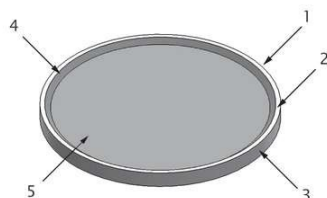
**(21) BR 30 2017 000311-7**

Código 36 - Indeferimento - Art. 106 § 4º da LPI

(22) 26/01/2017

(44) 21/08/2018

(52) 06-09

(54) CONFIGURAÇÃO APLICADA A/EM DISCO

(71) NIPPONFLEX INDÚSTRIA E COMÉRCIO DE COLCHÕES LTDA. (BR/PR)

(72) VALDENIR GONÇALVES DE SALES

(74) Marpa Consultoria e Assessoria Empresarial Ltda.

objeto se enquadra no artigo 100 da lei 9.279/1996 . não é registrável como desenho industrial forma essencialmente determinada por questões técnicas ou funcionais.

(21) BR 30 2017 003686-4

Código 36 - Indeferimento - Art. 106 § 4º da LPI





Figura 1.1

- (22) 23/08/2017
- (44) 21/08/2018
- (52) 12-16
- (54) CONFIGURAÇÃO APLICADA A CAÇAMBA
- (71) JOSE BACHIEGA - EPP (BR/SP)
- (72) JOSÉ BACHIEGA
- (74) Toledo Corrêa Marcas e Patentes S/C Ltda.

objeto se enquadra na instrução normativa 044/2015 . objeto indeferido devido ao cumprimento insatisfatório de exigência técnica, nos termos do Art. 23 da Instrução Normativa 044/2015. Pedido indeferido devido à não conformidade ao contido no art. 101, inciso IV, c/c art. 106, caput, da LPI. Houve alteração de matéria com relação ao objeto do depósito, o que pode ser verificado observando-se a comparação entre as vistas frontais, as vistas laterais e as vistas superiores.

(21) BR 30 2018 000635-6

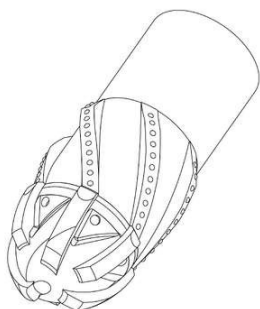

Código 36 - Indeferimento - Art. 106 § 4º da LPI

- (22) 19/02/2018
- (30) 17/08/2017 EM 004151876
- (44) 21/08/2018
- (52) 23-01 , 09-07
- (54) CONFIGURAÇÃO APLICADA A/EM TUBO
- (71) DOWNHOLE PRODUCTS LIMITED (GB)
- (72) KEITH DAVID BRADFORD
- (74) Daniel Advogados (Alt.de Daniel & Cia)

objeto se enquadra no artigo 100 da lei 9.279/1996 . não é registrável como desenho industrial forma essencialmente determinada por questões técnicas ou funcionais.

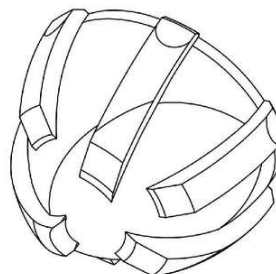
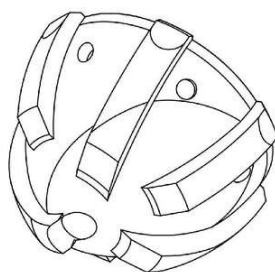
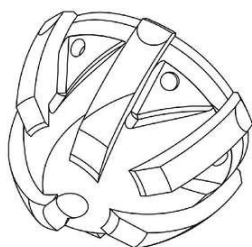

(21) BR 30 2018 002085-5

Código 36 - Indeferimento - Art. 106 § 4º da LPI

- (22) 17/05/2018
- (44) 21/08/2018
- (52) 25-01
- (54) CONFIGURAÇÃO APLICADA A/EM PERFIL
- (71) ALUMISTAL VIDROS E ESQUADRIAS LTDA ME (BR/SC)
- (72) DANIEL BUCCO



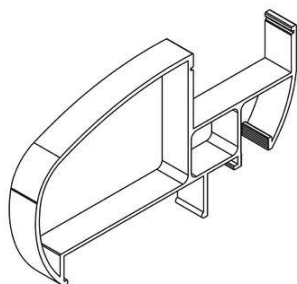

(74) Lenice Dos Santos Marino
objeto se enquadra no artigo 100 da lei 9.279/1996 . não é registrável como desenho industrial forma essencialmente determinada por questões técnicas ou funcionais.

(21) BR 30 2018 002094-4

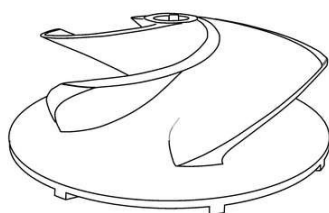

Código 36 - Indeferimento - Art. 106 § 4º da LPI

(22) 17/05/2018

(44) 21/08/2018

(52) 15-01

(54) CONFIGURAÇÃO APLICADA A/EM ROTOR

(71) RENATA FERREIRA RIBEIRO (BR/SP)

(72) RENATA FERREIRA RIBEIRO

(74) Clovis Silveira

objeto se enquadra no artigo 100 da lei 9.279/1996 . não é registrável como desenho industrial forma essencialmente determinada por questões técnicas ou funcionais.

(21) BR 30 2018 002130-4

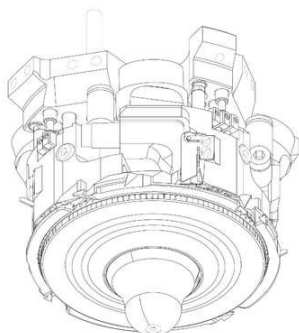

Código 36 - Indeferimento - Art. 106 § 4º da LPI

(22) 21/05/2018

(30) 23/11/2017 EM 004520302-0004

(44) 21/08/2018

(52) 15-06

(54) CONFIGURAÇÃO APLICADA A/EM PARTE INTEGRANTE DE MÁQUINA TÊXTIL

(71) SANTONI S.P.A. (IT)

(72) ETTORE LONATI; FAUSTO LONATI; ANDREA LONATI

(74) RODRIGO CID ARAUJO SERRANO

objeto se enquadra no artigo 100 da lei 9.279/1996 . não é registrável como desenho industrial forma essencialmente determinada por questões técnicas ou funcionais.

(21) BR 30 2018 002134-7



FIGURA 1.1

Código 36 - Indeferimento - Art. 106 § 4º da LPI

(22) 21/05/2018

(30) 23/11/2017 EM 004520302-0005

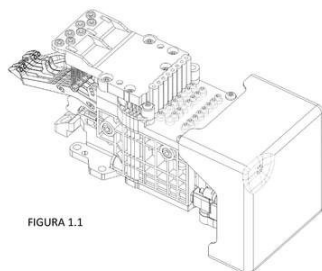
(44) 21/08/2018

(52) 15-06

(54) CONFIGURAÇÃO APLICADA A/EM PARTE INTEGRANTE DE MÁQUINA TÊXTIL

(71) SANTONI S.P.A. (IT)



(72) ETTORE LONATI; FAUSTO LONATI; ANDREA LONATI

(74) RODRIGO CID ARAUJO SERRANO

objeto se enquadra no artigo 100 da lei 9.279/1996 . não é registrável como desenho industrial forma essencialmente determinada por questões técnicas ou funcionais.

(21) BR 30 2018 002145-2

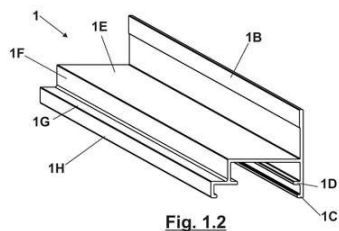

Código 36 - Indeferimento - Art. 106 § 4º da LPI

(22) 22/05/2018

(44) 21/08/2018

(52) 25-01

(54) CONFIGURAÇÃO APLICADA A/EM PERFIL

(71) ROGÉRIO MIRANDA MAFRA (BR/PR)

(72) ROGÉRIO MIRANDA MAFRA

(74) Suprema Marcas e Patentes Ltda. ME

objeto se enquadra no artigo 100 da lei 9.279/1996 . não é registrável como desenho industrial forma essencialmente determinada por questões técnicas ou funcionais.

(21) BR 30 2018 002147-9

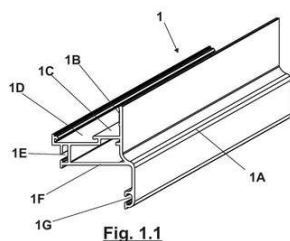

Código 36 - Indeferimento - Art. 106 § 4º da LPI

(22) 22/05/2018

(44) 21/08/2018

(52) 25-01

(54) CONFIGURAÇÃO APLICADA EM PERFIL

(71) ROGÉRIO MIRANDA MAFRA (BR/PR)

(72) ROGÉRIO MIRANDA MAFRA

(74) Suprema Marcas e Patentes Ltda. ME

objeto se enquadra no artigo 100 da lei 9.279/1996 . não é registrável como desenho industrial forma essencialmente determinada por questões técnicas ou funcionais.

(21) BR 30 2018 002150-9

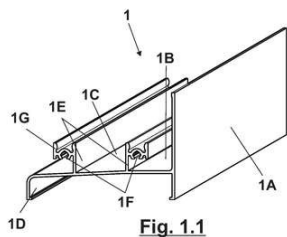

Código 36 - Indeferimento - Art. 106 § 4º da LPI

(22) 22/05/2018

(44) 21/08/2018

(52) 25-01

(54) CONFIGURAÇÃO APLICADA A/EM PERFIL

(71) ROGÉRIO MIRANDA MAFRA (BR/PR)

(72) ROGÉRIO MIRANDA MAFRA

(74) Suprema Marcas e Patentes Ltda. ME

objeto se enquadra no artigo 100 da lei 9.279/1996 . não é registrável como desenho industrial forma essencialmente determinada por questões técnicas ou funcionais.



(21) BR 30 2018 002151-7

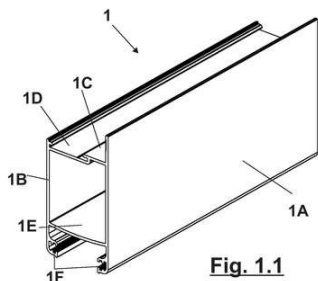

Fig. 1.1

Código 36 - Indeferimento - Art. 106 § 4º da LPI

(22) 22/05/2018

(44) 21/08/2018

(52) 25-01

(54) CONFIGURAÇÃO APLICADA EM PERFIL

(71) ROGÉRIO MIRANDA MAFRA (BR/PR)

(72) ROGÉRIO MIRANDA MAFRA

(74) Suprema Marcas e Patentes Ltda. ME

objeto se enquadra no artigo 100 da lei 9.279/1996 . não é registrável como desenho industrial forma essencialmente determinada por questões técnicas ou funcionais.

(21) BR 30 2018 002152-5

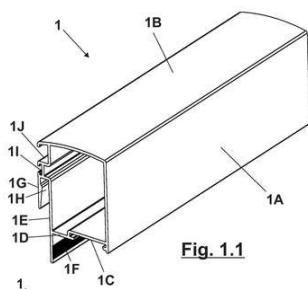

Fig. 1.1

Código 36 - Indeferimento - Art. 106 § 4º da LPI

(22) 22/05/2018

(44) 21/08/2018

(52) 25-01

(54) CONFIGURAÇÃO APLICADA A/EM PERFIL

(71) ROGÉRIO MIRANDA MAFRA (BR/PR)

(72) ROGÉRIO MIRANDA MAFRA

(74) Suprema Marcas e Patentes Ltda. ME

objeto se enquadra no artigo 100 da lei 9.279/1996 . não é registrável como desenho industrial forma essencialmente determinada por questões técnicas ou funcionais.

(21) BR 30 2018 002211-4

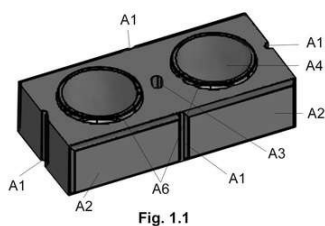

Fig. 1.1

Código 36 - Indeferimento - Art. 106 § 4º da LPI

(22) 25/05/2018

(44) 21/08/2018

(52) 25-01

(54) CONFIGURAÇÃO APLICADA A/EM TIJOLOS

(71) TOPOGRAFIA J.H LTDA (BR/PR)

(72) JOSE HENRY DA COSTA

objeto se enquadra no artigo 100 da lei 9.279/1996 . não é registrável como desenho industrial forma essencialmente determinada por questões técnicas ou funcionais.



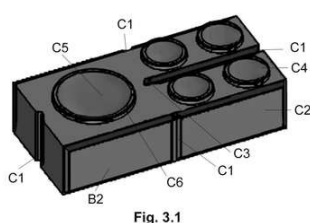
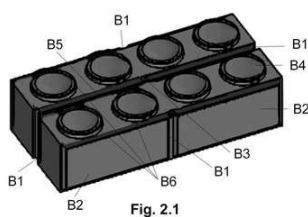

(21) BR 30 2018 002218-1

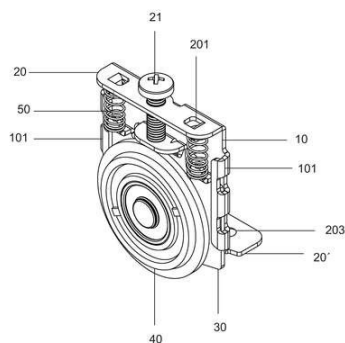

Código 36 - Indeferimento - Art. 106 § 4º da LPI

(22) 25/05/2018

(44) 21/08/2018

(52) 06-06

(54) CONFIGURAÇÃO APLICADA A/EM DISPOSITIVO PARA DESLIZAMENTO DE PORTAS E JANELAS

(71) JOELINI INDÚSTRIA DE PRODUTOS PLÁSTICOS E METAIS LTDA ME (BR/PR)

(72) NICOLAS LIBERO QUEZADA BURGOS

(74) MÁRIO DE ALMEIDA MARCAS E PATENTES SOCIEDADE SIMPLES

objeto se enquadra no artigo 100 da lei 9.279/1996 . não é registrável como desenho industrial forma essencialmente determinada por questões técnicas ou funcionais.

(21) BR 30 2018 002265-3

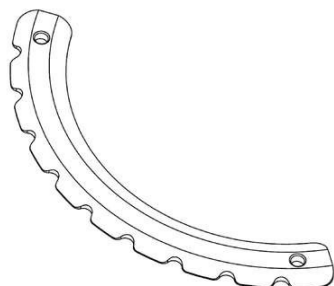

Código 36 - Indeferimento - Art. 106 § 4º da LPI

(22) 29/05/2018

(30) 29/11/2017 AR 92697

(44) 21/08/2018

(52) 24-02

(54) CONFIGURAÇÃO APLICADA A/EM IMPLANTE INTRA CORNEANO

(71) ROBERTO GUSTAVO ALBERTAZZI (AR)

(72) ROBERTO GUSTAVO ALBERTAZZI

(74) WILSON PINHEIRO JABUR

objeto se enquadra no artigo 100 da lei 9.279/1996 . não é registrável como desenho industrial forma essencialmente determinada por questões técnicas ou funcionais.

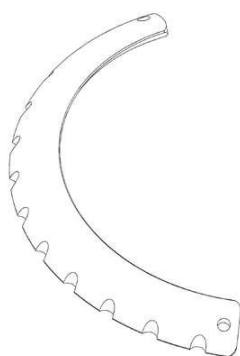

(21) BR 30 2018 002301-3

Código 36 - Indeferimento - Art. 106 § 4º da LPI

(22) 01/06/2018



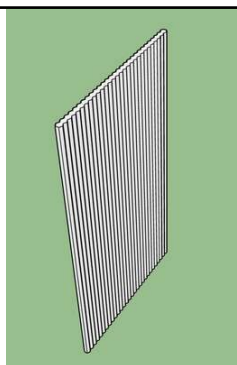

(44) 21/08/2018

(52) 25-99 , 25-01

(54) CONFIGURAÇÃO APLICADA A/EM PAINEL POLIGONAL DE SEIS LADOS IGUAIS PARA CONSTRUÇÃO CIVIL

(71) LUCAS DE GÓIS (BR/SP)

(72) LUCAS DE GOIS

objeto se enquadra no artigo 100 da lei 9.279/1996 . não é registrável como desenho industrial forma essencialmente determinada por questões técnicas ou funcionais.

(21) BR 30 2018 002360-9



Código 36 - Indeferimento - Art. 106 § 4º da LPI

(22) 05/06/2018

(44) 21/08/2018

(52) 22-05

(54) CONFIGURAÇÃO APLICADA A/EM LINHA DE PESCA

(71) XU JIN (CN)

(72) XU JIN

(74) MARIA PIA CARVALHO GUERRA

objeto se enquadra no artigo 100 da lei 9.279/1996 . não é registrável como desenho industrial forma essencialmente determinada por questões técnicas ou funcionais.

(21) BR 32 2018 001371-1

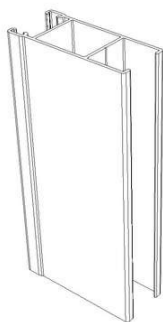

Código 36 - Indeferimento - Art. 106 § 4º da LPI

(22) 09/06/2017

(44) 21/08/2018

(52) 08-09

(54) CONFIGURAÇÃO APLICADA A/EM PERFIL

(62) BR 30 2017 002391-6 09/06/2017

(71) PERFIL ALUMINIO DO BRASIL S/A (BR/ES)

(72) ALEXANDRE PEREZ CASASCO

(74) FLÁVIA SANGIORGI DALLA BERNARDINA

objeto se enquadra no artigo 100 da lei 9.279/1996 . não é registrável como desenho industrial forma essencialmente determinada por questões técnicas ou funcionais.





2.2

(21) BR 32 2018 001372-0

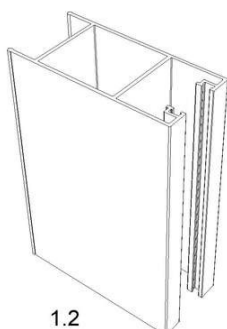

1.2

Código 36 - Indeferimento - Art. 106 § 4º da LPI

(22) 09/06/2017

(44) 21/08/2018

(52) 08-09

(54) CONFIGURAÇÃO APLICADA A/EM PERFIL

(62) BR 30 2017 002391-6 09/06/2017

(71) PERFIL ALUMINIO DO BRASIL S/A (BR/ES)

(72) ALEXANDRE PEREZ CASASCO

(74) FLÁVIA SANGIORGI DALLA BERNARDINA

objeto se enquadra no artigo 100 da lei 9.279/1996 . não é registrável como desenho industrial forma essencialmente determinada por questões técnicas ou funcionais.

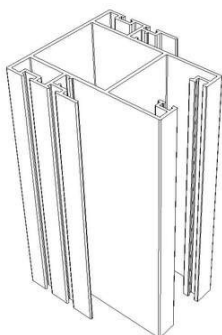
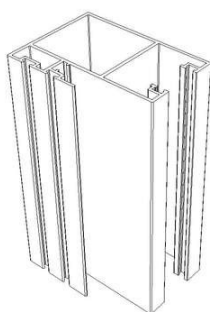

(21) BR 32 2018 001373-8

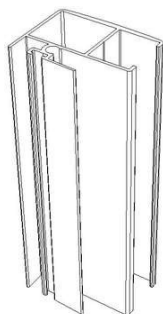

Código 36 - Indeferimento - Art. 106 § 4º da LPI

(22) 09/06/2017

(44) 21/08/2018

(52) 08-09

(54) CONFIGURAÇÃO APLICADA A/EM PERFIL

(62) BR 30 2017 002391-6 09/06/2017

(71) PERFIL ALUMINIO DO BRASIL S/A (BR/ES)

(72) ALEXANDRE PEREZ CASASCO

(74) FLÁVIA SANGIORGI DALLA BERNARDINA

objeto se enquadra no artigo 100 da lei 9.279/1996 . não é registrável como desenho industrial forma essencialmente determinada por questões técnicas ou funcionais.



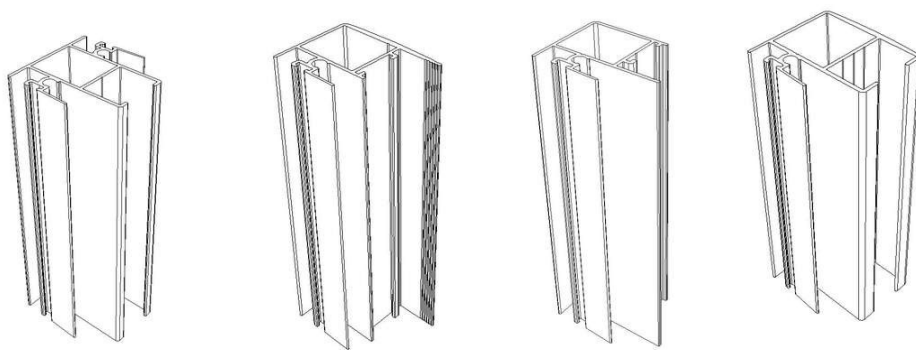

Código 37 - Recurso Contra o Indeferimento

Notificação de interposição de recurso ao Presidente do INPI contra o indeferimento do pedido de registro de desenho industrial, objetivando o reexame da matéria. Desta data corre o prazo de 60 (sessenta) dias para apresentação de contra-razões por qualquer interessado. Poderá ser requerida cópia do recurso através de formulário específico.

(21) BR 32 2016 004874-9

Código 37 - Recurso Contra o Indeferimento

(22) 16/07/2015

(62) BR 30 2015 003315-0 16/07/2015

(71) HARMAN INTERNATIONAL INDUSTRIES, INCORPORATED (US)

(74) Daniel Advogados (Alt.de Daniel & Cia)

Recurso contra o indeferimento: Pet. (WB) 870180063058 de 20/07/2018.



Código 39 - Concessão do Registro

Concessão do registro de desenho industrial. O certificado de registro estará à disposição do interessado. Desta data corre o prazo de 5 (cinco) anos para interposição de nulidade administrativa por qualquer interessado (Art. 113 § 1º da LPI). Se interposto o pedido de nulidade no prazo de 60 (sessenta) dias contados da data da concessão, os efeitos da concessão do registro serão suspensos (Art. 113 § 2º).

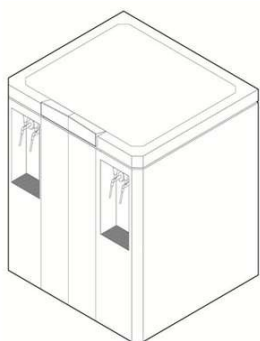
(11) BR 30 2013 003919-6

Código 39 - Concessão do Registro

(22) 12/08/2013

(15) 21/08/2018

(45) 21/08/2018

(52) 15-07

(54) CONFIGURAÇÃO APLICADA A REFRIGERADOR

(73) UNIVERSIDADE FEDERAL DO PARANÁ (BR/PR)

(72) ADRIANO HEEMANN; LAISGLÜCK; JOÃO PEDRO MARQUES MION

Prazo de validade: 10 (dez) anos contados a partir de 12/08/2013, mediante o recolhimento da taxa quinquenal de manutenção (Artigos 119 e 120 da LPI) e observadas as demais condições legais.

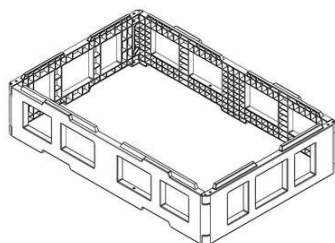
(11) BR 30 2013 005649-0

Código 39 - Concessão do Registro

(22) 06/11/2013

(15) 21/08/2018

(45) 21/08/2018

(52) 09-03

(54) CONFIGURAÇÃO APLICADA EM BASE PARA EMBALAGEM

(73) INSTITUTO NACIONAL DE TECNOLOGIA - INT (BR/RJ) ; EMPRESA

BRASILEIRA DE PESQUISA AGROPECUARIA - EMBRAPA (BR/DF) ;

UNIVERSIDADE FEDERAL DO RIO DE JANEIRO - UFRJ (BR/RJ)

(72) LUIZ CARLOS DO CARMO MOTTA; MARCOS HENRIQUE GARAMVOLGY E SILVA; WELIDA JOSE BARBOSA; MARINA DE MELO MOREIRA; DIEGO DOS SANTOS COSTA; LAURA PESSOA GONCALVES GARCIA; LETICIA DE CARVALHO BETHLEM; LUCIANO GRALHA DA SILVA COSTA; MARCOS JOSE DE OLIVEIRA FONSECA; ANTONIO GOMES SOARES; MURILLO FREIRE JUNIOR; ELEN BEATRIZ ACORDI VASQUES PACHECO; LEILA LEA YUAN VISCONTE; GIL FERNANDES DA CUNHA BRITO

Prazo de validade: 10 (dez) anos contados a partir de 06/11/2013, mediante o recolhimento da taxa quinquenal de manutenção (Artigos 119 e 120 da LPI) e observadas as demais condições legais.

(11) BR 30 2014 005935-1

Código 39 - Concessão do Registro



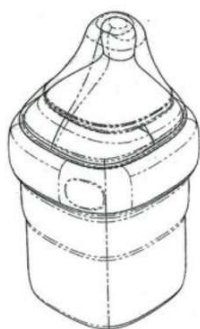

(22) 27/11/2014
 (15) 21/08/2018
 (43) 25/10/2016
 (52) 07-01
 (54) CONFIGURAÇÃO APLICADA A MAMADEIRA
 (73) FITSON SINGAPORE PTE. LTD. (SG)
 (72) DAVID ANTHONY EDGERLEY; GRAHAM ANTONY TULETT; CHAN CHING
 (74) MARTINEZ & ASSOCIADOS S/S LTDA
 Prazo de validade: 10 (dez) anos contados a partir de 27/11/2014, mediante o recolhimento da taxa quinquenal de manutenção (Artigos 119 e 120 da LPI) e observadas as demais condições legais.

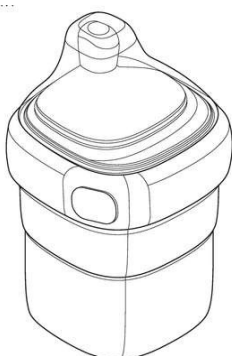

(11) BR 30 2015 000645-5

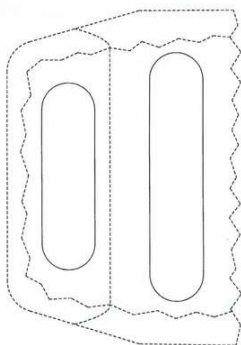

Código 39 - Concessão do Registro
 (22) 11/02/2015
 (15) 21/08/2018
 (30) 13/08/2014 US 29/499,326
 (45) 21/08/2018
 (52) 12-16
 (54) PARÃO ORNAMENTAL APLICADO À PONTEIRA DE GARFO DE EMPILHADEIRA
 (73) CASCADE CORPORATION (US)
 (72) LAWRENCE E. RICHARDS
 (74) EDUARDO OTERO
 Prazo de validade: 10 (dez) anos contados a partir de 11/02/2015, mediante o recolhimento da taxa quinquenal de manutenção (Artigos 119 e 120 da LPI) e observadas as demais condições legais. (co) Registro concedido por força do art. 106 da Lei da Propriedade Industrial nº 9.279/96. Aplicável a instauração de ofício do processo administrativo de nulidade, conforme dispõe o Art.113, para averiguação da infringência do art. 95 do referido diploma legal.

(11) BR 30 2015 001582-9

Código 39 - Concessão do Registro
 (22) 06/04/2015
 (15) 21/08/2018
 (45) 21/08/2018



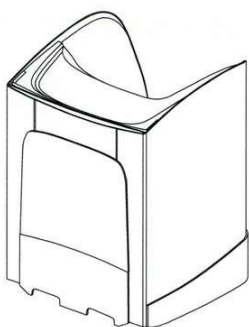

(52) 12-08

(54) CONFIGURAÇÃO APLICADA EM CORPO DE PALETEIRA.

(73) CROWN EQUIPMENT CORPORATION (US)

(72) CHRISTIAN MOLNAR; JAMES CALEB MEYER; JAMES V. KRAIMER

(74) KASZNAR LEONARDOS PROPRIEDADE INTELECTUAL

Prazo de validade: 10 (dez) anos contados a partir de 06/04/2015, mediante o recolhimento da taxa quinquenal de manutenção (Artigos 119 e 120 da LPI) e observadas as demais condições legais.

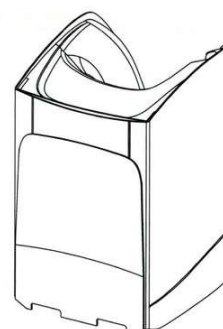
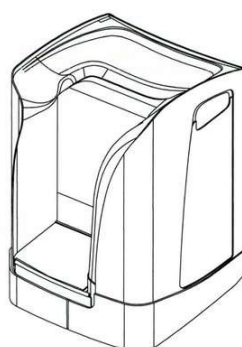
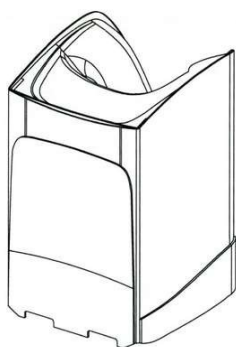
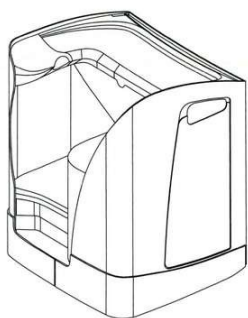

(11) BR 30 2015 002609-0



Código 39 - Concessão do Registro

(22) 08/06/2015

(15) 21/08/2018

(45) 21/08/2018

(52) 09-07

(54) CONFIGURAÇÃO APLICADA A TAMPA DE RECIPIENTES

(73) FIBRASA S.A. (BR/ES)

(72) SERGIO SOUZA ROGÉRIO DE CASTRO

(74) BRUNO LEONARDO DE OLIVEIRA MARTINS

Prazo de validade: 10 (dez) anos contados a partir de 08/06/2015, mediante o recolhimento da taxa quinquenal de manutenção (Artigos 119 e 120 da LPI) e observadas as demais condições legais.

(11) BR 30 2016 001729-8

Código 39 - Concessão do Registro

(22) 26/04/2016

(15) 21/08/2018



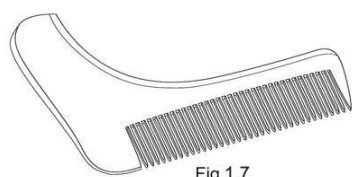

Fig.1.7

(45) 21/08/2018

(52) 28-03

(54) CONFIGURAÇÃO APLICADA A/EM ALINHADOR DE BARBA

(73) PEDRO GALLAS PRELLWITZ (BR/SP)

(72) PEDRO GALLAS PRELLWITZ

(74) Provedel Sociedade de Advogados

Prazo de validade: 10 (dez) anos contados a partir de 26/04/2016, mediante o recolhimento da taxa quinquenal de manutenção (Artigos 119 e 120 da LPI) e observadas as demais condições legais.

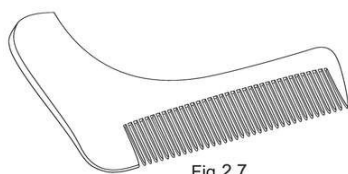

Fig.2.7

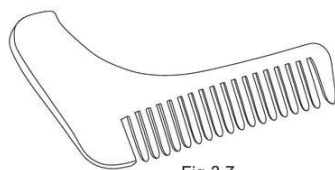

Fig.3.7

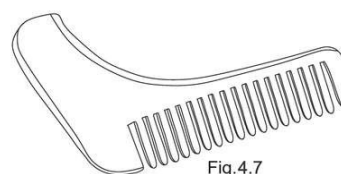

Fig.4.7

(11) BR 30 2016 002182-1

Código 39 - Concessão do Registro

(22) 24/05/2016

(15) 21/08/2018

(30) 01/12/2015 US 29/547,157

(45) 21/08/2018

(52) 04-02

(54) CONFIGURAÇÃO APLICADA A IMPLEMENTO DE HIGIENE ORAL

(73) COLGATE-PALMOLIVE COMPANY (US) ; OMRON HEALTHCARE CO., LTD. (JP)

(72) TAKAHIDE OKAI

(74) FLÁVIA SALIM LOPES

Prazo de validade: 10 (dez) anos contados a partir de 24/05/2016, mediante o recolhimento da taxa quinquenal de manutenção (Artigos 119 e 120 da LPI) e observadas as demais condições legais. (co) Título adequado de ofício nos termos do Art. 22 da Instrução Normativa 044/2015.

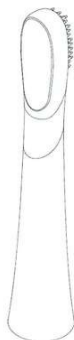
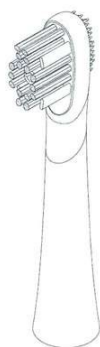

(11) BR 30 2016 002553-3

Código 39 - Concessão do Registro

(22) 16/06/2016

(15) 21/08/2018

(30) 22/03/2016 US 29/558,876



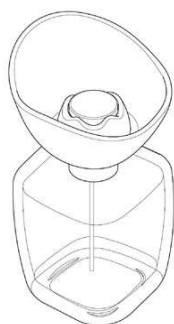

(45) 21/08/2018

(52) 09-01

(54) CONFIGURAÇÃO APLICADA EM FRASCO

(73) MARY KAY INC. (US)

(72) JENNY DEMARCO STAAB; OSCAR GARCIA

(74) Dannemann, Siemsen, Bigler & Ipanema Moreira

Prazo de validade: 10 (dez) anos contados a partir de 16/06/2016, mediante o recolhimento da taxa quinquenal de manutenção (Artigos 119 e 120 da LPI) e observadas as demais condições legais.

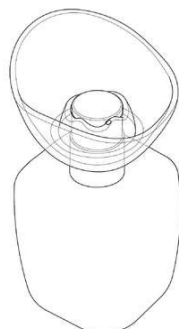
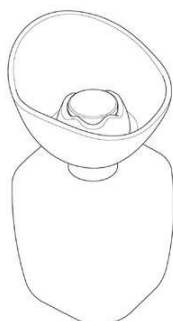
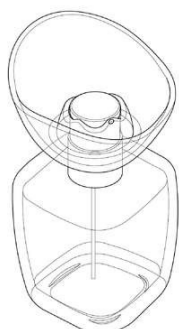

(11) BR 30 2016 004731-6

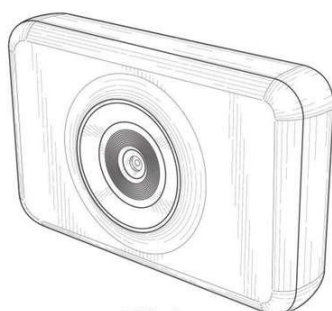

FIG. 1

Código 39 - Concessão do Registro

(22) 14/10/2016

(15) 21/08/2018

(30) 17/04/2016 US 29/561,526

(45) 21/08/2018

(52) 16-01

(54) CONFIGURAÇÃO APLICADA A/EM CÂMERA

(73) C & A MARKETING, INC. (US)

(72) JONAS LAGERSTEDT

(74) Licks Advogados

Prazo de validade: 10 (dez) anos contados a partir de 14/10/2016, mediante o recolhimento da taxa quinquenal de manutenção (Artigos 119 e 120 da LPI) e observadas as demais condições legais.

(11) BR 30 2016 004736-7



Código 39 - Concessão do Registro

(22) 14/10/2016

(15) 10/04/2018

(45) 10/04/2018

(52) 30-07

(54) CONFIGURAÇÃO APLICADA A/EM POLEIRO PARA GAIOLAS

(73) VALDECI PEREIRA (BR/SC)

(72) VALDECI PEREIRA

(74) MARCOS ANTONIO NUNES

Prazo de validade: 10 (dez) anos contados a partir de 14/10/2016, mediante o



recolhimento da taxa quinquenal de manutenção (Artigos 119 e 120 da LPI) e observadas as demais condições legais.

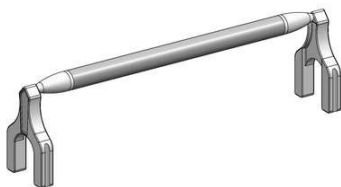

(11) BR 30 2016 004915-7

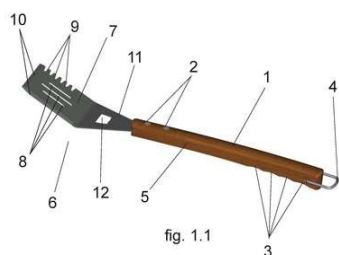

Código 39 - Concessão do Registro

(22) 26/10/2016

(15) 21/08/2018

(45) 21/08/2018

(52) 07-04

(54) CONFIGURAÇÃO APLICADA A/EM ESPÁTULA

(73) TRAMONTINA S/A CUTELARIA (BR/RS)

(72) MARCOS ANTONIO GRESPAN

(74) CREAÇÃO MARCAS E PATENTES LTDA.

Prazo de validade: 10 (dez) anos contados a partir de 26/10/2016, mediante o recolhimento da taxa quinquenal de manutenção (Artigos 119 e 120 da LPI) e observadas as demais condições legais.

(11) BR 30 2016 005812-1

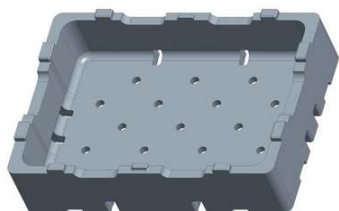

Código 39 - Concessão do Registro

(22) 15/12/2016

(15) 21/08/2018

(45) 21/08/2018

(52) 09-03

(54) CONFIGURAÇÃO APLICADA A/EM EMBALAGEM

(73) TERMOTÉCNICA LTDA (BR/SC)

(72) ALBANO SCHMIDT

(74) Vieira de Mello Advogados

Prazo de validade: 10 (dez) anos contados a partir de 15/12/2016, mediante o recolhimento da taxa quinquenal de manutenção (Artigos 119 e 120 da LPI) e observadas as demais condições legais.

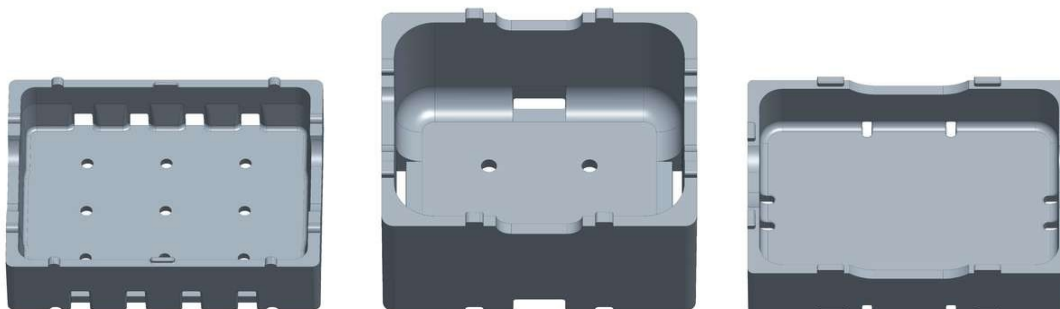

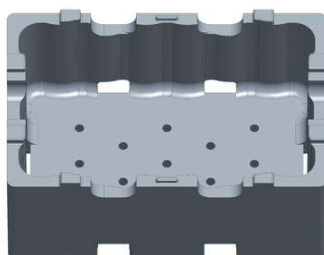
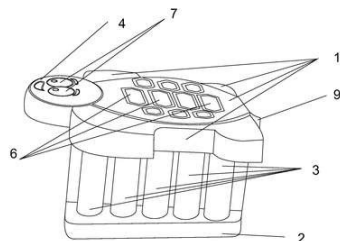
**(11) BR 30 2017 000977-8**

Código 39 - Concessão do Registro

(22) 05/03/2017

(15) 21/08/2018

(45) 21/08/2018

(52) 24-02

(54) CONFIGURAÇÃO APLICADA A ABRIDOR DE BOCA

(73) JULIO CESAR BENIS (BR/PR)

(72) JULIO CESAR BENIS

(74) CLAUDEMIR ELIAS CALHEIROS

Prazo de validade: 10 (dez) anos contados a partir de 05/03/2017, mediante o recolhimento da taxa quinquenal de manutenção (Artigos 119 e 120 da LPI) e observadas as demais condições legais.

(11) BR 30 2017 001050-4

Código 39 - Concessão do Registro

(22) 07/03/2017

(15) 21/08/2018

(45) 21/08/2018

(52) 12-16

(54) CONFIGURAÇÃO APLICADA A/EM CAPOTA

(73) PEUGEOT CITROËN AUTOMOBILES SA (FR)

(72) JEAN-PIERRE PLOUÉ

(74) Vieira de Mello Advogados

Prazo de validade: 10 (dez) anos contados a partir de 07/03/2017, mediante o recolhimento da taxa quinquenal de manutenção (Artigos 119 e 120 da LPI) e observadas as demais condições legais.

(11) BR 30 2017 001119-5

Código 39 - Concessão do Registro

(22) 10/03/2017

(15) 21/08/2018

(43) 14/08/2018

(52) 10-07

(54) CONFIGURAÇÃO APLICADA A/EM REGULADOR DE PRESSÃO DE GÁS

(73) VICTOR EQUIPMENT COMPANY (US)

(72) ROBERT BOYER

(74) Dannemann, Siemsen, Bigler & Ipanema Moreira





FIG. 1.1

Prazo de validade: 10 (dez) anos contados a partir de 10/03/2017, mediante o recolhimento da taxa quinquenal de manutenção (Artigos 119 e 120 da LPI) e observadas as demais condições legais.

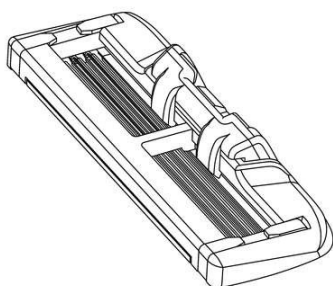
(11) BR 30 2017 001181-0

Código 39 - Concessão do Registro

(22) 14/03/2017

(15) 21/08/2018

(30) 23/09/2016 US 29/578,793; 21/11/2016 US 29/585,155; 23/11/2016 US 29/585,422

(45) 21/08/2018

(52) 28-03

(54) CONFIGURAÇÃO APLICADA A/EM CARTUCHO DE BARBEADOR

(73) PERSONAL CARE MARKETING AND RESEARCH, INC. (US)

(72) SHLOMO ZUCKER

(74) Hugo Silva & Maldonado Propriedade Intelectual Sociedade Civil S/C Ltda.

Prazo de validade: 10 (dez) anos contados a partir de 14/03/2017, mediante o recolhimento da taxa quinquenal de manutenção (Artigos 119 e 120 da LPI) e observadas as demais condições legais.

(11) BR 30 2017 001304-0

FIGURA 1.1

Código 39 - Concessão do Registro

(22) 23/03/2017

(15) 21/08/2018

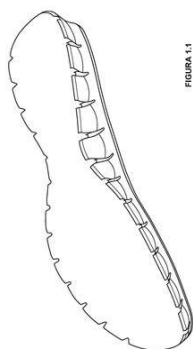
(30) 06/10/2016 US 29/580,242

(45) 21/08/2018

(52) 02-04

(54) CONFIGURAÇÃO APLICADA A/EM PERIFERIA DE ENTRESSOLA DE CALÇADO

(73) SKECHERS U.S.A., INC. II (US)

(72) SAVVA TETERIATNIKOV

(74) GUERRA PROPRIEDADE INDUSTRIAL

Prazo de validade: 10 (dez) anos contados a partir de 23/03/2017, mediante o recolhimento da taxa quinquenal de manutenção (Artigos 119 e 120 da LPI) e observadas as demais condições legais.

(11) BR 30 2017 001980-3

Código 39 - Concessão do Registro

(22) 09/05/2017

(15) 21/08/2018



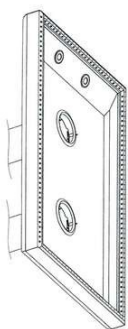

(30) 09/11/2016 US 29/583,876

(45) 21/08/2018

(52) 23-04

(54) CONFIGURAÇÃO APLICADA A COIFA DE EXAUSTÃO

(73) OY HALTON GROUP LTD. (FI)

(72) CHRISTIAN HIRSCHMANN; DEREK W. SCHROCK; PHILIP J. MEREDITH; KYLE SUNDERLIN

(74) FLÁVIA SALIM LOPES

Prazo de validade: 10 (dez) anos contados a partir de 09/05/2017, mediante o recolhimento da taxa quinquenal de manutenção (Artigos 119 e 120 da LPI) e observadas as demais condições legais.

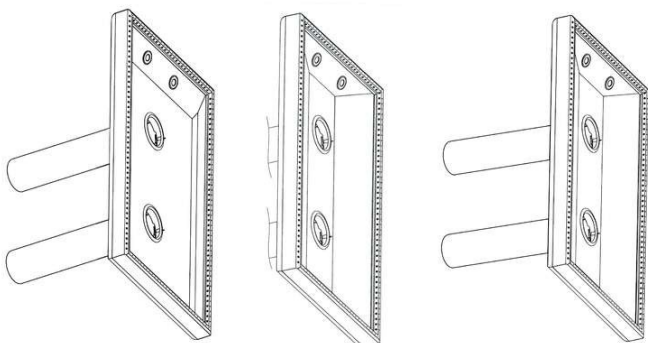

(11) BR 30 2017 002171-9

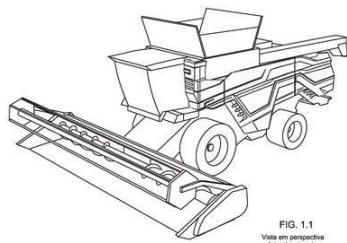

FIG. 1.1
Vista em perspectiva lateral esquerda

Código 39 - Concessão do Registro

(22) 24/05/2017

(15) 21/08/2018

(45) 21/08/2018

(52) 15-03

(54) CONFIGURAÇÃO APLICADA A/EM COLHEITADORA

(73) AGCO CORPORATION (US)

(72) AARON LOGAN

(74) Dannemann, Siemsen, Bigler & Ipanema Moreira

Prazo de validade: 10 (dez) anos contados a partir de 24/05/2017, mediante o recolhimento da taxa quinquenal de manutenção (Artigos 119 e 120 da LPI) e observadas as demais condições legais.

(11) BR 30 2017 002218-9

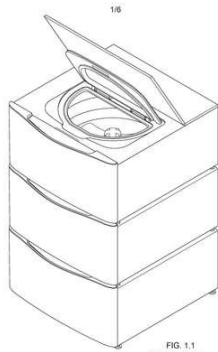

FIG. 1.1
Vista em perspectiva

Código 39 - Concessão do Registro

(22) 26/05/2017

(15) 21/08/2018

(30) 28/11/2016 KR 30-2016-0057227

(45) 21/08/2018

(52) 15-05

(54) CONFIGURAÇÃO APLICADA A/EM MÁQUINA DE LAVAR ROUPA

(73) LG ELECTRONICS INC. (KR)

(72) WOOKJUN CHUNG; MYUNGSHIK KIM; YEJI UM; NERRY SON;



BYEONGKOOK KIM

(74) Dannemann, Siemsen, Bigler & Ipanema Moreira

Prazo de validade: 10 (dez) anos contados a partir de 26/05/2017, mediante o recolhimento da taxa quinquenal de manutenção (Artigos 119 e 120 da LPI) e observadas as demais condições legais.

(11) BR 30 2017 002391-6

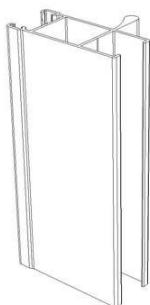

1.2

Código 39 - Concessão do Registro

(22) 09/06/2017

(15) 21/08/2018

(45) 21/08/2018

(52) 06-06

(54) CONFIGURAÇÃO APLICADA A/EM PERFIL DE ALUMÍNIO

(73) PERFIL ALUMINIO DO BRASIL S/A (BR/ES)

(72) ALEXANDRE PEREZ CASASCO

(74) FLÁVIA SANGIORGI DALLA BERNARDINA

Prazo de validade: 10 (dez) anos contados a partir de 09/06/2017, mediante o recolhimento da taxa quinquenal de manutenção (Artigos 119 e 120 da LPI) e observadas as demais condições legais.

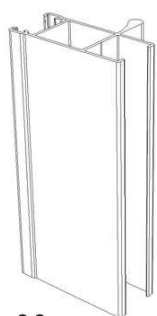

2.2

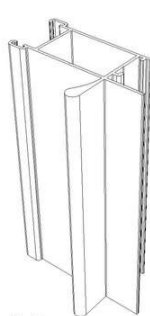

3.2

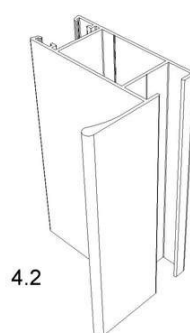

4.2

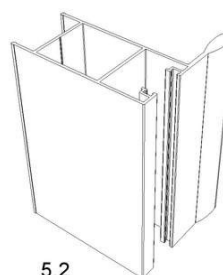

5.2

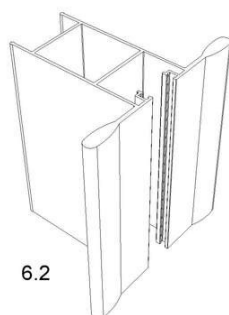

6.2

(11) BR 30 2017 002520-0

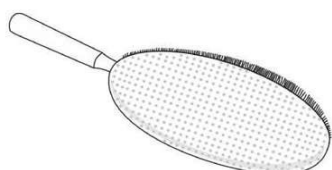

Código 39 - Concessão do Registro

(22) 19/06/2017

(15) 21/08/2018

(45) 21/08/2018

(52) 04-01

(54) CONFIGURAÇÃO APLICADA A/EM UM LIMPADOR



(73) MARIA APARECIDA PEDREIRA COSTA (BR/ES)

(72) MARIA APARECIDA PEDREIRA COSTA

(74) WAGNER JOSÉ FAFÁ BORGES

Prazo de validade: 10 (dez) anos contados a partir de 19/06/2017, mediante o recolhimento da taxa quinquenal de manutenção (Artigos 119 e 120 da LPI) e observadas as demais condições legais.

(11) BR 30 2017 002581-1

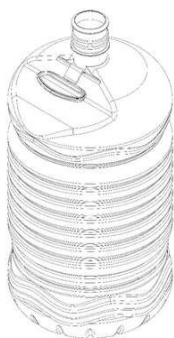

Código 39 - Concessão do Registro

(22) 22/06/2017

(15) 21/08/2018

(30) 23/05/2017 EM 004014926-0002

(45) 21/08/2018

(52) 09-01

(54) CONFIGURAÇÃO APLICADA A/EM RECIPIENTE

(73) IPET TECHNOLOGIES LIMITED (CY)

(72) CONSTANTINOS SIDERIS

(74) David do Nascimento Advogados Associados

Prazo de validade: 10 (dez) anos contados a partir de 22/06/2017, mediante o recolhimento da taxa quinquenal de manutenção (Artigos 119 e 120 da LPI) e observadas as demais condições legais.

(11) BR 30 2017 002711-3

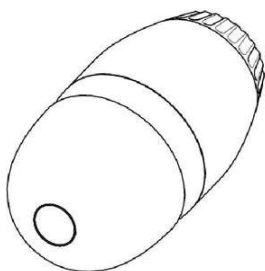

Código 39 - Concessão do Registro

(22) 30/06/2017

(15) 21/08/2018

(30) 03/01/2017 KR 30-2017-0000343

(45) 21/08/2018

(52) 14-01

(54) CONFIGURAÇÃO APLICADA A/EM FONE DE OUVIDO

(73) LG ELECTRONICS INC. (KR)

(72) CHEOLWOONG SHIN; DONGSOON KIM; MIN KIM

(74) DANNEMANN, SIEMSEN, BIGLER & IPANEMA MOREIRA

Prazo de validade: 10 (dez) anos contados a partir de 30/06/2017, mediante o recolhimento da taxa quinquenal de manutenção (Artigos 119 e 120 da LPI) e observadas as demais condições legais.

(11) BR 30 2017 002843-8

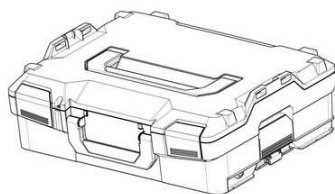

Código 39 - Concessão do Registro

(22) 10/07/2017

(15) 21/08/2018

(30) 13/01/2017 WO DM/094370

(45) 21/08/2018

(52) 03-01



(54) CONFIGURAÇÃO APLICADA A/EM ESTOJO DE TRANSPORTE

(73) BS SYSTEMS GMBH & CO. KG (DE)

(72) JAN KÖGEL

(74) DANNEMANN, SIEMSEN, BIGLER & IPANEMA MOREIRA

Prazo de validade: 10 (dez) anos contados a partir de 10/07/2017, mediante o recolhimento da taxa quinquenal de manutenção (Artigos 119 e 120 da LPI) e observadas as demais condições legais.

(11) BR 30 2017 003168-4

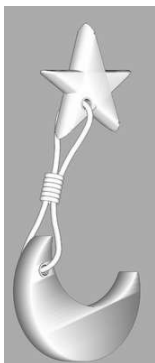

Código 39 - Concessão do Registro

(22) 25/07/2017

(15) 21/08/2018

(45) 21/08/2018

(52) 06-09

(54) CONFIGURAÇÃO APLICADA A/EM ALMOFADA

(73) VIVIANE DOS SANTOS MELLO (BR/DF)

(72) VIVIANE DOS SANTOS MELLO

Prazo de validade: 10 (dez) anos contados a partir de 25/07/2017, mediante o recolhimento da taxa quinquenal de manutenção (Artigos 119 e 120 da LPI) e observadas as demais condições legais. (co) Título adequado de ofício nos termos do Art. 22 da Instrução Normativa 044/2015.

(11) BR 30 2017 003172-2

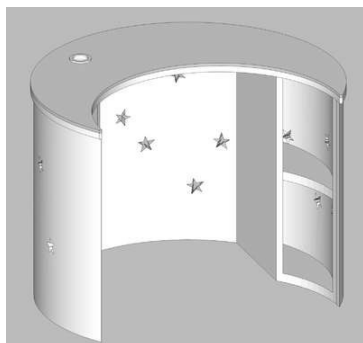

Código 39 - Concessão do Registro

(22) 25/07/2017

(15) 21/08/2018

(45) 21/08/2018

(52) 06-03

(54) CONFIGURAÇÃO APLICADA A/EM MESA

(73) VIVIANE DOS SANTOS MELLO (BR/DF)

(72) VIVIANE DOS SANTOS MELLO

Prazo de validade: 10 (dez) anos contados a partir de 25/07/2017, mediante o recolhimento da taxa quinquenal de manutenção (Artigos 119 e 120 da LPI) e observadas as demais condições legais.

(11) BR 30 2017 003413-6

Código 39 - Concessão do Registro

(22) 07/08/2017

(15) 21/08/2018

(45) 21/08/2018

(52) 06-01

(54) CONFIGURAÇÃO APLICADA EM ESTRUTURA DE ASSENTO

(73) DANIEL YURI FREITAS (BR/RS)

(72) DANIEL YURI FREITAS



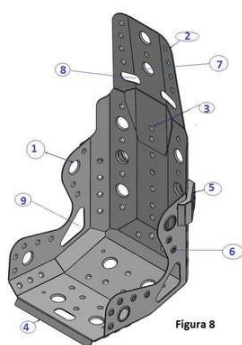

(74) Natalicio Eduardo Gromovski Hentz
 Prazo de validade: 10 (dez) anos contados a partir de 07/08/2017, mediante o recolhimento da taxa quinquenal de manutenção (Artigos 119 e 120 da LPI) e observadas as demais condições legais.

(11) BR 30 2017 003545-0

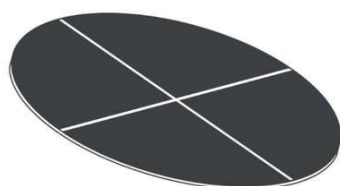

Código 39 - Concessão do Registro
 (22) 14/08/2017
 (15) 21/08/2018
 (30) 14/02/2017 JP 2017-002772
 (45) 21/08/2018
 (52) 08-05
 (54) CONFIGURAÇÃO APLICADA A/EM FOLHA-GUIA PARA CORTE
 (73) MITSUBISHI GAS CHEMICAL COMPANY, INC. (JP)
 (72) YOSUKE MATSUYAMA; SHIGERU HORIE
 (74) SOERENSEN GARCIA ADVOGADOS ASSOCIADOS
 Prazo de validade: 10 (dez) anos contados a partir de 14/08/2017, mediante o recolhimento da taxa quinquenal de manutenção (Artigos 119 e 120 da LPI) e observadas as demais condições legais.

(11) BR 30 2017 003662-7

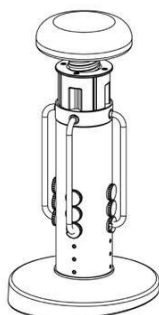

Código 39 - Concessão do Registro
 (22) 21/08/2017
 (15) 21/08/2018
 (30) 20/02/2017 GB 6007566
 (45) 21/08/2018
 (52) 21-02
 (54) CONFIGURAÇÃO APLICADA A/EM DISPOSITIVO DE EXERCÍCIO FÍSICO
 (73) HIGH STREET TV (GROUP) LIMITED (GB)
 (72) JOSH HUME; LUKE MODESTE
 (74) Daniel Advogados (Alt.de Daniel & Cia)
 Prazo de validade: 10 (dez) anos contados a partir de 21/08/2017, mediante o recolhimento da taxa quinquenal de manutenção (Artigos 119 e 120 da LPI) e observadas as demais condições legais.

(11) BR 30 2017 004023-3

Código 39 - Concessão do Registro
 (22) 18/09/2017
 (15) 21/08/2018
 (45) 21/08/2018
 (52) 24-99



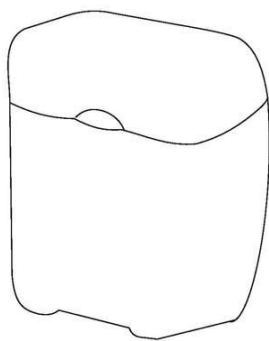

(54) CONFIGURAÇÃO APLICADA A/EM RECIPIENTE PARA FIO DENTAL
 (73) INDUSTRIAS RAYMONDS EIRELI (BR/SP)
 (72) RAIMUNDO ALVES JUNIOR
 (74) P A Produtores Associados Marcas e Patentes Ltda.

Prazo de validade: 10 (dez) anos contados a partir de 18/09/2017, mediante o recolhimento da taxa quinquenal de manutenção (Artigos 119 e 120 da LPI) e observadas as demais condições legais.

(11) BR 30 2017 004321-6

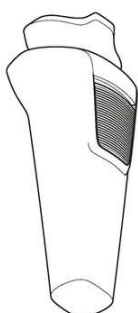

Código 39 - Concessão do Registro

(22) 29/09/2017

(15) 21/08/2018

(30) 31/03/2017 EM 003832427

(45) 21/08/2018

(52) 28-03

(54) CONFIGURAÇÃO APLICADA A/EM APARADOR DE PELOS

(73) KONINKLIJKE PHILIPS N.V. (NL)

(72) GAËL LOUIS JACQUES PRAT-PFISTER

(74) Daniel Advogados (Alt.de Daniel & Cia)

Prazo de validade: 10 (dez) anos contados a partir de 29/09/2017, mediante o recolhimento da taxa quinquenal de manutenção (Artigos 119 e 120 da LPI) e observadas as demais condições legais.

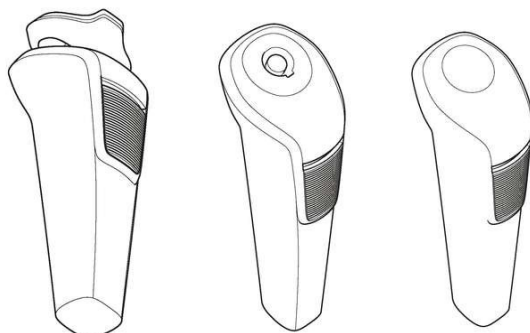

(11) BR 30 2017 005410-2

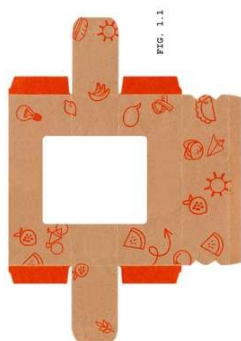

Código 39 - Concessão do Registro

(22) 30/11/2017

(15) 21/08/2018

(45) 21/08/2018

(52) 32-00

(54) PADRÃO ORNAMENTAL APLICADO A/EM EMBALAGEM

(73) MARTINS DA COSTA & CIA LTDA. (BR/SP)

(72) MÁRIO MARTINS DA COSTA

(74) Sul América Marcas e Patentes Ltda.

Prazo de validade: 10 (dez) anos contados a partir de 30/11/2017, mediante o recolhimento da taxa quinquenal de manutenção (Artigos 119 e 120 da LPI) e observadas as demais condições legais.



(11) BR 30 2018 000398-5

Código 39 - Concessão do Registro

(22) 02/02/2018

(15) 21/08/2018

(45) 21/08/2018

(52) 12-16

(54) CONFIGURAÇÃO APLICADA A/EM PARA-CHOQUES

(73) FORD GLOBAL TECHNOLOGIES, LLC. (US)

(72) TODD WILLING; MAX WOLFF; SIMON BROOK

(74) ANA PAULA SANTOS CELIDONIO

Prazo de validade: 10 (dez) anos contados a partir de 02/02/2018, mediante o recolhimento da taxa quinquenal de manutenção (Artigos 119 e 120 da LPI) e observadas as demais condições legais.

(11) BR 30 2018 000399-3

Código 39 - Concessão do Registro

(22) 02/02/2018

(15) 21/08/2018

(45) 21/08/2018

(52) 12-16

(54) CONFIGURAÇÃO APLICADA A/EM PARA-LAMAS

(73) FORD GLOBAL TECHNOLOGIES, LLC. (US)

(72) TODD WILLING; MAX WOLFF; SIMON BROOK

(74) ANA PAULA SANTOS CELIDONIO

Prazo de validade: 10 (dez) anos contados a partir de 02/02/2018, mediante o recolhimento da taxa quinquenal de manutenção (Artigos 119 e 120 da LPI) e observadas as demais condições legais.

(11) BR 30 2018 000401-9

Código 39 - Concessão do Registro

(22) 02/02/2018

(15) 21/08/2018

(45) 21/08/2018

(52) 12-16

(54) CONFIGURAÇÃO APLICADA A/EM PARA-CHOQUES

(73) FORD GLOBAL TECHNOLOGIES, LLC. (US)

(72) TODD WILLING; MAX WOLFF; SIMON BROOK; SEUNGYUP BAEK

(74) ANA PAULA SANTOS CELIDONIO

Prazo de validade: 10 (dez) anos contados a partir de 02/02/2018, mediante o recolhimento da taxa quinquenal de manutenção (Artigos 119 e 120 da LPI) e observadas as demais condições legais.



(11) BR 30 2018 000405-1

Código 39 - Concessão do Registro

(22) 02/02/2018

(15) 21/08/2018

(45) 21/08/2018

(52) 12-16

(54) CONFIGURAÇÃO APLICADA A/EM PARA-CHOQUES

(73) FORD GLOBAL TECHNOLOGIES, LLC. (US)

(72) TODD WILLING; MAX WOLFF; SIMON BROOK; SEUNGYUP BAEK

(74) ANA PAULA SANTOS CELIDONIO

Prazo de validade: 10 (dez) anos contados a partir de 02/02/2018, mediante o recolhimento da taxa quinquenal de manutenção (Artigos 119 e 120 da LPI) e observadas as demais condições legais.

(11) BR 30 2018 000407-8

Código 39 - Concessão do Registro

(22) 02/02/2018

(15) 21/08/2018

(45) 21/08/2018

(52) 12-16

(54) CONFIGURAÇÃO APLICADA A/EM PARA-CHOQUES

(73) FORD GLOBAL TECHNOLOGIES, LLC. (US)

(72) SIMON BROOK; MAX WOLFF; TODD WILLING; SEUNGYUP BAEK

(74) ANA PAULA SANTOS CELIDONIO

Prazo de validade: 10 (dez) anos contados a partir de 02/02/2018, mediante o recolhimento da taxa quinquenal de manutenção (Artigos 119 e 120 da LPI) e observadas as demais condições legais.

(11) BR 30 2018 000408-6

Código 39 - Concessão do Registro

(22) 02/02/2018

(15) 21/08/2018

(45) 21/08/2018

(52) 12-16

(54) CONFIGURAÇÃO APLICADA A/EM PARA-CHOQUES

(73) FORD GLOBAL TECHNOLOGIES, LLC. (US)

(72) TODD WILLING; MAX WOLFF; SIMON BROOK

(74) ANA PAULA SANTOS CELIDONIO

Prazo de validade: 10 (dez) anos contados a partir de 02/02/2018, mediante o recolhimento da taxa quinquenal de manutenção (Artigos 119 e 120 da LPI) e observadas as demais condições legais.

(11) BR 30 2018 000410-8

Código 39 - Concessão do Registro

(22) 02/02/2018





(15) 21/08/2018

(45) 21/08/2018

(52) 12-16

(54) CONFIGURAÇÃO APLICADA A/EM GRADE FRONTAL

(73) FORD GLOBAL TECHNOLOGIES, LLC. (US)

(72) TODD WILLING; MAX WOLFF; SIMON BROOK

(74) ANA PAULA SANTOS CELIDONIO

Prazo de validade: 10 (dez) anos contados a partir de 02/02/2018, mediante o recolhimento da taxa quinquenal de manutenção (Artigos 119 e 120 da LPI) e observadas as demais condições legais.

(11) BR 30 2018 000412-4



Código 39 - Concessão do Registro

(22) 02/02/2018

(15) 21/08/2018

(45) 21/08/2018

(52) 12-16

(54) CONFIGURAÇÃO APLICADA A/EM EM RODA

(73) FORD GLOBAL TECHNOLOGIES, LLC. (US)

(72) SIMON BROOK; MAX WOLFF; TODD WILLING; SEUNGYUP BAEK

(74) ANA PAULA SANTOS CELIDONIO

Prazo de validade: 10 (dez) anos contados a partir de 02/02/2018, mediante o recolhimento da taxa quinquenal de manutenção (Artigos 119 e 120 da LPI) e observadas as demais condições legais.

(11) BR 30 2018 000413-2

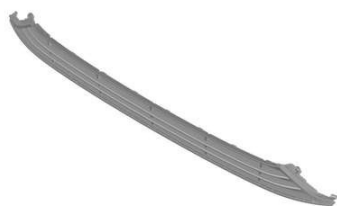

Código 39 - Concessão do Registro

(22) 02/02/2018

(15) 21/08/2018

(45) 21/08/2018

(52) 12-16

(54) CONFIGURAÇÃO APLICADA A/EM GRADE FRONTAL

(73) FORD GLOBAL TECHNOLOGIES, LLC. (US)

(72) TODD WILLING; MAX WOLFF; SIMON BROOK

(74) ANA PAULA SANTOS CELIDONIO

Prazo de validade: 10 (dez) anos contados a partir de 02/02/2018, mediante o recolhimento da taxa quinquenal de manutenção (Artigos 119 e 120 da LPI) e observadas as demais condições legais.

(11) BR 30 2018 000414-0

Código 39 - Concessão do Registro

(22) 02/02/2018

(15) 21/08/2018

(45) 21/08/2018





Fig 1.7

(52) 12-16

(54) CONFIGURAÇÃO APLICADA A/EM PARA-CHOQUES

(73) FORD GLOBAL TECHNOLOGIES, LLC. (US)

(72) SIMON BROOK; MAX WOLFF; TODD WILLING

(74) ANA PAULA SANTOS CELIDONIO

Prazo de validade: 10 (dez) anos contados a partir de 02/02/2018, mediante o recolhimento da taxa quinquenal de manutenção (Artigos 119 e 120 da LPI) e observadas as demais condições legais.

(11) BR 30 2018 000416-7

Código 39 - Concessão do Registro

(22) 02/02/2018

(15) 21/08/2018

(45) 21/08/2018

(52) 12-16

(54) CONFIGURAÇÃO APLICADA A/EM PARA-CHOQUES

(73) FORD GLOBAL TECHNOLOGIES, LLC. (US)

(72) SIMON BROOK; MAX WOLFF; TODD WILLING

(74) ANA PAULA SANTOS CELIDONIO

Prazo de validade: 10 (dez) anos contados a partir de 02/02/2018, mediante o recolhimento da taxa quinquenal de manutenção (Artigos 119 e 120 da LPI) e observadas as demais condições legais.

(11) BR 30 2018 000417-5

Código 39 - Concessão do Registro

(22) 02/02/2018

(15) 21/08/2018

(45) 21/08/2018

(52) 12-16

(54) CONFIGURAÇÃO APLICADA A/EM PLACA DE PROTEÇÃO DE PARA-CHOQUES

(73) FORD GLOBAL TECHNOLOGIES, LLC. (US)

(72) SIMON BROOK; MAX WOLFF; TODD WILLING

(74) ANA PAULA SANTOS CELIDONIO

Prazo de validade: 10 (dez) anos contados a partir de 02/02/2018, mediante o recolhimento da taxa quinquenal de manutenção (Artigos 119 e 120 da LPI) e observadas as demais condições legais.

(11) BR 30 2018 000418-3

Código 39 - Concessão do Registro

(22) 02/02/2018

(15) 21/08/2018

(45) 21/08/2018

(52) 12-16





(54) CONFIGURAÇÃO APLICADA A/EM PLACA DE PROTEÇÃO DE PARA-CHOQUES

(73) FORD GLOBAL TECHNOLOGIES, LLC. (US)

(72) SIMON BROOK; MAX WOLFF; TODD WILLING

(74) ANA PAULA SANTOS CELIDONIO

Prazo de validade: 10 (dez) anos contados a partir de 02/02/2018, mediante o recolhimento da taxa quinquenal de manutenção (Artigos 119 e 120 da LPI) e observadas as demais condições legais.

(11) BR 30 2018 000419-1

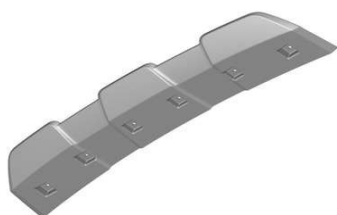

Código 39 - Concessão do Registro

(22) 02/02/2018

(15) 21/08/2018

(45) 21/08/2018

(52) 12-16

(54) CONFIGURAÇÃO APLICADA A/EM PLACA DE PROTEÇÃO

(73) FORD GLOBAL TECHNOLOGIES, LLC. (US)

(72) TODD WILLING; MAX WOLFF; SIMON BROOK; SEUNGYUP BAEK

(74) ANA PAULA SANTOS CELIDONIO

Prazo de validade: 10 (dez) anos contados a partir de 02/02/2018, mediante o recolhimento da taxa quinquenal de manutenção (Artigos 119 e 120 da LPI) e observadas as demais condições legais.

(11) BR 30 2018 000421-3

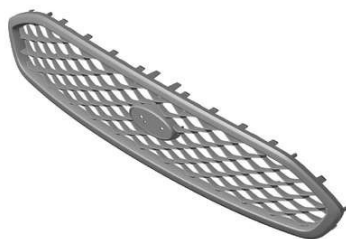

Código 39 - Concessão do Registro

(22) 02/02/2018

(15) 21/08/2018

(45) 21/08/2018

(52) 12-16

(54) CONFIGURAÇÃO APLICADA A/EM GRADE FRONTAL

(73) FORD GLOBAL TECHNOLOGIES, LLC. (US)

(72) TODD WILLING; MAX WOLFF; SIMON BROOK; SEUNGYUP BAEK

(74) ANA PAULA SANTOS CELIDONIO

Prazo de validade: 10 (dez) anos contados a partir de 02/02/2018, mediante o recolhimento da taxa quinquenal de manutenção (Artigos 119 e 120 da LPI) e observadas as demais condições legais.

(11) BR 30 2018 000422-1

Código 39 - Concessão do Registro

(22) 02/02/2018

(15) 21/08/2018

(45) 21/08/2018

(52) 12-16

(54) CONFIGURAÇÃO APLICADA A/EM GRADE FRONTAL





(73) FORD GLOBAL TECHNOLOGIES, LLC. (US)
(72) TODD WILLING; MAX WOLFF; SIMON BROOK
(74) ANA PAULA SANTOS CELIDONIO

Prazo de validade: 10 (dez) anos contados a partir de 02/02/2018, mediante o recolhimento da taxa quinquenal de manutenção (Artigos 119 e 120 da LPI) e observadas as demais condições legais.

(11) BR 30 2018 000424-8

Código 39 - Concessão do Registro
(22) 02/02/2018
(15) 21/08/2018
(45) 21/08/2018
(52) 12-16
(54) CONFIGURAÇÃO APLICADA A/EM GRADE FRONTAL
(73) FORD GLOBAL TECHNOLOGIES, LLC. (US)
(72) TODD WILLING; MAX WOLFF; SIMON BROOK
(74) ANA PAULA SANTOS CELIDONIO

Prazo de validade: 10 (dez) anos contados a partir de 02/02/2018, mediante o recolhimento da taxa quinquenal de manutenção (Artigos 119 e 120 da LPI) e observadas as demais condições legais.

(11) BR 30 2018 000425-6

Código 39 - Concessão do Registro
(22) 02/02/2018
(15) 21/08/2018
(45) 21/08/2018
(52) 12-16
(54) CONFIGURAÇÃO APLICADA A/EM CALOTA
(73) FORD GLOBAL TECHNOLOGIES, LLC. (US)
(72) SIMON BROOK; MAX WOLFF; TODD WILLING
(74) ANA PAULA SANTOS CELIDONIO

Prazo de validade: 10 (dez) anos contados a partir de 02/02/2018, mediante o recolhimento da taxa quinquenal de manutenção (Artigos 119 e 120 da LPI) e observadas as demais condições legais.

(11) BR 30 2018 000426-4

Código 39 - Concessão do Registro
(22) 02/02/2018
(15) 21/08/2018
(45) 21/08/2018
(52) 12-16
(54) CONFIGURAÇÃO APLICADA A/EM EM CALOTA
(73) FORD GLOBAL TECHNOLOGIES, LLC. (US)
(72) SIMON BROOK; MAX WOLFF; TODD WILLING





(74) ANA PAULA SANTOS CELIDONIO

Prazo de validade: 10 (dez) anos contados a partir de 02/02/2018, mediante o recolhimento da taxa quinquenal de manutenção (Artigos 119 e 120 da LPI) e observadas as demais condições legais.

(11) BR 30 2018 000428-0



Código 39 - Concessão do Registro

(22) 02/02/2018

(15) 21/08/2018

(45) 21/08/2018

(52) 12-16

(54) CONFIGURAÇÃO APLICADA A/EM RODA

(73) FORD GLOBAL TECHNOLOGIES, LLC. (US)

(72) SIMON BROOK; MAX WOLFF; TODD WILLING

(74) ANA PAULA SANTOS CELIDONIO

Prazo de validade: 10 (dez) anos contados a partir de 02/02/2018, mediante o recolhimento da taxa quinquenal de manutenção (Artigos 119 e 120 da LPI) e observadas as demais condições legais.

(11) BR 30 2018 000429-9



Código 39 - Concessão do Registro

(22) 02/02/2018

(15) 21/08/2018

(45) 21/08/2018

(52) 12-16

(54) CONFIGURAÇÃO APLICADA A/EM ESPELHO RETROVISOR

(73) FORD GLOBAL TECHNOLOGIES, LLC. (US)

(72) TODD WILLING; MAX WOLFF; SIMON BROOK

(74) ANA PAULA SANTOS CELIDONIO

Prazo de validade: 10 (dez) anos contados a partir de 02/02/2018, mediante o recolhimento da taxa quinquenal de manutenção (Artigos 119 e 120 da LPI) e observadas as demais condições legais.

(11) BR 30 2018 000430-2

Código 39 - Concessão do Registro

(22) 02/02/2018

(15) 21/08/2018

(45) 21/08/2018

(52) 12-16

(54) CONFIGURAÇÃO APLICADA A/EM RODA

(73) FORD GLOBAL TECHNOLOGIES, LLC. (US)





(72) SIMON BROOK; MAX WOLFF; TODD WILLING

(74) ANA PAULA SANTOS CELIDONIO

Prazo de validade: 10 (dez) anos contados a partir de 02/02/2018, mediante o recolhimento da taxa quinquenal de manutenção (Artigos 119 e 120 da LPI) e observadas as demais condições legais.

(11) BR 30 2018 000431-0

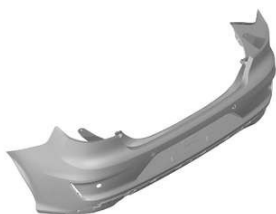

Código 39 - Concessão do Registro

(22) 02/02/2018

(15) 21/08/2018

(45) 21/08/2018

(52) 12-16

(54) CONFIGURAÇÃO APLICADA A/EM PARA-CHOQUES

(73) FORD GLOBAL TECHNOLOGIES, LLC. (US)

(72) TODD WILLING; MAX WOLFF; SIMON BROOK

(74) ANA PAULA SANTOS CELIDONIO

Prazo de validade: 10 (dez) anos contados a partir de 02/02/2018, mediante o recolhimento da taxa quinquenal de manutenção (Artigos 119 e 120 da LPI) e observadas as demais condições legais.

(11) BR 30 2018 000432-9



Código 39 - Concessão do Registro

(22) 02/02/2018

(15) 21/08/2018

(45) 21/08/2018

(52) 12-08

(54) CONFIGURAÇÃO APLICADA A/EM VEÍCULO

(73) FORD GLOBAL TECHNOLOGIES, LLC. (US)

(72) TODD WILLING; MAX WOLFF; SIMON BROOK

(74) ANA PAULA SANTOS CELIDONIO

Prazo de validade: 10 (dez) anos contados a partir de 02/02/2018, mediante o recolhimento da taxa quinquenal de manutenção (Artigos 119 e 120 da LPI) e observadas as demais condições legais.

(11) BR 30 2018 000433-7

Código 39 - Concessão do Registro

(22) 02/02/2018

(15) 21/08/2018

(45) 21/08/2018

(52) 12-16

(54) CONFIGURAÇÃO APLICADA A/EM RODA

(73) FORD GLOBAL TECHNOLOGIES, LLC. (US)





(72) SIMON BROOK; MAX WOLFF; TODD WILLING

(74) ANA PAULA SANTOS CELIDONIO

Prazo de validade: 10 (dez) anos contados a partir de 02/02/2018, mediante o recolhimento da taxa quinquenal de manutenção (Artigos 119 e 120 da LPI) e observadas as demais condições legais.

(11) BR 30 2018 000434-5



Código 39 - Concessão do Registro

(22) 02/02/2018

(15) 21/08/2018

(45) 21/08/2018

(52) 12-08

(54) CONFIGURAÇÃO APLICADA A/EM VEÍCULO

(73) FORD GLOBAL TECHNOLOGIES, LLC. (US)

(72) TODD WILLING; MAX WOLFF; SIMON BROOK

(74) ANA PAULA SANTOS CELIDONIO

Prazo de validade: 10 (dez) anos contados a partir de 02/02/2018, mediante o recolhimento da taxa quinquenal de manutenção (Artigos 119 e 120 da LPI) e observadas as demais condições legais.

(11) BR 30 2018 000435-3



Código 39 - Concessão do Registro

(22) 02/02/2018

(15) 21/08/2018

(45) 21/08/2018

(52) 12-08

(54) CONFIGURAÇÃO APLICADA A/EM VEÍCULO

(73) FORD GLOBAL TECHNOLOGIES, LLC. (US)

(72) TODD WILLING; MAX WOLFF; SIMON BROOK

(74) ANA PAULA SANTOS CELIDONIO

Prazo de validade: 10 (dez) anos contados a partir de 02/02/2018, mediante o recolhimento da taxa quinquenal de manutenção (Artigos 119 e 120 da LPI) e observadas as demais condições legais.

(11) BR 30 2018 000436-1



Código 39 - Concessão do Registro

(22) 02/02/2018

(15) 21/08/2018

(45) 21/08/2018

(52) 12-08

(54) CONFIGURAÇÃO APLICADA A/EM VEÍCULO

(73) FORD GLOBAL TECHNOLOGIES, LLC. (US)



(72) TODD WILLING; MAX WOLFF; SIMON BROOK; SEUNGYUP BAEK

(74) ANA PAULA SANTOS CELIDONIO

Prazo de validade: 10 (dez) anos contados a partir de 02/02/2018, mediante o recolhimento da taxa quinquenal de manutenção (Artigos 119 e 120 da LPI) e observadas as demais condições legais.

(11) BR 30 2018 000889-8



Código 39 - Concessão do Registro

(22) 07/03/2018

(15) 21/08/2018

(45) 21/08/2018

(52) 28-02

(54) CONFIGURAÇÃO APLICADA A/EM POTE

(73) INCOM INDUSTRIAL EIRELI (BR/SP)

(72) RICARDO MARIANO DE BARROS JOHANSEN

(74) Alberto Luís Camelier da Silva

Prazo de validade: 10 (dez) anos contados a partir de 07/03/2018, mediante o recolhimento da taxa quinquenal de manutenção (Artigos 119 e 120 da LPI) e observadas as demais condições legais. (co) Registro concedido por força do art. 106 da Lei da Propriedade Industrial nº 9.279/96. Aplicável a instauração de ofício do processo administrativo de nulidade, conforme dispõe o Art.113, para averiguação da infringência do art. 95 do referido diploma legal.

(11) BR 30 2018 000927-4

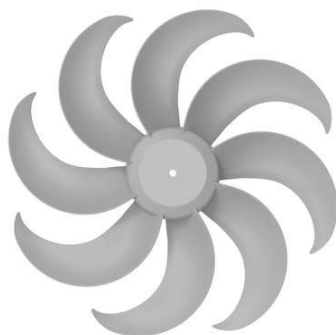

Código 39 - Concessão do Registro

(22) 08/03/2018

(15) 21/08/2018

(45) 21/08/2018

(52) 23-04

(54) CONFIGURAÇÃO APLICADA A/EM HÉLICE DE VENTILADOR

(73) MK ELETRODOMESTICOS MONDIAL S.A (BR/BA)

(72) JACQUES IVO KRAUSE

(74) VANDRÉ CAVALCANTE BITTENCOURT TORRES

Prazo de validade: 10 (dez) anos contados a partir de 08/03/2018, mediante o recolhimento da taxa quinquenal de manutenção (Artigos 119 e 120 da LPI) e observadas as demais condições legais.

(11) BR 30 2018 000945-2

Código 39 - Concessão do Registro

(22) 08/03/2018

(15) 21/08/2018

(45) 21/08/2018

(52) 23-01

(54) CONFIGURAÇÃO APLICADA A/EM CONTROLE PARA FILTRO DE ÁGUA



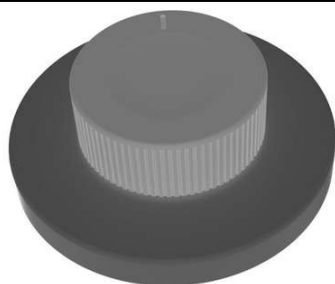

(73) DURATEX S.A. (BR/SP)

(72) PEDRO MARTINS

(74) Daniel Advogados (Alt.de Daniel & Cia)

Prazo de validade: 10 (dez) anos contados a partir de 08/03/2018, mediante o recolhimento da taxa quinquenal de manutenção (Artigos 119 e 120 da LPI) e observadas as demais condições legais.

(11) BR 30 2018 000966-5



FIG. 1.1

Código 39 - Concessão do Registro

(22) 12/03/2018

(15) 21/08/2018

(30) 15/09/2017 JP 2017-020203

(45) 21/08/2018

(52) 12-11

(54) CONFIGURAÇÃO APLICADA A/EM CARENAGEM LATERAL DE MOTOCICLETA

(73) HONDA MOTOR CO., LTD. (JP)

(72) TOSHIAKI KISHI; KANYA TAKIGAWA; VALERIO AIELLO

(74) DANNEMANN, SIEMSEN, BIGLER & IPANEMA MOREIRA

Prazo de validade: 10 (dez) anos contados a partir de 12/03/2018, mediante o recolhimento da taxa quinquenal de manutenção (Artigos 119 e 120 da LPI) e observadas as demais condições legais.

(11) BR 30 2018 000968-1



FIG. 1.1

Código 39 - Concessão do Registro

(22) 12/03/2018

(15) 21/08/2018

(30) 15/09/2017 JP 2017-020200

(45) 21/08/2018

(52) 12-11

(54) CONFIGURAÇÃO APLICADA A/EM MOTOCICLETA

(73) HONDA MOTOR CO., LTD. (JP)

(72) TOSHIAKI KISHI; KANYA TAKIGAWA

(74) DANNEMANN, SIEMSEN, BIGLER & IPANEMA MOREIRA

Prazo de validade: 10 (dez) anos contados a partir de 12/03/2018, mediante o recolhimento da taxa quinquenal de manutenção (Artigos 119 e 120 da LPI) e observadas as demais condições legais.

(11) BR 30 2018 000969-0

Código 39 - Concessão do Registro

(22) 12/03/2018

(15) 21/08/2018

(30) 15/09/2017 JP 2017-020201

(45) 21/08/2018





(52) 12-11

(54) CONFIGURAÇÃO APLICADA A/EM COBERTURA DE TANQUE DE MOTOCICLETA

(73) HONDA MOTOR CO., LTD. (JP)

(72) KANYA TAKIGAWA; TOSHIKI KISHI

(74) DANNEMANN, SIEMSEN, BIGLER & IPANEMA MOREIRA

Prazo de validade: 10 (dez) anos contados a partir de 12/03/2018, mediante o recolhimento da taxa quinquenal de manutenção (Artigos 119 e 120 da LPI) e observadas as demais condições legais.

(11) BR 30 2018 000970-3

Código 39 - Concessão do Registro

(22) 12/03/2018

(15) 21/08/2018

(30) 15/09/2017 JP 2017-020199

(45) 21/08/2018

(52) 12-11

(54) CONFIGURAÇÃO APLICADA A/EM TANQUE DE COMBUSTÍVEL

(73) HONDA MOTOR CO., LTD. (JP)

(72) TAKASHI SHIGIHARA; TETSUYA NAKAZAWA; JUN HIROSE

(74) DANNEMANN, SIEMSEN, BIGLER & IPANEMA MOREIRA

Prazo de validade: 10 (dez) anos contados a partir de 12/03/2018, mediante o recolhimento da taxa quinquenal de manutenção (Artigos 119 e 120 da LPI) e observadas as demais condições legais.

(11) BR 30 2018 000972-0

FIG. 1.1

Código 39 - Concessão do Registro

(22) 12/03/2018

(15) 21/08/2018

(30) 15/09/2017 JP 2017-020202

(45) 21/08/2018

(52) 12-11

(54) CONFIGURAÇÃO APLICADA A/EM MOTOCICLETA

(73) HONDA MOTOR CO., LTD. (JP)

(72) TOSHIKI KISHI; KANYA TAKIGAWA; VALERIO AIELLO

(74) DANNEMANN, SIEMSEN, BIGLER & IPANEMA MOREIRA

Prazo de validade: 10 (dez) anos contados a partir de 12/03/2018, mediante o recolhimento da taxa quinquenal de manutenção (Artigos 119 e 120 da LPI) e observadas as demais condições legais.

(11) BR 30 2018 001071-0

Código 39 - Concessão do Registro

(22) 19/03/2018

(15) 21/08/2018



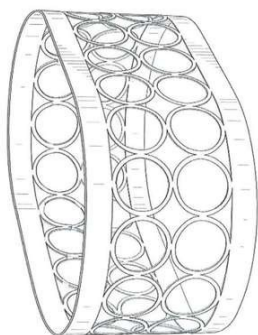

(45) 21/08/2018
 (52) 06-06
 (54) CONFIGURAÇÃO APLICADA A/EM ACESSÓRIO PARA BERÇO
 (73) ENFANT TERRIBLE DESIGN AB (SE)
 (72) LISA FURULAND
 (74) MURTA GOYANES ADVOGADOS

Prazo de validade: 10 (dez) anos contados a partir de 19/03/2018, mediante o recolhimento da taxa quinquenal de manutenção (Artigos 119 e 120 da LPI) e observadas as demais condições legais.

(11) BR 30 2018 001167-8



Código 39 - Concessão do Registro
 (22) 23/03/2018
 (15) 21/08/2018
 (45) 21/08/2018
 (52) 09-03
 (54) CONFIGURAÇÃO APLICADA A/EM ACONDICIONADOR DE ALIMENTOS
 (73) PLASTICOVILLE INDÚSTRIA E COMÉRCIO DE PRODUTOS PLÁSTICOS LTDA (BR/SC)
 (72) JAMES ADELIR ALVES
 (74) ELAINE LAU DA SILVA PEREIRA

Prazo de validade: 10 (dez) anos contados a partir de 23/03/2018, mediante o recolhimento da taxa quinquenal de manutenção (Artigos 119 e 120 da LPI) e observadas as demais condições legais. (co) Título adequado de ofício nos termos do Art. 22 da Instrução Normativa 044/2015.

(11) BR 30 2018 001342-5

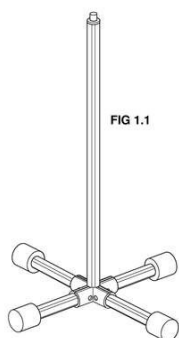

Código 39 - Concessão do Registro
 (22) 03/04/2018
 (15) 21/08/2018
 (30) 03/10/2017 US 29/619,894
 (45) 21/08/2018
 (52) 14-99
 (54) CONFIGURAÇÃO APLICADA A/EM SUPORTE DE MICROFONE
 (73) SLOT KITS, LLC (US)
 (72) TODD MARTIN HORTON
 (74) Araripe & Associados

Prazo de validade: 10 (dez) anos contados a partir de 03/04/2018, mediante o recolhimento da taxa quinquenal de manutenção (Artigos 119 e 120 da LPI) e observadas as demais condições legais. (co) Título adequado de ofício nos termos do Art. 22 da Instrução Normativa 044/2015.



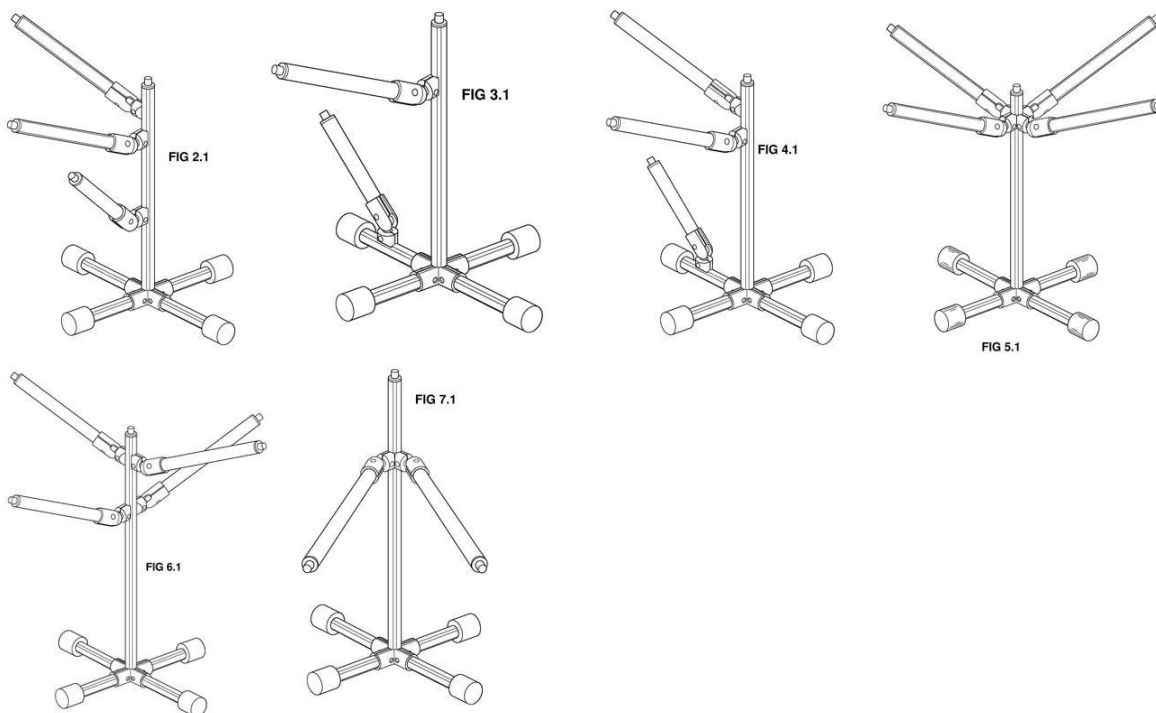

(11) BR 30 2018 001344-1

Código 39 - Concessão do Registro

(22) 03/04/2018

(15) 21/08/2018

(30) 03/10/2017 US 29/619,896

(45) 21/08/2018

(52) 14-99

(54) CONFIGURAÇÃO APLICADA A/EM SUPORTE DE MICROFONE

(73) SLOT KITS, LLC (US)

(72) TODD MARTIN HORTON

(74) Araripe & Associados

Prazo de validade: 10 (dez) anos contados a partir de 03/04/2018, mediante o recolhimento da taxa quinquenal de manutenção (Artigos 119 e 120 da LPI) e observadas as demais condições legais. (co) Título adequado de ofício nos termos do Art. 22 da Instrução Normativa 044/2015.

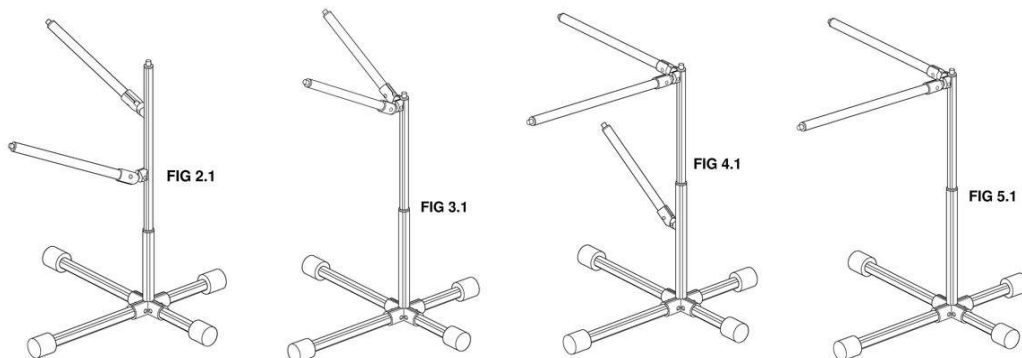
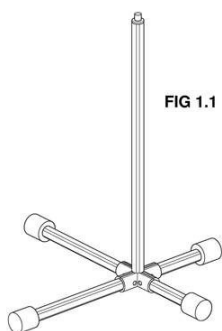

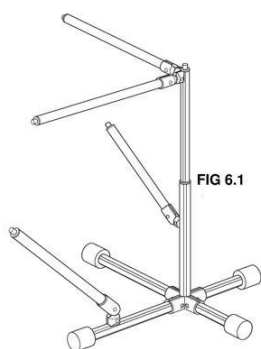

(11) BR 30 2018 001380-8

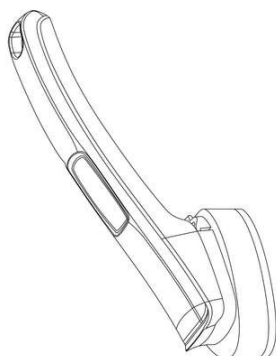

Código 39 - Concessão do Registro

(22) 06/04/2018

(15) 21/08/2018

(30) 09/10/2017 US 29/621,496

(45) 21/08/2018

(52) 04-01

(54) CONFIGURAÇÃO APLICADA A/EM ESCOVA DE LIMPEZA

(73) 3M INNOVATIVE PROPERTIES COMPANY (US)

(72) MEGAN ELIZABETH RENNER; MARK WILLIAM BALDWIN; MATTHEW DAVID CHAFFEE; LLOYD STUART VASILAKES; HEIDI ANN SANDELL; MICHAEL CHARLES MOONEY

(74) Jacques Labrunie

Prazo de validade: 10 (dez) anos contados a partir de 06/04/2018, mediante o recolhimento da taxa quinquenal de manutenção (Artigos 119 e 120 da LPI) e observadas as demais condições legais.

(11) BR 30 2018 001382-4

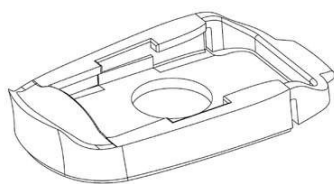

Código 39 - Concessão do Registro

(22) 06/04/2018

(15) 21/08/2018

(30) 09/10/2017 US 29/621,484

(45) 21/08/2018

(52) 08-08

(54) CONFIGURAÇÃO APLICADA A/EM SUPORTE PARA ESCOVA DE LIMPEZA

(73) 3M INNOVATIVE PROPERTIES COMPANY (US)

(72) MEGAN ELIZABETH RENNER; MATTHEW DAVID CHAFFEE; HEIDI ANN SANDELL; MARK WILLIAM BALDWIN; LLOYD STUART VASILAKES; MICHAEL CHARLES MOONEY

(74) Jacques Labrunie

Prazo de validade: 10 (dez) anos contados a partir de 06/04/2018, mediante o recolhimento da taxa quinquenal de manutenção (Artigos 119 e 120 da LPI) e observadas as demais condições legais.

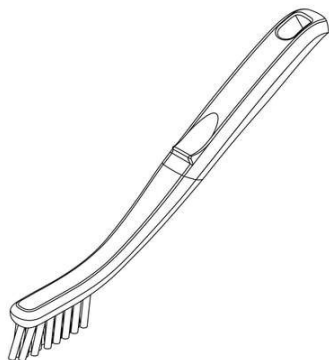

(11) BR 30 2018 001400-6

Código 39 - Concessão do Registro

(22) 09/04/2018

(15) 21/08/2018

(30) 10/10/2017 US 29/621,591

(45) 21/08/2018

(52) 04-01

(54) CONFIGURAÇÃO APLICADA A/EM ESCOVA DE LIMPEZA

(73) 3M INNOVATIVE PROPERTIES COMPANY (US)

(72) MEGAN ELIZABETH RENNER; MATTHEW DAVID CHAFFEE; MARK WILLIAM BALDWIN; MICHAEL CHARLES MOONEY

(74) Jacques Labrunie

Prazo de validade: 10 (dez) anos contados a partir de 09/04/2018, mediante o recolhimento da taxa quinquenal de manutenção (Artigos 119 e 120 da LPI) e observadas as demais condições legais.

(11) BR 30 2018 001401-4

Código 39 - Concessão do Registro

(22) 09/04/2018

(15) 21/08/2018

(30) 10/10/2017 US 29/621,586

(45) 21/08/2018

(52) 04-01

(54) CONFIGURAÇÃO APLICADA A/EM ESCOVA

(73) 3M INNOVATIVE PROPERTIES COMPANY (US)

(72) MEGAN ELIZABETH RENNER; MATTHEW DAVID CHAFFEE; MARK WILLIAM BALDWIN; MICHAEL CHARLES MOONEY

(74) Jacques Labrunie

Prazo de validade: 10 (dez) anos contados a partir de 09/04/2018, mediante o recolhimento da taxa quinquenal de manutenção (Artigos 119 e 120 da LPI) e observadas as demais condições legais.

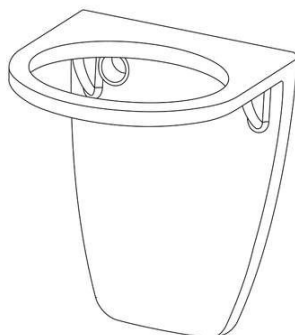
(11) BR 30 2018 001402-2

Código 39 - Concessão do Registro

(22) 09/04/2018

(15) 21/08/2018

(30) 10/10/2017 US 29/621,583

(45) 21/08/2018

(52) 08-08

(54) CONFIGURAÇÃO APLICADA A/EM SUPORTE

(73) 3M INNOVATIVE PROPERTIES COMPANY (US)

(72) MEGAN ELIZABETH RENNER; LLOYD STUART VASILAKES; MARK WILLIAM BALDWIN; MICHAEL CHARLES MOONEY

(74) Jacques Labrunie

Prazo de validade: 10 (dez) anos contados a partir de 09/04/2018, mediante o



recolhimento da taxa quinquenal de manutenção (Artigos 119 e 120 da LPI) e observadas as demais condições legais.

(11) BR 30 2018 001404-9

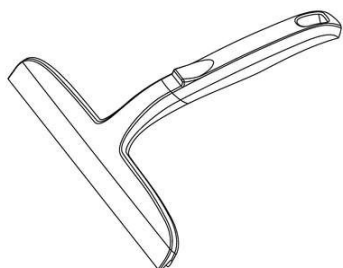

Código 39 - Concessão do Registro

(22) 09/04/2018

(15) 21/08/2018

(30) 10/10/2017 US 29/621,661

(45) 21/08/2018

(52) 07-05

(54) CONFIGURAÇÃO APLICADA A/EM RODO

(73) 3M INNOVATIVE PROPERTIES COMPANY (US)

(72) MEGAN ELIZABETH RENNER; MARK WILLIAM BALDWIN; MATTHEW DAVID CHAFFEE; MICHAEL CHARLES MOONEY

(74) Jacques Labrunie

Prazo de validade: 10 (dez) anos contados a partir de 09/04/2018, mediante o recolhimento da taxa quinquenal de manutenção (Artigos 119 e 120 da LPI) e observadas as demais condições legais.

(11) BR 30 2018 001407-3

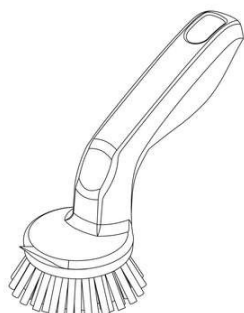

Código 39 - Concessão do Registro

(22) 09/04/2018

(15) 21/08/2018

(30) 10/10/2017 US 29/621,584

(45) 21/08/2018

(52) 04-01

(54) CONFIGURAÇÃO APLICADA A/EM ESCOVA DE LIMPEZA

(73) 3M INNOVATIVE PROPERTIES COMPANY (US)

(72) MEGAN ELIZABETH RENNER; MARK WILLIAM BALDWIN; MATTHEW DAVID CHAFFEE; MICHAEL CHARLES MOONEY

(74) Jacques Labrunie

Prazo de validade: 10 (dez) anos contados a partir de 09/04/2018, mediante o recolhimento da taxa quinquenal de manutenção (Artigos 119 e 120 da LPI) e observadas as demais condições legais.

(11) BR 30 2018 001410-3

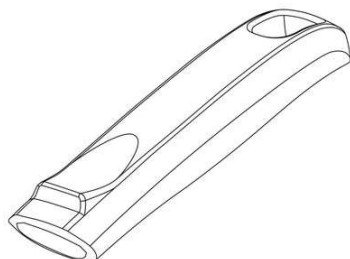

Código 39 - Concessão do Registro

(22) 09/04/2018

(15) 21/08/2018

(30) 10/10/2017 US 29/621,602

(45) 21/08/2018

(52) 04-01

(54) CONFIGURAÇÃO APLICADA A/EM CABO

(73) 3M INNOVATIVE PROPERTIES COMPANY (US)



(72) MEGAN ELIZABETH RENNER; MATTHEW DAVID CHAFFEE; MARK WILLIAM BALDWIN; MICHAEL CHARLES MOONEY

(74) Jacques Labrunie

Prazo de validade: 10 (dez) anos contados a partir de 09/04/2018, mediante o recolhimento da taxa quinquenal de manutenção (Artigos 119 e 120 da LPI) e observadas as demais condições legais.

(11) BR 30 2018 001412-0

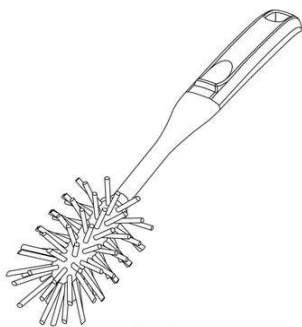

Código 39 - Concessão do Registro

(22) 09/04/2018

(15) 21/08/2018

(30) 10/10/2017 US 29/621,590

(45) 21/08/2018

(52) 04-01

(54) CONFIGURAÇÃO APLICADA A/EM ESCOVA

(73) 3M INNOVATIVE PROPERTIES COMPANY (US)

(72) MEGAN ELIZABETH RENNER; MATTHEW DAVID CHAFFEE; MARK WILLIAM BALDWIN; MICHAEL CHARLES MOONEY

(74) Jacques Labrunie

Prazo de validade: 10 (dez) anos contados a partir de 09/04/2018, mediante o recolhimento da taxa quinquenal de manutenção (Artigos 119 e 120 da LPI) e observadas as demais condições legais.

(11) BR 30 2018 001413-8

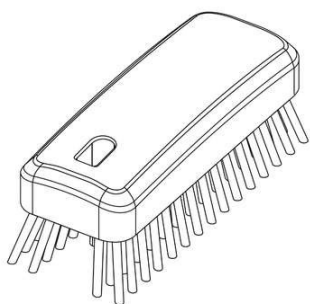

Fig. 1.1

Código 39 - Concessão do Registro

(22) 09/04/2018

(15) 21/08/2018

(30) 10/10/2017 US 29/621,644

(45) 21/08/2018

(52) 04-01

(54) CONFIGURAÇÃO APLICADA A/EM ESCOVA DE LIMPEZA

(73) 3M INNOVATIVE PROPERTIES COMPANY (US)

(72) MEGAN ELIZABETH RENNER; MATTHEW DAVID CHAFFEE; MARK WILLIAM BALDWIN; MICHAEL CHARLES MOONEY

(74) Jacques Labrunie

Prazo de validade: 10 (dez) anos contados a partir de 09/04/2018, mediante o recolhimento da taxa quinquenal de manutenção (Artigos 119 e 120 da LPI) e observadas as demais condições legais.

(11) BR 30 2018 001430-8

Código 39 - Concessão do Registro

(22) 10/04/2018

(15) 21/08/2018

(30) 10/10/2017 US 29/621640



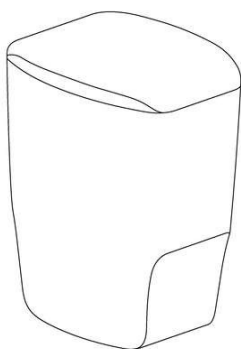

(45) 21/08/2018

(52) 09-03

(54) CONFIGURAÇÃO APLICADA A/EM RECIPIENTE

(73) WM. WRIGLEY JR. COMPANY (US)

(72) WILLIAM THAM; DANIEL DAUGHERTY; MIKE CICCARELLO; LEAH KOPKE; PAUL J. ANGELONI; DAVID JAGGI; CHRISTOPHER H. CUNNINGHAM

(74) Araripe & Associados

Prazo de validade: 10 (dez) anos contados a partir de 10/04/2018, mediante o recolhimento da taxa quinquenal de manutenção (Artigos 119 e 120 da LPI) e observadas as demais condições legais.

(11) BR 30 2018 002000-6

FIG. 1.10



Código 39 - Concessão do Registro

(22) 14/05/2018

(15) 21/08/2018

(45) 21/08/2018

(52) 02-04

(54) CONFIGURAÇÃO APLICADA EM SANDÁLIA

(73) ANTONIO KECIO SILVA FREITAS (BR/SP)

(72) ANTONIO KECIO SILVA FREITAS

(74) Elci Maria Teixeira Gonçalves

Prazo de validade: 10 (dez) anos contados a partir de 14/05/2018, mediante o recolhimento da taxa quinquenal de manutenção (Artigos 119 e 120 da LPI) e observadas as demais condições legais. (co) Registro concedido por força do art. 106 da Lei da Propriedade Industrial nº 9.279/96. Aplicável a instauração de ofício do processo administrativo de nulidade, conforme dispõe o Art.113, para averiguação da infringência do art. 95 do referido diploma legal.

(11) BR 30 2018 002022-7

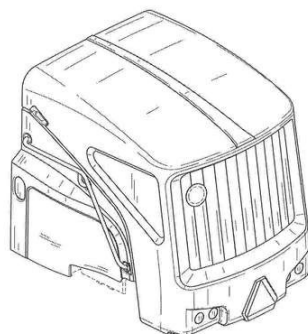

Código 39 - Concessão do Registro

(22) 14/05/2018

(15) 21/08/2018

(43) 07/08/2018

(52) 12-16

(54) CONFIGURAÇÃO APLICADA A/EM COMPARTIMENTO DE MOTOR

(73) CNH INDUSTRIAL AMERICA LLC (US)

(72) BLAINE A. SCHWALBE; NATHAN P. BROOKS; DOUGLAS MONTGOMERY; LAWRENCE R. BORUCKI, JR; STEVEN N. WINKEL; ROSS P. CHRISTIANSEN

(74) ARTUR SCHAAL

Prazo de validade: 10 (dez) anos contados a partir de 14/05/2018, mediante o recolhimento da taxa quinquenal de manutenção (Artigos 119 e 120 da LPI) e observadas as demais condições legais. (co) Registro concedido por força do art. 106 da Lei da Propriedade Industrial nº 9.279/96. Aplicável a instauração de ofício do processo administrativo de nulidade, conforme dispõe o Art.113, para

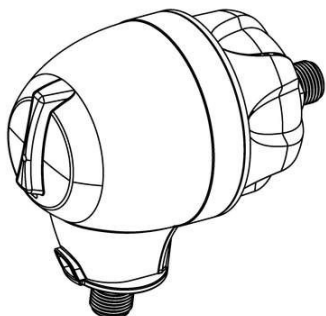

averiguação da infringência do art. 95 do referido diploma legal.

(11) BR 30 2018 002064-2

Código 39 - Concessão do Registro

(22) 16/05/2018

(15) 21/08/2018

(45) 21/08/2018

(52) 23-03

(54) CONFIGURAÇÃO APLICADA A/EM AQUECEDOR DE ÁGUA

(73) LORENZETTI S.A. INDÚSTRIAS BRASILEIRAS ELETROMETALÚRGICAS (BR/SP)

(72) CLAUDIO LOURENÇO LORENZETTI

(74) DANNEMANN, SIEMSEN, BIGLER & IPANEMA MOREIRA

Prazo de validade: 10 (dez) anos contados a partir de 16/05/2018, mediante o recolhimento da taxa quinquenal de manutenção (Artigos 119 e 120 da LPI) e observadas as demais condições legais. (co) Título adequado de ofício nos termos do Art. 22 da Instrução Normativa 044/2015.

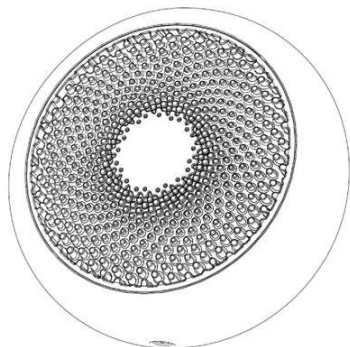
(11) BR 30 2018 002066-9

Código 39 - Concessão do Registro

(22) 16/05/2018

(15) 21/08/2018

(30) 16/11/2017 US 29/626,322

(45) 21/08/2018

(52) 28-03

(54) CONFIGURAÇÃO APLICADA A/EM DISPOSITIVO PARA CUIDADO COM A PELE

(73) FILIP SEDIC (SE)

(72) FILIP SEDIC

(74) Flávia Salim Lopes

Prazo de validade: 10 (dez) anos contados a partir de 16/05/2018, mediante o recolhimento da taxa quinquenal de manutenção (Artigos 119 e 120 da LPI) e observadas as demais condições legais.

(11) BR 30 2018 002067-7

Código 39 - Concessão do Registro

(22) 16/05/2018

(15) 21/08/2018

(45) 21/08/2018

(52) 02-04

(54) CONFIGURAÇÃO APLICADA A/EM CALÇADO

(73) MARCOS DE SOUZA GUIMARÃES (BR/MG)

(72) MARCOS DE SOUZA GUIMARÃES

(74) FERNANDO LUIZ ROSADO

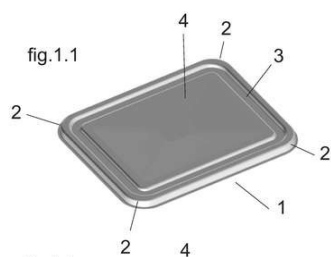

Prazo de validade: 10 (dez) anos contados a partir de 16/05/2018, mediante o recolhimento da taxa quinquenal de manutenção (Artigos 119 e 120 da LPI) e observadas as demais condições legais. (co) Registro concedido por força do art. 106 da Lei da Propriedade Industrial nº 9.279/96. Aplicável a instauração de ofício do processo administrativo de nulidade, conforme dispõe o Art.113, para averiguação da infringência do art. 95 do referido diploma legal.

(11) BR 30 2018 002073-1

Código 39 - Concessão do Registro

(22) 16/05/2018

(15) 21/08/2018

(45) 21/08/2018

(52) 09-07

(54) CONFIGURAÇÃO APLICADA A/EM TAMPA DE EMBALAGEM

(73) FIBRAFORM INDUSTRIA DE EMBALAGENS PLASTICAS LTDA. (BR/RS)

(72) ROBERTO FRITZEN

(74) D' Mark Registros de Marcas e Patentes S/S Ltda.

Prazo de validade: 10 (dez) anos contados a partir de 16/05/2018, mediante o recolhimento da taxa quinquenal de manutenção (Artigos 119 e 120 da LPI) e observadas as demais condições legais.

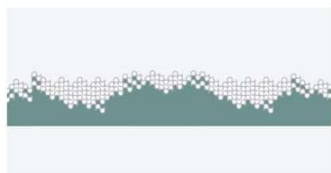
(11) BR 30 2018 002075-8

Código 39 - Concessão do Registro

(22) 16/05/2018

(15) 21/08/2018

(45) 21/08/2018

(52) 32-00

(54) PADRÃO ORNAMENTAL APLICADO A/EM EMBALAGEM

(73) BSS PAPEIS LTDA (BR/SC)

(72) ANDRÉ LUIS SIMAS

(74) Sandro Wunderlich

Prazo de validade: 10 (dez) anos contados a partir de 16/05/2018, mediante o recolhimento da taxa quinquenal de manutenção (Artigos 119 e 120 da LPI) e observadas as demais condições legais.

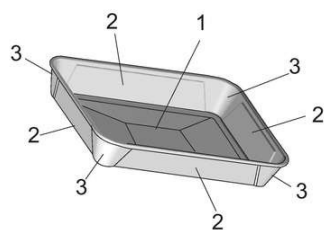
(11) BR 30 2018 002076-6

Código 39 - Concessão do Registro

(22) 16/05/2018

(15) 21/08/2018

(45) 21/08/2018

(52) 09-03

(54) CONFIGURAÇÃO APLICADA A/EM BANDEJA

(73) FIBRAFORM INDUSTRIA DE EMBALAGENS PLASTICAS LTDA. (BR/RS)

(72) ROBERTO FRITZEN



(74) D' Mark Registros de Marcas e Patentes S/S Ltda.

Prazo de validade: 10 (dez) anos contados a partir de 16/05/2018, mediante o recolhimento da taxa quinquenal de manutenção (Artigos 119 e 120 da LPI) e observadas as demais condições legais.

(11) BR 30 2018 002080-4

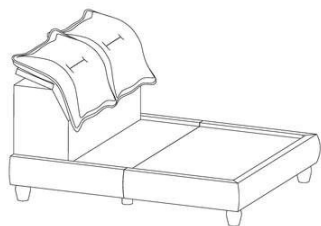

Código 39 - Concessão do Registro

(22) 16/05/2018

(15) 21/08/2018

(45) 21/08/2018

(52) 06-01

(54) CONFIGURAÇÃO APLICADA A/EM ESTOFADO.

(73) SIDNEI ROGÉRIO FELICIO (BR/SP)

(72) SIDNEI ROGÉRIO FELICIO

(74) Vilage Marcas e Patentes Ltda

Prazo de validade: 10 (dez) anos contados a partir de 16/05/2018, mediante o recolhimento da taxa quinquenal de manutenção (Artigos 119 e 120 da LPI) e observadas as demais condições legais.

(11) BR 30 2018 002082-0

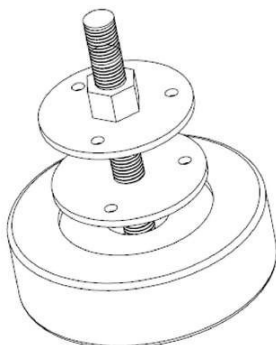

Código 39 - Concessão do Registro

(22) 16/05/2018

(15) 21/08/2018

(45) 21/08/2018

(52) 08-08

(54) CONFIGURAÇÃO APLICADA A/EM PEÇA PARA NIVELAMENTO DE MESA

(73) MILTON MOURA MARCHIORI (BR/SC)

(72) MILTON MOURA MARCHIORI

(74) VITOR LUIZ RAMOS BATISTA

Prazo de validade: 10 (dez) anos contados a partir de 16/05/2018, mediante o recolhimento da taxa quinquenal de manutenção (Artigos 119 e 120 da LPI) e observadas as demais condições legais.

(11) BR 30 2018 002087-1



Código 39 - Concessão do Registro

(22) 17/05/2018

(15) 21/08/2018

(30) 23/11/2017 EM 004518173

(45) 21/08/2018

(52) 07-05

(54) CONFIGURAÇÃO APLICADA A/EM FERRO

(73) KONINKLIJKE PHILIPS N.V. (NL)

(72) NATHAN ALAN GABRIELE

(74) DANIEL ADVOGADOS (ALT.DE DANIEL & CIA)



Prazo de validade: 10 (dez) anos contados a partir de 17/05/2018, mediante o recolhimento da taxa quinquenal de manutenção (Artigos 119 e 120 da LPI) e observadas as demais condições legais.

(11) BR 30 2018 002088-0

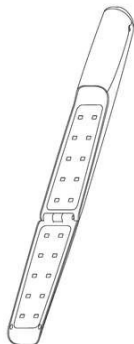

Código 39 - Concessão do Registro
(22) 17/05/2018
(15) 21/08/2018
(30) 18/12/2017 CN 201730649312.X
(45) 21/08/2018
(52) 23-04
(54) CONFIGURAÇÃO APLICADA A/EM ESTERILIZADOR.
(73) SHENZHEN UVLED OPTICAL TECHNOLOGY CO.,LTD. (CN)
(72) OUYANG, CHENYI
(74) Vilage Marcas e Patentes Ltda

Prazo de validade: 10 (dez) anos contados a partir de 17/05/2018, mediante o recolhimento da taxa quinquenal de manutenção (Artigos 119 e 120 da LPI) e observadas as demais condições legais.

(11) BR 30 2018 002089-8



Código 39 - Concessão do Registro
(22) 17/05/2018
(15) 21/08/2018
(45) 21/08/2018
(52) 02-04
(54) CONFIGURAÇÃO APLICADA A/EM CALÇADO.
(73) MISTY MORNING HOLDINGS LTD. (BS)
(72) LUCIANA NIGRO MELLO
(74) DIEGO MAHAUT DUARTE PEREIRA

Prazo de validade: 10 (dez) anos contados a partir de 17/05/2018, mediante o recolhimento da taxa quinquenal de manutenção (Artigos 119 e 120 da LPI) e observadas as demais condições legais.

(11) BR 30 2018 002090-1

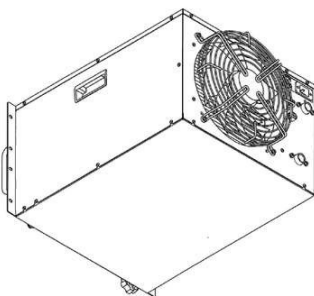

Código 39 - Concessão do Registro
(22) 17/05/2018
(15) 21/08/2018
(30) 17/11/2017 JP 2017-025772; 17/11/2017 JP 2017-025773; 17/11/2017 JP 2017-025775; 17/11/2017 JP 2017-025774
(45) 21/08/2018
(52) 23-03
(54) CONFIGURAÇÃO APLICADA A/EM CIRCULADOR
(73) SMC CORPORATION (JP)
(72) SHOTA FURUKAWA



(74) Flávia Salim Lopes

Prazo de validade: 10 (dez) anos contados a partir de 17/05/2018, mediante o recolhimento da taxa quinquenal de manutenção (Artigos 119 e 120 da LPI) e observadas as demais condições legais. (co) Título adequado de ofício nos termos do Art. 22 da Instrução Normativa 044/2015.

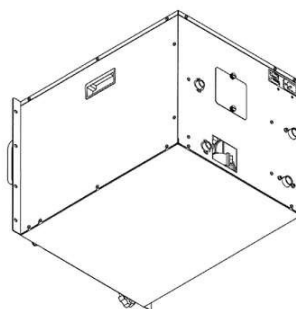
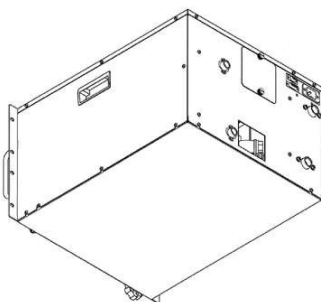
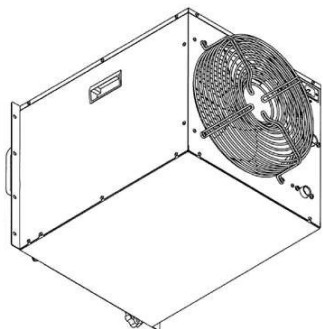

(11) BR 30 2018 002093-6



Código 39 - Concessão do Registro

(22) 17/05/2018

(15) 21/08/2018

(45) 21/08/2018

(52) 12-08

(54) CONFIGURAÇÃO APLICADA A/EM ÔNIBUS

(73) MARCOPOLO S.A (BR/RS)

(72) LUCIANO RICARDO RESNER

(74) Remer Villaça & Nogueira Assessoria e Consultoria de Prop. Intelectual S/S Ltda.

Prazo de validade: 10 (dez) anos contados a partir de 17/05/2018, mediante o recolhimento da taxa quinquenal de manutenção (Artigos 119 e 120 da LPI) e observadas as demais condições legais.

(11) BR 30 2018 002095-2

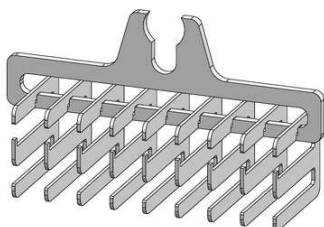

Código 39 - Concessão do Registro

(22) 17/05/2018

(15) 21/08/2018

(45) 21/08/2018

(52) 06-08

(54) CONFIGURAÇÃO APLICADA A/EM CABIDE

(73) NICOLE PUSCH DOS SANTOS (BR/PR)

(72) NICOLE PUSCH DOS SANTOS

(74) MARCOS ANTONIO NUNES

Prazo de validade: 10 (dez) anos contados a partir de 17/05/2018, mediante o recolhimento da taxa quinquenal de manutenção (Artigos 119 e 120 da LPI) e observadas as demais condições legais.



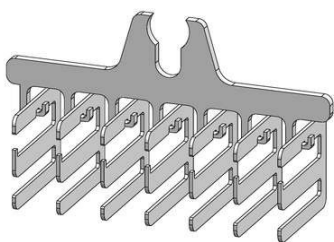

(11) BR 30 2018 002100-2

FIG. 1.9

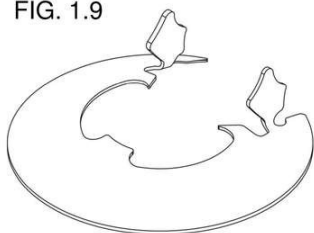

Código 39 - Concessão do Registro

(22) 17/05/2018

(15) 21/08/2018

(45) 21/08/2018

(52) 20-03

(54) CONFIGURAÇÃO APLICADA A/EM PLAQUETA IDENTIFICADORA

(73) MIGUEL CARLOS BOVE (BR/SP)

(72) MIGUEL CARLOS BOVE

(74) PERLA NATHALY POLLONIO

Prazo de validade: 10 (dez) anos contados a partir de 17/05/2018, mediante o recolhimento da taxa quinquenal de manutenção (Artigos 119 e 120 da LPI) e observadas as demais condições legais.

(11) BR 30 2018 002101-0

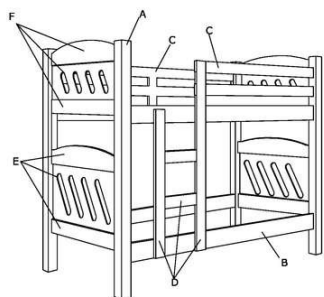

Código 39 - Concessão do Registro

(22) 18/05/2018

(15) 21/08/2018

(45) 21/08/2018

(52) 06-02

(54) CONFIGURAÇÃO APLICADA A/EM BELICHE

(73) BARRETO LONCARCCI INDUSTRIA DE MOVEIS LTDA (BR/SP)

(72) JESUS DE ANDRADE BARRETO

(74) Beerre Assessoria Empresarial Ltda.(Alt. de Beerre Assessoria Emp. S/C.LTDA.)

Prazo de validade: 10 (dez) anos contados a partir de 18/05/2018, mediante o recolhimento da taxa quinquenal de manutenção (Artigos 119 e 120 da LPI) e observadas as demais condições legais.

(11) BR 30 2018 002103-7

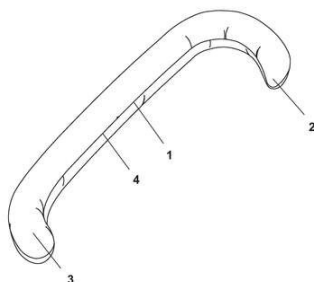

Código 39 - Concessão do Registro

(22) 18/05/2018

(15) 21/08/2018

(45) 21/08/2018

(52) 06-09

(54) CONFIGURAÇÃO APLICADA A/EM TRAVESSEIRO

(73) FIBRASCA QUÍMICA TÊXTIL LTDA. (BR/SC)

(72) KLAUS SIEBJE

(74) RITTER E MORAES PROPRIEDADE INTELECTUAL S/S



Prazo de validade: 10 (dez) anos contados a partir de 18/05/2018, mediante o recolhimento da taxa quinquenal de manutenção (Artigos 119 e 120 da LPI) e observadas as demais condições legais.

(11) BR 30 2018 002104-5



Código 39 - Concessão do Registro

(22) 18/05/2018

(15) 21/08/2018

(45) 21/08/2018

(52) 09-01

(54) CONFIGURAÇÃO APLICADA A/EM GARRAFA

(73) SAUDABILLE MEDITERRANEAN FOODS LTDA. M.E. (BR/MG)

(72) FRANCISCO BLANCO ALMOFREY

(74) RUBENS DOS SANTOS FILHO

Prazo de validade: 10 (dez) anos contados a partir de 18/05/2018, mediante o recolhimento da taxa quinquenal de manutenção (Artigos 119 e 120 da LPI) e observadas as demais condições legais.

(11) BR 30 2018 002110-0



Código 39 - Concessão do Registro

(22) 18/05/2018

(15) 21/08/2018

(45) 21/08/2018

(52) 12-15

(54) CONFIGURAÇÃO APLICADA A/EM PNEU

(73) SUMITOMO RUBBER INDUSTRIES LTD. (JP)

(72) YOSHIFUMI KAWAGOE

(74) DI BLASI, PARENTE & ADVOGADOS ASSOCIADOS

Prazo de validade: 10 (dez) anos contados a partir de 18/05/2018, mediante o recolhimento da taxa quinquenal de manutenção (Artigos 119 e 120 da LPI) e observadas as demais condições legais.

(11) BR 30 2018 002112-6

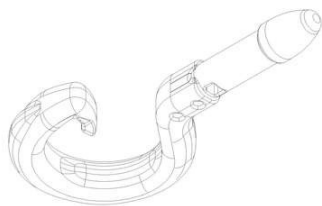

Código 39 - Concessão do Registro

(22) 19/05/2018

(15) 21/08/2018

(45) 21/08/2018

(52) 08-08

(54) CONFIGURAÇÃO APLICADA A/EM GANCHO

(73) R.O.C.F. DE SOUZA INDUSTRIA E COMERCIO DE EQUIPAMENTOS PARA FISIOTERAPIA E ESPORTES (ME) (BR/RJ)

(72) RAFAEL OLIVEIRA COUTINHO FERREIRA DE SOUZA

(74) RENAN BOTEGA

Prazo de validade: 10 (dez) anos contados a partir de 19/05/2018, mediante o



recolhimento da taxa quinquenal de manutenção (Artigos 119 e 120 da LPI) e observadas as demais condições legais. (co) Título adequado de ofício nos termos do Art. 22 da Instrução Normativa 044/2015.

(11) BR 30 2018 002124-0



Código 39 - Concessão do Registro

(22) 21/05/2018

(15) 21/08/2018

(45) 21/08/2018

(52) 23-02

(54) CONFIGURAÇÃO APLICADA A/EM BACIA SANITÁRIA

(73) DURATEX S.A. (BR/SP)

(72) LUCIO PAULO BERTELLI BORGES

(74) DANIEL ADVOGADOS (ALT.DE DANIEL & CIA)

Prazo de validade: 10 (dez) anos contados a partir de 21/05/2018, mediante o recolhimento da taxa quinquenal de manutenção (Artigos 119 e 120 da LPI) e observadas as demais condições legais. (co) Título adequado de ofício nos termos do Art. 22 da Instrução Normativa 044/2015.

(11) BR 30 2018 002125-8



Código 39 - Concessão do Registro

(22) 21/05/2018

(15) 21/08/2018

(45) 21/08/2018

(52) 23-02

(54) CONFIGURAÇÃO APLICADA A/EM BACIA SANITÁRIA

(73) DURATEX S.A. (BR/SP)

(72) EDUARDO MATOS DA CONCEIÇÃO

(74) DANIEL ADVOGADOS (ALT.DE DANIEL & CIA)

Prazo de validade: 10 (dez) anos contados a partir de 21/05/2018, mediante o recolhimento da taxa quinquenal de manutenção (Artigos 119 e 120 da LPI) e observadas as demais condições legais. (co) Título adequado de ofício nos termos do Art. 22 da Instrução Normativa 044/2015.



(11) BR 30 2018 002133-9

Código 39 - Concessão do Registro



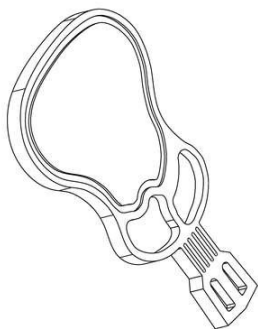

(22) 21/05/2018

(15) 21/08/2018

(45) 21/08/2018

(52) 07-04

(54) CONFIGURAÇÃO APLICADA A/EM TÁBUA DE CARNE

(73) ELTON CARLOS SILVEIRA (BR/PR)

(72) ELTON CARLOS SILVEIRA

(74) Icamp Marcas e Patentes Ltda

Prazo de validade: 10 (dez) anos contados a partir de 21/05/2018, mediante o recolhimento da taxa quinquenal de manutenção (Artigos 119 e 120 da LPI) e observadas as demais condições legais.

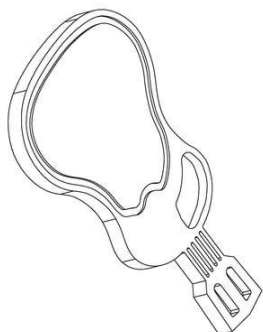

(11) BR 30 2018 002135-5

Código 39 - Concessão do Registro

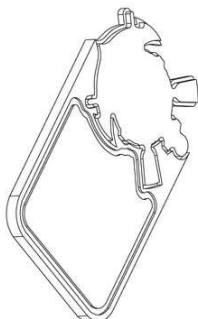

(22) 21/05/2018

(15) 21/08/2018

(45) 21/08/2018

(52) 07-04

(54) CONFIGURAÇÃO APLICADA A/EM TÁBUA DE CARNE

(73) ELTON CARLOS SILVEIRA (BR/PR)

(72) ELTON CARLOS SILVEIRA

(74) Icamp Marcas e Patentes Ltda

Prazo de validade: 10 (dez) anos contados a partir de 21/05/2018, mediante o recolhimento da taxa quinquenal de manutenção (Artigos 119 e 120 da LPI) e observadas as demais condições legais.

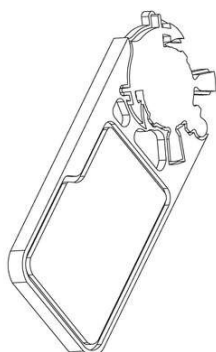
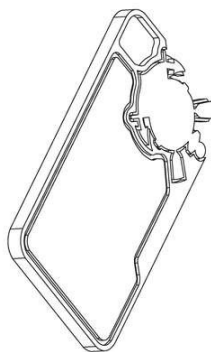

(11) BR 30 2018 002136-3

Código 39 - Concessão do Registro



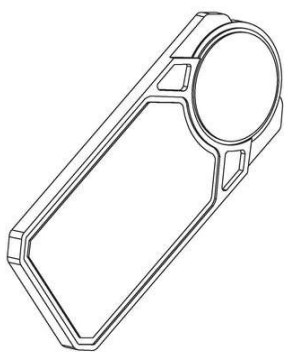

(22) 21/05/2018
 (15) 21/08/2018
 (45) 21/08/2018
 (52) 07-04
 (54) CONFIGURAÇÃO APLICADA A/EM TÁBUA DE CARNE
 (73) ELTON CARLOS SILVEIRA (BR/PR)
 (72) ELTON CARLOS SILVEIRA
 (74) Icamp Marcas e Patentes Ltda

Prazo de validade: 10 (dez) anos contados a partir de 21/05/2018, mediante o recolhimento da taxa quinquenal de manutenção (Artigos 119 e 120 da LPI) e observadas as demais condições legais.

(11) BR 30 2018 002137-1



Código 39 - Concessão do Registro
 (22) 21/05/2018
 (15) 21/08/2018
 (45) 21/08/2018
 (52) 11-01
 (54) CONFIGURAÇÃO APLICADA A/EM JOIA
 (73) PERFECT IMPORTAÇÃO EXPORTÇÃO LTDA (BR/MG)
 (72) EVANDRO ANTONIO VIEIRA

Prazo de validade: 10 (dez) anos contados a partir de 21/05/2018, mediante o recolhimento da taxa quinquenal de manutenção (Artigos 119 e 120 da LPI) e observadas as demais condições legais.

(11) BR 30 2018 002138-0



Código 39 - Concessão do Registro
 (22) 21/05/2018
 (15) 21/08/2018
 (45) 21/08/2018
 (52) 11-01
 (54) CONFIGURAÇÃO APLICADA A/EM JOIA
 (73) PERFECT IMPORTAÇÃO EXPORTÇÃO LTDA (BR/MG)
 (72) EVANDRO ANTONIO VIEIRA

Prazo de validade: 10 (dez) anos contados a partir de 21/05/2018, mediante o recolhimento da taxa quinquenal de manutenção (Artigos 119 e 120 da LPI) e observadas as demais condições legais.

(11) BR 30 2018 002139-8

Código 39 - Concessão do Registro
 (22) 21/05/2018
 (15) 21/08/2018
 (45) 21/08/2018
 (52) 11-01





(54) CONFIGURAÇÃO APLICADA A/EM JOIA
 (73) PERFECT IMPORTAÇÃO EXPORTÇÃO LTDA (BR/MG)
 (72) EVANDRO ANTONIO VIEIRA

Prazo de validade: 10 (dez) anos contados a partir de 21/05/2018, mediante o recolhimento da taxa quinquenal de manutenção (Artigos 119 e 120 da LPI) e observadas as demais condições legais.

(11) BR 30 2018 002140-1



Código 39 - Concessão do Registro
 (22) 22/05/2018
 (15) 21/08/2018
 (45) 21/08/2018
 (52) 32-00
 (54) PADRÃO ORNAMENTAL APLICADO A/EM SERINGA
 (73) CERTA DOSE, INC. (US)
 (72) CALEB HERNANDEZ
 (74) Flávia Salim Lopes

Prazo de validade: 10 (dez) anos contados a partir de 22/05/2018, mediante o recolhimento da taxa quinquenal de manutenção (Artigos 119 e 120 da LPI) e observadas as demais condições legais.

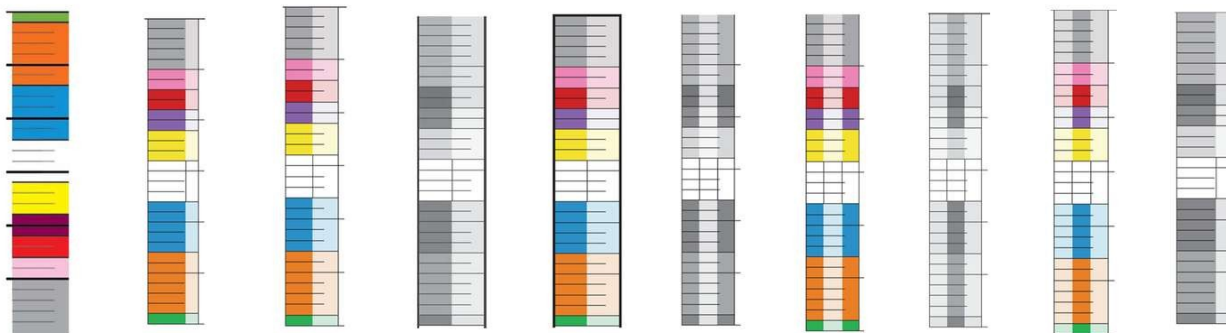

(11) BR 30 2018 002144-4

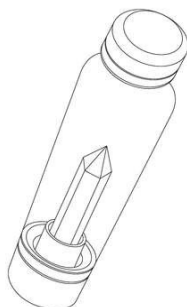

Código 39 - Concessão do Registro
 (22) 22/05/2018
 (15) 21/08/2018
 (45) 21/08/2018
 (52) 09-01
 (54) CONFIGURAÇÃO APLICADA A/EM GARRAFA
 (73) THUANE FURTADO DA SILVA (BR/RJ)
 (72) THUANE FURTADO DA SILVA
 (74) RODRIGO FERREIRA BRASILIO DOS SANTOS

Prazo de validade: 10 (dez) anos contados a partir de 22/05/2018, mediante o recolhimento da taxa quinquenal de manutenção (Artigos 119 e 120 da LPI) e observadas as demais condições legais.



(11) BR 30 2018 002146-0

Código 39 - Concessão do Registro

(22) 22/05/2018

(15) 21/08/2018

(45) 21/08/2018

(52) 02-04

(54) CONFIGURAÇÃO APLICADA A/EM SOLADO DE CALÇADO.

(73) VULCABRAS|AZALEIA - RS, CALÇADOS E ARTIGOS ESPORTIVOS S/A (BR/RS)

(72) MARCELO HENNEMANN

(74) EDUARDO RIBEIRO AUGUSTO

Prazo de validade: 10 (dez) anos contados a partir de 22/05/2018, mediante o recolhimento da taxa quinquenal de manutenção (Artigos 119 e 120 da LPI) e observadas as demais condições legais.

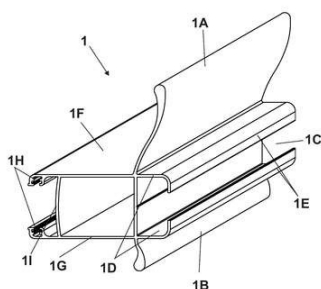
(11) BR 30 2018 002153-3

Código 39 - Concessão do Registro

(22) 22/05/2018

(15) 21/08/2018

(45) 21/08/2018

(52) 25-01

(54) CONFIGURAÇÃO APLICADA A/EM PERFIL

(73) ROGÉRIO MIRANDA MAFRA (BR/PR)

(72) ROGÉRIO MIRANDA MAFRA

(74) Suprema Marcas e Patentes Ltda. ME

Prazo de validade: 10 (dez) anos contados a partir de 22/05/2018, mediante o recolhimento da taxa quinquenal de manutenção (Artigos 119 e 120 da LPI) e observadas as demais condições legais.

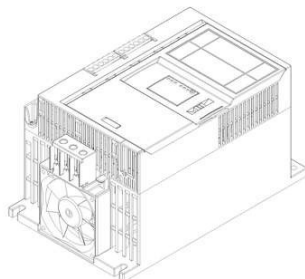
(11) BR 30 2018 002154-1

Código 39 - Concessão do Registro

(22) 22/05/2018

(15) 21/08/2018

(30) 24/11/2017 EM 004520963

(45) 21/08/2018

(52) 13-01

(54) CONFIGURAÇÃO APLICADA A/EM DISPOSITIVO DE PARTIDA DE MOTOR ELÉTRICO

(73) SIEMENS AKTIENGESELLSCHAFT (DE)

(72) CHRISTOPH TOMCZAK; FRANK ZEITLER

(74) DANNEMANN, SIEMSEN, BIGLER & IPANEMA MOREIRA

Prazo de validade: 10 (dez) anos contados a partir de 22/05/2018, mediante o recolhimento da taxa quinquenal de manutenção (Artigos 119 e 120 da LPI) e



observadas as demais condições legais.

(11) BR 30 2018 002155-0

FIG. 1.7

Código 39 - Concessão do Registro

(22) 22/05/2018

(15) 21/08/2018

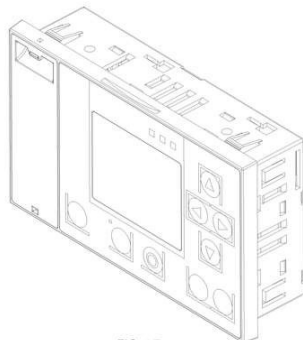
(30) 24/11/2017 EM 004520963

(45) 21/08/2018

(52) 13-01

(54) CONFIGURAÇÃO APLICADA A/EM DISPOSITIVO DE PARTIDA DE MOTOR ELÉTRICO

(73) SIEMENS AKTIENGESELLSCHAFT (DE)

(72) CHRISTOPH TOMCZAK; FRANK ZEITLER

(74) DANNEMANN, SIEMSEN, BIGLER & IPANEMA MOREIRA

Prazo de validade: 10 (dez) anos contados a partir de 22/05/2018, mediante o recolhimento da taxa quinquenal de manutenção (Artigos 119 e 120 da LPI) e observadas as demais condições legais.

(11) BR 30 2018 002156-8

Fig. 1.1

Código 39 - Concessão do Registro

(22) 22/05/2018

(15) 21/08/2018

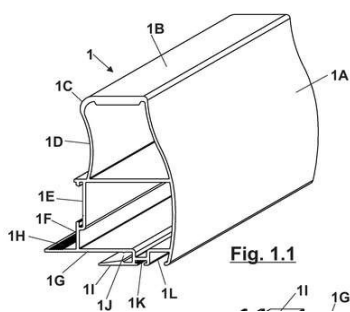
(45) 21/08/2018

(52) 25-01

(54) CONFIGURAÇÃO APLICADA EM PERFIL

(73) ROGÉRIO MIRANDA MAFRA (BR/PR)

(72) ROGÉRIO MIRANDA MAFRA

(74) Suprema Marcas e Patentes Ltda. ME

Prazo de validade: 10 (dez) anos contados a partir de 22/05/2018, mediante o recolhimento da taxa quinquenal de manutenção (Artigos 119 e 120 da LPI) e observadas as demais condições legais.

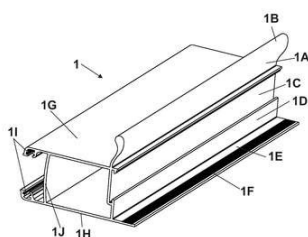
(11) BR 30 2018 002157-6

Código 39 - Concessão do Registro

(22) 22/05/2018

(15) 21/08/2018

(45) 21/08/2018

(52) 25-01

(54) CONFIGURAÇÃO APLICADA A/EM PERFIL

(73) ROGÉRIO MIRANDA MAFRA (BR/PR)

(72) ROGÉRIO MIRANDA MAFRA

(74) Suprema Marcas e Patentes Ltda. ME

Prazo de validade: 10 (dez) anos contados a partir de 22/05/2018, mediante o recolhimento da taxa quinquenal de manutenção (Artigos 119 e 120 da LPI) e



observadas as demais condições legais.

(11) BR 30 2018 002158-4

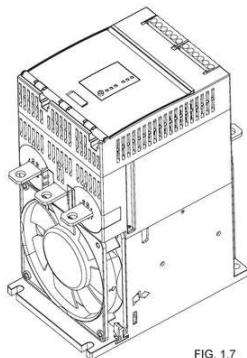

Código 39 - Concessão do Registro
(22) 22/05/2018
(15) 21/08/2018
(30) 24/11/2017 EM 004520963
(45) 21/08/2018
(52) 13-01
(54) CONFIGURAÇÃO APLICADA A/EM DISPOSITIVO DE PARTIDA DE MOTOR ELÉTRICO
(73) SIEMENS AKTIENGESELLSCHAFT (DE)
(72) CHRISTOPH TOMCZAK; FRANK ZEITLER
(74) DANNEMANN, SIEMSEN, BIGLER & IPANEMA MOREIRA

Prazo de validade: 10 (dez) anos contados a partir de 22/05/2018, mediante o recolhimento da taxa quinquenal de manutenção (Artigos 119 e 120 da LPI) e observadas as demais condições legais.

(11) BR 30 2018 002159-2

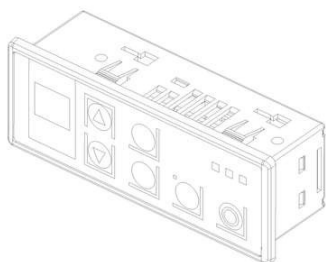

Código 39 - Concessão do Registro
(22) 22/05/2018
(15) 21/08/2018
(30) 24/11/2017 EM 004520963
(45) 21/08/2018
(52) 13-01
(54) CONFIGURAÇÃO APLICADA A/EM DISPOSITIVO DE PARTIDA DE MOTOR ELÉTRICO
(73) SIEMENS AKTIENGESELLSCHAFT (DE)
(72) CHRISTOPH TOMCZAK; FRANK ZEITLER
(74) DANNEMANN, SIEMSEN, BIGLER & IPANEMA MOREIRA

Prazo de validade: 10 (dez) anos contados a partir de 22/05/2018, mediante o recolhimento da taxa quinquenal de manutenção (Artigos 119 e 120 da LPI) e observadas as demais condições legais.

(11) BR 30 2018 002161-4



Código 39 - Concessão do Registro
(22) 22/05/2018
(15) 21/08/2018
(45) 21/08/2018
(52) 02-04
(54) CONFIGURAÇÃO APLICADA A/EM SOLADO DE CALÇADO.
(73) VULCABRAS|AZALEIA - RS, CALÇADOS E ARTIGOS ESPORTIVOS S/A (BR/RS)
(72) MARCELO HENNEMANN



(74) EDUARDO RIBEIRO AUGUSTO

Prazo de validade: 10 (dez) anos contados a partir de 22/05/2018, mediante o recolhimento da taxa quinquenal de manutenção (Artigos 119 e 120 da LPI) e observadas as demais condições legais.

(11) BR 30 2018 002163-0



Código 39 - Concessão do Registro

(22) 23/05/2018

(15) 21/08/2018

(45) 21/08/2018

(52) 12-16

(54) CONFIGURAÇÃO APLICADA A/EM RODA AUTOMOTIVA

(73) CLAUDINEI APARECIDO DA COSTA (BR/SP)

(72) CLAUDINEI APARECIDO DA COSTA

(74) JAIR SILVA DE ANDRADE

Prazo de validade: 10 (dez) anos contados a partir de 23/05/2018, mediante o recolhimento da taxa quinquenal de manutenção (Artigos 119 e 120 da LPI) e observadas as demais condições legais.

(11) BR 30 2018 002165-7



Código 39 - Concessão do Registro

(22) 23/05/2018

(15) 21/08/2018

(45) 21/08/2018

(52) 06-03

(54) CONFIGURAÇÃO APLICADA A/EM MESA DE CENTRO

(73) PAULO CELSO CARDOSO BACCHI (BR/SP)

(72) PAULO CELSO CARDOSO BACCHI

(74) João Batista Valverde

Prazo de validade: 10 (dez) anos contados a partir de 23/05/2018, mediante o recolhimento da taxa quinquenal de manutenção (Artigos 119 e 120 da LPI) e observadas as demais condições legais.

(11) BR 30 2018 002168-1



Código 39 - Concessão do Registro

(22) 23/05/2018

(15) 21/08/2018

(45) 21/08/2018

(52) 21-02

(54) CONFIGURAÇÃO APLICADA A/EM SIMULADOR DE SURF

(73) MARCOS CLEI GRAEFF DE OLIVEIRA (BR/SC)

(72) MARCOS CLEI GRAEFF DE OLIVEIRA

(74) FELIPE LUIS ISER DE MEIRELLES

Prazo de validade: 10 (dez) anos contados a partir de 23/05/2018, mediante o



recolhimento da taxa quinquenal de manutenção (Artigos 119 e 120 da LPI) e observadas as demais condições legais.

(11) BR 30 2018 002170-3



Código 39 - Concessão do Registro

(22) 23/05/2018

(15) 21/08/2018

(45) 21/08/2018

(52) 06-03

(54) CONFIGURAÇÃO APLICADA A/EM MESA DE CENTRO

(73) PAULO CELSO CARDOSO BACCHI (BR/SP)

(72) PAULO CELSO CARDOSO BACCHI

(74) João Batista Valverde

Prazo de validade: 10 (dez) anos contados a partir de 23/05/2018, mediante o recolhimento da taxa quinquenal de manutenção (Artigos 119 e 120 da LPI) e observadas as demais condições legais.

(11) BR 30 2018 002171-1

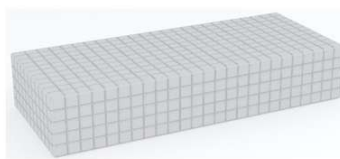

Código 39 - Concessão do Registro

(22) 23/05/2018

(15) 21/08/2018

(45) 21/08/2018

(52) 06-03

(54) CONFIGURAÇÃO APLICADA A/EM MESA DE CENTRO

(73) PAULO CELSO CARDOSO BACCHI (BR/SP)

(72) PAULO CELSO CARDOSO BACCHI

(74) João Batista Valverde

Prazo de validade: 10 (dez) anos contados a partir de 23/05/2018, mediante o recolhimento da taxa quinquenal de manutenção (Artigos 119 e 120 da LPI) e observadas as demais condições legais. (co) Registro concedido por força do art. 106 da Lei da Propriedade Industrial nº 9.279/96. Aplicável a instauração de ofício do processo administrativo de nulidade, conforme dispõe o Art.113, para averiguação da infringência do art. 95 do referido diploma legal.

(11) BR 30 2018 002173-8

Código 39 - Concessão do Registro

(22) 23/05/2018

(15) 21/08/2018

(45) 21/08/2018

(52) 06-01

(54) CONFIGURAÇÃO APLICADA A/EM CADEIRA

(73) PAULO CELSO CARDOSO BACCHI (BR/SP)

(72) PAULO CELSO CARDOSO BACCHI

(74) João Batista Valverde





Prazo de validade: 10 (dez) anos contados a partir de 23/05/2018, mediante o recolhimento da taxa quinquenal de manutenção (Artigos 119 e 120 da LPI) e observadas as demais condições legais.

(11) BR 30 2018 002178-9



Código 39 - Concessão do Registro

(22) 23/05/2018

(15) 21/08/2018

(30) 24/11/2017 FR 2017-5380

(45) 21/08/2018

(52) 12-15

(54) CONFIGURAÇÃO APLICADA A/EM PNEUMÁTICO

(73) COMPAGNIE GENERALE DES ETABLISSEMENTS MICHELIN (FR)

(72) OLIVIER ROPARS

(74) GUERRA PROPRIEDADE INDUSTRIAL

Prazo de validade: 10 (dez) anos contados a partir de 23/05/2018, mediante o recolhimento da taxa quinquenal de manutenção (Artigos 119 e 120 da LPI) e observadas as demais condições legais.

(11) BR 30 2018 002179-7



Código 39 - Concessão do Registro

(22) 23/05/2018

(15) 21/08/2018

(30) 24/11/2017 FR 2017-5381

(45) 21/08/2018

(52) 12-15

(54) CONFIGURAÇÃO APLICADA A/EM PNEUMÁTICO

(73) COMPAGNIE GENERALE DES ETABLISSEMENTS MICHELIN (FR)

(72) OLIVIER ROPARS

(74) GUERRA PROPRIEDADE INDUSTRIAL

Prazo de validade: 10 (dez) anos contados a partir de 23/05/2018, mediante o recolhimento da taxa quinquenal de manutenção (Artigos 119 e 120 da LPI) e observadas as demais condições legais.

(11) BR 30 2018 002182-7

Código 39 - Concessão do Registro

(22) 24/05/2018

(15) 21/08/2018

(45) 21/08/2018

(52) 06-01





(54) CONFIGURAÇÃO APLICADA A/EM CADEIRA
 (73) PAULO CELSO CARDOSO BACCHI (BR/SP)
 (72) PAULO CELSO CARDOSO BACCHI
 (74) João Batista Valverde

Prazo de validade: 10 (dez) anos contados a partir de 24/05/2018, mediante o recolhimento da taxa quinquenal de manutenção (Artigos 119 e 120 da LPI) e observadas as demais condições legais.

(11) BR 30 2018 002183-5



FIG. 1

Código 39 - Concessão do Registro

(22) 24/05/2018
 (15) 21/08/2018
 (45) 21/08/2018
 (52) 06-01
 (54) CONFIGURAÇÃO APLICADA A/EM CHAISE
 (73) PAULO CELSO CARDOSO BACCHI (BR/SP)
 (72) PAULO CELSO CARDOSO BACCHI
 (74) João Batista Valverde

Prazo de validade: 10 (dez) anos contados a partir de 24/05/2018, mediante o recolhimento da taxa quinquenal de manutenção (Artigos 119 e 120 da LPI) e observadas as demais condições legais.

(11) BR 30 2018 002184-3



FIG. 1

FIG. 1.7

Código 39 - Concessão do Registro

(22) 24/05/2018
 (15) 21/08/2018
 (45) 21/08/2018
 (52) 06-01
 (54) CONFIGURAÇÃO APLICADA A/EM CHAISE
 (73) PAULO CELSO CARDOSO BACCHI (BR/SP)
 (72) PAULO CELSO CARDOSO BACCHI
 (74) João Batista Valverde

Prazo de validade: 10 (dez) anos contados a partir de 24/05/2018, mediante o recolhimento da taxa quinquenal de manutenção (Artigos 119 e 120 da LPI) e observadas as demais condições legais.

(11) BR 30 2018 002187-8

Código 39 - Concessão do Registro

(22) 24/05/2018
 (15) 21/08/2018
 (45) 21/08/2018
 (52) 07-07 , 07-99
 (54) CONFIGURAÇÃO APLICADA A/EM SECA TALHERES
 (73) ANDRÉ MENOTI MERLI (BR/SP)





(72) ANDRÉ MENOTI MERLI

(74) MAURO COSTA FERREIRA

Prazo de validade: 10 (dez) anos contados a partir de 24/05/2018, mediante o recolhimento da taxa quinquenal de manutenção (Artigos 119 e 120 da LPI) e observadas as demais condições legais.

(11) BR 30 2018 002189-4



FIG. 1.6

Código 39 - Concessão do Registro

(22) 24/05/2018

(15) 21/08/2018

(45) 21/08/2018

(52) 06-01

(54) CONFIGURAÇÃO APLICADA A/EM CHAISE LONGUE

(73) PAULO CELSO CARDOSO BACCHI (BR/SP)

(72) PAULO CELSO CARDOSO BACCHI

(74) João Batista Valverde

Prazo de validade: 10 (dez) anos contados a partir de 24/05/2018, mediante o recolhimento da taxa quinquenal de manutenção (Artigos 119 e 120 da LPI) e observadas as demais condições legais.

(11) BR 30 2018 002194-0

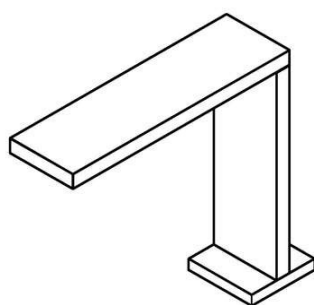

Código 39 - Concessão do Registro

(22) 24/05/2018

(15) 21/08/2018

(45) 21/08/2018

(52) 23-01

(54) CONFIGURAÇÃO APLICADA A/EM METAL SANITÁRIO

(73) DOCOL METAIS SANITÁRIOS LTDA. (BR/SC)

(72) MARCELO ALVES

(74) DANNEMANN, SIEMSEN, BIGLER & IPANEMA MOREIRA

Prazo de validade: 10 (dez) anos contados a partir de 24/05/2018, mediante o recolhimento da taxa quinquenal de manutenção (Artigos 119 e 120 da LPI) e observadas as demais condições legais.

(11) BR 30 2018 002195-9

Código 39 - Concessão do Registro

(22) 24/05/2018

(15) 21/08/2018

(45) 21/08/2018

(52) 23-01

(54) CONFIGURAÇÃO APLICADA A/EM METAL SANITÁRIO

(73) DOCOL METAIS SANITÁRIOS LTDA. (BR/SC)



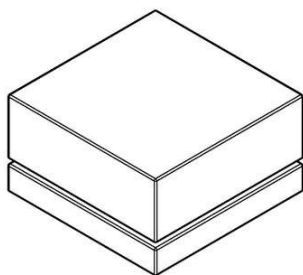

(72) MARCELO ALVES

(74) DANNEMANN, SIEMSEN, BIGLER & IPANEMA MOREIRA

Prazo de validade: 10 (dez) anos contados a partir de 24/05/2018, mediante o recolhimento da taxa quinquenal de manutenção (Artigos 119 e 120 da LPI) e observadas as demais condições legais.

(11) BR 30 2018 002196-7

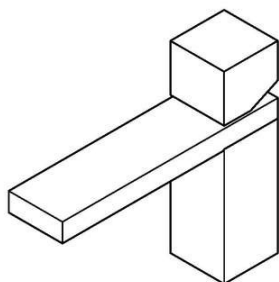

Código 39 - Concessão do Registro

(22) 24/05/2018

(15) 21/08/2018

(45) 21/08/2018

(52) 23-01

(54) CONFIGURAÇÃO APLICADA A/EM METAL SANITÁRIO

(73) DOCOL METAIS SANITÁRIOS LTDA. (BR/SC)

(72) MARCELO ALVES

(74) DANNEMANN, SIEMSEN, BIGLER & IPANEMA MOREIRA

Prazo de validade: 10 (dez) anos contados a partir de 24/05/2018, mediante o recolhimento da taxa quinquenal de manutenção (Artigos 119 e 120 da LPI) e observadas as demais condições legais.

(11) BR 30 2018 002202-5

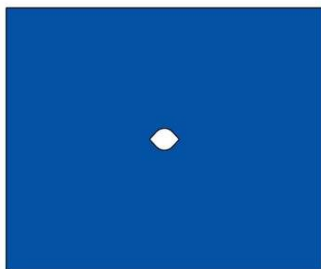

Código 39 - Concessão do Registro

(22) 25/05/2018

(15) 21/08/2018

(45) 21/08/2018

(52) 32-00

(54) PADRÃO ORNAMENTAL APLICADO A/EM CAMPO OFTAMOLÓGICO

(73) VINICIUS DA ROCHA FREITAS (BR/RJ)

(72) VINICIUS DA ROCHA FREITAS

(74) PORTFOLIO MARCAS E PATENTES LTDA

Prazo de validade: 10 (dez) anos contados a partir de 25/05/2018, mediante o recolhimento da taxa quinquenal de manutenção (Artigos 119 e 120 da LPI) e observadas as demais condições legais.

(11) BR 30 2018 002206-8

Código 39 - Concessão do Registro

(22) 25/05/2018

(15) 21/08/2018

(30) 29/12/2017 EP 004567568

(45) 21/08/2018

(52) 09-01

(54) CONFIGURAÇÃO APLICADA A/EM FRASCO



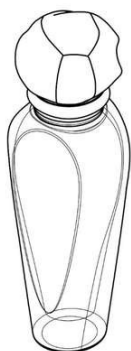

(73) PARFUMS CHRISTIAN DIOR (FR)

(72) FRANÇOIS GAUTIER; DAVID BIZIOU; DAMIEN VASSEUR

(74) Jacques Labrunie

Prazo de validade: 10 (dez) anos contados a partir de 25/05/2018, mediante o recolhimento da taxa quinquenal de manutenção (Artigos 119 e 120 da LPI) e observadas as demais condições legais.

(11) BR 30 2018 002207-6



Código 39 - Concessão do Registro

(22) 25/05/2018

(15) 21/08/2018

(45) 21/08/2018

(52) 22-06

(54) CONFIGURAÇÃO APLICADA EM CÁPSULAS PARA CONTROLE DE PRAGAS

(73) GABRIELA VIEIRA SILVA - ME (BR/PR)

(72) GABRIELA VIEIRA SILVA; LUIZ GUILHERME LIRA DE ARRUDA

Prazo de validade: 10 (dez) anos contados a partir de 25/05/2018, mediante o recolhimento da taxa quinquenal de manutenção (Artigos 119 e 120 da LPI) e observadas as demais condições legais. (co) Título adequado de ofício nos termos do Art. 22 da Instrução Normativa 044/2015.

(11) BR 30 2018 002209-2



Código 39 - Concessão do Registro

(22) 25/05/2018

(15) 21/08/2018

(30) 30/11/2017 EM 004529519

(45) 21/08/2018

(52) 11-02

(54) CONFIGURAÇÃO APLICADA EM SUPORTE DE PLANTAS

(73) GAVIN ROSS (GB)

(72) GAVIN ROSS

(74) KASZNAR LEONARDOS PROPRIEDADE INTELECTUAL

Prazo de validade: 10 (dez) anos contados a partir de 25/05/2018, mediante o recolhimento da taxa quinquenal de manutenção (Artigos 119 e 120 da LPI) e observadas as demais condições legais. (co) Título adequado de ofício nos termos do Art. 22 da Instrução Normativa 044/2015.

(11) BR 30 2018 002213-0

Código 39 - Concessão do Registro

(22) 25/05/2018

(15) 21/08/2018

(45) 21/08/2018



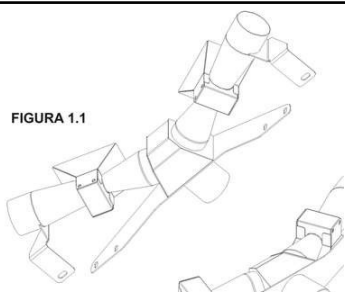

(52) 15-03
 (54) CONFIGURAÇÃO APLICADA A/EM COLETOR/DISTRIBUIDOR DE PRODUTOS SÓLIDOS
 (73) STARA S/A. INDUSTRIA DE IMPLEMENTOS AGRÍCOLAS (BR/RS)
 (72) ATILA STAPELBROEK TRENNEPOHL
 (74) GILSON ALMEIDA DA MOTTA

Prazo de validade: 10 (dez) anos contados a partir de 25/05/2018, mediante o recolhimento da taxa quinquenal de manutenção (Artigos 119 e 120 da LPI) e observadas as demais condições legais.

(11) BR 30 2018 002217-3

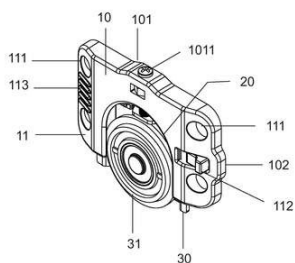

Código 39 - Concessão do Registro
 (22) 25/05/2018
 (15) 21/08/2018
 (45) 21/08/2018
 (52) 06-06
 (54) CONFIGURAÇÃO APLICADA A/EM DISPOSITIVO PARA DESLIZAMENTO DE PORTAS E JANELAS
 (73) JOELINI INDÚSTRIA DE PRODUTOS PLÁSTICOS E METAIS LTDA ME (BR/PR)
 (72) NICOLAS LIBERO QUEZADA BURGOS
 (74) MÁRIO DE ALMEIDA MARCAS E PATENTES SOCIEDADE SIMPLES

Prazo de validade: 10 (dez) anos contados a partir de 25/05/2018, mediante o recolhimento da taxa quinquenal de manutenção (Artigos 119 e 120 da LPI) e observadas as demais condições legais.

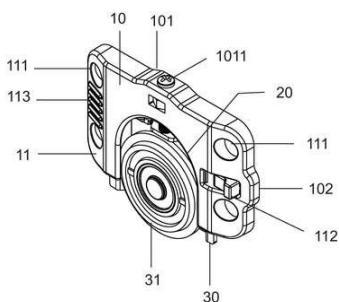

(11) BR 30 2018 002225-4

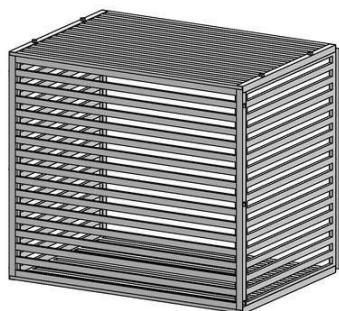

Código 39 - Concessão do Registro
 (22) 25/05/2018
 (15) 21/08/2018
 (45) 21/08/2018
 (52) 23-04
 (54) CONFIGURAÇÃO APLICADA A/EM PROTETOR
 (73) BRUNO FRANZESE CAMPOS (BR/SP)
 (72) BRUNO FRANZESE CAMPOS
 (74) MODAL MARCAS E PATENTES LTDA.

Prazo de validade: 10 (dez) anos contados a partir de 25/05/2018, mediante o recolhimento da taxa quinquenal de manutenção (Artigos 119 e 120 da LPI) e



observadas as demais condições legais.

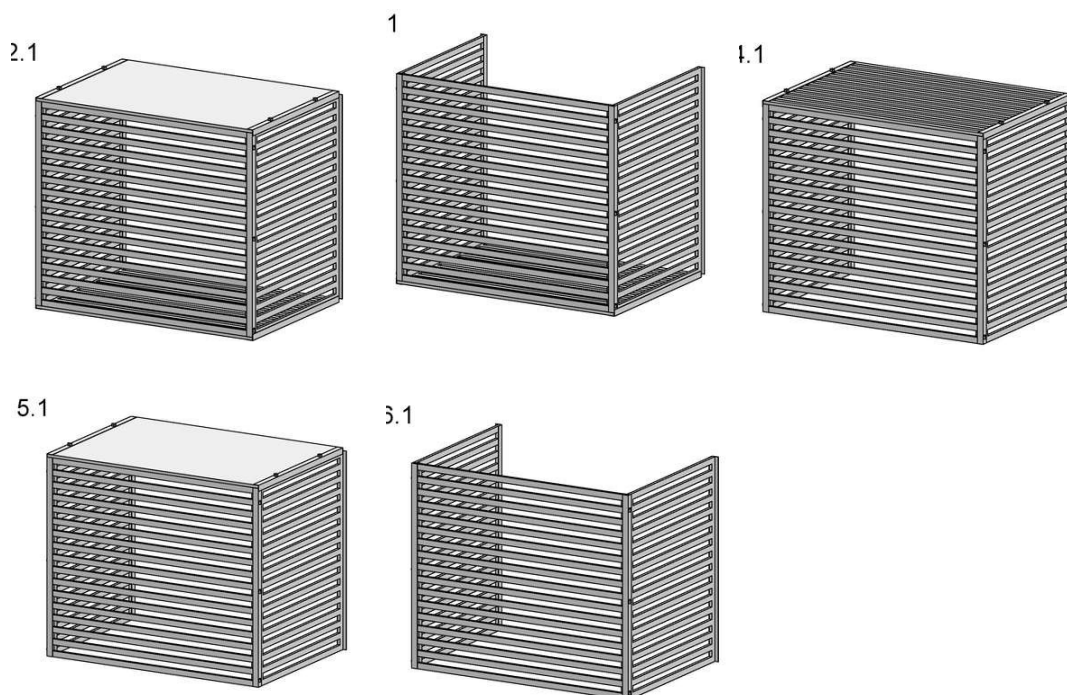

(11) BR 30 2018 002226-2



Código 39 - Concessão do Registro

(22) 25/05/2018

(15) 21/08/2018

(30) 28/11/2017 FR 2017-5441

(45) 21/08/2018

(52) 12-15

(54) CONFIGURAÇÃO APLICADA A/EM PNEUMÁTICO

(73) COMPAGNIE GENERALE DES ETABLISSEMENTS MICHELIN (FR)

(72) NICOLAS HEROLD; OLIVIER LOMBARDY

(74) GUERRA PROPRIEDADE INDUSTRIAL

Prazo de validade: 10 (dez) anos contados a partir de 25/05/2018, mediante o recolhimento da taxa quinquenal de manutenção (Artigos 119 e 120 da LPI) e observadas as demais condições legais.

(11) BR 30 2018 002230-0



Código 39 - Concessão do Registro

(22) 28/05/2018

(15) 21/08/2018

(45) 21/08/2018

(52) 02-04

(54) CONFIGURAÇÃO APLICADA A/EM SANDÁLIA

(73) BRAÚLIO EDUARDO DOS SANTOS (BR/MG)

(72) BRAULIO EDUARDO DOS SANTOS

(74) FERNANDO LUIZ ROSADO

Prazo de validade: 10 (dez) anos contados a partir de 28/05/2018, mediante o



recolhimento da taxa quinquenal de manutenção (Artigos 119 e 120 da LPI) e observadas as demais condições legais.

(11) BR 30 2018 002238-6



Código 39 - Concessão do Registro
(22) 28/05/2018
(15) 21/08/2018
(30) 19/01/2018 CN 201830026634.3
(45) 21/08/2018
(52) 08-07
(54) CONFIGURAÇÃO APLICADA A/EM FECHADURA.
(73) SHENZHEN KAADAS INTELLIGENT TECHNOLOGY CO., LTD. (CN)
(72) NIANGEN JIANG; YANING MO
(74) RODRIGO GOMES GALVEZ

Prazo de validade: 10 (dez) anos contados a partir de 28/05/2018, mediante o recolhimento da taxa quinquenal de manutenção (Artigos 119 e 120 da LPI) e observadas as demais condições legais.

(11) BR 30 2018 002239-4



Código 39 - Concessão do Registro
(22) 28/05/2018
(15) 21/08/2018
(45) 21/08/2018
(52) 11-02
(54) CONFIGURAÇÃO APLICADA A/EM VASO
(73) MARCOS ROISMANN (BR/SP)
(72) MARCOS ROISMANN
(74) Magister Marcas e Patentes S/C Ltda.

Prazo de validade: 10 (dez) anos contados a partir de 28/05/2018, mediante o recolhimento da taxa quinquenal de manutenção (Artigos 119 e 120 da LPI) e observadas as demais condições legais.

(11) BR 30 2018 002240-8



Código 39 - Concessão do Registro
(22) 28/05/2018
(15) 21/08/2018
(45) 21/08/2018
(52) 11-02
(54) CONFIGURAÇÃO APLICADA A/EM VASO
(73) MARCOS ROISMANN (BR/SP)
(72) MARCOS ROISMANN
(74) Magister Marcas e Patentes S/C Ltda.

Prazo de validade: 10 (dez) anos contados a partir de 28/05/2018, mediante o recolhimento da taxa quinquenal de manutenção (Artigos 119 e 120 da LPI) e



observadas as demais condições legais.

(11) BR 30 2018 002245-9



Código 39 - Concessão do Registro
 (22) 28/05/2018
 (15) 21/08/2018
 (45) 21/08/2018
 (52) 02-01
 (54) CONFIGURAÇÃO APLICADA A/EM MAIÔ.
 (73) LAM CONFECÇÕES LTDA (BR/GO)
 (72) LAIS ALVES MENDONÇA
 (74) Vilage Marcas e Patentes Ltda

Prazo de validade: 10 (dez) anos contados a partir de 28/05/2018, mediante o recolhimento da taxa quinquenal de manutenção (Artigos 119 e 120 da LPI) e observadas as demais condições legais.



(11) BR 30 2018 002251-3



Código 39 - Concessão do Registro
 (22) 29/05/2018
 (15) 21/08/2018
 (45) 21/08/2018
 (52) 08-08
 (54) CONFIGURAÇÃO APLICADA A/EM SUPORTE PARA INSTRUMENTO MUSICAL
 (73) INDÚSTRIA METALÚRGICA STAY LTDA (BR/SP)
 (72) FIORAVANTE CAVALHEIRI; DÉCIO CAVALHEIRI
 (74) FOCUS MARCAS E PATENTES LTDA.

Prazo de validade: 10 (dez) anos contados a partir de 29/05/2018, mediante o recolhimento da taxa quinquenal de manutenção (Artigos 119 e 120 da LPI) e observadas as demais condições legais.

(11) BR 30 2018 002260-2

Código 39 - Concessão do Registro
 (22) 29/05/2018
 (15) 21/08/2018
 (45) 21/08/2018



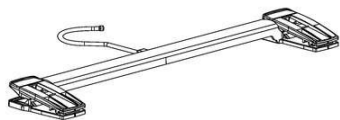

(52) 06-08
 (54) CONFIGURAÇÃO APLICADA A/EM CABIDE
 (73) SERGIO FERNANDO GENOIN (BR/SC)
 (72) SERGIO FERNANDO GENOIN
 (74) IVAIR CUNHA

Prazo de validade: 10 (dez) anos contados a partir de 29/05/2018, mediante o recolhimento da taxa quinquenal de manutenção (Artigos 119 e 120 da LPI) e observadas as demais condições legais.

(11) BR 30 2018 002263-7

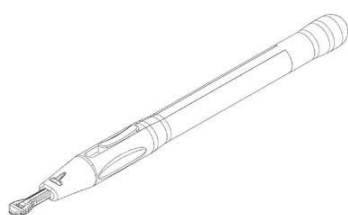

Código 39 - Concessão do Registro
 (22) 29/05/2018
 (15) 21/08/2018
 (30) 29/11/2017 AR 92696
 (45) 21/08/2018
 (52) 24-02
 (54) CONFIGURAÇÃO APLICADA A/EM INJETOR DE IMPLANTE INTRA CORNEANO
 (73) ROBERTO GUSTAVO ALBERTAZZI (AR)
 (72) ROBERTO GUSTAVO ALBERTAZZI
 (74) WILSON PINHEIRO JABUR

Prazo de validade: 10 (dez) anos contados a partir de 29/05/2018, mediante o recolhimento da taxa quinquenal de manutenção (Artigos 119 e 120 da LPI) e observadas as demais condições legais.

(11) BR 30 2018 002268-8

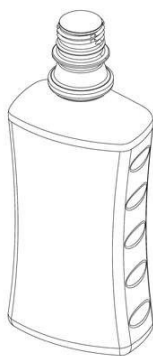

Código 39 - Concessão do Registro
 (22) 29/05/2018
 (15) 21/08/2018
 (45) 21/08/2018
 (52) 09-01
 (54) CONFIGURAÇÃO APLICADA A/EM EMBALAGEM
 (73) CLI INDÚSTRIA DE COSMÉTICOS LTDA. (BR/MG)
 (72) ALBERTO DIAS NOGUEIRA
 (74) Somarca Assessoria Empresarial S/C Ltda.

Prazo de validade: 10 (dez) anos contados a partir de 29/05/2018, mediante o recolhimento da taxa quinquenal de manutenção (Artigos 119 e 120 da LPI) e observadas as demais condições legais.

(11) BR 30 2018 002271-8

Código 39 - Concessão do Registro
 (22) 29/05/2018
 (15) 21/08/2018
 (30) 09/02/2018 EM 004703866-0001





(45) 21/08/2018
 (52) 32-00
 (54) PADRÃO ORNAMENTAL APLICADO A/EM REVESTIMENTOS DE PISOS E PAREDES
 (73) ETEX SERVICES N.V. (BE) ; COMPTOIR DU BATIMENT N.V. (BE)
 (72) RUBEN BORDIN; DAVE VERLEENE; JAN KERSTENS
 (74) Gruenbaum, Possinhas & Teixeira Ltda.

Prazo de validade: 10 (dez) anos contados a partir de 29/05/2018, mediante o recolhimento da taxa quinquenal de manutenção (Artigos 119 e 120 da LPI) e observadas as demais condições legais.

(11) BR 30 2018 002274-2

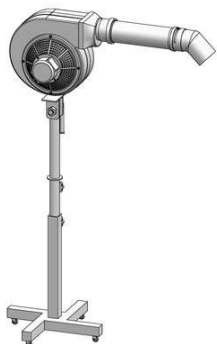

Código 39 - Concessão do Registro
 (22) 29/05/2018
 (15) 21/08/2018
 (45) 21/08/2018
 (52) 15-05
 (54) CONFIGURAÇÃO APLICADA A/EM SOPRADOR
 (73) MARCOS MARTINS DE ALMEIDA (BR/SP)
 (72) MARCOS MARTINS DE ALMEIDA
 (74) MARCOS ANTONIO NUNES

Prazo de validade: 10 (dez) anos contados a partir de 29/05/2018, mediante o recolhimento da taxa quinquenal de manutenção (Artigos 119 e 120 da LPI) e observadas as demais condições legais.

(11) BR 30 2018 002275-0



Código 39 - Concessão do Registro
 (22) 29/05/2018
 (15) 21/08/2018
 (45) 21/08/2018
 (52) 11-99
 (54) CONFIGURAÇÃO APLICADA A/EM ARTIGO DE DECORAÇÃO
 (73) CAETANO PIRAGINE ZAFRA (BR/SP)
 (72) CAETANO PIRAGINE ZAFRA
 (74) Beerre Assessoria Empresarial Ltda.(Alt. de Beerre Assessoria Emp. S/C.LTDA.)

Prazo de validade: 10 (dez) anos contados a partir de 29/05/2018, mediante o recolhimento da taxa quinquenal de manutenção (Artigos 119 e 120 da LPI) e observadas as demais condições legais.

(11) BR 30 2018 002277-7

Código 39 - Concessão do Registro
 (22) 29/05/2018
 (15) 21/08/2018





(30) 28/12/2017 EM 004566149-0001

(45) 21/08/2018

(52) 09-01

(54) CONFIGURAÇÃO APLICADA A/EM FRASCO

(73) UNILEVER NV (NL)

(72) VINCENT HENRI DELAVENNE; MARC Y PHU; XIN XIN

(74) Jacques Labrunie

Prazo de validade: 10 (dez) anos contados a partir de 29/05/2018, mediante o recolhimento da taxa quinquenal de manutenção (Artigos 119 e 120 da LPI) e observadas as demais condições legais.

(11) BR 30 2018 002278-5



Código 39 - Concessão do Registro

(22) 29/05/2018

(15) 21/08/2018

(45) 21/08/2018

(52) 09-01

(54) CONFIGURAÇÃO APLICADA A/EM FRASCO

(73) UNILEVER NV (NL)

(72) VINCENT HENRI DELAVENNE; MARC Y PHU; XIN XIN

(74) Jacques Labrunie

Prazo de validade: 10 (dez) anos contados a partir de 29/05/2018, mediante o recolhimento da taxa quinquenal de manutenção (Artigos 119 e 120 da LPI) e observadas as demais condições legais.

(11) BR 30 2018 002279-3



Código 39 - Concessão do Registro

(22) 29/05/2018

(15) 21/08/2018

(30) 28/12/2017 EM 004566149-0003

(45) 21/08/2018

(52) 09-01

(54) CONFIGURAÇÃO APLICADA A/EM FRASCO

(73) UNILEVER NV (NL)

(72) VINCENT HENRI DELAVENNE; MARC Y PHU; XIN XIN

(74) Jacques Labrunie

Prazo de validade: 10 (dez) anos contados a partir de 29/05/2018, mediante o recolhimento da taxa quinquenal de manutenção (Artigos 119 e 120 da LPI) e observadas as demais condições legais. (co) Registro concedido por força do art. 106 da Lei da Propriedade Industrial nº 9.279/96. Aplicável a instauração de ofício do processo administrativo de nulidade, conforme dispõe o Art.113, para averiguação da infringência do art. 95 do referido diploma legal.



(11) BR 30 2018 002281-5

Código 39 - Concessão do Registro

(22) 30/05/2018

(15) 21/08/2018

(45) 21/08/2018

(52) 02-04

(54) CONFIGURAÇÃO APLICADA A/EM CALÇADO

(73) WANDERSON SAMPAIO GONÇALVES (BR/CE)

(72) WANDERSON SAMPAIO GONÇALVES

(74) Algo Alliance Assessoria em Propriedade Intelectual Ltda.

Prazo de validade: 10 (dez) anos contados a partir de 30/05/2018, mediante o recolhimento da taxa quinquenal de manutenção (Artigos 119 e 120 da LPI) e observadas as demais condições legais.

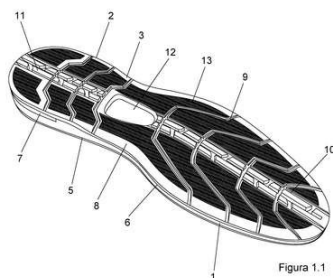
(11) BR 30 2018 002283-1

Código 39 - Concessão do Registro

(22) 30/05/2018

(15) 21/08/2018

(45) 21/08/2018

(52) 02-04

(54) CONFIGURAÇÃO APLICADA A/EM SOLADO

(73) CALÇADOS PEGADA NORDESTE LTDA (BR/BA)

(72) JONAS LOURENÇO ENGELMANN

(74) EDEMAR PEREIRA CAPELLA

Prazo de validade: 10 (dez) anos contados a partir de 30/05/2018, mediante o recolhimento da taxa quinquenal de manutenção (Artigos 119 e 120 da LPI) e observadas as demais condições legais.

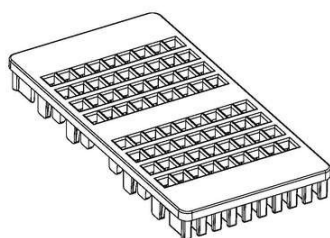
(11) BR 30 2018 002284-0

Código 39 - Concessão do Registro

(22) 30/05/2018

(15) 21/08/2018

(45) 21/08/2018

(52) 13-03

(54) CONFIGURAÇÃO APLICADA A/EM PROTETOR DE EMENDAS

(73) DPR TELECOMUNICAÇÕES LTDA (BR/SP)

(72) VALCIR FABRIS

(74) Katia Jane Ferreira Evangelista (nome ant. Katia Jane Ferreira)

Prazo de validade: 10 (dez) anos contados a partir de 30/05/2018, mediante o recolhimento da taxa quinquenal de manutenção (Artigos 119 e 120 da LPI) e observadas as demais condições legais.

(11) BR 30 2018 002291-2

Código 39 - Concessão do Registro

(22) 30/05/2018



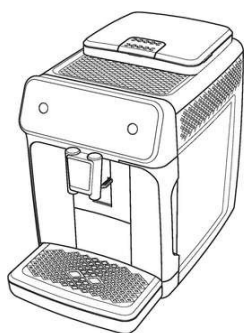

(15) 21/08/2018
 (30) 22/12/2017 EM 004561744
 (45) 21/08/2018
 (52) 07-02
 (54) CONFIGURAÇÃO APLICADA A/EM CAFETEIRA
 (73) KONINKLIJKE PHILIPS N.V. (NL)
 (72) DAVIDE BIGNU
 (74) DANIEL ADVOGADOS (ALT.DE DANIEL & CIA)

Prazo de validade: 10 (dez) anos contados a partir de 30/05/2018, mediante o recolhimento da taxa quinquenal de manutenção (Artigos 119 e 120 da LPI) e observadas as demais condições legais.

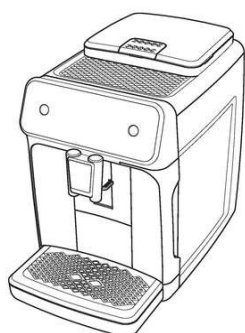
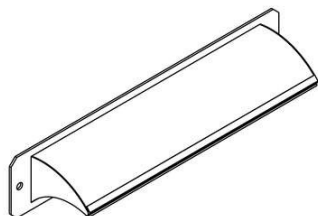
**(11) BR 30 2018 002297-1**

Código 39 - Concessão do Registro
 (22) 30/05/2018
 (15) 21/08/2018
 (45) 21/08/2018
 (52) 11-99
 (54) CONFIGURAÇÃO APLICADA A/EM CASCATA PARA PISCINAS
 (73) AUGUSTO CESAR MELVINO ARAÚJO (BR/SP)
 (72) AUGUSTO CÉSAR MELVINO ARAÚJO

Prazo de validade: 10 (dez) anos contados a partir de 30/05/2018, mediante o recolhimento da taxa quinquenal de manutenção (Artigos 119 e 120 da LPI) e observadas as demais condições legais.

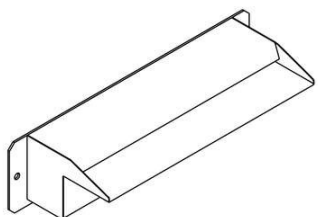
(11) BR 30 2018 002298-0

Código 39 - Concessão do Registro
 (22) 30/05/2018
 (15) 21/08/2018
 (45) 21/08/2018
 (52) 11-99
 (54) CONFIGURAÇÃO APLICADA A/EM CASCATA PARA PISCINAS
 (73) AUGUSTO CESAR MELVINO ARAÚJO (BR/SP)
 (72) AUGUSTO CÉSAR MELVINO ARAÚJO

Prazo de validade: 10 (dez) anos contados a partir de 30/05/2018, mediante o recolhimento da taxa quinquenal de manutenção (Artigos 119 e 120 da LPI) e



observadas as demais condições legais.

(11) BR 30 2018 002304-8



Código 39 - Concessão do Registro

(22) 01/06/2018

(15) 21/08/2018

(45) 21/08/2018

(52) 08-05

(54) CONFIGURAÇÃO APLICADA A/EM MOLDE PARA FLORES

(73) FUNDIÇÃO JESUITAS LTDA ME (BR/PR)

(72) AMARILDO POMMERING

(74) ALEXANDRE PIETRÂNGELO LIMA

Prazo de validade: 10 (dez) anos contados a partir de 01/06/2018, mediante o recolhimento da taxa quinquenal de manutenção (Artigos 119 e 120 da LPI) e observadas as demais condições legais.

(11) BR 30 2018 002305-6



Código 39 - Concessão do Registro

(22) 01/06/2018

(15) 21/08/2018

(45) 21/08/2018

(52) 08-05

(54) CONFIGURAÇÃO APLICADA A/EM MOLDE PARA FLORES

(73) FUNDIÇÃO JESUITAS LTDA ME (BR/PR)

(72) AMARILDO POMMERING

(74) ALEXANDRE PIETRÂNGELO LIMA

Prazo de validade: 10 (dez) anos contados a partir de 01/06/2018, mediante o recolhimento da taxa quinquenal de manutenção (Artigos 119 e 120 da LPI) e observadas as demais condições legais.

(11) BR 30 2018 002307-2



Código 39 - Concessão do Registro

(22) 01/06/2018

(15) 21/08/2018

(45) 21/08/2018

(52) 08-05

(54) CONFIGURAÇÃO APLICADA A/EM MOLDE PARA FLORES

(73) FUNDIÇÃO JESUITAS LTDA ME (BR/PR)

(72) AMARILDO POMMERING

(74) ALEXANDRE PIETRÂNGELO LIMA

Prazo de validade: 10 (dez) anos contados a partir de 01/06/2018, mediante o recolhimento da taxa quinquenal de manutenção (Artigos 119 e 120 da LPI) e observadas as demais condições legais.



(11) BR 30 2018 002308-0

Código 39 - Concessão do Registro

(22) 01/06/2018

(15) 21/08/2018

(45) 21/08/2018

(52) 08-05

(54) CONFIGURAÇÃO APLICADA A/EM MOLDE PARA FLORES

(73) FUNDIÇÃO JESUITAS LTDA ME (BR/PR)

(72) AMARILDO POMMERING

(74) ALEXANDRE PIETRÂNGELO LIMA

Prazo de validade: 10 (dez) anos contados a partir de 01/06/2018, mediante o recolhimento da taxa quinquenal de manutenção (Artigos 119 e 120 da LPI) e observadas as demais condições legais.

(11) BR 30 2018 002309-9

Código 39 - Concessão do Registro

(22) 01/06/2018

(15) 21/08/2018

(45) 21/08/2018

(52) 08-05

(54) PADRÃO ORNAMENTAL APLICADO A/EM MOLDE PARA FLORES

(73) FUNDIÇÃO JESUITAS LTDA ME (BR/PR)

(72) AMARILDO POMMERING

(74) ALEXANDRE PIETRÂNGELO LIMA

Prazo de validade: 10 (dez) anos contados a partir de 01/06/2018, mediante o recolhimento da taxa quinquenal de manutenção (Artigos 119 e 120 da LPI) e observadas as demais condições legais.

(11) BR 30 2018 002310-2

Código 39 - Concessão do Registro

(22) 01/06/2018

(15) 21/08/2018

(45) 21/08/2018

(52) 08-05

(54) CONFIGURAÇÃO APLICADA A/EM MOLDE PARA FLORES

(73) FUNDIÇÃO JESUITAS LTDA ME (BR/PR)

(72) AMARILDO POMMERING

(74) ALEXANDRE PIETRÂNGELO LIMA

Prazo de validade: 10 (dez) anos contados a partir de 01/06/2018, mediante o recolhimento da taxa quinquenal de manutenção (Artigos 119 e 120 da LPI) e observadas as demais condições legais.

(11) BR 30 2018 002311-0

Código 39 - Concessão do Registro





(22) 01/06/2018

(15) 21/08/2018

(45) 21/08/2018

(52) 08-05

(54) CONFIGURAÇÃO APLICADA A/EM MOLDE PARA FLORES

(73) FUNDIÇÃO JESUITAS LTDA ME (BR/PR)

(72) AMARILDO POMMERING

(74) ALEXANDRE PIETRÂNGELO LIMA

Prazo de validade: 10 (dez) anos contados a partir de 01/06/2018, mediante o recolhimento da taxa quinquenal de manutenção (Artigos 119 e 120 da LPI) e observadas as demais condições legais.

(11) BR 30 2018 002312-9



Código 39 - Concessão do Registro

(22) 01/06/2018

(15) 21/08/2018

(45) 21/08/2018

(52) 08-05

(54) CONFIGURAÇÃO APLICADA A/EM MOLDE PARA FLORES

(73) FUNDIÇÃO JESUITAS LTDA ME (BR/PR)

(72) AMARILDO POMMERING

(74) ALEXANDRE PIETRÂNGELO LIMA

Prazo de validade: 10 (dez) anos contados a partir de 01/06/2018, mediante o recolhimento da taxa quinquenal de manutenção (Artigos 119 e 120 da LPI) e observadas as demais condições legais.

(11) BR 30 2018 002313-7



Código 39 - Concessão do Registro

(22) 01/06/2018

(15) 21/08/2018

(45) 21/08/2018

(52) 08-05

(54) CONFIGURAÇÃO APLICADA A/EM MOLDE PARA FLORES

(73) FUNDIÇÃO JESUITAS LTDA ME (BR/PR)

(72) AMARILDO POMMERING

(74) ALEXANDRE PIETRÂNGELO LIMA

Prazo de validade: 10 (dez) anos contados a partir de 01/06/2018, mediante o recolhimento da taxa quinquenal de manutenção (Artigos 119 e 120 da LPI) e observadas as demais condições legais.

(11) BR 30 2018 002314-5

Código 39 - Concessão do Registro

(22) 01/06/2018

(15) 21/08/2018





(45) 21/08/2018

(52) 08-05

(54) CONFIGURAÇÃO APLICADA A/EM MOLDE PARA FLORES

(73) FUNDIÇÃO JESUITAS LTDA ME (BR/PR)

(72) AMARILDO POMMERING

(74) ALEXANDRE PIETRÂNGELO LIMA

Prazo de validade: 10 (dez) anos contados a partir de 01/06/2018, mediante o recolhimento da taxa quinquenal de manutenção (Artigos 119 e 120 da LPI) e observadas as demais condições legais.

(11) BR 30 2018 002315-3



Código 39 - Concessão do Registro

(22) 01/06/2018

(15) 21/08/2018

(45) 21/08/2018

(52) 08-05

(54) CONFIGURAÇÃO APLICADA A/EM MOLDE PARA FLORES

(73) FUNDIÇÃO JESUITAS LTDA ME (BR/PR)

(72) AMARILDO POMMERING

(74) ALEXANDRE PIETRÂNGELO LIMA

Prazo de validade: 10 (dez) anos contados a partir de 01/06/2018, mediante o recolhimento da taxa quinquenal de manutenção (Artigos 119 e 120 da LPI) e observadas as demais condições legais.

(11) BR 30 2018 002316-1



Código 39 - Concessão do Registro

(22) 01/06/2018

(15) 21/08/2018

(45) 21/08/2018

(52) 08-05

(54) CONFIGURAÇÃO APLICADA A/EM MOLDE PARA FLORES

(73) FUNDIÇÃO JESUITAS LTDA ME (BR/PR)

(72) AMARILDO POMMERING

(74) ALEXANDRE PIETRÂNGELO LIMA

Prazo de validade: 10 (dez) anos contados a partir de 01/06/2018, mediante o recolhimento da taxa quinquenal de manutenção (Artigos 119 e 120 da LPI) e observadas as demais condições legais.

(11) BR 30 2018 002318-8

Código 39 - Concessão do Registro

(22) 01/06/2018

(15) 21/08/2018

(45) 21/08/2018

(52) 08-05





(54) CONFIGURAÇÃO APLICADA A/EM MOLDE PARA FLORES

(73) FUNDIÇÃO JESUITAS LTDA ME (BR/PR)

(72) AMARILDO POMMERING

(74) ALEXANDRE PIETRÂNGELO LIMA

Prazo de validade: 10 (dez) anos contados a partir de 01/06/2018, mediante o recolhimento da taxa quinquenal de manutenção (Artigos 119 e 120 da LPI) e observadas as demais condições legais.

(11) BR 30 2018 002319-6



Código 39 - Concessão do Registro

(22) 01/06/2018

(15) 21/08/2018

(45) 21/08/2018

(52) 08-05

(54) CONFIGURAÇÃO APLICADA A/EM MOLDE PARA FLORES

(73) FUNDIÇÃO JESUITAS LTDA ME (BR/PR)

(72) AMARILDO POMMERING

(74) ALEXANDRE PIETRÂNGELO LIMA

Prazo de validade: 10 (dez) anos contados a partir de 01/06/2018, mediante o recolhimento da taxa quinquenal de manutenção (Artigos 119 e 120 da LPI) e observadas as demais condições legais.

(11) BR 30 2018 002321-8



Código 39 - Concessão do Registro

(22) 01/06/2018

(15) 21/08/2018

(45) 21/08/2018

(52) 08-05

(54) CONFIGURAÇÃO APLICADA A/EM MOLDE

(73) FUNDIÇÃO JESUITAS LTDA ME (BR/PR)

(72) AMARILDO POMMERING

(74) ALEXANDRE PIETRÂNGELO LIMA

Prazo de validade: 10 (dez) anos contados a partir de 01/06/2018, mediante o recolhimento da taxa quinquenal de manutenção (Artigos 119 e 120 da LPI) e observadas as demais condições legais. (co) Título adequado de ofício nos termos do Art. 22 da Instrução Normativa 044/2015.

(11) BR 30 2018 002322-6

Código 39 - Concessão do Registro

(22) 01/06/2018

(15) 21/08/2018

(45) 21/08/2018

(52) 08-05

(54) CONFIGURAÇÃO APLICADA A/EM MOLDE





(73) FUNDIÇÃO JESUITAS LTDA ME (BR/PR)

(72) AMARILDO POMMERING

(74) ALEXANDRE PIETRÂNGELO LIMA

Prazo de validade: 10 (dez) anos contados a partir de 01/06/2018, mediante o recolhimento da taxa quinquenal de manutenção (Artigos 119 e 120 da LPI) e observadas as demais condições legais. (co) Título adequado de ofício nos termos do Art. 22 da Instrução Normativa 044/2015.

(11) BR 30 2018 002323-4



Código 39 - Concessão do Registro

(22) 01/06/2018

(15) 21/08/2018

(45) 21/08/2018

(52) 08-05

(54) CONFIGURAÇÃO APLICADA A/EM MOLDE

(73) FUNDIÇÃO JESUITAS LTDA ME (BR/PR)

(72) AMARILDO POMMERING

(74) ALEXANDRE PIETRÂNGELO LIMA

Prazo de validade: 10 (dez) anos contados a partir de 01/06/2018, mediante o recolhimento da taxa quinquenal de manutenção (Artigos 119 e 120 da LPI) e observadas as demais condições legais. (co) Título adequado de ofício nos termos do Art. 22 da Instrução Normativa 044/2015.

(11) BR 30 2018 002330-7



Código 39 - Concessão do Registro

(22) 04/06/2018

(15) 21/08/2018

(30) 06/12/2017 DE 402017101321.5

(45) 21/08/2018

(52) 12-11

(54) CONFIGURAÇÃO APLICADA A/EM MOTOCICLETA

(73) BAYERISCHE MOTOREN WERKE AKTIENGESELLSCHAFT (DE)

(72) ANDREAS MAXIMILIAN MARTIN

(74) DANNEMANN, SIEMSEN, BIGLER & IPANEMA MOREIRA

Prazo de validade: 10 (dez) anos contados a partir de 04/06/2018, mediante o recolhimento da taxa quinquenal de manutenção (Artigos 119 e 120 da LPI) e observadas as demais condições legais.

(11) BR 30 2018 002331-5

Código 39 - Concessão do Registro

(22) 04/06/2018

(15) 21/08/2018

(45) 21/08/2018

(52) 14-03





(54) CONFIGURAÇÃO APLICADA A/EM TORRE DE TELECOMUNICAÇÃO
 (73) SECCIONAL BRASIL S/A (BR/PR)
 (72) PAULO EMMANUEL DE ABREU JUNIOR
 (74) ABREU, MERKL E ADVOGADOS ASSOCIADOS

Prazo de validade: 10 (dez) anos contados a partir de 04/06/2018, mediante o recolhimento da taxa quinquenal de manutenção (Artigos 119 e 120 da LPI) e observadas as demais condições legais. (co) Título adequado de ofício nos termos do Art. 22 da Instrução Normativa 044/2015.



(11) BR 30 2018 002335-8

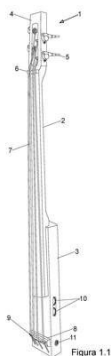

Código 39 - Concessão do Registro

(22) 04/06/2018

(15) 21/08/2018

(45) 21/08/2018

(52) 17-03

(54) CONFIGURAÇÃO APLICADA A/EM BAIXO.

(73) MARCOS DE AQUINO SANTOS. (BR/SP)

(72) MARCOS DE AQUINO SANTOS

(74) Luiz Roberto Longo Brito Silva

Prazo de validade: 10 (dez) anos contados a partir de 04/06/2018, mediante o recolhimento da taxa quinquenal de manutenção (Artigos 119 e 120 da LPI) e observadas as demais condições legais.

(11) BR 30 2018 002336-6

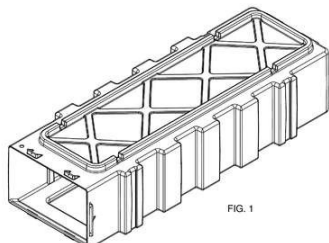

Código 39 - Concessão do Registro

(22) 04/06/2018

(15) 21/08/2018

(45) 21/08/2018

(52) 06-04

(54) CONFIGURAÇÃO APLICADA A/EM LÓCULO

(73) PLASTICOVILLE INDÚSTRIA E COMÉRCIO DE PRODUTOS PLÁSTICOS LTDA (BR/SC)

(72) JUAREZ ADELIR ALVES

(74) ELAINE LAU DA SILVA PEREIRA

Prazo de validade: 10 (dez) anos contados a partir de 04/06/2018, mediante o recolhimento da taxa quinquenal de manutenção (Artigos 119 e 120 da LPI) e

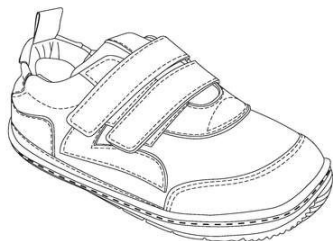

observadas as demais condições legais.

(11) BR 30 2018 002338-2

Código 39 - Concessão do Registro

(22) 04/06/2018

(15) 21/08/2018

(45) 21/08/2018

(52) 02-04

(54) CONFIGURAÇÃO APLICADA A/EM CALÇADO

(73) JOEY INDÚSTRIA E COMÉRCIO DE CALÇADOS LTDA EPP (BR/SP)

(72) SCOTT GORDON MCINERNEY

(74) DANIEL ADVOGADOS (ALT.DE DANIEL & CIA)

Prazo de validade: 10 (dez) anos contados a partir de 04/06/2018, mediante o recolhimento da taxa quinquenal de manutenção (Artigos 119 e 120 da LPI) e observadas as demais condições legais.

(11) BR 30 2018 002342-0

Código 39 - Concessão do Registro

(22) 04/06/2018

(15) 21/08/2018

(30) 11/12/2017 EM 001462501-0002

(45) 21/08/2018

(52) 09-05

(54) CONFIGURAÇÃO APLICADA A/EM CÁPSULA DE BEBIDA

(73) GEORG MENSHEN GMBH & CO. KG (DE)

(72) LUDGER BRAUKMANN; JEAN-PAUL ROSENDAAL; JAN WOMMELSDORF; CHRISTOPH CZARNETZKI; FRANK RÖMER; JORDI GUIJARRO

(74) DANNEMANN, SIEMSEN, BIGLER & IPANEMA MOREIRA

Prazo de validade: 10 (dez) anos contados a partir de 04/06/2018, mediante o recolhimento da taxa quinquenal de manutenção (Artigos 119 e 120 da LPI) e observadas as demais condições legais.

(11) BR 30 2018 002343-9

Código 39 - Concessão do Registro

(22) 04/06/2018

(15) 21/08/2018

(30) 11/12/2017 EM 001462501-0004

(45) 21/08/2018

(52) 09-05

(54) CONFIGURAÇÃO APLICADA A/EM CÁPSULA DE BEBIDA

(73) GEORG MENSHEN GMBH & CO. KG (DE)

(72) LUDGER BRAUKMANN; JEAN-PAUL ROSENDAAL; JAN WOMMELSDORF; CHRISTOPH CZARNETZKI; FRANK RÖMER; JORDI



GUIJARRO

(74) DANNEMANN, SIEMSEN, BIGLER & IPANEMA MOREIRA

Prazo de validade: 10 (dez) anos contados a partir de 04/06/2018, mediante o recolhimento da taxa quinquenal de manutenção (Artigos 119 e 120 da LPI) e observadas as demais condições legais.

(11) BR 30 2018 002344-7

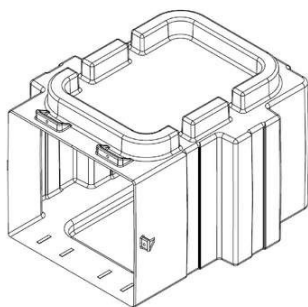

Código 39 - Concessão do Registro

(22) 04/06/2018

(15) 21/08/2018

(45) 21/08/2018

(52) 06-04

(54) CONFIGURAÇÃO APLICADA A/EM OSSUÁRIO

(73) PLASTICOVILLE INDÚSTRIA E COMÉRCIO DE PRODUTOS PLÁSTICOS LTDA (BR/SC)

(72) JUAREZ ADELIR ALVES

(74) ELAINE LAU DA SILVA PEREIRA

Prazo de validade: 10 (dez) anos contados a partir de 04/06/2018, mediante o recolhimento da taxa quinquenal de manutenção (Artigos 119 e 120 da LPI) e observadas as demais condições legais.

(11) BR 30 2018 002346-3

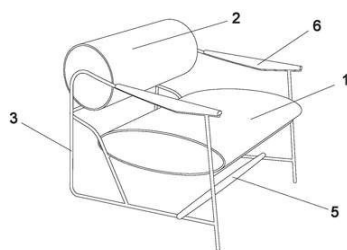

Código 39 - Concessão do Registro

(22) 05/06/2018

(15) 21/08/2018

(45) 21/08/2018

(52) 06-01

(54) CONFIGURAÇÃO APLICADA A/EM POLTRONA

(73) LA TISSOT GERENCIAMENTO E LICENCIAMENTO DE MARCAS E PATENTES EIRELI. (BR/RS)

(72) LUIZ ANDRÉ TISSOT

(74) Custodio de Almeida & Cia.

Prazo de validade: 10 (dez) anos contados a partir de 05/06/2018, mediante o recolhimento da taxa quinquenal de manutenção (Artigos 119 e 120 da LPI) e observadas as demais condições legais.

(11) BR 32 2012 005645-7

Código 39 - Concessão do Registro

(22) 24/09/2009

(15) 28/12/2010

(30) 25/03/2009 EP 1111801

(45) 28/12/2010

(52) 14-04

(54) PADRÃO ORNAMENTAL APLICADO EM ÍCONE





(62) DI 6903711-6 24/09/2009

(73) MARS, INCORPORATED (US)

(72) PETER KNAPP

(74) ARARIPE & ASSOCIADOS

Prazo de validade: 10 (dez) anos contados a partir de 24/09/2009, mediante o recolhimento da taxa quinquenal de manutenção (Artigos 119 e 120 da LPI) e observadas as demais condições legais.

(11) BR 32 2017 003578-0

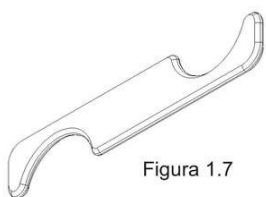

Código 39 - Concessão do Registro

(22) 04/03/2016

(15) 21/08/2018

(45) 21/08/2018

(52) 28-03

(54) CONFIGURAÇÃO APLICADA A/EM DISPOSITIVO PARA MASSAGEM

(62) BR 30 2016 000906-6 04/03/2016

(73) REABILITECH INDUSTRIA E COMÉRCIO DE ARTIGOS ORTOPÉDICOS LTDA (BR/SP)

(72) RENAN BOTEGA; BENEDITO DE MORAES PURQUERIO

Prazo de validade: 10 (dez) anos contados a partir de 04/03/2016, mediante o recolhimento da taxa quinquenal de manutenção (Artigos 119 e 120 da LPI) e observadas as demais condições legais.

(11) BR 32 2017 003580-1

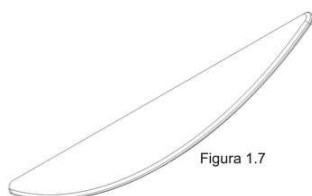

Código 39 - Concessão do Registro

(22) 04/03/2016

(15) 21/08/2018

(45) 21/08/2018

(52) 28-03

(54) CONFIGURAÇÃO APLICADA A/EM DISPOSITIVO PARA MASSAGEM

(62) BR 30 2016 000906-6 04/03/2016

(73) REABILITECH INDUSTRIA E COMÉRCIO DE ARTIGOS ORTOPÉDICOS LTDA (BR/SP)

(72) RENAN BOTEGA; BENEDITO DE MORAES PURQUERIO

Prazo de validade: 10 (dez) anos contados a partir de 04/03/2016, mediante o recolhimento da taxa quinquenal de manutenção (Artigos 119 e 120 da LPI) e observadas as demais condições legais.

(11) BR 32 2017 005427-0

Código 39 - Concessão do Registro

(22) 21/10/2016

(15) 21/08/2018

(30) 22/04/2016 EM 001448724

(45) 21/08/2018



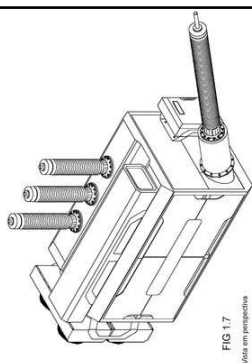

(52) 13-02
 (54) CONFIGURAÇÃO APLICADA A/EM TRANSFORMADOR
 (62) BR 30 2016 004824-0 21/10/2016
 (73) SIEMENS AKTIENGESELLSCHAFT (DE)
 (72) ANDREAS BEER; GRZEGORZ DUDKIEWICZ; FLORIAN LOHSE
 (74) DANNEMANN, SIEMSEN, BIGLER & IPANEMA MOREIRA
 Prazo de validade: 10 (dez) anos contados a partir de 21/10/2016, mediante o recolhimento da taxa quinquenal de manutenção (Artigos 119 e 120 da LPI) e observadas as demais condições legais.

(11) BR 32 2017 005947-6

Código 39 - Concessão do Registro
 (22) 05/12/2016
 (15) 21/08/2018
 (30) 29/07/2016 EM 003323864-0001
 (45) 21/08/2018
 (52) 14-04
 (54) PADRÃO ORNAMENTAL APLICADO A/EM PERSONAGEM DE JOGOS DE VÍDEO
 (62) BR 30 2016 005636-6 05/12/2016
 (73) UNIVERSAL DE DESARROLLOS ELECTRONICOS, S.A. (ES)
 (72) MANUEL LAO GORINA
 (74) SOERENSEN GARCIA ADVOGADOS ASSOCIADOS
 Prazo de validade: 10 (dez) anos contados a partir de 05/12/2016, mediante o recolhimento da taxa quinquenal de manutenção (Artigos 119 e 120 da LPI) e observadas as demais condições legais.

(11) BR 32 2017 005998-0

Código 39 - Concessão do Registro
 (22) 01/12/2016
 (15) 21/08/2018
 (45) 21/08/2018
 (52) 06-03
 (54) CONFIGURAÇÃO APLICADA A/EM MESA
 (62) BR 30 2016 005592-0 01/12/2016
 (73) VCS COMÉRCIO E DESIGN DE MÓVEIS LTDA. (BR/ES)
 (72) VIVIAN COSER SETTE FERRAÇO
 (74) FLÁVIA SANGIORGI DALLA BERNARDINA
 Prazo de validade: 10 (dez) anos contados a partir de 01/12/2016, mediante o recolhimento da taxa quinquenal de manutenção (Artigos 119 e 120 da LPI) e observadas as demais condições legais.





2 7

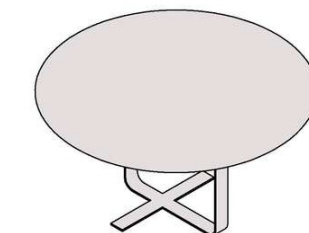

4.7

(11) BR 32 2017 005999-9

Código 39 - Concessão do Registro

(22) 01/12/2016

(15) 21/08/2018

(45) 21/08/2018

(52) 06-01

(54) CONFIGURAÇÃO APLICADA A/EM BANCO

(62) BR 30 2016 005592-0 01/12/2016

(73) VCS COMÉRCIO E DESIGN DE MÓVEIS LTDA. (BR/ES)

(72) VIVIAN COSER SETTE FERRAÇO

(74) FLÁVIA SANGIORGI DALLA BERNARDINA

Prazo de validade: 10 (dez) anos contados a partir de 01/12/2016, mediante o recolhimento da taxa quinquenal de manutenção (Artigos 119 e 120 da LPI) e observadas as demais condições legais.

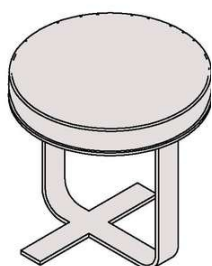

1.7

(11) BR 32 2018 000194-2

Código 39 - Concessão do Registro

(22) 01/02/2017

(15) 21/08/2018

(45) 21/08/2018

(52) 32-00

(54) PADRÃO ORNAMENTAL APLICADO A/EM TECIDO

(62) BR 30 2017 000424-5 01/02/2017

(73) UNIÃO BRASILEIRA DE EDUCAÇÃO E ASSISTÊNCIA - MANTENEDORA DA PUCRS (BR/RS)

(72) MARLISE ARAÚJO DOS SANTOS; LETÍCIA RODRIGUES ARAGON

Prazo de validade: 10 (dez) anos contados a partir de 01/02/2017, mediante o recolhimento da taxa quinquenal de manutenção (Artigos 119 e 120 da LPI) e observadas as demais condições legais.



(11) BR 32 2018 000216-7

Código 39 - Concessão do Registro

(22) 02/02/2017

(15) 21/08/2018

(45) 21/08/2018

(52) 31-00

(54) CONFIGURAÇÃO APLICADA A/EM PROCESSADOR





(62) BR 30 2017 000466-0 02/02/2017
 (73) SEB DO BRASIL PRODUTOS DOMÉSTICOS LTDA (BR/SP)
 (72) WILSON ROBERTO VENERANDO GALDI; JOEL JEAN MARIE AUTRAN
 (74) Araripe & Associados
 Prazo de validade: 10 (dez) anos contados a partir de 02/02/2017, mediante o recolhimento da taxa quinquenal de manutenção (Artigos 119 e 120 da LPI) e observadas as demais condições legais.

(11) BR 32 2018 000217-5

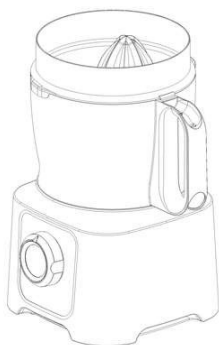

Código 39 - Concessão do Registro
 (22) 02/02/2017
 (15) 21/08/2018
 (45) 21/08/2018
 (52) 31-00
 (54) CONFIGURAÇÃO APLICADA A/EM ESPREMEDOR
 (62) BR 30 2017 000466-0 02/02/2017
 (73) SEB DO BRASIL PRODUTOS DOMÉSTICOS LTDA (BR/SP)
 (72) WILSON ROBERTO VENERANDO GALDI; JOEL JEAN MARIE AUTRAN
 (74) Araripe & Associados
 Prazo de validade: 10 (dez) anos contados a partir de 02/02/2017, mediante o recolhimento da taxa quinquenal de manutenção (Artigos 119 e 120 da LPI) e observadas as demais condições legais.

(11) BR 32 2018 000448-8

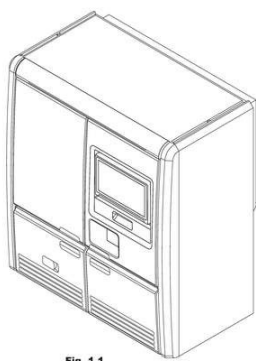

Código 39 - Concessão do Registro
 (22) 17/02/2017
 (15) 21/08/2018
 (30) 15/02/2017 US 29/594.016
 (45) 21/08/2018
 (52) 24-01
 (54) CONFIGURAÇÃO APLICADA A/EM MÁQUINA DE TESTE
 (62) BR 30 2017 000760-0 17/02/2017
 (73) BECTON, DICKINSON AND COMPANY (US)
 (72) DWIGHT LIVINGSTON; MICHAEL T. VANSICKLER; CHRISTOPHER JOHN MURRAY; JOHN DEPLER COLEMAN; MATHIEU DOMINIC TURPAULT
 (74) Daniel Advogados (Alt.de Daniel & Cia)
 Prazo de validade: 10 (dez) anos contados a partir de 17/02/2017, mediante o recolhimento da taxa quinquenal de manutenção (Artigos 119 e 120 da LPI) e observadas as demais condições legais.

(11) BR 32 2018 000640-5

Código 39 - Concessão do Registro
 (22) 02/05/2017
 (15) 21/08/2018



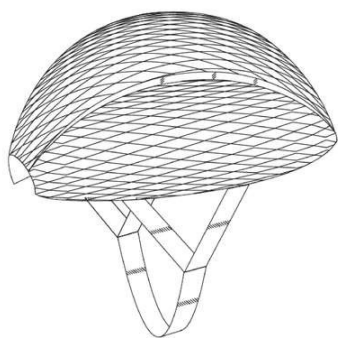

(30) 31/10/2016 US 29/582,807
 (45) 21/08/2018
 (52) 02-03
 (54) CONFIGURAÇÃO APLICADA A/EM CAPACETE
 (62) BR 30 2017 001903-0 02/05/2017
 (73) MEMBRAIN SAFETY SOLUTIONS, LLC (US)
 (72) ISIS ALEXANDRA SHIFFER
 (74) DI BLASI, PARENTE & ADVOGADOS ASSOCIADOS

Prazo de validade: 10 (dez) anos contados a partir de 02/05/2017, mediante o recolhimento da taxa quinquenal de manutenção (Artigos 119 e 120 da LPI) e observadas as demais condições legais.

(11) BR 32 2018 001604-4

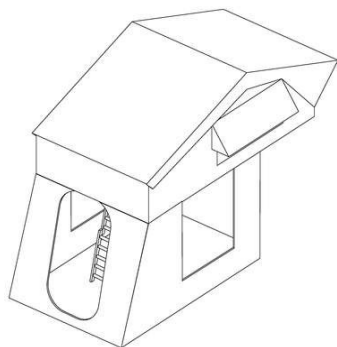

Código 39 - Concessão do Registro
 (22) 09/11/2017
 (15) 21/08/2018
 (45) 21/08/2018
 (52) 21-04
 (54) CONFIGURAÇÃO APLICADA A/EM BARRACA.
 (62) BR 30 2017 005036-0 09/11/2017
 (73) BLUE CAMPING COMERCIAL, IMPORTAÇÃO E EXPORTAÇÃO EIRELI - ME (BR/SC)
 (72) JULIO VAHLDIECK
 (74) Vilage Marcas e Patentes Ltda

Prazo de validade: 10 (dez) anos contados a partir de 09/11/2017, mediante o recolhimento da taxa quinquenal de manutenção (Artigos 119 e 120 da LPI) e observadas as demais condições legais.

(11) BR 32 2018 001822-5

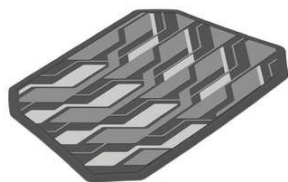

Código 39 - Concessão do Registro
 (22) 09/10/2017
 (15) 21/08/2018
 (30) 10/04/2017 US 29/600,058
 (45) 21/08/2018
 (52) 12-16
 (54) CONFIGURAÇÃO APLICADA A/EM PISO DE VEÍCULOS
 (62) BR 30 2017 004484-0 09/10/2017
 (73) VOLVO LASTVAGNAR AB (SE)
 (72) JASON DABEL; BRIAN BALICKI
 (74) DANNEMANN, SIEMSEN, BIGLER & IPANEMA MOREIRA

Prazo de validade: 10 (dez) anos contados a partir de 09/10/2017, mediante o recolhimento da taxa quinquenal de manutenção (Artigos 119 e 120 da LPI) e observadas as demais condições legais.





(11) BR 32 2018 001935-3

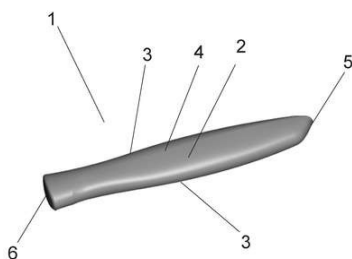

Código 39 - Concessão do Registro

(22) 25/08/2016

(15) 21/08/2018

(45) 21/08/2018

(52) 07-03

(54) CONFIGURAÇÃO APLICADA A/EM CABO

(62) BR 30 2016 003719-1 25/08/2016

(73) TRAMONTINA S/A CUTELARIA (BR/RS)

(72) MARCOS ANTONIO GRESPAN

(74) CREAZIONE MARCAS E PATENTES LTDA.

Prazo de validade: 10 (dez) anos contados a partir de 25/08/2016, mediante o recolhimento da taxa quinquenal de manutenção (Artigos 119 e 120 da LPI) e observadas as demais condições legais.

(11) BR 32 2018 002107-2

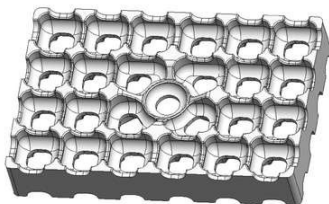

Código 39 - Concessão do Registro

(22) 09/11/2017

(15) 21/08/2018

(45) 21/08/2018

(52) 09-04

(54) CONFIGURAÇÃO APLICADA A/EM BANDEJA

(62) BR 30 2017 005039-5 09/11/2017

(73) TERMOTÉCNICA LTDA (BR/SC)

(72) ALBANO SCHMIDT

(74) MONTAURY PIMENTA, MACHADO & VIEIRA DE MELLO ADVOGADOS

Prazo de validade: 10 (dez) anos contados a partir de 09/11/2017, mediante o recolhimento da taxa quinquenal de manutenção (Artigos 119 e 120 da LPI) e observadas as demais condições legais.

(11) BR 32 2018 002108-0

Código 39 - Concessão do Registro

(22) 09/11/2017

(15) 21/08/2018

(45) 21/08/2018

(52) 09-03

(54) CONFIGURAÇÃO APLICADA A/EM BANDEJA

(62) BR 30 2017 005039-5 09/11/2017



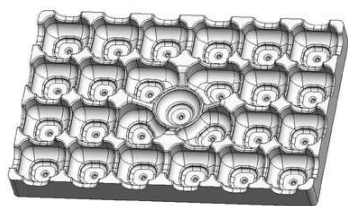

(73) TERMOTÉCNICA LTDA (BR/SC)
 (72) ALBANO SCHMIDT
 (74) MONTAURY PIMENTA, MACHADO & VIEIRA DE MELLO ADVOGADOS
 Prazo de validade: 10 (dez) anos contados a partir de 09/11/2017, mediante o recolhimento da taxa quinquenal de manutenção (Artigos 119 e 120 da LPI) e observadas as demais condições legais.

(11) BR 32 2018 002126-9

Código 39 - Concessão do Registro
 (22) 28/09/2016
 (15) 21/08/2018
 (30) 04/04/2016 EM 001447635-0001
 (45) 21/08/2018
 (52) 12-16
 (54) CONFIGURAÇÃO APLICADA A/EM TAPETE
 (62) BR 30 2016 004374-4 28/09/2016
 (73) SCANIA CV AB (SE)
 (72) KRISTOFER HANSÈN; ANNA BÖRJESSON BODESTIG; ÅSA FOCK;
 MÅRTEN BERGSTRÖM; LISA WÄRMEGÅRD
 (74) DANIEL ADVOGADOS (ALT.DE DANIEL & CIA)
 Prazo de validade: 10 (dez) anos contados a partir de 28/09/2016, mediante o recolhimento da taxa quinquenal de manutenção (Artigos 119 e 120 da LPI) e observadas as demais condições legais.

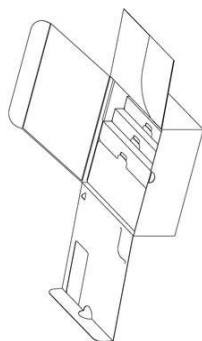
(11) BR 32 2018 002129-3

Código 39 - Concessão do Registro
 (22) 19/04/2016
 (15) 21/08/2018
 (30) 19/10/2015 US 29/542.930
 (45) 21/08/2018
 (52) 09-03
 (54) CONFIGURAÇÃO APLICADA A/EM EMBALAGEM
 (62) BR 30 2016 001652-6 19/04/2016
 (73) ABBVIE INC. (US)
 (72) LORI KIM; ALEXANDRA BREBAN-LOPEZ; GUY UPCHURCH;
 BHIMAPRASAD MEDHAL; LEWIS SITA; DEJAN BOJICIC; JOHN G. FINCH
 (74) DANIEL ADVOGADOS (ALT.DE DANIEL & CIA)
 Prazo de validade: 10 (dez) anos contados a partir de 19/04/2016, mediante o recolhimento da taxa quinquenal de manutenção (Artigos 119 e 120 da LPI) e observadas as demais condições legais.

(11) BR 32 2018 002247-8

Código 39 - Concessão do Registro
 (22) 20/12/2016



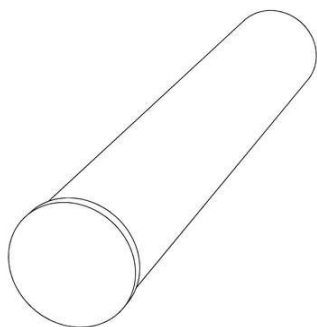

(15) 21/08/2018

(45) 21/08/2018

(52) 09-01

(54) CONFIGURAÇÃO APLICADA A/EM POTES

(62) BR 30 2016 005883-0 20/12/2016

(73) JULIO CEZAR ARAGONEZ DE FARIA (BR/RJ)

(72) JULIO CEZAR ARAGONEZ DE FARIA

(74) Araripe & Associados

Prazo de validade: 10 (dez) anos contados a partir de 20/12/2016, mediante o recolhimento da taxa quinquenal de manutenção (Artigos 119 e 120 da LPI) e observadas as demais condições legais.

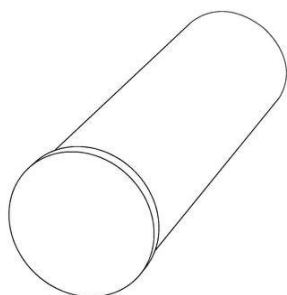

(11) BR 32 2018 002248-6

Código 39 - Concessão do Registro

(22) 20/12/2016

(15) 21/08/2018

(45) 21/08/2018

(52) 09-01

(54) CONFIGURAÇÃO APLICADA A/EM POTES

(62) BR 30 2016 005883-0 20/12/2016

(73) JULIO CEZAR ARAGONEZ DE FARIA (BR/RJ)

(72) JULIO CEZAR ARAGONEZ DE FARIA

(74) Araripe & Associados

Prazo de validade: 10 (dez) anos contados a partir de 20/12/2016, mediante o recolhimento da taxa quinquenal de manutenção (Artigos 119 e 120 da LPI) e observadas as demais condições legais.

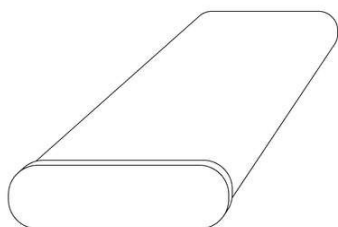

(11) BR 32 2018 002249-4

Código 39 - Concessão do Registro

(22) 20/12/2016

(15) 21/08/2018

(45) 21/08/2018

(52) 09-01

(54) CONFIGURAÇÃO APLICADA A/EM POTES

(62) BR 30 2016 005883-0 20/12/2016

(73) JULIO CEZAR ARAGONEZ DE FARIA (BR/RJ)

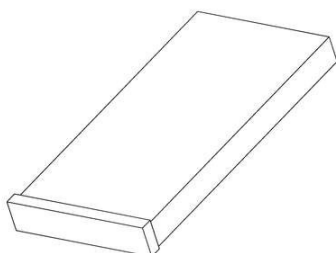

(72) JULIO CEZAR ARAGONEZ DE FARIA

(74) Araripe & Associados

Prazo de validade: 10 (dez) anos contados a partir de 20/12/2016, mediante o recolhimento da taxa quinquenal de manutenção (Artigos 119 e 120 da LPI) e observadas as demais condições legais.

(11) DI 7005402-9

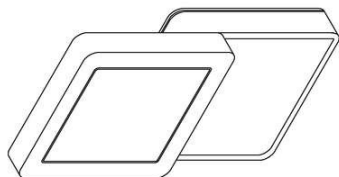

Código 39 - Concessão do Registro

(22) 12/11/2010

(15) 21/08/2018

(30) 12/05/2010 US 29/361,526

(45) 21/08/2018

(54) CONFIGURAÇÃO APLICADA EM CONTROLE REMOTO

(73) LITL, LLC (US)

(72) John Chuang; Naoya Edahiro; Joshua Morenstein; Pichaya Puttongul; Aaron Tang

(74) Dannemann, Siemsen, Bigler & Ipanema Moreira

Prazo de validade: 10 (dez) anos contados a partir de 12/11/2010, mediante o recolhimento da taxa quinquenal de manutenção (Artigos 119 e 120 da LPI) e observadas as demais condições legais.

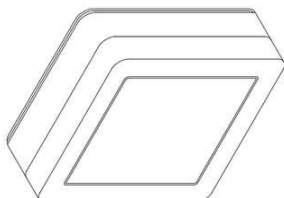

(11) DI 7100775-0

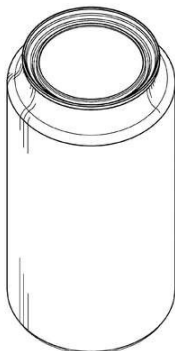

Código 39 - Concessão do Registro

(22) 10/12/2010

(15) 21/08/2018

(30) 10/06/2010 US 29/363,492

(45) 21/08/2018

(52) 09-01

(54) CONFIGURAÇÃO APLICADA EM LATA DE BEBIDA

(73) Crown Packaging Technology, Inc (US)

(72) Brian Fields

(74) Antonio Mauricio Arnaud

Prazo de validade: 10 (dez) anos contados a partir de 10/12/2010, mediante o recolhimento da taxa quinquenal de manutenção (Artigos 119 e 120 da LPI) e observadas as demais condições legais.





Código 39.5 - Notificação de Requerimento de Exame de Mérito

Notificação de Requerimento de Exame de Mérito, quanto aos aspectos de novidade e de originalidade, formulado pelo Titular do Registro

(11) BR 30 2013 003304-0 Código 39.5 - Notificação de Requerimento de Exame de Mérito
(15) 07/06/2016
(73) INDÚSTRIA E COMÉRCIO DE PRODUTOS DE LIMPEZA SÃO FRANCISCO LTDA. - EPP (BR/SP)
(74) FOCUS MARCAS E PATENTES LTDA.
Referente à petição de protocolo número 870180055286, data 26/06/2018.

(11) BR 30 2014 003320-4 Código 39.5 - Notificação de Requerimento de Exame de Mérito
(15) 22/11/2016
(73) FLAVIO LOURENÇO BORBA (BR/SP)
(74) P. A. PRODUTORES ASSOCIADOS MARCAS E PATENTES LTDA
Referente à petição de protocolo número 870180050848, data 14/06/2018.

(11) BR 30 2015 001270-6 Código 39.5 - Notificação de Requerimento de Exame de Mérito
(15) 08/05/2018
(73) HAMM AG (DE)
(74) DANNEMANN, SIEMSEN, BIGLER & IPANEMA MOREIRA
Referente à petição de protocolo número 870180060161, data 12/07/2018.

(11) BR 30 2015 002344-9 Código 39.5 - Notificação de Requerimento de Exame de Mérito
(15) 05/07/2016
(73) DIGICON S/A CONTROLE ELETRONICO PARA MECANICA (BR/RS)
(74) CUSTODIO CESAR CASTRO DE ALMEIDA
Referente à petição de protocolo número 870180057074, data 02/07/2018.

(11) BR 30 2016 002380-8 Código 39.5 - Notificação de Requerimento de Exame de Mérito
(15) 30/01/2018
(73) PC DESIGN, S.A.R.L (MA)
(74) TINOCO SOARES SOCIEDADE DE ADVOGADOS
Referente à petição de protocolo número 870180050936, data 14/06/2018.

(11) BR 30 2016 002455-3 Código 39.5 - Notificação de Requerimento de Exame de Mérito
(15) 06/03/2018
(73) ESMALTEC S/A (BR/CE)
(74) ANA VLÁDIA CÉSAR BARREIRA
Referente à petição de protocolo número 870180050342, data 12/06/2018.

(11) BR 30 2016 002893-1 Código 39.5 - Notificação de Requerimento de Exame de Mérito



	(15) 08/08/2017 (73) EDUARDO JOSÉ JODAS (BR/SP) (74) Village Marcas e Patentes Ltda Referente à petição de protocolo número 870180065638, data 30/07/2018.
(11) BR 30 2016 005741-9	Código 39.5 - Notificação de Requerimento de Exame de Mérito (15) 31/10/2017 (73) WATSON-MARLOW LIMITED (GB) (74) Dannemann, Siemsen, Bigler & Ipanema Moreira Referente à petição de protocolo número 870180050828, data 14/06/2018.
(11) BR 30 2016 005742-7	Código 39.5 - Notificação de Requerimento de Exame de Mérito (15) 31/10/2017 (73) WATSON-MARLOW LIMITED (GB) (74) Dannemann, Siemsen, Bigler & Ipanema Moreira Referente à petição de protocolo número 870180050824, data 14/06/2018.
(11) BR 30 2016 005950-0	Código 39.5 - Notificação de Requerimento de Exame de Mérito (15) 24/04/2018 (73) CALOR (FR) ; L'ORÉAL (FR) (74) Araripe & Associados Referente à petição de protocolo número 870180050161, data 12/06/2018.
(11) BR 30 2017 000755-4	Código 39.5 - Notificação de Requerimento de Exame de Mérito (15) 05/12/2017 (73) BRASFORMA INDÚSTRIA E COMÉRCIO LTDA. (BR/SP) (74) TINOCO SOARES SOCIEDADE DE ADVOGADOS Referente à petição de protocolo número 870180048151, data 06/06/2018.
(11) BR 30 2017 001038-5	Código 39.5 - Notificação de Requerimento de Exame de Mérito (15) 05/12/2017 (73) ARUANÃ ENERGIA S/A (BR/GO) (74) ERICA AOKI Referente à petição de protocolo número 870180052055, data 18/06/2018.
(11) BR 30 2017 001498-4	Código 39.5 - Notificação de Requerimento de Exame de Mérito (15) 19/12/2017 (73) INDÚSTRIA E COMÉRCIO DE PRODUTOS DE LIMPEZA SÃO FRANCISCO LTDA. - EPP (BR/SP) (74) FOCUS MARCAS E PATENTES LTDA. Referente à petição de protocolo número 870180055310, data 26/06/2018.
(11) BR 30 2017 001549-2	Código 39.5 - Notificação de Requerimento de Exame de Mérito (15) 17/04/2018



	(73) F REAL FOODS LLC (US) (74) PACHECO E ADVOGADOS ASSOCIADOS Referente à petição de protocolo número 870180056721, data 29/06/2018.
(11) BR 30 2017 003092-0	Código 39.5 - Notificação de Requerimento de Exame de Mérito (15) 08/05/2018 (73) WILDEN PUMP AND ENGINEERING LLC (US) (74) DANNEMANN, SIEMSEN, BIGLER & IPANEMA MOREIRA Referente à petição de protocolo número 870180060055, data 12/07/2018.
(11) BR 30 2017 003093-9	Código 39.5 - Notificação de Requerimento de Exame de Mérito (15) 08/05/2018 (73) Y & R PROPAGANDA LTDA (BR/SP) (74) Bicudo & Sborgia Propriedade Intelectual Ltda Referente à petição de protocolo número 870180056764, data 29/06/2018.
(11) BR 30 2017 003201-0	Código 39.5 - Notificação de Requerimento de Exame de Mérito (15) 06/02/2018 (73) ACTION TECHNOLOGY INDUSTRIA E COMERCIO DE ELETROELETRONICOS LTDA. (BR/SP) (74) JOSÉ CARLOS TINOCO SOARES JÚNIOR Referente à petição de protocolo número 870180063774, data 24/07/2018.
(11) BR 30 2017 003202-8	Código 39.5 - Notificação de Requerimento de Exame de Mérito (15) 06/02/2018 (73) TECNOLOGIA BANCARIA S.A. (BR/SP) (74) TINOCO SOARES SOCIEDADE DE ADVOGADOS Referente à petição de protocolo número 870180061118, data 16/07/2018.
(11) BR 30 2017 003469-1	Código 39.5 - Notificação de Requerimento de Exame de Mérito (15) 22/05/2018 (73) VERTICAL GREEN DO BRASIL (BR/GO) (74) WAGNER JOSÉ DA SILVA Referente à petição de protocolo número 870180058160, data 05/07/2018.
(11) BR 30 2017 005697-0	Código 39.5 - Notificação de Requerimento de Exame de Mérito (15) 12/06/2018 (73) SERGIO FERNANDO GENOIN (BR/SC) (74) IVAIR CUNHA Referente à petição de protocolo número 870180059374, data 10/07/2018.
(11) BR 30 2017 005698-9	Código 39.5 - Notificação de Requerimento de Exame de Mérito (15) 12/06/2018 (73) SERGIO FERNANDO GENOIN (BR/SC)



(74) IVAIR CUNHA

Referente à petição de protocolo número 870180059371, data 10/07/2018.

(11) BR 30 2018 000500-7

Código 39.5 - Notificação de Requerimento de Exame de Mérito

(15) 19/06/2018

(73) JOCIMAR APARECIDO SIMIONI (BR/SP)

(74) Beerre Assessoria Empresarial Ltda.(Alt. de Beerre Assessoria Emp. S/C.LTDA.)

Referente à petição de protocolo número 870180065675, data 30/07/2018.

(11) BR 32 2018 000070-9

Código 39.5 - Notificação de Requerimento de Exame de Mérito

(15) 12/06/2018

(73) CALOR (FR)

(74) Araripe & Associados

Referente à petição de protocolo número 870180053524, data 21/06/2018.

(11) BR 32 2018 000071-7

Código 39.5 - Notificação de Requerimento de Exame de Mérito

(15) 12/06/2018

(73) CALOR (FR)

(74) Araripe & Associados

Referente à petição de protocolo número 870180053530, data 21/06/2018.



Código 40 - Publicação do Parecer de Mérito

Notificação da emissão do parecer de mérito conforme previsto no Art. 111 da LPI.
Poderá ser requerida cópia do parecer.

(11) BR 30 2014 004309-9 Código 40 - Publicação do Parecer de Mérito
(15) 27/12/2016
(73) MUNDIAL S/A PRODUTOS DE CONSUMO (BR/RS)
(74) DANNEMANN, SIEMSEN, BIGLER & IPANEMA MOREIRA
Não foram identificadas anterioridades: o registro atende o artigo 95 da LPI.

(11) BR 30 2016 000462-5 Código 40 - Publicação do Parecer de Mérito
(15) 30/05/2017
(73) ARCA PLAST INDUSTRIA E COMERCIO DE PLASTICOS LTDA ME
(BR/CE)
(74) Wettor - Bureau de Apoio Empresarial S/S Ltda. ME
Não foram identificadas anterioridades: o registro atende o artigo 95 da LPI.

(11) BR 30 2016 002072-8 Código 40 - Publicação do Parecer de Mérito
(15) 18/07/2017
(73) NEOPERL GMBH (DE)
(74) Dannemann, Siemsen, Bigler & Ipanema Moreira
Não foram identificadas anterioridades. O registro atende o artigo 95 da LPI.

(11) BR 30 2016 002074-4 Código 40 - Publicação do Parecer de Mérito
(15) 18/07/2017
(73) NEOPERL GMBH (DE)
(74) Dannemann, Siemsen, Bigler & Ipanema Moreira
Não foram identificadas anterioridades. O registro atende o artigo 95 da LPI.

(11) BR 30 2016 003733-7 Código 40 - Publicação do Parecer de Mérito
(15) 22/08/2017
(73) VULT COMÉRCIO DE COSMÉTICOS LTDA. (BR/SP)
(74) Org. Mérito Marcas e Patentes Ltda.
Não foram identificadas anterioridades: o registro atende o artigo 95 da LPI.

(11) DI 6900597-4 Código 40 - Publicação do Parecer de Mérito
(15) 15/12/2009
(73) Dart Industries INC (US)
(74) Momsen , Leonardos & CIA

(11) DI 7005557-2 Código 40 - Publicação do Parecer de Mérito
(15) 14/06/2011



(73) JOSÉ DOMINGUEZ (BR/SP)

(74) FERNANDO GALINDO JR

Não foram encontradas anterioridades: o registro atende ao artigo 95 da LPI.



Código 41 - Nulidade Administrativa

Notificação, ao titular do Registro, de instauração de processo administrativo de nulidade. Desta data corre o prazo de 60 (sessenta) dias para eventual contestação do titular (Art. 114 da LPI). Se interposto o pedido de nulidade no prazo de 60 (sessenta) dias contados da data da concessão, os efeitos da concessão do Registro serão suspensos (Art. 113 § 2º). Poderá ser requerida cópia do processo de nulidade através de formulário específico. 100 42 Notificação da extinção do registro de desenho industrial, pela expiração do prazo de vigência de proteção legal ou da prorrogação.

(11) BR 30 2013 000449-0	Código 41 - Nulidade Administrativa (15) 03/06/2014 (73) MARCO ANTONIO CAPASSO (BR/SP) (74) Vilage Marcas & Patentes Ltda Processo Administrativo de Nulidade instaurado por requerimento de terceiros através da Pet. (WB) 870180056969, de 02/07/2018. Interessado(s): MEGABOR IND. E COM. DE ARTEFATOS DE BORRACHA LTDA-EPP. Procurador(es): Celino Bento de Souza.
(11) BR 30 2015 002223-0	Código 41 - Nulidade Administrativa (15) 05/07/2016 (73) CARLOS ALBERTO DE AGRELA RODRIGUES CAMPANÁRIO (BR/SP) (74) RAFAEL MARTINS SILVA Processo Administrativo de Nulidade instaurado por requerimento de terceiros através da Pet. (WB) 870180061272, de 16/07/2018. Interessado(s): MAGNOJET INDUSTRIA LTDA. Procurador(es): Fabricio Vilela Coelho.
(11) BR 30 2015 002549-2	Código 41 - Nulidade Administrativa (15) 15/05/2018 (73) BRITÂNIA ELETRODOMÉSTICOS SA (BR/PR) (74) RITTER E MORAES PROPRIEDADE INTELECTUAL S/S Processo Administrativo de Nulidade instaurado por requerimento de terceiros através da Pet. (WB) 870180059426, de 10/07/2018, ficando suspensos os efeitos da concessão, de acordo com o parágrafo 2º do artigo 113 da Lei 9279/96. Interessado(s): MK ELETRODOMESTICOS MONDIAL S.A. Procurador(es): Vandrê Cavalcante Bittencourt Torres.
(11) BR 30 2016 003081-2	Código 41 - Nulidade Administrativa (15) 05/09/2017 (73) RITA DENISE SAMEITAT (BR/SP) (74) Thomas Raymund Korontai Processo Administrativo de Nulidade instaurado por requerimento de terceiros através da Pet. (WB) 870180062557, de 20/07/2018. Interessado(s): ADELE



MARIA SEGALLA BORGES. Procurador(es): ADELE MARIA SEGALLA BORGES. Fica sobrestado o exame do Processo Administrativo de Nulidade de ofício, publicado na RPI 2482, de 31/07/2018, Interessado(s): DIRMA/INPI, para que seja instruído concomitantemente com este Processo Administrativo de Nulidade de terceiros.

(11) BR 30 2016 003082-0

Código 41 - Nulidade Administrativa
(15) 05/09/2017
(73) RITA DENISE SAMEITAT (BR/SP)
(74) Thomas Raymund Korontai
Processo Administrativo de Nulidade instaurado por requerimento de terceiros através da Pet. (WB) 870180062556, de 20/07/2018. Interessado(s): ADELE MARIA SEGALLA BORGES. Procurador(es): ADELE MARIA SEGALLA BORGES. Fica sobrestado o exame do Processo Administrativo de Nulidade de ofício, publicado na RPI 2482, de 31/07/2018, Interessado(s): DIRMA/INPI, para que seja instruído concomitantemente com este Processo Administrativo de Nulidade de terceiros.

(11) BR 30 2016 005598-0

Código 41 - Nulidade Administrativa
(15) 22/05/2018
(73) VISION BEAUTY COMERCIO ATACADISTA E VAREJISTA LTDA (BR/SP)
(74) GIOVANNI CASTAGNA NETO
Processo Administrativo de Nulidade instaurado por requerimento de terceiros através da Pet. (WB) 870180060536, de 13/07/2018, ficando suspensos os efeitos da concessão, de acordo com o parágrafo 2º do artigo 113 da Lei 9279/96. Interessado(s): MK ELETRODOMESTICOS MONDIAL S.A
Procurador(es): Vandr  Cavalcante Bittencourt Torres.

(11) BR 30 2016 005695-1

Código 41 - Nulidade Administrativa
(15) 02/05/2018
(73) BRIT NIA ELETRODOM STICOS S.A. (BR/PR)
(74) Valor Propriedade Intelectual S/S LTDA.
Processo Administrativo de Nulidade instaurado por requerimento de terceiros através da Pet. (WB) 870180056988, de 02/07/2018, ficando suspensos os efeitos da concessão, de acordo com o parágrafo 2º do artigo 113 da Lei 9279/96. Interessado(s): MK ELETRODOMESTICOS MONDIAL S.A.
Procurador(es): Vandr  Cavalcante Bittencourt Torres.

(11) BR 30 2017 000677-9

Código 41 - Nulidade Administrativa
(15) 02/05/2018
(73) KONINKLIJKE PHILIPS N.V. (NL)
(74) Daniel Advogados (Alt.de Daniel & Cia)
Processo Administrativo de Nulidade instaurado por requerimento de terceiros através da Pet. (WB) 870180057007, de 02/07/2018, ficando suspensos os



efeitos da concessão, de acordo com o parágrafo 2º do artigo 113 da Lei 9279/96. Interessado(s): MK ELETRODOMESTICOS MONDIAL S.A.
Procurador(es): Vandr  Cavalcante Bittencourt Torres.

(11) BR 30 2017 000963-8

C digo 41 - Nulidade Administrativa
(15) 02/05/2018
(73) ANTONIO FABR O (BR/SP)
(74) Beerre Assessoria Empresarial Ltda.(Alt. de Beerre Assessoria Emp. S/C.LTDA.)
Processo Administrativo de Nulidade instaurado por requerimento de terceiros atrav s da Pet. (WB) 870180057144, de 02/07/2018, ficando suspensos os efeitos da concess o, de acordo com o par grafo 2º do artigo 113 da Lei 9279/96. Interessado(s): PRO-MARKET M VEIS E EXPOSITORES LTDA.
Procurador(es): Geisler Chbane Bosso.

(11) BR 30 2017 000974-3

C digo 41 - Nulidade Administrativa
(15) 05/12/2017
(73) ANTONIO FABR O (BR/SP)
(74) Beerre Assessoria Empresarial Ltda.(Alt. de Beerre Assessoria Emp. S/C.LTDA.)
Processo Administrativo de Nulidade instaurado por requerimento de terceiros atrav s da Pet. (WB) 870180058780, de 06/07/2018. Interessado(s): PRO-MARKET M VEIS E EXPOSITORES LTDA. Procurador(es): Geisler Chbane Bosso.

(11) BR 30 2017 001036-9

C digo 41 - Nulidade Administrativa
(15) 02/05/2018
(73) BRIT NIA ELETRODOM STICOS S.A. (BR/PR)
(74) RITTER E MORAES PROPRIEDADE INTELECTUAL S/S
Processo Administrativo de Nulidade instaurado por requerimento de terceiros atrav s da Pet. (WB) 870180056985, de 02/07/2018, ficando suspensos os efeitos da concess o, de acordo com o par grafo 2º do artigo 113 da Lei 9279/96. Interessado(s): MK ELETRODOMESTICOS MONDIAL S.A.
Procurador(es): Vandr  Cavalcante Bittencourt Torres.

(11) BR 30 2017 001037-7

C digo 41 - Nulidade Administrativa
(15) 08/05/2018
(73) BRIT NIA ELETRODOM STICOS S.A. (BR/PR)
(74) RITTER E MORAES PROPRIEDADE INTELECTUAL S/S
Processo Administrativo de Nulidade instaurado por requerimento de terceiros atrav s da Pet. (WB) 870180058703, de 06/07/2018, ficando suspensos os efeitos da concess o, de acordo com o par grafo 2º do artigo 113 da Lei 9279/96. Interessado(s): MK ELETRODOMESTICOS MONDIAL S.A.
Procurador(es): Vandr  Cavalcante Bittencourt Torres.



(11) BR 30 2017 001451-8	<p>Código 41 - Nulidade Administrativa (15) 19/12/2017 (73) PAULO SERGIO DE LAURENTIS (BR/SP) (74) VIRGINIA GUILLIOD FAGURY BARROS MALUF Processo Administrativo de Nulidade instaurado por requerimento de terceiros através da Pet. (WB) 870180062040, de 18/07/2018. Interessado(s): NV ACESSORIOS E OCULOS. Procurador(es): Sérgio Zanella Coppi.</p>
(11) BR 30 2017 001871-8	<p>Código 41 - Nulidade Administrativa (15) 08/05/2018 (73) ABEL FRANCISCO PEREIRA (BR/SP) (74) MARLENE MOLLINA GODINHO Processo Administrativo de Nulidade instaurado por requerimento de terceiros através da Pet. (WB) 870180057395, de 03/07/2018, ficando suspensos os efeitos da concessão, de acordo com o parágrafo 2º do artigo 113 da Lei 9279/96. Interessado(s): PAULO GOMES SAN'T'ANNA. Procurador(es): RAFAEL MARTINS SILVA.</p>
(11) BR 30 2017 002011-9	<p>Código 41 - Nulidade Administrativa (15) 02/05/2018 (73) BRITÂNIA ELETRODOMÉSTICOS S.A. (BR/PR) (74) RITTER E MORAES PROPRIEDADE INTELECTUAL S/S Processo Administrativo de Nulidade instaurado por requerimento de terceiros através da Pet. (WB) 870180056980, de 02/07/2018, ficando suspensos os efeitos da concessão, de acordo com o parágrafo 2º do artigo 113 da Lei 9279/96. Interessado(s): MK ELETRODOMESTICOS MONDIAL S.A. Procurador(es): : Vandrê Cavalcante Bittencourt Torres.</p>
(11) BR 30 2017 002015-1	<p>Código 41 - Nulidade Administrativa (15) 02/05/2018 (73) BRITÂNIA ELETRODOMÉSTICOS S.A. (BR/PR) (74) RITTER E MORAES PROPRIEDADE INTELECTUAL S/S Processo Administrativo de Nulidade instaurado por requerimento de terceiros através da Pet. (WB) 870180056997, de 02/07/2018, ficando suspensos os efeitos da concessão, de acordo com o parágrafo 2º do artigo 113 da Lei 9279/96. Interessado(s): MK ELETRODOMESTICOS MONDIAL S.A. Procurador(es): Vandrê Cavalcante Bittencourt Torres.</p>
(11) BR 30 2017 002031-3	<p>Código 41 - Nulidade Administrativa (15) 08/05/2018 (73) BRITÂNIA ELETRODOMÉSTICOS S.A. (BR/PR) (74) RITTER E MORAES PROPRIEDADE INTELECTUAL S/S Processo Administrativo de Nulidade instaurado por requerimento de terceiros</p>



através da Pet. (WB) 870180058716, de 06/07/2018, ficando suspensos os efeitos da concessão, de acordo com o parágrafo 2º do artigo 113 da Lei 9279/96. Interessado(s): MK ELETRODOMESTICOS MONDIAL S.A.
Procurador(es): Vandré Cavalcante Bittencourt Torres.

(11) BR 30 2017 002040-2

Código 41 - Nulidade Administrativa
(15) 08/05/2018
(73) BRITÂNIA ELETRODOMÉSTICOS S.A. (BR/PR)
(74) RITTER E MORAES PROPRIEDADE INTELECTUAL S/S
Processo Administrativo de Nulidade instaurado por requerimento de terceiros através da Pet. (WB) 870180058727, de 06/07/2018, ficando suspensos os efeitos da concessão, de acordo com o parágrafo 2º do artigo 113 da Lei 9279/96. Interessado(s): MK ELETRODOMESTICOS MONDIAL S.A.
Procurador(es): Vandré Cavalcante Bittencourt Torres.

(11) BR 30 2017 002267-7

Código 41 - Nulidade Administrativa
(15) 08/05/2018
(73) ANTONIO FABRÃO (BR/SP)
(74) Beerre Assessoria Empresarial Ltda.(Alt. de Beerre Assessoria Emp. S/C.LTDA.)
Processo Administrativo de Nulidade instaurado por requerimento de terceiros através da Pet. (WB) 870180058773, de 06/07/2018, ficando suspensos os efeitos da concessão, de acordo com o parágrafo 2º do artigo 113 da Lei 9279/96. Interessado(s): PRO-MARKET MÓVEIS E EXPOSITORES LTDA.
Procurador(es): Geisler Chbane Bosso.

(11) BR 30 2017 002471-8

Código 41 - Nulidade Administrativa
(15) 08/05/2018
(73) BRITÂNIA ELETRODOMÉSTICOS S.A. (BR/PR)
(74) RITTER E MORAES PROPRIEDADE INTELECTUAL S/S
Processo Administrativo de Nulidade instaurado por requerimento de terceiros através da Pet. (WB) 870180058738, de 06/07/2018, ficando suspensos os efeitos da concessão, de acordo com o parágrafo 2º do artigo 113 da Lei 9279/96. Interessado(s): MK ELETRODOMESTICOS MONDIAL S.A.
Procurador(es): Vandré Cavalcante Bittencourt Torres.

(11) BR 30 2017 002820-9

Código 41 - Nulidade Administrativa
(15) 15/05/2018
(73) PETROTEC EQUIPAMENTOS PARA CONSTRUÇÃO CIVIL LTDA EPP (BR/SP)
(74) NOVA MARCA CONSULTORES ASSOCIADOS LTDA.
Processo Administrativo de Nulidade instaurado por requerimento de terceiros através da Pet. (WB) 870180061205, de 16/07/2018, ficando suspensos os efeitos da concessão, de acordo com o parágrafo 2º do artigo 113 da Lei



9279/96. Interessado(s): HIMEV INDUSTRIA E COMERCIO DE MAQUINAS E VEICULOS. Procurador(es): Carlos Eduardo Gomes da Silva.

(11) BR 30 2017 002844-6

Código 41 - Nulidade Administrativa
(15) 08/05/2018
(73) BRITÂNIA ELETRODOMÉSTICOS S.A. (BR/PR)
(74) Valor Propriedade Intelectual S/S LTDA.
Processo Administrativo de Nulidade instaurado por requerimento de terceiros através da Pet. (WB) 870180058686, de 06/07/2018, ficando suspensos os efeitos da concessão, de acordo com o parágrafo 2º do artigo 113 da Lei 9279/96. Interessado(s): MK ELETRODOMESTICOS MONDIAL S.A.
Procurador(es): Vandré Cavalcante Bittencourt Torres.

(11) BR 30 2017 002845-4

Código 41 - Nulidade Administrativa
(15) 08/05/2018
(73) MK ELETRODOMESTICOS MONDIAL S.A (BR/BA)
(74) VANDRÉ CAVALCANTE BITTENCOURT TORRES
Processo Administrativo de Nulidade instaurado por requerimento de terceiros através da Pet. (WB) 870180058987, de 09/07/2018, ficando suspensos os efeitos da concessão, de acordo com o parágrafo 2º do artigo 113 da Lei 9279/96. Interessado(s): BRITÂNIA ELETRODOMÉSTICOS S.A..
Procurador(es): HENRIQUE RIBEIRO DA LUZ DE MORAES.

(11) BR 30 2017 002850-0

Código 41 - Nulidade Administrativa
(15) 08/05/2018
(73) MK ELETRODOMESTICOS MONDIAL S.A (BR/BA)
(74) VANDRÉ CAVALCANTE BITTENCOURT TORRES
Processo Administrativo de Nulidade instaurado por requerimento de terceiros através da Pet. (WB) 870180059067, de 09/07/2018, ficando suspensos os efeitos da concessão, de acordo com o parágrafo 2º do artigo 113 da Lei 9279/96. Interessado(s): BRITÂNIA ELETRODOMÉSTICOS S.A. Procurador(es): HENRIQUE RIBEIRO DA LUZ DE MORAES.

(11) BR 30 2017 002864-0

Código 41 - Nulidade Administrativa
(15) 15/05/2018
(73) BRITÂNIA ELETRODOMÉSTICOS S.A. (BR/PR)
(74) Valor Propriedade Intelectual S/S LTDA.
Processo Administrativo de Nulidade instaurado por requerimento de terceiros através da Pet. (WB) 870180059431, de 10/07/2018, ficando suspensos os efeitos da concessão, de acordo com o parágrafo 2º do artigo 113 da Lei 9279/96. Interessado(s): MK ELETRODOMESTICOS MONDIAL S.A.
Procurador(es): Vandré Cavalcante Bittencourt Torres.

(11) BR 30 2017 003431-4

Código 41 - Nulidade Administrativa

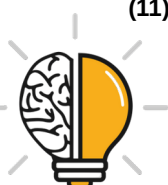

(15) 22/05/2018

(73) DBS INDUSTRIA E COMÉRCIO LTDA (BR/SP)

(74) Brasnorte Marcas e Patentes S/S Ltda. - EPP

Processo Administrativo de Nulidade instaurado por requerimento de terceiros através da Pet. (WB) 870180063404, de 23/07/2018, ficando suspensos os efeitos da concessão, de acordo com o parágrafo 2º do artigo 113 da Lei 9279/96. Interessado(s): HELIANTO FARMACÊUTICA LTDA - EPP.

Procurador(es): Geisler Chbane Bosso.

(11) BR 30 2017 003679-1

Código 41 - Nulidade Administrativa

(15) 15/05/2018

(73) KONINKLIJKE PHILIPS N.V. (NL)

(74) Daniel Advogados (Alt.de Daniel & Cia)

Processo Administrativo de Nulidade instaurado por requerimento de terceiros através da Pet. (WB) 870180059436, de 10/07/2018, ficando suspensos os efeitos da concessão, de acordo com o parágrafo 2º do artigo 113 da Lei 9279/96. Interessado(s): MK ELETRODOMESTICOS MONDIAL S.A.

Procurador(es): Vandrê Cavalcante Bittencourt Torres.

(11) BR 30 2017 003733-0

Código 41 - Nulidade Administrativa

(15) 29/05/2018

(73) KONINKLIJKE PHILIPS N.V. (NL)

(74) Daniel Advogados (Alt.de Daniel & Cia)

Processo Administrativo de Nulidade instaurado por requerimento de terceiros através da Pet. (WB) 870180061534, de 17/07/2018, ficando suspensos os efeitos da concessão, de acordo com o parágrafo 2º do artigo 113 da Lei 9279/96. Interessado(s): MK ELETRODOMESTICOS MONDIAL S.A.

Procurador(es): Vandrê Cavalcante Bittencourt Torres.

(11) BR 30 2017 003769-0

Código 41 - Nulidade Administrativa

(15) 15/05/2018

(73) ALLDROP INDÚSTRIA E COMÉRCIO LTDA. - EPP (BR/SP)

(74) RAFAEL MARTINS SILVA

Processo Administrativo de Nulidade instaurado por requerimento de terceiros através da Pet. (WB) 870180061211, de 16/07/2018, ficando suspensos os efeitos da concessão, de acordo com o parágrafo 2º do artigo 113 da Lei 9279/96. Interessado(s): MAGNOJET INDUSTRIA LTDA. Procurador(es):

Fabricio Vilela Coelho.

(11) BR 30 2017 003771-2

Código 41 - Nulidade Administrativa

(15) 14/02/2018

(73) ALLDROP INDÚSTRIA E COMÉRCIO LTDA. - EPP (BR/SP)

(74) RAFAEL MARTINS SILVA

Processo Administrativo de Nulidade instaurado por requerimento de terceiros



através da Pet. (WB) 870180061270, de 16/07/2018. Interessado(s): MAGNOJET INDUSTRIA LTDA. Procurador(es): Fabricio Vilela Coelho.

(11) BR 30 2017 004260-0

Código 41 - Nulidade Administrativa
(15) 22/05/2018
(73) LEONARDO BERTASSI BORTOLOTTO (BR/RS)
(74) Custodio de Almeida & Cia.
Processo Administrativo de Nulidade instaurado por requerimento de terceiros através da Pet. (WB) 870180062420, de 19/07/2018, ficando suspensos os efeitos da concessão, de acordo com o parágrafo 2º do artigo 113 da Lei 9279/96. Interessado(s): BRASLUX INDUSTRIA DE AUTO PEÇAS LTDA. Procurador(es): João Cassiano Bairros Oyarzábal.

(11) BR 30 2017 005066-2

Código 41 - Nulidade Administrativa
(15) 17/07/2018
(73) ARNALDO FORTUNA EIRELI (BR/SP)
(74) Beerre Assessoria Empresarial Ltda.(Alt. de Beerre Assessoria Emp. S/C.LTDA.)
Processo Administrativo de Nulidade instaurado por requerimento de terceiros através da Pet. (WB) 870180062353, de 19/07/2018, ficando suspensos os efeitos da concessão, de acordo com o parágrafo 2º do artigo 113 da Lei 9279/96. Interessado(s): GEMOTO LTDA.-EPP. Procurador(es): Fabricio Vilela Coelho.

(11) BR 30 2017 005406-4

Código 41 - Nulidade Administrativa
(15) 05/06/2018
(73) KONINKLIJKE PHILIPS N.V. (NL)
(74) Daniel Advogados (Alt.de Daniel & Cia)
Processo Administrativo de Nulidade instaurado por requerimento de terceiros através da Pet. (WB) 870180061558, de 17/07/2018, ficando suspensos os efeitos da concessão, de acordo com o parágrafo 2º do artigo 113 da Lei 9279/96. Interessado(s): MK ELETRODOMESTICOS MONDIAL S.A. Procurador(es): Vandr  Cavalcante Bittencourt Torres.

(11) BR 30 2017 005549-4

Código 41 - Nulidade Administrativa
(15) 05/06/2018
(73) EDGAR ANTONIO FIGUEIREDO SOUZA (BR/SP)
(74) NEWTON SILVEIRA
Processo Administrativo de Nulidade instaurado por requerimento de terceiros através da Pet. (WB) 870180061574, de 17/07/2018, ficando suspensos os efeitos da concessão, de acordo com o parágrafo 2º do artigo 113 da Lei 9279/96. Interessado(s): MK ELETRODOMESTICOS MONDIAL S.A. Procurador(es): Vandr  Cavalcante Bittencourt Torres.



(11) BR 30 2017 005562-1	<p>Código 41 - Nulidade Administrativa (15) 05/06/2018 (73) DUNA ENTERPRISES S.L. (ES) (74) RUBENS DOS SANTOS FILHO</p> <p>Processo Administrativo de Nulidade instaurado por requerimento de terceiros através da Pet. (WB) 870180061597, de 17/07/2018, ficando suspensos os efeitos da concessão, de acordo com o parágrafo 2º do artigo 113 da Lei 9279/96. Interessado(s): MK ELETRODOMESTICOS MONDIAL S.A. Procurador(es): Vandrê Cavalcante Bittencourt Torres.</p>
(11) BR 30 2017 005806-0	<p>Código 41 - Nulidade Administrativa (15) 12/06/2018 (73) ALLDROP INDÚSTRIA E COMÉRCIO LTDA. - EPP (BR/SP) (74) RAFAEL MARTINS SILVA</p> <p>Processo Administrativo de Nulidade instaurado por requerimento de terceiros através da Pet. (WB) 870180061216, de 16/07/2018, ficando suspensos os efeitos da concessão, de acordo com o parágrafo 2º do artigo 113 da Lei 9279/96. Interessado(s): MAGNOJET INDUSTRIA LTDA. Procurador(es): Fabricio Vilela Coelho.</p>
(11) BR 30 2017 005809-4	<p>Código 41 - Nulidade Administrativa (15) 12/06/2018 (73) ALLDROP INDÚSTRIA E COMÉRCIO LTDA. - EPP (BR/SP) (74) RAFAEL MARTINS SILVA</p> <p>Processo Administrativo de Nulidade instaurado por requerimento de terceiros através da Pet. (WB) 870180061218, de 16/07/2018, ficando suspensos os efeitos da concessão, de acordo com o parágrafo 2º do artigo 113 da Lei 9279/96. Interessado(s): MAGNOJET INDUSTRIA LTDA. Procurador(es): Fabricio Vilela Coelho.</p>
(11) BR 30 2017 005810-8	<p>Código 41 - Nulidade Administrativa (15) 12/06/2018 (73) ALLDROP INDÚSTRIA E COMÉRCIO LTDA. - EPP (BR/SP) (74) RAFAEL MARTINS SILVA</p> <p>Processo Administrativo de Nulidade instaurado por requerimento de terceiros através da Pet. (WB) 870180061224, de 16/07/2018, ficando suspensos os efeitos da concessão, de acordo com o parágrafo 2º do artigo 113 da Lei 9279/96. Interessado(s): MAGNOJET INDUSTRIA LTDA. Procurador(es): Fabricio Vilela Coelho.</p>
(11) DI 7103876-0	<p>Código 41 - Nulidade Administrativa (15) 06/05/2014 (73) BRAUN GMBH (DE) (74) MOMSEN, LEONARDOS & CIA.</p>



Processo Administrativo de Nulidade instaurado por requerimento de terceiros através da Pet. (WB) 870180059442 de 10/07/2018, ficando suspensos os efeitos da concessão, de acordo com o parágrafo 2º do artigo 113 da Lei 9279/96. Interessado(s): MK ELETRODOMESTICOS MONDIAL S.A.
Procurador(es): Vandré Cavalcante Bittencourt Torres.



Código 44 - Extinção - Art. 119 inciso III da LPI

Notificação da extinção do registro de desenho industrial pela falta de pagamento da retribuição prevista nos Arts. 108 e 120 da LPI.

(11) BR 30 2012 000968-5

Código 44 - Extinção - Art. 119 inciso III da LPI
(15) 11/06/2013
(73) Daniel Antonio de Faria (BR/MG)
(74) Marcelo Pereira Dos Santos
Registro extinto a contar de 06/03/2017.

(11) BR 30 2012 000969-3

Código 44 - Extinção - Art. 119 inciso III da LPI
(15) 20/05/2014
(73) FÁBIO JOSÉ DE OLIVEIRA (BR/MG)
(74) MARCELO PEREIRA DOS SANTOS
Registro extinto a contar de 06/03/2017.

(11) BR 30 2012 000970-7

Código 44 - Extinção - Art. 119 inciso III da LPI
(15) 19/08/2014
(73) HUGO RODRIGUES AMARAL (BR/MG)
(74) EDUARDO LIVIO DAIMOND
Registro extinto a contar de 06/03/2017.

(11) BR 30 2012 000971-5

Código 44 - Extinção - Art. 119 inciso III da LPI
(15) 19/08/2014
(73) WELINGTON RODRIGUES AMARAL (BR/MG)
(74) EDUARDO LIVIO DAIMOND
Registro extinto a contar de 06/03/2017.

(11) BR 30 2012 000972-3

Código 44 - Extinção - Art. 119 inciso III da LPI
(15) 07/08/2012
(73) BP Bode Proar Ltda. (BR/RS)
(74) SKO Oyarzabal Marcas e Patentes S/S Ltda
Registro extinto a contar de 06/03/2017.

(11) BR 30 2012 000975-8

Código 44 - Extinção - Art. 119 inciso III da LPI
(15) 07/08/2012
(73) SS COMÉRCIO DE COSMÉTICOS E PRODUTOS DE HIGIENE PESSOAL LTDA. (BR/SP)
(74) Alberto Luís Camelier da Silva
Registro extinto a contar de 07/03/2017.

(11) BR 30 2012 000979-0

Código 44 - Extinção - Art. 119 inciso III da LPI



	(15) 19/08/2014 (73) Fernando Roberto Sanchez (BR/SP) ; Gilmar Aparecido de Souza (BR/SP) (74) Simbolo Marcas e Patentes Ltda Registro extinto a contar de 07/03/2017.
(11) BR 30 2012 000980-4	Código 44 - Extinção - Art. 119 inciso III da LPI (15) 10/06/2014 (73) The Goodyear Tire & Rubber Company (US) (74) Nellie D Shores Registro extinto a contar de 07/03/2017.
(11) BR 30 2012 000995-2	Código 44 - Extinção - Art. 119 inciso III da LPI (15) 05/02/2013 (73) Forever Bulb, LLC (US) (74) Nellie D Shores Registro extinto a contar de 08/03/2017.
(11) BR 30 2012 000996-0	Código 44 - Extinção - Art. 119 inciso III da LPI (15) 04/08/2015 (73) Francisco Cristiano Luz de Avila (BR/RS) (74) Ailton da Silva Registro extinto a contar de 08/03/2017.
(11) BR 30 2012 001015-2	Código 44 - Extinção - Art. 119 inciso III da LPI (15) 10/06/2014 (73) Industrias Vitoria Ltda (BR/SC) (74) MARIA APARECIDA PEREIRA GONÇALVES Registro extinto a contar de 09/03/2017.
(11) BR 30 2012 001019-5	Código 44 - Extinção - Art. 119 inciso III da LPI (15) 17/06/2014 (73) Industrias Vitoria Ltda (BR/SC) (74) MARIA APARECIDA PEREIRA GONÇALVES Registro extinto a contar de 09/03/2017.
(11) BR 30 2012 001021-7	Código 44 - Extinção - Art. 119 inciso III da LPI (15) 17/06/2014 (73) Industrias Vitoria Ltda (BR/SC) (74) MARIA APARECIDA PEREIRA GONÇALVES Registro extinto a contar de 09/03/2017.
(11) BR 30 2012 001025-0	Código 44 - Extinção - Art. 119 inciso III da LPI (15) 14/10/2014 (73) G.C INDÚSTRIA E COMÉRCIO DE MÓVEIS LTDA (BR/PR)



(74) Abreu, Merkl e Advogados Associados
Registro extinto a contar de 09/03/2017.

(11) BR 30 2012 001030-6 Código 44 - Extinção - Art. 119 inciso III da LPI
(15) 19/08/2014
(73) MAURO HENRIQUE DE LIMA (BR/SP)
Registro extinto a contar de 09/03/2017.

(11) BR 30 2012 001036-5 Código 44 - Extinção - Art. 119 inciso III da LPI
(15) 19/08/2014
(73) MANUFATURA DE COUROS SOLANGE LTDA (BR/MG)
(74) EDUARDO LIVIO DAIMOND
Registro extinto a contar de 09/03/2017.

(11) BR 30 2012 001037-3 Código 44 - Extinção - Art. 119 inciso III da LPI
(15) 03/07/2012
(73) Astrazeneca AB (SE)
(74) Momsen, Leonardos & Cia.
Registro extinto a contar de 09/03/2017.

(11) BR 30 2012 001044-6 Código 44 - Extinção - Art. 119 inciso III da LPI
(15) 03/07/2012
(73) Censi Indústria de Produtos Hidro-Sanitários Ltda (BR/SC)
(74) Sandro Conrado da Silva
Registro extinto a contar de 10/03/2017.

(11) BR 30 2012 001045-4 Código 44 - Extinção - Art. 119 inciso III da LPI
(15) 31/07/2012
(73) Censi Indústria de Produtos Hidro-Sanitários Ltda (BR/SC)
(74) Sandro Conrado da Silva
Registro extinto a contar de 10/03/2017.

(11) BR 30 2012 001046-2 Código 44 - Extinção - Art. 119 inciso III da LPI
(15) 03/07/2012
(73) Censi Indústria de Produtos Hidro-Sanitários Ltda (BR/SC)
(74) Sandro Conrado da Silva
Registro extinto a contar de 10/03/2017.

(11) BR 30 2012 001048-9 Código 44 - Extinção - Art. 119 inciso III da LPI
(15) 03/07/2012
(73) Santo Antonio Filho (BR/PR)
(74) Marcos Antonio Nunes
Registro extinto a contar de 10/03/2017.



(11) BR 30 2012 001052-7	Código 44 - Extinção - Art. 119 inciso III da LPI (15) 14/08/2012 (73) Bmj Indústria de Acessórios de Veículos Ltda. (BR/PR) (74) Cerumar Assessoria e Consultoria em Propriedade Intelectual Ltda. Registro extinto a contar de 10/03/2017.
(11) BR 30 2012 001053-5	Código 44 - Extinção - Art. 119 inciso III da LPI (15) 14/08/2012 (73) Bmj Indústria de Acessórios de Veículos Ltda. (BR/PR) (74) Cerumar Assessoria e Consultoria em Propriedade Intelectual Ltda. Registro extinto a contar de 10/03/2017.
(11) BR 30 2012 001055-1	Código 44 - Extinção - Art. 119 inciso III da LPI (15) 10/06/2014 (73) Grendene S.A. (BR/RS) (74) Custodio de Almeida & Cia Registro extinto a contar de 10/03/2017.
(11) BR 30 2012 001084-5	Código 44 - Extinção - Art. 119 inciso III da LPI (15) 26/09/2017 (73) AUDI AG. (DE) (74) ARARIPE & ASSOCIADOS Registro extinto a contar de 10/03/2017.
(11) BR 30 2012 001155-8	Código 44 - Extinção - Art. 119 inciso III da LPI (15) 27/05/2014 (73) Schreder (BE) (74) Dannemann, Siemsen, Bigler & Ipanema Moreira Registro extinto a contar de 18/02/2017.
(11) BR 30 2012 001157-4	Código 44 - Extinção - Art. 119 inciso III da LPI (15) 20/10/2015 (73) PLASTSERRRANA INDÚSTRIA E COMÉRCIO LTDA (BR/RJ) (74) Rita de Cassia Brunner Registro extinto a contar de 13/03/2017.
(11) BR 30 2012 001164-7	Código 44 - Extinção - Art. 119 inciso III da LPI (15) 10/06/2014 (73) Joey Industria e Comércio de Calçados Ltda EPP (BR/SP) (74) Vilage marcas & Patentes S/S Ltda Registro extinto a contar de 13/03/2017.
(11) BR 30 2012 001165-5	Código 44 - Extinção - Art. 119 inciso III da LPI (15) 20/10/2015



	(73) JOEY INDÚSTRIA E COMÉRCIO DE CALÇADOS LTDA EPP (BR/SP) (74) Vilage Marcas & Patentes S/S Ltda Registro extinto a contar de 13/03/2017.
(11) BR 30 2012 001166-3	Código 44 - Extinção - Art. 119 inciso III da LPI (15) 10/06/2014 (73) Joey Industria e Comércio de Calçados Ltda EPP (BR/SP) (74) Vilage Marcas & Patentes Registro extinto a contar de 13/03/2017.
(11) BR 30 2012 001189-2	Código 44 - Extinção - Art. 119 inciso III da LPI (15) 20/10/2015 (73) LILI DIAMONDS (IL) (74) CRUZEIRO/NEWMARC PATENTES E MARCAS LTDA Registro extinto a contar de 13/03/2017.
(11) BR 30 2012 001209-0	Código 44 - Extinção - Art. 119 inciso III da LPI (15) 17/06/2014 (73) VALEO VISION (FR) (74) MOMSEN, LEONARDOS & CIA Registro extinto a contar de 13/03/2017.
(11) BR 30 2012 001210-4	Código 44 - Extinção - Art. 119 inciso III da LPI (15) 20/10/2015 (73) SAVE-TY CAN CAP B.V. (NL) (74) Momsen, Leonardos & Cia. Registro extinto a contar de 13/03/2017.
(11) BR 30 2012 001221-0	Código 44 - Extinção - Art. 119 inciso III da LPI (15) 05/02/2013 (73) Sugar Shoes Ltda (BR/RS) (74) Dmark Registros De Marcas e Patentes S/S Ltda Registro extinto a contar de 14/03/2017.
(11) BR 30 2012 001222-8	Código 44 - Extinção - Art. 119 inciso III da LPI (15) 03/07/2012 (73) Sugar Shoes Ltda (BR/RS) (74) Dmark Registros De Marcas e Patentes S/S Ltda Registro extinto a contar de 14/03/2017.
(11) BR 30 2012 001232-5	Código 44 - Extinção - Art. 119 inciso III da LPI (15) 05/02/2013 (73) Masco Corporation Of Indiana (US) (74) Flavia Salim Lopes



Registro extinto a contar de 01/03/2017.

(11) BR 30 2012 001242-2 Código 44 - Extinção - Art. 119 inciso III da LPI
(15) 26/08/2014
(73) AICA AGROINDÚSTRIA COMÉRCIO DE ALIMENTOS LTDA ME (BR/SP)
(74) Carlos de Lena
Registro extinto a contar de 15/03/2017.

(11) BR 30 2012 001243-0 Código 44 - Extinção - Art. 119 inciso III da LPI
(15) 03/07/2012
(73) Luciano Pinotti (BR/SP)
(74) Vilage Marcas e Patentes S/S Ltda
Registro extinto a contar de 15/03/2017.

(11) BR 30 2012 001245-7 Código 44 - Extinção - Art. 119 inciso III da LPI
(15) 03/07/2012
(73) Marcelo José Pereira do Livramento (BR/SP)
(74) Vilage Marcas e Patentes S/S Ltda
Registro extinto a contar de 15/03/2017.

(11) BR 30 2012 001250-3 Código 44 - Extinção - Art. 119 inciso III da LPI
(15) 03/07/2012
(73) Grendene S.A. (BR/CE)
(74) Custodio de Almeida & Cia.
Registro extinto a contar de 15/03/2017.

(11) BR 30 2012 001256-2 Código 44 - Extinção - Art. 119 inciso III da LPI
(15) 09/05/2017
(73) OMRON CORPORATION (JP)
(74) DANNEMANN, SIEMSEM, BIGLER & IPANEMA MOREIRA
Registro extinto a contar de 15/03/2017.

(11) BR 30 2012 006621-2 Código 44 - Extinção - Art. 119 inciso III da LPI
(15) 20/08/2013
(73) Ivanor Luis Arioli (BR/RS)
(74) Norberto Pardelhas de Barcellos
Registro extinto a contar de 21/12/2017.

(11) BR 30 2012 006622-0 Código 44 - Extinção - Art. 119 inciso III da LPI
(15) 20/08/2013
(73) Ivanor Luis Arioli (BR/RS)
(74) Norberto Pardelhas de Barcellos
Registro extinto a contar de 21/12/2017.



(11) BR 30 2012 006685-9	Código 44 - Extinção - Art. 119 inciso III da LPI (15) 29/10/2014 (73) FÁBIO JOSÉ DE OLIVEIRA (BR/MG) (74) MARCELO PEREIRA DOS SANTOS Registro extinto a contar de 22/12/2017.
(11) BR 30 2013 000452-0	Código 44 - Extinção - Art. 119 inciso III da LPI (15) 25/11/2014 (73) AUGUSTO VALDECIR ZANIBONI TABATINGA ME (BR/SP) (74) BEERRE ASSESSORIA EMPRESARIAL LTDA Registro extinto a contar de 05/02/2018.
(11) BR 30 2013 000453-8	Código 44 - Extinção - Art. 119 inciso III da LPI (15) 03/06/2014 (73) POLO ART INDUSTRIA E COMERCIO DE PRODUTOS PROMOCIONAIS LTDA ME (BR/SP) (74) MAURICIO DARRÉ Registro extinto a contar de 05/02/2018.
(11) BR 30 2013 000454-6	Código 44 - Extinção - Art. 119 inciso III da LPI (15) 03/06/2014 (73) LYNGSOE SYSTEMS LIMITED (CA) (74) Orlando de Souza Registro extinto a contar de 05/02/2018.
(11) BR 30 2013 000455-4	Código 44 - Extinção - Art. 119 inciso III da LPI (15) 03/06/2014 (73) LEIHM LOWRY (AU) (74) Orlando de Souza Registro extinto a contar de 05/02/2018.
(11) BR 30 2013 000456-2	Código 44 - Extinção - Art. 119 inciso III da LPI (15) 03/06/2014 (73) LYNGSOE SYSTEMS LIMITED (CA) (74) Orlando de Souza Registro extinto a contar de 05/02/2018.
(11) BR 30 2013 000457-0	Código 44 - Extinção - Art. 119 inciso III da LPI (15) 12/04/2016 (73) LINCOLN GLOBAL, INC. (US) (74) DANNEMANN, SIEMSEN, BIGLER & IPANEMA MOREIRA Registro extinto a contar de 05/02/2018.
(11) BR 30 2013 000461-9	Código 44 - Extinção - Art. 119 inciso III da LPI



	(15) 12/04/2016 (73) COMITÊ ORGANIZADOR DOS JOGOS OLÍMPICOS RIO 2016 (BR/RJ) (74) ARARIPE & ASSOCIADOS Registro extinto a contar de 06/02/2018.
(11) BR 30 2013 000462-7	Código 44 - Extinção - Art. 119 inciso III da LPI (15) 31/01/2017 (73) COMITÊ ORGANIZADOR DOS JOGOS OLÍMPICOS RIO 2016 (BR/RJ) (74) ARARIPE & ASSOCIADOS Registro extinto a contar de 06/02/2018.
(11) BR 30 2013 000463-5	Código 44 - Extinção - Art. 119 inciso III da LPI (15) 12/04/2016 (73) COMITÊ ORGANIZADOR DOS JOGOS OLÍMPICOS RIO 2016 (BR/RJ) (74) ARARIPE & ASSOCIADOS Registro extinto a contar de 06/02/2018.
(11) BR 30 2013 000464-3	Código 44 - Extinção - Art. 119 inciso III da LPI (15) 12/04/2016 (73) COMITÊ ORGANIZADOR DOS JOGOS OLÍMPICOS RIO 2016 (BR/RJ) (74) ARARIPE & ASSOCIADOS Registro extinto a contar de 06/02/2018.
(11) BR 30 2013 000467-8	Código 44 - Extinção - Art. 119 inciso III da LPI (15) 03/06/2014 (73) João Martins dos Santos (BR/MG) (74) Antônio Fernando de Lacerda Registro extinto a contar de 06/02/2018.
(11) BR 30 2013 000468-6	Código 44 - Extinção - Art. 119 inciso III da LPI (15) 03/06/2014 (73) Valdemar Gonçalves Martins Júnior (BR/MG) (74) JOSÉ NAVES DE LACERDA JÚNIOR Registro extinto a contar de 06/02/2018.
(11) BR 30 2013 000469-4	Código 44 - Extinção - Art. 119 inciso III da LPI (15) 02/02/2016 (73) SIKA TECHNOLOGY AG (CH) (74) BHERING ADVOGADOS Registro extinto a contar de 06/02/2018.
(11) BR 30 2013 000483-0	Código 44 - Extinção - Art. 119 inciso III da LPI (15) 24/11/2015 (73) ALFEU SCOTTI (BR/SC)



Registro extinto a contar de 07/02/2018.

(11) BR 30 2013 000484-8 Código 44 - Extinção - Art. 119 inciso III da LPI
(15) 12/04/2016
(73) TOSY ROBOTICS JOINT STOCK COMPANY, HO VINH HOANG (VN)
(74) ALCEU ELIS DA SILVA
Registro extinto a contar de 07/02/2018.

(11) BR 30 2013 000488-0 Código 44 - Extinção - Art. 119 inciso III da LPI
(15) 03/06/2014
(73) Sandro Fernando Chicaroni (BR/SP)
(74) EDUARDO ISPER NASSIF BALBIM
Registro extinto a contar de 07/02/2018.

(11) BR 30 2013 000489-9 Código 44 - Extinção - Art. 119 inciso III da LPI
(15) 02/02/2016
(73) Samsung Electronics CO., LTD (KR)
(74) TINOCO SOARES & FILHO LTDA.
Registro extinto a contar de 07/02/2018.

(11) BR 30 2013 000490-2 Código 44 - Extinção - Art. 119 inciso III da LPI
(15) 24/11/2015
(73) SAMSUNG ELETRONICS CO., LTD. (KR)
(74) TINOCO SOARES & FILHO LTDA.
Registro extinto a contar de 07/02/2018.

(11) BR 30 2013 000491-0 Código 44 - Extinção - Art. 119 inciso III da LPI
(15) 02/02/2016
(73) Samsung Electronics CO., LTD (KR)
(74) TINOCO SOARES & FILHO LTDA
Registro extinto a contar de 07/02/2018.

(11) BR 30 2013 000494-5 Código 44 - Extinção - Art. 119 inciso III da LPI
(15) 09/06/2015
(73) SAMSUNG ELECTRONICS CO., LTD. (KR)
(74) TINOCO SOARES & FILHO LTDA.
Registro extinto a contar de 07/02/2018.

(11) BR 30 2013 000496-1 Código 44 - Extinção - Art. 119 inciso III da LPI
(15) 03/06/2014
(73) Electrolux do Brasil S.A (BR/PR)
(74) Solmark Asses. em Prop. Intelectual
Registro extinto a contar de 07/02/2018.



(11) BR 30 2013 000498-8	Código 44 - Extinção - Art. 119 inciso III da LPI (15) 03/06/2014 (73) AVENTISUB II INC. (US) (74) LUIZ LEONARDOS & CIA - PROPRIEDADE INTELECTUAL Registro extinto a contar de 07/02/2018.
(11) BR 30 2013 000499-6	Código 44 - Extinção - Art. 119 inciso III da LPI (15) 25/08/2015 (73) AVENTISUB II INC. (US) (74) LUIZ LEONARDOS & CIA - PROPRIEDADE INTELECTUAL Registro extinto a contar de 07/02/2018.
(11) BR 30 2013 000501-1	Código 44 - Extinção - Art. 119 inciso III da LPI (15) 25/08/2015 (73) RAFAEL SIMÕES MIRANDA (IT) (74) Kasznar Leonardos Propriedade Intelectual Registro extinto a contar de 07/02/2018.
(11) BR 30 2013 000505-4	Código 44 - Extinção - Art. 119 inciso III da LPI (15) 29/10/2013 (73) RENATO LUIZ FERREIRA SCHNEIDER (BR/SP) (74) MAURICIO SERINO LIA Registro extinto a contar de 08/02/2018.
(11) BR 30 2013 000520-8	Código 44 - Extinção - Art. 119 inciso III da LPI (15) 29/10/2013 (73) MECATool ATELIER DE PEÇAS TÉCNICAS DE PRECISÃO LTDA - ME. (BR/SP) (74) SUL AMÉRICA MARCAS E PATENTES LTDA Registro extinto a contar de 08/02/2018.
(11) BR 30 2013 000521-6	Código 44 - Extinção - Art. 119 inciso III da LPI (15) 29/10/2013 (73) POLISPORT PLÁSTICOS, S.A. (PT) (74) DAVID DO NASCIMENTO ADVOGADOS ASSOCIADOS Registro extinto a contar de 08/02/2018.
(11) BR 30 2013 000523-2	Código 44 - Extinção - Art. 119 inciso III da LPI (15) 16/05/2017 (73) JOSÉ CUNHA LEITE (BR/MG) (74) AGUINALDO MOREIRA Registro extinto a contar de 08/02/2018.
(11) BR 30 2013 000524-0	Código 44 - Extinção - Art. 119 inciso III da LPI



	(15) 29/03/2016 (73) MAORI MARKETING E PROMOÇÃO DE EVENTOS LTDA - ME (BR/SP) (74) AGUINALDO MOREIRA Registro extinto a contar de 08/02/2018.
(11) BR 30 2013 000530-5	Código 44 - Extinção - Art. 119 inciso III da LPI (15) 03/06/2014 (73) VICTORIA & ALBERT BATHS LTD (GB) (74) KASZNAR LEONARDOS PROPRIEDADE INTELECTUAL Registro extinto a contar de 08/02/2018.
(11) BR 30 2013 000542-9	Código 44 - Extinção - Art. 119 inciso III da LPI (15) 03/06/2014 (73) Claudiomiro Nunes de Sá (BR/RS) (74) Avan Marcas e Patentes Registro extinto a contar de 09/02/2018.
(11) BR 30 2013 000544-5	Código 44 - Extinção - Art. 119 inciso III da LPI (15) 29/10/2013 (73) FLAMIN MINERAÇÃO LTDA (BR/SP) (74) LUCIENE BATISTA DE ALMEIDA Registro extinto a contar de 09/02/2018.
(11) BR 30 2013 000551-8	Código 44 - Extinção - Art. 119 inciso III da LPI (15) 03/06/2014 (73) MIKETA INDÚSTRIA E COMÉRCIO DE BRINQUEDOS LTDA - EPP (BR/SP) (74) Vilage Marcas & Patentes S/S Ltda Registro extinto a contar de 09/02/2018.
(11) BR 30 2013 000552-6	Código 44 - Extinção - Art. 119 inciso III da LPI (15) 29/03/2016 (73) GOJO INDUSTRIES, INC. (US) (74) KASZNAR LEONARDOS PROPRIEDADE INTELECTUAL Registro extinto a contar de 09/02/2018.
(11) BR 30 2013 000563-1	Código 44 - Extinção - Art. 119 inciso III da LPI (15) 29/03/2016 (73) DANILO DOS SANTOS NEVES (BR/MG) (74) Magalhães & Associados Ltda. Registro extinto a contar de 09/02/2018.
(11) BR 30 2013 000625-5	Código 44 - Extinção - Art. 119 inciso III da LPI (15) 17/06/2014 (73) CONSERVASUPER INDUSTRIAL LTDA ME (BR/RN)



	(74) Luiz Rodrigues Silva Registro extinto a contar de 05/02/2018.
--	---

(11) BR 30 2013 001037-6	Código 44 - Extinção - Art. 119 inciso III da LPI (15) 24/11/2015 (73) VOLNIR JÚNIOR DOS SANTOS (BR/RN) (74) LUIZ RODRIGUES SILVA Registro extinto a contar de 07/02/2018.
---------------------------------	--

(11) DI 5702027-2	Código 44 - Extinção - Art. 119 inciso III da LPI (15) 18/08/1998 (73) BOUCHERON PARFUMS SAS (FR) (74) TINOCO SOARES & FILHO LTDA Registro extinto a contar de 19/12/2017.
--------------------------	--

(11) DI 5702114-7	Código 44 - Extinção - Art. 119 inciso III da LPI (15) 26/12/2000 (73) ITAUTEC S/A - GRUPO ITAUTEC (BR/SP) (74) Britânia Marcas e Patentes S/C Ltda. Registro extinto a contar de 20/12/2017.
--------------------------	---

(11) DI 5702132-5	Código 44 - Extinção - Art. 119 inciso III da LPI (15) 27/10/1998 (73) Johnson & Johnson Limited (GB) (74) Busco Marcas e Patentes Registro extinto a contar de 30/12/2017.
--------------------------	---

(11) DI 5702139-2	Código 44 - Extinção - Art. 119 inciso III da LPI (15) 31/08/1999 (73) Telefonica de Espana. S.A (ES) (74) DANNEMANN, SIEMSEN, BIGLER & IPANEMA MOREIRA Registro extinto a contar de 18/12/2017.
--------------------------	--

(11) DI 5800014-3	Código 44 - Extinção - Art. 119 inciso III da LPI (15) 31/08/1999 (73) Kobber Alimentos Ltda (BR/SP) (74) Dannemann, Siemens, Bigler & Ipanema Moreira Registro extinto a contar de 03/01/2018.
--------------------------	---

(11) DI 5800046-1	Código 44 - Extinção - Art. 119 inciso III da LPI (15) 03/11/1998 (73) Avemarau Equipamentos Agrícolas Ltda. (BR/RS) (74) D'Mark RF Assessoria Empresarial Ltda. Registro extinto a contar de 17/01/2018.
--------------------------	---



(11) DI 6102324-8	Código 44 - Extinção - Art. 119 inciso III da LPI (15) 05/03/2002 (73) Benedito Abbud (BR/SP) ; Rubens José de Sousa Cunha Jr. (BR/SP) (74) Britânia Marcas e Patentes S/C Ltda Registro extinto a contar de 10/10/2011.
(11) DI 6102325-6	Código 44 - Extinção - Art. 119 inciso III da LPI (15) 05/02/2002 (73) Betina Couro e Artes Ltda (BR/RJ) Registro extinto a contar de 10/10/2006.
(11) DI 6102326-4	Código 44 - Extinção - Art. 119 inciso III da LPI (15) 23/04/2002 (73) Bompas Participações Ltda (BR/PR) (74) LLC Info Connection Ltda Registro extinto a contar de 11/10/2006.
(11) DI 6102327-2	Código 44 - Extinção - Art. 119 inciso III da LPI (15) 23/04/2002 (73) Bompas Participações Ltda (BR/PR) (74) LLC Info Connection Ltda Registro extinto a contar de 11/10/2006.
(11) DI 6102328-0	Código 44 - Extinção - Art. 119 inciso III da LPI (15) 23/04/2002 (73) Bompas Participações Ltda (BR/PR) (74) LLC Info Connection Ltda Registro extinto a contar de 11/10/2006.
(11) DI 6102329-9	Código 44 - Extinção - Art. 119 inciso III da LPI (15) 23/04/2002 (73) Bompas Participações Ltda (BR/PR) (74) LLC Info Connection Ltda Registro extinto a contar de 11/10/2006.
(11) DI 6102330-2	Código 44 - Extinção - Art. 119 inciso III da LPI (15) 23/04/2002 (73) Bompas Participações Ltda (BR/PR) (74) LLC Info Connection Ltda Registro extinto a contar de 11/10/2006.
(11) DI 6102331-0	Código 44 - Extinção - Art. 119 inciso III da LPI (15) 23/04/2002



	(73) Bompas Participações Ltda (BR/PR) (74) LLC Info Connection Ltda Registro extinto a contar de 11/10/2006.
(11) DI 6102332-9	Código 44 - Extinção - Art. 119 inciso III da LPI (15) 13/09/2005 (73) Bompas Participações Ltda (BR/PR) (74) LLC Info Connection Ltda Registro extinto a contar de 11/10/2006.
(11) DI 6102333-7	Código 44 - Extinção - Art. 119 inciso III da LPI (15) 23/04/2002 (73) Bompas Participações Ltda. (BR/PR) (74) LLC Info Connection Ltda Registro extinto a contar de 11/10/2006.
(11) DI 6102334-5	Código 44 - Extinção - Art. 119 inciso III da LPI (15) 14/05/2002 (73) Edison Luiz Scomparin (BR/SP) (74) City Patentes e Marcas Ltda. Registro extinto a contar de 11/10/2011.
(11) DI 6102336-1	Código 44 - Extinção - Art. 119 inciso III da LPI (15) 14/05/2002 (73) Rodízios e Carrinhos Rod-Car Ltda. (BR/SP) (74) Darré & Moreira Registro extinto a contar de 11/10/2006.
(11) DI 6102337-0	Código 44 - Extinção - Art. 119 inciso III da LPI (15) 14/05/2002 (73) Sandro Ambrosio Rubim (BR/SP) (74) Remarca Reg. de Marcas e Patentes S/C Ltda Registro extinto a contar de 11/10/2006.
(11) DI 6102338-8	Código 44 - Extinção - Art. 119 inciso III da LPI (15) 14/05/2002 (73) Doris Aquino Calarge Comércio e Confecções (BR/RJ) (74) Carlos Fernando Maya Ferreira Registro extinto a contar de 12/10/2006.
(11) DI 6102339-6	Código 44 - Extinção - Art. 119 inciso III da LPI (15) 14/05/2002 (73) Essen Alumínio S.A. (AR) (74) DANNEMANN, SIEMSEN, BIGLER & IPANEMA MOREIRA



Registro extinto a contar de 12/10/2011.

(11) DI 6102340-0 Código 44 - Extinção - Art. 119 inciso III da LPI
(15) 05/11/2002
(73) Hamilton Beach/Proctor-Silex, Inc (US)
(74) Busco Marcas e Patentes
Registro extinto a contar de 12/10/2011.

(11) DI 6102341-8 Código 44 - Extinção - Art. 119 inciso III da LPI
(15) 14/05/2002
(73) Colgate-Palmolive Company (US)
(74) Momsen, Leonardos & CIA.
Registro extinto a contar de 12/10/2006.

(11) DI 6102342-6 Código 44 - Extinção - Art. 119 inciso III da LPI
(15) 14/05/2002
(73) Eduardo Funabashi (BR/SP)
(74) Darré & Moreira
Registro extinto a contar de 16/10/2006.

(11) DI 6102343-4 Código 44 - Extinção - Art. 119 inciso III da LPI
(15) 14/05/2002
(73) Natânia do Carmo Oliveira Sequeira (BR/SP)
(74) Edmundo Brunner Assessoria S/C Ltda
Registro extinto a contar de 16/10/2016.

(11) DI 6102344-2 Código 44 - Extinção - Art. 119 inciso III da LPI
(15) 15/10/2002
(73) Merz & Krell GmbH & Co (DE)
(74) Dannemann , Siemens, Bigler & Ipanema Moreira
Registro extinto a contar de 17/10/2011.

(11) DI 6102345-0 Código 44 - Extinção - Art. 119 inciso III da LPI
(15) 18/06/2002
(73) Chung Lun Yip (CN)
(74) Vieira de Mello Advogados
Registro extinto a contar de 17/10/2006.

(11) DI 6102349-3 Código 44 - Extinção - Art. 119 inciso III da LPI
(15) 05/03/2002
(73) Sewon Telecom Ltd. (KR)
(74) City Patentes e Marcas Ltda.
Registro extinto a contar de 18/08/2006.



(11) DI 6102350-7	Código 44 - Extinção - Art. 119 inciso III da LPI (15) 05/03/2002 (73) Sewon Telecom Ltd. (KR) (74) City Patentes e Marcas LTDA Registro extinto a contar de 18/08/2006.
(11) DI 6102351-5	Código 44 - Extinção - Art. 119 inciso III da LPI (15) 08/10/2002 (73) Wahl Clipper Corporation (US) (74) City Patentes e Marcas Ltda Registro extinto a contar de 23/08/2011.
(11) DI 6102352-3	Código 44 - Extinção - Art. 119 inciso III da LPI (15) 26/03/2002 (73) Yi Ping Lai Yi (BR/SP) (74) Cadastro Nacional Assessoria da Propriedade Industrial S/C Ltda. Registro extinto a contar de 27/10/2006.
(11) DI 6102353-1	Código 44 - Extinção - Art. 119 inciso III da LPI (15) 05/11/2002 (73) Jaime Tomaz de Aquino (BR/CE) (74) Isabel Solange Ferreira de Castro Registro extinto a contar de 28/09/2006.
(11) DI 6102354-0	Código 44 - Extinção - Art. 119 inciso III da LPI (15) 12/03/2002 (73) Paulo Francisco Fontenele Aguiar de Aragão (BR/CE) Registro extinto a contar de 19/09/2006.
(11) DI 6102355-8	Código 44 - Extinção - Art. 119 inciso III da LPI (15) 05/03/2003 (73) Jaime Tomaz de Aquino (BR/CE) (74) Isabel Solange Ferreira de Castro Registro extinto a contar de 12/09/2006.
(11) DI 6102356-6	Código 44 - Extinção - Art. 119 inciso III da LPI (15) 12/11/2002 (73) Jaime Tomaz de Aquino (BR/CE) (74) Isabel Solange Ferreira de Castro Registro extinto a contar de 12/09/2006.
(11) DI 6102358-2	Código 44 - Extinção - Art. 119 inciso III da LPI (15) 02/04/2002 (73) Sang Cheol Ji (BR/SP)



(74) Sul América Marcas e Patentes S/C Ltda.
Registro extinto a contar de 28/09/2006.

(11) DI 6102359-0

Código 44 - Extinção - Art. 119 inciso III da LPI
(15) 02/04/2002
(73) Sang Cheol Ji (BR/SP)
(74) Sul América Marcas e Patentes S/C Ltda.
Registro extinto a contar de 28/09/2006.

(11) DI 6102360-4

Código 44 - Extinção - Art. 119 inciso III da LPI
(15) 02/04/2002
(73) Sang Cheol Ji (BR/SP)
(74) Sul América Marcas e Patentes S/C Ltda.
Registro extinto a contar de 28/09/2006.

(11) DI 6102361-2

Código 44 - Extinção - Art. 119 inciso III da LPI
(15) 28/05/2002
(73) Newfrey LLC (US)
(74) Bhering Advogados
Registro extinto a contar de 28/09/2011.

(11) DI 6102362-0

Código 44 - Extinção - Art. 119 inciso III da LPI
(15) 02/04/2002
(73) Honda Giken Kogyo Kabushiki Kaisha (JP)
(74) DANNEMANN, SIEMSEN, BIGLER & IPANEMA MOREIRA
Registro extinto a contar de 28/09/2016.

(11) DI 6102363-9

Código 44 - Extinção - Art. 119 inciso III da LPI
(15) 02/04/2002
(73) Honda Giken Kogyo Kabushiki Kaisha (JP)
(74) DANNEMANN, SIEMSEN, BIGLER & IPANEMA MOREIRA
Registro extinto a contar de 28/09/2011.

(11) DI 6102365-5

Código 44 - Extinção - Art. 119 inciso III da LPI
(15) 26/03/2002
(73) F. Confuorto Indústria e Comércio de Peças e Acessórios Ltda (BR/SP)
(74) EDUARDO NAKAYAMA
Registro extinto a contar de 29/09/2016.

(11) DI 6102367-1

Código 44 - Extinção - Art. 119 inciso III da LPI
(15) 25/06/2002
(73) Sebastião Antonio Batista (BR/PR)
(74) London Marcas & Patentes S/C Ltda.
Registro extinto a contar de 29/09/2006.



(11) DI 6102368-0 Código 44 - Extinção - Art. 119 inciso III da LPI
(15) 26/03/2002
(73) Forum Confecções Ltda (BR/SP)
(74) Rex-Advogados Marcas E Patentes
Registro extinto a contar de 29/09/2006.

(11) DI 6102369-8 Código 44 - Extinção - Art. 119 inciso III da LPI
(15) 26/03/2002
(73) Forum Confecções Ltda (BR/SP)
(74) Rex-Advogados Marcas E Patentes
Registro extinto a contar de 29/09/2006.

(11) DI 6102372-8 Código 44 - Extinção - Art. 119 inciso III da LPI
(15) 05/11/2002
(73) MÁRCIA PEREIRA PIMENTA (BR/PR)
(74) Brasil Sul Marcas e Patentes S/C LTDA
Registro extinto a contar de 29/08/2011.

(11) DI 6102373-6 Código 44 - Extinção - Art. 119 inciso III da LPI
(15) 05/03/2002
(73) Márcia Pereira Pimenta (BR/PR)
(74) Brasil Sul Marcas e Patentes S/C LTDA
Registro extinto a contar de 29/08/2011.

(11) DI 6102375-2 Código 44 - Extinção - Art. 119 inciso III da LPI
(15) 05/03/2002
(73) Roberto Luiz da Veiga (BR/SC)
(74) Sandro Wunderlich
Registro extinto a contar de 12/09/2006.

(11) DI 6102376-0 Código 44 - Extinção - Art. 119 inciso III da LPI
(15) 05/03/2002
(73) Roberto Luiz da Veiga (BR/SC)
(74) Sandro Wunderlich
Registro extinto a contar de 12/09/2006.

(11) DI 6102377-9 Código 44 - Extinção - Art. 119 inciso III da LPI
(15) 05/03/2002
(73) Indústrias Vitória Ltda. (BR/SC)
(74) Maria Aparecida Pereira Gonçalves
Registro extinto a contar de 07/09/2016.

(11) DI 6102380-9 Código 44 - Extinção - Art. 119 inciso III da LPI

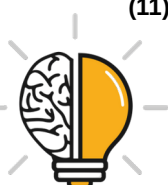

(15) 02/04/2002
(73) Obispa Metalúrgica Ltda (BR/RS)
(74) Paulo Afonso Pereira Cons. em Marcas e Patentes Ltda S/C
Registro extinto a contar de 20/09/2006.

(11) DI 6102381-7 Código 44 - Extinção - Art. 119 inciso III da LPI
(15) 05/03/2002
(73) Luciane Indústria Moveleira Ltda (BR/PR)
(74) Escritório Fernando Marchetti S/C Ltda
Registro extinto a contar de 22/08/2006.

(11) DI 6102382-5 Código 44 - Extinção - Art. 119 inciso III da LPI
(15) 05/03/2002
(73) Luciane Indústria Moveleira Ltda (BR/PR)
(74) Escritório Fernando Marchetti S/C Ltda.
Registro extinto a contar de 22/08/2006.

(11) DI 6102384-1 Código 44 - Extinção - Art. 119 inciso III da LPI
(15) 05/03/2002
(73) Parceria Distribuidora e Comércio Ltda (BR/SP)
(74) TINOCO SOARES & FILHO LTDA
Registro extinto a contar de 22/08/2006.

(11) DI 6102385-0 Código 44 - Extinção - Art. 119 inciso III da LPI
(15) 05/03/2002
(73) Parceria Distribuidora e Comércio Ltda (BR/SP)
(74) Tinoco Soares & Filho S/C Ltda
Registro extinto a contar de 22/08/2006.

(11) DI 6102386-8 Código 44 - Extinção - Art. 119 inciso III da LPI
(15) 05/03/2002
(73) Parceria Distribuidora e Comércio Ltda (BR/SP)
(74) TINOCO SOARES & FILHO LTDA
Registro extinto a contar de 22/08/2006.

(11) DI 6102387-6 Código 44 - Extinção - Art. 119 inciso III da LPI
(15) 05/03/2002
(73) Adair Manto (BR/RS)
(74) Marpa Cons. e Asses. Empresarial Ltda
Registro extinto a contar de 26/09/2006.

(11) DI 6102388-4 Código 44 - Extinção - Art. 119 inciso III da LPI
(15) 05/03/2002
(73) Cotiplás Indústria e Comércio de Artefatos Plásticos Ltda (BR/SP)



(74) CPA - Central Paulista de Assessoria S/C LTDA
Registro extinto a contar de 23/08/2011.

(11) DI 6102389-2

Código 44 - Extinção - Art. 119 inciso III da LPI
(15) 05/03/2002
(73) Cotiplás Indústria e Comércio de Artefatos Plásticos Ltda (BR/SP)
(74) CPA - Central Paulista de Assessoria S/C Ltda
Registro extinto a contar de 23/08/2011.

(11) DI 6102391-4

Código 44 - Extinção - Art. 119 inciso III da LPI
(15) 05/03/2002
(73) Sílvia Sales Claro (BR/SP)
Registro extinto a contar de 17/08/2006.

(11) DI 6102392-2

Código 44 - Extinção - Art. 119 inciso III da LPI
(15) 05/03/2002
(73) Viva Empreendimentos e Administração de Bens Ltda (BR/SP)
(74) Itamarati Patentes e Marcas S/C Ltda
Registro extinto a contar de 21/08/2011.

(11) DI 6102393-0

Código 44 - Extinção - Art. 119 inciso III da LPI
(15) 05/11/2002
(73) Pintex Painéis e Cartazes Ltda. (BR/SP)
(74) Icamp Assessoria Empresarial S/C LTDA
Registro extinto a contar de 21/08/2011.

(11) DI 6102394-9

Código 44 - Extinção - Art. 119 inciso III da LPI
(15) 05/03/2002
(73) Volmar Tadeu Lionzo (BR/RS)
(74) Mario de Almeida Marcas e Patentes
Registro extinto a contar de 22/09/2016.

(11) DI 6102395-7

Código 44 - Extinção - Art. 119 inciso III da LPI
(15) 05/03/2002
(73) Ivo Cusin (BR/RS)
(74) B & P Associados Ltda.
Registro extinto a contar de 26/09/2006.

(11) DI 6102396-5

Código 44 - Extinção - Art. 119 inciso III da LPI
(15) 05/03/2002
(73) Lecce Pen Company SPA (IT)
(74) Renata Passarella
Registro extinto a contar de 18/08/2006.



(11) DI 6102397-3	Código 44 - Extinção - Art. 119 inciso III da LPI (15) 26/02/2002 (73) Lecce Pen Company SPA (IT) (74) Renata Passarella Registro extinto a contar de 18/08/2006.
(11) DI 6102398-1	Código 44 - Extinção - Art. 119 inciso III da LPI (15) 26/02/2002 (73) Edson Donizette Alves Pereira (BR/SP) (74) Beérre Assessoria Empresarial S/C LTDA Registro extinto a contar de 18/08/2006.
(11) DI 6102399-0	Código 44 - Extinção - Art. 119 inciso III da LPI (15) 26/02/2002 (73) Yale La Fonte Sistemas de Segurança Ltda (BR/SP) (74) TINOCO SOARES & FILHO LTDA Registro extinto a contar de 18/08/2006.
(11) DI 6102401-5	Código 44 - Extinção - Art. 119 inciso III da LPI (15) 26/02/2002 (73) Luciane Industria Moveleira Ltda (BR/PR) (74) Escritório Fernando Marchetti S/C Ltda Registro extinto a contar de 22/08/2006.
(11) DI 6102402-3	Código 44 - Extinção - Art. 119 inciso III da LPI (15) 17/09/2002 (73) American-Cigarette Company (Overseas) Ltd (CH) (74) Antonio Mauricio Pedras Arnaud Registro extinto a contar de 23/08/2016.
(11) DI 6102403-1	Código 44 - Extinção - Art. 119 inciso III da LPI (15) 26/02/2002 (73) Lecce Pen Company SPA (IT) (74) Renata Passarella Registro extinto a contar de 18/08/2006.
(11) DI 6102404-0	Código 44 - Extinção - Art. 119 inciso III da LPI (15) 26/02/2002 (73) LMGO Comércio de Móveis Ltda (BR/SP) (74) Signo Marcas e Patentes S/C LTDA. Registro extinto a contar de 18/08/2006.
(11) DI 6102405-8	Código 44 - Extinção - Art. 119 inciso III da LPI (15) 02/07/2002



(73) Multibrás S. A. Eletrodomésticos (BR/SP)
(74) Antonio Mauricio Pedras Arnaud
Registro extinto a contar de 18/08/2006.

(11) DI 6102406-6

Código 44 - Extinção - Art. 119 inciso III da LPI
(15) 02/07/2002
(73) Multibrás S. A. Eletrodomésticos (BR/SP)
(74) Antonio Mauricio Pedras Arnaud
Registro extinto a contar de 18/08/2006.

(11) DI 6102407-4

Código 44 - Extinção - Art. 119 inciso III da LPI
(15) 02/07/2002
(73) Multibrás S. A. Eletrodomésticos (BR/SP)
(74) Antonio Mauricio Pedras Arnaud
Registro extinto a contar de 18/08/2006.

(11) DI 6102409-0

Código 44 - Extinção - Art. 119 inciso III da LPI
(15) 02/07/2002
(73) Multibrás S. A. Eletrodomésticos (BR/SP)
(74) Antonio Mauricio Pedras Arnaud
Registro extinto a contar de 18/08/2006.

(11) DI 6102410-4

Código 44 - Extinção - Art. 119 inciso III da LPI
(15) 26/02/2002
(73) Aloha Bomboniere e Cosméticos Ltda (BR/SP)
(74) Escritório Fernando Marchetti S/C LTDA
Registro extinto a contar de 09/08/2006.

(11) DI 6102412-0

Código 44 - Extinção - Art. 119 inciso III da LPI
(15) 26/02/2002
(73) Jorge Teruo Hisamatsu (BR/PR)
(74) Yuri Yacishin da Cunha
Registro extinto a contar de 02/10/2006.

(11) DI 6102413-9

Código 44 - Extinção - Art. 119 inciso III da LPI
(15) 26/02/2002
(73) Aloha Bomboniere e Cosméticos Ltda (BR/SP)
(74) Escritório Fernando Marchetti S/C LTDA
Registro extinto a contar de 09/08/2006.

(11) DI 6102414-7

Código 44 - Extinção - Art. 119 inciso III da LPI
(15) 26/02/2002
(73) Giancarlo Bega Pizza (BR/PR)
(74) Dinâmica Marcas e Patentes SC LTDA



Registro extinto a contar de 09/08/2006.

(11) DI 6102417-1 Código 44 - Extinção - Art. 119 inciso III da LPI
(15) 26/03/2002
(73) Francisco Prestes Maia Fernandes (BR/SP)
Registro extinto a contar de 09/08/2011.

(11) DI 6102418-0 Código 44 - Extinção - Art. 119 inciso III da LPI
(15) 26/03/2002
(73) EUROMOBILE INTERIORES LTDA (BR/SP)
(74) TINOCO SOARES & FILHO LTDA
Registro extinto a contar de 17/08/2016.

(11) DI 6102419-8 Código 44 - Extinção - Art. 119 inciso III da LPI
(15) 02/07/2002
(73) EUROMOBILE INTERIORES LTDA (BR/SP)
(74) TINOCO SOARES & FILHO LTDA
Registro extinto a contar de 16/08/2016.

(11) DI 6102421-0 Código 44 - Extinção - Art. 119 inciso III da LPI
(15) 02/07/2002
(73) Riesa Vidraria e Móveis Tubulares Ltda (BR/PR)
(74) Beérre Assessoria Empresarial S/C Ltda
Registro extinto a contar de 16/08/2006.

(11) DI 6102422-8 Código 44 - Extinção - Art. 119 inciso III da LPI
(15) 26/03/2002
(73) Sinval Bressan da Costa (BR/MG)
(74) Mariana Ibañez
Registro extinto a contar de 30/10/2006.

(11) DI 6102423-6 Código 44 - Extinção - Art. 119 inciso III da LPI
(15) 26/03/2002
(73) Sinval Bressan da Costa (BR/MG)
(74) Mariana Ibañez
Registro extinto a contar de 30/10/2006.

(11) DI 6102424-4 Código 44 - Extinção - Art. 119 inciso III da LPI
(15) 26/03/2002
(73) Sinval Bressan da Costa (BR/MG)
(74) Mariana Ibañez
Registro extinto a contar de 30/10/2006.

(11) DI 6102427-9 Código 44 - Extinção - Art. 119 inciso III da LPI



	(15) 26/03/2002 (73) Sinval Bressan da Costa (BR/MG) (74) Mariana Ibañez Registro extinto a contar de 30/10/2006.
(11) DI 6102428-7	Código 44 - Extinção - Art. 119 inciso III da LPI (15) 26/03/2002 (73) Sinval Bressan da Costa (BR/MG) (74) Mariana Ibañez Registro extinto a contar de 30/10/2006.
(11) DI 6102429-5	Código 44 - Extinção - Art. 119 inciso III da LPI (15) 02/07/2002 (73) Brenno Lindolpho Bugs Filho (BR/RS) (74) Norberto Pardelhas de Barcellos Registro extinto a contar de 19/09/2011.
(11) DI 6102430-9	Código 44 - Extinção - Art. 119 inciso III da LPI (15) 02/04/2002 (73) Brenno Lindolpho Bugs Filho (BR/RS) (74) Norberto Pardelhas de Barcellos Registro extinto a contar de 19/09/2011.
(11) DI 6102431-7	Código 44 - Extinção - Art. 119 inciso III da LPI (15) 02/04/2002 (73) Brenno Lindolpho Bugs Filho (BR/RS) (74) Norberto Pardelhas de Bacellos Registro extinto a contar de 19/09/2011.
(11) DI 6102432-5	Código 44 - Extinção - Art. 119 inciso III da LPI (15) 02/04/2002 (73) Brenno Lindolpho Bugs Filho (BR/RS) (74) B & P Associados LTDA Registro extinto a contar de 19/09/2006.
(11) DI 6102433-3	Código 44 - Extinção - Art. 119 inciso III da LPI (15) 26/03/2002 (73) Brenno Lindolpho Bugs Filho (BR/RS) (74) B&P Associados Ltda. Registro extinto a contar de 19/09/2006.
(11) DI 6102434-1	Código 44 - Extinção - Art. 119 inciso III da LPI (15) 26/03/2002 (73) Brenno Lindolpho Bugs Filho (BR/RS)



(74) Norberto Pardelhas de Bacellos
Registro extinto a contar de 19/09/2011.

(11) DI 6102435-0 Código 44 - Extinção - Art. 119 inciso III da LPI
(15) 26/03/2002
(73) Brenno Lindolpho Bugs Filho (BR/RS)
(74) B&P Associados Ltda.
Registro extinto a contar de 19/09/2006.

(11) DI 6102437-6 Código 44 - Extinção - Art. 119 inciso III da LPI
(15) 26/03/2002
(73) Brenno Lindolpho Bugs Filho (BR/RS)
(74) Norberto Pardelhas de Barcellos
Registro extinto a contar de 19/09/2011.

(11) DI 6102438-4 Código 44 - Extinção - Art. 119 inciso III da LPI
(15) 26/03/2002
(73) Arnd Kilian (BR/SC)
(74) Fabiana Crema/Portobelo Assessoria Empresarial
Registro extinto a contar de 29/09/2006.

(11) DI 6102439-2 Código 44 - Extinção - Art. 119 inciso III da LPI
(15) 26/03/2002
(73) Unilever N.V. (NL)
(74) Momsen, Leonardos & CIA.
Registro extinto a contar de 26/10/2011.

(11) DI 6102440-6 Código 44 - Extinção - Art. 119 inciso III da LPI
(15) 26/03/2002
(73) Guttemberg Cunha Muniz (BR/SP)
(74) Geisler Chbane Bosso
Registro extinto a contar de 18/08/2006.

(11) DI 6102441-4 Código 44 - Extinção - Art. 119 inciso III da LPI
(15) 26/03/2002
(73) Paulo Roberto Gava (BR/RS)
(74) Diogo Martins Boos
Registro extinto a contar de 06/10/2006.

(11) DI 6102442-2 Código 44 - Extinção - Art. 119 inciso III da LPI
(15) 26/03/2002
(73) Jair Rosenfeld (BR/RJ)
(74) Luiz Almeida & Associados Assessoria em Propriedade Intelectual Ltda.
Registro extinto a contar de 26/10/2006.



(11) DI 6102444-9	Código 44 - Extinção - Art. 119 inciso III da LPI (15) 31/12/2002 (73) Obispa Metalúrgica Ltda (BR/RS) (74) Paulo Afonso Pereira Cons. em Marcas e Patentes Ltda S/C Registro extinto a contar de 20/09/2006.
(11) DI 6102445-7	Código 44 - Extinção - Art. 119 inciso III da LPI (15) 15/06/2004 (73) OBISPA METALÚRGICA LTDA (BR/RS) (74) Paulo Afonso Pereira Cons. Em Marcas E Patentes LTDA S/C Registro extinto a contar de 20/09/2006.
(11) DI 6102446-5	Código 44 - Extinção - Art. 119 inciso III da LPI (15) 05/11/2002 (73) Obispa Metalúrgica Ltda (BR/RS) (74) Paulo Afonso Pereira Cons. em Marcas e Patentes Ltda S/C Registro extinto a contar de 20/09/2006.
(11) DI 6102448-1	Código 44 - Extinção - Art. 119 inciso III da LPI (15) 26/03/2002 (73) The Goodyear Tire & Rubber Company (US) Registro extinto a contar de 23/10/2011.
(11) DI 6102449-0	Código 44 - Extinção - Art. 119 inciso III da LPI (15) 26/03/2002 (73) Jair Rosenfeld (BR/RJ) (74) Luiz Almeida & Associados Assessoria em Propriedade Intelectual Ltda. Registro extinto a contar de 26/10/2006.
(11) DI 6102450-3	Código 44 - Extinção - Art. 119 inciso III da LPI (15) 02/07/2002 (73) Unilever N.V. (NL) (74) Momsen, Leonardos & CIA. Registro extinto a contar de 26/10/2011.
(11) DI 6102452-0	Código 44 - Extinção - Art. 119 inciso III da LPI (15) 02/04/2002 (73) Hansa Industria e Comercio Ltda (BR/SP) (74) DANNEMANN, SIEMSEN, BIGLER & IPANEMA MOREIRA Registro extinto a contar de 25/10/2006.
(11) DI 6102455-4	Código 44 - Extinção - Art. 119 inciso III da LPI (15) 26/03/2002



(73) Young Taek Song (KR)
Registro extinto a contar de 19/10/2006.

(11) DI 6102457-0 Código 44 - Extinção - Art. 119 inciso III da LPI
(15) 26/03/2002
(73) Luiz Carlos Gastaldo (BR/SP)
(74) Leandro Roque de Oliveira Neto
Registro extinto a contar de 14/08/2006.

(11) DI 6102460-0 Código 44 - Extinção - Art. 119 inciso III da LPI
(15) 02/04/2002
(73) Luiz Carlos Gastaldo (BR/SP)
(74) Leandro Roque de Oliveira Neto
Registro extinto a contar de 14/08/2006.

(11) DI 6102462-7 Código 44 - Extinção - Art. 119 inciso III da LPI
(15) 26/03/2002
(73) Aloha Bomboniere e Cosméticos Ltda (BR/SP)
(74) Escritório Fernando Marchetti S/C Ltda
Registro extinto a contar de 10/08/2006.

(11) DI 6102463-5 Código 44 - Extinção - Art. 119 inciso III da LPI
(15) 02/04/2002
(73) Luis Roberto de Oliveira (BR/SP)
(74) Geisler Chbane Bosso
Registro extinto a contar de 10/08/2006.

(11) DI 6102464-3 Código 44 - Extinção - Art. 119 inciso III da LPI
(15) 02/07/2002
(73) Gilberto Moreira de Melo (BR/SP)
(74) Gevalci Oliveira Prado
Registro extinto a contar de 10/08/2006.

(11) DI 6102473-2 Código 44 - Extinção - Art. 119 inciso III da LPI
(15) 05/03/2002
(73) Milk Indústria e Comércio de Brinquedos Ltda Me (BR/SP)
(74) Cintia Laurenti Rodrigues Machado
Registro extinto a contar de 10/08/2011.

(11) DI 6102476-7 Código 44 - Extinção - Art. 119 inciso III da LPI
(15) 02/07/2002
(73) Evandro de Alencar Carvalho (BR/PE)
(74) Somos Marcas e Patentes S/C Ltda.
Registro extinto a contar de 11/08/2011.



(11) DI 6102478-3	Código 44 - Extinção - Art. 119 inciso III da LPI (15) 26/03/2002 (73) Maria das Graças Brito (BR/MG) Registro extinto a contar de 31/08/2011.
(11) DI 6102479-1	Código 44 - Extinção - Art. 119 inciso III da LPI (15) 26/03/2002 (73) Jonathas Lanna Valle Filho (BR/MG) Registro extinto a contar de 01/09/2006.
(11) DI 6102480-5	Código 44 - Extinção - Art. 119 inciso III da LPI (15) 26/03/2002 (73) J. Chebly Empreendimentos de Publicidade LTDA (BR/MG) (74) Magalhães & Associados Ltda. Registro extinto a contar de 31/08/2011.
(11) DI 6102482-1	Código 44 - Extinção - Art. 119 inciso III da LPI (15) 26/03/2002 (73) Cláudia Kmiecik (BR/SC) (74) Sandro Wunderlich Registro extinto a contar de 28/09/2006.
(11) DI 6102483-0	Código 44 - Extinção - Art. 119 inciso III da LPI (15) 26/03/2002 (73) Arnd Kilian (BR/SC) (74) Fabiana Crema/Portobelo Assessoria Empresarial Registro extinto a contar de 29/09/2006.
(11) DI 6102484-8	Código 44 - Extinção - Art. 119 inciso III da LPI (15) 26/03/2002 (73) Arnd Kilian (BR/SC) (74) Fabiana Crema/Portobelo Assessoria Empresarial Registro extinto a contar de 29/09/2006.
(11) DI 6102485-6	Código 44 - Extinção - Art. 119 inciso III da LPI (15) 26/03/2002 (73) Arnd Kilian (BR/SC) (74) Fabiana Crema/Portobelo Assessoria Empresarial Registro extinto a contar de 29/09/2006.
(11) DI 6102486-4	Código 44 - Extinção - Art. 119 inciso III da LPI (15) 12/03/2002 (73) Arnd Kilian (BR/SC)



(74) Fabiana Crema/Portobelo Assessoria Empresarial
Registro extinto a contar de 29/09/2006.

(11) DI 6102487-2

Código 44 - Extinção - Art. 119 inciso III da LPI
(15) 12/03/2002
(73) Arnd Kilian (BR/SC)
(74) Fabiana Crema/Portobelo Assessoria Empresarial
Registro extinto a contar de 29/09/2006.

(11) DI 6102488-0

Código 44 - Extinção - Art. 119 inciso III da LPI
(15) 26/03/2002
(73) Makários S.A. (BR/PR)
(74) Douglas Hamilton de Queiroz.
Registro extinto a contar de 28/09/2006.

(11) DI 6102489-9

Código 44 - Extinção - Art. 119 inciso III da LPI
(15) 12/03/2002
(73) Arnd Kilian (BR/SC)
(74) Fabiana Crema/Portobelo Assessoria Empresarial
Registro extinto a contar de 29/09/2006.

(11) DI 6102490-2

Código 44 - Extinção - Art. 119 inciso III da LPI
(15) 26/03/2002
(73) Sérgio Cerutti (BR/SC)
(74) João Batista Forbici
Registro extinto a contar de 21/09/2006.

(11) DI 6102491-0

Código 44 - Extinção - Art. 119 inciso III da LPI
(15) 24/09/2002
(73) Chirlei Evandro Becker (BR/SC) ; Charles Ederson Becker (BR/SC)
(74) João Batista Forbici
Registro extinto a contar de 15/09/2016.

(11) DI 6102492-9

Código 44 - Extinção - Art. 119 inciso III da LPI
(15) 17/09/2002
(73) Hélio Cognacco (BR/SC)
(74) João Batista Forbici
Registro extinto a contar de 15/09/2006.

(11) DI 6102493-7

Código 44 - Extinção - Art. 119 inciso III da LPI
(15) 12/11/2002
(73) Hélio Cognacco (BR/SC)
(74) João Batista Forbici
Registro extinto a contar de 15/09/2006.



(11) DI 6102494-5	Código 44 - Extinção - Art. 119 inciso III da LPI (15) 12/03/2002 (73) Reval Indústria de Artefatos de Arame Ltda (BR/RS) (74) D'Mark Assessoria Empresarial Ltda Registro extinto a contar de 15/09/2006.
(11) DI 6102495-3	Código 44 - Extinção - Art. 119 inciso III da LPI (15) 26/03/2002 (73) Madesa S/A. Indústria de Móveis (BR/RS) (74) Custódio de Almeida & Cia Registro extinto a contar de 15/09/2006.
(11) DI 6102496-1	Código 44 - Extinção - Art. 119 inciso III da LPI (15) 02/04/2002 (73) Madesa S/A. Indústria de Móveis (BR/RS) (74) Custódio de Almeida & Cia Registro extinto a contar de 15/09/2006.
(11) DI 6102498-8	Código 44 - Extinção - Art. 119 inciso III da LPI (15) 12/03/2002 (73) Nelson Frucci (BR/SP) (74) VMP Verifique Marcas e Patentes S/C LTDA Registro extinto a contar de 07/08/2006.
(11) DI 6102499-6	Código 44 - Extinção - Art. 119 inciso III da LPI (15) 19/11/2002 (73) Osmar Arroyo (BR/SP) Registro extinto a contar de 04/08/2006.
(11) DI 6102500-3	Código 44 - Extinção - Art. 119 inciso III da LPI (15) 29/01/2002 (73) César Eduardo Marques da Silva (BR/SP) (74) Victor Andreas Quaglio Registro extinto a contar de 04/08/2011.
(11) DI 6102502-0	Código 44 - Extinção - Art. 119 inciso III da LPI (15) 12/03/2002 (73) Mondo Indústria e Comércio Ltda (BR/SP) (74) Itamarati Patentes e Marcas S/C Ltda. Registro extinto a contar de 04/08/2006.
(11) DI 6102503-8	Código 44 - Extinção - Art. 119 inciso III da LPI (15) 12/03/2002



(73) Cláudio dos Santos (BR/SP)
(74) Itamarati Patentes e Marcas S/C Ltda.
Registro extinto a contar de 04/08/2006.

(11) DI 6102505-4 Código 44 - Extinção - Art. 119 inciso III da LPI
(15) 12/03/2002
(73) João Carlos da Horta & Cia Ltda (BR/SP)
(74) Beérre Assessoria Empresarial S/C LTDA
Registro extinto a contar de 04/08/2006.

(11) DI 6102506-2 Código 44 - Extinção - Art. 119 inciso III da LPI
(15) 12/03/2002
(73) Pedro Paulo Alves (BR/SC)
(74) Sandro Wunderlich
Registro extinto a contar de 02/11/2006.

(11) DI 6102507-0 Código 44 - Extinção - Art. 119 inciso III da LPI
(15) 12/03/2002
(73) Donizete Aparecido Lázaro (BR/MG)
(74) Almir C. Lacerda
Registro extinto a contar de 07/11/2006.

(11) DI 6102508-9 Código 44 - Extinção - Art. 119 inciso III da LPI
(15) 12/03/2002
(73) Donizete Aparecido Lázaro (BR/MG)
(74) Almir C. Lacerda
Registro extinto a contar de 07/11/2006.

(11) DI 6102510-0 Código 44 - Extinção - Art. 119 inciso III da LPI
(15) 12/03/2002
(73) Donizete Aparecido Lázaro (BR/MG)
(74) Almir C. Lacerda
Registro extinto a contar de 07/11/2006.

(11) DI 6102511-9 Código 44 - Extinção - Art. 119 inciso III da LPI
(15) 12/03/2002
(73) Francisco Ferreira da Silva (BR/MG)
(74) Ércio Quaresma Firpe
Registro extinto a contar de 07/11/2006.

(11) DI 6102512-7 Código 44 - Extinção - Art. 119 inciso III da LPI
(15) 12/03/2002
(73) Donizete Aparecido Andrade (BR/SP)
(74) Geisler Chbane Bosso



Registro extinto a contar de 11/09/2006.

(11) DI 6102516-0 Código 44 - Extinção - Art. 119 inciso III da LPI
(15) 12/03/2002
(73) Ana Luiza Rainery de Almeida (BR/SP)
(74) Molant Propr. Ind. S/C Ltda - Luiz Roberto L. B. Silva
Registro extinto a contar de 25/08/2006.

(11) DI 6102517-8 Código 44 - Extinção - Art. 119 inciso III da LPI
(15) 12/03/2002
(73) Rui Leopoldo Crovador (BR/PR)
(74) Douglas Hamilton De Queiroz
Registro extinto a contar de 07/11/2016.

(11) DI 6102519-4 Código 44 - Extinção - Art. 119 inciso III da LPI
(15) 23/07/2002
(73) Ali Ahamad Zaioun (PY)
(74) Ildo Ritter de Oliveira
Registro extinto a contar de 07/11/2011.

(11) DI 6102521-6 Código 44 - Extinção - Art. 119 inciso III da LPI
(15) 23/07/2002
(73) Ali Ahamad Zaioun (PY)
(74) Ildo Ritter de Oliveira
Registro extinto a contar de 07/11/2011.

(11) DI 6102522-4 Código 44 - Extinção - Art. 119 inciso III da LPI
(15) 25/05/2004
(73) SERGIO DE SOUZA VINAGRE (BR/SP)
(74) Beerre Assessoria Empresarial S/C LTDA
Registro extinto a contar de 25/08/2006.

(11) DI 6102523-2 Código 44 - Extinção - Art. 119 inciso III da LPI
(15) 12/03/2002
(73) Carlos Henrique Testi (BR/SP)
(74) Victor Andreas Quaglio
Registro extinto a contar de 25/08/2006.

(11) DI 6102524-0 Código 44 - Extinção - Art. 119 inciso III da LPI
(15) 12/03/2002
(73) Carlos Roberto de Oliveira Servilla (BR/SP)
(74) M.Rosario Assess. Propr. Industrial S/C Ltda
Registro extinto a contar de 25/08/2006.



(11) DI 6102526-7	Código 44 - Extinção - Art. 119 inciso III da LPI (15) 05/11/2002 (73) Geraldo Magela Corrêa (BR/MG) (74) Almir C Lacerda / ADV /Oab/Mg 23167/ Ag.P.I.01164 Registro extinto a contar de 27/10/2006.
(11) DI 6102528-3	Código 44 - Extinção - Art. 119 inciso III da LPI (15) 05/11/2002 (73) Antônio Bastista da Silva (BR/MG) (74) Souza Ramos & Associados Registro extinto a contar de 05/10/2006.
(11) DI 6204046-4	Código 44 - Extinção - Art. 119 inciso III da LPI (15) 01/07/2003 (73) JOSÉ COELHO DA SILVA (BR/SP) (74) José Marques Registro extinto a contar de 19/12/2017.
(11) DI 6204062-6	Código 44 - Extinção - Art. 119 inciso III da LPI (15) 08/04/2003 (73) MOTOROLA MOBILITY, LLC (US) (74) TRENCH ROSSI E WATANABE ADVOGADOS Registro extinto a contar de 20/12/2017.
(11) DI 6204072-3	Código 44 - Extinção - Art. 119 inciso III da LPI (15) 10/06/2003 (73) Autometal S/A (BR/SP) (74) Logos Marcas e Patentes S/C Ltda Registro extinto a contar de 14/12/2017.
(11) DI 6204073-1	Código 44 - Extinção - Art. 119 inciso III da LPI (15) 24/06/2003 (73) Autometal S/A (BR/SP) (74) Logos Marcas e Patentes S/C Ltda Registro extinto a contar de 14/12/2017.
(11) DI 6204074-0	Código 44 - Extinção - Art. 119 inciso III da LPI (15) 24/06/2003 (73) Autometal S/A (BR/SP) (74) Logos Marcas e Patentes S/C Ltda Registro extinto a contar de 14/12/2017.
(11) DI 6204120-7	Código 44 - Extinção - Art. 119 inciso III da LPI (15) 13/05/2003



	(73) MURIEL DO BRASIL INDÚSTRIA E COSMÉTICOS LTDA (BR/SP) (74) Org. Mérito Marcas e Patentes Ltda Registro extinto a contar de 21/12/2017.
(11) DI 6204125-8	Código 44 - Extinção - Art. 119 inciso III da LPI (15) 26/08/2003 (73) ACRYLIC LINE INDÚSTRIA E COMÉRCIO LTDA (BR/SP) (74) Béerre Assessoria Empresarial S/C Ltda Registro extinto a contar de 21/12/2017.
(11) DI 6204149-5	Código 44 - Extinção - Art. 119 inciso III da LPI (15) 15/04/2003 (73) FRANZINI PROJETOS E DESENHOS LTDA (BR/SP) ; Valério Augusto Gaggioli (BR/SP) (74) Continental Marcas e Patentes S/C Ltda Registro extinto a contar de 20/12/2017.
(11) DI 6204201-7	Código 44 - Extinção - Art. 119 inciso III da LPI (15) 06/05/2003 (73) MOTOROLA MOBILITY, LLC (US) (74) TRENCH ROSSI E WATANABE ADVOGADOS Registro extinto a contar de 27/12/2017.
(11) DI 6204241-6	Código 44 - Extinção - Art. 119 inciso III da LPI (15) 06/05/2003 (73) JOBEM DONADA (BR/RS) (74) Luiz Fernando Campos Stock Registro extinto a contar de 18/12/2017.
(11) DI 6204280-7	Código 44 - Extinção - Art. 119 inciso III da LPI (15) 20/01/2004 (73) REXNORD CORRENTES LTDA (BR/RS) (74) Everton Victório Pires Registro extinto a contar de 25/12/2017.
(11) DI 6300088-1	Código 44 - Extinção - Art. 119 inciso III da LPI (15) 04/11/2003 (73) Empresa Brasileira de Correios e Telégrafos - ECT (BR/DF) Registro extinto a contar de 03/01/2018.
(11) DI 6300115-2	Código 44 - Extinção - Art. 119 inciso III da LPI (15) 15/04/2003 (73) ALBEA LE TREPORT (FR) (74) ARTUR FRANCISCO SCHAAL



Registro extinto a contar de 15/01/2018.

(11) DI 6300120-9

Código 44 - Extinção - Art. 119 inciso III da LPI
(15) 22/04/2003
(73) Américo Yutti Katayama (BR/SP)
(74) Aguinaldo Moreira
Registro extinto a contar de 16/01/2018.

(11) DI 6300133-0

Código 44 - Extinção - Art. 119 inciso III da LPI
(15) 22/04/2003
(73) Antônio Carlos Daniele (BR/SC)
(74) Sandro Wunderlich
Registro extinto a contar de 14/01/2018.

(11) DI 6300140-3

Código 44 - Extinção - Art. 119 inciso III da LPI
(15) 22/04/2003
(73) ANTÔNIO CARLOS REICHELT (BR/RS)
(74) Marpa Cons. e Asses. Empresarial Ltda
Registro extinto a contar de 17/01/2018.

(11) DI 6300161-6

Código 44 - Extinção - Art. 119 inciso III da LPI
(15) 22/04/2003
(73) NS INDÚSTRIA DE APARELHOS MÉDICOS LTDA (BR/SP)
(74) Moras & Corrêa
Registro extinto a contar de 23/01/2018.

(11) DI 6300372-4

Código 44 - Extinção - Art. 119 inciso III da LPI
(15) 14/10/2003
(73) Juvenal Berte (BR/RS)
(74) Regina Magro Poletto
Registro extinto a contar de 11/02/2018.

(11) DI 6302025-4

Código 44 - Extinção - Art. 119 inciso III da LPI
(15) 18/11/2003
(62) DI 6300077-6 22/01/2003
(73) MERZ & KRELL GMBH & CO. KGAA (DE)
(74) Dannemann, Siemsen, Bigler & Ipanema Moreira
Registro extinto a contar de 23/01/2018.

(11) DI 6302964-2

Código 44 - Extinção - Art. 119 inciso III da LPI
(15) 29/11/2005
(62) DI 6300134-9 17/01/2003
(73) Pechiney Plastic Packaging, Inc (US)
(74) Momsen, Leonardos & Cia



Registro extinto a contar de 18/01/2018.

(11) DI 6502851-1 Código 44 - Extinção - Art. 119 inciso III da LPI
(15) 27/09/2005
(73) Alcântara Machado Feiras de Negócios Ltda (BR/SP)
(74) Cesar Peduti Neto
Registro extinto a contar de 03/08/2015.

(11) DI 6502852-0 Código 44 - Extinção - Art. 119 inciso III da LPI
(15) 07/11/2006
(73) Marcelo de Paula Pacheco (BR/SP)
Registro extinto a contar de 03/08/2010.

(11) DI 6502853-8 Código 44 - Extinção - Art. 119 inciso III da LPI
(15) 11/10/2005
(73) Calçados Ferracini Ltda (BR/SP)
(74) Vilage Marcas & Patentes S/C Ltda
Registro extinto a contar de 09/08/2010.

(11) DI 6502854-6 Código 44 - Extinção - Art. 119 inciso III da LPI
(15) 18/10/2005
(73) Calçados Ferracini Ltda (BR/SP)
(74) Vilage Marcas & Patentes S/C Ltda
Registro extinto a contar de 09/08/2010.

(11) DI 6502855-4 Código 44 - Extinção - Art. 119 inciso III da LPI
(15) 18/10/2005
(73) Calçados Ferracini Ltda (BR/SP)
(74) Vilage Marcas & Patentes S/C Ltda
Registro extinto a contar de 09/08/2010.

(11) DI 6502856-2 Código 44 - Extinção - Art. 119 inciso III da LPI
(15) 18/10/2005
(73) Calçados Ferracini LTDA (BR/SP)
(74) Vilage Marcas & Patentes S/C Ltda
Registro extinto a contar de 09/08/2010.

(11) DI 6502857-0 Código 44 - Extinção - Art. 119 inciso III da LPI
(15) 18/10/2005
(73) Calçados Ferracini LTDA (BR/SP)
(74) Vilage Marcas & Patentes S/C Ltda
Registro extinto a contar de 09/08/2010.

(11) DI 6502858-9 Código 44 - Extinção - Art. 119 inciso III da LPI

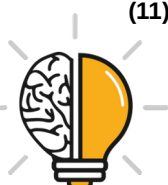

(15) 01/11/2005
(73) Sarquis José Samara (BR/PR)
(74) London Marcas & Patentes S/C Ltda
Registro extinto a contar de 19/03/2010.

(11) DI 6502859-7 Código 44 - Extinção - Art. 119 inciso III da LPI
(15) 27/09/2005
(73) Indústria e Comércio de Arames Rogini Peres Ltda (BR/SP)
(74) Nikolas Alexander Savio Chicrala
Registro extinto a contar de 06/05/2010.

(11) DI 6502860-0 Código 44 - Extinção - Art. 119 inciso III da LPI
(15) 24/01/2006
(73) Fresh Water Comércio de Bebedouros Ltda - ME (BR/SP)
(74) Mauro Braga Assessoria Emp. S/C Ltda
Registro extinto a contar de 07/07/2015.

(11) DI 6502861-9 Código 44 - Extinção - Art. 119 inciso III da LPI
(15) 24/01/2006
(73) Fresh Water Comércio de Bebedouros Ltda - ME (BR/SP)
(74) Mauro Braga Assessoria Emp. S/C Ltda
Registro extinto a contar de 07/07/2015.

(11) DI 6502862-7 Código 44 - Extinção - Art. 119 inciso III da LPI
(15) 18/10/2005
(73) Calçados Ferracini LTDA (BR/SP)
(74) Vilage Marcas & Patentes S/C Ltda
Registro extinto a contar de 09/08/2010.

(11) DI 6502863-5 Código 44 - Extinção - Art. 119 inciso III da LPI
(15) 18/10/2005
(73) Calçados Ferracini Ltda (BR/SP)
(74) Vilage Marcas & Patentes S/C Ltda.
Registro extinto a contar de 09/08/2010.

(11) DI 6502865-1 Código 44 - Extinção - Art. 119 inciso III da LPI
(15) 18/10/2005
(73) Pollus Indústria e Comércio de Móveis Ltda (BR/SP)
(74) Vilage Marcas & Patentes S/C Ltda.
Registro extinto a contar de 09/08/2010.

(11) DI 6502866-0 Código 44 - Extinção - Art. 119 inciso III da LPI
(15) 18/10/2005
(73) Ilpea do Brasil Ltda (BR/SC)



(74) Benta Sousa Tavares Silva
Registro extinto a contar de 09/08/2010.

(11) DI 6502867-8 Código 44 - Extinção - Art. 119 inciso III da LPI
(15) 20/06/2006
(73) BRITISH SKY BROADCASTING LIMITED (GB)
(74) Alexandre Ferreira
Registro extinto a contar de 06/08/2015.

(11) DI 6502871-6 Código 44 - Extinção - Art. 119 inciso III da LPI
(15) 27/09/2005
(73) Wer Indústria e Comércio de Plásticos Ltda (BR/RJ)
(74) Wanderley Batista dos Santos
Registro extinto a contar de 06/08/2010.

(11) DI 6502872-4 Código 44 - Extinção - Art. 119 inciso III da LPI
(15) 04/10/2005
(73) M.C.M. Brinquedos Ltda EPP (BR/SP)
(74) Domingos, Emerenciano e Advogados Associados
Registro extinto a contar de 30/07/2015.

(11) DI 6502873-2 Código 44 - Extinção - Art. 119 inciso III da LPI
(15) 04/10/2005
(73) Alcides Rodrigues (BR/SP)
(74) Celso de Carvalho Mello
Registro extinto a contar de 30/07/2010.

(11) DI 6502874-0 Código 44 - Extinção - Art. 119 inciso III da LPI
(15) 27/09/2005
(73) Valdeci Constantino Dalmazo (BR/SP)
(74) Cruzeiro Newmarc Patentes e Marcas Ltda.
Registro extinto a contar de 30/07/2015.

(11) DI 6502875-9 Código 44 - Extinção - Art. 119 inciso III da LPI
(15) 27/09/2005
(73) Neoperl GMBH (DE)
(74) Dannemann, Siemsen, Bigler & Ipanema Moreira
Registro extinto a contar de 26/07/2010.

(11) DI 6502876-7 Código 44 - Extinção - Art. 119 inciso III da LPI
(15) 27/09/2005
(73) André de Freitas (BR/SP)
Registro extinto a contar de 29/07/2010.



(11) DI 6502877-5	Código 44 - Extinção - Art. 119 inciso III da LPI (15) 27/09/2005 (73) Manoel Celso Eiras (BR/SP) (74) José Sidney Valério Registro extinto a contar de 29/07/2010.
(11) DI 6502879-1	Código 44 - Extinção - Art. 119 inciso III da LPI (15) 04/10/2005 (73) Plásticos Descartáveis Indústria e Comércio Ltda (BR/SP) (74) Fortrade Brasil Marcas e Patentes S/C Ltda Registro extinto a contar de 29/07/2015.
(11) DI 6502880-5	Código 44 - Extinção - Art. 119 inciso III da LPI (15) 04/10/2005 (73) The Goodyear Tire & Rubber Company (US) (74) Ricardo Pinho Registro extinto a contar de 30/07/2010.
(11) DI 6502881-3	Código 44 - Extinção - Art. 119 inciso III da LPI (15) 04/10/2005 (73) The Goodyear Tire & Rubber Company (US) (74) Ricardo Pinho Registro extinto a contar de 30/07/2010.
(11) DI 6502883-0	Código 44 - Extinção - Art. 119 inciso III da LPI (15) 27/09/2005 (73) Bristol-Myers Squibb Company (US) (74) Ricardo Pinho Registro extinto a contar de 28/07/2010.
(11) DI 6502885-6	Código 44 - Extinção - Art. 119 inciso III da LPI (15) 20/06/2006 (73) BOSTON ACOUSTICS, INC. (US) (74) NELLIE D SHORES Registro extinto a contar de 04/08/2010.
(11) DI 6502886-4	Código 44 - Extinção - Art. 119 inciso III da LPI (15) 27/09/2005 (73) Rônalde Cardoso Duque Estrada (BR/RJ) Registro extinto a contar de 03/08/2010.
(11) DI 6502887-2	Código 44 - Extinção - Art. 119 inciso III da LPI (15) 27/09/2005 (73) Rônalde Cardoso Duque Estrada (BR/RJ)



Registro extinto a contar de 03/08/2010.

(11) DI 6502888-0

Código 44 - Extinção - Art. 119 inciso III da LPI
(15) 27/09/2005
(73) Rônalde Cardoso Duque Estrada (BR/RJ)
Registro extinto a contar de 03/08/2010.

(11) DI 6502889-9

Código 44 - Extinção - Art. 119 inciso III da LPI
(15) 27/09/2005
(73) Rônalde Cardoso Duque Estrada (BR/RJ)
Registro extinto a contar de 03/08/2010.

(11) DI 6502890-2

Código 44 - Extinção - Art. 119 inciso III da LPI
(15) 27/09/2005
(73) Rônalde Cardoso Duque Estrada (BR/RJ)
Registro extinto a contar de 03/08/2010.

(11) DI 6502891-0

Código 44 - Extinção - Art. 119 inciso III da LPI
(15) 27/09/2005
(73) Ronalde Cardoso Duque Estrada (BR/RJ)
Registro extinto a contar de 03/08/2010.

(11) DI 6502894-5

Código 44 - Extinção - Art. 119 inciso III da LPI
(15) 13/12/2005
(73) The Goodyear Tire & Rubber Company (US)
(74) Nellie Anne Daniel-Shores
Registro extinto a contar de 29/07/2010.

(11) DI 6502896-1

Código 44 - Extinção - Art. 119 inciso III da LPI
(15) 25/10/2005
(73) Ricomassa Indústria de Produtos Alimentícios Ltda - EPP (BR/SP)
(74) DANNEMANN SIEMSEN BIGLER & IPANEMA MOREIRA
Registro extinto a contar de 28/07/2015.

(11) DI 6502897-0

Código 44 - Extinção - Art. 119 inciso III da LPI
(15) 22/11/2005
(73) La Montre Hermés SA (CH)
(74) Ana Paula Santos Celidonio
Registro extinto a contar de 28/07/2010.

(11) DI 6502904-6

Código 44 - Extinção - Art. 119 inciso III da LPI
(15) 20/12/2005
(73) Dal Ponte & Cia Ltda (BR/RS)
(74) Marpa Cons.e Asses. Empresarial Ltda



Registro extinto a contar de 26/07/2010.

(11) DI 6502905-4

Código 44 - Extinção - Art. 119 inciso III da LPI
(15) 27/12/2005
(73) Vera Cristina Setti de Menezes (BR/PE)
(74) Fernando Antonio Franco da Encarnação
Registro extinto a contar de 02/07/2010.

(11) DI 6502908-9

Código 44 - Extinção - Art. 119 inciso III da LPI
(15) 27/09/2005
(73) Antonio Peraçolo (BR/SP)
(74) Riomar Patentes e Marcas S/C Ltda
Registro extinto a contar de 02/08/2010.

(11) DI 6502909-7

Código 44 - Extinção - Art. 119 inciso III da LPI
(15) 04/10/2005
(73) Antonio Peraçolo (BR/SP)
(74) Riomar Patentes e Marcas S/C Ltda
Registro extinto a contar de 02/08/2010.

(11) DI 6502910-0

Código 44 - Extinção - Art. 119 inciso III da LPI
(15) 06/12/2005
(73) Búfalo Indústria e Comércio de Produtos Químicos Ltda (BR/SP)
(74) Miriam de Lucca
Registro extinto a contar de 02/08/2010.

(11) DI 6502913-5

Código 44 - Extinção - Art. 119 inciso III da LPI
(15) 20/12/2005
(73) Paulo Roberto de Moura (BR/SP) ; Maria Carolina Basilio da Silva (BR/SP)
(74) Osvaldo Martini
Registro extinto a contar de 02/08/2010.

(11) DI 6502914-3

Código 44 - Extinção - Art. 119 inciso III da LPI
(15) 27/09/2005
(73) Deusdete Fernandes dos Santos (BR/SP)
(74) Elgem Alves de Gouveia Filho
Registro extinto a contar de 02/08/2010.

(11) DI 6502915-1

Código 44 - Extinção - Art. 119 inciso III da LPI
(15) 27/09/2005
(73) Deusdete Fernandes dos Santos (BR/SP)
(74) Elgem Alves de Gouveia Filho
Registro extinto a contar de 02/08/2010.



(11) DI 6502916-0	Código 44 - Extinção - Art. 119 inciso III da LPI (15) 27/09/2005 (73) Deusdete Fernandes dos Santos (BR/SP) (74) Elgem Alves Gouvea Filho Registro extinto a contar de 02/08/2010.
(11) DI 6502917-8	Código 44 - Extinção - Art. 119 inciso III da LPI (15) 27/09/2005 (73) Deusdete Fernandes dos Santos (BR/SP) Registro extinto a contar de 02/08/2010.
(11) DI 6502918-6	Código 44 - Extinção - Art. 119 inciso III da LPI (15) 27/09/2005 (73) Deusdete Fernandes dos Santos (BR/SP) (74) Elgem Alves Gouvea Filho Registro extinto a contar de 02/08/2010.
(11) DI 6502919-4	Código 44 - Extinção - Art. 119 inciso III da LPI (15) 27/09/2005 (73) José Vilson Pereira Nunes (BR/SP) (74) Luiz Roberto Longo Brito Silva Registro extinto a contar de 02/08/2010.
(11) DI 6502920-8	Código 44 - Extinção - Art. 119 inciso III da LPI (15) 27/09/2005 (73) Deusdete Fernandes dos Santos (BR/SP) (74) Elgem Alves Gouvea Filho Registro extinto a contar de 02/08/2010.
(11) DI 6502921-6	Código 44 - Extinção - Art. 119 inciso III da LPI (15) 27/09/2005 (73) Deusdete Fernandes dos Santos (BR/SP) (74) Elgem Alves Gouvea Filho Registro extinto a contar de 02/08/2010.
(11) DI 6502922-4	Código 44 - Extinção - Art. 119 inciso III da LPI (15) 27/09/2005 (73) Valdeci Constantino Dalmazo (BR/SP) (74) Cruzeiro / Mawmarc Patentes e Marcas Ltda Registro extinto a contar de 30/07/2015.
(11) DI 6502926-7	Código 44 - Extinção - Art. 119 inciso III da LPI (15) 11/10/2005 (73) Thai Quang Nghia (BR/SP)



(74) Amâncio da Conceição Machado
Registro extinto a contar de 12/08/2010.

(11) DI 6502927-5 Código 44 - Extinção - Art. 119 inciso III da LPI
(15) 25/10/2005
(73) Thai Quang Nghia (BR/SP)
(74) Amâncio da Conceição Machado
Registro extinto a contar de 12/08/2010.

(11) DI 6502928-3 Código 44 - Extinção - Art. 119 inciso III da LPI
(15) 18/10/2005
(73) Thai Quang Nghia (BR/SP)
(74) Amâncio da Conceição Machado
Registro extinto a contar de 12/08/2010.

(11) DI 6502929-1 Código 44 - Extinção - Art. 119 inciso III da LPI
(15) 18/10/2005
(73) Thai Quang Nghia (BR/SP)
(74) Amâncio da Conceição Machado
Registro extinto a contar de 12/08/2010.

(11) DI 6502930-5 Código 44 - Extinção - Art. 119 inciso III da LPI
(15) 18/10/2005
(73) Thai Quang Nghia (BR/SP)
(74) Amâncio Machado
Registro extinto a contar de 12/08/2010.

(11) DI 6502931-3 Código 44 - Extinção - Art. 119 inciso III da LPI
(15) 18/10/2005
(73) Thai Quang Nghia (BR/SP)
(74) Amâncio da Conceição Machado
Registro extinto a contar de 12/08/2010.

(11) DI 6502937-2 Código 44 - Extinção - Art. 119 inciso III da LPI
(15) 17/10/2006
(73) Paulo Celeti (BR/SP)
Registro extinto a contar de 12/08/2010.

(11) DI 6502938-0 Código 44 - Extinção - Art. 119 inciso III da LPI
(15) 18/10/2005
(73) José Vicente (BR/SP)
(74) Fernando Pereira Torres Galindo Jr.
Registro extinto a contar de 11/08/2010.



(11) DI 6502939-9	Código 44 - Extinção - Art. 119 inciso III da LPI (15) 18/10/2005 (73) PAULO PUCCI PULICANO (BR/SP) (74) Beerre Assessoria Empresarial Ltda Registro extinto a contar de 11/08/2010.
(11) DI 6502940-2	Código 44 - Extinção - Art. 119 inciso III da LPI (15) 18/10/2005 (73) PAULO PUCCI PULICANO (BR/SP) (74) Beerre Assessoria Empresarial Ltda Registro extinto a contar de 11/08/2010.
(11) DI 6502942-9	Código 44 - Extinção - Art. 119 inciso III da LPI (15) 18/10/2005 (73) Alcides Rodrigues (BR/SP) (74) Celso de Carvalho Mello Registro extinto a contar de 10/08/2010.
(11) DI 6502943-7	Código 44 - Extinção - Art. 119 inciso III da LPI (15) 13/12/2005 (73) Mega Tetra Indústria e Comércio Ltda - EPP (BR/SP) (74) Maria da Graça de Brito Vianna Pedretti Registro extinto a contar de 10/08/2010.
(11) DI 6502944-5	Código 44 - Extinção - Art. 119 inciso III da LPI (15) 18/10/2005 (73) Vitor Panissa Junior (BR/SP) (74) José Edis Rodrigues Registro extinto a contar de 10/08/2015.
(11) DI 6502945-3	Código 44 - Extinção - Art. 119 inciso III da LPI (15) 18/10/2005 (73) Santos Andira Industria de Moveis Ltda (BR/PR) (74) Dimensão Marcas e Patentes SC Ltda Registro extinto a contar de 10/08/2010.
(11) DI 6502946-1	Código 44 - Extinção - Art. 119 inciso III da LPI (15) 04/04/2006 (73) CARLOS ROBERTO SANTOS CORRÊA (BR/SP) (74) Eduardo Carneiro Vasques Registro extinto a contar de 10/08/2010.
(11) DI 6502947-0	Código 44 - Extinção - Art. 119 inciso III da LPI (15) 18/10/2005



(73) Santos Andriá Indústria de Móveis Ltda (BR/PR)
Registro extinto a contar de 10/08/2010.

(11) DI 6502948-8

Código 44 - Extinção - Art. 119 inciso III da LPI
(15) 18/10/2005
(73) Santos Andira Industria de Moveis Ltda (BR/PR)
(74) Dimensão Marcas e Patentes S/S Ltda
Registro extinto a contar de 10/08/2010.

(11) DI 6502949-6

Código 44 - Extinção - Art. 119 inciso III da LPI
(15) 18/10/2005
(73) SANTOS ANDIRA INDÚSTRIA DE MÓVEIS LTDA (BR/PR)
(74) Dimensão Marcas Patentes
Registro extinto a contar de 10/08/2010.

(11) DI 6502950-0

Código 44 - Extinção - Art. 119 inciso III da LPI
(15) 18/10/2005
(73) Santos Andirá Indústria de Móveis Ltda (BR/PR)
(74) Dimensão Marcas e Patentes SC Ltda
Registro extinto a contar de 10/08/2010.

(11) DI 6502951-8

Código 44 - Extinção - Art. 119 inciso III da LPI
(15) 11/10/2005
(73) SANTOS ANDIRA INDÚSTRIA DE MÓVEIS LTDA (BR/PR)
(74) Dimensão Marcas e Patentes S/C Ltda.
Registro extinto a contar de 10/08/2010.

(11) DI 6502952-6

Código 44 - Extinção - Art. 119 inciso III da LPI
(15) 11/10/2005
(73) SANTOS ANDIRA INDÚSTRIA DE MÓVEIS LTDA (BR/PR)
(74) Dimensão Marcas e Patentes S/C Ltda.
Registro extinto a contar de 10/08/2010.

(11) DI 6502953-4

Código 44 - Extinção - Art. 119 inciso III da LPI
(15) 18/10/2005
(73) SANTOS ANDIRA INDÚSTRIA DE MÓVEIS LTDA (BR/PR)
(74) Dimensão Marcas Patentes
Registro extinto a contar de 10/08/2010.

(11) DI 6502954-2

Código 44 - Extinção - Art. 119 inciso III da LPI
(15) 18/10/2005
(73) SANTOS ANDIRA INDÚSTRIA DE MÓVEIS LTDA (BR/PR)
(74) Dimensão Marcas Patentes
Registro extinto a contar de 10/08/2010.



(11) DI 6502955-0 Código 44 - Extinção - Art. 119 inciso III da LPI
(15) 18/10/2005
(73) SANTOS ANDIRA INDÚSTRIA DE MÓVEIS LTDA (BR/PR)
(74) Dimensão Marcas Patentes
Registro extinto a contar de 10/08/2010.

(11) DI 6502957-7 Código 44 - Extinção - Art. 119 inciso III da LPI
(15) 25/10/2005
(73) King's Cross Publicações Ltda (BR/SP)
(74) Pienegonda, Moreira & Associados Ltda
Registro extinto a contar de 10/08/2010.

(11) DI 6502959-3 Código 44 - Extinção - Art. 119 inciso III da LPI
(15) 18/10/2005
(73) King's Cross Publicações Ltda (BR/SP)
(74) Pienegonda, Moreira & Associados Ltda
Registro extinto a contar de 10/08/2010.

(11) DI 6502960-7 Código 44 - Extinção - Art. 119 inciso III da LPI
(15) 18/10/2005
(73) Torelli Industria e Comercio Ltda (BR/SP)
(74) Somarca Assessoria Empresarial S/C Ltda
Registro extinto a contar de 09/08/2010.

(11) DI 6502962-3 Código 44 - Extinção - Art. 119 inciso III da LPI
(15) 25/10/2005
(73) Alcides Rodrigues (BR/SP)
(74) Celso de Carvalho Mello
Registro extinto a contar de 09/08/2010.

(11) DI 6502963-1 Código 44 - Extinção - Art. 119 inciso III da LPI
(15) 25/10/2005
(73) Aunde Brasil S/A (BR/SP)
(74) Aguinaldo Moreira
Registro extinto a contar de 09/08/2015.

(11) DI 6502964-0 Código 44 - Extinção - Art. 119 inciso III da LPI
(15) 11/10/2005
(73) Aunde Brasil S/A (BR/SP)
(74) Aguinaldo Moreira
Registro extinto a contar de 09/08/2015.

(11) DI 6502965-8 Código 44 - Extinção - Art. 119 inciso III da LPI

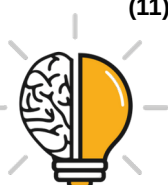

(15) 25/10/2005
(73) Aunde Brasil S/A (BR/SP)
(74) Aguinaldo Moreira
Registro extinto a contar de 09/08/2015.

(11) DI 6502966-6 Código 44 - Extinção - Art. 119 inciso III da LPI
(15) 18/10/2005
(73) Aunde Brasil S/A (BR/SP)
(74) Aguinaldo Moreira
Registro extinto a contar de 09/08/2015.

(11) DI 6502967-4 Código 44 - Extinção - Art. 119 inciso III da LPI
(15) 11/10/2005
(73) Aunde Brasil S/A (BR/SP)
(74) Aguinaldo Moreira
Registro extinto a contar de 09/08/2015.

(11) DI 6502968-2 Código 44 - Extinção - Art. 119 inciso III da LPI
(15) 11/10/2005
(73) Aunde Brasil S/A (BR/SP)
(74) Aguinaldo Moreira
Registro extinto a contar de 09/08/2015.

(11) DI 6502969-0 Código 44 - Extinção - Art. 119 inciso III da LPI
(15) 11/10/2005
(73) Aunde Brasil S/A (BR/SP)
(74) Aguinaldo Moreira
Registro extinto a contar de 09/08/2015.

(11) DI 6502970-4 Código 44 - Extinção - Art. 119 inciso III da LPI
(15) 18/10/2005
(73) AUNDE BRASIL S/A (BR/SP)
(74) Aguinaldo Moreira
Registro extinto a contar de 09/08/2015.

(11) DI 6502971-2 Código 44 - Extinção - Art. 119 inciso III da LPI
(15) 18/10/2005
(73) ORIDEVAL JOSE DE PAULA FILHO (BR/SP)
(74) Denise Maria Manzo
Registro extinto a contar de 05/08/2015.

(11) DI 6502975-5 Código 44 - Extinção - Art. 119 inciso III da LPI
(15) 11/10/2005
(73) Esplanada Jóias Ltda (BR/SP)



	(74) David do Nascimento Advogados Associados S/C Registro extinto a contar de 06/08/2010.
(11) DI 6502976-3	Código 44 - Extinção - Art. 119 inciso III da LPI (15) 18/10/2005 (73) Multivisão Indústria e Comércio Ltda (BR/SP) (74) David do Nascimento Advogados Associados S/C Registro extinto a contar de 04/08/2015.
(11) DI 6502977-1	Código 44 - Extinção - Art. 119 inciso III da LPI (15) 11/10/2005 (73) Alcides Rodrigues (BR/SP) (74) Celso de Carvalho Mello Registro extinto a contar de 04/08/2010.
(11) DI 6502978-0	Código 44 - Extinção - Art. 119 inciso III da LPI (15) 16/11/2005 (73) Ali Ahmad Zaioun (PY) (74) Brasil Sul Marcas e Patentes S/C Ltda Registro extinto a contar de 13/08/2010.
(11) DI 6502979-8	Código 44 - Extinção - Art. 119 inciso III da LPI (15) 08/11/2005 (73) Ali Ahmad Zaioun (PY) (74) Brasil Sul Marcas e Patentes S/C Ltda Registro extinto a contar de 13/08/2010.
(11) DI 6502980-1	Código 44 - Extinção - Art. 119 inciso III da LPI (15) 30/05/2006 (73) Marciel Aparecido Jorge (BR/MG) (74) Antônio Fernando de Lacerda Registro extinto a contar de 06/08/2010.
(11) DI 6502982-8	Código 44 - Extinção - Art. 119 inciso III da LPI (15) 16/11/2005 (73) Edson Rodrigues de Lacerda (BR/MG) Registro extinto a contar de 30/07/2010.
(11) DI 6502983-6	Código 44 - Extinção - Art. 119 inciso III da LPI (15) 14/03/2006 (73) Fernando Eustáquio da Costa Zanelli (BR/MG) ; Sônia Maria dos Santos (BR/MG) (74) Adilson de Souza Pena - Lancaster Registro extinto a contar de 08/07/2010.



(11) DI 6502984-4	Código 44 - Extinção - Art. 119 inciso III da LPI (15) 14/03/2006 (73) Sônia Maria dos Santos (BR/MG) (74) Adilson de Souza Pena - Lancaster Registro extinto a contar de 08/07/2010.
(11) DI 6502985-2	Código 44 - Extinção - Art. 119 inciso III da LPI (15) 27/12/2005 (73) Industria de Moveis Movelar LTDA (BR/ES) (74) Carlos Alberto Rizzo Registro extinto a contar de 05/08/2010.
(11) DI 6502986-0	Código 44 - Extinção - Art. 119 inciso III da LPI (15) 27/12/2005 (73) Industria de Moveis Movelar LTDA (BR/ES) (74) Carlos Alberto Rizzo Registro extinto a contar de 05/08/2010.
(11) DI 6502987-9	Código 44 - Extinção - Art. 119 inciso III da LPI (15) 27/12/2005 (73) Nicholas Pessoti (BR/ES) (74) Carlos Alberto Rizzo Registro extinto a contar de 05/08/2010.
(11) DI 6502988-7	Código 44 - Extinção - Art. 119 inciso III da LPI (15) 08/11/2005 (73) Rivaldo Caetano de Azevedo (BR/MG) (74) Ércio Quaresma Firpe Registro extinto a contar de 06/08/2010.
(11) DI 6502989-5	Código 44 - Extinção - Art. 119 inciso III da LPI (15) 16/11/2005 (73) Daniel Batista de Freitas Rego (BR/MG) (74) Almir Corrêa de Lacerda/ Adv./ OAB/ MG 23.167/A.P.I 01164 Registro extinto a contar de 04/08/2010.
(11) DI 6502990-9	Código 44 - Extinção - Art. 119 inciso III da LPI (15) 16/11/2005 (73) José Eustáquio de Azevedo (BR/MG) Registro extinto a contar de 03/08/2010.
(11) DI 6502991-7	Código 44 - Extinção - Art. 119 inciso III da LPI (15) 01/03/2006



(73) José Eustáquio de Azevedo (BR/MG)

(74) Antônio Fernando de Lacerda

Registro extinto a contar de 03/08/2010.

(11) DI 6502992-5

Código 44 - Extinção - Art. 119 inciso III da LPI

(15) 07/03/2006

(73) Fernando Eustáquio da Costa Zanelli (BR/MG) ; Sônia Maria dos Santos (BR/MG)

(74) Adilson de Souza Pena - LANCASTER

Registro extinto a contar de 08/07/2010.

(11) DI 6502993-3

Código 44 - Extinção - Art. 119 inciso III da LPI

(15) 07/03/2006

(73) Sônia Maria dos Santos (BR/MG)

(74) Adilson de Souza Pena - LANCASTER

Registro extinto a contar de 08/07/2010.

(11) DI 6502995-0

Código 44 - Extinção - Art. 119 inciso III da LPI

(15) 18/07/2006

(73) Rimo S/A Indústria e Comércio (BR/ES)

(74) Carlos Alberto Rizzo

Registro extinto a contar de 05/08/2010.

(11) DI 6502996-8

Código 44 - Extinção - Art. 119 inciso III da LPI

(15) 11/10/2005

(73) Antonio Orlandino Ferreira (BR/SP)

(74) Beerre Assessoria Empresarial LTDA

Registro extinto a contar de 04/08/2010.

(11) DI 6502997-6

Código 44 - Extinção - Art. 119 inciso III da LPI

(15) 11/10/2005

(73) Sony Computer Entertainment Inc (JP)

(74) Momsen, Leonardos & Cia.

Registro extinto a contar de 12/08/2015.

(11) DI 6502998-4

Código 44 - Extinção - Art. 119 inciso III da LPI

(15) 18/10/2005

(73) Sony Computer Entertainment Inc (JP)

(74) Momsen, Leonardos & Cia.

Registro extinto a contar de 12/08/2015.

(11) DI 6503002-8

Código 44 - Extinção - Art. 119 inciso III da LPI

(15) 11/10/2005

(73) Carlos Tadeu Assumpção (BR/SP)



	(74) Sul América Marcas e Patentes S/C LTDA Registro extinto a contar de 12/08/2010.
(11) DI 6503003-6	Código 44 - Extinção - Art. 119 inciso III da LPI (15) 11/10/2005 (73) Piramo Ferri Júnior (BR/SP) (74) Sul América Marcas e Patentes Ltda Registro extinto a contar de 12/08/2010.
(11) DI 6503005-2	Código 44 - Extinção - Art. 119 inciso III da LPI (15) 01/11/2005 (73) Airton Teixeira Malheiro (BR/PR) Registro extinto a contar de 25/08/2010.
(11) DI 6503008-7	Código 44 - Extinção - Art. 119 inciso III da LPI (15) 17/01/2006 (73) Nokia Corporation (FI) (74) Araripe & Associados Registro extinto a contar de 25/08/2010.
(11) DI 6503009-5	Código 44 - Extinção - Art. 119 inciso III da LPI (15) 17/01/2006 (73) NOKIA CORPORATION (FR) (74) Araripe & Associados Registro extinto a contar de 25/08/2010.
(11) DI 6503010-9	Código 44 - Extinção - Art. 119 inciso III da LPI (15) 17/01/2006 (73) The Procter & Gamble Company (US) (74) Vieira de Mello Advogados Registro extinto a contar de 26/08/2010.
(11) DI 6503013-3	Código 44 - Extinção - Art. 119 inciso III da LPI (15) 14/03/2006 (73) S. C. Johnson & Son, INC (US) (74) Momsen, Leonardos & Cia Registro extinto a contar de 27/08/2010.
(11) DI 6503014-1	Código 44 - Extinção - Art. 119 inciso III da LPI (15) 14/03/2006 (73) S. C. Johnson & Son, INC (US) (74) Momsen, Leonardos & Cia Registro extinto a contar de 27/08/2010.



(11) DI 6503015-0	Código 44 - Extinção - Art. 119 inciso III da LPI (15) 14/03/2006 (73) S. C. Johnson & Son, INC (US) (74) Momsen, Leonardos & Cia Registro extinto a contar de 27/08/2010.
(11) DI 6503017-6	Código 44 - Extinção - Art. 119 inciso III da LPI (15) 14/03/2006 (73) S.C. Johnson & Son, Inc. (US) (74) Momsen, Leonardos & Cia. Registro extinto a contar de 27/08/2010.
(11) DI 6503018-4	Código 44 - Extinção - Art. 119 inciso III da LPI (15) 14/03/2006 (73) S.C. Johnson & Son, INC. (US) (74) Momsen, Leonardos & Cia. Registro extinto a contar de 27/08/2010.
(11) DI 6503019-2	Código 44 - Extinção - Art. 119 inciso III da LPI (15) 01/11/2005 (73) Incabras Indústria e Comércio de Móveis Ltda (BR/SP) (74) Vilage Marcas & Patentes S/C LTDA Registro extinto a contar de 30/08/2010.
(11) DI 6503021-4	Código 44 - Extinção - Art. 119 inciso III da LPI (15) 24/01/2006 (73) Jovelci Domingos Gomes (BR/SC) (74) Agostinho de Melo Registro extinto a contar de 27/08/2010.
(11) DI 6503022-2	Código 44 - Extinção - Art. 119 inciso III da LPI (15) 01/11/2005 (73) Jovelci Domingos Gomes (BR/SC) (74) Agostinho de Melo Registro extinto a contar de 27/08/2010.
(11) DI 6503023-0	Código 44 - Extinção - Art. 119 inciso III da LPI (15) 01/11/2005 (73) Jovelci Domingos Gomes (BR/SC) (74) Agostinho de Melo Registro extinto a contar de 27/08/2010.
(11) DI 6503024-9	Código 44 - Extinção - Art. 119 inciso III da LPI (15) 01/11/2005



(73) Jovelci Domingos Gomes (BR/SC)
(74) Agostinho de Melo
Registro extinto a contar de 27/08/2010.

(11) DI 6503025-7 Código 44 - Extinção - Art. 119 inciso III da LPI
(15) 25/10/2005
(73) Ralf Kurth (BR/SC)
(74) Agostinho de Melo
Registro extinto a contar de 27/08/2010.

(11) DI 6503026-5 Código 44 - Extinção - Art. 119 inciso III da LPI
(15) 25/10/2005
(73) Newfrey LLC (US)
(74) Nellie Anne Daniel-Shores
Registro extinto a contar de 27/08/2010.

(11) DI 6503027-3 Código 44 - Extinção - Art. 119 inciso III da LPI
(15) 25/10/2005
(73) Newfrey LLC (US)
(74) Nellie Anne Daniel-Shores
Registro extinto a contar de 27/08/2010.

(11) DI 6503028-1 Código 44 - Extinção - Art. 119 inciso III da LPI
(15) 17/01/2006
(73) Bettanin Industrial S/A (BR/RS)
(74) D'Mark Registros de Marcas e Patentes S/C LTDA
Registro extinto a contar de 31/08/2010.

(11) DI 6503030-3 Código 44 - Extinção - Art. 119 inciso III da LPI
(15) 17/01/2006
(73) Bettanin Industrial S/A (BR/RS)
(74) D'Marck Registros de Marcas e Patentes S/C Ltda
Registro extinto a contar de 31/08/2010.

(11) DI 6503033-8 Código 44 - Extinção - Art. 119 inciso III da LPI
(15) 25/10/2005
(73) Duratex S.A (BR/SP)
(74) Antonio Mauricio Pedras Arnaud
Registro extinto a contar de 19/08/2015.

(11) DI 6503036-2 Código 44 - Extinção - Art. 119 inciso III da LPI
(15) 13/12/2005
(73) Mars, Incorporated (US)
(74) Veirano e Advogados Associados



Registro extinto a contar de 16/08/2010.

(11) DI 6503037-0 Código 44 - Extinção - Art. 119 inciso III da LPI
(15) 25/10/2005
(73) Calçados Bibi Ltda (BR/RS)
(74) J. Barone e Papa, Advogados Associados
Registro extinto a contar de 17/08/2010.

(11) DI 6503040-0 Código 44 - Extinção - Art. 119 inciso III da LPI
(15) 25/10/2005
(73) Luiz Eduardo Monteiro de Oliveira (BR/SP)
(74) Ítalo Muglia de Marchi
Registro extinto a contar de 17/08/2010.

(11) DI 6503045-1 Código 44 - Extinção - Art. 119 inciso III da LPI
(15) 16/11/2005
(73) José Cerutti Sobrinho (BR/SP)
Registro extinto a contar de 19/08/2010.

(11) DI 6503048-6 Código 44 - Extinção - Art. 119 inciso III da LPI
(15) 01/11/2005
(73) Antônio Alves da Silva (BR/MG)
(74) Fernando Luiz Albuquerque
Registro extinto a contar de 30/08/2010.

(11) DI 6503050-8 Código 44 - Extinção - Art. 119 inciso III da LPI
(15) 01/11/2005
(73) Alessandro de Souza (BR/MG)
(74) Almir Corrêa de Lacerda
Registro extinto a contar de 31/08/2010.

(11) DI 6503051-6 Código 44 - Extinção - Art. 119 inciso III da LPI
(15) 24/01/2006
(73) Bettanin Industrial S/A (BR/RS)
(74) D'Mark Registros de Marcas e Patentes S/C Ltda
Registro extinto a contar de 31/08/2010.

(11) DI 6503059-1 Código 44 - Extinção - Art. 119 inciso III da LPI
(15) 08/11/2005
(73) Pedro Gomes da Silva (BR/MG)
(74) Almir C. de Lacerda
Registro extinto a contar de 20/08/2010.

(11) DI 6503060-5 Código 44 - Extinção - Art. 119 inciso III da LPI



(15) 01/11/2005
(73) Maximiliano Rodrigues Lelis (BR/MG)
(74) Almir Corrêa de Lacerda
Registro extinto a contar de 24/08/2010.

(11) DI 6503061-3 Código 44 - Extinção - Art. 119 inciso III da LPI
(15) 01/11/2005
(73) Márcia Aparecida Campos Pinto (BR/MG)
(74) Almir Corrêa de Lacerda
Registro extinto a contar de 24/08/2010.

(11) DI 6503063-0 Código 44 - Extinção - Art. 119 inciso III da LPI
(15) 20/12/2005
(73) Ângelo Vítório Tonietti (BR/SP)
(74) Cláudio Regonaschi
Registro extinto a contar de 30/08/2015.

(11) DI 6503064-8 Código 44 - Extinção - Art. 119 inciso III da LPI
(15) 27/06/2006
(73) Maria Aparecida do Nascimento (BR/SP)
(74) Beerre Assessoria Empresarial Ltda
Registro extinto a contar de 27/08/2010.

(11) DI 6503065-6 Código 44 - Extinção - Art. 119 inciso III da LPI
(15) 27/06/2006
(73) Jose Luiz Pereira (BR/SP)
(74) Beerre Assessoria Empresarial Ltda
Registro extinto a contar de 27/08/2010.

(11) DI 6503066-4 Código 44 - Extinção - Art. 119 inciso III da LPI
(15) 13/12/2005
(73) Rudolf Kamensek Junior (BR/SP)
(74) Beerre Assessoria Empresarial Ltda
Registro extinto a contar de 27/08/2010.

(11) DI 6503067-2 Código 44 - Extinção - Art. 119 inciso III da LPI
(15) 08/11/2005
(73) José Oliveira Sobrinho (BR/SP)
(74) Sergio Salvador Fumo
Registro extinto a contar de 27/08/2010.

(11) DI 6503070-2 Código 44 - Extinção - Art. 119 inciso III da LPI
(15) 01/11/2005
(73) Herman Brian Moura (BR/SP) ; José Milton Castan Junior (BR/SP)



(74) Cone Sul Marcas e Patentes Ltda
Registro extinto a contar de 24/08/2015.

(11) DI 6505078-9 Código 44 - Extinção - Art. 119 inciso III da LPI
(15) 28/03/2006
(73) ABC Industria e Comércio S/A - ABC Inco (BR/MG)
(74) Benedita Aparecida Rodrigues
Registro extinto, a contar de 15/11/2010.

(11) DI 6600768-2 Código 44 - Extinção - Art. 119 inciso III da LPI
(15) 30/05/2006
(73) ANTONIO A. DE FREITAS (BR/RS)
(74) Dr. Felipe Luis Iser de Meirelles
Registro extinto a contar de 18/03/2011

(11) DI 6600769-0 Código 44 - Extinção - Art. 119 inciso III da LPI
(15) 06/06/2006
(73) Roberto Eduardo Dreher (BR/RS)
(74) Marca Brazil Marcas e Patentes Ltda
Registro extinto a contar de 18/03/2011

(11) DI 6600771-2 Código 44 - Extinção - Art. 119 inciso III da LPI
(15) 30/05/2006
(73) Marcos Maria da Silva (BR/RS)
(74) Norberto Pardelhas de Barcellos
Registro extinto a contar de 18/03/2011

(11) DI 6600772-0 Código 44 - Extinção - Art. 119 inciso III da LPI
(15) 30/05/2006
(73) Roberto Eduardo Dreher (BR/RS)
(74) Marca Brazil Marcas e Patentes Ltda
Registro extinto a contar de 18/03/2011

(11) DI 6600773-9 Código 44 - Extinção - Art. 119 inciso III da LPI
(15) 30/05/2006
(73) Grendene S.A (BR/CE)
(74) Custódio de Almeida & Cia
Registro extinto a contar de 11/03/2016

(11) DI 6600775-5 Código 44 - Extinção - Art. 119 inciso III da LPI
(15) 30/05/2006
(73) Perci Erbe (BR/SC)
(74) Agostinho de Melo
Registro extinto a contar de 14/03/2011



(11) DI 6600776-3	Código 44 - Extinção - Art. 119 inciso III da LPI (15) 30/05/2006 (73) Nilson Luiz Ramos de Oliveira (BR/SC) (74) Agostinho de Melo Registro extinto a contar de 14/03/2011
(11) DI 6600777-1	Código 44 - Extinção - Art. 119 inciso III da LPI (15) 06/06/2006 (73) Alexandre Lazzarotto (BR/RS) (74) Regina Magro Poletto Registro extinto a contar de 15/03/2016
(11) DI 6600778-0	Código 44 - Extinção - Art. 119 inciso III da LPI (15) 23/05/2006 (73) Alexandre Lazzarotto (BR/RS) (74) Regina Magro Poletto Registro extinto a contar de 15/03/2016
(11) DI 6600779-8	Código 44 - Extinção - Art. 119 inciso III da LPI (15) 23/05/2006 (73) Vila Nobre Estofados LTDA (BR/RS) (74) Mario de Almeida Marcas & Patentes LTDA Registro extinto a contar de 15/03/2011
(11) DI 6600780-1	Código 44 - Extinção - Art. 119 inciso III da LPI (15) 30/05/2006 (73) Móveis Carraro S/A (BR/RS) (74) Capella & Veloso Advogados Associados OAB/RS 1850 Registro extinto a contar de 15/03/2011
(11) DI 6600781-0	Código 44 - Extinção - Art. 119 inciso III da LPI (15) 23/05/2006 (73) Botica Comercial Farmacêutica Ltda (BR/PR) (74) Fabiana de Freitas Registro extinto a contar de 17/03/2016
(11) DI 6600782-8	Código 44 - Extinção - Art. 119 inciso III da LPI (15) 29/08/2006 (73) F. C. Lima de Oliveira Me (BR/CE) (74) Ana Vlândia Cesar Barreira Registro extinto a contar de 10/03/2016
(11) DI 6600783-6	Código 44 - Extinção - Art. 119 inciso III da LPI



	(15) 23/05/2006 (73) Israel Amorim (BR/SC) (74) João Batista Forbici Registro extinto a contar de 09/03/2011
(11) DI 6600784-4	Código 44 - Extinção - Art. 119 inciso III da LPI (15) 14/11/2006 (73) Sérgio Forlin (BR/SC) (74) João Batista Forbici Registro extinto a contar de 09/03/2011
(11) DI 6600785-2	Código 44 - Extinção - Art. 119 inciso III da LPI (15) 23/05/2006 (73) Sérgio Forlin (BR/SC) (74) João Batista Forbici Registro extinto a contar de 09/03/2011
(11) DI 6600786-0	Código 44 - Extinção - Art. 119 inciso III da LPI (15) 30/05/2006 (73) Luciane Schmidmeier (BR/PR) (74) João Batista Forbici Registro extinto a contar de 09/03/2011
(11) DI 6600787-9	Código 44 - Extinção - Art. 119 inciso III da LPI (15) 23/05/2006 (73) Sérgio Forlin (BR/SC) (74) João Batista Forbici Registro extinto a contar de 09/03/2011
(11) DI 6600788-7	Código 44 - Extinção - Art. 119 inciso III da LPI (15) 13/06/2006 (73) Composys Componentes Plasticos Ltda Me (BR/PR) Registro extinto a contar de 11/02/2011
(11) DI 6600789-5	Código 44 - Extinção - Art. 119 inciso III da LPI (15) 23/05/2006 (73) Grendene S.A. (BR/CE) (74) Custódio de Almeida & Cia Registro extinto a contar de 07/03/2011
(11) DI 6600795-0	Código 44 - Extinção - Art. 119 inciso III da LPI (15) 30/05/2006 (73) Rogério de Miranda (BR/PR) (74) A Criativa Marcas e Patentes S/C Ltda.



Registro extinto a contar de 25/02/2011

(11) DI 6600797-6 Código 44 - Extinção - Art. 119 inciso III da LPI
(15) 30/05/2006
(73) Nelto Buffon (BR/RS)
(74) Regian Magro Poletto
Registro extinto a contar de 02/03/2011

(11) DI 6600798-4 Código 44 - Extinção - Art. 119 inciso III da LPI
(15) 30/05/2006
(73) BOTICA COMERCIAL FARMACÊUTICA LTDA (BR/PR)
(74) Fabiana de Freitas
Registro extinto a contar de 02/03/2016

(11) DI 6600799-2 Código 44 - Extinção - Art. 119 inciso III da LPI
(15) 30/05/2006
(73) Geodete Aquino Gonçalves (BR/PR)
Registro extinto a contar de 03/03/2011

(11) DI 6600800-0 Código 44 - Extinção - Art. 119 inciso III da LPI
(15) 23/05/2006
(73) Grendene S.A (BR/CE)
(74) Custódio de Almeida & Cia
Registro extinto a contar de 03/03/2011

(11) DI 6600801-8 Código 44 - Extinção - Art. 119 inciso III da LPI
(15) 27/06/2006
(73) Valdecir Moreira Fernandes (BR/PR)
(74) Manoel Paixão do Nascimento
Registro extinto a contar de 06/04/2011

(11) DI 6600802-6 Código 44 - Extinção - Art. 119 inciso III da LPI
(15) 30/05/2006
(73) FUCAPI - Fundação Centro de Análise, Pesquisa e Inovação Tecnológica (BR/AM)
Registro extinto a contar de 04/02/2016

(11) DI 6600803-4 Código 44 - Extinção - Art. 119 inciso III da LPI
(15) 18/07/2006
(73) Mil Plast Indústria e Comércio de Plásticos Ltda (BR/SP)
(74) Hissao Arita
Registro extinto a contar de 08/04/2011

(11) DI 6600804-2 Código 44 - Extinção - Art. 119 inciso III da LPI



(15) 20/06/2006
(73) PLÁSTICOS CRIATIVOS IND. E COM. LTDA (BR/SP)
(74) PA Produtores Associados Marcas e Patentes Ltda
Registro extinto a contar de 08/04/2011

(11) DI 6600805-0 Código 44 - Extinção - Art. 119 inciso III da LPI
(15) 18/07/2006
(73) Hernan German Garber (AR) ; Karina Esther Garber (AR)
(74) Sergio Perocco
Registro extinto a contar de 08/04/2011

(11) DI 6600806-9 Código 44 - Extinção - Art. 119 inciso III da LPI
(15) 17/10/2006
(73) Valdecir Moreira Fernandes (BR/PR)
(74) Manoel Paixão do Nascimento
Registro extinto a contar de 08/04/2011

(11) DI 6600807-7 Código 44 - Extinção - Art. 119 inciso III da LPI
(15) 10/10/2006
(73) José Esnel Olivatto (BR/SP)
(74) Solução Comercial Assessoria Ltda
Registro extinto a contar de 07/04/2016

(11) DI 6600808-5 Código 44 - Extinção - Art. 119 inciso III da LPI
(15) 27/06/2006
(73) Zhuang Guoquan (BR/SP)
(74) Antonio Jose de Cara
Registro extinto a contar de 06/04/2016

(11) DI 6600815-8 Código 44 - Extinção - Art. 119 inciso III da LPI
(15) 30/05/2006
(73) Conrado Hollatz (BR/SC) ; Renata Hollatz (BR/SC) ; Adalberto Sedlacek (BR/SC)
(74) Agostinho de Melo
Registro extinto a contar de 22/02/2011

(11) DI 6600816-6 Código 44 - Extinção - Art. 119 inciso III da LPI
(15) 06/06/2006
(73) Conrado Hollatz (BR/SC) ; Renata Hollatz (BR/SC) ; Adalberto Sedlacek (BR/SC)
(74) Agostinho de Melo
Registro extinto a contar de 22/02/2011

(11) DI 6600817-4 Código 44 - Extinção - Art. 119 inciso III da LPI

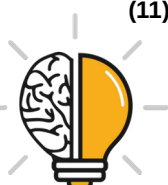

	(15) 30/05/2006 (73) Conrado Holatz (BR/SC) ; Renata Hollatz (BR/SC) ; Adalberto Sedlacek (BR/SC) (74) Agostinho de Melo Registro extinto a contar de 22/02/2011
(11) DI 6600818-2	Código 44 - Extinção - Art. 119 inciso III da LPI (15) 17/10/2006 (73) Pedro Nide Bileski (BR/SC) (74) Sandro Wunderlich Registro extinto a contar de 21/02/2011
(11) DI 6600819-0	Código 44 - Extinção - Art. 119 inciso III da LPI (15) 30/05/2006 (73) Pedro Nide Bileski (BR/SC) (74) Sandro Wunderlich Registro extinto a contar de 21/02/2011
(11) DI 6600820-4	Código 44 - Extinção - Art. 119 inciso III da LPI (15) 30/05/2006 (73) Dal Pont Exportadora de Papéis Ltda (BR/SC) (74) Sandro Wunderlich Registro extinto a contar de 21/02/2011
(11) DI 6600821-2	Código 44 - Extinção - Art. 119 inciso III da LPI (15) 30/05/2006 (73) José Batista de Paula (BR/PR) (74) Rocha Marcas e Patentes S/C Ltda Registro extinto a contar de 22/02/2011
(11) DI 6600824-7	Código 44 - Extinção - Art. 119 inciso III da LPI (15) 06/06/2006 (73) Ercilia Guimarães Freitas (BR/SP) (74) Nova Difusão Marcas, Patentes e Representações Ltda Registro extinto a contar de 10/03/2011
(11) DI 6600825-5	Código 44 - Extinção - Art. 119 inciso III da LPI (15) 06/06/2006 (73) Ortocenter Aparelhos Ortopedicos Ltda ME (BR/SP) (74) José Bueno da Silva Filho Registro extinto a contar de 11/02/2016
(11) DI 6600830-1	Código 44 - Extinção - Art. 119 inciso III da LPI (15) 06/06/2006



(73) Ercília Guimarães Freitas (BR/SP)
(74) Nova Difusão Marcas, Patentes e Representações Ltda
Registro extinto a contar de 10/03/2011

(11) DI 6600833-6 Código 44 - Extinção - Art. 119 inciso III da LPI
(15) 13/06/2006
(73) ANTONIO A. DE FREITAS (BR/RS)
(74) DR Felipe Luis Iser de Meirelles
Registro extinto a contar de 18/03/2011

(11) DI 6600835-2 Código 44 - Extinção - Art. 119 inciso III da LPI
(15) 30/05/2006
(73) Luís Antônio Barbosa (BR/SP)
(74) Gold Star Patentes e Marcas S/C Ltda
Registro extinto a contar de 11/03/2016

(11) DI 6600836-0 Código 44 - Extinção - Art. 119 inciso III da LPI
(15) 30/05/2006
(73) Oliveira Tadeu de Sá (BR/SP)
(74) Elgem Alves Gouvea Filho
Registro extinto a contar de 11/03/2011

(11) DI 6600837-9 Código 44 - Extinção - Art. 119 inciso III da LPI
(15) 30/05/2006
(73) Antonio Ferrarezi Junior (BR/SP)
(74) Celso de Lima Buzzoni
Registro extinto a contar de 11/03/2011

(11) DI 6600840-9 Código 44 - Extinção - Art. 119 inciso III da LPI
(15) 10/10/2006
(73) Rodrigo Salomão Saad (BR/SP)
(74) Sergio Perocco
Registro extinto a contar de 11/03/2011

(11) DI 6600841-7 Código 44 - Extinção - Art. 119 inciso III da LPI
(15) 10/10/2006
(73) Rodrigo Salomão Saad (BR/SP)
(74) Sergio Perocco
Registro extinto a contar de 11/03/2011

(11) DI 6600842-5 Código 44 - Extinção - Art. 119 inciso III da LPI
(15) 13/06/2006
(73) Rodrigo Salomão Saad (BR/SP)
(74) Sergio Perocco



Registro extinto a contar de 11/03/2011

(11) DI 6600843-3 Código 44 - Extinção - Art. 119 inciso III da LPI
(15) 10/10/2006
(73) Rodrigo Salomão Saad (BR/SP)
(74) Sergio Perocco
Registro extinto a contar de 11/03/2011

(11) DI 6600844-1 Código 44 - Extinção - Art. 119 inciso III da LPI
(15) 10/10/2006
(73) Rodrigo Salomão Saad (BR/SP)
(74) Sergio Perocco
Registro extinto a contar de 11/03/2011

(11) DI 6600845-0 Código 44 - Extinção - Art. 119 inciso III da LPI
(15) 13/06/2006
(73) Rodrigo Salomão Saad (BR/SP)
(74) Sergio Perocco
Registro extinto a contar de 11/03/2011

(11) DI 6600846-8 Código 44 - Extinção - Art. 119 inciso III da LPI
(15) 13/06/2006
(73) Rodrigo Salomão Saad (BR/SP)
(74) Sergio Perocco
Registro extinto a contar de 11/03/2011

(11) DI 6600847-6 Código 44 - Extinção - Art. 119 inciso III da LPI
(15) 06/06/2006
(73) Rodrigo Salomão Saad (BR/SP)
(74) Sergio Perocco
Registro extinto a contar de 11/03/2011

(11) DI 6600848-4 Código 44 - Extinção - Art. 119 inciso III da LPI
(15) 10/10/2006
(73) Rodrigo Salomão Saad (BR/SP)
(74) Sergio Perocco
Registro extinto a contar de 11/03/2011

(11) DI 6600849-2 Código 44 - Extinção - Art. 119 inciso III da LPI
(15) 06/06/2006
(73) Rodrigo Salomão Saad (BR/SP)
(74) Sergio Perocco
Registro extinto a contar de 11/03/2011



(11) DI 6600850-6 Código 44 - Extinção - Art. 119 inciso III da LPI
(15) 10/10/2006
(73) Rodrigo Salomão Saad (BR/SP)
(74) Sergio Perocco
Registro extinto a contar de 11/03/2011

(11) DI 6600853-0 Código 44 - Extinção - Art. 119 inciso III da LPI
(15) 06/06/2006
(73) Roberto Eduardo Dreher (BR/RS)
(74) Marca Brazil Marcas e Patentes Ltda
Registro extinto a contar de 18/03/2011

(11) DI 6600854-9 Código 44 - Extinção - Art. 119 inciso III da LPI
(15) 06/06/2006
(73) Neri de Marco (BR/RS)
Registro extinto a contar de 21/03/2011

(11) DI 6600856-5 Código 44 - Extinção - Art. 119 inciso III da LPI
(15) 06/06/2006
(73) Neri de Marco (BR/RS)
Registro extinto a contar de 21/03/2011

(11) DI 6600857-3 Código 44 - Extinção - Art. 119 inciso III da LPI
(15) 06/06/2006
(73) Sônia Maria dos Santos (BR/MG)
(74) Adilson de Souza Pena - Lancaster
Registro extinto a contar de 04/02/2011

(11) DI 6600858-1 Código 44 - Extinção - Art. 119 inciso III da LPI
(15) 06/06/2006
(73) Sônia Maria dos Santos (BR/MG)
(74) Adilson de Souza Pena - Lancaster
Registro extinto a contar de 04/02/2011

(11) DI 6600861-1 Código 44 - Extinção - Art. 119 inciso III da LPI
(15) 13/06/2006
(73) Geraldo Knakiewicz (BR/SC)
(74) Paulo José Lunkes
Registro extinto a contar de 04/04/2011

(11) DI 6600862-0 Código 44 - Extinção - Art. 119 inciso III da LPI
(15) 09/01/2007
(73) Electrolux do Brasil S/A (BR/PR)
(74) Solmark Asses. em Prop. Intelectual



Registro extinto a contar de 30/03/2016

(11) DI 6600865-4

Código 44 - Extinção - Art. 119 inciso III da LPI
(15) 30/05/2006
(73) Cerâmica Cirilo Vogel Ltda (BR/RS)
(74) Mario de Almeida Marcas e Patentes
Registro extinto a contar de 15/03/2011

(11) DI 6600866-2

Código 44 - Extinção - Art. 119 inciso III da LPI
(15) 06/06/2006
(73) Sony Kabushiki Kaisha (Sony Corporation) (JP)
(74) Dannemann, Siemsen, Bigler & Ipanema Moreira
Registro extinto a contar de 01/04/2011

(11) DI 6600867-0

Código 44 - Extinção - Art. 119 inciso III da LPI
(15) 30/05/2006
(73) Benetti Lampa Gomes & Cia Ltda (BR/PR)
(74) Calisto Vendrame Sobrinho
Registro extinto a contar de 01/04/2011

(11) DI 6600868-9

Código 44 - Extinção - Art. 119 inciso III da LPI
(15) 06/06/2006
(73) Fasa Industria, Comércio, Importação Ltda (BR/SP)
Registro extinto a contar de 22/03/2011

(11) DI 6600869-7

Código 44 - Extinção - Art. 119 inciso III da LPI
(15) 06/06/2006
(73) Quimica Amparo Ltda (BR/SP)
(74) MOMSEN, LEONARDOS & CIA
Registro extinto a contar de 22/03/2011

(11) DI 6600870-0

Código 44 - Extinção - Art. 119 inciso III da LPI
(15) 06/06/2006
(73) Emerson Carubbi Miranda Baptista (BR/SP)
(74) Pienegonda, Moreira & Associados Ltda
Registro extinto a contar de 22/03/2011

(11) DI 6600873-5

Código 44 - Extinção - Art. 119 inciso III da LPI
(15) 06/06/2006
(73) Jorge Arakaki (BR/SP)
Registro extinto a contar de 21/03/2011

(11) DI 6600876-0

Código 44 - Extinção - Art. 119 inciso III da LPI
(15) 30/05/2006



	(73) Chebli Mitre Abou Nabhan Filho (BR/PR) (74) Manoel Paixão do Nascimento Registro extinto a contar de 18/03/2011
(11) DI 6600878-6	Código 44 - Extinção - Art. 119 inciso III da LPI (15) 20/06/2006 (73) ARLÃ ÉMERSON TORMEM (BR/SC) (74) Santa Cruz Consultoria em Marcas & Patentes Ltda Registro extinto a contar de 21/04/2016
(11) DI 6600880-8	Código 44 - Extinção - Art. 119 inciso III da LPI (15) 30/05/2006 (73) Efstathios Demetres Grammenopoulos (BR/SP) (74) Aguinaldo Moreira Registro extinto a contar de 18/03/2016
(11) DI 6600881-6	Código 44 - Extinção - Art. 119 inciso III da LPI (15) 30/05/2006 (73) Vitor Panissa Junior (BR/SP) (74) José Edis Rodrigues Registro extinto a contar de 17/03/2016
(11) DI 6600882-4	Código 44 - Extinção - Art. 119 inciso III da LPI (15) 30/05/2006 (73) Modi do Brasil Importação e Exportação Ltda (BR/SP) (74) New Company Marcas e Patentes S/C Ltda Registro extinto a contar de 17/03/2011
(11) DI 6600883-2	Código 44 - Extinção - Art. 119 inciso III da LPI (15) 30/05/2006 (73) Modi do Brasil Importação e Exportação Ltda (BR/SP) (74) New Company Marcas e Patentes S/C Ltda Registro extinto a contar de 17/03/2011
(11) DI 6600884-0	Código 44 - Extinção - Art. 119 inciso III da LPI (15) 10/10/2006 (73) Pelecris Injetados Plasticos Ltda EPP (BR/SP) (74) Beerre Assessoria Empresarial Ltda Registro extinto a contar de 16/03/2011
(11) DI 6600886-7	Código 44 - Extinção - Art. 119 inciso III da LPI (15) 13/06/2006 (73) Joaquim Alfredo Gomes da Costa (BR/SP) (74) Aguinaldo Moreira



Registro extinto a contar de 16/03/2016

(11) DI 6600887-5 Código 44 - Extinção - Art. 119 inciso III da LPI
(15) 13/06/2006
(73) Juliana Cardoso Vicente de Macedo (BR/SP)
(74) Aguinaldo Moreira
Registro extinto a contar de 16/03/2011

(11) DI 6600889-1 Código 44 - Extinção - Art. 119 inciso III da LPI
(15) 13/06/2006
(73) Redamplast Industria e Comércio Ltda (BR/SP)
(74) Barone, Advogados Associados
Registro extinto a contar de 16/03/2011

(11) DI 6600891-3 Código 44 - Extinção - Art. 119 inciso III da LPI
(15) 13/06/2006
(73) TEKNO HOLDING INTERNATIONAL C.V (NL)
Registro extinto a contar de 15/03/2016

(11) DI 6600892-1 Código 44 - Extinção - Art. 119 inciso III da LPI
(15) 10/10/2006
(73) Antônio Eduardo Durigan (BR/SP)
Registro extinto a contar de 15/03/2011

(11) DI 6600893-0 Código 44 - Extinção - Art. 119 inciso III da LPI
(15) 03/10/2006
(73) Antônio Eduardo Durigan (BR/SP)
Registro extinto a contar de 15/03/2011

(11) DI 6600894-8 Código 44 - Extinção - Art. 119 inciso III da LPI
(15) 13/06/2006
(73) Luiz Américo Bravo (BR/SP)
(74) M.M. Marcas e Patentes S/C Ltda
Registro extinto a contar de 16/03/2011

(11) DI 6600896-4 Código 44 - Extinção - Art. 119 inciso III da LPI
(15) 13/06/2006
(73) Rodrigo Salomão Saad (BR/SP)
(74) Sergio Perocco
Registro extinto a contar de 15/03/2011

(11) DI 6600897-2 Código 44 - Extinção - Art. 119 inciso III da LPI
(15) 13/06/2006
(73) Rodrigo Salomão Saad (BR/SP)



(74) Sergio Perocco
Registro extinto a contar de 15/03/2011

(11) DI 6600900-6 Código 44 - Extinção - Art. 119 inciso III da LPI
(15) 30/05/2006
(73) Alcides Rodrigues (BR/SP)
(74) Celso de Carvalho Mello
Registro extinto a contar de 15/03/2011

(11) DI 6600901-4 Código 44 - Extinção - Art. 119 inciso III da LPI
(15) 30/05/2006
(73) Alcides Rodrigues (BR/SP)
(74) Celso de Carvalho Mello
Registro extinto a contar de 15/03/2011

(11) DI 6600904-9 Código 44 - Extinção - Art. 119 inciso III da LPI
(15) 06/06/2006
(73) SMS Tecnologia Eletrônica Ltda (BR/SP)
(74) J. Barone e Papa, Advogados Associados
Registro extinto a contar de 14/03/2011

(11) DI 6600909-0 Código 44 - Extinção - Art. 119 inciso III da LPI
(15) 30/05/2006
(73) Grendene S.A (BR/CE)
(74) Custódio de Almeida & Cia.
Registro extinto a contar de 05/04/2011

(11) DI 6600913-8 Código 44 - Extinção - Art. 119 inciso III da LPI
(15) 30/05/2006
(73) N S F Indústria e Com de Equipamentos P/Inst Com Ltda (BR/SP)
(74) Vilage Marcas & Patentes S/S LTDA
Registro extinto a contar de 04/04/2011

(11) DI 6600914-6 Código 44 - Extinção - Art. 119 inciso III da LPI
(15) 30/05/2006
(73) Eduardo Paludeto (BR/PR)
(74) Vilage Marcas & Patentes S/S Ltda
Registro extinto a contar de 04/04/2011

(11) DI 6600916-2 Código 44 - Extinção - Art. 119 inciso III da LPI
(15) 30/05/2006
(73) Splice Indústria Comércio e Serviços Ltda (BR/SP)
(74) Vilage Marcas & Patentes S/S Ltda
Registro extinto a contar de 04/04/2011



(11) DI 6600922-7	Código 44 - Extinção - Art. 119 inciso III da LPI (15) 01/08/2006 (73) Fundação Educacional da Região de Joinville (BR/SC) (74) Maria Aparecida Pereira Gonçalves Registro extinto a contar de 01/04/2011
(11) DI 6600923-5	Código 44 - Extinção - Art. 119 inciso III da LPI (15) 30/05/2006 (73) Sony Kabushiki Kaisha (Sony Corporation) (JP) (74) Dannemann, Siemsen, Bigler & Ipanema Moreira Registro extinto a contar de 01/04/2011
(11) DI 6600931-6	Código 44 - Extinção - Art. 119 inciso III da LPI (15) 30/05/2006 (73) ROBERT BOSCH LTDA (BR/SP) (74) Dannemann, Siemsen, Bigler & Ipanema Moreira Registro extinto a contar de 07/03/2016
(11) DI 6600939-1	Código 44 - Extinção - Art. 119 inciso III da LPI (15) 30/05/2006 (73) Carrera Indústria de Calçados Ltda (BR/SP) (74) Security, Do Nascimento Souza & Associados Propriedade Intelectual Ltda Registro extinto a contar de 07/03/2011
(11) DI 6600940-5	Código 44 - Extinção - Art. 119 inciso III da LPI (15) 30/05/2006 (73) Aba Of Sweden AB (SE) (74) Momsen, Leonardos & Cia Registro extinto a contar de 07/03/2011
(11) DI 6600941-3	Código 44 - Extinção - Art. 119 inciso III da LPI (15) 30/05/2006 (73) Carrera Indústria de Calçados Ltda (BR/SP) (74) Security, do Nascimento Souza & Associados Propriedade Intelectual Ltda Registro extinto a contar de 07/03/2011
(11) DI 6600944-8	Código 44 - Extinção - Art. 119 inciso III da LPI (15) 18/07/2006 (73) Samsonite IP Holdings S.à.r.l. (LU) (74) Dannemann, Siemsen, Bigler & Ipanema Moreira Registro extinto a contar de 07/03/2011
(11) DI 6600950-2	Código 44 - Extinção - Art. 119 inciso III da LPI



(15) 06/06/2006
(73) SOBRAL INVICTA S/A (BR/SP)
(74) Britânia Marcas e Patentes Ltda
Registro extinto a contar de 31/03/2016

(11) DI 6600954-5 Código 44 - Extinção - Art. 119 inciso III da LPI
(15) 03/10/2006
(73) Nokia Corporation (FI)
(74) Araripe & Associados
Registro extinto a contar de 30/03/2011

(11) DI 6600955-3 Código 44 - Extinção - Art. 119 inciso III da LPI
(15) 24/10/2006
(73) Leviton Manufacturing CO., INC. (US)
(74) Custódio de Almeida & Cia
Registro extinto a contar de 30/03/2011

(11) DI 6600956-1 Código 44 - Extinção - Art. 119 inciso III da LPI
(15) 24/10/2006
(73) Leviton Manufacturing CO., INC. (US)
(74) Custódio de Almeida & Cia
Registro extinto a contar de 30/03/2011

(11) DI 6600960-0 Código 44 - Extinção - Art. 119 inciso III da LPI
(15) 06/06/2006
(73) Robert Bosch Gmbh (DE)
(74) Dannemann, Siemsen, Bigler & Ipanema Moreira
Registro extinto a contar de 29/03/2016

(11) DI 6600966-9 Código 44 - Extinção - Art. 119 inciso III da LPI
(15) 05/06/2007
(73) Diversey, Inc. (US)
(74) Nellie Anne Daniel-Shores
Registro extinto a contar de 31/03/2016

(11) DI 6600970-7 Código 44 - Extinção - Art. 119 inciso III da LPI
(15) 06/06/2006
(73) Darlene de Pádua Melo Spila (BR/SP)
(74) Vilage Marcas & Patentes S/S Ltda
Registro extinto a contar de 28/03/2016

(11) DI 6600971-5 Código 44 - Extinção - Art. 119 inciso III da LPI
(15) 06/06/2006
(73) Darlene de Pádua Melo Spila (BR/SP)



	(74) Vilage Marcas & Patentes S/S Ltda Registro extinto a contar de 28/03/2016
(11) DI 6600972-3	Código 44 - Extinção - Art. 119 inciso III da LPI (15) 06/06/2006 (73) CALÇADOS FERRACINI LTDA (BR/SP) (74) Vilage Marcas & Patentes S/S Ltda Registro extinto a contar de 28/03/2011
(11) DI 6600974-0	Código 44 - Extinção - Art. 119 inciso III da LPI (15) 12/09/2006 (73) Panificadora Cepam Ltda (BR/SP) (74) Dannemann, Siemsen, Bigler & Ipanema Moreira Registro extinto a contar de 17/03/2016
(11) DI 6600975-8	Código 44 - Extinção - Art. 119 inciso III da LPI (15) 06/06/2006 (73) Aspöck do Brasil Ltda (BR/RS) (74) David Nilton Pereira de Lucena Registro extinto a contar de 29/03/2016
(11) DI 6600979-0	Código 44 - Extinção - Art. 119 inciso III da LPI (15) 06/06/2006 (73) Indústria e Comércio de Móveis Gallego Ltda (BR/SP) (74) ABM Assessoria Brasileira de Marcas Ltda Registro extinto a contar de 29/03/2011
(11) DI 6600982-0	Código 44 - Extinção - Art. 119 inciso III da LPI (15) 30/05/2006 (73) Mauricio Gianni e Edson Silva Lorensini (BR/SP) (74) Sul América Marcas e Patentes Ltda. Registro extinto a contar de 18/03/2016
(11) DI 6600983-9	Código 44 - Extinção - Art. 119 inciso III da LPI (15) 12/09/2006 (73) Panificadora Cepam Ltda (BR/SP) (74) Dannemann, Siemsen, Bigler & Ipanema Moreira Registro extinto a contar de 17/03/2016
(11) DI 6600984-7	Código 44 - Extinção - Art. 119 inciso III da LPI (15) 03/10/2006 (73) Francisco Pereira Barbosa (BR/SP) (74) Celso de Carvalho Mello Registro extinto a contar de 29/03/2011



(11) DI 6600990-1	Código 44 - Extinção - Art. 119 inciso III da LPI (15) 06/06/2006 (73) Adel Hassan Awad (BR/PR) (74) Moacir Franghieru Registro extinto a contar de 23/03/2011
(11) DI 6600993-6	Código 44 - Extinção - Art. 119 inciso III da LPI (15) 30/05/2006 (73) Severino Gonçalves Duarte (BR/CE) (74) Wettor Bureau de Apoio Emp. S/C Ltda Registro extinto a contar de 15/02/2011
(11) DI 6600994-4	Código 44 - Extinção - Art. 119 inciso III da LPI (15) 05/12/2006 (73) Raimundo Helio Carneiro (BR/CE) (74) Wettor Bureau de Apoio Emp. S/C Ltda Registro extinto a contar de 15/02/2016
(11) DI 6601000-4	Código 44 - Extinção - Art. 119 inciso III da LPI (15) 12/09/2006 (73) José Luiz de Araújo (BR/PE) Registro extinto a contar de 11/02/2011
(11) DI 6601001-2	Código 44 - Extinção - Art. 119 inciso III da LPI (15) 30/05/2006 (73) Erica Koroll (BR/PR) (74) Rogério Buiar Registro extinto a contar de 15/02/2011
(11) DI 6601002-0	Código 44 - Extinção - Art. 119 inciso III da LPI (15) 30/05/2006 (73) Sergio Mitsuaki Arimori (BR/PR) ; Gisele Glaucy Ramos (BR/PR) Registro extinto a contar de 16/02/2011
(11) DI 6601004-7	Código 44 - Extinção - Art. 119 inciso III da LPI (15) 30/05/2006 (73) Nueva Mariquita Perez, S.L (ES) (74) Milton Lucídio Leão Barcellos Registro extinto a contar de 15/02/2011
(11) DI 6601015-2	Código 44 - Extinção - Art. 119 inciso III da LPI (15) 09/01/2007 (73) Luiz Antonio Nery Junior (BR/SP)



(74) Sociedade Civil Braxil Ltda
Registro extinto a contar de 24/03/2016

(11) DI 6601016-0 Código 44 - Extinção - Art. 119 inciso III da LPI
(15) 30/05/2006
(73) Jose Carlos Ribeiro (BR/SP)
(74) Manoel Paixão do Nascimento
Registro extinto a contar de 24/03/2011

(11) DI 6601017-9 Código 44 - Extinção - Art. 119 inciso III da LPI
(15) 06/06/2006
(73) Jose Carlos Ribeiro (BR/SP)
(74) Manoel Paixão do Nascimento
Registro extinto a contar de 24/03/2011

(11) DI 6601018-7 Código 44 - Extinção - Art. 119 inciso III da LPI
(15) 30/05/2006
(73) Rennan Estilo em Metais Ltda EPP (BR/SP)
(74) Beerre Assessoria Empresarial Ltda
Registro extinto a contar de 24/03/2011

(11) DI 6601019-5 Código 44 - Extinção - Art. 119 inciso III da LPI
(15) 30/05/2006
(73) Denis Pelizaro Marques (BR/SP)
(74) Beerre Assessoria Empresarial Ltda
Registro extinto a contar de 24/03/2011

(11) DI 6601021-7 Código 44 - Extinção - Art. 119 inciso III da LPI
(15) 13/06/2006
(73) Francisco Jose de Araujo (BR/SP)
(74) Fortrade Brasil Marcas e Patentes S/C Ltda
Registro extinto a contar de 24/03/2016

(11) DI 6601022-5 Código 44 - Extinção - Art. 119 inciso III da LPI
(15) 06/06/2006
(73) Adel Hassan Awad (BR/PR)
(74) Moacir Franghieru
Registro extinto a contar de 23/03/2011

(11) DI 6601023-3 Código 44 - Extinção - Art. 119 inciso III da LPI
(15) 13/06/2006
(73) Seta Embalagens Ltda (BR/SC)
(74) Sandro Wunderlich
Registro extinto a contar de 21/02/2011



(11) DI 6601024-1	Código 44 - Extinção - Art. 119 inciso III da LPI (15) 13/06/2006 (73) Renato Mendes Bezerra (BR/SP) ; Jéferson Rosa de Avelar (BR/SP) (74) Moacir Franghieru Registro extinto a contar de 10/03/2011
(11) DI 6601025-0	Código 44 - Extinção - Art. 119 inciso III da LPI (15) 13/06/2006 (73) José Cláudio Thadeo (BR/SP) (74) Marli Ferreira do Nascimento Registro extinto a contar de 10/03/2011
(11) DI 6601026-8	Código 44 - Extinção - Art. 119 inciso III da LPI (15) 13/06/2006 (73) Ademir Joao Zolet (BR/RS) (74) Avan Assessoria de Comunicação Ltda Registro extinto a contar de 18/03/2011
(11) DI 6601027-6	Código 44 - Extinção - Art. 119 inciso III da LPI (15) 13/06/2006 (73) RK Ferramentaria Ltda (BR/PR) (74) Brasil Sul Marcas e Patentes S/C Ltda Registro extinto a contar de 21/03/2011
(11) DI 6601031-4	Código 44 - Extinção - Art. 119 inciso III da LPI (15) 30/05/2006 (73) José Nunes Bueno (BR/SP) ; Itaide Afonso de Oliveira (BR/SP) (74) Beerre Assessoria Empresarial Ltda Registro extinto a contar de 22/03/2011
(11) DI 6601033-0	Código 44 - Extinção - Art. 119 inciso III da LPI (15) 30/05/2006 (73) Adel Hassan Awad (BR/PR) (74) Moacir Franghieru Registro extinto a contar de 23/03/2011
(11) DI 6601034-9	Código 44 - Extinção - Art. 119 inciso III da LPI (15) 30/05/2006 (73) Mário Augusto Cadioli (BR/SP) (74) Ednéa Casagrande Pinheiro Registro extinto a contar de 23/03/2016
(11) DI 6601035-7	Código 44 - Extinção - Art. 119 inciso III da LPI



	(15) 30/05/2006 (73) Incom Industrial Ltda (BR/SP) (74) Alberto Luis Camelier da Silva Registro extinto a contar de 23/03/2011
(11) DI 6601036-5	Código 44 - Extinção - Art. 119 inciso III da LPI (15) 30/05/2006 (73) Adel Hassan Awad (BR/PR) (74) Moacir Franghieru Registro extinto a contar de 23/03/2011
(11) DI 6601037-3	Código 44 - Extinção - Art. 119 inciso III da LPI (15) 22/08/2006 (73) SGL Italia S.r.l (IT) (74) ADVOCACIA PIETRO ARIBONI S/C Registro extinto a contar de 23/03/2011
(11) DI 6601038-1	Código 44 - Extinção - Art. 119 inciso III da LPI (15) 30/05/2006 (73) Papaiz Indústria e Comércio Ltda (BR/SP) (74) Cruzeiro/Newmarc Patentes e Marcas Ltda Registro extinto a contar de 23/03/2016
(11) DI 6601039-0	Código 44 - Extinção - Art. 119 inciso III da LPI (15) 30/05/2006 (73) Incom Industrial Ltda (BR/SP) (74) Alberto Luis Camelier da Silva Registro extinto a contar de 23/03/2011
(11) DI 6601040-3	Código 44 - Extinção - Art. 119 inciso III da LPI (15) 30/05/2006 (73) Adel Hassan Awad (BR/PR) (74) Moacir Franghieru Registro extinto a contar de 23/03/2011
(11) DI 6601063-2	Código 44 - Extinção - Art. 119 inciso III da LPI (15) 06/06/2006 (73) Suzigan & Talasso Tecidos Ltda (BR/SP) (74) Princesa Marcas e Patentes Ltda Registro extinto a contar de 10/03/2016
(11) DI 6601070-5	Código 44 - Extinção - Art. 119 inciso III da LPI (15) 06/06/2006 (73) Microsoft Corporation (US)



(74) Di Blasi, Parente, S. G. & Associados
Registro extinto a contar de 06/04/2016

(11) DI 6601072-1 Código 44 - Extinção - Art. 119 inciso III da LPI
(15) 03/10/2006
(73) Nokia Corporation (FI)
(74) Araripe & Associados
Registro extinto a contar de 06/04/2011

(11) DI 6601074-8 Código 44 - Extinção - Art. 119 inciso III da LPI
(15) 05/12/2006
(73) Jowanel Indústria de Móveis Estofados Ltda (BR/SP)
(74) Vilage Marcas & Patentes S/S LTDA
Registro extinto a contar de 04/04/2011

(11) DI 6601076-4 Código 44 - Extinção - Art. 119 inciso III da LPI
(15) 06/06/2006
(73) Eduardo Lima da Costa (BR/SP)
(74) Crimark Assessoria Empresarial SC Ltda
Registro extinto a contar de 25/03/2011

(11) DI 6601077-2 Código 44 - Extinção - Art. 119 inciso III da LPI
(15) 06/06/2006
(73) Ordenare Indústria e Comércio de Ferragens Ltda (BR/SP)
(74) Vilage Marcas & Patentes S/S LTDA
Registro extinto a contar de 04/04/2016

(11) DI 6601078-0 Código 44 - Extinção - Art. 119 inciso III da LPI
(15) 06/06/2006
(73) Edvaldo Mantovani (BR/SP)
(74) Vilage Marcas e Patentes S/S Ltda
Registro extinto a contar de 04/04/2011

(11) DI 6601087-0 Código 44 - Extinção - Art. 119 inciso III da LPI
(15) 06/06/2006
(73) Eduardo Lima da Costa (BR/SP)
(74) Crimark Assessoria Empresarial SC Ltda
Registro extinto a contar de 25/03/2011

(11) DI 6601092-6 Código 44 - Extinção - Art. 119 inciso III da LPI
(15) 13/06/2006
(73) Eduardo Lima da Costa (BR/SP)
(74) Crimark Assessoria Empresarial SC Ltda
Registro extinto a contar de 25/03/2011



(11) DI 6601093-4	Código 44 - Extinção - Art. 119 inciso III da LPI (15) 06/06/2006 (73) Eduardo Lima da Costa (BR/SP) (74) Crimark Assessoria Empresarial SC Ltda Registro extinto a contar de 25/03/2011
(11) DI 6601098-5	Código 44 - Extinção - Art. 119 inciso III da LPI (15) 06/06/2006 (73) Microsoft Corporation (US) (74) Di Blasi, Parente, S.G & Associados Registro extinto a contar de 06/04/2016
(11) DI 6601102-7	Código 44 - Extinção - Art. 119 inciso III da LPI (15) 06/06/2006 (73) Marcio Xavier Benjamin (BR/SP) (74) Remarca Registro de Marcas e Patentes S/C Ltda Registro extinto a contar de 06/04/2016
(11) DI 6601106-0	Código 44 - Extinção - Art. 119 inciso III da LPI (15) 13/06/2006 (73) Microsoft Corporation (US) (74) Di Blasi, Parente, S.G. & Associados Registro extinto a contar de 06/04/2016
(11) DI 6601107-8	Código 44 - Extinção - Art. 119 inciso III da LPI (15) 13/06/2006 (73) Ali Ahmad Zaioun (PY) (74) Brasil Sul Marcas e Patentes S/C Ltda Registro extinto a contar de 23/03/2011
(11) DI 6601108-6	Código 44 - Extinção - Art. 119 inciso III da LPI (15) 17/10/2006 (73) Juliano de Oliveira Melo (BR/MG) (74) Fernando Rosado Registro extinto a contar de 03/02/2011
(11) DI 6601109-4	Código 44 - Extinção - Art. 119 inciso III da LPI (15) 13/06/2006 (73) Geraldo Alves Sorinho (BR/MG) (74) Fernando Rosado Registro extinto a contar de 03/02/2011
(11) DI 6601114-0	Código 44 - Extinção - Art. 119 inciso III da LPI



	(15) 13/06/2006 (73) Paulo Eduardo Rea (BR/SP) Registro extinto a contar de 28/03/2011
(11) DI 6601115-9	Código 44 - Extinção - Art. 119 inciso III da LPI (15) 13/06/2006 (73) Paulo Eduardo Rea (BR/SP) Registro extinto a contar de 28/03/2011
(11) DI 6601116-7	Código 44 - Extinção - Art. 119 inciso III da LPI (15) 13/06/2006 (73) Indústria e Comércio de Calçados Renan Folly Ltda (BR/SP) (74) São Paulo Marcas e Patentes Ltda Registro extinto a contar de 28/03/2011
(11) DI 6601118-3	Código 44 - Extinção - Art. 119 inciso III da LPI (15) 13/06/2006 (73) Rivaldo Caetano de Azevedo (BR/MG) (74) Ércio Quaresma Firpe Registro extinto a contar de 07/02/2011
(11) DI 6601119-1	Código 44 - Extinção - Art. 119 inciso III da LPI (15) 13/06/2006 (73) Rivaldo Caetano de Azevedo (BR/MG) (74) Ércio Quaresma Firpe Registro extinto a contar de 07/02/2011
(11) DI 6601120-5	Código 44 - Extinção - Art. 119 inciso III da LPI (15) 17/10/2006 (73) Padaria e Confeitaria Nova Canaã Ltda (BR/MG) (74) Propria Marcas e Patentes Registro extinto a contar de 14/02/2011
(11) DI 6601121-3	Código 44 - Extinção - Art. 119 inciso III da LPI (15) 21/11/2006 (73) Agnaldo Fernandes Ferreira (BR/MG) (74) Fernando Rosado Registro extinto a contar de 11/02/2011
(11) DI 6601123-0	Código 44 - Extinção - Art. 119 inciso III da LPI (15) 13/06/2006 (73) Bráulio Soares de Azevedo (BR/MG) (74) Antônio Fernando de Lacerda Registro extinto a contar de 25/02/2011



(11) DI 6601127-2	Código 44 - Extinção - Art. 119 inciso III da LPI (15) 30/01/2007 (73) Delta Indústria e Comércio de Giz Ltda (BR/CE) (74) Isabel Solange Ferreira de Castro Registro extinto a contar de 22/03/2011
(11) DI 6601128-0	Código 44 - Extinção - Art. 119 inciso III da LPI (15) 13/06/2006 (73) Leonardo Luiz Fiamoncini (BR/SC) ; Arno Luiz Fiamoncini (BR/SC) ; Antonio Fiamoncini (BR/SC) (74) Edemar S. Antonini Registro extinto a contar de 23/03/2011
(11) DI 6601129-9	Código 44 - Extinção - Art. 119 inciso III da LPI (15) 13/06/2006 (73) ILTON JOSÉ LOLE (BR/SC) (74) ANEL MARCAS E PATENTES LTDA. Registro extinto a contar de 13/04/2011
(11) DI 6601130-2	Código 44 - Extinção - Art. 119 inciso III da LPI (15) 13/06/2006 (73) Antonio Marcos Teixeira (BR/SC) ; Iron Teixeira (BR/SC) ; Antonio Carlos Alves (BR/SC) (74) Agostinho de Melo Registro extinto a contar de 14/04/2011
(11) DI 6601132-9	Código 44 - Extinção - Art. 119 inciso III da LPI (15) 29/08/2006 (73) Industria de Estofados Israel Ltda (BR/RS) (74) Marpa Cons. e Asses. Empresarial Ltda Registro extinto a contar de 13/04/2011
(11) DI 6601135-3	Código 44 - Extinção - Art. 119 inciso III da LPI (15) 13/06/2006 (73) João Carlos Komuchena (BR/PR) ; Paulo Roberto Bach (BR/PR) (74) Brasil Sul Marcas e Patentes S/C Ltda Registro extinto a contar de 15/03/2011
(11) DI 6601137-0	Código 44 - Extinção - Art. 119 inciso III da LPI (15) 13/06/2006 (73) TECHNEX TECNOLOGIA EDUCACIONAL S/A (BR/SP) (74) D'Mark Registros de Marcas e Patentes Registro extinto a contar de 13/04/2016



(11) DI 6601146-9	Código 44 - Extinção - Art. 119 inciso III da LPI (15) 13/06/2006 (73) Telasul S.A (BR/RS) (74) Custódio de Almeida & Cia Registro extinto a contar de 13/04/2016
(11) DI 6601155-8	Código 44 - Extinção - Art. 119 inciso III da LPI (15) 12/09/2006 (73) José Coelho da Silva (BR/SP) ; Antonio Gildo Petrongari (BR/SP) ; Manoel Rodrigues Rentroia (BR/SP) (74) Luis Claudio Petrongari Registro extinto a contar de 29/03/2016
(11) DI 6601156-6	Código 44 - Extinção - Art. 119 inciso III da LPI (15) 05/09/2006 (73) Roberto Luiz de Almeida Haushahn (BR/SP) (74) Estrela S/C Ltda. Marcas e Patentes Registro extinto a contar de 29/03/2011
(11) DI 6601157-4	Código 44 - Extinção - Art. 119 inciso III da LPI (15) 20/06/2006 (73) ROSSANA MARIA GOES (BR/PR) ; REGINALDO GOES (BR/PR) (74) Dinamica Marcas Patentes Registro extinto a contar de 29/03/2011
(11) DI 6601158-2	Código 44 - Extinção - Art. 119 inciso III da LPI (15) 24/04/2007 (73) Docile Alimentos Ltda (BR/RS) (74) Renato Hahn Registro extinto a contar de 11/04/2016
(11) DI 6601159-0	Código 44 - Extinção - Art. 119 inciso III da LPI (15) 12/09/2006 (73) Carlos Eduardo Moehlecke (BR/RS) (74) Marpa Cons. e Asses. Empresarial LTDA Registro extinto a contar de 25/03/2011
(11) DI 6601160-4	Código 44 - Extinção - Art. 119 inciso III da LPI (15) 13/06/2006 (73) SANREMO S/A (BR/RS) (74) D'Mark-RF Assessoria Empresarial Ltda. Registro extinto a contar de 14/04/2011



(11) DI 6601161-2 Código 44 - Extinção - Art. 119 inciso III da LPI
(15) 13/06/2006
(73) Sanremo S/A (BR/RS)
(74) D'Mark-RF Assessoria Empresarial Ltda.
Registro extinto a contar de 14/04/2011

(11) DI 6601162-0 Código 44 - Extinção - Art. 119 inciso III da LPI
(15) 13/06/2006
(73) Marcos Maria da Silva (BR/RS)
(74) Norberto Pardelhas de Barcellos
Registro extinto a contar de 14/04/2016

(11) DI 6601163-9 Código 44 - Extinção - Art. 119 inciso III da LPI
(15) 12/09/2006
(73) Sanremo S/A (BR/RS)
(74) D'Mark Assessoria Empresarial
Registro extinto a contar de 14/04/2011

(11) DI 6601164-7 Código 44 - Extinção - Art. 119 inciso III da LPI
(15) 13/06/2006
(73) Sanremo S/A (BR/RS)
(74) D'Mark-RF Assessoria Empresarial
Registro extinto a contar de 14/04/2011

(11) DI 6601165-5 Código 44 - Extinção - Art. 119 inciso III da LPI
(15) 13/06/2006
(73) Sanremo S/A (BR/RS)
(74) D'Mark-RF Assessoria Empresarial
Registro extinto a contar de 14/04/2011

(11) DI 6601166-3 Código 44 - Extinção - Art. 119 inciso III da LPI
(15) 13/06/2006
(73) Sanremo S/A (BR/RS)
(74) D'Mark-RF Assessoria Empresarial Ltda
Registro extinto a contar de 14/04/2011

(11) DI 6601167-1 Código 44 - Extinção - Art. 119 inciso III da LPI
(15) 13/06/2006
(73) Sanremo S/A (BR/RS)
(74) D'Mark-RF Assessoria Empresarial Ltda.
Registro extinto a contar de 14/04/2011

(11) DI 6601168-0 Código 44 - Extinção - Art. 119 inciso III da LPI
(15) 12/09/2006



	(73) Sanremo S/A (BR/RS) (74) D'Mark-RF Assessoria Empresarial Ltda. Registro extinto a contar de 14/04/2011
(11) DI 6601169-8	Código 44 - Extinção - Art. 119 inciso III da LPI (15) 13/06/2006 (73) BETTANIN INDUSTRIAL S/A (BR/RS) (74) D'Mark Registros de Marcas e Patentes S/C Ltda Registro extinto a contar de 19/04/2011
(11) DI 6601170-1	Código 44 - Extinção - Art. 119 inciso III da LPI (15) 13/06/2006 (73) BETTANIN INDUSTRIAL S/A (BR/RS) (74) D'Mark Registros de Marcas e Patentes S/C Ltda Registro extinto a contar de 19/04/2011
(11) DI 6601172-8	Código 44 - Extinção - Art. 119 inciso III da LPI (15) 20/06/2006 (73) BETTANIN INDUSTRIAL S/A (BR/RS) (74) D'Mark Registros de Marcas e Patentes S/C Ltda Registro extinto a contar de 19/04/2011
(11) DI 6601175-2	Código 44 - Extinção - Art. 119 inciso III da LPI (15) 13/06/2006 (73) Brenno Lindolpho Bugs Filho (BR/RS) (74) Norberto Pardelhas de Barcellos Registro extinto a contar de 26/04/2011
(11) DI 6601176-0	Código 44 - Extinção - Art. 119 inciso III da LPI (15) 13/06/2006 (73) Ivanio Angelo Arioli (BR/RS) (74) Norberto Pardelhas de Barcellos Registro extinto a contar de 26/04/2011
(11) DI 6601177-9	Código 44 - Extinção - Art. 119 inciso III da LPI (15) 13/06/2006 (73) Brenno Lindolpho Bugs Filho (BR/RS) (74) Norberto Pardelhas de Barcellos Registro extinto a contar de 26/04/2011
(11) DI 6601178-7	Código 44 - Extinção - Art. 119 inciso III da LPI (15) 13/06/2006 (73) Brenno Lindolpho Bugs Filho (BR/RS) (74) Norberto Pardelhas de Barcellos



Registro extinto a contar de 26/04/2011

(11) DI 6601179-5 Código 44 - Extinção - Art. 119 inciso III da LPI
(15) 13/06/2006
(73) Sanremo S/A (BR/RS)
(74) D'Mark-RF Assessoria Empresarial
Registro extinto a contar de 14/04/2011

(11) DI 6601180-9 Código 44 - Extinção - Art. 119 inciso III da LPI
(15) 12/09/2006
(73) Sanremo S/A (BR/RS)
(74) D'Mark-RF Assessoria Empresarial
Registro extinto a contar de 14/04/2011

(11) DI 6601181-7 Código 44 - Extinção - Art. 119 inciso III da LPI
(15) 13/06/2006
(73) Sanremo S/A (BR/RS)
(74) D'Mark-RF Assessoria Empresarial
Registro extinto a contar de 14/04/2011

(11) DI 6601182-5 Código 44 - Extinção - Art. 119 inciso III da LPI
(15) 13/06/2006
(73) Neil Andrew Dallas (BR/PR)
(74) Antonio Carlos B. F. Pieruccini
Registro extinto a contar de 14/03/2011

(11) DI 6601186-8 Código 44 - Extinção - Art. 119 inciso III da LPI
(15) 13/06/2006
(73) Geomar Lemos dos Santos (BR/RS)
(74) Everton Victório Pires
Registro extinto a contar de 28/03/2011

(11) DI 6601187-6 Código 44 - Extinção - Art. 119 inciso III da LPI
(15) 13/06/2006
(73) Edgar Luis Pelicioli (BR/RS)
(74) Norberto Pardelhas de Barcellos
Registro extinto a contar de 28/03/2011

(11) DI 6601192-2 Código 44 - Extinção - Art. 119 inciso III da LPI
(15) 13/06/2006
(73) Sanremo S/A (BR/RS)
(74) D'Mark-RF Assessoria Empresarial Ltda
Registro extinto a contar de 14/04/2011



(11) DI 6601195-7	Código 44 - Extinção - Art. 119 inciso III da LPI (15) 12/09/2006 (73) SANREMO S/A (BR/RS) (74) D'Mark-RF Assessoria Empresarial Ltda Registro extinto a contar de 14/04/2011
(11) DI 6601196-5	Código 44 - Extinção - Art. 119 inciso III da LPI (15) 13/06/2006 (73) Wester Indústria e Comércio Ltda ME (BR/SC) (74) Jean Carlo Rosa Registro extinto a contar de 20/04/2016
(11) DI 6601197-3	Código 44 - Extinção - Art. 119 inciso III da LPI (15) 13/06/2006 (73) Claudinei Preisler (BR/SC) (74) Anselmo Cardoso Registro extinto a contar de 27/07/2016
(11) DI 6601198-1	Código 44 - Extinção - Art. 119 inciso III da LPI (15) 16/01/2007 (73) Metafogões Industria e Comercio de Fogões Ltda Me (BR/SC) (74) Carlo Andreas Dalcanale Registro extinto a contar de 25/04/2011
(11) DI 6601202-3	Código 44 - Extinção - Art. 119 inciso III da LPI (15) 20/06/2006 (73) MAURÍCIO DE VASCONCELLOS (BR/PR) Registro extinto a contar de 25/03/2011
(11) DI 6601203-1	Código 44 - Extinção - Art. 119 inciso III da LPI (15) 20/06/2006 (73) MAURÍCIO DE VASCONCELLOS (BR/PR) Registro extinto a contar de 25/03/2011
(11) DI 6601204-0	Código 44 - Extinção - Art. 119 inciso III da LPI (15) 20/06/2006 (73) PAPAIZ INDÚSTRIA E COMÉRCIO LTDA (BR/SP) (74) Cruzeiro/Newmarc Patentes e Marcas Ltda Registro extinto a contar de 01/04/2016
(11) DI 6601205-8	Código 44 - Extinção - Art. 119 inciso III da LPI (15) 20/06/2006 (73) THAI QUANG NGHIA (BR/SP) (74) Amâncio da Conceição Machado



Registro extinto a contar de 01/04/2011

(11) DI 6601206-6 Código 44 - Extinção - Art. 119 inciso III da LPI
(15) 13/06/2006
(73) Claudinei Preisler (BR/SC)
(74) Anselmo Cardoso
Registro extinto a contar de 27/04/2016

(11) DI 6601207-4 Código 44 - Extinção - Art. 119 inciso III da LPI
(15) 17/10/2006
(73) Antônio Eduardo Durigan (BR/SP)
Registro extinto a contar de 05/04/2011

(11) DI 6601208-2 Código 44 - Extinção - Art. 119 inciso III da LPI
(15) 17/10/2006
(73) Antônio Eduardo Durigan (BR/SP)
Registro extinto a contar de 05/04/2011

(11) DI 6601209-0 Código 44 - Extinção - Art. 119 inciso III da LPI
(15) 17/10/2006
(73) ANTONIO EDUARDO DURIGAN (BR/SP)
Registro extinto a contar de 05/04/2011

(11) DI 6601210-4 Código 44 - Extinção - Art. 119 inciso III da LPI
(15) 09/01/2007
(73) Collaço Comércio Importação e Exportação de Artigos Esportivos Ltda (BR/SP)
(74) Martinez & Moura Barreto S/C Ltda
Registro extinto a contar de 05/04/2011

(11) DI 6601211-2 Código 44 - Extinção - Art. 119 inciso III da LPI
(15) 18/07/2006
(73) Classy Indústria e Comércio de Equipamentos Ltda (BR/SP)
(74) Pienegonda, Moreira & Associados Ltda
Registro extinto a contar de 05/04/2011

(11) DI 6601212-0 Código 44 - Extinção - Art. 119 inciso III da LPI
(15) 20/06/2006
(73) GILBARCO DO BRASIL S.A EQUIPAMENTOS (BR/SP)
(74) Virginia Giulliod Fagury Barros
Registro extinto a contar de 05/04/2011

(11) DI 6601214-7 Código 44 - Extinção - Art. 119 inciso III da LPI
(15) 02/01/2007



	(73) Marcelo Roberto Kreitlow (BR/SP) (74) Interação Marcas e Patentes S/C Ltda Registro extinto a contar de 05/04/2011
(11) DI 6601215-5	Código 44 - Extinção - Art. 119 inciso III da LPI (15) 02/01/2007 (73) Marcelo Roberto Kreitlow (BR/SP) (74) Interação Marcas e Patentes S/C Ltda Registro extinto a contar de 05/04/2011
(11) DI 6601216-3	Código 44 - Extinção - Art. 119 inciso III da LPI (15) 02/01/2007 (73) Marcelo Roberto Kreitlow (BR/SP) (74) Interação Marcas e Patentes S/C Ltda Registro extinto a contar de 05/04/2011
(11) DI 6601217-1	Código 44 - Extinção - Art. 119 inciso III da LPI (15) 18/07/2006 (73) João Jaquette Netto (BR/SP) (74) Mário de Nani Júnior Registro extinto a contar de 05/04/2011
(11) DI 6601219-8	Código 44 - Extinção - Art. 119 inciso III da LPI (15) 18/07/2006 (73) MAURÍCIO DE VASCONCELLOS (BR/PR) Registro extinto a contar de 25/03/2011
(11) DI 6601220-1	Código 44 - Extinção - Art. 119 inciso III da LPI (15) 18/07/2006 (73) MAURÍCIO DE VASCONCELLOS (BR/PR) Registro extinto a contar de 25/03/2011
(11) DI 6601221-0	Código 44 - Extinção - Art. 119 inciso III da LPI (15) 18/07/2006 (73) Marlene Schimidt Rodrigues (BR/SP) (74) Dannemann, Siemsen, Bigler & Ipanema Moreira Registro extinto a contar de 24/03/2016
(11) DI 6601224-4	Código 44 - Extinção - Art. 119 inciso III da LPI (15) 20/06/2006 (73) MAURÍCIO DE VASCONCELLOS (BR/PR) Registro extinto a contar de 25/03/2011
(11) DI 6601225-2	Código 44 - Extinção - Art. 119 inciso III da LPI



	(15) 18/07/2006 (73) MAURÍCIO DE VASCONCELLOS (BR/PR) Registro extinto a contar de 25/03/2011
(11) DI 6601226-0	Código 44 - Extinção - Art. 119 inciso III da LPI (15) 27/06/2006 (73) MAURÍCIO DE VASCONCELOS (BR/PR) Registro extinto a contar de 25/03/2011
(11) DI 6601227-9	Código 44 - Extinção - Art. 119 inciso III da LPI (15) 18/07/2006 (73) MAURÍCIO DE VASCONCELLOS (BR/PR) Registro extinto a contar de 25/03/2011
(11) DI 6601228-7	Código 44 - Extinção - Art. 119 inciso III da LPI (15) 18/07/2006 (73) MAURÍCIO DE VASCONCELLOS (BR/PR) Registro extinto a contar de 25/03/2011
(11) DI 6601229-5	Código 44 - Extinção - Art. 119 inciso III da LPI (15) 20/06/2006 (73) MAURÍCIO DE VASCONCELLOS (BR/PR) Registro extinto a contar de 25/03/2011
(11) DI 6601230-9	Código 44 - Extinção - Art. 119 inciso III da LPI (15) 20/06/2006 (73) MAURÍCIO DE VASCONCELLOS (BR/PR) Registro extinto a contar de 25/03/2011
(11) DI 6601231-7	Código 44 - Extinção - Art. 119 inciso III da LPI (15) 20/06/2006 (73) MAURÍCIO DE VASCONCELLOS (BR/PR) Registro extinto a contar de 25/03/2011
(11) DI 6601232-5	Código 44 - Extinção - Art. 119 inciso III da LPI (15) 20/06/2006 (73) MAURÍCIO DE VASCONCELLOS (BR/PR) Registro extinto a contar de 25/03/2011
(11) DI 6601233-3	Código 44 - Extinção - Art. 119 inciso III da LPI (15) 20/06/2006 (73) MAURÍCIO DE VASCONCELLOS (BR/PR) Registro extinto a contar de 25/03/2011



(11) DI 6601234-1	Código 44 - Extinção - Art. 119 inciso III da LPI (15) 20/06/2006 (73) MAURÍCIO DE VASCONCELLOS (BR/PR) Registro extinto a contar de 25/03/2011
(11) DI 6601235-0	Código 44 - Extinção - Art. 119 inciso III da LPI (15) 20/06/2006 (73) ANDRÉ LUIZ DA SILVA BARROS (BR/RJ) Registro extinto a contar de 08/04/2011
(11) DI 6601236-8	Código 44 - Extinção - Art. 119 inciso III da LPI (15) 09/01/2007 (73) Víqua Indústria de Plásticos Ltda (BR/SC) (74) Maria Aparecida Pereira Gonçalves Registro extinto a contar de 08/04/2016
(11) DI 6601237-6	Código 44 - Extinção - Art. 119 inciso III da LPI (15) 17/10/2006 (73) Jose Marques da Silva Filho (BR/RJ) Registro extinto a contar de 08/04/2011
(11) DI 6601239-2	Código 44 - Extinção - Art. 119 inciso III da LPI (15) 03/10/2006 (73) The Procter & Gamble Company (US) (74) Vieira de Mello Advogados Registro extinto a contar de 08/04/2011
(11) DI 6601245-7	Código 44 - Extinção - Art. 119 inciso III da LPI (15) 25/07/2006 (73) JM Assessoria Consultoria e Corretora de Mercadorias Ltda. (BR/RJ) (74) Dannemann, Siemsen, Bigler & Ipanema Moreira Registro extinto a contar de 08/04/2011
(11) DI 6601246-5	Código 44 - Extinção - Art. 119 inciso III da LPI (15) 25/07/2006 (73) ANDRÉ LUIZ DA SILVA BARROS (BR/RJ) Registro extinto a contar de 08/04/2011
(11) DI 6601247-3	Código 44 - Extinção - Art. 119 inciso III da LPI (15) 25/07/2006 (73) ANDRÉ LUIZ DA SILVA BARROS (BR/RJ) Registro extinto a contar de 08/04/2011
(11) DI 6601248-1	Código 44 - Extinção - Art. 119 inciso III da LPI



(15) 25/07/2006
(73) Água Mineral Cascataí Ltda (BR/RJ)
(74) BEERE ASSESSORIA EMPRESARIAL LTDA
Registro extinto a contar de 07/04/2011

(11) DI 6601250-3 Código 44 - Extinção - Art. 119 inciso III da LPI
(15) 20/06/2006
(73) CONSTRUTORA ANDRADE GUTIERREZ S/A (BR/MG)
(74) Edmundo Brunner Ass em Prop. Indl. Ltda
Registro extinto a contar de 07/04/2016

(11) DI 6601251-1 Código 44 - Extinção - Art. 119 inciso III da LPI
(15) 20/06/2006
(73) THOMAS & BETTS INTERNATIONAL, INC. (US)
(74) Nellie Anne Daniel-Shores
Registro extinto a contar de 07/04/2016

(11) DI 6601252-0 Código 44 - Extinção - Art. 119 inciso III da LPI
(15) 20/06/2006
(73) ANDRÉ MIGUEL DE SOUZA E SILVA (BR/PR)
(74) A Criativa Marcas e Patentes S/C LTDA
Registro extinto a contar de 25/03/2011

(11) DI 6601253-8 Código 44 - Extinção - Art. 119 inciso III da LPI
(15) 27/06/2006
(73) Mauricio de Vasconcellos (BR/PR)
Registro extinto a contar de 25/03/2011

(11) DI 6601254-6 Código 44 - Extinção - Art. 119 inciso III da LPI
(15) 17/10/2006
(73) Soci t  Bic (FR)
(74) Alexandre Fukuda Yamashita
Registro extinto a contar de 08/04/2011

(11) DI 6601257-0 C digo 44 - Extin o - Art. 119 inciso III da LPI
(15) 27/06/2006
(73) Hoken International Company Ltda (BR/SP)
(74) Maur cio Darr 
Registro extinto a contar de 11/04/2011

(11) DI 6601258-9 C digo 44 - Extin o - Art. 119 inciso III da LPI
(15) 07/11/2006
(73) Ivan Donizete Parente (BR/SP)
(74) Joaquim Calheiros de Moraes



Registro extinto a contar de 11/04/2011

(11) DI 6601260-0 Código 44 - Extinção - Art. 119 inciso III da LPI
(15) 18/07/2006
(73) Plásticos Juquitiba Indústria e Comércio Ltda (BR/SP) ; Sanflora Cosméticos Ltda (BR/BA)
(74) David do Nascimento
Registro extinto a contar de 11/04/2011

(11) DI 6601261-9 Código 44 - Extinção - Art. 119 inciso III da LPI
(15) 18/07/2006
(73) Soci  t   BIC (FR)
(74) Alexandre Fukuda Yamashita
Registro extinto a contar de 08/04/2016

(11) DI 6601262-7 C  digo 44 - Extin  o - Art. 119 inciso III da LPI
(15) 18/07/2006
(73) Logo Placa Design e Impress  o Digital Ltda - EPP (BR/SP)
(74) Marcelo Passiani
Registro extinto a contar de 08/04/2011

(11) DI 6601264-3 C  digo 44 - Extin  o - Art. 119 inciso III da LPI
(15) 20/06/2006
(73) ADEMAR PIAN EBONE (BR/SP)
(74) MAISA HELENA FURTADO
Registro extinto a contar de 30/03/2016

(11) DI 6601265-1 C  digo 44 - Extin  o - Art. 119 inciso III da LPI
(15) 17/10/2006
(73) Elaine Cristina Catharin Bufelli (BR/SP)
(74) Beerre Assessoria Empresarial LTDA
Registro extinto a contar de 30/03/2011

(11) DI 6601266-0 C  digo 44 - Extin  o - Art. 119 inciso III da LPI
(15) 20/06/2006
(73) ADEMAR PIAN EBONE (BR/SP)
(74) MAISA HELENA FURTADO
Registro extinto a contar de 30/03/2016

(11) DI 6601267-8 C  digo 44 - Extin  o - Art. 119 inciso III da LPI
(15) 20/06/2006
(73) ADEMAR PIAN EBONE (BR/SP)
(74) MAISA HELENA FURTADO
Registro extinto a contar de 30/03/2016



(11) DI 6601268-6	Código 44 - Extinção - Art. 119 inciso III da LPI (15) 20/06/2006 (73) VALLORE ADMINISTRAÇÃO DE BENS E PARTICIPAÇÃO LTDA (BR/SP) (74) Beerre Assessoria Empresarial LTDA Registro extinto a contar de 30/03/2016
(11) DI 6601269-4	Código 44 - Extinção - Art. 119 inciso III da LPI (15) 13/06/2006 (73) ADEMAR PIAN EBONE (BR/SP) (74) MAISA HELENA FURTADO Registro extinto a contar de 30/03/2016
(11) DI 6601270-8	Código 44 - Extinção - Art. 119 inciso III da LPI (15) 13/06/2006 (73) JOSÉ LUIS CARRENHO GRANERO (BR/SP) (74) Beerre Assessoria Empresarial LTDA Registro extinto a contar de 30/03/2011
(11) DI 6601271-6	Código 44 - Extinção - Art. 119 inciso III da LPI (15) 13/06/2006 (73) ADEMAR PIAN EBONE (BR/SP) (74) Beerre Assessoria Empresarial LTDA Registro extinto a contar de 30/03/2016
(11) DI 6601272-4	Código 44 - Extinção - Art. 119 inciso III da LPI (15) 13/06/2006 (73) MILK INDÚSTRIA E COMÉRCIO DE BRINQUEDOS LTDA - EPP (BR/SP) (74) Cintia Laurenti Rodrigues Machado Leite Registro extinto a contar de 30/03/2011
(11) DI 6601273-2	Código 44 - Extinção - Art. 119 inciso III da LPI (15) 13/06/2006 (73) MILK INDÚSTRIA E COMÉRCIO DE BRINQUEDOS LTDA - EPP (BR/SP) (74) Cintia Laurenti Rodrigues Machado Leite Registro extinto a contar de 30/03/2011
(11) DI 6601274-0	Código 44 - Extinção - Art. 119 inciso III da LPI (15) 20/06/2006 (73) SAMSUNG ELECTRONICS Co., LTD (KR) ; SAMSUNG ELECTRONICS Co., LTD (KR) (74) TINOCO SOARES & FILHO LTDA Registro extinto a contar de 30/03/2016



(11) DI 6601275-9	Código 44 - Extinção - Art. 119 inciso III da LPI (15) 13/06/2006 (73) RONY CANDI (BR/SP) (74) Tavares & Camargo Consultores Associados Ltda Registro extinto a contar de 30/03/2011
(11) DI 6601276-7	Código 44 - Extinção - Art. 119 inciso III da LPI (15) 17/10/2006 (73) Valdecir Moreira Fernandes (BR/PR) (74) Manoel Paixão do Nascimento Registro extinto a contar de 06/04/2011
(11) DI 6601277-5	Código 44 - Extinção - Art. 119 inciso III da LPI (15) 27/06/2006 (73) Valdecir Moreira Fernandes (BR/PR) (74) Manoel Paixão do Nascimento Registro extinto a contar de 06/04/2011
(11) DI 6601278-3	Código 44 - Extinção - Art. 119 inciso III da LPI (15) 17/10/2006 (73) Valdecir Moreira Fernandes (BR/PR) (74) Manoel Paixão do Nascimento Registro extinto a contar de 06/04/2011
(11) DI 6601282-1	Código 44 - Extinção - Art. 119 inciso III da LPI (15) 07/11/2006 (73) Celio Luiz Bianchi (BR/MG) (74) Manoel Paixão do Nascimento Registro extinto a contar de 06/04/2011
(11) DI 6601283-0	Código 44 - Extinção - Art. 119 inciso III da LPI (15) 17/10/2006 (73) CILMARA DUARTE COELHO BENTO (BR/MG) (74) Almir Corrêa de Lacerda Registro extinto a contar de 03/03/2011
(11) DI 6601284-8	Código 44 - Extinção - Art. 119 inciso III da LPI (15) 20/06/2006 (73) CILMARA DUARTE COELHO BENTO (BR/MG) (74) Almir Corrêa de Lacerda Registro extinto a contar de 03/03/2011
(11) DI 6601285-6	Código 44 - Extinção - Art. 119 inciso III da LPI (15) 03/04/2007



(73) Élio Sérgio Pavanato (BR/PR)
(74) SÂMIA AMIN SANTOS
Registro extinto a contar de 11/03/2011

(11) DI 6601286-4 Código 44 - Extinção - Art. 119 inciso III da LPI
(15) 20/06/2006
(73) ERIKA VIRGINIA CORNELIO TEIXEIRA DOMINGUES (BR/MG)
(74) Magalhães & Associados Ltda
Registro extinto a contar de 15/03/2016

(11) DI 6601287-2 Código 44 - Extinção - Art. 119 inciso III da LPI
(15) 29/08/2006
(73) Silvano Vaccaro (BR/SC)
(74) Carlo Andreas Dalcanale
Registro extinto a contar de 05/04/2011

(11) DI 6601288-0 Código 44 - Extinção - Art. 119 inciso III da LPI
(15) 20/06/2006
(73) FLÁVIO LAZZAROTTO (BR/RS)
(74) Regina Magro Poletto
Registro extinto a contar de 06/04/2011

(11) DI 6601289-9 Código 44 - Extinção - Art. 119 inciso III da LPI
(15) 27/06/2006
(73) Flávio Lazzarotto (BR/RS)
(74) Regina Magro Poletto
Registro extinto a contar de 06/04/2011

(11) DI 6601290-2 Código 44 - Extinção - Art. 119 inciso III da LPI
(15) 27/06/2006
(73) Flávio Lazzarotto (BR/RS)
(74) Regina Magro Poletto
Registro extinto a contar de 06/04/2011

(11) DI 6601291-0 Código 44 - Extinção - Art. 119 inciso III da LPI
(15) 27/06/2006
(73) Flávio Lazzarotto (BR/RS)
(74) Regina Magro Poletto
Registro extinto a contar de 06/04/2011

(11) DI 6601292-9 Código 44 - Extinção - Art. 119 inciso III da LPI
(15) 18/07/2006
(73) Ivanor Luis Arioli (BR/RS)
(74) Regina Magro Poletto



Registro extinto a contar de 06/04/2011

(11) DI 6601295-3 Código 44 - Extinção - Art. 119 inciso III da LPI
(15) 17/10/2006
(73) Evalcir Roque Miotto (BR/RS)
(74) Abdulcarim Bakkar
Registro extinto a contar de 08/04/2011

(11) DI 6601299-6 Código 44 - Extinção - Art. 119 inciso III da LPI
(15) 17/10/2006
(73) ODIWALDO BOSCO FILHO (BR/SP)
(74) Vilage Marcas & Patentes S/S LTDA
Registro extinto a contar de 11/04/2011

(11) DI 6601301-1 Código 44 - Extinção - Art. 119 inciso III da LPI
(15) 17/10/2006
(73) ODIWALDO BOSCO FILHO (BR/SP)
(74) Vilage Marcas & Patentes S/S LTDA
Registro extinto a contar de 11/04/2011

(11) DI 6601302-0 Código 44 - Extinção - Art. 119 inciso III da LPI
(15) 18/07/2006
(73) Calçados Ferracini LTDA (BR/SP)
(74) Vilage Marcas & Patentes S/S LTDA
Registro extinto a contar de 11/04/2011

(11) DI 6601303-8 Código 44 - Extinção - Art. 119 inciso III da LPI
(15) 18/07/2006
(73) Calçados Ferracini LTDA (BR/SP)
(74) Vilage Marcas & Patentes S/S LTDA
Registro extinto a contar de 11/04/2011

(11) DI 6601304-6 Código 44 - Extinção - Art. 119 inciso III da LPI
(15) 03/10/2006
(73) Leviton Manufacturing CO., INC (US)
(74) Custódio de Almeida & Cia
Registro extinto a contar de 11/04/2011

(11) DI 6601305-4 Código 44 - Extinção - Art. 119 inciso III da LPI
(15) 22/08/2006
(73) Michel Henrique de Freitas (BR/PR)
Registro extinto a contar de 25/04/2016

(11) DI 6601306-2 Código 44 - Extinção - Art. 119 inciso III da LPI



	(15) 20/06/2006 (73) José Cardoso (BR/MG) (74) Almir Corrêa de Lacerda/ Adv./ OAB/ MG 23.167/A.P.I 01164 Registro extinto a contar de 03/03/2011
(11) DI 6601307-0	Código 44 - Extinção - Art. 119 inciso III da LPI (15) 20/06/2006 (73) CHUNG CHWAN ENTERPRISE CO.,LTD (TW) (74) TINOCO SOARES & FILHO LTDA Registro extinto a contar de 11/04/2016
(11) DI 6601308-9	Código 44 - Extinção - Art. 119 inciso III da LPI (15) 17/10/2006 (73) Rodolfo Cândia Alba Junior (BR/SP) (74) Maria do Rosário de Lima Registro extinto a contar de 11/04/2016
(11) DI 6601309-7	Código 44 - Extinção - Art. 119 inciso III da LPI (15) 17/10/2006 (73) Antonio Bernardo Padovani (BR/SP) ; Henrique César Bernardo Padovani (BR/SP) (74) Vilage Marcas & Patentes S/S Ltda Registro extinto a contar de 11/04/2016
(11) DI 6601310-0	Código 44 - Extinção - Art. 119 inciso III da LPI (15) 03/10/2006 (73) Leviton Manufacturing Co., Inc (US) (74) Custódio de Almeida & Cia Registro extinto a contar de 11/04/2011
(11) DI 6601311-9	Código 44 - Extinção - Art. 119 inciso III da LPI (15) 03/10/2006 (73) Leviton Manufacturing Co., Inc (US) (74) Custódio de Almeida & Cia Registro extinto a contar de 11/04/2011
(11) DI 6601312-7	Código 44 - Extinção - Art. 119 inciso III da LPI (15) 03/10/2006 (73) Leviton Manufacturing Co., Inc (US) (74) Custódio de Almeida & Cia Registro extinto a contar de 11/04/2011
(11) DI 6601313-5	Código 44 - Extinção - Art. 119 inciso III da LPI (15) 20/03/2007



(73) Leviton Manufacturing Co., Inc. (US)

(74) Custódio de Almeida & Cia

Registro extinto a contar de 11/04/2011

(11) DI 6601314-3

Código 44 - Extinção - Art. 119 inciso III da LPI

(15) 20/06/2006

(73) N S F INDÚSTRIA E COM DE EQUIPAMENTOS P/ INST COM LTDA
(BR/SP)

(74) Vilage Marcas & Patentes S/S Ltda

Registro extinto a contar de 11/04/2011

(11) DI 6601316-0

Código 44 - Extinção - Art. 119 inciso III da LPI

(15) 20/06/2006

(73) COMPOSYS COMPONENTES PLÁSTICOS LTDA ME (BR/PR)

Registro extinto a contar de 05/04/2011

(11) DI 6601317-8

Código 44 - Extinção - Art. 119 inciso III da LPI

(15) 17/10/2006

(73) Cecrisa Revestimentos Ceramicos S/A (BR/SC)

(74) Marcos Aurélio de Jesus

Registro extinto a contar de 05/04/2011

(11) DI 6601319-4

Código 44 - Extinção - Art. 119 inciso III da LPI

(15) 20/06/2006

(73) ANA CAROLINA DE OLIVEIRA (BR/PR) ; PAULA BREDA AICHNER (BR/PR)

(74) Brasil Sul Marcas e Patentes S/C LTDA

Registro extinto a contar de 06/04/2011

(11) DI 6601320-8

Código 44 - Extinção - Art. 119 inciso III da LPI

(15) 20/06/2006

(73) ODIWALDO BOSCO FILHO (BR/SP)

(74) Vilage Marcas & Patentes S/S Ltda

Registro extinto a contar de 11/04/2011

(11) DI 6601321-6

Código 44 - Extinção - Art. 119 inciso III da LPI

(15) 20/06/2006

(73) BRIGGS & STRATTON CORPORATION (US)

(74) Dannemann, Siemsen, Bigler & Ipanema Moreira

Registro extinto a contar de 12/04/2011

(11) DI 6601322-4

Código 44 - Extinção - Art. 119 inciso III da LPI

(15) 27/06/2006

(73) Salvador Aparecido Lino (BR/SP)

(74) Vilage Marcas & Patentes S/S Ltda



Registro extinto a contar de 12/04/2011

(11) DI 6601323-2 Código 44 - Extinção - Art. 119 inciso III da LPI
(15) 27/06/2006
(73) Briggs & Stratton Corporation (US)
(74) Dannemann , Siemsen, Bigler & Ipanema Moreira
Registro extinto a contar de 12/04/2011

(11) DI 6601324-0 Código 44 - Extinção - Art. 119 inciso III da LPI
(15) 03/10/2006
(73) Sony Ericsson Mobile Communications AB (SE)
(74) Momsen, Leonardos & Cia
Registro extinto a contar de 12/04/2011

(11) DI 6601326-7 Código 44 - Extinção - Art. 119 inciso III da LPI
(15) 20/06/2006
(73) KONINKLIJKE PHILIPS ELECTRONICS N. V (NL)
(74) Nellie Anne Daniel -Shores
Registro extinto a contar de 13/04/2011

(11) DI 6601327-5 Código 44 - Extinção - Art. 119 inciso III da LPI
(15) 20/06/2006
(73) KONINKLIJKE PHILIPS ELECTRONICS N. V (NL)
(74) Nellie Anne Daniel -Shores
Registro extinto a contar de 13/04/2011

(11) DI 6601328-3 Código 44 - Extinção - Art. 119 inciso III da LPI
(15) 27/06/2006
(73) Koninklijke Philips Electronics N. V (NL)
(74) Nellie Anne Daniel-Shores
Registro extinto a contar de 14/04/2016

(11) DI 6601329-1 Código 44 - Extinção - Art. 119 inciso III da LPI
(15) 27/06/2006
(73) The Goodyear & Rubber Company (US)
(74) Nellie Anne Daniel-Shores
Registro extinto a contar de 14/04/2011

(11) DI 6601330-5 Código 44 - Extinção - Art. 119 inciso III da LPI
(15) 27/06/2006
(73) THERMOJET DO BRASIL LTDA (BR/SP)
(74) Vilage Marcas & Patentes S/S Ltda
Registro extinto a contar de 14/04/2011



(11) DI 6601331-3	Código 44 - Extinção - Art. 119 inciso III da LPI (15) 27/06/2006 (73) THERMOJET DO BRASIL LTDA (BR/SP) (74) Vilage Marcas & Patentes S/S Ltda Registro extinto a contar de 14/04/2011
(11) DI 6601332-1	Código 44 - Extinção - Art. 119 inciso III da LPI (15) 27/06/2006 (73) CALÇADOS FERRACINI LTDA (BR/SP) (74) Vilage Marcas & Patentes S/S Ltda Registro extinto a contar de 14/04/2011
(11) DI 6601337-2	Código 44 - Extinção - Art. 119 inciso III da LPI (15) 25/07/2006 (73) Kabushiki Kaisha Toshiba (Toshiba Corporation) (JP) (74) Dannemann, Siemsen, Bigler & Ipanema Moreira Registro extinto a contar de 11/05/2016
(11) DI 6601342-9	Código 44 - Extinção - Art. 119 inciso III da LPI (15) 20/06/2006 (73) UNICASA INDÚSTRIA DE MÓVEIS S.A. (BR/RS) (74) Custódio de Almeida & Cia Registro extinto a contar de 27/04/2016
(11) DI 6601343-7	Código 44 - Extinção - Art. 119 inciso III da LPI (15) 31/10/2006 (73) UNICASA INDÚSTRIA DE MÓVEIS S.A. (BR/RS) (74) Custódio de Almeida & Cia Registro extinto a contar de 27/04/2016
(11) DI 6601344-5	Código 44 - Extinção - Art. 119 inciso III da LPI (15) 20/06/2006 (73) José Carlos Fin (BR/RS) (74) PEDRO RENATO KAWSKI - API N°1851 Registro extinto a contar de 28/04/2011
(11) DI 6601345-3	Código 44 - Extinção - Art. 119 inciso III da LPI (15) 20/06/2006 (73) Leandro Moreira (BR/PR) (74) London Marcas & Patentes S/S Ltda Registro extinto a contar de 14/04/2011
(11) DI 6601346-1	Código 44 - Extinção - Art. 119 inciso III da LPI (15) 24/10/2006



(73) Itec System S.R.L. (IT)
(74) Momsen, Leonardos & Cia.
Registro extinto a contar de 14/04/2011

(11) DI 6601347-0 Código 44 - Extinção - Art. 119 inciso III da LPI
(15) 24/10/2006
(73) LG Electronics INC (KR)
(74) Dannemann , Siemens, Bigler & Ipanema Moreira
Registro extinto a contar de 14/04/2011

(11) DI 6601350-0 Código 44 - Extinção - Art. 119 inciso III da LPI
(15) 05/09/2006
(73) Adilson Odair Valente (BR/PR)
(74) Yuri Yacishin da Cunha
Registro extinto a contar de 08/04/2011

(11) DI 6601351-8 Código 44 - Extinção - Art. 119 inciso III da LPI
(15) 07/11/2006
(73) Sadanori Matsui (BR/SP) ; Massacasu Matsui (BR/SP) ; Toshyaky Matsui (BR/SP)
(74) Vilage Marcas & Patentes S/S LTDA
Registro extinto a contar de 19/04/2016

(11) DI 6601352-6 Código 44 - Extinção - Art. 119 inciso III da LPI
(15) 17/10/2006
(73) Sadanori Matsui (BR/SP) ; Massacasu Matsui (BR/SP) ; Toshyaky Matsui (BR/SP)
(74) Vilage Marcas & Patentes S/S Ltda
Registro extinto a contar de 19/04/2016

(11) DI 6601353-4 Código 44 - Extinção - Art. 119 inciso III da LPI
(15) 18/07/2006
(73) KONINKLIJKE PHILIPS ELECTRONICS N.V. (NL)
(74) Isabella Cardozo Van Den Bos
Registro extinto a contar de 19/04/2016

(11) DI 6601354-2 Código 44 - Extinção - Art. 119 inciso III da LPI
(15) 18/07/2006
(73) ANDRÉ LUIZ DA SILVA BARROS (BR/RJ)
Registro extinto a contar de 19/04/2011

(11) DI 6601355-0 Código 44 - Extinção - Art. 119 inciso III da LPI
(15) 20/06/2006
(73) ANDRÉ LUIZ DA SILVA BARROS (BR/RJ)



Registro extinto a contar de 19/04/2011

(11) DI 6601356-9

Código 44 - Extinção - Art. 119 inciso III da LPI
(15) 20/06/2006
(73) ANDRÉ LUIZ DA SILVA BARROS (BR/RJ)
Registro extinto a contar de 19/04/2011

(11) DI 6601358-5

Código 44 - Extinção - Art. 119 inciso III da LPI
(15) 17/10/2006
(73) Sadanori Matsui (BR/SP) ; Massacasu Matsui (BR/SP) ; Toshiyaky Matsui (BR/SP)
(74) Vilage Marcas & Patentes S/S LTDA
Registro extinto a contar de 19/04/2016

(11) DI 6601359-3

Código 44 - Extinção - Art. 119 inciso III da LPI
(15) 17/10/2006
(73) Sadanori Matsui (BR/SP) ; Massacasu Matsui (BR/SP) ; Toshiyaky Matsui (BR/SP)
(74) Vilage Marcas & Patentes S/S LTDA

(11) DI 6601360-7

Código 44 - Extinção - Art. 119 inciso III da LPI
(15) 03/10/2006
(73) Thomas Pellereau (GB)
(74) Orlando de Souza
Registro extinto a contar de 20/04/2011

(11) DI 6601361-5

Código 44 - Extinção - Art. 119 inciso III da LPI
(15) 17/10/2006
(73) Lauro Eduardo Fernandes Siqueira (BR/SP)
(74) Vilage Marcas & Patentes S/S Ltda
Registro extinto a contar de 20/04/2011

(11) DI 6601363-1

Código 44 - Extinção - Art. 119 inciso III da LPI
(15) 24/10/2006
(73) Sony Ericsson Mobile Communications AB (SE)
(74) Momsen, Leonardos & Cia
Registro extinto a contar de 21/04/2016

(11) DI 6601364-0

Código 44 - Extinção - Art. 119 inciso III da LPI
(15) 17/10/2006
(73) CROCS, INC. (US)
(74) Hugo Silva, Rosa & Maldonado-Prop. Int
Registro extinto a contar de 21/04/2011



(11) DI 6601365-8	Código 44 - Extinção - Art. 119 inciso III da LPI (15) 17/10/2006 (73) CROCS, INC. (US) (74) Hugo Silva, Rosa & Maldonado-Prop. Int Registro extinto a contar de 21/04/2011
(11) DI 6601366-6	Código 44 - Extinção - Art. 119 inciso III da LPI (15) 20/03/2007 (73) CROCS, INC. (US) (74) Hugo Silva , Rosa & Maldonado-Prop. Int Registro extinto a contar de 21/04/2011
(11) DI 6601368-2	Código 44 - Extinção - Art. 119 inciso III da LPI (15) 18/12/2007 (73) Plasticos Nillo Indústria e Comércio Ltda (BR/SP) (74) Ana Maria Freitas Gomes Registro extinto a contar de 21/04/2011
(11) DI 6601371-2	Código 44 - Extinção - Art. 119 inciso III da LPI (15) 14/11/2006 (73) Microsoft Corporation (US) (74) Di Blasi, Parente, S. G. & Associados Registro extinto a contar de 21/04/2016
(11) DI 6601372-0	Código 44 - Extinção - Art. 119 inciso III da LPI (15) 05/04/2011 (73) AptarGroup, Inc. (US) (74) TRENCH ROSSI E WATANABE ADVOGADOS Registro extinto a contar de 21/04/2016
(11) DI 6601373-9	Código 44 - Extinção - Art. 119 inciso III da LPI (15) 17/10/2006 (73) AptarGroup, Inc. (US) (74) TRENCH ROSSI E WATANABE ADVOGADOS Registro extinto a contar de 21/04/2016
(11) DI 6601374-7	Código 44 - Extinção - Art. 119 inciso III da LPI (15) 17/10/2006 (73) Microsoft Corporation (US) (74) Di Blasi, Parente, S. G. & Associados Registro extinto a contar de 21/04/2016
(11) DI 6601375-5	Código 44 - Extinção - Art. 119 inciso III da LPI (15) 05/09/2006



(73) Marcos Antonio Sant'anna de Lima (BR/SP)
(74) Vilage Marcas & Patentes S/S Ltda
Registro extinto a contar de 25/04/2016

(11) DI 6601377-1 Código 44 - Extinção - Art. 119 inciso III da LPI
(15) 17/10/2006
(73) CROCS, INC. (US)
(74) Hugo Silva, Rosa & Maldonado-Prop Int
Registro extinto a contar de 25/04/2011

(11) DI 6601378-0 Código 44 - Extinção - Art. 119 inciso III da LPI
(15) 22/08/2006
(73) CROCS, INC. (US)
(74) Hugo Silva, Rosa & Maldonado
Registro extinto a contar de 25/04/2011

(11) DI 6601379-8 Código 44 - Extinção - Art. 119 inciso III da LPI
(15) 22/08/2006
(73) CROCS, INC. (US)
(74) Hugo Silva, Rosa & Maldonado-Prop Int
Registro extinto a contar de 25/04/2011

(11) DI 6601383-6 Código 44 - Extinção - Art. 119 inciso III da LPI
(15) 20/06/2006
(73) Bravox S/A Indústria e Comércio Eletrônico (BR/SP)
(74) Fortrade Brasil Marcas e Patentes S/C Ltda
Registro extinto a contar de 12/04/2011

(11) DI 6601385-2 Código 44 - Extinção - Art. 119 inciso III da LPI
(15) 18/07/2006
(73) Bravox S/A Indústria e Comércio Eletrônico (BR/SP)
(74) Fortrade Brasil Marcas e Patentes S/C Ltda
Registro extinto a contar de 12/04/2011

(11) DI 6601387-9 Código 44 - Extinção - Art. 119 inciso III da LPI
(15) 17/10/2006
(73) Viva Empreendimentos e Administração de Bens Ltda (BR/SP)
(74) Itamarati Patentes e Marcas Ltda
Registro extinto a contar de 12/04/2016

(11) DI 6601389-5 Código 44 - Extinção - Art. 119 inciso III da LPI
(15) 17/10/2006
(73) CROCS, INC. (US)
(74) Hugo Silva, Rosa & Maldonado-Prop. Int



Registro extinto a contar de 21/04/2011

(11) DI 6601392-5 Código 44 - Extinção - Art. 119 inciso III da LPI
(15) 29/08/2006
(73) Cotiplás Ind. e Com. de Artefatos Plásticos Ltda (BR/SP)
(74) Braga & Braga Associados - Advogados
Registro extinto a contar de 26/04/2016

(11) DI 6601395-0 Código 44 - Extinção - Art. 119 inciso III da LPI
(15) 18/07/2006
(73) Pandurata Alimentos Ltda (BR/SP)
(74) Zilda Maria de Campos
Registro extinto a contar de 21/04/2011

(11) DI 6601396-8 Código 44 - Extinção - Art. 119 inciso III da LPI
(15) 18/07/2006
(73) Tec-Vidro Indústria, Comércio e Serviços Técnicos Ltda (BR/SP)
(74) Nelson Ivan Arnaldo Ibañez Faundez
Registro extinto a contar de 21/04/2011

(11) DI 6601397-6 Código 44 - Extinção - Art. 119 inciso III da LPI
(15) 18/07/2006
(73) Tec-Vidro Indústria, Comércio e Serviços Técnicos Ltda (BR/SP)
(74) Nelson Ivan Arnaldo Ibañez Faundez
Registro extinto a contar de 21/04/2011

(11) DI 6601402-6 Código 44 - Extinção - Art. 119 inciso III da LPI
(15) 18/07/2006
(73) Forjas Taurus S.A (BR/RS)
(74) ADVOCACIA PIETRO ARIBONI S/C
Registro extinto a contar de 25/04/2011

(11) DI 6601404-2 Código 44 - Extinção - Art. 119 inciso III da LPI
(15) 29/08/2006
(73) Ewerton Davis Ruvolo (BR/SP)
Registro extinto a contar de 25/04/2011

(11) DI 6601408-5 Código 44 - Extinção - Art. 119 inciso III da LPI
(15) 29/08/2006
(73) Castellini S.p.A. (IT)
(74) Tavares Propriedade Intelectual Ltda
Registro extinto a contar de 26/04/2016

(11) DI 6601412-3 Código 44 - Extinção - Art. 119 inciso III da LPI

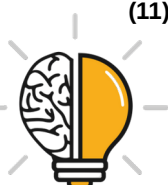

	(15) 22/08/2006 (73) Scott Gordon Mcinerney (BR/SP) (74) Vilage Marcas & Patentes S/S Ltda Registro extinto a contar de 01/04/2016
(11) DI 6601413-1	Código 44 - Extinção - Art. 119 inciso III da LPI (15) 22/08/2006 (73) Scott Gordon Mcinerney (BR/SP) (74) Calisto Vendrame Sobrinho Registro extinto a contar de 01/04/2011
(11) DI 6601414-0	Código 44 - Extinção - Art. 119 inciso III da LPI (15) 18/07/2006 (73) Castellini S.p.A (IT) (74) Tavares Propriedade Intelectual Ltda Registro extinto a contar de 26/04/2016
(11) DI 6601415-8	Código 44 - Extinção - Art. 119 inciso III da LPI (15) 18/07/2006 (73) Castellini S.p.A. (IT) (74) Tavares Propriedade Intelectual LTDA Registro extinto a contar de 26/04/2016
(11) DI 6601416-6	Código 44 - Extinção - Art. 119 inciso III da LPI (15) 10/04/2007 (73) Merz & Krell Gmbh & Co. KGAA (DE) (74) Dannemann, Siemsen, Bigler & Ipanema Moreira Registro extinto a contar de 26/04/2011
(11) DI 6601419-0	Código 44 - Extinção - Art. 119 inciso III da LPI (15) 18/07/2006 (73) E-Safetransfer S.A (BR/SP) (74) Vilage Marcas & Patentes S/S LTDA Registro extinto a contar de 26/04/2011
(11) DI 6601421-2	Código 44 - Extinção - Art. 119 inciso III da LPI (15) 18/07/2006 (73) Roberto Viana Colchiesqui (BR/SP) (74) Cannon Marcas e Patentes Ltda Registro extinto a contar de 21/04/2016
(11) DI 6601423-9	Código 44 - Extinção - Art. 119 inciso III da LPI (15) 29/08/2006 (73) Multibrás S.A Eletrodomésticos (BR/SP)



(74) Antonio Mauricio Pedras Arnaud
Registro extinto a contar de 20/04/2011

(11) DI 6601427-1 Código 44 - Extinção - Art. 119 inciso III da LPI
(15) 10/04/2007
(73) The Quaker Oats Company (US)
(74) Dannemann, Siemsen, Bigler & Ipanema Moreira
Registro extinto a contar de 04/05/2011

(11) DI 6601428-0 Código 44 - Extinção - Art. 119 inciso III da LPI
(15) 10/04/2007
(73) The Quaker Oats Company (US)
(74) Dannemann, Siemsen, Bigler & Ipanema Moreira
Registro extinto a contar de 04/05/2011

(11) DI 6601429-8 Código 44 - Extinção - Art. 119 inciso III da LPI
(15) 10/04/2007
(73) The Quaker Oats Company (US)
(74) Dannemann, Siemsen, Bigler & Ipanema Moreira
Registro extinto a contar de 04/05/2011

(11) DI 6601430-1 Código 44 - Extinção - Art. 119 inciso III da LPI
(15) 10/04/2007
(73) The Quaker Oats Company (US)
(74) Dannemann, Siemsen, Bigler & Ipanema Moreira
Registro extinto a contar de 04/05/2011

(11) DI 6601431-0 Código 44 - Extinção - Art. 119 inciso III da LPI
(15) 10/04/2007
(73) The Quaker Oats Company (US)
(74) Dannemann, Siemsen, Bigler & Ipanema Moreira
Registro extinto a contar de 04/05/2011

(11) DI 6601432-8 Código 44 - Extinção - Art. 119 inciso III da LPI
(15) 10/04/2007
(73) The Quaker Oats Company (US)
(74) Dannemann, Siemsen, Bigler & Ipanema Moreira
Registro extinto a contar de 04/05/2011

(11) DI 6601433-6 Código 44 - Extinção - Art. 119 inciso III da LPI
(15) 03/10/2006
(73) Maxtor Corporation (US)
(74) Dannemann, Siemsen, Bigler & Ipanema Moreira
Registro extinto a contar de 14/04/2011



(11) DI 6601434-4	Código 44 - Extinção - Art. 119 inciso III da LPI (15) 23/01/2007 (73) Maxtor Corporation (US) (74) Dannemann, Siemsen, Bigler & Ipanema Moreira Registro extinto a contar de 14/04/2011
(11) DI 6601436-0	Código 44 - Extinção - Art. 119 inciso III da LPI (15) 20/03/2007 (73) Emmerson Luiz da Costa (BR/RJ) (74) MPM Marcas e Patentes LTDA Registro extinto a contar de 27/04/2011
(11) DI 6601437-9	Código 44 - Extinção - Art. 119 inciso III da LPI (15) 29/08/2006 (73) Emmerson Luiz da Costa (BR/RJ) (74) MPM Marcas e Patentes Ltda Registro extinto a contar de 27/04/2011
(11) DI 6601438-7	Código 44 - Extinção - Art. 119 inciso III da LPI (15) 03/10/2006 (73) Emmerson Luiz da Costa (BR/RJ) (74) MPM Marcas e Patentes Ltda Registro extinto a contar de 27/04/2011
(11) DI 6601441-7	Código 44 - Extinção - Art. 119 inciso III da LPI (15) 03/10/2006 (73) Intellectual Solutions, Inc (US) (74) Dannemann , Siemsen, Bigler & Ipanema Moreira Registro extinto a contar de 27/04/2011
(11) DI 6704154-0	Código 44 - Extinção - Art. 119 inciso III da LPI (15) 03/06/2008 (73) EDUARDO DE OLIVEIRA E SILVA BICUDO (BR/SP) (74) SUL AMÉRICA MARCAS E PATENTES LTDA. Registro extinto a contar de 15/12/2017.
(11) DI 6704378-0	Código 44 - Extinção - Art. 119 inciso III da LPI (15) 22/07/2008 (73) INDÚSTRIA DE CALÇADOS VIVO LTDA. (BR/RS) (74) CAPELLA & VELOSO ASSOCIADOS LTDA. Registro extinto a contar de 20/12/2017.
(11) DI 6704382-8	Código 44 - Extinção - Art. 119 inciso III da LPI



	(15) 24/06/2008 (73) ROGERIO SIMÕES (BR/PR) (74) MARCOS AURÉLIO DE JESUS Registro extinto a contar de 18/12/2017.
(11) DI 6704383-6	Código 44 - Extinção - Art. 119 inciso III da LPI (15) 24/06/2008 (73) IRINEU JOSÉ POLLUM (BR/SC) (74) FERNANDO JOSÉ CARVALHO Registro extinto a contar de 18/12/2017.
(11) DI 6704384-4	Código 44 - Extinção - Art. 119 inciso III da LPI (15) 24/06/2008 (73) IRINEU JOSÉ POLLUM (BR/SC) (74) FERNANDO JOSÉ CARVALHO Registro extinto a contar de 18/12/2017.
(11) DI 6704385-2	Código 44 - Extinção - Art. 119 inciso III da LPI (15) 24/06/2008 (73) IRINEU JOSÉ POLLUM (BR/SC) (74) FERNANDO JOSÉ CARVALHO Registro extinto a contar de 18/12/2017.
(11) DI 6704397-6	Código 44 - Extinção - Art. 119 inciso III da LPI (15) 17/06/2008 (73) MARCOS MENDES RITZMANN (BR/PR) (74) AGÊNCIA TERAND - MARCAS, PATS, REPR. COMERCIAIS SS LTDA Registro extinto a contar de 22/12/2017.
(11) DI 6704398-4	Código 44 - Extinção - Art. 119 inciso III da LPI (15) 17/06/2008 (73) MARCOS MENDES RITZMANN (BR/PR) (74) AGÊNCIA TERAND - MARCAS, PATS, REPR. COMS. SS LTDA Registro extinto a contar de 22/12/2017.
(11) DI 6704399-2	Código 44 - Extinção - Art. 119 inciso III da LPI (15) 22/07/2008 (73) MÁRIO EUGÊNIO FLORES CARNEIRO (BR/BA) (74) BRASNORTE MARCAS E PATENTES LTDA Registro extinto a contar de 22/12/2017.
(11) DI 6704400-0	Código 44 - Extinção - Art. 119 inciso III da LPI (15) 22/07/2008 (73) MÁRIO EUGÊNIO FLORES CARNEIRO (BR/BA)



(74) BRASNORTE MARCAS E PATENTES LTDA
Registro extinto a contar de 22/12/2017.

(11) DI 6704404-2 Código 44 - Extinção - Art. 119 inciso III da LPI
(15) 17/06/2008
(73) JOÃO BATISTA DA SILVA (BR/RS)
(74) MARCA BRAZIL MARCAS E PATENTES LTDA.
Registro extinto a contar de 21/12/2017.

(11) DI 6704405-0 Código 44 - Extinção - Art. 119 inciso III da LPI
(15) 17/06/2008
(73) TARLEI LUIZ MALDANER (BR/RS)
(74) NORBERTO PARDELHAS DE BARCELLOS
Registro extinto a contar de 21/12/2017.

(11) DI 6704412-3 Código 44 - Extinção - Art. 119 inciso III da LPI
(15) 17/06/2008
(73) TARLEI LUIZ MALDANER (BR/RS)
(74) NORBERTO PARDELHAS DE BARCELLOS
Registro extinto a contar de 21/12/2017.

(11) DI 6704423-9 Código 44 - Extinção - Art. 119 inciso III da LPI
(15) 17/06/2008
(73) Geraldina Lusia Schussler (BR/PR)
(74) JOSUÉ CORDEIRO MONTES
Registro extinto a contar de 20/12/2017.

(11) DI 6704424-7 Código 44 - Extinção - Art. 119 inciso III da LPI
(15) 17/06/2008
(73) Geraldina Lusia Schussler (BR/PR)
(74) JOSUÉ CORDEIRO MONTES
Registro extinto a contar de 20/12/2017.

(11) DI 6704427-1 Código 44 - Extinção - Art. 119 inciso III da LPI
(15) 03/03/2009
(73) CALÇADOS BEIRA RIO S/A (BR/RS)
(74) MILTON LUCÍDIO LEÃO BARCELLOS
Registro extinto a contar de 29/12/2017.

(11) DI 6704428-0 Código 44 - Extinção - Art. 119 inciso III da LPI
(15) 03/03/2009
(73) CALÇADOS BEIRA RIO S/A (BR/RS)
(74) MILTON LUCÍDIO LEÃO BARCELLOS
Registro extinto a contar de 29/12/2017.



(11) DI 6704431-0	Código 44 - Extinção - Art. 119 inciso III da LPI (15) 17/06/2008 (73) AMARILDO CARRASCO ALVES (BR/SC) (74) WANDERLEI CARDOSO Registro extinto a contar de 27/12/2017.
(11) DI 6704432-8	Código 44 - Extinção - Art. 119 inciso III da LPI (15) 17/06/2008 (73) AMARILDO CARRASCO ALVES (BR/SC) (74) WANDERLEI CARDOSO Registro extinto a contar de 27/12/2017.
(11) DI 6704441-7	Código 44 - Extinção - Art. 119 inciso III da LPI (15) 21/10/2008 (73) MARCOS LAZZAROTTO (BR/RS) (74) NORBERTO PARDELHAS DE BARCELLOS Registro extinto a contar de 22/12/2017.
(11) DI 6704442-5	Código 44 - Extinção - Art. 119 inciso III da LPI (15) 24/06/2008 (73) JOBEM DONADA (BR/RS) (74) ANDERSON ANDRÉ COLOMBO Registro extinto a contar de 22/12/2017.
(11) DI 6704447-6	Código 44 - Extinção - Art. 119 inciso III da LPI (15) 17/06/2008 (73) DANIELA NASCIMENTO OLIVEIRA FOGAÇA (BR/PR) Registro extinto a contar de 29/12/2017.
(11) DI 6704451-4	Código 44 - Extinção - Art. 119 inciso III da LPI (15) 19/05/2009 (73) CALÇADOS BEIRA RIO S/A (BR/RS) (74) MILTON LUCÍDIO LEÃO BARCELLOS Registro extinto a contar de 29/12/2017.
(11) DI 6704456-5	Código 44 - Extinção - Art. 119 inciso III da LPI (15) 17/06/2008 (73) INDUSTRIAS VITORIA LTDA (BR/SC) (74) MARIA APARECIDA PEREIRA GONÇALVES Registro extinto a contar de 18/12/2017.
(11) DI 6704458-1	Código 44 - Extinção - Art. 119 inciso III da LPI (15) 21/10/2008



(73) EMBRYO WEB SOLUTIONS LTDA (BR/SP) ; EMBRYO WEB SOLUTIONS LTDA (BR/SP) ; RPC - REDE PONTO CERTO TECNOLOGIA E SERVIÇOS LTDA. (BR/SP)

(74) DAVID NILTON PEREIRA DE LUCENA

Registro extinto a contar de 18/12/2017.

(11) DI 6704459-0

Código 44 - Extinção - Art. 119 inciso III da LPI

(15) 03/02/2009

(73) SANDVIK INTELLECTUAL PROPERTY AB (SE)

(74) MAGNUS ASPEBY

Registro extinto a contar de 18/12/2017.

(11) DI 6704463-8

Código 44 - Extinção - Art. 119 inciso III da LPI

(15) 24/06/2008

(73) BRITISH AMERICAN TOBACCO (INVESTMENTS) LIMITED (GB)

(74) MOMSEN, LEONARDOS & CIA.

Registro extinto a contar de 19/12/2017.

(11) DI 6704464-6

Código 44 - Extinção - Art. 119 inciso III da LPI

(15) 17/06/2008

(73) HOKEN INTERNATIONAL COMPANY LTDA (BR/SP)

(74) AGUINALDO MOREIRA

Registro extinto a contar de 20/12/2017.

(11) DI 6704466-2

Código 44 - Extinção - Art. 119 inciso III da LPI

(15) 30/12/2008

(73) GAMBRO LUNDIA AB (SE)

(74) ORLANDO DE SOUZA

Registro extinto a contar de 19/12/2017.

(11) DI 6704480-8

Código 44 - Extinção - Art. 119 inciso III da LPI

(15) 03/06/2008

(73) THE GOODYEAR TIRE & RUBBER COMPANY (US)

(74) RICARDO PINHO

Registro extinto a contar de 27/12/2017.

(11) DI 6704481-6

Código 44 - Extinção - Art. 119 inciso III da LPI

(15) 22/07/2008

(73) AKTIEBOLAGET ELECTROLUX (SE)

(74) MOMSEN, LEONARDOS & CIA.

Registro extinto a contar de 27/12/2017.

(11) DI 6704482-4

Código 44 - Extinção - Art. 119 inciso III da LPI

(15) 22/07/2008



	(73) AKTIEBOLAGET ELECTROLUX (SE) (74) MOMSEN, LEONARDOS & CIA Registro extinto a contar de 27/12/2017.
(11) DI 6704483-2	Código 44 - Extinção - Art. 119 inciso III da LPI (15) 22/07/2008 (73) AKTIEBOLAGET ELECTROLUX (SE) (74) MOMSEN, LEONARDOS & CIA. Registro extinto a contar de 27/12/2017.
(11) DI 6704484-0	Código 44 - Extinção - Art. 119 inciso III da LPI (15) 28/10/2008 (73) MOTOROLA MOBILITY, LLC (US) (74) TRENCH ROSSI E WATANABE ADVOGADOS Registro extinto a contar de 27/12/2017.
(11) DI 6704489-1	Código 44 - Extinção - Art. 119 inciso III da LPI (15) 03/06/2008 (73) PLASTIPAK PACKAGING DO BRASIL LTDA. (BR/SP) (74) TRENCH, ROSSI E WATANABE ADVOGADOS Registro extinto a contar de 21/12/2017.
(11) DI 6704493-0	Código 44 - Extinção - Art. 119 inciso III da LPI (15) 01/07/2008 (73) SCHOELLER ARCA SYSTEMS GMBH (DE) (74) HUGO SILVA, ROSA & MALDONADO - PROPRIEDADE INTELECTUAL Registro extinto a contar de 22/12/2017.
(11) DI 6704494-8	Código 44 - Extinção - Art. 119 inciso III da LPI (15) 03/02/2009 (73) MICROSOFT MOBILE OY (FI) (74) DANIEL ADVOGADOS Registro extinto a contar de 15/12/2017.
(11) DI 6704495-6	Código 44 - Extinção - Art. 119 inciso III da LPI (15) 16/12/2008 (73) MICROSOFT MOBILE OY (FI) (74) DANIEL ADVOGADOS Registro extinto a contar de 15/12/2017.
(11) DI 6704507-3	Código 44 - Extinção - Art. 119 inciso III da LPI (15) 03/06/2008 (73) CARLOS ALBERTO DE SOUZA (BR/SC) (74) ANEL MARCAS E PATENTES LTDA.



Registro extinto a contar de 20/12/2017.

(11) DI 6704508-1

Código 44 - Extinção - Art. 119 inciso III da LPI
(15) 28/10/2008
(73) CARLOS ALBERTO DE SOUZA (BR/SC)
(74) ANEL MARCAS E PATENTES LTDA.
Registro extinto a contar de 20/12/2017.

(11) DI 6704524-3

Código 44 - Extinção - Art. 119 inciso III da LPI
(15) 04/11/2008
(73) NOKIA CORPORATION (FR)
(74) ARARIPE & ASSOCIADOS
Registro extinto a contar de 29/12/2017.

(11) DI 6704528-6

Código 44 - Extinção - Art. 119 inciso III da LPI
(15) 27/01/2009
(73) VERTU CORPORATION LIMITED (GB)
(74) DANNEMANN , SIEMSEN , BIGLER & IPANEMA MOREIRA
Registro extinto a contar de 21/12/2017.

(11) DI 6704529-4

Código 44 - Extinção - Art. 119 inciso III da LPI
(15) 09/03/2010
(73) VERTU CORPORATION LIMITED (GB)
(74) DANNEMANN, SIEMSEN, BIGLER & IPANEMA MOREIRA
Registro extinto a contar de 21/12/2017.

(11) DI 6704530-8

Código 44 - Extinção - Art. 119 inciso III da LPI
(15) 29/07/2008
(73) VERTU CORPORATION LIMITED (GB)
(74) DANNEMANN, SIEMSEN, BIGLER & IPANEMA MOREIRA
Registro extinto a contar de 21/12/2017.

(11) DI 6704532-4

Código 44 - Extinção - Art. 119 inciso III da LPI
(15) 29/07/2008
(73) VERTU CORPORATION LIMITED (GB)
(74) DANNEMANN , SIEMSEN , BIGLER & IPANEMA MOREIRA
Registro extinto a contar de 21/12/2017.

(11) DI 6704534-0

Código 44 - Extinção - Art. 119 inciso III da LPI
(15) 29/07/2008
(73) MICROSOFT MOBILE OY (FI)
(74) DANIEL ADVOGADOS
Registro extinto a contar de 21/12/2017.



(11) DI 6704538-3 Código 44 - Extinção - Art. 119 inciso III da LPI
(15) 29/07/2008
(73) MICROSOFT MOBILE OY (FI)
(74) DANIEL ADVOGADOS
Registro extinto a contar de 21/12/2017.

(11) DI 6704746-7 Código 44 - Extinção - Art. 119 inciso III da LPI
(15) 10/06/2008
(73) Makauf Empreendimentos S/A (BR/SP)
(74) Alberto Luis Camelier da Silva
Registro extinto a contar de 27/12/2017.

(11) DI 6704748-3 Código 44 - Extinção - Art. 119 inciso III da LPI
(15) 17/06/2008
(73) Makauf Empreendimentos S/A (BR/SP)
(74) Alberto Luis Camelier da Silva
Registro extinto a contar de 27/12/2017.

(11) DI 6704749-1 Código 44 - Extinção - Art. 119 inciso III da LPI
(15) 17/06/2008
(73) Makauf Empreendimentos S/A (BR/SP)
(74) Alberto Luis Camelier da Silva
Registro extinto a contar de 27/12/2017.

(11) DI 6704752-1 Código 44 - Extinção - Art. 119 inciso III da LPI
(15) 17/06/2008
(73) Makauf Empreendimentos S/A (BR/SP)
(74) Alberto Luis Camelier da Silva
Registro extinto a contar de 27/12/2017.

(11) DI 6704759-9 Código 44 - Extinção - Art. 119 inciso III da LPI
(15) 17/06/2008
(73) Makauf Empreendimentos S/A (BR/SP)
(74) Alberto Luis Camelier da Silva
Registro extinto a contar de 27/12/2017.

(11) DI 6704766-1 Código 44 - Extinção - Art. 119 inciso III da LPI
(15) 10/06/2008
(73) Makauf Empreendimentos S/A (BR/SP)
(74) Alberto Luis Camelier da Silva
Registro extinto a contar de 27/12/2017.

(11) DI 6704770-0 Código 44 - Extinção - Art. 119 inciso III da LPI
(15) 17/06/2008



(73) Makauf Empreendimentos S/A (BR/SP)
(74) Alberto Luis Camelier da Silva
Registro extinto a contar de 27/12/2017.

(11) DI 6704772-6 Código 44 - Extinção - Art. 119 inciso III da LPI
(15) 17/06/2008
(73) Makauf Empreendimentos S/A (BR/SP)
(74) Alberto Luis Camelier da Silva
Registro extinto a contar de 27/12/2017.

(11) DI 6704774-2 Código 44 - Extinção - Art. 119 inciso III da LPI
(15) 22/07/2008
(73) Makauf Empreendimentos S/A (BR/SP)
(74) Alberto Luis Camelier da Silva
Registro extinto a contar de 27/12/2017.

(11) DI 6704777-7 Código 44 - Extinção - Art. 119 inciso III da LPI
(15) 17/06/2008
(73) Makauf Empreendimentos S/A (BR/SP)
(74) Alberto Luis Camelier da Silva
Registro extinto a contar de 27/12/2017.

(11) DI 6704815-3 Código 44 - Extinção - Art. 119 inciso III da LPI
(15) 17/06/2008
(73) BOTHÂNICO HAIR COSMÉTIC NATURAL LTDA (BR/MG)
(74) Souza Ramos & Associados
Registro extinto a contar de 15/12/2017.

(11) DI 6704816-1 Código 44 - Extinção - Art. 119 inciso III da LPI
(15) 17/06/2008
(73) BOTHÂNICO HAIR COSMÉTIC NATURAL LTDA (BR/MG)
(74) Souza Ramos & Associados
Registro extinto a contar de 15/12/2017.

(11) DI 6704826-9 Código 44 - Extinção - Art. 119 inciso III da LPI
(15) 08/07/2008
(73) Makauf Empreendimentos S/A (BR/SP)
(74) Alberto Luis Camelier da Silva
Registro extinto a contar de 27/12/2017.

(11) DI 6704830-7 Código 44 - Extinção - Art. 119 inciso III da LPI
(15) 08/07/2008
(73) Makauf Empreendimentos S/A (BR/SP)
(74) Alberto Luis Camelier da Silva



Registro extinto a contar de 27/12/2017.

(11) DI 6704831-5

Código 44 - Extinção - Art. 119 inciso III da LPI
(15) 08/07/2008
(73) Makauf Empreendimentos S/A (BR/SP)
(74) Alberto Luis Camelier da Silva
Registro extinto a contar de 27/12/2017.

(11) DI 6704880-3

Código 44 - Extinção - Art. 119 inciso III da LPI
(15) 01/07/2008
(73) Goldgraph Indústria e Comércio de Jóias Ltda EPP (BR/SP)
(74) Joaquim Calheiros de Moraes
Registro extinto a contar de 19/12/2017.

(11) DI 6704881-1

Código 44 - Extinção - Art. 119 inciso III da LPI
(15) 08/07/2008
(73) Goldgraph Indústria e Comércio de Jóias Ltda EPP (BR/SP)
(74) Joaquim Calheiros de Moraes
Registro extinto a contar de 19/12/2017.

(11) DI 6704888-9

Código 44 - Extinção - Art. 119 inciso III da LPI
(15) 01/07/2008
(73) Fiat Group Automobiles (IT)
Registro extinto a contar de 20/12/2017.

(11) DI 6704889-7

Código 44 - Extinção - Art. 119 inciso III da LPI
(15) 01/07/2008
(73) Sergio Eduardo Fahrer (BR/SP)
Registro extinto a contar de 20/12/2017.

(11) DI 6704890-0

Código 44 - Extinção - Art. 119 inciso III da LPI
(15) 01/07/2008
(73) Sergio Eduardo Fahrer (BR/SP)
Registro extinto a contar de 20/12/2017.

(11) DI 6704892-7

Código 44 - Extinção - Art. 119 inciso III da LPI
(15) 01/07/2008
(73) Edson Shikazo Myai (BR/SP)
(74) Izaias Roberto Martinho
Registro extinto a contar de 15/12/2017.

(11) DI 6704894-3

Código 44 - Extinção - Art. 119 inciso III da LPI
(15) 01/07/2008
(73) Sergio Eduardo Fahrer (BR/SP)



Registro extinto a contar de 15/12/2017.

(11) DI 6704913-3 Código 44 - Extinção - Art. 119 inciso III da LPI
(15) 15/07/2008
(73) Lg Electronics Inc. (KR)
(74) David do Nascimento Advogados Associados.
Registro extinto a contar de 28/12/2017.

(11) DI 6704914-1 Código 44 - Extinção - Art. 119 inciso III da LPI
(15) 15/07/2008
(73) Lg Electronics Inc. (KR)
(74) David do Nascimento Advogados Associados.
Registro extinto a contar de 28/12/2017.

(11) DI 6704917-6 Código 44 - Extinção - Art. 119 inciso III da LPI
(15) 15/07/2008
(73) Voko Intersteel Moveis Ltda. (BR/SP)
(74) Difusão Marcas e Patentes Ltda.
Registro extinto a contar de 21/12/2017.

(11) DI 6704918-4 Código 44 - Extinção - Art. 119 inciso III da LPI
(15) 15/07/2008
(73) Sum Same Enterprises Co., Ltd. (TW)
(74) TINOCO SOARES & FILHO LTDA
Registro extinto a contar de 21/12/2017.

(11) DI 6704919-2 Código 44 - Extinção - Art. 119 inciso III da LPI
(15) 15/07/2008
(73) Acrílicos Sablon, S.A. de C.V. (MX)
(74) TINOCO SOARES & FILHO LTDA
Registro extinto a contar de 21/12/2017.

(11) DI 6704956-7 Código 44 - Extinção - Art. 119 inciso III da LPI
(15) 21/10/2008
(73) Lg Electronics Inc. (KR)
(74) David do Nascimento Advogados Associados.
Registro extinto a contar de 29/12/2017.

(11) DI 6704960-5 Código 44 - Extinção - Art. 119 inciso III da LPI
(15) 24/06/2008
(73) Prodata Mobility Brasil Ltda. (BR/SP)
(74) Cesar Peduti Neto
Registro extinto a contar de 22/12/2017.



(11) DI 6704961-3	Código 44 - Extinção - Art. 119 inciso III da LPI (15) 24/06/2008 (73) Prodata Mobility Brasil Ltda. (BR/SP) (74) Cesar Peduti Neto Registro extinto a contar de 22/12/2017.
(11) DI 6704975-3	Código 44 - Extinção - Art. 119 inciso III da LPI (15) 24/06/2008 (73) Tomás Machado Di Mase (BR/SP) (74) Sérgio Salvador Fumo Registro extinto a contar de 14/12/2017.
(11) DI 6704976-1	Código 44 - Extinção - Art. 119 inciso III da LPI (15) 19/08/2008 (73) Tomás Machado Di Mase (BR/SP) (74) Sergio Salvador Fumo Registro extinto a contar de 14/12/2017.
(11) DI 6704980-0	Código 44 - Extinção - Art. 119 inciso III da LPI (15) 24/06/2008 (73) Aquecedor Solar Transsen Ltda (BR/SP) (74) Beerre assessoria Empresarial Ltda Registro extinto a contar de 14/12/2017.
(11) DI 6705185-5	Código 44 - Extinção - Art. 119 inciso III da LPI (15) 22/07/2008 (73) Autometal S/A (BR/SP) (74) Logos Marcas e Patentes S/S Ltda Registro extinto a contar de 22/12/2017.
(11) DI 6705210-0	Código 44 - Extinção - Art. 119 inciso III da LPI (15) 22/07/2008 (73) COMPANHIA MÜLLER DE BEBIDAS (BR/SP) (74) City Patentes e Marcas Ltda. Registro extinto a contar de 18/12/2017.
(11) DI 6705313-0	Código 44 - Extinção - Art. 119 inciso III da LPI (15) 26/04/2011 (62) DI 6704484-0 26/12/2007 (73) MOTOROLA MOBILITY, LLC (US) (74) TRENCH ROSSI E WATANABE ADVOGADOS Registro extinto a contar de 27/12/2017.
(11) DI 6705318-1	Código 44 - Extinção - Art. 119 inciso III da LPI



	(15) 26/04/2011 (62) DI 6704508-1 19/12/2007 (73) Carlos Alberto de Souza (BR/SC) (74) Anel Marcas e Patentes Ltda. Registro extinto a contar de 20/12/2017.
(11) DI 6800011-1	Código 44 - Extinção - Art. 119 inciso III da LPI (15) 04/11/2008 (73) VERNON WHITE (ZA) (74) MOMSEN, LEONARDOS & CIA. Registro extinto a contar de 03/01/2018.
(11) DI 6800046-4	Código 44 - Extinção - Art. 119 inciso III da LPI (15) 11/08/2009 (73) JOHNSON & JOHNSON (US) (74) DANNEMANN, SIEMSEN, BIGLER & IPANEMA MOREIRA Registro extinto a contar de 04/01/2018.
(11) DI 6800222-0	Código 44 - Extinção - Art. 119 inciso III da LPI (15) 29/07/2008 (73) PRENSO MÁQUINAS LTDA (BR/RS) (74) MARIO DE ALMEIDA MARCAS E PATENTES LTDA Registro extinto a contar de 07/02/2018.
(11) DI 6800457-5	Código 44 - Extinção - Art. 119 inciso III da LPI (15) 05/08/2008 (73) SAMSUNG ELECTRONICS CO., LTD. (KR) (74) DANNEMANN, SIEMSEN, BIGLER & IPANEMA MOREIRA Registro extinto a contar de 09/02/2018.
(11) DI 6800459-1	Código 44 - Extinção - Art. 119 inciso III da LPI (15) 05/08/2008 (73) ROSA CAPELLES DE LA FUENTE (ES) (74) EDMUNDO BRUNNER ASS EM PROP. INDL. LTDA. Registro extinto a contar de 09/02/2018.
(11) DI 6800578-4	Código 44 - Extinção - Art. 119 inciso III da LPI (15) 05/08/2008 (73) 3M Innovative Properties Company (US) (74) Alexandre Fukuda Yamashita Registro extinto a contar de 07/02/2018.
(11) DI 6800627-6	Código 44 - Extinção - Art. 119 inciso III da LPI (15) 08/09/2009



(73) Mário Nicoli Filho (BR/SP)

(74) Somos Marcas e Patentes Ltda / Lorimary Garcia Malheiros

Registro extinto a contar de 08/02/2018.

(11) DI 6802834-2

Código 44 - Extinção - Art. 119 inciso III da LPI

(15) 17/03/2009

(73) Fábio Alex de Oliveira (BR/SP) ; Celso Zuliani (BR/SP)

(74) Milton de Mello Junqueira Leite

Registro extinto a contar de 08/02/2018.

(11) DI 7004445-7

Código 44 - Extinção - Art. 119 inciso III da LPI

(15) 02/01/2013

(73) RENTALLMAX LOCAÇÕES LTDA ME (BR/SP)

Registro extinto a contar de 28/10/2015.



Código 46 - Prorrogação

Prorrogada a vigência do registro de desenho industrial por solicitação do titular.

(11) DI 5801287-7

Código 46 - Prorrogação

(22) 06/08/1998

(15) 16/11/1999

(45) 16/11/1999

(54) Conjunto de cerdas para uma escova de dentes.

(73) Gillette Canada Inc. (CA)

(72) Donna Beals; Maisie Wong-Paredes; Edgardo Gotangco Zapanta; Kenneth Brad Wilson; Bradley Castillo

(74) Momsen, Leonardos & CIA.

Prorrogado de 07/08/2018 a 06/08/2023 (5º Período).

(11) DI 5801288-5

Código 46 - Prorrogação

(22) 06/08/1998

(15) 23/11/1999

(45) 23/11/1999

(54) Cabo de escova de dentes.

(73) Gillette Canada Inc. (CA)

(72) Donna Beals; William Alan Bredall; Jurgen Greubel; Jeffrey Alan Hoefler; Maisie Wong-Paredes; Jeffrey Allen Salazar; Peter Schneider; Max Yoshimoto

(74) Momsen, Leonardos & CIA.

Prorrogado de 07/08/2018 a 06/08/2023 (5º Período).

(11) DI 6200548-0

Código 46 - Prorrogação

(22) 05/03/2002

(15) 09/07/2002

(45) 09/07/2002

(54) CONFIGURAÇÃO APLICADA EM TOGA

(73) Sergio Alves (BR/PR)

(72) Sergio Alves

(74) Marpa Cons e Asses Empresarial Ltda

Prorrogado de 06/03/2012 a 05/03/2017 (3º Período).

(11) DI 6203355-7

Código 46 - Prorrogação

(22) 11/11/2002

(15) 11/03/2003

(45) 11/03/2003

(54) CONFIGURAÇÃO APLICADA EM MÁQUINA COMPACTA, PORTÁTIL, HOMOGENEIZADORA, PICADORA E MOEDORA DE CARNE

(73) Christiano Arthur Frederich e Cia Ltda (BR/SP)



(72) Christiano Arthur Frederich
(74) Toledo Corrêa Marcas e Patentes S/C Ltda
Registro prorrogado de 12/11/2017 até 11/11/2022.

(11) DI 6203985-7

Código 46 - Prorrogação
(22) 09/12/2002
(15) 11/03/2003
(45) 11/03/2003
(54) CONFIGURAÇÃO APLICADA EM CARRINHO PARA TRANSPORTE DE MALAS
(73) EMPRESA BRASILEIRA DE CORREIOS E TELÉGRAFOS - ECT (BR/DF)
(72) João Carlos Wohlgemuth
Registro prorrogado de 10/12/2017 até 09/12/2022.

(11) DI 6204029-4

Código 46 - Prorrogação
(22) 18/12/2002
(15) 15/07/2003
(45) 15/07/2003
(54) CONFIGURAÇÃO APLICADA EM CABIDE PARA MALAS
(73) EMPRESA BRASILEIRA DE CORREIOS E TELÉGRAFOS - ECT (BR/DF)
(72) JOÃO CARLOS WOHLGEMUTH
Registro prorrogado de 19/12/2017 até 18/12/2022.

(11) DI 6401700-1

Código 46 - Prorrogação
(22) 24/05/2004
(15) 08/09/2004
(45) 08/09/2004
(54) "CONFIGURAÇÃO ORNAMENTAL APLICADA A EQUIPAMENTO DE REFRIGERAÇÃO"
(73) BRUNO WILSON RONCHETTI (BR/RS)
(72) BRUNO WILSON RONCHETTI
(74) Damotta Marcas & Patentes Ltda
Prorrogado de 25/05/2019 a 24/05/2024 (4º Período).

(11) DI 6401876-8

Código 46 - Prorrogação
(22) 14/06/2004
(15) 05/10/2004
(45) 05/10/2004
(54) "CONFIGURAÇÃO APLICADA EM USINA"
(73) CIBER EQUIPAMENTOS RODOVIÁRIOS LTDA (BR/RS)
(72) Walter Rauen de Souza; IGOR NIENOW; ADERIANO MEDEIROS DA SILVA; ELTON LUIS ANTONELLO; JORGE ANANIAS ACUNHA PORTALES
(74) SKO - Dir. Prop. Indl. Marcas e Patentes Ltda.
Prorrogado de 15/06/2019 a 14/06/2024 (4º Período).



(11) DI 6402175-0 Código 46 - Prorrogação
(22) 02/07/2004
(15) 21/12/2004
(45) 21/12/2004
(54) "CONFIGURAÇÃO ORNAMENTAL APLICADA A LAMINADORES DE AR"
(73) BRUNO WILSON RONCHETTI (BR/RS)
(72) BRUNO WILSON RONCHETTI
(74) Gilson Almeida da Motta
Prorrogado de 03/07/2019 a 02/07/2024 (4º Período).

(11) DI 6402380-0 Código 46 - Prorrogação
(22) 19/07/2004
(15) 28/12/2004
(45) 28/12/2004
(54) "CONFIGURAÇÃO APLICADA EM GUIA CIRÚRGICO"
(73) JJGC Indústria e Comércio de Materiais Dentários S.A (BR/PR)
(72) GENINHO THOMÉ
(74) NATAN BARIL
Prorrogado de 20/07/2019 a 19/07/2024 (4º Período).

(11) DI 6402381-8 Código 46 - Prorrogação
(22) 19/07/2004
(15) 28/12/2004
(45) 28/12/2004
(54) "CONFIGURAÇÃO APLICADA EM BARRA PROTÉTICA"
(73) JJGC Indústria e Comércio de Materiais Dentários S.A (BR/PR)
(72) GENINHO THOMÉ
(74) NATAN BARIL
Prorrogado de 20/07/2019 a 19/07/2024 (4º Período).

(11) DI 6402382-6 Código 46 - Prorrogação
(22) 19/07/2004
(15) 28/12/2004
(45) 28/12/2004
(54) "PADRÃO ORNAMENTAL APLICADO EM BARRA CIRÚRGICA"
(73) JJGC Indústria e Comércio de Materiais Dentários S.A (BR/PR)
(72) GENINHO THOMÉ
(74) NATAN BARIL
Prorrogado de 20/07/2019 a 19/07/2024 (4º Período).

(11) DI 6505042-8 Código 46 - Prorrogação
(22) 12/12/2005
(15) 21/03/2006



(45) 21/03/2006
(54) CONFIGURAÇÃO ORNAMENTAL EM BICICLO ARTICULADO
(73) Free Action Montadora de Bicicletas Ltda (BR/SC)
(72) Marcos Cesar Neves
(74) Vitor Luiz Ramos Batista
Prorrogado de 13/12/2015 a 12/12/2020 (3º Período).

(11) DI 6601218-0

Código 46 - Prorrogação
(22) 04/04/2006
(15) 18/07/2006
(45) 18/07/2006
(54) CONFIGURAÇÃO APLICADA EM BAÚ PARA MOTOCICLETA
(73) SG COM. E IND. DE PRODS. EM FIBERGLASS E POLIETILENO LTDA ME (BR/SP)
(72) Geraldo Celestino de Carvalho
(74) Meiri Moreira Pienegonda
Registro prorrogado de 05/04/2016 até 04/04/2021.

(11) DI 6704136-1

Código 46 - Prorrogação
(22) 05/12/2007
(15) 03/06/2008
(45) 03/06/2008
(54) CONFIGURAÇÃO APLICADA EM ESPAÇADOR DE LINHAS CONDUTURAS DE ELETRICIDADE
(73) CENTRO DE PESQUISAS DE ENERGIA ELÉTRICA - CEPEL (BR/RJ)
(72) DARCY RAMALHO DE MELLO; ELIANE GUERRA GONZALEZ; RICARDO WESLEY SALLES GARCIA
(74) DANNEMANN, SIEMSEN, BIGLER & IPANEMA MOREIRA
Prorrogado de 06/12/2017 a 05/12/2022 (3º Período).

(11) DI 6704166-3

Código 46 - Prorrogação
(22) 07/12/2007
(15) 03/06/2008
(45) 03/06/2008
(54) CONFIGURAÇÃO APLICADA EM PLICÔMETRO
(73) CESCORF EQUIPAMENTOS PARA ESPORTES LTDA. (BR/RS)
(72) JOÃO RICARDO TURRA MAGNI
(74) LUIZ ALBERTO ROSENSTENGEL
Prorrogado de 08/12/2017 a 07/12/2022 (3º Período).

(11) DI 6802935-7

Código 46 - Prorrogação
(22) 18/08/2008
(15) 25/02/2009
(45) 25/02/2009



(54) CONFIGURAÇÃO APLICADA EM FRASCO
(73) UNILEVER N.V. (NL)
(72) AMANDA OIVEIRA DO CARMO; ROGER DONADELL; ROGÉRIO MACIEL;
LIGIA DEMBINSKI PALLARES; GREICE DI FOGGI MAGALHÃES PEREIRA;
MARIA FERNANDA FERREIRA VARNUM; MARIO CESAR PALLARES DE
MELLO
(74) ARTUR FRANCISCO SCHAAL
Prorrogado de 19/08/2018 a 18/08/2023 (3º Período).

(11) DI 6802936-5

Código 46 - Prorrogação
(22) 18/08/2008
(15) 25/02/2009
(45) 25/02/2009
(54) CONFIGURAÇÃO APLICADA EM FRASCO
(73) UNILEVER N.V. (NL)
(72) AMANDA OLIVEIRA DO CARMO; ROGER DONADELL; ROGÉRIO
MACIEL; LIGIA DEMBINSKI PALLARES; GREICE DI FOGGI MAGALHÃES
PEREIRA; MARIA FERNANDA FERREIRA VARNUM; MARIO CESAR PALLARES
DE MELLO
(74) ARTUR FRANCISCO SCHAAL
Prorrogado de 19/08/2018 a 18/08/2023 (3º Período).

(11) DI 6803159-9

Código 46 - Prorrogação
(22) 18/08/2008
(15) 14/07/2009
(45) 14/07/2009
(54) CONFIGURAÇÃO APLICADA EM FRASCO
(73) UNILEVER N.V. (NL)
(72) AMANDA OLIVEIRA DO CARMO; ROGER DONADELL; ROGÉRIO
MACIEL; MÁRIO CESAR PALLARES DE MELLO; LIGIA DEMBINSKI
PALLARES; GREICE DI FOGGI MAGALHÃES PEREIRA; MARIA FERNANDA
FERREIRA VARNUM
(74) ARTUR FRANCISCO SCHAAL
Prorrogado de 19/08/2018 a 18/08/2023 (3º Período).

(11) DI 6803208-0

Código 46 - Prorrogação
(22) 28/08/2008
(15) 16/06/2009
(45) 16/06/2009
(54) "CONFIGURAÇÃO APLICADA EM FRASCOS"
(73) UNILEVER N.V. (NL)
(72) Gilbert Rodney Balaram; Neil Hirst
(74) ARTUR FRANCISCO SCHAAL
Prorrogado de 29/08/2018 a 28/08/2023 (3º Período).



(11) DI 6803237-4

Código 46 - Prorrogação
(22) 18/08/2008
(15) 01/09/2009
(45) 01/09/2009
(54) CONFIGURAÇÃO APLICADA EM RECIPIENTE
(73) Unilever N.V. (NL)
(72) Nicholas Charles Talbot; Matthew Scott Okin
(74) Atem e Remer Asses. Consul, Prop. Int. LTDA
Prorrogado de 19/08/2018 a 18/08/2023 (3º Período).

(11) DI 6803245-5

Código 46 - Prorrogação
(22) 18/08/2008
(15) 01/09/2009
(45) 01/09/2009
(54) CONFIGURAÇÃO APLICADA EM RECIPIENTE
(73) Unilever N.V. (NL)
(72) Brett Christopher Domoy
(74) Atem e Remer Asses.Consult. Prop. Int. LTDA
Prorrogado de 19/08/2018 a 18/08/2023 (3º Período).

(11) DI 6803248-0

Código 46 - Prorrogação
(22) 15/08/2008
(15) 29/09/2009
(45) 29/09/2009
(54) REFIL PARA DISTRIBUIDOR DE MATERIAL VOLÁTIL
(73) S. C. Johnson & Son, INC. (US)
(72) Dirk K. Nickel; Michel T. Hudak; Sean P. Kingston; Donald J. Schumacher
(74) ALEXANDRE FERREIRA
Prorrogado de 16/08/2018 a 15/08/2023 (3º Período).

(11) DI 6803352-4

Código 46 - Prorrogação
(22) 29/07/2008
(15) 08/09/2009
(45) 08/09/2009
(54) APARELHO GIRA GIRA
(73) Paulo Ziober Junior (BR/PR)
(72) Paulo Ziober Junior
Prorrogado de 30/07/2018 a 29/07/2023 (3º Período).

(11) DI 6803353-2

Código 46 - Prorrogação
(22) 29/07/2008
(15) 08/09/2009
(45) 08/09/2009



(54) APARELHO TREPA TREPA
(73) Paulo Ziober Junior (BR/PR)
(72) Paulo Ziober Junior
Prorrogado de 30/07/2018 a 29/07/2023 (3º Período).

(11) DI 6803354-0 Código 46 - Prorrogação
(22) 29/07/2008
(15) 08/09/2009
(45) 08/09/2009
(54) APARELHO ESCORREGADOR ESPIRAL TUBOLAR
(73) Paulo Ziober Junior (BR/SP)
(72) Paulo Ziober Junior
Prorrogado de 30/07/2018 a 29/07/2023 (3º Período).

(11) DI 6803355-9 Código 46 - Prorrogação
(22) 29/07/2008
(15) 08/09/2009
(45) 08/09/2009
(54) APARELHO GANGORRA CURVADA VERTICAL
(73) Paulo Ziober Junior (BR/PR)
(72) Paulo Ziober Junior
Prorrogado de 30/07/2018 a 29/07/2023 (3º Período).

(11) DI 6803356-7 Código 46 - Prorrogação
(22) 29/07/2008
(15) 08/09/2009
(45) 08/09/2009
(54) APARELHO ESCORREGADOR TUBOLAR
(73) Paulo Ziober Junior (BR/PR)
(72) Paulo Ziober Junior
Prorrogado de 30/07/2018 a 29/07/2023 (3º Período).

(11) DI 6803357-5 Código 46 - Prorrogação
(22) 29/07/2008
(15) 26/01/2010
(45) 26/01/2010
(54) CONFIGURAÇÃO APLICADA EM APARELHO DE DIVERSÃO INFANTIL
(73) Paulo Ziober Junior (BR/PR)
(72) Paulo Ziober Junior
Prorrogado de 30/07/2018 a 29/07/2023 (3º Período).

(11) DI 6803459-8 Código 46 - Prorrogação
(22) 05/08/2008
(15) 23/02/2010



(45) 23/02/2010
(54) CONFIGURAÇÃO APLICADA EM PNEUMÁTICO
(73) COMPAGNIE GENERALE DES ETABLISSEMENTS MICHELIN (FR)
(72) Eric Souchet
(74) GUERRA PROPRIEDADE INDUSTRIAL
Prorrogado de 06/08/2018 a 05/08/2023 (3º Período).

(11) DI 6803577-2

Código 46 - Prorrogação
(22) 15/08/2008
(15) 13/10/2009
(45) 13/10/2009
(54) CONFIGURAÇÃO APLICADA A UM DISPOSITIVO ELETRÔNICO PORTÁTIL
(73) BLACKBERRY LIMITED (CA)
(72) Archer Chi Kwong Wun; Kwok Ching Leung; Todd Andrew Wood
(74) Orlando de Souza
Prorrogado de 16/08/2018 a 15/08/2023 (3º Período).

(11) DI 6803578-0

Código 46 - Prorrogação
(22) 15/08/2008
(15) 13/10/2009
(45) 13/10/2009
(54) CONFIGURAÇÃO APLICADA A UM DISPOSITIVO DE ELETRÔNICO PORTÁTIL
(73) BLACKBERRY LIMITED (CA)
(72) Archer Chi Kwong Wun; Kwok Ching Leung; Todd Andrew Wood
(74) Orlando de Souza
Prorrogado de 16/08/2018 a 15/08/2023 (3º Período).

(11) DI 6803601-9

Código 46 - Prorrogação
(22) 18/08/2008
(15) 15/09/2009
(45) 15/09/2009
(54) CONFIGURAÇÕES APLICADAS A RECIPIENTE COM TAMPA PARA LÍQUIDO
(73) The Procter & Gamble Company (US)
(72) Yamilca Del Carmen Rodriguez; Karl Anton Bakker; Stacy Alycia Thomas
(74) Vieira de Mello Advogados
Prorrogado de 19/08/2018 a 18/08/2023 (3º Período).

(11) DI 6803602-7

Código 46 - Prorrogação
(22) 18/08/2008
(15) 15/09/2009
(45) 15/09/2009



(54) CONFIGURAÇÃO APLICADA EM RECIPIENTE

(73) Colgate-Palmolive Company (US)

(72) Christopher Helmut Prufer

(74) Momsen, Leonardos & CIA.

Prorrogado de 19/08/2018 a 18/08/2023 (3º Período).

(11) DI 6803611-6

Código 46 - Prorrogação

(22) 06/08/2008

(15) 13/10/2009

(45) 13/10/2009

(54) CONFIGURAÇÃO APLICADA EM UM CARTÃO DE MEMÓRIA

(73) Sony Corporation (JP)

(72) Yoshitaka Aoki

(74) Dannemann, Siemsen, Bigler & Ipanema Moreira

Prorrogado de 07/08/2018 a 06/08/2023 (3º Período).

(11) DI 6803612-4

Código 46 - Prorrogação

(22) 06/08/2008

(15) 13/10/2009

(45) 13/10/2009

(54) CONFIGURAÇÃO APLICADA EM UM ADAPTADOR PARA CARTÃO DE MEMÓRIA

(73) Sony Corporation (JP)

(72) Yoshitaka Aoki

(74) Dannemann, Siemsen, Bigler & Ipanema Moreira

Prorrogado de 07/08/2018 a 06/08/2023 (3º Período).

(11) DI 6803613-2

Código 46 - Prorrogação

(22) 06/08/2008

(15) 13/10/2009

(45) 13/10/2009

(54) CONFIGURAÇÃO APLICADA EM UM CARTÃO DE MEMÓRIA

(73) Sony Corporation (JP)

(72) Yoshitaka Aoki

(74) Dannemann, Siemsen, Bigler & Ipanema Moreira

Prorrogado de 07/08/2018 a 06/08/2023 (3º Período).

(11) DI 6803620-5

Código 46 - Prorrogação

(22) 11/08/2008

(15) 29/12/2009

(45) 29/12/2009

(54) CONFIGURAÇÃO APLICADA EM BANDA DE RODAGEM DE PNEUMÁTICO

(73) COMPAGNIE GENERALE DES ETABLISSEMENTS MICHELIN (FR)



(72) Brian P. Gannon; Joseph A. Stain; Derick Lonell Harris

(74) GUERRA PROPRIEDADE INDUSTRIAL

Prorrogado de 12/08/2018 a 11/08/2023 (3º Período).

(11) DI 6803621-3

Código 46 - Prorrogação

(22) 11/08/2008

(15) 15/09/2009

(45) 15/09/2009

(54) CONFIGURAÇÃO APLICADA EM PNEUMÁTICO

(73) COMPAGNIE GENERALE DES ETABLISSEMENTS MICHELIN (FR)

(72) Fernanda Pimenta

(74) GUERRA PROPRIEDADE INDUSTRIAL

Prorrogado de 12/08/2018 a 11/08/2023 (3º Período).

(11) DI 6803622-1

Código 46 - Prorrogação

(22) 11/08/2008

(15) 15/09/2009

(45) 15/09/2009

(54) CONFIGURAÇÃO APLICADA EM BANDA DE RODAGEM DE PNEUMÁTICO

(73) COMPAGNIE GENERALE DES ETABLISSEMENTS MICHELIN (FR)

(72) William R. Hudek; Lawrence O. Williamson; Lee A. Montgomery

(74) GUERRA PROPRIEDADE INDUSTRIAL

Prorrogado de 12/08/2018 a 11/08/2023 (3º Período).

(11) DI 6803703-1

Código 46 - Prorrogação

(22) 22/08/2008

(15) 15/09/2009

(45) 15/09/2009

(54) CONFIGURAÇÃO APLICADA EM CONECTOR ELÉTRICO

(73) Hosiden Corporation (JP)

(72) Takao Asano

(74) Dannemann, Siemsen, Bigler & Ipanema Moreira

Prorrogado de 23/08/2018 a 22/08/2023 (3º Período).

(11) DI 6803792-9

Código 46 - Prorrogação

(22) 28/08/2008

(15) 26/01/2010

(45) 26/01/2010

(54) CONFIGURAÇÃO APLICADA EM ESCOVA DE DENTES

(73) Glaxosmithkline Consumer Healthcare GMBH & Co. KG (DE)

(72) Christoph Geiberger

(74) Momsen, Leonardos & CIA

Prorrogado de 29/08/2018 a 28/08/2023 (3º Período).



(11) DI 6803852-6

Código 46 - Prorrogação
(22) 01/09/2008
(15) 22/09/2009
(45) 22/09/2009
(54) CONFIGURAÇÃO APLICADA EM DUCHA
(73) Faet S/A (BR/RJ)
(72) Orlando Pereira Barbosa Junior
(74) VILAGE MARCAS & PATENTES S/S LTDA.
Prorrogado de 02/09/2018 a 01/09/2023 (3º Período).

(11) DI 6803949-2

Código 46 - Prorrogação
(22) 09/09/2008
(15) 02/03/2010
(45) 02/03/2010
(54) PADRÃO ORNAMENTAL APLICADO EM RECIPIENTE PARA CARRETÉIS DE LINHA
(73) Christian Oliver Blau (BR/SP)
(72) Christian Oliver Blau
(74) City Patentes E Marcas Ltda. - API 593
Prorrogado de 10/09/2018 a 09/09/2023 (3º Período).

(11) DI 6803954-9

Código 46 - Prorrogação
(22) 10/09/2008
(15) 22/09/2009
(45) 22/09/2009
(54) CONFIGURAÇÃO APLICADA EM DIRECIONADOR DE ÁGUA
(73) Faet S/A (BR/RJ)
(72) Orlando Pereira Barbosa Junior
(74) Vilage Marcas & Patentes S/S Ltda.
Prorrogado de 11/09/2018 a 10/09/2023 (3º Período).

(11) DI 6803970-0

Código 46 - Prorrogação
(22) 15/09/2008
(15) 06/10/2009
(45) 06/10/2009
(54) CONFIGURAÇÃO APLICADA EM VENTILADOR
(73) TRON INDUSTRIAL REFRIGERAÇÃO E ELETRÔNICA LTDA (BR/SP)
(72) Omar Soubhia
(74) Vilage Marcas & Patentes S/S LTDA
Prorrogado de 16/09/2018 a 15/09/2023 (3º Período).

(11) DI 6803971-9

Código 46 - Prorrogação
(22) 15/09/2008



(15) 06/10/2009
(45) 06/10/2009
(54) CONFIGURAÇÃO APLICADA EM VENTILADOR
(73) TRON INDUSTRIAL REFRIGERAÇÃO E ELETRÔNICA LTDA (BR/SP)
(72) Omar Soubhia
(74) Vilage Marcas & Patentes S/S LTDA
Prorrogado de 16/09/2018 a 15/09/2023 (3º Período).

(11) DI 6803976-0

Código 46 - Prorrogação
(22) 16/09/2008
(15) 13/10/2009
(45) 13/10/2009
(54) CONFIGURAÇÃO APLICADA EM CHUVEIRO
(73) Faet S/A (BR/RJ)
(72) Orlando Pereira Barbosa Junior
(74) Vilage Marcas & Patentes S/S LTDA
Prorrogado de 17/09/2018 a 16/09/2023 (3º Período).

(11) DI 6804561-1

Código 46 - Prorrogação
(22) 07/08/2008
(15) 13/10/2009
(45) 13/10/2009
(54) CONFIGURAÇÃO APLICADA EM PNEUMÁTICO
(73) COMPAGNIE GENERALE DES ETABLISSEMENTS MICHELIN (FR)
(72) Arnaud Gommez
(74) GUERRA PROPRIEDADE INDUSTRIAL
Prorrogado de 08/08/2018 a 07/08/2023 (3º Período).

(11) DI 6805797-0

Código 46 - Prorrogação
(22) 15/08/2008
(15) 17/11/2009
(45) 17/11/2009
(54) CONFIGURAÇÃO APLICADA EM EQUIPAMENTO DE DISTRIBUIÇÃO DE
ÁGUA PARA PISCINAS
(73) Ana Paula Araújo Melvino (BR/SP)
(72) Ana Paula Araújo Melvino
Prorrogado de 16/08/2018 a 15/08/2023 (3º Período).

(11) DI 6900160-0

Código 46 - Prorrogação
(22) 21/01/2009
(15) 01/12/2009
(45) 01/12/2009
(54) "CONFIGURAÇÃO APLICADA EM UTENSÍLIO ÍNTIMO FEMININO
DESCARTÁVEIS"



(73) Marcio Martinho Ferreira (BR/SP)
(72) Marcio Martinho Ferreira
(74) ALGO ASSESSORIA EM PROPRIEDADE INTELECTUAL LTDA.
Prorrogado de 22/01/2019 a 21/01/2024 (3º Período).

(11) DI 6902164-3

Código 46 - Prorrogação
(22) 27/05/2009
(15) 27/04/2010
(45) 27/04/2010
(54) "CONFIGURAÇÃO APLICADA EM FRASCO"
(73) Chimica Baruel Ltda (BR/SP)
(72) Silvio Roberto de Moraes
(74) João Marcos Silveira
Prorrogado de 28/05/2019 a 27/05/2024 (3º Período).

(11) DI 6903234-3

Código 46 - Prorrogação
(22) 08/06/2009
(15) 08/06/2010
(45) 08/06/2010
(54) CONFIGURAÇÃO APLICADA EM REGISTRO DE PULVERIZAÇÃO
(73) MÁQUINAS AGRÍCOLAS JACTO S.A. (BR/SP)
(72) Chikao Nishimura
(74) Osmar Sanches Bracciali
Prorrogado de 09/06/2019 a 08/06/2024 (3º Período).



**Código 46.2 - Exigência de complementação de quinquênio e/ou prorrogação
– Art. 120 e 108 da LPI**

O Titular deverá complementar, de acordo com a tabela vigente na data da complementação o recolhimento do quinquênio/prorrogação , acompanhado da guia de cumprimento de exigência. O não cumprimento no prazo de 60 (sessenta) dias acarretará a extinção do registro.

(11) DI 6600996-0

Código 46.2 - Exigência de complementação de quinquênio e/ou prorrogação –
Art. 120 e 108 da LPI

(15) 18/07/2006

(73) Dray Industria e Comercio Ltda (BR/SC)

Para regularização do terceiro período de vigência do registro, complemente o valor recolhido referente a pessoa física, para o atual valor referente a pessoa jurídica. Para cumprimento da exigência é necessário peticionamento por meio de código de serviço 105 junto à apresentação da comprovação de recolhimento guia de complementação gerada pelo código de serviço 800.



Código 47.3 - Petição Deferida

Deferimento da petição apresentada

(11) BR 30 2012 002527-3	Código 47.3 - Petição Deferida (71) J.C. Bamford Excavators Limited (GB) (74) Igor Leonardo Guimarães Simões Petição 800170401085 de 29/11/2017 deferida.
(11) BR 30 2012 006136-9	Código 47.3 - Petição Deferida (71) APPLE INC. (US) (74) KASZNAR LEONARDOS PROPRIEDADE INTELECTUAL Petição 800180247856 de 06/07/2018 deferida.
(11) BR 30 2013 006494-8	Código 47.3 - Petição Deferida (71) STEGO-HOLDING GMBH (DE) (74) DI BLASI, PARENTE & ASS. PROP. IND. LTDA Petição 870180059610 de 10/07/2018 deferida.
(11) BR 30 2014 000353-4	Código 47.3 - Petição Deferida (71) COMPAGNIE GENERALE DES ETABLISSEMENTS MICHELIN (FR) (74) GUERRA PROPRIEDADE DE INDUSTRIAL Petição 870170092410 de 29/11/2017 deferida.
(11) BR 30 2014 000385-2	Código 47.3 - Petição Deferida (71) HANSGROHE SE (DE) (74) DANNEMANN, SIEMSEN, BIGLER & IPANEMA MOREIA Petição 870170014218 de 06/03/2017 deferida.
(11) BR 30 2014 002245-8	Código 47.3 - Petição Deferida (71) GLENMARK PHARMACEUTICALS LIMITED (IN) (74) ARIBONI, FABBRI E SCHMIDT SOCIEDADE DE ADVOGADOS Petição 870180052636 de 19/06/2018 deferida.
(11) BR 30 2015 000368-5	Código 47.3 - Petição Deferida (71) ENGINUITY WORLDWIDE, LLC (US) (74) ANA CRISTINA ALMEIDA MÜLLER WEGMANN Petição 870180043246 de 23/05/2018 deferida.
(21) BR 30 2015 001635-3	Código 47.3 - Petição Deferida (71) ALEXANDRE SENIR MULLER (BR/RS) (74) ANGELA KRETSCHMANN A Diretoria de Marcas, Desenhos Industriais e Indicações Geográficas informa



que, mediante a manifestação voluntária do interessado, através da petição 870170079797, foi possível reconstituir os autos administrativos do pedido de registro BR 302015001635-3. A reconstituição dos autos referente ao pedido de registro de desenho industrial citado foi determinada pelo processo 52402.004996/2018-31, e baseada na Resolução INPI 194, de 08/06/2017, publicada na RPI 2424, e no Parecer 004 PFE – INPI, de 31/01/2018. Mediante a conclusão com sucesso do procedimento de reconstituição do processo elencado; conforme artigo 9º, Inciso I da resolução INPI/PR 194; a Diretoria de Marcas, Desenhos Industriais e Indicações Geográficas procede com o termo próprio de encerramento do processo de reconstituição 52402.004996/2018-31 e determina a volta da tramitação do DI em questão.

(21) BR 30 2015 001636-1

Código 47.3 - Petição Deferida

(71) ALEXANDRE SENIR MULLER (BR/RS)

(74) ANGELA KRETSCHMANN

A Diretoria de Marcas, Desenhos Industriais e Indicações Geográficas informa que, mediante a manifestação voluntária do interessado, através da petição 870170079793, foi possível reconstituir os autos administrativos do pedido de registro BR 302015001636-1. A reconstituição dos autos referente ao pedido de registro de desenho industrial citado foi determinada pelo processo 52402.004996/2018-31, e baseada na Resolução INPI 194, de 08/06/2017, publicada na RPI 2424, e no Parecer 004 PFE – INPI, de 31/01/2018. Mediante a conclusão com sucesso do procedimento de reconstituição do processo elencado; conforme artigo 9º, Inciso I da resolução INPI/PR 194; a Diretoria de Marcas, Desenhos Industriais e Indicações Geográficas procede com o termo próprio de encerramento do processo de reconstituição 52402.004996/2018-31 e determina a volta da tramitação do DI em questão.

(21) BR 30 2015 001638-8

Código 47.3 - Petição Deferida

(71) ALEXANDRE SENIR MULLER (BR/RS)

(74) ANGELA KRETSCHMANN

A Diretoria de Marcas, Desenhos Industriais e Indicações Geográficas informa que, mediante a manifestação voluntária do interessado, através da petição 870170079785, foi possível reconstituir os autos administrativos do pedido de registro BR 302015001638-8. A reconstituição dos autos referente ao pedido de registro de desenho industrial citado foi determinada pelo processo 52402.004996/2018-31, e baseada na Resolução INPI 194, de 08/06/2017, publicada na RPI 2424, e no Parecer 004 PFE – INPI, de 31/01/2018. Mediante a conclusão com sucesso do procedimento de reconstituição do processo elencado; conforme artigo 9º, Inciso I da resolução INPI/PR 194; a Diretoria de Marcas, Desenhos Industriais e Indicações Geográficas procede com o termo próprio de encerramento do processo de reconstituição 52402.004996/2018-31 e determina a volta da tramitação do DI em questão.



(21) BR 30 2015 001639-6	<p>Código 47.3 - Petição Deferida (71) ALEXANDRE SENIR MULLER (BR/RS) (74) ANGELA KRETSCHMANN</p> <p>A Diretoria de Marcas, Desenhos Industriais e Indicações Geográficas informa que, mediante a manifestação voluntária do interessado, através da petição 870170079845, foi possível reconstituir os autos administrativos do pedido de registro BR 302015001639-6. A reconstituição dos autos referente ao pedido de registro de desenho industrial citado foi determinada pelo processo 52402.004996/2018-31, e baseada na Resolução INPI 194, de 08/06/2017, publicada na RPI 2424, e no Parecer 004 PFE – INPI, de 31/01/2018. Mediante a conclusão com sucesso do procedimento de reconstituição do processo elencado; conforme artigo 9º, Inciso I da resolução INPI/PR 194; a Diretoria de Marcas, Desenhos Industriais e Indicações Geográficas procede com o termo próprio de encerramento do processo de reconstituição 52402.004996/2018-31 e determina a volta da tramitação do DI em questão.</p>
(11) BR 30 2015 001850-0	<p>Código 47.3 - Petição Deferida (71) VISA INTERNATIONAL SERVICE ASSOCIATION (US) (74) LUIZ LEONARDOS & ADVOGADOS</p> <p>Petição 870180053413 de 21/06/2018 deferida.</p>
(11) BR 30 2015 004930-8	<p>Código 47.3 - Petição Deferida (71) MOLESKINE S.R.L. (IT) (74) SOERENSEN GARCIA ADVOGADOS ASSOCIADOS</p> <p>Petição 800180237431 de 04/07/2018 deferida.</p>
(11) BR 30 2016 001089-7	<p>Código 47.3 - Petição Deferida (71) SCANIA CV AB (SE) (74) Daniel Advogados (Alt.de Daniel & Cia)</p> <p>Petição 800180222189 de 20/06/2018 deferida.</p>
(21) BR 30 2017 004704-1	<p>Código 47.3 - Petição Deferida (71) NIKE INNOVATE C.V. (US) (74) ANTONIO MAURICIO PEDRAS ARNAUD</p> <p>Referente à apresentação de procuração: petição de protocolo 870180067342</p>
(21) BR 30 2018 002083-9	<p>Código 47.3 - Petição Deferida (71) PIRELLI TYRE S.P.A. (IT) (74) KASZNAR LEONARDOS PROPRIEDADE INTELECTUAL</p> <p>Referente à apresentação de procuração: petição de protocolo 870180048427</p>
(21) BR 30 2018 002084-7	<p>Código 47.3 - Petição Deferida (71) PIRELLI TYRE S.P.A. (IT) (74) KASZNAR LEONARDOS PROPRIEDADE INTELECTUAL</p>



	Referente à apresentação de procuração: petição de protocolo 870180048886
(21) BR 30 2018 002120-7	Código 47.3 - Petição Deferida (71) FRAMERY OY (FI) (74) KASZNAR LEONARDOS PROPRIEDADE INTELECTUAL Referente à apresentação de procuração: petição de protocolo 870180054927
(11) BR 30 2018 002122-3	Código 47.3 - Petição Deferida (71) FRAMERY OY (FI) (74) KASZNAR LEONARDOS PROPRIEDADE INTELECTUAL Referente à apresentação de procuração: petição de protocolo 870180054917
(11) BR 30 2018 002148-7	Código 47.3 - Petição Deferida (71) FLETTNER VENTILATOR LTD (GB) (74) DI BLASI, PARENTE & ADVOGADOS ASSOCIADOS Referente à apresentação de procuração: petição de protocolo 870180062597
(11) BR 30 2018 002208-4	Código 47.3 - Petição Deferida (71) TORAX MEDICAL, INC. (US) (74) DANNEMANN, SIEMSEN, BIGLER & IPANEMA MOREIRA Referente à apresentação de procuração e prioridade: petição de protocolo 870180060419
(21) BR 30 2018 002302-1	Código 47.3 - Petição Deferida (71) CHRISTIAN CASEY LLC. (US) (74) WALTER DE ALMEIDA MARTINS Referente à apresentação de procuração: petição de protocolo 870180064179
(21) BR 30 2018 002303-0	Código 47.3 - Petição Deferida (71) EPICARE, LTD. (US) (74) WALTER DE ALMEIDA MARTINS Referente à apresentação de procuração: petição de protocolo 870180061462
(21) BR 30 2018 002351-0	Código 47.3 - Petição Deferida (71) AMERIFAB, INC. (US) (74) KASZNAR LEONARDOS PROPRIEDADE INTELECTUAL Referente à apresentação de procuração: petição de protocolo 870180049552
(11) BR 30 2018 002404-4	Código 47.3 - Petição Deferida (71) VIVEVE, INC. (US) (74) MÜLLER, CID, NORONHA, CRUZ & GORENSTEIN ADVOGADOS ASSOCIADOS Referente à apresentação de procuração: petição de protocolo 870180056831



(11) BR 32 2015 000690-3

Código 47.3 - Petição Deferida

(71) G.D S.P.A (IT)

(74) ariboni, fabbri e schmidt sociedade de advogados

Petição 870180054709 de 25/06/2018 deferida.

(11) BR 32 2016 002924-8

Código 47.3 - Petição Deferida

(71) BLD DESIGN E COMUNICACAO LTDA (BR/RJ)

(74) Dannemann, Siemsen, Bigler & Ipanema Moreira

Petição 870180062122 de 18/06/2018 deferida.

(11) BR 32 2016 003873-5

Código 47.3 - Petição Deferida

(71) OVO PRODUTOS E PROJETOS, COMERCIO DE MOBILIARIO LTDA - ME
(BR/SP)

(74) NEWTON SILVEIRA

Petição 870180064104 de 25/07/2018 deferida.



Código 47.5 - Petição Indeferida

Indeferimento da petição apresentada

(21) BR 30 2018 001158-9

Código 47.5 - Petição Indeferida

(71) JAPI S/A INDÚSTRIA E COMÉRCIO (BR/SP)

Petição 870180065403 de 30/07/2018 indeferida, por não ter sido identificado erro por parte deste Instituto.

(11) BR 32 2014 004103-0

Código 47.5 - Petição Indeferida

(71) WÄRTSILÄ FINLAND OY (FI)

(74) DANNEMANN, SIEMSEN, BIGLER & IPANEMA MOREIRA

Petição 870170092406 de 29/011/2017 indeferida, uma vez que foi publicado o despacho 49 na RPI 2442 de 24/10/2017, referente à perda da prioridade reivindicada.

(11) BR 32 2018 000053-9

Código 47.5 - Petição Indeferida

(71) RINGERS TECHNOLOGIES LLC (US)

(74) KASZNAR LEONARDOS PROPRIEDADE INTELECTUAL

Petição 870180053324 de 21/06/2018 indeferida, uma vez que foi publicado o despacho 49 na RPI 2474 de 05/06/2018, referente à perda da prioridade reivindicada.



Código 49 - Perda de Prioridade

Perda da prioridade reivindicada por não atender às disposições previstas no Art. 99 da LPI.

(11) BR 30 2018 001335-2	Código 49 - Perda de Prioridade (22) 03/04/2018 (71) CORNING RESEARCH & DEVELOPMENT CORPORATION (US) (74) TAVARES PROPRIEDADE INTELECTUAL LTDA. (ALT. DE TAVARES & COMPANHIA LTDA) Referente à reivindicação da Prioridade nº US 29/627.981, de 30/11/2017, por as figuras do documento de prioridade não terem sido reveladas no momento do depósito do pedido ou dentro do prazo de 90 (noventa) dias estipulado pela lei.
(21) BR 30 2018 001340-9	Código 49 - Perda de Prioridade (22) 03/04/2018 (71) CORNING RESEARCH & DEVELOPMENT CORPORATION (US) (74) TAVARES PROPRIEDADE INTELECTUAL LTDA. (ALT. DE TAVARES & COMPANHIA LTDA) Referente à reivindicação da Prioridade nº US 29/627.977, de 30/11/2017, por as figuras do documento de prioridade não terem sido reveladas no momento do depósito do pedido ou dentro do prazo de 90 (noventa) dias estipulado pela lei.
(21) BR 30 2018 001346-8	Código 49 - Perda de Prioridade (22) 03/04/2018 (71) CORNING RESEARCH & DEVELOPMENT CORPORATION (US) (74) TAVARES PROPRIEDADE INTELECTUAL LTDA. (ALT. DE TAVARES & COMPANHIA LTDA) Referente à reivindicação das Prioridades nº US 29/627.976, de 30/11/2017; nº US 29/627.969, de 30/11/2017; nº US 29/627.974, de 30/11/2017; nº US 29/619.921, de 03/10/2017; nº US 29/619.925, de 03/10/2017; nº US 29/619.926, de 03/10/2017; nº US 29/642.334, de 29/03/2018; nº US 29/642.339, de 29/03/2018; nº US 29/642.340, de 29/03/2018, por as figuras dos documentos de prioridade não terem sido reveladas no momento do depósito do pedido ou dentro do prazo de 90 (noventa) dias estipulado pela lei.
(21) BR 30 2018 002504-0	Código 49 - Perda de Prioridade (22) 13/06/2018 (71) MICROBASE TECHNOLOGY CORP. (TW) (74) Flávia Salim Lopes Referente à reivindicação de Prioridade nº TW 106307377, de 15/12/2017, por não haver correspondência entre a matéria apresentada na prioridade e a apresentada no pedido.



Código 55 - Exigências Diversas

Formulada exigência para adequação ou cumprimento de disposições legais no prazo de 60 (sessenta) dias desta data.

(21) BR 30 2012 001434-4

Código 55 - Exigências Diversas

(22) 23/03/2012

(71) DYMMUS COMPLEMENTOS INDÚSTRIA DE MÓVEIS LTDA - ME.

(74) RENATO HAHN

A Diretoria de Marcas, Desenhos Industriais e Indicações Geográficas convoca o depositante e/ou representante do pedido de registro de desenho industrial abaixo a apresentar as cópias dos documentos e requerimentos que constam do processo original, no prazo de 60 dias, contados desta publicação. A restauração dos autos referente ao pedido de registro de desenho industrial elencado é baseada na Resolução INPI 194, de 08/06/2017, publicada na RPI 2424, e determinada pelo processo 52402.000083/2018-45. Nosso Número:

0000211201187289 Natureza: Depósito de Pedidos de Registro de Desenho Industrial (DI) Cliente: DYMMUS COMPLEMENTOS INDÚSTRIA DE MÓVEIS

LTDA - ME. Procurador: Renato Hahn Processo: BR 302012001434-4 Peça a ser reconstituída: pedido de registro de desenho industrial na íntegra, conforme

peticionado na regional Escritório de Exame e Difusão Regional Sul - EDIR/RS
*Dados para a publicação extraídos do PAG Para a apresentação dos documentos, o usuário deverá protocolar, preferencialmente pelo Peticionamento Eletrônico de Desenho Industrial (e-Desenho Industrial, disponível no Portal do INPI), sob GRU de código 126 - Pedido de correção de erro por parte do INPI (isenta de retribuição), enviando em anexo toda a documentação solicitada.

(21) BR 30 2012 001435-2

Código 55 - Exigências Diversas

(22) 23/03/2012

(71) DYMMUS COMPLEMENTOS INDUSTRIA DE MÓVEIS LTDA - ME. (BR/RS)

(74) RENATO HAHN

A Diretoria de Marcas, Desenhos Industriais e Indicações Geográficas convoca o depositante e/ou representante do pedido de registro de desenho industrial abaixo a apresentar as cópias dos documentos e requerimentos que constam do processo original, no prazo de 60 dias, contados desta publicação. A restauração dos autos referente ao pedido de registro de desenho industrial elencado é baseada na Resolução INPI 194, de 08/06/2017, publicada na RPI 2424, e determinada pelo processo 52402.000083/2018-45. Nosso Número:

0000211201187556 Natureza: Depósito de Pedidos de Registro de Desenho Industrial (DI) Cliente: DYMMUS COMPLEMENTOS INDÚSTRIA DE MÓVEIS

LTDA - ME. Procurador: Renato Hahn Processo: BR 302012001435-2 Peça a ser reconstituída: pedido de registro de desenho industrial na íntegra, conforme

peticionado na regional Escritório de Exame e Difusão Regional Sul - EDIR/RS
*Dados para a publicação extraídos do PAG Para a apresentação dos



documentos, o usuário deverá protocolar, preferencialmente pelo Peticionamento Eletrônico de Desenho Industrial (e-Desenho Industrial, disponível no Portal do INPI), sob GRU de código 126 - Pedido de correção de erro por parte do INPI (isenta de retribuição), enviando em anexo toda a documentação solicitada.

(21) BR 30 2012 002069-7

Código 55 - Exigências Diversas

(22) 26/04/2012

(71) Ricardo Gomes Maitino (BR/SP)

A Diretoria de Marcas, Desenhos Industriais e Indicações Geográficas convoca o depositante e/ou representante do pedido de registro de desenho industrial abaixo a apresentar as cópias dos documentos e requerimentos que constam do processo original, no prazo de 60 dias, contados desta publicação. A restauração dos autos referente ao pedido de registro de desenho industrial elencado é baseada na Resolução INPI 194, de 08/06/2017, publicada na RPI 2424, e determinada pelo processo 52402.004999/2018-74. BR 302012002069-7
Depositante: RICARDO GOMES MAITINO Peça a ser restaurada: Petição de cumprimento de exigência, referente à publicação da RPI 2277. Nosso Número: 0000211408302532 Protocolo: 018140019463 Para a apresentação dos documentos, o usuário deverá protocolar, preferencialmente pelo Peticionamento Eletrônico de Desenho Industrial (e-Desenho Industrial, disponível no Portal do INPI), sob GRU de código 126 - Pedido de correção de erro por parte do INPI (isenta de retribuição), enviando em anexo toda a documentação solicitada.

(21) BR 30 2012 004687-4

Código 55 - Exigências Diversas

(22) 12/09/2012

(71) BS TOYS INDUSTRIA E COMERCIO DE BRINQUEDOS LTDA (BR/SP)

A Diretoria de Marcas, Desenhos Industriais e Indicações Geográficas convoca o depositante e/ou representante do pedido de registro de desenho industrial abaixo a apresentar as cópias dos documentos e requerimentos que constam do processo original, no prazo de 60 dias, contados desta publicação. A restauração dos autos referente ao pedido de registro de desenho industrial elencado é baseada na Resolução INPI 194, de 08/06/2017, publicada na RPI 2424, e determinada pelo processo 52402.004999/2018-74. BR 302012004687-4
Depositante: BS TOYS INDÚSTRIA E COMERCIO DE BRINQUEDOS LTDA. Peça a ser restaurada: Petição de cumprimento de exigência, referente à publicação da RPI 2285. Nosso Número: 0000211408410378 Protocolo: 018140021972 Para a apresentação dos documentos, o usuário deverá protocolar, preferencialmente pelo Peticionamento Eletrônico de Desenho Industrial (e-Desenho Industrial, disponível no Portal do INPI), sob GRU de código 126 - Pedido de correção de erro por parte do INPI (isenta de retribuição), enviando em anexo toda a documentação solicitada.

(21) BR 30 2013 000606-9

Código 55 - Exigências Diversas

(22) 14/02/2013



(71) FORD GLOBAL TECHNOLOGIES LLC (US)

(74) ARUTR FRANCISCO SCHAAL

A Diretoria de Marcas, Desenhos Industriais e Indicações Geográficas convoca o depositante e/ou representante do pedido de registro de desenho industrial abaixo a apresentar as cópias dos documentos e requerimentos que constam do processo original, no prazo de 60 dias, contados desta publicação. A restauração dos autos referente ao pedido de registro de desenho industrial elencado é baseada na Resolução INPI 194, de 08/06/2017, publicada na RPI 2424, e determinada pelo processo 52402.004999/2018-74. BR 302013000606-9
Depositante: FORD GLOBAL TECHNOLOGIES LLC Procurador: ARUTR FRANCISCO SCHAAL Peça a ser restaurada: Petição - Outras, com o documento de Prioridade Unionista 29/429,667 15/008/2012. Nosso Número: 0000211303179781 Protocolo: 018130015300 Para a apresentação dos documentos, o usuário deverá protocolar, preferencialmente pelo Peticionamento Eletrônico de Desenho Industrial (e-Desenho Industrial, disponível no Portal do INPI), sob GRU de código 126 - Pedido de correção de erro por parte do INPI (isenta de retribuição), enviando em anexo toda a documentação solicitada.

(21) BR 30 2013 001477-0

Código 55 - Exigências Diversas

(22) 04/04/2013

(71) SUSTENTARE BRINDES LTDA – ME (BR/SP)

A Diretoria de Marcas, Desenhos Industriais e Indicações Geográficas convoca o depositante e/ou representante do pedido de registro de desenho industrial abaixo a apresentar as cópias dos documentos e requerimentos que constam do processo original, no prazo de 60 dias, contados desta publicação. A reconstituição dos autos referente ao pedido de registro de desenho industrial elencado é baseada na Resolução INPI 194, de 08/06/2017, publicada na RPI 2424, e determinada pelo processo 52402.005000/2018-12. BR 302013001477-0
Depositante: SUSTENTARE BRINDES LTDA – ME Peça a ser reconstituída: Pedido de registro de desenho industrial (petição inicial) Nosso Número: 0000211302341640 Protocolo: 018130011050 Para a apresentação dos documentos, o usuário deverá protocolar, preferencialmente pelo Peticionamento Eletrônico de Desenho Industrial (e-Desenho Industrial, disponível no Portal do INPI), sob GRU de código 126 - Pedido de correção de erro por parte do INPI (isenta de retribuição), enviando em anexo toda a documentação solicitada.

(21) BR 30 2013 001478-9

Código 55 - Exigências Diversas

(22) 04/04/2013

(71) Wm. Wrigley Jr. Company (US)

(74) Araripe & Associados

A Diretoria de Marcas, Desenhos Industriais e Indicações Geográficas convoca o depositante e/ou representante do pedido de registro de desenho industrial abaixo a apresentar as cópias dos documentos e requerimentos que constam do processo original, no prazo de 60 dias, contados desta publicação. A restauração



dos autos referente ao pedido de registro de desenho industrial elencado é baseada na Resolução INPI 194, de 08/06/2017, publicada na RPI 2424, e determinada pelo processo 52402.004999/2018-74. BR 302013001478-9
Depositante: WM. WRIGLEY JR. COMPANY Procurador: ARARIPE & ASSOCIADOS Peça a ser restaurada: Pedido de registro de desenho industrial (petição inicial), com o documento de Prioridade Unionista US 29/434,591 15/10/20120. Nosso Número: 0000211302096319 Protocolo: 020130027950
Para a apresentação dos documentos, o usuário deverá protocolar, preferencialmente pelo Peticionamento Eletrônico de Desenho Industrial (e-Desenho Industrial, disponível no Portal do INPI), sob GRU de código 126 - Pedido de correção de erro por parte do INPI (isenta de retribuição), enviando em anexo toda a documentação solicitada.

(21) BR 30 2013 001777-0

Código 55 - Exigências Diversas

(22) 16/04/2013

(71) HELIO BASCHIROTTO (BR/SC)

(74) HELIO SCHROEDER D'AVILA

A Diretoria de Marcas, Desenhos Industriais e Indicações Geográficas convoca o depositante e/ou representante do pedido de registro de desenho industrial abaixo a apresentar as cópias dos documentos e requerimentos que constam do processo original, no prazo de 60 dias, contados desta publicação. A restauração dos autos referente ao pedido de registro de desenho industrial elencado é baseada na Resolução INPI 194, de 08/06/2017, publicada na RPI 2424, e determinada pelo processo 52402.004999/2018-74. BR 302013001777-0
Depositante: HELIO BASCHIROTTO Procurador: HELIO SCHROEDER D'AVILA
Peça a ser restaurada: Pedido de registro de desenho industrial (petição inicial).
Nosso Número: 0000211302709680 Protocolo: 015130001265
Para a apresentação dos documentos, o usuário deverá protocolar, preferencialmente pelo Peticionamento Eletrônico de Desenho Industrial (e-Desenho Industrial, disponível no Portal do INPI), sob GRU de código 126 - Pedido de correção de erro por parte do INPI (isenta de retribuição), enviando em anexo toda a documentação solicitada.

(21) BR 30 2013 002763-5

Código 55 - Exigências Diversas

(22) 11/06/2013

(71) BETTANIN S.A. (BR/RS)

(74) LEÃO PROPRIEDADE INTELECTUAL

A Diretoria de Marcas, Desenhos Industriais e Indicações Geográficas convoca o depositante e/ou representante do pedido de registro de desenho industrial abaixo a apresentar as cópias dos documentos e requerimentos que constam do processo original, no prazo de 60 dias, contados desta publicação. A restauração dos autos referente ao pedido de registro de desenho industrial elencado é baseada na Resolução INPI 194, de 08/06/2017, publicada na RPI 2424, e determinada pelo processo 52402.004999/2018-74. BR 302013002763-5



Depositante: BETTANIN S.A Procurador: MILTON LUCIDIO LEAO BARCELLOS
Peça a ser restaurada: Pedido de registro de desenho industrial (petição inicial).
Nosso Número: 0000211304244919 Protocolo: 016130002219 Para a
apresentação dos documentos, o usuário deverá protocolar, preferencialmente
pelo Peticionamento Eletrônico de Desenho Industrial (e-Desenho Industrial,
disponível no Portal do INPI), sob GRU de código 126 - Pedido de correção de
erro por parte do INPI (isenta de retribuição), enviando em anexo toda a
documentação solicitada.

(21) BR 30 2013 002947-6

Código 55 - Exigências Diversas

(22) 24/06/2013

(71) OSNI ROGERIO DOS SANTOS LAQUE (BR/RJ)

A Diretoria de Marcas, Desenhos Industriais e Indicações Geográficas convoca o depositante e/ou representante do pedido de registro de desenho industrial abaixo a apresentar as cópias dos documentos e requerimentos que constam do processo original, no prazo de 60 dias, contados desta publicação. A restauração dos autos referente ao pedido de registro de desenho industrial elencado é baseada na Resolução INPI 194, de 08/06/2017, publicada na RPI 2424, e determinada pelo processo 52402.004999/2018-74. BR 302013002947-6

Depositante: OSNI ROGERIO DOS SANTOS LAQUE Peça a ser restaurada:
Pedido de registro de desenho industrial (petição inicial). Nosso Número:
0000211304519438 Protocolo: 020130055291 Para a apresentação dos
documentos, o usuário deverá protocolar, preferencialmente pelo Peticionamento
Eletrônico de Desenho Industrial (e-Desenho Industrial, disponível no Portal do
INPI), sob GRU de código 126 - Pedido de correção de erro por parte do INPI
(isenta de retribuição), enviando em anexo toda a documentação solicitada.

(21) BR 30 2014 001578-8

Código 55 - Exigências Diversas

(22) 07/04/2014

(71) ABBVIE INC. (US)

(74) NELLIE D SHORES

A Diretoria de Marcas, Desenhos Industriais e Indicações Geográficas convoca o depositante e/ou representante do pedido de registro de desenho industrial abaixo a apresentar as cópias dos documentos e requerimentos que constam do processo original, no prazo de 60 dias, contados desta publicação. A restauração dos autos referente ao pedido de registro de desenho industrial elencado é baseada na Resolução INPI 194, de 08/06/2017, publicada na RPI 2424, e determinada pelo processo 52402.004999/2018-74. BR 302014001578-8

Depositante: ABBVIE INC. Procurador: NELLIE D SHORES Peça a ser restaurada: Petição - Outras, com o documento de Prioridade Unionista US 29/469,111 07/10/2013 Nosso Número: 0000911404976002. Protocolo: 020140021313 Para a apresentação dos documentos, o usuário deverá protocolar, preferencialmente pelo Peticionamento Eletrônico de Desenho Industrial (e-Desenho Industrial, disponível no Portal do INPI), sob GRU de



código 126 - Pedido de correção de erro por parte do INPI (isenta de retribuição), enviando em anexo toda a documentação solicitada.

(21) BR 30 2015 000771-0

Código 55 - Exigências Diversas

(22) 20/02/2015

(71) MICROSOFT CORPORATION (US)

(74) DI BLASI, PARENTE & ASS. PROP. IND. LTDA

A Diretoria de Marcas, Desenhos Industriais e Indicações Geográficas convoca o depositante e/ou representante do pedido de registro de desenho industrial abaixo a apresentar as cópias dos documentos e requerimentos que constam do processo original, no prazo de 60 dias, contados desta publicação. A restauração dos autos referente ao pedido de registro de desenho industrial elencado é baseada na Resolução INPI 194, de 08/06/2017, publicada na RPI 2424, e determinada pelo processo 52402.004999/2018-74. BR 302015000771-0
Depositante: MICROSOFT CORPORATION Procurador: DI BLASI, PARENTE & ASS. PROP. IND. LTDA Peça a ser restaurada: Pedido de registro de desenho industrial (petição inicial). Nosso Número: 0000211500384620 Protocolo: 020150003928 Para a apresentação dos documentos, o usuário deverá protocolar, preferencialmente pelo Peticionamento Eletrônico de Desenho Industrial (e-Desenho Industrial, disponível no Portal do INPI), sob GRU de código 126 - Pedido de correção de erro por parte do INPI (isenta de retribuição), enviando em anexo toda a documentação solicitada.

(21) BR 30 2017 000097-5

Código 55 - Exigências Diversas

(22) 11/01/2017

(71) SMC CORPORATION (JP)

(74) ORLANDO DE SOUZA

A Diretoria de Marcas, Desenhos Industriais e Indicações Geográficas convoca o depositante e/ou representante do pedido de registro de desenho industrial abaixo a apresentar as cópias dos documentos e requerimentos que constam do processo original, no prazo de 60 dias, contados desta publicação. A restauração dos autos referente ao pedido de registro de desenho industrial elencado é baseada na Resolução INPI 194, de 08/06/2017, publicada na RPI 2424, e determinada pelo processo 52402.004999/2018-74. BR 302017000097-5
Depositante: SMC CORPORATION Procurador: ORLANDO DE SOUZA Peça a ser restaurada: Pedido de registro de desenho industrial (petição inicial), com o documento de Prioridade Unionista CN 2016030326060.2 15/07/2016. Nosso Número: 0000211700056023 Protocolo: 020170000126 Para a apresentação dos documentos, o usuário deverá protocolar, preferencialmente pelo Peticionamento Eletrônico de Desenho Industrial (e-Desenho Industrial, disponível no Portal do INPI), sob GRU de código 126 - Pedido de correção de erro por parte do INPI (isenta de retribuição), enviando em anexo toda a documentação solicitada.

(21) DI 5711257-6

Código 55 - Exigências Diversas



(22) 22/08/1997

(71) Laerte Xavier da Silva (BR/SP)

(74) Beere Assessoria Empresarial SC Ltda

A Diretoria de Marcas, Desenhos Industriais e Indicações Geográficas convoca o depositante e/ou representante do pedido de registro de desenho industrial abaixo a apresentar as cópias dos documentos e requerimentos que constam do processo original, no prazo de 60 dias, contados desta publicação. A reconstituição dos autos referente ao pedido de registro de desenho industrial elencado é baseada na Resolução INPI 194, de 08/06/2017, publicada na RPI 2424, e determinada pelo processo 52402.005000/2018-12. DI5711257-6
Depositante: LAERTE XAVIER DA SILVA Procurador: BEERE ASSESSORIA EMPRESARIAL SC LTDA Peça a ser reconstituída: Pedido de desenho industrial na íntegra Para a apresentação dos documentos, o usuário deverá protocolar, preferencialmente pelo Peticionamento Eletrônico de Desenho Industrial (e-Desenho Industrial, disponível no Portal do INPI), sob GRU de código 126 - Pedido de correção de erro por parte do INPI (isenta de retribuição), enviando em anexo toda a documentação solicitada.

(21) DI 5809566-7

Código 55 - Exigências Diversas

(22) 29/05/1998

A Diretoria de Marcas, Desenhos Industriais e Indicações Geográficas convoca o depositante e/ou representante do pedido de registro de desenho industrial abaixo a apresentar as cópias dos documentos e requerimentos que constam do processo original, no prazo de 60 dias, contados desta publicação. A reconstituição dos autos referente ao pedido de registro de desenho industrial elencado é baseada na Resolução INPI 194, de 08/06/2017, publicada na RPI 2424, e determinada pelo processo 52402.005000/2018-12. DI5809566-7
Depositante: SEM DADOS NA BASE DE DESENHO INDUSTRIAL Procurador: SEM DADOS NA BASE DE DESENHO INDUSTRIAL Peça a ser reconstituída: Pedido de desenho industrial na íntegra Para a apresentação dos documentos, o usuário deverá protocolar, preferencialmente pelo Peticionamento Eletrônico de Desenho Industrial (e-Desenho Industrial, disponível no Portal do INPI), sob GRU de código 126 - Pedido de correção de erro por parte do INPI (isenta de retribuição), enviando em anexo toda a documentação solicitada.

(21) DI 5900331-6

Código 55 - Exigências Diversas

(22) 10/12/1998

A Diretoria de Marcas, Desenhos Industriais e Indicações Geográficas convoca o depositante e/ou representante do pedido de registro de desenho industrial abaixo a apresentar as cópias dos documentos e requerimentos que constam do processo original, no prazo de 60 dias, contados desta publicação. A reconstituição dos autos referente ao pedido de registro de desenho industrial elencado é baseada na Resolução INPI 194, de 08/06/2017, publicada na RPI 2424, e determinada pelo processo 52402.005000/2018-12. DI5900331-6



Depositante: SEM DADOS NA BASE DE DESENHO INDUSTRIAL Procurador: SEM DADOS NA BASE DE DESENHO INDUSTRIAL Peça a ser reconstituída: Pedido de desenho industrial na íntegra. Para a apresentação dos documentos, o usuário deverá protocolar, preferencialmente pelo Peticionamento Eletrônico de Desenho Industrial (e-Desenho Industrial, disponível no Portal do INPI), sob GRU de código 126 - Pedido de correção de erro por parte do INPI (isenta de retribuição), enviando em anexo toda a documentação solicitada.

(21) DI 5902995-1

Código 55 - Exigências Diversas

(22) 03/11/2000

(71) Osvaldo Balani (BR/SP) ; Rosalino de Oliveira (BR/SP)

(74) Marknel Marcas & Patentes Ltda

A Diretoria de Marcas, Desenhos Industriais e Indicações Geográficas convoca o depositante e/ou representante do pedido de registro de desenho industrial abaixo a apresentar as cópias dos documentos e requerimentos que constam do processo original, no prazo de 60 dias, contados desta publicação. A reconstituição dos autos referente ao pedido de registro de desenho industrial elencado é baseada na Resolução INPI 194, de 08/06/2017, publicada na RPI 2424, e determinada pelo processo 52402.005000/2018-12. DI5902995-1

Depositante: OSVALDO BALANI e ROSALINO DE OLIVEIRA Procurador: MARKNEL MARCAS & PATENTES LTDA Peça a ser reconstituída: Pedido de desenho industrial na íntegra. Para a apresentação dos documentos, o usuário deverá protocolar, preferencialmente pelo Peticionamento Eletrônico de Desenho Industrial (e-Desenho Industrial, disponível no Portal do INPI), sob GRU de código 126 - Pedido de correção de erro por parte do INPI (isenta de retribuição), enviando em anexo toda a documentação solicitada.

(21) DI 6001158-0

Código 55 - Exigências Diversas

(22) 24/05/2000

(71) Getúlio Barsand de Leucas (BR/MG)

(74) Carlos José dos Santos Linhares

A Diretoria de Marcas, Desenhos Industriais e Indicações Geográficas convoca o depositante e/ou representante do pedido de registro de desenho industrial abaixo a apresentar as cópias dos documentos e requerimentos que constam do processo original, no prazo de 60 dias, contados desta publicação. A reconstituição dos autos referente ao pedido de registro de desenho industrial elencado é baseada na Resolução INPI 194, de 08/06/2017, publicada na RPI 2424, e determinada pelo processo 52402.005000/2018-12. DI6001158-0

Depositante: GETÚLIO BARSAND DE LEUCAS Procurador: CARLOS JOSÉ DOS SANTOS LINHARES Peça a ser reconstituída: Pedido de desenho industrial na íntegra. Para a apresentação dos documentos, o usuário deverá protocolar, preferencialmente pelo Peticionamento Eletrônico de Desenho Industrial (e-Desenho Industrial, disponível no Portal do INPI), sob GRU de código 126 - Pedido de correção de erro por parte do INPI (isenta de retribuição),



enviando em anexo toda a documentação solicitada.

(21) DI 6002753-3

Código 55 - Exigências Diversas

(22) 10/10/2000

(71) Souvenir Brazil Presentes Ltda (BR/SP)

(74) Rogério Brunner

A Diretoria de Marcas, Desenhos Industriais e Indicações Geográficas convoca o depositante e/ou representante do pedido de registro de desenho industrial abaixo a apresentar as cópias dos documentos e requerimentos que constam do processo original, no prazo de 60 dias, contados desta publicação. A reconstituição dos autos referente ao pedido de registro de desenho industrial elencado é baseada na Resolução INPI 194, de 08/06/2017, publicada na RPI 2424, e determinada pelo processo 52402.005000/2018-12. DI6002753-3
Depositante: SOUVENIR BRAZIL PRESENTES LTDA Procurador: ROGÉRIO BRUNNER Peça a ser reconstituída: Pedido de desenho industrial na íntegra. Para a apresentação dos documentos, o usuário deverá protocolar, preferencialmente pelo Peticionamento Eletrônico de Desenho Industrial (e-Desenho Industrial, disponível no Portal do INPI), sob GRU de código 126 - Pedido de correção de erro por parte do INPI (isenta de retribuição), enviando em anexo toda a documentação solicitada.

(21) DI 6003542-0

Código 55 - Exigências Diversas

(22) 21/12/2000

(71) Admar José Rizzotto (BR/PR)

A Diretoria de Marcas, Desenhos Industriais e Indicações Geográficas convoca o depositante e/ou representante do pedido de registro de desenho industrial abaixo a apresentar as cópias dos documentos e requerimentos que constam do processo original, no prazo de 60 dias, contados desta publicação. A reconstituição dos autos referente ao pedido de registro de desenho industrial elencado é baseada na Resolução INPI 194, de 08/06/2017, publicada na RPI 2424, e determinada pelo processo 52402.005000/2018-12. DI6003542-0
Depositante: ADMAR JOSÉ RIZZOTTO Peça a ser reconstituída: Pedido de desenho industrial na íntegra. Para a apresentação dos documentos, o usuário deverá protocolar, preferencialmente pelo Peticionamento Eletrônico de Desenho Industrial (e-Desenho Industrial, disponível no Portal do INPI), sob GRU de código 126 - Pedido de correção de erro por parte do INPI (isenta de retribuição), enviando em anexo toda a documentação solicitada.

(21) DI 6100439-1

Código 55 - Exigências Diversas

(22) 20/02/2001

(71) Adriana Bazanelli (BR/SP)

(74) Dinâmica Marcas E Paentes SC LTDA

A Diretoria de Marcas, Desenhos Industriais e Indicações Geográficas convoca o depositante e/ou representante do pedido de registro de desenho industrial



abaixo a apresentar as cópias dos documentos e requerimentos que constam do processo original, no prazo de 60 dias, contados desta publicação. A reconstituição dos autos referente ao pedido de registro de desenho industrial elencado é baseada na Resolução INPI 194, de 08/06/2017, publicada na RPI 2424, e determinada pelo processo 52402.005000/2018-12. DI6100439-1
Depositante: ADRIANA BAZANELLI Procurador: DINÂMICA MARCAS E PAENTES SC LTDA Peça a ser reconstituída: Pedido de desenho industrial na íntegra. Para a apresentação dos documentos, o usuário deverá protocolar, preferencialmente pelo Peticionamento Eletrônico de Desenho Industrial (e-Desenho Industrial, disponível no Portal do INPI), sob GRU de código 126 - Pedido de correção de erro por parte do INPI (isenta de retribuição), enviando em anexo toda a documentação solicitada.

(21) DI 6103343-0

Código 55 - Exigências Diversas

(22) 10/12/2001

(71) Pádua Indústria e Comércio de Componentes para Calçados ITDA (BR/RJ)

(74) Custódio de Almeida & Cia

A Diretoria de Marcas, Desenhos Industriais e Indicações Geográficas convoca o depositante e/ou representante do pedido de registro de desenho industrial abaixo a apresentar as cópias dos documentos e requerimentos que constam do processo original, no prazo de 60 dias, contados desta publicação. A reconstituição dos autos referente ao pedido de registro de desenho industrial elencado é baseada na Resolução INPI 194, de 08/06/2017, publicada na RPI 2424, e determinada pelo processo 52402.005000/2018-12. DI6103343-0
Depositante: PÁDUVA INDÚSTRIA E COMÉRCIO DE COMPONENTES PARA CALÇADOS LTDA Procurador: CUSTÓDIO DE ALMEIDA & CIA Peça a ser reconstituída: Pedido de desenho industrial na íntegra. Para a apresentação dos documentos, o usuário deverá protocolar, preferencialmente pelo Peticionamento Eletrônico de Desenho Industrial (e-Desenho Industrial, disponível no Portal do INPI), sob GRU de código 126 - Pedido de correção de erro por parte do INPI (isenta de retribuição), enviando em anexo toda a documentação solicitada.

(21) DI 6701667-7

Código 55 - Exigências Diversas

(22) 02/04/2007

(71) Fiat Auto S.p.a (IT)

A Diretoria de Marcas, Desenhos Industriais e Indicações Geográficas convoca o depositante e/ou representante do pedido de registro de desenho industrial abaixo a apresentar as cópias dos documentos e requerimentos que constam do processo original, no prazo de 60 dias, contados desta publicação. A reconstituição dos autos referente ao pedido de registro de desenho industrial elencado é baseada na Resolução INPI 194, de 08/06/2017, publicada na RPI 2424, e determinada pelo processo 52402.005000/2018-12. DI6701667-7
Depositante: FIAT AUTO S.P.A Peça a ser reconstituída: Pedido de desenho industrial na íntegra. Para a apresentação dos documentos, o usuário deverá



protocolar, preferencialmente pelo Peticionamento Eletrônico de Desenho Industrial (e-Desenho Industrial, disponível no Portal do INPI), sob GRU de código 126 - Pedido de correção de erro por parte do INPI (isenta de retribuição), enviando em anexo toda a documentação solicitada.

(21) DI 6703179-0

Código 55 - Exigências Diversas

(22) 17/05/2007

(71) BRUNO ANDRADE CÂNDIDO DA SILVA (BR/GO)

(74) MARIA DE FÁTIMA COSTA

A Diretoria de Marcas, Desenhos Industriais e Indicações Geográficas convoca o depositante e/ou representante do pedido de registro de desenho industrial abaixo a apresentar as cópias dos documentos e requerimentos que constam do processo original, no prazo de 60 dias, contados desta publicação. A reconstituição dos autos referente ao pedido de registro de desenho industrial elencado é baseada na Resolução INPI 194, de 08/06/2017, publicada na RPI 2424, e determinada pelo processo 52402.005000/2018-12. DI6703179-0 Depositante: BRUNO ANDRADE CÂNDIDO DA SILVA Procurador: MARIA DE FÁTIMA COSTA Peça a ser reconstituída: Pedido de desenho industrial na íntegra. Para a apresentação dos documentos, o usuário deverá protocolar, preferencialmente pelo Peticionamento Eletrônico de Desenho Industrial (e-Desenho Industrial, disponível no Portal do INPI), sob GRU de código 126 - Pedido de correção de erro por parte do INPI (isenta de retribuição), enviando em anexo toda a documentação solicitada.

(21) DI 6901795-6

Código 55 - Exigências Diversas

(22) 18/05/2009

(71) Laércio Valmir Bortoloti (BR/PR)

(74) Roberto Hudson Diniz

A Diretoria de Marcas, Desenhos Industriais e Indicações Geográficas convoca o depositante e/ou representante do pedido de registro de desenho industrial abaixo a apresentar as cópias dos documentos e requerimentos que constam do processo original, no prazo de 60 dias, contados desta publicação. A reconstituição dos autos referente ao pedido de registro de desenho industrial elencado é baseada na Resolução INPI 194, de 08/06/2017, publicada na RPI 2424, e determinada pelo processo 52402.005000/2018-12. DI6901795-6 Depositante: LAÉRCIO VALMIR BORTOLLOTI Procurador: ROBERTO HUDSON DINIZ Peça a ser reconstituída: Pedido de registro de desenho industrial (petição inicial) Nosso Número: 0000210903062011 Protocolo: 015090001391 Para a apresentação dos documentos, o usuário deverá protocolar, preferencialmente pelo Peticionamento Eletrônico de Desenho Industrial (e-Desenho Industrial, disponível no Portal do INPI), sob GRU de código 126 - Pedido de correção de erro por parte do INPI (isenta de retribuição), enviando em anexo toda a documentação solicitada.



(21) DI 6904830-4

Código 55 - Exigências Diversas

(22) 21/09/2009

(71) Western Brands, LLC (US)

(74) Alexandre Celso Prado Costa

A Diretoria de Marcas, Desenhos Industriais e Indicações Geográficas convoca o depositante e/ou representante do pedido de registro de desenho industrial abaixo a apresentar as cópias dos documentos e requerimentos que constam do processo original, no prazo de 60 dias, contados desta publicação. A reconstituição dos autos referente ao pedido de registro de desenho industrial elencado é baseada na Resolução INPI 194, de 08/06/2017, publicada na RPI 2424, e determinada pelo processo 52402.005000/2018-12. DI6904830-4 Depositante: WESTERN BRANDS, LLC Procurador: ALEXANDRE CELSO PRADO COSTA Peças a serem reconstituídas: Pedido de registro de desenho industrial (petição inicial) Nosso Número: 0000210905723678 Protocolo: 020090088639 Petição de cumprimento de exigência decorrente de exame formal – GRU 104 Nosso Número: 0000411000248836 Protocolo: 020100003417 Para a apresentação dos documentos, o usuário deverá protocolar, preferencialmente pelo Peticionamento Eletrônico de Desenho Industrial (e-Desenho Industrial, disponível no Portal do INPI), sob GRU de código 126 - Pedido de correção de erro por parte do INPI (isenta de retribuição), enviando em anexo toda a documentação solicitada.

(21) DI 7002491-0

Código 55 - Exigências Diversas

(22) 24/06/2010

(71) Roberto Koffke (BR/SC)

(74) Vera Lúcia Dias Lindner

A Diretoria de Marcas, Desenhos Industriais e Indicações Geográficas convoca o depositante e/ou representante do pedido de registro de desenho industrial abaixo a apresentar as cópias dos documentos e requerimentos que constam do processo original, no prazo de 60 dias, contados desta publicação. A restauração dos autos referente ao pedido de registro de desenho industrial elencado é baseada na Resolução INPI 194, de 08/06/2017, publicada na RPI 2424, e determinada pelo processo 52402.004999/2018-74. DI7002491-0 Depositante: ROBERTO KOFFKE Procurador: VERA LÚCIA DIAS LINDNER Peças a serem restauradas: Pedido de registro de desenho industrial (petição inicial) Nosso Número: 0000211003302510 Protocolo: 017100000945 Petição de cumprimento de exigência, referente à publicação da RPI 2082. Nosso Número: 0000211100489719 Protocolo: 017110000052 Petição de cumprimento de exigência, referente à publicação da RPI 2107. Nosso Número: 0000211106616020 Protocolo: 017110000967 Para a apresentação dos documentos, o usuário deverá protocolar, preferencialmente pelo Peticionamento Eletrônico de Desenho Industrial (e-Desenho Industrial, disponível no Portal do INPI), sob GRU de código 126 - Pedido de correção de erro por parte do INPI (isenta de retribuição), enviando em anexo toda a documentação solicitada.



(21) DI 7003142-8

Código 55 - Exigências Diversas

(22) 16/08/2010

(71) Industria de Calçados Via Beach Ltda (BR/CE)

(74) Francisco Leite de Oliveira Filho

A Diretoria de Marcas, Desenhos Industriais e Indicações Geográficas convoca o depositante e/ou representante do pedido de registro de desenho industrial abaixo a apresentar as cópias dos documentos e requerimentos que constam do processo original, no prazo de 60 dias, contados desta publicação. A reconstituição dos autos referente ao pedido de registro de desenho industrial elencado é baseada na Resolução INPI 194, de 08/06/2017, publicada na RPI 2424, e determinada pelo processo 52402.005000/2018-12. DI7003142-8

Depositante: INDÚSTRIA DE CALÇADOS VIA BEACH LTDA Procurador: FRANCISCO LEITE DE OLIVEIRA FILHO Peças a serem reconstituídas: Pedido de registro de desenho industrial (petição inicial) Nosso Número: 0000211004905804 Protocolo: 013100000425 Petição de cumprimento de exigência, referente à publicação da RPI 2092. Nosso Número: 0000211101057324 Protocolo: 013110000075 Para a apresentação dos documentos, o usuário deverá protocolar, preferencialmente pelo Peticionamento Eletrônico de Desenho Industrial (e-Desenho Industrial, disponível no Portal do INPI), sob GRU de código 126 - Pedido de correção de erro por parte do INPI (isenta de retribuição), enviando em anexo toda a documentação solicitada.

(21) DI 7003210-6

Código 55 - Exigências Diversas

(22) 29/06/2010

(71) Unipart Group Limited (GB)

(74) Dannemann, Siemsen, Bigler & Ipanema Moreira

A Diretoria de Marcas, Desenhos Industriais e Indicações Geográficas convoca o depositante e/ou representante do pedido de registro de desenho industrial abaixo a apresentar as cópias dos documentos e requerimentos que constam do processo original, no prazo de 60 dias, contados desta publicação. A restauração dos autos referente ao pedido de registro de desenho industrial elencado é baseada na Resolução INPI 194, de 08/06/2017, publicada na RPI 2424, e determinada pelo processo 52402.004999/2018-74. DI7003210-6

Depositante: UNIPART GROUP LIMITED Procurador: DANNEMANN, SIEMSEN, BIGLER & IPANEMA MOREIRA. Peça a ser restaurada: Petição - Outras, com o documento de Prioridade Unionista EM 001692930 09/04/2010. Nosso Número: 0000911005015300 Protocolo: 020100076789 Para a apresentação dos documentos, o usuário deverá protocolar, preferencialmente pelo Peticionamento Eletrônico de Desenho Industrial (e-Desenho Industrial, disponível no Portal do INPI), sob GRU de código 126 - Pedido de correção de erro por parte do INPI (isenta de retribuição), enviando em anexo toda a documentação solicitada.

(21) DI 7003275-0

Código 55 - Exigências Diversas



(22) 23/08/2010

(71) Geraldo Antonio Alves Fraga (BR/DF)

A Diretoria de Marcas, Desenhos Industriais e Indicações Geográficas convoca o depositante e/ou representante do pedido de registro de desenho industrial abaixo a apresentar as cópias dos documentos e requerimentos que constam do processo original, no prazo de 60 dias, contados desta publicação. A restauração dos autos referente ao pedido de registro de desenho industrial elencado é baseada na Resolução INPI 194, de 08/06/2017, publicada na RPI 2424, e determinada pelo processo 52402.004999/2018-74. DI7003275-0 Depositante: GERALDO ANTONIO ALVES FRAGA Peças a serem restauradas: Pedido de registro de desenho industrial (petição inicial) Nosso Número: 0000211005119500 Protocolo: 012100000859 Petição de cumprimento de exigência, referente à publicação da RPI 2094. Nosso Número: 0000211104431600 Protocolo: 012110000311 Para a apresentação dos documentos, o usuário deverá protocolar, preferencialmente pelo Peticionamento Eletrônico de Desenho Industrial (e-Desenho Industrial, disponível no Portal do INPI), sob GRU de código 126 - Pedido de correção de erro por parte do INPI (isenta de retribuição), enviando em anexo toda a documentação solicitada.

(21) DI 7004380-9

Código 55 - Exigências Diversas

(22) 25/10/2010

(71) Pedro Celso Dal Moro (BR/RS)

(74) Lealvi Marcas e Patentes Ltda

A Diretoria de Marcas, Desenhos Industriais e Indicações Geográficas convoca o depositante e/ou representante do pedido de registro de desenho industrial abaixo a apresentar as cópias dos documentos e requerimentos que constam do processo original, no prazo de 60 dias, contados desta publicação. A restauração dos autos referente ao pedido de registro de desenho industrial elencado é baseada na Resolução INPI 194, de 08/06/2017, publicada na RPI 2424, e determinada pelo processo 52402.004999/2018-74. DI7004380-9 Depositante: PEDRO CELSO DAL MORO Procurador: LEALVI MARCAS E PATENTES LTDA Peças a serem restauradas: Pedido de registro de desenho industrial (petição inicial) Nosso Número: 0000211007688090 Protocolo: 016100006011 Petição de cumprimento de exigência, referente à publicação da RPI 2103. Nosso Número: 0000221106128111 Protocolo: 016110003348 Para a apresentação dos documentos, o usuário deverá protocolar, preferencialmente pelo Peticionamento Eletrônico de Desenho Industrial (e-Desenho Industrial, disponível no Portal do INPI), sob GRU de código 126 - Pedido de correção de erro por parte do INPI (isenta de retribuição), enviando em anexo toda a documentação solicitada.

(21) DI 7004563-1

Código 55 - Exigências Diversas

(22) 03/11/2010

(71) ANTÔNIO CARLOS MANCHON (BR/SP)

(74) ERICA BASILE



A Diretoria de Marcas, Desenhos Industriais e Indicações Geográficas convoca o depositante e/ou representante do pedido de registro de desenho industrial abaixo a apresentar as cópias dos documentos e requerimentos que constam do processo original, no prazo de 60 dias, contados desta publicação. A reconstituição dos autos referente ao pedido de registro de desenho industrial elencado é baseada na Resolução INPI 194, de 08/06/2017, publicada na RPI 2424, e determinada pelo processo 52402.005000/2018-12. DI7004563-1 Depositante: ANTÔNIO CARLOS MANCHON Procurador: ERICA BASILE Peça a ser reconstituída: Pedido de registro de desenho industrial (petição inicial) Nosso Número: 0000211007699857 Protocolo: 018100041219 Para a apresentação dos documentos, o usuário deverá protocolar, preferencialmente pelo Peticionamento Eletrônico de Desenho Industrial (e-Desenho Industrial, disponível no Portal do INPI), sob GRU de código 126 - Pedido de correção de erro por parte do INPI (isenta de retribuição), enviando em anexo toda a documentação solicitada.

(21) DI 7004898-3

Código 55 - Exigências Diversas

(22) 30/09/2010

(71) Continental Reifen Deutschland Gmbh (DE)

(74) Dannemann, Siemsen, Bigler & Ipanema Moreira

A Diretoria de Marcas, Desenhos Industriais e Indicações Geográficas convoca o depositante e/ou representante do pedido de registro de desenho industrial abaixo a apresentar as cópias dos documentos e requerimentos que constam do processo original, no prazo de 60 dias, contados desta publicação. A restauração dos autos referente ao pedido de registro de desenho industrial elencado é baseada na Resolução INPI 194, de 08/06/2017, publicada na RPI 2424, e determinada pelo processo 52402.004999/2018-74. DI7004898-3 Depositante: CONTINENTAL REIFEN DEUTSCHLAND GMBH Procurador: DANNEMANN, SIEMSEN, BIGLER & IPANEMA MOREIRA. Peça a ser restaurada: Pedido de registro de desenho industrial (petição inicial) Nosso Número: 0000911007002060 Protocolo: 020100091634 Para a apresentação dos documentos, o usuário deverá protocolar, preferencialmente pelo Peticionamento Eletrônico de Desenho Industrial (e-Desenho Industrial, disponível no Portal do INPI), sob GRU de código 126 - Pedido de correção de erro por parte do INPI (isenta de retribuição), enviando em anexo toda a documentação solicitada.

(21) DI 7005151-8

Código 55 - Exigências Diversas

(22) 05/10/2010

(71) Upsite Technologies, Inc (US)

(74) KASZNAR LEONARDOS PROPRIEDADE INTELECTUAL

A Diretoria de Marcas, Desenhos Industriais e Indicações Geográficas convoca o depositante e/ou representante do pedido de registro de desenho industrial abaixo a apresentar as cópias dos documentos e requerimentos que constam do processo original, no prazo de 60 dias, contados desta publicação. A restauração dos autos referente ao pedido de registro de desenho industrial elencado é



baseada na Resolução INPI 194, de 08/06/2017, publicada na RPI 2424, e determinada pelo processo 52402.004999/2018-74. DI7005151-8 Depositante: UPSITE TECHNOLOGIES, INC. Procurador: KASZNAR LEONARDOS PROPRIEDADE INTELECTUAL Peça a ser restaurada: Petição - Outras, com o documento de Prioridade Unionista US 29/359,108 de 06/04/2010. Nosso Número: 0000911008970583 Protocolo: 020100111515 Para a apresentação dos documentos, o usuário deverá protocolar, preferencialmente pelo Peticionamento Eletrônico de Desenho Industrial (e-Desenho Industrial, disponível no Portal do INPI), sob GRU de código 126 - Pedido de correção de erro por parte do INPI (isenta de retribuição), enviando em anexo toda a documentação solicitada.

(21) DI 7005214-0

Código 55 - Exigências Diversas

(22) 18/10/2010

(71) Matrizes Camargo Indústria e Comércio de Moldes Ltda (BR/SP)

(74) Vilage Marcas & Patentes S/S Ltda

A Diretoria de Marcas, Desenhos Industriais e Indicações Geográficas convoca o depositante e/ou representante do pedido de registro de desenho industrial abaixo a apresentar as cópias dos documentos e requerimentos que constam do processo original, no prazo de 60 dias, contados desta publicação. A restauração dos autos referente ao pedido de registro de desenho industrial elencado é baseada na Resolução INPI 194, de 08/06/2017, publicada na RPI 2424, e determinada pelo processo 52402.004999/2018-74. DI7005214-0 Depositante: MATRIZES CAMARGO INDÚSTRIA E COMÉRCIO DE MOLDES LTDA Procurador: VILAGE MARCAS & PATENTES S/S LTDA Peça a ser restaurada: Pedido de registro de desenho industrial (petição inicial) Nosso Número: 0000911007337933 Protocolo: 020100097059 Para a apresentação dos documentos, o usuário deverá protocolar, preferencialmente pelo Peticionamento Eletrônico de Desenho Industrial (e-Desenho Industrial, disponível no Portal do INPI), sob GRU de código 126 - Pedido de correção de erro por parte do INPI (isenta de retribuição), enviando em anexo toda a documentação solicitada.

(21) DI 7005222-0

Código 55 - Exigências Diversas

(22) 19/10/2010

(71) Otto Bock Healthcare GMBH (DE)

(74) DANNEMANN, SIEMSEN, BIGLER & IPANEMA MOREIRA

A Diretoria de Marcas, Desenhos Industriais e Indicações Geográficas convoca o depositante e/ou representante do pedido de registro de desenho industrial abaixo a apresentar as cópias dos documentos e requerimentos que constam do processo original, no prazo de 60 dias, contados desta publicação. A restauração dos autos referente ao pedido de registro de desenho industrial elencado é baseada na Resolução INPI 194, de 08/06/2017, publicada na RPI 2424, e determinada pelo processo 52402.004999/2018-74. DI7005222-0 Depositante: OTTO BOCK HEALTHCARE GMBH Procurador: DANNEMANN, SIEMSEN, BIGLER & IPANEMA MOREIRA. Peça a ser restaurada: Pedido de registro de



desenho industrial (petição inicial) Nosso Número: 0000911007587905 Protocolo: 020100097745 Para a apresentação dos documentos, o usuário deverá protocolar, preferencialmente pelo Peticionamento Eletrônico de Desenho Industrial (e-Desenho Industrial, disponível no Portal do INPI), sob GRU de código 126 - Pedido de correção de erro por parte do INPI (isenta de retribuição), enviando em anexo toda a documentação solicitada.

(21) DI 7005234-4

Código 55 - Exigências Diversas

(22) 20/10/2010

(71) T A Savery And Co Ltd (GB)

(74) DANNEMANN, SIEMSEN, BIGLER & IPANEMA MOREIRA

A Diretoria de Marcas, Desenhos Industriais e Indicações Geográficas convoca o depositante e/ou representante do pedido de registro de desenho industrial abaixo a apresentar as cópias dos documentos e requerimentos que constam do processo original, no prazo de 60 dias, contados desta publicação. A restauração dos autos referente ao pedido de registro de desenho industrial elencado é baseada na Resolução INPI 194, de 08/06/2017, publicada na RPI 2424, e determinada pelo processo 52402.004999/2018-74. DI7005234-4 Depositante: T A SAVERY AND CO LTD Procurador: DANNEMANN, SIEMSEN, BIGLER & IPANEMA MOREIRA. Peças a serem restauradas: Pedido de registro de desenho industrial (petição inicial) Nosso Número: 0000911007628415 Protocolo: 020100098277 Petições – Outras, com o documento de Prioridade Unionista EM 1211015-0001 21/04/2010 e EM 1211015-0002 21/004/2010. Nosso Número: 0000911010903936 Protocolo: 020100117427 Para a apresentação dos documentos, o usuário deverá protocolar, preferencialmente pelo Peticionamento Eletrônico de Desenho Industrial (e-Desenho Industrial, disponível no Portal do INPI), sob GRU de código 126 - Pedido de correção de erro por parte do INPI (isenta de retribuição), enviando em anexo toda a documentação solicitada.

(21) DI 7005264-6

Código 55 - Exigências Diversas

(22) 26/10/2010

(71) Honda Motor Co., Ltd (JP)

(74) Dannemann, Siemsen, Bigler & Ipanema Moreira

A Diretoria de Marcas, Desenhos Industriais e Indicações Geográficas convoca o depositante e/ou representante do pedido de registro de desenho industrial abaixo a apresentar as cópias dos documentos e requerimentos que constam do processo original, no prazo de 60 dias, contados desta publicação. A restauração dos autos referente ao pedido de registro de desenho industrial elencado é baseada na Resolução INPI 194, de 08/06/2017, publicada na RPI 2424, e determinada pelo processo 52402.004999/2018-74. DI7005264-6 Depositante: HONDA MOTOR CO., LTD Procurador: DANNEMANN, SIEMSEN, BIGLER & IPANEMA MOREIRA. Peças a ser restaurada: Pedido de registro de desenho industrial (petição inicial), com o documento de Prioridade Unionista JP 2010-010406 26/04/2010. Nosso Número: 0000911007690005 Protocolo:



020100100286 Para a apresentação dos documentos, o usuário deverá protocolar, preferencialmente pelo Peticionamento Eletrônico de Desenho Industrial (e-Desenho Industrial, disponível no Portal do INPI), sob GRU de código 126 - Pedido de correção de erro por parte do INPI (isenta de retribuição), enviando em anexo toda a documentação solicitada.

(21) DI 7005265-4

Código 55 - Exigências Diversas

(22) 26/10/2010

(71) Honda Motor Co., Ltd (JP)

(74) Dannemann, Siemsen, Bigler & Ipanema Moreira

A Diretoria de Marcas, Desenhos Industriais e Indicações Geográficas convoca o depositante e/ou representante do pedido de registro de desenho industrial abaixo a apresentar as cópias dos documentos e requerimentos que constam do processo original, no prazo de 60 dias, contados desta publicação. A restauração dos autos referente ao pedido de registro de desenho industrial elencado é baseada na Resolução INPI 194, de 08/06/2017, publicada na RPI 2424, e determinada pelo processo 52402.004999/2018-74. DI7005265-4 Depositante: HONDA MOTOR CO., LTD Procurador: DANNEMANN, SIEMSEN, BIGLER & IPANEMA MOREIRA. Peça a ser restaurada: Pedido de registro de desenho industrial (petição inicial), com o documento de Prioridade Unionista JP 2010-010409 26/04/2010. Nosso Número: 0000911007690021 Protocolo: 020100100298 Para a apresentação dos documentos, o usuário deverá protocolar, preferencialmente pelo Peticionamento Eletrônico de Desenho Industrial (e-Desenho Industrial, disponível no Portal do INPI), sob GRU de código 126 - Pedido de correção de erro por parte do INPI (isenta de retribuição), enviando em anexo toda a documentação solicitada.

(21) DI 7005266-2

Código 55 - Exigências Diversas

(22) 26/10/2010

(71) Honda Motor CO., Ltd (JP)

(74) Dannemann, Siemsen, Bigler & Ipanema Moreira

A Diretoria de Marcas, Desenhos Industriais e Indicações Geográficas convoca o depositante e/ou representante do pedido de registro de desenho industrial abaixo a apresentar as cópias dos documentos e requerimentos que constam do processo original, no prazo de 60 dias, contados desta publicação. A restauração dos autos referente ao pedido de registro de desenho industrial elencado é baseada na Resolução INPI 194, de 08/06/2017, publicada na RPI 2424, e determinada pelo processo 52402.004999/2018-74. DI7005266-2 Depositante: HONDA MOTOR CO., LTD Procurador: DANNEMANN, SIEMSEN, BIGLER & IPANEMA MOREIRA. Peça a ser restaurada: Pedido de registro de desenho industrial (petição inicial), com o documento de Prioridade Unionista JP 2010-010408 26/04/2010. Nosso Número: 0000911007690013 Protocolo: 020100100329 Para a apresentação dos documentos, o usuário deverá protocolar, preferencialmente pelo Peticionamento Eletrônico de Desenho



Industrial (e-Desenho Industrial, disponível no Portal do INPI), sob GRU de código 126 - Pedido de correção de erro por parte do INPI (isenta de retribuição), enviando em anexo toda a documentação solicitada.

(21) DI 7005424-0

Código 55 - Exigências Diversas

(22) 17/11/2010

(71) Okamura Corporation (JP)

(74) Dannemann, Siemsen, Bigler & Ipanema Moreira

A Diretoria de Marcas, Desenhos Industriais e Indicações Geográficas convoca o depositante e/ou representante do pedido de registro de desenho industrial abaixo a apresentar as cópias dos documentos e requerimentos que constam do processo original, no prazo de 60 dias, contados desta publicação. A restauração dos autos referente ao pedido de registro de desenho industrial elencado é baseada na Resolução INPI 194, de 08/06/2017, publicada na RPI 2424, e determinada pelo processo 52402.004999/2018-74. DI7005424-0 Depositante: OKAMURA CORPORATION Procurador: DANNEMANN, SIEMSEN, BIGLER & IPANEMA MOREIRA. Peças a serem restauradas: Pedido de registro de desenho industrial (petição inicial) Nosso Número: 0000911008258379 Protocolo: 020100107328 Petições – Outras, com o documento de Prioridade Unionista JP 2010-012081 17/05/2010. Nosso Número: 0000911100862856 Protocolo: 020110014362 Para a apresentação dos documentos, o usuário deverá protocolar, preferencialmente pelo Peticionamento Eletrônico de Desenho Industrial (e-Desenho Industrial, disponível no Portal do INPI), sob GRU de código 126 - Pedido de correção de erro por parte do INPI (isenta de retribuição), enviando em anexo toda a documentação solicitada.

(21) DI 7005446-0

Código 55 - Exigências Diversas

(22) 19/11/2010

(71) Honda Motor Co., Ltd (JP)

(74) Dannemann, Siemsen, Bigler & Ipanema Moreira

A Diretoria de Marcas, Desenhos Industriais e Indicações Geográficas convoca o depositante e/ou representante do pedido de registro de desenho industrial abaixo a apresentar as cópias dos documentos e requerimentos que constam do processo original, no prazo de 60 dias, contados desta publicação. A restauração dos autos referente ao pedido de registro de desenho industrial elencado é baseada na Resolução INPI 194, de 08/06/2017, publicada na RPI 2424, e determinada pelo processo 52402.004999/2018-74. DI7005446-0 Depositante: HONDA MOTOR CO., LTD Procurador: DANNEMANN, SIEMSEN, BIGLER & IPANEMA MOREIRA. Peça a ser restaurada: Pedido de registro de desenho industrial (petição inicial) Nosso Número: 0000911009457600 Protocolo: 020100108466 Petições – Outras, com o documento de Prioridade Unionista JP 2010-023484 30/09/2010. Nosso Número: 0000911100594215 Protocolo: 020110012291 Para a apresentação dos documentos, o usuário deverá protocolar, preferencialmente pelo Peticionamento Eletrônico de Desenho



Industrial (e-Desenho Industrial, disponível no Portal do INPI), sob GRU de código 126 - Pedido de correção de erro por parte do INPI (isenta de retribuição), enviando em anexo toda a documentação solicitada.

(21) DI 7005447-9

Código 55 - Exigências Diversas

(22) 19/11/2010

(71) Honda Motor Co., Ltd (JP)

(74) Dannemann, Siemsen, Bigler & Ipanema Moreira

A Diretoria de Marcas, Desenhos Industriais e Indicações Geográficas convoca o depositante e/ou representante do pedido de registro de desenho industrial abaixo a apresentar as cópias dos documentos e requerimentos que constam do processo original, no prazo de 60 dias, contados desta publicação. A restauração dos autos referente ao pedido de registro de desenho industrial elencado é baseada na Resolução INPI 194, de 08/06/2017, publicada na RPI 2424, e determinada pelo processo 52402.004999/2018-74. DI7005447-9 Depositante: HONDA MOTOR CO., LTD Procurador: DANNEMANN, SIEMSEN, BIGLER & IPANEMA MOREIRA. Peças a serem restauradas: Pedido de registro de desenho industrial (petição inicial) Nosso Número: 0000911009457618 Protocolo: 020100108477 Petições - Outras, com o documento de Prioridade Unionista JP 2010-023482 30/09/2010. Nosso Número: 0000911100196481 Protocolo: 020110003840 Para a apresentação dos documentos, o usuário deverá protocolar, preferencialmente pelo Peticionamento Eletrônico de Desenho Industrial (e-Desenho Industrial, disponível no Portal do INPI), sob GRU de código 126 - Pedido de correção de erro por parte do INPI (isenta de retribuição), enviando em anexo toda a documentação solicitada.

(21) DI 7005599-8

Código 55 - Exigências Diversas

(22) 15/10/2010

(71) Continental Reifen Deutschland GmbH (DE)

(74) Dannemann, Siemsen, Bigler & Ipanema Moreira

A Diretoria de Marcas, Desenhos Industriais e Indicações Geográficas convoca o depositante e/ou representante do pedido de registro de desenho industrial abaixo a apresentar as cópias dos documentos e requerimentos que constam do processo original, no prazo de 60 dias, contados desta publicação. A restauração dos autos referente ao pedido de registro de desenho industrial elencado é baseada na Resolução INPI 194, de 08/06/2017, publicada na RPI 2424, e determinada pelo processo 52402.004999/2018-74. DI7005599-8 Depositante: CONTINENTAL REIFEN DEUTSCHLAND GMBH Procurador: DANNEMANN, SIEMSEN, BIGLER & IPANEMA MOREIRA. Peça a ser restaurada: Pedido de registro de desenho industrial (petição inicial), com o documento de Prioridade Unionista EM 001700469 27/04/2010. Nosso Número: 0000911007333067 Protocolo: 020100096580 Para a apresentação dos documentos, o usuário deverá protocolar, preferencialmente pelo Peticionamento Eletrônico de Desenho Industrial (e-Desenho Industrial, disponível no Portal do INPI), sob GRU de



código 126 - Pedido de correção de erro por parte do INPI (isenta de retribuição), enviando em anexo toda a documentação solicitada.

(21) DI 7005675-7

Código 55 - Exigências Diversas

(22) 13/12/2010

(71) Microsoft Corporation (US)

(74) Di Blasi, Parente, Vaz e Dias & Al

A Diretoria de Marcas, Desenhos Industriais e Indicações Geográficas convoca o depositante e/ou representante do pedido de registro de desenho industrial abaixo a apresentar as cópias dos documentos e requerimentos que constam do processo original, no prazo de 60 dias, contados desta publicação. A restauração dos autos referente ao pedido de registro de desenho industrial elencado é baseada na Resolução INPI 194, de 08/06/2017, publicada na RPI 2424, e determinada pelo processo 52402.004999/2018-74. DI7005675-7 Depositante: MICROSOFT CORPORATION Procurador: DI BLASI, PARENTE, VAZ E DIAS & AL. Peças a serem restauradas: Pedido de registro de desenho industrial (petição inicial) Nosso Número: 0000211010807347 Protocolo: 020100116130 Petição - Outras, com o documento de Prioridade Unionista US 29/363,643 11/06/2010. Nosso Número: 0000211100984809 Protocolo: 020110015889 Para a apresentação dos documentos, o usuário deverá protocolar, preferencialmente pelo Peticionamento Eletrônico de Desenho Industrial (e-Desenho Industrial, disponível no Portal do INPI), sob GRU de código 126 - Pedido de correção de erro por parte do INPI (isenta de retribuição), enviando em anexo toda a documentação solicitada.

(21) DI 7005677-3

Código 55 - Exigências Diversas

(22) 13/12/2010

(71) Microsoft Corporation (US)

(74) Di Blasi, Parente, Vaz e Dias & Al

A Diretoria de Marcas, Desenhos Industriais e Indicações Geográficas convoca o depositante e/ou representante do pedido de registro de desenho industrial abaixo a apresentar as cópias dos documentos e requerimentos que constam do processo original, no prazo de 60 dias, contados desta publicação. A restauração dos autos referente ao pedido de registro de desenho industrial elencado é baseada na Resolução INPI 194, de 08/06/2017, publicada na RPI 2424, e determinada pelo processo 52402.004999/2018-74. DI7005677-3 Depositante: MICROSOFT CORPORATION Procurador: DI BLASI, PARENTE, VAZ E DIAS & AL. Peças a serem restauradas: Pedido de registro de desenho industrial (petição inicial) Nosso Número: 0000211010807231 Protocolo: 020100116106 Petição - Outras, com o documento de Prioridade Unionista US 29/363,636 11/06/2010. Nosso Número: 0000211100113697 Protocolo: 020110002770 Para a apresentação dos documentos, o usuário deverá protocolar, preferencialmente pelo Peticionamento Eletrônico de Desenho Industrial (e-Desenho Industrial, disponível no Portal do INPI), sob GRU de código 126 - Pedido de correção de



erro por parte do INPI (isenta de retribuição), enviando em anexo toda a documentação solicitada.

(21) DI 7005894-6

Código 55 - Exigências Diversas

(22) 03/12/2010

(71) MARCOPOLO S.A (BR/RS)

(74) ATEM E REMER ASSES. CONSULT. PROP. INT. LTDA.

A Diretoria de Marcas, Desenhos Industriais e Indicações Geográficas convoca o depositante e/ou representante do pedido de registro de desenho industrial abaixo a apresentar as cópias dos documentos e requerimentos que constam do processo original, no prazo de 60 dias, contados desta publicação. A restauração dos autos referente ao pedido de registro de desenho industrial elencado é baseada na Resolução INPI 194, de 08/06/2017, publicada na RPI 2424, e determinada pelo processo 52402.004999/2018-74. DI7005894-6 Depositante: MARCOPOLO S.A Procurador: ATEM E REMER ASSES. CONSULT. PROP. INT. LTDA. Peças a serem restauradas: Pedido de registro de desenho industrial (petição inicial) Nosso Número: 0000211010612198 Protocolo: 020100113185 Petições - Outras Nosso Número: 000021101141260 Protocolo: 020110018384 Petição de cumprimento de exigência decorrente de exame formal Nosso Número: 0000411105600335 Protocolo: 020110057016 Para a apresentação dos documentos, o usuário deverá protocolar, preferencialmente pelo Peticionamento Eletrônico de Desenho Industrial (e-Desenho Industrial, disponível no Portal do INPI), sob GRU de código 126 - Pedido de correção de erro por parte do INPI (isenta de retribuição), enviando em anexo toda a documentação solicitada.

(21) DI 7005896-2

Código 55 - Exigências Diversas

(22) 03/12/2010

(71) MARCOPOLO S.A. (BR/RS)

(74) ATEM E REMER ASSES. CONSULT. PROP. INT. LTDA

A Diretoria de Marcas, Desenhos Industriais e Indicações Geográficas convoca o depositante e/ou representante do pedido de registro de desenho industrial abaixo a apresentar as cópias dos documentos e requerimentos que constam do processo original, no prazo de 60 dias, contados desta publicação. A restauração dos autos referente ao pedido de registro de desenho industrial elencado é baseada na Resolução INPI 194, de 08/06/2017, publicada na RPI 2424, e determinada pelo processo 52402.004999/2018-74. DI7005896-2 Depositante: MARCOPOLO S.A. Procurador: ATEM E REMER ASSES. CONSULT. PROP. INT. LTDA Peças a serem restauradas: Pedido de registro de desenho industrial (petição inicial) Nosso Número: 0000211010611760 Protocolo: 020100113199 Outras petições – GRU 125 Nosso Número: 000021101140450 Protocolo: 020110018391 Petição de cumprimento de exigência decorrente de exame formal Nosso Número: 0000411105600378 Protocolo: 020110057020 Para a apresentação dos documentos, o usuário deverá protocolar, preferencialmente pelo Peticionamento Eletrônico de Desenho Industrial (e-Desenho Industrial,



disponível no Portal do INPI), sob GRU de código 126 - Pedido de correção de erro por parte do INPI (isenta de retribuição), enviando em anexo toda a documentação solicitada.

(21) DI 7005897-0

Código 55 - Exigências Diversas

(22) 03/12/2010

(71) MARCOPOLO S.A. (BR/RS)

(74) ATEM E REMER ASSES. CONSULT. PROP. INT. LTDA

A Diretoria de Marcas, Desenhos Industriais e Indicações Geográficas convoca o depositante e/ou representante do pedido de registro de desenho industrial abaixo a apresentar as cópias dos documentos e requerimentos que constam do processo original, no prazo de 60 dias, contados desta publicação. A restauração dos autos referente ao pedido de registro de desenho industrial elencado é baseada na Resolução INPI 194, de 08/06/2017, publicada na RPI 2424, e determinada pelo processo 52402.004999/2018-74. DI7005897-0 Depositante: MARCOPOLO S.A. Procurador: ATEM E REMER ASSES. CONSULT. PROP. INT. LTDA Peças a serem restauradas: Pedido de registro de desenho industrial (petição inicial) Nosso Número: 0000211010612112 Protocolo: 020100113191 Petição – Outras Nosso Número: 000021101140574 Protocolo: 020110018389 Petição de cumprimento de exigência decorrente de exame formal Nosso Número: 0000411105631567 Protocolo: 020110057503 Para a apresentação dos documentos, o usuário deverá protocolar, preferencialmente pelo Peticionamento Eletrônico de Desenho Industrial (e-Desenho Industrial, disponível no Portal do INPI), sob GRU de código 126 - Pedido de correção de erro por parte do INPI (isenta de retribuição), enviando em anexo toda a documentação solicitada.

(21) DI 7005945-4

Código 55 - Exigências Diversas

(22) 09/11/2010

(71) ABB Stotz-Kontakt GMBH (DE)

(74) Dannemann, Siemsen, Bigler & Ipanema Moreira

A Diretoria de Marcas, Desenhos Industriais e Indicações Geográficas convoca o depositante e/ou representante do pedido de registro de desenho industrial abaixo a apresentar as cópias dos documentos e requerimentos que constam do processo original, no prazo de 60 dias, contados desta publicação. A restauração dos autos referente ao pedido de registro de desenho industrial elencado é baseada na Resolução INPI 194, de 08/06/2017, publicada na RPI 2424, e determinada pelo processo 52402.004999/2018-74. DI7005945-4 Depositante: ABB STOTZ-KONTAKT GMBH Procurador: DANNEMANN, SIEMSEN, BIGLER & IPANEMA MOREIRA. Peças a serem restauradas: Pedido de registro de desenho industrial (petição inicial), com a Prioridade Unionista EM 001748815-0001 31/08/2010. Nosso Número: 0000911008107648 Protocolo: 020100104676 Petição de cumprimento de exigência decorrente de exame formal Nosso Número: 0000411102609358 Protocolo: 020110031854 Para a apresentação dos documentos, o usuário deverá protocolar, preferencialmente



pelo Peticionamento Eletrônico de Desenho Industrial (e-Desenho Industrial, disponível no Portal do INPI), sob GRU de código 126 - Pedido de correção de erro por parte do INPI (isenta de retribuição), enviando em anexo toda a documentação solicitada.

(21) DI 7005948-9

Código 55 - Exigências Diversas

(22) 03/12/2010

(71) E.Mishan & Sons, Inc (US)

(74) Aguiar & Companhia Ltda

A Diretoria de Marcas, Desenhos Industriais e Indicações Geográficas convoca o depositante e/ou representante do pedido de registro de desenho industrial abaixo a apresentar as cópias dos documentos e requerimentos que constam do processo original, no prazo de 60 dias, contados desta publicação. A restauração dos autos referente ao pedido de registro de desenho industrial elencado é baseada na Resolução INPI 194, de 08/06/2017, publicada na RPI 2424, e determinada pelo processo 52402.004999/2018-74. DI7005948-9 Depositante: E.MISHAN & SONS, INC. Procurador: AGUIAR & COMPANHIA LTDA Peças a serem restauradas: Pedido de registro de desenho industrial (petição inicial), com o documento de Prioridade Unionista US 29/363,357 08/06/2010. Nosso Número: 0000211009803031 Protocolo: 020100113074 Petição de cumprimento de exigência decorrente de exame formal Nosso Número: 0000411105567699 Protocolo: 020110056341 Para a apresentação dos documentos, o usuário deverá protocolar, preferencialmente pelo Peticionamento Eletrônico de Desenho Industrial (e-Desenho Industrial, disponível no Portal do INPI), sob GRU de código 126 - Pedido de correção de erro por parte do INPI (isenta de retribuição), enviando em anexo toda a documentação solicitada.

(21) DI 7005957-8

Código 55 - Exigências Diversas

(22) 07/06/2010

(62) DI 7002421-9 07/06/2010

(71) Claudio Patrick Vollers (BR/RJ)

A Diretoria de Marcas, Desenhos Industriais e Indicações Geográficas convoca o depositante e/ou representante do pedido de registro de desenho industrial abaixo a apresentar as cópias dos documentos e requerimentos que constam do processo original, no prazo de 60 dias, contados desta publicação. A reconstituição dos autos referente ao pedido de registro de desenho industrial elencado é baseada na Resolução INPI 194, de 08/06/2017, publicada na RPI 2424, e determinada pelo processo 52402.005000/2018-12. DI7005957-8 Depositante: CLAUDIO PATRICK VOLLERS Peça a ser reconstituída: Pedido de registro de desenho industrial (petição inicial) Nosso Número: 0000211101342878 Protocolo: 020110021812 Para a apresentação dos documentos, o usuário deverá protocolar, preferencialmente pelo Peticionamento Eletrônico de Desenho Industrial (e-Desenho Industrial, disponível no Portal do INPI), sob GRU de código 126 - Pedido de correção de erro por parte do INPI



(isenta de retribuição), enviando em anexo toda a documentação solicitada.

(21) DI 7005981-0

Código 55 - Exigências Diversas

(22) 04/03/2010

(62) DI 7000681-4 04/03/2010

(71) KHS AG (DE)

(74) Dannemann, Siemsen, Bigler & Ipanema Moreira

A Diretoria de Marcas, Desenhos Industriais e Indicações Geográficas convoca o depositante e/ou representante do pedido de registro de desenho industrial abaixo a apresentar as cópias dos documentos e requerimentos que constam do processo original, no prazo de 60 dias, contados desta publicação. A restauração dos autos referente ao pedido de registro de desenho industrial elencado é baseada na Resolução INPI 194, de 08/06/2017, publicada na RPI 2424, e determinada pelo processo 52402.004999/2018-74. DI7005981-0 Depositante: KHS AG Procurador: DANNEMANN, SIEMSEN, BIGLER & IPANEMA MOREIRA. Peça a ser restaurada: Pedido de registro de desenho industrial (petição inicial) Nosso Número: 0000911104585245 Protocolo: 020110043346 Para a apresentação dos documentos, o usuário deverá protocolar, preferencialmente pelo Peticionamento Eletrônico de Desenho Industrial (e-Desenho Industrial, disponível no Portal do INPI), sob GRU de código 126 - Pedido de correção de erro por parte do INPI (isenta de retribuição), enviando em anexo toda a documentação solicitada.

(21) DI 7005982-9

Código 55 - Exigências Diversas

(22) 04/03/2010

(62) DI 7000681-4 04/03/2010

(71) KHS AG (DE)

(74) Dannemann, Siemsen, Bigler & Ipanema Moreira

A Diretoria de Marcas, Desenhos Industriais e Indicações Geográficas convoca o depositante e/ou representante do pedido de registro de desenho industrial abaixo a apresentar as cópias dos documentos e requerimentos que constam do processo original, no prazo de 60 dias, contados desta publicação. A restauração dos autos referente ao pedido de registro de desenho industrial elencado é baseada na Resolução INPI 194, de 08/06/2017, publicada na RPI 2424, e determinada pelo processo 52402.004999/2018-74. DI7005982-9 Depositante: KHS AG Procurador: DANNEMANN, SIEMSEN, BIGLER & IPANEMA MOREIRA. Peça a ser restaurada: Pedido de registro de desenho industrial (petição inicial) Nosso Número: 0000911104585288 Protocolo: 020110043350 Para a apresentação dos documentos, o usuário deverá protocolar, preferencialmente pelo Peticionamento Eletrônico de Desenho Industrial (e-Desenho Industrial, disponível no Portal do INPI), sob GRU de código 126 - Pedido de correção de erro por parte do INPI (isenta de retribuição), enviando em anexo toda a documentação solicitada.



(21) DI 7005983-7

Código 55 - Exigências Diversas

(22) 04/03/2010

(62) DI 7000681-4 04/03/2010

(71) KHS AG (DE)

(74) Dannemann, Siemsen, Bigler & Ipanema Moreira

A Diretoria de Marcas, Desenhos Industriais e Indicações Geográficas convoca o depositante e/ou representante do pedido de registro de desenho industrial abaixo a apresentar as cópias dos documentos e requerimentos que constam do processo original, no prazo de 60 dias, contados desta publicação. A restauração dos autos referente ao pedido de registro de desenho industrial elencado é baseada na Resolução INPI 194, de 08/06/2017, publicada na RPI 2424, e determinada pelo processo 52402.004999/2018-74. DI7005983-7 Depositante: KHS AG Procurador: DANNEMANN, SIEMSEN, BIGLER & IPANEMA MOREIRA. Peça a ser restaurada: Pedido de registro de desenho industrial (petição inicial) Nosso Número: 0000911104585342 Protocolo: 020110043639 Para a apresentação dos documentos, o usuário deverá protocolar, preferencialmente pelo Peticionamento Eletrônico de Desenho Industrial (e-Desenho Industrial, disponível no Portal do INPI), sob GRU de código 126 - Pedido de correção de erro por parte do INPI (isenta de retribuição), enviando em anexo toda a documentação solicitada.

(21) DI 7005985-3

Código 55 - Exigências Diversas

(22) 04/03/2010

(62) DI 7000681-4 04/03/2010

(71) KHS AG (DE)

(74) Dannemann, Siemsen, Bigler & Ipanema Moreira

A Diretoria de Marcas, Desenhos Industriais e Indicações Geográficas convoca o depositante e/ou representante do pedido de registro de desenho industrial abaixo a apresentar as cópias dos documentos e requerimentos que constam do processo original, no prazo de 60 dias, contados desta publicação. A restauração dos autos referente ao pedido de registro de desenho industrial elencado é baseada na Resolução INPI 194, de 08/06/2017, publicada na RPI 2424, e determinada pelo processo 52402.004999/2018-74. DI7005985-3 Depositante: KHS AG Procurador: DANNEMANN, SIEMSEN, BIGLER & IPANEMA MOREIRA. Peça a ser restaurada: Pedido de registro de desenho industrial (petição inicial) Nosso Número: 0000911104584893 Protocolo: 020110043688 Para a apresentação dos documentos, o usuário deverá protocolar, preferencialmente pelo Peticionamento Eletrônico de Desenho Industrial (e-Desenho Industrial, disponível no Portal do INPI), sob GRU de código 126 - Pedido de correção de erro por parte do INPI (isenta de retribuição), enviando em anexo toda a documentação solicitada.

(21) DI 7005986-1

Código 55 - Exigências Diversas

(22) 04/03/2010



(62) DI 7000681-4 04/03/2010

(71) KHS AG (DE)

(74) Dannemann, Siemsen, Bigler & Ipanema Moreira

A Diretoria de Marcas, Desenhos Industriais e Indicações Geográficas convoca o depositante e/ou representante do pedido de registro de desenho industrial abaixo a apresentar as cópias dos documentos e requerimentos que constam do processo original, no prazo de 60 dias, contados desta publicação. A restauração dos autos referente ao pedido de registro de desenho industrial elencado é baseada na Resolução INPI 194, de 08/06/2017, publicada na RPI 2424, e determinada pelo processo 52402.004999/2018-74. DI7005986-1 Depositante: KHS AG Procurador: DANNEMANN, SIEMSEN, BIGLER & IPANEMA MOREIRA. Peça a ser restaurada: Pedido de registro de desenho industrial (petição inicial) Nosso Número: 0000911104584931 Protocolo: 020110043732 Para a apresentação dos documentos, o usuário deverá protocolar, preferencialmente pelo Peticionamento Eletrônico de Desenho Industrial (e-Desenho Industrial, disponível no Portal do INPI), sob GRU de código 126 - Pedido de correção de erro por parte do INPI (isenta de retribuição), enviando em anexo toda a documentação solicitada.

(21) DI 7005987-0

Código 55 - Exigências Diversas

(22) 04/03/2010

(62) DI 7000681-4 04/03/2010

(71) KHS AG (DE)

(74) Dannemann, Siemsen, Bigler e Ipanema Moreira

A Diretoria de Marcas, Desenhos Industriais e Indicações Geográficas convoca o depositante e/ou representante do pedido de registro de desenho industrial abaixo a apresentar as cópias dos documentos e requerimentos que constam do processo original, no prazo de 60 dias, contados desta publicação. A restauração dos autos referente ao pedido de registro de desenho industrial elencado é baseada na Resolução INPI 194, de 08/06/2017, publicada na RPI 2424, e determinada pelo processo 52402.004999/2018-74. DI7005987-0 Depositante: KHS AG Procurador: DANNEMANN, SIEMSEN, BIGLER & IPANEMA MOREIRA. Peça a ser restaurada: Pedido de registro de desenho industrial (petição inicial) Nosso Número: 0000911104584613 Protocolo: 020110043693 Para a apresentação dos documentos, o usuário deverá protocolar, preferencialmente pelo Peticionamento Eletrônico de Desenho Industrial (e-Desenho Industrial, disponível no Portal do INPI), sob GRU de código 126 - Pedido de correção de erro por parte do INPI (isenta de retribuição), enviando em anexo toda a documentação solicitada.

(21) DI 7102837-4

Código 55 - Exigências Diversas

(22) 27/05/2011

(71) Société des Produits Nestlé S.A (CH)

(74) Soerensen Garcia Advogados Associados



A Diretoria de Marcas, Desenhos Industriais e Indicações Geográficas convoca o depositante e/ou representante do pedido de registro de desenho industrial abaixo a apresentar as cópias dos documentos e requerimentos que constam do processo original, no prazo de 60 dias, contados desta publicação. A restauração dos autos referente ao pedido de registro de desenho industrial elencado é baseada na Resolução INPI 194, de 08/06/2017, publicada na RPI 2424, e determinada pelo processo 52402.004999/2018-74. DI7102837-4 Depositante: SOCIÉTÉ DES PRODUITS NESTLÉ S.A Procurador: SOERENSEN GARCIA ADVOGADOS ASSOCIADOS Peça a ser restaurada: Petição de cumprimento de exigência, referente à publicação da RPI 2159. Nosso Número: 0000211204362570 Protocolo: 020120060695 Para a apresentação dos documentos, o usuário deverá protocolar, preferencialmente pelo Peticionamento Eletrônico de Desenho Industrial (e-Desenho Industrial, disponível no Portal do INPI), sob GRU de código 126 - Pedido de correção de erro por parte do INPI (isenta de retribuição), enviando em anexo toda a documentação solicitada.

(21) DI 7105827-3

Código 55 - Exigências Diversas

(22) 25/11/2011

(71) Sony Corporation (JP)

(74) Momsen,Leonardos & CIA

A Diretoria de Marcas, Desenhos Industriais e Indicações Geográficas convoca o depositante e/ou representante do pedido de registro de desenho industrial abaixo a apresentar as cópias dos documentos e requerimentos que constam do processo original, no prazo de 60 dias, contados desta publicação. A restauração dos autos referente ao pedido de registro de desenho industrial elencado é baseada na Resolução INPI 194, de 08/06/2017, publicada na RPI 2424, e determinada pelo processo 52402.004999/2018-74. DI7105827-3 Depositante: SONY CORPORATION Procurador: MOMSEN, LEONARDOS & CIA. Petição – Outras, com documento de Prioridade US 29/393,030 27/05/2011. Nosso Número: 0000911200853239 Protocolo: 020120013835 Para a apresentação dos documentos, o usuário deverá protocolar, preferencialmente pelo Peticionamento Eletrônico de Desenho Industrial (e-Desenho Industrial, disponível no Portal do INPI), sob GRU de código 126 - Pedido de correção de erro por parte do INPI (isenta de retribuição), enviando em anexo toda a documentação solicitada.

(21) DI 7105829-0

Código 55 - Exigências Diversas

(22) 25/11/2011

(71) Sony Corporation (JP)

(74) Momsen,Leonardos & CIA

A Diretoria de Marcas, Desenhos Industriais e Indicações Geográficas convoca o depositante e/ou representante do pedido de registro de desenho industrial abaixo a apresentar as cópias dos documentos e requerimentos que constam do processo original, no prazo de 60 dias, contados desta publicação. A restauração dos autos referente ao pedido de registro de desenho industrial elencado é



baseada na Resolução INPI 194, de 08/06/2017, publicada na RPI 2424, e determinada pelo processo 52402.004999/2018-74. DI7105829-0 Depositante: SONY CORPORATION Procurador: MOMSEN, LEONARDOS & CIA Peça a ser restaurada: Petição - Outras, com o documento de Prioridade Unionista US 29/393,019 27/05/2011 e Documento de Cessão. Nosso Número: 0000911200853220 Protocolo: 020120013838 Para a apresentação dos documentos, o usuário deverá protocolar, preferencialmente pelo Peticionamento Eletrônico de Desenho Industrial (e-Desenho Industrial, disponível no Portal do INPI), sob GRU de código 126 - Pedido de correção de erro por parte do INPI (isenta de retribuição), enviando em anexo toda a documentação solicitada.



Código 56 - Transferência Deferida

Notificação do deferimento da transferência requerida.

(11) DI 5801564-7	Código 56 - Transferência Deferida (22) 21/08/1998 (15) 21/09/1999 (71) ABJ GESTÃO DE ATIVOS INTANGÍVEIS - EIRELI (BR/SP) (74) PEZZUOL & ASSOCIADOS MARCAS E PATENTES LTDA. Transferência deferida de Plásticos Itaquá Produtos Sintéticos Eireli, conforme petição nº 870170064756, de 31/08/2017.
(11) DI 6001432-6	Código 56 - Transferência Deferida (22) 14/06/2000 (15) 29/05/2001 (71) ABJ GESTÃO DE ATIVOS INTANGÍVEIS - EIRELI (BR/SP) (74) PEZZUOL & ASSOCIADOS MARCAS E PATENTES LTDA. Transferência deferida de Plásticos Itaquá Produtos Sintéticos Eireli, conforme petição nº 870170064733, de 31/08/2017.
(11) DI 6001509-8	Código 56 - Transferência Deferida (22) 26/06/2000 (15) 29/05/2001 (71) ABJ GESTÃO DE ATIVOS INTANGÍVEIS - EIRELI (BR/SP) (74) PEZZUOL & ASSOCIADOS MARCAS E PATENTES LTDA. Transferência deferida de Plásticos Itaquá Produtos Sintéticos Eireli, conforme petição nº 870170064725, de 31/08/2017.
(11) DI 6304070-0	Código 56 - Transferência Deferida (22) 11/11/2003 (15) 25/02/2004 (71) ABJ GESTÃO DE ATIVOS INTANGÍVEIS - EIRELI (BR/SP) (74) PEZZUOL & ASSOCIADOS MARCAS E PATENTES LTDA. Transferência deferida de Plásticos Itaquá Produtos Sintéticos Eireli, conforme petição nº 870170064719, de 31/08/2017.
(11) DI 6401040-6	Código 56 - Transferência Deferida (22) 19/03/2004 (15) 19/10/2004 (71) ABJ GESTÃO DE ATIVOS INTANGÍVEIS - EIRELI (BR/SP) (74) PEZZUOL & ASSOCIADOS MARCAS E PATENTES LTDA. Transferência deferida de Plásticos Itaquá Produtos Sintéticos Eireli, conforme petição nº 870170064687, de 31/08/2017.



(11) DI 6403390-2 Código 56 - Transferência Deferida
(22) 15/09/2004
(15) 04/01/2005
(71) ABJ GESTÃO DE ATIVOS INTANGÍVEIS - EIRELI (BR/SP)
(74) PEZZUOL & ASSOCIADOS MARCAS E PATENTES LTDA.
Transferência deferida de Plásticos Itaquá Produtos Sintéticos Eireli, conforme petição nº 870170064670, de 31/08/2017.

(11) DI 6500531-7 Código 56 - Transferência Deferida
(22) 18/02/2005
(15) 24/05/2005
(71) ABJ GESTÃO DE ATIVOS INTANGÍVEIS - EIRELI (BR/SP)
(74) PEZZUOL & ASSOCIADOS MARCAS E PATENTES LTDA.
Transferência deferida de Plásticos Itaquá Produtos Sintéticos Eireli, conforme petição nº 870170064663, de 31/08/2017.

(11) DI 6603772-7 Código 56 - Transferência Deferida
(22) 17/10/2006
(15) 23/01/2007
(71) ARCONIC INDÚSTRIA E COMÉRCIO DE METAIS LTDA. (BR/SP)
(74) Dannemann, Siemsen, Bigler & Ipanema Moreira
Transferência deferida de Alcoa Alumínio S/A, conforme petição nº 870170038665, de 07/06/2017.

(11) DI 6603774-3 Código 56 - Transferência Deferida
(22) 17/10/2006
(15) 23/01/2007
(71) ARCONIC INDÚSTRIA E COMÉRCIO DE METAIS LTDA. (BR/SP)
(74) Dannemann, Siemsen, Bigler & Ipanema Moreira
Transferência deferida de Alcoa Alumínio S/A, conforme petição nº 870170038681, de 07/06/2017.

(11) DI 6603775-1 Código 56 - Transferência Deferida
(22) 17/10/2006
(15) 23/01/2007
(71) ARCONIC INDÚSTRIA E COMÉRCIO DE METAIS LTDA. (BR/SP)
(74) Dannemann, Siemsen, Bigler & Ipanema Moreira
Transferência deferida de Alcoa Alumínio S/A, conforme petição nº 870170038764, de 07/06/2017.

(11) DI 6603776-0 Código 56 - Transferência Deferida
(22) 17/10/2006
(15) 23/01/2007



(71) ARCONIC INDÚSTRIA E COMÉRCIO DE METAIS LTDA. (BR/SP)
(74) Dannemann, Siemsen, Bigler & Ipanema Moreira
Transferência deferida de Alcoa Alumínio S/A, conforme petição nº
870170038737, de 07/06/2017.

(11) DI 6603825-1

Código 56 - Transferência Deferida
(22) 17/10/2006
(15) 23/01/2007
(71) ARCONIC INDÚSTRIA E COMÉRCIO DE METAIS LTDA. (BR/SP)
(74) Dannemann, Siemsen, Bigler & Ipanema Moreira
Transferência deferida de Alcoa Alumínio S/A, conforme petição nº
870170038701, de 07/06/2017.

(11) DI 6603826-0

Código 56 - Transferência Deferida
(22) 17/10/2006
(15) 23/01/2007
(71) ARCONIC INDÚSTRIA E COMÉRCIO DE METAIS LTDA. (BR/SP)
(74) Dannemann, Siemsen, Bigler & Ipanema Moreira
Transferência deferida de Alcoa Alumínio S/A, conforme petição nº
870170038695, de 07/06/2017.

(11) DI 6603827-8

Código 56 - Transferência Deferida
(22) 17/10/2006
(15) 23/01/2007
(71) ARCONIC INDÚSTRIA E COMÉRCIO DE METAIS LTDA. (BR/SP)
(74) Dannemann, Siemsen, Bigler & Ipanema Moreira
Transferência deferida de Alcoa Alumínio S/A, conforme petição nº
870170038687, de 07/06/2017.

(11) DI 6605230-0

Código 56 - Transferência Deferida
(22) 03/04/2006
(15) 04/03/2008
(62) DI 6601094-2 03/04/2006
(71) ARCONIC INDÚSTRIA E COMÉRCIO DE METAIS LTDA. (BR/SP)
(74) Dannemann, Siemsen, Bigler & Ipanema Moreira
Transferência deferida de Alcoa Alumínio S/A, conforme petição nº
870170038776, de 07/06/2017.

(11) DI 6701166-7

Código 56 - Transferência Deferida
(22) 21/03/2007
(15) 30/10/2007
(71) ABJ GESTÃO DE ATIVOS INTANGÍVEIS - EIRELI (BR/SP)
(74) PEZZUOL & ASSOCIADOS MARCAS E PATENTES LTDA.
Transferência deferida de Plásticos Itaquá Produtos Sintéticos Eireli, conforme



petição nº 870170064650, de 31/08/2017.

(11) DI 6703266-4

Código 56 - Transferência Deferida
(22) 28/05/2007
(15) 01/04/2008
(71) ABJ GESTÃO DE ATIVOS INTANGÍVEIS - EIRELI (BR/SP)
(74) PEZZUOL & ASSOCIADOS MARCAS E PATENTES LTDA.
Transferência deferida de Plásticos Itaquá Produtos Sintéticos Eireli, conforme
petição nº 870170064642, de 31/08/2017.

(11) DI 6900214-2

Código 56 - Transferência Deferida
(22) 29/01/2009
(15) 01/12/2009
(71) ARCONIC INDÚSTRIA E COMÉRCIO DE METAIS LTDA. (BR/SP)
(74) Dannemann, Siemsen, Bigler & Ipanema Moreira
Transferência deferida de Alcoa Alumínio S/A, conforme petição nº
870170039060, de 08/06/2017.

(11) DI 6900359-9

Código 56 - Transferência Deferida
(22) 06/02/2009
(15) 08/12/2009
(71) ARCONIC INDÚSTRIA E COMÉRCIO DE METAIS LTDA. (BR/SP)
(74) Dannemann, Siemsen, Bigler & Ipanema Moreira
Transferência deferida de Alcoa Alumínio S/A, conforme petição nº
870170039070, de 08/06/2017.

(11) DI 6900362-9

Código 56 - Transferência Deferida
(22) 06/02/2009
(15) 08/12/2009
(71) ARCONIC INDÚSTRIA E COMÉRCIO DE METAIS LTDA. (BR/SP)
(74) Dannemann, Siemsen, Bigler & Ipanema Moreira
Transferência deferida de Alcoa Alumínio S/A, conforme petição nº
870170039074, de 08/06/2017.

(11) DI 6900783-7

Código 56 - Transferência Deferida
(22) 17/03/2009
(15) 08/12/2009
(71) ARCONIC INDÚSTRIA E COMÉRCIO DE METAIS LTDA. (BR/SP)
(74) Dannemann, Siemsen, Bigler & Ipanema Moreira
Transferência deferida de Alcoa Alumínio S/A, conforme petição nº
870170039119, de 08/06/2017.

(11) DI 6900785-3

Código 56 - Transferência Deferida
(22) 17/03/2009



(15) 08/12/2009

(71) ARCONIC INDÚSTRIA E COMÉRCIO DE METAIS LTDA. (BR/SP)

(74) Dannemann, Siemsen, Bigler & Ipanema Moreira

Transferência deferida de Alcoa Alumínio S/A, conforme petição nº

870170039122, de 08/06/2017.



Código 58 - Transferência em Exigência

Exigência referente ao pedido de transferência requerida. Desta data corre o prazo de 60 (sessenta) dias para cumprimento da exigência formulada, sob pena de Arquivamento da Petição do pedido de Transferência.

(11) DI 6603352-7

Código 58 - Transferência em Exigência

(22) 21/09/2006

(15) 02/01/2007

(71) Alcoa Alumínio S/A (BR/SP)

(74) Dannemann , Siemen, Bigler & Ipanema Moreira

Necessário esclarecer a divergência entre o número do cadastro nacional de pessoa jurídica, que consta, para o titular, em nosso banco de dados, e àquele apresentado como o sendo da cedente. Caso tenha ocorrido transferência de titularidade anterior, essa deve ser solicitada, via petição. Em referência às petições nº 870170038657, de 07/06/2017 e nº 870180002851, de 12/01/2018.

(11) DI 6603773-5

Código 58 - Transferência em Exigência

(22) 17/10/2006

(15) 23/01/2007

(71) ALCOA ALUMÍNIO S/A (BR/SP)

(74) Dannemann, Siemen, Bigler & Ipanema Moreira

Necessário esclarecer a divergência entre o número do cadastro nacional de pessoa jurídica, que consta, para o titular, em nosso banco de dados, e àquele apresentado como o sendo da cedente. Caso tenha ocorrido transferência de titularidade anterior, essa deve ser solicitada, via petição. Em referência às petições nº 870170038661, de 07/06/2017 e nº 870180002870, de 12/01/2018.

(11) DI 6603824-3

Código 58 - Transferência em Exigência

(22) 17/10/2006

(15) 23/01/2007

(71) Alcoa Alumínio S/A (BR/SP)

(74) Dannemann, Siemen, Bigler & Ipanema Moreira

Necessário esclarecer a divergência entre o número do cadastro nacional de pessoa jurídica, que consta, para o titular, em nosso banco de dados, e àquele apresentado como o sendo da cedente. Caso tenha ocorrido transferência de titularidade anterior, essa deve ser solicitada, via petição. Em referência às petições nº 870170038708, de 07/06/2017 e nº 870180002857, de 12/01/2018.

(11) DI 6603828-6

Código 58 - Transferência em Exigência

(22) 17/10/2006

(15) 23/01/2007

(71) Alcoa Alumínio S/A (BR/SP)

(74) Dannemann, Siemen, Bigler & Ipanema Moreira



Necessário esclarecer a divergência entre o número do cadastro nacional de pessoa jurídica, que consta, para o titular, em nosso banco de dados, e àquele apresentado como o sendo da cedente. Caso tenha ocorrido transferência de titularidade anterior, essa deve ser solicitada, via petição. Em referência às petições nº 870170038749, de 07/06/2017 e nº 870180002889, de 12/01/2018.

(11) DI 6702397-5

Código 58 - Transferência em Exigência

(22) 30/07/2007

(15) 12/02/2008

(71) Alcoa Alumínio S/A (BR/SP)

(74) DANNEMANN, SIEMSEN, BIGLER & IPANEMA MOREIRA

Necessário esclarecer a divergência entre o número do cadastro nacional de pessoa jurídica, que consta, para o titular, em nosso banco de dados, e àquele apresentado como o sendo da cedente. Caso tenha ocorrido transferência de titularidade anterior, essa deve ser solicitada, via petição. Em referência às petições nº 870170038817, de 07/06/2017 e nº 870180002883, de 12/01/2018.

(11) DI 6702398-3

Código 58 - Transferência em Exigência

(22) 30/07/2007

(15) 11/03/2008

(71) Alcoa Alumínio S/A (BR/SP)

(74) DANNEMANN, SIEMSEN, BIGLER & IPANEMA MOREIRA

Necessário esclarecer a divergência entre o número do cadastro nacional de pessoa jurídica, que consta, para o titular, em nosso banco de dados, e àquele apresentado como o sendo da cedente. Caso tenha ocorrido transferência de titularidade anterior, essa deve ser solicitada, via petição. Em referência às petições nº 870170038837, de 07/06/2017 e nº 870180002879, de 12/01/2018.

(11) DI 6702399-1

Código 58 - Transferência em Exigência

(22) 30/07/2007

(15) 11/03/2008

(71) Alcoa Alumínio S/A (BR/SP)

(74) DANNEMANN, SIEMSEN, BIGLER & IPANEMA MOREIRA

Necessário esclarecer a divergência entre o número do cadastro nacional de pessoa jurídica, que consta, para o titular, em nosso banco de dados, e àquele apresentado como o sendo da cedente. Caso tenha ocorrido transferência de titularidade anterior, essa deve ser solicitada, via petição. Em referência às petições nº 870170038827, de 07/06/2017 e nº 870180002878, de 12/01/2018.

(11) DI 6702400-9

Código 58 - Transferência em Exigência

(22) 30/07/2007

(15) 01/07/2008

(71) Alcoa Alumínio S/A (BR/SP)

(74) DANNEMANN, SIEMSEN, BIGLER & IPANEMA MOREIRA



Necessário esclarecer a divergência entre o número do cadastro nacional de pessoa jurídica, que consta, para o titular, em nosso banco de dados, e àquele apresentado como o sendo da cedente. Caso tenha ocorrido transferência de titularidade anterior, essa deve ser solicitada, via petição. Em referência às petições nº 870170038819, de 07/06/2017 e nº 870180002873, de 12/01/2018.

(11) DI 6702446-7

Código 58 - Transferência em Exigência

(22) 30/07/2007

(15) 26/02/2008

(71) Alcoa Alumínio S/A (BR/SP)

(74) DANNEMANN, SIEMSEN, BIGLER & IPANEMA MOREIRA

Necessário esclarecer a divergência entre o número do cadastro nacional de pessoa jurídica, que consta, para o titular, em nosso banco de dados, e àquele apresentado como o sendo da cedente. Caso tenha ocorrido transferência de titularidade anterior, essa deve ser solicitada, via petição. Em referência às petições nº 870170038814, de 07/06/2017 e nº 870180002871, de 12/01/2018.

(11) DI 6702447-5

Código 58 - Transferência em Exigência

(22) 30/07/2007

(15) 26/02/2008

(71) Alcoa Alumínio S/A (BR/SP)

(74) DANNEMANN, SIEMSEN, BIGLER & IPANEMA MOREIRA

Necessário esclarecer a divergência entre o número do cadastro nacional de pessoa jurídica, que consta, para o titular, em nosso banco de dados, e àquele apresentado como o sendo da cedente. Caso tenha ocorrido transferência de titularidade anterior, essa deve ser solicitada, via petição. Em referência às petições nº 870170038792, de 07/06/2017 e nº 870180002882, de 12/01/2018.

(11) DI 6702448-3

Código 58 - Transferência em Exigência

(22) 30/07/2007

(15) 26/02/2008

(71) Alcoa Alumínio S/A (BR/SP)

(74) DANNEMANN, SIEMSEN, BIGLER & IPANEMA MOREIRA

Necessário esclarecer a divergência entre o número do cadastro nacional de pessoa jurídica, que consta, para o titular, em nosso banco de dados, e àquele apresentado como o sendo da cedente. Caso tenha ocorrido transferência de titularidade anterior, essa deve ser solicitada, via petição. Em referência às petições nº 870170038802, de 07/06/2017 e nº 870180002875, de 12/01/2018.

(11) DI 6702449-1

Código 58 - Transferência em Exigência

(22) 30/07/2007

(15) 26/02/2008

(71) Alcoa Alumínio S/A (BR/SP)

(74) DANNEMANN, SIEMSEN, BIGLER & IPANEMA MOREIRA



Necessário esclarecer a divergência entre o número do cadastro nacional de pessoa jurídica, que consta, para o titular, em nosso banco de dados, e àquele apresentado como o sendo da cedente. Caso tenha ocorrido transferência de titularidade anterior, essa deve ser solicitada, via petição. Em referência às petições nº 870170038787, de 07/06/2017 e nº 870180002777, de 12/01/2018.

(11) DI 6702450-5

Código 58 - Transferência em Exigência

(22) 30/07/2007

(15) 26/02/2008

(71) Alcoa Alumínio S/A (BR/SP)

(74) DANNEMANN, SIEMSEN, BIGLER & IPANEMA MOREIRA

Necessário esclarecer a divergência entre o número do cadastro nacional de pessoa jurídica, que consta, para o titular, em nosso banco de dados, e àquele apresentado como o sendo da cedente. Caso tenha ocorrido transferência de titularidade anterior, essa deve ser solicitada, via petição. Em referência às petições nº 870170038806, de 07/06/2017 e nº 870180002781, de 12/01/2018.

(11) DI 6702469-6

Código 58 - Transferência em Exigência

(22) 16/08/2007

(15) 19/02/2008

(71) Alcoa Alumínio S/A (BR/SP)

(74) DANNEMANN, SIEMSEN, BIGLER & IPANEMA MOREIRA

Necessário esclarecer a divergência entre o número do cadastro nacional de pessoa jurídica, que consta, para o titular, em nosso banco de dados, e àquele apresentado como o sendo da cedente. Caso tenha ocorrido transferência de titularidade anterior, essa deve ser solicitada, via petição. Em referência às petições nº 870170038850, de 07/06/2017 e nº 870180002782, de 12/01/2018.

(11) DI 6702855-1

Código 58 - Transferência em Exigência

(22) 25/09/2007

(15) 11/03/2008

(71) Alcoa Alumínio S/A (BR/SP)

(74) DANNEMANN, SIEMSEN, BIGLER & IPANEMA MOREIRA

Necessário esclarecer a divergência entre o número do cadastro nacional de pessoa jurídica, que consta, para o titular, em nosso banco de dados, e àquele apresentado como o sendo da cedente. Caso tenha ocorrido transferência de titularidade anterior, essa deve ser solicitada, via petição. Em referência às petições nº 870170038858, de 07/06/2017 e nº 870180002786, de 12/01/2018.

(11) DI 6702856-0

Código 58 - Transferência em Exigência

(22) 25/09/2007

(15) 11/03/2008

(71) Alcoa Alumínio S/A (BR/SP)

(74) DANNEMANN, SIEMSEN, BIGLER & IPANEMA MOREIRA



Necessário esclarecer a divergência entre o número do cadastro nacional de pessoa jurídica, que consta, para o titular, em nosso banco de dados, e àquele apresentado como o sendo da cedente. Caso tenha ocorrido transferência de titularidade anterior, essa deve ser solicitada, via petição. Em referência às petições nº 870170038862, de 07/06/2017 e nº 870180002792, de 12/01/2018.

(11) DI 6800890-2

Código 58 - Transferência em Exigência

(22) 06/03/2008

(15) 16/12/2008

(71) Alcoa Alumínio S/A (BR/SP)

(74) DANNEMANN, SIEMSEN, BIGLER & IPANEMA MOREIRA

Necessário esclarecer a divergência entre o número do cadastro nacional de pessoa jurídica, que consta, para o titular, em nosso banco de dados, e àquele apresentado como o sendo da cedente. Caso tenha ocorrido transferência de titularidade anterior, essa deve ser solicitada, via petição. Em referência às petições nº 870170038927, de 08/06/2017 e nº 870180002800, de 12/01/2018.

(11) DI 6800891-0

Código 58 - Transferência em Exigência

(22) 06/03/2008

(15) 19/08/2008

(71) Alcoa Alumínio S/A (BR/SP)

(74) DANNEMANN, SIEMSEN, BIGLER & IPANEMA MOREIRA

Necessário esclarecer a divergência entre o número do cadastro nacional de pessoa jurídica, que consta, para o titular, em nosso banco de dados, e àquele apresentado como o sendo da cedente. Caso tenha ocorrido transferência de titularidade anterior, essa deve ser solicitada, via petição. Em referência às petições nº 870170038909, de 08/06/2017 e nº 870180002793, de 12/01/2018.

(11) DI 6800892-9

Código 58 - Transferência em Exigência

(22) 06/03/2008

(15) 26/08/2008

(71) Alcoa Alumínio S/A (BR/SP)

(74) DANNEMANN, SIEMSEN, BIGLER & IPANEMA MOREIRA

Necessário esclarecer a divergência entre o número do cadastro nacional de pessoa jurídica, que consta, para o titular, em nosso banco de dados, e àquele apresentado como o sendo da cedente. Caso tenha ocorrido transferência de titularidade anterior, essa deve ser solicitada, via petição. Em referência às petições nº 870170038890, de 08/06/2017 e nº 870180002770, de 12/01/2018.

(11) DI 6801847-9

Código 58 - Transferência em Exigência

(22) 10/04/2008

(15) 30/09/2008

(71) Alcoa Alumínio S/A (BR/SP)

(74) DANNEMANN, SIEMSEN, BIGLER & IPANEMA MOREIRA



Necessário esclarecer a divergência entre o número do cadastro nacional de pessoa jurídica, que consta, para o titular, em nosso banco de dados, e àquele apresentado como o sendo da cedente. Caso tenha ocorrido transferência de titularidade anterior, essa deve ser solicitada, via petição. Em referência às petições nº 870170038943, de 08/06/2017 e nº 870180002887, de 12/01/2018.

(11) DI 6801848-7

Código 58 - Transferência em Exigência

(22) 10/04/2008

(15) 30/09/2008

(71) Alcoa Alumínio S/A (BR/SP)

(74) DANNEMANN, SIEMSEN, BIGLER & IPANEMA MOREIRA

Necessário esclarecer a divergência entre o número do cadastro nacional de pessoa jurídica, que consta, para o titular, em nosso banco de dados, e àquele apresentado como o sendo da cedente. Caso tenha ocorrido transferência de titularidade anterior, essa deve ser solicitada, via petição. Em referência às petições nº 870170038949, de 08/06/2017 e nº 870180002773, de 12/01/2018.

(11) DI 6803296-0

Código 58 - Transferência em Exigência

(22) 24/07/2008

(15) 29/09/2009

(71) Alcoa Alumínio S/A (BR/SP)

(74) Dannemann, Siemens, Bigler & Ipanema Moreira

Necessário esclarecer a divergência entre o número do cadastro nacional de pessoa jurídica, que consta, para o titular, em nosso banco de dados, e àquele apresentado como o sendo da cedente. Caso tenha ocorrido transferência de titularidade anterior, essa deve ser solicitada, via petição. Em referência às petições nº 870170038988, de 08/06/2017 e nº 870180002899, de 12/01/2018.

(11) DI 6803297-8

Código 58 - Transferência em Exigência

(22) 24/07/2008

(15) 29/09/2009

(71) Alcoa Alumínio S/A (BR/SP)

(74) Dannemann, Siemens, Bigler & Ipanema Moreira

Necessário esclarecer a divergência entre o número do cadastro nacional de pessoa jurídica, que consta, para o titular, em nosso banco de dados, e àquele apresentado como o sendo da cedente. Caso tenha ocorrido transferência de titularidade anterior, essa deve ser solicitada, via petição. Em referência às petições nº 870170038958, de 08/06/2017 e nº 870180002905, de 12/01/2018.

(11) DI 6803298-6

Código 58 - Transferência em Exigência

(22) 24/07/2008

(15) 29/09/2009

(71) Alcoa Alumínio S/A (BR/SP)

(74) Dannemann, Siemens, Bigler & Ipanema Moreira



Necessário esclarecer a divergência entre o número do cadastro nacional de pessoa jurídica, que consta, para o titular, em nosso banco de dados, e àquele apresentado como o sendo da cedente. Caso tenha ocorrido transferência de titularidade anterior, essa deve ser solicitada, via petição. Em referência às petições nº 870170038970 de 08/06/2017 e nº 870180002902, de 12/01/2018.

(11) DI 6803299-4

Código 58 - Transferência em Exigência

(22) 24/07/2008

(15) 29/09/2009

(71) Alcoa Alumínio S/A (BR/SP)

(74) Dannemann, Siemsen, Bigler & Ipanema Moreira

Necessário esclarecer a divergência entre o número do cadastro nacional de pessoa jurídica, que consta, para o titular, em nosso banco de dados, e àquele apresentado como o sendo da cedente. Caso tenha ocorrido transferência de titularidade anterior, essa deve ser solicitada, via petição. Em referência às petições nº 870170039006, de 08/06/2017 e nº 870180002891, de 12/01/2018.

(11) DI 6803695-7

Código 58 - Transferência em Exigência

(22) 22/08/2008

(15) 15/09/2009

(71) Alcoa Alumínio S/A (BR/SP)

(74) Dannemann, Siemsen, Bigler & Ipanema Moreira

Necessário esclarecer a divergência entre o número do cadastro nacional de pessoa jurídica, que consta, para o titular, em nosso banco de dados, e àquele apresentado como o sendo da cedente. Caso tenha ocorrido transferência de titularidade anterior, essa deve ser solicitada, via petição. Em referência às petições nº 870170039014, de 08/06/2017 e nº 870180002933, de 12/01/2018.

(11) DI 6804110-1

Código 58 - Transferência em Exigência

(22) 16/09/2008

(15) 29/09/2009

(71) Alcoa Alumínio S/A (BR/SP)

(74) Dannemann, Siemsen, Bigler & Ipanema Moreira

Necessário esclarecer a divergência entre o número do cadastro nacional de pessoa jurídica, que consta, para o titular, em nosso banco de dados, e àquele apresentado como o sendo da cedente. Caso tenha ocorrido transferência de titularidade anterior, essa deve ser solicitada, via petição. Em referência às petições nº 870170039052, de 08/06/2017 e nº 870180002760, de 12/01/2018.

(11) DI 6804758-4

Código 58 - Transferência em Exigência

(22) 28/10/2008

(15) 20/10/2009

(71) Alcoa Alumínio S/A (BR/SP)

(74) Dannemann, Siemsen, Bigler & Ipanema Moreira



Necessário esclarecer a divergência entre o número do cadastro nacional de pessoa jurídica, que consta, para o titular, em nosso banco de dados, e àquele apresentado como o sendo da cedente. Caso tenha ocorrido transferência de titularidade anterior, essa deve ser solicitada, via petição. Em referência às petições nº 870170039019, de 08/06/2017 e nº 870180002767, de 12/01/2018.

(11) DI 6804759-2

Código 58 - Transferência em Exigência

(22) 28/10/2008

(15) 20/10/2009

(71) Alcoa Alumínio S/A (BR/SP)

(74) Dannemann, Siemsen, Bigler & Ipanema Moreira

Necessário esclarecer a divergência entre o número do cadastro nacional de pessoa jurídica, que consta, para o titular, em nosso banco de dados, e àquele apresentado como o sendo da cedente. Caso tenha ocorrido transferência de titularidade anterior, essa deve ser solicitada, via petição. Em referência às petições nº 870170039048, de 08/06/2017 e nº 870180002903, de 12/01/2018.

(11) DI 6804761-4

Código 58 - Transferência em Exigência

(22) 28/10/2008

(15) 20/10/2009

(71) ALCOA ALUMÍNIO S/A (BR/SP)

(74) Dannemann , Siemsen, Bigler & Ipanema Moreira

Necessário esclarecer a divergência entre o número do cadastro nacional de pessoa jurídica, que consta, para o titular, em nosso banco de dados, e àquele apresentado como o sendo da cedente. Caso tenha ocorrido transferência de titularidade anterior, essa deve ser solicitada, via petição. Em referência às petições nº 870170039027, de 08/06/2017 e nº 870180002769, de 12/01/2018.

(11) DI 6804763-0

Código 58 - Transferência em Exigência

(22) 28/10/2008

(15) 20/10/2009

(71) ALCOA ALUMÍNIO S/A (BR/SP)

(74) Dannemann , Siemsen, Bigler & Ipanema Moreira

Necessário esclarecer a divergência entre o número do cadastro nacional de pessoa jurídica, que consta, para o titular, em nosso banco de dados, e àquele apresentado como o sendo da cedente. Caso tenha ocorrido transferência de titularidade anterior, essa deve ser solicitada, via petição. Em referência às petições nº 870170039023, de 08/06/2017 e nº 870180002908, de 12/01/2018.

(11) DI 6900754-3

Código 58 - Transferência em Exigência

(22) 13/03/2009

(15) 16/11/2010

(71) ALCOA ALUMÍNIO S/A (BR/SP)

(74) Dannemann, Siemsen, Bigler & Ipanema Moreira



Necessário esclarecer a divergência entre o número do cadastro nacional de pessoa jurídica, que consta, para o titular, em nosso banco de dados, e àquele apresentado como o sendo da cedente. Caso tenha ocorrido transferência de titularidade anterior, essa deve ser solicitada, via petição. Em referência às petições nº 870170039101, de 08/06/2017 e nº 870180002839, de 12/01/2018.

(11) DI 6900756-0

Código 58 - Transferência em Exigência

(22) 13/03/2009

(15) 15/12/2009

(71) ALCOA ALUMÍNIO S/A (BR/SP)

(74) Dannemann, Siemsen, Bigler & Ipanema Moreira

Necessário esclarecer a divergência entre o número do cadastro nacional de pessoa jurídica, que consta, para o titular, em nosso banco de dados, e àquele apresentado como o sendo da cedente. Caso tenha ocorrido transferência de titularidade anterior, essa deve ser solicitada, via petição. Em referência às petições nº 870170039077, de 08/06/2017 e nº 870180002918, de 12/01/2018.

(11) DI 6900757-8

Código 58 - Transferência em Exigência

(22) 13/03/2009

(15) 15/12/2009

(71) ALCOA ALUMÍNIO S/A (BR/SP)

(74) Dannemann, Siemsen, Bigler & Ipanema Moreira

Necessário esclarecer a divergência entre o número do cadastro nacional de pessoa jurídica, que consta, para o titular, em nosso banco de dados, e àquele apresentado como o sendo da cedente. Caso tenha ocorrido transferência de titularidade anterior, essa deve ser solicitada, via petição. Em referência às petições nº 870170039103, de 08/06/2017 e nº 870180002917, de 12/01/2018.

(11) DI 6900758-6

Código 58 - Transferência em Exigência

(22) 13/03/2009

(15) 15/12/2009

(71) ALCOA ALUMÍNIO S/A (BR/SP)

(74) Dannemann, Siemsen, Bigler & Ipanema Moreira

Necessário esclarecer a divergência entre o número do cadastro nacional de pessoa jurídica, que consta, para o titular, em nosso banco de dados, e àquele apresentado como o sendo da cedente. Caso tenha ocorrido transferência de titularidade anterior, essa deve ser solicitada, via petição. Em referência às petições nº 870170039106, de 08/06/2017 e nº 870180002912, de 12/01/2018.

(11) DI 6901196-6

Código 58 - Transferência em Exigência

(22) 07/04/2009

(15) 12/01/2010

(71) Alcoa Alumínio S/A (BR/SP)

(74) Dannemann, Siemsen, Bigler & Ipanema Moreira



Necessário esclarecer a divergência entre o número do cadastro nacional de pessoa jurídica, que consta, para o titular, em nosso banco de dados, e àquele apresentado como o sendo da cedente. Caso tenha ocorrido transferência de titularidade anterior, essa deve ser solicitada, via petição. Em referência às petições nº 870170039125, de 08/06/2017 e nº 870180003257, de 15/01/2018.

(11) DI 6901989-4

Código 58 - Transferência em Exigência

(22) 28/05/2009

(15) 04/05/2010

(71) Alcoa Alumínio S/A (BR/SP)

(74) Dannemann, Siemsen, Bigler & Ipanema Moreira

Necessário esclarecer a divergência entre o número do cadastro nacional de pessoa jurídica, que consta, para o titular, em nosso banco de dados, e àquele apresentado como o sendo da cedente. Caso tenha ocorrido transferência de titularidade anterior, essa deve ser solicitada, via petição. Em referência às petições nº 870170039143, de 08/06/2017 e nº 870180003259, de 15/01/2018.

(11) DI 6901990-8

Código 58 - Transferência em Exigência

(22) 28/05/2009

(15) 04/05/2010

(71) Alcoa Alumínio S/A (BR/SP)

(74) Dannemann, Siemsen, Bigler & Ipanema Moreira

Necessário esclarecer a divergência entre o número do cadastro nacional de pessoa jurídica, que consta, para o titular, em nosso banco de dados, e àquele apresentado como o sendo da cedente. Caso tenha ocorrido transferência de titularidade anterior, essa deve ser solicitada, via petição. Em referência às petições nº 870170039184, de 08/06/2017 e nº 870180003786, de 16/01/2018.

(11) DI 6901991-6

Código 58 - Transferência em Exigência

(22) 28/05/2009

(15) 20/04/2010

(71) Alcoa Alumínio S/A (BR/SP)

(74) Dannemann, Siemsen, Bigler & Ipanema Moreira

Necessário esclarecer a divergência entre o número do cadastro nacional de pessoa jurídica, que consta, para o titular, em nosso banco de dados, e àquele apresentado como o sendo da cedente. Caso tenha ocorrido transferência de titularidade anterior, essa deve ser solicitada, via petição. Em referência às petições nº 870170039170, de 08/06/2017 e nº 870180003781, de 16/01/2018.

(11) DI 6902990-3

Código 58 - Transferência em Exigência

(22) 15/07/2009

(15) 06/07/2010

(71) Alcoa Alumínio S/A (BR/SP)

(74) Dannemann, Siemsen, Bigler & Ipanema Moreira



Necessário esclarecer a divergência entre o número do cadastro nacional de pessoa jurídica, que consta, para o titular, em nosso banco de dados, e àquele apresentado como o sendo da cedente. Caso tenha ocorrido transferência de titularidade anterior, essa deve ser solicitada, via petição. Em referência às petições nº 870170039208, de 08/06/2017 e nº 870180003803, de 16/01/2018.



Código 59 - Alteração de Nome Deferida

Notificação do deferimento da alteração de nome requerida.

(11) BR 30 2012 002342-4	Código 59 - Alteração de Nome Deferida (22) 11/05/2012 (15) 22/03/2016 (71) BETTANIN S.A. (BR/RS) (74) LEÃO PROPRIEDADE INTELECTUAL Nome alterado de Bettanin Industrial S.A., conforme petição nº 870180071781, de 16/08/2018.
(11) BR 30 2012 002392-0	Código 59 - Alteração de Nome Deferida (22) 14/05/2012 (15) 03/11/2015 (71) BETTANIN S.A. (BR/RS) (74) LEÃO PROPRIEDADE INTELECTUAL Nome alterado de Bettanin Industrial S.A., conforme petição nº 870180071771, de 16/08/2018.
(11) BR 30 2012 002393-9	Código 59 - Alteração de Nome Deferida (22) 14/05/2012 (15) 03/11/2015 (71) BETTANIN S.A. (BR/RS) (74) LEÃO PROPRIEDADE INTELECTUAL Nome alterado de Bettanin Industrial S.A., conforme petição nº 870180071764, de 16/08/2018.
(11) BR 30 2012 002395-5	Código 59 - Alteração de Nome Deferida (22) 14/05/2012 (15) 09/06/2015 (71) BETTANIN S.A. (BR/RS) (74) LEÃO PROPRIEDADE INTELECTUAL Nome alterado de Bettanin Industrial S.A., conforme petição nº 870180071760, de 16/08/2018.
(11) BR 30 2012 002397-1	Código 59 - Alteração de Nome Deferida (22) 14/05/2012 (15) 03/11/2015 (71) BETTANIN S.A. (BR/RS) (74) LEÃO PROPRIEDADE INTELECTUAL Nome alterado de Bettanin Industrial S.A., conforme petição nº 870180071753, de 16/08/2018.



(11) DI 5801564-7	Código 59 - Alteração de Nome Deferida (22) 21/08/1998 (15) 21/09/1999 (71) ABJ GESTÃO DE ATIVOS INTANGÍVEIS - EIRELI (BR/SP) (74) PEZZUOL & ASSOCIADOS MARCAS E PATENTES LTDA. Nome alterado de Plásticos Itaquá Produtos Sintéticos Ltda., conforme petição nº 870170064756, de 31/08/2017.
(11) DI 6001432-6	Código 59 - Alteração de Nome Deferida (22) 14/06/2000 (15) 29/05/2001 (71) ABJ GESTÃO DE ATIVOS INTANGÍVEIS - EIRELI (BR/SP) (74) PEZZUOL & ASSOCIADOS MARCAS E PATENTES LTDA. Nome alterado de Plásticos Itaquá Produtos Sintéticos Ltda., conforme petição nº 870170064733, de 31/08/2017.
(11) DI 6001509-8	Código 59 - Alteração de Nome Deferida (22) 26/06/2000 (15) 29/05/2001 (71) ABJ GESTÃO DE ATIVOS INTANGÍVEIS - EIRELI (BR/SP) (74) PEZZUOL & ASSOCIADOS MARCAS E PATENTES LTDA. Nome alterado de Plásticos Itaquá Produtos Sintéticos Ltda., conforme petição nº 870170064725, de 31/08/2017.
(11) DI 6200749-1	Código 59 - Alteração de Nome Deferida (22) 03/04/2002 (15) 10/09/2002 (71) BETTANIN S.A. (BR/RS) (74) LEÃO PROPRIEDADE INTELECTUAL Nome alterado de Bettanin Industrial S.A., conforme petição nº 870180070286, de 13/08/2018.
(11) DI 6201652-0	Código 59 - Alteração de Nome Deferida (22) 06/06/2002 (15) 11/03/2003 (71) BETTANIN S.A. (BR/RS) (74) LEÃO PROPRIEDADE INTELECTUAL Nome alterado de Bettanin Industrial S.A., conforme petição nº 870180070281, de 13/08/2018.
(11) DI 6201658-0	Código 59 - Alteração de Nome Deferida (22) 06/06/2002 (15) 11/03/2003



(71) BETTANIN S.A. (BR/RS)
(74) LEÃO PROPRIEDADE INTELECTUAL
Nome alterado de Bettanin Industrial S.A., conforme petição nº 870180070276,
de 13/08/2018.

(11) DI 6203218-6 Código 59 - Alteração de Nome Deferida
(22) 16/10/2002
(15) 18/03/2003
(71) BETTANIN S.A. (BR/RS)
(74) LEÃO PROPRIEDADE INTELECTUAL
Nome alterado de Bettanin Industrial S.A., conforme petição nº 870180070270,
de 13/08/2018.

(11) DI 6203219-4 Código 59 - Alteração de Nome Deferida
(22) 16/10/2002
(15) 18/03/2003
(71) BETTANIN S.A. (BR/RS)
(74) LEÃO PROPRIEDADE INTELECTUAL
Nome alterado de Bettanin Industrial S.A., conforme petição nº 870180070264,
de 13/08/2018.

(11) DI 6300296-5 Código 59 - Alteração de Nome Deferida
(22) 29/01/2003
(15) 06/05/2003
(71) BETTANIN S.A. (BR/RS)
(74) LEÃO PROPRIEDADE INTELECTUAL
Nome alterado de Bettanin Industrial S.A., conforme petição nº 870180070260,
de 13/08/2018.

(11) DI 6302537-0 Código 59 - Alteração de Nome Deferida
(22) 01/08/2003
(15) 28/10/2003
(71) BETTANIN S.A. (BR/RS)
(74) LEÃO PROPRIEDADE INTELECTUAL
Nome alterado de Bettanin Industrial S.A., conforme petição nº 870180070258,
de 13/08/2018.

(11) DI 6303255-4 Código 59 - Alteração de Nome Deferida
(22) 17/09/2003
(15) 09/12/2003
(71) BETTANIN S.A. (BR/RS)
(74) LEÃO PROPRIEDADE INTELECTUAL
Nome alterado de Bettanin Industrial S.A., conforme petição nº 870180070250,
de 13/08/2018.



(11) DI 6303256-2	Código 59 - Alteração de Nome Deferida (22) 17/09/2003 (15) 09/12/2003 (71) BETTANIN S.A. (BR/RS) (74) LEÃO PROPRIEDADE INTELECTUAL Nome alterado de Bettanin Industrial S.A., conforme petição nº 870180070246, de 13/08/2018.
(11) DI 6303284-8	Código 59 - Alteração de Nome Deferida (22) 17/09/2003 (15) 25/11/2003 (71) BETTANIN S.A. (BR/RS) (74) LEÃO PROPRIEDADE INTELECTUAL Nome alterado de Bettanin Industrial S.A., conforme petição nº 870180070209, de 13/08/2018.
(11) DI 6304070-0	Código 59 - Alteração de Nome Deferida (22) 11/11/2003 (15) 25/02/2004 (71) ABJ GESTÃO DE ATIVOS INTANGÍVEIS - EIRELI (BR/SP) (74) PEZZUOL & ASSOCIADOS MARCAS E PATENTES LTDA. Nome alterado de Plásticos Itaquá Produtos Sintéticos Ltda., conforme petição nº 870170064719, de 31/08/2017.
(11) DI 6401040-6	Código 59 - Alteração de Nome Deferida (22) 19/03/2004 (15) 19/10/2004 (71) ABJ GESTÃO DE ATIVOS INTANGÍVEIS - EIRELI (BR/SP) (74) PEZZUOL & ASSOCIADOS MARCAS E PATENTES LTDA. Nome alterado de Plásticos Itaquá Produtos Sintéticos Ltda., conforme petição nº 870170064687, de 31/08/2017.
(11) DI 6401461-4	Código 59 - Alteração de Nome Deferida (22) 28/04/2004 (15) 03/08/2004 (71) BETTANIN S.A. (BR/RS) (74) LEÃO PROPRIEDADE INTELECTUAL Nome alterado de Bettanin Industrial S.A., conforme petição nº 870180070200, de 13/08/2018.
(11) DI 6403390-2	Código 59 - Alteração de Nome Deferida (22) 15/09/2004 (15) 04/01/2005



(71) ABJ GESTÃO DE ATIVOS INTANGÍVEIS - EIRELI (BR/SP)
(74) PEZZUOL & ASSOCIADOS MARCAS E PATENTES LTDA.
Nome alterado de Plásticos Itaqué Produtos Sintéticos Ltda., conforme petição nº 870170064670, de 31/08/2017.

(11) DI 6403791-6

Código 59 - Alteração de Nome Deferida
(22) 26/10/2004
(15) 10/05/2005
(71) BETTANIN S.A. (BR/RS)
(74) LEÃO PROPRIEDADE INTELECTUAL
Nome alterado de Bettanin Industrial S.A., conforme petição nº 870180070195, de 13/08/2018.

(11) DI 6500531-7

Código 59 - Alteração de Nome Deferida
(22) 18/02/2005
(15) 24/05/2005
(71) ABJ GESTÃO DE ATIVOS INTANGÍVEIS - EIRELI (BR/SP)
(74) PEZZUOL & ASSOCIADOS MARCAS E PATENTES LTDA.
Nome alterado de Plásticos Itaqué Produtos Sintéticos Ltda., conforme petição nº 870170064663, de 31/08/2017.

(11) DI 6503029-0

Código 59 - Alteração de Nome Deferida
(22) 30/08/2005
(15) 24/01/2006
(71) BETTANIN S.A. (BR/RS)
(74) LEÃO PROPRIEDADE INTELECTUAL
Nome alterado de Bettanin Industrial S.A., conforme petição nº 870180070132, de 13/08/2018.

(11) DI 6601171-0

Código 59 - Alteração de Nome Deferida
(22) 18/04/2006
(15) 20/06/2006
(71) BETTANIN S.A. (BR/RS)
(74) LEÃO PROPRIEDADE INTELECTUAL
Nome alterado de Bettanin Industrial S.A., conforme petição nº 870180070127, de 13/08/2018.

(11) DI 6601341-0

Código 59 - Alteração de Nome Deferida
(22) 26/04/2006
(15) 20/06/2006
(71) BETTANIN S.A. (BR/RS)
(74) LEÃO PROPRIEDADE INTELECTUAL
Nome alterado de Bettanin Industrial S.A., conforme petição nº 870180070117, de 13/08/2018.



(11) DI 6603606-2	Código 59 - Alteração de Nome Deferida (22) 27/09/2006 (15) 23/01/2007 (71) BETTANIN S.A. (BR/RS) (74) LEÃO PROPRIEDADE INTELECTUAL Nome alterado de Bettanin Industrial S.A., conforme petição nº 870180070102, de 13/08/2018.
(11) DI 6701166-7	Código 59 - Alteração de Nome Deferida (22) 21/03/2007 (15) 30/10/2007 (71) ABJ GESTÃO DE ATIVOS INTANGÍVEIS - EIRELI (BR/SP) (74) PEZZUOL & ASSOCIADOS MARCAS E PATENTES LTDA. Nome alterado de Plásticos Itaquá Produtos Sintéticos Ltda., conforme petição nº 870170064650, de 31/08/2017.
(11) DI 6701230-2	Código 59 - Alteração de Nome Deferida (22) 13/04/2007 (15) 06/05/2008 (71) BETTANIN S.A. (BR/RS) (74) LEÃO PROPRIEDADE INTELECTUAL Nome alterado de Bettanin Industrial S.A., conforme petição nº 870180070082, de 13/08/2018.
(11) DI 6701248-5	Código 59 - Alteração de Nome Deferida (22) 08/05/2007 (15) 30/10/2007 (71) BETTANIN S.A. (BR/RS) (74) LEÃO PROPRIEDADE INTELECTUAL Nome alterado de Bettanin Industrial S.A., conforme petição nº 870180070079, de 13/08/2018.
(11) DI 6701250-7	Código 59 - Alteração de Nome Deferida (22) 08/05/2007 (15) 30/10/2007 (71) BETTANIN S.A. (BR/RS) (74) LEÃO PROPRIEDADE INTELECTUAL Nome alterado de Bettanin Industrial S.A., conforme petição nº 870180070069, de 13/08/2018.
(11) DI 6703266-4	Código 59 - Alteração de Nome Deferida (22) 28/05/2007 (15) 01/04/2008



(71) ABJ GESTÃO DE ATIVOS INTANGÍVEIS - EIRELI (BR/SP)
(74) PEZZUOL & ASSOCIADOS MARCAS E PATENTES LTDA.
Nome alterado de Plásticos Itaquá Produtos Sintéticos Ltda., conforme petição nº 870170064642, de 31/08/2017.

(11) DI 6802486-0

Código 59 - Alteração de Nome Deferida
(22) 02/06/2008
(15) 25/08/2009
(71) BETTANIN S.A. (BR/RS)
(74) LEÃO PROPRIEDADE INTELECTUAL
Nome alterado de Bettanin Industrial S.A., conforme petição nº 870180070060, de 13/08/2018.

(11) DI 6802487-8

Código 59 - Alteração de Nome Deferida
(22) 02/06/2008
(15) 25/08/2009
(71) BETTANIN S.A. (BR/RS)
(74) LEÃO PROPRIEDADE INTELECTUAL
Nome alterado de Bettanin Industrial S.A., conforme petição nº 870180070048, de 13/08/2018.

(11) DI 6900156-1

Código 59 - Alteração de Nome Deferida
(22) 23/01/2009
(15) 01/12/2009
(71) BETTANIN S.A. (BR/RS)
(74) LEÃO PROPRIEDADE INTELECTUAL
Nome alterado de Bettanin Industrial S.A., conforme petição nº 870180070001, de 13/08/2018.

(11) DI 6902005-1

Código 59 - Alteração de Nome Deferida
(22) 29/05/2009
(15) 31/08/2010
(71) BETTANIN S.A. (BR/RS)
(74) LEÃO PROPRIEDADE INTELECTUAL
Nome alterado de Bettanin Industrial S.A., conforme petição nº 870180069990, de 10/08/2018.

(11) DI 6902006-0

Código 59 - Alteração de Nome Deferida
(22) 29/05/2009
(15) 31/08/2010
(71) BETTANIN S.A. (BR/RS)
(74) LEÃO PROPRIEDADE INTELECTUAL
Nome alterado de Bettanin Industrial S.A., conforme petição nº 870180069978, de 10/08/2018.



(11) DI 6902008-6

Código 59 - Alteração de Nome Deferida

(22) 29/05/2009

(15) 20/04/2010

(71) BETTANIN S.A. (BR/RS)

(74) LEÃO PROPRIEDADE INTELECTUAL

Nome alterado de Bettanin Industrial S.A., conforme petição nº 870180069961, de 10/08/2018.



Código 62 - Alteração de Sede Deferida

Notificação do deferimento da alteração de Sede requerida.

(11) DI 5801564-7 Código 62 - Alteração de Sede Deferida
(22) 21/08/1998
(15) 21/09/1999
(71) ABJ GESTÃO DE ATIVOS INTANGÍVEIS - EIRELI (BR/SP)
(74) PEZZUOL & ASSOCIADOS MARCAS E PATENTES LTDA.
Sede alterada, conforme petição nº 870170064756, de 31/08/2017.

(11) DI 6001432-6 Código 62 - Alteração de Sede Deferida
(22) 14/06/2000
(15) 29/05/2001
(71) ABJ GESTÃO DE ATIVOS INTANGÍVEIS - EIRELI (BR/SP)
(74) PEZZUOL & ASSOCIADOS MARCAS E PATENTES LTDA.
Sede alterada, conforme petição nº 870170064733, de 31/08/2017.

(11) DI 6001509-8 Código 62 - Alteração de Sede Deferida
(22) 26/06/2000
(15) 29/05/2001
(71) ABJ GESTÃO DE ATIVOS INTANGÍVEIS - EIRELI (BR/SP)
(74) PEZZUOL & ASSOCIADOS MARCAS E PATENTES LTDA.
Sede alterada, conforme petição nº 870170064725, de 31/08/2017.

(11) DI 6304070-0 Código 62 - Alteração de Sede Deferida
(22) 11/11/2003
(15) 25/02/2004
(71) ABJ GESTÃO DE ATIVOS INTANGÍVEIS - EIRELI (BR/SP)
(74) PEZZUOL & ASSOCIADOS MARCAS E PATENTES LTDA.
Sede alterada, conforme petição nº 870170064719, de 31/08/2017.

(11) DI 6401040-6 Código 62 - Alteração de Sede Deferida
(22) 19/03/2004
(15) 19/10/2004
(71) ABJ GESTÃO DE ATIVOS INTANGÍVEIS - EIRELI (BR/SP)
(74) PEZZUOL & ASSOCIADOS MARCAS E PATENTES LTDA.
Sede alterada, conforme petição nº 870170064687, de 31/08/2017.

(11) DI 6403390-2 Código 62 - Alteração de Sede Deferida
(22) 15/09/2004
(15) 04/01/2005
(71) ABJ GESTÃO DE ATIVOS INTANGÍVEIS - EIRELI (BR/SP)



(74) PEZZUOL & ASSOCIADOS MARCAS E PATENTES LTDA.
Sede alterada, conforme petição nº 870170064670, de 31/08/2017.

(11) DI 6500531-7

Código 62 - Alteração de Sede Deferida
(22) 18/02/2005
(15) 24/05/2005
(71) ABJ GESTÃO DE ATIVOS INTANGÍVEIS - EIRELI (BR/SP)
(74) PEZZUOL & ASSOCIADOS MARCAS E PATENTES LTDA.
Sede alterada, conforme petição nº 870170064663, de 31/08/2017.

(11) DI 6701166-7

Código 62 - Alteração de Sede Deferida
(22) 21/03/2007
(15) 30/10/2007
(71) ABJ GESTÃO DE ATIVOS INTANGÍVEIS - EIRELI (BR/SP)
(74) PEZZUOL & ASSOCIADOS MARCAS E PATENTES LTDA.
Sede alterada, conforme petição nº 870170064650, de 31/08/2017.

(11) DI 6703266-4

Código 62 - Alteração de Sede Deferida
(22) 28/05/2007
(15) 01/04/2008
(71) ABJ GESTÃO DE ATIVOS INTANGÍVEIS - EIRELI (BR/SP)
(74) PEZZUOL & ASSOCIADOS MARCAS E PATENTES LTDA.
Sede alterada, conforme petição nº 870170064642, de 31/08/2017.



Código 73 - Retificação

Retificação da publicação de qualquer um dos itens anteriores por ter sido efetuada com incorreção. Tal publicação não implica na alteração da data da decisão ou despacho e nos prazos decorrentes da mesma.

(11) BR 30 2012 006136-9

Código 73 - Retificação

(22) 29/11/2012

(15) 17/12/2013

(30) 10/09/2012 US 29/431,725

(45) 17/12/2013

(54) CONFIGURAÇÃO APLICADA EM COMPONENTE ELETRÔNICO.

(71) APPLE INC. (US)

(72) JODY AKANA; BARTLEY K. ANDRE; JOHN B. ARDISANA II; JEREMY BATAILLOU; DANIEL J. COSTER; RUCHIR DAVE; DANIELE DE IULIIS; M. EVANS HANKEY; JULIAN HOENIG; RICHARD P. HOWARTH; JONATHAN P. IVE; DUNCAN ROBERT KERR; SHIN NISHIBORI; DAVID A. PAKULA; SCOTT P. PORTER; MATTHEW DEAN ROHRBACH; PETER RUSSEL CLARKE; ASHUTOSH Y. SHUKLA; ISAAC COHEN SAWYER; JASON SLOEY; IAN SPRAGGS; CHRISTOPHER J. STRINGER; TANG YEW TAN; EUGENE ANTONY WHANG; MICHAEL BENJAMIN WITTENBERG; CHARLES B. WOODHUII; RICO ZÖRKENDÖRFER

(74) KASZNAR LEONARDOS PROPRIEDADE INTELECTUAL

Referente RPI: 2241 - Cód. 39, Publicado: 17/12/2013, tendo em vista a omissão dos seguintes autores quando da realização do depósito: BARTLEY K. ANDRE; JOHN B. ARDISANA II; JEREMY BATAILLOU; DANIEL J. COSTER; RUCHIR DAVE; DANIELE DE IULIIS; M. EVANS HANKEY; JULIAN HOENIG; RICHARD P. HOWARTH; JONATHAN P. IVE; DUNCAN ROBERT KERR; SHIN NISHIBORI; DAVID A. PAKULA; SCOTT P. PORTER; MATTHEW DEAN ROHRBACH; PETER RUSSEL-CLARKE; ASHUTOSH Y. SHUKLA; ISAAC COHEN SAWYER; JASON SLOEY; IAN SPRAGGS; CHRISTOPHER J. STRINGER; TANG YEW TAN; EUGENE ANTONY WHANG; MICHAEL BENJAMIN WITTENBERG; CHARLES B. WOODHUII; RICO ZÖRKENDÖRFER.

(11) BR 30 2015 000368-5

Código 73 - Retificação

(22) 23/01/2015

(15) 14/06/2016

(30) 23/07/2014 US 29/497,371

(45) 14/06/2016

(52) 23-05

(54) CONFIGURAÇÃO APLICADA A BLOCO DE BIOMASSA

(71) ENGINUITY WORLDWIDE, LLC (US)

(72) ROBERT L. HEIMANN

(74) ANA CRISTINA ALMEIDA MÜLLER WEGMANN



Referente RPI: 2371 - Cód. 39, Publicado: 14/06/2016, tendo em vista erro no nome do titulat. Considerar os dados atuais: ENGINUITY WORLDWIDE, LLC.

(11) BR 30 2016 001089-7

Código 73 - Retificação
(22) 17/03/2016
(15) 06/02/2018
(30) 17/09/2015 SE 2015/0334
(45) 06/02/2018
(52) 12-16
(54) CONFIGURAÇÃO APLICADA A/EM TAMPA DE CUBO
(71) SCANIA CV AB (SE)
(72) KRISTOFER HANSÈN; XAVIER CARRERAS-CASTRO; RICKARD HAGER
(74) Daniel Advogados (Alt.de Daniel & Cia)
Referente RPI: 2457 - Cód. 39, Publicado: 06/02/2018, tendo em vista erro no nome de um doa autores. Considerar os dados atuais: KRISTOFER HANSÈN.

(21) BR 30 2017 003946-4

Código 73 - Retificação
(22) 13/09/2017
(44) 21/08/2018
(52) 25-01
(54) CONFIGURAÇÃO APLICADA EM TAMPA
(71) BR CONSTRUTORA TECNOLOGIAS EM PAVIMENTACAO E SINALIZACAO LTDA ME (BR/DF)
(72) JOSÉ DE RIBAMAR ABRE PESSOA
Referente RPI: 2484 - Cód. 36, Publicado: 14/08/2018 O despacho que antes continha o texto: por cumprimento insatisfatório de exigência formulada para adequação de desenhos ou fotografias, iniciem o despacho com o seguinte texto No cumprimento de exigência, a rampa foi apresentada com proporções diferentes da depositada inicialmente. Deve ser retificado para o seguinte conteúdo: Pedido indeferido devido à não conformidade ao contido no art. 101, inciso IV, c/c art. 106, caput, da LPI. No cumprimento de exigência, a rampa foi apresentada com proporções diferentes da depositada inicialmente.

(11) BR 32 2016 002924-8

Código 73 - Retificação
(22) 31/10/2014
(15) 27/03/2018
(45) 27/03/2018
(52) 03-01
(54) CONFIGURAÇÃO APLICADA A/EM SACOLA
(62) BR 30 2014 005473-2 31/10/2014
(71) BLD DESIGN E COMUNICACAO LTDA (BR/RJ)
(72) LEONARDO CARDOSO EYER JORÁS; FÁBIO GASPAS TAVARES
(74) Dannemann, Siemsen, Bigler & Ipanema Moreira
Referente RPI: 2464 - Cód. 39, Publicado: 27/03/2018, tendo em vista erro na



data de depósito. Considerar os dados atuais: 31/10/2014.

(11) BR 32 2016 003873-5

Código 73 - Retificação

(22) 22/06/2015

(15) 05/09/2017

(45) 05/09/2017

(52) 06-01

(54) CONFIGURAÇÃO APLICADA A/EM CADEIRA

(62) BR 30 2015 002935-8 22/06/2015

(71) OVO PRODUTOS E PROJETOS, COMERCIO DE MOBILIARIO LTDA - ME
(BR/SP)

(72) GERSON DE OLIVEIRA VIEIRA

(74) NEWTON SILVEIRA

Referente RPI: 2435 - Cód. 39, Publicado: 05/09/2017, tendo em vista erro na data de depósito. Considerar os dados atuais: 22/06/2015.



Código 74 - Republicação

Republicação, por ter sido indevida, conforme indicada no complemento.

(11) BR 30 2016 005623-4



Código 74 - Republicação

(22) 05/12/2016

(15) 21/08/2018

(71) CHANEL SARL (CH)

(74) SOERENSEN GARCIA ADVOGADOS ASSOCIADOS

Referente RPI: 2482 - Cód. 39, Publicado: 31/07/2018, por ter sido publicado sem uma das variações configurativas do desenho industrial.



Código 75 - Emissão de Fotocópia

Emissão de fotocópia de Desenho Industrial.

(21) BR 30 2016 002939-3	Código 75 - Emissão de Fotocópia (71) NATHALIA CRISTINA SAMORANO (BR/PR) (74) Village Marcas e Patentes Ltda Disponibilizada em 15/08/2018, a fotocópia solicitada pelo protocolo 870180070751.
(21) BR 30 2016 003081-2	Código 75 - Emissão de Fotocópia (71) RITA DENISE SAMEITAT (BR/SP) (74) Thomas Raymund Korontai Disponibilizada em 14/08/2018, a fotocópia solicitada pelo protocolo 870180070562.
(21) BR 30 2016 003082-0	Código 75 - Emissão de Fotocópia (71) RITA DENISE SAMEITAT (BR/SP) (74) Thomas Raymund Korontai Disponibilizada em 14/08/2018, a fotocópia solicitada pelo protocolo 870180070557.
(21) BR 30 2016 003657-8	Código 75 - Emissão de Fotocópia (71) AVINTIV SPECIALTY MATERIALS INC (US) (74) KASZNAR LEONARDOS PROPRIEDADE INTELECTUAL Disponibilizada em 14/08/2018, a fotocópia solicitada pelo protocolo 870180070337.
(21) BR 30 2016 004555-0	Código 75 - Emissão de Fotocópia (71) KARTELL S.P.A. (IT) (74) Dannemann, Siemsen, Bigler & Ipanema Moreira Disponibilizada em 13/08/2018, a fotocópia solicitada pelo protocolo 870180069451.
(21) BR 30 2017 001119-5	Código 75 - Emissão de Fotocópia (71) VICTOR EQUIPMENT COMPANY (US) (74) Dannemann, Siemsen, Bigler & Ipanema Moreira Disponibilizada em 15/08/2018, a fotocópia solicitada pelo protocolo 870180071061.
(21) BR 30 2017 003334-2	Código 75 - Emissão de Fotocópia (71) FUNDIÇÃO JESUITAS LTDA ME (BR/PR) (74) ALEXANDRE PIETRÂNGELO LIMA



Disponibilizada em 13/08/2018, a fotocópia solicitada pelo protocolo 870180066940.

(21) BR 30 2017 003740-2

Código 75 - Emissão de Fotocópia
(71) ORIG3N, INC. (US)
(74) DANNEMANN, SIEMSEN, BIGLER & IPANEMA MOREIRA
Disponibilizada em 10/08/2018, a fotocópia solicitada pelo protocolo 870180069447.

(21) BR 30 2017 004471-9

Código 75 - Emissão de Fotocópia
(71) VOLVO LASTVAGNAR AB (SE)
(74) DANNEMANN, SIEMSEN, BIGLER & IPANEMA MOREIRA
Disponibilizada em 15/08/2018, a fotocópia solicitada pelo protocolo 870180071057.

(21) BR 30 2018 000707-7

Código 75 - Emissão de Fotocópia
(71) LG ELECTRONICS INC. (KR)
(74) DANNEMANN, SIEMSEN, BIGLER & IPANEMA MOREIRA
Disponibilizada em 15/08/2018, a fotocópia solicitada pelo protocolo 870180071063.

(21) BR 30 2018 001159-7

Código 75 - Emissão de Fotocópia
(71) RODRIGO ROBERTO MOMI (BR/SP)
(74) Sociedade Civil Braxil Ltda.
Disponibilizada em 10/08/2018, a fotocópia solicitada pelo protocolo 870180069379.

(21) BR 30 2018 001712-9

Código 75 - Emissão de Fotocópia
(71) VALE S.A. (BR/RJ)
Disponibilizada em 13/08/2018, a fotocópia solicitada pelo protocolo 870180070080.

(21) BR 30 2018 002012-0

Código 75 - Emissão de Fotocópia
(71) SIEMENS AKTIENGESELLSCHAFT (DE)
(74) DANNEMANN, SIEMSEN, BIGLER & IPANEMA MOREIRA
Disponibilizada em 15/08/2018, a fotocópia solicitada pelo protocolo 870180071058.

(21) DI 5700196-0

Código 75 - Emissão de Fotocópia
(71) YKK Corporation (JP)
(74) Cruzeiro Newmarc Patentes e Marcas Ltda.
Disponibilizada em 16/08/2018, a fotocópia solicitada pelo protocolo 870180071364.



(21) DI 6801076-1

Código 75 - Emissão de Fotocópia

(71) Thomriss Embalagens Plásticas Ltda (BR/SP)

(74) Beerre Assessoria Empresarial Ltda

Disponibilizada em 14/08/2018, a fotocópia solicitada pelo protocolo

870180015050.

(21) DI 6904271-3

Código 75 - Emissão de Fotocópia

(71) Grendene S.A. (BR/CE)

(74) Custodio de Almeida & Cia

Disponibilizada em 16/08/2018, a fotocópia solicitada pelo protocolo

870180054092.



Código 75.1 - Emissão de Cópia Oficial

Emissão de Cópia Oficial para efeitos de comprovação de Prioridade Unionista.

(21) BR 30 2018 000819-7

Código 75.1 - Emissão de Cópia Oficial

(71) ELECTROLUX DO BRASIL S.A. (BR/PR)

(74) ANA PAULA SANTOS CELIDONIO

Emitida em 08/08/2018, as cópias oficiais solicitadas pelos protocolos
870180067528, 870180067533.

(21) BR 30 2018 000821-9

Código 75.1 - Emissão de Cópia Oficial

(71) ELECTROLUX DO BRASIL S.A. (BR/PR)

(74) ANA PAULA SANTOS CELIDONIO

Emitida em 08/08/2018, as 07 cópias oficiais solicitadas pelos protocolos
870180067541, 870180067547, 870180067549, 870180067551, 870180067557,
870180067561, 870180067566.

