

Revista da
**Propriedade
Industrial**

Nº 2487
04 de Setembro de 2018

Desenho Industrial

Seção III





REPÚBLICA FEDERATIVA DO BRASIL

Presidente

Michel Temer

MINISTÉRIO DA INDÚSTRIA, COMÉRCIO EXTERIOR E SERVIÇOS

Ministro da Indústria, Comércio Exterior e Serviços

Marcos Jorge de Lima

INSTITUTO NACIONAL DA PROPRIEDADE INDUSTRIAL

Presidente

Luiz Otávio Pimentel

De conformidade com a Lei nº 5.648 de 11 de dezembro de 1970, esta é a publicação oficial do Instituto Nacional da Propriedade Industrial, órgão vinculado ao Ministério da Indústria, Comércio Exterior e Serviços, República Federativa do Brasil, que publica todos os seus atos, despachos e decisões relativos ao sistema de propriedade industrial no Brasil, compreendendo Marcas e Patentes, bem como os referentes a contratos de Transferência de Tecnologia e assuntos correlatos, além dos que dizem respeito ao registro de programas de computador como direito autoral.

As established by Law nº 5.648 of december 11, 1970, this is the official publication of the National Institute of Industrial Property, an office under the Ministry of Industry, Foreign Trade and Services, Federative Republic of Brazil, which publishes all its official acts, orders and decisions regarding the industrial property system in Brazil, comprising Trademarks and Patents, as well as those referring to Technology Transfer agreements and related matters, besides those regarding software registering as copyright.

D'après la Loi nº 5.648 du 11 décembre 1970, celle-ci est la publication officielle de l'Institut National de la Propriété Industrielle, un office lié au Ministère de l'Industrie, du Commerce Extérieur et des Services, République Fédérative du Brésil, qui publie tous ses actes, ordres et décisions concernant le système de la propriété industrielle au Brésil, y compris marques et brevets, aussi que ceux référents aux contrats de transfert de technologie et des sujets afférents, en outre que ceux se rapportant à l'enregistrement des programmes d'ordinateur comme droit d'auteur.

Según establece la Ley nº 5.648 de 11 diciembre 1970, esta es la publicación oficial del Instituto Nacional de la Propiedad Industrial, oficina vinculada al Ministerio de la Industria, Comercio Exterior y Servicios, República Federativa del Brasil, que publica todos sus actos, ordenes y decisiones referentes al sistema de propiedad industrial en Brasil, comprendiendo marcas y patentes así que los referentes a contratos de transferencia de tecnología y asuntos corelacionados, además de los referentes al registro de programas de ordenador como derecho de autor.

Laut Gezets Nr. 5.648 vom 11. dezember 1970, ist dies das Amtsblatt des Nationalen Instituts für gewerbliches Eigentum (INPI), eines Organs des Bundesministerium für Industrie, Handel und Dienstleistungen, der Bundesrepublik Brasilien, welches alle Amtshandlungen, Beschlüsse und Entscheidungen über gewerbliches Eigentum in Brasilien, einschliesslich Warenzeichen und Patente, ebenso wie auch Übertragungsverträge von Technologie und Computerprogramme als Urheberrecht veröffentlicht.



DIRETORIA DE MARCAS, DESENHO INDUSTRIAL E INDICAÇÕES GEOGRÁFICAS

DESENHO INDUSTRIAL

**PEDIDO DE REGISTRO DE DESENHO INDUSTRIAL
PEDIDO DIVIDIDO DE UM PEDIDO DE
REGISTRO DE DESENHO INDUSTRIAL
ANTERIORMENTE DEPOSITADO**



Índice Geral:

Código 31 - Notificação de Depósito.....	5
Código 32 - Notificação do Depósito Com Requerimento de Sigilo.....	24
Código 34 - Exigência - Art. 106 § 3º da LPI.....	26
Código 34.2 - Exame formal de Cumprimento de Exigência Técnica.....	51
Código 35 - Arquivamento do Pedido – Art. 216 § 2º e Art. 106 § 3º da LPI.....	56
Código 35.1 - Arquivamento da Petição.....	66
Código 36 - Indeferimento - Art. 106 § 4º da LPI.....	67
Código 39 - Concessão do Registro.....	72
Código 39.7 - Sobrestado o Exame de Mérito.....	146
Código 40 - Publicação do Parecer de Mérito.....	147
Código 41 - Nulidade Administrativa.....	148
Código 44 - Extinção - Art. 119 inciso III da LPI.....	152
Código 46 - Prorrogação.....	280
Código 46.2 - Exigência de complementação de quinquênio e/ou prorrogação – Art. 120 e 108 da LPI.....	294
Código 47 - Petição Não Conhecida.....	296
Código 47.1 - Petição Prejudicada.....	297
Código 47.3 - Petição Deferida.....	298
Código 49 - Perda de Prioridade.....	299
Código 53 - Notificação de Decisão Judicial.....	300
Código 54.1 - Devolução de Prazo Negada.....	305
Código 55 - Exigências Diversas.....	306
Código 56 - Transferência Deferida.....	307
Código 58 - Transferência em Exigência.....	308
Código 59 - Alteração de Nome Deferida.....	309
Código 61 - Alteração de Nome em Exigência.....	311
Código 62 - Alteração de Sede Deferida.....	313
Código 70 - Publicação Anulada.....	315
Código 71 - Despacho Anulado.....	316
Código 73 - Retificação.....	317



Código 31 - Notificação de Depósito

Notificação de depósito de pedido de registro de desenho industrial. O pedido segue para a etapa de exame técnico.

(21) BR 30 2017 002548-0

Código 31 - Notificação de Depósito
(22) 13/06/2017
(71) JOÃO PEREIRA DE AMORIM FILHO (BR/MG)
(72) JOÃO PEREIRA DE AMORIM FILHO
Notificação de depósito (AR: JR828306375BR UF: RJ Data: 13/06/2017 Hora: 00:00)

(21) BR 30 2018 002339-0

Código 31 - Notificação de Depósito
(22) 04/06/2018
(71) COLGATE-PALMOLIVE COMPANY (US)
(72) BRIAN BLOCH; TAKAHIDE OKAI; JOHN GATZEMEYER
(74) FLÁVIA SALIM LOPES
Notificação de depósito (Protocolo: 020180000852 UF: RJ Data: 04/06/2018 Hora: 16:46)

(21) BR 30 2018 002340-4

Código 31 - Notificação de Depósito
(22) 04/06/2018
(71) COLGATE-PALMOLIVE COMPANY (US)
(72) BRIAN BLOCH; TAKAHIDE OKAI; JOHN GATZEMEYER
(74) FLÁVIA SALIM LOPES
Notificação de depósito (Protocolo: 020180000853 UF: RJ Data: 04/06/2018 Hora: 16:49)

(21) BR 30 2018 002341-2

Código 31 - Notificação de Depósito
(22) 04/06/2018
(71) COLGATE-PALMOLIVE COMPANY (US)
(72) BRIAN BLOCH; TAKAHIDE OKAI; JOHN GATZEMEYER
(74) FLÁVIA SALIM LOPES
Notificação de depósito (Protocolo: 020180000854 UF: RJ Data: 04/06/2018 Hora: 16:52)

(21) BR 30 2018 003256-0

Código 31 - Notificação de Depósito
(22) 26/07/2018
(71) THE YOKOHAMA RUBBER CO., LTD. (JP)
(72) NORIFUMI KAMEDA
(74) DANNEMANN, SIEMSEN, BIGLER & IPANEMA MOREIRA
Notificação de depósito (Protocolo: 870180064571 UF: WB Data: 26/07/2018 Hora: 14:36)



(21) BR 30 2018 003258-6 Código 31 - Notificação de Depósito
(22) 26/07/2018
(71) COMPAGNIE GENERALE DES ETABLISSEMENTS MICHELIN (FR)
(72) SHILPA VARAHAGIRI; DWARKESH RADHAKRISHNAN
(74) GUERRA PROPRIEDADE INDUSTRIAL
Notificação de depósito (Protocolo: 870180064576 UF: WB Data: 26/07/2018
Hora: 14:42)

(21) BR 30 2018 003260-8 Código 31 - Notificação de Depósito
(22) 26/07/2018
(71) PAULO CELSO CARDOSO BACCHI (BR/SP)
(72) PAULO CELSO CARDOSO BACCHI
(74) João Batista Valverde
Notificação de depósito (Protocolo: 870180064591 UF: WB Data: 26/07/2018
Hora: 15:02)

(21) BR 30 2018 003262-4 Código 31 - Notificação de Depósito
(22) 26/07/2018
(71) PAULO CELSO CARDOSO BACCHI (BR/SP)
(72) PAULO CELSO CARDOSO BACCHI
(74) João Batista Valverde
Notificação de depósito (Protocolo: 870180064607 UF: WB Data: 26/07/2018
Hora: 15:15)

(21) BR 30 2018 003264-0 Código 31 - Notificação de Depósito
(22) 26/07/2018
(71) PAULO CELSO CARDOSO BACCHI (BR/SP)
(72) PAULO CELSO CARDOSO BACCHI
(74) João Batista Valverde
Notificação de depósito (Protocolo: 870180064619 UF: WB Data: 26/07/2018
Hora: 15:28)

(21) BR 30 2018 003266-7 Código 31 - Notificação de Depósito
(22) 26/07/2018
(71) PAULO CELSO CARDOSO BACCHI (BR/SP)
(72) PAULO CELSO CARDOSO BACCHI
(74) João Batista Valverde
Notificação de depósito (Protocolo: 870180064629 UF: WB Data: 26/07/2018
Hora: 15:40)

(21) BR 30 2018 003268-3 Código 31 - Notificação de Depósito
(22) 26/07/2018
(71) PAULO CELSO CARDOSO BACCHI (BR/SP)



(72) PAULO CELSO CARDOSO BACCHI
(74) João Batista Valverde
Notificação de depósito (Protocolo: 870180064639 UF: WB Data: 26/07/2018
Hora: 15:51)

(21) BR 30 2018 003269-1 Código 31 - Notificação de Depósito
(22) 26/07/2018
(71) KONDO E KONDO METAIS SANITARIOS ME (BR/PR)
(72) GILBERTO HIDEKAZU KONDO
(74) JOSE ROBERTO FAVARIN
Notificação de depósito (Protocolo: 870180064640 UF: WB Data: 26/07/2018
Hora: 15:56)

(21) BR 30 2018 003271-3 Código 31 - Notificação de Depósito
(22) 26/07/2018
(71) FABIO RECH VISIOLI (BR/RS)
(72) FABIO RECH VISIOLI
Notificação de depósito (Protocolo: 870180064647 UF: WB Data: 26/07/2018
Hora: 16:07)

(21) BR 30 2018 003272-1 Código 31 - Notificação de Depósito
(22) 26/07/2018
(71) KIMBERLY-CLARK WORLDWIDE, INC. (US)
(72) JESSICA JAN O' CONNOR; SAMANTHA CHASE ACKERLY; DANELLE MARY BUYARSKI; RAMONA ZENKICH
(74) KASZNAR LEONARDOS PROPRIEDADE INTELECTUAL
Notificação de depósito (Protocolo: 870180064677 UF: WB Data: 26/07/2018
Hora: 16:31)

(21) BR 30 2018 003273-0 Código 31 - Notificação de Depósito
(22) 26/07/2018
(71) THULE SWEDEN AB (SE)
(72) HENRIK ERIKSSON; JOHAN LARSSON
(74) KASZNAR LEONARDOS PROPRIEDADE INTELECTUAL
Notificação de depósito (Protocolo: 870180064686 UF: WB Data: 26/07/2018
Hora: 16:43)

(21) BR 30 2018 003274-8 Código 31 - Notificação de Depósito
(22) 26/07/2018
(71) FÁBIO PEREIRA DA SILVA (BR/SP)
(72) FÁBIO PEREIRA DA SILVA
(74) Vilage Marcas e Patentes Ltda
Notificação de depósito (Protocolo: 870180064703 UF: WB Data: 26/07/2018
Hora: 16:56)



(21) BR 30 2018 003278-0 Código 31 - Notificação de Depósito
(22) 27/07/2018
(71) LEVEFORT INDUSTRIA E COMERCIO EIRELI - EPP (BR/SP)
(72) CARLOS BALISTIERO PAGGIARO
(74) Beerre Assessoria Empresarial Ltda.(Alt. de Beerre Assessoria Emp. S/C.LTDA.)
Notificação de depósito (Protocolo: 870180064914 UF: WB Data: 27/07/2018
Hora: 10:44)

(21) BR 30 2018 003279-9 Código 31 - Notificação de Depósito
(22) 27/07/2018
(71) ALINE SIEMENSKOSKI (BR/SC)
(72) ALINE SIEMENSKOSKI DELGADO
(74) LEILA KRAUSE SIGNORELLI
Notificação de depósito (Protocolo: 870180064919 UF: WB Data: 27/07/2018
Hora: 10:48)

(21) BR 30 2018 003280-2 Código 31 - Notificação de Depósito
(22) 27/07/2018
(71) BRITÂNIA ELETRODOMÉSTICOS S.A. (BR/PR)
(72) CÉSAR EDUARDO ISAACSON BUFFARA
(74) RITTER E MORAES PROPRIEDADE INTELECTUAL S/S
Notificação de depósito (Protocolo: 870180064942 UF: WB Data: 27/07/2018
Hora: 11:13)

(21) BR 30 2018 003281-0 Código 31 - Notificação de Depósito
(22) 27/07/2018
(71) BRITÂNIA ELETRODOMÉSTICOS S.A. (BR/PR)
(72) CÉSAR EDUARDO ISAACSON BUFFARA
(74) RITTER E MORAES PROPRIEDADE INTELECTUAL S/S
Notificação de depósito (Protocolo: 870180064964 UF: WB Data: 27/07/2018
Hora: 11:32)

(21) BR 30 2018 003287-0 Código 31 - Notificação de Depósito
(22) 27/07/2018
(71) RODRIGO CARRARA PEIXOTO (BR/MG)
(72) RODRIGO CARRARA PEIXOTO
(74) A Provincia Marcas e Patentes Ltda.
Notificação de depósito (Protocolo: 870180065107 UF: WB Data: 27/07/2018
Hora: 14:17)

(21) BR 30 2018 003294-2 Código 31 - Notificação de Depósito
(22) 27/07/2018



(71) ABKO CO., LTD. (KR)
(72) TAE HWA LEE; KWANG GEUN OH
(74) David do Nascimento Advogados Associados
Notificação de depósito (Protocolo: 870180065173 UF: WB Data: 27/07/2018
Hora: 15:11)

(21) BR 30 2018 003295-0

Código 31 - Notificação de Depósito
(22) 27/07/2018
(71) PACOTRADE AG (CH)
(72) PETER KISER
(74) WILSON PINHEIRO JABUR
Notificação de depósito (Protocolo: 870180065196 UF: WB Data: 27/07/2018
Hora: 15:33)

(21) BR 30 2018 003296-9

Código 31 - Notificação de Depósito
(22) 27/07/2018
(71) SANDRINE MAURICETTE JACQUELINE BILLARD (BR/SP)
(72) SANDRINE MAURICETTE JACQUELINE BILLARD
(74) FLAVIA MANSUR MURAD
Notificação de depósito (Protocolo: 870180065197 UF: WB Data: 27/07/2018
Hora: 15:33)

(21) BR 30 2018 003297-7

Código 31 - Notificação de Depósito
(22) 27/07/2018
(71) BRITÂNIA ELETRODOMÉSTICOS S.A. (BR/PR)
(72) CÉSAR EDUARDO ISAACSON BUFFARA
(74) RITTER E MORAES PROPRIEDADE INTELECTUAL S/S
Notificação de depósito (Protocolo: 870180065209 UF: WB Data: 27/07/2018
Hora: 15:41)

(21) BR 30 2018 003298-5

Código 31 - Notificação de Depósito
(22) 27/07/2018
(71) MB MARCAS COMÉRCIO DE PRODUTOS COSMÉTICOS LTDA. (BR/SP)
(72) JOSÉ ARLINDO PEREIRA MENDES; ALESSANDRA BROGNARA DE OLIVEIRA
(74) Mor Assessoria Empresarial Ltda. ME
Notificação de depósito (Protocolo: 870180065285 UF: WB Data: 27/07/2018
Hora: 16:50)

(21) BR 30 2018 003299-3

Código 31 - Notificação de Depósito
(22) 27/07/2018
(71) JOSEPH JOSEPH LTD (GB)
(72) ANTONY JOSEPH
(74) DANIEL ADVOGADOS (ALT.DE DANIEL & CIA)



Notificação de depósito (Protocolo: 870180065287 UF: WB Data: 27/07/2018
Hora: 16:51)

(21) BR 30 2018 003300-0

Código 31 - Notificação de Depósito
(22) 27/07/2018
(71) WITLER DRUMS INSTRUMENTOS LTDA (BR/MG)
(72) RITLER BARBOSA RAMOS
(74) SÂMIA BATISTA AMIN (NOME ANTERIOR SÂMIA AMIN SANTOS)
Notificação de depósito (Protocolo: 870180065288 UF: WB Data: 27/07/2018
Hora: 16:52)

(21) BR 30 2018 003301-9

Código 31 - Notificação de Depósito
(22) 27/07/2018
(71) TOMAS KO FREITAG (BR/RS)
(72) TOMAS KO FREITAG
(74) D' Mark Registros de Marcas e Patentes S/S Ltda.
Notificação de depósito (Protocolo: 870180065291 UF: WB Data: 27/07/2018
Hora: 16:54)

(21) BR 30 2018 003302-7

Código 31 - Notificação de Depósito
(22) 27/07/2018
(71) EDSON ROBERTO LAURENTI JR (BR/SP)
(72) EDSON ROBERTO LAURENTI JÚNIOR
(74) Mor Assessoria Empresarial Ltda. ME
Notificação de depósito (Protocolo: 870180065320 UF: WB Data: 27/07/2018
Hora: 17:23)

(21) BR 30 2018 003303-5

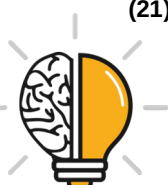
Código 31 - Notificação de Depósito
(22) 27/07/2018
(71) EDSON ROBERTO LAURENTI JR (BR/SP)
(72) EDSON ROBERTO LAURENTI JÚNIOR
(74) Mor Assessoria Empresarial Ltda. ME
Notificação de depósito (Protocolo: 870180065333 UF: WB Data: 27/07/2018
Hora: 17:36)

(21) BR 30 2018 003304-3

Código 31 - Notificação de Depósito
(22) 27/07/2018
(71) EDSON ROBERTO LAURENTI JR (BR/SP)
(72) EDSON ROBERTO LAURENTI JÚNIOR
(74) Mor Assessoria Empresarial Ltda. ME
Notificação de depósito (Protocolo: 870180065336 UF: WB Data: 27/07/2018
Hora: 17:44)

(21) BR 30 2018 003309-4

Código 31 - Notificação de Depósito



(22) 30/07/2018
(71) KATIA CRISTIANE DE ZUTTER LIBARDI (BR/SP) ; WAGNER BIAGIONI LIBARDI (BR/SP)
(72) KATIA CRISTIANE DE ZUTTER LIBARDI; WAGNER BIAGIONI LIBARDI
(74) MODAL MARCAS E PATENTES LTDA.
Notificação de depósito (Protocolo: 870180065669 UF: WB Data: 30/07/2018
Hora: 14:46)

(21) BR 30 2018 003314-0 Código 31 - Notificação de Depósito
(22) 30/07/2018
(71) NIKE INNOVATE C.V. (US)
(72) DARRYL MATTHEWS
(74) ANTÔNIO MAURÍCIO PEDRAS ARNAUD
Notificação de depósito (Protocolo: 870180065774 UF: WB Data: 30/07/2018
Hora: 15:56)

(21) BR 30 2018 003315-9 Código 31 - Notificação de Depósito
(22) 30/07/2018
(71) NIKE INNOVATE C.V. (US)
(72) DARRYL MATTHEWS
(74) ANTÔNIO MAURÍCIO PEDRAS ARNAUD
Notificação de depósito (Protocolo: 870180065780 UF: WB Data: 30/07/2018
Hora: 15:59)

(21) BR 30 2018 003316-7 Código 31 - Notificação de Depósito
(22) 30/07/2018
(71) SL PAREJA PLÁSTICOS ME (BR/SP)
(72) SÉRGIO LUIZ PAREJA
(74) Nascimento Advogados
Notificação de depósito (Protocolo: 870180065804 UF: WB Data: 30/07/2018
Hora: 16:18)

(21) BR 30 2018 003317-5 Código 31 - Notificação de Depósito
(22) 30/07/2018
(71) THE YOKOHAMA RUBBER CO., LTD. (JP)
(72) NORIFUMI KAMEDA
(74) DANNEMANN, SIEMSEN, BIGLER & IPANEMA MOREIRA
Notificação de depósito (Protocolo: 870180065819 UF: WB Data: 30/07/2018
Hora: 16:25)

(21) BR 30 2018 003318-3 Código 31 - Notificação de Depósito
(22) 30/07/2018
(71) LAAVA ID PTY LTD. (AU)
(72) IAIN JAMES MCDONALD



(74) LEONOR MAGALHÃES PERES GALVÃO

Notificação de depósito (Protocolo: 870180065844 UF: WB Data: 30/07/2018

Hora: 16:41)

(21) BR 30 2018 003319-1

Código 31 - Notificação de Depósito

(22) 30/07/2018

(71) TOMAS KO FREITAG (BR/RS)

(72) TOMAS KO FREITAG

(74) D' Mark Registros de Marcas e Patentes S/S Ltda.

Notificação de depósito (Protocolo: 870180065851 UF: WB Data: 30/07/2018

Hora: 16:43)

(21) BR 30 2018 003320-5

Código 31 - Notificação de Depósito

(22) 30/07/2018

(71) JOSEPH JOSEPH LTD (GB)

(72) BEN COX

(74) DANIEL ADVOGADOS (ALT.DE DANIEL & CIA)

Notificação de depósito (Protocolo: 870180065879 UF: WB Data: 30/07/2018

Hora: 17:02)

(21) BR 30 2018 003321-3

Código 31 - Notificação de Depósito

(22) 30/07/2018

(71) BETAPACK, S.A.U. (ES)

(72) FRANCISCO JAVIER BERROA GARCÍA

(74) MARIA PIA CARVALHO GUERRA

Notificação de depósito (Protocolo: 870180065889 UF: WB Data: 30/07/2018

Hora: 17:14)

(21) BR 30 2018 003322-1

Código 31 - Notificação de Depósito

(22) 30/07/2018

(71) BERTAZZON 3B S.R.L. (IT)

(72) MICHELE BERTAZZON; ALESSIO BERTAZZON

(74) WILSON PINHEIRO JABUR

Notificação de depósito (Protocolo: 870180065968 UF: WB Data: 30/07/2018

Hora: 19:24)

(21) BR 30 2018 003323-0

Código 31 - Notificação de Depósito

(22) 30/07/2018

(71) DECATHLON (FR)

(72) CÉLINE GOBLIN

(74) Licks Advogados

Notificação de depósito (Protocolo: 870180065979 UF: WB Data: 30/07/2018

Hora: 20:30)



(21) BR 30 2018 003324-8	Código 31 - Notificação de Depósito (22) 31/07/2018 (71) SIGVARIS AG (CH) (72) KEITH A. HOFFMAN; LAURIE KUIPERS (74) KASZNAR LEONARDOS PROPRIEDADE INTELECTUAL Notificação de depósito (Protocolo: 870180066081 UF: WB Data: 31/07/2018 Hora: 11:10)
(21) BR 30 2018 003325-6	Código 31 - Notificação de Depósito (22) 31/07/2018 (71) MEBER METAIS SA (BR/RS) (72) JULIANA DESCONSI (74) CREAÇÃO DE MARCAS E PATENTES LTDA. Notificação de depósito (Protocolo: 870180066111 UF: WB Data: 31/07/2018 Hora: 11:40)
(21) BR 30 2018 003326-4	Código 31 - Notificação de Depósito (22) 31/07/2018 (71) JOÃO BATISTA DOS SANTOS (BR/MG) (72) JOÃO BATISTA DOS SANTOS (74) Algo Alliance Assessoria em Propriedade Intelectual Ltda. Notificação de depósito (Protocolo: 870180066163 UF: WB Data: 31/07/2018 Hora: 13:20)
(21) BR 30 2018 003327-2	Código 31 - Notificação de Depósito (22) 31/07/2018 (71) SATO HOLDINGS KABUSHIKI KAISHA (JP) (72) MIKI OTA (74) DANNEMANN, SIEMSEN, BIGLER & IPANEMA MOREIRA Notificação de depósito (Protocolo: 870180066197 UF: WB Data: 31/07/2018 Hora: 14:16)
(21) BR 30 2018 003328-0	Código 31 - Notificação de Depósito (22) 31/07/2018 (71) ATTACK INDÚSTRIA COMÉRCIO E REPRESENTAÇÕES LTDA. (BR/SP) (72) LUÍS CARLOS SCHMITZ (74) LEONOR MAGALHÃES PERES GALVÃO Notificação de depósito (Protocolo: 870180066203 UF: WB Data: 31/07/2018 Hora: 14:26)
(21) BR 30 2018 003329-9	Código 31 - Notificação de Depósito (22) 31/07/2018 (71) KONINKLIJKE PHILIPS N.V. (NL) (72) NICOLAS HUBERT



(74) DANIEL ADVOGADOS (ALT.DE DANIEL & CIA)
Notificação de depósito (Protocolo: 870180066226 UF: WB Data: 31/07/2018
Hora: 14:53)

(21) BR 30 2018 003330-2 Código 31 - Notificação de Depósito
(22) 31/07/2018
(71) ATTACK INDÚSTRIA COMÉRCIO E REPRESENTAÇÕES LTDA. (BR/SP)
(72) LUÍS CARLOS SCHMITZ
(74) LEONOR MAGALHÃES PERES GALVÃO
Notificação de depósito (Protocolo: 870180066238 UF: WB Data: 31/07/2018
Hora: 15:03)

(21) BR 30 2018 003332-9 Código 31 - Notificação de Depósito
(22) 31/07/2018
(71) ANAND KHUBANI (US) ; DAVID C. STOWERS (US)
(72) ANAND KHUBANI; DAVID C. STOWERS
(74) Bhering Advogados (nome anterior Bhering Assessoria S/C Ltda.)
Notificação de depósito (Protocolo: 870180066296 UF: WB Data: 31/07/2018
Hora: 15:49)

(21) BR 30 2018 003336-1 Código 31 - Notificação de Depósito
(22) 31/07/2018
(71) MANOEL TRAJANO JUNQUEIRA DOS SANTOS (BR/CE)
(72) MANOEL TRAJANO JUNQUEIRA DOS SANTOS
(74) WETTOR - BUREAU DE APOIO EMPRESARIAL S/S LTDA. ME
Notificação de depósito (Protocolo: 870180066329 UF: WB Data: 31/07/2018
Hora: 16:05)

(21) BR 30 2018 003337-0 Código 31 - Notificação de Depósito
(22) 31/07/2018
(71) MANOEL TRAJANO JUNQUEIRA DOS SANTOS (BR/CE)
(72) MANOEL TRAJANO JUNQUEIRA DOS SANTOS
(74) WETTOR - BUREAU DE APOIO EMPRESARIAL S/S LTDA. ME
Notificação de depósito (Protocolo: 870180066341 UF: WB Data: 31/07/2018
Hora: 16:13)

(21) BR 30 2018 003338-8 Código 31 - Notificação de Depósito
(22) 31/07/2018
(71) WORLD COLORS BRASIL LTDA EPP (BR/SP)
(72) VANIA CRISTINA CASTILHO MESTRINER
(74) Beerre Assessoria Empresarial Ltda.(Alt. de Beerre Assessoria Emp.
S/C.LTDA.)
Notificação de depósito (Protocolo: 870180066345 UF: WB Data: 31/07/2018
Hora: 16:13)



(21) BR 30 2018 003340-0 Código 31 - Notificação de Depósito
(22) 31/07/2018
(71) MANOEL TRAJANO JUNQUEIRA DOS SANTOS (BR/CE)
(72) MANOEL TRAJANO JUNQUEIRA DOS SANTOS
(74) WETTOR - BUREAU DE APOIO EMPRESARIAL S/S LTDA. ME
Notificação de depósito (Protocolo: 870180066351 UF: WB Data: 31/07/2018
Hora: 16:19)

(21) BR 30 2018 003341-8 Código 31 - Notificação de Depósito
(22) 31/07/2018
(71) WORLD COLORS BRASIL LTDA EPP (BR/SP)
(72) VANIA CRISTINA CASTILHO MESTRINER
(74) Beerre Assessoria Empresarial Ltda.(Alt. de Beerre Assessoria Emp.
S/C.LTDA.)
Notificação de depósito (Protocolo: 870180066354 UF: WB Data: 31/07/2018
Hora: 16:20)

(21) BR 30 2018 003342-6 Código 31 - Notificação de Depósito
(22) 31/07/2018
(71) SAN MARINO ÔNIBUS LTDA (BR/RS)
(72) LUCIANO RICARDO RESNER; PETRAS AMARAL SANTOS; ANDRÉ
LUCENA PERONDI
(74) LEÃO PROPRIEDADE INTELECTUAL
Notificação de depósito (Protocolo: 870180066356 UF: WB Data: 31/07/2018
Hora: 16:21)

(21) BR 30 2018 003343-4 Código 31 - Notificação de Depósito
(22) 31/07/2018
(71) SAN MARINO ÔNIBUS LTDA (BR/RS)
(72) LUCIANO RICARDO RESNER; PETRAS AMARAL SANTOS; ANDRÉ
LUCENA PERONDI
(74) LEÃO PROPRIEDADE INTELECTUAL
Notificação de depósito (Protocolo: 870180066380 UF: WB Data: 31/07/2018
Hora: 16:36)

(21) BR 30 2018 003344-2 Código 31 - Notificação de Depósito
(22) 31/07/2018
(71) BSB PARTICIPACOES S.A. (BR/SP)
(72) ANTONIO CARLOS MAURICIO
(74) Beerre Assessoria Empresarial Ltda.(Alt. de Beerre Assessoria Emp.
S/C.LTDA.)
Notificação de depósito (Protocolo: 870180066389 UF: WB Data: 31/07/2018
Hora: 16:45)



(21) BR 30 2018 003345-0 Código 31 - Notificação de Depósito
(22) 31/07/2018
(71) GRENDENE S.A. (BR/CE)
(72) EDSON MATSUO
(74) Remer Villaça & Nogueira Assessoria e Consultoria de Prop. Intelectual S/S Ltda.
Notificação de depósito (Protocolo: 870180066397 UF: WB Data: 31/07/2018
Hora: 16:51)

(21) BR 30 2018 003346-9 Código 31 - Notificação de Depósito
(22) 31/07/2018
(71) BSB PARTICIPACOES S.A. (BR/SP)
(72) ANTONIO CARLOS MAURICIO
(74) Beerre Assessoria Empresarial Ltda.(Alt. de Beerre Assessoria Emp. S/C.LTDA.)
Notificação de depósito (Protocolo: 870180066401 UF: WB Data: 31/07/2018
Hora: 16:54)

(21) BR 30 2018 003347-7 Código 31 - Notificação de Depósito
(22) 31/07/2018
(71) BSB PARTICIPACOES S.A. (BR/SP)
(72) ANTONIO CARLOS MAURICIO
(74) Beerre Assessoria Empresarial Ltda.(Alt. de Beerre Assessoria Emp. S/C.LTDA.)
Notificação de depósito (Protocolo: 870180066415 UF: WB Data: 31/07/2018
Hora: 17:01)

(21) BR 30 2018 003348-5 Código 31 - Notificação de Depósito
(22) 31/07/2018
(71) BSB PARTICIPACOES S.A. (BR/SP)
(72) ANTONIO CARLOS MAURICIO
(74) Beerre Assessoria Empresarial Ltda.(Alt. de Beerre Assessoria Emp. S/C.LTDA.)
Notificação de depósito (Protocolo: 870180066426 UF: WB Data: 31/07/2018
Hora: 17:08)

(21) BR 30 2018 003349-3 Código 31 - Notificação de Depósito
(22) 31/07/2018
(71) BSB PARTICIPACOES S.A. (BR/SP)
(72) ANTONIO CARLOS MAURICIO
(74) Beerre Assessoria Empresarial Ltda.(Alt. de Beerre Assessoria Emp. S/C.LTDA.)
Notificação de depósito (Protocolo: 870180066442 UF: WB Data: 31/07/2018



Hora: 17:17)

(21) BR 30 2018 003350-7

Código 31 - Notificação de Depósito

(22) 31/07/2018

(71) ISABEL MOREIRA DE FREITAS (BR/PR)

(72) ISABEL MOREIRA DE FREITAS

(74) ADRIANA CUBAS MULLER PROPST

Notificação de depósito (Protocolo: 870180066469 UF: WB Data: 31/07/2018

Hora: 17:39)

(21) BR 30 2018 003351-5

Código 31 - Notificação de Depósito

(22) 31/07/2018

(71) DECATHLON (FR)

(72) CÉLINE GOBLIN

(74) Licks Advogados

Notificação de depósito (Protocolo: 870180066488 UF: WB Data: 31/07/2018

Hora: 18:11)

(21) BR 30 2018 003352-3

Código 31 - Notificação de Depósito

(22) 31/07/2018

(71) VZT INDÚSTRIA E COMÉRCIO DE CALÇADOS LTDA (BR/SP)

(72) RITA DE CÁSSIA PEREIRA LAGO

(74) PAULO ARRUDA PEDROZO

Notificação de depósito (Protocolo: 870180066499 UF: WB Data: 31/07/2018

Hora: 18:39)

(21) BR 30 2018 003355-8

Código 31 - Notificação de Depósito

(22) 01/08/2018

(71) METALURGICA MOR S/A (BR/RS)

(72) ANDRÉ LUIZ BACKES

(74) LEALVI MARCAS E PATENTES LTDA.

Notificação de depósito (Protocolo: 870180066542 UF: WB Data: 01/08/2018

Hora: 09:26)

(21) BR 30 2018 003356-6

Código 31 - Notificação de Depósito

(22) 01/08/2018

(71) PAULO CELSO CARDOSO BACCHI (BR/SP)

(72) PAULO CELSO CARDOSO BACCHI

(74) João Batista Valverde

Notificação de depósito (Protocolo: 870180066592 UF: WB Data: 01/08/2018

Hora: 11:07)

(21) BR 30 2018 003357-4

Código 31 - Notificação de Depósito

(22) 01/08/2018



(71) PAULO CELSO CARDOSO BACCHI (BR/SP)
(72) PAULO CELSO CARDOSO BACCHI
(74) João Batista Valverde
Notificação de depósito (Protocolo: 870180066598 UF: WB Data: 01/08/2018
Hora: 11:21)

(21) BR 30 2018 003358-2 Código 31 - Notificação de Depósito
(22) 01/08/2018
(71) PAULO CELSO CARDOSO BACCHI (BR/SP)
(72) PAULO CELSO CARDOSO BACCHI
(74) João Batista Valverde
Notificação de depósito (Protocolo: 870180066606 UF: WB Data: 01/08/2018
Hora: 11:31)

(21) BR 30 2018 003359-0 Código 31 - Notificação de Depósito
(22) 01/08/2018
(71) PAULO CELSO CARDOSO BACCHI (BR/SP)
(72) PAULO CELSO CARDOSO BACCHI
(74) João Batista Valverde
Notificação de depósito (Protocolo: 870180066613 UF: WB Data: 01/08/2018
Hora: 11:41)

(21) BR 32 2018 003261-9 Código 31 - Notificação de Depósito
(22) 01/03/2018
(71) FRANCISCO JAVIER OÑA GONZÁLEZ (ES)
(72) FRANCISCO JAVIER OÑA GONZÁLEZ
(74) MÜLLER, CID, NORONHA, CRUZ & GORENSTEIN ADVOGADOS ASSOCIADOS
Notificação de depósito (Protocolo: 870180064602 UF: WB Data: 26/07/2018
Hora: 15:13)

(21) BR 32 2018 003263-5 Código 31 - Notificação de Depósito
(22) 01/03/2018
(71) FRANCISCO JAVIER OÑA GONZÁLEZ (ES)
(72) FRANCISCO JAVIER OÑA GONZÁLEZ
(74) MÜLLER, CID, NORONHA, CRUZ & GORENSTEIN ADVOGADOS ASSOCIADOS
Notificação de depósito (Protocolo: 870180064615 UF: WB Data: 26/07/2018
Hora: 15:27)

(21) BR 32 2018 003265-1 Código 31 - Notificação de Depósito
(22) 01/03/2018
(71) FRANCISCO JAVIER OÑA GONZÁLEZ (ES)
(72) FRANCISCO JAVIER OÑA GONZÁLEZ



(74) MÜLLER, CID, NORONHA, CRUZ & GORENSTEIN ADVOGADOS ASSOCIADOS
Notificação de depósito (Protocolo: 870180064626 UF: WB Data: 26/07/2018
Hora: 15:35)

(21) BR 32 2018 003267-8

Código 31 - Notificação de Depósito
(22) 01/03/2018
(71) FRANCISCO JAVIER OÑA GONZÁLEZ (ES)
(72) FRANCISCO JAVIER OÑA GONZÁLEZ
(74) MÜLLER, CID, NORONHA, CRUZ & GORENSTEIN ADVOGADOS ASSOCIADOS
Notificação de depósito (Protocolo: 870180064634 UF: WB Data: 26/07/2018
Hora: 15:44)

(21) BR 32 2018 003270-8

Código 31 - Notificação de Depósito
(22) 01/03/2018
(71) FRANCISCO JAVIER OÑA GONZÁLEZ (ES)
(72) FRANCISCO JAVIER OÑA GONZÁLEZ
(74) MÜLLER, CID, NORONHA, CRUZ & GORENSTEIN ADVOGADOS ASSOCIADOS
Notificação de depósito (Protocolo: 870180064642 UF: WB Data: 26/07/2018
Hora: 15:58)

(21) BR 32 2018 003275-9

Código 31 - Notificação de Depósito
(22) 08/12/2017
(71) NORMAN R. BYRNE (US)
(72) NORMAN R. BYRNE; TIMOTHY J. WARWICK; DANIEL P. BYRNE; SHANE ROGERS; MARC A. MITCHELL
(74) David do Nascimento Advogados Associados
Notificação de depósito (Protocolo: 870180064709 UF: WB Data: 26/07/2018
Hora: 17:03)

(21) BR 32 2018 003282-1

Código 31 - Notificação de Depósito
(22) 09/10/2017
(71) BAYER HEALTHCARE LLC (US)
(72) PHILIP C. YANG; RICHARD TODD AVENT
(74) MONTAURY PIMENTA, MACHADO & VIEIRA DE MELLO ADVOGADOS
Notificação de depósito (Protocolo: 870180064967 UF: WB Data: 27/07/2018
Hora: 11:34)

(21) BR 32 2018 003284-8

Código 31 - Notificação de Depósito
(22) 04/09/2017
(71) BREAKTHROUGH TECHNOLOGIES, LLC. (US)
(72) KAMAL JEFFREY



(74) ANDREIA DE ANDRADE GOMES
Notificação de depósito (Protocolo: 870180065028 UF: WB Data: 27/07/2018
Hora: 12:38)

(21) BR 32 2018 003285-6 Código 31 - Notificação de Depósito
(22) 04/09/2017
(71) BREAKTHROUGH TECHNOLOGIES, LLC. (US)
(72) KAMAL JEFFREY
(74) ANDREIA DE ANDRADE GOMES
Notificação de depósito (Protocolo: 870180065035 UF: WB Data: 27/07/2018
Hora: 12:49)

(21) BR 32 2018 003286-4 Código 31 - Notificação de Depósito
(22) 04/09/2017
(71) BREAKTHROUGH TECHNOLOGIES, LLC. (US)
(72) KAMAL JEFFREY
(74) ANDREIA DE ANDRADE GOMES
Notificação de depósito (Protocolo: 870180065039 UF: WB Data: 27/07/2018
Hora: 12:59)

(21) BR 32 2018 003288-0 Código 31 - Notificação de Depósito
(22) 07/12/2017
(71) ETHICON LLC (US)
(72) JEFFREY D. MESSERLY; DAVID C. YATES; JASON L. HARRIS;
FREDERICK E. SHELTON IV; MARK A. DAVISON
(74) DANNEMANN, SIEMSEN, BIGLER & IPANEMA MOREIRA
Notificação de depósito (Protocolo: 870180065110 UF: WB Data: 27/07/2018
Hora: 14:18)

(21) BR 32 2018 003289-9 Código 31 - Notificação de Depósito
(22) 07/12/2017
(71) ETHICON LLC (US)
(72) JEFFREY D. MESSERLY; DAVID C. YATES; JASON L. HARRIS;
FREDERICK E. SHELTON IV; MARK A. DAVISON
(74) DANNEMANN, SIEMSEN, BIGLER & IPANEMA MOREIRA
Notificação de depósito (Protocolo: 870180065113 UF: WB Data: 27/07/2018
Hora: 14:19)

(21) BR 32 2018 003290-2 Código 31 - Notificação de Depósito
(22) 19/10/2017
(71) PHILIP MORRIS PRODUCTS S.A. (CH)
(72) KYUNGIL CHUNG; FLORENT CUCHET; SARA URASINI; MEL REYNOLDS
(74) DANNEMANN, SIEMSEN, BIGLER & IPANEMA MOREIRA
Notificação de depósito (Protocolo: 870180065115 UF: WB Data: 27/07/2018



Hora: 14:23)

(21) BR 32 2018 003291-0 Código 31 - Notificação de Depósito
(22) 07/12/2017
(71) ETHICON LLC (US)
(72) JEFFREY D. MESSERLY; DAVID C. YATES; JASON L. HARRIS;
FREDERICK E. SHELTON IV; MARK A. DAVISON
(74) DANNEMANN, SIEMSEN, BIGLER & IPANEMA MOREIRA
Notificação de depósito (Protocolo: 870180065130 UF: WB Data: 27/07/2018
Hora: 14:36)

(21) BR 32 2018 003292-9 Código 31 - Notificação de Depósito
(22) 07/12/2017
(71) ETHICON LLC (US)
(72) JEFFREY D. MESSERLY; DAVID C. YATES; JASON L. HARRIS;
FREDERICK E. SHELTON IV; MARK A. DAVISON
(74) DANNEMANN, SIEMSEN, BIGLER & IPANEMA MOREIRA
Notificação de depósito (Protocolo: 870180065132 UF: WB Data: 27/07/2018
Hora: 14:38)

(21) BR 32 2018 003293-7 Código 31 - Notificação de Depósito
(22) 07/12/2017
(71) ETHICON LLC (US)
(72) JEFFREY D. MESSERLY; DAVID C. YATES; JASON L. HARRIS;
FREDERICK E. SHELTON IV; MARK A. DAVISON
(74) DANNEMANN, SIEMSEN, BIGLER & IPANEMA MOREIRA
Notificação de depósito (Protocolo: 870180065140 UF: WB Data: 27/07/2018
Hora: 14:44)

(21) BR 32 2018 003305-4 Código 31 - Notificação de Depósito
(22) 31/08/2017
(71) CHANEL SARL (CH)
(72) MARIANNA NITSCH
(74) SOERENSEN GARCIA ADVOGADOS ASSOCIADOS
Notificação de depósito (Protocolo: 870180065371 UF: WB Data: 27/07/2018
Hora: 19:20)

(21) BR 32 2018 003306-2 Código 31 - Notificação de Depósito
(22) 20/09/2017
(71) HAPPIEST BABY, INC. (US)
(72) HARVEY KARP; NINA MONTEE KARP
(74) DANIEL ADVOGADOS (ALT.DE DANIEL & CIA)
Notificação de depósito (Protocolo: 870180065381 UF: WB Data: 27/07/2018
Hora: 20:21)



-
- (21) BR 32 2018 003311-9** Código 31 - Notificação de Depósito
(22) 19/10/2017
(71) PHILIP MORRIS PRODUCTS S.A. (CH)
(72) SARA URASINI; FLORENT CUCHET; PETER BEVAN; BAYDEN FILLEUL;
MICHAEL NOLAN
(74) DANNEMANN, SIEMSEN, BIGLER & IPANEMA MOREIRA
Notificação de depósito (Protocolo: 870180065749 UF: WB Data: 30/07/2018
Hora: 15:46)
-
- (21) BR 32 2018 003312-7** Código 31 - Notificação de Depósito
(22) 19/10/2017
(71) PHILIP MORRIS PRODUCTS S.A. (CH)
(72) SARA URASINI; FLORENT CUCHET; PETER BEVAN; BAYDEN FILLEUL;
MICHAEL NOLAN
(74) DANNEMANN, SIEMSEN, BIGLER & IPANEMA MOREIRA
Notificação de depósito (Protocolo: 870180065754 UF: WB Data: 30/07/2018
Hora: 15:49)
-
- (21) BR 32 2018 003313-5** Código 31 - Notificação de Depósito
(22) 19/10/2017
(71) PHILIP MORRIS PRODUCTS S.A. (CH)
(72) SARA URASINI; FLORENT CUCHET; PETER BEVAN; BAYDEN FILLEUL;
MICHAEL NOLAN
(74) DANNEMANN, SIEMSEN, BIGLER & IPANEMA MOREIRA
Notificação de depósito (Protocolo: 870180065771 UF: WB Data: 30/07/2018
Hora: 15:56)
-
- (21) BR 32 2018 003333-0** Código 31 - Notificação de Depósito
(22) 01/03/2018
(71) FRANCISCO JAVIER OÑA GONZÁLEZ (ES)
(72) FRANCISCO JAVIER OÑA GONZÁLEZ
(74) MÜLLER, CID, NORONHA, CRUZ & GORENSTEIN ADVOGADOS
ASSOCIADOS
Notificação de depósito (Protocolo: 870180066298 UF: WB Data: 31/07/2018
Hora: 15:51)
-
- (21) BR 32 2018 003334-8** Código 31 - Notificação de Depósito
(22) 01/03/2018
(71) FRANCISCO JAVIER OÑA GONZÁLEZ (ES)
(72) FRANCISCO JAVIER OÑA GONZÁLEZ
(74) MÜLLER, CID, NORONHA, CRUZ & GORENSTEIN ADVOGADOS
ASSOCIADOS
Notificação de depósito (Protocolo: 870180066313 UF: WB Data: 31/07/2018



Hora: 15:59)

(21) BR 32 2018 003335-6

Código 31 - Notificação de Depósito

(22) 01/03/2018

(71) FRANCISCO JAVIER OÑA GONZÁLEZ (ES)

(72) FRANCISCO JAVIER OÑA GONZÁLEZ

(74) MÜLLER, CID, NORONHA, CRUZ & GORENSTEIN ADVOGADOS ASSOCIADOS

Notificação de depósito (Protocolo: 870180066327 UF: WB Data: 31/07/2018

Hora: 16:05)

(21) BR 32 2018 003339-9

Código 31 - Notificação de Depósito

(22) 01/03/2018

(71) FRANCISCO JAVIER OÑA GONZÁLEZ (ES)

(72) FRANCISCO JAVIER OÑA GONZÁLEZ

(74) MÜLLER, CID, NORONHA, CRUZ & GORENSTEIN ADVOGADOS ASSOCIADOS

Notificação de depósito (Protocolo: 870180066346 UF: WB Data: 31/07/2018

Hora: 16:14)



Código 32 - Notificação do Depósito Com Requerimento de Sigilo

Tendo sido requerido o sigilo na forma do Art. 106 § 1º o processamento do pedido será suspenso pelo prazo de 180 (cento e oitenta) dias . O depositante poderá solicitar a retirada do pedido dentro do prazo de 90 (noventa) dias contados da data do depósito. A retirada do pedido sem que o mesmo tenha produzido qualquer efeito dará prioridade ao depósito imediatamente posterior.

(21) BR 30 2018 000691-7 Código 32 - Notificação do Depósito Com Requerimento de Sigilo
(22) 23/02/2018
(71) PINTURA ELÉTRICA CACAU (BR/MG)
(72) ANTÔNIO CARLOS DE SOUZA
Notificação de depósito de pedido em sigilo (Protocolo: 020180000386 UF: RJ
Data: 23/02/2018 Hora: 16:08)

(21) BR 30 2018 000692-5 Código 32 - Notificação do Depósito Com Requerimento de Sigilo
(22) 23/02/2018
(71) PINTURA ELÉTRICA CACAU (BR/MG)
(72) ANTÔNIO CARLOS DE SOUZA
Notificação de depósito de pedido em sigilo (Protocolo: 020180000387 UF: RJ
Data: 23/02/2018 Hora: 16:09)

(21) BR 30 2018 000693-3 Código 32 - Notificação do Depósito Com Requerimento de Sigilo
(22) 23/02/2018
(71) PINTURA ELÉTRICA CACAU (BR/MG)
(72) ANTÔNIO CARLOS DE SOUZA
Notificação de depósito de pedido em sigilo (Protocolo: 020180000388 UF: RJ
Data: 23/02/2018 Hora: 16:10)

(21) BR 30 2018 003257-8 Código 32 - Notificação do Depósito Com Requerimento de Sigilo
(22) 26/07/2018
(71) HONDA MOTOR CO., LTD. (JP)
(72) SHIGERU WATANUKI
(74) DANNEMANN, SIEMSEN, BIGLER & IPANEMA MOREIRA
Notificação de depósito de pedido em sigilo (Protocolo: 870180064575 UF: WB
Data: 26/07/2018 Hora: 14:41)

(21) BR 30 2018 003259-4 Código 32 - Notificação do Depósito Com Requerimento de Sigilo
(22) 26/07/2018
(71) HONDA MOTOR CO., LTD. (JP)
(72) SHIGERU WATANUKI
(74) DANNEMANN, SIEMSEN, BIGLER & IPANEMA MOREIRA
Notificação de depósito de pedido em sigilo (Protocolo: 870180064579 UF: WB)



Data: 26/07/2018 Hora: 14:45)



Código 34 - Exigência - Art. 106 § 3º da LPI

Suspensão do andamento do pedido de registro de desenho industrial que, para instrução regular, aguardará o atendimento ou contestação das exigências formuladas. A não manifestação do depositante no prazo de 60 (sessenta) dias desta data acarretará o arquivamento definitivo do pedido.

(21) BR 30 2013 005887-5

Código 34 - Exigência - Art. 106 § 3º da LPI

(22) 21/11/2013

(71) UNIVERSIDADE FEDERAL DO PARANÁ (BR/PR)

A figura 1.5 continua apresentando a forma (indicada na figura 1 pela remissão "7"), sem a volumetria. Corrigir. As figuras 1.1, 1.5 e 1.7 apresentam corte nos desenhos. Corrigir.

(21) BR 30 2016 001945-2

Código 34 - Exigência - Art. 106 § 3º da LPI

(22) 09/05/2016

(71) OWENS-ILLINOIS DO BRASIL, INDÚSTRIA E COMÉRCIO LTDA. (BR/SP)

(74) MONTAURY PIMENTA, MACHADO & VIEIRA DE MELLO ADVOGADOS

1- As novas figuras apresentadas na petição de cumprimento de exigência ainda apresentam incoerências entre si: na vista superior da primeira variação, os detalhes da rosca de fixação da tampa foram mostrados de forma incompleta, enquanto que na da segunda variação, não foi representado parte do anel presente na parte superior dos pote, abaixo da região rosqueada. Harmonizar as vistas ortogonais com a(s) perspectiva(s) apresentada(s), corrigindo todas as inconsistências entre as figuras.

(21) BR 30 2016 002030-2

Código 34 - Exigência - Art. 106 § 3º da LPI

(22) 13/05/2016

(71) ALL STAR C.V. (NL)

(74) ANTÔNIO MAURÍCIO PEDRAS ARNAUD

1- As figuras foram rerepresentadas com baixa qualidade. Reapresentar o conjunto de figuras com melhor qualidade gráfica, nitidez e contraste, revelando com precisão os contornos, relevos e rebaixos do objeto reivindicado e possibilitando a compreensão de seus detalhes. Respeitar a resolução mínima de 300 dpi.

(21) BR 30 2016 002211-9

Código 34 - Exigência - Art. 106 § 3º da LPI

(22) 27/05/2016

(71) PRODUTOS VIDA MANSA LTDA (BR/MG)

Corrigir título do pedido para "CONFIGURAÇÃO APLICADA A/EM BEBEDOURO"; Apresentar novas imagens, com alta qualidade de definição. As atuais imagens estão muito serrilhadas; Numerar figuras de acordo com o padrão normativo. Ex.: fig. 1.1, fig. 1.2, etc.



(21) BR 30 2016 003035-9	Código 34 - Exigência - Art. 106 § 3º da LPI (22) 18/07/2016 (71) FERNANDA DIAS CARVALHO (BR/RJ) Apresentar novas imagens, com alta qualidade de definição, sem as medidas e detalhes ampliados; As imagens estão escurecidas e sem definição. Melhorar as imagens; Numerar figuras de acordo com o padrão normativo. Ex.: fig. 1.1, fig. 1.2, etc.
(21) BR 30 2016 003668-3	Código 34 - Exigência - Art. 106 § 3º da LPI (22) 23/08/2016 (71) WM. WRIGLEY JR. COMPANY (US) (74) Araripe & Associados Reapresentar as figuras 1.1 a 1.6, acrescentando a vista oposta à figura 1.3; Reapresentar a figura 2.1, acrescentando as vistas ortogonais frontal, posterior, inferior, superior e laterais. Reapresentar a figura 3.1, acrescentando as vistas ortogonais frontal, posterior, inferior, superior e laterais, removendo as linhas de interrupção dos desenhos; Reapresentar a figura 4.1, acrescentando as vistas ortogonais frontal, posterior, inferior, superior e laterais, removendo as linhas de interrupção dos desenhos. Reapresentar a figura 5.1, acrescentando as vistas ortogonais frontal, posterior, inferior, superior e laterais, removendo as linhas de interrupção dos desenhos. Reapresentar a figura 6.1, acrescentando as vistas ortogonais frontal, posterior, inferior, superior e laterais, removendo as linhas de interrupção dos desenhos. Reapresentar as figuras 7.1 a 7.6, acrescentando a vista oposta à figura 7.3; Reapresentar as figuras 8.1 a 8.3, acrescentando as vistas ortogonais posterior, inferior, superior e lateral oposta à figura 8.3; Reapresentar as figuras 9.1 a 9.3, acrescentando as vistas ortogonais posterior, inferior, superior e lateral oposta à figura 9.3, removendo as linhas de interrupção; Reapresentar as figuras 10.1 a 10.3, acrescentando as vistas ortogonais posterior, inferior, superior e lateral oposta à figura 10.3. Reapresentar as figuras 11.1 a 11.3, acrescentando as vistas ortogonais posterior, inferior, superior e lateral oposta à figura 11.3, removendo as linhas de interrupção; Reapresentar as figuras 12.1 a 12.3, acrescentando as vistas ortogonais posterior, inferior, superior e lateral oposta à figura 12.3.
(21) BR 30 2016 003971-2	Código 34 - Exigência - Art. 106 § 3º da LPI (22) 08/09/2016 (71) DIMAS BAGATOLLI (BR/PR) (74) WAGNER DOS SANTOS CROSATTI As imagens estão muito serrilhadas. Apresentar novos desenhos com alta qualidade de definição.
(21) BR 30 2016 003974-7	Código 34 - Exigência - Art. 106 § 3º da LPI (22) 08/09/2016



	(71) DIMAS BAGATOLLI (BR/PR) (74) WAGNER DOS SANTOS CROSATTI Apresentar novas imagens do objeto com alta qualidade de definição. Além de estarem incompletas, as linhas apresentam muitas serrilhas.
(21) BR 30 2016 003976-3	Código 34 - Exigência - Art. 106 § 3º da LPI (22) 08/09/2016 (71) DIMAS BAGATOLLI (BR/PR) (74) WAGNER DOS SANTOS CROSATTI Apresentar novas imagens do objeto com alta qualidade de definição. Além de estarem incompletas, as linhas apresentam muitas serrilhas.
(21) BR 30 2016 004688-3	Código 34 - Exigência - Art. 106 § 3º da LPI (22) 11/10/2016 (71) DIMAS BAGATOLLI (BR/PR) (74) WAGNER DOS SANTOS CROSATTI Além das linhas estarem serrilhadas, algumas delas estão muito espessas (fig. 1.7). Apresentar novas imagens com alta qualidade de definição.
(21) BR 30 2016 004689-1	Código 34 - Exigência - Art. 106 § 3º da LPI (22) 11/10/2016 (71) DIMAS BAGATOLLI (BR/PR) (74) WAGNER DOS SANTOS CROSATTI As imagens todas apresentam linhas serrilhadas. A figura 1.6 não representou as formas tubulares na parte inferior; o desenho está incompleto. Apresentar novas imagens com alta definição, sem serrilhados.
(21) BR 30 2016 004691-3	Código 34 - Exigência - Art. 106 § 3º da LPI (22) 11/10/2016 (71) DIMAS BAGATOLLI (BR/PR) (74) WAGNER DOS SANTOS CROSATTI Apresentar novas imagens do objeto com alta qualidade de definição. Além de estarem incompletas, as linhas apresentam muitas serrilhas.
(21) BR 30 2016 005857-1	Código 34 - Exigência - Art. 106 § 3º da LPI (22) 15/12/2016 (71) UNIVERSIDADE FEDERAL DE UBERLÂNDIA (BR/MG) 1- As novas figuras apresentadas na petição de cumprimento de exigência ainda apresentam incoerências entre si: o mostrado nas vistas superior e inferior não encontram correspondência com o mostrado nas demais vistas, pois o "encosto" da estrutura não foi corretamente representado. Nas novas figuras apresentadas, a estrutura é inteiriça, sem emendas, enquanto que nas figuras mostradas no depósito a estrutura possuía uma separação em sua parte ínfero-posterior. Harmonizar as vistas ortogonais com a(s) perspectiva(s) apresentada(s),



corrigindo todas as inconsistências entre as figuras.

(21) BR 30 2017 000890-9

Código 34 - Exigência - Art. 106 § 3º da LPI

(22) 24/02/2017

(71) FERNANDO COSTA CUCCOLO DA SILVA (BR/SP)

O pedido deve se adequar à Instrução Normativa 44/2015 - IN. 1. O título não deve ser apresentado nas folhas de figuras. 2. As folhas de figuras devem ser numeradas no centro da margem superior, indicando o número da folha e o número total de folhas, por exemplo: 1/4, 2/4, 3/4 e 4/4, conforme inciso VIII do art. 20 da IN. 3. As figuras devem ter excelente qualidade gráfica, nitidez e contraste, com o intuito de revelar com precisão os contornos, relevos e rebaixos do objeto reivindicado, permitindo a compreensão de seus detalhes. 4. Acrescentar a vista superior em atenção ao inciso IV do art. 20 da IN.

(21) BR 30 2017 001626-0

Código 34 - Exigência - Art. 106 § 3º da LPI

(22) 12/04/2017

(71) ALEXSANDRA NASCIMENTO GIGANTI (BR/SP) ; OSVALDO ARÓN

ROIZNER FRENKIEL (BR/SP)

(74) VINÍCIUS SILVA DE OLIVEIRA

As imagens apresentadas estão escuras. A figura 1.4 está incoerente com as demais. Pela imagem, o encosto é mais alto e largo que os braços da poltrona. Já na figura 1.3 o encosto está praticamente na mesma altura. A figura 1.1 apresenta encosto mais fino e mais alto, incoerente com as demais figuras. Apresentar novo conjunto de imagens melhorando a definição, harmonizando os desenhos e acrescentando a vista superior.

(21) BR 30 2017 001941-2

Código 34 - Exigência - Art. 106 § 3º da LPI

(22) 04/05/2017

(71) PIAGGIO & C. S.P.A (IT)

(74) FLÁVIA SALIM LOPES

1. A vista em perspectiva da figura, representada pela atual figura 1.7 ainda apresenta erros de representação e distorções. A tridimensionalidade do objeto não está adequadamente representada e o desenho apresenta distorções. Na figura 1.7, na porção direita do desenho pode-se verificar o encaixe lateral do gradeado à moldura do objeto. Contudo, o mesmo tipo de encaixe na porção inferior do objeto também deveria estar visível, dado o ângulo em que o objeto está representado. No entanto, no desenho o gradeado parece estar em um plano por trás daquele que compreende a moldura do objeto, resultando em uma distorção impossível do objeto. Revisar todo o conjunto de figuras, fazendo as correções indicadas e quaisquer outras que sejam necessárias para que as imagens apresentem coerência entre si.

(21) BR 30 2017 002470-0

Código 34 - Exigência - Art. 106 § 3º da LPI

(22) 14/06/2017



(71) NOVARTIS AG (CH)

(74) GUERRA PROPRIEDADE INDUSTRIAL

1. Há excesso de hachuras, causando confusão e comprometendo a plena compreensão das formas do objeto. Na exigência técnica publicada na RPI 2470 foi dito que as figuras não davam conta de representar clara e suficientemente o objeto. Além disso, foram indicadas inconsistências nas figuras, sobretudo a respeito da parte inferior do objeto e de suas abas laterais, solicitando-se que as mesmas fossem corrigidas. A inclusão de hachuras no conjunto de figuras não sana as incoerências nem facilita a compreensão das formas do objeto. Reapresentar o conjunto de figuras com representações mais limpas, mantendo apenas as linhas necessárias à compreensão das superfícies, relevos e rebaixos do objeto, e excluindo aquelas que geram confusão. No novo conjunto de figuras, fazer as correções indicadas e quaisquer outras que sejam necessárias para que as imagens apresentem coerência entre si. Acrescentar ao conjunto de figuras uma nova vista em perspectiva sob ângulo que privilegie a vista inferior do objeto, de modo a esclarecer a compreensão acerca de seu formato.

(21) BR 30 2017 002503-0

Código 34 - Exigência - Art. 106 § 3º da LPI

(22) 17/06/2017

(71) IMPRIMERE EMBALAGENS IMPRESSAS EIRELLI-EPP (BR/SC)

(74) JONATHAN CIELO

1. As folhas contendo figuras deverão conter apenas figuras e ter numeração própria, dentro dos parâmetros a seguir: numeradas no centro da margem superior indicando o número da folha e o número total de folhas (ex.: 1/5, 2/5, 3/5, 4/5 e 5/5). Da mesma forma, caso o depositante opte por incluir Reivindicação, a página de reivindicação deverá iniciar nova contagem, sendo portanto numerada com 1/1 na parte superior central da folha. Analogamente, caso o depositante deseje incluir páginas de relatório descritivo, as mesmas deverão conter numeração própria, reiniciando a contagem na página 1/x, em que "x" é o número total de páginas do relatório. Desta forma, as páginas contendo figuras deverão conter APENAS figuras, sem quaisquer textos, exceto pelas legendas das figuras (ex: "Fig 1.1 - vista frontal", "Fig 1.2 - vista lateral", etc). As páginas destinadas a Reivindicação deverão conter APENAS o conteúdo relativo à Reivindicação. As páginas destinadas ao relatório Descritivo deverão conter APENAS o conteúdo de texto relativo ao relatório descritivo. Cada tipo de conteúdo deverá ter sua própria numeração de páginas, independentes entre si. Ler atentamente os Art 15, 17, 20 e 21 da IN 044/2015.

(21) BR 30 2017 002752-0

Código 34 - Exigência - Art. 106 § 3º da LPI

(22) 05/07/2017

(71) LG ELECTRONICS INC. (KR)

(74) DANNEMANN, SIEMSEN, BIGLER & IPANEMA MOREIRA

1- As novas figuras apresentadas na petição de cumprimento de exigência ainda apresentam incoerências entre si: a alça na lateral da máquina, na vista lateral,



continua sendo representada na parte frontal da mesma, quando, na perspectiva, é mostrada na parte posterior. Harmonizar as vistas ortogonais com a(s) perspectiva(s) apresentada(s), corrigindo todas as inconsistências entre as figuras.

(21) BR 30 2017 002861-6

Código 34 - Exigência - Art. 106 § 3º da LPI

(22) 10/07/2017

(71) GILMAR ANTONIO DE LIMA ME (BR/PR) ; GILMAR ANTONIO DE LIMA (BR/PR) ; BETTINA ZULLIG PANSERA (BR/PR)

(74) A CAPELATTO ASSESSORIA LTDA

1. Reapresentar as figuras 1.3, 1.5, 1.6 e 1.7 excluindo dos desenhos a linha de chão. 2. Na figura 1.4 que representa a vista inferior, faltam as linhas de contorno da placa circular superior do objeto, que deveriam estar visíveis nesta vista. Excluir da mesma figura a linha circular em cinza claro que se verifica no segundo plano desta imagem, uma vez que esta linha não pode ser confirmada por nenhuma das outras vistas do objeto. Observar para que, após os ajustes, a figura 1.4 preserve as mesmas proporções para com as demais figuras. 3. Reapresentar a figura 1.2 com as luzes apagadas.

(21) BR 30 2017 003880-8

Código 34 - Exigência - Art. 106 § 3º da LPI

(22) 06/09/2017

(71) SKECHERS U.S.A., INC. II (US)

(74) GUERRA PROPRIEDADE INDUSTRIAL

Reapresentar as imagens do objeto preenchendo as linhas tracejadas com linhas contínuas e uniformes.

(21) BR 30 2017 003974-0

Código 34 - Exigência - Art. 106 § 3º da LPI

(22) 14/09/2017

(71) SCOFIELD INDÚSTRIA LTDA (BR/MG)

(74) SÂMIA BATISTA AMIN (NOME ANTERIOR SÂMIA AMIN SANTOS)

1. Ajustar a numeração das figuras da seguinte forma: figura da página 1/2: figura 1.1; figura da página 2/2: figura 2.1.

(21) BR 30 2017 004018-7

Código 34 - Exigência - Art. 106 § 3º da LPI

(22) 15/09/2017

(71) ENFANT TERRIBLE DESIGN AB (SE)

(74) MURTA GOYANES ADVOGADOS

Manter no atual pedido somente as atuais imagens das figuras 1.1 a 1.6. As demais imagens do acessório apresentam a funcionalidade do objeto e devem ser excluídas; Dividir o objeto das atuais imagens das figuras 2.1 a 3.6; Harmonizar título de acordo com o objeto.

(21) BR 30 2018 000141-9

Código 34 - Exigência - Art. 106 § 3º da LPI

(22) 17/01/2018



(71) JOHNSON & JOHNSON CONSUMER INC. (US)

(74) DANNEMANN, SIEMSEN, BIGLER & IPANEMA MOREIRA

1. Há excesso de hachuras, causando confusão e comprometendo a plena compreensão das formas do objeto. Reapresentar o conjunto de figuras com representações mais limpas, mantendo apenas as linhas necessárias à compreensão das superfícies, relevos e rebaixos do objeto, e excluindo aquelas que geram confusão.

(21) BR 30 2018 000163-0

Código 34 - Exigência - Art. 106 § 3º da LPI

(22) 18/01/2018

(71) GRIPPLE LIMITED (GB)

(74) Matos & Associados - Advogados

1. Conforme observado no documento de prioridade, o pedido refere-se somente a um objeto. Todas as vistas devem referir-se a mesma configuração do objeto, não cabendo a demonstração de funcionalidades. Assim sendo, apresentar novo conjunto de figuras, suprimindo representações do objeto contidas na figura 2.1 e da figura 2.2.

(21) BR 30 2018 000672-0

Código 34 - Exigência - Art. 106 § 3º da LPI

(22) 22/02/2018

(71) RODNEY NADER MASRI (US)

(74) EDUARDO LOURENÇO GUEDES SERRÃO DE OTERO

1. O pedido deverá ser dividido de acordo com a Instrução Normativa 44/2015, já que os objetos apresentados não guardam entre si as mesmas características distintivas preponderantes; 2. Manter no presente pedido o objeto representado nas figuras 1.1 a 1.8; 3. O primeiro pedido dividido deverá conter o objeto representado pelas figuras 2.1 a 2.8. 4. O segundo pedido dividido deverá conter o objeto representado pelas figuras 3.1 a 3.8. 5. O terceiro pedido dividido deverá conter o objeto representado pelas figuras 4.1 a 4.8. 6. Em todos os pedidos, evitar hachuras, que atrapalham a plena compreensão da forma do objeto. 7. Em cada pedido, modificar título adequando ao objeto requerido.

(21) BR 30 2018 000871-5

Código 34 - Exigência - Art. 106 § 3º da LPI

(22) 07/03/2018

(71) RODRIGO FABIANO CUNHA VAZ (BR/PR) ; PILLOWTOY LTDA (BR/PR)

Corrigir título do pedido para "CONFIGURAÇÃO APLICADA A/EM ALMOFADA";

O objeto apresentado no cumprimento de exigência, difere do originalmente depositado. O objeto a ser apresentado para esta exigência é o inicialmente depositado. No entanto, a logomarca aplicada, etiquetas e qualquer texto devem ser removidos do objeto. Detalhes ampliados igualmente devem ser excluídos e somente o objeto completo, na vista em perspectiva, e ortogonais frontal, posterior, inferior, superior e laterais, deve ser apresentado; Numerar figuras de acordo com o padrão normativo. Ex.: fig. 1.1, fig. 1.2, etc. Numerar páginas no centro da margem superior com 1/4, 2/4, etc.



(21) BR 30 2018 001680-7	<p>Código 34 - Exigência - Art. 106 § 3º da LPI (22) 25/04/2018 (71) NIKE INNOVATE C.V. (US) (74) Flávia Salim Lopes</p> <p>1. Reapresentar as figuras do documento de prioridade, pois a qualidade está muito ruim, impossibilitando a comparação com o objeto do depósito: não é possível visualizar a textura do objeto no documento americano.</p>
(21) BR 30 2018 001695-5	<p>Código 34 - Exigência - Art. 106 § 3º da LPI (22) 26/04/2018 (71) LG ELECTRONICS INC. (KR) (74) DANNEMANN, SIEMSEN, BIGLER & IPANEMA MOREIRA</p> <p>Reapresentar as imagens das figuras 1.1 a 1.6. As demais ampliadas devem ser excluídas.</p>
(21) BR 30 2018 001698-0	<p>Código 34 - Exigência - Art. 106 § 3º da LPI (22) 26/04/2018 (71) DECATHLON (FR) (74) REAN DE MELLO FERNANDES EVANGELISTA</p> <p>1. Reapresentar as figuras com excelente qualidade gráfica, nitidez e contraste, com o intuito de revelar com precisão os contornos, relevos e rebaixos do objeto reivindicado, permitindo a compreensão de seus detalhes: respeitar a resolução mínima de 300 dpi; utilizar traços precisos. 2. As figuras devem ser numeradas conforme o disposto no inciso VI do artigo 20 da IN: figura 1.1, figura 1.2, etc.</p>
(21) BR 30 2018 001699-8	<p>Código 34 - Exigência - Art. 106 § 3º da LPI (22) 26/04/2018 (71) DECATHLON (FR) (74) REAN DE MELLO FERNANDES EVANGELISTA</p> <p>1. Reapresentar as figuras com excelente qualidade gráfica, nitidez e contraste, com o intuito de revelar com precisão os contornos, relevos e rebaixos do objeto reivindicado, permitindo a compreensão de seus detalhes: respeitar a resolução mínima de 300 dpi; utilizar traços precisos. 2. As figuras devem ser numeradas conforme o disposto no inciso VI do artigo 20 da IN: figura 1.1, figura 1.2, etc.</p>
(21) BR 30 2018 001907-5	<p>Código 34 - Exigência - Art. 106 § 3º da LPI (22) 08/05/2018 (71) PEDRO ARTHUR BIONDO BAI (BR/PR) (74) ALEXANDRE PIETRÂNGELO LIMA</p> <p>Corrigir título do pedido para "CONFIGURAÇÃO APLICADO A/EM SUPORTE PARA EXPOSIÇÃO DE BONÉ"</p>
(21) BR 30 2018 001916-4	<p>Código 34 - Exigência - Art. 106 § 3º da LPI</p>



(22) 08/05/2018

(71) SCOFIELD INDÚSTRIA LTDA (BR/MG)

(74) SÂMIA BATISTA AMIN (NOME ANTERIOR SÂMIA AMIN SANTOS)

O pedido deve se adequar à Instrução Normativa 44/2015 - IN. 1. O padrão ornamental constitui o conjunto ornamental de linhas e cores que possa ser aplicado a um produto, conforme art. 95 da LPI. Alterar título para “padrão ornamental aplicado em XXX”, onde XXX seja o produto onde o padrão ornamental será aplicado. Por exemplo: “padrão ornamental aplicado em vestuário”. 2. Os objetos não guardam entre si as mesmas características distintivas preponderantes e, além disso, foram apresentados mais de 20 objetos. Ambas situações contrariam o art. 104 da, de modo que o pedido deverá ser dividido. Observar artigos 25 e 26 da IN. 3. Manter no pedido original os padrões das figuras 1 e 2. 4. Apresentar em um 1º pedido dividido os padrões das figuras 3 e 4. 5. Apresentar em um 2º pedido dividido os padrões das figuras 5 e 6. 6. Apresentar em um 3º pedido dividido o padrão da figura 7. 7. Apresentar em um 4º pedido dividido o padrão da figura 8. 8. Apresentar em um 5º pedido dividido o padrão da figura 9. 9. Apresentar em um 6º pedido dividido os padrões das figuras 10, 11 e 12. 10. Apresentar em um 7º pedido dividido o padrão da figura 13. 11. Apresentar em um 8º pedido dividido o padrão da figura 14. 12. Apresentar em um 9º pedido dividido os padrões das figuras 15 e 16. 13. Apresentar em um 10º pedido dividido o padrão da figura 17. 14. Apresentar em um 11º pedido dividido os padrões das figuras 18 e 19. 15. Apresentar em um 12º pedido dividido o padrão da figura 20. 16. Apresentar em um 13º pedido dividido o padrão da figura 21. 17. Apresentar em um 14º pedido dividido os padrões das figuras 22 e 23. 18. Apresentar em um 15º pedido dividido o padrão da figura 24. 19. Apresentar em um 16º pedido dividido o padrões das figuras 25 e 27. 20. Apresentar em um 17º pedido dividido os padrões das figuras 26 e 28. 21. As figuras devem ser numeradas conforme o disposto no inciso VI do artigo 20 da IN: figura 1.1 para 1º objeto; figura 2.1 para 2º objeto, se houver; figura 3.1 para 3º objeto, se houver.

(21) BR 30 2018 001917-2

Código 34 - Exigência - Art. 106 § 3º da LPI

(22) 08/05/2018

(71) SCOFIELD INDÚSTRIA LTDA (BR/MG)

(74) SÂMIA BATISTA AMIN (NOME ANTERIOR SÂMIA AMIN SANTOS)

O pedido deve se adequar à Instrução Normativa 44/2015 - IN. 1. O padrão ornamental constitui o conjunto ornamental de linhas e cores que possa ser aplicado a um produto, conforme art. 95 da LPI. Alterar título para “padrão ornamental aplicado em XXX”, onde XXX seja o produto onde o padrão ornamental será aplicado. Por exemplo: “padrão ornamental aplicado em vestuário”. 2. As figuras devem ser numeradas conforme o disposto no inciso VI do artigo 20 da IN: figura 1.1 para 1º objeto; figura 2.1 para 2º objeto. 3. As figuras devem ser dispostas no papel com as margens mínimas (superior; esquerda; direita; inferior) de 3 cm, conforme inciso IX do art. 20 da IN.



-
- (21) BR 30 2018 001918-0** Código 34 - Exigência - Art. 106 § 3º da LPI
(22) 08/05/2018
(71) SCOFIELD INDÚSTRIA LTDA (BR/MG)
(74) SÂMIA BATISTA AMIN (NOME ANTERIOR SÂMIA AMIN SANTOS)
O pedido deve se adequar à Instrução Normativa 44/2015 - IN. 1. O padrão ornamental constitui o conjunto ornamental de linhas e cores que possa ser aplicado a um produto, conforme art. 95 da LPI. Alterar título para “padrão ornamental aplicado em XXX”, onde XXX seja o produto onde o padrão ornamental será aplicado. Por exemplo: “padrão ornamental aplicado em vestuário”. 2. As figuras devem ser numeradas conforme o disposto no inciso VI do artigo 20 da IN: figura 1.1 para 1º objeto; figura 2.1 para 2º objeto. 3. As figuras devem ser dispostas no papel com as margens mínimas (superior; esquerda; direita; inferior) de 3 cm, conforme inciso IX do art. 20 da IN.
-
- (21) BR 30 2018 001985-7** Código 34 - Exigência - Art. 106 § 3º da LPI
(22) 11/05/2018
(71) MARCO AURELIO DE SOUZA CARDOSO (BR/RS)
1. Alterar título para “Configuração aplicada em tampa”, em atenção aos incisos II e III do art. 14 da Instrução Normativa 44/2015: trata-se de objeto tridimensional.
-
- (21) BR 30 2018 002083-9** Código 34 - Exigência - Art. 106 § 3º da LPI
(22) 17/05/2018
(71) PIRELLI TYRE S.P.A. (IT)
(74) KASZNAR LEONARDOS PROPRIEDADE INTELECTUAL
1. Alterar título para “Configuração aplicada em pneu”, em atenção ao inciso II do art. 14 da IN 44/2015. 2. As figuras devem mostrar a forma montada da configuração externa do objeto, sem destacar detalhes ou partes separadamente, conforme inciso III do art. 20 da IN 44/2015: suprimir a figura 1.4. 3. Reapresentar as demais figuras com excelente qualidade gráfica, nitidez e contraste, com o intuito de revelar com precisão os contornos, relevos e rebaixos do objeto reivindicado, permitindo a compreensão de seus detalhes: respeitar a resolução mínima de 300 dpi; utilizar traços precisos.
-
- (21) BR 30 2018 002084-7** Código 34 - Exigência - Art. 106 § 3º da LPI
(22) 17/05/2018
(71) PIRELLI TYRE S.P.A. (IT)
(74) KASZNAR LEONARDOS PROPRIEDADE INTELECTUAL
1. Alterar título para “Configuração aplicada em pneu”, em atenção ao inciso II do art. 14 da IN 44/2015. 2. As figuras devem mostrar a forma montada da configuração externa do objeto, sem destacar detalhes ou partes separadamente, conforme inciso III do art. 20 da IN 44/2015: suprimir a figura 1.5. 3. Reapresentar as demais figuras com excelente qualidade gráfica, nitidez e contraste, com o intuito de revelar com precisão os contornos, relevos e rebaixos



do objeto reivindicado, permitindo a compreensão de seus detalhes: respeitar a resolução mínima de 300 dpi; utilizar traços precisos.

(21) BR 30 2018 002120-7

Código 34 - Exigência - Art. 106 § 3º da LPI

(22) 21/05/2018

(71) FRAMERY OY (FI)

(74) KASZNAR LEONARDOS PROPRIEDADE INTELECTUAL

1. Alterar título para “Configuração aplicada em cabine”, em atenção ao inciso II do art. 14 da IN 44/2015.

(21) BR 30 2018 002250-5

Código 34 - Exigência - Art. 106 § 3º da LPI

(22) 29/05/2018

(71) ETHICON LLC (US)

(74) DANNEMANN, SIEMSEN, BIGLER & IPANEMA MOREIRA

1. Com base na atual apresentação do pedido, não foi possível identificar diferenças entre o objeto das figuras 1.1 a 1.7 e o das figuras 3.1 a 3.7. Da mesma forma, também não foi possível identificar diferenças entre o objeto das figuras 2.1 a 2.7 e o das figuras 4.1 a 4.7. Caso os objetos constituam, de fato, variações configurativas, esclarecer qual (is) elemento (s) da forma varia (m) de uma para a outra. Caso a forma plástica seja exatamente a mesma e a diferença resida somente na aplicação de hachuras, apresentar somente as figuras 1.1 a 1.7 e 2.1 a 2.7. 2. Caso as figs. 5.1 a 8.1 refiram-se a objetos completos e caso haja interesse em protegê-los, a representação dos objetos deve ser feita por meio de traços contínuos e uniformes. Portanto, todas as linhas tracejadas devem ser preenchidas. O objeto deve ser representado em sua forma íntegra, sem interrupções. Com base na atual apresentação do pedido, não foi possível identificar diferenças entre o que está representado nas figuras 5.1 a 5.7 e o das figuras 6.1 a 6.7 e 8.1 a 8.7. Caso os objetos constituam, de fato, variações configurativas, esclarecer qual (is) elemento (s) da forma varia (m) de uma para a outra. Caso a forma plástica seja exatamente a mesma e a diferença resida somente na aplicação de hachuras ou em linhas tracejadas, apresentar somente as figuras 8.1 a 8.7 com as linhas tracejadas preenchidas. 3. Caso as figs. 5.1 a 8.1 refiram-se a partes de objetos, suprimir do pedido. 4. Suprimir fig. 9.1, por tratar-se de vista explodida.

(21) BR 30 2018 002302-1

Código 34 - Exigência - Art. 106 § 3º da LPI

(22) 01/06/2018

(71) CHRISTIAN CASEY LLC. (US)

(74) WALTER DE ALMEIDA MARTINS

1. Apresentar novo conjunto de figuras com melhor qualidade gráfica (mínimo de 300dpi de resolução). Sugerimos usar a mesma escala para as diversas vistas.

(21) BR 30 2018 002303-0

Código 34 - Exigência - Art. 106 § 3º da LPI

(22) 01/06/2018



(71) EPICARE, LTD. (US)

(74) WALTER DE ALMEIDA MARTINS

A vista lateral revela elemento na ponta do objeto que não está representado na vista frontal. Visando manter a coerência entre as diversas vistas, apresentar novo conjunto de figuras com correção.

(21) BR 30 2018 002525-3

Código 34 - Exigência - Art. 106 § 3º da LPI

(22) 14/06/2018

(71) EDUARDO MATTEVI (BR/RS)

(74) NILVAN PAULO MINGURANSE

1. Apresentar novo conjunto de figuras com melhor qualidade gráfica. O objeto deve ser representado por meio de traços contínuos e uniformes, sem interrupções. Evitar hachuras e outros elementos que atrapalhem a plena compreensão da forma do objeto.

(21) BR 30 2018 002530-0

Código 34 - Exigência - Art. 106 § 3º da LPI

(22) 14/06/2018

(71) LEADSKY INTERNATIONAL ENTERPRISE LTD. (HK)

(74) David do Nascimento Advogados Associados

1. O pedido deverá ser dividido de acordo com a Instrução Normativa 44/2015, já que os objetos apresentados não guardam entre si as mesmas características distintivas preponderantes; 2. Manter no presente pedido o objeto representado nas figuras 1.1 a 1.7; 3. O primeiro pedido dividido deverá conter o objeto representado pelas figuras 2.1 a 2.7. 4. O segundo pedido dividido deverá conter o objeto representado pelas figuras 3.1 a 3.7 5. Em todos os pedidos, a representação do objeto requerido deve ser feita por meio de traços contínuos e uniformes, sem interrupções. A forma do objeto deve ser delineada com precisão.

(21) BR 30 2018 002571-7

Código 34 - Exigência - Art. 106 § 3º da LPI

(22) 18/06/2018

(71) SANDERS DO BRASIL LTDA (BR/MG)

(74) Claudinei Ferreira Moscardini Chavasco

Apresentar novas imagens do objeto em sua versão aberta, acrescentando as demais vistas e rerepresentar as atuais imagens das figuras 2 a 7 acrescentando uma vista em perspectiva da versão fechada; Numerar figuras de acordo com o padrão normativo. Ex.: fig. 1.1, fig. 1.2, etc.

(21) BR 30 2018 002596-2

Código 34 - Exigência - Art. 106 § 3º da LPI

(22) 18/06/2018

(71) SÓSTENES MOREIRA DE OLIVEIRA (BR/BA)

(74) BRASNORTE MARCAS E PATENTES S/S e EPP

O pedido deve se adequar à Instrução Normativa 44/2015 - IN. 1. Alterar título para "Configuração aplicada em placa publicitária", em atenção ao inciso II do art. 14 da IN. 2. Os objetos não guardam entre si as mesmas características



distintivas preponderantes, de modo que o pedido deverá ser dividido. Observar artigos 25 e 26 da IN. 3. Manter no pedido original o objeto das figuras 1.1 a 1.7. 4. Apresentar em um 1º pedido dividido o objeto das figuras 2.1 a 2.7. 5. Apresentar em um 1º pedido dividido o objeto das figuras 3.1 a 3.7. 6. Apresentar em um 1º pedido dividido o objeto das figuras 4.1 a 4.7. 7. Reapresentar as figuras com excelente qualidade gráfica, nitidez e contraste, com o intuito de revelar com precisão os contornos, relevos e rebaixos do objeto reivindicado, permitindo a compreensão de seus detalhes: respeitar a resolução mínima de 300 dpi; utilizar traços precisos.

(21) BR 30 2018 002627-6

Código 34 - Exigência - Art. 106 § 3º da LPI

(22) 19/06/2018

(71) GUILHERME PROCHOROFF CASTANHEIRA (BR/SP) ; CELSO CASTANHEIRA GATTAZ (BR/SP)

(74) Nascimento Advogados

O pedido deve se adequar à Instrução Normativa 44/2015 - IN. A partir da atual apresentação não está claro se o requerente quer o objeto tridimensional (a placa em si), ou bidimensional (o padrão ornamental aplicada à placa). 1. Caso queira o padrão ornamental: alterar título para "Padrão ornamental aplicado em placa comemorativa", em atenção aos incisos II e IV do art. 14 da IN; reapresentar a figura sem a inscrição XXXX; informar campo de aplicação 32-00. 2. Caso queira o objeto tridimensional: alterar título para "Configuração aplicada em placa comemorativa", em atenção aos incisos II e III do art. 14 da IN; apresentar novo conjunto de figuras formado pelas vistas ortogonais (frontal, posterior, laterais, superior e inferior), além de pelo menos uma perspectiva, conforme inciso IV do art. 20 da IN; suprimir a inscrição XXXX; manter na classe 20- 03.

(21) BR 30 2018 002645-4

Código 34 - Exigência - Art. 106 § 3º da LPI

(22) 20/06/2018

(71) DANIEL GANDA DOS SANTOS (BR/GO)

(74) WAGNER JOSE DA SILVA

Apresentar nova perspectiva isométrica da figura 1; Apresentar as vistas posterior e anterior do objeto; Numerar figuras de acordo com o padrão normativo. Ex.: fig. 1.1, fig. 1.2, etc. As figuras 2 e 5 apresentam a mesma vista. Basta apresentar uma. Título adequado de ofício nos termos do Art. 22 da Instrução Normativa 044/2015.

(21) BR 30 2018 002646-2

Código 34 - Exigência - Art. 106 § 3º da LPI

(22) 20/06/2018

(71) CONVEX DO BRASIL INDUSTRIA E COMERCIO DE ARTIGOS DE ACO - EIRELI - ME (BR/SP)

(74) Beerre Assessoria Empresarial Ltda.(Alt. de Beerre Assessoria Emp. S/C.LTDA.)



Os brilhos, sombras e reflexos estão prejudicando a visualização das formas;
Apresentar novas imagens, renderizadas ou em linhas, de maneira que as
formas do objeto sejam reveladas.

(21) BR 30 2018 002647-0

Código 34 - Exigência - Art. 106 § 3º da LPI

(22) 20/06/2018

(71) ON CLOUDS GMBH (CH)

(74) David do Nascimento Advogados Associados

Reapresentar as imagens das figuras 1.1 a 1.5, 1.8 e 1.9. Acrescentar uma vista inferior com o objeto completo.

(21) BR 30 2018 002648-9

Código 34 - Exigência - Art. 106 § 3º da LPI

(22) 20/06/2018

(71) WEST CO INDÚSTRIA E COMÉRCIO DE ALIMENTOS LTDA - ME (BR/SP)

(74) PAULO ROBERTO MARIANO DA SILVA

O pedido deve se adequar à Instrução Normativa 44/2015 - IN. 1. Alterar título para “Configuração aplicada em frasco”, em atenção ao inciso II do art. 14 da IN. 2. Conforme disposto no inciso IV do art. 21 da IN, as figuras não podem conter marcas ou logotipos: reapresentar as figuras corrigidas.

(21) BR 30 2018 002650-0

Código 34 - Exigência - Art. 106 § 3º da LPI

(22) 20/06/2018

(71) FOFISSIMO BOLOS CASEIROS INDUSTRIA E COMERCIO LTDA - ME (BR/MG)

(74) VINÍCIUS SILVA DE OLIVEIRA

1. As figuras não estão correspondentes entre si: As vistas superior e inferior parecem mostrar objetos diferentes, estão incompatíveis entre si. Reapresentar as figuras corrigidas e coerentes entre si.

(21) BR 30 2018 002651-9

Código 34 - Exigência - Art. 106 § 3º da LPI

(22) 20/06/2018

(71) CONVEX DO BRASIL INDUSTRIA E COMERCIO DE ARTIGOS DE ACO - EIRELI - ME (BR/SP)

(74) Beerre Assessoria Empresarial Ltda.(Alt. de Beerre Assessoria Emp. S/C.LTDA.)

Os brilhos, sombras e reflexos estão prejudicando a visualização das formas;
Apresentar novas imagens, renderizadas ou em linhas, de maneira que as
formas do objeto sejam reveladas.

(21) BR 30 2018 002654-3

Código 34 - Exigência - Art. 106 § 3º da LPI

(22) 20/06/2018

(71) CONVEX DO BRASIL INDUSTRIA E COMERCIO DE ARTIGOS DE ACO - EIRELI - ME (BR/SP)

(74) Beerre Assessoria Empresarial Ltda.(Alt. de Beerre Assessoria Emp.



S/C.LTDA.)

Os brilhos, sombras e reflexos estão prejudicando a visualização das formas;
Apresentar novas imagens, renderizadas ou em linhas, de maneira que as formas do objeto sejam reveladas.

(21) BR 30 2018 002659-4

Código 34 - Exigência - Art. 106 § 3º da LPI

(22) 20/06/2018

(71) CONVEX DO BRASIL INDUSTRIA E COMERCIO DE ARTIGOS DE ACO - EIRELI - ME (BR/SP)

(74) Beerre Assessoria Empresarial Ltda.(Alt. de Beerre Assessoria Emp. S/C.LTDA.)

Os brilhos, sombras e reflexos estão prejudicando a visualização das formas;
Apresentar novas imagens, renderizadas ou em linhas, de maneira que as formas do objeto sejam reveladas.

(21) BR 30 2018 002666-7

Código 34 - Exigência - Art. 106 § 3º da LPI

(22) 20/06/2018

(71) CONVEX DO BRASIL INDUSTRIA E COMERCIO DE ARTIGOS DE ACO - EIRELI - ME (BR/SP)

(74) Beerre Assessoria Empresarial Ltda.(Alt. de Beerre Assessoria Emp. S/C.LTDA.)

Os brilhos, sombras e reflexos estão prejudicando a visualização das formas;
Apresentar novas imagens, renderizadas ou em linhas, de maneira que as formas do objeto sejam reveladas.

(21) BR 30 2018 002667-5

Código 34 - Exigência - Art. 106 § 3º da LPI

(22) 20/06/2018

(71) CONVEX DO BRASIL INDUSTRIA E COMERCIO DE ARTIGOS DE ACO - EIRELI - ME (BR/SP)

(74) Beerre Assessoria Empresarial Ltda.(Alt. de Beerre Assessoria Emp. S/C.LTDA.)

Os brilhos, sombras e reflexos estão prejudicando a visualização das formas;
Apresentar novas imagens, renderizadas ou em linhas, de maneira que as formas do objeto sejam reveladas.

(21) BR 30 2018 002668-3

Código 34 - Exigência - Art. 106 § 3º da LPI

(22) 20/06/2018

(71) UNIÃO BRASILEIRA DE EDUCAÇÃO E ASSISTÊNCIA - MANTENEDORA DA PUCRS (BR/RS)

1. O pedido contém apenas 1 objeto, portanto o título deve fazer referência a apenas um dos citados na petição atual. A forma é exatamente a mesma, apenas está representada em posições diferentes. Alterar título para “Configuração aplicada em mesa”, informando a classe 06-03, ou “Configuração aplicada em cadeira”, informando a classe 06-01. 2. Apresentar novo conjunto de figuras



formado pelas vistas ortogonais (frontal, posterior, laterais, superior e inferior), além de pelo menos uma perspectiva, conforme inciso IV do art. 20 da IN 44/2015. O objeto deve ser mostrado sempre na mesma posição.

(21) BR 30 2018 002669-1

Código 34 - Exigência - Art. 106 § 3º da LPI

(22) 20/06/2018

(71) CONVEX DO BRASIL INDUSTRIA E COMERCIO DE ARTIGOS DE ACO - EIRELI - ME (BR/SP)

(74) Beerre Assessoria Empresarial Ltda.(Alt. de Beerre Assessoria Emp. S/C.LTDA.)

Os brilhos, sombras e reflexos estão prejudicando a visualização das formas; Apresentar novas imagens, renderizadas ou em linhas, de maneira que as formas do objeto sejam reveladas.

(21) BR 30 2018 002670-5

Código 34 - Exigência - Art. 106 § 3º da LPI

(22) 20/06/2018

(71) UNILEVER NV (NL)

(74) Jacques Labrunie

1. Reapresentar as figuras com excelente qualidade gráfica, nitidez e contraste, com o intuito de revelar com precisão os contornos, relevos e rebaixos do objeto reivindicado, permitindo a compreensão de seus detalhes: respeitar a resolução mínima de 300 dpi; utilizar traços precisos.

(21) BR 30 2018 002671-3

Código 34 - Exigência - Art. 106 § 3º da LPI

(22) 20/06/2018

(71) UNIÃO BRASILEIRA DE EDUCAÇÃO E ASSISTÊNCIA - MANTENEDORA DA PUCRS (BR/RS)

O pedido deve se adequar à Instrução Normativa 44/2015 - IN. 1. As figuras devem mostrar a forma montada da configuração externa do objeto, conforme inciso III do art. 20 da IN: não devem ser representados elementos não visíveis, como os representados por linhas tracejadas nas figuras 1.3, 1.4 e 1.5. Reapresentar as figuras corrigidas. 2. Acrescentar a vista inferior e a posterior em atenção ao inciso IV do art. 20 da IN. 3. As figuras devem ter excelente qualidade gráfica, nitidez e contraste, com o intuito de revelar com precisão os contornos, relevos e rebaixos do objeto reivindicado, permitindo a compreensão de seus detalhes: respeitar a resolução mínima de 300 dpi; utilizar traços precisos. A figura 1.2 está incompleta. 4. As figuras devem mostrar o objeto em fundo absolutamente neutro, sem revelar qualquer padrão ou textura, conforme inciso VII do art. 20 da IN: corrigir a figura 1.1.

(21) BR 30 2018 002673-0

Código 34 - Exigência - Art. 106 § 3º da LPI

(22) 21/06/2018

(71) NUTRIEX INDÚSTRIA DE NUTRACEUTICOS LTDA - ME (BR/GO)

(74) MEIRE DA SILVA PRATES MIRANDA



O pedido deve se adequar à Instrução Normativa 44/2015 - IN. 1. O pedido contém 3 objetos: o 1º, representado pelas figuras 1.1 a 1.5; o 2º, representado pelas figuras 1.6 a 1.9; o 3º, representado pelas figuras 1.10 a 1.14. Estes objetos não guardam entre si as mesmas características distintivas preponderantes, de maneira que o pedido deverá ser dividido. Observar artigos 25 e 26 da IN. 2. Manter no pedido original o frasco das figuras 1.1 a 1.5. 3. Apresentar em um 1º pedido dividido o frasco das figuras 1.6 a 1.9. 4. Apresentar em um 2º pedido dividido a tampa das figuras 1.10 a 1.14. Alterar título para “configuração aplicada em tampa” e informar a classe 09-07. 5. Apresentar, para cada objeto de cada pedido, novo conjunto de figuras formado pelas vistas ortogonais (frontal, posterior, laterais, superior e inferior), além de pelo menos uma perspectiva, conforme inciso IV do art. 20 da IN. Não é necessário apresentar as vistas que sejam idênticas. 6. As figuras devem ser dispostas no papel com as margens mínimas (superior; esquerda; direita; inferior) de 3 cm, conforme inciso IX do art. 20 da IN.

(21) BR 30 2018 002678-0

Código 34 - Exigência - Art. 106 § 3º da LPI

(22) 21/06/2018

(71) THAÍS DE OLIVEIRA FREIRE (BR/RJ) ; DANIEL LEAL DE QUEIROZ (BR/RJ)

(74) Gruenbaum, Possinhas & Teixeira Ltda.

1. Com base no título e no campo de aplicação informados não é possível identificar com clareza o objeto do pedido. Esclarecer e, se necessário, informar novo título e / ou campo de aplicação.

(21) BR 30 2018 002682-9

Código 34 - Exigência - Art. 106 § 3º da LPI

(22) 21/06/2018

(71) EMERSON BOTELHO NOGUEIRA (BR/MG) ; JAQUELINE APARECIDA PEREIRA (BR/MG)

1. Reapresentar as figuras com excelente qualidade gráfica, nitidez e contraste, com o intuito de revelar com precisão os contornos, relevos e rebaixos do objeto reivindicado, permitindo a compreensão de seus detalhes: respeitar a resolução mínima de 300 dpi. Não é possível visualizar com clareza a textura do corpo do objeto. 2. As figuras devem mostrar o objeto em fundo absolutamente neutro, sem revelar qualquer padrão ou textura, conforme inciso VII do art. 20 da IN: evitar sombreamento.

(21) BR 30 2018 002685-3

Código 34 - Exigência - Art. 106 § 3º da LPI

(22) 21/06/2018

(71) THE GOODYEAR TIRE & RUBBER COMPANY (US)

(74) DANIEL ADVOGADOS (ALT.DE DANIEL & CIA)

1. As figuras devem representar o objeto somente por traços regulares e contínuos, conforme inciso II do art. 20 da IN 44/2015: os elementos que foram apresentados em linhas tracejadas devem ser preenchidos, ou seja, as linhas



tracejadas devem ser substituídas por traços contínuos. Reapresentar as figuras corrigidas.

(21) BR 30 2018 002689-6

Código 34 - Exigência - Art. 106 § 3º da LPI

(22) 21/06/2018

(71) ELI CATAPANI DE ARAUJO LIMA ME (BR/SP)

(74) RUBENS DOS SANTOS FILHO

1. As figuras 1.1 a 1.6 contêm várias linhas incompletas, interrompidas, não representando corretamente o objeto. Reapresentar as figuras corrigidas.

(21) BR 30 2018 002693-4

Código 34 - Exigência - Art. 106 § 3º da LPI

(22) 21/06/2018

(71) THE GOODYEAR TIRE & RUBBER COMPANY (US)

(74) DANIEL ADVOGADOS (ALT.DE DANIEL & CIA)

1. A figura deve representar apenas o objeto do pedido, conforme inciso I do art. 20 e incisos I e III do art. 21 da IN 44/2015: suprimir os elementos representados por linhas tracejadas.

(21) BR 30 2018 002694-2

Código 34 - Exigência - Art. 106 § 3º da LPI

(22) 21/06/2018

(71) PEDRO HENRIQUE BRAGA LEONE (BR/SP)

(74) Paulo Sérgio Calixto Mendes

1. Reapresentar as figuras com excelente qualidade gráfica, nitidez e contraste, com o intuito de revelar com precisão os contornos, relevos e rebaixos do objeto reivindicado, permitindo a compreensão de seus detalhes: respeitar a resolução mínima de 300 dpi. Não alterar as texturas. 2. As figuras não estão ortogonais, causando algumas distorções. Por exemplo: na figura 1.6 a bandeja está menor que a protuberância da porta. Minimizar estas distorções. 3. Posicionar as legendas das figuras mais afastadas das mesmas, para que possam ser visualizadas com clareza. 4. As figuras devem ser dispostas no papel com as margens mínimas (superior; esquerda; direita; inferior) de 3 cm, conforme inciso IX do art. 20 da IN 44/2015.

(21) BR 30 2018 002700-0

Código 34 - Exigência - Art. 106 § 3º da LPI

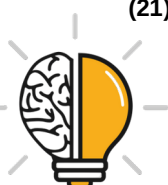
(22) 21/06/2018

(71) GERALDO ANTONIO ALVES FRAGA (BR/DF)

1. As figuras não estão correspondentes entre si: a figura 2.1 mostra objeto com proporções diferentes das mostradas nas figuras 2.2 a 2.7. Reapresentar as figuras corrigidas. 2. Reapresentar as figuras com excelente qualidade gráfica, nitidez e contraste, com o intuito de revelar com precisão os contornos, relevos e rebaixos do objeto reivindicado, permitindo a compreensão de seus detalhes: respeitar a resolução mínima de 300 dpi; utilizar traços precisos.

(21) BR 30 2018 002702-7

Código 34 - Exigência - Art. 106 § 3º da LPI



(22) 21/06/2018

(71) CHUEN WOOK PARK LEE (ES)

(74) DANNEMANN, SIEMSEN, BIGLER & IPANEMA MOREIRA

O pedido deve se adequar à Instrução Normativa 44/2015 - IN. 1. As figuras devem mostrar a forma montada da configuração externa do objeto, conforme inciso III do art. 20 da IN: suprimir a figura 1.4. 2. Apresentar novo conjunto de figuras formado pelas vistas ortogonais (frontal, posterior, laterais, superior e inferior), além de pelo menos uma perspectiva, conforme inciso IV do art. 20 da IN. 3. As figuras devem representar o objeto somente por traços regulares e contínuos, conforme inciso II do art. 20 da IN: os elementos que foram apresentados em linhas tracejadas devem ser preenchidos, ou seja, as linhas tracejadas devem ser substituídas por traços contínuos. Corrigir as figuras.

(21) BR 30 2018 002710-8

Código 34 - Exigência - Art. 106 § 3º da LPI

(22) 22/06/2018

(71) UNIVERSIDADE FEDERAL DE UBERLÂNDIA (BR/MG)

1. Alterar título para “Configuração aplicada em mesa”, em atenção ao inciso II do art. 14 da IN 44/2015. 2. As figuras não estão correspondentes entre si: na figura 1.1 observam-se elementos no pé mais à frente e no mais ao fundo, representados por linhas mais grossas, que não constam nas demais figuras. Reapresentar as figuras corrigidas.

(21) BR 30 2018 002713-2

Código 34 - Exigência - Art. 106 § 3º da LPI

(22) 22/06/2018

(71) DURATEX S.A. (BR/SP)

(74) DANIEL ADVOGADOS (ALT.DE DANIEL & CIA)

1. O título apresentado não parece corresponder ao objeto apresentado. Sugerimos a alteração para “configuração aplicada em tanque”.

(21) BR 30 2018 002714-0

Código 34 - Exigência - Art. 106 § 3º da LPI

(22) 22/06/2018

(71) DURATEX S.A. (BR/SP)

(74) DANIEL ADVOGADOS (ALT.DE DANIEL & CIA)

1. O título apresentado não parece corresponder ao objeto apresentado. Sugerimos a alteração para “configuração aplicada em tanque”.

(21) BR 30 2018 002719-1

Código 34 - Exigência - Art. 106 § 3º da LPI

(22) 22/06/2018

(71) ETEX SERVICES N.V. (BE) ; ETERNIT NV. (BE)

(74) Gruenbaum, Possinhas & Teixeira Ltda.

Corrigir título do pedido para "Configuração aplicada em tábua"; Apresentar novas imagens, com alta qualidade de definição, na vista em perspectiva, e ortogonais frontal, posterior, inferior, superior e laterais dos dois objetos; Numerar páginas com 1/2 e 2/2.



(21) BR 30 2018 002730-2	<p>Código 34 - Exigência - Art. 106 § 3º da LPI (22) 25/06/2018 (71) TOP MAGICO LTDA (BR/MG) (74) SÂMIA BATISTA AMIN (NOME ANTERIOR SÂMIA AMIN SANTOS) Parece que foram apresentados os moldes para os cílios esquerdo e direito. Assim, é necessário apresentar primeiro a sequência de imagens de um, com todas as vistas ortogonais mais uma perspectiva e, depois, a sequência de imagens do outro com todas as vistas ortogonais mais uma perspectiva. Observar que as linhas do objeto estão serilhadas e com baixa de definição; Numerar figuras de acordo com o padrão normativo. Ex.: fig. 1.1, fig. 1.2, primeiro objeto; fig. 2.1, fig. 2.2, etc,</p>
(21) BR 30 2018 002737-0	<p>Código 34 - Exigência - Art. 106 § 3º da LPI (22) 25/06/2018 (71) ELTON LUIS GILDO (BR/SP) (74) ERICK JESUS DA SILVA OLIVEIRA Numerar figuras de acordo com o padrão normativo. Ex.: fig. 1.1, fig. 1.2, 1.3, etc.</p>
(21) BR 30 2018 002738-8	<p>Código 34 - Exigência - Art. 106 § 3º da LPI (22) 25/06/2018 (71) MEGA LUCKY COMÉRCIO E IMPORTAÇÃO DE ARTIGOS DE BAZAR EIRELI - EPP (BR/SP) (74) NEWTON SILVEIRA Apresentar novas imagens em fundo absolutamente neutro na vista em perspectiva e ortogonais frontal, posterior, inferior, superior e laterais. As vistas superior e inferior estão perspectivadas. Todas as imagens estão com a tampa (preta) sem definição.</p>
(21) BR 30 2018 002746-9	<p>Código 34 - Exigência - Art. 106 § 3º da LPI (22) 26/06/2018 (71) LEONARDI COMERCIO E INDUSTRIA, IMPORTAÇÃO E EXPORTAÇÃO LTDA (BR/SP) (74) MARIO FERRARESI NETO As desenhos apresentam linhas sextavadas, todas as vistas perspectivadas e numeração incorreta. Apresentar novo conjunto de imagens, com alta qualidade de definição, na vista em perspectiva, e ortogonais frontal, posterior, inferior, superior e laterais. Numerar figuras de acordo com o padrão normativo. Ex.: fig. 1.1, fig. 1.2, etc.</p>
(21) BR 30 2018 002767-1	<p>Código 34 - Exigência - Art. 106 § 3º da LPI (22) 26/06/2018 (71) HARMAN INTERNATIONAL INDUSTRIES, INCORPORATED (US) (74) EDUARDO LOURENÇO GUEDES SERRÃO DE OTERO</p>



O pedido deve se adequar à Instrução Normativa 44/2015 - IN. 1. Os objetos não guardam entre si as mesmas características distintivas preponderantes, de modo que o pedido deverá ser dividido. Observar artigos 25 e 26 da IN. 2. Manter no pedido original o objeto das figuras 1.1 a 1.7. 3. Apresentar em um 1º pedido dividido o objeto das figuras 2.1 a 2.7. 4. Reapresentar as figuras com excelente qualidade gráfica, nitidez e contraste, com o intuito de revelar com precisão os contornos, relevos e rebaixos do objeto reivindicado, permitindo a compreensão de seus detalhes: respeitar a resolução mínima de 300 dpi; utilizar traços precisos. 5. Reapresentar as figuras com excelente qualidade gráfica, nitidez e contraste, com o intuito de revelar com precisão os contornos, relevos e rebaixos do objeto reivindicado, permitindo a compreensão de seus detalhes: respeitar a resolução mínima de 300 dpi; utilizar traços precisos; evitar hachuras em excesso.

(21) BR 30 2018 002774-4

Código 34 - Exigência - Art. 106 § 3º da LPI

(22) 27/06/2018

(71) TRILHA DO ACAI INDUSTRIA E COMERCIO DE ALIMENTOS LTDA - ME
(BR/PR)

(74) RITTER E MORAES PROPRIEDADE INTELECTUAL S/S

1. As figuras não estão correspondentes entre si: na figura 1.1 a cuba (elemento 10) não corresponde à representada na figuras 1.6. Reapresentar as figuras coerentes entre si.

(21) BR 30 2018 002775-2

Código 34 - Exigência - Art. 106 § 3º da LPI

(22) 27/06/2018

(71) MADETEC MOVEIS LTDA (BR/PR)

(74) LUCIANO SALVIATO

1. Alterar título para “Configuração aplicada em estante”, a fim de descrever corretamente o objeto requerido. 2. Informar campo de aplicação 06-04. 3. As figuras não estão correspondentes entre si: as figuras 1.3, 2.3 e 3.3 estão incompletas, pois não mostram a área mais larga (parte fechada na parte inferior esquerda), mais larga que a prateleira superior; a figura 1.7 está espelhada em relação às figuras 1.1 a 1.6; a figura 2.7 está espelhada em relação às figuras 2.1 a 2.6; a figura 3.7 está espelhada em relação às figuras 3.1 a 3.6. Reapresentar as figuras corrigidas, preferencialmente todas na mesma escala.

(21) BR 30 2018 002778-7

Código 34 - Exigência - Art. 106 § 3º da LPI

(22) 27/06/2018

(71) TRILHA DO ACAI INDUSTRIA E COMERCIO DE ALIMENTOS LTDA - ME
(BR/PR)

(74) RITTER E MORAES PROPRIEDADE INTELECTUAL S/S

O pedido deve se adequar à Instrução Normativa 44/2015 - IN. 1. O pedido apresenta 2 objetos, os quais não guardam entre si as mesmas características distintivas preponderantes, de modo que o pedido deverá ser dividido. Observar



artigos 25 e 26 da IN. 2. Manter no pedido original o armário inferior. Avaliar se o título “configuração aplicada em balcão refrigerado” não seria mais apropriado. Em caso afirmativo, informar a classe 15-07. 3. Apresentar em um 1º pedido dividido o armário inferior.

(21) BR 30 2018 002779-5

Código 34 - Exigência - Art. 106 § 3º da LPI

(22) 27/06/2018

(71) TERMOTÉCNICA LTDA (BR/SC)

(74) MONTAURY PIMENTA, MACHADO & VIEIRA DE MELLO ADVOGADOS

Na atual apresentação, as vistas em perspectiva não permitem a plena compreensão da forma dos objetos requeridos e apresentam incorreções, como a supressão da parte inferior dos mesmos. Apresentar novo conjunto de figuras, em que as vistas em perspectiva devem ser corrigidas e devem revelar de maneira precisa as configurações dos objetos requeridos.

(21) BR 30 2018 002780-9

Código 34 - Exigência - Art. 106 § 3º da LPI

(22) 27/06/2018

(71) JOÃO ADÃO CORREA DA SILVA (BR/PR)

(74) NILVAN PAULO MINGURANSE

Com base na atual apresentação de figuras não é possível compreender plenamente a configuração do objeto requerido. Apresentar novo conjunto de figuras, incluindo outras vistas em perspectiva, de maneira a permitir a visualização de todos os detalhes da forma do objeto.

(21) BR 30 2018 002792-2

Código 34 - Exigência - Art. 106 § 3º da LPI

(22) 27/06/2018

(71) CHRISTIAN DEIVIS MACIEL (BR/MG)

(74) VINÍCIUS SILVA DE OLIVEIRA

1. Apresentar novo conjunto de figuras em que o objeto deve ser representados não só por vistas em perspectiva mas também por vistas ortogonais (frontal, posterior, lateral esquerda, lateral direita, superior, inferior). 2. As figuras não devem conter marcas. 3. Na representação, sugerimos evitar reflexos e outros elementos que atrapalhem a plena compreensão da forma do objeto.

(21) BR 30 2018 002796-5

Código 34 - Exigência - Art. 106 § 3º da LPI

(22) 27/06/2018

(71) B&G IMPORT EXPORT LTDA (BR/SC)

(74) PATRICIA LAZARIN GONZALEZ

Apresentar novo conjunto de figuras (desenhos ou fotografias), seguindo as orientações abaixo: 1. Nas vistas das figuras 1.1 e 1.2 (frontal e posterior) e nas vistas das figuras 1.5 e 1.6 (laterais) o tampo circular é representado com a parte superior abaulada, de cantos arredondados, enquanto que a perspectiva revela tampo com superfície reta e arestas vivas, de configuração cilíndrica. Corrigir as figuras de maneira a eliminar as inconsistências entre as diversas vistas, para



que o objeto seja representado com a mesma configuração em todas as figuras.
2. As vistas das figuras 1.1 e 1.2 (frontal e posterior) devem ser ortogonais.

(21) BR 30 2018 002799-0

Código 34 - Exigência - Art. 106 § 3º da LPI

(22) 27/06/2018

(71) INDÚSTRIA E COMÉRCIO DE BOTAS REI LTDA ME (BR/RS)

(74) Araripe & Associados

Corrigir título do pedido para "Configuração aplicada em manta protetora para montaria"; As imagens apresentadas estão desfocadas e com baixa definição. A perspectiva apresenta três orifícios, fig. 1.8, quando as demais vistas somente dois. Apresentar novo conjunto de imagens, com alta qualidade de definição, na vista em perspectiva, e ortogonais frontal, posterior, inferior, superior e laterais.

(21) BR 30 2018 002813-9

Código 34 - Exigência - Art. 106 § 3º da LPI

(22) 28/06/2018

(71) FERNANDO ANTÔNIO CAVALCANTI DE ALBUQUERQUE SÁ (BR/PE)

(74) TICIANO TORRES GADELHA

Apresentar novas imagens, com alta qualidade de definição, melhorando o contraste entre figura e fundo, vistas ortogonais e acrescentando uma vista em corte transversal do objeto para esclarecer se há superfície corrugada. Esclarecer se é filtro para café, chá, etc.

(21) BR 30 2018 002814-7

Código 34 - Exigência - Art. 106 § 3º da LPI

(22) 28/06/2018

(71) ATP COMERCIO DE PRODUTOS OPTICOS (BR/SP)

(74) São Paulo Marcas e Patentes Ltda.

As vistas apresentam incoerências. Considerando a perspectiva (1.1) a extremidade direita do painel apresenta prateleiras com linhas incompletas. A figura 1.3 apresenta 3 formas retangulares verticais que não estão na perspectiva. A figura 1.7 não representou adequadamente a parte medial (vértice) da perspectiva, onde há 4 prateleiras. Harmonizar desenhos.

(21) BR 30 2018 002816-3

Código 34 - Exigência - Art. 106 § 3º da LPI

(22) 28/06/2018

(71) SHOW DIGITAL COMÉRCIO DE ELETRONICOS LTDA EPP (BR/SP)

(74) GUILHERME ROBERTO DORTA DA SILVA

As figuras 1.1 a 1.4 devem representar vistas ortogonais. Todas estão perspectivadas. A figura 1.1 não está coerente com a perspectiva apresentada. A antena deveria representar 3 círculos concêntricos e a lente da câmera deveria estar parcialmente representada nesta vista. Harmonizar desenhos.

(21) BR 30 2018 002817-1

Código 34 - Exigência - Art. 106 § 3º da LPI

(22) 28/06/2018

(71) HORST SATERDAG (AU)



(74) Hugo Silva & Maldonado Propriedade Intelectual Sociedade Civil S/C Ltda.
1. Reapresentar as figuras com excelente qualidade gráfica, nitidez e contraste, com o intuito de revelar com precisão os contornos, relevos e rebaixos do objeto reivindicado, permitindo a compreensão de seus detalhes: utilizar traços precisos, pois nas figuras 1.6 e 1.7 algumas linhas estão incompletas. 2. As figuras devem ser dispostas no papel com as margens mínimas (superior; esquerda; direita; inferior) de 3 cm, conforme inciso IX do art. 20 da IN.

(21) BR 30 2018 002818-0

Código 34 - Exigência - Art. 106 § 3º da LPI

(22) 28/06/2018

(71) MARIA APARECIDA DOURADO SOUZA (BR/MG)

1. Apresentar novo conjunto de figuras revelando todas as vistas: perspectiva, frontal, posterior, lateral direita, lateral esquerda, superior, inferior. 2. As figuras devem ser numeradas conforme o disposto no inciso VI do artigo 20 da IN 44/2015. 3. Modificar título para: "Configuração aplicada a traveseiro".

(21) BR 30 2018 002823-6

Código 34 - Exigência - Art. 106 § 3º da LPI

(22) 29/06/2018

(71) ADRIANA BARBIZAN RAUPP ALVES ASSMANN (BR/PR)

(74) Seniors Marcas e Patentes S/C Ltda.

1. Os elementos laterais 2H não estão representados nas Figs. 1.4 e 1.5. Apresentar novo conjunto de figuras com correções.

(21) BR 30 2018 002824-4

Código 34 - Exigência - Art. 106 § 3º da LPI

(22) 29/06/2018

(71) LUCIA CRISTINA VELO FRASSON (BR/PR)

(74) Calisto Vendrame Sobrinho

1. Apresentar novo conjunto de figuras, seguindo as orientações de formatação da Instrução Normativa 44/2015. 2. O objeto deve ser apresentado a partir de todas as vistas: em perspectiva, frontal, posterior, superior, inferior, lateral esquerda e lateral direita. 3. As figuras devem ser numeradas conforme o disposto no inciso VI do artigo 20 da IN 44/2015.

(21) BR 30 2018 002826-0

Código 34 - Exigência - Art. 106 § 3º da LPI

(22) 29/06/2018

(71) IGUI WORLDWIDE PISCINAS LTDA EPP (BR/SP)

(74) Beerre Assessoria Empresarial Ltda.(Alt. de Beerre Assessoria Emp. S/C.LTDA.)

1. As vistas apresentam inconsistências de representação. A vista superior não se refere ao mesmo objeto da vista inferior. Apresentar novo conjunto de figuras coerentes entre si e capazes de descrever com precisão a configuração do objeto reivindicado. Sugerimos que sejam apresentadas vistas ortogonais e que as figuras estejam na mesma escala.





Código 34.2 - Exame formal de Cumprimento de Exigência Técnica

Exame preliminar de petição de cumprimento de exigência técnica. Conferência relativa à apresentação, tempestividade e pagamento.

(21) BR 30 2012 005212-2	Código 34.2 - Exame formal de Cumprimento de Exigência Técnica (71) ROBERTO DE ASSIS (BR/SP)
(21) BR 30 2015 005175-2	Código 34.2 - Exame formal de Cumprimento de Exigência Técnica (71) AS IP HOLDCO, LLC (US) (74) WALDEMAR DO NASCIMENTO
(21) BR 30 2016 001193-1	Código 34.2 - Exame formal de Cumprimento de Exigência Técnica (71) SNCF MOBILITES (FR) (74) Gustavo Starling Leonardos
(21) BR 30 2017 000349-4	Código 34.2 - Exame formal de Cumprimento de Exigência Técnica (71) CLAUDINO JOSE PORTELLES (BR/SC) (74) VITOR LUIZ RAMOS BATISTA
(21) BR 30 2017 003417-9	Código 34.2 - Exame formal de Cumprimento de Exigência Técnica (71) CMT INDÚSTRIA E COMÉRCIO DE MÓVEIS LTDA (BR/BA) (74) GUERRA PROPRIEDADE INDUSTRIAL
(21) BR 30 2017 003421-7	Código 34.2 - Exame formal de Cumprimento de Exigência Técnica (71) FSP COMERCIO DE CILINDROS DE ALTA PRESSÃO LTDA EPP (BR/SP)
(21) BR 30 2017 003698-8	Código 34.2 - Exame formal de Cumprimento de Exigência Técnica (71) EURO MATIC S/A CONSULTORIA EM JOGOS E DIVERSÕES ELETRÔNICOS (BR/SP) (74) Pienegonda, Moreira & Associados Ltda
(21) BR 30 2017 003699-6	Código 34.2 - Exame formal de Cumprimento de Exigência Técnica (71) EURO MATIC S/A CONSULTORIA EM JOGOS E DIVERSÕES ELETRÔNICOS (BR/SP) (74) Pienegonda, Moreira & Associados Ltda
(21) BR 30 2017 004762-9	Código 34.2 - Exame formal de Cumprimento de Exigência Técnica (71) DRYLOCK TECHNOLOGIES N.V. (BE) (74) Licks Advogados
(21) BR 30 2017 004929-0	Código 34.2 - Exame formal de Cumprimento de Exigência Técnica (71) KETER PLASTIC LTD. (IL)



	(74) KASZNAR LEONARDOS PROPRIEDADE INTELECTUAL
--	--

(21) BR 30 2017 004940-0	Código 34.2 - Exame formal de Cumprimento de Exigência Técnica (71) NORMAN R. BYRNE (US) (74) David do Nascimento Advogados Associados
--------------------------	--

(21) BR 30 2017 004975-3	Código 34.2 - Exame formal de Cumprimento de Exigência Técnica (71) KETER PLASTIC LTD. (IL) (74) KASZNAR LEONARDOS PROPRIEDADE INTELECTUAL
--------------------------	--

(21) BR 30 2017 005012-3	Código 34.2 - Exame formal de Cumprimento de Exigência Técnica (71) GM GLOBAL TECHNOLOGY OPERATIONS LLC (US) (74) KASZNAR LEONARDOS PROPRIEDADE INTELECTUAL
--------------------------	---

(21) BR 30 2017 005014-0	Código 34.2 - Exame formal de Cumprimento de Exigência Técnica (71) GM GLOBAL TECHNOLOGY OPERATIONS LLC (US) (74) KASZNAR LEONARDOS PROPRIEDADE INTELECTUAL
--------------------------	---

(21) BR 30 2017 005035-2	Código 34.2 - Exame formal de Cumprimento de Exigência Técnica (71) WAGO VERWALTUNGSGESELLSCHAFT MIT BESCHRÄNKTER HAFTUNG (DE) (74) DANNEMANN, SIEMSEN, BIGLER & IPANEMA MOREIRA
--------------------------	--

(21) BR 30 2017 005048-4	Código 34.2 - Exame formal de Cumprimento de Exigência Técnica (71) ROTHYS INC. (US) (74) MMV Agentes da Propriedade Industrial Ltda.
--------------------------	---

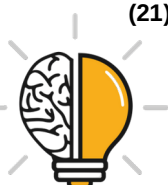
(21) BR 30 2017 005220-7	Código 34.2 - Exame formal de Cumprimento de Exigência Técnica (71) PPC BROADBAND, INC. (US) (74) David do Nascimento Advogados Associados
--------------------------	--

(21) BR 30 2017 005221-5	Código 34.2 - Exame formal de Cumprimento de Exigência Técnica (71) PSA AUTOMOBILES SA (FR) (74) Vieira de Mello Advogados
--------------------------	--

(21) BR 30 2017 005222-3	Código 34.2 - Exame formal de Cumprimento de Exigência Técnica (71) PPC BROADBAND, INC. (US) (74) David do Nascimento Advogados Associados
--------------------------	--

(21) BR 30 2017 005224-0	Código 34.2 - Exame formal de Cumprimento de Exigência Técnica (71) PSA AUTOMOBILES SA (FR) (74) Vieira de Mello Advogados
--------------------------	--

(21) BR 30 2017 005251-7	Código 34.2 - Exame formal de Cumprimento de Exigência Técnica
--------------------------	--



	(71) WATSON INVESTOR COMMUNICATIONS, LLC (US) (74) Daniel Advogados (Alt.de Daniel & Cia)
(21) BR 30 2017 005286-0	Código 34.2 - Exame formal de Cumprimento de Exigência Técnica (71) KN SALES UG (DE) (74) DANNEMANN, SIEMSEN, BIGLER & IPANEMA MOREIRA
(21) BR 30 2017 005360-2	Código 34.2 - Exame formal de Cumprimento de Exigência Técnica (71) MAXMIX - PRODUTOS DE BELEZA LTDA - EPP (BR/SP) (74) RONALDO BOTELHO PIACENTE
(21) BR 30 2017 005361-0	Código 34.2 - Exame formal de Cumprimento de Exigência Técnica (71) WENDEL LEANDRO DE SOUZA (BR/MG) (74) SÂMIA BATISTA AMIN (NOME ANTERIOR SÂMIA AMIN SANTOS)
(21) BR 30 2017 005368-8	Código 34.2 - Exame formal de Cumprimento de Exigência Técnica (71) RICARDO ANTONIO ZORE (BR/SP)
(21) BR 30 2017 005400-5	Código 34.2 - Exame formal de Cumprimento de Exigência Técnica (71) JULIANO GUIDI (BR/SC) (74) Suprema Marcas e Patentes Ltda. ME
(21) BR 30 2017 005401-3	Código 34.2 - Exame formal de Cumprimento de Exigência Técnica (71) KONINKLIJKE PHILIPS N.V. (NL) (74) Daniel Advogados (Alt.de Daniel & Cia)
(21) BR 30 2017 005403-0	Código 34.2 - Exame formal de Cumprimento de Exigência Técnica (71) KONINKLIJKE PHILIPS N.V. (NL) (74) Daniel Advogados (Alt.de Daniel & Cia)
(21) BR 30 2017 005404-8	Código 34.2 - Exame formal de Cumprimento de Exigência Técnica (71) KONINKLIJKE PHILIPS N.V. (NL) (74) Daniel Advogados (Alt.de Daniel & Cia)
(21) BR 30 2017 005405-6	Código 34.2 - Exame formal de Cumprimento de Exigência Técnica (71) HYUNDAI MOTOR COMPANY (KR) ; KIA MOTORS CORPORATION (KR) (74) Daniel Advogados (Alt.de Daniel & Cia)
(21) BR 30 2017 005407-2	Código 34.2 - Exame formal de Cumprimento de Exigência Técnica (71) CYPHERCO LIMITED (GB) (74) GUERRA PROPRIEDADE INDUSTRIAL
(21) BR 30 2017 005415-3	Código 34.2 - Exame formal de Cumprimento de Exigência Técnica (71) WOLMAR THYAGO CORDEIRO CORREA DOS REIS (BR/DF)



(21) BR 30 2017 005416-1	Código 34.2 - Exame formal de Cumprimento de Exigência Técnica (71) ESSENTIAL PRODUCTS, INC. (US) (74) Daniel Advogados (Alt.de Daniel & Cia)
(21) BR 30 2017 005420-0	Código 34.2 - Exame formal de Cumprimento de Exigência Técnica (71) P&MC MARCAS E LICENCIAMENTOS LTDA. (BR/SP) (74) RODRIGO MARTINEZ NUNES MELLO
(21) BR 30 2017 005430-7	Código 34.2 - Exame formal de Cumprimento de Exigência Técnica (71) ANTONIO SCAPIN (BR/SC) (74) Catiane Zini Borela
(21) BR 30 2017 005432-3	Código 34.2 - Exame formal de Cumprimento de Exigência Técnica (71) ÉMERSON DA COSTA SILVA (BR/RS) ; MATHEUS BENDER (BR/RS)
(21) BR 30 2017 005435-8	Código 34.2 - Exame formal de Cumprimento de Exigência Técnica (71) NOVADELTA - COMÉRCIO E INDÚSTRIA DE CAFÉS S.A. (PT) (74) Nascimento Advogados
(21) BR 30 2017 005438-2	Código 34.2 - Exame formal de Cumprimento de Exigência Técnica (71) ANDRÉ RICARDO FREIRE DE SOUZA (BR/PE)
(21) BR 30 2017 005445-5	Código 34.2 - Exame formal de Cumprimento de Exigência Técnica (71) TATIANA GIACOIA (BR/MG)
(21) BR 30 2017 005447-1	Código 34.2 - Exame formal de Cumprimento de Exigência Técnica (71) ACUMULADORES MOURA S/A (BR/PE) (74) EDUARDO RIBEIRO AUGUSTO
(21) BR 30 2017 005454-4	Código 34.2 - Exame formal de Cumprimento de Exigência Técnica (71) ANTONIO CARLOS MAZARO (BR/SP) (74) CARLOS EDUARDO GOMES DA SILVA
(21) BR 30 2017 005467-6	Código 34.2 - Exame formal de Cumprimento de Exigência Técnica (71) ODILO PEDRO MARION (BR/RS) (74) JOANE RAQUEL NUNES DA SILVA
(21) BR 30 2017 005468-4	Código 34.2 - Exame formal de Cumprimento de Exigência Técnica (71) PALOMA PEDROSA DE JESUS (BR/RJ) (74) Matos & Associados - Advogados
(21) BR 30 2017 005471-4	Código 34.2 - Exame formal de Cumprimento de Exigência Técnica (71) PLÁSTICOS TÉCNICOS MEXICANOS, S.A. DE C.V. (MX)



(74) KASZNAR LEONARDOS PROPRIEDADE INTELECTUAL

(21) BR 30 2017 005475-7

Código 34.2 - Exame formal de Cumprimento de Exigência Técnica
(71) ARTÉRIA COMÉRCIO DE BOLSAS E ACESSÓRIOS LTDA ME (BR/SP)
(74) HEITOR CARMÁSSIO MIRANDA

(21) BR 30 2017 005477-3

Código 34.2 - Exame formal de Cumprimento de Exigência Técnica
(71) ARTÉRIA COMÉRCIO DE BOLSAS E ACESSÓRIOS LTDA ME (BR/SP)
(74) HEITOR CARMÁSSIO MIRANDA

(21) BR 30 2017 005480-3

Código 34.2 - Exame formal de Cumprimento de Exigência Técnica
(71) SERGIO MURILO (BR/TO)

(21) BR 30 2017 005484-6

Código 34.2 - Exame formal de Cumprimento de Exigência Técnica
(71) AGROPAULO AGROINDUSTRIAL S.A. (BR/CE)
(74) Nascimento Advogados



Código 35 - Arquivamento do Pedido – Art. 216 § 2º e Art. 106 § 3º da LPI

Arquivado definitivamente o pedido de registro de desenho industrial, uma vez que não foi apresentada a procuração devida no prazo de 60 (sessenta) dias contados da prática do primeiro ato da parte no processo ou não houve manifestação do depositante quanto à exigência formulada.

(21) BR 30 2012 003412-4

Código 35 - Arquivamento do Pedido – Art. 216 § 2º e Art. 106 § 3º da LPI

(22) 05/07/2012

(44) 04/09/2018

(52) 21-01

(54) CAMINHÃO

(71) BS Toys Industria e Comercio de Brinquedos Ltda (BR/SP)

(72) Wilson Roberto Bergamo

Arquivamento

(21) BR 30 2013 005718-6

Código 35 - Arquivamento do Pedido – Art. 216 § 2º e Art. 106 § 3º da LPI

(22) 06/11/2013

(44) 04/09/2018

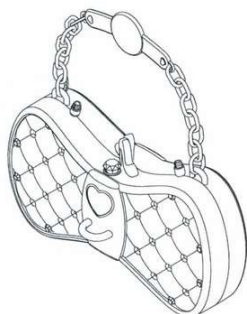
(52) 21-02

(54) CONFIGURAÇÃO APLICADA EM APARELHO TUBULAR PARA GINÁSTICA DENOMINADO TRICÍCLO NÃO MOTORIZADO (ESQUIBIKE).

(71) PAULO ZIOBER JUNIOR (BR/PR)

(72) PAULO ZIOBER JUNIOR

Arquivamento

(21) BR 30 2015 001431-8

Código 35 - Arquivamento do Pedido – Art. 216 § 2º e Art. 106 § 3º da LPI

(22) 27/03/2015

(44) 04/09/2018

(52) 21-01

(54) CONFIGURAÇÃO APLICADA EM BOLSA BRINQUEDO

(71) INTEK BRINQUEDOS DO BRASIL LTDA (BR/SP)

(72) GERMANO GIORGIO BRANDINO

(74) TECNOMARK ASSESSORIA DA PROP. INDUSTRIAL TLDA

Arquivamento

(21) BR 30 2015 006585-0

Código 35 - Arquivamento do Pedido – Art. 216 § 2º e Art. 106 § 3º da LPI

(22) 13/11/2015

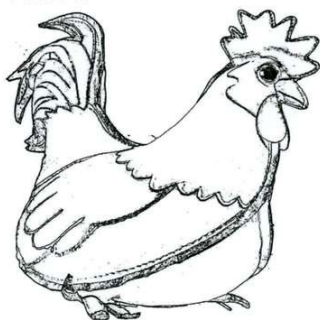
(44) 04/09/2018

(52) 08-09

(54) CONFIGURAÇÃO APLICADA A PESO DE PORTA EM FORMATO DE UM



FIG. 6



GALO

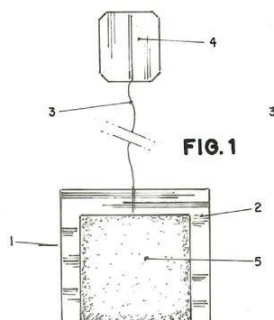
(71) WILLIAM RAMOS DO NASCIMENTO (BR/SP)

(72) WILLIAM RAMOS DO NASCIMENTO

(74) SOCIEDADE CIVIL BRAXIL LTDA

Arquivamento

(21) BR 30 2016 002503-7



Código 35 - Arquivamento do Pedido – Art. 216 § 2º e Art. 106 § 3º da LPI

(22) 15/06/2016

(44) 04/09/2018

(52) 09-05

(54) CONFIGURAÇÃO APLICADA EM RECIPIENTE

(71) MARJORIE RAMALHO DE OLIVEIRA (BR/SP)

(72) MARJORIE RAMALHO DE OLIVEIRA

(74) Guilherme Roberto Dorta da Silva

Arquivamento

(21) BR 30 2016 002504-5



Código 35 - Arquivamento do Pedido – Art. 216 § 2º e Art. 106 § 3º da LPI

(22) 15/06/2016

(44) 04/09/2018

(52) 11-01

(54) CONFIGURAÇÃO APLICADA A/EM ALIANÇA

(71) A A R DE ARAÚJO JÓIAS - ME (BR/PA)

(72) ANA AMÉLIA RAIOL DE ARAÚJO

(74) MARIA BRASIL DE LOURDES SILVA

Arquivamento



(21) BR 30 2016 002506-1

Código 35 - Arquivamento do Pedido – Art. 216 § 2º e Art. 106 § 3º da LPI

(22) 15/06/2016

(44) 04/09/2018

(52) 11-01

(54) CONFIGURAÇÃO APLICADA A/EM ALIANÇA





(71) A A R DE ARAÚJO JÓIAS - ME (BR/PA)
(72) ANA AMÉLIA RAIOL DE ARAÚJO
(74) MARIA BRASIL DE LOURDES SILVA
Arquivamento



(21) BR 30 2016 004426-0

Código 35 - Arquivamento do Pedido – Art. 216 § 2º e Art. 106 § 3º da LPI

(22) 30/09/2016

(44) 04/09/2018

(52) 02-04

(54) CONFIGURAÇÃO APLICADA A/EM A SANDÁLIA

(71) ASIART COMERCIO LTDA - ME (BR/MG)

(72) CÂNDIDA ANDRADE CARNEIRO DE MENDONÇA

(74) SÂMIA BATISTA AMIN (NOME ANTERIOR SÂMIA AMIN SANTOS)

Arquivamento



(21) BR 30 2016 005420-7

Código 35 - Arquivamento do Pedido – Art. 216 § 2º e Art. 106 § 3º da LPI

(22) 24/11/2016

(44) 04/09/2018

(52) 25-02

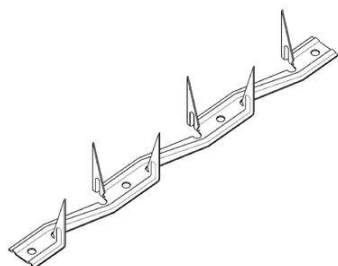
(54) CONFIGURAÇÃO APLICADA A/EM DISPOSITIVO PARA CERCAS

(71) METALÚRGICA AÇOREAL LTDA (BR/RS)

(72) OTAVIO LEON ERMEL

(74) CLÁUDIA MARINS ADIERS

Arquivamento



(21) BR 30 2017 000007-0

Código 35 - Arquivamento do Pedido – Art. 216 § 2º e Art. 106 § 3º da LPI

(22) 02/01/2017

(30) 13/07/2016 US 29/570,992

(44) 04/09/2018

(52) 09-05





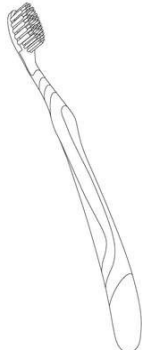
(54) CONFIGURAÇÃO APLICADA A EMBALAGEM DE IMPLEMENTO DE HIGIENE ORAL
 (71) COLGATE-PALMOLIVE COMPANY (US)
 (72) ROBERT MOSKOVICH; WEN JIN XI; DANIEL WAINLESS; YAN MEI JI
 (74) ORLANDO DE SOUZA
 Arquivamento

(21) BR 30 2017 001138-1



Código 35 - Arquivamento do Pedido – Art. 216 § 2º e Art. 106 § 3º da LPI
 (22) 12/03/2017
 (44) 04/09/2018
 (52) 02-04
 (54) CONFIGURAÇÃO APLICADA A/EM CALÇADO
 (71) AUGUSTO RENAN DA SILVA ROCHA NASCIMENTO (BR/RJ)
 (72) AUGUSTO RENAN DA SILVA ROCHA NASCIMENTO
 Arquivamento

(21) BR 30 2017 001776-2



Código 35 - Arquivamento do Pedido – Art. 216 § 2º e Art. 106 § 3º da LPI
 (22) 26/04/2017
 (44) 04/09/2018
 (52) 04-02
 (54) CONFIGURAÇÃO APLICADA A/EM CABO DE ESCOVA DENTAL
 (71) WELLINGTON MOREIRA DOS SANTOS EPP (BR/SP)
 (72) WELLINGTON MOREIRA DOS SANTOS
 Arquivamento

(21) BR 30 2017 002242-1

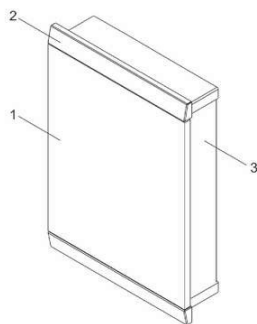


Fig. 1

Código 35 - Arquivamento do Pedido – Art. 216 § 2º e Art. 106 § 3º da LPI
 (22) 29/05/2017
 (44) 04/09/2018
 (52) 03-01
 (54) CONFIGURAÇÃO APLICADA A/EM INVÓLUCRO DE PROTEÇÃO
 (71) ALEXANDRE BRUM (BR/SP)
 (72) ALEXANDRE BRUM
 Arquivamento

(21) BR 30 2017 002335-5

Código 35 - Arquivamento do Pedido – Art. 216 § 2º e Art. 106 § 3º da LPI
 (22) 06/06/2017
 (44) 04/09/2018



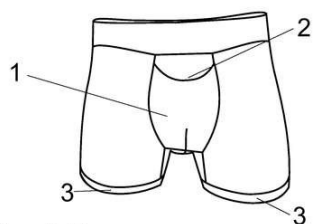


Fig. 1.2

(52) 02-01
 (54) CONFIGURAÇÃO APLICADA A/EM CUECA
 (71) ROGER HENRIQUE CARRIJO DE PAULA (BR/MG)
 (72) Sigilo de Autor, conforme solicitado e com base no artigo 6º, § 4º da LPI
 Arquivamento

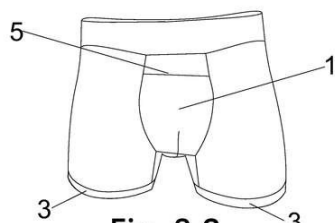


Fig. 3.2

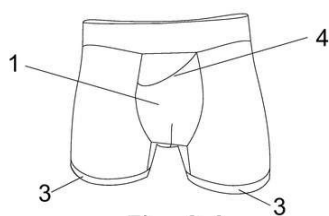
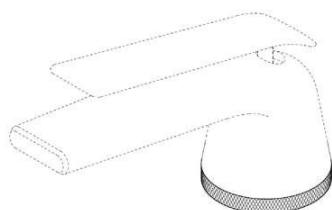
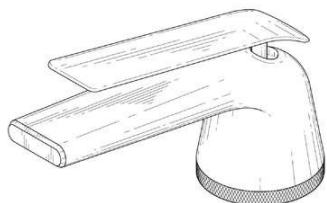


Fig. 2.2

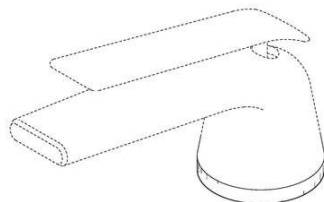
(21) BR 30 2017 002764-4



Código 35 - Arquivamento do Pedido – Art. 216 § 2º e Art. 106 § 3º da LPI
 (22) 06/07/2017
 (30) 09/01/2017 US 29/590,311
 (44) 04/09/2018
 (52) 23-01
 (54) CONFIGURAÇÃO APLICADA A/EM METAIS SANITÁRIOS
 (71) AS IP HOLDCO, LLC (US)
 (72) JEAN-JACQUES L'HENAFF; GABRIELA RAVASSA
 (74) DANNEMANN, SIEMSEN, BIGLER & IPANEMA MOREIRA
 Arquivamento

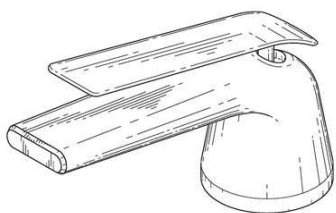


(21) BR 30 2017 002772-5

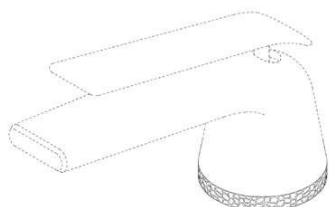


Código 35 - Arquivamento do Pedido – Art. 216 § 2º e Art. 106 § 3º da LPI
 (22) 06/07/2017
 (30) 09/01/2017 US 29/590,317
 (44) 04/09/2018
 (52) 23-01
 (54) CONFIGURAÇÃO APLICADA A/EM MANÍPULO DE TORNEIRA
 (71) AS IP HOLDCO, LLC (US)
 (72) JEAN-JACQUES L'HENAFF; GABRIELA RAVASSA
 (74) DANNEMANN, SIEMSEN, BIGLER & IPANEMA MOREIRA
 Arquivamento





(21) BR 30 2017 002774-1



Código 35 - Arquivamento do Pedido – Art. 216 § 2º e Art. 106 § 3º da LPI

(22) 06/07/2017

(30) 09/01/2017 US 29/590,314

(44) 04/09/2018

(52) 23-01

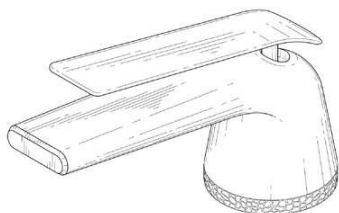
(54) CONFIGURAÇÃO APLICADA A/EM METAIS SANITÁRIOS

(71) AS IP HOLDCO, LLC (US)

(72) JEAN-JACQUES L'HENAFF; GABRIELA RAVASSA

(74) DANNEMANN, SIEMSEN, BIGLER & IPANEMA MOREIRA

Arquivamento



(21) BR 30 2017 002798-9

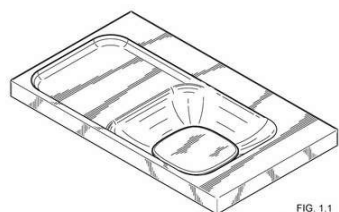


FIG. 1.1
Vista em perspectiva

Código 35 - Arquivamento do Pedido – Art. 216 § 2º e Art. 106 § 3º da LPI

(22) 06/07/2017

(30) 09/01/2017 US 29/590,276

(44) 04/09/2018

(52) 23-02

(54) CONFIGURAÇÃO APLICADA A/EM PIA

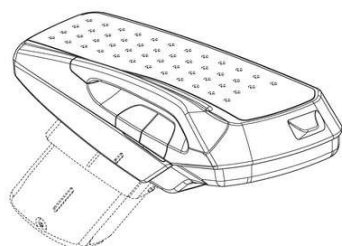
(71) AS IP HOLDCO, LLC (US)

(72) JEAN-JACQUES L'HENAFF; CHRISTOPHE BUCHER; JACOB NITZ

(74) DANNEMANN, SIEMSEN, BIGLER & IPANEMA MOREIRA

Arquivamento

(21) BR 30 2017 002870-5



Código 35 - Arquivamento do Pedido – Art. 216 § 2º e Art. 106 § 3º da LPI

(22) 12/07/2017

(30) 13/01/2017 US 29/590785

(44) 04/09/2018

(52) 12-16

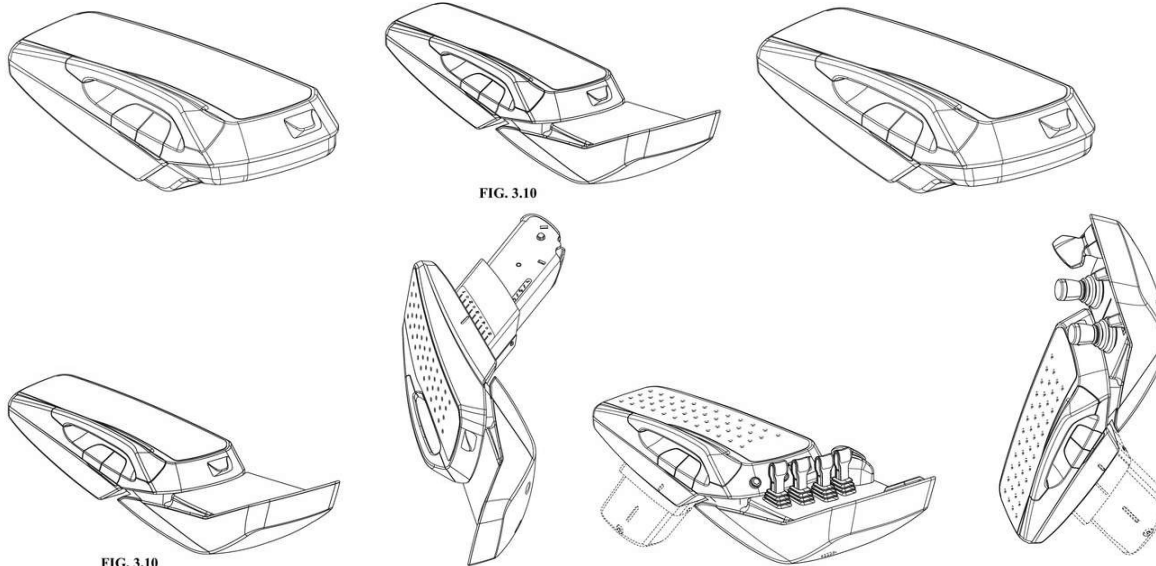
(54) CONFIGURAÇÃO APLICADA A/EM DESCANSO DE BRAÇO PARA VEÍCULO

(71) CROWN EQUIPMENT CORPORATION (US)



(72) CRAIG REKOW; PAUL MAGEE; MICHAEL GALLAGHER; DOUGLAS BORNHORST; WILLIAM BOYD

(74) KASZNAR LEONARDOS PROPRIEDADE INTELECTUAL
Arquivamento



(21) BR 30 2017 002871-3

Código 35 - Arquivamento do Pedido – Art. 216 § 2º e Art. 106 § 3º da LPI

(22) 12/07/2017

(30) 13/01/2017 US 29/590785

(44) 04/09/2018

(52) 12-16

(54) CONFIGURAÇÃO APLICADA A/EM ALMOFADA DE DESCANSO DE BRAÇO PARA VEÍCULO.

(71) CROWN EQUIPMENT CORPORATION (US)

(72) CRAIG REKOW; PAUL MAGEE; MICHAEL GALLAGHER; DOUGLAS BORNHORST; WILLIAM BOYD

(74) KASZNAR LEONARDOS PROPRIEDADE INTELECTUAL

Arquivamento

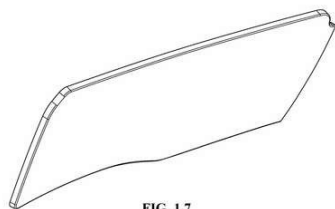


FIG. 1.7

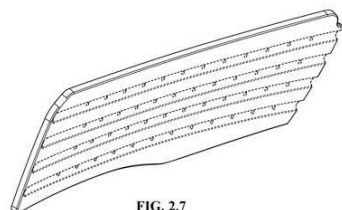


FIG. 2.7

(21) BR 30 2017 003173-0

Código 35 - Arquivamento do Pedido – Art. 216 § 2º e Art. 106 § 3º da LPI

(22) 25/07/2017

(44) 04/09/2018

(52) 12-02

(54) CONFIGURAÇÃO APLICADA A/EM CARRINHO PARA VENDAS





(71) FLAVIA DO CARMO DE MELLO ALECRIM (BR/SP)
 (72) FLAVIA DO CARMO DE MELLO ALECRIM
 (74) ANTÔNIO CARLOS LIMA DE MORAES
 Arquivamento

(21) BR 30 2017 003459-4



Código 35 - Arquivamento do Pedido – Art. 216 § 2º e Art. 106 § 3º da LPI
 (22) 09/08/2017
 (44) 04/09/2018
 (52) 21-04
 (54) CONFIGURAÇÃO APLICADA EM TENDA
 (71) CAMILA CRISTIANE CARDOSO (BR/SP)
 (72) CAMILA CRISTIANE CARDOSO
 Arquivamento

(21) BR 32 2012 003287-6



Código 35 - Arquivamento do Pedido – Art. 216 § 2º e Art. 106 § 3º da LPI
 (22) 01/06/2011
 (30) 15/12/2010 CH 137478
 (44) 04/09/2018
 (52) 07-01
 (54) PADRAO ORNAMENTAL APLICADO EM XICARA
 (62) DI 7102778-5 01/06/2011
 (71) SOCIÉTÉ DES PRODUITS NESTLÉ S.A (CH)
 (72) BÉATRICE MARIOTTI
 (74) Soerensen Garcia Advogados Associados.
 Arquivamento

(21) BR 32 2012 003291-4



Código 35 - Arquivamento do Pedido – Art. 216 § 2º e Art. 106 § 3º da LPI
 (22) 01/06/2011
 (30) 15/12/2010 CH 137478
 (44) 04/09/2018
 (52) 07-01
 (54) PADRAO ORNAMENTAL APLICADO EM PIRES
 (62) DI 7102778-5 01/06/2011
 (71) SOCIÉTÉ DES PRODUITS NESTLÉ S.A (CH)
 (72) BÉATRICE MARIOTTI
 (74) Soerensen Garcia Advogados Associados.
 Arquivamento



(21) BR 32 2012 003292-2



Código 35 - Arquivamento do Pedido – Art. 216 § 2º e Art. 106 § 3º da LPI

(22) 01/06/2011

(30) 15/12/2010 CH 137478

(44) 04/09/2018

(52) 07-01

(54) PADRAO ORNAMENTAL APLICADO EM PIRES

(62) DI 7102778-5 01/06/2011

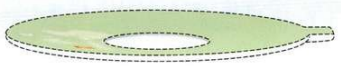
(71) SOCIÉTÉ DES PRODUITS NESTLÉ S.A (CH)

(72) BÉATRICE MARIOTTI

(74) Soerensen Garcia Advogados Associados.

Arquivamento

(21) BR 32 2012 003293-0



Código 35 - Arquivamento do Pedido – Art. 216 § 2º e Art. 106 § 3º da LPI

(22) 01/06/2011

(30) 15/12/2010 CH 137478

(44) 04/09/2018

(52) 07-01

(54) PADRAO ORNAMENTAL APLICADO EM PIRES

(62) DI 7102778-5 01/06/2011

(71) SOCIÉTÉ DES PRODUITS NESTLÉ S.A (CH)

(72) BÉATRICE MARIOTTI

(74) Soerensen Garcia Advogados Associados.

Arquivamento

(21) BR 32 2017 005343-5



Código 35 - Arquivamento do Pedido – Art. 216 § 2º e Art. 106 § 3º da LPI

(22) 30/08/2016

(44) 04/09/2018

(52) 06-03

(54) CONFIGURAÇÃO APLICADA A/EM MESA

(62) BR 30 2016 003782-5 30/08/2016

(71) JADERSON DE ALMEIDA (BR/SC)

(72) JADERSON DE ALMEIDA

Arquivamento

(21) BR 32 2017 005347-8

Código 35 - Arquivamento do Pedido – Art. 216 § 2º e Art. 106 § 3º da LPI

(22) 14/09/2016

(44) 04/09/2018

(52) 26-05

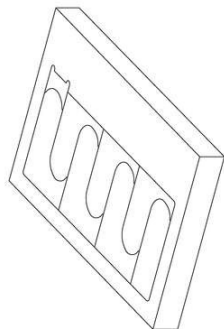
(54) CONFIGURAÇÃO APLICADA A/EM LUMINÁRIA





(62) BR 30 2016 004067-2 14/09/2016
(71) JADERSON DE ALMEIDA (BR/SC)
(72) JADERSON DE ALMEIDA
Arquivamento

(21) BR 32 2018 001888-8



Código 35 - Arquivamento do Pedido – Art. 216 § 2º e Art. 106 § 3º da LPI
(22) 19/04/2016
(30) 19/10/2015 US 29/542.918
(44) 04/09/2018
(52) 09-03
(54) CONFIGURAÇÃO APLICADA A/EM CAIXA
(62) BR 30 2016 001653-4 19/04/2016
(71) ABBVIE INC. (US)
(72) LORI KIM; ALEXANDRA BREBAN-LOPEZ; GUY UPCHURCH;
BHIMAPRASAD MEDHAL; LEWIS SITA; DEJAN BOJICIC; JOHN G. FINCH
(74) DANIEL ADVOGADOS (ALT.DE DANIEL & CIA)



Código 35.1 - Arquivamento da Petição

Arquivada a petição. Desta data corre o prazo de 60 (sessenta dias) para eventual recurso do interessado.

(11) DI 6901675-5

Código 35.1 - Arquivamento da Petição

(22) 08/05/2009

(15) 28/12/2010

(71) Henrique Garcia Sobreira (BR/RJ) ; DIOGO LAGE SOUZA (BR/RJ) ; GIL MACHADO GUIGON DE ARAÚJO (BR/RJ)

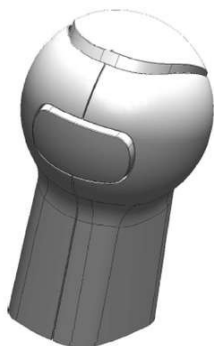
(74) Dannemann, Siemsen, Bigler & Ipanema Moreira

ARQUIVADA A PETIÇÃO. DESTA DATA CORRE O PRAZO DE 60 (SESSENTA DIAS) PARA EVENTUAL RECURSO DO INTERESSADO. Em referência à petição nº 870170024490, de 12/04//2017.



Código 36 - Indeferimento - Art. 106 § 4º da LPI

Indeferido o pedido por não atender ao disposto no Art. 100 da LPI, conforme parecer técnico. A cópia do parecer técnico poderá ser solicitada. Desta data corre o prazo de 60 (sessenta) dias para eventual recurso do depositante.

(21) BR 30 2016 001670-4

Código 36 - Indeferimento - Art. 106 § 4º da LPI

(22) 20/04/2016

(30) 20/10/2015 AU 201515551

(44) 04/09/2018

(52) 24-02

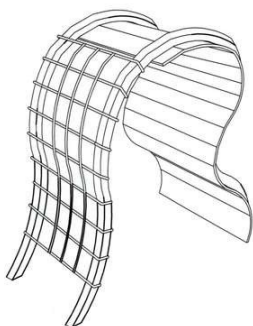
(54) CONFIGURAÇÃO APLICADA A/EM MANÍPULO

(71) MICRO-X LIMITED (AU)

(72) ANTHONY SKEATS; RICHARD BYERS; PETER ROWLAND

(74) Gustavo Starling Leonardos

objeto se enquadra na instrução normativa 044/2015 . objeto indeferido devido ao cumprimento insatisfatório de exigência técnica, nos termos do Art. 23 da Instrução Normativa 044/2015. Pedido indeferido devido à não conformidade ao contido no art. 101, inciso IV, c/c art. 106, caput, da LPI. No cumprimento da exigência formulada, a matéria inicialmente reivindicada foi alterada: o recorte e o perfil da parte superior da "cabeça" do manípulo foi apresentado de forma distinta do original e com um grau de inclinação menor que o mostrado nas figuras do depósito. Desta forma, opinamos pelo indeferimento do pedido por não cumprimento satisfatório da exigência formulada, conforme o Art. 23 da IN044/2015.

(21) BR 30 2016 004642-5

Código 36 - Indeferimento - Art. 106 § 4º da LPI

(22) 06/10/2016

(44) 04/09/2018

(52) 21-01

(54) CONFIGURAÇÃO APLICADA A APARELHO DE DIVERSÃO

(71) Universidade Federal de Uberlândia (BR/MG)

(72) Viviane dos Guimarães Alvim Nunes; TAUANE PEREIRA BERNARDES DE SOUSA

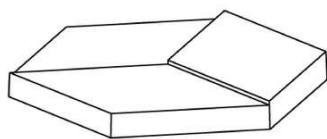
objeto se enquadra na instrução normativa 044/2015 . objeto indeferido devido ao cumprimento insatisfatório de exigência técnica, nos termos do Art. 23 da Instrução Normativa 044/2015. Pedido indeferido devido à não conformidade ao contido no art. 101, inciso IV, c/c art. 106, caput, da LPI. No cumprimento de exigência houve a supressão das "ripas", configurando alteração de matéria.

(21) BR 30 2016 005862-8

Código 36 - Indeferimento - Art. 106 § 4º da LPI

(22) 19/12/2016





(44) 04/09/2018

(52) 25-01

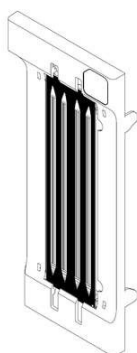
(54) CONFIGURAÇÃO APLICADA A/EM REVESTIMENTO DE PAREDES E PISOS

(71) Instituto Nacional de Tecnologia (BR/RJ) ; INDÚSTRIA E COMÉRCIO DE MOLDURAS SANTA LUZIA LTDA (BR/SC)

(72) MÁRCIA GOMES DE OLIVEIRA; GILBERTO LUIZ ZANETTE; LUIZ CARLOS DO CARMO MOTTA; WELIDA JOSÉ BARBOSA; LUISA FALCÃO DA CRUZ; RENATO LAMERI SANT'ANNA MOSCI; DANIEL GONDIM PINHEIRO; LUIZ FERNANDO VIEIRA; FÁBIO MOYSES LINS DANTAS; MARCELO FERREIRA LEÃO DE OLIVEIRA; FERNANDA CRISTINA FERNANDES BRAGA; RENATO DE BARROS OLIVEIRA

objeto se enquadra na instrução normativa 044/2015 . objeto indeferido devido ao cumprimento insatisfatório de exigência técnica, nos termos do Art. 23 da Instrução Normativa 044/2015. Pedido indeferido devido à não conformidade ao contido no art. 101, inciso IV, c/c art. 106, caput, da LPI. No cumprimento da exigência formulada, a matéria inicialmente reivindicada foi alterada. O novo objeto mostrado nas figuras da petição de cumprimento de exigência é distinto do inicialmente mostrado, pois as regiões em desnível abaixo da parte superior em formato de losango foram trocadas: a de maior desnível à direita do objeto e a seguinte à esquerda, quando, originalmente, tais posições foram apresentadas em lados inversos, a de menor desnível à esquerda e a seguinte à direita. Desta forma, opinamos pelo indeferimento do pedido por não cumprimento satisfatório da exigência formulada, conforme o Art. 23 da IN044/2015.

(21) BR 30 2017 002732-6



Código 36 - Indeferimento - Art. 106 § 4º da LPI

(22) 03/07/2017

(30) 03/01/2017 US 29/589,645; 03/01/2017 US 29/589,646

(44) 04/09/2018

(52) 24-02

(54) CONFIGURAÇÃO APLICADA A/EM CARTUCHO DE CÉLULA DE FLUXO

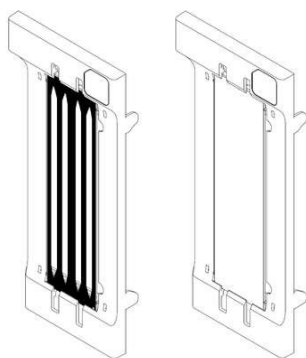
(71) ILLUMINA, INC. (US)

(72) DAVID ELLIOTT KAPLAN; ASHISH KUMAR; ANTHONY JOHN DE RUYTER

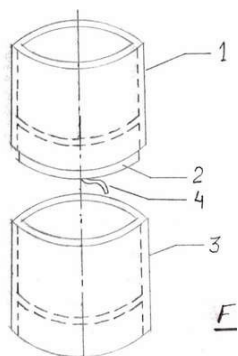
(74) Flávia Salim Lopes

objeto se enquadra no artigo 100 da lei 9.279/1996 . não é registrável como desenho industrial forma essencialmente determinada por questões técnicas ou funcionais.





(21) BR 30 2017 003420-9



Código 36 - Indeferimento - Art. 106 § 4º da LPI

(22) 07/08/2017

(44) 04/09/2018

(52) 11-02

(54) CONFIGURAÇÃO APLICADA A/EM UM VASO

(71) HITOSHI MATSUURA (BR/SP)

(72) HITOSHI MATSUURA

objeto se enquadra na instrução normativa 044/2015 . objeto indeferido devido ao cumprimento insatisfatório de exigência técnica, nos termos do Art. 23 da Instrução Normativa 044/2015. Pedido indeferido devido à não conformidade ao contido no art. 101, inciso IV, c/c art. 106, caput, da LPI. No cumprimento de exigência foi apresentado objeto com duas porções distintas, marcada pelos algarismos 1 e 2 das figuras. O objeto do depósito era composto de corpo único, cilíndrico e uma espécie de alça na parte inferior.

(21) BR 30 2018 000853-7



Código 36 - Indeferimento - Art. 106 § 4º da LPI

(22) 05/03/2018

(30) 04/09/2017 EM 004243228

(44) 04/09/2018

(52) 15-02

(54) CONFIGURAÇÃO APLICADA A/EM PEÇA PARA COMPRESSOR

(71) ATELIERS FRANCOIS (BE)

(72) DIDIER ROLIN JACQUEMINS

(74) Daniel Advogados (Alt.de Daniel & Cia)

objeto se enquadra no artigo 100 da lei 9.279/1996 . não é registrável como desenho industrial forma essencialmente determinada por questões técnicas ou funcionais.

(21) BR 30 2018 001738-2

Código 36 - Indeferimento - Art. 106 § 4º da LPI

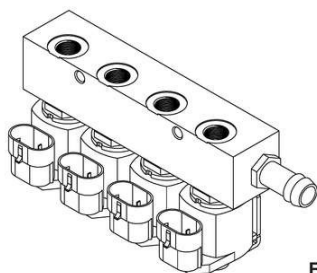
(22) 30/04/2018

(44) 04/09/2018

(52) 12-16

(54) CONFIGURAÇÃO APLICADA A/EM FLAUTA PARA BICOS INJETORES DE





GNV

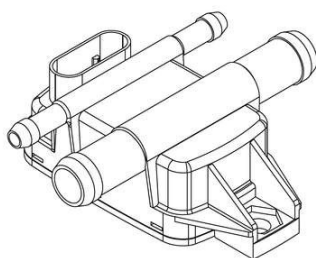
(71) IGOR DANIEL CASTILHO (BR/SP)

(72) IGOR DANIEL CASTILHO

(74) LANDUALDO DE SOUSA

objeto se enquadra no artigo 100 da lei 9.279/1996 . não é registrável como desenho industrial forma essencialmente determinada por questões técnicas ou funcionais.

FIG.

(21) BR 30 2018 001739-0

Código 36 - Indeferimento - Art. 106 § 4º da LPI

(22) 30/04/2018

(44) 04/09/2018

(52) 12-16

(54) CONFIGURAÇÃO APLICADA A/EM SENSOR PARA CONTROLE DE PRESSÃO

(71) IGOR DANIEL CASTILHO (BR/SP)

(72) IGOR DANIEL CASTILHO

(74) LANDUALDO DE SOUSA

objeto se enquadra no artigo 100 da lei 9.279/1996 . não é registrável como desenho industrial forma essencialmente determinada por questões técnicas ou funcionais.

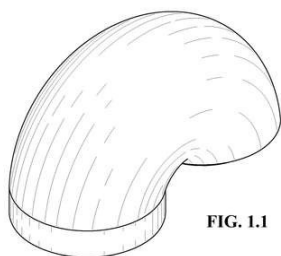
(21) BR 30 2018 002351-0

FIG. 1.1

Código 36 - Indeferimento - Art. 106 § 4º da LPI

(22) 05/06/2018

(30) 06/12/2017 US 29/628614

(44) 04/09/2018

(52) 23-01

(54) CONFIGURAÇÃO APLICADA A/EM COTOVELO DE RETORNO DE TUBO DE ARREFECIMENTO EM UM FORNO DE PRODUÇÃO DE AÇO.

(71) AMERIFAB, INC. (US)

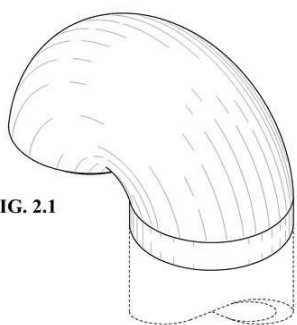
(72) RICHARD J. MANASEK

(74) KASZNAR LEONARDOS PROPRIEDADE INTELECTUAL

objeto se enquadra no artigo 100 da lei 9.279/1996 . não é registrável como desenho industrial forma essencialmente determinada por questões técnicas ou funcionais.

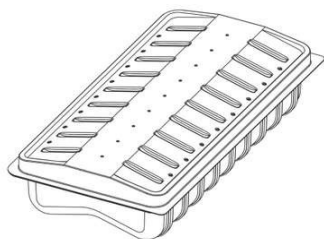


FIG. 2.1



Código 39 - Concessão do Registro

Concessão do registro de desenho industrial. O certificado de registro estará à disposição do interessado. Desta data corre o prazo de 5 (cinco) anos para interposição de nulidade administrativa por qualquer interessado (Art. 113 § 1º da LPI). Se interposto o pedido de nulidade no prazo de 60 (sessenta) dias contados da data da concessão, os efeitos da concessão do registro serão suspensos (Art. 113 § 2º).

(11) BR 30 2013 005658-9

Código 39 - Concessão do Registro

(22) 06/11/2013

(15) 04/09/2018

(45) 04/09/2018

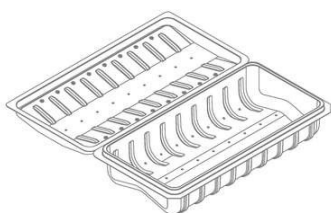
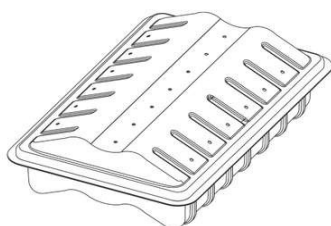
(52) 09-03

(54) CONFIGURAÇÃO APLICADA E EMBALAGEM

(73) INSTITUTO NACIONAL DE TECNOLOGIA - INT (BR/RJ) ; EMPRESA BRASILEIRA DE PESQUISA AGROPECUARIA - EMBRAPA (BR/DF) ; UNIVERSIDADE FEDERAL DO RIO DE JANEIRO - UFRJ (BR/RJ)

(72) LUIZ CARLOS DO CARMO MOTTA; MARCOS HENRIQUE GARAMVOLGYI E SILVA; WELIDA JOSE BARBOSA; MARINA DE MELO MOREIRA; DIEGO DOS SANTOS COSTA; LAURA PESSOA GONCALVES GARCIA; LETICIA DE CARVALHO BETHLEM; LUCIANO GRALHA DA SILVA COSTA; GIL FERNANDES DA CUNHA BRITO; MARCOS JOSE DE OLIVEIRA FONSECA; ANTONIO GOMES SOARES; MURILLO FREIRE JUNIOR; ELEN BEATRIZ ACORDI VASQUES PACHECO; LEILA LEA YUAN VISCONTE

Prazo de validade: 10 (dez) anos contados a partir de 06/11/2013, mediante o recolhimento da taxa quinquenal de manutenção (Artigos 119 e 120 da LPI) e observadas as demais condições legais.

**(11) BR 30 2013 005659-7**

Código 39 - Concessão do Registro

(22) 06/11/2013

(15) 04/09/2018

(45) 04/09/2018

(52) 09-03

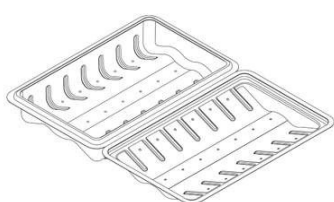
(54) CONFIGURAÇÃO APLICADA A EMBALAGEM PARA TRANSPORTE

(73) INSTITUTO NACIONAL DE TECNOLOGIA - INT (BR/RJ) ; EMPRESA BRASILEIRA DE PESQUISA AGROPECUARIA - EMBRAPA (BR/DF) ; UNIVERSIDADE FEDERAL DO RIO DE JANEIRO - UFRJ (BR/RJ)

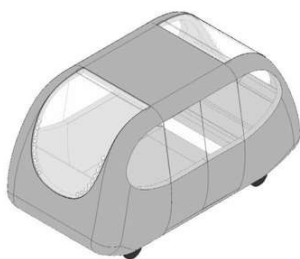


(72) LUIZ CARLOS DO CARMO MOTTA; MARCOS HENRIQUE GARAMVOLGY E SILVA; WELIDA JOSE BARBOSA; MARINA DE MELO MOREIRA; DIEGO DOS SANTOS COSTA; LAURA PESSOA GONCALVES GARCIA; LETICIA DE CARVALHO BETHLEM; LUCIANO GRALHA DA SILVA COSTA; GIL FERNANDES DA CUNHA BRITO; MARCOS JOSE DE OLIVEIRA FONSECA; ANTONIO GOMES SOARES; MURILLO FREIRE JUNIOR; ELEN BEATRIZ ACORDI VASQUES PACHECO; LEILA LEA YUAN VISCONTE

Prazo de validade: 10 (dez) anos contados a partir de 06/11/2013, mediante o recolhimento da taxa quinquenal de manutenção (Artigos 119 e 120 da LPI) e observadas as demais condições legais.



(11) BR 30 2013 005731-3



Código 39 - Concessão do Registro

(22) 08/11/2013

(15) 04/09/2018

(45) 04/09/2018

(52) 12-03 , 12-08

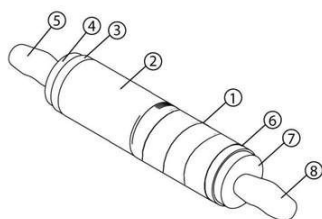
(54) CONFIGURAÇÃO APLICADA A VEÍCULO

(73) UNIVERSIDADE FEDERAL DE MINAS GERAIS (BR/MG)

(72) EDUARDO ROMEIRO FILHO; THIAGO HUGO LUCIANO PACHECO; FERNANDO JOSE DA SILVA; FELIPE DE CARVALHO SOUZA; GUSTAVO ABREU ARAUJO; JOSEMIR VIRGINIO DOS SANTOS JUNIOR

Prazo de validade: 10 (dez) anos contados a partir de 08/11/2013, mediante o recolhimento da taxa quinquenal de manutenção (Artigos 119 e 120 da LPI) e observadas as demais condições legais.

(11) BR 30 2013 005888-3



Código 39 - Concessão do Registro

(22) 21/11/2013

(15) 04/09/2018

(45) 04/09/2018

(52) 07-04

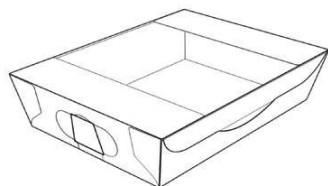
(54) CONFIGURAÇÃO ROLO CULINÁRIO

(73) UNIVERSIDADE FEDERAL DO PARANÁ (BR/PR)

(72) DULCE DE MEIRA ALBACH; AMANDA LAIS MIILLER; CERES SAYURY GOZZER WAKIANO

Prazo de validade: 10 (dez) anos contados a partir de 21/11/2013, mediante o recolhimento da taxa quinquenal de manutenção (Artigos 119 e 120 da LPI) e observadas as demais condições legais.



(11) BR 30 2013 006655-0

Código 39 - Concessão do Registro

(22) 20/12/2013

(15) 04/09/2018

(45) 04/09/2018

(52) 09-03

(54) CONFIGURAÇÃO APLICADA A EMBALAGEM PARA TRANSPORTE

(73) INSTITUTO NACIONAL DE TECNOLOGIA - INT (BR/RJ) ; EMPRESA BRASILEIRA DE PESQUISA AGROPECUARIA - EMBRAPA (BR/DF) ;

UNIVERSIDADE FEDERAL DO RIO DE JANEIRO - UFRJ (BR/RJ)

(72) LUIZ CARLOS DO CARMO MOTTA; MARCOS HENRIQUE GARAMVOLGYI E SILVA; WELIDA JOSÉ BARBOSA; MARINA DE MELO MOREIRA; DIEGO

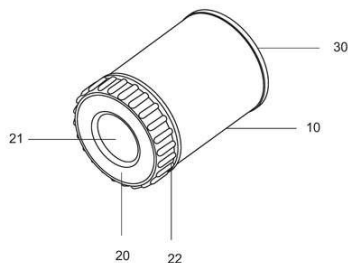
DOS SANTOS COSTA; LAURA PESSOA GONÇALVES GARCIA; LETÍCIA DE CARVALHO BETHLEM; LUCIANO GRALHA DA SILVA COSTA; GIL

FERNANDES DA CUNHA BRITO; MARCOS JOSÉ DE OLIVEIRA FONSECA;

ANTONIO GOMES SOARES; MURILLO FREIRE JUNIOR; ELEN BEATRIZ

ACORDI VASQUES PACHECO; LEILA LEA YUAN VISCONTE

Prazo de validade: 10 (dez) anos contados a partir de 20/12/2013, mediante o recolhimento da taxa quinquenal de manutenção (Artigos 119 e 120 da LPI) e observadas as demais condições legais.

(11) BR 30 2016 000550-8

Código 39 - Concessão do Registro

(22) 16/02/2016

(15) 04/09/2018

(45) 04/09/2018

(52) 24-02

(54) CONFIGURAÇÃO APLICADA A/EM APARATO MÉDICO

(73) SERVIÇO NACIONAL DE APRENDIZAGEM INDUSTRIAL - SENAI. (BR/RS)

; BHIO SUPPLY INDÚSTRIA E COMÉRCIO DE EQUIPAMENTOS MÉDICOS

LTDA (BR/RS) ; IJP - INSTITUTO DE VIDEOCIRURGIA AVANÇADA JACQUES

PERISSAT LTDA - ME (BR/PR)

(72) ARTHUR FLORENTINO DIAS DE OLIVEIRA; RICARDO GALILEO ANELE FILHO; RODRIGO SANTOS KALIKOSKI; EDISON MARTINS DA SILVA JÚNIOR;

IVAN MIRANDA; MARCELO SARAIVA DOS SANTOS; PAULO ROBERTO

WALTER FERREIRA; EDUARDO AIMORE BONIN; LEANDRO TOTTI

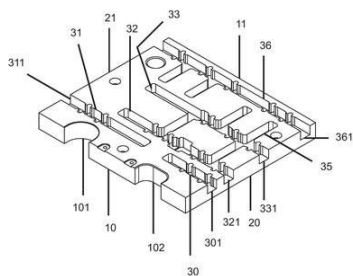
CAVAZZOLA; MARCELO DE PAULA LOUREIRO; PAOLO ROGÉRIO DE

OLIVEIRA SALVALAGGIO; THAIS ANDRADE COSTA CASAGRANDE

(74) PAP Marcas e Patentes Ltda.

Prazo de validade: 10 (dez) anos contados a partir de 16/02/2016, mediante o recolhimento da taxa quinquenal de manutenção (Artigos 119 e 120 da LPI) e observadas as demais condições legais.



(11) BR 30 2016 000738-1

Código 39 - Concessão do Registro

(22) 23/02/2016

(15) 04/09/2018

(45) 04/09/2018

(52) 24-02

(54) CONFIGURAÇÃO APLICADA A/EM CASSETE

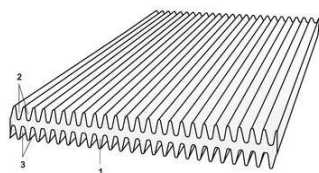
(73) SERVIÇO NACIONAL DE APRENDIZAGEM INDUSTRIAL - SENAI. (BR/RS)

; BHIO SUPPLY INDÚSTRIA E COMÉRCIO DE EQUIPAMENTOS MÉDICOS LTDA (BR/RS); MJM PRODUTOS FARMACEUTICOS E DE RADIOPROTEÇÃO LTDA (BR/RS)

(72) CAROLINE MACHADO DARTORA; JAIME CRISTIANO SCHREINER; MAICON CARLOS PELISSARO PASIN; RICARDO GALILEO ANELE FILHO; RODRIGO SANTOS KALIKOSKI; EDISON MARTINS DA SILVA JÚNIOR; IVAN MIRANDA; MARCELO SARAIVA DOS SANTOS; PAULO ROBERTO WALTER FERREIRA; ALICE FIALHO VIANA; PATRÍCIA COELHO LAMACHIA MADKE; PATRÍCIA MACHADO NABINGER; RAFAEL RIBEIRO MADKE; SALUS CARDOSO VIDAL

(74) PAP Marcas e Patentes Ltda.

Prazo de validade: 10 (dez) anos contados a partir de 23/02/2016, mediante o recolhimento da taxa quinquenal de manutenção (Artigos 119 e 120 da LPI) e observadas as demais condições legais.

(11) BR 30 2016 001025-0

Código 39 - Concessão do Registro

(22) 11/03/2016

(15) 04/09/2018

(45) 04/09/2018

(52) 06-09

(54) CONFIGURAÇÃO APLICADA A/EM ESPUMA

(73) FIBRASCA QUÍMICA TÊXTIL LTDA. (BR/SC)

(72) KLAUS SIEBJE

(74) RITTER E MORAES PROPRIEDADE INTELECTUAL

Prazo de validade: 10 (dez) anos contados a partir de 11/03/2016, mediante o recolhimento da taxa quinquenal de manutenção (Artigos 119 e 120 da LPI) e observadas as demais condições legais.

(11) BR 30 2016 001080-3

Código 39 - Concessão do Registro

(22) 17/03/2016

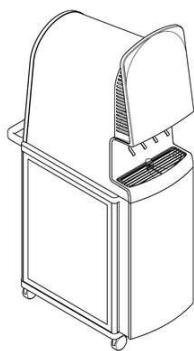
(15) 04/09/2018

(45) 04/09/2018

(52) 20-01

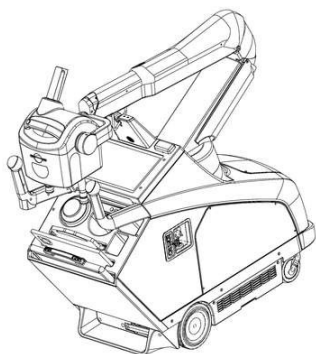
(54) CONFIGURAÇÃO APLICADA A/EM MÁQUINA DISPENSADORA DE BEBIDAS





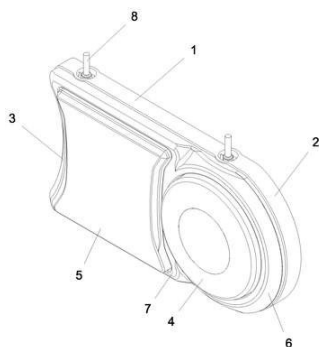
(73) PEPSICO, INC. (US)
 (72) MICHAEL T. SEUM; PASQUALE CIRULLI; MAURO SCAMPORLINO;
 MARTIN IVAR FRANZEN; SOFIA MAJAN CAPILLA
 (74) Dannemann, Siemsen, Bigler & Ipanema Moreira
 Prazo de validade: 10 (dez) anos contados a partir de 17/03/2016, mediante o recolhimento da taxa quinquenal de manutenção (Artigos 119 e 120 da LPI) e observadas as demais condições legais.

(11) BR 30 2016 001669-0



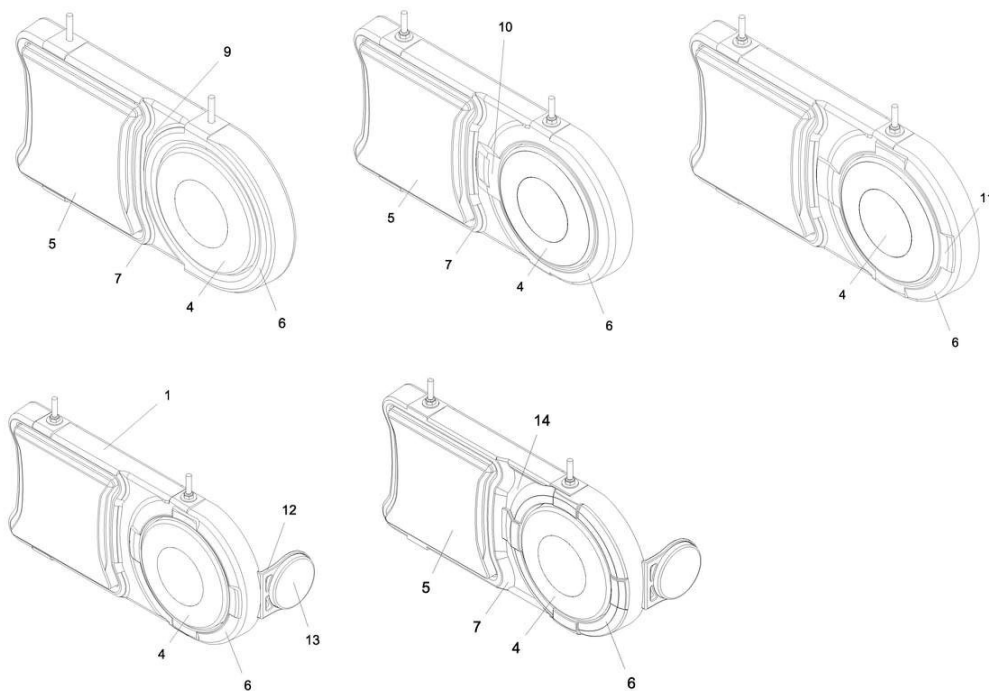
Código 39 - Concessão do Registro
 (22) 20/04/2016
 (15) 04/09/2018
 (30) 20/10/2015 AU 201515550
 (45) 04/09/2018
 (52) 24-01
 (54) CONFIGURAÇÃO APLICADA A/EM APARELHO DE RAIOS X
 (73) MICRO-X LIMITED (AU)
 (72) ANTHONY SKEATS; RICHARD BYERS; PETER ROWLAND
 (74) Gustavo Starling Leonardos
 Prazo de validade: 10 (dez) anos contados a partir de 20/04/2016, mediante o recolhimento da taxa quinquenal de manutenção (Artigos 119 e 120 da LPI) e observadas as demais condições legais.

(11) BR 30 2016 001674-7

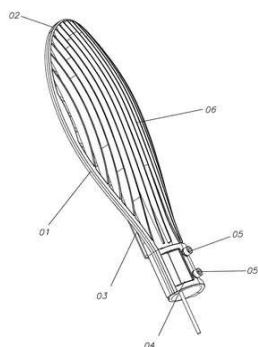


Código 39 - Concessão do Registro
 (22) 20/04/2016
 (15) 04/09/2018
 (45) 04/09/2018
 (52) 26-06
 (54) CONFIGURAÇÃO APLICADA A/EM LANTERNA PARA VEÍCULO
 (73) LEONARDO BERTASSI BORTOLOTTI (BR/RS)
 (72) LEONARDO BERTASSI BORTOLOTTI
 (74) Custodio de Almeida & Cia.
 Prazo de validade: 10 (dez) anos contados a partir de 20/04/2016, mediante o recolhimento da taxa quinquenal de manutenção (Artigos 119 e 120 da LPI) e observadas as demais condições legais.





(11) BR 30 2016 002196-1



Código 39 - Concessão do Registro

(22) 19/05/2016

(15) 04/09/2018

(45) 04/09/2018

(52) 26-03

(54) CONFIGURAÇÃO APLICADA EM LUMINARIA PARA ILUMINAÇÃO PÚBLICA

(73) ROBERTO ZAGONEL (BR/SC)

(72) ROBERTO ZAGONEL

(74) NIRCE IVENTE FASSINI

Prazo de validade: 10 (dez) anos contados a partir de 19/05/2016, mediante o recolhimento da taxa quinquenal de manutenção (Artigos 119 e 120 da LPI) e observadas as demais condições legais.

(11) BR 30 2016 002303-4



FIG. 1.1

Código 39 - Concessão do Registro

(22) 01/06/2016

(15) 04/09/2018

(30) 23/12/2015 EM 002 921 320

(45) 04/09/2018

(52) 03-01

(54) CONFIGURAÇÃO APLICADA A/EM MALA

(73) RIMOWA GMBH (DE)

(72) DIETER MORSZECK

(74) Dannemann, Siemsen, Bigler & Ipanema Moreira

Prazo de validade: 10 (dez) anos contados a partir de 01/06/2016, mediante o recolhimento da taxa quinquenal de manutenção (Artigos 119 e 120 da LPI) e



observadas as demais condições legais.



(11) BR 30 2016 002517-7



Código 39 - Concessão do Registro

(22) 15/06/2016

(15) 04/09/2018

(30) 31/03/2016 SE 2016/0122

(45) 04/09/2018

(52) 12-16

(54) CONFIGURAÇÃO APLICADA A/EM GUARNIÇÃO DE PARA-LAMA

(73) SCANIA CV AB (SE)

(72) KRISTOFER HANSÈN; ALLAN MACDONALD; ANDERS LUNDGREN; MIKAEL LARSSON; ANDERS WEDHOLM

(74) Daniel Advogados (Alt.de Daniel & Cia)

Prazo de validade: 10 (dez) anos contados a partir de 15/06/2016, mediante o recolhimento da taxa quinquenal de manutenção (Artigos 119 e 120 da LPI) e observadas as demais condições legais.

(11) BR 30 2016 003497-4



Código 39 - Concessão do Registro

(22) 15/08/2016

(15) 04/09/2018

(30) 14/02/2016 US 29/554,705

(45) 04/09/2018

(52) 02-04

(54) CONFIGURAÇÃO APLICADA A/EM PARTE SUPERIOR DE CALÇADO

(73) NIKE INNOVATE C.V. (US)

(72) KOHEI KANATA

(74) ANTÔNIO MAURÍCIO PEDRAS ARNAUD

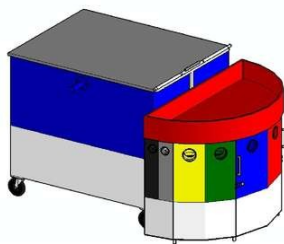
Prazo de validade: 10 (dez) anos contados a partir de 15/08/2016, mediante o recolhimento da taxa quinquenal de manutenção (Artigos 119 e 120 da LPI) e observadas as demais condições legais.

(11) BR 30 2016 003967-4

Código 39 - Concessão do Registro

(22) 08/09/2016

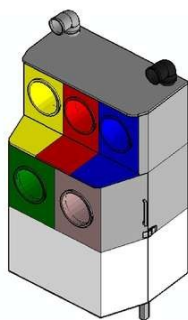




(15) 04/09/2018
 (45) 04/09/2018
 (52) 09-09
 (54) CONFIGURAÇÃO APLICADA A/EM LIXEIRA
 (73) DIMAS BAGATOLLI (BR/PR)
 (72) DIMAS BAGATOLLI
 (74) WAGNER DOS SANTOS CROSATTI

Prazo de validade: 10 (dez) anos contados a partir de 08/09/2016, mediante o recolhimento da taxa quinquenal de manutenção (Artigos 119 e 120 da LPI) e observadas as demais condições legais.

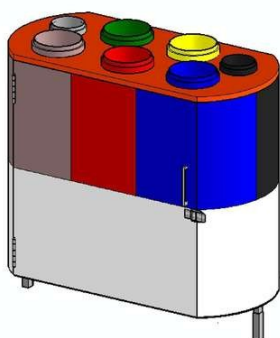
(11) BR 30 2016 003970-4



Código 39 - Concessão do Registro
 (22) 08/09/2016
 (15) 04/09/2018
 (45) 04/09/2018
 (52) 09-09
 (54) CONFIGURAÇÃO APLICADA A/EM LIXEIRA
 (73) DIMAS BAGATOLLI (BR/PR)
 (72) DIMAS BAGATOLLI
 (74) WAGNER DOS SANTOS CROSATTI

Prazo de validade: 10 (dez) anos contados a partir de 08/09/2016, mediante o recolhimento da taxa quinquenal de manutenção (Artigos 119 e 120 da LPI) e observadas as demais condições legais.

(11) BR 30 2016 004001-0



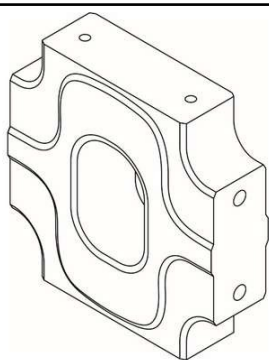
Código 39 - Concessão do Registro
 (22) 09/09/2016
 (15) 04/09/2018
 (45) 04/09/2018
 (52) 09-09
 (54) CONFIGURAÇÃO APLICADA A/EM LIXEIRA
 (73) DIMAS BAGATOLLI (BR/PR)
 (72) DIMAS BAGATOLLI
 (74) WAGNER DOS SANTOS CROSATTI

Prazo de validade: 10 (dez) anos contados a partir de 09/09/2016, mediante o recolhimento da taxa quinquenal de manutenção (Artigos 119 e 120 da LPI) e observadas as demais condições legais.

(11) BR 30 2016 004219-5

Código 39 - Concessão do Registro
 (22) 22/09/2016
 (15) 04/09/2018
 (45) 04/09/2018





(52) 25-02 , 25-99

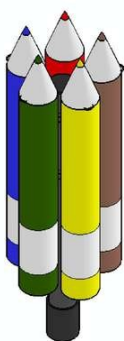
(54) CONFIGURAÇÃO APLICADA A/EM MÓDULO DE REVESTIMENTO

(73) INSTITUTO NACIONAL DE TECNOLOGIA (BR/RJ) ; INDÚSTRIA E COMÉRCIO DE MOLDURAS SANTA LUZIA LTDA (BR/SC)

(72) MÁRCIA GOMES DE OLIVEIRA; GILBERTO LUIZ ZANETTE; LUIZ CARLOS DO CARMO MOTTA; WELIDA JOSÉ BARBOSA; LUISA FALCÃO DA CRUZ; RENATO LAMERI SANT'ANNA MOSCI; DANIEL GONDIM PINHEIRO; LUIZ FERNANDO VIEIRA; FÁBIO MOYSES LINS DANTAS; MARCELO FERREIRA LEÃO DE OLIVEIRA; FERNANDA CRISTINA FERNANDES BRAGA; RENATO DE BARROS OLIVEIRA

Prazo de validade: 10 (dez) anos contados a partir de 22/09/2016, mediante o recolhimento da taxa quinquenal de manutenção (Artigos 119 e 120 da LPI) e observadas as demais condições legais.

(11) BR 30 2016 004690-5



Código 39 - Concessão do Registro

(22) 11/10/2016

(15) 04/09/2018

(45) 04/09/2018

(52) 09-09

(54) CONFIGURAÇÃO APLICADA A/EM EM LIXEIRA

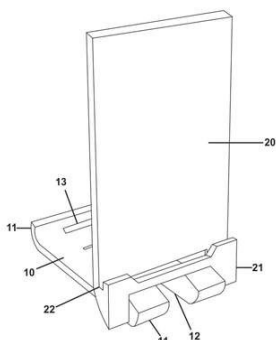
(73) DIMAS BAGATOLLI (BR/PR)

(72) DIMAS BAGATOLLI

(74) WAGNER DOS SANTOS CROSATTI

Prazo de validade: 10 (dez) anos contados a partir de 11/10/2016, mediante o recolhimento da taxa quinquenal de manutenção (Artigos 119 e 120 da LPI) e observadas as demais condições legais.

(11) BR 30 2017 001938-2



Código 39 - Concessão do Registro

(22) 04/05/2017

(15) 04/09/2018

(45) 04/09/2018

(52) 14-99

(54) CONFIGURAÇÃO APLICADA A/EM SUPORTE PARA DISPOSITIVOS MÓVEIS

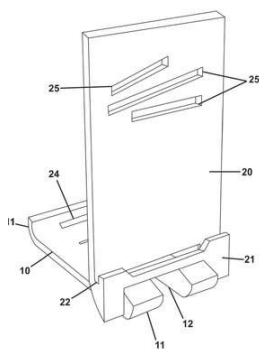
(73) CLÁUDIO BONDER (BR/RS)

(72) CLAUDIO BONDER

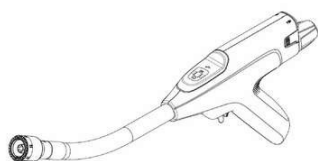
(74) Sko Oyarzábal Marcas e Patentes Sociedade Simples Ltda.

Prazo de validade: 10 (dez) anos contados a partir de 04/05/2017, mediante o recolhimento da taxa quinquenal de manutenção (Artigos 119 e 120 da LPI) e observadas as demais condições legais.





(11) BR 30 2017 002048-8



Código 39 - Concessão do Registro

(22) 12/05/2017

(15) 04/09/2018

(30) 14/11/2016 US 29/584,327; 28/04/2017 US 29/602,182

(45) 04/09/2018

(52) 24-02

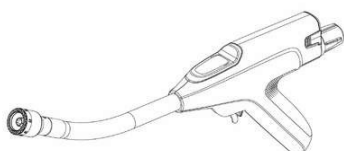
(54) CONFIGURAÇÃO APLICADA A/EM GAMPEADOR CIRÚRGICO

(73) ETHICON, LLC (PR)

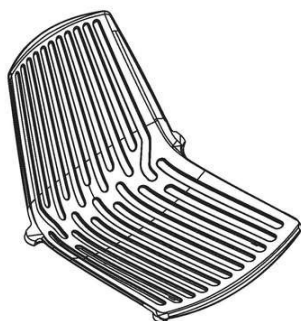
(72) CHRISTOPHER C. MILLER; FREDERICK E. SHELTON IV; OMAR J. VAKHARIA; MATTHEW S. CORBIN; VERONICA SCHLEGEL; JOSHUA UTH; NADJA BRISCOE

(74) Dannemann, Siemsen, Bigler & Ipanema Moreira

Prazo de validade: 10 (dez) anos contados a partir de 12/05/2017, mediante o recolhimento da taxa quinquenal de manutenção (Artigos 119 e 120 da LPI) e observadas as demais condições legais.



(11) BR 30 2017 002331-2



Código 39 - Concessão do Registro

(22) 05/06/2017

(15) 04/09/2018

(45) 04/09/2018

(52) 06-01

(54) CONFIGURAÇÃO APLICADA A/EM CADEIRA

(73) FAST S.P.A. (IT)

(72) ANDREA RADICE; FOLCO ORLANDINI

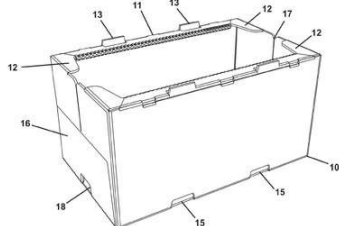
(74) WETTOR - BUREAU DE APOIO EMPRESARIAL S/S LTDA. ME

Prazo de validade: 10 (dez) anos contados a partir de 05/06/2017, mediante o recolhimento da taxa quinquenal de manutenção (Artigos 119 e 120 da LPI) e observadas as demais condições legais.





(11) BR 30 2017 002380-0



Código 39 - Concessão do Registro

(22) 09/06/2017

(15) 04/09/2018

(45) 04/09/2018

(52) 09-03

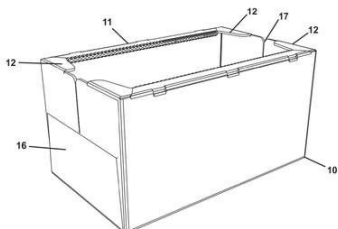
(54) CONFIGURAÇÃO APLICADA A/EM EMBALAGEM DE PAPELÃO PARA TRANSPORTE

(73) RIGESA, CELULOSE, PAPEL E EMBALAGENS LTDA (BR/SP)

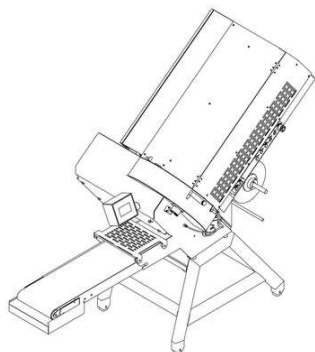
(72) MARIANA KAYSEL PERES TOGNOLO

(74) Sko Oyarzabal Marcas e Patentes Sociedade Simples Ltda.

Prazo de validade: 10 (dez) anos contados a partir de 09/06/2017, mediante o recolhimento da taxa quinquenal de manutenção (Artigos 119 e 120 da LPI) e observadas as demais condições legais.



(11) BR 30 2017 002423-8



Código 39 - Concessão do Registro

(22) 13/06/2017

(15) 04/09/2018

(45) 04/09/2018

(52) 31-00

(54) CONFIGURAÇÃO APLICADA A/EM MÁQUINA FATIADORA DE FRIOS

(73) EQUIMATEC INDUSTRIA DE MÁQUINAS LTDA. (BR/SC)

(72) JOSINEI ANTÔNIO MARTINS

(74) Cerumar Serviços em Propriedade Intelectual Ltda EPP

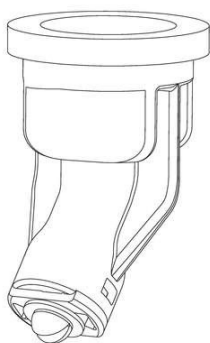
Prazo de validade: 10 (dez) anos contados a partir de 13/06/2017, mediante o recolhimento da taxa quinquenal de manutenção (Artigos 119 e 120 da LPI) e observadas as demais condições legais.

(11) BR 30 2017 002480-7

Código 39 - Concessão do Registro

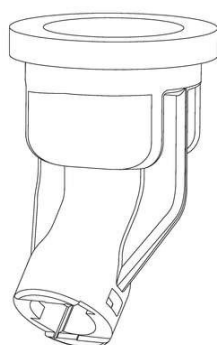
(22) 14/06/2017





(15) 04/09/2018
 (45) 04/09/2018
 (52) 23-01
 (54) CONFIGURAÇÃO APLICADA A/EM BICO PULVERIZADOR
 (73) PENTAIR FLOW TECHNOLOGIES, LLC (US)
 (72) TREVOR SWAN
 (74) Daniel Advogados (Alt.de Daniel & Cia)

Prazo de validade: 10 (dez) anos contados a partir de 14/06/2017, mediante o recolhimento da taxa quinquenal de manutenção (Artigos 119 e 120 da LPI) e observadas as demais condições legais.



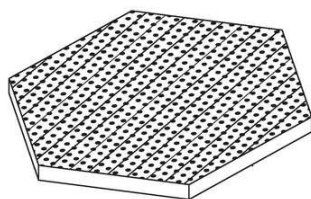
(11) BR 30 2017 002499-8



Código 39 - Concessão do Registro
 (22) 16/06/2017
 (15) 04/09/2018
 (45) 04/09/2018
 (52) 10-04
 (54) CONFIGURAÇÃO APLICADA A/EM COLHER DOSADORA
 (73) PAULO CESAR MEDINA (BR/SP) ; ALEXANDRE MEDINA (BR/SP)
 (72) PAULO CESAR MEDINA; ALEXANDRE MEDINA
 (74) Beerre Assessoria Empresarial Ltda.(Alt. de Beerre Assessoria Emp. S/C.LTDA.)

Prazo de validade: 10 (dez) anos contados a partir de 16/06/2017, mediante o recolhimento da taxa quinquenal de manutenção (Artigos 119 e 120 da LPI) e observadas as demais condições legais.

(11) BR 30 2017 002555-2



Código 39 - Concessão do Registro
 (22) 21/06/2017
 (15) 04/09/2018
 (30) 22/12/2016 US 29/588,700; 16/06/2017 US 29/607,866
 (45) 04/09/2018
 (52) 07-05
 (54) CONFIGURAÇÃO APLICADA A/EM ESPONJA
 (73) 3M INNOVATIVE PROPERTIES COMPANY (US)
 (72) LAUREN KAUNE CARLSON; AMBER DAWN RHY; ROBERT JON MAKI;

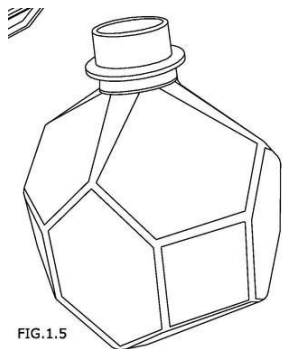


PAMELA LOUISE WERLEY

(74) ANA PAULA SANTOS CELIDONIO

Prazo de validade: 10 (dez) anos contados a partir de 21/06/2017, mediante o recolhimento da taxa quinquenal de manutenção (Artigos 119 e 120 da LPI) e observadas as demais condições legais.

(11) BR 30 2017 002593-5



Código 39 - Concessão do Registro

(22) 23/06/2017

(15) 04/09/2018

(45) 04/09/2018

(52) 09-01

(54) CONFIGURAÇÃO APLICADA A/EM GARRAFA

(73) CIBEIA MANAUS CONCENTRADOS DA AMAZÔNIA LTDA. (BR/AM)

(72) FABIO VIOLIN

(74) Beerre Assessoria Empresarial Ltda.(Alt. de Beerre Assessoria Emp. S/C.LTDA.)

Prazo de validade: 10 (dez) anos contados a partir de 23/06/2017, mediante o recolhimento da taxa quinquenal de manutenção (Artigos 119 e 120 da LPI) e observadas as demais condições legais.

(11) BR 30 2017 002643-5



Código 39 - Concessão do Registro

(22) 26/06/2017

(15) 04/09/2018

(45) 04/09/2018

(52) 03-01

(54) CONFIGURAÇÃO APLICADA EM CAIXA

(73) ISMAEL HILÁRIO CABRAL (BR/SP)

(72) ISMAEL HILÁRIO CABRAL

(74) Crimark Propriedade Industrial S/S

Prazo de validade: 10 (dez) anos contados a partir de 26/06/2017, mediante o recolhimento da taxa quinquenal de manutenção (Artigos 119 e 120 da LPI) e observadas as demais condições legais.



(11) BR 30 2017 002667-2

Código 39 - Concessão do Registro

(22) 28/06/2017

(15) 04/09/2018

(30) 22/03/2017 CH 143142

(45) 04/09/2018

(52) 32-00

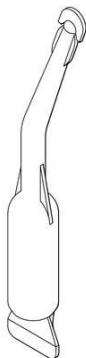
(54) PADRÃO ORNAMENTAL APLICADO A/EM CORRIMÃO

(73) INVENTIO AG (CH)

(72) JOHN WALMSLEY; ANTON SHURYGIN

(74) DANNEMANN, SIEMSEN, BIGLER & IPANEMA MOREIRA

Prazo de validade: 10 (dez) anos contados a partir de 28/06/2017, mediante o recolhimento da taxa quinquenal de manutenção (Artigos 119 e 120 da LPI) e observadas as demais condições legais.

**(11) BR 30 2017 002713-0**

Código 39 - Concessão do Registro

(22) 30/06/2017

(15) 04/09/2018

(30) 30/12/2016 US 29/589.398

(45) 04/09/2018

(52) 09-05

(54) CONFIGURAÇÃO APLICADA A/EM AMPOLA

(73) UNICEP PACKAGING, LLC (US)

(72) LORRIN EDWARD CHANG

(74) Daniel Advogados (Alt.de Daniel & Cia)

Prazo de validade: 10 (dez) anos contados a partir de 30/06/2017, mediante o recolhimento da taxa quinquenal de manutenção (Artigos 119 e 120 da LPI) e observadas as demais condições legais.

(11) BR 30 2017 002718-0

Código 39 - Concessão do Registro

(22) 03/07/2017

(15) 04/09/2018

(30) 03/01/2017 US 29/589,638

(45) 04/09/2018

(52) 24-02



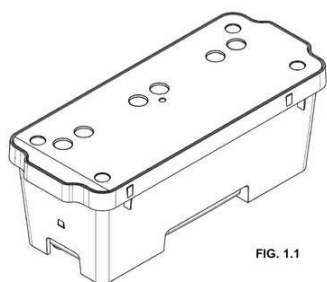
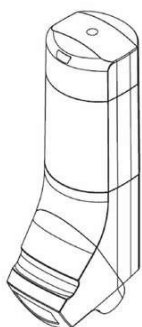


FIG. 1.1

(54) CONFIGURAÇÃO APLICADA A/EM CARTUCHO
 (73) ILLUMINA, INC. (US)
 (72) MICHAEL THOMAS DANGELO; JAMES MICHAEL OSMUS
 (74) Flávia Salim Lopes

Prazo de validade: 10 (dez) anos contados a partir de 03/07/2017, mediante o recolhimento da taxa quinquenal de manutenção (Artigos 119 e 120 da LPI) e observadas as demais condições legais.

(11) BR 30 2017 002720-2

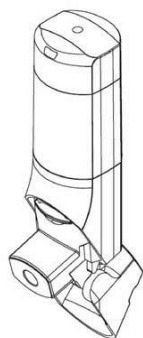


Código 39 - Concessão do Registro

(22) 03/07/2017
 (15) 04/09/2018
 (30) 03/01/2017 US 29/589,565
 (45) 04/09/2018
 (52) 24-04

(54) CONFIGURAÇÃO APLICADA A/EM INALADOR
 (73) NORTON (WATERFORD) LIMITED (IE)
 (72) JAMES ROCHE; ENRIQUE CALDERON OLIVERAS
 (74) Flávia Salim Lopes

Prazo de validade: 10 (dez) anos contados a partir de 03/07/2017, mediante o recolhimento da taxa quinquenal de manutenção (Artigos 119 e 120 da LPI) e observadas as demais condições legais.



(11) BR 30 2017 002725-3

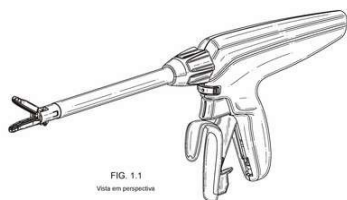


FIG. 1.1
 Vista em perspectiva

Código 39 - Concessão do Registro

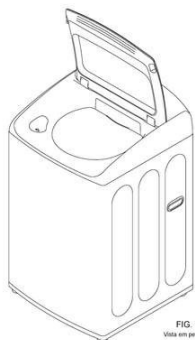
(22) 03/07/2017
 (15) 04/09/2018
 (30) 05/01/2017 US 29/589,886
 (45) 04/09/2018
 (52) 24-02

(54) CONFIGURAÇÃO APLICADA A/EM INSTRUMENTO CIRÚRGICO
 (73) ETHICON LLC (US)
 (72) MATTHEW C. MILLER; WELLS DANIEL HABERSTICH; TONY C. SIEBEL;
 SHAWN C. SNYDER
 (74) DANNEMANN, SIEMSEN, BIGLER & IPANEMA MOREIRA

Prazo de validade: 10 (dez) anos contados a partir de 03/07/2017, mediante o



recolhimento da taxa quinquenal de manutenção (Artigos 119 e 120 da LPI) e observadas as demais condições legais.

(11) BR 30 2017 002753-9

Código 39 - Concessão do Registro

(22) 05/07/2017

(15) 04/09/2018

(30) 06/01/2017 KR 30-2017-0001094

(45) 04/09/2018

(52) 15-05

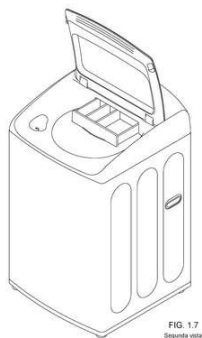
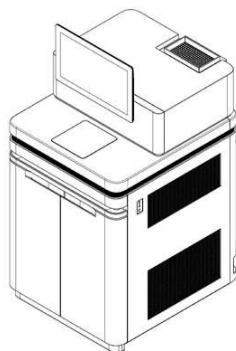
(54) CONFIGURAÇÃO APLICADA A/EM MÁQUINA DE LAVAR ROUPA

(73) LG ELECTRONICS INC. (KR)

(72) WOOKJUN CHUNG; HOIL JEON; YEJI UM; MIJU KIM; JAEMYUNG LIM; KIHYUK KIM

(74) DANNEMANN, SIEMSEN, BIGLER & IPANEMA MOREIRA

Prazo de validade: 10 (dez) anos contados a partir de 05/07/2017, mediante o recolhimento da taxa quinquenal de manutenção (Artigos 119 e 120 da LPI) e observadas as demais condições legais.

**(11) BR 30 2017 002758-0**

Código 39 - Concessão do Registro

(22) 05/07/2017

(15) 04/09/2018

(30) 05/01/2017 US 29/589,975

(45) 04/09/2018

(52) 24-01

(54) CONFIGURAÇÃO APLICADA A/EM UNIDADE DE ANÁLISE

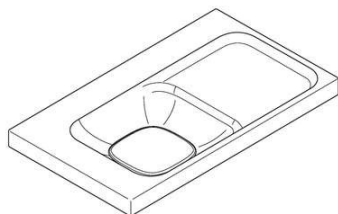
(73) ILLUMINA, INC. (US)

(72) ERIK LEWIS WILLIAMSON; ANNA SKARO QUACKENBUSH; TRICIA NGUYEN LEWIS; LEA SANDRA KOBELI; EDWARD WILSON LICITRA

(74) Flávia Salim Lopes

Prazo de validade: 10 (dez) anos contados a partir de 05/07/2017, mediante o recolhimento da taxa quinquenal de manutenção (Artigos 119 e 120 da LPI) e observadas as demais condições legais.



(11) BR 30 2017 002765-2

Código 39 - Concessão do Registro

(22) 06/07/2017

(15) 04/09/2018

(30) 09/01/2017 US 29/590,274

(45) 04/09/2018

(52) 23-02

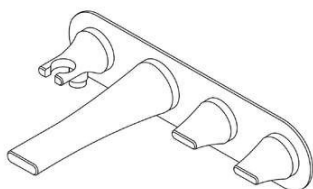
(54) CONFIGURAÇÃO APLICADA A/EM EM PIA

(73) AS IP HOLDCO, LLC (US)

(72) JEAN-JACQUES L'HENAFF; CHRISTOPHE BUCHER; JACOB NITZ

(74) DANNEMANN, SIEMSEN, BIGLER & IPANEMA MOREIRA

Prazo de validade: 10 (dez) anos contados a partir de 06/07/2017, mediante o recolhimento da taxa quinquenal de manutenção (Artigos 119 e 120 da LPI) e observadas as demais condições legais.

(11) BR 30 2017 002766-0

Código 39 - Concessão do Registro

(22) 06/07/2017

(15) 04/09/2018

(30) 09/01/2017 US 29/590,305

(45) 04/09/2018

(52) 23-01

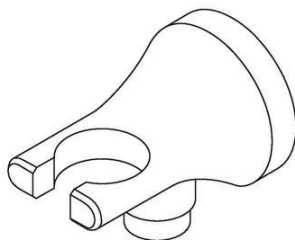
(54) CONFIGURAÇÃO APLICADA A/EM METAIS SANITÁRIOS

(73) AS IP HOLDCO, LLC (US)

(72) JEAN-JACQUES L'HENAFF; GABRIELA RAVASSA

(74) DANNEMANN, SIEMSEN, BIGLER & IPANEMA MOREIRA

Prazo de validade: 10 (dez) anos contados a partir de 06/07/2017, mediante o recolhimento da taxa quinquenal de manutenção (Artigos 119 e 120 da LPI) e observadas as demais condições legais.

(11) BR 30 2017 002768-7

Código 39 - Concessão do Registro

(22) 06/07/2017

(15) 04/09/2018

(30) 09/01/2017 US 29/590,288

(45) 04/09/2018

(52) 08-08

(54) CONFIGURAÇÃO APLICADA A/EM SUPORTE DE CHUVEIRO

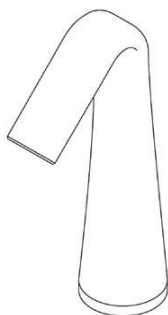
(73) AS IP HOLDCO, LLC (US)

(72) GABRIELA RAVASSA; JEAN-JACQUES L'HENAFF

(74) DANNEMANN, SIEMSEN, BIGLER & IPANEMA MOREIRA

Prazo de validade: 10 (dez) anos contados a partir de 06/07/2017, mediante o recolhimento da taxa quinquenal de manutenção (Artigos 119 e 120 da LPI) e observadas as demais condições legais.



(11) BR 30 2017 002769-5

Código 39 - Concessão do Registro

(22) 06/07/2017

(15) 04/09/2018

(30) 09/01/2017 US 29/590,294

(45) 04/09/2018

(52) 23-01

(54) CONFIGURAÇÃO APLICADA A/EM TORNEIRA

(73) AS IP HOLDCO, LLC (US)

(72) GABRIELA RAVASSA; JEAN-JACQUES L'HENAFF

(74) DANNEMANN, SIEMSEN, BIGLER & IPANEMA MOREIRA

Prazo de validade: 10 (dez) anos contados a partir de 06/07/2017, mediante o recolhimento da taxa quinquenal de manutenção (Artigos 119 e 120 da LPI) e observadas as demais condições legais.

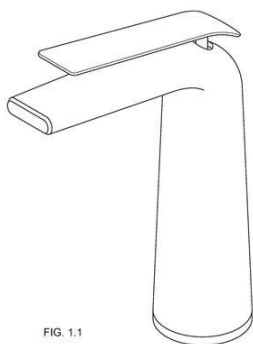
(11) BR 30 2017 002770-9

FIG. 1.1

Código 39 - Concessão do Registro

(22) 06/07/2017

(15) 04/09/2018

(30) 09/01/2017 US 29/590,298

(45) 04/09/2018

(52) 23-01

(54) CONFIGURAÇÃO APLICADA A/EM TORNEIRA

(73) AS IP HOLDCO, LLC (US)

(72) GABRIELA RAVASSA; JEAN-JACQUES L'HENAFF

(74) DANNEMANN, SIEMSEN, BIGLER & IPANEMA MOREIRA

Prazo de validade: 10 (dez) anos contados a partir de 06/07/2017, mediante o recolhimento da taxa quinquenal de manutenção (Artigos 119 e 120 da LPI) e observadas as demais condições legais.

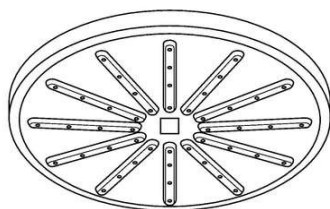
(11) BR 30 2017 002771-7

FIG.

Código 39 - Concessão do Registro

(22) 06/07/2017

(15) 04/09/2018

(30) 09/01/2017 US 29/590,315

(45) 04/09/2018

(52) 23-02

(54) CONFIGURAÇÃO APLICADA A/EM CHUVEIRO

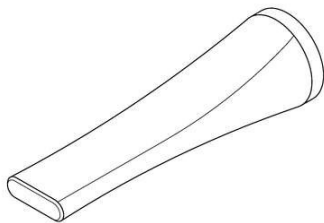
(73) AS IP HOLDCO, LLC (US)

(72) JEAN-JACQUES L'HENAFF; GABRIELA RAVASSA

(74) DANNEMANN, SIEMSEN, BIGLER & IPANEMA MOREIRA

Prazo de validade: 10 (dez) anos contados a partir de 06/07/2017, mediante o recolhimento da taxa quinquenal de manutenção (Artigos 119 e 120 da LPI) e observadas as demais condições legais.



(11) BR 30 2017 002773-3

Código 39 - Concessão do Registro

(22) 06/07/2017

(15) 04/09/2018

(30) 09/01/2017 US 29/590,318

(45) 04/09/2018

(52) 23-01

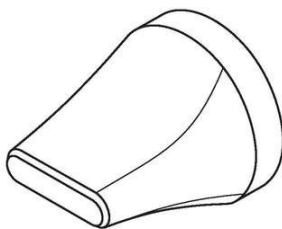
(54) CONFIGURAÇÃO APLICADA A/EM TORNEIRA

(73) AS IP HOLDCO, LLC (US)

(72) JEAN-JACQUES L'HENAFF; GABRIELA RAVASSA

(74) DANNEMANN, SIEMSEN, BIGLER & IPANEMA MOREIRA

Prazo de validade: 10 (dez) anos contados a partir de 06/07/2017, mediante o recolhimento da taxa quinquenal de manutenção (Artigos 119 e 120 da LPI) e observadas as demais condições legais.

(11) BR 30 2017 002776-8

Código 39 - Concessão do Registro

(22) 06/07/2017

(15) 04/09/2018

(30) 09/01/2017 US 29/590,308

(45) 04/09/2018

(52) 23-02

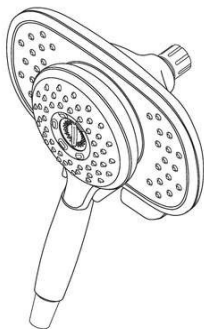
(54) CONFIGURAÇÃO APLICADA A/EM METAIS SANITÁRIOS

(73) AS IP HOLDCO, LLC (US)

(72) GABRIELA RAVASSA; JEAN-JACQUES L'HENAFF

(74) DANNEMANN, SIEMSEN, BIGLER & IPANEMA MOREIRA

Prazo de validade: 10 (dez) anos contados a partir de 06/07/2017, mediante o recolhimento da taxa quinquenal de manutenção (Artigos 119 e 120 da LPI) e observadas as demais condições legais.

(11) BR 30 2017 002777-6

Código 39 - Concessão do Registro

(22) 06/07/2017

(15) 04/09/2018

(30) 09/01/2017 US 29/590,257

(45) 04/09/2018

(52) 23-02

(54) CONFIGURAÇÃO APLICADA A/EM CHUVEIRO

(73) AS IP HOLDCO, LLC (US)

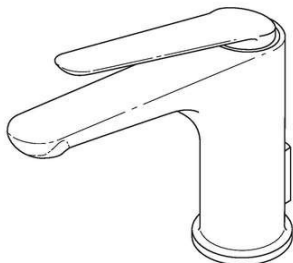
(72) GREG REINECKER; GABRIELA RAVASSA; BRIAN KALEMBER; EMILIE WILLIAMS; JEAN-JACQUES L'HENAFF

(74) DANNEMANN, SIEMSEN, BIGLER & IPANEMA MOREIRA

Prazo de validade: 10 (dez) anos contados a partir de 06/07/2017, mediante o



recolhimento da taxa quinquenal de manutenção (Artigos 119 e 120 da LPI) e observadas as demais condições legais.

(11) BR 30 2017 002778-4

Código 39 - Concessão do Registro

(22) 06/07/2017

(15) 04/09/2018

(30) 09/01/2017 US 29/590,268

(45) 04/09/2018

(52) 23-01

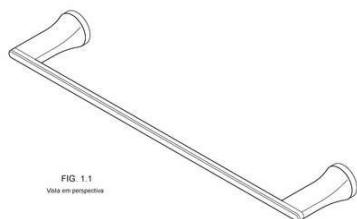
(54) CONFIGURAÇÃO APLICADA A/EM TORNEIRA

(73) AS IP HOLDCO, LLC (US)

(72) JEAN-JACQUES L'HENAFF; EMILIE WILLIAMS

(74) DANNEMANN, SIEMSEN, BIGLER & IPANEMA MOREIRA

Prazo de validade: 10 (dez) anos contados a partir de 06/07/2017, mediante o recolhimento da taxa quinquenal de manutenção (Artigos 119 e 120 da LPI) e observadas as demais condições legais.

(11) BR 30 2017 002779-2

Código 39 - Concessão do Registro

(22) 06/07/2017

(15) 04/09/2018

(30) 09/01/2017 US 29/590,296

(45) 04/09/2018

(52) 23-02

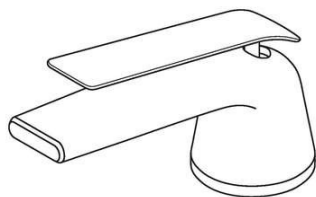
(54) CONFIGURAÇÃO APLICADA A/EM SUPORTE DE TOALHA

(73) AS IP HOLDCO, LLC (US)

(72) GABRIELA RAVASSA; JEAN-JACQUES L'HENAFF

(74) DANNEMANN, SIEMSEN, BIGLER & IPANEMA MOREIRA

Prazo de validade: 10 (dez) anos contados a partir de 06/07/2017, mediante o recolhimento da taxa quinquenal de manutenção (Artigos 119 e 120 da LPI) e observadas as demais condições legais.

(11) BR 30 2017 002780-6

Código 39 - Concessão do Registro

(22) 06/07/2017

(15) 04/09/2018

(30) 09/01/2017 US 29/590,297

(45) 04/09/2018

(52) 23-01

(54) CONFIGURAÇÃO APLICADA A/EM TORNEIRA

(73) AS IP HOLDCO, LLC (US)

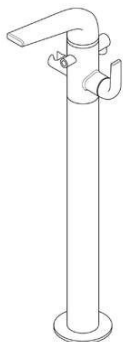
(72) GABRIELA RAVASSA; JEAN-JACQUES L'HENAFF

(74) DANNEMANN, SIEMSEN, BIGLER & IPANEMA MOREIRA



Prazo de validade: 10 (dez) anos contados a partir de 06/07/2017, mediante o recolhimento da taxa quinquenal de manutenção (Artigos 119 e 120 da LPI) e observadas as demais condições legais.

(11) BR 30 2017 002781-4



Código 39 - Concessão do Registro

(22) 06/07/2017

(15) 04/09/2018

(30) 09/01/2017 US 29/590,301

(45) 04/09/2018

(52) 23-01

(54) CONFIGURAÇÃO APLICADA A/EM TORNEIRA

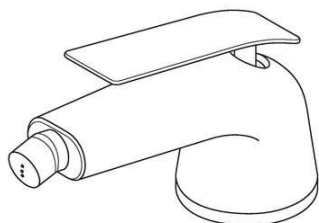
(73) AS IP HOLDCO, LLC (US)

(72) GABRIELA RAVASSA; JEAN-JACQUES L'HENAFF

(74) DANNEMANN, SIEMSEN, BIGLER & IPANEMA MOREIRA

Prazo de validade: 10 (dez) anos contados a partir de 06/07/2017, mediante o recolhimento da taxa quinquenal de manutenção (Artigos 119 e 120 da LPI) e observadas as demais condições legais.

(11) BR 30 2017 002782-2



Código 39 - Concessão do Registro

(22) 06/07/2017

(15) 04/09/2018

(30) 09/01/2017 US 29/590,299

(45) 04/09/2018

(52) 23-01

(54) CONFIGURAÇÃO APLICADA A/EM TORNEIRA

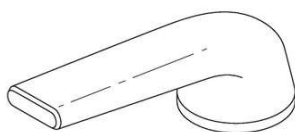
(73) AS IP HOLDCO, LLC (US)

(72) GABRIELA RAVASSA; JEAN-JACQUES L'HENAFF

(74) DANNEMANN, SIEMSEN, BIGLER & IPANEMA MOREIRA

Prazo de validade: 10 (dez) anos contados a partir de 06/07/2017, mediante o recolhimento da taxa quinquenal de manutenção (Artigos 119 e 120 da LPI) e observadas as demais condições legais.

(11) BR 30 2017 002783-0



Código 39 - Concessão do Registro

(22) 06/07/2017

(15) 04/09/2018

(30) 09/01/2017 US 29/590,291

(45) 04/09/2018

(52) 23-01

(54) CONFIGURAÇÃO APLICADA A/EM TORNEIRA

(73) AS IP HOLDCO, LLC (US)

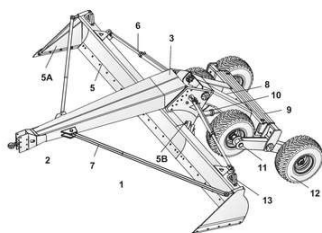
(72) GABRIELA RAVASSA; JEAN-JACQUES L'HENAFF



(74) DANNEMANN, SIEMSEN, BIGLER & IPANEMA MOREIRA

Prazo de validade: 10 (dez) anos contados a partir de 06/07/2017, mediante o recolhimento da taxa quinquenal de manutenção (Artigos 119 e 120 da LPI) e observadas as demais condições legais.

(11) BR 30 2017 002784-9



Código 39 - Concessão do Registro

(22) 06/07/2017

(15) 04/09/2018

(45) 04/09/2018

(52) 15-03

(54) CONFIGURAÇÃO APLICADA A/EM MÁQUINA NIVELADORA

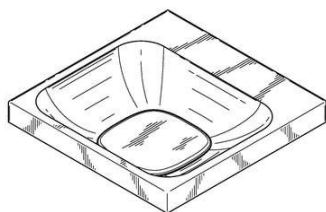
(73) GTS DO BRASIL LTDA. (BR/SC)

(72) ASSIS STRASSER

(74) RITTER E MORAES PROPRIEDADE INTELECTUAL S/S

Prazo de validade: 10 (dez) anos contados a partir de 06/07/2017, mediante o recolhimento da taxa quinquenal de manutenção (Artigos 119 e 120 da LPI) e observadas as demais condições legais.

(11) BR 30 2017 002794-6



Código 39 - Concessão do Registro

(22) 06/07/2017

(15) 04/09/2018

(30) 09/01/2017 US 29/590,300

(45) 04/09/2018

(52) 23-02

(54) CONFIGURAÇÃO APLICADA A/EM PIA

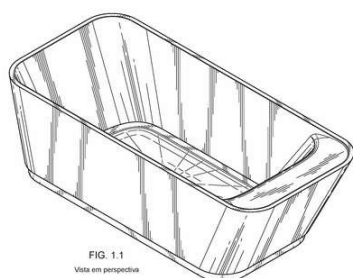
(73) AS IP HOLDCO, LLC (US)

(72) JEAN-JACQUES L'HENAFF; CHRISTOPHE BUCHER; JACOB NITZ

(74) DANNEMANN, SIEMSEN, BIGLER & IPANEMA MOREIRA

Prazo de validade: 10 (dez) anos contados a partir de 06/07/2017, mediante o recolhimento da taxa quinquenal de manutenção (Artigos 119 e 120 da LPI) e observadas as demais condições legais.

(11) BR 30 2017 002796-2



Código 39 - Concessão do Registro

(22) 06/07/2017

(15) 04/09/2018

(30) 09/01/2017 US 29/590,279

(45) 04/09/2018

(52) 23-02

(54) CONFIGURAÇÃO APLICADA A/EM BANHEIRA

(73) AS IP HOLDCO, LLC (US)

(72) JEAN-JACQUES L'HENAFF; CHRISTOPHE BUCHER; JACOB NITZ



(74) DANNEMANN, SIEMSEN, BIGLER & IPANEMA MOREIRA

Prazo de validade: 10 (dez) anos contados a partir de 06/07/2017, mediante o recolhimento da taxa quinquenal de manutenção (Artigos 119 e 120 da LPI) e observadas as demais condições legais.

(11) BR 30 2017 002827-6



FIG. 1.1
Vista em perspectiva

Código 39 - Concessão do Registro

(22) 07/07/2017

(15) 04/09/2018

(30) 10/01/2017 KR 30-2017-0001584

(45) 04/09/2018

(52) 14-03

(54) CONFIGURAÇÃO APLICADA A/EM TELEFONE

(73) LG ELECTRONICS INC. (KR)

(72) KIYEAL SEO; SEUNGHOO RYU; JINWAN BAE; JOE HYUN

(74) DANNEMANN, SIEMSEN, BIGLER & IPANEMA MOREIRA

Prazo de validade: 10 (dez) anos contados a partir de 07/07/2017, mediante o recolhimento da taxa quinquenal de manutenção (Artigos 119 e 120 da LPI) e observadas as demais condições legais.



(11) BR 30 2017 002852-7

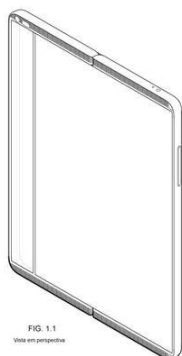


FIG. 1.1
Vista em perspectiva

Código 39 - Concessão do Registro

(22) 10/07/2017

(15) 04/09/2018

(30) 10/01/2017 KR 30-2017-0001585

(45) 04/09/2018

(52) 14-03

(54) CONFIGURAÇÃO APLICADA A/EM TELEFONE

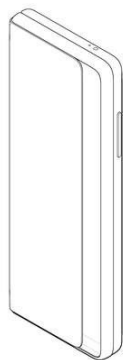
(73) LG ELECTRONICS INC. (KR)

(72) KIYEAL SEO; SEUNGHOO RYU; JINWAN BAE; JOE HYUN

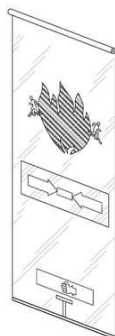
(74) DANNEMANN, SIEMSEN, BIGLER & IPANEMA MOREIRA

Prazo de validade: 10 (dez) anos contados a partir de 10/07/2017, mediante o recolhimento da taxa quinquenal de manutenção (Artigos 119 e 120 da LPI) e observadas as demais condições legais.





(11) BR 30 2017 002863-2



Código 39 - Concessão do Registro

(22) 11/07/2017

(15) 04/09/2018

(30) 13/01/2017 US 29/590,934

(45) 04/09/2018

(52) 20-03

(54) CONFIGURAÇÃO APLICADA A/EM TELA DE SINALIZAÇÃO

(73) CIW ENTERPRISES, INC. (US)

(72) DAVID DAWDY

(74) DANNEMANN, SIEMSEN, BIGLER & IPANEMA MOREIRA

Prazo de validade: 10 (dez) anos contados a partir de 11/07/2017, mediante o recolhimento da taxa quinquenal de manutenção (Artigos 119 e 120 da LPI) e observadas as demais condições legais.

(11) BR 30 2017 002865-9



Código 39 - Concessão do Registro

(22) 11/07/2017

(15) 04/09/2018

(30) 11/01/2017 US 29/590,492; 11/01/2017 US 29/590,493

(45) 04/09/2018

(52) 14-03

(54) CONFIGURAÇÃO APLICADA A/EM TELEFONE CELULAR

(73) HMD GLOBAL OY (FI)

(72) FRIDA ANDERSSON

(74) DI BLASI, PARENTE & ADVOGADOS ASSOCIADOS

Prazo de validade: 10 (dez) anos contados a partir de 11/07/2017, mediante o recolhimento da taxa quinquenal de manutenção (Artigos 119 e 120 da LPI) e observadas as demais condições legais.

(11) BR 30 2017 002938-8

Código 39 - Concessão do Registro

(22) 14/07/2017

(15) 04/09/2018

(30) 16/01/2017 US 29/591.017

(45) 04/09/2018

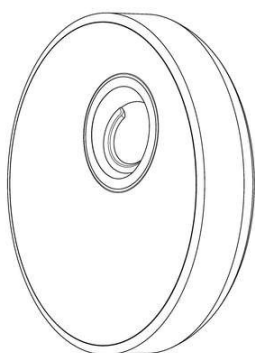




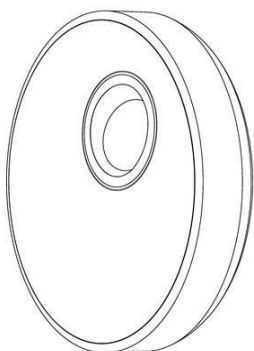
Fig. 1.1

(52) 09-03
 (54) CONFIGURAÇÃO APLICADA A/EM EMBALAGEM
 (73) GLAXOSMITHKLINE CONSUMER HEALTHCARE HOLDINGS (US) LLC (US)
 (72) JEFFREY SCOTT BRUNNER; GAUTAM DEBNATH
 (74) Daniel Advogados (Alt.de Daniel & Cia)
 Prazo de validade: 10 (dez) anos contados a partir de 14/07/2017, mediante o recolhimento da taxa quinquenal de manutenção (Artigos 119 e 120 da LPI) e observadas as demais condições legais.

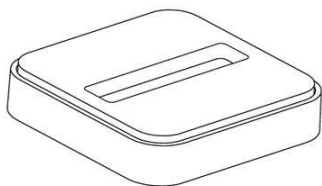
(11) BR 30 2017 002982-5



Código 39 - Concessão do Registro
 (22) 17/07/2017
 (15) 04/09/2018
 (30) 20/01/2017 US 29/591458
 (45) 04/09/2018
 (52) 28-03
 (54) CONFIGURAÇÃO APLICADA A/EM SUPORTE PARA LÂMINA DE BARBEAR
 (73) THE GILLETTE COMPANY LLC (US)
 (72) CHRISTOPHER RAMM; PHILIPP GOEDER
 (74) Trench, Rossi e Watanabe Advogados
 Prazo de validade: 10 (dez) anos contados a partir de 17/07/2017, mediante o recolhimento da taxa quinquenal de manutenção (Artigos 119 e 120 da LPI) e observadas as demais condições legais.



(11) BR 30 2017 002989-2



Código 39 - Concessão do Registro
 (22) 17/07/2017
 (15) 04/09/2018
 (30) 18/01/2017 US 29/591,256
 (45) 04/09/2018
 (52) 19-02
 (54) CONFIGURAÇÃO APLICADA A/EM DISPENSADOR DE NOTAS
 (73) 3M INNOVATIVE PROPERTIES COMPANY (US)
 (72) TRAXTON JAY TURNER; JAMES ERNEST NASH; ALONSO MIGUEL



HERNANDEZ; MATT RAYMOND BRANSCOMB; JENNIFER LOUISE LINDBERG
(74) ANA PAULA SANTOS CELIDONIO

Prazo de validade: 10 (dez) anos contados a partir de 17/07/2017, mediante o recolhimento da taxa quinquenal de manutenção (Artigos 119 e 120 da LPI) e observadas as demais condições legais.

(11) BR 30 2017 003044-0



Código 39 - Concessão do Registro

(22) 19/07/2017

(15) 04/09/2018

(30) 19/01/2017 EM 003661834

(45) 04/09/2018

(52) 24-01

(54) CONFIGURAÇÃO APLICADA A/EM APARELHO DE DIAGNÓSTICO

(73) MAGNISENSE SE (FR)

(72) THIBAUT FREZAL

(74) ANA PAULA SANTOS CELIDONIO

Prazo de validade: 10 (dez) anos contados a partir de 19/07/2017, mediante o recolhimento da taxa quinquenal de manutenção (Artigos 119 e 120 da LPI) e observadas as demais condições legais.

(11) BR 30 2017 003046-7



Fig. 1.1

Código 39 - Concessão do Registro

(22) 19/07/2017

(15) 04/09/2018

(30) 19/01/2017 EM 003661834

(45) 04/09/2018

(52) 24-01

(54) CONFIGURAÇÃO APLICADA A/EM INSTRUMENTO DE DIAGNÓSTICO

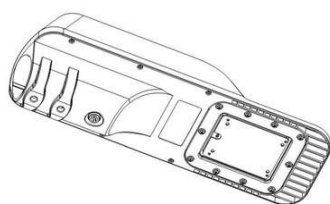
(73) MAGNISENSE SE (FR)

(72) THIBAUT FREZAL

(74) ANA PAULA SANTOS CELIDONIO

Prazo de validade: 10 (dez) anos contados a partir de 19/07/2017, mediante o recolhimento da taxa quinquenal de manutenção (Artigos 119 e 120 da LPI) e observadas as demais condições legais.

(11) BR 30 2017 003059-9



Código 39 - Concessão do Registro

(22) 20/07/2017

(15) 04/09/2018

(30) 23/01/2017 CN 2017300278295

(45) 04/09/2018

(52) 26-04

(54) CONFIGURAÇÃO APLICADA A/EM DISPOSITIVO DE ILUMINAÇÃO



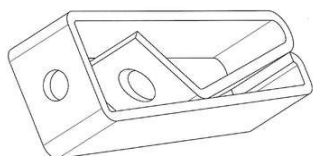
(73) HANGZHOU HPWINNER OPTO CORPORATION (CN)

(72) KAI, CHEN; JIANMING, HUANG

(74) LEÃO PROPRIEDADE INTELECTUAL

Prazo de validade: 10 (dez) anos contados a partir de 20/07/2017, mediante o recolhimento da taxa quinquenal de manutenção (Artigos 119 e 120 da LPI) e observadas as demais condições legais.

(11) BR 30 2017 003227-3



Código 39 - Concessão do Registro

(22) 27/07/2017

(15) 04/09/2018

(30) 28/01/2017 IN 290433

(45) 04/09/2018

(52) 08-07

(54) CONFIGURAÇÃO APLICADA A/EM TRAVA DE SEGURANÇA

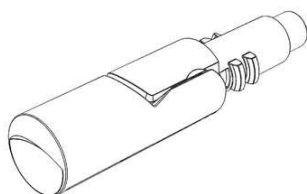
(73) DEEPAK CHANDRA ARORA (IN)

(72) DEEPAK CHANDRA ARORA

(74) David do Nascimento Advogados Associados

Prazo de validade: 10 (dez) anos contados a partir de 27/07/2017, mediante o recolhimento da taxa quinquenal de manutenção (Artigos 119 e 120 da LPI) e observadas as demais condições legais.

(11) BR 30 2017 003249-4



Código 39 - Concessão do Registro

(22) 28/07/2017

(15) 04/09/2018

(30) 31/01/2017 US 29/592,597

(45) 04/09/2018

(52) 24-04

(54) CONFIGURAÇÃO APLICADA A/EM INALADOR

(73) SANSА CORPORATION (BARBADOS) INC. (BB)

(72) JAMES TIBBATTS; ROBIN CRAIG COCKER; BEN ALEXANDER KING; CHRISTOPHER IAIN DAVIDSON; PAUL MATTI; TIMOTHY MICHAEL EVANS; ALEX STENZLER; STEVE HAN

(74) KASZNAR LEONARDOS PROPRIEDADE INTELECTUAL

Prazo de validade: 10 (dez) anos contados a partir de 28/07/2017, mediante o recolhimento da taxa quinquenal de manutenção (Artigos 119 e 120 da LPI) e observadas as demais condições legais.

(11) BR 30 2017 003283-4

Código 39 - Concessão do Registro

(22) 31/07/2017

(15) 04/09/2018

(30) 08/02/2017 EM 003744523-0001





(45) 04/09/2018

(52) 26-03

(54) CONFIGURAÇÃO APLICADA A/EM SUPORTE

(73) PHILIPS LIGHTING HOLDING B.V. (NL)

(72) MATHEW LEE BEMBRIDGE

(74) Daniel Advogados (Alt.de Daniel & Cia)

Prazo de validade: 10 (dez) anos contados a partir de 31/07/2017, mediante o recolhimento da taxa quinquenal de manutenção (Artigos 119 e 120 da LPI) e observadas as demais condições legais.

(11) BR 30 2017 003340-7

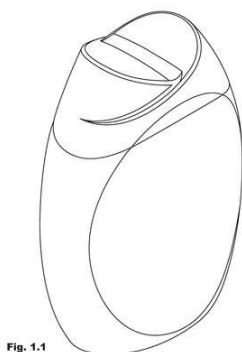


Fig. 1.1

Código 39 - Concessão do Registro

(22) 01/08/2017

(15) 04/09/2018

(30) 03/02/2017 US 29/592.957

(45) 04/09/2018

(52) 09-01

(54) CONFIGURAÇÃO APLICADA A/EM FRASCO

(73) GLAXOSMITHKLINE LLC (US)

(72) JAMIE TRAFFORD STONE; JONATHAN NORMAN ROBERT HODGES

(74) Daniel Advogados (Alt.de Daniel & Cia)

Prazo de validade: 10 (dez) anos contados a partir de 01/08/2017, mediante o recolhimento da taxa quinquenal de manutenção (Artigos 119 e 120 da LPI) e observadas as demais condições legais.

(11) BR 30 2017 003341-5

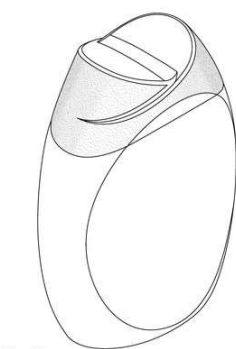


Fig. 1.1

Código 39 - Concessão do Registro

(22) 01/08/2017

(15) 04/09/2018

(30) 03/02/2017 US 29/592.962

(45) 04/09/2018

(52) 09-01

(54) CONFIGURAÇÃO APLICADA A/EM FRASCO

(73) GLAXOSMITHKLINE LLC (US)

(72) JAMIE TRAFFORD STONE; JONATHAN NORMAN ROBERT HODGES

(74) Daniel Advogados (Alt.de Daniel & Cia)

Prazo de validade: 10 (dez) anos contados a partir de 01/08/2017, mediante o recolhimento da taxa quinquenal de manutenção (Artigos 119 e 120 da LPI) e observadas as demais condições legais.

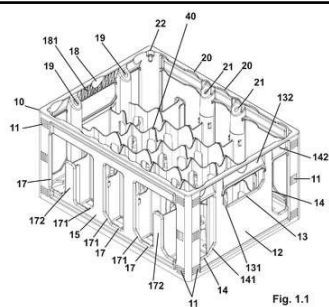
(11) BR 30 2017 003391-1

Código 39 - Concessão do Registro

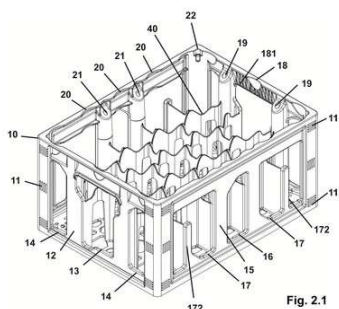
(22) 04/08/2017

(15) 04/09/2018





(45) 04/09/2018
 (52) 09-04
 (54) CONFIGURAÇÃO APLICADA A/EM ENGRADADO PARA GARRAFAS
 (73) PISANI PLÁSTICOS S.A. (BR/RS)
 (72) PAULO FRANCISCO WEBBER
 (74) Sko Oyarzábal Marcas e Patentes Sociedade Simples Ltda.
 Prazo de validade: 10 (dez) anos contados a partir de 04/08/2017, mediante o recolhimento da taxa quinquenal de manutenção (Artigos 119 e 120 da LPI) e observadas as demais condições legais.



(11) BR 30 2017 003394-6



Código 39 - Concessão do Registro
 (22) 04/08/2017
 (15) 04/09/2018
 (30) 06/02/2017 US 29/593097
 (45) 04/09/2018
 (52) 14-02
 (54) CONFIGURAÇÃO APLICADA EM DISPOSITIVO ELETRÔNICO
 (73) HUNTER DOUGLAS INC. (US)
 (72) FRED BOULD; JEREMY WOLF
 (74) Bhering Advogados (nome anterior Bhering Assessoria S/C Ltda.)
 Prazo de validade: 10 (dez) anos contados a partir de 04/08/2017, mediante o recolhimento da taxa quinquenal de manutenção (Artigos 119 e 120 da LPI) e observadas as demais condições legais.

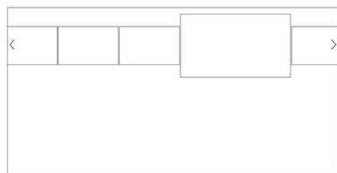
(11) BR 30 2017 003471-3



Código 39 - Concessão do Registro
 (22) 10/08/2017
 (15) 04/09/2018
 (45) 04/09/2018
 (52) 21-01
 (54) CONFIGURAÇÃO APLICADA A/EM BONECA
 (73) ASSOCIAÇÃO MULHERES DE PEITO (BR/PB)
 (72) CRISTIANE SANTOS DE ARAÚJO
 Prazo de validade: 10 (dez) anos contados a partir de 10/08/2017, mediante o recolhimento da taxa quinquenal de manutenção (Artigos 119 e 120 da LPI) e observadas as demais condições legais. (co) Título adequado de ofício nos



termos do Art. 22 da Instrução Normativa 044/2015.

(11) BR 30 2017 003485-3

Código 39 - Concessão do Registro

(22) 10/08/2017

(15) 04/09/2018

(30) 10/02/2017 US 29/593,708

(45) 04/09/2018

(52) 14-04

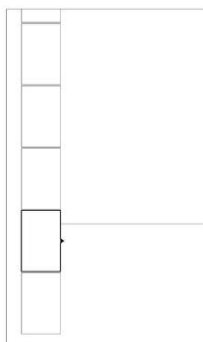
(54) PADRÃO ORNAMENTAL APLICADO A/EM INTERFACE GRÁFICA

(73) NETFLIX, INC. (US)

(72) NAVIN PRASAD; PAUL ANASTASOPOULOS; CAMERON JOHNSON

(74) Flávia Salim Lopes

Prazo de validade: 10 (dez) anos contados a partir de 10/08/2017, mediante o recolhimento da taxa quinquenal de manutenção (Artigos 119 e 120 da LPI) e observadas as demais condições legais.

(11) BR 30 2017 003488-8

Código 39 - Concessão do Registro

(22) 10/08/2017

(15) 04/09/2018

(30) 10/02/2017 US 29/593,709

(45) 04/09/2018

(52) 14-04

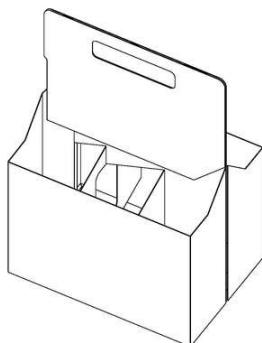
(54) PADRÃO ORNAMENTAL APLICADO A/EM INTERFACE GRÁFICA

(73) NETFLIX, INC. (US)

(72) ANNA MARY BLAYLOCK; NAVIN PRASAD; PAUL ANASTASOPOULOS; CAMERON JOHNSON

(74) Flávia Salim Lopes

Prazo de validade: 10 (dez) anos contados a partir de 10/08/2017, mediante o recolhimento da taxa quinquenal de manutenção (Artigos 119 e 120 da LPI) e observadas as demais condições legais.

(11) BR 30 2017 003817-4

Código 39 - Concessão do Registro

(22) 31/08/2017

(15) 04/09/2018

(45) 04/09/2018

(52) 09-03

(54) CONFIGURAÇÃO APLICADA EM EMBALAGEM

(73) INDÚSTRIA E COMÉRCIO GRÁFICA CONSELHEIRO LTDA (BR/SP)

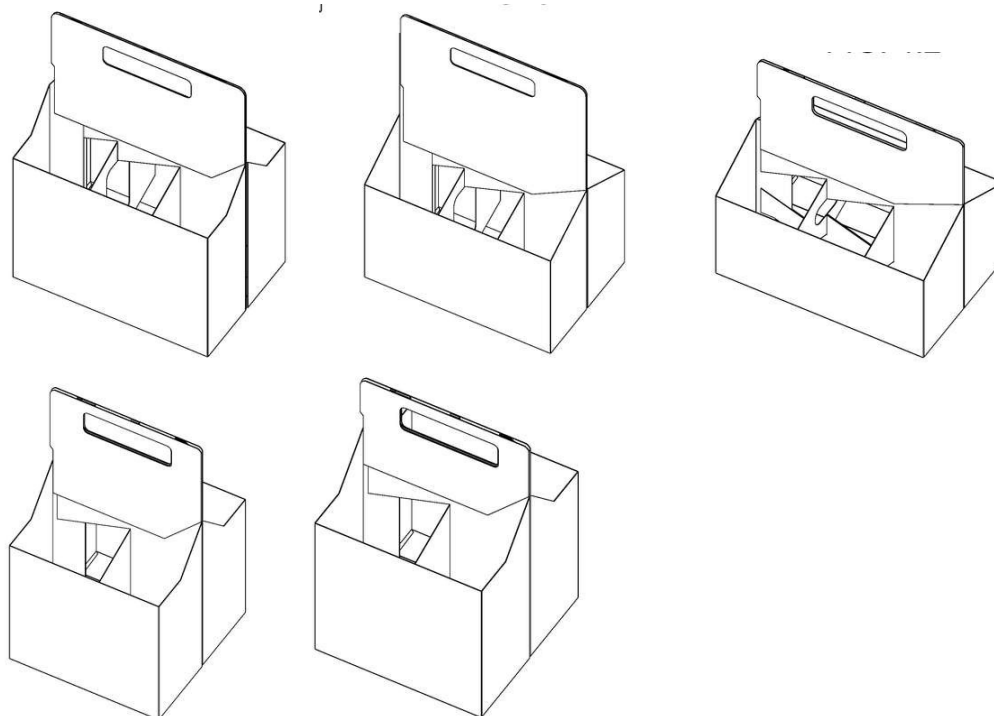
(72) SIDNEY ANVERSA VICTOR JUNIOR

(74) MODAL MARCAS E PATENTES LTDA.

Prazo de validade: 10 (dez) anos contados a partir de 31/08/2017, mediante o



recolhimento da taxa quinquenal de manutenção (Artigos 119 e 120 da LPI) e observadas as demais condições legais.



(11) BR 30 2017 003942-1



FIG. 1.1

Código 39 - Concessão do Registro

(22) 12/09/2017

(15) 04/09/2018

(30) 13/03/2017 US US 29/596,990

(45) 04/09/2018

(52) 28-03

(54) CONFIGURAÇÃO APLICADA EM APARADOR DE CABELO

(73) WAHL CLIPPER CORPORATION (US)

(72) JEFF FLEMING; DUSTIN TAYLOR; STEVEN ARNDT

(74) City Patentes e Marcas Ltda.

Prazo de validade: 10 (dez) anos contados a partir de 12/09/2017, mediante o recolhimento da taxa quinquenal de manutenção (Artigos 119 e 120 da LPI) e observadas as demais condições legais.

(11) BR 30 2017 003966-9



Código 39 - Concessão do Registro

(22) 14/09/2017

(15) 04/09/2018

(30) 15/03/2017 WO DM/095305

(45) 04/09/2018

(52) 12-08

(54) CONFIGURAÇÃO APLICADA EM VEÍCULO

(73) DAIMLER AG (DE)



(72) BERTRAND JANSSEN; KAI SIEBER; GORDEN WAGENER

(74) DANNEMANN, SIEMSEN, BIGLER & IPANEMA MOREIRA

Prazo de validade: 10 (dez) anos contados a partir de 14/09/2017, mediante o recolhimento da taxa quinquenal de manutenção (Artigos 119 e 120 da LPI) e observadas as demais condições legais.

(11) BR 30 2017 003975-8



FIG. 1.1
Vista em perspectiva

Código 39 - Concessão do Registro

(22) 14/09/2017

(15) 04/09/2018

(30) 15/03/2017 WO DM/095305

(45) 04/09/2018

(52) 12-08

(54) CONFIGURAÇÃO APLICADA EM VEÍCULO.

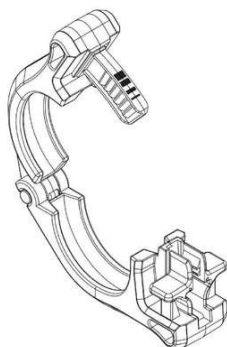
(73) DAIMLER AG (DE)

(72) BERTRAND JANSSEN; KAI SIEBER; GORDEN WAGENER

(74) DANNEMANN, SIEMSEN, BIGLER & IPANEMA MOREIRA

Prazo de validade: 10 (dez) anos contados a partir de 14/09/2017, mediante o recolhimento da taxa quinquenal de manutenção (Artigos 119 e 120 da LPI) e observadas as demais condições legais.

(11) BR 30 2017 004005-5



Código 39 - Concessão do Registro

(22) 15/09/2017

(15) 04/09/2018

(30) 16/03/2017 EM 003803584-0001; 16/03/2017 EM 003803584-0002;

16/03/2017 EM 003803584-0004; 16/03/2017 EM 003803584-0003

(45) 04/09/2018

(52) 24-02

(54) CONFIGURAÇÃO APLICADA A/EM GRAMPO

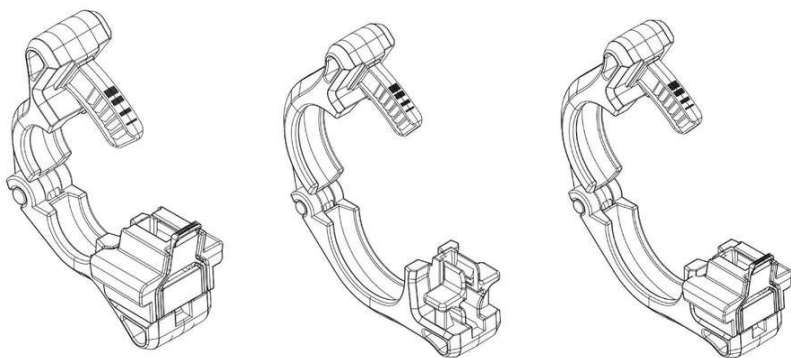
(73) BIO PURE TECHNOLOGY LIMITED (GB)

(72) CHRIS SILLITOE; NICK WHITE

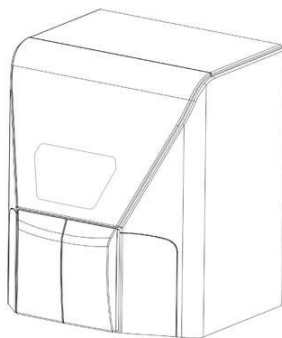
(74) DANNEMANN, SIEMSEN, BIGLER & IPANEMA MOREIRA

Prazo de validade: 10 (dez) anos contados a partir de 15/09/2017, mediante o recolhimento da taxa quinquenal de manutenção (Artigos 119 e 120 da LPI) e observadas as demais condições legais.





(11) BR 30 2017 004074-8



Código 39 - Concessão do Registro

(22) 19/09/2017

(15) 04/09/2018

(30) 20/03/2017 EM 003811314-0004

(45) 04/09/2018

(52) 24-01

(54) CONFIGURAÇÃO APLICADA A/EM APARELHO DENTÁRIO

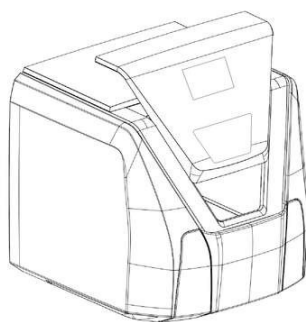
(73) PALODEX GROUP OY (FI)

(72) JORMA SAVOLAINEN; PEKKA KÄRKKÄINEN

(74) DANNEMANN, SIEMSEN, BIGLER & IPANEMA MOREIRA

Prazo de validade: 10 (dez) anos contados a partir de 19/09/2017, mediante o recolhimento da taxa quinquenal de manutenção (Artigos 119 e 120 da LPI) e observadas as demais condições legais.

(11) BR 30 2017 004075-6



Código 39 - Concessão do Registro

(22) 19/09/2017

(15) 04/09/2018

(30) 20/03/2017 EM 003811314-0002

(45) 04/09/2018

(52) 24-01

(54) CONFIGURAÇÃO APLICADA A/EM APARELHO DENTÁRIO

(73) PALODEX GROUP OY (FI)

(72) JORMA SAVOLAINEN; PEKKA KÄRKKÄINEN

(74) DANNEMANN, SIEMSEN, BIGLER & IPANEMA MOREIRA

Prazo de validade: 10 (dez) anos contados a partir de 19/09/2017, mediante o recolhimento da taxa quinquenal de manutenção (Artigos 119 e 120 da LPI) e observadas as demais condições legais.

(11) BR 30 2017 004078-0

Código 39 - Concessão do Registro

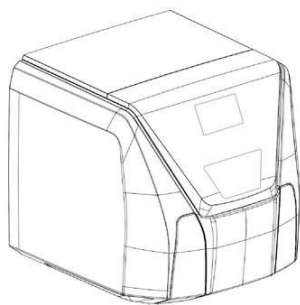
(22) 19/09/2017

(15) 04/09/2018

(30) 20/03/2017 EM 003811314-0003

(45) 04/09/2018





(52) 24-01

(54) CONFIGURAÇÃO APLICADA A/EM APARELHO DENTÁRIO

(73) PALODEX GROUP OY (FI)

(72) JORMA SAVOLAINEN; PEKKA KÄRKKÄINEN

(74) DANNEMANN, SIEMSEN, BIGLER & IPANEMA MOREIRA

Prazo de validade: 10 (dez) anos contados a partir de 19/09/2017, mediante o recolhimento da taxa quinquenal de manutenção (Artigos 119 e 120 da LPI) e observadas as demais condições legais.

(11) BR 30 2017 004080-2

Código 39 - Concessão do Registro

(22) 19/09/2017

(15) 04/09/2018

(30) 20/03/2017 EM 003811314-0009

(45) 04/09/2018

(52) 24-01

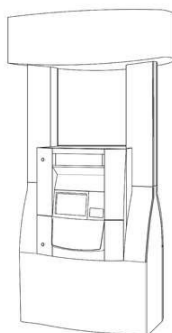
(54) CONFIGURAÇÃO APLICADA A/EM PARTE DE CÂMERA INTRAORAL

(73) PALODEX GROUP OY (FI)

(72) JORMA SAVOLAINEN; DANIEL DION; STEPHAN VONWILLER

(74) DANNEMANN, SIEMSEN, BIGLER & IPANEMA MOREIRA

Prazo de validade: 10 (dez) anos contados a partir de 19/09/2017, mediante o recolhimento da taxa quinquenal de manutenção (Artigos 119 e 120 da LPI) e observadas as demais condições legais.

(11) BR 30 2017 004252-0

Código 39 - Concessão do Registro

(22) 27/09/2017

(15) 04/09/2018

(30) 31/03/2017 US 29/599,256

(45) 04/09/2018

(52) 20-02

(54) CONFIGURAÇÃO APLICADA A/EM BOMBA DE COMBUSTÍVEL

(73) WAYNE FUELING SYSTEMS LLC (US)

(72) JEFFREY REITER; DANIEL HOLMES; RANDAL S. KRETZLER; ARTEMUS A. SHELTON; JOHN JOSEPH MORRIS; SCOTT R. NEGLEY

(74) DANNEMANN, SIEMSEN, BIGLER & IPANEMA MOREIRA

Prazo de validade: 10 (dez) anos contados a partir de 27/09/2017, mediante o recolhimento da taxa quinquenal de manutenção (Artigos 119 e 120 da LPI) e observadas as demais condições legais.

(11) BR 30 2017 004355-0

Código 39 - Concessão do Registro

(22) 03/10/2017

(15) 04/09/2018





(45) 04/09/2018

(52) 09-01

(54) CONFIGURAÇÃO APLICADA A/EM EMBALAGEM

(73) COTY GENEVA S.A. VERSOIX (CH)

(72) ELISA SANDRINI PIZZOLATTI

(74) Daniel Advogados (Alt.de Daniel & Cia)

Prazo de validade: 10 (dez) anos contados a partir de 03/10/2017, mediante o recolhimento da taxa quinquenal de manutenção (Artigos 119 e 120 da LPI) e observadas as demais condições legais.



(11) BR 30 2017 004407-7

FIG. 1.1



Código 39 - Concessão do Registro

(22) 05/10/2017

(15) 04/09/2018

(45) 04/09/2018

(52) 21-01

(54) CONFIGURAÇÃO APLICADA A/EM BRINQUEDO

(73) ELKA PLÁSTICOS LTDA (BR/SP)

(72) CHARLES KAPÁZ

(74) Pienegonda, Moreira & Associados Ltda

Prazo de validade: 10 (dez) anos contados a partir de 05/10/2017, mediante o recolhimento da taxa quinquenal de manutenção (Artigos 119 e 120 da LPI) e observadas as demais condições legais.

FIG. 2.1



FIG. 3.1



(11) BR 30 2017 004443-3

Código 39 - Concessão do Registro

(22) 09/10/2017

(15) 04/09/2018





(30) 10/04/2017 US 29/600,055

(45) 04/09/2018

(52) 12-16

(54) CONFIGURAÇÃO APLICADA A/EM PAINEL DE INSTRUMENTOS DE VEÍCULOS

(73) VOLVO LASTVAGNAR AB (SE)

(72) JASON DABEL; ADRIANA PEREZ-CROSS; BRIAN BALICKI

(74) DANNEMANN, SIEMSEN, BIGLER & IPANEMA MOREIRA

Prazo de validade: 10 (dez) anos contados a partir de 09/10/2017, mediante o recolhimento da taxa quinquenal de manutenção (Artigos 119 e 120 da LPI) e observadas as demais condições legais.



FIG. 1.1



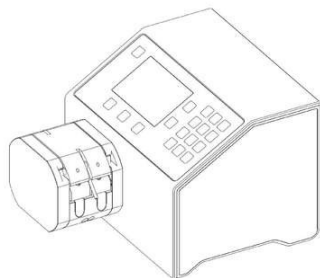
FIG. 2.1



FIG. 3.1
Vista em perspectiva



(11) BR 30 2017 004652-5



Código 39 - Concessão do Registro

(22) 19/10/2017

(15) 04/09/2018

(30) 20/04/2017 EM 003864727

(45) 04/09/2018

(52) 15-02

(54) CONFIGURAÇÃO APLICADA A/EM BOMBA

(73) WATSON-MARLOW LIMITED (GB)

(72) DAVID CROWSLEY

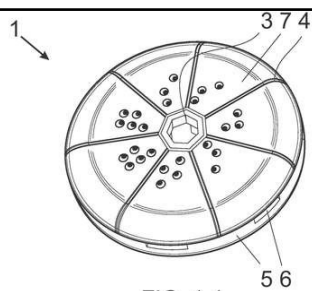
(74) DANNEMANN, SIEMSEN, BIGLER & IPANEMA MOREIRA

Prazo de validade: 10 (dez) anos contados a partir de 19/10/2017, mediante o recolhimento da taxa quinquenal de manutenção (Artigos 119 e 120 da LPI) e observadas as demais condições legais.

(11) BR 30 2017 005530-3

Código 39 - Concessão do Registro

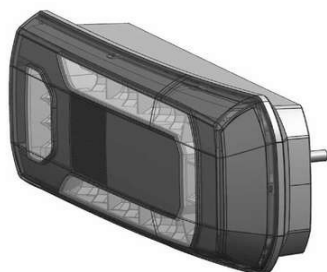




(22) 08/12/2017
 (15) 04/09/2018
 (45) 04/09/2018
 (52) 03-01
 (54) CONFIGURAÇÃO APLICADA A/EM ESTOJO PORTA COMPRIMIDOS
 (73) MARILÚ INDÚSTRIA E COMÉRCIO LTDA (BR/SP)
 (72) PEDRO ARMANDO GUERRIERO
 (74) C. MARCAS - MARCAS E PATENTES LTDA.

Prazo de validade: 10 (dez) anos contados a partir de 08/12/2017, mediante o recolhimento da taxa quinquenal de manutenção (Artigos 119 e 120 da LPI) e observadas as demais condições legais.

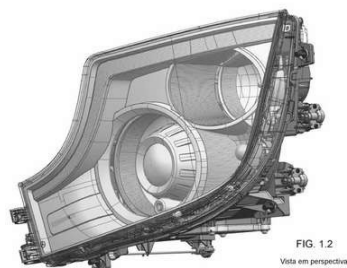
(11) BR 30 2018 000228-8



Código 39 - Concessão do Registro
 (22) 23/01/2018
 (15) 04/09/2018
 (30) 25/07/2017 WO DM/097029
 (45) 04/09/2018
 (52) 26-06
 (54) CONFIGURAÇÃO APLICADA A/EM LANTERNA DE VEÍCULO
 (73) DAIMLER AG (DE)
 (72) BERTRAND JANSSEN; KAI SIEBER; OLIVER STICK; GORDEN WAGENER
 (74) DANNEMANN, SIEMSEN, BIGLER & IPANEMA MOREIRA

Prazo de validade: 10 (dez) anos contados a partir de 23/01/2018, mediante o recolhimento da taxa quinquenal de manutenção (Artigos 119 e 120 da LPI) e observadas as demais condições legais.

(11) BR 30 2018 000229-6



Código 39 - Concessão do Registro
 (22) 23/01/2018
 (15) 04/09/2018
 (30) 25/07/2017 WO DM/097029
 (45) 04/09/2018
 (52) 26-06
 (54) CONFIGURAÇÃO APLICADA A/EM FAROL DE VEÍCULO
 (73) DAIMLER AG (DE)
 (72) BERTRAND JANSSEN; KAI SIEBER; OLIVER STICK; GORDEN WAGENER
 (74) DANNEMANN, SIEMSEN, BIGLER & IPANEMA MOREIRA

Prazo de validade: 10 (dez) anos contados a partir de 23/01/2018, mediante o recolhimento da taxa quinquenal de manutenção (Artigos 119 e 120 da LPI) e observadas as demais condições legais.



(11) BR 30 2018 000888-0

Código 39 - Concessão do Registro

(22) 07/03/2018

(15) 04/09/2018

(45) 04/09/2018

(52) 09-01

(54) CONFIGURAÇÃO APLICADA A/EM POTE

(73) INCOM INDUSTRIAL EIRELI (BR/SP)

(72) RICARDO MARIANO DE BARROS JOHANSEN

(74) Alberto Luís Camelier da Silva

Prazo de validade: 10 (dez) anos contados a partir de 07/03/2018, mediante o recolhimento da taxa quinquenal de manutenção (Artigos 119 e 120 da LPI) e observadas as demais condições legais.

(11) BR 30 2018 001530-4

Código 39 - Concessão do Registro

(22) 16/04/2018

(15) 04/09/2018

(30) 16/10/2017 US 29/622.198

(45) 04/09/2018

(52) 12-15

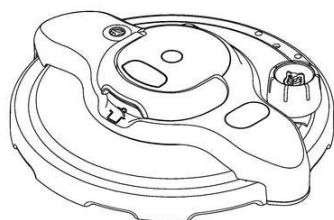
(54) CONFIGURAÇÃO APLICADA A/EM PNEUMÁTICO

(73) THE GOODYEAR TIRE & RUBBER COMPANY (US)

(72) LAC AN NGUYEN; JILLIAN GRACE ROTH

(74) DANIEL ADVOGADOS (ALT.DE DANIEL & CIA)

Prazo de validade: 10 (dez) anos contados a partir de 16/04/2018, mediante o recolhimento da taxa quinquenal de manutenção (Artigos 119 e 120 da LPI) e observadas as demais condições legais.

(11) BR 30 2018 001673-4

Código 39 - Concessão do Registro

(22) 25/04/2018

(15) 04/09/2018

(45) 04/09/2018

(52) 09-07

(54) CONFIGURAÇÃO APLICADA A/EM TAMPA

(73) TEFAL (FR)

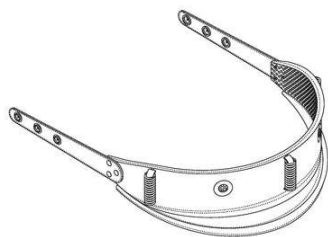
(72) PHILIPPE ROUSSARD

(74) KASZNAR LEONARDOS PROPRIEDADE INTELECTUAL

Prazo de validade: 10 (dez) anos contados a partir de 25/04/2018, mediante o recolhimento da taxa quinquenal de manutenção (Artigos 119 e 120 da LPI) e observadas as demais condições legais.



(11) BR 30 2018 001681-5



Código 39 - Concessão do Registro

(22) 25/04/2018

(15) 04/09/2018

(45) 04/09/2018

(52) 29-02

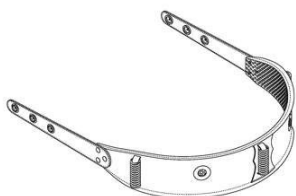
(54) CONFIGURAÇÃO APLICADA A/EM PROTETOR PARA PESCOÇO.

(73) CASSIA RITA DA SILVA FIDELIX (BR/SP)

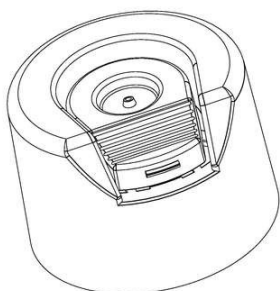
(72) CASSIA RITA DA SILVA FIDELIX

(74) Vilage Marcas e Patentes Ltda

Prazo de validade: 10 (dez) anos contados a partir de 25/04/2018, mediante o recolhimento da taxa quinquenal de manutenção (Artigos 119 e 120 da LPI) e observadas as demais condições legais.



(11) BR 30 2018 001684-0



Código 39 - Concessão do Registro

(22) 25/04/2018

(15) 04/09/2018

(45) 04/09/2018

(52) 09-07

(54) CONFIGURAÇÃO APLICADA A/EM TAMPA

(73) MARCIO FERREIRA DA SILVA (BR/SP)

(72) MÁRCIO FERREIRA DA SILVA

(74) TINOCO SOARES SOCIEDADE DE ADVOGADOS

Prazo de validade: 10 (dez) anos contados a partir de 25/04/2018, mediante o recolhimento da taxa quinquenal de manutenção (Artigos 119 e 120 da LPI) e observadas as demais condições legais.

(11) BR 30 2018 001694-7

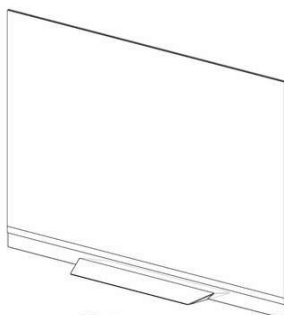


FIG. 1.1

Código 39 - Concessão do Registro

(22) 26/04/2018

(15) 04/09/2018

(30) 27/10/2017 KR 30-2017-0050048

(45) 04/09/2018

(52) 14-03

(54) CONFIGURAÇÃO APLICADA A/EM TELEVISOR

(73) LG ELECTRONICS INC. (KR)

(72) HWAYUN CHOI; YOOSEOK KIM; JONGCHUL KIM; HYOJIN WON

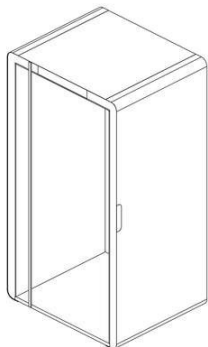
(74) DANNEMANN, SIEMSEN, BIGLER & IPANEMA MOREIRA

Prazo de validade: 10 (dez) anos contados a partir de 26/04/2018, mediante o



recolhimento da taxa quinquenal de manutenção (Artigos 119 e 120 da LPI) e observadas as demais condições legais.

(11) BR 30 2018 002122-3



Código 39 - Concessão do Registro

(22) 21/05/2018

(15) 04/09/2018

(30) 22/12/2017 WO DM/099318

(45) 04/09/2018

(52) 25-03

(54) CONFIGURAÇÃO APLICADA A/EM EM CABINE TELEFÔNICA

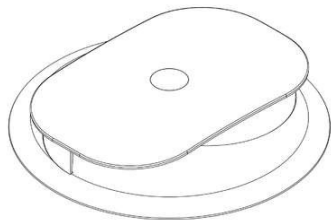
(73) FRAMERY OY (FI)

(72) JANNE HAVERI; MIKKO TAMMINEN; PEKKA TOIVOLA; MATIAS PENTTILÄ; MIKKO LANNE

(74) KASZNAR LEONARDOS PROPRIEDADE INTELECTUAL

Prazo de validade: 10 (dez) anos contados a partir de 21/05/2018, mediante o recolhimento da taxa quinquenal de manutenção (Artigos 119 e 120 da LPI) e observadas as demais condições legais.

(11) BR 30 2018 002148-7



Código 39 - Concessão do Registro

(22) 22/05/2018

(15) 04/09/2018

(30) 22/11/2017 EM 004517274-0001

(45) 04/09/2018

(52) 23-04

(54) CONFIGURAÇÃO APLICADA A/EM SAÍDA DE AR

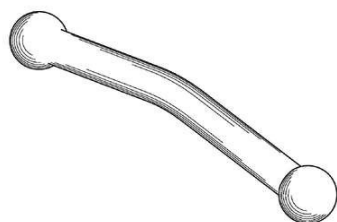
(73) FLETTNER VENTILATOR LTD (GB)

(72) DEAN CARRAN; JAN NIKLEWICZ

(74) DI BLASI, PARENTE & ADVOGADOS ASSOCIADOS

Prazo de validade: 10 (dez) anos contados a partir de 22/05/2018, mediante o recolhimento da taxa quinquenal de manutenção (Artigos 119 e 120 da LPI) e observadas as demais condições legais.

(11) BR 30 2018 002208-4



Código 39 - Concessão do Registro

(22) 25/05/2018

(15) 04/09/2018

(30) 30/11/2017 US 29/627,842

(45) 04/09/2018

(52) 24-02

(54) CONFIGURAÇÃO APLICADA A/EM DISPOSITIVO DE TRATAMENTO MÉDICO

(73) TORAX MEDICAL, INC. (US)

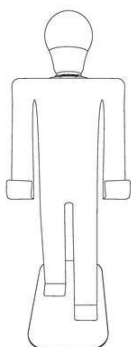


(72) CHAD J. KUGLER; JEROME K. GRUDEM JR.; TODD A. BERG; WILLIAM J. SWANSON

(74) DANNEMANN, SIEMSEN, BIGLER & IPANEMA MOREIRA

Prazo de validade: 10 (dez) anos contados a partir de 25/05/2018, mediante o recolhimento da taxa quinquenal de manutenção (Artigos 119 e 120 da LPI) e observadas as demais condições legais.

(11) BR 30 2018 002393-5



Código 39 - Concessão do Registro

(22) 07/06/2018

(15) 04/09/2018

(45) 04/09/2018

(52) 26-05

(54) CONFIGURAÇÃO APLICADA A/EM ABAJUR

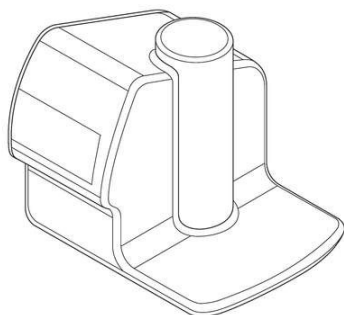
(73) M.A GOMES INDUSTRIA E COMERCIO DE ACRÍLICOS -ME (BR/SP)

(72) MARCO AURELIO GOMES

(74) Cruzeiro Newmarc Patentes e Marcas Ltda.

Prazo de validade: 10 (dez) anos contados a partir de 07/06/2018, mediante o recolhimento da taxa quinquenal de manutenção (Artigos 119 e 120 da LPI) e observadas as demais condições legais.

(11) BR 30 2018 002404-4



Código 39 - Concessão do Registro

(22) 08/06/2018

(15) 04/09/2018

(30) 08/12/2017 US US 29/628,961

(45) 04/09/2018

(52) 24-01

(54) CONFIGURAÇÃO APLICADA A/EM CONSOLE

(73) VIVEVE, INC. (US)

(72) DAVID BLACK; PERRY TOMASETTI; JEFFEREY KAPEC; AARON CALL

(74) MÜLLER, CID, NORONHA, CRUZ & GORENSTEIN ADVOGADOS

ASSOCIADOS

Prazo de validade: 10 (dez) anos contados a partir de 08/06/2018, mediante o recolhimento da taxa quinquenal de manutenção (Artigos 119 e 120 da LPI) e observadas as demais condições legais.

(11) BR 30 2018 002623-3



Código 39 - Concessão do Registro

(22) 19/06/2018

(15) 04/09/2018

(30) 21/12/2017 DE 402017101406.8

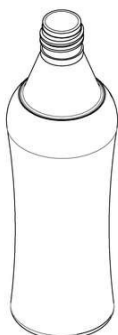
(45) 04/09/2018

(52) 12-08



(54) CONFIGURAÇÃO APLICADA A/EM AUTOMÓVEL
(73) BAYERISCHE MOTOREN WERKE AKTIENGESELLSCHAFT (DE)
(72) GILES GRADWELL TAYLOR; MARCUS SYRING
(74) DANNEMANN, SIEMSEN, BIGLER & IPANEMA MOREIRA
Prazo de validade: 10 (dez) anos contados a partir de 19/06/2018, mediante o recolhimento da taxa quinquenal de manutenção (Artigos 119 e 120 da LPI) e observadas as demais condições legais.

(11) BR 30 2018 002656-0



Código 39 - Concessão do Registro
(22) 20/06/2018
(15) 04/09/2018
(45) 04/09/2018
(52) 09-01
(54) CONFIGURAÇÃO APLICADA A/EM FRASCO
(73) NOXON DO BRASIL QUÍMICA E FARMACÊUTICA LTDA (BR/SP)
(72) CLÁUDIO FLORIANO STEFANONI
(74) SPI - Marcas e Patentes S/C Ltda.
Prazo de validade: 10 (dez) anos contados a partir de 20/06/2018, mediante o recolhimento da taxa quinquenal de manutenção (Artigos 119 e 120 da LPI) e observadas as demais condições legais.

(11) BR 30 2018 002657-8



Código 39 - Concessão do Registro
(22) 20/06/2018
(15) 04/09/2018
(30) 29/01/2018 WO DM/099671
(45) 04/09/2018
(52) 12-15
(54) CONFIGURAÇÃO APLICADA A/EM PNEU
(73) CONTINENTAL REIFEN DEUTSCHLAND GMBH (DE)
(72) FLORIAN KRISTEN
(74) DANNEMANN, SIEMSEN, BIGLER & IPANEMA MOREIRA
Prazo de validade: 10 (dez) anos contados a partir de 20/06/2018, mediante o recolhimento da taxa quinquenal de manutenção (Artigos 119 e 120 da LPI) e observadas as demais condições legais.

(11) BR 30 2018 002662-4

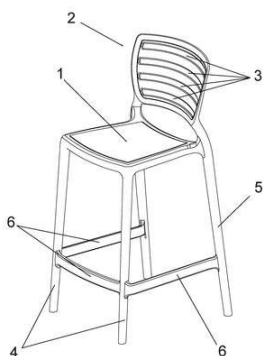
Código 39 - Concessão do Registro
(22) 20/06/2018
(15) 04/09/2018
(30) 17/01/2018 WO DM/099667
(45) 04/09/2018
(52) 12-15





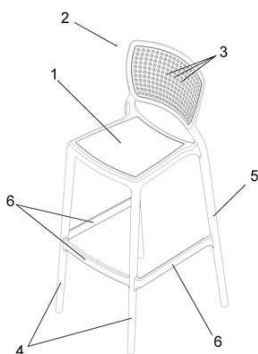
(54) CONFIGURAÇÃO APLICADA A/EM PNEU
 (73) CONTINENTAL REIFEN DEUTSCHLAND GMBH (DE)
 (72) FLORIAN KRISTEN
 (74) DANNEMANN, SIEMSEN, BIGLER & IPANEMA MOREIRA
 Prazo de validade: 10 (dez) anos contados a partir de 20/06/2018, mediante o recolhimento da taxa quinquenal de manutenção (Artigos 119 e 120 da LPI) e observadas as demais condições legais.

(11) BR 30 2018 002663-2



Código 39 - Concessão do Registro
 (22) 20/06/2018
 (15) 04/09/2018
 (45) 04/09/2018
 (52) 06-01
 (54) CONFIGURAÇÃO APLICADA A/EM BANCO
 (73) TRAMONTINA DELTA S/A (BR/PE)
 (72) RUI JOSÉ BALDASSO
 (74) CREAÇÃO MARCAS E PATENTES LTDA.
 Prazo de validade: 10 (dez) anos contados a partir de 20/06/2018, mediante o recolhimento da taxa quinquenal de manutenção (Artigos 119 e 120 da LPI) e observadas as demais condições legais.

(11) BR 30 2018 002664-0

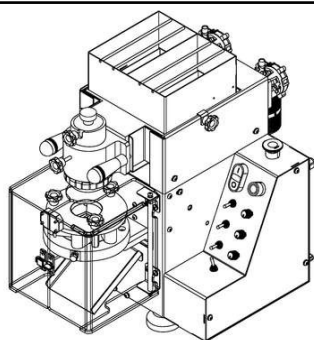


Código 39 - Concessão do Registro
 (22) 20/06/2018
 (15) 04/09/2018
 (45) 04/09/2018
 (52) 06-01
 (54) CONFIGURAÇÃO APLICADA A/EM BANCO
 (73) TRAMONTINA DELTA S/A (BR/PE)
 (72) RUI JOSÉ BALDASSO
 (74) CREAÇÃO MARCAS E PATENTES LTDA.
 Prazo de validade: 10 (dez) anos contados a partir de 20/06/2018, mediante o recolhimento da taxa quinquenal de manutenção (Artigos 119 e 120 da LPI) e observadas as demais condições legais.

(11) BR 30 2018 002680-2

Código 39 - Concessão do Registro
 (22) 21/06/2018
 (15) 04/09/2018
 (45) 04/09/2018
 (52) 31-00
 (54) CONFIGURAÇÃO APLICADA A/EM FORMADORA DE ALIMENTOS
 (73) ELI CATAPANI DE ARAUJO LIMA ME (BR/SP)



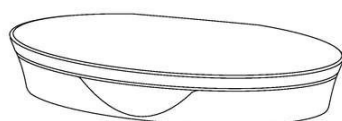


(72) ELI CATAPANI DE ARAUJO LIMA

(74) RUBENS DOS SANTOS FILHO

Prazo de validade: 10 (dez) anos contados a partir de 21/06/2018, mediante o recolhimento da taxa quinquenal de manutenção (Artigos 119 e 120 da LPI) e observadas as demais condições legais.

(11) BR 30 2018 002683-7



Código 39 - Concessão do Registro

(22) 21/06/2018

(15) 04/09/2018

(45) 04/09/2018

(52) 08-07

(54) CONFIGURAÇÃO APLICADA A/EM TAMPA

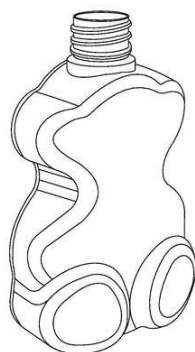
(73) BIOTROPIC DISTRIBUIDORA DE COSMETICOS LTDA (BR/ES)

(72) MARCONI ARRUDA LEAL

(74) Org. Mérito Marcas e Patentes Ltda.

Prazo de validade: 10 (dez) anos contados a partir de 21/06/2018, mediante o recolhimento da taxa quinquenal de manutenção (Artigos 119 e 120 da LPI) e observadas as demais condições legais.

(11) BR 30 2018 002686-1



Código 39 - Concessão do Registro

(22) 21/06/2018

(15) 04/09/2018

(45) 04/09/2018

(52) 09-01

(54) CONFIGURAÇÃO APLICADA A/EM FRASCO

(73) BIOTROPIC DISTRIBUIDORA DE COSMETICOS LTDA (BR/ES)

(72) MARCONI ARRUDA LEAL

(74) Org. Mérito Marcas e Patentes Ltda.

Prazo de validade: 10 (dez) anos contados a partir de 21/06/2018, mediante o recolhimento da taxa quinquenal de manutenção (Artigos 119 e 120 da LPI) e observadas as demais condições legais.

(11) BR 30 2018 002687-0



Código 39 - Concessão do Registro

(22) 21/06/2018

(15) 04/09/2018

(45) 04/09/2018

(52) 28-03

(54) CONFIGURAÇÃO APLICADA A/EM APLICADOR DE MAQUIAGEM

(73) EMERSON BOTELHO NOGUEIRA (BR/MG) ; JAQUELINE APARECIDA



PEREIRA (BR/MG)

(72) EMERSON BOTELHO NOGUEIRA; JAQUELINE APARECIDA PEREIRA

Prazo de validade: 10 (dez) anos contados a partir de 21/06/2018, mediante o recolhimento da taxa quinquenal de manutenção (Artigos 119 e 120 da LPI) e observadas as demais condições legais.

(11) BR 30 2018 002688-8



Código 39 - Concessão do Registro

(22) 21/06/2018

(15) 04/09/2018

(45) 04/09/2018

(52) 09-01

(54) CONFIGURAÇÃO APLICADA A/EM FRASCO

(73) BIOTROPIC DISTRIBUIDORA DE COSMETICOS LTDA (BR/ES)

(72) MARCONI ARRUDA LEAL

(74) Org. Mérito Marcas e Patentes Ltda.

Prazo de validade: 10 (dez) anos contados a partir de 21/06/2018, mediante o recolhimento da taxa quinquenal de manutenção (Artigos 119 e 120 da LPI) e observadas as demais condições legais.

(11) BR 30 2018 002696-9



Código 39 - Concessão do Registro

(22) 21/06/2018

(15) 04/09/2018

(45) 04/09/2018

(52) 31-00

(54) CONFIGURAÇÃO APLICADA A/EM MISTURADOR COMPACTADOR DE MASSA.

(73) DANIELA SOUZA GOMES (BR/PR)

(72) DANIELA SOUZA GOMES

(74) London Marcas e Patentes S/S Ltda.

Prazo de validade: 10 (dez) anos contados a partir de 21/06/2018, mediante o recolhimento da taxa quinquenal de manutenção (Artigos 119 e 120 da LPI) e observadas as demais condições legais.

(11) BR 30 2018 002701-9



Código 39 - Concessão do Registro

(22) 21/06/2018

(15) 04/09/2018

(45) 04/09/2018

(52) 07-01

(54) CONFIGURAÇÃO APLICADA A/EM CANECA

(73) NELY CRISTINA BRAIDOTTI CAVALARI (BR/SP)

(72) NELY CRISTINA BRAIDOTTI CAVALARI



(74) VILELA COELHO SOCIEDADE DE ADVOGADOS

Prazo de validade: 10 (dez) anos contados a partir de 21/06/2018, mediante o recolhimento da taxa quinquenal de manutenção (Artigos 119 e 120 da LPI) e observadas as demais condições legais. (co) Título adequado de ofício nos termos do Art. 22 da Instrução Normativa 044/2015.

(11) BR 30 2018 002703-5

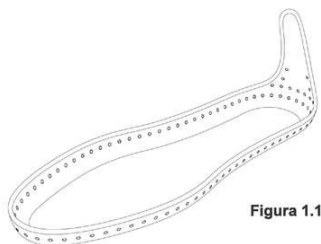


Figura 1.1

Código 39 - Concessão do Registro

(22) 21/06/2018

(15) 04/09/2018

(30) 22/12/2017 DE 40 2017 101 421.1

(45) 04/09/2018

(52) 02-04

(54) CONFIGURAÇÃO APLICADA A/EM PALMILHA

(73) MABOTTIE GMBH (DE)

(72) ISABELLE POSSEHL

(74) Bhering Advogados (nome anterior Bhering Assessoria S/C Ltda.)

Prazo de validade: 10 (dez) anos contados a partir de 21/06/2018, mediante o recolhimento da taxa quinquenal de manutenção (Artigos 119 e 120 da LPI) e observadas as demais condições legais.

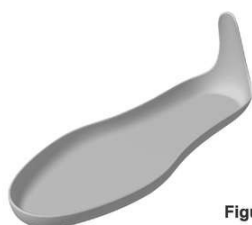


Figura 2.1

(11) BR 30 2018 002705-1



Código 39 - Concessão do Registro

(22) 22/06/2018

(15) 04/09/2018

(45) 04/09/2018

(52) 06-01

(54) CONFIGURAÇÃO APLICADA A/EM CADEIRA

(73) GABRIEL DE LA CRUZ MOTA - MEI (BR/SP)

(72) GABRIEL DE LA CRUZ MOTA

(74) NEWTON SILVEIRA

Prazo de validade: 10 (dez) anos contados a partir de 22/06/2018, mediante o recolhimento da taxa quinquenal de manutenção (Artigos 119 e 120 da LPI) e observadas as demais condições legais.

(11) BR 30 2018 002709-4

Código 39 - Concessão do Registro

(22) 22/06/2018

(15) 04/09/2018





(45) 04/09/2018
 (52) 12-16
 (54) CONFIGURAÇÃO APLICADA A/EM RODA AUTOMOTIVA
 (73) CLAUDINEI APARECIDO DA COSTA (BR/SP)
 (72) CLAUDINEI APARECIDO DA COSTA
 (74) JAIR SILVA DE ANDRADE

Prazo de validade: 10 (dez) anos contados a partir de 22/06/2018, mediante o recolhimento da taxa quinquenal de manutenção (Artigos 119 e 120 da LPI) e observadas as demais condições legais.

(11) BR 30 2018 002711-6



Código 39 - Concessão do Registro
 (22) 22/06/2018
 (15) 04/09/2018
 (45) 04/09/2018
 (52) 23-02
 (54) CONFIGURAÇÃO APLICADA A/EM ASSENTO PARA VASO SANITÁRIO
 (73) DURATEX S.A. (BR/SP)
 (72) RAFAEL CIPELLI PELLICCI
 (74) DANIEL ADVOGADOS (ALT.DE DANIEL & CIA)

Prazo de validade: 10 (dez) anos contados a partir de 22/06/2018, mediante o recolhimento da taxa quinquenal de manutenção (Artigos 119 e 120 da LPI) e observadas as demais condições legais.

(11) BR 30 2018 002712-4



Código 39 - Concessão do Registro
 (22) 22/06/2018
 (15) 04/09/2018
 (45) 04/09/2018
 (52) 23-02
 (54) CONFIGURAÇÃO APLICADA A/EM ASSENTO PARA VASO SANITÁRIO
 (73) DURATEX S.A. (BR/SP)
 (72) RAFAEL CIPELLI PELLICCI
 (74) DANIEL ADVOGADOS (ALT.DE DANIEL & CIA)

Prazo de validade: 10 (dez) anos contados a partir de 22/06/2018, mediante o recolhimento da taxa quinquenal de manutenção (Artigos 119 e 120 da LPI) e observadas as demais condições legais.

(11) BR 30 2018 002715-9

Código 39 - Concessão do Registro
 (22) 22/06/2018
 (15) 04/09/2018
 (45) 04/09/2018
 (52) 23-02





(54) CONFIGURAÇÃO APLICADA A/EM CUBA DE APOIO

(73) DURATEX S.A. (BR/SP)

(72) ERICK BUCK ALVES DOS SANTOS

(74) DANIEL ADVOGADOS (ALT.DE DANIEL & CIA)

Prazo de validade: 10 (dez) anos contados a partir de 22/06/2018, mediante o recolhimento da taxa quinquenal de manutenção (Artigos 119 e 120 da LPI) e observadas as demais condições legais.

(11) BR 30 2018 002716-7



Código 39 - Concessão do Registro

(22) 22/06/2018

(15) 04/09/2018

(45) 04/09/2018

(52) 23-01

(54) CONFIGURAÇÃO APLICADA A/EM VOLANTE

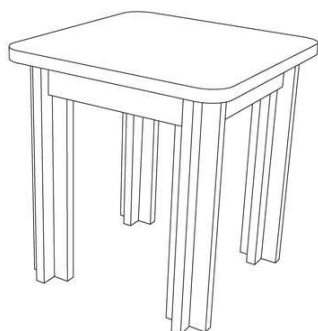
(73) DURATEX S.A. (BR/SP)

(72) CAIO DEL GIORNO VASONE

(74) DANIEL ADVOGADOS (ALT.DE DANIEL & CIA)

Prazo de validade: 10 (dez) anos contados a partir de 22/06/2018, mediante o recolhimento da taxa quinquenal de manutenção (Artigos 119 e 120 da LPI) e observadas as demais condições legais.

(11) BR 30 2018 002717-5



Código 39 - Concessão do Registro

(22) 22/06/2018

(15) 04/09/2018

(45) 04/09/2018

(52) 06-01

(54) CONFIGURAÇÃO APLICADA A/EM BANCO

(73) UNIVERSIDADE FEDERAL DE UBERLÂNDIA (BR/MG)

(72) VIVIANE DOS GUIMARÃES ALVIM NUNES; JÚLIA SOUZA ABRÃO

Prazo de validade: 10 (dez) anos contados a partir de 22/06/2018, mediante o recolhimento da taxa quinquenal de manutenção (Artigos 119 e 120 da LPI) e observadas as demais condições legais.

(11) BR 30 2018 002718-3

Código 39 - Concessão do Registro

(22) 22/06/2018

(15) 04/09/2018

(45) 04/09/2018

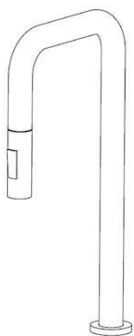
(52) 23-01

(54) CONFIGURAÇÃO APLICADA A/EM BICA

(73) DURATEX S.A. (BR/SP)

(72) CAIO DEL GIORNO VASONE





(74) DANIEL ADVOGADOS (ALT.DE DANIEL & CIA)

Prazo de validade: 10 (dez) anos contados a partir de 22/06/2018, mediante o recolhimento da taxa quinquenal de manutenção (Artigos 119 e 120 da LPI) e observadas as demais condições legais.

(11) BR 30 2018 002723-0



Código 39 - Concessão do Registro

(22) 22/06/2018

(15) 04/09/2018

(45) 04/09/2018

(52) 16-06

(54) CONFIGURAÇÃO APLICADA A/EM ÓCULOS DE SOL

(73) CHRISTIAN DIOR COUTURE (FR)

(72) MATHIEU JAMIN

(74) LUIZ LEONARDOS & ADVOGADOS

Prazo de validade: 10 (dez) anos contados a partir de 22/06/2018, mediante o recolhimento da taxa quinquenal de manutenção (Artigos 119 e 120 da LPI) e observadas as demais condições legais.

(11) BR 30 2018 002724-8



Código 39 - Concessão do Registro

(22) 22/06/2018

(15) 04/09/2018

(45) 04/09/2018

(52) 16-06

(54) CONFIGURAÇÃO APLICADA A/EM ÓCULOS DE SOL

(73) CHRISTIAN DIOR COUTURE (FR)

(72) MATHIEU JAMIN

(74) LUIZ LEONARDOS & ADVOGADOS

Prazo de validade: 10 (dez) anos contados a partir de 22/06/2018, mediante o recolhimento da taxa quinquenal de manutenção (Artigos 119 e 120 da LPI) e observadas as demais condições legais.

(11) BR 30 2018 002725-6



Código 39 - Concessão do Registro

(22) 22/06/2018

(15) 04/09/2018

(45) 04/09/2018

(52) 16-06

(54) CONFIGURAÇÃO APLICADA A/EM ÓCULOS DE SOL

(73) CHRISTIAN DIOR COUTURE (FR)

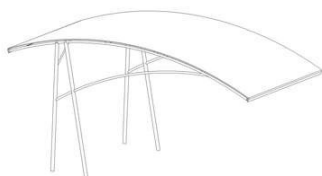


(72) MATHIEU JAMIN

(74) LUIZ LEONARDOS & ADVOGADOS

Prazo de validade: 10 (dez) anos contados a partir de 22/06/2018, mediante o recolhimento da taxa quinquenal de manutenção (Artigos 119 e 120 da LPI) e observadas as demais condições legais.

(11) BR 30 2018 002728-0



Código 39 - Concessão do Registro

(22) 24/06/2018

(15) 04/09/2018

(45) 04/09/2018

(52) 25-03

(54) CONFIGURAÇÃO APLICADA A/EM COBERTURA DE GARAGEM

(73) ADRIANO SOUZA DA SILVA (BR/SC)

(72) ADRIANO SOUZA DA SILVA

(74) Adenacon Marcas & Patentes Ltda.

Prazo de validade: 10 (dez) anos contados a partir de 24/06/2018, mediante o recolhimento da taxa quinquenal de manutenção (Artigos 119 e 120 da LPI) e observadas as demais condições legais.

(11) BR 30 2018 002729-9



Código 39 - Concessão do Registro

(22) 25/06/2018

(15) 04/09/2018

(45) 04/09/2018

(52) 23-02

(54) CONFIGURAÇÃO APLICADA A/EM DISPENSADOR

(73) TERRA BRASILIS SABONETES E COSMÉTICOS LTDA - EPP (BR/PR)

(72) MAURO CARVALHO DE OLIVEIRA

(74) ADRIANA CUBAS MULLER PROPST

Prazo de validade: 10 (dez) anos contados a partir de 25/06/2018, mediante o recolhimento da taxa quinquenal de manutenção (Artigos 119 e 120 da LPI) e observadas as demais condições legais.

(11) BR 30 2018 002731-0

Código 39 - Concessão do Registro

(22) 25/06/2018

(15) 04/09/2018

(45) 04/09/2018

(52) 09-01

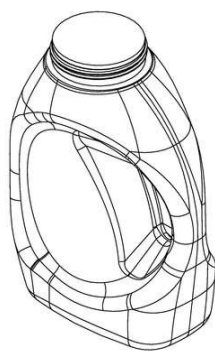
(54) CONFIGURAÇÃO APLICADA A/EM FRASCOS

(73) BLUE CHEMICAL DO BRASIL LTDA. (BR/PR)

(72) ALEXANDRE RICCI NEVES

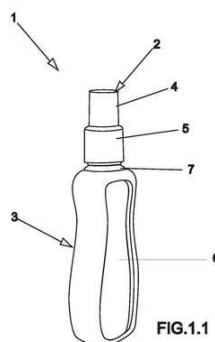
Prazo de validade: 10 (dez) anos contados a partir de 25/06/2018, mediante o





recolhimento da taxa quinquenal de manutenção (Artigos 119 e 120 da LPI) e observadas as demais condições legais.

(11) BR 30 2018 002734-5



Código 39 - Concessão do Registro

(22) 25/06/2018

(15) 04/09/2018

(45) 04/09/2018

(52) 09-01

(54) CONFIGURAÇÃO APLICADA A/EM FRASCO

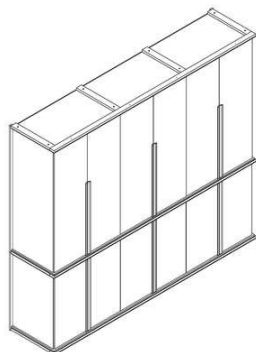
(73) KAIRO DONIZETE DOMICIANO FRANÇA (BR/SP)

(72) KAIRO DONIZETE DOMICIANO FRANÇA

(74) MARCO ANTÔNIO DE OLIVEIRA

Prazo de validade: 10 (dez) anos contados a partir de 25/06/2018, mediante o recolhimento da taxa quinquenal de manutenção (Artigos 119 e 120 da LPI) e observadas as demais condições legais.

(11) BR 30 2018 002735-3



Código 39 - Concessão do Registro

(22) 25/06/2018

(15) 04/09/2018

(45) 04/09/2018

(52) 06-04

(54) CONFIGURAÇÃO APLICADA A/EM ROUPEIRO.

(73) FABRIMÓVEIS INDUSTRIAL LTDA (BR/SP)

(72) ALESSANDRO CARLOS ROMERO PIRES

(74) Vilage Marcas e Patentes Ltda

Prazo de validade: 10 (dez) anos contados a partir de 25/06/2018, mediante o recolhimento da taxa quinquenal de manutenção (Artigos 119 e 120 da LPI) e observadas as demais condições legais.

(11) BR 30 2018 002736-1

Código 39 - Concessão do Registro

(22) 25/06/2018

(15) 04/09/2018

(45) 04/09/2018

(52) 04-02

(54) CONFIGURAÇÃO APLICADA A/EM PINCEL.

(73) DANIEL MORITA (BR/PR)





(72) DANIEL MORITA

(74) Vilage Marcas e Patentes Ltda

Prazo de validade: 10 (dez) anos contados a partir de 25/06/2018, mediante o recolhimento da taxa quinquenal de manutenção (Artigos 119 e 120 da LPI) e observadas as demais condições legais.



(11) BR 30 2018 002740-0



Código 39 - Concessão do Registro

(22) 25/06/2018

(15) 04/09/2018

(45) 04/09/2018

(52) 06-01

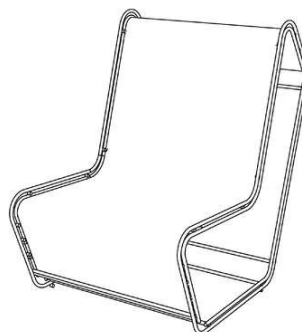
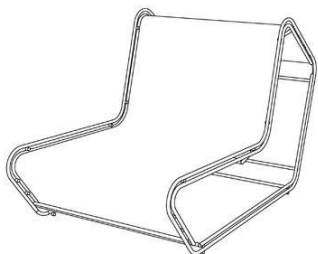
(54) CONFIGURAÇÃO APLICADA A/EM POLTRONA

(73) GABRIEL DE LA CRUZ MOTA - MEI (BR/SP)

(72) GABRIEL DE LA CRUZ MOTA

(74) NEWTON SILVEIRA

Prazo de validade: 10 (dez) anos contados a partir de 25/06/2018, mediante o recolhimento da taxa quinquenal de manutenção (Artigos 119 e 120 da LPI) e observadas as demais condições legais.



(11) BR 30 2018 002741-8

Código 39 - Concessão do Registro

(22) 25/06/2018

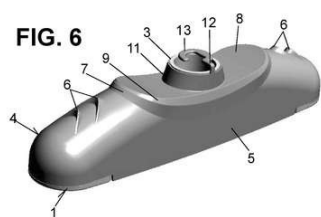
(15) 04/09/2018

(45) 04/09/2018

(52) 04-01



FIG. 6



(54) CONFIGURAÇÃO APLICADA A/EM CEPA PARA VASSOURA

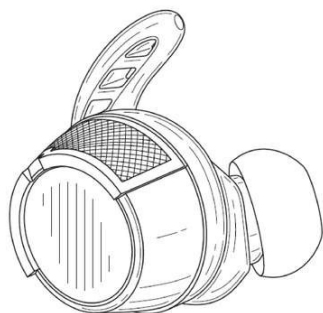
(73) LEANDRO CALCIDONI (BR/SP)

(72) LEANDRO CALCIDONI

(74) Excel Marcas e Patentes Ltda ME

Prazo de validade: 10 (dez) anos contados a partir de 25/06/2018, mediante o recolhimento da taxa quinquenal de manutenção (Artigos 119 e 120 da LPI) e observadas as demais condições legais.

(11) BR 30 2018 002743-4



Código 39 - Concessão do Registro

(22) 26/06/2018

(15) 04/09/2018

(30) 28/12/2017 US 29/631,217

(45) 04/09/2018

(52) 14-01

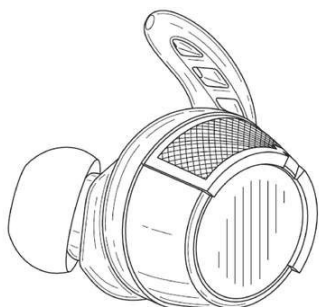
(54) CONFIGURAÇÃO APLICADA A/EM FONES DE OUVIDO

(73) HARMAN INTERNATIONAL INDUSTRIES, INCORPORATED (US)

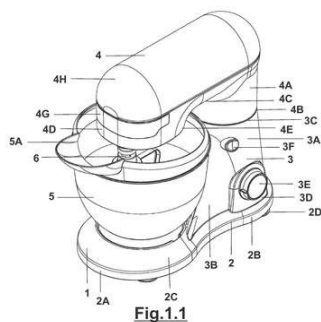
(72) EFFROSINI A. KARAYIANNIS; RYAN OTT

(74) EDUARDO LOURENÇO GUEDES SERRÃO DE OTERO

Prazo de validade: 10 (dez) anos contados a partir de 26/06/2018, mediante o recolhimento da taxa quinquenal de manutenção (Artigos 119 e 120 da LPI) e observadas as demais condições legais.



(11) BR 30 2018 002744-2



Código 39 - Concessão do Registro

(22) 26/06/2018

(15) 04/09/2018

(45) 04/09/2018

(52) 31-00

(54) CONFIGURAÇÃO APLICADA A/EM BATEDEIRA

(73) BRITÂNIA ELETRODOMÉSTICOS S.A. (BR/PR)

(72) CÉSAR EDUARDO ISAACSON BUFFARA

(74) RITTER E MORAES PROPRIEDADE INTELECTUAL S/S

Prazo de validade: 10 (dez) anos contados a partir de 26/06/2018, mediante o recolhimento da taxa quinquenal de manutenção (Artigos 119 e 120 da LPI) e observadas as demais condições legais.



(11) BR 30 2018 002745-0

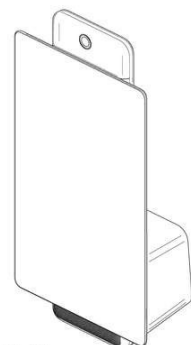


Fig. 1.1

Código 39 - Concessão do Registro

(22) 26/06/2018

(15) 04/09/2018

(30) 03/01/2018 US 29/631.914

(45) 04/09/2018

(52) 14-02 , 14-01

(54) CONFIGURAÇÃO APLICADA A/EM DISPOSITIVO ELETRÔNICO

(73) FACEBOOK, INC. (US)

(72) GREGORY DANIEL LOUIS GERME

(74) DANIEL ADVOGADOS (ALT.DE DANIEL & CIA)

Prazo de validade: 10 (dez) anos contados a partir de 26/06/2018, mediante o recolhimento da taxa quinquenal de manutenção (Artigos 119 e 120 da LPI) e observadas as demais condições legais.

(11) BR 30 2018 002747-7

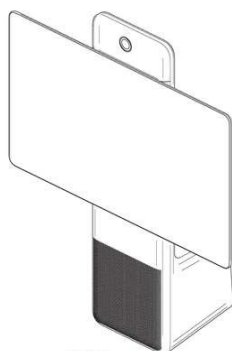


Fig. 1.1

Código 39 - Concessão do Registro

(22) 26/06/2018

(15) 04/09/2018

(30) 03/01/2018 US 29/631.913

(45) 04/09/2018

(52) 14-02 , 14-01

(54) CONFIGURAÇÃO APLICADA A/EM DISPOSITIVO ELETRÔNICO

(73) FACEBOOK, INC. (US)

(72) GREGORY DANIEL LOUIS GERME

(74) DANIEL ADVOGADOS (ALT.DE DANIEL & CIA)

Prazo de validade: 10 (dez) anos contados a partir de 26/06/2018, mediante o recolhimento da taxa quinquenal de manutenção (Artigos 119 e 120 da LPI) e observadas as demais condições legais.

(11) BR 30 2018 002748-5

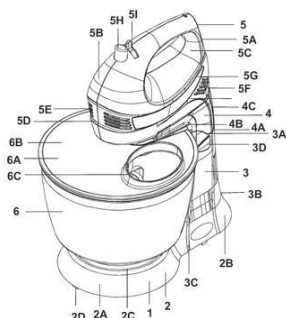


Fig.1.1

Código 39 - Concessão do Registro

(22) 26/06/2018

(15) 04/09/2018

(45) 04/09/2018

(52) 31-00

(54) CONFIGURAÇÃO APLICADA A/EM BATEDEIRA

(73) BRITÂNIA ELETRODOMÉSTICOS S.A. (BR/PR)

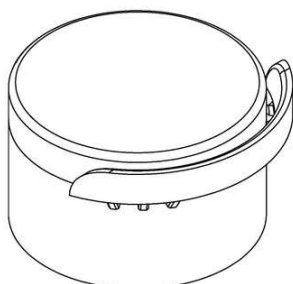
(72) CÉSAR EDUARDO ISAACSON BUFFARA

(74) RITTER E MORAES PROPRIEDADE INTELECTUAL S/S

Prazo de validade: 10 (dez) anos contados a partir de 26/06/2018, mediante o recolhimento da taxa quinquenal de manutenção (Artigos 119 e 120 da LPI) e observadas as demais condições legais.



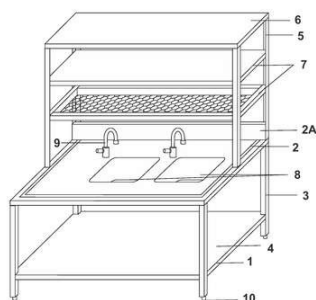
(11) BR 30 2018 002755-8



Código 39 - Concessão do Registro
 (22) 26/06/2018
 (15) 04/09/2018
 (45) 04/09/2018
 (52) 09-07
 (54) CONFIGURAÇÃO APLICADA A/EM TAMPA
 (73) ARON AHARONI (BR/SP)
 (72) ARON AHARONI
 (74) LANDUALDO DE SOUSA

Prazo de validade: 10 (dez) anos contados a partir de 26/06/2018, mediante o recolhimento da taxa quinquenal de manutenção (Artigos 119 e 120 da LPI) e observadas as demais condições legais.

(11) BR 30 2018 002758-2



Código 39 - Concessão do Registro
 (22) 26/06/2018
 (15) 04/09/2018
 (45) 04/09/2018
 (52) 06-05
 (54) CONFIGURAÇÃO APLICADA A/EM ARMÁRIO
 (73) TRILHA DO ACAI INDUSTRIA E COMERCIO DE ALIMENTOS LTDA - ME (BR/PR)
 (72) WERLEY ANDRIEL BORGES
 (74) RITTER E MORAES PROPRIEDADE INTELECTUAL S/S

Prazo de validade: 10 (dez) anos contados a partir de 26/06/2018, mediante o recolhimento da taxa quinquenal de manutenção (Artigos 119 e 120 da LPI) e observadas as demais condições legais.

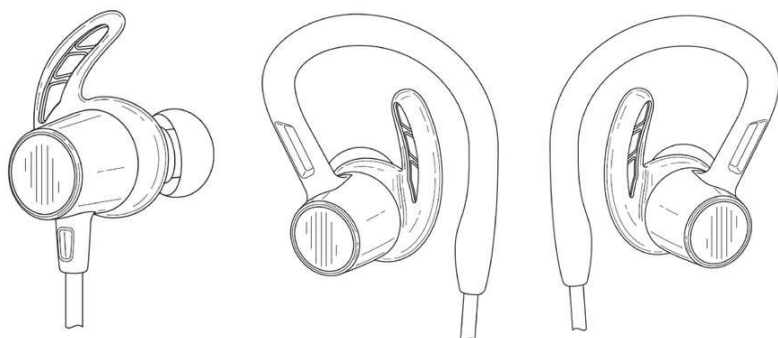
(11) BR 30 2018 002759-0



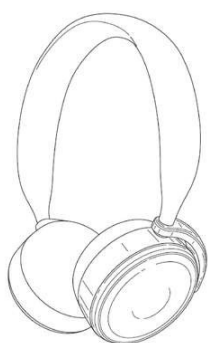
Código 39 - Concessão do Registro
 (22) 26/06/2018
 (15) 04/09/2018
 (30) 28/12/2017 US 29/631,265
 (45) 04/09/2018
 (52) 14-01
 (54) CONFIGURAÇÃO APLICADA A/EM FONES DE OUVIDO
 (73) HARMAN INTERNATIONAL INDUSTRIES, INCORPORATED (US)
 (72) EFFROSINI A. KARAYIANNIS; RYAN OTT; YANYAO HE; DEREK CAMPBELL
 (74) EDUARDO LOURENÇO GUEDES SERRÃO DE OTERO

Prazo de validade: 10 (dez) anos contados a partir de 26/06/2018, mediante o recolhimento da taxa quinquenal de manutenção (Artigos 119 e 120 da LPI) e observadas as demais condições legais.





(11) BR 30 2018 002760-4



Código 39 - Concessão do Registro

(22) 26/06/2018

(15) 04/09/2018

(30) 28/12/2017 US 29/631,192

(45) 04/09/2018

(52) 14-01

(54) CONFIGURAÇÃO APLICADA A/EM FONE DE OUVIDO

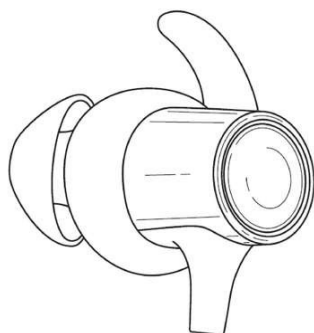
(73) HARMAN INTERNATIONAL INDUSTRIES, INCORPORATED (US)

(72) LAURENT LINDENBERGER

(74) EDUARDO LOURENÇO GUEDES SERRÃO DE OTERO

Prazo de validade: 10 (dez) anos contados a partir de 26/06/2018, mediante o recolhimento da taxa quinquenal de manutenção (Artigos 119 e 120 da LPI) e observadas as demais condições legais.

(11) BR 30 2018 002761-2



Código 39 - Concessão do Registro

(22) 26/06/2018

(15) 04/09/2018

(43) 28/08/2018

(52) 14-01

(54) CONFIGURAÇÃO APLICADA A/EM FONES DE OUVIDO

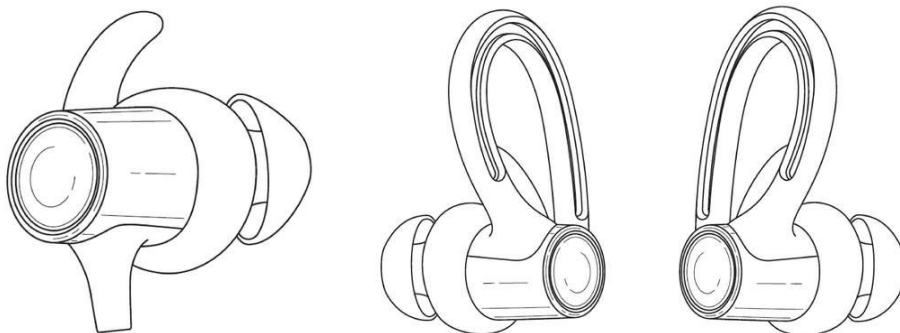
(73) HARMAN INTERNATIONAL INDUSTRIES, INCORPORATED (US)

(72) JUYOUNG KIM

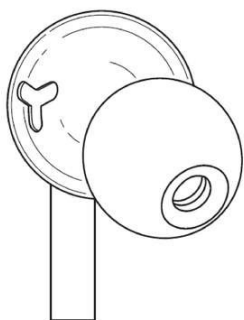
(74) EDUARDO LOURENÇO GUEDES SERRÃO DE OTERO

Prazo de validade: 10 (dez) anos contados a partir de 26/06/2018, mediante o recolhimento da taxa quinquenal de manutenção (Artigos 119 e 120 da LPI) e observadas as demais condições legais.





(11) BR 30 2018 002762-0



Código 39 - Concessão do Registro

(22) 26/06/2018

(15) 04/09/2018

(30) 29/12/2017 US 29/631,522

(45) 04/09/2018

(52) 14-01

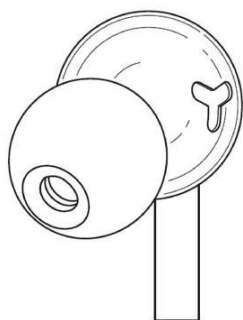
(54) CONFIGURAÇÃO APLICADA A/EM FONE DE OUVIDO

(73) HARMAN INTERNATIONAL INDUSTRIES, INCORPORATED (US)

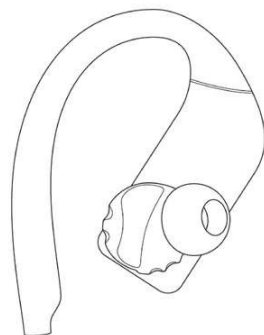
(72) LAURENT LINDENBERGER

(74) EDUARDO LOURENÇO GUEDES SERRÃO DE OTERO

Prazo de validade: 10 (dez) anos contados a partir de 26/06/2018, mediante o recolhimento da taxa quinquenal de manutenção (Artigos 119 e 120 da LPI) e observadas as demais condições legais.



(11) BR 30 2018 002763-9



Código 39 - Concessão do Registro

(22) 26/06/2018

(15) 04/09/2018

(43) 28/08/2018

(52) 14-01

(54) CONFIGURAÇÃO APLICADA A/EM FONE DE OUVIDO

(73) HARMAN INTERNATIONAL INDUSTRIES, INCORPORATED (US)

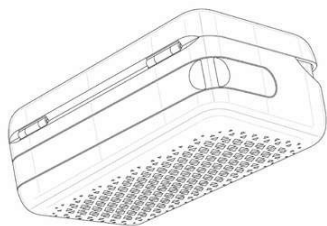
(72) ANNA GRACE MEYER

(74) EDUARDO LOURENÇO GUEDES SERRÃO DE OTERO

Prazo de validade: 10 (dez) anos contados a partir de 26/06/2018, mediante o recolhimento da taxa quinquenal de manutenção (Artigos 119 e 120 da LPI) e observadas as demais condições legais.



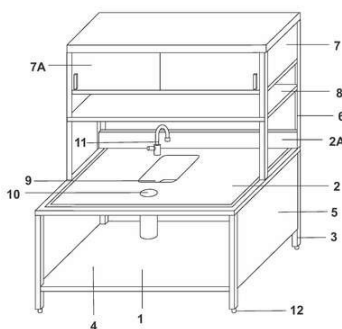
(11) BR 30 2018 002768-0



Código 39 - Concessão do Registro
 (22) 26/06/2018
 (15) 04/09/2018
 (30) 19/03/2018 US 29/641,044
 (45) 04/09/2018
 (52) 03-01
 (54) CONFIGURAÇÃO APLICADA A/EM ESTOJO PARA ELETRÔNICOS
 (73) HARMAN INTERNATIONAL INDUSTRIES, INCORPORATED (US)
 (72) ANNA GRACE MEYER
 (74) EDUARDO LOURENÇO GUEDES SERRÃO DE OTERO

Prazo de validade: 10 (dez) anos contados a partir de 26/06/2018, mediante o recolhimento da taxa quinquenal de manutenção (Artigos 119 e 120 da LPI) e observadas as demais condições legais.

(11) BR 30 2018 002769-8



Código 39 - Concessão do Registro
 (22) 26/06/2018
 (15) 04/09/2018
 (45) 04/09/2018
 (52) 06-05
 (54) CONFIGURAÇÃO APLICADA A/EM ARMÁRIO
 (73) TRILHA DO ACAI INDUSTRIA E COMERCIO DE ALIMENTOS LTDA - ME (BR/PR)
 (72) WERLEY ANDRIEL BORGES
 (74) RITTER E MORAES PROPRIEDADE INTELECTUAL S/S

Prazo de validade: 10 (dez) anos contados a partir de 26/06/2018, mediante o recolhimento da taxa quinquenal de manutenção (Artigos 119 e 120 da LPI) e observadas as demais condições legais.

(11) BR 30 2018 002771-0



Código 39 - Concessão do Registro
 (22) 26/06/2018
 (15) 04/09/2018
 (30) 28/12/2017 EM 004565497
 (45) 04/09/2018
 (52) 02-03
 (54) CONFIGURAÇÃO APLICADA A/EM CAPACETE DE BICICLETA
 (73) ABUS AUGUST BREMICKER SÖHNE KG (DE)
 (72) Sigilo de Autor, conforme solicitado e com base no artigo 6º, § 4º da LPI
 (74) MÜLLER, CID, NORONHA, CRUZ & GORENSTEIN ADVOGADOS ASSOCIADOS

Prazo de validade: 10 (dez) anos contados a partir de 26/06/2018, mediante o



recolhimento da taxa quinquenal de manutenção (Artigos 119 e 120 da LPI) e observadas as demais condições legais.

(11) BR 30 2018 002772-8



FIG. 1.2

Código 39 - Concessão do Registro
 (22) 27/06/2018
 (15) 04/09/2018
 (45) 04/09/2018
 (52) 06-04
 (54) CONFIGURAÇÃO APLICADA A/EM ESTANTE
 (73) MADETEC MOVEIS LTDA (BR/PR)
 (72) GIANCARLO BEGA PIZZA
 (74) LUCIANO SALVIATO

Prazo de validade: 10 (dez) anos contados a partir de 27/06/2018, mediante o recolhimento da taxa quinquenal de manutenção (Artigos 119 e 120 da LPI) e observadas as demais condições legais.



FIG. 2.2



FIG. 3.2

(11) BR 30 2018 002773-6

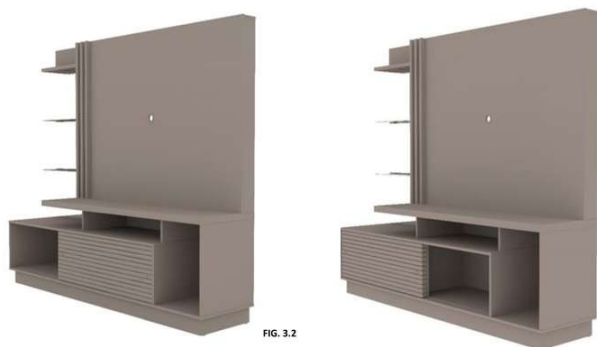


FIG. 1.2

Código 39 - Concessão do Registro
 (22) 27/06/2018
 (15) 04/09/2018
 (45) 04/09/2018
 (52) 06-04
 (54) CONFIGURAÇÃO APLICADA A/EM ESTANTE
 (73) MADETEC MOVEIS LTDA (BR/PR)
 (72) GIANCARLO BEGA PIZZA
 (74) LUCIANO SALVIATO

Prazo de validade: 10 (dez) anos contados a partir de 27/06/2018, mediante o recolhimento da taxa quinquenal de manutenção (Artigos 119 e 120 da LPI) e observadas as demais condições legais.





(11) BR 30 2018 002776-0



Código 39 - Concessão do Registro

(22) 27/06/2018

(15) 04/09/2018

(45) 04/09/2018

(52) 06-04

(54) CONFIGURAÇÃO APLICADA A/EM RACK

(73) MADETEC MOVEIS LTDA (BR/PR)

(72) GIANCARLO BEGA PIZZA

(74) LUCIANO SALVIATO

Prazo de validade: 10 (dez) anos contados a partir de 27/06/2018, mediante o recolhimento da taxa quinquenal de manutenção (Artigos 119 e 120 da LPI) e observadas as demais condições legais.



(11) BR 30 2018 002777-9



Código 39 - Concessão do Registro

(22) 27/06/2018

(15) 04/09/2018

(45) 04/09/2018

(52) 06-04

(54) CONFIGURAÇÃO APLICADA A/EM RACK

(73) MADETEC MOVEIS LTDA (BR/PR)

(72) GIANCARLO BEGA PIZZA

(74) LUCIANO SALVIATO

Prazo de validade: 10 (dez) anos contados a partir de 27/06/2018, mediante o recolhimento da taxa quinquenal de manutenção (Artigos 119 e 120 da LPI) e observadas as demais condições legais.





(11) BR 30 2018 002781-7



Código 39 - Concessão do Registro

(22) 27/06/2018

(15) 04/09/2018

(45) 04/09/2018

(52) 02-04

(54) CONFIGURAÇÃO APLICADA A/EM CALÇADO

(73) GRENDENE S.A. (BR/CE)

(72) EDSON MATSUO

(74) Remer Villaça & Nogueira Assessoria e Consultoria de Prop. Intelectual S/S Ltda.

Prazo de validade: 10 (dez) anos contados a partir de 27/06/2018, mediante o recolhimento da taxa quinquenal de manutenção (Artigos 119 e 120 da LPI) e observadas as demais condições legais.

(11) BR 30 2018 002782-5



Código 39 - Concessão do Registro

(22) 27/06/2018

(15) 04/09/2018

(45) 04/09/2018

(52) 02-04

(54) CONFIGURAÇÃO APLICADA A/EM CALÇADO

(73) GRENDENE S.A. (BR/CE)

(72) EDSON MATSUO

(74) Remer Villaça & Nogueira Assessoria e Consultoria de Prop. Intelectual S/S Ltda.

Prazo de validade: 10 (dez) anos contados a partir de 27/06/2018, mediante o recolhimento da taxa quinquenal de manutenção (Artigos 119 e 120 da LPI) e observadas as demais condições legais.

(11) BR 30 2018 002783-3



Código 39 - Concessão do Registro

(22) 27/06/2018

(15) 04/09/2018

(45) 04/09/2018

(52) 02-04

(54) CONFIGURAÇÃO APLICADA A/EM CALÇADO

(73) GRENDENE S.A. (BR/CE)

(72) EDSON MATSUO



(74) Remer Villaça & Nogueira Assessoria e Consultoria de Prop. Intelectual S/S Ltda.

Prazo de validade: 10 (dez) anos contados a partir de 27/06/2018, mediante o recolhimento da taxa quinquenal de manutenção (Artigos 119 e 120 da LPI) e observadas as demais condições legais.

(11) BR 30 2018 002784-1



Código 39 - Concessão do Registro

(22) 27/06/2018

(15) 04/09/2018

(45) 04/09/2018

(52) 02-04

(54) CONFIGURAÇÃO APLICADA A/EM CALÇADO

(73) GRENDENE S.A. (BR/CE)

(72) EDSON MATSUO

(74) Remer Villaça & Nogueira Assessoria e Consultoria de Prop. Intelectual S/S Ltda.

Prazo de validade: 10 (dez) anos contados a partir de 27/06/2018, mediante o recolhimento da taxa quinquenal de manutenção (Artigos 119 e 120 da LPI) e observadas as demais condições legais.

(11) BR 30 2018 002785-0



Código 39 - Concessão do Registro

(22) 27/06/2018

(15) 04/09/2018

(45) 04/09/2018

(52) 02-04

(54) CONFIGURAÇÃO APLICADA A/EM CALÇADO

(73) GRENDENE S.A. (BR/CE)

(72) EDSON MATSUO

(74) Remer Villaça & Nogueira Assessoria e Consultoria de Prop. Intelectual S/S Ltda.

Prazo de validade: 10 (dez) anos contados a partir de 27/06/2018, mediante o recolhimento da taxa quinquenal de manutenção (Artigos 119 e 120 da LPI) e observadas as demais condições legais.

(11) BR 30 2018 002786-8



Código 39 - Concessão do Registro

(22) 27/06/2018

(15) 04/09/2018

(45) 04/09/2018

(52) 02-04

(54) CONFIGURAÇÃO APLICADA A/EM CALÇADO

(73) GRENDENE S.A. (BR/CE)



(72) EDSON MATSUO

(74) Remer Villaça & Nogueira Assessoria e Consultoria de Prop. Intelectual S/S Ltda.

Prazo de validade: 10 (dez) anos contados a partir de 27/06/2018, mediante o recolhimento da taxa quinquenal de manutenção (Artigos 119 e 120 da LPI) e observadas as demais condições legais.

(11) BR 30 2018 002787-6



Código 39 - Concessão do Registro

(22) 27/06/2018

(15) 04/09/2018

(45) 04/09/2018

(52) 02-04

(54) CONFIGURAÇÃO APLICADA A/EM CALÇADO

(73) GRENDENE S.A. (BR/CE)

(72) EDSON MATSUO

(74) Remer Villaça & Nogueira Assessoria e Consultoria de Prop. Intelectual S/S Ltda.

Prazo de validade: 10 (dez) anos contados a partir de 27/06/2018, mediante o recolhimento da taxa quinquenal de manutenção (Artigos 119 e 120 da LPI) e observadas as demais condições legais.

(11) BR 30 2018 002788-4



Código 39 - Concessão do Registro

(22) 27/06/2018

(15) 04/09/2018

(45) 04/09/2018

(52) 02-04

(54) CONFIGURAÇÃO APLICADA A/EM CALÇADO

(73) GRENDENE S.A. (BR/CE)

(72) EDSON MATSUO

(74) Remer Villaça & Nogueira Assessoria e Consultoria de Prop. Intelectual S/S Ltda.

Prazo de validade: 10 (dez) anos contados a partir de 27/06/2018, mediante o recolhimento da taxa quinquenal de manutenção (Artigos 119 e 120 da LPI) e observadas as demais condições legais.

(11) BR 30 2018 002789-2



Código 39 - Concessão do Registro

(22) 27/06/2018

(15) 04/09/2018

(45) 04/09/2018

(52) 02-04

(54) CONFIGURAÇÃO APLICADA A/EM CALÇADO



(73) GRENDENE S.A. (BR/CE)
(72) EDSON MATSUO
(74) Remer Villaça & Nogueira Assessoria e Consultoria de Prop. Intelectual S/S Ltda.
Prazo de validade: 10 (dez) anos contados a partir de 27/06/2018, mediante o recolhimento da taxa quinquenal de manutenção (Artigos 119 e 120 da LPI) e observadas as demais condições legais.

(11) BR 30 2018 002790-6

Código 39 - Concessão do Registro
(22) 27/06/2018
(15) 04/09/2018
(45) 04/09/2018
(52) 02-04
(54) CONFIGURAÇÃO APLICADA A/EM CALÇADO
(73) GRENDENE S.A. (BR/CE)
(72) EDSON MATSUO
(74) Remer Villaça & Nogueira Assessoria e Consultoria de Prop. Intelectual S/S Ltda.
Prazo de validade: 10 (dez) anos contados a partir de 27/06/2018, mediante o recolhimento da taxa quinquenal de manutenção (Artigos 119 e 120 da LPI) e observadas as demais condições legais.

(11) BR 30 2018 002791-4

Código 39 - Concessão do Registro
(22) 27/06/2018
(15) 04/09/2018
(45) 04/09/2018
(52) 02-04
(54) CONFIGURAÇÃO APLICADA A/EM CALÇADO
(73) GRENDENE S.A. (BR/CE)
(72) EDSON MATSUO
(74) Remer Villaça & Nogueira Assessoria e Consultoria de Prop. Intelectual S/S Ltda.
Prazo de validade: 10 (dez) anos contados a partir de 27/06/2018, mediante o recolhimento da taxa quinquenal de manutenção (Artigos 119 e 120 da LPI) e observadas as demais condições legais.

(11) BR 30 2018 002793-0

Código 39 - Concessão do Registro
(22) 27/06/2018
(15) 04/09/2018
(45) 04/09/2018
(52) 02-04





(54) CONFIGURAÇÃO APLICADA A/EM CALÇADOS

(73) GRENDENE S.A. (BR/CE)

(72) EDSON MATSUO

(74) Remer Villaça & Nogueira Assessoria e Consultoria de Prop. Intelectual S/S Ltda.

Prazo de validade: 10 (dez) anos contados a partir de 27/06/2018, mediante o recolhimento da taxa quinquenal de manutenção (Artigos 119 e 120 da LPI) e observadas as demais condições legais.

(11) BR 30 2018 002794-9



Código 39 - Concessão do Registro

(22) 27/06/2018

(15) 04/09/2018

(45) 04/09/2018

(52) 02-04

(54) CONFIGURAÇÃO APLICADA A/EM CALÇADO

(73) GRENDENE S.A. (BR/CE)

(72) EDSON MATSUO

(74) Remer Villaça & Nogueira Assessoria e Consultoria de Prop. Intelectual S/S Ltda.

Prazo de validade: 10 (dez) anos contados a partir de 27/06/2018, mediante o recolhimento da taxa quinquenal de manutenção (Artigos 119 e 120 da LPI) e observadas as demais condições legais.

(11) BR 30 2018 002795-7



Código 39 - Concessão do Registro

(22) 27/06/2018

(15) 04/09/2018

(45) 04/09/2018

(52) 02-04

(54) CONFIGURAÇÃO APLICADA A/EM CALÇADO

(73) GRENDENE S.A. (BR/CE)

(72) EDSON MATSUO

(74) Remer Villaça & Nogueira Assessoria e Consultoria de Prop. Intelectual S/S Ltda.

Prazo de validade: 10 (dez) anos contados a partir de 27/06/2018, mediante o recolhimento da taxa quinquenal de manutenção (Artigos 119 e 120 da LPI) e observadas as demais condições legais.

(11) BR 30 2018 002797-3

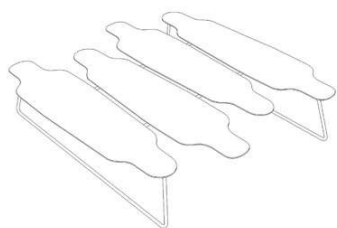
Código 39 - Concessão do Registro

(22) 27/06/2018

(15) 04/09/2018

(45) 04/09/2018

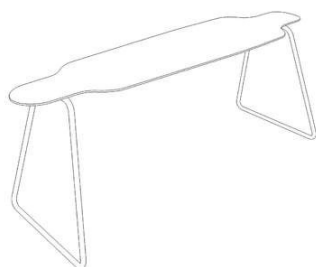




(52) 06-03
 (54) CONFIGURAÇÃO APLICADA A/EM MESA
 (73) FERNANDO BARCELLOS (BR/SP)
 (72) FERNANDO BARCELLOS
 (74) Cruzeiro Newmarc Patentes e Marcas Ltda.

Prazo de validade: 10 (dez) anos contados a partir de 27/06/2018, mediante o recolhimento da taxa quinquenal de manutenção (Artigos 119 e 120 da LPI) e observadas as demais condições legais.

(11) BR 30 2018 002798-1



Código 39 - Concessão do Registro
 (22) 27/06/2018
 (15) 04/09/2018
 (45) 04/09/2018
 (52) 06-01
 (54) CONFIGURAÇÃO APLICADA A/EM BANCO
 (73) FERNANDO BARCELLOS (BR/SP)
 (72) FERNANDO BARCELLOS
 (74) Cruzeiro Newmarc Patentes e Marcas Ltda.

Prazo de validade: 10 (dez) anos contados a partir de 27/06/2018, mediante o recolhimento da taxa quinquenal de manutenção (Artigos 119 e 120 da LPI) e observadas as demais condições legais.

(11) BR 30 2018 002805-8

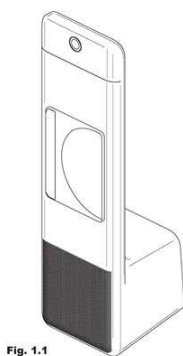


Fig. 1.1

Código 39 - Concessão do Registro
 (22) 28/06/2018
 (15) 04/09/2018
 (30) 03/01/2018 US 29/631.910
 (45) 04/09/2018
 (52) 14-02 , 14-01
 (54) CONFIGURAÇÃO APLICADA A/EM BASE PARA DISPOSITIVO ELETRÔNICO
 (73) FACEBOOK, INC. (US)
 (72) GREGORY DANIEL LOUIS GERME
 (74) DANIEL ADVOGADOS (ALT.DE DANIEL & CIA)

Prazo de validade: 10 (dez) anos contados a partir de 28/06/2018, mediante o recolhimento da taxa quinquenal de manutenção (Artigos 119 e 120 da LPI) e observadas as demais condições legais.

(11) BR 30 2018 002806-6

Código 39 - Concessão do Registro
 (22) 28/06/2018
 (15) 04/09/2018
 (30) 02/01/2018 US 29/631.747



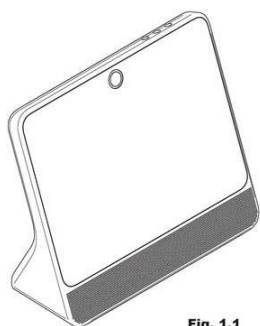


Fig. 1.1

(45) 04/09/2018
 (52) 14-02 , 14-01
 (54) CONFIGURAÇÃO APLICADA A/EM DISPOSITIVO ELETRÔNICO
 (73) FACEBOOK, INC. (US)
 (72) BENJAMIN JOHN PARFITT
 (74) DANIEL ADVOGADOS (ALT.DE DANIEL & CIA)

Prazo de validade: 10 (dez) anos contados a partir de 28/06/2018, mediante o recolhimento da taxa quinquenal de manutenção (Artigos 119 e 120 da LPI) e observadas as demais condições legais.

(11) BR 30 2018 002807-4



Código 39 - Concessão do Registro

(22) 28/06/2018
 (15) 04/09/2018
 (45) 04/09/2018
 (52) 02-04
 (54) CONFIGURAÇÃO APLICADA A/EM CALÇADO
 (73) WANDERSON SAMPAIO GONÇALVES (BR/CE)
 (72) WANDERSON SAMPAIO GONÇALVES
 (74) Algo Alliance Assessoria em Propriedade Intelectual Ltda.

Prazo de validade: 10 (dez) anos contados a partir de 28/06/2018, mediante o recolhimento da taxa quinquenal de manutenção (Artigos 119 e 120 da LPI) e observadas as demais condições legais.

(11) BR 30 2018 002812-0

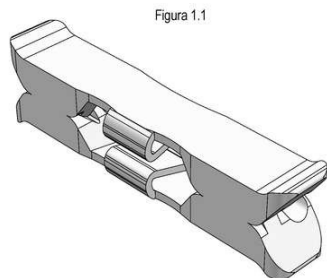


Figura 1.1

Código 39 - Concessão do Registro

(22) 28/06/2018
 (15) 04/09/2018
 (45) 04/09/2018
 (52) 07-05
 (54) CONFIGURAÇÃO APLICADA A/EM PRENEDEDOR UTILIZADO EM VARAL
 (73) RICARDO SANTOS SILVA (BR/SP)
 (72) RICARDO SANTOS DA SILVA
 (74) MARCOS ANTONIO NUNES

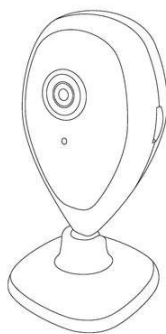
Prazo de validade: 10 (dez) anos contados a partir de 28/06/2018, mediante o recolhimento da taxa quinquenal de manutenção (Artigos 119 e 120 da LPI) e observadas as demais condições legais.

(11) BR 30 2018 002815-5

Código 39 - Concessão do Registro

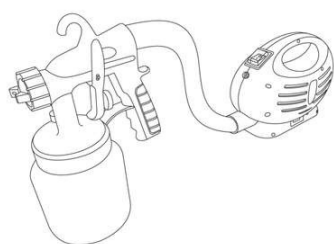
(22) 28/06/2018
 (15) 04/09/2018
 (45) 04/09/2018
 (52) 16-01





(54) CONFIGURAÇÃO APLICADA A/EM CÂMERA
 (73) SHOW DIGITAL COMÉRCIO DE ELETRONICOS LTDA EPP (BR/SP)
 (72) DIEB ALSALLOUM
 (74) GUILHERME ROBERTO DORTA DA SILVA

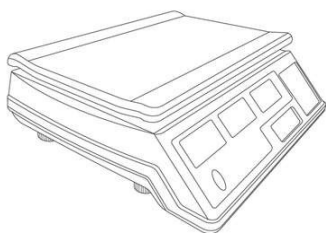
Prazo de validade: 10 (dez) anos contados a partir de 28/06/2018, mediante o recolhimento da taxa quinquenal de manutenção (Artigos 119 e 120 da LPI) e observadas as demais condições legais.

(11) BR 30 2018 002819-8

Código 39 - Concessão do Registro

(22) 29/06/2018
 (15) 04/09/2018
 (45) 04/09/2018
 (52) 08-05
 (54) CONFIGURAÇÃO APLICADA A/EM DISPOSITIVO DE PINTURA
 (73) B&G IMPORT EXPORT LTDA (BR/SC)
 (72) Sigilo de Autor, conforme solicitado e com base no artigo 6º, § 4º da LPI
 (74) PATRICIA LAZARIN GONZALEZ

Prazo de validade: 10 (dez) anos contados a partir de 29/06/2018, mediante o recolhimento da taxa quinquenal de manutenção (Artigos 119 e 120 da LPI) e observadas as demais condições legais.

(11) BR 30 2018 002820-1

Código 39 - Concessão do Registro

(22) 29/06/2018
 (15) 04/09/2018
 (45) 04/09/2018
 (52) 10-04
 (54) CONFIGURAÇÃO APLICADA A/EM BALANÇA
 (73) B&G IMPORT EXPORT LTDA (BR/SC)
 (72) Sigilo de Autor, conforme solicitado e com base no artigo 6º, § 4º da LPI
 (74) PATRICIA LAZARIN GONZALEZ

Prazo de validade: 10 (dez) anos contados a partir de 29/06/2018, mediante o recolhimento da taxa quinquenal de manutenção (Artigos 119 e 120 da LPI) e observadas as demais condições legais.

(11) BR 30 2018 002821-0

Código 39 - Concessão do Registro

(22) 29/06/2018
 (15) 04/09/2018
 (45) 04/09/2018
 (52) 15-03
 (54) CONFIGURAÇÃO APLICADA A/EM VENTILADOR DE PULVERIZADOR
 COSTAL





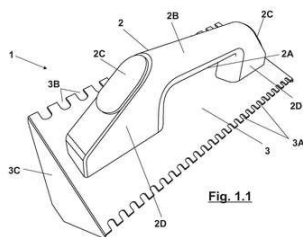
(73) MÁQUINAS AGRÍCOLAS JACTO S/A. (BR/SP)

(72) CRISTIANO DUARTE DE OLIVEIRA; FÁBIO APARECIDO PEREIRA DOS

(74) ROGER PAMPANA NICOLAU

Prazo de validade: 10 (dez) anos contados a partir de 29/06/2018, mediante o recolhimento da taxa quinquenal de manutenção (Artigos 119 e 120 da LPI) e observadas as demais condições legais.

(11) BR 30 2018 002822-8



Código 39 - Concessão do Registro

(22) 29/06/2018

(15) 04/09/2018

(45) 04/09/2018

(52) 08-05

(54) PCONFIGURAÇÃO APLICADA A/EM DESEMPENADEIRA

(73) FRANCO LOPES RODRIGUES DE SOUZA (BR/PR)

(72) FRANCO LOPES RODRIGUES DE SOUZA

(74) Seniors Marcas e Patentes S/C Ltda.

Prazo de validade: 10 (dez) anos contados a partir de 29/06/2018, mediante o recolhimento da taxa quinquenal de manutenção (Artigos 119 e 120 da LPI) e observadas as demais condições legais.

(11) BR 30 2018 002825-2



Código 39 - Concessão do Registro

(22) 29/06/2018

(15) 04/09/2018

(45) 04/09/2018

(52) 02-04

(54) CONFIGURAÇÃO APLICADA A/EM SOLADO PARA CALÇADO

(73) FLAVIO ROBERTO CAMPOS JUNIOR (BR/SP)

(72) FLAVIO ROBERTO CAMPOS JUNIOR

(74) Beerre Assessoria Empresarial Ltda.(Alt. de Beerre Assessoria Emp. S/C.LTDA.)

Prazo de validade: 10 (dez) anos contados a partir de 29/06/2018, mediante o recolhimento da taxa quinquenal de manutenção (Artigos 119 e 120 da LPI) e observadas as demais condições legais.

(11) BR 30 2018 002941-0

Código 39 - Concessão do Registro

(22) 06/07/2018

(15) 04/09/2018

(45) 04/09/2018

(52) 02-04

(54) CONFIGURAÇÃO APLICADA A/EM CALÇADO

(73) GRENDENE S.A. (BR/CE)





(72) EDSON MATSUO

(74) Remer Villaça & Nogueira Assessoria e Consultoria de Prop. Intelectual S/S Ltda.

Prazo de validade: 10 (dez) anos contados a partir de 06/07/2018, mediante o recolhimento da taxa quinquenal de manutenção (Artigos 119 e 120 da LPI) e observadas as demais condições legais.

(11) BR 30 2018 002942-9



Código 39 - Concessão do Registro

(22) 06/07/2018

(15) 04/09/2018

(45) 04/09/2018

(52) 02-04

(54) CONFIGURAÇÃO APLICADA A/EM CALÇADO

(73) GRENDENE S.A. (BR/CE)

(72) EDSON MATSUO

(74) Remer Villaça & Nogueira Assessoria e Consultoria de Prop. Intelectual S/S Ltda.

Prazo de validade: 10 (dez) anos contados a partir de 06/07/2018, mediante o recolhimento da taxa quinquenal de manutenção (Artigos 119 e 120 da LPI) e observadas as demais condições legais.

(11) BR 30 2018 002943-7



Código 39 - Concessão do Registro

(22) 06/07/2018

(15) 04/09/2018

(45) 04/09/2018

(52) 02-04

(54) CONFIGURAÇÃO APLICADA A/EM CALÇADO

(73) GRENDENE S.A. (BR/CE)

(72) EDSON MATSUO

(74) Remer Villaça & Nogueira Assessoria e Consultoria de Prop. Intelectual S/S Ltda.

Prazo de validade: 10 (dez) anos contados a partir de 06/07/2018, mediante o recolhimento da taxa quinquenal de manutenção (Artigos 119 e 120 da LPI) e observadas as demais condições legais.

(11) BR 32 2016 003029-7

Código 39 - Concessão do Registro

(22) 26/11/2014

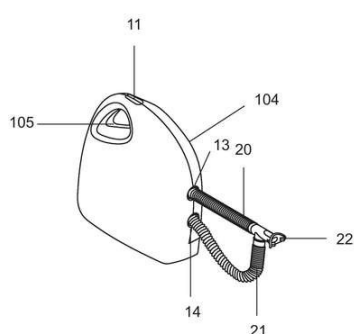
(15) 04/09/2018

(45) 04/09/2018

(52) 24-02

(54) CONFIGURAÇÃO APLICADA A/EM GABINETE DE NEBULIZADOR





(62) BR 30 2014 005882-7 26/11/2014

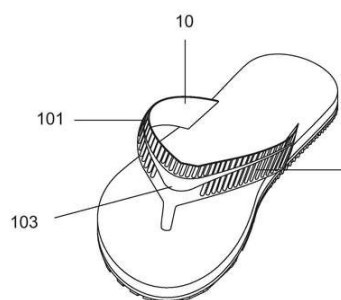
(73) SERVIÇO NACIONAL DE APRENDIZAGEM INDUSTRIAL - SENAI (BR/RS) ; MJM PRODUTOS FARMACEUTICOS E DE RADIOPROTEÇÃO LTDA (BR/RS) ; BHIO SUPPLY INDÚSTRIA E COMÉRCIO DE EQUIPAMENTOS MÉDICOS LTDA (BR/RS) ; WIRKLICH INDÚSTRIA DE PLÁSTICOS LTDA (BR/RS)

(72) EDISON MARTINS DA SILVA JÚNIOR; IVAN MIRANDA; MARCELO SARAIVA DOS SANTOS; PAULO ROBERTO WALTER FERREIRA; ALICE FIALHO VIANA; FREDERICO PAULO LAMACHIA FILHO; OSVALDO ESTRELA ANSEMI; PATRÍCIA COELHO LAMACHIA MADKE; PATRÍCIA MACHADO NABINGER; RAFAEL RIBEIRO MADKE; SALUS CARDOSO VIDAL; RICARDO GALILEO ANELE FILHO; RODRIGO SANTOS KALIKOSKI; FAUSTO KAUER; MARCELO SPERB

(74) PAP Marcas e Patentes Ltda.

Prazo de validade: 10 (dez) anos contados a partir de 26/11/2014, mediante o recolhimento da taxa quinquenal de manutenção (Artigos 119 e 120 da LPI) e observadas as demais condições legais.

(11) BR 32 2016 003308-3



Código 39 - Concessão do Registro

(22) 30/03/2015

(15) 04/09/2018

(45) 04/09/2018

(52) 02-04

(54) CONFIGURAÇÃO APLICADA A/EM SANDÁLIA

(62) BR 30 2015 001445-8 30/03/2015

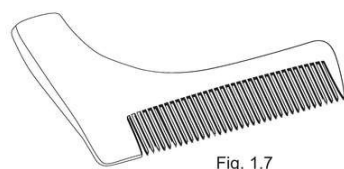
(73) M.S. INDÚSTRIA E COMÉRCIO DE CALÇADOS LTDA-ME (BR/CE)

(72) MARCIO ARRUDA DANTAS

(74) Wettor - Bureau de Apoio Empresarial S/S Ltda. ME

Prazo de validade: 10 (dez) anos contados a partir de 30/03/2015, mediante o recolhimento da taxa quinquenal de manutenção (Artigos 119 e 120 da LPI) e observadas as demais condições legais.

(11) BR 32 2017 004353-7



Código 39 - Concessão do Registro

(22) 26/04/2016

(15) 04/09/2018

(45) 04/09/2018

(52) 28-03

(54) CONFIGURAÇÃO APLICADA A/EM ALINHADOR DE BARBA

(62) BR 30 2016 001729-8 26/04/2016

(73) PEDRO GALLAS PRELLWITZ (BR/SP)

(72) PEDRO GALLAS PRELLWITZ

(74) LETÍCIA PROVEDEL DA CUNHA

Prazo de validade: 10 (dez) anos contados a partir de 26/04/2016, mediante o



recolhimento da taxa quinquenal de manutenção (Artigos 119 e 120 da LPI) e observadas as demais condições legais.

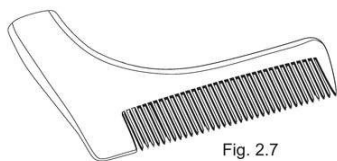


Fig. 2.7

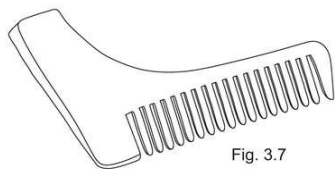


Fig. 3.7

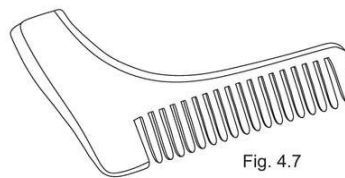


Fig. 4.7

(11) BR 32 2018 000382-1

Código 39 - Concessão do Registro

(22) 15/05/2017

(15) 04/09/2018

(45) 04/09/2018

(52) 21-01

(54) CONFIGURAÇÃO APLICADA A/EM BONECA

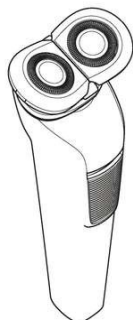
(62) BR 30 2017 002063-1 15/05/2017

(73) ROMA JENSEN COMERCIO E INDUSTRIA LTDA. (BR/SP)

(72) GUSTAVO JENSEN

(74) TINOCO SOARES SOCIEDADE DE ADVOGADOS

Prazo de validade: 10 (dez) anos contados a partir de 15/05/2017, mediante o recolhimento da taxa quinquenal de manutenção (Artigos 119 e 120 da LPI) e observadas as demais condições legais.

(11) BR 32 2018 002468-3

Código 39 - Concessão do Registro

(22) 29/09/2017

(15) 04/09/2018

(30) 31/03/2017 EM 003832427

(45) 04/09/2018

(52) 28-03

(54) CONFIGURAÇÃO APLICADA A/EM APARADOR DE PELOS

(62) BR 30 2017 004321-6 29/09/2017

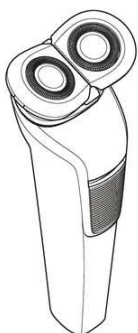
(73) KONINKLIJKE PHILIPS N.V. (NL)

(72) GAËL LOUIS JACQUES PRAT-PFISTER

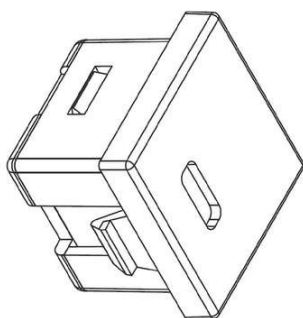
(74) DANIEL ADVOGADOS (ALT.DE DANIEL & CIA)

Prazo de validade: 10 (dez) anos contados a partir de 29/09/2017, mediante o recolhimento da taxa quinquenal de manutenção (Artigos 119 e 120 da LPI) e observadas as demais condições legais.





(11) BR 32 2018 002749-6



Código 39 - Concessão do Registro

(22) 06/09/2017

(15) 04/09/2018

(30) 10/03/2017 US 29/596,755

(45) 04/09/2018

(52) 13-03

(54) CONFIGURAÇÃO APLICADA A/EM TOMADA DE BAIXA TENSÃO

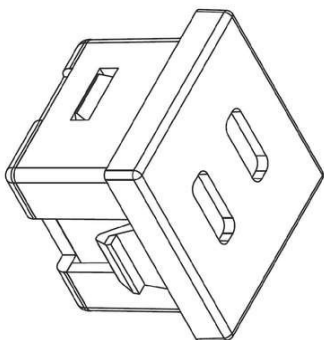
(62) BR 30 2017 003876-0 06/09/2017

(73) NORMAN R. BYRNE (US)

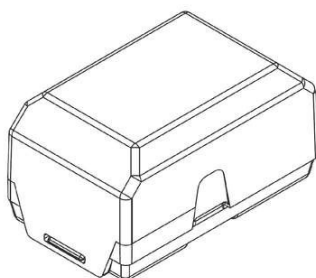
(72) NORMAN R. BYRNE; TIMOTHY J. WARWICK; JOSEPH D. WARD

(74) David do Nascimento Advogados Associados

Prazo de validade: 10 (dez) anos contados a partir de 06/09/2017, mediante o recolhimento da taxa quinquenal de manutenção (Artigos 119 e 120 da LPI) e observadas as demais condições legais.



(11) BR 32 2018 002750-0



Código 39 - Concessão do Registro

(22) 06/09/2017

(15) 04/09/2018

(30) 10/03/2017 US 29/596,755

(45) 04/09/2018

(52) 13-03

(54) CONFIGURAÇÃO APLICADA A/EM TOMADA DE BAIXA TENSÃO

(62) BR 30 2017 003876-0 06/09/2017

(73) NORMAN R. BYRNE (US)

(72) NORMAN R. BYRNE; TIMOTHY J. WARWICK; JOSEPH D. WARD

(74) David do Nascimento Advogados Associados



Prazo de validade: 10 (dez) anos contados a partir de 06/09/2017, mediante o recolhimento da taxa quinquenal de manutenção (Artigos 119 e 120 da LPI) e observadas as demais condições legais.



Código 39.7 - Sobrestado o Exame de Mérito

Sobrestado o exame de mérito até o fim do processo administrativo de nulidade ou até o trânsito em julgado de ação judicial

(11) BR 30 2016 005950-0

Código 39.7 - Sobrestado o Exame de Mérito

(15) 24/04/2018

(30) 07/07/2016 EM 003298520-0001; 07/07/2016 EM 003298520-0003

(51) 28-03 ()

(54) CONFIGURAÇÃO APLICADA A/EM APARELHO PARA ALISAR CABELO

(73) CALOR (FR) ; L'ORÉAL (FR)

(72) ARNAUD GRIENAY; MANON MALATRAY

(74) Araripe & Associados

Sobrestado o exame de mérito até o fim do processo administrativo de nulidade.



Código 40 - Publicação do Parecer de Mérito

Notificação da emissão do parecer de mérito conforme previsto no Art. 111 da LPI.
Poderá ser requerida cópia do parecer.

(11) BR 30 2013 005037-8

Código 40 - Publicação do Parecer de Mérito

(15) 22/07/2014

(73) PERMAK INDÚSTRIA E COMÉRCIO LTDA - EPP (BR/SP)

(74) VILAGE MARCAS E PATENTES LTDA

Foram encontradas anterioridades: o registro não atende ao artigo 95 da LPI.

(11) BR 30 2015 003416-5

Código 40 - Publicação do Parecer de Mérito

(15) 25/04/2017

(73) MARTICAR BANCOS RECLINÁVEIS LTDA. - EPP (BR/PR)

(74) SENIOR'S MARCAS E PATENTES S/C LTDA.

Foram identificadas anterioridades: o registro não atende o artigo 95 da LPI.



Código 41 - Nulidade Administrativa

Notificação, ao titular do Registro, de instauração de processo administrativo de nulidade. Desta data corre o prazo de 60 (sessenta) dias para eventual contestação do titular (Art. 114 da LPI). Se interposto o pedido de nulidade no prazo de 60 (sessenta) dias contados da data da concessão, os efeitos da concessão do Registro serão suspensos (Art. 113 § 2º). Poderá ser requerida cópia do processo de nulidade através de formulário específico. 100 42 Notificação da extinção do registro de desenho industrial, pela expiração do prazo de vigência de proteção legal ou da prorrogação.

(11) BR 30 2013 005037-8

Código 41 - Nulidade Administrativa

(15) 22/07/2014

(73) PERMAK INDÚSTRIA E COMÉRCIO LTDA - EPP (BR/SP)

(74) VILAGE MARCAS E PATENTES LTDA

Processo Administrativo de Nulidade de Ofício instaurado em face de infringência do art. 95, nos termos do art. 111 da LPI. Requerente: DIRMA / INPI. Razões: Ao proceder às buscas nas bases de dados de desenhos industriais do INPI, do EUIPO e na internet, localizaram-se registros anteriores de objetos com características similares ao do pedido em tela: BR302013004054-2, de 05/07/2013.

(11) BR 30 2015 003416-5

Código 41 - Nulidade Administrativa

(15) 25/04/2017

(73) MARTICAR BANCOS RECLINÁVEIS LTDA. - EPP (BR/PR)

(74) SENIOR'S MARCAS E PATENTES S/C LTDA.

Processo Administrativo de Nulidade instaurado de Ofício, com base no artigo 111, parágrafo único, da LPI, nos termos do parecer de exame de mérito.

(11) BR 30 2016 001028-5

Código 41 - Nulidade Administrativa

(15) 17/07/2018

(73) AVERY DENNISON RETAIL INFORMATION SERVICES, LLC (US)

(74) Vieira de Mello Advogados

Processo Administrativo de Nulidade de Ofício instaurado em face de infringência do art. 95, nos termos do art. 113 da LPI. Requerente: DIRMA / INPI. Ficam suspensos os efeitos da concessão de acordo com o §2º do artigo 113 da LPI. Razões: o registro em tela, intitulado “Configuração aplicada a/em rótulo”, reivindica algo que não se enquadra na definição de desenho industrial, considerado pela LPI como “forma plástica ornamental de um objeto”, uma vez que tal registro faz referência apenas a parte de um objeto que não é capaz de subsistir por si só de forma independente do produto completo.

(11) BR 30 2016 001032-3

Código 41 - Nulidade Administrativa

(15) 17/07/2018



(73) AVERY DENNISON RETAIL INFORMATION SERVICES, LLC (US)

(74) Vieira de Mello Advogados

Processo Administrativo de Nulidade de Ofício instaurado em face de infringência do art. 95, nos termos do art. 113 da LPI. Requerente: DIRMA / INPI. Ficam suspensos os efeitos da concessão de acordo com o §2º do artigo 113 da LPI. Razões: o registro em tela, intitulado “Configuração aplicada a/em rótulo”, reivindica algo que não se enquadra na definição de desenho industrial, considerado pela LPI como “forma plástica ornamental de um objeto”, uma vez que tal registro faz referência apenas a parte de um objeto que não é capaz de subsistir por si só de forma independente do produto completo.

(11) BR 30 2016 002683-1

Código 41 - Nulidade Administrativa

(15) 26/06/2018

(73) DÉRIO ROST (BR/PR)

(74) MARCOS ANTONIO NUNES

Processo Administrativo de Nulidade de Ofício instaurado em face de infringência do art. 95, nos termos do art. 113 da LPI. Requerente: DIRMA / INPI. Razões: Por se tratar de uma instalação industrial, o objeto reivindicado no registro não configura a forma plástica ornamental de um objeto, nem o conjunto ornamental de linhas e cores passível de aplicação em um produto. Portanto, entende-se que o registro não atende os requisitos previstos no art. 95 da LPI.

(11) BR 30 2018 000795-6

Código 41 - Nulidade Administrativa

(15) 03/07/2018

(73) NELY CRISTINA BRAIDOTTI CAVALARI (BR/SP)

(74) VILELA COELHO SOCIEDADE DE ADVOGADOS

Processo Administrativo de Nulidade de Ofício instaurado em face de infringência do art. 95, nos termos do art. 113 da LPI. Requerente: DIRMA / INPI. Razões: Observamos que o registro em tela contém objeto praticamente idêntico a outros que já incorporavam o estado da técnica na ocasião do depósito, como se confirma diante da(s) anterioridade(s) localizada(s) no(s) endereço(s) eletrônico(s) discriminado(s) a seguir:

https://produto.mercadolivre.com.br/MLB-710142042-copo-de-acrilico-com-reservatoriotampa-canudo-transparente-_JM - de 08/02/2017

(11) BR 30 2018 000801-4

Código 41 - Nulidade Administrativa

(15) 10/07/2018

(73) NELY CRISTINA BRAIDOTTI CAVALARI (BR/SP)

(74) VILELA COELHO SOCIEDADE DE ADVOGADOS

Processo Administrativo de Nulidade de Ofício instaurado em face de infringência do art. 95, nos termos do art. 113 da LPI. Requerente: DIRMA / INPI. Ficam suspensos os efeitos da concessão de acordo com o §2º do artigo 113 da LPI. Razões: Observamos que o registro em tela contém objeto praticamente idêntico a outros que já incorporavam o estado da técnica na ocasião do depósito, como



se confirma diante da(s) anterioridade(s) localizada(s) no(s) endereço(s) eletrônico(s) discriminado(s) a seguir:

https://produto.mercadolivre.com.br/MLB-898788821-conjunto-pratos-rasos-convencional-12-pecas-porcelana-schmit-_JM - de 01/10/2017
https://produto.mercadolivre.com.br/MLB-926976809-kit-24-pratos-duralex-raso-astraltransparente-vidro-_JM - de 30/10/2017
https://produto.mercadolivre.com.br/MLB-915436577-kit-com-10-pratos-raso-azul-oceanoduralex-_JM - de 26/11/2017

(11) BR 30 2018 000887-1

Código 41 - Nulidade Administrativa

(15) 10/07/2018

(73) INCOM INDUSTRIAL EIRELI (BR/SP)

(74) Alberto Luís Camelier da Silva

Processo Administrativo de Nulidade de Ofício instaurado em face de infringência do art. 95, nos termos do art. 113 da LPI. Requerente: DIRMA / INPI. Ficam suspensos os efeitos da concessão de acordo com o §2º do artigo 113 da LPI.

Razões: Observamos que o registro em tela contém objeto praticamente idêntico a outros que já incorporavam o estado da técnica na ocasião do depósito, como se confirma diante da(s) anterioridade(s) localizada(s) no(s) endereço(s) eletrônico(s) discriminado(s) a seguir:

<http://maisquegarotas.com.br/6818/supermascara-para-cilios-natura-aquarela-lancamento-2013-naturanet/> - de 04/06/2013
<https://annacarolinasantos.wordpress.com/2013/07/17/supermascara-para-cilios-natura-aquarela/> - 17/07/2013
<http://www.olarealezas.com.br/2017/11/lancamento-hinode-dazzle-celebration.html> - de 28/11/2017
<https://danisacardo.blogspot.com/2018/01/ola-galera-tudo-bem-voce-que-e-uma.html> – 21/01/2018

(11) BR 30 2018 000892-8

Código 41 - Nulidade Administrativa

(15) 10/07/2018

(73) INCOM INDUSTRIAL EIRELI (BR/SP)

(74) Alberto Luís Camelier da Silva

Processo Administrativo de Nulidade de Ofício instaurado em face de infringência do art. 95, nos termos do art. 113 da LPI. Requerente: DIRMA / INPI. Ficam suspensos os efeitos da concessão de acordo com o §2º do artigo 113 da LPI.

Razões: Observamos que o registro em tela contém objeto praticamente idêntico a outros que já incorporavam o estado da técnica na ocasião do depósito, como se confirma diante da(s) anterioridade(s) localizada(s) no(s) endereço(s) eletrônico(s) discriminado(s) a seguir:

<http://www.blogmarinaalmeida.com/2012/06/testei-rimel-da-natura.html> – 21/06/2012
<http://welovliingerie.blogspot.com/2017/07/batom-liquido-dazzle-acabamento-matte.html> - de 07/05/2017
<http://www.dicasdaari.com.br/2017/05/resenha-batom-liquido-matte-dazzle.html> -



de 09/05/2017 <http://euwendylaura.blogspot.com/2017/10/resenha-batom-da-cris-dazzle-mattify.html> – 31/10/2017

(11) BR 30 2018 000938-0

Código 41 - Nulidade Administrativa

(15) 10/07/2018

(73) SNPSHOT TRUSTEE LIMITED (NZ)

(74) MODAL MARCAS E PATENTES LTDA.

Processo Administrativo de Nulidade de Ofício instaurado em face de infringência do art. 95, nos termos do art. 113 da LPI. Requerente: DIRMA / INPI. Ficam suspensos os efeitos da concessão de acordo com o §2º do artigo 113 da LPI. Razões: Observamos que o registro em tela, intitulado “Configuração aplicada a/em amostrador”, contém objeto idêntico a outro que já incorporava o estado da técnica na ocasião do depósito, como se confirma diante da anterioridade localizada na World Intellectual Property Organization (WIPO), sob o número 424165, de titularidade do depositante deste registro.

(11) BR 30 2018 000940-1

Código 41 - Nulidade Administrativa

(15) 10/07/2018

(73) SNPSHOT TRUSTEE LIMITED (NZ)

(74) MODAL MARCAS E PATENTES LTDA.

Processo Administrativo de Nulidade de Ofício instaurado em face de infringência do art. 95, nos termos do art. 113 da LPI. Requerente: DIRMA / INPI. Ficam suspensos os efeitos da concessão de acordo com o §2º do artigo 113 da LPI. Razões: Observamos que o registro em tela, intitulado “Configuração aplicada a/em amostrador”, contém objeto idêntico a outro que já incorporava o estado da técnica na ocasião do depósito, como se confirma diante da anterioridade localizada na World Intellectual Property Organization (WIPO), sob o número 424166, de titularidade do depositante deste registro.

(11) BR 30 2018 000942-8

Código 41 - Nulidade Administrativa

(15) 10/07/2018

(73) SNPSHOT TRUSTEE LIMITED (NZ)

(74) MODAL MARCAS E PATENTES LTDA.

Processo Administrativo de Nulidade de Ofício instaurado em face de infringência do art. 95, nos termos do art. 113 da LPI. Requerente: DIRMA / INPI. Ficam suspensos os efeitos da concessão de acordo com o §2º do artigo 113 da LPI. Razões: Observamos que o registro em tela, intitulado “Configuração aplicada a/em cartucho”, contém objeto idêntico a outro que já incorporava o estado da técnica na ocasião do depósito, como se confirma diante da anterioridade localizada na World Intellectual Property Organization (WIPO), sob o número 424167, de titularidade do depositante deste registro.



Código 44 - Extinção - Art. 119 inciso III da LPI

Notificação da extinção do registro de desenho industrial pela falta de pagamento da retribuição prevista nos Arts. 108 e 120 da LPI.

(11) BR 30 2012 002334-3

Código 44 - Extinção - Art. 119 inciso III da LPI
(15) 11/06/2013
(73) LUKALIAM MÓVEIS LTDA (BR/SP)
(74) Vilage Marcas & Patentes S/S Ltda
Registro extinto, a contar de 12/05/2017.

(11) DI 5300572-4

Código 44 - Extinção - Art. 119 inciso III da LPI
(15) 19/10/1999
(73) Qualix S/A - Serviços Ambientais (BR/SP)
(74) Albanez Bastos, Vicente e Associados S/C Ltda.
Registro extinto, a contar de 22/05/2003.

(11) DI 5300580-5

Código 44 - Extinção - Art. 119 inciso III da LPI
(15) 09/05/2000
(73) Hartmann - Mapol do Brasil Ltda (BR/SP)
(74) Marlei Motta de Oliveira e Silva Ribeiro
Registro extinto, a contar de 27/05/2003.

(11) DI 5300589-9

Código 44 - Extinção - Art. 119 inciso III da LPI
(15) 10/11/1998
(73) Amazonas Produtos Para Calçados Ltda (BR/SP)
(74) Agnaldo Pires do Nascimento
Registro extinto, a contar de 29/05/1998.

(11) DI 5300590-2

Código 44 - Extinção - Art. 119 inciso III da LPI
(15) 10/11/1998
(73) Amazonas Produtos Para Calçados Ltda (BR/SP)
(74) Agnaldo Pires do Nascimento
Registro extinto, a contar de 29/05/1998.

(11) DI 5300606-2

Código 44 - Extinção - Art. 119 inciso III da LPI
(15) 02/09/1997
(73) Rehrig Pacific Company, Inc. (US) ; The Coca-Cola Company (US)
(74) Momsen, Leonardos & CIA.
Registro extinto, a contar de 19/05/2003.

(11) DI 5300607-0

Código 44 - Extinção - Art. 119 inciso III da LPI
(15) 25/11/1997



(73) Rehrig Pacific Company, Inc. (US) ; The Coca-Cola Company (US)
(74) Momsen, Leonardos & CIA.
Registro extinto, a contar de 19/05/2003.

(11) DI 5300608-9 Código 44 - Extinção - Art. 119 inciso III da LPI
(15) 18/11/1997
(73) Rehrig Pacific Company, Inc. (US) ; The Coca-Cola Company (US)
(74) Momsen, Leonardos & CIA.
Registro extinto, a contar de 19/05/2003.

(11) DI 5300609-7 Código 44 - Extinção - Art. 119 inciso III da LPI
(15) 18/11/1997
(73) Rehrig Pacific Company, Inc. (US) ; The Coca-Cola Company (US)
(74) Momsen, Leonardos & CIA.
Registro extinto, a contar de 19/05/2003.

(11) DI 5300612-7 Código 44 - Extinção - Art. 119 inciso III da LPI
(15) 18/11/1997
(73) M. Vogel & Cia. Ltda (BR/RS)
(74) Mario de Almeida & Cia Ltda
Registro extinto, a contar de 15/05/2003.

(11) DI 5300613-5 Código 44 - Extinção - Art. 119 inciso III da LPI
(15) 18/05/1999
(73) Rehrig-Pacific Company, Inc. (US)
(74) Clarke Modet do Brasil LTDA
Registro extinto, a contar de 20/05/2003.

(11) DI 5300625-9 Código 44 - Extinção - Art. 119 inciso III da LPI
(15) 05/08/1997
(73) FD Management, INC (US)
(74) Paulo Sérgio Scatamburlo
Registro extinto, a contar de 25/05/2003.

(11) DI 5300657-7 Código 44 - Extinção - Art. 119 inciso III da LPI
(15) 27/01/1998
(73) Amazonas Produtos Para Calçados Ltda (BR/SP)
(74) Agnaldo Pires do Nascimento
Registro extinto, a contar de 09/06/2003.

(11) DI 5300677-1 Código 44 - Extinção - Art. 119 inciso III da LPI
(15) 23/11/1999
(73) Scientific-Atlanta, Inc (US)
(74) Paulo C. Oliveira & Cia.



Registro extinto, a contar de 01/06/1998.

(11) DI 5300686-0 Código 44 - Extinção - Art. 119 inciso III da LPI
(15) 03/11/1999
(73) Marco Antonio Pereira da Silva (BR/SP)
(74) Uberlandia Marcas e Patentes Ltda
Registro extinto, a contar de 03/06/1998.

(11) DI 5300729-8 Código 44 - Extinção - Art. 119 inciso III da LPI
(15) 10/11/1998
(73) Amazonas Produtos Para Calçados Ltda (BR/SP)
(74) Agnaldo Pires do Nascimento
Registro extinto, a contar de 24/06/1998.

(11) DI 5300730-1 Código 44 - Extinção - Art. 119 inciso III da LPI
(15) 27/01/1998
(73) Amazonas Produtos Para Calçados Ltda (BR/SP)
(74) Agnaldo Pires do Nascimento
Registro extinto, a contar de 24/06/2003.

(11) DI 5300808-1 Código 44 - Extinção - Art. 119 inciso III da LPI
(15) 23/02/1999
(73) Marcelo Domingues de Oliveira (BR/SP)
(74) Manoel Messias de Miranda
Registro extinto, a contar de 17/07/1998.

(11) DI 5300813-8 Código 44 - Extinção - Art. 119 inciso III da LPI
(15) 14/07/1998
(73) Amazonas Produtos Para Calçados Ltda (BR/SP)
(74) José Antonio de Souza Cappellini
Registro extinto, a contar de 21/07/2003.

(11) DI 5300838-3 Código 44 - Extinção - Art. 119 inciso III da LPI
(15) 14/07/1998
(73) Amazonas Produtos Para Calçados Ltda (BR/SP)
(74) José Antonio de Souza Cappellini
Registro extinto, a contar de 28/07/2003.

(11) DI 5300865-0 Código 44 - Extinção - Art. 119 inciso III da LPI
(15) 13/01/1998
(73) Panty Candy LTD (HK)
(74) Momsen, Leonardos & CIA.
Registro extinto, a contar de 29/06/1998.



(11) DI 5300872-3	Código 44 - Extinção - Art. 119 inciso III da LPI (15) 23/02/1999 (73) Itamaraty Filtros de Papel S/A (BR/PR) (74) London Marcas & Patentes S/C Ltda. Registro extinto, a contar de 26/06/1998.
(11) DI 5300875-8	Código 44 - Extinção - Art. 119 inciso III da LPI (15) 23/02/1999 (73) Itamaraty Filtros de Papel S/A (BR/PR) (74) London Marcas & Patentes S/C Ltda. Registro extinto, a contar de 26/06/1998.
(11) DI 5300877-4	Código 44 - Extinção - Art. 119 inciso III da LPI (15) 04/11/1997 (73) Unilever N.V. (NL) (74) Momsen, Leonardos & CIA. Registro extinto, a contar de 01/07/2003.
(11) DI 5300887-1	Código 44 - Extinção - Art. 119 inciso III da LPI (15) 03/11/1999 (73) Motorola, Inc. (US) (74) Clarke Modet do Brasil LTDA Registro extinto, a contar de 06/07/1998.
(11) DI 5300894-4	Código 44 - Extinção - Art. 119 inciso III da LPI (15) 03/11/1999 (73) C.M.E. Blasting & Mining Equipament Ltd (CA) (74) DANNEMANN, SIEMSEN, BIGLER & IPANEMA MOREIRA Registro extinto, a contar de 10/07/1998.
(11) DI 5300910-0	Código 44 - Extinção - Art. 119 inciso III da LPI (15) 02/09/1997 (73) Wilkinson Sword Gesellschaft Mit Beschraenkter Haftung (DE) (74) DANNEMANN, SIEMSEN, BIGLER & IPANEMA MOREIRA Registro extinto, a contar de 21/07/1998.
(11) DI 5300919-3	Código 44 - Extinção - Art. 119 inciso III da LPI (15) 02/09/1997 (73) Oldair Cesar Rodrigues (BR/PR) (74) Semapar Marcas e Patentes S/C Ltda Registro extinto, a contar de 22/07/1998.
(11) DI 5300923-1	Código 44 - Extinção - Art. 119 inciso III da LPI (15) 25/02/1998



	(73) Carlos Roberto Coelho (BR/SP) (74) Brasso Consultores Associados Ltda. Registro extinto, a contar de 29/07/1998.
(11) DI 5300944-4	Código 44 - Extinção - Art. 119 inciso III da LPI (15) 23/02/1999 (73) ENGEVAC Equipamentos de Vácuo Comércio Ltda (BR/SP) (74) São Paulo Marcas e Patentes Ltda. Registro extinto, a contar de 03/08/1998.
(11) DI 5300979-7	Código 44 - Extinção - Art. 119 inciso III da LPI (15) 14/07/1998 (73) Umberto Mason (BR/SP) (74) José Antonio de Souza Cappellini Registro extinto, a contar de 14/08/2003.
(11) DI 5300995-9	Código 44 - Extinção - Art. 119 inciso III da LPI (15) 19/10/1999 (73) Wilson Esteves (BR/SP) (74) Sul América Marcas e Patentes S/C Ltda. Registro extinto, a contar de 24/08/1998.
(11) DI 5301001-9	Código 44 - Extinção - Art. 119 inciso III da LPI (15) 19/10/1999 (73) Kabushiki Kaisha Risuron (JP) (74) DANNEMANN, SIEMSEN, BIGLER & IPANEMA MOREIRA Registro extinto, a contar de 24/07/1998.
(11) DI 5301013-2	Código 44 - Extinção - Art. 119 inciso III da LPI (15) 23/11/1999 (73) Nintendo Co., Ltd (JP) (74) DANNEMANN, SIEMSEN, BIGLER & IPANEMA MOREIRA Registro extinto, a contar de 30/07/1998.
(11) DI 5301053-1	Código 44 - Extinção - Art. 119 inciso III da LPI (15) 08/09/1998 (73) Moulinex (FR) (74) Momsen, Leonardos & CIA. Registro extinto, a contar de 07/08/2003.
(11) DI 5301054-0	Código 44 - Extinção - Art. 119 inciso III da LPI (15) 29/09/1998 (73) Airboss Limited (AU) (74) Tavares & Cia



	Registro extinto, a contar de 10/08/1998.
(11) DI 5301055-8	Código 44 - Extinção - Art. 119 inciso III da LPI (15) 10/11/1998 (73) Airboss Limited (AU) (74) Tavares & Cia Registro extinto, a contar de 10/08/2003.
(11) DI 5301061-2	Código 44 - Extinção - Art. 119 inciso III da LPI (15) 14/07/1998 (73) Doormann S.A. Embalagens Plásticas (BR/RS) (74) Custódio de Almeida & Cia Registro extinto, a contar de 06/08/1998.
(11) DI 5301063-9	Código 44 - Extinção - Art. 119 inciso III da LPI (15) 18/11/1997 (73) Moulinex (FR) (74) Momsen, Leonardos & CIA. Registro extinto, a contar de 11/08/2003.
(11) DI 5301067-1	Código 44 - Extinção - Art. 119 inciso III da LPI (15) 27/01/1998 (73) Philips Electronics N.V. (NL) Registro extinto, a contar de 20/08/1998.
(11) DI 5301076-0	Código 44 - Extinção - Art. 119 inciso III da LPI (15) 18/05/1999 (73) Déja Vu Comércio e Exportação Ltda Me (BR/RJ) (74) J. Malta Nunes & Filhos Ltda Registro extinto, a contar de 25/08/1998.
(11) DI 5301078-7	Código 44 - Extinção - Art. 119 inciso III da LPI (15) 10/11/1998 (73) Francisco Carlos Batista (BR/MG) Registro extinto, a contar de 21/08/1998.
(11) DI 5301090-6	Código 44 - Extinção - Art. 119 inciso III da LPI (15) 23/11/1999 (73) Mita Industrial Co., Ltd. (JP) Registro extinto, a contar de 31/08/1998.
(11) DI 5301120-1	Código 44 - Extinção - Art. 119 inciso III da LPI (15) 11/11/1997 (73) Cerno Ind. e Com. de Móveis Ltda (BR/RJ)



(74) Armenio dos Santos Evangelista
Registro extinto, a contar de 07/09/2003.

(11) DI 5301121-0 Código 44 - Extinção - Art. 119 inciso III da LPI
(15) 19/10/1999
(73) Jose Manuel Rodriguez Ferre (ES)
(74) Momsen, Leonardos & CIA.
Registro extinto, a contar de 07/09/1998.

(11) DI 5301132-5 Código 44 - Extinção - Art. 119 inciso III da LPI
(15) 18/11/1997
(73) João Spier (BR/RS)
(74) Mario de Almeida & Cia Ltda
Registro extinto, a contar de 01/09/1998.

(11) DI 5301160-0 Código 44 - Extinção - Art. 119 inciso III da LPI
(15) 10/11/1998
(73) José Fernandes da Silva (BR/SP)
(74) Rogério Brunner Assessoria S/C Ltda
Registro extinto, a contar de 31/08/1998.

(11) DI 5301166-0 Código 44 - Extinção - Art. 119 inciso III da LPI
(15) 02/09/1997
(73) Jomasa Comércio, Importação, Exportação e Franquia Ltda (BR/SP)
(74) ADVOCACIA PIETRO ARIBONI S/C
Registro extinto, a contar de 31/08/2003.

(11) DI 5301167-8 Código 44 - Extinção - Art. 119 inciso III da LPI
(15) 14/07/1998
(73) NEC do Brasil S/A (BR/SP)
(74) AGR Assessoria em Marcas e Patentes S/C Ltda
Registro extinto, a contar de 31/08/1998.

(11) DI 5301208-9 Código 44 - Extinção - Art. 119 inciso III da LPI
(15) 15/07/2003
(73) C.M.E. BLASTING & MINING EQUIPMENT LTD (CA)
(74) DANNEMANN, SIEMSEN, BIGLER & IPANEMA MOREIRA
Registro extinto, a contar de 21/09/2003.

(11) DI 5301212-7 Código 44 - Extinção - Art. 119 inciso III da LPI
(15) 10/11/1998
(73) Sulplacas-Indústria e Comércio de Placas Ltda (BR/RS)
(74) Custódio de Almeida & Cia
Registro extinto, a contar de 17/09/2003.



(11) DI 5301235-6	Código 44 - Extinção - Art. 119 inciso III da LPI (15) 11/05/1999 (73) Interlego AG (CH) (74) DANNEMANN, SIEMSEN, BIGLER & IPANEMA MOREIRA Registro extinto, a contar de 23/09/1998.
(11) DI 5301236-4	Código 44 - Extinção - Art. 119 inciso III da LPI (15) 11/05/1999 (73) Interlego AG (CH) (74) DANNEMANN, SIEMSEN, BIGLER & IPANEMA MOREIRA Registro extinto, a contar de 23/09/1998.
(11) DI 5301241-0	Código 44 - Extinção - Art. 119 inciso III da LPI (15) 11/05/1999 (73) Interlego AG (CH) (74) DANNEMANN, SIEMSEN, BIGLER & IPANEMA MOREIRA Registro extinto, a contar de 23/09/1998.
(11) DI 5301244-5	Código 44 - Extinção - Art. 119 inciso III da LPI (15) 11/05/1999 (73) Interlego AG (CH) (74) DANNEMANN, SIEMSEN, BIGLER & IPANEMA MOREIRA Registro extinto, a contar de 23/09/1998.
(11) DI 5301248-8	Código 44 - Extinção - Art. 119 inciso III da LPI (15) 11/05/1999 (73) Interlego AG (CH) (74) DANNEMANN, SIEMSEN, BIGLER & IPANEMA MOREIRA Registro extinto, a contar de 23/09/1998.
(11) DI 5301249-6	Código 44 - Extinção - Art. 119 inciso III da LPI (15) 11/05/1999 (73) Interlego AG (CH) (74) DANNEMANN, SIEMSEN, BIGLER & IPANEMA MOREIRA Registro extinto, a contar de 23/09/1998.
(11) DI 5301253-4	Código 44 - Extinção - Art. 119 inciso III da LPI (15) 27/01/1998 (73) Philips Electronics N.V (NL) Registro extinto, a contar de 24/09/1998.
(11) DI 5301255-0	Código 44 - Extinção - Art. 119 inciso III da LPI (15) 17/06/1997



(73) The Coca-Cola Company (US)
(74) Momsen, Leonardos & CIA.
Registro extinto, a contar de 25/09/2003.

(11) DI 5301263-1 Código 44 - Extinção - Art. 119 inciso III da LPI
(15) 25/08/1998
(73) Philips Electronics N.V. (NL)
Registro extinto, a contar de 01/10/1998.

(11) DI 5301264-0 Código 44 - Extinção - Art. 119 inciso III da LPI
(15) 10/11/1998
(73) Philips Electronics N.V. (NL)
Registro extinto, a contar de 01/10/1998.

(11) DI 5301275-5 Código 44 - Extinção - Art. 119 inciso III da LPI
(15) 10/11/1998
(73) Philips Electronics N.V. (NL)
Registro extinto, a contar de 05/10/1998.

(11) DI 5301286-0 Código 44 - Extinção - Art. 119 inciso III da LPI
(15) 23/12/1997
(73) Windmere Corporation e Reckitt & Colman Inc (US)
(74) Clarke Modet do Brasil LTDA
Registro extinto, a contar de 14/10/2003.

(11) DI 5301287-9 Código 44 - Extinção - Art. 119 inciso III da LPI
(15) 10/11/1998
(73) Flou S.p.A. (IT)
(74) DANNEMANN, SIEMSEN, BIGLER & IPANEMA MOREIRA
Registro extinto, a contar de 15/10/1998.

(11) DI 5301288-7 Código 44 - Extinção - Art. 119 inciso III da LPI
(15) 19/10/1999
(73) The Procter & Gamble Company (US)
(74) DANNEMANN, SIEMSEN, BIGLER & IPANEMA MOREIRA
Registro extinto, a contar de 15/10/1998.

(11) DI 5301289-5 Código 44 - Extinção - Art. 119 inciso III da LPI
(15) 10/11/1998
(73) The Procter & Gamble Company (US)
(74) DANNEMANN, SIEMSEN, BIGLER & IPANEMA MOREIRA
Registro extinto, a contar de 15/10/1998.

(11) DI 5301298-4 Código 44 - Extinção - Art. 119 inciso III da LPI



	(15) 25/11/1997 (73) Philips Electronics N.V. (NL) Registro extinto, a contar de 19/10/1998.
(11) DI 5301302-6	Código 44 - Extinção - Art. 119 inciso III da LPI (15) 14/07/1998 (73) Colgate-Palmolive Company (US) (74) Momsen, Leonardos & CIA. Registro extinto, a contar de 21/10/1998.
(11) DI 5301358-1	Código 44 - Extinção - Art. 119 inciso III da LPI (15) 10/06/1997 (73) GF Auto Peças Indústria e Comércio Ltda. (BR/SP) (74) P.A. Produtores Associados Marcas e Patentes Ltda Registro extinto, a contar de 23/09/1998.
(11) DI 5301372-7	Código 44 - Extinção - Art. 119 inciso III da LPI (15) 10/11/1998 (73) Indústria Farmacêutica e Perfumaria Biokosma Ltda. (BR/SP) Registro extinto, a contar de 01/10/1998.
(11) DI 5301375-1	Código 44 - Extinção - Art. 119 inciso III da LPI (15) 17/06/1997 (73) SPL Utilidades Domésticas Ltda (BR/SP) (74) M. Rosário Assessoria em Propriedade Industrial S/C Ltda Registro extinto, a contar de 02/10/1998.
(11) DI 5301376-0	Código 44 - Extinção - Art. 119 inciso III da LPI (15) 10/11/1998 (73) SPL Utilidades Domésticas Ltda (BR/SP) (74) M. Rosário Assessoria em Propriedade Industrial S/C Ltda Registro extinto, a contar de 02/10/1998.
(11) DI 5301394-8	Código 44 - Extinção - Art. 119 inciso III da LPI (15) 14/10/1997 (73) Asem - NPBI Produtos Hospitalares Ltda (BR/SP) (74) Beérre Assessoria Empresarial S/C Ltda. Registro extinto, a contar de 05/10/2003.
(11) DI 5301406-5	Código 44 - Extinção - Art. 119 inciso III da LPI (15) 04/11/1997 (73) Flytour Agência de Viagens e Turismo Ltda (BR/SP) (74) Signo Marcas e Patentes S/C Ltda. Registro extinto, a contar de 16/10/1998.



(11) DI 5301421-9	Código 44 - Extinção - Art. 119 inciso III da LPI (15) 18/05/1999 (73) Ellen Joy Cosméticos Ltda (BR/SP) (74) José Manuel F. da Silva Registro extinto, a contar de 19/10/1998.
(11) DI 5301469-3	Código 44 - Extinção - Art. 119 inciso III da LPI (15) 10/06/1997 (73) Vidrotil Indústria e Comércio Ltda (BR/SP) (74) TINOCO SOARES & FILHO LTDA Registro extinto, a contar de 23/10/1998.
(11) DI 5301479-0	Código 44 - Extinção - Art. 119 inciso III da LPI (15) 26/08/1997 (73) Trolley Contact Equipamentos e Materiais de Rede Aérea Ltda. (BR/SP) (74) Signo Marcas e Patentes S/C Ltda. Registro extinto, a contar de 28/10/2003.
(11) DI 5301486-3	Código 44 - Extinção - Art. 119 inciso III da LPI (15) 10/11/1998 (73) Ponto-Casa de Negócios Imobiliários S/C Ltda (BR/SP) (74) P.A. Produtores Associados Marcas e Patentes Ltda Registro extinto, a contar de 30/10/1998.
(11) DI 5301511-8	Código 44 - Extinção - Art. 119 inciso III da LPI (15) 09/05/2000 (73) Cibie do Brasil Ltda (BR/SP) (74) Cometa Marcas e Patentes S/C Ltda. Registro extinto, a contar de 28/10/1998.
(11) DI 5301512-6	Código 44 - Extinção - Art. 119 inciso III da LPI (15) 09/05/2000 (73) Cibie do Brasil Ltda (BR/SP) (74) Cometa Marcas e Patentes S/C Ltda. Registro extinto, a contar de 28/10/1998.
(11) DI 5301516-9	Código 44 - Extinção - Art. 119 inciso III da LPI (15) 10/11/1998 (73) Wella Aktiengesellschaft (DE) (74) DANNEMANN, SIEMSEN, BIGLER & IPANEMA MOREIRA Registro extinto, a contar de 30/10/1998.
(11) DI 5301517-7	Código 44 - Extinção - Art. 119 inciso III da LPI



(15) 23/12/1997
(73) Robert Krups GmbH & Co. Kg (DE)
(74) Momsen, Leonardos & CIA.
Registro extinto, a contar de 30/10/1998.

(11) DI 5301518-5 Código 44 - Extinção - Art. 119 inciso III da LPI
(15) 23/12/1997
(73) Robert Krups GmbH & Co. Kg (DE)
(74) Momsen, Leonardos & CIA.
Registro extinto, a contar de 30/10/1998.

(11) DI 5301532-0 Código 44 - Extinção - Art. 119 inciso III da LPI
(15) 13/01/1998
(73) Marcos Medeiros de Vasconcellos (BR/CE)
Registro extinto, a contar de 30/10/2003.

(11) DI 5301551-7 Código 44 - Extinção - Art. 119 inciso III da LPI
(15) 25/11/1997
(73) Indústria e Comércio de Cosméticos Natura Ltda (BR/SP)
(74) Momsen, Leonardos & CIA.
Registro extinto, a contar de 19/11/2003.

(11) DI 5301556-8 Código 44 - Extinção - Art. 119 inciso III da LPI
(15) 10/06/1997
(73) Amazon Biocosméticos Ltda (BR/AM)
(74) Paulo C. Oliveira & Cia.
Registro extinto, a contar de 20/11/1998.

(11) DI 5301560-6 Código 44 - Extinção - Art. 119 inciso III da LPI
(15) 19/10/1999
(73) Mita Industrial Co., Ltd. (JP)
Registro extinto, a contar de 26/11/2003.

(11) DI 5301561-4 Código 44 - Extinção - Art. 119 inciso III da LPI
(15) 23/12/1997
(73) Albert M. Greenhouse (US)
(74) Tavares & Cia
Registro extinto, a contar de 26/11/2003.

(11) DI 5301570-3 Código 44 - Extinção - Art. 119 inciso III da LPI
(15) 05/10/1999
(73) Oakley Inc (US)
(74) Montaury Pimenta, Machado & Lioce S/C Ltda.
Registro extinto, a contar de 30/11/2003.



(11) DI 5301589-4	Código 44 - Extinção - Art. 119 inciso III da LPI (15) 05/10/1999 (73) Orlando Sedoski (BR/MS) Registro extinto, a contar de 26/11/2003.
(11) DI 5301592-4	Código 44 - Extinção - Art. 119 inciso III da LPI (15) 18/11/1997 (73) Roberto da Silva Lepski (BR/SP) (74) City Patentes e Marcas Ltda. Registro extinto, a contar de 07/12/2003.
(11) DI 5301598-3	Código 44 - Extinção - Art. 119 inciso III da LPI (15) 25/11/1997 (73) Paulo Moreira dos Santos (BR/RJ) (74) Altair Dias Mello & Cia. Ltda. Registro extinto, a contar de 07/12/2003.
(11) DI 5301603-3	Código 44 - Extinção - Art. 119 inciso III da LPI (15) 23/11/1999 (73) Elcio Brigatto (BR/SP) (74) F.H.M. Serviços da Propriedade Industrial Ltda. Registro extinto, a contar de 09/12/1998.
(11) DI 5301604-1	Código 44 - Extinção - Art. 119 inciso III da LPI (15) 02/09/1997 (73) Elcio Brigatto (BR/SP) (74) F.H.M. Serviços da Propriedade Industrial Ltda. Registro extinto, a contar de 10/12/1998.
(11) DI 5301607-6	Código 44 - Extinção - Art. 119 inciso III da LPI (15) 18/08/1998 (73) Pricer Norden AB (SE) (74) DANNEMANN, SIEMSEN, BIGLER & IPANEMA MOREIRA Registro extinto, a contar de 10/12/1998.
(11) DI 5301614-9	Código 44 - Extinção - Art. 119 inciso III da LPI (15) 25/11/1997 (73) Gillette Canada Inc. (CA) (74) Momsen, Leonardos & CIA. Registro extinto, a contar de 11/12/2003.
(11) DI 5301616-5	Código 44 - Extinção - Art. 119 inciso III da LPI (15) 11/05/1999



	(73) Faet S/A (BR/RJ) (74) DANNEMANN, SIEMSEN, BIGLER & IPANEMA MOREIRA Registro extinto, a contar de 14/12/1998.
(11) DI 5301617-3	Código 44 - Extinção - Art. 119 inciso III da LPI (15) 11/05/1999 (73) Faet S/A (BR/RJ) (74) DANNEMANN, SIEMSEN, BIGLER & IPANEMA MOREIRA Registro extinto, a contar de 14/12/1998.
(11) DI 5301618-1	Código 44 - Extinção - Art. 119 inciso III da LPI (15) 11/05/1999 (73) Faet S/A (BR/RJ) (74) DANNEMANN, SIEMSEN, BIGLER & IPANEMA MOREIRA Registro extinto, a contar de 14/12/1998.
(11) DI 5301619-0	Código 44 - Extinção - Art. 119 inciso III da LPI (15) 11/05/1999 (73) Faet S/A (BR/RJ) (74) DANNEMANN, SIEMSEN, BIGLER & IPANEMA MOREIRA Registro extinto, a contar de 14/12/1998.
(11) DI 5301620-3	Código 44 - Extinção - Art. 119 inciso III da LPI (15) 11/05/1999 (73) Faet S/A (BR/RJ) (74) DANNEMANN, SIEMSEN, BIGLER & IPANEMA MOREIRA Registro extinto, a contar de 14/12/1998.
(11) DI 5301627-0	Código 44 - Extinção - Art. 119 inciso III da LPI (15) 29/09/1998 (73) Motorola, Inc. (US) (74) Clarke Modet do Brasil LTDA Registro extinto, a contar de 16/12/1998.
(11) DI 5301629-7	Código 44 - Extinção - Art. 119 inciso III da LPI (15) 02/09/1997 (73) The Timberland Company (US) Registro extinto, a contar de 18/12/1998.
(11) DI 5301641-6	Código 44 - Extinção - Art. 119 inciso III da LPI (15) 19/10/1999 (73) DOUGLAS SWAIN CONSELVAN (BR/PR) ; DANTE GASTONI SWAIN CONSELVAN (BR/PR) (74) London Marcas & Patentes S/C Ltda.



	Registro extinto, a contar de 24/12/1998.
(11) DI 5301642-4	Código 44 - Extinção - Art. 119 inciso III da LPI (15) 23/11/1999 (73) Leson Laboratório de Engenharia Sônica Ltda (BR/SP) (74) Cometa Marcas e Patentes S/C Ltda. Registro extinto, a contar de 24/12/1998.
(11) DI 5301645-9	Código 44 - Extinção - Art. 119 inciso III da LPI (15) 19/10/1999 (73) Durval Santos de Sousa (BR/DF) (74) IFEMP - Instituto de Fomento Empresarial Ltda Registro extinto, a contar de 07/12/1998.
(11) DI 5301646-7	Código 44 - Extinção - Art. 119 inciso III da LPI (15) 19/10/1999 (73) Durval Santos de Sousa (BR/DF) (74) IFEMP - Instituto de Fomento Empresarial Ltda Registro extinto, a contar de 07/12/1998.
(11) DI 5301651-3	Código 44 - Extinção - Art. 119 inciso III da LPI (15) 25/11/1997 (73) L'Oreal (FR) (74) Momsen, Leonardos & CIA. Registro extinto, a contar de 30/12/2003.
(11) DI 5301652-1	Código 44 - Extinção - Art. 119 inciso III da LPI (15) 25/11/1997 (73) L'Oreal (FR) (74) Momsen, Leonardos & CIA. Registro extinto, a contar de 30/12/2003.
(11) DI 5301655-6	Código 44 - Extinção - Art. 119 inciso III da LPI (15) 27/04/1999 (73) Mesbla Lojas de Departamentos S/A (BR/RJ) (74) Montaury Pimenta, Machado & Lioce S/C Ltda. Registro extinto, a contar de 31/12/2003.
(11) DI 5301664-5	Código 44 - Extinção - Art. 119 inciso III da LPI (15) 19/10/1999 (73) Eugênio Luiz Miolo (BR/RS) (74) Almar Registro de Marcas e Patentes Ltda Registro extinto, a contar de 31/12/2003.



(11) DI 5301666-1	Código 44 - Extinção - Art. 119 inciso III da LPI (15) 03/11/1999 (73) Rubens Fernando Soldatelli (BR/RS) (74) Almar Registro de Marcas e Patentes Ltda Registro extinto, a contar de 09/01/1998.
(11) DI 5301667-0	Código 44 - Extinção - Art. 119 inciso III da LPI (15) 25/11/1997 (73) João Aristão Apolinário (BR/MG) Registro extinto, a contar de 07/05/1998.
(11) DI 5301668-8	Código 44 - Extinção - Art. 119 inciso III da LPI (15) 25/11/1997 (73) Sony Corporation (JP) (74) Antonio Mauricio Pedras Arnaud Registro extinto, a contar de 06/02/2003.
(11) DI 5301670-0	Código 44 - Extinção - Art. 119 inciso III da LPI (15) 23/12/1997 (73) Tron Indústria e Comércio Ltda (BR/SP) (74) Nobel Marcas e Patentes S/C Ltda. Registro extinto, a contar de 02/10/1998.
(11) DI 5301671-8	Código 44 - Extinção - Art. 119 inciso III da LPI (15) 25/11/1997 (73) Laboratórios Dr. N.G. Payot do Brasil S/A (BR/SP) (74) Waldemar do Nascimento Júnior Registro extinto, a contar de 23/11/2003.
(11) DI 5301672-6	Código 44 - Extinção - Art. 119 inciso III da LPI (15) 25/11/1997 (73) Johann Schnell (BR/SP) (74) Crimark Marcas e Patentes S/C Ltda Registro extinto, a contar de 07/12/2003.
(11) DI 5301673-4	Código 44 - Extinção - Art. 119 inciso III da LPI (15) 25/11/1997 (73) Johann Schnell (BR/SP) (74) Crimark Marcas e Patentes S/C Ltda Registro extinto, a contar de 07/12/2003.
(11) DI 5301674-2	Código 44 - Extinção - Art. 119 inciso III da LPI (15) 25/11/1997 (73) Johann Schnell (BR/SP)



	(74) Crimark Marcas e Patentes S/C Ltda Registro extinto, a contar de 07/12/2003.
(11) DI 5301675-0	Código 44 - Extinção - Art. 119 inciso III da LPI (15) 25/11/1997 (73) Johann Schnell (BR/SP) (74) Crimark Marcas e Patentes S/C Ltda Registro extinto, a contar de 07/12/2003.
(11) DI 5301676-9	Código 44 - Extinção - Art. 119 inciso III da LPI (15) 25/11/1997 (73) Johann Schnell (BR/SP) (74) Crimark Marcas e Patentes S/C Ltda Registro extinto, a contar de 07/12/2003.
(11) DI 5301678-5	Código 44 - Extinção - Art. 119 inciso III da LPI (15) 04/11/1997 (73) Johann Schnell (BR/SP) (74) Crimark Marcas e Patentes S/C Ltda Registro extinto, a contar de 07/12/2003.
(11) DI 5301679-3	Código 44 - Extinção - Art. 119 inciso III da LPI (15) 04/11/1997 (73) Amazonas Produtos Para Calçados Ltda (BR/SP) (74) Agnaldo Pires do Nascimento Registro extinto, a contar de 22/12/2003.
(11) DI 5301681-5	Código 44 - Extinção - Art. 119 inciso III da LPI (15) 25/11/1997 (73) Unilever N.V. (NL) (74) Momsen, Leonardos & CIA. Registro extinto, a contar de 01/10/2003.
(11) DI 5301682-3	Código 44 - Extinção - Art. 119 inciso III da LPI (15) 23/12/1997 (73) Saulo Bittar Campos (BR/DF) ; Sidney Campos Bittar (BR/DF) Registro extinto, a contar de 16/12/1998.
(11) DI 5301683-1	Código 44 - Extinção - Art. 119 inciso III da LPI (15) 25/11/1997 (73) Tacto Indústria Cerâmica Ltda (BR/PR) (74) Mega-Marcas e Patentes S/C Ltda. Registro extinto, a contar de 31/12/1998.



(11) DI 5301684-0	Código 44 - Extinção - Art. 119 inciso III da LPI (15) 25/11/1997 (73) Tacto Indústria Cerâmica Ltda (BR/PR) (74) Mega-Marcas e Patentes S/C Ltda. Registro extinto, a contar de 31/12/1998.
(11) DI 5301685-8	Código 44 - Extinção - Art. 119 inciso III da LPI (15) 25/11/1997 (73) Tacto Indústria Cerâmica Ltda (BR/PR) (74) Mega-Marcas e Patentes S/C Ltda. Registro extinto, a contar de 31/12/1998.
(11) DI 5301686-6	Código 44 - Extinção - Art. 119 inciso III da LPI (15) 25/11/1997 (73) Tacto Indústria Cerâmica Ltda (BR/PR) (74) Mega-Marcas e Patentes S/C Ltda. Registro extinto, a contar de 31/12/1998.
(11) DI 5301687-4	Código 44 - Extinção - Art. 119 inciso III da LPI (15) 04/11/1997 (73) Tacto Indústria Cerâmica Ltda (BR/PR) (74) Mega-Marcas e Patentes S/C Ltda. Registro extinto, a contar de 31/12/1998.
(11) DI 5301688-2	Código 44 - Extinção - Art. 119 inciso III da LPI (15) 04/11/1997 (73) Tacto Indústria Cerâmica Ltda (BR/PR) (74) Mega-Marcas e Patentes S/C Ltda. Registro extinto, a contar de 31/12/1998.
(11) DI 5301691-2	Código 44 - Extinção - Art. 119 inciso III da LPI (15) 29/12/1998 (73) Kei Yukawa (BR/SP) (74) Escritório Fernando Marchetti S/C Ltda Registro extinto, a contar de 11/11/1998.
(11) DI 5301739-0	Código 44 - Extinção - Art. 119 inciso III da LPI (15) 25/11/1997 (73) André Matheus Pellegrino Sanchez (BR/SP) (74) Edmundo Brunner Assessoria S/C Ltda Registro extinto, a contar de 07/12/1998.
(11) DI 5301742-0	Código 44 - Extinção - Art. 119 inciso III da LPI (15) 19/10/1999



(73) Benigno Begliomini (BR/SP)
(74) Itamarati Patentes e Marcas S/C Ltda.
Registro extinto, a contar de 16/12/1998.

(11) DI 5301755-2 Código 44 - Extinção - Art. 119 inciso III da LPI
(15) 19/10/1999
(73) Fiat Auto S.p.A (IT)
(74) Marco Antonio Saltini
Registro extinto, a contar de 21/12/2003.

(11) DI 5301756-0 Código 44 - Extinção - Art. 119 inciso III da LPI
(15) 19/10/1999
(73) Fiat Auto S.p.A (IT)
(74) Marco Antonio Saltini
Registro extinto, a contar de 21/12/2003.

(11) DI 5301757-9 Código 44 - Extinção - Art. 119 inciso III da LPI
(15) 19/10/1999
(73) Fiat Auto S.p.A (IT)
(74) Marco Antonio Saltini
Registro extinto, a contar de 21/12/2003.

(11) DI 5301762-5 Código 44 - Extinção - Art. 119 inciso III da LPI
(15) 23/11/1999
(73) Fiat Auto S.p.A (IT)
(74) Marco Antonio Saltini
Registro extinto, a contar de 22/12/2003.

(11) DI 5301763-3 Código 44 - Extinção - Art. 119 inciso III da LPI
(15) 19/10/1999
(73) Fiat Auto S.p.A (IT)
(74) Marco Antonio Saltini
Registro extinto, a contar de 22/12/2003.

(11) DI 5301779-0 Código 44 - Extinção - Art. 119 inciso III da LPI
(15) 25/11/1997
(73) Visteon Sistemas Automotivos Ltda (BR/SP)
(74) Momsen, Leonardos & Cia
Registro extinto, a contar de 30/12/2003.

(11) DI 5400008-4 Código 44 - Extinção - Art. 119 inciso III da LPI
(15) 01/09/1998
(73) Philips Electronics N.V (NL)
Registro extinto, a contar de 04/01/1999.



(11) DI 5400009-2	Código 44 - Extinção - Art. 119 inciso III da LPI (15) 01/09/1998 (73) Philips Electronics N.V (NL) Registro extinto, a contar de 04/01/1999.
(11) DI 5400012-2	Código 44 - Extinção - Art. 119 inciso III da LPI (15) 18/05/1999 (73) Juki Corporation (JP) (74) DANNEMANN, SIEMSEN, BIGLER & IPANEMA MOREIRA Registro extinto, a contar de 11/01/1999.
(11) DI 5400019-0	Código 44 - Extinção - Art. 119 inciso III da LPI (15) 25/11/1997 (73) Colgate-Palmolive Company (US) (74) Momsen, Leonardos & CIA. Registro extinto, a contar de 13/01/2004.
(11) DI 5400020-3	Código 44 - Extinção - Art. 119 inciso III da LPI (15) 04/11/1997 (73) Callaway Golf Company (US) (74) Momsen, Leonardos & CIA. Registro extinto, a contar de 15/01/1999.
(11) DI 5400022-0	Código 44 - Extinção - Art. 119 inciso III da LPI (15) 20/05/1997 (73) Rachel da Graça Antunes Romão (BR/RJ) (74) J. Malta Nunes & Filhos Ltda Registro extinto, a contar de 18/01/1999.
(11) DI 5400023-8	Código 44 - Extinção - Art. 119 inciso III da LPI (15) 05/08/1997 (73) Rachel da Graça Antunes Romão (BR/RJ) (74) J. Malta Nunes & Filhos Ltda Registro extinto, a contar de 18/01/1999.
(11) DI 5400024-6	Código 44 - Extinção - Art. 119 inciso III da LPI (15) 10/06/1997 (73) Rachel da Graça Antunes Romão (BR/RJ) (74) J. Malta Nunes & Filhos Ltda Registro extinto, a contar de 18/01/1999.
(11) DI 5400025-4	Código 44 - Extinção - Art. 119 inciso III da LPI (15) 10/06/1997



	(73) Rachel da Graça Antunes Romão (BR/RJ) (74) J. Malta Nunes & Filhos Ltda Registro extinto, a contar de 18/01/1999.
(11) DI 5400028-9	Código 44 - Extinção - Art. 119 inciso III da LPI (15) 05/03/2003 (73) Companhia Siderúrgica Nacional - CSN (BR/RJ) (74) José Queiroz da Rocha Filho Registro extinto, a contar de 18/01/1999.
(11) DI 5400034-3	Código 44 - Extinção - Art. 119 inciso III da LPI (15) 19/10/1999 (73) Zeuxis Jorge dos Santos (BR/GO) (74) Uberlândia Marcas e Patentes Ltda Registro extinto, a contar de 25/01/1999.
(11) DI 5400039-4	Código 44 - Extinção - Art. 119 inciso III da LPI (15) 18/05/1999 (73) Big Dutchman Brasil Ltda. (BR/RS) (74) Joel Carpeggiani Registro extinto, a contar de 27/01/1999.
(11) DI 5400040-8	Código 44 - Extinção - Art. 119 inciso III da LPI (15) 01/09/1998 (73) Prax Agropecuária Ltda. (BR/RS) (74) D'Mark RF Assessoria Empresarial Ltda. Registro extinto, a contar de 25/01/2004.
(11) DI 5400049-1	Código 44 - Extinção - Art. 119 inciso III da LPI (15) 29/09/1998 (73) Stephan Weiss (US) (74) Momsen, Leonardos & CIA. Registro extinto, a contar de 01/02/2004.
(11) DI 5400050-5	Código 44 - Extinção - Art. 119 inciso III da LPI (15) 29/09/1998 (73) Stephan Weiss (US) (74) Momsen, Leonardos & CIA. Registro extinto, a contar de 01/02/2004.
(11) DI 5400052-1	Código 44 - Extinção - Art. 119 inciso III da LPI (15) 01/09/1998 (73) Liu Kuo Hwa (BR/SP) (74) São Paulo Marcas e Patentes Ltda.



Registro extinto, a contar de 04/01/1999.

(11) DI 5400064-5 Código 44 - Extinção - Art. 119 inciso III da LPI
(15) 05/10/1999
(73) Caterpillar, Inc. (US)
(74) Antonio Mauricio Pedras Arnaud
Registro extinto, a contar de 12/01/1999.

(11) DI 5400067-0 Código 44 - Extinção - Art. 119 inciso III da LPI
(15) 01/09/1998
(73) Vanderlei Ramos de Campos (BR/SP)
(74) Beérre Assessoria Empresarial S/C Ltda.
Registro extinto, a contar de 14/01/1999.

(11) DI 5400076-9 Código 44 - Extinção - Art. 119 inciso III da LPI
(15) 01/09/1998
(73) Isabel Cristina da Silva Domingues de Oliveira (BR/SP)
(74) Manoel Messias de Miranda
Registro extinto, a contar de 21/01/2004.

(11) DI 5400077-7 Código 44 - Extinção - Art. 119 inciso III da LPI
(15) 01/09/1998
(73) Isabel Cristina da Silva Domingues de Oliveira (BR/SP)
(74) Manoel Messias de Miranda
Registro extinto, a contar de 21/01/2004.

(11) DI 5400078-5 Código 44 - Extinção - Art. 119 inciso III da LPI
(15) 01/09/1998
(73) Marta Geluzia da Silva Domingues de Oliveira (BR/SP)
(74) Manoel Messias de Miranda
Registro extinto, a contar de 21/01/2004.

(11) DI 5400079-3 Código 44 - Extinção - Art. 119 inciso III da LPI
(15) 01/09/1998
(73) Marcelo Domingues de Oliveira (BR/SP)
(74) Manoel Messias de Miranda
Registro extinto, a contar de 21/01/2004.

(11) DI 5400080-7 Código 44 - Extinção - Art. 119 inciso III da LPI
(15) 01/09/1998
(73) Marcelo Domingues de Oliveira (BR/SP)
(74) Manoel Messias de Miranda
Registro extinto, a contar de 21/01/2004.



(11) DI 5400081-5	Código 44 - Extinção - Art. 119 inciso III da LPI (15) 01/09/1998 (73) Marcelo Domingues de Oliveira (BR/SP) (74) Manoel Messias de Miranda Registro extinto, a contar de 21/01/2004.
(11) DI 5400090-4	Código 44 - Extinção - Art. 119 inciso III da LPI (15) 01/09/1998 (73) Cassio Lucena (BR/SP) (74) União Federal Marcas e Patentes S/C Ltda. Registro extinto, a contar de 28/01/2004.
(11) DI 5400091-2	Código 44 - Extinção - Art. 119 inciso III da LPI (15) 01/09/1998 (73) Excel/Visual Brasil Com. Indústria e Participações Ltda (BR/SP) (74) Icamp Assessoria Empresarial S/C Ltda. Registro extinto, a contar de 29/01/2004.
(11) DI 5400097-1	Código 44 - Extinção - Art. 119 inciso III da LPI (15) 01/09/1998 (73) Manuel Francisco de Almeida (BR/SP) (74) Itamarati Patentes e Marcas S/C Ltda. Registro extinto, a contar de 01/02/2004.
(11) DI 5400098-0	Código 44 - Extinção - Art. 119 inciso III da LPI (15) 01/09/1998 (73) Osvaldo Cipolla (BR/SP) (74) Itamarati Patentes e Marcas S/C Ltda. Registro extinto, a contar de 01/02/2004.
(11) DI 5400099-8	Código 44 - Extinção - Art. 119 inciso III da LPI (15) 01/09/1998 (73) Osvaldo Cipolla (BR/SP) (74) Itamarati Patentes e Marcas S/C Ltda. Registro extinto, a contar de 01/02/2004.
(11) DI 5400103-0	Código 44 - Extinção - Art. 119 inciso III da LPI (15) 27/01/1998 (73) International Cosmetics And Parfums S.p.A (IT) (74) Clarke Modet do Brasil LTDA Registro extinto, a contar de 01/02/2004.
(11) DI 5400106-4	Código 44 - Extinção - Art. 119 inciso III da LPI (15) 14/07/1998



	(73) Ben Novack, Jr. (US) ; Narcy Novack (US) (74) DANNEMANN, SIEMSEN, BIGLER & IPANEMA MOREIRA Registro extinto, a contar de 01/02/2004.
(11) DI 5400112-9	Código 44 - Extinção - Art. 119 inciso III da LPI (15) 01/09/1998 (73) S.C. Johnson & Son, Inc (US) Registro extinto, a contar de 04/02/2009.
(11) DI 5400118-8	Código 44 - Extinção - Art. 119 inciso III da LPI (15) 29/09/1998 (73) Robert E. Montgomery (US) (74) Momsen, Leonardos & CIA. Registro extinto, a contar de 05/02/2009.
(11) DI 5400119-6	Código 44 - Extinção - Art. 119 inciso III da LPI (15) 10/06/1997 (73) Societe Des Produits Nestle S.A. (CH) (74) DANNEMANN, SIEMSEN, BIGLER & IPANEMA MOREIRA Registro extinto, a contar de 05/02/2004.
(11) DI 5400126-9	Código 44 - Extinção - Art. 119 inciso III da LPI (15) 23/05/2000 (73) Gregório Santos Ferreira da Cruz (BR/RS) (74) Agência Gaúcha Marcas e Patentes Ltda. Registro extinto, a contar de 01/02/2004.
(11) DI 5400129-3	Código 44 - Extinção - Art. 119 inciso III da LPI (15) 29/09/1998 (73) The Mennen Company (US) (74) Momsen, Leonardos & CIA. Registro extinto, a contar de 11/02/2004.
(11) DI 5400130-7	Código 44 - Extinção - Art. 119 inciso III da LPI (15) 08/06/1999 (73) Rede Brasil Audio Visuais Coml. Ltda (BR/SP) (74) Governate Marcas e Patentes S/C Ltda. Registro extinto, a contar de 11/02/1999.
(11) DI 5400131-5	Código 44 - Extinção - Art. 119 inciso III da LPI (15) 01/06/1999 (73) Rede Brasil Audio Visuais Coml. Ltda (BR/SP) (74) Governate Marcas e Patentes S/C Ltda. Registro extinto, a contar de 11/02/1999.



(11) DI 5400134-0	Código 44 - Extinção - Art. 119 inciso III da LPI (15) 01/06/1999 (73) The Coca-Cola Company (US) (74) Momsen, Leonardos & CIA. Registro extinto, a contar de 11/02/1999.
(11) DI 5400136-6	Código 44 - Extinção - Art. 119 inciso III da LPI (15) 03/11/1999 (73) Brasholanda S/A - Equipamentos Industriais (BR/PR) (74) Mega Marcas e Patentes S/C Ltda Registro extinto, a contar de 09/02/2004.
(11) DI 5400138-2	Código 44 - Extinção - Art. 119 inciso III da LPI (15) 26/10/1999 (73) Compaq Computer Corporation (US) (74) DANNEMANN, SIEMSEN, BIGLER & IPANEMA MOREIRA Registro extinto, a contar de 12/02/2004.
(11) DI 5400141-2	Código 44 - Extinção - Art. 119 inciso III da LPI (15) 13/01/1998 (73) Compaq Computer Corporation (US) (74) DANNEMANN, SIEMSEN, BIGLER & IPANEMA MOREIRA Registro extinto, a contar de 12/02/2004.
(11) DI 5400151-0	Código 44 - Extinção - Art. 119 inciso III da LPI (15) 01/06/1999 (73) Amazonas Produtos Para Calçados Ltda (BR/SP) (74) José Antonio de Souza Cappellini Registro extinto, a contar de 01/02/1999.
(11) DI 5400153-6	Código 44 - Extinção - Art. 119 inciso III da LPI (15) 08/06/1999 (73) Amazonas Produtos Para Calçados Ltda (BR/SP) (74) José Antonio de Souza Cappellini Registro extinto, a contar de 01/02/1999.
(11) DI 5400157-9	Código 44 - Extinção - Art. 119 inciso III da LPI (15) 08/06/1999 (73) Amazonas Produtos Para Calçados Ltda (BR/SP) (74) José Antonio de Souza Cappellini Registro extinto, a contar de 05/02/1999.
(11) DI 5400158-7	Código 44 - Extinção - Art. 119 inciso III da LPI



(15) 08/06/1999
(73) Amazonas Produtos Para Calçados Ltda (BR/SP)
(74) José Antonio de Souza Cappellini
Registro extinto, a contar de 05/02/1999.

(11) DI 5400159-5 Código 44 - Extinção - Art. 119 inciso III da LPI
(15) 08/06/1999
(73) Amazonas Produtos Para Calçados Ltda (BR/SP)
(74) José Antonio de Souza Cappellini
Registro extinto, a contar de 05/02/1999.

(11) DI 5400181-1 Código 44 - Extinção - Art. 119 inciso III da LPI
(15) 08/06/1999
(73) Ubirajara Garanhani (BR/SP)
(74) Moras & Corrêa
Registro extinto, a contar de 02/03/1999.

(11) DI 5400182-0 Código 44 - Extinção - Art. 119 inciso III da LPI
(15) 08/06/1999
(73) Ubirajara Garanhani (BR/SP)
(74) Moras & Corrêa
Registro extinto, a contar de 02/03/1999.

(11) DI 5400183-8 Código 44 - Extinção - Art. 119 inciso III da LPI
(15) 29/09/1998
(73) Ubirajara Garanhani (BR/SP)
(74) Moras & Corrêa
Registro extinto, a contar de 02/03/1999.

(11) DI 5400186-2 Código 44 - Extinção - Art. 119 inciso III da LPI
(15) 08/06/1999
(73) Amazonas Produtos Para Calçados Ltda (BR/SP)
(74) José Antonio de Souza Cappellini
Registro extinto, a contar de 08/03/1999.

(11) DI 5400193-5 Código 44 - Extinção - Art. 119 inciso III da LPI
(15) 25/11/1997
(73) Jas Industria e Comercio Ltda (BR/SP)
(74) Rogério Brunner Assessoria S/C Ltda
Registro extinto, a contar de 11/03/1999.

(11) DI 5400195-1 Código 44 - Extinção - Art. 119 inciso III da LPI
(15) 08/06/1999
(73) Castelli S.p.A. (IT)



	(74) Octavio & Perocco S/C Ltda Registro extinto, a contar de 12/03/1999.
(11) DI 5400206-0	Código 44 - Extinção - Art. 119 inciso III da LPI (15) 19/10/1999 (73) Eugênio Luiz Miolo (BR/RS) (74) Almar Registro de Marcas e Patentes Ltda Registro extinto, a contar de 22/02/2004.
(11) DI 5400210-9	Código 44 - Extinção - Art. 119 inciso III da LPI (15) 29/09/1998 (73) Schering-Plough Healthcare Products, Inc. (US) (74) DANNEMANN, SIEMSEN, BIGLER & IPANEMA MOREIRA Registro extinto, a contar de 26/02/2004.
(11) DI 5400212-5	Código 44 - Extinção - Art. 119 inciso III da LPI (15) 10/11/1998 (73) Donna Karan (US) (74) Momsen, Leonardos & CIA. Registro extinto, a contar de 26/02/2004.
(11) DI 5400217-6	Código 44 - Extinção - Art. 119 inciso III da LPI (15) 08/06/1999 (73) The Donna Karan Beauty Company (US) (74) Momsen, Leonardos & CIA. Registro extinto, a contar de 01/03/1999.
(11) DI 5400226-5	Código 44 - Extinção - Art. 119 inciso III da LPI (15) 16/03/1999 (73) Volmar Tadeu Lionzo (BR/RS) (74) Mario de Almeida Marcas & Patentes LTDA Registro extinto, a contar de 29/02/2004.
(11) DI 5400231-1	Código 44 - Extinção - Art. 119 inciso III da LPI (15) 08/06/1999 (73) Daphne Machado do Amaral (BR/ES) (74) Wagner José Fafá Borges Registro extinto, a contar de 26/02/1999.
(11) DI 5400239-7	Código 44 - Extinção - Art. 119 inciso III da LPI (15) 03/06/1997 (73) Compaq Computer Corporation (US) (74) DANNEMANN, SIEMSEN, BIGLER & IPANEMA MOREIRA Registro extinto, a contar de 10/03/2004.



(11) DI 5400241-9	Código 44 - Extinção - Art. 119 inciso III da LPI (15) 20/05/1997 (73) Compaq Computer Corporation (US) (74) DANNEMANN, SIEMSEN, BIGLER & IPANEMA MOREIRA Registro extinto, a contar de 10/03/1999.
(11) DI 5400245-1	Código 44 - Extinção - Art. 119 inciso III da LPI (15) 26/10/1999 (73) Sega Corporation (JP) (74) Clarke Modet do Brasil LTDA Registro extinto, a contar de 11/03/2004.
(11) DI 5400247-8	Código 44 - Extinção - Art. 119 inciso III da LPI (15) 01/06/1999 (73) Devonir de Oliveira (BR/SP) (74) Escritório Antares S/C Ltda Registro extinto, a contar de 12/03/1999.
(11) DI 5400248-6	Código 44 - Extinção - Art. 119 inciso III da LPI (15) 01/06/1999 (73) Devonir de Oliveira (BR/SP) (74) Escritório Antares S/C Ltda Registro extinto, a contar de 12/03/1999.
(11) DI 5400250-8	Código 44 - Extinção - Art. 119 inciso III da LPI (15) 17/06/1997 (73) Koninklijke Philips Electronics N.V. (NL) (74) DANIEL & CIA. Registro extinto, a contar de 15/03/2004.
(11) DI 5400251-6	Código 44 - Extinção - Art. 119 inciso III da LPI (15) 14/07/1998 (73) International Control Automation Finance S.A (LU) Registro extinto, a contar de 16/03/2004.
(11) DI 5400252-4	Código 44 - Extinção - Art. 119 inciso III da LPI (15) 03/06/1997 (73) International Control Automation Finance S.A (LU) Registro extinto, a contar de 16/03/2004.
(11) DI 5400254-0	Código 44 - Extinção - Art. 119 inciso III da LPI (15) 01/06/1999 (73) Eliseu de Rezende Santos (BR/MG)



Registro extinto, a contar de 02/03/1998.

(11) DI 5400258-3 Código 44 - Extinção - Art. 119 inciso III da LPI
(15) 26/10/1999
(73) Glauco Bernardi (BR/RJ)
Registro extinto, a contar de 18/03/1999.

(11) DI 5400261-3 Código 44 - Extinção - Art. 119 inciso III da LPI
(15) 17/06/1997
(73) Philips Electronics N.V (NL)
Registro extinto, a contar de 19/03/1999.

(11) DI 5400263-0 Código 44 - Extinção - Art. 119 inciso III da LPI
(15) 01/06/1999
(73) Maria Helena Szeliga Xavier (BR/PR)
(74) Antônio Buiar
Registro extinto, a contar de 16/03/1999.

(11) DI 5400267-2 Código 44 - Extinção - Art. 119 inciso III da LPI
(15) 01/06/1999
(73) Telasul S/A (BR/RS)
(74) Custódio de Almeida & Cia
Registro extinto, a contar de 12/03/1999.

(11) DI 5400268-0 Código 44 - Extinção - Art. 119 inciso III da LPI
(15) 01/06/1999
(73) Telasul S/A (BR/RS)
(74) Custódio de Almeida & Cia
Registro extinto, a contar de 12/03/1999.

(11) DI 5400269-9 Código 44 - Extinção - Art. 119 inciso III da LPI
(15) 01/06/1999
(73) Telasul S/A (BR/RS)
(74) Custódio de Almeida & Cia
Registro extinto, a contar de 12/03/1999.

(11) DI 5400270-2 Código 44 - Extinção - Art. 119 inciso III da LPI
(15) 01/06/1999
(73) Telasul S/A (BR/RS)
(74) Custódio de Almeida & Cia
Registro extinto, a contar de 15/03/1999.

(11) DI 5400271-0 Código 44 - Extinção - Art. 119 inciso III da LPI
(15) 01/06/1999



	(73) Telasul S/A (BR/RS) (74) Custódio de Almeida & Cia Registro extinto, a contar de 15/03/1999.
(11) DI 5400272-9	Código 44 - Extinção - Art. 119 inciso III da LPI (15) 01/06/1999 (73) Telasul S/A (BR/RS) (74) Custódio de Almeida & Cia Registro extinto, a contar de 17/03/1999.
(11) DI 5400287-7	Código 44 - Extinção - Art. 119 inciso III da LPI (15) 01/06/1999 (73) Le Creuset S.A., (FR) (74) DANNEMANN, SIEMSEN, BIGLER & IPANEMA MOREIRA Registro extinto, a contar de 25/03/1999.
(11) DI 5400290-7	Código 44 - Extinção - Art. 119 inciso III da LPI (15) 23/05/2000 (73) Degussa S/A (BR/SP) (74) Nobel Marcas e Patentes S/C Ltda. Registro extinto, a contar de 29/03/2004.
(11) DI 5400291-5	Código 44 - Extinção - Art. 119 inciso III da LPI (15) 29/09/1998 (73) Motorola, Inc. (US) (74) Clarke Modet do Brasil LTDA Registro extinto, a contar de 29/03/2004.
(11) DI 5400292-3	Código 44 - Extinção - Art. 119 inciso III da LPI (15) 01/06/1999 (73) Severino Wenceslau da Silva (BR/RJ) Registro extinto, a contar de 29/03/1999.
(11) DI 5400298-2	Código 44 - Extinção - Art. 119 inciso III da LPI (15) 23/11/1999 (73) Motorola, Inc. (US) (74) Clarke Modet do Brasil LTDA Registro extinto, a contar de 05/04/2004.
(11) DI 5400311-3	Código 44 - Extinção - Art. 119 inciso III da LPI (15) 02/09/1997 (73) Joaquim Alfredo Gomes da Costa (BR/SP) (74) Sul América Marcas e Patentes S/C Ltda. Registro extinto, a contar de 24/03/2004.



(11) DI 5400312-1	Código 44 - Extinção - Art. 119 inciso III da LPI (15) 03/06/1997 (73) Manuel Francisco de Almeida (BR/SP) (74) Itamarati Patentes e Marcas S/C Ltda. Registro extinto, a contar de 24/03/2004.
(11) DI 5400318-0	Código 44 - Extinção - Art. 119 inciso III da LPI (15) 23/11/1999 (73) CHEN CHAO LUNG (BR/SP) ; CHEN CHAO HSIEN (BR/SP) (74) Org. Mérito Marcas e Patentes Ltda. Registro extinto, a contar de 29/03/2004.
(11) DI 5400320-2	Código 44 - Extinção - Art. 119 inciso III da LPI (15) 01/06/1999 (73) Gerald Ernest Cunningham (BR/SP) (74) Itamarati Patentes e Marcas S/C Ltda. Registro extinto, a contar de 30/03/1999.
(11) DI 5400324-5	Código 44 - Extinção - Art. 119 inciso III da LPI (15) 01/06/1999 (73) Anderson Marques (BR/SP) (74) Sidnei J. Mano S/C Advogados Registro extinto, a contar de 31/03/1999.
(11) DI 5400325-3	Código 44 - Extinção - Art. 119 inciso III da LPI (15) 01/06/1999 (73) Elza Fernandes Monteiro (BR/SP) Registro extinto, a contar de 31/03/1999.
(11) DI 5400329-6	Código 44 - Extinção - Art. 119 inciso III da LPI (15) 01/06/1999 (73) Omega S/A Artefatos de Borracha (BR/SP) (74) L C P & Associados S/C Ltda Registro extinto, a contar de 31/03/1999.
(11) DI 5400330-0	Código 44 - Extinção - Art. 119 inciso III da LPI (15) 01/06/1999 (73) Omega S/A Artefatos de Borracha (BR/SP) (74) L. C. P. & Associados S/C Ltda Registro extinto, a contar de 31/03/1999.
(11) DI 5400331-8	Código 44 - Extinção - Art. 119 inciso III da LPI (15) 01/06/1999



	(73) Libertini Horácio Domingo (BR/SP) (74) Dinâmica Marcas e Patentes Registro extinto, a contar de 31/03/1999.
(11) DI 5400333-4	Código 44 - Extinção - Art. 119 inciso III da LPI (15) 05/08/1997 (73) Leonardo Arcuri Neto (BR/SP) (74) Mauro Antonio Rocha Registro extinto, a contar de 31/03/1999.
(11) DI 5400334-2	Código 44 - Extinção - Art. 119 inciso III da LPI (15) 18/11/1997 (73) Leonardo Arcuri Neto (BR/SP) (74) Mauro Antonio Rocha Registro extinto, a contar de 31/03/1999.
(11) DI 5400335-0	Código 44 - Extinção - Art. 119 inciso III da LPI (15) 02/09/1997 (73) Leonardo Arcuri Neto (BR/SP) (74) Mauro Antonio Rocha Registro extinto, a contar de 31/03/2004.
(11) DI 5400340-7	Código 44 - Extinção - Art. 119 inciso III da LPI (15) 01/06/1999 (73) Marcos José Fernandes (BR/SP) (74) Braxil Assessoria Empresarial S/C Ltda. Registro extinto, a contar de 08/04/1999.
(11) DI 5400341-5	Código 44 - Extinção - Art. 119 inciso III da LPI (15) 01/06/1999 (73) Vinilex-Produtos Injetados Ltda (BR/RS) (74) José Antonio de Souza Cappellini Registro extinto, a contar de 08/04/1999.
(11) DI 5400343-1	Código 44 - Extinção - Art. 119 inciso III da LPI (15) 01/06/1999 (73) Clara Eliana Gabriela Brenman (BR/SP) (74) Solmark Registro e Com. de Marcas e Patentes Registro extinto, a contar de 08/04/1999.
(11) DI 5400344-0	Código 44 - Extinção - Art. 119 inciso III da LPI (15) 17/06/1997 (73) Valter Kuba (BR/SP) (74) Cometa Marcas e Patentes S/C Ltda.



Registro extinto, a contar de 09/04/1999.

(11) DI 5400345-8

Código 44 - Extinção - Art. 119 inciso III da LPI
(15) 10/06/1997
(73) Carlos Chaugn Fan Lin (BR/SP)
Registro extinto, a contar de 12/04/1999.

(11) DI 5400346-6

Código 44 - Extinção - Art. 119 inciso III da LPI
(15) 10/06/1997
(73) Carlos Chaugn Fan Lin (BR/SP)
Registro extinto, a contar de 12/04/1999.

(11) DI 5400347-4

Código 44 - Extinção - Art. 119 inciso III da LPI
(15) 10/06/1997
(73) Carlos Chaugn Fan Lin (BR/SP)
Registro extinto, a contar de 12/04/1999.

(11) DI 5400349-0

Código 44 - Extinção - Art. 119 inciso III da LPI
(15) 29/09/1998
(73) Tapon Corona Metal Plástico Ltda (BR/SP)
(74) União Federal Marcas e Patentes S/C Ltda.
Registro extinto, a contar de 12/04/2009.

(11) DI 5400350-4

Código 44 - Extinção - Art. 119 inciso III da LPI
(15) 26/10/1999
(73) Multibrás S/A Eletrodomésticos (BR/SP)
(74) Paulo Sérgio Scatamburlo
Registro extinto, a contar de 13/04/1999.

(11) DI 5400352-0

Código 44 - Extinção - Art. 119 inciso III da LPI
(15) 13/01/1998
(73) GRUPO SEB DO BRASIL PRODUTOS DOMÉSTICOS LTDA (BR/SP)
(74) Cruzeiro Newmarc Patentes e Marcas Ltda.
Registro extinto, a contar de 15/04/2014.

(11) DI 5400353-9

Código 44 - Extinção - Art. 119 inciso III da LPI
(15) 01/06/1999
(73) Componam - Componentes Para Calçados Ltda (BR/SP)
(74) José Antonio de Souza Cappellini
Registro extinto, a contar de 16/04/1999.

(11) DI 5400354-7

Código 44 - Extinção - Art. 119 inciso III da LPI
(15) 01/06/1999
(73) Vinitram-Produtos Termoplásticos Ltda (BR/SP)



(74) José Antonio de Souza Cappellini
Registro extinto, a contar de 16/04/1999.

(11) DI 5400360-1 Código 44 - Extinção - Art. 119 inciso III da LPI
(15) 01/06/1999
(73) Omega S/A Artefatos de Borracha (BR/SP)
(74) L C P & Associados S/C Ltda
Registro extinto, a contar de 28/04/1999.

(11) DI 5400366-0 Código 44 - Extinção - Art. 119 inciso III da LPI
(15) 01/06/1999
(73) Anderson Marques (BR/SP)
(74) Sidnei J. Mano S/C Advogados
Registro extinto, a contar de 03/05/1999.

(11) DI 5400368-7 Código 44 - Extinção - Art. 119 inciso III da LPI
(15) 19/10/1999
(73) Mizunami Piscinas e Lazer Ltda (BR/SP)
(74) Amâncio da Conceição Machado
Registro extinto, a contar de 03/05/1999.

(11) DI 5400370-9 Código 44 - Extinção - Art. 119 inciso III da LPI
(15) 03/06/1997
(73) Manuel Francisco de Almeida (BR/SP)
(74) Itamarati Patentes e Marcas S/C Ltda.
Registro extinto, a contar de 04/05/1999.

(11) DI 5500008-8 Código 44 - Extinção - Art. 119 inciso III da LPI
(15) 20/04/1999
(73) ITAÚ UNIBANCO S.A (BR/SP)
(74) Britânia Marcas e Patentes S/C Ltda
Registro extinto, a contar de 10/01/2015.

(11) DI 6101291-2 Código 44 - Extinção - Art. 119 inciso III da LPI
(15) 14/05/2002
(73) The Gillette Company (US)
(74) Momsen, Leonardos & CIA.
Registro extinto a contar de 14/06/2016.

(11) DI 6101446-0 Código 44 - Extinção - Art. 119 inciso III da LPI
(15) 09/10/2001
(73) Mauro Antônio Ré (BR/SP)
(74) Sérgio Salvador Fumo
Registro extinto a contar de 15/05/2011.



(11) DI 6101467-2	Código 44 - Extinção - Art. 119 inciso III da LPI (15) 13/02/2002 (73) Samsonite IP Holdings S.à.r.l. (LU) (74) DANNEMANN, SIEMSEN, BIGLER & IPANEMA MOREIRA Registro extinto a contar de 06/07/2011.
(11) DI 6101480-0	Código 44 - Extinção - Art. 119 inciso III da LPI (15) 04/09/2001 (73) The Goodyear Tire & Rubber Company (US) (74) Daniel & CIA. Registro extinto a contar de 14/07/2011.
(11) DI 6101573-3	Código 44 - Extinção - Art. 119 inciso III da LPI (15) 01/10/2002 (73) Reckitt Benckiser (Australia) Pty Limited (AU) (74) Di Blasi, Parente, S. G. & Associados S/C Registro extinto a contar de 31/05/2016.
(11) DI 6101574-1	Código 44 - Extinção - Art. 119 inciso III da LPI (15) 01/10/2002 (73) Reckitt Benckiser (Australia) Pty Limited (AU) (74) Di Blasi, Parente, S. G. & Associados S/C Registro extinto a contar de 31/05/2016.
(11) DI 6101621-7	Código 44 - Extinção - Art. 119 inciso III da LPI (15) 02/01/2002 (73) Newfrey LLC (US) (74) Bhering Advogados Registro extinto a contar de 27/07/2011.
(11) DI 6101622-5	Código 44 - Extinção - Art. 119 inciso III da LPI (15) 23/10/2001 (73) NEWFREY LLC (US) (74) Bhering Advogados Registro extinto a contar de 27/07/2011.
(11) DI 6101623-3	Código 44 - Extinção - Art. 119 inciso III da LPI (15) 02/01/2002 (73) Newfrey LLC (US) (74) Bhering Advogados Registro extinto a contar de 27/07/2006.
(11) DI 6101807-4	Código 44 - Extinção - Art. 119 inciso III da LPI



(15) 04/12/2001
(73) Wanderley Jayme Esmael (BR/SP)
(74) Geisler Chbane Bosso
Registro extinto a contar de 22/06/2011.

(11) DI 6102031-1 Código 44 - Extinção - Art. 119 inciso III da LPI
(15) 29/01/2002
(73) Mauro Antônio Ré (BR/SP)
(74) Sérgio Salvador Fumo
Registro extinto a contar de 13/07/2011.

(11) DI 6102070-2 Código 44 - Extinção - Art. 119 inciso III da LPI
(15) 30/04/2002
(73) Delare Indústria e Comércio Ltda. (BR/ES)
(74) Precisa Marcas Patentes Ltda / Carlos A. Rizzo / Claudia A. Rizzo
Registro extinto a contar de 11/09/2011.

(11) DI 6102071-0 Código 44 - Extinção - Art. 119 inciso III da LPI
(15) 30/04/2002
(73) Delare Indústria e Comércio Ltda. (BR/ES)
(74) Precisa Marcas Patentes Ltda / Carlos A. Rizzo / Claudia A. Rizzo
Registro extinto a contar de 11/09/2011.

(11) DI 6102072-9 Código 44 - Extinção - Art. 119 inciso III da LPI
(15) 12/11/2002
(73) Delare Indústria e Comércio Ltda. (BR)
(74) Precisa Marcas Patentes Ltda / Carlos A. Rizzo / Claudia A. Rizzo
Registro extinto a contar de 11/09/2011.

(11) DI 6102075-3 Código 44 - Extinção - Art. 119 inciso III da LPI
(15) 26/11/2002
(73) Mauro Antonio Ré (BR/SP)
(74) Sérgio S. Fumo
Registro extinto a contar de 13/07/2011.

(11) DI 6102076-1 Código 44 - Extinção - Art. 119 inciso III da LPI
(15) 26/11/2002
(73) Mauro Antonio Ré (BR/SP)
(74) Sérgio S. Fumo
Registro extinto a contar de 13/07/2011.

(11) DI 6102126-1 Código 44 - Extinção - Art. 119 inciso III da LPI
(15) 23/04/2002
(73) Telefonaktiebolaget L M Ericsson (SE)



(74) Daniel & Cia
Registro extinto a contar de 20/09/2011.

(11) DI 6102465-1 Código 44 - Extinção - Art. 119 inciso III da LPI
(15) 02/04/2002
(73) Vlamir da Silva Rigo (BR/SP)
(74) Cláudio Regonaschi
Registro extinto a contar de 10/08/2011.

(11) DI 6102466-0 Código 44 - Extinção - Art. 119 inciso III da LPI
(15) 02/04/2002
(73) Vlamir da Silva Rigo (BR/SP)
(74) Cláudio Regonaschi
Registro extinto a contar de 10/08/2011.

(11) DI 6102470-8 Código 44 - Extinção - Art. 119 inciso III da LPI
(15) 05/03/2002
(73) José Marques da Silva (BR/SP)
(74) Moras & Corrêa
Registro extinto a contar de 10/08/2006.

(11) DI 6102736-7 Código 44 - Extinção - Art. 119 inciso III da LPI
(15) 02/04/2002
(73) Jair Wagner de Souza Manfrinato (BR/SP) ; Saint´ Clair Zonta Junior (BR/SP)
(74) Silvio Darré Junior
Registro extinto a contar de 06/09/2006.

(11) DI 6102744-8 Código 44 - Extinção - Art. 119 inciso III da LPI
(15) 02/04/2002
(73) The Goodyear Tire & Rubber Company (US)
(74) Daniel & Cia.
Registro extinto a contar de 10/11/2016.

(11) DI 6102745-6 Código 44 - Extinção - Art. 119 inciso III da LPI
(15) 02/04/2002
(73) The Goodyear Tire & Rubber Company (US)
(74) Daniel & Cia.
Registro extinto a contar de 10/11/2016.

(11) DI 6102746-4 Código 44 - Extinção - Art. 119 inciso III da LPI
(15) 02/04/2002
(73) The Goodyear Tire & Rubber Company (US)
(74) Daniel & Cia.
Registro extinto a contar de 10/11/2011.



(11) DI 6102748-0	Código 44 - Extinção - Art. 119 inciso III da LPI (15) 02/04/2002 (73) The Goodyear Tire & Rubber Company (US) (74) Daniel & Cia. Registro extinto a contar de 15/11/2006.
(11) DI 6102749-9	Código 44 - Extinção - Art. 119 inciso III da LPI (15) 02/04/2002 (73) The Goodyear Tire & Rubber Company (US) (74) Daniel & Cia. Registro extinto a contar de 15/11/2006.
(11) DI 6102750-2	Código 44 - Extinção - Art. 119 inciso III da LPI (15) 09/04/2002 (73) The Goodyear Tire & Rubber Company (US) (74) Daniel & CIA Registro extinto a contar de 15/11/2011.
(11) DI 6102751-0	Código 44 - Extinção - Art. 119 inciso III da LPI (15) 15/10/2002 (73) Rubbermaid Commercial Products Llc (US) (74) DANNEMANN, SIEMSEN, BIGLER & IPANEMA MOREIRA Registro extinto a contar de 15/11/2006.
(11) DI 6102752-9	Código 44 - Extinção - Art. 119 inciso III da LPI (15) 09/04/2002 (73) The Goodyear Tire & Rubber Company (US) (74) Daniel & CIA Registro extinto a contar de 15/11/2011.
(11) DI 6102753-7	Código 44 - Extinção - Art. 119 inciso III da LPI (15) 16/04/2002 (73) Newfrey LLC (US) (74) Bhering Advogados Registro extinto a contar de 15/11/2011.
(11) DI 6102754-5	Código 44 - Extinção - Art. 119 inciso III da LPI (15) 09/04/2002 (73) Eduardo Luiz Gabriel Serra (BR/RJ) Registro extinto a contar de 15/11/2006.
(11) DI 6102755-3	Código 44 - Extinção - Art. 119 inciso III da LPI (15) 08/10/2002



(73) Rubbermaid Commercial Products Llc (US)
(74) DANNEMANN, SIEMSEN, BIGLER & IPANEMA MOREIRA
Registro extinto a contar de 15/11/2006.

(11) DI 6102757-0 Código 44 - Extinção - Art. 119 inciso III da LPI
(15) 09/04/2002
(73) Marcelo Rodrigues Teixeira (BR/PR)
(74) London Marcas & Patentes S/C Ltda.
Registro extinto a contar de 15/11/2006.

(11) DI 6102758-8 Código 44 - Extinção - Art. 119 inciso III da LPI
(15) 09/04/2002
(73) Marcelo Rodrigues Teixeira (BR/PR)
(74) London Marcas & Patentes S/C Ltda.
Registro extinto a contar de 15/11/2006.

(11) DI 6102759-6 Código 44 - Extinção - Art. 119 inciso III da LPI
(15) 09/04/2002
(73) Pádova Indústria e Comércio de Componentes para Calçados Ltda (BR/RS)
(74) Custódio de Almeida & Cia.
Registro extinto a contar de 08/11/2006.

(11) DI 6102760-0 Código 44 - Extinção - Art. 119 inciso III da LPI
(15) 09/04/2002
(73) Enrique Santiago Blanche (BR/RS)
(74) B&P Associados Ltda.
Registro extinto a contar de 13/11/2006.

(11) DI 6102763-4 Código 44 - Extinção - Art. 119 inciso III da LPI
(15) 09/04/2002
(73) Eunice Sumico Yonamine (BR/SP)
(74) City Patentes e Marcas Ltda.
Registro extinto a contar de 22/11/2006.

(11) DI 6102764-2 Código 44 - Extinção - Art. 119 inciso III da LPI
(15) 09/04/2002
(73) Eunice Sumico Yonamine (BR/SP)
(74) City Patentes e Marcas Ltda.
Registro extinto a contar de 22/11/2006.

(11) DI 6102765-0 Código 44 - Extinção - Art. 119 inciso III da LPI
(15) 09/04/2002
(73) Eunice Sumico Yonamine (BR/SP)
(74) City Patentes e Marcas Ltda.



Registro extinto a contar de 22/11/2006.

(11) DI 6102766-9 Código 44 - Extinção - Art. 119 inciso III da LPI
(15) 09/04/2002
(73) Eunice Sumico Yonamine (BR/SP)
(74) City Patentes e Marcas Ltda.
Registro extinto a contar de 22/11/2006.

(11) DI 6102767-7 Código 44 - Extinção - Art. 119 inciso III da LPI
(15) 09/04/2002
(73) Eunice Sumico Yonamine (BR/SP)
(74) City Patentes e Marcas Ltda.
Registro extinto a contar de 22/11/2006.

(11) DI 6102768-5 Código 44 - Extinção - Art. 119 inciso III da LPI
(15) 09/04/2002
(73) WESTERN BRANDS, INC. (US)
(74) Alexandre Celso Prado Costa
Registro extinto a contar de 23/11/2011.

(11) DI 6102769-3 Código 44 - Extinção - Art. 119 inciso III da LPI
(15) 09/04/2002
(73) La Montre Hermes S.A. (CH)
(74) Momsen, Leonardos & CIA.
Registro extinto a contar de 23/11/2011.

(11) DI 6102770-7 Código 44 - Extinção - Art. 119 inciso III da LPI
(15) 09/04/2002
(73) Western Brands, INC. (US)
(74) Alexandre Celso Prado Costa
Registro extinto a contar de 23/11/2011.

(11) DI 6102772-3 Código 44 - Extinção - Art. 119 inciso III da LPI
(15) 09/04/2002
(73) Reginaldo Camargo dos Santos (BR/SP) ; Habib Kahale Neto (BR/SP) ;
José Santim Beltrame (BR/SP)
(74) Pezzuol & Associados Marcas e Patentes S/C Ltda
Registro extinto a contar de 15/09/2006.

(11) DI 6102776-6 Código 44 - Extinção - Art. 119 inciso III da LPI
(15) 23/04/2002
(73) Anodil-Extrusão e Distribuição de Alumínio S. A. (PT)
(74) Solmark Marcas e Patentes S/C Ltda
Registro extinto a contar de 18/09/2006.



(11) DI 6102778-2	Código 44 - Extinção - Art. 119 inciso III da LPI (15) 12/11/2002 (73) Illycaffé S.p.A. (IT) (74) Paulo C. Oliveira & Cia. Registro extinto a contar de 14/11/2006.
(11) DI 6102780-4	Código 44 - Extinção - Art. 119 inciso III da LPI (15) 23/04/2002 (73) Marcelo Rodrigues Teixeira (BR/PR) (74) London Marcas & Patentes S/C Ltda. Registro extinto a contar de 15/11/2006.
(11) DI 6102781-2	Código 44 - Extinção - Art. 119 inciso III da LPI (15) 23/04/2002 (73) Marcelo Rodrigues Teixeira (BR/PR) (74) London Marcas & Patentes S/C Ltda. Registro extinto a contar de 15/11/2006.
(11) DI 6102784-7	Código 44 - Extinção - Art. 119 inciso III da LPI (15) 08/10/2002 (73) Adriana Bazanelli (BR/SP) (74) Dinâmica Marcas e Patentes SC Ltda. Registro extinto a contar de 19/09/2006.
(11) DI 6102785-5	Código 44 - Extinção - Art. 119 inciso III da LPI (15) 15/10/2002 (73) Adriana Bazanelli (BR/SP) (74) Dinâmica Marcas E Paentes SC LTDA Registro extinto a contar de 19/09/2006.
(11) DI 6102787-1	Código 44 - Extinção - Art. 119 inciso III da LPI (15) 23/04/2002 (73) Alexandre Calabrez Cury (BR/SP) (74) Otavio Tinoco Soares Filho Registro extinto a contar de 06/09/2006.
(11) DI 6102791-0	Código 44 - Extinção - Art. 119 inciso III da LPI (15) 23/04/2002 (73) Jowanel Indústria de Móveis Estofados Ltda (BR/SP) (74) Victor Andreas Quaglio Registro extinto a contar de 04/09/2006.
(11) DI 6102793-6	Código 44 - Extinção - Art. 119 inciso III da LPI



	(15) 23/04/2002 (73) Izidoro Jehovah Marchi (BR/SP) (74) Victor Andreas Quaglio Registro extinto a contar de 04/09/2011.
(11) DI 6102795-2	Código 44 - Extinção - Art. 119 inciso III da LPI (15) 23/04/2002 (73) José Coelho da Silva (BR/SP) (74) Jose Marques Registro extinto a contar de 05/09/2011.
(11) DI 6102796-0	Código 44 - Extinção - Art. 119 inciso III da LPI (15) 23/04/2002 (73) José Coelho da Silva (BR/SP) (74) Luís Cláudio Petrongari Registro extinto a contar de 05/09/2016.
(11) DI 6102797-9	Código 44 - Extinção - Art. 119 inciso III da LPI (15) 23/04/2002 (73) Dabi Atlante S/A Indústria Médico Odontológicas (BR/SP) (74) Cruzeiro Newmarc Patentes e Marcas Ltda. Registro extinto a contar de 21/09/2011.
(11) DI 6102799-5	Código 44 - Extinção - Art. 119 inciso III da LPI (15) 05/11/2002 (73) Mauricio Adorno da Cunha (BR/SP) (74) Icamp Assessoria Empresarial S/C Ltda. Registro extinto a contar de 29/08/2011.
(11) DI 6102800-2	Código 44 - Extinção - Art. 119 inciso III da LPI (15) 05/11/2002 (73) Marcio Magnusson (BR/SP) (74) Icamp Assessoria Empresarial S/C LTDA Registro extinto a contar de 28/08/2006.
(11) DI 6102801-0	Código 44 - Extinção - Art. 119 inciso III da LPI (15) 23/04/2002 (73) Gerson Galeazi (BR/SP) (74) SPI Marcas & Patentes S/C Ltda Registro extinto a contar de 22/09/2011.
(11) DI 6102802-9	Código 44 - Extinção - Art. 119 inciso III da LPI (15) 23/04/2002 (73) T.M.E.Plásticos S/A (BR/SP)



(74) Alberto Luís Camelier da Silva
Registro extinto a contar de 22/09/2011.

(11) DI 6102803-7 Código 44 - Extinção - Art. 119 inciso III da LPI
(15) 23/04/2002
(73) Carlos Wagner Abrão Braga (BR/SP)
(74) Vilage Marcas & Patentes S/C Ltda.
Registro extinto a contar de 22/09/2006.

(11) DI 6102804-5 Código 44 - Extinção - Art. 119 inciso III da LPI
(15) 23/04/2002
(73) Thermo Comercial Ltda (BR/SP)
(74) Vilage Marcas & Patentes S/C Ltda
Registro extinto a contar de 22/09/2006.

(11) DI 6102805-3 Código 44 - Extinção - Art. 119 inciso III da LPI
(15) 23/04/2002
(73) Israel Amorim (BR/SC)
(74) João Batista Forbici
Registro extinto a contar de 13/11/2006.

(11) DI 6102806-1 Código 44 - Extinção - Art. 119 inciso III da LPI
(15) 23/04/2002
(73) Israel Amorim (BR/SC)
(74) João Batista Forbici
Registro extinto a contar de 13/11/2006.

(11) DI 6102807-0 Código 44 - Extinção - Art. 119 inciso III da LPI
(15) 23/04/2002
(73) Israel Amorim (BR/SC)
(74) João Batista Forbici
Registro extinto a contar de 13/11/2006.

(11) DI 6102808-8 Código 44 - Extinção - Art. 119 inciso III da LPI
(15) 23/04/2002
(73) Israel Amorim (BR/SC)
(74) João Batista Forbici
Registro extinto a contar de 13/11/2006.

(11) DI 6102809-6 Código 44 - Extinção - Art. 119 inciso III da LPI
(15) 23/04/2002
(73) Israel Amorim (BR/SC)
(74) João Batista Forbici
Registro extinto a contar de 13/11/2006.



(11) DI 6102810-0	Código 44 - Extinção - Art. 119 inciso III da LPI (15) 23/04/2002 (73) Marcio Magnusson (BR/SP) (74) Icamp Assessoria Empresarial S/C Ltda Registro extinto a contar de 20/09/2006.
(11) DI 6102812-6	Código 44 - Extinção - Art. 119 inciso III da LPI (15) 23/04/2002 (73) Elizeu Gonçalves (BR/SP) (74) Vilage Marcas & Patentes S/C Ltda Registro extinto a contar de 20/09/2006.
(11) DI 6102814-2	Código 44 - Extinção - Art. 119 inciso III da LPI (15) 23/04/2002 (73) Paulo Alexandre Del Nero (BR/SP) (74) Gold Star Patentes e Marcas S/C Ltda Registro extinto a contar de 20/09/2006.
(11) DI 6102815-0	Código 44 - Extinção - Art. 119 inciso III da LPI (15) 23/04/2002 (73) Claudemil Antonio Kuerches Menezes (BR/SP) (74) Dinâmica Marcas E Patentes SC Ltda Registro extinto a contar de 20/09/2006.
(11) DI 6102816-9	Código 44 - Extinção - Art. 119 inciso III da LPI (15) 23/04/2002 (73) Claudemil Antonio Kuerches Menezes (BR/SP) (74) Dinâmica Marcas e Patentes SC Ltda Registro extinto a contar de 20/09/2006.
(11) DI 6102818-5	Código 44 - Extinção - Art. 119 inciso III da LPI (15) 08/10/2002 (73) Marcio dos Santos Pires (BR/SP) (74) Renato Catapani Registro extinto a contar de 25/09/2011.
(11) DI 6102819-3	Código 44 - Extinção - Art. 119 inciso III da LPI (15) 08/10/2002 (73) Marcio dos Santos Pires (BR/SP) (74) Renato Catapani Registro extinto a contar de 25/09/2011.
(11) DI 6102820-7	Código 44 - Extinção - Art. 119 inciso III da LPI



	(15) 23/04/2002 (73) Elcio Brigatto (BR/SP) (74) Vilage Marcas & Patentes S/C Ltda. Registro extinto a contar de 25/09/2006.
(11) DI 6102821-5	Código 44 - Extinção - Art. 119 inciso III da LPI (15) 23/04/2002 (73) Elcio Brigatto (BR/SP) (74) Vilage Marcas & Patentes S/C Ltda. Registro extinto a contar de 25/09/2006.
(11) DI 6102822-3	Código 44 - Extinção - Art. 119 inciso III da LPI (15) 02/04/2002 (73) Elcio Brigatto (BR/SP) (74) Vilage Marcas & Patentes S/C Ltda. Registro extinto a contar de 25/09/2006.
(11) DI 6102823-1	Código 44 - Extinção - Art. 119 inciso III da LPI (15) 02/04/2002 (73) Elcio Brigatto (BR/SP) (74) Vilage Marcas & Patentes S/C Ltda. Registro extinto a contar de 25/09/2006.
(11) DI 6102824-0	Código 44 - Extinção - Art. 119 inciso III da LPI (15) 08/10/2002 (73) EUROMOBILE INTERIORES LTDA (BR/SP) (74) TINOCO SOARES & FILHO LTDA Registro extinto a contar de 25/09/2006.
(11) DI 6102825-8	Código 44 - Extinção - Art. 119 inciso III da LPI (15) 02/04/2002 (73) Elcio Brigatto (BR/SP) (74) Vilage Marcas & Patentes S/C Ltda. Registro extinto a contar de 25/09/2006.
(11) DI 6102826-6	Código 44 - Extinção - Art. 119 inciso III da LPI (15) 23/04/2002 (73) Elcio Brigatto (BR/SP) (74) Vilage Marcas & Patentes S/C Ltda. Registro extinto a contar de 25/09/2006.
(11) DI 6102827-4	Código 44 - Extinção - Art. 119 inciso III da LPI (15) 23/04/2002 (73) Elcio Brigatto (BR/SP)



(74) Vilage Marcas & Patentes S/C Ltda.
Registro extinto a contar de 25/09/2006.

(11) DI 6102828-2 Código 44 - Extinção - Art. 119 inciso III da LPI
(15) 23/04/2002
(73) Elcio Brigatto (BR/SP)
(74) Vilage Marcas & Patentes S/C Ltda.
Registro extinto a contar de 25/09/2006.

(11) DI 6102829-0 Código 44 - Extinção - Art. 119 inciso III da LPI
(15) 23/04/2002
(73) Elcio Brigatto (BR/SP)
(74) Vilage Marcas & Patentes S/C Ltda.
Registro extinto a contar de 25/09/2006.

(11) DI 6102831-2 Código 44 - Extinção - Art. 119 inciso III da LPI
(15) 23/04/2002
(73) EUROMOBILE INTERIORES LTDA (BR/SP)
(74) TINOCO SOARES & FILHO LTDA
Registro extinto a contar de 25/09/2006.

(11) DI 6102832-0 Código 44 - Extinção - Art. 119 inciso III da LPI
(15) 12/11/2002
(73) EUROMOBILE INTERIORES LTDA (BR/SP)
(74) TINOCO SOARES & FILHO LTDA
Registro extinto a contar de 25/09/2006.

(11) DI 6102833-9 Código 44 - Extinção - Art. 119 inciso III da LPI
(15) 23/04/2002
(73) EUROMOBILE INTERIORES LTDA (BR/SP)
(74) TINOCO SOARES & FILHO LTDA
Registro extinto a contar de 25/09/2006.

(11) DI 6102834-7 Código 44 - Extinção - Art. 119 inciso III da LPI
(15) 05/11/2002
(73) Irmãos Dalaneze Ltda (BR/SP)
(74) Icamp Assessoria Empresarial S/C Ltda
Registro extinto a contar de 25/09/2011.

(11) DI 6102836-3 Código 44 - Extinção - Art. 119 inciso III da LPI
(15) 05/11/2002
(73) Gioel Italia`96 S.r.l. (IT)
(74) Momsen, Leonardos & Cia.
Registro extinto a contar de 31/10/2011.



(11) DI 6102838-0	Código 44 - Extinção - Art. 119 inciso III da LPI (15) 27/08/2002 (73) CALOR S.A. (FR) (74) Araripe & Associados Registro extinto a contar de 31/10/2006.
(11) DI 6102840-1	Código 44 - Extinção - Art. 119 inciso III da LPI (15) 08/10/2002 (73) Bic Corporation (US) (74) Momsen, Leonardos & CIA. Registro extinto a contar de 01/11/2011.
(11) DI 6102841-0	Código 44 - Extinção - Art. 119 inciso III da LPI (15) 30/04/2002 (73) Wahl Clipper Corporation (US) (74) City Patentes e Marcas Ltda. Registro extinto a contar de 18/10/2011.
(11) DI 6102842-8	Código 44 - Extinção - Art. 119 inciso III da LPI (15) 05/11/2002 (73) Bic Corporation (US) (74) Momsen, Leonardos & CIA. Registro extinto a contar de 18/10/2011.
(11) DI 6102843-6	Código 44 - Extinção - Art. 119 inciso III da LPI (15) 30/04/2002 (73) The Procter & Gamble Company (US) (74) DANNEMANN, SIEMSEN, BIGLER & IPANEMA MOREIRA Registro extinto a contar de 20/11/2006.
(11) DI 6102844-4	Código 44 - Extinção - Art. 119 inciso III da LPI (15) 23/04/2002 (73) J.L. Clark, Inc (US) (74) Daniel & Cia Registro extinto a contar de 20/11/2016.
(11) DI 6102845-2	Código 44 - Extinção - Art. 119 inciso III da LPI (15) 05/11/2002 (73) J.L. CLARK, INC. (US) (74) Nellie Anne Daniel Shores Registro extinto a contar de 20/11/2016.
(11) DI 6102847-9	Código 44 - Extinção - Art. 119 inciso III da LPI



	(15) 15/10/2002 (73) Irineu Munhoz (BR/PR) (74) Dinâmica Marcas e Patentes SC Ltda Registro extinto a contar de 20/09/2006.
(11) DI 6102850-9	Código 44 - Extinção - Art. 119 inciso III da LPI (15) 15/10/2002 (73) Irineu Munhoz (BR/PR) (74) Dinâmica Marcas e Patentes SC Ltda Registro extinto a contar de 20/09/2006.
(11) DI 6102851-7	Código 44 - Extinção - Art. 119 inciso III da LPI (15) 23/04/2002 (73) Claudemil Antonio Kuerches Menezes (BR/SP) (74) Dinâmica Marcas e Patentes SC Ltda Registro extinto a contar de 20/09/2006.
(11) DI 6102852-5	Código 44 - Extinção - Art. 119 inciso III da LPI (15) 23/04/2002 (73) Claudemil Antonio Kuerches Menezes (BR/SP) (74) Dinâmica Marcas e Patentes SC Ltda Registro extinto a contar de 20/09/2006.
(11) DI 6102853-3	Código 44 - Extinção - Art. 119 inciso III da LPI (15) 23/04/2002 (73) Claudemil Antonio Kuerches Menezes (BR/SP) (74) Dinâmica Marcas e Patentes SC Ltda Registro extinto a contar de 20/09/2006.
(11) DI 6102854-1	Código 44 - Extinção - Art. 119 inciso III da LPI (15) 23/04/2002 (73) Claudemil Antonio Kuerches Menezes (BR/SP) (74) Dinâmica Marcas E Patentes SC Ltda Registro extinto a contar de 20/09/2006.
(11) DI 6102855-0	Código 44 - Extinção - Art. 119 inciso III da LPI (15) 24/08/2004 (73) SGL ITALIA S.r.l (IT) (74) ADVOCACIA PIETRO ARIBONI S/C Registro extinto a contar de 25/09/2011.
(11) DI 6102858-4	Código 44 - Extinção - Art. 119 inciso III da LPI (15) 07/05/2002 (73) Nathalia Badra Oliva (BR/SP)



(74) Sérgio Salvador Fumo
Registro extinto a contar de 26/09/2006.

(11) DI 6102859-2 Código 44 - Extinção - Art. 119 inciso III da LPI
(15) 23/04/2002
(73) Nathalia Badra Oliva (BR/SP)
(74) Sérgio Salvador Fumo
Registro extinto a contar de 26/09/2006.

(11) DI 6102860-6 Código 44 - Extinção - Art. 119 inciso III da LPI
(15) 23/04/2002
(73) Michel Merheje & Cia Ltda (BR/SP)
(74) TINOCO SOARES & FILHO LTDA
Registro extinto a contar de 26/09/2006.

(11) DI 6102861-4 Código 44 - Extinção - Art. 119 inciso III da LPI
(15) 02/07/2002
(73) Eliel Tirado Barci (BR/SP) ; Adiel Tirado Barci (BR/SP)
(74) Denise Maria Manzo
Registro extinto a contar de 26/09/2011.

(11) DI 6102863-0 Código 44 - Extinção - Art. 119 inciso III da LPI
(15) 15/10/2002
(73) Geraldo Ribeiro Filho (BR/SP)
(74) Beérre Assessoria Empresarial S/C LTDA
Registro extinto a contar de 21/07/2011.

(11) DI 6102864-9 Código 44 - Extinção - Art. 119 inciso III da LPI
(15) 16/04/2002
(73) The Goodyear Tire & Rubber Company (US)
(74) Daniel & Cia.
Registro extinto a contar de 31/10/2006.

(11) DI 6102865-7 Código 44 - Extinção - Art. 119 inciso III da LPI
(15) 16/04/2002
(73) Sony Kabushiki Kaisha (Sony Corporation) (JP)
(74) DANNEMANN, SIEMSEN, BIGLER & IPANEMA MOREIRA
Registro extinto a contar de 31/10/2006.

(11) DI 6102866-5 Código 44 - Extinção - Art. 119 inciso III da LPI
(15) 16/04/2002
(73) Sony Kabushiki Kaisha (Sony Corporation) (JP)
(74) DANNEMANN, SIEMSEN, BIGLER & IPANEMA MOREIRA
Registro extinto a contar de 31/10/2006.



(11) DI 6102867-3 Código 44 - Extinção - Art. 119 inciso III da LPI
(15) 16/04/2002
(73) Geraldo Ribeiro Filho (BR/SP)
(74) Beérre Assessoria Empresarial S/C LTDA
Registro extinto a contar de 21/07/2011.

(11) DI 6102868-1 Código 44 - Extinção - Art. 119 inciso III da LPI
(15) 16/04/2002
(73) Luiz Salgado Ribeiro (BR/SP)
(74) Ana Paula Mazzei dos Santos Leite
Registro extinto a contar de 21/07/2006.

(11) DI 6102869-0 Código 44 - Extinção - Art. 119 inciso III da LPI
(15) 24/09/2002
(73) Adriana Bazanelli (BR/SP)
(74) Dinâmica Marcas E Patentes S/C LTDA
Registro extinto a contar de 21/07/2006.

(11) DI 6102870-3 Código 44 - Extinção - Art. 119 inciso III da LPI
(15) 16/04/2002
(73) Hilton José dos Santos (BR/SP)
(74) Vilage Marcas e Patentes S/C Ltda.
Registro extinto a contar de 29/09/2006.

(11) DI 6102871-1 Código 44 - Extinção - Art. 119 inciso III da LPI
(15) 05/11/2002
(73) Móveis Rudnick S/A (BR/SC)
(74) Brasil Sul Marcas e Patentes S/C Ltda.
Registro extinto a contar de 14/11/2006.

(11) DI 6102872-0 Código 44 - Extinção - Art. 119 inciso III da LPI
(15) 16/04/2002
(73) Móveis Rudnick S/A (BR/SC)
(74) Brasil Sul Marcas e Patentes S/C Ltda.
Registro extinto a contar de 15/11/2006.

(11) DI 6102873-8 Código 44 - Extinção - Art. 119 inciso III da LPI
(15) 16/04/2002
(73) MARCELO KUNST & CIA LTDA (BR/SP)
(74) Marcos Aurélio de Jesus
Registro extinto a contar de 15/11/2011.

(11) DI 6102875-4 Código 44 - Extinção - Art. 119 inciso III da LPI



(15) 05/11/2002
(73) Perto S/A Periféricos Para Automação (BR/RS)
(74) D`Mark Assessoria Empresarial LTDA
Registro extinto a contar de 08/11/2016.

(11) DI 6102876-2 Código 44 - Extinção - Art. 119 inciso III da LPI
(15) 16/04/2002
(73) Jackwal S.A. (BR/RS)
(74) Oto Luiz Penha Bumbel
Registro extinto a contar de 08/11/2006.

(11) DI 6102877-0 Código 44 - Extinção - Art. 119 inciso III da LPI
(15) 16/04/2002
(73) Jackwal S.A. (BR/RS)
(74) Oto Luiz Penha Bumbel
Registro extinto a contar de 08/11/2006.

(11) DI 6102878-9 Código 44 - Extinção - Art. 119 inciso III da LPI
(15) 16/04/2002
(73) Jackwal S.A. (BR/RS)
(74) Oto Luiz Penha Bumbel
Registro extinto a contar de 08/11/2006.

(11) DI 6102879-7 Código 44 - Extinção - Art. 119 inciso III da LPI
(15) 16/04/2002
(73) Hilton José dos Santos (BR/SP)
(74) Vilage Marcas & Patentes S/C Ltda
Registro extinto a contar de 29/09/2006.

(11) DI 6102880-0 Código 44 - Extinção - Art. 119 inciso III da LPI
(15) 16/04/2002
(73) Maria Celia de Leles (BR/BA) ; Maria Cecilia de Rezende (BR/BA)
(74) Vilage Marcas e Patentes S/C Ltda.
Registro extinto a contar de 29/09/2006.

(11) DI 6102881-9 Código 44 - Extinção - Art. 119 inciso III da LPI
(15) 16/04/2002
(73) Vania Maria Gomes (BR/SC)
(74) Vilage Marcas e Patentes S/C Ltda.
Registro extinto a contar de 29/09/2006.

(11) DI 6102882-7 Código 44 - Extinção - Art. 119 inciso III da LPI
(15) 16/04/2002
(73) Vania Maria Gomes (BR/SC)



(74) Vilage Marcas e Patentes S/C Ltda.
Registro extinto a contar de 29/09/2006.

(11) DI 6102883-5

Código 44 - Extinção - Art. 119 inciso III da LPI
(15) 16/04/2002
(73) Vania Maria Gomes (BR/SC)
(74) Vilage Marcas & Patentes S/C Ltda
Registro extinto a contar de 29/09/2006.

(11) DI 6102884-3

Código 44 - Extinção - Art. 119 inciso III da LPI
(15) 16/04/2002
(73) Leandro Massiere Vianna (BR/SP)
(74) Vilage Marcas & Patentes S/C Ltda
Registro extinto a contar de 29/09/2006.

(11) DI 6102885-1

Código 44 - Extinção - Art. 119 inciso III da LPI
(15) 16/04/2002
(73) Hilton José dos Santos (BR/SP)
(74) Vilage Marcas & Patentes S/C Ltda
Registro extinto a contar de 29/09/2006.

(11) DI 6102886-0

Código 44 - Extinção - Art. 119 inciso III da LPI
(15) 09/09/2003
(73) EDUARDO FINO (BR/SP)
(74) Mercosul Assessoria e Consultoria Empresarial Para América do Sul Ltda
Registro extinto a contar de 29/09/2011.

(11) DI 6102887-8

Código 44 - Extinção - Art. 119 inciso III da LPI
(15) 16/04/2002
(73) EUROMOBILE INTERIORES LTDA (BR/SP)
(74) TINOCO SOARES & FILHO LTDA
Registro extinto a contar de 29/09/2006.

(11) DI 6102888-6

Código 44 - Extinção - Art. 119 inciso III da LPI
(15) 16/04/2002
(73) EUROMOBILE INTERIORES LTDA (BR/SP)
(74) TINOCO SOARES & FILHO LTDA
Registro extinto a contar de 29/09/2006.

(11) DI 6102889-4

Código 44 - Extinção - Art. 119 inciso III da LPI
(15) 16/04/2002
(73) EUROMOBILE INTERIORES LTDA (BR/SP)
(74) TINOCO SOARES & FILHO LTDA
Registro extinto a contar de 29/09/2006.



(11) DI 6102890-8	Código 44 - Extinção - Art. 119 inciso III da LPI (15) 16/04/2002 (73) EUROMOBILE INTERIORES LTDA (BR/SP) (74) TINOCO SOARES & FILHO LTDA Registro extinto a contar de 29/09/2006.
(11) DI 6102893-2	Código 44 - Extinção - Art. 119 inciso III da LPI (15) 16/04/2002 (73) EUROMOBILE INTERIORES LTDA (BR/SP) (74) TINOCO SOARES & FILHO LTDA Registro extinto a contar de 29/09/2006.
(11) DI 6102894-0	Código 44 - Extinção - Art. 119 inciso III da LPI (15) 16/04/2002 (73) Léia Raquel de Oliveira Matos de Almeida (BR/BA) (74) Brasnorte Marcas e Patentes Ltda. Registro extinto a contar de 20/11/2006.
(11) DI 6102895-9	Código 44 - Extinção - Art. 119 inciso III da LPI (15) 08/06/2004 (73) OSMAR ARCILDO GRAFF (BR/RS) Registro extinto a contar de 15/11/2011.
(11) DI 6102896-7	Código 44 - Extinção - Art. 119 inciso III da LPI (15) 05/03/2003 (73) JOSÉ AMILCAR MENDES DE ARAÚJO (BR/CE) (74) Wettor - Bureau de Apoio Empresarial S/C LTDA Registro extinto a contar de 13/11/2011.
(11) DI 6102897-5	Código 44 - Extinção - Art. 119 inciso III da LPI (15) 18/02/2003 (73) EUROMOBILE INTERIORES LTDA (BR/SP) (74) TINOCO SOARES & FILHO LTDA Registro extinto a contar de 29/09/2006.
(11) DI 6102898-3	Código 44 - Extinção - Art. 119 inciso III da LPI (15) 16/04/2002 (73) METALMIX INDÚSTRIA E COMÉRCIO LTDA (BR/SP) (74) Beérre Assessoria Empresarial S/C LTDA Registro extinto a contar de 29/09/2011.
(11) DI 6102899-1	Código 44 - Extinção - Art. 119 inciso III da LPI (15) 16/04/2002



	(73) EUROMOBILE INTERIORES LTDA (BR/SP) (74) TINOCO SOARES & FILHO LTDA Registro extinto a contar de 29/09/2006.
(11) DI 6102900-9	Código 44 - Extinção - Art. 119 inciso III da LPI (15) 16/04/2002 (73) EUROMOBILE INTERIORES LTDA (BR/SP) (74) TINOCO SOARES & FILHO LTDA Registro extinto a contar de 29/09/2006.
(11) DI 6102901-7	Código 44 - Extinção - Art. 119 inciso III da LPI (15) 16/04/2002 (73) EUROMOBILE INTERIORES LTDA (BR/SP) (74) TINOCO SOARES & FILHO LTDA Registro extinto a contar de 29/09/2006.
(11) DI 6102902-5	Código 44 - Extinção - Art. 119 inciso III da LPI (15) 16/04/2002 (73) EUROMOBILE INTERIORES LTDA (BR/SP) (74) TINOCO SOARES & FILHO LTDA Registro extinto a contar de 29/09/2006.
(11) DI 6102903-3	Código 44 - Extinção - Art. 119 inciso III da LPI (15) 16/04/2002 (73) EUROMOBILE INTERIORES LTDA (BR/SP) (74) TINOCO SOARES & FILHO LTDA Registro extinto a contar de 29/09/2006.
(11) DI 6102904-1	Código 44 - Extinção - Art. 119 inciso III da LPI (15) 16/04/2002 (73) EUROMOBILE INTERIORES LTDA (BR/SP) (74) TINOCO SOARES & FILHO LTDA Registro extinto a contar de 29/09/2006.
(11) DI 6102905-0	Código 44 - Extinção - Art. 119 inciso III da LPI (15) 16/04/2002 (73) EUROMOBILE INTERIORES LTDA (BR/SP) (74) TINOCO SOARES & FILHO LTDA Registro extinto a contar de 29/09/2016.
(11) DI 6102906-8	Código 44 - Extinção - Art. 119 inciso III da LPI (15) 16/04/2002 (73) EUROMOBILE INTERIORES LTDA (BR/SP) (74) TINOCO SOARES & FILHO LTDA



Registro extinto a contar de 29/09/2006.

(11) DI 6102907-6 Código 44 - Extinção - Art. 119 inciso III da LPI
(15) 16/04/2002
(73) EUROMOBILE INTERIORES LTDA (BR/SP)
(74) TINOCO SOARES & FILHO LTDA
Registro extinto a contar de 29/09/2006.

(11) DI 6102908-4 Código 44 - Extinção - Art. 119 inciso III da LPI
(15) 16/04/2002
(73) EUROMOBILE INTERIORES LTDA (BR/SP)
(74) TINOCO SOARES & FILHO LTDA
Registro extinto a contar de 29/09/2006.

(11) DI 6102910-6 Código 44 - Extinção - Art. 119 inciso III da LPI
(15) 16/04/2002
(73) EUROMOBILE INTERIORES LTDA (BR/SP)
(74) TINOCO SOARES & FILHO LTDA
Registro extinto a contar de 29/09/2006.

(11) DI 6102911-4 Código 44 - Extinção - Art. 119 inciso III da LPI
(15) 16/04/2002
(73) EUROMOBILE INTERIORES LTDA (BR/SP)
(74) TINOCO SOARES & FILHO LTDA
Registro extinto a contar de 29/09/2006.

(11) DI 6102913-0 Código 44 - Extinção - Art. 119 inciso III da LPI
(15) 16/04/2002
(73) Ericsson Inc. (US)
(74) Momsen, Leonardos & CIA.
Registro extinto a contar de 29/11/2006.

(11) DI 6102915-7 Código 44 - Extinção - Art. 119 inciso III da LPI
(15) 05/11/2002
(73) Inflatabill. Com Limited (GB)
(74) Momsen, Leonardos & Cia
Registro extinto a contar de 24/11/2006.

(11) DI 6102916-5 Código 44 - Extinção - Art. 119 inciso III da LPI
(15) 01/10/2002
(73) Johnson & Johnson (US)
(74) Busco Marcas e Patentes
Registro extinto a contar de 24/11/2016.



(11) DI 6102918-1 Código 44 - Extinção - Art. 119 inciso III da LPI
(15) 16/04/2002
(73) EUROMOBILE INTERIORES LTDA (BR/SP)
(74) TINOCO SOARES & FILHO LTDA
Registro extinto a contar de 28/09/2006.

(11) DI 6102919-0 Código 44 - Extinção - Art. 119 inciso III da LPI
(15) 06/07/2004
(73) EUROMOBILE INTERIORES LTDA (BR/SP)
(74) TINOCO SOARES & FILHO LTDA
Registro extinto a contar de 28/09/2006.

(11) DI 6102920-3 Código 44 - Extinção - Art. 119 inciso III da LPI
(15) 16/04/2002
(73) EUROMOBILE INTERIORES LTDA (BR/SP)
(74) TINOCO SOARES & FILHO LTDA
Registro extinto a contar de 28/09/2006.

(11) DI 6102921-1 Código 44 - Extinção - Art. 119 inciso III da LPI
(15) 16/04/2002
(73) EUROMOBILE INTERIORES LTDA (BR/SP)
(74) TINOCO SOARES & FILHO LTDA
Registro extinto a contar de 28/09/2006.

(11) DI 6102922-0 Código 44 - Extinção - Art. 119 inciso III da LPI
(15) 16/04/2002
(73) The Goodyear Tire & Rubber Company (US)
(74) Daniel & Cia.
Registro extinto a contar de 28/11/2011.

(11) DI 6102925-4 Código 44 - Extinção - Art. 119 inciso III da LPI
(15) 01/10/2002
(73) Rodizios e Carrinhos Rod Car Ltda (BR/SP)
(74) Darré & Moreira
Registro extinto a contar de 28/11/2006.

(11) DI 6102927-0 Código 44 - Extinção - Art. 119 inciso III da LPI
(15) 16/04/2002
(73) The Goodyear Tire & Rubber Company (US)
(74) Daniel & Cia.
Registro extinto a contar de 29/11/2011.

(11) DI 6102928-9 Código 44 - Extinção - Art. 119 inciso III da LPI
(15) 23/04/2002



	(73) EUROMOBILE INTERIORES LTDA (BR/SP) (74) TINOCO SOARES & FILHO LTDA Registro extinto a contar de 28/09/2006.
(11) DI 6102929-7	Código 44 - Extinção - Art. 119 inciso III da LPI (15) 23/04/2002 (73) EUROMOBILE INTERIORES LTDA (BR/SP) (74) TINOCO SOARES & FILHO LTDA Registro extinto a contar de 28/09/2006.
(11) DI 6102930-0	Código 44 - Extinção - Art. 119 inciso III da LPI (15) 17/09/2002 (73) Adriana Bazanelli (BR/SP) (74) Dinâmica Marcas e Patentes SC Ltda. Registro extinto a contar de 28/09/2006.
(11) DI 6102948-3	Código 44 - Extinção - Art. 119 inciso III da LPI (15) 17/09/2002 (73) Calesita Industria de Brinquedos Ltda (BR/SC) (74) KING'S MARCAS E PATENTES LTDA ME Registro extinto a contar de 28/09/2006.
(11) DI 6503316-7	Código 44 - Extinção - Art. 119 inciso III da LPI (15) 20/12/2005 (73) Vilmar Alves (BR/SC) (74) Anselmo Cardoso Registro extinto a contar de 17/09/2010.
(11) DI 6503317-5	Código 44 - Extinção - Art. 119 inciso III da LPI (15) 14/02/2006 (73) Peugeot Citroën Automobiles S.A (FR) (74) Fróes, Luna & Advogados Registro extinto a contar de 20/09/2015.
(11) DI 6503319-1	Código 44 - Extinção - Art. 119 inciso III da LPI (15) 24/01/2006 (73) Aurelio Mayorca (BR/SC) Registro extinto a contar de 20/09/2010.
(11) DI 6503322-1	Código 44 - Extinção - Art. 119 inciso III da LPI (15) 29/11/2005 (73) Edney Damaceno de Oliveira (BR/SP) (74) Pezzuol & Associados Marcas e Patentes S/C Ltda Registro extinto a contar de 17/06/2010.



(11) DI 6503325-6	Código 44 - Extinção - Art. 119 inciso III da LPI (15) 06/12/2005 (73) Grendene S.A. (BR/CE) (74) Custódio de Almeida & Cia. Registro extinto a contar de 10/08/2015.
(11) DI 6503326-4	Código 44 - Extinção - Art. 119 inciso III da LPI (15) 17/01/2006 (73) Filip Mathieu Hubertine Eyckmans (ES) (74) Orlando de Souza Registro extinto a contar de 10/09/2015.
(11) DI 6503327-2	Código 44 - Extinção - Art. 119 inciso III da LPI (15) 22/11/2005 (73) Rafael Harlei Natale (BR/SP) (74) Vilage Marcas & Patentes S/C Ltda Registro extinto a contar de 17/09/2010.
(11) DI 6503328-0	Código 44 - Extinção - Art. 119 inciso III da LPI (15) 11/04/2006 (73) Fucapi - Fundação Centro de Análise, Pesquisa e Inovação Tecnológica (BR/AM) (74) Fucapi-Fundação Centro de Análise, Pesquisa e Inovação Tecnológica Registro extinto a contar de 11/01/2010.
(11) DI 6503329-9	Código 44 - Extinção - Art. 119 inciso III da LPI (15) 20/12/2005 (73) Fucapi-Fundação Centro de Análise, Pesquisa e Inovação Tecnológica (BR/AM) (74) Fucapi-Fundação Centro de Análise, Pesquisa e Inovação Tecnológica Registro extinto a contar de 11/06/2010.
(11) DI 6503330-2	Código 44 - Extinção - Art. 119 inciso III da LPI (15) 06/12/2005 (73) Fucapi-Fundação Centro de Análise, Pesquisa e Inovação Tecnológica (BR/AM) (74) Fucapi-Fundação Centro de Análise, Pesquisa e Inovação Tecnológica Registro extinto a contar de 11/06/2010.
(11) DI 6503333-7	Código 44 - Extinção - Art. 119 inciso III da LPI (15) 13/12/2005 (73) Alessandro de Souza (BR/MG) (74) Almir Corrêa de Lacerda



Registro extinto a contar de 13/08/2010.

(11) DI 6503334-5 Código 44 - Extinção - Art. 119 inciso III da LPI
(15) 06/12/2005
(73) Orlando Bressa da Cunha (BR/RS)
(74) Luiz Alberto Rosenstengel
Registro extinto a contar de 13/08/2010.

(11) DI 6503335-3 Código 44 - Extinção - Art. 119 inciso III da LPI
(15) 13/12/2005
(73) João Sebastião Neto (BR/MG)
(74) Antônio Fernando de Lacerda
Registro extinto a contar de 12/08/2010.

(11) DI 6503336-1 Código 44 - Extinção - Art. 119 inciso III da LPI
(15) 13/12/2005
(73) Ali Ahmad Zaioun (PY)
(74) Brasil Sul Marcas e Patentes S/C Ltda
Registro extinto a contar de 12/08/2010.

(11) DI 6503337-0 Código 44 - Extinção - Art. 119 inciso III da LPI
(15) 21/02/2006
(73) THE PROCTER & GAMBLE COMPANY (US)
(74) Vieira de Mello Advogados
Registro extinto a contar de 19/08/2010.

(11) DI 6503338-8 Código 44 - Extinção - Art. 119 inciso III da LPI
(15) 14/02/2006
(73) THE PROCTER & GAMBLE COMPANY (US)
(74) Vieira de Mello Advogados
Registro extinto a contar de 19/08/2010.

(11) DI 6503339-6 Código 44 - Extinção - Art. 119 inciso III da LPI
(15) 29/11/2005
(73) Spotwave Wireless Canada Inc (CA)
(74) Dannemann, Siemsen, Bigler & Ipanema Moreira
Registro extinto a contar de 10/09/2010.

(11) DI 6503340-0 Código 44 - Extinção - Art. 119 inciso III da LPI
(15) 29/11/2005
(73) Luis Augusto Ferrari Mazzon (BR/SP)
(74) Dannemann, Siemsen, Bigler & Ipanema Moreira
Registro extinto a contar de 09/09/2015.



(11) DI 6503342-6	Código 44 - Extinção - Art. 119 inciso III da LPI (15) 29/11/2005 (73) Roberto Eduardo Dreher (BR/RS) (74) Marca Brazil Marcas e Patentes Ltda Registro extinto a contar de 19/08/2010.
(11) DI 6503343-4	Código 44 - Extinção - Art. 119 inciso III da LPI (15) 29/11/2005 (73) Network Beauty & Fashion Cosmética Ltda (BR/SP) (74) Remarca Reg de Marcas e Patentes SC Ltda Registro extinto a contar de 16/09/2010.
(11) DI 6503345-0	Código 44 - Extinção - Art. 119 inciso III da LPI (15) 29/11/2005 (73) Roberto Eduardo Dreher (BR/RS) (74) Marca Brazil Marcas e Patentes Ltda. Registro extinto a contar de 19/08/2010.
(11) DI 6503348-5	Código 44 - Extinção - Art. 119 inciso III da LPI (15) 29/11/2005 (73) Patrícia Valéria Rodrigues dos Santos (BR/DF) Registro extinto a contar de 17/08/2010.
(11) DI 6503349-3	Código 44 - Extinção - Art. 119 inciso III da LPI (15) 29/11/2005 (73) Clécio Tamasauskas (BR/SP) (74) Vilage Marcas & Patentes S/C Ltda Registro extinto a contar de 23/08/2010.
(11) DI 6503350-7	Código 44 - Extinção - Art. 119 inciso III da LPI (15) 29/11/2005 (73) Edgil Indústria e Comércio de Metais Ltda (BR/SP) (74) Vilage Marcas & Patentes S/C Ltda Registro extinto a contar de 23/08/2010.
(11) DI 6503351-5	Código 44 - Extinção - Art. 119 inciso III da LPI (15) 29/11/2005 (73) Clécio Tamasauskas (BR/SP) (74) Vilage Marcas & Patentes Registro extinto a contar de 23/08/2010.
(11) DI 6503353-1	Código 44 - Extinção - Art. 119 inciso III da LPI (15) 06/06/2006 (73) Patreolino Ribeiro de Souza Sobrinho (BR/CE)



(74) Wettor Bureau de Apoio Emp. S/C Ltda
Registro extinto a contar de 30/08/2015.

(11) DI 6503354-0

Código 44 - Extinção - Art. 119 inciso III da LPI
(15) 06/12/2005
(73) Nadir Francisco Zanela (BR/MG) ; Marcelo Augusto Marciano de Souza (BR/MG)
Registro extinto a contar de 18/08/2010.

(11) DI 6503357-4

Código 44 - Extinção - Art. 119 inciso III da LPI
(15) 29/11/2005
(73) Maria Judineide Matos de Souza (BR/RJ) ; Patricia Reis Figueiredo (BR/RJ)
Registro extinto a contar de 07/09/2010.

(11) DI 6503360-4

Código 44 - Extinção - Art. 119 inciso III da LPI
(15) 29/11/2005
(73) Tag-Heuer S.A (CH)
(74) Veirano e Advogados Associados
Registro extinto a contar de 06/09/2010.

(11) DI 6503361-2

Código 44 - Extinção - Art. 119 inciso III da LPI
(15) 29/11/2005
(73) Irmãos Fischer S.A. Indústria e Comércio (BR/SC)
(74) PAP MARCAS E PATENTES LTDA
Registro extinto a contar de 10/09/2015.

(11) DI 6503362-0

Código 44 - Extinção - Art. 119 inciso III da LPI
(15) 14/03/2006
(73) João Cezar Fuentes (BR/SP)
(74) Cruzeiro/Newmarc Patentes e Marcas Ltda.
Registro extinto a contar de 03/08/2010.

(11) DI 6503363-9

Código 44 - Extinção - Art. 119 inciso III da LPI
(15) 06/06/2006
(73) The Procter & Gamble Company (US)
(74) Vieira de Mello Advogados
Registro extinto a contar de 13/09/2010.

(11) DI 6503365-5

Código 44 - Extinção - Art. 119 inciso III da LPI
(15) 20/12/2005
(73) American Indústria e Comércio Ltda (BR/SC)
(74) Maria Aparecida Pereira Gonçalves
Registro extinto a contar de 17/08/2010.



(11) DI 6503368-0	Código 44 - Extinção - Art. 119 inciso III da LPI (15) 10/01/2006 (73) Shimano Inc. (JP) (74) Dannemann, Siemsen, Bigler & Ipanema Moreira Registro extinto a contar de 07/09/2010.
(11) DI 6503371-0	Código 44 - Extinção - Art. 119 inciso III da LPI (15) 22/11/2005 (73) S.C. Johnson & Son, Inc (US) (74) Momsen, Leonardos & Cia. Registro extinto a contar de 02/09/2010.
(11) DI 6503373-6	Código 44 - Extinção - Art. 119 inciso III da LPI (15) 22/11/2005 (73) Tag-Heuer S.A (CH) (74) Veirano e Advogados Associados Registro extinto a contar de 06/09/2010.
(11) DI 6503375-2	Código 44 - Extinção - Art. 119 inciso III da LPI (15) 06/06/2006 (73) João Sebastião Neto (BR/MG) (74) Antônio Fernando de Lacerda Registro extinto a contar de 12/08/2010.
(11) DI 6503378-7	Código 44 - Extinção - Art. 119 inciso III da LPI (15) 29/11/2005 (73) Ali Ahmad Zaioun (PY) (74) Brasil Sul Marcas e Patentes S/C Ltda Registro extinto a contar de 12/08/2010.
(11) DI 6503380-9	Código 44 - Extinção - Art. 119 inciso III da LPI (15) 14/03/2006 (73) CROCS, INC. (US) (74) Hugo Silva, Rosa & Maldonado-Prop Int Registro extinto a contar de 10/09/2010.
(11) DI 6503381-7	Código 44 - Extinção - Art. 119 inciso III da LPI (15) 22/11/2005 (73) Industrial Agricola Suin Ltda (BR/SC) (74) Maria Aparecida Pereira Gonçalves Registro extinto a contar de 10/09/2015.
(11) DI 6503382-5	Código 44 - Extinção - Art. 119 inciso III da LPI (15) 22/11/2005



(73) Honda Motor Co., Ltd (JP)
(74) Dannemann, Siemsen, Bigler & Ipanema Moreira
Registro extinto a contar de 20/08/2015.

(11) DI 6503383-3 Código 44 - Extinção - Art. 119 inciso III da LPI
(15) 13/06/2006
(73) CROCS, INC. (US)
(74) Hugo Silva, Rosa & Maldonado-Prop. Int
Registro extinto a contar de 13/09/2010.

(11) DI 6503384-1 Código 44 - Extinção - Art. 119 inciso III da LPI
(15) 02/05/2006
(73) CROCS, INC. (US)
(74) Hugo Silva, Rosa & Maldonado - Propriedade Intelectual
Registro extinto a contar de 13/09/2010.

(11) DI 6503385-0 Código 44 - Extinção - Art. 119 inciso III da LPI
(15) 22/11/2005
(73) Rafael Harlei Natale (BR/SP)
(74) Vilage Marcas & Patentes S/C Ltda
Registro extinto a contar de 13/09/2010.

(11) DI 6503386-8 Código 44 - Extinção - Art. 119 inciso III da LPI
(15) 13/12/2005
(73) Antônio Rogério Guimarães Grespan (BR/SP)
(74) Nelma Aparecida Mattosinho Martinez
Registro extinto a contar de 06/09/2010.

(11) DI 6503387-6 Código 44 - Extinção - Art. 119 inciso III da LPI
(15) 10/04/2007
(73) Ricardo Eugênio Monti (BR/SP)
(74) Tecnomark Asses Prop Industrial Ltda
Registro extinto a contar de 06/09/2010.

(11) DI 6503389-2 Código 44 - Extinção - Art. 119 inciso III da LPI
(15) 13/12/2005
(73) Antônio Carlos Daniele (BR/SC)
(74) Sandro Wunderlich
Registro extinto a contar de 27/09/2010.

(11) DI 6503391-4 Código 44 - Extinção - Art. 119 inciso III da LPI
(15) 06/12/2005
(73) Antônio Carlos Daniele (BR/SC)
(74) Sandro Wunderlich



Registro extinto a contar de 27/09/2010.

(11) DI 6503392-2 Código 44 - Extinção - Art. 119 inciso III da LPI
(15) 13/12/2005
(73) Antônio Carlos Daniele (BR/SC)
(74) Sandro Wunderlich
Registro extinto a contar de 27/09/2015.

(11) DI 6503393-0 Código 44 - Extinção - Art. 119 inciso III da LPI
(15) 06/12/2005
(73) Antônio Carlos Daniele (BR/SC)
(74) Sandro Wunderlich
Registro extinto a contar de 27/09/2010.

(11) DI 6503396-5 Código 44 - Extinção - Art. 119 inciso III da LPI
(15) 20/12/2005
(73) Antônio Carlos Daniele (BR/SC)
(74) Sandro Wunderlich
Registro extinto a contar de 27/09/2010.

(11) DI 6503397-3 Código 44 - Extinção - Art. 119 inciso III da LPI
(15) 13/12/2005
(73) Antônio Carlos Daniele (BR/SC)
(74) Sandro Wunderlich
Registro extinto a contar de 27/09/2010.

(11) DI 6503398-1 Código 44 - Extinção - Art. 119 inciso III da LPI
(15) 13/12/2005
(73) Antônio Carlos Daniele (BR/SC)
(74) Sandro Wunderlich
Registro extinto a contar de 27/09/2010.

(11) DI 6503399-0 Código 44 - Extinção - Art. 119 inciso III da LPI
(15) 24/01/2006
(73) Antônio Carlos Daniele (BR/SC)
(74) Sandro Wunderlich
Registro extinto a contar de 27/09/2015.

(11) DI 6503401-5 Código 44 - Extinção - Art. 119 inciso III da LPI
(15) 20/12/2005
(73) Serafim Félix da Silva (BR/AL)
(74) Brasnorte Marcas e Patentes Ltda
Registro extinto a contar de 24/09/2015.



(11) DI 6503414-7	Código 44 - Extinção - Art. 119 inciso III da LPI (15) 29/11/2005 (73) Plastipak Packaging do Brasil LTDA (BR/SP) (74) Trench, Rossi e Watanabe Advogados Registro extinto a contar de 19/08/2015.
(11) DI 6503415-5	Código 44 - Extinção - Art. 119 inciso III da LPI (15) 21/02/2006 (73) THE PROCTER & GAMBLE COMPANY (US) (74) Vieira de Mello Advogados Registro extinto a contar de 19/08/2010.
(11) DI 6503418-0	Código 44 - Extinção - Art. 119 inciso III da LPI (15) 29/11/2005 (73) Eromir Guido Stival (BR/PR) (74) A Criativa Marcas e Patentes S/C Ltda. Registro extinto a contar de 24/09/2015.
(11) DI 6503419-8	Código 44 - Extinção - Art. 119 inciso III da LPI (15) 29/11/2005 (73) Raphaella de Medeiros Cervi Sigel (BR/PR) Registro extinto a contar de 23/09/2010.
(11) DI 6503420-1	Código 44 - Extinção - Art. 119 inciso III da LPI (15) 29/11/2005 (73) Raphaella de Medeiros Cervi Sigel (BR/PR) Registro extinto a contar de 23/09/2010.
(11) DI 6503421-0	Código 44 - Extinção - Art. 119 inciso III da LPI (15) 20/06/2006 (73) Peugeot Citroën Automobiles S.A. (FR) (74) Fróes, Luna & Advogados Registro extinto a contar de 27/09/2015.
(11) DI 6503422-8	Código 44 - Extinção - Art. 119 inciso III da LPI (15) 22/08/2006 (73) Peugeot Citroën Automobiles S.A (FR) (74) Fróes, Luna & Advogados Registro extinto a contar de 27/09/2015.
(11) DI 6503423-6	Código 44 - Extinção - Art. 119 inciso III da LPI (15) 29/11/2005 (73) Sony Ericsson Mobile Communications AB (SE) (74) Momsen, Leonardos & Cia.



Registro extinto a contar de 27/09/2010.

(11) DI 6503424-4 Código 44 - Extinção - Art. 119 inciso III da LPI
(15) 29/11/2005
(73) Cristiani Rolin Tessari Pereira (BR/SP)
(74) Pienegonda, Moreira & Associados Ltda.
Registro extinto a contar de 03/09/2010.

(11) DI 6503425-2 Código 44 - Extinção - Art. 119 inciso III da LPI
(15) 29/11/2005
(73) Osni de Oliveira (BR/SC)
(74) City Patentes e Marcas Ltda
Registro extinto a contar de 03/09/2010.

(11) DI 6503427-9 Código 44 - Extinção - Art. 119 inciso III da LPI
(15) 06/12/2005
(73) Ricardo Rangel Morisson da Silva (BR/SP)
Registro extinto a contar de 03/09/2010.

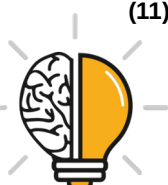
(11) DI 6503431-7 Código 44 - Extinção - Art. 119 inciso III da LPI
(15) 29/11/2005
(73) Marcus Cezar Klautau Bonna (BR/SP)
(74) TINOCO SOARES & FILHO LTDA
Registro extinto a contar de 02/09/2010.

(11) DI 6503432-5 Código 44 - Extinção - Art. 119 inciso III da LPI
(15) 13/12/2005
(73) Jonas Lourenço Engelmänn (BR/RS)
(74) Capella & Veloso Advogados Associados
Registro extinto a contar de 20/09/2010.

(11) DI 6503433-3 Código 44 - Extinção - Art. 119 inciso III da LPI
(15) 06/12/2005
(73) Domingos Moacir Trevisol (BR/RS)
(74) Paulo Leopoldo Dahmer
Registro extinto a contar de 22/09/2010.

(11) DI 6503436-8 Código 44 - Extinção - Art. 119 inciso III da LPI
(15) 06/12/2005
(73) Mueller Eletrodomésticos S/A (BR/SC)
(74) Pap Marcas e Patentes Ltda
Registro extinto a contar de 24/09/2015.

(11) DI 6503440-6 Código 44 - Extinção - Art. 119 inciso III da LPI



	(15) 27/06/2006 (73) Empresa Brasileira de Correios e Telégrafos - ECT (BR/DF) Registro extinto a contar de 07/09/2015.
(11) DI 6503441-4	Código 44 - Extinção - Art. 119 inciso III da LPI (15) 27/06/2006 (73) Empresa Brasileira de Correios e Telégrafos - ECT (BR/DF) Registro extinto a contar de 06/09/2015.
(11) DI 6503442-2	Código 44 - Extinção - Art. 119 inciso III da LPI (15) 14/03/2006 (73) Patricia Gladys Rosenblitt Seabrook (BR/SP) Registro extinto a contar de 06/09/2010.
(11) DI 6503443-0	Código 44 - Extinção - Art. 119 inciso III da LPI (15) 06/12/2005 (73) Patricia Gladys Rosenblitt Seabrook (BR/SP) Registro extinto a contar de 06/09/2010.
(11) DI 6503444-9	Código 44 - Extinção - Art. 119 inciso III da LPI (15) 29/11/2005 (73) Patricia Gladys Rosenblitt Seabrook (BR/SP) Registro extinto a contar de 06/09/2010.
(11) DI 6503445-7	Código 44 - Extinção - Art. 119 inciso III da LPI (15) 06/12/2005 (73) Valdecir Moreira Fernandes (BR/PR) (74) Dinâmica Marcas e Patentes Ltda Registro extinto a contar de 24/09/2010.
(11) DI 6503446-5	Código 44 - Extinção - Art. 119 inciso III da LPI (15) 13/12/2005 (73) Valdecir Moreira Fernandes (BR/PR) (74) Dinâmica Marcas Patentes Registro extinto a contar de 24/09/2010.
(11) DI 6503447-3	Código 44 - Extinção - Art. 119 inciso III da LPI (15) 06/12/2005 (73) Adao Sergio Gomes (BR/PR) (74) Dinâmica Marcas e Patentes Ltda Registro extinto a contar de 24/09/2010.
(11) DI 6503449-0	Código 44 - Extinção - Art. 119 inciso III da LPI (15) 10/01/2006



	(73) INSTALADORA SÃO MARCOS LTDA (BR/RS) (74) City Patentes e Marcas Ltda Registro extinto a contar de 20/09/2015.
(11) DI 6503450-3	Código 44 - Extinção - Art. 119 inciso III da LPI (15) 10/01/2006 (73) INSTALADORA SÃO MARCOS LTDA (BR/RS) (74) City Patentes e Marcas Ltda Registro extinto a contar de 20/09/2015.
(11) DI 6503451-1	Código 44 - Extinção - Art. 119 inciso III da LPI (15) 06/12/2005 (73) Projeto Oficina e Arte Decorações Ltda EPP (BR/SP) (74) CPA - Central Paulista de Assessoria S/C Ltda Registro extinto a contar de 20/09/2010.
(11) DI 6503452-0	Código 44 - Extinção - Art. 119 inciso III da LPI (15) 06/12/2005 (73) Celso Luiz Nogueira (BR/SP) Registro extinto a contar de 14/09/2010.
(11) DI 6503453-8	Código 44 - Extinção - Art. 119 inciso III da LPI (15) 17/01/2006 (73) Odair de Castro (BR/SP) Registro extinto a contar de 20/09/2010.
(11) DI 6503454-6	Código 44 - Extinção - Art. 119 inciso III da LPI (15) 06/12/2005 (73) Orlando Rodrigues Martinez (BR/SP) (74) Joel Ribeiro do Prado Registro extinto a contar de 20/09/2010.
(11) DI 6503459-7	Código 44 - Extinção - Art. 119 inciso III da LPI (15) 06/12/2005 (73) OKI BRASIL INDÚSTRIA E COMÉRCIO DE PRODUTOS E TECNOLOGIA EM AUTOMAÇÃO S/A (BR/SP) (74) ARTUR FRANCISCO SCHAAL Registro extinto a contar de 17/09/2015.
(11) DI 6503460-0	Código 44 - Extinção - Art. 119 inciso III da LPI (15) 06/12/2005 (73) Cia. Iguaçú de Café Solúvel (BR/PR) (74) Antonio Mauricio Pedras Arnaud Registro extinto a contar de 17/09/2010.



(11) DI 6503461-9	Código 44 - Extinção - Art. 119 inciso III da LPI (15) 06/12/2005 (73) Valdecir Tudino (BR/PR) (74) Dinâmica Marcas e Patentes Ltda Registro extinto a contar de 13/09/2010.
(11) DI 6503462-7	Código 44 - Extinção - Art. 119 inciso III da LPI (15) 06/12/2005 (73) Sang Hyuk Lee (BR/SP) (74) Mercosul Ass. e Cons. Empre. P/ Amer. do Sul S/C Ltda. Registro extinto a contar de 13/09/2010.
(11) DI 6503466-0	Código 44 - Extinção - Art. 119 inciso III da LPI (15) 17/01/2006 (73) Oliveira Tadeu de Sá (BR/SP) (74) Elgem Alves Gouvea Filho Registro extinto a contar de 13/09/2010.
(11) DI 6503467-8	Código 44 - Extinção - Art. 119 inciso III da LPI (15) 29/11/2005 (73) Paulo Sergio Novo (BR/PR) (74) Dinâmica Marcas Patentes Registro extinto a contar de 10/09/2010.
(11) DI 6503468-6	Código 44 - Extinção - Art. 119 inciso III da LPI (15) 29/11/2005 (73) Vera Lúcia Narvaes Peres Bacaro (BR/SP) (74) Beerre Assessoria Empresarial Ltda Registro extinto a contar de 10/09/2010.
(11) DI 6503470-8	Código 44 - Extinção - Art. 119 inciso III da LPI (15) 13/06/2006 (73) The Iams Company (US) (74) Vieira de Mello Advogados Registro extinto a contar de 29/09/2010.
(11) DI 6503471-6	Código 44 - Extinção - Art. 119 inciso III da LPI (15) 06/12/2005 (73) Boston Acoustics, Inc. (US) (74) Nellie Anne Daniel-Shores Registro extinto a contar de 29/09/2010.
(11) DI 6503472-4	Código 44 - Extinção - Art. 119 inciso III da LPI



(15) 06/12/2005
(73) Boston Acoustics, Inc. (US)
(74) Nellie Anne Daniel-Shores
Registro extinto a contar de 29/09/2010.

(11) DI 6503473-2 Código 44 - Extinção - Art. 119 inciso III da LPI
(15) 14/02/2006
(73) Sony Kabushiki Kaisha (Sony Corporation) (JP)
(74) Dannemann, Siemsen, Bigler & Ipanema Moreira
Registro extinto a contar de 29/09/2010.

(11) DI 6503474-0 Código 44 - Extinção - Art. 119 inciso III da LPI
(15) 29/11/2005
(73) Jorge Arakaki (BR/SP)
registro extinto a contar de 15/09/2010.

(11) DI 6503475-9 Código 44 - Extinção - Art. 119 inciso III da LPI
(15) 29/11/2005
(73) Bertolucci Ltda (BR/SP)
(74) ADVOCACIA PIETRO ARIBONI S/C
Registro extinto a contar de 15/09/2010.

(11) DI 6503476-7 Código 44 - Extinção - Art. 119 inciso III da LPI
(15) 06/12/2005
(73) Bertolucci Ltda (BR/SP)
(74) ADVOCACIA PIETRO ARIBONI S/C
Registro extinto a contar de 15/09/2010.

(11) DI 6503477-5 Código 44 - Extinção - Art. 119 inciso III da LPI
(15) 29/11/2005
(73) Bertolucci Ltda (BR/SP)
(74) ADVOCACIA PIETRO ARIBONI S/C
Registro extinto a contar de 15/09/2010.

(11) DI 6503478-3 Código 44 - Extinção - Art. 119 inciso III da LPI
(15) 06/12/2005
(73) Bertolucci Ltda (BR/SP)
(74) ADVOCACIA PIETRO ARIBONI S/C
Registro extinto a contar de 15/09/2010.

(11) DI 6503479-1 Código 44 - Extinção - Art. 119 inciso III da LPI
(15) 07/03/2006
(73) Bertolucci Ltda (BR/SP)
(74) ADVOCACIA PIETRO ARIBONI S/C



Registro extinto a contar de 15/09/2010.

(11) DI 6503480-5 Código 44 - Extinção - Art. 119 inciso III da LPI
(15) 29/11/2005
(73) Bertolucci Ltda (BR/SP)
(74) ADVOCACIA PIETRO ARIBONI S/C
Registro extinto a contar de 15/09/2010.

(11) DI 6503483-0 Código 44 - Extinção - Art. 119 inciso III da LPI
(15) 13/12/2005
(73) José Carlos dos Santos (BR/SP)
(74) Excel Marcas e Patentes Ltda
Registro extinto a contar de 15/09/2015.

(11) DI 6503488-0 Código 44 - Extinção - Art. 119 inciso III da LPI
(15) 06/12/2005
(73) Roberto Guandalini (BR/PR)
(74) Brasil Sul Marcas e Patentes S/C Ltda
Registro extinto a contar de 14/09/2010.

(11) DI 6503489-9 Código 44 - Extinção - Art. 119 inciso III da LPI
(15) 06/12/2005
(73) SSZK Empreendimentos Participações Ltda (BR/SP)
(74) Beérre Assessoria Empresarial S/C Ltda
Registro extinto a contar de 02/06/2015.

(11) DI 6503490-2 Código 44 - Extinção - Art. 119 inciso III da LPI
(15) 17/01/2006
(73) Bridgestone/Firestone North American Tire, LLC (US)
(74) Dannemann, Siemsen, Bigler & Ipanema Moreira
Registro extinto a contar de 06/09/2015.

(11) DI 6503491-0 Código 44 - Extinção - Art. 119 inciso III da LPI
(15) 17/01/2006
(73) Reckitt Benckiser (UK) Limited (GB)
(74) Di Blasi, Parente, S. G. & Associados
Registro extinto a contar de 03/09/2010.

(11) DI 6503492-9 Código 44 - Extinção - Art. 119 inciso III da LPI
(15) 17/01/2006
(73) Reckitt Benckiser (UK) Limited (GB)
(74) Di Blasi, Parente, S. G. & Associados
Registro extinto a contar de 03/09/2010.



(11) DI 6503493-7	Código 44 - Extinção - Art. 119 inciso III da LPI (15) 17/01/2006 (73) Reckitt Benckiser (UK) Limited (GB) (74) Di Blasi, Parente , S. G. & Associados Registro extinto a contar de 03/09/2010.
(11) DI 6503494-5	Código 44 - Extinção - Art. 119 inciso III da LPI (15) 29/11/2005 (73) Edney Damaceno de Oliveira (BR/SP) (74) Pezzuol & Associados Marcas e Patentes S/C Ltda Registro extinto a contar de 17/06/2010.
(11) DI 6503495-3	Código 44 - Extinção - Art. 119 inciso III da LPI (15) 06/12/2005 (73) DAMEWER METALURGICA LTDA ME (BR/RJ) (74) Abreu, Merkl e Advogados Associados Registro extinto a contar de 14/09/2010.
(11) DI 6503496-1	Código 44 - Extinção - Art. 119 inciso III da LPI (15) 06/12/2005 (73) Edney Damaceno de Oliveira (BR/SP) (74) Pezzuol & Associados Marcas e Patentes S/C Ltda Registro extinto a contar de 17/06/2010.
(11) DI 6503497-0	Código 44 - Extinção - Art. 119 inciso III da LPI (15) 14/02/2006 (73) CROCS, INC. (US) (74) Hugo Silva, Rosa & Maldonado-Prop Int Registro extinto a contar de 28/09/2010.
(11) DI 6503498-8	Código 44 - Extinção - Art. 119 inciso III da LPI (15) 14/03/2006 (73) CROCS, INC. (US) (74) Hugo Silva, Rosa & Maldonado-Prop Int Registro extinto a contar de 28/09/2010.
(11) DI 6503499-6	Código 44 - Extinção - Art. 119 inciso III da LPI (15) 13/12/2005 (73) Multivisão Indústria e Comércio Ltda. (BR/SP) (74) David do Nascimento Advogados Associados S/C Registro extinto a contar de 10/09/2015.
(11) DI 6503500-3	Código 44 - Extinção - Art. 119 inciso III da LPI (15) 13/12/2005



(73) Multivisão Indústria e Comércio Ltda (BR/SP)
(74) David do Nascimento Advogados Associados S/C
Registro extinto a contar de 10/09/2015.

(11) DI 6503502-0

Código 44 - Extinção - Art. 119 inciso III da LPI
(15) 06/12/2005
(73) Aguinaldo Brandolize Faulim (BR/SP)
(74) CPA - Central Paulista de Assessoria S/C Ltda
Registro extinto a contar de 09/09/2015.

(11) DI 6503512-7

Código 44 - Extinção - Art. 119 inciso III da LPI
(15) 14/03/2006
(73) Paulo José de Lacerda (BR/SP)
(74) José Ricardo Gonçalves Azenha
Registro extinto a contar de 06/09/2010.

(11) DI 6503513-5

Código 44 - Extinção - Art. 119 inciso III da LPI
(15) 06/12/2005
(73) Sérgio Carlos Delgado (BR/SP) ; Leandro Traguetta de Araujo (BR/SP)
(74) José Edis Rodrigues
Registro extinto a contar de 07/09/2010.

(11) DI 6503514-3

Código 44 - Extinção - Art. 119 inciso III da LPI
(15) 14/03/2006
(73) Ibero Indústria Brasileira de Equipamentos Rodoviários Ltda (BR/SP)
(74) Pezzuol & Associados Marcas e Patentes S/C Ltda
Registro extinto a contar de 29/09/2015.

(11) DI 6503515-1

Código 44 - Extinção - Art. 119 inciso III da LPI
(15) 06/12/2005
(73) Multivisão Indústria e Comércio Ltda. (BR/SP)
(74) David do Nascimento Advogados Associados S/C
Registro extinto a contar de 10/09/2015.

(11) DI 6503516-0

Código 44 - Extinção - Art. 119 inciso III da LPI
(15) 13/12/2005
(73) Aluk Sistemas em Alumínio Ltda (BR/SP)
(74) SPI Marcas & Patentes S/C Ltda
Registro extinto a contar de 10/09/2010.

(11) DI 6503517-8

Código 44 - Extinção - Art. 119 inciso III da LPI
(15) 29/11/2005
(73) Luis Eduardo Candiani (BR/SP)
(74) Beerre Assessoria Empresarial Ltda



Registro extinto a contar de 10/09/2010.

(11) DI 6503520-8 Código 44 - Extinção - Art. 119 inciso III da LPI
(15) 14/02/2006
(73) Recuperatio Limited (GB)
(74) Momsen, Leonardos & Cia
Registro extinto a contar de 16/08/2010.

(11) DI 6503522-4 Código 44 - Extinção - Art. 119 inciso III da LPI
(15) 17/01/2006
(73) Urias Francisco Cintra (BR/SP)
(74) Beerre Assessoria Empresarial Ltda
Registro extinto a contar de 22/09/2010.

(11) DI 6503524-0 Código 44 - Extinção - Art. 119 inciso III da LPI
(15) 17/01/2006
(73) Urias Francisco Cintra (BR/SP)
(74) Beerre Assessoria Empresarial Ltda
Registro extinto a contar de 22/09/2010.

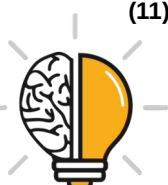
(11) DI 6503526-7 Código 44 - Extinção - Art. 119 inciso III da LPI
(15) 17/01/2006
(73) Indústria e Comércio Santa Thereza Ltda (BR/SP)
(74) Rita de Cassia Brunner
Registro extinto a contar de 22/09/2015.

(11) DI 6503527-5 Código 44 - Extinção - Art. 119 inciso III da LPI
(15) 06/12/2005
(73) Eber Almeida Martins ME (BR/SP)
Registro extinto a contar de 22/09/2010.

(11) DI 6503539-9 Código 44 - Extinção - Art. 119 inciso III da LPI
(15) 17/01/2006
(73) LG Electronics Inc (KR)
(74) TINOCO SOARES & FILHO LTDA
Registro extinto a contar de 23/09/2015.

(11) DI 6503541-0 Código 44 - Extinção - Art. 119 inciso III da LPI
(15) 14/03/2006
(73) Honda Motor Co., LTD (JP)
(74) Dannemann , Siemens, Bigler & Ipanema Moreira
Registro extinto a contar de 30/09/2010.

(11) DI 6503545-3 Código 44 - Extinção - Art. 119 inciso III da LPI



(15) 06/12/2005
(73) Valdecir Moreira Fernandes (BR/PR)
(74) Dinâmica Marcas Patentes
Registro extinto a contar de 24/09/2010.

(11) DI 6503547-0 Código 44 - Extinção - Art. 119 inciso III da LPI
(15) 17/01/2006
(73) Roberto Cláudio Molnar (BR/SP)
(74) David do Nascimento Advogados Associados S/C
Registro extinto a contar de 24/09/2015.

(11) DI 6503548-8 Código 44 - Extinção - Art. 119 inciso III da LPI
(15) 20/12/2005
(73) Joaquim Alfredo Gomes da Costa (BR/SP)
(74) Aguinaldo Moreira
Registro extinto a contar de 24/09/2015.

(11) DI 6503550-0 Código 44 - Extinção - Art. 119 inciso III da LPI
(15) 07/03/2006
(73) Maria Laura de Martini (BR/SP)
Registro extinto a contar de 24/09/2010.

(11) DI 6503552-6 Código 44 - Extinção - Art. 119 inciso III da LPI
(15) 14/02/2006
(73) SDS Soluções em Desenvolvimento de Sistemas Ltda (BR/PR)
(74) Abreu, Merkl e Advogados Associados
Registro extinto a contar de 29/09/2015.

(11) DI 6503553-4 Código 44 - Extinção - Art. 119 inciso III da LPI
(15) 17/01/2006
(73) The Gillette Company (US)
(74) Momsen, Leonardos & Cia
Registro extinto a contar de 28/09/2015.

(11) DI 6503555-0 Código 44 - Extinção - Art. 119 inciso III da LPI
(15) 02/05/2006
(73) THE GILLETTE COMPANY (US)
(74) Momsen, Leonardos & Cia
Registro extinto a contar de 28/09/2015.

(11) DI 6503568-2 Código 44 - Extinção - Art. 119 inciso III da LPI
(15) 29/11/2005
(73) Eugênio Vieira Machado Almeida (BR/SP)
(74) Vilage Marcas & patentes S/C Ltda



Registro extinto a contar 24/09/2015.

(11) DI 6503569-0 Código 44 - Extinção - Art. 119 inciso III da LPI
(15) 05/06/2007
(73) Centrum Equities Acquisition, LLC (US)
(74) Momsen, Leonardos & Cia.
Registro extinto a contar de 23/09/2010.

(11) DI 6503570-4 Código 44 - Extinção - Art. 119 inciso III da LPI
(15) 17/01/2006
(73) Moacir Bisi (BR/RS)
(74) Mumir Bakkar
Registro extinto a contar 16/09/2010.

(11) DI 6503571-2 Código 44 - Extinção - Art. 119 inciso III da LPI
(15) 14/03/2006
(73) Marcos Luiz Moreira Garcia (BR/SP)
(74) Rubens dos Santos Filho
Registro extinto a contar de 26/08/2015.

(11) DI 6503572-0 Código 44 - Extinção - Art. 119 inciso III da LPI
(15) 07/03/2006
(73) Injetel Industrial e Comércio de Componentes Plásticos Ltda (BR/PR)
Registro extinto a contar de 02/09/2010.

(11) DI 6503574-7 Código 44 - Extinção - Art. 119 inciso III da LPI
(15) 14/03/2006
(73) Mekosul Ind e Com Agro Tecnologia Ltda (BR/RS)
(74) Santa Cruz Consultoria em Marcas & Patentes Ltda
Registro extinto a contar de 30/09/2010.

(11) DI 6503576-3 Código 44 - Extinção - Art. 119 inciso III da LPI
(15) 27/12/2005
(73) Palmeira Indústria e Comércio de Móveis Ltda. (BR/MG)
(74) Sâmia Amin Santos
Registro extinto a contar de 24/08/2010.

(11) DI 6503577-1 Código 44 - Extinção - Art. 119 inciso III da LPI
(15) 27/12/2005
(73) Espaço Publicidades Ltda (BR/MG)
(74) SÂMIA AMIN SANTOS
Registro extinto a contar de 24/08/2010.

(11) DI 6503578-0 Código 44 - Extinção - Art. 119 inciso III da LPI



	(15) 21/02/2006 (73) FRANKE SISTEMAS DE COZINHAS DO BRASIL LTDA (BR/SC) (74) Maria Aparecida Pereira Gonçalves Registro extinto a contar de 08/10/2015.
(11) DI 6503579-8	Código 44 - Extinção - Art. 119 inciso III da LPI (15) 27/12/2005 (73) João Paulo Vasconcellos Torres (BR/MG) Registro extinto a contar de 02/09/2010.
(11) DI 6503581-0	Código 44 - Extinção - Art. 119 inciso III da LPI (15) 29/11/2005 (73) Edilson Luiz Deitos (BR/RS) (74) Geraldo Saldanha Timmers Registro extinto a contar de 04/10/2015.
(11) DI 6503582-8	Código 44 - Extinção - Art. 119 inciso III da LPI (15) 13/12/2005 (73) RISKEMA INFORMÁTICA E AUTOMAÇÃO LTDA (BR/SC) (74) IDEA MARCAS E PATENTES LTDA. Registro extinto a contar de 06/10/2015.
(11) DI 6602105-7	Código 44 - Extinção - Art. 119 inciso III da LPI (15) 12/09/2006 (73) Antônio Eduardo Durigan (BR/SP) Registro extinto a contar de 06/06/2011
(11) DI 6602106-5	Código 44 - Extinção - Art. 119 inciso III da LPI (15) 20/03/2007 (73) Antônio Eduardo Durigan (BR/SP) Registro extinto a contar de 06/06/2016
(11) DI 6602107-3	Código 44 - Extinção - Art. 119 inciso III da LPI (15) 20/03/2007 (73) Antônio Eduardo Durigan (BR/SP) Registro extinto a contar de 06/06/2011
(11) DI 6602108-1	Código 44 - Extinção - Art. 119 inciso III da LPI (15) 20/03/2007 (73) Antônio Eduardo Durigan (BR/SP) Registro extinto a contar de 06/06/2011
(11) DI 6602109-0	Código 44 - Extinção - Art. 119 inciso III da LPI (15) 12/09/2006



	(73) Antônio Eduardo Durigan (BR/SP) Registro extinto a contar de 06/06/2011
(11) DI 6602110-3	Código 44 - Extinção - Art. 119 inciso III da LPI (15) 20/03/2007 (73) Antônio Eduardo Durigan (BR/SP) Registro extinto a contar de 06/06/2011
(11) DI 6602111-1	Código 44 - Extinção - Art. 119 inciso III da LPI (15) 20/03/2007 (73) Antônio Eduardo Durigan (BR/SP) Registro extinto a contar de 06/06/2011
(11) DI 6602112-0	Código 44 - Extinção - Art. 119 inciso III da LPI (15) 12/09/2006 (73) Antônio Eduardo Durigan (BR/SP) Registro extinto a contar de 06/06/2011
(11) DI 6602113-8	Código 44 - Extinção - Art. 119 inciso III da LPI (15) 20/03/2007 (73) Antônio Eduardo Durigan (BR/SP) Registro extinto a contar de 06/06/2011
(11) DI 6602114-6	Código 44 - Extinção - Art. 119 inciso III da LPI (15) 20/03/2007 (73) Antônio Eduardo Durigan (BR/SP) Registro extinto a contar de 06/06/2011
(11) DI 6602115-4	Código 44 - Extinção - Art. 119 inciso III da LPI (15) 03/04/2007 (73) Edson Bianchi (BR/SP) (74) Gerson Batista Ferreira Registro extinto a contar de 03/06/2011
(11) DI 6602120-0	Código 44 - Extinção - Art. 119 inciso III da LPI (15) 17/10/2006 (73) Luiz Jose Estanislau Barbosa (BR/SP) (74) Difusão Marcas e Patentes Ltda Registro extinto a contar de 03/06/2011
(11) DI 6602121-9	Código 44 - Extinção - Art. 119 inciso III da LPI (15) 05/06/2007 (73) SGL Italia S.R.L (IT) (74) Advocacia Pietro Ariboni S/C



Registro extinto a contar de 03/06/2011

(11) DI 6602122-7

Código 44 - Extinção - Art. 119 inciso III da LPI

(15) 03/04/2007

(73) Pelecris Injetados Plasticos Ltda EPP (BR/SP)

(74) Beerre Assessoria Empresarial Ltda

Registro extinto a contar de 03/06/2011

(11) DI 6602123-5

Código 44 - Extinção - Art. 119 inciso III da LPI

(15) 24/10/2006

(73) Felicio Tadeu Bragante (BR/SP)

(74) Beerre Assessoria Empresarial Ltda

Registro extinto a contar de 03/06/2011

(11) DI 6602125-1

Código 44 - Extinção - Art. 119 inciso III da LPI

(15) 17/10/2006

(73) Qum Comércio do Vestuário e Artigos de Presentes Ltda ME (BR/SP)

Registro extinto a contar de 02/06/2011

(11) DI 6602126-0

Código 44 - Extinção - Art. 119 inciso III da LPI

(15) 17/10/2006

(73) Emerson Fittipaldi (BR/SP)

(74) José Sidney Valério

Registro extinto a contar de 02/06/2011

(11) DI 6602127-8

Código 44 - Extinção - Art. 119 inciso III da LPI

(15) 05/06/2007

(73) SGL Italia S.R.L. (IT)

(74) Advocacia Pietro Ariboni S/C

Registro extinto a contar de 03/06/2011

(11) DI 6602130-8

Código 44 - Extinção - Art. 119 inciso III da LPI

(15) 17/10/2006

(73) Sadanori Matsui (BR/SP) ; Massacasu Matsui (BR/SP) ; Toshaky Matsui (BR/SP)

(74) Vilage Marcas & Patentes S/S Ltda

Registro extinto a contar de 27/06/2016

(11) DI 6602132-4

Código 44 - Extinção - Art. 119 inciso III da LPI

(15) 17/10/2006

(73) Tecmatic Máquinas e Equipamentos LTDA (BR/SC)

(74) Maria Aparecida Pereira Gonçalves

Registro extinto a contar de 24/06/2011



(11) DI 6602133-2
Código 44 - Extinção - Art. 119 inciso III da LPI
(15) 17/10/2006
(73) Tecmatic Máquinas e Equipamentos LTDA (BR/SC)
(74) Maria Aparecida Pereira Gonçalves
Registro extinto a contar de 24/06/2011

(11) DI 6602134-0
Código 44 - Extinção - Art. 119 inciso III da LPI
(15) 30/01/2007
(73) V.A Diseños Alternativos, C.A (VE)
(74) Orlando de Souza
Registro extinto a contar de 24/06/2011

(11) DI 6602135-9
Código 44 - Extinção - Art. 119 inciso III da LPI
(15) 09/01/2007
(73) B.C.F. Plásticos Ltda (BR/SP)
(74) Vieira de Mello Advogados
Registro extinto a contar de 24/06/2016

(11) DI 6602136-7
Código 44 - Extinção - Art. 119 inciso III da LPI
(15) 10/10/2006
(73) The Goodyear Tire & Rubber Company (US)
(74) Nellie Anne Daniel-Shores
Registro extinto a contar de 24/06/2011

(11) DI 6602137-5
Código 44 - Extinção - Art. 119 inciso III da LPI
(15) 17/10/2006
(73) Julio Simões Logística S/A (BR/SP)
(74) Vilage Marcas & Patentes S/S Ltda
Registro extinto a contar de 24/06/2016

(11) DI 6602138-3
Código 44 - Extinção - Art. 119 inciso III da LPI
(15) 14/11/2006
(73) Koninklijke Philips Electronics N.V. (NL)
(74) Nellie Anne Daniel -Shores
Registro extinto a contar de 24/06/2011

(11) DI 6602140-5
Código 44 - Extinção - Art. 119 inciso III da LPI
(15) 16/01/2007
(73) Kohler Co. (US)
(74) Momsen, Leonardos & Cia
Registro extinto a contar de 22/06/2011

(11) DI 6602141-3
Código 44 - Extinção - Art. 119 inciso III da LPI
(15) 02/05/2007



	(73) Kohler Co (US) (74) Momsen, Leonardos & Cia Registro extinto a contar de 22/06/2011
(11) DI 6602142-1	Código 44 - Extinção - Art. 119 inciso III da LPI (15) 16/01/2007 (73) Kohler CO (US) (74) Momsen, Leonardos & Cia Registro extinto a contar de 22/06/2011
(11) DI 6602143-0	Código 44 - Extinção - Art. 119 inciso III da LPI (15) 30/01/2007 (73) Koninklijke Philips Electronics N.V (NL) (74) Nellie Anne Daniel-Shores Registro extinto a contar de 24/06/2011
(11) DI 6602145-6	Código 44 - Extinção - Art. 119 inciso III da LPI (15) 20/03/2007 (73) Parfums Christian Dior (FR) (74) Alexandre Fukuda Yamashita Registro extinto a contar de 24/06/2016
(11) DI 6602146-4	Código 44 - Extinção - Art. 119 inciso III da LPI (15) 31/10/2006 (73) Microsoft Corporation (US) (74) Di Blasi, Parente, S. Garcia & Associados Registro extinto a contar de 23/06/2016
(11) DI 6602148-0	Código 44 - Extinção - Art. 119 inciso III da LPI (15) 31/10/2006 (73) Sony Ericsson Mobile Communications AB (SE) (74) Momsen, Leonardos & Cia Registro extinto a contar de 22/06/2011
(11) DI 6602149-9	Código 44 - Extinção - Art. 119 inciso III da LPI (15) 02/05/2007 (73) Kohler Co (US) (74) Momsen, Leonardos & Cia Registro extinto a contar de 22/06/2011
(11) DI 6602150-2	Código 44 - Extinção - Art. 119 inciso III da LPI (15) 18/09/2007 (73) Coby Electronic Corporation (US) (74) Demarest e Almeida - Advogados



Registro extinto a contar de 22/06/2011

(11) DI 6602151-0 Código 44 - Extinção - Art. 119 inciso III da LPI
(15) 18/09/2007
(73) Coby Electronic Corporation (US)
(74) Demarest e Almeida - Advogados
Registro extinto a contar de 22/06/2011

(11) DI 6602152-9 Código 44 - Extinção - Art. 119 inciso III da LPI
(15) 18/09/2007
(73) Coby Electronics Corporation (US)
(74) Demarest e Almeida - Advogados
Registro extinto a contar de 22/06/2011

(11) DI 6602153-7 Código 44 - Extinção - Art. 119 inciso III da LPI
(15) 17/10/2006
(73) Roberto Rosman (BR/SC)
(74) Momsen , Leonardos & CIA
Registro extinto a contar de 22/06/2016

(11) DI 6602154-5 Código 44 - Extinção - Art. 119 inciso III da LPI
(15) 31/10/2006
(73) Microsoft Corporation (US)
(74) Di Blasi, Parente, S. G. & Associados
Registro extinto a contar de 21/06/2016

(11) DI 6602155-3 Código 44 - Extinção - Art. 119 inciso III da LPI
(15) 31/10/2006
(73) Microsoft Corporation (US)
(74) Di Blasi, Parente, S. G. & Associados
Registro extinto a contar de 21/06/2016

(11) DI 6602156-1 Código 44 - Extinção - Art. 119 inciso III da LPI
(15) 10/04/2007
(73) Ahwi Maschinenbau Gmbh (DE)
(74) Dannemann, Siemsen, Bigler & Ipanema Moreira
Registro extinto a contar de 21/06/2016

(11) DI 6602158-8 Código 44 - Extinção - Art. 119 inciso III da LPI
(15) 17/10/2006
(73) Microsoft Corporation (US)
(74) Di Blasi, Parente, S. G. & Associados
Registro extinto a contar de 21/06/2016



(11) DI 6602160-0	Código 44 - Extinção - Art. 119 inciso III da LPI (15) 17/10/2006 (73) Otsuka Pharmaceutical CO., Ltd (JP) (74) Belleza Marcas e Patentes Ltda. Registro extinto a contar de 20/06/2011
(11) DI 6602162-6	Código 44 - Extinção - Art. 119 inciso III da LPI (15) 10/10/2006 (73) CNC Comercial de Acessórios Automotivos Ltda (BR/PR) (74) Losso, Losso Malina Losso Advogados Associados Registro extinto a contar de 04/07/2011
(11) DI 6602165-0	Código 44 - Extinção - Art. 119 inciso III da LPI (15) 16/01/2007 (73) Coby Electronics Corporation (US) (74) Demarest e Almeida - Advogados Registro extinto a contar de 20/06/2011
(11) DI 6602166-9	Código 44 - Extinção - Art. 119 inciso III da LPI (15) 10/10/2006 (73) Nicolas Libero Quezada Burgos (BR/PR) (74) London Marcas & Patentes S/S Ltda Registro extinto a contar de 20/06/2011
(11) DI 6602167-7	Código 44 - Extinção - Art. 119 inciso III da LPI (15) 10/10/2006 (73) Nicolas Libero Quezada Burgos (BR/PR) (74) London Marcas & Patentes S/S Ltda Registro extinto a contar de 20/06/2011
(11) DI 6602168-5	Código 44 - Extinção - Art. 119 inciso III da LPI (15) 10/10/2006 (73) Edson Hermes Magri (BR/PR) ; Nelson Magri Junior (BR/PR) (74) London Marcas & Pantete S/S Ltda. Registro extinto a contar de 20/06/2011
(11) DI 6602169-3	Código 44 - Extinção - Art. 119 inciso III da LPI (15) 10/10/2006 (73) Edson Hermes Magri (BR/PR) ; Nelson Magri Júnior (BR/PR) (74) London Marcas & Patentes S/S Ltda Registro extinto a contar de 20/06/2011
(11) DI 6602170-7	Código 44 - Extinção - Art. 119 inciso III da LPI (15) 10/10/2006



(73) Nelson Magri Júnior (BR/PR) ; Edson Hermes Magri (BR/PR)
(74) London Marcas & Patentes S/S LTDA
Registro extinto a contar de 20/06/2011

(11) DI 6602171-5

Código 44 - Extinção - Art. 119 inciso III da LPI
(15) 10/10/2006
(73) Edson Hermes Magri (BR/PR) ; Nelson Magri Júnior (BR/PR)
(74) London Marcas & Patentes S/S LTDA
Registro extinto a contar de 20/06/2011

(11) DI 6602172-3

Código 44 - Extinção - Art. 119 inciso III da LPI
(15) 20/03/2007
(73) Edson Hermes Magri (BR/PR) ; Nelson Magri Junior (BR/PR)
(74) London Marcas & Patentes S/S LTDA
Registro extinto a contar de 20/06/2011

(11) DI 6602173-1

Código 44 - Extinção - Art. 119 inciso III da LPI
(15) 20/03/2007
(73) Edson Hermes Magri (BR/PR) ; Nelson Magri Júnior (BR/PR)
(74) London Marcas & Pantete S/S Ltda.
Registro extinto a contar de 20/06/2011

(11) DI 6602174-0

Código 44 - Extinção - Art. 119 inciso III da LPI
(15) 20/03/2007
(73) Edson Hermes Magri (BR/PR) ; Nelson Magri Junior (BR/PR)
(74) London Marcas & Pantete S/S Ltda.
Registro extinto a contar de 20/06/2011

(11) DI 6602175-8

Código 44 - Extinção - Art. 119 inciso III da LPI
(15) 20/03/2007
(73) Nicolás Líbero Quezada Burgos (BR/PR)
(74) London Marcas & Patentes S/S LTDA
Registro extinto a contar de 20/06/2011

(11) DI 6602177-4

Código 44 - Extinção - Art. 119 inciso III da LPI
(15) 20/03/2007
(73) Sadanori Matsui (BR/SP)
(74) Vilage Marcas & Patentes S/S LTDA
Registro extinto a contar de 20/06/2016

(11) DI 6602179-0

Código 44 - Extinção - Art. 119 inciso III da LPI
(15) 02/01/2007
(73) Simon, S.A (ES)
(74) Momsen, Leonardos & Cia



Registro extinto a contar de 20/06/2011

(11) DI 6602181-2 Código 44 - Extinção - Art. 119 inciso III da LPI
(15) 24/10/2006
(73) Globetrade, Inc (US)
(74) Momsen, Leonardos & Cia
Registro extinto a contar de 17/06/2011

(11) DI 6602182-0 Código 44 - Extinção - Art. 119 inciso III da LPI
(15) 20/03/2007
(73) Globetrade, Inc (US)
(74) Momsen, Leonardos & Cia
Registro extinto a contar de 17/06/2011

(11) DI 6602183-9 Código 44 - Extinção - Art. 119 inciso III da LPI
(15) 24/10/2006
(73) Globetrade, Inc (US)
(74) Momsen, Leonardos & Cia
Registro extinto a contar de 17/06/2011

(11) DI 6602189-8 Código 44 - Extinção - Art. 119 inciso III da LPI
(15) 20/03/2007
(73) Rexnord Correntes Ltda (BR/RS)
(74) Everton Victório Pires
Registro extinto a contar de 30/06/2016

(11) DI 6602190-1 Código 44 - Extinção - Art. 119 inciso III da LPI
(15) 20/03/2007
(73) Rexnord Correntes Ltda (BR/RS)
(74) Everton Victório Pires
Registro extinto a contar de 30/06/2016

(11) DI 6602199-5 Código 44 - Extinção - Art. 119 inciso III da LPI
(15) 31/10/2006
(73) Roal Industria Metalurgica Ltda (BR/RS)
(74) Abdulcarim Bakkar
Registro extinto a contar de 01/07/2011

(11) DI 6602201-0 Código 44 - Extinção - Art. 119 inciso III da LPI
(15) 30/01/2007
(73) Luiz Augusto Ribeiro Pinto Moreira (BR/SP)
(74) Vilage Marcas & Patentes S/S Ltda
Registro extinto a contar de 01/08/2011



(11) DI 6602203-7	Código 44 - Extinção - Art. 119 inciso III da LPI (15) 02/05/2007 (73) Deguimario Antonio Lioni (BR/SP) Registro extinto a contar de 21/06/2011
(11) DI 6602204-5	Código 44 - Extinção - Art. 119 inciso III da LPI (15) 05/06/2007 (73) Deguimario Antonio Lioni (BR/SP) Registro extinto a contar de 21/06/2011
(11) DI 6602205-3	Código 44 - Extinção - Art. 119 inciso III da LPI (15) 09/01/2007 (73) Jorge Daniel Turjanski (AR) (74) Carlos Vicente da Silva Nogueira Registro extinto a contar de 22/06/2016
(11) DI 6602206-1	Código 44 - Extinção - Art. 119 inciso III da LPI (15) 09/01/2007 (73) ZOBELE HOLDING S.P.A (IT) (74) ADVOCACIA PIETRO ARIBONI S/C Registro extinto a contar de 09/06/2016
(11) DI 6602207-0	Código 44 - Extinção - Art. 119 inciso III da LPI (15) 09/01/2007 (73) ZOBELE HOLDING S.P.A (IT) (74) ADVOCACIA PIETRO ARIBONI S/C Registro extinto a contar de 09/06/2016
(11) DI 6602208-8	Código 44 - Extinção - Art. 119 inciso III da LPI (15) 31/10/2006 (73) André Rosa Quero Carrillo (BR/SP) (74) Maria do Rosário de Lima Registro extinto a contar de 09/06/2016
(11) DI 6602209-6	Código 44 - Extinção - Art. 119 inciso III da LPI (15) 31/10/2006 (73) André Rosa Quero Carrillo (BR/SP) (74) Maria do Rosário de Lima Registro extinto a contar de 09/06/2016
(11) DI 6602213-4	Código 44 - Extinção - Art. 119 inciso III da LPI (15) 31/10/2006 (73) Cerpran Participações e Administração de Bens S/A (BR/SP) (74) Crimark Assessoria Empresarial SC Ltda



Registro extinto a contar de 03/06/2016

(11) DI 6602214-2 Código 44 - Extinção - Art. 119 inciso III da LPI
(15) 31/10/2006
(73) Luiz Antonio Nery Junior (BR/SP)
Registro extinto a contar de 13/06/2011

(11) DI 6602215-0 Código 44 - Extinção - Art. 119 inciso III da LPI
(15) 31/10/2006
(73) Marcos Ho Chen (BR/SP)
(74) Difusão Marcas e Patentes Ltda
Registro extinto a contar de 15/06/2011

(11) DI 6602216-9 Código 44 - Extinção - Art. 119 inciso III da LPI
(15) 05/06/2007
(73) Industrial Levorin S.A (BR/SP)
(74) Moacir Franghieru
Registro extinto a contar de 07/06/2011

(11) DI 6602217-7 Código 44 - Extinção - Art. 119 inciso III da LPI
(15) 31/10/2006
(73) Euripedes Roberto Alves (BR/SP)
(74) Moacir Franghieru
Registro extinto a contar de 07/06/2011

(11) DI 6602218-5 Código 44 - Extinção - Art. 119 inciso III da LPI
(15) 05/06/2007
(73) Industrial Levorin S.A (BR/SP)
(74) Moacir Franghieru
Registro extinto a contar de 07/06/2011

(11) DI 6602219-3 Código 44 - Extinção - Art. 119 inciso III da LPI
(15) 31/10/2006
(73) Euripedes Roberto Alves (BR/SP)
(74) Moacir Franghieru
Registro extinto a contar de 07/06/2011

(11) DI 6602220-7 Código 44 - Extinção - Art. 119 inciso III da LPI
(15) 05/06/2007
(73) Industrial Levorin S.A (BR/SP)
(74) Moacir Franghieru
Registro extinto a contar de 07/06/2011

(11) DI 6602221-5 Código 44 - Extinção - Art. 119 inciso III da LPI



	(15) 05/06/2007 (73) Industrial Levorin S.A (BR/SP) (74) Moacir Franghieru Registro extinto a contar de 07/06/2011
(11) DI 6602222-3	Código 44 - Extinção - Art. 119 inciso III da LPI (15) 31/10/2006 (73) Euripedes Roberto Alves (BR/SP) (74) Moacir Franghieru Registro extinto a contar de 07/06/2011
(11) DI 6602223-1	Código 44 - Extinção - Art. 119 inciso III da LPI (15) 31/10/2006 (73) Euripedes Roberto Alves (BR/SP) (74) Moacir Franghieru Registro extinto a contar de 07/06/2011
(11) DI 6602224-0	Código 44 - Extinção - Art. 119 inciso III da LPI (15) 31/10/2006 (73) Sueli de Fátima Cervantes Mariola (BR/SP) (74) Beerre Assessoria Empresarial Ltda Registro extinto a contar de 13/06/2011
(11) DI 6602225-8	Código 44 - Extinção - Art. 119 inciso III da LPI (15) 31/10/2006 (73) Lazaro Ferreira Paulo (BR/SP) (74) Beerre Assessoria Empresarial Ltda Registro extinto a contar de 13/06/2011
(11) DI 6602226-6	Código 44 - Extinção - Art. 119 inciso III da LPI (15) 09/01/2007 (73) Vicente Ciampa (AR) (74) ADVOCACIA PIETRO ARIBONI S/C Registro extinto a contar de 13/06/2016
(11) DI 6602228-2	Código 44 - Extinção - Art. 119 inciso III da LPI (15) 31/10/2006 (73) Sonia Maria dos Santos (BR/MG) (74) Adilson de Souza Pena - Lancaster Registro extinto a contar de 12/05/2011
(11) DI 6602229-0	Código 44 - Extinção - Art. 119 inciso III da LPI (15) 31/10/2006 (73) Sonia Maria dos Santos (BR/MG)



	(74) Adilson de Souza Pena - Lancaster Registro extinto a contar de 12/05/2011
(11) DI 6602230-4	Código 44 - Extinção - Art. 119 inciso III da LPI (15) 31/10/2006 (73) Anivaldo Aparecido Borsari (BR/PR) Registro extinto a contar de 03/06/2011
(11) DI 6602231-2	Código 44 - Extinção - Art. 119 inciso III da LPI (15) 31/10/2006 (73) JR-Adamver Indústria e Comércio de Produtos Óticos Ltda (BR/SC) (74) Waldemar do Nascimento Registro extinto a contar de 15/06/2016
(11) DI 6602232-0	Código 44 - Extinção - Art. 119 inciso III da LPI (15) 30/01/2007 (73) Jr-Adamver Indústria e Comércio de Produtos Óticos Ltda (BR/SC) (74) Waldemar do Nascimento Registro extinto a contar de 15/06/2016
(11) DI 6602233-9	Código 44 - Extinção - Art. 119 inciso III da LPI (15) 31/10/2006 (73) JR-Adamver Indústria e Comércio de Produtos Óticos Ltda (BR/SC) (74) Waldemar do Nascimento Registro extinto a contar de 15/06/2016
(11) DI 6602234-7	Código 44 - Extinção - Art. 119 inciso III da LPI (15) 31/10/2006 (73) Maria das Graças Brito (BR/MG) Registro extinto a contar de 07/06/2011
(11) DI 6602235-5	Código 44 - Extinção - Art. 119 inciso III da LPI (15) 07/11/2006 (73) Maria das Graças Brito (BR/MG) Registro extinto a contar de 07/06/2011
(11) DI 6602236-3	Código 44 - Extinção - Art. 119 inciso III da LPI (15) 07/11/2006 (73) Maria das Graças Brito (BR/MG) Registro extinto a contar de 07/06/2011
(11) DI 6602237-1	Código 44 - Extinção - Art. 119 inciso III da LPI (15) 31/10/2006 (73) Ademir de Jesus Rossini Borsari (BR/PR)



Registro extinto a contar de 03/06/2011

(11) DI 6602238-0 Código 44 - Extinção - Art. 119 inciso III da LPI
(15) 31/10/2006
(73) Fravi Industria e Comercio de Equipamentos Agricolas Ltda ME (BR/PR)
(74) Calisto Vendrame Sobrinho
Registro extinto a contar de 27/05/2011

(11) DI 6602239-8 Código 44 - Extinção - Art. 119 inciso III da LPI
(15) 31/10/2006
(73) Nelson Camilo Pinto (BR/SP)
(74) Crimark Assessoria Empresarial SC Ltda
Registro extinto a contar de 27/05/2011

(11) DI 6602245-2 Código 44 - Extinção - Art. 119 inciso III da LPI
(15) 17/07/2007
(73) Aquiles Raquel Bento de Faria (BR/MG)
(74) Fernando Luiz Rosado
Registro extinto a contar de 14/06/2011

(11) DI 6602246-0 Código 44 - Extinção - Art. 119 inciso III da LPI
(15) 03/04/2007
(73) Afonso Magalhães Corbelli & Cia Ltda - EPP (BR/MG)
(74) SÂMIA AMIN SANTOS
Registro extinto a contar de 15/06/2011

(11) DI 6602248-7 Código 44 - Extinção - Art. 119 inciso III da LPI
(15) 28/08/2007
(73) Denise Chaves Novaes (BR/MG)
(74) Minasmarca & Patente Ltda
Registro extinto a contar de 18/03/2011

(11) DI 6602250-9 Código 44 - Extinção - Art. 119 inciso III da LPI
(15) 24/04/2007
(73) Denise Chaves Novaes (BR/MG)
(74) Minasmarca & Patente Ltda
Registro extinto a contar de 18/03/2011

(11) DI 6602251-7 Código 44 - Extinção - Art. 119 inciso III da LPI
(15) 18/12/2007
(73) Ismar Augusto do Nascimento (BR/SP)
(74) José Ricardo Gonçalves Azenha
Registro extinto a contar de 10/06/2016



(11) DI 6602253-3	Código 44 - Extinção - Art. 119 inciso III da LPI (15) 07/11/2006 (73) Jose Joaquim Camilo de Mendonça (BR/SP) (74) José Ricardo Gonçalves Azenha Registro extinto a contar de 10/06/2011
(11) DI 6602254-1	Código 44 - Extinção - Art. 119 inciso III da LPI (15) 07/11/2006 (73) Denis Traverzim de Abreu (BR/SP) (74) ABM Assessoria Brasileira de Marcas Ltda Registro extinto a contar de 10/06/2016
(11) DI 6602255-0	Código 44 - Extinção - Art. 119 inciso III da LPI (15) 07/11/2006 (73) Borrachas Vipal S.A (BR/RS) (74) ADVOCACIA PIETRO ARIBONI S/C Registro extinto a contar de 10/06/2011
(11) DI 6602256-8	Código 44 - Extinção - Art. 119 inciso III da LPI (15) 10/04/2007 (73) Trinity Editora Ltda EPP (BR/SP) (74) Sílvio Darré Júnior Registro extinto a contar de 10/06/2011
(11) DI 6602257-6	Código 44 - Extinção - Art. 119 inciso III da LPI (15) 10/04/2007 (73) Fabiana Aguiar Guimarães Dutra (BR/SP) (74) Osvaldo Pelosi Registro extinto a contar de 10/06/2011
(11) DI 6602259-2	Código 44 - Extinção - Art. 119 inciso III da LPI (15) 17/04/2007 (73) DSI BRASIL INDÚSTRIA QUÍMICA E COMÉRCIO LTDA. (BR/SP) (74) Beerre Assessoria Empresarial Ltda Registro extinto a contar de 08/06/2016
(11) DI 6602260-6	Código 44 - Extinção - Art. 119 inciso III da LPI (15) 07/11/2006 (73) Sônia Maria dos Santos (BR/MG) (74) Adilson de Souza Pena - LANCASTER Registro extinto a contar de 12/05/2011
(11) DI 6602261-4	Código 44 - Extinção - Art. 119 inciso III da LPI (15) 07/11/2006



	(73) Samir Francisco Bonatti (BR/SC) (74) Sandro Wunderlich Registro extinto a contar de 05/07/2011
(11) DI 6602262-2	Código 44 - Extinção - Art. 119 inciso III da LPI (15) 07/11/2006 (73) Indústria de Mesas e Cadeiras Mesca Ltda ME (BR/SC) (74) Carlo Andreas Dalcanale Registro extinto a contar de 04/07/2011
(11) DI 6602263-0	Código 44 - Extinção - Art. 119 inciso III da LPI (15) 24/04/2007 (73) Alexandre Marangoni (BR/SP) (74) Beerre Assessoria Empresarial Ltda Registro extinto a contar de 22/06/2011
(11) DI 6602265-7	Código 44 - Extinção - Art. 119 inciso III da LPI (15) 20/03/2007 (73) Francisco Ferreira Barreto (BR/SP) (74) Rita de Cassia Brunner Registro extinto a contar de 15/06/2011
(11) DI 6602266-5	Código 44 - Extinção - Art. 119 inciso III da LPI (15) 23/01/2007 (73) Mobiletron Electronics Co., Ltd (TW) (74) TINOCO SOARES & FILHO LTDA Registro extinto a contar de 15/06/2011
(11) DI 6602268-1	Código 44 - Extinção - Art. 119 inciso III da LPI (15) 24/10/2006 (73) Denise Chaves Novaes (BR/MG) (74) Minasmarca & Patente Ltda Registro extinto a contar de 18/03/2011
(11) DI 6602269-0	Código 44 - Extinção - Art. 119 inciso III da LPI (15) 24/10/2006 (73) Denise Chaves Novaes (BR/MG) (74) Minasmarca & Patente Ltda - API/336 Registro extinto a contar de 18/03/2011
(11) DI 6602274-6	Código 44 - Extinção - Art. 119 inciso III da LPI (15) 31/10/2006 (73) Calçados Ferracini Ltda (BR/SP) (74) Vilage Marcas & Patentes S/S LTDA



	Registro extinto a contar de 11/07/2011
(11) DI 6602275-4	Código 44 - Extinção - Art. 119 inciso III da LPI (15) 31/10/2006 (73) Calçados Ferracini Ltda (BR/SP) (74) Vilage Marcas e Patentes S/S Ltda Registro extinto a contar de 11/07/2011
(11) DI 6602276-2	Código 44 - Extinção - Art. 119 inciso III da LPI (15) 31/10/2006 (73) Calçados Ferracini Ltda (BR/SP) (74) Vilage Marcas & Patentes S/S LTDA Registro extinto a contar de 11/07/2011
(11) DI 6602277-0	Código 44 - Extinção - Art. 119 inciso III da LPI (15) 03/04/2007 (73) Edson Nossa Junior (BR/SP) (74) Vilage Marcas & Patentes S/S Ltda Registro extinto a contar de 11/07/2011
(11) DI 6602278-9	Código 44 - Extinção - Art. 119 inciso III da LPI (15) 20/03/2007 (73) Edson Nossa Junior (BR/SP) (74) Vilage Marcas & Patentes S/S Ltda Registro extinto a contar de 11/07/2011
(11) DI 6602282-7	Código 44 - Extinção - Art. 119 inciso III da LPI (15) 23/01/2007 (73) Mag Instrument, Inc (US) (74) Dannemann, Siemsen, Bigler & Ipanema Moreira Registro extinto a contar de 11/07/2011
(11) DI 6602285-1	Código 44 - Extinção - Art. 119 inciso III da LPI (15) 03/04/2007 (73) Warner-Lambert Company LLC (US) (74) Nellie Anne Daniel-Shores Registro extinto a contar de 08/07/2011
(11) DI 6602286-0	Código 44 - Extinção - Art. 119 inciso III da LPI (15) 31/10/2006 (73) Nap Enterprise Co., Ltd (JP) (74) Custódio de Almeida & Cia Registro extinto a contar de 08/07/2016



(11) DI 6602288-6 Código 44 - Extinção - Art. 119 inciso III da LPI
(15) 24/04/2007
(73) Warner-Lambert Company LLC (US)
(74) Nellie Anne Daniel -Shores
Registro extinto a contar de 08/07/2011

(11) DI 6602289-4 Código 44 - Extinção - Art. 119 inciso III da LPI
(15) 29/05/2007
(73) Emerson Electric Co (US)
(74) Nellie Anne Daniel -Shores
Registro extinto a contar de 08/07/2016

(11) DI 6602291-6 Código 44 - Extinção - Art. 119 inciso III da LPI
(15) 06/02/2007
(73) Black & Decker Inc. (US)
(74) Nellie Anne Daniel-Shores
Registro extinto a contar de 27/06/2016

(11) DI 6602293-2 Código 44 - Extinção - Art. 119 inciso III da LPI
(15) 24/10/2006
(73) Vagner Saciloto (BR/SP)
(74) Vilage Marcas & Patentes S/S Ltda
Registro extinto a contar de 27/06/2016

(11) DI 6602294-0 Código 44 - Extinção - Art. 119 inciso III da LPI
(15) 24/10/2006
(73) Vagner Saciloto (BR/SP)
(74) Vilage Marcas & Patentes S/S Ltda
Registro extinto a contar de 27/06/2016

(11) DI 6602296-7 Código 44 - Extinção - Art. 119 inciso III da LPI
(15) 20/03/2007
(73) Vagner Saciloto (BR/SP)
(74) Vilage Marcas & Patentes S/S Ltda
Registro extinto a contar de 27/06/2016

(11) DI 6602297-5 Código 44 - Extinção - Art. 119 inciso III da LPI
(15) 10/04/2007
(73) J.F. Máquinas Agrícolas Ltda (BR/SP)
(74) Vilage Marcas & Patentes S/S Ltda
Registro extinto a contar de 27/06/2016

(11) DI 6602298-3 Código 44 - Extinção - Art. 119 inciso III da LPI
(15) 31/10/2006



	(73) Vagner Saciloto (BR/SP) (74) Vilage Marcas & Patentes S/S Ltda Registro extinto a contar de 27/06/2016
(11) DI 6602300-9	Código 44 - Extinção - Art. 119 inciso III da LPI (15) 31/10/2006 (73) Sérgio Luiz Schuck (BR/RS) (74) Poli & Kawski Consultoria e Assessoria em Marcas e Patentes Ltda. Registro extinto a contar de 06/07/2016
(11) DI 6602301-7	Código 44 - Extinção - Art. 119 inciso III da LPI (15) 31/10/2006 (73) Crown Packaging Technology INC. (US) (74) Dannemann , Siemsen, Bigler & Ipanema Moreira Registro extinto a contar de 01/07/2011
(11) DI 6602303-3	Código 44 - Extinção - Art. 119 inciso III da LPI (15) 14/11/2006 (73) Sony Kabushiki Kaisha (Sony Corporation) (JP) (74) Dannemann, Siemsen, Bigler & Ipanema Moreira Registro extinto a contar de 01/07/2016
(11) DI 6602304-1	Código 44 - Extinção - Art. 119 inciso III da LPI (15) 10/04/2007 (73) DVV INDÚSTRIA E COMÉRCIO DE PRODUTOS DE HIGIENE LTDA - ME (BR/RJ) (74) Maria Célia Coelho Novaes Registro extinto a contar de 01/07/2016
(11) DI 6602305-0	Código 44 - Extinção - Art. 119 inciso III da LPI (15) 14/11/2006 (73) Calor (FR) (74) Araripe & Associados Registro extinto a contar de 13/06/2016
(11) DI 6602306-8	Código 44 - Extinção - Art. 119 inciso III da LPI (15) 23/01/2007 (73) MOTOROLA MOBILITY, LLC (US) ; MOTOROLA MOBILITY, LLC (US) (74) TRENCH ROSSI E WATANABE ADVOGADOS Registro extinto a contar de 27/06/2016
(11) DI 6602311-4	Código 44 - Extinção - Art. 119 inciso III da LPI (15) 16/01/2007 (73) Globetrade Inc (US)



(74) Momsen, Leonardos & Cia
Registro extinto a contar de 30/06/2011

(11) DI 6602312-2 Código 44 - Extinção - Art. 119 inciso III da LPI
(15) 23/01/2007
(73) Staino, LLC (US)
(74) Momsen, Leonardos & Cia
Registro extinto a contar de 30/06/2011

(11) DI 6602314-9 Código 44 - Extinção - Art. 119 inciso III da LPI
(15) 06/05/2008
(73) Staino, LLC (US)
(74) Momsen , Leonardos & CIA
Registro extinto a contar de 30/06/2011

(11) DI 6602315-7 Código 44 - Extinção - Art. 119 inciso III da LPI
(15) 30/01/2007
(73) Soci  t   Des Produits Nestl   S.A (CH)
(74) Dannemann , Siemsen, Bigler & Ipanema Moreira
Registro extinto a contar de 01/07/2011

(11) DI 6602316-5 C  digo 44 - Extin  o - Art. 119 inciso III da LPI
(15) 14/11/2006
(73) Geraldo Alves Sobrinho (BR/MG)
(74) Fernando Rosado
Registro extinto a contar de 31/05/2011

(11) DI 6602318-1 C  digo 44 - Extin  o - Art. 119 inciso III da LPI
(15) 14/11/2006
(73) Nelson Coffani Gomes (BR/PA)
(74) Fernando Jos   Carvalho
Registro extinto a contar de 06/07/2011

(11) DI 6602319-0 C  digo 44 - Extin  o - Art. 119 inciso III da LPI
(15) 14/11/2006
(73) Plasul - Ind. e Com. Ltda (BR/PR)
(74) Marcos Aur  lio de Jesus
Registro extinto a contar de 06/07/2011

(11) DI 6602320-3 C  digo 44 - Extin  o - Art. 119 inciso III da LPI
(15) 14/11/2006
(73) Antonio Garcia (BR/SC)
(74) Marcos Aur  lio de Jesus
Registro extinto a contar de 06/07/2016



(11) DI 6602321-1	Código 44 - Extinção - Art. 119 inciso III da LPI (15) 07/11/2006 (73) Nauchno-Proizvodstvennoe Chastnoe Unitarnoe Predpriyatie ADANI (BY) (74) Marcus Julius Zanon Registro extinto a contar de 07/07/2016
(11) DI 6602322-0	Código 44 - Extinção - Art. 119 inciso III da LPI (15) 06/11/2007 (73) Élio Valdir Schedrer (BR/PR) (74) Claudemir Elias Calheiros Api 882 Registro extinto a contar de 11/07/2011
(11) DI 6602323-8	Código 44 - Extinção - Art. 119 inciso III da LPI (15) 14/11/2006 (73) Denise Chaves Novaes (BR/MG) (74) Minasmarca & Patente Ltda Registro extinto a contar de 18/03/2011
(11) DI 6602326-2	Código 44 - Extinção - Art. 119 inciso III da LPI (15) 14/11/2006 (73) Crown Packaging Technology, Inc. (US) (74) Dannemann, Siemsen, Bigler & Ipanema Moreira Registro extinto a contar de 01/07/2011
(11) DI 6602327-0	Código 44 - Extinção - Art. 119 inciso III da LPI (15) 23/01/2007 (73) Crown Packaging Technology, Inc (US) (74) Dannemann, Siemsen, Bigler & Ipanema Moreira Registro extinto a contar de 01/07/2011
(11) DI 6602328-9	Código 44 - Extinção - Art. 119 inciso III da LPI (15) 23/01/2007 (73) Crown Packaging Technology, Inc. (US) (74) Dannemann, Siemsen, Bigler & Ipanema Moreira Registro extinto a contar de 01/07/2011
(11) DI 6602329-7	Código 44 - Extinção - Art. 119 inciso III da LPI (15) 23/01/2007 (73) Hypercom Corporation (US) (74) Momsen, Leonardos & Cia. Registro extinto a contar de 29/06/2016
(11) DI 6602330-0	Código 44 - Extinção - Art. 119 inciso III da LPI



(15) 14/11/2006
(73) The Coca-Cola Company (US)
(74) Momsen, Leonardos & Cia.
Registro extinto a contar de 29/06/2016

(11) DI 6602331-9 Código 44 - Extinção - Art. 119 inciso III da LPI
(15) 14/11/2006
(73) Hypercom Corporation (US)
(74) Momsen, Leonardos & Cia.
Registro extinto a contar de 29/06/2016

(11) DI 6602332-7 Código 44 - Extinção - Art. 119 inciso III da LPI
(15) 02/01/2007
(73) São Paulo Alpargatas S/A (BR/SP)
(74) Veirano e Advogados Associados
Registro extinto a contar de 04/05/2016

(11) DI 6602333-5 Código 44 - Extinção - Art. 119 inciso III da LPI
(15) 02/01/2007
(73) São Paulo Alpargatas S/A (BR/SP)
(74) Veirano e Advogados Associados
Registro extinto a contar de 04/05/2016

(11) DI 6602334-3 Código 44 - Extinção - Art. 119 inciso III da LPI
(15) 02/01/2007
(73) São Paulo Alpargatas S/A (BR/SP)
(74) Veirano e Advogados Associados
Registro extinto a contar de 04/05/2016

(11) DI 6602335-1 Código 44 - Extinção - Art. 119 inciso III da LPI
(15) 02/01/2007
(73) São Paulo Alpargatas S/A (BR/SP)
(74) Veirano e Advogados Associados
Registro extinto a contar de 04/05/2016

(11) DI 6602336-0 Código 44 - Extinção - Art. 119 inciso III da LPI
(15) 02/01/2007
(73) São Paulo Alpargatas S/A (BR/SP)
(74) Veirano e Advogados Associados
Registro extinto a contar de 04/05/2016

(11) DI 6602337-8 Código 44 - Extinção - Art. 119 inciso III da LPI
(15) 23/01/2007
(73) Hypercom Corporation (US)



(74) Momsen, Leonardos & Cia
Registro extinto a contar de 29/06/2016

(11) DI 6602338-6 Código 44 - Extinção - Art. 119 inciso III da LPI
(15) 14/11/2006
(73) The Goodyear Tire & Rubber Company (US)
(74) Nellie Anne Daniel -Shores
Registro extinto a contar de 29/06/2011

(11) DI 6602339-4 Código 44 - Extinção - Art. 119 inciso III da LPI
(15) 14/11/2006
(73) The Goodyear Tire & Rubber Company (US)
(74) Nellie Anne Daniel-Shores
Registro extinto a contar de 29/06/2011

(11) DI 6602341-6 Código 44 - Extinção - Art. 119 inciso III da LPI
(15) 30/01/2007
(73) Heineken Brouwerijen B.V (NL)
(74) Custódio de Almeida & Cia
Registro extinto a contar de 29/06/2011

(11) DI 6602342-4 Código 44 - Extinção - Art. 119 inciso III da LPI
(15) 07/11/2006
(73) Newfrey LLC (US)
(74) Nellie Anne Daniel -Shores
Registro extinto a contar de 29/06/2011

(11) DI 6602343-2 Código 44 - Extinção - Art. 119 inciso III da LPI
(15) 31/10/2006
(73) Newfrey LLC (US)
(74) Nellie Anne Daniel -Shores
Registro extinto a contar de 29/06/2011

(11) DI 6602344-0 Código 44 - Extinção - Art. 119 inciso III da LPI
(15) 31/10/2006
(73) Nakanishi INC (JP)
(74) Dannemann , Siemsen, Bigler & Ipanema Moreira
Registro extinto a contar de 30/06/2016

(11) DI 6602349-1 Código 44 - Extinção - Art. 119 inciso III da LPI
(15) 07/11/2006
(73) Marcos Antonio Sant'Anna de Lima (BR/SP)
(74) Vilage Marcas & Patentes S/S LTDA
Registro extinto a contar de 04/07/2016



(11) DI 6602352-1	Código 44 - Extinção - Art. 119 inciso III da LPI (15) 09/01/2007 (73) Sony Ericsson Mobile Communications AB (SE) (74) Momsen, Leonardos & Cia Registro extinto a contar de 05/07/2011
(11) DI 6602356-4	Código 44 - Extinção - Art. 119 inciso III da LPI (15) 31/10/2006 (73) Madson de Oliveira Andrade (BR/RJ) Registro extinto a contar de 05/07/2011
(11) DI 6602357-2	Código 44 - Extinção - Art. 119 inciso III da LPI (15) 31/10/2006 (73) Autec Indústria e Comércio Ltda. ME (BR/SC) (74) Josemar de Oliveira Registro extinto a contar de 05/07/2011
(11) DI 6602359-9	Código 44 - Extinção - Art. 119 inciso III da LPI (15) 23/01/2007 (73) Koninklijke Philips Electronics N. V (NL) (74) Nellie Anne Daniel-Shores Registro extinto a contar de 06/07/2011
(11) DI 6602363-7	Código 44 - Extinção - Art. 119 inciso III da LPI (15) 20/03/2007 (73) Lars Gunnar Nyh (BR/SP) (74) Remarca Reg de Marcas e Pat S/C Ltda Registro extinto a contar de 06/07/2016
(11) DI 6602364-5	Código 44 - Extinção - Art. 119 inciso III da LPI (15) 20/03/2007 (73) Lars Gunnar Nyh (BR/SP) (74) Remarca Reg de Marcas e Pat S/C Ltda Registro extinto a contar de 06/07/2016
(11) DI 6602365-3	Código 44 - Extinção - Art. 119 inciso III da LPI (15) 20/03/2007 (73) Aderbal de Jesus Ribeiro Silvério (BR/SC) (74) King's Marcas e Patentes Ltda Registro extinto a contar de 06/07/2011
(11) DI 6602368-8	Código 44 - Extinção - Art. 119 inciso III da LPI (15) 31/10/2006



(73) Casio Keisanki Kabushiki Kaisha D.B.A Casio Computer CO. LTD. (JP)
(74) Dannemann, Siemsen, Bigler & Ipanema Moreira
Registro extinto a contar de 07/07/2011

(11) DI 6602369-6 Código 44 - Extinção - Art. 119 inciso III da LPI
(15) 31/10/2006
(73) The Goodyear Tire & Rubber Company (US)
(74) Nellie Anne Daniel-Shores
Registro extinto a contar de 07/07/2011

(11) DI 6602372-6 Código 44 - Extinção - Art. 119 inciso III da LPI
(15) 31/10/2006
(73) Camilo Ernesto Emilio (BR/SP) ; Thiago Gonçalves Barreto (BR/SP)
(74) Sul América Marcas e Patentes
Registro extinto a contar de 07/07/2011

(11) DI 6602373-4 Código 44 - Extinção - Art. 119 inciso III da LPI
(15) 31/10/2006
(73) Microsoft Corporation (US)
(74) Di Blasi, Parente, S. G. & Associados
Registro extinto a contar de 06/07/2016

(11) DI 6602375-0 Código 44 - Extinção - Art. 119 inciso III da LPI
(15) 31/10/2006
(73) Microsoft Corporation (US)
(74) Di Blasi, Parente, S. G. & Associados
Registro extinto a contar de 06/07/2016

(11) DI 6602376-9 Código 44 - Extinção - Art. 119 inciso III da LPI
(15) 31/10/2006
(73) Microsoft Corporation (US)
(74) Di Blasi, Parente, S. Garcia & Associados
Registro extinto a contar de 06/07/2016

(11) DI 6602377-7 Código 44 - Extinção - Art. 119 inciso III da LPI
(15) 06/02/2007
(73) Honda Motor CO., LTD (JP)
(74) Dannemann, Siemsen, Bigler & Ipanema Moreira
Registro extinto a contar de 06/07/2016

(11) DI 6602380-7 Código 44 - Extinção - Art. 119 inciso III da LPI
(15) 23/01/2007
(73) Mag Instrument, Inc (US)
(74) Dannemann, Siemsen, Bigler & Ipanema Moreira



Registro extinto a contar de 06/07/2011

(11) DI 6602384-0 Código 44 - Extinção - Art. 119 inciso III da LPI
(15) 20/03/2007
(73) Jose Emanuel Rilo de Calazans Duarte (BR/RJ)
Registro extinto a contar de 01/08/2011

(11) DI 6602386-6 Código 44 - Extinção - Art. 119 inciso III da LPI
(15) 31/10/2006
(73) The Goodyear Tire & Rubber Company (US)
(74) Nellie Anne Daniel-Shores
Registro extinto a contar de 12/07/2011

(11) DI 6602388-2 Código 44 - Extinção - Art. 119 inciso III da LPI
(15) 11/09/2007
(73) The Procter & Gamble Company (US)
(74) Vieira de Mello Advogados
Registro extinto a contar de 12/07/2011

(11) DI 6602389-0 Código 44 - Extinção - Art. 119 inciso III da LPI
(15) 18/09/2007
(73) Dubois Limited (UK)
(74) Momsen, Leonardos & Cia
Registro extinto a contar de 13/07/2016

(11) DI 6602398-0 Código 44 - Extinção - Art. 119 inciso III da LPI
(15) 17/04/2007
(73) Pirelli Tyre S.p.A. (IT)
(74) Momsen, Leonardos & Cia
Registro extinto a contar de 14/07/2011

(11) DI 6602399-8 Código 44 - Extinção - Art. 119 inciso III da LPI
(15) 23/01/2007
(73) The William Getgey Company, Inc (US)
(74) Hugo Silva, Rosa & Maldonado-Prop Int
Registro extinto a contar de 14/07/2011

(11) DI 6602400-5 Código 44 - Extinção - Art. 119 inciso III da LPI
(15) 30/01/2007
(73) The William Getgey Company, Inc (US)
(74) Hugo Silva, Rosa & Maldonado-Prop Int
Registro extinto a contar de 14/07/2011

(11) DI 6602403-0 Código 44 - Extinção - Art. 119 inciso III da LPI



(15) 05/06/2007

(73) OKI BRASIL IND. E COM. DE PROD. E TECNOLOGIA EM AUTOMAÇÃO S/A (BR/SP)

(74) ARTUR FRANCISCO SCHAAL

Registro extinto a contar de 15/07/2016

(11) DI 6602404-8

Código 44 - Extinção - Art. 119 inciso III da LPI

(15) 07/11/2006

(73) OKI BRASIL IND. E COM. DE PROD. E TECNOLOGIA EM AUTOMAÇÃO S/A (BR/SP)

(74) ARTUR FRANCISCO SCHAAL

Registro extinto a contar de 15/07/2016

(11) DI 6602405-6

Código 44 - Extinção - Art. 119 inciso III da LPI

(15) 07/11/2006

(73) OKI BRASIL IND. E COM. DE PROD. E TECNOLOGIA EM AUTOMAÇÃO S/A (BR/SP)

(74) ARTUR FRANCISCO SCHAAL

Registro extinto a contar de 15/07/2016

(11) DI 6602409-9

Código 44 - Extinção - Art. 119 inciso III da LPI

(15) 07/11/2006

(73) Brasilgráfica S/A Indústria e Comércio (BR/SP)

(74) Sul América Marcas e Patentes S/C Ltda

Registro extinto a contar de 15/07/2016

(11) DI 6602410-2

Código 44 - Extinção - Art. 119 inciso III da LPI

(15) 17/10/2006

(73) Ivanio Angelo Arioli (BR/RS)

(74) Norberto Pardelhas de Barcellos

Registro extinto a contar de 11/07/2011

(11) DI 6602411-0

Código 44 - Extinção - Art. 119 inciso III da LPI

(15) 17/10/2006

(73) Guido Donnamaria (BR/SP)

(74) Logos Marcas e Patentes S/S Ltda

Registro extinto a contar de 03/06/2011

(11) DI 6602412-9

Código 44 - Extinção - Art. 119 inciso III da LPI

(15) 17/10/2006

(73) Ivanio Angelo Arioli (BR/RS)

(74) Norberto Pardelhas de Barcellos

Registro extinto a contar de 11/07/2011



(11) DI 6602413-7 Código 44 - Extinção - Art. 119 inciso III da LPI
(15) 17/10/2006
(73) Ivanio Angelo Arioli (BR/RS)
(74) Norberto Pardelhas de Barcellos
Registro extinto a contar de 11/07/2011

(11) DI 6602414-5 Código 44 - Extinção - Art. 119 inciso III da LPI
(15) 17/10/2006
(73) Ivanio Angelo Arioli (BR/RS)
(74) Norberto Pardelhas de Barcellos
Registro extinto a contar de 11/07/2011

(11) DI 6602415-3 Código 44 - Extinção - Art. 119 inciso III da LPI
(15) 17/10/2006
(73) Ivanio Angelo Arioli (BR/RS)
(74) Norberto Pardelhas de Barcellos
Registro extinto a contar de 11/07/2011

(11) DI 6602416-1 Código 44 - Extinção - Art. 119 inciso III da LPI
(15) 17/10/2006
(73) Ivanio Angelo Arioli (BR/RS)
(74) Norberto Pardelhas de Barcellos
Registro extinto a contar de 11/07/2011

(11) DI 6602417-0 Código 44 - Extinção - Art. 119 inciso III da LPI
(15) 17/10/2006
(73) Marcio Rodrigo Cusin (BR/RS)
Registro extinto a contar de 12/07/2016

(11) DI 6602418-8 Código 44 - Extinção - Art. 119 inciso III da LPI
(15) 17/10/2006
(73) Marcio Rodrigo Cusin (BR/RS)
Registro extinto a contar de 12/07/2016

(11) DI 6602419-6 Código 44 - Extinção - Art. 119 inciso III da LPI
(15) 17/10/2006
(73) Ivanio Angelo Arioli (BR/RS)
(74) Norberto Pardelhas de Bacellos
Registro extinto a contar de 11/07/2011

(11) DI 6602420-0 Código 44 - Extinção - Art. 119 inciso III da LPI
(15) 17/10/2006
(73) Calçados Belpasso Ltda (BR/RS)
(74) Acerti Marcas e Patentes Ltda



Registro extinto a contar de 11/07/2011

(11) DI 6602421-8 Código 44 - Extinção - Art. 119 inciso III da LPI
(15) 17/10/2006
(73) Alexandre Chiarello Bortot (BR/SP)
Registro extinto a contar de 27/05/2011

(11) DI 6602422-6 Código 44 - Extinção - Art. 119 inciso III da LPI
(15) 24/10/2006
(73) Ivanio Angelo Arioli (BR/RS)
(74) Norberto Pardelhas de Barcellos
Registro extinto a contar de 11/07/2011

(11) DI 6602423-4 Código 44 - Extinção - Art. 119 inciso III da LPI
(15) 24/10/2006
(73) Soprano Eletrometalúrgica e Hidráulica Ltda. (BR/RS)
(74) Capella & Veloso Advogados Associados
Registro extinto a contar de 11/07/2011

(11) DI 6602424-2 Código 44 - Extinção - Art. 119 inciso III da LPI
(15) 24/10/2006
(73) Ivanio Angelo Arioli (BR/RS)
(74) Norberto Pardelhas de Barcellos
Registro extinto a contar de 11/07/2011

(11) DI 6602426-9 Código 44 - Extinção - Art. 119 inciso III da LPI
(15) 24/10/2006
(73) Ivanio Angelo Arioli (BR/RS)
(74) Norberto Pardelhas de Barcellos
Registro extinto a contar de 11/07/2011

(11) DI 6602427-7 Código 44 - Extinção - Art. 119 inciso III da LPI
(15) 24/10/2006
(73) Alvaro Luis Danza Vilela (BR/MG)
Registro extinto a contar de 13/05/2011

(11) DI 6602429-3 Código 44 - Extinção - Art. 119 inciso III da LPI
(15) 24/10/2006
(73) ILTON JOSÉ LOLE (BR/RS)
(74) ANEL MARCAS E PATENTES LTDA.
Registro extinto a contar de 09/07/2016

(11) DI 6602430-7 Código 44 - Extinção - Art. 119 inciso III da LPI
(15) 24/10/2006



(73) Maria das Graças Brito (BR/MG)
Registro extinto a contar de 15/07/2011

(11) DI 6602431-5 Código 44 - Extinção - Art. 119 inciso III da LPI
(15) 24/10/2006
(73) Marcio Rodrigo Cusin (BR/RS)
Registro extinto a contar de 12/07/2016

(11) DI 6602432-3 Código 44 - Extinção - Art. 119 inciso III da LPI
(15) 24/10/2006
(73) Marcio Rodrigues Cusin (BR/RS)
Registro extinto a contar de 12/07/2016

(11) DI 6602433-1 Código 44 - Extinção - Art. 119 inciso III da LPI
(15) 24/10/2006
(73) Marcio Rodrigues Cusin (BR/RS)
Registro extinto a contar de 12/07/2016

(11) DI 6602434-0 Código 44 - Extinção - Art. 119 inciso III da LPI
(15) 24/10/2006
(73) Marcio Rodrigo Cusin (BR/RS)
Registro extinto a contar de 12/07/2016

(11) DI 6602435-8 Código 44 - Extinção - Art. 119 inciso III da LPI
(15) 24/10/2006
(73) Marcio Rodrigo Cusin (BR/RS)
Registro extinto a contar de 12/07/2016

(11) DI 6602436-6 Código 44 - Extinção - Art. 119 inciso III da LPI
(15) 24/10/2006
(73) Marcio Rodrigo Cusin (BR/RS)
Registro extinto a contar de 12/07/2016

(11) DI 6602437-4 Código 44 - Extinção - Art. 119 inciso III da LPI
(15) 02/05/2007
(73) Danian Garda (BR/RS)
(74) CEZAR AUGUSTO DUFLOTH
Registro extinto a contar de 15/06/2011

(11) DI 6602438-2 Código 44 - Extinção - Art. 119 inciso III da LPI
(15) 24/10/2006
(73) Danian Garda (BR/RS)
(74) CEZAR AUGUSTO DUFLOTH
Registro extinto a contar de 12/05/2011



(11) DI 6602439-0 Código 44 - Extinção - Art. 119 inciso III da LPI
(15) 07/11/2006
(73) Juliana Maris Gomes (BR/PR)
(74) Antonio Luiz de Jesus
Registro extinto a contar de 25/06/2011

(11) DI 6602440-4 Código 44 - Extinção - Art. 119 inciso III da LPI
(15) 07/11/2006
(73) Rodinei de Moura ME (BR/PR)
(74) Brasil Sul Marcas e Patentes S/C LTDA
Registro extinto a contar de 13/07/2011

(11) DI 6602442-0 Código 44 - Extinção - Art. 119 inciso III da LPI
(15) 07/11/2006
(73) Luiz André Tissot (BR/RS)
(74) Custódio de Almeida & CIA
Registro extinto a contar de 13/07/2011

(11) DI 6602443-9 Código 44 - Extinção - Art. 119 inciso III da LPI
(15) 07/11/2006
(73) Ivanio Angelo Arioli (BR/RS)
(74) Norberto Pardelhas de Bacellos
Registro extinto a contar de 11/07/2011

(11) DI 6602444-7 Código 44 - Extinção - Art. 119 inciso III da LPI
(15) 07/11/2006
(73) Luiz André Tissot (BR/RS)
(74) Custódio de Almeida & Cia.
Registro extinto a contar de 13/07/2011

(11) DI 6602445-5 Código 44 - Extinção - Art. 119 inciso III da LPI
(15) 07/11/2006
(73) Luiz André Tissot (BR/RS)
(74) Custódio de Almeida & Cia
Registro extinto a contar de 13/07/2011

(11) DI 6602446-3 Código 44 - Extinção - Art. 119 inciso III da LPI
(15) 07/11/2006
(73) Luiz André Tissot (BR/RS)
(74) Custódio de Almeida & Cia
Registro extinto a contar de 13/07/2011

(11) DI 6602447-1 Código 44 - Extinção - Art. 119 inciso III da LPI



	(15) 07/11/2006 (73) Indústria de Calçados West Coast Ltda (BR/RS) ; Indústria de Calçados West Coast Ltda (BR/RS) (74) Mario de Almeida Marcas e Patentes Ltda Registro extinto a contar de 12/07/2011
(11) DI 6602448-0	Código 44 - Extinção - Art. 119 inciso III da LPI (15) 07/11/2006 (73) Pollus Indústria e Comércio de Móveis Ltda (BR/SP) (74) Vilage Marcas & Patentes S/S Ltda Registro extinto a contar de 18/07/2011
(11) DI 6602450-1	Código 44 - Extinção - Art. 119 inciso III da LPI (15) 14/11/2006 (73) Jander Severino Honorato (BR/SP) (74) Vilage Marcas & Patentes S/S Ltda Registro extinto a contar de 18/07/2011
(11) DI 6602451-0	Código 44 - Extinção - Art. 119 inciso III da LPI (15) 14/11/2006 (73) Marcos José Zerial Aroni (BR/SP) (74) Vilage Marcas & Patentes S/S Ltda Registro extinto a contar de 18/07/2011
(11) DI 6602452-8	Código 44 - Extinção - Art. 119 inciso III da LPI (15) 31/10/2006 (73) Sanadori Matsui (BR/SP) ; Massacasu Matsui (BR/SP) ; Toshaky Matsui (BR/SP) (74) Vilage Marcas & Patentes S/S Ltda Registro extinto a contar de 18/07/2016
(11) DI 6602453-6	Código 44 - Extinção - Art. 119 inciso III da LPI (15) 31/10/2006 (73) Clécio Tamasauskas (BR/SP) (74) Vilage Marcas & Patentes S/S Ltda Registro extinto a contar de 18/07/2011
(11) DI 6602454-4	Código 44 - Extinção - Art. 119 inciso III da LPI (15) 31/10/2006 (73) Clécio Tamasauskas (BR/SP) (74) Vilage Marcas & Patentes S/S Ltda Registro extinto a contar de 18/07/2011
(11) DI 6602455-2	Código 44 - Extinção - Art. 119 inciso III da LPI



	(15) 31/10/2006 (73) Clécio Tamasauskas (BR/SP) (74) Vilage Marcas & Patentes S/S Ltda Registro extinto a contar de 18/07/2011
(11) DI 6602457-9	Código 44 - Extinção - Art. 119 inciso III da LPI (15) 31/10/2006 (73) Marcio Rodrigo Cusin (BR/RS) Registro extinto a contar de 12/07/2016
(11) DI 6602458-7	Código 44 - Extinção - Art. 119 inciso III da LPI (15) 31/10/2006 (73) Marcio Rodrigo Cusin (BR/RS) Registro extinto a contar de 12/07/2016
(11) DI 6602459-5	Código 44 - Extinção - Art. 119 inciso III da LPI (15) 31/10/2006 (73) Marcio Rodrigo Cusin (BR/RS) Registro extinto a contar de 12/07/2011
(11) DI 6602465-0	Código 44 - Extinção - Art. 119 inciso III da LPI (15) 31/10/2006 (73) Grendene S.A. (BR/CE) (74) Custódio de Almeida & Cia. Registro extinto a contar de 18/07/2016
(11) DI 6602467-6	Código 44 - Extinção - Art. 119 inciso III da LPI (15) 31/10/2006 (73) José Paulo Custódio (BR/RS) (74) Alvaro Pessin Jr. Registro extinto a contar de 18/07/2011
(11) DI 6602468-4	Código 44 - Extinção - Art. 119 inciso III da LPI (15) 31/10/2006 (73) Grendene S.A. (BR/CE) (74) Custódio de Almeida & Cia Registro extinto a contar de 18/07/2011
(11) DI 6602473-0	Código 44 - Extinção - Art. 119 inciso III da LPI (15) 31/10/2006 (73) Oxbox Locação de Bens Móveis Ltda (BR/PR) (74) Osvaldo Flor Registro extinto a contar de 20/07/2016



(11) DI 6602474-9	Código 44 - Extinção - Art. 119 inciso III da LPI (15) 31/10/2006 (73) Oxbox Locação de Bens Móveis Ltda (BR/PR) (74) Osvaldo Flor Registro extinto a contar de 20/07/2016
(11) DI 6602475-7	Código 44 - Extinção - Art. 119 inciso III da LPI (15) 31/10/2006 (73) Oxbox Locação de Bens Móveis Ltda (BR/PR) (74) Osvaldo Flor Registro extinto a contar de 20/07/2016
(11) DI 6602476-5	Código 44 - Extinção - Art. 119 inciso III da LPI (15) 02/05/2007 (73) Edílson Luiz Deitos (BR/RS) (74) Simone Simon Registro extinto a contar de 19/07/2011
(11) DI 6602477-3	Código 44 - Extinção - Art. 119 inciso III da LPI (15) 31/10/2006 (73) Full Gauge Eletro Controles Ltda (BR/RS) (74) Custódio de Almeida & Cia. Registro extinto a contar de 19/07/2016
(11) DI 6602478-1	Código 44 - Extinção - Art. 119 inciso III da LPI (15) 31/10/2006 (73) Edílson Luiz Deitos (BR/RS) (74) Simone Simon Registro extinto a contar de 19/07/2011
(11) DI 6602479-0	Código 44 - Extinção - Art. 119 inciso III da LPI (15) 31/10/2006 (73) Marcos Vinícios Nadal Borsato (BR/PR) ; Ernesto Jober Miara (BR/PR) (74) Marpa Cons. e Asses. Empresarial Ltda Registro extinto a contar de 15/07/2011
(11) DI 6602480-3	Código 44 - Extinção - Art. 119 inciso III da LPI (15) 14/11/2006 (73) Brinox Metalúrgica SA (BR/RS) (74) MARIO DE ALMEIDA MARCAS E PATENTES LTDA Registro extinto a contar de 18/07/2016
(11) DI 6602481-1	Código 44 - Extinção - Art. 119 inciso III da LPI (15) 31/10/2006



	(73) Wilson Calza Junior (BR/SP) (74) Vilage Marcas & Patentes S/S LTDA Registro extinto a contar de 01/08/2016
(11) DI 6602482-0	Código 44 - Extinção - Art. 119 inciso III da LPI (15) 31/10/2006 (73) José Paulo Custódio (BR/RS) (74) Alvaro Pessin Jr. Registro extinto a contar de 18/07/2011
(11) DI 6602483-8	Código 44 - Extinção - Art. 119 inciso III da LPI (15) 14/11/2006 (73) RITA BEATRIZ TOSTES CRUZ DE CAMPOS VALLADARES (BR/SP) (74) Sâmia Amin Santos Registro extinto a contar de 30/05/2016
(11) DI 6602484-6	Código 44 - Extinção - Art. 119 inciso III da LPI (15) 31/10/2006 (73) RITA BEATRIZ TOSTES CRUZ DE CAMPOS VALLADARES (BR/MG) (74) SÂMIA AMIN SANTOS Registro extinto a contar de 30/05/2016
(11) DI 6602485-4	Código 44 - Extinção - Art. 119 inciso III da LPI (15) 05/06/2007 (73) Ciro Amaral Faria (BR/MG) (74) Sâmia Amin Santos Registro extinto a contar de 29/04/2016
(11) DI 6602486-2	Código 44 - Extinção - Art. 119 inciso III da LPI (15) 26/12/2007 (73) Fakta Móveis Ltda (BR/MG) (74) Sâmia Amin Santos Registro extinto a contar de 21/04/2011
(11) DI 6602487-0	Código 44 - Extinção - Art. 119 inciso III da LPI (15) 23/10/2007 (73) Itatiaia Móveis S.A. (BR/MG) (74) Sâmia Amin Santos Registro extinto a contar de 21/04/2016
(11) DI 6602488-9	Código 44 - Extinção - Art. 119 inciso III da LPI (15) 31/10/2006 (73) José Evangelista Terrabuio Junior (BR/PR) (74) Marcos Aurélio de Jesus



Registro extinto a contar de 18/07/2011

(11) DI 6602489-7 Código 44 - Extinção - Art. 119 inciso III da LPI
(15) 02/05/2007
(73) Everaldo Batista de Oliveira (BR/SC) ; Fernando Sérgio Hemmer (BR/SC)
(74) King's Marcas e Patentes LTDA
Registro extinto a contar de 20/07/2011

(11) DI 6602490-0 Código 44 - Extinção - Art. 119 inciso III da LPI
(15) 31/10/2006
(73) Rivaldo Caetano de Azevedo (BR/MG)
(74) Érico Quaresma Firpe
Registro extinto a contar de 08/07/2011

(11) DI 6602491-9 Código 44 - Extinção - Art. 119 inciso III da LPI
(15) 31/10/2006
(73) Bráulio Soares de Azevedo (BR/MG)
(74) Antônio Fernando de Lacerda
Registro extinto a contar de 08/07/2011

(11) DI 6602492-7 Código 44 - Extinção - Art. 119 inciso III da LPI
(15) 30/01/2007
(73) Mauro Bernardes Jannotti (BR/MG)
(74) Ana Lúcia Ribeiro Nascimento
Registro extinto a contar de 04/07/2011

(11) DI 6602493-5 Código 44 - Extinção - Art. 119 inciso III da LPI
(15) 31/10/2006
(73) Antônio Aparecido dos Santos (BR/MG)
(74) Almir Corrêa de Lacerda
Registro extinto a contar de 01/07/2011

(11) DI 6602494-3 Código 44 - Extinção - Art. 119 inciso III da LPI
(15) 31/10/2006
(73) Agnaldo Bretas de Oliveira (BR/MG)
(74) Almir Corrêa de Lacerda/ Adv./ OAB/ MG 23.167/A.P.I 01164
Registro extinto a contar de 01/07/2011

(11) DI 6602499-4 Código 44 - Extinção - Art. 119 inciso III da LPI
(15) 05/06/2007
(73) XY, INC (US)
(74) Matos e Associados - Advogados
Registro extinto a contar de 21/07/2011



(11) DI 6602500-1	Código 44 - Extinção - Art. 119 inciso III da LPI (15) 07/11/2006 (73) Koninklijke Philips Electronics N. V (NL) (74) Ricardo Pinho Registro extinto a contar de 21/07/2016
(11) DI 6602501-0	Código 44 - Extinção - Art. 119 inciso III da LPI (15) 07/11/2006 (73) Koninklijke Philips Electronics N. V (NL) (74) Ricardo Pinho Registro extinto a contar de 21/07/2016
(11) DI 6602504-4	Código 44 - Extinção - Art. 119 inciso III da LPI (15) 26/12/2007 (73) Intellectual Solutions, Inc. (US) (74) Dannemann , Siemsen, Bigler & Ipanema Moreira Registro extinto a contar de 21/07/2011
(11) DI 6602509-5	Código 44 - Extinção - Art. 119 inciso III da LPI (15) 30/01/2007 (73) Nokia Corporation (FI) (74) Araripe & Associados Registro extinto a contar de 01/07/2011
(11) DI 6602510-9	Código 44 - Extinção - Art. 119 inciso III da LPI (15) 30/01/2007 (73) Nokia Corporation (FI) (74) Araripe & Associados Registro extinto a contar de 01/07/2011
(11) DI 6602511-7	Código 44 - Extinção - Art. 119 inciso III da LPI (15) 30/01/2007 (73) Nokia Corporation (FI) (74) Araripe & Associados Registro extinto a contar de 01/07/2011
(11) DI 6602515-0	Código 44 - Extinção - Art. 119 inciso III da LPI (15) 07/11/2006 (73) Graci Terezinha Sia de Santana (BR/SP) (74) Remarca Reg de Marcas e Pat S/C Ltda Registro extinto a contar de 25/07/2016
(11) DI 6602516-8	Código 44 - Extinção - Art. 119 inciso III da LPI (15) 03/04/2007



	(73) Manuel José de Lemos Cardoso (BR/PR) (74) London Marcas & Patentes S/S LTDA Registro extinto a contar de 25/07/2011
(11) DI 6602519-2	Código 44 - Extinção - Art. 119 inciso III da LPI (15) 07/11/2006 (73) Stork Townsend Inc (US) (74) Nellie Anne Daniel-Shores Registro extinto a contar de 25/07/2016
(11) DI 6602520-6	Código 44 - Extinção - Art. 119 inciso III da LPI (15) 20/03/2007 (73) Diversey, Inc. (US) (74) Nellie Anne Daniel-Shores Registro extinto a contar de 25/07/2011
(11) DI 6602521-4	Código 44 - Extinção - Art. 119 inciso III da LPI (15) 02/01/2007 (73) The Goodyear Tire & Rubber Company (US) (74) Nellie Anne Daniel -Shores Registro extinto a contar de 25/07/2011
(11) DI 6602524-9	Código 44 - Extinção - Art. 119 inciso III da LPI (15) 07/11/2006 (73) Domingo Caporale (BR/RS) (74) Norberto Pardelhas de Barcellos Registro extinto a contar de 22/07/2016
(11) DI 6602531-1	Código 44 - Extinção - Art. 119 inciso III da LPI (15) 08/07/2008 (73) Nintendo Co., LTD (JP) (74) Nellie Anne Daniel -Shores Registro extinto a contar de 27/07/2016
(11) DI 6602533-8	Código 44 - Extinção - Art. 119 inciso III da LPI (15) 16/01/2007 (73) Paulo Ferreira Trotta (BR/RJ) Registro extinto a contar de 27/07/2011
(11) DI 6602534-6	Código 44 - Extinção - Art. 119 inciso III da LPI (15) 30/01/2007 (73) Telecom Italia S.P.A (IT) (74) Dannemann, Siemsen, Bigbler & Ipanema Moreira Registro extinto a contar de 27/07/2011



(11) DI 6602537-0 Código 44 - Extinção - Art. 119 inciso III da LPI
(15) 07/11/2006
(73) Clerce Mary Pires Barbosa (BR/MG)
Registro extinto a contar de 15/07/2011

(11) DI 6602538-9 Código 44 - Extinção - Art. 119 inciso III da LPI
(15) 07/11/2006
(73) Ricardo Romero Pires (BR/SP)
Registro extinto a contar de 22/07/2011

(11) DI 6602541-9 Código 44 - Extinção - Art. 119 inciso III da LPI
(15) 16/12/2008
(62) DI 6605247-5 11/10/2006
(73) Indústria de Móveis Bartira Ltda (BR/SP)
(74) Itamarati Patentes e Marcas Ltda
Registro extinto a contar de 12/10/2011

(11) DI 6602544-3 Código 44 - Extinção - Art. 119 inciso III da LPI
(15) 07/11/2006
(73) Koninklijke Philips Electronics N.V (NL)
(74) Ricardo Pinho
Registro extinto a contar de 22/07/2011

(11) DI 6602545-1 Código 44 - Extinção - Art. 119 inciso III da LPI
(15) 20/11/2007
(73) Structure-Flex Limited (GB)
(74) Orlando de Souza
Registro extinto a contar de 18/07/2016

(11) DI 6602552-4 Código 44 - Extinção - Art. 119 inciso III da LPI
(15) 27/05/2008
(73) Acessori Moreiras Ltda - Me (BR/DF)
Registro extinto a contar de 25/07/2011

(11) DI 6602553-2 Código 44 - Extinção - Art. 119 inciso III da LPI
(15) 21/11/2006
(73) Acessori Moreiras Ltda -Me (BR/DF)
Registro extinto a contar de 25/07/2011

(11) DI 6602555-9 Código 44 - Extinção - Art. 119 inciso III da LPI
(15) 06/11/2007
(73) Gudrun Michel (BR/RS)
(74) André Luiz Varella Andreoli



Registro extinto a contar de 21/07/2011

(11) DI 6602556-7

Código 44 - Extinção - Art. 119 inciso III da LPI

(15) 21/11/2006

(73) J R INDÚSTRIA DE COMPONENTES AUTOMOTIVOS LTDA (BR/RS) ; J R INDÚSTRIA DE COMPONENTES AUTOMOTIVOS LTDA (BR/RS)

(74) Marpa Cons e Asses. Empresarial Ltda

Registro extinto a contar de 21/07/2011

(11) DI 6602558-3

Código 44 - Extinção - Art. 119 inciso III da LPI

(15) 21/11/2006

(73) Dray Ind Com LTDA (BR/SC)

Registro extinto a contar de 22/07/2011

(11) DI 6602559-1

Código 44 - Extinção - Art. 119 inciso III da LPI

(15) 21/11/2006

(73) Art & Sola Birigui Distribuidora de Solados Ltda ME (BR/SP)

(74) Beerre Assessoria Empresarial Ltda

Registro extinto a contar de 05/07/2011

(11) DI 6602560-5

Código 44 - Extinção - Art. 119 inciso III da LPI

(15) 21/11/2006

(73) Quarium Ind e Comércio de Cosméticos Ltda ME (BR/SP)

(74) Beerre Assessoria Empresarial Ltda

Registro extinto a contar de 29/06/2011

(11) DI 6602573-7

Código 44 - Extinção - Art. 119 inciso III da LPI

(15) 09/01/2007

(73) Nokia Corporation (FI)

(74) Araripe & Associados

Registro extinto a contar de 27/07/2011

(11) DI 6602574-5

Código 44 - Extinção - Art. 119 inciso III da LPI

(15) 21/11/2006

(73) Nomathe Alimentos Ltda (BR/RJ)

(74) Araripe & Associados

Registro extinto a contar de 27/07/2011

(11) DI 6602575-3

Código 44 - Extinção - Art. 119 inciso III da LPI

(15) 09/01/2007

(73) NOKIA CORPORATION (FR)

(74) Araripe & Associados

Registro extinto a contar de 27/07/2011



(11) DI 6602577-0	Código 44 - Extinção - Art. 119 inciso III da LPI (15) 30/01/2007 (73) Dioptics Medical Products, INC (US) (74) Montaury Pimenta, Machado & Lioce Registro extinto a contar de 03/08/2011
(11) DI 6602581-8	Código 44 - Extinção - Art. 119 inciso III da LPI (15) 21/11/2006 (73) Waldemar Antonio Schmitz (BR/SC) (74) Paulo José Lunkes Registro extinto a contar de 14/07/2011
(11) DI 6602583-4	Código 44 - Extinção - Art. 119 inciso III da LPI (15) 30/01/2007 (73) Comfortex Corporation (US) (74) Dannemann , Siemsen, Bigler & Ipanema Moreira Registro extinto a contar de 05/08/2016
(11) DI 6602586-9	Código 44 - Extinção - Art. 119 inciso III da LPI (15) 17/04/2007 (73) Koninklijke Philips Electronics N. V (NL) (74) Nellie Anne Daniel-Shores Registro extinto a contar de 01/08/2011
(11) DI 6602587-7	Código 44 - Extinção - Art. 119 inciso III da LPI (15) 21/11/2006 (73) Carlos Wagner de Souza (BR/SP) (74) Vilage Marcas & Patentes S/S LTDA Registro extinto a contar de 01/08/2011
(11) DI 6602588-5	Código 44 - Extinção - Art. 119 inciso III da LPI (15) 21/11/2006 (73) Carlos Wagner de Souza (BR/SP) (74) Vilage Marcas & Patentes S/S LTDA Registro extinto a contar de 01/08/2011
(11) DI 6602590-7	Código 44 - Extinção - Art. 119 inciso III da LPI (15) 06/02/2007 (73) Dioptics Medical Products, INC (US) (74) Montaury Pimenta, Machado & Lioce Registro extinto a contar de 28/07/2011
(11) DI 6602591-5	Código 44 - Extinção - Art. 119 inciso III da LPI (15) 21/11/2006



(73) Plastipak Packaging do Brasil LTDA (BR/SP)
(74) Trench, Rossi e Watanabe Advogados
Registro extinto a contar de 28/07/2016

(11) DI 6602594-0 Código 44 - Extinção - Art. 119 inciso III da LPI
(15) 21/11/2006
(73) Sergio Luiz da Silva (BR/SP)
(74) Maria do Rosário de Lima
Registro extinto a contar de 04/07/2011

(11) DI 6602599-0 Código 44 - Extinção - Art. 119 inciso III da LPI
(15) 21/11/2006
(73) Newfrey LLC (US)
(74) Nellie Anne Daniel -Shores
Registro extinto a contar de 01/08/2011

(11) DI 6602600-8 Código 44 - Extinção - Art. 119 inciso III da LPI
(15) 21/11/2006
(73) MSM Produtos para Calçados Ltda (BR/SP)
(74) Advocacia Pietro Ariboni S/C
Registro extinto a contar de 29/06/2011

(11) DI 6602601-6 Código 44 - Extinção - Art. 119 inciso III da LPI
(15) 21/11/2006
(73) MSM Produtos para Calçados Ltda (BR/SP)
(74) Advocacia Pietro Ariboni S/C
Registro extinto a contar de 29/06/2011

(11) DI 6602602-4 Código 44 - Extinção - Art. 119 inciso III da LPI
(15) 21/11/2006
(73) Zheng Guang Tian (BR/SP)
(74) Org. Mérito Marcas e Patentes Ltda
Registro extinto a contar de 05/07/2011

(11) DI 6602611-3 Código 44 - Extinção - Art. 119 inciso III da LPI
(15) 21/11/2006
(73) Julia de Souza (BR/SP)
(74) Icamp Marcas e Patentes Ltda
Registro extinto a contar de 04/07/2016

(11) DI 6602612-1 Código 44 - Extinção - Art. 119 inciso III da LPI
(15) 21/11/2006
(73) Zheng Guang Tian (BR/SP)
(74) Org. Mérito Marcas e Patentes Ltda



Registro extinto a contar de 05/07/2011

(11) DI 6602614-8 Código 44 - Extinção - Art. 119 inciso III da LPI
(15) 21/11/2006
(73) Otte Indústria Eletrônica Ltda (BR/SC)
(74) King's Marcas e Patentes Ltda
Registro extinto a contar de 02/08/2011

(11) DI 6602615-6 Código 44 - Extinção - Art. 119 inciso III da LPI
(15) 31/07/2007
(73) Diversey, Inc. (US)
(74) Nellie Anne Daniel -Shores
Registro extinto a contar de 01/08/2011

(11) DI 6602616-4 Código 44 - Extinção - Art. 119 inciso III da LPI
(15) 06/02/2007
(73) Dioptics Medical Products, INC (US)
(74) Montaury Pimenta, Machado & Lioce
Registro extinto a contar de 28/07/2011

(11) DI 6602617-2 Código 44 - Extinção - Art. 119 inciso III da LPI
(15) 21/11/2006
(73) Plastipak Packaging do Brasil Ltda. (BR/SP)
(74) Trench, Rossi e Watanabe Advogados
Registro extinto a contar de 28/07/2016

(11) DI 6602621-0 Código 44 - Extinção - Art. 119 inciso III da LPI
(15) 14/11/2006
(73) João Batista dos Santos (BR/MG)
(74) Algo Assessoria em Propriedade Intelectual Ltda
Registro extinto a contar de 07/07/2016

(11) DI 6602622-9 Código 44 - Extinção - Art. 119 inciso III da LPI
(15) 14/11/2006
(73) BSH Bosch Und Siemens Hausgeraete GMBH (DE)
(74) Dannemann, Siemsen, Bigler & Ipanema Moreira
Registro extinto a contar de 01/08/2011

(11) DI 6602624-5 Código 44 - Extinção - Art. 119 inciso III da LPI
(15) 21/11/2006
(73) José Claudio de Almeida Barros (BR/MG) ; Efstratios Franz Frygoudakis (BR/MG)
(74) José Antonio de Souza Cappellini
Registro extinto a contar de 01/07/2016



(11) DI 6602625-3	Código 44 - Extinção - Art. 119 inciso III da LPI (15) 21/11/2006 (73) Masaharu Tamashiro (BR/SP) (74) Nelson Ivan Arnaldo Ibañez Faundez Registro extinto a contar de 01/07/2011
(11) DI 6602626-1	Código 44 - Extinção - Art. 119 inciso III da LPI (15) 21/11/2006 (73) Sineilo Canovas Pablos (BR/SP) (74) Ana Paula Barbosa Nahes Registro extinto a contar de 06/07/2011
(11) DI 6602628-8	Código 44 - Extinção - Art. 119 inciso III da LPI (15) 21/11/2006 (73) José Claudio de Almeida Barros (BR/MG) ; Efstratios Franz Frygoudakis (BR/MG) (74) José Antonio de Souza Cappellini Registro extinto a contar de 01/07/2016
(11) DI 6602629-6	Código 44 - Extinção - Art. 119 inciso III da LPI (15) 21/11/2006 (73) Doug Hwangbo (BR/SP) (74) Interação Marcas e Patentes S/C Ltda Registro extinto a contar de 01/07/2016
(11) DI 6602633-4	Código 44 - Extinção - Art. 119 inciso III da LPI (15) 21/11/2006 (73) Francisco Euzézio Moreira da Cunha (BR/SP) ; Sérgio Lopes (BR/SP) (74) Interação Marcas e Patentes S/C Ltda Registro extinto a contar de 08/07/2011
(11) DI 6602636-9	Código 44 - Extinção - Art. 119 inciso III da LPI (15) 21/11/2006 (73) Antonio Orlandino Ferreira (BR/SP) (74) Beerre Assessoria Empresarial Ltda Registro extinto a contar de 06/07/2011
(11) DI 6602637-7	Código 44 - Extinção - Art. 119 inciso III da LPI (15) 21/11/2006 (73) Antonio Orlandino Ferreira (BR/SP) (74) Beerre Assessoria Empresarial Ltda Registro extinto a contar de 06/07/2011



(11) DI 6602644-0	Código 44 - Extinção - Art. 119 inciso III da LPI (15) 05/06/2007 (73) Doug Hwangbo (BR/SP) (74) Interação Marcas e Patentes S/C Ltda Registro extinto a contar de 01/07/2016
(11) DI 6602645-8	Código 44 - Extinção - Art. 119 inciso III da LPI (15) 21/11/2006 (73) Ercilia Guimarães Freitas (BR/SP) (74) Nova Difusão Marcas, Patentes e Representações Ltda Registro extinto a contar de 01/07/2011
(11) DI 6602654-7	Código 44 - Extinção - Art. 119 inciso III da LPI (15) 30/01/2007 (73) Francisco Carlos Gomes de Assis (BR/PR) (74) Manoel Paixão do Nascimento Registro extinto a contar de 23/06/2011
(11) DI 6602656-3	Código 44 - Extinção - Art. 119 inciso III da LPI (15) 30/01/2007 (73) Mars, Incorporated (US) (74) Veirano e Advogados Associados Registro extinto a contar de 23/06/2011
(11) DI 6602657-1	Código 44 - Extinção - Art. 119 inciso III da LPI (15) 30/01/2007 (73) Mars, Incorporated (US) (74) Veirano e Advogados Associados Registro extinto a contar de 23/06/2011
(11) DI 6602658-0	Código 44 - Extinção - Art. 119 inciso III da LPI (15) 30/01/2007 (73) Mars, Incorporated (US) (74) Veirano e Advogados Associados Registro extinto a contar de 23/06/2011
(11) DI 6602659-8	Código 44 - Extinção - Art. 119 inciso III da LPI (15) 14/11/2006 (73) RADIEX QUÍMICA LTDA (BR/SP) (74) City Patentes e Marcas Ltda Registro extinto a contar de 23/06/2016
(11) DI 6602660-1	Código 44 - Extinção - Art. 119 inciso III da LPI (15) 23/01/2007



	(73) RADIEX QUÍMICA LTDA (BR/SP) (74) City Patentes e Marcas Ltda Registro extinto a contar de 23/06/2016
(11) DI 6602663-6	Código 44 - Extinção - Art. 119 inciso III da LPI (15) 14/11/2006 (73) Salomon Oscar Digestani (BR/SP) (74) Praxis Asses em Propriedade Industrial Ltda Registro extinto a contar de 24/06/2011
(11) DI 6602664-4	Código 44 - Extinção - Art. 119 inciso III da LPI (15) 14/11/2006 (73) Edivaldo Vitalino dos Santos (BR/SP) ; Jociney Martins Lopes (BR/SP) (74) Denise Maria Manzo Registro extinto a contar de 24/06/2011
(11) DI 6602665-2	Código 44 - Extinção - Art. 119 inciso III da LPI (15) 14/11/2006 (73) Devanil Maróstica (BR/PR) (74) Manoel Paixão do Nascimento Registro extinto a contar de 27/06/2011
(11) DI 6602666-0	Código 44 - Extinção - Art. 119 inciso III da LPI (15) 14/11/2006 (73) Chang Chin Feng (BR/SP) (74) New Company Marcas e Patentes S/C Ltda Registro extinto a contar de 27/06/2011
(11) DI 6602667-9	Código 44 - Extinção - Art. 119 inciso III da LPI (15) 14/11/2006 (73) Devanil Maróstica (BR/PR) (74) Manoel Paixão do Nascimento Registro extinto a contar de 27/06/2011
(11) DI 6602668-7	Código 44 - Extinção - Art. 119 inciso III da LPI (15) 14/11/2006 (73) Devanil Maróstica (BR/PR) (74) Manoel Paixão do Nascimento Registro extinto a contar de 27/06/2011
(11) DI 6602669-5	Código 44 - Extinção - Art. 119 inciso III da LPI (15) 14/11/2006 (73) Devanil Maróstica (BR/PR) (74) Manoel Paixão do Nascimento



Registro extinto a contar de 27/06/2011

(11) DI 6602671-7 Código 44 - Extinção - Art. 119 inciso III da LPI
(15) 14/11/2006
(73) Incom Industrial Ltda (BR/SP)
(74) Alberto Luis Camelier da Silva
Registro extinto a contar de 27/06/2011

(11) DI 6602674-1 Código 44 - Extinção - Art. 119 inciso III da LPI
(15) 14/11/2006
(73) Manuel Higino Leal Neto (BR/SP)
(74) José Ricardo Gonçalves Azenha
Registro extinto a contar de 27/06/2011

(11) DI 6602675-0 Código 44 - Extinção - Art. 119 inciso III da LPI
(15) 05/06/2007
(73) Karvia do Brasil Ltda (BR/SP)
(74) Org. Mérito Marcas e Patentes Ltda
Registro extinto a contar de 28/06/2016

(11) DI 6602676-8 Código 44 - Extinção - Art. 119 inciso III da LPI
(15) 21/11/2006
(73) Fabricio Garcez Evangelista (BR/MG) ; Mauro Miranda Mendes (BR/MG)
(74) Cidwan Uberlândia Ltda
Registro extinto a contar de 19/07/2011

(11) DI 6602677-6 Código 44 - Extinção - Art. 119 inciso III da LPI
(15) 14/11/2006
(73) Conrado Hollatz (BR/SC) ; Renata Hollatz (BR/SC) ; Rogério Alexandre Hollatz (BR/SC)
(74) Agostinho de Melo
Registro extinto a contar de 03/08/2011

(11) DI 6602678-4 Código 44 - Extinção - Art. 119 inciso III da LPI
(15) 14/11/2006
(73) Marlene Gumercinda Rodrigues de Andrade (BR/MG)
(74) Almir Corrêa de Lacerda
Registro extinto a contar de 26/07/2011

(11) DI 6602679-2 Código 44 - Extinção - Art. 119 inciso III da LPI
(15) 02/05/2007
(73) Ayorton Ricardo Vargas (BR/MG)
(74) Ivana Santos Volponi / API 682
Registro extinto a contar de 22/07/2011



(11) DI 6602680-6	Código 44 - Extinção - Art. 119 inciso III da LPI (15) 26/06/2007 (73) Ayorton Ricardo Vargas (BR/MG) (74) Ivana Santos Volponi / API 682 Registro extinto a contar de 22/07/2011
(11) DI 6602681-4	Código 44 - Extinção - Art. 119 inciso III da LPI (15) 14/11/2006 (73) Marlene Gumercinda Rodrigues de Andrade (BR/MG) (74) Almir Corrêa de Lacerda Registro extinto a contar de 22/07/2011
(11) DI 6602682-2	Código 44 - Extinção - Art. 119 inciso III da LPI (15) 14/11/2006 (73) Marlene Gumercinda Rodrigues de Andrade (BR/MG) (74) Almir Corrêa de Lacerda Registro extinto a contar de 22/07/2011
(11) DI 6602683-0	Código 44 - Extinção - Art. 119 inciso III da LPI (15) 14/11/2006 (73) Marlene Gumercinda Rodrigues de Andrade (BR/MG) (74) Almir Corrêa de Lacerda Registro extinto a contar de 22/07/2011
(11) DI 6602684-9	Código 44 - Extinção - Art. 119 inciso III da LPI (15) 14/11/2006 (73) Marlene Gumercinda Rodrigues de Andrade (BR/MG) (74) Almir Corrêa de Lacerda Registro extinto a contar de 19/07/2011
(11) DI 6602687-3	Código 44 - Extinção - Art. 119 inciso III da LPI (15) 14/11/2006 (73) Daniel Ângelo Vaz da Silva (BR/MG) (74) Almir Corrêa de Lacerda Registro extinto a contar de 15/07/2011
(11) DI 6602688-1	Código 44 - Extinção - Art. 119 inciso III da LPI (15) 14/11/2006 (73) Marlene Gumercinda Rodrigues de Andrade (BR/MG) (74) Almir Corrêa de Lacerda Registro extinto a contar de 15/07/2011
(11) DI 6602689-0	Código 44 - Extinção - Art. 119 inciso III da LPI



(15) 02/05/2007
(73) Lucbel Indústria Alimentícia Ltda (BR/MG)
(74) Sâmia Amin Santos
Registro extinto a contar de 06/07/2016

(11) DI 6602690-3 Código 44 - Extinção - Art. 119 inciso III da LPI
(15) 14/11/2006
(73) Iraci Joaquim Ferreira (BR/MG)
(74) Fernando Luiz Rosado
Registro extinto a contar de 05/07/2011

(11) DI 6602691-1 Código 44 - Extinção - Art. 119 inciso III da LPI
(15) 14/11/2006
(73) Iraci Joaquim Ferreira (BR/MG)
(74) Fernando Luiz Rosado
Registro extinto a contar de 05/07/2011

(11) DI 6602692-0 Código 44 - Extinção - Art. 119 inciso III da LPI
(15) 14/11/2006
(73) Grendene S.A. (BR/CE)
(74) Custódio de Almeida & Cia.
Registro extinto a contar de 01/08/2011

(11) DI 6602693-8 Código 44 - Extinção - Art. 119 inciso III da LPI
(15) 14/11/2006
(73) Grendene S.A. (BR/CE)
(74) Custódio de Almeida & Cia.
Registro extinto a contar de 01/08/2011

(11) DI 6602697-0 Código 44 - Extinção - Art. 119 inciso III da LPI
(15) 14/11/2006
(73) Máquinas Sazi Ltda (BR/RS)
(74) Custódio de Almeida & CIA
Registro extinto a contar de 01/08/2016

(11) DI 6602699-7 Código 44 - Extinção - Art. 119 inciso III da LPI
(15) 21/11/2006
(73) Theodozio Rodrigues da Costa Osanan (BR/MG)
Registro extinto a contar de 12/07/2011

(11) DI 6602701-2 Código 44 - Extinção - Art. 119 inciso III da LPI
(15) 14/11/2006
(73) Alexandre de Souza (BR/MG)
(74) Almir Corrêa de Lacerda



Registro extinto a contar de 05/07/2011

(11) DI 6602702-0 Código 44 - Extinção - Art. 119 inciso III da LPI
(15) 14/11/2006
(73) LUIS CARLOS CREMA (BR/SC)
(74) Carlo Andreas Dalcanale
Registro extinto a contar de 01/08/2011

(11) DI 6602703-9 Código 44 - Extinção - Art. 119 inciso III da LPI
(15) 02/05/2007
(73) Jarbas Clair dos Santos Quadros (BR/RS)
Registro extinto a contar de 02/08/2011

(11) DI 6602707-1 Código 44 - Extinção - Art. 119 inciso III da LPI
(15) 14/11/2006
(73) Claudio José Amaral (BR/MG)
(74) Fernando Luiz Rosado
Registro extinto a contar de 12/07/2011

(11) DI 6602709-8 Código 44 - Extinção - Art. 119 inciso III da LPI
(15) 21/11/2006
(73) Maria Claudia Moreira (BR/DF)
Registro extinto a contar de 25/07/2011

(11) DI 6602711-0 Código 44 - Extinção - Art. 119 inciso III da LPI
(15) 14/11/2006
(73) Mueller Eletrodomésticos S/A (BR/SC)
(74) PAP Marcas e Patentes Ltda
Registro extinto a contar de 28/07/2016

(11) DI 6602712-8 Código 44 - Extinção - Art. 119 inciso III da LPI
(15) 14/11/2006
(73) MSM Produtos para Calçados Ltda. (BR/SP)
(74) Advocacia Pietro Ariboni S/C
Registro extinto a contar de 08/07/2011

(11) DI 6602713-6 Código 44 - Extinção - Art. 119 inciso III da LPI
(15) 14/11/2006
(73) David W. Stewart (US)
(74) David do Nascimento Advogados Associados S/C
Registro extinto a contar de 08/07/2011

(11) DI 6602714-4 Código 44 - Extinção - Art. 119 inciso III da LPI
(15) 14/11/2006



(73) Reebok International Limited (GB)
(74) David do Nascimento Advogados Associados S/C
Registro extinto a contar de 08/07/2011

(11) DI 6602728-4 Código 44 - Extinção - Art. 119 inciso III da LPI
(15) 14/11/2006
(73) FERPLAST IND. E COM. DE PEÇAS PLAST. E FERRAMENTAIS LTDA
(BR/SP)
(74) City Patentes e Marcas Ltda
Registro extinto a contar de 08/07/2016

(11) DI 6602729-2 Código 44 - Extinção - Art. 119 inciso III da LPI
(15) 02/01/2007
(73) Edmilson Wagner Perissato (BR/SP)
(74) Mercantil Assessoria em Marcas e Patentes S/C Ltda
Registro extinto a contar de 08/07/2011

(11) DI 6602732-2 Código 44 - Extinção - Art. 119 inciso III da LPI
(15) 14/11/2006
(73) Wilson Lourival Ferragutte (BR/SP)
(74) Sílvio Darré Júnior
Registro extinto a contar de 11/07/2011

(11) DI 6602733-0 Código 44 - Extinção - Art. 119 inciso III da LPI
(15) 14/11/2006
(73) Vermont Saneamento e Hidráulica Ltda (BR/SP)
(74) Waldemar do Nascimento
Registro extinto a contar de 14/07/2011

(11) DI 6602735-7 Código 44 - Extinção - Art. 119 inciso III da LPI
(15) 14/11/2006
(73) Antonio Orlandino Ferreira (BR/SP)
(74) Beerre Assessoria Empresarial Ltda
Registro extinto a contar de 13/07/2011

(11) DI 6602736-5 Código 44 - Extinção - Art. 119 inciso III da LPI
(15) 14/11/2006
(73) Diogo Araújo de Farias Júnior (BR/CE)
(74) Paulo Roberto Martins Grangeiro
Registro extinto a contar de 03/08/2011

(11) DI 6602741-1 Código 44 - Extinção - Art. 119 inciso III da LPI
(15) 07/11/2006
(73) Sebastião Palhari (BR/PR)



(74) Vilage Marcas & Patentes S/S Ltda
Registro extinto a contar de 28/07/2011

(11) DI 6902010-8

Código 44 - Extinção - Art. 119 inciso III da LPI
(15) 13/10/2010
(73) Mineko Abe (BR/GO)
(74) Wagner José da Silva
Registro extinto, a contar de 30/05/2014.

(11) DI 6904253-5

Código 44 - Extinção - Art. 119 inciso III da LPI
(15) 22/06/2010
(73) Macrosul Borrachas e Parafusos Ltda (BR/RS)
(74) Marpa Cons E Asses Emp. Ltda
Registro extinto, a contar de 31/10/2014.

(11) DI 6905108-9

Código 44 - Extinção - Art. 119 inciso III da LPI
(15) 21/12/2010
(73) SERGIO TORRECILHA (BR/SP)
(74) MERCANTIL ASSESSORIA EM MARCAS E PATENTES S/C LTDA
Registro extinto, a contar de 26/11/2014.

(11) DI 7100730-0

Código 44 - Extinção - Art. 119 inciso III da LPI
(15) 28/06/2011
(73) CASA VERRE INDUSTRIA E COMERCIO LTDA (BR/SP)
(74) INTERAÇÃO MARCAS E PATENTES LTDA
Registro extinto, a contar de 05/03/2016.



Código 46 - Prorrogação

Prorrogada a vigência do registro de desenho industrial por solicitação do titular.

(11) DI 5702026-4

Código 46 - Prorrogação

(22) 19/12/1997

(15) 18/08/1998

(45) 18/08/1998

(54) Chuveiro Elétrico

(73) DUCHACORONA LTDA (BR/SE)

(72) Helio Tommaso

(74) Ana Paula Santos Celidonio

Prorrogado de 20/12/2017 a 19/12/2022 (5º Período).

(11) DI 5801450-0

Código 46 - Prorrogação

(22) 21/08/1998

(15) 18/01/2000

(45) 18/01/2000

(54) Frasco com tampa.

(73) Unilever N.V. (NL)

(72) Christophe Erckelbout; Charles François Bernard Andre Gaudefroy; John David Lamb

(74) Atem & Remer Assessoria e Consultoria de Propriedade Intelectual Ltda.

Prorrogado de 22/08/2018 a 21/08/2023 (5º Período).

(11) DI 5801531-0

Código 46 - Prorrogação

(22) 04/09/1998

(15) 16/05/2000

(45) 16/05/2000

(54) POSTO SELF-SERVICE DE VENDA DE GÁS LIQUEFEITO DE PETRÓLEO

(73) Minasgás Distribuidora de Gás Combustível Ltda (BR/MG)

(72) Alberto Ceccanti

(74) Montaury Pimenta, Machado & Lioce

Prorrogado de 05/09/2018 a 04/09/2023 (5º Período).

(11) DI 5801890-5

Código 46 - Prorrogação

(22) 24/09/1998

(15) 27/08/2002

(45) 27/08/2002

(54) Configuração Aplicada em Placas para Interruptores e Tomadas

(73) Alvaro Coelho da Silva (BR/SP)

(72) Alvaro Coelho da Silva

(74) José Marques



Prorrogado de 25/09/2018 a 24/09/2023 (5º Período).

(11) DI 5801891-3

Código 46 - Prorrogação
(22) 24/09/1998
(15) 27/08/2002
(45) 27/08/2002
(54) Configuração Aplicada em Placas para Interruptores e Tomadas
(73) Alvaro Coelho da Silva (BR/SP)
(72) Alvaro Coelho da Silva
(74) José Marques
Prorrogado de 25/09/2018 a 24/09/2023 (5º Período).

(11) DI 5802189-2

Código 46 - Prorrogação
(22) 25/11/1998
(15) 16/11/1999
(45) 16/11/1999
(54) Padrão ornamental aplicado em jarra
(73) Companhia Industrial São Paulo e Rio - CISPERS (BR/SP)
(72) Dimas Puga Nazari Júnior
(74) Vieira de Mello, Werneck Alves-Advogados S/C
Prorrogado de 26/11/2018 a 25/11/2023 (5º Período).

(11) DI 5901485-7

Código 46 - Prorrogação
(22) 23/07/1999
(15) 21/12/1999
(45) 21/12/1999
(54) DISPOSIÇÃO ORNAMENTAL EM GANCHO PENDURADOR
(73) BETTANIN S.A. (BR/RS)
(72) Telmo Vieira Dutra
(74) LEÃO PROPRIEDADE INTELECTUAL
Prorrogado de 24/07/2019 a 23/07/2024 (5º Período).

(11) DI 6102289-6

Código 46 - Prorrogação
(22) 30/07/2001
(15) 05/11/2002
(45) 05/11/2002
(54) DISPOSIÇÃO CONSTRUTIVA APLICADA EM CARRINHO DE BONECA
(73) BRINQUEDOS MARALEX EIRELLI - EPP (BR/SP)
(72) Miguel Lopes Monte Junior
(74) Icamp Assessoria Empresarial S/C Ltda.
Registro prorrogado de 31/07/2016 a 30/07/2021.

(11) DI 6503519-4

Código 46 - Prorrogação
(22) 15/08/2005



(15) 13/12/2005
(45) 13/12/2005
(54) CONFIGURAÇÃO APLICADA EM CAIXA DE PASSAGEM
(73) POLAR INDÚSTRIA DE PLÁSTICOS S.A. (BR/SC)
(72) Dalvir Alvise
(74) Sandro Wunderlich
Registro prorrogado de 16/08/2015 até 15/08/2020.

(11) DI 6602340-8

Código 46 - Prorrogação
(22) 28/06/2006
(15) 11/09/2007
(45) 11/09/2007
(54) CONFIGURAÇÃO APLICADA A UMA CAVILHA
(73) Pias Sales Co., Ltd. (JP)
(72) Shinjo Katsumi
(74) Orlando de Souza
Registro prorrogado de 29/06/2016 até 28/06/2021.

(11) DI 6704396-8

Código 46 - Prorrogação
(22) 21/12/2007
(15) 17/06/2008
(45) 17/06/2008
(54) CONFIGURAÇÃO APLICADA A LAVADORA ELÉTRICA DE ALTA PRESSÃO
(73) NORDTECH MÁQUINAS E MOTORES LTDA (BR/PR)
(72) MARCELO AUGUSTO MILAN DA SILVA
(74) CARLOS EDUARDO LEME DE JESUS
Prorrogado de 22/12/2017 a 21/12/2022 (3º Período).

(11) DI 6800229-7

Código 46 - Prorrogação
(22) 06/02/2008
(15) 29/07/2008
(45) 29/07/2008
(54) CONFIGURAÇÃO APLICADA EM PRENSA PARA FECHAMENTO DE TERMINAIS DE MANGUEIRAS
(73) PRENSO MÁQUINAS LTDA (BR/RS) ; PRENSO MÁQUINAS LTDA (BR/RS)
(72) GILMAR BERNARDI
(74) MARIO DE ALMEIDA MARCAS E PATENTES LTDA
Prorrogado de 07/02/2018 a 06/02/2023 (3º Período).

(11) DI 6800456-7

Código 46 - Prorrogação
(22) 08/02/2008
(15) 05/08/2008
(45) 05/08/2008



(54) CONFIGURAÇÃO APLICADA EM SOQUETE PARA LÂMPADA
(73) ALS ADMINISTRADORA DE BENS LTDA. (BR/SC)
(72) CARLOS KRIEGER NETO; VALCIR PFIFFER
(74) DANNEMANN, SIEMSEN, BIGLER & IPANEMA MOREIRA
Prorrogado de 09/02/2018 a 08/02/2023 (3º Período).

(11) DI 6803124-6

Código 46 - Prorrogação
(22) 13/08/2008
(15) 05/05/2009
(45) 05/05/2009
(54) CONFIGURAÇÃO APLICADA EM PURIFICADOR DE ÁGUA
(73) LATINA ELETRODOMÉSTICOS S/A (BR/SP)
(72) JOSÉ PAULO ALEIXO COLI
(74) SÍMBOLO MARCAS E PATENTES LTDA
Prorrogado de 14/08/2018 a 13/08/2023 (3º Período).

(11) DI 6803125-4

Código 46 - Prorrogação
(22) 13/08/2008
(15) 13/01/2009
(45) 13/01/2009
(54) CONFIGURAÇÃO APLICADA EM ELEMENTO FILTRANTE
(73) LATINA ELETRODOMÉSTICOS S/A (BR/SP)
(72) JOSÉ PAULO ALEIXO COLI
(74) SÍMBOLO MARCAS E PATENTES LTDA
Prorrogado de 14/08/2018 a 13/08/2023 (3º Período).

(11) DI 6803163-7

Código 46 - Prorrogação
(22) 25/08/2008
(15) 14/07/2009
(45) 14/07/2009
(54) CONFIGURAÇÃO APLICADA EM HASTES DE BATEDEIRAS
(73) GRUPO SEB DO BRASIL PRODUTOS DOMÉSTICOS LTDA. (BR/SP)
(72) JOSÉ CARLOS VENEZIANO; ANGELO WAGNER MERLO
(74) CRUZEIRO NEWMARC PATENTES E MARCAS LTDA
Prorrogado de 26/08/2018 a 25/08/2023 (3º Período).

(11) DI 6803171-8

Código 46 - Prorrogação
(22) 25/08/2008
(15) 14/07/2009
(45) 14/07/2009
(54) CONFIGURAÇÃO APLICADA EM HASTES DE BATERIAS
(73) GRUPO SEB DO BRASIL PRODUTOS DOMÉSTICOS LTDA (BR/SP)
(72) JOSÉ CARLOS VENEZIANO; ANGELO WAGNER MERLO
(74) CRUZEIRO NEWMARC PATENTES E MARCAS LTDA



Prorrogado de 26/08/2018 a 25/08/2023 (3º Período).

(11) DI 6803210-2

Código 46 - Prorrogação

(22) 28/08/2008

(15) 22/09/2009

(45) 22/09/2009

(54) "CONFIGURAÇÃO APLICADA EM EMBALAGEM PARA COSMÉTICOS"

(73) THOMRISS EMBALAGENS PLÁSTICAS LTDA (BR/SP)

(72) IVANA MARIA TRECENTI SANTOS

(74) BEERRE ASSESSORIA EMPRESARIAL LTDA

Prorrogado de 29/08/2018 a 28/08/2023 (3º Período).

(11) DI 6803239-0

Código 46 - Prorrogação

(22) 18/08/2008

(15) 16/06/2009

(45) 16/06/2009

(54) "CONFIGURAÇÃO APLICADA EM GAIOLA ABERTA PARA TRANSPORTE DE ARTIGOS"

(73) Dia Brasil Sociedade Limitada (BR/SP)

(72) Laurent Georges Elisabeth

(74) Momsen , Leonardos & CIA

Prorrogado de 19/08/2018 a 18/08/2023 (3º Período).

(11) DI 6803243-9

Código 46 - Prorrogação

(22) 18/08/2008

(15) 16/06/2009

(45) 16/06/2009

(54) "CONFIGURAÇÃO APLICADA EM GELADEIRA ISOTÉRMICA"

(73) Dia Brasil Sociedade Limitada (BR/SP)

(72) Laurent Georges Elisabeth

(74) Monsen Leonardos & CIA

Prorrogado de 19/08/2018 a 18/08/2023 (3º Período).

(11) DI 6803250-1

Código 46 - Prorrogação

(22) 18/08/2008

(15) 29/09/2009

(45) 29/09/2009

(54) CONFIGURAÇÃO APLICADA EM GAIOLA FECHADA PARA TRANSPORTE DE ARTIGOS

(73) Dia Brasil Sociedade Limitada (BR/SP)

(72) Laurent Georges Elisabeth

(74) Momsen, Leonardos & CIA.

Prorrogado de 19/08/2018 a 18/08/2023 (3º Período).



(11) DI 6803504-7
Código 46 - Prorrogação
(22) 13/08/2008
(15) 20/10/2009
(45) 20/10/2009
(54) CONFIGURAÇÃO APLICADA EM CONJUNTO DE POLTRONA E SOFÁ
(73) Sm Gestão e Negócios Ltda (BR/RS)
(72) Roque Adilson Frizzo
(74) Mario Almeida Marcas e Patentes Ltda
Prorrogado de 14/08/2018 a 13/08/2023 (3º Período).

(11) DI 6803590-0
Código 46 - Prorrogação
(22) 19/08/2008
(15) 15/09/2009
(45) 15/09/2009
(54) CONFIGURAÇÃO APLICADA EM FURADEIRA DE IMPACTO
(73) Robert Bosch GMBH (DE)
(72) Hans-Peter Aglassinger
(74) Dannemann, Siemsen, Bigler & Ipanema Moreira
Prorrogado de 20/08/2018 a 19/08/2023 (3º Período).

(11) DI 6803646-9
Código 46 - Prorrogação
(22) 20/08/2008
(15) 15/09/2009
(45) 15/09/2009
(54) CONFIGURAÇÃO APLICADA EM CALÇADO
(73) Grendene S.A (BR/CE)
(72) Volnei Tadeu Dal Magro
(74) Custódio de Almeida & Cia
Prorrogado de 21/08/2018 a 20/08/2023 (3º Período).

(11) DI 6803722-8
Código 46 - Prorrogação
(22) 22/08/2008
(15) 15/09/2009
(45) 15/09/2009
(54) CONFIGURAÇÃO APLICADA EM SAPATILHA
(73) Grendene S.A (BR/CE)
(72) Volnei Tadeu Dal Magro
(74) Custodio De Almeida & Cia
Prorrogado de 23/08/2018 a 22/08/2023 (3º Período).

(11) DI 6803834-8
Código 46 - Prorrogação
(22) 29/08/2008
(15) 22/09/2009
(45) 22/09/2009



(54) CONFIGURAÇÃO APLICADA EM PLATAFORMA COLHEITADEIRA DE MILHO

(73) Marchesan Implementos e Máquinas Agrícolas Tatu S/A (BR/SP)

(72) Miguel Humberto Noer

(74) Dannemann, Siemsen & Ipanema Moreira

Prorrogado de 30/08/2018 a 29/08/2023 (3º Período).

(11) DI 6803872-0

Código 46 - Prorrogação

(22) 03/09/2008

(15) 22/09/2009

(45) 22/09/2009

(54) CONFIGURAÇÃO APLICADA EM RODA AUTOMOTIVA

(73) Volkswagen Aktiengesellschaft (DE)

(72) Gerson Barone

(74) DANNEMANN, SIEMSEN, BIGLE & IPANEMA MOREIRA

Prorrogado de 04/09/2018 a 03/09/2023 (3º Período).

(11) DI 6803873-9

Código 46 - Prorrogação

(22) 03/09/2008

(15) 22/09/2009

(45) 22/09/2009

(54) CONFIGURAÇÃO APLICADA EM AEROFÓLIO TRASEIRO AUTOMOTIVO

(73) Volkswagen Aktiengesellschaft (DE)

(72) Gerson Barone

(74) Dannemann, Siemsen & Ipanema Moreira

Prorrogado de 04/09/2018 a 03/09/2023 (3º Período).

(11) DI 6803912-3

Código 46 - Prorrogação

(22) 05/09/2008

(15) 22/09/2009

(45) 22/09/2009

(54) MOTOCICLETA

(73) Honda Motor Co., Ltd. (JP)

(72) Koji Miwa; Masato Nagata; Bruno Conte; Ramon Meneses

(74) Dannemann, Siemsen, Bigler & Ipanema Moreira

Prorrogado de 06/09/2018 a 05/09/2023 (3º Período).

(11) DI 6803940-9

Código 46 - Prorrogação

(22) 08/09/2008

(15) 24/08/2010

(45) 24/08/2010

(54) CONFIGURAÇÃO APLICADA À FRASCO

(73) The Procter & Gamble Company (US)

(72) Martin Jay Marotti; Philip Edwin Hague; Stacy Alycia Thomas



(74) Vieira De Mello Advogados
Prorrogado de 09/09/2018 a 08/09/2023 (3º Período).

(11) DI 6803941-7

Código 46 - Prorrogação
(22) 08/09/2008
(15) 09/11/2010
(45) 09/11/2010
(54) CONFIGURAÇÃO APLICADA A FRASCO
(73) The Procter & Gamble Company (US)
(72) Martin Jay Marotti; Philip Edwin Hague; Stacy Alycia Thomas
(74) Vieira de Mello Advogados
Prorrogado de 09/09/2018 a 08/09/2023 (3º Período).

(11) DI 6803942-5

Código 46 - Prorrogação
(22) 08/09/2008
(15) 18/01/2011
(45) 18/01/2011
(54) CONFIGURAÇÕES APLICADAS À TAMPAS PARA FRASCOS.
(73) The Procter & Gamble Company (US)
(72) Martin Jay Marotti; Philip Edwin Hague; Stacy Alycia Thomas
(74) Vieira De Mello Advogados
Prorrogado de 09/09/2018 a 08/09/2023 (3º Período).

(11) DI 6803946-8

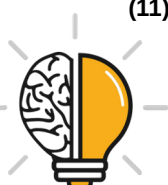
Código 46 - Prorrogação
(22) 02/09/2008
(15) 22/09/2009
(45) 22/09/2009
(54) CONFIGURAÇÃO APLICADA A UM ESMERILADOR
(73) Makita Corporation (JP)
(72) Shinsuke Okuda; Tadashi Fukumoto
(74) Araripe & Associados
Prorrogado de 03/09/2018 a 02/09/2023 (3º Período).

(11) DI 6803977-8

Código 46 - Prorrogação
(22) 16/09/2008
(15) 22/09/2009
(45) 22/09/2009
(54) CONFIGURAÇÃO APLICADA A ESTOJO PARA ARTIGOS DE VIAGEM
(73) Rimowa GmbH (DE)
(72) Dieter Morszeck
(74) Dannemann, Siemsen, Bigler & Ipanema Moreira
Prorrogado de 17/09/2018 a 16/09/2023 (3º Período).

(11) DI 6804105-5

Código 46 - Prorrogação



(22) 17/09/2008
(15) 29/09/2009
(45) 29/09/2009
(54) PNEUMÁTICO
(73) The Goodyear Tire & Rubber Company (US)
(72) Mark Leonard Bonko; Robert Edgard Boore; Max Harold Dixon
(74) Nellie Anne Daniel-shores
Prorrogado de 18/09/2018 a 17/09/2023 (3º Período).

(11) DI 6804108-0

Código 46 - Prorrogação
(22) 17/09/2008
(15) 29/09/2009
(45) 29/09/2009
(54) PADRÃO ORNAMENTAL APLICADO A BASE DE EMBALAGEM DE BATERIA
(73) Matsushita ELeCtric Industrial Co., Ltd. (JP)
(72) Noriko Himeda
(74) Nellie Anne Daniel-shores
Prorrogado de 18/09/2018 a 17/09/2023 (3º Período).

(11) DI 6804110-1

Código 46 - Prorrogação
(22) 16/09/2008
(15) 29/09/2009
(45) 29/09/2009
(54) CONFIGURAÇÃO APLICADA A PERFIL
(73) Alcoa Alumínio S/A (BR/SP)
(72) Antonio Benedito Cardoso
(74) Dannemann, Siemsen, Bigler & Ipanema Moreira
Prorrogado de 17/09/2018 a 16/09/2023 (3º Período).

(11) DI 6804111-0

Código 46 - Prorrogação
(22) 23/09/2008
(15) 29/09/2009
(45) 29/09/2009
(54) CONFIGURAÇÃO APLICADA A DISPOSITIVO DE ARMADILHA PARA ROEDORES
(73) Reckitt Benckiser (Australia) PTY Limited (AU)
(72) Guido Brandt; Daniel Serra; Jerry Chiang
(74) Di Blasi, Parente, Vaz e Dias & Al.
Prorrogado de 24/09/2018 a 23/09/2023 (3º Período).

(11) DI 6804112-8

Código 46 - Prorrogação
(22) 23/09/2008
(15) 29/09/2009



(45) 29/09/2009
(54) CONFIGURAÇÃO APLICADA A DISPOSITIVO DE ARMADILHA PARA ROEDORES
(73) Reckitt Benckiser (Australia) Pty Limited (AU)
(72) Guido Brandt; Daniel Serra; Jerry Chiang
(74) Di Blasi, Parente, Vaz e Dias & Al.
Prorrogado de 24/09/2018 a 23/09/2023 (3º Período).

(11) DI 6804117-9

Código 46 - Prorrogação
(22) 22/09/2008
(15) 09/02/2010
(45) 09/02/2010
(54) CONFIGURAÇÃO APLICADA EM MEDIDOR DE TESTE DE ANALITO
(73) Lifescan Scotland Limited (GB)
(72) Simon Salter; Nick Foley; Martin Crofton; James Mclusky; Allan Faulkner
(74) Dannemann, Siemsen, Bigler & Ipanema Moreira
Prorrogado de 23/09/2018 a 22/09/2023 (3º Período).

(11) DI 6804120-9

Código 46 - Prorrogação
(22) 22/09/2008
(15) 09/02/2010
(45) 09/02/2010
(54) CONFIGURAÇÃO APLICADA EM MEDIDOR DE TESTE DE ANALITO
(73) Lifescan Scotland Limited (GB)
(72) Simon Salter; Nick Foley; Martin Crofton; James Mclusky; Allan Faulkner
(74) Dannemann, Siemsen, Bigler & Ipanema Moreira
Prorrogado de 23/09/2018 a 22/09/2023 (3º Período).

(11) DI 6804121-7

Código 46 - Prorrogação
(22) 22/09/2008
(15) 09/02/2010
(45) 09/02/2010
(54) CONFIGURAÇÃO APLICADA EM MEDIDOR DE TESTE DE ANALITO
(73) Lifescan Scotland Limited (GB)
(72) Simon Salter; Nick Foley; Martin Crofton; James Mclusky; Allan Faulkner
(74) Dannemann, Siemsen, Bigler & Ipanema Moreira
Prorrogado de 23/09/2018 a 22/09/2023 (3º Período).

(11) DI 6804122-5

Código 46 - Prorrogação
(22) 22/09/2008
(15) 29/09/2009
(45) 29/09/2009
(54) CONFIGURAÇÃO APLICADA EM TOUCADOR
(73) Marcelo Cezário Guimarães (BR/SP) ; MARCELO CEZÁRIO GUIMARÃES



(BR/SP)
(72) Marcelo Cezário Guimarães
(74) Vilage Marcas & Patentes S/S LTDA
Prorrogado de 23/09/2018 a 22/09/2023 (3º Período).

(11) DI 6804181-0 Código 46 - Prorrogação
(22) 23/09/2008
(15) 20/10/2009
(45) 20/10/2009
(54) CONFIGURAÇÃO APLICADA EM LIQUIDIFICADOR
(73) GRUPO SEB DO BRASIL PRODUTOS DOMÉSTICOS LTDA (BR/SP)
(72) JOSÉ CARLOS VENEZIANO; ANGELO WAGNER MERLO
(74) CRUZEIRO NEWMARC PATENTES E MARCAS LTDA
Prorrogado de 24/09/2018 a 23/09/2023 (3º Período).

(11) DI 6804196-9 Código 46 - Prorrogação
(22) 24/09/2008
(15) 20/10/2009
(45) 20/10/2009
(54) CANETA
(73) Kabushiki Kaisha Pilot Corporation (Also Trading As Pilot Corporation) (JP)
(72) Naomi Matsumura
(74) Nellie Anne Daniel-shores
Prorrogado de 25/09/2018 a 24/09/2023 (3º Período).

(11) DI 6804197-7 Código 46 - Prorrogação
(22) 24/09/2008
(15) 29/09/2009
(45) 29/09/2009
(54) CONFIGURAÇÃO APLICADA EM CARENAGEM FRONTAL PARA MOTOCICLETAS
(73) Honda Motor Co., Ltd (JP)
(72) Kei Fukuyama; Satoshi Ito; Marcelo Masanori Nagata
(74) Dannemann, Siemsen Bigler & Ipanema Moreira
Prorrogado de 25/09/2018 a 24/09/2023 (3º Período).

(11) DI 6804198-5 Código 46 - Prorrogação
(22) 24/09/2008
(15) 29/09/2009
(45) 29/09/2009
(54) CONFIGURAÇÃO APLICADA EM COBERTURA LATERAL PARA MOTOCICLETA
(73) Honda Motor Co., Ltd. (JP)
(72) Kei Fukuyama; Satoshi Ito



(74) Dannemann , Siemsen, Bigler & Ipanema Moreira
Prorrogado de 25/09/2018 a 24/09/2023 (3º Período).

(11) DI 6804200-0

Código 46 - Prorrogação
(22) 24/09/2008
(15) 20/10/2009
(45) 20/10/2009
(54) CONFIGURAÇÃO APLICADA EM MOTOCICLETA
(73) Honda Motor Co., Ltd. (JP)
(72) Kei Fukuyama; Satoshi Ito
(74) Dannemann , Siemsen, Bigler & Ipanema Moreira
Prorrogado de 25/09/2018 a 24/09/2023 (3º Período).

(11) DI 6804222-1

Código 46 - Prorrogação
(22) 29/09/2008
(15) 29/09/2009
(45) 29/09/2009
(54) CONFIGURAÇÃO APLICADA EM SOLADO DE CALÇADO
(73) NIKE INNOVATE C.V. (US)
(72) MORGAN STAUFFER
(74) PINHEIRO, NUNES, ARNAUD E SCATAMBURLO ADVOGADOS
Prorrogado de 30/09/2018 a 29/09/2023 (3º Período).

(11) DI 6804223-0

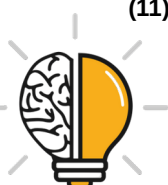
Código 46 - Prorrogação
(22) 29/09/2008
(15) 29/09/2009
(45) 29/09/2009
(54) CONFIGURAÇÃO APLICADA EM PARTE SUPERIOR DE CALÇADO
(73) NIKE INNOVATE C.V. (US)
(72) MORGAN STAUFFER
(74) PINHEIRO, NUNES, ARNAUD E SCATAMBURLO ADVOGADOS
Prorrogado de 30/09/2018 a 29/09/2023 (3º Período).

(11) DI 6804226-4

Código 46 - Prorrogação
(22) 29/09/2008
(15) 29/09/2009
(45) 29/09/2009
(54) CONFIGURAÇÃO APLICADA A MASTIGADOR PARA ANIMAIS
(73) MARS, INCORPORATED (US)
(72) RACHEL POWEL
(74) VEIRANO E ADVOGADOS ASSOCIADOS
Prorrogado de 30/09/2018 a 29/09/2023 (3º Período).

(11) DI 6804816-5

Código 46 - Prorrogação



(22) 31/10/2008
(15) 10/11/2009
(45) 10/11/2009
(54) CONFIGURAÇÃO APLICADA EM FRASCO
(73) Vetnil Indústria e Comércio De Produtos Veterin Ltda (BR/SP)
(72) Cristiano dos Santos Cardoso de Sá
(74) VILAGE Marcas & Patentes S/S Ltda.
Prorrogado de 01/11/2018 a 31/10/2023 (3º Período).

(11) DI 6805977-9

Código 46 - Prorrogação
(22) 08/09/2008
(15) 22/03/2011
(45) 22/03/2011
(54) CONFIGURAÇÃO APLICADA EM TAMPA PARA FRASCOS, DIVIDIDO DO DESENHO INDUSTRIAL Nº DI6803942-5, DEPOSITADO EM 08/09/2008
(62) DI 6803942-5 08/09/2008
(73) The Procter & Gamble Company (US)
(72) Martin Jay Marotti; Stacy Alycia Thomas; Philip Edwin Hague
(74) Vieira de Mello Advogados
Prorrogado de 09/09/2018 a 08/09/2023 (3º Período).

(11) DI 6805978-7

Código 46 - Prorrogação
(22) 08/09/2008
(15) 22/03/2011
(45) 22/03/2011
(54) CONFIGURAÇÃO APLICADA EM TAMPA PARA FRASCOS, DIVIDIDO DO DESENHO INDUSTRIAL Nº DI 6803942-5, DEPOSITADO EM 08/09/2008
(62) DI 6803942-5 08/09/2008
(73) The Procter & Gamble Company (US)
(72) Martin Jay Marotti; Stacy Alycia Thomas; Philip Edwin Hague
(74) Vieira de Mello Advogados
Prorrogado de 09/09/2018 a 08/09/2023 (3º Período).

(11) DI 6900193-6

Código 46 - Prorrogação
(22) 28/01/2009
(15) 01/12/2009
(45) 01/12/2009
(54) CONFIGURAÇÃO APLICADA EM MÁQUINA DISPENSADORA DE SUCOS.
(73) Irineu Ricardo Soldeira Esparrinha (BR/SP)
(72) Irineu Ricardo Soldeira Esparrinha
Prorrogado de 29/01/2019 a 28/01/2024 (3º Período).

(11) DI 6902179-1

Código 46 - Prorrogação
(22) 19/06/2009



(15) 28/06/2011
(45) 28/06/2011
(54) CONFIGURAÇÃO APLICADA EM PRANCHA PARA LEITURA COM LUPA
(73) José Américo Bonatti (BR/SP)
(72) José Américo Bonatti; Fernanda Alves da Silva Bonatti
(74) Atem e Remer Asses. Consult. Prop. Int. Ltda
Prorrogado de 20/06/2019 a 19/06/2024 (3º Período).

(11) DI 6902829-0

Código 46 - Prorrogação
(22) 20/07/2009
(15) 27/12/2011
(45) 27/12/2011
(54) CONFIGURAÇÃO APLICADA EM BANDEJA
(73) ALEXANDRE MEDINA (BR/SP) ; PAULO CESAR MEDINA (BR/SP)
(72) PAULO CESAR MEDINA; ALEXANDRE MEDINA
(74) BEERRE ASSESSORIA EMPRESARIAL LTDA
Prorrogado de 21/07/2019 a 20/07/2024 (3º Período).

(11) DI 6902830-3

Código 46 - Prorrogação
(22) 20/07/2009
(15) 27/12/2011
(45) 27/12/2011
(54) CONFIGURAÇÃO APLICADA EM BANDEJA
(73) ALEXANDRE MEDINA (BR/SP) ; PAULO CESAR MEDINA (BR/SP)
(72) PAULO CESAR MEDINA; ALEXANDRE MEDINA
(74) BEERRE ASSESSORIA EMPRESARIAL LTDA
Prorrogado de 21/07/2019 a 20/07/2024 (3º Período).



Código 46.2 - Exigência de complementação de quinquênio e/ou prorrogação – Art. 120 e 108 da LPI

O Titular deverá complementar, de acordo com a tabela vigente na data da complementação o recolhimento do quinquênio/prorrogação, acompanhado da guia de cumprimento de exigência. O não cumprimento no prazo de 60 (sessenta) dias acarretará a extinção do registro.

(11) DI 6101575-0

Código 46.2 - Exigência de complementação de quinquênio e/ou prorrogação – Art. 120 e 108 da LPI

(15) 16/10/2001

(73) Pedro Henrique Accorsi (BR/RS)

(74) Mari Lourdes Machado Guerra

Para regularização do quarto período de vigência do registro, complemente o valor recolhido pela GRU 0000211502207181, para o atual valor de Renovação, visto que foi recolhida taxa referente ao segundo quinquênio, quando o período necessita de segundo quinquênio e prorrogação. Para cumprimento da exigência, é necessário peticionamento por meio do código 105 junto da apresentação de comprovação de recolhimento, guia gerada pelo código de serviço 800.

(11) DI 6102026-5

Código 46.2 - Exigência de complementação de quinquênio e/ou prorrogação – Art. 120 e 108 da LPI

(15) 29/01/2002

(73) Alexandre Ferreira dos Santos (BR/RS) ; Luís Carlos de Oliveira (BR/RS)

(74) Avan Assessoria de Comunicação Ltda

Para regularização do segundo período de vigência do registro, complemente o valor recolhido pela GRU 0000210604642598, para o atual valor de 2º quinquênio no prazo extraordinário, visto que o prazo ordinário venceu dia 14/08/2006 e o recolhimento foi realizado no dia 18/08/2006. Para cumprimento da exigência, é necessário peticionamento por meio do código 105 junto da apresentação de comprovação de recolhimento, guia gerada pelo código de serviço 800.

(11) DI 6102436-8

Código 46.2 - Exigência de complementação de quinquênio e/ou prorrogação – Art. 120 e 108 da LPI

(15) 26/03/2002

(73) Brenno Lindolpho Bugs Filho (BR/RS)

(74) Norberto Pardelhas de Barcellos

Para regularização do segundo período de vigência do registro, complemente o valor recolhido pela GRU 000210606360638, para o atual valor de 2º quinquênio no prazo extraordinário, visto que o prazo ordinário venceu dia 18/09/2006 e o recolhimento foi realizado no dia 16/11/2006. Para cumprimento da exigência, é necessário peticionamento por meio do código 105 junto da apresentação de



comprovação de recolhimento, guia gerada pelo código de serviço 800.



Código 47 - Petição Não Conhecida

Não conhecimento da petição apresentada em virtude do disposto nos Arts. 218 ou 219 da LPI.

(21) BR 30 2017 005981-3

Código 47 - Petição Não Conhecida

(22) 29/12/2017

(71) WAGNER DE ALMEIDA LIMA (BR/CE)

Petição 870180066975 de 02/08/2018, não conhecida tendo em vista que o correto cumprimento de exigência técnica se dá através da GRU de código 105.



Código 47.1 - Petição Prejudicada

Prejudicada a Petição Indicada de acordo com o complemento.

(21) DI 6503401-5

Código 47.1 - Petição Prejudicada

(22) 23/09/2005

(71) Serafim Félix da Silva (BR/AL)

(74) Brasnorte Marcas e Patentes Ltda

Petição prejudicada, tendo em vista a publicação da extinção do registro, na RPI 2487, de 04/09/2018. Em referência à petição nº 0111200005248, de 03/08/2012.

(21) DI 6902010-8

Código 47.1 - Petição Prejudicada

(22) 29/05/2009

(71) Mineko Abe (BR/GO)

(74) Wagner José da Silva

Petição prejudicada, tendo em vista a publicação da extinção do registro, na RPI 2487, de 04/09/2018. Em referência à petição nº 026120000331, de 13/11/2012.

(21) DI 6904253-5

Código 47.1 - Petição Prejudicada

(22) 30/10/2009

(71) Macrosul Borrachas e Parafusos Ltda (BR/RS)

(74) Marpa Cons E Asses Emp. Ltda

Petição prejudicada, tendo em vista a publicação da extinção do registro, na RPI 2487, de 04/09/2018. Em referência à petição nº 0161300001302, de 08/04/2013.

(21) DI 7100730-0

Código 47.1 - Petição Prejudicada

(22) 04/03/2011

(71) CASA VERRE INDUSTRIA E COMERCIO LTDA (BR/SP)

(74) INTERAÇÃO MARCAS E PATENTES LTDA

Petição prejudicada, tendo em vista a publicação da extinção do registro, na RPI 2487, de 04/09/2018. Em referência à petição nº 018120033138, de 05/09/2012.



Código 47.3 - Petição Deferida

Deferimento da petição apresentada

(21) BR 30 2017 001839-4

Código 47.3 - Petição Deferida

(71) CANON KABUSHIKI KAISHA (JP)

(74) LUIZ LEONARDOS & ADVOGADOS

Referente à petição 870170035088, solicitando a inclusão dos autores.

(21) BR 30 2018 001761-7

Código 47.3 - Petição Deferida

(71) SPECTRUM BRANDS, INC. (US)

(74) Flávia Salim Lopes

Referente à apresentação de prioridade: petição de protocolo 870180062416

(11) DI 6402755-4

Código 47.3 - Petição Deferida

(71) PLÁSTICOS ITAQUÁ PRODUTOS SINTÉTICOS LTDA. (BR/SP)

(74) PEZZUOL MARCAS E PATENTES LTDA

Petição deferida. Em referência ao protocolo nº 870170064843, de 01/09/2017.



Código 49 - Perda de Prioridade

Perda da prioridade reivindicada por não atender às disposições previstas no Art. 99 da LPI.

(21) BR 30 2014 006518-1	Código 49 - Perda de Prioridade (22) 24/12/2014 (71) VIMAR CREATIVE SA (LU) (74) ARIBONI, FABBRI E SCHMIDT SOCIEDADE DE ADVOGADOS Referente à prioridade EM 002492439-0011, de 27/06/2014, por incompatibilidade entre o objeto apresentado na Prioridade e o depósito. O salto do sapato apresenta reprodução dos membros inferiores do corpo feminino bem delineados na depósito. A prioridade apresenta desenho simplificado e incompleto (sem pés).
(11) BR 30 2017 004431-0	Código 49 - Perda de Prioridade (22) 09/10/2017 (71) BAYER HEALTHCARE LLC (US) (74) Vieira de Mello Advogados Referente a reivindicação de Prioridade Número US 29/599,982, de 07/04/2017, por não contemplar a matéria do pedido.
(11) BR 30 2018 001722-6	Código 49 - Perda de Prioridade (22) 27/04/2018 (71) SHENZHEN UVLED OPTICAL TECHNOLOGY CO.,LTD. (CN) (74) Vilage Marcas e Patentes Ltda Referente a reivindicação de Prioridade Número 201730526428.4, de 31/10/2017, por não satisfazer o Art. 16, parágrafo 2 da LPI, segundo o qual a reivindicação de prioridade será comprovada por documento hábil da origem, contendo número, data e título, acompanhado da tradução simples da certidão de depósito ou documento equivalente, contendo dados identificadores do pedido, cujo teor será de inteira responsabilidade do depositante.
(11) BR 32 2015 003711-6	Código 49 - Perda de Prioridade (22) 20/02/2013 (62) BR 30 2013 000699-9 20/02/2013 (71) APPLE INC. (US) (74) GUSTAVO JOSÉ FERREIRA BARBOSA Referente à prioridade US 29/431,556, de 07/09/2012, por não haver correspondência entre o objeto apresentado na Prioridade e o depósito.



Código 53 - Notificação de Decisão Judicial

Notificação de decisão judicial referente ao registro.

(11) DI 6503519-4

Código 53 - Notificação de Decisão Judicial

(22) 15/08/2005

(15) 13/12/2005

(71) POLAR INDÚSTRIA DE PLÁSTICOS S.A. (BR/SC)

(74) Sandro Wunderlich

NOTIFICAÇÃO DE DECISÃO JUDICIAL REFERENTE AO REGISTRO INPI:

52400.080221/2013-77 Origem: 9ª VARA FEDERAL DO RIO DE JANEIRO Ação

Ordinária nº: 0126377-90.2013.4.02.5101 Autor: TITO PEREIRA DOS ANJOS

Réus: POLAR INDÚSTRIA DE PLÁSTICOS LTDA. - ME e INSTITUTO

NACIONAL DA PROPRIEDADE INDUSTRIAL Decisão: “Diante da transação

formulada pelas partes às fls. 315/319 e da aquiescência do INPI às fls. 322, a

este Juízo HOMOLOGO O ACORDO apresentado, extinguindo o processo com

resolução de mérito, conforme o art. 487, III, alínea “b” do Código de Processo

Civil (CPC).” O acordo não altera a vigência ou nulidade do registro, mantendo-

se, com isso, o status anterior.

(11) DI 6700534-9

Código 53 - Notificação de Decisão Judicial

(22) 22/02/2007

(15) 07/08/2007

(71) POLAR INDÚSTRIA DE PLÁSTICOS LTDA ME (BR/SC)

(74) SANDRO WUNDERLICH

NOTIFICAÇÃO DE DECISÃO JUDICIAL REFERENTE AO REGISTRO INPI:

52400.080221/2013-77 Origem: 9ª VARA FEDERAL DO RIO DE JANEIRO Ação

Ordinária nº: 0126377-90.2013.4.02.5101 Autor: TITO PEREIRA DOS ANJOS

Réus: POLAR INDÚSTRIA DE PLÁSTICOS LTDA. - ME e INSTITUTO

NACIONAL DA PROPRIEDADE INDUSTRIAL Decisão: “Diante da transação

formulada pelas partes às fls. 315/319 e da aquiescência do INPI às fls. 322, a

este Juízo HOMOLOGO O ACORDO apresentado, extinguindo o processo com

resolução de mérito, conforme o art. 487, III, alínea “b” do Código de Processo

Civil (CPC).” O acordo não altera a vigência ou nulidade do registro, mantendo-

se, com isso, o status anterior.

(11) DI 6700712-0

Código 53 - Notificação de Decisão Judicial

(22) 22/02/2007

(15) 11/09/2007

(71) POLAR INDÚSTRIA DE PLÁSTICOS LTDA. S.A. (BR/SC)

(74) SANDRO WUNDERLICH

NOTIFICAÇÃO DE DECISÃO JUDICIAL REFERENTE AO REGISTRO INPI:

52400.080221/2013-77 Origem: 9ª VARA FEDERAL DO RIO DE JANEIRO Ação



Ordinária nº: 0126377-90.2013.4.02.5101 Autor: TITO PEREIRA DOS ANJOS
Réus: POLAR INDÚSTRIA DE PLÁSTICOS LTDA. - ME e INSTITUTO NACIONAL DA PROPRIEDADE INDUSTRIAL Decisão: “Diante da transação formulada pelas partes às fls. 315/319 e da aquiescência do INPI às fls. 322, a este Juízo HOMOLOGO O ACORDO apresentado, extinguindo o processo com resolução de mérito, conforme o art. 487, III, alínea “b” do Código de Processo Civil (CPC).” O acordo não altera a vigência ou nulidade do registro, mantendo-se, com isso, o status anterior.

(11) DI 6800931-3

Código 53 - Notificação de Decisão Judicial

(22) 18/03/2008

(15) 26/08/2008

(71) POLAR INDÚSTRIA DE PLÁSTICOS LTDA ME (BR/SC)

(74) SANDRO WUNDERLICH

NOTIFICAÇÃO DE DECISÃO JUDICIAL REFERENTE AO REGISTRO INPI:
52400.080221/2013-77 Origem: 9ª VARA FEDERAL DO RIO DE JANEIRO Ação Ordinária nº: 0126377-90.2013.4.02.5101 Autor: TITO PEREIRA DOS ANJOS Réus: POLAR INDÚSTRIA DE PLÁSTICOS LTDA. - ME e INSTITUTO NACIONAL DA PROPRIEDADE INDUSTRIAL Decisão: “Diante da transação formulada pelas partes às fls. 315/319 e da aquiescência do INPI às fls. 322, a este Juízo HOMOLOGO O ACORDO apresentado, extinguindo o processo com resolução de mérito, conforme o art. 487, III, alínea “b” do Código de Processo Civil (CPC).” O acordo não altera a vigência ou nulidade do registro, mantendo-se, com isso, o status anterior.

(11) DI 6803498-9

Código 53 - Notificação de Decisão Judicial

(22) 07/08/2008

(15) 08/09/2009

(71) Polar Indústria de Plásticos Ltda ME (BR/SC)

(74) Sandro Wunderlich

NOTIFICAÇÃO DE DECISÃO JUDICIAL REFERENTE AO REGISTRO INPI:
52400.080221/2013-77 Origem: 9ª VARA FEDERAL DO RIO DE JANEIRO Ação Ordinária nº: 0126377-90.2013.4.02.5101 Autor: TITO PEREIRA DOS ANJOS Réus: POLAR INDÚSTRIA DE PLÁSTICOS LTDA. - ME e INSTITUTO NACIONAL DA PROPRIEDADE INDUSTRIAL Decisão: “Diante da transação formulada pelas partes às fls. 315/319 e da aquiescência do INPI às fls. 322, a este Juízo HOMOLOGO O ACORDO apresentado, extinguindo o processo com resolução de mérito, conforme o art. 487, III, alínea “b” do Código de Processo Civil (CPC).” O acordo não altera a vigência ou nulidade do registro, mantendo-se, com isso, o status anterior.

(11) DI 6903281-5

Código 53 - Notificação de Decisão Judicial

(22) 21/08/2009

(15) 08/06/2010



(71) Polar Indústria de Plásticos Ltda-Me (BR/SC)

(74) Sandro Wunderlich

NOTIFICAÇÃO DE DECISÃO JUDICIAL REFERENTE AO REGISTRO INPI:
52400.080221/2013-77 Origem: 9ª VARA FEDERAL DO RIO DE JANEIRO Ação Ordinária nº: 0126377-90.2013.4.02.5101 Autor: TITO PEREIRA DOS ANJOS Réus: POLAR INDÚSTRIA DE PLÁSTICOS LTDA. - ME e INSTITUTO NACIONAL DA PROPRIEDADE INDUSTRIAL Decisão: “Diante da transação formulada pelas partes às fls. 315/319 e da aquiescência do INPI às fls. 322, a este Juízo HOMOLOGO O ACORDO apresentado, extinguindo o processo com resolução de mérito, conforme o art. 487, III, alínea “b” do Código de Processo Civil (CPC).” O acordo não altera a vigência ou nulidade do registro, mantendo-se, com isso, o status anterior.

(11) DI 6903282-3

Código 53 - Notificação de Decisão Judicial

(22) 21/08/2009

(15) 08/06/2010

(71) Polar Indústria de Plásticos Ltda-Me (BR/SC)

(74) Sandro Wunderlich

NOTIFICAÇÃO DE DECISÃO JUDICIAL REFERENTE AO REGISTRO INPI:
52400.080221/2013-77 Origem: 9ª VARA FEDERAL DO RIO DE JANEIRO Ação Ordinária nº: 0126377-90.2013.4.02.5101 Autor: TITO PEREIRA DOS ANJOS Réus: POLAR INDÚSTRIA DE PLÁSTICOS LTDA. - ME e INSTITUTO NACIONAL DA PROPRIEDADE INDUSTRIAL Decisão: “Diante da transação formulada pelas partes às fls. 315/319 e da aquiescência do INPI às fls. 322, a este Juízo HOMOLOGO O ACORDO apresentado, extinguindo o processo com resolução de mérito, conforme o art. 487, III, alínea “b” do Código de Processo Civil (CPC).” O acordo não altera a vigência ou nulidade do registro, mantendo-se, com isso, o status anterior.

(11) DI 6903283-1

Código 53 - Notificação de Decisão Judicial

(22) 21/08/2009

(15) 08/06/2010

(71) Polar Indústria de Plásticos Ltda-Me (BR/SC)

(74) Sandro Wunderlich

NOTIFICAÇÃO DE DECISÃO JUDICIAL REFERENTE AO REGISTRO INPI:
52400.080221/2013-77 Origem: 9ª VARA FEDERAL DO RIO DE JANEIRO Ação Ordinária nº: 0126377-90.2013.4.02.5101 Autor: TITO PEREIRA DOS ANJOS Réus: POLAR INDÚSTRIA DE PLÁSTICOS LTDA. - ME e INSTITUTO NACIONAL DA PROPRIEDADE INDUSTRIAL Decisão: “Diante da transação formulada pelas partes às fls. 315/319 e da aquiescência do INPI às fls. 322, a este Juízo HOMOLOGO O ACORDO apresentado, extinguindo o processo com resolução de mérito, conforme o art. 487, III, alínea “b” do Código de Processo Civil (CPC).” O acordo não altera a vigência ou nulidade do registro, mantendo-se, com isso, o status anterior.



(11) DI 7001175-3

Código 53 - Notificação de Decisão Judicial

(22) 07/04/2010

(15) 09/11/2010

(71) Polar Indústria de Plásticos Ltda-me (BR/SC)

(74) Sandro Wunderlich

NOTIFICAÇÃO DE DECISÃO JUDICIAL REFERENTE AO REGISTRO INPI:
52400.080221/2013-77 Origem: 9ª VARA FEDERAL DO RIO DE JANEIRO Ação Ordinária nº: 0126377-90.2013.4.02.5101 Autor: TITO PEREIRA DOS ANJOS Réus: POLAR INDÚSTRIA DE PLÁSTICOS LTDA. - ME e INSTITUTO NACIONAL DA PROPRIEDADE INDUSTRIAL Decisão: "Diante da transação formulada pelas partes às fls. 315/319 e da aquiescência do INPI às fls. 322, a este Juízo HOMOLOGO O ACORDO apresentado, extinguindo o processo com resolução de mérito, conforme o art. 487, III, alínea "b" do Código de Processo Civil (CPC)." O acordo não altera a vigência ou nulidade do registro, mantendo-se, com isso, o status anterior.

(11) DI 7004796-0

Código 53 - Notificação de Decisão Judicial

(22) 19/11/2010

(15) 10/05/2011

(71) Polar Indústria de Plásticos Ltda-me (BR/SC)

(74) Sandro Wunderlich

NOTIFICAÇÃO DE DECISÃO JUDICIAL REFERENTE AO REGISTRO INPI:
52400.080221/2013-77 Origem: 9ª VARA FEDERAL DO RIO DE JANEIRO Ação Ordinária nº: 0126377-90.2013.4.02.5101 Autor: TITO PEREIRA DOS ANJOS Réus: POLAR INDÚSTRIA DE PLÁSTICOS LTDA. - ME e INSTITUTO NACIONAL DA PROPRIEDADE INDUSTRIAL Decisão: "Diante da transação formulada pelas partes às fls. 315/319 e da aquiescência do INPI às fls. 322, a este Juízo HOMOLOGO O ACORDO apresentado, extinguindo o processo com resolução de mérito, conforme o art. 487, III, alínea "b" do Código de Processo Civil (CPC)." O acordo não altera a vigência ou nulidade do registro, mantendo-se, com isso, o status anterior.

(11) DI 7004797-9

Código 53 - Notificação de Decisão Judicial

(22) 19/11/2010

(15) 17/05/2011

(71) Polar Indústria de Plásticos Ltda-Me (BR/SC)

(74) Sandro Wunderlich

NOTIFICAÇÃO DE DECISÃO JUDICIAL REFERENTE AO REGISTRO INPI:
52400.080221/2013-77 Origem: 9ª VARA FEDERAL DO RIO DE JANEIRO Ação Ordinária nº: 0126377-90.2013.4.02.5101 Autor: TITO PEREIRA DOS ANJOS Réus: POLAR INDÚSTRIA DE PLÁSTICOS LTDA. - ME e INSTITUTO NACIONAL DA PROPRIEDADE INDUSTRIAL Decisão: "Diante da transação formulada pelas partes às fls. 315/319 e da aquiescência do INPI às fls. 322, a



este Juízo HOMOLOGO O ACORDO apresentado, extinguindo o processo com resolução de mérito, conforme o art. 487, III, alínea “b” do Código de Processo Civil (CPC).” O acordo não altera a vigência ou nulidade do registro, mantendo-se, com isso, o status anterior.

(11) DI 7004798-7

Código 53 - Notificação de Decisão Judicial

(22) 19/11/2010

(15) 17/05/2011

(71) Polar Indústria de Plásticos Ltda-Me (BR/SC)

(74) Sandro Wunderlich

NOTIFICAÇÃO DE DECISÃO JUDICIAL REFERENTE AO REGISTRO INPI:
52400.080221/2013-77 Origem: 9ª VARA FEDERAL DO RIO DE JANEIRO Ação Ordinária nº: 0126377-90.2013.4.02.5101 Autor: TITO PEREIRA DOS ANJOS Réus: POLAR INDÚSTRIA DE PLÁSTICOS LTDA. - ME e INSTITUTO NACIONAL DA PROPRIEDADE INDUSTRIAL Decisão: “Diante da transação formulada pelas partes às fls. 315/319 e da aquiescência do INPI às fls. 322, a este Juízo HOMOLOGO O ACORDO apresentado, extinguindo o processo com resolução de mérito, conforme o art. 487, III, alínea “b” do Código de Processo Civil (CPC).” O acordo não altera a vigência ou nulidade do registro, mantendo-se, com isso, o status anterior.

(11) DI 7102112-4

Código 53 - Notificação de Decisão Judicial

(22) 01/06/2011

(15) 18/10/2011

(71) Polar Indústria de Plásticos Ltda - ME (BR/SC)

(74) SANDRO WUNDERLICH

NOTIFICAÇÃO DE DECISÃO JUDICIAL REFERENTE AO REGISTRO INPI:
52400.080221/2013-77 Origem: 9ª VARA FEDERAL DO RIO DE JANEIRO Ação Ordinária nº: 0126377-90.2013.4.02.5101 Autor: TITO PEREIRA DOS ANJOS Réus: POLAR INDÚSTRIA DE PLÁSTICOS LTDA. - ME e INSTITUTO NACIONAL DA PROPRIEDADE INDUSTRIAL Decisão: “Diante da transação formulada pelas partes às fls. 315/319 e da aquiescência do INPI às fls. 322, a este Juízo HOMOLOGO O ACORDO apresentado, extinguindo o processo com resolução de mérito, conforme o art. 487, III, alínea “b” do Código de Processo Civil (CPC).” O acordo não altera a vigência ou nulidade do registro, mantendo-se, com isso, o status anterior.



Código 54.1 - Devolução de Prazo Negada

Negada a solicitação de devolução de prazo uma vez que não ficou comprovada a justa causa conforme definido no Art. 221 da LPI. Desta data corre o prazo de 60 (sessenta) dias para eventual recurso do interessado.

(21) BR 30 2015 003820-9

Código 54.1 - Devolução de Prazo Negada

(22) 13/08/2015

(71) BRASFELT LTDA (BR/MG)

(74) SÂMIA BATISTA AMIN

Referente à Pet.: WB 870180053670 de 21/06/2018.



Código 55 - Exigências Diversas

Formulada exigência para adequação ou cumprimento de disposições legais no prazo de 60 (sessenta) dias desta data.

(21) BR 30 2012 003012-9

Código 55 - Exigências Diversas

(22) 22/05/2012

(71) Antônio Lemos Régis (BR/RO)

A natureza da numeração de um Pedido de Registro de Desenho industrial ou de Patente de Invenção é feita a partir dos dados inseridos na Guia de Recolhimento da União (GRU). A escolha da Diretoria e da natureza da GRU é de total responsabilidade do usuário. Qualquer troca, no momento da geração da guia, que resulte num pedido de registro de Desenho Industrial ou Patente de Invenção com numeração incorreta (ex: BR30 no lugar de um BR10) terá que ser notificada ao órgão, via petição de esclarecimento. O pedido BR 30 2012 003012-9, apesar da numeração, possui as características de uma Patente de Invenção. Solicitamos o encaminhamento de esclarecimento sobre a real intenção de depósito, com o propósito de auxiliar o tratamento administrativo do referido pedido. Para a apresentação dos documentos, o usuário deverá protocolar, preferencialmente pelo Peticionamento Eletrônico de Desenho Industrial (e-Desenho Industrial, disponível no Portal do INPI), sob GRU de código 125 - Outras petições/Esclarecimento, enviando em anexo as razões.



Código 56 - Transferência Deferida

Notificação do deferimento da transferência requerida.

(11) BR 30 2015 000484-3

Código 56 - Transferência Deferida

(22) 30/01/2015

(15) 04/04/2017

(71) TIAGO BATISTA ARNHORLD (BR/RS) ; SANDRO LUIS LINK (BR/RS) ;
KAKAU DESIGN BRASIL MOLDES PARA CHOCOLATES LTDA. - EPP (BR/RS)

(74) ANDRÉ LUIZ VARELLA ANDREOLI

Transferência deferida de Adair José Arnhold, conforme petição nº
870170027555, de 26/04/2017.

(11) BR 30 2016 003363-3

Código 56 - Transferência Deferida

(22) 05/08/2016

(15) 13/03/2018

(71) ODERMILK LTDA EPP (BR/SC)

(74) CATIANE ZINI BORELA

Transferência deferida de Paulo Henrique Zielke, conforme petição nº
870170079962, de 19/10/2017.

(11) DI 6701870-0

Código 56 - Transferência Deferida

(22) 29/03/2007

(15) 17/06/2008

(71) DEMÉTRIO RIBEIRO MARASCIULO (BR/RS)

(74) MARIA REGINA OLIVEIRA SUZANO

Transferência deferida de Maria José Paixão Pacheco, conforme petição nº
870170011730, de 22/02/2017.

(11) DI 6901675-5

Código 56 - Transferência Deferida

(22) 08/05/2009

(15) 28/12/2010

(71) Henrique Garcia Sobreira (BR/RJ) ; DIOGO LAGE SOUZA (BR/RJ) ; GIL
MACHADO GUIGON DE ARAÚJO (BR/RJ)

(74) Dannemann, Siemsen, Bigler & Ipanema Moreira

Transferência deferida de Eduardo Cronemberger de Faria, conforme petição nº
870170084316, de 01/11/2017.

Código 58 - Transferência em Exigência

Exigência referente ao pedido de transferência requerida. Desta data corre o prazo de 60 (sessenta) dias para cumprimento da exigência formulada, sob pena de Arquivamento da Petição do pedido de Transferência.

(11) BR 30 2013 002169-6

Código 58 - Transferência em Exigência

(22) 09/05/2013

(15) 24/06/2014

(71) TECBRIL INDÚSTRIA QUÍMICA LTDA (BR/SP)

(74) LYNCH & KNEBLEWSKI LTDA

Esclareça a divergência entre os dados do atual titular e os dados do cedente, apresentados na petição nº 870170038140, de 05/06/2017. Informamos que o cedente deve ser o atual titular do processo. Caso tenha ocorrido transferência de titularidade, alteração de nome e/ou de sede anteriores, os serviços deverão ser solicitados, via petição.

(11) BR 30 2013 003737-1

Código 58 - Transferência em Exigência

(22) 01/08/2013

(15) 12/07/2016

(71) ROSANE CECILIA FREIBERGER DALSOCHIO (BR/SC)

(74) BIRATINI PEREIRA GOMES

Esclareça a divergência entre os dados da atual titular, que consta na base de dados do Instituto e os dos cedentes, tendo em vista o disposto no documento de cessão e transferência. Caso tenha ocorrido transferência de titularidade anterior, essa deve ser solicitada, por meio de petição. Em referência à petição nº 870170099107, de 18/12/2017.

(11) DI 6602993-7

Código 58 - Transferência em Exigência

(22) 04/08/2006

(15) 02/01/2007

(71) PLÁSTICOS ITAQUÁ PRODUTOS SINTÉTICOS LTDA. (BR/SP)

(74) PEZZUOL & ASSOCIADOS MARCAS E PATENTES LTDA.

Esclareça a divergência entre os dados apresentados no Depósito de Pedido de Registro de Desenho Industrial, no que se refere à pessoa do cedente, e os que constam na petição nº 870170064652, de 31/08/2017. Caso tenha ocorrido transferência de titularidade e/ou alteração de endereço/sede, antes do serviço ora solicitado, deve-se requerer tal anotação/alteração, via petição. Em referência à petição nº 870170064652, de 31/08/2017.



Código 59 - Alteração de Nome Deferida

Notificação do deferimento da alteração de nome requerida.

(11) BR 30 2015 003098-4

Código 59 - Alteração de Nome Deferida

(22) 02/07/2015

(15) 28/03/2017

(71) CARIOCA MÍDIA E LOCAÇÃO EIRELI -ME (BR/RJ)

(74) RICARDO SERAFIM

Nome alterado de Carioca Mídia e Locação - ME, conforme petição nº 870180047037, de 01/06/2018.

(11) DI 5300076-5

Código 59 - Alteração de Nome Deferida

(22) 15/01/1993

(15) 23/12/1997

(73) PLÁSTICOS ITAQUÁ PRODUTOS SINTÉTICOS EIRELI (BR/SP)

(74) PEZZUOL & ASSOCIADOS MARCAS E PATENTES LTDA.

Nome alterado de Plásticos Itaqué Produtos Sintéticos Ltda., conforme petição nº 870170066198, de 06/09/2017.

(11) DI 5502171-9

Código 59 - Alteração de Nome Deferida

(22) 22/09/1995

(15) 23/12/1997

(73) COPAGAZ - DISTRIBUIDORA DE GÁS S.A. (BR/SP)

(74) TINOCO SOARES & FILHO LTDA

Nome alterado de Copagaz Distribuidora de Gás Ltda., conforme petição nº 018130025617, de 29/07/2013.

(11) DI 6503519-4

Código 59 - Alteração de Nome Deferida

(22) 15/08/2005

(15) 13/12/2005

(71) POLAR INDÚSTRIA DE PLÁSTICOS S.A. (BR/SC)

(74) Sandro Wunderlich

Nome alterado de Polar Indústria de Plásticos Ltda. ME, conforme petição nº 870180029720, de 13/04/2018.

(11) DI 6700712-0

Código 59 - Alteração de Nome Deferida

(22) 22/02/2007

(15) 11/09/2007

(71) POLAR INDÚSTRIA DE PLÁSTICOS LTDA. S.A. (BR/SC)

(74) SANDRO WUNDERLICH

Nome alterado de Polar Indústria de Plásticos Ltda. ME, conforme petição nº 870180029749, de 13/04/2018.



(11) DI 7003164-9	Código 59 - Alteração de Nome Deferida (22) 18/08/2010 (15) 15/03/2011 (71) POLAR INDÚSTRIA DE PLÁSTICOS S.A. (BR/SC) (74) Sandro Wunderlich Nome alterado de Polar Indústria de Plásticos Ltda. ME, conforme petição nº 870180029816, de 13/04/2018.
(11) DI 7003165-7	Código 59 - Alteração de Nome Deferida (22) 18/08/2010 (15) 15/03/2011 (71) POLAR INDÚSTRIA DE PLÁSTICOS S.A. (BR/SC) (74) Sandro Wunderlich Nome alterado de Polar Indústria de Plásticos Ltda. ME, conforme petição nº 870180029827, de 13/04/2018.
(11) DI 7003718-3	Código 59 - Alteração de Nome Deferida (22) 22/09/2010 (15) 12/04/2011 (71) RH COSMÉTICOS LTDA. (BR/SP) (74) Sandro Wunderlich Nome alterado de S'Olleir Cosméticos Ltda. - ME, conforme petição nº 017120001446, de 23/11/2012.
(11) DI 7004523-2	Código 59 - Alteração de Nome Deferida (22) 14/09/2010 (15) 05/12/2012 (71) NIPPON STEEL & SUMITOMO METAL CORPORATION (JP) (74) Dannemann, Siemsen, Bigler & Ipanema Moreira Nome alterado de Nippon Steel Corporation, conforme petição nº 020130055983, de 25/06/2013.



Código 61 - Alteração de Nome em Exigência

Exigência referente ao pedido de alteração de nome requerida. Desta data corre o prazo de 60 (sessenta) dias para cumprimento da exigência formulada, sob pena de arquivamento da Petição do pedido de alteração.

(11) BR 30 2013 005472-1

Código 61 - Alteração de Nome em Exigência

(22) 25/10/2013

(15) 27/01/2015

(71) POLAR COMÉRCIO DE PLÁSTICOS LTDA EPP (BR/SC)

(74) SANDRO WUNDERLICH

Esclareça a divergência entre o nome/razão social da titular atual, que consta em nosso cadastro, e aquele previsto no contrato social apresentado. Caso tenha ocorrido alteração de nome anterior a ora solicitada, essa deve ser requerida, por meio de petição. Em referência à petição nº 870180029617, de 12/04/2018.

(11) BR 30 2014 001688-1

Código 61 - Alteração de Nome em Exigência

(22) 15/04/2014

(15) 12/04/2016

(71) POLAR COMÉRCIO DE PLÁSTICOS LTDA EPP (BR/SC)

(74) SANDRO WUNDERLICH

Esclareça a divergência entre o nome/razão social da titular atual, que consta em nosso cadastro, e aquele previsto no contrato social apresentado. Caso tenha ocorrido alteração de nome anterior a ora solicitada, essa deve ser requerida, por meio de petição. Em referência à petição nº 870180029639, de 12/04/2018.

(11) BR 30 2014 001689-0

Código 61 - Alteração de Nome em Exigência

(22) 15/04/2014

(15) 26/04/2016

(71) POLAR COMÉRCIO DE PLÁSTICOS LTDA EPP (BR/SC)

(74) SANDRO WUNDERLICH

Esclareça a divergência entre o nome/razão social da titular atual, que consta em nosso cadastro, e aquele previsto no contrato social apresentado. Caso tenha ocorrido alteração de nome anterior a ora solicitada, essa deve ser requerida, por meio de petição. Em referência à petição nº 870180029659, de 12/04/2018.

(11) BR 30 2014 001690-3

Código 61 - Alteração de Nome em Exigência

(22) 15/04/2014

(15) 26/04/2016

(71) POLAR COMÉRCIO DE PLÁSTICOS LTDA EPP (BR/SC)

(74) SANDRO WUNDERLICH

Esclareça a divergência entre o nome/razão social da titular atual, que consta em nosso cadastro, e aquele previsto no contrato social apresentado. Caso tenha ocorrido alteração de nome anterior a ora solicitada, essa deve ser requerida, por



meio de petição. Em referência à petição nº 870180029703, de 13/04/2018.

(11) BR 30 2014 001691-1

Código 61 - Alteração de Nome em Exigência

(22) 15/04/2014

(15) 26/04/2016

(71) POLAR COMÉRCIO DE PLÁSTICOS LTDA EPP (BR/SC)

(74) SANDRO WUNDERLICH

Esclareça a divergência entre o nome/razão social da titular atual, que consta em nosso cadastro, e aquele previsto no contrato social apresentado. Caso tenha ocorrido alteração de nome anterior a ora solicitada, essa deve ser requerida, por meio de petição. Em referência à petição nº 870180029706, de 13/04/2018.

(11) BR 30 2015 004879-4

Código 61 - Alteração de Nome em Exigência

(22) 26/10/2015

(15) 16/05/2017

(71) POLAR COMERCIO DE PLASTICOS LTDA - EPP (BR/SC)

(74) Sandro Wunderlich

Esclareça a divergência entre o nome/razão social da titular atual, que consta em nosso cadastro, e aquele previsto no contrato social apresentado. Caso tenha ocorrido alteração de nome anterior a ora solicitada, essa deve ser requerida, por meio de petição. Em referência à petição nº 870180029707, de 13/04/2018.



Código 62 - Alteração de Sede Deferida

Notificação do deferimento da alteração de Sede requerida.

(11) BR 30 2015 003098-4	Código 62 - Alteração de Sede Deferida (22) 02/07/2015 (15) 28/03/2017 (71) CARIOCA MÍDIA E LOCAÇÃO EIRELI -ME (BR/RJ) (74) RICARDO SERAFIM Alteração de sede deferida, conforme petição nº 870180047044, de 01/06/2018.
(11) BR 30 2016 003363-3	Código 62 - Alteração de Sede Deferida (22) 05/08/2016 (15) 13/03/2018 (71) ODERMILK LTDA EPP (BR/SC) (74) CATIANE ZINI BORELA Sede alterada, conforme petição nº 870170079962, de 19/10/2017.
(11) DI 6503519-4	Código 62 - Alteração de Sede Deferida (22) 15/08/2005 (15) 13/12/2005 (71) POLAR INDÚSTRIA DE PLÁSTICOS S.A. (BR/SC) (74) Sandro Wunderlich Alteração de sede deferida, conforme petição nº 870180029720, de 13/04/2018.
(11) DI 6700712-0	Código 62 - Alteração de Sede Deferida (22) 22/02/2007 (15) 11/09/2007 (71) POLAR INDÚSTRIA DE PLÁSTICOS LTDA. S.A. (BR/SC) (74) SANDRO WUNDERLICH Alteração de sede deferida, conforme petição nº 870180029749, de 13/04/2018.
(11) DI 7003164-9	Código 62 - Alteração de Sede Deferida (22) 18/08/2010 (15) 15/03/2011 (71) POLAR INDÚSTRIA DE PLÁSTICOS S.A. (BR/SC) (74) Sandro Wunderlich Alteração de sede deferida, conforme petição nº 870180029816, de 13/04/2018.
(11) DI 7003165-7	Código 62 - Alteração de Sede Deferida (22) 18/08/2010 (15) 15/03/2011 (71) POLAR INDÚSTRIA DE PLÁSTICOS S.A. (BR/SC)



(74) Sandro Wunderlich

Alteração de sede deferida, conforme petição nº 870180029827, de 13/04/2018.



Código 70 - Publicação Anulada

Anulada a publicação, por ter sido indevida, conforme indicado no complemento.

(11) BR 30 2012 001256-2

Código 70 - Publicação Anulada

(22) 14/03/2012

(15) 09/05/2017

(71) OMRON CORPORATION (JP)

(74) DANNEMANN, SIEMSEM, BIGLER & IPANEMA MOREIRA

Referente RPI: 2485 - Cód. 44, Publicado: 21/08/2018, por ter sido indevido.

(11) BR 30 2012 005052-9

Código 70 - Publicação Anulada

(22) 28/09/2012

(15) 02/06/2015

(71) POLAR COMÉRCIO DE PLÁSTICOS LTDA EPP (BR/SC)

(74) Sandro Wunderlich

Referente RPI: 2486 - Cód. 59, Publicado: 28/08/2018, por ter sido indevido.

(11) DI 5802162-0

Código 70 - Publicação Anulada

(22) 11/11/1998

(15) 24/08/1999

(71) BETTANIN S.A. (BR/RS)

(74) LEÃO PROPRIEDADE INTELECTUAL

Referente RPI: 2484 - Cód. 47.1, Publicado: 14/08/2018, por ter sido indevido.

(11) DI 6602993-7

Código 70 - Publicação Anulada

(22) 04/08/2006

(15) 02/01/2007

(71) PLÁSTICOS ITAQUÁ PRODUTOS SINTÉTICOS LTDA. (BR/SP)

(74) PEZZUOL & ASSOCIADOS MARCAS E PATENTES LTDA.

Referente RPI: 2484 - Cód. 44, Publicado: 14/08/2018, por ter sido indevido.



Código 71 - Despacho Anulado

Anulada o despacho, por ter sido indevido, conforme indicado no complemento.

(21) BR 30 2013 004237-5

Código 71 - Despacho Anulado

(22) 27/08/2013

(71) LIGHT SERVICOS DE ELETRICIDADE S/A (BR/RJ) ; INSTITUTO DE
TECNOLOGIA PARA O DESENVOLVIMENTO - LACTEC (BR/PR)

(74) DANNEMANN, SEIMSEN, BIGLER & IPANEMA MOREIRA

Referente RPI: 2471 - Cód. 34, Publicado: 15/05/2018, por incorreções nos
dados bibliográficos relativos à Renumeração (51) do pedido.

(11) DI 6102031-1

Código 71 - Despacho Anulado

(22) 12/07/2001

(15) 29/01/2002

(71) Mauro Antônio Ré (BR/SP)

(74) Sérgio Salvador Fumo

Referente RPI: 2211 - Cód. 46, Publicado: 21/05/2013, por ter sido indevido.

(11) DI 6102289-6

Código 71 - Despacho Anulado

(22) 30/07/2001

(15) 05/11/2002

(71) BRINQUEDOS MARALEX EIRELLI - EPP (BR/SP)

(74) Icamp Assessoria Empresarial S/C Ltda.

Referente RPI: 2484 - Cód. 44, Publicado: 14/08/2018, por ter sido indevido.



Código 73 - Retificação

Retificação da publicação de qualquer um dos itens anteriores por ter sido efetuada com incorreção. Tal publicação não implica na alteração da data da decisão ou despacho e nos prazos decorrentes da mesma.

(11) BR 30 2014 003435-9

Código 73 - Retificação

(22) 24/07/2014

(15) 08/03/2016

(30) 24/03/2014 WO DM/083213

(45) 08/03/2016

(52) 06-01

(54) CONFIGURAÇÃO APLICADA EM CADEIRA PARA ESCRITÓRIO

(71) STOLL GIROFLEX AG (CH)

(72) PAOLO FANCELLI

(74) BHERING ADVOGADOS

Referente RPI: 2357 - Cód. 39, Publicado: 08/03/2016, tendo em vista erro no documento de prioridade. Considerar os dados atuais: WO DM/083213 de 24/03/2014.

(11) BR 30 2017 004360-7

Código 73 - Retificação

(22) 03/10/2017

(15) 20/02/2018

(30) 10/04/2017 US 29/600,150

(45) 20/02/2018

(52) 16-01

(54) CONFIGURAÇÃO APLICADA A/EM DISPOSITIVO DE IMAGEM

(71) VU SYSTEMS, LLC (US)

(72) DAN AMMAR; J. STEDMAN STEVENS

(74) DANNEMANN, SIEMSEN, BIGLER & IPANEMA MOREIRA

Referente à petição 870180043458 de 23/05/2018, tendo em vista o acréscimo de um dos autores. Considerar os dados atuais: J. STEDMAN STEVENS. Para emissão de novo certificado, entrar com pedido de segunda via, uma vez que a solicitação de acréscimo foi posterior ao envio do certificado. Referente RPI: 2478 - Cód. 39.5, Publicado: 03/07/2018

