

Revista da  
**Propriedade  
Industrial**

Nº 2489  
18 de Setembro de 2018

**Desenho Industrial**

Seção III





**REPÚBLICA FEDERATIVA DO BRASIL**

Presidente

**Michel Temer**

**MINISTÉRIO DA INDÚSTRIA, COMÉRCIO EXTERIOR E SERVIÇOS**

Ministro da Indústria, Comércio Exterior e Serviços

**Marcos Jorge de Lima**

INSTITUTO NACIONAL DA PROPRIEDADE INDUSTRIAL

Presidente

Luiz Otávio Pimentel

---

**De conformidade com a Lei nº 5.648 de 11 de dezembro de 1970, esta é a publicação oficial do Instituto Nacional da Propriedade Industrial, órgão vinculado ao Ministério da Indústria, Comércio Exterior e Serviços, República Federativa do Brasil, que publica todos os seus atos, despachos e decisões relativos ao sistema de propriedade industrial no Brasil, compreendendo Marcas e Patentes, bem como os referentes a contratos de Transferência de Tecnologia e assuntos correlatos, além dos que dizem respeito ao registro de programas de computador como direito autoral.**

As established by Law nº 5.648 of december 11, 1970, this is the official publication of the National Institute of Industrial Property, an office under the Ministry of Industry, Foreign Trade and Services, Federative Republic of Brazil, which publishes all its official acts, orders and decisions regarding the industrial property system in Brazil, comprising Trademarks and Patents, as well as those referring to Technology Transfer agreements and related matters, besides those regarding software registering as copyright.

D'après la Loi nº 5.648 du 11 décembre 1970, c'est la publication officielle de l'Institut National de la Propriété Industrielle, un office lié au Ministère de l'Industrie, du Commerce Extérieur et des Services, République Fédérative du Brésil, qui publie tous ses actes, ordres et décisions concernant le système de la propriété industrielle au Brésil, y compris marques et brevets, aussi que ceux référents aux contrats de transfert de technologie et des sujets afférents, en outre que ceux se rapportant à l'enregistrement des programmes d'ordinateur comme droit d'auteur.

Según establece la Ley nº 5.648 de 11 diciembre 1970, esta es la publicación oficial del Instituto Nacional de la Propiedad Industrial, oficina vinculada al Ministerio de la Industria, Comercio Exterior y Servicios, República Federativa del Brasil, que publica todos sus actos, ordenes y decisiones referentes al sistema de propiedad industrial en Brasil, comprendiendo marcas y patentes así que los referentes a contratos de transferencia de tecnología y asuntos corelacionados, además de los referentes al registro de programas de ordenador como derecho de autor.

**Laut Gezets Nr. 5.648 vom 11. dezember 1970, ist dies das Amtsblatt des Nationalen Instituts für gewerbliches Eigentum (INPI), eines Organs des Bundesministerium für Industrie, Handel und Dienstleistungen, der Bundesrepublik Brasilien, welches alle Amtshandlungen, Beschlüsse und Entscheidungen über gewerbliches Eigentum in Brasilien, einschliesslich Warenzeichen und Patente, ebenso wie auch Übertragungsverträge von Technologie und Computerprogramme als Urheberrecht veröffentlicht.**



# DIRETORIA DE MARCAS, DESENHO INDUSTRIAL E INDICAÇÕES GEOGRÁFICAS

DESENHO INDUSTRIAL

**PEDIDO DE REGISTRO DE DESENHO INDUSTRIAL  
PEDIDO DIVIDIDO DE UM PEDIDO DE  
REGISTRO DE DESENHO INDUSTRIAL  
ANTERIORMENTE DEPOSITADO**



# Índice Geral:

Código 120 - Tome Conhecimento do Parecer Técnico.....	5
Código 31 - Notificação de Depósito.....	6
Código 34 - Exigência - Art. 106 § 3º da LPI.....	25
Código 34.2 - Exame formal de Cumprimento de Exigência Técnica.....	41
Código 35 - Arquivamento do Pedido – Art. 216 § 2º e Art. 106 § 3º da LPI.....	43
Código 36 - Indeferimento - Art. 106 § 4º da LPI.....	47
Código 39 - Concessão do Registro.....	51
Código 40 - Publicação do Parecer de Mérito.....	86
Código 41 - Nulidade Administrativa.....	87
Código 44 - Extinção - Art. 119 inciso III da LPI.....	88
Código 46 - Prorrogação.....	191
Código 46.2 - Exigência de complementação de quinquênio e/ou prorrogação – Art. 120 e 108 da LPI.....	199
Código 47.3 - Petição Deferida.....	204
Código 49 - Perda de Prioridade.....	206
Código 51 - Renumeração.....	208
Código 55 - Exigências Diversas.....	210
Código 71 - Despacho Anulado.....	216
Código 73 - Retificação.....	217
Código 75 - Emissão de Fotocópia.....	218
Código 75.1 - Emissão de Cópia Oficial.....	220



## Código 120 - Tome Conhecimento do Parecer Técnico

---

(21) DI 7005433-9

Código 120 - Tome Conhecimento do Parecer Técnico

(22) 18/11/2010

(71) VALTRA DO BRASIL LTDA. (BR/SP)

(74) Dannemann, Siemsen, Bigler & Ipanema Moreira

Ciência para retificação do motivo de indeferimento anteriormente assinalado e apontamento de nova base indeferitória. Pedido indeferido por violação do artigo 101, inciso IV, c/c o artigo 106, caput, da LPI e o artigo 23 da Instrução Normativa nº 044/2015. Identificação de nova base legal indeferitória diversa da anteriormente apontada: violação do artigo 100 inciso II, da LPI. O objeto tem a forma essencialmente determinada por considerações técnicas ou funcionais. Notifica-se a recorrente para apresentação de manifestação, devendo, para tanto, utilizar-se do código 126. Tal ato se encontra isento do pagamento de taxas. Garantia do contraditório e da ampla defesa. PARECER NORMATIVO INPI PROC/CJCONS/N.º 02/08.



**Código 31 - Notificação de Depósito**

Notificação de depósito de pedido de registro de desenho industrial. O pedido segue para a etapa de exame técnico.

---

<b>(21) BR 30 2017 001063-6</b>	Código 31 - Notificação de Depósito (22) 08/03/2017 (71) MARCOS ANTONIO DE BARROS TEIXEIRA (BR/SP) (72) MARCOS ANTONIO DE BARROS TEIXEIRA (74) MARCIA DENISE GAMA DINIZ DANTAS Notificação de depósito (Protocolo: 18170000526 UF: SP Data: 08/03/2017 Hora: 10:58)
<b>(21) BR 30 2018 003434-1</b>	Código 31 - Notificação de Depósito (22) 05/08/2018 (71) PERFECT IMPORTAÇÃO EXPORTÇÃO LTDA (BR/MG) (72) EVANDRO ANTÔNIO VIEIRA Notificação de depósito (Protocolo: 870180067800 UF: WB Data: 05/08/2018 Hora: 09:37)
<b>(21) BR 30 2018 003435-0</b>	Código 31 - Notificação de Depósito (22) 05/08/2018 (71) PERFECT IMPORTAÇÃO EXPORTÇÃO LTDA (BR/MG) (72) EVANDRO ANTÔNIO VIEIRA Notificação de depósito (Protocolo: 870180067804 UF: WB Data: 05/08/2018 Hora: 16:10)
<b>(21) BR 30 2018 003436-8</b>	Código 31 - Notificação de Depósito (22) 05/08/2018 (71) PERFECT IMPORTAÇÃO EXPORTÇÃO LTDA (BR/MG) (72) EVANDRO ANTÔNIO VIEIRA Notificação de depósito (Protocolo: 870180067805 UF: WB Data: 05/08/2018 Hora: 16:34)
<b>(21) BR 30 2018 003437-6</b>	Código 31 - Notificação de Depósito (22) 05/08/2018 (71) PERFECT IMPORTAÇÃO EXPORTÇÃO LTDA (BR/MG) (72) EVANDRO ANTÔNIO VIEIRA Notificação de depósito (Protocolo: 870180067806 UF: WB Data: 05/08/2018 Hora: 16:45)
<b>(21) BR 30 2018 003438-4</b>	Código 31 - Notificação de Depósito (22) 05/08/2018



---

(71) PERFECT IMPORTAÇÃO EXPORTÇÃO LTDA (BR/MG)  
(72) EVANDRO ANTÔNIO VIEIRA  
Notificação de depósito (Protocolo: 870180067808 UF: WB Data: 05/08/2018  
Hora: 17:22)

---

**(21) BR 30 2018 003439-2** Código 31 - Notificação de Depósito  
(22) 05/08/2018  
(71) PERFECT IMPORTAÇÃO EXPORTÇÃO LTDA (BR/MG)  
(72) EVANDRO ANTÔNIO VIEIRA  
Notificação de depósito (Protocolo: 870180067809 UF: WB Data: 05/08/2018  
Hora: 17:45)

---

**(21) BR 30 2018 003440-6** Código 31 - Notificação de Depósito  
(22) 05/08/2018  
(71) PERFECT IMPORTAÇÃO EXPORTÇÃO LTDA (BR/MG)  
(72) EVANDRO ANTÔNIO VIEIRA  
Notificação de depósito (Protocolo: 870180067810 UF: WB Data: 05/08/2018  
Hora: 18:03)

---

**(21) BR 30 2018 003441-4** Código 31 - Notificação de Depósito  
(22) 05/08/2018  
(71) PERFECT IMPORTAÇÃO EXPORTÇÃO LTDA (BR/MG)  
(72) EVANDRO ANTÔNIO VIEIRA  
Notificação de depósito (Protocolo: 870180067812 UF: WB Data: 05/08/2018  
Hora: 18:24)

---

**(21) BR 30 2018 003443-0** Código 31 - Notificação de Depósito  
(22) 06/08/2018  
(71) TETRAPARTS PECAS E SERVICOS EIRELI (BR/SP)  
(72) TIAGO MARCEL DOZZI TEZZA  
(74) RENAN BOTEGA  
Notificação de depósito (Protocolo: 870180067822 UF: WB Data: 06/08/2018  
Hora: 05:36)

---

**(21) BR 30 2018 003445-7** Código 31 - Notificação de Depósito  
(22) 06/08/2018  
(71) ICGH INVESTMENT AND CONSULTING GMBH (AT)  
(72) DIETER HORNBACHNER; BLAZ GRUDNIK-TOMINC  
(74) DI BLASI, PARENTE & ADVOGADOS ASSOCIADOS  
Notificação de depósito (Protocolo: 870180068020 UF: WB Data: 06/08/2018  
Hora: 14:24)

---

**(21) BR 30 2018 003446-5** Código 31 - Notificação de Depósito  
(22) 06/08/2018



---

(71) MK ELETRODOMESTICOS MONDIAL S.A (BR/BA)  
(72) JACQUES IVO KRAUSE  
(74) VANDRÉ CAVALCANTE BITTENCOURT TORRES  
Notificação de depósito (Protocolo: 870180068022 UF: WB Data: 06/08/2018  
Hora: 14:26)

---

**(21) BR 30 2018 003447-3**

Código 31 - Notificação de Depósito  
(22) 06/08/2018  
(71) ICGH INVESTMENT AND CONSULTING GMBH (AT)  
(72) DIETER HORNBACHNER; BLAZ GRUDNIK-TOMINC  
(74) DI BLASI, PARENTE & ADVOGADOS ASSOCIADOS  
Notificação de depósito (Protocolo: 870180068032 UF: WB Data: 06/08/2018  
Hora: 14:50)

---

**(21) BR 30 2018 003448-1**

Código 31 - Notificação de Depósito  
(22) 06/08/2018  
(71) FRANCISCO JOSÉ ABRÃO PEREIRA LEMOS (BR/SP)  
(72) FRANCISCO JOSÉ ABRÃO PEREIRA LEMOS  
(74) PEDRO PEREIRA DE ALVARENGA NETO  
Notificação de depósito (Protocolo: 870180068076 UF: WB Data: 06/08/2018  
Hora: 15:26)

---

**(21) BR 30 2018 003463-5**

Código 31 - Notificação de Depósito  
(22) 07/08/2018  
(71) LUIZ FERNANDO LOPES DE SOUZA (BR/MG)  
(72) LUIZ FERNANDO LOPES DE SOUZA  
(74) Adilson de Souza Pena  
Notificação de depósito (Protocolo: 870180068335 UF: WB Data: 07/08/2018  
Hora: 09:36)

---

**(21) BR 30 2018 003464-3**

Código 31 - Notificação de Depósito  
(22) 07/08/2018  
(71) ART PISCINAS LTDA ME (BR/SC)  
(72) JAIRO MANOEL FORTUNATO  
(74) GIOVANI GIUSEPPE BERTAN  
Notificação de depósito (Protocolo: 870180068344 UF: WB Data: 07/08/2018  
Hora: 09:51)

---

**(21) BR 30 2018 003465-1**

Código 31 - Notificação de Depósito  
(22) 07/08/2018  
(71) SIEMENS AKTIENGESELLSCHAFT (DE)  
(72) ANDERSSON JAN  
(74) DANNEMANN, SIEMSEN, BIGLER & IPANEMA MOREIRA  
Notificação de depósito (Protocolo: 870180068392 UF: WB Data: 07/08/2018



---

Hora: 10:53)

---

**(21) BR 30 2018 003466-0** Código 31 - Notificação de Depósito  
(22) 07/08/2018  
(71) WILKER GOUVEIA CINTRA (BR/SP)  
(72) WILKER GOUVEIA CINTRA  
(74) MARCO ANTÔNIO DE OLIVEIRA  
Notificação de depósito (Protocolo: 870180068415 UF: WB Data: 07/08/2018  
Hora: 11:34)

---

**(21) BR 30 2018 003467-8** Código 31 - Notificação de Depósito  
(22) 07/08/2018  
(71) LILIUM GMBH (DE)  
(72) DANIEL WIEGAND  
(74) LUIZ LEONARDOS & ADVOGADOS  
Notificação de depósito (Protocolo: 870180068451 UF: WB Data: 07/08/2018  
Hora: 13:01)

---

**(21) BR 30 2018 003468-6** Código 31 - Notificação de Depósito  
(22) 07/08/2018  
(71) GENERAL MILLS, INC. (US)  
(72) BRANDON FERRARO; HARRISON CLARK  
(74) DANNEMANN, SIEMSEN, BIGLER & IPANEMA MOREIRA  
Notificação de depósito (Protocolo: 870180068476 UF: WB Data: 07/08/2018  
Hora: 14:05)

---

**(21) BR 30 2018 003469-4** Código 31 - Notificação de Depósito  
(22) 07/08/2018  
(71) ZEE DOG S.A. (BR/RJ)  
(72) PEDRO MARIA ZUNZUNEGUI GOMEZ-GIL  
(74) DANNEMANN, SIEMSEN, BIGLER & IPANEMA MOREIRA  
Notificação de depósito (Protocolo: 870180068479 UF: WB Data: 07/08/2018  
Hora: 14:09)

---

**(21) BR 30 2018 003470-8** Código 31 - Notificação de Depósito  
(22) 07/08/2018  
(71) DURATEX S.A. (BR/SP)  
(72) PEDRO MARTINS  
(74) DANIEL ADVOGADOS (ALT.DE DANIEL & CIA)  
Notificação de depósito (Protocolo: 870180068483 UF: WB Data: 07/08/2018  
Hora: 14:13)

---

**(21) BR 30 2018 003471-6** Código 31 - Notificação de Depósito  
(22) 07/08/2018

---



---

(71) ZEE DOG S.A. (BR/RJ)  
(72) PEDRO MARIA ZUNZUNEGUI GOMEZ-GIL  
(74) DANNEMANN, SIEMSEN, BIGLER & IPANEMA MOREIRA  
Notificação de depósito (Protocolo: 870180068511 UF: WB Data: 07/08/2018  
Hora: 14:36)

---

**(21) BR 30 2018 003472-4**

Código 31 - Notificação de Depósito  
(22) 07/08/2018  
(71) ZEE DOG S.A. (BR/RJ)  
(72) PEDRO MARIA ZUNZUNEGUI GOMEZ-GIL  
(74) DANNEMANN, SIEMSEN, BIGLER & IPANEMA MOREIRA  
Notificação de depósito (Protocolo: 870180068523 UF: WB Data: 07/08/2018  
Hora: 14:45)

---

**(21) BR 30 2018 003473-2**

Código 31 - Notificação de Depósito  
(22) 07/08/2018  
(71) ZEE DOG S.A. (BR/RJ)  
(72) PEDRO MARIA ZUNZUNEGUI GOMEZ-GIL  
(74) DANNEMANN, SIEMSEN, BIGLER & IPANEMA MOREIRA  
Notificação de depósito (Protocolo: 870180068531 UF: WB Data: 07/08/2018  
Hora: 14:48)

---

**(21) BR 30 2018 003474-0**

Código 31 - Notificação de Depósito  
(22) 07/08/2018  
(71) QUADRAC TELECOMUNICAÇÕES E SERVIÇOS DE INFORMATICA LTDA (BR/RJ)  
(72) LEANDRO CARDOSO SOUZA; FABRÍCIO PEIXOTO DE CASTRO  
(74) DANNEMANN, SIEMSEN, BIGLER & IPANEMA MOREIRA  
Notificação de depósito (Protocolo: 870180068535 UF: WB Data: 07/08/2018  
Hora: 14:52)

---

**(21) BR 30 2018 003477-5**

Código 31 - Notificação de Depósito  
(22) 08/08/2018  
(71) BAYERISCHE MOTOREN WERKE AKTIENGESELLSCHAFT (DE)  
(72) JACOBO DOMÍNGUEZ OJEA  
(74) DANNEMANN, SIEMSEN, BIGLER & IPANEMA MOREIRA  
Notificação de depósito (Protocolo: 870180068790 UF: WB Data: 08/08/2018  
Hora: 11:00)

---

**(21) BR 30 2018 003478-3**

Código 31 - Notificação de Depósito  
(22) 08/08/2018  
(71) BAYERISCHE MOTOREN WERKE AKTIENGESELLSCHAFT (DE)  
(72) PANAGIOTIS KARRAS  
(74) DANNEMANN, SIEMSEN, BIGLER & IPANEMA MOREIRA  
Notificação de depósito (Protocolo: 870180068795 UF: WB Data: 08/08/2018



---

Hora: 11:07)

---

**(21) BR 30 2018 003479-1** Código 31 - Notificação de Depósito  
(22) 08/08/2018  
(71) JIANGSU HANJIA THIN-FILM SOLAR SCIENCE AND TECHNOLOGY CO., LTD. (CN)  
(72) WEIMIN WU; JUNJIAN LIAN; YUANFU XIA; HAILI GUO; JUTAO HU; ZHENGKUAN FU; JUNYUN WEI  
(74) KASZNAR LEONARDOS PROPRIEDADE INTELECTUAL  
Notificação de depósito (Protocolo: 870180068912 UF: WB Data: 08/08/2018  
Hora: 15:05)

---

**(21) BR 30 2018 003480-5** Código 31 - Notificação de Depósito  
(22) 08/08/2018  
(71) ROBERT MASCIAVE (GB)  
(72) ROBERT MASCIAVE  
(74) Brasil Sul Marcas e Patentes Ltda.  
Notificação de depósito (Protocolo: 870180068942 UF: WB Data: 08/08/2018  
Hora: 15:38)

---

**(21) BR 30 2018 003481-3** Código 31 - Notificação de Depósito  
(22) 08/08/2018  
(71) BMS "BOGDMAR" PEGZA SLAWOMIR (PL)  
(72) SLAWOMIR PEGZA  
(74) David do Nascimento Advogados Associados  
Notificação de depósito (Protocolo: 870180068958 UF: WB Data: 08/08/2018  
Hora: 15:50)

---

**(21) BR 30 2018 003483-0** Código 31 - Notificação de Depósito  
(22) 08/08/2018  
(71) JIANGSU HANJIA THIN-FILM SOLAR SCIENCE AND TECHNOLOGY CO., LTD. (CN)  
(72) WEIMIN WU; JUNJIAN LIAN; YUANFU XIA; HAILI GUO; JUTAO HU; ZHENGKUAN FU; HUI ZHANG; JUNYUN WEI  
(74) KASZNAR LEONARDOS PROPRIEDADE INTELECTUAL  
Notificação de depósito (Protocolo: 870180068974 UF: WB Data: 08/08/2018  
Hora: 16:01)

---

**(21) BR 30 2018 003484-8** Código 31 - Notificação de Depósito  
(22) 08/08/2018  
(71) LG ELECTRONICS INC. (KR)  
(72) SEALA PARK; JINKI MIN; SEONGJAE LIM  
(74) DANNEMANN, SIEMSEN, BIGLER & IPANEMA MOREIRA  
Notificação de depósito (Protocolo: 870180068978 UF: WB Data: 08/08/2018



---

Hora: 16:06)

---

**(21) BR 30 2018 003485-6**

Código 31 - Notificação de Depósito

(22) 08/08/2018

(71) BRINOX METALÚRGICA SA (BR/RS)

(72) DANIEL SCOTTI DA SILVA

(74) RONER GUERRA FABRIS

Notificação de depósito (Protocolo: 870180068985 UF: WB Data: 08/08/2018

Hora: 16:15)

---

**(21) BR 30 2018 003486-4**

Código 31 - Notificação de Depósito

(22) 08/08/2018

(71) JIANGSU HANJIA THIN-FILM SOLAR SCIENCE AND TECHNOLOGY CO., LTD. (CN)

(72) WEIMIN WU; JUNJIAN LIAN; YUANFU XIA; HAILI GUO; LINHU JIN; HUI ZHANG; JINHAI HU

(74) KASZNAR LEONARDOS PROPRIEDADE INTELECTUAL

Notificação de depósito (Protocolo: 870180068990 UF: WB Data: 08/08/2018

Hora: 16:24)

---

**(21) BR 30 2018 003487-2**

Código 31 - Notificação de Depósito

(22) 08/08/2018

(71) BEIJING HANERGY SOLAR POWER INVESTMENT CO., LTD. (CN)

(72) YULIN TAN; FEIYAN SI; LINHAO SU; DONGMENG WANG

(74) MÜLLER, CID, NORONHA, CRUZ & GORENSTEIN ADVOGADOS ASSOCIADOS

Notificação de depósito (Protocolo: 870180069001 UF: WB Data: 08/08/2018

Hora: 16:40)

---

**(21) BR 30 2018 003488-0**

Código 31 - Notificação de Depósito

(22) 08/08/2018

(71) BRINOX METALÚRGICA SA (BR/RS)

(72) PATRÍCIA SANDRIN

(74) RONER GUERRA FABRIS

Notificação de depósito (Protocolo: 870180069006 UF: WB Data: 08/08/2018

Hora: 16:52)

---

**(21) BR 30 2018 003489-9**

Código 31 - Notificação de Depósito

(22) 08/08/2018

(71) SUPER MARKET MÓVEIS LTDA-EPP (BR/MG)

(72) SALVADOR RODRIGUES DE OLIVEIRA JUNIOR

(74) VINÍCIUS SILVA DE OLIVEIRA

Notificação de depósito (Protocolo: 870180069019 UF: WB Data: 08/08/2018

Hora: 17:11)



---

(21) BR 30 2018 003490-2 Código 31 - Notificação de Depósito  
(22) 08/08/2018  
(71) SUPER MARKET MÓVEIS LTDA-EPP (BR/MG)  
(72) SALVADOR RODRIGUES DE OLIVEIRA JUNIOR  
(74) VINÍCIUS SILVA DE OLIVEIRA  
Notificação de depósito (Protocolo: 870180069021 UF: WB Data: 08/08/2018  
Hora: 17:13)

---

(21) BR 30 2018 003491-0 Código 31 - Notificação de Depósito  
(22) 08/08/2018  
(71) O&M HALYARD, INC. (US)  
(72) BRIAN E. LIN; KUN-CHI WU; MARY RACHEL TAYLOR HENDERSON;  
MATTHEW G. WEATHERLY; PATRICK F. ELLIOTT; STEPHANIE V. TEAT  
(74) PINHEIRO NETO ADVOGADOS  
Notificação de depósito (Protocolo: 870180069024 UF: WB Data: 08/08/2018  
Hora: 17:17)

---

(21) BR 30 2018 003492-9 Código 31 - Notificação de Depósito  
(22) 08/08/2018  
(71) BRINOX METALÚRGICA SA (BR/RS)  
(72) PATRÍCIA SANDRIN  
(74) RONER GUERRA FABRIS  
Notificação de depósito (Protocolo: 870180069026 UF: WB Data: 08/08/2018  
Hora: 17:17)

---

(21) BR 30 2018 003494-5 Código 31 - Notificação de Depósito  
(22) 08/08/2018  
(71) UNIVERSIDADE FEDERAL DO PARANA (BR/PR)  
(72) SANDRA REGINA MARCHI; MARIA LUCIA LEITE RIBEIRO OKIMOTO  
Notificação de depósito (Protocolo: 870180069032 UF: WB Data: 08/08/2018  
Hora: 17:29)

---

(21) BR 30 2018 003495-3 Código 31 - Notificação de Depósito  
(22) 08/08/2018  
(71) BEIJING HANERGY SOLAR POWER INVESTMENT CO., LTD. (CN)  
(72) FEIYAN SI; LINHAO SU; YULIN TAN; DONGMENG WANG  
(74) MÜLLER, CID, NORONHA, CRUZ & GORENSTEIN ADVOGADOS  
ASSOCIADOS  
Notificação de depósito (Protocolo: 870180069034 UF: WB Data: 08/08/2018  
Hora: 17:30)

---

(21) BR 30 2018 003497-0 Código 31 - Notificação de Depósito  
(22) 08/08/2018



---

(71) BRINOX METALÚRGICA SA (BR/RS)  
(72) PATRÍCIA SANDRIN  
(74) RONER GUERRA FABRIS  
Notificação de depósito (Protocolo: 870180069048 UF: WB Data: 08/08/2018  
Hora: 17:42)

---

**(21) BR 30 2018 003498-8**

Código 31 - Notificação de Depósito  
(22) 08/08/2018  
(71) BRINOX METALÚRGICA SA (BR/RS)  
(72) PATRÍCIA SANDRIN  
(74) RONER GUERRA FABRIS  
Notificação de depósito (Protocolo: 870180069053 UF: WB Data: 08/08/2018  
Hora: 17:50)

---

**(21) BR 30 2018 003499-6**

Código 31 - Notificação de Depósito  
(22) 08/08/2018  
(71) BYD COMPANY LIMITED (CN)  
(72) YUBO LIAN; WOLFGANG JOSEF EGGER; WENQUAN TANG; JIHAN FAN;  
PENGFEI LI; XUN CHEN  
(74) MARIA PIA CARVALHO GUERRA  
Notificação de depósito (Protocolo: 870180069061 UF: WB Data: 08/08/2018  
Hora: 18:02)

---

**(21) BR 30 2018 003500-3**

Código 31 - Notificação de Depósito  
(22) 08/08/2018  
(71) BEIJING HANERGY SOLAR POWER INVESTMENT CO., LTD. (CN)  
(72) LINHAO SU; FEIYAN SI; YULIN TAN; DONGMENG WANG  
(74) MÜLLER, CID, NORONHA, CRUZ & GORENSTEIN ADVOGADOS  
ASSOCIADOS  
Notificação de depósito (Protocolo: 870180069063 UF: WB Data: 08/08/2018  
Hora: 18:03)

---

**(21) BR 30 2018 003501-1**

Código 31 - Notificação de Depósito  
(22) 08/08/2018  
(71) BORDARTES INDUSTRIA TEXTIL LTDA (BR/MG)  
(72) LAURO BARBOSA MACHADO  
(74) WALLACE LUIZ DE OLIVEIRA SANTOS  
Notificação de depósito (Protocolo: 870180069068 UF: WB Data: 08/08/2018  
Hora: 18:16)

---

**(21) BR 30 2018 003502-0**

Código 31 - Notificação de Depósito  
(22) 08/08/2018  
(71) BORDARTES INDUSTRIA TEXTIL LTDA (BR/MG)  
(72) LAURO BARBOSA MACHADO



---

(74) WALLACE LUIZ DE OLIVEIRA SANTOS  
Notificação de depósito (Protocolo: 870180069075 UF: WB Data: 08/08/2018  
Hora: 18:30)

---

**(21) BR 30 2018 003503-8** Código 31 - Notificação de Depósito  
(22) 08/08/2018  
(71) BORDARTES INDUSTRIA TEXTIL LTDA (BR/MG)  
(72) LAURO BARBOSA MACHADO  
(74) WALLACE LUIZ DE OLIVEIRA SANTOS  
Notificação de depósito (Protocolo: 870180069081 UF: WB Data: 08/08/2018  
Hora: 18:42)

---

**(21) BR 30 2018 003511-9** Código 31 - Notificação de Depósito  
(22) 08/08/2018  
(71) BORDARTES INDUSTRIA TEXTIL LTDA (BR/MG)  
(72) LAURO BARBOSA MACHADO  
(74) WALLACE LUIZ DE OLIVEIRA SANTOS  
Notificação de depósito (Protocolo: 870180069099 UF: WB Data: 08/08/2018  
Hora: 19:14)

---

**(21) BR 30 2018 003512-7** Código 31 - Notificação de Depósito  
(22) 09/08/2018  
(71) REMOTA TECNOLOGIA EM COMUNICACAO LTDA - EPP (BR/SC)  
(72) NESTOR VILBERT  
(74) MULPHA MARCAS E PATENTES  
Notificação de depósito (Protocolo: 870180069168 UF: WB Data: 09/08/2018  
Hora: 10:02)

---

**(21) BR 30 2018 003513-5** Código 31 - Notificação de Depósito  
(22) 09/08/2018  
(71) BEIJING HANERGY SOLAR POWER INVESTMENT CO., LTD. (CN)  
(72) LINHAO SU; FEIYAN SI; YULIN TAN; DONGMENG WANG  
(74) MÜLLER, CID, NORONHA, CRUZ & GORENSTEIN ADVOGADOS ASSOCIADOS  
Notificação de depósito (Protocolo: 870180069171 UF: WB Data: 09/08/2018  
Hora: 10:06)

---

**(21) BR 30 2018 003514-3** Código 31 - Notificação de Depósito  
(22) 09/08/2018  
(71) BEIJING HANERGY SOLAR POWER INVESTMENT CO., LTD. (CN)  
(72) DONGMENG WANG; FEIYAN SI; YULIN TAN; LINHAO SU  
(74) MÜLLER, CID, NORONHA, CRUZ & GORENSTEIN ADVOGADOS ASSOCIADOS  
Notificação de depósito (Protocolo: 870180069189 UF: WB Data: 09/08/2018



---

Hora: 10:29)

---

**(21) BR 30 2018 003515-1**

Código 31 - Notificação de Depósito  
(22) 09/08/2018  
(71) UNIVANCE CORPORATION (JP)  
(72) YASUHIKO KAWABE  
(74) DANNEMANN, SIEMSEN, BIGLER & IPANEMA MOREIRA  
Notificação de depósito (Protocolo: 870180069213 UF: WB Data: 09/08/2018  
Hora: 11:01)

---

**(21) BR 30 2018 003517-8**

Código 31 - Notificação de Depósito  
(22) 09/08/2018  
(71) CNH INDUSTRIAL AMERICA LLC (US)  
(72) JEFFREY C. TROWBRIDGE  
(74) ARTUR SCHAAL  
Notificação de depósito (Protocolo: 870180069265 UF: WB Data: 09/08/2018  
Hora: 12:12)

---

**(21) BR 30 2018 003519-4**

Código 31 - Notificação de Depósito  
(22) 09/08/2018  
(71) PSA AUTOMOBILES SA (FR)  
(72) JEAN-PIERRE PLOUÉ  
(74) MONTAURY PIMENTA, MACHADO & VIEIRA DE MELLO ADVOGADOS  
Notificação de depósito (Protocolo: 870180069273 UF: WB Data: 09/08/2018  
Hora: 12:42)

---

**(21) BR 30 2018 003520-8**

Código 31 - Notificação de Depósito  
(22) 09/08/2018  
(71) PSA AUTOMOBILES SA (FR)  
(72) JEAN-PIERRE PLOUÉ  
(74) MONTAURY PIMENTA, MACHADO & VIEIRA DE MELLO ADVOGADOS  
Notificação de depósito (Protocolo: 870180069275 UF: WB Data: 09/08/2018  
Hora: 13:00)

---

**(21) BR 30 2018 003521-6**

Código 31 - Notificação de Depósito  
(22) 09/08/2018  
(71) PSA AUTOMOBILES SA (FR)  
(72) JEAN-PIERRE PLOUÉ  
(74) MONTAURY PIMENTA, MACHADO & VIEIRA DE MELLO ADVOGADOS  
Notificação de depósito (Protocolo: 870180069277 UF: WB Data: 09/08/2018  
Hora: 13:12)

---

**(21) BR 30 2018 003522-4**

Código 31 - Notificação de Depósito  
(22) 09/08/2018



---

(71) PSA AUTOMOBILES SA (FR)  
(72) JEAN-PIERRE PLOUÉ  
(74) MONTAURY PIMENTA, MACHADO & VIEIRA DE MELLO ADVOGADOS  
Notificação de depósito (Protocolo: 870180069280 UF: WB Data: 09/08/2018  
Hora: 13:21)

---

**(21) BR 30 2018 003523-2**

Código 31 - Notificação de Depósito  
(22) 09/08/2018  
(71) PSA AUTOMOBILES SA (FR)  
(72) JEAN-PIERRE PLOUÉ  
(74) MONTAURY PIMENTA, MACHADO & VIEIRA DE MELLO ADVOGADOS  
Notificação de depósito (Protocolo: 870180069284 UF: WB Data: 09/08/2018  
Hora: 13:29)

---

**(21) BR 30 2018 003524-0**

Código 31 - Notificação de Depósito  
(22) 09/08/2018  
(71) CNH INDUSTRIAL AMERICA LLC (US)  
(72) JIMMIE D. CLIFFORD; JEFFREY C. TROWBRIDGE  
(74) ARTUR SCHAAL  
Notificação de depósito (Protocolo: 870180069288 UF: WB Data: 09/08/2018  
Hora: 13:40)

---

**(21) BR 30 2018 003525-9**

Código 31 - Notificação de Depósito  
(22) 09/08/2018  
(71) BORDARTES INDUSTRIA TEXTIL LTDA (BR/MG)  
(72) LAURO BARBOSA MACHADO  
(74) WALLACE LUIZ DE OLIVEIRA SANTOS  
Notificação de depósito (Protocolo: 870180069336 UF: WB Data: 09/08/2018  
Hora: 14:30)

---

**(21) BR 30 2018 003526-7**

Código 31 - Notificação de Depósito  
(22) 09/08/2018  
(71) PSA AUTOMOBILES SA (FR)  
(72) JEAN-PIERRE PLOUÉ  
(74) MONTAURY PIMENTA, MACHADO & VIEIRA DE MELLO ADVOGADOS  
Notificação de depósito (Protocolo: 870180069344 UF: WB Data: 09/08/2018  
Hora: 14:39)

---

**(21) BR 30 2018 003527-5**

Código 31 - Notificação de Depósito  
(22) 09/08/2018  
(71) PSA AUTOMOBILES SA (FR)  
(72) JEAN-PIERRE PLOUÉ  
(74) MONTAURY PIMENTA, MACHADO & VIEIRA DE MELLO ADVOGADOS  
Notificação de depósito (Protocolo: 870180069350 UF: WB Data: 09/08/2018



---

Hora: 14:43)

---

**(21) BR 30 2018 003528-3**

Código 31 - Notificação de Depósito  
(22) 09/08/2018  
(71) PSA AUTOMOBILES SA (FR)  
(72) JEAN-PIERRE PLOUÉ  
(74) MONTAURY PIMENTA, MACHADO & VIEIRA DE MELLO ADVOGADOS  
Notificação de depósito (Protocolo: 870180069355 UF: WB Data: 09/08/2018  
Hora: 14:48)

---

**(21) BR 30 2018 003529-1**

Código 31 - Notificação de Depósito  
(22) 09/08/2018  
(71) PSA AUTOMOBILES SA (FR)  
(72) JEAN-PIERRE PLOUÉ  
(74) MONTAURY PIMENTA, MACHADO & VIEIRA DE MELLO ADVOGADOS  
Notificação de depósito (Protocolo: 870180069358 UF: WB Data: 09/08/2018  
Hora: 14:53)

---

**(21) BR 30 2018 003530-5**

Código 31 - Notificação de Depósito  
(22) 09/08/2018  
(71) BORDARTES INDUSTRIA TEXTIL LTDA (BR/MG)  
(72) LAURO BARBOSA MACHADO  
(74) WALLACE LUIZ DE OLIVEIRA SANTOS  
Notificação de depósito (Protocolo: 870180069360 UF: WB Data: 09/08/2018  
Hora: 14:55)

---

**(21) BR 30 2018 003531-3**

Código 31 - Notificação de Depósito  
(22) 09/08/2018  
(71) PSA AUTOMOBILES SA (FR)  
(72) JEAN-PIERRE PLOUÉ  
(74) MONTAURY PIMENTA, MACHADO & VIEIRA DE MELLO ADVOGADOS  
Notificação de depósito (Protocolo: 870180069363 UF: WB Data: 09/08/2018  
Hora: 14:59)

---

**(21) BR 30 2018 003532-1**

Código 31 - Notificação de Depósito  
(22) 09/08/2018  
(71) RUBICON RESEARCH PTY LTD (AU)  
(72) PETER MURRAY; MARIUS CATALIN CATRINA; DAVID JOHN AUGHTON  
(74) ANTÔNIO MAURÍCIO PEDRAS ARNAUD  
Notificação de depósito (Protocolo: 870180069367 UF: WB Data: 09/08/2018  
Hora: 15:06)

---

**(21) BR 30 2018 003533-0**

Código 31 - Notificação de Depósito  
(22) 09/08/2018



---

(71) PSA AUTOMOBILES SA (FR)  
(72) JEAN-PIERRE PLOUÉ  
(74) MONTAURY PIMENTA, MACHADO & VIEIRA DE MELLO ADVOGADOS  
Notificação de depósito (Protocolo: 870180069368 UF: WB Data: 09/08/2018  
Hora: 15:09)

---

**(21) BR 30 2018 003534-8**

Código 31 - Notificação de Depósito  
(22) 09/08/2018  
(71) PSA AUTOMOBILES SA (FR)  
(72) JEAN-PIERRE PLOUÉ  
(74) MONTAURY PIMENTA, MACHADO & VIEIRA DE MELLO ADVOGADOS  
Notificação de depósito (Protocolo: 870180069369 UF: WB Data: 09/08/2018  
Hora: 15:09)

---

**(21) BR 30 2018 003535-6**

Código 31 - Notificação de Depósito  
(22) 09/08/2018  
(71) PSA AUTOMOBILES SA (FR)  
(72) JEAN-PIERRE PLOUÉ  
(74) MONTAURY PIMENTA, MACHADO & VIEIRA DE MELLO ADVOGADOS  
Notificação de depósito (Protocolo: 870180069373 UF: WB Data: 09/08/2018  
Hora: 15:18)

---

**(21) BR 30 2018 003536-4**

Código 31 - Notificação de Depósito  
(22) 09/08/2018  
(71) PSA AUTOMOBILES SA (FR)  
(72) JEAN-PIERRE PLOUÉ  
(74) MONTAURY PIMENTA, MACHADO & VIEIRA DE MELLO ADVOGADOS  
Notificação de depósito (Protocolo: 870180069376 UF: WB Data: 09/08/2018  
Hora: 15:19)

---

**(21) BR 30 2018 003537-2**

Código 31 - Notificação de Depósito  
(22) 09/08/2018  
(71) KEKO ACESSÓRIOS S/A (BR/RS)  
(72) JULIANO SCHEER MANTOVANI  
(74) Sko Oyarzábal Marcas e Patentes Sociedade Simples Ltda.  
Notificação de depósito (Protocolo: 870180069378 UF: WB Data: 09/08/2018  
Hora: 15:21)

---

**(21) BR 30 2018 003538-0**

Código 31 - Notificação de Depósito  
(22) 09/08/2018  
(71) PSA AUTOMOBILES SA (FR)  
(72) JEAN-PIERRE PLOUÉ  
(74) MONTAURY PIMENTA, MACHADO & VIEIRA DE MELLO ADVOGADOS  
Notificação de depósito (Protocolo: 870180069386 UF: WB Data: 09/08/2018



---

Hora: 15:27)

---

**(21) BR 30 2018 003539-9**

Código 31 - Notificação de Depósito  
(22) 09/08/2018  
(71) PSA AUTOMOBILES SA (FR)  
(72) JEAN-PIERRE PLOUÉ  
(74) MONTAURY PIMENTA, MACHADO & VIEIRA DE MELLO ADVOGADOS  
Notificação de depósito (Protocolo: 870180069387 UF: WB Data: 09/08/2018  
Hora: 15:28)

---

**(21) BR 30 2018 003540-2**

Código 31 - Notificação de Depósito  
(22) 09/08/2018  
(71) PSA AUTOMOBILES SA (FR)  
(72) JEAN-PIERRE PLOUÉ  
(74) MONTAURY PIMENTA, MACHADO & VIEIRA DE MELLO ADVOGADOS  
Notificação de depósito (Protocolo: 870180069392 UF: WB Data: 09/08/2018  
Hora: 15:34)

---

**(21) BR 30 2018 003541-0**

Código 31 - Notificação de Depósito  
(22) 09/08/2018  
(71) PSA AUTOMOBILES SA (FR)  
(72) JEAN-PIERRE PLOUÉ  
(74) MONTAURY PIMENTA, MACHADO & VIEIRA DE MELLO ADVOGADOS  
Notificação de depósito (Protocolo: 870180069396 UF: WB Data: 09/08/2018  
Hora: 15:36)

---

**(21) BR 30 2018 003542-9**

Código 31 - Notificação de Depósito  
(22) 09/08/2018  
(71) PSA AUTOMOBILES SA (FR)  
(72) JEAN-PIERRE PLOUÉ  
(74) MONTAURY PIMENTA, MACHADO & VIEIRA DE MELLO ADVOGADOS  
Notificação de depósito (Protocolo: 870180069405 UF: WB Data: 09/08/2018  
Hora: 15:47)

---

**(21) BR 30 2018 003543-7**

Código 31 - Notificação de Depósito  
(22) 09/08/2018  
(71) PSA AUTOMOBILES SA (FR)  
(72) JEAN-PIERRE PLOUÉ  
(74) MONTAURY PIMENTA, MACHADO & VIEIRA DE MELLO ADVOGADOS  
Notificação de depósito (Protocolo: 870180069414 UF: WB Data: 09/08/2018  
Hora: 15:56)

---

**(21) BR 30 2018 003544-5**

Código 31 - Notificação de Depósito  
(22) 09/08/2018



---

(71) ANDERSON FLAVIO VIANA (BR/PR)  
(72) Sigilo de Autor, conforme solicitado e com base no artigo 6º, § 4º da LPI  
Notificação de depósito (Protocolo: 870180069427 UF: WB Data: 09/08/2018  
Hora: 16:06)

---

**(21) BR 30 2018 003545-3**

Código 31 - Notificação de Depósito  
(22) 09/08/2018  
(71) PSA AUTOMOBILES SA (FR)  
(72) JEAN-PIERRE PLOUÉ  
(74) MONTAURY PIMENTA, MACHADO & VIEIRA DE MELLO ADVOGADOS  
Notificação de depósito (Protocolo: 870180069428 UF: WB Data: 09/08/2018  
Hora: 16:06)

---

**(21) BR 30 2018 003546-1**

Código 31 - Notificação de Depósito  
(22) 09/08/2018  
(71) PSA AUTOMOBILES SA (FR)  
(72) JEAN-PIERRE PLOUÉ  
(74) MONTAURY PIMENTA, MACHADO & VIEIRA DE MELLO ADVOGADOS  
Notificação de depósito (Protocolo: 870180069445 UF: WB Data: 09/08/2018  
Hora: 16:22)

---

**(21) BR 30 2018 003547-0**

Código 31 - Notificação de Depósito  
(22) 09/08/2018  
(71) ACHILLES SCATENA SIMIONI NETO (BR/SP)  
(72) ACHILLES SCATENA SIMIONI NETO  
(74) Beerre Assessoria Empresarial Ltda.(Alt. de Beerre Assessoria Emp.  
S/C.LTDA.)  
Notificação de depósito (Protocolo: 870180069450 UF: WB Data: 09/08/2018  
Hora: 16:25)

---

**(21) BR 30 2018 003548-8**

Código 31 - Notificação de Depósito  
(22) 09/08/2018  
(71) PSA AUTOMOBILES SA (FR)  
(72) JEAN-PIERRE PLOUÉ  
(74) MONTAURY PIMENTA, MACHADO & VIEIRA DE MELLO ADVOGADOS  
Notificação de depósito (Protocolo: 870180069472 UF: WB Data: 09/08/2018  
Hora: 16:41)

---

**(21) BR 30 2018 003549-6**

Código 31 - Notificação de Depósito  
(22) 09/08/2018  
(71) ANDRÉ MENOTI MERLI (BR/SP)  
(72) ANDRÉ MENOTI MERLI  
(74) MAURO COSTA FERREIRA  
Notificação de depósito (Protocolo: 870180069473 UF: WB Data: 09/08/2018



---

Hora: 16:41)

---

**(21) BR 32 2018 003449-2**

Código 31 - Notificação de Depósito

(22) 24/10/2017

(71) DRYLOCK TECHNOLOGIES N.V. (BE)

(72) STEVEN SMET

(74) Licks Advogados

Notificação de depósito (Protocolo: 870180068151 UF: WB Data: 06/08/2018

Hora: 16:43)

---

**(21) BR 32 2018 003450-6**

Código 31 - Notificação de Depósito

(22) 24/10/2017

(71) DRYLOCK TECHNOLOGIES N.V. (BE)

(72) STEVEN SMET

(74) Licks Advogados

Notificação de depósito (Protocolo: 870180068176 UF: WB Data: 06/08/2018

Hora: 17:00)

---

**(21) BR 32 2018 003451-4**

Código 31 - Notificação de Depósito

(22) 07/12/2017

(71) ETHICON LLC (US)

(72) FREDERICK E. SHELTON IV; JASON L. HARRIS; GREGORY J. BAKOS;  
TAYLOR W. ARONHALT

(74) DANNEMANN, SIEMSEN, BIGLER & IPANEMA MOREIRA

Notificação de depósito (Protocolo: 870180068199 UF: WB Data: 06/08/2018

Hora: 17:15)

---

**(21) BR 32 2018 003452-2**

Código 31 - Notificação de Depósito

(22) 24/10/2017

(71) DRYLOCK TECHNOLOGIES N.V. (BE)

(72) STEVEN SMET

(74) Licks Advogados

Notificação de depósito (Protocolo: 870180068225 UF: WB Data: 06/08/2018

Hora: 17:41)

---

**(21) BR 32 2018 003453-0**

Código 31 - Notificação de Depósito

(22) 24/10/2017

(71) DRYLOCK TECHNOLOGIES N.V. (BE)

(72) STEVEN SMET

(74) Licks Advogados

Notificação de depósito (Protocolo: 870180068234 UF: WB Data: 06/08/2018

Hora: 17:53)

---

**(21) BR 32 2018 003454-9**

Código 31 - Notificação de Depósito



---

(22) 24/10/2017  
(71) DRYLOCK TECHNOLOGIES N.V. (BE)  
(72) STEVEN SMET  
(74) Licks Advogados  
Notificação de depósito (Protocolo: 870180068246 UF: WB Data: 06/08/2018  
Hora: 18:09)

---

**(21) BR 32 2018 003455-7** Código 31 - Notificação de Depósito  
(22) 24/10/2017  
(71) DRYLOCK TECHNOLOGIES N.V. (BE)  
(72) STEVEN SMET  
(74) Licks Advogados  
Notificação de depósito (Protocolo: 870180068251 UF: WB Data: 06/08/2018  
Hora: 18:18)

---

**(21) BR 32 2018 003456-5** Código 31 - Notificação de Depósito  
(22) 24/10/2017  
(71) DRYLOCK TECHNOLOGIES N.V. (BE)  
(72) STEVEN SMET  
(74) Licks Advogados  
Notificação de depósito (Protocolo: 870180068255 UF: WB Data: 06/08/2018  
Hora: 18:31)

---

**(21) BR 32 2018 003457-3** Código 31 - Notificação de Depósito  
(22) 24/10/2017  
(71) DRYLOCK TECHNOLOGIES N.V. (BE)  
(72) STEVEN SMET  
(74) Licks Advogados  
Notificação de depósito (Protocolo: 870180068274 UF: WB Data: 06/08/2018  
Hora: 19:05)

---

**(21) BR 32 2018 003458-1** Código 31 - Notificação de Depósito  
(22) 24/10/2017  
(71) DRYLOCK TECHNOLOGIES N.V. (BE)  
(72) STEVEN SMET  
(74) Licks Advogados  
Notificação de depósito (Protocolo: 870180068279 UF: WB Data: 06/08/2018  
Hora: 19:26)

---

**(21) BR 32 2018 003459-0** Código 31 - Notificação de Depósito  
(22) 24/10/2017  
(71) DRYLOCK TECHNOLOGIES N.V. (BE)  
(72) STEVEN SMET  
(74) Licks Advogados



---

Notificação de depósito (Protocolo: 870180068281 UF: WB Data: 06/08/2018  
Hora: 19:31)

---

**(21) BR 32 2018 003460-3**

Código 31 - Notificação de Depósito  
(22) 24/10/2017  
(71) DRYLOCK TECHNOLOGIES N.V. (BE)  
(72) STEVEN SMET  
(74) Licks Advogados

Notificação de depósito (Protocolo: 870180068285 UF: WB Data: 06/08/2018  
Hora: 19:43)

---

**(21) BR 32 2018 003461-1**

Código 31 - Notificação de Depósito  
(22) 27/03/2018  
(71) MERZ PHARMACEUTICALS GMBH (DE)  
(72) DR. THORIN GEISTER; DR. RAINER POOTH; DR. ROLF BARTSCH; DR.  
GERHARD SATTLER; PROF. MARTINA KERSCHER; DR. SABRINA GUILLEN  
FABI

(74) MÜLLER, CID, NORONHA, CRUZ & GORENSTEIN ADVOGADOS  
ASSOCIADOS

Notificação de depósito (Protocolo: 870180068298 UF: WB Data: 06/08/2018  
Hora: 21:51)

---

**(21) BR 32 2018 003475-1**

Código 31 - Notificação de Depósito  
(22) 22/02/2018  
(71) ASPÖCK SYSTEMS GMBH (AT)  
(72) ERWIN STEINER

(74) Excel Marcas e Patentes Ltda ME

Notificação de depósito (Protocolo: 870180068557 UF: WB Data: 07/08/2018  
Hora: 15:19)

---

**(21) BR 32 2018 003516-2**

Código 31 - Notificação de Depósito  
(22) 09/01/2018  
(71) ZEE DOG S.A. (BR/RJ)  
(72) PEDRO MARIA ZUNZUNEGUI GOMEZ-GIL

(74) DANNEMANN, SIEMSEN, BIGLER & IPANEMA MOREIRA

Notificação de depósito (Protocolo: 870180069222 UF: WB Data: 09/08/2018  
Hora: 11:11)



**Código 34 - Exigência - Art. 106 § 3º da LPI**

Suspensão do andamento do pedido de registro de desenho industrial que, para instrução regular, aguardará o atendimento ou contestação das exigências formuladas. A não manifestação do depositante no prazo de 60 (sessenta) dias desta data acarretará o arquivamento definitivo do pedido.

---

**(21) BR 30 2017 004762-9**

Código 34 - Exigência - Art. 106 § 3º da LPI

(22) 24/10/2017

(71) DRYLOCK TECHNOLOGIES N.V. (BE)

(74) Licks Advogados

1. Corrigir as vistas superiores e as inferiores, pois mostram os objetos em posição diferente das demais vistas, ficando incoerentes entre si. 2. As figuras devem ter excelente qualidade gráfica, nitidez e contraste, com o intuito de revelar com precisão os contornos, relevos e rebaixos do objeto reivindicado, permitindo a compreensão de seus detalhes. Utilizar traços regulares e precisos.

---

**(21) BR 30 2017 005221-5**

Código 34 - Exigência - Art. 106 § 3º da LPI

(22) 17/11/2017

(71) PSA AUTOMOBILES SA (FR)

(74) Vieira de Mello Advogados

Foi solicitada a retirada da marca, mas o realizado foi a mera aplicação de um quadrado preto. A solução para o caso é completar a grade onde hoje existe a marca.

---

**(21) BR 30 2017 005224-0**

Código 34 - Exigência - Art. 106 § 3º da LPI

(22) 17/11/2017

(71) PSA AUTOMOBILES SA (FR)

(74) Vieira de Mello Advogados

Foi solicitada a retirada da marca, mas o realizado foi a mera aplicação de um quadrado preto. A solução para o caso é completar a grade onde hoje existe a marca.

---

**(21) BR 30 2017 005368-8**

Código 34 - Exigência - Art. 106 § 3º da LPI

(22) 29/11/2017

(71) RICARDO ANTONIO ZORE (BR/SP)

O escopo da proteção do registro de desenho industrial não abrange materiais de fabricação e vantagens práticas ou funcionais. Suprimir estas informações do pedido e adequá-lo à Instrução Normativa 44/2015 - IN. 1. O resumo deve ser suprimido, pois não é um documento de um registro de desenho industrial, mas sim de uma patente. 2. Reapresentar as figuras com excelente qualidade gráfica, nitidez e contraste, com o intuito de revelar com precisão os contornos, relevos e rebaixos do objeto reivindicado, permitindo a compreensão de seus detalhes. Respeitar a resolução mínima de 300 dpi e utilizar traços precisos. As atuais



---

figuras estão imprecisas, os contornos não estão delimitados claramente. 3. Os únicos textos permitidos nas folhas de figuras são os relativos à legenda das mesmas, conforme inciso II do art. 21 da IN: suprimir o título de todas as folhas de figuras.

---

**(21) BR 30 2017 005415-3**

Código 34 - Exigência - Art. 106 § 3º da LPI

(22) 30/11/2017

(71) WOLMAR THYAGO CORDEIRO CORREA DOS REIS (BR/DF)

A figura 1.4 apresenta algumas linhas e manchas que não ficam claras se são formas ou sombreados. A figura 1.5, vista inferior, deveria ter a mesma dimensão da figura 1.4 por ser oposta a esta e apresentar parte do botton.

---

**(21) BR 30 2017 005420-0**

Código 34 - Exigência - Art. 106 § 3º da LPI

(22) 01/12/2017

(71) P&MC MARCAS E LICENCIAMENTOS LTDA. (BR/SP)

(74) RODRIGO MARTINEZ NUNES MELLO

As fotos do objeto de depósito original estão melhores do que as apresentadas no cumprimento de exigência. Basta acrescentar uma vista superior com a mesma qualidade e numerar conforme orientação da exigência anterior. Nos outros dois objetos, é necessário acrescentar as vistas em perspectiva para poder confrontar com as imagens já apresentadas reavaliar a coerência das formas.

---

**(21) BR 30 2017 005438-2**

Código 34 - Exigência - Art. 106 § 3º da LPI

(22) 04/12/2017

(71) ANDRÉ RICARDO FREIRE DE SOUZA (BR/PE)

Reiteramos a necessidade de apresentar a vista em perspectiva posterior e frontal de cada um dos objetos para avaliar se são variantes e se as formas estão coerentes com as vistas ortogonais.

---

**(21) BR 30 2017 005445-5**

Código 34 - Exigência - Art. 106 § 3º da LPI

(22) 04/12/2017

(71) TATIANA GIACOIA (BR/MG)

1. As figuras não estão correspondentes entre si: na figura 1.2 observa-se que estão representados, nas extremidades dos detalhes sinuosos abaixo da cobertura, os elementos sinuosos laterais, enquanto na figura 1.1 foram omitidos; nas figuras 1.3 e 1.4 devem ser representados os elementos sinuosos da face oposta, já que são vazados e não encobrem uns aos outros; na perspectiva observa-se que os elementos sinuosos mostrados à esquerda diferem dos da direita, mas na figura 1.3 estão incompletos. Verificar e corrigir todas as inconsistências que se apresentem e rerepresentar as figuras correspondentes entre si.

---

**(21) BR 30 2017 005454-4**

Código 34 - Exigência - Art. 106 § 3º da LPI

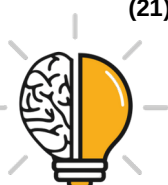

---

(22) 05/12/2017

(71) ANTONIO CARLOS MAZARO (BR/SP)

(74) CARLOS EDUARDO GOMES DA SILVA

1. Reapresentar as figuras com excelente qualidade gráfica, nitidez e contraste, com o intuito de revelar com precisão os contornos, relevos e rebaixos do objeto reivindicado, permitindo a compreensão de seus detalhes: alguns traços estão extremamente grossos, impedindo a compreensão de detalhes.

---

**(21) BR 30 2017 005468-4**

Código 34 - Exigência - Art. 106 § 3º da LPI

(22) 06/12/2017

(71) PALOMA PEDROSA DE JESUS (BR/RJ)

(74) Matos & Associados - Advogados

As figuras foram harmonizadas na representação, mas o desenho da perspectiva está impreciso e irregular. Apresentar novo desenho com alta definição e precisão nas formas.

---

**(21) BR 30 2017 005480-3**

Código 34 - Exigência - Art. 106 § 3º da LPI

(22) 06/12/2017

(71) SERGIO MURILO (BR/TO)

1. Apresentar novo conjunto de figuras suprimindo eixos de indicação de corte nas figuras 1 e 6; figuras referentes aos cortes GG, HH; e figuras 8, 9, 10, pois o objeto deve ser apresentado somente em sua forma montada. 2. Representar o objeto por meio de todas as vistas: perspectiva, frontal, posterior, lateral esquerda, lateral direita, superior e inferior. 3. As figuras devem ser numeradas conforme o disposto no inciso VI do artigo 20 da IN 44/2015. 4. Modificar título para: "Configuração aplicada em veículo aéreo remotamente pilotado". 5. Suprimir "Resumo".

---

**(21) BR 30 2017 005923-6**

Código 34 - Exigência - Art. 106 § 3º da LPI

(22) 27/12/2017

(71) DART INDUSTRIES INC. (US)

(74) KASZNAR LEONARDOS PROPRIEDADE INTELECTUAL

Apresentar as imagens das figuras 1 a 3 faltantes da prioridade, a fim de verificar a correspondência do objeto.

---

**(21) BR 30 2018 000691-7**

Código 34 - Exigência - Art. 106 § 3º da LPI

(22) 23/02/2018

(71) PINTURA ELÉTRICA CACAU (BR/MG)

Corrigir título do pedido para "Configuração aplicada em roda"; Apresentar novas imagens do objeto, com alta qualidade de definição. As linhas estão sem definição e imprecisas. As vistas laterais, superior e inferior estão perspectivadas. Apresentá-las ortogonais; Numerar figuras de acordo com o padrão normativo. Ex.: fig. 1.1, fig. 1.2, etc. Numerar páginas no centro da margem superior. Ex. 1/4, 2/4, etc.



- 
- (21) BR 30 2018 000692-5  
Código 34 - Exigência - Art. 106 § 3º da LPI  
(22) 23/02/2018  
(71) PINTURA ELÉTRICA CACAU (BR/MG)  
Corrigir título do pedido para "Configuração aplicada em roda";Apresentar novas imagens do objeto, com alta qualidade de definição. As linhas estão sem definição e imprecisas. As vistas laterais, superior e inferior estão perspectivadas. Apresentá-las ortogonais;Numerar figuras de acordo com o padrão normativo. Ex.: fig. 1.1, fig. 1.2, etc.Numerar páginas no centro da margem superior. Ex. 1/4, 2/4, etc.
- 
- (21) BR 30 2018 000693-3  
Código 34 - Exigência - Art. 106 § 3º da LPI  
(22) 23/02/2018  
(71) PINTURA ELÉTRICA CACAU (BR/MG)  
Corrigir título do pedido para "Configuração aplicada em roda";Apresentar novas imagens do objeto, com alta qualidade de definição. As linhas estão sem definição e imprecisas. As vistas laterais, superior e inferior estão perspectivadas. Apresentá-las ortogonais;Numerar figuras de acordo com o padrão normativo. Ex.: fig. 1.1, fig. 1.2, etc, sem a legenda no canto inferior esquerdo.
- 
- (21) BR 30 2018 000806-5  
Código 34 - Exigência - Art. 106 § 3º da LPI  
(22) 28/02/2018  
(71) BERMAD CS LTD. (IL)  
(74) Araripe & Associados  
Algumas inconsistência foram encontradas nos desenhos. Considerando a perspectiva, o pequeno relevo contornante na base da forma prismática na parte superior não foi observado nas figuras 1.1 a 1.6;Nas figuras 1.3 e 1.4, o círculo central não representou a espessura demonstrada na perspectiva;A pequena projeção prismática (parece uma pequena aba) na parte superior do objeto da perspectiva não foi representada na figura 1.5. Revisar desenhos.
- 
- (21) BR 30 2018 000859-6  
Código 34 - Exigência - Art. 106 § 3º da LPI  
(22) 06/03/2018  
(71) TNL INDUSTRIA MECANICA LTDA (BR/SP)  
(74) Britânia Marcas e Patentes Ltda.  
1. Há inconsistências entre as vistas. As proporções do objeto segundo as representações das figuras 1.7 e 1.8 diferem de todas as demais figuras, em que a calha representada é consideravelmente mais alongada. Revisar todo o conjunto de figuras, fazendo as correções indicadas e quaisquer outras que sejam necessárias para que as imagens apresentem coerência entre si.2. Conforme o disposto no inciso II do Art. 14 da IN044/2015, o título do pedido deve ser conciso, claro e preciso sem expressões ou palavras irrelevantes ou desnecessárias, nem outras que denotem vantagens, atributos ou quaisquer qualificações. Alterar o título para "Configuração aplicada em Calha para Secador



---

de Cereais".

---

**(21) BR 30 2018 002923-2**

Código 34 - Exigência - Art. 106 § 3º da LPI

(22) 05/07/2018

(71) ANA PAULA PEREIRA LAGE (BR/MG)

(74) SÂMIA BATISTA AMIN ( NOME ANTERIOR SÂMIA AMIN SANTOS)

1. As figuras não estão correspondentes entre si: as figuras 1.3 e 1.4 estão espelhadas em relação às figuras 1.1, 1.2, 1.5, 1.6 e 1.7; as figuras 2.3 e 2.4 estão espelhadas em relação às figuras 2.1, 2.2, 2.5, 2.6 e 2.7; as figuras 3.3 e 3.4 estão espelhadas em relação às figuras 3.1, 3.2, 3.5, 3.6 e 3.7. Reapresentar as figuras corrigidas e coerentes entre si.

---

**(21) BR 30 2018 002925-9**

Código 34 - Exigência - Art. 106 § 3º da LPI

(22) 05/07/2018

(71) PAULO CELSO CARDOSO BACCHI (BR/SP)

(74) João Batista Valverde

1. As figuras não estão correspondentes entre si: na vista posterior a lateral é representada como se fosse inteiriça, sem separação entre o braço e o assento. Reapresentar as figuras corrigidas e coerentes entre si, com excelente qualidade gráfica, nitidez e contraste, com o intuito de revelar com precisão os contornos, relevos e rebaixos do objeto reivindicado, permitindo a compreensão de seus detalhes.

---

**(21) BR 30 2018 002926-7**

Código 34 - Exigência - Art. 106 § 3º da LPI

(22) 05/07/2018

(71) MARIA LUCIA CRISTAL MOREL (BR/SP)

(74) Vilage Marcas e Patentes Ltda

1. Reapresentar as figuras com excelente qualidade gráfica, nitidez e contraste, com o intuito de revelar com precisão os contornos, relevos e rebaixos do objeto reivindicado, permitindo a compreensão de seus detalhes, especialmente a perspectiva: não é possível visualizar a área telada. Sugerimos usar linhas mais finas para representar áreas com linhas muito próximas umas das outras.

---

**(21) BR 30 2018 002928-3**

Código 34 - Exigência - Art. 106 § 3º da LPI

(22) 05/07/2018

(71) TARSELLE MORAIS LEMOS ANDRADE (BR/GO)

(74) CARLOS EDUARDO GOMES DA SILVA

O pedido deve se adequar à Instrução Normativa 44/2015 - IN.1. Alterar título para "configuração aplicada em colar".2. Os objetos não guardam entre si as mesmas características distintivas preponderantes, de modo que o pedido deverá ser dividido. Observar artigos 25 e 26 da IN.3. Manter no pedido original o objeto das figuras 1.1 a 1.7.4. Apresentar em um 1º pedido dividido os objetos das figuras 2.1 a 2.7 e 3.1 a 3.7.5. Apresentar em um 2º pedido dividido os objetos das figuras 4.1 a 4.7 e 8.1 a 8.7.6. Apresentar em um 3º pedido dividido o



---

objeto das figuras 5.1 a 5.7.7. Apresentar em um 4º pedido dividido o objeto das figuras 6.1 a 6.7.8. Apresentar em um 5º pedido dividido o objeto das figuras 7.1 a 7.7.

---

**(21) BR 30 2018 002930-5**

Código 34 - Exigência - Art. 106 § 3º da LPI

(22) 05/07/2018

(71) PATRÍCIA RODRIGUES RESENDE (BR/MG)

(74) JÉSSICA CARVALHO NORONHA

O pedido deve se adequar à Instrução Normativa 44/2015 - IN.1. Alterar título para “configuração aplicada em colete” em atenção ao inciso III do art. 14 da IN: o objeto é tridimensional.2. As figuras devem mostrar a forma montada da configuração externa do objeto, sem destacar detalhes ou partes separadamente, conforme inciso III do art. 20 da IN: suprimir figuras 1.0 a 1.7.3. Apresentar novo conjunto de figuras formado pelas vistas ortogonais (frontal, posterior, laterais, superior e inferior), além de pelo menos uma perspectiva, conforme inciso IV do art. 20 da IN. O objeto deve ser mostrado conforme figura 1.11.4. As figuras devem ser numeradas conforme o disposto no inciso VI do artigo 20 da IN: figura 1.1, figura 1.2, etc. A primeira figura deve ser a 1.1, não deve haver uma figura 1.0.5. As figuras devem mostrar o objeto em fundo absolutamente neutro, sem revelar qualquer padrão ou textura, conforme inciso VII do art. 20 da IN.

---

**(21) BR 30 2018 002944-5**

Código 34 - Exigência - Art. 106 § 3º da LPI

(22) 06/07/2018

(71) MARCOPOLO S.A (BR/RS)

(74) Remer Villaça & Nogueira Assessoria e Consultoria de Prop. Intelectual S/S Ltda.

1. As figuras não estão correspondentes entre si: a posição dos puxadores dos bagageiros traseiros varia da figura 1.2 para a 1.3. Reapresentar as figuras corrigidas.2. As figuras devem ter excelente qualidade gráfica, nitidez e contraste, com o intuito de revelar com precisão os contornos, relevos e rebaixos do objeto reivindicado, permitindo a compreensão de seus detalhes: utilizar traços precisos.

---

**(21) BR 30 2018 002973-9**

Código 34 - Exigência - Art. 106 § 3º da LPI

(22) 10/07/2018

(71) INDUTAR TECNO METAL LTDA (BR/RS)

(74) GILSON ALMEIDA DA MOTTA

1. As figuras não deverão ser pranchas de desenho técnico e não deverão conter molduras, medidas, textos, símbolos, cortes, indicação de escala e informações do gênero. Excluir, portanto, a atual página 3/3 do conjunto de figuras.2. O objeto deverá ser representado na íntegra em todas as vistas, em sua forma completa e com bom enquadramento, ou seja, sem cortes nas imagens ou ampliações de detalhes. Excluir, portanto, a atual figura 1.4, fazendo os ajustes necessários á



---

numeração das demais figuras.

---

- (21) BR 30 2018 002978-0** Código 34 - Exigência - Art. 106 § 3º da LPI  
(22) 10/07/2018  
(71) COMPANHIA DOREL BRASIL PRODUTOS INFANTIS (BR/RJ)  
(74) Solmark Assessoria em Propriedade Intelectual Ltda  
1. O pedido deverá ser dividido: Manter no presente pedido as figuras 1.1 a 1.8 e 2.1 a 2.8. O primeiro pedido dividido deverá conter as figuras 3.1 a 3.8 e 4.1 a 4.8.
- 
- (21) BR 30 2018 002981-0** Código 34 - Exigência - Art. 106 § 3º da LPI  
(22) 10/07/2018  
(71) ALEJANDRO RAFAEL GARCIA RAMIREZ (BR/SC) ; MILTON JOSÉ CINELLI (BR/SC) ; RENATO FONSECA LIVRAMENTO DA SILVA (BR/PB) ; FUNDAÇÃO UNIVERSIDADE DO VALE DO ITAJAÍ (BR/SC)  
(74) Cerumar Serviços em Propriedade Intelectual Ltda EPP  
Reapresentar as imagens respeitando a margem de 3cm de cada lado.
- 
- (21) BR 30 2018 002982-8** Código 34 - Exigência - Art. 106 § 3º da LPI  
(22) 10/07/2018  
(71) BETAPACK, S.A.U. (ES)  
(74) MARIA PIA CARVALHO GUERRA  
Reapresentar as imagens das figuras 1.1 a 1.7, acrescentando as vistas ortogonais da figura 1.7 (versão aberta).
- 
- (21) BR 30 2018 002983-6** Código 34 - Exigência - Art. 106 § 3º da LPI  
(22) 10/07/2018  
(71) CIA DE DESIGN COMERCIO DE ARTIGOS DE DECORACAO LTDA (BR/SP)  
(74) JEFFERSON DE ARAUJO SERAFIM  
Reapresentar as atuais imagens das figuras 1.1 a 1.7. As demais imagens devem ser excluídas, pois representam mera funcionalidade do objeto.
- 
- (21) BR 30 2018 002984-4** Código 34 - Exigência - Art. 106 § 3º da LPI  
(22) 10/07/2018  
(71) CIA DE DESIGN COMERCIO DE ARTIGOS DE DECORACAO LTDA (BR/SP)  
(74) JEFFERSON DE ARAUJO SERAFIM  
Apresentar novas imagens das figuras 1.1 a 1.7, sem reflexos e brilhos. As demais imagens devem ser excluídas do pedido, pois demonstram funcionalidade do objeto.
- 
- (21) BR 30 2018 002985-2** Código 34 - Exigência - Art. 106 § 3º da LPI  
(22) 11/07/2018  
(71) ESTUDIOBOLA COMERCIO DESIGN REPRESENTAÇÕES DE MÓVEIS



---

LTDA (BR/SP)

O pedido deve se adequar à Instrução Normativa 44/2015 - IN.1. Os objetos não guardam entre si as mesmas características distintivas preponderantes, de modo que o pedido deverá ser dividido. Observar artigos 25 e 26 da IN.2. Manter no pedido original o objeto das figuras 01 a 05.3. Apresentar em um 1º pedido dividido os objetos das figuras 06 a 12.4. Apresentar para cada objeto novo conjunto de figuras formado pelas vistas ortogonais (frontal, posterior, laterais, superior e inferior), além de pelo menos uma perspectiva, conforme inciso IV do art. 20 da IN.5. As figuras devem ser dispostas no papel com as margens mínimas (superior; esquerda; direita; inferior) de 3 cm, conforme inciso IX do art. 20 da IN. 6. As figuras devem ser numeradas conforme o disposto no inciso VI do artigo 20 da IN: figura 1.1, figura 1.2, etc.7. As figuras devem ter excelente qualidade gráfica, nitidez e contraste, com o intuito de revelar com precisão os contornos, relevos e rebaixos do objeto reivindicado, permitindo a compreensão de seus detalhes: respeitar a resolução mínima de 300 dpi.

---

**(21) BR 30 2018 002994-1**

Código 34 - Exigência - Art. 106 § 3º da LPI

(22) 11/07/2018

(71) BETAPACK, S.A.U. (ES)

(74) MARIA PIA CARVALHO GUERRA

1. Reapresentar as atuais figuras e acrescentar todas as vistas ortogonais (frontal, posterior, laterais, superior e inferior) do objeto conforme mostrado nas figuras 1.8 e 1.9. Manter a numeração seqüencial, pois se trata de um só objeto.

---

**(21) BR 30 2018 002995-0**

Código 34 - Exigência - Art. 106 § 3º da LPI

(22) 11/07/2018

(71) MARINO JANUÁRIO DE FREITAS (BR/SP)

O pedido deve se adequar à Instrução Normativa 44/2015 - IN.1. Alterar título para “configuração aplicada em comedouro para animais”, em atenção ao inciso II do art. 14 da IN.2. Suprimir as figuras 1.11 a 1.20: ao levantar a tampa as figuras mostram apenas outra forma de uso, sem mostrar nenhum elemento ornamental da forma.

---

**(21) BR 30 2018 003002-8**

Código 34 - Exigência - Art. 106 § 3º da LPI

(22) 12/07/2018

(71) OBI BRASIL DISTRIBUIDORA MERCANTIL LTDA. (BR/SP)

(74) ROGÉRIO BRUNNER

1. Reapresentar as figuras com todas as folhas numeradas: na atual apresentação a folha com a figura 1.1 não foi numerada.

---

**(21) BR 30 2018 003004-4**

Código 34 - Exigência - Art. 106 § 3º da LPI

(22) 12/07/2018

(71) MARIA LUCIVANIA BEZERRA DE OLIVEIRA (BR/RJ)

(74) PABLO BORGES BARBOSA



---

Necessário especificar a aplicação do mobiliário para fins de classificação.  
Estante? Cabideiro? Divisória?

---

**(21) BR 30 2018 003015-0**

Código 34 - Exigência - Art. 106 § 3º da LPI

(22) 13/07/2018

(71) THE GOODYEAR TIRE & RUBBER COMPANY (US)

(74) DANIEL ADVOGADOS (ALT.DE DANIEL & CIA)

Reapresentar os desenhos preenchendo as linhas tracejadas com linhas contínuas e uniformes.

---

**(21) BR 30 2018 003016-8**

Código 34 - Exigência - Art. 106 § 3º da LPI

(22) 13/07/2018

(71) THE GOODYEAR TIRE & RUBBER COMPANY (US)

(74) DANIEL ADVOGADOS (ALT.DE DANIEL & CIA)

Reapresentar as imagens preenchendo as linhas tracejadas com linhas contínuas e uniformes.

---

**(21) BR 30 2018 003018-4**

Código 34 - Exigência - Art. 106 § 3º da LPI

(22) 13/07/2018

(71) SEB DO BRASIL PRODUTOS DOMÉSTICOS LTDA (BR/SP)

(74) KASZNAR LEONARDOS PROPRIEDADE INTELECTUAL

A figura 1.1 apresenta legenda (fig. 1) sobreposta à imagem. Comparando a figura 1.1 com a figura 1.2, as linhas que demarcam as curvas da tampa não foram representadas nesta última. O quadrado com cantos arredondados intermediário não foi representado nas vistas ortogonais. As linhas da tampa da figura 1.6 não estão paralelas conforme demonstrado na perspectiva. Harmonizar desenhos.

---

**(21) BR 30 2018 003019-2**

Código 34 - Exigência - Art. 106 § 3º da LPI

(22) 13/07/2018

(71) SEB DO BRASIL PRODUTOS DOMÉSTICOS LTDA (BR/SP)

(74) KASZNAR LEONARDOS PROPRIEDADE INTELECTUAL

Considerando a perspectiva, as vistas laterais e a figura 1.5 não apresentaram as linhas das curvatura do encaixe superior do copo; Na figura 1.6, o relevo de encaixe do copo na base não foi representado adequadamente quando comparado com a perspectiva. As arestas dos encaixes não foram reproduzidas na figura. Ainda na figura 1.6, na lateral direita apresenta uma pequena linha divisória que não está na perspectiva nem as curvas do pequeno rebaixo na parte frontal do objeto. Corrigir desenhos.

---

**(21) BR 30 2018 003021-4**

Código 34 - Exigência - Art. 106 § 3º da LPI

(22) 13/07/2018

(71) SEB DO BRASIL PRODUTOS DOMÉSTICOS LTDA (BR/SP)

(74) KASZNAR LEONARDOS PROPRIEDADE INTELECTUAL

---



---

considerando a perspectiva, a figura 1.3 apresentou uma linha perpendicular no centro-inferior do objeto que não havia e subtraiu uma das linhas que delimitam a curvatura dos rebaixos laterais. A figura 1.4 igualmente teve subtraída uma das linhas que delimitam a curvatura dos rebaixos laterais. A figura 2.3 teve subtraída uma das linhas que delimitam a curvatura dos rebaixos frontal e laterais. Corrigir desenhos.

---

**(21) BR 30 2018 003024-9**

Código 34 - Exigência - Art. 106 § 3º da LPI

(22) 13/07/2018

(71) CAIO - INDUSCAR INDÚSTRIA E COMÉRCIO DE CARROCERIAS LTDA. (BR/SP)

(74) Org. Mérito Marcas e Patentes Ltda.

Considerando a perspectiva, a figura 1.4 não reproduziu os faróis adequadamente. As formas ovais não estão na vista frontal. As duas linhas curvas que vêm do teto e vão até o parabrisa na figura 1.1, não foram representadas na figura 1.4. Na figura 1.1 o para-brisa apresenta contorno inscrito não observado na figura 1.4. Apenas para citar algumas inconsistências. Revisar todos os desenhos.

---

**(21) BR 30 2018 003029-0**

Código 34 - Exigência - Art. 106 § 3º da LPI

(22) 13/07/2018

(71) INDUSTRIA DE CALCADOS LIA BRASIL EIRELI (BR/MG)

(74) JOSÉ NAVES DE LACERDA JÚNIOR

1. A legenda das figuras deve seguir o disposto no inciso VI do artigo 20 da IN 44/2015: figura 1.1, figura 1.2, etc. Observar que na atual apresentação existem 2 figuras 1.32. As figuras devem ter excelente qualidade gráfica, nitidez e contraste, com o intuito de revelar com precisão os contornos, relevos e rebaixos do objeto reivindicado, permitindo a compreensão de seus detalhes: respeitar a resolução mínima de 300 dpi.

---

**(21) BR 30 2018 003033-8**

Código 34 - Exigência - Art. 106 § 3º da LPI

(22) 13/07/2018

(71) JOSÉ SENDESKI NETO (BR/PR)

(74) A Provincia Marcas e Patentes Ltda.

Qual a função da ponteira? Decorativa? Protetiva? Apresentar novas imagens removendo a marca aplicada à figura 1.7 e aplicando a legenda Fig. 1.3 abaixo da imagem.

---

**(21) BR 30 2018 003034-6**

Código 34 - Exigência - Art. 106 § 3º da LPI

(22) 13/07/2018

(71) JOSÉ SENDESKI NETO (BR/PR)

(74) A Provincia Marcas e Patentes Ltda.

Qual a função da braçadeira? Decorativa? Protetiva? Apresentar novas imagens removendo a marca aplicada às figuras e aplicando a legenda Fig. 1.4 abaixo da



---

imagem, sem cortes.

---

**(21) BR 30 2018 003035-4**

Código 34 - Exigência - Art. 106 § 3º da LPI

(22) 13/07/2018

(71) JOSÉ SENDESKI NETO (BR/PR)

(74) A Provincia Marcas e Patentes Ltda.

Qual a função da ponteira? Decorativa? Protetiva? Apresentar novas imagens removendo a marca aplicada à figura 1.7 e aplicando a legenda Fig. 1.3 abaixo da imagem.

---

**(21) BR 30 2018 003036-2**

Código 34 - Exigência - Art. 106 § 3º da LPI

(22) 13/07/2018

(71) JOSÉ SENDESKI NETO (BR/PR)

(74) A Provincia Marcas e Patentes Ltda.

Apresentar novas imagens removendo a marca aplicada às figuras e aplicando a legenda Fig. 1.4 e 1.7 abaixo das imagens.

---

**(21) BR 30 2018 003039-7**

Código 34 - Exigência - Art. 106 § 3º da LPI

(22) 13/07/2018

(71) E ENERGY INDÚSTRIA DE PRODUTOS MAGNÉTICOS LTDA (BR/PR)

(74) Vilage Marcas e Patentes Ltda

1. Apresentar novo conjunto de figuras formado pelas vistas ortogonais (frontal, posterior, laterais, superior e inferior), além de pelo menos uma perspectiva, conforme inciso IV do art. 20 da IN 44/2015. 2. As figuras devem ter excelente qualidade gráfica, nitidez e contraste, com o intuito de revelar com precisão os contornos, relevos e rebaixos do objeto reivindicado, permitindo a compreensão de seus detalhes: respeitar a resolução mínima de 300 dpi.

---

**(21) BR 30 2018 003040-0**

Código 34 - Exigência - Art. 106 § 3º da LPI

(22) 13/07/2018

(71) E ENERGY INDÚSTRIA DE PRODUTOS MAGNÉTICOS LTDA (BR/PR)

(74) Vilage Marcas e Patentes Ltda

1. Apresentar novo conjunto de figuras formado pelas vistas ortogonais (frontal, posterior, laterais, superior e inferior), além de pelo menos uma perspectiva, conforme inciso IV do art. 20 da IN 44/2015. 2. As figuras devem ter excelente qualidade gráfica, nitidez e contraste, com o intuito de revelar com precisão os contornos, relevos e rebaixos do objeto reivindicado, permitindo a compreensão de seus detalhes: respeitar a resolução mínima de 300 dpi.

---

**(21) BR 30 2018 003041-9**

Código 34 - Exigência - Art. 106 § 3º da LPI

(22) 13/07/2018

(71) PADO S/A INDUSTRIAL COMERCIAL E IMPORTADORA (BR/SP)

(74) Peduti Sociedade de Advogados

1. Reapresentar as figuras com excelente qualidade gráfica, nitidez e contraste,



---

com o intuito de revelar com precisão os contornos, relevos e rebaixos do objeto reivindicado, permitindo a compreensão de seus detalhes: respeitar a resolução mínima de 300 dpi. 2. As figuras não podem conter linhas tracejadas: nas figuras 1.7 e 3.7 estes elementos devem ser representados por traços regulares e contínuos.

---

(21) BR 30 2018 003042-7

Código 34 - Exigência - Art. 106 § 3º da LPI

(22) 13/07/2018

(71) STARBUZZ TOBACCO, INC. (US)

(74) Gruenbaum, Possinhas & Teixeira Ltda.

O pedido deve se adequar à Instrução Normativa 44/2015 - IN.1. Apresentar novo título claro, conciso e preciso, sem palavras ou expressões irrelevante, que permitam identificar o objeto, conforme inciso II do art. 14 da IN.2. Reapresentar apenas os objetos das figuras 1.1 a 1.9 e 5.1 a 5.9. Os objetos das figuras 2.1 a 2.9, 3.1 a 3.9 e 4.1 a 4.9 são idênticos ao das figuras 1.1 a 1.9, apenas representando algumas partes por linhas tracejadas, o que contraria o inciso II do art. 20 da IN: ao preencher as linhas tracejadas os objetos se tornam idênticos.

---

(21) BR 30 2018 003047-8

Código 34 - Exigência - Art. 106 § 3º da LPI

(22) 14/07/2018

(71) FERNANDO OLIVEIRA DE JESUS (BR/MG) ; CARLOS ALBERTO ALVES DE QUEIROZ (BR/MG) ; JOSÉ GEORGE DE SOUZA (BR/MG)

1. Apresentar novo conjunto de figuras, seguindo as orientações de formatação da Instrução Normativa 44/2015. 2. De acordo com o Art. 20, inciso III, suprimir figuras das folhas 2/5, 3/5, 4/5, 5/5.3. Apresentar o objeto da Fig. 1 por meio de todas as vistas: perspectiva, frontal, posterior, lateral esquerda, lateral direita, superior e inferior.4. As figuras devem ser numeradas conforme o disposto no inciso VI do artigo 20 da IN 44/2015.5. Modificar título para: "Configuração aplicada em caminhão"

---

(21) BR 30 2018 003048-6

Código 34 - Exigência - Art. 106 § 3º da LPI

(22) 15/07/2018

(71) CIA DE DESIGN COMERCIO DE ARTIGOS DE DECORACAO LTDA (BR/SP)

(74) JEFFERSON DE ARAUJO SERAFIM

Apresentar novas imagens, com alta qualidade de definição, sem sombras e reflexos no objeto.

---

(21) BR 30 2018 003049-4

Código 34 - Exigência - Art. 106 § 3º da LPI

(22) 15/07/2018

(71) CIA DE DESIGN COMERCIO DE ARTIGOS DE DECORACAO LTDA (BR/SP)

(74) JEFFERSON DE ARAUJO SERAFIM

Apresentar novas imagens, com alta qualidade de definição, das figuras 1.1 a



---

1.7, sem as linhas que sustentam a luminária. As imagens estão serrilhadas. Melhorar a apresentação. As demais imagens devem ser excluídas por se tratar de funcionalidade do objeto.

---

**(21) BR 30 2018 003050-8**

Código 34 - Exigência - Art. 106 § 3º da LPI

(22) 15/07/2018

(71) CIA DE DESIGN COMERCIO DE ARTIGOS DE DECORACAO LTDA  
(BR/SP)

(74) JEFFERSON DE ARAUJO SERAFIM

Apresentar novas imagens, com alta qualidade de definição, das figuras 4.1 a 4.7, sem as linhas que sustentam a luminária. Melhorar a apresentação. As demais imagens devem ser excluídas por se tratar de funcionalidade do objeto.

---

**(21) BR 30 2018 003051-6**

Código 34 - Exigência - Art. 106 § 3º da LPI

(22) 15/07/2018

(71) CIA DE DESIGN COMERCIO DE ARTIGOS DE DECORACAO LTDA  
(BR/SP)

(74) JEFFERSON DE ARAUJO SERAFIM

Apresentar novas imagens, com alta qualidade de definição, das figuras 1.1 a 1.7, sem as linhas As demais imagens devem ser excluídas por se tratar de funcionalidade do objeto.

---

**(21) BR 30 2018 003052-4**

Código 34 - Exigência - Art. 106 § 3º da LPI

(22) 15/07/2018

(71) CIA DE DESIGN COMERCIO DE ARTIGOS DE DECORACAO LTDA  
(BR/SP)

(74) JEFFERSON DE ARAUJO SERAFIM

Apresentar novas imagens, com alta qualidade de definição, das figuras 1.1 a 1.7. As imagens estão desfocadas e com baixa definição. Melhorar a apresentação. As demais imagens devem ser excluídas por se tratar de funcionalidade do objeto.

---

**(21) BR 30 2018 003053-2**

Código 34 - Exigência - Art. 106 § 3º da LPI

(22) 15/07/2018

(71) CIA DE DESIGN COMERCIO DE ARTIGOS DE DECORACAO LTDA  
(BR/SP)

(74) JEFFERSON DE ARAUJO SERAFIM

Apresentar novas imagens, com alta qualidade de definição, das figuras 1.1 a 1.7, sem brilhos e reflexos. As demais imagens devem ser excluídas por se tratar de funcionalidade do objeto.

---

**(21) BR 30 2018 003054-0**

Código 34 - Exigência - Art. 106 § 3º da LPI

(22) 15/07/2018

(71) CIA DE DESIGN COMERCIO DE ARTIGOS DE DECORACAO LTDA



---

	(BR/SP) (74) JEFFERSON DE ARAUJO SERAFIM Apresentar novas imagens, com alta qualidade de definição, das figuras 2.1 a 2.7 sem brilhos e reflexos. As demais imagens devem ser excluídas por se tratar de funcionalidade do objeto.
<b>(21) BR 30 2018 003055-9</b>	Código 34 - Exigência - Art. 106 § 3º da LPI (22) 15/07/2018 (71) CIA DE DESIGN COMERCIO DE ARTIGOS DE DECORACAO LTDA (BR/SP) (74) JEFFERSON DE ARAUJO SERAFIM Apresentar novas imagens, com alta qualidade de definição, das figuras 2.1 a 2.7 sem brilhos e reflexos. Melhorar a apresentação. As demais imagens devem ser excluídas por se tratar de funcionalidade do objeto.
<b>(21) BR 30 2018 003056-7</b>	Código 34 - Exigência - Art. 106 § 3º da LPI (22) 15/07/2018 (71) CIA DE DESIGN COMERCIO DE ARTIGOS DE DECORACAO LTDA (BR/SP) (74) JEFFERSON DE ARAUJO SERAFIM Apresentar novas imagens, com alta qualidade de definição, das figuras 1.1 a 1.7, sem a linha que sustenta a luminária. As imagens estão serrilhadas. Melhorar a apresentação. As demais imagens devem ser excluídas por se tratar de funcionalidade do objeto.
<b>(21) BR 30 2018 003058-3</b>	Código 34 - Exigência - Art. 106 § 3º da LPI (22) 16/07/2018 (71) INDUTAR TECNO METAL LTDA (BR/RS) (74) GILSON ALMEIDA DA MOTTA A forma triangular central representada na 1.5 não foi representada na figura 1.6; Todas as vistas apresentam vários pequenos borrões pretos. Apresentar novo conjunto de imagens com alta qualidade de definição; Organizar melhor a disposição das imagens seguindo uma lógica numérica. Apresente primeiro a figura 1.1, depois a figura 1.2 e assim sucessivamente com uma vista por folha e orientação em paisagem para expor melhor as formas do objeto; Título muito extenso. Corrigir para "Configuração aplicada em chassi para colheitadeira".
<b>(21) BR 30 2018 003061-3</b>	Código 34 - Exigência - Art. 106 § 3º da LPI (22) 16/07/2018 (71) FRANK BOSCHMAN (BE) (74) KASZNAR LEONARDOS PROPRIEDADE INTELECTUAL Reapresentar as atuais imagens das figuras 1.1 e 1.9, acrescentando as vistas lateral oposta, inferior, superior, frontal e posterior somente da sua versão fechada. As demais imagens devem ser excluídas, pois representam apenas



---

funcionalidade do objeto.

---

**(21) BR 30 2018 003063-0**

Código 34 - Exigência - Art. 106 § 3º da LPI

(22) 16/07/2018

(71) PLASCOM TECNOLOGIA LTDA (BR/PR)

Reapresentar as atuais imagens das figuras 1.1 a 1.5 e 1.7. Acrescentar uma vista em perspectiva do objeto montado. Excluir a figura 1.6 por estar repetida e a figura 1.8 por estar explodida.

---

**(21) BR 30 2018 003064-8**

Código 34 - Exigência - Art. 106 § 3º da LPI

(22) 16/07/2018

(71) KABUL PLATERIA SRL (AR)

(74) WILSON PINHEIRO JABUR

As figuras 1.1 e 1.3 apresenta linha incompletas; Excluir a figura 1.6 por não apresentar aspecto ornamental, somente encaixes; Acrescentar as vistas laterais ortogonais do objeto.

---

**(21) BR 30 2018 003065-6**

Código 34 - Exigência - Art. 106 § 3º da LPI

(22) 16/07/2018

(71) CARLOS RODRIGUES ALVES (BR/RJ)

O pedido deve se adequar à Instrução Normativa 44/2015 - IN.1. Alterar título para “configuração aplicada em suporte para instrumento eletrônico” em atenção ao inciso II do art. 14 da IN.2. As figuras não estão correspondentes entre si: na figura 2 a peça rosqueável está espelhada em relação às figuras 1 e 7; na figura 4 a peça rosqueável está espelhada em relação às figuras 3 e 7; a figura 6 está espelhada em relação às figuras 5 e 7. Reapresentar as figuras corrigidas.3. As figuras devem ser numeradas conforme o disposto no inciso VI do artigo 20 da IN: figura 1.1, figura 1.2, etc.

---

**(21) BR 30 2018 003069-9**

Código 34 - Exigência - Art. 106 § 3º da LPI

(22) 16/07/2018

(71) MARCOS PAULO BIAGIONI ROCHA (BR/SP)

(74) Cannon Marcas e Patentes S/C Ltda.

1. Reapresentar o conjunto de figuras corrigindo a vista superior e a inferior (fig. 1.7 e 1.8): representar corretamente a aba da extremidade.

---

**(21) BR 30 2018 003070-2**

Código 34 - Exigência - Art. 106 § 3º da LPI

(22) 16/07/2018

(71) HONDA MOTOR CO., LTD. (JP)

(74) DANNEMANN, SIEMSEN, BIGLER & IPANEMA MOREIRA

1. Reapresentar as figuras com excelente qualidade gráfica, nitidez e contraste, com o intuito de revelar com precisão os contornos, relevos e rebaixos do objeto reivindicado, permitindo a compreensão de seus detalhes: algumas figuras estão muito escuras.

---



---

<b>(21) BR 30 2018 003076-1</b>	Código 34 - Exigência - Art. 106 § 3º da LPI (22) 16/07/2018 (71) JAMILE PAMPLONA DAIBES (BR/AM) (74) RENATA CAVALCANTI DE ALBUQUERQUE LIMA VILAIN Apresentar novas imagens com alta qualidade de definição, corrigindo a figura 1.7 onde ficou faltando uma linha no segundo relevo anelar da parte superior. Cada anel é composto por 4 linhas, mas o segundo tem somente 3. As linhas de todas as vistas estão serrilhadas. Melhorar definição. Numerar figuras de acordo com o padrão normativo. Ex.: fig. 1.1, fig. 1.2, etc.
<b>(21) BR 32 2012 000251-9</b>	Código 34 - Exigência - Art. 106 § 3º da LPI (22) 03/03/2011 (62) DI 7101651-1 03/03/2011 (71) THE PROCTER & GAMBLE COMPANY (US) (74) VIEIRA DE MELLO ADVOGADOS 1. As figuras devem ser numeradas conforme o disposto no inciso VI do artigo 20 da Instrução Normativa 44/2015: figura 1.1, figura 1.2, etc. para 1º objeto (atuais figuras 1 a 4); figura 2.1, figura 2.2, etc. para 2º objeto (atuais figuras 5 a 8).
<b>(21) BR 32 2012 000508-9</b>	Código 34 - Exigência - Art. 106 § 3º da LPI (22) 20/06/2011 (62) DI 7102517-0 20/06/2011 (71) CATERPILLAR INC. (US) (74) Antonio Mauricio Pedras Arnaud O pedido deve se adequar à Instrução Normativa 44/2015 - IN.1. Alterar título para “configuração aplicada em placa lateral de capô”, em atenção ao inciso II do art. 14 da IN.2. As figuras devem mostrar somente uma vista do objeto: a figura 4 mostra 2 objetos. Apresentar novo conjunto de figuras formado pelas vistas ortogonais (frontal, posterior, laterais, superior e inferior), além de pelo menos uma perspectiva, conforme inciso IV do art. 20 da IN. Caso queira apresentar a placa esquerda e a direita, apresentar como variantes, mostrando todas as vistas dos dois objetos.3. As figuras devem ser numeradas conforme o disposto no inciso VI do artigo 20 da IN: figura 1.1, figura 1.2, etc. para 1º objeto; figura 2.1, figura 2.2, etc. para 2º objeto, se houver.

---



**Código 34.2 - Exame formal de Cumprimento de Exigência Técnica**

Exame preliminar de petição de cumprimento de exigência técnica. Conferência relativa à apresentação, tempestividade e pagamento.

<b>(21) BR 30 2012 002725-0</b>	Código 34.2 - Exame formal de Cumprimento de Exigência Técnica (71) NIKE INNOVATE C.V. (US) (74) PINHEIRO, NUNES, ARNAUD E SCATAMBURLO ADVOGADOS
<b>(21) BR 30 2015 005029-2</b>	Código 34.2 - Exame formal de Cumprimento de Exigência Técnica (71) MARLETE JESUS DE MATOS COELHO - ME (BR/RS) (74) DIOGO MARTINS BOOS
<b>(21) BR 30 2017 005528-1</b>	Código 34.2 - Exame formal de Cumprimento de Exigência Técnica (71) ALEXANDRE REY SILVEIRA (BR/SP) (74) VERSATY MARCAS E PATENTES LTDA ME
<b>(21) BR 30 2017 005565-6</b>	Código 34.2 - Exame formal de Cumprimento de Exigência Técnica (71) GERALDO ANTONIO ALVES FRAGA (BR/DF)
<b>(21) BR 30 2017 005568-0</b>	Código 34.2 - Exame formal de Cumprimento de Exigência Técnica (71) GOOGLE LLC (US) (74) DANNEMANN, SIEMSEN, BIGLER & IPANEMA MOREIRA
<b>(21) BR 30 2017 005590-7</b>	Código 34.2 - Exame formal de Cumprimento de Exigência Técnica (71) UNIVERSIDADE DO ESTADO DO PARA (BR/PA)
<b>(21) BR 30 2017 005591-5</b>	Código 34.2 - Exame formal de Cumprimento de Exigência Técnica (71) BENEDITO APARECIDO DA SILVA (BR/SP)
<b>(21) BR 30 2017 005601-6</b>	Código 34.2 - Exame formal de Cumprimento de Exigência Técnica (71) GERALDO ANTONIO ALVES FRAGA (BR/DF)
<b>(21) BR 30 2017 005641-5</b>	Código 34.2 - Exame formal de Cumprimento de Exigência Técnica (71) HENRIQUE SOARES BENTO (BR/MG) (74) JOSÉ NAVES DE LACERDA JÚNIOR
<b>(21) BR 30 2017 005679-2</b>	Código 34.2 - Exame formal de Cumprimento de Exigência Técnica (71) PEDRO LUIZ BARBOSA GALASO (BR/RJ)
<b>(21) BR 30 2017 005691-1</b>	Código 34.2 - Exame formal de Cumprimento de Exigência Técnica (71) YUNG JAE KIM (BR) (74) SCORPIONS MARCAS E PATENTES



---

<b>(21) BR 30 2017 005714-4</b>	Código 34.2 - Exame formal de Cumprimento de Exigência Técnica (71) JORGE LUIZ COELHO (BR/SP) (74) Cerumar Serviços em Propriedade Intelectual Ltda EPP
<b>(21) BR 30 2017 005715-2</b>	Código 34.2 - Exame formal de Cumprimento de Exigência Técnica (71) EWERSON VITOR SANTOS MARTINS (BR/PR) (74) CARLOS EDUARDO GOMES DA SILVA
<b>(21) BR 30 2017 005963-5</b>	Código 34.2 - Exame formal de Cumprimento de Exigência Técnica (71) GERALDO ANTONIO ALVES FRAGA (BR/DF)
<b>(21) BR 30 2018 000036-6</b>	Código 34.2 - Exame formal de Cumprimento de Exigência Técnica (71) CARBYNE - INDÚSTRIA, COMÉRCIO, IMPORTAÇÃO E EXPORTAÇÃO LTDA (BR/SC)
<b>(21) BR 30 2018 000086-2</b>	Código 34.2 - Exame formal de Cumprimento de Exigência Técnica (71) EVERBLOCK SYSTEMS, LLC. (US) (74) Peduti Sociedade de Advogados
<b>(21) BR 30 2018 000136-2</b>	Código 34.2 - Exame formal de Cumprimento de Exigência Técnica (71) ROCHA PRODUTOS PARA REABILITAÇÃO (BR/GO) (74) Gustavo Pignatti do Nascimento
<b>(21) BR 30 2018 000157-5</b>	Código 34.2 - Exame formal de Cumprimento de Exigência Técnica (71) MARGARETH SOPHI (BR/RS) (74) JOANE RAQUEL NUNES DA SILVA
<b>(21) BR 30 2018 000171-0</b>	Código 34.2 - Exame formal de Cumprimento de Exigência Técnica (71) ESTUDIOBOLA COMERCIO DESIGN REPRESENTAÇÕES DE MÓVEIS LTDA (BR/SP)
<b>(21) BR 30 2018 000358-6</b>	Código 34.2 - Exame formal de Cumprimento de Exigência Técnica (71) DECATHLON (FR) (74) CBSG Propriedade Intelectual Ltda

---



**Código 35 - Arquivamento do Pedido – Art. 216 § 2º e Art. 106 § 3º da LPI**

Arquivado definitivamente o pedido de registro de desenho industrial, uma vez que não foi apresentada a procuração devida no prazo de 60 (sessenta) dias contados da prática do primeiro ato da parte no processo ou não houve manifestação do depositante quanto à exigência formulada.

**(21) BR 30 2012 005212-2**

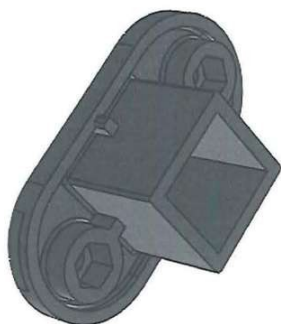

Código 35 - Arquivamento do Pedido – Art. 216 § 2º e Art. 106 § 3º da LPI  
 (22) 22/08/2012  
 (44) 18/09/2018  
 (52) 99-00  
 (54) REGISTRO DO DESIGN DO INVÓLUCRO DO DIPOLO DE ANTENA DIRECIONAL DE GRADE E DO ENCAIXE DO TUBO DE ALUMÍNIO (ALIMENTADOR) A GRADE DA ANTENA  
 (71) ROBERTO DE ASSIS (BR/SP)  
 (72) ROBERTO DE ASSIS  
 Arquivamento

**(21) BR 30 2017 003698-8**

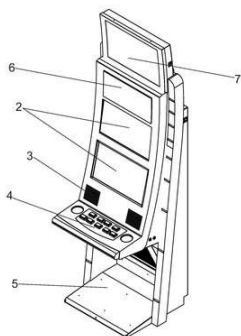

Código 35 - Arquivamento do Pedido – Art. 216 § 2º e Art. 106 § 3º da LPI  
 (22) 24/08/2017  
 (44) 18/09/2018  
 (52) 21-03  
 (54) CONFIGURAÇÃO APLICADA A/EM GABINETE PARA EQUIPAMENTO ELETRÔNICO  
 (71) EURO MATIC S/A CONSULTORIA EM JOGOS E DIVERSÕES ELETRÔNICOS (BR/SP)  
 (72) JOSÉ MOISÉS DEIAB  
 (74) Pienegonda, Moreira & Associados Ltda  
 Arquivamento

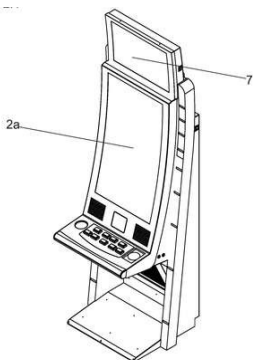

**(21) BR 30 2017 003699-6**

Código 35 - Arquivamento do Pedido – Art. 216 § 2º e Art. 106 § 3º da LPI  
 (22) 24/08/2017  
 (44) 18/09/2018  
 (52) 21-03



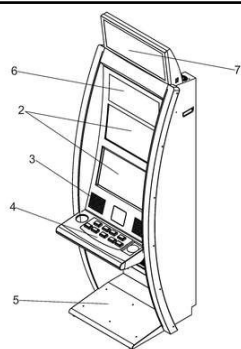

(54) CONFIGURAÇÃO APLICADA A/EM GABINETE PARA EQUIPAMENTO ELETRÔNICO  
 (71) EURO MATIC S/A CONSULTORIA EM JOGOS E DIVERSÕES ELETRÔNICOS (BR/SP)  
 (72) JOSÉ MOISÉS DEIAB  
 (74) Pienegonda, Moreira & Associados Ltda  
 Arquivamento

Fig. 3.1

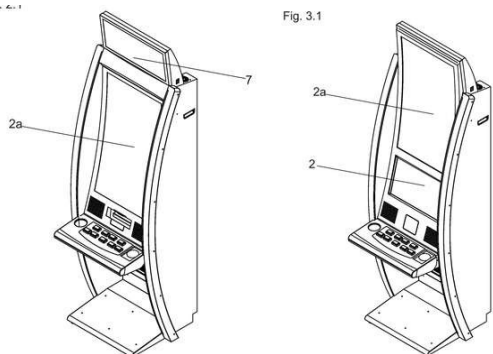

(21) BR 30 2017 004077-2

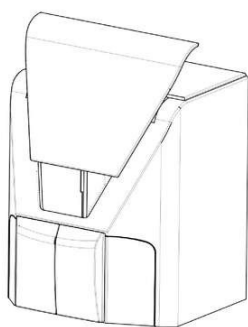

Código 35 - Arquivamento do Pedido – Art. 216 § 2º e Art. 106 § 3º da LPI  
 (22) 19/09/2017  
 (30) 20/03/2017 EM 003811314-0005  
 (44) 18/09/2018  
 (52) 24-01  
 (54) CONFIGURAÇÃO APLICADA A/EM APARELHO DENTÁRIO  
 (71) PALODEX GROUP OY (FI)  
 (72) JORMA SAVOLAINEN; PEKKA KÄRKKÄINEN  
 (74) DANNEMANN, SIEMSEN, BIGLER & IPANEMA MOREIRA  
 Arquivamento

(21) BR 30 2017 004929-0



Código 35 - Arquivamento do Pedido – Art. 216 § 2º e Art. 106 § 3º da LPI  
 (22) 03/11/2017  
 (30) 03/05/2017 IL 60323  
 (44) 18/09/2018  
 (52) 06-01  
 (54) CONFIGURAÇÃO APLICADA A/EM BANCO.  
 (71) KETER PLASTIC LTD. (IL)  
 (72) ERAN SHEMER  
 (74) KASZNAR LEONARDOS PROPRIEDADE INTELECTUAL  
 Arquivamento

(21) BR 30 2017 004975-3

Código 35 - Arquivamento do Pedido – Art. 216 § 2º e Art. 106 § 3º da LPI  
 (22) 07/11/2017  
 (30) 09/05/2017 IL 60358





(44) 18/09/2018  
 (52) 06-01  
 (54) CONFIGURAÇÃO APLICADA A/EM EM BANCO.  
 (71) KETER PLASTIC LTD. (IL)  
 (72) ERAN SHEMER  
 (74) KASZNAR LEONARDOS PROPRIEDADE INTELECTUAL  
 Arquivamento

(21) BR 30 2017 005432-3



Código 35 - Arquivamento do Pedido – Art. 216 § 2º e Art. 106 § 3º da LPI  
 (22) 02/12/2017  
 (44) 18/09/2018  
 (52) 12-12  
 (54) CONFIGURAÇÃO APLICADA A/EM SIT TO PLAY- DISPOSITIVO MÓVEL DE ADAPTAÇÃO AO SOLO PARA CRIANÇAS CADEIRANTES  
 (71) ÉMERSON DA COSTA SILVA (BR/RS) ; MATHEUS BENDER (BR/RS)  
 (72) ÉMERSON DA COSTA SILVA; MATHEUS BENDER  
 Arquivamento

(21) BR 30 2017 005467-6

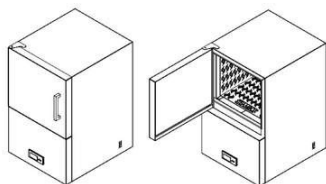

Código 35 - Arquivamento do Pedido – Art. 216 § 2º e Art. 106 § 3º da LPI  
 (22) 06/12/2017  
 (44) 18/09/2018  
 (52) 23-03  
 (54) CONFIGURAÇÃO APLICADA A/EM ESTUFA A VAPOR PARA TOALHAS "STEAMBOX"  
 (71) ODILO PEDRO MARION (BR/RS)  
 (72) ODILO PEDRO MARION  
 (74) JOANE RAQUEL NUNES DA SILVA  
 Arquivamento

(21) BR 30 2017 005475-7



Código 35 - Arquivamento do Pedido – Art. 216 § 2º e Art. 106 § 3º da LPI  
 (22) 06/12/2017  
 (44) 18/09/2018  
 (52) 03-01  
 (54) CONFIGURAÇÃO APLICADA A/EM BOLSA  
 (71) ARTÉRIA COMÉRCIO DE BOLSAS E ACESSÓRIOS LTDA ME (BR/SP)  
 (72) ELENE FROLLINI VEGUIN BARATELA; JULIA BRUMATTI SENTELHAS  
 (74) HEITOR CARMÁSSIO MIRANDA  
 Arquivamento





(21) BR 30 2017 005477-3

Código 35 - Arquivamento do Pedido – Art. 216 § 2º e Art. 106 § 3º da LPI

(22) 06/12/2017

(44) 18/09/2018

(52) 03-01

(54) CONFIGURAÇÃO APLICADA A/EM BOLSA

(71) ARTÉRIA COMÉRCIO DE BOLSAS E ACESSÓRIOS LTDA ME (BR/SP)

(72) ELENE FROLLINI VEGUIN BARATELA; JULIA BRUMATTI SENTELHAS

(74) HEITOR CARMÁSSIO MIRANDA

Arquivamento



**Código 36 - Indeferimento - Art. 106 § 4º da LPI**

Indeferido o pedido por não atender ao disposto no Art. 100 da LPI, conforme parecer técnico. A cópia do parecer técnico poderá ser solicitada. Desta data corre o prazo de 60 (sessenta) dias para eventual recurso do depositante.

---

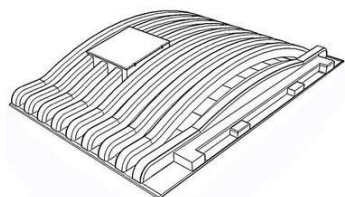
**(21) BR 30 2014 003266-6**

Código 36 - Indeferimento - Art. 106 § 4º da LPI

(22) 15/07/2014

(44) 18/09/2018

(52) 12-06

(54) CONFIGURAÇÃO APLICADA EM TAMPA DE BARCAÇA

(71) INNOVATION NUEVE 9 SOCIEDAD ANONIMA (PY)

(72) FERNANDO MAYOR GAMELL

(74) REMER VILLAÇA &amp; NOGUEIRA ASSES. E CONSULT. DE PROP. INTELEC. LTDA

objeto se enquadra na instrução normativa 044/2015 . objeto indeferido devido ao cumprimento insatisfatório de exigência técnica, nos termos do Art. 23 da Instrução Normativa 044/2015. Além de ter havido mudança no objeto na figura 1, a área de contato entre o fim das curvas com a base plana permanece com as linhas incompletas.

---

**(21) BR 30 2016 001193-1**

Código 36 - Indeferimento - Art. 106 § 4º da LPI

(22) 23/03/2016

(44) 18/09/2018

(52) 06-01

(54) CONFIGURAÇÃO APLICADA A/EM ASSENTO DE TREM

(71) SNCF MOBILITES (FR)

(72) JEAN-PHILIPPE CORDINA; FRÉDÉRIC METRALCOURT

(74) Gustavo Starling Leonardos

objeto se enquadra na instrução normativa 044/2015 . objeto indeferido devido ao cumprimento insatisfatório de exigência técnica, nos termos do Art. 23 da Instrução Normativa 044/2015. Pedido indeferido devido à não conformidade ao contido no art. 101 c/c art. 106, caput, da LPI. As figuras apresentadas não correspondem aos objetos do depósito, configurando alteração da matéria: foram suprimidas as texturas dos tecidos e o padrão de madeira , o que caracteriza uma alteração ornamental relevante. Além disso, as figuras permanecem incoerentes entre si: na figura 1.5 os apoios de pé estão em posição diferente da mostrada nas demais figuras.

---

**(21) BR 30 2017 000334-6**

Código 36 - Indeferimento - Art. 106 § 4º da LPI

(22) 27/01/2017

(44) 18/09/2018





FIGURA 01

- (52) 15-03  
 (54) CONFIGURAÇÃO APLICADA EM CARRETA AGRÍCOLA  
 (71) STARA S/A. INDUSTRIA DE IMPLEMENTOS AGRÍCOLAS (BR/RS)  
 (72) ATILA STAPELBROEK TRENNEPOHL  
 (74) GILSON ALMEIDA DA MOTTA

objeto se enquadra na instrução normativa 044/2015 . objeto indeferido devido ao cumprimento insatisfatório de exigência técnica, nos termos do Art. 23 da Instrução Normativa 044/2015. Pedido indeferido devido à não conformidade ao contido no art. 101 c/c art. 106, caput, da LPI. As figuras apresentadas não correspondem ao objeto do depósito, configurando alteração da matéria. No depósito foram apresentados 2 objetos: o 1º, representado pela figura 01, sem cobertura e, conseqüentemente, sem as abas curvas e os elementos de fixação da mesma; o 2º, representado pela figura 10, com cobertura. No cumprimento o requerente apresentou um novo objeto, não contido no depósito: sem a cobertura, mas acrescentando elementos para a fixação da mesma.

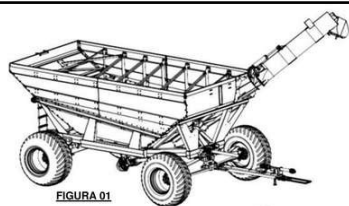

FIGURA 10

(21) BR 30 2017 001839-4

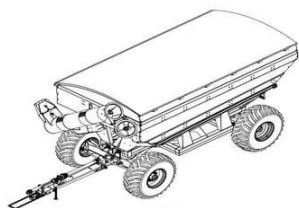
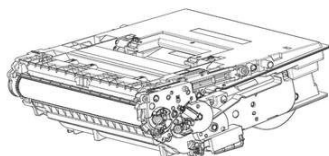

Código 36 - Indeferimento - Art. 106 § 4º da LPI

- (22) 27/04/2017  
 (30) 31/10/2016 JP 2016-023596  
 (44) 18/09/2018  
 (52) 14-02  
 (54) CONFIGURAÇÃO APLICADA A/EM CARTUCHO DE PROCESSO PARA APARELHO DE FORMAÇÃO DE IMAGEM  
 (71) CANON KABUSHIKI KAISHA (JP)  
 (72) TORU OGUMA; NAOYA ASANUMA; TETSUYA NUMATA; TAKUYA KAWAKAMI; YOHEI KUSANO; DAISUKE HIRAMATSU; TAKAYUKI YADA; TAKATOSHI HAMADA; GO TORII; HIROAKI NOSHO  
 (74) LUIZ LEONARDOS & ADVOGADOS

objeto se enquadra no artigo 100 da lei 9.279/1996 . não é registrável como desenho industrial forma essencialmente determinada por questões técnicas ou funcionais.

(21) BR 30 2018 000910-0

Código 36 - Indeferimento - Art. 106 § 4º da LPI

- (22) 08/03/2018  
 (44) 18/09/2018  
 (52) 23-04  
 (54) CONFIGURAÇÃO APLICADA A/EM HÉLICE DE VENTILADOR





(71) MK ELETRODOMESTICOS MONDIAL S.A (BR/BA)

(72) JACQUES IVO KRAUSE

(74) VANDRÉ CAVALCANTE BITTENCOURT TORRES

objeto se enquadra no artigo 100 da lei 9.279/1996 . não é registrável como desenho industrial forma essencialmente determinada por questões técnicas ou funcionais.

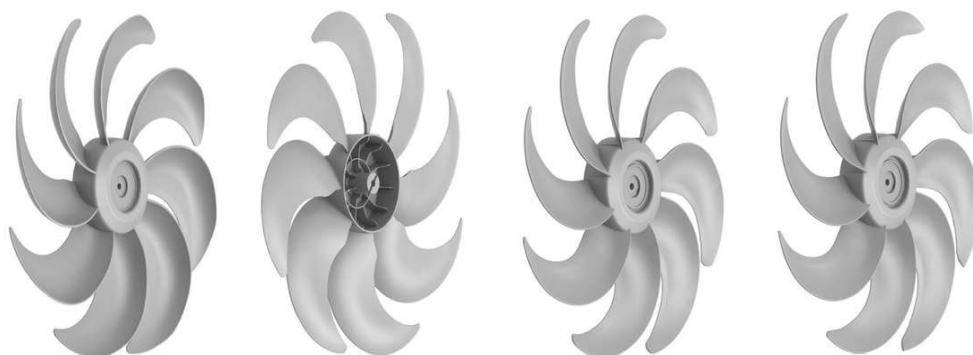

(21) BR 30 2018 003031-1

Código 36 - Indeferimento - Art. 106 § 4º da LPI

(22) 13/07/2018

(44) 18/09/2018

(52) 06-09

(54) CONFIGURAÇÃO APLICADA A/EM ENCHIMENTO PARA TRAVESSEIRO.

(71) NIPPONFLEX INDÚSTRIA E COMÉRCIO DE COLCHÕES LTDA. (BR/PR)

(72) DANIEL BOLONHESE

(74) Vilage Marcas e Patentes Ltda

objeto se enquadra no artigo 100 da lei 9.279/1996 . não é registrável como desenho industrial forma essencialmente determinada por questões técnicas ou funcionais.

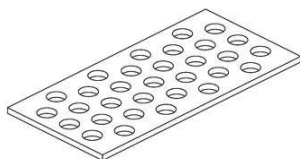

(21) BR 32 2017 004033-3

Código 36 - Indeferimento - Art. 106 § 4º da LPI

(22) 28/03/2016

(44) 18/09/2018

(52) 26-06

(54) CONFIGURAÇÃO APLICADA A/EM LANTERNA VEICULAR

(62) BR 30 2016 001245-8 28/03/2016

(71) MAURICIO BALBINOT (BR/RS)

(72) MAURICIO BALBINOT

(74) Sko Oyarzábal Marcas e Patentes Sociedade Simples Ltda.

objeto se enquadra na instrução normativa 044/2015 . objeto indeferido devido ao cumprimento insatisfatório de exigência técnica, nos termos do Art. 23 da Instrução Normativa 044/2015. Pedido indeferido devido à não conformidade ao contido no art. 101, inciso IV, c/c art. 106, caput, da LPI. Foram feitas duas exigências, mencionando inclinação que aparece nas vistas laterais e que não é

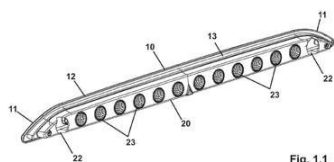

Fig. 1.1



visualizada na vista em perspectiva e na vista superior. As inconsistências não foram corrigidas.

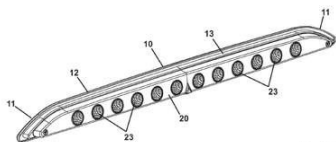

Fig. 2.1

**(21) BR 32 2017 004034-1**

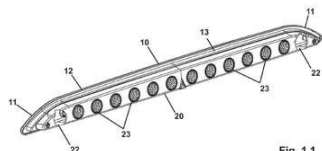

Fig. 1.1

Código 36 - Indeferimento - Art. 106 § 4º da LPI

(22) 28/03/2016

(44) 18/09/2018

(52) 26-06

(54) CONFIGURAÇÃO APLICADA A/EM LANTERNA VEICULAR

(62) BR 30 2016 001245-8 28/03/2016

(71) MAURICIO BALBINOT (BR/RS)

(72) MAURICIO BALBINOT

(74) Sko Oyarzábal Marcas e Patentes Sociedade Simples Ltda.

objeto se enquadra na instrução normativa 044/2015 . objeto indeferido devido ao cumprimento insatisfatório de exigência técnica, nos termos do Art. 23 da Instrução Normativa 044/2015. Pedido indeferido devido à não conformidade ao contido no art. 101, inciso IV, c/c art. 106, caput, da LPI. Foram feitas duas exigências, mencionando inclinação que aparece nas vistas laterais e que não é visualizada na vista em perspectiva e na vista superior. As inconsistências não foram corrigidas.

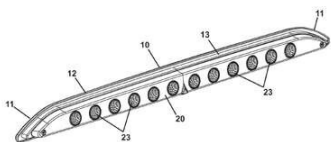

Fig. 2.1



### Código 39 - Concessão do Registro

Concessão do registro de desenho industrial. O certificado de registro estará à disposição do interessado. Desta data corre o prazo de 5 (cinco) anos para interposição de nulidade administrativa por qualquer interessado (Art. 113 § 1º da LPI ). Se interposto o pedido de nulidade no prazo de 60 (sessenta) dias contados da data da concessão, os efeitos da concessão do registro serão suspensos (Art. 113 § 2º).

**(11) BR 30 2013 002295-1**



Figura 1.4

Código 39 - Concessão do Registro

(22) 17/05/2013

(15) 18/09/2018

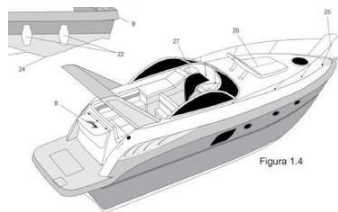
(45) 18/09/2018

(54) CONFIGURAÇÃO APLICADA EM LANCHA

(73) CARLOS AUGUSTO HALMENSCHLAGER (BR/RS)

(72) CARLOS AUGUSTO HALMENSCHLAGER

(74) AUDITA ASSESSORIA EMPRESARIAL LTDA

Prazo de validade: 10 (dez) anos contados a partir de 17/05/2013, mediante o recolhimento da taxa quinquenal de manutenção (Artigos 119 e 120 da LPI) e observadas as demais condições legais.

**(11) BR 30 2014 000401-8**



Código 39 - Concessão do Registro

(22) 29/01/2014

(15) 18/09/2018

(45) 18/09/2018

(52) 09-01

(54) CONFIGURAÇÃO APLICADA EM GARRAFA

(73) COMPANHIA MULLER DE BEBIDAS (BR/SP)

(72) JOSÉ EMÍLIO BERTAZI; RICARDO GONÇALVES

(74) NEWTON SILVEIRA

Prazo de validade: 10 (dez) anos contados a partir de 29/01/2014, mediante o recolhimento da taxa quinquenal de manutenção (Artigos 119 e 120 da LPI) e observadas as demais condições legais.

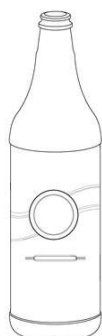

(11) BR 30 2014 001529-0

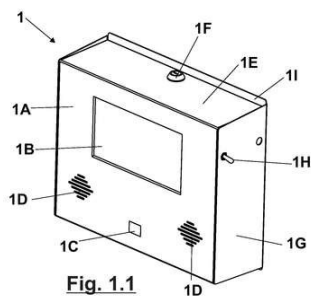

Fig. 1.1

Código 39 - Concessão do Registro

(22) 04/04/2014

(15) 18/09/2018

(45) 18/09/2018

(52) 14-02

(54) CONFIGURAÇÃO APLICADA EM TERMINAL MULTIMÍDIA

(73) MARCELO DE SOUZA (BR/PR)

(72) MARCELO DE SOUZA

(74) SUPREMA MARCAS E PATENTES LTDA ME

Prazo de validade: 10 (dez) anos contados a partir de 04/04/2014, mediante o recolhimento da taxa quinquenal de manutenção (Artigos 119 e 120 da LPI) e observadas as demais condições legais.

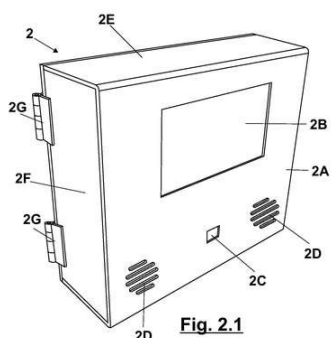

Fig. 2.1

(11) BR 30 2014 001600-8

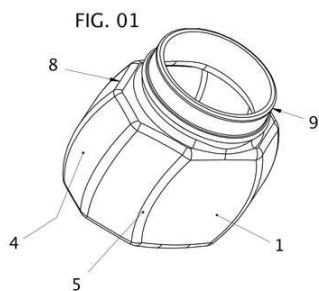

FIG. 01

Código 39 - Concessão do Registro

(22) 09/04/2014

(15) 18/09/2018

(45) 18/09/2018

(52) 09-01

(54) CONFIGURAÇÃO APLICADA EM POTE

(73) ALEXANDRE JACÓ LEDUR (BR/RS)

(72) ALEXANDRE JACÓ LEDUR

(74) MARCA BRAZIL MARCAS E PATENTES LTDA

Prazo de validade: 10 (dez) anos contados a partir de 09/04/2014, mediante o recolhimento da taxa quinquenal de manutenção (Artigos 119 e 120 da LPI) e observadas as demais condições legais.

(11) BR 30 2014 001850-7



Código 39 - Concessão do Registro

(22) 25/04/2014

(15) 18/09/2018

(45) 18/09/2018

(52) 02-04

(54) CONFIGURAÇÃO APLICADA EM CALÇADO

(73) GRENDENE S.A. (BR/CE)

(72) EDSON MATSUO



(74) REMER VILLAÇA & NOGUEIRA ASSESSORIA E CONSULTORIA DE PROPRIEDADE INTELECTUAL S/S LTDA

Prazo de validade: 10 (dez) anos contados a partir de 25/04/2014, mediante o recolhimento da taxa quinquenal de manutenção (Artigos 119 e 120 da LPI) e observadas as demais condições legais.



(11) BR 30 2014 003072-8

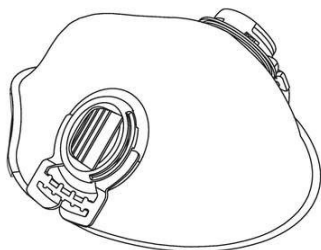

Código 39 - Concessão do Registro

(22) 30/06/2014

(15) 18/09/2018

(30) 30/12/2013 US 29/477,952

(45) 18/09/2018

(52) 29-02

(54) CONFIGURAÇÃO APLICADA EM RESPIRADOR

(73) KIMBERLY-CLARK WORLDWIDE, INC. (US)

(72) ERIC C. STEINDORF; JOHNNY ZHUANG; BRYAN TENG; ZHOU DE KUAN; LEO WANG; BOB WEN; TIAN CHENG

(74) PINHEIRO NETO ADVOGADOS

Prazo de validade: 10 (dez) anos contados a partir de 30/06/2014, mediante o recolhimento da taxa quinquenal de manutenção (Artigos 119 e 120 da LPI) e observadas as demais condições legais. (co) Título adequado de ofício nos termos do Art. 22 da Instrução Normativa 044/2015.

(11) BR 30 2014 003212-7

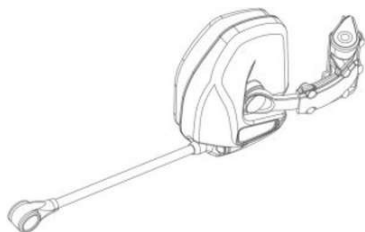

Código 39 - Concessão do Registro

(22) 10/07/2014

(15) 18/09/2018

(30) 14/01/2014 US 29/479,333

(45) 18/09/2018

(52) 14-01

(54) CONFIGURAÇÃO APLICADA EM DISPOSITIVO DE COMUNICAÇÃO

(73) ARTISENT, LLC (US)

(72) NATHAN E. WINTERS; DAVID C. ROGERS; MICHAEL D. AASKOV; JASON W. O'CONNELL

(74) DANNEMANN, SIEMSEN, BIGLER & IPANEMA MOREIRA

Prazo de validade: 10 (dez) anos contados a partir de 10/07/2014, mediante o recolhimento da taxa quinquenal de manutenção (Artigos 119 e 120 da LPI) e observadas as demais condições legais.



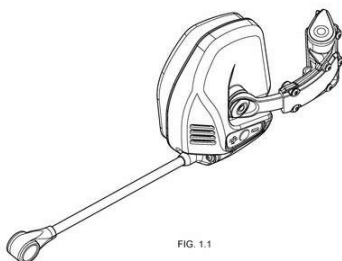

FIG. 1.1

**(11) BR 30 2014 003850-8**

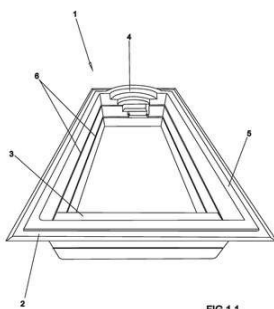

FIG.1.1

Código 39 - Concessão do Registro

(22) 12/08/2014

(15) 18/09/2018

(45) 18/09/2018

(52) 25-03

(54) CONFIGURAÇÃO APLICADA EM PISCINA

(73) DELIO LUIZ E SILVA (BR/MG)

(72) DELIO LUIZ E SILVA

(74) A PROVINCIA MARCAS E PATENTES LTDA

Prazo de validade: 10 (dez) anos contados a partir de 12/08/2014, mediante o recolhimento da taxa quinquenal de manutenção (Artigos 119 e 120 da LPI) e observadas as demais condições legais.

**(11) BR 30 2014 004102-9**



Código 39 - Concessão do Registro

(22) 25/08/2014

(15) 18/09/2018

(30) 25/02/2014 CN 201430034083.7; 21/04/2014 CN 201430096883.1; 15/07/2014 CN 201430236379.7

(45) 18/09/2018

(52) 27-01

(54) CONFIGURAÇÃO APLICADA EM CIGARRO ELETRÔNICO

(73) NICOVENTURES HOLDINGS LIMITED (GB)

(72) LIN GUANGRONG; ADAM PINDER

(74) ANTONELLA CARMINATTI

Prazo de validade: 10 (dez) anos contados a partir de 25/08/2014, mediante o recolhimento da taxa quinquenal de manutenção (Artigos 119 e 120 da LPI) e observadas as demais condições legais.

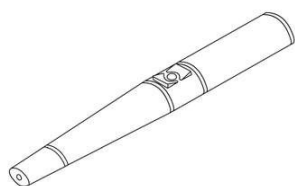

**(11) BR 30 2014 004153-3**

Código 39 - Concessão do Registro





(22) 20/08/2014  
 (15) 18/09/2018  
 (45) 18/09/2018  
 (52) 32-00  
 (54) PADRÃO ORNAMENTAL APLICADO A PERSIANA  
 (73) ALVARO CARLOS GARCIA (BR/SP)  
 (72) ALVARO CARLOS GARCIA  
 (74) SOLUÇÃO COMERCIAL ASSESSORIA LTDA

Prazo de validade: 10 (dez) anos contados a partir de 20/08/2014, mediante o recolhimento da taxa quinquenal de manutenção (Artigos 119 e 120 da LPI) e observadas as demais condições legais.

**(11) BR 30 2015 005175-2**

FIG. 1.1

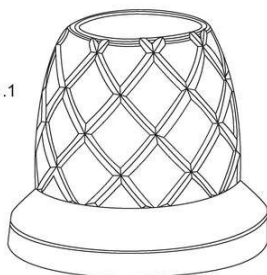

Código 39 - Concessão do Registro

(22) 13/11/2015  
 (15) 18/09/2018  
 (30) 15/05/2015 US 29/527.075  
 (45) 18/09/2018  
 (52) 23-01  
 (54) CONFIGURAÇÃO APLICADA A/EM TORNEIRA DE MÃO  
 (73) AS IP HOLDCO, LLC (US)  
 (72) RYAN ROBERT BERGER  
 (74) WALDEMAR DO NASCIMENTO

Prazo de validade: 10 (dez) anos contados a partir de 13/11/2015, mediante o recolhimento da taxa quinquenal de manutenção (Artigos 119 e 120 da LPI) e observadas as demais condições legais.

**(11) BR 30 2017 004940-0**

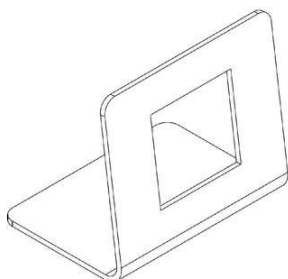

Código 39 - Concessão do Registro

(22) 03/11/2017  
 (15) 18/09/2018  
 (30) 04/05/2017 US 29/602,863  
 (45) 18/09/2018  
 (52) 13-03  
 (54) CONFIGURAÇÃO APLICADA A/EM FILTRO DE LINHA  
 (73) NORMAN R. BYRNE (US)  
 (72) NORMAN R. BYRNE; JOSEPH D. WARD; JUAN CARLOS ANGULO  
 (74) David do Nascimento Advogados Associados

Prazo de validade: 10 (dez) anos contados a partir de 03/11/2017, mediante o recolhimento da taxa quinquenal de manutenção (Artigos 119 e 120 da LPI) e observadas as demais condições legais.

**(11) BR 30 2017 005014-0**

Código 39 - Concessão do Registro



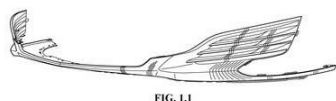

(22) 08/11/2017  
 (15) 18/09/2018  
 (30) 09/05/2017 US 29/603,383  
 (45) 18/09/2018  
 (52) 12-16  
 (54) CONFIGURAÇÃO APLICADA A/EM EM PAINEL FRONTAL INFERIOR PARA VEÍCULO.  
 (73) GM GLOBAL TECHNOLOGY OPERATIONS LLC (US)  
 (72) BRIAN J. SMITH; EVAN MAI  
 (74) KASZNAR LEONARDOS PROPRIEDADE INTELECTUAL  
 Prazo de validade: 10 (dez) anos contados a partir de 08/11/2017, mediante o recolhimento da taxa quinquenal de manutenção (Artigos 119 e 120 da LPI) e observadas as demais condições legais.

**(11) BR 30 2017 005048-4**

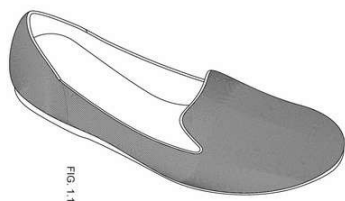

Código 39 - Concessão do Registro  
 (22) 09/11/2017  
 (15) 18/09/2018  
 (30) 10/05/2017 US 29/603,576  
 (45) 18/09/2018  
 (52) 02-04  
 (54) CONFIGURAÇÃO APLICADA A/EM SAPATO  
 (73) ROTHYS INC. (US)  
 (72) STEPHEN P. HAWTHORNTHWAITTE; WILLIAM ROTH MARTIN  
 (74) MMV Agentes da Propriedade Industrial Ltda.

Prazo de validade: 10 (dez) anos contados a partir de 09/11/2017, mediante o recolhimento da taxa quinquenal de manutenção (Artigos 119 e 120 da LPI) e observadas as demais condições legais.

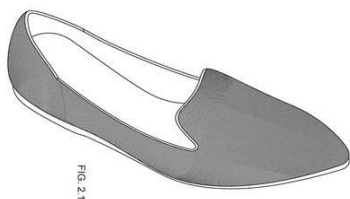

**(11) BR 30 2017 005220-7**

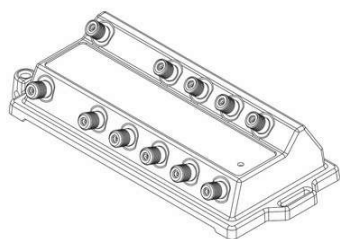

Código 39 - Concessão do Registro  
 (22) 17/11/2017  
 (15) 18/09/2018  
 (30) 19/05/2017 US 29/604,813; 19/05/2017 US 29/604,814; 23/05/2017 US 29/605,085  
 (45) 18/09/2018  
 (52) 13-03  
 (54) CONFIGURAÇÃO APLICADA A/EM DISPOSITIVO DE JUNÇÃO DE CABO  
 (73) PPC BROADBAND, INC. (US)  
 (72) BRIAN K. HANSON; ANDRÉ MARTINEAU; CAMERON JAMES ADAMS



---

(74) David do Nascimento Advogados Associados

Prazo de validade: 10 (dez) anos contados a partir de 17/11/2017, mediante o recolhimento da taxa quinquenal de manutenção (Artigos 119 e 120 da LPI) e observadas as demais condições legais.

---

**(11) BR 30 2017 005222-3**



Código 39 - Concessão do Registro

(22) 17/11/2017

(15) 18/09/2018

(30) 19/05/2017 US 29/604,815

(45) 18/09/2018

(52) 13-03

(54) CONFIGURAÇÃO APLICADA A/EM DISPOSITIVO DE JUNÇÃO DE CABO

(73) PPC BROADBAND, INC. (US)

(72) BRIAN K. HANSON; ANDRÉ MARTINEAU

(74) David do Nascimento Advogados Associados

Prazo de validade: 10 (dez) anos contados a partir de 17/11/2017, mediante o recolhimento da taxa quinquenal de manutenção (Artigos 119 e 120 da LPI) e observadas as demais condições legais.

---

**(11) BR 30 2017 005251-7**

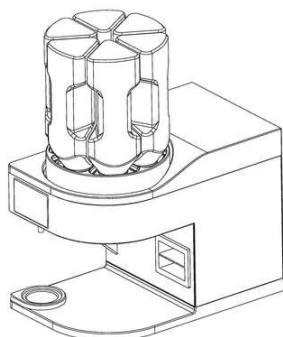

Código 39 - Concessão do Registro

(22) 21/11/2017

(15) 18/09/2018

(30) 19/05/2017 US 29/604.713

(45) 18/09/2018

(52) 31-00

(54) CONFIGURAÇÃO APLICADA A/EM APARELHO DE PREPARAÇÃO DE BEBIDAS

(73) WATSON INVESTOR COMMUNICATIONS, LLC (US)

(72) MAX BOCK-ARONSON; JOEL VALDEZ; JORGE ALBERTO TREVIÑO BLANCO

(74) Daniel Advogados (Alt.de Daniel & Cia)

Prazo de validade: 10 (dez) anos contados a partir de 21/11/2017, mediante o recolhimento da taxa quinquenal de manutenção (Artigos 119 e 120 da LPI) e observadas as demais condições legais.

---

**(11) BR 30 2017 005286-0**

Código 39 - Concessão do Registro

(22) 24/11/2017

(15) 18/09/2018

(30) 30/05/2017 EM 4 023 620

(45) 18/09/2018

(52) 13-99





(54) CONFIGURAÇÃO APLICADA A/EM APARELHO PARA IMOBILIZAÇÃO DE ANIMAIS

(73) KN SALES UG (DE)

(72) JENS AREND

(74) DANNEMANN, SIEMSEN, BIGLER & IPANEMA MOREIRA

Prazo de validade: 10 (dez) anos contados a partir de 24/11/2017, mediante o recolhimento da taxa quinquenal de manutenção (Artigos 119 e 120 da LPI) e observadas as demais condições legais.

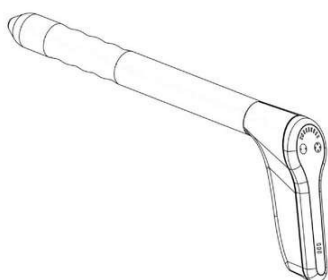

(11) BR 30 2017 005360-2

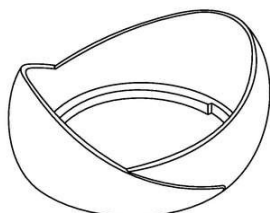

Código 39 - Concessão do Registro

(22) 28/11/2017

(15) 18/09/2018

(45) 18/09/2018

(52) 09-01

(54) CONFIGURAÇÃO APLICADA EM ORNAMENTO PARA GARGALO DE FRASCO

(73) MAXMIX - PRODUTOS DE BELEZA LTDA - EPP (BR/SP)

(72) AGUINALDO ARAÚJO SOARES

(74) RONALDO BOTELHO PIACENTE

Prazo de validade: 10 (dez) anos contados a partir de 28/11/2017, mediante o recolhimento da taxa quinquenal de manutenção (Artigos 119 e 120 da LPI) e observadas as demais condições legais.

(11) BR 30 2017 005361-0

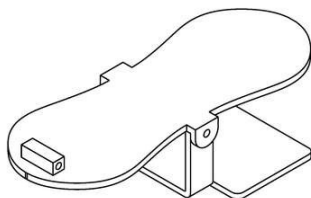

Código 39 - Concessão do Registro

(22) 28/11/2017

(15) 18/09/2018

(45) 18/09/2018

(52) 15-06

(54) CONFIGURAÇÃO APLICADA A/EM A PEDAL

(73) WENDEL LEANDRO DE SOUZA (BR/MG)

(72) WENDEL LEANDRO DE SOUZA

(74) SÂMIA BATISTA AMIN ( NOME ANTERIOR SÂMIA AMIN SANTOS)

Prazo de validade: 10 (dez) anos contados a partir de 28/11/2017, mediante o recolhimento da taxa quinquenal de manutenção (Artigos 119 e 120 da LPI) e observadas as demais condições legais.



**(11) BR 30 2017 005400-5**

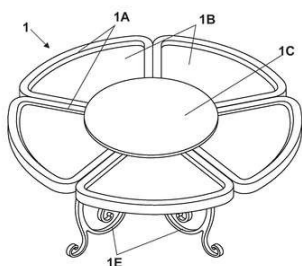

Código 39 - Concessão do Registro

(22) 30/11/2017

(15) 18/09/2018

(45) 18/09/2018

(52) 06-03

(54) CONFIGURAÇÃO APLICADA A/EM MESA

(73) JULIANO GUIDI (BR/SC)

(72) JULIANO GUIDI

(74) Suprema Marcas e Patentes Ltda. ME

Prazo de validade: 10 (dez) anos contados a partir de 30/11/2017, mediante o recolhimento da taxa quinquenal de manutenção (Artigos 119 e 120 da LPI) e observadas as demais condições legais.

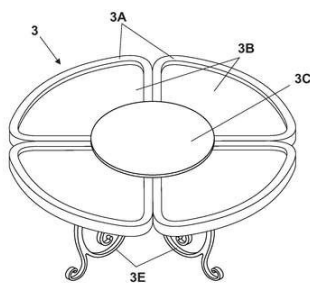
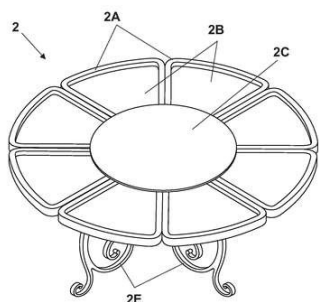

**(11) BR 30 2017 005401-3**

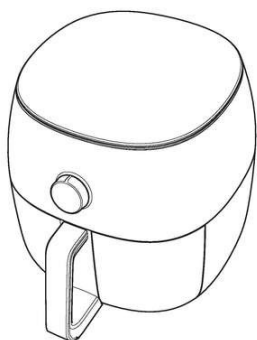

Código 39 - Concessão do Registro

(22) 30/11/2017

(15) 18/09/2018

(30) 31/05/2017 EM 004024883-0005

(45) 18/09/2018

(52) 07-02

(54) CONFIGURAÇÃO APLICADA A/EM FRITADEIRA

(73) KONINKLIJKE PHILIPS N.V. (NL)

(72) ANDREAS KOWALEWSKI; MINGSHUO ZHANG

(74) Daniel Advogados (Alt.de Daniel & Cia)

Prazo de validade: 10 (dez) anos contados a partir de 30/11/2017, mediante o recolhimento da taxa quinquenal de manutenção (Artigos 119 e 120 da LPI) e observadas as demais condições legais.

**(11) BR 30 2017 005403-0**

Código 39 - Concessão do Registro

(22) 30/11/2017

(15) 18/09/2018

(30) 31/05/2017 EM 004024883-0001

(45) 18/09/2018

(52) 07-02

(54) CONFIGURAÇÃO APLICADA A/EM FRITADEIRA

(73) KONINKLIJKE PHILIPS N.V. (NL)



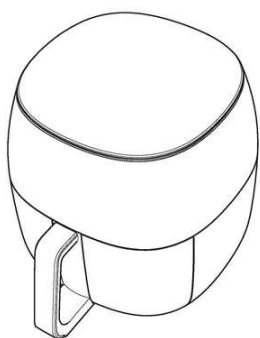

(72) ANDREAS KOWALEWSKI; MINGSHUO ZHANG

(74) Daniel Advogados (Alt.de Daniel & Cia)

Prazo de validade: 10 (dez) anos contados a partir de 30/11/2017, mediante o recolhimento da taxa quinquenal de manutenção (Artigos 119 e 120 da LPI) e observadas as demais condições legais.

**(11) BR 30 2017 005404-8**

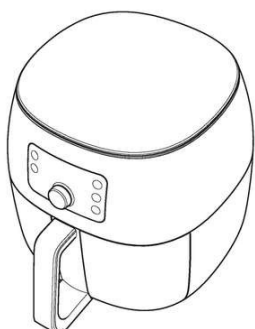

Código 39 - Concessão do Registro

(22) 30/11/2017

(15) 18/09/2018

(30) 31/05/2017 EM 004024883-0002

(45) 18/09/2018

(52) 07-02

(54) CONFIGURAÇÃO APLICADA A/EM FRITADEIRA

(73) KONINKLIJKE PHILIPS N.V. (NL)

(72) ANDREAS KOWALEWSKI; MINGSHUO ZHANG

(74) Daniel Advogados (Alt.de Daniel & Cia)

Prazo de validade: 10 (dez) anos contados a partir de 30/11/2017, mediante o recolhimento da taxa quinquenal de manutenção (Artigos 119 e 120 da LPI) e observadas as demais condições legais.

**(11) BR 30 2017 005405-6**



Código 39 - Concessão do Registro

(22) 30/11/2017

(15) 18/09/2018

(30) 18/07/2017 KR 30-2017-0033055

(45) 18/09/2018

(52) 12-08

(54) CONFIGURAÇÃO APLICADA A/EM AUTOMÓVEL

(73) HYUNDAI MOTOR COMPANY (KR) ; KIA MOTORS CORPORATION (KR)

(72) SEUNG-JIN KIM; KI-EUK KIM; MYUNG-JI JUNG; SEUNG-WOOK RYU

(74) Daniel Advogados (Alt.de Daniel & Cia)

Prazo de validade: 10 (dez) anos contados a partir de 30/11/2017, mediante o recolhimento da taxa quinquenal de manutenção (Artigos 119 e 120 da LPI) e observadas as demais condições legais.

**(11) BR 30 2017 005407-2**

Código 39 - Concessão do Registro

(22) 30/11/2017

(15) 18/09/2018

(45) 18/09/2018

(52) 09-08



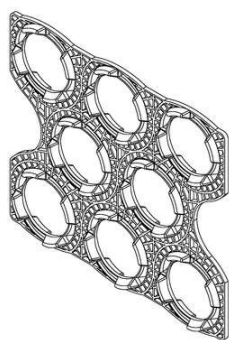

(54) CONFIGURAÇÃO APLICADA A/EM PALETE  
 (73) CYPHERCO LIMITED (GB)  
 (72) CHRISTOPHER SIMON COURTENAY WHEATON  
 (74) GUERRA PROPRIEDADE INDUSTRIAL

Prazo de validade: 10 (dez) anos contados a partir de 30/11/2017, mediante o recolhimento da taxa quinquenal de manutenção (Artigos 119 e 120 da LPI) e observadas as demais condições legais.

**(11) BR 30 2017 005416-1**

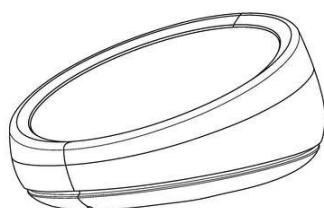

Código 39 - Concessão do Registro

(22) 30/11/2017  
 (15) 18/09/2018  
 (30) 30/05/2017 US 15/608,954; 01/06/2017 US 29/606,157  
 (45) 18/09/2018  
 (52) 14-02 , 14-03

(54) CONFIGURAÇÃO APLICADA A/EM DISPOSITIVO ASSISTENTE

(73) ESSENTIAL PRODUCTS, INC. (US)  
 (72) JASON SEAN GAGNE-KEATS; DAVID JOHN EVANS V; MANUEL ROMAN;  
 MARA CLAIR SEGAL; DWIPAL DESAI; ANDREW E. RUBIN  
 (74) Daniel Advogados (Alt.de Daniel & Cia)

Prazo de validade: 10 (dez) anos contados a partir de 30/11/2017, mediante o recolhimento da taxa quinquenal de manutenção (Artigos 119 e 120 da LPI) e observadas as demais condições legais.

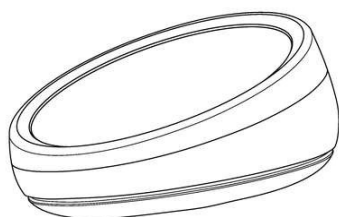

**(11) BR 30 2017 005430-7**



Código 39 - Concessão do Registro

(22) 01/12/2017  
 (15) 18/09/2018  
 (45) 18/09/2018  
 (52) 06-01

(54) CONFIGURAÇÃO APLICADA A/EM CADEIRA

(73) ANTONIO SCAPIN (BR/SC)  
 (72) ANTONIO SCAPAIN  
 (74) Catiane Zini Borela

Prazo de validade: 10 (dez) anos contados a partir de 01/12/2017, mediante o recolhimento da taxa quinquenal de manutenção (Artigos 119 e 120 da LPI) e observadas as demais condições legais.





(11) BR 30 2017 005435-8

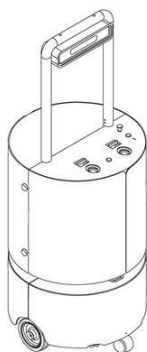

Código 39 - Concessão do Registro

(22) 04/12/2017

(15) 18/09/2018

(30) 18/10/2017 EM 004411551

(45) 18/09/2018

(52) 31-00

(54) CONFIGURAÇÃO APLICADA EM MÁQUINA DE CAFÉ

(73) NOVADELTA - COMÉRCIO E INDÚSTRIA DE CAFÉS S.A. (PT)

(72) RUI MIGUEL NABEIRO

(74) Nascimento Advogados

Prazo de validade: 10 (dez) anos contados a partir de 04/12/2017, mediante o recolhimento da taxa quinquenal de manutenção (Artigos 119 e 120 da LPI) e observadas as demais condições legais.

(11) BR 30 2017 005447-1

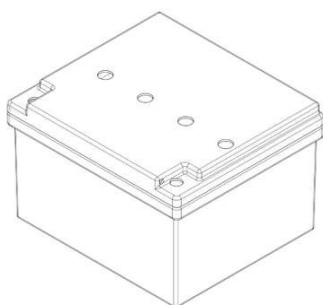

Código 39 - Concessão do Registro

(22) 04/12/2017

(15) 18/09/2018

(45) 18/09/2018

(52) 13-02

(54) CONFIGURAÇÃO APLICADA EM ALOJAMENTO PARA BATERIA

(73) ACUMULADORES MOURA S/A (BR/PE)

(72) TIAGO EMERSON TEIXEIRA DE ARAUJO

(74) EDUARDO RIBEIRO AUGUSTO

Prazo de validade: 10 (dez) anos contados a partir de 04/12/2017, mediante o recolhimento da taxa quinquenal de manutenção (Artigos 119 e 120 da LPI) e observadas as demais condições legais.

(11) BR 30 2017 005471-4

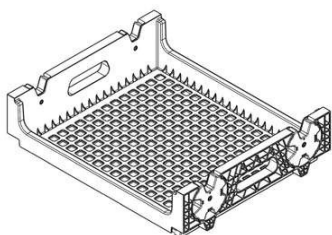

Código 39 - Concessão do Registro

(22) 06/12/2017

(15) 18/09/2018

(45) 18/09/2018

(52) 09-04

(54) CONFIGURAÇÃO APLICADA A/EM BANDEJA



---

(73) PLÁSTICOS TÉCNICOS MEXICANOS, S.A. DE C.V. (MX)

(72) LUIS JOAQUÍN MARTÍNEZ LAYSECA; JUAN PEDRO BACA SÁNCHEZ;  
JOSÉ RICARDO PEÑA ZAPATA

(74) KASZNAR LEONARDOS PROPRIEDADE INTELECTUAL

Prazo de validade: 10 (dez) anos contados a partir de 06/12/2017, mediante o recolhimento da taxa quinquenal de manutenção (Artigos 119 e 120 da LPI) e observadas as demais condições legais.

---

**(11) BR 30 2017 005986-4**

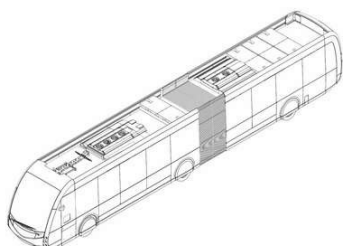

Código 39 - Concessão do Registro

(22) 29/12/2017

(15) 18/09/2018

(30) 09/10/2017 EM 004391597-0001

(45) 18/09/2018

(52) 12-08

(54) CONFIGURAÇÃO APLICADA A/EM ÔNIBUS

(73) IRIZAR, S. COOP (ES)

(72) GOTZON GÓMEZ SARASOLA

(74) Maria Pia Carvalho Guerra

Prazo de validade: 10 (dez) anos contados a partir de 29/12/2017, mediante o recolhimento da taxa quinquenal de manutenção (Artigos 119 e 120 da LPI) e observadas as demais condições legais.

---

**(11) BR 30 2018 000817-0**

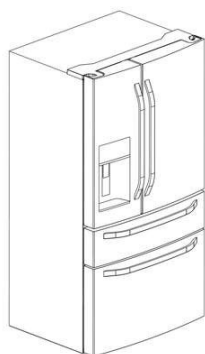

Código 39 - Concessão do Registro

(22) 01/03/2018

(15) 18/09/2018

(45) 18/09/2018

(52) 15-07

(54) CONFIGURAÇÃO APLICADA A/EM REFRIGERADOR

(73) ELECTROLUX DO BRASIL S.A. (BR/PR)

(72) LUIS FERNANDO ZENI FILHO; GABRIEL LIED

(74) ANA PAULA SANTOS CELIDONIO

Prazo de validade: 10 (dez) anos contados a partir de 01/03/2018, mediante o recolhimento da taxa quinquenal de manutenção (Artigos 119 e 120 da LPI) e observadas as demais condições legais.



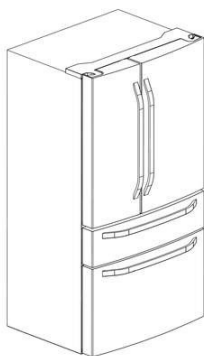

**(11) BR 30 2018 000819-7**

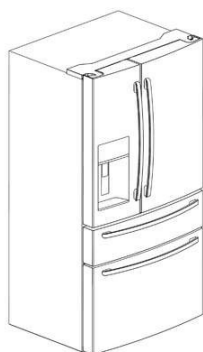

Código 39 - Concessão do Registro

(22) 01/03/2018

(15) 18/09/2018

(45) 18/09/2018

(52) 15-07

(54) CONFIGURAÇÃO APLICADA A/EM REFRIGERADOR

(73) ELECTROLUX DO BRASIL S.A. (BR/PR)

(72) SWAMINATHAN IYER; OLA LANTZ; EUNICE CHENG

(74) ANA PAULA SANTOS CELIDONIO

Prazo de validade: 10 (dez) anos contados a partir de 01/03/2018, mediante o recolhimento da taxa quinquenal de manutenção (Artigos 119 e 120 da LPI) e observadas as demais condições legais.



**(11) BR 30 2018 000820-0**

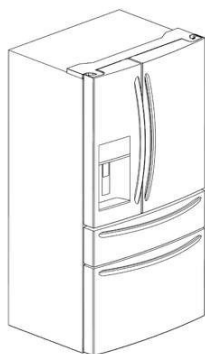

Código 39 - Concessão do Registro

(22) 01/03/2018

(15) 18/09/2018

(45) 18/09/2018

(52) 15-07

(54) CONFIGURAÇÃO APLICADA A/EM REFRIGERADOR

(73) ELECTROLUX DO BRASIL S.A. (BR/PR)

(72) CHUCK D BAKER; BRENT CURTIS; BEN SCHRADER; JOSH HANSON;  
CRISTHIAN CAMACHO

(74) ANA PAULA SANTOS CELIDONIO

Prazo de validade: 10 (dez) anos contados a partir de 01/03/2018, mediante o recolhimento da taxa quinquenal de manutenção (Artigos 119 e 120 da LPI) e observadas as demais condições legais.



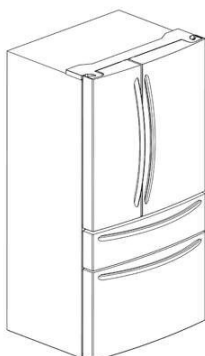

**(11) BR 30 2018 000821-9**

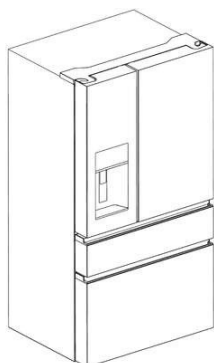

Código 39 - Concessão do Registro

(22) 01/03/2018

(15) 18/09/2018

(45) 18/09/2018

(52) 15-07

(54) CONFIGURAÇÃO APLICADA A/EM REFRIGERADOR

(73) ELECTROLUX DO BRASIL S.A. (BR/PR)

(72) SIMONA IUCULANO; JEROME ESTEVE; RODRIGO SCANDELARI; LUIS FERNANDO ZENI FILHO; GABRIEL LIED; SWAMINATHAN IYER; OLA LANTZ; EUNICE CHENG

(74) ANA PAULA SANTOS CELIDONIO

Prazo de validade: 10 (dez) anos contados a partir de 01/03/2018, mediante o recolhimento da taxa quinquenal de manutenção (Artigos 119 e 120 da LPI) e observadas as demais condições legais.

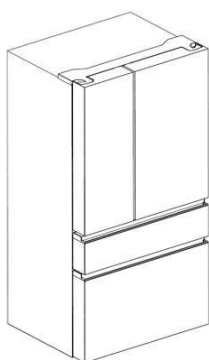

**(11) BR 30 2018 002339-0**



Código 39 - Concessão do Registro

(22) 04/06/2018

(15) 18/09/2018

(30) 12/12/2017 US 29/629,213

(45) 18/09/2018

(52) 04-02

(54) CONFIGURAÇÃO APLICADA A IMPLEMENTO DE HIGIENE ORAL

(73) COLGATE-PALMOLIVE COMPANY (US)

(72) BRIAN BLOCH; TAKAHIDE OKAI; JOHN GATZEMEYER

(74) FLÁVIA SALIM LOPES



Prazo de validade: 10 (dez) anos contados a partir de 04/06/2018, mediante o recolhimento da taxa quinquenal de manutenção (Artigos 119 e 120 da LPI) e observadas as demais condições legais. (co) Título adequado de ofício nos termos do Art. 22 da Instrução Normativa 044/2015.



**(11) BR 30 2018 002340-4**



Código 39 - Concessão do Registro

(22) 04/06/2018

(15) 18/09/2018

(30) 12/12/2017 US 29/629,231

(45) 18/09/2018

(52) 04-02

(54) CONFIGURAÇÃO APLICADA A CABEÇA PARA IMPLEMENTO DE HIGIENE ORAL

(73) COLGATE-PALMOLIVE COMPANY (US)

(72) BRIAN BLOCH; TAKAHIDE OKAI; JOHN GATZEMEYER

(74) FLÁVIA SALIM LOPES

Prazo de validade: 10 (dez) anos contados a partir de 04/06/2018, mediante o recolhimento da taxa quinquenal de manutenção (Artigos 119 e 120 da LPI) e observadas as demais condições legais. (co) Título adequado de ofício nos termos do Art. 22 da Instrução Normativa 044/2015.

**(11) BR 30 2018 002341-2**

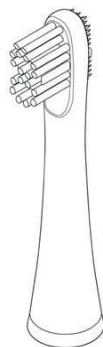

Código 39 - Concessão do Registro

(22) 04/06/2018

(15) 18/09/2018

(30) 12/12/2017 US 29/629,215

(45) 18/09/2018

(52) 04-02

(54) CONFIGURAÇÃO APLICADA A CABEÇA DE IMPLEMENTO DE HIGIENE ORAL

(73) COLGATE-PALMOLIVE COMPANY (US)

(72) BRIAN BLOCH; TAKAHIDE OKAI; JOHN GATZEMEYER

(74) FLÁVIA SALIM LOPES

Prazo de validade: 10 (dez) anos contados a partir de 04/06/2018, mediante o recolhimento da taxa quinquenal de manutenção (Artigos 119 e 120 da LPI) e



observadas as demais condições legais. (co) Título adequado de ofício nos termos do Art. 22 da Instrução Normativa 044/2015.

**(11) BR 30 2018 002888-0**



Código 39 - Concessão do Registro  
 (22) 03/07/2018  
 (15) 18/09/2018  
 (45) 18/09/2018  
 (52) 09-01  
 (54) CONFIGURAÇÃO APLICADA A/EM FRASCO  
 (73) INDUSTRIA E COMÉRCIO DE PROD ALIMENTÍCIOS FRUTAP LTDA (BR/SP)  
 (72) JOSÉ FRANCISCO VEIGA RODRIGUES  
 (74) Crimark Propriedade Industrial S/S

Prazo de validade: 10 (dez) anos contados a partir de 03/07/2018, mediante o recolhimento da taxa quinquenal de manutenção (Artigos 119 e 120 da LPI) e observadas as demais condições legais. (co) Registro concedido por força do art. 106 da Lei da Propriedade Industrial nº 9.279/96. Aplicável a instauração de ofício do processo administrativo de nulidade, conforme dispõe o Art.113, para averiguação da infringência do art. 95 do referido diploma legal.

**(11) BR 30 2018 002902-0**

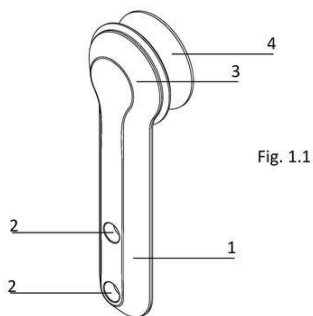

Código 39 - Concessão do Registro  
 (22) 04/07/2018  
 (15) 18/09/2018  
 (45) 18/09/2018  
 (52) 08-09  
 (54) CONFIGURAÇÃO APLICADA A/EM ROLDANA  
 (73) MARCUS AUGUSTO RIGO (BR/RS)  
 (72) MARCUS AUGUSTO RIGO  
 (74) STOCK MARCAS E PATENTES LTDA - ME

Prazo de validade: 10 (dez) anos contados a partir de 04/07/2018, mediante o recolhimento da taxa quinquenal de manutenção (Artigos 119 e 120 da LPI) e observadas as demais condições legais.

**(11) BR 30 2018 002906-2**

Código 39 - Concessão do Registro  
 (22) 05/07/2018  
 (15) 18/09/2018  
 (30) 09/02/2018 JP 2018-002671  
 (45) 18/09/2018  
 (52) 15-03  
 (54) CONFIGURAÇÃO APLICADA A/EM CLASSIFICADOR DE TIPO ÓPTICO.  
 (73) SATAKE CORPORATION (JP)



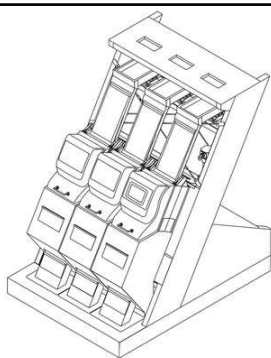

(72) HIROTAKA ZENKO; KOHEI KISHIMOTO

(74) KASZNAR LEONARDOS PROPRIEDADE INTELECTUAL

Prazo de validade: 10 (dez) anos contados a partir de 05/07/2018, mediante o recolhimento da taxa quinquenal de manutenção (Artigos 119 e 120 da LPI) e observadas as demais condições legais.

(11) BR 30 2018 002912-7

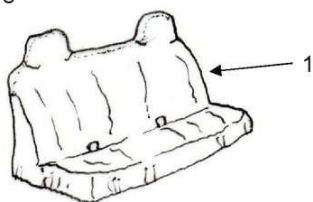

Código 39 - Concessão do Registro

(22) 05/07/2018

(15) 18/09/2018

(45) 18/09/2018

(52) 06-13

(54) CONFIGURAÇÃO APLICADA A/EM CAPA HIGIÊNICA

(73) ANSELMO LUIZ DA SILVA COSTA (BR/SP)

(72) ANSELMO LUIZ DA SILVA COSTA

(74) VINICIUS P. SANTOS PLANEJ. OP. SANTOS & SANTOS CONSULTORIA DE MARCAS

Prazo de validade: 10 (dez) anos contados a partir de 05/07/2018, mediante o recolhimento da taxa quinquenal de manutenção (Artigos 119 e 120 da LPI) e observadas as demais condições legais. (co) Registro concedido por força do art. 106 da Lei da Propriedade Industrial nº 9.279/96. Aplicável a instauração de ofício do processo administrativo de nulidade, conforme dispõe o Art.113, para averiguação da infringência do art. 95 do referido diploma legal.

(11) BR 30 2018 002913-5

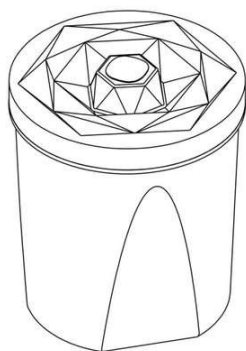

Código 39 - Concessão do Registro

(22) 05/07/2018

(15) 18/09/2018

(45) 18/09/2018

(52) 09-01

(54) CONFIGURAÇÃO APLICADA A/EM PORTA MANTIMENTOS

(73) MÓVEIS K1 LTDA (BR/RS)

(72) CARLOS LUIZ SOST

(74) LEÃO PROPRIEDADE INTELECTUAL

Prazo de validade: 10 (dez) anos contados a partir de 05/07/2018, mediante o recolhimento da taxa quinquenal de manutenção (Artigos 119 e 120 da LPI) e observadas as demais condições legais.

(11) BR 30 2018 002916-0

Código 39 - Concessão do Registro

(22) 05/07/2018

(15) 18/09/2018



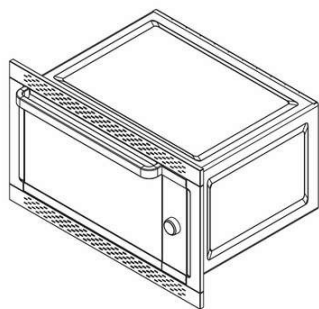

(45) 18/09/2018

(52) 07-02

(54) CONFIGURAÇÃO APLICADA A/EM FORNO

(73) MUELLER FOGÕES LTDA. (BR/SC)

(72) JOHN MÜLLER

(74) Bhering Advogados ( nome anterior Bhering Assessoria S/C Ltda.)

Prazo de validade: 10 (dez) anos contados a partir de 05/07/2018, mediante o recolhimento da taxa quinquenal de manutenção (Artigos 119 e 120 da LPI) e observadas as demais condições legais.

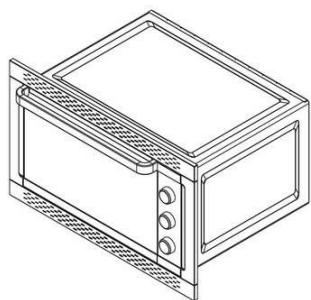

**(11) BR 30 2018 002917-8**

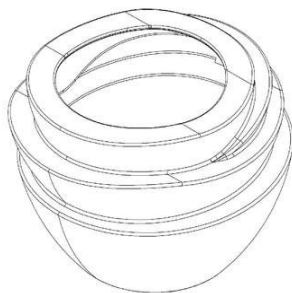

Código 39 - Concessão do Registro

(22) 05/07/2018

(15) 18/09/2018

(45) 18/09/2018

(52) 11-02

(54) CONFIGURAÇÃO APLICADA A/EM VASO

(73) ROBSON MENARBINO (BR/PR)

(72) ROBSON MENARBINO

(74) JOSE ROBERTO FAVARIN

Prazo de validade: 10 (dez) anos contados a partir de 05/07/2018, mediante o recolhimento da taxa quinquenal de manutenção (Artigos 119 e 120 da LPI) e observadas as demais condições legais.

**(11) BR 30 2018 002919-4**

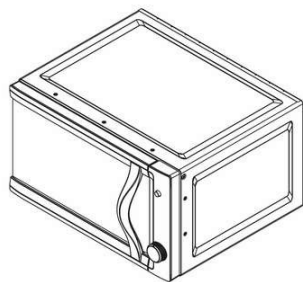

Código 39 - Concessão do Registro

(22) 05/07/2018

(15) 18/09/2018

(45) 18/09/2018

(52) 07-02

(54) CONFIGURAÇÃO APLICADA A/EM FORNO

(73) MUELLER FOGÕES LTDA. (BR/SC)

(72) JOHN MÜLLER

(74) Bhering Advogados ( nome anterior Bhering Assessoria S/C Ltda.)

Prazo de validade: 10 (dez) anos contados a partir de 05/07/2018, mediante o recolhimento da taxa quinquenal de manutenção (Artigos 119 e 120 da LPI) e observadas as demais condições legais.

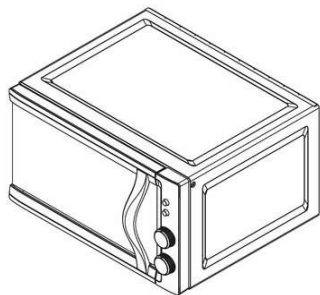

**(11) BR 30 2018 002921-6**

Código 39 - Concessão do Registro

(22) 05/07/2018

(15) 18/09/2018

(45) 18/09/2018

(52) 07-02

(54) CONFIGURAÇÃO APLICADA A/EM FORNO

(73) MUELLER FOGÕES LTDA. (BR/SC)

(72) JOHN MÜLLER

(74) Bhering Advogados ( nome anterior Bhering Assessoria S/C Ltda.)

Prazo de validade: 10 (dez) anos contados a partir de 05/07/2018, mediante o recolhimento da taxa quinquenal de manutenção (Artigos 119 e 120 da LPI) e observadas as demais condições legais.

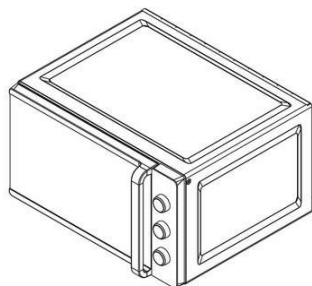
**(11) BR 30 2018 002927-5**

Código 39 - Concessão do Registro

(22) 05/07/2018

(15) 18/09/2018

(45) 18/09/2018

(52) 06-01

(54) CONFIGURAÇÃO APLICADA A/EM SOFÁ

(73) PAULO CELSO CARDOSO BACCHI (BR/SP)

(72) PAULO CELSO CARDOSO BACCHI

(74) João Batista Valverde

Prazo de validade: 10 (dez) anos contados a partir de 05/07/2018, mediante o recolhimento da taxa quinquenal de manutenção (Artigos 119 e 120 da LPI) e observadas as demais condições legais.

**(11) BR 30 2018 002929-1**

Código 39 - Concessão do Registro

(22) 05/07/2018

(15) 18/09/2018

(45) 18/09/2018

(52) 06-01

(54) CONFIGURAÇÃO APLICADA A/EM SOFÁ

(73) PAULO CELSO CARDOSO BACCHI (BR/SP)



(72) PAULO CELSO CARDOSO BACCHI

(74) João Batista Valverde

Prazo de validade: 10 (dez) anos contados a partir de 05/07/2018, mediante o recolhimento da taxa quinquenal de manutenção (Artigos 119 e 120 da LPI) e observadas as demais condições legais.

**(11) BR 30 2018 002967-4**

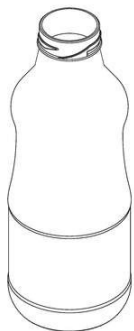

Código 39 - Concessão do Registro

(22) 09/07/2018

(15) 18/09/2018

(45) 18/09/2018

(52) 09-01

(54) CONFIGURAÇÃO APLICADA A/EM GARRAFA.

(73) COOPERATIVA AGROINDUSTRIAL NOVA ALIANÇA LTDA (BR/RS)

(72) VINICIUS CRISTIANO FRUET

(74) Vilage Marcas e Patentes Ltda

Prazo de validade: 10 (dez) anos contados a partir de 09/07/2018, mediante o recolhimento da taxa quinquenal de manutenção (Artigos 119 e 120 da LPI) e observadas as demais condições legais.

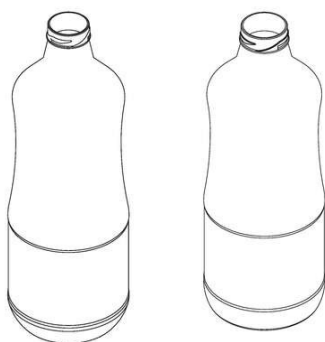

**(11) BR 30 2018 002968-2**

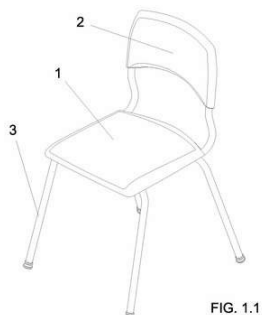

FIG. 1.1

Código 39 - Concessão do Registro

(22) 09/07/2018

(15) 18/09/2018

(45) 18/09/2018

(52) 06-01

(54) CONFIGURAÇÃO APLICADA A/EM CADEIRA

(73) PLAXMETAL S/A - INDÚSTRIA DE CADEIRAS CORPORATIVAS. (BR/RS)

(72) EZÍDIO FRANCISCO ZORZI

(74) Custodio de Almeida & Cia.

Prazo de validade: 10 (dez) anos contados a partir de 09/07/2018, mediante o recolhimento da taxa quinquenal de manutenção (Artigos 119 e 120 da LPI) e observadas as demais condições legais.

**(11) BR 30 2018 002970-4**

Código 39 - Concessão do Registro



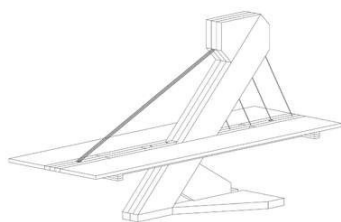

(22) 10/07/2018

(15) 18/09/2018

(45) 18/09/2018

(52) 06-01

(54) CONFIGURAÇÃO APLICADA A/EM BANCO

(73) UNIVERSIDADE FEDERAL DE LAVRAS (BR/MG)

(72) GABRIEL AVELAR FINOCHIO; MATEUS PEREIRA DO LÍBANO

Prazo de validade: 10 (dez) anos contados a partir de 10/07/2018, mediante o recolhimento da taxa quinquenal de manutenção (Artigos 119 e 120 da LPI) e observadas as demais condições legais.

**(11) BR 30 2018 002972-0**

FIG. 1.1

Código 39 - Concessão do Registro

(22) 10/07/2018

(15) 18/09/2018

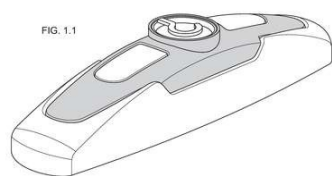
(45) 18/09/2018

(52) 04-01

(54) CONFIGURAÇÃO APLICADA A/EM CEPA DE VASSOURA.

(73) INDÚSTRIA E COM. DE PRODUTOS DE LIMPEZA SÃO FRANCISCO LTDA - EPP (BR/SP)

(72) WILLIAN ROBERTO MOURÃO CURY

(74) FOCUS MARCAS E PATENTES LTDA.

Prazo de validade: 10 (dez) anos contados a partir de 10/07/2018, mediante o recolhimento da taxa quinquenal de manutenção (Artigos 119 e 120 da LPI) e observadas as demais condições legais.

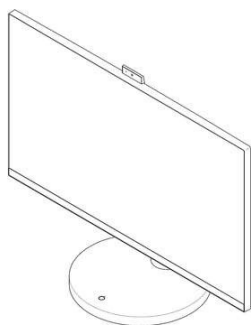
**(11) BR 30 2018 002974-7**

Código 39 - Concessão do Registro

(22) 10/07/2018

(15) 18/09/2018

(30) 11/01/2018 KR 30-2018-0001733

(45) 18/09/2018

(52) 14-02

(54) CONFIGURAÇÃO APLICADA A/EM COMPUTADOR

(73) LG ELECTRONICS INC. (KR)

(72) HEESU YANG; JUNGHAN RYU; GANGHO WOO; YOONYOUNG CHO

(74) DANNEMANN, SIEMSEN, BIGLER &amp; IPANEMA MOREIRA

Prazo de validade: 10 (dez) anos contados a partir de 10/07/2018, mediante o recolhimento da taxa quinquenal de manutenção (Artigos 119 e 120 da LPI) e observadas as demais condições legais.

**(11) BR 30 2018 002975-5**

Código 39 - Concessão do Registro

(22) 10/07/2018



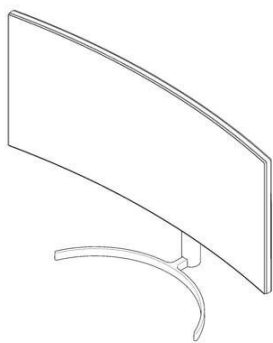

(15) 18/09/2018  
 (30) 11/01/2018 KR 30-2018-0001736  
 (45) 18/09/2018  
 (52) 14-02  
 (54) CONFIGURAÇÃO APLICADA A/EM MONITOR  
 (73) LG ELECTRONICS INC. (KR)  
 (72) HEESU YANG; HYEONGYEOL KIM; JUNGHAN RYU; GANGHO WOO  
 (74) DANNEMANN, SIEMSEN, BIGLER & IPANEMA MOREIRA  
 Prazo de validade: 10 (dez) anos contados a partir de 10/07/2018, mediante o recolhimento da taxa quinquenal de manutenção (Artigos 119 e 120 da LPI) e observadas as demais condições legais.

**(11) BR 30 2018 002976-3**

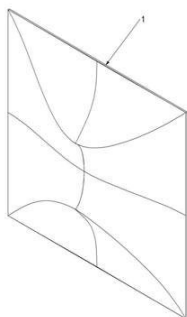

Código 39 - Concessão do Registro  
 (22) 10/07/2018  
 (15) 18/09/2018  
 (45) 18/09/2018  
 (52) 25-01  
 (54) CONFIGURAÇÃO APLICADA A/EM MÓDULO PARA REVESTIMENTO DE PAREDE  
 (73) GUILHERME MAURICIO BILIBIO HASCHICH (BR/PR)  
 (72) GUILHERME MAURICIO BILIBIO HASCHUCH  
 (74) Calisto Vendrame Sobrinho  
 Prazo de validade: 10 (dez) anos contados a partir de 10/07/2018, mediante o recolhimento da taxa quinquenal de manutenção (Artigos 119 e 120 da LPI) e observadas as demais condições legais.

**(11) BR 30 2018 002977-1**



Código 39 - Concessão do Registro  
 (22) 10/07/2018  
 (15) 18/09/2018  
 (30) 24/01/2018 US 29/634683  
 (45) 18/09/2018  
 (52) 32-00  
 (54) PADRÃO ORNAMENTAL APLICADO A/EM ETIQUETA  
 (73) KIMBERLY-CLARK WORLDWIDE, INC. (US)  
 (72) SAMANTHA J. ZELLEFROW; PHILLIP L. HUTCHISON  
 (74) KASZAR LEONARDOS PROPRIEDADE INTELECTUAL  
 Prazo de validade: 10 (dez) anos contados a partir de 10/07/2018, mediante o recolhimento da taxa quinquenal de manutenção (Artigos 119 e 120 da LPI) e observadas as demais condições legais. (co) Registro concedido por força do art. 106 da Lei da Propriedade Industrial nº 9.279/96. Aplicável a instauração de ofício do processo administrativo de nulidade, conforme dispõe o Art.113, para averiguação da infringência do art. 95 do referido diploma legal.

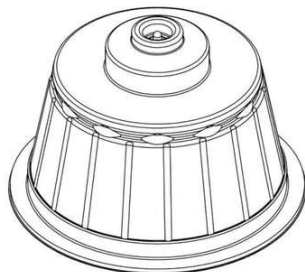

**(11) BR 30 2018 002980-1**

Código 39 - Concessão do Registro

(22) 10/07/2018

(15) 18/09/2018

(30) 12/01/2018 WO DM/099272

(45) 18/09/2018

(52) 09-05

(54) CONFIGURAÇÃO APLICADA A/EM CÁPULAS PARA BEBIDAS

(73) CAFFITALY SYSTEM S.P.A. (IT)

(72) GIOVANNI ACCURSI

(74) LEILDA RIBEIRO DA SILVA

Prazo de validade: 10 (dez) anos contados a partir de 10/07/2018, mediante o recolhimento da taxa quinquenal de manutenção (Artigos 119 e 120 da LPI) e observadas as demais condições legais.

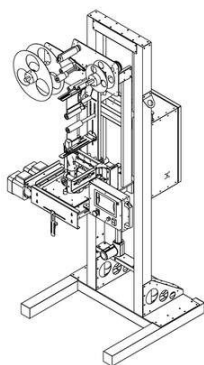
**(11) BR 30 2018 002990-9**

Código 39 - Concessão do Registro

(22) 11/07/2018

(15) 18/09/2018

(45) 18/09/2018

(52) 15-99

(54) CONFIGURAÇÃO APLICADA A/EM MÁQUINA APLICADORA DE LACRES

(73) POTYMAK INDÚSTRIA COMÉRCIO E SERVIÇO DE MÁQUINAS E EQUIPAMENTOS LTDA (BR/RN)

(72) FUMIHIKO KAWAKAMI JÚNIOR; MATEUS MELO DA SILVA

Prazo de validade: 10 (dez) anos contados a partir de 11/07/2018, mediante o recolhimento da taxa quinquenal de manutenção (Artigos 119 e 120 da LPI) e observadas as demais condições legais.

**(11) BR 30 2018 002993-3**

Código 39 - Concessão do Registro

(22) 11/07/2018

(15) 18/09/2018

(45) 18/09/2018

(52) 02-04

(54) CONFIGURAÇÃO APLICADA A/EM SOLADO PARA SANDÁLIA

(73) DE BOA INDÚSTRIA E COMÉRCIO DE CALÇADOS E EVA LTDA - EPP (BR/PB)

(72) CLAUDIO ROGÉRIO MORAES DE ALBUQUERQUE CARDOSO

Prazo de validade: 10 (dez) anos contados a partir de 11/07/2018, mediante o recolhimento da taxa quinquenal de manutenção (Artigos 119 e 120 da LPI) e observadas as demais condições legais.



**(11) BR 30 2018 002996-8**



Código 39 - Concessão do Registro

(22) 12/07/2018

(15) 18/09/2018

(45) 18/09/2018

(52) 09-01

(54) CONFIGURAÇÃO APLICADA A/EM DISPENSER PARA COSMÉTICOS.

(73) VICTORIA GOEDERT BERNARDI (BR/SC)

(72) VICTORIA GOEDERT BERNARDI

(74) LEILA KRAUSE SIGNORELLI

Prazo de validade: 10 (dez) anos contados a partir de 12/07/2018, mediante o recolhimento da taxa quinquenal de manutenção (Artigos 119 e 120 da LPI) e observadas as demais condições legais.

**(11) BR 30 2018 002997-6**

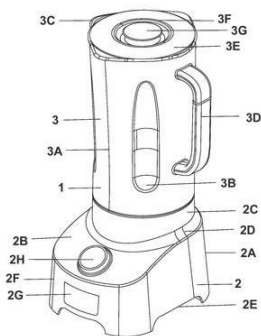

Código 39 - Concessão do Registro

(22) 12/07/2018

(15) 18/09/2018

(45) 18/09/2018

(52) 31-00

(54) CONFIGURAÇÃO APLICADA A/EM LIQUIDIFICADOR

(73) BRITÂNIA ELETRODOMÉSTICOS S.A. (BR/PR)

(72) CÉSAR EDUARDO ISAACSON BUFFARA

(74) RITTER E MORAES PROPRIEDADE INTELECTUAL S/S

Prazo de validade: 10 (dez) anos contados a partir de 12/07/2018, mediante o recolhimento da taxa quinquenal de manutenção (Artigos 119 e 120 da LPI) e observadas as demais condições legais.

**(11) BR 30 2018 002998-4**

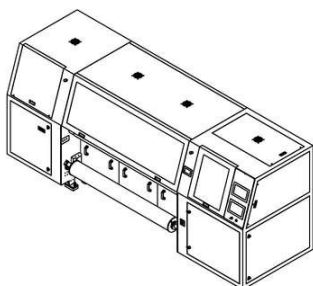

Código 39 - Concessão do Registro

(22) 12/07/2018

(15) 18/09/2018

(45) 18/09/2018

(52) 18-02

(54) CONFIGURAÇÃO APLICADA A/EM MÁQUINA IMPRESSORA

(73) GERALDO CONSTANTE TOMASONI (BR/PR)

(72) GERALDO CONSTANTE TOMASONI

(74) CARLOS EDUARDO GOMES DA SILVA

Prazo de validade: 10 (dez) anos contados a partir de 12/07/2018, mediante o recolhimento da taxa quinquenal de manutenção (Artigos 119 e 120 da LPI) e observadas as demais condições legais.

**(11) BR 30 2018 003000-1**

Código 39 - Concessão do Registro



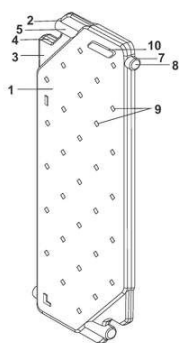

(22) 12/07/2018

(15) 18/09/2018

(45) 18/09/2018

(52) 09-03

(54) CONFIGURAÇÃO APLICADA A/EM RESERVATÓRIO

(73) ARNALDO DA SILVA SEABRA (BR/SP)

(72) ARNALDO DA SILVA SEABRA

(74) RITTER E MORAES PROPRIEDADE INTELECTUAL S/S

Prazo de validade: 10 (dez) anos contados a partir de 12/07/2018, mediante o recolhimento da taxa quinquenal de manutenção (Artigos 119 e 120 da LPI) e observadas as demais condições legais. (co) Título adequado de ofício nos termos do Art. 22 da Instrução Normativa 044/2015.

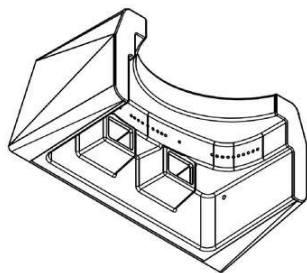
**(11) BR 30 2018 003001-0**

Código 39 - Concessão do Registro

(22) 12/07/2018

(15) 18/09/2018

(45) 18/09/2018

(52) 24-01

(54) CONFIGURAÇÃO APLICADA A/EM VISOR

(73) LEANDRO P CORREA (BR/SP)

(72) LEANDRO PORTELLA CORREA

Prazo de validade: 10 (dez) anos contados a partir de 12/07/2018, mediante o recolhimento da taxa quinquenal de manutenção (Artigos 119 e 120 da LPI) e observadas as demais condições legais.

**(11) BR 30 2018 003003-6**

FIG. 1.1

Código 39 - Concessão do Registro

(22) 12/07/2018

(15) 18/09/2018

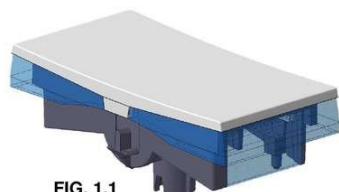
(45) 18/09/2018

(52) 13-03

(54) CONFIGURAÇÃO APLICADA A/EM TECLA PARA INTERRUPTOR ELÉTRICO.

(73) GL ELETRO-ELETRÔNICOS LTDA (BR/SP)

(72) EZEQUIEL DE SOUZA

(74) ANTÔNIO MAURÍCIO PEDRAS ARNAUD

Prazo de validade: 10 (dez) anos contados a partir de 12/07/2018, mediante o recolhimento da taxa quinquenal de manutenção (Artigos 119 e 120 da LPI) e observadas as demais condições legais.

**(11) BR 30 2018 003010-9**

Código 39 - Concessão do Registro

(22) 13/07/2018



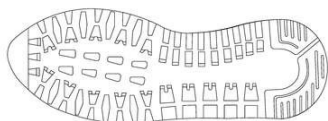

(15) 18/09/2018

(45) 18/09/2018

(52) 02-04

(54) CONFIGURAÇÃO APLICADA A/EM SOLADO

(73) CALÇADOS ADDAN LTDA (BR/MG)

(72) ANÍSIO LACERDA OLIVEIRA

(74) Algo Alliance Assessoria em Propriedade Intelectual Ltda.

Prazo de validade: 10 (dez) anos contados a partir de 13/07/2018, mediante o recolhimento da taxa quinquenal de manutenção (Artigos 119 e 120 da LPI) e observadas as demais condições legais.

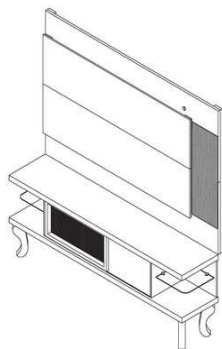
**(11) BR 30 2018 003020-6**

Código 39 - Concessão do Registro

(22) 13/07/2018

(15) 18/09/2018

(45) 18/09/2018

(52) 06-04

(54) CONFIGURAÇÃO APLICADA A/EM PAINEL

(73) MARCELO CEZÁRIO GUIMARÃES (BR/SP)

(72) MARCELO CEZÁRIO GUIMARÃES

(74) Vilage Marcas e Patentes Ltda

Prazo de validade: 10 (dez) anos contados a partir de 13/07/2018, mediante o recolhimento da taxa quinquenal de manutenção (Artigos 119 e 120 da LPI) e observadas as demais condições legais.

**(11) BR 30 2018 003023-0**

Código 39 - Concessão do Registro

(22) 13/07/2018

(15) 18/09/2018

(45) 18/09/2018

(52) 03-01 , 29-01

(54) CONFIGURAÇÃO APLICADA A/EM APARATO DE COMBATE DE INCÊNDIOS

(73) GUARANY INDÚSTRIA E COMÉRCIO LTDA. (BR/SP)

(72) ALIDA MARIA FLEURY BELLANDI

(74) NEWTON SILVEIRA

Prazo de validade: 10 (dez) anos contados a partir de 13/07/2018, mediante o recolhimento da taxa quinquenal de manutenção (Artigos 119 e 120 da LPI) e observadas as demais condições legais.

**(11) BR 30 2018 003025-7**

Código 39 - Concessão do Registro

(22) 13/07/2018

(15) 18/09/2018



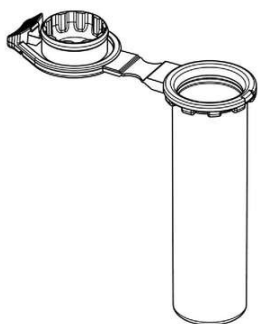

(30) 19/01/2018 US 29/634,345

(45) 18/09/2018

(52) 09-05

(54) CONFIGURAÇÃO APLICADA A/EM TUBO DE MANUSEIO DE FLUIDOS

(73) BIOTIX, INC. (US)

(72) ARTA MOTADEL; PETER PAUL BLASZCAK; MARTIN MENDEZ

(74) David do Nascimento Advogados Associados

Prazo de validade: 10 (dez) anos contados a partir de 13/07/2018, mediante o recolhimento da taxa quinquenal de manutenção (Artigos 119 e 120 da LPI) e observadas as demais condições legais. (co) Título adequado de ofício nos termos do Art. 22 da Instrução Normativa 044/2015.

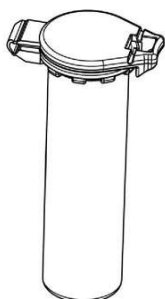

**(11) BR 30 2018 003027-3**

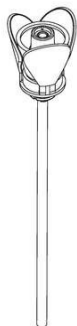

Código 39 - Concessão do Registro

(22) 13/07/2018

(15) 18/09/2018

(45) 18/09/2018

(52) 11-05

(54) CONFIGURAÇÃO APLICADA A/EM SUPORTE PARA BEXIGAS

(73) REINALDO ANTONIO RAMOS (BR/SP)

(72) REINALDO ANTONIO RAMOS

(74) Marcelo Lotze

Prazo de validade: 10 (dez) anos contados a partir de 13/07/2018, mediante o recolhimento da taxa quinquenal de manutenção (Artigos 119 e 120 da LPI) e observadas as demais condições legais.

**(11) BR 30 2018 003030-3**



Código 39 - Concessão do Registro

(22) 13/07/2018

(15) 18/09/2018

(45) 18/09/2018

(52) 02-04

(54) CONFIGURAÇÃO APLICADA A/EM SANDÁLIA

(73) INDUSTRIA DE CALCADOS LIA BRASIL EIRELI (BR/MG)

(72) ANELI FERREIRA DA SILVA

(74) JOSÉ NAVES DE LACERDA JÚNIOR



---

Prazo de validade: 10 (dez) anos contados a partir de 13/07/2018, mediante o recolhimento da taxa quinquenal de manutenção (Artigos 119 e 120 da LPI) e observadas as demais condições legais.

---

**(11) BR 30 2018 003032-0**

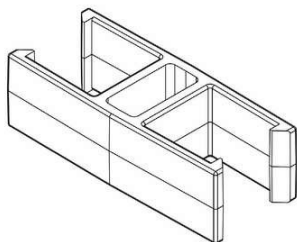

Código 39 - Concessão do Registro

(22) 13/07/2018

(15) 18/09/2018

(45) 18/09/2018

(52) 08-08

(54) CONFIGURAÇÃO APLICADA A/EM PRESILHA PARA ANTENA

(73) JOSÉ SENDESKI NETO (BR/PR)

(72) JOSE SENDESKI NETO

(74) A Provincia Marcas e Patentes Ltda.

Prazo de validade: 10 (dez) anos contados a partir de 13/07/2018, mediante o recolhimento da taxa quinquenal de manutenção (Artigos 119 e 120 da LPI) e observadas as demais condições legais.

---

**(11) BR 30 2018 003037-0**

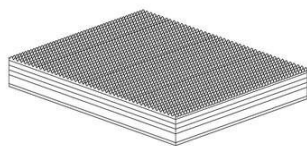

Código 39 - Concessão do Registro

(22) 13/07/2018

(15) 18/09/2018

(45) 18/09/2018

(52) 06-09

(54) CONFIGURAÇÃO APLICADA A/EM COLCHÃO.

(73) NIPPONFLEX INDÚSTRIA E COMÉRCIO DE COLCHÕES LTDA. (BR/PR)

(72) DANIEL BOLONHESE

(74) Vilage Marcas e Patentes Ltda

Prazo de validade: 10 (dez) anos contados a partir de 13/07/2018, mediante o recolhimento da taxa quinquenal de manutenção (Artigos 119 e 120 da LPI) e observadas as demais condições legais.

---

**(11) BR 30 2018 003038-9**



Código 39 - Concessão do Registro

(22) 13/07/2018

(15) 18/09/2018

(45) 18/09/2018

(52) 07-04

(54) CONFIGURAÇÃO APLICADA A/EM INFUSOR

(73) E ENERGY INDÚSTRIA DE PRODUTOS MAGNÉTICOS LTDA (BR/PR)

(72) DANIEL BOLONHESE

(74) Vilage Marcas e Patentes Ltda

Prazo de validade: 10 (dez) anos contados a partir de 13/07/2018, mediante o recolhimento da taxa quinquenal de manutenção (Artigos 119 e 120 da LPI) e

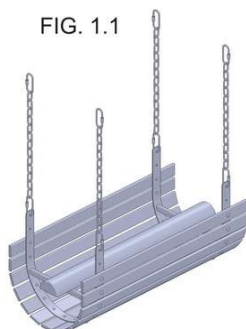

observadas as demais condições legais. (co) Título adequado de ofício nos termos do Art. 22 da Instrução Normativa 044/2015.

**(11) BR 30 2018 003044-3**

Código 39 - Concessão do Registro

(22) 13/07/2018

(15) 18/09/2018

(45) 18/09/2018

(52) 21-01

(54) CONFIGURAÇÃO APLICADA A/EM CARRINHO

(73) FERNANDA VEIGA SOARES - ME. (BR/SP)

(72) FERNANDA VEIGA SOARES

(74) Pienegonda, Moreira & Associados Ltda

Prazo de validade: 10 (dez) anos contados a partir de 13/07/2018, mediante o recolhimento da taxa quinquenal de manutenção (Artigos 119 e 120 da LPI) e observadas as demais condições legais.

**(11) BR 30 2018 003045-1**

Código 39 - Concessão do Registro

(22) 13/07/2018

(15) 18/09/2018

(45) 18/09/2018

(52) 21-01

(54) CONFIGURAÇÃO APLICADA A/EM BRINQUEDO

(73) FERNANDA VEIGA SOARES - ME. (BR/SP)

(72) FERNANDA VEIGA SOARES

(74) Pienegonda, Moreira & Associados Ltda

Prazo de validade: 10 (dez) anos contados a partir de 13/07/2018, mediante o recolhimento da taxa quinquenal de manutenção (Artigos 119 e 120 da LPI) e observadas as demais condições legais.

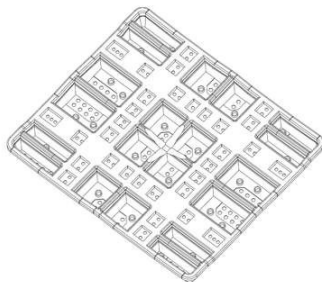
**(11) BR 30 2018 003046-0**

Código 39 - Concessão do Registro

(22) 13/07/2018

(15) 18/09/2018

(30) 16/01/2018 DE 402018100042.6

(45) 18/09/2018

(52) 09-08

(54) CONFIGURAÇÃO APLICADA A/EM PALETES

(73) SCHOELLER ALLIBERT GMBH (DE)

(72) RICHARD KELLERER

(74) RODRIGO D'AVILA MARIANO

Prazo de validade: 10 (dez) anos contados a partir de 13/07/2018, mediante o recolhimento da taxa quinquenal de manutenção (Artigos 119 e 120 da LPI) e



---

observadas as demais condições legais.

---

**(11) BR 30 2018 003057-5**

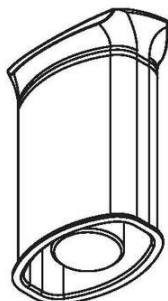

Código 39 - Concessão do Registro

(22) 16/07/2018

(15) 18/09/2018

(45) 18/09/2018

(52) 09-03

(54) CONFIGURAÇÃO APLICADA A/EM EMBALAGEM

(73) SIGNO VINCES EQUIPAMENTOS ODONTOLOGICOS LTDA (BR/PR)

(72) FREDY DE BRUNS VOGT; RODRIGO DANGELO

(74) CARLOS EDUARDO GOMES DA SILVA

Prazo de validade: 10 (dez) anos contados a partir de 16/07/2018, mediante o recolhimento da taxa quinquenal de manutenção (Artigos 119 e 120 da LPI) e observadas as demais condições legais.

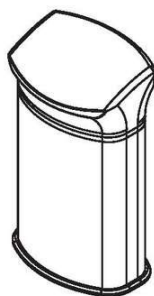

---

**(11) BR 30 2018 003059-1**

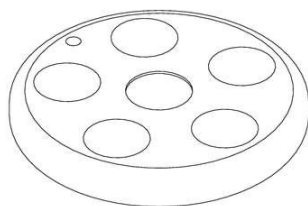

Código 39 - Concessão do Registro

(22) 16/07/2018

(15) 18/09/2018

(45) 18/09/2018

(52) 11-03

(54) CONFIGURAÇÃO APLICADA A/EM MEDALHÃO.

(73) E ENERGY INDÚSTRIA DE PRODUTOS MAGNÉTICOS LTDA (BR/PR)

(72) DANIEL BOLONHESE

(74) Vilage Marcas e Patentes Ltda

Prazo de validade: 10 (dez) anos contados a partir de 16/07/2018, mediante o recolhimento da taxa quinquenal de manutenção (Artigos 119 e 120 da LPI) e observadas as demais condições legais.

---

**(11) BR 30 2018 003060-5**

Código 39 - Concessão do Registro

(22) 16/07/2018

(15) 18/09/2018

(45) 18/09/2018

(52) 02-04





(54) CONFIGURAÇÃO APLICADA A/EM PALMILHA.  
 (73) E ENERGY INDÚSTRIA DE PRODUTOS MAGNÉTICOS LTDA (BR/PR)  
 (72) DANIEL BOLONHESE  
 (74) Vilage Marcas e Patentes Ltda  
 Prazo de validade: 10 (dez) anos contados a partir de 16/07/2018, mediante o recolhimento da taxa quinquenal de manutenção (Artigos 119 e 120 da LPI) e observadas as demais condições legais.

**(11) BR 30 2018 003062-1**

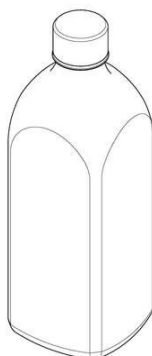

Código 39 - Concessão do Registro  
 (22) 16/07/2018  
 (15) 18/09/2018  
 (30) 26/01/2018 US 29/635,037  
 (45) 18/09/2018  
 (52) 09-01  
 (54) CONFIGURAÇÃO APLICADA A/EM GARRAFA  
 (73) PEPSICO, INC. (US)  
 (72) MICHELLE BRYSON; CRISTINA M. CUTRI; ASIT MODHA; REBECCA SUE MOEN; JOSÉ L. PADILLA; KATHERINE A. REISER  
 (74) DANNEMANN, SIEMSEN, BIGLER & IPANEMA MOREIRA  
 Prazo de validade: 10 (dez) anos contados a partir de 16/07/2018, mediante o recolhimento da taxa quinquenal de manutenção (Artigos 119 e 120 da LPI) e observadas as demais condições legais.

**(11) BR 30 2018 003067-2**



Código 39 - Concessão do Registro  
 (22) 16/07/2018  
 (15) 18/09/2018  
 (30) 18/01/2018 JP 2018-000817  
 (45) 18/09/2018  
 (52) 12-11  
 (54) CONFIGURAÇÃO APLICADA A/EM SCOOTER  
 (73) HONDA MOTOR CO., LTD. (JP)  
 (72) KEIKO KATAOKA; KENJI SHIMIZU; ZACHE STEPHANE  
 (74) DANNEMANN, SIEMSEN, BIGLER & IPANEMA MOREIRA  
 Prazo de validade: 10 (dez) anos contados a partir de 16/07/2018, mediante o recolhimento da taxa quinquenal de manutenção (Artigos 119 e 120 da LPI) e observadas as demais condições legais.

**(11) BR 30 2018 003074-5**

Código 39 - Concessão do Registro  
 (22) 16/07/2018  
 (15) 18/09/2018  
 (45) 18/09/2018



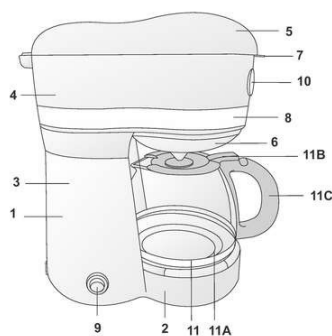

(52) 07-02

(54) CONFIGURAÇÃO APLICADA A/EM CAFETEIRA

(73) BRITÂNIA ELETRODOMÉSTICOS S.A. (BR/PR)

(72) CÉSAR EDUARDO ISAACSON BUFFARA

(74) RITTER E MORAES PROPRIEDADE INTELECTUAL S/S

Prazo de validade: 10 (dez) anos contados a partir de 16/07/2018, mediante o recolhimento da taxa quinquenal de manutenção (Artigos 119 e 120 da LPI) e observadas as demais condições legais.

**(11) BR 30 2018 003075-3**



Código 39 - Concessão do Registro

(22) 16/07/2018

(15) 18/09/2018

(30) 18/01/2018 JP 2018-000820

(45) 18/09/2018

(52) 26-06

(54) CONFIGURAÇÃO APLICADA A/EM LANTERNA TRASEIRA PARA MOTOCICLETA

(73) HONDA MOTOR CO., LTD. (JP)

(72) KAZUHIRO SAKAMOTO; YUYA HINO

(74) DANNEMANN, SIEMSEN, BIGLER & IPANEMA MOREIRA

Prazo de validade: 10 (dez) anos contados a partir de 16/07/2018, mediante o recolhimento da taxa quinquenal de manutenção (Artigos 119 e 120 da LPI) e observadas as demais condições legais.

**(11) BR 30 2018 003077-0**

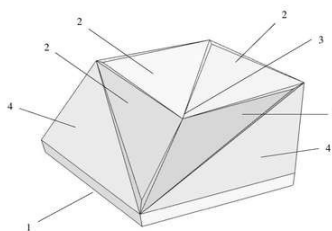

Código 39 - Concessão do Registro

(22) 16/07/2018

(15) 18/09/2018

(45) 18/09/2018

(52) 25-02

(54) CONFIGURAÇÃO APLICADA A/EM REVESTIMENTO.

(73) ALINE SIEMENSKOSKI (BR/SC)

(72) ALINE SIEMENSKOSKI DELGADO

(74) LEILA KRAUSE SIGNORELLI

Prazo de validade: 10 (dez) anos contados a partir de 16/07/2018, mediante o recolhimento da taxa quinquenal de manutenção (Artigos 119 e 120 da LPI) e observadas as demais condições legais.

**(11) BR 30 2018 003078-8**

Código 39 - Concessão do Registro

(22) 16/07/2018

(15) 18/09/2018

(30) 18/01/2018 JP 2018-000818





(45) 18/09/2018

(52) 12-11

(54) CONFIGURAÇÃO APLICADA A/EM CARENAGEM PARA MOTOCICLETAS

(73) HONDA MOTOR CO., LTD. (JP)

(72) KENJI SHIMIZU; ZACHE STEPHANE

(74) DANNEMANN, SIEMSEN, BIGLER & IPANEMA MOREIRA

Prazo de validade: 10 (dez) anos contados a partir de 16/07/2018, mediante o recolhimento da taxa quinquenal de manutenção (Artigos 119 e 120 da LPI) e observadas as demais condições legais.

(11) BR 30 2018 003272-1



FIG. 1.1

Código 39 - Concessão do Registro

(22) 26/07/2018

(15) 18/09/2018

(30) 29/01/2018 US 29/635157

(45) 18/09/2018

(52) 05-06

(54) CONFIGURAÇÃO APLICADA A/EM FLANELA

(73) KIMBERLY-CLARK WORLDWIDE, INC. (US)

(72) JESSICA JAN O' CONNOR; SAMANTHA CHASE ACKERLY; DANELLE MARY BUYARSKI; RAMONA ZENKICH

(74) KASZNAR LEONARDOS PROPRIEDADE INTELECTUAL

Prazo de validade: 10 (dez) anos contados a partir de 26/07/2018, mediante o recolhimento da taxa quinquenal de manutenção (Artigos 119 e 120 da LPI) e observadas as demais condições legais. (co) Título adequado de ofício nos termos do Art. 22 da Instrução Normativa 044/2015.

(11) BR 32 2018 003014-4



Código 39 - Concessão do Registro

(22) 30/11/2017

(15) 18/09/2018

(45) 18/09/2018

(52) 11-03

(54) CONFIGURAÇÃO APLICADA A/EM BOTTON

(62) BR 30 2017 005415-3 30/11/2017

(73) WOLMAR THYAGO CORDEIRO CORREA DOS REIS (BR/DF)

(72) GILBERTO PEDROSA RODRIGUES

Prazo de validade: 10 (dez) anos contados a partir de 30/11/2017, mediante o recolhimento da taxa quinquenal de manutenção (Artigos 119 e 120 da LPI) e observadas as demais condições legais.





### Código 40 - Publicação do Parecer de Mérito

Notificação da emissão do parecer de mérito conforme previsto no Art. 111 da LPI.  
Poderá ser requerida cópia do parecer.

---

(11) BR 30 2015 004925-1

Código 40 - Publicação do Parecer de Mérito

(15) 08/11/2016

(73) DANILO JOSE ALVES (BR/SP)

(74) CELINO BENTO DE SOUZA

Foram identificadas anterioridades: o registro não atende o artigo 95 da LPI.



### Código 41 - Nulidade Administrativa

Notificação, ao titular do Registro, de instauração de processo administrativo de nulidade. Desta data corre o prazo de 60 (sessenta) dias para eventual contestação do titular (Art. 114 da LPI). Se interposto o pedido de nulidade no prazo de 60 (sessenta) dias contados da data da concessão, os efeitos da concessão do Registro serão suspensos (Art. 113 § 2º). Poderá ser requerida cópia do processo de nulidade através de formulário específico. 100 42 Notificação da extinção do registro de desenho industrial, pela expiração do prazo de vigência de proteção legal ou da prorrogação.

---

**(11) BR 30 2015 004925-1**

Código 41 - Nulidade Administrativa

(15) 08/11/2016

(73) DANILO JOSE ALVES (BR/SP)

(74) CELINO BENTO DE SOUZA

Processo Administrativo de Nulidade instaurado de Ofício, com base no artigo 111, parágrafo único, da LPI, nos termos do parecer de exame de mérito.

---

**(11) BR 30 2017 005481-1**

Código 41 - Nulidade Administrativa

(15) 12/06/2018

(73) BRAZ JOSÉ DE LIMA (BR/SP)

Processo Administrativo de Nulidade de Ofício instaurado em face de infringência do art. 95, nos termos do art. 113 da LPI. Requerente: DIRMA / INPI. Razões: O registro BR 302017005481-1 refere-se a objeto semelhante ao objeto revelado na patente BR 202013023443-0, citada no relatório descritivo que consta no documento de depósito.



**Código 44 - Extinção - Art. 119 inciso III da LPI**

Notificação da extinção do registro de desenho industrial pela falta de pagamento da retribuição prevista nos Arts. 108 e 120 da LPI.

---

**(11) BR 30 2013 000170-9**

Código 44 - Extinção - Art. 119 inciso III da LPI  
(15) 17/06/2014  
(73) VALDECIR MOREIRA FERNANDES (BR/PR)  
(74) LUCIANO SALVIATO  
Registro extinto a contar de 22/02/2018.

---

**(11) BR 30 2013 000668-9**

Código 44 - Extinção - Art. 119 inciso III da LPI  
(15) 04/11/2014  
(73) MARCELO EDUARDO RIGOTTI (BR/SP)  
(74) MAURINEI DE OLIVEIRA SANTOS  
Registro extinto a contar de 19/02/2018.

---

**(11) BR 30 2013 000675-1**

Código 44 - Extinção - Art. 119 inciso III da LPI  
(15) 10/11/2015  
(73) S.C. JOHNSON & SON, INC. (US)  
(74) NELLIE D SHORES  
Registro extinto a contar de 19/02/2018.

---

**(11) BR 30 2013 000681-6**

Código 44 - Extinção - Art. 119 inciso III da LPI  
(15) 25/08/2015  
(73) EDUARDO NOSÉ (BR/RS)  
(74) Marca Brazil Marcas e Patentes Ltda  
Registro extinto a contar de 20/02/2018.

---

**(11) BR 30 2013 000682-4**

Código 44 - Extinção - Art. 119 inciso III da LPI  
(15) 17/05/2016  
(73) JOSÉ AILTON DUTRA (BR/SP)  
(74) MODAL MARCAS E PATENTES LTDA  
Registro extinto a contar de 20/02/2018.

---

**(11) BR 30 2013 000683-2**

Código 44 - Extinção - Art. 119 inciso III da LPI  
(15) 03/06/2014  
(73) LG ELETRONICS INC. (KR)  
(74) DAVID DO NASCIMENTO ADVOGADOS ASSOCIADOS  
Registro extinto a contar 20/02/2018.

---

**(11) BR 30 2013 000684-0**

Código 44 - Extinção - Art. 119 inciso III da LPI  
(15) 17/06/2014



---

	(73) FUNDIÇÃO MADEMIL LTDA (BR/SC) (74) DMARK REGISTROS DE MARCAS E PATENTES S/S LTDA Registro extinto a contar de 21/02/2018.
<b>(11) BR 30 2013 000688-3</b>	Código 44 - Extinção - Art. 119 inciso III da LPI (15) 03/06/2014 (73) MARIO HUGO MOSSMAN (BR/RS) (74) ANDRÉ LUIZ VARELLA ANDREOLI Registro extinto a contar de 21/02/2018.
<b>(11) BR 30 2013 000704-9</b>	Código 44 - Extinção - Art. 119 inciso III da LPI (15) 10/11/2015 (73) GOLDEN FLYER CONSTRUÇÕES AERONÁUTICAS LTDA. - EPP (BR/SP) Registro extinto a contar de 22/02/2018.
<b>(11) BR 30 2013 000708-1</b>	Código 44 - Extinção - Art. 119 inciso III da LPI (15) 29/03/2016 (73) LED ROADWAY LIGHTING LTD (CA) (74) MONTAURY PIMENTA, MACHADO & VIERA DE MELLO ADVOGADOS Registro extinto a contar de 22/02/2018.
<b>(11) BR 30 2013 000709-0</b>	Código 44 - Extinção - Art. 119 inciso III da LPI (15) 01/07/2014 (73) MEBER METAIS S/A. (BR/RS) (74) PEDRO RENATO KAWSKI Registro extinto a contar de 22/02/2018.
<b>(11) BR 30 2013 000710-3</b>	Código 44 - Extinção - Art. 119 inciso III da LPI (15) 17/06/2014 (73) AZEVEDO DE ASSIS E CIA LTDA. (BR/RS) (74) CUSTÓDIO DE ALMEIDA & CIA. Registro extinto a contar de 22/02/2018.
<b>(11) BR 30 2013 000723-5</b>	Código 44 - Extinção - Art. 119 inciso III da LPI (15) 04/11/2014 (73) JÚNIOR CAMILO FERNANDES (BR/MG) (74) ALGO ALLIANCE ASSESSORIA EM PROPRIEDADE INTELECTUAL LTDA Registro extinto a contar de 23/02/2018.
<b>(11) BR 30 2013 000725-1</b>	Código 44 - Extinção - Art. 119 inciso III da LPI (15) 03/06/2014 (73) JÚNIOR CAMILO FERNANDES (BR/MG) (74) ALGO ALLIANCE EM PROPRIEDADES ONTELECTUAL LTDA Registro extinto a contar de 23/02/2018.



---

<b>(11) BR 30 2013 000726-0</b>	Código 44 - Extinção - Art. 119 inciso III da LPI (15) 03/06/2014 (73) JÚNIOR CAMILO FERNANDES (BR/MG) (74) ALGO ALLIANCE ASSESSORIA EM PROPRIEDADE INTELECTUAL LTDA Registro extinto a contar de 23/02/2018.
<b>(11) BR 30 2013 000727-8</b>	Código 44 - Extinção - Art. 119 inciso III da LPI (15) 03/06/2014 (73) JÚNIOR CAMILO FERNANDES (BR/MG) (74) ALGO ALLIANCE ASSESSORIA EM PROPRIEDADE INTELECTUAL LTDA Registro extinto a contar de 23/02/2018.
<b>(11) BR 30 2013 000728-6</b>	Código 44 - Extinção - Art. 119 inciso III da LPI (15) 03/06/2014 (73) JÚNIOR CAMILO FERNANDES (BR/MG) (74) ALGO ALLIANCE ASSESSORIA EM PROPRIEDADE ENTELECTUAL LTDA Registro extinto a contar de 23/02/2018.
<b>(11) BR 30 2013 000729-4</b>	Código 44 - Extinção - Art. 119 inciso III da LPI (15) 04/11/2014 (73) JÚNIOR CAMILO FERNANDES (BR/MG) (74) ALGO ALLIANCE ASSESSORIA EM PROPRIEDADE ENTELECTUAL LTDA Registro extinto a contar de 23/02/2018.
<b>(11) BR 30 2013 000743-0</b>	Código 44 - Extinção - Art. 119 inciso III da LPI (15) 29/10/2013 (73) C.L.P. COMÉRCIO INDÚSTRIA DE ARTEFATOS METALÚRGICOS LTDA - ME. (BR/SP) (74) SUL AMÉRICA MARCAS E PATENTES LTDA Registro extinto a contar de 23/02/2018.
<b>(11) BR 30 2013 000745-6</b>	Código 44 - Extinção - Art. 119 inciso III da LPI (15) 04/11/2014 (73) JINLIN MA (CN) (74) Security, Do Nascimento Souza & Associados Prop Intelectual Registro extinto a contar de 23/02/2018.
<b>(11) BR 30 2013 000746-4</b>	Código 44 - Extinção - Art. 119 inciso III da LPI (15) 04/11/2014 (73) JINLIN MA (CN) (74) Security, Do Nascimento Souza & Associados Prop Intelectual Registro extinto a contar de 23/02/2018.



---

<b>(11) BR 30 2013 000747-2</b>	Código 44 - Extinção - Art. 119 inciso III da LPI (15) 04/11/2014 (73) JINLIN MA (CN) (74) Security, Do Nascimento Souza & Associados Prop Intelectual Registro extinto a contar de 23/02/2018.
<b>(11) BR 30 2013 000760-0</b>	Código 44 - Extinção - Art. 119 inciso III da LPI (15) 03/06/2014 (73) PAULO SERGIO PLACERES (BR/SP) ; MARIO MARTINS COSTA FILHO (BR/SP) (74) PAULO CEZAR MOLINARI Registro extinto a contar de 26/02/2018.
<b>(11) BR 30 2013 000766-9</b>	Código 44 - Extinção - Art. 119 inciso III da LPI (15) 03/05/2016 (73) GERSON LUIS DA CUNHA (BR/RS) (74) JOANE RAQUEL NUNES DA SILVA Registro extinto a contar de 26/02/2018.
<b>(11) BR 30 2013 000767-7</b>	Código 44 - Extinção - Art. 119 inciso III da LPI (15) 15/10/2013 (73) Amarildo Carrasco Alves (BR/SC) (74) Wanderlei Cardoso Registro extinto a contar de 26/02/2018.
<b>(11) BR 30 2013 000777-4</b>	Código 44 - Extinção - Art. 119 inciso III da LPI (15) 17/06/2014 (73) AUGUSTO ALCEBIADES PERON (BR/RS) (74) MARCA BRAZIL MARCAS E PATENTES LTDA Registro extinto a contar de 26/02/2018.
<b>(11) BR 30 2013 000778-2</b>	Código 44 - Extinção - Art. 119 inciso III da LPI (15) 15/10/2013 (73) MAURILIO FERREIRA PIRES JUNIOR (BR/RJ) (74) MODAL MARCAS E PATENTES LTDA Registro extinto a contar de 26/02/2018.
<b>(11) BR 30 2013 000785-5</b>	Código 44 - Extinção - Art. 119 inciso III da LPI (15) 09/12/2014 (73) CRESCA BRASIL EDITORA LTDA (BR/MG) (74) ADVOCACIA MASATO NINOMIYA Registro extinto a contar de 26/02/2018.
<b>(11) BR 30 2013 000786-3</b>	Código 44 - Extinção - Art. 119 inciso III da LPI

---



---

(15) 15/10/2013  
(73) BEATRIZ DE TRES RIOS ALLE (BR/SP)  
(74) SÍMBOLO MARCAS E PATENTES LTDA  
Registro extinto a contar de 26/02/2018.

---

**(11) BR 30 2013 000792-8** Código 44 - Extinção - Art. 119 inciso III da LPI  
(15) 25/08/2015  
(73) FA YOUNG PARK (US)  
(74) Kasznar Leonardos Propriedade Intelectual  
Registro extinto a contar de 26/02/2018.

---

**(11) BR 30 2013 000795-2** Código 44 - Extinção - Art. 119 inciso III da LPI  
(15) 15/10/2013  
(73) ADOLFO HOROWICZ (BR/SP)  
(74) P A PRODUTORES ASSOCIADOS MARCAS E PATENTES LTDA  
Registro extinto a contar de 27/02/2018.

---

**(11) BR 30 2013 000807-0** Código 44 - Extinção - Art. 119 inciso III da LPI  
(15) 03/06/2014  
(73) GIBSON INNOVATIONS BELGIUM NV (BE)  
(74) DANIEL ADVOGADOS  
Registro extinto a contar de 27/02/2018.

---

**(11) BR 30 2013 000809-6** Código 44 - Extinção - Art. 119 inciso III da LPI  
(15) 03/06/2014  
(73) GIBSON INNOVATIONS BELGIUM NV (BE)  
(74) DANIEL ADVOGADOS  
Registro extinto a contar de 27/02/2018.

---

**(11) BR 30 2013 000813-4** Código 44 - Extinção - Art. 119 inciso III da LPI  
(15) 25/08/2015  
(73) WEGMANN AUTOMOTIVE GMBH & CO. KG (DE)  
(74) Dannemann, Siemsen, Bigler & Ipanema Moreira  
Registro extinto a contar de 27/02/2018.

---

**(11) BR 30 2013 000818-5** Código 44 - Extinção - Art. 119 inciso III da LPI  
(15) 02/02/2016  
(73) Pro-Aqua Latinoamericana Industrial Ltda (BR/PR)  
(74) Valor Propriedade Intelectual S/S Ltda  
Registro extinto a contar de 28/02/2018.

---

**(11) BR 30 2013 000819-3** Código 44 - Extinção - Art. 119 inciso III da LPI  
(15) 24/11/2015  
(73) PRO-AQUA LATINOAMERICANA INDUSTRIAL LTDA (BR/PR)



---

(74) Valor Propriedade Intelectual S/S Ltda  
Registro extinto a contar de 28/02/2018.

---

**(11) BR 30 2013 000820-7**

Código 44 - Extinção - Art. 119 inciso III da LPI  
(15) 15/10/2013  
(73) Ezdoor Indústria e Comércio Ltda (BR/RS)  
(74) Idea Marcas e Patentes Ltda  
Registro extinto a contar de 28/02/2018.

---

**(11) BR 30 2013 000821-5**

Código 44 - Extinção - Art. 119 inciso III da LPI  
(15) 24/12/2013  
(73) EZDOOR INDÚSTRIA E COMÉRCIO LTDA. (BR/RS)  
(74) IDEA MARCAS E PATENTES LTDA.  
Registro extinto a contar de 28/02/2018.

---

**(11) BR 30 2013 000822-3**

Código 44 - Extinção - Art. 119 inciso III da LPI  
(15) 15/10/2013  
(73) FACTUM ARTEFATOS DE COURO LTDA (BR/SP)  
(74) GILBERTO FERRARO  
Registro extinto a contar de 28/02/2018.

---

**(11) BR 30 2013 000823-1**

Código 44 - Extinção - Art. 119 inciso III da LPI  
(15) 15/10/2013  
(73) Ezdoor Indústria e Comércio Ltda (BR/RS)  
(74) Idea Marcas e Patentes Ltda  
Registro extinto a contar de 28/02/2018.

---

**(11) BR 30 2013 000824-0**

Código 44 - Extinção - Art. 119 inciso III da LPI  
(15) 15/10/2013  
(73) Ullian Esquadrias Metálicas Ltda (BR/SP)  
(74) Vilage Marcas & Patentes Ltda  
Registro extinto a contar de 28/02/2018.

---

**(11) BR 30 2013 000828-2**

Código 44 - Extinção - Art. 119 inciso III da LPI  
(15) 15/10/2013  
(73) Ullian Esquadrias Metálicas Ltda (BR/SP)  
(74) Vilage Marcas & Patentes Ltda  
Registro extinto a contar de 28/02/2018.

---

**(11) BR 30 2013 000829-0**

Código 44 - Extinção - Art. 119 inciso III da LPI  
(15) 15/10/2013  
(73) Ullian Esquadrias Metálicas Ltda (BR/SP)  
(74) Vilage Marcas & Patentes Ltda  
Registro extinto a contar de 28/02/2018.



---

<b>(11) BR 30 2013 000830-4</b>	Código 44 - Extinção - Art. 119 inciso III da LPI (15) 03/06/2014 (73) Adô Atelier de Criação Ltda (BR/MG) (74) Sâmia Batista Amin Registro extinto a contar de 28/02/2018.
<b>(11) BR 30 2013 000831-2</b>	Código 44 - Extinção - Art. 119 inciso III da LPI (15) 15/10/2013 (73) Rekoba Calçados Ind. e Com. Ltda (BR/MG) (74) José Naves de Lacerda Júnior Registro extinto a contar de 28/02/2018.
<b>(11) BR 30 2013 000858-4</b>	Código 44 - Extinção - Art. 119 inciso III da LPI (15) 15/10/2013 (73) RICARDO MORI (BR/SP) ; VIVIANE CALLEGARI MORI (BR/SP) (74) MARGARETE RODRIGUES Registro extinto a contar de 01/03/2018.
<b>(11) BR 30 2013 000860-6</b>	Código 44 - Extinção - Art. 119 inciso III da LPI (15) 15/10/2013 (73) DUET SORELLE COMÉRCIO DE ROUPAS LTDA EPP (BR/SP) (74) JOSÉ BUENO DA SILVA FILHO Registro extinto a contar de 01/03/2018.
<b>(11) BR 30 2013 000861-4</b>	Código 44 - Extinção - Art. 119 inciso III da LPI (15) 03/06/2014 (73) MICROSOFT MOBILE OY (FI) (74) ARARIPE & ASSOCIADOS Registro extinto a contar de 01/03/2018.
<b>(11) BR 30 2013 000862-2</b>	Código 44 - Extinção - Art. 119 inciso III da LPI (15) 03/06/2014 (73) Gonçalves & Voss Ltda (BR/PR) (74) PAULO GUSTAVO ZANETTI MORAIS BADAN Registro extinto a contar de 01/03/2018.
<b>(11) BR 30 2013 000863-0</b>	Código 44 - Extinção - Art. 119 inciso III da LPI (15) 03/06/2014 (73) VINICIUS ALVES SANTOS (BR/SP) (74) CAMILA RAPOSO DE OLIVEIRA Registro extinto a contar de 01/03/2018.
<b>(11) BR 30 2013 000878-9</b>	Código 44 - Extinção - Art. 119 inciso III da LPI

---



---

(15) 23/02/2016  
(73) CHRISTIAN DIHLMANN (BR/SC)  
(74) GRACIANI BILK  
Registro extinto a contar de 01/03/2018.

---

**(11) BR 30 2013 000887-8** Código 44 - Extinção - Art. 119 inciso III da LPI  
(15) 15/10/2013  
(73) GDA INDUSTRIA E DISTRIBUIDORA DE FUNDIDOS LTDA - EPP (BR/MG)  
(74) NEWTON SILVEIRA  
Registro extinto a contar de 01/03/2018.

---

**(11) BR 30 2013 000896-7** Código 44 - Extinção - Art. 119 inciso III da LPI  
(15) 03/06/2014  
(73) ELECTROLUX DO BRASIL S.A. (BR/PR)  
(74) KASZNAR LEONARDOS PROPRIEDADE INTELECTUAL  
Registro extinto a contar de 01/03/2018.

---

**(11) BR 30 2013 000899-1** Código 44 - Extinção - Art. 119 inciso III da LPI  
(15) 03/06/2014  
(73) Sandenvendo Europe S.P.A (IT)  
(74) Kasznar Leonardos Propriedade Intelectual  
Registro extinto a contar de 01/03/2018.

---

**(11) BR 30 2013 000900-9** Código 44 - Extinção - Art. 119 inciso III da LPI  
(15) 03/05/2016  
(73) ALESSANDRA RODRIGUES SEITZ (BR/SP)  
(74) ANA PAULA MAZZEI DOS SANTOS LEITE  
Registro extinto a contar de 02/03/2018.

---

**(11) BR 30 2013 000902-5** Código 44 - Extinção - Art. 119 inciso III da LPI  
(15) 15/10/2013  
(73) EDUARDO GOMES DA SILVA (BR/SP)  
(74) MODAL MARCAS E PATENTES LTDA  
Registro extinto a contar de 02/03/2018.

---

**(11) BR 30 2013 000916-5** Código 44 - Extinção - Art. 119 inciso III da LPI  
(15) 15/10/2013  
(73) Extramold Jomo Indústria de Plástico Ltda (BR/RS)  
(74) Emerson Salbego Hofart  
Registro extinto a contar de 02/03/2018.

---

**(11) BR 30 2013 000918-1** Código 44 - Extinção - Art. 119 inciso III da LPI  
(15) 29/03/2016  
(73) ILUMI INDUSTRIA E COMERCIO LTDA (BR/SP)



---

	(74) BEERRE ASSESSORIA EMPRESARIAL LTDA Registro extinto a contar de 05/03/2018.
<b>(11) BR 30 2013 000924-6</b>	Código 44 - Extinção - Art. 119 inciso III da LPI (15) 15/10/2013 (73) Grendene S.A. (BR/CE) (74) CUSTÓDIO DE ALMEIDA & CIA. Registro extinto a contar de 05/03/2018.
<b>(11) BR 30 2013 000928-9</b>	Código 44 - Extinção - Art. 119 inciso III da LPI (15) 18/11/2014 (73) DERMA DREAM GROUP LTD. (VG) (74) PINHEIRO NETO ADVOGADOS Registro extinto a contar de 05/03/2018.
<b>(11) BR 30 2013 000929-7</b>	Código 44 - Extinção - Art. 119 inciso III da LPI (15) 03/06/2014 (73) MAPA GMBH (DE) (74) Dannemann, Siemsen, Bigler & Ipanema Moreira Registro extinto a contar de 05/03/2018.
<b>(11) BR 30 2013 000930-0</b>	Código 44 - Extinção - Art. 119 inciso III da LPI (15) 16/05/2017 (73) VIVA EMPREENDIMENTOS E ADMINISTRAÇÃO DE BENS LTDA (BR/SP) (74) TINOCO SOARES & FILHO LTDA Registro extinto a contar de 06/03/2018.
<b>(11) BR 30 2013 000935-1</b>	Código 44 - Extinção - Art. 119 inciso III da LPI (15) 18/11/2014 (73) Frito-Lay North America, INC (US) (74) Dannemann, Siemsen, Bigler & Ipanema Moreira Registro extinto a contar de 06/03/2018.
<b>(11) BR 30 2013 000937-8</b>	Código 44 - Extinção - Art. 119 inciso III da LPI (15) 03/06/2014 (73) Reckitt & Colman (Overseas) Limited (GB) (74) Di Blasi, Parente & Ass. Prop. Ind. Ltda Registro extinto a contar de 05/03/2018.
<b>(11) BR 30 2013 000939-4</b>	Código 44 - Extinção - Art. 119 inciso III da LPI (15) 03/06/2014 (73) ADF de Souza (BR/MG) Registro extinto a contar de 07/03/2018.



---

<b>(11) BR 30 2013 000948-3</b>	Código 44 - Extinção - Art. 119 inciso III da LPI (15) 02/02/2016 (73) 3M INNOVATIVE PROPERTIES COMPANY (US) (74) JULIANO RYOTA MURAKAMI Registro extinto a contar de 07/03/2018.
<b>(11) BR 30 2013 000950-5</b>	Código 44 - Extinção - Art. 119 inciso III da LPI (15) 19/07/2016 (73) 3M INNOVATIVE PROPERTIES COMPANY (US) (74) JULIANO RYOTA MURAKAMI Registro extinto a contar de 07/03/2018.
<b>(11) BR 30 2013 000954-8</b>	Código 44 - Extinção - Art. 119 inciso III da LPI (15) 15/10/2013 (73) DIATOP CORPORATION (JP) (74) DAVID DO NASCIMENTO ADVOGADOS ASSOCIADOS Registro extinto a contar de 07/03/2018.
<b>(11) BR 30 2013 000958-0</b>	Código 44 - Extinção - Art. 119 inciso III da LPI (15) 19/07/2016 (73) ILLINOIS TOOL WORKS INC. (US) (74) NELLIE D SHORES Registro extinto a contar de 07/03/2018.
<b>(11) BR 30 2013 000959-9</b>	Código 44 - Extinção - Art. 119 inciso III da LPI (15) 29/07/2014 (73) ILLINOIS TOOL WORKS INC (US) (74) Nellie D Shores Registro extinto a contar de 07/03/2018.
<b>(11) BR 30 2013 000960-2</b>	Código 44 - Extinção - Art. 119 inciso III da LPI (15) 18/11/2014 (73) Graco Minnesota Inc (US) (74) Nellie D Shores Registro extinto a contar de 07/03/2018.
<b>(11) BR 30 2013 000967-0</b>	Código 44 - Extinção - Art. 119 inciso III da LPI (15) 03/06/2014 (73) Mauro Campos de Oliveira (BR/RJ) Registro extinto a contar de 07/03/2018.
<b>(11) BR 30 2013 000968-8</b>	Código 44 - Extinção - Art. 119 inciso III da LPI (15) 03/06/2014 (73) ZIIVAA IP, LLC (US)

---



---

(74) LUIZ LEONARDOS & CIA - PROPRIEDADE INTELECTUAL  
Registro extinto a contar de 07/03/2018.

---

**(11) BR 30 2013 000972-6** Código 44 - Extinção - Art. 119 inciso III da LPI  
(15) 06/10/2015  
(73) INDÚSTRIA DE CALÇADOS VIVO LTDA (BR/RS)  
(74) CAPELLA & VELOSO ASSOCIADOS LTDA.  
Registro extinto a contar de 08/03/2018.

---

**(11) BR 30 2013 000983-1** Código 44 - Extinção - Art. 119 inciso III da LPI  
(15) 03/06/2014  
(73) MARCELO ALEXANDRE DE OLIVEIRA (BR/MG)  
(74) Antônio Fernando de Lacerda  
Registro extinto a contar de 08/03/2018.

---

**(11) BR 30 2013 000985-8** Código 44 - Extinção - Art. 119 inciso III da LPI  
(15) 03/06/2014  
(73) Gustavo Inácio de Assis Pereira (BR/MG)  
(74) Antônio Fernando de Lacerda  
Registro extinto a contar de 08/03/2018.

---

**(11) BR 30 2013 000991-2** Código 44 - Extinção - Art. 119 inciso III da LPI  
(15) 17/06/2014  
(73) William Mitchell Scott (US)  
(74) Dannemann, Siemsen, Bigler & Ipanema Moreira  
Registro extinto a contar de 08/03/2018.

---

**(11) BR 30 2013 000997-1** Código 44 - Extinção - Art. 119 inciso III da LPI  
(15) 03/06/2014  
(73) Aniger Participações Societárias e Assessoria Ltda (BR/RS)  
(74) PAP Marcas e Patentes Ltda  
Registro extinto a contar de 09/03/2018.

---

**(11) BR 30 2013 001000-7** Código 44 - Extinção - Art. 119 inciso III da LPI  
(15) 19/07/2016  
(73) CLEBER LUÍS DA RÉ (BR/RS)  
(74) LUIZ FERNANDO CAMPOS STOCK  
Registro extinto a contar de 09/03/2018.

---

**(11) BR 30 2013 001006-6** Código 44 - Extinção - Art. 119 inciso III da LPI  
(15) 18/11/2014  
(73) MEGA SP NEGÓCIOS REPRESENTAÇÕES EIRELI (BR/SP)  
(74) CRIMARK ASSESSORIA EMPRESARIAL LTDA  
Registro extinto a contar de 09/03/2018.



---

<b>(11) BR 30 2013 001007-4</b>	Código 44 - Extinção - Art. 119 inciso III da LPI (15) 02/02/2016 (73) DOUGLAS DE CASTRO KOCHI (BR/SP) (74) INTERAÇÃO MARCAS E PATENTES LTDA Registro extinto a contar de 09/03/2018.
<b>(11) BR 30 2013 001017-1</b>	Código 44 - Extinção - Art. 119 inciso III da LPI (15) 03/06/2014 (73) MÁRIO FURTADO BALESTRERO (BR/SP) (74) SÍMBOLO MARCAS E PATENTES LTDA Registro extinto a contar de 09/03/2018.
<b>(11) BR 30 2013 001018-0</b>	Código 44 - Extinção - Art. 119 inciso III da LPI (15) 15/10/2013 (73) Samsung Electronics CO., LTD (KR) (74) DANNEMANN, SIEMSEN, BIGLER & IPANEMA MOREIRA Registro extinto a contar de 09/03/2018.
<b>(11) BR 30 2013 001077-5</b>	Código 44 - Extinção - Art. 119 inciso III da LPI (15) 03/06/2014 (73) WILSON SHIGUERU MATSUNAGA (BR/PR) (74) CARLOS EMIR LIMA DE OLIVEIRA Registro extinto a contar de 05/03/2018.
<b>(11) DI 5401164-7</b>	Código 44 - Extinção - Art. 119 inciso III da LPI (15) 23/06/1998 (73) Joguecar do Brasil Indústria e Comércio Importação e Exportação Ltda (BR/RS) (74) Lealvi & VMC Marcas Registro extinto, a contar de 31/08/1999.
<b>(11) DI 5401168-0</b>	Código 44 - Extinção - Art. 119 inciso III da LPI (15) 19/10/1999 (73) Harland Augusto Sobral (BR/RJ) (74) Devindir Benedito Ramos de Moraes Registro extinto, a contar de 03/09/1999.
<b>(11) DI 5401174-4</b>	Código 44 - Extinção - Art. 119 inciso III da LPI (15) 28/12/1999 (73) Cibie do Brasil Ltda (BR/SP) (74) Cometa Marcas e Patentes S/C Ltda. Registro extinto, a contar de 07/09/1999.



---

<b>(11) DI 5401223-6</b>	Código 44 - Extinção - Art. 119 inciso III da LPI (15) 22/12/1998 (73) SPG Imóveis e Participações S.A. (BR/SP) (74) Remarca Reg. de Marcas e Patentes S/C Ltda Registro extinto, a contar de 21/09/1999.
<b>(11) DI 5401224-4</b>	Código 44 - Extinção - Art. 119 inciso III da LPI (15) 19/10/1999 (73) General Mills, Inc. (US) Registro extinto, a contar de 21/09/1999.
<b>(11) DI 5401225-2</b>	Código 44 - Extinção - Art. 119 inciso III da LPI (15) 30/06/1998 (73) Lupo S/A (BR/SP) (74) DANNEMANN, SIEMSEN, BIGLER & IPANEMA MOREIRA Registro extinto, a contar de 21/09/1999.
<b>(11) DI 5401228-7</b>	Código 44 - Extinção - Art. 119 inciso III da LPI (15) 19/10/1999 (73) Minnesota Mining And Manufacturing Company (US) (74) Momsen, Leonardos & CIA. Registro extinto, a contar de 22/09/1999.
<b>(11) DI 5401230-9</b>	Código 44 - Extinção - Art. 119 inciso III da LPI (15) 19/10/1999 (73) José Arruda de Matos (BR/RJ) Registro extinto, a contar de 23/09/1999.
<b>(11) DI 5401232-5</b>	Código 44 - Extinção - Art. 119 inciso III da LPI (15) 19/10/1999 (73) Banco Itaú S/A (BR/SP) (74) Britânia Marcas e Patentes S/C Ltda Registro extinto, a contar de 23/09/2014.
<b>(11) DI 5401233-3</b>	Código 44 - Extinção - Art. 119 inciso III da LPI (15) 19/10/1999 (73) Banco Itaú S/A (BR/SP) (74) Britânia Marcas e Patentes S/C Ltda Registro extinto, a contar de 23/09/2014.
<b>(11) DI 5401234-1</b>	Código 44 - Extinção - Art. 119 inciso III da LPI (15) 19/10/1999 (73) Banco Itaú S/A (BR/SP) (74) Britânia Marcas e Patentes S/C Ltda



---

Registro extinto, a contar de 23/09/2014.

---

**(11) DI 5401235-0** Código 44 - Extinção - Art. 119 inciso III da LPI  
(15) 19/10/1999  
(73) Banco Itaú S/A (BR/SP)  
(74) Britânia Marcas e Patentes S/C Ltda  
Registro extinto, a contar de 23/09/2014.

---

**(11) DI 5401236-8** Código 44 - Extinção - Art. 119 inciso III da LPI  
(15) 19/10/1999  
(73) Banco Itaú S/A (BR/SP)  
(74) Britânia Marcas e Patentes S/C Ltda  
Registro extinto, a contar de 23/09/2014.

---

**(11) DI 5401237-6** Código 44 - Extinção - Art. 119 inciso III da LPI  
(15) 19/10/1999  
(73) Banco Itaú S/A (BR/SP)  
(74) Britânia Marcas e Patentes S/C Ltda  
Registro extinto, a contar de 23/09/2014.

---

**(11) DI 5401238-4** Código 44 - Extinção - Art. 119 inciso III da LPI  
(15) 19/10/1999  
(73) Banco Itaú S/A (BR/SP)  
(74) Britânia Marcas e Patentes S/C Ltda  
Registro extinto, a contar de 23/09/2014.

---

**(11) DI 5401248-1** Código 44 - Extinção - Art. 119 inciso III da LPI  
(15) 19/10/1999  
(73) Pilling Weck Incorporated (US)  
(74) DANNEMANN, SIEMSEN, BIGLER & IPANEMA MOREIRA  
Registro extinto, a contar de 29/09/1999.

---

**(11) DI 5401249-0** Código 44 - Extinção - Art. 119 inciso III da LPI  
(15) 18/11/1997  
(73) Chefaro International B.V. (NL)  
(74) Momsen, Leonardos & CIA.  
Registro extinto, a contar de 29/09/1999.

---

**(11) DI 5401250-3** Código 44 - Extinção - Art. 119 inciso III da LPI  
(15) 10/06/1997  
(73) Chefaro International B.V. (NL)  
(74) Momsen, Leonardos & CIA.  
Registro extinto, a contar de 29/09/1999.



---

<b>(11) DI 5401251-1</b>	Código 44 - Extinção - Art. 119 inciso III da LPI (15) 19/10/1999 (73) Componam - Componentes Para Calçados Ltda (BR/SP) (74) Dr. José Antonio de Souza Cappellini Registro extinto, a contar de 04/11/1999.
<b>(11) DI 5401252-0</b>	Código 44 - Extinção - Art. 119 inciso III da LPI (15) 19/10/1999 (73) João Mora Sanches Filho (BR/SP) (74) Nobel Marcas e Patentes S/C Ltda. Registro extinto, a contar de 05/11/1999.
<b>(11) DI 5401256-2</b>	Código 44 - Extinção - Art. 119 inciso III da LPI (15) 18/11/1997 (73) Guilherme Marconi (BR/SP) (74) União Federal Marcas e Patentes S/C Ltda. Registro extinto, a contar de 08/11/1999.
<b>(11) DI 5401257-0</b>	Código 44 - Extinção - Art. 119 inciso III da LPI (15) 23/06/1998 (73) FIAT AUTOMÓVEIS S.A (BR/MG) (74) Marco Antonio Saltini Registro extinto, a contar de 09/11/1999.
<b>(11) DI 5401259-7</b>	Código 44 - Extinção - Art. 119 inciso III da LPI (15) 19/10/1999 (73) Fernando Roberto Salum (BR/SP) (74) José Sidney Valério Registro extinto, a contar de 09/11/1999.
<b>(11) DI 5401261-9</b>	Código 44 - Extinção - Art. 119 inciso III da LPI (15) 19/10/1999 (73) Componam - Componentes Para Calçados Ltda (BR/SP) (74) Zilda Maria de Campos. Registro extinto, a contar de 10/11/1999.
<b>(11) DI 5401262-7</b>	Código 44 - Extinção - Art. 119 inciso III da LPI (15) 10/06/1997 (73) BI.CU.PI.RO. Sociedad Anônima Comercial, Industrial, Financiera e Inmobiliaria (AR) (74) Edmundo Brunner Assessoria S/C Ltda Registro extinto, a contar de 10/11/1999.
<b>(11) DI 5401263-5</b>	Código 44 - Extinção - Art. 119 inciso III da LPI

---



---

	(15) 30/06/1998 (73) Wilson Esteves (BR/SP) (74) Sul América Marcas e Patentes S/C Ltda. Registro extinto, a contar de 10/11/1999.
<b>(11) DI 5401264-3</b>	Código 44 - Extinção - Art. 119 inciso III da LPI (15) 19/10/1999 (73) Componam - Componentes Para Calçados Ltda (BR/SP) (74) Zilda Maria de Campos. Registro extinto, a contar de 11/11/1999.
<b>(11) DI 5401266-0</b>	Código 44 - Extinção - Art. 119 inciso III da LPI (15) 20/07/1999 (73) Paulo Henrique Cunha de Marco (BR/SP) (74) AMP Marcas e Patentes SC Ltda Registro extinto, a contar de 17/11/1999.
<b>(11) DI 5401275-9</b>	Código 44 - Extinção - Art. 119 inciso III da LPI (15) 25/11/1997 (73) Le Cheval Ind. de Calçados Ltda (BR/SP) (74) Sul América Marcas e Patentes S/C Ltda. Registro extinto, a contar de 19/11/1999.
<b>(11) DI 5401277-5</b>	Código 44 - Extinção - Art. 119 inciso III da LPI (15) 19/10/1999 (73) Glauco José Longo (BR/SP) (74) Beérre Assessoria Empresarial S/C Ltda. Registro extinto, a contar de 19/11/1999.
<b>(11) DI 5401278-3</b>	Código 44 - Extinção - Art. 119 inciso III da LPI (15) 22/12/1998 (73) O Alquimista Cosméticos Ltda (BR/SP) (74) Blanco & Vallim S/C Ltda. Registro extinto, a contar de 19/11/1999.
<b>(11) DI 5401279-1</b>	Código 44 - Extinção - Art. 119 inciso III da LPI (15) 23/06/1998 (73) O Alquimista Cosméticos Ltda (BR/SP) (74) Blanco & Vallim S/C Ltda. Registro extinto, a contar de 19/11/1999.
<b>(11) DI 5401280-5</b>	Código 44 - Extinção - Art. 119 inciso III da LPI (15) 22/12/1998 (73) Banco Real S/A (BR/SP)



---

(74) Antonio Mauricio Pedras Arnaud  
Registro extinto, a contar de 09/11/1999.

---

**(11) DI 5401281-3** Código 44 - Extinção - Art. 119 inciso III da LPI  
(15) 19/10/1999  
(73) Roberto Luiz de Godoy Strauss (BR/SP)  
(74) União Federal Marcas e Patentes S/C Ltda.  
Registro extinto, a contar de 19/11/1999.

---

**(11) DI 5401282-1** Código 44 - Extinção - Art. 119 inciso III da LPI  
(15) 22/12/1998  
(73) Scarpa Plásticos Ltda (BR/SP)  
(74) Icamp Marcas e Patentes S/C Ltda  
Registro extinto, a contar de 22/11/1999.

---

**(11) DI 5401332-1** Código 44 - Extinção - Art. 119 inciso III da LPI  
(15) 30/06/1998  
(73) Osvaldo Cipolla (BR/SP)  
(74) Itamarati Patentes e Marcas S/C Ltda.  
Registro extinto, a contar de 07/12/1999.

---

**(11) DI 5401333-0** Código 44 - Extinção - Art. 119 inciso III da LPI  
(15) 22/12/1998  
(73) Pedro Taddei Neto (BR/SP)  
(74) Waldemar do Nascimento  
Registro extinto, a contar de 07/12/2004.

---

**(11) DI 5401334-8** Código 44 - Extinção - Art. 119 inciso III da LPI  
(15) 23/06/1998  
(73) Pedro Taddei Neto (BR/SP)  
(74) Waldemar do Nascimento  
Registro extinto, a contar de 07/12/2004.

---

**(11) DI 5401335-6** Código 44 - Extinção - Art. 119 inciso III da LPI  
(15) 05/08/1997  
(73) Tapon Corona Metal Plástico Ltda (BR/SP)  
(74) União Federal Marcas e Patentes S/C Ltda.  
Registro extinto, a contar de 07/12/2009.

---

**(11) DI 5401337-2** Código 44 - Extinção - Art. 119 inciso III da LPI  
(15) 18/05/1999  
(73) Reynaldo Stamatis Filho (BR/SP)  
Registro extinto, a contar de 08/12/1999.



---

**(11) DI 5401339-9** Código 44 - Extinção - Art. 119 inciso III da LPI  
(15) 19/10/1999  
(73) Componam - Componentes Para Calçados Ltda (BR/SP)  
(74) Zilda Maria de Campos.  
Registro extinto, a contar de 08/12/1999.

---

**(11) DI 5401340-2** Código 44 - Extinção - Art. 119 inciso III da LPI  
(15) 19/10/1999  
(73) Vinitram-Produtos Termoplásticos Ltda (BR/SP)  
(74) Zilda Maria de Campos.  
Registro extinto, a contar de 08/12/1999.

---

**(11) DI 5401342-9** Código 44 - Extinção - Art. 119 inciso III da LPI  
(15) 22/12/1998  
(73) Industria Eletro Mecanica Linsa Ltda (BR/SP)  
(74) Continental Marcas e Patentes S/C Ltda.  
Registro extinto, a contar de 09/12/1999.

---

**(11) DI 5401343-7** Código 44 - Extinção - Art. 119 inciso III da LPI  
(15) 19/10/1999  
(73) Anderson Marques (BR/SP)  
(74) Sidnei J. Mano S/C Advogados  
Registro extinto, a contar de 09/12/1999.

---

**(11) DI 5401344-5** Código 44 - Extinção - Art. 119 inciso III da LPI  
(15) 19/10/1999  
(73) Anderson Marques. (BR/SP)  
(74) Sidnei J. Mano S/C Advogados.  
Registro extinto, a contar de 09/12/1999.

---

**(11) DI 5401346-1** Código 44 - Extinção - Art. 119 inciso III da LPI  
(15) 19/10/1999  
(73) José Juarez Rodrigues Arruda (BR/SP)  
(74) Cannon Marcas e Patentes S/C Ltda  
Registro extinto, a contar de 14/12/1999.

---

**(11) DI 5401348-8** Código 44 - Extinção - Art. 119 inciso III da LPI  
(15) 19/10/1999  
(73) Jorge Portasio Riccardi. (BR/SP)  
(74) Org. Mérito Marcas e Patentes Ltda.  
Registro extinto, a contar de 14/12/1999.

---

**(11) DI 5401349-6** Código 44 - Extinção - Art. 119 inciso III da LPI  
(15) 19/10/1999



---

	(73) Jorge Portasio Riccardi. (BR/SP) (74) Org. Mérito Marcas e Patentes Ltda. Registro extinto, a contar de 14/12/1999.
<b>(11) DI 5401350-0</b>	Código 44 - Extinção - Art. 119 inciso III da LPI (15) 19/10/1999 (73) Jorge Portasio Riccardi (BR/SP) (74) Org. Mérito Marcas e Patentes Ltda. Registro extinto, a contar de 14/12/1999.
<b>(11) DI 5401352-6</b>	Código 44 - Extinção - Art. 119 inciso III da LPI (15) 22/12/1998 (73) S.T. Dupont (FR) (74) Paulo C. Oliveira & Cia. Registro extinto, a contar de 29/09/2004.
<b>(11) DI 5401354-2</b>	Código 44 - Extinção - Art. 119 inciso III da LPI (15) 22/12/1998 (73) Gilberto Pretto (BR/SC) (74) Marpa Cons. & Asses. Empresarial Ltda Registro extinto, a contar de 24/09/2004.
<b>(11) DI 5401355-0</b>	Código 44 - Extinção - Art. 119 inciso III da LPI (15) 07/07/1998 (73) Artplast Indústria e Comércio de Artefatos Plásticos Ltda (BR/BA) (74) Brasnorte Marcas e Patentes Registro extinto, a contar de 24/09/2009.
<b>(11) DI 5401358-5</b>	Código 44 - Extinção - Art. 119 inciso III da LPI (15) 08/06/1999 (73) LEGO A/S (DK) (74) DANNEMANN, SIEMSEN, BIGLER & IPANEMA MOREIRA Registro extinto, a contar de 30/09/2014.
<b>(11) DI 5401359-3</b>	Código 44 - Extinção - Art. 119 inciso III da LPI (15) 08/06/1999 (73) LEGO A/S (DK) (74) DANNEMANN, SIEMSEN, BIGLER & IPANEMA MOREIRA Registro extinto, a contar de 30/09/2014.
<b>(11) DI 5401377-1</b>	Código 44 - Extinção - Art. 119 inciso III da LPI (15) 08/06/1999 (73) Grax Trading S.A (LU) (74) Tavares & Cia



---

Registro extinto, a contar de 30/09/2014.

---

**(11) DI 5401378-0**

Código 44 - Extinção - Art. 119 inciso III da LPI  
(15) 09/11/1999  
(73) American Standard Inc (US)  
Registro extinto, a contar de 30/09/2004.

---

**(11) DI 5401388-7**

Código 44 - Extinção - Art. 119 inciso III da LPI  
(15) 08/06/1999  
(73) Rubbermaid Commercial Products Inc (US)  
(74) Paulo C. Oliveira & Cia.  
Registro extinto, a contar de 01/10/1999.

---

**(11) DI 5401389-5**

Código 44 - Extinção - Art. 119 inciso III da LPI  
(15) 08/06/1999  
(73) Rubbermaid Commercial Products Inc (US)  
(74) Paulo C. Oliveira & Cia.  
Registro extinto, a contar de 01/10/1999.

---

**(11) DI 5401390-9**

Código 44 - Extinção - Art. 119 inciso III da LPI  
(15) 08/06/1999  
(73) Loreci Rossi da Silva (BR/SC)  
Registro extinto, a contar de 16/09/1999.

---

**(11) DI 5401392-5**

Código 44 - Extinção - Art. 119 inciso III da LPI  
(15) 08/06/1999  
(73) José Arruda de Matos (BR/RJ)  
Registro extinto, a contar de 05/10/1999.

---

**(11) DI 5401393-3**

Código 44 - Extinção - Art. 119 inciso III da LPI  
(15) 08/06/1999  
(73) José Arruda de Matos (BR/RJ)  
Registro extinto, a contar de 05/10/1999.

---

**(11) DI 5401399-2**

Código 44 - Extinção - Art. 119 inciso III da LPI  
(15) 13/01/1998  
(73) Ana Lúcia da Silva Gomes (BR/PR)  
(74) Agência Brasileira Marcas e Patentes S/C Ltda  
Registro extinto, a contar de 01/10/1999.

---

**(11) DI 5401400-0**

Código 44 - Extinção - Art. 119 inciso III da LPI  
(15) 18/11/1997  
(73) Sega Enterprises, LTD (JP)  
(74) DANNEMANN, SIEMSEN, BIGLER & IPANEMA MOREIRA



---

Registro extinto, a contar de 06/10/1999.

---

**(11) DI 5401402-6** Código 44 - Extinção - Art. 119 inciso III da LPI  
(15) 08/06/1999  
(73) Wella Aktiengesellschaft (DE)  
(74) DANNEMANN, SIEMSEN, BIGLER & IPANEMA MOREIRA  
Registro extinto, a contar de 07/10/1999.

---

**(11) DI 5401426-3** Código 44 - Extinção - Art. 119 inciso III da LPI  
(15) 08/06/1999  
(73) Griffin Corporation (US)  
(74) Paulo C. Oliveira & Cia.  
Registro extinto, a contar de 19/10/2004.

---

**(11) DI 5401429-8** Código 44 - Extinção - Art. 119 inciso III da LPI  
(15) 05/01/1999  
(73) Carlos Roberto de Souza (BR/MG)  
(74) Cidwan Uberlândia S/C Ltda  
Registro extinto, a contar de 20/10/1999.

---

**(11) DI 5401430-1** Código 44 - Extinção - Art. 119 inciso III da LPI  
(15) 08/06/1999  
(73) José Arruda de Matos (BR/RJ)  
Registro extinto, a contar de 21/10/1999.

---

**(11) DI 5401431-0** Código 44 - Extinção - Art. 119 inciso III da LPI  
(15) 08/06/1999  
(73) José Arruda de Matos (BR/RJ)  
Registro extinto, a contar de 21/10/1999.

---

**(11) DI 5401432-8** Código 44 - Extinção - Art. 119 inciso III da LPI  
(15) 08/06/1999  
(73) José Arruda de Matos (BR/RJ)  
Registro extinto, a contar de 21/10/1999.

---

**(11) DI 5401433-6** Código 44 - Extinção - Art. 119 inciso III da LPI  
(15) 08/06/1999  
(73) José Arruda de Matos (BR/RJ)  
Registro extinto, a contar de 21/10/1999.

---

**(11) DI 5401438-7** Código 44 - Extinção - Art. 119 inciso III da LPI  
(15) 05/01/1999  
(73) Motorola, Inc. (US)  
(74) Clarke Modet do Brasil LTDA



---

Registro extinto, a contar de 22/10/2004.

---

**(11) DI 5401439-5** Código 44 - Extinção - Art. 119 inciso III da LPI  
(15) 08/06/1999  
(73) José Arruda de Matos (BR/RJ)  
Registro extinto, a contar de 25/10/1999.

---

**(11) DI 5401440-9** Código 44 - Extinção - Art. 119 inciso III da LPI  
(15) 08/06/1999  
(73) Manoel João Gonçalves Filho (BR/RJ)  
(74) Agência Moderna de Marcas e Patentes Ltda.  
Registro extinto, a contar de 26/10/1999.

---

**(11) DI 5401443-3** Código 44 - Extinção - Art. 119 inciso III da LPI  
(15) 25/11/1997  
(73) The Gillette Company (US)  
(74) Momsen, Leonardos & CIA.  
Registro extinto, a contar de 28/10/2009.

---

**(11) DI 5401444-1** Código 44 - Extinção - Art. 119 inciso III da LPI  
(15) 08/06/1999  
(73) The Gillette Company (US)  
(74) Momsen, Leonardos & CIA.  
Registro extinto, a contar de 28/10/2009.

---

**(11) DI 5401445-0** Código 44 - Extinção - Art. 119 inciso III da LPI  
(15) 29/12/1998  
(73) Weland S.A. (AR)  
(74) TINOCO SOARES & FILHO LTDA  
Registro extinto, a contar de 28/10/2004.

---

**(11) DI 5401446-8** Código 44 - Extinção - Art. 119 inciso III da LPI  
(15) 05/10/1999  
(73) Weland S.A. (AR)  
(74) TINOCO SOARES & FILHO LTDA  
Registro extinto, a contar de 28/10/2004.

---

**(11) DI 5401447-6** Código 44 - Extinção - Art. 119 inciso III da LPI  
(15) 05/10/1999  
(73) Weland S.A. (AR)  
(74) TINOCO SOARES & FILHO LTDA  
Registro extinto, a contar de 28/10/2004.

---

**(11) DI 5401448-4** Código 44 - Extinção - Art. 119 inciso III da LPI

---



---

	(15) 17/06/1997 (73) S. C. Johnson & Son, Inc. (US) Registro extinto, a contar de 28/10/1999.
<b>(11) DI 5401452-2</b>	Código 44 - Extinção - Art. 119 inciso III da LPI (15) 26/05/1998 (73) Alan Finkelstein (US) (74) Custódio de Almeida & Cia Registro extinto, a contar de 01/11/2004.
<b>(11) DI 5401453-0</b>	Código 44 - Extinção - Art. 119 inciso III da LPI (15) 13/01/1998 (73) Móveis Jovem Pan Ltda. (BR/MG) (74) Cidwan Uberlândia S/C Ltda Registro extinto, a contar de 01/11/1999.
<b>(11) DI 5401454-9</b>	Código 44 - Extinção - Art. 119 inciso III da LPI (15) 23/06/1998 (73) Nutriplan Ind. e Com. de Adubos Ltda (BR/PR) (74) CWB Marcas e Patentes S/C Ltda Registro extinto, a contar de 26/10/1999.
<b>(11) DI 5401456-5</b>	Código 44 - Extinção - Art. 119 inciso III da LPI (15) 13/01/1998 (73) Motorola, Inc. (US) (74) Clarke Modet do Brasil LTDA Registro extinto, a contar de 02/11/2004.
<b>(11) DI 5401459-0</b>	Código 44 - Extinção - Art. 119 inciso III da LPI (15) 15/12/1998 (73) PCI Parfums Et Cosmétiques International (FR) (74) Momsen, Leonardos & CIA. Registro extinto, a contar de 05/11/2004.
<b>(11) DI 5401460-3</b>	Código 44 - Extinção - Art. 119 inciso III da LPI (15) 15/12/1998 (73) PCI Parfums Et Cosmetiques International (FR) (74) Momsen, Leonardos & CIA. Registro extinto, a contar de 05/11/2004.
<b>(11) DI 5401461-1</b>	Código 44 - Extinção - Art. 119 inciso III da LPI (15) 23/02/1999 (73) Motorola, Inc. (US) (74) Clarke Modet do Brasil LTDA



---

Registro extinto, a contar de 09/11/1999.

---

**(11) DI 5401462-0** Código 44 - Extinção - Art. 119 inciso III da LPI  
(15) 17/06/1997  
(73) R & C Products Pty Ltd (AU)  
(74) Clarke Modet do Brasil LTDA  
Registro extinto, a contar de 09/11/1999.

---

**(11) DI 5401464-6** Código 44 - Extinção - Art. 119 inciso III da LPI  
(15) 08/06/1999  
(73) Colgate-Palmolive Company (US)  
(74) Momsen, Leonardos & CIA.  
Registro extinto, a contar de 09/11/2004.

---

**(11) DI 5401466-2** Código 44 - Extinção - Art. 119 inciso III da LPI  
(15) 08/06/1999  
(73) Antonio Rubens Bez (BR/SC)  
Registro extinto, a contar de 04/11/1999.

---

**(11) DI 5401467-0** Código 44 - Extinção - Art. 119 inciso III da LPI  
(15) 23/02/1999  
(73) Calçados Chinesinha Limitada (BR/RS)  
(74) Mario de Almeida & Cia Ltda  
Registro extinto, a contar de 15/10/1999.

---

**(11) DI 5401469-7** Código 44 - Extinção - Art. 119 inciso III da LPI  
(15) 05/10/1999  
(73) AB Volvo (SE)  
(74) Momsen, Leonardos & CIA.  
Registro extinto, a contar de 11/11/2004.

---

**(11) DI 5401471-9** Código 44 - Extinção - Art. 119 inciso III da LPI  
(15) 08/06/1999  
(73) Cronodata Indústria Eletronica Ltda ME (BR/MG)  
(74) EVARISTO SILVA FILHO  
Registro extinto, a contar de 15/11/1999.

---

**(11) DI 5401472-7** Código 44 - Extinção - Art. 119 inciso III da LPI  
(15) 19/10/1999  
(73) Cabot Safety Corporation (US)  
(74) Clarke Modet do Brasil LTDA  
Registro extinto, a contar de 15/11/1999.

---

**(11) DI 5401473-5** Código 44 - Extinção - Art. 119 inciso III da LPI



---

	(15) 19/10/1999 (73) Cabot Safety Corporation (US) (74) Clarke Modet do Brasil LTDA Registro extinto, a contar de 15/11/1999.
<b>(11) DI 5401474-3</b>	Código 44 - Extinção - Art. 119 inciso III da LPI (15) 23/06/1998 (73) Koninklijke Philips Electronics N.V. (NL) Registro extinto, a contar de 17/11/1999.
<b>(11) DI 5401475-1</b>	Código 44 - Extinção - Art. 119 inciso III da LPI (15) 19/10/1999 (73) Rubbermaid Specialty Products Inc (US) (74) Paulo C. Oliveira & Cia. Registro extinto, a contar de 17/11/1999.
<b>(11) DI 5401477-8</b>	Código 44 - Extinção - Art. 119 inciso III da LPI (15) 23/02/1999 (73) Marco Antonio Pereira da Silva (BR/SP) (74) Cidwan Uberlândia S/C Ltda Registro extinto, a contar de 19/11/1999.
<b>(11) DI 5401479-4</b>	Código 44 - Extinção - Art. 119 inciso III da LPI (15) 19/10/1999 (73) José Amaral da Silva (BR/ES) Registro extinto, a contar de 12/10/1999.
<b>(11) DI 5401481-6</b>	Código 44 - Extinção - Art. 119 inciso III da LPI (15) 26/05/1998 (73) Mario de Andrade Pacheco Filho (BR/MG) Registro extinto, a contar de 23/11/1999.
<b>(11) DI 5401482-4</b>	Código 44 - Extinção - Art. 119 inciso III da LPI (15) 26/05/1998 (73) Motorola, Inc. (US) (74) Clarke Modet do Brasil LTDA Registro extinto, a contar de 23/11/1999.
<b>(11) DI 5401484-0</b>	Código 44 - Extinção - Art. 119 inciso III da LPI (15) 23/02/1999 (73) Yoshiyuki Onogi (BR/PR) (74) Marpa Cons. & Asses. Empresarial Ltda Registro extinto, a contar de 19/11/1999.



---

**(11) DI 5401486-7** Código 44 - Extinção - Art. 119 inciso III da LPI  
(15) 17/09/2002  
(73) Bticino S.P.A. (IT)  
(74) Momsen, Leonardos & CIA.  
Registro extinto, a contar de 24/11/2014.

---

**(11) DI 5401487-5** Código 44 - Extinção - Art. 119 inciso III da LPI  
(15) 17/09/2002  
(73) Bticino S.p.A. (IT)  
(74) Momsen, Leonardos & CIA.  
Registro extinto, a contar de 24/11/2014.

---

**(11) DI 5401488-3** Código 44 - Extinção - Art. 119 inciso III da LPI  
(15) 25/09/2001  
(73) Bticino S.P.A. (IT)  
(74) Momsen, Leonardos & CIA.  
Registro extinto, a contar de 24/11/2014.

---

**(11) DI 5401491-3** Código 44 - Extinção - Art. 119 inciso III da LPI  
(15) 25/11/1997  
(73) Léo Mittaraquis (BR/SE)  
Registro extinto, a contar de 19/11/1999.

---

**(11) DI 5401493-0** Código 44 - Extinção - Art. 119 inciso III da LPI  
(15) 19/10/1999  
(73) Shawn K. Halverson (US)  
(74) Momsen, Leonardos & CIA.  
Registro extinto, a contar de 26/11/2004.

---

**(11) DI 5401496-4** Código 44 - Extinção - Art. 119 inciso III da LPI  
(15) 19/10/1999  
(73) Telasul S/A (BR/RS)  
(74) Custódio de Almeida & Cia  
Registro extinto, a contar de 24/11/1999.

---

**(11) DI 5401498-0** Código 44 - Extinção - Art. 119 inciso III da LPI  
(15) 19/10/1999  
(73) Samsung Electronics CO., Ltd. (KR)  
(74) TINOCO SOARES & FILHO LTDA  
Registro extinto, a contar de 29/11/2004.

---

**(11) DI 5401499-9** Código 44 - Extinção - Art. 119 inciso III da LPI  
(15) 03/06/1997  
(73) Clickclack International Limited (NZ)



---

	(74) Momsen, Leonardos & CIA. Registro extinto, a contar de 29/11/2009.
<b>(11) DI 5401501-4</b>	Código 44 - Extinção - Art. 119 inciso III da LPI (15) 23/06/1998 (73) Koninklijke Philips Electronics N.V. (NL) Registro extinto, a contar de 30/11/1999.
<b>(11) DI 5401502-2</b>	Código 44 - Extinção - Art. 119 inciso III da LPI (15) 23/06/1998 (73) Koninklijke Philips Electronics N.V. (NL) Registro extinto, a contar de 30/11/1999.
<b>(11) DI 5401504-9</b>	Código 44 - Extinção - Art. 119 inciso III da LPI (15) 19/10/1999 (73) Arnaldo de Vasconcelos Barbosa (BR/MG) Registro extinto, a contar de 26/11/1999.
<b>(11) DI 5401512-0</b>	Código 44 - Extinção - Art. 119 inciso III da LPI (15) 11/05/1999 (73) Locatelli Móveis S/A (BR/ES) (74) Roberto Mauro da Cunha Freire Registro extinto, a contar de 03/12/1999.
<b>(11) DI 5401513-8</b>	Código 44 - Extinção - Art. 119 inciso III da LPI (15) 19/10/1999 (73) Locatelli Móveis S/A. (BR/ES) (74) Roberto Mauro da Cunha Freire Registro extinto, a contar de 03/12/1999.
<b>(11) DI 5401519-7</b>	Código 44 - Extinção - Art. 119 inciso III da LPI (15) 19/10/1999 (73) Oscar Enrique Salgado (AR) ; Jorge Carlos Zapata (AR) (74) TINOCO SOARES & FILHO LTDA Registro extinto, a contar de 06/12/1999.
<b>(11) DI 5401520-0</b>	Código 44 - Extinção - Art. 119 inciso III da LPI (15) 22/12/1998 (73) Paco Rabanne Parfums (FR) (74) Momsen, Leonardos & CIA. Registro extinto, a contar de 06/12/2004.
<b>(11) DI 5401521-9</b>	Código 44 - Extinção - Art. 119 inciso III da LPI (15) 22/12/1998



---

(73) Peter Gerster (CH) ; Kurt Zimmerli (CH)

(74) Tavares & Cia

Registro extinto, a contar de 06/12/1999.

---

**(11) DI 5401523-5**

Código 44 - Extinção - Art. 119 inciso III da LPI

(15) 23/02/1999

(73) The Procter & Gamble Company (US)

(74) Vieira de Mello Advogados

Registro extinto, a contar de 07/12/1999.

---

**(11) DI 5401525-1**

Código 44 - Extinção - Art. 119 inciso III da LPI

(15) 04/07/2000

(73) GRENENE S.A. (BR/CE)

(74) Custódio de Almeida & Cia

Registro extinto, a contar de 03/12/2014.

---

**(11) DI 5401529-4**

Código 44 - Extinção - Art. 119 inciso III da LPI

(15) 23/02/1999

(73) Seb (FR)

(74) Araripe & Associados

Registro extinto, a contar de 10/12/2014.

---

**(11) DI 5401530-8**

Código 44 - Extinção - Art. 119 inciso III da LPI

(15) 17/06/1997

(73) Motorola, Inc. (US)

(74) Clarke Modet do Brasil LTDA

Registro extinto, a contar de 10/12/1999.

---

**(11) DI 5401532-4**

Código 44 - Extinção - Art. 119 inciso III da LPI

(15) 19/10/1999

(73) Otavio Gomes Mateus Neto (BR/SP)

(74) City Patentes e Marcas Ltda.

Registro extinto, a contar de 13/12/1999.

---

**(11) DI 5401536-7**

Código 44 - Extinção - Art. 119 inciso III da LPI

(15) 26/05/1998

(73) Lenyr Freire da Silva (BR/RJ)

(74) Altair Dias Mello & Cia. Ltda.

Registro extinto, a contar de 13/12/2004.

---

**(11) DI 5401539-1**

Código 44 - Extinção - Art. 119 inciso III da LPI

(15) 05/10/1999

(73) Mueller Eletrodomésticos S.A (BR/SC)

(74) Antonio Buiar



---

Registro extinto, a contar de 08/12/2009.

---

**(11) DI 5401547-2** Código 44 - Extinção - Art. 119 inciso III da LPI  
(15) 26/05/1998  
(73) Jose Eid Chaves Magalhães (BR/RJ)  
(74) Cacilda Fiz  
Registro extinto, a contar de 16/12/1999.

---

**(11) DI 5401549-9** Código 44 - Extinção - Art. 119 inciso III da LPI  
(15) 19/10/1999  
(73) Whirlpool Corporation (US)  
(74) DANNEMANN, SIEMSEN, BIGLER & IPANEMA MOREIRA  
Registro extinto, a contar de 16/12/1999.

---

**(11) DI 5401550-2** Código 44 - Extinção - Art. 119 inciso III da LPI  
(15) 19/10/1999  
(73) Whirlpool Corporation (US)  
(74) DANNEMANN, SIEMSEN, BIGLER & IPANEMA MOREIRA  
Registro extinto, a contar de 16/12/1999.

---

**(11) DI 5401551-0** Código 44 - Extinção - Art. 119 inciso III da LPI  
(15) 19/10/1999  
(73) Jorge Portasio Riccardi (BR/SP)  
(74) Org. Mérito Marcas e Patentes Ltda.  
Registro extinto, a contar de 14/12/1999.

---

**(11) DI 5401552-9** Código 44 - Extinção - Art. 119 inciso III da LPI  
(15) 19/10/1999  
(73) Jorge Portasio Riccardi (BR/SP)  
(74) Org. Mérito Marcas e Patentes Ltda.  
Registro extinto, a contar de 14/12/1999.

---

**(11) DI 5401553-7** Código 44 - Extinção - Art. 119 inciso III da LPI  
(15) 17/04/2001  
(73) Nelma Aparecida Mattosinho Martinez (BR/SP)  
(74) Marknel Marcas e Patentes S/C LTDA ME  
Registro extinto, a contar de 16/12/1999.

---

**(11) DI 5401554-5** Código 44 - Extinção - Art. 119 inciso III da LPI  
(15) 19/10/1999  
(73) Dorco Co. Ltd. (KR)  
(74) Martinez & Associados S/C Ltda.  
Registro extinto, a contar de 16/12/1999.

---



---

<b>(11) DI 5401555-3</b>	Código 44 - Extinção - Art. 119 inciso III da LPI (15) 23/02/1999 (73) Brandon L. Pigott (US) ; Schuyler F. Pigott (US) ; Peter S. Pigott (US) ; Maurice J. Pigott (US) (74) Antonio Mauricio Pedras Arnaud Registro extinto, a contar de 16/12/2014.
<b>(11) DI 5401556-1</b>	Código 44 - Extinção - Art. 119 inciso III da LPI (15) 23/02/1999 (73) Brandon L. Pigott (US) ; Schuyler F. Pigott (US) ; Peter S. Pigott (US) ; Maurice J. Pigott (US) (74) Antonio Mauricio Pedras Arnaud Registro extinto, a contar de 16/12/2014.
<b>(11) DI 5401557-0</b>	Código 44 - Extinção - Art. 119 inciso III da LPI (15) 05/10/1999 (73) Cotiplas Indústria e Comércio de Artefatos de Plásticos Ltda (BR/SP) (74) MGL Marcas e Patentes S/C Ltda Registro extinto, a contar de 17/12/1999.
<b>(11) DI 5401558-8</b>	Código 44 - Extinção - Art. 119 inciso III da LPI (15) 23/02/1999 (73) Cotiplas Indústria e Comércio de Artefatos Plásticos Ltda (BR/SP) (74) MGL Marcas e Patentes S/C Ltda Registro extinto, a contar de 17/12/1999.
<b>(11) DI 5401559-6</b>	Código 44 - Extinção - Art. 119 inciso III da LPI (15) 23/02/1999 (73) Cotiplas Indústria e Comércio de Artefatos Plásticos Ltda (BR/SP) (74) MGL Marcas e Patentes S/C Ltda Registro extinto, a contar de 17/12/1999.
<b>(11) DI 5401560-0</b>	Código 44 - Extinção - Art. 119 inciso III da LPI (15) 23/02/1999 (73) Cotiplas Indústria e Comércio de Artefatos Plásticos Ltda (BR/SP) (74) MGL Marcas e Patentes S/C Ltda Registro extinto, a contar de 17/12/1999.
<b>(11) DI 5401561-8</b>	Código 44 - Extinção - Art. 119 inciso III da LPI (15) 23/02/1999 (73) Cotiplas Indústria e Comércio de Artefatos Plásticos Ltda (BR/SP) (74) MGL Marcas e Patentes S/C Ltda Registro extinto, a contar de 17/12/1999.

---



---

<b>(11) DI 5401562-6</b>	Código 44 - Extinção - Art. 119 inciso III da LPI (15) 23/02/1999 (73) Cotiplas Indústria e Comércio de Artefatos Plásticos Ltda (BR/SP) (74) MGL Marcas e Patentes S/C Ltda Registro extinto, a contar de 17/12/1999.
<b>(11) DI 5401563-4</b>	Código 44 - Extinção - Art. 119 inciso III da LPI (15) 23/02/1999 (73) Cotiplas Indústria e Comércio de Artefatos Plásticos Ltda (BR/SP) (74) MGL Marcas e Patentes S/C Ltda Registro extinto, a contar de 17/12/1999.
<b>(11) DI 5401564-2</b>	Código 44 - Extinção - Art. 119 inciso III da LPI (15) 23/02/1999 (73) Cotiplas Indústria e Comércio de Artefatos Plásticos Ltda (BR/SP) (74) MGL Marcas e Patentes S/C Ltda Registro extinto, a contar de 17/12/1999.
<b>(11) DI 5401565-0</b>	Código 44 - Extinção - Art. 119 inciso III da LPI (15) 23/02/1999 (73) Cotiplas Indústria e Comércio de Artefatos Plásticos Ltda (BR/SP) (74) MGL Marcas e Patentes S/C Ltda Registro extinto, a contar de 17/12/1999.
<b>(11) DI 5401566-9</b>	Código 44 - Extinção - Art. 119 inciso III da LPI (15) 23/02/1999 (73) Cotiplas Indústria e Comércio de Artefatos Plásticos Ltda (BR/SP) (74) MGL Marcas e Patentes S/C Ltda Registro extinto, a contar de 17/12/1999.
<b>(11) DI 5401573-1</b>	Código 44 - Extinção - Art. 119 inciso III da LPI (15) 19/10/1999 (73) Aldo Vital (BR/SP) (74) Marknel Marcas e Patentes Registro extinto, a contar de 20/12/1999.
<b>(11) DI 5401574-0</b>	Código 44 - Extinção - Art. 119 inciso III da LPI (15) 05/10/1999 (73) Márcia Campioni (BR/SP) (74) Aunimark Marcas e Patentes Ltda. Registro extinto, a contar de 20/12/1999.
<b>(11) DI 5401575-8</b>	Código 44 - Extinção - Art. 119 inciso III da LPI (15) 03/11/1999

---



---

(73) Gedeon de Souza Araujo (BR/SP)  
(74) Blanco & Vallim S/C Ltda.  
Registro extinto, a contar de 22/12/1999.

---

**(11) DI 5401576-6** Código 44 - Extinção - Art. 119 inciso III da LPI  
(15) 22/12/1998  
(73) Ramon Vila Enfedaque (ES)  
(74) Antonio Mauricio Pedras Arnaud  
Registro extinto, a contar de 22/12/2004.

---

**(11) DI 5401577-4** Código 44 - Extinção - Art. 119 inciso III da LPI  
(15) 19/10/1999  
(73) Anderson Marques (BR/SP)  
(74) Sidnei J. Mano S/C Advogados  
Registro extinto, a contar de 23/12/1999.

---

**(11) DI 5401578-2** Código 44 - Extinção - Art. 119 inciso III da LPI  
(15) 19/10/1999  
(73) Anderson Marques (BR/SP)  
(74) Sidnei J. Mano S/C Advogados  
Registro extinto, a contar de 23/12/1999.

---

**(11) DI 5401579-0** Código 44 - Extinção - Art. 119 inciso III da LPI  
(15) 19/10/1999  
(73) Neri Jair Reimann (BR/PR)  
(74) Difusão Marcas e Patentes S/C Ltda  
Registro extinto, a contar de 23/12/1999.

---

**(11) DI 5401580-4** Código 44 - Extinção - Art. 119 inciso III da LPI  
(15) 04/11/1997  
(73) Spal Indústria Brasileira de Bebidas S/A (BR/SP)  
(74) Di Blasi, Parente, Vaz e Dias & Al.  
Registro extinto, a contar de 23/12/2014.

---

**(11) DI 5401581-2** Código 44 - Extinção - Art. 119 inciso III da LPI  
(15) 23/02/1999  
(73) José Edmans Forti (BR/SP)  
Registro extinto, a contar de 24/12/2004.

---

**(11) DI 5401582-0** Código 44 - Extinção - Art. 119 inciso III da LPI  
(15) 02/09/1997  
(73) Ricardo de Campos Ferraz (BR/SP)  
Registro extinto, a contar de 27/12/1999.



---

<b>(11) DI 5401585-5</b>	Código 44 - Extinção - Art. 119 inciso III da LPI (15) 19/10/1999 (73) Kasema S.A. (AR) (74) ADVOCACIA PIETRO ARIBONI S/C Registro extinto, a contar de 30/12/1999.
<b>(11) DI 5401702-5</b>	Código 44 - Extinção - Art. 119 inciso III da LPI (15) 20/07/1999 (73) Motorola, Inc. (US) (74) Clarke Modet do Brasil LTDA Registro extinto, a contar de 17/12/2004.
<b>(11) DI 5401703-3</b>	Código 44 - Extinção - Art. 119 inciso III da LPI (15) 19/10/1999 (73) Vicente Rodrigues Inácio (BR/GO) (74) Neves & Pereira Ltda Registro extinto, a contar de 30/11/1999.
<b>(11) DI 5401705-0</b>	Código 44 - Extinção - Art. 119 inciso III da LPI (15) 19/10/1999 (73) Kenzo (FR) (74) Montaury Pimenta, Machado & Lioce S/C Ltda. Registro extinto, a contar de 20/12/1999.
<b>(11) DI 5401706-8</b>	Código 44 - Extinção - Art. 119 inciso III da LPI (15) 19/10/1999 (73) Panduit Corp. (US) (74) Momsen, Leonardos & CIA. Registro extinto, a contar de 21/12/2004.
<b>(11) DI 5401707-6</b>	Código 44 - Extinção - Art. 119 inciso III da LPI (15) 03/11/1999 (73) Parasat Ltda (BR/MG) (74) Soares Assessoria Empresarial S/C Ltda Registro extinto, a contar de 17/12/1999.
<b>(11) DI 5401708-4</b>	Código 44 - Extinção - Art. 119 inciso III da LPI (15) 26/10/1999 (73) Chrisvaldo Santos Monteiro de Almeida (BR/BA) Registro extinto, a contar de 17/12/1999.
<b>(11) DI 5401709-2</b>	Código 44 - Extinção - Art. 119 inciso III da LPI (15) 03/11/1999 (73) Compaq Computer Corporation (US)

---



---

(74) DANNEMANN, SIEMSEN, BIGLER & IPANEMA MOREIRA  
Registro extinto, a contar de 23/12/1999.

---

**(11) DI 5401710-6**

Código 44 - Extinção - Art. 119 inciso III da LPI  
(15) 11/05/1999  
(73) Compaq Computer Corporation (US)  
(74) DANNEMANN, SIEMSEN, BIGLER & IPANEMA MOREIRA  
Registro extinto, a contar de 23/12/1999.

---

**(11) DI 5401711-4**

Código 44 - Extinção - Art. 119 inciso III da LPI  
(15) 11/05/1999  
(73) Compaq Computer Corporation (US)  
(74) DANNEMANN, SIEMSEN, BIGLER & IPANEMA MOREIRA  
Registro extinto, a contar de 23/12/1999.

---

**(11) DI 5401714-9**

Código 44 - Extinção - Art. 119 inciso III da LPI  
(15) 26/05/1998  
(73) Fernando Denes (BR/PR) ; Joel Silvério (BR/PR)  
(74) Elsi Luisa Parron Buiar  
Registro extinto, a contar de 20/12/2004.

---

**(11) DI 5401715-7**

Código 44 - Extinção - Art. 119 inciso III da LPI  
(15) 26/05/1998  
(73) Fernando Denes (BR/PR) ; Joel Silvério (BR/PR)  
(74) Antônio Buiar  
Registro extinto, a contar de 20/12/2004.

---

**(11) DI 5401716-5**

Código 44 - Extinção - Art. 119 inciso III da LPI  
(15) 11/05/1999  
(73) Fernando Denes (BR/PR) ; Joel Silvério (BR/PR)  
(74) Antônio Buiar  
Registro extinto, a contar de 20/12/2004.

---

**(11) DI 5401717-3**

Código 44 - Extinção - Art. 119 inciso III da LPI  
(15) 11/05/1999  
(73) Fernando Denes (BR/PR) ; Joel Silvério (BR/PR)  
(74) Antônio Buiar  
Registro extinto, a contar de 20/12/2004.

---

**(11) DI 5401719-0**

Código 44 - Extinção - Art. 119 inciso III da LPI  
(15) 01/12/1998  
(73) Aldo Fernando Sittoni (BR/RS) ; Marcos Felipe Candido Mariano (BR/RS)  
Registro extinto, a contar de 20/12/2004.



---

<b>(11) DI 5401724-6</b>	Código 44 - Extinção - Art. 119 inciso III da LPI (15) 11/05/1999 (73) Koninklijke Philips Electronics N.V. (NL) (74) Nellie Anne Daniel Shores Registro extinto, a contar de 28/12/2009.
<b>(11) DI 5401725-4</b>	Código 44 - Extinção - Art. 119 inciso III da LPI (15) 23/02/1999 (73) American Standard Inc (US) Registro extinto, a contar de 28/12/2004.
<b>(11) DI 5401726-2</b>	Código 44 - Extinção - Art. 119 inciso III da LPI (15) 11/05/1999 (73) Koninklijke Philips Electronics N.V. (NL) Registro extinto, a contar de 28/12/1999.
<b>(11) DI 5401727-0</b>	Código 44 - Extinção - Art. 119 inciso III da LPI (15) 11/05/1999 (73) Mizushi S.r.l (IT) (74) Momsen, Leonardos & CIA. Registro extinto, a contar de 28/12/1999.
<b>(11) DI 5401729-7</b>	Código 44 - Extinção - Art. 119 inciso III da LPI (15) 19/10/1999 (73) Envase Comércio de Embalagens LTDA. (BR/PR) (74) Brasil Sul Marcas e Patentes S/C Ltda. Registro extinto, a contar de 22/12/1999.
<b>(11) DI 5401732-7</b>	Código 44 - Extinção - Art. 119 inciso III da LPI (15) 23/02/1999 (73) Seb (FR) (74) Araripe & Associados Registro extinto, a contar de 29/12/2014.
<b>(11) DI 5401738-6</b>	Código 44 - Extinção - Art. 119 inciso III da LPI (15) 11/05/1999 (73) Telasul S/A (BR/RS) (74) Custódio de Almeida & Cia Registro extinto, a contar de 29/12/1999.
<b>(11) DI 5401743-2</b>	Código 44 - Extinção - Art. 119 inciso III da LPI (15) 23/02/1999 (73) Jorge Luiz da Silva Monteiro (BR/RS) ; Antonio Correa Sobrinho (BR/RS) (74) D'Mark RF Assessoria Empresarial Ltda.



---

	Registro extinto, a contar de 29/12/1999.
<b>(11) DI 5401744-0</b>	Código 44 - Extinção - Art. 119 inciso III da LPI (15) 26/05/1998 (73) Luiz Carlos Bordin (BR/RS) (74) Almar Registro de Marcas e Patentes Ltda Registro extinto, a contar de 30/12/1999.
<b>(11) DI 5401745-9</b>	Código 44 - Extinção - Art. 119 inciso III da LPI (15) 02/09/1997 (73) Laboratorio Zangão do Brasil Ltda (BR/GO) (74) Neves & Pereira Ltda Registro extinto, a contar de 30/12/1999.
<b>(11) DI 5401748-3</b>	Código 44 - Extinção - Art. 119 inciso III da LPI (15) 14/07/1998 (73) João Aristão Apolinário (BR/MG) Registro extinto, a contar de 02/09/1999.
<b>(11) DI 5401750-5</b>	Código 44 - Extinção - Art. 119 inciso III da LPI (15) 14/07/1998 (73) Saulo Bittar Campos (BR/DF) ; Sidney Campos Bittar (BR/DF) Registro extinto, a contar de 07/01/1999.
<b>(11) DI 5401751-3</b>	Código 44 - Extinção - Art. 119 inciso III da LPI (15) 23/12/1997 (73) Saulo Bittar Campos (BR/DF) ; Sidney Campos Bittar (BR/DF) Registro extinto, a contar de 07/01/1999.
<b>(11) DI 5401752-1</b>	Código 44 - Extinção - Art. 119 inciso III da LPI (15) 04/11/1997 (73) Tacto Indústria Cerâmica Ltda (BR/PR) (74) Mega-Marcas e Patentes S/C Ltda. Registro extinto, a contar de 01/03/1999.
<b>(11) DI 5401753-0</b>	Código 44 - Extinção - Art. 119 inciso III da LPI (15) 04/11/1997 (73) Tacto Indústria Cerâmica Ltda (BR/PR) (74) Mega-Marcas e Patentes S/C Ltda. Registro extinto, a contar de 01/03/1999.
<b>(11) DI 5401754-8</b>	Código 44 - Extinção - Art. 119 inciso III da LPI (15) 04/11/1997 (73) Tacto Indústria Cerâmica Ltda (BR/PR)



---

	(74) Mega-Marcas e Patentes S/C Ltda. Registro extinto, a contar de 01/03/1999.
<b>(11) DI 5401755-6</b>	Código 44 - Extinção - Art. 119 inciso III da LPI (15) 04/11/1997 (73) Tacto Indústria Cerâmica Ltda (BR/PR) (74) Mega-Marcas e Patentes S/C Ltda. Registro extinto, a contar de 01/03/1999.
<b>(11) DI 5401756-4</b>	Código 44 - Extinção - Art. 119 inciso III da LPI (15) 04/11/1997 (73) Tacto Indústria Cerâmica Ltda (BR/PR) (74) Mega-Marcas e Patentes S/C Ltda. Registro extinto, a contar de 01/03/1999.
<b>(11) DI 5401757-2</b>	Código 44 - Extinção - Art. 119 inciso III da LPI (15) 04/11/1997 (73) Tacto Indústria Cerâmica Ltda (BR/PR) (74) Mega-Marcas e Patentes S/C Ltda. Registro extinto, a contar de 01/03/1999.
<b>(11) DI 5401758-0</b>	Código 44 - Extinção - Art. 119 inciso III da LPI (15) 18/11/1997 (73) Saulo Bittar Campos (BR/DF) ; Sidney Campos Bittar (BR/DF) Registro extinto, a contar de 15/03/1999.
<b>(11) DI 5401759-9</b>	Código 44 - Extinção - Art. 119 inciso III da LPI (15) 18/11/1997 (73) Carlos Alberto Lotitto (AR) (74) Cometa Marcas e Patentes S/C Ltda. Registro extinto, a contar de 23/03/1999.
<b>(11) DI 5401760-2</b>	Código 44 - Extinção - Art. 119 inciso III da LPI (15) 13/01/1998 (73) Fábrica de Doces Santa Helena Ltda. (BR/SP) (74) Escritório Antares S/C Ltda Registro extinto, a contar de 28/05/2004.
<b>(11) DI 5401761-0</b>	Código 44 - Extinção - Art. 119 inciso III da LPI (15) 14/07/1998 (73) Artplast Indústria e Comércio de Artefatos Plásticos Ltda (BR/BA) (74) Brasnorte Marcas e Patentes Registro extinto, a contar de 28/05/1999.



---

<b>(11) DI 5401763-7</b>	Código 44 - Extinção - Art. 119 inciso III da LPI (15) 23/12/1997 (73) Lotte Confectionery Co., Ltd (KR) (74) Franco, Bhering, Barbosa e Novaes Registro extinto, a contar de 10/06/1999.
<b>(11) DI 5401764-5</b>	Código 44 - Extinção - Art. 119 inciso III da LPI (15) 18/11/1997 (73) Saint-Gobain Vidros S. A. (BR/SP) (74) Escritório Fernando Marchetti S/C Ltda Registro extinto, a contar de 11/06/1999.
<b>(11) DI 5401765-3</b>	Código 44 - Extinção - Art. 119 inciso III da LPI (15) 18/11/1997 (73) Diamantino José Barreira de Frias (BR/SP) (74) Seta Marcas e Patentes Ltda. Registro extinto, a contar de 29/01/1999.
<b>(11) DI 5401767-0</b>	Código 44 - Extinção - Art. 119 inciso III da LPI (15) 13/01/1998 (73) Eduardo Pedro Bichara (BR/SP) Registro extinto, a contar de 28/05/1999.
<b>(11) DI 5401770-0</b>	Código 44 - Extinção - Art. 119 inciso III da LPI (15) 13/01/1998 (73) Mozei Zaidman (BR/SP) (74) Edmundo Brunner Assessoria S/C Ltda Registro extinto, a contar de 10/09/1999.
<b>(11) DI 5401772-6</b>	Código 44 - Extinção - Art. 119 inciso III da LPI (15) 25/11/1997 (73) Limoges Porcelanas Personalizadas Ltda (BR/SP) (74) TINOCO SOARES & FILHO LTDA Registro extinto, a contar de 23/11/1999.
<b>(11) DI 5401773-4</b>	Código 44 - Extinção - Art. 119 inciso III da LPI (15) 25/11/1997 (73) Aplause Indústria e Comércio de Artigos Esportivos Ltda-ME (BR/SP) Registro extinto, a contar de 02/12/1999.
<b>(11) DI 5401774-2</b>	Código 44 - Extinção - Art. 119 inciso III da LPI (15) 25/11/1997 (73) Metalúrgica Carlos de Campos Ltda. (BR/SP) (74) Rogério Brunner Assessoria S/C Ltda

---



---

Registro extinto, a contar de 15/12/1999.

---

**(11) DI 5401778-5** Código 44 - Extinção - Art. 119 inciso III da LPI  
(15) 13/01/1998  
(73) Alvaro Cristiano Couret de Carvalho Junior (BR/MG)  
(74) Internacional Marcas e Patentes Ltda.  
Registro extinto, a contar de 17/08/1999.

---

**(11) DI 5401779-3** Código 44 - Extinção - Art. 119 inciso III da LPI  
(15) 23/12/1997  
(73) Benetton Group S.p.A (IT)  
(74) Momsen, Leonardos & CIA.  
Registro extinto, a contar de 26/08/1999.

---

**(11) DI 5401780-7** Código 44 - Extinção - Art. 119 inciso III da LPI  
(15) 23/12/1997  
(73) Benetton Group S.p.A (IT)  
(74) Momsen, Leonardos & CIA.  
Registro extinto, a contar de 26/08/1999.

---

**(11) DI 5401781-5** Código 44 - Extinção - Art. 119 inciso III da LPI  
(15) 23/12/1997  
(73) Benetton Group S.p.A (IT)  
(74) Momsen, Leonardos & CIA.  
Registro extinto, a contar de 26/08/1999.

---

**(11) DI 5401782-3** Código 44 - Extinção - Art. 119 inciso III da LPI  
(15) 23/12/1997  
(73) Benetton Group S.p.A (IT)  
(74) Momsen, Leonardos & CIA.  
Registro extinto, a contar de 26/08/1999.

---

**(11) DI 5401783-1** Código 44 - Extinção - Art. 119 inciso III da LPI  
(15) 13/01/1998  
(73) Benetton Group S.p.A (IT)  
(74) Momsen, Leonardos & CIA.  
Registro extinto, a contar de 26/08/1999.

---

**(11) DI 5401784-0** Código 44 - Extinção - Art. 119 inciso III da LPI  
(15) 13/01/1998  
(73) Benetton Group S.p.A (IT)  
(74) Momsen, Leonardos & CIA.  
Registro extinto, a contar de 26/08/1999.



---

<b>(11) DI 5401785-8</b>	Código 44 - Extinção - Art. 119 inciso III da LPI (15) 13/01/1998 (73) Benetton Group S.p.A (IT) (74) Momsen, Leonardos & CIA. Registro extinto, a contar de 26/08/1999.
<b>(11) DI 5401786-6</b>	Código 44 - Extinção - Art. 119 inciso III da LPI (15) 13/01/1998 (73) Benetton Group S.p.A (IT) (74) Momsen, Leonardos & CIA. Registro extinto, a contar de 26/08/1999.
<b>(11) DI 5401787-4</b>	Código 44 - Extinção - Art. 119 inciso III da LPI (15) 23/12/1997 (73) Benetton Group S.p.A (IT) (74) Momsen, Leonardos & CIA. Registro extinto, a contar de 26/08/1999.
<b>(11) DI 5701333-0</b>	Código 44 - Extinção - Art. 119 inciso III da LPI (15) 31/03/1998 (73) Sunbeam Products Inc (US) (74) DANNEMANN, SIEMSEN, BIGLER & IPANEMA MOREIRA Registro extinto, a contar de 11/07/2002.
<b>(11) DI 5800257-0</b>	Código 44 - Extinção - Art. 119 inciso III da LPI (15) 03/11/1999 (73) Garza Diviloc, S.A. (ES) (74) Daniel & CIA Registro extinto a contar de 03/03/2018.
<b>(11) DI 5800331-2</b>	Código 44 - Extinção - Art. 119 inciso III da LPI (15) 12/03/2002 (73) CERA INGLEZA INDÚSTRIA E COMÉRCIO LTDA (BR/MG) (74) Minasmarca & Patente SC Ltda Registro extinto a contar de 06/03/2018.
<b>(11) DI 5800620-6</b>	Código 44 - Extinção - Art. 119 inciso III da LPI (15) 05/01/1999 (73) GROSFILLEX SAS (FR) (74) Francisco Carlos Rodrigues Silva Registro extinto a contar de 10/03/2018.
<b>(11) DI 6300416-0</b>	Código 44 - Extinção - Art. 119 inciso III da LPI (15) 13/05/2003

---



---

(73) THE SINGER COMPANY LIMITED (GB)

(74) Tavares Propriedade Intelectual Ltda

Registro extinto a contar de 19/02/2018.

---

**(11) DI 6300478-0**

Código 44 - Extinção - Art. 119 inciso III da LPI

(15) 06/05/2003

(73) MAHINDRA & MAHINDRA LTD (IN)

(74) Clarke Modet do Brasil Ltda.

Registro extinto a contar de 21/02/2018.

---

**(11) DI 6300479-8**

Código 44 - Extinção - Art. 119 inciso III da LPI

(15) 06/05/2003

(73) MAHINDRA & MAHINDRA LTD (IN)

(74) Clarke Modet do Brasil Ltda.

Registro extinto a contar de 21/02/2018.

---

**(11) DI 6300518-2**

Código 44 - Extinção - Art. 119 inciso III da LPI

(15) 26/08/2003

(73) MAHINDRA & MAHINDRA LTD. (IN)

(74) Clarke Modet do Brasil Ltda.

Registro extinto a contar de 22/02/2018.

---

**(11) DI 6300520-4**

Código 44 - Extinção - Art. 119 inciso III da LPI

(15) 13/05/2003

(73) 3M Innovative Properties Company (US)

(74) Momsen, Leonardos & Cia

Registro extinto a contar de 25/02/2018.

---

**(11) DI 6300542-5**

Código 44 - Extinção - Art. 119 inciso III da LPI

(15) 13/05/2003

(73) VOLCAFE LTDA (BR/SP)

(74) Sul América Marcas e Patentes S/C Ltda.

Registro extinto a contar de 28/02/2018.

---

**(11) DI 6300569-7**

Código 44 - Extinção - Art. 119 inciso III da LPI

(15) 02/09/2003

(73) EMPRESA BRASILEIRA DE CORREIOS E TELÉGRAFOS - ECT (BR/DF)

Registro extinto a contar de 21/02/2018.

---

**(11) DI 6300621-9**

Código 44 - Extinção - Art. 119 inciso III da LPI

(15) 02/09/2003

(73) Edmundo João Casagrande (BR/RS) ; Sérgio Cintra Cordeiro (BR/SP)

(74) Advocacia Fernandes e Borghi Fernandes S/C

Registro extinto a contar de 22/02/2018.



---

<b>(11) DI 6300634-0</b>	Código 44 - Extinção - Art. 119 inciso III da LPI (15) 20/05/2003 (73) CARLOS ALBERTO DE ASSIS JORGE (BR/SP) (74) Cláudio Santana da Silva Registro extinto a contar de 28/02/2018.
<b>(11) DI 6300650-2</b>	Código 44 - Extinção - Art. 119 inciso III da LPI (15) 20/05/2003 (73) Geraldo Donizeti Franco (BR/SP) (74) Vilage Marcas & Patentes S/C Ltda Registro extinto a contar de 27/02/2018.
<b>(11) DI 6300698-7</b>	Código 44 - Extinção - Art. 119 inciso III da LPI (15) 20/05/2003 (73) LORINEL GROPPPO (BR/SP) (74) PA Produtores Associados Marcas e Patentes Ltda Registro extinto a contar de 28/02/2018.
<b>(11) DI 6301133-6</b>	Código 44 - Extinção - Art. 119 inciso III da LPI (15) 24/06/2003 (73) JOHNSON & JOHNSON INDUSTRIAL LTDA (BR/SP) (74) Antonio Mauricio Pedras Arnaud Registro extinto a contar de 25/02/2018.
<b>(11) DI 6301151-4</b>	Código 44 - Extinção - Art. 119 inciso III da LPI (15) 01/07/2003 (73) Johnson & Johnson Industrial Ltda (BR/SP) (74) Antonio Mauricio Pedras Arnaud Registro extinto a contar de 25/02/2018.
<b>(11) DI 6301152-2</b>	Código 44 - Extinção - Art. 119 inciso III da LPI (15) 01/07/2003 (73) Johnson & Johnson Industrial Ltda (BR/SP) (74) Antonio Mauricio Pedras Arnaud Registro extinto a contar de 25/02/2018.
<b>(11) DI 6301153-0</b>	Código 44 - Extinção - Art. 119 inciso III da LPI (15) 01/07/2003 (73) Johnson & Johnson Industrial Ltda (BR/SP) (74) Antonio Mauricio Pedras Arnaud Registro extinto a contar de 25/02/2018.
<b>(11) DI 6503833-9</b>	Código 44 - Extinção - Art. 119 inciso III da LPI

---

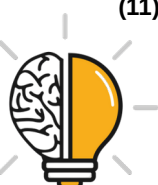

---

(15) 10/01/2006  
(73) Ivanio Angelo Arioli (BR/RS)  
(74) Norberto Pardelhas de Barcellos  
Registro extinto a contar de 18/10/2010.

---

**(11) DI 6503834-7** Código 44 - Extinção - Art. 119 inciso III da LPI  
(15) 17/07/2007  
(73) João dos Santos (BR/SC)  
(74) João Batista Forbici - OAB/SC 7454  
Registro extinto a contar de 18/10/2010.

---

**(11) DI 6503838-0** Código 44 - Extinção - Art. 119 inciso III da LPI  
(15) 25/07/2006  
(73) Ana Maria Andrade Araújo (BR/DF)  
Registro extinto a contar de 20/10/2010.

---

**(11) DI 6503839-8** Código 44 - Extinção - Art. 119 inciso III da LPI  
(15) 20/12/2005  
(73) Patreolino Ribeiro de Souza Sobrinho (BR/CE)  
(74) Wettor Bureau de Apoio Emp. S/C Ltda  
Registro extinto a contar de 19/10/2015.

---

**(11) DI 6503840-1** Código 44 - Extinção - Art. 119 inciso III da LPI  
(15) 20/12/2005  
(73) Patreolino Ribeiro de Souza Sobrinho (BR/CE)  
(74) Wettor Bureau de Apoio Emp. S/C Ltda  
Registro extinto a contar de 19/10/2015.

---

**(11) DI 6503841-0** Código 44 - Extinção - Art. 119 inciso III da LPI  
(15) 17/01/2006  
(73) Light Design do Brasil Ind. Com. Ltda (BR/PE)  
(74) Elza Cristina Furtado de Mendonça  
Registro extinto a contar de 14/10/2010.

---

**(11) DI 6503842-8** Código 44 - Extinção - Art. 119 inciso III da LPI  
(15) 17/01/2006  
(73) Maz Brasil Comércio Atacadista de Calçados e Exportação Ltda (BR/MG)  
(74) ELAINE CRISTINA MOIA MARTINS BOTELHO  
Registro extinto a contar de 25/08/2015.

---

**(11) DI 6503843-6** Código 44 - Extinção - Art. 119 inciso III da LPI  
(15) 17/01/2006  
(73) Agnaldo Bretas de Oliveira (BR/MG)  
(74) Almir Corrêa de Lacerda



---

Registro extinto a contar de 24/09/2010.

---

**(11) DI 6503844-4**

Código 44 - Extinção - Art. 119 inciso III da LPI  
(15) 17/01/2006  
(73) Alessandro de Souza (BR/MG)  
(74) Almir Corrêa de Lacerda  
Registro extinto a contar de 24/09/2010.

---

**(11) DI 6503846-0**

Código 44 - Extinção - Art. 119 inciso III da LPI  
(15) 03/01/2006  
(73) Élio Sérgio Pavanato (BR/PR)  
(74) Sâmia Amin Santos  
Registro extinto a contar de 27/09/2010.

---

**(11) DI 6503847-9**

Código 44 - Extinção - Art. 119 inciso III da LPI  
(15) 10/01/2006  
(73) FUCAPI - Fundação Centro de Análise, Pesquisa e Inovação Tecnológica (BR/AM)  
(74) FUCAPI - Fundação Centro de Análise, Pesquisa e Inovação Tecnológica  
Registro extinto a contar de 27/08/2010.

---

**(11) DI 6503848-7**

Código 44 - Extinção - Art. 119 inciso III da LPI  
(15) 10/01/2006  
(73) FUCAPI - Fundação Centro de Análise, Pesquisa e Inovação Tecnológica (BR/AM)  
(74) FUCAPI - Fundação Centro de Análise, Pesquisa e Inovação Tecnológica  
Registro extinto a contar de 27/08/2010.

---

**(11) DI 6503849-5**

Código 44 - Extinção - Art. 119 inciso III da LPI  
(15) 17/01/2006  
(73) FUCAPI - Fundação Centro de Análise, Pesquisa e Inovação Tecnológica (BR/AM)  
(74) FUCAPI - Fundação Centro de Análise, Pesquisa e Inovação Tecnológica  
Registro extinto a contar de 27/08/2010.

---

**(11) DI 6503850-9**

Código 44 - Extinção - Art. 119 inciso III da LPI  
(15) 23/05/2006  
(73) FUCAPI - Fundação Centro de Análise, Pesquisa e Inovação Tecnológica (BR/AM)  
(74) FUCAPI - Fundação Centro de Análise, Pesquisa e Inovação Tecnológica  
Registro extinto a contar de 30/07/2010.

---

**(11) DI 6503851-7**

Código 44 - Extinção - Art. 119 inciso III da LPI  
(15) 10/01/2006



---

(73) FUCAPI - Fundação Centro de Análise, Pesquisa e Inovação Tecnológica (BR/AM)

(74) FUCAPI - Fundação Centro de Análise, Pesquisa e Inovação Tecnológica  
Registro extinto a contar de 30/07/2010.

---

**(11) DI 6503852-5**

Código 44 - Extinção - Art. 119 inciso III da LPI

(15) 10/01/2006

(73) FUCAPI - Fundação Centro de Análise, Pesquisa e Inovação Tecnológica (BR/AM)

(74) FUCAPI - Fundação Centro de Análise, Pesquisa e Inovação Tecnológica  
Registro extinto a contar de 30/07/2010.

---

**(11) DI 6503853-3**

Código 44 - Extinção - Art. 119 inciso III da LPI

(15) 10/01/2006

(73) FUCAPI - Fundação Centro de Análise, Pesquisa e Inovação Tecnológica (BR/AM)

(74) FUCAPI - Fundação Centro de Análise, Pesquisa e Inovação Tecnológica  
Registro extinto a contar de 30/07/2010.

---

**(11) DI 6503854-1**

Código 44 - Extinção - Art. 119 inciso III da LPI

(15) 10/01/2006

(73) FUCAPI - Fundação Centro de Análise, Pesquisa e Inovação Tecnológica (BR/AM)

(74) FUCAPI - Fundação Centro de Análise, Pesquisa e Inovação Tecnológica  
Registro extinto a contar de 30/07/2010.

---

**(11) DI 6503856-8**

Código 44 - Extinção - Art. 119 inciso III da LPI

(15) 10/01/2006

(73) Rivaldo Caetano de Azevedo (BR/MG)

(74) Ércio Quaresma Firpe

Registro extinto a contar de 26/07/2010.

---

**(11) DI 6503857-6**

Código 44 - Extinção - Art. 119 inciso III da LPI

(15) 10/01/2006

(73) Rivaldo Caetano de Azevedo (BR/MG)

(74) Ércio Quaresma Firpe

Registro extinto a contar de 26/07/2010.

---

**(11) DI 6503858-4**

Código 44 - Extinção - Art. 119 inciso III da LPI

(15) 28/03/2006

(73) Aldi Einkauf GMBH & Co. Ohg (DE)

(74) Dannemann, Siemsen, Bigler & Ipanema Moreira

Registro extinto a contar de 19/10/2015.



---

<b>(11) DI 6503859-2</b>	Código 44 - Extinção - Art. 119 inciso III da LPI (15) 28/03/2006 (73) Aldi Einkauf Gmbh & Co. Ohg (DE) (74) Dannemann, Siemsen, Bigler & Ipanema Moreira Registro extinto a contar 19/10/2015.
<b>(11) DI 6503860-6</b>	Código 44 - Extinção - Art. 119 inciso III da LPI (15) 28/03/2006 (73) Aldi Einkauf Gmbh & Co. Ohg (DE) (74) Dannemann, Siemsen, Bigler & Ipanema Moreira Registro extinto a contar de 19/10/2015
<b>(11) DI 6503861-4</b>	Código 44 - Extinção - Art. 119 inciso III da LPI (15) 10/01/2006 (73) Nakanishi Inc. (JP) (74) Dannemann, Siemsen, Bigler & Ipanema Moreira Registro extinto a contar de 19/10/2015.
<b>(11) DI 6503862-2</b>	Código 44 - Extinção - Art. 119 inciso III da LPI (15) 06/06/2006 (73) Nakanishi Inc. (JP) (74) Dannemann, Siemsen, Bigler & Ipanema Moreira Registro extinto a contar de 19/10/2015.
<b>(11) DI 6503863-0</b>	Código 44 - Extinção - Art. 119 inciso III da LPI (15) 03/01/2006 (73) Nakanishi INC (JP) (74) Dannemann, Siemsen, Bigler & Ipanema Moreira Registro extinto a contar de 19/10/2015.
<b>(11) DI 6503864-9</b>	Código 44 - Extinção - Art. 119 inciso III da LPI (15) 03/01/2006 (73) Sony Kabushiki Kaisha (Sony Corporation) (JP) (74) Dannemann , Siemsen, Bigler & Ipanema Moreira Registro extinto a contar de 19/10/2015.
<b>(11) DI 6503865-7</b>	Código 44 - Extinção - Art. 119 inciso III da LPI (15) 21/03/2006 (73) ALDI Einkauf GmbH & Co. oHG (DE) (74) Dannemann, Siemsen, Bigler & Ipanema Moreira Registro extinto a contar de 19/10/2015.
<b>(11) DI 6503869-0</b>	Código 44 - Extinção - Art. 119 inciso III da LPI (15) 17/01/2006

---



---

(73) José Pasqualini (BR/RS)  
Registro extinto a contar de 14/10/2010.

---

**(11) DI 6503870-3** Código 44 - Extinção - Art. 119 inciso III da LPI  
(15) 14/03/2006  
(73) Industria de Moveis Movelar Ltda (BR/ES)  
(74) Carlos Alberto Rizzo  
Registro extinto a contar de 19/10/2010.

---

**(11) DI 6503871-1** Código 44 - Extinção - Art. 119 inciso III da LPI  
(15) 20/12/2005  
(73) Indústria de Móveis Movelar Ltda. (BR/ES)  
(74) Carlos Alberto Rizzo  
Registro extinto a contar de 19/10/2010.

---

**(11) DI 6503872-0** Código 44 - Extinção - Art. 119 inciso III da LPI  
(15) 14/03/2006  
(73) Industria de Moveis Movelar Ltda (BR/ES)  
(74) Carlos Alberto Rizzo  
Registro extinto a contar de 19/10/2010.

---

**(11) DI 6503873-8** Código 44 - Extinção - Art. 119 inciso III da LPI  
(15) 14/03/2006  
(73) Industria de Moveis Movelar Ltda (BR/ES)  
(74) Carlos Alberto Rizzo  
Registro extinto a contar de 19/10/2010.

---

**(11) DI 6503874-6** Código 44 - Extinção - Art. 119 inciso III da LPI  
(15) 20/12/2005  
(73) Indústria de Móveis Movelar Ltda (BR/ES)  
(74) Carlos Alberto Rizzo  
Registro extinto a contar de 19/10/2010.

---

**(11) DI 6503875-4** Código 44 - Extinção - Art. 119 inciso III da LPI  
(15) 20/12/2005  
(62) DI 6501733-1 13/05/2005  
(73) Restpar Alimentos Ltda. (BR/DF)  
(74) Dannemann, Siemsen, Bigler & Ipanema Moreira  
Registro extinto a contar de 14/05/2015.

---

**(11) DI 6503876-2** Código 44 - Extinção - Art. 119 inciso III da LPI  
(15) 14/03/2006  
(73) Industria de Moveis Movelar Ltda (BR/ES)  
(74) Carlos Alberto Rizzo



---

Registro extinto a contar de 19/10/2010.

---

**(11) DI 6503877-0**

Código 44 - Extinção - Art. 119 inciso III da LPI  
(15) 14/03/2006  
(73) Industria de Moveis Movelar LTDA (BR/ES)  
(74) Carlos Alberto Rizzo  
Registro extinto a contar de 19/10/2010.

---

**(11) DI 6503880-0**

Código 44 - Extinção - Art. 119 inciso III da LPI  
(15) 27/12/2005  
(73) Sony Kabushiki Kaisha (Sony Corporation) (JP)  
(74) Dannemann, Siemsen, Bigler & Ipanema Moreira  
Registro extinto a contar de 22/10/2010.

---

**(11) DI 6503881-9**

Código 44 - Extinção - Art. 119 inciso III da LPI  
(15) 10/01/2006  
(73) Sony Kabushiki Kaisha (Sony Corporation) (JP)  
(74) Dannemann, Siemsen, Bigler & Ipanema Moreira  
Registro extinto a contar de 22/10/2010.

---

**(11) DI 6503882-7**

Código 44 - Extinção - Art. 119 inciso III da LPI  
(15) 10/01/2006  
(73) Sony Kabushiki Kaisha (Sony Corporation) (JP)  
(74) Dannemann, Siemsen, Bigler & Ipanema Moreira  
Registro extinto a contar de 22/10/2010.

---

**(11) DI 6503883-5**

Código 44 - Extinção - Art. 119 inciso III da LPI  
(15) 14/03/2006  
(73) Microsoft Corporation (US)  
(74) Di Blasi, Parente, S. G. & Associados  
Registro extinto a contar de 22/10/2015.

---

**(11) DI 6503884-3**

Código 44 - Extinção - Art. 119 inciso III da LPI  
(15) 17/01/2006  
(73) Antonio Roberto Tafelli (BR/SP)  
(74) Vilage Marcas & Patentes S/S Ltda  
Registro extinto a contar de 22/10/2010.

---

**(11) DI 6503885-1**

Código 44 - Extinção - Art. 119 inciso III da LPI  
(15) 27/12/2005  
(73) Antonio Roberto Tafelli (BR/SP)  
(74) Vilage Marcas & Patentes S/S Ltda  
Registro extinto a contar de 22/10/2010.



---

<b>(11) DI 6503886-0</b>	Código 44 - Extinção - Art. 119 inciso III da LPI (15) 27/12/2005 (73) Robson José Gomes Vanderlei (BR/SP) ; Nereu Alfredo de Oliveira (BR/SP) (74) Vilage Marcas & Patentes S/S Ltda Registro extinto a contar de 22/10/2010.
<b>(11) DI 6503887-8</b>	Código 44 - Extinção - Art. 119 inciso III da LPI (15) 14/02/2006 (73) Robson José Gomes Vanderlei (BR/SP) ; Nereu Alfredo de Oliveira (BR/SP) (74) Vilage Marcas & Patentes S/S Ltda Registro extinto a contar de 22/10/2010.
<b>(11) DI 6503888-6</b>	Código 44 - Extinção - Art. 119 inciso III da LPI (15) 17/01/2006 (73) Vitor Augusto de Oliveira Brandão (BR/SP) (74) Vilage Marcas & Patentes S/S Ltda Registro extinto a contar de 22/10/2010.
<b>(11) DI 6503889-4</b>	Código 44 - Extinção - Art. 119 inciso III da LPI (15) 17/01/2006 (73) Ciomar Okabayashi (BR/SP) (74) Vilage Marcas & Patentes S/S Ltda Registro extinto a contar de 22/10/2010.
<b>(11) DI 6503890-8</b>	Código 44 - Extinção - Art. 119 inciso III da LPI (15) 27/12/2005 (73) Mauro Antunes de Souza (BR/SP) (74) Vilage Marcas & Patentes S/S Ltda Registro extinto a contar de 22/10/2010.
<b>(11) DI 6503893-2</b>	Código 44 - Extinção - Art. 119 inciso III da LPI (15) 27/12/2005 (73) Brasilflex Indústria e Comércio Ltda (BR/SP) (74) Sul América Marcas e Patentes Ltda Registro extinto a contar de 22/10/2010.
<b>(11) DI 6503894-0</b>	Código 44 - Extinção - Art. 119 inciso III da LPI (15) 27/12/2005 (73) Eduardo Paludeto (BR/PR) (74) Vilage Marcas & Patentes S/S Ltda Registro extinto a contar de 22/10/2015.
<b>(11) DI 6503896-7</b>	Código 44 - Extinção - Art. 119 inciso III da LPI (15) 14/02/2006

---



---

(73) Kraft Foods Holdings, INC (US)  
(74) Momsen, Leonardos & Cia  
Registro extinto a contar de 20/10/2010.

---

**(11) DI 6503897-5** Código 44 - Extinção - Art. 119 inciso III da LPI  
(15) 17/01/2006  
(73) Natura Cosméticos S.A (BR/SP)  
(74) Dannemann , Siemsen, Bigler & Ipanema Moreira  
Registro extinto a contar de 20/10/2015.

---

**(11) DI 6503898-3** Código 44 - Extinção - Art. 119 inciso III da LPI  
(15) 21/03/2006  
(73) ALDI Einkauf GmbH & Co. oHG (DE)  
(74) Dannemann, Siemsen, Bigler & Ipanema Moreira  
Registro extinto a contar de 19/10/2015.

---

**(11) DI 6503901-7** Código 44 - Extinção - Art. 119 inciso III da LPI  
(15) 16/05/2006  
(73) FUCAPI - Fundação Centro de Análise, Pesquisa e Inovação Tecnológica (BR/AM)  
(74) FUCAPI - Fundação Centro de Análise, Pesquisa e Inovação Tecnológica  
Registro extinto a contar de 27/08/2010.

---

**(11) DI 6503902-5** Código 44 - Extinção - Art. 119 inciso III da LPI  
(15) 16/05/2006  
(73) FUCAPI - Fundação Centro de Análise, Pesquisa e Inovação Tecnológica (BR/AM)  
(74) FUCAPI - Fundação Centro de Análise, Pesquisa e Inovação Tecnológica  
Registro extinto a contar de 27/08/2010.

---

**(11) DI 6503903-3** Código 44 - Extinção - Art. 119 inciso III da LPI  
(15) 10/01/2006  
(73) Valdimir Augusto Vieira (BR/SP) ; Paulo Sartori (BR/SP) ; Roberto Orlando Stersi Filho (BR/SP)  
(74) Remarca Reg de Marcas e Patentes SC Ltda  
Registro extinto a contar de 01/11/2010.

---

**(11) DI 6503904-1** Código 44 - Extinção - Art. 119 inciso III da LPI  
(15) 10/01/2006  
(73) Suntech Supplies Indústria e Comércio de Produtos Óticos e Esportivos Ltda (BR/SP)  
(74) Montaury Pimenta, Machado & Lioce  
Registro extinto a contar de 01/11/2015.



---

<b>(11) DI 6503905-0</b>	Código 44 - Extinção - Art. 119 inciso III da LPI (15) 30/05/2006 (73) Gripple Limited (GB) (74) Matos e Associados - Advogados Registro extinto a contar de 01/11/2010.
<b>(11) DI 6503912-2</b>	Código 44 - Extinção - Art. 119 inciso III da LPI (15) 10/01/2006 (62) DI 6500743-3 31/01/2005 (73) INTELLIGENT PACKAGING SYSTEMS GROUP SA (CH) (74) Dannemann, Siemsen, Bigler & Ipanema Moreira Registro extinto a contar de 01/02/2015.
<b>(11) DI 6503913-0</b>	Código 44 - Extinção - Art. 119 inciso III da LPI (15) 10/01/2006 (62) DI 6500743-3 31/01/2005 (73) INTELLIGENT PACKAGING SYSTEMS GROUP SA (CH) (74) Dannemann, Siemsen, Bigler & Ipanema Moreira Registro extinto a contar de 01/02/2015.
<b>(11) DI 6503914-9</b>	Código 44 - Extinção - Art. 119 inciso III da LPI (15) 10/01/2006 (62) DI 6500743-3 31/01/2005 (73) INTELLIGENT PACKAGING SYSTEMS GROUP SA (CH) (74) Dannemann, Siemsen, Bigler & Ipanema Moreira Registro extinto a contar de 01/02/2015.
<b>(11) DI 6503915-7</b>	Código 44 - Extinção - Art. 119 inciso III da LPI (15) 30/05/2006 (73) The Coca-Cola Company (US) (74) Momsen, Leonardos & Cia. Registro extinto a contar de 28/10/2015.
<b>(11) DI 6503918-1</b>	Código 44 - Extinção - Art. 119 inciso III da LPI (15) 11/07/2006 (73) Schoeller Holding GmbH (DE) (74) Hugo Silva, Rosa & Maldonado - Prop. Int Registro extinto a contar de 28/10/2015.
<b>(11) DI 6503920-3</b>	Código 44 - Extinção - Art. 119 inciso III da LPI (15) 20/12/2005 (73) Tigre S.A. - Tubos e Conexões (BR/SC) (74) Britânia Marcas e Patentes Ltda Registro extinto a contar de 28/10/2015.

---



---

(11) DI 6503921-1 Código 44 - Extinção - Art. 119 inciso III da LPI  
(15) 20/12/2005  
(73) Sony Computer Entertainment Inc. (JP)  
(74) Momsen, Leonardos & Cia  
Registro extinto a contar de 27/10/2010.

---

(11) DI 6503924-6 Código 44 - Extinção - Art. 119 inciso III da LPI  
(15) 28/03/2006  
(73) Peugeot Citroën Automobiles S.A (FR)  
(74) Fróes, Luna & Advogados  
Registro extinto a contar de 27/10/2015.

---

(11) DI 6503925-4 Código 44 - Extinção - Art. 119 inciso III da LPI  
(15) 14/02/2006  
(73) La Termoplastic F.B.M. - S.R.L (IT)  
(74) Di Blasi, Parente, S. G. & Associados  
Registro extinto a contar de 27/10/2015.

---

(11) DI 6503928-9 Código 44 - Extinção - Art. 119 inciso III da LPI  
(15) 20/12/2005  
(73) Sony Computer Entertainment Inc. (JP)  
(74) Momsen, Leonardos & Cia  
Registro extinto a contar de 27/10/2015.

---

(11) DI 6503931-9 Código 44 - Extinção - Art. 119 inciso III da LPI  
(15) 14/02/2006  
(73) Otsuka Pharmaceutical CO., LTD (JP)  
(74) Beleza Marcas e Patentes LTDA.  
Registro extinto a contar de 27/10/2010.

---

(11) DI 6503932-7 Código 44 - Extinção - Art. 119 inciso III da LPI  
(15) 14/02/2006  
(73) Otsuka Pharmaceutical CO., LTD (JP)  
(74) Beleza Marcas e Patentes LTDA.  
Registro extinto a contar de 27/10/2010.

---

(11) DI 6503933-5 Código 44 - Extinção - Art. 119 inciso III da LPI  
(15) 14/02/2006  
(73) Otsuka Pharmaceutical CO., LTD (JP)  
(74) Beleza Marcas e Patentes LTDA.  
Registro extinto a contar de 27/10/2010.

---

(11) DI 6503934-3 Código 44 - Extinção - Art. 119 inciso III da LPI



---

(15) 14/02/2006  
(73) Otsuka Pharmaceutical CO., LTD (JP)  
(74) Beleza Marcas e Patentes LTDA.  
Registro extinto a contar de 27/10/2010.

---

**(11) DI 6503937-8** Código 44 - Extinção - Art. 119 inciso III da LPI  
(15) 21/02/2006  
(73) SÉRGIO ROBERTO DE SOUZA (BR/SP)  
(74) Vilage Marcas & Patentes S/S Ltda  
Registro extinto a contar de 25/10/2010.

---

**(11) DI 6503938-6** Código 44 - Extinção - Art. 119 inciso III da LPI  
(15) 27/12/2005  
(73) Tigre S/A - Tubos e Conexões (BR/SC)  
(74) Britânia Marcas e Patentes Ltda  
Registro extinto a contar de 25/10/2015.

---

**(11) DI 6503939-4** Código 44 - Extinção - Art. 119 inciso III da LPI  
(15) 01/03/2006  
(73) Microsoft Corporation (US)  
(74) Di Blasi, Parente, S. G. & Associados  
Registro extinto a contar de 22/10/2015.

---

**(11) DI 6503940-8** Código 44 - Extinção - Art. 119 inciso III da LPI  
(15) 14/02/2006  
(73) Microsoft Corporation (US)  
(74) Di Blasi, Parente, S. G. & Associados  
Registro extinto a contar de 22/10/2015.

---

**(11) DI 6503943-2** Código 44 - Extinção - Art. 119 inciso III da LPI  
(15) 24/01/2006  
(73) Kabushiki Kaisha Toshiba (Toshiba Corporation) (JP)  
(74) Dannemann , Siemsen, Bigler & Ipanema Moreira  
Registro extinto a contar de 28/10/2010.

---

**(11) DI 6503946-7** Código 44 - Extinção - Art. 119 inciso III da LPI  
(15) 03/01/2006  
(73) Rosana Aparecida de Azevedo Pereira (BR/MG)  
(74) Ércio Quaresma Firpe  
Registro extinto a contar de 15/10/2015.

---

**(11) DI 6503947-5** Código 44 - Extinção - Art. 119 inciso III da LPI  
(15) 14/03/2006  
(73) Geraldo Alves Sobrinho (BR/MG)



---

(74) Fernando Luiz Rosado  
Registro extinto a contar de 12/10/2010.

---

**(11) DI 6503948-3** Código 44 - Extinção - Art. 119 inciso III da LPI  
(15) 14/03/2006  
(73) Geraldo Alves Sobrinho (BR/MG)  
(74) Fernando Luiz Rosado  
Registro extinto a contar de 12/10/2010.

---

**(11) DI 6503949-1** Código 44 - Extinção - Art. 119 inciso III da LPI  
(15) 10/01/2006  
(73) Maria Elenice Amaral Rodrigues (BR/MG)  
(74) Antônio Fernando de Lacerda  
Registro extinto a contar de 07/10/2010.

---

**(11) DI 6503950-5** Código 44 - Extinção - Art. 119 inciso III da LPI  
(15) 10/01/2006  
(73) Marcelo Alberto de O. Eládio (BR/MG)  
Registro extinto a contar de 04/10/2010.

---

**(11) DI 6503953-0** Código 44 - Extinção - Art. 119 inciso III da LPI  
(15) 10/01/2006  
(73) FUCAPI - Fundação Centro de Análise, Pesquisa e Inovação Tecnológica (BR/AM)  
(74) FUCAPI - Fundação Centro de Análise, Pesquisa e Inovação Tecnológica  
Registro extinto a contar de 30/07/2010.

---

**(11) DI 6503954-8** Código 44 - Extinção - Art. 119 inciso III da LPI  
(15) 10/01/2006  
(73) FUCAPI - Fundação Centro de Análise, Pesquisa e Inovação Tecnológica (BR/AM)  
(74) FUCAPI - Fundação Centro de Análise, Pesquisa e Inovação Tecnológica  
Registro extinto a contar de 30/07/2010.

---

**(11) DI 6503955-6** Código 44 - Extinção - Art. 119 inciso III da LPI  
(15) 17/01/2006  
(73) Francisco de Roma Castro Teodoro (BR/SP)  
(74) Nelson Ivan Arnaldo Ibañez Faundez  
Registro extinto a contar de 11/10/2010.

---

**(11) DI 6503957-2** Código 44 - Extinção - Art. 119 inciso III da LPI  
(15) 12/09/2006  
(73) Moacir Corrêa (BR/SC)  
(74) Rogério de Souza - Griffe Marcas & Patentes



---

Registro extinto a contar de 22/10/2010.

---

**(11) DI 6503960-2** Código 44 - Extinção - Art. 119 inciso III da LPI  
(15) 10/01/2006  
(73) Damlux Industria e Comércio Ltda - EPP (BR/SP)  
Registro extinto a contar de 21/05/2010.

---

**(11) DI 6503961-0** Código 44 - Extinção - Art. 119 inciso III da LPI  
(15) 10/01/2006  
(62) DI 6501913-0 30/05/2005  
(73) Ali Ahmad Saifi (BR/SP)  
(74) CPA - Central Paulista de Assessoria S/C Ltda  
Registro extinto a contar de 31/05/2010.

---

**(11) DI 6503966-1** Código 44 - Extinção - Art. 119 inciso III da LPI  
(15) 28/03/2006  
(73) Volkswagen Aktiengesellschaft (DE)  
(74) Dannemann, Siemsen, Bigler & Ipanema Moreira  
Registro extinto a contar de 01/02/2010.

---

**(11) DI 6503967-0** Código 44 - Extinção - Art. 119 inciso III da LPI  
(15) 10/01/2006  
(73) Lamon de Azevedo Amaral (BR/MG)  
(74) Antônio Fernando de Lacerda  
Registro extinto a contar de 01/11/2010.

---

**(11) DI 6603367-5** Código 44 - Extinção - Art. 119 inciso III da LPI  
(15) 26/12/2006  
(73) Itacitrus Comercial Exportadora de Frutas Ltda. EPP (BR/SP)  
(74) Paulo Euzébio  
Registro extinto a contar de 21/09/2011.

---

**(11) DI 6603368-3** Código 44 - Extinção - Art. 119 inciso III da LPI  
(15) 26/12/2006  
(73) Pedrollo S.p.A (IT)  
(74) Tavares Propriedade Intelectual LTDA  
Registro extinto a contar de 21/09/2011.

---

**(11) DI 6603369-1** Código 44 - Extinção - Art. 119 inciso III da LPI  
(15) 30/01/2007  
(73) Parfums Christian Dior (FR)  
(74) Alexandre Fukuda Yamashita  
Registro extinto a contar de 20/09/2016



---

<b>(11) DI 6603370-5</b>	Código 44 - Extinção - Art. 119 inciso III da LPI (15) 26/12/2006 (73) The Goodyear Tire & Rubber Company (US) (74) Nellie Anne Daniel-Shores Registro extinto a contar de 20/09/2011
<b>(11) DI 6603371-3</b>	Código 44 - Extinção - Art. 119 inciso III da LPI (15) 26/12/2006 (73) Carlos Jose Verna (BR/SP) (74) Portfolio Marcas & Patentes Ltda Registro extinto a contar de 20/09/2011
<b>(11) DI 6603372-1</b>	Código 44 - Extinção - Art. 119 inciso III da LPI (15) 26/12/2006 (73) Silvanio Rodrigues Gonçalves (BR/MG) ; Vicente Paulo dos Santos (BR/MG) (74) Rusevelt Rios Machado Registro extinto a contar de 14/09/2011
<b>(11) DI 6603373-0</b>	Código 44 - Extinção - Art. 119 inciso III da LPI (15) 26/12/2006 (73) Vicente Paulo dos Santos (BR/MG) ; Silvanio Rodrigues Gonçalves (BR/MG) (74) Rusevelt Rios Machado Registro extinto a contar de 14/09/2011
<b>(11) DI 6603374-8</b>	Código 44 - Extinção - Art. 119 inciso III da LPI (15) 26/12/2006 (73) José Gomes Neto (BR/MG) (74) Almir Corrêa de Lacerda Registro extinto a contar de 12/09/2011
<b>(11) DI 6603377-2</b>	Código 44 - Extinção - Art. 119 inciso III da LPI (15) 23/01/2007 (73) Ademir Afonso Brunner (BR/RS) (74) Sko Oyarzáball Marcas & Patentes S/S Ltda. Registro extinto a contar de 19/09/2011
<b>(11) DI 6603378-0</b>	Código 44 - Extinção - Art. 119 inciso III da LPI (15) 26/12/2006 (73) Hidrasul Indústria e Comércio de Filtros e Acessórios para Piscinas Ltda (BR/RS) (74) SKO - Oyarzáball Marcas & Patentes S/S Ltda. Registro extinto a contar de 19/09/2016
<b>(11) DI 6603379-9</b>	Código 44 - Extinção - Art. 119 inciso III da LPI

---



---

(15) 26/12/2006  
(73) Edílson Luiz Deitos (BR/RS)  
(74) Paulo Leopoldo Dahmer  
Registro extinto a contar de 16/09/2011

---

**(11) DI 6603380-2** Código 44 - Extinção - Art. 119 inciso III da LPI  
(15) 26/12/2006  
(73) Ademilson Campigotto (BR/PR)  
(74) Claudemir Elias Calheiros  
Registro extinto a contar de 22/09/2011

---

**(11) DI 6603383-7** Código 44 - Extinção - Art. 119 inciso III da LPI  
(15) 26/12/2006  
(73) Carlos Sadao Kawakami (BR/PR)  
(74) Marpa Cons. e Asses. Empresarial LTDA  
Registro extinto a contar de 20/09/2011

---

**(11) DI 6603384-5** Código 44 - Extinção - Art. 119 inciso III da LPI  
(15) 20/11/2007  
(73) Western Brands, LLC (US)  
(74) Alexandre Celso Prado Costa  
Registro extinto a contar de 29/09/2011

---

**(11) DI 6603386-1** Código 44 - Extinção - Art. 119 inciso III da LPI  
(15) 26/12/2006  
(73) Sony Kabushiki Kaisha ( Sony Corporation) (JP)  
(74) Dannemann, Siemsen, Bigler & Ipanema Moreira  
Registro extinto a contar de 19/09/2011

---

**(11) DI 6603388-8** Código 44 - Extinção - Art. 119 inciso III da LPI  
(15) 05/12/2006  
(62) DI 6600564-7 06/03/2006  
(73) Samsonite IP Holdings S.à.r.l. (LU)  
(74) Dannemann , Siemsen, Bigler & Ipanema Moreira  
Registro extinto a contar de 07/03/2011

---

**(11) DI 6603390-0** Código 44 - Extinção - Art. 119 inciso III da LPI  
(15) 05/12/2006  
(62) DI 6600564-7 06/03/2006  
(73) Samsonite IP Holdings S.à.r.l. (LU)  
(74) Danemann, Siemsen, Bigler & Ipanema Moreira  
Registro extinto a contar de 07/03/2011

---

**(11) DI 6603393-4** Código 44 - Extinção - Art. 119 inciso III da LPI

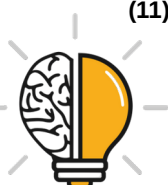

---

	(15) 26/12/2006 (73) N S F Indústria e Com de Equipamentos P/ Inst Com Ltda (BR/SP) (74) Vilage Marcas & Patentes S/S Ltda Registro extinto a contar de 19/09/2011
<b>(11) DI 6603394-2</b>	Código 44 - Extinção - Art. 119 inciso III da LPI (15) 26/12/2006 (73) José Blanco Meza (BR/SP) (74) Vilage Marcas & Patentes S/S Ltda Registro extinto a contar de 19/09/2016
<b>(11) DI 6603397-7</b>	Código 44 - Extinção - Art. 119 inciso III da LPI (15) 26/12/2006 (73) Calçados Ferracini Ltda (BR/SP) (74) Vilage Marcas & Patentes S/S LTDA Registro extinto a contar de 19/09/2011
<b>(11) DI 6603398-5</b>	Código 44 - Extinção - Art. 119 inciso III da LPI (15) 26/12/2006 (73) KEKO ACESSÓRIOS S/A (BR/RS) (74) SKO - Oyarzáball Marcas & Patentes S/S Ltda. Registro extinto a contar de 12/09/2016
<b>(11) DI 6603399-3</b>	Código 44 - Extinção - Art. 119 inciso III da LPI (15) 26/12/2006 (73) Vianir Angonese (BR/PR) (74) Marcos Antonio Nunes Registro extinto a contar de 15/09/2011
<b>(11) DI 6603400-0</b>	Código 44 - Extinção - Art. 119 inciso III da LPI (15) 26/12/2006 (73) Vianir Angonese (BR/PR) (74) Marcos Antonio Nunes Registro extinto a contar de 15/09/2011
<b>(11) DI 6603401-9</b>	Código 44 - Extinção - Art. 119 inciso III da LPI (15) 02/01/2007 (73) Wellington Ribeiro Sawasaki (BR/PR) (74) Senior's Marcas e Patentes LTDA Registro extinto a contar de 19/09/2011
<b>(11) DI 6603402-7</b>	Código 44 - Extinção - Art. 119 inciso III da LPI (15) 02/01/2007 (73) Bras-Onda Papelao Ondulado Ltda (BR/PR)



---

	(74) Brasil Sul Marcas e Patentes S/C Ltda Registro extinto a contar de 15/09/2011
<b>(11) DI 6603408-6</b>	Código 44 - Extinção - Art. 119 inciso III da LPI (15) 02/01/2007 (73) Metafogões Industria e Comercio de Fogões Ltda ME (BR/SC) (74) Carlo Andreas Dalcanale Registro extinto a contar de 05/09/2011
<b>(11) DI 6603411-6</b>	Código 44 - Extinção - Art. 119 inciso III da LPI (15) 26/12/2006 (73) Simplesaude08 Consultoria em Serviços de Saúde Ltda (BR/RJ) Registro extinto a contar de 17/08/2011
<b>(11) DI 6603412-4</b>	Código 44 - Extinção - Art. 119 inciso III da LPI (15) 16/01/2007 (73) Ji Lianguo (BR/RJ) (74) Portfolio Marcas & Patentes Ltda Registro extinto a contar de 15/08/2016
<b>(11) DI 6603415-9</b>	Código 44 - Extinção - Art. 119 inciso III da LPI (15) 21/10/2008 (73) EDUARDO ALVES COSTA (BR/RS) (74) PAULO RICARDO FERRAZ PALHARES Registro extinto a contar de 28/06/2011
<b>(11) DI 6603418-3</b>	Código 44 - Extinção - Art. 119 inciso III da LPI (15) 26/12/2006 (73) Gerci Volpato (BR/PR) (74) ILDO RITTER DE OLIVEIRA Registro extinto a contar de 26/09/2011
<b>(11) DI 6603421-3</b>	Código 44 - Extinção - Art. 119 inciso III da LPI (15) 26/12/2006 (73) ELO SISTEMAS ELETRONICOS S/A (BR/RS) (74) Sko Oyarzáball Marcas & Patentes S/S Ltda. Registro extinto a contar de 26/09/2016
<b>(11) DI 6603422-1</b>	Código 44 - Extinção - Art. 119 inciso III da LPI (15) 26/12/2006 (73) Metalsinos Indústria Comércio e Representações Ltda (BR/RS) (74) Capella & Veloso Advogados Associados Registro extinto a contar de 26/09/2011



---

<b>(11) DI 6603423-0</b>	Código 44 - Extinção - Art. 119 inciso III da LPI (15) 26/12/2006 (73) Metalsinos Indústria Comércio e Representações Ltda (BR/RS) (74) Capella & Veloso Advogados Associados Registro extinto a contar de 26/09/2011
<b>(11) DI 6603424-8</b>	Código 44 - Extinção - Art. 119 inciso III da LPI (15) 26/12/2006 (73) Metalsinos Indústria Comércio e Representações Ltda (BR/RS) (74) Capella & Veloso Advogados Associados Registro extinto a contar de 26/09/2011
<b>(11) DI 6603425-6</b>	Código 44 - Extinção - Art. 119 inciso III da LPI (15) 26/12/2006 (73) Metasul Plásticos e Metalurgia LTDA (BR/SC) (74) D´Mark Registros de Marcas e Patentes S/C Ltda Registro extinto a contar de 26/09/2011
<b>(11) DI 6603426-4</b>	Código 44 - Extinção - Art. 119 inciso III da LPI (15) 26/12/2006 (73) Metasul Plásticos e Metalurgia Ltda (BR/SC) (74) D´Mark Registro de Marcas e Patentes S/C LTDA. Registro extinto a contar de 26/09/2011
<b>(11) DI 6603427-2</b>	Código 44 - Extinção - Art. 119 inciso III da LPI (15) 26/12/2006 (73) Floriano Vachileski Junior (BR/RS) ; Moacir Jose Boni (BR/RS) (74) Marpa Cons. e Asses. Empresarial Ltda Registro extinto a contar de 23/09/2011
<b>(11) DI 6603428-0</b>	Código 44 - Extinção - Art. 119 inciso III da LPI (15) 26/12/2006 (73) Joana D'Arc Ribeiro Silva (BR/MG) (74) Almir Corrêa de Lacerda Registro extinto a contar de 07/09/2011
<b>(11) DI 6603430-2</b>	Código 44 - Extinção - Art. 119 inciso III da LPI (15) 26/12/2006 (73) Kyocera Mita Corporation (JP) (74) Dannemann, Siemsen, Bigler & Ipanema Moreira Registro extinto a contar de 27/09/2011
<b>(11) DI 6603432-9</b>	Código 44 - Extinção - Art. 119 inciso III da LPI (15) 10/04/2007

---



---

	(73) 3M Innovative Properties Company (US) (74) Momsen, Leonardos & Cia Registro extinto a contar de 27/09/2011
<b>(11) DI 6603433-7</b>	Código 44 - Extinção - Art. 119 inciso III da LPI (15) 10/04/2007 (73) 3M Innovative Properties Company (US) (74) Momsen, Leonardos & Cia. Registro extinto a contar de 27/09/2011
<b>(11) DI 6603434-5</b>	Código 44 - Extinção - Art. 119 inciso III da LPI (15) 26/12/2006 (62) DI 6601621-5 26/05/2006 (73) Teresinha Maldonado Roland (BR/RJ) (74) David Nilton Pereira de Lucena Registro extinto a contar de 27/05/2011
<b>(11) DI 6603435-3</b>	Código 44 - Extinção - Art. 119 inciso III da LPI (15) 26/12/2006 (62) DI 6601621-5 26/05/2006 (73) Teresinha Maldonado Roland (BR/RJ) (74) David Nilton Pereira de Lucena Registro extinto a contar de 27/05/2011
<b>(11) DI 6603436-1</b>	Código 44 - Extinção - Art. 119 inciso III da LPI (15) 26/12/2006 (73) Calçados Ferracini Ltda (BR/SP) (74) Vilage Marcas & Patentes S/S Ltda Registro extinto a contar de 26/09/2011
<b>(11) DI 6603437-0</b>	Código 44 - Extinção - Art. 119 inciso III da LPI (15) 26/12/2006 (73) Calçados Ferracini Ltda (BR/SP) (74) Vilage Marcas & Patentes S/S Ltda Registro extinto a contar de 26/09/2011
<b>(11) DI 6603438-8</b>	Código 44 - Extinção - Art. 119 inciso III da LPI (15) 26/12/2006 (73) Calçados Ferracini Ltda (BR/SP) (74) Vilage Marcas & Patentes S/S Ltda Registro extinto a contar de 26/09/2011
<b>(11) DI 6603439-6</b>	Código 44 - Extinção - Art. 119 inciso III da LPI (15) 26/12/2006



---

	(73) Eduardo Jorge Bettarello (BR/SP) (74) Vilage Marcas & Patentes S/S Ltda Registro extinto a contar de 26/09/2016
<b>(11) DI 6603440-0</b>	Código 44 - Extinção - Art. 119 inciso III da LPI (15) 26/12/2006 (73) Calçados Ferracini Ltda (BR/SP) (74) Vilage Marcas & Patentes S/S Ltda Registro extinto a contar de 26/09/2011
<b>(11) DI 6603441-8</b>	Código 44 - Extinção - Art. 119 inciso III da LPI (15) 26/12/2006 (73) Moval Móveis Arapongas Ltda (BR/PR) (74) Sul América Marcas e Patentes Ltda Registro extinto a contar de 29/09/2011
<b>(11) DI 6603442-6</b>	Código 44 - Extinção - Art. 119 inciso III da LPI (15) 26/12/2006 (73) Moval Móveis Arapongas Ltda (BR/PR) (74) Sul América Marcas e Patentes Ltda Registro extinto a contar de 29/09/2011
<b>(11) DI 6603443-4</b>	Código 44 - Extinção - Art. 119 inciso III da LPI (15) 26/12/2006 (73) MOTOROLA MOBILITY, LLC (US) ; MOTOROLA MOBILITY, LLC (US) (74) TRENCH ROSSI E WATANABE ADVOGADOS Registro extinto a contar de 29/09/2016
<b>(11) DI 6603444-2</b>	Código 44 - Extinção - Art. 119 inciso III da LPI (15) 26/12/2006 (73) MOTOROLA MOBILITY, LLC (US) ; MOTOROLA MOBILITY, LLC (US) (74) TRENCH ROSSI E WATANABE ADVOGADOS Registro extinto a contar de 29/09/2016
<b>(11) DI 6603446-9</b>	Código 44 - Extinção - Art. 119 inciso III da LPI (15) 10/04/2007 (73) 3M Innovative Properties Company (US) (74) Momsen, Leonardos & Cia Registro extinto a contar de 29/09/2011
<b>(11) DI 6603449-3</b>	Código 44 - Extinção - Art. 119 inciso III da LPI (15) 26/12/2006 (73) Kabushiki Kaisha Pilot Corporation (Also Trading As Pilot Corporation) (JP) (74) Nellie Anne Daniel-Shores



---

Registro extinto a contar de 28/09/2016

---

**(11) DI 6603450-7** Código 44 - Extinção - Art. 119 inciso III da LPI  
(15) 26/12/2006  
(73) IRIEL INDÚSTRIA E COMÉRCIO DE SISTEMAS ELÉTRICOS LTDA.  
(BR/RS)  
(74) Dannemann, Siemsen, Bigler & Ipanema Moreira  
Registro extinto a contar de 28/09/2016

---

**(11) DI 6603451-5** Código 44 - Extinção - Art. 119 inciso III da LPI  
(15) 26/12/2006  
(73) IRIEL INDÚSTRIA E COMÉRCIO DE SISTEMAS ELÉTRICOS LTDA.  
(BR/RS)  
(74) Dannemann, Siemsen, Bigler & Ipanema Moreira  
Registro extinto a contar de 28/09/2016

---

**(11) DI 6603453-1** Código 44 - Extinção - Art. 119 inciso III da LPI  
(15) 26/12/2006  
(73) Daniel Veloso da Cunha (BR/RJ) ; Jorge Antonio Gouvêa Gomes (BR/RJ) ;  
Pamela Guimarães Tailor (BR/RJ) ; Manuela Roitman (BR/RJ)  
Registro extinto a contar de 28/09/2011

---

**(11) DI 6603457-4** Código 44 - Extinção - Art. 119 inciso III da LPI  
(15) 06/02/2007  
(73) Dioptics Medical Products, Inc (US)  
(74) Montaury Pimenta, Machado & Lioce  
Registro extinto a contar de 23/09/2011

---

**(11) DI 6603458-2** Código 44 - Extinção - Art. 119 inciso III da LPI  
(15) 06/02/2007  
(73) Dioptics Medical Products, Inc (US)  
(74) Montaury Pimenta, Machado & Lioce  
Registro extinto a contar de 23/09/2011

---

**(11) DI 6603459-0** Código 44 - Extinção - Art. 119 inciso III da LPI  
(15) 06/02/2007  
(73) Dioptics Medical Products, Inc (US)  
(74) Montaury Pimenta, Machado & Lioce  
Registro extinto a contar de 23/09/2011

---

**(11) DI 6603460-4** Código 44 - Extinção - Art. 119 inciso III da LPI  
(15) 06/02/2007  
(73) Dioptics Medical Products, Inc (US)  
(74) Montaury Pimenta, Machado & Lioce



---

Registro extinto a contar de 23/09/2011

---

**(11) DI 6603462-0** Código 44 - Extinção - Art. 119 inciso III da LPI  
(15) 18/09/2007  
(73) Kohler Co (US)  
(74) Momsen, Leonardos & Cia  
Registro extinto a contar de 23/09/2016

---

**(11) DI 6603463-9** Código 44 - Extinção - Art. 119 inciso III da LPI  
(15) 26/12/2006  
(73) Carlos Magno Barbosa Laureano (BR/RJ)  
Registro extinto a contar de 23/09/2011

---

**(11) DI 6603468-0** Código 44 - Extinção - Art. 119 inciso III da LPI  
(15) 26/12/2006  
(73) Michel Henrique de Freitas (BR/PR)  
Registro extinto a contar de 19/09/2016

---

**(11) DI 6603469-8** Código 44 - Extinção - Art. 119 inciso III da LPI  
(15) 16/01/2007  
(73) Daniela D. Lustosa Pinto (BR/SP)  
(74) Donisete Lustosa Pinto  
Registro extinto a contar de 07/06/2011

---

**(11) DI 6603470-1** Código 44 - Extinção - Art. 119 inciso III da LPI  
(15) 26/12/2006  
(73) Soci  t   Des Produits Nestl   S.A. (CH)  
(74) Dannemann, Siemsen, Bigler & Ipanema Moreira  
Registro extinto a contar de 06/09/2016

---

**(11) DI 6603476-0** C  digo 44 - Extin  o - Art. 119 inciso III da LPI  
(15) 05/06/2007  
(73) Ant  nio Jos   M  ller (BR/SC)  
(74) King's Marcas e Patentes Ltda  
Registro extinto a contar de 04/10/2011

---

**(11) DI 6603477-9** C  digo 44 - Extin  o - Art. 119 inciso III da LPI  
(15) 16/01/2007  
(73) Claudia Habib Kayat (BR/RJ)  
Registro extinto a contar de 04/10/2011

---

**(11) DI 6603478-7** C  digo 44 - Extin  o - Art. 119 inciso III da LPI  
(15) 02/01/2007  
(73) Claudia Habib Kayat (BR/RJ)



---

Registro extinto a contar de 04/10/2011

---

**(11) DI 6603479-5** Código 44 - Extinção - Art. 119 inciso III da LPI  
(15) 26/12/2006  
(73) Sebastião Palhari (BR/PR)  
(74) Vilage Marcas & Patentes S/S Ltda  
Registro extinto a contar de 03/10/2011

---

**(11) DI 6603481-7** Código 44 - Extinção - Art. 119 inciso III da LPI  
(15) 10/04/2007  
(73) Nokia Corporation (FI)  
(74) Araripe & Associados  
Registro extinto a contar de 28/09/2011

---

**(11) DI 6603485-0** Código 44 - Extinção - Art. 119 inciso III da LPI  
(15) 26/12/2006  
(73) Jorge Henrique Stefanelli Marques (BR/SP)  
(74) Vilage Marcas & Patentes S/S Ltda  
Registro extinto a contar de 03/10/2011

---

**(11) DI 6603493-0** Código 44 - Extinção - Art. 119 inciso III da LPI  
(15) 02/01/2007  
(73) Marcio Eustáquio de Freitas (BR/RJ)  
Registro extinto a contar de 30/09/2011

---

**(11) DI 6603494-9** Código 44 - Extinção - Art. 119 inciso III da LPI  
(15) 26/12/2006  
(73) Marcio Eustáquio de Freitas (BR/RJ)  
Registro extinto a contar de 30/09/2011

---

**(11) DI 6603495-7** Código 44 - Extinção - Art. 119 inciso III da LPI  
(15) 26/12/2006  
(73) Plastipak Packaging do Brasil Ltda. (BR/SP)  
(74) Trench, Rossi e Watanabe Advogados  
Registro extinto a contar de 30/09/2016

---

**(11) DI 6603497-3** Código 44 - Extinção - Art. 119 inciso III da LPI  
(15) 30/01/2007  
(73) The Singer Company Limited (GB)  
(74) Tavares Propriedade Intelectual Ltda  
Registro extinto a contar de 30/09/2016

---

**(11) DI 6603498-1** Código 44 - Extinção - Art. 119 inciso III da LPI  
(15) 26/12/2006

---



---

	(73) The Goodyear Tire & Rubber Company (US) (74) Nellie Anne Daniel-Shores Registro extinto a contar de 30/09/2011
<b>(11) DI 6603500-7</b>	Código 44 - Extinção - Art. 119 inciso III da LPI (15) 26/12/2006 (73) The Goodyear Tire & Rubber Company (US) (74) Nellie Anne Daniel-Shores Registro extinto a contar de 30/09/2011
<b>(11) DI 6603516-3</b>	Código 44 - Extinção - Art. 119 inciso III da LPI (15) 26/12/2006 (73) Valdecir Moreira Fernandes (BR/PR) (74) Manoel Paixão do Nascimento Registro extinto a contar de 07/09/2011
<b>(11) DI 6603517-1</b>	Código 44 - Extinção - Art. 119 inciso III da LPI (15) 26/12/2006 (73) Valdecir Moreira Fernandes (BR/PR) (74) Manoel Paixão do Nascimento Registro extinto a contar de 07/09/2011
<b>(11) DI 6603518-0</b>	Código 44 - Extinção - Art. 119 inciso III da LPI (15) 26/12/2006 (73) Valdecir Moreira Fernandes (BR/PR) (74) Manoel Paixão do Nascimento Registro extinto a contar de 07/09/2011
<b>(11) DI 6603519-8</b>	Código 44 - Extinção - Art. 119 inciso III da LPI (15) 26/12/2006 (73) Valdecir Moreira Fernandes (BR/PR) (74) Manoel Paixão do Nascimento Registro extinto a contar de 07/09/2011
<b>(11) DI 6603520-1</b>	Código 44 - Extinção - Art. 119 inciso III da LPI (15) 26/12/2006 (73) Valdecir Moreira Fernandes (BR/PR) (74) Manoel Paixão do Nascimento Registro extinto a contar de 07/09/2011
<b>(11) DI 6603521-0</b>	Código 44 - Extinção - Art. 119 inciso III da LPI (15) 26/12/2006 (73) Moveis Lindolar Ltda (BR/SP) (74) Beerre Assessoria Empresarial Ltda



---

Registro extinto a contar de 07/09/2016

---

**(11) DI 6603523-6**

Código 44 - Extinção - Art. 119 inciso III da LPI  
(15) 26/12/2006  
(73) Soci  t   BIC (FR)  
(74) Alexandre Fukuda Yamashita  
Registro extinto a contar de 07/09/2011

---

**(11) DI 6603528-7**

Código 44 - Extin  o - Art. 119 inciso III da LPI  
(15) 05/06/2007  
(73) UNIQUE GARDEN EMPREENDIMENTOS HOTELEIROS, IND  STRIA E PARTICIPA  OES LTDA (BR/SP)  
(74) Cruzeiro/Newmarc Patentes e Marcas Ltda  
Registro extinto a contar de 05/09/2011

---

**(11) DI 6603529-5**

Código 44 - Extin  o - Art. 119 inciso III da LPI  
(15) 05/06/2007  
(73) UNIQUE GARDEN EMPREENDIMENTOS HOTELEIROS, IND  STRIA E PARTICIPA  OES LTDA (BR/SP)  
(74) Cruzeiro/Newmarc Patentes e Marcas Ltda  
Registro extinto a contar de 05/09/2011

---

**(11) DI 6603530-9**

Código 44 - Extin  o - Art. 119 inciso III da LPI  
(15) 11/12/2007  
(73) UNIQUE GARDEN EMPREENDIMENTOS HOTELEIROS, IND  STRIA E PARTICIPA  OES LTDA (BR/SP)  
(74) Cruzeiro/Newmarc Patentes e Marcas Ltda  
Registro extinto a contar de 05/09/2011

---

**(11) DI 6603531-7**

Código 44 - Extin  o - Art. 119 inciso III da LPI  
(15) 02/01/2007  
(73) Alexandre Galv  o Queiroz (BR/SP)  
Registro extinto a contar de 02/09/2011

---

**(11) DI 6603532-5**

Código 44 - Extin  o - Art. 119 inciso III da LPI  
(15) 11/12/2007  
(73) UNIQUE GARDEN EMPREENDIMENTOS HOTELEIROS, IND  STRIA E PARTICIPA  OES LTDA (BR/SP)  
(74) Cruzeiro/Newmarc Patentes e Marcas Ltda  
Registro extinto a contar de 05/09/2011

---

**(11) DI 6603533-3**

Código 44 - Extin  o - Art. 119 inciso III da LPI  
(15) 26/12/2006  
(73) Alcides Rodrigues (BR/SP)



---

(74) Celso de Carvalho Mello  
Registro extinto a contar de 02/09/2016

---

**(11) DI 6603534-1** Código 44 - Extinção - Art. 119 inciso III da LPI  
(15) 26/12/2006  
(73) Sergio do Carmo (BR/GO)  
(74) Celso de Carvalho Mello  
Registro extinto a contar de 05/09/2011

---

**(11) DI 6603535-0** Código 44 - Extinção - Art. 119 inciso III da LPI  
(15) 26/12/2006  
(73) Gino Leonello Corazzari Neto (BR/SP)  
(74) José Edis Rodrigues  
Registro extinto a contar de 05/09/2011

---

**(11) DI 6603536-8** Código 44 - Extinção - Art. 119 inciso III da LPI  
(15) 26/12/2006  
(73) Gino Leonello Corazzari Neto (BR/SP)  
(74) José Edis Rodrigues  
Registro extinto a contar de 05/09/2011

---

**(11) DI 6603537-6** Código 44 - Extinção - Art. 119 inciso III da LPI  
(15) 26/12/2006  
(73) Mário Adriano Martin (BR/SP)  
(74) Roque Aloisio Schardong  
Registro extinto a contar de 05/09/2011

---

**(11) DI 6603538-4** Código 44 - Extinção - Art. 119 inciso III da LPI  
(15) 02/01/2007  
(73) Soltherm Sistemas Termointindustriais Ltda (BR/SP)  
(74) Luiz Roberto Longo Brito Silva  
Registro extinto a contar de 02/09/2011

---

**(11) DI 6603539-2** Código 44 - Extinção - Art. 119 inciso III da LPI  
(15) 16/01/2007  
(73) Flávio Souza Garcia (BR/SP)  
(74) Interação Marcas e Patentes S/C Ltda  
Registro extinto a contar de 02/09/2011

---

**(11) DI 6603541-4** Código 44 - Extinção - Art. 119 inciso III da LPI  
(15) 26/12/2006  
(73) Robson Silva Lima (BR/SP)  
(74) Nova Difusão Marcas, Patentes e Representações Ltda  
Registro extinto a contar de 02/09/2011



---

(11) DI 6603550-3 Código 44 - Extinção - Art. 119 inciso III da LPI  
(15) 16/01/2007  
(73) Ricardo Garrido (BR/SP)  
(74) Temhpus's Marcas e Patentes S/C Ltda  
Registro extinto a contar de 01/09/2011

---

(11) DI 6603551-1 Código 44 - Extinção - Art. 119 inciso III da LPI  
(15) 02/01/2007  
(73) Nanci de Almeida Carrijo (BR/SP)  
(74) David do Nascimento  
Registro extinto a contar de 01/09/2016

---

(11) DI 6603552-0 Código 44 - Extinção - Art. 119 inciso III da LPI  
(15) 02/01/2007  
(73) Nanci de Almeida Carrijo (BR/SP)  
(74) David do Nascimento  
Registro extinto a contar de 01/09/2016

---

(11) DI 6603553-8 Código 44 - Extinção - Art. 119 inciso III da LPI  
(15) 02/01/2007  
(73) Nanci de Almeida Carrijo (BR/SP)  
(74) David do Nascimento  
Registro extinto a contar de 01/09/2016

---

(11) DI 6603554-6 Código 44 - Extinção - Art. 119 inciso III da LPI  
(15) 02/01/2007  
(73) Greyson Eduardo Nakamura (BR/SP)  
(74) Ana Paula Mazzei dos Santos Leite  
Registro extinto a contar de 01/09/2011

---

(11) DI 6603555-4 Código 44 - Extinção - Art. 119 inciso III da LPI  
(15) 02/01/2007  
(73) Roberto Xavier Costa (BR/SP)  
(74) Silva & Guimarães Marcas e Patentes Ltda  
Registro extinto a contar de 01/09/2011

---

(11) DI 6603556-2 Código 44 - Extinção - Art. 119 inciso III da LPI  
(15) 27/05/2008  
(73) Roberto Xavier Costa (BR/SP)  
(74) Silva & Guimarães Marcas e Patentes Ltda  
Registro extinto a contar de 01/09/2011

---

(11) DI 6603557-0 Código 44 - Extinção - Art. 119 inciso III da LPI

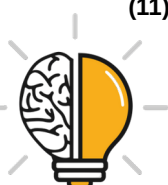

---

(15) 10/04/2007  
(73) Nokia Corporation (FI)  
(74) Araripe & Associados  
Registro extinto a contar de 28/09/2011

---

**(11) DI 6603558-9** Código 44 - Extinção - Art. 119 inciso III da LPI  
(15) 10/04/2007  
(73) NOKIA CORPORATION (FR)  
(74) Araripe & Associados  
Registro extinto a contar de 28/09/2011

---

**(11) DI 6603559-7** Código 44 - Extinção - Art. 119 inciso III da LPI  
(15) 02/01/2007  
(73) Hélcio Batista Pereira (BR/SP)  
(74) Rubens dos Santos Filho  
Registro extinto a contar de 01/09/2011

---

**(11) DI 6603560-0** Código 44 - Extinção - Art. 119 inciso III da LPI  
(15) 02/01/2007  
(73) Yeh Ching Chou (BR/SP)  
(74) Focus Marcas e Patentes Ltda  
Registro extinto a contar de 01/09/2011

---

**(11) DI 6603568-6** Código 44 - Extinção - Art. 119 inciso III da LPI  
(15) 17/04/2007  
(73) 3M Innovative Properties Company (US)  
(74) Momsen, Leonardos & Cia.  
Registro extinto a contar de 05/10/2011

---

**(11) DI 6603569-4** Código 44 - Extinção - Art. 119 inciso III da LPI  
(15) 30/01/2007  
(73) 3M Innovative Properties Company (US)  
(74) Momsen, Leonardos & Cia  
Registro extinto a contar de 05/10/2016

---

**(11) DI 6603581-3** Código 44 - Extinção - Art. 119 inciso III da LPI  
(15) 26/12/2006  
(73) Sintex Industrial de Plástico Ltda (BR/SC)  
(74) Sandro Wunderlich  
Registro extinto a contar de 04/10/2011

---

**(11) DI 6603582-1** Código 44 - Extinção - Art. 119 inciso III da LPI  
(15) 26/12/2006  
(73) José Darcy Chincoli Loures (BR/MG)



---

Registro extinto a contar de 24/08/2011

---

**(11) DI 6603585-6** Código 44 - Extinção - Art. 119 inciso III da LPI  
(15) 26/12/2006  
(73) Grendene S.A (BR/CE)  
(74) Custódio de Almeida & Cia  
Registro extinto a contar de 03/10/2011

---

**(11) DI 6603586-4** Código 44 - Extinção - Art. 119 inciso III da LPI  
(15) 26/12/2006  
(73) CSM Componentes Sistemas e Máquinas para Construção Ltda (BR/SC)  
(74) SKO - Oyarzáball Marcas & Patentes S/S Ltda.  
Registro extinto a contar de 03/10/2016

---

**(11) DI 6603587-2** Código 44 - Extinção - Art. 119 inciso III da LPI  
(15) 26/12/2006  
(73) SD Engenheiros Ltda (BR/SP)  
(74) Guerra Adv.  
Registro extinto a contar de 03/10/2011

---

**(11) DI 6603588-0** Código 44 - Extinção - Art. 119 inciso III da LPI  
(15) 26/12/2006  
(73) Valmir Lakoski (BR/PR)  
(74) A Criativa Marcas e Patentes S/C LTDA  
Registro extinto a contar de 03/10/2016

---

**(11) DI 6603589-9** Código 44 - Extinção - Art. 119 inciso III da LPI  
(15) 26/12/2006  
(73) Ali Ahmad Zaioun (PY)  
(74) Ildo Ritter de Oliveira  
Registro extinto a contar de 03/10/2011

---

**(11) DI 6603591-0** Código 44 - Extinção - Art. 119 inciso III da LPI  
(15) 26/12/2006  
(73) PVC Indústria e Comércio de Plásticos Ltda (BR/CE)  
(74) Francisco Leite de Oliveira Filho  
Registro extinto a contar de 16/09/2011

---

**(11) DI 6603592-9** Código 44 - Extinção - Art. 119 inciso III da LPI  
(15) 09/01/2007  
(73) PVC Industria e Comercio de Plasticos Ltda (BR/CE)  
(74) Francisco Leite de Oliveira Filho  
Registro extinto a contar de 16/09/2011

---



---

<b>(11) DI 6603603-8</b>	Código 44 - Extinção - Art. 119 inciso III da LPI (15) 16/01/2007 (73) Rubens Simões Neto (BR/RS) Registro extinto a contar de 27/09/2011
<b>(11) DI 6603607-0</b>	Código 44 - Extinção - Art. 119 inciso III da LPI (15) 23/01/2007 (73) Adelino Denk (BR/SC) (74) Josemar de Oliveira Registro extinto a contar de 06/10/2011
<b>(11) DI 6603608-9</b>	Código 44 - Extinção - Art. 119 inciso III da LPI (15) 23/01/2007 (73) Adelino Denk (BR/SC) (74) Josemar de Oliveira Registro extinto a contar de 06/10/2011
<b>(11) DI 6603609-7</b>	Código 44 - Extinção - Art. 119 inciso III da LPI (15) 23/01/2007 (73) Adelino Denk (BR/SC) (74) Josemar de Oliveira Registro extinto a contar de 06/10/2011
<b>(11) DI 6603610-0</b>	Código 44 - Extinção - Art. 119 inciso III da LPI (15) 23/01/2007 (73) Kavó do Brasil Indústria e Comércio Ltda (BR/SC) (74) Josemar de Oliveira Registro extinto a contar de 06/10/2011
<b>(11) DI 6603611-9</b>	Código 44 - Extinção - Art. 119 inciso III da LPI (15) 23/01/2007 (73) Kavó do Brasil Indústria e Comércio Ltda (BR/SC) (74) Josemar de Oliveira Registro extinto a contar de 06/10/2011
<b>(11) DI 6603613-5</b>	Código 44 - Extinção - Art. 119 inciso III da LPI (15) 23/01/2007 (73) Elene Lopes Nascimento Alves de Lima (BR/SP) (74) Britânia Marcas e Patentes Ltda Registro extinto a contar de 06/10/2011
<b>(11) DI 6603615-1</b>	Código 44 - Extinção - Art. 119 inciso III da LPI (15) 27/05/2008 (73) Electrolux Home Products Corporation N.V. (BE)

---



---

(74) Dannemann Siemsen, Bigler & Ipanema Moreira  
Registro extinto a contar de 06/10/2016

---

**(11) DI 6603634-8** Código 44 - Extinção - Art. 119 inciso III da LPI  
(15) 21/10/2008  
(73) Tereza de Lima Carlos (BR/ES)  
(74) Wagner José Fafá Borges  
Registro extinto a contar de 30/09/2011

---

**(11) DI 6603638-0** Código 44 - Extinção - Art. 119 inciso III da LPI  
(15) 23/01/2007  
(73) Rubens Simões Neto (BR/RS)  
Registro extinto a contar de 27/09/2011

---

**(11) DI 6603639-9** Código 44 - Extinção - Art. 119 inciso III da LPI  
(15) 23/01/2007  
(73) Rubens Simões Neto (BR/RS)  
Registro extinto a contar de 27/09/2011

---

**(11) DI 6603640-2** Código 44 - Extinção - Art. 119 inciso III da LPI  
(15) 17/04/2007  
(73) Rubens Simões Neto (BR/RS)  
Registro extinto a contar de 27/09/2011

---

**(11) DI 6603641-0** Código 44 - Extinção - Art. 119 inciso III da LPI  
(15) 23/01/2007  
(73) Rubens Simões Neto (BR/RS)  
Registro extinto a contar de 27/09/2011

---

**(11) DI 6603642-9** Código 44 - Extinção - Art. 119 inciso III da LPI  
(15) 23/01/2007  
(73) Rubens Simões Neto (BR/RS)  
Registro extinto a contar de 27/09/2011

---

**(11) DI 6603643-7** Código 44 - Extinção - Art. 119 inciso III da LPI  
(15) 23/01/2007  
(73) Rubens Simões Neto (BR/RS)  
Registro extinto a contar de 27/09/2011

---

**(11) DI 6603644-5** Código 44 - Extinção - Art. 119 inciso III da LPI  
(15) 23/01/2007  
(73) Rubens Simões Neto (BR/RS)  
Registro extinto a contar de 27/09/2011



---

<b>(11) DI 6603645-3</b>	Código 44 - Extinção - Art. 119 inciso III da LPI (15) 23/01/2007 (73) Rubens Simões Neto (BR/RS) Registro extinto a contar de 27/09/2011
<b>(11) DI 6603646-1</b>	Código 44 - Extinção - Art. 119 inciso III da LPI (15) 30/01/2007 (73) Rubens Simões Neto (BR/RS) Registro extinto a contar de 27/09/2011
<b>(11) DI 6603647-0</b>	Código 44 - Extinção - Art. 119 inciso III da LPI (15) 23/01/2007 (73) Rubens Simões Neto (BR/RS) Registro extinto a contar de 27/09/2011
<b>(11) DI 6603648-8</b>	Código 44 - Extinção - Art. 119 inciso III da LPI (15) 30/01/2007 (73) Rubens Simões Neto (BR/RS) Registro extinto a contar de 27/09/2011
<b>(11) DI 6603649-6</b>	Código 44 - Extinção - Art. 119 inciso III da LPI (15) 23/01/2007 (73) Rubens Simões Neto (BR/RS) Registro extinto a contar de 27/09/2011
<b>(11) DI 6603650-0</b>	Código 44 - Extinção - Art. 119 inciso III da LPI (15) 23/01/2007 (73) Evalcir Roque Miotto (BR/RS) (74) Abdulcarim Bakkar Registro extinto a contar de 30/09/2011
<b>(11) DI 6603651-8</b>	Código 44 - Extinção - Art. 119 inciso III da LPI (15) 23/01/2007 (73) Eurico Dauber Neto (BR/RS) ; Sérgio Paulo Perreira (BR/RS) (74) D'Mark Registros de Marcas e Patentes S/C Ltda Registro extinto a contar de 29/09/2011
<b>(11) DI 6603654-2</b>	Código 44 - Extinção - Art. 119 inciso III da LPI (15) 02/05/2007 (73) Rafael Teixeira Nogueira (BR/CE) (74) Wettor Bureau de Apoio Emp. S/S Ltda Registro extinto a contar de 14/09/2011
<b>(11) DI 6603659-3</b>	Código 44 - Extinção - Art. 119 inciso III da LPI

---



---

	(15) 17/04/2007 (73) VERTU CORPORATION LIMITED (GB) (74) Araripe & Associados Registro extinto a contar de 03/10/2016
<b>(11) DI 6603661-5</b>	Código 44 - Extinção - Art. 119 inciso III da LPI (15) 24/04/2007 (73) Ana Claudia Queiroz Pereira (BR/BA) Registro extinto a contar de 05/10/2011
<b>(11) DI 6603662-3</b>	Código 44 - Extinção - Art. 119 inciso III da LPI (15) 30/01/2007 (73) Nestor Caceres Escalante (BR/DF) Registro extinto a contar de 04/10/2011
<b>(11) DI 6603663-1</b>	Código 44 - Extinção - Art. 119 inciso III da LPI (15) 30/01/2007 (73) Nestor Caceres Escalante (BR/DF) Registro extinto a contar de 04/10/2011
<b>(11) DI 6603665-8</b>	Código 44 - Extinção - Art. 119 inciso III da LPI (15) 30/01/2007 (73) Flávio Lazzarotto (BR/RS) (74) Regina Magro Poletto Registro extinto a contar de 05/10/2011
<b>(11) DI 6603666-6</b>	Código 44 - Extinção - Art. 119 inciso III da LPI (15) 30/01/2007 (73) Flávio Lazzarotto (BR/RS) (74) Regina Magro Poletto Registro extinto a contar de 05/10/2011
<b>(11) DI 6603667-4</b>	Código 44 - Extinção - Art. 119 inciso III da LPI (15) 30/01/2007 (73) Flávio Lazzarotto (BR/RS) (74) Regina Magro Poletto Registro extinto a contar de 05/10/2011
<b>(11) DI 6603668-2</b>	Código 44 - Extinção - Art. 119 inciso III da LPI (15) 30/01/2007 (73) Flávio Lazzarotto (BR/RS) (74) Regina Magro Poletto Registro extinto a contar de 05/10/2011



---

<b>(11) DI 6603669-0</b>	Código 44 - Extinção - Art. 119 inciso III da LPI (15) 30/01/2007 (73) Nilton Cesar Magalhaes Ribas (BR/PR) Registro extinto a contar de 06/10/2016
<b>(11) DI 6603670-4</b>	Código 44 - Extinção - Art. 119 inciso III da LPI (15) 30/01/2007 (73) Nilton Cesar Magalhaes Ribas (BR/PR) Registro extinto a contar de 06/10/2016
<b>(11) DI 6603671-2</b>	Código 44 - Extinção - Art. 119 inciso III da LPI (15) 30/01/2007 (73) PRIORI COMÉRCIO E DISTRIBUIÇÃO DE PRODUTOS DE BELEZA LTDA (BR/PR) (74) ILDO RITTER DE OLIVEIRA Registro extinto a contar de 06/10/2011
<b>(11) DI 6603677-1</b>	Código 44 - Extinção - Art. 119 inciso III da LPI (15) 30/01/2007 (73) Rivaldo Caetano de Azevedo (BR/MG) (74) Ércio Quaresma Firpe Registro extinto a contar de 30/09/2011
<b>(11) DI 6603678-0</b>	Código 44 - Extinção - Art. 119 inciso III da LPI (15) 30/01/2007 (73) Roberto Monteiro Orzil (BR/MG) (74) Minasmarca & Patente Ltda Registro extinto a contar de 30/09/2011
<b>(11) DI 6603679-8</b>	Código 44 - Extinção - Art. 119 inciso III da LPI (15) 30/01/2007 (73) Máquinas Sazi LTDA (BR/RS) (74) Custódio de Almeida & Cia Registro extinto a contar de 19/09/2016
<b>(11) DI 6603682-8</b>	Código 44 - Extinção - Art. 119 inciso III da LPI (15) 18/09/2007 (73) Aderbal de Jesus Ribeiro Silvério (BR/SC) (74) King's Marcas e Patentes Ltda Registro extinto a contar de 11/10/2016
<b>(11) DI 6603683-6</b>	Código 44 - Extinção - Art. 119 inciso III da LPI (15) 17/04/2007 (73) Dioptics Medical Products, Inc (US)

---



---

(74) Montaury Pimenta, Machado & Lioce  
Registro extinto a contar de 11/10/2011

---

**(11) DI 6603684-4** Código 44 - Extinção - Art. 119 inciso III da LPI  
(15) 18/12/2007  
(73) THE HILAN TRUST (ZA)  
(74) CLAUDIA CHRISTINA SCHULZ  
Registro extinto a contar de 11/10/2011

---

**(11) DI 6603685-2** Código 44 - Extinção - Art. 119 inciso III da LPI  
(15) 06/02/2007  
(73) VALUAS SERVICES B.V. (NL)  
(74) Dannemann, Siemsen, Bigler & Ipanema Moreira  
Registro extinto a contar de 11/10/2016

---

**(11) DI 6603686-0** Código 44 - Extinção - Art. 119 inciso III da LPI  
(15) 16/01/2007  
(73) Antonio Benedito Cardoso (BR/SP)  
(74) Di Blasi, Parente , S. G. & Associados  
Registro extinto a contar de 11/10/2011

---

**(11) DI 6603687-9** Código 44 - Extinção - Art. 119 inciso III da LPI  
(15) 16/01/2007  
(73) Antonio Benedito Cardoso (BR/SP)  
(74) Di Blasi, Parente , S. G. & Associados  
Registro extinto a contar de 11/10/2011

---

**(11) DI 6603688-7** Código 44 - Extinção - Art. 119 inciso III da LPI  
(15) 16/01/2007  
(73) Antonio Benedito Cardoso (BR/SP)  
(74) Di Blasi, Parente, S. G. & Associados  
Registro extinto a contar de 11/10/2011

---

**(11) DI 6603689-5** Código 44 - Extinção - Art. 119 inciso III da LPI  
(15) 16/01/2007  
(73) The Goodyear Tire & Rubber Company (US)  
(74) NELLIE ANNE DAIEL-SHORES  
Registro extinto a contar de 11/10/2011

---

**(11) DI 6603690-9** Código 44 - Extinção - Art. 119 inciso III da LPI  
(15) 16/01/2007  
(73) Pedrinho Neckel (BR/SC) ; Elenor Jandir Lanz (BR/SC)  
(74) Paulo José Lunkes  
Registro extinto a contar de 10/10/2011



---

<b>(11) DI 6603692-5</b>	Código 44 - Extinção - Art. 119 inciso III da LPI (15) 15/04/2008 (73) Antonio Benedito Cardoso (BR/SP) (74) Di Blasi, Parente, S. G. & Associados S/C Registro extinto a contar de 11/10/2011
<b>(11) DI 6603693-3</b>	Código 44 - Extinção - Art. 119 inciso III da LPI (15) 27/05/2008 (73) Koninklijke Philips Electronics NV (NL) (74) Magnus Aspeby e Claudio Szabas Registro extinto a contar de 10/10/2016
<b>(11) DI 6603694-1</b>	Código 44 - Extinção - Art. 119 inciso III da LPI (15) 16/01/2007 (73) Rivaldo Caetano de Azevedo (BR/MG) (74) Ércio Quaresma Firpe Registro extinto a contar de 15/09/2011
<b>(11) DI 6603695-0</b>	Código 44 - Extinção - Art. 119 inciso III da LPI (15) 16/01/2007 (73) Vicente Paulo dos Santos (BR/MG) ; Silvanio Rodrigues Gonçalves (BR/MG) (74) Rusevelt Rios Machado Registro extinto a contar de 19/09/2011
<b>(11) DI 6603696-8</b>	Código 44 - Extinção - Art. 119 inciso III da LPI (15) 16/01/2007 (73) Geraldo Magela Corrêa (BR/MG) (74) Almir Corrêa de Lacerda Registro extinto a contar de 21/09/2011
<b>(11) DI 6603697-6</b>	Código 44 - Extinção - Art. 119 inciso III da LPI (15) 16/01/2007 (73) Cilmara Duarte Coelho Bento (BR/MG) (74) Almir Corrêa de Lacerda Registro extinto a contar de 21/09/2011
<b>(11) DI 6603698-4</b>	Código 44 - Extinção - Art. 119 inciso III da LPI (15) 05/06/2007 (73) Mauro Bernardes Jannotti (BR/MG) (74) Dr. Sávio Faria Neves Registro extinto a contar de 22/09/2011
<b>(11) DI 6603699-2</b>	Código 44 - Extinção - Art. 119 inciso III da LPI

---



---

	(15) 16/01/2007 (73) Geraldo Alves Sobrinho (BR/MG) (74) Fernando Luiz Rosado Registro extinto a contar de 28/09/2011
<b>(11) DI 6603700-0</b>	Código 44 - Extinção - Art. 119 inciso III da LPI (15) 16/01/2007 (73) Agnaldo Fernandes Ferreira (BR/MG) (74) Fernando Luiz Rosado Registro extinto a contar de 28/09/2011
<b>(11) DI 6603701-8</b>	Código 44 - Extinção - Art. 119 inciso III da LPI (15) 03/06/2008 (73) Rosiane Martins Pereira Arciprett (BR/MG) (74) Dr. Sávio Faria Neves Registro extinto a contar de 29/09/2011
<b>(11) DI 6603702-6</b>	Código 44 - Extinção - Art. 119 inciso III da LPI (15) 16/01/2007 (73) Eliana Cutolo (BR/PR) (74) Vilage Marcas & Patentes S/S Ltda Registro extinto a contar de 10/10/2011
<b>(11) DI 6603704-2</b>	Código 44 - Extinção - Art. 119 inciso III da LPI (15) 16/01/2007 (73) Nelson Ferreira Sobral (BR/SP) (74) Vilage Marcas & Patentes S/S LTDA Registro extinto a contar de 10/10/2016
<b>(11) DI 6603705-0</b>	Código 44 - Extinção - Art. 119 inciso III da LPI (15) 16/12/2008 (62) DI 6605247-5 11/10/2006 (73) Indústria de Móveis Bartira Ltda (BR/SP) (74) Itamarati Patentes e Marcas Ltda Registro extinto a contar de 12/10/2011
<b>(11) DI 6603707-7</b>	Código 44 - Extinção - Art. 119 inciso III da LPI (15) 10/04/2007 (73) Aktiebolaget Electrolux (SE) (74) Magnus Aspeby e Claudio Szabas Registro extinto a contar de 10/10/2016
<b>(11) DI 6603711-5</b>	Código 44 - Extinção - Art. 119 inciso III da LPI (15) 27/05/2008



---

(73) Antonio Benedito Cardoso (BR/SP)  
(74) Di Blasi, Parente, S. G. & Associados  
Registro extinto a contar de 11/10/2011

---

**(11) DI 6603714-0** Código 44 - Extinção - Art. 119 inciso III da LPI  
(15) 26/12/2006  
(73) OPUS PPRODUTOS DE HIGIENE E DESCARTÁVEIS LTDA (BR/SP)  
(74) Símbolo Marcas e Patentes Ltda  
Registro extinto a contar de 13/09/2016

---

**(11) DI 6603715-8** Código 44 - Extinção - Art. 119 inciso III da LPI  
(15) 26/12/2006  
(73) Mauro da Silva (BR/MG)  
(74) Moras & Corrêa  
Registro extinto a contar de 13/09/2016

---

**(11) DI 6603716-6** Código 44 - Extinção - Art. 119 inciso III da LPI  
(15) 26/12/2006  
(73) Mauro da Silva (BR/MG)  
(74) Moras & Corrêa  
Registro extinto a contar de 13/09/2011

---

**(11) DI 6603717-4** Código 44 - Extinção - Art. 119 inciso III da LPI  
(15) 26/12/2006  
(73) OPUS PRODUTOS DE HIGIENE E DESCARTÁVEIS LTDA (BR/SP)  
(74) Símbolo Marcas e Patentes Ltda  
Registro extinto a contar de 13/09/2016

---

**(11) DI 6603719-0** Código 44 - Extinção - Art. 119 inciso III da LPI  
(15) 26/12/2006  
(73) Danfler Indústria e Comércio de Cosméticos Ltda (BR/SP)  
(74) Algo Assessoria em Propriedade Intelectual Ltda  
Registro extinto a contar de 13/09/2016

---

**(11) DI 6603720-4** Código 44 - Extinção - Art. 119 inciso III da LPI  
(15) 26/12/2006  
(73) Danfler Indústria e Comércio de Cosméticos Ltda (BR/SP)  
(74) Algo Assessoria em Propriedade Intelectual Ltda  
Registro extinto a contar de 13/09/2016

---

**(11) DI 6603721-2** Código 44 - Extinção - Art. 119 inciso III da LPI  
(15) 26/12/2006  
(73) Olavo Rodrigues Vibian (BR/SP)  
Registro extinto a contar de 13/09/2011



---

<b>(11) DI 6603722-0</b>	Código 44 - Extinção - Art. 119 inciso III da LPI (15) 26/12/2006 (62) DI 6601677-0 17/05/2006 (73) Georges Tabet (BR/SP) (74) Cruzeiro/Newmarc Patentes e Marcas Ltda Registro extinto a contar de 18/05/2016
<b>(11) DI 6603723-9</b>	Código 44 - Extinção - Art. 119 inciso III da LPI (15) 26/12/2006 (73) Rincon Musical Brasil Locação e Com de Equipos de Som Ltda (BR/SP) (74) Algo Assessoria em Propriedade Intelectual Ltda Registro extinto a contar de 13/09/2011
<b>(11) DI 6603724-7</b>	Código 44 - Extinção - Art. 119 inciso III da LPI (15) 26/12/2006 (73) Alfredo Bramigk (BR/SP) (74) CPA Central Paulista de Assessoria S/S Ltda Registro extinto a contar de 13/09/2011
<b>(11) DI 6603729-8</b>	Código 44 - Extinção - Art. 119 inciso III da LPI (15) 11/12/2007 (62) DI 6600057-2 11/01/2006 (73) Merz & Krell Gmbh & CO. KGAA (DE) (74) Dannemann , Siemens, Bigler & Ipanema Moreira Registro extinto a contar de 12/01/2011
<b>(11) DI 6603730-1</b>	Código 44 - Extinção - Art. 119 inciso III da LPI (15) 17/04/2007 (73) Nokia Corporation (FI) (74) Araripe & Associados Registro extinto a contar de 03/10/2011
<b>(11) DI 6603732-8</b>	Código 44 - Extinção - Art. 119 inciso III da LPI (15) 06/02/2007 (73) Nokia Corporation (FI) (74) Araripe & Associados Registro extinto a contar de 29/09/2011
<b>(11) DI 6603734-4</b>	Código 44 - Extinção - Art. 119 inciso III da LPI (15) 23/01/2007 (73) Eric Voigt de Oliveira (BR/MG) (74) Luiz Sergio de Oliveira Registro extinto a contar de 10/01/2011



---

**(11) DI 6603735-2** Código 44 - Extinção - Art. 119 inciso III da LPI  
(15) 26/12/2006  
(73) Eric Voigt de Oliveira (BR/MG)  
(74) Dr. Luiz Sergio de Oliveira  
Registro extinto a contar de 10/01/2011

---

**(11) DI 6603736-0** Código 44 - Extinção - Art. 119 inciso III da LPI  
(15) 26/12/2006  
(73) Eric Voigt de Oliveira (BR/MG)  
(74) Dr. Luiz Sergio de Oliveira  
Registro extinto a contar de 10/01/2011

---

**(11) DI 6603740-9** Código 44 - Extinção - Art. 119 inciso III da LPI  
(15) 23/01/2007  
(73) Ramin Mani (BR/SP)  
(74) Britânia Marcas e Patentes Ltda  
Registro extinto a contar de 15/09/2011

---

**(11) DI 6603741-7** Código 44 - Extinção - Art. 119 inciso III da LPI  
(15) 05/06/2007  
(73) Ricardo Luiz Ferreira (BR/SP)  
(74) Tecnomark Asses Prop Industrial Ltda  
Registro extinto a contar de 15/09/2011

---

**(11) DI 6603742-5** Código 44 - Extinção - Art. 119 inciso III da LPI  
(15) 05/06/2007  
(73) Ricardo Luiz Ferreira (BR/SP)  
(74) Tecnomark Asses Prop Industrial Ltda  
Registro extinto a contar de 15/09/2011

---

**(11) DI 6603743-3** Código 44 - Extinção - Art. 119 inciso III da LPI  
(15) 23/01/2007  
(73) Ricardo Luiz Ferreira (BR/SP)  
(74) Tecnomark Asses Prop Industrial Ltda  
Registro extinto a contar de 15/09/2011

---

**(11) DI 6603745-0** Código 44 - Extinção - Art. 119 inciso III da LPI  
(15) 16/01/2007  
(73) Valdecir Tudino (BR/PR)  
(74) Manoel Paixão do Nascimento  
Registro extinto a contar de 15/09/2011

---

**(11) DI 6603746-8** Código 44 - Extinção - Art. 119 inciso III da LPI

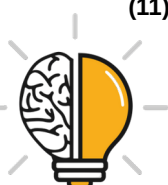

---

	(15) 23/01/2007 (73) Rolf Peter Seitz (BR/SP) (74) Aguinaldo Moreira Registro extinto a contar de 15/09/2011
<b>(11) DI 6603747-6</b>	Código 44 - Extinção - Art. 119 inciso III da LPI (15) 16/01/2007 (73) Jose Lopes Aquino (BR/PR) ; Paulo Cesar Pitta (BR/PR) (74) Manoel Paixão do Nascimento Registro extinto a contar de 16/09/2011
<b>(11) DI 6603751-4</b>	Código 44 - Extinção - Art. 119 inciso III da LPI (15) 05/06/2007 (73) Lauro Garcia de Abreu (BR/SP) (74) M.M. Marcas e Patentes S/C Ltda Registro extinto a contar de 16/09/2011
<b>(11) DI 6603753-0</b>	Código 44 - Extinção - Art. 119 inciso III da LPI (15) 23/01/2007 (73) Fernando Javier Badia (AR) (74) Magister Marcas e Patentes Ltda Registro extinto a contar de 14/09/2016
<b>(11) DI 6603754-9</b>	Código 44 - Extinção - Art. 119 inciso III da LPI (15) 26/12/2007 (73) Antonio Benedito Cardoso (BR/SP) (74) Di Blasi, Parente, S. G & Associados Registro extinto a contar de 11/10/2011
<b>(11) DI 6603755-7</b>	Código 44 - Extinção - Art. 119 inciso III da LPI (15) 23/01/2007 (73) Antonio Benedito Cardoso (BR/SP) (74) Di Blasi, Parente, S. G. & Associados Registro extinto a contar de 11/10/2011
<b>(11) DI 6603758-1</b>	Código 44 - Extinção - Art. 119 inciso III da LPI (15) 18/09/2007 (73) Antonio Benedito Cardoso (BR/SP) (74) Di Blasi, Parente, S.G. & Associados Registro extinto a contar de 11/10/2011
<b>(11) DI 6603760-3</b>	Código 44 - Extinção - Art. 119 inciso III da LPI (15) 23/01/2007 (73) São Paulo Alpargatas S/A (BR/SP)



---

(74) Veirano e Advogados Associados  
Registro extinto a contar de 16/09/2016

---

**(11) DI 6603763-8** Código 44 - Extinção - Art. 119 inciso III da LPI  
(15) 30/01/2007  
(73) Americanbox Indústria e Comércio Ltda. (BR/SP)  
(74) Edmundo Brunner Ass em Prop. Incl. Ltda  
Registro extinto a contar de 14/10/2011

---

**(11) DI 6603764-6** Código 44 - Extinção - Art. 119 inciso III da LPI  
(15) 27/05/2008  
(73) Diasys Europe Limited (GB)  
(74) Flávia Salim Lopes  
Registro extinto a contar de 14/10/2016

---

**(11) DI 6603765-4** Código 44 - Extinção - Art. 119 inciso III da LPI  
(15) 14/08/2007  
(73) Diversey, Inc. (US)  
(74) NELLIE ANNE DANIEL-SHORES  
Registro extinto a contar de 17/10/2016

---

**(11) DI 6603767-0** Código 44 - Extinção - Art. 119 inciso III da LPI  
(15) 30/01/2007  
(73) Clécio Tamasauskas (BR/SP)  
(74) Vilage Marcas & Patentes S/S Ltda  
Registro extinto a contar de 17/10/2011

---

**(11) DI 6603771-9** Código 44 - Extinção - Art. 119 inciso III da LPI  
(15) 17/04/2007  
(73) Bralimpia Ind e Com Importação e Exportação Ltda EPP (BR/SP)  
(74) Beerre Assessoria Empresarial Ltda  
Registro extinto a contar de 17/08/2011

---

**(11) DI 6603778-6** Código 44 - Extinção - Art. 119 inciso III da LPI  
(15) 30/01/2007  
(73) Uno Meyer (BR/RJ)  
Registro extinto a contar de 18/10/2011

---

**(11) DI 6603780-8** Código 44 - Extinção - Art. 119 inciso III da LPI  
(15) 23/10/2007  
(73) Kohler CO (US)  
(74) Momsen, Leonardos & Cia  
Registro extinto a contar de 19/10/2011



---

<b>(11) DI 6603783-2</b>	Código 44 - Extinção - Art. 119 inciso III da LPI (15) 30/01/2007 (73) José Mauricio Xavier Carrenho (BR/SC) (74) Santa Cruz Consultoria em Marcas & Patentes LTDA Registro extinto a contar de 18/10/2011
<b>(11) DI 6603784-0</b>	Código 44 - Extinção - Art. 119 inciso III da LPI (15) 05/06/2007 (73) DBF Industria de Artigos Esportivos LTDA (BR/RS) (74) Carlo Andreas Dalcanale Registro extinto a contar de 14/10/2011
<b>(11) DI 6603785-9</b>	Código 44 - Extinção - Art. 119 inciso III da LPI (15) 30/01/2007 (73) Marcelo Machado Griebler (BR/RS) (74) Marpa Cons.e Asses. Empresarial Ltda Registro extinto a contar de 14/10/2016
<b>(11) DI 6603788-3</b>	Código 44 - Extinção - Art. 119 inciso III da LPI (15) 30/01/2007 (73) Alumistar Componentes Ltda (BR/RS) ; ALUMISTAR COMPONENTES LTDA (BR/RS) (74) Mario de Almeida Marcas e Patentes Ltda Registro extinto a contar de 17/10/2011
<b>(11) DI 6603790-5</b>	Código 44 - Extinção - Art. 119 inciso III da LPI (15) 05/06/2007 (73) Alumistar Componentes Ltda (BR/RS) ; ALUMISTAR COMPONENTES LTDA (BR/RS) (74) Mario de Almeida Marcas e Patentes Ltda Registro extinto a contar de 17/10/2011
<b>(11) DI 6603791-3</b>	Código 44 - Extinção - Art. 119 inciso III da LPI (15) 02/05/2007 (73) Ciro Carlos Azevedo da Silva (BR/RS) Registro extinto a contar de 18/10/2011
<b>(11) DI 6603793-0</b>	Código 44 - Extinção - Art. 119 inciso III da LPI (15) 30/01/2007 (73) Grendene S.A. (BR/CE) (74) Custódio de Almeida & Cia Registro extinto a contar de 18/10/2011
<b>(11) DI 6603794-8</b>	Código 44 - Extinção - Art. 119 inciso III da LPI

---



---

	(15) 30/01/2007 (73) Francisco Carlos Ferreira (BR/SC) (74) Domingos, Emerenciano e Adv. Assoc. Registro extinto a contar de 05/08/2011
<b>(11) DI 6603800-6</b>	Código 44 - Extinção - Art. 119 inciso III da LPI (15) 30/01/2007 (73) Eivaldo Cardoso Pereira (BR/MG) Registro extinto a contar de 27/09/2011
<b>(11) DI 6603801-4</b>	Código 44 - Extinção - Art. 119 inciso III da LPI (15) 15/07/2008 (73) Far Polito Água Pura Ltda (BR/PR) Registro extinto a contar de 14/10/2011
<b>(11) DI 6603804-9</b>	Código 44 - Extinção - Art. 119 inciso III da LPI (15) 23/01/2007 (73) Eivaldo Cardoso Pereira (BR/MG) Registro extinto a contar de 27/09/2011
<b>(11) DI 6603805-7</b>	Código 44 - Extinção - Art. 119 inciso III da LPI (15) 23/01/2007 (73) MOTOROLA MOBILITY, LLC (US) ; MOTOROLA MOBILITY, LLC (US) (74) TRENCH ROSSI E WATANABE ADVOGADOS Registro extinto a contar de 21/09/2016
<b>(11) DI 6603807-3</b>	Código 44 - Extinção - Art. 119 inciso III da LPI (15) 23/01/2007 (73) Usebem Industria e Comercio de Calçados Ltda ME (BR/CE) (74) Francisco Leite de Oliveira Filho Registro extinto a contar de 22/07/2011
<b>(11) DI 6603808-1</b>	Código 44 - Extinção - Art. 119 inciso III da LPI (15) 23/01/2007 (73) Fumil Limitada (BR/MG) (74) Eduardo L. Daimond Registro extinto a contar de 03/06/2016
<b>(11) DI 6603809-0</b>	Código 44 - Extinção - Art. 119 inciso III da LPI (15) 23/01/2007 (73) Ademir Fardin (BR/RS) (74) Newton Burity Alves Junior Registro extinto a contar de 15/09/2011



---

<b>(11) DI 6603810-3</b>	Código 44 - Extinção - Art. 119 inciso III da LPI (15) 23/01/2007 (73) José Paulo Wilhelm (BR/RS) Registro extinto a contar de 20/09/2011
<b>(11) DI 6603812-0</b>	Código 44 - Extinção - Art. 119 inciso III da LPI (15) 03/06/2008 (73) Marcelo de Melo Álvares (BR/GO) Registro extinto a contar de 02/09/2011
<b>(11) DI 6603813-8</b>	Código 44 - Extinção - Art. 119 inciso III da LPI (15) 05/06/2007 (73) Z-Coil Ltd. (KR) (74) Milton Lucídio Leão Barcellos Registro extinto a contar de 12/10/2016
<b>(11) DI 6603814-6</b>	Código 44 - Extinção - Art. 119 inciso III da LPI (15) 23/01/2007 (73) Ivanio Angelo Arioli (BR/RS) (74) Norberto Pardelhas de Barcellos Registro extinto a contar de 12/10/2011
<b>(11) DI 6603815-4</b>	Código 44 - Extinção - Art. 119 inciso III da LPI (15) 23/01/2007 (73) Dagmar Luise Mohrbach (BR/RS) (74) Mari Lourdes Machado Guerra Registro extinto a contar de 12/10/2011
<b>(11) DI 6603817-0</b>	Código 44 - Extinção - Art. 119 inciso III da LPI (15) 20/03/2007 (73) COMPAGNIE GENERALE DES ETABLISSEMENTS MICHELIN (FR) (74) GUERRA PROPRIEDADE INDUSTRIAL Registro extinto a contar de 17/10/2011
<b>(11) DI 6603821-9</b>	Código 44 - Extinção - Art. 119 inciso III da LPI (15) 23/01/2007 (73) The Goodyear Tire & Rubber Company (US) (74) NELLIE ANNE DAIEL-SHORES Registro extinto a contar de 12/10/2011
<b>(11) DI 6603822-7</b>	Código 44 - Extinção - Art. 119 inciso III da LPI (15) 23/01/2007 (73) The Goodyear Tire & Rubber Company (US) (74) Nellie Anne Daniel-Shores

---



---

Registro extinto a contar de 12/10/2011

---

**(11) DI 6603832-4** Código 44 - Extinção - Art. 119 inciso III da LPI  
(15) 17/04/2007  
(73) María Angeles Pérez Delgado (ES)  
(74) Vieira de Mello Advogados  
Registro extinto a contar de 24/10/2011

---

**(11) DI 6603833-2** Código 44 - Extinção - Art. 119 inciso III da LPI  
(15) 17/04/2007  
(73) María Angeles Pérez Delgado (ES)  
(74) Vieira de Mello Advogados  
Registro extinto a contar de 24/10/2011

---

**(11) DI 6603834-0** Código 44 - Extinção - Art. 119 inciso III da LPI  
(15) 17/04/2007  
(73) María Angeles Pérez Delgado (ES)  
(74) Vieira de Mello Advogados  
Registro extinto a contar de 24/10/2011

---

**(11) DI 6603836-7** Código 44 - Extinção - Art. 119 inciso III da LPI  
(15) 17/04/2007  
(73) María Angeles Pérez Delgado (ES)  
(74) Vieira de Mello Advogados  
Registro extinto a contar de 24/10/2011

---

**(11) DI 6603837-5** Código 44 - Extinção - Art. 119 inciso III da LPI  
(15) 17/04/2007  
(73) María Angeles Pérez Delgado (ES)  
(74) Vieira de Mello Advogados  
Registro extinto a contar de 24/10/2011

---

**(11) DI 6603838-3** Código 44 - Extinção - Art. 119 inciso III da LPI  
(15) 23/01/2007  
(73) Luiz Antonio Paladini Junior (BR/SP)  
(74) Vilage Marcas & Patentes S/S LTDA  
Registro extinto a contar de 24/10/2011

---

**(11) DI 6603839-1** Código 44 - Extinção - Art. 119 inciso III da LPI  
(15) 17/04/2007  
(73) María Angeles Pérez Delgado (ES)  
(74) Vieira de Mello Advogados  
Registro extinto a contar de 24/10/2011

---



---

<b>(11) DI 6603840-5</b>	Código 44 - Extinção - Art. 119 inciso III da LPI (15) 17/04/2007 (73) María Angeles Pérez Delgado (ES) (74) Vieira de Mello Advogados Registro extinto a contar de 24/10/2011
<b>(11) DI 6603841-3</b>	Código 44 - Extinção - Art. 119 inciso III da LPI (15) 17/04/2007 (73) María Angeles Pérez Delgado (ES) (74) Vieira de Mello Advogados Registro extinto a contar de 24/10/2011
<b>(11) DI 6603842-1</b>	Código 44 - Extinção - Art. 119 inciso III da LPI (15) 17/04/2007 (73) María Angeles Pérez Delgado (ES) (74) Vieira de Mello Advogados Registro extinto a contar de 24/10/2011
<b>(11) DI 6603843-0</b>	Código 44 - Extinção - Art. 119 inciso III da LPI (15) 17/04/2007 (73) María Angeles Pérez Delgado (ES) (74) Vieira de Mello Advogados Registro extinto a contar de 24/10/2011
<b>(11) DI 6603844-8</b>	Código 44 - Extinção - Art. 119 inciso III da LPI (15) 17/04/2007 (73) María Angeles Pérez Delgado (ES) (74) Vieira de Mello Advogados Registro extinto a contar de 24/10/2011
<b>(11) DI 6603845-6</b>	Código 44 - Extinção - Art. 119 inciso III da LPI (15) 17/04/2007 (73) María Angeles Pérez Delgado (ES) (74) Vieira de Mello Advogados Registro extinto a contar de 24/10/2011
<b>(11) DI 6603846-4</b>	Código 44 - Extinção - Art. 119 inciso III da LPI (15) 27/03/2007 (73) The Goodyear Tire & Rubber Company (US) (74) Nellie Anne Daniel-Shores Registro extinto a contar de 20/10/2011
<b>(11) DI 6603849-9</b>	Código 44 - Extinção - Art. 119 inciso III da LPI (15) 31/07/2007

---



---

(73) S.C. Johnson & Son INC. (US)  
(74) NELLIE ANNE DAIEL-SHORES  
Registro extinto a contar de 20/10/2011

---

**(11) DI 6603850-2** Código 44 - Extinção - Art. 119 inciso III da LPI  
(15) 10/04/2007  
(73) S. C. Johnson & Son, INC (US)  
(74) NELLIE ANNE DAIEL-SHORES  
Registro extinto a contar de 20/10/2011

---

**(11) DI 6603857-0** Código 44 - Extinção - Art. 119 inciso III da LPI  
(15) 27/03/2007  
(73) Tritec Industrial Ltda (BR/SC)  
(74) Maria Aparecida Pereira Gonçalves  
Registro extinto a contar de 21/10/2011

---

**(11) DI 6603859-6** Código 44 - Extinção - Art. 119 inciso III da LPI  
(15) 17/04/2007  
(73) María Angeles Pérez Delgado (ES)  
(74) Vieira de Mello Advogados  
Registro extinto a contar de 24/10/2011

---

**(11) DI 6603860-0** Código 44 - Extinção - Art. 119 inciso III da LPI  
(15) 17/04/2007  
(73) María Angeles Pérez Delgado (ES)  
(74) Vieira de Mello Advogados  
Registro extinto a contar de 24/10/2011

---

**(11) DI 6603861-8** Código 44 - Extinção - Art. 119 inciso III da LPI  
(15) 17/04/2007  
(73) María Angeles Pérez Delgado (ES)  
(74) Vieira de Mello Advogados  
Registro extinto a contar de 24/10/2011

---

**(11) DI 6603862-6** Código 44 - Extinção - Art. 119 inciso III da LPI  
(15) 17/04/2007  
(73) María Angeles Pérez Delgado (ES)  
(74) Vieira de Mello Advogados  
Registro extinto a contar de 24/10/2011

---

**(11) DI 6603863-4** Código 44 - Extinção - Art. 119 inciso III da LPI  
(15) 17/04/2007  
(73) María Angeles Pérez Delgado (ES)  
(74) Vieira de Mello Advogados



---

Registro extinto a contar de 24/10/2011

---

**(11) DI 6603864-2** Código 44 - Extinção - Art. 119 inciso III da LPI  
(15) 17/04/2007  
(73) María Angeles Pérez Delgado (ES)  
(74) Vieira de Mello Advogados  
Registro extinto a contar de 24/10/2011

---

**(11) DI 6603865-0** Código 44 - Extinção - Art. 119 inciso III da LPI  
(15) 17/04/2007  
(73) María Angeles Pérez Delgado (ES)  
(74) Vieira de Mello Advogados  
Registro extinto a contar de 24/10/2011

---

**(11) DI 6603866-9** Código 44 - Extinção - Art. 119 inciso III da LPI  
(15) 17/04/2007  
(73) María Angeles Pérez Delgado (ES)  
(74) Vieira de Mello Advogados  
Registro extinto a contar de 24/10/2011

---

**(11) DI 6603867-7** Código 44 - Extinção - Art. 119 inciso III da LPI  
(15) 17/04/2007  
(73) María Angeles Pérez Delgado (ES)  
(74) Vieira de Mello Advogados  
Registro extinto a contar de 24/10/2011

---

**(11) DI 6603868-5** Código 44 - Extinção - Art. 119 inciso III da LPI  
(15) 17/04/2007  
(73) María Angeles Pérez Delgado (ES)  
(74) Vieira de Mello Advogados  
Registro extinto a contar de 24/10/2011

---

**(11) DI 6603869-3** Código 44 - Extinção - Art. 119 inciso III da LPI  
(15) 17/04/2007  
(73) María Angeles Pérez Delgado (ES)  
(74) Vieira de Mello Advogados  
Registro extinto a contar de 24/10/2011

---

**(11) DI 6603870-7** Código 44 - Extinção - Art. 119 inciso III da LPI  
(15) 24/04/2007  
(73) Emílio Benedito de Paula (BR/SP)  
(74) CPA - Central Paulista de Assessoria S/S Ltda  
Registro extinto a contar de 21/07/2011

---



---

<b>(11) DI 6603871-5</b>	Código 44 - Extinção - Art. 119 inciso III da LPI (15) 17/04/2007 (73) María Angeles Pérez Delgado (ES) (74) Vieira de Mello Advogados Registro extinto a contar de 24/10/2011
<b>(11) DI 6603872-3</b>	Código 44 - Extinção - Art. 119 inciso III da LPI (15) 17/04/2007 (73) María Angeles Pérez Delgado (ES) (74) Vieira de Mello Advogados Registro extinto a contar de 24/10/2011
<b>(11) DI 6603874-0</b>	Código 44 - Extinção - Art. 119 inciso III da LPI (15) 09/01/2007 (73) Redamplast Industria e Comércio Ltda (BR/SP) (74) Barone, Advogados Associados Registro extinto a contar de 16/09/2011
<b>(11) DI 6603875-8</b>	Código 44 - Extinção - Art. 119 inciso III da LPI (15) 09/01/2007 (73) Jesus Moura (BR/SP) (74) Definitiva Assess da Propr Indl S/C Ltda Registro extinto a contar de 05/10/2011
<b>(11) DI 6603876-6</b>	Código 44 - Extinção - Art. 119 inciso III da LPI (15) 17/04/2007 (73) La Montre Hermes S.A (CH) (74) Alexandre Fukuda Yamashita Registro extinto a contar de 11/10/2011
<b>(11) DI 6603877-4</b>	Código 44 - Extinção - Art. 119 inciso III da LPI (15) 09/01/2007 (73) JR-Adamver Indústria e Comércio de Produtos Óticos Ltda (BR/SC) (74) Waldemar do Nascimento Registro extinto a contar de 11/10/2016
<b>(11) DI 6603878-2</b>	Código 44 - Extinção - Art. 119 inciso III da LPI (15) 27/05/2008 (73) La Termoplastic F.B.M. - S.r.l. (IT) (74) ADVOCACIA PIETRO ARIBONI S/C Registro extinto a contar de 05/10/2011
<b>(11) DI 6603879-0</b>	Código 44 - Extinção - Art. 119 inciso III da LPI (15) 09/01/2007

---



---

(73) Miguel Celso da Silva Martins (BR/SP)

(74) Celso de Carvalho Mello

Registro extinto a contar de 05/10/2011

---

**(11) DI 6603882-0**

Código 44 - Extinção - Art. 119 inciso III da LPI

(15) 17/04/2007

(73) La Montre Hermes S.A (CH)

(74) Alexandre Fukuda Yamashita

Registro extinto a contar de 11/10/2011

---

**(11) DI 6603883-9**

Código 44 - Extinção - Art. 119 inciso III da LPI

(15) 09/01/2007

(73) Flavio Leandro Rocha (BR/SP)

Registro extinto a contar de 11/10/2011

---

**(11) DI 6603885-5**

Código 44 - Extinção - Art. 119 inciso III da LPI

(15) 30/01/2007

(73) Sinomar Menezes do Amaral Franca ME (BR/SP)

(74) Beerre Assessoria Empresarial Ltda

Registro extinto a contar de 10/10/2011

---

**(11) DI 6603886-3**

Código 44 - Extinção - Art. 119 inciso III da LPI

(15) 30/01/2007

(73) Evandro Goldoni (BR/SP)

(74) José Ricardo Gonçalves Azenha

Registro extinto a contar de 10/10/2011

---

**(11) DI 6603889-8**

Código 44 - Extinção - Art. 119 inciso III da LPI

(15) 30/01/2007

(73) Paulo Artur Bognar (BR/SP)

(74) PA Produtores Associados Marcas e Patentes Ltda

Registro extinto a contar de 10/10/2011

---

**(11) DI 6603891-0**

Código 44 - Extinção - Art. 119 inciso III da LPI

(15) 30/01/2007

(73) Giovanni Garboni (BR/RJ)

(74) Crimark Assessoria Empresarial SC Ltda

Registro extinto a contar de 07/10/2016

---

**(11) DI 6603892-8**

Código 44 - Extinção - Art. 119 inciso III da LPI

(15) 30/01/2007

(73) Giovanni Garboni (BR/RJ)

(74) Crimark Assessoria Empresarial SC Ltda

Registro extinto a contar de 07/10/2016

---



---

<b>(11) DI 6603893-6</b>	Código 44 - Extinção - Art. 119 inciso III da LPI (15) 30/01/2007 (73) Giovanni Garboni (BR/RJ) (74) Crimark Assessoria Empresarial SC Ltda Registro extinto a contar de 07/10/2016
<b>(11) DI 6603894-4</b>	Código 44 - Extinção - Art. 119 inciso III da LPI (15) 30/01/2007 (73) Mario Trigo Pontes (BR/SP) ; Edevaldo Trigo Kiss (BR/SP) (74) Símbolo Marcas e Patentes Ltda Registro extinto a contar de 07/10/2016
<b>(11) DI 6603896-0</b>	Código 44 - Extinção - Art. 119 inciso III da LPI (15) 30/01/2007 (73) Sergio Eduardo Fahrer (BR/SP) Registro extinto a contar de 07/10/2011
<b>(11) DI 6603898-7</b>	Código 44 - Extinção - Art. 119 inciso III da LPI (15) 30/01/2007 (73) Carlos Roberto Alves (BR/SP) (74) Mercosul Ass. e Cons. Empre. p/ Amer. do Sul S/C Ltda Registro extinto a contar de 06/10/2016
<b>(11) DI 6603900-2</b>	Código 44 - Extinção - Art. 119 inciso III da LPI (15) 17/04/2007 (73) Mars, Incorporated (US) (74) Veirano e Advogados Associados Registro extinto a contar de 06/10/2011
<b>(11) DI 6603902-9</b>	Código 44 - Extinção - Art. 119 inciso III da LPI (15) 09/01/2007 (73) Jorge Scalfo Netto (BR/SP) (74) Silvio Lopes Registro extinto a contar de 06/10/2011
<b>(11) DI 6603904-5</b>	Código 44 - Extinção - Art. 119 inciso III da LPI (15) 30/01/2007 (73) Vitoria Remoldagem, Importação e Exportação de Pneus Ltda (BR/PR) (74) Marpa Cons. e Asses. Empresarial LTDA Registro extinto a contar de 19/10/2011
<b>(11) DI 6603906-1</b>	Código 44 - Extinção - Art. 119 inciso III da LPI (15) 09/01/2007



---

(73) Gecele Metalúrgica Ltda (BR/RS)  
(74) Mario de Almeida Marcas e Patente Ltda  
Registro extinto a contar de 20/10/2011

---

**(11) DI 6800431-1** Código 44 - Extinção - Art. 119 inciso III da LPI  
(15) 05/08/2008  
(73) KEKO ACESSÓRIOS S/A (BR/RS)  
(74) SKO OYARZÁBALL MARCAS & PATENTES S/S LTDA.  
Registro extinto a contar de 19/02/2018.

---

**(11) DI 6800503-2** Código 44 - Extinção - Art. 119 inciso III da LPI  
(15) 05/08/2008  
(73) ALEXANDRE CARLOS GUEDES (BR/SP)  
(74) VILAGE MARCAS & PATENTES S/S LTDA  
Registro extinto a contar de 19/02/2018.

---

**(11) DI 6800642-0** Código 44 - Extinção - Art. 119 inciso III da LPI  
(15) 28/10/2008  
(73) Ortopasso Calçados Ltda (BR/SP)  
(74) Beerre Assessoria Empresarial Ltda  
Registro extinto a contar de 27/02/2018.

---

**(11) DI 6800644-6** Código 44 - Extinção - Art. 119 inciso III da LPI  
(15) 12/08/2008  
(73) Aguinaldo de Fiori Filho (BR/SP)  
(74) Rita de Cassia Brunner  
Registro extinto a contar de 27/02/2018.

---

**(11) DI 6800648-9** Código 44 - Extinção - Art. 119 inciso III da LPI  
(15) 28/10/2008  
(73) Leonardo Arcuri Neto (BR/SP)  
(74) Excel Marcas e Patentes Ltda  
Registro extinto a contar de 23/02/2018.

---

**(11) DI 6800655-1** Código 44 - Extinção - Art. 119 inciso III da LPI  
(15) 26/08/2008  
(73) Antonio Gildo Petrongari (BR/SP) ; Manoel Rodrigues Rentroia (BR/SP)  
(74) Luis Claudio Petrongari  
Registro extinto a contar de 21/02/2018.

---

**(11) DI 6800659-4** Código 44 - Extinção - Art. 119 inciso III da LPI  
(15) 12/08/2008  
(73) 3m Innovative Properties Company (US)  
(74) Alexandre Fukuda Yamashita



---

Registro extinto a contar de 21/02/2018.

---

**(11) DI 6800662-4** Código 44 - Extinção - Art. 119 inciso III da LPI  
(15) 12/08/2008  
(73) Antônio Alves de Castro (BR/SP)  
(74) Ferraro e Faccioli Advs. Associados  
Registro extinto a contar de 19/02/2018.

---

**(11) DI 6800669-1** Código 44 - Extinção - Art. 119 inciso III da LPI  
(15) 12/08/2008  
(73) José Bento Pitarelli (BR/SP)  
(74) Moras & Correa  
Registro extinto a contar de 28/02/2018.

---

**(11) DI 6800671-3** Código 44 - Extinção - Art. 119 inciso III da LPI  
(15) 12/08/2008  
(73) Café Moka Torrefação e Moagem Ltda (BR/SP)  
(74) Ferraro e Faccioli Advs. Associados  
Registro extinto a contar de 28/02/2018.

---

**(11) DI 6800674-8** Código 44 - Extinção - Art. 119 inciso III da LPI  
(15) 12/08/2008  
(73) F&B/B&F SOCIEDADE DE EMPREENDIMENTOS LTDA (BR/SP)  
(74) Icamp Marcas e Patentes Ltda  
Registro extinto a contar de 26/02/2018.

---

**(11) DI 6800675-6** Código 44 - Extinção - Art. 119 inciso III da LPI  
(15) 04/11/2008  
(73) KORBACH VOLLET ALIMENTOS LTDA (BR/SP)  
(74) Icamp Marcas e Patentes Ltda  
Registro extinto a contar de 26/02/2018.

---

**(11) DI 6800700-0** Código 44 - Extinção - Art. 119 inciso III da LPI  
(15) 28/10/2008  
(73) Caterpillar Inc. (US)  
(74) Paulo Sérgio Scatamburlo  
Registro extinto a contar de 28/02/2018.

---

**(11) DI 6800728-0** Código 44 - Extinção - Art. 119 inciso III da LPI  
(15) 12/08/2008  
(73) MARCOS BONATTO (BR/PR)  
Registro extinto a contar de 01/03/2018.

---

**(11) DI 6800729-9** Código 44 - Extinção - Art. 119 inciso III da LPI



---

	(15) 19/08/2008 (73) REGINALDO APARECIDO MANZOTTI (BR/PR) (74) A CRIATIVA MARCAS E PATENTES S/C LTDA. Registro extinto a contar de 28/02/2018.
<b>(11) DI 6800740-0</b>	Código 44 - Extinção - Art. 119 inciso III da LPI (15) 11/11/2008 (73) SCA DO BRASIL INDÚSTRIA E COMÉRCIO LTDA. (BR/SP) (74) MAGNUS ASPEBY Registro extinto a contar de 22/02/2018.
<b>(11) DI 6800741-8</b>	Código 44 - Extinção - Art. 119 inciso III da LPI (15) 16/12/2008 (73) JUREMA ALVES FERREIRA (BR/RS) (74) LUIZ FERNANDO CAMPOS STOCK Registro extinto a contar de 26/02/2018.
<b>(11) DI 6800744-2</b>	Código 44 - Extinção - Art. 119 inciso III da LPI (15) 28/10/2008 (73) Assis Strasser (BR/SC) (74) ILDO RITTER DE OLIVEIRA Registro extinto a contar de 26/02/2018.
<b>(11) DI 6800745-0</b>	Código 44 - Extinção - Art. 119 inciso III da LPI (15) 28/10/2008 (73) DAGMAR LUISE MOHRBACH (BR/RS) (74) MARI LOURDES MACHADO GUERRA Registro extinto a contar de 23/02/2018.
<b>(11) DI 6800747-7</b>	Código 44 - Extinção - Art. 119 inciso III da LPI (15) 09/09/2008 (73) Assis Strasser (BR/SC) (74) ILDO RITTER DE OLIVEIRA Registro extinto a contar de 22/02/2018.
<b>(11) DI 6800748-5</b>	Código 44 - Extinção - Art. 119 inciso III da LPI (15) 09/09/2008 (73) Assis Strasser (BR/SC) (74) ILDO RITTER DE OLIVEIRA Registro extinto a contar de 22/02/2018.
<b>(11) DI 6800768-0</b>	Código 44 - Extinção - Art. 119 inciso III da LPI (15) 19/08/2008 (73) MAURICIO SCHEFFER (BR/PR) ; RENATO MOTTA BECHTOLD (BR/PR)



---

(74) ILDO RITTER DE OLIVEIRA  
Registro extinto a contar de 07/03/2018.

---

**(11) DI 6800770-1** Código 44 - Extinção - Art. 119 inciso III da LPI  
(15) 06/01/2009  
(73) ANDRÉA CAPRARA CAVALLINI (BR/RS)  
(74) NORBERTO PARDELHAS DE BARCELLOS  
Registro extinto a contar de 06/03/2018.

---

**(11) DI 6800771-0** Código 44 - Extinção - Art. 119 inciso III da LPI  
(15) 06/01/2009  
(73) ANDRÉA CAPRARA CAVALLINI (BR/RS)  
(74) NORBERTO PARDELHAS DE BARCELLOS  
Registro extinto a contar de 06/03/2018.

---

**(11) DI 6800779-5** Código 44 - Extinção - Art. 119 inciso III da LPI  
(15) 19/08/2008  
(73) SM GESTÃO E NEGÓCIOS LTDA (BR/RS)  
(74) MARIO DE ALMEIDA MARCAS E PATENTES LTDA  
Registro extinto a contar de 05/03/2018.

---

**(11) DI 6800782-5** Código 44 - Extinção - Art. 119 inciso III da LPI  
(15) 26/08/2008  
(73) JAIR ANTÔNIO PRETTI (BR/SC)  
(74) WANDERLEI CARDOSO  
Registro extinto a contar de 05/03/2018.

---

**(11) DI 6800783-3** Código 44 - Extinção - Art. 119 inciso III da LPI  
(15) 26/08/2008  
(73) HÉLIO BASCHIROTTO (BR/SC)  
(74) HÉLIO SCHOROEDER D'AVILA  
Registro extinto a contar de 05/03/2018.

---

**(11) DI 6800800-7** Código 44 - Extinção - Art. 119 inciso III da LPI  
(15) 20/01/2009  
(73) Blu Brasil Administradora de Bens Ltda Me (BR/SC)  
(74) SANTA CRUZ CONSULTORIA EM MARCAS & PATENTES LTDA  
Registro extinto a contar de 08/03/2018.

---

**(11) DI 6800812-0** Código 44 - Extinção - Art. 119 inciso III da LPI  
(15) 26/08/2008  
(73) BLACK & DECKER INC. (US)  
(74) NELLIE ANNE DANIEL-SHORES  
Registro extinto a contar de 20/02/2018.



---

<b>(11) DI 6800813-9</b>	Código 44 - Extinção - Art. 119 inciso III da LPI (15) 26/08/2008 (73) BLACK & DECKER INC. (US) (74) NELLIE ANNE DANIEL-SHORES Registro extinto a contar de 20/02/2018.
<b>(11) DI 6800819-8</b>	Código 44 - Extinção - Art. 119 inciso III da LPI (15) 16/12/2008 (73) RUBBERMAID COMMERCIAL PRODUCTS LLC (US) (74) DANNEMANN, SIEMSEN, BIGLER & IPANEMA MOREIRA Registro extinto a contar de 21/02/2018.
<b>(11) DI 6800821-0</b>	Código 44 - Extinção - Art. 119 inciso III da LPI (15) 06/01/2009 (73) RUBBERMAID COMMERCIAL PRODUCTS LLC (US) (74) DANNEMANN, SIEMSEN, BIGLER & IPANEMA MOREIRA Registro extinto a contar de 21/02/2018.
<b>(11) DI 6800835-0</b>	Código 44 - Extinção - Art. 119 inciso III da LPI (15) 26/08/2008 (73) KONINKLIJKE PHILIPS ELECTRONICS N.V. (NL) (74) ALEXANDRE FERREIRA Registro extinto a contar de 22/02/2018.
<b>(11) DI 6800844-9</b>	Código 44 - Extinção - Art. 119 inciso III da LPI (15) 16/12/2008 (73) SCHERING-PLOUGH HEALTHCARE PRODUCTS, INC. (US) (74) DANNEMANN, SIEMSEN, BIGLER & IPANEMA MOREIRA Registro extinto a contar de 28/02/2018.
<b>(11) DI 6800848-1</b>	Código 44 - Extinção - Art. 119 inciso III da LPI (15) 11/11/2008 (73) COLOR VISÃO DO BRASIL INDÚSTRIA ACRÍLICA LTDA (BR/SP) (74) SUL AMÉRICA MARCAS E PATENTES LTDA. Registro extinto a contar de 27/02/2018.
<b>(11) DI 6800849-0</b>	Código 44 - Extinção - Art. 119 inciso III da LPI (15) 11/11/2008 (73) COLOR VISÃO DO BRASIL INDÚSTRIA ACRÍLICA LTDA (BR/SP) (74) SUL AMÉRICA MARCAS E PATENTES LTDA. Registro extinto a contar de 27/02/2018.
<b>(11) DI 6800853-8</b>	Código 44 - Extinção - Art. 119 inciso III da LPI

---



---

	(15) 26/08/2008 (73) WHIRLPOOL S.A. (BR/SP) (74) DANNEMANN, SIEMSEN, BIGLER & IPANEMA MOREIRA Registro extinto a contar de 23/02/2018.
<b>(11) DI 6800854-6</b>	Código 44 - Extinção - Art. 119 inciso III da LPI (15) 26/08/2008 (73) GRACI TEREZINHA SIA DE SANTANA (BR/SP) (74) REMARCA REGISTRO DE MARCAS E PATENTES LTDA Registro extinto a contar de 23/02/2018.
<b>(11) DI 6800856-2</b>	Código 44 - Extinção - Art. 119 inciso III da LPI (15) 16/12/2008 (73) SADANORI MATSUI (BR/SP) (74) VILAGE MARCAS & PATENTES S/S LTDA Registro extinto a contar de 26/02/2018.
<b>(11) DI 6800857-0</b>	Código 44 - Extinção - Art. 119 inciso III da LPI (15) 16/12/2008 (73) SUMMIT COMÉRCIO IMPORTAÇÃO E EXPORTAÇÃO LTDA. (BR/RS) (74) MONTAURY PIMENTA, MACHADO & LIOCE Registro extinto a contar de 26/02/2018.
<b>(11) DI 6800859-7</b>	Código 44 - Extinção - Art. 119 inciso III da LPI (15) 26/08/2008 (73) JORGE KANNO (BR/PR) (74) VILAGE MARCAS E PATENTES S/S LTDA Registro extinto a contar de 26/02/2018.
<b>(11) DI 6800881-3</b>	Código 44 - Extinção - Art. 119 inciso III da LPI (15) 19/08/2008 (73) PARKER PEN PRODUCTS (GB) (74) DANNEMANN, SIEMSEN, BIGLER & IPANEMA MOREIRA Registro extinto a contar de 28/02/2018.
<b>(11) DI 6800882-1</b>	Código 44 - Extinção - Art. 119 inciso III da LPI (15) 19/08/2008 (73) LG ELECTRONICS INC. (KR) (74) DANNEMANN, SIEMSEN, BIGLER & IPANEMA MOREIRA Registro extinto a contar de 28/02/2018.
<b>(11) DI 6800885-6</b>	Código 44 - Extinção - Art. 119 inciso III da LPI (15) 26/08/2008 (73) ROBERT BOSCH LIMITADA (BR/SP)



---

(74) DANNEMANN, SIEMSEN, BIGLER & IPANEMA MOREIRA  
Registro extinto a contar de 01/03/2018.

---

**(11) DI 6800886-4**

Código 44 - Extinção - Art. 119 inciso III da LPI  
(15) 27/01/2009  
(73) ROBERT BOSCH LIMITADA (BR/SP)  
(74) DANNEMANN, SIEMSEN, BIGLER & IPANEMA MOREIRA  
Registro extinto a contar de 01/03/2018.

---

**(11) DI 6800889-9**

Código 44 - Extinção - Art. 119 inciso III da LPI  
(15) 18/08/2009  
(73) YAMAHA HATSUDOKI KABUSHIKI KAISHA (JP)  
(74) MOMSEN, LEONARDOS & CIA.  
Registro extinto a contar de 01/03/2018.

---

**(11) DI 6800898-8**

Código 44 - Extinção - Art. 119 inciso III da LPI  
(15) 29/12/2009  
(73) THE BLACK & DECKER INC. (US)  
(74) NELLIE ANNE DANIEL-SHORES  
Registro extinto a contar de 07/03/2018.

---

**(11) DI 6800902-0**

Código 44 - Extinção - Art. 119 inciso III da LPI  
(15) 26/08/2008  
(73) MITSUBISHI ELECTRIC EUROPE B.V. (ES)  
(74) TRENCH ROSSI E WATANABE  
Registro extinto a contar de 08/03/2018.

---

**(11) DI 6800907-0**

Código 44 - Extinção - Art. 119 inciso III da LPI  
(15) 26/08/2008  
(73) GUERLAIN SOCIETE ANONYME (FR)  
(74) MOMSEN, LEONARDOS & CIA.  
Registro extinto a contar de 05/03/2018.

---

**(11) DI 6800910-0**

Código 44 - Extinção - Art. 119 inciso III da LPI  
(15) 26/08/2008  
(73) HONDA MOTOR CO., LTD. (JP)  
(74) DANNEMANN, SIEMSEN, BIGLER & IPANEMA MOREIRA  
Registro extinto a contar de 05/03/2018.

---

**(11) DI 6801010-9**

Código 44 - Extinção - Art. 119 inciso III da LPI  
(15) 12/08/2008  
(73) MCSPA Serviços de Confecção de Mosaicos Ltda (BR/SP)  
(74) TINOCO SOARES & FILHO LTDA  
Registro extinto a contar de 07/03/2018.



---

<b>(11) DI 6801023-0</b>	Código 44 - Extinção - Art. 119 inciso III da LPI (15) 11/11/2008 (73) Mars, Incorporated (US) (74) Veirano e Advogados Associados Registro extinto a contar de 06/03/2018.
<b>(11) DI 6801078-8</b>	Código 44 - Extinção - Art. 119 inciso III da LPI (15) 11/11/2008 (73) José Sacramento de Souza (BR/SP) (74) Jose Edis Rodrigues Registro extinto a contar de 08/03/2018.
<b>(11) DI 6801228-4</b>	Código 44 - Extinção - Art. 119 inciso III da LPI (15) 16/09/2008 (73) HONDA MOTOR CO., LTD. (JP) (74) DANNEMANN, SIEMSEN, BIGLER & IPANEMA MOREIRA Registro extinto a contar de 04/03/2018.
<b>(11) DI 6801770-7</b>	Código 44 - Extinção - Art. 119 inciso III da LPI (15) 18/08/2009 (73) Toyota Jidosha Kabushiki Kaisha (JP) (74) Guerra Adv. Registro extinto a contar de 01/03/2018.
<b>(11) DI 6801771-5</b>	Código 44 - Extinção - Art. 119 inciso III da LPI (15) 18/08/2009 (73) Toyota Jidosha Kabushiki Kaisha (JP) (74) Guerra Adv. Registro extinto a contar de 01/03/2018.
<b>(11) DI 6801772-3</b>	Código 44 - Extinção - Art. 119 inciso III da LPI (15) 18/08/2009 (73) Toyota Jidosha Kabushiki Kaisha (JP) (74) Guerra Adv Registro extinto a contar de 01/03/2018.
<b>(11) DI 6801773-1</b>	Código 44 - Extinção - Art. 119 inciso III da LPI (15) 18/08/2009 (73) Toyota Jidosha Kabushiki Kaisha (JP) (74) Guerra Adv Registro extinto a contar de 01/03/2018.
<b>(11) DI 6801774-0</b>	Código 44 - Extinção - Art. 119 inciso III da LPI

---



---

(15) 18/08/2009  
(73) Toyota Jidosha Kabushiki Kaisha (JP)  
(74) Guerra Adv.  
Registro extinto a contar de 01/03/2018.

---

**(11) DI 6801834-7** Código 44 - Extinção - Art. 119 inciso III da LPI  
(15) 25/08/2009  
(73) Petroleo Brasileiro S.A. - PETROBRAS (BR/RJ)  
(74) Seldon Parkes  
Registro extinto a contar de 28/02/2018.

---

**(11) DI 6801835-5** Código 44 - Extinção - Art. 119 inciso III da LPI  
(15) 25/08/2009  
(73) Petroleo Brasileiro S.A. - PETROBRAS (BR/RJ)  
(74) Seldon Parkes  
Registro extinto a contar de 28/02/2018.

---

**(11) DI 6801836-3** Código 44 - Extinção - Art. 119 inciso III da LPI  
(15) 25/08/2009  
(73) Petroleo Brasileiro S.A - PETROBRAS (BR/RJ)  
(74) Seldon Parkes  
Registro extinto a contar de 28/02/018.



**Código 46 - Prorrogação**

Prorrogada a vigência do registro de desenho industrial por solicitação do titular.

---

**(11) DI 5702028-0**

Código 46 - Prorrogação

(22) 18/12/1997

(15) 18/08/1998

(45) 18/08/1998

(54) Recipiente com Janela

(73) Dart Industries Inc (US)

(72) Sigilo de Autor, conforme solicitado e com base no artigo 6º, § 4º da LPI

(74) Momsen, Leonardos &amp; CIA.

Prorrogado de 19/12/2017 a 18/12/2022 (5º Período).

---

**(11) DI 5800099-2**

Código 46 - Prorrogação

(22) 04/02/1998

(15) 08/09/1998

(45) 08/09/1998

(54) APARELHO DE BARBEAR ELÉTRICO COM DISTRIBUIDOR DE EMULSÃO INTEGRADO

(73) KONINKLIJKE PHILIPS N.V. (NL)

(72) Alexander Paul Johannus de Visser

(74) DAVID DO NASCIMENTO ADVOGADOS ASSOCIADOS

Prorrogado de 05/02/2018 a 04/02/2023 (5º Período).

---

**(11) DI 5800155-7**

Código 46 - Prorrogação

(22) 05/02/1998

(15) 03/11/1998

(45) 03/11/1998

(54) Configuração Aplicada em Cabo Telescópico para Acessórios de Piscinas

(73) Sodramar Indústria e Comércio Ltda. (BR/SP)

(72) José Antonio Montagnoli

(74) União Federal Marcas e Patentes S/C Ltda.

Prorrogado de 06/02/2018 a 05/02/2023 (5º Período).

---

**(11) DI 5800186-7**

Código 46 - Prorrogação

(22) 05/02/1998

(15) 03/11/1998

(45) 03/11/1998

(54) TORRE PARA DISPENSAR BEBIDAS

(73) AMBEV S.A (BR/SP)

(72) Fábio Hilton Piscioti; Antonio Claudio D'Elboux Bortolotti

(74) Dannemann, Siemsen, Bigler &amp; Ipanema Moreira



---

Prorrogado de 06/02/2018 a 05/02/2023 (5º Período).

---

**(11) DI 5800310-0**

Código 46 - Prorrogação  
(22) 18/02/1998  
(15) 02/02/1999  
(45) 02/02/1999  
(54) "Quiosque de Acesso Único"  
(73) Banco Bradesco S.A. (BR/SP)  
(72) Ralf Lothar Korbmacher  
(74) Antonio Mauricio Pedras Arnaud  
Registro prorrogado de 19/02/2018 a 18/02/2023.

---

**(11) DI 5800311-8**

Código 46 - Prorrogação  
(22) 18/02/1998  
(15) 02/02/1999  
(45) 02/02/1999  
(54) "Quiosque de acesso compartilhado"  
(73) Banco Bradesco S.A. (BR/SP)  
(72) Ralf Lothar Korbmacher  
(74) Antonio Mauricio Pedras Arnaud  
Registro prorrogado de 19/02/2018 a 18/02/2023.

---

**(11) DI 5800312-6**

Código 46 - Prorrogação  
(22) 18/02/1998  
(15) 02/02/1999  
(45) 02/02/1999  
(54) Quiosque de acesso motorizado  
(73) Banco Bradesco S.A. (BR/SP)  
(72) Ralf Lothar Korbmacher  
(74) Antonio Mauricio Pedras Arnaud  
Registro prorrogado de 19/02/2018 a 18/02/2023.

---

**(11) DI 5800314-2**

Código 46 - Prorrogação  
(22) 18/02/1998  
(15) 03/11/1998  
(45) 03/11/1998  
(54) Moldura Frontal  
(73) Banco Bradesco S.A. (BR/SP)  
(72) Ralf Lothar Korbmacher  
(74) Antonio Mauricio Pedras Arnaud  
Registro prorrogado de 19/02/2018 a 18/02/2023.

---

**(11) DI 5801444-6**

Código 46 - Prorrogação  
(22) 20/08/1998



---

(15) 26/11/2002  
(45) 26/11/2002  
(54) CONFIGURAÇÃO APLICADA EM PERFIL.  
(73) Chan Lap Tak (BR/SP)  
(72) Chan Lap Tak  
(74) Britânia Marcas e Patentes S/C Ltda  
Prorrogado de 21/08/2018 a 20/08/2023 (5º Período).

---

**(11) DI 5801445-4**

Código 46 - Prorrogação  
(22) 20/08/1998  
(15) 26/11/2002  
(45) 26/11/2002  
(54) CONFIGURAÇÃO APLICADA EM PERFIL  
(73) Chan Lap Tak (BR/SP)  
(72) Chan Lap Tak  
(74) Britânia Marcas e Patentes S/C Ltda  
Prorrogado de 21/08/2018 a 20/08/2023 (5º Período).

---

**(11) DI 5801446-2**

Código 46 - Prorrogação  
(22) 20/08/1998  
(15) 26/11/2002  
(45) 26/11/2002  
(54) CONFIGURAÇÃO APLICADA EM PERFIL  
(73) Chan Lap Tak (BR/SP)  
(72) Chan Lap Tak  
(74) Britânia Marcas e Patentes S/C Ltda  
Prorrogado de 21/08/2018 a 20/08/2023 (5º Período).

---

**(11) DI 5801447-0**

Código 46 - Prorrogação  
(22) 20/08/1998  
(15) 26/11/2002  
(45) 26/11/2002  
(54) CONFIGURAÇÃO APLICADA EM PERFIL  
(73) Chan Lap Tak (BR/SP)  
(72) Chan Lap Tak  
(74) Britânia Marcas e Patentes S/C Ltda  
Prorrogado de 21/08/2018 a 20/08/2023 (5º Período).

---

**(11) DI 5801537-0**

Código 46 - Prorrogação  
(22) 04/09/1998  
(15) 03/11/1999  
(45) 03/11/1999  
(54) Recipiente.  
(73) Reckitt Benckiser France (FR)



---

(72) Serge Ruello  
(74) Momsen, Leonardos & CIA.  
Prorrogado de 05/09/2018 a 04/09/2023 (5º Período).

---

**(11) DI 5801656-2** Código 46 - Prorrogação  
(22) 17/09/1998  
(15) 30/05/2000  
(45) 30/05/2000  
(54) CONFIGURAÇÃO APLICADA EM CABO DE ESCOVA DENTAL  
(73) Johnson & Johnson Industrial Ltda (BR/SP)  
(72) ARNALDO ANTONIO DITLEF; Bernard Reinesch; Luiz Bellino Simionato;  
ORLANDO MARSON NETO; Alexandre Petrocini Falleiros  
(74) Antonio Mauricio Pedras Arnaud  
Prorrogado de 18/09/2018 a 17/09/2023 (5º Período).

---

**(11) DI 5801673-2** Código 46 - Prorrogação  
(22) 23/09/1998  
(15) 07/12/1999  
(45) 07/12/1999  
(54) Silencioso  
(73) Scania CV AB (SE)  
(72) Hans Östman  
Prorrogado de 24/09/2018 a 23/09/2023 (5º Período).

---

**(11) DI 5801710-0** Código 46 - Prorrogação  
(22) 25/09/1998  
(15) 13/10/1999  
(45) 13/10/1999  
(54) Jogo eletrônico Portátil  
(73) Nintendo Co, Ltd. (JP)  
(72) Kenichi Sugino  
(74) R. ANDRADE ADVS.  
Prorrogado de 26/09/2018 a 25/09/2023 (5º Período).

---

**(11) DI 5801928-6** Código 46 - Prorrogação  
(22) 28/09/1998  
(15) 18/07/2000  
(45) 18/07/2000  
(54) FRASCO DE TOPO RECURVADO COM TAMPA  
(73) Reckitt Benckiser LLC (US) ; Reckitt Benckiser LLC (US)  
(74) Momsen, Leonardos & CIA.  
Prorrogado de 29/09/2018 a 28/09/2023 (5º Período).

---

**(11) DI 5801929-4** Código 46 - Prorrogação

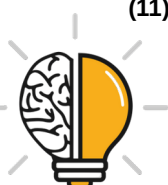

---

(22) 28/09/1998  
(15) 01/10/2002  
(45) 01/10/2002  
(54) Configuração Aplicada em Frasco  
(73) Reckitt Benckiser LLC (US) ; Reckitt Benckiser LLC (US)  
(72) Alan N. Bodker; Dean Lindsay; Tirso Olivares  
(74) Momsen, Leonardos & CIA.  
Prorrogado de 29/09/2018 a 28/09/2023 (5º Período).

---

**(11) DI 5801932-4**

Código 46 - Prorrogação  
(22) 28/09/1998  
(15) 29/05/2001  
(45) 29/05/2001  
(54) Configuração aplicada em frasco  
(73) Reckitt Benckiser LLC (US) ; Reckitt Benckiser LLC (US)  
(74) Momsen, Leonardos & CIA.  
Prorrogado de 29/09/2018 a 28/09/2023 (5º Período).

---

**(11) DI 5802594-4**

Código 46 - Prorrogação  
(22) 20/08/1998  
(15) 29/04/2003  
(45) 29/04/2003  
(54) CONFIGURAÇÃO APLICADA EM PERFIL. DIVIDIDO DO DESENHO INDUSTRIAL 580.1446-2, DEPOSITADO EM 20/08/1998  
(62) DI 5801446-2 20/08/1998  
(73) CHAN LAP TAK (BR/SP)  
(72) CHAN LAP TAK  
Prorrogado de 21/08/2018 a 20/08/2023 (5º Período).

---

**(11) DI 5802595-2**

Código 46 - Prorrogação  
(22) 20/08/1998  
(15) 29/04/2003  
(45) 29/04/2003  
(54) CONFIGURAÇÃO APLICADA EM PERFIL. DIVIDIDO DO DESENHO INDUSTRIAL 580.1445-4, DEPOSITADO EM 20/08/1998  
(62) DI 5801445-4 20/08/1998  
(73) CHAN LAP TAK (BR/SP)  
(72) CHAN LAP TAK  
(74) Britânia Marcas e Patentes S/C Ltda.  
Prorrogado de 21/08/2018 a 20/08/2023 (5º Período).

---

**(11) DI 5802596-0**

Código 46 - Prorrogação  
(22) 20/08/1998  
(15) 29/04/2003



---

(45) 29/04/2003  
(52) 25-01  
(54) CONFIGURAÇÃO APLICADA EM PERFIL. DIVIDIDO DO DESENHO INDUSTRIAL 580.1445-4, DEPOSITADO EM 20/08/1998  
(62) DI 5801445-4 20/08/1998  
(73) CHAN LAP TAK (BR/SP)  
(72) CHAN LAP TAK  
(74) Britânia Marcas e Patentes S/C Ltda.  
Prorrogado de 21/08/2018 a 20/08/2023 (5º Período).

---

**(11) DI 5802621-5**

Código 46 - Prorrogação  
(22) 20/08/1998  
(15) 29/04/2003  
(45) 29/04/2003  
(54) "CONFIGURAÇÃO APLICADA EM PERFIL". "DIVIDIDO DO DESENHO INDUSTRIAL 580.1445-4, DEPOSITADO EM 20/08/1998  
(62) DI 5801445-4 20/08/1998  
(73) CHAN LAP TAK (BR/SP)  
(72) CHAN LAP TAK  
(74) Britânia Marcas e Patentes S/C Ltda  
Prorrogado de 21/08/2018 a 20/08/2023 (5º Período).

---

**(11) DI 5802622-3**

Código 46 - Prorrogação  
(22) 20/08/1998  
(15) 29/04/2003  
(45) 29/04/2003  
(54) "CONFIGURAÇÃO APLICADA EM PERFIL". "DIVIDIDO DO DESENHO INDUSTRIAL 580.1445-4, DEPOSITADO EM 20/08/1998  
(62) DI 5801445-4 20/08/1998  
(73) CHAN LAP TAK (BR/SP)  
(72) CHAN LAP TAK  
(74) Britânia Marcas e Patentes S/C Ltda  
Prorrogado de 21/08/2018 a 20/08/2023 (5º Período).

---

**(11) DI 6300620-0**

Código 46 - Prorrogação  
(22) 21/02/2003  
(15) 27/05/2003  
(45) 27/05/2003  
(54) CONFIGURAÇÃO APLICADA EM BOMBA COM CONTROLE DE VAZÃO DE ÁGUA PARA AQUÁRIOS E SIMILARES  
(73) SARLO BETTER EQUIPAMENTOS LTDA (BR/SP)  
(72) VLADimir SARLO  
(74) Leandro Roque de Oliveira Neto  
Registro prorrogado de 22/02/2018 a 21/02/2023.



---

<b>(11) DI 6300705-3</b>	Código 46 - Prorrogação (22) 28/02/2003 (15) 20/05/2003 (45) 20/05/2003 (54) PARREIRA (73) LAURO EDUARDO FERNANDES SIQUEIRA (BR/SP) (72) LAURO EDUARDO FERNANDES SIQUEIRA (74) Vilage Marcas & Patentes S/C Ltda Registro prorrogado de 01/03/2018 a 28/02/2023.
<b>(11) DI 6302849-2</b>	Código 46 - Prorrogação (22) 21/08/2003 (15) 02/03/2004 (45) 02/03/2004 (54) CONFIGURAÇÃO APLICADA EM CAPA DE ESPELHO RETROVISOR (73) GENERAL MOTORS DO BRASIL LTDA (BR/SP) (72) CID CECCHINI DE PAIVA (74) Momsen, Leonardos & Cia. Prorrogado de 22/08/2018 a 21/08/2023 (4º Período).
<b>(11) DI 6602864-7</b>	Código 46 - Prorrogação (22) 11/09/2006 (15) 03/04/2007 (45) 03/04/2007 (54) CONFIGURAÇÃO APLICADA EM TOLDO MODULAR (73) SOMBRAFIX-INDÚSTRIA E COMÉRCIO DE MÓDULOS DE SOMBREAMENTO LTDA (BR/PR) (72) Thiago Sebber Romanelli (74) Vera Lúcia de Sá Benttenmuller Pereira Registro prorrogado de 12/09/2016 até 11/09/2021.
<b>(11) DI 6603540-6</b>	Código 46 - Prorrogação (22) 01/09/2006 (15) 26/12/2006 (45) 26/12/2006 (54) CONFIGURAÇÃO APLICADA EM CENTRAL DE RELÉS ELETRÔNICOS (73) TECHINVEST LTDA - ME (BR/SP) (72) Antonio de Oliveira Lima (74) Aguinaldo Moreira Registro prorrogado de 02/09/2016 até 01/09/2021
<b>(11) DI 6800874-0</b>	Código 46 - Prorrogação (22) 27/02/2008



---

(15) 18/11/2008

(45) 18/11/2008

(54) CONFIGURAÇÃO APLICADA EM DISPOSITIVO ELETRÔNICO

(73) APPLE INC. (US)

(72) BARTLEY K. ANDRE; DANIEL J. COSTER; DANIELE DE IULIIS; RICHARD P. HOWARTH; JONATHAN P. IVE; STEVE JOBS; DUNCAN ROBERT KERR; MATTHEW DEAN ROHRBACH; PETER RUSSEL-CLARKE; DOUGLAS B. SATZGER; CHRISTOPHER J. STRINGER; EUGENE ANTONY WHANG; RICO ZORKENDORFER; SHIN NISHIBORI; CALVIN Q. SEID

(74) MOMSEN, LEONARDOS & CIA.

Registro prorrogado de 28/02/2018 a 27/02/2023.

---

(11) DI 6800876-7

Código 46 - Prorrogação

(22) 27/02/2008

(15) 18/11/2008

(45) 18/11/2008

(54) CONFIGURAÇÃO ORNAMENTAL DE DISPOSITIVO ELETRÔNICO

(73) APPLE INC. (US)

(72) BARTLEY K. ANDRE; DANIEL J. COSTER; DANIELE DE IULIIS; RICHARD P. HOWARTH; JONATHAN P. IVE; STEVE JOBS; DUNCAN ROBERT KERR; SHIN NISHIBORI; MATTHEW DEAN ROHRBACH; PETER RUSSEL-CLARKE; DOUGLAS B. SATZGER; CHRISTOPHER J. STRINGER; EUGENE ANTONY WHANG; RICO ZORKENDORFER; CALVIN Q. SEID

(74) MOMSEN, LEONARDOS & CIA.

Registro prorrogado de 28/02/2018 a 27/02/2023.



**Código 46.2 - Exigência de complementação de quinquênio e/ou prorrogação – Art. 120 e 108 da LPI**

O Titular deverá complementar, de acordo com a tabela vigente na data da complementação o recolhimento do quinquênio/prorrogação, acompanhado da guia de cumprimento de exigência. O não cumprimento no prazo de 60 (sessenta) dias acarretará a extinção do registro.

---

**(11) BR 30 2013 001010-4**

Código 46.2 - Exigência de complementação de quinquênio e/ou prorrogação – Art. 120 e 108 da LPI

(15) 25/08/2015

(73) CERPLAS - COMÉRCIO DE MÁQUINAS E PEÇAS AGRÍCOLAS (BR/PR)

(74) SUPREMA MARCAS E PATENTES LTDA ME

Para regularização do segundo período de vigência do registro, complemente o valor recolhido, para o atual valor do 2º quinquênio no prazo extraordinário, visto que o prazo ordinário venceu dia 08/03/2018 e o recolhimento foi realizado dia 10/09/2018. Para cumprimento da exigência é necessário peticionamento por meio de código de serviço 105 junto à apresentação da comprovação de recolhimento da guia de complementação gerada pelo código de serviço 800.

---

**(11) BR 30 2013 001012-0**

Código 46.2 - Exigência de complementação de quinquênio e/ou prorrogação – Art. 120 e 108 da LPI

(15) 29/03/2016

(73) CERPLAS - COMÉRCIO DE MÁQUINAS E PEÇAS AGRÍCOLAS LTA - ME (BR/PR)

(74) Suprema Marcas e Patentes Ltda ME

Para regularização do segundo período de vigência do registro, complemente o valor recolhido, para o atual valor do 2º quinquênio no prazo extraordinário, visto que o prazo ordinário venceu dia 08/03/2018 e o recolhimento foi realizado dia 10/09/2018. Para cumprimento da exigência é necessário peticionamento por meio de código de serviço 105 junto à apresentação da comprovação de recolhimento da guia de complementação gerada pelo código de serviço 800.

---

**(11) BR 30 2013 001014-7**

Código 46.2 - Exigência de complementação de quinquênio e/ou prorrogação – Art. 120 e 108 da LPI

(15) 29/03/2016

(73) CERPLAS - COMÉRCIO DE MÁQUINAS E PEÇAS AGRÍCOLAS LTA - ME (BR/PR)

(74) Suprema Marcas e Patentes Ltda ME

Para regularização do segundo período de vigência do registro, complemente o valor recolhido, para o atual valor do 2º quinquênio no prazo extraordinário, visto que o prazo ordinário venceu dia 08/03/2018 e o recolhimento foi realizado dia 10/09/2018. Para cumprimento da exigência é necessário peticionamento por meio de código de serviço 105 junto à apresentação da comprovação de



---

recolhimento da guia de complementação gerada pelo código de serviço 800.

---

**(11) BR 30 2013 001015-5**

Código 46.2 - Exigência de complementação de quinquênio e/ou prorrogação – Art. 120 e 108 da LPI

(15) 03/06/2014

(73) CERPLAS - COMÉRCIO DE MÁQUINAS E PEÇAS AGRÍCOLAS (BR/PR)

(74) Suprema Marcas e Patentes Ltda ME

Para regularização do segundo período de vigência do registro, complemente o valor recolhido, para o atual valor do 2º quinquênio no prazo extraordinário, visto que o prazo ordinário venceu dia 08/03/2018 e o recolhimento foi realizado dia 10/09/2018. Para cumprimento da exigência é necessário peticionamento por meio de código de serviço 105 junto à apresentação da comprovação de recolhimento da guia de complementação gerada pelo código de serviço 800.

---

**(11) BR 32 2015 003711-6**

Código 46.2 - Exigência de complementação de quinquênio e/ou prorrogação – Art. 120 e 108 da LPI

(15) 11/09/2018

(73) APPLE INC. (US)

(74) GUSTAVO JOSÉ FERREIRA BARBOSA

Para regularização do segundo período de vigência do registro, complemente o valor recolhido pela GRU 29409231803427870, para o atual valor de 2º quinquênio no prazo extraordinário, visto que o prazo ordinário venceu dia 20/02/2018 e o recolhimento foi realizado no dia 06/04/2018. Para cumprimento da exigência, é necessário peticionamento por meio do código 105 junto da apresentação de comprovação de recolhimento, guia gerada pelo código de serviço 800.

---

**(11) DI 6603417-5**

Código 46.2 - Exigência de complementação de quinquênio e/ou prorrogação – Art. 120 e 108 da LPI

(15) 16/01/2007

(73) E.V. Arte Decorações Ltda ME (BR/SC)

(74) Carlo Andreas Dalcanale

Para regularização do segundo período de vigência do registro, complemente o valor recolhido, para o atual valor do 2º quinquênio no prazo extraordinário, visto que o prazo ordinário venceu dia 22/09/2011 e o recolhimento foi realizado dia 13/03/2012. Para cumprimento da exigência é necessário peticionamento por meio de código de serviço 105 junto à apresentação da comprovação de recolhimento guia de complementação gerada pelo código de serviço 800.

---

**(11) DI 6603515-5**

Código 46.2 - Exigência de complementação de quinquênio e/ou prorrogação – Art. 120 e 108 da LPI

(15) 26/12/2006

(73) Sergio Eduardo Fahrer (BR/SP)

Para regularização do terceiro período de vigência do registro, complemente o



---

valor recolhido conforme protocolo 18060102552 para o atual valor da Renovação, visto que foi recolhida taxa referente ao segundo quinquênio, quando o período necessita de quinquênio e prorrogação. Para cumprimento da exigência é necessário peticionamento por meio de código de serviço 105 junto à apresentação da comprovação de recolhimento guia de complementação gerada pelo código de serviço 800.

---

**(11) DI 6603594-5**

Código 46.2 - Exigência de complementação de quinquênio e/ou prorrogação – Art. 120 e 108 da LPI

(15) 09/01/2007

(73) Volkswagen Aktiengesellschaft (DE)

(74) Dannemann, Siemsen, Bigler & Ipanema Moreira

Para regularização do terceiro período de vigência do registro, complemente o valor recolhido ,conforme protocolo 20060153318 , para o atual valor da Renovação, visto que foi recolhida taxa referente ao segundo quinquênio, quando o período necessita de quinquênio e prorrogação. Para cumprimento da exigência é necessário peticionamento por meio de código de serviço 105 junto à apresentação da comprovação de recolhimento guia de complementação gerada pelo código de serviço 800.

---

**(11) DI 6603595-3**

Código 46.2 - Exigência de complementação de quinquênio e/ou prorrogação – Art. 120 e 108 da LPI

(15) 09/01/2007

(73) Volkswagen Aktiengesellschaft (DE)

(74) Dannemann, Siemsen, Bigler & Ipanema Moreira

Para regularização do terceiro período de vigência do registro, complemente o valor recolhido ,conforme protocolo 20060153323 , para o atual valor da Renovação, visto que foi recolhida taxa referente ao segundo quinquênio, quando o período necessita de quinquênio e prorrogação. Para cumprimento da exigência é necessário peticionamento por meio de código de serviço 105 junto à apresentação da comprovação de recolhimento guia de complementação gerada pelo código de serviço 800.

---

**(11) DI 6603596-1**

Código 46.2 - Exigência de complementação de quinquênio e/ou prorrogação – Art. 120 e 108 da LPI

(15) 09/01/2007

(73) Volkswagen Aktiengesellschaft (DE)

(74) Dannemann, Siemsen, Bigler & Ipanema Moreira

Para regularização do terceiro período de vigência do registro, complemente o valor recolhido ,conforme protocolo 20060153326 , para o atual valor da Renovação, visto que foi recolhida taxa referente ao segundo quinquênio, quando o período necessita de quinquênio e prorrogação. Para cumprimento da exigência é necessário peticionamento por meio de código de serviço 105 junto à apresentação da comprovação de recolhimento guia de complementação gerada



---

pelo código de serviço 800.

---

**(11) DI 6603617-8**

Código 46.2 - Exigência de complementação de quinquênio e/ou prorrogação – Art. 120 e 108 da LPI

(15) 18/09/2007

(73) Volkswagen Aktiengesellschaft (DE)

(74) Dannemann , Siemsen, Bigler & Ipanema Moreira

Para regularização do terceiro período de vigência do registro, complemento o valor recolhido ,conforme protocolo 20060153337 , para o atual valor da Renovação, visto que foi recolhida taxa referente ao segundo quinquênio, quando o período necessita de quinquênio e prorrogação. Para cumprimento da exigência é necessário peticionamento por meio de código de serviço 105 junto à apresentação da comprovação de recolhimento guia de complementação gerada pelo código de serviço 800.

---

**(11) DI 6603618-6**

Código 46.2 - Exigência de complementação de quinquênio e/ou prorrogação – Art. 120 e 108 da LPI

(15) 18/09/2007

(73) Volkswagen Aktiengesellschaft (DE)

(74) Dannemann , Siemsen, Bigler & Ipanema Moreira

Para regularização do terceiro período de vigência do registro, complemento o valor recolhido ,conforme protocolo 20060153331 , para o atual valor da Renovação, visto que foi recolhida taxa referente ao segundo quinquênio, quando o período necessita de quinquênio e prorrogação. Para cumprimento da exigência é necessário peticionamento por meio de código de serviço 105 junto à apresentação da comprovação de recolhimento guia de complementação gerada pelo código de serviço 800.

---

**(11) DI 6603887-1**

Código 46.2 - Exigência de complementação de quinquênio e/ou prorrogação – Art. 120 e 108 da LPI

(15) 30/01/2007

(73) Chrystian Prado Duarte (BR/SP)

(74) Manoel Paixão do Nascimento

Para regularização do terceiro período de vigência do registro, complemento o valor recolhido conforme protocolo 18060113678, para o atual valor da Renovação no prazo extraordinário, visto que foi recolhida taxa referente ao segundo quinquênio no prazo extraordinário, quando o período necessita de quinquênio e prorrogação. Para cumprimento da exigência é necessário peticionamento por meio de código de serviço 105 junto à apresentação da comprovação de recolhimento guia de complementação gerada pelo código de serviço 800.

---

**(11) DI 6603895-2**

Código 46.2 - Exigência de complementação de quinquênio e/ou prorrogação – Art. 120 e 108 da LPI



---

(15) 30/01/2007

(73) Sergio Eduardo Fahrer (BR/SP)

Para regularização do terceiro período de vigência do registro, complemente o valor recolhido conforme protocolo 18060113074, para o atual valor da Renovação , visto que foi recolhida taxa referente ao segundo quinquênio, quando o período necessita de quinquênio e prorrogação. Para cumprimento da exigência é necessário peticionamento por meio de código de serviço 105 junto à apresentação da comprovação de recolhimento guia de complementação gerada pelo código de serviço 800.



**Código 47.3 - Petição Deferida**

## Deferimento da petição apresentada

---

<b>(21) BR 30 2018 002054-5</b>	Código 47.3 - Petição Deferida (71) STEVEN DANIELS (GB) (74) MMV Agentes da Propriedade Industrial Ltda. Referente à apresentação de prioridade: petição de protocolo 870180060506
<b>(21) BR 30 2018 002055-3</b>	Código 47.3 - Petição Deferida (71) DECATHLON (FR) (74) Licks Advogados Referente à apresentação de prioridade: petição de protocolo 870180069040
<b>(21) BR 30 2018 002068-5</b>	Código 47.3 - Petição Deferida (71) CEPHEID (US) (74) KASZNAR LEONARDOS PROPRIEDADE INTELECTUAL Referente à apresentação de prioridade: petição de protocolo 870180070226
<b>(21) BR 30 2018 002069-3</b>	Código 47.3 - Petição Deferida (71) CEPHEID (US) (74) KASZNAR LEONARDOS PROPRIEDADE INTELECTUAL Referente à apresentação de prioridade: petição de protocolo 870180070230
<b>(21) BR 30 2018 002070-7</b>	Código 47.3 - Petição Deferida (71) CEPHEID (US) (74) KASZNAR LEONARDOS PROPRIEDADE INTELECTUAL Referente à apresentação de prioridade: petição de protocolo 870180070236
<b>(21) BR 30 2018 002071-5</b>	Código 47.3 - Petição Deferida (71) CEPHEID (US) (74) KASZNAR LEONARDOS PROPRIEDADE INTELECTUAL Referente à apresentação de prioridade: petição de protocolo 870180070247
<b>(21) BR 30 2018 002072-3</b>	Código 47.3 - Petição Deferida (71) WENCO S.A. (CL) (74) Jacques Labrunie Referente à apresentação de prioridade: petição de protocolo 870180048907
<b>(21) BR 30 2018 002074-0</b>	Código 47.3 - Petição Deferida (71) WENCO S.A. (CL) (74) Jacques Labrunie Referente à apresentação de prioridade: petição de protocolo 870180048924



---

<b>(21) BR 30 2018 002482-6</b>	Código 47.3 - Petição Deferida (71) DECATHLON (FR) (74) Licks Advogados Referente à apresentação de procuração: petição de protocolo 870180069306
<b>(21) BR 30 2018 002483-4</b>	Código 47.3 - Petição Deferida (71) DECATHLON (FR) (74) Licks Advogados Referente à apresentação de procuração: petição de protocolo 870180069274
<b>(21) BR 30 2018 002802-3</b>	Código 47.3 - Petição Deferida (71) HELEN OF TROY LIMITED (BB) (74) KASZNAR LEONARDOS PROPRIEDADE INTELECTUAL Referente à apresentação de prioridade: petição de protocolo 870180071333
<b>(21) BR 30 2018 002804-0</b>	Código 47.3 - Petição Deferida (71) HELEN OF TROY LIMITED (BB) (74) KASZNAR LEONARDOS PROPRIEDADE INTELECTUAL Referente à apresentação de prioridade: petição de protocolo 870180071330
<b>(21) BR 30 2018 002808-2</b>	Código 47.3 - Petição Deferida (71) HELEN OF TROY LIMITED (BB) (74) KASZNAR LEONARDOS PROPRIEDADE INTELECTUAL Referente à apresentação de prioridade: petição de protocolo 870180074146
<b>(21) BR 30 2018 002810-4</b>	Código 47.3 - Petição Deferida (71) HELEN OF TROY LIMITED (BB) (74) KASZNAR LEONARDOS PROPRIEDADE INTELECTUAL Referente à apresentação de prioridade: petição de protocolo 870180073069
<b>(21) BR 30 2018 002811-2</b>	Código 47.3 - Petição Deferida (71) HELEN OF TROY LIMITED (BB) (74) KASZNAR LEONARDOS PROPRIEDADE INTELECTUAL Referente à apresentação de prioridade: petição de protocolo 870180074151



**Código 49 - Perda de Prioridade**

Perda da prioridade reivindicada por não atender às disposições previstas no Art. 99 da LPI.

---

<b>(11) BR 30 2013 003943-9</b>	Código 49 - Perda de Prioridade (22) 12/08/2013 (71) SAMSUNG ELECTRONICS CO., LTD. (KR) (74) DANNEMANN, SIEMSEN, BIGLER & IPANEMA MOREIRA Referente à reivindicação da Prioridade nº KR 30-2013-0009476, de 23/02/2013, por não haver correspondência entre a matéria apresentada na prioridade e a apresentada no depósito.
<b>(21) BR 30 2013 003948-0</b>	Código 49 - Perda de Prioridade (22) 12/08/2013 (71) SAMSUNG ELECTRONICS CO.,LTD (KR) (74) DANNEMANN, SIEMSEN, BIGLER & IPANEMA MOREIRA Referente à reivindicação da Prioridade nº KR 30-2013-0009485, de 23/02/2013, por não haver correspondência entre a matéria apresentada na prioridade e a apresentada no depósito.
<b>(11) BR 30 2014 005763-4</b>	Código 49 - Perda de Prioridade (22) 19/11/2014 (71) HAEMONETICS CORPORATION (US) (74) DANNEMANN, SIEMSEN, BIGLER & IPANEMA MOREIRA Referente à reivindicação da Prioridade nº US 29/491,774 , de 23/05/2014, por não haver correspondência entre a matéria apresentada na prioridade e a apresentada no depósito.
<b>(11) BR 30 2015 004079-3</b>	Código 49 - Perda de Prioridade (22) 31/08/2015 (71) SKECHERS U.S.A., INC. II (US) (74) ALBERTO JERONIMO GUERRA NETO Referente à reivindicação da Prioridade nº US 29/519,412, de 04/03/2015, por não haver correspondência entre a matéria apresentada na prioridade e a apresentada no cumprimento de exigência.
<b>(11) BR 30 2015 004086-6</b>	Código 49 - Perda de Prioridade (22) 31/08/2015 (71) SKECHERS U.S.A., INC. II (US) (74) ALBERTO JERONIMO GUERRA NETO Referente à reivindicação da Prioridade nº US 29/522,703, de 01/04/2015, por não haver correspondência entre a matéria apresentada na prioridade e a



---

apresentada no cumprimento de exigência.

---

**(21) BR 30 2016 004719-7**

Código 49 - Perda de Prioridade

(22) 13/10/2016

(71) SKECHERS U.S.A., INC. II (US)

(74) GUERRA PROPRIEDADE INDUSTRIAL

Referente à reivindicação da Prioridade nº US 29/561,312, de 14/04/2016, por não haver correspondência entre a matéria apresentada na prioridade e a apresentada no depósito.

---

**(11) BR 32 2014 003608-7**

Código 49 - Perda de Prioridade

(22) 24/07/2012

(62) BR 30 2012 003734-4 24/07/2012

(71) SOCIÉTÉ BIC (FR)

(74) ARTUR FRANCISCO SCHAAL

Referente à reivindicação da Prioridade nº CN 201230022895.0, de 27/01/2012, por não haver correspondência entre a matéria apresentada na prioridade e a apresentada no depósito.

---

**(11) BR 32 2014 003609-5**

Código 49 - Perda de Prioridade

(22) 24/07/2012

(62) BR 30 2012 003734-4 24/07/2012

(71) SOCIÉTÉ BIC (FR)

(74) ARTUR FRANCISCO SCHAAL

Referente à reivindicação da Prioridade nº CN 201230022895.0, de 27/01/2012, por não haver correspondência entre a matéria apresentada na prioridade e a apresentada no depósito.



**Código 51 - Renumeração**

Alterada a numeração por ter sido numerado indevidamente.

---

**(21) BR 32 2012 001437-1** Código 51 - Renumeração  
(22) 23/03/2012  
(71) Airton Martore (BR/SP)  
(74) GILBERTO FERRARO  
Pedido renumerado devido a mudança de natureza de BR 32 2012 001437-1 para BR 30 2012 001437-9.

---

**(21) BR 32 2013 004237-8** Código 51 - Renumeração  
(22) 27/08/2013  
(71) LIGHT SERVICOS DE ELETRICIDADE S/A (BR/RJ) ; INSTITUTO DE TECNOLOGIA PARA O DESENVOLVIMENTO - LACTEC (BR/PR)  
(74) DANNEMANN, SEIMSEN, BIGLER & IPANEMA MOREIRA  
Pedido renumerado devido a mudança de natureza de BR 32 2013 004237-8 para BR 30 2013 004237-5.

---

**(21) BR 32 2014 002924-2** Código 51 - Renumeração  
(22) 24/06/2014  
(71) PACKSYS GMBH (DE)  
(74) DAVID DO NASCIMENTO ADVOGADOS ASSOCIADOS  
Pedido renumerado devido a mudança de natureza de BR 32 2014 002924-2 para BR 30 2014 002924-0

---

**(21) BR 30 2012 000432-2** Código 51 - Renumeração  
(22) 28/12/2010  
(62) DI 7005823-7 28/12/2010  
(71) OTTO BOCK HEALTHCARE GMBH (DE)  
(74) Dannemann, siemens, Bigler & Ipanema Moreira  
Pedido renumerado devido a mudança de natureza de BR 30 2012 000432-2 para BR 32 2012 000432-5

---

**(21) BR 30 2012 000459-4** Código 51 - Renumeração  
(22) 07/04/2010  
(62) DI 7001221-0 07/04/2010  
(71) Weber-Stephen Products Co. (US)  
(74) Dannemann, Siemens, Bigler & Ipanema Moreira  
Pedido renumerado devido a mudança de natureza de BR 30 2012 000459-4 para BR 32 2012 000459-7

---

**(21) BR 30 2016 001499-0** Código 51 - Renumeração



---

(22) 16/05/2013

(62) BR 30 2013 002283-8 16/05/2013

(71) WHIRLPOOL S.A. (BR/SP)

(74) DANIEL ADVOGADOS

Pedido renumerado devido a mudança de natureza de BR 30 2016 001499-0 para BR 32 2016 001499-2.

---

**(21) BR 30 2016 005868-7**

Código 51 - Renumeração

(22) 21/09/2015

(62) BR 30 2015 004372-5 21/09/2015

(71) KAMPALOOK LTD. (IL)

(74) Claudio Marcelo Szabas

Pedido renumerado devido a mudança de natureza de BR 30 2016 005868-7 para BR 32 2016 005868-0



**Código 55 - Exigências Diversas**

Formulada exigência para adequação ou cumprimento de disposições legais no prazo de 60 (sessenta) dias desta data.

---

**(21) BR 30 2013 002187-4**

Código 55 - Exigências Diversas

(22) 02/01/2013

(71) VEOLIA WATER SOLUTIONS &amp; TECHNOLOGIES SUPPORT (FR)

(74) ANDRE FERREIRA DE OLIVEIRA

A natureza da numeração de um Pedido de Registro de Desenho industrial ou de Patente de Invenção é feita a partir dos dados inseridos na Guia de Recolhimento da União (GRU). A escolha da Diretoria e da natureza da GRU é de total responsabilidade do usuário. Qualquer troca, no momento da geração da guia, que resulte num pedido de registro de Desenho Industrial ou Patente de Invenção com numeração incorreta (ex: BR30 no lugar de um BR10) terá que ser notificada ao órgão, via petição de esclarecimento. O pedido BR 30 2013 002187-4, apesar da numeração, possui as características de um PCT. Solicitamos o encaminhamento de esclarecimento sobre a real intenção de depósito, com o propósito de auxiliar o tratamento administrativo do referido pedido. Para a apresentação dos documentos, o usuário deverá protocolar, preferencialmente pelo Peticionamento Eletrônico de Desenho Industrial (e-Desenho Industrial, disponível no Portal do INPI), sob GRU de código 125 - Outras petições/Esclarecimento, enviando em anexo as razões.

---

**(21) BR 30 2017 001676-6**

Código 55 - Exigências Diversas

(22) 19/04/2017

(71) ATEQ SERVIÇOS TÉCNICOS E COMÉRCIO DE PEÇAS E EQUIPAMENTOS LTDA (BR/SP)

A natureza da numeração de um Pedido de Registro de Desenho industrial ou de Patente de Invenção é feita a partir dos dados inseridos na Guia de Recolhimento da União (GRU). A escolha da Diretoria e da natureza da GRU é de total responsabilidade do usuário. Qualquer troca, no momento da geração da guia, que resulte num pedido de registro de Desenho Industrial ou Patente de Invenção com numeração incorreta (ex: BR30 no lugar de um BR10) terá que ser notificada ao órgão, via petição de esclarecimento. O pedido BR 30 2017 001676-6-9, apesar da numeração, possui as características de um Modelo de Utilidade. Solicitamos o encaminhamento de esclarecimento sobre a real intenção de depósito, com o propósito de auxiliar o tratamento administrativo do referido pedido. Para a apresentação dos documentos, o usuário deverá protocolar, preferencialmente pelo Peticionamento Eletrônico de Desenho Industrial (e-Desenho Industrial, disponível no Portal do INPI), sob GRU de código 125 - Outras petições/Esclarecimento, enviando em anexo as razões.



---

**(21) BR 30 2017 002497-1**

Código 55 - Exigências Diversas

(22) 16/06/2017

(71) MÓVEIS ARTESANAIS TAMBO EIRELI ME (BR/SC)

(74) JONAS MASSAIA DOS SANTOS

Foi verificada apresentação tempestiva de petição de cumprimento de exigência técnica (código de despacho 34) utilizando uma GRU de código 104 (guia isenta de retribuição). O correto cumprimento desta exigência se dá através da GRU de código 105 e não do código 104. Para possibilitar o andamento do pedido de registro se faz necessária apresentação de petição de Comprovação de Recolhimento de Retribuição INPI (código 124 - isenta) onde constem a GRU de código 105, corretamente associada ao pedido de registro em questão, e seu comprovante de pagamento, observando os valores da Tabela de Retribuição vigente. O cumprimento da exigência técnica NÃO deverá ser reapresentado. Apenas o conteúdo apresentado na petição 104 será examinado e documentações não solicitadas nesta exigência serão desconsideradas. O protocolo deste cumprimento de exigência poderá ser feito por meio do Peticionamento Eletrônico

---

**(21) BR 30 2017 004133-7**

Código 55 - Exigências Diversas

(22) 21/09/2017

(71) ALESSANDRA CARELLI FEMINELLA ME. (BR/SC)

(74) KLEYTON LEANDRO IUNG D'AVILA

Foi verificada apresentação tempestiva de petição de cumprimento de exigência técnica (código de despacho 34) utilizando uma GRU de código 104 (guia isenta de retribuição). O correto cumprimento desta exigência se dá através da GRU de código 105 e não do código 104. Para possibilitar o andamento do pedido de registro se faz necessária apresentação de petição de Comprovação de Recolhimento de Retribuição INPI (código 124 - isenta) onde constem a GRU de código 105, corretamente associada ao pedido de registro em questão, e seu comprovante de pagamento, observando os valores da Tabela de Retribuição vigente. O cumprimento da exigência técnica NÃO deverá ser reapresentado. Apenas o conteúdo apresentado na petição 104 será examinado e documentações não solicitadas nesta exigência serão desconsideradas. O protocolo deste cumprimento de exigência poderá ser feito por meio do Peticionamento Eletrônico.

---

**(21) BR 30 2017 005564-8**

Código 55 - Exigências Diversas

(22) 11/12/2017

(71) JOÃO FREITAS GIL BRAZ (BR/BA)

(74) HÉBER FERNANDES DOURADO

Foi verificada apresentação tempestiva de petição de cumprimento de exigência técnica (código de despacho 34) utilizando uma GRU de código 104 (guia isenta de retribuição). O correto cumprimento desta exigência se dá através da GRU de código 105 e não do código 104. Para possibilitar o andamento do pedido de



---

registro se faz necessária apresentação de petição de Comprovação de Recolhimento de Retribuição INPI (código 124 - isenta) onde constem a GRU de código 105, corretamente associada ao pedido de registro em questão, e seu comprovante de pagamento, observando os valores da Tabela de Retribuição vigente. O cumprimento da exigência técnica NÃO deverá ser reapresentado. Apenas o conteúdo apresentado na petição 104 será examinado e documentações não solicitadas nesta exigência serão desconsideradas. O protocolo deste cumprimento de exigência poderá ser feito por meio do Peticionamento Eletrônico.

---

**(21) BR 30 2017 005600-8**

Código 55 - Exigências Diversas

(22) 12/12/2017

(71) EDUARDO PAGNANO MARIZ (BR/SP)

(74) Márcio Lobo Petinati

Foi verificada apresentação tempestiva de petição de cumprimento de exigência técnica (código de despacho 34) utilizando uma GRU de código 104 (guia isenta de retribuição). O correto cumprimento desta exigência se dá através da GRU de código 105 e não do código 104. Para possibilitar o andamento do pedido de registro se faz necessária apresentação de petição de Comprovação de Recolhimento de Retribuição INPI (código 124 - isenta) onde constem a GRU de código 105, corretamente associada ao pedido de registro em questão, e seu comprovante de pagamento, observando os valores da Tabela de Retribuição vigente. O cumprimento da exigência técnica NÃO deverá ser reapresentado. Apenas o conteúdo apresentado na petição 104 será examinado e documentações não solicitadas nesta exigência serão desconsideradas. O protocolo deste cumprimento de exigência poderá ser feito por meio do Peticionamento Eletrônico.

---

**(21) BR 30 2017 005662-8**

Código 55 - Exigências Diversas

(22) 14/12/2017

(71) THIAGO SIMON (BR/SC)

(74) NIRCE IVETE FASSINI

Foi verificada apresentação tempestiva de petição de cumprimento de exigência técnica (código de despacho 34) utilizando uma GRU de código 104 (guia isenta de retribuição). O correto cumprimento desta exigência se dá através da GRU de código 105 e não do código 104. Para possibilitar o andamento do pedido de registro se faz necessária apresentação de petição de Comprovação de Recolhimento de Retribuição INPI (código 124 - isenta) onde constem a GRU de código 105, corretamente associada ao pedido de registro em questão, e seu comprovante de pagamento, observando os valores da Tabela de Retribuição vigente. O cumprimento da exigência técnica NÃO deverá ser reapresentado. Apenas o conteúdo apresentado na petição 104 será examinado e documentações não solicitadas nesta exigência serão desconsideradas. O protocolo deste cumprimento de exigência poderá ser feito por meio do



---

Peticionamento Eletrônico.

---

**(21) BR 30 2017 005686-5**

Código 55 - Exigências Diversas

(22) 15/12/2017

(71) INDUSTRIA E COMÉRCIO DE LATICÍNIOS PEREIRA LTDA. (BR/PR) ;  
OSMAR PEREIRA (BR/PR)

(74) Calisto Vendrame Sobrinho

Foi verificada apresentação tempestiva de petição de cumprimento de exigência técnica (código de despacho 34) utilizando uma GRU de código 104 (guia isenta de retribuição). O correto cumprimento desta exigência se dá através da GRU de código 105 e não do código 104. Para possibilitar o andamento do pedido de registro se faz necessária apresentação de petição de Comprovação de Recolhimento de Retribuição INPI (código 124 - isenta) onde constem a GRU de código 105, corretamente associada ao pedido de registro em questão, e seu comprovante de pagamento, observando os valores da Tabela de Retribuição vigente. O cumprimento da exigência técnica NÃO deverá ser reapresentado. Apenas o conteúdo apresentado na petição 104 será examinado e documentações não solicitadas nesta exigência serão desconsideradas. O protocolo deste cumprimento de exigência poderá ser feito por meio do Peticionamento Eletrônico.

---

**(21) BR 30 2017 005694-6**

Código 55 - Exigências Diversas

(22) 18/12/2017

(71) ACINAM - ASSOCIAÇÃO CATARINENSE DAS INDÚSTRIAS DE ÁGUA  
MINERAL (BR/SC)

(74) Alice Fausto de Oliveira Ramos

Foi verificada apresentação tempestiva de petição de cumprimento de exigência técnica (código de despacho 34) utilizando uma GRU de código 104 (guia isenta de retribuição). O correto cumprimento desta exigência se dá através da GRU de código 105 e não do código 104. Para possibilitar o andamento do pedido de registro se faz necessária apresentação de petição de Comprovação de Recolhimento de Retribuição INPI (código 124 - isenta) onde constem a GRU de código 105, corretamente associada ao pedido de registro em questão, e seu comprovante de pagamento, observando os valores da Tabela de Retribuição vigente. O cumprimento da exigência técnica NÃO deverá ser reapresentado. Apenas o conteúdo apresentado na petição 104 será examinado e documentações não solicitadas nesta exigência serão desconsideradas. O protocolo deste cumprimento de exigência poderá ser feito por meio do Peticionamento Eletrônico.

---

**(21) BR 30 2017 005873-6**

Código 55 - Exigências Diversas

(22) 22/12/2017

(71) BIQUAD TECNOLOGIA LTDA - ME (BR/MG)

Foi verificada apresentação tempestiva de petição de cumprimento de exigência



---

técnica (código de despacho 34) utilizando uma GRU de código 104 (guia isenta de retribuição). O correto cumprimento desta exigência se dá através da GRU de código 105 e não do código 104. Para possibilitar o andamento do pedido de registro se faz necessária apresentação de petição de Comprovação de Recolhimento de Retribuição INPI (código 124 - isenta) onde constem a GRU de código 105, corretamente associada ao pedido de registro em questão, e seu comprovante de pagamento, observando os valores da Tabela de Retribuição vigente. O cumprimento da exigência técnica NÃO deverá ser reapresentado. Apenas o conteúdo apresentado na petição 104 será examinado e documentações não solicitadas nesta exigência serão desconsideradas. O protocolo deste cumprimento de exigência poderá ser feito por meio do Peticionamento Eletrônico.

---

**(21) BR 30 2018 000109-5**

Código 55 - Exigências Diversas

(22) 12/01/2018

(71) UNE MASTER - GESTÃO DE FRANQUIAS LTDA (BR/RS)

(74) SERGIO LIPINSKI BRANDÃO JUNIOR

Foi verificada apresentação tempestiva de petição de cumprimento de exigência técnica (código de despacho 34) utilizando uma GRU de código 104 (guia isenta de retribuição). O correto cumprimento desta exigência se dá através da GRU de código 105 e não do código 104. Para possibilitar o andamento do pedido de registro se faz necessária apresentação de petição de Comprovação de Recolhimento de Retribuição INPI (código 124 - isenta) onde constem a GRU de código 105, corretamente associada ao pedido de registro em questão, e seu comprovante de pagamento, observando os valores da Tabela de Retribuição vigente. O cumprimento da exigência técnica NÃO deverá ser reapresentado. Apenas o conteúdo apresentado na petição 104 será examinado e documentações não solicitadas nesta exigência serão desconsideradas. O protocolo deste cumprimento de exigência poderá ser feito por meio do Peticionamento Eletrônico.

---

**(21) BR 30 2018 000128-1**

Código 55 - Exigências Diversas

(22) 16/01/2018

(71) ELISABETE TRINDADE DE MACEDO SPAGOLLA 22051311846 (BR/SP) ;  
ELISABETE TRINDADE DE MACEDO SPAGOLLA (BR/SP)

Foi verificada apresentação tempestiva de petição de cumprimento de exigência técnica (código de despacho 34) utilizando uma GRU de código 104 (guia isenta de retribuição). O correto cumprimento desta exigência se dá através da GRU de código 105 e não do código 104. Para possibilitar o andamento do pedido de registro se faz necessária apresentação de petição de Comprovação de Recolhimento de Retribuição INPI (código 124 - isenta) onde constem a GRU de código 105, corretamente associada ao pedido de registro em questão, e seu comprovante de pagamento, observando os valores da Tabela de Retribuição vigente. O cumprimento da exigência técnica NÃO deverá ser reapresentado.



---

Apenas o conteúdo apresentado na petição 104 será examinado e documentações não solicitadas nesta exigência serão desconsideradas. O protocolo deste cumprimento de exigência poderá ser feito por meio do Peticionamento Eletrônico.

---

**(21) BR 30 2018 000164-8**

Código 55 - Exigências Diversas

(22) 18/01/2018

(71) HABTO OBJETOS LTDA (BR/RJ)

Foi verificada apresentação tempestiva de petição de cumprimento de exigência técnica (código de despacho 34) utilizando uma GRU de código 104 (guia isenta de retribuição). O correto cumprimento desta exigência se dá através da GRU de código 105 e não do código 104. Para possibilitar o andamento do pedido de registro se faz necessária apresentação de petição de Comprovação de Recolhimento de Retribuição INPI (código 124 - isenta) onde constem a GRU de código 105, corretamente associada ao pedido de registro em questão, e seu comprovante de pagamento, observando os valores da Tabela de Retribuição vigente. O cumprimento da exigência técnica NÃO deverá ser reapresentado. Apenas o conteúdo apresentado na petição 104 será examinado e documentações não solicitadas nesta exigência serão desconsideradas. O protocolo deste cumprimento de exigência poderá ser feito por meio do Peticionamento Eletrônico.



### Código 71 - Despacho Anulado

Anulada o despacho, por ter sido indevido, conforme indicado no complemento.

---

(11) DI 6503686-7

Código 71 - Despacho Anulado

(22) 03/10/2005

(15) 13/12/2005

(71) TECHINVEST LTDA - ME (BR/SP)

(74) Aguinaldo Moreira

Referente RPI: 2488 - Cód. 46.2, Publicado: 11/09/2018.



### Código 73 - Retificação

Retificação da publicação de qualquer um dos itens anteriores por ter sido efetuada com incorreção. Tal publicação não implica na alteração da data da decisão ou despacho e nos prazos decorrentes da mesma.

---

(11) BR 30 2018 001722-6

Código 73 - Retificação

(22) 27/04/2018

(15) 11/09/2018

(45) 11/09/2018

(52) 23-04

(54) CONFIGURAÇÃO APLICADA A/EM ESTERILIZADOR.

(71) SHENZHEN UVLED OPTICAL TECHNOLOGY CO.,LTD. (CN)

(72) OUYANG, CHENYI

(74) Vilage Marcas e Patentes Ltda

Referente RPI: 2488 - Cód. 39, Publicado: 11/09/2018A concessão foi publicada indevidamente com os dados da Prioridade Unionista.Retifica-se a concessão com os dados cadastrais corrigidos para a a data de depósito nacional, em razão da perda de Prioridade publicada na RPI 2487.

---

(21) BR 30 2018 002484-2

Código 73 - Retificação

(22) 11/06/2018

(30) 11/12/2017 EM 004542322

(44) 18/09/2018

(52) 21-02

(54) CONFIGURAÇÃO APLICADA A/EM ESTRUTURA DE MÁSCARA DE Mergulho

(71) DECATHLON (FR)

(72) RAPHAËL VIS

(74) Licks Advogados

Referente RPI: 2488 - Cód. 47.3, Publicado: 11/09/2018Complemento do despacho não pertence ao processo 302018002484-2Retifica-se: Referente à solicitação de correção de cadastro: petição de protocolo 870180069337.



**Código 75 - Emissão de Fotocópia**

Emissão de fotocópia de Desenho Industrial.

---

<b>(21) BR 30 2013 003261-2</b>	Código 75 - Emissão de Fotocópia (71) SAMSUNG ELECTRONICS CO., LTD (KR) (74) TINOCO SOARES & FILHO LTDA Disponibilizada em 12/09/2018, a fotocópia solicitada pelo protocolo 870180128719.
<b>(21) BR 30 2013 003278-7</b>	Código 75 - Emissão de Fotocópia (71) SAMSUNG ELECTRONICS CO., LTD (KP) (74) TINOCO SOARES & FILHO LTDA Disponibilizada em 12/09/2018, a fotocópia solicitada pelo protocolo 870180128725.
<b>(21) BR 30 2013 006799-8</b>	Código 75 - Emissão de Fotocópia (71) MISTY MORNING HOLDINGS LTD. (BS) (74) MURTA GOYANES ADVOGADOS Disponibilizada em 11/09/2018, a fotocópia solicitada pelo protocolo 870180042762.
<b>(21) BR 30 2014 006426-6</b>	Código 75 - Emissão de Fotocópia (71) TUFANN COMERCIO E SERVIÇOS DE MAQUINAS LTDA (BR/SP) (74) SOMARCA ASSESSORIA EMPRESARIAL S/C LTDA Disponibilizada em 12/09/2018, a fotocópia solicitada pelo protocolo 870180129152.
<b>(21) BR 30 2015 003666-4</b>	Código 75 - Emissão de Fotocópia (71) CRISTIANO BRAZ LOPES (BR/MG) (74) SÂMIA BATISTA AMIN Disponibilizada em 13/09/2018, a fotocópia solicitada pelo protocolo 870180128805.
<b>(21) BR 30 2016 002297-6</b>	Código 75 - Emissão de Fotocópia (71) RIMOWA GMBH (DE) (74) Dannemann, Siemsen, Bigler & Ipanema Moreira Disponibilizada em 13/09/2018, a fotocópia solicitada pelo protocolo 870180129086.
<b>(21) BR 30 2016 004962-9</b>	Código 75 - Emissão de Fotocópia (71) LIDER INDUSTRIA E COMERCIO DE ESTOFADOS LTDA (BR/MG) (74) VINÍCIUS SILVA DE OLIVEIRA



---

Disponibilizada em 12/09/2018, a fotocópia solicitada pelo protocolo 870180128137.

---

**(21) BR 30 2017 004361-5**

Código 75 - Emissão de Fotocópia  
(71) KABA ILCO INC. (CA)  
(74) DANNEMANN, SIEMSEN, BIGLER & IPANEMA MOREIRA  
Disponibilizada em 13/09/2018, a fotocópia solicitada pelo protocolo 870180129081.

---

**(21) BR 30 2017 004659-2**

Código 75 - Emissão de Fotocópia  
(71) WATSON-MARLOW LIMITED (GB)  
(74) DANNEMANN, SIEMSEN, BIGLER & IPANEMA MOREIRA  
Disponibilizada em 13/09/2018, a fotocópia solicitada pelo protocolo 870180129083.

---

**(21) BR 30 2018 002106-1**

Código 75 - Emissão de Fotocópia  
(71) UNIPLAST SA (BR/SC)  
(74) NILVAN PAULO MINGURANSE  
Disponibilizada em 11/09/2018, a fotocópia solicitada pelo protocolo 870180074165.

---

**(21) BR 30 2018 002109-6**

Código 75 - Emissão de Fotocópia  
(71) UNIPLAST SA (BR/SC)  
(74) NILVAN PAULO MINGURANSE  
Disponibilizada em 11/09/2018, a fotocópia solicitada pelo protocolo 870180074168.

---

**(21) BR 32 2018 001290-1**

Código 75 - Emissão de Fotocópia  
(71) JANSSEN PHARMACEUTICA NV (BE)  
(74) DANNEMANN, SIEMSEN, BIGLER & IPANEMA MOREIRA  
Disponibilizada em 13/09/2018, a fotocópia solicitada pelo protocolo 870180129084.



### Código 75.1 - Emissão de Cópia Oficial

Emissão de Cópia Oficial para efeitos de comprovação de Prioridade Unionista.

---

**(21) BR 30 2018 000660-7**

Código 75.1 - Emissão de Cópia Oficial

(71) A.W. FABER-CASTELL S.A. (BR/SP)

(74) DANNEMANN, SIEMSEN, BIGLER & IPANEMA MOREIRA

Emitida em 11/09/2018, as cópias oficiais solicitadas pelos protocolos

870180126320, 870180126323, 870180126332, 870180126335, 870180126341.

---

**(21) BR 30 2018 002463-0**

Código 75.1 - Emissão de Cópia Oficial

(71) CIELO S.A. (BR/SP)

(74) DANNEMANN, SIEMSEN, BIGLER & IPANEMA MOREIRA

Emitida em 11/09/2018, a cópia oficial solicitada pelo protocolo 870180126308.

