

Revista da
**Propriedade
Industrial**

Nº 2490
25 de Setembro de 2018

Desenho Industrial

Seção III





REPÚBLICA FEDERATIVA DO BRASIL

Presidente

Michel Temer

MINISTÉRIO DA INDÚSTRIA, COMÉRCIO EXTERIOR E SERVIÇOS

Ministro da Indústria, Comércio Exterior e Serviços

Marcos Jorge de Lima

INSTITUTO NACIONAL DA PROPRIEDADE INDUSTRIAL

Presidente

Luiz Otávio Pimentel

De conformidade com a Lei nº 5.648 de 11 de dezembro de 1970, esta é a publicação oficial do Instituto Nacional da Propriedade Industrial, órgão vinculado ao Ministério da Indústria, Comércio Exterior e Serviços, República Federativa do Brasil, que publica todos os seus atos, despachos e decisões relativos ao sistema de propriedade industrial no Brasil, compreendendo Marcas e Patentes, bem como os referentes a contratos de Transferência de Tecnologia e assuntos correlatos, além dos que dizem respeito ao registro de programas de computador como direito autoral.

As established by Law nº 5.648 of december 11, 1970, this is the official publication of the National Institute of Industrial Property, an office under the Ministry of Industry, Foreign Trade and Services, Federative Republic of Brazil, which publishes all its official acts, orders and decisions regarding the industrial property system in Brazil, comprising Trademarks and Patents, as well as those referring to Technology Transfer agreements and related matters, besides those regarding software registering as copyright.

D'après la Loi nº 5.648 du 11 décembre 1970, celle-ci est la publication officielle de l'Institut National de la Propriété Industrielle, un office lié au Ministère de l'Industrie, du Commerce Extérieur et des Services, République Fédérative du Brésil, qui publie tous ses actes, ordres et décisions concernant le système de la propriété industrielle au Brésil, y compris marques et brevets, aussi que ceux référents aux contrats de transfert de technologie et des sujets afférents, en outre que ceux se rapportant à l'enregistrement des programmes d'ordinateur comme droit d'auteur.

Según establece la Ley nº 5.648 de 11 diciembre 1970, esta es la publicación oficial del Instituto Nacional de la Propiedad Industrial, oficina vinculada al Ministerio de la Industria, Comercio Exterior y Servicios, República Federativa del Brasil, que publica todos sus actos, ordenes y decisiones referentes al sistema de propiedad industrial en Brasil, comprendiendo marcas y patentes así que los referentes a contratos de transferencia de tecnología y asuntos corelacionados, además de los referentes al registro de programas de ordenador como derecho de autor.

Laut Gezets Nr. 5.648 vom 11. dezember 1970, ist dies das Amtsblatt des Nationalen Instituts für gewerbliches Eigentum (INPI), eines Organs des Bundesministerium für Industrie, Handel und Dienstleistungen, der Bundesrepublik Brasilien, welches alle Amtshandlungen, Beschlüsse und Entscheidungen über gewerbliches Eigentum in Brasilien, einschliesslich Warenzeichen und Patente, ebenso wie auch Übertragungsverträge von Technologie und Computerprogramme als Urheberrecht veröffentlicht.



DIRETORIA DE MARCAS, DESENHO INDUSTRIAL E INDICAÇÕES GEOGRÁFICAS

DESENHO INDUSTRIAL

**PEDIDO DE REGISTRO DE DESENHO INDUSTRIAL
PEDIDO DIVIDIDO DE UM PEDIDO DE
REGISTRO DE DESENHO INDUSTRIAL
ANTERIORMENTE DEPOSITADO**



Índice Geral:

Código 104 - Recurso conhecido e provido. Reformada a decisão recorrida.....	5
Código 200 - Nulidade conhecida e provida. Anulado o privilégio.....	6
Código 201 - Nulidade conhecida e negado provimento. Mantida a concessão do privilégio.....	36
Código 30 - Exigência – Art. 103 da LPI.....	39
Código 31 - Notificação de Depósito.....	48
Código 32 - Notificação do Depósito Com Requerimento de Sigilo.....	75
Código 33.1 - Pedido Inexistente.....	78
Código 34 - Exigência - Art. 106 § 3º da LPI.....	83
Código 34.2 - Exame formal de Cumprimento de Exigência Técnica.....	93
Código 35 - Arquivamento do Pedido – Art. 216 § 2º e Art. 106 § 3º da LPI.....	109
Código 36 - Indeferimento - Art. 106 § 4º da LPI.....	111
Código 39 - Concessão do Registro.....	114
Código 40 - Publicação do Parecer de Mérito.....	140
Código 44 - Extinção - Art. 119 inciso III da LPI.....	141
Código 46 - Prorrogação.....	188
Código 47 - Petição Não Conhecida.....	198
Código 47.3 - Petição Deferida.....	199
Código 49 - Perda de Prioridade.....	206
Código 53.1 - Pedido ou Registro Sub-Judice.....	208
Código 55 - Exigências Diversas.....	209
Código 71 - Despacho Anulado.....	213
Código 72 - Decisão Anulada.....	214
Código 73 - Retificação.....	217
Código 75 - Emissão de Fotocópia.....	218
Código 75.1 - Emissão de Cópia Oficial.....	221



Código 104 - Recurso conhecido e provido. Reformada a decisão recorrida

(21) BR 30 2016 004962-9

Código 104 - Recurso conhecido e provido. Reformada a decisão recorrida

(22) 31/10/2016

(44) 25/09/2018

(71) LIDER INDUSTRIA E COMERCIO DE ESTOFADOS LTDA (BR/MG)

(74) VINÍCIUS SILVA DE OLIVEIRA

Recurso conhecido e provido. Reformada a decisão recorrida.



Código 200 - Nulidade conhecida e provida. Anulado o privilégio

(11) BR 30 2012 000013-0	<p>Código 200 - Nulidade conhecida e provida. Anulado o privilégio (45) 21/08/2012 (73) TEC VIDRO INDÚSTRIA, COMÉRCIO E SERVIÇOS TÉCNICOS LTDA. (BR/SP) (74) NELSON IVAN A. IBANEZ FAUNDEZ</p> <p>Conheço do processo administrativo de nulidade instaurado. Dou provimento ao requerido. Declaro nulo o registro de desenho industrial por infringência ao artigo 95 da LPI.</p>
(11) BR 30 2012 000477-2	<p>Código 200 - Nulidade conhecida e provida. Anulado o privilégio (45) 17/05/2016 (73) Trade, Kiss and Business S.L (ES) (74) Flávia Salim Lopes</p> <p>Conheço do processo administrativo de nulidade instaurado. Dou provimento ao requerido. Declaro nulo o registro de desenho industrial por infringência ao artigo 95 da LPI.</p>
(11) BR 30 2012 001798-0	<p>Código 200 - Nulidade conhecida e provida. Anulado o privilégio (45) 13/02/2013 (73) Victaulic Company (US) (74) Flávia Salim Lopes</p> <p>Conheço do processo administrativo de nulidade instaurado. Dou provimento ao requerido. Declaro nulo o registro de desenho industrial por infringência ao artigo 95 da LPI.</p>
(11) BR 30 2012 002275-4	<p>Código 200 - Nulidade conhecida e provida. Anulado o privilégio (45) 09/05/2017 (73) COMPANHIA MÜLLER DE BEBIDAS (BR/SP) (74) CITY PARENTES E MARCAS LTDA</p> <p>Conheço do processo administrativo de nulidade instaurado. Dou provimento ao requerido. Declaro nulo o registro de desenho industrial por infringência ao artigo 95 da LPI.</p>
(11) BR 30 2012 004966-0	<p>Código 200 - Nulidade conhecida e provida. Anulado o privilégio (45) 19/03/2013 (73) ALEXANDRE DE AZEVEDO PIMENTEL (BR/SP) (74) JOÃO CARLOS SALATIEL</p> <p>Conheço do processo administrativo de nulidade instaurado. Dou provimento ao requerido. Declaro nulo o registro de desenho industrial por infringência ao artigo</p>



95 da LPI.

(11) BR 30 2012 005051-0

Código 200 - Nulidade conhecida e provida. Anulado o privilégio

(45) 17/11/2015

(73) POLAR INDÚSTRIA DE PLÁSTICOS S.A. (BR/SC)

(74) Sandro Wunderlich

Conheço do processo administrativo de nulidade instaurado. Dou provimento ao requerido. Declaro nulo o registro de desenho industrial por infringência ao artigo 95 da LPI.

(11) BR 30 2012 005137-1

Código 200 - Nulidade conhecida e provida. Anulado o privilégio

(45) 01/10/2013

(73) Festo AG & CO. KG (DE)

(74) Dannemann, Siemsen, Bigler & Ipanema Moreira.

Conheço do processo administrativo de nulidade instaurado. Dou provimento ao requerido. Declaro nulo o registro de desenho industrial por infringência ao artigo 95 da LPI.

(11) BR 30 2012 005139-8

Código 200 - Nulidade conhecida e provida. Anulado o privilégio

(45) 01/10/2013

(73) Festo AG & CO. KG (DE)

(74) Dannemann, Siemsen, Bigler & Ipanema Moreira.

Conheço do processo administrativo de nulidade instaurado. Dou provimento ao requerido. Declaro nulo o registro de desenho industrial por infringência ao artigo 95 da LPI.

(11) BR 30 2012 005140-1

Código 200 - Nulidade conhecida e provida. Anulado o privilégio

(45) 01/10/2013

(73) Festo AG & CO. KG (DE)

(74) DANNEMANN, SIEMSEN, BIGLER & IPANEMA MOREIRA.

Conheço do processo administrativo de nulidade instaurado. Dou provimento ao requerido. Declaro nulo o registro de desenho industrial por infringência ao artigo 95 da LPI.

(11) BR 30 2012 005142-8

Código 200 - Nulidade conhecida e provida. Anulado o privilégio

(45) 01/10/2013

(73) Festo AG & CO. KG (DE)

(74) DANNEMANN, SIEMSEN, BIGLER & IPANEMA MOREIRA

Conheço do processo administrativo de nulidade instaurado. Dou provimento ao requerido. Declaro nulo o registro de desenho industrial por infringência ao artigo 95 da LPI.

(11) BR 30 2012 005144-4

Código 200 - Nulidade conhecida e provida. Anulado o privilégio

(45) 01/10/2013



	(73) Festo AG & CO. KG (DE) (74) DANNEMANN, SIEMSEN, BIGLER & IPANEMA MOREIRA Conheço do processo administrativo de nulidade instaurado. Dou provimento ao requerido. Declaro nulo o registro de desenho industrial por infringência ao artigo 95 da LPI.
(11) BR 30 2012 005390-0	Código 200 - Nulidade conhecida e provida. Anulado o privilégio (45) 29/03/2016 (73) Aramon Fabricação e Com. de Artigos Religiosos Ltda EPP (BR/PR) (74) A Provincia Marcas E Patentes LTDA Conheço do processo administrativo de nulidade instaurado. Dou provimento ao requerido. Declaro nulo o registro de desenho industrial por infringência ao artigo 95 da LPI.
(11) BR 30 2012 005500-8	Código 200 - Nulidade conhecida e provida. Anulado o privilégio (45) 24/11/2015 (73) POLAR COMERCIO DE PLÁSTICOS LTDA EPP (BR/SC) (74) SANDRO WUNDERLICH Conheço do processo administrativo de nulidade instaurado. Dou provimento ao requerido. Declaro nulo o registro de desenho industrial por infringência ao artigo 95 da LPI.
(11) BR 30 2012 006523-2	Código 200 - Nulidade conhecida e provida. Anulado o privilégio (45) 30/05/2017 (73) AUTOMETAL S/A (BR/SP) (74) LOGOS MARCAS E PATENTES S/C LTDA Conheço do processo administrativo de nulidade instaurado. Dou provimento ao requerido. Declaro nulo o registro de desenho industrial por infringência ao artigo 95 da LPI.
(11) BR 30 2013 000907-6	Código 200 - Nulidade conhecida e provida. Anulado o privilégio (45) 12/04/2016 (73) DEVPAT AB (SE) (74) MAGNUS ASPEBY / CLAUDIO SZABAS Conheço do processo administrativo de nulidade instaurado. Dou provimento ao requerido. Declaro nulo o registro de desenho industrial por infringência ao artigo 95 da LPI.
(11) BR 30 2013 001760-5	Código 200 - Nulidade conhecida e provida. Anulado o privilégio (45) 03/05/2016 (73) JESUS ANTÔNIO DE ALMEIDA (BR/SP) ; CARLOS GOMES FIDELIS (BR/SP) ; ALEXANDRE GOMES FIDELIS (BR/SP) ; ALAN DOS SANTOS (BR/SP) ; RODRIGO GOMES FIDELIS (BR/SP) (74) ANA PAULA MAZZEI DOS SANTOS LEITE



Conheço do processo administrativo de nulidade instaurado. Dou provimento ao requerido. Declaro nulo o registro de desenho industrial por infringência ao artigo 95 da LPI.

(11) BR 30 2013 002207-2

Código 200 - Nulidade conhecida e provida. Anulado o privilégio
(45) 24/11/2015
(73) BALL CORPORATION (US)

(74) DANNEMANN, SIEMSEN, BIGLER & IPANEMA MOREIRA

Conheço do processo administrativo de nulidade instaurado. Dou provimento ao requerido. Declaro nulo o registro de desenho industrial por infringência ao artigo 95 da LPI.

(11) BR 30 2013 002688-4

Código 200 - Nulidade conhecida e provida. Anulado o privilégio
(45) 07/02/2017

(73) GUCCIO GUCCI S.P.A. (IT)

(74) ADVOCACIA PIETRO ARIBONI S/C

Conheço do processo administrativo de nulidade instaurado. Dou provimento ao requerido. Declaro nulo o registro de desenho industrial por infringência ao artigo 95 da LPI.

(11) BR 30 2013 002744-9

Código 200 - Nulidade conhecida e provida. Anulado o privilégio
(45) 07/07/2015

(73) BRIDGESTONE BANDAG, LLC (US)

(74) DANNEMANN, SIEMSEN, BIGLER & IPANEMA MOREIRA

Conheço do processo administrativo de nulidade instaurado. Dou provimento ao requerido. Declaro nulo o registro de desenho industrial por infringência ao artigo 95 da LPI.

(11) BR 30 2013 002931-0

Código 200 - Nulidade conhecida e provida. Anulado o privilégio
(45) 24/01/2017

(73) MARCELO DE PAULA PACHECO (BR/SP)

Conheço do processo administrativo de nulidade instaurado. Dou provimento ao requerido. Declaro nulo o registro de desenho industrial por infringência ao artigo 95 da LPI.

(11) BR 30 2013 003023-7

Código 200 - Nulidade conhecida e provida. Anulado o privilégio
(45) 08/12/2015

(73) ROGER SIBIRKIN VALZACHI (BR/SP)

(74) MARTHOM ASSESSORIA EMPRESARIAL LTDA

Conheço do processo administrativo de nulidade instaurado. Dou provimento ao requerido. Declaro nulo o registro de desenho industrial por infringência ao artigo 95 da LPI.

(11) BR 30 2013 003305-8

Código 200 - Nulidade conhecida e provida. Anulado o privilégio

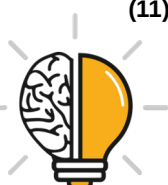

	(45) 17/11/2015 (73) NOEME OLIVEIRA GURGEL (BR/CE) (74) ANA VLADIA CESAR BARREIRA Conheço do processo administrativo de nulidade instaurado. Dou provimento ao requerido. Declaro nulo o registro de desenho industrial por infringência ao artigo 95 da LPI.
(11) BR 30 2013 003369-4	Código 200 - Nulidade conhecida e provida. Anulado o privilégio (45) 24/11/2015 (73) ALTRIA CLIENT SERVICES INC (US) (74) DANNEMANN, SIEMSEN, BIGLER & IPANEMA MOREIRA Conheço do processo administrativo de nulidade instaurado. Dou provimento ao requerido. Declaro nulo o registro de desenho industrial por infringência ao artigo 95 da LPI.
(11) BR 30 2013 003589-1	Código 200 - Nulidade conhecida e provida. Anulado o privilégio (45) 23/12/2014 (73) EXTRAMOLD JOMO INDÚSTRIA DE PLÁSTICOS LTDA (BR/RS) (74) EMERSON SALBEGO HOFART Conheço do processo administrativo de nulidade instaurado. Dou provimento ao requerido. Declaro nulo o registro de desenho industrial por infringência ao artigo 95 da LPI.
(11) BR 30 2013 003652-9	Código 200 - Nulidade conhecida e provida. Anulado o privilégio (45) 10/06/2014 (73) MANOEL TRAJANO JUNQUEIRA DOS SANTOS (BR/CE) (74) WETTOR BUREAU DE APOIO EMP. S/S LTDA ME Conheço do processo administrativo de nulidade instaurado. Dou provimento ao requerido. Declaro nulo o registro de desenho industrial por infringência ao artigo 95 da LPI.
(11) BR 30 2013 003691-0	Código 200 - Nulidade conhecida e provida. Anulado o privilégio (45) 08/12/2015 (73) PROMOMARK VARIEDADES LTDA-ME (BR/SP) (74) SUELI GALVES GOMES Conheço do processo administrativo de nulidade instaurado. Dou provimento ao requerido. Declaro nulo o registro de desenho industrial por infringência ao artigo 95 da LPI.
(11) BR 30 2013 004030-5	Código 200 - Nulidade conhecida e provida. Anulado o privilégio (45) 06/10/2015 (73) PAULO ZIOBER JUNIOR (BR/PR) Conheço do processo administrativo de nulidade instaurado. Dou provimento ao requerido. Declaro nulo o registro de desenho industrial por infringência ao artigo



95 da LPI.

(11) BR 30 2013 004131-0

Código 200 - Nulidade conhecida e provida. Anulado o privilégio

(45) 10/06/2014

(73) GO PARTICIPACOES LTDA (BR/SP)

(74) FELIPE LUIS ISER DE MEIRELLES

Conheço do processo administrativo de nulidade instaurado. Dou provimento ao requerido. Declaro nulo o registro de desenho industrial por infringência ao artigo 95 da LPI.

(11) BR 30 2013 004524-2

Código 200 - Nulidade conhecida e provida. Anulado o privilégio

(45) 10/02/2016

(73) ALCIDES RODRIGUES (BR/SP)

(74) CELSO DE CARVALHO MELLO

Conheço do processo administrativo de nulidade instaurado. Dou provimento ao requerido. Declaro nulo o registro de desenho industrial por infringência ao artigo 95 da LPI.

(11) BR 30 2013 004833-0

Código 200 - Nulidade conhecida e provida. Anulado o privilégio

(45) 08/12/2015

(73) ISDIN,S.A (ES)

(74) DANNEMANN , SIEMSEN , BIGLER & IPANEMA MOREIRA

Conheço do processo administrativo de nulidade instaurado. Dou provimento ao requerido. Declaro nulo o registro de desenho industrial por infringência ao artigo 95 da LPI.

(11) BR 30 2013 004955-8

Código 200 - Nulidade conhecida e provida. Anulado o privilégio

(45) 05/04/2016

(73) JC KOREA CORP (KR)

(74) VEIRANO E ADVOGADOS ASSOCIADOS

Conheço do processo administrativo de nulidade instaurado. Dou provimento ao requerido. Declaro nulo o registro de desenho industrial por infringência ao artigo 95 da LPI.

(11) BR 30 2013 004956-6

Código 200 - Nulidade conhecida e provida. Anulado o privilégio

(45) 05/04/2016

(73) JC KOREA CORP (KR)

(74) VEIRANO E ADVOGADOS ASSOCIADOS

Conheço do processo administrativo de nulidade instaurado. Dou provimento ao requerido. Declaro nulo o registro de desenho industrial por infringência ao artigo 95 da LPI.

(11) BR 30 2013 004965-5

Código 200 - Nulidade conhecida e provida. Anulado o privilégio

(45) 24/11/2015



(73) SONY MOBILE COMMUNICATIONS AB (SE)

(74) KASZNAR LEONARDOS PROPRIEADE INTELECTUAL

Conheço do processo administrativo de nulidade instaurado. Dou provimento ao requerido. Declaro nulo o registro de desenho industrial por infringência ao artigo 95 da LPI.

(11) BR 30 2013 005263-0

Código 200 - Nulidade conhecida e provida. Anulado o privilégio

(45) 12/07/2016

(73) TRE ANYTRY BENEFICIAMENTO DE PELES EXÓTICAS LTDA (BR/RS)

(74) CLAUDIA MARINS ADIERS

Conheço do processo administrativo de nulidade instaurado. Dou provimento ao requerido. Declaro nulo o registro de desenho industrial por infringência ao artigo 95 da LPI.

(11) BR 30 2013 006072-1

Código 200 - Nulidade conhecida e provida. Anulado o privilégio

(45) 24/02/2015

(73) TRAMONTINA DELTA S/A (BR/PE)

(74) CREAZIONE MARCAS E PATENTES LTDA

Conheço do processo administrativo de nulidade instaurado. Dou provimento ao requerido. Declaro nulo o registro de desenho industrial por infringência ao artigo 95 da LPI.

(11) BR 30 2013 006572-3

Código 200 - Nulidade conhecida e provida. Anulado o privilégio

(45) 22/12/2015

(73) THYSSENKRUPP ELEVADORES S.A. (BR/RS)

(74) RONER GUERRA FABRIS

Conheço do processo administrativo de nulidade instaurado. Dou provimento ao requerido. Declaro nulo o registro de desenho industrial por infringência ao artigo 95 da LPI.

(11) BR 30 2013 006683-5

Código 200 - Nulidade conhecida e provida. Anulado o privilégio

(45) 22/12/2015

(73) EXTRAMOLD JOMO INDÚSTRIA DE PLÁSTICOS LTDA (BR/RS)

(74) EMERSON SALBEGO HOFART

Conheço do processo administrativo de nulidade instaurado. Dou provimento ao requerido. Declaro nulo o registro de desenho industrial por infringência ao artigo 95 da LPI.

(11) BR 30 2014 000044-6

Código 200 - Nulidade conhecida e provida. Anulado o privilégio

(45) 22/12/2015

(73) LG HAUSYS LTD. (KR)

(74) DAVID DO NASCIMENTO ADVOGADOS

Conheço do processo administrativo de nulidade instaurado. Dou provimento ao requerido. Declaro nulo o registro de desenho industrial por infringência ao artigo



95 da LPI.

(11) BR 30 2014 000110-8

Código 200 - Nulidade conhecida e provida. Anulado o privilégio

(45) 22/12/2015

(73) MEDLINE INDUSTRIES, INC. (US)

(74) DI BLASI, PARENTE & ADVOGADOS ASSOCIADOS

Conheço do processo administrativo de nulidade instaurado. Dou provimento ao requerido. Declaro nulo o registro de desenho industrial por infringência ao artigo 95 da LPI.

(11) BR 30 2014 000136-1

Código 200 - Nulidade conhecida e provida. Anulado o privilégio

(45) 22/12/2015

(73) FAN INK LTD. (CA)

(74) ANTONIO MAURICIO PEDRAS ARNAUD

Conheço do processo administrativo de nulidade instaurado. Dou provimento ao requerido. Declaro nulo o registro de desenho industrial por infringência ao artigo 95 da LPI.

(11) BR 30 2014 000138-8

Código 200 - Nulidade conhecida e provida. Anulado o privilégio

(45) 17/11/2015

(73) FAN INK LTD. (CA)

(74) ANTONIO MAURICIO PEDRAS ARNAUD

Conheço do processo administrativo de nulidade instaurado. Dou provimento ao requerido. Declaro nulo o registro de desenho industrial por infringência ao artigo 95 da LPI.

(11) BR 30 2014 000284-8

Código 200 - Nulidade conhecida e provida. Anulado o privilégio

(45) 29/12/2015

(73) JACSON POLESE DOS SANTOS (BR/PR)

(74) EDUARDO PEREIRA DA SILVA

Conheço do processo administrativo de nulidade instaurado. Dou provimento ao requerido. Declaro nulo o registro de desenho industrial por infringência ao artigo 95 da LPI.

(11) BR 30 2014 000536-7

Código 200 - Nulidade conhecida e provida. Anulado o privilégio

(45) 12/01/2016

(73) MECAER AVIATION GROUP S.P.A. (IT)

(74) VILELACOELHO SOCIEDADE DE ADVOGADOS

Conheço do processo administrativo de nulidade instaurado. Dou provimento ao requerido. Declaro nulo o registro de desenho industrial por infringência ao artigo 95 da LPI.

(11) BR 30 2014 001019-0

Código 200 - Nulidade conhecida e provida. Anulado o privilégio

(45) 05/05/2015



	(73) PEPSICO, INC. (US) (74) DANNEMANN, SIEMSEN BIGLER & IPANEMA MOREIRA Conheço do processo administrativo de nulidade instaurado. Dou provimento ao requerido. Declaro nulo o registro de desenho industrial por infringência ao artigo 95 da LPI.
(11) BR 30 2014 001687-3	Código 200 - Nulidade conhecida e provida. Anulado o privilégio (45) 02/02/2016 (73) DEERE & COMPANY (US) (74) KASZNAR LEONARDOS PROPRIEDADE INTELECTUAL Conheço do processo administrativo de nulidade instaurado. Dou provimento ao requerido. Declaro nulo o registro de desenho industrial por infringência ao artigo 95 da LPI.
(11) BR 30 2014 001849-3	Código 200 - Nulidade conhecida e provida. Anulado o privilégio (45) 26/04/2016 (73) GRENDENE S.A. (BR/CE) (74) REMER VILLAÇA & NOGUEIRA ASSESSORIA E CONSULTORIA DE PROPRIEDADE INTELECTUAL S/S LTDA. Conheço do processo administrativo de nulidade instaurado. Dou provimento ao requerido. Declaro nulo o registro de desenho industrial por infringência ao artigo 95 da LPI.
(11) BR 30 2014 002029-3	Código 200 - Nulidade conhecida e provida. Anulado o privilégio (45) 02/02/2016 (73) KARL STORZ GMBH & CO. KG (DE) (74) DANNEMANN, SIEMSEN, BIGLER & IPANEMA MOREIRA Conheço do processo administrativo de nulidade instaurado. Dou provimento ao requerido. Declaro nulo o registro de desenho industrial por infringência ao artigo 95 da LPI.
(11) BR 30 2014 002706-9	Código 200 - Nulidade conhecida e provida. Anulado o privilégio (45) 12/04/2016 (73) NIKE INNOVATE C.V. (US) (74) PINHEIRO, NUNES, ARNAUD E SCATAMBURLO ADVOGADOS Conheço do processo administrativo de nulidade instaurado. Dou provimento ao requerido. Declaro nulo o registro de desenho industrial por infringência ao artigo 95 da LPI.
(11) BR 30 2014 002707-7	Código 200 - Nulidade conhecida e provida. Anulado o privilégio (45) 10/02/2016 (73) NIKE INNOVATE C.V. (US) (74) PINHEIRO, NUNES, ARNAUD E SCATAMBURLO ADVOGADOS Conheço do processo administrativo de nulidade instaurado. Dou provimento ao



requerido. Declaro nulo o registro de desenho industrial por infringência ao artigo 95 da LPI.

(11) BR 30 2014 002725-5

Código 200 - Nulidade conhecida e provida. Anulado o privilégio

(45) 10/02/2016

(73) VICTOR MARCELLUS PIZZO CORREIA (BR/SP)

(74) MODAL MARCAS E PATENTES LTDA

Conheço do processo administrativo de nulidade instaurado. Dou provimento ao requerido. Declaro nulo o registro de desenho industrial por infringência ao artigo 95 da LPI.

(11) BR 30 2014 003011-6

Código 200 - Nulidade conhecida e provida. Anulado o privilégio

(45) 20/12/2016

(73) LP PISCINAS EIRELI ME (BR/RJ)

(74) TAVARES PROPRIEDADE INTELECTUAL LTDA.

Conheço do processo administrativo de nulidade instaurado. Dou provimento ao requerido. Declaro nulo o registro de desenho industrial por infringência ao artigo 95 da LPI.

(11) BR 30 2014 003099-0

Código 200 - Nulidade conhecida e provida. Anulado o privilégio

(45) 21/02/2017

(73) 3M INNOVATIVE PROPERTIES COMPANY (US)

(74) FABIO FERRAZ DE ARRUDA LEME

Conheço do processo administrativo de nulidade instaurado. Dou provimento ao requerido. Declaro nulo o registro de desenho industrial por infringência ao artigo 95 da LPI.

(11) BR 30 2014 003109-0

Código 200 - Nulidade conhecida e provida. Anulado o privilégio

(45) 23/02/2016

(73) EXTRAMOLD JOMO INDÚSTRIA DE PLÁSTICOS LTDA (BR/RS)

(74) EMERSON SALBEGO HOFART

Conheço do processo administrativo de nulidade instaurado. Dou provimento ao requerido. Declaro nulo o registro de desenho industrial por infringência ao artigo 95 da LPI.

(11) BR 30 2014 003324-7

Código 200 - Nulidade conhecida e provida. Anulado o privilégio

(45) 22/11/2016

(73) NELCI SALETE RAFAGNIN MARAN (BR/PR)

(74) KING'S MARCAS E PATENTES LTDA

Conheço do processo administrativo de nulidade instaurado. Dou provimento ao requerido. Declaro nulo o registro de desenho industrial por infringência ao artigo 95 da LPI.

(11) BR 30 2014 003524-0

Código 200 - Nulidade conhecida e provida. Anulado o privilégio

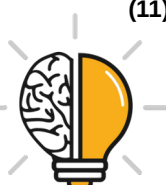

(45) 02/05/2017

(73) PATRICIA BONALDI MODA FEMININA LTDA (BR/MG)

(74) SÁVIO FARIA NEVES

Conheço do processo administrativo de nulidade instaurado. Dou provimento ao requerido. Declaro nulo o registro de desenho industrial por infringência ao artigo 95 da LPI.

(11) BR 30 2014 003525-8

Código 200 - Nulidade conhecida e provida. Anulado o privilégio

(45) 02/05/2017

(73) PATRICIA BONALDI MODA FEMININA LTDA (BR/MG)

(74) SÁVIO FARIA NEVES

Conheço do processo administrativo de nulidade instaurado. Dou provimento ao requerido. Declaro nulo o registro de desenho industrial por infringência ao artigo 95 da LPI.

(11) BR 30 2014 003526-6

Código 200 - Nulidade conhecida e provida. Anulado o privilégio

(45) 02/05/2017

(73) PATRICIA BONALDI MODA FEMININA LTDA (BR/MG)

(74) SÁVIO FARIA NEVES

Conheço do processo administrativo de nulidade instaurado. Dou provimento ao requerido. Declaro nulo o registro de desenho industrial por infringência ao artigo 95 da LPI.

(11) BR 30 2014 003527-4

Código 200 - Nulidade conhecida e provida. Anulado o privilégio

(45) 02/05/2017

(73) PATRICIA BONALDI MODA FEMININA LTDA (BR/MG)

(74) SÁVIO FARIA NEVES

Conheço do processo administrativo de nulidade instaurado. Dou provimento ao requerido. Declaro nulo o registro de desenho industrial por infringência ao artigo 95 da LPI.

(11) BR 30 2014 004417-6

Código 200 - Nulidade conhecida e provida. Anulado o privilégio

(45) 02/05/2017

(73) PATRICIA BONALDI MODA FEMININA LTDA (BR/MG)

(74) SÁVIO FARIA NEVES

Conheço do processo administrativo de nulidade instaurado. Dou provimento ao requerido. Declaro nulo o registro de desenho industrial por infringência ao artigo 95 da LPI.

(11) BR 30 2014 004418-4

Código 200 - Nulidade conhecida e provida. Anulado o privilégio

(45) 02/05/2017

(73) PATRICIA BONALDI MODA FEMININA LTDA (BR/MG)

(74) SÁVIO FARIA NEVES

Conheço do processo administrativo de nulidade instaurado. Dou provimento ao



requerido. Declaro nulo o registro de desenho industrial por infringência ao artigo 95 da LPI.

(11) BR 30 2014 004419-2

Código 200 - Nulidade conhecida e provida. Anulado o privilégio

(45) 02/05/2017

(73) PATRICIA BONALDI MODA FEMININA LTDA (BR/MG)

(74) SÁVIO FARIA NEVES

Conheço do processo administrativo de nulidade instaurado. Dou provimento ao requerido. Declaro nulo o registro de desenho industrial por infringência ao artigo 95 da LPI.

(11) BR 30 2014 004421-4

Código 200 - Nulidade conhecida e provida. Anulado o privilégio

(45) 02/05/2017

(73) PATRICIA BONALDI MODA FEMININA LTDA (BR/MG)

(74) SÁVIO FARIA NEVES

Conheço do processo administrativo de nulidade instaurado. Dou provimento ao requerido. Declaro nulo o registro de desenho industrial por infringência ao artigo 95 da LPI.

(11) BR 30 2014 004422-2

Código 200 - Nulidade conhecida e provida. Anulado o privilégio

(45) 02/05/2017

(73) PATRICIA BONALDI MODA FEMININA LTDA (BR/MG)

(74) SÁVIO FARIA NEVES

Conheço do processo administrativo de nulidade instaurado. Dou provimento ao requerido. Declaro nulo o registro de desenho industrial por infringência ao artigo 95 da LPI.

(11) BR 30 2014 004423-0

Código 200 - Nulidade conhecida e provida. Anulado o privilégio

(45) 02/05/2017

(73) PATRICIA BONALDI MODA FEMININA LTDA (BR/MG)

(74) SÁVIO FARIA NEVES

Conheço do processo administrativo de nulidade instaurado. Dou provimento ao requerido. Declaro nulo o registro de desenho industrial por infringência ao artigo 95 da LPI.

(11) BR 30 2014 004424-9

Código 200 - Nulidade conhecida e provida. Anulado o privilégio

(45) 02/05/2017

(73) PATRICIA BONALDI MODA FEMININA LTDA (BR/MG)

(74) SÁVIO FARIA NEVES

Conheço do processo administrativo de nulidade instaurado. Dou provimento ao requerido. Declaro nulo o registro de desenho industrial por infringência ao artigo 95 da LPI.

(11) BR 30 2014 004425-7

Código 200 - Nulidade conhecida e provida. Anulado o privilégio

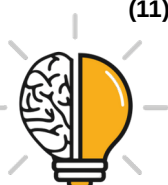

	(45) 02/05/2017 (73) PATRICIA BONALDI MODA FEMININA LTDA (BR/MG) (74) SÁVIO FARIA NEVES Conheço do processo administrativo de nulidade instaurado. Dou provimento ao requerido. Declaro nulo o registro de desenho industrial por infringência ao artigo 95 da LPI.
(11) BR 30 2014 004426-5	Código 200 - Nulidade conhecida e provida. Anulado o privilégio (45) 02/05/2017 (73) PATRICIA BONALDI MODA FEMININA LTDA (BR/MG) (74) SÁVIO FARIA NEVES Conheço do processo administrativo de nulidade instaurado. Dou provimento ao requerido. Declaro nulo o registro de desenho industrial por infringência ao artigo 95 da LPI.
(11) BR 30 2014 004427-3	Código 200 - Nulidade conhecida e provida. Anulado o privilégio (45) 02/05/2017 (73) PATRICIA BONALDI MODA FEMININA LTDA (BR/MG) (74) SÁVIO FARIA NEVES Conheço do processo administrativo de nulidade instaurado. Dou provimento ao requerido. Declaro nulo o registro de desenho industrial por infringência ao artigo 95 da LPI.
(11) BR 30 2014 004429-0	Código 200 - Nulidade conhecida e provida. Anulado o privilégio (45) 02/05/2017 (73) PATRICIA BONALDI MODA FEMININA LTDA (BR/MG) (74) SÁVIO FARIA NEVES Conheço do processo administrativo de nulidade instaurado. Dou provimento ao requerido. Declaro nulo o registro de desenho industrial por infringência ao artigo 95 da LPI.
(11) BR 30 2014 004434-6	Código 200 - Nulidade conhecida e provida. Anulado o privilégio (45) 02/05/2017 (73) PATRICIA BONALDI MODA FEMININA LTDA (BR/MG) (74) SÁVIO FARIA NEVES Conheço do processo administrativo de nulidade instaurado. Dou provimento ao requerido. Declaro nulo o registro de desenho industrial por infringência ao artigo 95 da LPI.
(11) BR 30 2014 004435-4	Código 200 - Nulidade conhecida e provida. Anulado o privilégio (45) 02/05/2017 (73) PATRICIA BONALDI MODA FEMININA LTDA (BR/MG) (74) SÁVIO FARIA NEVES Conheço do processo administrativo de nulidade instaurado. Dou provimento ao



requerido. Declaro nulo o registro de desenho industrial por infringência ao artigo 95 da LPI.

(11) BR 30 2014 004436-2

Código 200 - Nulidade conhecida e provida. Anulado o privilégio

(45) 02/05/2017

(73) PATRICIA BONALDI MODA FEMININA LTDA (BR/MG)

(74) SÁVIO FARIA NEVES

Conheço do processo administrativo de nulidade instaurado. Dou provimento ao requerido. Declaro nulo o registro de desenho industrial por infringência ao artigo 95 da LPI.

(11) BR 30 2014 004440-0

Código 200 - Nulidade conhecida e provida. Anulado o privilégio

(45) 02/05/2017

(73) PATRICIA BONALDI MODA FEMININA LTDA (BR/MG)

(74) SÁVIO FARIA NEVES

Conheço do processo administrativo de nulidade instaurado. Dou provimento ao requerido. Declaro nulo o registro de desenho industrial por infringência ao artigo 95 da LPI.

(11) BR 30 2014 004441-9

Código 200 - Nulidade conhecida e provida. Anulado o privilégio

(45) 02/05/2017

(73) PATRICIA BONALDI MODA FEMININA LTDA (BR/MG)

(74) SÁVIO FARIA NEVES

Conheço do processo administrativo de nulidade instaurado. Dou provimento ao requerido. Declaro nulo o registro de desenho industrial por infringência ao artigo 95 da LPI.

(11) BR 30 2014 004443-5

Código 200 - Nulidade conhecida e provida. Anulado o privilégio

(45) 02/05/2017

(73) PATRICIA BONALDI MODA FEMININA LTDA (BR/MG)

(74) SÁVIO FARIA NEVES

Conheço do processo administrativo de nulidade instaurado. Dou provimento ao requerido. Declaro nulo o registro de desenho industrial por infringência ao artigo 95 da LPI.

(11) BR 30 2014 004444-3

Código 200 - Nulidade conhecida e provida. Anulado o privilégio

(45) 02/05/2017

(73) PATRICIA BONALDI MODA FEMININA LTDA (BR/MG)

(74) SÁVIO FARIA NEVES

Conheço do processo administrativo de nulidade instaurado. Dou provimento ao requerido. Declaro nulo o registro de desenho industrial por infringência ao artigo 95 da LPI.

(11) BR 30 2014 004445-1

Código 200 - Nulidade conhecida e provida. Anulado o privilégio

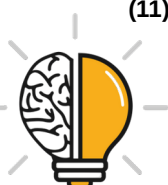

(45) 02/05/2017

(73) PATRICIA BONALDI MODA FEMININA LTDA (BR/MG)

(74) SÁVIO FARIA NEVES

Conheço do processo administrativo de nulidade instaurado. Dou provimento ao requerido. Declaro nulo o registro de desenho industrial por infringência ao artigo 95 da LPI.

(11) BR 30 2014 004446-0

Código 200 - Nulidade conhecida e provida. Anulado o privilégio

(45) 02/05/2017

(73) PATRICIA BONALDI MODA FEMININA LTDA (BR/MG)

(74) SÁVIO FARIA NEVES

Conheço do processo administrativo de nulidade instaurado. Dou provimento ao requerido. Declaro nulo o registro de desenho industrial por infringência ao artigo 95 da LPI.

(11) BR 30 2014 004447-8

Código 200 - Nulidade conhecida e provida. Anulado o privilégio

(45) 02/05/2017

(73) PATRICIA BONALDI MODA FEMININA LTDA (BR/MG)

(74) SÁVIO FARIA NEVES

Conheço do processo administrativo de nulidade instaurado. Dou provimento ao requerido. Declaro nulo o registro de desenho industrial por infringência ao artigo 95 da LPI.

(11) BR 30 2014 004448-6

Código 200 - Nulidade conhecida e provida. Anulado o privilégio

(45) 02/05/2017

(73) PATRICIA BONALDI MODA FEMININA LTDA (BR/MG)

(74) SÁVIO FARIA NEVES

Conheço do processo administrativo de nulidade instaurado. Dou provimento ao requerido. Declaro nulo o registro de desenho industrial por infringência ao artigo 95 da LPI.

(11) BR 30 2014 004449-4

Código 200 - Nulidade conhecida e provida. Anulado o privilégio

(45) 02/05/2017

(73) PATRICIA BONALDI MODA FEMININA LTDA (BR/MG)

(74) SÁVIO FARIA NEVES

Conheço do processo administrativo de nulidade instaurado. Dou provimento ao requerido. Declaro nulo o registro de desenho industrial por infringência ao artigo 95 da LPI.

(11) BR 30 2014 004450-8

Código 200 - Nulidade conhecida e provida. Anulado o privilégio

(45) 02/05/2017

(73) PATRICIA BONALDI MODA FEMININA LTDA (BR/MG)

(74) SÁVIO FARIA NEVES

Conheço do processo administrativo de nulidade instaurado. Dou provimento ao



requerido. Declaro nulo o registro de desenho industrial por infringência ao artigo 95 da LPI.

(11) BR 30 2014 004451-6

Código 200 - Nulidade conhecida e provida. Anulado o privilégio

(45) 02/05/2017

(73) PATRICIA BONALDI MODA FEMININA LTDA (BR/MG)

(74) SÁVIO FARIA NEVES

Conheço do processo administrativo de nulidade instaurado. Dou provimento ao requerido. Declaro nulo o registro de desenho industrial por infringência ao artigo 95 da LPI.

(11) BR 30 2014 004452-4

Código 200 - Nulidade conhecida e provida. Anulado o privilégio

(45) 02/05/2017

(73) PATRICIA BONALDI MODA FEMININA LTDA (BR/MG)

(74) SÁVIO FARIA NEVES

Conheço do processo administrativo de nulidade instaurado. Dou provimento ao requerido. Declaro nulo o registro de desenho industrial por infringência ao artigo 95 da LPI.

(11) BR 30 2014 004454-0

Código 200 - Nulidade conhecida e provida. Anulado o privilégio

(45) 02/05/2017

(73) PATRICIA BONALDI MODA FEMININA LTDA (BR/MG)

(74) SÁVIO FARIA NEVES

Conheço do processo administrativo de nulidade instaurado. Dou provimento ao requerido. Declaro nulo o registro de desenho industrial por infringência ao artigo 95 da LPI.

(11) BR 30 2014 004456-7

Código 200 - Nulidade conhecida e provida. Anulado o privilégio

(45) 02/05/2017

(73) PATRICIA BONALDI MODA FEMININA LTDA (BR/MG)

(74) SÁVIO FARIA NEVES

Conheço do processo administrativo de nulidade instaurado. Dou provimento ao requerido. Declaro nulo o registro de desenho industrial por infringência ao artigo 95 da LPI.

(11) BR 30 2014 004457-5

Código 200 - Nulidade conhecida e provida. Anulado o privilégio

(45) 02/05/2017

(73) PATRICIA BONALDI MODA FEMININA LTDA (BR/MG)

(74) SÁVIO FARIA NEVES

Conheço do processo administrativo de nulidade instaurado. Dou provimento ao requerido. Declaro nulo o registro de desenho industrial por infringência ao artigo 95 da LPI.

(11) BR 30 2014 004458-3

Código 200 - Nulidade conhecida e provida. Anulado o privilégio



(45) 02/05/2017

(73) PATRICIA BONALDI MODA FEMININA LTDA (BR/MG)

(74) SÁVIO FARIA NEVES

Conheço do processo administrativo de nulidade instaurado. Dou provimento ao requerido. Declaro nulo o registro de desenho industrial por infringência ao artigo 95 da LPI.

(11) BR 30 2014 004459-1

Código 200 - Nulidade conhecida e provida. Anulado o privilégio

(45) 02/05/2017

(73) PATRICIA BONALDI MODA FEMININA LTDA (BR/MG)

(74) SÁVIO FARIA NEVES

Conheço do processo administrativo de nulidade instaurado. Dou provimento ao requerido. Declaro nulo o registro de desenho industrial por infringência ao artigo 95 da LPI.

(11) BR 30 2014 004460-5

Código 200 - Nulidade conhecida e provida. Anulado o privilégio

(45) 02/05/2017

(73) PATRICIA BONALDI MODA FEMININA LTDA (BR/MG)

(74) SÁVIO FARIA NEVES

Conheço do processo administrativo de nulidade instaurado. Dou provimento ao requerido. Declaro nulo o registro de desenho industrial por infringência ao artigo 95 da LPI.

(11) BR 30 2014 004467-2

Código 200 - Nulidade conhecida e provida. Anulado o privilégio

(45) 02/05/2017

(73) PATRICIA BONALDI MODA FEMININA LTDA (BR/MG)

(74) SÁVIO FARIA NEVES

Conheço do processo administrativo de nulidade instaurado. Dou provimento ao requerido. Declaro nulo o registro de desenho industrial por infringência ao artigo 95 da LPI.

(11) BR 30 2014 004468-0

Código 200 - Nulidade conhecida e provida. Anulado o privilégio

(45) 02/05/2017

(73) PATRICIA BONALDI MODA FEMININA LTDA (BR/MG)

(74) SÁVIO FARIA NEVES

Conheço do processo administrativo de nulidade instaurado. Dou provimento ao requerido. Declaro nulo o registro de desenho industrial por infringência ao artigo 95 da LPI.

(11) BR 30 2014 004469-9

Código 200 - Nulidade conhecida e provida. Anulado o privilégio

(45) 02/05/2017

(73) PATRICIA BONALDI MODA FEMININA LTDA (BR/MG)

(74) SÁVIO FARIA NEVES

Conheço do processo administrativo de nulidade instaurado. Dou provimento ao



requerido. Declaro nulo o registro de desenho industrial por infringência ao artigo 95 da LPI.

(11) BR 30 2014 004470-2

Código 200 - Nulidade conhecida e provida. Anulado o privilégio

(45) 02/05/2017

(73) PATRICIA BONALDI MODA FEMININA LTDA (BR/MG)

(74) SÁVIO FARIA NEVES

Conheço do processo administrativo de nulidade instaurado. Dou provimento ao requerido. Declaro nulo o registro de desenho industrial por infringência ao artigo 95 da LPI.

(11) BR 30 2014 004925-9

Código 200 - Nulidade conhecida e provida. Anulado o privilégio

(45) 25/04/2017

(73) PROFESSIONAL CHEFF EVENTOS LTDA EPP (BR/SP)

(74) MODAL MARCAS E PATENTES LTDA

Conheço do processo administrativo de nulidade instaurado. Dou provimento ao requerido. Declaro nulo o registro de desenho industrial por infringência ao artigo 95 da LPI.

(11) BR 30 2014 004984-4

Código 200 - Nulidade conhecida e provida. Anulado o privilégio

(45) 10/05/2016

(73) DIAS & GATTI EQUIPAMENTOS ELETROELETRÔNICOS LTDA-ME (BR/SP)

Conheço do processo administrativo de nulidade instaurado. Dou provimento ao requerido. Declaro nulo o registro de desenho industrial por infringência ao artigo 95 da LPI.

(11) BR 30 2014 005060-5

Código 200 - Nulidade conhecida e provida. Anulado o privilégio

(45) 10/05/2016

(73) COSMÉTICOS S.O.S CABELO & CORPO LTDA-ME (BR)

(74) SANDRO WUNDERLICH

Conheço do processo administrativo de nulidade instaurado. Dou provimento ao requerido. Declaro nulo o registro de desenho industrial por infringência ao artigo 95 da LPI.

(11) BR 30 2014 005074-5

Código 200 - Nulidade conhecida e provida. Anulado o privilégio

(45) 10/05/2016

(73) HENSO INDUSTRIAL LTDA (BR/MG)

(74) JOSÉ NAVES DE LACERDA JÚNIOR

Conheço do processo administrativo de nulidade instaurado. Dou provimento ao requerido. Declaro nulo o registro de desenho industrial por infringência ao artigo 95 da LPI.

(11) BR 30 2014 005121-0

Código 200 - Nulidade conhecida e provida. Anulado o privilégio



	(45) 10/05/2016 (73) INFIRST HEALTHCARE LIMITED (GB) (74) KASZNAR LEONARDOS PROPRIEDADE INTELECTUAL Conheço do processo administrativo de nulidade instaurado. Dou provimento ao requerido. Declaro nulo o registro de desenho industrial por infringência ao artigo 95 da LPI.
(11) BR 30 2014 005122-9	Código 200 - Nulidade conhecida e provida. Anulado o privilégio (45) 10/05/2016 (73) INFIRST HEALTHCARE LIMITED (GB) (74) KASZNAR LEONARDOS PROPRIEDADE INTELECTUAL Conheço do processo administrativo de nulidade instaurado. Dou provimento ao requerido. Declaro nulo o registro de desenho industrial por infringência ao artigo 95 da LPI.
(11) BR 30 2014 005810-0	Código 200 - Nulidade conhecida e provida. Anulado o privilégio (45) 17/05/2016 (73) KALTENBACH & VOIGT GMBH (74) DANNEMANN, SIEMSEN, BIGLER & IPANEMA MOREIRA Conheço do processo administrativo de nulidade instaurado. Dou provimento ao requerido. Declaro nulo o registro de desenho industrial por infringência ao artigo 95 da LPI.
(11) BR 30 2014 006038-4	Código 200 - Nulidade conhecida e provida. Anulado o privilégio (45) 24/05/2016 (73) MURATBEY GIDA SANAYI VE TICARET ANONIM SIRKETI (TR) (74) BHERING ADVOGADOS Conheço do processo administrativo de nulidade instaurado. Dou provimento ao requerido. Declaro nulo o registro de desenho industrial por infringência ao artigo 95 da LPI.
(11) BR 30 2014 006114-3	Código 200 - Nulidade conhecida e provida. Anulado o privilégio (45) 24/05/2016 (73) FILINOX INDÚSTRIA E COMÉRCIO DE ARTEFATOS DE METAIS LTDA EPP (BR/SP) (74) BEERRE ASSESSORIA EMPRESARIAL LTDA Conheço do processo administrativo de nulidade instaurado. Dou provimento ao requerido. Declaro nulo o registro de desenho industrial por infringência ao artigo 95 da LPI.
(11) BR 30 2014 006201-8	Código 200 - Nulidade conhecida e provida. Anulado o privilégio (45) 24/05/2016 (73) SAMSUNG ELECTRONICS CO., LTD. (KR) (74) EDUARDO OTERO



Conheço do processo administrativo de nulidade instaurado. Dou provimento ao requerido. Declaro nulo o registro de desenho industrial por infringência ao artigo 95 da LPI.

(11) BR 30 2014 006574-2

Código 200 - Nulidade conhecida e provida. Anulado o privilégio
(45) 31/01/2017
(73) FABIO DANIEL BACKES (BR/SC)
(74) VITOR LUIZ RAMOS BATISTA

Conheço do processo administrativo de nulidade instaurado. Dou provimento ao requerido. Declaro nulo o registro de desenho industrial por infringência ao artigo 95 da LPI.

(11) BR 30 2015 000086-4

Código 200 - Nulidade conhecida e provida. Anulado o privilégio
(45) 07/06/2016
(73) MARTIN ENGINEERING COMPANY
(74) DANNEMANN, SIEMSEN, BIGLER & IPANEMA MOREIRA

Conheço do processo administrativo de nulidade instaurado. Dou provimento ao requerido. Declaro nulo o registro de desenho industrial por infringência ao artigo 95 da LPI.

(11) BR 30 2015 000258-1

Código 200 - Nulidade conhecida e provida. Anulado o privilégio
(45) 14/06/2016
(73) PHOENIX CONTACT GMBH & CO. KG (DE)
(74) DANNEMANN, SIEMSEN, BIGLER & IPANEMA MOREIRA

Conheço do processo administrativo de nulidade instaurado. Dou provimento ao requerido. Declaro nulo o registro de desenho industrial por infringência ao artigo 95 da LPI.

(11) BR 30 2015 000537-8

Código 200 - Nulidade conhecida e provida. Anulado o privilégio
(45) 14/06/2016
(73) JOSE MILTON FIDELIS ME (BR/SP)
(74) BEERRE ASSESSORIA EMPRESARIAL LTDA

Conheço do processo administrativo de nulidade instaurado. Dou provimento ao requerido. Declaro nulo o registro de desenho industrial por infringência ao artigo 95 da LPI.

(11) BR 30 2015 000575-0

Código 200 - Nulidade conhecida e provida. Anulado o privilégio
(45) 25/10/2016
(73) V L R OLIVEIRA - ME (BR/SP)
(74) PAULO SÉRGIO CALIXTO MENDES

Conheço do processo administrativo de nulidade instaurado. Dou provimento ao requerido. Declaro nulo o registro de desenho industrial por infringência ao artigo 95 da LPI.



(11) BR 30 2015 000667-6	Código 200 - Nulidade conhecida e provida. Anulado o privilégio (45) 14/06/2016 (73) APPLE INC. (US) (74) KASZNAR LEONARDOS PROPRIEDADE INTELECTUAL Conheço do processo administrativo de nulidade instaurado. Dou provimento ao requerido. Declaro nulo o registro de desenho industrial por infringência ao artigo 95 da LPI.
(11) BR 30 2015 000838-5	Código 200 - Nulidade conhecida e provida. Anulado o privilégio (45) 09/08/2016 (73) ENDRIGO LIPPOLIS (BR/SP) (74) mauricio darré Conheço do processo administrativo de nulidade instaurado. Dou provimento ao requerido. Declaro nulo o registro de desenho industrial por infringência ao artigo 95 da LPI.
(11) BR 30 2015 000851-2	Código 200 - Nulidade conhecida e provida. Anulado o privilégio (45) 21/06/2016 (73) MOTOROLA MOBILITY LLC (US) (74) ORLANDO DE SOUZA Conheço do processo administrativo de nulidade instaurado. Dou provimento ao requerido. Declaro nulo o registro de desenho industrial por infringência ao artigo 95 da LPI.
(11) BR 30 2015 001160-2	Código 200 - Nulidade conhecida e provida. Anulado o privilégio (45) 21/06/2016 (73) ELOI INÁCIO MATEUS (BR/PR) (74) LONDON MARCAS E PATENTES SS LTDA Conheço do processo administrativo de nulidade instaurado. Dou provimento ao requerido. Declaro nulo o registro de desenho industrial por infringência ao artigo 95 da LPI.
(11) BR 30 2015 001317-6	Código 200 - Nulidade conhecida e provida. Anulado o privilégio (45) 19/07/2016 (73) WAGNER BIAVA (BR/SP) (74) MODAL MARCAS E PATENTES LTDA Conheço do processo administrativo de nulidade instaurado. Dou provimento ao requerido. Declaro nulo o registro de desenho industrial por infringência ao artigo 95 da LPI.
(11) BR 30 2015 001480-6	Código 200 - Nulidade conhecida e provida. Anulado o privilégio (45) 09/05/2017 (73) CERRO FLOW PRODUCTS LLC (US) (74) DANNEMANN, SIEMSEN, BIGLER & IPANEMA MOREIRA



Conheço do processo administrativo de nulidade instaurado. Dou provimento ao requerido. Declaro nulo o registro de desenho industrial por infringência ao artigo 95 da LPI.

(11) BR 30 2015 001719-8

Código 200 - Nulidade conhecida e provida. Anulado o privilégio
(45) 28/06/2016
(73) DAIKIN INDUSTRIES LTD. (JP)
(74) ARIBONI, FABBRI E SCHMIDT SOCIEDADE DE ADVOGADOS

Conheço do processo administrativo de nulidade instaurado. Dou provimento ao requerido. Declaro nulo o registro de desenho industrial por infringência ao artigo 95 da LPI.

(11) BR 30 2015 002088-1

Código 200 - Nulidade conhecida e provida. Anulado o privilégio
(45) 12/07/2016
(73) KARL STORZ GMBH & CO. KG (DE)
(74) DANNEMANN, SIEMSEN, BIGLER & IPANEMA MOREIRA, PROPRIEDADE INDUSTRIAL LTDA.

Conheço do processo administrativo de nulidade instaurado. Dou provimento ao requerido. Declaro nulo o registro de desenho industrial por infringência ao artigo 95 da LPI.

(11) BR 30 2015 002092-0

Código 200 - Nulidade conhecida e provida. Anulado o privilégio
(45) 12/07/2016
(73) KARL STORZ GMBH & CO. KG (DE)
(74) DANNEMANN, SIEMSEN, BIGLER & IPANEMA MOREIRA, PROPRIEDADE INDUSTRIAL LTDA.

Conheço do processo administrativo de nulidade instaurado. Dou provimento ao requerido. Declaro nulo o registro de desenho industrial por infringência ao artigo 95 da LPI.

(11) BR 30 2015 002138-1

Código 200 - Nulidade conhecida e provida. Anulado o privilégio
(45) 05/07/2016
(73) KONINKLIJKE ASSCHER DIAMANT MAATSCHAPPIJ B.V. (NL)
(74) IKO MEDINA

Conheço do processo administrativo de nulidade instaurado. Dou provimento ao requerido. Declaro nulo o registro de desenho industrial por infringência ao artigo 95 da LPI.

(11) BR 30 2015 002232-9

Código 200 - Nulidade conhecida e provida. Anulado o privilégio
(45) 05/07/2016
(73) PEDRO PINHO SCHULZ (BR/RJ)
(74) FABIO VIEIRA PEREIRA CENDÃO PEIXOTO

Conheço do processo administrativo de nulidade instaurado. Dou provimento ao requerido. Declaro nulo o registro de desenho industrial por infringência ao artigo



95 da LPI.

(11) BR 30 2015 002238-8 Código 200 - Nulidade conhecida e provida. Anulado o privilégio
(45) 22/11/2016
(73) CESDE INDÚSTRIA E COMÉRCIO DE ELETRODOMÉSTICOS LTDA
(BR/CE)
(74) wettor bureau de apoio emp. s/s ltda me
Conheço do processo administrativo de nulidade instaurado. Dou provimento ao requerido. Declaro nulo o registro de desenho industrial por infringência ao artigo 95 da LPI.

(11) BR 30 2015 002242-6 Código 200 - Nulidade conhecida e provida. Anulado o privilégio
(45) 05/07/2016
(73) SHUTING CHEN
(74) DO NASCIMENTO SOUZA ADVOGADOS
Conheço do processo administrativo de nulidade instaurado. Dou provimento ao requerido. Declaro nulo o registro de desenho industrial por infringência ao artigo 95 da LPI.

(11) BR 30 2015 002246-9 Código 200 - Nulidade conhecida e provida. Anulado o privilégio
(45) 05/07/2016
(73) JOSÉ DOMINGUEZ (BR/SP)
(74) FERNANDO GALINDO JR
Conheço do processo administrativo de nulidade instaurado. Dou provimento ao requerido. Declaro nulo o registro de desenho industrial por infringência ao artigo 95 da LPI.

(11) BR 30 2015 002390-2 Código 200 - Nulidade conhecida e provida. Anulado o privilégio
(45) 05/07/2016
(73) LAERTI PERLI (BR/PR)
(74) GEISLER CHBANE BOSSO
Conheço do processo administrativo de nulidade instaurado. Dou provimento ao requerido. Declaro nulo o registro de desenho industrial por infringência ao artigo 95 da LPI.

(11) BR 30 2015 002481-0 Código 200 - Nulidade conhecida e provida. Anulado o privilégio
(45) 26/07/2016
(73) ÉLSON FRANCISCO DI CÉLIO (BR/SP)
(74) RUBENS CLEISON BAPTISTA
Conheço do processo administrativo de nulidade instaurado. Dou provimento ao requerido. Declaro nulo o registro de desenho industrial por infringência ao artigo 95 da LPI.

(11) BR 30 2015 002641-3 Código 200 - Nulidade conhecida e provida. Anulado o privilégio

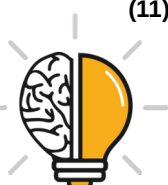

(45) 02/08/2016

(73) THALES MOTA ARARUNA (BR/CE)

(74) ELGEM ALVES DE GOUVEA FILHO

Conheço do processo administrativo de nulidade instaurado. Dou provimento ao requerido. Declaro nulo o registro de desenho industrial por infringência ao artigo 95 da LPI.

(11) BR 30 2015 002776-2

Código 200 - Nulidade conhecida e provida. Anulado o privilégio

(45) 02/08/2016

(73) KARL STORZ GMBH & CO. KG (DE)

(74) DANNEMANN, SIEMSEN, BIGLER & IPANEMA MOREIRA, PROPRIEDADE INDUSTRIAL LTDA.

Conheço do processo administrativo de nulidade instaurado. Dou provimento ao requerido. Declaro nulo o registro de desenho industrial por infringência ao artigo 95 da LPI.

(11) BR 30 2015 002781-9

Código 200 - Nulidade conhecida e provida. Anulado o privilégio

(45) 02/08/2016

(73) ALEXANDRE HAIDU PEÇAS AUTOMOTIVAS - ME (BR/SP)

Conheço do processo administrativo de nulidade instaurado. Dou provimento ao requerido. Declaro nulo o registro de desenho industrial por infringência ao artigo 95 da LPI.

(11) BR 30 2015 002893-9

Código 200 - Nulidade conhecida e provida. Anulado o privilégio

(45) 09/05/2017

(73) BIOPRACTIC AGRO INDÚSTRIA E COMÉRCIO LTDA-ME (BR/RS)

(74) CREAZIONE MARCAS E PATENTES LTDA.

Conheço do processo administrativo de nulidade instaurado. Dou provimento ao requerido. Declaro nulo o registro de desenho industrial por infringência ao artigo 95 da LPI.

(11) BR 30 2015 003020-8

Código 200 - Nulidade conhecida e provida. Anulado o privilégio

(45) 09/08/2016

(73) WILLY WERLANG MARX (BR/MG)

(74) VINÍCIUS SILVA DE OLIVEIRA

Conheço do processo administrativo de nulidade instaurado. Dou provimento ao requerido. Declaro nulo o registro de desenho industrial por infringência ao artigo 95 da LPI.

(11) BR 30 2015 003118-2

Código 200 - Nulidade conhecida e provida. Anulado o privilégio

(45) 09/08/2016

(73) CLAUDIO SUENAGA ICIZO (BR/SP) ; EDSON ICIZO (BR/SP)

Conheço do processo administrativo de nulidade instaurado. Dou provimento ao requerido. Declaro nulo o registro de desenho industrial por infringência ao artigo



95 da LPI.

(11) BR 30 2015 003163-8

Código 200 - Nulidade conhecida e provida. Anulado o privilégio

(45) 23/08/2016

(73) FACULTY OF HEALTH, AARHUS UNIVERSITY (DK)

(74) RICARDO CARDOSO COSTA BOCLIN

Conheço do processo administrativo de nulidade instaurado. Dou provimento ao requerido. Declaro nulo o registro de desenho industrial por infringência ao artigo 95 da LPI.

(11) BR 30 2015 003323-1

Código 200 - Nulidade conhecida e provida. Anulado o privilégio

(45) 20/12/2016

(73) VICTOR HUGO NEITZKE MÜLLER (BR/RO)

Conheço do processo administrativo de nulidade instaurado. Dou provimento ao requerido. Declaro nulo o registro de desenho industrial por infringência ao artigo 95 da LPI.

(11) BR 30 2015 003441-6

Código 200 - Nulidade conhecida e provida. Anulado o privilégio

(45) 30/08/2016

(73) EDGLEY SILVA DAMASIO (BR/SP)

(74) JOSÉ RUY LIA

Conheço do processo administrativo de nulidade instaurado. Dou provimento ao requerido. Declaro nulo o registro de desenho industrial por infringência ao artigo 95 da LPI.

(11) BR 30 2015 003524-2

Código 200 - Nulidade conhecida e provida. Anulado o privilégio

(45) 30/08/2016

(73) ZERO GRAU INDUSTRIA E COMERCIO LTDA (BR/PR)

(74) MARCIA REGINA FRASSON

Conheço do processo administrativo de nulidade instaurado. Dou provimento ao requerido. Declaro nulo o registro de desenho industrial por infringência ao artigo 95 da LPI.

(11) BR 30 2015 003543-9

Código 200 - Nulidade conhecida e provida. Anulado o privilégio

(45) 30/08/2016

(73) JOHNSON & JOHNSON VISION CARE, INC. (US)

(74) DANNEMANN, SIEMSEN, BIGLER & IPANEMA MOREIRA, PROPRIEDADE INDUSTRIAL LTDA.

Conheço do processo administrativo de nulidade instaurado. Dou provimento ao requerido. Declaro nulo o registro de desenho industrial por infringência ao artigo 95 da LPI.

(11) BR 30 2015 003548-0

Código 200 - Nulidade conhecida e provida. Anulado o privilégio

(45) 30/08/2016



	(73) C & A MARKETING, LLC (US) (74) Rodolfo Humberto Martinez Y Pell Júnior Conheço do processo administrativo de nulidade instaurado. Dou provimento ao requerido. Declaro nulo o registro de desenho industrial por infringência ao artigo 95 da LPI.
(11) BR 30 2015 003725-3	Código 200 - Nulidade conhecida e provida. Anulado o privilégio (45) 16/05/2017 (73) ALBERTO AVETTI (BR/RS) (74) Pedro Renato Kawski Conheço do processo administrativo de nulidade instaurado. Dou provimento ao requerido. Declaro nulo o registro de desenho industrial por infringência ao artigo 95 da LPI.
(11) BR 30 2015 003814-4	Código 200 - Nulidade conhecida e provida. Anulado o privilégio (45) 13/09/2016 (73) CARLOS HENRIQUE MORAES DOS SANTOS (BR/GO) (74) LUAN PEREIRA DE SOUSA Conheço do processo administrativo de nulidade instaurado. Dou provimento ao requerido. Declaro nulo o registro de desenho industrial por infringência ao artigo 95 da LPI.
(11) BR 30 2015 003920-5	Código 200 - Nulidade conhecida e provida. Anulado o privilégio (45) 20/09/2016 (73) MURILO SANT ANA MUKAI (BR/SP) (74) RUBENS DOS SANTOS FILHO Conheço do processo administrativo de nulidade instaurado. Dou provimento ao requerido. Declaro nulo o registro de desenho industrial por infringência ao artigo 95 da LPI.
(11) BR 30 2015 003966-3	Código 200 - Nulidade conhecida e provida. Anulado o privilégio (45) 25/04/2017 (73) SEB S.A. (FR) (74) GUSTAVO JOSÉ FERREIRA BARBOSA Conheço do processo administrativo de nulidade instaurado. Dou provimento ao requerido. Declaro nulo o registro de desenho industrial por infringência ao artigo 95 da LPI.
(11) BR 30 2015 004102-1	Código 200 - Nulidade conhecida e provida. Anulado o privilégio (45) 02/05/2017 (73) CHRISTIAN CASEY LLC. (US) (74) MIRIAN OLIVEIRA DA ROCHA PITTA Conheço do processo administrativo de nulidade instaurado. Dou provimento ao requerido. Declaro nulo o registro de desenho industrial por infringência ao artigo



95 da LPI.

- (11) BR 30 2015 004603-1** Código 200 - Nulidade conhecida e provida. Anulado o privilégio
(45) 02/05/2017
(73) ADRIANA DA SILVA DE SANTANA (BR/RJ)
Conheço do processo administrativo de nulidade instaurado. Dou provimento ao requerido. Declaro nulo o registro de desenho industrial por infringência ao artigo 95 da LPI.
-
- (11) BR 30 2015 004718-6** Código 200 - Nulidade conhecida e provida. Anulado o privilégio
(45) 08/11/2016
(73) BRITÂNIA ELETRODOMÉSTICOS SA (BR/PR)
(74) ILDO RITTER DE OLIVEIRA
Conheço do processo administrativo de nulidade instaurado. Dou provimento ao requerido. Declaro nulo o registro de desenho industrial por infringência ao artigo 95 da LPI.
-
- (11) BR 30 2015 004748-8** Código 200 - Nulidade conhecida e provida. Anulado o privilégio
(45) 08/11/2016
(73) DJ INDUSTRIA E COMÉRCIO DE MÓVEIS LTDA (BR/PR)
(74) LUCIANO SALVIATO
Conheço do processo administrativo de nulidade instaurado. Dou provimento ao requerido. Declaro nulo o registro de desenho industrial por infringência ao artigo 95 da LPI.
-
- (11) BR 30 2015 004789-5** Código 200 - Nulidade conhecida e provida. Anulado o privilégio
(45) 09/05/2017
(73) A. J. DURÃES EIRELI - ME (BR/SP)
(74) MEIRI MOREIRA PIENEGONDA
Conheço do processo administrativo de nulidade instaurado. Dou provimento ao requerido. Declaro nulo o registro de desenho industrial por infringência ao artigo 95 da LPI.
-
- (11) BR 30 2015 005954-0** Código 200 - Nulidade conhecida e provida. Anulado o privilégio
(45) 23/05/2017
(73) BRITÂNIA ELETRODOMÉSTICOS SA (BR/PR)
(74) Valor Propriedade Intelectual S/S LTDA.
Conheço do processo administrativo de nulidade instaurado. Dou provimento ao requerido. Declaro nulo o registro de desenho industrial por infringência ao artigo 95 da LPI.
-
- (11) BR 32 2012 003858-0** Código 200 - Nulidade conhecida e provida. Anulado o privilégio
(45) 27/09/2016
(62) DI 7000681-4 04/03/2010



(73) Khs Gmbh (DE)

(74) Dannemann, Siemsen, Bigler & Ipanema Moreira

Conheço do processo administrativo de nulidade instaurado. Dou provimento ao requerido. Declaro nulo o registro de desenho industrial por infringência ao artigo 95 da LPI.

(11) DI 6702363-0

Código 200 - Nulidade conhecida e provida. Anulado o privilégio

(45) 01/07/2008

(73) FROST FRIO REFRIGERAÇÃO INDUSTRIAL LTDA (BR/RS)

(74) IDEA MARCAS E PATENTES LTDA.

Conheço do processo administrativo de nulidade instaurado. Dou provimento ao requerido. Declaro nulo o registro de desenho industrial por infringência ao artigo 95 da LPI.

(11) DI 6802976-4

Código 200 - Nulidade conhecida e provida. Anulado o privilégio

(45) 28/04/2009

(73) IND. E COM. DE AUTO PEÇAS REI LTDA (BR/SP)

(74) MARCAS MARCANTES E PATENTES LTDA

Conheço do processo administrativo de nulidade instaurado. Dou provimento ao requerido. Declaro nulo o registro de desenho industrial por infringência ao artigo 95 da LPI.

(11) DI 6803120-3

Código 200 - Nulidade conhecida e provida. Anulado o privilégio

(45) 22/09/2009

(73) SARITA LARGURA SINGH (BR/SP) ; MARÍLIA LARGURA (BR/SP)

(74) Luiz Roberto Longo Brito Silva

Conheço do processo administrativo de nulidade instaurado. Dou provimento ao requerido. Declaro nulo o registro de desenho industrial por infringência ao artigo 95 da LPI.

(11) DI 7000284-3

Código 200 - Nulidade conhecida e provida. Anulado o privilégio

(45) 02/08/2016

(73) Med Goldman Indústria e Comércio Ltda (BR/SC)

(74) Rogério de Souza

Conheço do processo administrativo de nulidade instaurado. Dou provimento ao requerido. Declaro nulo o registro de desenho industrial por infringência ao artigo 95 da LPI.

(11) DI 7004778-2

Código 200 - Nulidade conhecida e provida. Anulado o privilégio

(45) 04/10/2011

(73) Orlando Batista da Silva (BR/SP)

Conheço do processo administrativo de nulidade instaurado. Dou provimento ao requerido. Declaro nulo o registro de desenho industrial por infringência ao artigo 95 da LPI.



(11) DI 7005331-6	Código 200 - Nulidade conhecida e provida. Anulado o privilégio (45) 01/11/2011 (73) Victaulic Company (US) (74) Flávia Salim Lopes Conheço do processo administrativo de nulidade instaurado. Dou provimento ao requerido. Declaro nulo o registro de desenho industrial por infringência ao artigo 95 da LPI.
(11) DI 7005709-5	Código 200 - Nulidade conhecida e provida. Anulado o privilégio (45) 02/08/2016 (73) FRASQUIM INDÚSTRIA E COMÉRCIO LTDA. (BR/SP) (74) INGRID PEÇANHA TARTAGLIA Conheço do processo administrativo de nulidade instaurado. Dou provimento ao requerido. Declaro nulo o registro de desenho industrial por infringência ao artigo 95 da LPI.
(11) DI 7005710-9	Código 200 - Nulidade conhecida e provida. Anulado o privilégio (45) 02/08/2016 (73) FRASQUIM INDÚSTRIA E COMÉRCIO LTDA. (BR/SP) (74) INGRID PEÇANHA TARTAGLIA Conheço do processo administrativo de nulidade instaurado. Dou provimento ao requerido. Declaro nulo o registro de desenho industrial por infringência ao artigo 95 da LPI.
(11) DI 7101344-0	Código 200 - Nulidade conhecida e provida. Anulado o privilégio (45) 13/12/2011 (73) Nelson Zanotti (BR/SC) (74) Leila Krause Signorelli Conheço do processo administrativo de nulidade instaurado. Dou provimento ao requerido. Declaro nulo o registro de desenho industrial por infringência ao artigo 95 da LPI.
(11) DI 7102056-0	Código 200 - Nulidade conhecida e provida. Anulado o privilégio (45) 17/04/2012 (73) Rosa Maria Krai de Oliveira (BR/RS) (74) Natan Baril Conheço do processo administrativo de nulidade instaurado. Dou provimento ao requerido. Declaro nulo o registro de desenho industrial por infringência ao artigo 95 da LPI.
(11) DI 7103285-1	Código 200 - Nulidade conhecida e provida. Anulado o privilégio (45) 22/05/2012 (73) Jussara Maria Morais Albuquerque (BR/PE)



Conheço do processo administrativo de nulidade instaurado. Dou provimento ao requerido. Declaro nulo o registro de desenho industrial por infringência ao artigo 95 da LPI.

(11) DI 7103752-7

Código 200 - Nulidade conhecida e provida. Anulado o privilégio

(45) 24/05/2016

(73) KARL STORZ GMBH & CO. KG (DE)

(74) DANNEMANN, SIEMSEN, BIGLER, & IPANEMA MOREIRA

Conheço do processo administrativo de nulidade instaurado. Dou provimento ao requerido. Declaro nulo o registro de desenho industrial por infringência ao artigo 95 da LPI.



Código 201 - Nulidade conhecida e negado provimento. Mantida a concessão do privilégio

(11) BR 30 2012 002656-3	<p>Código 201 - Nulidade conhecida e negado provimento. Mantida a concessão do privilégio</p> <p>(45) 28/08/2012</p> <p>(73) POLY EASY DO BRASIL INDÚSTRIA E COMÉRCIO S.A. (BR/SP)</p> <p>(74) CESAR PEDUTI NETO</p> <p>Conheço do Processo Administrativo de Nulidade instaurado. Nego-lhe provimento em seu mérito. Mantenho a Concessão do Registro.</p>
(11) BR 30 2012 003537-6	<p>Código 201 - Nulidade conhecida e negado provimento. Mantida a concessão do privilégio</p> <p>(45) 26/02/2013</p> <p>(73) SERGIO ROBERTO COBRA (BR/PR)</p> <p>(74) ABM ASSESSORIA BRASILEIRA DE MARCAS LTDA</p> <p>Conheço do Processo Administrativo de Nulidade instaurado. Nego-lhe provimento em seu mérito. Mantenho a Concessão do Registro.</p>
(11) BR 30 2012 005791-4	<p>Código 201 - Nulidade conhecida e negado provimento. Mantida a concessão do privilégio</p> <p>(45) 12/09/2017</p> <p>(73) BRITÂNIA ELETRODOMÉSTICOS S.A. (BR/SP)</p> <p>(74) VALOR PROPRIEDADE INTELECTUAL S/S LTDA</p> <p>Conheço do Processo Administrativo de Nulidade instaurado. Nego-lhe provimento em seu mérito. Mantenho a Concessão do Registro.</p>
(11) BR 30 2013 002824-0	<p>Código 201 - Nulidade conhecida e negado provimento. Mantida a concessão do privilégio</p> <p>(45) 31/05/2016</p> <p>(73) INDÚSTRIA METALÚRGICA FRUM LTDA. (BR/MG)</p> <p>(74) MÁRCIA FERREIRA GOMES</p> <p>Conheço do Processo Administrativo de Nulidade instaurado. Nego-lhe provimento em seu mérito. Mantenho a Concessão do Registro.</p>
(11) BR 30 2014 000117-5	<p>Código 201 - Nulidade conhecida e negado provimento. Mantida a concessão do privilégio</p> <p>(45) 19/04/2016</p> <p>(73) ELVI COZINHAS INDUSTRIAIS LTDA (BR/SP)</p> <p>(74) ORGANIZAÇÃO MÉRITO MARCAS E PATENTES LTDA</p> <p>Conheço do Processo Administrativo de Nulidade instaurado. Nego-lhe</p>



provimento em seu mérito. Mantenho a Concessão do Registro.

(11) BR 30 2014 003804-4 Código 201 - Nulidade conhecida e negado provimento. Mantida a concessão do privilégio
(45) 22/11/2016
(73) BRITÂNIA ELETRODOMÉSTICOS S.A. (BR/PR)
(74) VALOR PROPRIEDADE INTELECTUAL S/S LTDA
Conheço do Processo Administrativo de Nulidade instaurado. Nego-lhe provimento em seu mérito. Mantenho a Concessão do Registro.

(11) BR 30 2015 003553-6 Código 201 - Nulidade conhecida e negado provimento. Mantida a concessão do privilégio
(45) 25/04/2017
(73) CARLOS FERNANDO PARREIRA JUNIOR (BR/SP)
(74) SILVA E GUIMARÃES MARCAS E PATENTES LTDA.
Conheço do Processo Administrativo de Nulidade instaurado. Nego-lhe provimento em seu mérito. Mantenho a Concessão do Registro.

(11) BR 30 2015 004716-0 Código 201 - Nulidade conhecida e negado provimento. Mantida a concessão do privilégio
(45) 08/11/2016
(73) BRITÂNIA ELETRODOMÉSTICOS SA (BR/PR)
(74) ILDO RITTER DE OLIVEIRA
Conheço do Processo Administrativo de Nulidade instaurado. Nego-lhe provimento em seu mérito. Mantenho a Concessão do Registro.

(11) BR 30 2015 005571-5 Código 201 - Nulidade conhecida e negado provimento. Mantida a concessão do privilégio
(45) 06/06/2017
(73) TEFAL (FR)
(74) KASZNAR LEONARDOS PROPRIEDADE INTELECTUAL
Conheço do Processo Administrativo de Nulidade instaurado. Nego-lhe provimento em seu mérito. Mantenho a Concessão do Registro.

(11) DI 6901677-1 Código 201 - Nulidade conhecida e negado provimento. Mantida a concessão do privilégio
(45) 20/04/2010
(73) Rivaldo Caetano de Azevedo (BR/MG)
(74) Ércio Quaresma Firpe
Conheço do Processo Administrativo de Nulidade instaurado. Nego-lhe provimento em seu mérito. Mantenho a Concessão do Registro.

(11) DI 7001250-4 Código 201 - Nulidade conhecida e negado provimento. Mantida a concessão do privilégio



	(45) 28/06/2011 (73) Moacir Bilhar Costa (BR/RS) (74) Mario de Almeida Marcas e Patentes Ltda Conheço do Processo Administrativo de Nulidade instaurado. Nego-lhe provimento em seu mérito. Mantenho a Concessão do Registro.
(11) DI 7003223-8	Código 201 - Nulidade conhecida e negado provimento. Mantida a concessão do privilégio (45) 15/03/2011 (73) Menegotti Indústrias Metalúrgicas Ltda (BR/SC) (74) Maria Aparecida Pereira Gonçalves Conheço do Processo Administrativo de Nulidade instaurado. Nego-lhe provimento em seu mérito. Mantenho a Concessão do Registro.
(11) DI 7102290-2	Código 201 - Nulidade conhecida e negado provimento. Mantida a concessão do privilégio (45) 17/04/2012 (73) Reicol Artefatos de Borracha Ltda (BR/GO) (74) Vilage Marcas & Patentes S/S Ltda Conheço do Processo Administrativo de Nulidade instaurado. Nego-lhe provimento em seu mérito. Mantenho a Concessão do Registro.
(11) DI 7104652-6	Código 201 - Nulidade conhecida e negado provimento. Mantida a concessão do privilégio (45) 19/06/2012 (73) Roberto Santarosa (BR/SC) (74) Hélio Schroeder D'avila Conheço do Processo Administrativo de Nulidade instaurado. Nego-lhe provimento em seu mérito. Mantenho a Concessão do Registro.
(11) DI 7104653-4	Código 201 - Nulidade conhecida e negado provimento. Mantida a concessão do privilégio (45) 19/06/2012 (73) Roberto Santarosa (BR/SC) (74) Hélio Schroeder D'avila Conheço do Processo Administrativo de Nulidade instaurado. Nego-lhe provimento em seu mérito. Mantenho a Concessão do Registro.



Código 30 - Exigência – Art. 103 da LPI

O pedido não atende formalmente ao disposto no art. 103 da LPI e/ou às demais disposições quanto à sua forma, tendo sido recebido provisoriamente. A não manifestação do depositante no prazo de 5 (cinco) dias desta data, acarretará na inexistência do Pedido.

(21) BR 30 2018 003276-4

Código 30 - Exigência – Art. 103 da LPI

(22) 26/07/2018

(71) MÁRCIO APARECIDO PUCCI (BR/SP)

(74) AFK Marcas e Patentes

De acordo com a Instrução Normativa 44/2015, art. 20 e 21, as figuras deverão ser numeradas conforme o padrão: o número antes do ponto identifica o objeto ou padrão representado (objeto principal, primeira variação, segunda variação etc.) e o que sucede o ponto identifica a vista representada. As folhas deverão ser numeradas consecutivamente com algarismos arábicos, no centro da margem superior, indicando número da folha e o número total de folhas separados por uma barra oblíqua. Ex.: No caso de 3 páginas de desenhos no total: 1/3, 2/3, 3/3. Apresente novo jogo de figuras com a numeração corrigida e de acordo com o disposto no Art.20 e 21 da Instrução Normativa nº44/2015, sem alteração da matéria apresentada no depósito. O prazo para cumprimento desta exigência é de 5 (cinco) dias corridos contados a partir do primeiro dia útil após esta publicação.

(21) BR 30 2018 003277-2

Código 30 - Exigência – Art. 103 da LPI

(22) 27/07/2018

(71) TETO BELLO COMÉRCIO DE COBERTURAS LTDA - EPP (BR/SP)

De acordo com a Instrução Normativa 44/2015, art. 20 e 21, as figuras deverão ser numeradas conforme o padrão: o número antes do ponto identifica o objeto ou padrão representado (objeto principal, primeira variação, segunda variação etc.) e o que sucede o ponto identifica a vista representada. As folhas deverão ser numeradas consecutivamente com algarismos arábicos, no centro da margem superior, indicando número da folha e o número total de folhas separados por uma barra oblíqua. Ex.: No caso de 3 páginas de desenhos no total: 1/3, 2/3, 3/3. Os objetos tridimensionais deverão conter figuras nas vistas frontal, posterior, laterais, superior, inferior e outras que se façam necessárias à plena compreensão da forma do objeto, não podendo ser emoldurados ou delimitados por linhas, ficando dispostos no papel dentro de margens (superior, esquerda, direita e inferior) de no mínimo 3 cm. A apresentação de figuras não deverá conter: molduras, linhas delimitadoras ou outros elementos meramente ilustrativos que não sejam parte do objeto do pedido; textos, exceto os relativos à numeração de figuras e indicação das vistas estabelecidos nesta Instrução Normativa; elementos que não configurem o objeto solicitado no pedido; marcas, logotipos, símbolos, timbres e rubricas; representação de detalhes internos do



objeto que não apresentem características ornamentais. Apresente novo jogo de figuras completo, sem alteração de matéria, de acordo com o disposto no Art. 20 e 21 da Instrução Normativa nº44/2015O prazo para cumprimento desta exigência é de 5 (cinco) dias corridos contados a partir do primeiro dia útil após esta publicação.

(21) BR 30 2018 003283-7

Código 30 - Exigência – Art. 103 da LPI

(22) 27/07/2018

(71) BRITÂNIA ELETRODOMÉSTICOS S.A. (BR/PR)

(74) RITTER E MORAES PROPRIEDADE INTELECTUAL S/S

O jogo de desenhos apresentado sinaliza um total de 4 folhas mas apenas 3 foram anexadas ao pedido de registro. O relatório descritivo sinaliza figuras até 1.7 mas as figuras apresentadas encerram em 1.5. Apresente novo jogo de figuras completo, com a numeração corrigida de acordo com o disposto no Art. 20 da Instrução Normativa nº44/2015O prazo para cumprimento desta exigência é de 5 (cinco) dias corridos contados a partir do primeiro dia útil após esta publicação.

(21) BR 30 2018 003307-8

Código 30 - Exigência – Art. 103 da LPI

(22) 29/07/2018

(71) PEDRO JAQUES DA SILVA AGUIAR (BR/RJ)

1) A apresentação do relatório deve seguir as disposições da Instrução Normativa 44/2015, art. 15 a 172) De acordo com a Instrução Normativa 44/2015, art. 20 e 21, as figuras deverão ser numeradas conforme o padrão: o número antes do ponto identifica o objeto ou padrão representado (objeto principal, primeira variação, segunda variação etc.) e o que sucede o ponto identifica a vista representada. As folhas deverão ser numeradas consecutivamente com algarismos arábicos, no centro da margem superior, indicando número da folha e o número total de folhas separados por uma barra oblíqua. Ex.: No caso de 3 páginas de desenhos no total: 1/3, 2/3, 3/3. Apresente novo jogo de figuras com a numeração corrigida e de acordo com o disposto no Art. 20 e 21 da Instrução Normativa nº44/2015, sem alteração da matéria apresentada no depósito. O prazo para cumprimento desta exigência é de 5 (cinco) dias corridos contados a partir do primeiro dia útil após esta publicação.

(21) BR 30 2018 003308-6

Código 30 - Exigência – Art. 103 da LPI

(22) 29/07/2018

(71) PEDRO JAQUES DA SILVA AGUIAR (BR/RJ)

1) A apresentação do relatório deve seguir as disposições da Instrução Normativa 44/2015, art. 15 a 172) De acordo com a Instrução Normativa 44/2015, art. 20 e 21, as figuras deverão ser numeradas conforme o padrão: o número antes do ponto identifica o objeto ou padrão representado (objeto principal, primeira variação, segunda variação etc.) e o que sucede o ponto identifica a vista representada. As folhas deverão ser numeradas consecutivamente com



algarismos arábicos, no centro da margem superior, indicando número da folha e o número total de folhas separados por uma barra oblíqua. Ex.: No caso de 3 páginas de desenhos no total: 1/3, 2/3, 3/3. Apresente novo jogo de figuras com a numeração corrigida e de acordo com o disposto no Art.20 e 21 da Instrução Normativa nº44/2015, sem alteração da matéria apresentada no depósito. O prazo para cumprimento desta exigência é de 5 (cinco) dias corridos contados a partir do primeiro dia útil após esta publicação.

(21) BR 30 2018 003310-8

Código 30 - Exigência – Art. 103 da LPI

(22) 30/07/2018

(71) ÍTALO LINCOLN DE OLIVEIRA PERES (BR/MG)

De acordo com a Instrução Normativa 44/2015, art. 20 e 21, as figuras deverão ser numeradas conforme o padrão: o número antes do ponto identifica o objeto ou padrão representado (objeto principal, primeira variação, segunda variação etc.) e o que sucede o ponto identifica a vista representada. As folhas deverão ser numeradas consecutivamente com algarismos arábicos, no centro da margem superior, indicando número da folha e o número total de folhas separados por uma barra oblíqua. Ex.: No caso de 3 páginas de desenhos no total: 1/3, 2/3, 3/3. Os objetos tridimensionais deverão conter figuras nas vistas frontal, posterior, laterais, superior, inferior e outras que se façam necessárias à plena compreensão da forma do objeto, não podendo ser emoldurados ou delimitados por linhas, ficando dispostos no papel dentro de margens (superior, esquerda, direita e inferior) de no mínimo 3 cm. Apresente novo jogo de figuras, sem alteração da matéria apresentada no depósito, de acordo com o disposto no Art.20 e 21 da Instrução Normativa nº44/2015. O prazo para cumprimento desta exigência é de 5 (cinco) dias corridos contados a partir do primeiro dia útil após esta publicação.

(21) BR 30 2018 003331-0

Código 30 - Exigência – Art. 103 da LPI

(22) 31/07/2018

(71) FLAVIO DE FREITAS GOUVEA NETO (BR/SP)

1) De acordo com a Instrução Normativa 44/2015, art. 20 e 21, as figuras deverão ser numeradas conforme o padrão: o número antes do ponto identifica o objeto ou padrão representado (objeto principal, primeira variação, segunda variação etc.) e o que sucede o ponto identifica a vista representada. As folhas deverão ser numeradas consecutivamente com algarismos arábicos, no centro da margem superior, indicando número da folha e o número total de folhas separados por uma barra oblíqua. Ex.: No caso de 3 páginas de desenhos no total: 1/3, 2/3, 3/3. Apresente novo jogo de figuras com a numeração corrigida e de acordo com o disposto no Art.20 e 21 da Instrução Normativa nº44/2015, sem alteração da matéria apresentada no depósito. 2) Na procuração apresentada consta como outorgante MARAIZA CRISTINA ARCELES DE ALMEIDA que não consta no formulário como depositante do pedido. Consta no formulário o depositante FLAVIO DE FREITAS GOUVEA NETO, que no documento de



procuração foi nomeado como procurador. Não há procurador nomeado no formulário e depósito. Apresente esclarecimento informando se houve erro no preenchimento do formulário, informando se FLAVIO DE FREITAS GOUVEA NETO é depositante ou procurador e se MARAIZA CRISTINA ARCELES DE ALMEIDA é depositante ou apenas autora do pedido. Caso não tenha havido erro de preenchimento apresente procuração com dados corretos. O prazo para cumprimento desta exigência é de 5 (cinco) dias corridos contados a partir do primeiro dia útil após esta publicação.

(21) BR 30 2018 003353-1

Código 30 - Exigência – Art. 103 da LPI

(22) 31/07/2018

(71) IZABELLA BRANCO (BR/SC)

(74) INFINITY IP SOLUTIONS

De acordo com a Instrução Normativa 44/2015, art. 20 e 21, as figuras deverão ser numeradas conforme o padrão: o número antes do ponto identifica o objeto ou padrão representado (objeto principal, primeira variação, segunda variação etc.) e o que sucede o ponto identifica a vista representada. As folhas deverão ser numeradas consecutivamente com algarismos arábicos, no centro da margem superior, indicando número da folha e o número total de folhas separados por uma barra oblíqua. Ex.: No caso de 3 páginas de desenhos no total: 1/3, 2/3, 3/3. Os objetos tridimensionais deverão conter figuras nas vistas frontal, posterior, laterais, superior, inferior e outras que se façam necessárias à plena compreensão da forma do objeto, não podendo ser emoldurados ou delimitados por linhas, ficando dispostos no papel dentro de margens (superior, esquerda, direita e inferior) de no mínimo 3 cm. A apresentação de figuras não deverá conter: molduras, linhas delimitadoras ou outros elementos meramente ilustrativos que não sejam parte do objeto do pedido; textos, exceto os relativos à numeração de figuras e indicação das vistas estabelecidos nesta Instrução Normativa; elementos que não configurem o objeto solicitado no pedido; marcas, logotipos, símbolos, timbres e rubricas; representação de detalhes internos do objeto que não apresentem características ornamentais. Apresente novo jogo de figuras completo, sem alteração de matéria, de acordo com o disposto no Art. 20 e 21 da Instrução Normativa nº 44/2015. O prazo para cumprimento desta exigência é de 5 (cinco) dias corridos contados a partir do primeiro dia útil após esta publicação.

(21) BR 30 2018 003354-0

Código 30 - Exigência – Art. 103 da LPI

(22) 01/08/2018

(71) INJEPLASTEC INDÚSTRIA E COMÉRCIO DE PLÁSTICOS EIRELI (BR/SP)

(74) Logos Marcas e Patentes S/S- Ltda

De acordo com a Instrução Normativa 44/2015, art. 20 e 21, as figuras deverão ser numeradas conforme o padrão: o número antes do ponto identifica o objeto ou padrão representado (objeto principal, primeira variação, segunda variação etc.) e o que sucede o ponto identifica a vista representada. As folhas deverão



ser numeradas consecutivamente com algarismos arábicos, no centro da margem superior, indicando número da folha e o número total de folhas separados por uma barra oblíqua. Ex.: No caso de 3 páginas de desenhos no total: 1/3, 2/3, 3/3. Apresente novo jogo de figuras com a numeração corrigida e de acordo com o disposto no Art.20 e 21 da Instrução Normativa nº44/2015, sem alteração da matéria apresentada no depósito. O prazo para cumprimento desta exigência é de 5 (cinco) dias corridos contados a partir do primeiro dia útil após esta publicação.

(21) BR 30 2018 003361-2

Código 30 - Exigência – Art. 103 da LPI

(22) 01/08/2018

(71) ANDRE DE JESUS SILVA PRESTES (BR/SP)

De acordo com a Instrução Normativa 44/2015, art. 20 e 21, as figuras deverão ser numeradas conforme o padrão: o número antes do ponto identifica o objeto ou padrão representado (objeto principal, primeira variação, segunda variação etc.) e o que sucede o ponto identifica a vista representada. As folhas deverão ser numeradas consecutivamente com algarismos arábicos, no centro da margem superior, indicando número da folha e o número total de folhas separados por uma barra oblíqua. Ex.: No caso de 3 páginas de desenhos no total: 1/3, 2/3, 3/3. Os objetos tridimensionais deverão conter figuras nas vistas frontal, posterior, laterais, superior, inferior e outras que se façam necessárias à plena compreensão da forma do objeto, não podendo ser emoldurados ou delimitados por linhas, ficando dispostos no papel dentro de margens (superior, esquerda, direita e inferior) de no mínimo 3 cm. A apresentação de figuras não deverá conter: molduras, linhas delimitadoras ou outros elementos meramente ilustrativos que não sejam parte do objeto do pedido; textos, exceto os relativos à numeração de figuras e indicação das vistas estabelecidos nesta Instrução Normativa; elementos que não configurem o objeto solicitado no pedido; marcas, logotipos, símbolos, timbres e rubricas; representação de detalhes internos do objeto que não apresentem características ornamentais. Apresente novo jogo de figuras completo, sem alteração de matéria, de acordo com o disposto no Art.20 e 21 da Instrução Normativa nº44/2015. O prazo para cumprimento desta exigência é de 5 (cinco) dias corridos contados a partir do primeiro dia útil após esta publicação.

(21) BR 30 2018 003423-6

Código 30 - Exigência – Art. 103 da LPI

(22) 03/08/2018

(71) HENRIQUE PRESA ARCURI (BR/SP)

De acordo com a Instrução Normativa 44/2015, art. 20 e 21, as figuras deverão ser numeradas conforme o padrão: o número antes do ponto identifica o objeto ou padrão representado (objeto principal, primeira variação, segunda variação etc.) e o que sucede o ponto identifica a vista representada. As folhas deverão ser numeradas consecutivamente com algarismos arábicos, no centro da margem superior, indicando número da folha e o número total de folhas



separados por uma barra oblíqua. Ex.: No caso de 3 páginas de desenhos no total: 1/3, 2/3, 3/3. Os objetos tridimensionais deverão conter figuras nas vistas frontal, posterior, laterais, superior, inferior e outras que se façam necessárias à plena compreensão da forma do objeto, não podendo ser emoldurados ou delimitados por linhas, ficando dispostos no papel dentro de margens (superior, esquerda, direita e inferior) de no mínimo 3 cm. Apresente novo jogo de figuras, sem alteração da matéria apresentada no depósito, de acordo com o disposto no Art. 20 e 21 da Instrução Normativa nº44/2015. O prazo para cumprimento desta exigência é de 5 (cinco) dias corridos contados a partir do primeiro dia útil após esta publicação.

(21) BR 30 2018 003442-2

Código 30 - Exigência – Art. 103 da LPI

(22) 06/08/2018

(71) JOAO LUIZ PONCE MAIA (BR/RJ)

De acordo com a Instrução Normativa 44/2015, art. 20 e 21, as figuras deverão ser numeradas conforme o padrão: o número antes do ponto identifica o objeto ou padrão representado (objeto principal, primeira variação, segunda variação etc.) e o que sucede o ponto identifica a vista representada. As folhas deverão ser numeradas consecutivamente com algarismos arábicos, no centro da margem superior, indicando número da folha e o número total de folhas separados por uma barra oblíqua. Ex.: No caso de 3 páginas de desenhos no total: 1/3, 2/3, 3/3. Apresente novo jogo de figuras com a numeração corrigida e de acordo com o disposto no Art. 20 e 21 da Instrução Normativa nº44/2015, sem alteração da matéria apresentada no depósito. O prazo para cumprimento desta exigência é de 5 (cinco) dias corridos contados a partir do primeiro dia útil após esta publicação.

(21) BR 30 2018 003462-7

Código 30 - Exigência – Art. 103 da LPI

(22) 07/08/2018

(71) FULVIO LUCIO RODRIGUES TIMÓTEO (BR/RJ)

De acordo com a Instrução Normativa 44/2015, art. 20 e 21, as figuras deverão ser numeradas conforme o padrão: o número antes do ponto identifica o objeto ou padrão representado (objeto principal, primeira variação, segunda variação etc.) e o que sucede o ponto identifica a vista representada. As folhas deverão ser numeradas consecutivamente com algarismos arábicos, no centro da margem superior, indicando número da folha e o número total de folhas separados por uma barra oblíqua. Ex.: No caso de 3 páginas de desenhos no total: 1/3, 2/3, 3/3. Os objetos tridimensionais deverão conter figuras nas vistas frontal, posterior, laterais, superior, inferior e outras que se façam necessárias à plena compreensão da forma do objeto, não podendo ser emoldurados ou delimitados por linhas, ficando dispostos no papel dentro de margens (superior, esquerda, direita e inferior) de no mínimo 3 cm. Apresente novo jogo de figuras, sem alteração da matéria apresentada no depósito, de acordo com o disposto no Art. 20 e 21 da Instrução Normativa nº44/2015. A apresentação do relatório deve



seguir as disposições da Instrução Normativa 44/2015, art. 15 a 17O prazo para cumprimento desta exigência é de 5 (cinco) dias corridos contados a partir do primeiro dia útil após esta publicação.

(21) BR 30 2018 003476-7

Código 30 - Exigência – Art. 103 da LPI

(22) 07/08/2018

(71) SIDNEY BISPO (BR/PR)

De acordo com a Instrução Normativa 44/2015, art. 20 e 21, as figuras deverão ser numeradas conforme o padrão: o número antes do ponto identifica o objeto ou padrão representado (objeto principal, primeira variação, segunda variação etc.) e o que sucede o ponto identifica a vista representada. As folhas deverão ser numeradas consecutivamente com algarismos arábicos, no centro da margem superior, indicando número da folha e o número total de folhas separados por uma barra oblíqua. Ex.: No caso de 3 páginas de desenhos no total: 1/3, 2/3, 3/3. Os objetos tridimensionais deverão conter figuras nas vistas frontal, posterior, laterais, superior, inferior e outras que se façam necessárias à plena compreensão da forma do objeto, não podendo ser emoldurados ou delimitados por linhas, ficando dispostos no papel dentro de margens (superior, esquerda, direita e inferior) de no mínimo 3 cm. A apresentação de figuras não deverá conter: molduras, linhas delimitadoras ou outros elementos meramente ilustrativos que não sejam parte do objeto do pedido; textos, exceto os relativos à numeração de figuras e indicação das vistas estabelecidos nesta Instrução Normativa; elementos que não configurem o objeto solicitado no pedido; marcas, logotipos, símbolos, timbres e rubricas; representação de detalhes internos do objeto que não apresentem características ornamentais. Apresente novo jogo de figuras completo, sem alteração de matéria, de acordo com o disposto no Art. 20 e 21 da Instrução Normativa nº44/2015O prazo para cumprimento desta exigência é de 5 (cinco) dias corridos contados a partir do primeiro dia útil após esta publicação.

(21) BR 30 2018 003482-1

Código 30 - Exigência – Art. 103 da LPI

(22) 08/08/2018

(71) MARIA DE FATIMA TEIXEIRA CARDOSO PACHECO (BR/RS)

De acordo com a Instrução Normativa 44/2015, art. 20 e 21, as figuras deverão ser numeradas conforme o padrão: o número antes do ponto identifica o objeto ou padrão representado (objeto principal, primeira variação, segunda variação etc.) e o que sucede o ponto identifica a vista representada. As folhas deverão ser numeradas consecutivamente com algarismos arábicos, no centro da margem superior, indicando número da folha e o número total de folhas separados por uma barra oblíqua. Ex.: No caso de 3 páginas de desenhos no total: 1/3, 2/3, 3/3. Os objetos tridimensionais deverão conter figuras nas vistas frontal, posterior, laterais, superior, inferior e outras que se façam necessárias à plena compreensão da forma do objeto, não podendo ser emoldurados ou delimitados por linhas, ficando dispostos no papel dentro de margens (superior,



esquerda, direita e inferior) de no mínimo 3 cm. As figuras apresentadas não se encontram em condições adequadas de legibilidade. Apresente novo jogo de figuras de acordo com o disposto no Art. 20 e 21 da Instrução Normativa nº44/2015. O prazo para cumprimento desta exigência é de 5 (cinco) dias corridos contados a partir do primeiro dia útil após esta publicação.

(21) BR 30 2018 003568-2

Código 30 - Exigência – Art. 103 da LPI

(22) 09/08/2018

(71) BBS DECORA (BR/SC)

De acordo com a Instrução Normativa 44/2015, art. 20 e 21, as figuras deverão ser numeradas conforme o padrão: o número antes do ponto identifica o objeto ou padrão representado (objeto principal, primeira variação, segunda variação etc.) e o que sucede o ponto identifica a vista representada. As folhas deverão ser numeradas consecutivamente com algarismos arábicos, no centro da margem superior, indicando número da folha e o número total de folhas separados por uma barra oblíqua. Ex.: No caso de 3 páginas de desenhos no total: 1/3, 2/3, 3/3. Os objetos tridimensionais deverão conter figuras nas vistas frontal, posterior, laterais, superior, inferior e outras que se façam necessárias à plena compreensão da forma do objeto, não podendo ser emoldurados ou delimitados por linhas, ficando dispostos no papel dentro de margens (superior, esquerda, direita e inferior) de no mínimo 3 cm. A apresentação de figuras não deverá conter: molduras, linhas delimitadoras ou outros elementos meramente ilustrativos que não sejam parte do objeto do pedido; textos, exceto os relativos à numeração de figuras e indicação das vistas estabelecidos nesta Instrução Normativa; elementos que não configurem o objeto solicitado no pedido; marcas, logotipos, símbolos, timbres e rubricas; representação de detalhes internos do objeto que não apresentem características ornamentais. Apresente novo jogo de figuras completo, sem alteração de matéria, de acordo com o disposto no Art. 20 e 21 da Instrução Normativa nº44/2015. O prazo para cumprimento desta exigência é de 5 (cinco) dias corridos contados a partir do primeiro dia útil após esta publicação.

(21) BR 32 2018 003366-6

Código 30 - Exigência – Art. 103 da LPI

(22) 30/11/2017

(71) CYPHERCO LIMITED (GB)

(74) GUERRA PROPRIEDADE INDUSTRIAL

De acordo com a Instrução Normativa 44/2015, art. 20 e 21, as figuras deverão ser numeradas conforme o padrão: o número antes do ponto identifica o objeto ou padrão representado (objeto principal, primeira variação, segunda variação etc.) e o que sucede o ponto identifica a vista representada. As folhas deverão ser numeradas consecutivamente com algarismos arábicos, no centro da margem superior, indicando número da folha e o número total de folhas separados por uma barra oblíqua. Ex.: No caso de 3 páginas de desenhos no total: 1/3, 2/3, 3/3. As figuras 1.5, 1.6 e 1.7 não constam em páginas



numeradas. Apresente novo jogo de figuras com a numeração corrigida e de acordo com o disposto no Art.20 e 21 da Instrução Normativa nº44/2015, sem alteração da matéria apresentada no depósito. O prazo para cumprimento desta exigência é de 5 (cinco) dias corridos contados a partir do primeiro dia útil após esta publicação.



Código 31 - Notificação de Depósito

Notificação de depósito de pedido de registro de desenho industrial. O pedido segue para a etapa de exame técnico.

(21) BR 30 2018 002681-0	Código 31 - Notificação de Depósito (22) 21/06/2018 (71) FERNANDO CARLOS VIEIRA FERREIRA (BR/RJ) (72) FERNANDO CARLOS VIEIRA FERREIRA Notificação de depósito (Protocolo: 870180053552 UF: WB Data: 21/06/2018 Hora: 14:56)
(21) BR 30 2018 002765-5	Código 31 - Notificação de Depósito (22) 26/06/2018 (71) HARMAN INTERNATIONAL INDUSTRIES, INCORPORATED (US) (72) ANNA GRACE MEYER (74) EDUARDO LOURENÇO GUEDES SERRÃO DE OTERO Notificação de depósito (Protocolo: 870180055279 UF: WB Data: 26/06/2018 Hora: 17:26)
(21) BR 30 2018 002766-3	Código 31 - Notificação de Depósito (22) 26/06/2018 (71) HARMAN INTERNATIONAL INDUSTRIES, INCORPORATED (US) (72) JOSE TOMAS DELUNA; ROYCE D. CHANNEY; JEFFERY FAY; WEI JUN TANG (74) EDUARDO LOURENÇO GUEDES SERRÃO DE OTERO Notificação de depósito (Protocolo: 870180055282 UF: WB Data: 26/06/2018 Hora: 17:29)
(21) BR 30 2018 002891-0	Código 31 - Notificação de Depósito (22) 04/07/2018 (71) UPZ COMÉRCIO DE MATERIAIS ELETRICOS LTDA (BR/SP) (72) UILMA CRISTINA DE OLIVEIRA ZAPPIA (74) DANIEL KRUSCHEWSKY BASTOS Notificação de depósito (Protocolo: 870180057838 UF: WB Data: 04/07/2018 Hora: 12:15)
(21) BR 30 2018 002893-7	Código 31 - Notificação de Depósito (22) 04/07/2018 (71) UPZ COMÉRCIO DE MATERIAIS ELETRICOS LTDA (BR/SP) (72) UILMA CRISTINA DE OLIVEIRA ZAPPIA (74) DANIEL KRUSCHEWSKY BASTOS Notificação de depósito (Protocolo: 870180057850 UF: WB Data: 04/07/2018



Hora: 12:44)

(21) BR 30 2018 002903-8 Código 31 - Notificação de Depósito
(22) 04/07/2018
(71) PATRICIA REGINA RIZZO ARAUJO (BR/BA)
(72) PATRICIA REGINA RIZZO ARAUJO
Notificação de depósito (Protocolo: 870180058156 UF: WB Data: 04/07/2018
Hora: 23:14)

(21) BR 30 2018 002908-9 Código 31 - Notificação de Depósito
(22) 05/07/2018
(71) OLIVEIRA & MONCHELATO LTDA EPP (BR/SP)
(72) RAFAEL DE MELLO OLIVEIRA
Notificação de depósito (Protocolo: 870180058250 UF: WB Data: 05/07/2018
Hora: 11:38)

(21) BR 30 2018 002966-6 Código 31 - Notificação de Depósito
(22) 09/07/2018
(71) INSTITUTO NACIONAL DE TECNOLOGIA (BR/RJ)
(72) JÚLIO CEZAR AUGUSTO DA SILVA; DIEGO DOS SANTOS COSTA;
LILIANE CAMPOS MONÇÃO RIBEIRO; MARCOS HENRIQUE GARAMVOLGYE
E SILVA; MARCUS VINICIUS REIS GAMA
Notificação de depósito (Protocolo: 870180059151 UF: WB Data: 09/07/2018
Hora: 14:41)

(21) BR 30 2018 002986-0 Código 31 - Notificação de Depósito
(22) 11/07/2018
(71) EUROIMMUN MEDIZINISCHE LABORDIAGNOSTIKA AG (DE)
(72) BIANCA HUTH; TORSTEN GRUEN
(74) DANNEMANN, SIEMSEN, BIGLER & IPANEMA MOREIRA
Notificação de depósito (Protocolo: 870180059744 UF: WB Data: 11/07/2018
Hora: 10:47)

(21) BR 30 2018 002991-7 Código 31 - Notificação de Depósito
(22) 11/07/2018
(71) EMERSON CHARLES WEISER (BR/RS)
(72) EMERSON CHARLES WEISER
Notificação de depósito (Protocolo: 870180059887 UF: WB Data: 11/07/2018
Hora: 15:12)

(21) BR 30 2018 002999-2 Código 31 - Notificação de Depósito
(22) 12/07/2018
(71) EMERSON CHARLES WEISER (BR/RS)
(72) EMERSON CHARLES WEISER



Notificação de depósito (Protocolo: 870180060179 UF: WB Data: 12/07/2018
Hora: 14:48)

(21) BR 30 2018 003026-5

Código 31 - Notificação de Depósito
(22) 13/07/2018
(71) ANDRÉ VIAPIANA (BR/RS)
(72) ANDRE VIAPIANA
(74) Avan - Serviços para Registro de Marcas e Patentes Ltda.
Notificação de depósito (Protocolo: 870180060676 UF: WB Data: 13/07/2018
Hora: 15:53)

(21) BR 30 2018 003068-0

Código 31 - Notificação de Depósito
(22) 16/07/2018
(71) EMBALI INDUSTRIAS PLASTICAS LTDA (BR/ES)
(72) LUIZ FERNANDO ZÓBOLE
(74) WAGNER JOSÉ FAFÁ BORGES
Notificação de depósito (Protocolo: 870180061289 UF: WB Data: 16/07/2018
Hora: 16:35)

(21) BR 30 2018 003129-6

Código 31 - Notificação de Depósito
(22) 19/07/2018
(71) NAXOS INDUSTRIA E COMERCIO DE UTILIDADES DOMESTICAS LTDA
(BR/SC)
(72) CIRO BOETTCHER PEREIRA
(74) MÁRIO DE ALMEIDA MARCAS E PATENTES SOCIEDADE SIMPLES
Notificação de depósito (Protocolo: 870180062339 UF: WB Data: 19/07/2018
Hora: 15:30)

(21) BR 30 2018 003154-7

Código 31 - Notificação de Depósito
(22) 20/07/2018
(71) LÚCIO JOSÉ PATROCÍNIO FILHO (BR/GO)
(72) LÚCIO JOSÉ PATROCÍNIO FILHO
Notificação de depósito (Protocolo: 870180062819 UF: WB Data: 20/07/2018
Hora: 14:30)

(21) BR 30 2018 003161-0

Código 31 - Notificação de Depósito
(22) 20/07/2018
(71) ATLANTA CUTLERY LTDA (BR/SP)
(72) CARLOS FERNANDO PARREIRA JUNIOR
(74) Peduti Sociedade de Advogados
Notificação de depósito (Protocolo: 870180062934 UF: WB Data: 20/07/2018
Hora: 15:51)

(21) BR 30 2018 003181-4

Código 31 - Notificação de Depósito

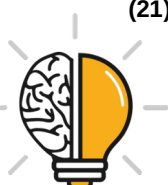

(22) 23/07/2018

(71) CHIPTRONIC ELETRÔNICA DO BRASIL LTDA (BR/SP)

(72) ANDRÉ MIURA

(74) EMÍLIA MALGUEIRO CAMPOS

Notificação de depósito (Protocolo: 870180063307 UF: WB Data: 23/07/2018
Hora: 13:48)

(21) BR 30 2018 003550-0

Código 31 - Notificação de Depósito

(22) 09/08/2018

(71) PSA AUTOMOBILES SA (FR)

(72) JEAN-PIERRE PLOUÉ

(74) MONTAURY PIMENTA, MACHADO & VIEIRA DE MELLO ADVOGADOS

Notificação de depósito (Protocolo: 870180069483 UF: WB Data: 09/08/2018
Hora: 16:47)

(21) BR 30 2018 003551-8

Código 31 - Notificação de Depósito

(22) 09/08/2018

(71) CACHOEIRAS INDUSTRIA E COMERCIO DE PISCINAS E ACESSORIOS
LTDA EPP (BR/RJ)

(72) CARLOS ARAUJO REZENDE

(74) PORTFOLIO MARCAS E PATENTES LTDA

Notificação de depósito (Protocolo: 870180069490 UF: WB Data: 09/08/2018
Hora: 16:52)

(21) BR 30 2018 003552-6

Código 31 - Notificação de Depósito

(22) 09/08/2018

(71) PSA AUTOMOBILES SA (FR)

(72) JEAN-PIERRE PLOUÉ

(74) MONTAURY PIMENTA, MACHADO & VIEIRA DE MELLO ADVOGADOS

Notificação de depósito (Protocolo: 870180069492 UF: WB Data: 09/08/2018
Hora: 16:53)

(21) BR 30 2018 003553-4

Código 31 - Notificação de Depósito

(22) 09/08/2018

(71) PSA AUTOMOBILES SA (FR)

(72) JEAN-PIERRE PLOUÉ

(74) MONTAURY PIMENTA, MACHADO & VIEIRA DE MELLO ADVOGADOS

Notificação de depósito (Protocolo: 870180069498 UF: WB Data: 09/08/2018
Hora: 16:58)

(21) BR 30 2018 003554-2

Código 31 - Notificação de Depósito

(22) 09/08/2018

(71) PSA AUTOMOBILES SA (FR)

(72) JEAN-PIERRE PLOUÉ



(74) MONTAURY PIMENTA, MACHADO & VIEIRA DE MELLO ADVOGADOS
Notificação de depósito (Protocolo: 870180069502 UF: WB Data: 09/08/2018
Hora: 17:03)

(21) BR 30 2018 003555-0

Código 31 - Notificação de Depósito
(22) 09/08/2018
(71) LEONIDAS JOSE FLEITH (BR/SC)
(72) LEONIDAS JOSE FLEITH
(74) ARTUR FLEITH COUTO
Notificação de depósito (Protocolo: 870180069503 UF: WB Data: 09/08/2018
Hora: 17:04)

(21) BR 30 2018 003556-9

Código 31 - Notificação de Depósito
(22) 09/08/2018
(71) PSA AUTOMOBILES SA (FR)
(72) JEAN-PIERRE PLOUÉ
(74) MONTAURY PIMENTA, MACHADO & VIEIRA DE MELLO ADVOGADOS
Notificação de depósito (Protocolo: 870180069507 UF: WB Data: 09/08/2018
Hora: 17:05)

(21) BR 30 2018 003557-7

Código 31 - Notificação de Depósito
(22) 09/08/2018
(71) PSA AUTOMOBILES SA (FR)
(72) JEAN-PIERRE PLOUÉ
(74) MONTAURY PIMENTA, MACHADO & VIEIRA DE MELLO ADVOGADOS
Notificação de depósito (Protocolo: 870180069509 UF: WB Data: 09/08/2018
Hora: 17:09)

(21) BR 30 2018 003558-5

Código 31 - Notificação de Depósito
(22) 09/08/2018
(71) PSA AUTOMOBILES SA (FR)
(72) JEAN-PIERRE PLOUÉ
(74) MONTAURY PIMENTA, MACHADO & VIEIRA DE MELLO ADVOGADOS
Notificação de depósito (Protocolo: 870180069513 UF: WB Data: 09/08/2018
Hora: 17:13)

(21) BR 30 2018 003559-3

Código 31 - Notificação de Depósito
(22) 09/08/2018
(71) PSA AUTOMOBILES SA (FR)
(72) JEAN-PIERRE PLOUÉ
(74) MONTAURY PIMENTA, MACHADO & VIEIRA DE MELLO ADVOGADOS
Notificação de depósito (Protocolo: 870180069515 UF: WB Data: 09/08/2018
Hora: 17:15)



(21) BR 30 2018 003560-7	Código 31 - Notificação de Depósito (22) 09/08/2018 (71) PSA AUTOMOBILES SA (FR) (72) JEAN-PIERRE PLOUÉ (74) MONTAURY PIMENTA, MACHADO & VIEIRA DE MELLO ADVOGADOS Notificação de depósito (Protocolo: 870180069517 UF: WB Data: 09/08/2018 Hora: 17:17)
(21) BR 30 2018 003561-5	Código 31 - Notificação de Depósito (22) 09/08/2018 (71) PSA AUTOMOBILES SA (FR) (72) JEAN-PIERRE PLOUÉ (74) MONTAURY PIMENTA, MACHADO & VIEIRA DE MELLO ADVOGADOS Notificação de depósito (Protocolo: 870180069519 UF: WB Data: 09/08/2018 Hora: 17:20)
(21) BR 30 2018 003562-3	Código 31 - Notificação de Depósito (22) 09/08/2018 (71) PSA AUTOMOBILES SA (FR) (72) JEAN-PIERRE PLOUÉ (74) MONTAURY PIMENTA, MACHADO & VIEIRA DE MELLO ADVOGADOS Notificação de depósito (Protocolo: 870180069524 UF: WB Data: 09/08/2018 Hora: 17:25)
(21) BR 30 2018 003563-1	Código 31 - Notificação de Depósito (22) 09/08/2018 (71) PSA AUTOMOBILES SA (FR) (72) JEAN-PIERRE PLOUÉ (74) MONTAURY PIMENTA, MACHADO & VIEIRA DE MELLO ADVOGADOS Notificação de depósito (Protocolo: 870180069525 UF: WB Data: 09/08/2018 Hora: 17:25)
(21) BR 30 2018 003564-0	Código 31 - Notificação de Depósito (22) 09/08/2018 (71) PSA AUTOMOBILES SA (FR) (72) JEAN-PIERRE PLOUÉ (74) MONTAURY PIMENTA, MACHADO & VIEIRA DE MELLO ADVOGADOS Notificação de depósito (Protocolo: 870180069528 UF: WB Data: 09/08/2018 Hora: 17:31)
(21) BR 30 2018 003565-8	Código 31 - Notificação de Depósito (22) 09/08/2018 (71) PSA AUTOMOBILES SA (FR) (72) JEAN-PIERRE PLOUÉ



(74) MONTAURY PIMENTA, MACHADO & VIEIRA DE MELLO ADVOGADOS
Notificação de depósito (Protocolo: 870180069531 UF: WB Data: 09/08/2018
Hora: 17:32)

(21) BR 30 2018 003566-6

Código 31 - Notificação de Depósito
(22) 09/08/2018
(71) PSA AUTOMOBILES SA (FR)
(72) JEAN-PIERRE PLOUÉ
(74) MONTAURY PIMENTA, MACHADO & VIEIRA DE MELLO ADVOGADOS
Notificação de depósito (Protocolo: 870180069533 UF: WB Data: 09/08/2018
Hora: 17:39)

(21) BR 30 2018 003567-4

Código 31 - Notificação de Depósito
(22) 09/08/2018
(71) PSA AUTOMOBILES SA (FR)
(72) JEAN-PIERRE PLOUÉ
(74) MONTAURY PIMENTA, MACHADO & VIEIRA DE MELLO ADVOGADOS
Notificação de depósito (Protocolo: 870180069536 UF: WB Data: 09/08/2018
Hora: 17:44)

(21) BR 30 2018 003570-4

Código 31 - Notificação de Depósito
(22) 10/08/2018
(71) PSA AUTOMOBILES SA (FR)
(72) JEAN-PIERRE PLOUÉ
(74) MONTAURY PIMENTA, MACHADO & VIEIRA DE MELLO ADVOGADOS
Notificação de depósito (Protocolo: 870180069602 UF: WB Data: 10/08/2018
Hora: 09:44)

(21) BR 30 2018 003571-2

Código 31 - Notificação de Depósito
(22) 10/08/2018
(71) PSA AUTOMOBILES SA (FR)
(72) JEAN-PIERRE PLOUÉ
(74) MONTAURY PIMENTA, MACHADO & VIEIRA DE MELLO ADVOGADOS
Notificação de depósito (Protocolo: 870180069607 UF: WB Data: 10/08/2018
Hora: 09:53)

(21) BR 30 2018 003572-0

Código 31 - Notificação de Depósito
(22) 10/08/2018
(71) PSA AUTOMOBILES SA (FR)
(72) JEAN-PIERRE PLOUÉ
(74) MONTAURY PIMENTA, MACHADO & VIEIRA DE MELLO ADVOGADOS
Notificação de depósito (Protocolo: 870180069610 UF: WB Data: 10/08/2018
Hora: 09:58)



(21) BR 30 2018 003573-9 Código 31 - Notificação de Depósito
(22) 10/08/2018
(71) PSA AUTOMOBILES SA (FR)
(72) JEAN-PIERRE PLOUÉ
(74) MONTAURY PIMENTA, MACHADO & VIEIRA DE MELLO ADVOGADOS
Notificação de depósito (Protocolo: 870180069615 UF: WB Data: 10/08/2018
Hora: 10:04)

(21) BR 30 2018 003574-7 Código 31 - Notificação de Depósito
(22) 10/08/2018
(71) PSA AUTOMOBILES SA (FR)
(72) JEAN-PIERRE PLOUÉ
(74) MONTAURY PIMENTA, MACHADO & VIEIRA DE MELLO ADVOGADOS
Notificação de depósito (Protocolo: 870180069620 UF: WB Data: 10/08/2018
Hora: 10:09)

(21) BR 30 2018 003575-5 Código 31 - Notificação de Depósito
(22) 10/08/2018
(71) PSA AUTOMOBILES SA (FR)
(72) JEAN-PIERRE PLOUÉ
(74) MONTAURY PIMENTA, MACHADO & VIEIRA DE MELLO ADVOGADOS
Notificação de depósito (Protocolo: 870180069622 UF: WB Data: 10/08/2018
Hora: 10:11)

(21) BR 30 2018 003576-3 Código 31 - Notificação de Depósito
(22) 10/08/2018
(71) PSA AUTOMOBILES SA (FR)
(72) JEAN-PIERRE PLOUÉ
(74) MONTAURY PIMENTA, MACHADO & VIEIRA DE MELLO ADVOGADOS
Notificação de depósito (Protocolo: 870180069625 UF: WB Data: 10/08/2018
Hora: 10:17)

(21) BR 30 2018 003577-1 Código 31 - Notificação de Depósito
(22) 10/08/2018
(71) PSA AUTOMOBILES SA (FR)
(72) JEAN-PIERRE PLOUÉ
(74) MONTAURY PIMENTA, MACHADO & VIEIRA DE MELLO ADVOGADOS
Notificação de depósito (Protocolo: 870180069632 UF: WB Data: 10/08/2018
Hora: 10:25)

(21) BR 30 2018 003578-0 Código 31 - Notificação de Depósito
(22) 10/08/2018
(71) PSA AUTOMOBILES SA (FR)
(72) JEAN-PIERRE PLOUÉ



(74) MONTAURY PIMENTA, MACHADO & VIEIRA DE MELLO ADVOGADOS
Notificação de depósito (Protocolo: 870180069638 UF: WB Data: 10/08/2018
Hora: 10:31)

(21) BR 30 2018 003579-8

Código 31 - Notificação de Depósito
(22) 10/08/2018
(71) PSA AUTOMOBILES SA (FR)
(72) JEAN-PIERRE PLOUÉ
(74) MONTAURY PIMENTA, MACHADO & VIEIRA DE MELLO ADVOGADOS
Notificação de depósito (Protocolo: 870180069642 UF: WB Data: 10/08/2018
Hora: 10:38)

(21) BR 30 2018 003581-0

Código 31 - Notificação de Depósito
(22) 10/08/2018
(71) PSA AUTOMOBILES SA (FR)
(72) JEAN-PIERRE PLOUÉ
(74) MONTAURY PIMENTA, MACHADO & VIEIRA DE MELLO ADVOGADOS
Notificação de depósito (Protocolo: 870180069649 UF: WB Data: 10/08/2018
Hora: 10:45)

(21) BR 30 2018 003582-8

Código 31 - Notificação de Depósito
(22) 10/08/2018
(71) PSA AUTOMOBILES SA (FR)
(72) JEAN-PIERRE PLOUÉ
(74) MONTAURY PIMENTA, MACHADO & VIEIRA DE MELLO ADVOGADOS
Notificação de depósito (Protocolo: 870180069650 UF: WB Data: 10/08/2018
Hora: 10:46)

(21) BR 30 2018 003583-6

Código 31 - Notificação de Depósito
(22) 10/08/2018
(71) PSA AUTOMOBILES SA (FR)
(72) JEAN-PIERRE PLOUÉ
(74) MONTAURY PIMENTA, MACHADO & VIEIRA DE MELLO ADVOGADOS
Notificação de depósito (Protocolo: 870180069653 UF: WB Data: 10/08/2018
Hora: 10:50)

(21) BR 30 2018 003584-4

Código 31 - Notificação de Depósito
(22) 10/08/2018
(71) PSA AUTOMOBILES SA (FR)
(72) JEAN-PIERRE PLOUÉ
(74) MONTAURY PIMENTA, MACHADO & VIEIRA DE MELLO ADVOGADOS
Notificação de depósito (Protocolo: 870180069655 UF: WB Data: 10/08/2018
Hora: 10:54)



(21) BR 30 2018 003585-2 Código 31 - Notificação de Depósito
(22) 10/08/2018
(71) PSA AUTOMOBILES SA (FR)
(72) JEAN-PIERRE PLOUÉ
(74) MONTAURY PIMENTA, MACHADO & VIEIRA DE MELLO ADVOGADOS
Notificação de depósito (Protocolo: 870180069660 UF: WB Data: 10/08/2018
Hora: 10:56)

(21) BR 30 2018 003586-0 Código 31 - Notificação de Depósito
(22) 10/08/2018
(71) PSA AUTOMOBILES SA (FR)
(72) JEAN-PIERRE PLOUÉ
(74) MONTAURY PIMENTA, MACHADO & VIEIRA DE MELLO ADVOGADOS
Notificação de depósito (Protocolo: 870180069661 UF: WB Data: 10/08/2018
Hora: 10:57)

(21) BR 30 2018 003587-9 Código 31 - Notificação de Depósito
(22) 10/08/2018
(71) PSA AUTOMOBILES SA (FR)
(72) JEAN-PIERRE PLOUÉ
(74) MONTAURY PIMENTA, MACHADO & VIEIRA DE MELLO ADVOGADOS
Notificação de depósito (Protocolo: 870180069668 UF: WB Data: 10/08/2018
Hora: 11:02)

(21) BR 30 2018 003588-7 Código 31 - Notificação de Depósito
(22) 10/08/2018
(71) PSA AUTOMOBILES SA (FR)
(72) JEAN-PIERRE PLOUÉ
(74) MONTAURY PIMENTA, MACHADO & VIEIRA DE MELLO ADVOGADOS
Notificação de depósito (Protocolo: 870180069672 UF: WB Data: 10/08/2018
Hora: 11:05)

(21) BR 30 2018 003589-5 Código 31 - Notificação de Depósito
(22) 10/08/2018
(71) PSA AUTOMOBILES SA (FR)
(72) JEAN-PIERRE PLOUÉ
(74) MONTAURY PIMENTA, MACHADO & VIEIRA DE MELLO ADVOGADOS
Notificação de depósito (Protocolo: 870180069673 UF: WB Data: 10/08/2018
Hora: 11:05)

(21) BR 30 2018 003590-9 Código 31 - Notificação de Depósito
(22) 10/08/2018
(71) PSA AUTOMOBILES SA (FR)
(72) JEAN-PIERRE PLOUÉ



(74) MONTAURY PIMENTA, MACHADO & VIEIRA DE MELLO ADVOGADOS
Notificação de depósito (Protocolo: 870180069676 UF: WB Data: 10/08/2018
Hora: 11:09)

(21) BR 30 2018 003591-7

Código 31 - Notificação de Depósito
(22) 10/08/2018
(71) PSA AUTOMOBILES SA (FR)
(72) JEAN-PIERRE PLOUÉ
(74) MONTAURY PIMENTA, MACHADO & VIEIRA DE MELLO ADVOGADOS
Notificação de depósito (Protocolo: 870180069680 UF: WB Data: 10/08/2018
Hora: 11:11)

(21) BR 30 2018 003592-5

Código 31 - Notificação de Depósito
(22) 10/08/2018
(71) LONG LIFE DO BRASIL - INDÚSTRIA E COMÉRCIO DE CALÇADOS LTDA
- ME (BR/PR)
(72) JOSÉ CARLOS DA SILVA
(74) EDMILA ADRIANA DENIG
Notificação de depósito (Protocolo: 870180069681 UF: WB Data: 10/08/2018
Hora: 11:11)

(21) BR 30 2018 003593-3

Código 31 - Notificação de Depósito
(22) 10/08/2018
(71) PSA AUTOMOBILES SA (FR)
(72) JEAN-PIERRE PLOUÉ
(74) MONTAURY PIMENTA, MACHADO & VIEIRA DE MELLO ADVOGADOS
Notificação de depósito (Protocolo: 870180069683 UF: WB Data: 10/08/2018
Hora: 11:12)

(21) BR 30 2018 003594-1

Código 31 - Notificação de Depósito
(22) 10/08/2018
(71) PSA AUTOMOBILES SA (FR)
(72) JEAN-PIERRE PLOUÉ
(74) MONTAURY PIMENTA, MACHADO & VIEIRA DE MELLO ADVOGADOS
Notificação de depósito (Protocolo: 870180069688 UF: WB Data: 10/08/2018
Hora: 11:17)

(21) BR 30 2018 003595-0

Código 31 - Notificação de Depósito
(22) 10/08/2018
(71) PSA AUTOMOBILES SA (FR)
(72) JEAN-PIERRE PLOUÉ
(74) MONTAURY PIMENTA, MACHADO & VIEIRA DE MELLO ADVOGADOS
Notificação de depósito (Protocolo: 870180069689 UF: WB Data: 10/08/2018
Hora: 11:18)



(21) BR 30 2018 003596-8 Código 31 - Notificação de Depósito
(22) 10/08/2018
(71) PSA AUTOMOBILES SA (FR)
(72) JEAN-PIERRE PLOUÉ
(74) MONTAURY PIMENTA, MACHADO & VIEIRA DE MELLO ADVOGADOS
Notificação de depósito (Protocolo: 870180069691 UF: WB Data: 10/08/2018
Hora: 11:21)

(21) BR 30 2018 003597-6 Código 31 - Notificação de Depósito
(22) 10/08/2018
(71) PSA AUTOMOBILES SA (FR)
(72) JEAN-PIERRE PLOUÉ
(74) MONTAURY PIMENTA, MACHADO & VIEIRA DE MELLO ADVOGADOS
Notificação de depósito (Protocolo: 870180069694 UF: WB Data: 10/08/2018
Hora: 11:24)

(21) BR 30 2018 003598-4 Código 31 - Notificação de Depósito
(22) 10/08/2018
(71) PSA AUTOMOBILES SA (FR)
(72) JEAN-PIERRE PLOUÉ
(74) MONTAURY PIMENTA, MACHADO & VIEIRA DE MELLO ADVOGADOS
Notificação de depósito (Protocolo: 870180069698 UF: WB Data: 10/08/2018
Hora: 11:26)

(21) BR 30 2018 003599-2 Código 31 - Notificação de Depósito
(22) 10/08/2018
(71) PSA AUTOMOBILES SA (FR)
(72) JEAN-PIERRE PLOUÉ
(74) MONTAURY PIMENTA, MACHADO & VIEIRA DE MELLO ADVOGADOS
Notificação de depósito (Protocolo: 870180069701 UF: WB Data: 10/08/2018
Hora: 11:31)

(21) BR 30 2018 003600-0 Código 31 - Notificação de Depósito
(22) 10/08/2018
(71) LVMH SWISS MANUFACTURES SA (CH)
(72) CHRISTOPHE BEHLING
(74) Matos & Associados - Advogados
Notificação de depósito (Protocolo: 870180069706 UF: WB Data: 10/08/2018
Hora: 11:37)

(21) BR 30 2018 003602-6 Código 31 - Notificação de Depósito
(22) 10/08/2018
(71) PSA AUTOMOBILES SA (FR)



(72) JEAN-PIERRE PLOUÉ
(74) MONTAURY PIMENTA, MACHADO & VIEIRA DE MELLO ADVOGADOS
Notificação de depósito (Protocolo: 870180069711 UF: WB Data: 10/08/2018
Hora: 11:41)

(21) BR 30 2018 003603-4 Código 31 - Notificação de Depósito
(22) 10/08/2018
(71) FACOMAN COMÉRCIO, IMPORTAÇÃO E EXPORTAÇÃO - LTDA (BR/SP)
(72) ANDRÉ EMER FAIM
(74) Jacques Labrunie
Notificação de depósito (Protocolo: 870180069713 UF: WB Data: 10/08/2018
Hora: 11:41)

(21) BR 30 2018 003604-2 Código 31 - Notificação de Depósito
(22) 10/08/2018
(71) PSA AUTOMOBILES SA (FR)
(72) JEAN-PIERRE PLOUÉ
(74) MONTAURY PIMENTA, MACHADO & VIEIRA DE MELLO ADVOGADOS
Notificação de depósito (Protocolo: 870180069712 UF: WB Data: 10/08/2018
Hora: 11:42)

(21) BR 30 2018 003606-9 Código 31 - Notificação de Depósito
(22) 10/08/2018
(71) LVMH SWISS MANUFACTURES SA (CH)
(72) CHRISTOPHE BEHLING
(74) Matos & Associados - Advogados
Notificação de depósito (Protocolo: 870180069716 UF: WB Data: 10/08/2018
Hora: 11:47)

(21) BR 30 2018 003608-5 Código 31 - Notificação de Depósito
(22) 10/08/2018
(71) PSA AUTOMOBILES SA (FR)
(72) JEAN-PIERRE PLOUÉ
(74) MONTAURY PIMENTA, MACHADO & VIEIRA DE MELLO ADVOGADOS
Notificação de depósito (Protocolo: 870180069722 UF: WB Data: 10/08/2018
Hora: 11:58)

(21) BR 30 2018 003610-7 Código 31 - Notificação de Depósito
(22) 10/08/2018
(71) PSA AUTOMOBILES SA (FR)
(72) JEAN-PIERRE PLOUÉ
(74) MONTAURY PIMENTA, MACHADO & VIEIRA DE MELLO ADVOGADOS
Notificação de depósito (Protocolo: 870180069730 UF: WB Data: 10/08/2018
Hora: 12:01)



(21) BR 30 2018 003611-5 Código 31 - Notificação de Depósito
(22) 10/08/2018
(71) PSA AUTOMOBILES SA (FR)
(72) JEAN-PIERRE PLOUÉ
(74) MONTAURY PIMENTA, MACHADO & VIEIRA DE MELLO ADVOGADOS
Notificação de depósito (Protocolo: 870180069735 UF: WB Data: 10/08/2018
Hora: 12:07)

(21) BR 30 2018 003612-3 Código 31 - Notificação de Depósito
(22) 10/08/2018
(71) PSA AUTOMOBILES SA (FR)
(72) JEAN-PIERRE PLOUÉ
(74) MONTAURY PIMENTA, MACHADO & VIEIRA DE MELLO ADVOGADOS
Notificação de depósito (Protocolo: 870180069737 UF: WB Data: 10/08/2018
Hora: 12:08)

(21) BR 30 2018 003613-1 Código 31 - Notificação de Depósito
(22) 10/08/2018
(71) PSA AUTOMOBILES SA (FR)
(72) JEAN-PIERRE PLOUÉ
(74) MONTAURY PIMENTA, MACHADO & VIEIRA DE MELLO ADVOGADOS
Notificação de depósito (Protocolo: 870180069738 UF: WB Data: 10/08/2018
Hora: 12:10)

(21) BR 30 2018 003614-0 Código 31 - Notificação de Depósito
(22) 10/08/2018
(71) PSA AUTOMOBILES SA (FR)
(72) JEAN-PIERRE PLOUÉ
(74) MONTAURY PIMENTA, MACHADO & VIEIRA DE MELLO ADVOGADOS
Notificação de depósito (Protocolo: 870180069746 UF: WB Data: 10/08/2018
Hora: 12:20)

(21) BR 30 2018 003615-8 Código 31 - Notificação de Depósito
(22) 10/08/2018
(71) PSA AUTOMOBILES SA (FR)
(72) JEAN-PIERRE PLOUÉ
(74) MONTAURY PIMENTA, MACHADO & VIEIRA DE MELLO ADVOGADOS
Notificação de depósito (Protocolo: 870180069747 UF: WB Data: 10/08/2018
Hora: 12:20)

(21) BR 30 2018 003616-6 Código 31 - Notificação de Depósito
(22) 10/08/2018
(71) PSA AUTOMOBILES SA (FR)



(72) JEAN-PIERRE PLOUÉ
(74) MONTAURY PIMENTA, MACHADO & VIEIRA DE MELLO ADVOGADOS
Notificação de depósito (Protocolo: 870180069751 UF: WB Data: 10/08/2018
Hora: 12:26)

(21) BR 30 2018 003617-4

Código 31 - Notificação de Depósito
(22) 10/08/2018
(71) PSA AUTOMOBILES SA (FR)
(72) JEAN-PIERRE PLOUÉ
(74) MONTAURY PIMENTA, MACHADO & VIEIRA DE MELLO ADVOGADOS
Notificação de depósito (Protocolo: 870180069752 UF: WB Data: 10/08/2018
Hora: 12:27)

(21) BR 30 2018 003618-2

Código 31 - Notificação de Depósito
(22) 10/08/2018
(71) PSA AUTOMOBILES SA (FR)
(72) JEAN-PIERRE PLOUÉ
(74) MONTAURY PIMENTA, MACHADO & VIEIRA DE MELLO ADVOGADOS
Notificação de depósito (Protocolo: 870180069760 UF: WB Data: 10/08/2018
Hora: 12:38)

(21) BR 30 2018 003619-0

Código 31 - Notificação de Depósito
(22) 10/08/2018
(71) PSA AUTOMOBILES SA (FR)
(72) JEAN-PIERRE PLOUÉ
(74) MONTAURY PIMENTA, MACHADO & VIEIRA DE MELLO ADVOGADOS
Notificação de depósito (Protocolo: 870180069761 UF: WB Data: 10/08/2018
Hora: 12:42)

(21) BR 30 2018 003620-4

Código 31 - Notificação de Depósito
(22) 10/08/2018
(71) PSA AUTOMOBILES SA (FR)
(72) JEAN-PIERRE PLOUÉ
(74) MONTAURY PIMENTA, MACHADO & VIEIRA DE MELLO ADVOGADOS
Notificação de depósito (Protocolo: 870180069762 UF: WB Data: 10/08/2018
Hora: 12:43)

(21) BR 30 2018 003621-2

Código 31 - Notificação de Depósito
(22) 10/08/2018
(71) PSA AUTOMOBILES SA (FR)
(72) JEAN-PIERRE PLOUÉ
(74) MONTAURY PIMENTA, MACHADO & VIEIRA DE MELLO ADVOGADOS
Notificação de depósito (Protocolo: 870180069764 UF: WB Data: 10/08/2018
Hora: 12:49)



(21) BR 30 2018 003622-0 Código 31 - Notificação de Depósito
(22) 10/08/2018
(71) PSA AUTOMOBILES SA (FR)
(72) JEAN-PIERRE PLOUÉ
(74) MONTAURY PIMENTA, MACHADO & VIEIRA DE MELLO ADVOGADOS
Notificação de depósito (Protocolo: 870180069765 UF: WB Data: 10/08/2018
Hora: 12:51)

(21) BR 30 2018 003623-9 Código 31 - Notificação de Depósito
(22) 10/08/2018
(71) PSA AUTOMOBILES SA (FR)
(72) JEAN-PIERRE PLOUÉ
(74) MONTAURY PIMENTA, MACHADO & VIEIRA DE MELLO ADVOGADOS
Notificação de depósito (Protocolo: 870180069768 UF: WB Data: 10/08/2018
Hora: 12:54)

(21) BR 30 2018 003624-7 Código 31 - Notificação de Depósito
(22) 10/08/2018
(71) PSA AUTOMOBILES SA (FR)
(72) JEAN-PIERRE PLOUÉ
(74) MONTAURY PIMENTA, MACHADO & VIEIRA DE MELLO ADVOGADOS
Notificação de depósito (Protocolo: 870180069770 UF: WB Data: 10/08/2018
Hora: 12:56)

(21) BR 30 2018 003625-5 Código 31 - Notificação de Depósito
(22) 10/08/2018
(71) PSA AUTOMOBILES SA (FR)
(72) JEAN-PIERRE PLOUÉ
(74) MONTAURY PIMENTA, MACHADO & VIEIRA DE MELLO ADVOGADOS
Notificação de depósito (Protocolo: 870180069772 UF: WB Data: 10/08/2018
Hora: 12:58)

(21) BR 30 2018 003626-3 Código 31 - Notificação de Depósito
(22) 10/08/2018
(71) PSA AUTOMOBILES SA (FR)
(72) JEAN-PIERRE PLOUÉ
(74) MONTAURY PIMENTA, MACHADO & VIEIRA DE MELLO ADVOGADOS
Notificação de depósito (Protocolo: 870180069773 UF: WB Data: 10/08/2018
Hora: 13:01)

(21) BR 30 2018 003632-8 Código 31 - Notificação de Depósito
(22) 10/08/2018
(71) PSA AUTOMOBILES SA (FR)



(72) JEAN-PIERRE PLOUÉ
(74) MONTAURY PIMENTA, MACHADO & VIEIRA DE MELLO ADVOGADOS
Notificação de depósito (Protocolo: 870180069845 UF: WB Data: 10/08/2018
Hora: 14:46)

(21) BR 30 2018 003633-6

Código 31 - Notificação de Depósito
(22) 10/08/2018
(71) PSA AUTOMOBILES SA (FR)
(72) JEAN-PIERRE PLOUÉ
(74) MONTAURY PIMENTA, MACHADO & VIEIRA DE MELLO ADVOGADOS
Notificação de depósito (Protocolo: 870180069846 UF: WB Data: 10/08/2018
Hora: 14:46)

(21) BR 30 2018 003635-2

Código 31 - Notificação de Depósito
(22) 10/08/2018
(71) PSA AUTOMOBILES SA (FR)
(72) JEAN-PIERRE PLOUÉ
(74) MONTAURY PIMENTA, MACHADO & VIEIRA DE MELLO ADVOGADOS
Notificação de depósito (Protocolo: 870180069852 UF: WB Data: 10/08/2018
Hora: 14:52)

(21) BR 30 2018 003636-0

Código 31 - Notificação de Depósito
(22) 10/08/2018
(71) AUDI AG (DE)
(72) DAVID CAFFREY; MATTHIAS FINK; MATTHEW BAGGLEY
(74) LUIZ LEONARDOS & ADVOGADOS
Notificação de depósito (Protocolo: 870180069854 UF: WB Data: 10/08/2018
Hora: 14:52)

(21) BR 30 2018 003638-7

Código 31 - Notificação de Depósito
(22) 10/08/2018
(71) PSA AUTOMOBILES SA (FR)
(72) JEAN-PIERRE PLOUÉ
(74) MONTAURY PIMENTA, MACHADO & VIEIRA DE MELLO ADVOGADOS
Notificação de depósito (Protocolo: 870180069859 UF: WB Data: 10/08/2018
Hora: 14:56)

(21) BR 30 2018 003639-5

Código 31 - Notificação de Depósito
(22) 10/08/2018
(71) PSA AUTOMOBILES SA (FR)
(72) JEAN-PIERRE PLOUÉ
(74) MONTAURY PIMENTA, MACHADO & VIEIRA DE MELLO ADVOGADOS
Notificação de depósito (Protocolo: 870180069864 UF: WB Data: 10/08/2018
Hora: 14:59)



(21) BR 30 2018 003640-9 Código 31 - Notificação de Depósito
(22) 10/08/2018
(71) PSA AUTOMOBILES SA (FR)
(72) JEAN-PIERRE PLOUÉ
(74) MONTAURY PIMENTA, MACHADO & VIEIRA DE MELLO ADVOGADOS
Notificação de depósito (Protocolo: 870180069872 UF: WB Data: 10/08/2018
Hora: 15:02)

(21) BR 30 2018 003642-5 Código 31 - Notificação de Depósito
(22) 10/08/2018
(71) PSA AUTOMOBILES SA (FR)
(72) JEAN-PIERRE PLOUÉ
(74) MONTAURY PIMENTA, MACHADO & VIEIRA DE MELLO ADVOGADOS
Notificação de depósito (Protocolo: 870180069879 UF: WB Data: 10/08/2018
Hora: 15:05)

(21) BR 30 2018 003643-3 Código 31 - Notificação de Depósito
(22) 10/08/2018
(71) PSA AUTOMOBILES SA (FR)
(72) JEAN-PIERRE PLOUÉ
(74) MONTAURY PIMENTA, MACHADO & VIEIRA DE MELLO ADVOGADOS
Notificação de depósito (Protocolo: 870180069893 UF: WB Data: 10/08/2018
Hora: 15:13)

(21) BR 30 2018 003644-1 Código 31 - Notificação de Depósito
(22) 10/08/2018
(71) PSA AUTOMOBILES SA (FR)
(72) JEAN-PIERRE PLOUÉ
(74) MONTAURY PIMENTA, MACHADO & VIEIRA DE MELLO ADVOGADOS
Notificação de depósito (Protocolo: 870180069894 UF: WB Data: 10/08/2018
Hora: 15:14)

(21) BR 30 2018 003646-8 Código 31 - Notificação de Depósito
(22) 10/08/2018
(71) PSA AUTOMOBILES SA (FR)
(72) JEAN-PIERRE PLOUÉ
(74) MONTAURY PIMENTA, MACHADO & VIEIRA DE MELLO ADVOGADOS
Notificação de depósito (Protocolo: 870180069908 UF: WB Data: 10/08/2018
Hora: 15:22)

(21) BR 30 2018 003647-6 Código 31 - Notificação de Depósito
(22) 10/08/2018
(71) PSA AUTOMOBILES SA (FR)



(72) JEAN-PIERRE PLOUÉ
(74) MONTAURY PIMENTA, MACHADO & VIEIRA DE MELLO ADVOGADOS
Notificação de depósito (Protocolo: 870180069913 UF: WB Data: 10/08/2018
Hora: 15:26)

(21) BR 30 2018 003648-4 Código 31 - Notificação de Depósito
(22) 10/08/2018
(71) PSA AUTOMOBILES SA (FR)
(72) MARC VAN DER HAEGEN
(74) KASZNAR LEONARDOS PROPRIEDADE INTELECTUAL
Notificação de depósito (Protocolo: 870180069914 UF: WB Data: 10/08/2018
Hora: 15:27)

(21) BR 30 2018 003650-6 Código 31 - Notificação de Depósito
(22) 10/08/2018
(71) PSA AUTOMOBILES SA (FR)
(72) MARC VAN DER HAEGEN
(74) KASZNAR LEONARDOS PROPRIEDADE INTELECTUAL
Notificação de depósito (Protocolo: 870180069920 UF: WB Data: 10/08/2018
Hora: 15:33)

(21) BR 30 2018 003651-4 Código 31 - Notificação de Depósito
(22) 10/08/2018
(71) PSA AUTOMOBILES SA (FR)
(72) MARC VAN DER HAEGEN
(74) KASZNAR LEONARDOS PROPRIEDADE INTELECTUAL
Notificação de depósito (Protocolo: 870180069925 UF: WB Data: 10/08/2018
Hora: 15:37)

(21) BR 30 2018 003652-2 Código 31 - Notificação de Depósito
(22) 10/08/2018
(71) FUNDIÇÃO JESUITAS LTDA ME (BR/PR)
(72) AMARILDO POMMERING
(74) ALEXANDRE PIETRÂNGELO LIMA
Notificação de depósito (Protocolo: 870180069935 UF: WB Data: 10/08/2018
Hora: 15:41)

(21) BR 30 2018 003653-0 Código 31 - Notificação de Depósito
(22) 10/08/2018
(71) PSA AUTOMOBILES SA (FR)
(72) MARC VAN DER HAEGEN
(74) KASZNAR LEONARDOS PROPRIEDADE INTELECTUAL
Notificação de depósito (Protocolo: 870180069937 UF: WB Data: 10/08/2018
Hora: 15:43)



(21) BR 30 2018 003654-9 Código 31 - Notificação de Depósito
(22) 10/08/2018
(71) PSA AUTOMOBILES SA (FR)
(72) RICHARD DUFF
(74) KASZNAR LEONARDOS PROPRIEDADE INTELECTUAL
Notificação de depósito (Protocolo: 870180069947 UF: WB Data: 10/08/2018
Hora: 15:49)

(21) BR 30 2018 003655-7 Código 31 - Notificação de Depósito
(22) 10/08/2018
(71) FUNDIÇÃO JESUITAS LTDA ME (BR/PR)
(72) AMARILDO POMMERING
(74) ALEXANDRE PIETRÂNGELO LIMA
Notificação de depósito (Protocolo: 870180069948 UF: WB Data: 10/08/2018
Hora: 15:50)

(21) BR 30 2018 003656-5 Código 31 - Notificação de Depósito
(22) 10/08/2018
(71) PSA AUTOMOBILES SA (FR)
(72) JEAN-PIERRE PLOUÉ
(74) MONTAURY PIMENTA, MACHADO & VIEIRA DE MELLO ADVOGADOS
Notificação de depósito (Protocolo: 870180069949 UF: WB Data: 10/08/2018
Hora: 15:50)

(21) BR 30 2018 003657-3 Código 31 - Notificação de Depósito
(22) 10/08/2018
(71) FUNDIÇÃO JESUITAS LTDA ME (BR/PR)
(72) AMARILDO POMMERING
(74) ALEXANDRE PIETRÂNGELO LIMA
Notificação de depósito (Protocolo: 870180069952 UF: WB Data: 10/08/2018
Hora: 15:53)

(21) BR 30 2018 003658-1 Código 31 - Notificação de Depósito
(22) 10/08/2018
(71) PSA AUTOMOBILES SA (FR)
(72) JEAN-PIERRE PLOUÉ
(74) MONTAURY PIMENTA, MACHADO & VIEIRA DE MELLO ADVOGADOS
Notificação de depósito (Protocolo: 870180069956 UF: WB Data: 10/08/2018
Hora: 15:54)

(21) BR 30 2018 003659-0 Código 31 - Notificação de Depósito
(22) 10/08/2018
(71) FUNDIÇÃO JESUITAS LTDA ME (BR/PR)



(72) AMARILDO POMMERING
(74) ALEXANDRE PIETRÂNGELO LIMA
Notificação de depósito (Protocolo: 870180069958 UF: WB Data: 10/08/2018
Hora: 15:56)

(21) BR 30 2018 003660-3 Código 31 - Notificação de Depósito
(22) 10/08/2018
(71) PSA AUTOMOBILES SA (FR)
(72) RICHARD DUFF
(74) KASZNAR LEONARDOS PROPRIEDADE INTELECTUAL
Notificação de depósito (Protocolo: 870180069967 UF: WB Data: 10/08/2018
Hora: 15:59)

(21) BR 30 2018 003661-1 Código 31 - Notificação de Depósito
(22) 10/08/2018
(71) FUNDIÇÃO JESUITAS LTDA ME (BR/PR)
(72) AMARILDO POMMERING
(74) ALEXANDRE PIETRÂNGELO LIMA
Notificação de depósito (Protocolo: 870180069968 UF: WB Data: 10/08/2018
Hora: 15:59)

(21) BR 30 2018 003662-0 Código 31 - Notificação de Depósito
(22) 10/08/2018
(71) FUNDIÇÃO JESUITAS LTDA ME (BR/PR)
(72) AMARILDO POMMERING
(74) ALEXANDRE PIETRÂNGELO LIMA
Notificação de depósito (Protocolo: 870180069975 UF: WB Data: 10/08/2018
Hora: 16:03)

(21) BR 30 2018 003663-8 Código 31 - Notificação de Depósito
(22) 10/08/2018
(71) FUNDIÇÃO JESUITAS LTDA ME (BR/PR)
(72) AMARILDO POMMERING
(74) ALEXANDRE PIETRÂNGELO LIMA
Notificação de depósito (Protocolo: 870180069980 UF: WB Data: 10/08/2018
Hora: 16:07)

(21) BR 30 2018 003664-6 Código 31 - Notificação de Depósito
(22) 10/08/2018
(71) FUNDIÇÃO JESUITAS LTDA ME (BR/PR)
(72) AMARILDO POMMERING
(74) ALEXANDRE PIETRÂNGELO LIMA
Notificação de depósito (Protocolo: 870180069982 UF: WB Data: 10/08/2018
Hora: 16:10)



(21) BR 30 2018 003665-4 Código 31 - Notificação de Depósito
(22) 10/08/2018
(71) FUNDIÇÃO JESUITAS LTDA ME (BR/PR)
(72) AMARILDO POMMERING
(74) ALEXANDRE PIETRÂNGELO LIMA
Notificação de depósito (Protocolo: 870180069985 UF: WB Data: 10/08/2018
Hora: 16:12)

(21) BR 30 2018 003666-2 Código 31 - Notificação de Depósito
(22) 10/08/2018
(71) FUNDIÇÃO JESUITAS LTDA ME (BR/PR)
(72) AMARILDO POMMERING
(74) ALEXANDRE PIETRÂNGELO LIMA
Notificação de depósito (Protocolo: 870180069992 UF: WB Data: 10/08/2018
Hora: 16:19)

(21) BR 30 2018 003667-0 Código 31 - Notificação de Depósito
(22) 10/08/2018
(71) PSA AUTOMOBILES SA (FR)
(72) JEAN-PIERRE PLOUÉ
(74) MONTAURY PIMENTA, MACHADO & VIEIRA DE MELLO ADVOGADOS
Notificação de depósito (Protocolo: 870180069995 UF: WB Data: 10/08/2018
Hora: 16:20)

(21) BR 30 2018 003668-9 Código 31 - Notificação de Depósito
(22) 10/08/2018
(71) FUNDIÇÃO JESUITAS LTDA ME (BR/PR)
(72) AMARILDO POMMERING
(74) ALEXANDRE PIETRÂNGELO LIMA
Notificação de depósito (Protocolo: 870180069997 UF: WB Data: 10/08/2018
Hora: 16:23)

(21) BR 30 2018 003669-7 Código 31 - Notificação de Depósito
(22) 10/08/2018
(71) FUNDIÇÃO JESUITAS LTDA ME (BR/PR)
(72) AMARILDO POMMERING
(74) ALEXANDRE PIETRÂNGELO LIMA
Notificação de depósito (Protocolo: 870180070002 UF: WB Data: 10/08/2018
Hora: 16:25)

(21) BR 30 2018 003670-0 Código 31 - Notificação de Depósito
(22) 10/08/2018
(71) PSA AUTOMOBILES SA (FR)



(72) JEAN-PIERRE PLOUÉ
(74) MONTAURY PIMENTA, MACHADO & VIEIRA DE MELLO ADVOGADOS
Notificação de depósito (Protocolo: 870180070005 UF: WB Data: 10/08/2018
Hora: 16:28)

(21) BR 30 2018 003672-7 Código 31 - Notificação de Depósito
(22) 10/08/2018
(71) PSA AUTOMOBILES SA (FR)
(72) JEAN-PIERRE PLOUÉ
(74) MONTAURY PIMENTA, MACHADO & VIEIRA DE MELLO ADVOGADOS
Notificação de depósito (Protocolo: 870180070013 UF: WB Data: 10/08/2018
Hora: 16:36)

(21) BR 30 2018 003673-5 Código 31 - Notificação de Depósito
(22) 10/08/2018
(71) PSA AUTOMOBILES SA (FR)
(72) JEAN-PIERRE PLOUÉ
(74) MONTAURY PIMENTA, MACHADO & VIEIRA DE MELLO ADVOGADOS
Notificação de depósito (Protocolo: 870180070015 UF: WB Data: 10/08/2018
Hora: 16:45)

(21) BR 30 2018 003674-3 Código 31 - Notificação de Depósito
(22) 13/08/2018
(71) DELFINO MASAMI TSUKUDA (BR/PR)
(72) DELFINO MASAMI TSUKUDA
(74) PAULO GUSTAVO ZANETTI MORAIS BADAN
Notificação de depósito (Protocolo: 870180070094 UF: WB Data: 13/08/2018
Hora: 09:53)

(21) BR 32 2018 003569-3 Código 31 - Notificação de Depósito
(22) 01/02/2018
(71) VINÍCIUS HERNANDEZ LOPES LADIVEZ (BR/SP)
(72) VINÍCIUS HERNANDEZ LOPES LADIVEZ
Notificação de depósito (Protocolo: 870180069549 UF: WB Data: 09/08/2018
Hora: 19:10)

(21) BR 32 2018 003580-4 Código 31 - Notificação de Depósito
(22) 28/12/2017
(71) VIDA DESIGN LTDA (BR/DF)
(72) PAULO ROBERTO FERNANDES DE OLIVEIRA
Notificação de depósito (Protocolo: 870180069646 UF: WB Data: 10/08/2018
Hora: 10:41)

(21) BR 32 2018 003601-0 Código 31 - Notificação de Depósito

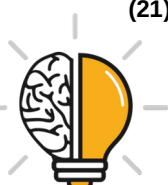

(22) 27/09/2017

(71) WAYNE FUELING SYSTEMS LLC (US)

(72) JOHN JOSEPH MORRIS; SCOTT R. NEGLEY; JOEL GARRETT; STEPHEN B. GORDON

(74) DANNEMANN, SIEMSEN, BIGLER & IPANEMA MOREIRA

Notificação de depósito (Protocolo: 870180069708 UF: WB Data: 10/08/2018

Hora: 11:38)

(21) BR 32 2018 003605-3

Código 31 - Notificação de Depósito

(22) 27/09/2017

(71) WAYNE FUELING SYSTEMS LLC (US)

(72) JOHN JOSEPH MORRIS; SCOTT R. NEGLEY; JOEL GARRETT; STEPHEN B. GORDON

(74) DANNEMANN, SIEMSEN, BIGLER & IPANEMA MOREIRA

Notificação de depósito (Protocolo: 870180069714 UF: WB Data: 10/08/2018

Hora: 11:43)

(21) BR 32 2018 003607-0

Código 31 - Notificação de Depósito

(22) 27/09/2017

(71) WAYNE FUELING SYSTEMS LLC (US)

(72) JOHN JOSEPH MORRIS; SCOTT R. NEGLEY; JOEL GARRETT; STEPHEN B. GORDON

(74) DANNEMANN, SIEMSEN, BIGLER & IPANEMA MOREIRA

Notificação de depósito (Protocolo: 870180069720 UF: WB Data: 10/08/2018

Hora: 11:51)

(21) BR 32 2018 003609-6

Código 31 - Notificação de Depósito

(22) 27/09/2017

(71) WAYNE FUELING SYSTEMS LLC (US)

(72) JOHN JOSEPH MORRIS; SCOTT R. NEGLEY; JOEL GARRETT; STEPHEN B. GORDON

(74) DANNEMANN, SIEMSEN, BIGLER & IPANEMA MOREIRA

Notificação de depósito (Protocolo: 870180069725 UF: WB Data: 10/08/2018

Hora: 12:00)

(21) BR 32 2018 003627-4

Código 31 - Notificação de Depósito

(22) 27/09/2017

(71) WAYNE FUELING SYSTEMS LLC (US)

(72) JOHN JOSEPH MORRIS; SCOTT R. NEGLEY; JOEL GARRETT; STEPHEN B. GORDON

(74) DANNEMANN, SIEMSEN, BIGLER & IPANEMA MOREIRA

Notificação de depósito (Protocolo: 870180069790 UF: WB Data: 10/08/2018

Hora: 13:35)



(21) BR 32 2018 003628-2	Código 31 - Notificação de Depósito (22) 27/09/2017 (71) WAYNE FUELING SYSTEMS LLC (US) (72) JOHN JOSEPH MORRIS; SCOTT R. NEGLEY; JOEL GARRETT; STEPHEN B. GORDON (74) DANNEMANN, SIEMSEN, BIGLER & IPANEMA MOREIRA Notificação de depósito (Protocolo: 870180069822 UF: WB Data: 10/08/2018 Hora: 14:23)
(21) BR 32 2018 003629-0	Código 31 - Notificação de Depósito (22) 27/09/2017 (71) WAYNE FUELING SYSTEMS LLC (US) (72) JOHN JOSEPH MORRIS; SCOTT R. NEGLEY; JOEL GARRETT; STEPHEN B. GORDON (74) DANNEMANN, SIEMSEN, BIGLER & IPANEMA MOREIRA Notificação de depósito (Protocolo: 870180069827 UF: WB Data: 10/08/2018 Hora: 14:31)
(21) BR 32 2018 003630-4	Código 31 - Notificação de Depósito (22) 27/09/2017 (71) WAYNE FUELING SYSTEMS LLC (US) (72) JOHN JOSEPH MORRIS; SCOTT R. NEGLEY; HENRY FIEGLEIN; JULIE SCOTT; CHARLES WARRICK WILSON (74) DANNEMANN, SIEMSEN, BIGLER & IPANEMA MOREIRA Notificação de depósito (Protocolo: 870180069836 UF: WB Data: 10/08/2018 Hora: 14:39)
(21) BR 32 2018 003631-2	Código 31 - Notificação de Depósito (22) 27/09/2017 (71) WAYNE FUELING SYSTEMS LLC (US) (72) JOHN JOSEPH MORRIS; SCOTT R. NEGLEY; JOEL GARRETT; STEPHEN B. GORDON (74) DANNEMANN, SIEMSEN, BIGLER & IPANEMA MOREIRA Notificação de depósito (Protocolo: 870180069839 UF: WB Data: 10/08/2018 Hora: 14:42)
(21) BR 32 2018 003634-7	Código 31 - Notificação de Depósito (22) 27/09/2017 (71) WAYNE FUELING SYSTEMS LLC (US) (72) JOHN JOSEPH MORRIS; SCOTT R. NEGLEY; JOEL GARRETT; STEPHEN B. GORDON (74) DANNEMANN, SIEMSEN, BIGLER & IPANEMA MOREIRA Notificação de depósito (Protocolo: 870180069849 UF: WB Data: 10/08/2018 Hora: 14:49)



-
- (21) BR 32 2018 003637-1 Código 31 - Notificação de Depósito
(22) 27/09/2017
(71) WAYNE FUELING SYSTEMS LLC (US)
(72) JOHN JOSEPH MORRIS; SCOTT R. NEGLEY; JOEL GARRETT; STEPHEN B. GORDON
(74) DANNEMANN, SIEMSEN, BIGLER & IPANEMA MOREIRA
Notificação de depósito (Protocolo: 870180069857 UF: WB Data: 10/08/2018
Hora: 14:55)
-
- (21) BR 32 2018 003641-0 Código 31 - Notificação de Depósito
(22) 27/09/2017
(71) WAYNE FUELING SYSTEMS LLC (US)
(72) JOHN JOSEPH MORRIS; SCOTT R. NEGLEY; HENRY FIEGLEIN; JULIE SCOTT; CHARLES WARRICK WILSON
(74) DANNEMANN, SIEMSEN, BIGLER & IPANEMA MOREIRA
Notificação de depósito (Protocolo: 870180069876 UF: WB Data: 10/08/2018
Hora: 15:04)
-
- (21) BR 32 2018 003645-2 Código 31 - Notificação de Depósito
(22) 27/09/2017
(71) WAYNE FUELING SYSTEMS LLC (US)
(72) JOHN JOSEPH MORRIS; SCOTT R. NEGLEY; HENRY FIEGLEIN; JULIE SCOTT; CHARLES WARRICK WILSON
(74) DANNEMANN, SIEMSEN, BIGLER & IPANEMA MOREIRA
Notificação de depósito (Protocolo: 870180069895 UF: WB Data: 10/08/2018
Hora: 15:14)
-
- (21) BR 32 2018 003649-5 Código 31 - Notificação de Depósito
(22) 27/09/2017
(71) WAYNE FUELING SYSTEMS LLC (US)
(72) JOHN JOSEPH MORRIS; SCOTT R. NEGLEY; HENRY FIEGLEIN; JULIE SCOTT; CHARLES WARRICK WILSON
(74) DANNEMANN, SIEMSEN, BIGLER & IPANEMA MOREIRA
Notificação de depósito (Protocolo: 870180069917 UF: WB Data: 10/08/2018
Hora: 15:30)
-
- (21) BR 32 2018 003671-1 Código 31 - Notificação de Depósito
(22) 27/09/2017
(71) WAYNE FUELING SYSTEMS LLC (US)
(72) JOHN JOSEPH MORRIS; SCOTT R. NEGLEY; HENRY FIEGLEIN; JULIE SCOTT; CHARLES WARRICK WILSON
(74) DANNEMANN, SIEMSEN, BIGLER & IPANEMA MOREIRA
Notificação de depósito (Protocolo: 870180070011 UF: WB Data: 10/08/2018



Hora: 16:33)

(21) BR 32 2018 003675-4

Código 31 - Notificação de Depósito

(22) 27/09/2017

(71) WAYNE FUELING SYSTEMS LLC (US)

(72) JOHN JOSEPH MORRIS; SCOTT R. NEGLEY; HENRY FIEGLEIN; JULIE SCOTT; CHARLES WARRICK WILSON

(74) DANNEMANN, SIEMSEN, BIGLER & IPANEMA MOREIRA

Notificação de depósito (Protocolo: 870180070096 UF: WB Data: 13/08/2018

Hora: 09:53)

(21) BR 32 2018 003676-2

Código 31 - Notificação de Depósito

(22) 27/09/2017

(71) WAYNE FUELING SYSTEMS LLC (US)

(72) JOHN JOSEPH MORRIS; SCOTT R. NEGLEY; JOEL GARRETT; STEPHEN B. GORDON

(74) DANNEMANN, SIEMSEN, BIGLER & IPANEMA MOREIRA

Notificação de depósito (Protocolo: 870180070101 UF: WB Data: 13/08/2018

Hora: 09:58)

(21) BR 32 2018 003677-0

Código 31 - Notificação de Depósito

(22) 27/09/2017

(71) WAYNE FUELING SYSTEMS LLC (US)

(72) JOHN JOSEPH MORRIS; SCOTT R. NEGLEY; JOEL GARRETT; STEPHEN B. GORDON

(74) DANNEMANN, SIEMSEN, BIGLER & IPANEMA MOREIRA

Notificação de depósito (Protocolo: 870180070105 UF: WB Data: 13/08/2018

Hora: 10:01)



Código 32 - Notificação do Depósito Com Requerimento de Sigilo

Tendo sido requerido o sigilo na forma do Art. 106 § 1º o processamento do pedido será suspenso pelo prazo de 180 (cento e oitenta) dias . O depositante poderá solicitar a retirada do pedido dentro do prazo de 90 (noventa) dias contados da data do depósito. A retirada do pedido sem que o mesmo tenha produzido qualquer efeito dará prioridade ao depósito imediatamente posterior.

(21) BR 30 2018 003444-9 Código 32 - Notificação do Depósito Com Requerimento de Sigilo
(22) 06/08/2018
(71) ROMA JENSEN COMERCIO E INDUSTRIA LTDA. (BR/SP)
(72) GUSTAVO JENSEN
(74) TINOCO SOARES SOCIEDADE DE ADVOGADOS
Notificação de depósito de pedido em sigilo (Protocolo: 870180067832 UF: WB
Data: 06/08/2018 Hora: 08:53)

(21) BR 30 2018 003493-7 Código 32 - Notificação do Depósito Com Requerimento de Sigilo
(22) 08/08/2018
(71) THE GILLETTE COMPANY LLC (US)
(72) CHRISTINE HALLEIN; UWE JUNGNICHEL; DOMINIK LANGHAMMER
(74) Trench, Rossi e Watanabe Advogados
Notificação de depósito de pedido em sigilo (Protocolo: 870180069027 UF: WB
Data: 08/08/2018 Hora: 17:18)

(21) BR 30 2018 003496-1 Código 32 - Notificação do Depósito Com Requerimento de Sigilo
(22) 08/08/2018
(71) L&F COMÉRCIO E INDÚSTRIA DE MÓVEIS LTDA - EPP (BR/PR)
(72) DORIVAL JOÃO HADAS
(74) MARINA ZAPAROLI BERETTA
Notificação de depósito de pedido em sigilo (Protocolo: 870180069038 UF: WB
Data: 08/08/2018 Hora: 17:32)

(21) BR 30 2018 003504-6 Código 32 - Notificação do Depósito Com Requerimento de Sigilo
(22) 08/08/2018
(71) THE GILLETTE COMPANY LLC (US)
(72) DOMINIK LANGHAMMER
(74) Trench, Rossi e Watanabe Advogados
Notificação de depósito de pedido em sigilo (Protocolo: 870180069084 UF: WB
Data: 08/08/2018 Hora: 18:45)

(21) BR 30 2018 003505-4 Código 32 - Notificação do Depósito Com Requerimento de Sigilo
(22) 08/08/2018
(71) THE GILLETTE COMPANY LLC (US)
(72) DOMINIK LANGHAMMER



(74) Trench, Rossi e Watanabe Advogados
Notificação de depósito de pedido em sigilo (Protocolo: 870180069088 UF: WB
Data: 08/08/2018 Hora: 18:51)

(21) BR 30 2018 003506-2 Código 32 - Notificação do Depósito Com Requerimento de Sigilo
(22) 08/08/2018
(71) THE GILLETTE COMPANY LLC (US)
(72) DOMINIK LANGHAMMER
(74) Trench, Rossi e Watanabe Advogados
Notificação de depósito de pedido em sigilo (Protocolo: 870180069089 UF: WB
Data: 08/08/2018 Hora: 18:53)

(21) BR 30 2018 003507-0 Código 32 - Notificação do Depósito Com Requerimento de Sigilo
(22) 08/08/2018
(71) THE GILLETTE COMPANY LLC (US)
(72) DOMINIK LANGHAMMER
(74) Trench, Rossi e Watanabe Advogados
Notificação de depósito de pedido em sigilo (Protocolo: 870180069090 UF: WB
Data: 08/08/2018 Hora: 18:56)

(21) BR 30 2018 003508-9 Código 32 - Notificação do Depósito Com Requerimento de Sigilo
(22) 08/08/2018
(71) THE GILLETTE COMPANY LLC (US)
(72) CHRISTINE HALLEIN; UWE JUNGNICHEL; DOMINIK LANGHAMMER
(74) Trench, Rossi e Watanabe Advogados
Notificação de depósito de pedido em sigilo (Protocolo: 870180069091 UF: WB
Data: 08/08/2018 Hora: 18:58)

(21) BR 30 2018 003509-7 Código 32 - Notificação do Depósito Com Requerimento de Sigilo
(22) 08/08/2018
(71) THE GILLETTE COMPANY LLC (US)
(72) CHRISTINE HALLEIN; UWE JUNGNICHEL; DOMINIK LANGHAMMER
(74) Trench, Rossi e Watanabe Advogados
Notificação de depósito de pedido em sigilo (Protocolo: 870180069093 UF: WB
Data: 08/08/2018 Hora: 19:01)

(21) BR 30 2018 003510-0 Código 32 - Notificação do Depósito Com Requerimento de Sigilo
(22) 08/08/2018
(71) THE GILLETTE COMPANY LLC (US)
(72) CHRISTINE HALLEIN; UWE JUNGNICHEL; DOMINIK LANGHAMMER
(74) Trench, Rossi e Watanabe Advogados
Notificação de depósito de pedido em sigilo (Protocolo: 870180069095 UF: WB
Data: 08/08/2018 Hora: 19:03)





Código 33.1 - Pedido Inexistente

Pedido considerado inexistente, conforme o art. 103 da Lei 9279/96, por não atender formalmente ao disposto no art. 101.

(21) BR 30 2015 000771-0 Código 33.1 - Pedido Inexistente
(22) 20/02/2015
(71) MICROSOFT CORPORATION (US)
(74) DI BLASI, PARENTE & ASS. PROP. IND. LTDA
Pedido de registro de desenho industrial considerado inexistente com base no Art.103 da LPI, tendo em vista que no ato do depósito não foram apresentados os desenhos ou fotografias do objeto a ser registrado.

(21) BR 30 2017 000783-0 Código 33.1 - Pedido Inexistente
(22) 21/02/2017
(71) FERNANDEZ & CIA IND. E COM. DE PLÁSTICO (BR/SC)
Pedido de registro de desenho industrial considerado inexistente com base no Art.103 da LPI tendo em vista a falta de cumprimento de exigência formal preliminar.

(21) BR 30 2017 004198-1 Código 33.1 - Pedido Inexistente
(22) 25/09/2017
(71) DOUGLAS FABIANO GIMENES REANE (BR/SP)
Pedido de registro de desenho industrial considerado inexistente com base no Art.103 da LPI tendo em vista a falta de cumprimento de exigência formal preliminar.

(21) BR 30 2018 001560-6 Código 33.1 - Pedido Inexistente
(22) 18/04/2018
(71) HEDDON HENRIQUE DA SILVA GIL (BR/SP)
Pedido de registro de desenho industrial considerado inexistente com base no Art.103 da LPI tendo em vista a falta de cumprimento de exigência formal preliminar.

(21) BR 30 2018 001796-0 Código 33.1 - Pedido Inexistente
(22) 02/05/2018
(71) CARRO DE MOLA LTDA ME (BR/SC)
Pedido de Registro de Desenho Industrial considerado inexistente por falta de pagamento da Guia de Recolhimento da União relativa ao serviço solicitado, conforme os artigos 103 da Lei 9279/96 e 5º da Resolução 146/2015.

(21) BR 30 2018 001850-8 Código 33.1 - Pedido Inexistente
(22) 07/05/2018



(71) JOSÉ DA ROCHA PAES NETO (BR/SP)

Pedido de Registro de Desenho Industrial considerado inexistente por falta de pagamento da Guia de Recolhimento da União relativa ao serviço solicitado, conforme os artigos 103 da Lei 9279/96 e 5º da Resolução 146/2015.

(21) BR 30 2018 002299-8

Código 33.1 - Pedido Inexistente

(22) 30/05/2018

(71) SEVERINO TAVARES DA SILVA 02167995890 (BR/PB)

Pedido de Registro de Desenho Industrial considerado inexistente por falta de pagamento da Guia de Recolhimento da União relativa ao serviço solicitado, conforme os artigos 103 da Lei 9279/96 e 5º da Resolução 146/2015.

(21) BR 30 2018 002326-9

Código 33.1 - Pedido Inexistente

(22) 01/06/2018

(71) LEONARDO YASUYA MATAYOSHI (BR/SP)

Pedido de registro de desenho industrial considerado inexistente com base no Art.103 da LPI tendo em vista a falta de cumprimento de exigência formal preliminar.

(21) BR 30 2018 002389-7

Código 33.1 - Pedido Inexistente

(22) 07/06/2018

(71) FLAVIO SADALLA ARAUJO ME (BR/SP)

(74) MARIA VICTORIA LARA

Pedido de registro de desenho industrial considerado inexistente com base no Art.103 da LPI tendo em vista a falta de cumprimento de exigência formal preliminar.

(21) BR 30 2018 002416-8

Código 33.1 - Pedido Inexistente

(22) 08/06/2018

(71) JULIANA DA SILVA PINHEIRO (BR/RJ)

Pedido de registro de desenho industrial considerado inexistente com base no Art.103 da LPI tendo em vista a falta de cumprimento de exigência formal preliminar.

(21) BR 30 2018 002481-8

Código 33.1 - Pedido Inexistente

(22) 11/06/2018

(71) RENATO YAMAUTI (BR/SP)

Pedido de registro de desenho industrial considerado inexistente com base no Art.103 da LPI tendo em vista a falta de cumprimento de exigência formal preliminar.

(21) BR 30 2018 002518-0

Código 33.1 - Pedido Inexistente

(22) 13/06/2018

(71) CARLA NÍVEA OLIVEIRA DA COSTA (BR/RS)



Pedido de registro de desenho industrial considerado inexistente com base no Art.103 da LPI tendo em vista a falta de cumprimento de exigência formal preliminar.

(21) BR 30 2018 002545-8

Código 33.1 - Pedido Inexistente

(22) 14/06/2018

(71) EUSÉBIO JOSÉ DE AZEREDO GOMES (BR/ES)

Pedido de registro de desenho industrial considerado inexistente com base no Art.103 da LPI tendo em vista a falta de cumprimento de exigência formal preliminar.

(21) BR 30 2018 002575-0

Código 33.1 - Pedido Inexistente

(22) 18/06/2018

(71) NILO MARCIO CAMARGO (BR/PR)

(74) BONI MARCAS E PATENTES

Pedido de registro de desenho industrial considerado inexistente com base no Art.103 da LPI tendo em vista a falta de cumprimento de exigência formal preliminar.

(21) BR 30 2018 002576-8

Código 33.1 - Pedido Inexistente

(22) 18/06/2018

(71) ALUÍZIO BERNARDO JÚNIOR (BR/PB)

Pedido de registro de desenho industrial considerado inexistente com base no Art.103 da LPI tendo em vista a falta de cumprimento de exigência formal preliminar.

(21) BR 30 2018 002584-9

Código 33.1 - Pedido Inexistente

(22) 18/06/2018

(71) WELLINGTON LIMA RODRIGUES (BR/SP)

Pedido de registro de desenho industrial considerado inexistente com base no Art.103 da LPI tendo em vista a falta de cumprimento de exigência formal preliminar.

(21) BR 30 2018 002642-0

Código 33.1 - Pedido Inexistente

(22) 20/06/2018

(71) DECATHLON (FR)

(74) REAN DE MELLO FERNANDES EVANGELISTA

Pedido de registro de desenho industrial considerado inexistente com base no Art.103 da LPI tendo em vista a falta de cumprimento de exigência formal preliminar.

(21) BR 30 2018 002660-8

Código 33.1 - Pedido Inexistente

(22) 20/06/2018

(71) MALUF & FERRAZ DESIGN DE INTERIORES LTDA -ME (BR/SP)



Pedido de registro de desenho industrial considerado inexistente com base no Art.103 da LPI tendo em vista a falta de cumprimento de exigência formal preliminar.

(21) BR 30 2018 002733-7

Código 33.1 - Pedido Inexistente

(22) 25/06/2018

(71) PAULA LEVI DESIGNER DE JOIAS (BR/SP)

Pedido de registro de desenho industrial considerado inexistente com base no Art.103 da LPI tendo em vista a falta de cumprimento de exigência formal preliminar.

(21) BR 30 2018 002803-1

Código 33.1 - Pedido Inexistente

(22) 28/06/2018

(71) 82 DESIGN TREINAMENTOS LTDA (BR/PR)

Pedido de registro de desenho industrial considerado inexistente com base no Art.103 da LPI tendo em vista a falta de cumprimento de exigência formal preliminar.

(21) BR 30 2018 002829-5

Código 33.1 - Pedido Inexistente

(22) 29/06/2018

(71) DENILSON FERREIRA BARBOSA (BR/RS)

Pedido de registro de desenho industrial considerado inexistente com base no Art.103 da LPI tendo em vista a falta de cumprimento de exigência formal preliminar.

(21) BR 30 2018 002956-9

Código 33.1 - Pedido Inexistente

(22) 06/07/2018

(71) LAND COMÉRCIO DE ALIMENTOS LTDA. EPP (BR/PE)

(74) WENDY AYRES FELLOWS AMORIM

Pedido de Registro de Desenho Industrial considerado inexistente por falta de pagamento da Guia de Recolhimento da União 29409231806708772 relativa ao serviço depósito de pedido de registro , conforme os artigos 103 da Lei 9279/96 e 5º da Resolução 146/2015.O pagamento da GRU 29409231806708934 referente ao requerimento de sigilo de Desenho Industrial não está de acordo com o artigo 5º da Resolução 146/2015.

(21) BR 30 2018 003121-0

Código 33.1 - Pedido Inexistente

(22) 19/07/2018

(71) BEIJING HANERGY SOLAR POWER INVESTMENT CO., LTD. (CN)

(74) MÜLLER, CID, NORONHA, CRUZ & GORENSTEIN ADVOGADOS ASSOCIADOS

Pedido de Registro de Desenho Industrial considerado inexistente nos termos do artigo 103 da Lei 9279/96, visto que o pagamento da Guia de Recolhimento da União relativa ao serviço solicitado não está de acordo com o artigo 5º da



Resolução 146/2015.



Código 34 - Exigência - Art. 106 § 3º da LPI

Suspensão do andamento do pedido de registro de desenho industrial que, para instrução regular, aguardará o atendimento ou contestação das exigências formuladas. A não manifestação do depositante no prazo de 60 (sessenta) dias desta data acarretará o arquivamento definitivo do pedido.

(21) BR 30 2012 004698-0

Código 34 - Exigência - Art. 106 § 3º da LPI

(22) 12/09/2012

(71) BS TOYS INDUSTRIA E COMERCIO DE BRINQUEDOS LTDA (BR/SP)

Corrigir título do pedido para “Configuração aplicada em brinquedo”;As imagens estão serrilhadas. Apresentar novas imagens, com alta qualidade de definição, na vista em perspectiva, e ortogonais frontal, posterior, inferior, superior e laterais;Numerar figuras Ex.: fig. 1.1, fig. 1.2, etc.Numerar páginas no centro da margem superior. Ex. 1/4, 2/4, etc.

(21) BR 30 2013 003948-0

Código 34 - Exigência - Art. 106 § 3º da LPI

(22) 12/08/2013

(71) SAMSUNG ELECTRONICS CO.,LTD (KR)

(74) DANNEMANN, SIEMSEN, BIGLER & IPANEMA MOREIRA

1. Com base na atual apresentação do pedido, não foi possível identificar diferenças entre o padrão da figura 1.1 e o da figura 5.1. Caso os padrões constituam, de fato, variações configurativas, esclarecer qual (is) elemento (s) da forma varia (m) de uma para a outra. Caso a forma plástica seja exatamente a mesma, manter no pedido apenas a figura 1.1.2. O pedido deverá ser dividido de acordo com a Instrução Normativa 44/2015, já que os padrões apresentados não guardam entre si as mesmas características distintivas preponderantes;3. Manter no presente pedido o padrão representado pelas figuras 1.1; 4. O primeiro pedido dividido deverá conter o padrão representado pela figura 2.1;5. O segundo pedido dividido deverá conter o objeto representado pelas figuras 3.1;6. O terceiro pedido dividido deverá conter o objeto representado pela figura 4.1;

(21) BR 30 2014 000876-5

Código 34 - Exigência - Art. 106 § 3º da LPI

(22) 27/02/2014

(71) IROBOT CORPORATION (US)

(74) BHERING ADVOGADOS

O pedido deverá ser dividido de acordo com a Instrução Normativa 44/2015, já que os objetos apresentados não guardam entre si as mesmas características distintivas preponderantes;Manter no presente pedido os objetos representados nas figuras 1 a 14. Como as figuras anteriormente citadas referem-se a dois objetos, a numeração deve ser Fig. 1.1 a Fig. 1.7 para o primeiro objeto e Fig. 2.1 a Fig. 2.7 para o segundo objeto.O primeiro pedido dividido deverá conter o objeto representado pelas figuras 15 a 21.As figuras devem ser numeradas conforme o disposto no inciso VI do artigo 20 da IN 44/2015.Nos dois pedidos,



apresentar novo conjunto de figuras (desenhos ou fotografias) com melhor qualidade gráfica, capazes de revelar com precisão os contornos, relevos e rebaixos do objeto reivindicado, permitindo a compreensão de seus detalhes. Sugerimos evitar serrilhas ou qualquer outro elemento que atrapalhe o entendimento da forma.

(21) BR 30 2014 003101-5

Código 34 - Exigência - Art. 106 § 3º da LPI

(22) 01/07/2014

(71) USPA ACCESSORIES LLC (US)

(74) BHERING ADVOGADOS

1. As figuras apresentadas espontaneamente na petição 020140025798 não atendem ao arts. 20 da IN44/2015 e portanto a exigência será feita com base nas figuras que constam no depósito do pedido. 2. Apresentar novo conjunto de figuras em que o objeto deve ser representado por meio de linhas contínuas e uniformes. Portanto, as linhas tracejadas devem ser preenchidas. 3. O objeto deve ser representado em todas as vistas: em perspectiva, frontal, posterior, lateral esquerda, lateral direita, superior e inferior. 4. Modificar título para: "Configuração aplicada a calçado"

(21) BR 30 2015 003206-5

Código 34 - Exigência - Art. 106 § 3º da LPI

(22) 09/07/2015

(71) MARY KAY INC. (US)

(74) DANNEMANN, SIEMSEN, BIGLER & IPANEMA MOREIRA, PROPRIEDADE INDUSTRIAL LTDA.

No pedido, os objetos devem ser representados por meio de traços contínuos e uniformes, sem interrupções. Apresentar novo conjunto de figuras, suprimindo Fig. 5.1 a Fig. 5.7, Fig. 6.1 a Fig. 6.7, Fig. 7.1 a Fig. 7.7, Fig. 8.1 a Fig. 8.7, uma vez que os objetos descritos nessas figuras, se preenchidas as linhas tracejadas, são idênticos aos objetos revelados nas Figs. 1.1 a 4.7.

(21) BR 30 2015 004078-5

Código 34 - Exigência - Art. 106 § 3º da LPI

(22) 31/08/2015

(71) SKECHERS U.S.A., INC. II (US)

(74) ALBERTO JERONIMO GUERRA NETO

1. A observação da vista superior e da vista inferior revela que a representação do objeto na vista em perspectiva está incorreta. Apresentar novo conjunto de figuras com correção da vista em perspectiva. 2. Modificar título para "Configuração aplicada em solado".

(21) BR 30 2015 004085-8

Código 34 - Exigência - Art. 106 § 3º da LPI

(22) 31/08/2015

(71) SKECHERS U.S.A., INC. II (US)

(74) ALBERTO JERONIMO GUERRA NETO

1. A observação das vistas superiores e inferiores revela que a representação



dos objetos nas vistas em perspectiva está incorreta. Apresentar novo conjunto de figuras com correção das vistas em perspectiva.2. Modificar título para "Configuração aplicada em solado"

(21) BR 30 2015 004093-9

Código 34 - Exigência - Art. 106 § 3º da LPI

(22) 31/08/2015

(71) SKECHERS U.S.A., INC. II (US)

(74) ALBERTO JERONIMO GUERRA NETO

1. A observação da vista superior e da vista inferior revela que a representação do objeto na vista em perspectiva está incompleta. Apresentar novo conjunto de figuras com correção da vista em perspectiva.2. Modificar título para "Configuração aplicada em solado"

(21) BR 30 2016 004719-7

Código 34 - Exigência - Art. 106 § 3º da LPI

(22) 13/10/2016

(71) SKECHERS U.S.A., INC. II (US)

(74) GUERRA PROPRIEDADE INDUSTRIAL

1. A observação da vista superior e da vista inferior revela que a representação do objeto na vista em perspectiva está incorreta. Apresentar novo conjunto de figuras com correção da vista em perspectiva.2. Modificar título para: "Configuração aplicada a solado"

(21) BR 30 2017 002548-0

Código 34 - Exigência - Art. 106 § 3º da LPI

(22) 13/06/2017

(71) JOÃO PEREIRA DE AMORIM FILHO (BR/MG)

Corrigir título do pedido para "Configuração aplicada em coletor de unha";Apresentar novas imagens, com alta qualidade de definição, na vista em perspectiva, e ortogonais frontal, posterior, inferior, superior e laterais, somente em linhas cheias e uniformes, sem medidas, sem vista em corte, fotos demonstrando o uso, etc.Numerar figuras de acordo com o padrão normativo. Ex.: fig. 1.1, fig. 1.2, etc.Numerar páginas no centro da margem superior. Ex. 1/4, 2/4, etc.

(21) BR 30 2017 002693-1

Código 34 - Exigência - Art. 106 § 3º da LPI

(22) 29/06/2017

(71) ILLUMINA, INC. (US)

(74) Flávia Salim Lopes

1. Com base na atual apresentação do pedido, não foi possível identificar diferenças entre o objeto das figuras 1.1 a 1.11 e o das figuras 2.1 a 2.11. Caso os objetos constituam, de fato, variações configurativas, esclarecer qual (is) elemento (s) da forma varia (m) de uma para a outra. Caso a forma plástica seja exatamente a mesma e a diferença resida somente no tipo de representação, apresentar novo conjunto de figuras, mantendo somente um dos grupos de figuras citados acima.2. Modificar título para: "Configuração aplicada a cartucho"



(21) BR 30 2017 005489-7	<p>Código 34 - Exigência - Art. 106 § 3º da LPI (22) 07/12/2017 (71) MR TEXAS PARTICIPAÇÃO E SERVIÇO LTDA - ME. (BR/SP) (74) MARI ALBA PERITO</p> <p>Os desenhos apresentados ainda apresentam inconsistências. A atual remissão 7 da figura 1.6 não está representada na perspectiva. A remissão 9 está incoerentemente representada nas vistas laterais. A remissão 9 na figura 1.1 parece encaixada na remissão 8, mas nas demais figuras essa característica não é representada. O canto arredondado da tampa não representado na vista inferior. Na figura 1.1 a lateral esquerda do objeto não está idêntica à lateral direita, no entanto, na figura 1.4 elas são idênticas. Parac citar apenas algumas inconsistências. Revisar todos os desenhos.</p>
(21) BR 30 2018 000946-0	<p>Código 34 - Exigência - Art. 106 § 3º da LPI (22) 09/03/2018 (71) EUROFORM-INDUSTRIAL E COMERCIAL DE MÓVEIS LTDA (BR/PR) (74) MARINA ZAPAROLI BERETTA</p> <p>1. As figuras 2.1 a 2.6 contêm áreas recortadas borradas e de pouca definição que comprometem a visualização das formas e das superfícies do objeto. Reapresentar o conjunto de figuras em fundo neutro, com melhor qualidade gráfica, nitidez e contraste, revelando com precisão os contornos, relevos e rebaixos do objeto reivindicado e possibilitando a compreensão de seus detalhes. Respeitar a resolução mínima de trezentos dpi. Evitar reflexos, texturas granuladas, brilhos e outros elementos que afetem a compreensão da configuração do objeto.</p>
(21) BR 30 2018 001690-4	<p>Código 34 - Exigência - Art. 106 § 3º da LPI (22) 25/04/2018 (71) BYD COMPANY LIMITED (CN) (74) RODRIGO CID ARAUJO SERRANO</p> <p>As imagens do objeto estão serrilhadas. Apresentar novas imagens, com alta qualidade de definição. Numerar figuras de acordo com o padrão normativo. Ex.: fig. 1.1, fig. 1.2, etc. O objeto se assemelha mais a uma empilhadeira. Classe 12-05. Confirmar se é mesmo trator. Caso contrário, modificar título.</p>
(21) BR 30 2018 002043-0	<p>Código 34 - Exigência - Art. 106 § 3º da LPI (22) 15/05/2018 (71) MAGNETIC AUTOCONTROL GMBH (DE) (74) DANNEMANN, SIEMSEN, BIGLER & IPANEMA MOREIRA</p> <p>Manter no atual pedidos somente as atuais imagens das figuras 2.1 a 2.5. As demais imagens apenas modificam a iluminação inferior do objeto e isso não está protegido. Dividir o objeto das figuras 1.1 a 1.5 por se tratar de objeto com função diferente (suporte).</p>



-
- (21) BR 30 2018 003072-9** Código 34 - Exigência - Art. 106 § 3º da LPI
(22) 16/07/2018
(71) PLASCOM TECNOLOGIA LTDA (BR/PR)
1. As figuras contêm áreas escurecidas e de pouca definição, sobretudo na área do gargalo, que comprometem a visualização das formas e das superfícies do objeto. Reapresentar o conjunto de figuras com melhor qualidade gráfica, nitidez e contraste, revelando com precisão os contornos, relevos e rebaixos do objeto reivindicado e possibilitando a compreensão de seus detalhes. Respeitar a resolução mínima de trezentos dpi. Evitar reflexos, texturas granuladas, brilhos e outros elementos que afetem a compreensão da configuração do objeto.
-
- (21) BR 30 2018 003082-6** Código 34 - Exigência - Art. 106 § 3º da LPI
(22) 17/07/2018
(71) BRITÂNIA ELETRODOMÉSTICOS S.A. (BR/PR)
(74) RITTER E MORAES PROPRIEDADE INTELECTUAL S/S
Reapresentar as imagens sem remissões. As diversas linhas prejudicam a identificação das formas.
-
- (21) BR 30 2018 003090-7** Código 34 - Exigência - Art. 106 § 3º da LPI
(22) 17/07/2018
(71) WASHINGTON DE MATOS SOARES (BR/MG)
(74) VINÍCIUS SILVA DE OLIVEIRA
1. Reapresentar as figuras com melhor qualidade, nitidez e contraste, revelando com precisão as formas e os volumes do objeto e permitindo a compreensão dos seus detalhes. Sugere-se que se apresentem figuras maiores. Respeitar a resolução mínima de trezentos dpi. 2. Acrescentar uma vista frontal e uma vista inferior do objeto.
-
- (21) BR 30 2018 003091-5** Código 34 - Exigência - Art. 106 § 3º da LPI
(22) 17/07/2018
(71) BRUNO GUIDA COUTINHO ABRA INOVAÇÕES - ME (BR/PR)
(74) DEBORA MAGALY SILVA
1. Há inconsistências entre as vistas. As figuras 2.6, 4.6 e 5.6 são representações muito simplificadas do objeto, e não ilustram adequadamente todas as mudanças de plano e relevos do objeto. Ainda que as arestas que demarcam as mudanças de plano na superfície do objeto não sejam ângulos bem marcados, elas deveriam estar adequadamente representadas e visíveis nas vistas em questão, a exemplo da atual figura 6.6. Revisar todo o conjunto de figuras, fazendo as correções indicadas e quaisquer outras que sejam necessárias para que as imagens apresentem coerência entre si. 2. O objeto deverá ser representado em todas as vistas ortogonais (anterior, posterior, superior, inferior e ambas as laterais) e em ao menos uma perspectiva. Reapresentar o conjunto de figuras acrescentando a vista inferior. 3. Conforme o



disposto no inciso VI do Art.20 da IN 044/2015, a numeração das figuras em cada pedido deverá obedecer a um padrão no qual o número antes do ponto identifica o objeto ou padrão representado (objeto principal, primeira variação, segunda variação, etc) e o que sucede o ponto identifica a vista representada. Portanto, rerepresentar o conjunto de figuras numerando-as da seguinte forma: Fig. 1.1, Fig. 1.2, Fig 1.3, etc.

(21) BR 30 2018 003092-3

Código 34 - Exigência - Art. 106 § 3º da LPI

(22) 17/07/2018

(71) BRUNO GUIDA COUTINHO ABRA INOVAÇÕES - ME (BR/PR)

(74) DEBORA MAGALY SILVA

1. Há inconsistências entre as vistas. As figuras 4.6 e 5.6, que representam respectivamente as vistas posterior e superior do objeto são representações muito simplificadas do objeto, e não ilustram adequadamente todas as mudanças de plano e relevos do objeto. Ainda que as arestas que demarcam as mudanças de plano na superfície do objeto não sejam ângulos bem marcados, elas deveriam estar adequadamente representadas e visíveis nas vistas em questão, a exemplo da atual figura 6.6. Revisar todo o conjunto de figuras, fazendo as correções indicadas e quaisquer outras que sejam necessárias para que as imagens apresentem coerência entre si.2. O objeto deverá ser representado em todas as vistas ortogonais (anterior, posterior, superior, inferior e ambas as laterais) e em ao menos uma perspectiva. Reapresentar o conjunto de figuras acrescentando a vista inferior.3. Conforme o disposto no inciso VI do Art.20 da IN 044/2015, a numeração das figuras em cada pedido deverá obedecer a um padrão no qual o número antes do ponto identifica o objeto ou padrão representado (objeto principal, primeira variação, segunda variação, etc) e o que sucede o ponto identifica a vista representada. Portanto, rerepresentar o conjunto de figuras numerando-as da seguinte forma: Fig. 1.1, Fig. 1.2, Fig 1.3, etc.

(21) BR 30 2018 003093-1

Código 34 - Exigência - Art. 106 § 3º da LPI

(22) 17/07/2018

(71) ADRIANA ORTIZ FERREIRA DE SOUZA 02543243984 (BR/PR)

(74) DEBORA MAGALY SILVA

1. O objeto deverá ser representado na íntegra em todas as vistas, em sua forma completa e com bom enquadramento, ou seja, sem cortes nas imagens ou ampliações de detalhes.2. O objeto deverá ser representado em todas as vistas ortogonais (anterior, posterior, superior, inferior e ambas as laterais) e em ao menos uma perspectiva. Reapresentar o conjunto de figuras acrescentando as vistas faltantes.3. O registro de Desenho Industrial não se presta a proteger soluções técnicas, conceitos e/ou funcionalidades, restringindo-se apenas à configuração formal de um ou mais objetos. Portanto, rerepresentar o conjunto de figuras com o objeto representado na mesma posição em todas as vistas, observando para que a haste retrátil da mala e seus fechos estejam sempre na mesma configuração, sem demonstrações de funcionalidade.4. Alterar título para:



“Configuração aplicada em Mala”, por se tratar de objeto tridimensional.5. Conforme o disposto no inciso VI do Art.20 da IN 044/2015, a numeração das figuras em cada pedido deverá obedecer a um padrão no qual o número antes do ponto identifica o objeto ou padrão representado (objeto principal, primeira variação, segunda variação, etc) e o que sucede o ponto identifica a vista representada. Portanto, rerepresentar o conjunto de figuras numerando-as da seguinte forma: Fig. 1.1, Fig. 1.2, Fig 1.3, etc.

(21) BR 30 2018 003095-8

Código 34 - Exigência - Art. 106 § 3º da LPI

(22) 18/07/2018

(71) KRAFT FOODS R&D, INC. (US)

(74) Flávia Salim Lopes

1. Alterar título para: “Configuração aplicada em Brinquedo”.

(21) BR 30 2018 003096-6

Código 34 - Exigência - Art. 106 § 3º da LPI

(22) 18/07/2018

(71) NÍCOLAS JOSÉ DA ROSA (BR/RS)

(74) GILBERTO LUIS DA SILVEIRA

1. O pedido deverá ser dividido: Manter no presente pedido o objeto das atuais figuras 1.1 a 1.8. O primeiro pedido dividido deverá conter o objeto das atuais figuras 2.1 a 2.8.2. As figuras contêm linhas serrilhadas e áreas de pouca definição que comprometem a visualização das formas e das superfícies do objeto. Reapresentar o conjunto de figuras com melhor qualidade gráfica, nitidez e contraste, revelando com precisão os contornos, relevos e rebaixos do objeto reivindicado e possibilitando a compreensão de seus detalhes. Respeitar a resolução mínima de trezentos dpi. Evitar reflexos, texturas granuladas, brilhos e outros elementos que afetem a compreensão da configuração do objeto.3. Conforme o disposto no inciso II do Art. 14 da IN044/2015, o título do pedido deve ser conciso, claro e preciso. Revisar o título do pedido e substituir o termo "sistema" por outro que indique mais especificamente no que constitui o objeto. Sugere-se "Configuração Aplicada a Compressor de Ar". Se, no entanto, o requerente não julgar este título adequado para designar o objeto reivindicado, ele poderá propor outro título, desde que em conformidade com o disposto na referida Instrução Normativa.

(21) BR 30 2018 003097-4

Código 34 - Exigência - Art. 106 § 3º da LPI

(22) 18/07/2018

(71) KRAFT FOODS R&D, INC. (US)

(74) Flávia Salim Lopes

1. Alterar título para: “Configuração aplicada em brinquedo”.

(21) BR 30 2018 003098-2

Código 34 - Exigência - Art. 106 § 3º da LPI

(22) 18/07/2018

(71) KRAFT FOODS R&D, INC. (US)



(74) Flávia Salim Lopes
1. Alterar título para: "Configuração aplicada em Brinquedo".

(21) BR 30 2018 003099-0 Código 34 - Exigência - Art. 106 § 3º da LPI
(22) 18/07/2018
(71) KRAFT FOODS R&D, INC. (US)
(74) Flávia Salim Lopes
1. Alterar título para: "Configuração aplicada em Brinquedo."

(21) BR 30 2018 003100-8 Código 34 - Exigência - Art. 106 § 3º da LPI
(22) 18/07/2018
(71) FLÁVIO LOURENÇO BORBA (BR/SP)
(74) P A Produtores Associados Marcas e Patentes Ltda.
1. Há incoerência entre as vistas. Com base no que se observa nas figuras 1.1 e 1.5, as perfurações na superfície superior do objeto são vazadas, e portanto deveriam ser visíveis na sua porção inferior. No entanto, não estão representadas na atual figura 1.4, que representa a vista inferior. Revisar todo o conjunto de figuras, fazendo as correções indicadas e quaisquer outras que sejam necessárias para que as imagens apresentem coerência entre si.2. Reapresentar o conjunto de figuras numerando-as da seguinte forma: Fig. 1.1, Fig. 1.2, Fig 1.3, etc.

(21) BR 30 2018 003101-6 Código 34 - Exigência - Art. 106 § 3º da LPI
(22) 18/07/2018
(71) KRAFT FOODS R&D, INC. (US)
(74) Flávia Salim Lopes
1. Alterar título para "Configuração Aplicada em Brinquedo".

(21) BR 30 2018 003102-4 Código 34 - Exigência - Art. 106 § 3º da LPI
(22) 18/07/2018
(71) KRAFT FOODS R&D, INC. (US)
(74) Flávia Salim Lopes
1. Alterar título para "Configuração Aplicada em brinquedo".

(21) BR 30 2018 003103-2 Código 34 - Exigência - Art. 106 § 3º da LPI
(22) 18/07/2018
(71) KRAFT FOODS R&D, INC. (US)
(74) Flávia Salim Lopes
1. Alterar título para "Configuração Aplicada em Brinquedo".

(21) BR 30 2018 003104-0 Código 34 - Exigência - Art. 106 § 3º da LPI
(22) 18/07/2018
(71) KRAFT FOODS R&D, INC. (US)
(74) Flávia Salim Lopes



1. Alterar o título para "Configuração aplicada em Brinquedo".

(21) BR 30 2018 003109-1

Código 34 - Exigência - Art. 106 § 3º da LPI

(22) 18/07/2018

(71) LINDA VANESSA ARAUJO MARTINS (BR/MG)

(74) VINÍCIUS SILVA DE OLIVEIRA

1. O objeto deverá ser representado em todas as vistas ortogonais (anterior, posterior, superior, inferior e ambas as laterais) e em ao menos uma perspectiva. As atuais figuras 1.5 e 1.7 são representações perspectivadas das vistas superior e inferior, e apresentam distorções. Reapresentar o conjunto de figuras corrigindo as duas figuras indicadas, substituindo-as por vistas ortogonais que representem adequadamente as vistas superior e inferior do objeto, sem distorções.

(21) DI 5900684-6

Código 34 - Exigência - Art. 106 § 3º da LPI

(22) 30/03/1999

(71) Calor S.A. (FR)

(74) Momsen, Leonardos & CIA.

Corrigir título do pedido para "Configuração aplicada em recipiente".

(21) DI 5902630-8

Código 34 - Exigência - Art. 106 § 3º da LPI

(22) 13/05/1999

(71) Benckiser N.V. (NL)

(74) DANNEMANN, SIEMSEN, BIGLER & IPANEMA MOREIRA

Corrigir título do pedido para "Configuração aplicada em recipiente"; Além de apresentar somente uma vista, está com baixa qualidade. Apresentar novas imagens, com alta qualidade de definição, na vista em perspectiva, e ortogonais frontal, posterior, inferior, superior e laterais; Numerar figuras de acordo com o padrão normativo. Ex.: fig. 1.1, fig. 1.2, etc.

(21) DI 6805985-0

Código 34 - Exigência - Art. 106 § 3º da LPI

(22) 29/01/2008

(71) PATRÍCIA MARIA HARDY SABINO LIMA (BR/MG)

Apresentar novas imagens somente do tabuleiro nas vistas em perspectiva, frontal, lateral e superior, com alta qualidade de definição. Excluir os demais objetos. Numerar figuras de acordo com o padrão normativo. Ex.: fig. 1.1, fig. 1.2, etc.

(21) DI 7005789-3

Código 34 - Exigência - Art. 106 § 3º da LPI

(22) 23/12/2010

(71) WESTROCK DISPENSING SYSTEMS, INC. (US)

(74) PAULO MAURÍCIO CARLOS DE OLIVEIRA

As figuras 1 e 8 estão com baixa definição. Apresentar novas imagens com alta qualidade de definição e preencher as linhas tracejadas com linhas contínuas e uniformes das figuras 1,2, 3, 5, 8, 9, 10 e 12. Como são dois objetos, numerar



figuras de acordo com o novo padrão normativo. Ex.: fig. 1.1, fig. 1.2, primeiro objeto; fig. 2.1, fig. 2.2, etc,

(21) DI 7102517-0

Código 34 - Exigência - Art. 106 § 3º da LPI

(22) 20/06/2011

(71) CATERPILLAR INC. (US)

(74) ANTONIO MAURICIO PEDRAS ARNAUD

Considerando o depósito inicial. Manter no atual pedido as atuais imagens das figuras 2 a 8, harmonizando título do pedido e numeração de figuras Ex.: fig. 1.1, fig. 1.2, etc. Dividir o objeto das figuras 20, 23 e 25, acrescentando as vistas laterais e superior, harmonizando título do pedido e numeração de figuras Ex.: fig. 1.1, fig. 1.2, etc. As demais figuras devem ser excluídas por serem partes de objeto.



Código 34.2 - Exame formal de Cumprimento de Exigência Técnica

Exame preliminar de petição de cumprimento de exigência técnica. Conferência relativa à apresentação, tempestividade e pagamento.

(21) BR 30 2012 005902-0	Código 34.2 - Exame formal de Cumprimento de Exigência Técnica (71) HY CITE ENTERPRISES LLC (US) (74) DEMAREST E ALMEIDA ADVOGADOS
(21) BR 30 2013 000445-7	Código 34.2 - Exame formal de Cumprimento de Exigência Técnica (71) PUIG FRANCE, SOCIÉTÉ PAR ACTIONS SIMPLIFIÉE (FR) (74) BHERING ADVOGADOS
(21) BR 30 2014 000455-7	Código 34.2 - Exame formal de Cumprimento de Exigência Técnica (71) GUANGZHOU UCWEB COMPUTER TECHNOLOGY CO., LTD. (CN) (74) KASZNAR LEONARDOS PROPRIEDADE INTELECTUAL
(21) BR 30 2014 000662-2	Código 34.2 - Exame formal de Cumprimento de Exigência Técnica (71) ADRIANO LEITE DE ARAÚJO (BR/MG) (74) CIDWAN UBERLÂNDIA LTDA
(21) BR 30 2014 001063-8	Código 34.2 - Exame formal de Cumprimento de Exigência Técnica (71) DEERE & COMPANY (US) (74) KASZNAR LEONARDOS PROPRIEDADE INTELECTUAL
(21) BR 30 2014 005832-0	Código 34.2 - Exame formal de Cumprimento de Exigência Técnica (71) 3M INNOVATIVE PROPERTIES COMPANY (US) (74) DANIEL ADVOGADOS
(21) BR 30 2015 000188-7	Código 34.2 - Exame formal de Cumprimento de Exigência Técnica (71) ICON AIRCRAFT, INC. (US) (74) DANNEMANN, SIEMSEN, BIGLER & IPANEMA MOREIRA
(21) BR 30 2015 000481-9	Código 34.2 - Exame formal de Cumprimento de Exigência Técnica (71) DR. ING. H.C. F. PORSCHE AKTIENGESELLSCHAFT (74) ORLANDO DE SOUZA
(21) BR 30 2015 002411-9	Código 34.2 - Exame formal de Cumprimento de Exigência Técnica (71) ARMEC S.N.C. DI LUIGI ARBORE E C. (IT) (74) MAURÍCIO ARIBONI
(21) BR 30 2015 003800-4	Código 34.2 - Exame formal de Cumprimento de Exigência Técnica (71) JOÃO WANDERLEY CORREA BORGES (BR/PR)



	(74) ADRIANA CUBAS MULLER PROPST
(21) BR 30 2015 004435-7	Código 34.2 - Exame formal de Cumprimento de Exigência Técnica (71) SOCIETE BIC (FR) (74) ANA PAULA SANTOS CELIDONIO
(21) BR 30 2016 001365-9	Código 34.2 - Exame formal de Cumprimento de Exigência Técnica (71) HANSGROHE SE (DE) (74) Dannemann, Siemsen, Bigler & Ipanema Moreira
(21) BR 30 2016 001535-0	Código 34.2 - Exame formal de Cumprimento de Exigência Técnica (71) FLÁVIO LOURENÇO BORBA (BR/SP) (74) P A Produtores Associados Marcas e Patentes Ltda.
(21) BR 30 2016 002154-6	Código 34.2 - Exame formal de Cumprimento de Exigência Técnica (71) TERRA BRASILIS SABONETES E COSMÉTICOS LTDA - EPP (BR/PR) (74) ADRIANA CUBAS MULLER PROPST
(21) BR 30 2016 003494-0	Código 34.2 - Exame formal de Cumprimento de Exigência Técnica (71) OP-HYGIENE IP GMBH (CH) (74) Dannemann, Siemsen, Bigler & Ipanema Moreira
(21) BR 30 2016 004631-0	Código 34.2 - Exame formal de Cumprimento de Exigência Técnica (71) JADERSON DE ALMEIDA (BR/SC)
(21) BR 30 2016 005803-2	Código 34.2 - Exame formal de Cumprimento de Exigência Técnica (71) MAN TRUCK & BUS AG (DE) (74) Bhering Advogados (nome anterior Bhering Assessoria S/C Ltda.)
(21) BR 30 2016 005937-3	Código 34.2 - Exame formal de Cumprimento de Exigência Técnica (71) JOHNSON & JOHNSON GMBH (DE) (74) Dannemann, Siemsen, Bigler & Ipanema Moreira
(21) BR 30 2017 000529-2	Código 34.2 - Exame formal de Cumprimento de Exigência Técnica (71) FCA FIAT CHRYSLER AUTOMÓVEIS BRASIL LTDA (BR/MG)
(21) BR 30 2017 000924-7	Código 34.2 - Exame formal de Cumprimento de Exigência Técnica (71) JOSÉ ROBERTO BONFIM 07992828801 (BR/SP) (74) SILVIA HELENA TAVARES CADEVILLE
(21) BR 30 2017 004737-8	Código 34.2 - Exame formal de Cumprimento de Exigência Técnica (71) TATIANE JAGHER (BR/PR)
(21) BR 30 2017 004995-8	Código 34.2 - Exame formal de Cumprimento de Exigência Técnica



	(71) COOPERATIVA VEILING HOLAMBRA (BR/SP) (74) Beerre Assessoria Empresarial Ltda.(Alt. de Beerre Assessoria Emp. S/C.LTDA.)
(21) BR 30 2017 005060-3	Código 34.2 - Exame formal de Cumprimento de Exigência Técnica (71) AGAN AROMA & FINE CHEMICALS LTD. (IL) (74) LEILDA RIBEIRO DA SILVA
(21) BR 30 2017 005138-3	Código 34.2 - Exame formal de Cumprimento de Exigência Técnica (71) DYSON TECHNOLOGY LIMITED (GB) (74) Daniel Advogados (Alt.de Daniel & Cia)
(21) BR 30 2017 005149-9	Código 34.2 - Exame formal de Cumprimento de Exigência Técnica (71) BRIDGESTONE AMERICAS TIRE OPERATIONS, LLC (US) (74) DANNEMANN, SIEMSEN, BIGLER & IPANEMA MOREIRA
(21) BR 30 2017 005150-2	Código 34.2 - Exame formal de Cumprimento de Exigência Técnica (71) GM GLOBAL TECHNOLOGY OPERATIONS LLC (US) (74) KASZNAR LEONARDOS PROPRIEDADE INTELECTUAL
(21) BR 30 2017 005156-1	Código 34.2 - Exame formal de Cumprimento de Exigência Técnica (71) HATCO CORPORATION (US) (74) FLÁVIA SALIM LOPES
(21) BR 30 2017 005244-4	Código 34.2 - Exame formal de Cumprimento de Exigência Técnica (71) GM GLOBAL TECHNOLOGY OPERATIONS LLC (US) (74) KASZNAR LEONARDOS PROPRIEDADE INTELECTUAL
(21) BR 30 2017 005310-6	Código 34.2 - Exame formal de Cumprimento de Exigência Técnica (71) KONINKLIJKE PHILIPS N.V. (NL) (74) Daniel Advogados (Alt.de Daniel & Cia)
(21) BR 30 2017 005311-4	Código 34.2 - Exame formal de Cumprimento de Exigência Técnica (71) KONINKLIJKE PHILIPS N.V. (NL) (74) Daniel Advogados (Alt.de Daniel & Cia)
(21) BR 30 2017 005312-2	Código 34.2 - Exame formal de Cumprimento de Exigência Técnica (71) KONINKLIJKE PHILIPS N.V. (NL) (74) Daniel Advogados (Alt.de Daniel & Cia)
(21) BR 30 2017 005314-9	Código 34.2 - Exame formal de Cumprimento de Exigência Técnica (71) KONINKLIJKE PHILIPS N.V. (NL) (74) Daniel Advogados (Alt.de Daniel & Cia)



(21) BR 30 2017 005316-5	Código 34.2 - Exame formal de Cumprimento de Exigência Técnica (71) GM GLOBAL TECHNOLOGY OPERATIONS LLC (US) (74) KASZJAR LEONARDOS PROPRIEDADE INTELECTUAL
(21) BR 30 2017 005317-3	Código 34.2 - Exame formal de Cumprimento de Exigência Técnica (71) GM GLOBAL TECHNOLOGY OPERATIONS LLC (US) (74) KASZJAR LEONARDOS PROPRIEDADE INTELECTUAL
(21) BR 30 2017 005318-1	Código 34.2 - Exame formal de Cumprimento de Exigência Técnica (71) GM GLOBAL TECHNOLOGY OPERATIONS LLC (US) (74) KASZJAR LEONARDOS PROPRIEDADE INTELECTUAL
(21) BR 30 2017 005319-0	Código 34.2 - Exame formal de Cumprimento de Exigência Técnica (71) GM GLOBAL TECHNOLOGY OPERATIONS LLC (US) (74) KASZJAR LEONARDOS PROPRIEDADE INTELECTUAL
(21) BR 30 2017 005320-3	Código 34.2 - Exame formal de Cumprimento de Exigência Técnica (71) GM GLOBAL TECHNOLOGY OPERATIONS LLC (US) (74) KASZJAR LEONARDOS PROPRIEDADE INTELECTUAL
(21) BR 30 2017 005321-1	Código 34.2 - Exame formal de Cumprimento de Exigência Técnica (71) GM GLOBAL TECHNOLOGY OPERATIONS LLC (US) (74) KASZJAR LEONARDOS PROPRIEDADE INTELECTUAL
(21) BR 30 2017 005322-0	Código 34.2 - Exame formal de Cumprimento de Exigência Técnica (71) GM GLOBAL TECHNOLOGY OPERATIONS LLC (US) (74) KASZJAR LEONARDOS PROPRIEDADE INTELECTUAL
(21) BR 30 2017 005323-8	Código 34.2 - Exame formal de Cumprimento de Exigência Técnica (71) GM GLOBAL TECHNOLOGY OPERATIONS LLC (US) (74) KASZJAR LEONARDOS PROPRIEDADE INTELECTUAL
(21) BR 30 2017 005324-6	Código 34.2 - Exame formal de Cumprimento de Exigência Técnica (71) GM GLOBAL TECHNOLOGY OPERATIONS LLC (US) (74) KASZJAR LEONARDOS PROPRIEDADE INTELECTUAL
(21) BR 30 2017 005326-2	Código 34.2 - Exame formal de Cumprimento de Exigência Técnica (71) GM GLOBAL TECHNOLOGY OPERATIONS LLC (US) (74) KASZJAR LEONARDOS PROPRIEDADE INTELECTUAL
(21) BR 30 2017 005327-0	Código 34.2 - Exame formal de Cumprimento de Exigência Técnica (71) GM GLOBAL TECHNOLOGY OPERATIONS LLC (US) (74) KASZJAR LEONARDOS PROPRIEDADE INTELECTUAL



(21) BR 30 2017 005328-9	Código 34.2 - Exame formal de Cumprimento de Exigência Técnica (71) GM GLOBAL TECHNOLOGY OPERATIONS LLC (US) (74) KASZNAR LEONARDOS PROPRIEDADE INTELECTUAL
(21) BR 30 2017 005353-0	Código 34.2 - Exame formal de Cumprimento de Exigência Técnica (71) JANSSEN PHARMACEUTICALS, INC. (US) (74) DANNEMANN, SIEMSEN, BIGLER & IPANEMA MOREIRA
(21) BR 30 2017 005417-0	Código 34.2 - Exame formal de Cumprimento de Exigência Técnica (71) GM GLOBAL TECHNOLOGY OPERATIONS LLC (US) (74) KASZNAR LEONARDOS PROPRIEDADE INTELECTUAL
(21) BR 30 2017 005418-8	Código 34.2 - Exame formal de Cumprimento de Exigência Técnica (71) GM GLOBAL TECHNOLOGY OPERATIONS LLC (US) (74) KASZNAR LEONARDOS PROPRIEDADE INTELECTUAL
(21) BR 30 2017 005419-6	Código 34.2 - Exame formal de Cumprimento de Exigência Técnica (71) GM GLOBAL TECHNOLOGY OPERATIONS LLC (US) (74) KASZNAR LEONARDOS PROPRIEDADE INTELECTUAL
(21) BR 30 2017 005423-4	Código 34.2 - Exame formal de Cumprimento de Exigência Técnica (71) GM GLOBAL TECHNOLOGY OPERATIONS LLC (US) (74) KASZNAR LEONARDOS PROPRIEDADE INTELECTUAL
(21) BR 30 2017 005424-2	Código 34.2 - Exame formal de Cumprimento de Exigência Técnica (71) GM GLOBAL TECHNOLOGY OPERATIONS LLC (US) (74) KASZNAR LEONARDOS PROPRIEDADE INTELECTUAL
(21) BR 30 2017 005425-0	Código 34.2 - Exame formal de Cumprimento de Exigência Técnica (71) GM GLOBAL TECHNOLOGY OPERATIONS LLC (US) (74) KASZNAR LEONARDOS PROPRIEDADE INTELECTUAL
(21) BR 30 2017 005426-9	Código 34.2 - Exame formal de Cumprimento de Exigência Técnica (71) GM GLOBAL TECHNOLOGY OPERATIONS LLC (US) (74) KASZNAR LEONARDOS PROPRIEDADE INTELECTUAL
(21) BR 30 2017 005428-5	Código 34.2 - Exame formal de Cumprimento de Exigência Técnica (71) GM GLOBAL TECHNOLOGY OPERATIONS LLC (US) (74) KASZNAR LEONARDOS PROPRIEDADE INTELECTUAL
(21) BR 30 2017 005546-0	Código 34.2 - Exame formal de Cumprimento de Exigência Técnica (71) NORMAN R. BYRNE (US) (74) David do Nascimento Advogados Associados



(21) BR 30 2017 005548-6	Código 34.2 - Exame formal de Cumprimento de Exigência Técnica (71) NORMAN R. BYRNE (US) (74) David do Nascimento Advogados Associados
(21) BR 30 2017 005579-6	Código 34.2 - Exame formal de Cumprimento de Exigência Técnica (71) BLUE SAFETY GMBH (DE) (74) MURTA GOYANES ADVOGADOS
(21) BR 30 2017 005603-2	Código 34.2 - Exame formal de Cumprimento de Exigência Técnica (71) FOSHAN SHUNDE MIDEA WATER DISPENSER MFG. CO., LTD. (CN) (74) Marcelo Brizolara de Freitas
(21) BR 30 2017 005622-9	Código 34.2 - Exame formal de Cumprimento de Exigência Técnica (71) GOOGLE LLC (US) (74) DANNEMANN, SIEMSEN, BIGLER & IPANEMA MOREIRA
(21) BR 30 2017 005757-8	Código 34.2 - Exame formal de Cumprimento de Exigência Técnica (71) NIKE INNOVATE C.V. (US) (74) PINHEIRO, NUNES, ARNAUD E SCATAMBURLO ADVOGADOS
(21) BR 30 2017 005780-2	Código 34.2 - Exame formal de Cumprimento de Exigência Técnica (71) CURADEN AG (CH) (74) DANNEMANN, SIEMSEN, BIGLER & IPANEMA MOREIRA
(21) BR 30 2017 005781-0	Código 34.2 - Exame formal de Cumprimento de Exigência Técnica (71) GM GLOBAL TECHNOLOGY OPERATIONS LLC (US) (74) KASZNAR LEONARDOS PROPRIEDADE INTELECTUAL
(21) BR 30 2017 005782-9	Código 34.2 - Exame formal de Cumprimento de Exigência Técnica (71) GM GLOBAL TECHNOLOGY OPERATIONS LLC (US) (74) KASZNAR LEONARDOS PROPRIEDADE INTELECTUAL
(21) BR 30 2017 005789-6	Código 34.2 - Exame formal de Cumprimento de Exigência Técnica (71) GM GLOBAL TECHNOLOGY OPERATIONS LLC (US) (74) KASZNAR LEONARDOS PROPRIEDADE INTELECTUAL
(21) BR 30 2017 005793-4	Código 34.2 - Exame formal de Cumprimento de Exigência Técnica (71) GM GLOBAL TECHNOLOGY OPERATIONS LLC (US) (74) KASZNAR LEONARDOS PROPRIEDADE INTELECTUAL
(21) BR 30 2017 005795-0	Código 34.2 - Exame formal de Cumprimento de Exigência Técnica (71) GM GLOBAL TECHNOLOGY OPERATIONS LLC (US) (74) KASZNAR LEONARDOS PROPRIEDADE INTELECTUAL



(21) BR 30 2017 005797-7	Código 34.2 - Exame formal de Cumprimento de Exigência Técnica (71) GM GLOBAL TECHNOLOGY OPERATIONS LLC (US) (74) KASZNAR LEONARDOS PROPRIEDADE INTELECTUAL
(21) BR 30 2017 005858-2	Código 34.2 - Exame formal de Cumprimento de Exigência Técnica (71) ETHICON LLC (US) (74) DANNEMANN, SIEMSEN, BIGLER & IPANEMA MOREIRA
(21) BR 30 2017 005860-4	Código 34.2 - Exame formal de Cumprimento de Exigência Técnica (71) GM GLOBAL TECHNOLOGY OPERATIONS LLC (US) (74) KASZNAR LEONARDOS PROPRIEDADE INTELECTUAL
(21) BR 30 2017 005861-2	Código 34.2 - Exame formal de Cumprimento de Exigência Técnica (71) GM GLOBAL TECHNOLOGY OPERATIONS LLC (US) (74) KASZNAR LEONARDOS PROPRIEDADE INTELECTUAL
(21) BR 30 2017 005862-0	Código 34.2 - Exame formal de Cumprimento de Exigência Técnica (71) GM GLOBAL TECHNOLOGY OPERATIONS LLC (US) (74) KASZNAR LEONARDOS PROPRIEDADE INTELECTUAL
(21) BR 30 2017 005863-9	Código 34.2 - Exame formal de Cumprimento de Exigência Técnica (71) GM GLOBAL TECHNOLOGY OPERATIONS LLC (US) (74) KASZNAR LEONARDOS PROPRIEDADE INTELECTUAL
(21) BR 30 2017 005864-7	Código 34.2 - Exame formal de Cumprimento de Exigência Técnica (71) GM GLOBAL TECHNOLOGY OPERATIONS LLC (US) (74) KASZNAR LEONARDOS PROPRIEDADE INTELECTUAL
(21) BR 30 2017 005865-5	Código 34.2 - Exame formal de Cumprimento de Exigência Técnica (71) GM GLOBAL TECHNOLOGY OPERATIONS LLC (US) (74) KASZNAR LEONARDOS PROPRIEDADE INTELECTUAL
(21) BR 30 2017 005868-0	Código 34.2 - Exame formal de Cumprimento de Exigência Técnica (71) GM GLOBAL TECHNOLOGY OPERATIONS LLC (US) (74) KASZNAR LEONARDOS PROPRIEDADE INTELECTUAL
(21) BR 30 2017 005870-1	Código 34.2 - Exame formal de Cumprimento de Exigência Técnica (71) GM GLOBAL TECHNOLOGY OPERATIONS LLC (US) (74) KASZNAR LEONARDOS PROPRIEDADE INTELECTUAL
(21) BR 30 2017 005871-0	Código 34.2 - Exame formal de Cumprimento de Exigência Técnica (71) GM GLOBAL TECHNOLOGY OPERATIONS LLC (US) (74) KASZNAR LEONARDOS PROPRIEDADE INTELECTUAL



(21) BR 30 2017 005898-1	Código 34.2 - Exame formal de Cumprimento de Exigência Técnica (71) GM GLOBAL TECHNOLOGY OPERATIONS LLC (US) (74) KASZNAR LEONARDOS PROPRIEDADE INTELECTUAL
(21) BR 30 2017 005899-0	Código 34.2 - Exame formal de Cumprimento de Exigência Técnica (71) GM GLOBAL TECHNOLOGY OPERATIONS LLC (US) (74) KASZNAR LEONARDOS PROPRIEDADE INTELECTUAL
(21) BR 30 2017 005901-5	Código 34.2 - Exame formal de Cumprimento de Exigência Técnica (71) GM GLOBAL TECHNOLOGY OPERATIONS LLC (US) (74) KASZNAR LEONARDOS PROPRIEDADE INTELECTUAL
(21) BR 30 2017 005902-3	Código 34.2 - Exame formal de Cumprimento de Exigência Técnica (71) GM GLOBAL TECHNOLOGY OPERATIONS LLC (US) (74) KASZNAR LEONARDOS PROPRIEDADE INTELECTUAL
(21) BR 30 2017 005904-0	Código 34.2 - Exame formal de Cumprimento de Exigência Técnica (71) GM GLOBAL TECHNOLOGY OPERATIONS LLC (US) (74) KASZNAR LEONARDOS PROPRIEDADE INTELECTUAL
(21) BR 30 2017 005906-6	Código 34.2 - Exame formal de Cumprimento de Exigência Técnica (71) GM GLOBAL TECHNOLOGY OPERATIONS LLC (US) (74) KASZNAR LEONARDOS PROPRIEDADE INTELECTUAL
(21) BR 30 2017 005907-4	Código 34.2 - Exame formal de Cumprimento de Exigência Técnica (71) GM GLOBAL TECHNOLOGY OPERATIONS LLC (US) (74) KASZNAR LEONARDOS PROPRIEDADE INTELECTUAL
(21) BR 30 2017 005909-0	Código 34.2 - Exame formal de Cumprimento de Exigência Técnica (71) GM GLOBAL TECHNOLOGY OPERATIONS LLC (US) (74) KASZNAR LEONARDOS PROPRIEDADE INTELECTUAL
(21) BR 30 2017 005924-4	Código 34.2 - Exame formal de Cumprimento de Exigência Técnica (71) PHILIPS LIGHTING HOLDING B.V. (NL) (74) Daniel Advogados (Alt.de Daniel & Cia)
(21) BR 30 2017 005942-2	Código 34.2 - Exame formal de Cumprimento de Exigência Técnica (71) GM GLOBAL TECHNOLOGY OPERATIONS LLC (US) (74) KASZNAR LEONARDOS PROPRIEDADE INTELECTUAL
(21) BR 30 2017 005943-0	Código 34.2 - Exame formal de Cumprimento de Exigência Técnica (71) NIKE INNOVATE C.V. (US) (74) PINHEIRO, NUNES, ARNAUD E SCATAMBURLO ADVOGADOS



(21) BR 30 2017 005944-9	Código 34.2 - Exame formal de Cumprimento de Exigência Técnica (71) GM GLOBAL TECHNOLOGY OPERATIONS LLC (US) (74) KASZNAR LEONARDOS PROPRIEDADE INTELECTUAL
(21) BR 30 2017 005945-7	Código 34.2 - Exame formal de Cumprimento de Exigência Técnica (71) GM GLOBAL TECHNOLOGY OPERATIONS LLC (US) (74) KASZNAR LEONARDOS PROPRIEDADE INTELECTUAL
(21) BR 30 2017 005950-3	Código 34.2 - Exame formal de Cumprimento de Exigência Técnica (71) GM GLOBAL TECHNOLOGY OPERATIONS LLC (US) (74) KASZNAR LEONARDOS PROPRIEDADE INTELECTUAL
(21) BR 30 2017 005953-8	Código 34.2 - Exame formal de Cumprimento de Exigência Técnica (71) GM GLOBAL TECHNOLOGY OPERATIONS LLC (US) (74) KASZNAR LEONARDOS PROPRIEDADE INTELECTUAL
(21) BR 30 2017 005954-6	Código 34.2 - Exame formal de Cumprimento de Exigência Técnica (71) NIKE INNOVATE C.V. (US) (74) ANTONIO MAURICIO PEDRA ARNAUD
(21) BR 30 2017 005957-0	Código 34.2 - Exame formal de Cumprimento de Exigência Técnica (71) NIKE INNOVATE C.V. (US) (74) ANTONIO MAURICIO PEDRA ARNAUD
(21) BR 30 2017 005958-9	Código 34.2 - Exame formal de Cumprimento de Exigência Técnica (71) NIKE INNOVATE C.V. (US) (74) ANTONIO MAURICIO PEDRA ARNAUD
(21) BR 30 2017 005959-7	Código 34.2 - Exame formal de Cumprimento de Exigência Técnica (71) NIKE INNOVATE C.V. (US) (74) ANTONIO MAURICIO PEDRA ARNAUD
(21) BR 30 2017 005962-7	Código 34.2 - Exame formal de Cumprimento de Exigência Técnica (71) NIKE INNOVATE C.V. (US) (74) ANTONIO MAURICIO PEDRA ARNAUD
(21) BR 30 2017 005969-4	Código 34.2 - Exame formal de Cumprimento de Exigência Técnica (71) NIKE INNOVATE C.V. (US) (74) ANTONIO MAURICIO PEDRAS ARNAUD
(21) BR 30 2017 005975-9	Código 34.2 - Exame formal de Cumprimento de Exigência Técnica (71) NIKE INNOVATE C.V. (US) (74) Flávia Salim Lopes



(21) BR 30 2017 005980-5	Código 34.2 - Exame formal de Cumprimento de Exigência Técnica (71) NIKE INNOVATE C.V. (US) (74) ANTONIO MAURICIO PEDRAS ARNAUD
(21) BR 30 2017 005983-0	Código 34.2 - Exame formal de Cumprimento de Exigência Técnica (71) NIKE INNOVATE C.V. (US) (74) ANTONIO MAURICIO PEDRAS ARNAUD
(21) BR 30 2018 000008-0	Código 34.2 - Exame formal de Cumprimento de Exigência Técnica (71) BAYER HEALTHCARE LLC (US) (74) Montaury Pimenta, Machado & Vieira de Mello Advogados
(21) BR 30 2018 000058-7	Código 34.2 - Exame formal de Cumprimento de Exigência Técnica (71) CHANTAL LABARGE KOVERKO (CA) (74) KASZNAR LEONARDOS PROPRIEDADE INTELECTUAL
(21) BR 30 2018 000091-9	Código 34.2 - Exame formal de Cumprimento de Exigência Técnica (71) SOCIEDAD ESPANOLA DE ELECTROMEDICINA Y CALIDAD, SA (ES) (74) Gruenbaum, Possinhas & Teixeira Ltda.
(21) BR 30 2018 000131-1	Código 34.2 - Exame formal de Cumprimento de Exigência Técnica (71) JOHNSON & JOHNSON CONSUMER INC. (US) (74) DANNEMANN, SIEMSEN, BIGLER & IPANEMA MOREIRA
(21) BR 30 2018 000138-9	Código 34.2 - Exame formal de Cumprimento de Exigência Técnica (71) APPARATUS EQUIPAMENTOS ELETRONICOS LTDA ME (BR/PR) (74) CARLOS REBELO GLOGER
(21) BR 30 2018 000181-8	Código 34.2 - Exame formal de Cumprimento de Exigência Técnica (71) DENIS FABIANO MUNIZ DA SILVA (BR/SP) (74) Beerre Assessoria Empresarial Ltda.(Alt. de Beerre Assessoria Emp. S/C.LTDA.)
(21) BR 30 2018 000206-7	Código 34.2 - Exame formal de Cumprimento de Exigência Técnica (71) BLM OFFICE IND. E COM. DE MÓVEIS LTDA - EPP (BR/PR) (74) LUCIANO SALVIATO
(21) BR 30 2018 000231-8	Código 34.2 - Exame formal de Cumprimento de Exigência Técnica (71) THULE SWEDEN AB (SE) (74) KASZNAR LEONARDOS PROPRIEDADE INTELECTUAL
(21) BR 30 2018 000239-3	Código 34.2 - Exame formal de Cumprimento de Exigência Técnica (71) DIMAS DE OLIVEIRA COSTA (BR/CE) ; RICARDO FERREIRA ANTONIO (BR/RJ)



	(74) DRA. FERNANDA ROSA PICOSSE
(21) BR 30 2018 000243-1	Código 34.2 - Exame formal de Cumprimento de Exigência Técnica (71) JOHNSON & JOHNSON CONSUMER INC. (US) (74) DANNEMANN, SIEMSEN, BIGLER & IPANEMA MOREIRA
(21) BR 30 2018 000252-0	Código 34.2 - Exame formal de Cumprimento de Exigência Técnica (71) OBRIST CLOSURES SWITZERLAND GMBH (CH) (74) RODRIGO CID ARAUJO SERRANO
(21) BR 30 2018 000267-9	Código 34.2 - Exame formal de Cumprimento de Exigência Técnica (71) RAFAEL BATISTA (BR/MG)
(21) BR 30 2018 000270-9	Código 34.2 - Exame formal de Cumprimento de Exigência Técnica (71) RAFAEL BATISTA (BR/MG)
(21) BR 30 2018 000271-7	Código 34.2 - Exame formal de Cumprimento de Exigência Técnica (71) LIFE360 INNOVATIONS INC. (CA) (74) Daniel Advogados (Alt.de Daniel & Cia)
(21) BR 30 2018 000278-4	Código 34.2 - Exame formal de Cumprimento de Exigência Técnica (71) BAYER AKTIENGESELLSCHAFT (DE) (74) Montauray Pimenta, Machado & Vieira de Mello Advogados
(21) BR 30 2018 000279-2	Código 34.2 - Exame formal de Cumprimento de Exigência Técnica (71) CÉLIO TEIXEIRA DE FREITAS (BR/MG) (74) RONALDO FRANKLIN DE SOUSA
(21) BR 30 2018 000280-6	Código 34.2 - Exame formal de Cumprimento de Exigência Técnica (71) CYRCADIA ASIA LTD (HK) (74) Beerre Assessoria Empresarial Ltda.(Alt. de Beerre Assessoria Emp. S/C.LTDA.)
(21) BR 30 2018 000283-0	Código 34.2 - Exame formal de Cumprimento de Exigência Técnica (71) ANA CLAUDIA ARAUJO BATISTA (BR/PB) (74) FRANCISCO LEITE DE OLIVEIRA FILHO
(21) BR 30 2018 000286-5	Código 34.2 - Exame formal de Cumprimento de Exigência Técnica (71) SPIRIT COMERCIO E INDUSTRIA LTDA (BR/RJ) (74) Informark - Propriedade Intelectual Ltda
(21) BR 30 2018 000287-3	Código 34.2 - Exame formal de Cumprimento de Exigência Técnica (71) SPIRIT COMERCIO E INDUSTRIA LTDA (BR/RJ) (74) Informark - Propriedade Intelectual Ltda



(21) BR 30 2018 000288-1	Código 34.2 - Exame formal de Cumprimento de Exigência Técnica (71) LEONARDO BERTASSI BORTOLOTTO (BR/RS) (74) Custodio de Almeida & Cia.
(21) BR 30 2018 000289-0	Código 34.2 - Exame formal de Cumprimento de Exigência Técnica (71) SPIRIT COMERCIO E INDUSTRIA LTDA (BR/RJ) (74) Informark - Propriedade Intelectual Ltda
(21) BR 30 2018 000293-8	Código 34.2 - Exame formal de Cumprimento de Exigência Técnica (71) WANDERLEY VAZ DE LIMA (BR/PR) (74) London Marcas e Patentes S/S Ltda.
(21) BR 30 2018 000294-6	Código 34.2 - Exame formal de Cumprimento de Exigência Técnica (71) WANDERLEY VAZ DE LIMA (BR/PR) (74) London Marcas e Patentes S/S Ltda.
(21) BR 30 2018 000295-4	Código 34.2 - Exame formal de Cumprimento de Exigência Técnica (71) WANDERLEY VAZ DE LIMA (BR/PR) (74) London Marcas e Patentes S/S Ltda.
(21) BR 30 2018 000296-2	Código 34.2 - Exame formal de Cumprimento de Exigência Técnica (71) WANDERLEY VAZ DE LIMA (BR/PR) (74) London Marcas e Patentes S/S Ltda.
(21) BR 30 2018 000304-7	Código 34.2 - Exame formal de Cumprimento de Exigência Técnica (71) VINÍCIUS COELHO VIEIRA (BR/RS)
(21) BR 30 2018 000313-6	Código 34.2 - Exame formal de Cumprimento de Exigência Técnica (71) EDUARDO EMANUEL SAILVA - EPP (BR/MG) (74) JOSÉ NAVES DE LACERDA JÚNIOR
(21) BR 30 2018 000332-2	Código 34.2 - Exame formal de Cumprimento de Exigência Técnica (71) GABRIEL LEITE RIBEIRO BUENO SANTOS (BR/SP) ; FÁBIO LEITE RIBEIRO BUENO SANTOS (BR/SP) ; GUSTAVO NIERO MOREAU (BR/SP) (74) Remer Villaça & Nogueira Assessoria e Consultoria de Prop. Intelectual S/S Ltda.
(21) BR 30 2018 000334-9	Código 34.2 - Exame formal de Cumprimento de Exigência Técnica (71) FABIOLA DE JESUS CARDOSO ALVARO (BR/RJ)
(21) BR 30 2018 000335-7	Código 34.2 - Exame formal de Cumprimento de Exigência Técnica (71) DOMINGOS AUGUSTO DE MARCHI (BR/SC) (74) Interação Marcas e Patentes Ltda. Me



(21) BR 30 2018 000348-9	Código 34.2 - Exame formal de Cumprimento de Exigência Técnica (71) CONTINENTAL REIFEN DEUTSCHLAND GMBH (DE) (74) DANNEMANN, SIEMSEN, BIGLER & IPANEMA MOREIRA
(21) BR 30 2018 000351-9	Código 34.2 - Exame formal de Cumprimento de Exigência Técnica (71) RENATO MARCELO MACHADO (BR/SP) ; PAULO CESAR DE CARVALHO (BR/SP)
(21) BR 30 2018 000360-8	Código 34.2 - Exame formal de Cumprimento de Exigência Técnica (71) MASSTER PLÁSTICOS LTDA EPP (BR/SC) (74) GRACIANI BILK
(21) BR 30 2018 000361-6	Código 34.2 - Exame formal de Cumprimento de Exigência Técnica (71) B. BRAUN MELSUNGEN AG (DE) (74) DANNEMANN, SIEMSEN, BIGLER & IPANEMA MOREIRA
(21) BR 30 2018 000364-0	Código 34.2 - Exame formal de Cumprimento de Exigência Técnica (71) CAFFITALY SYSTEM S.P.A. (IT) (74) LEILDA RIBEIRO DA SILVA
(21) BR 30 2018 000369-1	Código 34.2 - Exame formal de Cumprimento de Exigência Técnica (71) WILLIAM GARDNER (US) (74) DANNEMANN, SIEMSEN, BIGLER & IPANEMA MOREIRA
(21) BR 30 2018 000377-2	Código 34.2 - Exame formal de Cumprimento de Exigência Técnica (71) F. P. DAIBES EIRELI EPP (BR/PA) (74) RENATA CAVALCANTI DE ALBUQUERQUE LIMA VILAIN
(21) BR 30 2018 000378-0	Código 34.2 - Exame formal de Cumprimento de Exigência Técnica (71) F. P. DAIBES EIRELI EPP (BR/PA) (74) RENATA CAVALCANTI DE ALBUQUERQUE LIMA VILAIN
(21) BR 30 2018 000385-3	Código 34.2 - Exame formal de Cumprimento de Exigência Técnica (71) ATM SOLUÇÕES EM AUTOATENDIMENTO LTDA - ME (BR/SC) (74) GABRIELA MUNIZ ALVES
(21) BR 30 2018 000386-1	Código 34.2 - Exame formal de Cumprimento de Exigência Técnica (71) ILLUMINA, INC. (US) (74) Dennemeyer & Associates Propriedade Intelectual Ltda
(21) BR 30 2018 000394-2	Código 34.2 - Exame formal de Cumprimento de Exigência Técnica (71) PLENITUDE DESIGN INDUSTRIA E COMERCIO DE ESTOFADOS LTDA (BR/SP)



	(74) Beerre Assessoria Empresarial Ltda.(Alt. de Beerre Assessoria Emp. S/C.LTDA.)
(21) BR 30 2018 000397-7	Código 34.2 - Exame formal de Cumprimento de Exigência Técnica (71) ATM SOLUÇÕES EM AUTOATENDIMENTO LTDA - ME (BR/SC) (74) GABRIELA MUNIZ ALVES
(21) BR 30 2018 000437-0	Código 34.2 - Exame formal de Cumprimento de Exigência Técnica (71) PAULO CELSO CARDOSO BACCHI (BR/SP) (74) João Batista Valverde
(21) BR 30 2018 000452-3	Código 34.2 - Exame formal de Cumprimento de Exigência Técnica (71) EB STORE MODAS EIRELI - EPP (BR/MG) (74) PAULO ROBERTO ORLANDINI
(21) BR 30 2018 000477-9	Código 34.2 - Exame formal de Cumprimento de Exigência Técnica (71) FABRIMÓVEIS INDUSTRIAL LTDA (BR/SP) (74) Vilage Marcas e Patentes Ltda
(21) BR 30 2018 000478-7	Código 34.2 - Exame formal de Cumprimento de Exigência Técnica (71) ANTONIO CESAR DAS NEVES (BR/SP) (74) EDUARDO ISPER NASSIF BALBIM
(21) BR 30 2018 000479-5	Código 34.2 - Exame formal de Cumprimento de Exigência Técnica (71) E ENERGY INDÚSTRIA DE PRODUTOS MAGNÉTICOS LTDA. - EPP (BR/PR) (74) Vilage Marcas e Patentes Ltda
(21) BR 30 2018 000482-5	Código 34.2 - Exame formal de Cumprimento de Exigência Técnica (71) ETHICON LLC (US) (74) DANNEMANN, SIEMSEN, BIGLER & IPANEMA MOREIRA
(21) BR 30 2018 000483-3	Código 34.2 - Exame formal de Cumprimento de Exigência Técnica (71) ETHICON LLC (US) (74) DANNEMANN, SIEMSEN, BIGLER & IPANEMA MOREIRA
(21) BR 30 2018 000492-2	Código 34.2 - Exame formal de Cumprimento de Exigência Técnica (71) TANGLE TEEZER LIMITED (GB) (74) Custodio de Almeida & Cia.
(21) BR 30 2018 000494-9	Código 34.2 - Exame formal de Cumprimento de Exigência Técnica (71) E ENERGY INDÚSTRIA DE PRODUTOS MAGNÉTICOS LTDA. - EPP (BR/PR) (74) Vilage Marcas e Patentes Ltda



(21) BR 30 2018 000501-5	Código 34.2 - Exame formal de Cumprimento de Exigência Técnica (71) FUJITSU FRONTECH LIMITED (JP) (74) DANNEMANN, SIEMSEN, BIGLER & IPANEMA MOREIRA
(21) BR 30 2018 000504-0	Código 34.2 - Exame formal de Cumprimento de Exigência Técnica (71) ROBEL INDÚSTRIA DE MÓVEIS LTDA (BR/SP) (74) Beerre Assessoria Empresarial Ltda.(Alt. de Beerre Assessoria Emp. S/C.LTDA.)
(21) BR 30 2018 000543-0	Código 34.2 - Exame formal de Cumprimento de Exigência Técnica (71) OROFINO PHARMACEUTICALS GROUP S.R.L. (IT) (74) Ariboni, Fabbri e Schmidt Sociedade de Advogados
(21) BR 30 2018 000552-0	Código 34.2 - Exame formal de Cumprimento de Exigência Técnica (71) PLENITUDE DESIGN INDUSTRIA E COMERCIO DE ESTOFADOS LTDA (BR/SP) (74) Beerre Assessoria Empresarial Ltda.(Alt. de Beerre Assessoria Emp. S/C.LTDA.)
(21) BR 30 2018 000553-8	Código 34.2 - Exame formal de Cumprimento de Exigência Técnica (71) PLENITUDE DESIGN INDUSTRIA E COMERCIO DE ESTOFADOS LTDA (BR/SP) (74) Beerre Assessoria Empresarial Ltda.(Alt. de Beerre Assessoria Emp. S/C.LTDA.)
(21) BR 30 2018 000557-0	Código 34.2 - Exame formal de Cumprimento de Exigência Técnica (71) PLENITUDE DESIGN INDUSTRIA E COMERCIO DE ESTOFADOS LTDA (BR/SP) (74) Beerre Assessoria Empresarial Ltda.(Alt. de Beerre Assessoria Emp. S/C.LTDA.)
(21) BR 30 2018 000563-5	Código 34.2 - Exame formal de Cumprimento de Exigência Técnica (71) BYBECKER INDUSTRIA COMERCIO IMPORTACAO E EXPORTACAO DE MAQUINAS E EQUIPAMENTOS LTDA (BR/RS)
(21) BR 30 2018 000568-6	Código 34.2 - Exame formal de Cumprimento de Exigência Técnica (71) ANTÔNIO CARLOS DANIELE (BR/SC) (74) Sandro Wunderlich
(21) BR 30 2018 000569-4	Código 34.2 - Exame formal de Cumprimento de Exigência Técnica (71) ANTÔNIO CARLOS DANIELE (BR/SC) (74) Sandro Wunderlich



(21) BR 30 2018 000570-8	Código 34.2 - Exame formal de Cumprimento de Exigência Técnica (71) ANTÔNIO CARLOS DANIELE (BR/SC) (74) Sandro Wunderlich
(21) BR 30 2018 000571-6	Código 34.2 - Exame formal de Cumprimento de Exigência Técnica (71) ANTÔNIO CARLOS DANIELE (BR/SC) (74) Sandro Wunderlich
(21) BR 30 2018 000582-1	Código 34.2 - Exame formal de Cumprimento de Exigência Técnica (71) COMPAGNIE GENERALE DES ETABLISSEMENTS MICHELIN (FR) (74) GUERRA PROPRIEDADE INDUSTRIAL
(21) BR 30 2018 000595-3	Código 34.2 - Exame formal de Cumprimento de Exigência Técnica (71) JOSE ANTONIO SOLDANO (AR) (74) TINOCO SOARES SOCIEDADE DE ADVOGADOS
(21) BR 30 2018 000598-8	Código 34.2 - Exame formal de Cumprimento de Exigência Técnica (71) LUCAS LANGE SALLET (BR/RS)
(21) BR 32 2018 000121-7	Código 34.2 - Exame formal de Cumprimento de Exigência Técnica (71) INDÚSTRIA DE CALÇADOS VIVO LTDA. (BR/RS) (74) EDEMAR PEREIRA CAPELLA
(21) BR 32 2018 000550-6	Código 34.2 - Exame formal de Cumprimento de Exigência Técnica (71) CIRO AMARAL FARIA (BR/MG) (74) SÂMIA BATISTA AMIN (NOME ANTERIOR SÂMIA AMIN SANTOS)
(21) BR 32 2018 000551-4	Código 34.2 - Exame formal de Cumprimento de Exigência Técnica (71) CIRO AMARAL FARIA (BR/MG) (74) SÂMIA BATISTA AMIN (NOME ANTERIOR SÂMIA AMIN SANTOS)



Código 35 - Arquivamento do Pedido – Art. 216 § 2º e Art. 106 § 3º da LPI

Arquivado definitivamente o pedido de registro de desenho industrial, uma vez que não foi apresentada a procuração devida no prazo de 60 (sessenta) dias contados da prática do primeiro ato da parte no processo ou não houve manifestação do depositante quanto à exigência formulada.

(21) BR 30 2012 000513-2

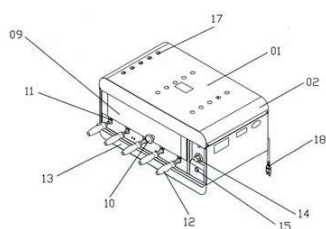

Código 35 - Arquivamento do Pedido – Art. 216 § 2º e Art. 106 § 3º da LPI

(22) 08/02/2012

(44) 25/09/2018

(52) 07-02

(54) CONFIGURAÇÃO APLICADA EM FORNO MULTIUSO COM ESPETOS ROTATIVOS

(71) PROGÁS INDÚSTRIA METALÚRGICA LTDA (BR/RS)

(72) JORGE ANTONIO MARTINS DA SILVA

(74) MARIO DE ALMEIDA MARCAS E PATENTES LTDA

Arquivamento

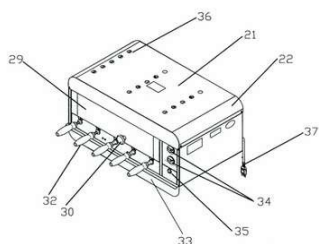

(21) BR 30 2012 000900-6

FIGURA 1

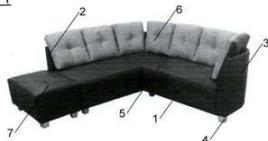

Código 35 - Arquivamento do Pedido – Art. 216 § 2º e Art. 106 § 3º da LPI

(22) 01/03/2012

(44) 25/09/2018

(54) CONFIGURAÇÃO APLICADA EM SOFA CANTO

(71) DIOGENYS MARCELO CARANDINA (BR/PR)

(72) DIOGENYS MARCELO CARANDINA

(74) MANOEL PAIXÃO DO NASCIMENTO

Arquivamento

(21) BR 30 2016 003663-2

Código 35 - Arquivamento do Pedido – Art. 216 § 2º e Art. 106 § 3º da LPI

(22) 23/08/2016

(44) 25/09/2018

(52) 02-02

(54) PADRÃO ORNAMENTAL APLICADO ROUPA DE BEBÊ

(71) FÁBIO HENRIQUE MAYAN CRIPA (BR/RJ)

(72) FÁBIO HENRIQUE MAYAN CRIPA

Arquivamento



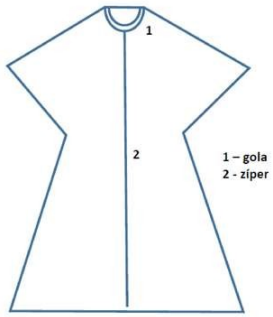

Código 36 - Indeferimento - Art. 106 § 4º da LPI

Indeferido o pedido por não atender ao disposto no Art. 100 da LPI, conforme parecer técnico. A cópia do parecer técnico poderá ser solicitada. Desta data corre o prazo de 60 (sessenta) dias para eventual recurso do depositante.

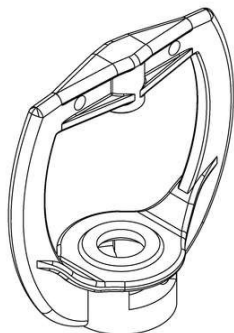
(21) BR 30 2016 003027-8

Código 36 - Indeferimento - Art. 106 § 4º da LPI

(22) 18/07/2016

(44) 25/09/2018

(52) 23-01

(54) CONFIGURAÇÃO APLICADA A/EM CORPO DE ASPERSOR

(71) MEXICHEM BRASIL INDUSTRIA DE TRANSFORMACAO PLASTICA LTDA (BR/SC)

(72) ALEXANDRE CARVALHO DA SILVA

(74) Gruenbaum, Possinhas & Teixeira Ltda.

objeto se enquadra na instrução normativa 044/2015 . objeto indeferido devido ao cumprimento insatisfatório de exigência técnica, nos termos do Art. 23 da Instrução Normativa 044/2015. Pedido indeferido devido à não conformidade ao contido no art. 101, inciso IV, c/c art. 106, caput, da LPI. 1. Os desenhos do atual cumprimento de exigência revelam alteração nas formas do objeto: os braços do corpo do aspersor apresentavam face interna plana, mas agora são apresentados como aresta. 2. Várias das linhas externas - as quais a Requerente informou não se tratar de linhas de construção, mas sim de linhas visíveis - foram modificadas (vide, por exemplo, linhas externas dos braços do aspersor, conforme ilustram especialmente as vistas laterais: Fig. 1.6 e 1.7). 3. A porção central superior do objeto tem aspecto mais arredondado, e menos retilíneo, em contraste com as imagens anteriores.

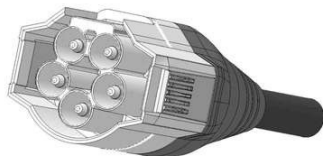
(21) BR 30 2018 001711-0

Código 36 - Indeferimento - Art. 106 § 4º da LPI

(22) 27/04/2018

(30) 31/10/2017 EM 004428084

(44) 25/09/2018

(52) 13-03

(54) CONFIGURAÇÃO APLICADA A/EM ACOPLADOR ELÉTRICO

(71) DIETMAR NIEDERL (AT)

(72) DIETMAR NIEDERL

(74) DANNEMANN, SIEMSEN, BIGLER & IPANEMA MOREIRA

objeto se enquadra no artigo 100 da lei 9.279/1996 . não é registrável como desenho industrial forma essencialmente determinada por questões técnicas ou funcionais.

(21) DI 5901716-3

Código 36 - Indeferimento - Art. 106 § 4º da LPI



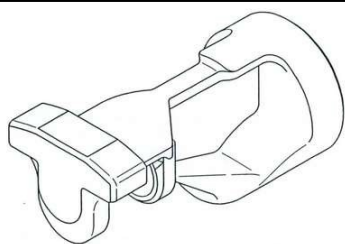

(22) 13/08/1999
 (30) 16/02/1999 JP 11-3551; 16/02/1999 JP 11-3550; 16/02/1999 JP 11-3552;
 16/02/1999 JP 11-3556; 16/02/1999 JP 11-3553; 16/02/1999 JP 11-3554
 (44) 25/09/2018
 (52) 15-01
 (54) PISTÃO PARA COMPRESSORES UTILIZADOS EM APARELHOS DE AR
 CONDICIONADO DE AUTOMÓVEIS
 (71) Kabushiki Kaisha Toyota Jidoshokki Seisakusho (JP)
 (72) Kazushige Murao; Takayuki Kato; Masato Takamatsu; Fuminobu Enokijima;
 Hiroshi Kamishima
 (74) Marcello do Nascimento
 objeto se enquadra no artigo 100 da lei 9.279/1996 . não é registrável como
 desenho industrial forma essencialmente determinada por questões técnicas ou
 funcionais.

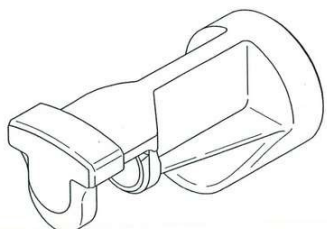
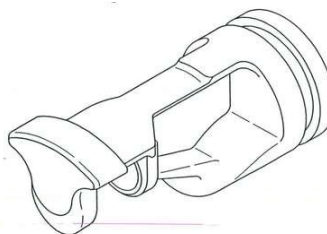
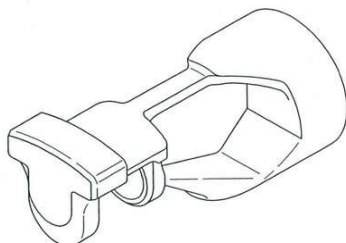
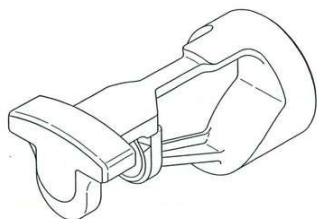

(21) DI 5902788-6

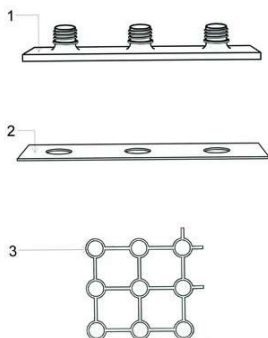

Código 36 - Indeferimento - Art. 106 § 4º da LPI
 (22) 20/12/1999
 (44) 25/09/2018
 (54) CONJUNTO DE DISPOSITIVOS PARA ACOPLAMENTO LATERAL DE
 GARRAFAS
 (71) José Cláudio Junqueira Ribeiro (BR) ; Thomaz Ribeiro Neves (BR/MG)
 (72) José Cláudio Junqueira Ribeiro; Thomaz Ribeiro Neves
 objeto se enquadra no artigo 100 da lei 9.279/1996 . não é registrável como
 desenho industrial forma essencialmente determinada por questões técnicas ou
 funcionais.

(21) DI 5902975-7

Código 36 - Indeferimento - Art. 106 § 4º da LPI
 (22) 03/12/1999
 (44) 25/09/2018
 (52) 25-01
 (54) CONFIGURAÇÃO APLICADA EM LEITO ARAMADO.



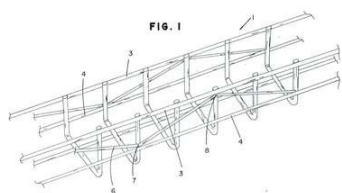

(71) Claudio de Cássio Carvalho (BR/SP)

(72) Claudio de Cássio Carvalho

(74) Victor Andreas Quaglio

objeto se enquadra no artigo 100 da lei 9.279/1996 . não é registrável como desenho industrial forma essencialmente determinada por questões técnicas ou funcionais.

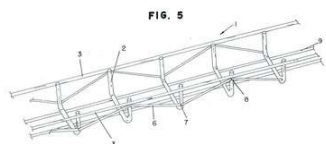

(21) DI 6000004-0

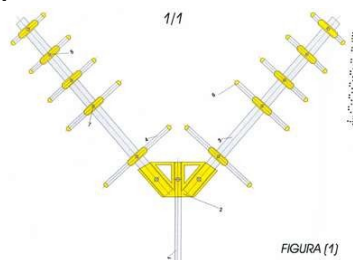

Código 36 - Indeferimento - Art. 106 § 4º da LPI

(22) 14/01/2000

(44) 25/09/2018

(52) 14-03

(54) CONFIGURAÇÃO APLICADA EM ANTENA

(71) José Jailton dos Santos Medeiros (BR/PB)

(72) José Jailton dos Santos Medeiros

(74) O Próprio

objeto se enquadra no artigo 100 da lei 9.279/1996 . não é registrável como desenho industrial forma essencialmente determinada por questões técnicas ou funcionais.

(21) DI 6000604-8



Código 36 - Indeferimento - Art. 106 § 4º da LPI

(22) 10/04/2000

(44) 25/09/2018

(52) 15-99

(54) CONFIGURAÇÃO APLICADA À ENGRENAGEM

(71) José Márcio Carneiro Mendes (BR/MG)

(72) José Márcio Carneiro Mendes

objeto se enquadra no artigo 100 da lei 9.279/1996 . não é registrável como desenho industrial forma essencialmente determinada por questões técnicas ou funcionais. Título adequado de ofício nos termos do Art. 22 da Instrução Normativa 044/2015.



Código 39 - Concessão do Registro

Concessão do registro de desenho industrial. O certificado de registro estará à disposição do interessado. Desta data corre o prazo de 5 (cinco) anos para interposição de nulidade administrativa por qualquer interessado (Art. 113 § 1º da LPI). Se interposto o pedido de nulidade no prazo de 60 (sessenta) dias contados da data da concessão, os efeitos da concessão do registro serão suspensos (Art. 113 § 2º).

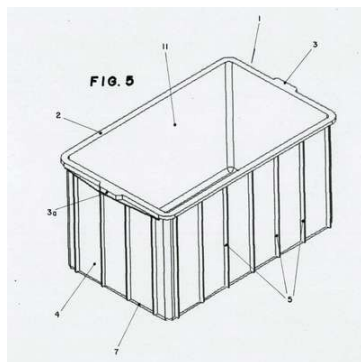
(11) BR 30 2013 002136-0

Código 39 - Concessão do Registro

(22) 08/05/2013

(15) 25/09/2018

(45) 25/09/2018

(52) 09-03

(54) CONFIGURAÇÃO APLICADA A CAIXA

(73) ALEXANDRE DE AZEVEDO PIMENTEL (BR/SP)

(72) ALEXANDER DE AZEVEDO PIMENTEL

(74) PEZZUOL MARCAS E PATENTES LTDA

Prazo de validade: 10 (dez) anos contados a partir de 08/05/2013, mediante o recolhimento da taxa quinquenal de manutenção (Artigos 119 e 120 da LPI) e observadas as demais condições legais.

(11) BR 30 2013 003943-9

Código 39 - Concessão do Registro

(22) 12/08/2013

(15) 25/09/2018

(30) 23/02/2013 KR 30-2013-0009476

(43) 18/09/2018

(52) 14-04

(54) PADRÃO ORNAMENTAL APLICADO EM INTERFACE GRÁFICA.

(73) SAMSUNG ELECTRONICS CO., LTD. (KR)

(72) JAE-MYOUNG LEE

(74) DANNEMANN, SIEMSEN, BIGLER & IPANEMA MOREIRA

Prazo de validade: 10 (dez) anos contados a partir de 12/08/2013, mediante o recolhimento da taxa quinquenal de manutenção (Artigos 119 e 120 da LPI) e observadas as demais condições legais.



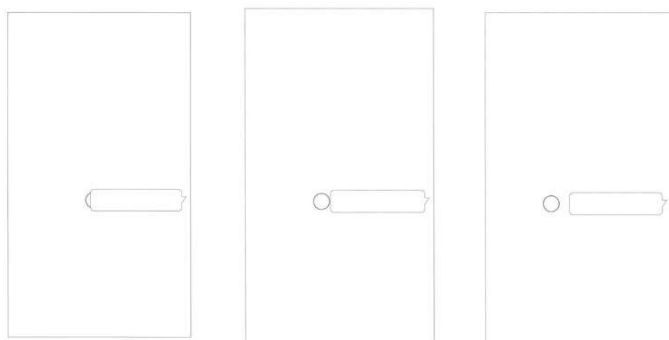

(11) BR 30 2014 005763-4



FIG. 1

Código 39 - Concessão do Registro

(22) 19/11/2014

(15) 25/09/2018

(30) 23/05/2014 US 29/491,774

(43) 18/09/2018

(52) 24-01

(54) CONFIGURAÇÃO APLICADA EM DISPOSITIVO PARA PROCESSAMENTO DE SANGUE

(73) HAEMONETICS CORPORATION (US)

(72) ROBERT GONSALVES; GARY STACEY; ROBERT LANCELOT; EBENEZER DEGBOR; PAUL MCGOVEM; JESSICA CONNOLLY; ANDRÉ BUECHNER; EDWARD KALESKAS; HOWARD SUMMER; GARY F. PROKOP; DANIEL R. JOHNSON; CHRISTOPHER NEWELL

(74) DANNEMANN, SIEMSEN, BIGLER & IPANEMA MOREIRA

Prazo de validade: 10 (dez) anos contados a partir de 19/11/2014, mediante o recolhimento da taxa quinquenal de manutenção (Artigos 119 e 120 da LPI) e observadas as demais condições legais.

(11) BR 30 2015 004079-3

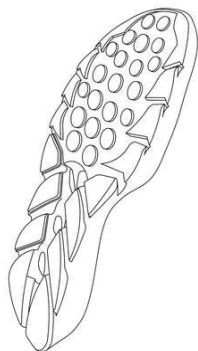

Código 39 - Concessão do Registro

(22) 31/08/2015

(15) 25/09/2018

(30) 04/03/2015 US 29/519,412

(43) 18/09/2018

(52) 02-04

(54) CONFIGURAÇÃO APLICADA A/EM SOLA DE CALÇADO

(73) SKECHERS U.S.A., INC. II (US)

(72) LAFE CHRISTOPHERSON

(74) ALBERTO JERONIMO GUERRA NETO

Prazo de validade: 10 (dez) anos contados a partir de 31/08/2015, mediante o recolhimento da taxa quinquenal de manutenção (Artigos 119 e 120 da LPI) e observadas as demais condições legais.

(11) BR 30 2015 004086-6

Código 39 - Concessão do Registro



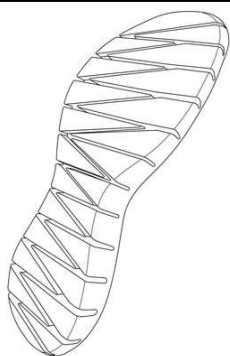

(22) 31/08/2015
 (15) 25/09/2018
 (30) 01/04/2015 US 29/522,703
 (43) 18/09/2018
 (52) 02-04
 (54) CONFIGURAÇÃO APLICADA A/EM SOLA DE CALÇADO
 (73) SKECHERS U.S.A., INC. II (US)
 (72) JOHN MAXWELL WEEKS
 (74) ALBERTO JERONIMO GUERRA NETO

Prazo de validade: 10 (dez) anos contados a partir de 31/08/2015, mediante o recolhimento da taxa quinquenal de manutenção (Artigos 119 e 120 da LPI) e observadas as demais condições legais.

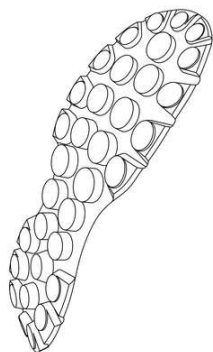
(11) BR 30 2015 004094-7

Código 39 - Concessão do Registro
 (22) 31/08/2015
 (15) 25/09/2018
 (30) 26/06/2015 US 29/531,602
 (45) 25/09/2018
 (52) 02-04
 (54) CONFIGURAÇÃO APLICADA A/EM SOLA DE CALÇADO
 (73) SKECHERS U.S.A., INC. II (US)
 (72) DAVID RAYSSE
 (74) ALBERTO JERONIMO GUERRA NETO

Prazo de validade: 10 (dez) anos contados a partir de 31/08/2015, mediante o recolhimento da taxa quinquenal de manutenção (Artigos 119 e 120 da LPI) e observadas as demais condições legais.

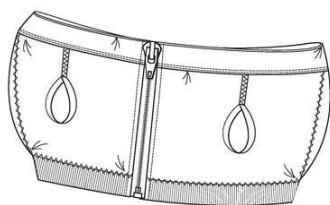
(11) BR 30 2016 000530-3

Código 39 - Concessão do Registro
 (22) 12/02/2016
 (15) 25/09/2018
 (30) 12/08/2015 US 29/536.009
 (45) 25/09/2018
 (52) 02-01
 (54) CONFIGURAÇÃO APLICADA EM PEÇA DE VESTUÁRIO
 (73) MEDELA HOLDING AG (CH)
 (72) DON KAWASAKI
 (74) Daniel Advogados (Alt.de Daniel & Cia)

Prazo de validade: 10 (dez) anos contados a partir de 12/02/2016, mediante o recolhimento da taxa quinquenal de manutenção (Artigos 119 e 120 da LPI) e observadas as demais condições legais.



(11) BR 30 2016 002521-5

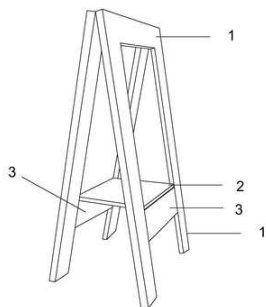

Código 39 - Concessão do Registro

(22) 16/06/2016

(15) 25/09/2018

(45) 25/09/2018

(52) 06-04

(54) CONFIGURAÇÃO APLICADA A/EM ESTANTE

(73) KARYME BORBA FERREIRA DE ARAUJO (BR/PR)

(72) KARYME BORBA FERREIRA DE ARAUJO

(74) CLAUDEMIR ELIAS CALHEIROS

Prazo de validade: 10 (dez) anos contados a partir de 16/06/2016, mediante o recolhimento da taxa quinquenal de manutenção (Artigos 119 e 120 da LPI) e observadas as demais condições legais.

(11) BR 30 2016 002522-3

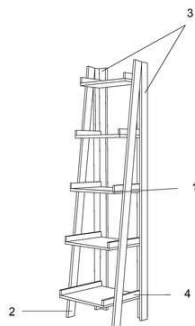

Código 39 - Concessão do Registro

(22) 16/06/2016

(15) 25/09/2018

(45) 25/09/2018

(52) 06-04

(54) CONFIGURAÇÃO APLICADA A/EM ESTANTE

(73) KARYME BORBA FERREIRA DE ARAUJO (BR/PR)

(72) KARYME BORBA FERREIRA DE ARAUJO

(74) CLAUDEMIR ELIAS CALHEIROS

Prazo de validade: 10 (dez) anos contados a partir de 16/06/2016, mediante o recolhimento da taxa quinquenal de manutenção (Artigos 119 e 120 da LPI) e observadas as demais condições legais.

(11) BR 30 2016 002559-2

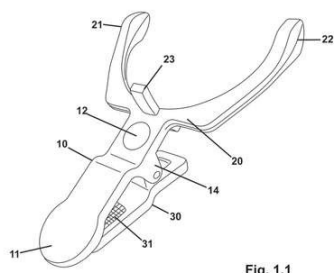

Fig. 1.1

Código 39 - Concessão do Registro

(22) 17/06/2016

(15) 25/09/2018

(45) 25/09/2018

(52) 30-99

(54) CONFIGURAÇÃO APLICADA EM SUPORTE PARA BOLA

(73) ECO LTDA - EPP (BR/RS)

(72) CARLOS EDUARDO DIETER

(74) Sko Oyarzábal Marcas e Patentes Sociedade Simples Ltda.

Prazo de validade: 10 (dez) anos contados a partir de 17/06/2016, mediante o recolhimento da taxa quinquenal de manutenção (Artigos 119 e 120 da LPI) e observadas as demais condições legais.

(11) BR 30 2016 002774-9

Código 39 - Concessão do Registro

(22) 28/06/2016



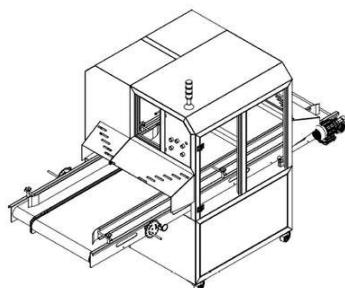

(15) 25/09/2018
 (45) 25/09/2018
 (52) 15-09
 (54) CONFIGURAÇÃO APLICADA A/EM SERRA FITA
 (73) MP EQUIPAMENTOS PARA AGROINDUSTRIA LTDA (BR/SC)
 (72) NELSON MINEIRO
 (74) VITOR LUIZ RAMOS BATISTA

Prazo de validade: 10 (dez) anos contados a partir de 28/06/2016, mediante o recolhimento da taxa quinquenal de manutenção (Artigos 119 e 120 da LPI) e observadas as demais condições legais.

(11) BR 30 2016 003662-4

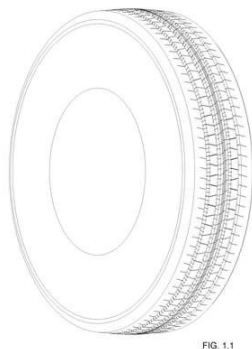

Código 39 - Concessão do Registro
 (22) 23/08/2016
 (15) 25/09/2018
 (30) 02/03/2016 US 29/556,603
 (45) 25/09/2018
 (52) 12-15
 (54) CONFIGURAÇÃO APLICADA A PNEUMÁTICO
 (73) BRIDGESTONE AMERICAS TIRE OPERATIONS, LLC (US)
 (72) PAULA R. LUNDGREN
 (74) Dannemann, Siemsen, Bigler & Ipanema Moreira

Prazo de validade: 10 (dez) anos contados a partir de 23/08/2016, mediante o recolhimento da taxa quinquenal de manutenção (Artigos 119 e 120 da LPI) e observadas as demais condições legais.

(11) BR 30 2016 003975-5



Código 39 - Concessão do Registro
 (22) 08/09/2016
 (15) 25/09/2018
 (45) 25/09/2018
 (52) 02-04
 (54) CONFIGURAÇÃO APLICADA A/EM SOLADO DE CALÇADO
 (73) VULCABRAS|AZALEIA - RS, CALÇADOS E ARTIGOS ESPORTIVOS S/A (BR/RS)
 (72) MARCELO HENNEMANN
 (74) EDUARDO RIBEIRO AUGUSTO

Prazo de validade: 10 (dez) anos contados a partir de 08/09/2016, mediante o recolhimento da taxa quinquenal de manutenção (Artigos 119 e 120 da LPI) e observadas as demais condições legais.

(11) BR 30 2016 004718-9

Código 39 - Concessão do Registro
 (22) 13/10/2016



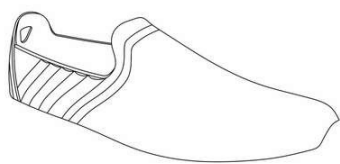

(15) 25/09/2018
 (30) 14/04/2016 US 29/561,300
 (45) 25/09/2018
 (52) 02-04
 (54) CONFIGURAÇÃO APLICADA A/EM CABEDAL DE CALÇADO
 (73) SKECHERS U.S.A., INC. II (US)
 (72) DAVID RAYSSE
 (74) GUERRA PROPRIEDADE INDUSTRIAL

Prazo de validade: 10 (dez) anos contados a partir de 13/10/2016, mediante o recolhimento da taxa quinquenal de manutenção (Artigos 119 e 120 da LPI) e observadas as demais condições legais.

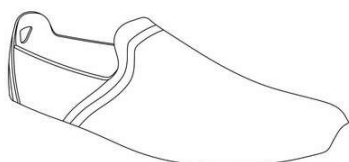

(11) BR 30 2016 004723-5



Código 39 - Concessão do Registro
 (22) 13/10/2016
 (15) 25/09/2018
 (30) 14/04/2016 US 29/561,316
 (45) 25/09/2018
 (52) 02-04
 (54) CONFIGURAÇÃO APLICADA A/EM SOLA DE CALÇADO
 (73) SKECHERS U.S.A., INC. II (US)
 (72) DAVID RAYSSE
 (74) GUERRA PROPRIEDADE INDUSTRIAL

Prazo de validade: 10 (dez) anos contados a partir de 13/10/2016, mediante o recolhimento da taxa quinquenal de manutenção (Artigos 119 e 120 da LPI) e observadas as demais condições legais.



(11) BR 30 2017 005484-6

Código 39 - Concessão do Registro
 (22) 07/12/2017
 (15) 25/09/2018
 (45) 25/09/2018
 (52) 09-01



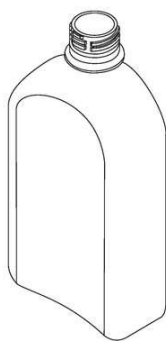

(54) CONFIGURAÇÃO APLICADA A/EM GARRAFA
 (73) AGROPAULO AGROINDUSTRIAL S.A. (BR/CE)
 (72) EVERARDO FERREIRA TELLES
 (74) Nascimento Advogados

Prazo de validade: 10 (dez) anos contados a partir de 07/12/2017, mediante o recolhimento da taxa quinquenal de manutenção (Artigos 119 e 120 da LPI) e observadas as demais condições legais.

(11) BR 30 2017 005492-7

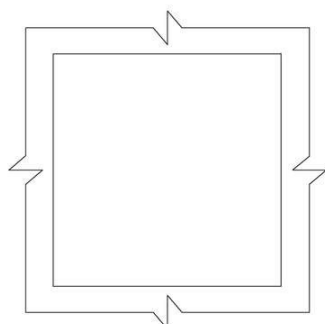

Código 39 - Concessão do Registro

(22) 07/12/2017
 (15) 25/09/2018
 (30) 28/06/2017 US 29/609,129
 (45) 25/09/2018
 (52) 14-04
 (54) PADRÃO ORNAMENTAL APLICADO A/EM INTERFACE GRÁFICA PARA INSTRUMENTO CIRÚRGICO

(73) ETHICON LLC (US)
 (72) JEFFREY D. MESSERLY; DAVID C. YATES; JASON L. HARRIS; FREDERICK E. SHELTON IV; MARK A. DAVISON
 (74) DANNEMANN, SIEMSEN, BIGLER & IPANEMA MOREIRA

Prazo de validade: 10 (dez) anos contados a partir de 07/12/2017, mediante o recolhimento da taxa quinquenal de manutenção (Artigos 119 e 120 da LPI) e observadas as demais condições legais.

(11) BR 30 2017 005493-5

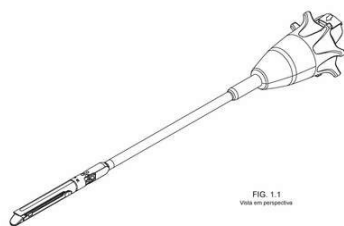

FIG. 1.1
View from perspective

Código 39 - Concessão do Registro

(22) 07/12/2017
 (15) 25/09/2018
 (30) 28/06/2017 US 29/609,087
 (45) 25/09/2018
 (52) 24-02
 (54) CONFIGURAÇÃO APLICADA A/EM GRAMPEADOR CIRÚRGICO

(73) ETHICON LLC (US)
 (72) FREDERICK E. SHELTON IV; JASON L. HARRIS; GREGORY J. BAKOS; TAYLOR W. ARONHALT
 (74) DANNEMANN, SIEMSEN, BIGLER & IPANEMA MOREIRA

Prazo de validade: 10 (dez) anos contados a partir de 07/12/2017, mediante o recolhimento da taxa quinquenal de manutenção (Artigos 119 e 120 da LPI) e observadas as demais condições legais.

(11) BR 30 2017 005497-8

Código 39 - Concessão do Registro

(22) 07/12/2017





(15) 25/09/2018
 (30) 09/08/2017 US 29/613377
 (45) 25/09/2018
 (52) 03-01
 (54) CONFIGURAÇÃO APLICADA A/EM CAIXA DE FERRAMENTAS
 (73) KETER PLASTIC LTD. (IL)
 (72) YARON BRUNNER; OMER MENASHRI; IZHAR SHANI; URI PARIZER
 (74) KASZNAR LEONARDOS PROPRIEDADE INTELECTUAL
 Prazo de validade: 10 (dez) anos contados a partir de 07/12/2017, mediante o recolhimento da taxa quinquenal de manutenção (Artigos 119 e 120 da LPI) e observadas as demais condições legais.



(11) BR 30 2017 005538-9



Código 39 - Concessão do Registro
 (22) 08/12/2017
 (15) 25/09/2018
 (30) 09/06/2017 FR 20172746
 (45) 25/09/2018
 (52) 29-02
 (54) CONFIGURAÇÃO APLICADA A PROTEÇÃO PARA OMBRO
 (73) PROTECOP SAS (FR)
 (72) MS. PASCALE, JACQUELINE, MARIE, DOMINIQUE LE CARPENTIER DE LEUSSE
 (74) Alberto Luís Camelier da Silva
 Prazo de validade: 10 (dez) anos contados a partir de 08/12/2017, mediante o recolhimento da taxa quinquenal de manutenção (Artigos 119 e 120 da LPI) e observadas as demais condições legais.

(11) BR 30 2017 005736-5

Código 39 - Concessão do Registro
 (22) 19/12/2017
 (15) 25/09/2018
 (45) 25/09/2018
 (52) 12-15
 (54) CONFIGURAÇÃO APLICADA A/EM PNEU
 (73) COOPER TIRE & RUBBER COMPANY (US)
 (72) ZACHARY KOCHANNEK



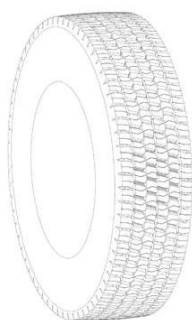
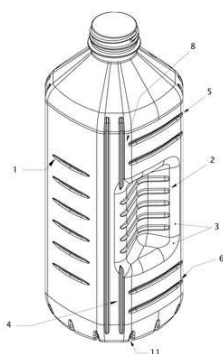

FIG. 1.1
Vista em perspectiva

(74) DANNEMANN, SIEMSEN, BIGLER & IPANEMA MOREIRA

Prazo de validade: 10 (dez) anos contados a partir de 19/12/2017, mediante o recolhimento da taxa quinquenal de manutenção (Artigos 119 e 120 da LPI) e observadas as demais condições legais.

(11) BR 30 2017 005779-9



Código 39 - Concessão do Registro

(22) 20/12/2017

(15) 25/09/2018

(45) 25/09/2018

(52) 09-01

(54) CONFIGURAÇÃO APLICADA A/EM GARRAFA

(73) AGRO PRATINHA INDÚSTRIA E COMÉRCIO IMPORTAÇÃO E EXPORTAÇÃO LTDA - EPP (BR/PR)

(72) JOSÉ GILBERTO PRATINHA

(74) Marpa Consultoria e Assessoria Empresarial Ltda.

Prazo de validade: 10 (dez) anos contados a partir de 20/12/2017, mediante o recolhimento da taxa quinquenal de manutenção (Artigos 119 e 120 da LPI) e observadas as demais condições legais.

(11) BR 30 2017 005790-0



FIG. 1.1
Vista em perspectiva

Código 39 - Concessão do Registro

(22) 20/12/2017

(15) 25/09/2018

(30) 03/07/2017 EM 004084382-0002; 03/07/2017 EM 004084382-0006; 03/07/2017 EM 004084382-0004

(43) 05/06/2018

(52) 24-02

(54) CONFIGURAÇÃO APLICADA A/EM DISPOSITIVO DE INJEÇÃO

(73) SANOFI-AVENTIS DEUTSCHLAND GMBH (DE)

(72) INGO FRITZ; MERTER ARSLAN

(74) DANNEMANN, SIEMSEN, BIGLER & IPANEMA MOREIRA

Prazo de validade: 10 (dez) anos contados a partir de 20/12/2017, mediante o recolhimento da taxa quinquenal de manutenção (Artigos 119 e 120 da LPI) e observadas as demais condições legais.





FIG. 2.1
Vista em perspectiva



FIG. 3.1
Vista em perspectiva

(11) BR 30 2017 005791-8



Código 39 - Concessão do Registro
 (22) 20/12/2017
 (15) 25/09/2018
 (45) 25/09/2018
 (52) 29-02
 (54) CONFIGURAÇÃO APLICADA A/EM COLETE
 (73) ROBERTO PRADO SAMPAIO (BR/SP)
 (72) ROBERTO PRADO SAMPAIO
 (74) JOSÉ EDIS RODRIGUES

Prazo de validade: 10 (dez) anos contados a partir de 20/12/2017, mediante o recolhimento da taxa quinquenal de manutenção (Artigos 119 e 120 da LPI) e observadas as demais condições legais.

(11) BR 30 2017 005794-2



FIG. 1.1
Vista em perspectiva

Código 39 - Concessão do Registro
 (22) 20/12/2017
 (15) 25/09/2018
 (30) 03/07/2017 EM 004084382-0001; 03/07/2017 EM 004084382-0003;
 03/07/2017 EM 004084382-0005
 (43) 05/06/2018
 (52) 24-02
 (54) CONFIGURAÇÃO APLICADA A/EM DISPOSITIVO DE INJEÇÃO
 (73) SANOFI-AVENTIS DEUTSCHLAND GMBH (DE)
 (72) INGO FRITZ; MERTER ARSLAN
 (74) DANNEMANN, SIEMSEN, BIGLER & IPANEMA MOREIRA

Prazo de validade: 10 (dez) anos contados a partir de 20/12/2017, mediante o recolhimento da taxa quinquenal de manutenção (Artigos 119 e 120 da LPI) e observadas as demais condições legais.

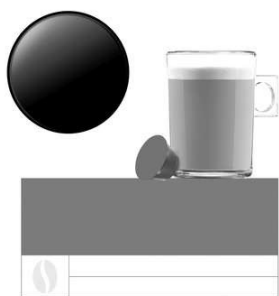

FIG. 3.1
Vista em perspectiva

(11) BR 30 2017 005796-9

Código 39 - Concessão do Registro
 (22) 20/12/2017
 (15) 25/09/2018





(30) 22/06/2017 CH 143298

(45) 25/09/2018

(52) 09-03

(54) PADRÃO ORNAMENTAL APLICADO A/EM EMBALAGEM

(73) SOCIÉTÉ DES PRODUITS NESTLÉ S.A. (CH)

(72) BÉATRICE MARIOTTI

(74) KASZNAR LEONARDOS PROPRIEDADE INTELECTUAL

Prazo de validade: 10 (dez) anos contados a partir de 20/12/2017, mediante o recolhimento da taxa quinquenal de manutenção (Artigos 119 e 120 da LPI) e observadas as demais condições legais.

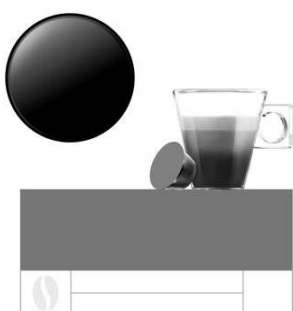

(11) BR 30 2018 000714-0



FIG. 1.1
Vista em perspectiva frontal

Código 39 - Concessão do Registro

(22) 26/02/2018

(15) 25/09/2018

(30) 31/08/2017 JP 2017-018801

(45) 25/09/2018

(52) 12-08

(54) CONFIGURAÇÃO APLICADA A/EM AUTOMÓVEL

(73) HONDA MOTOR CO., LTD. (JP)

(72) YIN LU; TOMOYA OHASHI

(74) DANNEMANN, SIEMSEN, BIGLER & IPANEMA MOREIRA

Prazo de validade: 10 (dez) anos contados a partir de 26/02/2018, mediante o recolhimento da taxa quinquenal de manutenção (Artigos 119 e 120 da LPI) e observadas as demais condições legais.



FIG. 1.2
Vista em perspectiva posterior

(11) BR 30 2018 001650-5

Código 39 - Concessão do Registro

(22) 24/04/2018

(15) 25/09/2018

(30) 25/10/2017 US 29/623,610





(45) 25/09/2018
 (52) 02-04
 (54) CONFIGURAÇÃO APLICADA A/EM SOLADO DE CALÇADO
 (73) NIKE INNOVATE C.V. (US)
 (72) VIANNEY DE MONTGOLFIER; PHILIP WOODMAN
 (74) PINHEIRO, NUNES, ARNAUD & SCATABURLO ADVOGADOS
 Prazo de validade: 10 (dez) anos contados a partir de 24/04/2018, mediante o recolhimento da taxa quinquenal de manutenção (Artigos 119 e 120 da LPI) e observadas as demais condições legais.

(11) BR 30 2018 001664-5



FIG. 1.1

Código 39 - Concessão do Registro
 (22) 25/04/2018
 (15) 25/09/2018
 (30) 25/10/2017 US 29/623,610
 (45) 25/09/2018
 (52) 02-04
 (54) CONFIGURAÇÃO APLICADA A/EM PARTE SUPERIOR DE CALÇADO
 (73) NIKE INNOVATE C.V. (US)
 (72) VIANNEY DE MONTGOLFIER; PHILIP WOODMAN
 Prazo de validade: 10 (dez) anos contados a partir de 25/04/2018, mediante o recolhimento da taxa quinquenal de manutenção (Artigos 119 e 120 da LPI) e observadas as demais condições legais.

(11) BR 30 2018 001665-3



Código 39 - Concessão do Registro
 (22) 25/04/2018
 (15) 25/09/2018
 (30) 25/10/2017 US 29/623,610
 (45) 25/09/2018
 (52) 02-04
 (54) CONFIGURAÇÃO APLICADA A/EM SOLADO DE CALÇADO
 (73) NIKE INNOVATE C.V. (US)
 (72) VIANNEY DE MONTGOLFIER; PHILIP WOODMAN
 (74) PINHEIRO, NUNES, ARNAUD E SCATAMBURLO ADVOGADOS
 Prazo de validade: 10 (dez) anos contados a partir de 25/04/2018, mediante o recolhimento da taxa quinquenal de manutenção (Artigos 119 e 120 da LPI) e observadas as demais condições legais.

(11) BR 30 2018 001666-1

Código 39 - Concessão do Registro
 (22) 25/04/2018
 (15) 25/09/2018
 (30) 25/10/2017 US 29/623,610





FIG. 1.1

(45) 25/09/2018

(52) 02-04

(54) CONFIGURAÇÃO APLICADA A/EM PARTE SUPERIOR DE CALÇADO

(73) NIKE INNOVATE C.V. (US)

(72) VIANNEY DE MONTGOLFIER; PHILIP WOODMAN

(74) PINHEIRO, NUNES, ARNAUD E SCATAMBURLO ADVOGADOS

Prazo de validade: 10 (dez) anos contados a partir de 25/04/2018, mediante o recolhimento da taxa quinquenal de manutenção (Artigos 119 e 120 da LPI) e observadas as demais condições legais.

(11) BR 30 2018 001667-0

Código 39 - Concessão do Registro

(22) 25/04/2018

(15) 25/09/2018

(30) 25/10/2017 US 29/623,610

(45) 25/09/2018

(52) 02-04

(54) CONFIGURAÇÃO APLICADA A/EM PARTE SUPERIOR DE CALÇADO

(73) NIKE INNOVATE C.V. (US)

(72) VIANNEY DE MONTGOLFIER; PHILIP WOODMAN

(74) PINHEIRO, NUNES, ARNAUD E SCATAMBURLO ADVOGADOS

Prazo de validade: 10 (dez) anos contados a partir de 25/04/2018, mediante o recolhimento da taxa quinquenal de manutenção (Artigos 119 e 120 da LPI) e observadas as demais condições legais.

(11) BR 30 2018 001668-8

FIG. 1.1

Código 39 - Concessão do Registro

(22) 25/04/2018

(15) 25/09/2018

(30) 25/10/2017 US 29/623,610

(45) 25/09/2018

(52) 02-04

(54) CONFIGURAÇÃO APLICADA A/EM PARTE SUPERIOR DE CALÇADO

(73) NIKE INNOVATE C.V. (US)

(72) VIANNEY DE MONTGOLFIER; PHILIP WOODMAN

(74) PINHEIRO, NUNES, ARNAUD E SCATAMBURLO ADVOGADOS

Prazo de validade: 10 (dez) anos contados a partir de 25/04/2018, mediante o recolhimento da taxa quinquenal de manutenção (Artigos 119 e 120 da LPI) e observadas as demais condições legais.

(11) BR 30 2018 001669-6

Código 39 - Concessão do Registro

(22) 25/04/2018

(15) 25/09/2018





(30) 25/10/2017 US 29/623,610

(45) 25/09/2018

(52) 02-04

(54) CONFIGURAÇÃO APLICADA A/EM SOLADO DE CALÇADO

(73) NIKE INNOVATE C.V. (US)

(72) VIANNEY DE MONTGOLFIER; PHILIP WOODMAN

(74) PINHEIRO, NUNES, ARNAUD E SCATAMBURLO ADVOGADOS

Prazo de validade: 10 (dez) anos contados a partir de 25/04/2018, mediante o recolhimento da taxa quinquenal de manutenção (Artigos 119 e 120 da LPI) e observadas as demais condições legais.

(11) BR 30 2018 001670-0



FIG. 1.1

Código 39 - Concessão do Registro

(22) 25/04/2018

(15) 25/09/2018

(30) 25/10/2017 US 29/623,610

(45) 25/09/2018

(52) 02-04

(54) CONFIGURAÇÃO APLICADA A/EM PARTE SUPERIOR DE CALÇADO

(73) NIKE INNOVATE C.V. (US)

(72) VIANNEY DE MONTGOLFIER; PHILIP WOODMAN

(74) PINHEIRO, NUNES, ARNAUD E SCATAMBURLO ADVOGADOS

Prazo de validade: 10 (dez) anos contados a partir de 25/04/2018, mediante o recolhimento da taxa quinquenal de manutenção (Artigos 119 e 120 da LPI) e observadas as demais condições legais.

(11) BR 30 2018 001671-8



FIG. 1.1

Código 39 - Concessão do Registro

(22) 25/04/2018

(15) 25/09/2018

(30) 25/10/2017 US 29/623,610

(45) 25/09/2018

(52) 02-04

(54) CONFIGURAÇÃO APLICADA A/EM SOLADO DE CALÇADO

(73) NIKE INNOVATE C.V. (US)

(72) VIANNEY DE MONTGOLFIER; PHILIP WOODMAN

(74) PINHEIRO, NUNES, ARNAUD E SCATAMBURLO ADVOGADOS

Prazo de validade: 10 (dez) anos contados a partir de 25/04/2018, mediante o recolhimento da taxa quinquenal de manutenção (Artigos 119 e 120 da LPI) e observadas as demais condições legais.

(11) BR 30 2018 001672-6

Código 39 - Concessão do Registro

(22) 25/04/2018





FIG. 1.1

(15) 25/09/2018

(30) 25/10/2017 US 29/623,610

(45) 25/09/2018

(52) 02-04

(54) CONFIGURAÇÃO APLICADA A/EM PARTE SUPERIOR DE CALÇADO

(73) NIKE INNOVATE C.V. (US)

(72) VIANNEY DE MONTGOLFIER; PHILIP WOODMAN

(74) PINHEIRO, NUNES, ARNAUD E SCATAMBURLO ADVOGADOS

Prazo de validade: 10 (dez) anos contados a partir de 25/04/2018, mediante o recolhimento da taxa quinquenal de manutenção (Artigos 119 e 120 da LPI) e observadas as demais condições legais.

(11) BR 30 2018 001674-2

FIG. 1.1

Código 39 - Concessão do Registro

(22) 25/04/2018

(15) 25/09/2018

(30) 25/10/2017 US 29/623,610

(45) 25/09/2018

(52) 02-04

(54) CONFIGURAÇÃO APLICADA A/EM PARTE SUPERIOR DE CALÇADO

(73) NIKE INNOVATE C.V. (US)

(72) VIANNEY DE MONTGOLFIER; PHILIP WOODMAN

(74) PINHEIRO, NUNES, ARNAUD E SCATAMBURLO ADVOGADOS

Prazo de validade: 10 (dez) anos contados a partir de 25/04/2018, mediante o recolhimento da taxa quinquenal de manutenção (Artigos 119 e 120 da LPI) e observadas as demais condições legais.

(11) BR 30 2018 001675-0

Código 39 - Concessão do Registro

(22) 25/04/2018

(15) 25/09/2018

(30) 25/10/2017 US 29/623,562

(45) 25/09/2018

(52) 02-04

(54) CONFIGURAÇÃO APLICADA A/EM PARTE SUPERIOR DE CALÇADO

(73) NIKE INNOVATE C.V. (US)

(72) GRAEME MCMILLAN

(74) PINHEIRO, NUNES, ARNAUD E SCATAMBURLO ADVOGADOS

Prazo de validade: 10 (dez) anos contados a partir de 25/04/2018, mediante o recolhimento da taxa quinquenal de manutenção (Artigos 119 e 120 da LPI) e observadas as demais condições legais.

(11) BR 30 2018 001676-9

Código 39 - Concessão do Registro



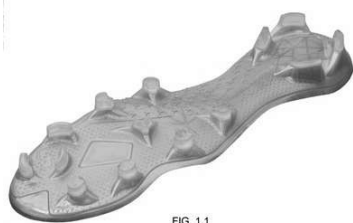

FIG. 1.1

(22) 25/04/2018
 (15) 25/09/2018
 (30) 25/10/2017 US 29/623,610
 (45) 25/09/2018
 (52) 02-04
 (54) CONFIGURAÇÃO APLICADA A/EM SOLADO DE CALÇADO
 (73) NIKE INNOVATE C.V. (US)
 (72) VIANNEY DE MONTGOLFIER; PHILIP WOODMAN
 (74) PINHEIRO, NUNES, ARNAUD E SCATAMBURLO ADVOGADOS
 Prazo de validade: 10 (dez) anos contados a partir de 25/04/2018, mediante o recolhimento da taxa quinquenal de manutenção (Artigos 119 e 120 da LPI) e observadas as demais condições legais.

(11) BR 30 2018 001677-7



FIG. 1.1

Código 39 - Concessão do Registro
 (22) 25/04/2018
 (15) 25/09/2018
 (30) 25/10/2017 US 29/623,610
 (45) 25/09/2018
 (52) 02-04
 (54) CONFIGURAÇÃO APLICADA A/EM PARTE SUPERIOR DE CALÇADO
 (73) NIKE INNOVATE C.V. (US)
 (72) VIANNEY DE MONTGOLFIER; PHILIP WOODMAN
 (74) PINHEIRO, NUNES, ARNAUD E SCATAMBURLO ADVOGADOS
 Prazo de validade: 10 (dez) anos contados a partir de 25/04/2018, mediante o recolhimento da taxa quinquenal de manutenção (Artigos 119 e 120 da LPI) e observadas as demais condições legais.

(11) BR 30 2018 001678-5



Código 39 - Concessão do Registro
 (22) 25/04/2018
 (15) 25/09/2018
 (30) 25/10/2017 US 29/623,611
 (45) 25/09/2018
 (52) 02-04
 (54) CONFIGURAÇÃO APLICADA A/EM PARTE SUPERIOR DE CALÇADO
 (73) NIKE INNOVATE C.V. (US)
 (72) VIANNEY DE MONTGOLFIER; PHILIP WOODMAN
 (74) PINHEIRO, NUNES, ARNAUD E SCATAMBURLO ADVOGADOS
 Prazo de validade: 10 (dez) anos contados a partir de 25/04/2018, mediante o recolhimento da taxa quinquenal de manutenção (Artigos 119 e 120 da LPI) e observadas as demais condições legais.



(11) BR 30 2018 001679-3

Código 39 - Concessão do Registro

(22) 25/04/2018

(15) 25/09/2018

(30) 25/10/2017 US 29/623,611

(45) 25/09/2018

(52) 02-04

(54) CONFIGURAÇÃO APLICADA A/EM PARTE SUPERIOR DE CALÇADO

(73) NIKE INNOVATE C.V. (US)

(72) VIANNEY DE MONTGOLFIER; PHILIP WOODMAN

(74) PINHEIRO, NUNES, ARNAUD E SCATAMBURLO ADVOGADOS

Prazo de validade: 10 (dez) anos contados a partir de 25/04/2018, mediante o recolhimento da taxa quinquenal de manutenção (Artigos 119 e 120 da LPI) e observadas as demais condições legais.

(11) BR 30 2018 001682-3

Código 39 - Concessão do Registro

(22) 25/04/2018

(15) 25/09/2018

(30) 25/10/2017 US 29/623,611

(45) 25/09/2018

(52) 02-04

(54) CONFIGURAÇÃO APLICADA A/EM SOLADO DE CALÇADO

(73) NIKE INNOVATE C.V. (US)

(72) VIANNEY DE MONTGOLFIER; PHILIP WOODMAN

(74) PINHEIRO, NUNES, ARNAUD E SCATAMBURLO ADVOGADOS

Prazo de validade: 10 (dez) anos contados a partir de 25/04/2018, mediante o recolhimento da taxa quinquenal de manutenção (Artigos 119 e 120 da LPI) e observadas as demais condições legais.

(11) BR 30 2018 001683-1

Código 39 - Concessão do Registro

(22) 25/04/2018

(15) 25/09/2018

(30) 25/10/2017 US 29/623,611

(45) 25/09/2018

(52) 02-04

(54) CONFIGURAÇÃO APLICADA A/EM PARTE SUPERIOR DE CALÇADO

(73) NIKE INNOVATE C.V. (US)

(72) VIANNEY DE MONTGOLFIER; PHILIP WOODMAN

(74) PINHEIRO, NUNES, ARNAUD E SCATAMBURLO ADVOGADOS

Prazo de validade: 10 (dez) anos contados a partir de 25/04/2018, mediante o recolhimento da taxa quinquenal de manutenção (Artigos 119 e 120 da LPI) e observadas as demais condições legais.



(11) BR 30 2018 001685-8



FIG. 1.1

Código 39 - Concessão do Registro

(22) 25/04/2018

(15) 25/09/2018

(30) 25/10/2017 US 29/623,611

(45) 25/09/2018

(52) 02-04

(54) CONFIGURAÇÃO APLICADA A/EM SOLADO DE CALÇADO

(73) NIKE INNOVATE C.V. (US)

(72) VIANNEY DE MONTGOLFIER; PHILIP WOODMAN

(74) PINHEIRO, NUNES, ARNAUD E SCATAMBURLO ADVOGADOS

Prazo de validade: 10 (dez) anos contados a partir de 25/04/2018, mediante o recolhimento da taxa quinquenal de manutenção (Artigos 119 e 120 da LPI) e observadas as demais condições legais.

(11) BR 30 2018 001686-6



FIG. 1.1

Código 39 - Concessão do Registro

(22) 25/04/2018

(15) 25/09/2018

(30) 25/10/2017 US 29/623,611

(45) 25/09/2018

(52) 02-04

(54) CONFIGURAÇÃO APLICADA A/EM PARTE SUPERIOR DE CALÇADO

(73) NIKE INNOVATE C.V. (US)

(72) VIANNEY DE MONTGOLFIER; PHILIP WOODMAN

(74) PINHEIRO, NUNES, ARNAUD E SCATAMBURLO ADVOGADOS

Prazo de validade: 10 (dez) anos contados a partir de 25/04/2018, mediante o recolhimento da taxa quinquenal de manutenção (Artigos 119 e 120 da LPI) e observadas as demais condições legais.

(11) BR 30 2018 001687-4

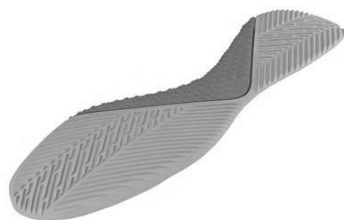

FIG. 1.1

Código 39 - Concessão do Registro

(22) 25/04/2018

(15) 25/09/2018

(30) 25/10/2017 US 29/623,611

(45) 25/09/2018

(52) 02-04

(54) CONFIGURAÇÃO APLICADA A/EM SOLADO DE CALÇADO

(73) NIKE INNOVATE C.V. (US)

(72) VIANNEY DE MONTGOLFIER; PHILIP WOODMAN

(74) PINHEIRO, NUNES, ARNAUD E SCATAMBURLO ADVOGADOS

Prazo de validade: 10 (dez) anos contados a partir de 25/04/2018, mediante o recolhimento da taxa quinquenal de manutenção (Artigos 119 e 120 da LPI) e observadas as demais condições legais.



(11) BR 30 2018 001688-2

Código 39 - Concessão do Registro

(22) 25/04/2018

(15) 25/09/2018

(30) 25/10/2017 US 29/623,565

(45) 25/09/2018

(52) 02-04

(54) CONFIGURAÇÃO APLICADA A/EM SOLADO DE CALÇADO

(73) NIKE INNOVATE C.V. (US)

(72) PATRICK CHASE; ZACHARY M. ELDER; GRAEME MCMILLAN; LEE D. PEYTON

(74) PINHEIRO, NUNES, ARNAUD & SCATAMBURLO ADVOGADOS

Prazo de validade: 10 (dez) anos contados a partir de 25/04/2018, mediante o recolhimento da taxa quinquenal de manutenção (Artigos 119 e 120 da LPI) e observadas as demais condições legais.

(11) BR 30 2018 001689-0

FIG. 1.1

Código 39 - Concessão do Registro

(22) 25/04/2018

(15) 25/09/2018

(30) 25/10/2017 US 29/623,610

(45) 25/09/2018

(52) 02-04

(54) CONFIGURAÇÃO APLICADA A/EM PARTE SUPERIOR DE CALÇADO

(73) NIKE INNOVATE C.V. (US)

(72) VIANNEY DE MONTGOLFIER; PHILIP WOODMAN

(74) PINHEIRO, NUNES, ARNAUD & SCATAMBURLO ADVOGADOS

Prazo de validade: 10 (dez) anos contados a partir de 25/04/2018, mediante o recolhimento da taxa quinquenal de manutenção (Artigos 119 e 120 da LPI) e observadas as demais condições legais.

(11) BR 30 2018 002017-0

Código 39 - Concessão do Registro

(22) 14/05/2018

(15) 25/09/2018

(30) 13/11/2017 US 29/625,792

(45) 25/09/2018

(52) 02-04

(54) CONFIGURAÇÃO APLICADA A/EM PARTE SUPERIOR DE CALÇADO

(73) NIKE INNOVATE C.V. (US)

(72) KYLE D. SCHENONE

(74) PINHEIRO, NUNES, ARNAUD & SCATABURLO ADVOGADOS

Prazo de validade: 10 (dez) anos contados a partir de 14/05/2018, mediante o



recolhimento da taxa quinzenal de manutenção (Artigos 119 e 120 da LPI) e observadas as demais condições legais.

(11) BR 30 2018 002044-8

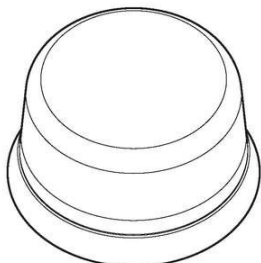

Código 39 - Concessão do Registro

(22) 15/05/2018

(15) 25/09/2018

(30) 17/11/2017 EM 004510519

(45) 25/09/2018

(52) 28-03

(54) CONFIGURAÇÃO APLICADA A/EM PEÇA PARA DISPOSITIVO DE HIGIENE PESSOAL

(73) KONINKLIJKE PHILIPS N.V. (NL)

(72) ELODIE DELASSUS

(74) DANIEL ADVOGADOS (ALT.DE DANIEL & CIA)

Prazo de validade: 10 (dez) anos contados a partir de 15/05/2018, mediante o recolhimento da taxa quinzenal de manutenção (Artigos 119 e 120 da LPI) e observadas as demais condições legais.

(11) BR 30 2018 002979-8



Código 39 - Concessão do Registro

(22) 10/07/2018

(15) 25/09/2018

(45) 25/09/2018

(52) 02-04

(54) CONFIGURAÇÃO APLICADA A/EM TIRA PARA SANDÁLIA

(73) DE BOA INDÚSTRIA E COMÉRCIO DE CALÇADOS E EVA LTDA - EPP (BR/PB)

(72) CLAUDIO ROGÉRIO MORAES DE ALBUQUERQUE CARDOSO

Prazo de validade: 10 (dez) anos contados a partir de 10/07/2018, mediante o recolhimento da taxa quinzenal de manutenção (Artigos 119 e 120 da LPI) e observadas as demais condições legais.

(11) BR 30 2018 003083-4

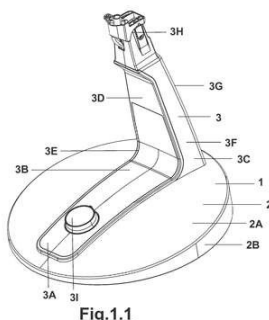

Fig.1.1

Código 39 - Concessão do Registro

(22) 17/07/2018

(15) 25/09/2018

(45) 25/09/2018

(52) 23-04

(54) CONFIGURAÇÃO APLICADA A/EM BASE DE VENTILADOR

(73) BRITÂNIA ELETRODOMÉSTICOS S.A. (BR/PR)

(72) CÉSAR EDUARDO ISAACSON BUFFARA

(74) RITTER E MORAES PROPRIEDADE INTELECTUAL S/S

Prazo de validade: 10 (dez) anos contados a partir de 17/07/2018, mediante o



recolhimento da taxa quinquenal de manutenção (Artigos 119 e 120 da LPI) e observadas as demais condições legais.

(11) BR 30 2018 003084-2

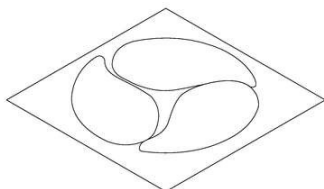

Código 39 - Concessão do Registro

(22) 17/07/2018

(15) 25/09/2018

(45) 25/09/2018

(52) 09-05

(54) CONFIGURAÇÃO APLICADA A/EM SACHÊ

(73) GUANG DONG YOU KAI TECHNICAL CO,LTD. (CN)

(72) PING HUANG

(74) LUCAS MARTINS GAIARSA

Prazo de validade: 10 (dez) anos contados a partir de 17/07/2018, mediante o recolhimento da taxa quinquenal de manutenção (Artigos 119 e 120 da LPI) e observadas as demais condições legais.

(11) BR 30 2018 003085-0

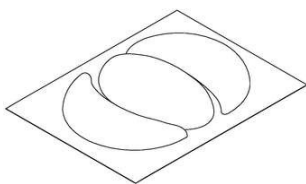

Código 39 - Concessão do Registro

(22) 17/07/2018

(15) 25/09/2018

(45) 25/09/2018

(52) 09-05

(54) CONFIGURAÇÃO APLICADA A/EM SACHÊ

(73) GUANG DONG YOU KAI TECHNICAL CO,LTD. (CN)

(72) PING HUANG

(74) LUCAS MARTINS GAIARSA

Prazo de validade: 10 (dez) anos contados a partir de 17/07/2018, mediante o recolhimento da taxa quinquenal de manutenção (Artigos 119 e 120 da LPI) e observadas as demais condições legais.

(11) BR 30 2018 003086-9

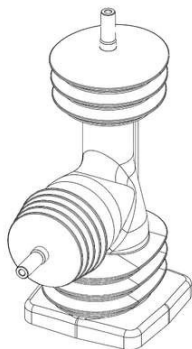

Código 39 - Concessão do Registro

(22) 17/07/2018

(15) 25/09/2018

(45) 25/09/2018

(52) 13-03

(54) CONFIGURAÇÃO APLICADA A/EM INTERRUPTOR ELÉTRICO

(73) ABB SCHWEIZ AG (CH)

(72) DIETMAR GENTSCH; OLIVER BAIER; WERNER EBBINGHAUS

(74) DANNEMANN, SIEMSEN, BIGLER & IPANEMA MOREIRA

Prazo de validade: 10 (dez) anos contados a partir de 17/07/2018, mediante o recolhimento da taxa quinquenal de manutenção (Artigos 119 e 120 da LPI) e observadas as demais condições legais.

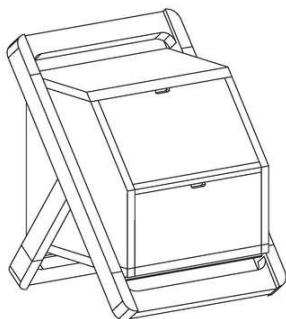

(11) BR 30 2018 003105-9

Código 39 - Concessão do Registro

(22) 18/07/2018

(15) 25/09/2018

(45) 25/09/2018

(52) 06-04

(54) CONFIGURAÇÃO APLICADA EM CRIADO MUDO

(73) ANA BEATRIZ FERREIRA PINHEIRO (BR/PA) ; BRUNA CAROLINA FERREIRA PINHEIRO (BR/PA)

(72) ANA BEATRIZ FERREIRA PINHEIRO; BRUNA CAROLINA FERREIRA PINHEIRO

(74) Gil Marcas & Patentes - EIRELI

Prazo de validade: 10 (dez) anos contados a partir de 18/07/2018, mediante o recolhimento da taxa quinquenal de manutenção (Artigos 119 e 120 da LPI) e observadas as demais condições legais.

(11) BR 30 2018 003106-7

Código 39 - Concessão do Registro

(22) 18/07/2018

(15) 25/09/2018

(45) 25/09/2018

(52) 23-04

(54) CONFIGURAÇÃO APLICADA A/EM BASE DE VENTILADOR

(73) MK ELETRODOMESTICOS MONDIAL S.A (BR/BA)

(72) JACQUES IVO KRAUSE

(74) VANDRÉ CAVALCANTE BITTENCOURT TORRES

Prazo de validade: 10 (dez) anos contados a partir de 18/07/2018, mediante o recolhimento da taxa quinquenal de manutenção (Artigos 119 e 120 da LPI) e observadas as demais condições legais.

(11) BR 30 2018 003107-5

Código 39 - Concessão do Registro

(22) 18/07/2018

(15) 25/09/2018

(45) 25/09/2018

(52) 23-04

(54) CONFIGURAÇÃO APLICADA A/EM VENTILADOR

(73) MK ELETRODOMESTICOS MONDIAL S.A (BR/BA)

(72) JACQUES IVO KRAUSE

(74) VANDRÉ CAVALCANTE BITTENCOURT TORRES

Prazo de validade: 10 (dez) anos contados a partir de 18/07/2018, mediante o recolhimento da taxa quinquenal de manutenção (Artigos 119 e 120 da LPI) e observadas as demais condições legais.

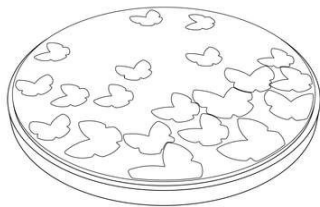

(11) BR 30 2018 003108-3

Código 39 - Concessão do Registro

(22) 18/07/2018

(15) 25/09/2018

(30) 06/03/2018 CH 143814

(45) 25/09/2018

(52) 10-07

(54) CONFIGURAÇÃO APLICADA A/EM CONFIGURAÇÃO EM MOSTRADOR DE RELÓGIO

(73) ROLEX S.A. (CH)

(72) MARIA CALVANI

(74) Custodio de Almeida & Cia.

Prazo de validade: 10 (dez) anos contados a partir de 18/07/2018, mediante o recolhimento da taxa quinquenal de manutenção (Artigos 119 e 120 da LPI) e observadas as demais condições legais.

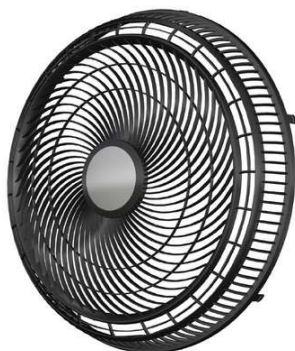
(11) BR 30 2018 003110-5

Código 39 - Concessão do Registro

(22) 18/07/2018

(15) 25/09/2018

(45) 25/09/2018

(52) 23-04

(54) CONFIGURAÇÃO APLICADA A/EM GRADE DE VENTILADOR

(73) MK ELETRODOMESTICOS MONDIAL S.A (BR/BA)

(72) JACQUES IVO KRAUSE

(74) VANDRÉ CAVALCANTE BITTENCOURT TORRES

Prazo de validade: 10 (dez) anos contados a partir de 18/07/2018, mediante o recolhimento da taxa quinquenal de manutenção (Artigos 119 e 120 da LPI) e observadas as demais condições legais.

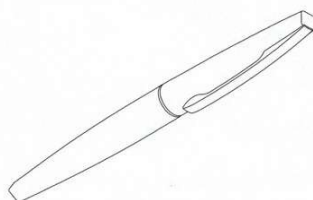
(11) BR 32 2014 003608-7

Código 39 - Concessão do Registro

(22) 24/07/2012

(15) 25/09/2018

(30) 25/01/2012 EM 001980905-0002; 27/01/2012 CN 201230022895.0

(43) 18/09/2018

(52) 19-06

(54) CONFIGURAÇÃO APLICADA EM CANETA

(62) BR 30 2012 003734-4 24/07/2012

(73) SOCIÉTÉ BIC (FR)

(72) CHARLES DEBBAS

(74) ARTUR FRANCISCO SCHAAL

Prazo de validade: 10 (dez) anos contados a partir de 24/07/2012, mediante o



recolhimento da taxa quinquenal de manutenção (Artigos 119 e 120 da LPI) e observadas as demais condições legais.

(11) BR 32 2014 003609-5

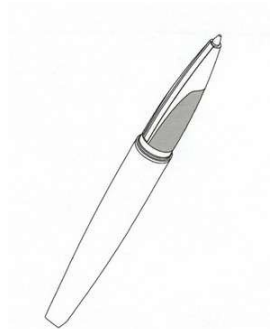

Código 39 - Concessão do Registro

(22) 24/07/2012

(15) 25/09/2018

(30) 25/01/2012 EM 001980905-0002; 27/01/2012 CN 201230022895.0

(43) 18/09/2018

(52) 19-06

(54) CONFIGURAÇÃO APLICADA EM CANETA

(62) BR 30 2012 003734-4 24/07/2012

(73) SOCIÉTÉ BIC (FR)

(72) CHARLES DEBBAS

(74) ARTUR FRANCISCO SCHAAL

Prazo de validade: 10 (dez) anos contados a partir de 24/07/2012, mediante o recolhimento da taxa quinquenal de manutenção (Artigos 119 e 120 da LPI) e observadas as demais condições legais.

(11) BR 32 2017 005989-1

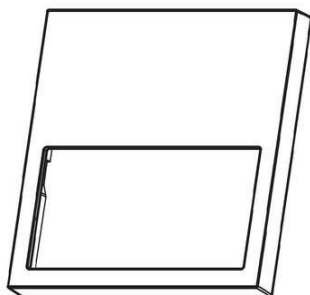

Código 39 - Concessão do Registro

(22) 02/12/2016

(15) 25/09/2018

(30) 02/06/2016 WO DM/092 499

(45) 25/09/2018

(52) 13-03

(54) CONFIGURAÇÃO APLICADA A/EM INTERRUPTOR ELÉTRICO

(62) BR 30 2016 005605-6 02/12/2016

(73) SIMON, S.A.U. (ES)

(72) SALVI PLAJA MIRÓ; ADRIÀ RIQUÈ REBULL; CLARA BATISTE MAYAS; MARTA PORTILLO LAINEZ

(74) Flávia Salim Lopes

Prazo de validade: 10 (dez) anos contados a partir de 02/12/2016, mediante o recolhimento da taxa quinquenal de manutenção (Artigos 119 e 120 da LPI) e observadas as demais condições legais.



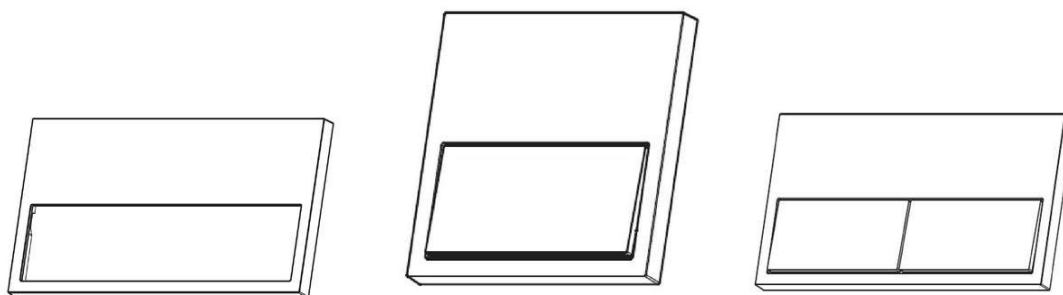

(11) BR 32 2017 005990-5

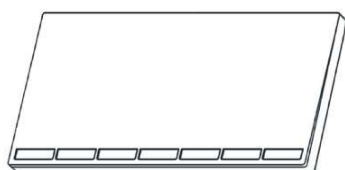

Código 39 - Concessão do Registro

(22) 02/12/2016

(15) 25/09/2018

(30) 02/06/2016 WO DM/092 499

(45) 25/09/2018

(52) 13-03

(54) CONFIGURAÇÃO APLICADA A/EM INTERRUPTOR ELÉTRICO

(62) BR 30 2016 005605-6 02/12/2016

(73) SIMON, S.A.U. (ES)

(72) SALVI PLAJA MIRÓ; ADRIÀ RIQUÈ REBULL; CLARA BATISTE MAYAS; MARTA PORTILLO LAINEZ

(74) Flávia Salim Lopes

Prazo de validade: 10 (dez) anos contados a partir de 02/12/2016, mediante o recolhimento da taxa quinquenal de manutenção (Artigos 119 e 120 da LPI) e observadas as demais condições legais.

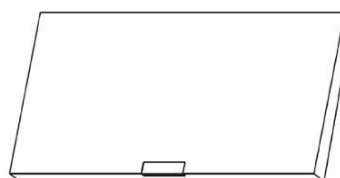
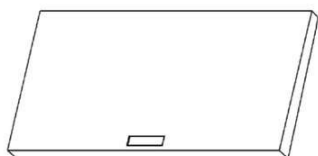

(11) DI 6000534-3



Código 39 - Concessão do Registro

(22) 10/05/2000

(15) 25/09/2018

(30) 11/11/1999 GB 2088049; 17/02/2000 GB 2090514

(45) 25/09/2018

(52) 28-03

(54) CONFIGURAÇÃO APLICADA À ESCOVA DE DENTES

(73) Smithkline Beecham GMBH & CO. KG (DE)

(72) Claus Schaber

(74) DANNEMANN, SIEMSEN, BIGLER & IPANEMA MOREIRA

Prazo de validade: 10 (dez) anos contados a partir de 10/05/2000, mediante o recolhimento da taxa quinquenal de manutenção (Artigos 119 e 120 da LPI) e observadas as demais condições legais.





(11) DI 7106467-2



Código 39 - Concessão do Registro

(22) 09/12/2011

(15) 25/09/2018

(30) 10/06/2011 JP 2011-013218

(45) 25/09/2018

(52) 19-06

(54) CONFIGURAÇÃO APLICADA EM MARCADOR

(73) Mitsubishi Pencil Company, Limited (JP)

(72) Tsuyoshi Nishida

(74) Dannemann, Siemsen, Bigler & Ipanema Moreira

Prazo de validade: 10 (dez) anos contados a partir de 09/12/2011, mediante o recolhimento da taxa quinquenal de manutenção (Artigos 119 e 120 da LPI) e observadas as demais condições legais.



Código 40 - Publicação do Parecer de Mérito

Notificação da emissão do parecer de mérito conforme previsto no Art. 111 da LPI.
Poderá ser requerida cópia do parecer.

(11) BR 30 2012 005620-9

Código 40 - Publicação do Parecer de Mérito

(15) 27/05/2014

(73) VULT COMÉRCIO DE COSMÉTICOS (BR/SP)

(74) ALBERTO LUÍS CAMELIER DA SILVA

Não foram identificadas anterioridades: o registro atende o artigo 95 da LPI.

(11) BR 30 2014 003156-2

Código 40 - Publicação do Parecer de Mérito

(15) 22/11/2016

(73) VULT COMÉRCIO DE COSMÉTICOS LTDA. (BR/SP)

(74) DANNEMANN, SEIMSEN, BIGLER & IPANEMA MOREIRA

Não foram identificadas anterioridades: o registro atende o artigo 95 da LPI.

(11) BR 30 2016 002701-3

Código 40 - Publicação do Parecer de Mérito

(15) 22/08/2017

(73) J.R SIMPLOT COMPANY (US)

(74) FLÁVIA SALIM LOPES

Não foram encontradas anterioridades: o registro atende ao artigo 95 da LPI.



Código 44 - Extinção - Art. 119 inciso III da LPI

Notificação da extinção do registro de desenho industrial pela falta de pagamento da retribuição prevista nos Arts. 108 e 120 da LPI.

(11) BR 30 2012 003966-5	Código 44 - Extinção - Art. 119 inciso III da LPI (15) 09/07/2013 (73) Vale S.A. (BR/RJ) (74) Denise Naimara S. Tavares Registro extinto a contar de 04/08/2017.
(11) BR 30 2013 001025-2	Código 44 - Extinção - Art. 119 inciso III da LPI (15) 18/11/2014 (73) Francisco Morais de Andrade - EPP (BR/MG) (74) EDUARDO LIVIO DAIMOND Registro extinto a contar de 12/03/2018.
(11) BR 30 2013 001048-1	Código 44 - Extinção - Art. 119 inciso III da LPI (15) 25/08/2015 (73) OLLOCLIP LLC (US) (74) MMV AGENTES DA PROPRIEDADE INDUSTRIAL Registro extinto a contar de 13/03/2018.
(11) BR 30 2013 001049-0	Código 44 - Extinção - Art. 119 inciso III da LPI (15) 03/06/2014 (73) RECKITT & COLMAN (OVERSEAS) LIMITED (GB) (74) DI BLASI, PARENTE & ASS. PROP. IND. LTDA Registro extinto a contar de 13/03/2018.
(11) BR 30 2013 001052-0	Código 44 - Extinção - Art. 119 inciso III da LPI (15) 25/08/2015 (73) JOÃO ARLEI ECKERT (BR/PR) (74) Valor Propriedade Intelectual S/S Ltda Registro extinto a contar de 14/03/2018.
(11) BR 30 2013 001056-2	Código 44 - Extinção - Art. 119 inciso III da LPI (15) 24/12/2013 (73) HENRIQUE JOSÉ BERTOLINI (BR/RS) (74) NORBERTO PARDELHAS DE BARCELLOS Registro extinto a contar de 14/03/2018.
(11) BR 30 2013 001068-6	Código 44 - Extinção - Art. 119 inciso III da LPI (15) 17/06/2014



(73) LG ELECTRONICS INC. (KR)
(74) DANNEMANN, SIEMSEN BIGLER & IPANEMA MOREIRA
Registro extinto a contar de 14/03/2018.

(11) BR 30 2013 001080-5 Código 44 - Extinção - Art. 119 inciso III da LPI
(15) 10/02/2016
(73) SQUADRONI PRODUTOS INDUSTRIAIS LTDA (BR/SP)
(74) TINOCO SOARES & FILHO LTDA
Registro extinto a contar de 15/03/2018.

(11) BR 30 2013 001083-0 Código 44 - Extinção - Art. 119 inciso III da LPI
(15) 02/02/2016
(73) LUIS ROBERTO TORRES (BR/SP)
(74) JOSE DOMINGOS DE LIMA FILHO
Registro extinto a contar de 15/03/2018.

(11) BR 30 2013 001100-3 Código 44 - Extinção - Art. 119 inciso III da LPI
(15) 12/07/2016
(73) LUCA GARDENGHI (BR/SP)
(74) ANA PAULA MAZZEI DOS SANTOS LEITE
Registro extinto a contar de 16/03/2018.

(11) BR 30 2013 001103-8 Código 44 - Extinção - Art. 119 inciso III da LPI
(15) 03/06/2014
(73) CLEBER LUÍS DA RÉ (BR/RS)
(74) LUIZ FERNANDO CAMPOS STOCK
Registro extinto a contar de 16/03/2018.

(11) BR 30 2013 001104-6 Código 44 - Extinção - Art. 119 inciso III da LPI
(15) 03/06/2014
(73) Cleber Luis da Ré (BR/RS)
(74) Luiz Fernando Campos Stock
Registro extinto a contar de 16/03/2018.

(11) BR 30 2013 001105-4 Código 44 - Extinção - Art. 119 inciso III da LPI
(15) 03/06/2014
(73) Cleber Luis da Ré (BR/RS)
(74) Luiz Fernando Campos Storck
Registro extinto a contar de 16/03/2018.

(11) BR 30 2013 001106-2 Código 44 - Extinção - Art. 119 inciso III da LPI
(15) 03/06/2014
(73) Cleber Luís da Ré (BR/RS)
(74) Luiz Fernando Campos Storck



Registro extinto a contar de 16/03/2018.

(11) BR 30 2013 001107-0

Código 44 - Extinção - Art. 119 inciso III da LPI
(15) 03/06/2014
(73) Cleber Luis da Ré (BR/RS)
(74) Luiz Fernando Campos Stock
Registro extinto a contar de 16/03/2018.

(11) BR 30 2013 001108-9

Código 44 - Extinção - Art. 119 inciso III da LPI
(15) 03/06/2014
(73) Cleber Luis da Ré (BR/RS)
(74) Luiz Fernando Campos Stock
Registro extinto a contar de 16/03/2018.

(11) BR 30 2013 001111-9

Código 44 - Extinção - Art. 119 inciso III da LPI
(15) 25/08/2015
(73) FIBERPACK INDÚSTRIA E COMÉRCIO DE EMBALAGENS LTDA (BR/SP)
(74) PICOSSE E CALABRESE ADVOGADOS ASSOCIADOS
Registro extinto a contar de 16/03/2018.

(11) BR 30 2013 001115-1

Código 44 - Extinção - Art. 119 inciso III da LPI
(15) 03/06/2014
(73) LIN, CHEN-CHANG (TW)
(74) SÍMBOLO MARCAS E PATENTES LTDA
Registro extinto a contar de 16/03/2018.

(11) BR 30 2013 001116-0

Código 44 - Extinção - Art. 119 inciso III da LPI
(15) 10/11/2015
(73) RT DO AMARAL EPP (BR/SP)
(74) SÍMBOLO MARCAS E PATENTES LTDA
Registro extinto a contar de 16/03/2018.

(11) BR 30 2013 001122-4

Código 44 - Extinção - Art. 119 inciso III da LPI
(15) 29/03/2016
(73) GÜRSAN ACAR (DE)
(74) RONER GUERRA FABRIS
Registro extinto a contar de 16/03/2018.

(11) BR 30 2013 001125-9

Código 44 - Extinção - Art. 119 inciso III da LPI
(15) 03/06/2014
(73) Móveis K1 Ltda (BR/RS)
(74) Norma Scherer Barcellos
Registro extinto a contar de 16/03/2018.



(11) BR 30 2013 001126-7	Código 44 - Extinção - Art. 119 inciso III da LPI (15) 03/06/2014 (73) Móveis K1 Ltda (BR/RS) (74) Norma Scherer Barcellos Registro extinto a contar de 16/03/2018.
(11) BR 30 2013 001127-5	Código 44 - Extinção - Art. 119 inciso III da LPI (15) 18/11/2014 (73) Patolux Indústria e Comércio de Alumínios Ltda (BR/PR) (74) Leão Propriedade Intelectual Registro extinto a contar de 16/03/2018.
(11) BR 30 2013 001129-1	Código 44 - Extinção - Art. 119 inciso III da LPI (15) 03/06/2014 (73) Móveis K1 Ltda (BR/RS) (74) Norma Scherer Barcellos Registro extinto a contar de 16/03/2018.
(11) BR 30 2013 001130-5	Código 44 - Extinção - Art. 119 inciso III da LPI (15) 01/09/2015 (73) MÓVEIS K1 LTDA (BR/RS) (74) Norma Scherer Barcellos Registro extinto a contar de 16/03/2018.
(11) BR 30 2013 001141-0	Código 44 - Extinção - Art. 119 inciso III da LPI (15) 10/06/2014 (73) INDUSTRIA MISSIATO DE BEBIDAS LTDA (BR/PR) (74) CALISTO VENDRAME SOBRINHO Registro extinto a contar de 12/03/2018.
(11) BR 30 2013 001208-5	Código 44 - Extinção - Art. 119 inciso III da LPI (15) 17/06/2014 (73) Joaquim Fernando Quintino Libero (BR/PR) (74) Calisto Vendrame Sobrinho Registro extinto a contar de 15/03/2018.
(11) BR 30 2013 001224-7	Código 44 - Extinção - Art. 119 inciso III da LPI (15) 29/09/2015 (73) DILMAR ANTONIO FERNANDES (BR/SC) (74) Anel Marcas e Patentes Ltda Registro extinto a contar de 15/03/2018.
(11) BR 30 2015 001749-0	Código 44 - Extinção - Art. 119 inciso III da LPI (15) 19/07/2016



(73) COMPAGNIE GENERALE DES ETABLISSEMENTS MICHELIN (FR)
(74) GUERRA PROPRIEDADE INDUSTRIAL
Petição 870170092479 de 29/11/2017 deferida.

(11) BR 32 2014 003649-4 Código 44 - Extinção - Art. 119 inciso III da LPI
(15) 07/06/2016
(62) BR 30 2013 001122-4 15/03/2013
(73) GÜRSAN ACAR (DE)
(74) RONER GUERRA FABRIS
Registro extinto a contar de 16/03/2018.

(11) DI 6103140-2 Código 44 - Extinção - Art. 119 inciso III da LPI
(15) 23/04/2002
(73) Yi Ping Lai Yi (BR/SP)
(74) Cadastro Nacional Assessoria da Propriedade Industrial S/C Ltda.
Registro extinto a contar de 08/12/2006.

(11) DI 6103142-9 Código 44 - Extinção - Art. 119 inciso III da LPI
(15) 23/04/2002
(73) Yi Ping Lai Yi (BR/SP)
(74) Cadastro Nacional Assessoria da Propriedade Industrial S/C Ltda.
Registro extinto a contar de 08/12/2006.

(11) DI 6103146-1 Código 44 - Extinção - Art. 119 inciso III da LPI
(15) 23/04/2002
(73) Indústria e Comércio Santa Maria Ltda. (BR/SP)
(74) Roberto sarmento Perrone
Registro extinto a contar de 08/12/2016.

(11) DI 6103147-0 Código 44 - Extinção - Art. 119 inciso III da LPI
(15) 23/04/2002
(73) Adão de Oliveira Filho (BR/SC)
(74) Edemar Soares Antonini
Registro extinto a contar de 28/11/2006.

(11) DI 6103148-8 Código 44 - Extinção - Art. 119 inciso III da LPI
(15) 08/10/2002
(73) Luiz Carlos Teodoro do Prado (BR/SP)
(74) Dinâmica Marcas e Patentes Ltda
Registro extinto a contar de 17/11/2006.

(11) DI 6103150-0 Código 44 - Extinção - Art. 119 inciso III da LPI
(15) 05/11/2002
(73) Paulo Sérgio de Souza (BR/SP)



Registro extinto a contar de 17/11/2006.

(11) DI 6103151-8 Código 44 - Extinção - Art. 119 inciso III da LPI
(15) 22/10/2002
(73) Paulo Sérgio de Souza (BR/SP)
Registro extinto a contar de 17/11/2011.

(11) DI 6103152-6 Código 44 - Extinção - Art. 119 inciso III da LPI
(15) 08/10/2002
(73) Luiz Carlos Teodoro do Prado (BR/SP)
(74) Dinâmica Marcas e Patentes SC Ltda
Registro extinto a contar de 17/11/2006.

(11) DI 6103153-4 Código 44 - Extinção - Art. 119 inciso III da LPI
(15) 08/10/2002
(73) Luiz Carlos Teodoro do Prado (BR/SP)
(74) Dinâmica Marcas e Patentes Ltda
Registro extinto a contar de 17/11/2006.

(11) DI 6103154-2 Código 44 - Extinção - Art. 119 inciso III da LPI
(15) 08/10/2002
(73) Luiz Carlos Teodoro do Prado (BR/SP)
(74) Dinâmica Marcas e Patentes SC Ltda
Registro extinto a contar de 17/11/2006.

(11) DI 6103157-7 Código 44 - Extinção - Art. 119 inciso III da LPI
(15) 23/04/2002
(73) Sílvia Sales Claro (BR/SP)
Registro extinto a contar de 25/10/2006.

(11) DI 6103158-5 Código 44 - Extinção - Art. 119 inciso III da LPI
(15) 08/10/2002
(73) Luiz Carlos Teodoro do Prado (BR/SP)
(74) Dinâmica Marcas e Patentes SC LTDA
Registro extinto a contar de 17/11/2006.

(11) DI 6103160-7 Código 44 - Extinção - Art. 119 inciso III da LPI
(15) 24/09/2002
(73) Eli Eddy Abada (BR/SP)
(74) Clovis Silveira
Registro extinto a contar de 15/11/2011.

(11) DI 6103162-3 Código 44 - Extinção - Art. 119 inciso III da LPI
(15) 23/04/2002



(73) Cabot Safety Intermediate LLC (US) ; 3M Innovative Properties Company (US)

(74) TINOCO SOARES & FILHO LTDA
Registro extinto a contar de 15/11/2016.

(11) DI 6103163-1

Código 44 - Extinção - Art. 119 inciso III da LPI
(15) 16/04/2002

(73) Xilotécnica S.A. (BR/SP)
(74) SPI Marcas & Patentes S/C Ltda.
Registro extinto a contar de 15/11/2011.

(11) DI 6103164-0

Código 44 - Extinção - Art. 119 inciso III da LPI
(15) 15/10/2002

(73) Sebastião Dionísio (BR/SP)
(74) Beérre Assessoria Empresarial S/C. Ltda.
Registro extinto a contar de 15/11/2006.

(11) DI 6103167-4

Código 44 - Extinção - Art. 119 inciso III da LPI
(15) 23/04/2002

(73) Giovanni Garboni (BR/RJ)
(74) Crimark Marcas e Patentes S/C Ltda
Registro extinto a contar de 15/11/2011.

(11) DI 6103168-2

Código 44 - Extinção - Art. 119 inciso III da LPI
(15) 23/04/2002

(73) Giovanni Garboni (BR/RJ)
(74) Crimark Marcas e Patentes S/C Ltda
Registro extinto a contar de 15/11/2011.

(11) DI 6103169-0

Código 44 - Extinção - Art. 119 inciso III da LPI
(15) 23/04/2002

(73) Giovanni Garboni (BR/RJ)
(74) Crimark Assessoria Empresarial S/C LTDA
Registro extinto a contar de 15/11/2011.

(11) DI 6103170-4

Código 44 - Extinção - Art. 119 inciso III da LPI
(15) 23/04/2002

(73) Giovanni Garboni (BR/RJ)
(74) Crimark Assessoria Empresarial S/C
Registro extinto a contar de 15/11/2011.

(11) DI 6103171-2

Código 44 - Extinção - Art. 119 inciso III da LPI
(15) 23/04/2002

(73) Luiz Carlos Teodoro do Prado (BR/SP)



(74) Dinâmica Marcas e Patentes S/C Ltda
Registro extinto a contar de 17/11/2006.

(11) DI 6103176-3

Código 44 - Extinção - Art. 119 inciso III da LPI
(15) 23/04/2002
(73) Luiz Carlos Martinez (BR/SP)
(74) Celso de Carvalho Mello
Registro extinto a contar de 06/10/2011.

(11) DI 6103177-1

Código 44 - Extinção - Art. 119 inciso III da LPI
(15) 23/04/2002
(73) Luiz Carlos Martinez (BR/SP)
(74) Celso de Carvalho Mello
Registro extinto a contar de 06/10/2011.

(11) DI 6103178-0

Código 44 - Extinção - Art. 119 inciso III da LPI
(15) 08/10/2002
(73) Montreal Comércio Representações Importação e Exportação Ltda (BR/SC)
(74) Primeiro Mundo Marcas e Patentes
Registro extinto a contar de 05/12/2006.

(11) DI 6103180-1

Código 44 - Extinção - Art. 119 inciso III da LPI
(15) 23/04/2002
(73) Replast Artefatos Plásticos Ltda (BR/RS)
(74) SKO - Dir. Prop. Indl. Marcas e Patentes Ltda.
Registro extinto a contar de 04/12/2006.

(11) DI 6103181-0

Código 44 - Extinção - Art. 119 inciso III da LPI
(15) 12/11/2002
(73) Paulinho Valmorbida (BR/RS)
(74) SKO - Dir. Prop. Indl. Marcas e Patentes Ltda.
Registro extinto a contar de 04/12/2006.

(11) DI 6103182-8

Código 44 - Extinção - Art. 119 inciso III da LPI
(15) 23/04/2002
(73) Eletrônica Selenium S/A (BR/RS)
(74) Custódio de Almeida & Cia.
Registro extinto a contar de 04/12/2011.

(11) DI 6103183-6

Código 44 - Extinção - Art. 119 inciso III da LPI
(15) 23/04/2002
(73) Ordene S/A (BR/RS)
(74) D'Mark Registro de Marcas e Patentes Ltda
Registro extinto a contar de 04/12/2011.



(11) DI 6103184-4 Código 44 - Extinção - Art. 119 inciso III da LPI
(15) 23/04/2002
(73) Ordene S/A (BR/RS)
(74) D'Mark Registro de Marcas e Patentes S/C Ltda
Registro extinto a contar de 04/12/2006.

(11) DI 6103185-2 Código 44 - Extinção - Art. 119 inciso III da LPI
(15) 23/04/2002
(73) Ordene S/A (BR/RS)
(74) D'Mark Registro de Marcas e Patentes S/C Ltda
Registro extinto a contar de 04/12/2011.

(11) DI 6103186-0 Código 44 - Extinção - Art. 119 inciso III da LPI
(15) 23/04/2002
(73) Ordene S/A (BR/RS)
(74) D'Mark Registro de Marcas e Patentes S/C Ltda
Registro extinto a contar de 04/12/2006.

(11) DI 6103187-9 Código 44 - Extinção - Art. 119 inciso III da LPI
(15) 23/04/2002
(73) Ordene S/A (BR/RS)
(74) D'Mark Registro de Marcas e Patentes S/C Ltda
Registro extinto a contar de 04/12/2011.

(11) DI 6103188-7 Código 44 - Extinção - Art. 119 inciso III da LPI
(15) 23/04/2002
(73) Ordene S/A (BR/RS)
(74) D'Mark Registro de Marcas e Patentes S/C Ltda
Registro extinto a contar de 04/12/2006.

(11) DI 6103191-7 Código 44 - Extinção - Art. 119 inciso III da LPI
(15) 23/04/2002
(73) Ordene S/A (BR/RS)
(74) D'Mark Registro de Marcas e Patentes S/C Ltda
Registro extinto a contar de 04/12/2006.

(11) DI 6103192-5 Código 44 - Extinção - Art. 119 inciso III da LPI
(15) 23/04/2002
(73) Ordene S/A (BR/RS)
(74) D'Mark Registro de Marcas e Patentes S/C Ltda
Registro extinto a contar de 04/12/2006.

(11) DI 6103193-3 Código 44 - Extinção - Art. 119 inciso III da LPI

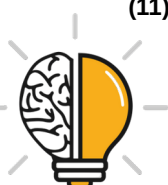

(15) 21/05/2002
(73) Jeferson Maurício da Silva (BR/PR)
(74) Marpa Cons. & Asses. Empresarial Ltda
Registro extinto a contar de 30/11/2006.

(11) DI 6103194-1 Código 44 - Extinção - Art. 119 inciso III da LPI
(15) 23/04/2002
(73) E.CARDONE SOBRINHO (BR/RS)
(74) Marca Brazil Marcas Marcas e Patentes LTDA
Registro extinto a contar de 30/11/2011.

(11) DI 6103195-0 Código 44 - Extinção - Art. 119 inciso III da LPI
(15) 05/11/2002
(73) Marcus Julio Cicolella (BR/RS)
(74) Diogo Martins Boos
Registro extinto a contar de 29/11/2006.

(11) DI 6103196-8 Código 44 - Extinção - Art. 119 inciso III da LPI
(15) 05/11/2002
(73) Marcus Julio Cicolella (BR/RS)
(74) Diogo Martins Boos
Registro extinto a contar de 29/11/2006.

(11) DI 6103198-4 Código 44 - Extinção - Art. 119 inciso III da LPI
(15) 05/11/2002
(73) Marcus Julio Cicolella (BR/RS)
(74) Diogo Martins Boos
Registro extinto a contar de 29/11/2006.

(11) DI 6103199-2 Código 44 - Extinção - Art. 119 inciso III da LPI
(15) 05/11/2002
(73) Marcus Julio Cicolella (BR/RS)
(74) Diogo Martins Boos
Registro extinto a contar de 29/11/2006.

(11) DI 6103200-0 Código 44 - Extinção - Art. 119 inciso III da LPI
(15) 05/11/2002
(73) Marcus Julio Cicolella (BR/RS)
(74) Diogo Martins Boos
Registro extinto a contar de 29/11/2006.

(11) DI 6103201-8 Código 44 - Extinção - Art. 119 inciso III da LPI
(15) 05/11/2002
(73) Marcus Julio Cicolella (BR/RS)



(74) Diogo Martins Boos
Registro extinto a contar de 29/11/2006.

(11) DI 6103202-6 Código 44 - Extinção - Art. 119 inciso III da LPI
(15) 12/11/2002
(73) Marcus Julio Cicolella (BR/RS)
(74) Diogo Martins Boos
Registro extinto a contar de 29/11/2006.

(11) DI 6103203-4 Código 44 - Extinção - Art. 119 inciso III da LPI
(15) 23/04/2002
(73) Marcus Julio Cicolella (BR/RS)
(74) Diogo Martins Boos
Registro extinto a contar de 29/11/2006.

(11) DI 6103204-2 Código 44 - Extinção - Art. 119 inciso III da LPI
(15) 05/11/2002
(73) Marcus Julio Cicolella (BR/RS)
(74) Diogo Martins Boos
Registro extinto a contar de 29/11/2006.

(11) DI 6103206-9 Código 44 - Extinção - Art. 119 inciso III da LPI
(15) 23/04/2002
(73) Leonardo Vilas Boas Badotti (BR/PR)
(74) Yuri Yacishin da Cunha
Registro extinto a contar de 05/12/2006.

(11) DI 6103209-3 Código 44 - Extinção - Art. 119 inciso III da LPI
(15) 29/04/2003
(73) Empresa de Águas Santa Cláudia (BR/AM)
(74) FUCAPI - Fundação Centro de Análise, Pesquisa e Inovação Tecnológica
Registro extinto a contar de 01/12/2006.

(11) DI 6103210-7 Código 44 - Extinção - Art. 119 inciso III da LPI
(15) 23/04/2002
(73) José Gutemberg da Costa Pereira (BR/CE)
(74) Wettor - Bureau de Apoio Empresarial S/C Ltda.
Registro extinto a contar de 01/12/2006.

(11) DI 6103212-3 Código 44 - Extinção - Art. 119 inciso III da LPI
(15) 30/04/2002
(73) João Davi Alves (BR/SP)
(74) Silva & Guimarães Marcas e Patentes Ltda.
Registro extinto a contar de 29/11/2006.



(11) DI 6103214-0 Código 44 - Extinção - Art. 119 inciso III da LPI
(15) 12/11/2002
(73) Vera Maria Romeiro (BR/GO)
(74) Vilage Marcas & Patentes S/C Ltda
Registro extinto a contar de 27/11/2006.

(11) DI 6103215-8 Código 44 - Extinção - Art. 119 inciso III da LPI
(15) 23/04/2002
(73) Luiz Gonzaga Franco Rodrigues (BR/SP)
(74) Moras & Corrêa
Registro extinto a contar de 27/11/2006.

(11) DI 6103216-6 Código 44 - Extinção - Art. 119 inciso III da LPI
(15) 12/11/2002
(73) Emerson Networkpower CO. LTD. (CN)
(74) Marcello do Nascimento
Registro extinto a contar de 27/11/2011.

(11) DI 6103217-4 Código 44 - Extinção - Art. 119 inciso III da LPI
(15) 22/10/2002
(73) Amiet AG (CH)
(74) Advocacia Pietro Ariboni
Registro extinto a contar de 01/12/2006.

(11) DI 6103220-4 Código 44 - Extinção - Art. 119 inciso III da LPI
(15) 23/04/2002
(73) Anderson Marques (BR/SP)
(74) Sigilo's Marcas & Patentes S/C LTDA
Registro extinto a contar de 14/11/2006.

(11) DI 6103221-2 Código 44 - Extinção - Art. 119 inciso III da LPI
(15) 07/05/2002
(73) Luiz Antônio Fleury Filho (BR/SP)
(74) Celso de Carvalho Mello
Registro extinto a contar de 14/11/2011.

(11) DI 6103222-0 Código 44 - Extinção - Art. 119 inciso III da LPI
(15) 14/05/2002
(73) Fernando de Oliveira Silva Filho (BR/SP)
Registro extinto a contar de 14/11/2006.

(11) DI 6103223-9 Código 44 - Extinção - Art. 119 inciso III da LPI
(15) 23/04/2002



	(73) Multibrás S.A Eletrodomésticos (BR/SP) (74) Antonio Mauricio Pedras Arnaud Registro extinto a contar de 14/11/2006.
(11) DI 6103225-5	Código 44 - Extinção - Art. 119 inciso III da LPI (15) 07/05/2002 (73) Pepsico Food & Beverages, International Limited (GB) (74) Cruzeiro Newmarc Patentes e Marcas Ltda. Registro extinto a contar de 14/11/2016.
(11) DI 6103226-3	Código 44 - Extinção - Art. 119 inciso III da LPI (15) 23/04/2002 (73) Maria Cristina Aparecida de Souza Figueiredo Haddad (BR/SP) (74) Meiri Moreira Pienegonda Registro extinto a contar de 09/11/2011.
(11) DI 6103227-1	Código 44 - Extinção - Art. 119 inciso III da LPI (15) 05/11/2002 (73) FLÁVIO LUIZ SANT' ANA VENTILADORES -EPP (BR/SP) (74) Wladimir de Andrade Registro extinto a contar de 09/11/2016.
(11) DI 6103230-1	Código 44 - Extinção - Art. 119 inciso III da LPI (15) 23/04/2002 (73) Metalúrgica Dincox Ltda. (BR/SP) (74) Gold Star Patentes e Marcas S/C LTDA Registro extinto a contar de 10/11/2006.
(11) DI 6103231-0	Código 44 - Extinção - Art. 119 inciso III da LPI (15) 07/05/2002 (73) EUROMOBILE INTERIORES LTDA (BR/SP) (74) TINOCO SOARES & FILHO LTDA Registro extinto a contar de 10/11/2011.
(11) DI 6103235-2	Código 44 - Extinção - Art. 119 inciso III da LPI (15) 08/10/2002 (73) Valdereza Rocha Kalajjian (BR/SP) (74) Gold Star Patentes E Marcas S/C Ltda Registro extinto a contar de 02/11/2006.
(11) DI 6103237-9	Código 44 - Extinção - Art. 119 inciso III da LPI (15) 23/04/2002 (73) Tate do Brasil Ltda. (BR/SP) (74) Gold Star Patentes e Marcas S/C LTDA



Registro extinto a contar de 02/11/2006.

(11) DI 6103238-7 Código 44 - Extinção - Art. 119 inciso III da LPI
(15) 23/04/2002
(73) Tate do Brasil Ltda. (BR/SP)
(74) Gold Star Patentes e Marcas S/C LTDA
Registro extinto a contar de 02/11/2006.

(11) DI 6103239-5 Código 44 - Extinção - Art. 119 inciso III da LPI
(15) 23/04/2002
(73) Tate do Brasil Ltda. (BR/SP)
(74) Gold Star Patentes e Marcas S/C LTDA
Registro extinto a contar de 02/11/2006.

(11) DI 6103240-9 Código 44 - Extinção - Art. 119 inciso III da LPI
(15) 23/04/2002
(73) T.M.E. Plásticos S/A (BR/SP)
(74) Alberto Luís Camelier da Silva
Registro extinto a contar de 06/11/2006.

(11) DI 6103241-7 Código 44 - Extinção - Art. 119 inciso III da LPI
(15) 23/04/2002
(73) Júlio César Pandolphi (BR/SP)
(74) Vilage Marcas & Patentes S/C Ltda
Registro extinto a contar de 06/11/2006.

(11) DI 6103243-3 Código 44 - Extinção - Art. 119 inciso III da LPI
(15) 21/05/2002
(73) Jaime Gandarillas Bolivar (BR/SP)
(74) Símbolo Marcas e Patentes Ltda
Registro extinto a contar de 06/11/2006.

(11) DI 6103244-1 Código 44 - Extinção - Art. 119 inciso III da LPI
(15) 21/05/2002
(73) Ana Carolina Ribeiro de Oliveira (BR/SP)
(74) ABM Asses. Brasil. de Marcas Ltda
Registro extinto a contar de 07/11/2006.

(11) DI 6103245-0 Código 44 - Extinção - Art. 119 inciso III da LPI
(15) 05/11/2002
(73) Herszko Hochman (BR/SP)
(74) Signo Marcas E Patentes S/C Ltda
Registro extinto a contar de 07/11/2006.



(11) DI 6103246-8	Código 44 - Extinção - Art. 119 inciso III da LPI (15) 05/11/2002 (73) Herszko Hochman (BR/SP) (74) Signo Marcas E Patentes S/C Ltda Registro extinto a contar de 07/11/2006.
(11) DI 6103247-6	Código 44 - Extinção - Art. 119 inciso III da LPI (15) 07/05/2002 (73) IMS Comercial e Industrial Ltda. (BR/RJ) (74) Alberto Luis Camelier da Silva Registro extinto a contar de 07/11/2006.
(11) DI 6103251-4	Código 44 - Extinção - Art. 119 inciso III da LPI (15) 21/05/2002 (73) Gino Leonello Corazzari Neto (BR/SP) (74) José Edis Rodrigues Registro extinto a contar de 07/11/2006.
(11) DI 6103252-2	Código 44 - Extinção - Art. 119 inciso III da LPI (15) 21/05/2002 (73) Gino Leonello Corazzari Neto (BR/SP) (74) José Edis Rodrigues Registro extinto a contar de 07/11/2006.
(11) DI 6103253-0	Código 44 - Extinção - Art. 119 inciso III da LPI (15) 07/05/2002 (73) EUROMOBILE INTERIORES LTDA (BR/SP) (74) Tinoco Soares & Filho S/C Ltda Registro extinto a contar de 10/11/2006.
(11) DI 6103254-9	Código 44 - Extinção - Art. 119 inciso III da LPI (15) 07/05/2002 (73) EUROMOBILE INTERIORES LTDA (BR/SP) (74) TINOCO SOARES & FILHO LTDA Registro extinto a contar de 10/11/2006.
(11) DI 6103256-5	Código 44 - Extinção - Art. 119 inciso III da LPI (15) 07/05/2002 (73) EUROMOBILE INTERIORES LTDA (BR/SP) (74) TINOCO SOARES & FILHO LTDA Registro extinto a contar de 10/11/2006.
(11) DI 6103263-8	Código 44 - Extinção - Art. 119 inciso III da LPI (15) 07/05/2002



	(73) Dixie Toga S/A (BR/SP) (74) Amadeu Gennari Filho Registro extinto a contar de 30/11/2006.
(11) DI 6103264-6	Código 44 - Extinção - Art. 119 inciso III da LPI (15) 07/05/2002 (73) Dixie Toga S/A (BR/SP) (74) Amadeu Gennari Filho Registro extinto a contar de 30/11/2006.
(11) DI 6103265-4	Código 44 - Extinção - Art. 119 inciso III da LPI (15) 07/05/2002 (73) Dixie Toga S/A (BR/SP) (74) Amadeu Gennari Filho Registro extinto a contar de 30/11/2006.
(11) DI 6103266-2	Código 44 - Extinção - Art. 119 inciso III da LPI (15) 07/05/2002 (73) Dixie Toga S/A (BR/SP) (74) Amadeu Gennari Filho Registro extinto a contar de 30/11/2006.
(11) DI 6103268-9	Código 44 - Extinção - Art. 119 inciso III da LPI (15) 21/05/2002 (73) Honda Giken Kogyo Kabushiki Kaisha (JP) (74) DANNEMANN, SIEMSEN, BIGLER & IPANEMA MOREIRA Registro extinto a contar de 27/11/2016.
(11) DI 6103270-0	Código 44 - Extinção - Art. 119 inciso III da LPI (15) 22/07/2003 (73) ROBERTO CIMINO (BR/SP) (74) Marknel Marcas e Patentes S/C LTDA - ME Registro extinto a contar de 24/11/2006.
(11) DI 6103271-9	Código 44 - Extinção - Art. 119 inciso III da LPI (15) 05/11/2002 (73) Daelim Motor Co., Ltd. (KP) (74) Daniel & Cia. Registro extinto a contar de 12/12/2011.
(11) DI 6103272-7	Código 44 - Extinção - Art. 119 inciso III da LPI (15) 12/11/2002 (73) The Procter & Gamble Company (US) (74) DANNEMANN, SIEMSEN, BIGLER & IPANEMA MOREIRA



Registro extinto a contar de 12/12/2006.

(11) DI 6103273-5 Código 44 - Extinção - Art. 119 inciso III da LPI
(15) 21/05/2002
(73) Hansa Indústria e Comércio Ltda. (BR/SP)
(74) DANNEMANN, SIEMSEN, BIGLER & IPANEMA MOREIRA
Registro extinto a contar de 12/12/2006.

(11) DI 6103274-3 Código 44 - Extinção - Art. 119 inciso III da LPI
(15) 07/05/2002
(73) Carlos Sylla (BR/RJ)
Registro extinto a contar de 13/12/2006.

(11) DI 6103275-1 Código 44 - Extinção - Art. 119 inciso III da LPI
(15) 05/11/2002
(73) Manuel Corpas Lama (MX) ; Raul Castellanos Varela (MX)
(74) Clarke Modet do Brasil LTDA
Registro extinto a contar de 13/12/2011.

(11) DI 6103278-6 Código 44 - Extinção - Art. 119 inciso III da LPI
(15) 22/10/2002
(73) Tip Toe Indústria e Comércio de Calçados Ltda (BR/SP)
(74) Bicudo Marcas e Patentes
Registro extinto a contar de 01/11/2011.

(11) DI 6103279-4 Código 44 - Extinção - Art. 119 inciso III da LPI
(15) 22/10/2002
(73) Sandro Fernando Chicaroni (BR/SP)
(74) Beérre Assessoria Empresarial S/C Ltda
Registro extinto a contar de 01/11/2006.

(11) DI 6103280-8 Código 44 - Extinção - Art. 119 inciso III da LPI
(15) 14/05/2002
(73) MABE CAMPINAS ELETRODOMÉSTICOS S.A (BR/SP)
(74) TINOCO SOARES & FILHO LTDA
Registro extinto a contar de 01/11/2011.

(11) DI 6103281-6 Código 44 - Extinção - Art. 119 inciso III da LPI
(15) 14/05/2002
(73) MABE CAMPINAS ELETRODOMÉSTICOS S.A (BR/SP)
(74) TINOCO SOARES & FILHO LTDA
Registro extinto a contar de 01/11/2011.

(11) DI 6103283-2 Código 44 - Extinção - Art. 119 inciso III da LPI



	(15) 08/10/2002 (73) Multibrás S.A Eletrodomésticos (BR/SP) (74) Antonio Mauricio Pedras Arnaud Registro extinto a contar de 01/11/2006.
(11) DI 6103287-5	Código 44 - Extinção - Art. 119 inciso III da LPI (15) 21/05/2002 (73) Geraldo Lubrano (BR/SP) (74) Celso de Carvalho Mello Registro extinto a contar de 31/10/2011.
(11) DI 6103288-3	Código 44 - Extinção - Art. 119 inciso III da LPI (15) 21/05/2002 (73) LG Electronics Inc. (KR) (74) Pinheiro Neto - Advogados Registro extinto a contar de 13/11/2006.
(11) DI 6103289-1	Código 44 - Extinção - Art. 119 inciso III da LPI (15) 21/05/2002 (73) THOMRISS EMBALAGENS PLÁSTICAS LTDA (BR/SP) (74) Beérre Assessoria Empresarial S/C Ltda Registro extinto a contar de 08/11/2006.
(11) DI 6103290-5	Código 44 - Extinção - Art. 119 inciso III da LPI (15) 28/05/2002 (73) Francisco Canho Júnior (BR/SP) ; Mauro Pires (BR/SP) (74) Beérre Assessoria Empresarial S/C Ltda Registro extinto a contar de 08/11/2006.
(11) DI 6103291-3	Código 44 - Extinção - Art. 119 inciso III da LPI (15) 28/05/2002 (73) José Rubens Maleiner (BR/SP) (74) Logos Marcas e Patentes S/C Ltda. Registro extinto a contar de 08/11/2006.
(11) DI 6103292-1	Código 44 - Extinção - Art. 119 inciso III da LPI (15) 28/05/2002 (73) EUROMOBILE INTERIORES LTDA (BR/SP) (74) TINOCO SOARES & FILHO LTDA Registro extinto a contar de 08/11/2006.
(11) DI 6103293-0	Código 44 - Extinção - Art. 119 inciso III da LPI (15) 28/05/2002 (73) EUROMOBILE INTERIORES LTDA (BR/SP)



	(74) TINOCO SOARES & FILHO LTDA Registro extinto a contar de 08/11/2006.
--	---

(11) DI 6103294-8	Código 44 - Extinção - Art. 119 inciso III da LPI (15) 28/05/2002 (73) EUROMOBILE INTERIORES LTDA (BR/SP) (74) TINOCO SOARES & FILHO LTDA Registro extinto a contar de 08/11/2006.
--------------------------	--

(11) DI 6103295-6	Código 44 - Extinção - Art. 119 inciso III da LPI (15) 28/05/2002 (73) EUROMOBILE INTERIORES LTDA (BR/SP) (74) Tinoco Soares & Filho S/C Ltda Registro extinto a contar de 08/11/2006.
--------------------------	--

(11) DI 6103296-4	Código 44 - Extinção - Art. 119 inciso III da LPI (15) 28/05/2002 (73) EUROMOBILE INTERIORES LTDA (BR/SP) (74) Tinoco Soares & Filho S/C Ltda Registro extinto a contar de 08/11/2006.
--------------------------	--

(11) DI 6103297-2	Código 44 - Extinção - Art. 119 inciso III da LPI (15) 28/05/2002 (73) Maria Cristina Bernardo Portela (BR/SP) (74) Riomar Patentes e Marcas S/C Ltda. Registro extinto a contar de 09/11/2006.
--------------------------	---

(11) DI 6103298-0	Código 44 - Extinção - Art. 119 inciso III da LPI (15) 28/05/2002 (73) Maria Cristina Bernardo Portela (BR/SP) (74) Riomar Patentes e Marcas S/C Ltda Registro extinto a contar de 09/11/2006.
--------------------------	--

(11) DI 6103300-6	Código 44 - Extinção - Art. 119 inciso III da LPI (15) 28/05/2002 (73) Eduardo Aparecido Pinheiro (BR/SP) (74) Silvio Darré Junior Registro extinto a contar de 09/11/2006.
--------------------------	---

(11) DI 6103302-2	Código 44 - Extinção - Art. 119 inciso III da LPI (15) 28/05/2002 (73) Lauri Chies (BR/RS) (74) SKO - Dir. Prop. Indl. Marcas e Patentes Ltda. Registro extinto a contar de 27/11/2006.
--------------------------	---



(11) DI 6103303-0	Código 44 - Extinção - Art. 119 inciso III da LPI (15) 28/05/2002 (73) Metalúrgica Meber Ltda (BR/RS) (74) Paulo Afonso Pereira Cons. em Marcas e Patentes Ltda. S/C Registro extinto a contar de 28/11/2006.
(11) DI 6103304-9	Código 44 - Extinção - Art. 119 inciso III da LPI (15) 28/05/2002 (73) Metalúrgica Meber Ltda. (BR/RS) (74) Paulo Afonso Pereira Cons. em Marcas e Patentes Ltda. S/C Registro extinto a contar de 28/11/2006.
(11) DI 6103305-7	Código 44 - Extinção - Art. 119 inciso III da LPI (15) 28/05/2002 (73) EUROMOBILE INTERIORES LTDA (BR/SP) (74) TINOCO SOARES & FILHO LTDA Registro extinto a contar de 08/11/2006.
(11) DI 6103306-5	Código 44 - Extinção - Art. 119 inciso III da LPI (15) 28/05/2002 (73) Kaulin MFG. Co., Ltd. (TW) (74) DANNEMANN, SIEMSEN, BIGLER & IPANEMA MOREIRA Registro extinto a contar de 14/12/2011.
(11) DI 6103307-3	Código 44 - Extinção - Art. 119 inciso III da LPI (15) 28/05/2002 (73) Kaulin MFG Co., Ltd. (TW) (74) DANNEMANN, SIEMSEN, BIGLER & IPANEMA MOREIRA Registro extinto a contar de 14/12/2011.
(11) DI 6103308-1	Código 44 - Extinção - Art. 119 inciso III da LPI (15) 28/05/2002 (73) Saint Luiger Processadora de Alimentos Ltda (BR/SP) (74) Sul América Marcas & Patentes S/C Ltda Registro extinto a contar de 14/12/2011.
(11) DI 6103309-0	Código 44 - Extinção - Art. 119 inciso III da LPI (15) 28/05/2002 (73) Lara de Campos Velho (BR/RJ) Registro extinto a contar de 15/12/2006.
(11) DI 6103312-0	Código 44 - Extinção - Art. 119 inciso III da LPI (15) 28/05/2002



(73) Nokia Corporation (FI)
(74) Araripe & Associados
Registro extinto a contar de 15/12/2011.

(11) DI 6103313-8 Código 44 - Extinção - Art. 119 inciso III da LPI
(15) 28/05/2002
(73) Nokia Corporation (FI)
(74) Araripe & Associados
Registro extinto a contar de 15/12/2006.

(11) DI 6103314-6 Código 44 - Extinção - Art. 119 inciso III da LPI
(15) 28/05/2002
(73) Nokia Corporation (FI)
(74) Araripe & Associados
Registro extinto a contar de 15/12/2011.

(11) DI 6103315-4 Código 44 - Extinção - Art. 119 inciso III da LPI
(15) 28/05/2002
(73) Lara de Campos Velho (BR/RJ)
Registro extinto a contar de 15/12/2006.

(11) DI 6103316-2 Código 44 - Extinção - Art. 119 inciso III da LPI
(15) 28/05/2002
(73) The Goodyear Tire & Rubber Company (US)
(74) Daniel & Cia.
Registro extinto a contar de 18/12/2011.

(11) DI 6103317-0 Código 44 - Extinção - Art. 119 inciso III da LPI
(15) 28/05/2002
(73) The Goodyear Tire & Rubber Company (US)
(74) Daniel & Cia.
Registro extinto a contar de 18/12/2011.

(11) DI 6103318-9 Código 44 - Extinção - Art. 119 inciso III da LPI
(15) 28/05/2002
(73) The Goodyear Tire & Rubber Company (US)
(74) Daniel & Cia
Registro extinto a contar de 18/12/2011.

(11) DI 6103322-7 Código 44 - Extinção - Art. 119 inciso III da LPI
(15) 28/05/2002
(73) Breed Automotive Technology, Inc. (US)
(74) Paulo C. Oliveira & Cia.
Registro extinto a contar de 18/12/2006.



(11) DI 6103323-5	Código 44 - Extinção - Art. 119 inciso III da LPI (15) 05/11/2002 (73) AB Automotive (France) SAS (FR) (74) Tozzini Freire Teixeira e Silva Advogados Registro extinto a contar de 18/12/2006.
(11) DI 6103324-3	Código 44 - Extinção - Art. 119 inciso III da LPI (15) 12/11/2002 (73) Demo Tableau De Commande S.A (FR) (74) Momsen, Leonardos & Cia Registro extinto a contar de 18/12/2006.
(11) DI 6103325-1	Código 44 - Extinção - Art. 119 inciso III da LPI (15) 28/05/2002 (73) A.W.S. Indústria e Comércio de Eletrodos Ltda (BR/SP) (74) Edmundo Brunner Assessoria S/C LTDA Registro extinto a contar de 19/12/2006.
(11) DI 6103327-8	Código 44 - Extinção - Art. 119 inciso III da LPI (15) 04/06/2002 (73) Francisco Luís Volpato (BR/RS) (74) Marpa Cons e Asses Empresarial Ltda Registro extinto a contar de 28/11/2006.
(11) DI 6103328-6	Código 44 - Extinção - Art. 119 inciso III da LPI (15) 28/05/2002 (73) Rafael de Oliveira Targat (BR/RJ) Registro extinto a contar de 22/12/2006.
(11) DI 6103329-4	Código 44 - Extinção - Art. 119 inciso III da LPI (15) 28/05/2002 (73) Sony Kabushiki Kaisha (Sony Corporation) (JP) (74) DANNEMANN, SIEMSEN, BIGLER & IPANEMA MOREIRA Registro extinto a contar de 01/01/2012.
(11) DI 6103330-8	Código 44 - Extinção - Art. 119 inciso III da LPI (15) 05/11/2002 (73) Emilio Rogério Conradt (BR/SC) (74) King's Marcas e Patentes Ltda ME Registro extinto a contar de 27/12/2006.
(11) DI 6103331-6	Código 44 - Extinção - Art. 119 inciso III da LPI (15) 28/05/2002



	(73) S.C. Johnson & Son, Inc. (US) (74) Daniel & Cia. Registro extinto a contar de 27/12/2006.
(11) DI 6103333-2	Código 44 - Extinção - Art. 119 inciso III da LPI (15) 28/05/2002 (73) Mara Ney de Campos Figueras (BR/RJ) Registro extinto a contar de 22/12/2006.
(11) DI 6103334-0	Código 44 - Extinção - Art. 119 inciso III da LPI (15) 05/11/2002 (73) Delare Indústria e Comércio Ltda. (BR/ES) (74) Precisa Marcas e Patentes Ltda Carlos A. Rizzo/Claudia A. Rizzo Registro extinto a contar de 05/12/2006.
(11) DI 6103335-9	Código 44 - Extinção - Art. 119 inciso III da LPI (15) 20/05/2003 (73) JULIANA FERNANDES DE LIMA (BR/RJ) ; CARLA DA CÂMARA TORRES PEDRO (BR/RJ) (74) Joubert Gonçalves de Castro Registro extinto a contar de 22/12/2006.
(11) DI 6103337-5	Código 44 - Extinção - Art. 119 inciso III da LPI (15) 09/07/2002 (73) Flavia Neix Mosca (BR/SP) (74) Remarca - Registro de Mascas e Patentes S/C Ltda. Registro extinto a contar de 22/12/2006.
(11) DI 6103338-3	Código 44 - Extinção - Art. 119 inciso III da LPI (15) 09/07/2002 (73) Ventura Enterprises, S.L. (ES) (74) Momsen, Leonardos & CIA. Registro extinto a contar de 22/12/2006.
(11) DI 6103339-1	Código 44 - Extinção - Art. 119 inciso III da LPI (15) 09/07/2002 (73) Pharmacia AB (SE) (74) Momsen, Leonardos & CIA. Registro extinto a contar de 22/12/2011.
(11) DI 6103341-3	Código 44 - Extinção - Art. 119 inciso III da LPI (15) 15/04/2003 (73) Jandir da Silva (BR/BA) Registro extinto a contar de 12/12/2006.



(11) DI 6103342-1	Código 44 - Extinção - Art. 119 inciso III da LPI (15) 09/07/2002 (73) Pádova Indústria e Comércio de Componentes Para Calçados Ltda (BR/RS) (74) Custódio de Almeida & Cia Registro extinto a contar de 11/12/2006.
(11) DI 6103344-8	Código 44 - Extinção - Art. 119 inciso III da LPI (15) 09/07/2002 (73) Pádova Indústria e Comércio de Componentes Para Calçados Ltda (BR/RS) (74) Custódio de Almeida & Cia Registro extinto a contar de 11/12/2006.
(11) DI 6103345-6	Código 44 - Extinção - Art. 119 inciso III da LPI (15) 18/06/2002 (73) Jair Fiori (BR/SC) (74) Paulo José Lunkes Registro extinto a contar de 15/11/2006.
(11) DI 6103346-4	Código 44 - Extinção - Art. 119 inciso III da LPI (15) 09/07/2002 (73) Splice do Brasil - Telecomunicação e Eletrônica S/A (BR/SP) (74) Vilage Marcas & Patentes S/C LTDA Registro extinto a contar de 06/12/2011.
(11) DI 6103347-2	Código 44 - Extinção - Art. 119 inciso III da LPI (15) 09/07/2002 (73) Fábrica de Postes Lider Ltda. (BR/SP) (74) M.M. Marcas e Patentes S/C LTDA. Registro extinto a contar de 06/12/2006.
(11) DI 6103349-9	Código 44 - Extinção - Art. 119 inciso III da LPI (15) 26/11/2002 (73) Santo Angelo Indústria e Comércio Ltda (BR/SP) ; Arcanjo Incorporadora e Participações Ltda (BR/SP) (74) VILAGE MARCAS & PATENTES S/S LTDA Registro extinto a contar de 06/12/2011.
(11) DI 6103350-2	Código 44 - Extinção - Art. 119 inciso III da LPI (15) 19/11/2002 (73) Arcanjo Incorporadora e Participações Ltda (BR/SP) (74) VILAGE MARCAS & PATENTES S/S LTDA Registro extinto a contar de 06/12/2011.



(11) DI 6103351-0 Código 44 - Extinção - Art. 119 inciso III da LPI
(15) 28/05/2002
(73) Indústria Aeronautica Mourão Ltda EPP (BR/SP)
(74) Vilage Marcas & Patentes S/C LTDA
Registro extinto a contar de 07/12/2006.

(11) DI 6103352-9 Código 44 - Extinção - Art. 119 inciso III da LPI
(15) 05/11/2002
(73) José Rubens Pelaio Fernandes (BR/SP)
(74) Beérre Assessoria Empresarial S/C LTDA
Registro extinto a contar de 18/12/2006.

(11) DI 6103354-5 Código 44 - Extinção - Art. 119 inciso III da LPI
(15) 28/05/2002
(73) Pedro Antônio Perin (BR/SP)
(74) Estrela S/C Ltda. Marcas e Patentes
Registro extinto a contar de 18/12/2011.

(11) DI 6103359-6 Código 44 - Extinção - Art. 119 inciso III da LPI
(15) 24/09/2002
(73) Nivaldo Luiz Lazaron Junior (BR/SC)
(74) Paulo José Lunkes
Registro extinto a contar de 14/12/2006.

(11) DI 6103360-0 Código 44 - Extinção - Art. 119 inciso III da LPI
(15) 24/09/2002
(73) Nivaldo Luiz Lazaron Junior (BR/SC)
(74) Paulo José Lunkes
Registro extinto a contar de 14/12/2006.

(11) DI 6103361-8 Código 44 - Extinção - Art. 119 inciso III da LPI
(15) 24/09/2002
(73) Nivaldo Luiz Lazaron Junior (BR/SC)
(74) Paulo José Lunkes
Registro extinto a contar de 14/12/2006.

(11) DI 6103362-6 Código 44 - Extinção - Art. 119 inciso III da LPI
(15) 24/09/2002
(73) Nivaldo Luiz Lazaron Junior (BR/SC)
(74) Paulo José Lunkes API 1477
Registro extinto a contar de 14/12/2006.

(11) DI 6103363-4 Código 44 - Extinção - Art. 119 inciso III da LPI
(15) 22/10/2002



	(73) Vaino Martinello (BR/SC) (74) Paulo José Lunkes Registro extinto a contar de 15/12/2006.
(11) DI 6103364-2	Código 44 - Extinção - Art. 119 inciso III da LPI (15) 22/10/2002 (73) Ailton Marques (BR/SP) (74) Vilage Marcas & Patentes S/C Ltda Registro extinto a contar de 18/02/2006.
(11) DI 6103368-5	Código 44 - Extinção - Art. 119 inciso III da LPI (15) 28/05/2002 (73) José Carlos Furtado de Mendonça (BR/MG) Registro extinto a contar de 14/12/2006.
(11) DI 6503746-4	Código 44 - Extinção - Art. 119 inciso III da LPI (15) 20/12/2005 (73) Luciano Augusto de Carvalho (BR/SP) (74) José Ricardo Gonçalves Azenha Registro extinto a contar de 11/10/2010.
(11) DI 6503968-8	Código 44 - Extinção - Art. 119 inciso III da LPI (15) 10/01/2006 (73) Ebna Rodrigues da Silveira e Silva (BR/MG) (74) Almir Corrêa de Lacerda Registro extinto a contar de 27/10/2010.
(11) DI 6503975-0	Código 44 - Extinção - Art. 119 inciso III da LPI (15) 14/02/2006 (73) Companhia Vale do Rio Doce (BR/MG) (74) Denise Naimara Santos Tavares Registro extinto a contar de 20/10/2015.
(11) DI 6503977-7	Código 44 - Extinção - Art. 119 inciso III da LPI (15) 10/01/2006 (73) Patrícia Maria Hardy Sabino Lima (BR/MG) Registro extinto a contar de 20/10/2010.
(11) DI 6503979-3	Código 44 - Extinção - Art. 119 inciso III da LPI (15) 10/01/2006 (73) Patrícia Maria Hardy Sabino Lima (BR/MG) Registro extinto a contar de 20/10/2010.
(11) DI 6503980-7	Código 44 - Extinção - Art. 119 inciso III da LPI



	(15) 10/01/2006 (73) Edith Ribeiro Guimarães Drumond (BR/MG) Registro extinto a contar de 01/10/2010.
(11) DI 6503981-5	Código 44 - Extinção - Art. 119 inciso III da LPI (15) 17/01/2006 (73) Sacra - Indústria e Comércio Ltda (BR/MG) (74) Fernandes Associados S/C Ltda Registro extinto a contar de 29/09/2010.
(11) DI 6503982-3	Código 44 - Extinção - Art. 119 inciso III da LPI (15) 17/01/2006 (73) José Paulo Custódio (BR/RS) (74) Luiz Alberto Rosenstengel Registro extinto a contar de 22/10/2010.
(11) DI 6503983-1	Código 44 - Extinção - Art. 119 inciso III da LPI (15) 07/11/2006 (73) José Luiz Gomes de Miranda (BR/MG) (74) Adilson de Souza Pena - Lancaster Registro extinto a contar de 28/09/2015.
(11) DI 6503984-0	Código 44 - Extinção - Art. 119 inciso III da LPI (15) 17/01/2006 (73) Amarildo Carrasco Alves (BR/SC) (74) Anselmo Cardoso Registro extinto a contar de 01/11/2015.
(11) DI 6503985-8	Código 44 - Extinção - Art. 119 inciso III da LPI (15) 17/01/2006 (73) Amarildo Carrasco Alves (BR/SC) (74) Anselmo Cardoso Registro extinto a contar de 01/11/2010.
(11) DI 6503986-6	Código 44 - Extinção - Art. 119 inciso III da LPI (15) 24/01/2006 (73) Amarildo Carrasco Alves (BR/SC) (74) Anselmo Cardoso Registro extinto a contar de 01/11/2010.
(11) DI 6503987-4	Código 44 - Extinção - Art. 119 inciso III da LPI (15) 17/01/2006 (73) Pedro Paulo Alves (BR/SC) (74) Sandro Wunderlich



Registro extinto a contar de 04/11/2010.

(11) DI 6503988-2

Código 44 - Extinção - Art. 119 inciso III da LPI
(15) 17/01/2006
(73) Gilberto Ranzi (BR/RS)
(74) Norberto Pardelhas de Barcellos
Registro extinto a contar de 28/10/2010.

(11) DI 6503990-4

Código 44 - Extinção - Art. 119 inciso III da LPI
(15) 10/01/2006
(73) Tarcisio Pasa (BR/RS)
Registro extinto a contar de 28/10/2015.

(11) DI 6503992-0

Código 44 - Extinção - Art. 119 inciso III da LPI
(15) 10/01/2006
(73) Usebem Industria e Comercio de Calçados Ltda ME (BR/CE)
(74) Francisco Leite de Oliveira Filho
Registro extinto a contar de 27/10/2010.

(11) DI 6503993-9

Código 44 - Extinção - Art. 119 inciso III da LPI
(15) 14/02/2006
(73) Luminex S.A (CO) ; Legrand (FR)
(74) Trench, Rossi e Watanabe Advogados
Registro extinto a contar de 05/10/2010.

(11) DI 6503994-7

Código 44 - Extinção - Art. 119 inciso III da LPI
(15) 14/02/2006
(73) Luminex S.A (CO) ; Legrand (FR)
(74) Trench, Rossi e Watanabe
Registro extinto a contar de 05/10/2010.

(11) DI 6503995-5

Código 44 - Extinção - Art. 119 inciso III da LPI
(15) 14/02/2006
(73) Luminex S.A (CO) ; Legrand (FR)
(74) Trench, Rossi e Watanabe
Registro extinto a contar de 05/10/2010.

(11) DI 6503996-3

Código 44 - Extinção - Art. 119 inciso III da LPI
(15) 14/02/2006
(73) Luminex S.A (CO) ; Legrand (FR)
(74) Trench, Rossi e Watanabe Advogados
Registro extinto a contar de 05/10/2010.

(11) DI 6503997-1

Código 44 - Extinção - Art. 119 inciso III da LPI



(15) 14/02/2006
(73) Luminex S.A (CO) ; Legrand (FR)
(74) Trench, Rossi e Watanabe Advogados
Registro extinto a contar de 05/10/2010.

(11) DI 6503998-0 Código 44 - Extinção - Art. 119 inciso III da LPI
(15) 14/02/2006
(73) Luminex S.A (CO) ; Legrand (FR)
(74) Trench, Rossi e Watanabe
Registro extinto a contar de 05/10/2010.

(11) DI 6503999-8 Código 44 - Extinção - Art. 119 inciso III da LPI
(15) 17/01/2006
(73) Luminex S.A. (CO) ; Legrand (FR)
(74) Trench, Rossi e Watanabe Advogados
Registro extinto a contar de 05/10/2010.

(11) DI 6504000-7 Código 44 - Extinção - Art. 119 inciso III da LPI
(15) 17/01/2006
(73) Luminex S.A. (CO) ; Legrand (FR)
(74) Trench, Rossi e Watanabe Advogados
Registro extinto a contar de 05/10/2010.

(11) DI 6504001-5 Código 44 - Extinção - Art. 119 inciso III da LPI
(15) 17/01/2006
(73) Luminex S.A. (CO) ; Legrand (FR)
(74) Trench, Rossi e Watanabe Advogados
Registro extinto a contar de 05/10/2010.

(11) DI 6504002-3 Código 44 - Extinção - Art. 119 inciso III da LPI
(15) 17/01/2006
(73) Aluk Sistemas em Alumínio Ltda (BR/SP)
(74) SPI Marcas & Patentes S/C Ltda
Registro extinto a contar de 12/10/2010.

(11) DI 6504003-1 Código 44 - Extinção - Art. 119 inciso III da LPI
(15) 17/01/2006
(73) Aluk Sistemas em Alumínio Ltda (BR/SP)
(74) SPI Marcas & Patentes S/C Ltda
Registro extinto a contar de 12/10/2010.

(11) DI 6504004-0 Código 44 - Extinção - Art. 119 inciso III da LPI
(15) 17/01/2006
(73) Mega Plast S/A Indústria de Plásticos (BR/SP)



(74) Org. Mérito Marcas e Patentes Ltda
Registro extinto a contar de 12/10/2015.

(11) DI 6504009-0

Código 44 - Extinção - Art. 119 inciso III da LPI
(15) 20/06/2006
(73) HALDEX DO BRASIL INDÚSTRIA E COMÉRCIO LTDA (BR/SP)
(74) Símbolo Marcas e Patentes Ltda
Registro extinto a contar de 12/10/2010.

(11) DI 6504013-9

Código 44 - Extinção - Art. 119 inciso III da LPI
(15) 10/01/2006
(73) Edison José Debona (BR/PR)
Registro extinto a contar de 05/11/2010.

(11) DI 6504015-5

Código 44 - Extinção - Art. 119 inciso III da LPI
(15) 14/02/2006
(73) Facintos Ind. de Equipamentos de Segurança Ltda-EPP (BR/SP)
(74) Remarca Reg de Marcas e Patentes SC Ltda
Registro extinto a contar de 04/11/2010.

(11) DI 6504016-3

Código 44 - Extinção - Art. 119 inciso III da LPI
(15) 23/05/2006
(73) Estoli S.A. (ES)
(74) Dannemann, Siemsen, Bigler & Ipanema Moreira
Registro extinto a contar de 02/11/2015.

(11) DI 6504019-8

Código 44 - Extinção - Art. 119 inciso III da LPI
(15) 17/01/2006
(73) Edson Rossetti (BR/SP)
(74) Vanessa da Silva Sayed
Registro extinto a contar de 02/09/2010.

(11) DI 6504020-1

Código 44 - Extinção - Art. 119 inciso III da LPI
(15) 21/03/2006
(73) Rimo S/A Indústria e Comércio (BR/ES)
(74) Carlos Alberto Rizzo
Registro extinto a contar de 02/09/2010.

(11) DI 6504021-0

Código 44 - Extinção - Art. 119 inciso III da LPI
(15) 21/03/2006
(73) Rimo S/A Indústria e Comércio (BR/ES)
(74) Carlos Alberto Rizzo
Registro extinto a contar de 02/09/2010.



(11) DI 6504022-8
Código 44 - Extinção - Art. 119 inciso III da LPI
(15) 21/03/2006
(73) Rimo S/A Indústria e Comércio (BR/ES)
(74) Carlos Alberto Rizzo
Registro extinto a contar de 02/09/2010.

(11) DI 6504023-6
Código 44 - Extinção - Art. 119 inciso III da LPI
(15) 21/03/2006
(73) Rimo S/A Indústria e Comércio (BR/ES)
(74) Carlos Alberto Rizzo
Registro extinto a contar de 02/09/2010.

(11) DI 6504024-4
Código 44 - Extinção - Art. 119 inciso III da LPI
(15) 21/02/2006
(73) Koninklijke Philips Electronics N.V (NL)
(74) Nellie Anne Daniel-Shores
Registro extinto a contar de 20/09/2010.

(11) DI 6504025-2
Código 44 - Extinção - Art. 119 inciso III da LPI
(15) 17/01/2006
(73) Koninklijke Philips Electronics N.V. (NL)
(74) Nellie Anne Daniel-Shores
Registro extinto a contar de 26/10/2010.

(11) DI 6504027-9
Código 44 - Extinção - Art. 119 inciso III da LPI
(15) 10/01/2006
(73) Koninklijke Philips Electronics N.V. (NL)
(74) Nellie Anne Daniel Shores
Registro extinto a contar de 26/10/2010.

(11) DI 6504030-9
Código 44 - Extinção - Art. 119 inciso III da LPI
(15) 27/12/2005
(73) EUROMOBILE INTERIORES LTDA (BR/SP)
(74) TINOCO SOARES & FILHO LTDA
Registro extinto a contar de 25/10/2010.

(11) DI 6504032-5
Código 44 - Extinção - Art. 119 inciso III da LPI
(15) 14/02/2006
(73) FRANCISCO DE ASSIS BUSOLIN DA SILVA (BR/SP)
(74) SOLUÇÃO COMERCIAL ASSESSORIA LTDA.
Registro extinto a contar de 25/10/2015.

(11) DI 6504033-3
Código 44 - Extinção - Art. 119 inciso III da LPI
(15) 23/05/2006



(73) Rony Candi (BR/SP)
(74) Tavares & Camargo Consultores Associados Ltda
Registro extinto a contar de 25/10/2010.

(11) DI 6504034-1 Código 44 - Extinção - Art. 119 inciso III da LPI
(15) 09/05/2006
(73) Rony Candi (BR/SP)
(74) Tavares & Camargo Consultores Associados Ltda
Registro extinto a contar de 25/10/2010.

(11) DI 6504035-0 Código 44 - Extinção - Art. 119 inciso III da LPI
(15) 03/01/2006
(73) Cotiplás Ind e Com de Artefatos Plásticos Ltda (BR/SP)
(74) Braga & Braga Associados - Advogados
Registro extinto a contar de 25/10/2015.

(11) DI 6504036-8 Código 44 - Extinção - Art. 119 inciso III da LPI
(15) 27/12/2005
(73) Mauricio Rodrigues Tavares (BR/SP) ; Valéria Rodrigues Tavares Leite (BR/SP) ; Silvana Rodrigues Tavares (BR/SP)
(74) Mário de Nani Júnior
Registro extinto a contar de 21/10/2010.

(11) DI 6504039-2 Código 44 - Extinção - Art. 119 inciso III da LPI
(15) 27/12/2005
(73) Paulo Henrique Borges de Andrade (BR/SP)
(74) Beerre Assessoria Empresarial Ltda
Registro extinto a contar de 22/10/2010.

(11) DI 6504040-6 Código 44 - Extinção - Art. 119 inciso III da LPI
(15) 14/02/2006
(73) Gianni Tomassi (BR/SP)
(74) Denise Mario Manzo
Registro extinto a contar de 22/10/2015.

(11) DI 6504041-4 Código 44 - Extinção - Art. 119 inciso III da LPI
(15) 14/03/2006
(73) Giannini S/A (BR/SP)
(74) Domingos, Emerenciano e Adv. Assoc.
Registro extinto a contar de 22/10/2010.

(11) DI 6504042-2 Código 44 - Extinção - Art. 119 inciso III da LPI
(15) 09/05/2006
(73) Fernando Victor Vidal (BR/SP)



(74) Crimark Assessoria Empresarial Ltda
Registro extinto a contar de 22/10/2010.

(11) DI 6504044-9

Código 44 - Extinção - Art. 119 inciso III da LPI
(15) 03/01/2006
(73) Ariovaldo Azzi (BR/SP) ; José Carlos Pereira (BR/SP)
(74) Beerre Assessoria Empresarial Ltda
Registro extinto a contar de 22/10/2010.

(11) DI 6504047-3

Código 44 - Extinção - Art. 119 inciso III da LPI
(15) 03/01/2006
(73) Technoveda Tampas e Moldes Ltda (BR/SP)
(74) Elgem Alves de Gouvea Filho
Registro extinto a contar de 20/10/2015.

(11) DI 6504048-1

Código 44 - Extinção - Art. 119 inciso III da LPI
(15) 10/01/2006
(73) Wadi Nicola Mansour (BR/SP)
(74) Aguinaldo Moreira
Registro extinto a contar de 20/10/2010.

(11) DI 6504049-0

Código 44 - Extinção - Art. 119 inciso III da LPI
(15) 03/01/2006
(73) David Alves Ferreira Filho (BR/SP)
(74) Maurício Darré
Registro extinto a contar de 21/10/2015.

(11) DI 6504051-1

Código 44 - Extinção - Art. 119 inciso III da LPI
(15) 03/01/2006
(73) Roberto Estefano (BR/SP)
(74) Cruzeiro/Newmarc Patentes e Marcas Ltda
Registro extinto a contar de 20/10/2015.

(11) DI 6504053-8

Código 44 - Extinção - Art. 119 inciso III da LPI
(15) 03/01/2006
(73) Paulo Henrique Borges de Andrade (BR/SP)
(74) Beerre Assessoria Empresarial Ltda
Registro extinto a contar de 20/10/2010.

(11) DI 6504054-6

Código 44 - Extinção - Art. 119 inciso III da LPI
(15) 02/05/2006
(73) Automec Comercial de Veículos Ltda (BR/SP)
(74) Alcides Ribeiro Filho
Registro extinto a contar de 19/10/2010.+



(11) DI 6504055-4 Código 44 - Extinção - Art. 119 inciso III da LPI
(15) 23/05/2006
(73) Automec Comercial de Veículos Ltda (BR/SP)
(74) Alcides Ribeiro Filho
Registro extinto a contar de 19/10/2010.

(11) DI 6504056-2 Código 44 - Extinção - Art. 119 inciso III da LPI
(15) 23/05/2006
(73) Automec Comercial de Veículos Ltda (BR/SP)
(74) Alcides Ribeiro Filho
Registro extinto a contar de 19/10/2010.

(11) DI 6504057-0 Código 44 - Extinção - Art. 119 inciso III da LPI
(15) 23/05/2006
(73) Automec Comercial de Veículos Ltda (BR/SP)
(74) Alcides Ribeiro Filho
Registro extinto a contar de 19/10/2010.

(11) DI 6504058-9 Código 44 - Extinção - Art. 119 inciso III da LPI
(15) 03/01/2006
(73) Automec Comercial de Veículos Ltda (BR/SP)
(74) Alcides Ribeiro Filho
Registro extinto a contar de 19/10/2010.

(11) DI 6504059-7 Código 44 - Extinção - Art. 119 inciso III da LPI
(15) 10/01/2006
(73) Automec Comercial de Veículos Ltda (BR/SP)
(74) Alcides Ribeiro Filho
Registro extinto a contar de 19/10/2010.

(11) DI 6504060-0 Código 44 - Extinção - Art. 119 inciso III da LPI
(15) 03/01/2006
(73) Alexandre Marques da Silva (BR/SP)
(74) Somos Marcas e Patentes Ltda
Registro extinto a contar de 19/10/2015.

(11) DI 6504062-7 Código 44 - Extinção - Art. 119 inciso III da LPI
(15) 14/02/2006
(73) Aires Pedro (BR/SP)
(74) ABM Assessoria Brasileira de Marcas Ltda
Registro extinto a contar de 18/10/2010.

(11) DI 6504066-0 Código 44 - Extinção - Art. 119 inciso III da LPI



(15) 27/12/2005
(73) Fibrosa S/A Embalagens (BR/ES)
(74) Somarca Assessoria Empresarial S/C Ltda
Registro extinto a contar de 18/10/2010.

(11) DI 6504069-4 Código 44 - Extinção - Art. 119 inciso III da LPI
(15) 28/03/2006
(73) Mars, Incorporated (US)
(74) Veirano e Advogados Associados
Registro extinto a contar de 15/10/2010.

(11) DI 6504071-6 Código 44 - Extinção - Art. 119 inciso III da LPI
(15) 14/02/2006
(73) André Del Lucchese (BR/SP)
(74) Helcio Ferro Ricci
Registro extinto a contar de 15/10/2010.

(11) DI 6504072-4 Código 44 - Extinção - Art. 119 inciso III da LPI
(15) 03/01/2006
(73) Salvador Granado Neto (BR/SP)
(74) Logos Marcas e Patentes S/S Ltda
Registro extinto a contar de 14/10/2010.

(11) DI 6504073-2 Código 44 - Extinção - Art. 119 inciso III da LPI
(15) 24/01/2006
(73) Alexandre Marques da Silva (BR/SP)
(74) Somos Marcas e Patentes Ltda
Registro extinto a contar de 14/10/2015.

(11) DI 6504075-9 Código 44 - Extinção - Art. 119 inciso III da LPI
(15) 14/02/2006
(73) Bridgestone/Firestone North American Tire, LLC (US)
(74) Dannemann, Siemsen, Bigler & Ipanema Moreira
Registro extinto a contar de 06/09/2015.

(11) DI 6504076-7 Código 44 - Extinção - Art. 119 inciso III da LPI
(15) 03/01/2006
(73) Marcelo Rodrigues Teixeira (BR/PR)
(74) London Marcas & Patentes S/C LTDA
Registro extinto a contar de 19/11/2015

(11) DI 6504077-5 Código 44 - Extinção - Art. 119 inciso III da LPI
(15) 20/06/2006
(73) CIPLA LIMITED (IN)



(74) Castro Barros Sobral Gomes Advogados
Registro extinto a contar de 10/11/2015.

(11) DI 6504078-3 Código 44 - Extinção - Art. 119 inciso III da LPI
(15) 21/11/2006
(73) Ki-Tok Brinquedos LTDA EPP (BR/SP)
(74) Vilage Marcas & Patentes S/S Ltda
Registro extinto a contar de 08/11/2010.

(11) DI 6504080-5 Código 44 - Extinção - Art. 119 inciso III da LPI
(15) 17/01/2006
(73) Somar S.A. Industrias Mecanicas (BR/SC)
(74) Maria Aparecida Pereira Gonçalves
Registro extinto a contar de 09/11/2015.

(11) DI 6504081-3 Código 44 - Extinção - Art. 119 inciso III da LPI
(15) 28/03/2006
(73) Microsoft Corporation (US)
(74) Di Blasi, Parente, S. G. & Associados
Registro extinto a contar de 12/11/2015.

(11) DI 6504082-1 Código 44 - Extinção - Art. 119 inciso III da LPI
(15) 27/12/2005
(73) Microsoft Corporation (US)
(74) Di Blasi, Parente, S. G. & Associados
Registro extinto a contar de 12/11/2015.

(11) DI 6504085-6 Código 44 - Extinção - Art. 119 inciso III da LPI
(15) 27/12/2005
(73) Mauro Medina da Silva (BR/RJ)
Registro extinto a contar de 09/11/2010.

(11) DI 6504087-2 Código 44 - Extinção - Art. 119 inciso III da LPI
(15) 27/12/2005
(73) Condor S.A. (BR/SC)
(74) Maura da Cunha Freire
Registro extinto a contar de 10/11/2010.

(11) DI 6504089-9 Código 44 - Extinção - Art. 119 inciso III da LPI
(15) 03/01/2006
(73) Sanremo S/A (BR/RS)
(74) D'Mark-RF Assessoria Empresarial Ltda
Registro extinto a contar de 27/10/2010.



(11) DI 6504092-9	Código 44 - Extinção - Art. 119 inciso III da LPI (15) 14/03/2006 (73) Reckitt Benckiser (UK) Limited (GB) (74) Di Blasi, Parente, S. G. & Associados Registro extinto a contar de 05/11/2010.
(11) DI 6504093-7	Código 44 - Extinção - Art. 119 inciso III da LPI (15) 16/05/2006 (73) Reckitt Benckiser (UK) Limited (GB) (74) Di Blasi, Parente, S. G. & Associados Registro extinto a contar de 05/11/2010.
(11) DI 6504095-3	Código 44 - Extinção - Art. 119 inciso III da LPI (15) 10/01/2006 (73) Vanderlei Rodrigues Martins (BR/SP) (74) Vilage Marcas & Patentes S/S LTDA Registro extinto a contar de 08/11/2010.
(11) DI 6504096-1	Código 44 - Extinção - Art. 119 inciso III da LPI (15) 17/01/2006 (73) Globaltherm Produtos Térmicos Ltda. (BR/RS) (74) SKO - Oyarzáball Marcas & Patentes S/S Ltda. Registro extinto a contar de 25/10/2010.
(11) DI 6504097-0	Código 44 - Extinção - Art. 119 inciso III da LPI (15) 27/12/2005 (73) In Zone Brands, Inc. (US) (74) Dannemann , Siemsen, Bigler & Ipanema Moreira Registro extinto a contar de 10/11/2010.
(11) DI 6504098-8	Código 44 - Extinção - Art. 119 inciso III da LPI (15) 11/04/2006 (73) Marcelo Rodrigues Teixeira (BR/PR) (74) London Marcas & Pantete S/S Ltda. Registro extinto a contar de 11/11/2010.
(11) DI 6504100-3	Código 44 - Extinção - Art. 119 inciso III da LPI (15) 03/01/2006 (73) Marcelo Rodrigues Teixeira (BR/PR) (74) London Marcas & Patentes S/S Ltda Registro extinto a contar de 11/11/2010.
(11) DI 6504101-1	Código 44 - Extinção - Art. 119 inciso III da LPI (15) 03/01/2006



	(73) Edson Nossa Junior (BR/SP) (74) Vilage Marcas & Patentes S/S Ltda Registro extinto a contar de 08/11/2010.
(11) DI 6504102-0	Código 44 - Extinção - Art. 119 inciso III da LPI (15) 16/05/2006 (73) Indústria de Moveis Movelar Ltda (BR/ES) (74) Carlos Alberto Rizzo Registro extinto a contar de 26/10/2010.
(11) DI 6504103-8	Código 44 - Extinção - Art. 119 inciso III da LPI (15) 18/04/2006 (73) Industria de Moveis Movelar Ltda (BR/ES) (74) Carlos Alberto Rizzo Registro extinto a contar de 26/10/2010.
(11) DI 6504104-6	Código 44 - Extinção - Art. 119 inciso III da LPI (15) 13/06/2006 (73) INDÚSTRIA DE MÓVEIS MOVELAR LTDA (BR/ES) (74) Carlos Alberto Rizzo Registro extinto a contar de 26/10/2010.
(11) DI 6504105-4	Código 44 - Extinção - Art. 119 inciso III da LPI (15) 13/06/2006 (73) INDÚSTRIA DE MÓVEIS MOVELAR LTDA (BR/ES) (74) Carlos Alberto Rizzo Registro extinto a contar de 26/10/2010.
(11) DI 6504106-2	Código 44 - Extinção - Art. 119 inciso III da LPI (15) 03/01/2006 (73) Metalúrgica Drawanz Ltda (BR/RS) (74) D'Mark Registros de Marcas e Patentes S/C Ltda Registro extinto a contar de 26/10/2010.
(11) DI 6504108-9	Código 44 - Extinção - Art. 119 inciso III da LPI (15) 27/12/2005 (73) Marcelo da Silva Rodrigues (BR/RJ) (74) PAP Marcas e Patentes Ltda Registro extinto a contar de 27/10/2010.
(11) DI 6504109-7	Código 44 - Extinção - Art. 119 inciso III da LPI (15) 27/12/2005 (73) Indústria de Embalagens Plásticas Fada Ltda (BR/RS) (74) D'Mark Registros de Marcas e Patentes S/C Ltda



Registro extinto a contar de 25/10/2010.

(11) DI 6504110-0

Código 44 - Extinção - Art. 119 inciso III da LPI
(15) 09/05/2006
(73) Indústria de Moveis Movelar Ltda. (BR/ES)
(74) Carlos Alberto Rizzo
Registro extinto a contar de 26/10/2010.

(11) DI 6504111-9

Código 44 - Extinção - Art. 119 inciso III da LPI
(15) 27/12/2005
(73) SE TOQUE - SP INSTITUTO DE DESENVOLVIMENTO SOCIAL DA
CIDADE DE SÃO PAULO (BR/SP)
(74) Vilage Marcas & Patentes S/C Ltda
Registro extinto a contar de 22/10/2015.

(11) DI 6504113-5

Código 44 - Extinção - Art. 119 inciso III da LPI
(15) 14/03/2006
(73) Telecom Italia S.P.A (IT)
(74) Dannemann , Siemens, Bigler & Ipanema Moreira
Registro extinto a contar de 17/11/2010.

(11) DI 6504114-3

Código 44 - Extinção - Art. 119 inciso III da LPI
(15) 14/03/2006
(73) HONDA MOTOR Co., LTD (JP)
(74) Dannemann, Siemens, Bigler & Ipanema Moreira
Registro extinto a contar de 17/11/2015.

(11) DI 6504117-8

Código 44 - Extinção - Art. 119 inciso III da LPI
(15) 17/01/2006
(73) Stoll Giroflex AG (CH)
(74) BHERING ADVOGADOS
Registro extinto a contar de 15/11/2015.

(11) DI 6504118-6

Código 44 - Extinção - Art. 119 inciso III da LPI
(15) 03/01/2006
(73) Calor (FR)
(74) Araripe & Associados
Registro extinto a contar de 15/11/2010.

(11) DI 6504121-6

Código 44 - Extinção - Art. 119 inciso III da LPI
(15) 03/01/2006
(73) Microsoft Corporation (US)
(74) Di Blasi, Parente, S.G & Associados
Registro extinto a contar de 12/11/2015.



(11) DI 6504122-4 Código 44 - Extinção - Art. 119 inciso III da LPI
(15) 23/05/2006
(73) Microsoft Corporation (US)
(74) Di Blasi, Parente, S.G. & Associados
Registro extinto a contar de 12/11/2015.

(11) DI 6504123-2 Código 44 - Extinção - Art. 119 inciso III da LPI
(15) 28/03/2006
(73) Microsoft Corporation (US)
(74) Di Blasi, Parente, S.G. & Associados
Registro extinto a contar de 12/11/2015.

(11) DI 6504124-0 Código 44 - Extinção - Art. 119 inciso III da LPI
(15) 17/01/2006
(73) Microsoft Corporation (US)
(74) Di Blasi, Parente, S.G. & Associados
Registro extinto a contar de 12/11/2015.

(11) DI 6504125-9 Código 44 - Extinção - Art. 119 inciso III da LPI
(15) 17/01/2006
(73) Microsoft Corporation (US)
(74) Di Blasi, Parente, S.G. & Associados
Registro extinto a contar de 12/11/2015.

(11) DI 6504126-7 Código 44 - Extinção - Art. 119 inciso III da LPI
(15) 24/01/2006
(73) Microsoft Corporation (US)
(74) Di Blasi, Parente, S.G. & Associados
Registro extinto a contar de 12/11/2015.

(11) DI 6504127-5 Código 44 - Extinção - Art. 119 inciso III da LPI
(15) 03/01/2006
(73) Microsoft Corporation (US)
(74) Di Blasi, Parente, S.G. & Associados
Registro extinto a contar de 12/11/2015.

(11) DI 6504129-1 Código 44 - Extinção - Art. 119 inciso III da LPI
(15) 24/01/2006
(73) Microsoft Corporation (US)
(74) Di Blasi, Parente, S. G. & Associados
Registro extinto a contar de 12/11/2015.

(11) DI 6504130-5 Código 44 - Extinção - Art. 119 inciso III da LPI



(15) 28/03/2006
(73) Microsoft Corporation (US)
(74) Di Blasi, Parente , S. G. & Associados
Registro extinto a contar de 12/11/2015.

(11) DI 6504131-3 Código 44 - Extinção - Art. 119 inciso III da LPI
(15) 28/03/2006
(73) Microsoft Corporation (US)
(74) Di Blasi, Parente , S. G. & Associados
Registro extinto a contar de 12/11/2015.

(11) DI 6504132-1 Código 44 - Extinção - Art. 119 inciso III da LPI
(15) 28/03/2006
(73) Microsoft Corporation (US)
(74) Di Blasi, Parente, S.G. & Associados
Registro extinto a contar de 12/11/2015.

(11) DI 6504135-6 Código 44 - Extinção - Art. 119 inciso III da LPI
(15) 11/04/2006
(73) Microsoft Corporation (US)
(74) Di Blasi, Parente, S. G. & Associados
Registro extinto a contar de 12/11/2015.

(11) DI 6504136-4 Código 44 - Extinção - Art. 119 inciso III da LPI
(15) 03/01/2006
(73) Laboratório Farmaervas Ltda (BR/SP)
(74) Difusão Marcas e Patentes Ltda
Registro extinto a contar de 26/10/2015.

(11) DI 6504137-2 Código 44 - Extinção - Art. 119 inciso III da LPI
(15) 23/05/2006
(73) Derby José Nacaratto Junior (BR/SP)
(74) Ana Paula Mazzei dos Santos Leite
Registro extinto a contar de 26/10/2010.

(11) DI 6504139-9 Código 44 - Extinção - Art. 119 inciso III da LPI
(15) 20/11/2007
(73) Marcelo Luiz Zancopé da Costa (BR/SP)
Registro extinto a contar de 26/10/2015.

(11) DI 6504144-5 Código 44 - Extinção - Art. 119 inciso III da LPI
(15) 14/03/2006
(73) Guccio Gucci S.P.A (IT)
(74) ADVOCACIA PIETRO ARIBONI S/C



Registro extinto a contar de 26/10/2010.

(11) DI 6504148-8 Código 44 - Extinção - Art. 119 inciso III da LPI
(15) 27/12/2005
(73) Rivaldo Caetano de Azevedo (BR/MG)
(74) Ércio Quaresma Firpe
Registro extinto a contar de 10/11/2010.

(11) DI 6504149-6 Código 44 - Extinção - Art. 119 inciso III da LPI
(15) 27/12/2005
(73) GRENDENE S.A (BR/CE)
(74) Custódio de Almeida & Cia.
Registro extinto a contar de 09/11/2015.

(11) DI 6504151-8 Código 44 - Extinção - Art. 119 inciso III da LPI
(15) 17/01/2006
(73) Milton Kaoru Watanabe (BR/PR)
(74) Brasil Sul Marcas e Patentes S/C Ltda
Registro extinto a contar de 09/11/2010.

(11) DI 6504154-2 Código 44 - Extinção - Art. 119 inciso III da LPI
(15) 03/01/2006
(73) Alessandro de Souza (BR/MG)
(74) Almir Corrêa de Lacerda
Registro extinto a contar de 02/11/2010.

(11) DI 6504156-9 Código 44 - Extinção - Art. 119 inciso III da LPI
(15) 03/01/2006
(73) GRENDENE S.A (BR/CE)
(74) Custódio de Almeida & Cia
Registro extinto a contar de 02/11/2015.

(11) DI 6504158-5 Código 44 - Extinção - Art. 119 inciso III da LPI
(15) 03/01/2006
(73) Francisco Edilberto Gurgel Pinho (BR/CE)
(74) Wettor Bureau de Apoio Emp. S/S Ltda ME
Registro extinto a contar de 02/11/2010.

(11) DI 6504159-3 Código 44 - Extinção - Art. 119 inciso III da LPI
(15) 03/01/2006
(73) Márcio Badaró da Silva (BR/MG)
Registro extinto a contar de 01/11/2010.

(11) DI 6504163-1 Código 44 - Extinção - Art. 119 inciso III da LPI



	(15) 17/01/2006 (73) Carlos Sylla (BR/RJ) Registro extinto a contar de 19/11/2010.
(11) DI 6504165-8	Código 44 - Extinção - Art. 119 inciso III da LPI (15) 22/04/2009 (73) Avery Dennison Corporation (US) (74) Momsen, Leonardos & Cia Registro extinto a contar de 18/11/2010.
(11) DI 6504166-6	Código 44 - Extinção - Art. 119 inciso III da LPI (15) 21/03/2006 (73) Société des Produits Nestlé S.A (CH) (74) Dannemann, Siemsen, Bigler & Ipanema Moreira Registro extinto a contar de 18/11/2010.
(11) DI 6504167-4	Código 44 - Extinção - Art. 119 inciso III da LPI (15) 17/01/2006 (73) Opticom Communications do Brasil Ltda (BR/SP) (74) Ana Maria Freitas Gomes Registro extinto a contar de 12/11/2010.
(11) DI 6504168-2	Código 44 - Extinção - Art. 119 inciso III da LPI (15) 17/01/2006 (73) Opticom Communications do Brasil Ltda (BR/SP) (74) Ana Maria Freitas Gomes Registro extinto a contar de 12/11/2010.
(11) DI 6504169-0	Código 44 - Extinção - Art. 119 inciso III da LPI (15) 17/01/2006 (73) Leviton Manufacturing CO., INC. (US) (74) Custódio de Almeida & Cia Registro extinto a contar de 12/11/2010.
(11) DI 6504170-4	Código 44 - Extinção - Art. 119 inciso III da LPI (15) 17/01/2006 (73) Vita-Mix Corporation (US) (74) Orlando de Souza Registro extinto a contar de 12/11/2015.
(11) DI 6504171-2	Código 44 - Extinção - Art. 119 inciso III da LPI (15) 10/01/2006 (73) Vita-Mix Corporation (US) (74) Orlando de Souza



Registro extinto a contar de 12/11/2015.

(11) DI 6504172-0

Código 44 - Extinção - Art. 119 inciso III da LPI
(15) 17/01/2006
(73) Vita-Mix Corporation (US)
(74) Orlando de Souza
Registro extinto a contar de 12/11/2015.

(11) DI 6504173-9

Código 44 - Extinção - Art. 119 inciso III da LPI
(15) 27/12/2005
(73) Vita-Mix Corporation (US)
(74) Orlando de Souza
Registro extinto a contar de 12/11/2015.

(11) DI 6504175-5

Código 44 - Extinção - Art. 119 inciso III da LPI
(15) 03/04/2007
(73) Somfy Sas (FR)
(74) Security, do Nascimento Souza & Associados Propriedade Intelectual Ltda
Registro extinto a contar de 10/11/2015.

(11) DI 6504178-0

Código 44 - Extinção - Art. 119 inciso III da LPI
(15) 01/03/2006
(73) Financiere Elysees Balzac (FR)
(74) Dannemann, Siemsen, Bigler & Ipanema Moreira
Registro extinto a contar de 18/05/2010.

(11) DI 6504181-0

Código 44 - Extinção - Art. 119 inciso III da LPI
(15) 21/03/2006
(73) Marcos Lampe (BR/PR)
(74) Marpa Cons. e Asses. Empresarial Ltda
Registro extinto a contar de 15/11/2010.

(11) DI 6504182-8

Código 44 - Extinção - Art. 119 inciso III da LPI
(15) 21/03/2006
(73) Eduardo Reckziegel (BR/RS)
(74) Marpa Cons. e Asses. Empresarial Ltda
Registro extinto a contar de 12/11/2010.

(11) DI 6504183-6

Código 44 - Extinção - Art. 119 inciso III da LPI
(15) 10/01/2006
(73) Mauro Herter Hahn (BR/RS)
Registro extinto a contar 12/11/2010.

(11) DI 6504184-4

Código 44 - Extinção - Art. 119 inciso III da LPI



	(15) 21/03/2006 (73) Eduardo Reckziegel (BR/RS) (74) Marpa Cons. e Asses. Empresarial Ltda Registro extinto a contar de 12/11/2010.
(11) DI 6504185-2	Código 44 - Extinção - Art. 119 inciso III da LPI (15) 24/01/2006 (73) Eduardo Reckziegel (BR/RS) (74) Marpa Cons. e Asses. Empresarial Ltda Registro extinto a contar de 12/11/2010.
(11) DI 6504186-0	Código 44 - Extinção - Art. 119 inciso III da LPI (15) 24/01/2006 (73) Mauro Herter Hahn (BR/RS) Registro extinto a contar de 12/11/2010.
(11) DI 6504187-9	Código 44 - Extinção - Art. 119 inciso III da LPI (15) 24/01/2006 (73) Claudia Leite Costa Martins (BR/RS) ; Eduardo de Oliveira Martins (BR/RS) (74) Eduardo Augusto Faitarone do Sim Registro extinto a contar de 12/11/2015.
(11) DI 6504188-7	Código 44 - Extinção - Art. 119 inciso III da LPI (15) 17/01/2006 (73) Alpa - Indústria e Comércio Ltda (BR/RS) (74) Acerti Marcas e Patentes Ltda Registro extinto a contar de 12/11/2015.
(11) DI 6504190-9	Código 44 - Extinção - Art. 119 inciso III da LPI (15) 17/01/2006 (73) CILMARA DUARTE COELHO BENTO (BR/MG) (74) Almir Corrêa de Lacerda Registro a contar de 11/11/2010.
(11) DI 6504191-7	Código 44 - Extinção - Art. 119 inciso III da LPI (15) 10/01/2006 (73) Cilmara Duarte Coelho Bento (BR/MG) (74) Almir Corrêa de Lacerda Registro extinto a contar de 11/11/2010.
(11) DI 6504192-5	Código 44 - Extinção - Art. 119 inciso III da LPI (15) 10/01/2006 (73) Antonio Souza Lima (BR/SP) (74) Emblema Assessoria e Serviços S/C Ltda



Registro extinto a contar de 27/10/2015.

(11) DI 6504193-3

Código 44 - Extinção - Art. 119 inciso III da LPI
(15) 10/01/2006
(73) Antonio Souza Lima (BR/SP)
(74) Emblema Assessoria e Serviços S/C Ltda
Registro extinto a contar de 27/10/2015.

(11) DI 6504194-1

Código 44 - Extinção - Art. 119 inciso III da LPI
(15) 10/01/2006
(73) Antonio Souza Lima (BR/SP)
(74) Emblema Assessoria e Serviços S/C Ltda
Registro extinto a contar de 27/10/2015.

(11) DI 6504196-8

Código 44 - Extinção - Art. 119 inciso III da LPI
(15) 10/01/2006
(73) CENTIGON BLINDAGENS DO BRASIL LTDA (BR/SP)
(74) CPA - Central Paulista de Assessoria SS Ltda
Registro extinto a contar de 27/10/2010.

(11) DI 6504197-6

Código 44 - Extinção - Art. 119 inciso III da LPI
(15) 10/01/2006
(73) CENTIGON BLINDAGENS DO BRASIL LTDA (BR/SP)
(74) CPA - Central Paulista de Assessoria S/C Ltda
Registro extinto a contar de 27/10/2010.

(11) DI 6504198-4

Código 44 - Extinção - Art. 119 inciso III da LPI
(15) 10/01/2006
(73) CENTIGON BLINDAGENS DO BRASIL LTDA (BR/SP)
(74) CPA - Central Paulista de Assessoria S/C Ltda
Registro extinto a contar de 27/10/2010.

(11) DI 6504199-2

Código 44 - Extinção - Art. 119 inciso III da LPI
(15) 14/03/2006
(73) CENTIGON BLINDAGENS DO BRASIL LTDA (BR/SP)
(74) CPA - Central Paulista de Assessoria S/C Ltda
Registro extinto a contar de 27/10/2010.

(11) DI 6504200-0

Código 44 - Extinção - Art. 119 inciso III da LPI
(15) 10/01/2006
(73) Silvana Belancieri Vasques EPP (BR/SP)
(74) Beerre Assessoria Empresarial Ltda
Registro extinto a contar de 27/10/2010.



(11) DI 6504203-4	Código 44 - Extinção - Art. 119 inciso III da LPI (15) 21/02/2006 (73) ANTÔNIO RAFAEL SILVA LUNA (BR/RJ) ; JOSÉ REINALDO NOGUEIRA LUNA (BR/RJ) Registro extinto a contar de 24/11/2010.
(11) DI 6504215-8	Código 44 - Extinção - Art. 119 inciso III da LPI (15) 24/01/2006 (73) Darlene de Pádua Melo Spila (BR/SP) (74) Vilage Marcas & Patentes S/S Ltda Registro extinto a contar de 22/11/2015.
(11) DI 6801360-4	Código 44 - Extinção - Art. 119 inciso III da LPI (15) 23/02/2010 (73) ENPROL - ENGENHARIA DE PRODUTOS E COMÉRCIO LTDA (BR/MG) ; FORNAC LTDA (BR/MG) ; COMPANHIA VALE DO RIO DOCE (BR/ES) (74) VILAGE MARCAS & PATENTES S/S LTDA Registro extinto a contar de 07/03/2013.
(11) DI 7106059-6	Código 44 - Extinção - Art. 119 inciso III da LPI (15) 30/10/2012 (73) Vale Soluções em Energia S.A.-Vse (BR/RJ) (74) Dannemann,Siemen, Bigler & Ipanema Moreira Registro extinto a contar de 07/12/2016.
(11) DI 7106074-0	Código 44 - Extinção - Art. 119 inciso III da LPI (15) 30/10/2012 (73) Vale Soluções em Energia S.A.-Vse (BR/RJ) (74) Dannemann,Siemen, Bigler & Ipanema Moreira Registro extinto a contar de 07/12/2016.
(11) DI 7106075-8	Código 44 - Extinção - Art. 119 inciso III da LPI (15) 30/10/2012 (73) Vale Soluções em Energia S.A.-Vse (BR/RJ) (74) Dannemann,Siemen, Bigler & Ipanema Moreira Registro extinto a contar de 07/12/2016.



Código 46 - Prorrogação

Prorrogada a vigência do registro de desenho industrial por solicitação do titular.

(11) DI 5800160-3

Código 46 - Prorrogação

(22) 11/02/1998

(15) 24/11/1998

(45) 24/11/1998

(54) Costura para uma Fralda Descartável

(73) The Procter & Gamble Company (US)

(72) Dale Robert Witsken

(74) Vieira de Mello, Werneck Alves, Advogados S/C

Prorrogado de 12/02/2018 a 11/02/2023 (5º Período).

(11) DI 5800162-0

Código 46 - Prorrogação

(22) 11/02/1998

(15) 03/11/1998

(45) 03/11/1998

(54) Porta-Escova de Dentes.

(73) Unilever N. V. (NL)

(72) Stephen John Raven

(74) Momsen, Leonardos & CIA.

Prorrogado de 12/02/2018 a 11/02/2023 (5º Período).

(11) DI 5800227-8

Código 46 - Prorrogação

(22) 17/02/1998

(15) 03/11/1998

(45) 03/11/1998

(54) Garrafa

(73) Reckitt Benckiser LLC. (US)

(72) Henry R. Renella; Albert Hofmeister

(74) DI BLASI, PARENTE & ASSOCIADOS PROPRIEDADE INDUSTRIAL LTDA

Prorrogado de 18/02/2018 a 17/02/2023 (5º Período).

(11) DI 5801830-1

Código 46 - Prorrogação

(22) 06/11/1998

(15) 08/09/1999

(45) 08/09/1999

(54) Tesoura de Poda.

(73) Deville S.A. (FR)

(72) Antoine Deville

(74) Momsen, Leonardos & CIA.

Prorrogado de 07/11/2018 a 06/11/2023 (5º Período).



(11) DI 5801831-0	Código 46 - Prorrogação (22) 06/11/1998 (15) 08/09/1999 (45) 08/09/1999 (54) Tesoura de poda. (73) Deville S.A. (FR) (72) Antoine Deville (74) Momsen, Leonardos & CIA. Prorrogado de 07/11/2018 a 06/11/2023 (5º Período).
(11) DI 5801832-8	Código 46 - Prorrogação (22) 06/11/1998 (15) 05/10/1999 (45) 05/10/1999 (54) Tesoura de poda. (73) Deville S.A. (FR) (72) Antoine Deville (74) Momsen, Leonardos & CIA. Prorrogado de 07/11/2018 a 06/11/2023 (5º Período).
(11) DI 5801833-6	Código 46 - Prorrogação (22) 06/11/1998 (15) 05/10/1999 (45) 05/10/1999 (54) Tesoura de poda. (73) Deville S.A. (FR) (72) Antoine Deville (74) Momsen, Leonardos & CIA. Prorrogado de 07/11/2018 a 06/11/2023 (5º Período).
(11) DI 6504147-0	Código 46 - Prorrogação (22) 25/10/2005 (15) 18/04/2006 (45) 18/04/2006 (54) CONFIGURAÇÃO APLICADA EM BOMBONA AUTO-EMPILHÁVEL (73) MÁQUINAS AGRÍCOLAS JACTO S.A. (BR/SP) (72) Teruaki Mogui (74) Osmar Sanches Bracciali Prorrogado de 26/10/2015 até 25/10/2020.
(11) DI 6803906-9	Código 46 - Prorrogação (22) 04/09/2008 (15) 22/09/2009



(45) 22/09/2009
(54) UNIDADE BASE PARA MASSAGEADOR
(73) KONINKLIJKE PHILIPS N.V. (NL)
(72) Andrea Feuerabend; Sven Weichert; Lilian Marijnissen
(74) DAVID DO NASCIMENTO ADVOGADOS ASSOCIADOS
Prorrogado de 05/09/2018 a 04/09/2023 (3º Período).

(11) DI 6803909-3

Código 46 - Prorrogação
(22) 05/09/2008
(15) 13/10/2009
(45) 13/10/2009
(54) CONFIGURAÇÃO APLICADA EM MOTOCICLETA
(73) Yamaha Hatsudoki Kabushiki Kaisha (JP)
(72) Seiko Ando
(74) Momsen, Leonardos & cia.
Prorrogado de 06/09/2018 a 05/09/2023 (3º Período).

(11) DI 6803935-2

Código 46 - Prorrogação
(22) 05/09/2008
(15) 22/09/2009
(45) 22/09/2009
(54) CONFIGURAÇÃO APLICADA EM TERMINAL DE AUTO-ATENDIMENTO
(73) OKI BRASIL IND. E COM. DE PROD. E TECNOLOGIA EM AUTOMAÇÃO S/A (BR/SP)
(72) Edson Danta Dias
(74) ARTUR FRANCISCO SCHAAL
Prorrogado de 06/09/2018 a 05/09/2023 (3º Período).

(11) DI 6803936-0

Código 46 - Prorrogação
(22) 05/09/2008
(15) 22/09/2009
(45) 22/09/2009
(54) CONFIGURAÇÃO APLICADA EM CONJUNTO DE BOCAL E TAMPA
(73) HENKEL AG & CO. KGAA (DE)
(72) Peter Rushe
(74) DANNEMANN, SIEMSEN, BILGER & IPANEMA MOREIRA
Prorrogado de 06/09/2018 a 05/09/2023 (3º Período).

(11) DI 6803937-9

Código 46 - Prorrogação
(22) 05/09/2008
(15) 24/08/2010
(45) 24/08/2010
(54) CONFIGURAÇÃO APLICADA À GARRAFA
(73) AMBEV S.A. (BR/SP)



(72) Gabriel Galembeck
(74) Dannemann, Siemsen, Bigler & Ipanema Moreira
Prorrogado de 06/09/2018 a 05/09/2023 (3º Período).

(11) DI 6803948-4

Código 46 - Prorrogação
(22) 09/09/2008
(15) 22/09/2009
(45) 22/09/2009
(54) CONFIGURAÇÃO APLICADA EM DISPLAY PARA CARRETÉIS DE LINHA DE COSTURA
(73) Christian Oliver Blau (BR/SP)
(72) Christian Oliver Blau
(74) City Patentes e Marcas LTDA. - API 593
Prorrogado de 10/09/2018 a 09/09/2023 (3º Período).

(11) DI 6803956-5

Código 46 - Prorrogação
(22) 10/09/2008
(15) 22/09/2009
(45) 22/09/2009
(54) CONFIGURAÇÃO APLICADA EM BANDA DE RODAGEM DE PNEUMÁTICO
(73) COMPAGNIE GENERALE DES ETABLISSEMENTS MICHELIN (FR)
(72) Julien Metzger; Fabien Chatignoux
(74) GUERRA PROPRIEDADE INDUSTRIAL
Prorrogado de 11/09/2018 a 10/09/2023 (3º Período).

(11) DI 6803997-2

Código 46 - Prorrogação
(22) 11/09/2008
(15) 22/09/2009
(45) 22/09/2009
(54) CONFIGURAÇÃO APLICADA EM SUPORTE PARA COPOS DESCARTÁVEIS
(73) NELY CRISTINA BRAIDOTTI (BR/SP)
(72) NELY CRISTINA BRAIDOTTI
(74) SÍMBOLO MARCAS E PATENTES LTDA.
Prorrogado de 12/09/2018 a 11/09/2023 (3º Período).

(11) DI 6803998-0

Código 46 - Prorrogação
(22) 11/09/2008
(15) 22/09/2009
(45) 22/09/2009
(54) CONFIGURAÇÃO APLICADA EM CONJUNTO DE COPO E MACERADOR
(73) Nely Cristina Braidotti (BR/SP)
(72) Nely Cristina Braidotti



(74) Símbolo Marcas e Patentes Ltda.
Prorrogado de 12/09/2018 a 11/09/2023 (3º Período).

(11) DI 6804000-8

Código 46 - Prorrogação
(22) 11/09/2008
(15) 06/10/2009
(45) 06/10/2009
(54) CONFIGURAÇÃO APLICADA EM SECADOR DE VEGETAIS
(73) NELY CRISTINA BRAIDOTTI (BR/SP)
(72) NELY CRISTINA BRAIDOTTI
(74) NELY CRISTINA BRAIDOTTI
Prorrogado de 12/09/2018 a 11/09/2023 (3º Período).

(11) DI 6804001-6

Código 46 - Prorrogação
(22) 11/09/2008
(15) 13/10/2009
(45) 13/10/2009
(54) CONFIGURAÇÃO APLICADA EM PORTA ALIMENTOS
(73) NELY CRISTINA BRAIDOTTI (BR/SP)
(72) NELY CRISTINA BRAIDOTTI
(74) SÍMBOLO MARCAS E PATENTES LTDA.
Prorrogado de 12/09/2018 a 11/09/2023 (3º Período).

(11) DI 6804002-4

Código 46 - Prorrogação
(22) 11/09/2008
(15) 22/09/2009
(45) 22/09/2009
(54) CONFIGURAÇÃO APLICADA EM CESTO PARA ROUPAS
(73) NELY CRISTINA BRAIDOTTI (BR/SP)
(72) NELY CRISTINA BRAIDOTTI
(74) SÍMBOLO MARCAS E PATENTES LTDA.
Prorrogado de 12/09/2018 a 11/09/2023 (3º Período).

(11) DI 6804003-2

Código 46 - Prorrogação
(22) 11/09/2008
(15) 13/10/2009
(45) 13/10/2009
(54) CONFIGURAÇÃO APLICADA EM FORMA PARA GELO
(73) NELY CRISTINA BRAIDOTTI (BR/SP)
(72) NELY CRISTINA BRAIDOTTI
(74) SÍMBOLO MARCAS E PATENTES LTDA.
Prorrogado de 12/09/2018 a 11/09/2023 (3º Período).

(11) DI 6804004-0

Código 46 - Prorrogação



(22) 11/09/2008
(15) 13/10/2009
(45) 13/10/2009
(54) CONFIGURAÇÃO APLICADA EM VASILHA PARA ALIMENTOS
(73) NELY CRISTINA BRAIDOTTI (BR/SP)
(72) NELY CRISTINA BRAIDOTTI
(74) SÍMBOLO MARCAS E PATENTES LTDA.
Prorrogado de 12/09/2018 a 11/09/2023 (3º Período).

(11) DI 6804039-3

Código 46 - Prorrogação
(22) 16/09/2008
(15) 29/09/2009
(45) 29/09/2009
(54) CONFIGURAÇÃO APLICADA EM EMBALAGENS PARA COSMÉTICO
(73) THOMRISS EMBALAGENS PLÁSTICAS LTDA (BR/SP)
(72) IVANA MARIA TRECENTI SANTOS
(74) BEERRE ASSESSORIA EMPRESARIAL LTDA
Prorrogado de 17/09/2018 a 16/09/2023 (3º Período).

(11) DI 6804065-2

Código 46 - Prorrogação
(22) 10/09/2008
(15) 29/12/2009
(45) 29/12/2009
(54) CONFIGURAÇÃO APLICADA A DISPOSITIVO PARA FLUXO PULSÁTIL EM CIRCULAÇÃO EXTRACORPÓREA
(73) Assad Miguel Sassine (BR/ES)
(72) Assad Miguel Sassine
(74) Wagner Jose Fafa Borges
Prorrogado de 11/09/2018 a 10/09/2023 (3º Período).

(11) DI 6804144-6

Código 46 - Prorrogação
(22) 18/09/2008
(15) 26/01/2010
(45) 26/01/2010
(54) CONFIGURAÇÃO APLICADA EM TAMPA PARA FRASCOS OU SIMILARES
(73) FELÍCIO DE VIVO NETO (BR/SP)
(72) FELÍCIO DE VIVO NETO
(74) CITY PATENTES E MARCAS LTDA
Prorrogado de 19/09/2018 a 18/09/2023 (3º Período).

(11) DI 6804166-7

Código 46 - Prorrogação
(22) 19/09/2008
(15) 29/09/2009
(45) 29/09/2009



(54) CONFIGURAÇÃO APLICADA EM SANDÁLIA
(73) Grendene S.A (BR/CE)
(72) Volnei Tadeu Dal Magro
(74) Custódio de Almeida & Cia
Prorrogado de 20/09/2018 a 19/09/2023 (3º Período).

(11) DI 6804194-2

Código 46 - Prorrogação
(22) 24/09/2008
(15) 20/10/2009
(45) 20/10/2009
(54) TORRADEIRA DE PÃO
(73) KONINKLIJKE PHILIPS N.V. (NL)
(72) Ted Chun Pong Yuan
(74) DAVID DO NASCIMENTO ADVOGADOS ASSOCIADOS
Prorrogado de 25/09/2018 a 24/09/2023 (3º Período).

(11) DI 6804205-1

Código 46 - Prorrogação
(22) 25/09/2008
(15) 20/10/2009
(45) 20/10/2009
(54) A TORRADEIRA
(73) KONINKLIJKE PHILIPS N.V. (NL)
(72) Ted Chun Pong Yuan
(74) DAVID DO NASCIMENTO ADVOGADOS ASSOCIADOS
Prorrogado de 26/09/2018 a 25/09/2023 (3º Período).

(11) DI 6804400-3

Código 46 - Prorrogação
(22) 08/10/2008
(15) 06/10/2009
(45) 06/10/2009
(54) "PADRÃO GRÁFICO APLICADO EM EMBALAGEM"
(73) HISAMITSU PHARMACEUTICAL CO., INC. (JP)
(72) Shigeo KUSUMI; Homare KAMEKURA
(74) Hissao Arita
Prorrogado de 09/10/2018 a 08/10/2023 (3º Período).

(11) DI 6804401-1

Código 46 - Prorrogação
(22) 08/10/2008
(15) 17/02/2010
(45) 17/02/2010
(54) "PADRÃO GRÁFICO APLICADO EM EMBALAGEM"
(73) HISAMITSU PHARMACEUTICAL CO., INC. (JP)
(72) Shigeo Kusumi; Nobuo Tsutsumi; Masakazu Shigiishi
(74) Hissao Arita



Prorrogado de 09/10/2018 a 08/10/2023 (3º Período).

(11) DI 6804402-0

Código 46 - Prorrogação
(22) 08/10/2008
(15) 17/02/2010
(45) 17/02/2010
(54) "PADRÃO GRÁFICO APLICADO EM EMBALAGEM
(73) HISAMITSU PHARMACEUTICAL CO., INC. (JP)
(72) Shigeo Kusumi; Nobuo Tsutsumi; Masakazu Shigiishi
(74) Hissao Arita
Prorrogado de 09/10/2018 a 08/10/2023 (3º Período).

(11) DI 6804403-8

Código 46 - Prorrogação
(22) 08/10/2008
(15) 17/02/2010
(45) 17/02/2010
(54) "PADRÃO GRÁFICO APLICADO EM EMBALAGEM"
(73) HISAMITSU PHARMACEUTICAL CO., INC. (JP)
(72) Shigeo Kusumi; Nobuo Tsutsumi; Masakazu Shigiishi
(74) Hissao Arita
Prorrogado de 09/10/2018 a 08/10/2023 (3º Período).

(11) DI 6804493-3

Código 46 - Prorrogação
(22) 16/10/2008
(15) 13/10/2009
(45) 13/10/2009
(54) "CONFIGURAÇÃO APLICADA EM CONJUNTO DE SOQUETE E PLACA DE ACABAMENTO"
(73) GL Eletro-Eletrônicos Ltda. (BR/SP)
(72) André Silva
(74) ANTONIO MAURICIO PEDRAS ARNAUD
Prorrogado de 17/10/2018 a 16/10/2023 (3º Período).

(11) DI 6804804-1

Código 46 - Prorrogação
(22) 30/10/2008
(15) 06/07/2010
(45) 06/07/2010
(54) AUTOMÓVEL
(73) Nissan Jidosha Kabushiki Kaisha (Nissan Motor CO., LTD) (JP)
(72) Junmo Park; Takashi Utsunomiya
(74) Nellie Anne Daniel-Shores
Prorrogado de 31/10/2018 a 30/10/2023 (3º Período).

(11) DI 6805447-5

Código 46 - Prorrogação

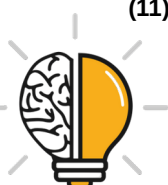

(22) 08/10/2008
(15) 08/09/2010
(45) 08/09/2010
(54) PADRÃO GRÁFICO APLICADO EM EMBALAGEM
(73) HISAMITSU PHARMACEUTICAL CO., INC. (JP)
(72) Shigeo Kusumi
(74) Hissao Arita
Prorrogado de 09/10/2018 a 08/10/2023 (3º Período).

(11) DI 6902027-2

Código 46 - Prorrogação
(22) 29/05/2009
(15) 20/04/2010
(45) 20/04/2010
(54) CONFIGURAÇÃO APLICADA EM HASTE ODONTOLÓGICA
(73) Marcelo Rodrigues Teixeira (BR/PR)
(72) Marcelo Rodrigues Teixeira
(74) London Marcas e Patente S/S Ltda
Prorrogado de 30/05/2019 a 29/05/2024 (3º Período).

(11) DI 6902028-0

Código 46 - Prorrogação
(22) 29/05/2009
(15) 20/04/2010
(45) 20/04/2010
(54) CONFIGURAÇÃO APLICADA EM HASTE DE ESCOVA DENTAL
(73) Marcelo Rodrigues Teixeira (BR/PR)
(72) Marcelo Rodrigues Teixeira
(74) London Marcas e Patentes S/S Ltda
Prorrogado de 30/05/2019 a 29/05/2024 (3º Período).

(11) DI 6902367-0

Código 46 - Prorrogação
(22) 05/06/2009
(15) 04/05/2010
(45) 04/05/2010
(54) "CONFIGURAÇÃO APLICADA EM DISPENSADOR COM SUPORTE PARA COPOS DESCARTÁVEIS"
(73) JORGE SCALFO NETTO (BR/SP)
(72) JORGE SCALFO NETTO
(74) SILVIO LOPES & ASSOCIADOS LTDA
Prorrogado de 06/06/2019 a 05/06/2024 (3º Período).

(11) DI 6902715-3

Código 46 - Prorrogação
(22) 24/06/2009
(15) 25/05/2010
(45) 25/05/2010



(54) CONFIGURAÇÃO APLICADA EM CARRINHO PARA LIMPEZA

(73) JORGE SCALFO NETTO (BR/SP)

(72) JORGE SCALFO NETTO

(74) SILVIO LOPES

Prorrogado de 25/06/2019 a 24/06/2024 (3º Período).

(11) DI 6902747-1

Código 46 - Prorrogação

(22) 30/06/2009

(15) 25/05/2010

(45) 25/05/2010

(54) CONFIGURAÇÃO APLICADA EM CONJUNTO MODULAR DE ARMÁRIOS PARA COZINHA E VARIANTES

(73) COLOR VISÃO DO BRASIL INDÚSTRIA ACRÍLICA LTDA (BR/SP)

(72) JEAN CARLOS BELMONTE SILVA

(74) SUL AMÉRICA MARCAS E PATENTES LTDA

Prorrogado de 01/07/2019 a 30/06/2024 (3º Período).

(11) DI 6903033-2

Código 46 - Prorrogação

(22) 07/08/2009

(15) 06/07/2010

(45) 06/07/2010

(54) CONFIGURAÇÃO EM FIXADOR DESLIZANTE

(73) Vicente Ferreira de Matos (BR/SC)

(72) Vicente Ferreira de Matos

(74) Wanderlei Cardoso

Prorrogado de 08/08/2019 a 07/08/2024 (3º Período).



Código 47 - Petição Não Conhecida

Não conhecimento da petição apresentada em virtude do disposto nos Arts. 218 ou 219 da LPI.

(21) BR 30 2018 000385-3

Código 47 - Petição Não Conhecida

(22) 01/02/2018

(71) ATM SOLUÇÕES EM AUTOATENDIMENTO LTDA - ME (BR/SC)

(74) GABRIELA MUNIZ ALVES

Petição 870180070947 de 14/08/2018 não conhecida nos termos do artigo 103 da Lei 9279/96, visto que a data de pagamento da Guia de Recolhimento da União relativa ao serviço solicitado é posterior a data de protocolo da petição, estando em desacordo com o disposto no artigo 5º da Resolução 146/2015.

(21) BR 30 2018 000744-1

Código 47 - Petição Não Conhecida

(22) 27/02/2018

(71) CASA BRASILEIRA DE ESTOFADOS LTDA EPP (BR/SP)

(74) GILBERTO MARIOT

Petição 870180124620 de 01/09/2018 não conhecida, tendo em vista não terem sido apresentados anexos na mesma.



Código 47.3 - Petição Deferida

Deferimento da petição apresentada

(11) BR 30 2013 004578-1	Código 47.3 - Petição Deferida (71) KONINKLIJKE PHILIPS N.V. (NL) (74) NELLIE SHORES Petição 870170092771 de 29/11/2017 deferida.
(11) BR 30 2014 006474-6	Código 47.3 - Petição Deferida (71) COMPAGNIE GENERALE DES ETABLISSEMENTS MICHELIN (FR) (74) GUERRA PROPRIEDADE INDUSTRIAL Petição 870170092473 de 29/11/2017 deferida.
(11) BR 30 2015 000560-2	Código 47.3 - Petição Deferida (71) HANSGROHE SE (DE) (74) DANNEMANN, SIEMSEN, BIGLER & IPANEMA MOREIRA Petição 800180293767 de 13/08/2018 deferida.
(11) BR 30 2015 000719-2	Código 47.3 - Petição Deferida (71) NIKE INNOVATE C.V. (US) (74) ANTONIO MAURICIO PEDRAS ARNAUD Petição 870170093054 de 30/11/2017 deferida.
(11) BR 30 2015 000852-0	Código 47.3 - Petição Deferida (71) COMPAGNIE GENERALE DES ETABLISSEMENTS MICHELIN (FR) (74) GUERRA PROPRIEDADE INDUSTRIAL Petição 870170092475 de 29/11/2017 deferida.
(11) BR 30 2015 000853-9	Código 47.3 - Petição Deferida (71) COMPAGNIE GENERALE DES ETABLISSEMENTS MICHELIN (FR) (74) GUERRA PROPRIEDADE INDUSTRIAL Petição 870170092418 de 29/11/2017 deferida.
(11) BR 30 2015 000854-7	Código 47.3 - Petição Deferida (71) COMPAGNIE GENERALE DES ETABLISSEMENTS MICHELIN (FR) (74) GUERRA PROPRIEDADE INDUSTRIAL Petição 870170092421 de 29/11/2017 deferida.
(11) BR 30 2015 004015-7	Código 47.3 - Petição Deferida (71) COMPAGNIE GENERALE DES ETABLISSEMENTS MICHELIN (FR) (74) GUERRA PROPRIEDADE INDUSTRIAL Petição 870170092423 de 29/11/2017 deferida.



(11) BR 30 2015 004018-1	Código 47.3 - Petição Deferida (71) COMPAGNIE GENERALE DES ETABLISSEMENTS MICHELIN (FR) (74) GUERRA PROPRIEDADE INDUSTRIAL Petição 870170092426 de 29/11/2017 deferida.
(11) BR 30 2015 004035-1	Código 47.3 - Petição Deferida (71) COMPAGNIE GENERALE DES ETABLISSEMENTS MICHELIN (FR) (74) GUERRA PROPRIEDADE INDUSTRIAL Petição 870170092429 de 29/11/2017 deferida.
(11) BR 30 2015 004036-0	Código 47.3 - Petição Deferida (71) COMPAGNIE GENERALE DES ETABLISSEMENTS MICHELIN (FR) (74) GUERRA PROPRIEDADE INDUSTRIAL Petição 870170092431 de 29/11/2017 deferida.
(11) BR 30 2015 004037-8	Código 47.3 - Petição Deferida (71) COMPAGNIE GENERALE DES ETABLISSEMENTS MICHELIN (FR) (74) GUERRA PROPRIEDADE INDUSTRIAL Petição 870170092433 de 29/11/2017 deferida.
(11) BR 30 2015 004038-6	Código 47.3 - Petição Deferida (71) COMPAGNIE GENERALE DES ETABLISSEMENTS MICHELIN (FR) (74) GUERRA PROPRIEDADE INDUSTRIAL Petição 870170092435 de 29/11/2017 deferida.
(11) BR 30 2015 005067-5	Código 47.3 - Petição Deferida (71) COMPAGNIE GENERALE DES ETABLISSEMENTS MICHELIN (FR) (74) GUERRA PROPRIEDADE INDUSTRIAL Petição 870170092437 de 29/11/2017 deferida.
(11) BR 30 2015 005068-3	Código 47.3 - Petição Deferida (71) COMPAGNIE GENERALE DES ETABLISSEMENTS MICHELIN (FR) (74) GUERRA PROPRIEDADE INDUSTRIAL Petição 870170092461 de 29/11/2017 deferida.
(11) BR 30 2015 005070-5	Código 47.3 - Petição Deferida (71) COMPAGNIE GENERALE DES ETABLISSEMENTS MICHELIN (FR) (74) GUERRA PROPRIEDADE INDUSTRIAL Petição 870170092464 de 29/11/2017 deferida.
(11) BR 30 2015 005101-9	Código 47.3 - Petição Deferida (71) COMPAGNIE GENERALE DES ETABLISSEMENTS MICHELIN (FR) (74) GUERRA PROPRIEDADE INDUSTRIAL



Petição 870170092467 de 29/11/2017 deferida.

(11) BR 30 2015 005128-0 Código 47.3 - Petição Deferida
(71) COMPAGNIE GENERALE DES ETABLISSEMENTS MICHELIN (FR)
(74) GUERRA PROPRIEDADE INDUSTRIAL
Petição 870170092469 de 29/11/2017 deferida.

(11) BR 30 2016 000977-5 Código 47.3 - Petição Deferida
(71) SONY COMPUTER ENTERTAINMENT INC. (JP)
(74) KASZNAR LEONARDOS PROPRIEDADE INTELECTUAL
Petição 800180284489 de 03/08/2018 deferida.

(11) BR 30 2016 004785-5 Código 47.3 - Petição Deferida
(71) KONINKLIJKE PHILIPS N.V. (NL)
(74) Daniel Advogados (Alt.de Daniel & Cia)
Petição 870170092776 de 29/11/2017 deferida.

(21) BR 30 2018 002054-5 Código 47.3 - Petição Deferida
(71) STEVEN DANIELS (GB)
(74) MMV Agentes da Propriedade Industrial Ltda.
Referente à solicitação de correção de cadastro: petição de protocolo
870180060448

(21) BR 30 2018 002077-4 Código 47.3 - Petição Deferida
(71) START TODAY CO., LTD. (JP)
(74) Custodio de Almeida & Cia.
Referente à solicitação de correção de cadastro: petição de protocolo
870180050246

(21) BR 30 2018 002078-2 Código 47.3 - Petição Deferida
(71) HANERGY E- COMMERCE CO., LTD (CN)
(74) Flávia Salim Lopes
Referente à apresentação de prioridade: petição de protocolo 870180070786

(21) BR 30 2018 002079-0 Código 47.3 - Petição Deferida
(71) START TODAY CO., LTD. (JP)
(74) Custodio de Almeida & Cia.
Referente à solicitação de correção de cadastro: petição de protocolo
870180050265

(21) BR 30 2018 002098-7 Código 47.3 - Petição Deferida
(71) THE PROCTER & GAMBLE COMPANY (US)
(74) Trench, Rossi e Watanabe Advogados
Referente à apresentação de prioridade: petição de protocolo 870180070708



(21) BR 30 2018 002099-5	Código 47.3 - Petição Deferida (71) THE PROCTER & GAMBLE COMPANY (US) (74) Trench, Rossi e Watanabe Advogados Referente à apresentação de prioridade: petição de protocolo 870180070709
(21) BR 30 2018 002118-5	Código 47.3 - Petição Deferida (71) MAM BABYARTIKEL GESELLSCHAFT M.B.H. (AT) (74) DANNEMANN, SIEMSEN, BIGLER & IPANEMA MOREIRA Referente à apresentação de prioridade: petição de protocolo 870180042852
(21) BR 30 2018 002123-1	Código 47.3 - Petição Deferida (71) GM GLOBAL TECHNOLOGY OPERATIONS LLC (US) (74) KASZNAR LEONARDOS PROPRIEDADE INTELECTUAL Referente à apresentação de prioridade: petição de protocolo 870180065437
(21) BR 30 2018 002143-6	Código 47.3 - Petição Deferida (71) SANOFI (FR) (74) DANNEMANN, SIEMSEN, BIGLER & IPANEMA MOREIRA Referente à apresentação de prioridade: petição de protocolo 870180063352
(21) BR 30 2018 002174-6	Código 47.3 - Petição Deferida (71) CARTIER INTERNATIONAL AG (CH) (74) DANNEMANN, SIEMSEN, BIGLER & IPANEMA MOREIRA Referente à apresentação de prioridade: petição de protocolo 870180066008
(21) BR 30 2018 002175-4	Código 47.3 - Petição Deferida (71) CARTIER INTERNATIONAL AG (CH) (74) DANNEMANN, SIEMSEN, BIGLER & IPANEMA MOREIRA Referente à apresentação de prioridade: petição de protocolo 870180066011
(21) BR 30 2018 002176-2	Código 47.3 - Petição Deferida (71) CARTIER INTERNATIONAL AG (CH) (74) DANNEMANN, SIEMSEN, BIGLER & IPANEMA MOREIRA Referente à apresentação de prioridade: petição de protocolo 870180063365
(21) BR 30 2018 002177-0	Código 47.3 - Petição Deferida (71) CARTIER INTERNATIONAL AG (CH) (74) DANNEMANN, SIEMSEN, BIGLER & IPANEMA MOREIRA Referente à apresentação de prioridade: petição de protocolo 870180063374
(21) BR 30 2018 002188-6	Código 47.3 - Petição Deferida (71) APTAR FREYUNG GMBH (DE) (74) DANNEMANN, SIEMSEN, BIGLER & IPANEMA MOREIRA



	Referente à apresentação de prioridade: petição de protocolo 870180061916
(21) BR 30 2018 002193-2	Código 47.3 - Petição Deferida (71) MEGADYNE MEDICAL PRODUCTS, INC. (US) (74) DANNEMANN, SIEMSEN, BIGLER & IPANEMA MOREIRA Referente à apresentação de prioridade: petição de protocolo 870180055420
(21) BR 30 2018 002197-5	Código 47.3 - Petição Deferida (71) MEGADYNE MEDICAL PRODUCTS, INC. (US) (74) DANNEMANN, SIEMSEN, BIGLER & IPANEMA MOREIRA Referente à apresentação de prioridade: petição de protocolo 870180055400
(21) BR 30 2018 002205-0	Código 47.3 - Petição Deferida (71) MEGADYNE MEDICAL PRODUCTS, INC. (US) (74) DANNEMANN, SIEMSEN, BIGLER & IPANEMA MOREIRA Referente à apresentação de prioridade: petição de protocolo 870180055762
(21) BR 30 2018 002221-1	Código 47.3 - Petição Deferida (71) MEGADYNE MEDICAL PRODUCTS, INC. (US) (74) DANNEMANN, SIEMSEN, BIGLER & IPANEMA MOREIRA Referente à apresentação de prioridade: petição de protocolo 870180055931
(21) BR 30 2018 002229-7	Código 47.3 - Petição Deferida (71) BETAPACK, S.A.U. (ES) (74) MARIA PIA CARVALHO GUERRA Referente à apresentação de prioridade: petição de protocolo 870180061506
(21) BR 30 2018 002231-9	Código 47.3 - Petição Deferida (71) GM GLOBAL TECHNOLOGY OPERATIONS LLC (US) (74) KASZNAR LEONARDOS PROPRIEDADE INTELECTUAL Referente à apresentação de prioridade: petição de protocolo 870180062051
(21) BR 30 2018 002243-2	Código 47.3 - Petição Deferida (71) SOCIETE BIC (FR) (74) Jacques Labrunie Referente à apresentação de prioridade: petição de protocolo 870180057971
(21) BR 30 2018 002257-2	Código 47.3 - Petição Deferida (71) RST CLEANTECH LTD (IL) (74) LEILDA RIBEIRO DA SILVA Referente à apresentação de prioridade: petição de protocolo 870180056613
(21) BR 30 2018 002267-0	Código 47.3 - Petição Deferida (71) BIOTIX, INC. (US)



	(74) David do Nascimento Advogados Associados Referente à apresentação de prioridade: petição de protocolo 870180053259
(21) BR 30 2018 002296-3	Código 47.3 - Petição Deferida (71) RECKITT BENCKISER (BRANDS) LIMITED (GB) (74) DI BLASI, PARENTE & ADVOGADOS ASSOCIADOS Referente à apresentação de prioridade: petição de protocolo 870180125039
(21) BR 30 2018 002483-4	Código 47.3 - Petição Deferida (71) DECATHLON (FR) (74) Licks Advogados Referente à apresentação de prioridade: petição de protocolo 870180127854
(21) BR 30 2018 002484-2	Código 47.3 - Petição Deferida (71) DECATHLON (FR) (74) Licks Advogados Referente à apresentação de procuração: petição de protocolo 870180069331
(21) BR 30 2018 002894-5	Código 47.3 - Petição Deferida (71) NOVEMBAL USA INC. (US) (74) LEONOR MAGALHÃES PERES GALVÃO Referente à apresentação de procuração: petição de protocolo 870180124304
(21) BR 30 2018 002948-8	Código 47.3 - Petição Deferida (71) PBSC SOLUTIONS URBAINES INC. (CA) (74) Flávia Salim Lopes Referente à apresentação de procuração: petição de protocolo 870180126177
(21) BR 30 2018 002965-8	Código 47.3 - Petição Deferida (71) POPSOCKETS LLC (US) (74) SOERENSEN GARCIA ADVOGADOS ASSOCIADOS Referente à apresentação de procuração: petição de protocolo 870180125468
(21) BR 30 2018 002987-9	Código 47.3 - Petição Deferida (71) ASAHI GROUP HOLDINGS, LTD. (JP) (74) MÜLLER, CID, NORONHA, CRUZ & GORENSTEIN ADVOGADOS ASSOCIADOS Referente à apresentação de prioridade: petição de protocolo 870180066784
(21) BR 30 2018 003088-5	Código 47.3 - Petição Deferida (71) PROTALUS LLC (US) (74) KASZNAR LEONARDOS PROPRIEDADE INTELECTUAL Referente à apresentação de procuração: petição de protocolo 870180072701



(21) BR 30 2018 003089-3 Código 47.3 - Petição Deferida
(71) PROTALUS LLC (US)
(74) KASZNAR LEONARDOS PROPRIEDADE INTELECTUAL
Referente à apresentação de procuração: petição de protocolo 870180072705

(21) BR 30 2018 003120-2 Código 47.3 - Petição Deferida
(71) BEIJING HANERGY SOLAR POWER INVESTMENT CO., LTD. (CN)
(74) MÜLLER, CID, NORONHA, CRUZ & GORENSTEIN ADVOGADOS ASSOCIADOS
Referente à apresentação de prioridade: petição de protocolo 870180068902

(21) BR 30 2018 003122-9 Código 47.3 - Petição Deferida
(71) BEIJING HANERGY SOLAR POWER INVESTMENT CO., LTD. (CN)
(74) MÜLLER, CID, NORONHA, CRUZ & GORENSTEIN ADVOGADOS ASSOCIADOS
Referente à apresentação de prioridade: petição de protocolo 870180068955

(21) BR 30 2018 003127-0 Código 47.3 - Petição Deferida
(71) BEIJING HANERGY SOLAR POWER INVESTMENT CO., LTD. (CN)
(74) MÜLLER, CID, NORONHA, CRUZ & GORENSTEIN ADVOGADOS ASSOCIADOS
Referente à apresentação de prioridade: petição de protocolo 870180129157



Código 49 - Perda de Prioridade

Perda da prioridade reivindicada por não atender às disposições previstas no Art. 99 da LPI.

(21) BR 30 2015 005253-8

Código 49 - Perda de Prioridade

(22) 18/11/2015

(71) NIKE INNOVATE C.V. (US)

(74) ANTÔNIO MAURÍCIO PEDRAS ARNAUD

Referente à reivindicação da Prioridade nº US 29/527,370, de 18/05/2015, por não haver correspondência entre a matéria apresentada na prioridade e a apresentada no depósito.

(21) BR 30 2018 002070-7

Código 49 - Perda de Prioridade

(22) 16/05/2018

(71) CEPHEID (US)

(74) KASZNAR LEONARDOS PROPRIEDADE INTELECTUAL

Referente a reivindicação de Prioridade Número US 15/816960, de 17/11/2017, por não contemplar a matéria do pedido. Referente a reivindicação de Prioridade Número PCT/US2017/062419, de 17/11/2017, por não contemplar a matéria do pedido.

(11) BR 30 2018 002071-5

Código 49 - Perda de Prioridade

(22) 16/05/2018

(71) CEPHEID (US)

(74) KASZNAR LEONARDOS PROPRIEDADE INTELECTUAL

Referente a reivindicação de Prioridade Número US 15/816960, de 17/11/2017, por não contemplar a matéria do pedido. Referente a reivindicação de Prioridade Número PCT/US2017/062419, de 17/11/2017, por não contemplar a matéria do pedido.

(21) BR 30 2018 002337-4

Código 49 - Perda de Prioridade

(22) 04/06/2018

(71) GEORG MENSCHEN GMBH & CO. KG (DE)

(74) DANNEMANN, SIEMSEN, BIGLER & IPANEMA MOREIRA

Referente à Reivindicação de Prioridade nº 001462501-0003 de 11/12/2017, por não estarem presentes no documento comprobatório apresentado os desenhos do objeto depositado. Conforme Art. 16 § 2º da LPI "A reivindicação de prioridade será comprovada por documento hábil da origem, contendo número, data, título, relatório descritivo e, se for o caso, reivindicações e desenhos, acompanhado de tradução simples da certidão de depósito ou documento equivalente, contendo dados identificadores do pedido, cujo teor será de inteira responsabilidade do depositante". A apresentação dos desenhos é obrigatória no pedido de desenho



industrial, conforme Art. 101 da LPI, portanto o documento de prioridade também deve conter, obrigatoriamente, os desenhos.



Código 53.1 - Pedido ou Registro Sub-Judice

Notificação de Ação Judicial referente ao registro.

(11) DI 5900541-6

Código 53.1 - Pedido ou Registro Sub-Judice

(22) 07/05/1999

(15) 16/11/1999

(71) TERMOLAR S/A (BR/RS)

(74) Mario de Almeida Marcas e Patentes Ltda

NOTIFICAÇÃO DE AÇÃO JUDICIAL REFERENTE AO REGISTRO INPI:

52400.218163/2018-75 Origem: 31ª Vara Federal do Rio de Janeiro Ação

Ordinária nº: 5019466-90.2018.4.02.5101 Autor: METALÚRGICA MOR S.A. Réus:

INSTITUTO NACIONAL DA PROPRIEDADE INDUSTRIAL - INPI e TERMOLAR

S.A. REGISTRO SUB-JUDICE



Código 55 - Exigências Diversas

Formulada exigência para adequação ou cumprimento de disposições legais no prazo de 60 (sessenta) dias desta data.

(21) BR 30 2018 000389-6

Código 55 - Exigências Diversas

(22) 01/02/2018

(71) VINÍCIUS HERNANDEZ LOPES LADIVEZ (BR/SP)

Foi verificada apresentação tempestiva de petição de cumprimento de exigência técnica (código de despacho 34) utilizando uma GRU de código 104 (guia isenta de retribuição). O correto cumprimento desta exigência se dá através da GRU de código 105 e não do código 104. Para possibilitar o andamento do pedido de registro se faz necessária apresentação de petição de Comprovação de Recolhimento de Retribuição INPI (código 124 - isenta) onde constem a GRU de código 105, corretamente associada ao pedido de registro em questão, e seu comprovante de pagamento, observando os valores da Tabela de Retribuição vigente. O cumprimento da exigência técnica NÃO deverá ser reapresentado. Apenas o conteúdo apresentado na petição 104 será examinado e documentações não solicitadas nesta exigência serão desconsideradas. O protocolo deste cumprimento de exigência poderá ser feito por meio do Peticionamento Eletrônico.

(21) BR 30 2018 000590-2

Código 55 - Exigências Diversas

(22) 15/02/2018

(71) ANDERSON SILVA PEDROSA PLASTICOS ME (BR/SP)

(74) JORGE TEIXEIRA PINTO

Foi verificada apresentação tempestiva de petição de cumprimento de exigência técnica (código de despacho 34) utilizando uma GRU de código 104 (guia isenta de retribuição). O correto cumprimento desta exigência se dá através da GRU de código 105 e não do código 104. Para possibilitar o andamento do pedido de registro se faz necessária apresentação de petição de Comprovação de Recolhimento de Retribuição INPI (código 124 - isenta) onde constem a GRU de código 105, corretamente associada ao pedido de registro em questão, e seu comprovante de pagamento, observando os valores da Tabela de Retribuição vigente. O cumprimento da exigência técnica NÃO deverá ser reapresentado. Apenas o conteúdo apresentado na petição 104 será examinado e documentações não solicitadas nesta exigência serão desconsideradas. O protocolo deste cumprimento de exigência poderá ser feito por meio do Peticionamento Eletrônico.

(21) BR 30 2018 000649-6

Código 55 - Exigências Diversas

(22) 21/02/2018

(71) CASA BRASILEIRA DE ESTOFADOS LTDA EPP (BR/SP)



(74) GILBERTO MARIOT

Foi verificada apresentação tempestiva de petição de cumprimento de exigência técnica (código de despacho 34) utilizando uma GRU de código 104 (guia isenta de retribuição). O correto cumprimento desta exigência se dá através da GRU de código 105 e não do código 104. Para possibilitar o andamento do pedido de registro se faz necessária apresentação de petição de Comprovação de Recolhimento de Retribuição INPI (código 124 - isenta) onde constem a GRU de código 105, corretamente associada ao pedido de registro em questão, e seu comprovante de pagamento, observando os valores da Tabela de Retribuição vigente. O cumprimento da exigência técnica NÃO deverá ser reapresentado. Apenas o conteúdo apresentado na petição 104 será examinado e documentações não solicitadas nesta exigência serão desconsideradas. O protocolo deste cumprimento de exigência poderá ser feito por meio do Peticionamento Eletrônico.

(21) BR 30 2018 000718-2

Código 55 - Exigências Diversas

(22) 26/02/2018

(71) CASA BRASILEIRA DE ESTOFADOS LTDA EPP (BR/SP)

(74) GILBERTO MARIOT

Foi verificada apresentação tempestiva de petição de cumprimento de exigência técnica (código de despacho 34) utilizando uma GRU de código 104 (guia isenta de retribuição). O correto cumprimento desta exigência se dá através da GRU de código 105 e não do código 104. Para possibilitar o andamento do pedido de registro se faz necessária apresentação de petição de Comprovação de Recolhimento de Retribuição INPI (código 124 - isenta) onde constem a GRU de código 105, corretamente associada ao pedido de registro em questão, e seu comprovante de pagamento, observando os valores da Tabela de Retribuição vigente. O cumprimento da exigência técnica NÃO deverá ser reapresentado. Apenas o conteúdo apresentado na petição 104 será examinado e documentações não solicitadas nesta exigência serão desconsideradas. O protocolo deste cumprimento de exigência poderá ser feito por meio do Peticionamento Eletrônico.

(21) BR 30 2018 000720-4

Código 55 - Exigências Diversas

(22) 26/02/2018

(71) CASA BRASILEIRA DE ESTOFADOS LTDA EPP (BR/SP)

(74) GILBERTO MARIOT

Foi verificada apresentação tempestiva de petição de cumprimento de exigência técnica (código de despacho 34) utilizando uma GRU de código 104 (guia isenta de retribuição). O correto cumprimento desta exigência se dá através da GRU de código 105 e não do código 104. Para possibilitar o andamento do pedido de registro se faz necessária apresentação de petição de Comprovação de Recolhimento de Retribuição INPI (código 124 - isenta) onde constem a GRU de código 105, corretamente associada ao pedido de registro em questão, e seu



comprovante de pagamento, observando os valores da Tabela de Retribuição vigente. O cumprimento da exigência técnica NÃO deverá ser reapresentado. Apenas o conteúdo apresentado na petição 104 será examinado e documentações não solicitadas nesta exigência serão desconsideradas. O protocolo deste cumprimento de exigência poderá ser feito por meio do Peticionamento Eletrônico.

(21) BR 30 2018 000740-9

Código 55 - Exigências Diversas

(22) 27/02/2018

(71) CASA BRASILEIRA DE ESTOFADOS LTDA EPP (BR/SP)

(74) GILBERTO MARIOT

Foi verificada apresentação tempestiva de petição de cumprimento de exigência técnica (código de despacho 34) utilizando uma GRU de código 104 (guia isenta de retribuição). O correto cumprimento desta exigência se dá através da GRU de código 105 e não do código 104. Para possibilitar o andamento do pedido de registro se faz necessária apresentação de petição de Comprovação de Recolhimento de Retribuição INPI (código 124 - isenta) onde constem a GRU de código 105, corretamente associada ao pedido de registro em questão, e seu comprovante de pagamento, observando os valores da Tabela de Retribuição vigente. O cumprimento da exigência técnica NÃO deverá ser reapresentado. Apenas o conteúdo apresentado na petição 104 será examinado e documentações não solicitadas nesta exigência serão desconsideradas. O protocolo deste cumprimento de exigência poderá ser feito por meio do Peticionamento Eletrônico.

(21) BR 30 2018 000744-1

Código 55 - Exigências Diversas

(22) 27/02/2018

(71) CASA BRASILEIRA DE ESTOFADOS LTDA EPP (BR/SP)

(74) GILBERTO MARIOT

Foi verificada apresentação tempestiva de petição de cumprimento de exigência técnica (código de despacho 34) utilizando uma GRU de código 104 (guia isenta de retribuição). O correto cumprimento desta exigência se dá através da GRU de código 105 e não do código 104. Para possibilitar o andamento do pedido de registro se faz necessária apresentação de petição de Comprovação de Recolhimento de Retribuição INPI (código 124 - isenta) onde constem a GRU de código 105, corretamente associada ao pedido de registro em questão, e seu comprovante de pagamento, observando os valores da Tabela de Retribuição vigente. O cumprimento da exigência técnica NÃO deverá ser reapresentado. Apenas o conteúdo apresentado na petição 104 será examinado e documentações não solicitadas nesta exigência serão desconsideradas. O protocolo deste cumprimento de exigência poderá ser feito por meio do Peticionamento Eletrônico.





Código 71 - Despacho Anulado

Anulada o despacho, por ter sido indevido, conforme indicado no complemento.

(11) BR 30 2012 001282-1

Código 71 - Despacho Anulado

(22) 15/03/2012

(15) 05/09/2017

(71) TRAMONTINA DELTA S/A (BR/PE)

(74) CREAÇÃO MARCAS E PATENTES LTDA.

Referente RPI: 2486 - Cód. 46.2, Publicado: 28/08/2018.

(11) BR 30 2012 001295-3

Código 71 - Despacho Anulado

(22) 15/03/2012

(15) 20/02/2018

(71) SAMSUNG ELECTRONICS CO., LTD. (KR)

(74) Dannemann, Siemsen, Bigler & Ipanema Moreira

Referente RPI: 2486 - Cód. 46.2, Publicado: 28/08/2018.

(11) BR 30 2016 004543-7

Código 71 - Despacho Anulado

(22) 04/10/2016

(15) 02/10/2018

(71) MOACIR ALBERTO MENEGOTTO (BR/RS)

(74) NORBERTO PARDELHAS DE BARCELLOS

Referente RPI: 2482 - Cód. 34, Publicado: 31/07/2018 por ter sido indevido.



Código 72 - Decisão Anulada

Anulada a decisão, por ter sido indevida, conforme indicado no complemento.

(11) BR 30 2014 003266-6	Código 72 - Decisão Anulada (22) 15/07/2014 (15) 02/10/2018 (71) INNOVATION NUEVE 9 SOCIEDAD ANONIMA (PY) (74) REMER VILLAÇA & NOGUEIRA ASSES. E CONSULT. DE PROP. INTELEC. LTDA Referente RPI: 2489 - Cód. 36, Publicado: 18/09/2018, por ter sido indevido. O pedido será reexaminado.
(11) BR 30 2018 002761-2	Código 72 - Decisão Anulada (22) 26/06/2018 (15) 04/09/2018 (71) HARMAN INTERNATIONAL INDUSTRIES, INCORPORATED (US) (74) EDUARDO LOURENÇO GUEDES SERRÃO DE OTERO Referente RPI: 2486 - Cód. 49, Publicado: 28/08/2018, uma vez que o elemento suprimido era meramente ilustrativo.
(11) BR 30 2018 002763-9	Código 72 - Decisão Anulada (22) 26/06/2018 (15) 04/09/2018 (71) HARMAN INTERNATIONAL INDUSTRIES, INCORPORATED (US) (74) EDUARDO LOURENÇO GUEDES SERRÃO DE OTERO Referente RPI: 2486 - Cód. 49, Publicado: 28/08/2018, uma vez que o elemento suprimido era meramente ilustrativo.
(21) BR 32 2018 001897-7	Código 72 - Decisão Anulada (22) 04/04/2017 (62) BR 30 2017 001480-1 04/04/2017 (71) FACEBOOK, INC. (US) (74) DANIEL ADVOGADOS (ALT.DE DANIEL & CIA) Referente RPI: 2484 - Cód. 36, Publicado: 14/08/2018 e Referente RPI: 2483 - Cód. 47, Publicado: 07/08/2018, para exame do contido na petição nº 870180052825, de 19/06/2018.
(11) BR 32 2018 001898-5	Código 72 - Decisão Anulada (22) 04/04/2017 (15) 02/10/2018 (62) BR 30 2017 001480-1 04/04/2017 (71) FACEBOOK, INC. (US)



(74) DANIEL ADVOGADOS (ALT.DE DANIEL & CIA)
Referente RPI: 2484 - Cód. 36, Publicado: 14/08/2018 e Referente RPI: 2483 -
Cód. 47, Publicado: 07/08/2018, para exame do contido na petição nº
870180052841, de 19/06/2018.

(21) BR 32 2018 001899-3

Código 72 - Decisão Anulada
(22) 04/04/2017
(62) BR 30 2017 001480-1 04/04/2017
(71) FACEBOOK, INC. (US)
(74) DANIEL ADVOGADOS (ALT.DE DANIEL & CIA)
Referente RPI: 2484 - Cód. 36, Publicado: 14/08/2018 e Referente RPI: 2483 -
Cód. 47, Publicado: 07/08/2018, para exame do contido na petição nº
870180052847, de 19/06/2018.

(21) BR 32 2018 001900-0

Código 72 - Decisão Anulada
(22) 04/04/2017
(62) BR 30 2017 001480-1 04/04/2017
(71) FACEBOOK, INC. (US)
(74) DANIEL ADVOGADOS (ALT.DE DANIEL & CIA)
Referente RPI: 2484 - Cód. 36, Publicado: 14/08/2018 e Referente RPI: 2483 -
Cód. 47, Publicado: 07/08/2018, para exame do contido na petição nº
870180052827, de 19/06/2018.

(21) BR 32 2018 001901-9

Código 72 - Decisão Anulada
(22) 04/04/2017
(62) BR 30 2017 001480-1 04/04/2017
(71) FACEBOOK, INC. (US)
(74) DANIEL ADVOGADOS (ALT.DE DANIEL & CIA)
Referente RPI: 2484 - Cód. 36, Publicado: 14/08/2018 e Referente RPI: 2483 -
Cód. 47, Publicado: 07/08/2018, para exame do contido na petição nº
870180052830, de 19/06/2018.

(11) BR 32 2018 001902-7

Código 72 - Decisão Anulada
(22) 04/04/2017
(15) 02/10/2018
(62) BR 30 2017 001480-1 04/04/2017
(71) FACEBOOK, INC. (US)
(74) DANIEL ADVOGADOS (ALT.DE DANIEL & CIA)
Referente RPI: 2484 - Cód. 36, Publicado: 14/08/2018 e Referente RPI: 2483 -
Cód. 47, Publicado: 07/08/2018, para exame do contido na petição nº
870180052820, de 19/06/2018.

(21) BR 32 2018 001904-3

Código 72 - Decisão Anulada
(22) 04/04/2017



(62) BR 30 2017 001480-1 04/04/2017

(71) FACEBOOK, INC. (US)

(74) DANIEL ADVOGADOS (ALT.DE DANIEL & CIA)

Referente RPI: 2484 - Cód. 36, Publicado: 14/08/2018 e Referente RPI: 2483 - Cód. 47, Publicado: 07/08/2018, para exame do contido na petição nº 870180052831, de 19/06/2018.

(21) BR 32 2018 001905-1

Código 72 - Decisão Anulada

(22) 04/04/2017

(62) BR 30 2017 001480-1 04/04/2017

(71) FACEBOOK, INC. (US)

(74) DANIEL ADVOGADOS (ALT.DE DANIEL & CIA)

Referente RPI: 2484 - Cód. 36, Publicado: 14/08/2018 e Referente RPI: 2483 - Cód. 47, Publicado: 07/08/2018, para exame do contido na petição nº 870180046487, de 30/05/2018.

(21) BR 32 2018 001906-0

Código 72 - Decisão Anulada

(22) 04/04/2017

(62) BR 30 2017 001480-1 04/04/2017

(71) FACEBOOK, INC. (US)

(74) DANIEL ADVOGADOS (ALT.DE DANIEL & CIA)

Referente RPI: 2484 - Cód. 36, Publicado: 14/08/2018 e Referente RPI: 2483 - Cód. 47, Publicado: 07/08/2018, para exame do contido na petição nº 870180046511, de 30/05/2018.



Código 73 - Retificação

Retificação da publicação de qualquer um dos itens anteriores por ter sido efetuada com incorreção. Tal publicação não implica na alteração da data da decisão ou despacho e nos prazos decorrentes da mesma.

(11) BR 30 2013 004578-1

Código 73 - Retificação

(22) 11/09/2013

(15) 16/12/2014

(30) 28/03/2013 EM 002211581-0001

(45) 16/12/2014

(54) CONFIGURAÇÃO APLICADA A BARBEADOR

(71) KONINKLIJKE PHILIPS N.V. (NL)

(72) GAËL LOUIS JACQUES PRAT-PFISTER; DENNIS GABRIEL VETU

(74) NELLIE SHORES

Referente RPI: 2293 - Cód. 39, Publicado: 16/12/2014, tendo em vista erro no nome do titular. Considerar os dados atuais: KONINKLIJKE PHILIPS N.V.

(11) BR 30 2015 000719-2

Código 73 - Retificação

(22) 13/02/2015

(15) 19/07/2016

(45) 19/07/2016

(52) 02-04

(54) CONFIGURAÇÃO APLICADA EM PARTE SUPERIOR DE CALÇADO

(71) NIKE INNOVATE C.V. (US)

(72) PHILL WOODMAN

(74) ANTONIO MAURICIO PEDRAS ARNAUD

Referente RPI: 2376 - Cód. 39, Publicado: 19/07/2016, tendo em vista erro no título. Considerar os dados atuais: CONFIGURAÇÃO APLICADA EM PARTE SUPERIOR DE CALÇADO.



Código 75 - Emissão de Fotocópia

Emissão de fotocópia de Desenho Industrial.

(21) BR 30 2013 003943-9

Código 75 - Emissão de Fotocópia

(71) SAMSUNG ELECTRONICS CO., LTD. (KR)

(74) DANNEMANN, SIEMSEN, BIGLER & IPANEMA MOREIRA

Disponibilizada em 20/09/2018, a fotocópia solicitada pelo protocolo 870180132263.

(21) BR 30 2013 003948-0

Código 75 - Emissão de Fotocópia

(71) SAMSUNG ELECTRONICS CO.,LTD (KR)

(74) DANNEMANN, SIEMSEN, BIGLER & IPANEMA MOREIRA

Disponibilizada em 20/09/2018, a fotocópia solicitada pelo protocolo 870180132264.

(21) BR 30 2014 003948-2

Código 75 - Emissão de Fotocópia

(71) MATEUS ANDRÉ MENEGUZZO (BR/RS)

(74) CITY PATENTES E MARCAS LTDA.

Disponibilizada em 14/09/2018, a fotocópia solicitada pelo protocolo 870180127692.

(21) BR 30 2014 005763-4

Código 75 - Emissão de Fotocópia

(71) HAEMONETICS CORPORATION (US)

(74) DANNEMANN, SIEMSEN, BIGLER & IPANEMA MOREIRA

Disponibilizada em 20/09/2018, a fotocópia solicitada pelo protocolo 870180132265.

(21) BR 30 2014 006179-8

Código 75 - Emissão de Fotocópia

(71) LORENZETTI S.A. INDÚSTRIAS BRASILEIRAS ELETROMETALÚRGICAS (BR/SP)

(74) DANNEMANN, SIEMSEN, BIGLER & IPANEMA MOREIRA

Disponibilizada em 14/09/2018, a fotocópia solicitada pelo protocolo 870180125438.

(21) BR 30 2014 006180-1

Código 75 - Emissão de Fotocópia

(71) LORENZETTI S.A INDÚSTRIAS BRASILEIRAS ELETROMETALÚRGICAS (BR/SP)

(74) DANNEMANN , SIEMSEN , BIGLER & IPANEMA MOREIRA

Disponibilizada em 14/09/2018, a fotocópia solicitada pelo protocolo 870180126852.

(21) BR 30 2014 006181-0

Código 75 - Emissão de Fotocópia



(71) LORENZETTI S.A. INDÚSTRIAS BRASILEIRAS ELETROMETALÚRGICAS (BR/SP)

(74) DANNEMANN, SIEMSEN, BIGLER & IPANEMA MOREIRA
Disponibilizada em 20/09/2018, a fotocópia solicitada pelo protocolo 870180126827.

(21) BR 30 2014 006182-8

Código 75 - Emissão de Fotocópia

(71) LORENZETTI S.A. INDÚSTRIAS BRASILEIRAS ELETROMETALÚRGICAS (BR/SP)

(74) DANNEMANN, SIEMSEN, BIGLER & IPANEMA MOREIRA
Disponibilizada em 14/07/2018, a fotocópia solicitada pelo protocolo 870180126802.

(21) BR 30 2015 005438-7

Código 75 - Emissão de Fotocópia

(71) ANSELMO LAGE NICOLI (BR/MG)

(74) SÂMIA BATISTA AMIN (NOME ANTERIOR SÂMIA AMIN SANTOS)

Disponibilizada em 17/09/2018, a fotocópia solicitada pelo protocolo 870180130232.

(21) BR 30 2015 005440-9

Código 75 - Emissão de Fotocópia

(71) ANSELMO LAGE NICOLI (BR/MG)

(74) SÂMIA BATISTA AMIN (NOME ANTERIOR SÂMIA AMIN SANTOS)

Disponibilizada em 17/09/2018, a fotocópia solicitada pelo protocolo 870180130223.

(21) BR 30 2015 005442-5

Código 75 - Emissão de Fotocópia

(71) ANSELMO LAGE NICOLI (BR/MG)

(74) SÂMIA BATISTA AMIN (NOME ANTERIOR SÂMIA AMIN SANTOS)

Disponibilizada em 17/09/2018, a fotocópia solicitada pelo protocolo 870180130228.

(21) BR 30 2015 005443-3

Código 75 - Emissão de Fotocópia

(71) ANSELMO LAGE NICOLI (BR/MG)

(74) SÂMIA BATISTA AMIN (NOME ANTERIOR SÂMIA AMIN SANTOS)

Disponibilizada em 17/09/2018, a fotocópia solicitada pelo protocolo 870180130231.

(21) BR 30 2016 004099-0

Código 75 - Emissão de Fotocópia

(71) FIBRAFORM INDUSTRIA DE EMBALAGENS PLASTICAS LTDA. (BR/RS)

(74) D' Mark Registros de Marcas e Patentes S/S Ltda.

Disponibilizada em 20/09/2018, a fotocópia solicitada pelo protocolo 870180132045.

(21) BR 30 2018 002085-5

Código 75 - Emissão de Fotocópia



(71) ALUMISTAL VIDROS E ESQUADRIAS LTDA ME (BR/SC)

(74) Lenice Dos Santos Marino

Disponibilizada em 18/09/2018, a fotocópia solicitada pelo protocolo 870180074204.

(21) DI 6900597-4

Código 75 - Emissão de Fotocópia

(71) Dart Industries INC (US)

(74) Momsen , Leonardos & CIA

Disponibilizada em 18/09/2018, a fotocópia solicitada pelo protocolo 870180124834.



Código 75.1 - Emissão de Cópia Oficial

Emissão de Cópia Oficial para efeitos de comprovação de Prioridade Unionista.

(21) BR 30 2018 002463-0

Código 75.1 - Emissão de Cópia Oficial

(71) CIELO S.A. (BR/SP)

(74) DANNEMANN, SIEMSEN, BIGLER & IPANEMA MOREIRA

Emitida em 13/09/2018, a cópia oficial solicitada pelo protocolo 870180129630.

