

Revista da
**Propriedade
Industrial**

Nº 2491
02 de Outubro de 2018

Desenho Industrial

Seção III





REPÚBLICA FEDERATIVA DO BRASIL

Presidente

Michel Temer

MINISTÉRIO DA INDÚSTRIA, COMÉRCIO EXTERIOR E SERVIÇOS

Ministro da Indústria, Comércio Exterior e Serviços

Marcos Jorge de Lima

INSTITUTO NACIONAL DA PROPRIEDADE INDUSTRIAL

Presidente

Luiz Otávio Pimentel

De conformidade com a Lei nº 5.648 de 11 de dezembro de 1970, esta é a publicação oficial do Instituto Nacional da Propriedade Industrial, órgão vinculado ao Ministério da Indústria, Comércio Exterior e Serviços, República Federativa do Brasil, que publica todos os seus atos, despachos e decisões relativos ao sistema de propriedade industrial no Brasil, compreendendo Marcas e Patentes, bem como os referentes a contratos de Transferência de Tecnologia e assuntos correlatos, além dos que dizem respeito ao registro de programas de computador como direito autoral.

As established by Law nº 5.648 of december 11, 1970, this is the official publication of the National Institute of Industrial Property, an office under the Ministry of Industry, Foreign Trade and Services, Federative Republic of Brazil, which publishes all its official acts, orders and decisions regarding the industrial property system in Brazil, comprising Trademarks and Patents, as well as those referring to Technology Transfer agreements and related matters, besides those regarding software registering as copyright.

D'après la Loi nº 5.648 du 11 décembre 1970, c'est la publication officielle de l'Institut National de la Propriété Industrielle, un office lié au Ministère de l'Industrie, du Commerce Extérieur et des Services, République Fédérative du Brésil, qui publie tous ses actes, ordres et décisions concernant le système de la propriété industrielle au Brésil, y compris marques et brevets, aussi que ceux référents aux contrats de transfert de technologie et des sujets afférents, en outre que ceux se rapportant à l'enregistrement des programmes d'ordinateur comme droit d'auteur.

Según establece la Ley nº 5.648 de 11 diciembre 1970, esta es la publicación oficial del Instituto Nacional de la Propiedad Industrial, oficina vinculada al Ministerio de la Industria, Comercio Exterior y Servicios, República Federativa del Brasil, que publica todos sus actos, ordenes y decisiones referentes al sistema de propiedad industrial en Brasil, comprendiendo marcas y patentes así que los referentes a contratos de transferencia de tecnología y asuntos corelacionados, además de los referentes al registro de programas de ordenador como derecho de autor.

Laut Gezets Nr. 5.648 vom 11. dezember 1970, ist dies das Amtsblatt des Nationalen Instituts für gewerbliches Eigentum (INPI), eines Organs des Bundesministerium für Industrie, Handel und Dienstleistungen, der Bundesrepublik Brasilien, welches alle Amtshandlungen, Beschlüsse und Entscheidungen über gewerbliches Eigentum in Brasilien, einschliesslich Warenzeichen und Patente, ebenso wie auch Übertragungsverträge von Technologie und Computerprogramme als Urheberrecht veröffentlicht.



DIRETORIA DE MARCAS, DESENHO INDUSTRIAL E INDICAÇÕES GEOGRÁFICAS

DESENHO INDUSTRIAL

**PEDIDO DE REGISTRO DE DESENHO INDUSTRIAL
PEDIDO DIVIDIDO DE UM PEDIDO DE
REGISTRO DE DESENHO INDUSTRIAL
ANTERIORMENTE DEPOSITADO**



Índice Geral:

Código 104 - Recurso conhecido e provido. Reformada a decisão recorrida.....	5
Código 115 - Recurso conhecido e negado provimento. Mantida a Decisão recorrida.....	14
Código 200 - Nulidade conhecida e provida. Anulado o privilégio.....	19
Código 201 - Nulidade conhecida e negado provimento. Mantida a concessão do privilégio.....	20
Código 205 - Intimação para manifestação por parte do titular e do requerente.....	21
Código 31 - Notificação de Depósito.....	22
Código 34 - Exigência - Art. 106 § 3º da LPI.....	59
Código 34.2 - Exame formal de Cumprimento de Exigência Técnica.....	72
Código 35 - Arquivamento do Pedido – Art. 216 § 2º e Art. 106 § 3º da LPI.....	77
Código 36 - Indeferimento - Art. 106 § 4º da LPI.....	80
Código 37 - Recurso Contra o Indeferimento.....	93
Código 38 - Outros Recursos.....	96
Código 39 - Concessão do Registro.....	98
Código 40 - Publicação do Parecer de Mérito.....	126
Código 41 - Nulidade Administrativa.....	127
Código 44 - Extinção - Art. 119 inciso III da LPI.....	128
Código 46 - Prorrogação.....	244
Código 46.1 - Exigência de comprovação de quinquênio e/ou prorrogação – Arts. 120 e 108 da LPI.....	250
Código 46.2 - Exigência de complementação de quinquênio e/ou prorrogação – Art. 120 e 108 da LPI.....	251
Código 47 - Petição Não Conhecida.....	254
Código 47.1 - Petição Prejudicada.....	255
Código 47.3 - Petição Deferida.....	256
Código 47.5 - Petição Indeferida.....	262
Código 49 - Perda de Prioridade.....	263
Código 50 - Alteração de Classificação.....	264
Código 53.1 - Pedido ou Registro Sub-Judice.....	265
Código 53.5 - Pedido Julgado Improcedente - Registro Mantido Vigente.....	266
Código 56 - Transferência Deferida.....	267
Código 58 - Transferência em Exigência.....	273
Código 59 - Alteração de Nome Deferida.....	274
Código 61 - Alteração de Nome em Exigência.....	281
Código 62 - Alteração de Sede Deferida.....	282
Código 64 - Alteração de Sede em Exigência.....	287
Código 70 - Publicação Anulada.....	288
Código 71 - Despacho Anulado.....	289
Código 72 - Decisão Anulada.....	290
Código 73 - Retificação.....	291
Código 74 - Republicação.....	293
Código 75 - Emissão de Fotocópia.....	296
Código 75.1 - Emissão de Cópia Oficial.....	297



Código 104 - Recurso conhecido e provido. Reformada a decisão recorrida

(21) BR 30 2012 000499-3	Código 104 - Recurso conhecido e provido. Reformada a decisão recorrida (22) 07/02/2012 (44) 02/10/2018 (71) Antônio Alves de Castro (BR/SP) (74) CLAUDIA WATANABE SOCIEDADE DE ADVOGADOS Recurso conhecido e provido. Reformada a decisão recorrida.
(21) BR 30 2012 000746-1	Código 104 - Recurso conhecido e provido. Reformada a decisão recorrida (22) 22/02/2012 (44) 02/10/2018 (71) K & LAP CO., LTD. (KR) (74) Hugo Silva & Maldonado Prop. Intelectual Recurso conhecido e provido. Reformada a decisão recorrida.
(21) BR 30 2012 001698-3	Código 104 - Recurso conhecido e provido. Reformada a decisão recorrida (22) 05/04/2012 (44) 02/10/2018 (71) FLÁVIO LOURENÇO BORBA (BR/SP) (74) P A Produtores Associados Marcas e Patentes Ltda. Recurso conhecido e provido. Reformada a decisão recorrida.
(21) BR 30 2012 001897-8	Código 104 - Recurso conhecido e provido. Reformada a decisão recorrida (22) 16/04/2012 (44) 02/10/2018 (71) Roxtec AB (SE) (74) VILELA COELHO SOCIEDADE DE ADVOGADOS Recurso conhecido e provido. Reformada a decisão recorrida.
(21) BR 30 2013 003623-5	Código 104 - Recurso conhecido e provido. Reformada a decisão recorrida (22) 25/07/2013 (44) 02/10/2018 (71) FRANCISCO JAVIER SEPTIEN PRIETO (MX) ; JOSE RAMON SEPTIEN DUSSAN (MX) ; SEBASTIAN SEPTIEN DUSSAN (MX) (74) JOSE CARLOS FERREIRA Recurso conhecido e provido. Reformada a decisão recorrida.
(21) BR 30 2014 000869-2	Código 104 - Recurso conhecido e provido. Reformada a decisão recorrida (22) 17/01/2014 (44) 02/10/2018



	(71) EDGAR ALBERTO TONON (BR/PR) (74) CALISTO VENDRAME SOBRINHO Recurso conhecido e provido. Reformada a decisão recorrida.
(21) BR 30 2014 002875-8	Código 104 - Recurso conhecido e provido. Reformada a decisão recorrida (22) 20/06/2014 (44) 02/10/2018 (71) GABRIELLE STUDIO, INC. (US) (74) DANNEMANN, SIEMSEN, BIGLER & IPANEMA MOREIRA Recurso conhecido e provido. Reformada a decisão recorrida.
(21) BR 30 2014 002877-4	Código 104 - Recurso conhecido e provido. Reformada a decisão recorrida (22) 20/06/2014 (44) 02/10/2018 (71) GABRIELLE STUDIO, INC. (US) (74) DANNEMANN, SIEMSEN, BIGLER & IPANEMA MOREIRA Recurso conhecido e provido. Reformada a decisão recorrida.
(21) BR 30 2014 003972-5	Código 104 - Recurso conhecido e provido. Reformada a decisão recorrida (22) 14/08/2014 (44) 02/10/2018 (71) CLEAR LAM PACKAGING, INC. (US) (74) RANA GOSAIN Recurso conhecido e provido. Reformada a decisão recorrida.
(21) BR 30 2014 004372-2	Código 104 - Recurso conhecido e provido. Reformada a decisão recorrida (22) 04/09/2014 (44) 02/10/2018 (71) SPIRIT DESIGN LIMITADA (BR/SP) ; CENTRO INTERNACIONAL DE ENERGIAS RENOVÁVEIS-BIOGÁS (BR/PR) (74) DANNEMANN, SIEMSEN, BIGLER & IPANEMA MOREIRA Recurso conhecido e provido. Reformada a decisão recorrida.
(21) BR 30 2014 004597-0	Código 104 - Recurso conhecido e provido. Reformada a decisão recorrida (22) 12/09/2014 (44) 02/10/2018 (71) TELEFLEX LIF3E SCIENCES (74) DANNEMANN, SIEMSEN, BIGLER & IPANEMA MOREIRA Recurso conhecido e provido. Reformada a decisão recorrida.
(21) BR 30 2014 004613-6	Código 104 - Recurso conhecido e provido. Reformada a decisão recorrida (22) 12/09/2014 (44) 02/10/2018 (71) DURATEX S.A. (BR/SP)



(74) ANTONIO MAURICIO PEDRAS ARNAUD

Recurso conhecido e provido. Reformada a decisão recorrida.

(21) BR 30 2014 004867-8

Código 104 - Recurso conhecido e provido. Reformada a decisão recorrida

(22) 26/09/2014

(44) 02/10/2018

(71) DOCOL METAIS SANITÁRIOS LTDA. (BR/SC)

(74) DANNEMANN, SEIMSEN, BIGLER & IPANEMA MOREIRA

Recurso conhecido e provido. Reformada a decisão recorrida.

(21) BR 30 2014 005835-5

Código 104 - Recurso conhecido e provido. Reformada a decisão recorrida

(22) 24/11/2014

(44) 02/10/2018

(71) JS MEDICINA ELECTRONICA S.R.L. (AR)

(74) ARIBONI, FABBRI E SCHIMIDT SOCIEDADE DE ADVOGADOS

Recurso conhecido e provido. Reformada a decisão recorrida.

(21) BR 30 2014 006041-4

Código 104 - Recurso conhecido e provido. Reformada a decisão recorrida

(22) 28/11/2014

(44) 02/10/2018

(71) APPLE INC. (US)

(74) KASZNAR LEONARDOS PROPRIEDADE INTELECTUAL

Recurso conhecido e provido. Reformada a decisão recorrida.

(21) BR 30 2014 006160-7

Código 104 - Recurso conhecido e provido. Reformada a decisão recorrida

(22) 05/12/2014

(44) 02/10/2018

(71) EMPRESA DE ÔNIBUS PÁSSARO MARROM S/A. (BR/SP)

(74) ANTONIO MAURICIO PEDRAS ARNAUD

Recurso conhecido e provido. Reformada a decisão recorrida.

(21) BR 30 2014 006345-6

Código 104 - Recurso conhecido e provido. Reformada a decisão recorrida

(22) 17/12/2014

(44) 02/10/2018

(71) ANTONIO ALEXANDRE DUARTE (BR/SP)

(74) JOSÉ EDIS RODRIGUES

Recurso conhecido e provido. Reformada a decisão recorrida.

(21) BR 30 2014 006354-5

Código 104 - Recurso conhecido e provido. Reformada a decisão recorrida

(22) 17/12/2014

(44) 02/10/2018

(71) PLANTRONICS, INC.

(74) CRISTIANE RUIZ DE MORAES VIANNA

Recurso conhecido e provido. Reformada a decisão recorrida.



(21) BR 30 2015 000082-1 Código 104 - Recurso conhecido e provido. Reformada a decisão recorrida
(22) 08/01/2015
(44) 02/10/2018
(71) OY HALTON GROUP LTD.
(74) FLÁVIA SALIM LOPES
Recurso conhecido e provido. Reformada a decisão recorrida.

(21) BR 30 2015 000336-7 Código 104 - Recurso conhecido e provido. Reformada a decisão recorrida
(22) 22/01/2015
(44) 02/10/2018
(71) MICROSOFT CORPORATION (US)
(74) DI BLASI, PARENTE & ASSO. PROP. IND. LTDA
Recurso conhecido e provido. Reformada a decisão recorrida.

(21) BR 30 2015 000367-7 Código 104 - Recurso conhecido e provido. Reformada a decisão recorrida
(22) 23/01/2015
(44) 02/10/2018
(71) CROWN EQUIPMENT CORPORATION
(74) KASZNAR LEONARDOS PROPRIEDADE INTELECTUAL
Recurso conhecido e provido. Reformada a decisão recorrida.

(21) BR 30 2015 000370-7 Código 104 - Recurso conhecido e provido. Reformada a decisão recorrida
(22) 23/01/2015
(44) 02/10/2018
(71) CROWN EQUIPMENT CORPORATION
(74) KASZNAR LEONARDOS PROPRIEDADE INTELECTUAL
Recurso conhecido e provido. Reformada a decisão recorrida.

(21) BR 30 2015 000371-5 Código 104 - Recurso conhecido e provido. Reformada a decisão recorrida
(22) 23/01/2015
(44) 02/10/2018
(71) CROWN EQUIPMENT CORPORATION
(74) KASZNAR LEONARDOS PROPRIEDADE INTELECTUAL
Recurso conhecido e provido. Reformada a decisão recorrida.

(21) BR 30 2015 000552-1 Código 104 - Recurso conhecido e provido. Reformada a decisão recorrida
(22) 05/02/2015
(44) 02/10/2018
(71) ALBEA SERVICES (FR)
(74) PROVEDEL SOCIEDADE DE ADVOGADOS
Recurso conhecido e provido. Reformada a decisão recorrida.

(21) BR 30 2015 000566-1 Código 104 - Recurso conhecido e provido. Reformada a decisão recorrida



	(22) 06/02/2015 (44) 02/10/2018 (71) ANGELUS INDÚSTRIA DE PRODUTOS ODONTOLÓGICOS S/A (BR/PR) (74) DI BLASI , PARENTE & ASS. PROP . IND . LTDA Recurso conhecido e provido. Reformada a decisão recorrida.
(21) BR 30 2015 000615-3	Código 104 - Recurso conhecido e provido. Reformada a decisão recorrida (22) 10/02/2015 (44) 02/10/2018 (71) GREEN RIDE LTD. (IL) (74) WILSON PINHEIRO JABUR Recurso conhecido e provido. Reformada a decisão recorrida.
(21) BR 30 2015 000658-7	Código 104 - Recurso conhecido e provido. Reformada a decisão recorrida (22) 11/02/2015 (44) 02/10/2018 (71) APPLE INC. (US) (74) KASZNAR LEONARDOS PROPRIEDADE INTELECTUAL Recurso conhecido e provido. Reformada a decisão recorrida.
(21) BR 30 2015 000671-4	Código 104 - Recurso conhecido e provido. Reformada a decisão recorrida (22) 11/02/2015 (44) 02/10/2018 (71) APPLE INC. (US) (74) KASZNAR LEONARDOS PROPRIEDADE INTELECTUAL Recurso conhecido e provido. Reformada a decisão recorrida.
(21) BR 30 2015 000721-4	Código 104 - Recurso conhecido e provido. Reformada a decisão recorrida (22) 13/02/2015 (44) 02/10/2018 (71) NIKE INNOVATE C.V. (US) (74) ANTONIO MAURICIO PEDRAS ARNAUD Recurso conhecido e provido. Reformada a decisão recorrida.
(21) BR 30 2015 000871-7	Código 104 - Recurso conhecido e provido. Reformada a decisão recorrida (22) 26/02/2015 (44) 02/10/2018 (71) RECKITT BENCKISER (BRANDS) LIMITED (GB) (74) DI BLASI, PARENTE & ADVOGADOS ASSOCIADOS Recurso conhecido e provido. Reformada a decisão recorrida.
(21) BR 30 2015 000879-2	Código 104 - Recurso conhecido e provido. Reformada a decisão recorrida (22) 26/02/2015 (44) 02/10/2018



	(71) ARRIS ENTERPRISES, INC (US) (74) orlando de souza Recurso conhecido e provido. Reformada a decisão recorrida.
(21) BR 30 2015 000906-3	Código 104 - Recurso conhecido e provido. Reformada a decisão recorrida (22) 27/02/2015 (44) 02/10/2018 (71) JANSSEN PHARMACEUTICA NV (BE) (74) DANNEMANN, SIEMSEN, BIGLER, & IPANEMA MOREIRA Recurso conhecido e provido. Reformada a decisão recorrida.
(21) BR 30 2015 001016-9	Código 104 - Recurso conhecido e provido. Reformada a decisão recorrida (22) 05/03/2015 (44) 02/10/2018 (71) UNIVERSIDADE FEDERAL DO RIO GRANDE SUL (BR/RS) Recurso conhecido e provido. Reformada a decisão recorrida.
(21) BR 30 2015 001078-9	Código 104 - Recurso conhecido e provido. Reformada a decisão recorrida (22) 09/03/2015 (44) 02/10/2018 (71) ILLINOIS TOOL WORKS INC (US) (74) RANA GOSAIN Recurso conhecido e provido. Reformada a decisão recorrida.
(21) BR 30 2015 001974-3	Código 104 - Recurso conhecido e provido. Reformada a decisão recorrida (22) 29/04/2015 (44) 02/10/2018 (71) TOASTER LABS, INC. (US) (74) DANNEMANN, SIEMSEN, BIGLER & IPANEMA MOREIRA, PROPRIEDADE INDUSTRIAL LTDA. Recurso conhecido e provido. Reformada a decisão recorrida.
(21) BR 30 2015 001976-0	Código 104 - Recurso conhecido e provido. Reformada a decisão recorrida (22) 29/04/2015 (44) 02/10/2018 (71) TELEFONAKTIEBOLAGET L M ERICSON (SE) (74) MAGNUS ASPEBY Recurso conhecido e provido. Reformada a decisão recorrida.
(21) BR 30 2015 002082-2	Código 104 - Recurso conhecido e provido. Reformada a decisão recorrida (22) 06/05/2015 (44) 02/10/2018 (71) GORBEL, INC. (US) (74) MARCIO NEY TAVARES



Recurso conhecido e provido. Reformada a decisão recorrida.

(21) BR 30 2015 002098-9

Código 104 - Recurso conhecido e provido. Reformada a decisão recorrida

(22) 07/05/2015

(44) 02/10/2018

(71) THE ESAB GROUP, INC. (US)

(74) DANNEMANN, SIEMSEN, BIGLER & IPANEMA MOREIRA, PROPRIEDADE INDUSTRIAL LTDA.

Recurso conhecido e provido. Reformada a decisão recorrida.

(21) BR 30 2015 002112-8

Código 104 - Recurso conhecido e provido. Reformada a decisão recorrida

(22) 07/05/2015

(44) 02/10/2018

(71) BRIDGESTONE AMERICAS TIRE OPERATIONS, LLC (US)

(74) DANNEMANN, SIEMSEN, BIGLER & IPANEMA MOREIRA, PROPRIEDADE INDUSTRIAL LTDA.

Recurso conhecido e provido. Reformada a decisão recorrida.

(21) BR 30 2015 002117-9

Código 104 - Recurso conhecido e provido. Reformada a decisão recorrida

(22) 07/05/2015

(44) 02/10/2018

(71) BRIDGESTONE AMERICAS TIRE OPERATIONS, LLC (US)

(74) DANNEMANN, SIEMSEN, BIGLER & IPANEMA MOREIRA, PROPRIEDADE INDUSTRIAL LTDA.

Recurso conhecido e provido. Reformada a decisão recorrida.

(21) BR 30 2015 002484-4

Código 104 - Recurso conhecido e provido. Reformada a decisão recorrida

(22) 28/05/2015

(44) 02/10/2018

(71) BENTO STORE IMPORTAÇÃO E COMÉRCIO DE UTENSÍLIOS PARA TRANSPORTE DE ALIMENTOS LTDA. (BR/SP)

(74) WILSON PINHEIRO JABUR

Recurso conhecido e provido. Reformada a decisão recorrida.

(21) BR 30 2015 002583-2

Código 104 - Recurso conhecido e provido. Reformada a decisão recorrida

(22) 05/06/2015

(44) 02/10/2018

(71) BENTO STORE IMPORTAÇÃO E COMÉRCIO DE UTENSÍLIOS PARA TRANSPORTE DE ALIMENTOS LTDA. (BR/SP)

(74) WILSON PINHEIRO JABUR

Recurso conhecido e provido. Reformada a decisão recorrida.

(21) BR 30 2015 002863-7

Código 104 - Recurso conhecido e provido. Reformada a decisão recorrida

(22) 18/06/2015



	(44) 02/10/2018 (71) SÉRGIO JOSÉ DE MATOS (BR/PB) Recurso conhecido e provido. Reformada a decisão recorrida.
(21) BR 30 2015 003315-0	Código 104 - Recurso conhecido e provido. Reformada a decisão recorrida (22) 16/07/2015 (44) 02/10/2018 (71) HARMAN INTERNATIONAL INDUSTRIES, INCORPORATED (US) (74) DENIS ALLAN DANIEL Recurso conhecido e provido. Reformada a decisão recorrida.
(21) BR 30 2015 003344-4	Código 104 - Recurso conhecido e provido. Reformada a decisão recorrida (22) 17/07/2015 (44) 02/10/2018 (71) LOJAS RIACHUELO S/A (BR/SP) (74) FABRICIO VILELA COELHO Recurso conhecido e provido. Reformada a decisão recorrida.
(21) BR 30 2015 003517-0	Código 104 - Recurso conhecido e provido. Reformada a decisão recorrida (22) 29/07/2015 (44) 02/10/2018 (71) JOÃO PAULO CAMPANA DE OLIVEIRA (BR/PR) (74) MARCOS ANTONIO NUNES Recurso conhecido e provido. Reformada a decisão recorrida.
(21) BR 30 2015 003528-5	Código 104 - Recurso conhecido e provido. Reformada a decisão recorrida (22) 29/07/2015 (44) 02/10/2018 (71) ROGER MOREIRA DE OLIVEIRA (BR/MG) (74) WELINTON JARBAS DE SOUZA Recurso conhecido e provido. Reformada a decisão recorrida.
(21) BR 30 2015 004026-2	Código 104 - Recurso conhecido e provido. Reformada a decisão recorrida (22) 27/08/2015 (44) 02/10/2018 (71) NIKE INNOVATE C.V. (US) (74) ANTÔNIO MAURÍCIO PEDRAS ARNAUD Recurso conhecido e provido. Reformada a decisão recorrida.
(21) BR 30 2015 004149-8	Código 104 - Recurso conhecido e provido. Reformada a decisão recorrida (22) 04/09/2015 (44) 02/10/2018 (71) SM GESTÃO E NEGÓCIOS LTDA. (BR/RS) (74) RONER GUERRA FABRIS



Recurso conhecido e provido. Reformada a decisão recorrida.

(21) BR 30 2015 004170-6

Código 104 - Recurso conhecido e provido. Reformada a decisão recorrida

(22) 08/09/2015

(44) 02/10/2018

(71) BITZER KÜHLMASCHINENBAU GMBH (DE)

(74) DANNEMANN, SIEMSEN, BIGLER & IPANEMA MOREIRA, PROPRIEDADE INDUSTRIAL LTDA.

Recurso conhecido e provido. Reformada a decisão recorrida.

(21) BR 30 2015 004339-3

Código 104 - Recurso conhecido e provido. Reformada a decisão recorrida

(22) 18/09/2015

(44) 02/10/2018

(71) NIKE INNOVATE C.V. (US)

(74) ANTÔNIO MAURÍCIO PEDRAS ARNAUD

Recurso conhecido e provido. Reformada a decisão recorrida.

(21) BR 30 2015 004827-1

Código 104 - Recurso conhecido e provido. Reformada a decisão recorrida

(22) 21/10/2015

(44) 02/10/2018

(71) PARKER HANNIFIN CORPORATION (US)

(74) DENIS ALLAN DANIEL

Recurso conhecido e provido. Reformada a decisão recorrida.

(21) BR 30 2015 005402-6

Código 104 - Recurso conhecido e provido. Reformada a decisão recorrida

(22) 27/11/2015

(44) 02/10/2018

(71) CARLOS EDUARDO SANCHES (BR/SP)

(74) Seta Marcas e Patentes Ltda.

Recurso conhecido e provido. Reformada a decisão recorrida.

(21) DI 7101495-0

Código 104 - Recurso conhecido e provido. Reformada a decisão recorrida

(22) 27/04/2011

(44) 02/10/2018

(71) Cláudio Henrique de Castro Saraiva Câmara (BR/CE)

(74) Wettor Bureau de Apoio Emp. S/S Ltda Me

Recurso conhecido e provido. Reformada a decisão recorrida.



Código 115 - Recurso conhecido e negado provimento. Mantida a Decisão recorrida.

(21) BR 30 2012 001844-7	Código 115 - Recurso conhecido e negado provimento. Mantida a Decisão recorrida. (22) 13/04/2012 (44) 02/10/2018 (73) ROMA JENSEN COMÉRCIO E INDUSTRIA LTDA (BR/SP) (74) TINOCO SOARES & FILHO LTDA Conheço do Recurso Interposto. Nego Provimento em seu Mérito. Mantenho o Indeferimento do Pedido.
(21) BR 30 2012 002143-0	Código 115 - Recurso conhecido e negado provimento. Mantida a Decisão recorrida. (22) 30/04/2012 (44) 02/10/2018 (73) Bajaj Auto Limited (IN) (74) Security, do Nascimento Souza & Associados Prop. Intelectual Ltda. Conheço do Recurso Interposto. Nego Provimento em seu Mérito. Mantenho o Indeferimento do Pedido.
(21) BR 30 2012 004400-6	Código 115 - Recurso conhecido e negado provimento. Mantida a Decisão recorrida. (22) 28/08/2012 (44) 02/10/2018 (73) Microsoft Corporation (US) (74) DI BLASI, PARENTE & ASS. PROP. IND. LTDA Conheço do Recurso Interposto. Nego Provimento em seu Mérito. Mantenho o Indeferimento do Pedido.
(21) BR 30 2013 002938-7	Código 115 - Recurso conhecido e negado provimento. Mantida a Decisão recorrida. (22) 20/06/2013 (44) 02/10/2018 (73) ANDRE URENHA NOGUEIRA (BR/SP) (74) PAULO SERGIO CALIXTO MENDES Conheço do Recurso Interposto. Nego Provimento em seu Mérito. Mantenho o Indeferimento do Pedido.
(21) BR 30 2014 001532-0	Código 115 - Recurso conhecido e negado provimento. Mantida a Decisão recorrida.



	(22) 04/04/2014 (44) 02/10/2018 (73) EMBRAER S.A. (BR/SP) (74) VEIRANO ADVOGADOS Conheço do Recurso Interposto. Nego Provimento em seu Mérito. Mantenho o Indeferimento do Pedido.
(21) BR 30 2014 001576-1	Código 115 - Recurso conhecido e negado provimento. Mantida a Decisão recorrida. (22) 07/04/2014 (44) 02/10/2018 (73) THE MENTHOLATUM COMPANY (US) (74) NELLIE D SHORES Conheço do Recurso Interposto. Nego Provimento em seu Mérito. Mantenho o Indeferimento do Pedido.
(21) BR 30 2014 002625-9	Código 115 - Recurso conhecido e negado provimento. Mantida a Decisão recorrida. (22) 03/06/2014 (44) 02/10/2018 (73) INVENT UMWELT - UND VERFAHRENSTECHNIK AG. (DE) (74) CLAUDIO SZABAS Conheço do Recurso Interposto. Nego Provimento em seu Mérito. Mantenho o Indeferimento do Pedido.
(21) BR 30 2014 003749-8	Código 115 - Recurso conhecido e negado provimento. Mantida a Decisão recorrida. (22) 05/08/2014 (44) 02/10/2018 (73) KARL STORZ ENDOSCOPY-AMERICA, INC. (US) (74) DANNEMANN, SIEMSEN, BIGLER & IPANEMA MOREIRA Conheço do Recurso Interposto. Nego Provimento em seu Mérito. Mantenho o Indeferimento do Pedido.
(21) BR 30 2014 005183-0	Código 115 - Recurso conhecido e negado provimento. Mantida a Decisão recorrida. (22) 14/10/2014 (44) 02/10/2018 (73) ZEVEX, INC. (US) (74) LUIZ LEONARDOS & CIA - PROPRIEDADE INTELECTUAL Conheço do Recurso Interposto. Nego Provimento em seu Mérito. Mantenho o Indeferimento do Pedido.
(21) BR 30 2014 005677-8	Código 115 - Recurso conhecido e negado provimento. Mantida a Decisão



recorrida.

(22) 13/11/2014

(44) 02/10/2018

(73) NORMAN R. BYRNE (US)

(74) DAVID DO NASCIMENTO ADVOGADOS ASSOCIADOS

Conheço do Recurso Interposto. Nego Provimento em seu Mérito. Mantenho o Indeferimento do Pedido.

(21) BR 30 2014 006326-0

Código 115 - Recurso conhecido e negado provimento. Mantida a Decisão recorrida.

(22) 16/12/2014

(44) 02/10/2018

(73) CODIFLEX INDÚSTRIA E COMÉRCIO DE MANUFATURADOS LTDA (BR/PR)

(74) VALOR PROPRIEDADE INTELECTUAL S/S LTDA

Conheço do Recurso Interposto. Nego Provimento em seu Mérito. Mantenho o Indeferimento do Pedido.

(21) BR 30 2015 000160-7

Código 115 - Recurso conhecido e negado provimento. Mantida a Decisão recorrida.

(22) 14/01/2015

(44) 02/10/2018

(73) ICON AIRCRAFT, INC.

(74) DANNEMANN, SIEMSEN, BIGLER & IPANEMA MOREIRA

Conheço do Recurso Interposto. Nego Provimento em seu Mérito. Mantenho o Indeferimento do Pedido.

(21) BR 30 2015 000551-3

Código 115 - Recurso conhecido e negado provimento. Mantida a Decisão recorrida.

(22) 05/02/2015

(44) 02/10/2018

(73) AUDI AG (DE)

(74) ARARIPE & ASSOCIADOS

Conheço do Recurso Interposto. Nego Provimento em seu Mérito. Mantenho o Indeferimento do Pedido.

(21) BR 30 2015 000804-0

Código 115 - Recurso conhecido e negado provimento. Mantida a Decisão recorrida.

(22) 23/02/2015

(44) 02/10/2018

(73) MERCK SHARP & DOHME CORP. (US)

(74) ARARIPE & ASSOCIADOS

Conheço do Recurso Interposto. Nego Provimento em seu Mérito. Mantenho o Indeferimento do Pedido.



(21) BR 30 2015 001530-6	Código 115 - Recurso conhecido e negado provimento. Mantida a Decisão recorrida. (22) 02/04/2015 (44) 02/10/2018 (73) LUIZ CARLOS LORENZANI (BR/SP) Conheço do Recurso Interposto. Nego Provimento em seu Mérito. Mantenho o Indeferimento do Pedido.
(21) BR 30 2015 002563-8	Código 115 - Recurso conhecido e negado provimento. Mantida a Decisão recorrida. (22) 03/06/2015 (44) 02/10/2018 (73) GUILHERME DOS SANTOS (BR/RS) (74) JOSÉ ANTÔNIO BUMBEL Conheço do Recurso Interposto. Nego Provimento em seu Mérito. Mantenho o Indeferimento do Pedido.
(21) BR 30 2015 003345-2	Código 115 - Recurso conhecido e negado provimento. Mantida a Decisão recorrida. (22) 17/07/2015 (44) 02/10/2018 (73) LOJAS RIACHUELO S/A (BR/SP) (74) FABRICIO VILELA COELHO Conheço do Recurso Interposto. Nego Provimento em seu Mérito. Mantenho o Indeferimento do Pedido.
(21) BR 30 2015 003368-1	Código 115 - Recurso conhecido e negado provimento. Mantida a Decisão recorrida. (22) 20/07/2015 (44) 02/10/2018 (73) MICROSOFT CORPORATION (US) (74) MARCELO OLIVEIRA DE SOUZA Conheço do Recurso Interposto. Nego Provimento em seu Mérito. Mantenho o Indeferimento do Pedido.
(21) BR 30 2015 003454-8	Código 115 - Recurso conhecido e negado provimento. Mantida a Decisão recorrida. (22) 23/07/2015 (44) 02/10/2018 (73) DEBORAH PEZZI (IT) ; FRANCESCO PEZZI (IT) ; GIUSEPPE DINUNZIO (IT) (74) MARCIO NEY TAVARES Conheço do Recurso Interposto. Nego Provimento em seu Mérito. Mantenho o



Indeferimento do Pedido.

(21) BR 30 2015 004111-0

Código 115 - Recurso conhecido e negado provimento. Mantida a Decisão recorrida.

(22) 02/09/2015

(44) 02/10/2018

(73) ACHILLE ZAONER (BR/RJ)

(74) SANDRA REGINA DOS SANTOS

Conheço do Recurso Interposto. Nego Provimento em seu Mérito. Mantenho o Indeferimento do Pedido.

(21) BR 30 2015 004173-0

Código 115 - Recurso conhecido e negado provimento. Mantida a Decisão recorrida.

(22) 08/09/2015

(44) 02/10/2018

(73) ANTÔNIO ALVES DA SILVA (BR/MG)

(74) SÂMIA BATISTA AMIN (NOME ANTERIOR SÂMIA AMIN SANTOS)

Conheço do Recurso Interposto. Nego Provimento em seu Mérito. Mantenho o Indeferimento do Pedido.

(21) BR 30 2015 004323-7

Código 115 - Recurso conhecido e negado provimento. Mantida a Decisão recorrida.

(22) 17/09/2015

(44) 02/10/2018

(73) MEYN BEHEER B.V. (NL)

(74) MARCELO OLIVEIRA DE SOUZA

Conheço do Recurso Interposto. Nego Provimento em seu Mérito. Mantenho o Indeferimento do Pedido.



Código 200 - Nulidade conhecida e provida. Anulado o privilégio

(11) BR 30 2012 005790-6

Código 200 - Nulidade conhecida e provida. Anulado o privilégio

(45) 03/06/2014

(73) PADO S. A. INDUSTRIAL COMERCIAL E IMPORTADORA (BR/SP)

(74) CESAR PEDUTI NETO

Conheço do processo administrativo de nulidade instaurado. Dou provimento ao requerido. Declaro nulo o registro de desenho industrial por infringência ao artigo 95 da LPI.

(11) BR 30 2012 006024-9

Código 200 - Nulidade conhecida e provida. Anulado o privilégio

(45) 23/07/2013

(73) JOACIRTON ROSSO (BR/SC)

(74) ANEL MARCAS E PATENTES LTDA

Conheço do processo administrativo de nulidade instaurado. Dou provimento ao requerido. Declaro nulo o registro de desenho industrial por infringência ao artigo 95 da LPI.

(11) BR 30 2013 002133-5

Código 200 - Nulidade conhecida e provida. Anulado o privilégio

(45) 03/06/2014

(73) ALEXANDRE DE AZEVEDO PIMENTEL (BR/SP)

(74) JOÃO CARLOS SALATIEL E/OU

Conheço do processo administrativo de nulidade instaurado. Dou provimento ao requerido. Declaro nulo o registro de desenho industrial por infringência ao artigo 95 da LPI.



Código 201 - Nulidade conhecida e negado provimento. Mantida a concessão do privilégio

(11) BR 30 2012 005787-6

Código 201 - Nulidade conhecida e negado provimento. Mantida a concessão do privilégio

(45) 03/06/2014

(73) PADO S. A. INDUSTRIAL COMERCIAL E IMPORTADORA (BR/SP)

(74) CESAR PEDUTI NETO

Conheço do Processo Administrativo de Nulidade instaurado. Nego-lhe provimento em seu mérito. Mantenho a Concessão do Registro.



Código 205 - Intimação para manifestação por parte do titular e do requerente

(11) BR 30 2017 003616-3

Código 205 - Intimação para manifestação por parte do titular e do requerente

(45) 14/02/2018

(73) INCOM INDUSTRIAL EIRELI (BR/SP)

(74) Alberto Luís Camelier da Silva

PAN de terceiros: O(s) Titular(es): INCOM INDUSTRIAL EIRELI e Requerente(s): Bright Star Business Corp. do Brasil Ltda./Procurador(es): Flavia Mansur Murad e Requerente(s): SS Comércio de Cosméticos e Produtos de Higiene Pessoal Ltda/ Procurador(es): Meiri Moreira Pienegonda, deverão tomar conhecimento do parecer técnico que concluiu pela nulidade do registro, para se manifestarem no prazo de sessenta dias. O parecer encontra-se disponibilizado para o titular através do e-mail corporativo cgrec.desenho@inpi.gov.br



Código 31 - Notificação de Depósito

Notificação de depósito de pedido de registro de desenho industrial. O pedido segue para a etapa de exame técnico.

(21) BR 30 2018 002940-2	Código 31 - Notificação de Depósito (22) 06/07/2018 (71) SHENZHEN VOXTECH CO., LTD (CN) (72) YINCHAO LIU; HAOFENG ZHANG; QIAN CHEN; LEI ZHONG; MENGJIE LI (74) PERANDIN SOCIEDADE DE ADVOGADOS Notificação de depósito (Protocolo: 870180058680 UF: WB Data: 06/07/2018 Hora: 09:47)
(21) BR 30 2018 003678-6	Código 31 - Notificação de Depósito (22) 13/08/2018 (71) BULGARI S.P.A. (IT) (72) LUCIA SILVESTRI (74) Jacques Labrunie Notificação de depósito (Protocolo: 870180070106 UF: WB Data: 13/08/2018 Hora: 10:02)
(21) BR 30 2018 003679-4	Código 31 - Notificação de Depósito (22) 13/08/2018 (71) V. MADALAZZO & CIA LTDA (BR/PR) (72) VALMOR EUGÊNIO MADALAZZO (74) Suprema Marcas e Patentes Ltda. ME Notificação de depósito (Protocolo: 870180070108 UF: WB Data: 13/08/2018 Hora: 10:03)
(21) BR 30 2018 003681-6	Código 31 - Notificação de Depósito (22) 13/08/2018 (71) HONDA MOTOR CO., LTD. (JP) (72) PARITAS SAKAWPRYPU; MANIT PHRAMMANO (74) DANNEMANN, SIEMSEN, BIGLER & IPANEMA MOREIRA Notificação de depósito (Protocolo: 870180070116 UF: WB Data: 13/08/2018 Hora: 10:08)
(21) BR 30 2018 003682-4	Código 31 - Notificação de Depósito (22) 13/08/2018 (71) HONDA MOTOR CO., LTD. (JP) (72) PARITAS SAKAWPRYPU; MANUTSAVEE SAENGJAN (74) DANNEMANN, SIEMSEN, BIGLER & IPANEMA MOREIRA Notificação de depósito (Protocolo: 870180070119 UF: WB Data: 13/08/2018



Hora: 10:10)

(21) BR 30 2018 003683-2 Código 31 - Notificação de Depósito
(22) 13/08/2018
(71) HONDA MOTOR CO., LTD. (JP)
(72) WONGSAKORN WATTANAVEKIN; MANUTSAVEE SAENGJAN
(74) DANNEMANN, SIEMSEN, BIGLER & IPANEMA MOREIRA
Notificação de depósito (Protocolo: 870180070122 UF: WB Data: 13/08/2018
Hora: 10:12)

(21) BR 30 2018 003684-0 Código 31 - Notificação de Depósito
(22) 13/08/2018
(71) HARMAN INTERNATIONAL INDUSTRIES, INCORPORATED (US)
(72) ALEXANDER DEMIN
(74) EDUARDO LOURENÇO GUEDES SERRÃO DE OTERO
Notificação de depósito (Protocolo: 870180070135 UF: WB Data: 13/08/2018
Hora: 10:30)

(21) BR 30 2018 003686-7 Código 31 - Notificação de Depósito
(22) 13/08/2018
(71) HARMAN INTERNATIONAL INDUSTRIES, INCORPORATED (US)
(72) YOUNG WAN KIM; ALEXANDER DEMIN
(74) EDUARDO LOURENÇO GUEDES SERRÃO DE OTERO
Notificação de depósito (Protocolo: 870180070139 UF: WB Data: 13/08/2018
Hora: 10:34)

(21) BR 30 2018 003689-1 Código 31 - Notificação de Depósito
(22) 13/08/2018
(71) BULGARI S.P.A. (IT)
(72) LUCIA SILVESTRI
(74) Jacques Labrunie
Notificação de depósito (Protocolo: 870180070215 UF: WB Data: 13/08/2018
Hora: 11:51)

(21) BR 30 2018 003690-5 Código 31 - Notificação de Depósito
(22) 13/08/2018
(71) BULGARI S.P.A. (IT)
(72) LUCIA SILVESTRI
(74) Jacques Labrunie
Notificação de depósito (Protocolo: 870180070244 UF: WB Data: 13/08/2018
Hora: 12:24)

(21) BR 30 2018 003691-3 Código 31 - Notificação de Depósito
(22) 13/08/2018



(71) BULGARI S.P.A. (IT)
(72) LUCIA SILVESTRI
(74) Jacques Labrunie
Notificação de depósito (Protocolo: 870180070265 UF: WB Data: 13/08/2018
Hora: 12:56)

(21) BR 30 2018 003692-1 Código 31 - Notificação de Depósito
(22) 13/08/2018
(71) RICARDO VACARO (BR/SP)
(72) RICARDO VACARO
(74) MARCELO FERREIRA ROJAS
Notificação de depósito (Protocolo: 870180070300 UF: WB Data: 13/08/2018
Hora: 13:46)

(21) BR 30 2018 003693-0 Código 31 - Notificação de Depósito
(22) 13/08/2018
(71) HONDA MOTOR CO., LTD. (JP)
(72) PARITAS SAKAWPRYPU; MANIT PHRAMMANO
(74) DANNEMANN, SIEMSEN, BIGLER & IPANEMA MOREIRA
Notificação de depósito (Protocolo: 870180070375 UF: WB Data: 13/08/2018
Hora: 14:48)

(21) BR 30 2018 003694-8 Código 31 - Notificação de Depósito
(22) 13/08/2018
(71) GUALA PACK S.P.A. (IT)
(72) ALBERTO BUZZI
(74) Ariboni, Fabbri e Schmidt Sociedade de Advogados
Notificação de depósito (Protocolo: 870180070388 UF: WB Data: 13/08/2018
Hora: 15:02)

(21) BR 30 2018 003695-6 Código 31 - Notificação de Depósito
(22) 13/08/2018
(71) GUALA PACK S.P.A. (IT)
(72) ALBERTO BUZZI
(74) Ariboni, Fabbri e Schmidt Sociedade de Advogados
Notificação de depósito (Protocolo: 870180070397 UF: WB Data: 13/08/2018
Hora: 15:04)

(21) BR 30 2018 003696-4 Código 31 - Notificação de Depósito
(22) 13/08/2018
(71) COMPAGNIE PLASTIC OMNIUM (FR)
(72) FABIEN DELWAL
(74) KASZNAR LEONARDOS PROPRIEDADE INTELECTUAL
Notificação de depósito (Protocolo: 870180070407 UF: WB Data: 13/08/2018



Hora: 15:16)

(21) BR 30 2018 003697-2

Código 31 - Notificação de Depósito

(22) 13/08/2018

(71) GLAUCO LUSTOSA GAMA SOUZA (BR/SP)

(72) GLAUCO LUSTOSA

Notificação de depósito (Protocolo: 870180070504 UF: WB Data: 13/08/2018

Hora: 16:22)

(21) BR 30 2018 003699-9

Código 31 - Notificação de Depósito

(22) 13/08/2018

(71) TECHINVEST LTDA - ME (BR/SP)

(72) ALAN ROBERTO DE SOUZA ORMUNDO

(74) ELAINE CRISTINA MOIA MARTINS BOTELHO

Notificação de depósito (Protocolo: 870180070520 UF: WB Data: 13/08/2018

Hora: 16:31)

(21) BR 30 2018 003700-6

Código 31 - Notificação de Depósito

(22) 13/08/2018

(71) TECHINVEST LTDA - ME (BR/SP)

(72) ALAN ROBERTO DE SOUZA ORMUNDO

(74) ELAINE CRISTINA MOIA MARTINS BOTELHO

Notificação de depósito (Protocolo: 870180070536 UF: WB Data: 13/08/2018

Hora: 16:45)

(21) BR 30 2018 003702-2

Código 31 - Notificação de Depósito

(22) 13/08/2018

(71) OSCAR HAN (BR/SP)

(72) OSCAR HAN

(74) FERNANDA ROSA PICOSSE

Notificação de depósito (Protocolo: 870180070689 UF: WB Data: 13/08/2018

Hora: 20:51)

(21) BR 30 2018 003704-9

Código 31 - Notificação de Depósito

(22) 13/08/2018

(71) GILBERTO LUIS SCHUMACHER (BR/PR)

(72) GILBERTO LUIS SCHUMACHER

(74) DEFERE - SERVIÇOS EM PROPRIEDADE INTELECTUAL

Notificação de depósito (Protocolo: 870180070703 UF: WB Data: 13/08/2018

Hora: 23:19)

(21) BR 30 2018 003705-7

Código 31 - Notificação de Depósito

(22) 13/08/2018

(71) GILBERTO LUIS SCHUMACHER (BR/PR)



(72) GILBERTO LUIS SCHUMACHER
(74) DEFERE - SERVIÇOS EM PROPRIEDADE INTELECTUAL
Notificação de depósito (Protocolo: 870180070705 UF: WB Data: 13/08/2018
Hora: 23:36)

(21) BR 30 2018 003706-5 Código 31 - Notificação de Depósito
(22) 14/08/2018
(71) CARLOS AUGUSTO ZORZANELLI BUAIZ (BR/ES)
(72) CARLOS AUGUSTO ZORZANELLI BUAIZ
(74) WAGNER JOSÉ FAFÁ BORGES
Notificação de depósito (Protocolo: 870180070809 UF: WB Data: 14/08/2018
Hora: 12:52)

(21) BR 30 2018 003707-3 Código 31 - Notificação de Depósito
(22) 14/08/2018
(71) BRITÂNIA ELETRODOMÉSTICOS S.A. (BR/PR)
(72) CÉSAR EDUARDO ISAACSON BUFFARA
(74) RITTER E MORAES PROPRIEDADE INTELECTUAL S/S
Notificação de depósito (Protocolo: 870180070840 UF: WB Data: 14/08/2018
Hora: 13:56)

(21) BR 30 2018 003708-1 Código 31 - Notificação de Depósito
(22) 14/08/2018
(71) BRITÂNIA ELETRODOMÉSTICOS S.A. (BR/PR)
(72) CÉSAR EDUARDO ISAACSON BUFFARA
(74) RITTER E MORAES PROPRIEDADE INTELECTUAL S/S
Notificação de depósito (Protocolo: 870180070874 UF: WB Data: 14/08/2018
Hora: 14:24)

(21) BR 30 2018 003709-0 Código 31 - Notificação de Depósito
(22) 14/08/2018
(71) P. H. N. KOBYLKA - ME (BR/PR)
(72) PAULO HENRIQUE NOGUEIRA KOBYLKA
Notificação de depósito (Protocolo: 870180070903 UF: WB Data: 14/08/2018
Hora: 14:49)

(21) BR 30 2018 003710-3 Código 31 - Notificação de Depósito
(22) 14/08/2018
(71) FERRARI S.P.A. (IT)
(72) SIMONE RESTA
(74) Ariboni, Fabbri e Schmidt Sociedade de Advogados
Notificação de depósito (Protocolo: 870180070918 UF: WB Data: 14/08/2018
Hora: 15:06)



(21) BR 30 2018 003711-1	Código 31 - Notificação de Depósito (22) 14/08/2018 (71) NIKE INNOVATE C.V. (US) (72) VIANNEY DE MONTGOLFIER (74) ANTÔNIO MAURÍCIO PEDRAS ARNAUD Notificação de depósito (Protocolo: 870180070952 UF: WB Data: 14/08/2018 Hora: 15:33)
(21) BR 30 2018 003712-0	Código 31 - Notificação de Depósito (22) 14/08/2018 (71) FERRARI S.P.A. (IT) (72) SIMONE RESTA (74) Ariboni, Fabbri e Schmidt Sociedade de Advogados Notificação de depósito (Protocolo: 870180071016 UF: WB Data: 14/08/2018 Hora: 16:30)
(21) BR 30 2018 003713-8	Código 31 - Notificação de Depósito (22) 14/08/2018 (71) JOBEM DONADA (BR/RS) (72) JOBEM DONADA (74) ANDERSON ANDRÉ COLOMBO Notificação de depósito (Protocolo: 870180071026 UF: WB Data: 14/08/2018 Hora: 16:40)
(21) BR 30 2018 003714-6	Código 31 - Notificação de Depósito (22) 14/08/2018 (71) FIBRAFORM INDUSTRIA DE EMBALAGENS PLASTICAS LTDA. (BR/RS) (72) ROBERTO FRITZEN (74) D' Mark Registros de Marcas e Patentes S/S Ltda. Notificação de depósito (Protocolo: 870180071054 UF: WB Data: 14/08/2018 Hora: 17:09)
(21) BR 30 2018 003715-4	Código 31 - Notificação de Depósito (22) 14/08/2018 (71) NEUROTECHNOLOGY LLC (RU) (72) KORYUKALOV YURY IGOREVICH (74) Jacques Labrunie Notificação de depósito (Protocolo: 870180071056 UF: WB Data: 14/08/2018 Hora: 17:15)
(21) BR 30 2018 003716-2	Código 31 - Notificação de Depósito (22) 14/08/2018 (71) ARTHI COMERCIAL LTDA (BR/SP) (72) ALCIDES RODRIGUES JÚNIOR



(74) Icamp Marcas e Patentes Ltda
Notificação de depósito (Protocolo: 870180071077 UF: WB Data: 14/08/2018
Hora: 17:33)

(21) BR 30 2018 003718-9 Código 31 - Notificação de Depósito
(22) 14/08/2018
(71) CLINK COMÉRCIO DE IMPORTAÇÃO E EXPORTAÇÃO EIRELI (BR/SP)
(72) GABRIEL CHANG
(74) Beerre Assessoria Empresarial Ltda.(Alt. de Beerre Assessoria Emp.
S/C.LTDA.)
Notificação de depósito (Protocolo: 870180071083 UF: WB Data: 14/08/2018
Hora: 17:42)

(21) BR 30 2018 003719-7 Código 31 - Notificação de Depósito
(22) 14/08/2018
(71) GRENDENE S.A. (BR/CE)
(72) EDSON MATSUO
(74) Remer Villaça & Nogueira Assessoria e Consultoria de Prop. Intelectual S/S
Ltda.
Notificação de depósito (Protocolo: 870180071086 UF: WB Data: 14/08/2018
Hora: 17:43)

(21) BR 30 2018 003720-0 Código 31 - Notificação de Depósito
(22) 14/08/2018
(71) GRENDENE S.A. (BR/CE)
(72) EDSON MATSUO
(74) Remer Villaça & Nogueira Assessoria e Consultoria de Prop. Intelectual S/S
Ltda.
Notificação de depósito (Protocolo: 870180071088 UF: WB Data: 14/08/2018
Hora: 17:48)

(21) BR 30 2018 003722-7 Código 31 - Notificação de Depósito
(22) 14/08/2018
(71) CLINK COMÉRCIO DE IMPORTAÇÃO E EXPORTAÇÃO EIRELI (BR/SP)
(72) GABRIEL CHANG
(74) Beerre Assessoria Empresarial Ltda.(Alt. de Beerre Assessoria Emp.
S/C.LTDA.)
Notificação de depósito (Protocolo: 870180071092 UF: WB Data: 14/08/2018
Hora: 17:56)

(21) BR 30 2018 003723-5 Código 31 - Notificação de Depósito
(22) 14/08/2018
(71) UNINJET INDÚSTRIA E COMÉRCIO DE PLÁSTICOS LTDA (BR/SP)
(72) ISAC ROCHA LIMA



(74) São Paulo Marcas e Patentes Ltda.
Notificação de depósito (Protocolo: 870180071135 UF: WB Data: 14/08/2018
Hora: 19:48)

(21) BR 30 2018 003725-1 Código 31 - Notificação de Depósito
(22) 15/08/2018
(71) ALEXANDRE BRUM (BR/SP)
(72) ALEXANDRE BRUM
Notificação de depósito (Protocolo: 870180071309 UF: WB Data: 15/08/2018
Hora: 11:34)

(21) BR 30 2018 003726-0 Código 31 - Notificação de Depósito
(22) 15/08/2018
(71) JOSIEL CARVALHO FELICIANO (BR/SC)
(72) JOSIEL CARVALHO FELICIANO
(74) PAULO RICARDO FERRAZ PALHARES
Notificação de depósito (Protocolo: 870180071317 UF: WB Data: 15/08/2018
Hora: 11:40)

(21) BR 30 2018 003727-8 Código 31 - Notificação de Depósito
(22) 15/08/2018
(71) SITMED EQUIPAMENTOS MÉDICOS LTDA (BR/RS)
(72) MIGUEL MAZZOCCO
(74) GUERRA PROPRIEDADE INDUSTRIAL
Notificação de depósito (Protocolo: 870180071324 UF: WB Data: 15/08/2018
Hora: 11:53)

(21) BR 30 2018 003728-6 Código 31 - Notificação de Depósito
(22) 15/08/2018
(71) INDUSTRIAL LEVORIN S.A. (BR/SP)
(72) FRANCISCO JOSE FERREIRA
(74) EDUARDO RIBEIRO AUGUSTO
Notificação de depósito (Protocolo: 870180071337 UF: WB Data: 15/08/2018
Hora: 12:16)

(21) BR 30 2018 003729-4 Código 31 - Notificação de Depósito
(22) 15/08/2018
(71) JIANGSU HANJIA THIN-FILM SOLAR SCIENCE AND TECHNOLOGY CO.,
LTD. (CN)
(72) HAILI GUO
(74) KASZNAR LEONARDOS PROPRIEDADE INTELECTUAL
Notificação de depósito (Protocolo: 870180071385 UF: WB Data: 15/08/2018
Hora: 14:21)



(21) BR 30 2018 003731-6	Código 31 - Notificação de Depósito (22) 15/08/2018 (71) NYTRON INTERNACIONAL LTDA (BR/SP) (72) WU DAWEI (74) CÍCERA TERESINHA DA SILVA Notificação de depósito (Protocolo: 870180071397 UF: WB Data: 15/08/2018 Hora: 14:33)
(21) BR 30 2018 003733-2	Código 31 - Notificação de Depósito (22) 15/08/2018 (71) FRE SHOPPING COMERCIO IMPORTAÇÃO E EXPORTAÇÃO EIRELI - ME (BR/ES) (72) FABIO RENATO ELVIRA (74) Difusão Marcas e Patentes Ltda. Notificação de depósito (Protocolo: 870180071575 UF: WB Data: 15/08/2018 Hora: 17:03)
(21) BR 30 2018 003734-0	Código 31 - Notificação de Depósito (22) 15/08/2018 (71) FRE SHOPPING COMERCIO IMPORTAÇÃO E EXPORTAÇÃO EIRELI - ME (BR/ES) (72) FABIO RENATO ELVIRA (74) Difusão Marcas e Patentes Ltda. Notificação de depósito (Protocolo: 870180071584 UF: WB Data: 15/08/2018 Hora: 17:15)
(21) BR 30 2018 003735-9	Código 31 - Notificação de Depósito (22) 15/08/2018 (71) IRINEU PRADO (BR/SP) ; BEATRIZ BERABA SOARES PRADO (BR/SP) (72) IRINEU PRADO Notificação de depósito (Protocolo: 870180071631 UF: WB Data: 15/08/2018 Hora: 21:11)
(21) BR 30 2018 003737-5	Código 31 - Notificação de Depósito (22) 16/08/2018 (71) CONTINENTAL REIFEN DEUTSCHLAND GMBH (DE) (72) FLORIAN KRISTEN (74) DANNEMANN, SIEMSEN, BIGLER & IPANEMA MOREIRA Notificação de depósito (Protocolo: 870180071732 UF: WB Data: 16/08/2018 Hora: 11:47)
(21) BR 30 2018 003738-3	Código 31 - Notificação de Depósito (22) 16/08/2018 (71) PHELCOM TECHNOLOGIES LTDA. - ME (BR/SP)



(72) PETER ANTON GEORG MARTINS VON ZWEIGBERGK; FREDERICO BONFIM RODRIGUES DE OLIVEIRA; DIEGO LENCIONE; FLÁVIO PASCOAL VIEIRA; JOSÉ AUGUSTO STUCHI

Notificação de depósito (Protocolo: 870180071737 UF: WB Data: 16/08/2018

Hora: 11:57)

(21) BR 30 2018 003739-1

Código 31 - Notificação de Depósito

(22) 16/08/2018

(71) TOP SOL PISCINAS EIRELI (BR/DF)

(72) RICARDO FONTELE DE ARAÚJO; MARY ANNE MONTEIRO LIMA

(74) CARLOS EDUARDO GOMES DA SILVA

Notificação de depósito (Protocolo: 870180071740 UF: WB Data: 16/08/2018

Hora: 12:01)

(21) BR 30 2018 003741-3

Código 31 - Notificação de Depósito

(22) 16/08/2018

(71) BRITÂNIA ELETRODOMÉSTICOS S.A. (BR/PR)

(72) CÉSAR EDUARDO ISAACSON BUFFARA

(74) RITTER E MORAES PROPRIEDADE INTELECTUAL S/S

Notificação de depósito (Protocolo: 870180071880 UF: WB Data: 16/08/2018

Hora: 15:17)

(21) BR 30 2018 003742-1

Código 31 - Notificação de Depósito

(22) 16/08/2018

(71) JACIRA VICENTE DE MENEZES (BR/SP)

(72) JACIRA VICENTE DE MENEZES

(74) MODAL MARCAS E PATENTES LTDA.

Notificação de depósito (Protocolo: 870180071896 UF: WB Data: 16/08/2018

Hora: 15:27)

(21) BR 30 2018 003743-0

Código 31 - Notificação de Depósito

(22) 16/08/2018

(71) BRITÂNIA ELETRODOMÉSTICOS S.A. (BR/PR)

(72) CÉSAR EDUARDO ISAACSON BUFFARA

(74) RITTER E MORAES PROPRIEDADE INTELECTUAL S/S

Notificação de depósito (Protocolo: 870180071900 UF: WB Data: 16/08/2018

Hora: 15:29)

(21) BR 30 2018 003744-8

Código 31 - Notificação de Depósito

(22) 16/08/2018

(71) JACIRA VICENTE DE MENEZES (BR/SP)

(72) JACIRA VICENTE DE MENEZES

(74) MODAL MARCAS E PATENTES LTDA.

Notificação de depósito (Protocolo: 870180071902 UF: WB Data: 16/08/2018



Hora: 15:29)

(21) BR 30 2018 003745-6

Código 31 - Notificação de Depósito
(22) 16/08/2018
(71) BRITÂNIA ELETRODOMÉSTICOS S.A. (BR/PR)
(72) CÉSAR EDUARDO ISAACSON BUFFARA
(74) RITTER E MORAES PROPRIEDADE INTELECTUAL S/S
Notificação de depósito (Protocolo: 870180071927 UF: WB Data: 16/08/2018
Hora: 15:48)

(21) BR 30 2018 003746-4

Código 31 - Notificação de Depósito
(22) 16/08/2018
(71) MÁRIO LÚCIO MESQUITA (BR/MG)
(72) MÁRIO LÚCIO MESQUITA
(74) MG MARCAS E PATENTES LTDA.
Notificação de depósito (Protocolo: 870180071972 UF: WB Data: 16/08/2018
Hora: 16:32)

(21) BR 30 2018 003747-2

Código 31 - Notificação de Depósito
(22) 16/08/2018
(71) GABRIELA ELEUTÉRIO MESQUITA (BR/SP)
(72) GABRIELA ELEUTÉRIO MESQUITA
(74) City Patentes e Marcas Ltda.
Notificação de depósito (Protocolo: 870180071979 UF: WB Data: 16/08/2018
Hora: 16:49)

(21) BR 30 2018 003748-0

Código 31 - Notificação de Depósito
(22) 16/08/2018
(71) MÁRIO LÚCIO MESQUITA (BR/MG)
(72) MÁRIO LÚCIO MESQUITA
(74) MG MARCAS E PATENTES LTDA.
Notificação de depósito (Protocolo: 870180071987 UF: WB Data: 16/08/2018
Hora: 16:55)

(21) BR 30 2018 003749-9

Código 31 - Notificação de Depósito
(22) 16/08/2018
(71) MÁRIO LÚCIO MESQUITA (BR/MG)
(72) MÁRIO LÚCIO MESQUITA
(74) MG MARCAS E PATENTES LTDA.
Notificação de depósito (Protocolo: 870180071992 UF: WB Data: 16/08/2018
Hora: 17:03)

(21) BR 30 2018 003750-2

Código 31 - Notificação de Depósito
(22) 16/08/2018



(71) GUERLAIN (FR)
(72) MATHIEU LEHANNEUR
(74) Jacques Labrunie
Notificação de depósito (Protocolo: 870180071993 UF: WB Data: 16/08/2018
Hora: 17:05)

(21) BR 30 2018 003751-0 Código 31 - Notificação de Depósito
(22) 16/08/2018
(71) MÁRIO LÚCIO MESQUITA (BR/MG)
(72) MÁRIO LÚCIO MESQUITA
(74) MG MARCAS E PATENTES LTDA.
Notificação de depósito (Protocolo: 870180071997 UF: WB Data: 16/08/2018
Hora: 17:12)

(21) BR 30 2018 003752-9 Código 31 - Notificação de Depósito
(22) 16/08/2018
(71) MONTREL CONTROLES ELETRÔNICOS LTDA - EPP (BR/SP)
(72) JOSÉ CARLOS VALÉRIO
(74) Icamp Marcas e Patentes Ltda
Notificação de depósito (Protocolo: 870180072017 UF: WB Data: 16/08/2018
Hora: 17:27)

(21) BR 30 2018 003753-7 Código 31 - Notificação de Depósito
(22) 16/08/2018
(71) NELY CRISTINA BRAIDOTTI (BR/SP)
(72) NELY CRISTINA BRAIDOTTI
(74) VILELA COELHO SOCIEDADE DE ADVOGADOS
Notificação de depósito (Protocolo: 870180072043 UF: WB Data: 16/08/2018
Hora: 18:36)

(21) BR 30 2018 003754-5 Código 31 - Notificação de Depósito
(22) 16/08/2018
(71) NELY CRISTINA BRAIDOTTI (BR/SP)
(72) NELY CRISTINA BRAIDOTTI
(74) VILELA COELHO SOCIEDADE DE ADVOGADOS
Notificação de depósito (Protocolo: 870180072044 UF: WB Data: 16/08/2018
Hora: 18:40)

(21) BR 30 2018 003755-3 Código 31 - Notificação de Depósito
(22) 16/08/2018
(71) NELY CRISTINA BRAIDOTTI (BR/SP)
(72) NELY CRISTINA BRAIDOTTI
(74) VILELA COELHO SOCIEDADE DE ADVOGADOS
Notificação de depósito (Protocolo: 870180072046 UF: WB Data: 16/08/2018



Hora: 18:44)

(21) BR 30 2018 003756-1 Código 31 - Notificação de Depósito
(22) 16/08/2018
(71) NELY CRISTINA BRAIDOTTI (BR/SP)
(72) NELY CRISTINA BRAIDOTTI
(74) VILELA COELHO SOCIEDADE DE ADVOGADOS
Notificação de depósito (Protocolo: 870180072048 UF: WB Data: 16/08/2018
Hora: 18:47)

(21) BR 30 2018 003757-0 Código 31 - Notificação de Depósito
(22) 16/08/2018
(71) NELY CRISTINA BRAIDOTTI (BR/SP)
(72) NELY CRISTINA BRAIDOTTI
(74) VILELA COELHO SOCIEDADE DE ADVOGADOS
Notificação de depósito (Protocolo: 870180072050 UF: WB Data: 16/08/2018
Hora: 18:52)

(21) BR 30 2018 003758-8 Código 31 - Notificação de Depósito
(22) 16/08/2018
(71) NELY CRISTINA BRAIDOTTI (BR/SP)
(72) NELY CRISTINA BRAIDOTTI
(74) VILELA COELHO SOCIEDADE DE ADVOGADOS
Notificação de depósito (Protocolo: 870180072051 UF: WB Data: 16/08/2018
Hora: 18:55)

(21) BR 30 2018 003759-6 Código 31 - Notificação de Depósito
(22) 16/08/2018
(71) NELY CRISTINA BRAIDOTTI (BR/SP)
(72) NELY CRISTINA BRAIDOTTI
(74) VILELA COELHO SOCIEDADE DE ADVOGADOS
Notificação de depósito (Protocolo: 870180072053 UF: WB Data: 16/08/2018
Hora: 18:58)

(21) BR 30 2018 003763-4 Código 31 - Notificação de Depósito
(22) 17/08/2018
(71) HENRIQUE GAZANIGA SERAFIM (BR/SC)
(72) HENRIQUE GAZANIGA SERAFIM
(74) Sandro Wunderlich
Notificação de depósito (Protocolo: 870180072287 UF: WB Data: 17/08/2018
Hora: 14:30)

(21) BR 30 2018 003769-3 Código 31 - Notificação de Depósito
(22) 17/08/2018



(71) ETHICON LLC (US)
(72) FREDERICK E. SHELTON IV; JASON L. HARRIS; MICHAEL J. VENDELY
(74) DANNEMANN, SIEMSEN, BIGLER & IPANEMA MOREIRA
Notificação de depósito (Protocolo: 870180072408 UF: WB Data: 17/08/2018
Hora: 15:50)

(21) BR 30 2018 003770-7

Código 31 - Notificação de Depósito
(22) 17/08/2018
(71) E ENERGY INDÚSTRIA DE PRODUTOS MAGNÉTICOS LTDA (BR/PR)
(72) DANIEL BOLONHESE
(74) Vilage Marcas e Patentes Ltda
Notificação de depósito (Protocolo: 870180072513 UF: WB Data: 17/08/2018
Hora: 17:03)

(21) BR 30 2018 003771-5

Código 31 - Notificação de Depósito
(22) 17/08/2018
(71) HSIEN-CHEN, CHEN (CN)
(72) HSIEN-CHEN, CHEN
(74) MARIA PIA CARVALHO GUERRA
Notificação de depósito (Protocolo: 870180072517 UF: WB Data: 17/08/2018
Hora: 17:06)

(21) BR 30 2018 003772-3

Código 31 - Notificação de Depósito
(22) 17/08/2018
(71) E ENERGY INDÚSTRIA DE PRODUTOS MAGNÉTICOS LTDA (BR/PR)
(72) DANIEL BOLONHESE
(74) Vilage Marcas e Patentes Ltda
Notificação de depósito (Protocolo: 870180072534 UF: WB Data: 17/08/2018
Hora: 17:20)

(21) BR 30 2018 003773-1

Código 31 - Notificação de Depósito
(22) 17/08/2018
(71) THE GILLETTE COMPANY LLC (US)
(72) MATTHEW MICHAEL LONG; DEAN BERNARD SHEEHAN II
(74) Trench, Rossi e Watanabe Advogados
Notificação de depósito (Protocolo: 870180072536 UF: WB Data: 17/08/2018
Hora: 17:23)

(21) BR 30 2018 003774-0

Código 31 - Notificação de Depósito
(22) 17/08/2018
(71) THE GILLETTE COMPANY LLC (US)
(72) MATTHEW MICHAEL LONG; DEAN BERNARD SHEEHAN II
(74) Trench, Rossi e Watanabe Advogados
Notificação de depósito (Protocolo: 870180072539 UF: WB Data: 17/08/2018



Hora: 17:26)

(21) BR 30 2018 003775-8 Código 31 - Notificação de Depósito
(22) 17/08/2018
(71) E ENERGY INDÚSTRIA DE PRODUTOS MAGNÉTICOS LTDA (BR/PR)
(72) DANIEL BOLONHESE
(74) Vilage Marcas e Patentes Ltda
Notificação de depósito (Protocolo: 870180072541 UF: WB Data: 17/08/2018
Hora: 17:29)

(21) BR 30 2018 003777-4 Código 31 - Notificação de Depósito
(22) 19/08/2018
(71) RPC REDE PONTO CERTO TECNOLOGIA E SERVIÇOS LTDA (BR/SP)
(72) DOMINGOS NELSON MARTINS
(74) FERNANDA ROSA PICOSSE
Notificação de depósito (Protocolo: 870180072638 UF: WB Data: 19/08/2018
Hora: 19:10)

(21) BR 30 2018 003778-2 Código 31 - Notificação de Depósito
(22) 19/08/2018
(71) RPC REDE PONTO CERTO TECNOLOGIA E SERVIÇOS LTDA (BR/SP)
(72) DOMINGOS NELSON MARTINS
(74) FERNANDA ROSA PICOSSE
Notificação de depósito (Protocolo: 870180072639 UF: WB Data: 19/08/2018
Hora: 19:18)

(21) BR 30 2018 003779-0 Código 31 - Notificação de Depósito
(22) 19/08/2018
(71) RPC REDE PONTO CERTO TECNOLOGIA E SERVIÇOS LTDA (BR/SP)
(72) DOMINGOS NELSON MARTINS
(74) FERNANDA ROSA PICOSSE
Notificação de depósito (Protocolo: 870180072641 UF: WB Data: 19/08/2018
Hora: 19:27)

(21) BR 30 2018 003780-4 Código 31 - Notificação de Depósito
(22) 20/08/2018
(71) JULIO CESAR BENIS (BR/PR)
(72) JULIO CESAR BENIS
(74) CLAUDEMIR ELIAS CALHEIROS
Notificação de depósito (Protocolo: 870180072648 UF: WB Data: 20/08/2018
Hora: 08:37)

(21) BR 30 2018 003782-0 Código 31 - Notificação de Depósito
(22) 20/08/2018



(71) JOEY INDÚSTRIA E COMÉRCIO DE CALÇADOS LTDA EPP (BR/SP)
(72) SCOTT GORDON MCINERNEY
(74) DANIEL ADVOGADOS (ALT.DE DANIEL & CIA)
Notificação de depósito (Protocolo: 870180072669 UF: WB Data: 20/08/2018
Hora: 09:45)

(21) BR 30 2018 003783-9

Código 31 - Notificação de Depósito
(22) 20/08/2018
(71) JOEY INDÚSTRIA E COMÉRCIO DE CALÇADOS LTDA EPP (BR/SP)
(72) SCOTT GORDON MCINERNEY
(74) DANIEL ADVOGADOS (ALT.DE DANIEL & CIA)
Notificação de depósito (Protocolo: 870180072671 UF: WB Data: 20/08/2018
Hora: 09:54)

(21) BR 30 2018 003785-5

Código 31 - Notificação de Depósito
(22) 20/08/2018
(71) ETHICON LLC (US)
(72) FREDERICK E. SHELTON IV; JASON L. HARRIS; MICHAEL J. VENDELY;
CHESTER O. BAXTER III; MARK S. ZEINER
(74) DANNEMANN, SIEMSEN, BIGLER & IPANEMA MOREIRA
Notificação de depósito (Protocolo: 870180072675 UF: WB Data: 20/08/2018
Hora: 10:01)

(21) BR 30 2018 003787-1

Código 31 - Notificação de Depósito
(22) 20/08/2018
(71) LOOK OUT COMÉRCIO DE ARTIGOS DO VESTUÁRIO LTDA - ME (BR/SP)
(72) JÂNIO WAGNER D'ERCOLE
(74) RUBENS DOS SANTOS FILHO
Notificação de depósito (Protocolo: 870180072690 UF: WB Data: 20/08/2018
Hora: 10:21)

(21) BR 30 2018 003788-0

Código 31 - Notificação de Depósito
(22) 20/08/2018
(71) REGINALDO ALONSO DA SILVA (BR/PR)
(72) REGINALDO ALONSO DA SILVA
(74) MULTMARCAS MARCAS & PATENTES
Notificação de depósito (Protocolo: 870180072694 UF: WB Data: 20/08/2018
Hora: 10:29)

(21) BR 30 2018 003789-8

Código 31 - Notificação de Depósito
(22) 20/08/2018
(71) REGINALDO ALONSO DA SILVA (BR/PR)
(72) REGINALDO ALONDO DA SILVA
(74) MULTMARCAS MARCAS & PATENTES



Notificação de depósito (Protocolo: 870180072712 UF: WB Data: 20/08/2018
Hora: 10:44)

(21) BR 30 2018 003790-1

Código 31 - Notificação de Depósito

(22) 20/08/2018

(71) INGENICO GROUP (FR)

(72) OLIVIER BLANC

(74) LUIZ LEONARDOS & ADVOGADOS

Notificação de depósito (Protocolo: 870180072810 UF: WB Data: 20/08/2018

Hora: 13:31)

(21) BR 30 2018 003792-8

Código 31 - Notificação de Depósito

(22) 20/08/2018

(71) AEROMOBIL R&D S. R. O. (SK)

(72) KENNETH DOUGLAS ALEXANDER MACANDREW; TOMÁS URÍK; ADAM DANKO; FRANTISEK VALENT

(74) DANNEMANN, SIEMSEN, BIGLER & IPANEMA MOREIRA

Notificação de depósito (Protocolo: 870180072846 UF: WB Data: 20/08/2018

Hora: 14:13)

(21) BR 30 2018 003793-6

Código 31 - Notificação de Depósito

(22) 20/08/2018

(71) ETHICON LLC (US)

(72) MICHAEL J. TREZZA; MICHAEL E. SETSER; JOHN ANASTASIADIS; MICHAEL J. VENDELY

(74) DANNEMANN, SIEMSEN, BIGLER & IPANEMA MOREIRA

Notificação de depósito (Protocolo: 870180072852 UF: WB Data: 20/08/2018

Hora: 14:16)

(21) BR 30 2018 003794-4

Código 31 - Notificação de Depósito

(22) 20/08/2018

(71) HANSGROHE SE (DE)

(72) TOM SCHÖNHERR; ANDREAS DIEFENBACH

(74) DANNEMANN, SIEMSEN, BIGLER & IPANEMA MOREIRA

Notificação de depósito (Protocolo: 870180072858 UF: WB Data: 20/08/2018

Hora: 14:19)

(21) BR 30 2018 003795-2

Código 31 - Notificação de Depósito

(22) 20/08/2018

(71) NUTRIEX INDÚSTRIA DE NUTRACEUTICOS LTDA - ME (BR/GO)

(72) DILSON OLIVEIRA DO NASCIMENTO CPF: 00474504794

NACIONALIDADE: BRASILEIRA QUALIFICAÇÃO FÍSICA:

(74) MEIRE DA SILVA PRATES MIRANDA

Notificação de depósito (Protocolo: 870180072861 UF: WB Data: 20/08/2018



Hora: 14:21)

(21) BR 30 2018 003796-0

Código 31 - Notificação de Depósito
(22) 20/08/2018
(71) NUTRIEX INDÚSTRIA DE NUTRACEUTICOS LTDA - ME (BR/GO)
(72) DILSON OLIVEIRA DO NASCIMENTO CPF: 00474504794
NACIONALIDADE: BRASILEIRA QUALIFICAÇÃO FÍSICA:
(74) MEIRE DA SILVA PRATES MIRANDA
Notificação de depósito (Protocolo: 870180072876 UF: WB Data: 20/08/2018
Hora: 14:32)

(21) BR 30 2018 003797-9

Código 31 - Notificação de Depósito
(22) 20/08/2018
(71) CHANEL SARL (CH)
(72) MARIANNA NITSCH
(74) SOERENSEN GARCIA ADVOGADOS ASSOCIADOS
Notificação de depósito (Protocolo: 870180072877 UF: WB Data: 20/08/2018
Hora: 14:32)

(21) BR 30 2018 003798-7

Código 31 - Notificação de Depósito
(22) 20/08/2018
(71) CHANEL SARL (CH)
(72) MARIANNA NITSCH
(74) SOERENSEN GARCIA ADVOGADOS ASSOCIADOS
Notificação de depósito (Protocolo: 870180072886 UF: WB Data: 20/08/2018
Hora: 14:38)

(21) BR 30 2018 003799-5

Código 31 - Notificação de Depósito
(22) 20/08/2018
(71) NUTRIEX INDÚSTRIA DE NUTRACEUTICOS LTDA - ME (BR/GO)
(72) DILSON OLIVEIRA DO NASCIMENTO CPF: 00474504794
NACIONALIDADE: BRASILEIRA QUALIFICAÇÃO FÍSICA:
(74) MEIRE DA SILVA PRATES MIRANDA
Notificação de depósito (Protocolo: 870180072892 UF: WB Data: 20/08/2018
Hora: 14:40)

(21) BR 30 2018 003800-2

Código 31 - Notificação de Depósito
(22) 20/08/2018
(71) ADAMA AGAN LTD. (IL)
(72) EYAL SHMUELI; RINA ALIMA
(74) DANNEMANN, SIEMSEN, BIGLER & IPANEMA MOREIRA
Notificação de depósito (Protocolo: 870180072895 UF: WB Data: 20/08/2018
Hora: 14:43)



(21) BR 30 2018 003801-0 Código 31 - Notificação de Depósito
(22) 20/08/2018
(71) CHANEL SARL (CH)
(72) MARIANNA NITSCH
(74) SOERENSEN GARCIA ADVOGADOS ASSOCIADOS
Notificação de depósito (Protocolo: 870180072900 UF: WB Data: 20/08/2018
Hora: 14:45)

(21) BR 30 2018 003802-9 Código 31 - Notificação de Depósito
(22) 20/08/2018
(71) NUTRIEX INDÚSTRIA DE NUTRACEUTICOS LTDA - ME (BR/GO)
(72) DILSON OLIVEIRA DO NASCIMENTO CPF: 00474504794
NACIONALIDADE: BRASILEIRA QUALIFICAÇÃO FÍSICA:
(74) MEIRE DA SILVA PRATES MIRANDA
Notificação de depósito (Protocolo: 870180072924 UF: WB Data: 20/08/2018
Hora: 15:01)

(21) BR 30 2018 003803-7 Código 31 - Notificação de Depósito
(22) 20/08/2018
(71) LG ELECTRONICS INC. (KR)
(72) YUONUI CHONG; KYUNGMIN KIM; JUNKI KIM; SOOYOUNG PARK
(74) DANNEMANN, SIEMSEN, BIGLER & IPANEMA MOREIRA
Notificação de depósito (Protocolo: 870180072943 UF: WB Data: 20/08/2018
Hora: 15:15)

(21) BR 30 2018 003805-3 Código 31 - Notificação de Depósito
(22) 20/08/2018
(71) JOSÉ CARLOS CASARIN (BR/SP)
(72) JOSÉ CARLOS CASARIN
(74) LUCIANA BALIEIRO
Notificação de depósito (Protocolo: 870180073126 UF: WB Data: 20/08/2018
Hora: 17:41)

(21) BR 30 2018 003806-1 Código 31 - Notificação de Depósito
(22) 20/08/2018
(71) ADVANCED INDÚSTRIA MÉDICA LTDA - EPP (BR/MG)
(72) MARCÍLIO SALIBA; MATHEUS BARBOSA RABELLO
(74) Ws Souza Consultoria em Propriedade Intelectual Eireli
Notificação de depósito (Protocolo: 870180073194 UF: WB Data: 20/08/2018
Hora: 22:34)

(21) BR 30 2018 003807-0 Código 31 - Notificação de Depósito
(22) 21/08/2018
(71) ITATIAIA MÓVEIS S/A (BR/MG)



(72) VICTOR PENNA COSTA
(74) SÂMIA BATISTA AMIN (NOME ANTERIOR SÂMIA AMIN SANTOS)
Notificação de depósito (Protocolo: 870180073209 UF: WB Data: 21/08/2018
Hora: 08:38)

(21) BR 30 2018 003809-6 Código 31 - Notificação de Depósito
(22) 21/08/2018
(71) JOSÉ DE MEDEIROS NANDI (BR/SC)
(72) JOSÉ DE MEDEIROS NANDI
(74) SANDRO CONRADO DA SILVA
Notificação de depósito (Protocolo: 870180073251 UF: WB Data: 21/08/2018
Hora: 10:14)

(21) BR 30 2018 003810-0 Código 31 - Notificação de Depósito
(22) 21/08/2018
(71) ELISABETE TRINDADE DE MACEDO SPAGOLLA 22051311846 (BR/SP)
(72) ELISABETE TRINDADE DE MACEDO SPAGOLLA
Notificação de depósito (Protocolo: 870180073261 UF: WB Data: 21/08/2018
Hora: 10:27)

(21) BR 30 2018 003811-8 Código 31 - Notificação de Depósito
(22) 21/08/2018
(71) PAULO ROBERTO PERTEL (BR/PR)
(72) PAULO ROBERTO PERTEL
(74) ESTHEFANY CAROLINA DE CASTRO
Notificação de depósito (Protocolo: 870180073265 UF: WB Data: 21/08/2018
Hora: 10:31)

(21) BR 30 2018 003812-6 Código 31 - Notificação de Depósito
(22) 21/08/2018
(71) MEAD JOHNSON NUTRITION COMPANY (US)
(72) SOPHIE CLAUDE MARIE DEFOIS; GRACE NAGUIT MERCADO;
CHRISTIANUS PETRUS JOHANNES VAN LANKVELD
(74) DANNEMANN, SIEMSEN, BIGLER & IPANEMA MOREIRA
Notificação de depósito (Protocolo: 870180073290 UF: WB Data: 21/08/2018
Hora: 11:02)

(21) BR 30 2018 003813-4 Código 31 - Notificação de Depósito
(22) 21/08/2018
(71) LUCAS BITTAR (BR/SP)
(72) LUCAS BITTAR
Notificação de depósito (Protocolo: 870180073305 UF: WB Data: 21/08/2018
Hora: 11:14)



(21) BR 30 2018 003814-2	Código 31 - Notificação de Depósito (22) 21/08/2018 (71) ELISABETE TRINDADE DE MACEDO SPAGOLLA 22051311846 (BR/SP) (72) ELISABETE TRINDADE DE MACEDO SPAGOLLA Notificação de depósito (Protocolo: 870180073328 UF: WB Data: 21/08/2018 Hora: 11:37)
(21) BR 30 2018 003815-0	Código 31 - Notificação de Depósito (22) 21/08/2018 (71) SONY INTERACTIVE ENTERTAINMENT INC. (JP) (72) HIROYUKI ANZAI; TAKAYUKI TATENO (74) KASZNAR LEONARDOS PROPRIEDADE INTELECTUAL Notificação de depósito (Protocolo: 870180073346 UF: WB Data: 21/08/2018 Hora: 11:56)
(21) BR 30 2018 003816-9	Código 31 - Notificação de Depósito (22) 21/08/2018 (71) MEAD JOHNSON NUTRITION COMPANY (US) (72) SOPHIE CLAUDE MARIE DEFOIS; GRACE NAGUIT MERCADO; CHRISTIANUS PETRUS JOHANNES VAN LANKVELD (74) DANNEMANN, SIEMSEN, BIGLER & IPANEMA MOREIRA Notificação de depósito (Protocolo: 870180073372 UF: WB Data: 21/08/2018 Hora: 13:42)
(21) BR 30 2018 003817-7	Código 31 - Notificação de Depósito (22) 21/08/2018 (71) SONY INTERACTIVE ENTERTAINMENT INC. (JP) (72) HIROYUKI ANZAI; TAKAYUKI TATENO (74) KASZNAR LEONARDOS PROPRIEDADE INTELECTUAL Notificação de depósito (Protocolo: 870180073377 UF: WB Data: 21/08/2018 Hora: 13:53)
(21) BR 30 2018 003818-5	Código 31 - Notificação de Depósito (22) 21/08/2018 (71) SONY INTERACTIVE ENTERTAINMENT INC. (JP) (72) HIROYUKI ANZAI; TAKAYUKI TATENO (74) KASZNAR LEONARDOS PROPRIEDADE INTELECTUAL Notificação de depósito (Protocolo: 870180073389 UF: WB Data: 21/08/2018 Hora: 14:05)
(21) BR 30 2018 003819-3	Código 31 - Notificação de Depósito (22) 21/08/2018 (71) CASE REDUTOR COMERCIO DE PRODUTOS PLASTICOS LTDA (BR/SP) (72) THIAGO ESTEVES RODRIGUES



(74) BARRETO VEIGA SOCIEDADE DE ADVOGADOS
Notificação de depósito (Protocolo: 870180073397 UF: WB Data: 21/08/2018
Hora: 14:12)

(21) BR 30 2018 003820-7 Código 31 - Notificação de Depósito
(22) 21/08/2018
(71) SONY INTERACTIVE ENTERTAINMENT INC. (JP)
(72) HIROYUKI ANZAI; TAKAYUKI TATENO
(74) KASZNAR LEONARDOS PROPRIEDADE INTELECTUAL
Notificação de depósito (Protocolo: 870180073409 UF: WB Data: 21/08/2018
Hora: 14:22)

(21) BR 30 2018 003821-5 Código 31 - Notificação de Depósito
(22) 21/08/2018
(71) ELISABETE TRINDADE DE MACEDO SPAGOLLA 22051311846 (BR/SP)
(72) ELISABETE TRINDADE DE MACEDO SPAGOLLA
Notificação de depósito (Protocolo: 870180073417 UF: WB Data: 21/08/2018
Hora: 14:28)

(21) BR 30 2018 003822-3 Código 31 - Notificação de Depósito
(22) 21/08/2018
(71) AUDREY GRILLO (BR/SP)
(72) AUDREY GRILLO
Notificação de depósito (Protocolo: 870180073460 UF: WB Data: 21/08/2018
Hora: 15:17)

(21) BR 30 2018 003823-1 Código 31 - Notificação de Depósito
(22) 21/08/2018
(71) MEAD JOHNSON NUTRITION COMPANY (US)
(72) SOPHIE CLAUDE MARIE DEFOIS; GRACE NAGUIT MERCADO;
CHRISTIANUS PETRUS JOHANNES VAN LANKVELD
(74) DANNEMANN, SIEMSEN, BIGLER & IPANEMA MOREIRA
Notificação de depósito (Protocolo: 870180073478 UF: WB Data: 21/08/2018
Hora: 15:34)

(21) BR 30 2018 003824-0 Código 31 - Notificação de Depósito
(22) 21/08/2018
(71) SONY INTERACTIVE ENTERTAINMENT INC. (JP)
(72) HIROYUKI ANZAI; TAKAYUKI TATENO
(74) KASZNAR LEONARDOS PROPRIEDADE INTELECTUAL
Notificação de depósito (Protocolo: 870180073490 UF: WB Data: 21/08/2018
Hora: 15:42)

(21) BR 30 2018 003825-8 Código 31 - Notificação de Depósito

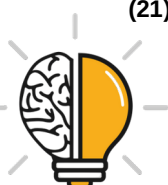

(22) 21/08/2018

(71) ALEX DAMYEM VESCO GAIOTTO (BR/PR) ; DANIELLI CESNIK GAIOTTO (BR/PR)

(72) ALEX DAMYEM VESCO GAIOTTO; DANIELLI CESNIK GAIOTTO

(74) LUCIANE MANOEL COLOSIO

Notificação de depósito (Protocolo: 870180073503 UF: WB Data: 21/08/2018

Hora: 15:54)

(21) BR 30 2018 003826-6

Código 31 - Notificação de Depósito

(22) 21/08/2018

(71) ALEX DAMYEM VESCO GAIOTTO (BR/PR) ; DANIELLI CESNIK GAIOTTO (BR/PR)

(72) ALEX DAMYEM VESCO GAIOTTO; DANIELLI CESNIK GAIOTTO

(74) LUCIANE MANOEL COLOSIO

Notificação de depósito (Protocolo: 870180073511 UF: WB Data: 21/08/2018

Hora: 16:00)

(21) BR 30 2018 003827-4

Código 31 - Notificação de Depósito

(22) 21/08/2018

(71) ALEX DAMYEM VESCO GAIOTTO (BR/PR) ; DANIELLI CESNIK GAIOTTO (BR/PR)

(72) ALEX DAMYEM VESCO GAIOTTO; DANIELLI CESNIK GAIOTTO

(74) LUCIANE MANOEL COLOSIO

Notificação de depósito (Protocolo: 870180073515 UF: WB Data: 21/08/2018

Hora: 16:03)

(21) BR 30 2018 003828-2

Código 31 - Notificação de Depósito

(22) 21/08/2018

(71) ALEX DAMYEM VESCO GAIOTTO (BR/PR) ; DANIELLI CESNIK GAIOTTO (BR/PR)

(72) ALEX DAMYEM VESCO GAIOTTO; DANIELLI CESNIK GAIOTTO

(74) LUCIANE MANOEL COLOSIO

Notificação de depósito (Protocolo: 870180073524 UF: WB Data: 21/08/2018

Hora: 16:08)

(21) BR 30 2018 003829-0

Código 31 - Notificação de Depósito

(22) 21/08/2018

(71) ALEX DAMYEM VESCO GAIOTTO (BR/PR)

(72) ALEX DAMYEM VESCO GAIOTTO; DANIELLI CESNIK GAIOTTO

(74) LUCIANE MANOEL COLOSIO

Notificação de depósito (Protocolo: 870180073546 UF: WB Data: 21/08/2018

Hora: 16:25)

(21) BR 30 2018 003830-4

Código 31 - Notificação de Depósito



(22) 21/08/2018
(71) ALEXANDRE MEDINA (BR/SP) ; PAULO CESAR MEDINA (BR/SP)
(72) ALEXANDRE MEDINA; PAULO CESAR MEDINA
(74) Beerre Assessoria Empresarial Ltda.(Alt. de Beerre Assessoria Emp. S/C.LTDA.)
Notificação de depósito (Protocolo: 870180073552 UF: WB Data: 21/08/2018
Hora: 16:33)

(21) BR 30 2018 003831-2

Código 31 - Notificação de Depósito
(22) 21/08/2018
(71) ALEX DAMYEM VESCO GAIOTTO (BR/PR) ; DANIELLI CESNIK GAIOTTO (BR/PR)
(72) ALEX DAMYEM VESCO GAIOTTO; DANIELLI CESNIK GAIOTTO
(74) LUCIANE MANOEL COLOSIO
Notificação de depósito (Protocolo: 870180073557 UF: WB Data: 21/08/2018
Hora: 16:35)

(21) BR 30 2018 003832-0

Código 31 - Notificação de Depósito
(22) 21/08/2018
(71) ALEXANDRE MEDINA (BR/SP) ; PAULO CESAR MEDINA (BR/SP)
(72) PAULO CESAR MEDINA; ALEXANDRE MEDINA
(74) Beerre Assessoria Empresarial Ltda.(Alt. de Beerre Assessoria Emp. S/C.LTDA.)
Notificação de depósito (Protocolo: 870180073560 UF: WB Data: 21/08/2018
Hora: 16:42)

(21) BR 30 2018 003833-9

Código 31 - Notificação de Depósito
(22) 21/08/2018
(71) ALEX DAMYEM VESCO GAIOTTO (BR/PR) ; DANIELLI CESNIK GAIOTTO (BR/PR)
(72) ALEX DAMYEM VESCO GAIOTTO; DANIELLI CESNIK GAIOTTO
(74) LUCIANE MANOEL COLOSIO
Notificação de depósito (Protocolo: 870180073563 UF: WB Data: 21/08/2018
Hora: 16:44)

(21) BR 30 2018 003834-7

Código 31 - Notificação de Depósito
(22) 21/08/2018
(71) ALEX DAMYEM VESCO GAIOTTO (BR/PR) ; DANIELLI CESNIK GAIOTTO (BR/PR)
(72) ALEX DAMYEM VESCO GAIOTTO; DANIELLI CESNIK GAIOTTO
(74) LUCIANE MANOEL COLOSIO
Notificação de depósito (Protocolo: 870180073574 UF: WB Data: 21/08/2018
Hora: 16:56)



(21) BR 30 2018 003835-5	Código 31 - Notificação de Depósito (22) 21/08/2018 (71) ALEX DAMYEM VESCO GAIOTTO (BR/PR) ; DANIELLI CESNIK GAIOTTO (BR/PR) (72) ALEX DAMYEM VESCO GAIOTTO; DANIELLI CESNIK GAIOTTO (74) LUCIANE MANOEL COLOSIO Notificação de depósito (Protocolo: 870180073577 UF: WB Data: 21/08/2018 Hora: 17:03)
(21) BR 30 2018 003836-3	Código 31 - Notificação de Depósito (22) 21/08/2018 (71) BYD COMPANY LIMITED (CN) (72) YUBO LIAN; WOLFGANG JOSEF EGGER; WENQUAN TANG; LEYANG LI (74) MARIA PIA CARVALHO GUERRA Notificação de depósito (Protocolo: 870180073584 UF: WB Data: 21/08/2018 Hora: 17:13)
(21) BR 30 2018 003837-1	Código 31 - Notificação de Depósito (22) 21/08/2018 (71) ALEX DAMYEM VESCO GAIOTTO (BR/PR) ; DANIELLI CESNIK GAIOTTO (BR/PR) (72) ALEX DAMYEM VESCO GAIOTTO; DANIELLI CESNIK GAIOTTO (74) LUCIANE MANOEL COLOSIO Notificação de depósito (Protocolo: 870180073591 UF: WB Data: 21/08/2018 Hora: 17:29)
(21) BR 30 2018 003838-0	Código 31 - Notificação de Depósito (22) 21/08/2018 (71) HAIMA CAR CO., LTD. (CN) ; HAIMA NEW ENERGY VEHICLE CO., LTD. (CN) (72) YU CHEN; LEI MEI; WEITING XIE (74) RCF BRASIL PROPRIEDADE INTELECTUAL LTDA Notificação de depósito (Protocolo: 870180073606 UF: WB Data: 21/08/2018 Hora: 18:00)
(21) BR 30 2018 003839-8	Código 31 - Notificação de Depósito (22) 21/08/2018 (71) ALEX DAMYEM VESCO GAIOTTO (BR/PR) ; DANIELLI CESNIK GAIOTTO (BR/PR) (72) ALEX DAMYEM VESCO GAIOTTO; DANIELLI CESNIK GAIOTTO (74) LUCIANE MANOEL COLOSIO Notificação de depósito (Protocolo: 870180073616 UF: WB Data: 21/08/2018 Hora: 18:32)



(21) BR 30 2018 003843-6 Código 31 - Notificação de Depósito
(22) 22/08/2018
(71) CATERPILLAR INC. (US)
(72) NATHAN BJERKE; THOMAS MARSHALL CONGDON
(74) SOERENSEN GARCIA ADVOGADOS ASSOCIADOS
Notificação de depósito (Protocolo: 870180073657 UF: WB Data: 22/08/2018
Hora: 09:28)

(21) BR 30 2018 003844-4 Código 31 - Notificação de Depósito
(22) 22/08/2018
(71) DART INDUSTRIES INC. (US)
(72) SARA L. DELGADO CARMONA
(74) KASZNAR LEONARDOS PROPRIEDADE INTELECTUAL
Notificação de depósito (Protocolo: 870180073685 UF: WB Data: 22/08/2018
Hora: 10:07)

(21) BR 30 2018 003845-2 Código 31 - Notificação de Depósito
(22) 22/08/2018
(71) JAPI S/A INDÚSTRIA E COMÉRCIO (BR/SP)
(72) ADRIANO PERSONA MACHADO GOMES
Notificação de depósito (Protocolo: 870180073768 UF: WB Data: 22/08/2018
Hora: 11:43)

(21) BR 30 2018 003849-5 Código 31 - Notificação de Depósito
(22) 22/08/2018
(71) HIGH STREET TV (GROUP) LIMITED (GB)
(72) JOSH HUME; LUKE MODESTE
(74) DANIEL ADVOGADOS (ALT.DE DANIEL & CIA)
Notificação de depósito (Protocolo: 870180073786 UF: WB Data: 22/08/2018
Hora: 12:13)

(21) BR 30 2018 003850-9 Código 31 - Notificação de Depósito
(22) 22/08/2018
(71) JAPI S/A INDÚSTRIA E COMÉRCIO (BR/SP)
(72) ADRIANO PERSONA MACHADO GOMES
Notificação de depósito (Protocolo: 870180073800 UF: WB Data: 22/08/2018
Hora: 13:21)

(21) BR 30 2018 003851-7 Código 31 - Notificação de Depósito
(22) 22/08/2018
(71) JAPI S/A INDÚSTRIA E COMÉRCIO (BR/SP)
(72) ADRIANO PERSONA MACHADO GOMES
Notificação de depósito (Protocolo: 870180073809 UF: WB Data: 22/08/2018
Hora: 13:43)



(21) BR 30 2018 003852-5	Código 31 - Notificação de Depósito (22) 22/08/2018 (71) SERGIO MURILO (BR/TO) (72) SERGIO MURILO Notificação de depósito (Protocolo: 870180073882 UF: WB Data: 22/08/2018 Hora: 15:14)
(21) BR 30 2018 003853-3	Código 31 - Notificação de Depósito (22) 22/08/2018 (71) LEONARDO MICHAEL BLAICH (BR/SP) (72) LEONARDO MICHAEL BLAICH Notificação de depósito (Protocolo: 870180073895 UF: WB Data: 22/08/2018 Hora: 15:25)
(21) BR 30 2018 003854-1	Código 31 - Notificação de Depósito (22) 22/08/2018 (71) EMPRESA BRASILEIRA DE ILUMINAÇÃO LTDA. (BR/SP) ; ESTÚDIO CARLOS FORTES - LUZ + DESIGN - EIRELI (BR/SP) (72) CARLOS ANTÔNIO DE SOUZA FORTES (74) Jacques Labrunie Notificação de depósito (Protocolo: 870180074046 UF: WB Data: 22/08/2018 Hora: 18:01)
(21) BR 30 2018 003856-8	Código 31 - Notificação de Depósito (22) 23/08/2018 (71) ELECTRIC INK INDUSTRIA COMERCIO IMPORTAÇÃO EXPORTAÇÃO LTDA (BR/MG) (72) KAMIR DUARTE (74) MARLENE RODRIGUES Notificação de depósito (Protocolo: 870180074137 UF: WB Data: 23/08/2018 Hora: 10:22)
(21) BR 30 2018 003857-6	Código 31 - Notificação de Depósito (22) 23/08/2018 (71) MORRO GRANDE INDÚSTRIA E COMÉRCIO DE PRODUTOS DE FIBRA DE VIDRO LTDA (BR/SC) (72) GILMAR PRETTO (74) LUANA KLAUS Notificação de depósito (Protocolo: 870180074177 UF: WB Data: 23/08/2018 Hora: 11:24)
(21) BR 30 2018 003858-4	Código 31 - Notificação de Depósito (22) 23/08/2018



(71) METALURGICA MOR S/A (BR/RS)
(72) ANDRÉ LUIZ BACKES
(74) LEALVI MARCAS E PATENTES LTDA.
Notificação de depósito (Protocolo: 870180074196 UF: WB Data: 23/08/2018
Hora: 11:57)

(21) BR 30 2018 003859-2 Código 31 - Notificação de Depósito
(22) 23/08/2018
(71) LINEA BRASIL INDÚSTRIA E COMÉRCIO DE MOVEIS LTDA (BR/PR)
(72) ÉLIO SÉRGIO PAVANATO
(74) LUCIANO SALVIATO
Notificação de depósito (Protocolo: 870180074197 UF: WB Data: 23/08/2018
Hora: 12:00)

(21) BR 30 2018 003860-6 Código 31 - Notificação de Depósito
(22) 23/08/2018
(71) MARCELO BELLOTTO PAISAGISMO CONCEITUAL LTDA - ME (BR/SP)
(72) MARCELO SÉRGIO BELLOTTO
(74) Cruzeiro Newmarc Patentes e Marcas Ltda.
Notificação de depósito (Protocolo: 870180074198 UF: WB Data: 23/08/2018
Hora: 12:00)

(21) BR 30 2018 003861-4 Código 31 - Notificação de Depósito
(22) 23/08/2018
(71) LINEA BRASIL INDÚSTRIA E COMÉRCIO DE MOVEIS LTDA (BR/PR)
(72) ELIO SÉRGIO PAVANATO
(74) LUCIANO SALVIATO
Notificação de depósito (Protocolo: 870180074207 UF: WB Data: 23/08/2018
Hora: 12:18)

(21) BR 30 2018 003862-2 Código 31 - Notificação de Depósito
(22) 23/08/2018
(71) ALEX DAMYEM VESCO GAIOTTO (BR/PR) ; DANIELLI CESNIK GAIOTTO
(BR/PR)
(72) DANIELLI CESNIK GAIOTTO; ALEX DAMYEM VESCO GAIOTTO
(74) LUCIANE MANOEL COLOSIO
Notificação de depósito (Protocolo: 870180074209 UF: WB Data: 23/08/2018
Hora: 12:23)

(21) BR 30 2018 003863-0 Código 31 - Notificação de Depósito
(22) 23/08/2018
(71) LINEA BRASIL INDÚSTRIA E COMÉRCIO DE MOVEIS LTDA (BR/PR)
(72) ELIO SÉRGIO PAVANATO
(74) LUCIANO SALVIATO



Notificação de depósito (Protocolo: 870180074210 UF: WB Data: 23/08/2018
Hora: 12:23)

(21) BR 30 2018 003865-7

Código 31 - Notificação de Depósito
(22) 23/08/2018
(71) ALEX DAMYEM VESCO GAIOTTO (BR/PR) ; DANIELLI CESNIK GAIOTTO (BR/PR)
(72) ALEX DAMYEM VESCO GAIOTTO; DANIELLI CESNIK GAIOTTO
(74) LUCIANE MANOEL COLOSIO
Notificação de depósito (Protocolo: 870180074227 UF: WB Data: 23/08/2018
Hora: 13:30)

(21) BR 30 2018 003866-5

Código 31 - Notificação de Depósito
(22) 23/08/2018
(71) ALEX DAMYEM VESCO GAIOTTO (BR/PR) ; DANIELLI CESNIK GAIOTTO (BR/PR)
(72) DANIELLI CESNIK GAIOTTO; ALEX DAMYEM VESCO GAIOTTO
(74) LUCIANE MANOEL COLOSIO
Notificação de depósito (Protocolo: 870180074231 UF: WB Data: 23/08/2018
Hora: 13:34)

(21) BR 30 2018 003867-3

Código 31 - Notificação de Depósito
(22) 23/08/2018
(71) ALEX DAMYEM VESCO GAIOTTO (BR/PR) ; DANIELLI CESNIK GAIOTTO (BR/PR)
(72) DANIELLI CESNIK GAIOTTO; ALEX DAMYEM VESCO GAIOTTO
(74) LUCIANE MANOEL COLOSIO
Notificação de depósito (Protocolo: 870180074233 UF: WB Data: 23/08/2018
Hora: 13:35)

(21) BR 30 2018 003868-1

Código 31 - Notificação de Depósito
(22) 23/08/2018
(71) SUPER-MAX PERSONAL CARE PVT. LTD. (IN)
(72) ANTONIO CARLOS ACATAUASSU BITTENCOURT; YOGESH HUMBIRRAO MOHITE
(74) LEÃO PROPRIEDADE INTELECTUAL
Notificação de depósito (Protocolo: 870180074240 UF: WB Data: 23/08/2018
Hora: 13:47)

(21) BR 30 2018 003869-0

Código 31 - Notificação de Depósito
(22) 23/08/2018
(71) ALEX DAMYEM VESCO GAIOTTO (BR/PR) ; DANIELLI CESNIK GAIOTTO (BR/PR)
(72) ALEX DAMYEM VESCO GAIOTTO; DANIELLI CESNIK GAIOTTO



(74) LUCIANE MANOEL COLOSIO
Notificação de depósito (Protocolo: 870180074249 UF: WB Data: 23/08/2018
Hora: 13:55)

(21) BR 30 2018 003870-3 Código 31 - Notificação de Depósito
(22) 23/08/2018
(71) SUPER-MAX PERSONAL CARE PVT. LTD. (IN)
(72) ANTONIO CARLOS ACATAUASSU BITTENCOURT; YOGESH HUMBIRRAO
MOHITE
(74) LEÃO PROPRIEDADE INTELECTUAL
Notificação de depósito (Protocolo: 870180074250 UF: WB Data: 23/08/2018
Hora: 13:56)

(21) BR 30 2018 003871-1 Código 31 - Notificação de Depósito
(22) 23/08/2018
(71) ALEX DAMYEM VESCO GAIOTTO (BR/PR) ; DANIELLI CESNIK GAIOTTO
(BR/PR)
(72) ALEX DAMYEM VESCO GAIOTTO; DANIELLI CESNIK GAIOTTO
(74) LUCIANE MANOEL COLOSIO
Notificação de depósito (Protocolo: 870180074252 UF: WB Data: 23/08/2018
Hora: 13:59)

(21) BR 30 2018 003872-0 Código 31 - Notificação de Depósito
(22) 23/08/2018
(71) AMAURY SEBASTIÃO DA ROCHA (BR/BA)
(72) AMAURY SEBASTIÃO DA ROCHA
(74) Carla Maria Madrigali
Notificação de depósito (Protocolo: 870180074259 UF: WB Data: 23/08/2018
Hora: 14:07)

(21) BR 30 2018 003873-8 Código 31 - Notificação de Depósito
(22) 23/08/2018
(71) SUPER-MAX PERSONAL CARE PVT. LTD. (IN)
(72) ANTONIO CARLOS ACATAUASSU BITTENCOURT; YOGESH HUMBIRRAO
MOHITE
(74) LEÃO PROPRIEDADE INTELECTUAL
Notificação de depósito (Protocolo: 870180074267 UF: WB Data: 23/08/2018
Hora: 14:11)

(21) BR 30 2018 003874-6 Código 31 - Notificação de Depósito
(22) 23/08/2018
(71) PISANI PLÁSTICOS S.A. (BR/RS)
(72) PAULO FRANCISCO WEBBER
(74) Sko Oyarzábal Marcas e Patentes Sociedade Simples Ltda.



Notificação de depósito (Protocolo: 870180074274 UF: WB Data: 23/08/2018
Hora: 14:17)

(21) BR 30 2018 003875-4

Código 31 - Notificação de Depósito
(22) 23/08/2018
(71) SUPER-MAX PERSONAL CARE PVT. LTD. (IN)
(72) ANTONIO CARLOS ACATAUASSU BITTENCOURT; YOGESH HUMBIRRAO MOHITE
(74) LEÃO PROPRIEDADE INTELECTUAL
Notificação de depósito (Protocolo: 870180074276 UF: WB Data: 23/08/2018
Hora: 14:17)

(21) BR 30 2018 003876-2

Código 31 - Notificação de Depósito
(22) 23/08/2018
(71) IURI MIGNONI FINOTTI (BR/RS)
(72) IURI MIGNONI FINOTTI
(74) Sko Oyarzábal Marcas e Patentes Sociedade Simples Ltda.
Notificação de depósito (Protocolo: 870180074281 UF: WB Data: 23/08/2018
Hora: 14:23)

(21) BR 30 2018 003877-0

Código 31 - Notificação de Depósito
(22) 23/08/2018
(71) SUPER-MAX PERSONAL CARE PVT. LTD. (IN)
(72) ANTONIO CARLOS ACATAUASSU BITTENCOURT; YOGESH HUMBIRRAO MOHITE
(74) LEÃO PROPRIEDADE INTELECTUAL
Notificação de depósito (Protocolo: 870180074285 UF: WB Data: 23/08/2018
Hora: 14:24)

(21) BR 30 2018 003878-9

Código 31 - Notificação de Depósito
(22) 23/08/2018
(71) ALEX DAMYEM VESCO GAIOTTO (BR/PR) ; DANIELLI CESNIK GAIOTTO (BR/PR)
(72) ALEX DAMYEM VESCO GAIOTTO; DANIELLI CESNIK GAIOTTO
(74) LUCIANE MANOEL COLOSIO
Notificação de depósito (Protocolo: 870180074313 UF: WB Data: 23/08/2018
Hora: 14:48)

(21) BR 30 2018 003881-9

Código 31 - Notificação de Depósito
(22) 23/08/2018
(71) PRAT-K UTILIDADES LIMITADA (BR/RS)
(72) CLARINDO TISSOT
(74) AUDITA ASSESSORIA EMPRESARIAL LTDA.
Notificação de depósito (Protocolo: 870180074365 UF: WB Data: 23/08/2018



Hora: 15:16)

(21) BR 30 2018 003882-7

Código 31 - Notificação de Depósito
(22) 23/08/2018
(71) ALEX DAMYEM VESCO GAIOTTO (BR/PR) ; DANIELLI CESNIK GAIOTTO (BR/PR)
(72) DANIELLI CESNIK GAIOTTO; ALEX DAMYEM VESCO GAIOTTO
(74) LUCIANE MANOEL COLOSIO
Notificação de depósito (Protocolo: 870180074378 UF: WB Data: 23/08/2018
Hora: 15:21)

(21) BR 30 2018 003885-1

Código 31 - Notificação de Depósito
(22) 23/08/2018
(71) VULCABRAS AZALEIA - RS, CALÇADOS E ARTIGOS ESPORTIVOS S/A (BR/RS)
(72) MARCELO HENNEMANN
(74) David do Nascimento Advogados Associados
Notificação de depósito (Protocolo: 870180074394 UF: WB Data: 23/08/2018
Hora: 15:38)

(21) BR 30 2018 003886-0

Código 31 - Notificação de Depósito
(22) 23/08/2018
(71) VULCABRAS AZALEIA - RS, CALÇADOS E ARTIGOS ESPORTIVOS S/A (BR/RS)
(72) MARCELO HENNEMANN
(74) David do Nascimento Advogados Associados
Notificação de depósito (Protocolo: 870180074400 UF: WB Data: 23/08/2018
Hora: 15:41)

(21) BR 30 2018 003888-6

Código 31 - Notificação de Depósito
(22) 23/08/2018
(71) VULCABRAS AZALEIA - RS, CALÇADOS E ARTIGOS ESPORTIVOS S/A (BR/RS)
(72) MARCELO HENNEMANN
(74) David do Nascimento Advogados Associados
Notificação de depósito (Protocolo: 870180074409 UF: WB Data: 23/08/2018
Hora: 15:45)

(21) BR 30 2018 003889-4

Código 31 - Notificação de Depósito
(22) 23/08/2018
(71) VULCABRAS AZALEIA - RS, CALÇADOS E ARTIGOS ESPORTIVOS S/A (BR/RS)
(72) MARCELO HENNEMANN
(74) David do Nascimento Advogados Associados



Notificação de depósito (Protocolo: 870180074412 UF: WB Data: 23/08/2018
Hora: 15:47)

(21) BR 30 2018 003891-6

Código 31 - Notificação de Depósito
(22) 23/08/2018
(71) HARMAN INTERNATIONAL INDUSTRIES, INCORPORATED (US)
(72) DARIO DISTEFANO
(74) EDUARDO LOURENÇO GUEDES SERRÃO DE OTERO
Notificação de depósito (Protocolo: 870180074416 UF: WB Data: 23/08/2018
Hora: 15:50)

(21) BR 30 2018 003892-4

Código 31 - Notificação de Depósito
(22) 23/08/2018
(71) VULCABRAS AZALEIA - RS, CALÇADOS E ARTIGOS ESPORTIVOS S/A
(BR/RS)
(72) MARCELO HENNEMANN
(74) David do Nascimento Advogados Associados
Notificação de depósito (Protocolo: 870180074418 UF: WB Data: 23/08/2018
Hora: 15:51)

(21) BR 30 2018 003893-2

Código 31 - Notificação de Depósito
(22) 23/08/2018
(71) ODILO PEDRO MARION (BR/RS)
(72) ODILO PEDRO MARION
(74) JOANE RAQUEL NUNES DA SILVA
Notificação de depósito (Protocolo: 870180074420 UF: WB Data: 23/08/2018
Hora: 15:53)

(21) BR 30 2018 053856-0

Código 31 - Notificação de Depósito
(22) 31/08/2018
(71) TORAX MEDICAL, INC. (US)
(72) KYLE P. TAYLOR; JEROME K. JR. GRUDEM; CELESTE L. HUSTER
(74) DANNEMANN, SIEMSEN, BIGLER & IPANEMA MOREIRA
Notificação de depósito (Protocolo: 870180124123 UF: WB Data: 31/08/2018
Hora: 16:04)

(21) BR 30 2018 053857-9

Código 31 - Notificação de Depósito
(22) 31/08/2018
(71) CALIBER IMAGING & DIAGNOSTICS, INC. (US)
(72) WILLIAM J. FOX; CHRISTOPHER E. WAGNER; ALLISON L. CRAMB
(74) KASZNAR LEONARDOS PROPRIEDADE INTELECTUAL
Notificação de depósito (Protocolo: 870180124128 UF: WB Data: 31/08/2018
Hora: 16:06)



(21) BR 30 2018 053858-7 Código 31 - Notificação de Depósito
(22) 31/08/2018
(71) YAMAHA HATSUDOKI KABUSHIKI KAISHA (JP)
(72) MASASHI USAMI
(74) LUIZ LEONARDOS & ADVOGADOS
Notificação de depósito (Protocolo: 870180124156 UF: WB Data: 31/08/2018
Hora: 16:21)

(21) BR 30 2018 053859-5 Código 31 - Notificação de Depósito
(22) 31/08/2018
(71) TORAX MEDICAL, INC. (US)
(72) KYLE P. TAYLOR; JEROME K. JR. GRUDEM; CELESTE L. HUSTER
(74) DANNEMANN, SIEMSEN, BIGLER & IPANEMA MOREIRA
Notificação de depósito (Protocolo: 870180124172 UF: WB Data: 31/08/2018
Hora: 16:25)

(21) BR 30 2018 053860-9 Código 31 - Notificação de Depósito
(22) 31/08/2018
(71) OZIEL DOS SANTOS (BR/SP)
(72) OZIEL DOS SANTOS
(74) CARLOS EDUARDO GOMES DA SILVA
Notificação de depósito (Protocolo: 870180124174 UF: WB Data: 31/08/2018
Hora: 16:25)

(21) BR 30 2018 053861-7 Código 31 - Notificação de Depósito
(22) 31/08/2018
(71) NELSON FORMENTINI (BR/RS)
(72) NELSON FORMENTINI
(74) Promark Marcas e Patentes Ltda.
Notificação de depósito (Protocolo: 870180124267 UF: WB Data: 31/08/2018
Hora: 17:11)

(21) BR 30 2018 053865-0 Código 31 - Notificação de Depósito
(22) 31/08/2018
(71) ESTRUTURA DA LUZ COMERCIO LTDA (BR/SP)
(72) ENRICO PATRIANI MOVIZZO
(74) JEFFERSON DE ARAUJO SERAFIM
Notificação de depósito (Protocolo: 870180124366 UF: WB Data: 31/08/2018
Hora: 17:55)

(21) BR 30 2018 053866-8 Código 31 - Notificação de Depósito
(22) 31/08/2018
(71) ESTRUTURA DA LUZ COMERCIO LTDA (BR/SP)
(72) ENRICO PATRIANI MOVIZZO



(74) JEFFERSON DE ARAUJO SERAFIM
Notificação de depósito (Protocolo: 870180124369 UF: WB Data: 31/08/2018
Hora: 17:59)

(21) BR 30 2018 053867-6 Código 31 - Notificação de Depósito
(22) 31/08/2018
(71) ESTRUTURA DA LUZ COMERCIO LTDA (BR/SP)
(72) ENRICO PATRIANI MOVIZZO
(74) JEFFERSON DE ARAUJO SERAFIM
Notificação de depósito (Protocolo: 870180124375 UF: WB Data: 31/08/2018
Hora: 18:03)

(21) BR 30 2018 053868-4 Código 31 - Notificação de Depósito
(22) 31/08/2018
(71) ESTRUTURA DA LUZ COMERCIO LTDA (BR/SP)
(72) ENRICO PATRIANI MOVIZZO
(74) JEFFERSON DE ARAUJO SERAFIM
Notificação de depósito (Protocolo: 870180124381 UF: WB Data: 31/08/2018
Hora: 18:07)

(21) BR 30 2018 053869-2 Código 31 - Notificação de Depósito
(22) 31/08/2018
(71) QINGDAO SENTURY TIRE CO., LTD. (CN)
(72) FU, HAIRONG; SUN, WEN; ZHANG, YANMEI
(74) JOSÉ CARLOS FERREIRA
Notificação de depósito (Protocolo: 870180124425 UF: WB Data: 31/08/2018
Hora: 18:37)

(21) BR 30 2018 053870-6 Código 31 - Notificação de Depósito
(22) 31/08/2018
(71) KONINKLIJKE PHILIPS N.V. (NL)
(72) JENS PETER KOPHMANN ANDERSSON; SETH PETER MALKIN
FRANKEL
(74) DANIEL ADVOGADOS (ALT.DE DANIEL & CIA)
Notificação de depósito (Protocolo: 870180124442 UF: WB Data: 31/08/2018
Hora: 18:45)

(21) BR 32 2018 003680-0 Código 31 - Notificação de Depósito
(22) 27/09/2017
(71) WAYNE FUELING SYSTEMS LLC (US)
(72) JOHN JOSEPH MORRIS; SCOTT R. NEGLEY; JOEL GARRETT; STEPHEN
B. GORDON
(74) DANNEMANN, SIEMSEN, BIGLER & IPANEMA MOREIRA
Notificação de depósito (Protocolo: 870180070109 UF: WB Data: 13/08/2018)



Hora: 10:04)

(21) BR 32 2018 003685-1 Código 31 - Notificação de Depósito
(22) 27/09/2017
(71) WAYNE FUELING SYSTEMS LLC (US)
(72) JOHN JOSEPH MORRIS; SCOTT R. NEGLEY; JOEL GARRETT; STEPHEN B. GORDON
(74) DANNEMANN, SIEMSEN, BIGLER & IPANEMA MOREIRA
Notificação de depósito (Protocolo: 870180070137 UF: WB Data: 13/08/2018
Hora: 10:33)

(21) BR 32 2018 003703-3 Código 31 - Notificação de Depósito
(22) 22/01/2018
(71) NICOVENTURES HOLDINGS LIMITED (GB)
(72) DAVID HILLARY POWEL; MATTHEW PETER TIDNAM; NICHOLAS SANDHAM; NEIL MARTIN BARON
(74) BM&A Propriedade Intelectual Ltda
Notificação de depósito (Protocolo: 870180070696 UF: WB Data: 13/08/2018
Hora: 21:30)

(21) BR 32 2018 003730-0 Código 31 - Notificação de Depósito
(22) 08/02/2018
(71) ETHICON LLC (US)
(72) JARED SCHNEIDER; JOHN GOODMAN; ALEX KITURKES
(74) DANNEMANN, SIEMSEN, BIGLER & IPANEMA MOREIRA
Notificação de depósito (Protocolo: 870180071386 UF: WB Data: 15/08/2018
Hora: 14:23)

(21) BR 32 2018 003764-5 Código 31 - Notificação de Depósito
(22) 07/03/2018
(71) DURATEX S.A. (BR/SP)
(72) DANILO BRAGA RIBEIRO
(74) DANIEL ADVOGADOS (ALT.DE DANIEL & CIA)
Notificação de depósito (Protocolo: 870180072318 UF: WB Data: 17/08/2018
Hora: 14:55)

(21) BR 32 2018 003765-3 Código 31 - Notificação de Depósito
(22) 07/03/2018
(71) DURATEX S.A. (BR/SP)
(72) DANILO BRAGA RIBEIRO
(74) DANIEL ADVOGADOS (ALT.DE DANIEL & CIA)
Notificação de depósito (Protocolo: 870180072322 UF: WB Data: 17/08/2018
Hora: 14:58)



(21) BR 32 2018 003766-1

Código 31 - Notificação de Depósito

(22) 28/11/2017

(71) JANSSEN PHARMACEUTICALS, INC. (US)

(72) IAN SCRIMGEOUR; JIMMY MOWER; JAMES MCLUSKY; NICK FOLEY;
PETER A. KRULEVITCH; MICHAEL CANNAMELA; KUI LIU

(74) DANNEMANN, SIEMSEN, BIGLER & IPANEMA MOREIRA

Notificação de depósito (Protocolo: 870180072338 UF: WB Data: 17/08/2018

Hora: 15:12)

(21) BR 32 2018 003767-0

Código 31 - Notificação de Depósito

(22) 28/11/2017

(71) JANSSEN PHARMACEUTICALS, INC. (US)

(72) IAN SCRIMGEOUR; JIMMY MOWER; JAMES MCLUSKY; NICK FOLEY;
PETER A. KRULEVITCH; MICHAEL CANNAMELA; KUI LIU

(74) DANNEMANN, SIEMSEN, BIGLER & IPANEMA MOREIRA

Notificação de depósito (Protocolo: 870180072344 UF: WB Data: 17/08/2018

Hora: 15:15)



Código 34 - Exigência - Art. 106 § 3º da LPI

Suspensão do andamento do pedido de registro de desenho industrial que, para instrução regular, aguardará o atendimento ou contestação das exigências formuladas. A não manifestação do depositante no prazo de 60 (sessenta) dias desta data acarretará o arquivamento definitivo do pedido.

(21) BR 30 2014 002924-0

Código 34 - Exigência - Art. 106 § 3º da LPI

(22) 24/06/2014

(71) PACKSYS GMBH (DE)

(74) DAVID DO NASCIMENTO ADVOGADOS ASSOCIADOS

1- O pedido deverá ser dividido: Manter no presente pedido as figuras 1.1 a 1.5. O primeiro pedido dividido deverá conter as figuras 2.1 a 2.5. O segundo pedido dividido deverá conter as figuras 4.1 a 4.7. O terceiro pedido dividido deverá conter as figuras 3.1 a 3.4 e 5.1 a 10.4.2- Com base na atual apresentação do pedido, não foi possível identificar diferenças entre o objeto das figuras 3.1 a 3.4 e o das figuras 5.1 a 10.4. Caso os objetos constituam, de fato, variações configurativas, esclarecer qual (is) elemento (s) da forma varia (m) de uma para a outra. Caso a forma plástica seja exatamente a mesma e a diferença resida somente na forma de representação, numerar as figuras consecutivamente, por tratar-se do mesmo objeto. Poderá o depositante, nesse caso, alternativamente, manter no pedido apenas as figuras 3.1 a 3.4.3- As figuras apresentam incoerências entre o mostrado nas perspectivas e nas demais vistas. Algumas variações apresentam um número incompleto de vistas, insuficiente para a perfeita visualização do objeto. Harmonizar as vistas ortogonais com a(s) perspectiva(s) apresentada(s), corrigindo todas as inconsistências entre as figuras. Apresentar novo conjunto de figuras formado pelas vistas ortogonais (frontal, posterior, laterais, superior e inferior), além de pelo menos uma perspectiva, atendendo ao disposto no inciso IV do artigo 20 da IN 44/2015.4- Adequar o título para atender ao Inciso II do Art. 14 da IN 44/2015, substituindo-o por "CONFIGURAÇÃO APLICADA EM DISTRIBUIDOR".

(21) BR 30 2014 004150-9

Código 34 - Exigência - Art. 106 § 3º da LPI

(22) 26/08/2014

(71) CNH INDUSTRIAL AMERICA LLC (US)

(74) eduardo otero

Com base na atual apresentação do pedido, não é possível compreender plenamente a configuração externa do objeto reivindicado. Apresentar novo conjunto de figuras, incluindo outras vistas em perspectiva em novos ângulos, que possibilitem uma melhor compreensão da forma do objeto. Sugerimos evitar hachuras e outros elementos que atrapalhem a plena visualização do objeto.

(21) BR 30 2014 004524-5

Código 34 - Exigência - Art. 106 § 3º da LPI

(22) 11/09/2014



(71) MDT MICRO DIAMOND TECHNOLOGIES LTD.

(74) ORLANDO DE SOUZA

1. Com base no título e no campo de aplicação revelados no pedido, não é possível a correta classificação. Esclarecer a que tipo de objeto o pedido se refere.2. Apresentar novo conjunto de figuras, incluindo a vista posterior. Evitar hachuras, que atrapalham a plena compreensão da forma do objeto requerido.3. As figuras devem ser numeradas conforme o disposto no inciso VI do artigo 20 da IN 44/2015.

(21) BR 30 2015 005253-8

Código 34 - Exigência - Art. 106 § 3º da LPI

(22) 18/11/2015

(71) NIKE INNOVATE C.V. (US)

(74) ANTÔNIO MAURÍCIO PEDRAS ARNAUD

1. Caso a proteção requerida seja para a meia com o padrão ornamental aplicado, modificar título para "Configuração aplicada a meia", apresentar novo conjunto de figuras suprimindo as figs. 1 a 4, preencher as linhas tracejadas das figs. 5 a 10 e numerar as figuras conforme o disposto no inciso VI do artigo 20 da IN 44/2015.2. Caso o requerente deseje somente a proteção para o padrão ornamental, deve apresentar novo conjunto de figuras, suprimindo figs. 5 a 10 e numerando as figuras conforme o disposto no inciso VI do artigo 20 da IN 44/2015.3. Caso haja interesse em proteger tanto a configuração aplicada a meia quanto o padrão ornamental, o pedido deve ser dividido, seguindo as orientações dos itens 1 e 2.

(21) BR 30 2016 001246-6

Código 34 - Exigência - Art. 106 § 3º da LPI

(22) 28/03/2016

(71) MICROSOFT CORPORATION (US)

(74) DI BLASI, PARENTE & ADVOGADOS ASSOCIADOS

1. Apresentar novo conjunto de figuras em que o objeto deve ser representado na íntegra, sem interrupções.2. As figuras devem ser numeradas conforme o disposto no inciso VI do artigo 20 da IN 44/2015.3. O campo de aplicação indicado parece não corresponder ao objeto. Esclarecer.

(21) BR 30 2016 001252-0

Código 34 - Exigência - Art. 106 § 3º da LPI

(22) 29/03/2016

(71) STURM, RUGER & COMPANY, INC. (US)

(74) CARLOS VICENTE DA SILVA NOGUEIRA

1. Apresentar novas figuras nas quais o objeto deve ser representado por meio de linhas contínuas e uniformes. Assim sendo, nas novas figuras, todas as linhas tracejadas devem ser preenchidas.2. As figuras devem ser numeradas conforme o disposto no inciso VI do artigo 20 da IN 44/2015.3. Modificar título para: "Configuração aplicada a rifle".

(21) BR 30 2016 002232-1

Código 34 - Exigência - Art. 106 § 3º da LPI

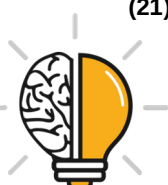

(22) 30/05/2016

(71) GE LIGHTING SOLUTIONS, LLC (US)

(74) ANA PAULA SANTOS CELIDONIO

1. Apresentar novo conjunto de figuras em que o objeto e sua variação devem ser representados por meio de linhas contínuas e uniformes. Assim sendo, nas novas figuras, todas as linhas tracejadas devem ser preenchidas.

(21) BR 30 2016 002233-0

Código 34 - Exigência - Art. 106 § 3º da LPI

(22) 30/05/2016

(71) GE LIGHTING SOLUTIONS, LLC (US)

(74) ANA PAULA SANTOS CELIDONIO

1. Apresentar novo conjunto de figuras em que o objeto e sua variação devem ser representados por meio de linhas contínuas e uniformes. Assim sendo, nas novas figuras, todas as linhas tracejadas devem ser preenchidas.

(21) BR 30 2016 002248-8

Código 34 - Exigência - Art. 106 § 3º da LPI

(22) 31/05/2016

(71) GE LIGHTING SOLUTIONS, LLC (US)

(74) ANA PAULA SANTOS CELIDONIO

1. Apresentar novo conjunto de figuras em que o objeto e sua variação devem ser representados por meio de linhas contínuas e uniformes. Assim sendo, nas novas figuras, todas as linhas tracejadas devem ser preenchidas.

(21) BR 30 2016 005700-1

Código 34 - Exigência - Art. 106 § 3º da LPI

(22) 08/12/2016

(71) CNH INDUSTRIAL AMERICA LLC (US)

(74) ARTUR SCHAAL

O pedido deve ser adequado à Instrução Normativa 44/2015 - IN.1. As figuras 3 a 7, 10 a 14 e 17 a 21 devem ser suprimidas por representarem partes de objetos, não se enquadrando na definição de desenho industrial contida no art. 95 da LPI. Além disso, contrariam o inciso III do art. 20 da IN.2. O pedido contém 3 objetos: o 1º é representado pelas figuras 1 e 2; o 2º pelas figuras 8 e 9; o 3º pelas figuras 15 e 16. Apresentar para cada objeto novo conjunto de figuras formado pelas vistas ortogonais (frontal, posterior, laterais, superior e inferior), além de pelo menos uma perspectiva, conforme inciso IV do art. 20 da IN.3. As figuras devem ilustrar o objeto exclusivamente por traços regulares e contínuos, conforme inciso II do art. 20 da IN: as linhas ora tracejadas deverão ser representadas por traços contínuos.4. As figuras devem ser numeradas conforme o disposto no inciso VI do artigo 20 da IN: figura 1.1, figura 1.2, etc. para 1º objeto; figura 2.1, figura 2.2, etc. para 2º objeto; figura 3.1, figura 3.2, etc. para 3º objeto.5. As figuras devem ser dispostas no papel com as margens mínimas (superior; esquerda; direita; inferior) de 3 cm, conforme inciso IX do art. 20 da IN.

(21) BR 30 2017 004250-3

Código 34 - Exigência - Art. 106 § 3º da LPI

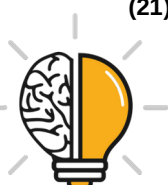

(22) 27/09/2017

(71) WAYNE FUELING SYSTEMS LLC (US)

(74) DANNEMANN, SIEMSEN, BIGLER & IPANEMA MOREIRA

1. Na atual apresentação não é possível perceber nenhuma diferença entre as figuras 1.3 e 1.4. Caso sejam idênticas, apresentar apenas uma delas. Caso contrário, esclarecer qual a diferença.2. As figuras devem ser numeradas conforme o disposto no inciso VI do artigo 20 da IN: figura 1.1, figura 2.1, etc. Cada figura mostra um padrão.

(21) BR 30 2017 005498-6

Código 34 - Exigência - Art. 106 § 3º da LPI

(22) 07/12/2017

(71) ETHICON LLC (US)

(74) DANNEMANN, SIEMSEN, BIGLER & IPANEMA MOREIRA

1. Apresentar novo conjunto de figuras em que o objeto e suas variações devem ser representados por meio de linhas contínuas e uniformes. Assim sendo, nas novas figuras, todas as linhas tracejadas devem ser preenchidas.2. Com base na atual apresentação do pedido, não foi possível identificar diferenças entre o objeto das figuras 1.1 a 1.7; 2.1 a 2.7; 3.1 a 3.7; 4.1 a 4.7; 5.1 a 5.7. Caso os objetos constituam, de fato, variações configurativas, esclarecer qual (is) elemento (s) da forma varia (m) de uma para a outra. Caso a forma plástica seja exatamente a mesma, apresentar somente um dos conjuntos de figuras.

(21) BR 30 2017 005506-0

Código 34 - Exigência - Art. 106 § 3º da LPI

(22) 07/12/2017

(71) BRASWELL PAPEL E CELULOSE LTDA (BR/SP)

(74) ANTÔNIO MAURÍCIO PEDRAS ARNAUD

1. O padrão ornamental é o conjunto de linhas e cores que possa ser aplicado em um objeto, conforme art. 95 da LPI. Alterar o título informando em que objeto o padrão será aplicado, por exemplo: "padrão ornamental aplicado em papel higiênico". O fato de informar apenas um objeto no título não exclui a proteção em outros objetos; o título não é exaustivo.

(21) BR 30 2017 005509-5

Código 34 - Exigência - Art. 106 § 3º da LPI

(22) 07/12/2017

(71) BRASWELL PAPEL E CELULOSE LTDA (BR/SP)

(74) ANTÔNIO MAURÍCIO PEDRAS ARNAUD

1. O padrão ornamental é o conjunto de linhas e cores que possa ser aplicado em um objeto, conforme art. 95 da LPI. Alterar o título informando em que objeto o padrão será aplicado, por exemplo: "padrão ornamental aplicado em papel higiênico". O fato de informar apenas um objeto no título não exclui a proteção em outros objetos; o título não é exaustivo.

(21) BR 30 2017 005560-5

Código 34 - Exigência - Art. 106 § 3º da LPI

(22) 10/12/2017



(71) GERALDO ANTONIO ALVES FRAGA (BR/DF)

1. Reapresentar as figuras com excelente qualidade gráfica, nitidez e contraste, com o intuito de revelar com precisão os contornos, relevos e rebaixos do objeto reivindicado, permitindo a compreensão de seus detalhes. Respeitar a resolução mínima de 300 dpi. Utilizar traços precisos.

(21) BR 30 2017 005628-8

Código 34 - Exigência - Art. 106 § 3º da LPI

(22) 14/12/2017

(71) UNIVERSIDADE FEDERAL DA PARAIBA (BR/PB)

O pedido deve ser adequado à Instrução Normativa 44/2015 - IN.1. As figuras devem representar objeto somente por traços contínuos, conforme inciso II do art. 20 da IN: os elementos que foram representados por linhas tracejadas devem ser representados por linhas contínuas, mesmo que sejam elementos internos; sendo o objeto transparente, tais linhas são visíveis. Os elementos que não sejam visíveis devem ser suprimidos, não representados por linhas tracejadas.2. As figuras devem ter excelente qualidade gráfica, nitidez e contraste, com o intuito de revelar com precisão os contornos, relevos e rebaixos do objeto reivindicado, permitindo a compreensão de seus detalhes. Respeitar a resolução mínima de 300 dpi e utilizar traços precisos. 3. As figuras não podem conter elementos que não configurem o objeto do pedido, conforme incisos I e III do art. 21 da IN: suprimir as cotas.4. Informar campo de aplicação que permita identificar claramente o objeto. Nenhum dos três apresentados parece apropriado.

(21) BR 30 2017 005700-4

Código 34 - Exigência - Art. 106 § 3º da LPI

(22) 18/12/2017

(71) ERIK A. KAISER (US)

(74) IGOR LEONARDO GUIMARÃES SIMÕES

1. Apresentar novo conjunto de figuras em que as linhas tracejadas da Fig. 1.3 devem ser preenchidas.

(21) BR 30 2017 005704-7

Código 34 - Exigência - Art. 106 § 3º da LPI

(22) 18/12/2017

(71) TRAMONTINA S/A CUTELARIA (BR/RS)

(74) CREAÇÃO MARCAS E PATENTES LTDA.

1. Reapresentar as figuras com excelente qualidade gráfica, nitidez e contraste, com o intuito de revelar com precisão os contornos, relevos e rebaixos do objeto reivindicado, permitindo a compreensão de seus detalhes: algumas linhas estão muito grossas e, por serem muito próximas, acabam virando uma mancha única. Respeitar a resolução mínima de 300 dpi e utilizar traços precisos: as linhas inclinadas estão serrilhadas.

(21) BR 30 2018 000060-9

Código 34 - Exigência - Art. 106 § 3º da LPI

(22) 08/01/2018



(71) UNILEVER NV (NL)

(74) ANA PAULA SANTOS CELIDONIO

1. O objeto não está representado corretamente: as laterais são planas com as quinas arredondadas; portanto devem existir duas linhas partindo de cada quina do quadrado da base: uma para cada extremidade curva, ou seja, nas figuras 1.1, 1.6 e 1.7 em cada quina teremos um “V”, como se observa no documento de prioridade, sem a linha que foi representada na atual apresentação.

Reapresentar o conjunto de figuras corrigido.

(21) BR 30 2018 000629-1

Código 34 - Exigência - Art. 106 § 3º da LPI

(22) 19/02/2018

(71) UNIVERSIDADE FEDERAL DO RIO GRANDE DO SUL (BR/RS)

1. Apresentar novo conjunto de figuras, suprimindo Figuras 1.9 e 1.10.2. Esclarecer o campo de aplicação do objeto, para possibilitar a correta classificação do objeto.

(21) BR 30 2018 002054-5

Código 34 - Exigência - Art. 106 § 3º da LPI

(22) 15/05/2018

(71) STEVEN DANIELS (GB)

(74) MMV Agentes da Propriedade Industrial Ltda.

1. O objeto deverá ser representado em todas as vistas ortogonais (anterior, posterior, superior, inferior e ambas as laterais) e em ao menos uma perspectiva. Reapresentar o conjunto de figuras acrescentando as vistas em perspectiva dos objetos das figuras 3.1 a 3.4 e 4.1 a 4.4.2. O pedido deverá ser dividido: Manter no presente pedido os objetos das atuais figuras 2.1 a 2.5, 3.1 a 3.4, 4.1 a 4.4. O primeiro pedido dividido deverá conter as figuras 1.1 a 1.5.3. A figura do documento de Prioridade contém áreas esbranquiçadas com baixo contraste e de pouca definição que comprometem a visualização das formas e das superfícies do objeto. Reapresentar o conjunto de figuras do documento de Prioridade com melhor qualidade gráfica, nitidez e contraste, revelando com precisão os contornos, relevos e rebaixos do objeto reivindicado e possibilitando a compreensão de seus detalhes. Respeitar a resolução mínima de trezentos dpi. Evitar reflexos, texturas granuladas, brilhos e outros elementos que afetem a compreensão da configuração do objeto. 4. Cada figura deverá limitar-se a uma vista de um objeto. As imagens não deverão representar conjuntamente mais de uma vista e/ou mais de um objeto, nem tampouco arranjos de mais de um objeto. Corrigir o conjunto de figuras excluindo as figuras 5.1, 6.1, 7.1, 8.1, 9.1, 10.1 e 11.1.5. Caso haja interesse, o requerente poderá reapresentar as figuras indicadas no item 2 desta exigência técnica como padrões ornamentais em pedidos divididos do pedido em tela.

(21) BR 30 2018 002068-5

Código 34 - Exigência - Art. 106 § 3º da LPI

(22) 16/05/2018

(71) CEPHEID (US)



(74) KASZNAR LEONARDOS PROPRIEDADE INTELECTUAL

1. Conforme o disposto no inciso II do Art. 14 da IN044/2015, o título do pedido deve ser conciso, claro e preciso. Alterar o título para "Configuração aplicada em Equipamento de Processamento de Amostras".

(21) BR 30 2018 002070-7

Código 34 - Exigência - Art. 106 § 3º da LPI

(22) 16/05/2018

(71) CEPHEID (US)

(74) KASZNAR LEONARDOS PROPRIEDADE INTELECTUAL

1. As figuras não deverão ser pranchas de desenho técnico e não deverão conter molduras, medidas, textos, símbolos, cortes, indicação de escala e informações do gênero. Reapresentar o conjunto de figuras excluindo as setas da Fig 1.3.2. Reapresentar o conjunto de figuras excluindo a atual figura 1.4.

(21) BR 30 2018 002707-8

Código 34 - Exigência - Art. 106 § 3º da LPI

(22) 22/06/2018

(71) LUIZ FLÁVIO MOREIRA MALUCELLI (BR/PR)

(74) THOMAS RAYMUND KORONTAI

O pedido deve se adequar à Instrução Normativa 44/2015 - IN.1. Alterar título para "padrão ornamental aplicado em carta de baralho", em atenção aos incisos II e IV do art. 14 da IN, pois são mostrados objetos bidimensionais.2. Informar campo de aplicação 32-00.3. As figuras 9 e 10 mostram arranjos de peças, e por isso devem ser suprimidas.4. As figuras não podem conter textos, de acordo com o inciso II do art. 21 da IN: suprimir os textos de todas as figuras.5. Cada figura deve representar um único padrão. Na atual apresentação não está claro se cada figura representa apenas um padrão ornamental formado por várias cartas ou se cada carta é um padrão isolado, pois existe apenas uma numeração de figura mostrando várias cartas. 6. Caso cada carta seja um padrão individual: a 3ª carta da figura 1, a 3ª carta da figura 3, três cartas da figura 4 (exceto a do canto superior direito), oito cartas das figuras 5, 6 e 8 (excluídas as centrais), são idênticas; a 2ª carta da figura 2 e oito cartas da figura 7 (excluída a central) são idênticas; a 1ª carta da figura 2 é idêntica à carta central da figura 6; a 2ª carta da figura 2 é idêntica à 1ª carta da figura 3, à carta central da figura 7 e à carta central da figura 8; a 3ª carta da figura 2 é idêntica à carta central da figura 5; a 2ª carta da figura 3 é idêntica à carta do canto superior direito da figura 4. 7. Neste cenário o pedido contém 7 padrões diferentes: 1ª carta da figura 1; 2ª carta da figura 1; 3ª carta da figura 1; 1ª carta da figura 2; 2ª carta da figura 2; 3ª carta da figura 2; 2ª carta da figura 3. Tais padrões não apresentam entre si as mesmas características distintivas preponderantes, de maneira que o pedido deverá ser dividido, observando os artigos 25 e 26 da IN: manter no pedido original 1ª carta da figura 1; apresentar um 1º pedido dividido com a 2ª e a 3ª cartas da figura 1; apresentar um 2º pedido dividido com a 1ª carta da figura 2; apresentar um 3º pedido dividido com a 2ª carta da figura 2; apresentar um 4º pedido dividido com a 3ª carta da figura 2; apresentar um 5º pedido dividido com



a 2ª carta da figura 3. Numerar as figuras individualmente, no padrão indicado no inciso VI do art. 20 da IN: figura 1.1, figura 2.1, etc.8. As peças idênticas, variando a cor, podem ser apresentadas, mas devem fazer referência a um mesmo objeto. Por exemplo: caso queira apresentar a 2ª carta da figura 2 e a 1ª carta da figura 3, devem ser numeradas como 1.1 e 1.2, pois mostram o mesmo objeto.9. Caso cada figura represente um padrão: tais padrões não apresentam entre si as mesmas características distintivas preponderantes, de maneira que o pedido deverá ser dividido, observando os artigos 25 e 26 da IN; manter no pedido original a figura 1; apresentar em um 1º pedido dividido a figura 2; apresentar em um 2º pedido dividido a figura 3; apresentar em um 3º pedido dividido a figura 4; apresentar em um 4º pedido dividido as figuras 5, 6, 7 e 8. Numerar as figuras individualmente, no padrão indicado no inciso VI do art. 20 da IN: figura 1.1, figura 2.1, etc.10. As peças idênticas, variando a cor, podem ser apresentadas, mas devem fazer referência a um mesmo objeto. Por exemplo: caso queira apresentar a 2ª carta da figura 2 e a 1ª carta da figura 3, devem ser numeradas como 1.1 e 1.2, pois mostram o mesmo objeto.11. As folhas de figuras devem ser numeradas no centro da margem superior, indicando o número da folha e o número total de folhas, por exemplo: 1/4, 2/4, 3/4 e 4/4, conforme inciso VIII do art. 20 da IN.

(21) BR 30 2018 002901-1

Código 34 - Exigência - Art. 106 § 3º da LPI

(22) 04/07/2018

(71) VITTORIO PACCHIAROTTI & CIA LTDA (BR/SP)

(74) Vilage Marcas e Patentes Ltda

O pedido deve se adequar à Instrução Normativa 44/2015 - IN.1. Alterar título para "Configuração aplicada em aeronave", em atenção ao inciso III do art. 14 da IN.2. As figuras devem mostrar o objeto do pedido exclusivamente com traços regulares e contínuos, sem a utilização de linhas tracejadas ou pontilhadas, conforme inciso II do art. 20 da IN: as linhas tracejadas devem ser substituídas por linhas contínuas. Reapresentar as figuras corrigidas.

(21) BR 30 2018 002924-0

Código 34 - Exigência - Art. 106 § 3º da LPI

(22) 05/07/2018

(71) TYT S.A. (AR)

(74) Sko Oyarzábal Marcas e Patentes Sociedade Simples Ltda.

O pedido deve se adequar à Instrução Normativa 44/2015 - IN.1. As figuras devem mostrar somente o objeto do pedido, sem revelar elementos meramente ilustrativos que não façam parte do objeto: retirar a representação do banco em todas as figuras.2. Apresentar novo conjunto de figuras formado pelas vistas ortogonais (frontal, posterior, laterais, superior e inferior), além de pelo menos uma perspectiva, conforme inciso IV do art. 20 da IN. Evitar distorções nas proporções do objeto.3. As figuras devem mostrar o objeto somente por traços regulares e contínuos, conforme inciso II do art. 20 da IN: as linhas tracejadas da capa somente podem estar presentes nas figuras se indicarem costura.4. As



figuras devem ser correspondentes entre si, por exemplo: nas figuras 1.1 e 1.2 observa-se uma linha tracejada tipo costura na peça 20, mas nas demais figuras não existe tal costura. Observar e corrigir todas as incoerências que se apresentem.

(21) BR 30 2018 003080-0

Código 34 - Exigência - Art. 106 § 3º da LPI

(22) 17/07/2018

(71) ENFANT TERRIBLE DESIGN AB (SE)

(74) MURTA GOYANES ADVOGADOS

O pedido deve se adequar à Instrução Normativa 44/2015 - IN.1. As figuras devem mostrar somente o objeto do pedido, conforme disposto no inciso I do art. 20 e no inciso III do art. 21 da IN: suprimir a representação da almofada. Desta forma, os objetos se tornam idênticos: rerepresentar apenas as figuras 1 a 7.2. As figuras devem ser numeradas conforme o disposto no inciso VI do artigo 20 da IN: figura 1.1, figura 1.2, etc.3. Reapresentar as figuras com excelente qualidade gráfica, nitidez e contraste, com o intuito de revelar com precisão os contornos, relevos e rebaixos do objeto reivindicado, permitindo a compreensão de seus detalhes: usar traços precisos; o excesso de hachuras está atrapalhando a visualização da forma.

(21) BR 30 2018 003134-2

Código 34 - Exigência - Art. 106 § 3º da LPI

(22) 19/07/2018

(71) MARCUS AUGUSTO RIGO (BR/RS)

(74) STOCK MARCAS E PATENTES LTDA - ME

1. Reapresentar as figuras todas na mesma escala a fim de permitir uma comparação das proporções do objeto entre as vistas.2. As figuras devem ter excelente qualidade gráfica, nitidez e contraste, com o intuito de revelar com precisão os contornos, relevos e rebaixos do objeto reivindicado, permitindo a compreensão de seus detalhes: utilizar traços precisos. 3. As figuras devem ser dispostas no papel com as margens mínimas (superior; esquerda; direita; inferior) de 3 cm, conforme inciso IX do art. 20 da IN 44/2015.

(21) BR 30 2018 003135-0

Código 34 - Exigência - Art. 106 § 3º da LPI

(22) 19/07/2018

(71) MARCUS AUGUSTO RIGO (BR/RS)

(74) STOCK MARCAS E PATENTES LTDA - ME

O pedido deve se adequar à Instrução Normativa 44/2015 - IN.1. Os objetos não guardam entre si as mesmas características distintivas preponderantes, de modo que o pedido deverá ser dividido. Observar artigos 25 e 26 da IN.2. Manter no pedido original os objetos das figuras 1.1 a 1.9 e 2.1 a 2.9.3. Apresentar em um 1º pedido dividido os objetos das figuras 3.1 a 3.9 e 4.1 a 4.9.4. Apresentar em um 2º pedido dividido o objeto das figuras 5.1 a 5.9.5. As figuras não estão correspondentes entre si: nas figuras 1.1, 2.1, 3.2 e 5.2 o elemento 3 está incompleto e com inclinação diferente da mostrada nas demais figuras; as figuras



5.8 e 5.9 deveriam ser idênticas; nas vistas laterais, superiores e inferiores de todos os objetos as arestas da parte frontal são arredondadas e as da face posterior são quinas vivas, mas isso não corresponde ao mostrado nas perspectivas e nas vistas frontais. Reapresentar o conjunto de figuras corrigido.6. Apresentar as figuras todas na mesma escala a fim de permitir uma comparação das proporções do objeto entre as vistas.7. As figuras devem ter excelente qualidade gráfica, nitidez e contraste, com o intuito de revelar com precisão os contornos, relevos e rebaixos do objeto reivindicado, permitindo a compreensão de seus detalhes: utilizar traços precisos. 8. As figuras devem ser dispostas no papel com as margens mínimas (superior; esquerda; direita; inferior) de 3 cm, conforme inciso IX do art. 20 da IN.

(21) BR 30 2018 003136-9

Código 34 - Exigência - Art. 106 § 3º da LPI

(22) 19/07/2018

(71) MARCUS AUGUSTO RIGO (BR/RS)

(74) STOCK MARCAS E PATENTES LTDA - ME

O pedido deve se adequar à Instrução Normativa 44/2015 - IN.1. Os objetos não guardam entre si as mesmas características distintivas preponderantes, de modo que o pedido deverá ser dividido. Observar artigos 25 e 26 da IN.2. Manter no pedido original os objetos das figuras 1.1 a 1.9, 2.1 a 2.9 e 3.1 a 3.9.3.

Apresentar em um 1º pedido dividido o objeto das figuras 4.1 a 4.9.4. As figuras não estão correspondentes entre si: a figura 1.2 está espelhada em relação às figuras 1.1 e 1.3 a 1.9; a figura 1.9 não representa a diferença entre os planos das áreas 6 e 7; a figura 3.3 está espelhada em relação às figuras 3.1, 3.2 e 3.4 a 3.9; a figura 4.6 está incompleta, pois não mostra a curvatura na parte inferior da área 12. Reapresentar o conjunto de figuras corrigido.5. Apresentar as figuras todas na mesma escala a fim de permitir uma comparação das proporções do objeto entre as vistas.6. As figuras devem ter excelente qualidade gráfica, nitidez e contraste, com o intuito de revelar com precisão os contornos, relevos e rebaixos do objeto reivindicado, permitindo a compreensão de seus detalhes: utilizar traços precisos. 7. As figuras devem ser dispostas no papel com as margens mínimas (superior; esquerda; direita; inferior) de 3 cm, conforme inciso IX do art. 20 da IN.

(21) BR 32 2017 005605-1

Código 34 - Exigência - Art. 106 § 3º da LPI

(22) 02/12/2016

(62) BR 30 2016 005603-0 02/12/2016

(71) UNIVERSIDADE FEDERAL DO PARANA (BR/PR)

1. De acordo com o art. 95 da LPI o desenho industrial pode ser o conjunto ornamental de linhas e cores (padrão ornamental) que possa ser aplicado a um PRODUTO. Alterar título para “padrão ornamental aplicado em xxx”, onde xxx é o objeto onde o padrão será aplicado. Por exemplo: “padrão ornamental aplicado em vestuário” ou “padrão ornamental aplicado em tecido”. Não devem ser informados o tipo de superfície onde o padrão será aplicado, nem materiais.



-
- (21) BR 32 2017 005625-6** Código 34 - Exigência - Art. 106 § 3º da LPI
(22) 02/12/2016
(62) BR 30 2016 005603-0 02/12/2016
(71) UNIVERSIDADE FEDERAL DO PARANA (BR/PR)
1. De acordo com o art. 95 da LPI o desenho industrial pode ser o conjunto ornamental de linhas e cores (padrão ornamental) que possa ser aplicado a um PRODUTO. Alterar título para “padrão ornamental aplicado em xxx”, onde xxx é o objeto onde o padrão será aplicado. Por exemplo: “padrão ornamental aplicado em vestuário” ou “padrão ornamental aplicado em tecido”. Não devem ser informados o tipo de superfície onde o padrão será aplicado, nem materiais.
-
- (21) BR 32 2017 005626-4** Código 34 - Exigência - Art. 106 § 3º da LPI
(22) 02/12/2016
(62) BR 30 2016 005603-0 02/12/2016
(71) UNIVERSIDADE FEDERAL DO PARANA (BR/PR)
1. De acordo com o art. 95 da LPI o desenho industrial pode ser o conjunto ornamental de linhas e cores (padrão ornamental) que possa ser aplicado a um PRODUTO. Alterar título para “padrão ornamental aplicado em xxx”, onde xxx é o objeto onde o padrão será aplicado. Por exemplo: “padrão ornamental aplicado em vestuário” ou “padrão ornamental aplicado em tecido”. Não devem ser informados o tipo de superfície onde o padrão será aplicado, nem materiais.
-
- (21) BR 32 2017 005627-2** Código 34 - Exigência - Art. 106 § 3º da LPI
(22) 02/12/2016
(62) BR 30 2016 005603-0 02/12/2016
(71) UNIVERSIDADE FEDERAL DO PARANA (BR/PR)
1. De acordo com o art. 95 da LPI o desenho industrial pode ser o conjunto ornamental de linhas e cores (padrão ornamental) que possa ser aplicado a um PRODUTO. Alterar título para “padrão ornamental aplicado em xxx”, onde xxx é o objeto onde o padrão será aplicado. Por exemplo: “padrão ornamental aplicado em vestuário” ou “padrão ornamental aplicado em tecido”. Não devem ser informados o tipo de superfície onde o padrão será aplicado, nem materiais.
-
- (21) BR 32 2017 005629-9** Código 34 - Exigência - Art. 106 § 3º da LPI
(22) 02/12/2016
(62) BR 30 2016 005603-0 02/12/2016
(71) UNIVERSIDADE FEDERAL DO PARANA (BR/PR)
1. De acordo com o art. 95 da LPI o desenho industrial pode ser o conjunto ornamental de linhas e cores (padrão ornamental) que possa ser aplicado a um PRODUTO. Alterar título para “padrão ornamental aplicado em xxx”, onde xxx é o objeto onde o padrão será aplicado. Por exemplo: “padrão ornamental aplicado em vestuário” ou “padrão ornamental aplicado em tecido”. Não devem ser informados o tipo de superfície onde o padrão será aplicado, nem materiais.



-
- (21) BR 32 2017 005630-2** Código 34 - Exigência - Art. 106 § 3º da LPI
(22) 02/12/2016
(62) BR 30 2016 005603-0 02/12/2016
(71) UNIVERSIDADE FEDERAL DO PARANA (BR/PR)
1. De acordo com o art. 95 da LPI o desenho industrial pode ser o conjunto ornamental de linhas e cores (padrão ornamental) que possa ser aplicado a um PRODUTO. Alterar título para “padrão ornamental aplicado em xxx”, onde xxx é o objeto onde o padrão será aplicado. Por exemplo: “padrão ornamental aplicado em vestuário” ou “padrão ornamental aplicado em tecido”. Não devem ser informados o tipo de superfície onde o padrão será aplicado, nem materiais.
-
- (21) BR 32 2017 005631-0** Código 34 - Exigência - Art. 106 § 3º da LPI
(22) 02/12/2016
(62) BR 30 2016 005603-0 02/12/2016
(71) UNIVERSIDADE FEDERAL DO PARANA (BR/PR)
1. De acordo com o art. 95 da LPI o desenho industrial pode ser o conjunto ornamental de linhas e cores (padrão ornamental) que possa ser aplicado a um PRODUTO. Alterar título para “padrão ornamental aplicado em xxx”, onde xxx é o objeto onde o padrão será aplicado. Por exemplo: “padrão ornamental aplicado em vestuário” ou “padrão ornamental aplicado em tecido”. Não devem ser informados o tipo de superfície onde o padrão será aplicado, nem materiais.
-
- (21) BR 32 2017 005632-9** Código 34 - Exigência - Art. 106 § 3º da LPI
(22) 02/12/2016
(62) BR 30 2016 005603-0 02/12/2016
(71) UNIVERSIDADE FEDERAL DO PARANA (BR/PR)
1. De acordo com o art. 95 da LPI o desenho industrial pode ser o conjunto ornamental de linhas e cores (padrão ornamental) que possa ser aplicado a um PRODUTO. Alterar título para “padrão ornamental aplicado em xxx”, onde xxx é o objeto onde o padrão será aplicado. Por exemplo: “padrão ornamental aplicado em vestuário” ou “padrão ornamental aplicado em tecido”. Não devem ser informados o tipo de superfície onde o padrão será aplicado, nem materiais.
-
- (21) BR 32 2017 005634-5** Código 34 - Exigência - Art. 106 § 3º da LPI
(22) 02/12/2016
(62) BR 30 2016 005603-0 02/12/2016
(71) UNIVERSIDADE FEDERAL DO PARANA (BR/PR)
1. De acordo com o art. 95 da LPI o desenho industrial pode ser o conjunto ornamental de linhas e cores (padrão ornamental) que possa ser aplicado a um PRODUTO. Alterar título para “padrão ornamental aplicado em xxx”, onde xxx é o objeto onde o padrão será aplicado. Por exemplo: “padrão ornamental aplicado em vestuário” ou “padrão ornamental aplicado em tecido”. Não devem ser informados o tipo de superfície onde o padrão será aplicado, nem materiais.



(21) BR 32 2017 005635-3	<p>Código 34 - Exigência - Art. 106 § 3º da LPI (22) 02/12/2016 (62) BR 30 2016 005603-0 02/12/2016 (71) UNIVERSIDADE FEDERAL DO PARANA (BR/PR) 1. De acordo com o art. 95 da LPI o desenho industrial pode ser o conjunto ornamental de linhas e cores (padrão ornamental) que possa ser aplicado a um PRODUTO. Alterar título para “padrão ornamental aplicado em xxx”, onde xxx é o objeto onde o padrão será aplicado. Por exemplo: “padrão ornamental aplicado em vestuário” ou “padrão ornamental aplicado em tecido”. Não devem ser informados o tipo de superfície onde o padrão será aplicado, nem materiais.</p>
(21) BR 32 2017 005939-5	<p>Código 34 - Exigência - Art. 106 § 3º da LPI (22) 12/12/2016 (62) BR 30 2016 005763-0 12/12/2016 (71) ITT MANUFACTURING ENTERPRISES, LLC (US) (74) DANNEMANN, SIEMSEN, BIGLER & IPANEMA MOREIRA 1. Alterar título para “padrão ornamental aplicado em interface gráfica”, em atenção ao inciso III do art. 14 da IN 44/2015.</p>
(21) BR 32 2017 005940-9	<p>Código 34 - Exigência - Art. 106 § 3º da LPI (22) 12/12/2016 (62) BR 30 2016 005763-0 12/12/2016 (71) ITT MANUFACTURING ENTERPRISES, LLC (US) (74) DANNEMANN, SIEMSEN, BIGLER & IPANEMA MOREIRA 1. Alterar título para “padrão ornamental aplicado em interface gráfica”, em atenção ao inciso III do art. 14 da IN 44/2015.</p>
(21) BR 32 2017 005941-7	<p>Código 34 - Exigência - Art. 106 § 3º da LPI (22) 12/12/2016 (62) BR 30 2016 005763-0 12/12/2016 (71) ITT MANUFACTURING ENTERPRISES, LLC (US) (74) DANNEMANN, SIEMSEN, BIGLER & IPANEMA MOREIRA 1. Alterar título para “padrão ornamental aplicado em interface gráfica”, em atenção ao inciso III do art. 14 da IN 44/2015.</p>



Código 34.2 - Exame formal de Cumprimento de Exigência Técnica

Exame preliminar de petição de cumprimento de exigência técnica. Conferência relativa à apresentação, tempestividade e pagamento.

(21) BR 30 2012 005663-2 Código 34.2 - Exame formal de Cumprimento de Exigência Técnica
(71) DR. ING. H.C.F. PORSCHE AKTIENGESELLSCHAFT (DE)
(74) LICKS ADVOGADOS

(21) BR 30 2012 005664-0 Código 34.2 - Exame formal de Cumprimento de Exigência Técnica
(71) DR. ING. H.C.F. PORSCHE AKTIENGESELLSCHAFT (DE)
(74) LICKS ADVOGADOS

(21) BR 30 2012 005666-7 Código 34.2 - Exame formal de Cumprimento de Exigência Técnica
(71) DR. ING. H.C.F. PORSCHE AKTIENGESELLSCHAFT (DE)
(74) LICKS ADVOGADOS

(21) BR 30 2015 001168-8 Código 34.2 - Exame formal de Cumprimento de Exigência Técnica
(71) BALL CORPORATION (US)
(74) DANNEMANN, SIEMSEN, BIGLER & IPANEMA MOREIRA

(21) BR 30 2015 005544-8 Código 34.2 - Exame formal de Cumprimento de Exigência Técnica
(71) MARCOS APARECIDO DO VALE - ME (BR/SP)
(74) APARECIDO DONIZETE FERRAZ DE CARVALHO

(21) BR 30 2016 000958-9 Código 34.2 - Exame formal de Cumprimento de Exigência Técnica
(71) APPLE INC. (US)
(74) KASZNAR LEONARDOS PROPRIEDADE INTELECTUAL

(21) BR 30 2016 001984-3 Código 34.2 - Exame formal de Cumprimento de Exigência Técnica
(71) MARS, INCORPORATED (US)
(74) Araripe & Associados

(21) BR 30 2016 004467-8 Código 34.2 - Exame formal de Cumprimento de Exigência Técnica
(71) SKECHERS U.S.A., INC. II (US)
(74) GUERRA PROPRIEDADE INDUSTRIAL

(21) BR 30 2016 004818-5 Código 34.2 - Exame formal de Cumprimento de Exigência Técnica
(71) GOOGLE LLC (US)
(74) FLÁVIA SALIM LOPES

(21) BR 30 2016 005042-2 Código 34.2 - Exame formal de Cumprimento de Exigência Técnica
(71) TANGLE TEEZER LIMITED (GB)



	(74) Custodio de Almeida & Cia.
--	---------------------------------

(21) BR 30 2016 005977-2	Código 34.2 - Exame formal de Cumprimento de Exigência Técnica (71) 3M INNOVATIVE PROPERTIES COMPANY (US) (74) Ana Paula Santos Celidonio
---------------------------------	---

(21) BR 30 2017 000560-8	Código 34.2 - Exame formal de Cumprimento de Exigência Técnica (71) EOS PRODUCTS, LLC (US) (74) Licks Advogados
---------------------------------	---

(21) BR 30 2017 000898-4	Código 34.2 - Exame formal de Cumprimento de Exigência Técnica (71) CORNING OPTICAL COMMUNICATIONS LLC (US) (74) Tavares Propriedade Intelectual Ltda. (alt. de Tavares & Companhia Ltda)
---------------------------------	---

(21) BR 30 2017 001136-5	Código 34.2 - Exame formal de Cumprimento de Exigência Técnica (71) PERSONAL CARE MARKETING AND RESEARCH, INC. (US) (74) Hugo Silva & Maldonado Propriedade Intelectual Sociedade Civil S/C Ltda.
---------------------------------	---

(21) BR 30 2017 001887-4	Código 34.2 - Exame formal de Cumprimento de Exigência Técnica (71) ASHLEY DIANA BLACK INTERNATIONAL HOLDINGS, LLC (US) (74) Dannemann, Siemsen, Bigler & Ipanema Moreira
---------------------------------	---

(21) BR 30 2017 002190-5	Código 34.2 - Exame formal de Cumprimento de Exigência Técnica (71) DAIO PAPER CORPORATION (JP) (74) Maria Pia Carvalho Guerra
---------------------------------	--

(21) BR 30 2017 003672-4	Código 34.2 - Exame formal de Cumprimento de Exigência Técnica (71) GOOGLE INC. (US) (74) DANNEMANN, SIEMSEN, BIGLER & IPANEMA MOREIRA
---------------------------------	--

(21) BR 30 2017 003683-0	Código 34.2 - Exame formal de Cumprimento de Exigência Técnica (71) PHILIP MORRIS PRODUCTS S.A. (CH) (74) DANNEMANN, SIEMSEN, BIGLER & IPANEMA MOREIRA
---------------------------------	--

(21) BR 30 2017 003772-0	Código 34.2 - Exame formal de Cumprimento de Exigência Técnica (71) CNH INDUSTRIAL AMERICA LLC (US) (74) ARTUR SCHAAL
---------------------------------	---

(21) BR 30 2017 004423-9	Código 34.2 - Exame formal de Cumprimento de Exigência Técnica (71) GEMALTO S.A. (FR) (74) Paulo Maurício Carlos de Oliveira
---------------------------------	--

(21) BR 30 2017 005340-8	Código 34.2 - Exame formal de Cumprimento de Exigência Técnica (71) BRIDGESTONE AMERICAS TIRE OPERATIONS, LLC (US)
---------------------------------	---



	(74) DANNEMANN, SIEMSEN, BIGLER & IPANEMA MOREIRA
(21) BR 30 2018 000259-8	Código 34.2 - Exame formal de Cumprimento de Exigência Técnica (71) UNIICA, LLC (US) (74) Palo Alto Marcas e Patentes Ltda ME
(21) BR 30 2018 000260-1	Código 34.2 - Exame formal de Cumprimento de Exigência Técnica (71) UNIICA, LLC (US) (74) Palo Alto Marcas e Patentes Ltda ME
(21) BR 30 2018 000264-4	Código 34.2 - Exame formal de Cumprimento de Exigência Técnica (71) OMRON HEALTHCARE CO., LTD. (JP) (74) KASZNAR LEONARDOS PROPRIEDADE INTELECTUAL
(21) BR 30 2018 000387-0	Código 34.2 - Exame formal de Cumprimento de Exigência Técnica (71) MARIENE RODRIGUES OLIVEIRA (BR/ES)
(21) BR 30 2018 000460-4	Código 34.2 - Exame formal de Cumprimento de Exigência Técnica (71) ANDREAS FRANZ XAVER AUBURGER (BR/SC)
(21) BR 30 2018 000616-0	Código 34.2 - Exame formal de Cumprimento de Exigência Técnica (71) CAPBRAN HOLDINGS, LLC (US) (74) LEILDA RIBEIRO DA SILVA
(21) BR 30 2018 000626-7	Código 34.2 - Exame formal de Cumprimento de Exigência Técnica (71) DEONÍSIO ABRAHAO (BR/GO) (74) PAULO ROBERTO ORLANDINI
(21) BR 30 2018 000652-6	Código 34.2 - Exame formal de Cumprimento de Exigência Técnica (71) RODRIGO CÉSAR DANTAS CARVALHO (BR/AL) (74) RODRIGO CÉSAR DANTAS CARVALHO
(21) BR 30 2018 000654-2	Código 34.2 - Exame formal de Cumprimento de Exigência Técnica (71) 3SHAPE A/S (DK) (74) DANNEMANN, SIEMSEN, BIGLER & IPANEMA MOREIRA
(21) BR 30 2018 000661-5	Código 34.2 - Exame formal de Cumprimento de Exigência Técnica (71) SAMSUNG ELECTRONICS CO., LTD. (KR) (74) Daniel Advogados (Alt.de Daniel & Cia)
(21) BR 30 2018 000664-0	Código 34.2 - Exame formal de Cumprimento de Exigência Técnica (71) ASPÖCK SYSTEMS GMBH (AT) (74) Excel Marcas e Patentes Ltda ME



(21) BR 30 2018 000689-5	Código 34.2 - Exame formal de Cumprimento de Exigência Técnica (71) UNIVERSIDADE FEDERAL DE UBERLÂNDIA (BR/MG)
(21) BR 30 2018 000694-1	Código 34.2 - Exame formal de Cumprimento de Exigência Técnica (71) LUIZ AUGUSTO DE SIQUEIRA INDIO DA COSTA (BR/RJ) (74) ERIKA BLASELBAUER
(21) BR 30 2018 000699-2	Código 34.2 - Exame formal de Cumprimento de Exigência Técnica (71) MARCOS ANTONIO KOZERSKI ROBLEDO (BR/SP) (74) Edmundo Brunner Assessoria em Propriedade industrial Ltda
(21) BR 30 2018 000711-5	Código 34.2 - Exame formal de Cumprimento de Exigência Técnica (71) ANA CAROLINA MORENO ALMENARA (BR/SP) (74) Interação Marcas e Patentes Ltda. Me
(21) BR 30 2018 000712-3	Código 34.2 - Exame formal de Cumprimento de Exigência Técnica (71) PLENITUDE DESIGN INDUSTRIA E COMERCIO DE ESTOFADOS LTDA (BR/SP) (74) Beerre Assessoria Empresarial Ltda.(Alt. de Beerre Assessoria Emp. S/C.LTDA.)
(21) BR 30 2018 000713-1	Código 34.2 - Exame formal de Cumprimento de Exigência Técnica (71) COMPAGNIE PLASTIC OMNIUM (FR) (74) KASZNAR LEONARDOS PROPRIEDADE INTELECTUAL
(21) BR 30 2018 000724-7	Código 34.2 - Exame formal de Cumprimento de Exigência Técnica (71) PSA AUTOMOBILES SA (FR) (74) Montaury Pimenta, Machado & Vieira de Mello Advogados
(21) BR 30 2018 000728-0	Código 34.2 - Exame formal de Cumprimento de Exigência Técnica (71) PSA AUTOMOBILES SA (FR) (74) Montaury Pimenta, Machado & Vieira de Mello Advogados
(21) BR 30 2018 000742-5	Código 34.2 - Exame formal de Cumprimento de Exigência Técnica (71) PSA AUTOMOBILES SA (FR) (74) Montaury Pimenta, Machado & Vieira de Mello Advogados
(21) BR 30 2018 000758-1	Código 34.2 - Exame formal de Cumprimento de Exigência Técnica (71) PSA AUTOMOBILES SA (FR) (74) Montaury Pimenta, Machado & Vieira de Mello Advogados
(21) BR 30 2018 000761-1	Código 34.2 - Exame formal de Cumprimento de Exigência Técnica (71) PSA AUTOMOBILES SA (FR) (74) Montaury Pimenta, Machado & Vieira de Mello Advogados



(21) BR 32 2018 000001-6

Código 34.2 - Exame formal de Cumprimento de Exigência Técnica

(71) CHANEL SARL (CH)

(74) SOERENSEN GARCIA ADVOGADOS ASSOCIADOS

(21) BR 32 2018 000702-9

Código 34.2 - Exame formal de Cumprimento de Exigência Técnica

(71) AIRBNB, INC. (US)

(74) ANTÔNIO MAURÍCIO PEDRAS ARNAUD



Código 35 - Arquivamento do Pedido – Art. 216 § 2º e Art. 106 § 3º da LPI

Arquivado definitivamente o pedido de registro de desenho industrial, uma vez que não foi apresentada a procuração devida no prazo de 60 (sessenta) dias contados da prática do primeiro ato da parte no processo ou não houve manifestação do depositante quanto à exigência formulada.

(21) BR 30 2017 005528-1

Código 35 - Arquivamento do Pedido – Art. 216 § 2º e Art. 106 § 3º da LPI

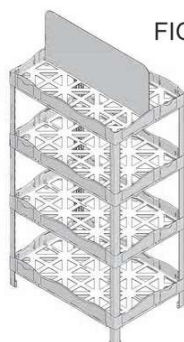

FIG. 1.7

(22) 08/12/2017

(44) 02/10/2018

(52) 20-02

(54) CONFIGURAÇÃO APLICADA A/EM DISPLAY

(71) ALEXANDRE REY SILVEIRA (BR/SP)

(72) ALEXANDRE REIS SILVEIRA

(74) VERSATY MARCAS E PATENTES LTDA ME

Arquivamento

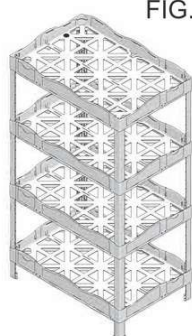

FIG. 2.7

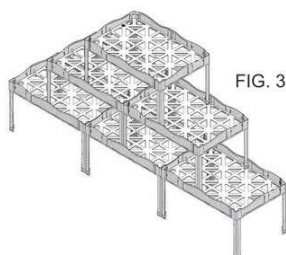

FIG. 3.7

(21) BR 30 2017 005565-6

Código 35 - Arquivamento do Pedido – Art. 216 § 2º e Art. 106 § 3º da LPI

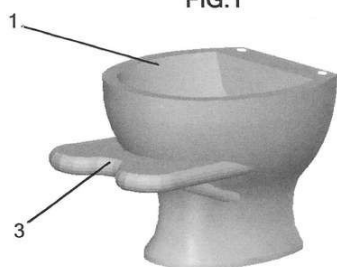

FIG. 1

(22) 11/12/2017

(44) 02/10/2018

(52) 23-02

(54) CONFIGURAÇÃO APLICADA A/EM VASO SANITÁRIO COM SUPORTE FRONTAL ELEVADO COM APOIO PARA OS PÉS

(71) GERALDO ANTONIO ALVES FRAGA (BR/DF)

(72) GERALDO ANTONIO ALVES FRAGA

Arquivamento

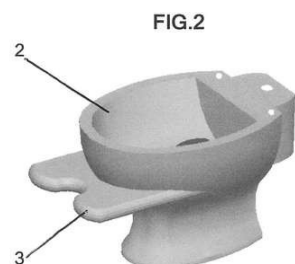
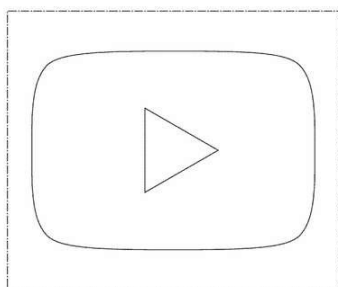

FIG. 2

(21) BR 30 2017 005568-0

Código 35 - Arquivamento do Pedido – Art. 216 § 2º e Art. 106 § 3º da LPI





(22) 11/12/2017
 (30) 07/08/2017 US 29/613,060
 (44) 02/10/2018
 (52) 14-04
 (54) PADRÃO ORNAMENTAL APLICADO A/EM INTERFACE GRÁFICA COM ICONE
 (71) GOOGLE LLC (US)
 (72) JEFF D. STARK; CHRISTOPHER BETTIG; ELIZABETH BELG
 (74) DANNEMANN, SIEMSEN, BIGLER & IPANEMA MOREIRA
 Arquivamento

(21) BR 30 2017 005601-6

Código 35 - Arquivamento do Pedido – Art. 216 § 2º e Art. 106 § 3º da LPI

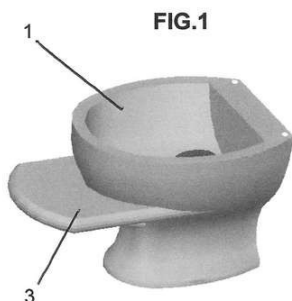

(22) 12/12/2017
 (44) 02/10/2018
 (52) 23-02
 (54) CONFIGURAÇÃO APLICADA A/EM VASO SANITÁRIO COM SUPORTE FRONTAL ELEVADO COM APOIO PARA OS PÉS
 (71) GERALDO ANTONIO ALVES FRAGA (BR/DF)
 (72) GERALDO ANTONIO ALVES FRAGA
 Arquivamento

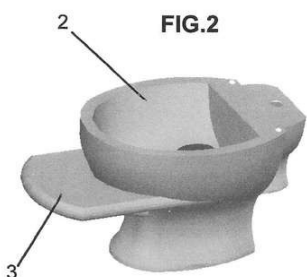

(21) BR 30 2017 005715-2

Código 35 - Arquivamento do Pedido – Art. 216 § 2º e Art. 106 § 3º da LPI

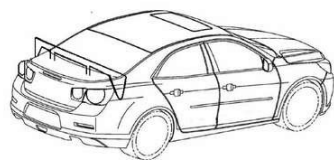

(22) 18/12/2017
 (44) 02/10/2018
 (52) 12-08
 (54) CONFIGURAÇÃO APLICADA A/EM AUTOMÓVEL
 (71) EWERSON VITOR SANTOS MARTINS (BR/PR)
 (72) EWERSON VITOR SANTOS MARTINS
 (74) CARLOS EDUARDO GOMES DA SILVA
 Arquivamento

(21) BR 30 2018 000358-6

Código 35 - Arquivamento do Pedido – Art. 216 § 2º e Art. 106 § 3º da LPI

(22) 31/01/2018
 (30) 31/07/2017 EM 004129005-0001



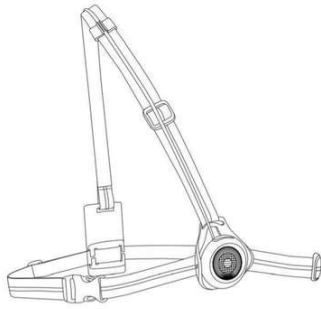

(44) 02/10/2018

(52) 21-02

(54) CONFIGURAÇÃO APLICADA A/EM ACESSÓRIO PARA PRÁTICA ESPORTIVA

(71) DECATHLON (FR)

(72) LUCIE BODDAERT

(74) CBSG Propriedade Intelectual Ltda

Arquivamento



Código 36 - Indeferimento - Art. 106 § 4º da LPI

Indeferido o pedido por não atender ao disposto no Art. 100 da LPI, conforme parecer técnico. A cópia do parecer técnico poderá ser solicitada. Desta data corre o prazo de 60 (sessenta) dias para eventual recurso do depositante.

(21) BR 30 2014 000980-0

Código 36 - Indeferimento - Art. 106 § 4º da LPI

(22) 07/03/2014

(44) 02/10/2018

(52) 07-01

(54) CONFIGURAÇÃO APLICADA EM CONJUNTO DE TAMPAS DE ROSCA, ENCAIXE OU OUTROS.

(71) VILMA DA SILVA ARAUJO BAPTISTA (BR/RJ)

(72) CLAUDIO PATRICK VOLLERS

objeto se enquadra no artigo 100 da lei 9.279/1996 . não é registrável como desenho industrial a forma comum ou vulgar.

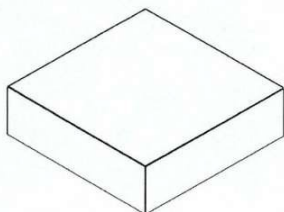
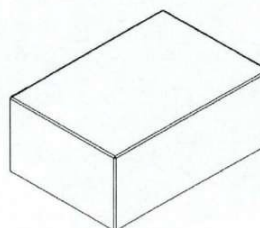
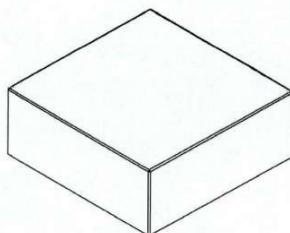
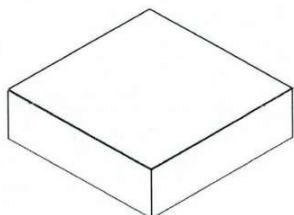
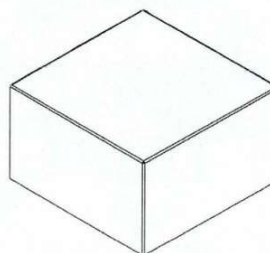
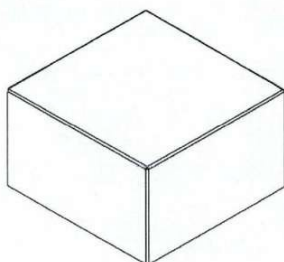
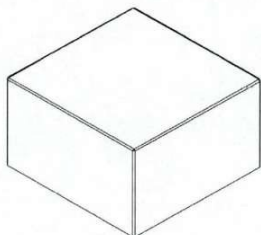
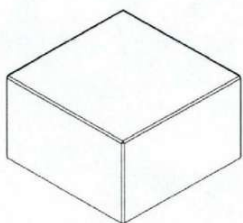

(21) BR 30 2017 005035-2

Código 36 - Indeferimento - Art. 106 § 4º da LPI

(22) 09/11/2017

(30) 11/05/2017 EM 003996586

(44) 02/10/2018

(52) 13-03



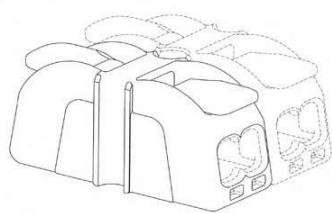

(54) CONFIGURAÇÃO APLICADA A/EM EQUIPAMENTO DE CONTROLE DE ENERGIA

(71) WAGO VERWALTUNGSGESELLSCHAFT MIT BESCHRÄNKTER HAFTUNG (DE)

(72) MICHAEL MEYER

(74) DANNEMANN, SIEMSEN, BIGLER & IPANEMA MOREIRA

objeto se enquadra na instrução normativa 044/2015 . objeto indeferido devido ao cumprimento insatisfatório de exigência técnica, nos termos do Art. 23 da Instrução Normativa 044/2015. Pedido indeferido devido à não conformidade ao contido no art. 101, inciso IV, c/c art. 106, caput, da LPI. O artigo 101 da LPI estabelece que os desenhos (ou fotografias, que não é o caso do presente pedido) devem ser apresentados nas condições estabelecidas pelo INPI, que hoje são definidas pela Instrução Normativa 44/2015. No inciso II do artigo 20 da IN está explícito que os objetos devem ser representados por traços regulares e contínuos. Entendendo-se que todos os elementos apresentados no pedido nacional (com traços contínuos e tracejados) fazem parte do objeto, foi solicitada a adequação das figuras. Ao suprimir alguns elementos do objeto das figuras 1.1 a 1.7, antes representados por linhas tracejadas ao invés de representá-los com linhas contínuas, configurou-se alteração de matéria. O objeto requerido é o que consta no pedido nacional e este deve representado segundo a legislação nacional.

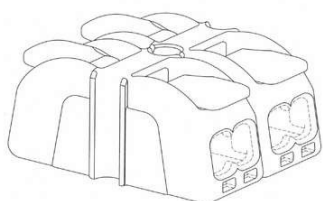

(21) BR 30 2017 005557-5

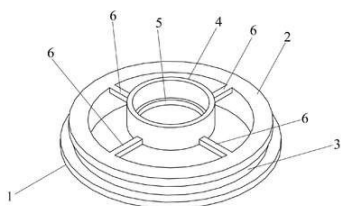

Código 36 - Indeferimento - Art. 106 § 4º da LPI

(22) 08/12/2017

(44) 02/10/2018

(52) 14-01

(54) CONFIGURAÇÃO APLICADA EM SUPORTE PARA MICROFONE

(71) ZICO SCAPINELLO (BR/PR)

(72) ZICO SCAPINELLO

(74) JAIRO GOMES SILVA HATO DE ALMEIDA

objeto se enquadra na instrução normativa 044/2015 . objeto indeferido devido ao cumprimento insatisfatório de exigência técnica, nos termos do Art. 23 da Instrução Normativa 044/2015. Pedido indeferido devido à não conformidade ao contido no art. 101 c/c art. 106, caput, da LPI. O objeto apresentado não corresponde ao objeto do depósito, configurando alteração da matéria: observa-se especialmente na vista frontal (fig. 1.3) e na lateral (fig. 1.4) que a altura e as proporções das áreas escalonadas foram alteradas. Também são perceptíveis as mudanças das proporções da saliência circular perimetral interna



(5) e dos quadrantes de união (6), visíveis nas figuras 1.1, 1.2, 1.5 e 1.6.

(21) BR 30 2017 005687-3

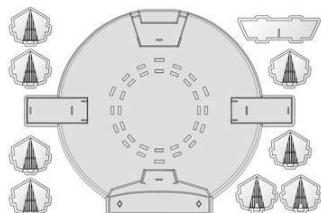

Código 36 - Indeferimento - Art. 106 § 4º da LPI

(22) 15/12/2017

(44) 02/10/2018

(52) 32-00

(54) PADRÃO ORNAMENTAL APLICADO A/EM QUEBRA-CABEÇA

(71) MARILIA FERNANDA GANASSIN (BR/PR)

(72) MARILIA FERNANDA GANASSIN

(74) PAULO GUSTAVO ZANETTI MORAIS BADAN

objeto se enquadra na instrução normativa 044/2015 . objeto indeferido devido ao cumprimento insatisfatório de exigência técnica, nos termos do Art. 23 da Instrução Normativa 044/2015. Pedido indeferido devido à não conformidade ao contido no art. 101 c/c art. 106, caput, da LPI. O objeto apresentado não corresponde a nenhum dos objetos do depósito, configurando alteração da matéria: no depósito havia três padrões ornamentais; no cumprimento a requerente uniu os três em um único padrão, criando um quarto objeto.

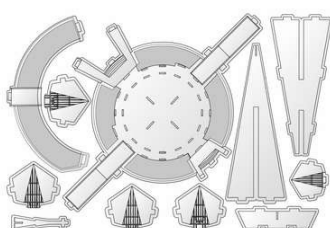
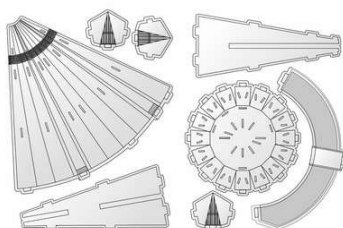

(21) BR 30 2018 000084-6



Código 36 - Indeferimento - Art. 106 § 4º da LPI

(22) 10/01/2018

(44) 02/10/2018

(52) 32-00

(54) PADRÃO ORNAMENTAL APLICADO A/EM RÓTULO DE EMBALAGEM

(71) LOPES E BORGES COMERCIAL DE FRUTAS EIRELI-ME (BR/GO)

(72) RICARDO PEREIRA BORGES

(74) IVANILDA MARIA DE OLIVEIRA

objeto se enquadra na instrução normativa 044/2015 . objeto indeferido devido ao cumprimento insatisfatório de exigência técnica, nos termos do Art. 23 da Instrução Normativa 044/2015. Pedido indeferido devido à não conformidade ao contido no art. 101, inciso IV, c/c art. 106, caput, da LPI. Houve alteração de matéria em relação ao objeto do depósito.



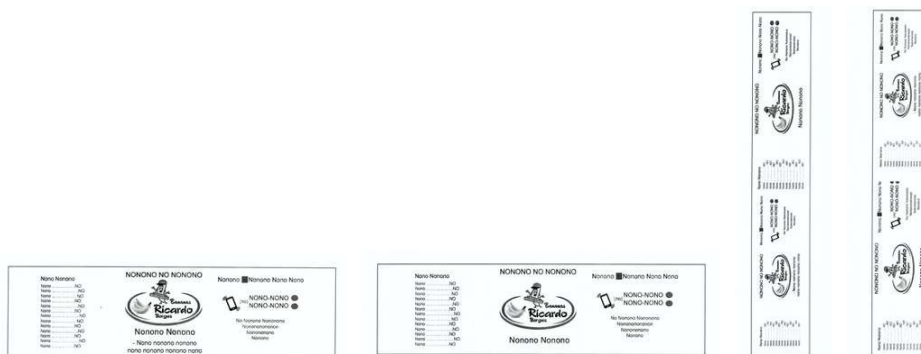

(21) BR 30 2018 002548-2

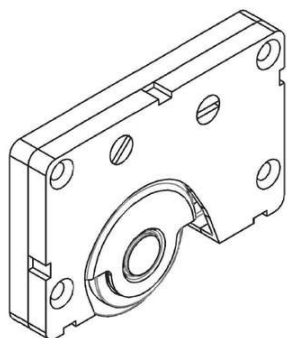

Código 36 - Indeferimento - Art. 106 § 4º da LPI

(22) 15/06/2018

(44) 02/10/2018

(52) 08-09 , 06-06 , 09-07

(54) CONFIGURAÇÃO APLICADA A/EM CARRO ANTI DESCARRILHAMENTO MAGNÉTICO

(71) BIGFER INDÚSTRIA E COMÉRCIO DE FERRAGENS LTDA (BR/RS)

(72) GERALDO JOSÉ ALEXANDRINI

(74) GILBERTO LUIS DA SILVEIRA

objeto se enquadra no artigo 100 da lei 9.279/1996 . não é registrável como desenho industrial forma essencialmente determinada por questões técnicas ou funcionais.

(21) BR 32 2018 001897-7

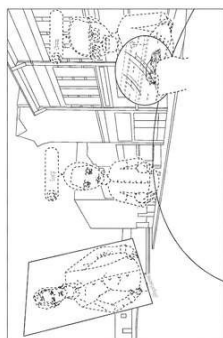

Código 36 - Indeferimento - Art. 106 § 4º da LPI

(22) 04/04/2017

(30) 04/10/2016 US 29/579.977

(44) 02/10/2018

(52) 14-04

(54) PADRÃO ORNAMENTAL APLICADO A/EM INTERFACE DE REALIDADE VIRTUAL

(62) BR 30 2017 001480-1 04/04/2017

(71) FACEBOOK, INC. (US)

(72) CHRISTOPHE MARCEL RENE TAUZIET; ALEXANDROS ALEXANDER; MICHAEL STEPHEN BOOTH; CHARLES MATTHEW SUTTON

(74) DANIEL ADVOGADOS (ALT.DE DANIEL & CIA)

objeto se enquadra na instrução normativa 044/2015 . objeto indeferido devido ao cumprimento insatisfatório de exigência técnica, nos termos do Art. 23 da Instrução Normativa 044/2015. Pedido indeferido devido à não conformidade ao contido no art. 101, inciso IV, c/c art. 106, caput, da LPI e art. 104 c/c art. 106, caput, da LPI. A exigência formulada não foi cumprida satisfatoriamente, pois solicitava, além da divisão do pedido, a exclusão de todas as linhas tracejadas das figuras, mantendo apenas as linhas visíveis do padrão apresentado. Nas novas figuras apresentadas, algumas das linhas originalmente tracejadas foram excluídas e outras foram preenchidas, alterando a matéria inicialmente



reivindicada. Desta forma, opinamos pelo indeferimento do pedido por não cumprimento satisfatório da exigência formulada, conforme o Art. 23 da IN044/2015.

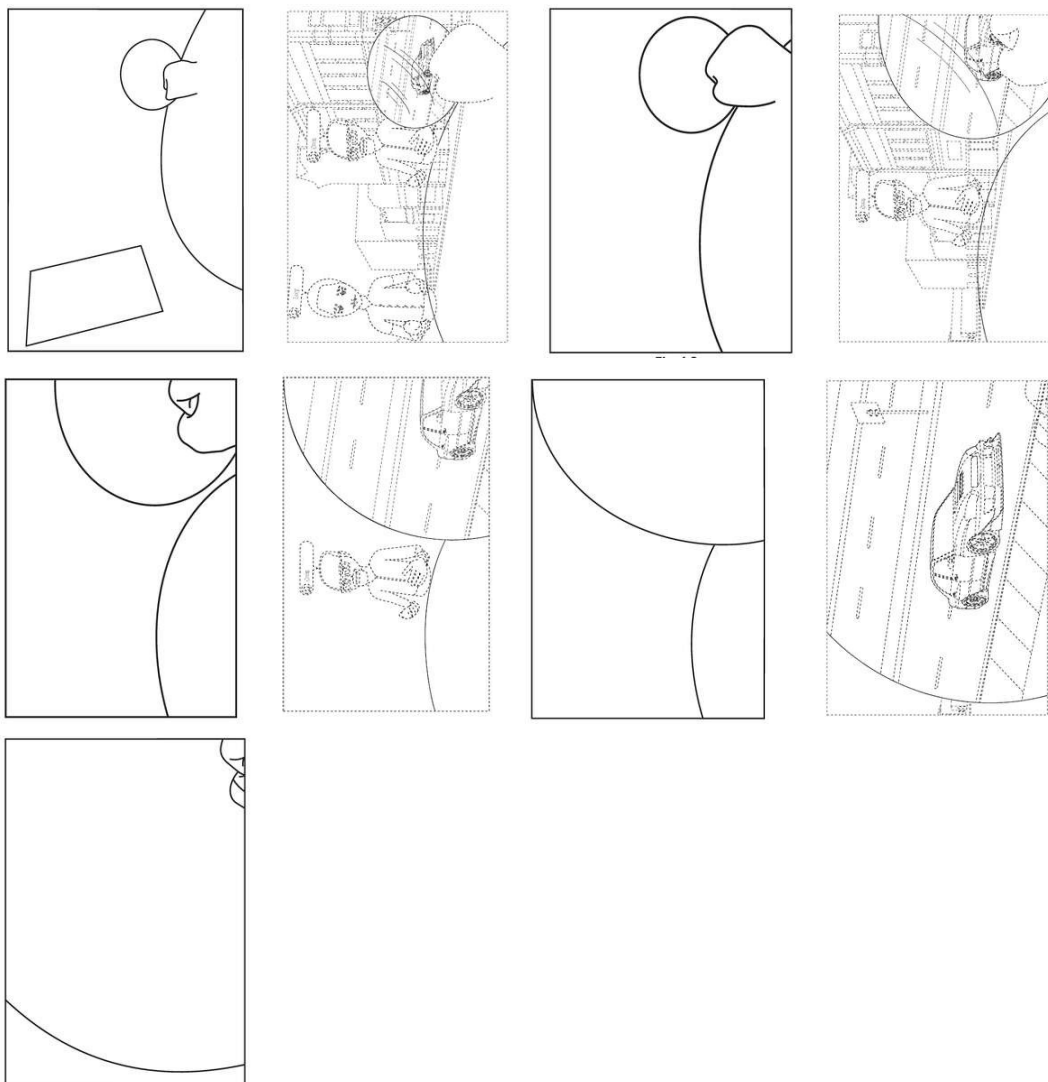

(21) BR 32 2018 001899-3

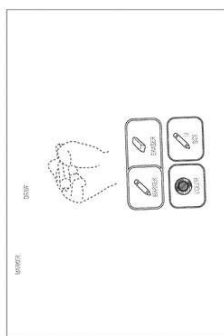

Código 36 - Indeferimento - Art. 106 § 4º da LPI

(22) 04/04/2017

(30) 04/10/2016 US 29/579.977

(44) 02/10/2018

(52) 14-04

(54) PADRÃO ORNAMENTAL APLICADO A/EM INTERFACE DE REALIDADE VIRTUAL

(62) BR 30 2017 001480-1 04/04/2017

(71) FACEBOOK, INC. (US)

(72) CHRISTOPHE MARCEL RENE TAUZIET; ALEXANDROS ALEXANDER; MICHAEL STEPHEN BOOTH; CHARLES MATTHEW SUTTON

(74) DANIEL ADVOGADOS (ALT.DE DANIEL & CIA)

objeto se enquadra na instrução normativa 044/2015 . objeto indeferido devido ao cumprimento insatisfatório de exigência técnica, nos termos do Art. 23 da



Instrução Normativa 044/2015. Pedido indeferido devido à não conformidade ao contido no art. 101, inciso IV, c/c art. 106, caput, da LPI e art. 104 c/c art. 106, caput, da LPI. A exigência formulada não foi cumprida satisfatoriamente, pois solicitava, além da divisão do pedido, a exclusão de todas as linhas tracejadas das figuras, mantendo apenas as linhas visíveis do padrão apresentado. Nas novas figuras apresentadas, algumas das linhas originalmente tracejadas foram excluídas e outras foram preenchidas, alterando a matéria inicialmente reivindicada. Desta forma, opinamos pelo indeferimento do pedido por não cumprimento satisfatório da exigência formulada, conforme o Art. 23 da IN044/2015.

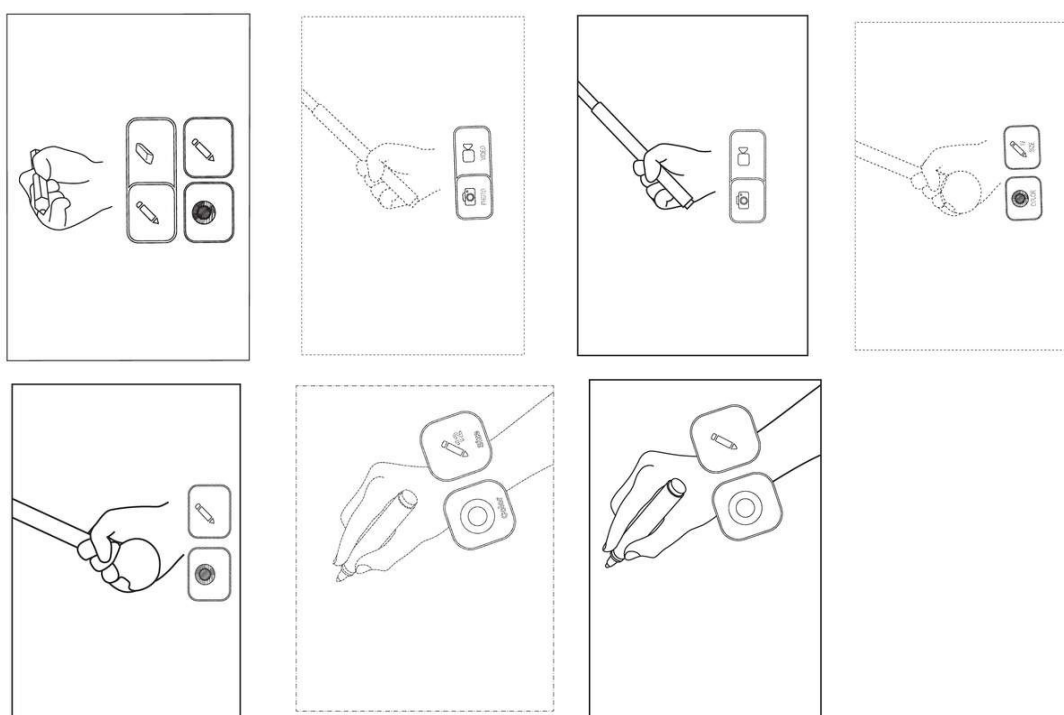

(21) BR 32 2018 001900-0

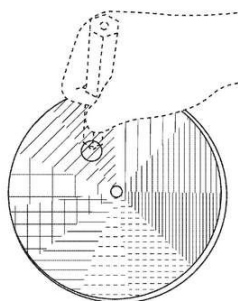

Código 36 - Indeferimento - Art. 106 § 4º da LPI

(22) 04/04/2017

(30) 04/10/2016 US 29/579.977

(44) 02/10/2018

(52) 14-04

(54) PADRÃO ORNAMENTAL APLICADO A/EM INTERFACE DE REALIDADE VIRTUAL

(62) BR 30 2017 001480-1 04/04/2017

(71) FACEBOOK, INC. (US)

(72) CHRISTOPHE MARCEL RENE TAUZIET; ALEXANDROS ALEXANDER; MICHAEL STEPHEN BOOTH; CHARLES MATTHEW SUTTON

(74) DANIEL ADVOGADOS (ALT.DE DANIEL & CIA)

objeto se enquadra na instrução normativa 044/2015 . objeto indeferido devido ao cumprimento insatisfatório de exigência técnica, nos termos do Art. 23 da Instrução Normativa 044/2015. Pedido indeferido devido à não conformidade ao



contido no art. 101, inciso IV, c/c art. 106, caput, da LPI e art. 104 c/c art. 106, caput, da LPI. A exigência formulada não foi cumprida satisfatoriamente, pois solicitava, além da divisão do pedido, a exclusão de todas as linhas tracejadas das figuras, mantendo apenas as linhas visíveis do padrão apresentado. Nas novas figuras apresentadas, as linhas originalmente tracejadas foram preenchidas, alterando a matéria inicialmente reivindicada. Desta forma, opinamos pelo indeferimento do pedido por não cumprimento satisfatório da exigência formulada, conforme o Art. 23 da IN044/2015.

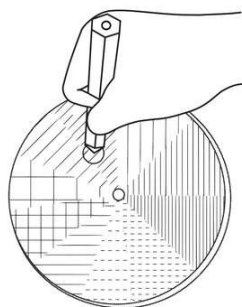

(21) BR 32 2018 001901-9

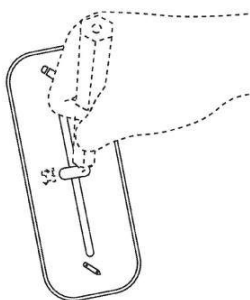

Código 36 - Indeferimento - Art. 106 § 4º da LPI

(22) 04/04/2017

(30) 04/10/2016 US 29/579.977

(44) 02/10/2018

(52) 14-04

(54) PADRÃO ORNAMENTAL APLICADO A/EM INTERFACE DE REALIDADE VIRTUAL

(62) BR 30 2017 001480-1 04/04/2017

(71) FACEBOOK, INC. (US)

(72) CHRISTOPHE MARCEL RENE TAUZIET; ALEXANDROS ALEXANDER; MICHAEL STEPHEN BOOTH; CHARLES MATTHEW SUTTON

(74) DANIEL ADVOGADOS (ALT.DE DANIEL & CIA)

objeto se enquadra na instrução normativa 044/2015 . objeto indeferido devido ao cumprimento insatisfatório de exigência técnica, nos termos do Art. 23 da Instrução Normativa 044/2015. Pedido indeferido devido à não conformidade ao contido no art. 101, inciso IV, c/c art. 106, caput, da LPI e art. 104 c/c art. 106, caput, da LPI. A exigência formulada não foi cumprida satisfatoriamente, pois solicitava, além da divisão do pedido, a exclusão de todas as linhas tracejadas das figuras, mantendo apenas as linhas visíveis do padrão apresentado. Nas novas figuras apresentadas, as linhas originalmente tracejadas foram preenchidas, alterando a matéria inicialmente reivindicada. Desta forma, opinamos pelo indeferimento do pedido por não cumprimento satisfatório da exigência formulada, conforme o Art. 23 da IN044/2015.

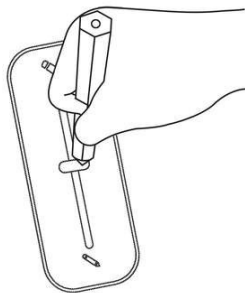
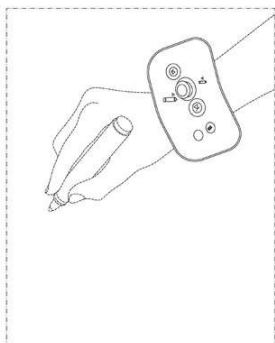

**(21) BR 32 2018 001904-3**

Código 36 - Indeferimento - Art. 106 § 4º da LPI

(22) 04/04/2017

(30) 04/10/2016 US 29/579.977

(44) 02/10/2018

(52) 14-04

(54) PADRÃO ORNAMENTAL APLICADO A/EM INTERFACE DE REALIDADE VIRTUAL

(62) BR 30 2017 001480-1 04/04/2017

(71) FACEBOOK, INC. (US)

(72) CHRISTOPHE MARCEL RENE TAUZIET; ALEXANDROS ALEXANDER; MICHAEL STEPHEN BOOTH; CHARLES MATTHEW SUTTON

(74) DANIEL ADVOGADOS (ALT.DE DANIEL & CIA)

objeto se enquadra na instrução normativa 044/2015 . objeto indeferido devido ao cumprimento insatisfatório de exigência técnica, nos termos do Art. 23 da Instrução Normativa 044/2015. Pedido indeferido devido à não conformidade ao contido no art. 101, inciso IV, c/c art. 106, caput, da LPI e art. 104 c/c art. 106, caput, da LPI. A exigência formulada não foi cumprida satisfatoriamente, pois solicitava, além da divisão do pedido, a exclusão de todas as linhas tracejadas das figuras, mantendo apenas as linhas visíveis do padrão apresentado. Nas novas figuras apresentadas, algumas das linhas originalmente tracejadas foram excluídas e outras foram preenchidas, alterando a matéria inicialmente reivindicada. Desta forma, opinamos pelo indeferimento do pedido por não cumprimento satisfatório da exigência formulada, conforme o Art. 23 da IN044/2015.

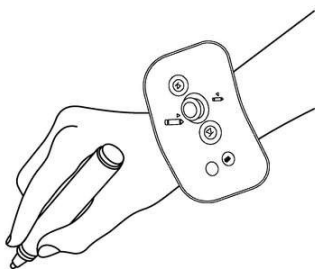
**(21) BR 32 2018 001905-1**

Código 36 - Indeferimento - Art. 106 § 4º da LPI

(22) 04/04/2017

(30) 04/10/2016 US 29/579-977



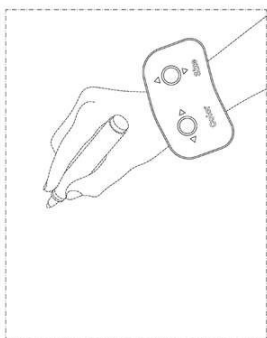

(44) 02/10/2018

(52) 14-04

(54) PADRÃO ORNAMENTAL APLICADO A/EM INTERFACE DE REALIDADE VIRTUAL

(62) BR 30 2017 001480-1 04/04/2017

(71) FACEBOOK, INC. (US)

(72) CHRISTOPHE MARCEL RENE TAUZIET; ALEXANDROS ALEXANDER; MICHAEL STEPHEN BOOTH; CHARLES MATTHEW SUTTON

(74) DANIEL ADVOGADOS (ALT.DE DANIEL & CIA)

objeto se enquadra na instrução normativa 044/2015 . objeto indeferido devido ao cumprimento insatisfatório de exigência técnica, nos termos do Art. 23 da Instrução Normativa 044/2015. Pedido indeferido devido à não conformidade ao contido no art. 101, inciso IV, c/c art. 106, caput, da LPI e art. 104 c/c art. 106, caput, da LPI. A exigência formulada não foi cumprida satisfatoriamente, pois solicitava, além da divisão do pedido, a exclusão de todas as linhas tracejadas das figuras, mantendo apenas as linhas visíveis do padrão apresentado. Nas novas figuras apresentadas, algumas das linhas originalmente tracejadas foram excluídas e outras foram preenchidas, alterando a matéria inicialmente reivindicada. Desta forma, opinamos pelo indeferimento do pedido por não cumprimento satisfatório da exigência formulada, conforme o Art. 23 da IN044/2015.

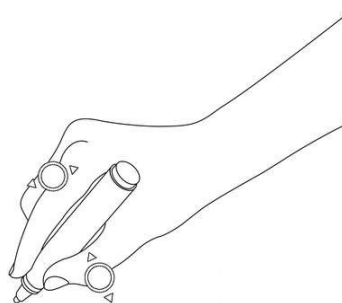
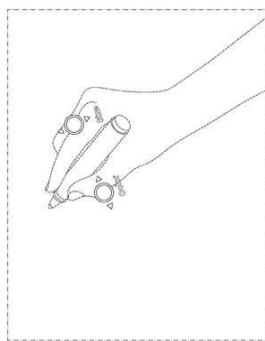
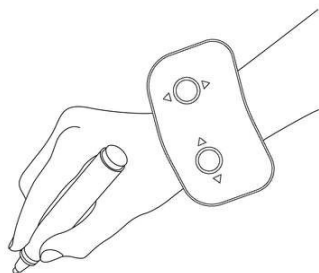
**(21) BR 32 2018 001906-0**

Código 36 - Indeferimento - Art. 106 § 4º da LPI

(22) 04/04/2017

(30) 04/10/2016 US 29/579.977

(44) 02/10/2018

(52) 14-04

(54) PADRÃO ORNAMENTAL APLICADO A/EM INTERFACE DE REALIDADE VIRTUAL

(62) BR 30 2017 001480-1 04/04/2017

(71) FACEBOOK, INC. (US)

(72) CHRISTOPHE MARCEL RENE TAUZIET; ALEXANDROS ALEXANDER; MICHAEL STEPHEN BOOTH; CHARLES MATTHEW SUTTON

(74) DANIEL ADVOGADOS (ALT.DE DANIEL & CIA)

objeto se enquadra na instrução normativa 044/2015 . objeto indeferido devido ao

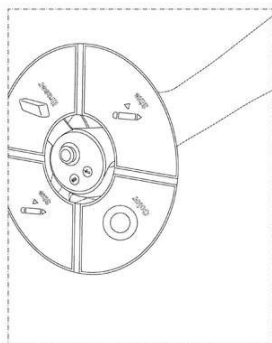

cumprimento insatisfatório de exigência técnica, nos termos do Art. 23 da Instrução Normativa 044/2015. Pedido indeferido devido à não conformidade ao contido no art. 101, inciso IV, c/c art. 106, caput, da LPI. No cumprimento da exigência formulada, a matéria inicialmente reivindicada foi alterada. A exigência formulada solicitava, além da divisão do pedido, a exclusão de todas as linhas tracejadas das figuras, mantendo apenas as linhas visíveis do padrão apresentado. Nas novas figuras mostradas, as linhas tracejadas foram excluídas, mas as figuras foram "completadas" com traços não mostrados originalmente, modificando o objeto originalmente reivindicado. Desta forma, opinamos pelo indeferimento do pedido por não cumprimento satisfatório da exigência formulada, conforme o Art. 23 da IN044/2015.

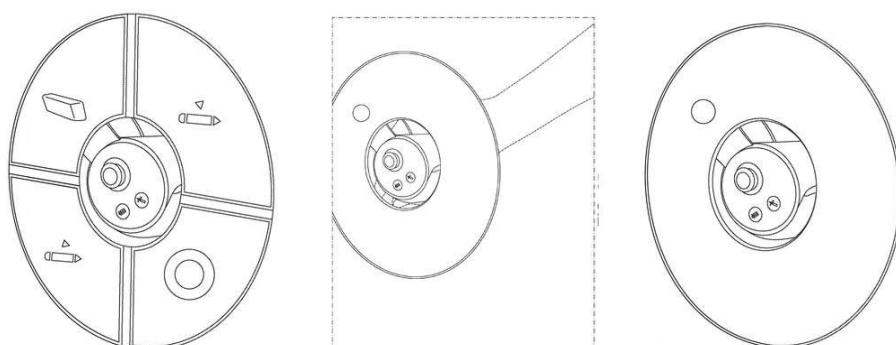

(21) DI 6001786-4

Código 36 - Indeferimento - Art. 106 § 4º da LPI

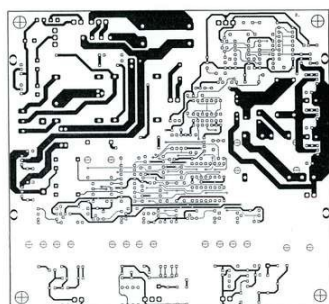

- (22) 19/07/2000
- (44) 02/10/2018
- (52) 13-03
- (54) DISPOSIÇÃO APLICADA EM PLACAS DE CIRCUITO IMPRESSO
- (71) Wem Equipamentos Eletrônicos Ltda (BR/SP)
- (72) Wenceslau Rodrigues Vieira
- (74) Beérre Assessoria Empresarial S/C. Ltda

objeto se enquadra no artigo 100 da lei 9.279/1996 . não é registrável como desenho industrial forma essencialmente determinada por questões técnicas ou funcionais. Título adequado de ofício nos termos do Art. 22 da Instrução Normativa 044/2015.

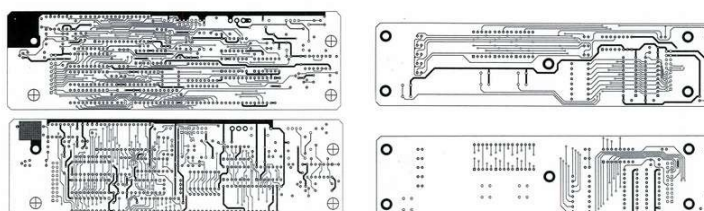
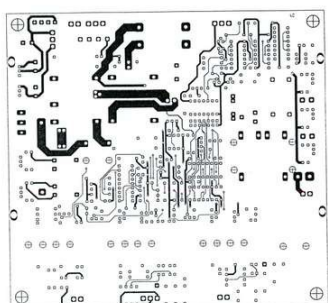

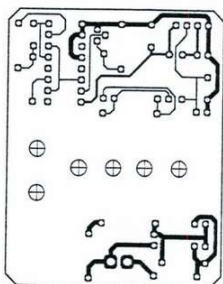

(21) DI 6001787-2

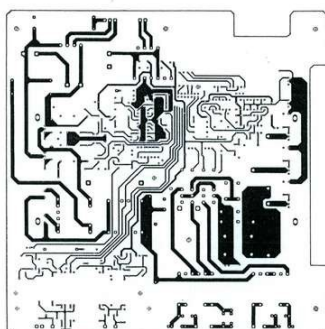

Código 36 - Indeferimento - Art. 106 § 4º da LPI

(22) 19/07/2000

(44) 02/10/2018

(52) 13-03

(54) DISPOSIÇÃO APLICADA EM PLACAS DE CIRCUITO IMPRESSO

(71) Wem Equipamentos Eletrônicos Ltda (BR/SP)

(72) Wenceslau Rodrigues Vieira

(74) Beérre Assessoria Empresarial S/C Ltda

objeto se enquadra no artigo 100 da lei 9.279/1996 . não é registrável como desenho industrial forma essencialmente determinada por questões técnicas ou funcionais.Título adequado de ofício nos termos do Art. 22 da Instrução Normativa 044/2015.

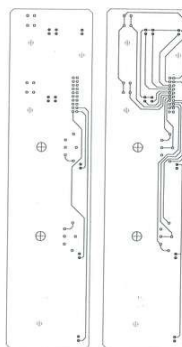
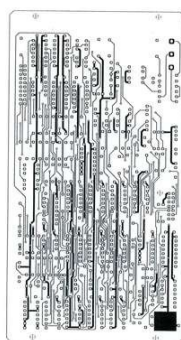
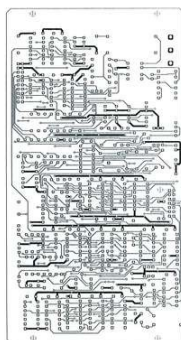
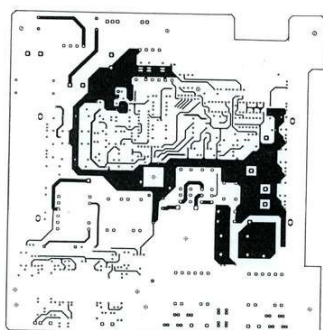

(21) DI 6001788-0

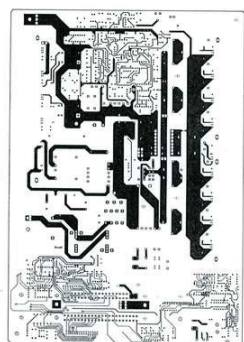

Código 36 - Indeferimento - Art. 106 § 4º da LPI

(22) 19/07/2000

(44) 02/10/2018

(52) 13-03

(54) DISPOSIÇÃO APLICADA EM PLACAS DE CIRCUITO IMPRESSO

(71) Wem Equipamentos Eletrônicos Ltda (BR/SP)

(72) Wenceslau Rodrigues Vieira

(74) Beérre Assessoria Empresarial S/C. Ltda

objeto se enquadra no artigo 100 da lei 9.279/1996 . não é registrável como desenho industrial forma essencialmente determinada por questões técnicas ou funcionais.Título adequado de ofício nos termos do Art. 22 da Instrução Normativa 044/2015.



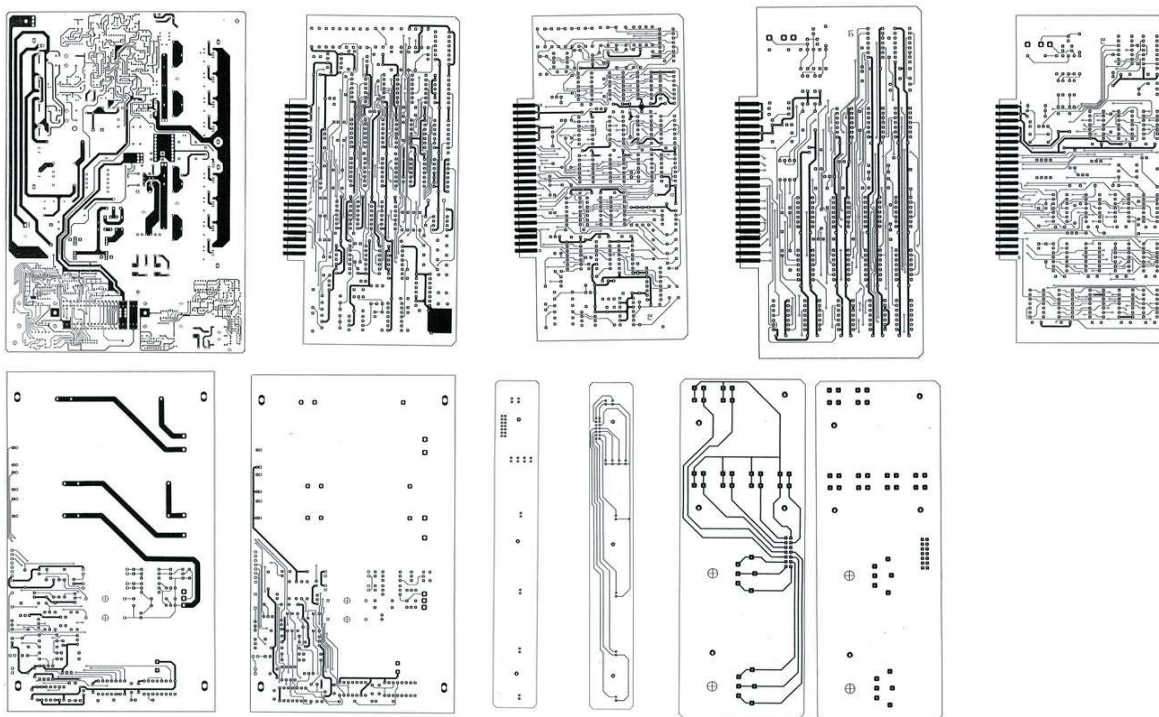

(21) DI 6002557-3

Código 36 - Indeferimento - Art. 106 § 4º da LPI



(22) 05/09/2000

(44) 02/10/2018

(52) 12-16

(54) CABEÇALHO DE CONTORNO COM ARTICULAÇÃO DE 03 EIXOS PARA REBOQUES TRACIONADOS POR VEÍCULOS DE 02 RODAS

(71) Anderson Pedro de Gasperi (BR/RO)

(72) Anderson Pedro de Gasperi

objeto se enquadra no artigo 100 da lei 9.279/1996 . não é registrável como desenho industrial forma essencialmente determinada por questões técnicas ou funcionais. Título adequado de ofício nos termos do Art. 22 da Instrução Normativa 044/2015.

(21) DI 6003549-8

Código 36 - Indeferimento - Art. 106 § 4º da LPI



(22) 03/09/2000

(44) 02/10/2018

(52) 12-16

(54) ENGATE P/ ACOPLAMENTO DE MOTOCICLETAS EM REBOQUES

(71) Anderson Pedro de Gasperi (BR/RO)

(72) Anderson Pedro de Gasperi

objeto se enquadra no artigo 100 da lei 9.279/1996 . não é registrável como desenho industrial forma essencialmente determinada por questões técnicas ou funcionais.

(21) DI 6100193-7

Código 36 - Indeferimento - Art. 106 § 4º da LPI



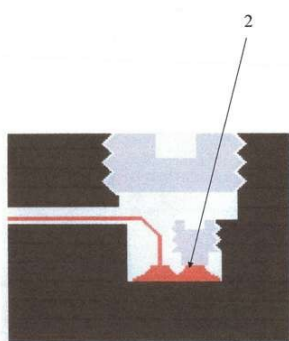

(22) 09/02/2001

(44) 02/10/2018

(52) 10-04

(54) TERMOPAR OITAVADO

(71) Cia Siderúrgica de Tubarão (BR/ES)

(72) Rogério Luiz Fracalossi; Alamir da Luz Junior; Antônio Carlos Ramos e Silva; Luiz Ivitti Filho

(74) Claudio Borges da Costa Neto/Wilson Mariante

objeto se enquadra no artigo 100 da lei 9.279/1996 . não é registrável como desenho industrial forma essencialmente determinada por questões técnicas ou funcionais.

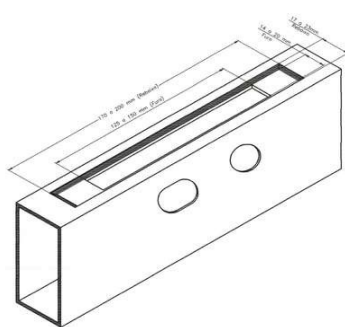
(21) DI 6100428-6

Código 36 - Indeferimento - Art. 106 § 4º da LPI

(22) 07/03/2001

(44) 02/10/2018

(52) 08-07

(54) REBAIXAMENTO E FURAÇÕES ATRAVÉS DE ESTAMPAGEM, PARTE FRONTAL DA PORTA DE ALUMÍNIO E AÇO PARA ENCAIXE DA FECHADURA, SEM QUE A MESMA FIQUE SALIENTE

(71) Márcio Eustáquio de Freitas (BR/RJ)

(72) Márcio Eustáquio de Freitas

objeto se enquadra no artigo 100 da lei 9.279/1996 . não é registrável como desenho industrial forma essencialmente determinada por questões técnicas ou funcionais.



Código 37 - Recurso Contra o Indeferimento

Notificação de interposição de recurso ao Presidente do INPI contra o indeferimento do pedido de registro de desenho industrial, objetivando o reexame da matéria. Desta data corre o prazo de 60 (sessenta) dias para apresentação de contra-razões por qualquer interessado. Poderá ser requerida cópia do recurso através de formulário específico.

(21) BR 30 2014 000986-9	Código 37 - Recurso Contra o Indeferimento (22) 07/03/2014 (71) RICARDO HUANG (BR/SP) (74) VIRGINIA GUILLIOD FAGURY BARROS Recurso contra o indeferimento: Pet. (WB) 870180065276 de 27/07/2018.
(21) BR 30 2015 001306-0	Código 37 - Recurso Contra o Indeferimento (22) 23/03/2015 (71) ELECTRIC INK INDÚSTRIA COMÉRCIO IMPORTAÇÃO E EXPORTAÇÃO LTDA. EPP (BR/MG) (74) SÁVIO FARIA NEVES Recurso contra o indeferimento: Pet. (WB) 870180065627 de 30/07/2018.
(21) BR 30 2015 002028-8	Código 37 - Recurso Contra o Indeferimento (22) 30/04/2015 (71) KRAFT FOODS GROUP BRANDS LLC. (US) (74) ORLANDO DE SOUZA Recurso contra o indeferimento: Pet. (WB) 870180061071 de 16/07/2018.
(21) BR 30 2017 002489-0	Código 37 - Recurso Contra o Indeferimento (22) 14/06/2017 (71) KIMBERLY-CLARK WORLDWIDE, INC. (US) (74) PINHEIRO NETO ADVOGADOS Recurso contra o indeferimento: Pet. (WB) 870180062882 de 20/07/2018.
(21) BR 30 2017 003075-0	Código 37 - Recurso Contra o Indeferimento (22) 21/07/2017 (71) 3M INNOVATIVE PROPERTIES COMPANY (US) (74) ANA PAULA SANTOS CELIDONIO Recurso contra o indeferimento: Pet. (WB) 870180062798 de 20/07/2018.
(21) BR 30 2017 003195-1	Código 37 - Recurso Contra o Indeferimento (22) 26/07/2017 (71) CLAUDIA FERLA - ME (BR/PR) (74) Paulo José Lunkes



Recurso contra o indeferimento: Pet. (WB) 870180062394 de 19/07/2018.

(21) BR 30 2017 003381-4 Código 37 - Recurso Contra o Indeferimento
(22) 03/08/2017
(71) GOUDA-TORGERSON BUILDING SYSTEMS LLC (US)
(74) Daniel Advogados (Alt.de Daniel & Cia)
Recurso contra o indeferimento: Pet. (WB) 870180063549 de 23/07/2018.

(21) BR 30 2017 003383-0 Código 37 - Recurso Contra o Indeferimento
(22) 03/08/2017
(71) GOUDA-TORGERSON BUILDING SYSTEMS LLC (US)
(74) Daniel Advogados (Alt.de Daniel & Cia)
Recurso contra o indeferimento: Pet. (WB) 870180063556 de 23/07/2018.

(21) BR 30 2017 003537-0 Código 37 - Recurso Contra o Indeferimento
(22) 12/08/2017
(71) ADVANCED INDÚSTRIA MÉDICA LTDA - EPP (BR/MG)
(74) Ws Souza Consultoria em Propriedade Intelectual Eireli
Recurso contra o indeferimento: Pet. (WB) 870180063587 de 23/07/2018.

(21) BR 30 2017 003707-0 Código 37 - Recurso Contra o Indeferimento
(22) 24/08/2017
(71) BOT HOME AUTOMATION, INC. (US)
(74) DANNEMANN, SIEMSEN, BIGLER & IPANEMA MOREIRA
Recurso contra o indeferimento: Pet. (WB) 870180061095 de 16/07/2018.

(21) BR 30 2017 004227-9 Código 37 - Recurso Contra o Indeferimento
(22) 26/09/2017
(71) KMMD DESENVOLVIMENTO E PESQUISA DE COSMÉTICOS LTDA.
(BR/MG)
Recurso contra o indeferimento: Pet. (WB) 870180065231 de 27/07/2018.

(21) BR 30 2017 004707-6 Código 37 - Recurso Contra o Indeferimento
(22) 20/10/2017
(71) IDEAL INDUSTRIES, INC. (US)
(74) LUIZ LEONARDOS & ADVOGADOS
Recurso contra o indeferimento: Pet. (WB) 870180065656 de 30/07/2018.

(21) BR 30 2017 004709-2 Código 37 - Recurso Contra o Indeferimento
(22) 20/10/2017
(71) IDEAL INDUSTRIES, INC. (US)
(74) LUIZ LEONARDOS & ADVOGADOS
Recurso contra o indeferimento: Pet. (WB) 870180065684 de 30/07/2018.



(21) BR 30 2017 004840-4 Código 37 - Recurso Contra o Indeferimento
(22) 30/10/2017
(71) NORGREN AUTOMATION SOLUTIONS, LLC (US)
(74) KASZNAR LEONARDOS PROPRIEDADE INTELECTUAL
Recurso contra o indeferimento: Pet. (WB) 870180065023 de 27/07/2018.

(21) BR 30 2017 005433-1 Código 37 - Recurso Contra o Indeferimento
(22) 02/12/2017
(71) AGNALDO TEIXEIRA DA CRUZ (BR/SP)
Recurso contra o indeferimento: Pet. (WB) 870180065748 de 30/07/2018.

(21) BR 30 2018 000062-5 Código 37 - Recurso Contra o Indeferimento
(22) 08/01/2018
(71) MNP (GUANGZHOU) MACHINE INDUSTRY CO., LTD. (CN)
(74) RODRIGO GOMES GALVEZ
Recurso contra o indeferimento: Pet. (WB) 870180063460 de 23/07/2018.

(21) BR 32 2016 004046-2 Código 37 - Recurso Contra o Indeferimento
(22) 09/04/2015
(62) BR 30 2015 001815-1 09/04/2015
(71) FANTINI FRAGUETE CAMPOS (BR/MG)
Recurso contra o indeferimento: Pet. (WB) 870180063440 de 23/07/2018.



Código 38 - Outros Recursos

Notificação de interposição de recurso ao Presidente do INPI contra a decisão proferida pela Diretoria, objetivando o reexame da matéria. Desta data corre o prazo de 60 (sessenta) dias para apresentação de contrarrazões por qualquer interessado. Poderá ser requerida cópia do recurso através de formulário específico.

(11) BR 30 2014 002067-6 Código 38 - Outros Recursos
(22) 09/05/2014
(71) DART INDUSTRIES INC. (US)
(74) KASZNAR LEONARDOS PROPRIEDADE INTELECTUAL
Recurso contra Perda de Prioridade: Pet. (WB) 870180065247 de 27/07/2018.

(11) BR 30 2017 004293-7 Código 38 - Outros Recursos
(22) 28/09/2017
(71) PROMETEON TYRE GROUP S.R.L. (IT)
(74) KASZNAR LEONARDOS PROPRIEDADE INTELECTUAL
Recurso contra Perda de Prioridade: Pet. (WB) 870180062874 de 20/07/2018.

(11) BR 30 2017 005455-2 Código 38 - Outros Recursos
(22) 05/12/2017
(71) COOLSIDE LTD (GB)
(74) DANNEMANN, SIEMSEN, BIGLER & IPANEMA MOREIRA
Recurso contra Perda de Prioridade: Pet. (WB) 870180065758 de 30/07/2018.

(21) BR 30 2017 005501-0 Código 38 - Outros Recursos
(22) 07/12/2017
(71) ETHICON LLC (US)
(74) DANNEMANN, SIEMSEN, BIGLER & IPANEMA MOREIRA
Recurso contra Perda de Prioridade: Pet. (WB) 870180065078 de 27/07/2018.

(11) BR 30 2017 005510-9 Código 38 - Outros Recursos
(22) 07/12/2017
(71) NORMAN R. BYRNE (US)
(74) David do Nascimento Advogados Associados
Recurso contra Perda de Prioridade: Pet. (WB) 870180061350 de 16/07/2018.

(11) BR 30 2017 005511-7 Código 38 - Outros Recursos
(22) 07/12/2017
(71) NORMAN R. BYRNE (US)
(74) David do Nascimento Advogados Associados
Recurso contra Perda de Prioridade: Pet. (WB) 870180061352 de 16/07/2018.



(11) BR 30 2017 005544-3

Código 38 - Outros Recursos

(22) 08/12/2017

(71) NORMAN R. BYRNE (US)

(74) David do Nascimento Advogados Associados

Recurso contra Perda de Prioridade: Pet. (WB) 870180061348 de 16/07/2018.



Código 39 - Concessão do Registro

Concessão do registro de desenho industrial. O certificado de registro estará à disposição do interessado. Desta data corre o prazo de 5 (cinco) anos para interposição de nulidade administrativa por qualquer interessado (Art. 113 § 1º da LPI). Se interposto o pedido de nulidade no prazo de 60 (sessenta) dias contados da data da concessão, os efeitos da concessão do registro serão suspensos (Art. 113 § 2º).

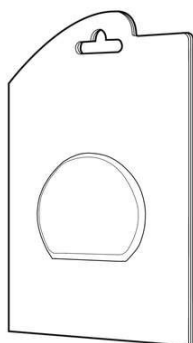
(11) BR 30 2013 005677-5

Código 39 - Concessão do Registro

(22) 06/11/2013

(15) 02/10/2018

(30) 06/05/2013 EM 002232777-0004

(45) 02/10/2018

(52) 23-04

(54) CONFIGURAÇÃO APLICADA A PURIFICADOR DE AR

(73) ZOBELE HOLDING S.P.A. (IT)

(72) FABIO MARCHETTI; RICARD TOMÁS VILARASA; YURI GARDUMI;
MARCO GARBUSI

(74) MARIA PIA CARVALHO GUERRA

Prazo de validade: 10 (dez) anos contados a partir de 06/11/2013, mediante o recolhimento da taxa quinquenal de manutenção (Artigos 119 e 120 da LPI) e observadas as demais condições legais.

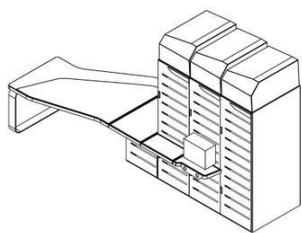
(11) BR 30 2014 003139-2

Código 39 - Concessão do Registro

(22) 03/07/2014

(15) 02/10/2018

(30) 18/02/2014 EM 002407205-0001

(45) 02/10/2018

(52) 10-05

(54) CONFIGURAÇÃO APLICADA EM APARELHO DE TESTES

(73) SPHEREA TEST & SERVICES (FR)

(72) PHILIPPE BLANC-TAILLEUR

(74) DANNEMANN, SIEMSEN, BIGLER & IPANEMA MOREIRA

Prazo de validade: 10 (dez) anos contados a partir de 03/07/2014, mediante o recolhimento da taxa quinquenal de manutenção (Artigos 119 e 120 da LPI) e observadas as demais condições legais.

(11) BR 30 2014 003266-6

Código 39 - Concessão do Registro

(22) 15/07/2014

(15) 02/10/2018

(45) 02/10/2018



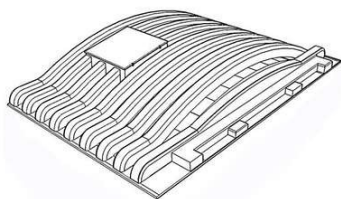

(52) 12-06

(54) CONFIGURAÇÃO APLICADA EM TAMPA DE BARCAÇA

(73) INNOVATION NUEVE 9 SOCIEDAD ANONIMA (PY)

(72) FERNANDO MAYOR GAMELL

(74) REMER VILLAÇA & NOGUEIRA ASSES. E CONSULT. DE PROP. INTELEC. LTDA

Prazo de validade: 10 (dez) anos contados a partir de 15/07/2014, mediante o recolhimento da taxa quinquenal de manutenção (Artigos 119 e 120 da LPI) e observadas as demais condições legais.

(11) BR 30 2014 005352-3

Código 39 - Concessão do Registro

(22) 24/10/2014

(15) 02/10/2018

(45) 02/10/2018

(52) 05-03

(54) CONFIGURAÇÃO DE BORDADO APLICADO EM TECIDO

(73) PATRICIA BONALDI MODA FEMININA LTDA

(72) PATRICIA VIEIRA BONALDI

(74) SÁVIO FARIA NEVES

Prazo de validade: 10 (dez) anos contados a partir de 24/10/2014, mediante o recolhimento da taxa quinquenal de manutenção (Artigos 119 e 120 da LPI) e observadas as demais condições legais. (co) Registro concedido por força do art. 106 da Lei da Propriedade Industrial nº 9.279/96. Aplicável a instauração de ofício do processo administrativo de nulidade, conforme dispõe o Art.113, para averiguação da infringência do art. 95 do referido diploma legal.

(11) BR 30 2016 000480-3

Código 39 - Concessão do Registro

(22) 11/02/2016

(15) 02/10/2018

(30) 14/08/2015 JP 2015-017992

(45) 02/10/2018

(52) 08-08

(54) CONFIGURAÇÃO APLICADA A/EM ENVOLTÓRIO PARA EQUIPAMENTO DE ILUMINAÇÃO"

(73) ABRAM CORPORATION (JP)

(72) HIDETOSHI MITSUZUKA

(74) SOERENSEN GARCIA ADVOGADOS ASSOCIADOS

Prazo de validade: 10 (dez) anos contados a partir de 11/02/2016, mediante o recolhimento da taxa quinquenal de manutenção (Artigos 119 e 120 da LPI) e observadas as demais condições legais.



(11) BR 30 2016 004543-7

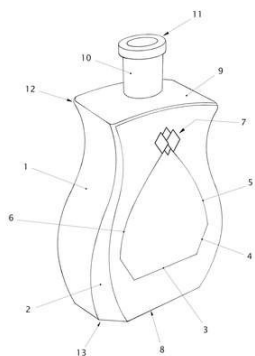

Código 39 - Concessão do Registro

(22) 04/10/2016

(15) 02/10/2018

(45) 02/10/2018

(52) 09-01

(54) CONFIGURAÇÃO APLICADA A/EM GARRAFA

(73) MOACIR ALBERTO MENEGOTTO (BR/RS)

(72) MOACIR ALBERTO MENEGOTTO

(74) NORBERTO PARDELHAS DE BARCELLOS

Prazo de validade: 10 (dez) anos contados a partir de 04/10/2016, mediante o recolhimento da taxa quinquenal de manutenção (Artigos 119 e 120 da LPI) e observadas as demais condições legais.

(11) BR 30 2017 003238-9

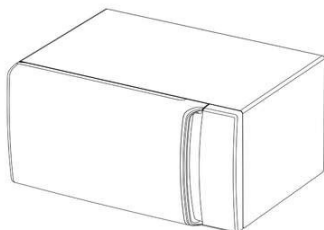

Código 39 - Concessão do Registro

(22) 28/07/2017

(15) 02/10/2018

(45) 02/10/2018

(52) 07-02

(54) CONFIGURAÇÃO APLICADA A/EM FORNO MICRO-ONDAS

(73) ELECTROLUX DO BRASIL S.A. (BR/PR)

(72) CESAR AUGUSTO LIMA JR.; RAFAEL DELL AGNOLO; ARIADNE FERNANDES; FREDERICO OLINGER ROCHA; JÉSSICA KELLY COSER; RAFAEL AMARAL ALONSO LOPES

(74) ANA PAULA SANTOS CELIDONIO

Prazo de validade: 10 (dez) anos contados a partir de 28/07/2017, mediante o recolhimento da taxa quinquenal de manutenção (Artigos 119 e 120 da LPI) e observadas as demais condições legais.

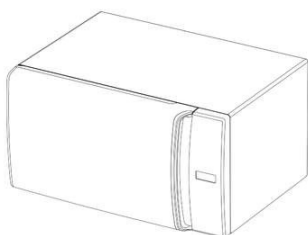

(11) BR 30 2017 003958-8

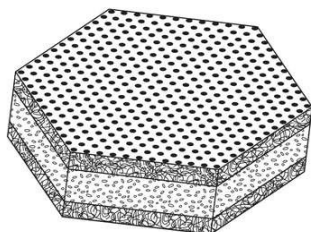

Código 39 - Concessão do Registro

(22) 14/09/2017

(15) 02/10/2018

(30) 15/03/2017 US 29/597,236

(45) 02/10/2018

(52) 07-05

(54) CONFIGURAÇÃO APLICADA A/EM ESPONJA

(73) 3M INNOVATIVE PROPERTIES COMPANY (US)

(72) LAUREN KAUNE CARLSON; MATTHEW WILLIAM GORRELL; ROBERT



JON MAKI; BYRON EDWARD TROTTER

(74) ANA PAULA SANTOS CELIDONIO

Prazo de validade: 10 (dez) anos contados a partir de 14/09/2017, mediante o recolhimento da taxa quinquenal de manutenção (Artigos 119 e 120 da LPI) e observadas as demais condições legais.

(11) BR 30 2017 003960-0

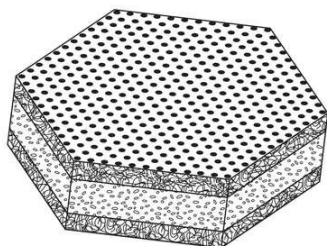

Código 39 - Concessão do Registro

(22) 14/09/2017

(15) 02/10/2018

(30) 15/03/2017 US 29/597,238

(45) 02/10/2018

(52) 07-05

(54) CONFIGURAÇÃO APLICADA EM ESPONJA

(73) 3M INNOVATIVE PROPERTIES COMPANY (US)

(72) LAUREN KAUNE CARLSON; MATTHEW WILLIAM GORRELL; ROBERT JON MAKI; BYRON EDWARD TROTTER

(74) ANA PAULA SANTOS CELIDONIO

Prazo de validade: 10 (dez) anos contados a partir de 14/09/2017, mediante o recolhimento da taxa quinquenal de manutenção (Artigos 119 e 120 da LPI) e observadas as demais condições legais.

(11) BR 30 2017 004245-7

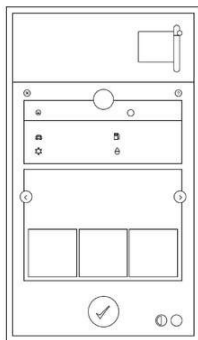

Código 39 - Concessão do Registro

(22) 27/09/2017

(15) 02/10/2018

(30) 31/03/2017 US 29/599,255

(45) 02/10/2018

(52) 14-04

(54) PADRÃO ORNAMENTAL APLICADO A/EM INTERFACE GRÁFICA DE USUÁRIO

(73) WAYNE FUELING SYSTEMS LLC (US)

(72) JOHN JOSEPH MORRIS; SCOTT R. NEGLEY; JOEL GARRETT; STEPHEN B. GORDON

(74) DANNEMANN, SIEMSEN, BIGLER & IPANEMA MOREIRA

Prazo de validade: 10 (dez) anos contados a partir de 27/09/2017, mediante o recolhimento da taxa quinquenal de manutenção (Artigos 119 e 120 da LPI) e observadas as demais condições legais.

(11) BR 30 2017 004247-3

Código 39 - Concessão do Registro

(22) 27/09/2017

(15) 02/10/2018

(30) 31/03/2017 US 29/599,255



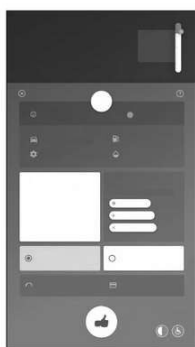

(45) 02/10/2018

(52) 14-04

(54) PADRÃO ORNAMENTAL APLICADO A/EM INTERFACE GRÁFICA DE USUÁRIO

(73) WAYNE FUELING SYSTEMS LLC (US)

(72) JOHN JOSEPH MORRIS; SCOTT R. NEGLEY; JOEL GARRETT; STEPHEN B. GORDON

(74) DANNEMANN, SIEMSEN, BIGLER & IPANEMA MOREIRA

Prazo de validade: 10 (dez) anos contados a partir de 27/09/2017, mediante o recolhimento da taxa quinquenal de manutenção (Artigos 119 e 120 da LPI) e observadas as demais condições legais.

(11) BR 30 2017 005353-0

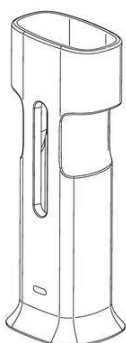

Código 39 - Concessão do Registro

(22) 28/11/2017

(15) 02/10/2018

(30) 30/05/2017 EP 004024677

(45) 02/10/2018

(52) 24-02

(54) CONFIGURAÇÃO APLICADA A/EM ACESSÓRIO DE PEGAR PARA DISPOSITIVO DE INJEÇÃO MANUAL

(73) JANSSEN PHARMACEUTICALS, INC. (US)

(72) IAN SCRIMGEOUR; JIMMY MOWER; JAMES MCLUSKY; NICK FOLEY; PETER KRULEVITCH; MICHAEL CANNAMELA; KUI LIU

(74) DANNEMANN, SIEMSEN, BIGLER & IPANEMA MOREIRA

Prazo de validade: 10 (dez) anos contados a partir de 28/11/2017, mediante o recolhimento da taxa quinquenal de manutenção (Artigos 119 e 120 da LPI) e observadas as demais condições legais.

(11) BR 30 2017 005423-4

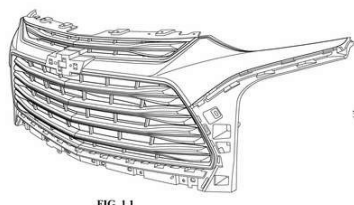

FIG. 1.1

Código 39 - Concessão do Registro

(22) 01/12/2017

(15) 02/10/2018

(30) 02/06/2017 US 29/606,245

(45) 02/10/2018

(52) 12-16

(54) CONFIGURAÇÃO APLICADA A/EM GRELHA DE VENTILAÇÃO PARA VEÍCULO.

(73) GM GLOBAL TECHNOLOGY OPERATIONS LLC (US)

(72) JAWOOK KOO; BRIAN MALCZEWSKI

(74) KASZNAR LEONARDOS PROPRIEDADE INTELECTUAL

Prazo de validade: 10 (dez) anos contados a partir de 01/12/2017, mediante o recolhimento da taxa quinquenal de manutenção (Artigos 119 e 120 da LPI) e observadas as demais condições legais.



(11) BR 30 2017 005425-0

Código 39 - Concessão do Registro

(22) 01/12/2017

(15) 02/10/2018

(30) 02/06/2017 US 29/606255

(45) 02/10/2018

(52) 26-06

(54) CONFIGURAÇÃO APLICADA A/EM LANTERNA TRASEIRA DE VEÍCULO.

(73) GM GLOBAL TECHNOLOGY OPERATIONS LLC (US)

(72) JAWOOK KOO; BRIAN MALCZEWSKI

(74) KASZLAR LEONARDOS PROPRIEDADE INTELECTUAL

Prazo de validade: 10 (dez) anos contados a partir de 01/12/2017, mediante o recolhimento da taxa quinquenal de manutenção (Artigos 119 e 120 da LPI) e observadas as demais condições legais.

(11) BR 30 2017 005426-9

Código 39 - Concessão do Registro

(22) 01/12/2017

(15) 02/10/2018

(30) 02/06/2017 US 29/606214

(45) 02/10/2018

(52) 26-06

(54) CONFIGURAÇÃO APLICADA A/EM LANTERNA TRASEIRA PARA VEÍCULO.

(73) GM GLOBAL TECHNOLOGY OPERATIONS LLC (US)

(72) JAWOOK KOO; BRIAN MALCZEWSKI

(74) KASZLAR LEONARDOS PROPRIEDADE INTELECTUAL

Prazo de validade: 10 (dez) anos contados a partir de 01/12/2017, mediante o recolhimento da taxa quinquenal de manutenção (Artigos 119 e 120 da LPI) e observadas as demais condições legais.

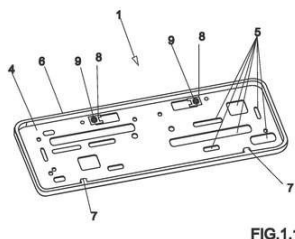
(11) BR 30 2017 005488-9

Código 39 - Concessão do Registro

(22) 07/12/2017

(15) 02/10/2018

(45) 02/10/2018

(52) 20-03

(54) CONFIGURAÇÃO APLICADA A/EM SUPORTE PARA PLACA DE VEÍCULOS

(73) RICARDO ALVARENGA BRANQUINHO (BR/SP)

(72) RICARDO BRANQUINHO ALVARENGA

(74) MARCO ANTÔNIO DE OLIVEIRA

Prazo de validade: 10 (dez) anos contados a partir de 07/12/2017, mediante o



recolhimento da taxa quinquenal de manutenção (Artigos 119 e 120 da LPI) e observadas as demais condições legais.

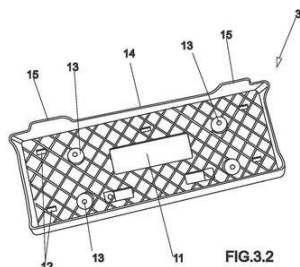
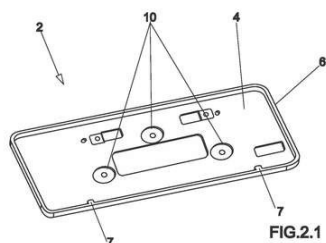

(11) BR 30 2017 005504-4

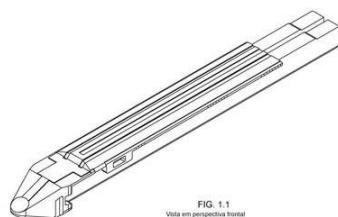

Código 39 - Concessão do Registro

(22) 07/12/2017

(15) 02/10/2018

(30) 28/06/2017 US 29/609,125

(45) 02/10/2018

(52) 24-02

(54) CONFIGURAÇÃO APLICADA A/EM INSTRUMENTO CIRÚRGICO

(73) ETHICON LLC (US)

(72) TAMARA WIDENHOUSE; DAVID C. YATES; JASON L. HARRIS; FREDERICK E. SHELTON IV

(74) DANNEMANN, SIEMSEN, BIGLER & IPANEMA MOREIRA

Prazo de validade: 10 (dez) anos contados a partir de 07/12/2017, mediante o recolhimento da taxa quinquenal de manutenção (Artigos 119 e 120 da LPI) e observadas as demais condições legais.

(11) BR 30 2017 005508-7



Código 39 - Concessão do Registro

(22) 07/12/2017

(15) 02/10/2018

(30) 28/08/2017 US 29/615,295

(45) 02/10/2018

(52) 09-01

(54) CONFIGURAÇÃO APLICADA A UM RECIPIENTE

(73) OWENS-BROCKWAY GLASS CONTAINER INC (US)

(72) ANDRES JIMENEZ; MARTIN DIAZ

(74) FLÁVIA SALIM LOPES

Prazo de validade: 10 (dez) anos contados a partir de 07/12/2017, mediante o recolhimento da taxa quinquenal de manutenção (Artigos 119 e 120 da LPI) e observadas as demais condições legais.



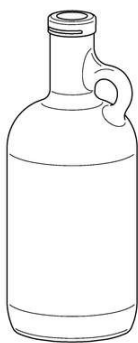

(11) BR 30 2017 005529-0

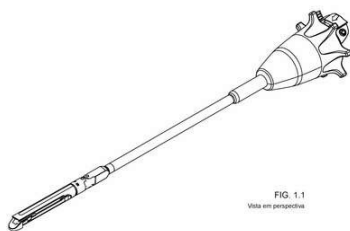

FIG. 1.1
Vista em perspectiva

Código 39 - Concessão do Registro

(22) 08/12/2017

(15) 02/10/2018

(30) 28/06/2017 US 29/609,128

(45) 02/10/2018

(52) 24-02

(54) CONFIGURAÇÃO APLICADA A/EM INSTRUMENTO CIRÚRGICO

(73) ETHICON LLC (US)

(72) JEFFREY D. MESSERLY; DAVID C. YATES; JASON L. HARRIS;
FREDERICK E. SHELTON IV; MARK A. DAVISON

(74) DANNEMANN, SIEMSEN, BIGLER & IPANEMA MOREIRA

Prazo de validade: 10 (dez) anos contados a partir de 08/12/2017, mediante o recolhimento da taxa quinquenal de manutenção (Artigos 119 e 120 da LPI) e observadas as demais condições legais.

(11) BR 30 2017 005547-8

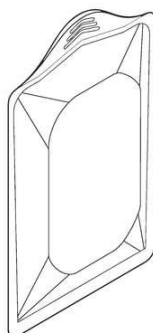

Código 39 - Concessão do Registro

(22) 08/12/2017

(15) 02/10/2018

(30) 15/06/2017 EM 004049427

(45) 02/10/2018

(52) 09-05

(54) CONFIGURAÇÃO APLICADA A/EM EMBALAGEM

(73) MARS, INCORPORATED (US)

(72) STEFAN EBERHARDT; UWE G. NEHUS

(74) Araripe & Associados

Prazo de validade: 10 (dez) anos contados a partir de 08/12/2017, mediante o recolhimento da taxa quinquenal de manutenção (Artigos 119 e 120 da LPI) e observadas as demais condições legais.



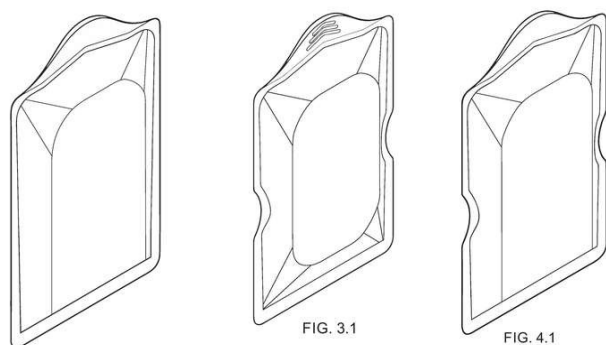

(11) BR 30 2017 005559-1

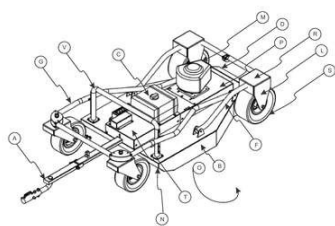

Código 39 - Concessão do Registro

(22) 09/12/2017

(15) 02/10/2018

(45) 02/10/2018

(52) 15-03

(54) CONFIGURAÇÃO APLICADA EM CORTADOR DE GRAMA

(73) P&M PARAMATTO INDUSTRIA E LOCAÇÃO LTDA ME (BR/PR)

(72) MARCIO WALDOMIRO PALLU; PAULO CESAR OVCAR

(74) ALCION BUBNIAK

Prazo de validade: 10 (dez) anos contados a partir de 09/12/2017, mediante o recolhimento da taxa quinquenal de manutenção (Artigos 119 e 120 da LPI) e observadas as demais condições legais.

(11) BR 30 2017 005566-4

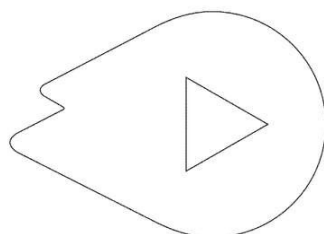

Código 39 - Concessão do Registro

(22) 11/12/2017

(15) 02/10/2018

(30) 07/08/2017 US 29/613,053

(45) 02/10/2018

(52) 14-04

(54) PADRÃO ORNAMENTAL APLICADO EM ÍCONE

(73) GOOGLE LLC (US)

(72) ELIZABETH BELG; PETER SMITH; MARIO EMMANUEL SIFUENTES VALDES; CHRISTOPHER BETTIG; KATRIN VON NEIDERHAUSEM

(74) DANNEMANN, SIEMSEN, BIGLER & IPANEMA MOREIRA

Prazo de validade: 10 (dez) anos contados a partir de 11/12/2017, mediante o recolhimento da taxa quinquenal de manutenção (Artigos 119 e 120 da LPI) e observadas as demais condições legais.

(11) BR 30 2017 005567-2

Código 39 - Concessão do Registro

(22) 11/12/2017

(15) 02/10/2018

(30) 07/08/2017 US 29/613,064

(45) 02/10/2018



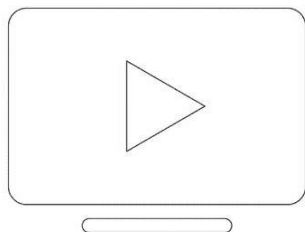

(52) 14-04
 (54) PADRÃO ORNAMENTAL APLICADO EM ÍCONE
 (73) GOOGLE LLC (US)
 (72) STEVE RURA; CHRISTOPHER BETTIG; ELIZABETH BELG; PETER SMITH
 (74) DANNEMANN, SIEMSEN, BIGLER & IPANEMA MOREIRA
 Prazo de validade: 10 (dez) anos contados a partir de 11/12/2017, mediante o recolhimento da taxa quinquenal de manutenção (Artigos 119 e 120 da LPI) e observadas as demais condições legais.

(11) BR 30 2017 005569-9

ABCDEFGHIJKLMNO
 PQRSTUVWXYZ
 abcdefghijklmnop
 qrstuvwxyz
 0123456789
 :;"',;<.>!/?/[{}]\|+
 =_-()&@#% ^&
 *~` €\$£¥

FIG. 1.1

Código 39 - Concessão do Registro
 (22) 11/12/2017
 (15) 02/10/2018
 (30) 25/08/2017 US 29/615,059
 (45) 02/10/2018
 (52) 32-00
 (54) PADRÃO ORNAMENTAL APLICADO EM EQUIPAMENTO ELETRÔNICO
 (73) GOOGLE LLC (US)
 (72) STEVE RURA; ELIZABETH ANN BELG; MATT ATCHISON; DAVID PETER CROSSLAND; CHRISTOPHER JOHN BETTIG; GABOR SCHREIER; PETER ROSENFELD
 (74) DANNEMANN, SIEMSEN, BIGLER & IPANEMA MOREIRA
 Prazo de validade: 10 (dez) anos contados a partir de 11/12/2017, mediante o recolhimento da taxa quinquenal de manutenção (Artigos 119 e 120 da LPI) e observadas as demais condições legais.

(11) BR 30 2017 005570-2

ABCDEFGHIJKLMNO
 PQRSTUVWXYZ
 abcdefghijklmnop
 qrstuvwxyz
 0123456789
 .,:!/?%&@€\$£¥

Código 39 - Concessão do Registro
 (22) 11/12/2017
 (15) 02/10/2018
 (30) 07/08/2017 US 29/613,042
 (45) 02/10/2018
 (52) 32-00
 (54) PADRÃO ORNAMENTAL APLICADO EM EQUIPAMENTO ELETRÔNICO
 (73) GOOGLE LLC (US)
 (72) JEFF D. STARK; CHRISTOPHER BETTIG; MATT ATCHISON; FERRAN MILAN OLIVERAS; PETER ROSENFELD; ELIZABETH BELG; GABOR SCHREIER; PILAR CANO DE ARRIBA; JÖRN OELSNER
 (74) DANNEMANN, SIEMSEN, BIGLER & IPANEMA MOREIRA
 Prazo de validade: 10 (dez) anos contados a partir de 11/12/2017, mediante o recolhimento da taxa quinquenal de manutenção (Artigos 119 e 120 da LPI) e observadas as demais condições legais.



(11) BR 30 2017 005594-0

Código 39 - Concessão do Registro

(22) 12/12/2017

(15) 02/10/2018

(45) 02/10/2018

(52) 09-01

(54) CONFIGURAÇÃO APLICADA A/EM FRASCO

(73) BOTHÂNICO HAIR COSMÉTIC NATURAL LTDA (BR/MG)

(72) ADRIANO FERREIRA BATISTA

(74) RAMOS E ASSOCIADOS LTDA

Prazo de validade: 10 (dez) anos contados a partir de 12/12/2017, mediante o recolhimento da taxa quinquenal de manutenção (Artigos 119 e 120 da LPI) e observadas as demais condições legais.

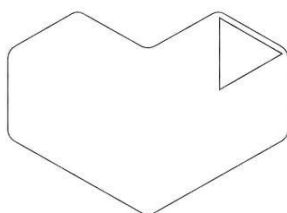
(11) BR 30 2017 005602-4

Código 39 - Concessão do Registro

(22) 13/12/2017

(15) 02/10/2018

(30) 07/08/2017 US 29/613,050

(45) 02/10/2018

(52) 14-04

(54) PADRÃO ORNAMENTAL APLICADO EM ÍCONE

(73) GOOGLE LLC (US)

(72) ELIZABETH BELG; PETER SMITH; CHRISTOPHER BETTIG; MARSHALL BOCK

(74) DANNEMANN, SIEMSEN, BIGLER & IPANEMA MOREIRA

Prazo de validade: 10 (dez) anos contados a partir de 13/12/2017, mediante o recolhimento da taxa quinquenal de manutenção (Artigos 119 e 120 da LPI) e observadas as demais condições legais.

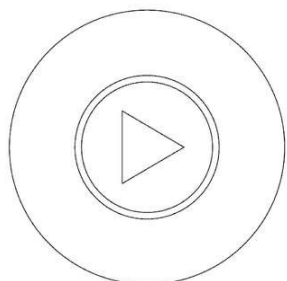
(11) BR 30 2017 005604-0

Código 39 - Concessão do Registro

(22) 13/12/2017

(15) 02/10/2018

(30) 07/08/2017 US 29/613,048

(45) 02/10/2018

(52) 14-04

(54) PADRÃO ORNAMENTAL APLICADO EM ÍCONE

(73) GOOGLE LLC (US)

(72) STEVE RURA; CHRISTOPHER BETTIG; ELIZABETH BELG; PETER SMITH

(74) DANNEMANN, SIEMSEN, BIGLER & IPANEMA MOREIRA

Prazo de validade: 10 (dez) anos contados a partir de 13/12/2017, mediante o recolhimento da taxa quinquenal de manutenção (Artigos 119 e 120 da LPI) e



observadas as demais condições legais.

(11) BR 30 2017 005637-7

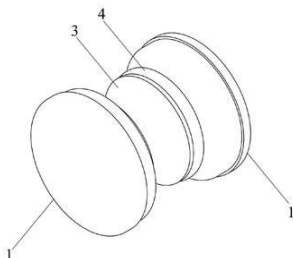

Código 39 - Concessão do Registro

(22) 14/12/2017

(15) 02/10/2018

(45) 02/10/2018

(52) 08-09

(54) CONFIGURAÇÃO APLICADA A/EM CONJUNTO PARA ACABAMENTO DE BOX DE BANHEIRO

(73) FABRICIO FABIANO TREVIZAN (BR/PR)

(72) FABRICIO FABIANO TREVIZAN

(74) IVANILDE DE OLIVEIRA MENDES

Prazo de validade: 10 (dez) anos contados a partir de 14/12/2017, mediante o recolhimento da taxa quinquenal de manutenção (Artigos 119 e 120 da LPI) e observadas as demais condições legais.

(11) BR 30 2017 005699-7

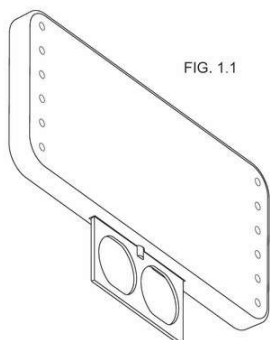

Código 39 - Concessão do Registro

(22) 18/12/2017

(15) 02/10/2018

(30) 05/11/2017 US 29/624,889

(43) 05/06/2018

(52) 06-07

(54) CONFIGURAÇÃO APLICADA EM ESPELHO DE BOLSO

(73) ERIK A. KAISER (US)

(72) ERIK A. KAISER

(74) IGOR LEONARDO GUIMARÃES SIMÕES

Prazo de validade: 10 (dez) anos contados a partir de 18/12/2017, mediante o recolhimento da taxa quinquenal de manutenção (Artigos 119 e 120 da LPI) e observadas as demais condições legais.

(11) BR 30 2017 005716-0

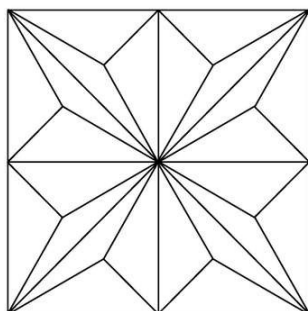

Código 39 - Concessão do Registro

(22) 18/12/2017

(15) 02/10/2018

(45) 02/10/2018

(52) 05-05

(54) PADRÃO ORNAMENTAL APLICADO A TECIDO

(73) MAGMA INDÚSTRIA COMÉRCIO E IMPORTAÇÃO DE PRODUTOS TÊXTEIS LTDA. (BR/SP)

(72) GABRIELA NICOLAIDIS NICORY

(74) Clovis Silveira

Prazo de validade: 10 (dez) anos contados a partir de 18/12/2017, mediante o



recolhimento da taxa quinquenal de manutenção (Artigos 119 e 120 da LPI) e observadas as demais condições legais.

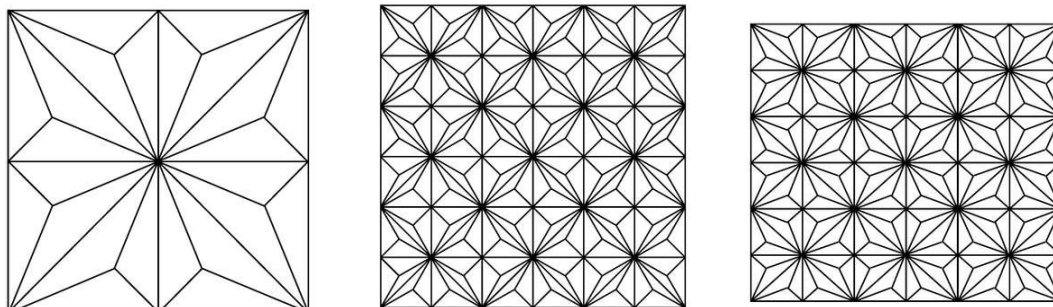

(11) BR 30 2017 005717-9

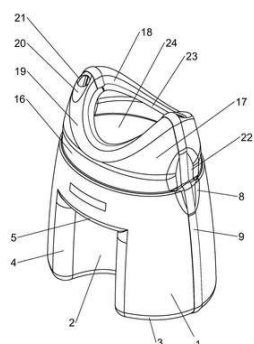

Código 39 - Concessão do Registro

(22) 18/12/2017

(15) 02/10/2018

(45) 02/10/2018

(52) 10-05

(54) CONFIGURAÇÃO APLICADA A/EM SUPORTE PARA EXTINTOR DE INCÊNDIO

(73) LUIS FERNANDO SAUZEN SCHMIDT (BR/RS)

(72) LUIS FERNANDO SAUZEM SCHMIDT

(74) EDEMAR PEREIRA CAPELLA

Prazo de validade: 10 (dez) anos contados a partir de 18/12/2017, mediante o recolhimento da taxa quinquenal de manutenção (Artigos 119 e 120 da LPI) e observadas as demais condições legais.



Figura 2.1



Figura 3.1

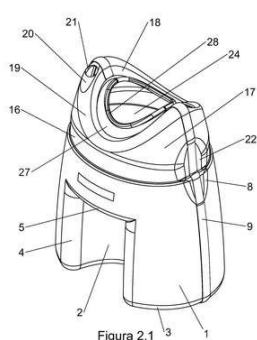

Figura 4.1

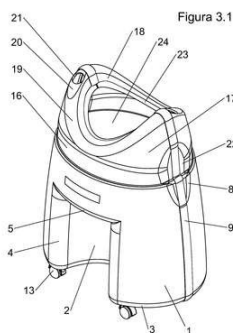

Figura 5.1

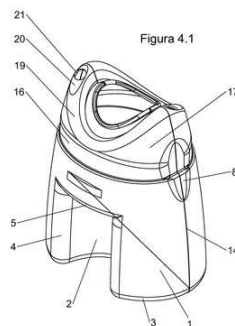

Figura 6.1

(11) BR 30 2017 005744-6

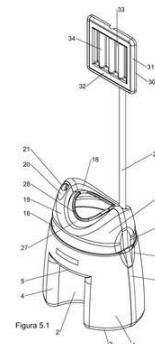
Código 39 - Concessão do Registro



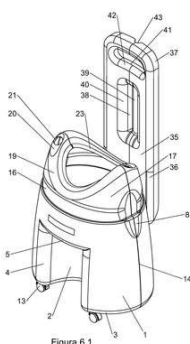
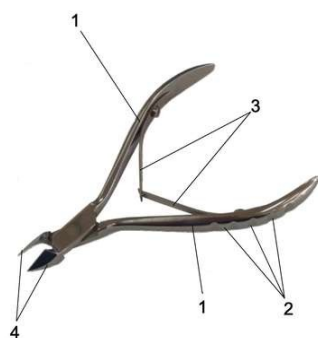

(22) 19/12/2017
 (15) 02/10/2018
 (45) 02/10/2018
 (52) 28-03
 (54) CONFIGURAÇÃO APLICADA A/EM ALICATE DE CUTÍCULA
 (73) TRAMONTINA S/A CUTELARIA (BR/RS)
 (72) MARCOS ANTONIO GRESPAN
 (74) CREAZIONE MARCAS E PATENTES LTDA.

Prazo de validade: 10 (dez) anos contados a partir de 19/12/2017, mediante o recolhimento da taxa quinquenal de manutenção (Artigos 119 e 120 da LPI) e observadas as demais condições legais.

(11) BR 30 2017 005745-4

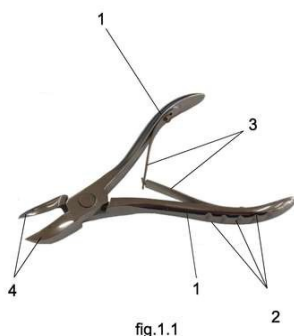

Código 39 - Concessão do Registro
 (22) 19/12/2017
 (15) 02/10/2018
 (45) 02/10/2018
 (52) 28-03
 (54) CONFIGURAÇÃO APLICADA A/EM ALICATE DE UNHAS
 (73) TRAMONTINA S/A CUTELARIA (BR/RS)
 (72) MARCOS ANTONIO GRESPAN
 (74) CREAZIONE MARCAS E PATENTES LTDA.

Prazo de validade: 10 (dez) anos contados a partir de 19/12/2017, mediante o recolhimento da taxa quinquenal de manutenção (Artigos 119 e 120 da LPI) e observadas as demais condições legais.

(11) BR 30 2017 005766-7



Código 39 - Concessão do Registro
 (22) 20/12/2017
 (15) 02/10/2018
 (45) 02/10/2018
 (52) 08-05
 (54) CONFIGURAÇÃO APLICADA A/EM MOLDE PARA ARTESANATO
 (73) FUNDIÇÃO JESUITAS LTDA ME (BR/PR)
 (72) AMARILDO POMMERING
 (74) ALEXANDRE PIETRÂNGELO LIMA

Prazo de validade: 10 (dez) anos contados a partir de 20/12/2017, mediante o recolhimento da taxa quinquenal de manutenção (Artigos 119 e 120 da LPI) e observadas as demais condições legais.

(11) BR 30 2017 005767-5

Código 39 - Concessão do Registro
 (22) 20/12/2017
 (15) 02/10/2018





(45) 02/10/2018

(52) 08-05

(54) CONFIGURAÇÃO APLICADA A/EM MOLDE PARA ARTESANATO

(73) FUNDIÇÃO JESUITAS LTDA ME (BR/PR)

(72) AMARILDO POMMERING

(74) ALEXANDRE PIETRÂNGELO LIMA

Prazo de validade: 10 (dez) anos contados a partir de 20/12/2017, mediante o recolhimento da taxa quinquenal de manutenção (Artigos 119 e 120 da LPI) e observadas as demais condições legais.

(11) BR 30 2017 005768-3



Código 39 - Concessão do Registro

(22) 20/12/2017

(15) 02/10/2018

(45) 02/10/2018

(52) 08-05

(54) CONFIGURAÇÃO APLICADA A/EM MOLDE PARA ARTESANATO

(73) FUNDIÇÃO JESUITAS LTDA ME (BR/PR)

(72) AMARILDO POMMERING

(74) ALEXANDRE PIETRÂNGELO LIMA

Prazo de validade: 10 (dez) anos contados a partir de 20/12/2017, mediante o recolhimento da taxa quinquenal de manutenção (Artigos 119 e 120 da LPI) e observadas as demais condições legais.

(11) BR 30 2017 005769-1



Figura 1.1

Código 39 - Concessão do Registro

(22) 20/12/2017

(15) 02/10/2018

(45) 02/10/2018

(52) 08-05

(54) CONFIGURAÇÃO APLICADA A/EM MOLDE PARA ARTESANATO

(73) FUNDIÇÃO JESUITAS LTDA ME (BR/PR)

(72) AMARILDO POMMERING

(74) ALEXANDRE PIETRÂNGELO LIMA

Prazo de validade: 10 (dez) anos contados a partir de 20/12/2017, mediante o recolhimento da taxa quinquenal de manutenção (Artigos 119 e 120 da LPI) e observadas as demais condições legais.

(11) BR 30 2017 005770-5

Código 39 - Concessão do Registro

(22) 20/12/2017

(15) 02/10/2018

(45) 02/10/2018

(52) 08-05





(54) CONFIGURAÇÃO APLICADA A/EM MOLDE PARA ARTESANATO
 (73) FUNDIÇÃO JESUITAS LTDA ME (BR/PR)
 (72) AMARILDO POMMERING
 (74) ALEXANDRE PIETRÂNGELO LIMA

Prazo de validade: 10 (dez) anos contados a partir de 20/12/2017, mediante o recolhimento da taxa quinquenal de manutenção (Artigos 119 e 120 da LPI) e observadas as demais condições legais.

(11) BR 30 2017 005771-3



Código 39 - Concessão do Registro

(22) 20/12/2017

(15) 02/10/2018

(45) 02/10/2018

(52) 08-05

(54) CONFIGURAÇÃO APLICADA A/EM MOLDE PARA ARTESANATO
 (73) FUNDIÇÃO JESUITAS LTDA ME (BR/PR)
 (72) AMARILDO POMMERING
 (74) ALEXANDRE PIETRÂNGELO LIMA

Prazo de validade: 10 (dez) anos contados a partir de 20/12/2017, mediante o recolhimento da taxa quinquenal de manutenção (Artigos 119 e 120 da LPI) e observadas as demais condições legais.

(11) BR 30 2017 005772-1



Código 39 - Concessão do Registro

(22) 20/12/2017

(15) 02/10/2018

(45) 02/10/2018

(52) 08-05

(54) CONFIGURAÇÃO APLICADA A/EM MOLDE PARA ARTESANATO
 (73) FUNDIÇÃO JESUITAS LTDA ME (BR/PR)
 (72) AMARILDO POMMERING
 (74) ALEXANDRE PIETRÂNGELO LIMA

Prazo de validade: 10 (dez) anos contados a partir de 20/12/2017, mediante o recolhimento da taxa quinquenal de manutenção (Artigos 119 e 120 da LPI) e observadas as demais condições legais.

(11) BR 30 2017 005773-0



Código 39 - Concessão do Registro

(22) 20/12/2017

(15) 02/10/2018

(45) 02/10/2018

(52) 08-05

(54) CONFIGURAÇÃO APLICADA A/EM MOLDE PARA ARTESANATO
 (73) FUNDIÇÃO JESUITAS LTDA ME (BR/PR)



(72) AMARILDO POMMERING

(74) ALEXANDRE PIETRÂNGELO LIMA

Prazo de validade: 10 (dez) anos contados a partir de 20/12/2017, mediante o recolhimento da taxa quinquenal de manutenção (Artigos 119 e 120 da LPI) e observadas as demais condições legais.

(11) BR 30 2017 005774-8



Código 39 - Concessão do Registro

(22) 20/12/2017

(15) 02/10/2018

(45) 02/10/2018

(52) 08-05

(54) CONFIGURAÇÃO APLICADA A/EM MOLDE PARA ARTESANATO

(73) FUNDIÇÃO JESUITAS LTDA ME (BR/PR)

(72) AMARILDO POMMERING

(74) ALEXANDRE PIETRÂNGELO LIMA

Prazo de validade: 10 (dez) anos contados a partir de 20/12/2017, mediante o recolhimento da taxa quinquenal de manutenção (Artigos 119 e 120 da LPI) e observadas as demais condições legais.

(11) BR 30 2017 005775-6



Figura 1.1

Código 39 - Concessão do Registro

(22) 20/12/2017

(15) 02/10/2018

(45) 02/10/2018

(52) 08-05

(54) CONFIGURAÇÃO APLICADA A/EM MOLDE PARA ARTESANATO

(73) FUNDIÇÃO JESUITAS LTDA ME (BR/PR)

(72) AMARILDO POMMERING

(74) ALEXANDRE PIETRÂNGELO LIMA

Prazo de validade: 10 (dez) anos contados a partir de 20/12/2017, mediante o recolhimento da taxa quinquenal de manutenção (Artigos 119 e 120 da LPI) e observadas as demais condições legais.

(11) BR 30 2017 005776-4



Código 39 - Concessão do Registro

(22) 20/12/2017

(15) 02/10/2018

(45) 02/10/2018

(52) 08-05

(54) CONFIGURAÇÃO APLICADA A/EM MOLDE PARA ARTESANATO

(73) FUNDIÇÃO JESUITAS LTDA ME (BR/PR)

(72) AMARILDO POMMERING

(74) ALEXANDRE PIETRÂNGELO LIMA



Prazo de validade: 10 (dez) anos contados a partir de 20/12/2017, mediante o recolhimento da taxa quinquenal de manutenção (Artigos 119 e 120 da LPI) e observadas as demais condições legais.

(11) BR 30 2017 005777-2



Figura 1.3

Código 39 - Concessão do Registro

(22) 20/12/2017

(15) 02/10/2018

(45) 02/10/2018

(52) 08-05

(54) CONFIGURAÇÃO APLICADA A/EM MOLDE PARA ARTESANATO

(73) FUNDIÇÃO JESUITAS LTDA ME (BR/PR)

(72) AMARILDO POMMERING

(74) ALEXANDRE PIETRÂNGELO LIMA

Prazo de validade: 10 (dez) anos contados a partir de 20/12/2017, mediante o recolhimento da taxa quinquenal de manutenção (Artigos 119 e 120 da LPI) e observadas as demais condições legais.

(11) BR 30 2017 005778-0

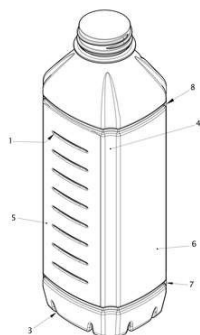

Código 39 - Concessão do Registro

(22) 20/12/2017

(15) 02/10/2018

(45) 02/10/2018

(52) 09-01

(54) CONFIGURAÇÃO APLICADA A/EM GARRAFA

(73) AGRO PRATINHA INDÚSTRIA E COMÉRCIO IMPORTAÇÃO E EXPORTAÇÃO LTDA - EPP (BR/PR)

(72) JOSÉ GILBERTO PRATINHA

(74) Marpa Consultoria e Assessoria Empresarial Ltda.

Prazo de validade: 10 (dez) anos contados a partir de 20/12/2017, mediante o recolhimento da taxa quinquenal de manutenção (Artigos 119 e 120 da LPI) e observadas as demais condições legais.

(11) BR 30 2017 005781-0

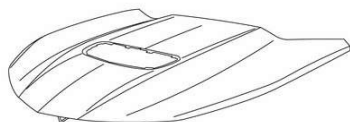

Código 39 - Concessão do Registro

(22) 20/12/2017

(15) 02/10/2018

(30) 22/06/2017 US 29/608483

(45) 02/10/2018

(52) 12-16

(54) CONFIGURAÇÃO APLICADA A/EM CAPÔ DE VEÍCULO

(73) GM GLOBAL TECHNOLOGY OPERATIONS LLC (US)

(72) JOHN P. MACK; ADAM H. BARRY; SCOTT P. WASSELL

(74) KASZNAR LEONARDOS PROPRIEDADE INTELECTUAL

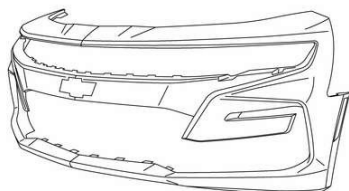

Prazo de validade: 10 (dez) anos contados a partir de 20/12/2017, mediante o recolhimento da taxa quinquenal de manutenção (Artigos 119 e 120 da LPI) e observadas as demais condições legais.

(11) BR 30 2017 005782-9

Código 39 - Concessão do Registro

(22) 20/12/2017

(15) 02/10/2018

(30) 22/06/2017 US 29/608481

(45) 02/10/2018

(52) 12-16

(54) CONFIGURAÇÃO APLICADA A/EM PAINEL FRONTAL PARA VEÍCULO

(73) GM GLOBAL TECHNOLOGY OPERATIONS LLC (US)

(72) JOHN P. MACK; ADAM H. BARRY; CASEY SWANSEGER

(74) KASZNAR LEONARDOS PROPRIEDADE INTELECTUAL

Prazo de validade: 10 (dez) anos contados a partir de 20/12/2017, mediante o recolhimento da taxa quinquenal de manutenção (Artigos 119 e 120 da LPI) e observadas as demais condições legais.

(11) BR 30 2017 005789-6

FIG. 1.1

Código 39 - Concessão do Registro

(22) 20/12/2017

(15) 02/10/2018

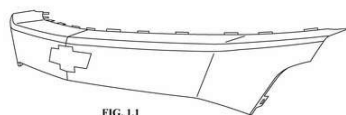
(30) 23/06/2017 US 29/608624

(45) 02/10/2018

(52) 12-16

(54) CONFIGURAÇÃO APLICADA A/EM PAINEL FRONTAL PARA VEÍCULO.

(73) GM GLOBAL TECHNOLOGY OPERATIONS LLC (US)

(72) JOHN P. MACK; ADAM H. BARRY; CASEY SWANSEGER

(74) KASZNAR LEONARDOS PROPRIEDADE INTELECTUAL

Prazo de validade: 10 (dez) anos contados a partir de 20/12/2017, mediante o recolhimento da taxa quinquenal de manutenção (Artigos 119 e 120 da LPI) e observadas as demais condições legais.

(11) BR 30 2017 005793-4

FIG. 1.1

Código 39 - Concessão do Registro

(22) 20/12/2017

(15) 02/10/2018

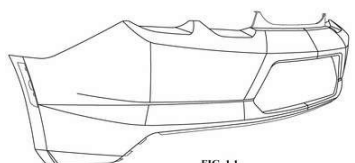
(30) 22/06/2017 US 29/608485

(45) 02/10/2018

(52) 12-16

(54) CONFIGURAÇÃO APLICADA A/EM PAINEL TRASEIRO PARA VEÍCULO.

(73) GM GLOBAL TECHNOLOGY OPERATIONS LLC (US)

(72) JOHN P. MACK; SCOTT P. WASSELL



(74) KASZNAR LEONARDOS PROPRIEDADE INTELECTUAL

Prazo de validade: 10 (dez) anos contados a partir de 20/12/2017, mediante o recolhimento da taxa quinquenal de manutenção (Artigos 119 e 120 da LPI) e observadas as demais condições legais.

(11) BR 30 2017 005795-0

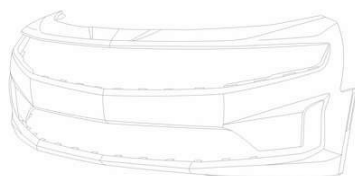

FIG. 11

Código 39 - Concessão do Registro

(22) 20/12/2017

(15) 02/10/2018

(30) 22/06/2017 US 29/608480

(45) 02/10/2018

(52) 12-16

(54) CONFIGURAÇÃO APLICADA A/EM PAINEL FRONTAL PARA VEÍCULO

(73) GM GLOBAL TECHNOLOGY OPERATIONS LLC (US)

(72) JOHN P. MACK; ADAM H. BARRY; CASEY SWANSEGER

(74) KASZNAR LEONARDOS PROPRIEDADE INTELECTUAL

Prazo de validade: 10 (dez) anos contados a partir de 20/12/2017, mediante o recolhimento da taxa quinquenal de manutenção (Artigos 119 e 120 da LPI) e observadas as demais condições legais.

(11) BR 30 2018 000085-4

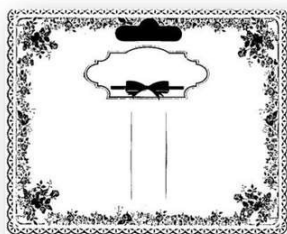

Código 39 - Concessão do Registro

(22) 10/01/2018

(15) 02/10/2018

(45) 02/10/2018

(52) 32-00

(54) PADRÃO ORNAMENTAL APLICADO A CARTELA

(73) REBECA ACESSORIOS EIRELI - EPP (BR/SP)

(72) SO HYUN PARK

(74) LUCAS ANDRIOLLI MIANUTI

Prazo de validade: 10 (dez) anos contados a partir de 10/01/2018, mediante o recolhimento da taxa quinquenal de manutenção (Artigos 119 e 120 da LPI) e observadas as demais condições legais.

(11) BR 30 2018 000091-9



Código 39 - Concessão do Registro

(22) 11/01/2018

(15) 02/10/2018

(30) 11/07/2017 US 29/610,335

(45) 02/10/2018

(52) 24-01

(54) CONFIGURAÇÃO APLICADA A/EM DISPOSITIVO DE RAIOS-X

(73) SOCIEDAD ESPANOLA DE ELECTROMEDICINA Y CALIDAD, SA (ES)

(72) ANGEL DIAZ CARMENA; JOSE GARCIA PEREZ; ILDEFONSO MORENO



 VALLEJO

(74) Gruenbaum, Possinhas & Teixeira Ltda.

Prazo de validade: 10 (dez) anos contados a partir de 11/01/2018, mediante o recolhimento da taxa quinquenal de manutenção (Artigos 119 e 120 da LPI) e observadas as demais condições legais.

(11) BR 30 2018 000219-9

Código 39 - Concessão do Registro

(22) 22/01/2018

(15) 02/10/2018

(30) 25/07/2017 US 29/611,742

(45) 02/10/2018

(52) 12-15

(54) CONFIGURAÇÃO APLICADA EM PNEU

(73) COOPER TIRE & RUBBER COMPANY (US)

(72) JEREMY J. JACOBS

(74) DANNEMANN, SIEMSEN, BIGLER & IPANEMA MOREIRA

Prazo de validade: 10 (dez) anos contados a partir de 22/01/2018, mediante o recolhimento da taxa quinquenal de manutenção (Artigos 119 e 120 da LPI) e observadas as demais condições legais.

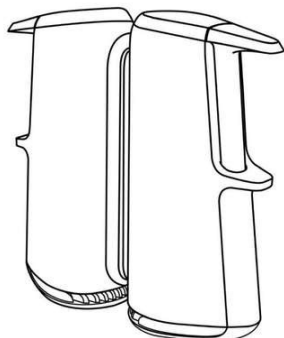
(11) BR 30 2018 002055-3

Código 39 - Concessão do Registro

(22) 15/05/2018

(15) 02/10/2018

(30) 16/11/2017 EM 004510022-0001; 16/11/2017 EM 004510022-0002

(45) 02/10/2018

(52) 21-02

(54) CONFIGURAÇÃO APLICADA A/EM REDE PARA TÊNIS DE MESA

(73) DECATHLON (FR)

(72) YANG BAI

(74) Licks Advogados

Prazo de validade: 10 (dez) anos contados a partir de 15/05/2018, mediante o recolhimento da taxa quinquenal de manutenção (Artigos 119 e 120 da LPI) e observadas as demais condições legais.

(11) BR 30 2018 002071-5

Código 39 - Concessão do Registro

(22) 16/05/2018

(15) 02/10/2018

(43) 25/09/2018

(52) 24-02

(54) CONFIGURAÇÃO APLICADA A/EM RECEPTÁCULO DE RESÍDUOS

(73) CEPHEID (US)



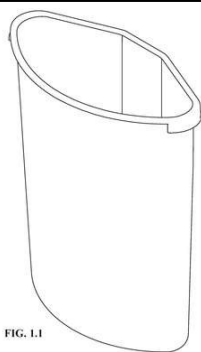

FIG. 11

(72) RONALD CHANG; STEVEN MONTGOMERY; GREGORY MOTE; BRIAN BLIVEN; PAUL JORDAN

(74) KASZNAR LEONARDOS PROPRIEDADE INTELECTUAL

Prazo de validade: 10 (dez) anos contados a partir de 16/05/2018, mediante o recolhimento da taxa quinquenal de manutenção (Artigos 119 e 120 da LPI) e observadas as demais condições legais.

(11) BR 30 2018 002072-3

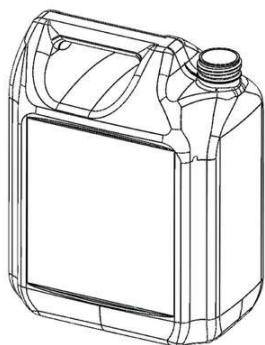

Código 39 - Concessão do Registro

(22) 16/05/2018

(15) 02/10/2018

(30) 17/11/2017 CL 02926-2017

(45) 02/10/2018

(52) 09-02

(54) CONFIGURAÇÃO APLICADA A/EM GALÃO

(73) WENCO S.A. (CL)

(72) PEDRO CHINNI VERGOTTINI

(74) Jacques Labrunie

Prazo de validade: 10 (dez) anos contados a partir de 16/05/2018, mediante o recolhimento da taxa quinquenal de manutenção (Artigos 119 e 120 da LPI) e observadas as demais condições legais.

(11) BR 30 2018 002391-9



Código 39 - Concessão do Registro

(22) 07/06/2018

(15) 02/10/2018

(45) 02/10/2018

(52) 06-03

(54) CONFIGURAÇÃO APLICADA A/EM MESA

(73) PAULO CELSO CARDOSO BACCHI (BR/SP)

(72) PAULO CELSO CARDOSO BACCHI

(74) João Batista Valverde

Prazo de validade: 10 (dez) anos contados a partir de 07/06/2018, mediante o recolhimento da taxa quinquenal de manutenção (Artigos 119 e 120 da LPI) e observadas as demais condições legais.

(11) BR 30 2018 003111-3

Código 39 - Concessão do Registro

(22) 18/07/2018

(15) 02/10/2018

(45) 02/10/2018

(52) 09-01

(54) CONFIGURAÇÃO APLICADA A/EM EMBALAGEM DE PERFUME.





(73) RODRIGO OTAVIO COTAIT (BR/SP)

(72) RODRIGO OTAVIO COTAIT

(74) Vilage Marcas e Patentes Ltda

Prazo de validade: 10 (dez) anos contados a partir de 18/07/2018, mediante o recolhimento da taxa quinquenal de manutenção (Artigos 119 e 120 da LPI) e observadas as demais condições legais. (co) Registro concedido por força do art. 106 da Lei da Propriedade Industrial nº 9.279/96. Aplicável a instauração de ofício do processo administrativo de nulidade, conforme dispõe o Art.113, para averiguação da infringência do art. 95 do referido diploma legal.

(11) BR 32 2017 005689-2

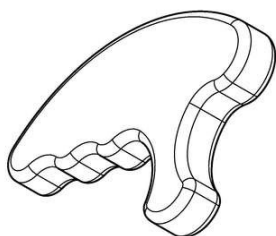

Código 39 - Concessão do Registro

(22) 23/11/2016

(15) 02/10/2018

(45) 02/10/2018

(52) 28-03

(54) CONFIGURAÇÃO APLICADA EM MASSAGEADOR

(62) BR 30 2016 005375-8 23/11/2016

(73) REABILITECH INDUSTRIA E COMÉRCIO DE ARTIGOS ORTOPÉDICOS LTDA (BR/SP)

(72) RENAN BOTEGA; BENEDITO DE MORAES PURQUERIO

Prazo de validade: 10 (dez) anos contados a partir de 23/11/2016, mediante o recolhimento da taxa quinquenal de manutenção (Artigos 119 e 120 da LPI) e observadas as demais condições legais.

(11) BR 32 2017 005690-6

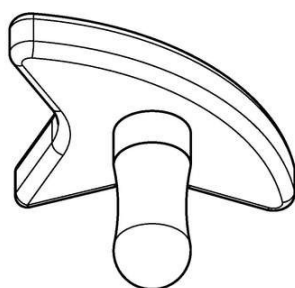

Código 39 - Concessão do Registro

(22) 23/11/2016

(15) 02/10/2018

(45) 02/10/2018

(52) 28-03

(54) CONFIGURAÇÃO APLICADA EM MASSAGEADOR

(62) BR 30 2016 005375-8 23/11/2016

(73) REABILITECH INDUSTRIA E COMÉRCIO DE ARTIGOS ORTOPÉDICOS LTDA (BR/SP)

(72) RENAN BOTEGA; BENEDITO DE MORAES PURQUERIO

Prazo de validade: 10 (dez) anos contados a partir de 23/11/2016, mediante o recolhimento da taxa quinquenal de manutenção (Artigos 119 e 120 da LPI) e observadas as demais condições legais.

(11) BR 32 2018 001898-5

Código 39 - Concessão do Registro

(22) 04/04/2017

(15) 02/10/2018



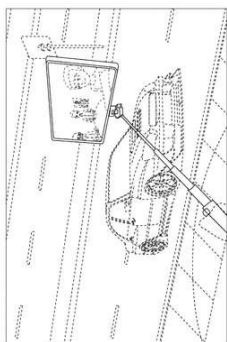

(30) 04/10/2016 US 29/579.977

(45) 02/10/2018

(52) 14-04

(54) PADRÃO ORNAMENTAL APLICADO A/EM INTERFACE DE REALIDADE VIRTUAL

(62) BR 30 2017 001480-1 04/04/2017

(73) FACEBOOK, INC. (US)

(72) CHRISTOPHE MARCEL RENE TAUZIET; ALEXANDROS ALEXANDER; MICHAEL STEPHEN BOOTH; CHARLES MATTHEW SUTTON

(74) DANIEL ADVOGADOS (ALT.DE DANIEL & CIA)

Prazo de validade: 10 (dez) anos contados a partir de 04/04/2017, mediante o recolhimento da taxa quinquenal de manutenção (Artigos 119 e 120 da LPI) e observadas as demais condições legais.

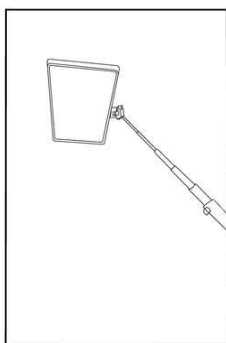

(11) BR 32 2018 001902-7

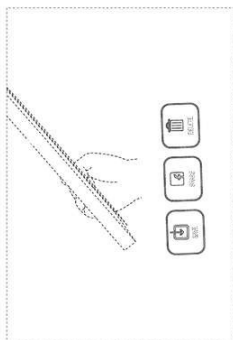

Código 39 - Concessão do Registro

(22) 04/04/2017

(15) 02/10/2018

(30) 04/10/2016 US 29/579.977

(45) 02/10/2018

(52) 14-04

(54) PADRÃO ORNAMENTAL APLICADO A/EM INTERFACE DE REALIDADE VIRTUAL

(62) BR 30 2017 001480-1 04/04/2017

(73) FACEBOOK, INC. (US)

(72) CHRISTOPHE MARCEL RENE TAUZIET; ALEXANDROS ALEXANDER; MICHAEL STEPHEN BOOTH; CHARLES MATTHEW SUTTON

(74) DANIEL ADVOGADOS (ALT.DE DANIEL & CIA)

Prazo de validade: 10 (dez) anos contados a partir de 04/04/2017, mediante o recolhimento da taxa quinquenal de manutenção (Artigos 119 e 120 da LPI) e observadas as demais condições legais.





(11) BR 32 2018 002897-2

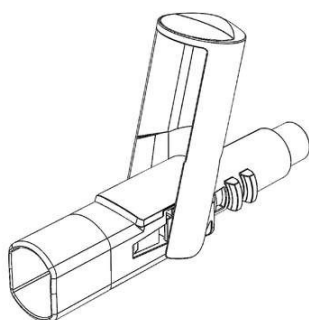

Código 39 - Concessão do Registro

(22) 28/07/2017

(15) 02/10/2018

(30) 31/01/2017 US 29/592602

(45) 02/10/2018

(52) 24-04

(54) CONFIGURAÇÃO APLICADA A/EM INALADOR

(62) BR 30 2017 003249-4 28/07/2017

(73) SANSА CORPORATION (BARBADOS) INC. (BB)

(72) JAMES TIBBАTTS; ROBIN CRAIG COCKER; BEN ALEXANDER KING; CHRISTOPHER IAIN DAVIDSON; PAUL MATTI; TIMOTHY MICHAEL EVANS; ALEX STENZLER; STEVE HAN

(74) KASZNAR LEONARDOS PROPRIEDADE INTELECTUAL

Prazo de validade: 10 (dez) anos contados a partir de 28/07/2017, mediante o recolhimento da taxa quinquenal de manutenção (Artigos 119 e 120 da LPI) e observadas as demais condições legais.

(11) BR 32 2018 002898-0

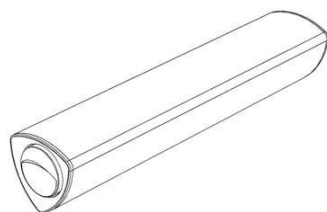

FIG. 1.1

Código 39 - Concessão do Registro

(22) 28/07/2017

(15) 02/10/2018

(30) 31/01/2017 US 29/592602

(45) 02/10/2018

(52) 24-04

(54) CONFIGURAÇÃO APLICADA A/EM INALADOR

(62) BR 30 2017 003249-4 28/07/2017

(73) SANSА CORPORATION (BARBADOS) INC. (BB)

(72) JAMES TIBBАTTS; ROBIN CRAIG COCKER; BEN ALEXANDER KING; CHRISTOPHER IAIN DAVIDSON; PAUL MATTI; TIMOTHY MICHAEL EVANS; ALEX STENZLER; STEVE HAN

(74) KASZNAR LEONARDOS PROPRIEDADE INTELECTUAL

Prazo de validade: 10 (dez) anos contados a partir de 28/07/2017, mediante o recolhimento da taxa quinquenal de manutenção (Artigos 119 e 120 da LPI) e observadas as demais condições legais.

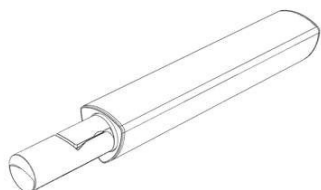

(11) BR 32 2018 002899-9

Código 39 - Concessão do Registro

(22) 28/07/2017

(15) 02/10/2018

(30) 31/01/2017 US 29/592602

(45) 02/10/2018

(52) 24-04

(54) CONFIGURAÇÃO APLICADA A/EM INALADOR

(62) BR 30 2017 003249-4 28/07/2017

(73) SANSА CORPORATION (BARBADOS) INC. (BB)

(72) JAMES TIBBАTTS; ROBIN CRAIG COCKER; BEN ALEXANDER KING; CHRISTOPHER IAIN DAVIDSON; PAUL MATTI; TIMOTHY MICHAEL EVANS; ALEX STENZLER; STEVE HAN

(74) KASZNAR LEONARDOS PROPRIEDADE INTELECTUAL

Prazo de validade: 10 (dez) anos contados a partir de 28/07/2017, mediante o recolhimento da taxa quinquenal de manutenção (Artigos 119 e 120 da LPI) e observadas as demais condições legais.

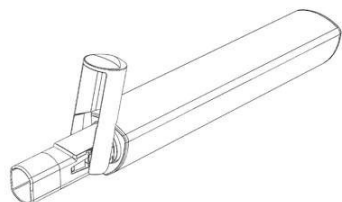
(11) BR 32 2018 002900-6

Código 39 - Concessão do Registro

(22) 28/07/2017

(15) 02/10/2018

(30) 31/01/2017 US 29/592602

(45) 02/10/2018

(52) 24-04

(54) CONFIGURAÇÃO APLICADA A/EM INALADOR

(62) BR 30 2017 003249-4 28/07/2017

(73) SANSА CORPORATION (BARBADOS) INC. (BB)

(72) JAMES TIBBАTTS; ROBIN CRAIG COCKER; BEN ALEXANDER KING; CHRISTOPHER IAIN DAVIDSON; PAUL MATTI; TIMOTHY MICHAEL EVANS; ALEX STENZLER; STEVE HAN

(74) KASZNAR LEONARDOS PROPRIEDADE INTELECTUAL

Prazo de validade: 10 (dez) anos contados a partir de 28/07/2017, mediante o recolhimento da taxa quinquenal de manutenção (Artigos 119 e 120 da LPI) e observadas as demais condições legais.

(11) BR 32 2018 002935-9

Código 39 - Concessão do Registro

(22) 07/01/2018

(15) 02/10/2018

(45) 02/10/2018

(52) 32-00

(54) PADRÃO ORNAMENTAL APLICADO A/EM FRONHA

(62) BR 30 2018 000057-9 07/01/2018



(73) PATRICIA REGINA RIZZO ARAUJO (BR/BA)

(72) PATRICIA REGINA RIZZO ARAUJO

Prazo de validade: 10 (dez) anos contados a partir de 07/01/2018, mediante o recolhimento da taxa quinquenal de manutenção (Artigos 119 e 120 da LPI) e observadas as demais condições legais.

(11) BR 32 2018 002936-7

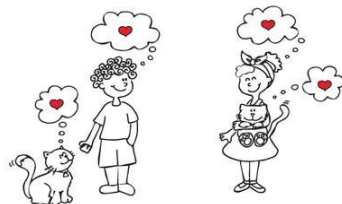

Código 39 - Concessão do Registro

(22) 07/01/2018

(15) 02/10/2018

(45) 02/10/2018

(52) 32-00

(54) PADRÃO ORNAMENTAL APLICADO A/EM FRONHA

(62) BR 30 2018 000057-9 07/01/2018

(73) PATRICIA REGINA RIZZO ARAUJO (BR/BA)

(72) PATRICIA REGINA RIZZO ARAUJO

Prazo de validade: 10 (dez) anos contados a partir de 07/01/2018, mediante o recolhimento da taxa quinquenal de manutenção (Artigos 119 e 120 da LPI) e observadas as demais condições legais.

(11) BR 32 2018 002937-5



Código 39 - Concessão do Registro

(22) 07/01/2018

(15) 02/10/2018

(45) 02/10/2018

(52) 32-00

(54) PADRÃO ORNAMENTAL APLICADO A/EM FRONHAS

(62) BR 30 2018 000057-9 07/01/2018

(73) PATRICIA REGINA RIZZO ARAUJO (BR/BA)

(72) PATRICIA REGINA RIZZO ARAUJO

Prazo de validade: 10 (dez) anos contados a partir de 07/01/2018, mediante o recolhimento da taxa quinquenal de manutenção (Artigos 119 e 120 da LPI) e observadas as demais condições legais.

(11) BR 32 2018 002938-3



Código 39 - Concessão do Registro

(22) 07/01/2018

(15) 02/10/2018

(45) 02/10/2018

(52) 32-00

(54) PADRÃO ORNAMENTAL APLICADO A/EM FRONHAS

(62) BR 30 2018 000057-9 07/01/2018

(73) PATRICIA REGINA RIZZO ARAUJO (BR/BA)

(72) PATRICIA REGINA RIZZO ARAUJO



Prazo de validade: 10 (dez) anos contados a partir de 07/01/2018, mediante o recolhimento da taxa quinquenal de manutenção (Artigos 119 e 120 da LPI) e observadas as demais condições legais.

(11) BR 32 2018 003017-9

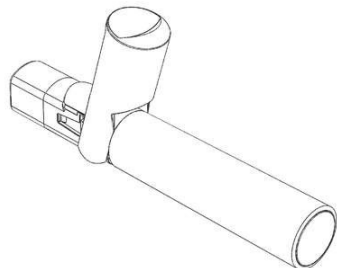

Código 39 - Concessão do Registro

(22) 28/07/2017

(15) 02/10/2018

(45) 02/10/2018

(52) 24-04

(54) CONFIGURAÇÃO APLICADA A/EM INALADOR.

(62) BR 30 2017 003248-6 28/07/2017

(73) SANSА CORPORATION (BARBADOS) INC. (BB)

(72) JAMES TIBBATTS; ROBIN CRAIG COCKER; BEN ALEXANDER KING; CHRISTOPHER IAIN DAVIDSON; PAUL MATTI; TIMOTHY MICHAEL EVANS; ALEX STENZLER; STEVE HAN

(74) KASZNAR LEONARDOS PROPRIEDADE INTELECTUAL

Prazo de validade: 10 (dez) anos contados a partir de 28/07/2017, mediante o recolhimento da taxa quinquenal de manutenção (Artigos 119 e 120 da LPI) e observadas as demais condições legais.

(11) BR 32 2018 003138-8

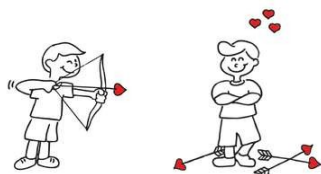

Código 39 - Concessão do Registro

(22) 07/01/2018

(15) 02/10/2018

(45) 02/10/2018

(52) 32-00

(54) PADRÃO ORNAMENTAL APLICADO A/EM FRONHAS

(62) BR 30 2018 000057-9 07/01/2018

(73) PATRICIA REGINA RIZZO ARAUJO (BR/BA)

(72) PATRICIA REGINA RIZZO ARAUJO

Prazo de validade: 10 (dez) anos contados a partir de 07/01/2018, mediante o recolhimento da taxa quinquenal de manutenção (Artigos 119 e 120 da LPI) e observadas as demais condições legais.



Código 40 - Publicação do Parecer de Mérito

Notificação da emissão do parecer de mérito conforme previsto no Art. 111 da LPI.
Poderá ser requerida cópia do parecer.

(11) BR 30 2015 001124-6

Código 40 - Publicação do Parecer de Mérito

(15) 05/09/2017

(73) VALNERI BOCCHI (BR/SC)

(74) BIRATINI PEREIRA GOMES

Não foram identificadas anterioridades: o registro atende o artigo 95 da LPI.

(11) BR 30 2016 000907-4

Código 40 - Publicação do Parecer de Mérito

(15) 12/09/2017

(73) BOMPEL INDÚSTRIA DE CALÇADOS LTDA (BR/PR)

(74) Edmila Adriana Denig

Não foram identificadas anterioridades: o registro atende o artigo 95 da LPI.



Código 41 - Nulidade Administrativa

Notificação, ao titular do Registro, de instauração de processo administrativo de nulidade. Desta data corre o prazo de 60 (sessenta) dias para eventual contestação do titular (Art. 114 da LPI). Se interposto o pedido de nulidade no prazo de 60 (sessenta) dias contados da data da concessão, os efeitos da concessão do Registro serão suspensos (Art. 113 § 2º). Poderá ser requerida cópia do processo de nulidade através de formulário específico. 100 42 Notificação da extinção do registro de desenho industrial, pela expiração do prazo de vigência de proteção legal ou da prorrogação.

(11) BR 30 2017 000377-0

Código 41 - Nulidade Administrativa

(15) 08/05/2018

(73) KONINKLIJKE PHILIPS N.V. (NL)

(74) Daniel Advogados (Alt.de Daniel & Cia)

Processo Administrativo de Nulidade instaurado por requerimento de terceiros através da Pet. (WB) 870180058629, de 06/07/2018, ficando suspensos os efeitos da concessão, de acordo com o parágrafo 2º do artigo 113 da Lei 9279/96. Interessado(s): MK ELETRODOMESTICOS MONDIAL S.A.Procurador(es): Vandr  Cavalcante Bittencourt Torres.



Código 44 - Extinção - Art. 119 inciso III da LPI

Notificação da extinção do registro de desenho industrial pela falta de pagamento da retribuição prevista nos Arts. 108 e 120 da LPI.

(11) BR 30 2012 001369-0

Código 44 - Extinção - Art. 119 inciso III da LPI

(15) 10/07/2012

(73) Joey Industria e Comercio de Calcados Ltda Epp (BR/SP)

(74) Vilage Marcas & Patentes S/s Ltda

Registro extinto a contar de 22/03/2017.

(11) BR 30 2012 001370-4

Código 44 - Extinção - Art. 119 inciso III da LPI

(15) 10/07/2012

(73) Digital Designs Eletronica Ltda (BR/SP)

(74) Vilage Marcas & Patentes S/S Ltda.

Registro extinto a contar de 22/03/2017.

(11) BR 30 2012 001382-8

Código 44 - Extinção - Art. 119 inciso III da LPI

(15) 05/02/2013

(73) I.D. Therapeutics LLC (US)

(74) Bhering Advogados S/C Ltda

Registro extinto a contar de 22/03/2017.

(11) BR 30 2012 001386-0

Código 44 - Extinção - Art. 119 inciso III da LPI

(15) 05/02/2013

(73) Castelo Indústria Eletrônica Ltda. (BR/SP)

(74) Sul América Marcas e Patentes Ltda.

Registro extinto a contar de 22/03/2017.

(11) BR 30 2012 001387-9

Código 44 - Extinção - Art. 119 inciso III da LPI

(15) 05/02/2013

(73) Fernando Elerbrock (BR/MS)

(74) Sul América Marcas e Patentes Ltda.

Registro extinto a contar de 22/03/2017.

(11) BR 30 2012 001390-9

Código 44 - Extinção - Art. 119 inciso III da LPI

(15) 05/02/2013

(73) Fujitsu General Limited (JP)

(74) Nellie D Shores

Registro extinto a contar de 22/03/2017.

(11) BR 30 2012 001397-6

Código 44 - Extinção - Art. 119 inciso III da LPI

(15) 07/08/2012



(73) Celio Antonio Fillus (BR/PR)
(74) Yuri Yacishin Da Cunha
Registro extinto a contar de 23/03/2017.

(11) BR 30 2012 001398-4 Código 44 - Extinção - Art. 119 inciso III da LPI
(15) 07/08/2012
(73) Celio Antonio Fillus (BR/PR)
(74) Yuri Yacishin Da Cunha
Registro extinto a contar de 23/03/2017.

(11) BR 30 2012 001399-2 Código 44 - Extinção - Art. 119 inciso III da LPI
(15) 07/08/2012
(73) Celio Antonio Fillus (BR/PR)
(74) Yuri Yacishin Da Cunha
Registro extinto a contar de 23/03/2017.

(11) BR 30 2012 001402-6 Código 44 - Extinção - Art. 119 inciso III da LPI
(15) 05/02/2013
(73) José Helio Mota de Souza (BR/MG)
(74) Propria Assessoria e Consultoria Marcas e Patentes Ltda
Registro extinto a contar de 23/03/2017.

(11) BR 30 2012 001403-4 Código 44 - Extinção - Art. 119 inciso III da LPI
(15) 05/02/2013
(73) José Helio Mota de Souza (BR/MG)
(74) Propria Assessoria e Consultoria Marcas e Patentes Ltda
Registro extinto a contar de 23/03/2017.

(11) BR 30 2012 001405-0 Código 44 - Extinção - Art. 119 inciso III da LPI
(15) 05/02/2013
(73) COMERCIAL LUXIA LTDA. (CL)
(74) MARTINEZ & ASSOCIADOS S/S LTDA
Registro extinto a contar de 23/03/2017.

(11) BR 30 2012 001406-9 Código 44 - Extinção - Art. 119 inciso III da LPI
(15) 05/02/2013
(73) COMERCIAL LUXIA LTDA. (CL)
(74) MARTINEZ & ASSOCIADOS LTDA
Registro extinto a contar de 23/03/2017.

(11) BR 30 2012 001407-7 Código 44 - Extinção - Art. 119 inciso III da LPI
(15) 05/02/2013
(73) D.E CAFÉS DO BRASIL LTDA (BR/SP)
(74) VEIRANO E ADVOGADOS ASSOCIADOS



Registro extinto a contar de 23/03/2017.

(11) BR 30 2012 001423-9 Código 44 - Extinção - Art. 119 inciso III da LPI
(15) 28/07/2015
(73) ANA CAROLINA DE ANDRADE (BR/PR) ; ALESSANDRA KUTISKI DA COSTA (BR/PR)
(74) Carlos Eduardo Gomes da Silva
Registro extinto a contar de 23/03/2017.

(11) BR 30 2012 001429-8 Código 44 - Extinção - Art. 119 inciso III da LPI
(15) 14/08/2012
(73) Envok - Acessórios Automotivos Ltda (BR/PR)
(74) Senior'S Marcas e Patentes Ltda.
Registro extinto a contar de 24/03/2017.

(11) BR 30 2012 001430-1 Código 44 - Extinção - Art. 119 inciso III da LPI
(15) 10/06/2014
(73) Jose Eduardo Pereira (BR/SP)
(74) Pienegonda, Moreira & Associados Ltda
Registro extinto a contar de 24/03/2017.

(11) BR 30 2012 001432-8 Código 44 - Extinção - Art. 119 inciso III da LPI
(15) 10/07/2012
(73) Industrial Agrícola Suin Ltda (BR/SC)
(74) Maria Aparecida Pereira Gonçalves
Registro extinto a contar de 24/03/2017.

(11) BR 30 2012 001433-6 Código 44 - Extinção - Art. 119 inciso III da LPI
(15) 10/07/2012
(73) Industrial Agrícola Suin Ltda (BR/SC)
(74) Maria Aparecida Pereira Gonçalves
Registro extinto a contar de 24/03/2017.

(11) BR 30 2012 001441-7 Código 44 - Extinção - Art. 119 inciso III da LPI
(15) 10/07/2012
(73) Pedro Adão Bochonko (BR/PR)
(74) Eduardo Pereira da Silva
Registro extinto a contar de 24/03/2017.

(11) BR 30 2012 001443-3 Código 44 - Extinção - Art. 119 inciso III da LPI
(15) 11/06/2013
(73) Alexsandra Frutuoso Cosmético - ME (BR/SP)
(74) Pablo Silveira Blanc
Registro extinto a contar de 24/03/2017.



(11) BR 30 2012 001444-1	Código 44 - Extinção - Art. 119 inciso III da LPI (15) 23/09/2014 (73) Condor S.A. (BR/SC) (74) Felsberg, Pedretti, Mannrich e Aidar Advogados Registro extinto a contar de 24/03/2017.
(11) BR 30 2012 001449-2	Código 44 - Extinção - Art. 119 inciso III da LPI (15) 10/07/2012 (73) Gaam Indústria e Comércio de Móveis Ltda (BR/PR) (74) Marcos Antonio Nunes Registro extinto a contar de 24/03/2017.
(11) BR 30 2012 001452-2	Código 44 - Extinção - Art. 119 inciso III da LPI (15) 10/07/2012 (73) Gaam Indústria e Comércio de Móveis Ltda (BR/PR) (74) Marcos Antonio Nunes Registro extinto a contar de 24/03/2017.
(11) BR 30 2012 001460-3	Código 44 - Extinção - Art. 119 inciso III da LPI (15) 05/02/2013 (73) Philip Morris Products S.A. (CH) (74) Dannemann, Siemsen, Bigler & Ipanema Moreira Registro extinto a contar de 24/03/2017.
(11) BR 30 2012 001477-8	Código 44 - Extinção - Art. 119 inciso III da LPI (15) 07/08/2012 (73) Indústria de Calçados Vivo Ltda (BR/RS) (74) Capella & Veloso Associados Ltda Registro extinto a contar de 27/03/2017.
(11) BR 30 2012 001478-6	Código 44 - Extinção - Art. 119 inciso III da LPI (15) 10/07/2012 (73) Indústria de Calçados Vivo Ltda (BR/RS) (74) Capella & Veloso Associados Ltda Registro extinto a contar de 27/03/2017.
(11) BR 30 2012 001479-4	Código 44 - Extinção - Art. 119 inciso III da LPI (15) 19/08/2014 (73) SUPER STAR CALÇADOS LTDA (BR/RS) (74) Cesar Peduti Neto Registro extinto a contar de 27/03/2017.
(11) BR 30 2012 001480-8	Código 44 - Extinção - Art. 119 inciso III da LPI



	(15) 10/07/2012 (73) Indústria de Calçados Vivo Ltda (BR/RS) (74) Capella & Veloso Associados Ltda Registro extinto a contar de 27/03/2017.
(11) BR 30 2012 001481-6	Código 44 - Extinção - Art. 119 inciso III da LPI (15) 19/08/2014 (73) SUPER STAR CALÇADOS LTDA (BR/RS) (74) Cesar Peduti Neto Registro extinto a contar de 27/03/2017.
(11) BR 30 2012 001504-9	Código 44 - Extinção - Art. 119 inciso III da LPI (15) 27/10/2015 (73) X-TECHNOLOGY SWISS GMBH (CH) (74) Dannemann, siemsen, Bigler & Ipanema Moreira Registro extinto a contar de 28/03/2017.
(11) BR 30 2012 001512-0	Código 44 - Extinção - Art. 119 inciso III da LPI (15) 10/07/2012 (73) Celio Antonio Fillus (BR/PR) (74) Yuri Yacishin da Cunha Registro extinto a contar de 29/03/2017.
(11) BR 30 2012 001513-8	Código 44 - Extinção - Art. 119 inciso III da LPI (15) 10/07/2012 (73) Celio Antonio Fillus (BR/PR) (74) Yuri Yacishin da Cunha Registro extinto a contar de 29/03/2017
(11) BR 30 2012 001514-6	Código 44 - Extinção - Art. 119 inciso III da LPI (15) 10/07/2012 (73) Celio Antonio Fillus (BR/PR) (74) Yuri Yacishin da Cunha Registro extinto a contar de 29/03/2017
(11) BR 30 2012 001515-4	Código 44 - Extinção - Art. 119 inciso III da LPI (15) 10/07/2012 (73) Celio Antonio Fillus (BR/PR) (74) Yuri Yacishin da Cunha Registro extinto a contar de 29/03/2017
(11) BR 30 2012 001516-2	Código 44 - Extinção - Art. 119 inciso III da LPI (15) 07/08/2012 (73) NOVO INDUSTRIES LTDA (BR/RS)



	(74) Leão Propriedade Intelectual Registro extinto a contar de 29/03/2017
--	--

(11) BR 30 2012 001517-0	Código 44 - Extinção - Art. 119 inciso III da LPI (15) 10/07/2012 (73) Celio Antonio Fillus (BR/PR) (74) Yuri Yacishin da Cunha Registro extinto a contar de 29/03/2017
---------------------------------	---

(11) BR 30 2012 001518-9	Código 44 - Extinção - Art. 119 inciso III da LPI (15) 07/08/2012 (73) NOVO INDUSTRIES LTDA (BR/RS) (74) Leão Propriedade Intelectual Registro extinto a contar de 29/03/2017
---------------------------------	---

(11) BR 30 2012 001519-7	Código 44 - Extinção - Art. 119 inciso III da LPI (15) 19/08/2014 (73) CELIO ANTONIO FILLUS (BR/PR) (74) Yuri Yacishin da Cunha Registro extinto a contar de 29/03/2017
---------------------------------	---

(11) BR 30 2012 001520-0	Código 44 - Extinção - Art. 119 inciso III da LPI (15) 07/08/2012 (73) NOVO INDUSTRIES LTDA (BR/RS) (74) Leão Propriedade Intelectual Registro extinto a contar de 29/03/2017
---------------------------------	---

(11) BR 30 2012 001521-9	Código 44 - Extinção - Art. 119 inciso III da LPI (15) 07/08/2012 (73) NOVO INDUSTRIES LTDA (BR/RS) (74) Leão Propriedade Intelectual Registro extinto a contar de 29/03/2017
---------------------------------	---

(11) BR 30 2013 001135-6	Código 44 - Extinção - Art. 119 inciso III da LPI (15) 03/06/2014 (73) CODE CIPHERS DO BRASIL TECNOLOGIA EM IDENTIFICAÇÃO LTDA (BR/SP) (74) VILAGE MARCAS & PATENTES LTDA Registro extinto a contar de 19/03/2018.
---------------------------------	--

(11) BR 30 2013 001143-7	Código 44 - Extinção - Art. 119 inciso III da LPI (15) 10/11/2015 (73) ARAMON FABRICAÇÃO E COM. DE ARTIGOS RELIGIOSOS LTDA EPP (BR/PR)
---------------------------------	--



(74) A PROVINCIA MARCAS E PATENTES LTDA
Registro extinto a contar de 21/03/2018.

(11) BR 30 2013 001144-5

Código 44 - Extinção - Art. 119 inciso III da LPI
(15) 10/11/2015
(73) ARAMON FABRICAÇÃO E COM. DE ARTIGOS RELIGIOSOS LTDA EPP
(BR/PR)
(74) A PROVINCIA MARCAS E PATENTES LTDA
Registro extinto a contar de 21/03/2018.

(11) BR 30 2013 001147-0

Código 44 - Extinção - Art. 119 inciso III da LPI
(15) 24/11/2015
(73) CHRISTIAN DIOR COUTURE (FR)
(74) Luiz Leonardos & Cia - Propriedade Intelectual
Registro extinto a contar de 23/03/2018.

(11) BR 30 2013 001153-4

Código 44 - Extinção - Art. 119 inciso III da LPI
(15) 29/09/2015
(73) MÔNICA DRUMOND DA SILVA (BR/MG)
(74) VILAGE MARCAS & PATENTES LTDA
Registro extinto a contar de 23/03/2018.

(11) BR 30 2013 001154-2

Código 44 - Extinção - Art. 119 inciso III da LPI
(15) 29/03/2016
(73) Mônica Drumond da Silva (BR/MG)
(74) VILAGE MARCAS & PATENTES LTDA
Registro extinto a contar de 23/03/2018.

(11) BR 30 2013 001155-0

Código 44 - Extinção - Art. 119 inciso III da LPI
(15) 29/09/2015
(73) WALACE SILVA DE MAGALHÃES (BR/SP)
(74) VILAGE MARCAS & PATENTES LTDA
Registro extinto a contar de 23/03/2018.

(11) BR 30 2013 001156-9

Código 44 - Extinção - Art. 119 inciso III da LPI
(15) 12/09/2017
(73) MÔNICA DRUMOND DA SILVA (BR/MG)
(74) VILAGE MARCAS & PATENTES LTDA
Registro extinto a contar de 23/03/2018.

(11) BR 30 2013 001157-7

Código 44 - Extinção - Art. 119 inciso III da LPI
(15) 02/02/2016
(73) JACK VARTANIAN - EPP (BR/SP)
(74) TINOCO SOARES & FILHO LTDA



Registro extinto a contar de 23/03/2018.

(11) BR 30 2013 001163-1

Código 44 - Extinção - Art. 119 inciso III da LPI
(15) 29/09/2015
(73) Erikson Leif de Souza Lins Manhaes (BR/PR)
(74) Eduardo Pereira da Silva
Registro extinto a contar de 23/03/2018.

(11) BR 30 2013 001165-8

Código 44 - Extinção - Art. 119 inciso III da LPI
(15) 29/09/2015
(73) ERIKSON LEIF DE SOUZA LINS MANHAES (BR/PR)
(74) Eduardo Pereira da Silva
Registro extinto a contar de 23/03/2018.

(11) BR 30 2013 001180-1

Código 44 - Extinção - Art. 119 inciso III da LPI
(15) 18/11/2014
(73) ARISTANI CARLOS ANGONESE (BR/PR)
(74) Marcos Antonio Nunes
Registro extinto a contar de 23/03/2018.

(11) BR 30 2013 001181-0

Código 44 - Extinção - Art. 119 inciso III da LPI
(15) 17/06/2014
(73) GAAM INDÚSTRIA E COMÉRCIO DE MÓVEIS LTDA (BR/PR)
(74) Marcos Antonio Nunes
Registro extinto a contar de 23/03/2018.

(11) BR 30 2013 001188-7

Código 44 - Extinção - Art. 119 inciso III da LPI
(15) 07/02/2017
(73) SOCIEDADE EDUCACIONAL DE SANTA CATARINA (BR/SC) ;
UNIVERSIDADE DE SÃO PAULO - USP (BR/SP)
(74) MARIA APARECIDA PEREIRA GONÇALVES
Registro extinto a contar de 23/03/2018.

(11) BR 30 2013 001192-5

Código 44 - Extinção - Art. 119 inciso III da LPI
(15) 21/02/2017
(73) THE GOODYEAR TIRE & RUBBER COMPANY (US)
(74) NELLIE D SHORES
Registro extinto a contar de 23/03/2018.

(11) DI 5401788-2

Código 44 - Extinção - Art. 119 inciso III da LPI
(15) 23/12/1997
(73) Benetton Group S.p.A (IT)
(74) Momsen, Leonardos & CIA.
Registro extinto, a contar de 26/08/1999.



(11) DI 5401791-2	Código 44 - Extinção - Art. 119 inciso III da LPI (15) 23/12/1997 (73) Alberto Signorini (BR/RJ) Registro extinto, a contar de 24/09/1999.
(11) DI 5401792-0	Código 44 - Extinção - Art. 119 inciso III da LPI (15) 23/12/1997 (73) Alberto Signorini (BR/RJ) Registro extinto, a contar de 24/09/2004.
(11) DI 5401793-9	Código 44 - Extinção - Art. 119 inciso III da LPI (15) 23/12/1997 (73) Alberto Signorini (BR/RJ) Registro extinto, a contar de 24/09/2004.
(11) DI 5401797-1	Código 44 - Extinção - Art. 119 inciso III da LPI (15) 23/12/1997 (73) Jorge Argemiro Dias (BR/RJ) Registro extinto, a contar de 12/10/1999.
(11) DI 5401798-0	Código 44 - Extinção - Art. 119 inciso III da LPI (15) 23/12/1997 (73) Publistand Promoções e Empreendimentos Ltda. (BR/SP) (74) Cometa Marcas e Patentes S/C Ltda. Registro extinto, a contar de 21/10/1999.
(11) DI 5401800-5	Código 44 - Extinção - Art. 119 inciso III da LPI (15) 23/12/1997 (73) SFida Importações Exportações Ltda (BR/RJ) (74) Mario Ferreira da Silva Registro extinto, a contar de 27/10/1999.
(11) DI 5401801-3	Código 44 - Extinção - Art. 119 inciso III da LPI (15) 23/12/1997 (73) Sony Kabushiki Kaisha (JP) (74) Momsen, Leonardos & CIA. Registro extinto, a contar de 05/11/2009.
(11) DI 5401804-8	Código 44 - Extinção - Art. 119 inciso III da LPI (15) 23/12/1997 (73) Lotte Confectionery Co. Ltd (KR) (74) Franco, Bhering, Barbosa e Novaes Registro extinto, a contar de 11/11/1999.



(11) DI 5401805-6	Código 44 - Extinção - Art. 119 inciso III da LPI (15) 23/12/1997 (73) Alberto Signorini (BR/RJ) Registro extinto, a contar de 17/11/2004.
(11) DI 5401807-2	Código 44 - Extinção - Art. 119 inciso III da LPI (15) 23/06/1998 (73) Albino Henriques Ramos (BR/RJ) Registro extinto, a contar de 17/12/1999.
(11) DI 5401808-0	Código 44 - Extinção - Art. 119 inciso III da LPI (15) 23/12/1997 (73) Tecniarte Projetos Industriais Ltda (BR) (74) Almar Registro de Marcas e Patentes Ltda Registro extinto, a contar de 30/12/1999.
(11) DI 5401810-2	Código 44 - Extinção - Art. 119 inciso III da LPI (15) 20/07/1999 (73) Maria Consuelo Sá Sonnewend Matroni (BR/SP) (74) Org. Mérito Marcas e Patentes Ltda. Registro extinto, a contar de 06/10/2004.
(11) DI 5500001-0	Código 44 - Extinção - Art. 119 inciso III da LPI (15) 20/04/1999 (73) Agenor Silva Batista (BR/RJ) Registro extinto, a contar de 04/01/2005.
(11) DI 5500004-5	Código 44 - Extinção - Art. 119 inciso III da LPI (15) 20/04/1999 (73) Parker Pen (I. P) limited (GB) (74) Momsen, Leonardos & CIA. Registro extinto, a contar de 04/01/2005.
(11) DI 5500009-6	Código 44 - Extinção - Art. 119 inciso III da LPI (15) 20/04/1999 (73) Banco Itaú S/A (BR/SP) (74) Britânia Marcas e Patentes S/C Ltda Registro extinto, a contar de 10/01/2005.
(11) DI 5500010-0	Código 44 - Extinção - Art. 119 inciso III da LPI (15) 20/04/1999 (73) Banco Itaú S/A (BR/SP) (74) Britânia Marcas e Patentes S/C Ltda



	Registro extinto, a contar de 10/01/2015.
--	---

(11) DI 5500011-8	Código 44 - Extinção - Art. 119 inciso III da LPI (15) 20/04/1999 (73) Banco Itaú S/A (BR/SP) (74) Britânia Marcas e Patentes S/C Ltda Registro extinto, a contar de 10/01/2005.
--------------------------	--

(11) DI 5500012-6	Código 44 - Extinção - Art. 119 inciso III da LPI (15) 20/04/1999 (73) Banco Itaú S/A (BR/SP) (74) Britânia Marcas e Patentes S/C Ltda Registro extinto, a contar de 10/01/2015.
--------------------------	--

(11) DI 5500013-4	Código 44 - Extinção - Art. 119 inciso III da LPI (15) 23/06/1998 (73) Olmes Marques Leguisamo (BR/RS) (74) SKO - Direitos da Propriedade Industrial em Marcas e Patentes Ltda. Registro extinto, a contar de 10/01/2000.
--------------------------	---

(11) DI 5500015-0	Código 44 - Extinção - Art. 119 inciso III da LPI (15) 20/04/1999 (73) Edilio Sganzerla (BR/RS) (74) SKO - Direitos da Propriedade Industrial em Marcas e Patentes Ltda. Registro extinto, a contar de 10/01/2000.
--------------------------	--

(11) DI 5500016-9	Código 44 - Extinção - Art. 119 inciso III da LPI (15) 18/05/1999 (73) Oakley Inc (US) (74) Montaury Pimenta, Machado & Lioce S/C Ltda. Registro extinto, a contar de 10/01/2015.
--------------------------	---

(11) DI 5500017-7	Código 44 - Extinção - Art. 119 inciso III da LPI (15) 21/07/1998 (73) Oakley, Inc (US) (74) Montaury Pimenta, Machado & Lioce S/C Ltda. Registro extinto, a contar de 10/01/2000.
--------------------------	--

(11) DI 5500018-5	Código 44 - Extinção - Art. 119 inciso III da LPI (15) 05/08/1997 (73) Callaway Golf Company (US) (74) Momsen, Leonardos & CIA. Registro extinto, a contar de 11/01/2000.
--------------------------	---



(11) DI 5500019-3	Código 44 - Extinção - Art. 119 inciso III da LPI (15) 21/07/1998 (73) Giovanni Garboni (BR/RJ) (74) Adahir de Mattos Marcellino Registro extinto, a contar de 12/01/2015.
(11) DI 5500020-7	Código 44 - Extinção - Art. 119 inciso III da LPI (15) 21/07/1998 (73) Darcio Molina Ferri (BR/RJ) (74) Roberto Mauro da Cunha Freire Registro extinto, a contar de 12/01/2000.
(11) DI 5500021-5	Código 44 - Extinção - Art. 119 inciso III da LPI (15) 17/06/1997 (73) Samsonite Corporation (US) (74) DANNEMANN, SIEMSEN, BIGLER & IPANEMA MOREIRA Registro extinto, a contar de 12/01/2005.
(11) DI 5500024-0	Código 44 - Extinção - Art. 119 inciso III da LPI (15) 21/07/1998 (73) American Standard Inc (US) Registro extinto, a contar de 12/01/2000.
(11) DI 5500026-6	Código 44 - Extinção - Art. 119 inciso III da LPI (15) 21/07/1998 (73) Jorge Biacchi Filho (BR/RS) Registro extinto, a contar de 07/01/2000.
(11) DI 5500027-4	Código 44 - Extinção - Art. 119 inciso III da LPI (15) 18/11/1997 (73) Samsung Electronics CO., Ltd. (KR) (74) DANNEMANN, SIEMSEN, BIGLER & IPANEMA MOREIRA Registro extinto, a contar de 13/01/2000.
(11) DI 5500028-2	Código 44 - Extinção - Art. 119 inciso III da LPI (15) 16/06/1998 (73) Cartier International B.V (NL) (74) DANNEMANN, SIEMSEN, BIGLER & IPANEMA MOREIRA Registro extinto, a contar de 14/01/2000.
(11) DI 5500029-0	Código 44 - Extinção - Art. 119 inciso III da LPI (15) 16/06/1998 (73) Koninklijke Philips Electronics N.V. (NL) Registro extinto, a contar de 17/01/2000.



(11) DI 5500030-4	Código 44 - Extinção - Art. 119 inciso III da LPI (15) 20/04/1999 (73) Philips Electronics N.V. (NL) Registro extinto, a contar de 17/01/2000.
(11) DI 5500031-2	Código 44 - Extinção - Art. 119 inciso III da LPI (15) 21/07/1998 (73) Arnaldo Roberto Moreira (BR/MG) Registro extinto, a contar de 13/01/2000.
(11) DI 5500032-0	Código 44 - Extinção - Art. 119 inciso III da LPI (15) 19/10/1999 (73) Banco Itaú S/A (BR/SP) (74) Britânia Marcas e Patentes S/C Ltda Registro extinto, a contar de 18/01/2000.
(11) DI 5500033-9	Código 44 - Extinção - Art. 119 inciso III da LPI (15) 20/04/1999 (73) Banco Itaú S/A (BR/SP) (74) Britânia Marcas e Patentes S/C Ltda Registro extinto, a contar de 18/01/2005.
(11) DI 5500034-7	Código 44 - Extinção - Art. 119 inciso III da LPI (15) 20/04/1999 (73) Banco Itaú S/A (BR/SP) (74) Britânia Marcas e Patentes S/C Ltda Registro extinto, a contar de 18/01/2005.
(11) DI 5500035-5	Código 44 - Extinção - Art. 119 inciso III da LPI (15) 20/04/1999 (73) Banco Itaú S/A (BR/SP) (74) Britânia Marcas e Patentes S/C Ltda Registro extinto, a contar de 18/01/2005.
(11) DI 5500036-3	Código 44 - Extinção - Art. 119 inciso III da LPI (15) 20/04/1999 (73) Banco Itaú S/A (BR/SP) (74) Britânia Marcas e Patentes S/C Ltda Registro extinto, a contar de 18/01/2005.
(11) DI 5500041-0	Código 44 - Extinção - Art. 119 inciso III da LPI (15) 10/06/1997 (73) Valmir Maciel (BR/SP) ; José Carlos Pires (BR/SP)



	(74) Vilage Assessoria Empresarial S/C Ltda Registro extinto, a contar de 19/01/2005.
(11) DI 5500042-8	Código 44 - Extinção - Art. 119 inciso III da LPI (15) 31/08/1999 (73) Pedro Saquetto (BR/ES) ; Guilherme Barcelos (BR/ES) (74) Anderson Soeiro Senra. Registro extinto, a contar de 19/01/2000.
(11) DI 5500043-6	Código 44 - Extinção - Art. 119 inciso III da LPI (15) 20/04/1999 (73) Bridgestone/Firestone, Inc. (US) (74) DANNEMANN, SIEMSEN, BIGLER & IPANEMA MOREIRA Registro extinto, a contar de 19/01/2010.
(11) DI 5500047-9	Código 44 - Extinção - Art. 119 inciso III da LPI (15) 20/04/1999 (73) André Peret Teixeira Tárzia (BR/ES) (74) Wagner José Fafá Borges Registro extinto, a contar de 12/01/2000.
(11) DI 5500049-5	Código 44 - Extinção - Art. 119 inciso III da LPI (15) 21/07/1998 (73) Roberto Arjonas Silveira (BR/RS) Registro extinto, a contar de 18/01/2000.
(11) DI 5500050-9	Código 44 - Extinção - Art. 119 inciso III da LPI (15) 16/06/1998 (73) S.C. Johnson & Son, Inc (US) Registro extinto, a contar de 26/01/2010.
(11) DI 5500051-7	Código 44 - Extinção - Art. 119 inciso III da LPI (15) 23/06/1998 (73) S.C Johnson & Son, Inc (US) Registro extinto, a contar de 27/01/2010.
(11) DI 5500057-6	Código 44 - Extinção - Art. 119 inciso III da LPI (15) 04/07/2000 (73) Julio Simão (BR/PR) (74) A Criativa Marcas e Patentes S/C Ltda. Registro extinto, a contar de 26/01/2005.
(11) DI 5500058-4	Código 44 - Extinção - Art. 119 inciso III da LPI (15) 20/04/1999



(73) PHB Produtos de Higiene do Brasil Ltda (BR/PR)
(74) Komarca Escritório de Propriedade Industrial S/C Ltda.
Registro extinto, a contar de 27/01/2005.

(11) DI 5500061-4 Código 44 - Extinção - Art. 119 inciso III da LPI
(15) 17/06/1997
(73) Rubbermaid Commercial Products Inc. (US)
(74) Paulo C. Oliveira & Cia.
Registro extinto, a contar de 02/02/2000.

(11) DI 5500062-2 Código 44 - Extinção - Art. 119 inciso III da LPI
(15) 20/04/1999
(73) Rubbermaid Commercial Products Inc. (US)
(74) Paulo C. Oliveira & Cia.
Registro extinto, a contar de 02/02/2005.

(11) DI 5500064-9 Código 44 - Extinção - Art. 119 inciso III da LPI
(15) 21/07/1998
(73) Telecomunicações da Bahia S/A -Telebahia (BR/BA)
(74) Brasnorte Marcas e Patentes
Registro extinto, a contar de 01/02/2005.

(11) DI 5500065-7 Código 44 - Extinção - Art. 119 inciso III da LPI
(15) 21/07/1998
(73) Telecomunicações da Bahia S/A -Telebahia (BR/BA)
(74) Brasnorte Marcas e Patentes
Registro extinto, a contar de 01/02/2005.

(11) DI 5500066-5 Código 44 - Extinção - Art. 119 inciso III da LPI
(15) 21/07/1998
(73) Telecomunicações da Bahia S/A -Telebahia (BR/BA)
(74) Brasnorte Marcas e Patentes
Registro extinto, a contar de 01/02/2005.

(11) DI 5500067-3 Código 44 - Extinção - Art. 119 inciso III da LPI
(15) 21/07/1998
(73) Telecomunicações da Bahia S/A -Telebahia (BR/BA)
Registro extinto, a contar de 01/02/2005.

(11) DI 5500072-0 Código 44 - Extinção - Art. 119 inciso III da LPI
(15) 17/06/1997
(73) Jacuzzi Inc. (US)
(74) Valdir de Oliveira Rocha Filho
Registro extinto, a contar de 04/02/2005.



(11) DI 5500073-8	Código 44 - Extinção - Art. 119 inciso III da LPI (15) 17/06/1997 (73) Gillette Canada Inc (CA) (74) Momsen, Leonardos & CIA. Registro extinto, a contar de 04/02/2005.
(11) DI 5500075-4	Código 44 - Extinção - Art. 119 inciso III da LPI (15) 20/04/1999 (73) Unilever N.V. (NL) (74) Momsen, Leonardos & CIA. Registro extinto, a contar de 08/02/2005.
(11) DI 5500076-2	Código 44 - Extinção - Art. 119 inciso III da LPI (15) 29/05/2001 (73) Sunbeam Corporation (US) (74) DANNEMANN, SIEMSEN, BIGLER & IPANEMA MOREIRA Registro extinto, a contar de 09/02/2000.
(11) DI 5500077-0	Código 44 - Extinção - Art. 119 inciso III da LPI (15) 20/04/1999 (73) Yen-Pin Lai (CN) Registro extinto, a contar de 09/02/2000.
(11) DI 5500078-9	Código 44 - Extinção - Art. 119 inciso III da LPI (15) 25/05/1999 (73) SEB S.A. (FR) (74) Momsen, Leonardos & CIA. Registro extinto, a contar de 10/02/2010.
(11) DI 5500079-7	Código 44 - Extinção - Art. 119 inciso III da LPI (15) 25/05/1999 (73) Black & Decker Inc (US) Registro extinto, a contar de 10/02/2005.
(11) DI 5500080-0	Código 44 - Extinção - Art. 119 inciso III da LPI (15) 25/05/1999 (73) Black & Decker Inc (US) Registro extinto, a contar de 10/02/2000.
(11) DI 5500081-9	Código 44 - Extinção - Art. 119 inciso III da LPI (15) 25/05/1999 (73) Black & Decker Inc (US) Registro extinto, a contar de 10/02/2000.



(11) DI 5500082-7	Código 44 - Extinção - Art. 119 inciso III da LPI (15) 25/05/1999 (73) Black & Decker Inc (US) Registro extinto, a contar de 10/02/2010.
(11) DI 5500083-5	Código 44 - Extinção - Art. 119 inciso III da LPI (15) 25/05/1999 (73) Black & Decker Inc (US) Registro extinto, a contar de 10/02/2000.
(11) DI 5500084-3	Código 44 - Extinção - Art. 119 inciso III da LPI (15) 25/05/1999 (73) Matsushita Electric Industrial CO., Ltd. (JP) ; Black & Decker Inc (US) Registro extinto, a contar de 10/02/2015.
(11) DI 5500085-1	Código 44 - Extinção - Art. 119 inciso III da LPI (15) 25/05/1999 (73) Black & Decker Inc (US) Registro extinto, a contar de 10/02/2000.
(11) DI 5500086-0	Código 44 - Extinção - Art. 119 inciso III da LPI (15) 25/05/1999 (73) Matsushita Electric Industrial CO., Ltd. (JP) ; Black & Decker Inc (US) Registro extinto, a contar de 10/02/2000.
(11) DI 5500087-8	Código 44 - Extinção - Art. 119 inciso III da LPI (15) 25/05/1999 (73) Black & Decker Inc (US) Registro extinto, a contar de 10/02/2010.
(11) DI 5500088-6	Código 44 - Extinção - Art. 119 inciso III da LPI (15) 25/05/1999 (73) Black & Decker Inc (US) Registro extinto, a contar de 10/02/2015.
(11) DI 5500089-4	Código 44 - Extinção - Art. 119 inciso III da LPI (15) 25/05/1999 (73) Valpar Construções Ltda (BR/RJ) (74) MPM Marcas e Patentes Ltda Registro extinto, a contar de 10/02/2000.
(11) DI 5500090-8	Código 44 - Extinção - Art. 119 inciso III da LPI (15) 23/11/1999



	(73) Saint-Gobain Vidros S. A. (BR/SP) (74) Escritorio Fernando Marchetti S/C Ltda Registro extinto, a contar de 11/02/2000.
(11) DI 5500091-6	Código 44 - Extinção - Art. 119 inciso III da LPI (15) 21/12/1999 (73) Saint-Gobain Vidros S. A. (BR/SP) (74) Escritorio Fernando Marchetti S/C Ltda Registro extinto, a contar de 11/02/2005.
(11) DI 5500092-4	Código 44 - Extinção - Art. 119 inciso III da LPI (15) 28/12/1999 (73) Saint-Gobain Vidros S. A. (BR/SP) (74) Escritorio Fernando Marchetti S/C Ltda Registro extinto, a contar de 11/02/2005.
(11) DI 5500093-2	Código 44 - Extinção - Art. 119 inciso III da LPI (15) 21/12/1999 (73) Saint-Gobain Vidros S. A. (BR/SP) (74) Escritorio Fernando Marchetti S/C Ltda Registro extinto, a contar de 11/02/2005.
(11) DI 5500094-0	Código 44 - Extinção - Art. 119 inciso III da LPI (15) 21/12/1999 (73) Saint-Gobain Vidros S. A. (BR/SP) (74) Escritorio Fernando Marchetti S/C Ltda Registro extinto, a contar de 11/02/2005.
(11) DI 5500095-9	Código 44 - Extinção - Art. 119 inciso III da LPI (15) 28/12/1999 (73) Saint-Gobain Vidros S. A. (BR/SP) (74) Escritório Fernando Marchetti S/C Ltda Registro extinto, a contar de 11/02/2005.
(11) DI 5500096-7	Código 44 - Extinção - Art. 119 inciso III da LPI (15) 28/12/1999 (73) Saint-Gobain Vidros S. A. (BR/SP) (74) Escritorio Fernando Marchetti S/C Ltda Registro extinto, a contar de 11/02/2005.
(11) DI 5500097-5	Código 44 - Extinção - Art. 119 inciso III da LPI (15) 17/06/1997 (73) Rubbermaid Commercial Products Inc (US) (74) Paulo C. Oliveira & Cia.



Registro extinto, a contar de 11/02/2000.

(11) DI 5500098-3 Código 44 - Extinção - Art. 119 inciso III da LPI
(15) 17/06/1997
(73) Rubbermaid Commercial Products Inc (US)
(74) Paulo C. Oliveira & Cia.
Registro extinto, a contar de 11/02/2000.

(11) DI 5500100-9 Código 44 - Extinção - Art. 119 inciso III da LPI
(15) 01/06/1999
(73) Marcio Divino Soares Ribeiro (BR/GO)
Registro extinto, a contar de 28/01/2000.

(11) DI 5500101-7 Código 44 - Extinção - Art. 119 inciso III da LPI
(15) 01/06/1999
(73) Antonio Makoto Nishida (BR/SP)
(74) Itamarati Patentes e Marcas S/C Ltda.
Registro extinto, a contar de 04/01/2000.

(11) DI 5500102-5 Código 44 - Extinção - Art. 119 inciso III da LPI
(15) 21/07/1998
(73) GERALDO RIBEIRO FILHO (BR/SP)
(74) Beerre Assessoria Empresarial S/C Ltda
Registro extinto, a contar de 07/01/2010.

(11) DI 5500103-3 Código 44 - Extinção - Art. 119 inciso III da LPI
(15) 21/07/1998
(73) Le Cheval Ind. de Calçados Ltda (BR/SP)
(74) Sul América Marcas e Patentes S/C Ltda.
Registro extinto, a contar de 11/01/2000.

(11) DI 5500105-0 Código 44 - Extinção - Art. 119 inciso III da LPI
(15) 05/08/1997
(73) Le Cheval Ind. de Calçados Ltda (BR/SP)
(74) Sul América Marcas e Patentes S/C Ltda.
Registro extinto, a contar de 11/01/2000.

(11) DI 5500106-8 Código 44 - Extinção - Art. 119 inciso III da LPI
(15) 21/07/1998
(73) Le Cheval Ind. de Calçados Ltda (BR/SP)
(74) Sul América Marcas e Patentes S/C Ltda.
Registro extinto, a contar de 11/01/2000.

(11) DI 5500108-4 Código 44 - Extinção - Art. 119 inciso III da LPI



(15) 01/06/1999
(73) Michel Edmon Saboya de Albuquerque (BR/SP)
(74) União Federal Marcas e Patentes S/C Ltda.
Registro extinto, a contar de 14/01/2000.

(11) DI 5500109-2 Código 44 - Extinção - Art. 119 inciso III da LPI
(15) 01/06/1999
(73) GRUPO SEB DO BRASIL PRODUTOS DOMÉSTICOS LTDA (BR/SP)
(74) Cruzeiro Newmarc Patentes e Marcas Ltda.
Registro extinto, a contar de 17/01/2010.

(11) DI 5500110-6 Código 44 - Extinção - Art. 119 inciso III da LPI
(15) 01/06/1999
(73) GRUPO SEB DO BRASIL PRODUTOS DOMÉSTICOS LTDA (BR/SP)
(74) Cruzeiro Newmarc Patentes e Marcas Ltda.
Registro extinto, a contar de 17/01/2010.

(11) DI 5500112-2 Código 44 - Extinção - Art. 119 inciso III da LPI
(15) 21/07/1998
(73) Enyton Rodrigues Guimarães (BR/SP) ; Edilson Rodrigues Guimarães (BR/SP)
Registro extinto, a contar de 18/01/2010.

(11) DI 5500113-0 Código 44 - Extinção - Art. 119 inciso III da LPI
(15) 21/07/1998
(73) Enyton Rodrigues Guimarães (BR/SP) ; Edilson Rodrigues Guimarães (BR/SP)
Registro extinto, a contar de 18/01/2010.

(11) DI 5500114-9 Código 44 - Extinção - Art. 119 inciso III da LPI
(15) 01/06/1999
(73) Nivaldo Antonio Alves (BR/SP)
(74) Walter Pereira Costa
Registro extinto, a contar de 18/01/2000.

(11) DI 5500115-7 Código 44 - Extinção - Art. 119 inciso III da LPI
(15) 01/06/1999
(73) Arlindo Carlos Pinedo da Silva (BR/SP)
(74) Ferraro e Faccioli Advogados Associados
Registro extinto, a contar de 18/01/2000.

(11) DI 5500116-5 Código 44 - Extinção - Art. 119 inciso III da LPI
(15) 01/06/1999
(73) Arlindo Carlos Pinedo da Silva (BR/SP)



(74) Ferraro e Faccioli Advogados Associados
Registro extinto, a contar de 18/01/2000.

(11) DI 5500117-3

Código 44 - Extinção - Art. 119 inciso III da LPI
(15) 01/06/1999
(73) Amazonas Produtos Para Calçados Ltda (BR/SP)
(74) José Antonio de Souza Cappellini
Registro extinto, a contar de 18/01/2000.

(11) DI 5500118-1

Código 44 - Extinção - Art. 119 inciso III da LPI
(15) 01/06/1999
(73) Amazonas Produtos Para Calçados Ltda (BR/SP)
(74) José Antonio de Souza Cappellini
Registro extinto, a contar de 18/01/2000.

(11) DI 5500121-1

Código 44 - Extinção - Art. 119 inciso III da LPI
(15) 26/10/1999
(73) Le Cheval Ind. de Calçados Ltda (BR/SP)
(74) Sul América Marcas e Patentes S/C Ltda.
Registro extinto, a contar de 18/01/2000.

(11) DI 5500122-0

Código 44 - Extinção - Art. 119 inciso III da LPI
(15) 09/06/1998
(73) Le Cheval Ind. de Calçados Ltda (BR/SP)
(74) Sul América Marcas e Patentes S/C Ltda.
Registro extinto, a contar de 18/01/2000.

(11) DI 5500125-4

Código 44 - Extinção - Art. 119 inciso III da LPI
(15) 20/05/1997
(73) Henrique Pio Ferrari (BR/SP)
(74) Albanez Bastos, Vicente e Associados S/C Ltda.
Registro extinto, a contar de 21/01/2000.

(11) DI 5500126-2

Código 44 - Extinção - Art. 119 inciso III da LPI
(15) 05/10/1999
(73) Angela Maria Ferreira Ferrarezi (BR/SP)
(74) M. Rosário Assessoria em Propriedade Industrial S/C Ltda
Registro extinto, a contar de 21/01/2000.

(11) DI 5500131-9

Código 44 - Extinção - Art. 119 inciso III da LPI
(15) 01/06/1999
(73) Marcos Silveira Gonzalez (BR/SP) ; Marilene Rodrigues Fernandes
Gonzalez (BR/SP)
Registro extinto, a contar de 27/01/2000.



(11) DI 5500134-3	Código 44 - Extinção - Art. 119 inciso III da LPI (15) 19/10/1999 (73) Banco ABN Amro Real S/A (BR/SP) (74) Paulo Sérgio Scatamburlo Registro extinto, a contar de 01/02/2015.
(11) DI 5500137-8	Código 44 - Extinção - Art. 119 inciso III da LPI (15) 01/06/1999 (73) Antonio Makoto Nishida (BR/SP) (74) Itamarati Patentes e Marcas S/C Ltda. Registro extinto, a contar de 02/02/2000.
(11) DI 5500138-6	Código 44 - Extinção - Art. 119 inciso III da LPI (15) 01/06/1999 (73) Amazonas Produtos Para Calçados Ltda (BR/SP) (74) Zilda Maria de Campos. Registro extinto, a contar de 03/02/2000.
(11) DI 5500139-4	Código 44 - Extinção - Art. 119 inciso III da LPI (15) 01/06/1999 (73) Vinitram-Produtos Termoplásticos Ltda (BR/SP) (74) Zilda Maria de Campos. Registro extinto, a contar de 03/02/2000.
(11) DI 5500140-8	Código 44 - Extinção - Art. 119 inciso III da LPI (15) 22/05/2001 (73) Amazonas Produtos Para Calçados Ltda (BR/SP) (74) Fábio Ferrão Registro extinto, a contar de 03/02/2005.
(11) DI 5500141-6	Código 44 - Extinção - Art. 119 inciso III da LPI (15) 01/06/1999 (73) Indústria e Comércio de Calçados e Artefatos Lucca Ltda (BR/SP) (74) Sul América Marcas e Patentes S/C Ltda. Registro extinto, a contar de 03/02/2000.
(11) DI 5500142-4	Código 44 - Extinção - Art. 119 inciso III da LPI (15) 23/02/1999 (73) NEWFREY LLC (US) (74) Bhering Advogados Registro extinto, a contar de 03/02/2015.
(11) DI 5500143-2	Código 44 - Extinção - Art. 119 inciso III da LPI



(15) 23/02/1999
(73) Black & Decker Inc (US)
(74) Antonio Mauricio Pedras Arnaud
Registro extinto, a contar de 03/02/2000.

(11) DI 5500144-0 Código 44 - Extinção - Art. 119 inciso III da LPI
(15) 01/06/1999
(73) Eterbras-Tec Industrial Ltda (BR/SP)
(74) Gold Star Patentes e Marcas S/C Ltda
Registro extinto, a contar de 04/02/2000.

(11) DI 5500145-9 Código 44 - Extinção - Art. 119 inciso III da LPI
(15) 23/02/1999
(73) Plásticos Nillo Ind. e Com. Ltda (BR/SP)
(74) Edmundo Brunner Assessoria S/C Ltda
Registro extinto, a contar de 04/02/2000.

(11) DI 5500147-5 Código 44 - Extinção - Art. 119 inciso III da LPI
(15) 01/06/1999
(73) Malasia Artefatos de Borracha Ltda (BR/SP)
(74) Walter Pereira Costa
Registro extinto, a contar de 07/02/2000.

(11) DI 5500148-3 Código 44 - Extinção - Art. 119 inciso III da LPI
(15) 28/12/1999
(73) Malasia Artefatos de Borracha Ltda. (BR/SP)
(74) Walter Pereira Costa
Registro extinto, a contar de 07/02/2000.

(11) DI 5500150-5 Código 44 - Extinção - Art. 119 inciso III da LPI
(15) 25/05/1999
(73) José Mastellaro (BR/SP)
(74) David do Nascimento
Registro extinto, a contar de 08/02/2015.

(11) DI 5500151-3 Código 44 - Extinção - Art. 119 inciso III da LPI
(15) 02/09/1997
(73) Devanir Aparecida da Silva (BR/SP)
(74) Clóvis Vassimon Jr. Marcas e Patentes Ltda
Registro extinto, a contar de 09/02/2000.

(11) DI 5500152-1 Código 44 - Extinção - Art. 119 inciso III da LPI
(15) 20/05/1997
(73) Devanir Aparecida da Silva (BR/SP)



(74) Clovis Vassimon Junior
Registro extinto, a contar de 09/02/2000.

(11) DI 5500153-0 Código 44 - Extinção - Art. 119 inciso III da LPI
(15) 21/07/1998
(73) Jair Resende (BR/SP)
Registro extinto, a contar de 09/02/2005.

(11) DI 5500154-8 Código 44 - Extinção - Art. 119 inciso III da LPI
(15) 25/05/1999
(73) Fabio Ayroza Falanghe (BR/SP) ; Giorgio Giorgi Junior (BR/SP)
Registro extinto, a contar de 09/02/2000.

(11) DI 5500155-6 Código 44 - Extinção - Art. 119 inciso III da LPI
(15) 01/06/1999
(73) Amazonas Produtos Para Calçados Ltda (BR/SP)
(74) Zilda Maria de Campos.
Registro extinto, a contar de 09/02/2000.

(11) DI 5500156-4 Código 44 - Extinção - Art. 119 inciso III da LPI
(15) 25/05/1999
(73) Amazonas Produtos Para Calçados Ltda (BR/SP)
(74) Zilda Maria de Campos.
Registro extinto, a contar de 09/02/2000.

(11) DI 5500157-2 Código 44 - Extinção - Art. 119 inciso III da LPI
(15) 25/05/1999
(73) Amazonas Produtos Para Calçados Ltda (BR/SP)
(74) Zilda Maria de Campos.
Registro extinto, a contar de 09/02/2000.

(11) DI 5500158-0 Código 44 - Extinção - Art. 119 inciso III da LPI
(15) 25/05/1999
(73) Duratex S/A (BR/SP)
(74) Antonio Mauricio Pedras Arnaud
Registro extinto, a contar de 09/02/2000.

(11) DI 5500159-9 Código 44 - Extinção - Art. 119 inciso III da LPI
(15) 23/02/1999
(73) Odilio Alves Moreira (BR/SP)
(74) Beérre Assessoria Empresarial S/C Ltda.
Registro extinto, a contar de 10/02/2000.

(11) DI 5500160-2 Código 44 - Extinção - Art. 119 inciso III da LPI



	(15) 23/02/1999 (73) Industria de Móveis 2 H Ltda (BR/SP) (74) Beérre Assessoria Empresarial S/C Ltda. Registro extinto, a contar de 10/02/2000.
(11) DI 5500163-7	Código 44 - Extinção - Art. 119 inciso III da LPI (15) 19/10/1999 (73) YKK Corporation (JP) (74) Cruzeiro Newmarc Patentes e Marcas Ltda. Registro extinto, a contar de 10/02/2010.
(11) DI 5500165-3	Código 44 - Extinção - Art. 119 inciso III da LPI (15) 01/06/1999 (73) Atma S.A. (UY) (74) TINOCO SOARES & FILHO LTDA Registro extinto, a contar de 11/02/2000.
(11) DI 5500166-1	Código 44 - Extinção - Art. 119 inciso III da LPI (15) 01/06/1999 (73) Suprabem Comércio e Representação Alimentícia Ltda (BR/SP) (74) Amâncio da Conceição Machado Registro extinto, a contar de 14/02/2000.
(11) DI 5500168-8	Código 44 - Extinção - Art. 119 inciso III da LPI (15) 01/06/1999 (73) Marino Arpino (BR/SP) (74) M. Rosário Assessoria em Propriedade Industrial S/C Ltda Registro extinto, a contar de 16/02/2000.
(11) DI 6103369-3	Código 44 - Extinção - Art. 119 inciso III da LPI (15) 28/05/2002 (73) Flávio Lazzarotto (BR/RS) (74) B&P Associados Ltda. Registro extinto a contar de 19/12/2006.
(11) DI 6103370-7	Código 44 - Extinção - Art. 119 inciso III da LPI (15) 28/05/2002 (73) Flávio Lazzarotto (BR/RS) (74) B&P Associados Ltda. Registro extinto a contar de 19/12/2006.
(11) DI 6103371-5	Código 44 - Extinção - Art. 119 inciso III da LPI (15) 28/05/2002 (73) Flávio Lazzarotto (BR/RS)



(74) B&P Associados Ltda.
Registro extinto a contar de 19/12/2006.

(11) DI 6103372-3 Código 44 - Extinção - Art. 119 inciso III da LPI
(15) 28/05/2002
(73) Flávio Lazzarotto (BR/RS)
(74) B&P Associados Ltda.
Registro extinto a contar de 19/12/2006.

(11) DI 6103373-1 Código 44 - Extinção - Art. 119 inciso III da LPI
(15) 28/05/2002
(73) Ernesto José Susin (BR/RS)
(74) Mario de Almeida Marcas e Patentes Ltda.
Registro extinto a contar de 18/10/2006.

(11) DI 6103375-8 Código 44 - Extinção - Art. 119 inciso III da LPI
(15) 28/05/2002
(73) Nivaldo Luiz Lazaron Junior (BR/SC)
(74) Paulo José Lunkes
Registro extinto a contar de 25/07/2006.

(11) DI 6103384-7 Código 44 - Extinção - Art. 119 inciso III da LPI
(15) 08/10/2002
(73) Mauro Antônio Costa de Araújo (BR/MG)
(74) Lancaster Coml Patentes e Marcas
Registro extinto a contar de 08/05/2006.

(11) DI 6103385-5 Código 44 - Extinção - Art. 119 inciso III da LPI
(15) 11/11/2003
(73) Fernando da Silva Lopes (BR/SP)
Registro extinto a contar de 05/12/2006.

(11) DI 6103386-3 Código 44 - Extinção - Art. 119 inciso III da LPI
(15) 28/05/2002
(73) Eduardo Torres (BR/SP)
(74) Temhpus's Marcas e Patentes S/C LTDA
Registro extinto a contar de 05/12/2011.

(11) DI 6103387-1 Código 44 - Extinção - Art. 119 inciso III da LPI
(15) 28/05/2002
(73) Sandro Fernando Chicaroni (BR/SP)
(74) Beérre Assessoria Empresarial S/C Ltda.
Registro extinto a contar de 04/11/2006.



(11) DI 6103388-0	Código 44 - Extinção - Art. 119 inciso III da LPI (15) 28/05/2002 (73) Sandro Fernando Chicaroni (BR/SP) (74) Beérre Assessoria Empresarial S/C Ltda. Registro extinto a contar de 04/12/2006.
(11) DI 6103390-1	Código 44 - Extinção - Art. 119 inciso III da LPI (15) 05/03/2003 (73) Sidnei Conradt (BR/SP) ; Eduardo Rodrigues de Souza (BR/SP) Registro extinto a contar de 05/12/2006.
(11) DI 6103391-0	Código 44 - Extinção - Art. 119 inciso III da LPI (15) 28/05/2002 (73) Cláudio Cappellano Francischelli (BR/SP) ; Alex Cappellano Francischelli (BR/SP) (74) Galvão Marcas e Patentes S/C Ltda. Registro extinto a contar de 05/12/2006.
(11) DI 6103392-8	Código 44 - Extinção - Art. 119 inciso III da LPI (15) 28/05/2002 (73) Cláudio Cappellano Francischelli (BR/SP) ; Alex Cappellano Francischelli (BR/SP) (74) Galvão Marcas e Patentes S/C Ltda Registro extinto a contar de 05/12/2006.
(11) DI 6103393-6	Código 44 - Extinção - Art. 119 inciso III da LPI (15) 28/05/2002 (73) Splice do Brasil - Telecomunicação e Eletrônica S/A. (BR/SP) (74) Vilage Marcas & Patentes S/C Ltda. Registro extinto a contar de 06/12/2011.
(11) DI 6103396-0	Código 44 - Extinção - Art. 119 inciso III da LPI (15) 28/05/2002 (73) Recot, Inc. (US) (74) Cruzeiro Newmarc Patentes e Marcas Ltda. Registro extinto a contar de 22/11/2016.
(11) DI 6103397-9	Código 44 - Extinção - Art. 119 inciso III da LPI (15) 28/05/2002 (73) Recot, Inc. (US) (74) Cruzeiro Newmarc Patentes e Marcas Ltda. Registro extinto a contar de 22/11/2016.
(11) DI 6103399-5	Código 44 - Extinção - Art. 119 inciso III da LPI



	(15) 28/05/2002 (73) Milton Moresca Júnior (BR/PR) (74) Dinâmica Marcas e Patentes Registro extinto a contar de 24/11/2006.
(11) DI 6103400-2	Código 44 - Extinção - Art. 119 inciso III da LPI (15) 28/05/2002 (73) Fernando de Oliveira Silva Filho (BR/SP) Registro extinto a contar de 24/11/2006.
(11) DI 6103401-0	Código 44 - Extinção - Art. 119 inciso III da LPI (15) 28/05/2002 (73) Valdecir Tudino (BR/PR) (74) Dinâmica Marcas e Patentes Registro extinto a contar de 28/11/2006.
(11) DI 6103403-7	Código 44 - Extinção - Art. 119 inciso III da LPI (15) 28/05/2002 (73) Rubens Saraceni (BR/SP) (74) Victório Vera Verza Registro extinto a contar de 01/12/2006.
(11) DI 6103404-5	Código 44 - Extinção - Art. 119 inciso III da LPI (15) 28/05/2002 (73) Multibrás S.A. Eletrodomésticos (BR/SP) (74) Antonio Maurício Pedras Arnaud Registro extinto a contar de 28/11/2006.
(11) DI 6103405-3	Código 44 - Extinção - Art. 119 inciso III da LPI (15) 05/11/2002 (73) Auto Scania Top Line Ltda ME (BR/PR) (74) Marcos Antonio Nunes Registro extinto a contar de 21/12/2011.
(11) DI 6103406-1	Código 44 - Extinção - Art. 119 inciso III da LPI (15) 08/10/2002 (73) Severo Romaniv (BR/SC) (74) A Criativa Marcas e Patentes S/C LTDA Registro extinto a contar de 22/12/2006.
(11) DI 6103407-0	Código 44 - Extinção - Art. 119 inciso III da LPI (15) 28/05/2002 (73) Rosana Aparecida de Azevedo Pereira (BR/MG) (74) Ércio Quaresma Firpe



Registro extinto a contar de 19/12/2011.

(11) DI 6103408-8 Código 44 - Extinção - Art. 119 inciso III da LPI
(15) 28/05/2002
(73) LG Electronics Inc. (KR)
(74) Pinheiro Neto - Advogados
Registro extinto a contar de 08/12/2016.

(11) DI 6103409-6 Código 44 - Extinção - Art. 119 inciso III da LPI
(15) 28/05/2002
(73) Plamarc Ltda. (BR/SP)
(74) Escritório Fernando Marchetti S/C Ltda.
Registro extinto a contar de 08/12/2006.

(11) DI 6103410-0 Código 44 - Extinção - Art. 119 inciso III da LPI
(15) 28/05/2002
(73) Plamarc Ltda. (BR/SP)
(74) Escritório Fernando Marchetti S/C Ltda
Registro extinto a contar de 08/12/2006.

(11) DI 6103412-6 Código 44 - Extinção - Art. 119 inciso III da LPI
(15) 22/10/2002
(73) Elmaz Comércio de Veículos Ltda. (BR/SP)
(74) Riomar Patentes e Marcas S/C Ltda.
Registro extinto a contar de 08/12/2006.

(11) DI 6103413-4 Código 44 - Extinção - Art. 119 inciso III da LPI
(15) 28/05/2002
(73) Plamarc Ltda. (BR/SP)
(74) Escritório Fernando Marchetti S/C Ltda.
Registro extinto a contar de 08/12/2006.

(11) DI 6103414-2 Código 44 - Extinção - Art. 119 inciso III da LPI
(15) 04/06/2002
(73) LG Electronics Inc. (KR)
(74) Pinheiro Neto - Advogados
Registro extinto a contar de 01/12/2006.

(11) DI 6103415-0 Código 44 - Extinção - Art. 119 inciso III da LPI
(15) 04/06/2002
(73) Riesa Vidraria e Móveis Tubulares Ltda. (BR/PR)
(74) Beérre Assessoria Empresarial S/C Ltda.
Registro extinto a contar de 04/12/2006.



(11) DI 6103417-7	Código 44 - Extinção - Art. 119 inciso III da LPI (15) 31/12/2002 (73) Adelina Francisca de Lima Silva (BR/SP) (74) Mara Barbosa Peixoto Registro extinto a contar de 01/12/2006.
(11) DI 6103420-7	Código 44 - Extinção - Art. 119 inciso III da LPI (15) 04/06/2002 (73) Edy Titelbaum (BR/SP) (74) Columbia Registros de Marcas e Patentes S/C Ltda Registro extinto a contar de 01/12/2006.
(11) DI 6103421-5	Código 44 - Extinção - Art. 119 inciso III da LPI (15) 04/06/2002 (73) José Carlos Arruda (BR/PR) (74) Roberto Hudson Diniz Registro extinto a contar de 08/12/2011.
(11) DI 6103423-1	Código 44 - Extinção - Art. 119 inciso III da LPI (15) 04/06/2002 (73) Raen Autopeças Ltda (BR/SP) (74) Aunimark Marcas e Patentes Ltda. Registro extinto a contar de 11/12/2006.
(11) DI 6103424-0	Código 44 - Extinção - Art. 119 inciso III da LPI (15) 04/06/2002 (73) Raen Autopeças Ltda (BR/SP) (74) Aunimark Marcas e Patentes Ltda. Registro extinto a contar de 11/12/2006.
(11) DI 6103425-8	Código 44 - Extinção - Art. 119 inciso III da LPI (15) 04/06/2002 (73) Luiz Felipe de Souza Sisson (BR/RS) (74) Vilage Marcas & Patentes S/C Ltda. Registro extinto a contar de 11/12/2011.
(11) DI 6103426-6	Código 44 - Extinção - Art. 119 inciso III da LPI (15) 05/11/2002 (73) Inoxcrom, S.A. (ES) (74) David do Nascimento Registro extinto a contar de 08/12/2011.
(11) DI 6103428-2	Código 44 - Extinção - Art. 119 inciso III da LPI (15) 04/06/2002



(73) Dixie Toga S/A (BR/SP)
(74) Amadeu Gennari Filho
Registro extinto a contar de 13/12/2006.

(11) DI 6103429-0 Código 44 - Extinção - Art. 119 inciso III da LPI
(15) 04/06/2002
(73) Dixie Toga S/A (BR/SP)
(74) Amadeu Gennari Filho
Registro extinto a contar de 13/12/2006.

(11) DI 6103430-4 Código 44 - Extinção - Art. 119 inciso III da LPI
(15) 04/06/2002
(73) Dixie Toga S/A (BR/SP)
(74) Amadeu Gennari Filho
Registro extinto a contar de 13/12/2006.

(11) DI 6103431-2 Código 44 - Extinção - Art. 119 inciso III da LPI
(15) 04/06/2002
(73) Dixie Toga S/A (BR/SP)
(74) Amadeu Gennari Filho
Registro extinto a contar de 13/12/2006.

(11) DI 6103432-0 Código 44 - Extinção - Art. 119 inciso III da LPI
(15) 04/06/2002
(73) Dixie Toga S/A (BR/SP)
(74) Amadeu Gennari Filho
Registro extinto a contar de 13/12/2006.

(11) DI 6103433-9 Código 44 - Extinção - Art. 119 inciso III da LPI
(15) 04/06/2002
(73) Luiz Felipe de Souza Sisson (BR/RS)
(74) Vilage Marcas & Patentes S/C Ltda.
Registro extinto a contar de 11/12/2011.

(11) DI 6103435-5 Código 44 - Extinção - Art. 119 inciso III da LPI
(15) 04/06/2002
(73) LG Electronics Inc. (KR)
(74) Pinheiro Neto - Advogados
Registro extinto a contar de 08/12/2006.

(11) DI 6103436-3 Código 44 - Extinção - Art. 119 inciso III da LPI
(15) 04/06/2002
(73) Jose Carlos Arruda (BR/PR)
(74) Roberto Hudson Diniz



Registro extinto a contar de 08/12/2011.

(11) DI 6103437-1 Código 44 - Extinção - Art. 119 inciso III da LPI
(15) 22/10/2002
(73) Lmgo Comércio de Móveis Ltda (BR/SP)
(74) Signo Marcas e Patentes S/C Ltda.
Registro extinto a contar de 08/12/2006.

(11) DI 6103438-0 Código 44 - Extinção - Art. 119 inciso III da LPI
(15) 04/06/2002
(73) Rosana Aparecida de Azevedo Pereira (BR/MG)
(74) Ércio Quaresma Firpe
Registro extinto a contar de 19/12/2011.

(11) DI 6103439-8 Código 44 - Extinção - Art. 119 inciso III da LPI
(15) 21/05/2002
(73) Wemerson Alves da Silva (BR/MG)
(74) Almir C. Lacerda
Registro extinto a contar de 22/12/2006.

(11) DI 6103441-0 Código 44 - Extinção - Art. 119 inciso III da LPI
(15) 21/05/2002
(73) H.M.A. Press Editora Ltda. (BR/SP)
(74) Cometa Marcas e Patentes S/C Ltda.
Registro extinto a contar de 24/11/2006.

(11) DI 6103442-8 Código 44 - Extinção - Art. 119 inciso III da LPI
(15) 21/05/2002
(73) Flávio Lazzarotto (BR/RS)
(74) B&P Associados Ltda.
Registro extinto a contar de 19/12/2006.

(11) DI 6103443-6 Código 44 - Extinção - Art. 119 inciso III da LPI
(15) 21/05/2002
(73) Flávio Lazzarotto (BR/RS)
(74) B&P Associados Ltda.
Registro extinto a contar de 19/12/2006.

(11) DI 6103449-5 Código 44 - Extinção - Art. 119 inciso III da LPI
(15) 02/07/2002
(73) GRENDENE S.A (BR/CE)
(74) Custódio de Almeida & Cia.
Registro extinto a contar de 21/12/2011.



(11) DI 6103450-9 Código 44 - Extinção - Art. 119 inciso III da LPI
(15) 21/05/2002
(73) Metalúrgica Meber Ltda. (BR/RS)
(74) PAP Marcas e Patentes Ltda.
Registro extinto a contar de 15/12/2011.

(11) DI 6103451-7 Código 44 - Extinção - Art. 119 inciso III da LPI
(15) 21/05/2002
(73) Israel Amorim (BR/SC)
(74) João Batista Forbici
Registro extinto a contar de 19/12/2006.

(11) DI 6103452-5 Código 44 - Extinção - Art. 119 inciso III da LPI
(15) 21/05/2002
(73) Israel Amorim (BR/SC)
(74) João Batista Forbici
Registro extinto a contar de 19/12/2006.

(11) DI 6103453-3 Código 44 - Extinção - Art. 119 inciso III da LPI
(15) 21/05/2002
(73) Israel Amorim (BR/SC)
(74) João Batista Forbici
Registro extinto a contar de 19/12/2006.

(11) DI 6103454-1 Código 44 - Extinção - Art. 119 inciso III da LPI
(15) 21/05/2002
(73) Israel Amorim (BR/SC)
(74) João Batista Forbici
Registro extinto a contar de 19/12/2006.

(11) DI 6103455-0 Código 44 - Extinção - Art. 119 inciso III da LPI
(15) 21/05/2002
(73) Roberto Luiz da Veiga (BR/SC)
(74) Sandro Wunderlich
Registro extinto a contar de 21/12/2006.

(11) DI 6103456-8 Código 44 - Extinção - Art. 119 inciso III da LPI
(15) 21/05/2002
(73) Dalmar Franz (BR/SC)
(74) Sandro Wunderlich
Registro extinto a contar de 21/12/2006.

(11) DI 6103457-6 Código 44 - Extinção - Art. 119 inciso III da LPI
(15) 08/10/2002



	(73) Cid Produtos LTDA (BR/SC) (74) Sandro Wunderlich Registro extinto a contar de 21/12/2011.
(11) DI 6103458-4	Código 44 - Extinção - Art. 119 inciso III da LPI (15) 04/06/2002 (73) Brenno Lindolpho Bugs Filho (BR/RS) (74) Norberto Pardelhas de Barcellos Registro extinto a contar de 29/12/2011.
(11) DI 6103460-6	Código 44 - Extinção - Art. 119 inciso III da LPI (15) 22/10/2002 (73) Flávio Pasquali (BR/SC) ; Carlos Pasquali (BR/SC) ; Carlos Pasquali (BR/SC) (74) Santa Cruz Consultoria em Marcas & Patentes Ltda. Registro extinto a contar de 22/12/2016.
(11) DI 6103462-2	Código 44 - Extinção - Art. 119 inciso III da LPI (15) 04/06/2002 (73) Ventiladores Primavera Indústria e Comércio Ltda (BR/SP) (74) Rocha Marcas e Patentes S/C Ltda. Registro extinto a contar de 29/12/2006.
(11) DI 6103464-9	Código 44 - Extinção - Art. 119 inciso III da LPI (15) 31/12/2002 (73) Joares Ghellar (BR/RS) ; Camilo Benjamin Giordani (BR/RS) (74) Marpa Consultoria e Assessoria Empresarial LTDA Registro extinto a contar de 29/12/2006.
(11) DI 6103465-7	Código 44 - Extinção - Art. 119 inciso III da LPI (15) 21/05/2002 (73) Paulino Batista Diniz (BR/PR) (74) Marpa Cons. & Asses. Empresarial Ltda Registro extinto a contar de 29/12/2006.
(11) DI 6103466-5	Código 44 - Extinção - Art. 119 inciso III da LPI (15) 21/05/2002 (73) Brenno Lindolpho Bugs Filho (BR/RS) (74) B&P Associados Ltda Registro extinto a contar de 29/12/2006.
(11) DI 6103467-3	Código 44 - Extinção - Art. 119 inciso III da LPI (15) 05/03/2003 (73) Brenno Lindolpho Bugs Filho (BR/RS)



(74) B&P Associados LTDA
Registro extinto a contar de 29/12/2006.

(11) DI 6103468-1 Código 44 - Extinção - Art. 119 inciso III da LPI
(15) 21/05/2002
(73) José Maria Alves de Almeida Prado (BR/SP)
(74) City Patentes e Marcas Ltda.
Registro extinto a contar de 28/12/2006.

(11) DI 6103469-0 Código 44 - Extinção - Art. 119 inciso III da LPI
(15) 21/05/2002
(73) Cid Produtos Ltda. (BR/SC)
(74) Sandro Wunderlich
Registro extinto a contar de 21/12/2011.

(11) DI 6103471-1 Código 44 - Extinção - Art. 119 inciso III da LPI
(15) 21/05/2002
(73) N.A. Indústria e Comércio de Calçados Ltda. (BR/RS)
(74) Carlos Henrique Wiebbelling
Registro extinto a contar de 22/12/2006.

(11) DI 6103472-0 Código 44 - Extinção - Art. 119 inciso III da LPI
(15) 21/05/2002
(73) Jorge Manuel de Souza Ribeiro e Azevedo (BR/SP)
(74) Crimark Marcas e Patentes S/C Ltda
Registro extinto a contar de 31/03/2006.

(11) DI 6103474-6 Código 44 - Extinção - Art. 119 inciso III da LPI
(15) 15/04/2003
(73) Walfredo Xavier de Oliveira (BR/SP)
(74) Mercosul Assessoria e Consultoria Empresarial para América do Sul S/C Ltda.
Registro extinto a contar de 29/05/2006.

(11) DI 6103475-4 Código 44 - Extinção - Art. 119 inciso III da LPI
(15) 22/04/2003
(73) Walfredo Xavier de Oliveira (BR/SP)
(74) Mercosul Assessoria e Consultoria Empresarial para América do Sul S/C Ltda.
Registro extinto a contar de 29/05/2006.

(11) DI 6103476-2 Código 44 - Extinção - Art. 119 inciso III da LPI
(15) 22/04/2003
(73) Walfredo Xavier de Oliveira (BR/SP)



	(74) Mercosul Assessoria e Consultoria Empresarial para América do Sul S/C Ltda. Registro extinto a contar de 29/05/2006.
(11) DI 6103478-9	Código 44 - Extinção - Art. 119 inciso III da LPI (15) 09/07/2002 (73) RCD Comércio e Indústria Ltda. (BR/SP) (74) Cruzeiro / NewMarc Patentes e Marcas Ltda Registro extinto a contar de 29/12/2006.
(11) DI 6103479-7	Código 44 - Extinção - Art. 119 inciso III da LPI (15) 18/06/2002 (73) Alexandre Calabrez Cury (BR/SP) (74) Octávio Tinoco Soares Filho Registro extinto a contar de 29/12/2006.
(11) DI 6103483-5	Código 44 - Extinção - Art. 119 inciso III da LPI (15) 09/07/2002 (73) Luis Eduardo Ronconi (BR/SP) (74) Amadeu Gennari Filho Registro extinto a contar de 21/12/2011.
(11) DI 6103485-1	Código 44 - Extinção - Art. 119 inciso III da LPI (15) 09/07/2002 (73) Paulo Roberto Pertel (BR/PR) (74) Senior's Marcas e Patentes Ltda. Registro extinto a contar de 19/12/2006.
(11) DI 6103486-0	Código 44 - Extinção - Art. 119 inciso III da LPI (15) 09/07/2002 (73) Paulo Roberto Pertel (BR/PR) (74) Senior's Marcas e Patentes Ltda. Registro extinto a contar de 19/12/2006.
(11) DI 6103487-8	Código 44 - Extinção - Art. 119 inciso III da LPI (15) 09/07/2002 (73) Audio-Technica, US, Inc (US) (74) Momsen, Leonardos & CIA. Registro extinto a contar de 21/12/2011.
(11) DI 6103488-6	Código 44 - Extinção - Art. 119 inciso III da LPI (15) 12/11/2002 (73) HONDA ACCESS CORP (JP) (74) DANNEMANN, SIEMSEN, BIGLER & IPANEMA MOREIRA



Registro extinto a contar de 21/12/2011.

(11) DI 6103489-4 Código 44 - Extinção - Art. 119 inciso III da LPI
(15) 15/10/2002
(73) Honda Access Corp. (JP)
(74) DANNEMANN, SIEMSEN, BIGLER & IPANEMA MOREIRA
Registro extinto a contar de 21/12/2011.

(11) DI 6103490-8 Código 44 - Extinção - Art. 119 inciso III da LPI
(15) 09/07/2002
(73) Kimberly-Clark Limited (GB)
(74) Clarke Modet do Brasil LTDA
Registro extinto a contar de 21/12/2011.

(11) DI 6103491-6 Código 44 - Extinção - Art. 119 inciso III da LPI
(15) 04/06/2002
(73) Pedro Possendoro (BR/SP)
(74) Jahir Malta Nunes
Registro extinto a contar de 21/12/2006.

(11) DI 6103492-4 Código 44 - Extinção - Art. 119 inciso III da LPI
(15) 09/07/2002
(73) Galdo Plast Indústria e Comércio Ltda (BR/SP)
(74) União Federal Marcas e Patentes S/C Ltda.
Registro extinto a contar de 21/12/2011.

(11) DI 6103494-0 Código 44 - Extinção - Art. 119 inciso III da LPI
(15) 09/07/2002
(73) Fernando Ceriotti Chiminazzo (BR/RS)
(74) B&P Associados Ltda.
Registro extinto a contar de 12/12/2006.

(11) DI 6103495-9 Código 44 - Extinção - Art. 119 inciso III da LPI
(15) 09/07/2002
(73) Metalsinos - Indústria, Comércio e Representações Ltda (BR/RS)
(74) Custódio de Almeida & Cia
Registro extinto a contar de 08/12/2006.

(11) DI 6103498-3 Código 44 - Extinção - Art. 119 inciso III da LPI
(15) 04/06/2002
(73) Rodolfo Oscar Rossi (BR/PR)
(74) Brasil Sul Marcas e Patentes S/C Ltda.
Registro extinto a contar de 12/12/2006.



(11) DI 6103499-1 Código 44 - Extinção - Art. 119 inciso III da LPI
(15) 09/07/2002
(73) Proalbe do Brasil Comércio, Imp e Exp de Bebidas e Alimentos LTDA
(BR/SC)
(74) Osvaldo Flor
Registro extinto a contar de 08/12/2006.

(11) DI 6103500-9 Código 44 - Extinção - Art. 119 inciso III da LPI
(15) 09/07/2002
(73) Proalbe do Brasil Comércio, Imp e Exp de Bebidas e Alimentos LTDA
(BR/SC)
(74) Osvaldo Flor
Registro extinto a contar de 08/12/2006.

(11) DI 6103501-7 Código 44 - Extinção - Art. 119 inciso III da LPI
(15) 09/07/2002
(73) Proalbe do Brasil Comércio, Imp e Exp de Bebidas e Alimentos LTDA
(BR/SC)
(74) Osvaldo Flor
Registro extinto a contar de 08/12/2006.

(11) DI 6103502-5 Código 44 - Extinção - Art. 119 inciso III da LPI
(15) 26/08/2003
(73) FUTURA INTERIORES E MOBILIÁRIO PANORÂMICO LTDA (BR/DF)
(74) Marcas & Patentes 3L Assessoria Ltda
Registro extinto a contar de 14/12/2006.

(11) DI 6103507-6 Código 44 - Extinção - Art. 119 inciso III da LPI
(15) 04/06/2002
(73) Plamarc Ltda (BR/SP)
(74) Escritório Fernando Marchetti S/C LTDA
Registro extinto a contar de 12/12/2006.

(11) DI 6103508-4 Código 44 - Extinção - Art. 119 inciso III da LPI
(15) 19/11/2002
(73) Luiz Gonzaga Costa Martins (BR/SP) ; Sidney Santos Silva (BR/SP)
(74) Columbia Registros de Marcas e Patentes S/C LTDA
Registro extinto a contar de 12/12/2006.

(11) DI 6103509-2 Código 44 - Extinção - Art. 119 inciso III da LPI
(15) 09/07/2002
(73) Edy Titelbaum (BR/SP)
(74) Columbia Registros de Marcas e Patentes S/C LTDA
Registro extinto a contar de 12/12/2006.



(11) DI 6103510-6 Código 44 - Extinção - Art. 119 inciso III da LPI
(15) 09/07/2002
(73) José Carlos Cella (BR/SP)
(74) Janaína Sapienza Armani
Registro extinto a contar de 12/12/2011.

(11) DI 6103511-4 Código 44 - Extinção - Art. 119 inciso III da LPI
(15) 21/05/2002
(73) Benq Corporation (CN)
(74) TINOCO SOARES & FILHO LTDA
Registro extinto a contar de 14/12/2006.

(11) DI 6103512-2 Código 44 - Extinção - Art. 119 inciso III da LPI
(15) 21/05/2002
(73) Vitor Panissa Junior (BR/SP)
(74) José Edis Rodrigues
Registro extinto a contar de 15/12/2011.

(11) DI 6103513-0 Código 44 - Extinção - Art. 119 inciso III da LPI
(15) 05/11/2002
(73) MSM Produtos para Calçados Ltda (BR/SP)
(74) ADVOCACIA PIETRO ARIBONI S/C
Registro extinto a contar de 14/12/2006.

(11) DI 6103514-9 Código 44 - Extinção - Art. 119 inciso III da LPI
(15) 05/11/2002
(73) MSM Produtos para Calçados Ltda (BR/SP)
(74) ADVOCACIA PIETRO ARIBONI S/C
Registro extinto a contar de 14/12/2006.

(11) DI 6103515-7 Código 44 - Extinção - Art. 119 inciso III da LPI
(15) 27/08/2002
(73) JOSÉ CARLOS RIBEIRO (BR/SP)
(74) Vilage Marcas & Patentes S/C LTDA
Registro extinto a contar de 15/12/2006.

(11) DI 6103516-5 Código 44 - Extinção - Art. 119 inciso III da LPI
(15) 21/05/2002
(73) Vitor Panissa Junior (BR/SP)
(74) José Edis Rodrigues
Registro extinto a contar de 15/12/2016.

(11) DI 6103518-1 Código 44 - Extinção - Art. 119 inciso III da LPI

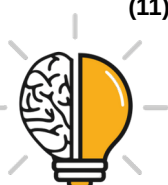

(15) 08/10/2002
(73) Mister S Comércio Empreendimentos e Administração Ltda (BR/SP)
(74) Lupo & Filhos Assessoria em Marcas e Patentes S/C Ltda.
Registro extinto a contar de 14/12/2006.

(11) DI 6103521-1 Código 44 - Extinção - Art. 119 inciso III da LPI
(15) 04/06/2002
(73) Sinalização Postdoor Comunicação S/C Ltda. (BR/SP)
(74) M. Rosário Asses. Prop.Industrial S/C LTDA
Registro extinto a contar de 13/12/2006.

(11) DI 6103522-0 Código 44 - Extinção - Art. 119 inciso III da LPI
(15) 04/06/2002
(73) Sinalização Postdoor Comunicação S/C Ltda. (BR/SP)
(74) M. Rosário Asses. Prop.Industrial S/C LTDA
Registro extinto a contar de 13/12/2006.

(11) DI 6103523-8 Código 44 - Extinção - Art. 119 inciso III da LPI
(15) 04/06/2002
(73) Sinalização Postdoor Comunicação S/C Ltda. (BR/SP)
(74) M.Rosário Asses.Propr.Industrial S/C LTDA.
Registro extinto a contar de 13/12/2006.

(11) DI 6103524-6 Código 44 - Extinção - Art. 119 inciso III da LPI
(15) 04/06/2002
(73) Sinalização Postdoor Comunicação S/C Ltda. (BR/SP)
(74) M.Rosário Asses.Propr.Industrial S/C LTDA.
Registro extinto a contar de 13/12/2006.

(11) DI 6103525-4 Código 44 - Extinção - Art. 119 inciso III da LPI
(15) 04/06/2002
(73) Sinalização Postdoor Comunicação S/C Ltda. (BR/SP)
(74) M.Rosário Asses.Propr.Industrial S/C LTDA.
Registro extinto a contar de 13/12/2006.

(11) DI 6103526-2 Código 44 - Extinção - Art. 119 inciso III da LPI
(15) 04/06/2002
(73) Poly-Vac S/A. Indústria e Comércio de Embalagens (BR/SP)
(74) Waldemar do Nascimento
Registro extinto a contar de 21/12/2006.

(11) DI 6103527-0 Código 44 - Extinção - Art. 119 inciso III da LPI
(15) 27/08/2002
(73) Hom Metalúrgica Ltda. (BR/RS)



(74) Globbal Marcas e Patentes S/C Ltda.
Registro extinto a contar de 22/11/2006.

(11) DI 6103528-9 Código 44 - Extinção - Art. 119 inciso III da LPI
(15) 05/11/2002
(73) CONTINENTAL BRASIL INDÚSTRIA AUTOMOTIVA LTDA (BR/SP)
(74) J. Barone e Papa, Advogados Associados
Registro extinto a contar de 22/11/2016.

(11) DI 6103529-7 Código 44 - Extinção - Art. 119 inciso III da LPI
(15) 07/12/2004
(73) EZIO RENATO CERRI (BR/SP)
(74) Spi Marcas & Patentes S/C Ltda.
Registro extinto a contar de 22/11/2006.

(11) DI 6103530-0 Código 44 - Extinção - Art. 119 inciso III da LPI
(15) 12/11/2002
(73) EZIO RENATO CERRI (BR/SP)
(74) SPI Marcas & Patentes S/C LTDA
Registro extinto a contar de 22/11/2006.

(11) DI 6103532-7 Código 44 - Extinção - Art. 119 inciso III da LPI
(15) 04/06/2002
(73) Diógenes Piloni (BR/SP)
(74) Beérre Assessoria Empresarial S/C Ltda.
Registro extinto a contar de 22/11/2006.

(11) DI 6103533-5 Código 44 - Extinção - Art. 119 inciso III da LPI
(15) 04/06/2002
(73) Iriel Indústria Elétrica Ltda (BR/RS)
(74) Antonio Mauricio Pedras Arnaud
Registro extinto a contar de 21/11/2016.

(11) DI 6103534-3 Código 44 - Extinção - Art. 119 inciso III da LPI
(15) 04/06/2002
(73) Trofa-L Indústria e Comércio de Alumínio Ltda (BR/SP)
(74) Nobel Marcas e Patentes S/C Ltda
Registro extinto a contar de 21/11/2006.

(11) DI 6103536-0 Código 44 - Extinção - Art. 119 inciso III da LPI
(15) 05/11/2002
(73) Fernando Munhoz Lopes (BR/SP)
(74) Cannon Marcas e Patentes S/C Ltda.
Registro extinto a contar de 21/11/2006.



(11) DI 6103537-8	Código 44 - Extinção - Art. 119 inciso III da LPI (15) 05/11/2002 (73) Fernando Munhoz Lopes (BR/SP) (74) Cannon Marcas e Patentes S/C Ltda Registro extinto a contar de 21/11/2006.
(11) DI 6103538-6	Código 44 - Extinção - Art. 119 inciso III da LPI (15) 08/10/2002 (73) Carrocerias Rio Preto Ltda (BR/SP) (74) Clovis Silveira Registro extinto a contar de 20/11/2011.
(11) DI 6103539-4	Código 44 - Extinção - Art. 119 inciso III da LPI (15) 12/11/2002 (73) Carrocerias Rio Preto Ltda. (BR/SP) (74) Clovis Silveira Registro extinto a contar de 20/11/2011.
(11) DI 6103540-8	Código 44 - Extinção - Art. 119 inciso III da LPI (15) 04/06/2002 (73) Aguinaldo Antonio Sibinel (BR/SP) (74) Silvio Darré Junior Registro extinto a contar de 20/11/2006.
(11) DI 6103545-9	Código 44 - Extinção - Art. 119 inciso III da LPI (15) 04/06/2002 (73) Márcio Henrique Tozetti Roda (BR/SP) ; Marcos Elídio Tozetti Roda (BR/SP) (74) Vilage Marcas e Patentes S/C Ltda. Registro extinto a contar de 20/11/2006.
(11) DI 6103547-5	Código 44 - Extinção - Art. 119 inciso III da LPI (15) 04/06/2002 (73) Eden Plásticos Indústria e Comércio Ltda (BR/SP) (74) Francisco Carlos Rodrigues Silva Registro extinto a contar de 19/12/2006.
(11) DI 6103548-3	Código 44 - Extinção - Art. 119 inciso III da LPI (15) 04/06/2002 (73) Eden Plásticos Indústria e Comércio Ltda (BR/SP) (74) Francisco Carlos Rodrigues Silva Registro extinto a contar de 19/12/2006.
(11) DI 6103549-1	Código 44 - Extinção - Art. 119 inciso III da LPI



(15) 04/06/2002
(73) Autometal Ind. e Comércio Ltda (BR/SP)
(74) Logos Marcas e Patentes S/C Ltda
Registro extinto a contar de 19/12/2006.

(11) DI 6103551-3 Código 44 - Extinção - Art. 119 inciso III da LPI
(15) 15/10/2002
(73) José Carlos Dos Reis (BR/SP)
(74) Columbia Registros de Marcas e Patentes S/C Ltda
Registro extinto a contar de 20/12/2006.

(11) DI 6103552-1 Código 44 - Extinção - Art. 119 inciso III da LPI
(15) 04/06/2002
(73) José Rubens Pelaio Fernandes (BR/SP)
(74) Beére Assessoria Empresarial S/C LTDA
Registro extinto a contar de 20/12/2006.

(11) DI 6103556-4 Código 44 - Extinção - Art. 119 inciso III da LPI
(15) 21/05/2002
(73) José Carlos Ribeiro (BR/SP)
(74) Vilage Marcas & Patentes S/C Ltda
Registro extinto a contar de 22/12/2006.

(11) DI 6103557-2 Código 44 - Extinção - Art. 119 inciso III da LPI
(15) 21/05/2002
(73) Splice do Brasil - Telecomunicação e Eletrônica S/A (BR/SP)
(74) Vilage Marcas & Patentes S/C LTDA
Registro extinto a contar de 22/12/2011.

(11) DI 6103560-2 Código 44 - Extinção - Art. 119 inciso III da LPI
(15) 04/06/2002
(73) Aida Topp de Rymer (BR/SP)
(74) Octávio & Perocco S/C LTDA
Registro extinto a contar de 21/12/2006.

(11) DI 6103562-9 Código 44 - Extinção - Art. 119 inciso III da LPI
(15) 05/11/2002
(73) Sutoris Comércio de Calçados Ltda (BR/SP)
(74) Logos Marcas e Patentes S/C LTDA
Registro extinto a contar de 28/12/2006.

(11) DI 6103564-5 Código 44 - Extinção - Art. 119 inciso III da LPI
(15) 04/06/2002
(73) Adriane Cristine Romera de Oliveira (BR/PR)



(74) Roberto Hudson diniz
Registro extinto a contar de 20/12/2011.

(11) DI 6103565-3 Código 44 - Extinção - Art. 119 inciso III da LPI
(15) 04/06/2002
(73) Ki-Tok Brinquedos Ltda EPP (BR/SP)
(74) Vilage Marcas & Patentes S/C Ltda
Registro extinto a contar de 22/12/2006.

(11) DI 6103570-0 Código 44 - Extinção - Art. 119 inciso III da LPI
(15) 04/06/2002
(73) Olise Masutti (BR/RS) ; Jelci José Copat (BR/RS)
(74) Marpa Cons e Asses Empres Ltda
Registro extinto a contar de 17/07/2006.

(11) DI 6103571-8 Código 44 - Extinção - Art. 119 inciso III da LPI
(15) 04/06/2002
(73) Celso Bueno (BR/RS)
(74) Corte Real Marcas e Patentes
Registro extinto a contar de 19/05/2006.

(11) DI 6103572-6 Código 44 - Extinção - Art. 119 inciso III da LPI
(15) 04/06/2002
(73) Elo Sistemas Eletronicos S.A (BR/RS)
(74) SKO - Oyarzáball Marcas & Patentes S/S Ltda.
Registro extinto a contar de 30/05/2016.

(11) DI 6103574-2 Código 44 - Extinção - Art. 119 inciso III da LPI
(15) 12/11/2002
(73) LUIZ ALBERTO CUNHA (BR/GO)
(74) Wagner José da Silva
Registro extinto a contar de 16/05/2016.

(11) DI 6103575-0 Código 44 - Extinção - Art. 119 inciso III da LPI
(15) 04/06/2002
(73) Bela Indústria de Móveis Ltda. (BR/RS)
Registro extinto a contar de 13/04/2006.

(11) DI 6103577-7 Código 44 - Extinção - Art. 119 inciso III da LPI
(15) 22/10/2002
(73) SNAP-ON INCORPORATED (US)
(74) Dannemann, Siemsen, Bigler & Ipanema Moreira
Registro extinto a contar de 27/04/2006.



(11) DI 6103578-5	Código 44 - Extinção - Art. 119 inciso III da LPI (15) 04/06/2002 (73) Hélio Herenio Farias (BR/SP) (74) Pinheiro Neto - Advogados Registro extinto a contar de 27/01/2006.
(11) DI 6103580-7	Código 44 - Extinção - Art. 119 inciso III da LPI (15) 12/11/2002 (73) Hélio Herenio Farias (BR/SP) (74) Beérre Assessoria Empresarial S/C Ltda. Registro extinto a contar de 27/01/2006.
(11) DI 6103581-5	Código 44 - Extinção - Art. 119 inciso III da LPI (15) 25/02/2003 (73) Eca Empresa de Tintas Ltda. Epp (BR/SC) (74) Nilvan Paulo Minguransé Registro extinto a contar de 21/03/2006.
(11) DI 6103582-3	Código 44 - Extinção - Art. 119 inciso III da LPI (15) 04/06/2002 (73) Mauro Petrelli (BR/SP) (74) Claudio Regonaschi Registro extinto a contar de 04/04/2006.
(11) DI 6103587-4	Código 44 - Extinção - Art. 119 inciso III da LPI (15) 04/06/2002 (73) Vasco Xavier (BR/RJ) (74) Maria Madalena da Cunha Freire Registro extinto a contar de 26/04/2006.
(11) DI 6103590-4	Código 44 - Extinção - Art. 119 inciso III da LPI (15) 04/06/2002 (73) Mauro Petrelli (BR/SP) (74) Cláudio Regonaschi Registro extinto a contar de 20/03/2006.
(11) DI 6300611-1	Código 44 - Extinção - Art. 119 inciso III da LPI (15) 13/04/2004 (73) TECNOST SISTEMI S.P.A. (IT) (74) Dannemann, Siemsen, Bigler & Ipanema Moreira Registro extinto a contar de 21/03/2018.
(11) DI 6300612-0	Código 44 - Extinção - Art. 119 inciso III da LPI (15) 20/05/2003



(73) JOSÉ CARLOS MARINO (BR/SP)
(74) A Criativa Marcas e Patentes S/C Ltda
Registro extinto a contar de 22/03/2018.

(11) DI 6300669-3

Código 44 - Extinção - Art. 119 inciso III da LPI
(15) 20/05/2003
(73) ALCOA ALUMÍNIO S/A (BR/SP)
(74) Dannemann, Siemsen, Bigler & Ipanema Moreira
Registro extinto a contar de 14/03/2018.

(11) DI 6300716-9

Código 44 - Extinção - Art. 119 inciso III da LPI
(15) 20/05/2003
(73) KRONE GMBH (DE)
(74) Dannemann, Siemsen, Bigler & Ipanema Moreira
Registro extinto a contar de 12/03/2018.

(11) DI 6300718-5

Código 44 - Extinção - Art. 119 inciso III da LPI
(15) 14/10/2003
(73) Colgate-Palmolive Company (US)
(74) Momsen, Leonardos & Cia
Registro extinto a contar de 13/03/2018.

(11) DI 6300726-6

Código 44 - Extinção - Art. 119 inciso III da LPI
(15) 26/08/2003
(73) INSTALADORA SÃO MARCOS LTDA (BR/RS)
(74) City Patentes e Marcas Ltda
Registro extinto a contar de 13/03/2018.

(11) DI 6300727-4

Código 44 - Extinção - Art. 119 inciso III da LPI
(15) 26/08/2003
(73) INSTALADORA SÃO MARCOS LTDA (BR/RS)
(74) City Patentes e Marcas Ltda
Registro extinto a contar de 13/03/2018.

(11) DI 6300728-2

Código 44 - Extinção - Art. 119 inciso III da LPI
(15) 26/08/2003
(73) INSTALADORA SÃO MARCOS LTDA (BR/RS)
(74) City Patentes e Marcas Ltda
Registro extinto a contar de 13/03/2018.

(11) DI 6300729-0

Código 44 - Extinção - Art. 119 inciso III da LPI
(15) 26/08/2003
(73) INSTALADORA SÃO MARCOS LTDA (BR/RS)
(74) City Patentes e Marcas Ltda



Registro extinto a contar de 13/03/2018.

(11) DI 6300745-2 Código 44 - Extinção - Art. 119 inciso III da LPI
(15) 14/10/2003
(73) Rubbermaid Commercial Products LLC (US)
(74) Busco Marcas e Patentes
Registro extinto a contar de 20/03/2018.

(11) DI 6300751-7 Código 44 - Extinção - Art. 119 inciso III da LPI
(15) 20/05/2003
(73) Roberto Luiz da Veiga (BR/SC)
(74) Sandro Wunderlich
Registro extinto a contar de 18/03/2018.

(11) DI 6300754-1 Código 44 - Extinção - Art. 119 inciso III da LPI
(15) 20/05/2003
(73) São Paulo Alpargatas S/A (BR/SP)
(74) Britânia Marcas e Patentes S/C Ltda
Registro extinto a contar de 18/03/2018.

(11) DI 6300755-0 Código 44 - Extinção - Art. 119 inciso III da LPI
(15) 20/05/2003
(73) São Paulo Alpargatas S/A (BR/SP)
(74) Britânia Marcas e Patentes S/C Ltda
Registro extinto a contar de 18/03/2018.

(11) DI 6300758-4 Código 44 - Extinção - Art. 119 inciso III da LPI
(15) 20/05/2003
(73) São Paulo Alpargatas S/A (BR/SP)
(74) Britânia Marcas e Patentes Ltda
Registro extinto a contar de 18/03/2018.

(11) DI 6300759-2 Código 44 - Extinção - Art. 119 inciso III da LPI
(15) 08/07/2003
(73) RECKITT BENCKISER (UK) LIMITED (GB)
(74) Di Blasi, Parente, S. G. & Associados S/C
Registro extinto a contar de 18/03/2018.

(11) DI 6300760-6 Código 44 - Extinção - Art. 119 inciso III da LPI
(15) 08/07/2003
(73) RECKITT BENCKISER (UK) LIMITED (GB)
(74) Di Blasi & Parente S.G. & Associados S/C
Registro extinto a contar de 18/03/2018.



(11) DI 6300761-4	Código 44 - Extinção - Art. 119 inciso III da LPI (15) 26/08/2003 (73) INSTALADORA SÃO MARCOS LTDA (BR/RS) (74) City Patentes e Marcas Ltda Registro extinto a contar de 18/03/2018.
(11) DI 6300766-5	Código 44 - Extinção - Art. 119 inciso III da LPI (15) 10/06/2003 (73) Instaladora São Marcos Ltda (BR/RS) (74) City Patentes e Marcas Ltda Registro extinto a contar de 17/03/2018.
(11) DI 6300780-0	Código 44 - Extinção - Art. 119 inciso III da LPI (15) 08/07/2003 (73) RECKITT BENCKISER (UK) LIMITED (GB) (74) Di Blasi & Parente S.G. & Associados S/C Registro extinto a contar de 15/03/2018.
(11) DI 6300781-9	Código 44 - Extinção - Art. 119 inciso III da LPI (15) 14/10/2003 (73) Rubbermaid Commercial Products LLC (US) (74) Dannemann, Siemsen, Bigler & Ipanema Moreira Registro extinto a contar de 15/03/2018.
(11) DI 6300786-0	Código 44 - Extinção - Art. 119 inciso III da LPI (15) 26/08/2003 (73) SEAT, S.A. (ES) (74) Clarke Modet do Brasil Ltda Registro extinto a contar de 21/03/2018.
(11) DI 6300789-4	Código 44 - Extinção - Art. 119 inciso III da LPI (15) 26/08/2003 (73) SEAT, S.A. (ES) (74) Clarke Modet do Brasil Ltda. Registro extinto a contar de 21/03/2018.
(11) DI 6300804-1	Código 44 - Extinção - Art. 119 inciso III da LPI (15) 27/05/2003 (73) LUIZ ALBERTO CUNHA (BR/GO) (74) Wagner José da Silva Registro extinto a contar de 14/03/2018.
(11) DI 6300825-4	Código 44 - Extinção - Art. 119 inciso III da LPI (15) 05/08/2003



	(73) TELEFONICA, S.A (ES) (74) TINOCO SOARES & FILHO LTDA Registro extinto a contar de 14/03/2018.
(11) DI 6300830-0	Código 44 - Extinção - Art. 119 inciso III da LPI (15) 02/09/2003 (73) Cp Marcas e Patentes Ltda (BR/RJ) (74) Béerre Assessoria Empresarial S/C Ltda Registro extinto a contar de 14/03/2018.
(11) DI 6300837-8	Código 44 - Extinção - Art. 119 inciso III da LPI (15) 20/05/2003 (73) JOSÉ COELHO DA SILVA (BR/SP) (74) José Marques Registro extinto a contar de 14/03/2018.
(11) DI 6300839-4	Código 44 - Extinção - Art. 119 inciso III da LPI (15) 20/05/2003 (73) Globalpack Indústria e Comércio Ltda. (BR/SP) (74) Antonio Mauricio Pedras Arnaud Registro extinto a contar de 14/03/2018.
(11) DI 6300951-0	Código 44 - Extinção - Art. 119 inciso III da LPI (15) 27/05/2003 (73) WOW NUTRITION INDÚSTRIA E COMÉRCIO SA (BR/SP) (74) Clarke Modet do Brasil Registro extinto a contar de 20/03/2018.
(11) DI 6303670-3	Código 44 - Extinção - Art. 119 inciso III da LPI (15) 08/06/2004 (73) TECNOST SISTEMI S.P.A (IT) (74) Dannemann, Siemsen & Ipanema Moreira Registro extinto a contar de 21/03/2018.
(11) DI 6504201-8	Código 44 - Extinção - Art. 119 inciso III da LPI (15) 31/10/2006 (73) Samsonite IP Holdings S.à.r.l. (LU) ; Samsonite IP Holdings S.à.r.l. (LU) (74) Dannemann , Siemsen, Bigler & Ipanema Moreira Registro extinto a contar de 24/11/2015.
(11) DI 6504202-6	Código 44 - Extinção - Art. 119 inciso III da LPI (15) 13/06/2006 (73) Samsonite IP Holdings S.à.r.l. (LU) (74) Dannemann , Siemsen, Bigler & Ipanema Moreira



Registro extinto a contar de 24/11/2015.

(11) DI 6504205-0 Código 44 - Extinção - Art. 119 inciso III da LPI
(15) 10/10/2006
(73) SAINT-GOBAIN CALMAR INC. (US)
(74) Dannemann , Siemsen, Bigler & Ipanema Moreira
Registro extinto a contar de 24/11/2010.

(11) DI 6504207-7 Código 44 - Extinção - Art. 119 inciso III da LPI
(15) 25/07/2006
(73) Samsonite IP Holdings S.à.r.l. (LU)
(74) Dannemann , Siemsen, Bigler & Ipanema Moreira
Registro extinto a contar de 24/11/2015.

(11) DI 6504208-5 Código 44 - Extinção - Art. 119 inciso III da LPI
(15) 30/05/2006
(73) Samsonite IP Holdings S.à.r.l. (LU)
(74) Dannemann , Siemsen, Bigler & Ipanema Moreira
Registro extinto a contar de 24/11/2015.

(11) DI 6504212-3 Código 44 - Extinção - Art. 119 inciso III da LPI
(15) 05/11/2013
(73) SOCIÉTÉ DES PRODUITS NESTLÉ S.A (CH)
(74) DANNEMANN, SIEMSEN, BIGLER & IPANEMA MOREIRA
Registro extinto a contar de 23/11/2010.

(11) DI 6504213-1 Código 44 - Extinção - Art. 119 inciso III da LPI
(15) 24/01/2006
(73) Darlene de Pádua Melo Spila (BR/SP)
(74) Vilage Marcas & Patentes S/S Ltda
Registro extinto a contar de 22/11/2015.

(11) DI 6504214-0 Código 44 - Extinção - Art. 119 inciso III da LPI
(15) 24/01/2006
(73) Darlene de Pádua Melo Spila (BR/SP)
(74) Vilage Marcas & Patentes S/S Ltda
Registro extinto a contar de 22/11/2015.

(11) DI 6504216-6 Código 44 - Extinção - Art. 119 inciso III da LPI
(15) 24/01/2006
(73) Darlene de Pádua Melo Spila (BR/SP)
(74) Vilage Marcas & Patentes S/S Ltda
Registro extinto a contar de 22/11/2015.



(11) DI 6504217-4	Código 44 - Extinção - Art. 119 inciso III da LPI (15) 24/01/2006 (73) Darlene de Pádua Melo Spila (BR/SP) (74) Vilage Marcas & Patentes S/S Ltda Registro extinto a contar de 22/11/2015.
(11) DI 6504218-2	Código 44 - Extinção - Art. 119 inciso III da LPI (15) 17/01/2006 (73) Darlene de Pádua Melo Spila (BR/SP) (74) Vilage Marcas & Patentes S/S Ltda Registro extinto a contar de 22/11/2015.
(11) DI 6504219-0	Código 44 - Extinção - Art. 119 inciso III da LPI (15) 14/03/2006 (73) Benq Corporation (TW) (74) Dannemann, Siemsen, Bigler & Ipanema Moreira Registro extinto a contar de 22/11/2010.
(11) DI 6504220-4	Código 44 - Extinção - Art. 119 inciso III da LPI (15) 17/01/2006 (73) Darlene de Pádua Melo Spila (BR/SP) (74) Vilage Marcas & Patentes S/S Ltda Registro extinto a contar de 22/11/2015.
(11) DI 6504221-2	Código 44 - Extinção - Art. 119 inciso III da LPI (15) 11/07/2006 (73) Roberto Amaral Kuntz (BR/SP) (74) Joubert Gonçalves de Castro Registro extinto a contar de 22/11/2010.
(11) DI 6504222-0	Código 44 - Extinção - Art. 119 inciso III da LPI (15) 11/07/2006 (73) Roberto Amaral Kuntz (BR/SP) (74) Joubert Gonçalves de Castro Registro extinto a contar de 22/11/2010.
(11) DI 6504224-7	Código 44 - Extinção - Art. 119 inciso III da LPI (15) 11/04/2006 (73) Industria de Moveis Movelar Ltda (BR/ES) (74) Carlos Alberto Rizzo Registro extinto a contar de 17/11/2010.
(11) DI 6504225-5	Código 44 - Extinção - Art. 119 inciso III da LPI (15) 11/04/2006



(73) Industria de Moveis Movelar Ltda (BR/ES)
(74) Carlos Alberto Rizzo
Registro extinto a contar de 17/11/2010.

(11) DI 6504232-8 Código 44 - Extinção - Art. 119 inciso III da LPI
(15) 29/08/2006
(73) Daniel Amorim Silva (BR/MG)
(74) Marco Antônio Costa Ferreira
Registro extinto a contar de 11/11/2010.

(11) DI 6504236-0 Código 44 - Extinção - Art. 119 inciso III da LPI
(15) 21/02/2006
(73) Docile Alimentos Ltda (BR/RS)
(74) Renato Hahn
Registro extinto a contar de 11/11/2015.

(11) DI 6504246-8 Código 44 - Extinção - Art. 119 inciso III da LPI
(15) 21/02/2006
(73) Joelini Indústria de Produtos Plásticos e Metais Ltda ME (BR/PR)
(74) London Marcas & Patentes S/S Ltda
Registro extinto a contar de 13/08/2010.

(11) DI 6504247-6 Código 44 - Extinção - Art. 119 inciso III da LPI
(15) 21/02/2006
(73) Universidade de São Paulo - USP (BR/SP)
(74) Maria Aparecida de Souza
Registro extinto a contar de 15/07/2010.

(11) DI 6504249-2 Código 44 - Extinção - Art. 119 inciso III da LPI
(15) 21/02/2006
(73) Angela Bastos Quintella (BR/RJ)
Registro extinto a contar de 24/03/2010.

(11) DI 6504250-6 Código 44 - Extinção - Art. 119 inciso III da LPI
(15) 21/02/2006
(73) IVANOR LUIS ARIOLI (BR/RS)
(74) Regina Magro Poletto
Registro extinto a contar de 19/11/2015.

(11) DI 6504252-2 Código 44 - Extinção - Art. 119 inciso III da LPI
(15) 06/06/2006
(73) Grendene S.A (BR/CE)
(74) Custódio de Almeida & Cia
Registro extinto a contar de 19/11/2015.



(11) DI 6504253-0 Código 44 - Extinção - Art. 119 inciso III da LPI
(15) 06/06/2006
(73) Ivanor Luis Arioli (BR/RS)
(74) Regina Magro Poletto
Registro extinto a contar de 19/11/2015.

(11) DI 6504254-9 Código 44 - Extinção - Art. 119 inciso III da LPI
(15) 06/06/2006
(73) Ivanor Luis Arioli (BR/RS)
(74) Regina Magro Poletto
Registro extinto a contar de 19/11/2015.

(11) DI 6504255-7 Código 44 - Extinção - Art. 119 inciso III da LPI
(15) 06/06/2006
(73) Ivanor Luis Arioli (BR/RS)
(74) Regina Magro Poletto
Registro extinto a contar de 19/11/2015.

(11) DI 6504256-5 Código 44 - Extinção - Art. 119 inciso III da LPI
(15) 14/02/2006
(73) Ivanor Luis Arioli (BR/RS)
(74) Regina Magro Poletto
Registro extinto a contar de 19/11/2015.

(11) DI 6504257-3 Código 44 - Extinção - Art. 119 inciso III da LPI
(15) 14/02/2006
(73) Ivanor Luis Arioli (BR/RS)
(74) Regina Magro Poletto
Registro extinto a contar de 19/11/2015.

(11) DI 6504258-1 Código 44 - Extinção - Art. 119 inciso III da LPI
(15) 01/03/2006
(73) Industria de Moveis Movelar Ltda (BR/ES)
(74) Carlos Alberto Rizzo
Registro extinto a contar de 17/11/2010.

(11) DI 6504259-0 Código 44 - Extinção - Art. 119 inciso III da LPI
(15) 01/03/2006
(73) Industria de Moveis Movelar Ltda (BR/ES)
(74) Carlos Alberto Rizzo
Registro extinto a contar de 17/11/2010.

(11) DI 6504260-3 Código 44 - Extinção - Art. 119 inciso III da LPI



(15) 01/03/2006
(73) Industria de Moveis Movelar Ltda (BR/ES)
(74) Carlos Alberto Rizzo
Registro extinto a contar de 17/11/2010.

(11) DI 6504261-1 Código 44 - Extinção - Art. 119 inciso III da LPI
(15) 01/03/2006
(73) Industria de Moveis Movelar Ltda (BR/ES)
(74) Carlos Alberto Rizzo
Registro extinto a contar de 17/11/2010.

(11) DI 6504262-0 Código 44 - Extinção - Art. 119 inciso III da LPI
(15) 01/03/2006
(73) Industria de Móveis Movelar LTDA (BR/ES)
(74) Carlos Alberto Rizzo
Registro extinto a contar de 17/11/2010.

(11) DI 6504263-8 Código 44 - Extinção - Art. 119 inciso III da LPI
(15) 01/03/2006
(73) Industria de Moveis Movelar Ltda (BR/ES)
(74) Carlos Alberto Rizzo
Registro extinto a contar de 17/11/2010.

(11) DI 6504265-4 Código 44 - Extinção - Art. 119 inciso III da LPI
(15) 01/03/2006
(73) Industria de Moveis Movelar Ltda (BR/ES)
(74) Carlos Alberto Rizzo
Registro extinto a contar de 17/11/2010.

(11) DI 6504267-0 Código 44 - Extinção - Art. 119 inciso III da LPI
(15) 20/06/2006
(73) Industria de Moveis Movelar S/A (BR/ES)
(74) Carlos Alberto Rizzo
Registro extinto a contar de 17/11/2010.

(11) DI 6504269-7 Código 44 - Extinção - Art. 119 inciso III da LPI
(15) 01/03/2006
(73) INDUSTRIA DE MOVEIS MOVELAR LTDA (BR/ES)
(74) Carlos Alberto Rizzo
Registro extinto a contar de 17/11/2010.

(11) DI 6504270-0 Código 44 - Extinção - Art. 119 inciso III da LPI
(15) 01/03/2006
(73) INDÚSTRIA DE MÓVEIS MOVELAR LTDA (BR/ES)



(74) Carlos Alberto Rizzo
Registro extinto a contar de 17/11/2010.

(11) DI 6504271-9 Código 44 - Extinção - Art. 119 inciso III da LPI
(15) 14/02/2006
(73) GRENDENE S.A (BR/CE)
(74) Custódio de Almeida & Cia
Registro extinto a contar de 26/11/2015.

(11) DI 6504274-3 Código 44 - Extinção - Art. 119 inciso III da LPI
(15) 21/02/2006
(73) Antônio Carlos Daniele (BR/SC)
(74) Sandro Wunderlich
Registro extinto a contar de 26/11/2010.

(11) DI 6504275-1 Código 44 - Extinção - Art. 119 inciso III da LPI
(15) 21/02/2006
(73) Antônio Carlos Daniele (BR/SC)
(74) Sandro Wunderlich
Registro extinto a contar de 26/11/2010.

(11) DI 6504276-0 Código 44 - Extinção - Art. 119 inciso III da LPI
(15) 21/02/2006
(73) Antônio Carlos Daniele (BR/SC)
(74) Sandro Wunderlich
Registro extinto a contar de 26/11/2010.

(11) DI 6504278-6 Código 44 - Extinção - Art. 119 inciso III da LPI
(15) 13/06/2006
(73) Bruno Leonardo Brugni Nunes (BR/BA)
(74) Brasnorte Marcas e Patentes Ltda
Registro extinto a contar de 25/11/2010.

(11) DI 6504281-6 Código 44 - Extinção - Art. 119 inciso III da LPI
(15) 21/02/2006
(73) Alexandre Zaia (BR/SC)
(74) Edemar S. Antonini
Registro extinto a contar de 24/11/2010.

(11) DI 6504283-2 Código 44 - Extinção - Art. 119 inciso III da LPI
(15) 21/02/2006
(73) Lubrinor Lubrificantes do Nordeste Ltda (BR/BA)
(74) Brasnorte Marcas e Patentes LTDA
Registro extinto a contar de 18/11/2010.



(11) DI 6504284-0	Código 44 - Extinção - Art. 119 inciso III da LPI (15) 21/02/2006 (73) JONAS LOURENÇO ENGELMANN (BR/RS) (74) Capella & Veloso Advogados Associados Registro extinto a contar de 24/11/2010.
(11) DI 6504285-9	Código 44 - Extinção - Art. 119 inciso III da LPI (15) 21/02/2006 (73) Rosana Aparecida de Azevedo Pereira (BR/MG) (74) Ércio Quaresma Firpe Registro extinto a contar de 23/11/2010.
(11) DI 6504286-7	Código 44 - Extinção - Art. 119 inciso III da LPI (15) 21/02/2006 (73) Jonas Lourenço Engelmann (BR/RS) (74) Capella & Veloso Advogados Associados Registro extinto a contar de 24/11/2010.
(11) DI 6504287-5	Código 44 - Extinção - Art. 119 inciso III da LPI (15) 21/02/2006 (73) Jonas Lourenço Engelmann (BR/RS) (74) Capella & Veloso Advogados Associados Registro extinto a contar de 24/11/2010.
(11) DI 6504288-3	Código 44 - Extinção - Art. 119 inciso III da LPI (15) 21/02/2006 (73) João Landim da Cruz (BR/CE) (74) Wettor Bureau de Apoio Emp. S/C Ltda Registro extinto a contar de 19/11/2010.
(11) DI 6504289-1	Código 44 - Extinção - Art. 119 inciso III da LPI (15) 18/04/2006 (73) Marcos Roberto Fereira (BR/SC) (74) Nilvan Paulo Minguranse Registro extinto a contar de 19/11/2010.
(11) DI 6504293-0	Código 44 - Extinção - Art. 119 inciso III da LPI (15) 14/03/2006 (73) EUROMOBILE INTERIORES LTDA (BR/SP) (74) TINOCO SOARES & FILHO LTDA Registro extinto a contar de 17/11/2010.
(11) DI 6504295-6	Código 44 - Extinção - Art. 119 inciso III da LPI



	(15) 14/03/2006 (73) Polymetal & Mineral Comercial e Industrial Ltda (BR/SP) (74) MARCAS MARCANTES E PATENTES LTDA Registro extinto a contar de 17/11/2010.
(11) DI 6504296-4	Código 44 - Extinção - Art. 119 inciso III da LPI (15) 11/04/2006 (73) EUROMOBILE INTERIORES LTDA (BR/SP) (74) TINOCO SOARES & FILHO LTDA Registro extinto a contar de 08/11/2010.
(11) DI 6504297-2	Código 44 - Extinção - Art. 119 inciso III da LPI (15) 02/05/2006 (73) Jorge Correa Neves (BR/SP) (74) Beerre Assessoria Empresarial Ltda Registro extinto a contar de 08/11/2010.
(11) DI 6504300-6	Código 44 - Extinção - Art. 119 inciso III da LPI (15) 21/11/2006 (73) Unilever N.V (NL) (74) Ana Paula Santos Celidonio Registro extinto a contar de 28/10/2015.
(11) DI 6504302-2	Código 44 - Extinção - Art. 119 inciso III da LPI (15) 14/02/2006 (73) Reebok International Limited (GB) (74) David do Nascimento Advogados Associados S/C Registro extinto a contar de 19/11/2010.
(11) DI 6504304-9	Código 44 - Extinção - Art. 119 inciso III da LPI (15) 01/03/2006 (73) José Magalhães Pimentel (BR/SP) (74) Mercosul Ass. e Cons. Empre. P/ Amer. do Sul S/C Ltda. Registro extinto a contar de 22/11/2010.
(11) DI 6504308-1	Código 44 - Extinção - Art. 119 inciso III da LPI (15) 30/05/2006 (73) MF-Middele Field Ltda (BR/SP) (74) Temhpus's Marcas e Patentes S/C Ltda Registro extinto a contar de 22/11/2015.
(11) DI 6504309-0	Código 44 - Extinção - Art. 119 inciso III da LPI (15) 14/02/2006 (73) Flávio Vicente (BR/SP) ; Ronaldo Mendes Ramos (BR/SP)



(74) Temhpus's Marcas e Patentes S/C Ltda
Registro extinto a contar de 22/11/2010.

(11) DI 6504310-3

Código 44 - Extinção - Art. 119 inciso III da LPI
(15) 17/10/2006
(73) Marta da Silva Braga (BR/SP)
(74) Sergio Zanella Coppi
Registro extinto a contar de 23/11/2015.

(11) DI 6504312-0

Código 44 - Extinção - Art. 119 inciso III da LPI
(15) 14/02/2006
(73) Tiptoe Indústria e Comércio de Calçados Ltda (BR/SP)
(74) Bicudo Marcas e Patentes S/C Ltda
Registro extinto a contar de 23/11/2015.

(11) DI 6504313-8

Código 44 - Extinção - Art. 119 inciso III da LPI
(15) 14/02/2006
(73) Yoki Alimentos S/A (BR/PR)
(74) Símbolo Marcas e Patentes Ltda
Registro extinto a contar de 05/11/2015.

(11) DI 6504315-4

Código 44 - Extinção - Art. 119 inciso III da LPI
(15) 14/02/2006
(73) Luiz Carlos Fortino (BR/SP)
(74) MARCAS MARCANTES E PATENTES LTDA
Registro extinto a contar de 05/11/2015.

(11) DI 6504316-2

Código 44 - Extinção - Art. 119 inciso III da LPI
(15) 14/02/2006
(73) Luiz Carlos Fortino (BR/SP)
(74) MARCAS MARCANTES E PATENTES LTDA
Registro extinto a contar de 05/11/2015.

(11) DI 6504320-0

Código 44 - Extinção - Art. 119 inciso III da LPI
(15) 01/03/2006
(73) Antonio Carlos Coghetto (BR/SP)
(74) Glauco Zoline
Registro extinto a contar de 12/11/2010.

(11) DI 6504322-7

Código 44 - Extinção - Art. 119 inciso III da LPI
(15) 27/06/2006
(73) Walter Flosi (BR/SP)
(74) Beerre Assessoria Empresarial Ltda
Registro extinto a contar de 12/11/2010.



(11) DI 6504323-5	Código 44 - Extinção - Art. 119 inciso III da LPI (15) 14/02/2006 (73) Marcelo Bertoluci (BR/SP) (74) Beerre Assessoria Empresarial Ltda Registro extinto a contar de 12/11/2010.
(11) DI 6504325-1	Código 44 - Extinção - Art. 119 inciso III da LPI (15) 14/02/2006 (73) Giovanni Garboni (BR/RJ) (74) Crimark Assessoria Empresarial SC Ltda Registro extinto a contar de 12/11/2015.
(11) DI 6504326-0	Código 44 - Extinção - Art. 119 inciso III da LPI (15) 14/02/2006 (73) Flexform Indústria Metalúrgica Ltda (BR/SP) (74) David do Nascimento Advogados Associados S/C Registro extinto a contar de 11/11/2015.
(11) DI 6504327-8	Código 44 - Extinção - Art. 119 inciso III da LPI (15) 14/02/2006 (73) Reebok International Limited (GB) (74) David do Nascimento Advogados Associados S/C Registro extinto a contar de 11/11/2010.
(11) DI 6504328-6	Código 44 - Extinção - Art. 119 inciso III da LPI (15) 30/05/2006 (73) Reebok International Limited (GB) (74) David do Nascimento Advogados Associados S/C Registro extinto a contar de 11/11/2010.
(11) DI 6504329-4	Código 44 - Extinção - Art. 119 inciso III da LPI (15) 14/02/2006 (73) Reebok International Limited (GB) (74) David do Nascimento Advogados Associados S/C Registro extinto a contar de 11/11/2010.
(11) DI 6504330-8	Código 44 - Extinção - Art. 119 inciso III da LPI (15) 14/02/2006 (73) Reebok International Limited (GB) (74) David do Nascimento Advogados Associados S/C Registro extinto a contar de 11/11/2010.
(11) DI 6504331-6	Código 44 - Extinção - Art. 119 inciso III da LPI



(15) 14/02/2006
(73) Reebok International Limited (GB)
(74) David do Nascimento Advogados Associados S/C
Registro extinto a contar de 11/11/2010.

(11) DI 6504332-4 Código 44 - Extinção - Art. 119 inciso III da LPI
(15) 14/02/2006
(73) Reebok International Limited (GB)
(74) David do Nascimento Advogados Associados S/C
Registro extinto a contar de 11/11/2010.

(11) DI 6504333-2 Código 44 - Extinção - Art. 119 inciso III da LPI
(15) 14/02/2006
(73) Reebok International Limited (GB)
(74) David do Nascimento Advogados Associados S/C
Registro extinto a contar de 11/11/2010.

(11) DI 6504337-5 Código 44 - Extinção - Art. 119 inciso III da LPI
(15) 02/05/2006
(73) EUROMOBILE INTERIORES LTDA (BR/SP)
(74) TINOCO SOARES & FILHO LTDA
Registro extinto a contar de 04/11/2010.

(11) DI 6504338-3 Código 44 - Extinção - Art. 119 inciso III da LPI
(15) 14/02/2006
(73) EUROMOBILE INTERIORES LTDA (BR/SP)
(74) TINOCO SOARES & FILHO LTDA
Registro extinto a contar de 04/11/2010.

(11) DI 6504344-8 Código 44 - Extinção - Art. 119 inciso III da LPI
(15) 28/03/2006
(73) Luminex S.A (CO)
(74) Antonio Mauricio Pedras Arnaud
Registro extinto a contar de 02/11/2015.

(11) DI 6504345-6 Código 44 - Extinção - Art. 119 inciso III da LPI
(15) 14/02/2006
(73) Marcelo Denadai (BR/SP)
(74) José Ricardo Gonçalves Azenha
Registro extinto a contar de 01/11/2010.

(11) DI 6504346-4 Código 44 - Extinção - Art. 119 inciso III da LPI
(15) 20/06/2006
(73) ANTONIO GILBERTO SILVEIRA (BR/SP)



	(74) Beerre Assessoria Empresarial Ltda Registro extinto a contar de 19/11/2010.
(11) DI 6504347-2	Código 44 - Extinção - Art. 119 inciso III da LPI (15) 20/06/2006 (73) ANTONIO GILBERTO SILVEIRA (BR/SP) (74) Beerre Assessoria Empresarial Ltda Registro extinto a contar de 19/11/2010.
(11) DI 6504348-0	Código 44 - Extinção - Art. 119 inciso III da LPI (15) 21/02/2006 (73) LUIZ CARLOS MORA (BR/SP) Registro extinto a contar de 19/11/2010.
(11) DI 6504349-9	Código 44 - Extinção - Art. 119 inciso III da LPI (15) 21/02/2006 (73) Reebok International Limited (GB) (74) David do Nascimento Advogados Associados S/C Registro extinto a contar de 19/11/2010.
(11) DI 6504353-7	Código 44 - Extinção - Art. 119 inciso III da LPI (15) 01/03/2006 (73) Roberto Cláudio Molnar (BR/SP) (74) David do Nascimento Advogados Associados S/C Registro extinto a contar de 19/11/2010.
(11) DI 6504355-3	Código 44 - Extinção - Art. 119 inciso III da LPI (15) 21/02/2006 (73) Marcelo Francisco Rainho (BR/SP) (74) Marthom Assessoria Empresarial Ltda Registro extinto a contar de 23/11/2015.
(11) DI 6504357-0	Código 44 - Extinção - Art. 119 inciso III da LPI (15) 01/03/2006 (73) Papaiz Indústria e Comércio Ltda (BR/SP) (74) Alcides Ribeiro Filho Registro extinto a contar de 18/11/2010.
(11) DI 6504358-8	Código 44 - Extinção - Art. 119 inciso III da LPI (15) 01/03/2006 (73) Papaiz Indústria e Comércio Ltda (BR/SP) (74) Alcides Ribeiro Filho Registro extinto a contar de 18/11/2010.



(11) DI 6504359-6	Código 44 - Extinção - Art. 119 inciso III da LPI (15) 01/03/2006 (73) Papaiz Indústria e Comércio Ltda (BR/SP) (74) Alcides Ribeiro Filho Registro extinto a contar de 18/11/2010.
(11) DI 6504360-0	Código 44 - Extinção - Art. 119 inciso III da LPI (15) 21/02/2006 (73) Comercial de Brinquedos Sorocaba Ltda (BR/SP) Registro extinto a contar de 18/11/2010.
(11) DI 6504361-8	Código 44 - Extinção - Art. 119 inciso III da LPI (15) 21/02/2006 (73) Comercial de Brinquedos Sorocaba Ltda (BR/SP) Registro extinto a contar de 18/11/2010.
(11) DI 6504363-4	Código 44 - Extinção - Art. 119 inciso III da LPI (15) 21/02/2006 (73) Cotiplás Ind. e Com. de Artefatos Plásticos Ltda (BR/SP) (74) Braga & Braga Associados - Advogados Registro extinto a contar de 12/11/2015.
(11) DI 6504365-0	Código 44 - Extinção - Art. 119 inciso III da LPI (15) 01/03/2006 (73) POLY-VAC S/A. INDÚSTRIA E COMÉRCIO DE EMBALAGENS (BR/SP) (74) Waldemar do Nascimento Registro extinto a contar de 12/11/2015.
(11) DI 6504366-9	Código 44 - Extinção - Art. 119 inciso III da LPI (15) 01/03/2006 (73) POLY-VAC S/A. INDÚSTRIA E COMÉRCIO DE EMBALAGENS (BR/SP) (74) Waldemar do Nascimento Registro extinto extinto a contar de 12/11/2015.
(11) DI 6504367-7	Código 44 - Extinção - Art. 119 inciso III da LPI (15) 01/03/2006 (73) Jose Lopes Aquino (BR/PR) ; Paulo Cesar Pitta (BR/PR) (74) Dinâmica Marcas Patentes Registro extinto a contar de 19/11/2010.
(11) DI 6504369-3	Código 44 - Extinção - Art. 119 inciso III da LPI (15) 27/06/2006 (73) ANTONIO GILBERTO SILVEIRA (BR/SP) (74) Beerre Assessoria Empresarial Ltda



Registro extinto a contar de 19/11/2010.

(11) DI 6504371-5

Código 44 - Extinção - Art. 119 inciso III da LPI
(15) 01/03/2006
(73) Angelo Caetano Filho (BR/MG)
(74) Elgem Alves Gouvea Filho
Registro extinto a contar de 09/11/2010.

(11) DI 6504372-3

Código 44 - Extinção - Art. 119 inciso III da LPI
(15) 01/03/2006
(73) Elizabeth Bierbauer (BR/SP)
(74) Mercantil Assessoria em Marcas e Patentes S/C Ltda
Registro extinto a contar de 09/11/2010.

(11) DI 6504373-1

Código 44 - Extinção - Art. 119 inciso III da LPI
(15) 01/03/2006
(73) EUROMOBILE INTERIORES LTDA (BR/SP)
(74) TINOCO SOARES & FILHO LTDA
Registro extinto a contar de 12/11/2010.

(11) DI 6504374-0

Código 44 - Extinção - Art. 119 inciso III da LPI
(15) 01/03/2006
(73) Giolange Oliveira Manzo (BR/SP)
(74) Elgem Alves Gouvea Filho
Registro extinto a contar de 12/11/2010.

(11) DI 6504375-8

Código 44 - Extinção - Art. 119 inciso III da LPI
(15) 25/07/2006
(73) Telefonica, S.A (ES)
(74) Martinez & Moura Barreto S/C Ltda
Registro extinto a contar de 12/11/2015.

(11) DI 6504376-6

Código 44 - Extinção - Art. 119 inciso III da LPI
(15) 01/03/2006
(73) Flexform Indústria Metalúrgica Ltda (BR/SP)
(74) David do Nascimento Advogados Associados S/C
Registro extinto a contar de 11/11/2015.

(11) DI 6504377-4

Código 44 - Extinção - Art. 119 inciso III da LPI
(15) 01/03/2006
(73) Reebok International Limited (GB)
(74) David do Nascimento Advogados Associados S/C
Registro extinto a contar de 11/11/2010.



(11) DI 6504378-2	Código 44 - Extinção - Art. 119 inciso III da LPI (15) 01/03/2006 (73) Valdecir Moreira Fernandes (BR/PR) (74) Dinâmica Marcas Patentes Registro extinto a contar de 11/11/2010.
(11) DI 6504379-0	Código 44 - Extinção - Art. 119 inciso III da LPI (15) 01/03/2006 (73) Valéria Maria Noroes Tavares Ribas (BR/SP) (74) Org. Mérito Marcas e Patentes Ltda Registro extinto a contar de 11/11/2010.
(11) DI 6504380-4	Código 44 - Extinção - Art. 119 inciso III da LPI (15) 01/03/2006 (73) Eunice Sumico Yonamine (BR/SP) (74) City Patentes e Marcas Ltda Registro extinto a contar de 09/11/2010.
(11) DI 6504381-2	Código 44 - Extinção - Art. 119 inciso III da LPI (15) 07/03/2006 (73) TB Acessórios do Brasil Ltda (BR/SP) (74) Amâncio da Conceição Machado Registro extinto a contar de 09/11/2010.
(11) DI 6504382-0	Código 44 - Extinção - Art. 119 inciso III da LPI (15) 01/03/2006 (73) Mauro Cassapulas (BR/SP) (74) Fortrade Brasil Marcas e Patentes S/C Ltda Registro extinto a contar de 09/11/2010.
(11) DI 6504383-9	Código 44 - Extinção - Art. 119 inciso III da LPI (15) 01/03/2006 (73) Jose Lopes Aquino (BR/PR) ; Paulo Cesar Pitta (BR/PR) (74) Dinâmica Marcas Patentes Registro extinto a contar de 19/11/2010.
(11) DI 6504384-7	Código 44 - Extinção - Art. 119 inciso III da LPI (15) 01/03/2006 (73) Jose Lopes Aquino (BR/PR) ; Paulo Cesar Pitta (BR/PR) (74) Dinâmica Marcas Patentes Registro extinto a contar de 19/11/2010.
(11) DI 6504386-3	Código 44 - Extinção - Art. 119 inciso III da LPI (15) 01/03/2006



(73) Leonardo Arcuri Neto (BR/SP)
(74) Excel Marcas e Patentes Ltda
Registro extinto a contar de 18/11/2010.

(11) DI 6504387-1 Código 44 - Extinção - Art. 119 inciso III da LPI
(15) 01/03/2006
(73) Papaiz Indústria e Comércio Ltda (BR/SP)
(74) Alcides Ribeiro Filho
Registro extinto a contar de 18/11/2010.

(11) DI 6504388-0 Código 44 - Extinção - Art. 119 inciso III da LPI
(15) 01/03/2006
(73) Papaiz Indústria e Comércio Ltda (BR/SP)
(74) Alcides Ribeiro Filho
Registro extinto a contar de 18/11/2010.

(11) DI 6504391-0 Código 44 - Extinção - Art. 119 inciso III da LPI
(15) 28/03/2006
(73) Nokia Corporation (FI)
(74) Araripe & Associados
Registro extinto a contar de 26/11/2010.

(11) DI 6504393-6 Código 44 - Extinção - Art. 119 inciso III da LPI
(15) 01/03/2006
(73) Light Design do Brasil Ind. e Com. Ltda (BR/PE)
(74) Elza Cristina Furtado de Mendonça
Registro extinto a contar de 28/10/2010.

(11) DI 6504395-2 Código 44 - Extinção - Art. 119 inciso III da LPI
(15) 27/06/2006
(73) Dacar Industria e Comercio de Moveis Ltda (BR/SP)
(74) Beerre Assessoria Empresarial Ltda
Registro extinto a contar de 01/11/2010.

(11) DI 6504397-9 Código 44 - Extinção - Art. 119 inciso III da LPI
(15) 21/02/2006
(73) EUROMOBILE INTERIORES LTDA (BR/SP)
(74) TINOCO SOARES & FILHO LTDA
Registro extinto a contar de 01/11/2010.

(11) DI 6504398-7 Código 44 - Extinção - Art. 119 inciso III da LPI
(15) 21/02/2006
(73) José Masci de Abreu (BR/SP)
(74) TINOCO SOARES & FILHO LTDA



Registro extinto a contar de 01/11/2010.

(11) DI 6504399-5 Código 44 - Extinção - Art. 119 inciso III da LPI
(15) 27/06/2006
(73) H Bettarello Curtidora e Calçados Ltda (BR/SP)
(74) Beerre Assessoria Empresarial Ltda
Registro extinto a contar de 01/11/2010.

(11) DI 6504400-2 Código 44 - Extinção - Art. 119 inciso III da LPI
(15) 28/03/2006
(73) Mars, Incorporated (US)
(74) Veirano e Advogados Associados
Registro extinto a contar de 01/11/2010.

(11) DI 6504404-5 Código 44 - Extinção - Art. 119 inciso III da LPI
(15) 22/08/2006
(73) Alejandro Gutierrez Montesinos (MX)
(74) BHERING ADVOGADOS
Registro extinto a contar de 02/12/2010.

(11) DI 6504405-3 Código 44 - Extinção - Art. 119 inciso III da LPI
(15) 21/02/2006
(73) Heleno Gruber (BR/SC)
(74) Britânia Marcas e Patentes LTDA.
Registro extinto a contar de 02/12/2015.

(11) DI 6504406-1 Código 44 - Extinção - Art. 119 inciso III da LPI
(15) 21/02/2006
(73) Heleno Gruber (BR/SC)
(74) Britânia Marcas e Patentes Ltda
Registro extinto a contar de 02/12/2010.

(11) DI 6504407-0 Código 44 - Extinção - Art. 119 inciso III da LPI
(15) 21/02/2006
(73) Grezza Com. Varejista e Atacadista de Peças para Eletrodomésticos Ltda.
Me (BR/SC)
(74) Maria Aparecida Pereira Gonçalves
Registro extinto a contar de 02/12/2010.

(11) DI 6504408-8 Código 44 - Extinção - Art. 119 inciso III da LPI
(15) 14/03/2006
(73) Italricambi SPA (IT)
(74) Dannemann, Siemsen, Bigler & Ipanema Moreira
Registro extinto a contar de 01/12/2015.



(11) DI 6504411-8	Código 44 - Extinção - Art. 119 inciso III da LPI (15) 28/03/2006 (73) Iwatsu Electric CO., Ltd (JP) (74) Dannemann , Siemens, Bigler & Ipanema Moreira Registro extinto a contar de 25/11/2015.
(11) DI 6504412-6	Código 44 - Extinção - Art. 119 inciso III da LPI (15) 14/02/2006 (73) Newfrey LLC (US) (74) Nellie Anne Daniel -Shores Registro extinto a contar de 25/11/2010.
(11) DI 6504413-4	Código 44 - Extinção - Art. 119 inciso III da LPI (15) 14/02/2006 (73) The Goodyear Tire & Rubber Company (US) (74) Nellie Anne Daniel -Shores registro extinto a contar de 25/11/2010.
(11) DI 6504414-2	Código 44 - Extinção - Art. 119 inciso III da LPI (15) 14/02/2006 (73) The Goodyear Tire & Rubber Company (US) (74) Nellie Anne Daniel -Shores Registro extinto a contar de 25/11/2010.
(11) DI 6504415-0	Código 44 - Extinção - Art. 119 inciso III da LPI (15) 14/02/2006 (73) Newfrey LLC (US) (74) Nellie Anne Daniel -Shores Registro extinto a contar de 25/11/2010.
(11) DI 6504416-9	Código 44 - Extinção - Art. 119 inciso III da LPI (15) 14/02/2006 (73) Newfrey LLC (US) (74) Nellie Anne Daniel -Shores Registro extinto a contar de 25/11/2010.
(11) DI 6504417-7	Código 44 - Extinção - Art. 119 inciso III da LPI (15) 14/02/2006 (73) The Goodyear Tire & Rubber Company (US) (74) Nellie Anne Daniel -Shores Registro extinto a contar de 25/11/2010.
(11) DI 6504418-5	Código 44 - Extinção - Art. 119 inciso III da LPI



(15) 14/02/2006
(73) The Goodyear Tire & Rubber Company (US)
(74) Nellie Anne Daniel -Shores
Registro extinto a contar de 25/11/2010.

(11) DI 6504419-3 Código 44 - Extinção - Art. 119 inciso III da LPI
(15) 14/02/2006
(73) Newfrey LLC (US)
(74) NELLIE D SHORES
Registro extinto a contar de 25/11/2010.

(11) DI 6504420-7 Código 44 - Extinção - Art. 119 inciso III da LPI
(15) 28/03/2006
(73) NOKIA CORPORATION (FR)
(74) Araripe & Associados
Registro extinto a contar de 26/11/2010.

(11) DI 6504421-5 Código 44 - Extinção - Art. 119 inciso III da LPI
(15) 28/03/2006
(73) NOKIA CORPORATION (FR)
(74) Araripe & Associados
Registro extinto a contar de 26/11/2010.

(11) DI 6504423-1 Código 44 - Extinção - Art. 119 inciso III da LPI
(15) 14/02/2006
(73) Cedrus de Uba Moveleira Ltda (BR/MG)
(74) Eliane Sodre Pineschi
Registro extinto a contar de 26/11/2010.

(11) DI 6504425-8 Código 44 - Extinção - Art. 119 inciso III da LPI
(15) 14/02/2006
(73) NEWFREY LLC (US)
(74) NELLIE D SHORES
Registro extinto a contar de 01/12/2010.

(11) DI 6504426-6 Código 44 - Extinção - Art. 119 inciso III da LPI
(15) 18/07/2006
(73) Mi Kyung Cho (KR)
(74) Castro Barros Sobral Gomes Advogados
Registro extinto a contar de 30/11/2010.

(11) DI 6504427-4 Código 44 - Extinção - Art. 119 inciso III da LPI
(15) 30/05/2006
(73) Henkel Kommanditgesellschaft Auf Aktien (DE)



(74) Dannemann, Siemsen, Bigler & Ipanema Moreira
Registro extinto a contar de 30/11/2010.

(11) DI 6504428-2 Código 44 - Extinção - Art. 119 inciso III da LPI
(15) 21/02/2006
(73) Rowenta France (FR)
(74) Dannemann, Siemsen, Bigler & Ipanema Moreira
Registro extinto a contar de 29/11/2015.

(11) DI 6504436-3 Código 44 - Extinção - Art. 119 inciso III da LPI
(15) 21/02/2006
(73) INSTALADORA SÃO MARCOS LTDA (BR/RS)
(74) City Patentes e Marcas Ltda
Registro extinto a contar de 29/11/2015.

(11) DI 6504437-1 Código 44 - Extinção - Art. 119 inciso III da LPI
(15) 21/02/2006
(73) INSTALADORA SÃO MARCOS LTDA (BR/RS)
(74) City Patentes e Marcas Ltda
Registro extinto a contar de 29/11/2010.

(11) DI 6603907-0 Código 44 - Extinção - Art. 119 inciso III da LPI
(15) 03/06/2008
(73) Eurico Dauber Neto (BR/RS) ; Sérgio Paulo Pereira (BR/RS)
(74) D'Mark Registro de Marcas e Patentes S/C LTDA
Registro extinto a contar de 21/10/2011

(11) DI 6603913-4 Código 44 - Extinção - Art. 119 inciso III da LPI
(15) 24/04/2007
(73) Illusion Acessórios de Modas Ltda (BR/RJ)
Registro extinto a contar de 25/10/2011

(11) DI 6603914-2 Código 44 - Extinção - Art. 119 inciso III da LPI
(15) 30/01/2007
(73) Gilberto Bousquet Bomeny (BR/SP)
Registro extinto a contar de 30/09/2011

(11) DI 6603918-5 Código 44 - Extinção - Art. 119 inciso III da LPI
(15) 30/01/2007
(73) Mario Candido Ferreira (BR/SP)
(74) Gold Star Patentes e Marcas S/C Ltda
Registro extinto a contar de 30/09/2011

(11) DI 6603919-3 Código 44 - Extinção - Art. 119 inciso III da LPI



	(15) 30/01/2007 (73) Carlos Roberto Godoi Cintra (BR/SP) Registro extinto a contar de 30/09/2011
(11) DI 6603920-7	Código 44 - Extinção - Art. 119 inciso III da LPI (15) 30/01/2007 (73) Inreco Administradora S.A de C.V (MX) (74) ADVOCACIA PIETRO ARIBONI S/C Registro extinto a contar de 30/09/2011
(11) DI 6603922-3	Código 44 - Extinção - Art. 119 inciso III da LPI (15) 30/01/2007 (73) Luiz Fernando Ferreira da Silva (BR/SP) (74) Beerre Assessoria Empresarial Ltda Registro extinto a contar de 29/09/2011
(11) DI 6603923-1	Código 44 - Extinção - Art. 119 inciso III da LPI (15) 30/01/2007 (73) Rigesa, Celulose, Papel e Embalagens Ltda (BR/SP) (74) Cruzeiro/Newmarc Patentes e Marcas Ltda Registro extinto a contar de 29/09/2011
(11) DI 6603927-4	Código 44 - Extinção - Art. 119 inciso III da LPI (15) 30/01/2007 (73) Wilson Vieira do Santos (BR/SP) Registro extinto a contar de 29/09/2011
(11) DI 6603929-0	Código 44 - Extinção - Art. 119 inciso III da LPI (15) 30/01/2007 (73) Vitoria Remoldagem, Importação e Exportação de Pneus Ltda (BR/PR) (74) Marpa Cons. e Asses. Empresarial Ltda Registro extinto a contar de 19/10/2011
(11) DI 6603930-4	Código 44 - Extinção - Art. 119 inciso III da LPI (15) 30/01/2007 (73) Codeca Companhia de Desenvolvimento de Caxias do Sul (BR/RS) (74) Marpa Cons. e Asses. Empresarial Ltda Registro extinto a contar de 19/10/2016
(11) DI 6603933-9	Código 44 - Extinção - Art. 119 inciso III da LPI (15) 30/01/2007 (73) Yoshiro Otsuki (BR/SP) (74) Org. Mérito Marcas e Patentes Ltda Registro extinto a contar de 27/09/2011



(11) DI 6603935-5 Código 44 - Extinção - Art. 119 inciso III da LPI
(15) 30/01/2007
(73) FERPLAST IND. E COM. DE PEÇAS PLAST. E FERRAMENTAIS LTDA
(BR/SP)
(74) City Patentes e Marcas Ltda
Registro extinto a contar de 28/09/2016

(11) DI 6603936-3 Código 44 - Extinção - Art. 119 inciso III da LPI
(15) 13/11/2007
(73) Movita Indústria de Moveis de Aço Ltda (BR/SP)
(74) Beerre Assessoria Empresarial Ltda
Registro extinto a contar de 28/09/2011

(11) DI 6603938-0 Código 44 - Extinção - Art. 119 inciso III da LPI
(15) 30/01/2007
(73) Wellington Rodrigues da Silva (BR/SP)
(74) José Ricardo Gonçalves Azenha
Registro extinto a contar de 26/09/2011

(11) DI 6603940-1 Código 44 - Extinção - Art. 119 inciso III da LPI
(15) 30/01/2007
(73) Plásticos Juquitiba Indústria e Comércio Ltda (BR/SP)
(74) Marcello do Nascimento
Registro extinto a contar de 26/09/2016

(11) DI 6603941-0 Código 44 - Extinção - Art. 119 inciso III da LPI
(15) 30/01/2007
(73) Decio Rupolo (BR/SP)
(74) Beerre Assessoria Empresarial Ltda
Registro extinto a contar de 26/09/2016

(11) DI 6603943-6 Código 44 - Extinção - Art. 119 inciso III da LPI
(15) 30/01/2007
(73) Papaiz Indústria e Comércio Ltda (BR/SP)
(74) Cruzeiro/Newmarc Patentes e Marcas Ltda
Registro extinto a contar de 26/09/2016

(11) DI 6603944-4 Código 44 - Extinção - Art. 119 inciso III da LPI
(15) 10/06/2008
(73) FRANCISCO DE ASSIS BUSOLIN DA SILVA (BR/SP)
(74) SOLUÇÃO COMERCIAL ASSESSORIA LTDA.
Registro extinto a contar de 26/09/2016



(11) DI 6603948-7	Código 44 - Extinção - Art. 119 inciso III da LPI (15) 19/06/2007 (73) Yoshiaki Toyohashi (BR/SP) ; Ivanete Noriko Suzuki (BR/SP) Registro extinto a contar de 23/09/2011
(11) DI 6603950-9	Código 44 - Extinção - Art. 119 inciso III da LPI (15) 30/01/2007 (73) Valdecir Tudino (BR/PR) (74) Manoel Paixão do Nascimento Registro extinto a contar de 23/09/2011
(11) DI 6603952-5	Código 44 - Extinção - Art. 119 inciso III da LPI (15) 30/01/2007 (73) Valdecir Tudino (BR/PR) (74) Manoel Paixão do Nascimento Registro extinto a contar de 23/09/2011
(11) DI 6603954-1	Código 44 - Extinção - Art. 119 inciso III da LPI (15) 30/01/2007 (73) Elison Cattaneo Estrada (BR/PR) (74) Manoel Paixão do Nascimento - API 0924 Registro extinto a contar de 23/09/2011
(11) DI 6603955-0	Código 44 - Extinção - Art. 119 inciso III da LPI (15) 30/01/2007 (73) Elison Cattaneo Estrada (BR/PR) (74) Manoel Paixão do Nascimento - API 0924 Registro extinto a contar de 23/09/2011
(11) DI 6603956-8	Código 44 - Extinção - Art. 119 inciso III da LPI (15) 30/01/2007 (73) M DIAS BRANCO S.A. INDÚSTRIA E COMÉRCIO DE ALIMENTOS (BR/CE) (74) Símbolo Marcas e Patentes Ltda Registro extinto a contar de 22/09/2011
(11) DI 6603958-4	Código 44 - Extinção - Art. 119 inciso III da LPI (15) 30/01/2007 (73) M DIAS BRANCO S.A. INDÚSTRIA E COMÉRCIO DE ALIMENTOS (BR/CE) (74) Símbolo Marcas e Patentes Ltda Registro extinto a contar de 22/09/2011
(11) DI 6603959-2	Código 44 - Extinção - Art. 119 inciso III da LPI (15) 30/01/2007 (73) LG Electronis Inc (KR)



	(74) TINOCO SOARES & FILHO LTDA Registro extinto a contar de 21/09/2011
(11) DI 6603966-5	Código 44 - Extinção - Art. 119 inciso III da LPI (15) 30/01/2007 (73) Ubirajara Teixeira (BR/SP) (74) Maurício Darré Registro extinto a contar de 30/08/2011
(11) DI 6603967-3	Código 44 - Extinção - Art. 119 inciso III da LPI (15) 30/01/2007 (73) Ubirajara Teixeira (BR/SP) (74) Maurício Darré Registro extinto a contar de 30/08/2011
(11) DI 6603968-1	Código 44 - Extinção - Art. 119 inciso III da LPI (15) 30/01/2007 (73) Ubirajara Teixeira (BR/SP) (74) Maurício Darré Registro extinto a contar de 30/08/2011
(11) DI 6603970-3	Código 44 - Extinção - Art. 119 inciso III da LPI (15) 30/01/2007 (73) Johann Petrus Zembrod (BR/SP) (74) Rogerio da Silva Registro extinto a contar de 07/06/2016
(11) DI 6603976-2	Código 44 - Extinção - Art. 119 inciso III da LPI (15) 06/02/2007 (73) Mil Plast Indústria e Comércio de Plásticos Ltda (BR/SP) (74) Advocacia Masato Ninomiya Registro extinto a contar de 04/10/2011
(11) DI 6603977-0	Código 44 - Extinção - Art. 119 inciso III da LPI (15) 06/02/2007 (73) Ademil Martin Andrade Filho (BR/SP) ; Emilio Collado Lopez (BR/SP) (74) Mil Assessoria Empresarial Ltda Registro extinto a contar de 04/10/2011
(11) DI 6603978-9	Código 44 - Extinção - Art. 119 inciso III da LPI (15) 02/05/2007 (73) Stull Technologies, INC (US) (74) Momsen, Leonardos & CIA Registro extinto a contar de 25/10/2016



(11) DI 6603981-9 Código 44 - Extinção - Art. 119 inciso III da LPI
(15) 27/03/2007
(73) The Goodyear Tire & Rubber Company (US)
(74) NELLIE ANNE DAIEL-SHORES
Registro extinto a contar de 26/10/2016

(11) DI 6603984-3 Código 44 - Extinção - Art. 119 inciso III da LPI
(15) 20/11/2007
(73) Reckitt Benckiser (UK) Limited (GB)
(74) Di Blasi, Parente, S. G. & Associados
Registro extinto a contar de 11/04/2011

(11) DI 6603986-0 Código 44 - Extinção - Art. 119 inciso III da LPI
(15) 17/04/2007
(73) Fog Fragrance Investments Limited (VG)
(74) Rubem dos Santos Querido
Registro extinto a contar de 26/10/2016

(11) DI 6603987-8 Código 44 - Extinção - Art. 119 inciso III da LPI
(15) 27/03/2007
(73) María Angeles Pérez Delgado (ES)
(74) Vieira de Mello Advogados
Registro extinto a contar de 26/10/2011

(11) DI 6603988-6 Código 44 - Extinção - Art. 119 inciso III da LPI
(15) 27/03/2007
(73) SM Gestão e Negócios LTDA (BR/RS)
(74) Mario de Almeida Marcas e Patentes Ltda
Registro extinto a contar de 28/06/2011

(11) DI 6603990-8 Código 44 - Extinção - Art. 119 inciso III da LPI
(15) 03/04/2007
(73) Sony Computer Entertainment Inc (JP)
(74) Momsen, Leonardos & Cia.
Registro extinto a contar de 26/10/2016

(11) DI 6603992-4 Código 44 - Extinção - Art. 119 inciso III da LPI
(15) 27/03/2007
(73) The Goodyear Tire & Rubber Company (US)
(74) Nellie Anne Daniel-Shores
Registro extinto a contar de 26/10/2011

(11) DI 6603994-0 Código 44 - Extinção - Art. 119 inciso III da LPI

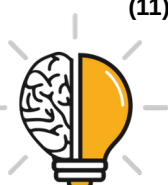

	(15) 27/03/2007 (73) Mauricio Penteado Trentin (BR/SP) (74) Manoel Paixão do Nascimento - API 0924 Registro extinto a contar de 04/10/2011
(11) DI 6603996-7	Código 44 - Extinção - Art. 119 inciso III da LPI (15) 05/06/2007 (73) Mauricio Penteado Trentin (BR/SP) (74) Manoel Paixão do Nascimento Registro extinto a contar de 04/10/2011
(11) DI 6603997-5	Código 44 - Extinção - Art. 119 inciso III da LPI (15) 18/12/2007 (73) Cooper Brands, Inc. (US) (74) Nellie Anne Daniel-Shores Registro extinto a contar de 26/10/2016
(11) DI 6603998-3	Código 44 - Extinção - Art. 119 inciso III da LPI (15) 27/03/2007 (73) Júnior César Silva (BR/MG) (74) Algo Assessoria em Propriedade Intelectual Ltda Registro extinto a contar de 19/09/2011
(11) DI 6603999-1	Código 44 - Extinção - Art. 119 inciso III da LPI (15) 27/03/2007 (73) Indústria de Artefatos de Alumínio Jangada Ltda (BR/SP) (74) Toledo Corrêa Marcas e Patentes S/C Ltda Registro extinto a contar de 19/09/2016
(11) DI 6604001-9	Código 44 - Extinção - Art. 119 inciso III da LPI (15) 24/04/2007 (73) Primeira Visão Publicidade S/C Ltda (BR/SP) (74) Cadastro Nacional Assessoria da Propriedade Industrial Ltda Registro extinto a contar de 05/10/2011
(11) DI 6604002-7	Código 44 - Extinção - Art. 119 inciso III da LPI (15) 09/01/2007 (73) Plásticos Jucituba Indústria e Comércio Ltda (BR/SP) (74) Marcello do Nascimento Registro extinto a contar de 05/10/2011
(11) DI 6604003-5	Código 44 - Extinção - Art. 119 inciso III da LPI (15) 09/01/2007 (73) Very Important Imp. e Exp. Serviços Ltda (BR/SP)



	(74) David do Nascimento Advogados Associados S/C Registro extinto a contar de 05/10/2011
(11) DI 6604006-0	Código 44 - Extinção - Art. 119 inciso III da LPI (15) 20/11/2007 (73) Kaz Incorporated (US) (74) Antonio Mauricio Pedras Arnaud Registro extinto a contar de 03/10/2016
(11) DI 6604007-8	Código 44 - Extinção - Art. 119 inciso III da LPI (15) 09/01/2007 (73) Cotiplás Ind. e Com. de Artefatos Plásticos Ltda (BR/SP) (74) Braga & Braga Advogados Associados Registro extinto a contar de 03/10/2011
(11) DI 6604008-6	Código 44 - Extinção - Art. 119 inciso III da LPI (15) 09/01/2007 (73) Santos Andira Industria de Moveis Ltda (BR/PR) (74) Dimensão Marcas & Patentes S/S Ltda Registro extinto a contar de 03/10/2011
(11) DI 6604009-4	Código 44 - Extinção - Art. 119 inciso III da LPI (15) 09/01/2007 (73) Wanderley Vaz de Lima (BR/PR) (74) Dimensão Marcas & Patentes S/S Ltda Registro extinto a contar de 03/10/2016
(11) DI 6604010-8	Código 44 - Extinção - Art. 119 inciso III da LPI (15) 09/01/2007 (73) Carlos Alberto Correia (BR/PR) (74) Manoel Paixão do Nascimento Registro extinto a contar de 03/10/2011
(11) DI 6604011-6	Código 44 - Extinção - Art. 119 inciso III da LPI (15) 06/02/2007 (73) José Olivé Martinez (BR/PR) (74) Manoel Paixão do Nascimento - API 0924 Registro extinto a contar de 03/10/2011
(11) DI 6604015-9	Código 44 - Extinção - Art. 119 inciso III da LPI (15) 06/02/2007 (73) Rimo S/A Indústria e Comércio (BR/ES) (74) Carlos Alberto Rizzo Registro extinto a contar de 18/10/2011



(11) DI 6604016-7	Código 44 - Extinção - Art. 119 inciso III da LPI (15) 06/02/2007 (73) ILTON JOSÉ LOLE (BR/RS) (74) ANEL MARCAS E PATENTES LTDA. Registro extinto a contar de 02/11/2011
(11) DI 6604017-5	Código 44 - Extinção - Art. 119 inciso III da LPI (15) 06/02/2007 (73) RK Ferramentaria Ltda (BR/PR) (74) Ildo Ritter de Oliveira Registro extinto a contar de 02/11/2011
(11) DI 6604022-1	Código 44 - Extinção - Art. 119 inciso III da LPI (15) 27/03/2007 (73) Raimundo Nonato Maia Silva (BR/CE) (74) Milton Gomes Monteiro Registro extinto a contar de 20/10/2011
(11) DI 6604025-6	Código 44 - Extinção - Art. 119 inciso III da LPI (15) 03/04/2007 (73) Targos NE Equipamentos e Veículos Ltda (BR/CE) (74) Diogo Martins Boos Registro extinto a contar de 27/10/2011
(11) DI 6604028-0	Código 44 - Extinção - Art. 119 inciso III da LPI (15) 27/03/2007 (73) Araplac Indústria e Comércio de Móveis Ltda (BR/PR) (74) Marpa Cons. e Asses. Empresarial Ltda. Registro extinto a contar de 31/10/2011
(11) DI 6604029-9	Código 44 - Extinção - Art. 119 inciso III da LPI (15) 27/03/2007 (73) Araplac Indústria e Comércio de Móveis Ltda (BR/PR) (74) Marpa Cons. e Asses. Empresarial Ltda Registro extinto a contar de 31/10/2011
(11) DI 6604030-2	Código 44 - Extinção - Art. 119 inciso III da LPI (15) 27/03/2007 (73) Araplac Indústria e Comércio de Móveis Ltda (BR/PR) (74) Marpa Cons. E Asses. Empresarial Ltda Registro extinto a contar de 01/11/2011
(11) DI 6604031-0	Código 44 - Extinção - Art. 119 inciso III da LPI



	(15) 27/03/2007 (73) Araplac Indústria e Comércio de Móveis Ltda (BR/PR) (74) Marpa Cons. E Asses. Empresarial LTDA Registro extinto a contar de 01/11/2011
(11) DI 6604033-7	Código 44 - Extinção - Art. 119 inciso III da LPI (15) 27/03/2007 (73) SM Gestão e Negócios LTDA (BR/RS) (74) Mario de Almeida Marcas e Patentes Registro extinto a contar de 27/10/2011
(11) DI 6604034-5	Código 44 - Extinção - Art. 119 inciso III da LPI (15) 27/03/2007 (73) Márcia Orsi dos Santos (BR/RS) Registro extinto a contar de 26/10/2011
(11) DI 6604035-3	Código 44 - Extinção - Art. 119 inciso III da LPI (15) 27/03/2007 (73) PVC Industria e Comercio de Plasticos LTDA (BR/CE) (74) Francisco Leite de Oliveira Filho Registro extinto a contar de 25/10/2011
(11) DI 6604036-1	Código 44 - Extinção - Art. 119 inciso III da LPI (15) 27/03/2007 (73) KEKO ACESSÓRIOS S/A (BR/RS) (74) SKO - Oyarzáball Marcas & Patentes S/S Ltda. Registro extinto a contar de 31/10/2011
(11) DI 6604038-8	Código 44 - Extinção - Art. 119 inciso III da LPI (15) 02/05/2007 (73) Alejandro Omar Maroli (BR/SC) (74) Anselmo Cardoso Registro extinto a contar de 26/10/2016
(11) DI 6604039-6	Código 44 - Extinção - Art. 119 inciso III da LPI (15) 27/03/2007 (73) Alejandro Omar Maroli (BR/SC) (74) Anselmo Cardoso Registro extinto a contar de 26/10/2016
(11) DI 6604044-2	Código 44 - Extinção - Art. 119 inciso III da LPI (15) 06/02/2007 (73) Sustentare Produtos Alimentícios Ltda (BR/SP) (74) Embramarcas-Empresa Brasileira de Marcas



Registro extinto a contar de 11/08/2011

(11) DI 6604045-0

Código 44 - Extinção - Art. 119 inciso III da LPI
(15) 20/11/2007
(73) Sustentare Produtos Alimentícios Ltda (BR/SP)
(74) Embramarcas-Empresa Brasileira de Marcas
Registro extinto a contar de 11/08/2011

(11) DI 6604046-9

Código 44 - Extinção - Art. 119 inciso III da LPI
(15) 20/11/2007
(73) Sustentare Produtos Alimentícios Ltda (BR/SP)
(74) Embramarcas-Empresa Brasileira de Marcas
Registro extinto a contar de 11/08/2011

(11) DI 6604051-5

Código 44 - Extinção - Art. 119 inciso III da LPI
(15) 17/04/2007
(73) GlaxoSmithKline Consumer Healthcare GMBH and CO. KG (DE)
(74) Momsen, Leonardos & Cia
Registro extinto a contar de 07/11/2016

(11) DI 6604055-8

Código 44 - Extinção - Art. 119 inciso III da LPI
(15) 03/04/2007
(73) Claudio Aparecido Batista do Amaral (BR/PR)
(74) A Criativa Marcas e Patentes S/C Ltda
Registro extinto a contar de 07/11/2011

(11) DI 6604056-6

Código 44 - Extinção - Art. 119 inciso III da LPI
(15) 03/04/2007
(73) Claudio Aparecido Batista do Amaral (BR/PR)
(74) A Criativa Marcas e Patentes S/C Ltda.
Registro extinto a contar de 07/11/2011

(11) DI 6604057-4

Código 44 - Extinção - Art. 119 inciso III da LPI
(15) 03/04/2007
(73) Claudio Aparecido Batista do Amaral (BR/PR)
(74) A Criativa Marcas e Patentes S/C Ltda.
Registro extinto a contar de 07/11/2011

(11) DI 6604058-2

Código 44 - Extinção - Art. 119 inciso III da LPI
(15) 03/04/2007
(73) Claudio Aparecido Batista do Amaral (BR/PR)
(74) A Criativa Marcas e Patentes S/C Ltda.
Registro extinto a contar de 07/11/2011



(11) DI 6604060-4	Código 44 - Extinção - Art. 119 inciso III da LPI (15) 03/04/2007 (73) Arena P C M Ltda (BR/SP) ; Arena P C M Ltda (BR/SP) ; Arena P C M Ltda (BR/SP) ; Arena P C M Ltda (BR/SP) (74) Icamp Marcas e Patentes Ltda Registro extinto a contar de 19/08/2016
(11) DI 6604061-2	Código 44 - Extinção - Art. 119 inciso III da LPI (15) 15/07/2008 (73) Sustentare Produtos Alimentícios Ltda (BR/SP) (74) Embramarcas-Empresa Brasileira de Marcas Registro extinto a contar de 11/08/2011
(11) DI 6604062-0	Código 44 - Extinção - Art. 119 inciso III da LPI (15) 15/07/2008 (73) Sustentare Produtos Alimentícios Ltda (BR/SP) (74) Embramarcas-Empresa Brasileira de Marcas Registro extinto a contar de 11/08/2011
(11) DI 6604063-9	Código 44 - Extinção - Art. 119 inciso III da LPI (15) 27/03/2007 (73) The Goodyear Tire & Rubber Company (US) (74) Nellie Anne Daniel-Shores Registro extinto a contar de 31/10/2011
(11) DI 6604065-5	Código 44 - Extinção - Art. 119 inciso III da LPI (15) 06/02/2007 (73) Ricardo Cardoso Mendonça de Barros (BR/SP) (74) Dannemann, Siemsen, Bigler & Ipanema Moreira Registro extinto a contar de 31/10/2016
(11) DI 6604067-1	Código 44 - Extinção - Art. 119 inciso III da LPI (15) 06/02/2007 (73) Darlene de Pádua Melo Spila (BR/SP) (74) Vilage Marcas & Patentes S/S LTDA Registro extinto a contar de 31/10/2011
(11) DI 6604068-0	Código 44 - Extinção - Art. 119 inciso III da LPI (15) 06/02/2007 (73) INDÚSTRIAS MARRUCCI LTDA (BR/SP) (74) Vilage Marcas & Patentes S/S LTDA Registro extinto a contar de 31/10/2016
(11) DI 6604070-1	Código 44 - Extinção - Art. 119 inciso III da LPI



	(15) 06/02/2007 (73) INDÚSTRIAS MARRUCCI LTDA (BR/SP) (74) Vilage Marcas & Patentes S/S LTDA Registro extinto a contar de 31/10/2016
(11) DI 6604071-0	Código 44 - Extinção - Art. 119 inciso III da LPI (15) 06/02/2007 (73) The Goodyear Tire & Rubber Company (US) (74) Nellie Anne Daniel-Shores Registro extinto a contar de 31/10/2016
(11) DI 6604072-8	Código 44 - Extinção - Art. 119 inciso III da LPI (15) 06/02/2007 (73) The Goodyear Tire & Rubber Company (US) (74) Nellie Anne Daniel-Shores Registro extinto a contar de 31/10/2011
(11) DI 6604073-6	Código 44 - Extinção - Art. 119 inciso III da LPI (15) 06/11/2007 (73) Intellectual Solutions, Inc. (US) (74) Dannemann, Siemsen, Bigler & Ipanema Moreira Registro extinto a contar de 28/10/2011
(11) DI 6604075-2	Código 44 - Extinção - Art. 119 inciso III da LPI (15) 14/08/2007 (73) Orlando Bressa da Cunha (BR/RS) (74) Luiz Alberto Rosenstengel Registro extinto a contar de 28/10/2011
(11) DI 6604076-0	Código 44 - Extinção - Art. 119 inciso III da LPI (15) 17/04/2007 (73) María Angeles Pérez Delgado (ES) (74) Vieira de Mello Advogados Registro extinto a contar de 24/10/2011
(11) DI 6604080-9	Código 44 - Extinção - Art. 119 inciso III da LPI (15) 17/04/2007 (73) Hunter Douglas Inc (US) (74) Orlando de Souza Registro extinto a contar de 02/11/2011
(11) DI 6604089-2	Código 44 - Extinção - Art. 119 inciso III da LPI (15) 17/04/2007 (73) Pochet du Courval (FR) ; Pochet du Courval (FR)



(74) Momsen, Leonardos & Cia
Registro extinto a contar de 31/10/2016

(11) DI 6604090-6 Código 44 - Extinção - Art. 119 inciso III da LPI
(15) 17/04/2007
(73) Pochet du Courval (FR) ; Pochet du Courval (FR)
(74) Momsen, Leonardos & Cia
Registro extinto a contar de 31/10/2016

(11) DI 6604092-2 Código 44 - Extinção - Art. 119 inciso III da LPI
(15) 17/04/2007
(73) Pochet du Courval (FR) ; Pochet du Courval (FR)
(74) Momsen, Leonardos & Cia.
Registro extinto a contar de 31/10/2016

(11) DI 6604093-0 Código 44 - Extinção - Art. 119 inciso III da LPI
(15) 17/04/2007
(73) Pochet du Courval (FR) ; Pochet du Courval (FR)
(74) Momsen, Leonardos & Cia.
Registro extinto a contar de 31/10/2016

(11) DI 6604095-7 Código 44 - Extinção - Art. 119 inciso III da LPI
(15) 03/04/2007
(73) Roveco Indústria e Comércio de Acessórios Automotivos Ltda (BR/PR)
(74) Losso, Losso Malina Losso Advogados Associados
Registro extinto a contar de 09/11/2011

(11) DI 6604096-5 Código 44 - Extinção - Art. 119 inciso III da LPI
(15) 05/06/2007
(73) Ciprel Construtora e Indústria de Premoldados Ltda (BR/ES)
(74) Wagner José Fafá Borges
Registro extinto a contar de 01/11/2011

(11) DI 6604097-3 Código 44 - Extinção - Art. 119 inciso III da LPI
(15) 27/03/2007
(73) Industria de Moveis Movelar LTDA (BR/ES)
(74) Carlos Alberto Rizzo
Registro extinto a contar de 28/10/2011

(11) DI 6604098-1 Código 44 - Extinção - Art. 119 inciso III da LPI
(15) 27/03/2007
(73) Aldo Luiz Bortolini (BR/RS)
(74) Denise Neulia Franke
Registro extinto a contar de 08/11/2016



(11) DI 6604100-7 Código 44 - Extinção - Art. 119 inciso III da LPI
(15) 17/07/2007
(73) Aldo Luiz Bortolini (BR/RS)
(74) Denise Neulia Franke
Registro extinto a contar de 08/11/2016

(11) DI 6604101-5 Código 44 - Extinção - Art. 119 inciso III da LPI
(15) 06/02/2007
(73) Felipi Nunes (BR/RS)
(74) Marpa Cons. E Asses. Empresarial LTDA
Registro extinto a contar de 08/11/2011

(11) DI 6604103-1 Código 44 - Extinção - Art. 119 inciso III da LPI
(15) 29/05/2007
(73) Aldo Luiz Bortolini (BR/RS)
(74) Denise Neulia Franke
Registro extinto a contar de 08/11/2016

(11) DI 6604104-0 Código 44 - Extinção - Art. 119 inciso III da LPI
(15) 29/05/2007
(73) José Antônio Webber (BR/RS)
(74) Anderson André Colombo
Registro extinto a contar de 07/11/2011

(11) DI 6604107-4 Código 44 - Extinção - Art. 119 inciso III da LPI
(15) 06/02/2007
(73) Vianir Angonese (BR/PR)
(74) Marcos Antonio Nunes
Registro extinto a contar de 08/11/2011

(11) DI 6604108-2 Código 44 - Extinção - Art. 119 inciso III da LPI
(15) 27/03/2007
(73) Cezar Luiz Sartori (BR/RS)
(74) Regina Magro Poletto
Registro extinto a contar de 11/11/2011

(11) DI 6604110-4 Código 44 - Extinção - Art. 119 inciso III da LPI
(15) 06/02/2007
(73) Valdecir Moreira Fernandes (BR/PR)
(74) Roberto Hudson Diniz - API 1861
Registro extinto a contar de 11/11/2011

(11) DI 6604111-2 Código 44 - Extinção - Art. 119 inciso III da LPI



	(15) 06/02/2007 (73) Valdecir Moreira Fernandes (BR/PR) (74) Roberto Hudson Diniz Registro extinto a contar de 11/11/2011
(11) DI 6604112-0	Código 44 - Extinção - Art. 119 inciso III da LPI (15) 06/02/2007 (73) Valdecir Moreira Fernandes (BR/PR) (74) Roberto Hudson Diniz Registro extinto a contar de 11/11/2011
(11) DI 6604113-9	Código 44 - Extinção - Art. 119 inciso III da LPI (15) 06/02/2007 (73) Valdecir Moreira Fernandes (BR/PR) (74) Roberto Hudson Diniz Registro extinto a contar de 11/11/2011
(11) DI 6604114-7	Código 44 - Extinção - Art. 119 inciso III da LPI (15) 06/02/2007 (73) Valdecir Moreira Fernandes (BR/PR) (74) Roberto Hudson Diniz Registro extinto a contar de 11/11/2011
(11) DI 6604115-5	Código 44 - Extinção - Art. 119 inciso III da LPI (15) 06/02/2007 (73) Valdecir Moreira Fernandes (BR/PR) (74) Roberto Hudson Diniz Registro extinto a contar de 11/11/2011
(11) DI 6604116-3	Código 44 - Extinção - Art. 119 inciso III da LPI (15) 02/05/2007 (73) Valdecir Moreira Fernandes (BR/PR) (74) Roberto Hudson Diniz - API 1861 Registro extinto a contar de 11/11/2011
(11) DI 6604117-1	Código 44 - Extinção - Art. 119 inciso III da LPI (15) 27/03/2007 (73) Valdecir Moreira Fernandes (BR/PR) (74) Roberto Hudson Diniz - API 1861 Registro extinto a contar de 11/11/2011
(11) DI 6604119-8	Código 44 - Extinção - Art. 119 inciso III da LPI (15) 27/03/2007 (73) Manto Móveis Ltda (BR/RS)



(74) Gilson Almeida da Motta
Registro extinto a contar de 10/11/2011

(11) DI 6604121-0 Código 44 - Extinção - Art. 119 inciso III da LPI
(15) 27/03/2007
(73) Industria de Moveis Movelar Ltda (BR/ES)
(74) Carlos Alberto Rizzo
Registro extinto a contar de 11/11/2011

(11) DI 6604122-8 Código 44 - Extinção - Art. 119 inciso III da LPI
(15) 27/03/2007
(73) Industria de Moveis Movelar LTDA (BR/ES)
(74) Carlos Alberto Rizzo
Registro extinto a contar de 11/11/2011

(11) DI 6604123-6 Código 44 - Extinção - Art. 119 inciso III da LPI
(15) 05/06/2007
(73) Indústria de Móveis Movelar LTDA (BR/ES)
Registro extinto a contar de 11/11/2011

(11) DI 6604124-4 Código 44 - Extinção - Art. 119 inciso III da LPI
(15) 05/06/2007
(73) Industria de Moveis Movelar Ltda (BR/ES)
(74) Carlos Alberto Rizzo
Registro extinto a contar de 11/11/2011

(11) DI 6604125-2 Código 44 - Extinção - Art. 119 inciso III da LPI
(15) 27/03/2007
(73) Nadir Rodrigues Nogueira (BR/SP)
(74) Amâncio da Conceição Machado
Registro extinto a contar de 31/10/2011

(11) DI 6604126-0 Código 44 - Extinção - Art. 119 inciso III da LPI
(15) 27/03/2007
(73) Mondicap Indústria Comércio e Serviços (BR/SP)
(74) Governate Marcas e Patentes S/C Ltda
Registro extinto a contar de 31/10/2011

(11) DI 6604127-9 Código 44 - Extinção - Art. 119 inciso III da LPI
(15) 27/03/2007
(73) Free Way Artefatos de Couro Ltda (BR/SP)
(74) Beerre Assessoria Empresarial Ltda
Registro extinto a contar de 31/10/2011



(11) DI 6604128-7	Código 44 - Extinção - Art. 119 inciso III da LPI (15) 27/03/2007 (73) Sidnei Biacca (BR/SP) (74) José Carlos Ferreira Registro extinto a contar de 31/10/2011
(11) DI 6604129-5	Código 44 - Extinção - Art. 119 inciso III da LPI (15) 27/03/2007 (73) LG Electronics Inc (KR) (74) Pinheiro Neto - Advogados Registro extinto a contar de 28/10/2011
(11) DI 6604133-3	Código 44 - Extinção - Art. 119 inciso III da LPI (15) 05/06/2007 (73) UNIT SOLUTIONS LTDA (BR/PR) (74) Icamp Marcas e Patentes Ltda Registro extinto a contar de 28/10/2016
(11) DI 6604134-1	Código 44 - Extinção - Art. 119 inciso III da LPI (15) 27/03/2007 (73) Rodolfo Ferreira Moraes (BR/SP) (74) Interação Marcas e Patentes S/C Ltda Registro extinto a contar de 28/10/2016
(11) DI 6604136-8	Código 44 - Extinção - Art. 119 inciso III da LPI (15) 27/03/2007 (73) Mars, Incorporated (US) (74) Veirano e Advogados Associados Registro extinto a contar de 28/10/2011
(11) DI 6604137-6	Código 44 - Extinção - Art. 119 inciso III da LPI (15) 27/03/2007 (73) EUROMOBILE INTERIORES LTDA (BR/SP) (74) TINOCO SOARES & FILHO LTDA Registro extinto a contar de 28/10/2016
(11) DI 6604138-4	Código 44 - Extinção - Art. 119 inciso III da LPI (15) 27/03/2007 (73) ARO EXPORTAÇÃO, IMPORTAÇÃO, INDÚSTRIA E COMÉRCIO LTDA (BR/SP) ; ARO EXPORTAÇÃO, IMPORTAÇÃO, INDÚSTRIA E COMÉRCIO LTDA (BR/SP) (74) ADVOCACIA PIETRO ARIBONI S/C Registro extinto a contar de 28/10/2011



(11) DI 6604139-2	Código 44 - Extinção - Art. 119 inciso III da LPI (15) 27/03/2007 (73) EUROMOBILE INTERIORES LTDA (BR/SP) (74) TINOCO SOARES & FILHO LTDA Registro extinto a contar de 28/10/2011
(11) DI 6604140-6	Código 44 - Extinção - Art. 119 inciso III da LPI (15) 27/03/2007 (73) José Eduardo Pereira (BR/SP) (74) Pienegonda, Moreira & Associados Ltda Registro extinto a contar de 27/10/2011
(11) DI 6604141-4	Código 44 - Extinção - Art. 119 inciso III da LPI (15) 06/02/2007 (73) LG Electronics Inc (KR) (74) TINOCO SOARES & FILHO LTDA Registro extinto a contar de 27/10/2011
(11) DI 6604142-2	Código 44 - Extinção - Art. 119 inciso III da LPI (15) 06/02/2007 (73) Paulo Cesar Tavano (BR/SP) (74) Princesa Marcas e Patentes Ltda Registro extinto a contar de 27/10/2011
(11) DI 6604144-9	Código 44 - Extinção - Art. 119 inciso III da LPI (15) 17/08/2010 (73) Mauro de Gasperin (BR/SC) Registro extinto a contar de 05/04/2011
(11) DI 6604152-0	Código 44 - Extinção - Art. 119 inciso III da LPI (15) 06/02/2007 (73) José Eduardo Pereira (BR/SP) (74) Pienegonda, Moreira & Associados Ltda Registro extinto a contar de 27/10/2011
(11) DI 6604153-8	Código 44 - Extinção - Art. 119 inciso III da LPI (15) 06/02/2007 (73) José Eduardo Pereira (BR/SP) (74) Pienegonda, Moreira & Associados Ltda Registro extinto a contar de 27/10/2011
(11) DI 6604154-6	Código 44 - Extinção - Art. 119 inciso III da LPI (15) 06/02/2007 (73) Vicon Máquinas Agrícolas Ltda (BR/SP)



(74) PA Produtores Associados Marcas e Patentes Ltda
Registro extinto a contar de 31/10/2011

(11) DI 6604156-2 Código 44 - Extinção - Art. 119 inciso III da LPI
(15) 17/04/2007
(73) Societe BIC (FR)
(74) Artur Francisco Schaal
Registro extinto a contar de 31/10/2011

(11) DI 6604157-0 Código 44 - Extinção - Art. 119 inciso III da LPI
(15) 17/04/2007
(73) Societe Bic (FR)
(74) Alexandre Fukuda Yamashita
Registro extinto a contar de 31/10/2011

(11) DI 6604159-7 Código 44 - Extinção - Art. 119 inciso III da LPI
(15) 06/02/2007
(73) EUROMOBILE INTERIORES LTDA (BR/SP)
(74) TINOCO SOARES & FILHO LTDA
Registro extinto a contar de 31/10/2011

(11) DI 6604160-0 Código 44 - Extinção - Art. 119 inciso III da LPI
(15) 06/02/2007
(73) EUROMOBILE INTERIORES LTDA (BR/SP)
(74) TINOCO SOARES & FILHO LTDA
Registro extinto a contar de 31/10/2011

(11) DI 6604161-9 Código 44 - Extinção - Art. 119 inciso III da LPI
(15) 06/02/2007
(73) EUROMOBILE INTERIORES LTDA (BR/SP)
(74) TINOCO SOARES & FILHO LTDA
Registro extinto a contar de 31/10/2016

(11) DI 6604162-7 Código 44 - Extinção - Art. 119 inciso III da LPI
(15) 06/02/2007
(73) LG Electronics Inc (KR)
(74) TINOCO SOARES & FILHO LTDA
Registro extinto a contar de 31/10/2011

(11) DI 6604163-5 Código 44 - Extinção - Art. 119 inciso III da LPI
(15) 06/02/2007
(73) The Goodyear Tire & Rubber Company (US)
(74) Nellie Anne Daniel-Shores
Registro extinto a contar de 06/10/2011



(11) DI 6604164-3	Código 44 - Extinção - Art. 119 inciso III da LPI (15) 06/02/2007 (73) Fabiana Dayse Domingos (BR/SP) (74) Elci Maria Teixeira Gonçalves Registro extinto a contar de 31/10/2011
(11) DI 6604169-4	Código 44 - Extinção - Art. 119 inciso III da LPI (15) 17/04/2007 (73) Hermes Sellier (FR) (74) Artur Francisco Schaal Registro extinto a contar de 16/09/2011
(11) DI 6604177-5	Código 44 - Extinção - Art. 119 inciso III da LPI (15) 06/02/2007 (73) Kasinski Fabricadora de Veículos Ltda (BR/AM) (74) Focus Marcas e Patentes Ltda Registro extinto a contar de 01/11/2011
(11) DI 6604178-3	Código 44 - Extinção - Art. 119 inciso III da LPI (15) 06/02/2007 (73) Edmilson Pacheco Rocha Lima (BR/SP) (74) Focus Marcas e Patentes Ltda Registro extinto a contar de 01/11/2016
(11) DI 6604179-1	Código 44 - Extinção - Art. 119 inciso III da LPI (15) 06/02/2007 (73) Everton de Macedo Correa (BR/SP) (74) Celso de Carvalho Mello Registro extinto a contar de 01/11/2016
(11) DI 6604180-5	Código 44 - Extinção - Art. 119 inciso III da LPI (15) 06/02/2007 (73) Exata Comércio de Cosméticos Ltda (BR/SP) (74) Cruzeiro/Newmarc Patentes e Marcas Ltda Registro extinto a contar de 01/11/2016
(11) DI 6604181-3	Código 44 - Extinção - Art. 119 inciso III da LPI (15) 06/02/2007 (73) EUROMOBILE INTERIORES LTDA (BR/SP) (74) TINOCO SOARES & FILHO LTDA Registro extinto a contar de 01/11/2016
(11) DI 6604183-0	Código 44 - Extinção - Art. 119 inciso III da LPI



	(15) 27/03/2007 (73) EUROMOBILE INTERIORES LTDA (BR/SP) (74) TINOCO SOARES & FILHO LTDA Registro extinto a contar de 01/11/2011
(11) DI 6604187-2	Código 44 - Extinção - Art. 119 inciso III da LPI (15) 18/12/2007 (73) Wolverine World Wide, INC. (US) (74) Dannemann, Siemsen, Bigler & Ipanema Moreira Registro extinto a contar de 18/11/2011
(11) DI 6604188-0	Código 44 - Extinção - Art. 119 inciso III da LPI (15) 18/12/2007 (73) Wolverine World Wide, INC. (US) (74) Dannemann, Siemsen, Bigler & Ipanema Moreira Registro extinto a contar de 18/11/2011
(11) DI 6604189-9	Código 44 - Extinção - Art. 119 inciso III da LPI (15) 18/12/2007 (73) Wolverine World Wide, Inc. (US) (74) Dannemann, Siemsen, Bigler & Ipanema Moreira Registro extinto a contar de 18/11/2011
(11) DI 6604190-2	Código 44 - Extinção - Art. 119 inciso III da LPI (15) 27/03/2007 (73) Wolverine World Wide, Inc (US) (74) Dannemann, Siemsen, Bigler & Ipanema Moreira Registro extinto a contar de 18/11/2011
(11) DI 6604191-0	Código 44 - Extinção - Art. 119 inciso III da LPI (15) 27/05/2008 (73) Wolverine World Wide, Inc (US) (74) Dannemann , Siemsen, Bigler & Ipanema Moreira Registro extinto a contar de 18/11/2011
(11) DI 6604192-9	Código 44 - Extinção - Art. 119 inciso III da LPI (15) 18/12/2007 (73) Wolverine World Wide, INC. (US) (74) Dannemann, Siemsen, Bigler & Ipanema Moreira Registro extinto a contar de 18/11/2011
(11) DI 6604193-7	Código 44 - Extinção - Art. 119 inciso III da LPI (15) 18/12/2007 (73) Wolverine World Wide, INC. (US)



(74) Dannemann, Siemsen, Bigler & Ipanema Moreira
Registro extinto a contar de 18/11/2011

(11) DI 6604194-5

Código 44 - Extinção - Art. 119 inciso III da LPI
(15) 18/12/2007
(73) Wolverine World Wide, INC. (US)
(74) Dannemann, Siemsen, Bigler & Ipanema Moreira
Registro extinto a contar de 18/11/2011

(11) DI 6604196-1

Código 44 - Extinção - Art. 119 inciso III da LPI
(15) 10/04/2007
(73) Aktiebolaget Electrolux (SE)
(74) Magnus Aspeby Claudio Szabas
Registro extinto a contar de 18/11/2016

(11) DI 6604207-0

Código 44 - Extinção - Art. 119 inciso III da LPI
(15) 08/01/2008
(73) Wolverine World Wide, Inc (US)
(74) Dannemann, Siemsen, Bigler & Ipanema Moreira
Registro extinto a contar de 18/11/2011

(11) DI 6604208-9

Código 44 - Extinção - Art. 119 inciso III da LPI
(15) 08/01/2008
(73) Wolverine World Wide, Inc (US)
(74) Dannemann, Siemsen, Bigler & Ipanema Moreira
Registro extinto a contar de 18/11/2011

(11) DI 6604209-7

Código 44 - Extinção - Art. 119 inciso III da LPI
(15) 08/01/2008
(73) Wolverine World Wide, Inc (US)
(74) Dannemann, Siemsen, Bigler & Ipanema Moreira
Registro extinto a contar de 18/11/2011

(11) DI 6604212-7

Código 44 - Extinção - Art. 119 inciso III da LPI
(15) 08/01/2008
(73) Wolverine World Wide, Inc (US)
(74) Dannemann, Siemsen, Bigler & Ipanema Moreira
Registro extinto a contar de 18/11/2011

(11) DI 6604213-5

Código 44 - Extinção - Art. 119 inciso III da LPI
(15) 08/01/2008
(73) Wolverine World Wide, Inc (US)
(74) Dannemann, Siemsen, Bigler & Ipanema Moreira
Registro extinto a contar de 18/11/2011



(11) DI 6604214-3	Código 44 - Extinção - Art. 119 inciso III da LPI (15) 08/01/2008 (73) Wolverine World Wide, Inc (US) (74) Dannemann, Siemsen, Bigler & Ipanema Moreira Registro extinto a contar de 18/11/2011
(11) DI 6604215-1	Código 44 - Extinção - Art. 119 inciso III da LPI (15) 08/01/2008 (73) Wolverine World Wide, Inc (US) (74) Dannemann, Siemsen, Bigler & Ipanema Moreira Registro extinto a contar de 18/11/2011
(11) DI 6604219-4	Código 44 - Extinção - Art. 119 inciso III da LPI (15) 06/02/2007 (73) Marcos Ho Chen (BR/SP) (74) Difusão Marcas e Patentes Ltda Registro extinto a contar de 20/06/2011
(11) DI 6604221-6	Código 44 - Extinção - Art. 119 inciso III da LPI (15) 18/09/2007 (73) The Procter & Gamble Company (US) (74) Vieira de Mello Advogados Registro extinto a contar de 06/12/2011
(11) DI 6604224-0	Código 44 - Extinção - Art. 119 inciso III da LPI (15) 11/12/2007 (73) Cipla Limited (IN) (74) Claudia Christina Schulz Registro extinto a contar de 06/12/2011
(11) DI 6604228-3	Código 44 - Extinção - Art. 119 inciso III da LPI (15) 06/02/2007 (73) Eduardo Barbosa Caldeirão (BR/PR) (74) Vilage Marcas & Patentes S/S Ltda Registro extinto a contar de 06/12/2011
(11) DI 6604231-3	Código 44 - Extinção - Art. 119 inciso III da LPI (15) 06/11/2007 (73) The Procter & Gamble Company (US) (74) Vieira de Mello Advogados Registro extinto a contar de 06/12/2011
(11) DI 6604235-6	Código 44 - Extinção - Art. 119 inciso III da LPI



	(15) 18/09/2007 (73) The Goodyear Tire & Rubber Company (US) (74) NELLIE ANNE DAIEL-SHORES Registro extinto a contar de 07/12/2011
(11) DI 6604238-0	Código 44 - Extinção - Art. 119 inciso III da LPI (15) 27/03/2007 (73) Eduardo Paludeto (BR/PR) (74) Vilage Marcas & Patentes S/S LTDA Registro extinto a contar de 05/12/2011
(11) DI 6604240-2	Código 44 - Extinção - Art. 119 inciso III da LPI (15) 06/11/2007 (73) Cipla Limited (IN) (74) Claudia Christina Schulz Registro extinto a contar de 02/12/2011
(11) DI 6604242-9	Código 44 - Extinção - Art. 119 inciso III da LPI (15) 20/11/2007 (73) Cipla Limited (IN) (74) Claudia Christina Schulz Registro extinto a contar de 02/12/2011
(11) DI 6604244-5	Código 44 - Extinção - Art. 119 inciso III da LPI (15) 27/03/2007 (73) Hai-Pin Kuo (TW) (74) Montaury Pimenta, Machado & Lioce Registro extinto a contar de 02/12/2011
(11) DI 6604246-1	Código 44 - Extinção - Art. 119 inciso III da LPI (15) 27/03/2007 (73) The Goodyear Tire & Rubber Company (US) (74) NELLIE ANNE DAIEL-SHORES Registro extinto a contar de 02/12/2016
(11) DI 6604249-6	Código 44 - Extinção - Art. 119 inciso III da LPI (15) 27/03/2007 (73) Línea Brasil Indústria e Comércio de Móveis Ltda (BR/PR) (74) SÂMIA AMIN SANTOS Registro extinto a contar de 21/11/2011
(11) DI 6604250-0	Código 44 - Extinção - Art. 119 inciso III da LPI (15) 27/03/2007 (73) Línea Brasil Indústria e Comércio de Móveis Ltda (BR/PR)



	(74) SÂMIA AMIN SANTOS Registro extinto a contar de 21/11/2011
(11) DI 6604251-8	Código 44 - Extinção - Art. 119 inciso III da LPI (15) 27/03/2007 (73) Afonso Magalhães Corbelli & Cia Ltda - EPP (BR/MG) (74) SÂMIA AMIN SANTOS Registro extinto a contar de 21/11/2011
(11) DI 6604252-6	Código 44 - Extinção - Art. 119 inciso III da LPI (15) 27/03/2007 (73) Alessandro de Souza (BR/MG) (74) Almir Corrêa de Lacerda Registro extinto a contar de 11/11/2011
(11) DI 6604253-4	Código 44 - Extinção - Art. 119 inciso III da LPI (15) 19/06/2007 (73) IDM Perfecth Jóias Artesanais Ltda (BR/RS) (74) D'Mark Registro de Marcas e Patentes S/C LTDA Registro extinto a contar de 29/11/2011
(11) DI 6604254-2	Código 44 - Extinção - Art. 119 inciso III da LPI (15) 27/03/2007 (73) Alcimar Antonio Lodetti (BR/RS) (74) Custódio de Almeida & Cia Registro extinto a contar de 29/11/2011
(11) DI 6604255-0	Código 44 - Extinção - Art. 119 inciso III da LPI (15) 03/04/2007 (73) Tito Jorge da Silva Teixeira (BR/RS) Registro extinto a contar de 29/11/2011
(11) DI 6604256-9	Código 44 - Extinção - Art. 119 inciso III da LPI (15) 03/04/2007 (73) Tito Jorge da Silva Teixeira (BR/RS) Registro extinto a contar de 29/11/2011
(11) DI 6604257-7	Código 44 - Extinção - Art. 119 inciso III da LPI (15) 27/03/2007 (73) Roberto Carlos Ostrzyzeck (BR/RS) (74) Norberto Pardelhas de Barcellos Registro extinto a contar de 29/11/2011
(11) DI 6604258-5	Código 44 - Extinção - Art. 119 inciso III da LPI



(15) 27/03/2007
(73) Alcimar Antônio Lodetti (BR/RS)
(74) Custódio de Almeida & Cia
Registro extinto a contar de 29/11/2011

(11) DI 6604259-3 Código 44 - Extinção - Art. 119 inciso III da LPI
(15) 27/03/2007
(73) Alcimar Antônio Lodetti (BR/RS)
(74) Custódio de Almeida & Cia
Registro extinto a contar de 29/11/2011

(11) DI 6604266-6 Código 44 - Extinção - Art. 119 inciso III da LPI
(15) 06/02/2007
(73) LIVE EYEWEAR, INC (US)
(74) Montaury Pimenta, Machado & Lioce
Registro extinto a contar de 07/04/2011

(11) DI 6604268-2 Código 44 - Extinção - Art. 119 inciso III da LPI
(15) 06/02/2007
(73) Euclides Longhi (BR/RS)
(74) Norberto Pardelhas de Barcellos
Registro extinto a contar de 29/11/2011

(11) DI 6604271-2 Código 44 - Extinção - Art. 119 inciso III da LPI
(15) 18/09/2007
(73) Wolverine World Wide, Inc. (US)
(74) Dannemann, Siemsen, Bigler & Ipanema Moreira
Registro extinto a contar de 18/11/2011

(11) DI 6604272-0 Código 44 - Extinção - Art. 119 inciso III da LPI
(15) 18/09/2007
(73) Wolverine World Wide, Inc. (US)
(74) Dannemann, Siemsen, Bigler & Ipanema Moreira
Registro extinto a contar de 18/11/2011

(11) DI 6604274-7 Código 44 - Extinção - Art. 119 inciso III da LPI
(15) 18/09/2007
(73) Wolverine World Wide, INC. (US)
(74) Dannemann, Siemsen, Bigler & Ipanema Moreira
Registro extinto a contar de 18/11/2011

(11) DI 6604277-1 Código 44 - Extinção - Art. 119 inciso III da LPI
(15) 06/02/2007
(73) Grendene S.A (BR/CE)



(74) Custódio de Almeida & Cia.
Registro extinto a contar de 18/11/2011

(11) DI 6604279-8 Código 44 - Extinção - Art. 119 inciso III da LPI
(15) 29/05/2007
(73) Marcos da Silva Amaral (BR/MG)
(74) Antônio Fernando de Lacerda
Registro extinto a contar de 06/10/2011

(11) DI 6604280-1 Código 44 - Extinção - Art. 119 inciso III da LPI
(15) 06/02/2007
(73) Eliazar Vieira de Rezende (BR/MG)
(74) Charles Soares Rocha
Registro extinto a contar de 10/10/2011

(11) DI 6604281-0 Código 44 - Extinção - Art. 119 inciso III da LPI
(15) 17/07/2007
(73) Maxfilter Indústria e Comércio de Filtros Ltda (BR/MG)
(74) Adilson de Souza Pena - Lancaster
Registro extinto a contar de 12/10/2016

(11) DI 6604282-8 Código 44 - Extinção - Art. 119 inciso III da LPI
(15) 26/06/2007
(62) DI 6601854-4 14/03/2006
(73) Fehx Comércio e Representação de Insumos Agropecuários Ltda (BR/MG)
(74) SÂMIA AMIN SANTOS
Registro extinto a contar de 15/03/2011

(11) DI 6604283-6 Código 44 - Extinção - Art. 119 inciso III da LPI
(15) 26/06/2007
(73) Fehx Comércio e Representação de Insumos Agropecuários Ltda (BR/MG)
(74) SÂMIA AMIN SANTOS
Registro extinto a contar de 12/10/2011

(11) DI 6604285-2 Código 44 - Extinção - Art. 119 inciso III da LPI
(15) 06/02/2007
(73) Márcia Luisa Miquelão Rohrmann (BR/MG)
Registro extinto a contar de 18/10/2011

(11) DI 6604286-0 Código 44 - Extinção - Art. 119 inciso III da LPI
(15) 06/02/2007
(73) Cleyson P. Rodrigues (BR/MG)
(74) Fernando Luiz Rosado
Registro extinto a contar de 18/10/2011



(11) DI 6604288-7	Código 44 - Extinção - Art. 119 inciso III da LPI (15) 14/08/2007 (73) Duilio Viel (BR/SP) (74) MARCAS MARCANTES E PATENTES LTDA Registro extinto a contar de 07/10/2011
(11) DI 6604289-5	Código 44 - Extinção - Art. 119 inciso III da LPI (15) 26/12/2007 (73) Helio Fontana Nassaralla (BR/MG) (74) Fernandes Associados S/C LTDA Registro extinto a contar de 22/11/2011
(11) DI 6604290-9	Código 44 - Extinção - Art. 119 inciso III da LPI (15) 06/11/2007 (73) Wolverine World Wide, INC. (US) (74) Dannemann , Siemsen, Bigler & Ipanema Moreira Registro extinto a contar de 18/11/2011
(11) DI 6604292-5	Código 44 - Extinção - Art. 119 inciso III da LPI (15) 27/03/2007 (73) Pierre Ribeiro Reis (BR/MG) (74) Almir Corrêa de Lacerda Registro extinto a contar de 25/11/2011
(11) DI 6604293-3	Código 44 - Extinção - Art. 119 inciso III da LPI (15) 14/08/2007 (73) Unitubolar Industria e Comercio Ltda (BR/MG) Registro extinto a contar de 24/11/2011
(11) DI 6604294-1	Código 44 - Extinção - Art. 119 inciso III da LPI (15) 14/08/2007 (73) Unitubolar Industria e Comercio Ltda (BR/MG) Registro extinto a contar de 24/11/2011
(11) DI 6604295-0	Código 44 - Extinção - Art. 119 inciso III da LPI (15) 03/04/2007 (73) RJ Projetos e Empreendimentos Ltda (BR/SP) (74) Roque Aloisio Schardong Registro extinto a contar de 08/11/2011
(11) DI 6604296-8	Código 44 - Extinção - Art. 119 inciso III da LPI (15) 23/10/2007 (73) Wolverine World Wide, Inc. (US)



	(74) Dannemann, Siemsen, Bigler & Ipanema Moreira Registro extinto a contar de 18/11/2011
(11) DI 6604297-6	Código 44 - Extinção - Art. 119 inciso III da LPI (15) 23/10/2007 (73) Wolverine World Wide, Inc. (US) (74) Dannemann, Siemsen, Bigler & Ipanema Moreira Registro extinto a contar de 18/11/2011
(11) DI 6604298-4	Código 44 - Extinção - Art. 119 inciso III da LPI (15) 18/12/2007 (73) Wolverine World Wide, Inc. (US) (74) Dannemann, Siemsen, Bigler & Ipanema Moreira Registro extinto a contar de 18/11/2011
(11) DI 6604299-2	Código 44 - Extinção - Art. 119 inciso III da LPI (15) 27/03/2007 (73) EUROMOBILE INTERIORES LTDA (BR/SP) (74) TINOCO SOARES & FILHO LTDA Registro extinto a contar de 08/11/2011
(11) DI 6604300-0	Código 44 - Extinção - Art. 119 inciso III da LPI (15) 27/03/2007 (73) Edson de Prosdocimi (BR/SP) (74) Beerre Assessoria Empresarial Ltda Registro extinto a contar de 08/11/2011
(11) DI 6604301-8	Código 44 - Extinção - Art. 119 inciso III da LPI (15) 27/03/2007 (73) Edson de Prosdocimi (BR/SP) (74) Beerre Assessoria Empresarial Ltda Registro extinto a contar de 08/11/2011
(11) DI 6604302-6	Código 44 - Extinção - Art. 119 inciso III da LPI (15) 27/03/2007 (73) Edson de Prosdocimi (BR/SP) (74) Beerre Assessoria Empresarial Ltda Registro extinto a contar de 08/11/2011
(11) DI 6604303-4	Código 44 - Extinção - Art. 119 inciso III da LPI (15) 27/03/2007 (73) LUIZ CARLOS BALASTEGUIN (BR/SP) (74) VILAGE ASSESSORIA E COMÉRCIO LTDA Registro extinto a contar de 10/11/2011



(11) DI 6604304-2	Código 44 - Extinção - Art. 119 inciso III da LPI (15) 27/03/2007 (73) LUIZ CARLOS BALASTEGUIN (BR/SP) (74) VILAGE ASSESSORIA E COMÉRCIO LTDA Registro extinto a contar de 09/11/2011
(11) DI 6604305-0	Código 44 - Extinção - Art. 119 inciso III da LPI (15) 20/11/2007 (73) João Cezar Fuentes (BR/SP) (74) Cruzeiro/Newmarc Patentes e Marcas Ltda Registro extinto a contar de 09/11/2011
(11) DI 6604306-9	Código 44 - Extinção - Art. 119 inciso III da LPI (15) 11/12/2007 (73) Marialva Santana Chaves (BR/BA) (74) Interação Marcas e Patentes S/C Ltda Registro extinto a contar de 09/11/2011
(11) DI 6604308-5	Código 44 - Extinção - Art. 119 inciso III da LPI (15) 03/04/2007 (73) Guzzi Ind. e Com. de Aparelhos Elétricos Ltda (BR/SP) (74) Tiago da Silva Prado Ribeiro Registro extinto a contar de 08/11/2011
(11) DI 6604310-7	Código 44 - Extinção - Art. 119 inciso III da LPI (15) 03/04/2007 (73) Paulo Cesar Faria (BR/SP) (74) Cannon Marcas e Patentes Ltda Registro extinto a contar de 20/10/2011
(11) DI 6604315-8	Código 44 - Extinção - Art. 119 inciso III da LPI (15) 27/03/2007 (73) Sony Ericsson Mobile Communications AB (SE) (74) Momsen , Leonardos & CIA Registro extinto a contar de 15/11/2011
(11) DI 6604318-2	Código 44 - Extinção - Art. 119 inciso III da LPI (15) 03/06/2008 (73) Love Heel Limited (GB) (74) Orlando de Souza Registro extinto a contar de 11/11/2016
(11) DI 6604321-2	Código 44 - Extinção - Art. 119 inciso III da LPI



	(15) 29/05/2007 (73) Aurélio de Lima Vaz (BR/RS) ; Ademir Constâncio Rech (BR/RS) ; Cláudio Pinto Chaves (BR/RS) (74) Milton Lucidio Leão Barcellos Registro extinto a contar de 14/11/2011
(11) DI 6604323-9	Código 44 - Extinção - Art. 119 inciso III da LPI (15) 03/04/2007 (73) Otair Barbosa Vieira (BR/SP) Registro extinto a contar de 12/10/2011
(11) DI 6604324-7	Código 44 - Extinção - Art. 119 inciso III da LPI (15) 17/07/2007 (73) Francisco Sérgio Pinheiro Regadas (BR/CE) (74) Milton Gomes Monteiro Registro extinto a contar de 02/11/2011
(11) DI 6604326-3	Código 44 - Extinção - Art. 119 inciso III da LPI (15) 03/04/2007 (73) Carlos de Andrade (BR/SC) (74) King's Marcas e Patentes Ltda. Registro extinto a contar de 09/11/2011
(11) DI 6604328-0	Código 44 - Extinção - Art. 119 inciso III da LPI (15) 27/05/2008 (73) Amir Klen (BR/CE) (74) Milton Gomes Monteiro Registro extinto a contar de 02/11/2011
(11) DI 6604330-1	Código 44 - Extinção - Art. 119 inciso III da LPI (15) 18/12/2007 (73) Guido Pavan Filho (BR/SP) (74) Luiz Roberto Longo Brito Silva Registro extinto a contar de 19/10/2011
(11) DI 6604331-0	Código 44 - Extinção - Art. 119 inciso III da LPI (15) 03/04/2007 (73) Fernando Javier Badia (AR) (74) Magister Marcas e Patentes Ltda Registro extinto a contar de 17/10/2011
(11) DI 6604332-8	Código 44 - Extinção - Art. 119 inciso III da LPI (15) 03/04/2007 (73) Luiz Eduardo Monteiro de Oliveira (BR/SP)



(74) Ítalo Muglia de Marchi
Registro extinto a contar de 12/10/2016

(11) DI 6604333-6 Código 44 - Extinção - Art. 119 inciso III da LPI
(15) 03/04/2007
(73) Máquinas Sazi Ltda (BR/RS)
(74) Custódio de Almeida & Cia
Registro extinto a contar de 22/11/2011

(11) DI 6604334-4 Código 44 - Extinção - Art. 119 inciso III da LPI
(15) 03/04/2007
(73) Máquinas Sazi Ltda (BR/RS)
(74) Custódio de Almeida & Cia
Registro extinto a contar de 22/11/2011

(11) DI 6604335-2 Código 44 - Extinção - Art. 119 inciso III da LPI
(15) 03/04/2007
(73) Grendene S.A (BR/CE)
(74) Custódio de Almeida & Cia
Registro extinto a contar de 22/11/2011

(11) DI 6604338-7 Código 44 - Extinção - Art. 119 inciso III da LPI
(15) 03/04/2007
(73) Indústria de Mesas e Cadeiras Mesca Ltda EPP (BR/SC)
(74) Carlo Andreas Dalcanale
Registro extinto a contar de 24/11/2011

(11) DI 6604340-9 Código 44 - Extinção - Art. 119 inciso III da LPI
(15) 03/04/2007
(73) Dray Ind Com Ltda (BR/SC)
Registro extinto a contar de 24/11/2011

(11) DI 6604342-5 Código 44 - Extinção - Art. 119 inciso III da LPI
(15) 03/04/2007
(73) Agnaldo Bretas de Oliveira (BR/MG)
(74) Almir Corrêa de Lacerda/Advogado/OAB-MG 23.167 API1164
Registro extinto a contar de 20/10/2011

(11) DI 6604343-3 Código 44 - Extinção - Art. 119 inciso III da LPI
(15) 20/11/2007
(73) Giovanni Garboni (BR/RJ)
(74) Crimark Assessoria Empresarial SC Ltda
Registro extinto a contar de 12/10/2011



(11) DI 6604348-4	Código 44 - Extinção - Art. 119 inciso III da LPI (15) 03/04/2007 (73) Alcimar Antônio Lodetti (BR/RS) (74) Custódio de Almeida & Cia Registro extinto a contar de 28/11/2011
(11) DI 6604350-6	Código 44 - Extinção - Art. 119 inciso III da LPI (15) 21/08/2007 (73) Consórcio CPC (BR/RS) (74) Sko Oyarzáball Marcas & Patentes Sociedade Simples Ltda. Registro extinto a contar de 28/11/2011
(11) DI 6604355-7	Código 44 - Extinção - Art. 119 inciso III da LPI (15) 03/04/2007 (73) EUROMOBILE INTERIORES LTDA (BR/SP) (74) TINOCO SOARES & FILHO LTDA Registro extinto a contar de 07/11/2011
(11) DI 6604357-3	Código 44 - Extinção - Art. 119 inciso III da LPI (15) 03/04/2007 (73) EUROMOBILE INTERIORES LTDA (BR/SP) (74) TINOCO SOARES & FILHO LTDA Registro extinto a contar de 02/11/2011
(11) DI 6604358-1	Código 44 - Extinção - Art. 119 inciso III da LPI (15) 03/04/2007 (73) Classy Indústria e Comércio de Equipamentos Ltda (BR/SP) (74) Gisele Maria de Fatima de Nadai Samorinha Registro extinto a contar de 20/10/2011
(11) DI 6604359-0	Código 44 - Extinção - Art. 119 inciso III da LPI (15) 03/04/2007 (73) MARFINITE PRODUTOS SINTÉTICOS LTDA (BR/SP) (74) RICARDO BOTÓS DA SILVA NEVES Registro extinto a contar de 14/10/2011
(11) DI 6604360-3	Código 44 - Extinção - Art. 119 inciso III da LPI (15) 13/11/2007 (73) Jonas Lourenço Engelmann (BR/RS) (74) Capella & Veloso Associados Ltda. Registro extinto a contar de 07/12/2016
(11) DI 6604361-1	Código 44 - Extinção - Art. 119 inciso III da LPI (15) 03/04/2007



	(73) Gelson Antônio Ponzoni (BR/RS) (74) Custódio de Almeida & Cia Registro extinto a contar de 07/12/2011
(11) DI 6604362-0	Código 44 - Extinção - Art. 119 inciso III da LPI (15) 08/05/2007 (73) José Joaquim Lopes Junior (BR/SP) (74) Crimark Assessoria Empresarial SC Ltda Registro extinto a contar de 02/11/2011
(11) DI 6604363-8	Código 44 - Extinção - Art. 119 inciso III da LPI (15) 08/05/2007 (73) José Joaquim Lopes Junior (BR/SP) (74) Crimark Assessoria Empresarial SC Ltda Registro extinto a contar de 02/11/2011
(11) DI 6604365-4	Código 44 - Extinção - Art. 119 inciso III da LPI (15) 08/05/2007 (73) José Joaquim Lopes Junior (BR/SP) (74) Crimark Assessoria Empresarial SC Ltda Registro extinto a contar de 02/11/2011
(11) DI 6604367-0	Código 44 - Extinção - Art. 119 inciso III da LPI (15) 03/04/2007 (73) José Joaquim Lopes Junior (BR/SP) (74) Crimark Assessoria Empresarial SC Ltda Registro extinto a contar de 02/11/2011
(11) DI 6604369-7	Código 44 - Extinção - Art. 119 inciso III da LPI (15) 03/04/2007 (73) Graci Terezinha Sia de Santana (BR/SP) (74) Remarca Reg de Marca e Patentes SC Ltda Registro extinto a contar de 24/11/2016
(11) DI 6604370-0	Código 44 - Extinção - Art. 119 inciso III da LPI (15) 03/04/2007 (73) Robert Bosch GmbH (DE) (74) Dannemann, Siemsen, Bigler & Ipanema Moreira Registro extinto a contar de 24/11/2011
(11) DI 6604371-9	Código 44 - Extinção - Art. 119 inciso III da LPI (15) 03/04/2007 (73) João Marcelo Moreira Ferreira Chaves (BR/RJ) Registro extinto a contar de 24/11/2011



(11) DI 6604372-7	Código 44 - Extinção - Art. 119 inciso III da LPI (15) 03/04/2007 (73) Robert Bosh GmbH (DE) (74) Dannemann, Siemsen, Bigbler & Ipanema Moreira Registro extinto a contar de 24/11/2011
(11) DI 6604383-2	Código 44 - Extinção - Art. 119 inciso III da LPI (15) 03/04/2007 (73) Alcimar Antônio Lodetti (BR/RS) (74) Custódio de Almeida & Cia. Registro extinto a contar de 28/11/2011
(11) DI 6604384-0	Código 44 - Extinção - Art. 119 inciso III da LPI (15) 03/04/2007 (73) Alcimar Antônio Lodetti (BR/RS) (74) Custódio de Almeida & Cia Registro extinto a contar de 28/11/2011
(11) DI 6604385-9	Código 44 - Extinção - Art. 119 inciso III da LPI (15) 03/04/2007 (73) Greentrading Brasil Ltda (BR/SP) (74) Beerre Assessoria Empresarial Ltda Registro extinto a contar de 02/11/2011
(11) DI 6604395-6	Código 44 - Extinção - Art. 119 inciso III da LPI (15) 27/03/2007 (62) DI 6602054-9 14/06/2006 (73) Sony Computer Entertainment Inc. (JP) (74) Momsen, Leonardos & Cia. Registro extinto a contar de 15/06/2016
(11) DI 6604398-0	Código 44 - Extinção - Art. 119 inciso III da LPI (15) 03/04/2007 (73) Agnaldo Lopes de Paiva (BR/SP) (74) Vilage Marcas & Patentes S/S Ltda Registro extinto a contar de 14/11/2011
(11) DI 6604399-9	Código 44 - Extinção - Art. 119 inciso III da LPI (15) 27/03/2007 (62) DI 6602054-9 14/06/2006 (73) Sony Computer Entertainment Inc. (JP) (74) Momsen, Leonardos & Cia. Registro extinto a contar de 15/06/2016



(11) DI 6604401-4	Código 44 - Extinção - Art. 119 inciso III da LPI (15) 03/04/2007 (73) Siemens Schweiz AG (CH) (74) Dannemann, Siemsen, Bigler & Ipanema Moreira Registro extinto a contar de 11/11/2016
(11) DI 6604404-9	Código 44 - Extinção - Art. 119 inciso III da LPI (15) 20/11/2007 (73) Mary Kay Inc. (US) (74) Dannemann, Siemsen, Bigler & Ipanema Moreira Registro extinto a contar de 11/11/2011
(11) DI 6604406-5	Código 44 - Extinção - Art. 119 inciso III da LPI (15) 11/12/2007 (73) Wolverine World Wide, Inc (US) (74) Dannemann , Siemsen, Bigler & Ipanema Moreira Registro extinto a contar de 18/11/2011
(11) DI 6604407-3	Código 44 - Extinção - Art. 119 inciso III da LPI (15) 03/04/2007 (73) Luiz Sérgio Sartori (BR/SP) (74) Vilage Marcas & Patentes S/S LTDA Registro extinto a contar de 14/11/2011
(11) DI 6604408-1	Código 44 - Extinção - Art. 119 inciso III da LPI (15) 11/12/2007 (73) Wolverine World Wide, INC. (US) (74) Dannemann , Siemsen, Bigler & Ipanema Moreira Registro extinto a contar de 18/11/2011
(11) DI 6604409-0	Código 44 - Extinção - Art. 119 inciso III da LPI (15) 23/10/2007 (73) Wolverine World Wide, Inc. (US) (74) Dannemann, Siemsen, Bigler & Ipanema Moreira Registro extinto a contar de 18/11/2011
(11) DI 6604411-1	Código 44 - Extinção - Art. 119 inciso III da LPI (15) 06/11/2007 (73) Wolverine World Wide, Inc. (US) (74) Dannemann, Siemsen, Bigler & Ipanema Moreira Registro extinto a contar de 18/11/2011
(11) DI 6604416-2	Código 44 - Extinção - Art. 119 inciso III da LPI



	(15) 03/04/2007 (73) HARMAN DO BRASIL INDÚSTRIA ELETRÔNICA E PARTICIPAÇÕES LTDA. (BR/RS) (74) REGINA MAGRO POLETTO Registro extinto a contar de 17/11/2016
(11) DI 6604419-7	Código 44 - Extinção - Art. 119 inciso III da LPI (15) 06/11/2007 (73) Wolverine World Wide, INC. (US) (74) Dannemann, Siemsen, Bigler & Ipanema Moreira Registro extinto a contar de 18/11/2011
(11) DI 6604420-0	Código 44 - Extinção - Art. 119 inciso III da LPI (15) 18/12/2007 (73) Wolverine World Wide, Inc (US) (74) Dannemann, Siemsen, Bigler & Ipanema Moreira Registro extinto a contar de 18/11/2011
(11) DI 6604425-1	Código 44 - Extinção - Art. 119 inciso III da LPI (15) 03/04/2007 (73) Francisco José Labate Calcagniti (BR/SP) (74) Picosse e Calabrese Advogados Associados Registro extinto a contar de 25/10/2011
(11) DI 6604426-0	Código 44 - Extinção - Art. 119 inciso III da LPI (15) 03/04/2007 (73) Francisco José Labate Calcagniti (BR/SP) (74) Picosse e Calabrese Advogados Associados Registro extinto a contar de 25/10/2011
(11) DI 6604429-4	Código 44 - Extinção - Art. 119 inciso III da LPI (15) 26/12/2007 (73) Goodlight Comércio de Produtos Alimentícios e Participações Ltda (BR/SP) (74) Celso de Carvalho Mello Registro extinto a contar de 25/10/2011
(11) DI 6604430-8	Código 44 - Extinção - Art. 119 inciso III da LPI (15) 17/04/2007 (73) Sara Lee / De N.V (NL) (74) Veirano e Advogados Associados Registro extinto a contar de 24/10/2011
(11) DI 6604431-6	Código 44 - Extinção - Art. 119 inciso III da LPI (15) 03/04/2007



(73) Taurino Souza Nicory Neto (BR/SP)

(74) José Sidney Valério

Registro extinto a contar de 24/10/2016

(11) DI 6604433-2

Código 44 - Extinção - Art. 119 inciso III da LPI

(15) 24/04/2007

(73) Staples The Office Superstore, LLC (US)

(74) NELLIE ANNE DAIEL-SHORES

Registro extinto a contar de 17/11/2011

(11) DI 6604434-0

Código 44 - Extinção - Art. 119 inciso III da LPI

(15) 18/09/2007

(73) Wolverine World Wide, Inc. (US)

(74) Dannemann, Siemsen, Bigler & Ipanema Moreira

Registro extinto a contar de 18/11/2011

(11) DI 6604435-9

Código 44 - Extinção - Art. 119 inciso III da LPI

(15) 18/09/2007

(73) Wolverine World Wide, INC. (US)

(74) Dannemann , Siemsen, Bigler & Ipanema Moreira

Registro extinto a contar de 18/11/2011

(11) DI 6604436-7

Código 44 - Extinção - Art. 119 inciso III da LPI

(15) 18/09/2007

(73) Wolverine World Wide, INC. (US)

(74) Dannemann , Siemsen, Bigler & Ipanema Moreira

Registro extinto a contar de 18/11/2011

(11) DI 6604437-5

Código 44 - Extinção - Art. 119 inciso III da LPI

(15) 18/09/2007

(73) Wolverine World Wide, INC. (US)

(74) Dannemann , Siemsen, Bigler & Ipanema Moreira

Registro extinto a contar de 18/11/2011

(11) DI 6604438-3

Código 44 - Extinção - Art. 119 inciso III da LPI

(15) 18/09/2007

(73) Wolverine World Wide, Inc. (US)

(74) Dannemann, Siemsen, Bigler & Ipanema Moreira

Registro extinto a contar de 18/11/2011

(11) DI 6604439-1

Código 44 - Extinção - Art. 119 inciso III da LPI

(15) 18/09/2007

(73) Wolverine World Wide, Inc. (US)

(74) Dannemann, Siemsen, Bigler & Ipanema Moreira



Registro extinto a contar de 18/11/2011

(11) DI 6604440-5 Código 44 - Extinção - Art. 119 inciso III da LPI
(15) 18/09/2007
(73) Wolverine World Wide, Inc. (US)
(74) Dannemann, Siemsen, Bigler & Ipanema Moreira
Registro extinto a contar de 18/11/2011

(11) DI 6604442-1 Código 44 - Extinção - Art. 119 inciso III da LPI
(15) 08/01/2008
(73) Wolverine World Wide, Inc (US)
(74) Dannemann, Siemsen, Bigler & Ipanema Moreira
Registro extinto a contar de 18/11/2011

(11) DI 6604443-0 Código 44 - Extinção - Art. 119 inciso III da LPI
(15) 08/01/2008
(73) Wolverine World Wide, Inc (US)
(74) Dannemann, Siemsen, Bigler & Ipanema Moreira
Registro extinto a contar de 18/11/2011

(11) DI 6604444-8 Código 44 - Extinção - Art. 119 inciso III da LPI
(15) 18/09/2007
(73) Wolverine World Wide, INC. (US)
(74) Dannemann, Siemsen, Bigler & Ipanema Moreira
Registro extinto a contar de 18/11/2011

(11) DI 6604445-6 Código 44 - Extinção - Art. 119 inciso III da LPI
(15) 08/01/2008
(73) Wolverine World Wide, Inc (US)
(74) Dannemann, Siemsen, Bigler & Ipanema Moreira
Registro extinto a contar de 18/11/2011

(11) DI 6604446-4 Código 44 - Extinção - Art. 119 inciso III da LPI
(15) 08/01/2008
(73) Wolverine World Wide, Inc (US)
(74) Dannemann, Siemsen, Bigler & Ipanema Moreira
Registro extinto a contar de 18/11/2011

(11) DI 6604447-2 Código 44 - Extinção - Art. 119 inciso III da LPI
(15) 08/01/2008
(73) Wolverine World Wide, Inc (US)
(74) Dannemann, Siemsen, Bigler & Ipanema Moreira
Registro extinto a contar de 18/11/2011



(11) DI 6604448-0	Código 44 - Extinção - Art. 119 inciso III da LPI (15) 08/01/2008 (73) Wolverine World Wide, Inc (US) (74) Dannemann, Siemsen, Bigler & Ipanema Moreira Registro extinto a contar de 18/11/2011
(11) DI 6604449-9	Código 44 - Extinção - Art. 119 inciso III da LPI (15) 08/01/2008 (73) Wolverine World Wide, Inc (US) (74) Dannemann, Siemsen, Bigler & Ipanema Moreira Registro extinto a contar de 18/11/2011
(11) DI 6604450-2	Código 44 - Extinção - Art. 119 inciso III da LPI (15) 08/01/2008 (73) Wolverine World Wide, Inc (US) (74) Dannemann, Siemsen, Bigler & Ipanema Moreira Registro extinto a contar de 18/11/2011
(11) DI 6604451-0	Código 44 - Extinção - Art. 119 inciso III da LPI (15) 24/04/2007 (73) NPS PHARMACEUTICALS, INC. (US) (74) Orlando de Souza Registro extinto a contar de 18/11/2016
(11) DI 6800784-1	Código 44 - Extinção - Art. 119 inciso III da LPI (15) 19/08/2008 (73) UNIGRAFICA 28 EXPRESS LTDA (BR/RJ) (74) SOLMAK ASSESSORIA EM PROPRIEDADE INTELECTUAL LTDA Registro extinto a contar de 12/03/2018.
(11) DI 6800792-2	Código 44 - Extinção - Art. 119 inciso III da LPI (15) 26/08/2008 (73) AGYSA S.A (AR) (74) A CRIATIVA MARCAS E PATENTES S/C LTDA. Registro extinto a contar de 12/03/2018.
(11) DI 6800926-7	Código 44 - Extinção - Art. 119 inciso III da LPI (15) 26/08/2008 (73) TARLEI LUIZ MALDANER (BR/RS) (74) NORBERTO PARDELHAS DE BARCELLOS Registro extinto a contar de 21/03/2018.
(11) DI 6800932-1	Código 44 - Extinção - Art. 119 inciso III da LPI (15) 26/05/2009



	(73) CLEBER LUIS DA RE (BR/RS) (74) IDEA MARCAS E PATENTES LTDA Registro extinto a contar de 18/03/2018.
(11) DI 6800950-0	Código 44 - Extinção - Art. 119 inciso III da LPI (15) 02/09/2008 (73) IRINEU JOSÉ POLLUM (BR/SC) (74) FERNANDO JOSÉ CARVALHO Registro extinto a contar de 15/03/2018.
(11) DI 6800953-4	Código 44 - Extinção - Art. 119 inciso III da LPI (15) 02/09/2008 (73) ROVECO COMÉRCIO E DISTRIBUIÇÃO DE ACESSÓRIOS AUTOMOTIVOS LTDA. (BR/PR) (74) LOSSO, MALINA LOSSO ADVOGADOS ASSOCIADOS Registro extinto a contar de 14/03/2018.
(11) DI 6800996-8	Código 44 - Extinção - Art. 119 inciso III da LPI (15) 02/09/2008 (73) COTIPLÁS IND. E COM. DE ARTEFATOS PLÁSTICOS LTDA (BR/SP) (74) BRAGA E BRAGA ASSOCIADOS - ADVOGADOS Registro extinto a contar de 11/03/2018.
(11) DI 6801040-0	Código 44 - Extinção - Art. 119 inciso III da LPI (15) 02/09/2008 (73) RECKITT BENCKISER (UK) LIMITED (GB) (74) DI BLASI, PARENTE, S. G. & ASSOCIADOS Registro extinto a contar de 15/03/2018.
(11) DI 6801041-9	Código 44 - Extinção - Art. 119 inciso III da LPI (15) 09/09/2008 (73) RECKITT BENCKISER (UK) LIMITED (GB) (74) DI BLASI, PARENTE, S. G. & ASSOCIADOS Registro extinto a contar de 15/03/2018.
(11) DI 6801042-7	Código 44 - Extinção - Art. 119 inciso III da LPI (15) 09/09/2008 (73) RECKITT BENCKISER (UK) LIMITED (GB) (74) DI BLASI, PARENTE, S. G. & ASSOCIADOS Registro extinto a contar de 15/03/2018.
(11) DI 6801043-5	Código 44 - Extinção - Art. 119 inciso III da LPI (15) 09/09/2008 (73) RECKITT BENCKISER (UK) LIMITED (GB)



(74) DI BLASI, PARENTE, S. G. & ASSOCIADOS
Registro extinto a contar de 15/03/2018.

(11) DI 6801044-3 Código 44 - Extinção - Art. 119 inciso III da LPI
(15) 09/09/2008
(73) RECKITT BENCKISER (UK) LIMITED (GB)
(74) DI BLASI, PARENTE, VAZ E DIAS & ASSOCIADOS LTDA.
Registro extinto a contar de 15/03/2018.

(11) DI 6801049-4 Código 44 - Extinção - Art. 119 inciso III da LPI
(15) 09/09/2008
(73) EASY PARK LTD. (IL)
(74) MOMSEN, LEONARDOS & CIA.
Registro extinto a contar de 15/03/2018.

(11) DI 6801050-8 Código 44 - Extinção - Art. 119 inciso III da LPI
(15) 18/11/2008
(73) MICROSOFT CORPORATION (US)
(74) DI BLASI, PARENTE, S. G. & ASSOCIADOS
Registro extinto a contar de 15/03/2018.

(11) DI 6801071-0 Código 44 - Extinção - Art. 119 inciso III da LPI
(15) 09/09/2008
(73) Guccio Gucci S.P.A. (IT)
(74) ADVOCACIA PIETRO ARIBONI S/C
Registro extinto a contar de 12/03/2018.

(11) DI 6801072-9 Código 44 - Extinção - Art. 119 inciso III da LPI
(15) 09/09/2008
(73) Guccio Gucci S.P.A (IT)
(74) ADVOCACIA PIETRO ARIBONI S/C
Registro extinto a contar de 12/03/2018.

(11) DI 6801075-3 Código 44 - Extinção - Art. 119 inciso III da LPI
(15) 09/09/2008
(73) José Sacramento de Souza (BR/SP)
(74) Jose Edis Rodrigues
Registro extinto a contar de 11/03/2018.

(11) DI 6801095-8 Código 44 - Extinção - Art. 119 inciso III da LPI
(15) 09/09/2008
(73) Promo 7 Indústria e Comércio de Material Promocional Ltda (BR/SP)
(74) Rita de Cassia Brunner
Registro extinto a contar de 15/03/2018.



(11) DI 6801096-6	Código 44 - Extinção - Art. 119 inciso III da LPI (15) 22/04/2009 (73) KCI Licensing, Inc. (US) (74) David do Nascimento Advogados Associados. Registro extinto a contar de 15/03/2018.
(11) DI 6801098-2	Código 44 - Extinção - Art. 119 inciso III da LPI (15) 09/09/2008 (73) Sergio Eduardo Fahrer (BR/SP) Registro extinto a contar de 15/03/2018.
(11) DI 6801099-0	Código 44 - Extinção - Art. 119 inciso III da LPI (15) 06/01/2009 (73) Sergio Eduardo Fahrer (BR/SP) Registro extinto a contar de 15/03/2018.
(11) DI 6801100-8	Código 44 - Extinção - Art. 119 inciso III da LPI (15) 09/09/2008 (73) Sergio Eduardo Fahrer (BR/SP) Registro extinto a contar de 15/03/2018.
(11) DI 6801145-8	Código 44 - Extinção - Art. 119 inciso III da LPI (15) 11/11/2008 (73) 3M Innovative Properties Company (US) (74) Alexandre Fukuda Yamashita Registro extinto a contar de 20/03/2018.
(11) DI 6801149-0	Código 44 - Extinção - Art. 119 inciso III da LPI (15) 08/09/2009 (73) Stop Air Locação de Sistemas de Embalagens de Líquidos Ltda (BR/SP) (74) Helcio Ferro Ricci Registro extinto a contar de 20/03/2018.
(11) DI 6801159-8	Código 44 - Extinção - Art. 119 inciso III da LPI (15) 22/04/2009 (73) KONINKLIJKE PHILIPS ELECTRONICS N.V. (NL) (74) NELLIE ANNE DANIEL-SHORES Registro extinto a contar de 19/03/2018.
(11) DI 6801160-1	Código 44 - Extinção - Art. 119 inciso III da LPI (15) 16/09/2008 (73) TIGRE S/A - TUBOS E CONEXOES (BR/SC) (74) BRITÂNIA MARCAS E PATENTES LTDA.



Registro extinto a contar de 19/03/2018.

(11) DI 6801161-0

Código 44 - Extinção - Art. 119 inciso III da LPI
(15) 06/01/2009
(73) EXATRONIC INDÚSTRIA E COMÉRCIO LTDA (BR/SP)
(74) CLAUDIO SZABAS
Registro extinto a contar de 20/03/2018.

(11) DI 6801162-8

Código 44 - Extinção - Art. 119 inciso III da LPI
(15) 23/09/2008
(73) KONINKLIJKE PHILIPS ELECTRONICS N.V. (NL)
(74) NELLIE ANNE DANIEL-SHORES
Registro extinto a contar de 20/03/2018.

(11) DI 6801227-6

Código 44 - Extinção - Art. 119 inciso III da LPI
(15) 16/09/2008
(73) GLASS VETRO COMÉRCIO DE VIDROS E ACESSÓRIOS EIRELI - EPP (BR/SP)
(74) City Patentes e Marcas Ltda. - API 593
Registro extinto a contar de 18/03/2018.

(11) DI 6801779-0

Código 44 - Extinção - Art. 119 inciso III da LPI
(15) 18/08/2009
(73) TOYOTA JIDOSHA KABUSHIKI KAISHA (JP)
(74) GUERRA ADV.
Registro extinto a contar de 21/03/2018.

(11) DI 6801780-4

Código 44 - Extinção - Art. 119 inciso III da LPI
(15) 18/08/2009
(73) TOYOTA JIDOSHA KABUSHIKI KAISHA (JP)
(74) GUERRA ADV.
Registro extinto a contar de 21/03/2018.

(11) DI 6801781-2

Código 44 - Extinção - Art. 119 inciso III da LPI
(15) 18/08/2009
(73) TOYOTA JIDOSHA KABUSHIKI KAISHA (JP)
(74) GUERRA ADV.
Registro extinto a contar de 21/03/2018.

(11) DI 6801782-0

Código 44 - Extinção - Art. 119 inciso III da LPI
(15) 18/08/2009
(73) TOYOTA JIDOSHA KABUSHIKI KAISHA (JP)
(74) GUERRA ADV.
Registro extinto a contar de 21/03/2018.



(11) DI 6801784-7	Código 44 - Extinção - Art. 119 inciso III da LPI (15) 18/08/2009 (73) TOYOTA JIDOSHA KABUSHIKI KAISHA (JP) (74) GUERRA ADV. Registro extinto a contar de 21/03/2018.
(11) DI 6801785-5	Código 44 - Extinção - Art. 119 inciso III da LPI (15) 18/08/2009 (73) TOYOTA JIDOSHA KABUSHIKI KAISHA (JP) (74) GUERRA ADV. Registro extinto a contar de 21/03/2018.
(11) DI 6801786-3	Código 44 - Extinção - Art. 119 inciso III da LPI (15) 18/08/2009 (73) TOYOTA JIDOSHA KABUSHIKI KAISHA (JP) (74) GUERRA ADV. Registro extinto a contar de 21/03/2018.
(11) DI 6801804-5	Código 44 - Extinção - Art. 119 inciso III da LPI (15) 25/11/2008 (73) TIGRE S/A - TUBOS E CONEXOES (BR/SC) (74) BRITÂNIA MARCAS E PATENTES LTDA. Registro extinto a contar de 11/03/2018.
(11) DI 6801805-3	Código 44 - Extinção - Art. 119 inciso III da LPI (15) 25/11/2008 (73) SAMSUNG ELECTRONICS CO., LTD. (KR) (74) DANNEMANN, SIEMSEN, BIGLER & IPANEMA MOREIRA Registro extinto a contar de 19/03/2018.
(11) DI 6801808-8	Código 44 - Extinção - Art. 119 inciso III da LPI (15) 24/03/2009 (73) LG ELECTRONICS INC. (KR) (74) DANNEMANN, SIEMSEN, BIGLER & IPANEMA MOREIRA Registro extinto a contar de 19/03/2018.
(11) DI 6801809-6	Código 44 - Extinção - Art. 119 inciso III da LPI (15) 25/11/2008 (73) HONDA MOTOR CO., LTD. (JP) (74) DANNEMANN, SIEMSEN, BIGLER & IPANEMA MOREIRA Registro extinto a contar de 20/03/2018.
(11) DI 6801810-0	Código 44 - Extinção - Art. 119 inciso III da LPI



(15) 25/11/2008
(73) HONDA MOTOR CO., LTD. (JP)
(74) DANNEMANN, SIEMSEN, BIGLER & IPANEMA MOREIRA
Registro extinto a contar de 20/03/2018.

(11) DI 6801811-8 Código 44 - Extinção - Art. 119 inciso III da LPI
(15) 25/08/2009
(73) HONDA MOTOR CO., LTD. (JP)
(74) DANNEMANN, SIEMSEN, BIGLER & IPANEMA MOREIRA
Registro extinto a contar de 18/03/2018.

(11) DI 6801838-0 Código 44 - Extinção - Art. 119 inciso III da LPI
(15) 19/05/2009
(73) FIELDS-INOVATEC INOVAÇÕES TECNOLÓGICAS LTDA. (BR/SP) ;
MAVIBAX PARTICIPAÇÕES LTDA (BR/SP)
(74) Dannemann, Siemsen, Bigler & Ipanema Moreira
Registro extinto a contar de 12/03/2018.

(11) DI 6801853-3 Código 44 - Extinção - Art. 119 inciso III da LPI
(15) 18/11/2008
(73) HONDA MOTOR CO., LTD. (JP)
(74) DANNEMANN, SIEMSEN, BIGLER & IPANEMA MOREIRA
Registro extinto a contar de 20/03/2018.

(11) DI 6801860-6 Código 44 - Extinção - Art. 119 inciso III da LPI
(15) 18/11/2008
(73) SAMSUNG ELECTRONICS CO., LTD. (KR)
(74) DANNEMANN, SIEMSEN, BIGLER & IPANEMA MOREIRA
Registro extinto a contar de 21/03/2018.

(11) DI 6801861-4 Código 44 - Extinção - Art. 119 inciso III da LPI
(15) 01/09/2009
(73) SAMSUNG ELECTRONICS CO., LTD. (KR)
(74) DANNEMANN, SIEMSEN, BIGLER & IPANEMA MOREIRA
Registro extinto a contar de 19/03/2018.

(11) DI 6801862-2 Código 44 - Extinção - Art. 119 inciso III da LPI
(15) 01/09/2009
(73) SAMSUNG ELECTRONICS CO., LTD. (KR)
(74) DANNEMANN, SIEMSEN, BIGLER & IPANEMA MOREIRA
Registro extinto a contar de 19/03/2018.

(11) DI 6801863-0 Código 44 - Extinção - Art. 119 inciso III da LPI
(15) 18/11/2008



(73) SAMSUNG ELECTRONICS CO., LTD. (KR)

(74) DANNEMANN, SIEMSEN, BIGLER & IPANEMA MOREIRA

Registro extinto a contar de 19/03/2018.

(11) DI 6801984-0

Código 44 - Extinção - Art. 119 inciso III da LPI

(15) 17/11/2009

(73) JOÃO BATISTA DE BORBA BAUER (BR/SC)

(74) JOSÉ SARMENTO

Registro extinto a contar de 14/03/2018.



Código 46 - Prorrogação

Prorrogada a vigência do registro de desenho industrial por solicitação do titular.

(11) DI 6103419-3	Código 46 - Prorrogação (22) 30/11/2001 (15) 04/06/2002 (45) 04/06/2002 (54) CONFIGURAÇÃO APLICADA EM MÓVEL MULTI-REGULÁVEL (73) BAS PROJETOS E INSTALAÇÕES LTDA (BR/SP) (72) Nelson Guimil (74) Itamarati Patentes e Marcas S/C Ltda. Registro prorrogado de 01/12/2016 a 30/11/2021.
(11) DI 6303071-3	Código 46 - Prorrogação (22) 09/09/2003 (15) 25/11/2003 (45) 25/11/2003 (54) CONFIGURAÇÃO APLICADA EM BOLA PARA BASQUETEBOL (73) KABUSHIKI KAISHA MOLTEN (JP) (72) KIYOAKI NISHIHARA (74) Momsen, Leonardos & Cia Prorrogado de 10/09/2018 a 09/09/2023 (4º Período).
(11) DI 6303088-8	Código 46 - Prorrogação (22) 09/09/2003 (15) 30/12/2003 (45) 30/12/2003 (54) CONFIGURAÇÃO APLICADA EM BOLA PARA BASQUETEBOL (73) KABUSHIKI KAISHA MOLTEN (JP) (72) KIYOTERU NISHIHARA (74) Momsen, Leonardos & Cia. Prorrogado de 10/09/2018 a 09/09/2023 (4º Período).
(11) DI 6303094-2	Código 46 - Prorrogação (22) 11/09/2003 (15) 17/02/2004 (45) 17/02/2004 (54) CAIXA PARA TRANSPORTE E ACONDICIONAMENTO DE MERCADORIAS (73) Pisani Plásticos S.A (BR/RS) (72) PAULO FRANCISCO WEBER (74) SKO Oyarzaball Marcas e Patentes Sociedade Simples Ltda. Prorrogado de 12/09/2018 a 11/09/2023 (4º Período).



(11) DI 6303174-4

Código 46 - Prorrogação
(22) 08/09/2003
(15) 09/03/2004
(45) 09/03/2004
(54) CONFIGURAÇÃO APLICADA EM CHINELO DE DEDO
(73) GRENDENE S.A (BR/CE)
(72) VOLNEI TADEU DAL MAGRO
(74) Custódio de Almeida & Cia.
Prorrogado de 09/09/2018 a 08/09/2023 (4º Período).

(11) DI 6303266-0

Código 46 - Prorrogação
(22) 10/09/2003
(15) 09/03/2004
(45) 09/03/2004
(54) CONFIGURAÇÃO APLICADA EM BANDA DE RODAGEM DE PNEUMÁTICO
(73) COMPAGNIE GENERALE DES ETABLISSEMENTS MICHELIN (FR)
(72) CHARLES BRADFORD WEAVER
(74) GUERRA PROPRIEDADE INDUSTRIAL
Prorrogado de 11/09/2018 a 10/09/2023 (4º Período).

(11) DI 6303459-0

Código 46 - Prorrogação
(22) 19/09/2003
(15) 16/12/2003
(45) 16/12/2003
(54) CONFIGURAÇÃO APLICADA EM UNIDADE INTERNA DE PORTEIRO ELETRÔNICO.
(73) HDL DA AMAZÔNIA INDÚSTRIA ELETRÔNICA LTDA (BR/AM)
(72) LUCIANO DE LUCA
(74) Cruzeiro/Newmarc Patentes e Marcas Ltda
Prorrogado de 20/09/2018 a 19/09/2023 (4º Período).

(11) DI 6303576-6

Código 46 - Prorrogação
(22) 19/09/2003
(15) 25/05/2004
(45) 25/05/2004
(54) CONFIGURAÇÃO APLICADA EM UNIDADE EXTERNA DE PORTEIRO ELETRÔNICO.
(73) HDL DA AMAZÔNIA INDÚSTRIA ELETRÔNICA LTDA (BR/AM)
(72) LUCIANO DE LUCA
(74) Cruzeiro/Newmarc Patentes e Marcas Ltda
Prorrogado de 20/09/2018 a 19/09/2023 (4º Período).



(11) DI 6304982-1	Código 46 - Prorrogação (22) 19/09/2003 (15) 10/08/2004 (45) 10/08/2004 (54) CONFIGURAÇÃO APLICADA EM UNIDADE EXTERNA DE PORTEIRO ELETRÔNICO (DIVIDIDO DO DI 6303576-6, DEPOSITADO EM 19/09/2003) (62) DI 6303576-6 19/09/2003 (73) HDL DA AMAZÔNIA INDÚSTRIA ELETRÔNICA LTDA (BR/AM) (72) LUCIANO DE LUCA (74) Cruzeiro/Newmarc Patentes e Marcas Ltda Prorrogado de 20/09/2018 a 19/09/2023 (4º Período).
(11) DI 6503686-7	Código 46 - Prorrogação (22) 03/10/2005 (15) 13/12/2005 (45) 13/12/2005 (54) CONFIGURAÇÃO APLICADA EM CONTROLE ACIONADOR DE ALARME (73) TECHINVEST LTDA - ME (BR/SP) (72) Henrique José de Faria Ramalho (74) Aguinaldo Moreira Prorrogado de 04/10/2015 a 03/10/2020 (3º Período).
(11) DI 6504245-0	Código 46 - Prorrogação (22) 26/09/2005 (15) 23/10/2007 (45) 23/10/2007 (54) CONFIGURAÇÃO APLICADA A CONJUNTO DE MESA E CADEIRA ESCOLAR (73) ÍNDIO DA COSTA DESIGN LTDA ME (BR/RJ) ; NOISINHO DA SILVA (BR/MG) (72) Luiz Augusto Índio da Costa; Francisco Eduardo Sesti de Azevedo; Gabriella Ferreira Chaves Vaccari; Erika Valadares Vitor Foureaux Renault (74) Di Blasi, Parente, S. G. & Associados Registro prorrogado de 27/09/2015 até 26/09/2020.
(11) DI 6504401-0	Código 46 - Prorrogação (22) 31/10/2005 (15) 21/02/2006 (45) 21/02/2006 (54) CONFIGURAÇÃO APLICADA EM ESPAÇADOR E FIXADOR DE CABOS (73) Benito Benatti (BR/SP) (72) Benito Benatti (74) Antonio Augusto de Almeida Maioli Registro prorrogado de 01/11/2015 até 31/10/2020.



(11) DI 6602469-2	Código 46 - Prorrogação (22) 14/07/2006 (15) 31/10/2006 (45) 31/10/2006 (54) CONFIGURAÇÃO APLICADA À PENEIRA VIBRATÓRIA (73) DÉRIO ROST (BR/PR) ; Oscar Carlos Noskoski (BR/PR) (72) Dério Rost; Oscar Carlos Noskoski (74) Josué Cordeiro Montes Prorrogado de 15/07/2016 a 14/07/2021 (3º Período).
(11) DI 6604627-0	Código 46 - Prorrogação (22) 23/10/2006 (15) 21/02/2007 (45) 21/02/2007 (54) CONFIGURAÇÃO APLICADA A CONJUNTO DE MESA E CADEIRA ESCOLARES (73) Índio da Costa Design Ltda. ME (BR/RJ) (72) Luiz Augusto Índio da Costa (74) Di Blasi, Parente, S. Garcia & Associados Prorrogado de 24/10/2016 a 23/10/2021 (3º Período).
(11) DI 6800772-8	Código 46 - Prorrogação (22) 05/03/2008 (15) 19/08/2008 (45) 19/08/2008 (54) CONFIGURAÇÃO APLICADA EM PORTA-GARRAFAS TÉRMICO (73) EMBATIBA INDÚSTRIA E COMÉRCIO LTDA. (BR/PR) (72) LEVY SUPLICY FERREIRA DO AMARAL (74) MARCOS AURÉLIO DE JESUS Prorrogado de 06/03/2018 a 05/03/2023 (3º Período).
(11) DI 6800989-5	Código 46 - Prorrogação (22) 05/03/2008 (15) 02/09/2008 (45) 02/09/2008 (54) CONFIGURAÇÃO APLICADA EM LUMINÁRIA (73) ALS ADMINISTRADORA DE BENS LTDA. (BR/SC) (72) CARLOS KRIEGER NETO; VALCIR PFIFFER (74) DANNEMANN, SIEMSEN, BIGLER & IPANEMA MOREIRA Prorrogado de 06/03/2018 a 05/03/2023 (3º Período).
(11) DI 6805801-2	Código 46 - Prorrogação (22) 30/09/2008



(15) 24/11/2009
(45) 24/11/2009
(54) CONFIGURAÇÃO APLICADA EM CONJUNTO DE FÔRMAS PARA ALVÉOLOS
(73) Sílvia Maria Vasconcelos Costa (BR/DF)
(72) Sílvia Maria Vasconcelos Costa
Prorrogado de 01/10/2018 a 30/09/2023 (3º Período).

(11) DI 6902736-6

Código 46 - Prorrogação
(22) 26/06/2009
(15) 25/05/2010
(45) 25/05/2010
(54) CONFIGURAÇÃO APLICADA EM APARELHO DE ACUIDADE VISUAL
(73) ALFREDO PORTELLA MARQUES (BR/SP)
(72) Alfredo Portella Marques
(74) 612 - Joaquim Calheiros de Morais
Prorrogado de 27/06/2019 a 26/06/2024 (3º Período).

(11) DI 6902737-4

Código 46 - Prorrogação
(22) 26/06/2009
(15) 25/05/2010
(45) 25/05/2010
(54) CONFIGURAÇÃO APLICADA EM APARELHO DE ACUIDADE VISUAL
(73) Alfredo Portella Marques (BR/SP)
(72) Alfredo Portella Marques
(74) 612 - Joaquim Calheiros de Morais
Prorrogado de 27/06/2019 a 26/06/2024 (3º Período).

(11) DI 6903034-0

Código 46 - Prorrogação
(22) 07/08/2009
(15) 06/07/2010
(45) 06/07/2010
(54) CONFIGURAÇÃO ORNAMENTAL APLICADA EM APARELHO DE ACUIDADE VISUAL
(73) Alfredo Portella Marques (BR/SP)
(72) Alfredo Portella Marques
(74) Joaquim Calheiros de Morais
Prorrogado de 08/08/2019 a 07/08/2024 (3º Período).

(11) DI 7101507-8

Código 46 - Prorrogação
(22) 28/04/2011
(15) 29/05/2012
(45) 29/05/2012
(54) CONFIGURAÇÃO APLICADA EM QUADRO LUMINOSO



(73) ALFREDO PORTELLA MARQUES (BR/SP)

(72) ALFREDO PORTELLA MARQUES

(74) JOAQUIM CALHEIROS DE MORAIS

Prorrogado de 29/04/2021 a 28/04/2026 (3º Período).



Código 46.1 - Exigência de comprovação de quinquênio e/ou prorrogação – Arts. 120 e 108 da LPI

O titular deverá apresentar a comprovação do pagamento de quinquênio/prorrogação recolhido dentro do prazo legal estabelecido. Não cumprida a exigência no prazo de 60 (sessenta) dias, presumir-se-á o não pagamento, acarretando a extinção do registro.

(11) DI 5401802-1

Código 46.1 - Exigência de comprovação de quinquênio e/ou prorrogação – Arts. 120 e 108 da LPI

(15) 23/12/1997

(73) Sony Kabushiki Kaisha (JP)

(74) Momsen, Leonardos & CIA.

Apresente os comprovantes dos pagamentos, efetuados dentro do prazo legal, para os atos relativos ao 3º período do registro.

(11) DI 5500124-6

Código 46.1 - Exigência de comprovação de quinquênio e/ou prorrogação – Arts. 120 e 108 da LPI

(15) 27/04/1999

(73) Fiat Auto S.p.A (IT)

(74) Marco Antonio Saltini

Apresente os comprovantes dos pagamentos, efetuados dentro dos prazos legais, para os atos relativos aos 2º e 3º períodos do registro.



Código 46.2 - Exigência de complementação de quinquênio e/ou prorrogação – Art. 120 e 108 da LPI

O Titular deverá complementar, de acordo com a tabela vigente na data da complementação o recolhimento do quinquênio/prorrogação, acompanhado da guia de cumprimento de exigência. O não cumprimento no prazo de 60 (sessenta) dias acarretará a extinção do registro.

(11) DI 6504273-5

Código 46.2 - Exigência de complementação de quinquênio e/ou prorrogação – Art. 120 e 108 da LPI

(15) 21/02/2006

(73) MR Pro Proteções Esportivas Ltda ME (BR/SC)

(74) Sandro Wunderlich

Para regularização do terceiro período de vigência do registro, complete o valor recolhido referente a pessoa física, para o atual valor referente a pessoa jurídica. Para cumprimento da exigência é necessário peticionamento por meio de código de serviço 105 junto à apresentação da comprovação de recolhimento da guia de complementação gerada pelo código de serviço 800.

(11) DI 6504350-2

Código 46.2 - Exigência de complementação de quinquênio e/ou prorrogação – Art. 120 e 108 da LPI

(15) 20/06/2006

(73) Lavasecco Franchising Ltda (BR/SP)

(74) Ferraro e Faccioli Advs. Associados

Registro extinto a contar de 19/11/2015.

(11) DI 6504396-0

Código 46.2 - Exigência de complementação de quinquênio e/ou prorrogação – Art. 120 e 108 da LPI

(15) 21/02/2006

(73) Frederico de Almeida Escobar (BR/SP)

(74) Dinâmica Marcas Patentes Ltda

Para regularização do terceiro (quarto/quinto) período de vigência do registro, complete o valor recolhido para o atual valor da Renovação, visto que foi recolhida taxa referente ao segundo quinquênio (ou prorrogação), quando o período necessita de quinquênio e prorrogação. Para cumprimento da exigência é necessário peticionamento por meio de código de serviço 105 junto à apresentação da comprovação de recolhimento da guia de complementação gerada pelo código de serviço 800.

(11) DI 6603924-0

Código 46.2 - Exigência de complementação de quinquênio e/ou prorrogação – Art. 120 e 108 da LPI

(15) 30/01/2007

(73) Sergio Eduardo Fahrer (BR/SP)

Para regularização do terceiro período de vigência do registro, complete o



valor recolhido conforme protocolo 18060110156 , para o atual valor da Renovação, visto que foi recolhida taxa referente ao segundo quinquênio, quando o período necessita de quinquênio e prorrogação. Para cumprimento da exigência é necessário peticionamento por meio de código de serviço 105 junto à apresentação da comprovação de recolhimento guia de complementação gerada pelo código de serviço 800.

(11) DI 6603925-8

Código 46.2 - Exigência de complementação de quinquênio e/ou prorrogação – Art. 120 e 108 da LPI

(15) 30/01/2007

(73) Sergio Eduardo Fahrer (BR/SP)

Para regularização do terceiro período de vigência do registro, complemente o valor recolhido conforme protocolo 18060110152 , para o atual valor da Renovação, visto que foi recolhida taxa referente ao segundo quinquênio, quando o período necessita de quinquênio e prorrogação. Para cumprimento da exigência é necessário peticionamento por meio de código de serviço 105 junto à apresentação da comprovação de recolhimento guia de complementação gerada pelo código de serviço 800.

(11) DI 6603926-6

Código 46.2 - Exigência de complementação de quinquênio e/ou prorrogação – Art. 120 e 108 da LPI

(15) 30/01/2007

(73) Sergio Eduardo Fahrer (BR/SP)

Para regularização do terceiro período de vigência do registro, complemente o valor recolhido conforme protocolo 18060110027 , para o atual valor da Renovação, visto que foi recolhida taxa referente ao segundo quinquênio, quando o período necessita de quinquênio e prorrogação. Para cumprimento da exigência é necessário peticionamento por meio de código de serviço 105 junto à apresentação da comprovação de recolhimento guia de complementação gerada pelo código de serviço 800.

(11) DI 6603945-2

Código 46.2 - Exigência de complementação de quinquênio e/ou prorrogação – Art. 120 e 108 da LPI

(15) 30/01/2007

(73) Sergio Eduardo Fahrer (BR/SP)

Para regularização do terceiro período de vigência do registro, complemente o valor recolhido conforme protocolo 18060108226 , para o atual valor da Renovação, visto que foi recolhida taxa referente ao segundo quinquênio, quando o período necessita de quinquênio e prorrogação. Para cumprimento da exigência é necessário peticionamento por meio de código de serviço 105 junto à apresentação da comprovação de recolhimento guia de complementação gerada pelo código de serviço 800.

(11) DI 6604012-4

Código 46.2 - Exigência de complementação de quinquênio e/ou prorrogação –

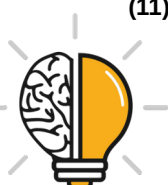

Art. 120 e 108 da LPI

(15) 06/02/2007

(73) Mann + Hummel Brasil Ltda (BR/SP)

(74) Toledo Corrêa Marcas e Patentes S/C Ltda

Para regularização do terceiro período de vigência do registro, complemento o valor recolhido conforme protocolo 18060111386 , para o atual valor da Renovação, visto que foi recolhida taxa referente ao segundo quinquênio, quando o período necessita de quinquênio e prorrogação. Para cumprimento da exigência é necessário peticionamento por meio de código de serviço 105 junto à apresentação da comprovação de recolhimento guia de complementação gerada pelo código de serviço 800.

(11) DI 6604014-0

Código 46.2 - Exigência de complementação de quinquênio e/ou prorrogação –
Art. 120 e 108 da LPI

(15) 08/07/2008

(73) BOXTOP DO BRASIL ELEVADORES LTDA-EPP (BR/RS)

(74) Cerumar Propriedade Intelectual

Para regularização do terceiro período de vigência do registro, complemento o valor recolhido referente a pessoa física, para o atual valor referente a pessoa jurídica. Para cumprimento da exigência é necessário peticionamento por meio de código de serviço 105 junto à apresentação da comprovação de recolhimento guia de complementação gerada pelo código de serviço 800.

(11) DI 6604339-5

Código 46.2 - Exigência de complementação de quinquênio e/ou prorrogação –
Art. 120 e 108 da LPI

(15) 29/05/2007

(73) Dray Ind Com Ltda (BR/SC)

1) Para regularização do segundo período de vigência do registro, complemento o valor recolhido para o atual valor do 2º quinquênio no prazo extraordinário (Renovação no prazo extraordinário), visto que o prazo ordinário venceu dia 23/11/2011 e o recolhimento foi realizado dia 07/03/2012. 2) Para regularização do terceiro período de vigência do registro, complemento o valor recolhido referente a pessoa física, para o atual valor referente a pessoa jurídica . Para cumprimento da exigência é necessário peticionamento por meio de código de serviço 105 junto à apresentação da comprovação de recolhimento guia de complementação gerada pelo código de serviço 800.



Código 47 - Petição Não Conhecida

Não conhecimento da petição apresentada em virtude do disposto nos Arts. 218 ou 219 da LPI.

(21) BR 30 2016 001938-0

Código 47 - Petição Não Conhecida

(22) 09/05/2016

(71) BEERKEG INDÚSTRIA E COMÉRCIO LTDA. - ME (BR/PR)

Petição 870170057477 de 10/08/2017 não conhecida, em virtude do disposto no Art. 218 da LPI, dado que não houve pagamento da retribuição referente ao serviço de cumprimento de exigência e tampouco cumprimento da exigência formulada, visando o saneamento do processo.

(21) BR 30 2016 002027-2

Código 47 - Petição Não Conhecida

(22) 13/05/2016

(71) ÍMPAR INJETADOS LTDA - EPP (BR/MG)

(74) JOSÉ NAVES DE LACERDA JÚNIOR

Petição 870170059313 de 16/08/2017 não conhecida, em virtude do disposto no Art. 218 da LPI, dado que não houve pagamento da retribuição referente ao serviço de cumprimento de exigência e tampouco cumprimento da exigência formulada, visando o saneamento do processo.

(21) BR 30 2017 000552-7

Código 47 - Petição Não Conhecida

(22) 08/02/2017

(71) ROYAL TRUDEL ALIMENTOS LTDA - ME (BR/RS)

(74) Marpa Consultoria e Assessoria Empresarial Ltda.

Petição 870180130316 de 14/09/2018 não conhecida tendo em vista que a GRU 29409231809514588 já havia sido apresentada na petição de comprovação de recolhimento de protocolo 870180130303, já caracterizando o cumprimento da exigência 55. Conforme texto do despacho 55 apenas o conteúdo apresentado na petição 104 deverá ser examinado e a documentação encaminhada como anexo da petição 870180130316 será desconsiderada.



Código 47.1 - Petição Prejudicada

Prejudicada a Petição Indicada de acordo com o complemento.

(21) BR 30 2014 001780-2

Código 47.1 - Petição Prejudicada

(22) 23/04/2014

(71) ROSANE CECILIA FREIBERGER DALSOCHIO (BR/SC)

(74) BIRATINI PEREIRA GOMES

Petição prejudicada, tendo em vista a anulação do privilégio, publicada na RPI 2447, de 28/11/2017. Em referência à petição nº 870180127615, de 06/09/2018.



Código 47.3 - Petição Deferida

Deferimento da petição apresentada

(11) BR 30 2014 003435-9	Código 47.3 - Petição Deferida (71) STOLL GIROFLEX AG (CH) (74) BHERING ADVOGADOS Petição 870180068694 de 07/08/2018 deferida.
(21) BR 30 2015 005499-9	Código 47.3 - Petição Deferida (71) CLÁUCIO TEZOLIM GOMES FARIA (BR/SP) (74) AGUINALDO MOREIRA Referente à nomeação de procurador: petição de protocolo 870180071438
(11) BR 30 2016 000679-2	Código 47.3 - Petição Deferida (71) THE GOODYEAR TIRE & RUBBER COMPANY (US) (74) Daniel Advogados (Alt.de Daniel & Cia) Petição 870180068939 de 08/08/2018 deferida.
(21) BR 30 2016 001938-0	Código 47.3 - Petição Deferida (71) BEERKEG INDÚSTRIA E COMÉRCIO LTDA. - ME (BR/PR) Referente à destituição d eprocurador: petição de protocolo 870180029477
(21) BR 30 2017 001633-2	Código 47.3 - Petição Deferida (71) CHETOCORPORATION, S.A. (PT) (74) FLÁVIA SALIM LOPES Referente à apresentação de prioridade: petição de protocolo 020170002337
(21) BR 30 2018 000928-2	Código 47.3 - Petição Deferida (71) DRYLOCK TECHNOLOGIES, N.V. (BE) (74) Licks Advogados Referente à apresentação de prioridade: petição de protocolo 870180045227
(21) BR 30 2018 001049-3	Código 47.3 - Petição Deferida (71) HAVANA CLUB HOLDING S.A. (LU) (74) ANA PAULA SANTOS CELIDONIO Referente à apresentação de prioridade: petição de protocolo 870180050311
(21) BR 30 2018 002077-4	Código 47.3 - Petição Deferida (71) START TODAY CO., LTD. (JP) (74) Custodio de Almeida & Cia. Referente à apresentação de prioridade: petição de protocolo 870180058063



(21) BR 30 2018 002079-0	Código 47.3 - Petição Deferida (71) START TODAY CO., LTD. (JP) (74) Custodio de Almeida & Cia. Referente à apresentação de prioridade: petição de protocolo 870180058052
(11) BR 30 2018 002349-8	Código 47.3 - Petição Deferida (71) DAIMLER AG (DE) (74) DANNEMANN, SIEMSEN, BIGLER & IPANEMA MOREIRA Referente à apresentação de prioridade: petição de protocolo 870180057143
(11) BR 30 2018 002350-1	Código 47.3 - Petição Deferida (71) DAIMLER AG (DE) (74) DANNEMANN, SIEMSEN, BIGLER & IPANEMA MOREIRA Referente à apresentação de prioridade: petição de protocolo 870180061124
(21) BR 30 2018 002353-6	Código 47.3 - Petição Deferida (71) OWENS-BROCKWAY GLASS CONTAINER INC. (US) (74) Flávia Salim Lopes Referente à apresentação de prioridade: petição de protocolo 870180063739
(21) BR 30 2018 002354-4	Código 47.3 - Petição Deferida (71) OWENS-BROCKWAY GLASS CONTAINER INC. (US) (74) Flávia Salim Lopes Referente à apresentação de prioridade: petição de protocolo 870180063735
(21) BR 30 2018 002356-0	Código 47.3 - Petição Deferida (71) OWENS-BROCKWAY GLASS CONTAINER INC. (US) (74) Flávia Salim Lopes Referente à apresentação de prioridade: petição de protocolo 870180063184
(21) BR 30 2018 002357-9	Código 47.3 - Petição Deferida (71) OWENS-BROCKWAY GLASS CONTAINER INC. (US) (74) Flávia Salim Lopes Referente à apresentação de prioridade: petição de protocolo 870180063179
(21) BR 30 2018 002358-7	Código 47.3 - Petição Deferida (71) OWENS-BROCKWAY GLASS CONTAINER INC. (US) (74) Flávia Salim Lopes Referente à apresentação de prioridade: petição de protocolo 870180063170
(21) BR 30 2018 002359-5	Código 47.3 - Petição Deferida (71) OWENS-BROCKWAY GLASS CONTAINER INC. (US) (74) Flávia Salim Lopes Referente à apresentação de prioridade: petição de protocolo 870180063165



(21) BR 30 2018 002376-5	Código 47.3 - Petição Deferida (71) CROWN PACKAGING TECHNOLOGY, INC. (US) (74) LUIZ LEONARDOS & ADVOGADOS Referente à apresentação de prioridade: petição de protocolo 870180069912
(11) BR 30 2018 002382-0	Código 47.3 - Petição Deferida (71) 3M INNOVATIVE PROPERTIES COMPANY (US) (74) Jacques Labrunie Referente à apresentação de prioridade: petição de protocolo 870180062605
(21) BR 30 2018 002383-8	Código 47.3 - Petição Deferida (71) HANERGY E-COMMERCE CO., LTD (CN) (74) EMILIO COLLADO LOPEZ Referente à apresentação de prioridade: petição de protocolo 870180054045
(21) BR 30 2018 002402-8	Código 47.3 - Petição Deferida (71) LOUIS M. GERSON CO., INC. (US) (74) Licks Advogados Referente à apresentação de prioridade: petição de protocolo 870180126589
(11) BR 30 2018 002407-9	Código 47.3 - Petição Deferida (71) LG ELECTRONICS INC. (KR) (74) DANNEMANN, SIEMSEN, BIGLER & IPANEMA MOREIRA Referente à apresentação de prioridade: petição de protocolo 870180055800
(11) BR 30 2018 002408-7	Código 47.3 - Petição Deferida (71) LG ELECTRONICS INC. (KR) (74) DANNEMANN, SIEMSEN, BIGLER & IPANEMA MOREIRA Referente à apresentação de prioridade: petição de protocolo 870180053403
(21) BR 30 2018 002423-0	Código 47.3 - Petição Deferida (71) GM GLOBAL TECHNOLOGY OPERATIONS LLC (US) (74) KASZNAR LEONARDOS PROPRIEDADE INTELECTUAL Referente à apresentação de prioridade: petição de protocolo 870180062049
(21) BR 30 2018 002448-6	Código 47.3 - Petição Deferida (71) RAIN BIRD CORPORATION (US) (74) IGOR LEONARDO GUIMARÃES SIMÕES Referente à apresentação de procuração: petição de protocolo 870180067386
(11) BR 30 2018 002453-2	Código 47.3 - Petição Deferida (71) BAYERISCHE MOTOREN WERKE AKTIENGESELLSCHAFT (DE) (74) DANNEMANN, SIEMSEN, BIGLER & IPANEMA MOREIRA



	Referente à apresentação de prioridade: petição de protocolo 870180069343
(11) BR 30 2018 002454-0	Código 47.3 - Petição Deferida (71) BAYERISCHE MOTOREN WERKE AKTIENGESELLSCHAFT (DE) (74) DANNEMANN, SIEMSEN, BIGLER & IPANEMA MOREIRA Referente à apresentação de prioridade: petição de protocolo 870180070912
(11) BR 30 2018 002455-9	Código 47.3 - Petição Deferida (71) BAYERISCHE MOTOREN WERKE AKTIENGESELLSCHAFT (DE) (74) DANNEMANN, SIEMSEN, BIGLER & IPANEMA MOREIRA Referente à apresentação de prioridade: petição de protocolo 870180064024
(21) BR 30 2018 002479-6	Código 47.3 - Petição Deferida (71) CUMMINS FILTRATION IP, INC. (US) (74) DANIEL ADVOGADOS (ALT.DE DANIEL & CIA) Referente à apresentação de prioridade: petição de protocolo 870180052363
(21) BR 30 2018 002484-2	Código 47.3 - Petição Deferida (71) DECATHLON (FR) (74) Licks Advogados Referente à apresentação de prioridade: petição de protocolo 870180127868
(11) BR 30 2018 002488-5	Código 47.3 - Petição Deferida (71) HEINEKEN SUPPLY CHAIN B.V. (NL) (74) David do Nascimento Advogados Associados Referente à apresentação de prioridade: petição de protocolo 870180053250
(11) BR 30 2018 002489-3	Código 47.3 - Petição Deferida (71) HEINEKEN SUPPLY CHAIN B.V. (NL) (74) David do Nascimento Advogados Associados Referente à apresentação de prioridade: petição de protocolo 870180053203
(11) BR 30 2018 002526-1	Código 47.3 - Petição Deferida (71) NIKE INNOVATE C.V. (US) (74) PINHEIRO, NUNES, ARNAUD E SCATAMBURLO ADVOGADOS Referente à apresentação de prioridade: petição de protocolo 870180066619
(11) BR 30 2018 002532-6	Código 47.3 - Petição Deferida (71) NIKE INNOVATE C.V. (US) (74) PINHEIRO, NUNES, ARNAUD E SCATAMBURLO ADVOGADOS Referente à apresentação de prioridade: petição de protocolo 870180066612
(21) BR 30 2018 002550-4	Código 47.3 - Petição Deferida (71) 3M INNOVATIVE PROPERTIES COMPANY (US)



	(74) Jacques Labrunie Referente à apresentação de prioridade: petição de protocolo 870180062615
(21) BR 30 2018 002551-2	Código 47.3 - Petição Deferida (71) 3M INNOVATIVE PROPERTIES COMPANY (US) (74) Jacques Labrunie Referente à apresentação de prioridade: petição de protocolo 870180062623
(21) BR 30 2018 002601-2	Código 47.3 - Petição Deferida (71) HUBLLOT SA, GENÈVE (CH) (74) DANNEMANN, SIEMSEN, BIGLER & IPANEMA MOREIRA Referente à apresentação de prioridade: petição de protocolo 870180055393
(21) BR 30 2018 002612-8	Código 47.3 - Petição Deferida (71) 3M INNOVATIVE PROPERTIES COMPANY (US) (74) Jacques Labrunie Referente à apresentação de prioridade: petição de protocolo 870180062630
(21) BR 30 2018 002615-2	Código 47.3 - Petição Deferida (71) DEERE & COMPANY (US) (74) KASZNAR LEONARDOS PROPRIEDADE INTELECTUAL Referente à apresentação de prioridade: petição de protocolo 870180073058
(21) BR 30 2018 002618-7	Código 47.3 - Petição Deferida (71) CHERY AUTOMOBILE CO., LTD. (CN) (74) KASZNAR LEONARDOS PROPRIEDADE INTELECTUAL Referente à apresentação de prioridade: petição de protocolo 870180072762
(21) BR 30 2018 002652-7	Código 47.3 - Petição Deferida (71) SMART NORA INC. (CA) (74) VILELA COELHO SOCIEDADE DE ADVOGADOS Referente à apresentação de prioridade: petição de protocolo 870180063091
(21) BR 30 2018 002661-6	Código 47.3 - Petição Deferida (71) INTERCONTINENTAL GREAT BRANDS LLC (US) (74) Flávia Salim Lopes Referente à apresentação de prioridade: petição de protocolo 870180131077
(21) BR 30 2018 002665-9	Código 47.3 - Petição Deferida (71) INTERCONTINENTAL GREAT BRANDS LLC (US) (74) Flávia Salim Lopes Referente à apresentação de prioridade: petição de protocolo 870180130857
(21) BR 30 2018 002948-8	Código 47.3 - Petição Deferida



	(71) PBSC SOLUTIONS URBAINES INC. (CA) (74) Flávia Salim Lopes Referente à apresentação de prioridade: petição de protocolo 870180126950
(11) BR 30 2018 002987-9	Código 47.3 - Petição Deferida (71) ASAHI GROUP HOLDINGS, LTD. (JP) (74) MÜLLER, CID, NORONHA, CRUZ & GORENSTEIN ADVOGADOS ASSOCIADOS Referente à apresentação de procuração: petição de protocolo 870180068725
(21) BR 30 2018 003120-2	Código 47.3 - Petição Deferida (71) BEIJING HANERGY SOLAR POWER INVESTMENT CO., LTD. (CN) (74) MÜLLER, CID, NORONHA, CRUZ & GORENSTEIN ADVOGADOS ASSOCIADOS Referente à apresentação de procuração: petição de protocolo 870180071340
(21) BR 30 2018 003122-9	Código 47.3 - Petição Deferida (71) BEIJING HANERGY SOLAR POWER INVESTMENT CO., LTD. (CN) (74) MÜLLER, CID, NORONHA, CRUZ & GORENSTEIN ADVOGADOS ASSOCIADOS Referente à apresentação de procuração: petição de protocolo 870180071345
(21) BR 30 2018 003127-0	Código 47.3 - Petição Deferida (71) BEIJING HANERGY SOLAR POWER INVESTMENT CO., LTD. (CN) (74) MÜLLER, CID, NORONHA, CRUZ & GORENSTEIN ADVOGADOS ASSOCIADOS Referente à apresentação de procuração: petição de protocolo 870180129338
(21) BR 30 2018 003710-3	Código 47.3 - Petição Deferida (71) FERRARI S.P.A. (IT) (74) Ariboni, Fabbri e Schmidt Sociedade de Advogados Referente à olicitação decorreção de cadastro: petição de protocolo 870180071802
(11) BR 32 2018 001325-8	Código 47.3 - Petição Deferida (71) SCANIA CV AB (SE) (74) Daniel Advogados (Alt.de Daniel & Cia) Petição 870180068809 de 08/08/2018 deferida.



Código 47.5 - Petição Indeferida

Indeferimento da petição apresentada

(11) BR 30 2015 003897-7

Código 47.5 - Petição Indeferida

(71) TEFAL (FR)

(74) LUIZ DE ALENCAR ARARIPE JR.

Petição 870170035993 de 29/05/2017 indeferida, tendo em vista que a classe 07.01 inclui potes (100839 Potes térmicos) e a classe 07.07 abarca, como o nome indica, outros recipientes de uso doméstico.



Código 49 - Perda de Prioridade

Perda da prioridade reivindicada por não atender às disposições previstas no Art. 99 da LPI.

(21) BR 30 2018 002068-5

Código 49 - Perda de Prioridade

(22) 16/05/2018

(71) CEPHEID (US)

(74) KASZNAR LEONARDOS PROPRIEDADE INTELECTUAL

Referente a reivindicação de Prioridade Número US 15/816960, de 17/11/2017, por não contemplar a matéria do pedido. Referente a reivindicação de Prioridade Número PCT/US2017/062419, de 17/11/2017, por não contemplar a matéria do pedido.

(21) BR 30 2018 002833-3

Código 49 - Perda de Prioridade

(22) 29/06/2018

(71) SKECHERS U.S.A., INC. II (US)

(74) GUERRA PROPRIEDADE INDUSTRIAL

Referente à reivindicação de Prioridade nº29/631,312 de 28/12/2017, por não ter sido o depósito realizado dentro do prazo previsto no Art. 99 da Lei 9279/96.



Código 50 - Alteração de Classificação

Alterada a classificação do registro para melhor adequação.

(11) BR 30 2013 001884-9

Código 50 - Alteração de Classificação

(22) 24/04/2013

(15) 01/12/2015

(71) VULT COMÉRCIO DE COSMÉTICOS LTDA. (BR/SP)

(74) ORGANIZAÇÃO MÉRITO MARCAS E PATENTES LTDA

Alterada a classe principal para: 28-02. PRODUTOS COSMÉTICOS



Código 53.1 - Pedido ou Registro Sub-Judice

Notificação de Ação Judicial referente ao registro.

(11) DI 7103294-0

Código 53.1 - Pedido ou Registro Sub-Judice

(22) 08/07/2011

(15) 03/12/2013

(71) CHOFAKIAN COMERCIO DE CALÇADOS LTDA EPP (BR/SP)

(74) MARCELO GAIDO FERREIRA

NOTIFICAÇÃO DE AÇÃO JUDICIAL REFERENTE AO REGISTRO INPI:

52400.225726/18 Origem: 31ª Vara Federal do Rio de Janeiro Ação Ordinária nº:

5021798-30.2018.4.02.5101 Autor: AREZZO INDÚSTRIA E COMÉRCIO

S/ARéus: CHOFAKIAN COMÉRCIO DE CALÇADOS LTDA e INPI - Instituto

Nacional da Propriedade Industrial REGISTRO SUB-JUDICE



Código 53.5 - Pedido Julgado Improcedente - Registro Mantido Vigente

Ação judicial transitada em julgado. Pedido de nulidade considerado improcedente: mantidos os efeitos da concessão do registro.

(11) DI 7001110-9

Código 53.5 - Pedido Julgado Improcedente - Registro Mantido Vigente

(22) 30/03/2010

(15) 19/10/2010

(73) MARCOS ROBSON CORA (BR/SP)

(74) IZAIAS ROBERTO MARTINHO

NOTIFICAÇÃO DE DECISÃO JUDICIAL REFERENTE AO REGISTRO INPI:

52400.045367/2015-38Origem: 013ª VARA FEDERAL DO RIO DE

JANEIROAção Ordinária nº: 0114620-31.2015.4.02.5101Autor: CORALI

CAMPOS SAMPAIO SUBIROSRéus: MARCOS ROBSON CORA e INSTITUTO

NACIONAL DA PROPRIEDADE INDUSTRIAL - INPIDecisão: "Ante o exposto, na

forma do art. 487, inciso I, do Código de Processo Civil, JULGO

IMPROCEDENTE O PEDIDO de declaração de nulidade do registro de desenho

industrial n.º DI7001110-9, para "configuração aplicada em frasco de marcador

industrial".



Código 56 - Transferência Deferida

Notificação do deferimento da transferência requerida.

(11) BR 30 2013 003737-1 Código 56 - Transferência Deferida
(22) 01/08/2013
(15) 12/07/2016
(71) ROSANE CECILIA FREIBERGER DALSOCHIO (BR/SC) ; ALIRIO SAVIO DALSOCHIO (BR/SC) ; LUIZ CESAR PAPP (BR/SC)
(74) BIRATINI PEREIRA GOMES
Transferido, parcialmente, de Rosane Cecília Freiberger Dalsochio, conforme petição nº 870170099107, de 18/12/2017.

(11) BR 30 2013 004981-7 Código 56 - Transferência Deferida
(22) 30/09/2013
(15) 02/09/2014
(71) ROBERTO GALVAN (BR/RS)
(74) ROGINALDO FABIANO DA SILVEIRA
Transferência deferida de Alcino de Oliveira Neto, conforme petição nº 870180129919, de 13/09/2018.

(11) BR 30 2014 005848-7 Código 56 - Transferência Deferida
(22) 25/11/2014
(15) 14/02/2017
(71) EDUCAR INDÚSTRIA DE MÓVEIS LTDA. EPP (BR/PR)
(74) SENIOR'S MARCAS E PATENTES LTDA
Transferência deferida de N G Indústria e Comércio de Móveis Ltda. EPP, conforme petição nº 870180126346, de 04/09/2018.

(11) BR 30 2014 005849-5 Código 56 - Transferência Deferida
(22) 25/11/2014
(15) 14/02/2017
(71) EDUCAR INDÚSTRIA DE MÓVEIS LTDA. EPP (BR/PR)
(74) SENIOR'S MARCAS E PATENTES LTDA
Transferência deferida de N G Indústria e Comércio de Móveis Ltda. EPP, conforme petição nº 870180126337, de 04/09/2018.

(11) BR 30 2014 005850-9 Código 56 - Transferência Deferida
(22) 25/11/2014
(15) 14/02/2017
(71) EDUCAR INDÚSTRIA DE MÓVEIS LTDA. EPP (BR/PR)
(74) SENIOR'S MARCAS E PATENTES LTDA
Transferência deferida de N G Indústria e Comércio de Móveis Ltda. EPP,



conforme petição nº 870180126315, de 04/09/2018.

(11) BR 30 2014 005918-1

Código 56 - Transferência Deferida
(22) 27/11/2014
(15) 24/05/2016
(71) EDUCAR INDÚSTRIA DE MÓVEIS LTDA. EPP (BR/PR)
(74) SENIOR'S MARCAS E PATENTES LTDA
Transferência deferida de N G Indústria e Comércio de Móveis Ltda. EPP,
conforme petição nº 870180126356, de 04/09/2018.

(11) BR 30 2014 005919-0

Código 56 - Transferência Deferida
(22) 27/11/2014
(15) 01/03/2017
(71) EDUCAR INDÚSTRIA DE MÓVEIS LTDA. EPP (BR/PR)
(74) SENIOR'S MARCAS E PATENTES LTDA
Transferência deferida de N G Indústria e Comércio de Móveis Ltda. EPP,
conforme petição nº 870180126826, de 05/09/2018.

(11) BR 30 2014 005920-3

Código 56 - Transferência Deferida
(22) 27/11/2014
(15) 01/03/2017
(71) EDUCAR INDÚSTRIA DE MÓVEIS LTDA. EPP (BR/PR)
(74) SENIOR'S MARCAS E PATENTES LTDA
Transferência deferida de N G Indústria e Comércio de Móveis Ltda. EPP,
conforme petição nº 870180126834, de 05/09/2018.

(11) BR 30 2014 005922-0

Código 56 - Transferência Deferida
(22) 27/11/2014
(15) 24/05/2016
(71) EDUCAR INDÚSTRIA DE MÓVEIS LTDA. EPP (BR/PR)
(74) SENIOR'S MARCAS E PATENTES LTDA
Transferência deferida de N G Indústria e Comércio de Móveis Ltda. EPP,
conforme petição nº 870180126844, de 05/09/2018.

(11) BR 30 2015 004373-3

Código 56 - Transferência Deferida
(22) 21/09/2015
(15) 02/05/2017
(71) EDUCAR INDÚSTRIA DE MÓVEIS LTDA. EPP (BR/PR)
(74) SENIOR'S MARCAS E PATENTES LTDA
Transferência deferida de N G Indústria e Comércio de Móveis Ltda. EPP,
conforme petição nº 870180126851, de 05/09/2018.

(11) BR 30 2015 004374-1

Código 56 - Transferência Deferida
(22) 21/09/2015



(15) 02/05/2017
(71) EDUCAR INDÚSTRIA DE MÓVEIS LTDA. EPP (BR/PR)
(74) SENIOR'S MARCAS E PATENTES LTDA
Transferência deferida de N G Indústria e Comércio de Móveis Ltda. EPP,
conforme petição nº 870180126315, de 06/09/2018.

(11) BR 30 2016 002874-5

Código 56 - Transferência Deferida
(22) 06/07/2016
(15) 29/08/2017
(71) BORMIOLI ROCCO S.R.L. (IT)
(74) Ariboni, Fabbri e Schmidt Sociedade de Advogados
Transferido, por cisão, de Bormioli Rocco S.p.A., conforme petição nº
870180131927, de 19/09/2018.

(11) BR 30 2016 002875-3

Código 56 - Transferência Deferida
(22) 06/07/2016
(15) 29/08/2017
(71) BORMIOLI ROCCO S.R.L. (IT)
(74) Ariboni, Fabbri e Schmidt Sociedade de Advogados
Transferido, por cisão, de Bormioli Rocco S.p.A., conforme petição nº
870180131982, de 19/09/2018.

(11) BR 30 2016 004775-8

Código 56 - Transferência Deferida
(22) 18/10/2016
(15) 10/04/2018
(71) EDUCAR INDÚSTRIA DE MÓVEIS LTDA. EPP (BR/PR)
(74) Seniors Marcas e Patentes S/C Ltda.
Transferência deferida de N G Indústria e Comércio de Móveis Ltda. EPP,
conforme petição nº 870180127688, de 06/09/2018.

(11) BR 30 2017 001470-4

Código 56 - Transferência Deferida
(22) 04/04/2017
(15) 19/12/2017
(71) POQUEMA INDÚSTRIA E COMÉRCIO DE MÓVEIS LTDA. (BR/PR)
(74) Roberto Hudson Diniz
Transferência deferida de Marco Antonio Polisel, conforme petição nº
870180127261, de 06/09/2018.

(11) BR 30 2017 003789-5

Código 56 - Transferência Deferida
(22) 30/08/2017
(15) 14/02/2018
(71) POQUEMA INDÚSTRIA E COMÉRCIO DE MÓVEIS LTDA. (BR/PR)
(74) Roberto Hudson Diniz
Transferência deferida de Marco Antonio Polisel, conforme petição nº



870180127256, de 06/09/2018.

(11) BR 30 2017 003874-3 Código 56 - Transferência Deferida
(22) 06/09/2017
(15) 14/02/2018
(71) EDUCAR INDÚSTRIA DE MÓVEIS LTDA. EPP (BR/PR)
(74) Seniors Marcas e Patentes S/C Ltda.
Transferência deferida de N G Indústria e Comércio de Móveis Ltda. EPP,
conforme petição nº 870180127698, de 06/09/2018.

(11) BR 30 2017 003892-1 Código 56 - Transferência Deferida
(22) 08/09/2017
(15) 14/02/2018
(71) ALEXANDRE MASSARU YAJIMA DE MORAIS (BR/DF)
Transferência deferida de Edmundo Silva Santos, conforme petição nº
870180130424, de 14/09/2018.

(11) BR 30 2017 004180-9 Código 56 - Transferência Deferida
(22) 22/09/2017
(15) 28/08/2018
(71) POQUEMA INDÚSTRIA E COMÉRCIO DE MÓVEIS LTDA. (BR/PR)
(74) Roberto Hudson Diniz
Transferência deferida de Marco Antonio Poliseli, conforme petição nº
870180127248, de 06/09/2018.

(11) BR 30 2017 004181-7 Código 56 - Transferência Deferida
(22) 22/09/2017
(15) 28/08/2018
(71) POQUEMA INDÚSTRIA E COMÉRCIO DE MÓVEIS LTDA. (BR/PR)
(74) Roberto Hudson Diniz
Transferência deferida de Marco Antonio Poliseli, conforme petição nº
870180127243, de 06/09/2018.

(21) BR 30 2018 003716-2 Código 56 - Transferência Deferida
(22) 14/08/2018
(71) ARTHI COMERCIAL LTDA (BR/SP)
(74) Icamp Marcas e Patentes Ltda
Transferência deferida de Arthi Comercial Ltda., conforme petição nº
870180125681, de 03/09/2018.

(11) DI 6903801-5 Código 56 - Transferência Deferida
(22) 02/10/2009
(15) 20/07/2010
(71) POQUEMA INDÚSTRIA E COMÉRCIO DE MÓVEIS LTDA. (BR/PR)



(74) Roberto Hudson Diniz
Transferência deferida de Marco Antonio Polisel, conforme petição nº
870180127330, de 06/09/2018.

(11) DI 7000304-1

Código 56 - Transferência Deferida
(22) 22/01/2010
(15) 25/01/2011
(71) POQUEMA INDÚSTRIA E COMÉRCIO DE MÓVEIS LTDA. (BR/PR)
(74) Roberto Hudson Diniz
Transferência deferida de Marco Antonio Polisel, conforme petição nº
870180127277, de 06/09/2018.

(11) DI 7000305-0

Código 56 - Transferência Deferida
(22) 22/01/2010
(15) 25/01/2011
(71) POQUEMA INDÚSTRIA E COMÉRCIO DE MÓVEIS LTDA. (BR/PR)
(74) Roberto Hudson Diniz
Transferência deferida de Marco Antonio Polisel, conforme petição nº
870180127281, de 06/09/2018.

(11) DI 7000306-8

Código 56 - Transferência Deferida
(22) 22/01/2010
(15) 25/01/2011
(71) POQUEMA INDÚSTRIA E COMÉRCIO DE MÓVEIS LTDA. (BR/PR)
(74) Roberto Hudson Diniz
Transferência deferida de Marco Antonio Polisel, conforme petição nº
870180127288, de 06/09/2018.

(11) DI 7000307-6

Código 56 - Transferência Deferida
(22) 22/01/2010
(15) 25/01/2011
(71) POQUEMA INDÚSTRIA E COMÉRCIO DE MÓVEIS LTDA. (BR/PR)
(74) Roberto Hudson Diniz
Transferência deferida de Marco Antonio Polisel, conforme petição nº
870180127309, de 06/09/2018.

(11) DI 7000535-4

Código 56 - Transferência Deferida
(22) 23/02/2010
(15) 08/09/2010
(71) POQUEMA INDÚSTRIA E COMÉRCIO DE MÓVEIS LTDA. (BR/PR)
(74) Roberto Hudson Diniz
Transferência deferida de Marco Antonio Polisel, conforme petição nº
870180127320, de 06/09/2018.





Código 58 - Transferência em Exigência

Exigência referente ao pedido de transferência requerida. Desta data corre o prazo de 60 (sessenta) dias para cumprimento da exigência formulada, sob pena de Arquivamento da Petição do pedido de Transferência.

(11) BR 30 2012 002314-9

Código 58 - Transferência em Exigência

(22) 10/05/2012

(15) 21/08/2012

(71) MILLIE CONFECÇÕES INDÚSTRIA E COMÉRCIO LTDA (BR/SP)

(74) JACQUES LABRUINE

Necessário esclarecer a situação jurídica do representante das signatárias, tendo em vista não haver sido juntada nenhuma documentação, na petição em comento, em que conste sua relação jurídica e o poder de representar a cedente, bem como a cessionária. Em referência à petição nº 8701800125431, de 03/09/2018.



Código 59 - Alteração de Nome Deferida

Notificação do deferimento da alteração de nome requerida.

(11) BR 30 2013 002792-9 Código 59 - Alteração de Nome Deferida
(22) 13/06/2013
(15) 15/07/2014
(71) SOMFY ACTIVITES SA (FR)
(74) JACQUES LABRUINE
Nome alterado de Somfy SAS, conforme petição nº 870180124692, de 03/09/2018.

(11) BR 30 2013 004072-0 Código 59 - Alteração de Nome Deferida
(22) 20/08/2013
(15) 14/02/2017
(71) SOMFY ACTIVITES SA (FR)
(74) JACQUES LABRUINE
Nome alterado de Somfy SAS, conforme petição nº 870180124711, de 03/09/2018.

(11) BR 30 2015 000277-8 Código 59 - Alteração de Nome Deferida
(22) 21/01/2015
(15) 11/04/2017
(71) SOMFY ACTIVITES SA (FR)
(74) JACQUES LABRUINE
Nome alterado de Somfy SAS, conforme petição nº 870180124716, de 03/09/2018.

(11) BR 30 2015 000278-6 Código 59 - Alteração de Nome Deferida
(22) 21/01/2015
(15) 14/06/2016
(71) SOMFY ACTIVITES SA (FR)
(74) JACQUES LABRUINE
Nome alterado de Somfy SAS, conforme petição nº 870180124725, de 03/09/2018.

(11) BR 30 2015 002588-3 Código 59 - Alteração de Nome Deferida
(22) 05/06/2015
(15) 02/08/2016
(71) SOMFY ACTIVITES SA (FR)
(74) JACQUES LABRUINE
Nome alterado de Somfy SAS, conforme petição nº 870180124686, de 03/09/2018.



(11) BR 30 2015 003888-8 Código 59 - Alteração de Nome Deferida
(22) 20/08/2015
(15) 20/09/2016
(71) SOMFY ACTIVITES SA (FR)
(74) JACQUES LABRUINE
Nome alterado de Somfy SAS, conforme petição nº 870180124675, de 03/09/2018.

(11) BR 30 2015 003889-6 Código 59 - Alteração de Nome Deferida
(22) 20/08/2015
(15) 20/09/2016
(71) SOMFY ACTIVITES SA (FR)
(74) JACQUES LABRUINE
Nome alterado de Somfy SAS, conforme petição nº 870180124664, de 03/09/2018.

(11) BR 30 2015 004046-7 Código 59 - Alteração de Nome Deferida
(22) 28/08/2015
(15) 25/04/2017
(71) SOMFY ACTIVITES SA (FR)
(74) JACQUES LABRUINE
Nome alterado de Somfy SAS, conforme petição nº 870180124679, de 03/09/2018.

(11) BR 30 2018 001950-4 Código 59 - Alteração de Nome Deferida
(22) 09/05/2018
(15) 14/08/2018
(71) TBS MINING SOLUTIONS PTY LTD (AU)
(74) RICCI & ASSOCIADOS PROPRIEDADE INTELECTUAL S/S LTDA
Nome alterado de Total Blasthole Solutions Pty Ltd, conforme petição nº 870180129374, de 12/09/2018.

(11) BR 32 2016 003171-4 Código 59 - Alteração de Nome Deferida
(22) 21/01/2015
(15) 08/08/2017
(62) BR 30 2015 000277-8 21/01/2015
(71) SOMFY ACTIVITES SA (FR)
(74) JACQUES LABRUINE
Nome alterado de Somfy SAS, conforme petição nº 870180124729, de 03/09/2018.

(11) DI 6504083-0 Código 59 - Alteração de Nome Deferida
(22) 09/11/2005



(15) 29/08/2006
(71) SOMFY ACTIVITES SA (FR)
(74) JACQUES LABRUINE
Nome alterado de Somfy SAS, conforme petição nº 870180124702, de 03/09/2018.

(11) DI 6903836-8

Código 59 - Alteração de Nome Deferida
(22) 02/10/2009
(15) 21/09/2010
(71) KARL STORZ SE & CO. KG (DE)
(74) DANIEL ADVOGADOS
Nome alterado de Karl Storz Gmbh & Co. Kg, conforme petição nº 870180131365, de 17/09/2018.

(11) DI 6903837-6

Código 59 - Alteração de Nome Deferida
(22) 02/10/2009
(15) 16/11/2010
(71) KARL STORZ SE & CO. KG (DE)
(74) DANIEL ADVOGADOS
Nome alterado de Karl Storz Gmbh & Co. Kg, conforme petição nº 870180131361, de 17/09/2018.

(11) DI 6903838-4

Código 59 - Alteração de Nome Deferida
(22) 02/10/2009
(15) 20/07/2010
(71) KARL STORZ SE & CO. KG (DE)
(74) DANIEL ADVOGADOS
Nome alterado de Karl Storz Gmbh & Co. Kg, conforme petição nº 870180131358, de 17/09/2018.

(11) DI 6903839-2

Código 59 - Alteração de Nome Deferida
(22) 02/10/2009
(15) 20/07/2010
(71) KARL STORZ SE & CO. KG (DE)
(74) DANIEL ADVOGADOS
Nome alterado de Karl Storz Gmbh & Co. Kg, conforme petição nº 870180131363, de 17/09/2018.

(11) DI 7002761-7

Código 59 - Alteração de Nome Deferida
(22) 21/06/2010
(15) 07/02/2012
(71) KARL STORZ SE & CO. KG (DE)
(74) DANIEL ADVOGADOS
Nome alterado de Karl Storz Gmbh & Co. Kg, conforme petição nº



870180131400, de 17/09/2018.

(11) DI 7002766-8

Código 59 - Alteração de Nome Deferida
(22) 21/06/2010
(15) 25/10/2011
(71) KARL STORZ SE & CO. KG (DE)
(74) DANIEL ADVOGADOS
Nome alterado de Karl Storz Gmbh & Co. Kg, conforme petição nº
870180131396, de 17/09/2018.

(11) DI 7002769-2

Código 59 - Alteração de Nome Deferida
(22) 21/06/2010
(15) 25/10/2011
(71) KARL STORZ SE & CO. KG (DE)
(74) DANIEL ADVOGADOS
Nome alterado de Karl Storz Gmbh & Co. Kg, conforme petição nº
870180131393, de 17/09/2018.

(11) DI 7002770-6

Código 59 - Alteração de Nome Deferida
(22) 21/06/2010
(15) 31/01/2012
(71) KARL STORZ SE & CO. KG (DE)
(74) DANIEL ADVOGADOS
Nome alterado de Karl Storz Gmbh & Co. Kg, conforme petição nº
870180131394, de 17/09/2018.

(11) DI 7005257-3

Código 59 - Alteração de Nome Deferida
(22) 22/10/2010
(15) 05/12/2012
(71) KARL STORZ SE & CO. KG (DE)
(74) DANIEL ADVOGADOS
Nome alterado de Karl Storz Gmbh & Co. Kg, conforme petição nº
870180131408, de 17/09/2018.

(11) DI 7005259-0

Código 59 - Alteração de Nome Deferida
(22) 22/10/2010
(15) 07/02/2012
(71) KARL STORZ SE & CO. KG (DE)
(74) DANIEL ADVOGADOS
Nome alterado de Karl Storz Gmbh & Co. Kg, conforme petição nº
870180131409, de 17/09/2018.

(11) DI 7005260-3

Código 59 - Alteração de Nome Deferida
(22) 22/10/2010



(15) 07/02/2012

(71) KARL STORZ SE & CO. KG (DE)

(74) DANIEL ADVOGADOS

Nome alterado de Karl Storz Gmbh & Co. Kg, conforme petição nº 870180131407, de 17/09/2018.

(11) DI 7005261-1

Código 59 - Alteração de Nome Deferida

(22) 22/10/2010

(15) 05/12/2012

(71) KARL STORZ SE & CO. KG (DE)

(74) DANIEL ADVOGADOS

Nome alterado de Karl Storz Gmbh & Co. Kg, conforme petição nº 870180131410, de 17/09/2018.

(11) DI 7005262-0

Código 59 - Alteração de Nome Deferida

(22) 22/10/2010

(15) 04/09/2012

(71) KARL STORZ SE & CO. KG (DE)

(74) DANIEL ADVOGADOS

Nome alterado de Karl Storz Gmbh & Co. Kg, conforme petição nº 870180131406, de 17/09/2018.

(11) DI 7005294-8

Código 59 - Alteração de Nome Deferida

(22) 05/11/2010

(15) 10/07/2018

(71) KARL STORZ SE & CO. KG (DE)

(74) DANIEL ADVOGADOS

Nome alterado de Karl Storz Gmbh & Co. Kg, conforme petição nº 870180131416, de 17/09/2018.

(11) DI 7005295-6

Código 59 - Alteração de Nome Deferida

(22) 05/11/2010

(15) 08/11/2011

(71) KARL STORZ SE & CO. KG (DE)

(74) DANIEL ADVOGADOS

Nome alterado de Karl Storz Gmbh & Co. Kg, conforme petição nº 870180131415, de 17/09/2018.

(11) DI 7005296-4

Código 59 - Alteração de Nome Deferida

(22) 05/11/2010

(15) 04/09/2012

(71) KARL STORZ SE & CO. KG (DE)

(74) DANIEL ADVOGADOS

Nome alterado de Karl Storz Gmbh & Co. Kg, conforme petição nº



870180131414, de 17/09/2018.

(11) DI 7005310-3

Código 59 - Alteração de Nome Deferida
(22) 08/11/2010
(15) 05/12/2012
(71) KARL STORZ SE & CO. KG (DE)
(74) DANIEL ADVOGADOS
Nome alterado de Karl Storz Gmbh & Co. Kg, conforme petição nº
870180131405, de 17/09/2018.

(11) DI 7005311-1

Código 59 - Alteração de Nome Deferida
(22) 08/11/2010
(15) 27/03/2012
(71) KARL STORZ SE & CO. KG (DE)
(74) DANIEL ADVOGADOS
Nome alterado de Karl Storz Gmbh & Co. Kg, conforme petição nº
870180131413, de 17/09/2018.

(11) DI 7005321-9

Código 59 - Alteração de Nome Deferida
(22) 09/11/2010
(15) 05/12/2012
(71) KARL STORZ SE & CO. KG (DE)
(74) DANIEL ADVOGADOS
Nome alterado de Karl Storz Gmbh & Co. Kg, conforme petição nº
870180131412, de 17/09/2018.

(11) DI 7005392-8

Código 59 - Alteração de Nome Deferida
(22) 11/11/2010
(15) 29/05/2012
(71) KARL STORZ SE & CO. KG (DE)
(74) DANIEL ADVOGADOS
Nome alterado de Karl Storz Gmbh & Co. Kg, conforme petição nº
870180131403, de 17/09/2018.

(11) DI 7005716-8

Código 59 - Alteração de Nome Deferida
(22) 06/12/2010
(15) 24/07/2018
(71) KARL STORZ SE & CO. KG (DE)
(74) DANIEL ADVOGADOS
Nome alterado de Karl Storz Gmbh & Co. Kg, conforme petição nº
870180131401, de 17/09/2018.

(11) DI 7104756-5

Código 59 - Alteração de Nome Deferida
(22) 28/09/2011



(15) 06/05/2014

(71) KARL STORZ SE & CO. KG (DE)

(74) DANIEL ADVOGADOS

Nome alterado de Karl Storz Gmbh & Co. Kg, conforme petição nº
870180131390, de 17/09/2018.

(11) DI 7104757-3

Código 59 - Alteração de Nome Deferida

(22) 28/09/2011

(15) 09/10/2012

(71) KARL STORZ SE & CO. KG (DE)

(74) DANIEL ADVOGADOS

Nome alterado de Karl Storz Gmbh & Co. Kg, conforme petição nº
870180131387, de 17/09/2018.



Código 61 - Alteração de Nome em Exigência

Exigência referente ao pedido de alteração de nome requerida. Desta data corre o prazo de 60 (sessenta) dias para cumprimento da exigência formulada, sob pena de arquivamento da Petição do pedido de alteração.

(11) DI 6502463-0

Código 61 - Alteração de Nome em Exigência

(22) 30/06/2005

(15) 13/09/2005

(71) Garrafaria Serra Negra Ltda (BR/MG)

(74) MAURÍCIO RAMOS DAMASCENO

Necessária a apresentação de uma GRU e petição, protocolada, para cada um dos processos em que haja interesse de que se anote a alteração em comento. Essa exigência deve ser cumprida por meio de petição, mediante GRU, sob o código de serviço nº 105. Em referência à petição nº 870180126853, de 05/09/2018.



Código 62 - Alteração de Sede Deferida

Notificação do deferimento da alteração de Sede requerida.

(11) BR 30 2016 002874-5	Código 62 - Alteração de Sede Deferida (22) 06/07/2016 (15) 29/08/2017 (71) BORMIOLI ROCCO S.R.L. (IT) (74) Ariboni, Fabbri e Schmidt Sociedade de Advogados Alteração de sede deferida, conforme petição nº 870180131969, de 19/09/2018.
(11) BR 30 2016 002875-3	Código 62 - Alteração de Sede Deferida (22) 06/07/2016 (15) 29/08/2017 (71) BORMIOLI ROCCO S.R.L. (IT) (74) Ariboni, Fabbri e Schmidt Sociedade de Advogados Alteração de sede deferida, conforme petição nº 870180132000, de 19/09/2018.
(11) BR 30 2017 004787-4	Código 62 - Alteração de Sede Deferida (22) 26/10/2017 (15) 13/03/2018 (71) DIPLANY AMBIENTES LTDA. (BR/PR) (74) EVERTON LUIS ROSSIN Alteração de sede deferida, conforme petição nº 870180131482, de 18/09/2018.
(11) BR 30 2018 000540-6	Código 62 - Alteração de Sede Deferida (22) 09/02/2018 (15) 03/07/2018 (71) Y BELL GROUP PTY LTD (AU) (74) SANDRA SANCHEZ LYNCH Alteração de sede deferida, conforme petição nº 870180130924, de 17/09/2018.
(11) BR 30 2018 000541-4	Código 62 - Alteração de Sede Deferida (22) 09/02/2018 (15) 26/06/2018 (71) Y BELL GROUP PTY LTD (AU) (74) SANDRA SANCHEZ LYNCH Alteração de sede deferida, conforme petição nº 870180130927, de 17/09/2018.
(11) DI 6303442-5	Código 62 - Alteração de Sede Deferida (22) 30/09/2003 (15) 04/05/2004 (71) POCHET DU COURVAL SAS (FR)



(74) JACQUES LABRUINE

Alteração de sede deferida, conforme petição nº 870180128385, de 10/09/2018.

(11) DI 6903836-8

Código 62 - Alteração de Sede Deferida

(22) 02/10/2009

(15) 21/09/2010

(71) KARL STORZ SE & CO. KG (DE)

(74) DANIEL ADVOGADOS

Alteração de sede deferida, conforme petição nº 870180131358, de 17/09/2018.

(11) DI 6903837-6

Código 62 - Alteração de Sede Deferida

(22) 02/10/2009

(15) 16/11/2010

(71) KARL STORZ SE & CO. KG (DE)

(74) DANIEL ADVOGADOS

Alteração de sede deferida, conforme petição nº 870180131361, de 17/09/2018.

(11) DI 6903838-4

Código 62 - Alteração de Sede Deferida

(22) 02/10/2009

(15) 20/07/2010

(71) KARL STORZ SE & CO. KG (DE)

(74) DANIEL ADVOGADOS

Alteração de sede deferida, conforme petição nº 870180131358, de 17/09/2018.

(11) DI 6903839-2

Código 62 - Alteração de Sede Deferida

(22) 02/10/2009

(15) 20/07/2010

(71) KARL STORZ SE & CO. KG (DE)

(74) DANIEL ADVOGADOS

Alteração de sede deferida, conforme petição nº 870180131363, de 17/09/2018.

(11) DI 7002761-7

Código 62 - Alteração de Sede Deferida

(22) 21/06/2010

(15) 07/02/2012

(71) KARL STORZ SE & CO. KG (DE)

(74) DANIEL ADVOGADOS

Alteração de sede deferida, conforme petição nº 870180131400, de 17/09/2018.

(11) DI 7002766-8

Código 62 - Alteração de Sede Deferida

(22) 21/06/2010

(15) 25/10/2011

(71) KARL STORZ SE & CO. KG (DE)

(74) DANIEL ADVOGADOS

Alteração de sede deferida, conforme petição nº 870180131396, de 17/09/2018.



(11) DI 7002769-2	Código 62 - Alteração de Sede Deferida (22) 21/06/2010 (15) 25/10/2011 (71) KARL STORZ SE & CO. KG (DE) (74) DANIEL ADVOGADOS Alteração de sede deferida, conforme petição nº 870180131393, de 17/09/2018.
(11) DI 7002770-6	Código 62 - Alteração de Sede Deferida (22) 21/06/2010 (15) 31/01/2012 (71) KARL STORZ SE & CO. KG (DE) (74) DANIEL ADVOGADOS Alteração de sede deferida, conforme petição nº 870180131394, de 17/09/2018.
(11) DI 7005257-3	Código 62 - Alteração de Sede Deferida (22) 22/10/2010 (15) 05/12/2012 (71) KARL STORZ SE & CO. KG (DE) (74) DANIEL ADVOGADOS Alteração de sede deferida, conforme petição nº 870180131408, de 17/09/2018.
(11) DI 7005259-0	Código 62 - Alteração de Sede Deferida (22) 22/10/2010 (15) 07/02/2012 (71) KARL STORZ SE & CO. KG (DE) (74) DANIEL ADVOGADOS Alteração de sede deferida, conforme petição nº 870180131409, de 17/09/2018.
(11) DI 7005260-3	Código 62 - Alteração de Sede Deferida (22) 22/10/2010 (15) 07/02/2012 (71) KARL STORZ SE & CO. KG (DE) (74) DANIEL ADVOGADOS Alteração de sede deferida, conforme petição nº 870180131407, de 17/09/2018.
(11) DI 7005261-1	Código 62 - Alteração de Sede Deferida (22) 22/10/2010 (15) 05/12/2012 (71) KARL STORZ SE & CO. KG (DE) (74) DANIEL ADVOGADOS Alteração de sede deferida, conforme petição nº 870180131410, de 17/09/2018.
(11) DI 7005262-0	Código 62 - Alteração de Sede Deferida



	(22) 22/10/2010 (15) 04/09/2012 (71) KARL STORZ SE & CO. KG (DE) (74) DANIEL ADVOGADOS Alteração de sede deferida, conforme petição nº 870180131406, de 17/09/2018.
(11) DI 7005294-8	Código 62 - Alteração de Sede Deferida (22) 05/11/2010 (15) 10/07/2018 (71) KARL STORZ SE & CO. KG (DE) (74) DANIEL ADVOGADOS Alteração de sede deferida, conforme petição nº 870180131416, de 17/09/2018.
(11) DI 7005295-6	Código 62 - Alteração de Sede Deferida (22) 05/11/2010 (15) 08/11/2011 (71) KARL STORZ SE & CO. KG (DE) (74) DANIEL ADVOGADOS Alteração de sede deferida, conforme petição nº 870180131415, de 17/09/2018.
(11) DI 7005296-4	Código 62 - Alteração de Sede Deferida (22) 05/11/2010 (15) 04/09/2012 (71) KARL STORZ SE & CO. KG (DE) (74) DANIEL ADVOGADOS Alteração de sede deferida, conforme petição nº 870180131414, de 17/09/2018.
(11) DI 7005310-3	Código 62 - Alteração de Sede Deferida (22) 08/11/2010 (15) 05/12/2012 (71) KARL STORZ SE & CO. KG (DE) (74) DANIEL ADVOGADOS Alteração de sede deferida, conforme petição nº 870180131405, de 17/09/2018.
(11) DI 7005311-1	Código 62 - Alteração de Sede Deferida (22) 08/11/2010 (15) 27/03/2012 (71) KARL STORZ SE & CO. KG (DE) (74) DANIEL ADVOGADOS Alteração de sede deferida, conforme petição nº 870180131413, de 17/09/2018.
(11) DI 7005321-9	Código 62 - Alteração de Sede Deferida (22) 09/11/2010 (15) 05/12/2012



(71) KARL STORZ SE & CO. KG (DE)
(74) DANIEL ADVOGADOS
Alteração de sede deferida, conforme petição nº 870180131412, de 17/09/2018.

(11) DI 7005392-8 Código 62 - Alteração de Sede Deferida
(22) 11/11/2010
(15) 29/05/2012
(71) KARL STORZ SE & CO. KG (DE)
(74) DANIEL ADVOGADOS
Alteração de sede deferida, conforme petição nº 870180131403, de 17/09/2018.

(11) DI 7005716-8 Código 62 - Alteração de Sede Deferida
(22) 06/12/2010
(15) 24/07/2018
(71) KARL STORZ SE & CO. KG (DE)
(74) DANIEL ADVOGADOS
Alteração de sede deferida, conforme petição nº 870180131401, de 17/09/2018.

(11) DI 7104756-5 Código 62 - Alteração de Sede Deferida
(22) 28/09/2011
(15) 06/05/2014
(71) KARL STORZ SE & CO. KG (DE)
(74) DANIEL ADVOGADOS
Alteração de sede deferida, conforme petição nº 870180131390, de 17/09/2018.

(11) DI 7104757-3 Código 62 - Alteração de Sede Deferida
(22) 28/09/2011
(15) 09/10/2012
(71) KARL STORZ SE & CO. KG (DE)
(74) DANIEL ADVOGADOS
Alteração de sede deferida, conforme petição nº 870180131387, de 17/09/2018.



Código 64 - Alteração de Sede em Exigência

Exigência referente ao pedido de alteração de Sede requerida. Desta data corre o prazo de 60 (sessenta) dias para cumprimento da exigência formulada, sob pena de arquivamento da Petição do pedido de alteração.

(11) DI 6502463-0

Código 64 - Alteração de Sede em Exigência

(22) 30/06/2005

(15) 13/09/2005

(71) Garrafaria Serra Negra Ltda (BR/MG)

(74) MAURÍCIO RAMOS DAMASCENO

Necessária a apresentação de uma GRU e petição, protocolada, para cada um dos processos em que haja interesse de que se anote a alteração em comento. Essa exigência deve ser cumprida por meio de petição, mediante GRU, sob o código de serviço nº 105. Em referência à petição nº 870180126857, de 05/09/2018.



Código 70 - Publicação Anulada

Anulada a publicação, por ter sido indevida, conforme indicado no complemento.

(21) BR 30 2017 002142-5

Código 70 - Publicação Anulada

(22) 22/05/2017

(71) OLÍVIA SILVA NEPOMUCENO SANTOS (BR/BA)

Referente RPI: 2483 - Cód. 34.2, Publicado: 07/08/2018 por ter sido indevido, tendo em vista a anulação do despacho 34.



Código 71 - Despacho Anulado

Anulada o despacho, por ter sido indevido, conforme indicado no complemento.

(11) BR 30 2012 001242-2

Código 71 - Despacho Anulado

(22) 14/03/2012

(15) 26/08/2014

(71) AICA AGROINDÚSTRIA COMÉRCIO DE ALIMENTOS LTDA ME (BR/SP)

(74) Carlos de Lena

Referente RPI: 2485 - Cód. 44, Publicado: 21/08/2018.

(11) BR 30 2013 001116-0

Código 71 - Despacho Anulado

(22) 15/03/2013

(15) 10/11/2015

(71) RT DO AMARAL EPP (BR/SP)

(74) SÍMBOLO MARCAS E PATENTES LTDA

Referente RPI: 2490 - Cód. 44, Publicado: 25/09/2018.

(21) BR 30 2017 002142-5

Código 71 - Despacho Anulado

(22) 22/05/2017

(71) OLÍVIA SILVA NEPOMUCENO SANTOS (BR/BA)

Referente RPI: 2470 - Cód. 34, Publicado: 08/05/2018, por ter sido indevido, uma vez que a manifestação à exigência anterior, formulada na RPI 2451, não foi tempestiva.



Código 72 - Decisão Anulada

Anulada a decisão, por ter sido indevida, conforme indicado no complemento.

(11) BR 30 2016 004673-5

Código 72 - Decisão Anulada

(22) 10/10/2016

(15) 03/07/2018

(71) SOCIETE BIC (FR)

(74) Ana Paula Santos Celidonio

Referente RPI: 2477 - Cód. 49, Publicado: 26/06/2018, por ter sido indevido.



Código 73 - Retificação

Retificação da publicação de qualquer um dos itens anteriores por ter sido efetuada com incorreção. Tal publicação não implica na alteração da data da decisão ou despacho e nos prazos decorrentes da mesma.

(11) BR 30 2016 004673-5

Código 73 - Retificação

(22) 10/10/2016

(15) 03/07/2018

(30) 15/04/2016 EM 001449706-0001

(45) 03/07/2018

(52) 03-01

(54) CONFIGURAÇÃO APLICADA A/EM ESTOJO PARA CANETAS

(71) SOCIETE BIC (FR)

(72) FRANCK VADENNE; DAVID BOISDEVESYS; LUDOVIC FAGU

(74) Ana Paula Santos Celidonio

Referente RPI: 2478 - Cód. 39, Publicado: 03/07/2018, para que incluia corretamente (30) Dados da Prioridade Unionista.

(11) BR 30 2018 002761-2

Código 73 - Retificação

(22) 26/06/2018

(15) 04/09/2018

(30) 28/12/2017 US 29/631,197

(45) 04/09/2018

(52) 14-01

(54) CONFIGURAÇÃO APLICADA A/EM FONES DE OUVIDO

(71) HARMAN INTERNATIONAL INDUSTRIES, INCORPORATED (US)

(72) JUYOUNG KIM

(74) EDUARDO LOURENÇO GUEDES SERRÃO DE OTERO

Referente RPI: 2487 - Cód. 39, Publicado: 04/09/2018, para que incluia (30) Dados da Prioridade Unionista.

(11) BR 30 2018 002763-9

Código 73 - Retificação

(22) 26/06/2018

(15) 04/09/2018

(30) 28/12/2017 US 29/631,258

(45) 04/09/2018

(52) 14-01

(54) CONFIGURAÇÃO APLICADA A/EM FONE DE OUVIDO

(71) HARMAN INTERNATIONAL INDUSTRIES, INCORPORATED (US)

(72) ANNA GRACE MEYER

(74) EDUARDO LOURENÇO GUEDES SERRÃO DE OTERO

Referente RPI: 2487 - Cód. 39, Publicado: 04/09/2018, para que incluia (30)



Dados da Prioridade Unionista.



Código 74 - Republicação

Republicação, por ter sido indevida, conforme indicada no complemento.

(21) BR 30 2018 000737-9

Código 74 - Republicação

(22) 27/02/2018

(15) 02/10/2018

(71) F. HOFFMANN-LA ROCHE AG (CH)

(74) ANA PAULA SANTOS CELIDONIO

Referente RPI: 2485 - Cód. 34, Publicado: 21/08/2018. Considerar a exigência a seguir:1. Manter no pedido atual apenas o objeto da figura 1.1. O objeto da fig. 2.1 não compartilha as mesmas características ornamentais preponderantes e deve ser retirado do pedido atual.2. Caso haja interesse, apresentar, num pedido dividido, o objeto da fig. 2.1. Todas as linhas tracejadas devem ser preenchidas. As figuras não podem conter molduras, marcas, textos, frases, palavras ou outros elementos textuais.3. Retirar, na fig. 1.1, a linha de moldura exterior ao padrão ornamental. A figura com o padrão ornamental não deve apresentar moldura ou indicação do suporte físico onde é aplicado.

(21) BR 30 2018 000739-5

Código 74 - Republicação

(22) 27/02/2018

(15) 02/10/2018

(71) F. HOFFMANN-LA ROCHE AG (CH)

(74) ANA PAULA SANTOS CELIDONIO

Referente RPI: 2485 - Cód. 34, Publicado: 21/08/2018. Considerar a exigência a seguir:1. Manter no pedido atual apenas o objeto da figura 1.1. Os objetos das fig. 2.1 e 3.1 não compartilham as mesmas características ornamentais preponderantes e devem ser retiradas do pedido atual.2. Caso haja interesse, apresentar, num pedido dividido, os objetos das fig. 2.1 e 3.1. Todas as linhas tracejadas devem ser preenchidas. As figuras não podem conter molduras, marcas, textos, frases, palavras ou outros elementos textuais.3. Retirar, na fig. 1.1, a linha de moldura exterior ao padrão ornamental. A figura com o padrão ornamental não deve apresentar moldura ou indicação do suporte físico onde é aplicado.

(21) BR 30 2018 000741-7

Código 74 - Republicação

(22) 27/02/2018

(15) 02/10/2018

(71) F. HOFFMANN-LA ROCHE AG (CH)

(74) ANA PAULA SANTOS CELIDONIO

Referente RPI: 2485 - Cód. 34, Publicado: 21/08/2018. Considerar a exigência a seguir:1. Manter no pedido atual apenas o objeto da figura 1.1. O objeto da fig. 2.1 não compartilha as mesmas características ornamentais preponderantes e



deve ser retirado do pedido atual.2. Caso haja interesse, apresentar, num pedido dividido, o objeto da fig. 2.1. Todas as linhas tracejadas devem ser preenchidas. As figuras não podem conter molduras, marcas, textos, frases, palavras ou outros elementos textuais.3. Retirar, na fig. 1.1, a linha de moldura exterior ao padrão ornamental. A figura com o padrão ornamental não deve apresentar moldura ou indicação do suporte físico onde é aplicado.

(21) BR 30 2018 000745-0

Código 74 - Republicação

(22) 27/02/2018

(15) 02/10/2018

(71) F. HOFFMANN-LA ROCHE AG (CH)

(74) ANA PAULA SANTOS CELIDONIO

Referente RPI: 2485 - Cód. 34, Publicado: 21/08/2018. Considerar a exigência a seguir:1. Manter no pedido atual apenas o objeto da figura 1.1. O objeto da fig. 2.1 não compartilha as mesmas características ornamentais preponderantes e deve ser retirado do pedido atual.2. Caso haja interesse, apresentar, num pedido dividido, o objeto da fig. 2.1. Todas as linhas tracejadas devem ser preenchidas. As figuras não podem conter molduras, marcas, textos, frases, palavras ou outros elementos textuais.3. Retirar, na fig. 1.1, a linha de moldura exterior ao padrão ornamental. A figura com o padrão ornamental não deve apresentar moldura ou indicação do suporte físico onde é aplicado.

(21) BR 30 2018 000747-6

Código 74 - Republicação

(22) 27/02/2018

(15) 02/10/2018

(71) F. HOFFMANN-LA ROCHE AG (CH)

(74) ANA PAULA SANTOS CELIDONIO

Referente RPI: 2485 - Cód. 34, Publicado: 21/08/2018. Considerar a exigência a seguir:1. Manter no pedido atual apenas o objeto da figura 1.1. O objeto da fig. 2.1 não compartilha as mesmas características ornamentais preponderantes e deve ser retirado do pedido atual.2. Caso haja interesse, apresentar, num pedido dividido, o objeto da fig. 2.1. Todas as linhas tracejadas devem ser preenchidas. As figuras não podem conter molduras, marcas, textos, frases, palavras ou outros elementos textuais.3. Retirar, na fig. 1.1, a linha de moldura exterior ao padrão ornamental. A figura com o padrão ornamental não deve apresentar moldura ou indicação do suporte físico onde é aplicado.

(21) BR 30 2018 001258-5

Código 74 - Republicação

(22) 29/03/2018

(15) 02/10/2018

(71) ISRAEL ALVES SILVA (BR/GO)

Referente RPI: 2482 - Cód. 34, Publicado: 31/07/2018, por ter sido publicado com incorreções. Segue o teor correto da exigência: Cancelar todas as figuras e adequar o pedido à Instrução Normativa 44/2015.1. Os objetos não guardam



entre si as mesmas características distintivas preponderantes, de maneira que o pedido deverá ser dividido. Observar artigos 25 e 26 da IN.2. Manter no pedido original os objetos das figuras 1.1 e 1.2. 3. Apresentar em um 1º pedido dividido os objetos das figuras 1.3 e 1.4.4. Apresentar em um 2º pedido dividido os objetos das figuras 1.5 e 1.14.5. Apresentar em um 3º pedido dividido o objeto da figura 1.6.6. Apresentar em um 4º pedido dividido os 2 objetos da figura 1.7.7. Apresentar em um 5º pedido dividido o objeto da figura 1.8. A figura 1.9 mostra o mesmo objeto da figura 1.8 com as portas abertas, demonstrando funcionalidade, e deve ser suprimida.8. Apresentar em um 6º pedido dividido o objeto da figura 1.10.9. Apresentar em um 7º pedido dividido o objeto da figura 1.11.10. Apresentar em um 8º pedido dividido os objetos das figuras 1.12 e 1.13.11. Apresentar em um 9º pedido dividido os objetos das figuras 1.15 e 1.17.12. Apresentar em um 10º pedido dividido o objeto da figura 1.16.13. Apresentar em um 11º pedido dividido o objeto da figura 1.18.14. Apresentar em um 12º pedido dividido o objeto da figura 1.19.15. Apresentar em um 13º pedido dividido o objeto da figura 1.20.16. Alterar título para “configuração aplicada em gabinete expositor”, em atenção ao inciso II do art. 14 da IN. O campo “título” no formulário de qualquer petição deve ter este texto, não deve informar o conteúdo ou a natureza da petição.17. Informar em todos os pedidos o campo de aplicação 20-02 - Equipamentos de exposição e vendas.18. Apresentar, para cada objeto, novo conjunto de figuras formado pelas vistas ortogonais (frontal, posterior, laterais, superior e inferior), além de pelo menos uma perspectiva, conforme inciso IV do art. 20 da IN. Observar que todas as figuras que foram apresentadas são perspectivas.19. Em atenção aos artigos 20 e 21 da IN devem ser suprimidos das figuras: marcas e / ou logotipos dos equipamentos e fechaduras; elementos meramente ilustrativos que não façam parte do objeto (alimentos, jarras e copos com bebidas, latas e garrafas de bebidas, pratos, talheres e bandejas de servir, bancos etc.); somente os expositores devem ser representados.20. As figuras devem mostrar a forma montada do objeto: não mostrar as gavetas e portas semi-abertas.21. As figuras devem apresentar legenda conforme o disposto no inciso VI do artigo 20 da IN: figura 1.1, figura 1.2, etc. para 1º objeto; figura 2.1. figura 2.2, etc. para 2º objeto, quando houver.22. Atenção para anexar as páginas na ordem correta. O prazo para cumprimento passará a contar da data da publicação deste despacho.



Código 75 - Emissão de Fotocópia

Emissão de fotocópia de Desenho Industrial.

(21) BR 30 2015 003416-5 Código 75 - Emissão de Fotocópia
(71) MARTICAR BANCOS RECLINÁVEIS LTDA. - EPP (BR/PR)
(74) SENIOR'S MARCAS E PATENTES S/C LTDA.
Disponibilizada em 27/09/2018, a fotocópia solicitada pelo protocolo 870180134090.

(21) BR 30 2015 003820-9 Código 75 - Emissão de Fotocópia
(71) BRASFELT LTDA (BR/MG)
(74) SÂMIA BATISTA AMIN
Disponibilizada em 27/09/2018, a fotocópia solicitada pelo protocolo 870180134219.

(21) BR 30 2016 001500-7 Código 75 - Emissão de Fotocópia
(71) SOBRAL INVICTA S/A (BR/SP)
(74) GUERRA PROPRIEDADE DE INDUSTRIAL
Disponibilizada em 26/09/2018, a fotocópia solicitada pelo protocolo 870180128547.

(21) BR 30 2016 004962-9 Código 75 - Emissão de Fotocópia
(71) LIDER INDUSTRIA E COMERCIO DE ESTOFADOS LTDA (BR/MG)
(74) VINÍCIUS SILVA DE OLIVEIRA
Disponibilizada em 27/09/2018, a fotocópia solicitada pelo protocolo 870180134559.

(21) BR 30 2018 002094-4 Código 75 - Emissão de Fotocópia
(71) RENATA FERREIRA RIBEIRO (BR/SP)
(74) Clovis Silveira
Disponibilizada em 25/09/2018, a fotocópia solicitada pelo protocolo 870180132471.

(21) DI 7001558-9 Código 75 - Emissão de Fotocópia
(71) Industrial Levorin S.A (BR/SP)
(74) JOSE DOMINGOS DE LIMA FILHO
Disponibilizada em 27/09/2018, a fotocópia solicitada pelo protocolo 870180134222.



Código 75.1 - Emissão de Cópia Oficial

Emissão de Cópia Oficial para efeitos de comprovação de Prioridade Unionista.

(21) BR 30 2018 001137-6	Código 75.1 - Emissão de Cópia Oficial (71) STELLA IMPORTAÇÃO E EXPORTAÇÃO DE LUMINARIAS LTDA (BR/RS) (74) Sko Oyarzábal Marcas e Patentes Sociedade Simples Ltda. Emitida em 25/09/2018, a cópia oficial solicitada pelo protocolo 870180130874.
(21) BR 30 2018 001138-4	Código 75.1 - Emissão de Cópia Oficial (71) STELLA IMPORTAÇÃO E EXPORTAÇÃO DE LUMINARIAS LTDA (BR/RS) (74) Sko Oyarzábal Marcas e Patentes Sociedade Simples Ltda. Emitida em 25/09/2018, a cópia oficial solicitada pelo protocolo 870180130877.
(21) BR 30 2018 001140-6	Código 75.1 - Emissão de Cópia Oficial (71) STELLA IMPORTAÇÃO E EXPORTAÇÃO DE LUMINARIAS LTDA (BR/RS) (74) Sko Oyarzábal Marcas e Patentes Sociedade Simples Ltda. Emitida em 25/09/2018, a cópia oficial solicitada pelo protocolo 870180130885.
(21) BR 30 2018 001141-4	Código 75.1 - Emissão de Cópia Oficial (71) STELLA IMPORTAÇÃO E EXPORTAÇÃO DE LUMINARIAS LTDA (BR/RS) (74) Sko Oyarzábal Marcas e Patentes Sociedade Simples Ltda. Emitida em 25/09/2018, a cópia oficial solicitada pelo protocolo 870180130890.
(21) BR 30 2018 001142-2	Código 75.1 - Emissão de Cópia Oficial (71) STELLA IMPORTAÇÃO E EXPORTAÇÃO DE LUMINARIAS LTDA (BR/RS) (74) Sko Oyarzábal Marcas e Patentes Sociedade Simples Ltda. Emitida em 25/09/2018, a cópia oficial solicitada pelo protocolo 870180130895.
(21) BR 30 2018 001228-3	Código 75.1 - Emissão de Cópia Oficial (71) STELLA IMPORTAÇÃO E EXPORTAÇÃO DE LUMINARIAS LTDA (BR/RS) (74) Sko Oyarzábal Marcas e Patentes Sociedade Simples Ltda. Emitida em 25/09/2018, a cópia oficial solicitada pelo protocolo 870180130904.
(21) BR 30 2018 001358-1	Código 75.1 - Emissão de Cópia Oficial (71) STELLA IMPORTAÇÃO E EXPORTAÇÃO DE LUMINARIAS LTDA (BR/RS) (74) Sko Oyarzábal Marcas e Patentes Sociedade Simples Ltda. Emitida em 25/09/2018, a cópia oficial solicitada pelo protocolo 870180130912.
(21) BR 30 2018 001359-0	Código 75.1 - Emissão de Cópia Oficial (71) STELLA IMPORTAÇÃO E EXPORTAÇÃO DE LUMINARIAS LTDA (BR/RS) (74) Sko Oyarzábal Marcas e Patentes Sociedade Simples Ltda. Emitida em 25/09/2018, a cópia oficial solicitada pelo protocolo 870180130914.



(21) BR 30 2018 002276-9	Código 75.1 - Emissão de Cópia Oficial (71) TRILHA DO ACAI INDUSTRIA E COMERCIO DE ALIMENTOS LTDA - ME (BR/PR) (74) RITTER E MORAES PROPRIEDADE INTELECTUAL S/S Emitida em 27/09/2018, a cópia oficial solicitada pelo protocolo 870180132884.
(21) BR 30 2018 002758-2	Código 75.1 - Emissão de Cópia Oficial (71) TRILHA DO ACAI INDUSTRIA E COMERCIO DE ALIMENTOS LTDA - ME (BR/PR) (74) RITTER E MORAES PROPRIEDADE INTELECTUAL S/S Emitida em 27/09/2018, a cópia oficial solicitada pelo protocolo 870180132889.
(21) BR 30 2018 002769-8	Código 75.1 - Emissão de Cópia Oficial (71) TRILHA DO ACAI INDUSTRIA E COMERCIO DE ALIMENTOS LTDA - ME (BR/PR) (74) RITTER E MORAES PROPRIEDADE INTELECTUAL S/S Emitida em 27/09/2018, a cópia oficial solicitada pelo protocolo 870180132896.
(21) BR 30 2018 002774-4	Código 75.1 - Emissão de Cópia Oficial (71) TRILHA DO ACAI INDUSTRIA E COMERCIO DE ALIMENTOS LTDA - ME (BR/PR) (74) RITTER E MORAES PROPRIEDADE INTELECTUAL S/S Emitida em 27/09/2018, a cópia oficial solicitada pelo protocolo 870180132899.
(21) BR 30 2018 002884-8	Código 75.1 - Emissão de Cópia Oficial (71) TRILHA DO ACAI INDUSTRIA E COMERCIO DE ALIMENTOS LTDA - ME (BR/PR) (74) RITTER E MORAES PROPRIEDADE INTELECTUAL S/S Emitida em 27/09/2018, a cópia oficial solicitada pelo protocolo 870180132907.
(21) BR 30 2018 002892-9	Código 75.1 - Emissão de Cópia Oficial (71) TRILHA DO ACAI INDUSTRIA E COMERCIO DE ALIMENTOS LTDA - ME (BR/PR) (74) RITTER E MORAES PROPRIEDADE INTELECTUAL S/S Emitida em 27/09/2018, a cópia oficial solicitada pelo protocolo 870180132914.
(21) BR 30 2018 054398-0	Código 75.1 - Emissão de Cópia Oficial (71) TRILHA DO ACAI INDUSTRIA E COMERCIO DE ALIMENTOS LTDA - ME (BR/PR) (74) RITTER E MORAES PROPRIEDADE INTELECTUAL S/S Emitida em 27/09/2018, a cópia oficial solicitada pelo protocolo 870180132921.



