

Revista da
**Propriedade
Industrial**

Nº 2492
09 de Outubro de 2018

Desenho Industrial

Seção III





REPÚBLICA FEDERATIVA DO BRASIL

Presidente

Michel Temer

MINISTÉRIO DA INDÚSTRIA, COMÉRCIO EXTERIOR E SERVIÇOS

Ministro da Indústria, Comércio Exterior e Serviços

Marcos Jorge de Lima

INSTITUTO NACIONAL DA PROPRIEDADE INDUSTRIAL

Presidente

Luiz Otávio Pimentel

De conformidade com a Lei nº 5.648 de 11 de dezembro de 1970, esta é a publicação oficial do Instituto Nacional da Propriedade Industrial, órgão vinculado ao Ministério da Indústria, Comércio Exterior e Serviços, República Federativa do Brasil, que publica todos os seus atos, despachos e decisões relativos ao sistema de propriedade industrial no Brasil, compreendendo Marcas e Patentes, bem como os referentes a contratos de Transferência de Tecnologia e assuntos correlatos, além dos que dizem respeito ao registro de programas de computador como direito autoral.

As established by Law nº 5.648 of december 11, 1970, this is the official publication of the National Institute of Industrial Property, an office under the Ministry of Industry, Foreign Trade and Services, Federative Republic of Brazil, which publishes all its official acts, orders and decisions regarding the industrial property system in Brazil, comprising Trademarks and Patents, as well as those referring to Technology Transfer agreements and related matters, besides those regarding software registering as copyright.

D'après la Loi nº 5.648 du 11 décembre 1970, celle-ci est la publication officielle de l'Institut National de la Propriété Industrielle, un office lié au Ministère de l'Industrie, du Commerce Extérieur et des Services, République Fédérative du Brésil, qui publie tous ses actes, ordres et décisions concernant le système de la propriété industrielle au Brésil, y compris marques et brevets, aussi que ceux référents aux contrats de transfert de technologie et des sujets afférents, en outre que ceux se rapportant à l'enregistrement des programmes d'ordinateur comme droit d'auteur.

Según establece la Ley nº 5.648 de 11 diciembre 1970, esta es la publicación oficial del Instituto Nacional de la Propiedad Industrial, oficina vinculada al Ministerio de la Industria, Comercio Exterior y Servicios, República Federativa del Brasil, que publica todos sus actos, ordenes y decisiones referentes al sistema de propiedad industrial en Brasil, comprendiendo marcas y patentes así que los referentes a contratos de transferencia de tecnología y asuntos corelacionados, además de los referentes al registro de programas de ordenador como derecho de autor.

Laut Gezets Nr. 5.648 vom 11. dezember 1970, ist dies das Amtsblatt des Nationalen Instituts für gewerbliches Eigentum (INPI), eines Organs des Bundesministerium für Industrie, Handel und Dienstleistungen, der Bundesrepublik Brasilien, welches alle Amtshandlungen, Beschlüsse und Entscheidungen über gewerbliches Eigentum in Brasilien, einschliesslich Warenzeichen und Patente, ebenso wie auch Übertragungsverträge von Technologie und Computerprogramme als Urheberrecht veröffentlicht.



DIRETORIA DE MARCAS, DESENHO INDUSTRIAL E INDICAÇÕES GEOGRÁFICAS

DESENHO INDUSTRIAL

**PEDIDO DE REGISTRO DE DESENHO INDUSTRIAL
PEDIDO DIVIDIDO DE UM PEDIDO DE
REGISTRO DE DESENHO INDUSTRIAL
ANTERIORMENTE DEPOSITADO**



Índice Geral:

Código 31 - Notificação de Depósito.....	5
Código 32 - Notificação do Depósito Com Requerimento de Sigilo.....	33
Código 33 - Pedido Retirado.....	34
Código 34 - Exigência - Art. 106 § 3º da LPI.....	36
Código 34.2 - Exame formal de Cumprimento de Exigência Técnica.....	55
Código 35 - Arquivamento do Pedido – Art. 216 § 2º e Art. 106 § 3º da LPI.....	61
Código 36 - Indeferimento - Art. 106 § 4º da LPI.....	67
Código 37 - Recurso Contra o Indeferimento.....	85
Código 38 - Outros Recursos.....	97
Código 39 - Concessão do Registro.....	103
Código 39.5 - Notificação de Requerimento de Exame de Mérito.....	145
Código 42 - Extinção - Art. 119 inciso I da LPI.....	149
Código 44 - Extinção - Art. 119 inciso III da LPI.....	150
Código 46 - Prorrogação.....	235
Código 46.2 - Exigência de complementação de quinquênio e/ou prorrogação – Art. 120 e 108 da LPI.....	240
Código 47 - Petição Não Conhecida.....	243
Código 47.3 - Petição Deferida.....	244
Código 47.5 - Petição Indeferida.....	247
Código 49 - Perda de Prioridade.....	248
Código 50 - Alteração de Classificação.....	250
Código 59 - Alteração de Nome Deferida.....	251
Código 62 - Alteração de Sede Deferida.....	265
Código 65 - Desistência Homologada.....	277
Código 70 - Publicação Anulada.....	278
Código 71 - Despacho Anulado.....	279
Código 72 - Decisão Anulada.....	281
Código 73 - Retificação.....	282
Código 74 - Republicação.....	283
Código 75 - Emissão de Fotocópia.....	284



Código 31 - Notificação de Depósito

Notificação de depósito de pedido de registro de desenho industrial. O pedido segue para a etapa de exame técnico.

(21) BR 30 2018 053871-4

Código 31 - Notificação de Depósito
(22) 31/08/2018
(71) TERMOTÉCNICA LTDA (BR/SC)
(72) ALBANO SCHMIDT
(74) MONTAURY PIMENTA, MACHADO & VIEIRA DE MELLO ADVOGADOS
Notificação de depósito (Protocolo: 870180124445 UF: WB Data: 31/08/2018
Hora: 18:48)

(21) BR 30 2018 053872-2

Código 31 - Notificação de Depósito
(22) 31/08/2018
(71) QINGDAO SENTURY TIRE CO., LTD. (CN)
(72) LIU, JINGJING; FU, HAIRONG; LIU, JUNJIE
(74) JOSÉ CARLOS FERREIRA
Notificação de depósito (Protocolo: 870180124454 UF: WB Data: 31/08/2018
Hora: 18:53)

(21) BR 30 2018 053873-0

Código 31 - Notificação de Depósito
(22) 31/08/2018
(71) QINGDAO SENTURY TIRE CO., LTD. (CN)
(72) WANG, XUEYI; ZHANG, YIXIN; MA, JINGJING
(74) JOSÉ CARLOS FERREIRA
Notificação de depósito (Protocolo: 870180124480 UF: WB Data: 31/08/2018
Hora: 19:10)

(21) BR 30 2018 053874-9

Código 31 - Notificação de Depósito
(22) 31/08/2018
(71) AMERICA BRASIL INDUSTRIA E COMERCIO EIRELI - EPP (BR/SP)
(72) MAIRA ELOA GOIS DA SILVEIRA
(74) SANDRA LUISA CALDAS CORREIA
Notificação de depósito (Protocolo: 870180124487 UF: WB Data: 31/08/2018
Hora: 19:14)

(21) BR 30 2018 053875-7

Código 31 - Notificação de Depósito
(22) 31/08/2018
(71) QINGDAO SENTURY TIRE CO., LTD. (CN)
(72) ZHAO, MINGMING; FU, HAIRONG; SUN, WEN
(74) JOSÉ CARLOS FERREIRA
Notificação de depósito (Protocolo: 870180124495 UF: WB Data: 31/08/2018



Hora: 19:23)

(21) BR 30 2018 053876-5

Código 31 - Notificação de Depósito

(22) 31/08/2018

(71) QINGDAO SENTURY TIRE CO., LTD. (CN)

(72) MA, JINGJING; ZHANG, YIXIN; SUN, WEN

(74) JOSÉ CARLOS FERREIRA

Notificação de depósito (Protocolo: 870180124507 UF: WB Data: 31/08/2018

Hora: 19:32)

(21) BR 30 2018 053877-3

Código 31 - Notificação de Depósito

(22) 31/08/2018

(71) QINGDAO SENTURY TIRE CO., LTD. (CN)

(72) SUN, WEN; LIU, JINGJING; ZHANG, YANMEI

(74) JOSÉ CARLOS FERREIRA

Notificação de depósito (Protocolo: 870180124520 UF: WB Data: 31/08/2018

Hora: 19:41)

(21) BR 30 2018 053878-1

Código 31 - Notificação de Depósito

(22) 31/08/2018

(71) DECATHLON (FR)

(72) EMMANUELLE PION

(74) Licks Advogados

Notificação de depósito (Protocolo: 870180124592 UF: WB Data: 31/08/2018

Hora: 20:57)

(21) BR 30 2018 053879-0

Código 31 - Notificação de Depósito

(22) 03/09/2018

(71) JUUL LABS, INC. (US)

(72) ALEXANDER RINGROSE; ROXOLANA WACYK; BRANDON CHEUNG;

JAMES MONSEES; KEVIN LOMELI; RICHARD JOHNSON

(74) MÜLLER, CID, NORONHA, CRUZ & GORENSTEIN ADVOGADOS ASSOCIADOS

Notificação de depósito (Protocolo: 870180124751 UF: WB Data: 03/09/2018

Hora: 10:13)

(21) BR 30 2018 053880-3

Código 31 - Notificação de Depósito

(22) 03/09/2018

(71) JUUL LABS, INC. (US)

(72) ALEXANDER RINGROSE; ROXOLANA WACYK; BRANDON CHEUNG;

JAMES MONSEES; KEVIN LOMELI; RICHARD JOHNSON

(74) MÜLLER, CID, NORONHA, CRUZ & GORENSTEIN ADVOGADOS ASSOCIADOS

Notificação de depósito (Protocolo: 870180124784 UF: WB Data: 03/09/2018



Hora: 10:27)

(21) BR 30 2018 053881-1

Código 31 - Notificação de Depósito
(22) 03/09/2018
(71) VZT INDÚSTRIA E COMÉRCIO DE CALÇADOS LTDA (BR/SP)
(72) RITA DE CÁSSIA PEREIRA LAGO
(74) PAULO ARRUDA PEDROZO
Notificação de depósito (Protocolo: 870180124800 UF: WB Data: 03/09/2018
Hora: 10:37)

(21) BR 30 2018 053960-5

Código 31 - Notificação de Depósito
(22) 04/09/2018
(71) FRISOKAR EQUIPAMENTOS PLASTICOS S/A (BR/SP)
(72) ULISSES CARLOS RAINERI
(74) Somarca Assessoria Empresarial S/C Ltda.
Notificação de depósito (Protocolo: 870180126081 UF: WB Data: 04/09/2018
Hora: 10:33)

(21) BR 30 2018 053961-3

Código 31 - Notificação de Depósito
(22) 04/09/2018
(71) JADERSON DE ALMEIDA (BR/SC)
(72) JADERSON DE ALMEIDA
Notificação de depósito (Protocolo: 870180126095 UF: WB Data: 04/09/2018
Hora: 10:44)

(21) BR 30 2018 053962-1

Código 31 - Notificação de Depósito
(22) 04/09/2018
(71) JADERSON DE ALMEIDA (BR/SC)
(72) JADERSON DE ALMEIDA
Notificação de depósito (Protocolo: 870180126117 UF: WB Data: 04/09/2018
Hora: 10:57)

(21) BR 30 2018 053963-0

Código 31 - Notificação de Depósito
(22) 04/09/2018
(71) JADERSON DE ALMEIDA (BR/SC)
(72) JADERSON DE ALMEIDA
Notificação de depósito (Protocolo: 870180126123 UF: WB Data: 04/09/2018
Hora: 11:01)

(21) BR 30 2018 053964-8

Código 31 - Notificação de Depósito
(22) 04/09/2018
(71) JADERSON DE ALMEIDA (BR/SC)
(72) JADERSON DE ALMEIDA
Notificação de depósito (Protocolo: 870180126129 UF: WB Data: 04/09/2018



Hora: 11:05)

(21) BR 30 2018 053966-4 Código 31 - Notificação de Depósito
(22) 04/09/2018
(71) HYPERA S.A. (BR/SP)
(72) SILVIO RENATO MENDONÇA VENTURA; MICHELE FLORES BACCIN
(74) GUERRA PROPRIEDADE INDUSTRIAL
Notificação de depósito (Protocolo: 870180126142 UF: WB Data: 04/09/2018
Hora: 11:10)

(21) BR 30 2018 053967-2 Código 31 - Notificação de Depósito
(22) 04/09/2018
(71) JADERSON DE ALMEIDA (BR/SC)
(72) JADERSON DE ALMEIDA
Notificação de depósito (Protocolo: 870180126143 UF: WB Data: 04/09/2018
Hora: 11:10)

(21) BR 30 2018 053968-0 Código 31 - Notificação de Depósito
(22) 04/09/2018
(71) JADERSON DE ALMEIDA (BR/SC)
(72) JADERSON DE ALMEIDA
Notificação de depósito (Protocolo: 870180126156 UF: WB Data: 04/09/2018
Hora: 11:19)

(21) BR 30 2018 053969-9 Código 31 - Notificação de Depósito
(22) 04/09/2018
(71) JADERSON DE ALMEIDA (BR/SC)
(72) JADERSON DE ALMEIDA
Notificação de depósito (Protocolo: 870180126159 UF: WB Data: 04/09/2018
Hora: 11:23)

(21) BR 30 2018 053970-2 Código 31 - Notificação de Depósito
(22) 04/09/2018
(71) JADERSON DE ALMEIDA (BR/SC)
(72) JADERSON DE ALMEIDA
Notificação de depósito (Protocolo: 870180126172 UF: WB Data: 04/09/2018
Hora: 11:30)

(21) BR 30 2018 053971-0 Código 31 - Notificação de Depósito
(22) 04/09/2018
(71) JADERSON DE ALMEIDA (BR/SC)
(72) JADERSON DE ALMEIDA
Notificação de depósito (Protocolo: 870180126179 UF: WB Data: 04/09/2018
Hora: 11:37)



(21) BR 30 2018 053972-9 Código 31 - Notificação de Depósito
(22) 04/09/2018
(71) SOFT WORKS EPI CALÇADOS LTDA. (BR/SP)
(72) GERALDO DE MENDONÇA
(74) Ariboni, Fabbri e Schmidt Sociedade de Advogados
Notificação de depósito (Protocolo: 870180126191 UF: WB Data: 04/09/2018
Hora: 11:54)

(21) BR 30 2018 053973-7 Código 31 - Notificação de Depósito
(22) 04/09/2018
(71) SOFT WORKS EPI CALÇADOS LTDA. (BR/SP)
(72) GERALDO DE MENDONÇA
(74) Ariboni, Fabbri e Schmidt Sociedade de Advogados
Notificação de depósito (Protocolo: 870180126193 UF: WB Data: 04/09/2018
Hora: 11:57)

(21) BR 30 2018 053974-5 Código 31 - Notificação de Depósito
(22) 04/09/2018
(71) SOFT WORKS EPI CALÇADOS LTDA. (BR/SP)
(72) GERALDO DE MENDONÇA
(74) Ariboni, Fabbri e Schmidt Sociedade de Advogados
Notificação de depósito (Protocolo: 870180126195 UF: WB Data: 04/09/2018
Hora: 12:00)

(21) BR 30 2018 053975-3 Código 31 - Notificação de Depósito
(22) 04/09/2018
(71) SOFT WORKS EPI CALÇADOS LTDA. (BR/SP)
(72) GERALDO DE MENDONÇA
(74) Ariboni, Fabbri e Schmidt Sociedade de Advogados
Notificação de depósito (Protocolo: 870180126198 UF: WB Data: 04/09/2018
Hora: 12:02)

(21) BR 30 2018 053978-8 Código 31 - Notificação de Depósito
(22) 04/09/2018
(71) FABIANO SINÍCIO (BR/SP)
(72) FABIANO SINÍCIO
(74) Vilage Marcas e Patentes Ltda
Notificação de depósito (Protocolo: 870180126293 UF: WB Data: 04/09/2018
Hora: 14:37)

(21) BR 30 2018 053979-6 Código 31 - Notificação de Depósito
(22) 04/09/2018
(71) GEESCA FABRICACAO DE MOVEIS DE MADEIRA LTDA EPP (BR/SP)



(72) ANA MARIA PIRES FERNANDES DO LIVRAMENTO
(74) Beerre Assessoria Empresarial Ltda.(Alt. de Beerre Assessoria Emp. S/C.LTDA.)
Notificação de depósito (Protocolo: 870180126319 UF: WB Data: 04/09/2018
Hora: 14:58)

(21) BR 30 2018 053980-0 Código 31 - Notificação de Depósito
(22) 04/09/2018
(71) JOSÉ CARLOS SIEGLE (BR/RS)
(72) JOSÉ CARLOS SIEGLE
(74) Vilage Marcas e Patentes Ltda
Notificação de depósito (Protocolo: 870180126322 UF: WB Data: 04/09/2018
Hora: 15:01)

(21) BR 30 2018 053981-8 Código 31 - Notificação de Depósito
(22) 04/09/2018
(71) GEESCA FABRICACAO DE MOVEIS DE MADEIRA LTDA EPP (BR/SP)
(72) ANA MARIA PIRES FERNANDES DO LIVRAMENTO
(74) Beerre Assessoria Empresarial Ltda.(Alt. de Beerre Assessoria Emp. S/C.LTDA.)
Notificação de depósito (Protocolo: 870180126331 UF: WB Data: 04/09/2018
Hora: 15:06)

(21) BR 30 2018 053982-6 Código 31 - Notificação de Depósito
(22) 04/09/2018
(71) BELLS INDUSTRIA E COMERCIO DE PLASTICOS E METAIS LTDA (BR/PR)
(72) ADOLFO HUMBERTO DA SILVA; JULIO CESAR MOTA DOS SANTOS
(74) Carlos Eduardo Leme de Jesus
Notificação de depósito (Protocolo: 870180126366 UF: WB Data: 04/09/2018
Hora: 15:28)

(21) BR 30 2018 053983-4 Código 31 - Notificação de Depósito
(22) 04/09/2018
(71) ALUAR ALUMINIO ARGENTINO S.A.I Y C. (AR)
(72) : ANTONIO EDGARDO NACCARATO
(74) MONTAURY PIMENTA, MACHADO & VIEIRA DE MELLO ADVOGADOS
Notificação de depósito (Protocolo: 870180126432 UF: WB Data: 04/09/2018
Hora: 16:15)

(21) BR 30 2018 053984-2 Código 31 - Notificação de Depósito
(22) 04/09/2018
(71) ARES LINE S.P.A. (IT)
(72) GIOVANNI BACCOLINI



(74) KASZNAR LEONARDOS PROPRIEDADE INTELECTUAL
Notificação de depósito (Protocolo: 870180126442 UF: WB Data: 04/09/2018
Hora: 16:19)

(21) BR 30 2018 053985-0 Código 31 - Notificação de Depósito
(22) 04/09/2018
(71) KIMBERLY-CLARK WORLDWIDE, INC. (US)
(72) JUAN PABLO ARAGON; ALICE S. GORDON; DARCEY E. MCCORMICK;
ALLISON BEILKE
(74) KASZNAR LEONARDOS PROPRIEDADE INTELECTUAL
Notificação de depósito (Protocolo: 870180126447 UF: WB Data: 04/09/2018
Hora: 16:21)

(21) BR 30 2018 053986-9 Código 31 - Notificação de Depósito
(22) 04/09/2018
(71) ALUAR ALUMINIO ARGENTINO S.A.I Y C. (AR)
(72) ANTONIO EDGARDO NACCARATO
(74) MONTAURY PIMENTA, MACHADO & VIEIRA DE MELLO ADVOGADOS
Notificação de depósito (Protocolo: 870180126469 UF: WB Data: 04/09/2018
Hora: 16:36)

(21) BR 30 2018 053987-7 Código 31 - Notificação de Depósito
(22) 04/09/2018
(71) SAMSUNG ELECTRONICS CO., LTD. (KR)
(72) SEUNGHO JUNG; JUNGHYUN PARK; IKSANG KIM; DONGSEOK LEE
(74) DANIEL ADVOGADOS (ALT.DE DANIEL & CIA)
Notificação de depósito (Protocolo: 870180126608 UF: WB Data: 04/09/2018
Hora: 20:22)

(21) BR 30 2018 053988-5 Código 31 - Notificação de Depósito
(22) 04/09/2018
(71) ELISABETE TRINDADE DE MACEDO SPAGOLLA 22051311846 (BR/SP)
(72) ELISABETE TRINDADE DE MACEDO SPAGOLLA
Notificação de depósito (Protocolo: 870180126609 UF: WB Data: 04/09/2018
Hora: 20:33)

(21) BR 30 2018 053989-3 Código 31 - Notificação de Depósito
(22) 04/09/2018
(71) ELISABETE TRINDADE DE MACEDO SPAGOLLA 22051311846 (BR/SP) ;
ELISABETE TRINDADE DE MACEDO SPAGOLLA (BR/SP)
(72) ELISABETE TRINDADE DE MACEDO SPAGOLLA
Notificação de depósito (Protocolo: 870180126610 UF: WB Data: 04/09/2018
Hora: 20:43)



(21) BR 30 2018 053990-7	Código 31 - Notificação de Depósito (22) 04/09/2018 (71) ELISABETE TRINDADE DE MACEDO SPAGOLLA 22051311846 (BR/SP) ; ELISABETE TRINDADE DE MACEDO SPAGOLLA 22051311846 (BR/SP) (72) ELISABETE TRINDADE DE MACEDO SPAGOLLA Notificação de depósito (Protocolo: 870180126611 UF: WB Data: 04/09/2018 Hora: 20:54)
(21) BR 30 2018 053991-5	Código 31 - Notificação de Depósito (22) 04/09/2018 (71) ELISABETE TRINDADE DE MACEDO SPAGOLLA 22051311846 (BR/SP) ; ELISABETE TRINDADE DE MACEDO SPAGOLLA (BR/SP) (72) ELISABETE TRINDADE DE MACEDO SPAGOLLA Notificação de depósito (Protocolo: 870180126612 UF: WB Data: 04/09/2018 Hora: 21:04)
(21) BR 30 2018 053992-3	Código 31 - Notificação de Depósito (22) 04/09/2018 (71) ELISABETE TRINDADE DE MACEDO SPAGOLLA 22051311846 (BR/SP) ; ELISABETE TRINDADE DE MACEDO SPAGOLLA (BR/SP) (72) ELISABETE TRINDADE DE MACEDO SPAGOLLA Notificação de depósito (Protocolo: 870180126613 UF: WB Data: 04/09/2018 Hora: 21:14)
(21) BR 30 2018 053996-6	Código 31 - Notificação de Depósito (22) 05/09/2018 (71) CHERY AUTOMOBILE CO., LTD. (CN) (72) STEVE EUM (74) KASZNAR LEONARDOS PROPRIEDADE INTELECTUAL Notificação de depósito (Protocolo: 870180126676 UF: WB Data: 05/09/2018 Hora: 10:14)
(21) BR 30 2018 053997-4	Código 31 - Notificação de Depósito (22) 05/09/2018 (71) FABIO GONÇALVES LIMA (BR/SP) (72) FABIO GONÇALVES LIMA (74) PATRICIA BONETTI BERTUCCI Notificação de depósito (Protocolo: 870180126731 UF: WB Data: 05/09/2018 Hora: 11:10)
(21) BR 30 2018 053998-2	Código 31 - Notificação de Depósito (22) 05/09/2018 (71) STERILIFER INDÚSTRIA E COMÉRCIO LTDA - EPP (BR/SP) (72) AGUINALDO MORAES DE OLIVEIRA



(74) Sul América Marcas e Patentes Ltda.
Notificação de depósito (Protocolo: 870180126757 UF: WB Data: 05/09/2018
Hora: 11:57)

(21) BR 30 2018 054000-0 Código 31 - Notificação de Depósito
(22) 05/09/2018
(71) AUTOMOBILI LAMBORGHINI S.P.A. (IT)
(72) MITJA BORKERT
(74) Ariboni, Fabbri e Schmidt Sociedade de Advogados
Notificação de depósito (Protocolo: 870180126865 UF: WB Data: 05/09/2018
Hora: 14:44)

(21) BR 30 2018 054001-8 Código 31 - Notificação de Depósito
(22) 05/09/2018
(71) AUTOMOBILI LAMBORGHINI S.P.A. (IT)
(72) MITJA BORKERT
(74) Ariboni, Fabbri e Schmidt Sociedade de Advogados
Notificação de depósito (Protocolo: 870180126874 UF: WB Data: 05/09/2018
Hora: 14:55)

(21) BR 30 2018 054002-6 Código 31 - Notificação de Depósito
(22) 05/09/2018
(71) PLAXMETAL S/A - INDÚSTRIA DE CADEIRAS CORPORATIVAS. (BR/RS)
(72) EZÍDIO FRANCISCO ZORZI
(74) Custodio de Almeida & Cia.
Notificação de depósito (Protocolo: 870180126914 UF: WB Data: 05/09/2018
Hora: 15:28)

(21) BR 30 2018 054003-4 Código 31 - Notificação de Depósito
(22) 05/09/2018
(71) MAXMIX - PRODUTOS DE BELEZA LTDA - EPP (BR/SP)
(72) AGUINALDO ARAÚJO SOARES
(74) RONALDO BOTELHO PIACENTE
Notificação de depósito (Protocolo: 870180126926 UF: WB Data: 05/09/2018
Hora: 15:37)

(21) BR 30 2018 054004-2 Código 31 - Notificação de Depósito
(22) 05/09/2018
(71) LA TISSOT GERENCIAMENTO E LICENCIAMENTO DE MARCAS E
PATENTES EIRELI. (BR/RS)
(72) LUIZ ANDRÉ TISSOT
(74) Custodio de Almeida & Cia.
Notificação de depósito (Protocolo: 870180126934 UF: WB Data: 05/09/2018
Hora: 15:42)



(21) BR 30 2018 054006-9 Código 31 - Notificação de Depósito
(22) 05/09/2018
(71) LA TISSOT GERENCIAMENTO E LICENCIAMENTO DE MARCAS E PATENTES EIRELI. (BR/RS)
(72) LUIZ ANDRÉ TISSOT
(74) Custodio de Almeida & Cia.
Notificação de depósito (Protocolo: 870180126942 UF: WB Data: 05/09/2018
Hora: 15:44)

(21) BR 30 2018 054007-7 Código 31 - Notificação de Depósito
(22) 05/09/2018
(71) M.M. & R. PRODUCTS, INC. (US)
(72) MICHAEL A. RAGOSTA
(74) Licks Advogados
Notificação de depósito (Protocolo: 870180126961 UF: WB Data: 05/09/2018
Hora: 15:55)

(21) BR 30 2018 054009-3 Código 31 - Notificação de Depósito
(22) 05/09/2018
(71) INFRABRAS INDUSTRIAL LTDA (BR/PR)
(72) TOMAS QUINTILI
(74) JOÃO BRUNO DACOME BUENO
Notificação de depósito (Protocolo: 870180127042 UF: WB Data: 05/09/2018
Hora: 16:52)

(21) BR 30 2018 054010-7 Código 31 - Notificação de Depósito
(22) 05/09/2018
(71) FABIO EDUARDO BAGGIO (BR/PR)
(72) FABIO EDUARDO BAGGIO
(74) Rocha Marcas e Patentes S/C Ltda.
Notificação de depósito (Protocolo: 870180127060 UF: WB Data: 05/09/2018
Hora: 17:06)

(21) BR 30 2018 054011-5 Código 31 - Notificação de Depósito
(22) 05/09/2018
(71) INDÚSTRIAS ANHEMBI LTDA (BR/SP)
(72) SAMUEL RODRIGUES NORONHA
(74) TINOCO SOARES SOCIEDADE DE ADVOGADOS
Notificação de depósito (Protocolo: 870180127093 UF: WB Data: 05/09/2018
Hora: 17:39)

(21) BR 30 2018 054012-3 Código 31 - Notificação de Depósito
(22) 05/09/2018



(71) PERFECT IMPORTAÇÃO EXPORTÇÃO LTDA (BR/MG)
(72) EVANDRO ANTONIO VIEIRA
Notificação de depósito (Protocolo: 870180127098 UF: WB Data: 05/09/2018
Hora: 17:45)

(21) BR 30 2018 054013-1

Código 31 - Notificação de Depósito
(22) 05/09/2018
(71) ANDRÉ CARLOS DA RÉ (BR/RS) ; DIEGO ERNESTO ROVELLA FARTO
(BR/RS)
(72) ANDRÉ CARLOS DA RÉ; DIEGO ERNESTO ROVELLA FARTO
(74) STOCK MARCAS E PATENTES LTDA - ME
Notificação de depósito (Protocolo: 870180127110 UF: WB Data: 05/09/2018
Hora: 17:54)

(21) BR 30 2018 054014-0

Código 31 - Notificação de Depósito
(22) 05/09/2018
(71) ANDRÉ CARLOS DA RÉ (BR/RS) ; DIEGO ERNESTO ROVELLA FARTO
(BR/RS)
(72) ANDRÉ CARLOS DA RÉ; DIEGO ERNESTO ROVELLA FARTO
(74) STOCK MARCAS E PATENTES LTDA - ME
Notificação de depósito (Protocolo: 870180127113 UF: WB Data: 05/09/2018
Hora: 17:58)

(21) BR 30 2018 054015-8

Código 31 - Notificação de Depósito
(22) 05/09/2018
(71) PERFECT IMPORTAÇÃO EXPORTÇÃO LTDA (BR/MG)
(72) EVANDRO ANTONIO VIEIRA
Notificação de depósito (Protocolo: 870180127130 UF: WB Data: 05/09/2018
Hora: 18:46)

(21) BR 30 2018 054021-2

Código 31 - Notificação de Depósito
(22) 05/09/2018
(71) PERFECT IMPORTAÇÃO EXPORTÇÃO LTDA (BR/MG)
(72) EVANDRO ANTONIO VIEIRA
Notificação de depósito (Protocolo: 870180127160 UF: WB Data: 05/09/2018
Hora: 21:59)

(21) BR 30 2018 054022-0

Código 31 - Notificação de Depósito
(22) 05/09/2018
(71) PERFECT IMPORTAÇÃO EXPORTÇÃO LTDA (BR/MG)
(72) EVANDRO ANTONIO VIEIRA
Notificação de depósito (Protocolo: 870180127161 UF: WB Data: 05/09/2018
Hora: 22:13)



(21) BR 30 2018 054023-9 Código 31 - Notificação de Depósito
(22) 05/09/2018
(71) PERFECT IMPORTAÇÃO EXPORTÇÃO LTDA (BR/MG)
(72) EVANDRO ANTONIO VIEIRA
Notificação de depósito (Protocolo: 870180127163 UF: WB Data: 05/09/2018
Hora: 22:22)

(21) BR 30 2018 054024-7 Código 31 - Notificação de Depósito
(22) 05/09/2018
(71) PERFECT IMPORTAÇÃO EXPORTÇÃO LTDA (BR/MG)
(72) EVANDRO ANTONIO VIEIRA
Notificação de depósito (Protocolo: 870180127164 UF: WB Data: 05/09/2018
Hora: 22:30)

(21) BR 30 2018 054025-5 Código 31 - Notificação de Depósito
(22) 05/09/2018
(71) PERFECT IMPORTAÇÃO EXPORTÇÃO LTDA (BR/MG)
(72) EVANDRO ANTONIO VIEIRA
Notificação de depósito (Protocolo: 870180127165 UF: WB Data: 05/09/2018
Hora: 22:41)

(21) BR 30 2018 054026-3 Código 31 - Notificação de Depósito
(22) 05/09/2018
(71) PERFECT IMPORTAÇÃO EXPORTÇÃO LTDA (BR/MG)
(72) EVANDRO ANTONIO VIEIRA
Notificação de depósito (Protocolo: 870180127166 UF: WB Data: 05/09/2018
Hora: 22:48)

(21) BR 30 2018 054027-1 Código 31 - Notificação de Depósito
(22) 06/09/2018
(71) SAVERGLASS (FR)
(72) RICHARD LAURET
(74) Matos & Associados - Advogados
Notificação de depósito (Protocolo: 870180127172 UF: WB Data: 06/09/2018
Hora: 08:13)

(21) BR 30 2018 054028-0 Código 31 - Notificação de Depósito
(22) 06/09/2018
(71) SAVERGLASS (FR)
(72) RICHARD LAURET
(74) Matos & Associados - Advogados
Notificação de depósito (Protocolo: 870180127174 UF: WB Data: 06/09/2018
Hora: 08:21)



(21) BR 30 2018 054029-8 Código 31 - Notificação de Depósito
(22) 06/09/2018
(71) MARCUS PAULO QUINTANILHA ROSSAS (BR/RJ)
(72) MARCUS PAULO QUINTANILHA ROSSAS
Notificação de depósito (Protocolo: 870180127175 UF: WB Data: 06/09/2018
Hora: 08:28)

(21) BR 30 2018 054030-1 Código 31 - Notificação de Depósito
(22) 06/09/2018
(71) PERFECT IMPORTAÇÃO EXPORTAÇÃO LTDA (BR/MG)
(72) EVANDRO ANTONIO VIEIRA
Notificação de depósito (Protocolo: 870180127181 UF: WB Data: 06/09/2018
Hora: 08:47)

(21) BR 30 2018 054031-0 Código 31 - Notificação de Depósito
(22) 06/09/2018
(71) PERFECT IMPORTAÇÃO EXPORTAÇÃO LTDA (BR/MG)
(72) EVANDRO ANTONIO VIEIRA
Notificação de depósito (Protocolo: 870180127184 UF: WB Data: 06/09/2018
Hora: 08:57)

(21) BR 30 2018 054032-8 Código 31 - Notificação de Depósito
(22) 06/09/2018
(71) LA TISSOT GERENCIAMENTO E LICENCIAMENTO DE MARCAS E
PATENTES EIRELI. (BR/RS)
(72) LUIZ ANDRÉ TISSOT
(74) Custodio de Almeida & Cia.
Notificação de depósito (Protocolo: 870180127185 UF: WB Data: 06/09/2018
Hora: 09:03)

(21) BR 30 2018 054034-4 Código 31 - Notificação de Depósito
(22) 06/09/2018
(71) KRAFT FOODS R&D, INC. (US)
(72) CHRISTOPHER HOLT; MATTHEW DOWN
(74) Flávia Salim Lopes
Notificação de depósito (Protocolo: 870180127238 UF: WB Data: 06/09/2018
Hora: 10:18)

(21) BR 30 2018 054035-2 Código 31 - Notificação de Depósito
(22) 06/09/2018
(71) KRAFT FOODS R&D, INC. (US)
(72) CHRISTOPHER HOLT; MATTHEW DOWN
(74) Flávia Salim Lopes
Notificação de depósito (Protocolo: 870180127250 UF: WB Data: 06/09/2018



Hora: 10:26)

(21) BR 30 2018 054036-0

Código 31 - Notificação de Depósito

(22) 06/09/2018

(71) PLASCOM TECNOLOGIA LTDA (BR/PR)

(72) VINICIUS VITOR DA LUZ

Notificação de depósito (Protocolo: 870180127283 UF: WB Data: 06/09/2018

Hora: 10:57)

(21) BR 30 2018 054037-9

Código 31 - Notificação de Depósito

(22) 06/09/2018

(71) TRAMONTINA BELEM S/A (BR/PA)

(72) ANDRÉ GUERRA

(74) CREAÇÃO MARCAS E PATENTES LTDA.

Notificação de depósito (Protocolo: 870180127299 UF: WB Data: 06/09/2018

Hora: 11:08)

(21) BR 30 2018 054038-7

Código 31 - Notificação de Depósito

(22) 06/09/2018

(71) FRISOKAR EQUIPAMENTOS PLASTICOS S/A (BR/SP)

(72) ULISSES CARLOS RAINERI

(74) Somarca Assessoria Empresarial S/C Ltda.

Notificação de depósito (Protocolo: 870180127333 UF: WB Data: 06/09/2018

Hora: 11:24)

(21) BR 30 2018 054039-5

Código 31 - Notificação de Depósito

(22) 06/09/2018

(71) FRISOKAR EQUIPAMENTOS PLASTICOS S/A (BR/SP)

(72) ULISSES CARLOS RAINERI

(74) Somarca Assessoria Empresarial S/C Ltda.

Notificação de depósito (Protocolo: 870180127355 UF: WB Data: 06/09/2018

Hora: 11:43)

(21) BR 30 2018 054040-9

Código 31 - Notificação de Depósito

(22) 06/09/2018

(71) BOSTIK SA (FR)

(72) JUSTINE BAILLY

(74) LEILDA RIBEIRO DA SILVA

Notificação de depósito (Protocolo: 870180127394 UF: WB Data: 06/09/2018

Hora: 13:07)

(21) BR 30 2018 054041-7

Código 31 - Notificação de Depósito

(22) 06/09/2018

(71) CRISTIANE BARROZO RIBEIRO (BR/SP)



(72) CRISTIANE BARROZO RIBEIRO
(74) Glauco Zoline
Notificação de depósito (Protocolo: 870180127422 UF: WB Data: 06/09/2018
Hora: 13:45)

(21) BR 30 2018 054042-5 Código 31 - Notificação de Depósito
(22) 06/09/2018
(71) QINGDAO SENTURY TIRE CO., LTD. (CN)
(72) ZHANG, YIXIN; MA, JINGJING; LIU, JUNJIE
(74) JOSÉ CARLOS FERREIRA
Notificação de depósito (Protocolo: 870180127468 UF: WB Data: 06/09/2018
Hora: 14:23)

(21) BR 30 2018 054043-3 Código 31 - Notificação de Depósito
(22) 06/09/2018
(71) JADERSON DE ALMEIDA (BR/SC)
(72) JADERSON DE ALMEIDA
Notificação de depósito (Protocolo: 870180127474 UF: WB Data: 06/09/2018
Hora: 14:28)

(21) BR 30 2018 054044-1 Código 31 - Notificação de Depósito
(22) 06/09/2018
(71) ALIMENTOS WILSON LTDA. (BR/SP)
(72) DOMINGOS TADAKAZU HIROTO
(74) Vilage Marcas e Patentes Ltda
Notificação de depósito (Protocolo: 870180127479 UF: WB Data: 06/09/2018
Hora: 14:32)

(21) BR 30 2018 054045-0 Código 31 - Notificação de Depósito
(22) 06/09/2018
(71) JADERSON DE ALMEIDA (BR/SC)
(72) JADERSON DE ALMEIDA
Notificação de depósito (Protocolo: 870180127481 UF: WB Data: 06/09/2018
Hora: 14:33)

(21) BR 30 2018 054046-8 Código 31 - Notificação de Depósito
(22) 06/09/2018
(71) ALIMENTOS WILSON LTDA. (BR/SP)
(72) DOMINGOS TADAKAZU HIROTO
(74) Vilage Marcas e Patentes Ltda
Notificação de depósito (Protocolo: 870180127492 UF: WB Data: 06/09/2018
Hora: 14:39)

(21) BR 30 2018 054047-6 Código 31 - Notificação de Depósito

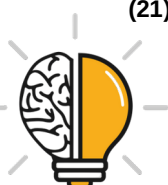

(22) 06/09/2018
(71) JADERSON DE ALMEIDA (BR/SC)
(72) JADERSON DE ALMEIDA
Notificação de depósito (Protocolo: 870180127507 UF: WB Data: 06/09/2018
Hora: 14:45)

(21) BR 30 2018 054048-4 Código 31 - Notificação de Depósito
(22) 06/09/2018
(71) ALIMENTOS WILSON LTDA. (BR/SP)
(72) DOMINGOS TADAKAZU HIROTO
(74) Vilage Marcas e Patentes Ltda
Notificação de depósito (Protocolo: 870180127510 UF: WB Data: 06/09/2018
Hora: 14:46)

(21) BR 30 2018 054049-2 Código 31 - Notificação de Depósito
(22) 06/09/2018
(71) JADERSON DE ALMEIDA (BR/SC)
(72) JADERSON DE ALMEIDA
Notificação de depósito (Protocolo: 870180127516 UF: WB Data: 06/09/2018
Hora: 14:48)

(21) BR 30 2018 054050-6 Código 31 - Notificação de Depósito
(22) 06/09/2018
(71) JADERSON DE ALMEIDA (BR/SC)
(72) JADERSON DE ALMEIDA
Notificação de depósito (Protocolo: 870180127523 UF: WB Data: 06/09/2018
Hora: 14:51)

(21) BR 30 2018 054051-4 Código 31 - Notificação de Depósito
(22) 06/09/2018
(71) JADERSON DE ALMEIDA (BR/SC)
(72) JADERSON DE ALMEIDA
Notificação de depósito (Protocolo: 870180127529 UF: WB Data: 06/09/2018
Hora: 14:54)

(21) BR 30 2018 054052-2 Código 31 - Notificação de Depósito
(22) 06/09/2018
(71) JADERSON DE ALMEIDA (BR/SC)
(72) JADERSON DE ALMEIDA
Notificação de depósito (Protocolo: 870180127533 UF: WB Data: 06/09/2018
Hora: 14:58)

(21) BR 30 2018 054053-0 Código 31 - Notificação de Depósito
(22) 06/09/2018



(71) MARCOS TOMA (BR/SP)
(72) MARCOS TOMA
(74) Vilage Marcas e Patentes Ltda
Notificação de depósito (Protocolo: 870180127538 UF: WB Data: 06/09/2018
Hora: 15:00)

(21) BR 30 2018 054054-9 Código 31 - Notificação de Depósito
(22) 06/09/2018
(71) JADERSON DE ALMEIDA (BR/SC)
(72) JADERSON DE ALMEIDA
Notificação de depósito (Protocolo: 870180127539 UF: WB Data: 06/09/2018
Hora: 15:00)

(21) BR 30 2018 054055-7 Código 31 - Notificação de Depósito
(22) 06/09/2018
(71) JADERSON DE ALMEIDA (BR/SC)
(72) JADERSON DE ALMEIDA
Notificação de depósito (Protocolo: 870180127542 UF: WB Data: 06/09/2018
Hora: 15:03)

(21) BR 30 2018 054056-5 Código 31 - Notificação de Depósito
(22) 06/09/2018
(71) DFO GLOBAL PERFORMANCE COMMERCE LIMITED (US)
(72) BRUCE CRAN
(74) MARIA PIA CARVALHO GUERRA
Notificação de depósito (Protocolo: 870180127569 UF: WB Data: 06/09/2018
Hora: 15:21)

(21) BR 30 2018 054057-3 Código 31 - Notificação de Depósito
(22) 06/09/2018
(71) SEBASTIÃO PALHARI (BR/PR)
(72) SEBASTIÃO PALHARI
(74) Vilage Marcas e Patentes Ltda
Notificação de depósito (Protocolo: 870180127575 UF: WB Data: 06/09/2018
Hora: 15:24)

(21) BR 30 2018 054058-1 Código 31 - Notificação de Depósito
(22) 06/09/2018
(71) ELISABETE TRINDADE DE MACEDO SPAGOLLA 22051311846 (BR/SP) ;
ELISABETE TRINDADE DE MACEDO SPAGOLLA (BR/SP)
(72) ELISABETE TRINDADE DE MACEDO SPAGOLLA
Notificação de depósito (Protocolo: 870180127593 UF: WB Data: 06/09/2018
Hora: 15:36)



(21) BR 30 2018 054059-0	Código 31 - Notificação de Depósito (22) 06/09/2018 (71) DECATHLON (FR) (72) MAXIME CAPOULADE (74) REAN DE MELLO FERNANDES EVANGELISTA Notificação de depósito (Protocolo: 870180127595 UF: WB Data: 06/09/2018 Hora: 15:37)
(21) BR 30 2018 054060-3	Código 31 - Notificação de Depósito (22) 06/09/2018 (71) SEBASTIÃO PALHARI (BR/PR) (72) SEBASTIÃO PALHARI (74) Vilage Marcas e Patentes Ltda Notificação de depósito (Protocolo: 870180127612 UF: WB Data: 06/09/2018 Hora: 15:48)
(21) BR 30 2018 054061-1	Código 31 - Notificação de Depósito (22) 06/09/2018 (71) SEBASTIÃO PALHARI (BR/PR) (72) SEBASTIÃO PALHARI (74) Vilage Marcas e Patentes Ltda Notificação de depósito (Protocolo: 870180127626 UF: WB Data: 06/09/2018 Hora: 15:54)
(21) BR 30 2018 054062-0	Código 31 - Notificação de Depósito (22) 06/09/2018 (71) SOCIÉTÉ DES PRODUITS NESTLÉ S.A. (CH) (72) PIERRE STRUZKA; BAPTISTE CAVALLI; PAUL MICHEL (74) KASZNAR LEONARDOS PROPRIEDADE INTELECTUAL Notificação de depósito (Protocolo: 870180127673 UF: WB Data: 06/09/2018 Hora: 16:25)
(21) BR 30 2018 054063-8	Código 31 - Notificação de Depósito (22) 06/09/2018 (71) JADERSON DE ALMEIDA (BR/SC) (72) JADERSON DE ALMEIDA Notificação de depósito (Protocolo: 870180127687 UF: WB Data: 06/09/2018 Hora: 16:32)
(21) BR 30 2018 054064-6	Código 31 - Notificação de Depósito (22) 06/09/2018 (71) SHANGHAI CHUANGSHI INDUSTRY GROUP CO., LTD. (CN) ; HYGENIC INTANGIBLE PROPERTY HOLDING CO. (US) (72) LITAO FAN; YONG YOU; YUNGUANG PAN; DONGJIA HE; ROCCO



MANGO

(74) DANNEMANN, SIEMSEN, BIGLER & IPANEMA MOREIRA

Notificação de depósito (Protocolo: 870180127697 UF: WB Data: 06/09/2018

Hora: 16:37)

(21) BR 30 2018 054065-4

Código 31 - Notificação de Depósito

(22) 06/09/2018

(71) SHANGHAI CHUANGSHI INDUSTRY GROUP CO., LTD. (CN) ; HYGENIC INTANGIBLE PROPERTY HOLDING CO. (US)

(72) LITAO FAN; YONG YOU; YUNGUANG PAN; DONGJIA HE; ROCCO MANGO

(74) DANNEMANN, SIEMSEN, BIGLER & IPANEMA MOREIRA

Notificação de depósito (Protocolo: 870180127701 UF: WB Data: 06/09/2018

Hora: 16:39)

(21) BR 30 2018 054066-2

Código 31 - Notificação de Depósito

(22) 06/09/2018

(71) SHANGHAI CHUANGSHI INDUSTRY GROUP CO., LTD. (CN) ; HYGENIC INTANGIBLE PROPERTY HOLDING CO. (US)

(72) LITAO FAN; YONG YOU; YUNGUANG PAN; DONGJIA HE; ROCCO MANGO

(74) DANNEMANN, SIEMSEN, BIGLER & IPANEMA MOREIRA

Notificação de depósito (Protocolo: 870180127713 UF: WB Data: 06/09/2018

Hora: 16:43)

(21) BR 30 2018 054067-0

Código 31 - Notificação de Depósito

(22) 06/09/2018

(71) SHANGHAI CHUANGSHI INDUSTRY GROUP CO., LTD. (CN) ; HYGENIC INTANGIBLE PROPERTY HOLDING CO. (US)

(72) LITAO FAN; YONG YOU; YUNGUANG PAN; DONGJIA HE; ROCCO MANGO

(74) DANNEMANN, SIEMSEN, BIGLER & IPANEMA MOREIRA

Notificação de depósito (Protocolo: 870180127728 UF: WB Data: 06/09/2018

Hora: 16:51)

(21) BR 30 2018 054068-9

Código 31 - Notificação de Depósito

(22) 06/09/2018

(71) GELIUS INDÚSTRIA DE MÓVEIS LTDA (BR/SP)

(72) VALDECIR ANTONIO BELO

(74) Beerre Assessoria Empresarial Ltda.(Alt. de Beerre Assessoria Emp. S/C.LTDA.)

Notificação de depósito (Protocolo: 870180127729 UF: WB Data: 06/09/2018

Hora: 16:53)



(21) BR 30 2018 054069-7	Código 31 - Notificação de Depósito (22) 06/09/2018 (71) SITMED EQUIPAMENTOS MÉDICOS LTDA (BR/RS) (72) MIGUEL MAZZOCCO (74) GUERRA PROPRIEDADE INDUSTRIAL Notificação de depósito (Protocolo: 870180127731 UF: WB Data: 06/09/2018 Hora: 16:54)
(21) BR 30 2018 054070-0	Código 31 - Notificação de Depósito (22) 06/09/2018 (71) SHANGHAI CHUANGSHI INDUSTRY GROUP CO., LTD. (CN) ; HYGENIC INTANGIBLE PROPERTY HOLDING CO. (US) (72) LITAO FAN; YONG YOU; YUNGUANG PAN; DONGJIA HE; ROCCO MANGO (74) DANNEMANN, SIEMSEN, BIGLER & IPANEMA MOREIRA Notificação de depósito (Protocolo: 870180127734 UF: WB Data: 06/09/2018 Hora: 16:55)
(21) BR 30 2018 054071-9	Código 31 - Notificação de Depósito (22) 06/09/2018 (71) SHANGHAI CHUANGSHI INDUSTRY GROUP CO., LTD. (CN) ; HYGENIC INTANGIBLE PROPERTY HOLDING (US) (72) LITAO FAN; YONG YOU; YUNGUANG PAN; DONGJIA HE; ROCCO MANGO (74) DANNEMANN, SIEMSEN, BIGLER & IPANEMA MOREIRA Notificação de depósito (Protocolo: 870180127739 UF: WB Data: 06/09/2018 Hora: 16:58)
(21) BR 30 2018 054072-7	Código 31 - Notificação de Depósito (22) 06/09/2018 (71) ISOTRUSS INDUSTRIES (US) (72) JORDAN W. OLDROYD; JONATHAN J. CURTIS; CARTER J. SMITH; NATHAN D. RICH; DAVID W. JENSEN (74) Flávia Salim Lopes Notificação de depósito (Protocolo: 870180127740 UF: WB Data: 06/09/2018 Hora: 16:58)
(21) BR 30 2018 054073-5	Código 31 - Notificação de Depósito (22) 06/09/2018 (71) ISOTRUSS INDUSTRIES (US) (72) JORDAN W. OLDROYD; JONATHAN J. CURTIS; CARTER J. SMITH; NATHAN D. RICH; DAVID W. JENSEN (74) Flávia Salim Lopes Notificação de depósito (Protocolo: 870180127747 UF: WB Data: 06/09/2018



Hora: 17:04)

(21) BR 30 2018 054074-3

Código 31 - Notificação de Depósito
(22) 06/09/2018
(71) JADERSON DE ALMEIDA (BR/SC)
(72) JADERSON DE ALMEIDA
Notificação de depósito (Protocolo: 870180127756 UF: WB Data: 06/09/2018
Hora: 17:12)

(21) BR 30 2018 054075-1

Código 31 - Notificação de Depósito
(22) 06/09/2018
(71) JADERSON DE ALMEIDA (BR/SC)
(72) JADERSON DE ALMEIDA
Notificação de depósito (Protocolo: 870180127758 UF: WB Data: 06/09/2018
Hora: 17:14)

(21) BR 30 2018 054077-8

Código 31 - Notificação de Depósito
(22) 06/09/2018
(71) BARRETO LONCARCCI INDUSTRIA DE MOVEIS LTDA (BR/SP)
(72) JESUS DE ANDRADE BARRETO
(74) Beerre Assessoria Empresarial Ltda.(Alt. de Beerre Assessoria Emp. S/C.LTDA.)
Notificação de depósito (Protocolo: 870180127778 UF: WB Data: 06/09/2018
Hora: 17:23)

(21) BR 30 2018 054079-4

Código 31 - Notificação de Depósito
(22) 06/09/2018
(71) WORLD COLORS BRASIL LTDA EPP (BR/SP)
(72) VANIA CRISTINA CASTILHO MESTRINER
(74) Beerre Assessoria Empresarial Ltda.(Alt. de Beerre Assessoria Emp. S/C.LTDA.)
Notificação de depósito (Protocolo: 870180127791 UF: WB Data: 06/09/2018
Hora: 17:30)

(21) BR 30 2018 054080-8

Código 31 - Notificação de Depósito
(22) 06/09/2018
(71) GRENDENE S.A. (BR/CE)
(72) EDSON MATSUO
(74) Remer Villaça & Nogueira Assessoria e Consultoria de Prop. Intelectual S/S Ltda.
Notificação de depósito (Protocolo: 870180127838 UF: WB Data: 06/09/2018
Hora: 18:14)

(21) BR 30 2018 054081-6

Código 31 - Notificação de Depósito

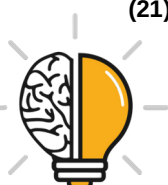

(22) 06/09/2018
(71) THE GILLETTE COMPANY LLC (US)
(72) PHILIPP GOEDER; CHRISTOPHER RAMM
(74) Trench, Rossi e Watanabe Advogados
Notificação de depósito (Protocolo: 870180127869 UF: WB Data: 06/09/2018
Hora: 18:59)

(21) BR 30 2018 054082-4 Código 31 - Notificação de Depósito
(22) 06/09/2018
(71) THE GILLETTE COMPANY LLC (US)
(72) PHILIPP GOEDER; CHRISTOPHER RAMM
(74) Trench, Rossi e Watanabe Advogados
Notificação de depósito (Protocolo: 870180127871 UF: WB Data: 06/09/2018
Hora: 19:03)

(21) BR 30 2018 054083-2 Código 31 - Notificação de Depósito
(22) 06/09/2018
(71) PCMR INTERNATIONAL, LTD. (IL)
(72) MICHAEL DUBIN; JAVIER HALL; SHLOMO ZUCKER
(74) Hugo Silva & Maldonado Propriedade Intelectual Sociedade Civil S/C Ltda.
Notificação de depósito (Protocolo: 870180127881 UF: WB Data: 06/09/2018
Hora: 20:03)

(21) BR 30 2018 054084-0 Código 31 - Notificação de Depósito
(22) 06/09/2018
(71) PCMR INTERNATIONAL, LTD. (IL)
(72) MICHAEL DUBIN; JAVIER HALL; SHLOMO ZUCKER
(74) Hugo Silva & Maldonado Propriedade Intelectual Sociedade Civil S/C Ltda.
Notificação de depósito (Protocolo: 870180127885 UF: WB Data: 06/09/2018
Hora: 20:19)

(21) BR 30 2018 054085-9 Código 31 - Notificação de Depósito
(22) 06/09/2018
(71) KONINKLIJKE PHILIPS N.V. (NL)
(72) JENS PETER KOPHMANN ANDERSSON; SETH PETER MALKIN
FRANKEL
(74) DANIEL ADVOGADOS (ALT.DE DANIEL & CIA)
Notificação de depósito (Protocolo: 870180127889 UF: WB Data: 06/09/2018
Hora: 20:30)

(21) BR 30 2018 054398-0 Código 31 - Notificação de Depósito
(22) 19/09/2018
(71) TRILHA DO ACAI INDUSTRIA E COMERCIO DE ALIMENTOS LTDA - ME
(BR/PR)



(72) WERLEY ANDRIEL BORGES
(74) RITTER E MORAES PROPRIEDADE INTELECTUAL S/S
Notificação de depósito (Protocolo: 870180132107 UF: WB Data: 19/09/2018
Hora: 16:25)

(21) BR 32 2018 003768-8 Código 31 - Notificação de Depósito
(22) 28/11/2017
(71) JANSSEN PHARMACEUTICALS, INC. (US)
(72) IAN SCRIMGEOUR; JIMMY MOWER; JAMES MCLUSKY; NICK FOLEY;
PETER A. KRULEVITCH; MICHAEL CANNAMELA; KUI LIU
(74) DANNEMANN, SIEMSEN, BIGLER & IPANEMA MOREIRA
Notificação de depósito (Protocolo: 870180072349 UF: WB Data: 17/08/2018
Hora: 15:21)

(21) BR 32 2018 003840-4 Código 31 - Notificação de Depósito
(22) 12/03/2018
(71) FRANCISCO JAVIER OÑA GONZÁLEZ (ES)
(72) FRANCISCO JAVIER OÑA GONZÁLEZ
(74) MÜLLER, CID, NORONHA, CRUZ & GORENSTEIN ADVOGADOS
ASSOCIADOS
Notificação de depósito (Protocolo: 870180073629 UF: WB Data: 21/08/2018
Hora: 21:47)

(21) BR 32 2018 003841-2 Código 31 - Notificação de Depósito
(22) 12/03/2018
(71) FRANCISCO JAVIER OÑA GONZÁLEZ (ES)
(72) FRANCISCO JAVIER OÑA GONZÁLEZ
(74) MÜLLER, CID, NORONHA, CRUZ & GORENSTEIN ADVOGADOS
ASSOCIADOS
Notificação de depósito (Protocolo: 870180073631 UF: WB Data: 21/08/2018
Hora: 22:00)

(21) BR 32 2018 003842-0 Código 31 - Notificação de Depósito
(22) 12/03/2018
(71) FRANCISCO JAVIER OÑA GONZÁLEZ (ES)
(72) FRANCISCO JAVIER OÑA GONZÁLEZ
(74) MÜLLER, CID, NORONHA, CRUZ & GORENSTEIN ADVOGADOS
ASSOCIADOS
Notificação de depósito (Protocolo: 870180073633 UF: WB Data: 21/08/2018
Hora: 22:24)

(21) BR 32 2018 003847-1 Código 31 - Notificação de Depósito
(22) 12/03/2018
(71) FRANCISCO JAVIER OÑA GONZÁLEZ (ES)



(72) FRANCISCO JAVIER OÑA GONZÁLEZ
(74) MÜLLER, CID, NORONHA, CRUZ & GORENSTEIN ADVOGADOS ASSOCIADOS
Notificação de depósito (Protocolo: 870180073780 UF: WB Data: 22/08/2018
Hora: 11:58)

(21) BR 32 2018 003848-0

Código 31 - Notificação de Depósito
(22) 12/03/2018
(71) FRANCISCO JAVIER OÑA GONZÁLEZ (ES)
(72) FRANCISCO JAVIER OÑA GONZÁLEZ
(74) MÜLLER, CID, NORONHA, CRUZ & GORENSTEIN ADVOGADOS ASSOCIADOS
Notificação de depósito (Protocolo: 870180073781 UF: WB Data: 22/08/2018
Hora: 12:03)

(21) BR 32 2018 003864-1

Código 31 - Notificação de Depósito
(22) 12/05/2016
(71) MARS, INCORPORATED (US)
(72) PAUL FLETCHER
(74) Araripe & Associados
Notificação de depósito (Protocolo: 870180074217 UF: WB Data: 23/08/2018
Hora: 12:51)

(21) BR 32 2018 003879-0

Código 31 - Notificação de Depósito
(22) 01/02/2018
(71) VINÍCIUS HERNANDEZ LOPES LADIVEZ (BR/SP)
(72) VINÍCIUS HERNANDEZ LOPES LADIVEZ
Notificação de depósito (Protocolo: 870180074315 UF: WB Data: 23/08/2018
Hora: 14:49)

(21) BR 32 2018 003880-3

Código 31 - Notificação de Depósito
(22) 01/02/2018
(71) VINÍCIUS HERNANDEZ LOPES LADIVEZ (BR/SP)
(72) VINÍCIUS HERNANDEZ LOPES LADIVEZ
Notificação de depósito (Protocolo: 870180074326 UF: WB Data: 23/08/2018
Hora: 14:58)

(21) BR 32 2018 053862-8

Código 31 - Notificação de Depósito
(22) 18/10/2016
(71) SKECHERS U.S.A., INC. II (US)
(72) CORINNE ABRAMOWITZ
(74) GUERRA PROPRIEDADE INDUSTRIAL
Notificação de depósito (Protocolo: 870180124302 UF: WB Data: 31/08/2018
Hora: 17:28)



(21) BR 32 2018 053863-6 Código 31 - Notificação de Depósito
(22) 31/01/2018
(71) THE GILLETTE COMPANY LLC (US)
(72) PATRICK FRANCIS MCNALLY; JESSY LEE CUSACK
(74) Trench, Rossi e Watanabe Advogados
Notificação de depósito (Protocolo: 870180124336 UF: WB Data: 31/08/2018
Hora: 17:44)

(21) BR 32 2018 053864-4 Código 31 - Notificação de Depósito
(22) 23/03/2016
(71) DESVAC (FR)
(72) CARLOS GONZALEZ; STÉPHANE VEYRENT; LUDOVIC BRAUD
(74) KASZNAR LEONARDOS PROPRIEDADE INTELECTUAL
Notificação de depósito (Protocolo: 870180124363 UF: WB Data: 31/08/2018
Hora: 17:54)

(21) BR 32 2018 053890-3 Código 31 - Notificação de Depósito
(22) 01/02/2018
(71) VINÍCIUS HERNANDEZ LOPES LADIVEZ (BR/SP)
(72) VINÍCIUS HERNANDEZ LOPES LADIVEZ
Notificação de depósito (Protocolo: 870180124981 UF: WB Data: 03/09/2018
Hora: 11:56)

(21) BR 32 2018 053918-7 Código 31 - Notificação de Depósito
(22) 06/02/2018
(71) ETHICON, INC. (US)
(72) JULIAN QUINTERO
(74) DANNEMANN, SIEMSEN, BIGLER & IPANEMA MOREIRA
Notificação de depósito (Protocolo: 870180125503 UF: WB Data: 03/09/2018
Hora: 16:40)

(21) BR 32 2018 053935-7 Código 31 - Notificação de Depósito
(22) 04/12/2014
(71) AUTO EXPRESSO TECNOLOGIA S.A. (BR/SP)
(72) EDUARDO DIAS GONÇALVES
(74) DANNEMANN, SIEMSEN, BIGLER & IPANEMA MOREIRA
Notificação de depósito (Protocolo: 870180125736 UF: WB Data: 03/09/2018
Hora: 17:42)

(21) BR 32 2018 053944-6 Código 31 - Notificação de Depósito
(22) 31/10/2017
(71) PATRICIA REGINA RIZZO ARAUJO (BR/BA)
(72) PATRICIA REGINA RIZZO ARAUJO



Notificação de depósito (Protocolo: 870180125901 UF: WB Data: 03/09/2018
Hora: 19:21)

(21) BR 32 2018 053946-2

Código 31 - Notificação de Depósito
(22) 31/10/2017
(71) PATRICIA REGINA RIZZO ARAUJO (BR/BA)
(72) PATRICIA REGINA RIZZO ARAUJO
Notificação de depósito (Protocolo: 870180125910 UF: WB Data: 03/09/2018
Hora: 19:38)

(21) BR 32 2018 053947-0

Código 31 - Notificação de Depósito
(22) 03/03/2016
(71) HARMAN INTERNATIONAL INDUSTRIES, INCORPORATED (US)
(72) FRED TUBIS; CHRIS HAGEN
(74) EDUARDO LOURENÇO GUEDES SERRÃO DE OTERO
Notificação de depósito (Protocolo: 870180125916 UF: WB Data: 03/09/2018
Hora: 19:41)

(21) BR 32 2018 053948-9

Código 31 - Notificação de Depósito
(22) 03/03/2016
(71) HARMAN INTERNATIONAL INDUSTRIES, INCORPORATED (US)
(72) FRED TUBIS; CHRIS HAGEN
(74) EDUARDO LOURENÇO GUEDES SERRÃO DE OTERO
Notificação de depósito (Protocolo: 870180125917 UF: WB Data: 03/09/2018
Hora: 19:41)

(21) BR 32 2018 053949-7

Código 31 - Notificação de Depósito
(22) 03/03/2016
(71) HARMAN INTERNATIONAL INDUSTRIES, INCORPORATED (US)
(72) FRED TUBIS; CHRIS HAGEN
(74) EDUARDO LOURENÇO GUEDES SERRÃO DE OTERO
Notificação de depósito (Protocolo: 870180125920 UF: WB Data: 03/09/2018
Hora: 19:43)

(21) BR 32 2018 053950-0

Código 31 - Notificação de Depósito
(22) 09/03/2016
(71) HARMAN INTERNATIONAL INDUSTRIES, INCORPORATED (US)
(72) ANDREW PAT; RICHARD MORSON
(74) EDUARDO LOURENÇO GUEDES SERRÃO DE OTERO
Notificação de depósito (Protocolo: 870180125921 UF: WB Data: 03/09/2018
Hora: 19:44)

(21) BR 32 2018 053965-9

Código 31 - Notificação de Depósito
(22) 26/01/2018



(71) 3M INNOVATIVE PROPERTIES COMPANY (US)
(72) LUCAS JESSE HUNT; JAMES PATRICK ENDLE
(74) Jacques Labrunie
Notificação de depósito (Protocolo: 870180126138 UF: WB Data: 04/09/2018
Hora: 11:09)

(21) BR 32 2018 053976-4 Código 31 - Notificação de Depósito
(22) 14/06/2017
(71) FORD GLOBAL TECHNOLOGIES, LLC. (US)
(72) GORDON M. PLATTO; SEAN WILLIAM TANT; KENNY K. MOORE;
ANTHONY MEYER; BRUCE PRESTON WILLIAMS
(74) Jacques Labrunie
Notificação de depósito (Protocolo: 870180126238 UF: WB Data: 04/09/2018
Hora: 13:45)

(21) BR 32 2018 054008-8 Código 31 - Notificação de Depósito
(22) 14/11/2013
(71) JOHNSON & JOHNSON VISION CARE, INC. (US)
(72) JAMES DANIEL RIALI; FREDERICK A. FLITSCH
(74) DANNEMANN, SIEMSEN, BIGLER & IPANEMA MOREIRA
Notificação de depósito (Protocolo: 870180127025 UF: WB Data: 05/09/2018
Hora: 16:37)

(21) BR 32 2018 054016-9 Código 31 - Notificação de Depósito
(22) 31/10/2017
(71) PATRICIA REGINA RIZZO ARAUJO (BR/BA)
(72) PATRICIA REGINA RIZZO ARAUJO
Notificação de depósito (Protocolo: 870180127141 UF: WB Data: 05/09/2018
Hora: 19:23)

(21) BR 32 2018 054017-7 Código 31 - Notificação de Depósito
(22) 31/10/2017
(71) PATRICIA REGINA RIZZO ARAUJO (BR/BA)
(72) PATRICIA REGINA RIZZO ARAUJO
Notificação de depósito (Protocolo: 870180127142 UF: WB Data: 05/09/2018
Hora: 19:33)

(21) BR 32 2018 054018-5 Código 31 - Notificação de Depósito
(22) 31/10/2017
(71) PATRICIA REGINA RIZZO ARAUJO (BR/BA)
(72) PATRICIA REGINA RIZZO ARAUJO
Notificação de depósito (Protocolo: 870180127144 UF: WB Data: 05/09/2018
Hora: 19:47)



(21) BR 32 2018 054019-3

Código 31 - Notificação de Depósito

(22) 31/10/2017

(71) PATRICIA REGINA RIZZO ARAUJO (BR/BA)

(72) PATRICIA REGINA RIZZO ARAUJO

Notificação de depósito (Protocolo: 870180127158 UF: WB Data: 05/09/2018

Hora: 21:29)

(21) BR 32 2018 054020-7

Código 31 - Notificação de Depósito

(22) 31/10/2017

(71) PATRICIA REGINA RIZZO ARAUJO (BR/BA)

(72) PATRICIA REGINA RIZZO ARAUJO

Notificação de depósito (Protocolo: 870180127159 UF: WB Data: 05/09/2018

Hora: 21:37)



Código 32 - Notificação do Depósito Com Requerimento de Sigilo

Tendo sido requerido o sigilo na forma do Art. 106 § 1º o processamento do pedido será suspenso pelo prazo de 180 (cento e oitenta) dias . O depositante poderá solicitar a retirada do pedido dentro do prazo de 90 (noventa) dias contados da data do depósito. A retirada do pedido sem que o mesmo tenha produzido qualquer efeito dará prioridade ao depósito imediatamente posterior.

(21) BR 30 2018 003808-8

Código 32 - Notificação do Depósito Com Requerimento de Sigilo

(22) 21/08/2018

(71) VOLKSWAGEN AKTIENGESELLSCHAFT (DE)

(72) KLAUS BISCHOFF; ARNALDO CRUZEIRO SILVA JUNIOR

(74) Ariboni, Fabbri e Schmidt Sociedade de Advogados

Notificação de depósito de pedido em sigilo (Protocolo: 870180073211 UF: WB

Data: 21/08/2018 Hora: 08:40)



Código 33 - Pedido Retirado

Retirado o pedido com base no Art. 105 da LPI a requerimento do depositante.

(21) BR 30 2018 002256-4 Código 33 - Pedido Retirado
(22) 29/05/2018
(71) CNH INDUSTRIAL BRASIL LTDA. (BR/MG)
(74) ALEXANDRE FUKUDA YAMASHITA

(21) BR 30 2018 002258-0 Código 33 - Pedido Retirado
(22) 29/05/2018
(71) CNH INDUSTRIAL BRASIL LTDA. (BR/MG)
(74) ALEXANDRE FUKUDA YAMASHITA

(21) BR 30 2018 002259-9 Código 33 - Pedido Retirado
(22) 29/05/2018
(71) CNH INDUSTRIAL BRASIL LTDA. (BR/MG)
(74) ALEXANDRE FUKUDA YAMASHITA

(21) BR 30 2018 002261-0 Código 33 - Pedido Retirado
(22) 29/05/2018
(71) CNH INDUSTRIAL BRASIL LTDA. (BR/MG)
(74) ALEXANDRE FUKUDA YAMASHITA

(21) BR 30 2018 002262-9 Código 33 - Pedido Retirado
(22) 29/05/2018
(71) CNH INDUSTRIAL BRASIL LTDA. (BR/MG)
(74) ALEXANDRE FUKUDA YAMASHITA

(21) BR 30 2018 002264-5 Código 33 - Pedido Retirado
(22) 29/05/2018
(71) CNH INDUSTRIAL BRASIL LTDA. (BR/MG)
(74) ALEXANDRE FUKUDA YAMASHITA

(21) BR 30 2018 002266-1 Código 33 - Pedido Retirado
(22) 29/05/2018
(71) CNH INDUSTRIAL BRASIL LTDA. (BR/MG)
(74) ALEXANDRE FUKUDA YAMASHITA

(21) BR 30 2018 002270-0 Código 33 - Pedido Retirado
(22) 29/05/2018
(71) CNH INDUSTRIAL BRASIL LTDA. (BR/MG)
(74) ALEXANDRE FUKUDA YAMASHITA





Código 34 - Exigência - Art. 106 § 3º da LPI

Suspensão do andamento do pedido de registro de desenho industrial que, para instrução regular, aguardará o atendimento ou contestação das exigências formuladas. A não manifestação do depositante no prazo de 60 (sessenta) dias desta data acarretará o arquivamento definitivo do pedido.

(21) BR 30 2013 005080-7	Código 34 - Exigência - Art. 106 § 3º da LPI (22) 04/10/2013 (71) PAULO TOSHIYUKI KIRA (BR/SP) (74) AMANCIO DA CONCEIÇÃO MACHADO Apresentar novas imagens do objeto, com alta qualidade de definição, acrescentando a vista oposta da figura 2. As imagens não apresentam as bordas do objeto bem marcadas. Melhorar representação.
(21) BR 30 2017 001579-4	Código 34 - Exigência - Art. 106 § 3º da LPI (22) 10/04/2017 (71) NORDSON CORPORATION (US) (74) FLÁVIA SALIM LOPES Reapresentar no atual pedido as atuais imagens das figuras 1.1 a 1.7 e 3.1 a 5.7; Dividir o objeto das figuras 2.1 a 2.7. Título adequado de ofício nos termos do Art. 22 da Instrução Normativa 044/2015.
(21) BR 30 2017 005759-4	Código 34 - Exigência - Art. 106 § 3º da LPI (22) 19/12/2017 (71) ISMAEL HILÁRIO CABRAL (BR/SP) (74) Crimark Propriedade Industrial S/S 1- As páginas que contêm figuras deverão ser numeradas no centro da margem superior indicando o número da folha e o número total de folhas (ex.: 1/5, 2/5, 3/5, 4/5 e 5/5). Corrigir a numeração das páginas das figuras.
(21) BR 30 2017 005898-1	Código 34 - Exigência - Art. 106 § 3º da LPI (22) 26/12/2017 (71) GM GLOBAL TECHNOLOGY OPERATIONS LLC (US) (74) KASZAR LEONARDOS PROPRIEDADE INTELECTUAL 1. Corrigir a figura 1.5: existem elementos que estão desalinhados na parte superior central do objeto.
(21) BR 30 2017 005909-0	Código 34 - Exigência - Art. 106 § 3º da LPI (22) 26/12/2017 (71) GM GLOBAL TECHNOLOGY OPERATIONS LLC (US) (74) KASZAR LEONARDOS PROPRIEDADE INTELECTUAL 1. As figuras não estão correspondentes entre si: nas figuras 1.6 e 1.6 estão representadas hastes inclinadas, uma em cada extremidade do objeto, que não



são mostradas nas demais figuras. Reapresentar o conjunto de figuras corrigido.

(21) BR 30 2018 000058-7

Código 34 - Exigência - Art. 106 § 3º da LPI

(22) 08/01/2018

(71) CHANTAL LABARGE KOVERKO (CA)

(74) KASZNAR LEONARDOS PROPRIEDADE INTELECTUAL

1. Cada figura deverá representar um único objeto e uma única vista do mesmo. Desta forma, a atual figura 2.1, que representa um arranjo de três objetos independentes deverá ser excluída e cada objeto representado na mesma deverá ser representado com um conjunto próprio de figuras, representando suas vistas ortogonais e ao menos uma perspectiva. Por não conterem as mesmas características distintivas preponderantes, porém, os objetos representados na atual figura 2.1 não poderão constar no mesmo pedido, e deverão ser divididos: Manter no pedido atual as figuras 1.1 e 1.2; e o objeto em formato de "U" representado na figura 2.1. O primeiro pedido dividido deverá conter os outros dois objetos observados na figura 2.1, cada qual representado em todas as suas vistas e identificados na numeração de figuras como objetos distintos. 2. Cada objeto deverá ser representado em todas as vistas ortogonais (anterior, posterior, superior, inferior e ambas as laterais) e em ao menos uma perspectiva. Reapresentar o conjunto de figuras acrescentando as vistas faltantes de cada objeto indicado no item 1 desta exigência técnica.

(21) BR 30 2018 000075-7

Código 34 - Exigência - Art. 106 § 3º da LPI

(22) 09/01/2018

(71) WAGNER DE OLIVEIRA MARTINS (BR/MG) ; RODRIGO FERREIRA RIOS (BR/MG)

(74) RONALDO FRANKLIN DE SOUSA

1- As folhas do relatório descritivo e dos desenhos ou fotografias deverão ser apresentadas em papel branco com dimensões de 297mm x 210mm (A-4). 2- O relatório descritivo deverá conter o texto dentro de margens (superior, esquerda, direita e inferior) de no mínimo 3 cm. 3- As páginas que contêm figuras deverão apresentar margens (superior, esquerda, direita e inferior) de no mínimo 3 cm.

(21) BR 30 2018 000242-3

Código 34 - Exigência - Art. 106 § 3º da LPI

(22) 24/01/2018

(71) ORBE BRASIL INDÚSTRIA E COMÉRCIO LTDA (BR/SP)

(74) Difusão Marcas e Patentes Ltda.

1- As páginas que contêm figuras deverão ser numeradas no centro da margem superior indicando o número da folha e o número total de folhas (ex.: 1/5, 2/5, 3/5, 4/5 e 5/5).

(21) BR 30 2018 000249-0

Código 34 - Exigência - Art. 106 § 3º da LPI

(22) 24/01/2018

(71) KIMBERLY-CLARK WORLDWIDE, INC. (US)



(74) KASZNAR LEONARDOS PROPRIEDADE INTELECTUAL

1- Cada um dos documentos básicos que integram o pedido deve ser iniciado em nova folha com numeração independente. Corrigir a numeração das folhas do relatório e das reivindicações.

(21) BR 30 2018 000265-2

Código 34 - Exigência - Art. 106 § 3º da LPI

(22) 25/01/2018

(71) DOUGLAS TADEU DA SILVA (BR/SC)

(74) LUANA KLAUS

1- A exigência formulada não foi cumprida satisfatoriamente, pois as novas imagens apresentadas ainda continuam com baixa resolução, além de terem sido produzidas com traços muito claros, impedindo uma perfeita visualização dos detalhes do objeto. Reapresentar o conjunto de figuras com traços uniformes, melhor qualidade gráfica, nitidez e contraste, revelando com precisão os contornos, relevos e rebaixos do objeto reivindicado e possibilitando a compreensão de seus detalhes. Respeitar a resolução mínima de 300 dpi.

(21) BR 30 2018 000294-6

Código 34 - Exigência - Art. 106 § 3º da LPI

(22) 29/01/2018

(71) WANDERLEY VAZ DE LIMA (BR/PR)

(74) London Marcas e Patentes S/S Ltda.

1- A apresentação de figuras não deverá conter textos, marcas, logotipos ou símbolos. Retirar o símbolo e a numeração vistos na fig. 02.2- A perspectiva apresentada não permite uma perfeita visualização do friso na parte superior do puxador. Apresentar uma nova perspectiva que permita uma melhor visualização dos detalhes do objeto.3- As figuras devem ser numeradas conforme o disposto no inciso VI do artigo 20 da IN 44/2015 (figura 1.1, figura 1.2, etc).

(21) BR 30 2018 000360-8

Código 34 - Exigência - Art. 106 § 3º da LPI

(22) 31/01/2018

(71) MASSTER PLÁSTICOS LTDA EPP (BR/SC)

(74) GRACIANI BILK

1- As figuras devem ser numeradas conforme o disposto no inciso VI do artigo 20 da IN 44/2015 (figura 1.1, figura 1.2, etc).2- As páginas que contêm figuras deverão ser numeradas no centro da margem superior indicando o número da folha e o número total de folhas (ex.: 1/5, 2/5, 3/5, 4/5 e 5/5).

(21) BR 30 2018 000452-3

Código 34 - Exigência - Art. 106 § 3º da LPI

(22) 06/02/2018

(71) EB STORE MODAS EIRELI - EPP (BR/MG)

(74) PAULO ROBERTO ORLANDINI

1- A exigência formulada não foi cumprida satisfatoriamente, pois as figuras foram novamente apresentadas com baixa qualidade e com traços muito claros. Reapresentar o conjunto de figuras com traços uniformes, melhor qualidade



gráfica, nitidez e contraste, revelando com precisão os contornos, relevos e rebaixos do objeto reivindicado e possibilitando a compreensão de seus detalhes. Respeitar a resolução mínima de 300 dpi. 2- A fig. 07, que deveria constar na página 4/4 dos desenhos, não foi apresentada. A folha encontra-se em branco.3- As figuras devem ser numeradas conforme o disposto no inciso VI do artigo 20 da IN 44/2015 (figura 1.1, figura 1.2, etc).

(21) BR 30 2018 000479-5

Código 34 - Exigência - Art. 106 § 3º da LPI

(22) 07/02/2018

(71) E ENERGY INDÚSTRIA DE PRODUTOS MAGNÉTICOS LTDA. - EPP
(BR/PR)

(74) Vilage Marcas e Patentes Ltda

1. As figuras contêm áreas sem contraste que comprometem a visualização das formas e das superfícies do objeto. Reapresentar o conjunto de figuras com melhor qualidade gráfica, nitidez e contraste, revelando com precisão os contornos, relevos e rebaixos do objeto reivindicado e possibilitando a compreensão de seus detalhes.

(21) BR 30 2018 000928-2

Código 34 - Exigência - Art. 106 § 3º da LPI

(22) 08/03/2018

(71) DRYLOCK TECHNOLOGIES, N.V. (BE)

(74) Licks Advogados

1. O pedido deverá ser dividido: Manter no presente pedido as figuras 1.1 e 1.2. O primeiro pedido dividido deverá conter as figuras 2.1 e 2.2. O segundo pedido dividido deverá conter as figuras 3.1 e 3.2. O terceiro pedido dividido deverá conter as figuras 4.1 a 4.5; 7.1. O quarto pedido dividido deverá conter as figuras 5.1 a 5.7. O quinto pedido dividido deverá conter a figura 6.1.2. As figuras não poderão conter textos, exceto pelos das legendas das figuras. Reapresentar as figuras 1.1 e 1.2 corrigidas, excluindo todos os textos.

(21) BR 30 2018 001049-3

Código 34 - Exigência - Art. 106 § 3º da LPI

(22) 16/03/2018

(71) HAVANA CLUB HOLDING S.A. (LU)

(74) ANA PAULA SANTOS CELIDONIO

1. O pedido deverá ser dividido: Manter no pedido atual as figuras 2.1 a 2.8. O primeiro pedido dividido deverá conter as figuras 1.1 a 1.8.

(21) BR 30 2018 001114-7

Código 34 - Exigência - Art. 106 § 3º da LPI

(22) 21/03/2018

(71) ROMA JENSEN COMERCIO E INDUSTRIA LTDA. (BR/SP)

(74) TINOCO SOARES SOCIEDADE DE ADVOGADOS

1. O pedido deverá ser dividido: Manter no pedido atual as figuras 1.1 a 1.8. O primeiro pedido dividido deverá conter as figuras 2.1 a 2.10 e 3.1 a 3.10. O segundo pedido dividido deverá conter as figuras 4.1 a 4.10. O terceiro pedido



dividido deverá conter as figuras 5.1 a 5.8.

(21) BR 30 2018 001134-1

Código 34 - Exigência - Art. 106 § 3º da LPI

(22) 22/03/2018

(71) THYSSENKRUPP STAIRLIFTS B.V. (NL) ; THYSSENKRUPP AG (DE)

(74) RODRIGO CID ARAUJO SERRANO

1. O objeto deverá ser representado sempre na mesma posição e configuração em todas as vistas, sem demonstrações de funcionalidade. portanto, as figuras 2.1 a 2.7 e 4.1 a 4.7 deverão ser excluídas do pedido.2. Conforme o disposto no inciso II do Art. 14 da IN044/2015, o título do pedido deve ser conciso, claro e preciso. Alterar título para "Configuração Aplicada a Cadeira Elevatória".

(21) BR 30 2018 001135-0

Código 34 - Exigência - Art. 106 § 3º da LPI

(22) 22/03/2018

(71) THYSSENKRUPP STAIRLIFTS B.V. (NL) ; THYSSENKRUPP AG (DE)

(74) RODRIGO CID ARAUJO SERRANO

1. Conforme o disposto no inciso II do Art. 14 da IN044/2015, o título do pedido deve ser conciso, claro e preciso. Alterar título para "Configuração Aplicada a Estrutura de Cadeira Elevatória".

(21) BR 30 2018 002069-3

Código 34 - Exigência - Art. 106 § 3º da LPI

(22) 16/05/2018

(71) CEPHEID (US)

(74) KASZNAR LEONARDOS PROPRIEDADE INTELECTUAL

1. As figuras não deverão ser pranchas de desenho técnico e não deverão conter molduras, medidas, textos, símbolos, cortes, indicação de escala e informações do gênero. Reapresentar a figura 1.3 excluindo as setas e excluir as atuais figuras 1.4 e 1.5.

(21) BR 30 2018 002074-0

Código 34 - Exigência - Art. 106 § 3º da LPI

(22) 16/05/2018

(71) WENCO S.A. (CL)

(74) Jacques Labrunie

1. Algumas das figuras contêm linhas muito grossas e de pouca definição que comprometem a visualização das formas e das superfícies do objeto. Reapresentar o conjunto de figuras com melhor qualidade gráfica, nitidez e contraste, revelando com precisão os contornos, relevos e rebaixos do objeto reivindicado e possibilitando a compreensão de seus detalhes, a exemplo da atual figura 1.5. Respeitar a resolução mínima de trezentos dpi. Evitar reflexos, texturas granuladas, brilhos e outros elementos que afetem a compreensão da configuração do objeto.

(21) BR 30 2018 002077-4

Código 34 - Exigência - Art. 106 § 3º da LPI

(22) 16/05/2018



(71) START TODAY CO., LTD. (JP)

(74) Custodio de Almeida & Cia.

1. Há incoerências entre as vistas. As vistas em perspectiva revelam uma curvatura pronunciada na sua porção posterior, na altura da cintura, da cintura que não pode ser verificada em nenhuma outra vista. Além disso, nas vistas em perspectiva não é possível compreender plenamente a volumetria das regiões escurecidas do objeto no tórax e escápulas, onde há elementos oblongos mais claras, possivelmente vazadas. De acordo com as vistas laterais, estas regiões apresentam leves ressaltos em relação à superfície do restante do objeto, mas estes não podem ser confirmados por nenhuma outra vista do objeto. Revisar todo o conjunto de figuras, fazendo as correções indicadas e quaisquer outras que sejam necessárias para que as imagens apresentem coerência entre si.2. Com base no conjunto de figuras e título do pedido, não fica claro a que tipo de objeto/segmento de produtos se refere o objeto em tela. Informar o campo de aplicação com maior clareza.

(21) BR 30 2018 002078-2

Código 34 - Exigência - Art. 106 § 3º da LPI

(22) 16/05/2018

(71) HANERGY E- COMMERCE CO., LTD (CN)

(74) Flávia Salim Lopes

1. Os objetos deverão ser representados sempre na mesma posição em todas as vistas. Portanto, as figuras 2.1 a 2.7, 4.1 a 4.7, 6.1 a 6.7 e 8.1 a 8.7 deverão ser excluídas, por serem demonstrações de funcionalidade dos outros objetos já apresentados.2. Com base na atual apresentação do pedido, não foi possível identificar diferenças entre o objeto das figuras 1.1 a 1.7, o das figuras 3.1 a 3.7, e tampouco a diferença entre os objetos das figuras 5.1 a 5.7 e o objeto das figuras 7.1 a 7.7. Caso os objetos constituam, de fato, variações configurativas, esclarecer qual (is) elemento (s) da forma varia (m) de uma para a outra. Caso a forma plástica seja exatamente a mesma e a diferença resida somente na forma de representação, numerar as figuras consecutivamente, por tratar-se do mesmo objeto. Poderá o depositante, nesse caso, alternativamente, manter no pedido apenas as figuras 1.1 a 1.7 e 5.1 a 5.7, fazendo os ajustes necessários na numeração das mesmas.3. Alterar o título do pedido para "Configuração Aplicada a protetor de Parabrisa".

(21) BR 30 2018 002079-0

Código 34 - Exigência - Art. 106 § 3º da LPI

(22) 16/05/2018

(71) START TODAY CO., LTD. (JP)

(74) Custodio de Almeida & Cia.

1. Com base no conjunto de figuras e título do pedido, não fica claro a que tipo de objeto/segmento de produtos se refere o objeto em tela. Informar o campo de aplicação com maior clareza.

(21) BR 30 2018 002143-6

Código 34 - Exigência - Art. 106 § 3º da LPI

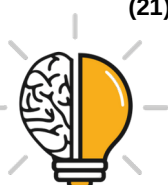

(22) 22/05/2018

(71) SANOFI (FR)

(74) DANNEMANN, SIEMSEN, BIGLER & IPANEMA MOREIRA

1. O pedido deverá ser dividido: Manter no presente pedido as figuras 1.1 a 1.7, 4.1 a 4.7, 7.1 a 7.7, 8.1 a 8.7. O primeiro pedido dividido deverá conter as figuras 2.1 a 2.7, 5.1 a 5.7, 6.1 a 6.7, 9.1 a 9.7. O segundo pedido dividido deverá conter as figuras 3.1 a 3.7.2. As figuras não deverão conter linhas tracejadas. O objeto deverá ser representado com traços regulares e contínuos. Reapresentar o conjunto de figuras corrigido com todas as linhas devidamente preenchidas. Se, em consequência do preenchimento de linhas houver variações configurativas idênticas e repetidas, excluir as figuras duplicadas para evitar redundância de matéria.

(21) BR 30 2018 002176-2

Código 34 - Exigência - Art. 106 § 3º da LPI

(22) 23/05/2018

(71) CARTIER INTERNATIONAL AG (CH)

(74) DANNEMANN, SIEMSEN, BIGLER & IPANEMA MOREIRA

1. O Alterar o título do pedido para "Configuração aplicada a Caixa de Relógio".

(21) BR 30 2018 002177-0

Código 34 - Exigência - Art. 106 § 3º da LPI

(22) 23/05/2018

(71) CARTIER INTERNATIONAL AG (CH)

(74) DANNEMANN, SIEMSEN, BIGLER & IPANEMA MOREIRA

1. As figuras não deverão conter linhas tracejadas. O objeto deverá ser representado com traços regulares e contínuos. Reapresentar o conjunto de figuras corrigido com todas as linhas devidamente preenchidas. 2. Alterar o título do pedido para "Configuração Aplicada a Caixa de Relógio".

(21) BR 30 2018 002188-6

Código 34 - Exigência - Art. 106 § 3º da LPI

(22) 24/05/2018

(71) APTAR FREYUNG GMBH (DE)

(74) DANNEMANN, SIEMSEN, BIGLER & IPANEMA MOREIRA

1. Conforme o disposto no inciso II do Art. 14 da IN044/2015, o título do pedido deve ser conciso, claro e preciso. Não é possível aferir em que categoria de produtos o objeto se refere. Alterar título do pedido para "Configuração Aplicada em Tampa" ou "Configuração Aplicada a dispositivo de vedação", prestando os devidos esclarecimentos acerca do tipo de produto em que o objeto em tela se encaixa.

(21) BR 30 2018 002193-2

Código 34 - Exigência - Art. 106 § 3º da LPI

(22) 24/05/2018

(71) MEGADYNE MEDICAL PRODUCTS, INC. (US)

(74) DANNEMANN, SIEMSEN, BIGLER & IPANEMA MOREIRA

1. As figuras não deverão conter linhas tracejadas. O objeto deverá ser



representado com traços regulares e contínuos. Reapresentar o conjunto de figuras corrigido com as linhas tracejadas devidamente preenchidas.2. As figuras não deverão conter marcas, logotipos, símbolos ou textos aplicados ao objeto, mesmo que representado em linhas tracejadas. Reapresentar as figuras corrigidas excluindo textos, marcas e/ou logotipos.

(21) BR 30 2018 002197-5

Código 34 - Exigência - Art. 106 § 3º da LPI

(22) 24/05/2018

(71) MEGADYNE MEDICAL PRODUCTS, INC. (US)

(74) DANNEMANN, SIEMSEN, BIGLER & IPANEMA MOREIRA

1. As figuras não deverão conter linhas tracejadas. O objeto deverá ser representado com traços regulares e contínuos. Reapresentar o conjunto de figuras corrigido com as linhas tracejadas devidamente preenchidas. Se, em consequência do cumprimento dos itens 1 e 2 da presente exigência houver variações configurativas idênticas e repetidas, excluir as figuras duplicadas para evitar redundância de matéria.2. As figuras não deverão conter marcas, logotipos, símbolos ou textos aplicados ao objeto, mesmo que representado em linhas tracejadas. Reapresentar as figuras corrigidas excluindo textos, marcas e/ou logotipos.3. Ilustrar o objeto somente na configuração externa. Suprimir as figuras em corte do objeto, por não mostrarem nenhum aspecto ornamental do objeto não visível nas demais vistas.

(21) BR 30 2018 002205-0

Código 34 - Exigência - Art. 106 § 3º da LPI

(22) 25/05/2018

(71) MEGADYNE MEDICAL PRODUCTS, INC. (US)

(74) DANNEMANN, SIEMSEN, BIGLER & IPANEMA MOREIRA

1. As figuras não deverão conter linhas tracejadas. O objeto deverá ser representado com traços regulares e contínuos. Reapresentar o conjunto de figuras corrigido com as linhas tracejadas devidamente preenchidas. Se, em consequência do cumprimento dos itens 1 e 2 da presente exigência houver variações configurativas idênticas e repetidas, excluir as figuras duplicadas para evitar redundância de matéria.2. As figuras não deverão conter marcas, logotipos, símbolos ou textos aplicados ao objeto, mesmo que representado em linhas tracejadas. Reapresentar as figuras corrigidas excluindo textos, marcas e/ou logotipos.3. O objeto completo deverá ser representado em todas as vistas ortogonais (anterior, posterior, superior, inferior e ambas as laterais) e em ao menos uma perspectiva. Reapresentar o conjunto de figuras acrescentando as vistas faltantes.4. Alterar título para "Configuração Aplicada a Dispositivo Eletrônico".

(21) BR 30 2018 002221-1

Código 34 - Exigência - Art. 106 § 3º da LPI

(22) 25/05/2018

(71) MEGADYNE MEDICAL PRODUCTS, INC. (US)

(74) DANNEMANN, SIEMSEN, BIGLER & IPANEMA MOREIRA



1. As figuras não deverão conter linhas tracejadas. O objeto deverá ser representado com traços regulares e contínuos. Reapresentar o conjunto de figuras corrigido com todas as linhas devidamente preenchidas. 2. nas figuras 1.2, 1.3, 1.6 e 1.7 o cabo que se projeta lateralmente do objeto está representado com linhas incompletas. O objeto deverá ser representado na íntegra. Reapresentar o conjunto de figuras corrigido, completando as linhas para que as figuras mencionadas fiquem coerentes com o representado na figura 1.1.3. As figuras não deverão conter marcas, logotipos, símbolos ou textos, mesmo que em linhas tracejadas. Reapresentar as figuras corrigidas, excluindo marcas, logotipos e/ou textos aplicados ao objeto. 4. Conforme o disposto no inciso II do Art. 14 da IN044/2015, o título do pedido deve ser conciso, claro e preciso sem expressões ou palavras irrelevantes ou desnecessárias, nem outras que denotem vantagens, atributos ou quaisquer qualificações. Revisar título do pedido para que este indique com maior precisão o segmento de objetos ao qual o objeto em tela pertence, e excluindo expressões que indicam funcionalidade.

(21) BR 30 2018 002229-7

Código 34 - Exigência - Art. 106 § 3º da LPI

(22) 28/05/2018

(71) BETAPACK, S.A.U. (ES)

(74) MARIA PIA CARVALHO GUERRA

1. Complementar o conjunto de figuras acrescentando as demais vistas ortogonais do objeto também em sua configuração aberta, seguindo a numeração sequencial de onde foi interrompida, ou seja: Fig. 1.8, Fig 1.9, etc.

(21) BR 30 2018 002231-9

Código 34 - Exigência - Art. 106 § 3º da LPI

(22) 28/05/2018

(71) GM GLOBAL TECHNOLOGY OPERATIONS LLC (US)

(74) KASZNAR LEONARDOS PROPRIEDADE INTELECTUAL

1. As figuras não deverão conter linhas tracejadas. O objeto deverá ser representado com traços regulares e contínuos. Reapresentar o conjunto de figuras corrigido com todas as linhas devidamente preenchidas. 2. As figuras não deverão conter marcas, logotipos ou símbolos, mesmo que estes estejam representados apenas em linhas tracejadas. Reapresentar as figuras corrigidas, excluindo aplicações de marcas nas figuras.

(21) BR 30 2018 002243-2

Código 34 - Exigência - Art. 106 § 3º da LPI

(22) 28/05/2018

(71) SOCIETE BIC (FR)

(74) Jacques Labrunie

1. Com base na atual apresentação do pedido, não foi possível identificar diferenças entre o objeto das figuras 1.1 a 1.7 e o das figuras 3.1 a 3.7. Da mesma forma, não é possível identificar as diferenças entre os objetos das figuras 2.1 a 2.7 e o das figuras 4.1 a 4.7. Caso os objetos constituam, de fato, variações configurativas, esclarecer qual (is) elemento (s) da forma varia (m) de



uma para a outra. Caso a forma plástica seja exatamente a mesma e a diferença resida somente na forma de representação, numerar as figuras consecutivamente, por tratar-se do mesmo objeto. Poderá o depositante, nesse caso, alternativamente, manter no pedido apenas as figuras 1.1 a 1.7 e 2.1 a 2.7.

(21) BR 30 2018 002353-6

Código 34 - Exigência - Art. 106 § 3º da LPI

(22) 05/06/2018

(71) OWENS-BROCKWAY GLASS CONTAINER INC. (US)

(74) Flávia Salim Lopes

O pedido deve se adequar à Instrução Normativa 44/2015 - IN.1. As figuras devem representar o objeto somente por traços regulares e contínuos, conforme inciso II do art. 20 da IN: os elementos que foram apresentados em linhas tracejadas devem ser preenchidos, ou seja, as linhas tracejadas devem ser substituídas por traços contínuos. Desta maneira o objeto das figuras 1.1 a 1.4 se torna idêntico ao das figuras 2.1 a 2.4. As figuras 3.1 a 3.4 não mostram o objeto completo: ao completá-lo, também se tornará idêntico ao objeto das figuras 1.1 a 1.4. Conclui-se, portanto, que o pedido contém apenas um objeto. Reapresentar as figuras corrigidas.2. Elementos meramente ilustrativos (linhas de interrupção, colchetes, etc.), que não representem o objeto, não devem ser representados.

(21) BR 30 2018 002354-4

Código 34 - Exigência - Art. 106 § 3º da LPI

(22) 05/06/2018

(71) OWENS-BROCKWAY GLASS CONTAINER INC. (US)

(74) Flávia Salim Lopes

O pedido deve se adequar à Instrução Normativa 44/2015 - IN.1. As figuras devem representar o objeto somente por traços regulares e contínuos, conforme inciso II do art. 20 da IN: os elementos que foram apresentados em linhas tracejadas devem ser preenchidos, ou seja, as linhas tracejadas devem ser substituídas por traços contínuos. Reapresentar as figuras corrigidas. Elementos meramente ilustrativos, que não representem o objeto, não devem ser representados.

(21) BR 30 2018 002356-0

Código 34 - Exigência - Art. 106 § 3º da LPI

(22) 05/06/2018

(71) OWENS-BROCKWAY GLASS CONTAINER INC. (US)

(74) Flávia Salim Lopes

O pedido deve se adequar à Instrução Normativa 44/2015 - IN.1. As figuras devem representar o objeto somente por traços regulares e contínuos, conforme inciso II do art. 20 da IN: os elementos que foram apresentados em linhas tracejadas devem ser preenchidos, ou seja, as linhas tracejadas devem ser substituídas por traços contínuos. Reapresentar as figuras corrigidas. Elementos meramente ilustrativos, que não representem o objeto, não devem ser representados.



(21) BR 30 2018 002357-9

Código 34 - Exigência - Art. 106 § 3º da LPI

(22) 05/06/2018

(71) OWENS-BROCKWAY GLASS CONTAINER INC. (US)

(74) Flávia Salim Lopes

O pedido deve se adequar à Instrução Normativa 44/2015 - IN.1. As figuras devem representar a forma completa do objeto, sem destacar detalhes ou partes separadamente, somente por traços regulares e contínuos, conforme incisos II e III do art. 20 da IN: os elementos que foram apresentados em linhas tracejadas devem ser preenchidos, ou seja, as linhas tracejadas devem ser substituídas por traços contínuos. Reapresentar as figuras corrigidas. 2. Elementos meramente ilustrativos, que não representem o objeto, não devem ser representados: suprimir as linhas de interrupção e os colchetes e representar o objeto completo, sem alterar suas proporções.

(21) BR 30 2018 002358-7

Código 34 - Exigência - Art. 106 § 3º da LPI

(22) 05/06/2018

(71) OWENS-BROCKWAY GLASS CONTAINER INC. (US)

(74) Flávia Salim Lopes

O pedido deve se adequar à Instrução Normativa 44/2015 - IN.1. As figuras devem representar a forma completa do objeto, sem destacar detalhes ou partes separadamente, somente por traços regulares e contínuos, conforme incisos II e III do art. 20 da IN: os elementos que foram apresentados em linhas tracejadas devem ser preenchidos, ou seja, as linhas tracejadas devem ser substituídas por traços contínuos. Reapresentar as figuras corrigidas. 2. Elementos meramente ilustrativos, que não representem o objeto, não devem ser representados: suprimir as linhas de interrupção e os colchetes e representar o objeto completo, sem alterar suas proporções.

(21) BR 30 2018 002359-5

Código 34 - Exigência - Art. 106 § 3º da LPI

(22) 05/06/2018

(71) OWENS-BROCKWAY GLASS CONTAINER INC. (US)

(74) Flávia Salim Lopes

O pedido deve se adequar à Instrução Normativa 44/2015 - IN.1. As figuras devem representar a forma completa do objeto, sem destacar detalhes ou partes separadamente, somente por traços regulares e contínuos, conforme incisos II e III do art. 20 da IN: os elementos que foram apresentados em linhas tracejadas devem ser preenchidos, ou seja, as linhas tracejadas devem ser substituídas por traços contínuos. Reapresentar as figuras corrigidas. 2. Elementos meramente ilustrativos, que não representem o objeto, não devem ser representados: suprimir as linhas de interrupção e os colchetes e representar o objeto completo, sem alterar suas proporções.

(21) BR 30 2018 002423-0

Código 34 - Exigência - Art. 106 § 3º da LPI

(22) 08/06/2018



(71) GM GLOBAL TECHNOLOGY OPERATIONS LLC (US)

(74) KASZNAR LEONARDOS PROPRIEDADE INTELECTUAL

1- As figuras não deverão conter linhas tracejadas. O objeto deverá ser representado com traços regulares e contínuos. Preencher todas as linhas tracejadas das figuras, excluindo das mesmas as hachuras e mantendo apenas as arestas visíveis do objeto.

(21) BR 30 2018 002448-6

Código 34 - Exigência - Art. 106 § 3º da LPI

(22) 11/06/2018

(71) RAIN BIRD CORPORATION (US)

(74) IGOR LEONARDO GUIMARÃES SIMÕES

1- As figuras não deverão conter linhas tracejadas. O objeto deverá ser representado com traços regulares e contínuos. Preencher todas as linhas tracejadas das figuras. Uma vez que, ao preencher as linhas tracejadas das figuras 4A a 4G, estas se tornarão idênticas às figuras 1A a 1G, as mesmas deverão ser excluídas.2- As figuras devem ser numeradas conforme o disposto no inciso VI do artigo 20 da IN 44/2015 (figura 1.1, figura 1.2, etc para a primeira variação, figura 2.1, figura 2.2, etc para a segunda variação e assim por diante).3- Adequar o título para atender ao Inciso II do Art. 14 da IN 44/2015, substituindo-o por "CONFIGURAÇÃO APLICADA EM EMISSOR".

(21) BR 30 2018 002483-4

Código 34 - Exigência - Art. 106 § 3º da LPI

(22) 11/06/2018

(71) DECATHLON (FR)

(74) Licks Advogados

O pedido deve se adequar à Instrução Normativa 44/2015 - IN.1. Os objetos não guardam entre si as mesmas características distintivas preponderantes, de modo que o pedido deverá ser dividido. Observar artigos 25 e 26 da IN.2. Manter no pedido original o objeto das figuras 1.1 a 1.7. Informar apenas o nº da prioridade correspondente ao objeto.3. Apresentar em um 1º pedido dividido o objeto das figuras 2.1 a 2.5. Acrescentar a vista superior e a inferior. Informar apenas o nº da prioridade correspondente ao objeto.

(21) BR 30 2018 002484-2

Código 34 - Exigência - Art. 106 § 3º da LPI

(22) 11/06/2018

(71) DECATHLON (FR)

(74) Licks Advogados

1. As figuras 1.6 e 1.7 não correspondem às vistas superior e inferior, respectivamente, do objeto. Apresentar as vistas corretas.2. Informar apenas o nº da prioridade correspondente ao objeto.

(21) BR 30 2018 002485-0

Código 34 - Exigência - Art. 106 § 3º da LPI

(22) 12/06/2018

(71) VERISURE SÀRL (CH)



(74) KASZNAR LEONARDOS PROPRIEDADE INTELECTUAL

1. De acordo com o inciso IV do art. 21 da IN 44/2015 as figuras não podem conter marcas ou logotipos. Ao suprimir a marca do objeto das figuras 1.1 a 1.7 ele se torna idêntico ao objeto das figuras 2.1 a 2.7, portanto as figuras 1.1 a 1.7 devem ser suprimidas. Reapresentar as demais figuras devidamente renumeradas.

(21) BR 30 2018 002486-9

Código 34 - Exigência - Art. 106 § 3º da LPI

(22) 12/06/2018

(71) VERISURE SÀRL (CH)

(74) KASZNAR LEONARDOS PROPRIEDADE INTELECTUAL

1. De acordo com o inciso IV do art. 21 da IN 44/2015 as figuras não podem conter marcas ou logotipos. Ao suprimir a marca do objeto das figuras 1.1 a 1.7 ele se torna idêntico ao objeto das figuras 2.1 a 2.7; ao suprimir a marca do objeto das figuras 3.1 a 3.7 ele se torna idêntico ao objeto das figuras 4.1 a 4.7. Portanto as figuras 1.1 a 1.7 e 3.1 a 3.7 devem ser suprimidas. 2. As figuras devem representar o objeto através de traços regulares e contínuos, conforme disposto no inciso II do art. 20 da IN 44/2015: os elementos que foram apresentados em linhas tracejadas nas figuras 4.1 a 4.7 devem ser preenchidos, ou seja, as linhas tracejadas devem ser substituídas por traços contínuos. Suprimir as linhas de interrupção em atenção aos incisos I e III do art. 21 da IN 44/2015.

(21) BR 30 2018 002560-1

Código 34 - Exigência - Art. 106 § 3º da LPI

(22) 15/06/2018

(71) MYCO INDUSTRIES, INC. (US)

(74) David do Nascimento Advogados Associados

1. Alterar título para “Configuração aplicada em haste para instrumento médico”, a fim de descrever com clareza o objeto e atender ao inciso II do art. 14 da IN 44/2015.

(21) BR 30 2018 002579-2

Código 34 - Exigência - Art. 106 § 3º da LPI

(22) 18/06/2018

(71) VOLPAK, S.A.U. (ES)

(74) DANNEMANN, SIEMSEN, BIGLER & IPANEMA MOREIRA

1. As figuras devem representar o objetosamente por traços regulares e contínuos, conforme inciso II do art. 20 da IN 44/2015: os elementos que foram apresentados em linhas tracejadas devem ser preenchidos, ou seja, as linhas tracejadas devem ser substituídas por traços contínuos. Reapresentar as figuras corrigidas.

(21) BR 30 2018 002601-2

Código 34 - Exigência - Art. 106 § 3º da LPI

(22) 19/06/2018

(71) HUBLOT SA, GENÈVE (CH)



(74) DANNEMANN, SIEMSEN, BIGLER & IPANEMA MOREIRA

1- A apresentação de figuras não deverá conter marcas, logotipos ou símbolos.
Retirar o símbolo mostrado na fig. 1.7.

(21) BR 30 2018 002618-7

Código 34 - Exigência - Art. 106 § 3º da LPI

(22) 19/06/2018

(71) CHERY AUTOMOBILE CO., LTD. (CN)

(74) KASZNAR LEONARDOS PROPRIEDADE INTELECTUAL

1- A apresentação de figuras não deverá conter marcas, logotipos ou símbolos.
Retirar o símbolo do titular das figuras apresentadas.

(21) BR 30 2018 002652-7

Código 34 - Exigência - Art. 106 § 3º da LPI

(22) 20/06/2018

(71) SMART NORA INC. (CA)

(74) VILELA COELHO SOCIEDADE DE ADVOGADOS

1- O pedido apresenta objetos que não guardam entre si as mesmas características distintivas preponderantes, de maneira que o pedido deverá ser dividido: Manter no presente pedido as figuras 1.1 a 1.8. O primeiro pedido dividido deverá conter as figuras 1.9 a 1.14. Excluir do conjunto as figs. 1.15 e 1.16, por tratarem-se meramente de ilustrações de uso do objeto. Excluir as setas indicativas de movimento mostradas nas figuras. Acrescentar, no conjunto de figuras, a vista inferior do objeto da segunda variação configurativa.2- Adequar o título para atender ao Inciso II do Art. 14 da IN 44/2015, substituindo-o por "CONFIGURAÇÃO APLICADA EM ALMOFADA".

(21) BR 30 2018 002661-6

Código 34 - Exigência - Art. 106 § 3º da LPI

(22) 20/06/2018

(71) INTERCONTINENTAL GREAT BRANDS LLC (US)

(74) Flávia Salim Lopes

1- O pedido apresenta objetos que não guardam entre si as mesmas características distintivas preponderantes, de maneira que o pedido deverá ser dividido: Manter no presente pedido as figuras 1.1 a 6.8. O primeiro pedido dividido deverá conter as figuras 7.1 a 11.7.2- As figuras deverão representar o objeto na íntegra, em sua forma completa, sem cortes nas imagens. Excluir as figuras em corte, bem como as indicações dos mesmos nas demais imagens.3- As figuras não deverão conter linhas tracejadas. O objeto deverá ser representado com traços regulares e contínuos. Preencher todas as linhas tracejadas das figuras. Atentar para o fato de que, após o preenchimento das linhas tracejadas, poderá haver variações configurativas idênticas, que, neste caso, deverão ser suprimidas.

(21) BR 30 2018 002665-9

Código 34 - Exigência - Art. 106 § 3º da LPI

(22) 20/06/2018

(71) INTERCONTINENTAL GREAT BRANDS LLC (US)



(74) Flávia Salim Lopes

1- As figuras não deverão conter linhas tracejadas. O objeto deverá ser representado com traços regulares e contínuos. Preencher todas as linhas tracejadas das figuras. Atentar para o fato de que, após o preenchimento das linhas tracejadas, poderá haver variações configurativas idênticas, que, neste caso, deverão ser suprimidas. 2- As figuras não deverão conter linhas de interrupção. As figuras deverão representar o objeto na íntegra, em sua forma completa, sem cortes nas imagens.

(21) BR 30 2018 002681-0

Código 34 - Exigência - Art. 106 § 3º da LPI

(22) 21/06/2018

(71) FERNANDO CARLOS VIEIRA FERREIRA (BR/RJ)

1- As figuras devem ser numeradas conforme o disposto no inciso VI do artigo 20 da IN 44/2015 (figura 1.1, figura 1.2, etc). Retirar as linhas guias apresentadas abaixo da legenda das figuras. 2- De acordo com as figuras apresentadas, não é possível aferir em que categoria de produtos o objeto se enquadra. Informar um único campo de aplicação com maior clareza, preferencialmente de acordo com a Classificação de Locarno. 3- O título deverá ser conciso, claro e preciso, sem expressões ou palavras irrelevantes ou desnecessárias, nem outras que denotem vantagens, atributos ou quaisquer qualificações. Adequar o título para atender aos Incisos II e III do Art. 14 da IN 44/2015, substituindo-o por "CONFIGURAÇÃO APLICADA EM ...", especificando com maior clareza o o objeto reivindicado,

(21) BR 30 2018 002802-3

Código 34 - Exigência - Art. 106 § 3º da LPI

(22) 28/06/2018

(71) HELEN OF TROY LIMITED (BB)

(74) KASZNAR LEONARDOS PROPRIEDADE INTELECTUAL

1- Para todas as variações, reapresentar as figuras (vistas e perspectivas) mostrando apenas os recipientes com o botão superior na posição pressionada, excluindo aquelas em que o botão é mostrado estendido, por não tratar-se de variações configurativas, mas apenas de demonstrações de uso do objeto.

(21) BR 30 2018 002804-0

Código 34 - Exigência - Art. 106 § 3º da LPI

(22) 28/06/2018

(71) HELEN OF TROY LIMITED (BB)

(74) KASZNAR LEONARDOS PROPRIEDADE INTELECTUAL

1- Para todas as variações, reapresentar as figuras (vistas e perspectivas) mostrando apenas os recipientes com o botão superior na posição pressionada, excluindo aquelas em que o botão é mostrado estendido, por não tratar-se de variações configurativas, mas apenas de demonstrações de uso do objeto. 2- As páginas que contêm figuras deverão ser numeradas no centro da margem superior indicando o número da folha e o número total de folhas (ex.: 1/5, 2/5, 3/5, 4/5 e 5/5). Corrigir a numeração das páginas das figuras.



(21) BR 30 2018 002808-2	<p>Código 34 - Exigência - Art. 106 § 3º da LPI (22) 28/06/2018 (71) HELEN OF TROY LIMITED (BB) (74) KASZNAR LEONARDOS PROPRIEDADE INTELECTUAL 1- Para todas as variações, reapresentar as figuras (vistas e perspectivas) mostrando apenas os recipientes com o botão superior na posição pressionada, excluindo aquelas em que o botão é mostrado estendido, por não tratar-se de variações configurativas, mas apenas de demonstrações de uso do objeto.</p>
(21) BR 30 2018 002809-0	<p>Código 34 - Exigência - Art. 106 § 3º da LPI (22) 28/06/2018 (71) SKECHERS U.S.A., INC. II (US) (74) GUERRA PROPRIEDADE INDUSTRIAL As imagens estão claras e com pouca definição. Apresentar novas imagens, com alta qualidade de definição e preenchendo as linhas tracejadas com linhas contínuas e uniformes.</p>
(21) BR 30 2018 002810-4	<p>Código 34 - Exigência - Art. 106 § 3º da LPI (22) 28/06/2018 (71) HELEN OF TROY LIMITED (BB) (74) KASZNAR LEONARDOS PROPRIEDADE INTELECTUAL 1- Para todas as variações, reapresentar as figuras (vistas e perspectivas) mostrando apenas os recipientes com o botão superior na posição pressionada, excluindo aquelas em que o botão é mostrado estendido, por não tratar-se de variações configurativas, mas apenas de demonstrações de uso do objeto.</p>
(21) BR 30 2018 002811-2	<p>Código 34 - Exigência - Art. 106 § 3º da LPI (22) 28/06/2018 (71) HELEN OF TROY LIMITED (BB) (74) KASZNAR LEONARDOS PROPRIEDADE INTELECTUAL 1- Para todas as variações, reapresentar as figuras (vistas e perspectivas) mostrando apenas os recipientes com o botão superior na posição pressionada, excluindo aquelas em que o botão é mostrado estendido, por não tratar-se de variações configurativas, mas apenas de demonstrações de uso do objeto.</p>
(21) BR 30 2018 002830-9	<p>Código 34 - Exigência - Art. 106 § 3º da LPI (22) 29/06/2018 (71) CASSIANO MURILLO ZANETTI (BR/PR) (74) TATIANA DANIELE DALLACORTE A proteção do desenho industrial recai somente em objetos ou padrões bidimensionais. Sistemas não são protegidos. Assim, apresentar somente o objeto das figuras 8 e 9, acrescentando as vistas ortogonais frontal, posterior, inferior, superior e laterais com alta qualidade de definição. As demais figuras</p>



devem ser excluídas do pedido. Adequar título.

(21) BR 30 2018 002831-7

Código 34 - Exigência - Art. 106 § 3º da LPI

(22) 29/06/2018

(71) SKECHERS U.S.A., INC. II (US)

(74) GUERRA PROPRIEDADE INDUSTRIAL

Apresentar novas imagens preenchendo as linhas tracejadas com linhas contínuas e uniformes, melhorando a definição das partes claras Adequar título.

(21) BR 30 2018 002832-5

Código 34 - Exigência - Art. 106 § 3º da LPI

(22) 29/06/2018

(71) SKECHERS U.S.A., INC. II (US)

(74) GUERRA PROPRIEDADE INDUSTRIAL

As imagens estão claras e com pouca definição. Apresentar novas imagens, com alta qualidade de definição e preenchendo as linhas tracejadas com linhas contínuas e uniformes. Adequar título.

(21) BR 30 2018 002835-0

Código 34 - Exigência - Art. 106 § 3º da LPI

(22) 29/06/2018

(71) SKECHERS U.S.A., INC. II (US)

(74) GUERRA PROPRIEDADE INDUSTRIAL

As imagens estão claras e com pouca definição. Apresentar novas imagens, acrescentando a vista superior, com alta qualidade de definição e preenchendo as linhas tracejadas com linhas contínuas e uniformes. Adequar título.

(21) BR 32 2018 003094-2

Código 34 - Exigência - Art. 106 § 3º da LPI

(22) 19/10/2017

(62) BR 30 2017 004646-0 19/10/2017

(71) FLAVIA RODRIGUES DEL PRA (BR/SP)

(74) OCTAVIO TINOCO SOARES FILHO

Apenas o objeto do pedido deve permanecer no pedido. O suporte das figuras 5 e 6 devem ser excluídos.

(21) DI 6101065-0

Código 34 - Exigência - Art. 106 § 3º da LPI

(22) 03/05/2001

(71) Maria Eudócia Domingues de Oliveira (BR/SP)

(74) Supertainer Italtplast do Brasil Embalagens Técnicas Ltda.

O pedido em tela contém 1 (uma) imagem que representa um garrafão em perspectiva com algumas linhas tracejadas (FIGURA 1) bem como outras 3 (três) imagens que representam partes de objeto (FIGURAS 2, 3 e 4) que não subsistem independentemente e não apresentam as mesmas características preponderantes da primeira figura. Cotejando tais constatações com a LPI e com a IN.0044/2015, notadamente nos artigos 20 e 25, tem-se que: a) cada pedido deve referir-se a apenas um único objeto reivindicado que deverá ser



representado clara e suficientemente;b) não são registráveis como D.I. partes de objeto que não subsistem independentemente; c) as imagens devem conter exclusivamente traços regulares e contínuos sem utilização de linhas tracejadas, pontilhadas ou interrompidas. Tendo em vista as considerações acima, formula-se a seguinte exigência:1. O pedido deverá ser dividido. Manter no presente pedido o objeto representado na figura I, adequando o respectivo título ao objeto reivindicado, por exemplo: “Configuração aplicada em garrafão”. Exclua as figuras II, III e IV pois referem-se a desenhos de cortes;2. O primeiro pedido dividido deverá tratar do objeto representado na figura II, caso haja interesse em obter a proteção para a referida configuração. Adeque o título para algo como: “configuração aplicada a bico de garrafão”;3. O segundo pedido dividido deverá tratar do objeto representado na figura III, caso haja interesse em obter a proteção para a referida configuração. Adeque o título para algo como: “configuração aplicada a tampa de bico de garrafão”;4. O terceiro pedido dividido deverá tratar do objeto representado na figura IV, caso haja interesse em obter a proteção para a referida configuração. Adeque o título para algo como: “configuração aplicada a tampa bico de garrafão”;5. Apresente para cada pedido imagens referentes exclusivamente ao objeto reivindicado, em que conste para cada pedido todas as vistas ortogonais (anterior, posterior, superior, inferior e ambas as laterais), além de vista em perspectiva; 6. No caso do pedido em tela, a perspectiva foi apresentada de forma irregular conforme observação (c) devendo as linhas tracejadas ser preenchidas.

(21) DI 6301265-0

Código 34 - Exigência - Art. 106 § 3º da LPI

(22) 02/04/2003

(71) Elizabeth Maria Silva Queiroz (BR/MG)

Considerando a LPI e a Instrução Normativa 0044/2015, notadamente nos artigos 20 a 26, formula-se a seguinte exigência:1. adeque o título alterando-o para algo como “configuração aplicada em calças com suporte para absorvente” ou como “configuração aplicada em cuecas com suporte para absorvente”, deixando claro se o objeto reivindicado trata-se de calça ou de cueca;2. rerepresente as figuras numerando-as devidamente, a saber: Figura 1.1, Figura 1.2 e assim por diante conforme inciso VI do Artigo 20 da IN44; 3. as páginas que contêm figuras deverão ser numeradas no centro da margem superior indicando o número da folha e o número total de folhas (ex.: 1/5, 2/5, 3/5, 4/5 e 5/5);4. as figuras deverão estar contidas dentro de margens (superior, esquerda, direita e inferior) de no mínimo 3 cm;5. exclua a vista em corte (nomeada “VISTA LATERAL” na petição inicial), por esta imagem não trazer qualquer contribuição para a melhor visualização dos aspectos ornamentais do objeto reivindicado;6. apresente vista lateral adequada, com todos os traços contínuos e não tracejados, mantida a coerência com as demais vistas, conforme artigo 20 da IN44;7. exclua todo e qualquer texto que não seja das legendas, notadamente indicação de material tal como “elástico” e demais informações textuais.



(21) DI 6402560-8

Código 34 - Exigência - Art. 106 § 3º da LPI

(22) 21/07/2004

(71) Pianesso e Pianesso Ltda. (BR/RS)

(74) Everton Victório Pires

Tendo em vista que, conforme Instrução Normativa 0044/2015 (notadamente Artigos 20 e 21), o objeto deverá ser representado em todas as vistas ortogonais (anterior, posterior, superior, inferior e ambas as laterais) e em ao menos uma perspectiva, cumpra-se o seguinte:1. Reapresentar figuras com melhor qualidade gráfica, nitidez e contraste;2. Apresentar as vistas faltantes, a saber, inferior, frontal, posterior e laterais;3. Alterar o título do pedido para “Configuração aplicada a manta para protetor de colchões.”, excluindo adjetivo “ornamental”.



Código 34.2 - Exame formal de Cumprimento de Exigência Técnica

Exame preliminar de petição de cumprimento de exigência técnica. Conferência relativa à apresentação, tempestividade e pagamento.

(21) BR 30 2013 003766-5	Código 34.2 - Exame formal de Cumprimento de Exigência Técnica (71) FRANCISCO JOSÉ ABRÃO PEREIRA LEMOS (BR/SP) (74) ELIANE YACHOUH ABRAO
(21) BR 30 2013 004517-0	Código 34.2 - Exame formal de Cumprimento de Exigência Técnica (71) DOCOL METAIS SANITARIOS LTDA. (BR/SC) (74) DANNEMANN, SIEMSEN BIGLER & IPANEMA MOREIRA
(21) BR 30 2013 005816-6	Código 34.2 - Exame formal de Cumprimento de Exigência Técnica (71) JOHNSON & JOHNSON VISION CARE, INC. (US) (74) DANNEMANN, SIEMSEN, BIGLER & IPANEMA MOREIRA
(21) BR 30 2014 000276-7	Código 34.2 - Exame formal de Cumprimento de Exigência Técnica (71) ETIQUETAS FERREIRA LTDA (BR/SP) (74) MARTHOM ASSESSORIA EMPRESARIAL LTDA
(21) BR 30 2014 001949-0	Código 34.2 - Exame formal de Cumprimento de Exigência Técnica (71) NORMAN R. BYRNE (US) (74) DAVID DO NASCIMENTO ADVOGADOS ASSOCIADOS
(21) BR 30 2014 003195-3	Código 34.2 - Exame formal de Cumprimento de Exigência Técnica (71) CELSO MOACIR GOMES (BR/SC) (74) LEILA KRAUSE SIGNORELLI
(21) BR 30 2014 003206-2	Código 34.2 - Exame formal de Cumprimento de Exigência Técnica (71) CELSO MOACIR GOMES (BR/SC) (74) LEILA KRAUSE SIGNORELLI
(21) BR 30 2014 005671-9	Código 34.2 - Exame formal de Cumprimento de Exigência Técnica (71) ALCEU CEZAR LANZARIN (BR/RS) (74) NATALICIO EDUARDO G. HENTZ
(21) BR 30 2014 006112-7	Código 34.2 - Exame formal de Cumprimento de Exigência Técnica (71) AUTO EXPRESSO TECNOLOGIA S.A. (BR/SP) (74) DANNEMANN, SIEMSEN, BIGLER & IPANEMA MOREIRA
(21) BR 30 2015 000504-1	Código 34.2 - Exame formal de Cumprimento de Exigência Técnica (71) IMPLUS FOOTCARE, LLC (US)



	(74) KASZNAR LEONARDOS PROPRIEDADE INTELECTUAL
(21) BR 30 2015 001309-5	Código 34.2 - Exame formal de Cumprimento de Exigência Técnica (71) ELECTRIC INK INDÚSTRIA COMÉRCIO IMPORTAÇÃO E EXPORTAÇÃO LTDA. EPP (BR/MG) (74) SÁVIO FARIA NEVES
(21) BR 30 2015 001867-4	Código 34.2 - Exame formal de Cumprimento de Exigência Técnica (71) EWALDO ANTONIO BUCHLE NETO (BR/PR) (74) EDUARDO PEREIRA DA SILVA
(21) BR 30 2015 002103-9	Código 34.2 - Exame formal de Cumprimento de Exigência Técnica (71) THE ESAB GROUP, INC. (US) (74) DANNEMANN, SIEMSEN, BIGLER & IPANEMA MOREIRA, PROPRIEDADE INDUSTRIAL LTDA.
(21) BR 30 2015 003230-8	Código 34.2 - Exame formal de Cumprimento de Exigência Técnica (71) POMODORI FRANQUIA LTDA. - ME (BR/MG) (74) VINÍCIUS SILVA DE OLIVEIRA
(21) BR 30 2015 003857-8	Código 34.2 - Exame formal de Cumprimento de Exigência Técnica (71) PAPIERI EMBALAGENS LTDA ME (BR/PR) (74) ALCION BUBNIAK
(21) BR 30 2015 004114-5	Código 34.2 - Exame formal de Cumprimento de Exigência Técnica (71) LUCAS GONDIM REZENDE (BR/MG) (74) SÁVIO FARIA NEVES
(21) BR 30 2015 004400-4	Código 34.2 - Exame formal de Cumprimento de Exigência Técnica (71) W & D ARTEFATOS EM INOX LTDA ME (BR/PR) (74) MARCIA REGINA FRASSON
(21) BR 30 2015 005173-6	Código 34.2 - Exame formal de Cumprimento de Exigência Técnica (71) AS IP HOLDCO, LLC (US) (74) WALDEMAR DO NASCIMENTO
(21) BR 30 2015 005179-5	Código 34.2 - Exame formal de Cumprimento de Exigência Técnica (71) AS IP HOLDCO, LLC (US) (74) WALDEMAR DO NASCIMENTO
(21) BR 30 2015 005198-1	Código 34.2 - Exame formal de Cumprimento de Exigência Técnica (71) AS IP HOLDCO, LLC (US) (74) WALDEMAR DO NASCIMENTO



(21) BR 30 2015 005199-0	Código 34.2 - Exame formal de Cumprimento de Exigência Técnica (71) AS IP HOLDCO, LLC (US) (74) WALDEMAR DO NASCIMENTO
(21) BR 30 2015 005661-4	Código 34.2 - Exame formal de Cumprimento de Exigência Técnica (71) USUAL PLASTIC - INDÚSTRIA E COMÉRCIO DE ARTEFATOS PLÁSTICOS LTDA (BR/SP) (74) Braga e Braga Associados - Advogados
(21) BR 30 2015 005665-7	Código 34.2 - Exame formal de Cumprimento de Exigência Técnica (71) USUAL PLASTIC - INDÚSTRIA E COMÉRCIO DE ARTEFATOS PLÁSTICOS LTDA (BR/SP) (74) Braga e Braga Associados - Advogados
(21) BR 30 2016 001250-4	Código 34.2 - Exame formal de Cumprimento de Exigência Técnica (71) CABEAU, INC. (US) (74) Carlos André Barbosa Cavalcanti
(21) BR 30 2016 001874-0	Código 34.2 - Exame formal de Cumprimento de Exigência Técnica (71) MARCELO SERGIO BELLOTTO (BR/SP) (74) NEWTON SILVEIRA
(21) BR 30 2016 001938-0	Código 34.2 - Exame formal de Cumprimento de Exigência Técnica (71) BEERKEG INDÚSTRIA E COMÉRCIO LTDA. - ME (BR/PR)
(21) BR 30 2016 002027-2	Código 34.2 - Exame formal de Cumprimento de Exigência Técnica (71) ÍMPAR INJETADOS LTDA - EPP (BR/MG) (74) JOSÉ NAVES DE LACERDA JÚNIOR
(21) BR 30 2016 002583-5	Código 34.2 - Exame formal de Cumprimento de Exigência Técnica (71) PORTO PORTER LTDA. - ME (BR/SP)
(21) BR 30 2016 003760-4	Código 34.2 - Exame formal de Cumprimento de Exigência Técnica (71) LUCIANA GONTIJO VASCONCELOS PORTO (BR/MG) (74) SÂMIA BATISTA AMIN (NOME ANTERIOR SÂMIA AMIN SANTOS)
(21) BR 30 2016 003878-3	Código 34.2 - Exame formal de Cumprimento de Exigência Técnica (71) TASTY COMERCIO DE SALADAS LTDA - ME (BR/PR) (74) ALCION BUBNIAK
(21) BR 30 2016 003883-0	Código 34.2 - Exame formal de Cumprimento de Exigência Técnica (71) LAIR MEREGALI DOS SANTOS (BR/RS) (74) AUDITA ASSESSORIA EMPRESARIAL LTDA.



(21) BR 30 2016 004187-3	Código 34.2 - Exame formal de Cumprimento de Exigência Técnica (71) MARCOS APARECIDO PUERTAS (BR/PR) (74) London Marcas e Patentes S/S Ltda.
(21) BR 30 2016 004205-5	Código 34.2 - Exame formal de Cumprimento de Exigência Técnica (71) INDÚSTRIA E COMÉRCIO DE UTILIDADES DOMÉSTICAS INJETEMP LTDA. (BR/SP) (74) Difusão Marcas e Patentes Ltda.
(21) BR 30 2016 005557-2	Código 34.2 - Exame formal de Cumprimento de Exigência Técnica (71) PRESTO ABSORBENT PRODUCTS, INC. (US) (74) Martinez & Associados S/S Ltda.
(21) BR 30 2016 005810-5	Código 34.2 - Exame formal de Cumprimento de Exigência Técnica (71) HGF LOCAÇÃO DE EQUIPAMENTOS LTDA ME (BR/SP) ; FERNANDO ALVES TEIXEIRA (BR/SP) (74) GUILHERME ROBERTO DORTA DA SILVA
(21) BR 30 2016 005834-2	Código 34.2 - Exame formal de Cumprimento de Exigência Técnica (71) WELINGTON HANS TACAHASHI (BR/SP) (74) HELIO IGNACIO JR
(21) BR 30 2016 005908-0	Código 34.2 - Exame formal de Cumprimento de Exigência Técnica (71) NELSON R GRITTI (BR/SP)
(21) BR 30 2017 000480-0	Código 34.2 - Exame formal de Cumprimento de Exigência Técnica (71) DAIMLER AG (DE) (74) Dannemann, Siemsen, Bigler & Ipanema Moreira
(21) BR 30 2017 000484-9	Código 34.2 - Exame formal de Cumprimento de Exigência Técnica (71) DAIMLER AG (DE) (74) Dannemann, Siemsen, Bigler & Ipanema Moreira
(21) BR 30 2017 000552-7	Código 34.2 - Exame formal de Cumprimento de Exigência Técnica (71) ROYAL TRUDEL ALIMENTOS LTDA - ME (BR/RS) (74) Marpa Consultoria e Assessoria Empresarial Ltda.
(21) BR 30 2017 000948-4	Código 34.2 - Exame formal de Cumprimento de Exigência Técnica (71) BMB IND. E COM. DE CONFECÇÕES EIRELLI (BR/PR) (74) CALISTO VENDRAME SOBRINHO
(21) BR 30 2017 001965-0	Código 34.2 - Exame formal de Cumprimento de Exigência Técnica (71) ADILSON REIMER (BR/SC) (74) EDEMAR SOARES ANTONINI



(21) BR 30 2017 002371-1	Código 34.2 - Exame formal de Cumprimento de Exigência Técnica (71) ATM SOLUÇÕES EM AUTOATENDIMENTO LTDA - ME (BR/SC) (74) GABRIELA MUNIZ ALVES
(21) BR 30 2017 002408-4	Código 34.2 - Exame formal de Cumprimento de Exigência Técnica (71) FERNANDO HERMÉTO DE SÁ MOTTA (BR/MG)
(21) BR 30 2017 002409-2	Código 34.2 - Exame formal de Cumprimento de Exigência Técnica (71) FERNANDO HERMÉTO DE SÁ MOTTA (BR/MG)
(21) BR 30 2017 002432-7	Código 34.2 - Exame formal de Cumprimento de Exigência Técnica (71) ANA MARIZA WERLE CASTELLI (BR/PR)
(21) BR 30 2017 002627-3	Código 34.2 - Exame formal de Cumprimento de Exigência Técnica (71) COSME FERNANDES DE ARAUJO (BR/RJ) (74) ANDRÉ JOÃO LACERDA DA SILVA
(21) BR 30 2017 002788-1	Código 34.2 - Exame formal de Cumprimento de Exigência Técnica (71) RICARDO MIRANDA DE MIRANDA (BR/SC)
(21) BR 30 2017 002810-1	Código 34.2 - Exame formal de Cumprimento de Exigência Técnica (71) CAMILA CRISTIANE CARDOSO (BR/SP)
(21) BR 30 2017 003627-9	Código 34.2 - Exame formal de Cumprimento de Exigência Técnica (71) MÓVEIS ARTESANAIS TAMBO EIRELI ME (BR/SC) (74) JONAS MASSAIA DOS SANTOS
(21) BR 30 2017 003628-7	Código 34.2 - Exame formal de Cumprimento de Exigência Técnica (71) MÓVEIS ARTESANAIS TAMBO EIRELI ME (BR/SC) (74) JONAS MASSAIA DOS SANTOS
(21) BR 30 2017 003629-5	Código 34.2 - Exame formal de Cumprimento de Exigência Técnica (71) MÓVEIS ARTESANAIS TAMBO EIRELI ME (BR/SC) (74) JONAS MASSAIA DOS SANTOS
(21) BR 30 2017 003630-9	Código 34.2 - Exame formal de Cumprimento de Exigência Técnica (71) MÓVEIS ARTESANAIS TAMBO EIRELI ME (BR/SC) (74) JONAS MASSAIA DOS SANTOS
(21) BR 30 2017 003631-7	Código 34.2 - Exame formal de Cumprimento de Exigência Técnica (71) MÓVEIS ARTESANAIS TAMBO EIRELI ME (BR/SC) (74) JONAS MASSAIA DOS SANTOS



(21) BR 30 2017 003632-5	Código 34.2 - Exame formal de Cumprimento de Exigência Técnica (71) MÓVEIS ARTESANAIS TAMBO EIRELI ME (BR/SC) (74) JONAS MASSAIA DOS SANTOS
(21) BR 30 2017 003642-2	Código 34.2 - Exame formal de Cumprimento de Exigência Técnica (71) PHILIPPE BEKES CAMARGO (BR/SP) (74) GUILHERME ROBERTO DORTA DA SILVA
(21) BR 30 2017 003722-4	Código 34.2 - Exame formal de Cumprimento de Exigência Técnica (71) KATHAVENTO INDUSTRIA E COMERCIO DE PRESENTES E DECORAÇÕES LTDA (BR/SC) (74) ALEXANDRE BRANDAO AMARAL
(21) BR 30 2017 003724-0	Código 34.2 - Exame formal de Cumprimento de Exigência Técnica (71) INSTITUTO FEDERAL DE EDUCAÇÃO CIÊNCIA E TECNOLOGIA DO ESPIRITO SANTO (BR/ES)
(21) BR 30 2017 003757-7	Código 34.2 - Exame formal de Cumprimento de Exigência Técnica (71) MARCELO DE OLIVEIRA BLACK HOLD ARTEFATOS DE COURO (BR/SP) (74) GILSON BATISTA TAVARES JUNIOR
(21) BR 30 2018 000785-9	Código 34.2 - Exame formal de Cumprimento de Exigência Técnica (71) HICKIES, INC (US) (74) Carlos André Barbosa Cavalcanti
(21) BR 32 2014 003715-6	Código 34.2 - Exame formal de Cumprimento de Exigência Técnica (71) LOJAS RIACHUELO S/A (BR/SP) (74) VILELACOELHO SOCIEDADE DE ADVOGADOS
(21) DI 6501767-6	Código 34.2 - Exame formal de Cumprimento de Exigência Técnica (71) Edson Bianchi (BR/SP) (74) Gerson Batista Ferreira
(21) DI 6903598-9	Código 34.2 - Exame formal de Cumprimento de Exigência Técnica (71) José de Fátima Mota (BR/MG) (74) Adilson de Souza Pena - Lancaster
(21) DI 6905192-5	Código 34.2 - Exame formal de Cumprimento de Exigência Técnica (71) FRANCISCO DE ASSIS BUSOLIN DA SILVA (BR/SP) (74) SOLUÇÃO COMERCIAL ASSESSORIA LTDA.



Código 35 - Arquivamento do Pedido – Art. 216 § 2º e Art. 106 § 3º da LPI

Arquivado definitivamente o pedido de registro de desenho industrial, uma vez que não foi apresentada a procuração devida no prazo de 60 (sessenta) dias contados da prática do primeiro ato da parte no processo ou não houve manifestação do depositante quanto à exigência formulada.

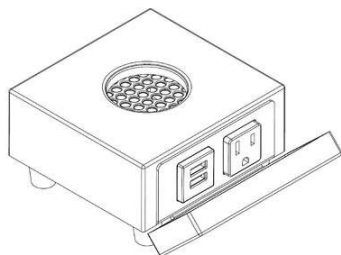
(21) BR 30 2017 005548-6

Código 35 - Arquivamento do Pedido – Art. 216 § 2º e Art. 106 § 3º da LPI

(22) 08/12/2017

(43) 05/06/2018

(52) 13-03

(54) CONFIGURAÇÃO APLICADA A/EM UNIDADE DE ENERGIA ELÉTRICA

(71) NORMAN R. BYRNE (US)

(72) NORMAN R. BYRNE; DANIEL P. BYRNE; JOSEPH D. WARD

(74) David do Nascimento Advogados Associados

Arquivamento

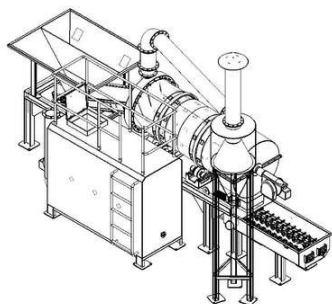
(21) BR 30 2017 005714-4

Código 35 - Arquivamento do Pedido – Art. 216 § 2º e Art. 106 § 3º da LPI

(22) 18/12/2017

(44) 09/10/2018

(52) 15-04

(54) CONFIGURAÇÃO APLICADA A/EM USINA DE ASFALTO

(71) JORGE LUIZ COELHO (BR/SP)

(72) LEONARDO JOÃO COELHO

(74) Cerumar Serviços em Propriedade Intelectual Ltda EPP

Arquivamento

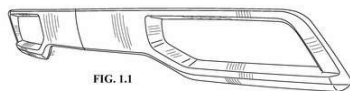
(21) BR 30 2017 005860-4

Código 35 - Arquivamento do Pedido – Art. 216 § 2º e Art. 106 § 3º da LPI

(22) 22/12/2017

(30) 28/06/2017 US 29/609,076

(44) 09/10/2018

(52) 12-16

(54) CONFIGURAÇÃO APLICADA A/EM PAINEL FRONTAL PARA VEÍCULO.

(71) GM GLOBAL TECHNOLOGY OPERATIONS LLC (US)

(72) TIMOTHY KOZUB

(74) KASZNAR LEONARDOS PROPRIEDADE INTELECTUAL

Arquivamento

(21) BR 30 2017 005864-7

Código 35 - Arquivamento do Pedido – Art. 216 § 2º e Art. 106 § 3º da LPI

(22) 22/12/2017

(30) 28/06/2017 US 29/609073



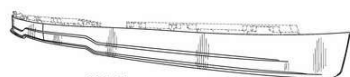

FIG. 1.1

(44) 09/10/2018
 (52) 12-16
 (54) CONFIGURAÇÃO APLICADA A/EM DEFLETOR PARA VEÍCULO.
 (71) GM GLOBAL TECHNOLOGY OPERATIONS LLC (US)
 (72) TIMOTHY KOZUB
 (74) KASZNAR LEONARDOS PROPRIEDADE INTELECTUAL
 Arquivamento

(21) BR 30 2017 005865-5

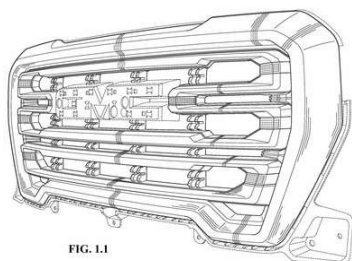

FIG. 1.1

Código 35 - Arquivamento do Pedido – Art. 216 § 2º e Art. 106 § 3º da LPI
 (22) 22/12/2017
 (30) 26/06/2017 US 29/608825
 (44) 09/10/2018
 (52) 12-16
 (54) CONFIGURAÇÃO APLICADA A/EM GRELHA DE VENTILAÇÃO PARA VEÍCULO.
 (71) GM GLOBAL TECHNOLOGY OPERATIONS LLC (US)
 (72) CARL J. ZIPFEL
 (74) KASZNAR LEONARDOS PROPRIEDADE INTELECTUAL
 Arquivamento

(21) BR 30 2017 005902-3

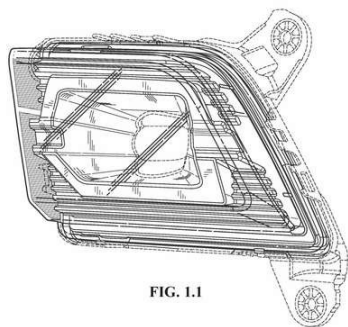

FIG. 1.1

Código 35 - Arquivamento do Pedido – Art. 216 § 2º e Art. 106 § 3º da LPI
 (22) 26/12/2017
 (30) 29/06/2017 US 29/609,251
 (44) 09/10/2018
 (52) 26-06
 (54) CONFIGURAÇÃO APLICADA A/EM FAROL DE NEBLINA PARA VEÍCULO.
 (71) GM GLOBAL TECHNOLOGY OPERATIONS LLC (US)
 (72) TIMOTHY P. KOZUB
 (74) KASZNAR LEONARDOS PROPRIEDADE INTELECTUAL
 Arquivamento

(21) BR 30 2017 005904-0

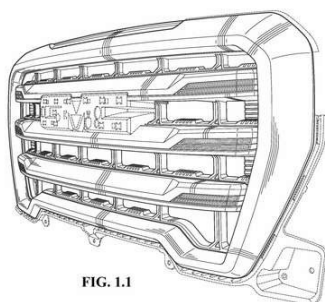

FIG. 1.1

Código 35 - Arquivamento do Pedido – Art. 216 § 2º e Art. 106 § 3º da LPI
 (22) 26/12/2017
 (30) 27/06/2017 US 29/608,970
 (44) 09/10/2018
 (52) 12-16
 (54) CONFIGURAÇÃO APLICADA A/EM GRELHA DE VENTILAÇÃO PARA VEÍCULO.
 (71) GM GLOBAL TECHNOLOGY OPERATIONS LLC (US)
 (72) CARL J. ZIPFEL
 (74) KASZNAR LEONARDOS PROPRIEDADE INTELECTUAL



Arquivamento

(21) BR 30 2017 005906-6

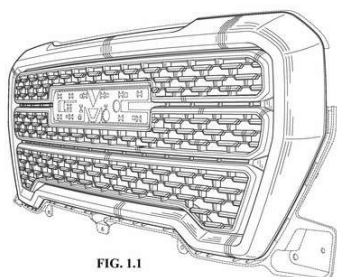

Código 35 - Arquivamento do Pedido – Art. 216 § 2º e Art. 106 § 3º da LPI
 (22) 26/12/2017
 (30) 29/06/2017 US 29/609,243
 (44) 09/10/2018
 (52) 12-16
 (54) CONFIGURAÇÃO APLICADA A/EM GRELHA PARA VEÍCULO.
 (71) GM GLOBAL TECHNOLOGY OPERATIONS LLC (US)
 (72) CARL J. ZIPFEL
 (74) KASZNAR LEONARDOS PROPRIEDADE INTELECTUAL
 Arquivamento

(21) BR 30 2017 005944-9

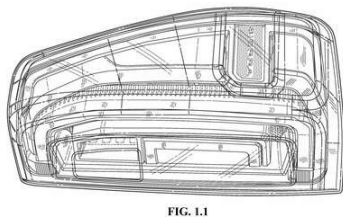

Código 35 - Arquivamento do Pedido – Art. 216 § 2º e Art. 106 § 3º da LPI
 (22) 28/12/2017
 (30) 30/06/2017 US 29/609412
 (44) 09/10/2018
 (52) 26-06
 (54) CONFIGURAÇÃO APLICADA A/EM FAROL TRASEIRO DE VEÍCULO.
 (71) GM GLOBAL TECHNOLOGY OPERATIONS LLC (US)
 (72) CARL J. ZIPFEL
 (74) KASZNAR LEONARDOS PROPRIEDADE INTELECTUAL
 Arquivamento

(21) BR 30 2017 005945-7

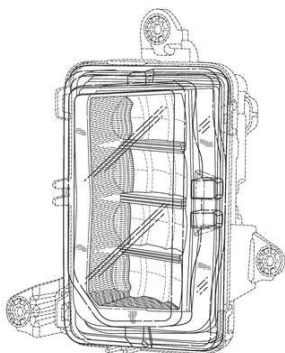

Código 35 - Arquivamento do Pedido – Art. 216 § 2º e Art. 106 § 3º da LPI
 (22) 28/12/2017
 (30) 03/07/2017 US 29/609,635
 (44) 09/10/2018
 (52) 26-06
 (54) CONFIGURAÇÃO APLICADA A/EM FAROL DE NEBLINA PARA VEÍCULO.
 (71) GM GLOBAL TECHNOLOGY OPERATIONS LLC (US)
 (72) CARL J. ZIPFEL
 (74) KASZNAR LEONARDOS PROPRIEDADE INTELECTUAL
 Arquivamento

(21) BR 30 2017 005950-3

Código 35 - Arquivamento do Pedido – Art. 216 § 2º e Art. 106 § 3º da LPI
 (22) 28/12/2017
 (30) 30/06/2017 US 29/609410
 (44) 09/10/2018
 (52) 26-06



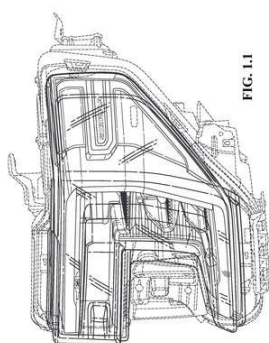

(54) CONFIGURAÇÃO APLICADA A/EM FAROL DIANTEIRO PARA VEÍCULO
 (71) GM GLOBAL TECHNOLOGY OPERATIONS LLC (US)
 (72) CARL J. ZIPFEL
 (74) KASZNAR LEONARDOS PROPRIEDADE INTELECTUAL
 Arquivamento

(21) BR 30 2018 000036-6

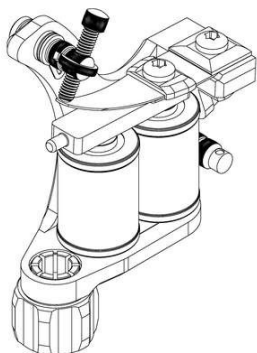

Código 35 - Arquivamento do Pedido – Art. 216 § 2º e Art. 106 § 3º da LPI
 (22) 04/01/2018
 (44) 09/10/2018
 (52) 28-03
 (54) CONFIGURAÇÃO APLICADA A/EM MÁQUINA DE TATUAGEM E/OU DERMOPIGMENTAÇÃO
 (71) CARBYNE - INDÚSTRIA, COMÉRCIO, IMPORTAÇÃO E EXPORTAÇÃO LTDA (BR/SC)
 (72) Sigilo de Autor, conforme solicitado e com base no artigo 6º, § 4º da LPI
 Arquivamento

(21) BR 30 2018 000313-6



14

Código 35 - Arquivamento do Pedido – Art. 216 § 2º e Art. 106 § 3º da LPI
 (22) 30/01/2018
 (44) 09/10/2018
 (52) 02-04
 (54) CONFIGURAÇÃO APLICADA A/EM SAPATILHA
 (71) EDUARDO EMANUEL SAILVA - EPP (BR/MG)
 (72) EDUARDO EMANUEL SILVA
 (74) JOSÉ NAVES DE LACERDA JÚNIOR
 Arquivamento

(21) BR 30 2018 000351-9

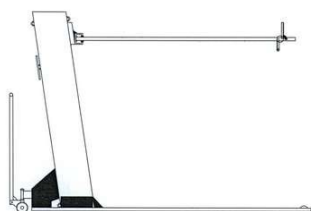

Código 35 - Arquivamento do Pedido – Art. 216 § 2º e Art. 106 § 3º da LPI
 (22) 31/01/2018
 (44) 09/10/2018
 (52) 12-05
 (54) DUPLICADOR DE VAGAS AUTOMOTIVAS
 (71) RENATO MARCELO MACHADO (BR/SP) ; PAULO CESAR DE CARVALHO (BR/SP)
 (72) PAULO CESAR DE CARVALHO; RENATO MARCELO MACHADO
 Arquivamento

(21) BR 30 2018 000385-3

Código 35 - Arquivamento do Pedido – Art. 216 § 2º e Art. 106 § 3º da LPI



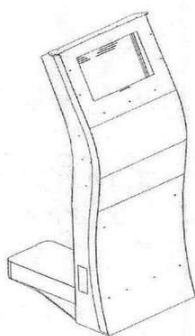

(22) 01/02/2018
(44) 09/10/2018
(52) 14-02
(54) CONFIGURAÇÃO APLICADA A/EM TERMINAL DE AUTO ATENDIMENTO VS SLIM
(71) ATM SOLUÇÕES EM AUTOATENDIMENTO LTDA - ME (BR/SC)
(72) ISRAEL NORIVAL MARTINS
(74) GABRIELA MUNIZ ALVES
Arquivamento

(21) BR 30 2018 000397-7

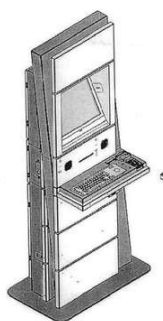

Código 35 - Arquivamento do Pedido – Art. 216 § 2º e Art. 106 § 3º da LPI
(22) 02/02/2018
(44) 09/10/2018
(52) 14-02
(54) CONFIGURAÇÃO APLICADA A/EM TERMINAL DE AUTO ATENDIMENTO
(71) ATM SOLUÇÕES EM AUTOATENDIMENTO LTDA - ME (BR/SC)
(72) ISRAEL NORIVAL MARTINS
(74) GABRIELA MUNIZ ALVES
Arquivamento

(21) BR 30 2018 000477-9

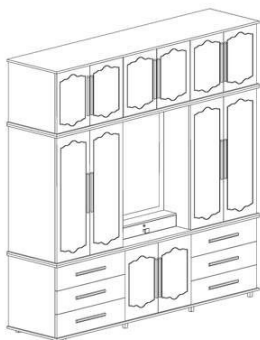

Código 35 - Arquivamento do Pedido – Art. 216 § 2º e Art. 106 § 3º da LPI
(22) 07/02/2018
(44) 09/10/2018
(52) 06-04
(54) CONFIGURAÇÃO APLICADA A/EM GUARDA ROUPA.
(71) FABRIMÓVEIS INDUSTRIAL LTDA (BR/SP)
(72) ALESSANDRO CARLOS ROMERO PIRES
(74) Vilage Marcas e Patentes Ltda
Arquivamento

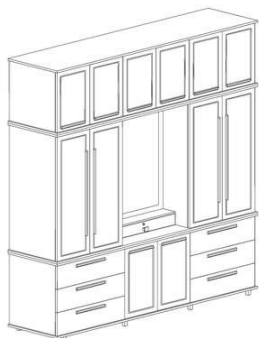

(21) BR 30 2018 000504-0

Código 35 - Arquivamento do Pedido – Art. 216 § 2º e Art. 106 § 3º da LPI
(22) 08/02/2018
(44) 09/10/2018



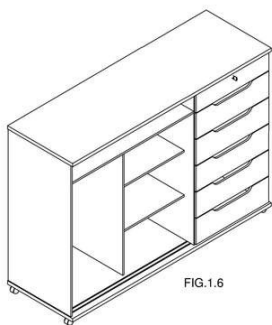

(52) 06-04
(54) CONFIGURAÇÃO APLICADA A/EM COMODA
(71) ROBEL INDÚSTRIA DE MÓVEIS LTDA (BR/SP)
(72) PEDRO BEMVINDO RODRIGUES
(74) Beerre Assessoria Empresarial Ltda.(Alt. de Beerre Assessoria Emp. S/C.LTDA.)
Arquivamento

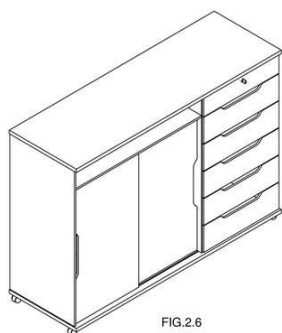

(21) BR 30 2018 000598-8



Código 35 - Arquivamento do Pedido – Art. 216 § 2º e Art. 106 § 3º da LPI
(22) 15/02/2018
(44) 09/10/2018
(52) 14-01
(54) CONFIGURAÇÃO APLICADA A/EM CAIXA ACÚSTICA
(71) LUCAS LANGE SALLET (BR/RS)
(72) LUCAS LANGE SALLET
Arquivamento



Código 36 - Indeferimento - Art. 106 § 4º da LPI

Indeferido o pedido por não atender ao disposto no Art. 100 da LPI, conforme parecer técnico. A cópia do parecer técnico poderá ser solicitada. Desta data corre o prazo de 60 (sessenta) dias para eventual recurso do depositante.

(21) BR 30 2012 003117-6

Código 36 - Indeferimento - Art. 106 § 4º da LPI

(22) 22/06/2012

(30) 23/12/2011 US 29/409,477

(44) 09/10/2018

(52) 15-03

(54) CONFIGURAÇÃO APLICADA EM DISPOSITIVO DE RETENÇÃO PARA FILTRO GRANULAR

(71) Xylem Water Solutions Zelienople, LLC (US)

(72) Christopher J. Ball

(74) Martinez & Associados S/S Ltda

objeto se enquadra no artigo 100 da lei 9.279/1996 . não é registrável como desenho industrial forma essencialmente determinada por questões técnicas ou funcionais.

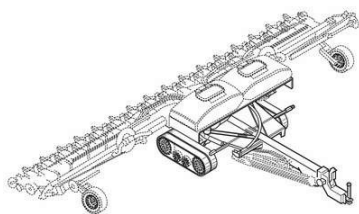
(21) BR 30 2017 003772-0

Código 36 - Indeferimento - Art. 106 § 4º da LPI

(22) 29/08/2017

(30) 30/05/2017 US 29/605,770

(44) 09/10/2018

(52) 15-03

(54) CONFIGURAÇÃO APLICADA A/EM VEÍCULO AGRÍCOLA

(71) CNH INDUSTRIAL AMERICA LLC (US)

(72) ANDERSON, BRIAN J.; CONNORS, MICHAEL J.; HARNETIAUX, TRAVIS LESTER; PRICKEL, MARVIN ARNOLD

(74) ARTUR SCHAAL

objeto se enquadra na instrução normativa 044/2015 . objeto indeferido devido ao cumprimento insatisfatório de exigência técnica, nos termos do Art. 23 da Instrução Normativa 044/2015. Pedido indeferido devido à não conformidade ao contido no art. 101, inciso IV, c/c art. 106, caput, da LPI. O artigo 101 da LPI estabelece que os desenhos (ou fotografias, que não é o caso do presente pedido) devem ser apresentados nas condições estabelecidas pelo INPI, que hoje são definidas pela Instrução Normativa 44/2015. No inciso II do artigo 20 da IN está explícito que os objetos devem ser representados por traços regulares e contínuos. Entendendo-se que todos os elementos apresentados no pedido nacional (com traços contínuos e tracejados) fazem parte do objeto, foi solicitada a adequação das figuras. Ao suprimir alguns elementos das figuras, antes representados por linhas tracejadas, ao invés de representá-los com linhas contínuas, configurou-se alteração de matéria. O objeto requerido é o que consta

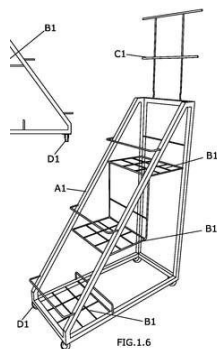

no pedido nacional e este deve representado segundo a legislação nacional.

(21) BR 30 2017 004995-8

Código 36 - Indeferimento - Art. 106 § 4º da LPI

(22) 08/11/2017

(44) 09/10/2018

(52) 20-02

(54) CONFIGURAÇÃO APLICADA A/EM EXPOSITOR

(71) COOPERATIVA VEILING HOLAMBRA (BR/SP)

(72) JOHANNES MARIA VAN OENE; GERALDO JOÃO DE BRUN

(74) Beerre Assessoria Empresarial Ltda.(Alt. de Beerre Assessoria Emp.

S/C.LTDA.)

objeto se enquadra na instrução normativa 044/2015 . objeto indeferido devido ao cumprimento insatisfatório de exigência técnica, nos termos do Art. 23 da Instrução Normativa 044/2015.Pedido indeferido devido à não conformidade ao contido no art. 101 c/c art. 106, caput, da LPI. Os objetos apresentados não correspondem aos objetos do depósito, configurando alteração de matéria: foram alteradas as proporções dos objetos, que estão mais estreitos, e as disposições dos elementos C1, C2 e C3, especialmente as hastes verticais.

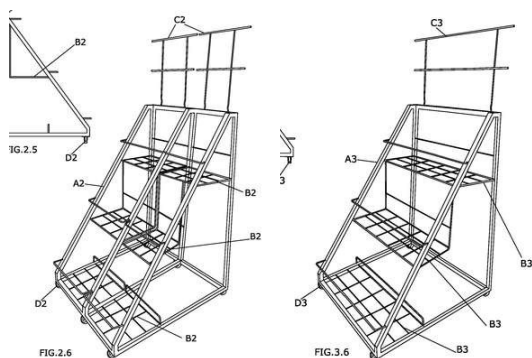
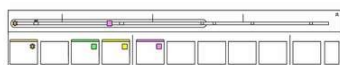
**(21) BR 30 2017 005310-6**

Código 36 - Indeferimento - Art. 106 § 4º da LPI

(22) 24/11/2017

(30) 24/05/2017 US 29605121

(44) 09/10/2018

(52) 14-04

(54) PADRÃO ORNAMENTAL APLICADO A/EM INTERFACE GRÁFICA

(71) KONINKLIJKE PHILIPS N.V. (NL)

(72) RON OOSTERHOLT; CHRISTIAN QUAEDVLIEG; HENRI SCHROTER;

EANA KRAVCHUK; OFFER BARZILAI; HAROLD JOHANNES ANTONIUS

PEETERS; URI EINAV; SHIRI ITZHAKI; SHERE BARKAI

(74) Daniel Advogados (Alt.de Daniel & Cia)

objeto se enquadra na instrução normativa 044/2015 . objeto indeferido devido ao cumprimento insatisfatório de exigência técnica, nos termos do Art. 23 da Instrução Normativa 044/2015.Pedido indeferido devido à não conformidade ao contido no art. 101, inciso IV, c/c art. 106, caput, da LPI.A exigência formulada



não foi cumprida satisfatoriamente, pois solicitava a retirada e todas as linhas tracejadas mostradas na figura da petição de depósito. Na nova figura apresentada, algumas linhas originalmente tracejadas foram excluídas enquanto outras foram preenchidas. Desta forma, opinamos pelo indeferimento do pedido por não cumprimento satisfatório da exigência formulada, conforme o Art. 23 da IN044/2015.

(21) BR 30 2018 000181-8

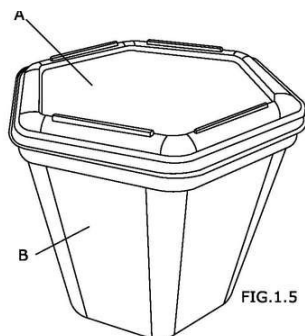

Código 36 - Indeferimento - Art. 106 § 4º da LPI

(22) 19/01/2018

(44) 09/10/2018

(52) 09-01

(54) CONFIGURAÇÃO APLICADA A/EM POTE

(71) DENIS FABIANO MUNIZ DA SILVA (BR/SP)

(72) DENIS FABIANO MUNIZ DA SILVA

(74) Beerre Assessoria Empresarial Ltda. (Alt. de Beerre Assessoria Emp. S/C.LTDA.)

objeto se enquadra na instrução normativa 044/2015 . objeto indeferido devido ao cumprimento insatisfatório de exigência técnica, nos termos do Art. 23 da Instrução Normativa 044/2015. Pedido indeferido devido à não conformidade ao contido no art. 101 c/c art. 106, caput, da LPI. O requerente apresentou exatamente as mesmas figuras do depósito, sem fazer as correções solicitadas. A figura 1.1 não corresponde às demais figuras do objeto, pois os ressaltos da tampa estão errados: tais ressaltos não ultrapassam as faces do hexágono, como se observa nas figuras 1.3 e 1.5; na figura 1.1 eles se aproximam do centro da vista.

(21) BR 30 2018 000255-5

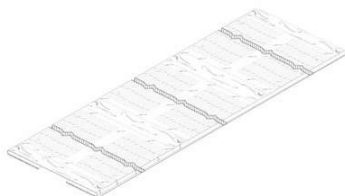

Código 36 - Indeferimento - Art. 106 § 4º da LPI

(22) 24/01/2018

(30) 24/07/2017 US 29/611.603

(44) 09/10/2018

(52) 25-03

(54) CONFIGURAÇÃO APLICADA A/EM BARREIRA DE CONTENÇÃO

(71) HARBO TECHNOLOGIES LTD (IL)

(72) ARNON SHANY; BOAZ UR; HAIM GREENBERG

(74) LEILDA RIBEIRO DA SILVA

objeto se enquadra na instrução normativa 044/2015 . objeto indeferido devido ao cumprimento insatisfatório de exigência técnica, nos termos do Art. 23 da Instrução Normativa 044/2015. Pedido indeferido devido à não conformidade ao contido no art. 101, inciso IV, c/c art. 106, caput, da LPI. No cumprimento da exigência formulada, a matéria inicialmente reivindicada foi alterada. Além da solicitação de divisão do pedido, a exigência formulada pedia que se rerepresentasse as figuras com melhor qualidade gráfica, sem linhas tracejadas e



sem linhas de interrupção, mostrando o objeto na íntegra. Apesar das novas figuras continuarem apresentando um objeto com linhas tracejadas e linhas de interrupção, este difere completamente dos objetos apresentados no ato do depósito, tendo sido mostrado um terceiro objeto não inicialmente reivindicado. Desta forma, opinamos pelo indeferimento do pedido por não cumprimento satisfatório da exigência formulada, conforme o Art. 23 da IN044/2015.

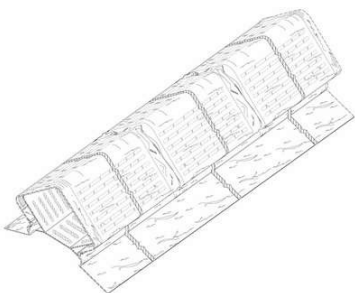

(21) BR 30 2018 000283-0

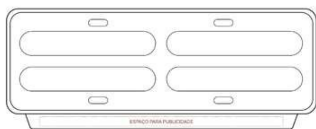

Código 36 - Indeferimento - Art. 106 § 4º da LPI

(22) 26/01/2018

(44) 09/10/2018

(52) 12-16

(54) CONFIGURAÇÃO APLICADA A/EM SUPORTE PARA PLACA DE VEICULO

(71) ANA CLAUDIA ARAUJO BATISTA (BR/PB)

(72) ANA CLAUDIA AAUJO BATISTA

(74) FRANCISCO LEITE DE OLIVEIRA FILHO

objeto se enquadra na instrução normativa 044/2015 . objeto indeferido devido ao cumprimento insatisfatório de exigência técnica, nos termos do Art. 23 da Instrução Normativa 044/2015. Pedido indeferido devido à não conformidade ao contido no art. 101, inciso IV, c/c art. 106, caput, da LPI. No cumprimento da exigência formulada, a matéria inicialmente reivindicada foi alterada. Além da numeração das figuras não ter sido corrigida de acordo com o solicitado, no objeto mostrado no ato do depósito havia um friso interno ao longo de toda a extensão da placa, visto em sua face frontal, que foi excluído nas novas figuras apresentadas. Desta forma, opinamos pelo indeferimento do pedido por não cumprimento satisfatório da exigência formulada, conforme o Art. 23 da IN044/2015.

(21) BR 30 2018 000293-8

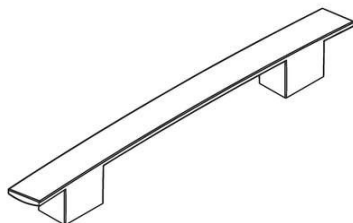

Código 36 - Indeferimento - Art. 106 § 4º da LPI

(22) 29/01/2018

(44) 09/10/2018

(52) 08-06

(54) CONFIGURAÇÃO APLICADA A/EM PUXADOR

(71) WANDERLEY VAZ DE LIMA (BR/PR)

(72) WANDERLEY VAZ DE LIMA

(74) London Marcas e Patentes S/S Ltda.



objeto se enquadra na instrução normativa 044/2015 . objeto indeferido devido ao cumprimento insatisfatório de exigência técnica, nos termos do Art. 23 da Instrução Normativa 044/2015.Pedido indeferido devido à não conformidade ao contido no art. 101, inciso IV, c/c art. 106, caput, da LPI.No cumprimento da exigência formulada, a matéria inicialmente reivindicada foi alterada. Na fig. 02 das novas figuras apresentadas, é possível verificar uma furação na parte superior do objeto, não mostrada no ato do depósito. Além disso, as figuras não foram numeradas de acordo com o solicitado.Desta forma, opinamos pelo indeferimento do pedido por não cumprimento satisfatório da exigência formulada, conforme o Art. 23 da IN044/2015.

(21) BR 30 2018 000295-4

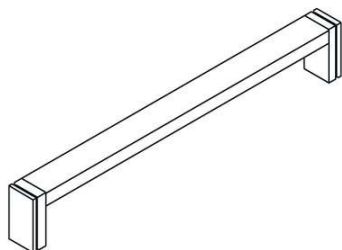

Código 36 - Indeferimento - Art. 106 § 4º da LPI

(22) 29/01/2018

(44) 09/10/2018

(52) 08-06

(54) CONFIGURAÇÃO APLICADA A/EM PUXADOR

(71) WANDERLEY VAZ DE LIMA (BR/PR)

(72) WANDERLEY VAZ DE LIMA

(74) London Marcas e Patentes S/S Ltda.

objeto se enquadra na instrução normativa 044/2015 . objeto indeferido devido ao cumprimento insatisfatório de exigência técnica, nos termos do Art. 23 da Instrução Normativa 044/2015.Pedido indeferido devido à não conformidade ao contido no art. 101, inciso IV, c/c art. 106, caput, da LPI.No cumprimento da exigência formulada, a matéria inicialmente reivindicada foi alterada. Na petição de depósito, o objeto mostrado possuía um perfil retilíneo em seus suportes laterais, principalmente quando visto através das vistas laterais. Nas novas figuras apresentadas, ao confrontarmos novamente as vistas laterais, percebemos um perfil curvilíneo nos mesmos suportes laterais do objeto. Além disso, as figuras não foram numeradas conforme solicitado.Desta forma, opinamos pelo indeferimento do pedido por não cumprimento satisfatório da exigência formulada, conforme o Art. 23 da IN044/2015.

(21) BR 30 2018 000296-2

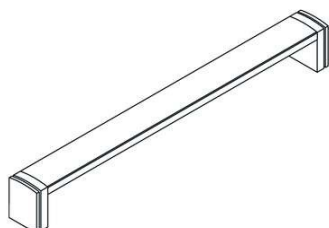

Código 36 - Indeferimento - Art. 106 § 4º da LPI

(22) 29/01/2018

(44) 09/10/2018

(52) 08-06

(54) CONFIGURAÇÃO APLICADA A/EM PUXADOR

(71) WANDERLEY VAZ DE LIMA (BR/PR)

(72) WANDERLEY VAZ DE LIMA

(74) London Marcas e Patentes S/S Ltda.

objeto se enquadra na instrução normativa 044/2015 . objeto indeferido devido ao cumprimento insatisfatório de exigência técnica, nos termos do Art. 23 da



Instrução Normativa 044/2015. Pedido indeferido devido à não conformidade ao contido no art. 101, inciso IV, c/c art. 106, caput, da LPI. No cumprimento da exigência formulada, a matéria inicialmente reivindicada foi alterada. Na petição de depósito, o objeto mostrado possuía um perfil curvilíneo em seus suportes laterais, principalmente quando visto através das vistas laterais. Nas novas figuras apresentadas, ao confrontarmos novamente as vistas laterais, percebemos um perfil retilíneo nos mesmos suportes laterais do objeto. Além disso, as figuras não foram numeradas conforme solicitado. Desta forma, opinamos pelo indeferimento do pedido por não cumprimento satisfatório da exigência formulada, conforme o Art. 23 da IN044/2015.

(21) BR 30 2018 000334-9



Código 36 - Indeferimento - Art. 106 § 4º da LPI

(22) 30/01/2018

(44) 09/10/2018

(52) 06-09

(54) CONFIGURAÇÃO APLICADA EM ALMOFADA

(71) FABIOLA DE JESUS CARDOSO ALVARO (BR/RJ)

(72) FABIOLA DE JESUS CARDOSO ALVARO

objeto se enquadra na instrução normativa 044/2015 . objeto indeferido devido ao cumprimento insatisfatório de exigência técnica, nos termos do Art. 23 da Instrução Normativa 044/2015. Pedido indeferido devido à não conformidade ao contido no art. 101 c/c art. 106, caput, da LPI. O objeto apresentado não corresponde ao objeto do depósito, configurando alteração da matéria: o requerente alterou o padrão da superfície da almofada. Não foram apresentadas todas as vistas solicitadas e a legenda das figuras permaneceu incorreta, contendo a palavra “almofada”.



(21) BR 30 2018 000377-2

Código 36 - Indeferimento - Art. 106 § 4º da LPI

(22) 01/02/2018

(44) 09/10/2018

(52) 09-01

(54) CONFIGURAÇÃO APLICADA A/EM GARRAFA

(71) F. P. DAIBES EIRELI EPP (BR/PA)

(72) FABIO PAMPLONA DAIBES



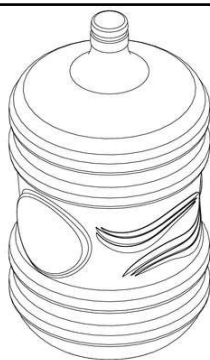

(74) RENATA CAVALCANTI DE ALBUQUERQUE LIMA VILAIN
objeto se enquadra na instrução normativa 044/2015 . objeto indeferido devido ao cumprimento insatisfatório de exigência técnica, nos termos do Art. 23 da Instrução Normativa 044/2015. Pedido indeferido devido à não conformidade ao contido no art. 101, inciso IV, c/c art. 106, caput, da LPI. No cumprimento da exigência formulada, a matéria inicialmente reivindicada foi alterada. Nas novas figuras apresentadas são mostrados vários detalhes que não foram reivindicados no ato do depósito: o objeto possui várias arestas conformando frisos ao longo de sua extensão e ao redor dos detalhes convexos em suas laterais, ainda sendo possível verificar, pela vista inferior, um reforço estrutural em sua conformação. Desta forma, opinamos pelo indeferimento do pedido por não cumprimento satisfatório da exigência formulada, conforme o Art. 23 da IN044/2015.

(21) BR 30 2018 000378-0

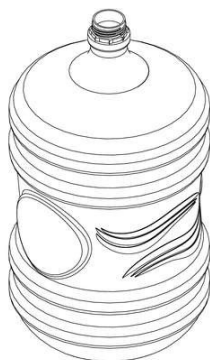

Código 36 - Indeferimento - Art. 106 § 4º da LPI

(22) 01/02/2018

(44) 09/10/2018

(52) 09-01

(54) CONFIGURAÇÃO APLICADA A/EM GARRAFA

(71) F. P. DAIBES EIRELI EPP (BR/PA)

(72) FABIO PAMPLONA DAIBES

(74) RENATA CAVALCANTI DE ALBUQUERQUE LIMA VILAIN

objeto se enquadra na instrução normativa 044/2015 . objeto indeferido devido ao cumprimento insatisfatório de exigência técnica, nos termos do Art. 23 da Instrução Normativa 044/2015. Pedido indeferido devido à não conformidade ao contido no art. 101, inciso IV, c/c art. 106, caput, da LPI. No cumprimento da exigência formulada, a matéria inicialmente reivindicada foi alterada. Nas novas figuras apresentadas são mostrados vários detalhes que não foram reivindicados no ato do depósito: o objeto possui várias arestas conformando frisos ao longo de sua extensão e ao redor dos detalhes convexos em suas laterais, ainda sendo possível verificar, pela vista inferior, um reforço estrutural em sua conformação. Desta forma, opinamos pelo indeferimento do pedido por não cumprimento satisfatório da exigência formulada, conforme o Art. 23 da IN044/2015.

(21) BR 30 2018 000386-1

Código 36 - Indeferimento - Art. 106 § 4º da LPI

(22) 01/02/2018

(30) 01/08/2017 US 29/612,507

(44) 09/10/2018

(52) 14-04

(54) PADRÃO ORNAMENTAL APLICADO A/EM UMA INTERFACE GRÁFICA.

(71) ILLUMINA, INC. (US)



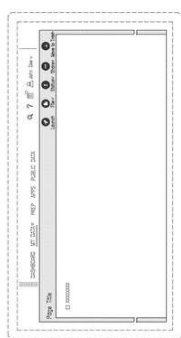

(72) DYE, CHRISTOPHER; VAN GERBIG, ELIZA; MUSSER, TRAVIS
 (74) Dennemeyer & Associates Propriedade Intelectual Ltda
 objeto se enquadra na instrução normativa 044/2015 . objeto indeferido devido ao cumprimento insatisfatório de exigência técnica, nos termos do Art. 23 da Instrução Normativa 044/2015.Pedido indeferido devido à não conformidade ao contido no art. 101, inciso IV, c/c art. 106, caput, da LPI.No cumprimento da exigência formulada, além deste não ter sido cumprida satisfatoriamente, a matéria inicialmente reivindicada foi alterada. A exigência solicitava, entre outros, a exclusão de todas as linhas tracejadas das figuras mostradas no ato do depósito. Nas novas figuras apresentadas, algumas das linhas foram excluídas, enquanto outras foram preenchidas. Ademais, foram apresentadas novas figuras, da interface aplicada a um suporte físico, não apresentadas na petição inicial e configurando um novo objeto, desta vez tridimensional.Desta forma, opinamos pelo indeferimento do pedido por não cumprimento satisfatório da exigência formulada, conforme o Art. 23 da IN044/2015.

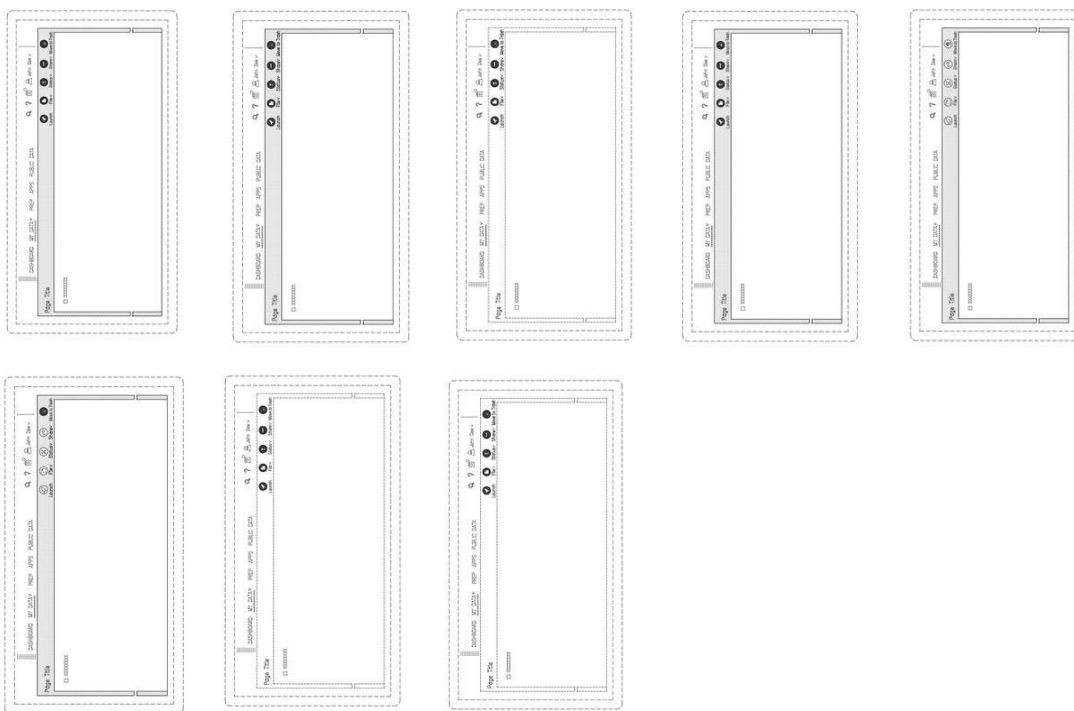

(21) BR 30 2018 000552-0



Código 36 - Indeferimento - Art. 106 § 4º da LPI

(22) 09/02/2018

(44) 09/10/2018

(52) 06-01

(54) CONFIGURAÇÃO APLICADA A/EM SOFÁ

(71) PLENITUDE DESIGN INDUSTRIA E COMERCIO DE ESTOFADOS LTDA (BR/SP)

(72) ISABELA CRISTINA MONTEIRO TAMADA

(74) Beerre Assessoria Empresarial Ltda.(Alt. de Beerre Assessoria Emp. S/C.LTDA.)



objeto se enquadra na instrução normativa 044/2015 . objeto indeferido devido ao cumprimento insatisfatório de exigência técnica, nos termos do Art. 23 da Instrução Normativa 044/2015.1. Pedido indeferido devido à não conformidade ao contido no art. 101, inciso IV, c/c art. 106, caput, da LPI. O sofá do novo conjunto de figuras apresenta diferenças em relação ao representado no depósito. No conjunto de figuras do depósito, a lateral do braço do sofá apresentava uma textura de matelassê no estofado, com costuras aparentes que dividiam esta superfície do objeto em seis quadrados iguais. No novo conjunto de figuras, porém, estão representados apenas os rebaixos que demarcam os cantos dos quadrados, mas o matelassê e a costura aparente não estão representados. Houve, portanto, alteração de matéria.

(21) BR 30 2018 000557-0



Código 36 - Indeferimento - Art. 106 § 4º da LPI

(22) 09/02/2018

(44) 09/10/2018

(52) 06-01

(54) CONFIGURAÇÃO APLICADA A/EM SOFÁ

(71) PLENITUDE DESIGN INDUSTRIA E COMERCIO DE ESTOFADOS LTDA (BR/SP)

(72) ISABELA CRISTINA MONTEIRO TAMADA

(74) Beerre Assessoria Empresarial Ltda.(Alt. de Beerre Assessoria Emp. S/C.LTDA.)

objeto se enquadra na instrução normativa 044/2015 . objeto indeferido devido ao cumprimento insatisfatório de exigência técnica, nos termos do Art. 23 da Instrução Normativa 044/2015.1. 1. Pedido indeferido devido à não conformidade ao contido no art. 101, inciso IV, c/c art. 106, caput, da LPI. O sofá do novo conjunto de figuras apresenta diferenças em relação ao representado no depósito. No conjunto de figuras do depósito, a porção inferior do objeto está aberta, com toda a estrutura interna do sofá revelada. No novo conjunto de figuras, porém, a parte inferior do objeto está fechada. Houve, portanto, alteração de matéria.

(21) BR 30 2018 000626-7

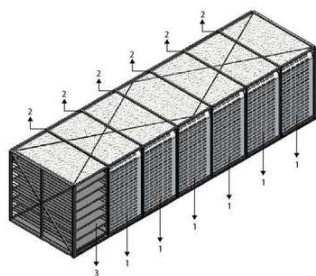

Código 36 - Indeferimento - Art. 106 § 4º da LPI

(22) 19/02/2018

(44) 09/10/2018

(52) 12-16

(54) CONFIGURAÇÃO APLICADA A/EM CARROCERIA

(71) DEONÍSIO ABRAHAO (BR/GO)

(72) DEONÍSIO ABRAHAO

(74) PAULO ROBERTO ORLANDINI

objeto se enquadra na instrução normativa 044/2015 . objeto indeferido devido ao cumprimento insatisfatório de exigência técnica, nos termos do Art. 23 da

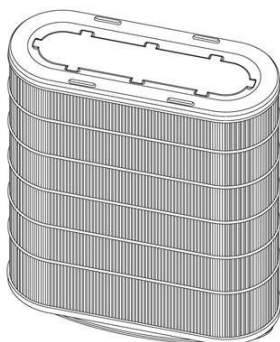

Instrução Normativa 044/2015. Pedido indeferido devido à não conformidade ao contido no art. 101 c/c art. 106, caput, da LPI. O objeto apresentado não corresponde ao objeto do depósito, configurando alteração da matéria: foram suprimidos os elementos oblongos das figuras 1 e 5; foi suprimida a textura telada das figuras 2 e 3; foram eliminados os frisos horizontais das figuras 2 e 4.

(21) BR 30 2018 002479-6

Código 36 - Indeferimento - Art. 106 § 4º da LPI

(22) 11/06/2018

(30) 08/05/2018 US 29/646.936

(44) 09/10/2018

(52) 23-01

(54) CONFIGURAÇÃO APLICADA A/EM FILTRO

(71) CUMMINS FILTRATION IP, INC. (US)

(72) JESSIE A. KNIGHT; SCOTT G. MANKE

(74) DANIEL ADVOGADOS (ALT.DE DANIEL & CIA)

objeto se enquadra no artigo 100 da lei 9.279/1996 . não é registrável como desenho industrial forma essencialmente determinada por questões técnicas ou funcionais.

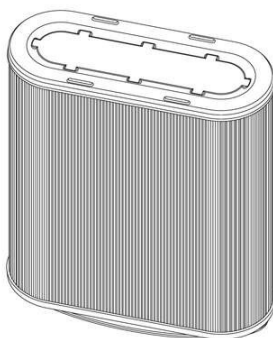
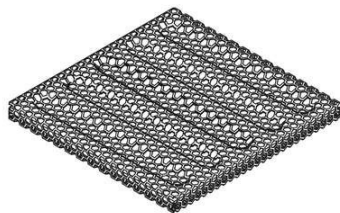
**(21) BR 30 2018 002550-4**

Código 36 - Indeferimento - Art. 106 § 4º da LPI

(22) 15/06/2018

(30) 20/12/2017 US 29/630,249

(44) 09/10/2018

(52) 23-04

(54) CONFIGURAÇÃO APLICADA A/EM FILTRO

(71) 3M INNOVATIVE PROPERTIES COMPANY (US)

(72) SCOTT ALLEN CLEAR; MICHAEL SCOTT SCHUFFERT

(74) Jacques Labrunie

objeto se enquadra no artigo 100 da lei 9.279/1996 . não é registrável como desenho industrial forma essencialmente determinada por questões técnicas ou funcionais.



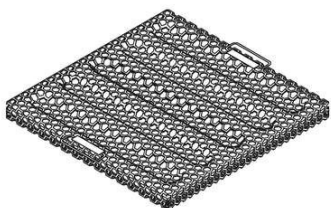

(21) BR 30 2018 002551-2

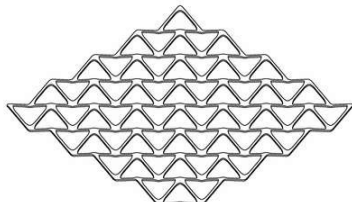

Código 36 - Indeferimento - Art. 106 § 4º da LPI

(22) 15/06/2018

(30) 18/12/2017 US 29/629,926

(44) 09/10/2018

(52) 23-04

(54) CONFIGURAÇÃO APLICADA A/EM FILTRO

(71) 3M INNOVATIVE PROPERTIES COMPANY (US)

(72) SCOTT ALLEN CLEAR; MICHAEL SCOTT SCHUFFERT

(74) Jacques Labrunie

objeto se enquadra no artigo 100 da lei 9.279/1996 . não é registrável como desenho industrial forma essencialmente determinada por questões técnicas ou funcionais.

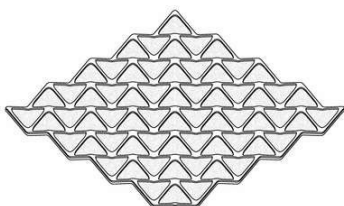

(21) BR 30 2018 002612-8

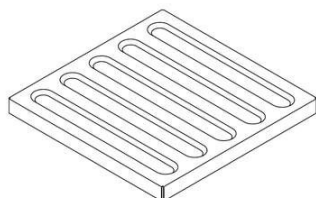

Fig. 1.1

Código 36 - Indeferimento - Art. 106 § 4º da LPI

(22) 19/06/2018

(30) 20/12/2017 US 29/630,262

(44) 09/10/2018

(52) 23-04

(54) CONFIGURAÇÃO APLICADA A/EM FILTRO

(71) 3M INNOVATIVE PROPERTIES COMPANY (US)

(72) SCOTT ALLEN CLEAR; MICHAEL SCOTT SCHUFFERT

(74) Jacques Labrunie

objeto se enquadra no artigo 100 da lei 9.279/1996 . não é registrável como desenho industrial forma essencialmente determinada por questões técnicas ou funcionais.

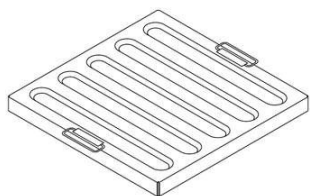

Fig. 2.1

(21) BR 30 2018 003073-7

Código 36 - Indeferimento - Art. 106 § 4º da LPI

(22) 16/07/2018



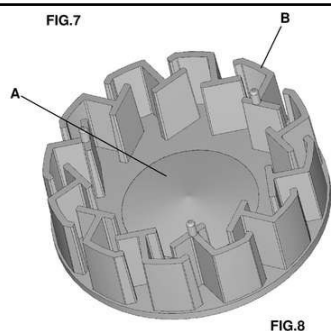

(44) 09/10/2018
 (52) 29-01
 (54) CONFIGURAÇÃO APLICADA A/EM LABIRINTO INTERNO DA CÂMERA ÓTICA
 (71) ANDRE LUIS FELTRIN (BR/SP)
 (72) ANDRE LUIS FELTRIN
 (74) Beerre Assessoria Empresarial Ltda.(Alt. de Beerre Assessoria Emp. S/C.LTDA.)

objeto se enquadra no artigo 100 da lei 9.279/1996 . não é registrável como desenho industrial a forma comum ou vulgar.

(21) DI 6001789-9

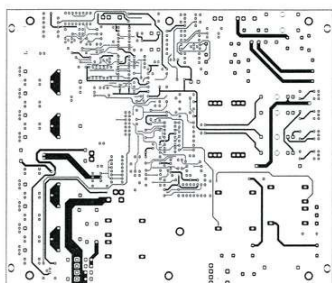

Código 36 - Indeferimento - Art. 106 § 4º da LPI
 (22) 19/07/2000
 (44) 09/10/2018
 (52) 13-03
 (54) DISPOSIÇÃO APLICADA EM PLACAS DE CIRCUITO INTEGRADO
 (71) Wem Equipamentos Eletrônicos Ltda (BR/SP)
 (72) Wenceslau Rodrigues Vieira
 (74) Beerre Assessoria Empresarial S/C Ltda

objeto se enquadra no artigo 100 da lei 9.279/1996 . não é registrável como desenho industrial forma essencialmente determinada por questões técnicas ou funcionais.Título adequado de ofício nos termos do Art. 22 da Instrução Normativa 044/2015.

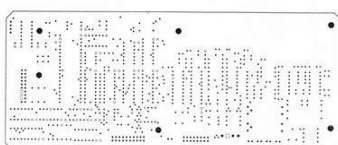
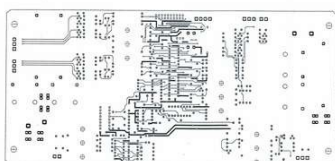
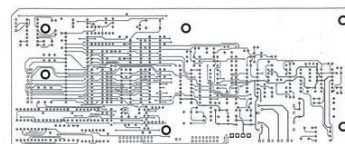
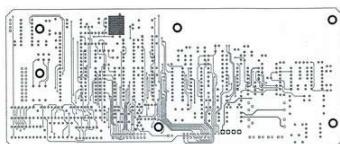
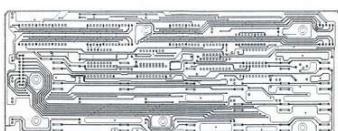
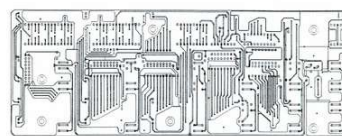
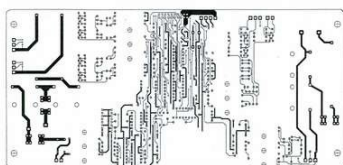
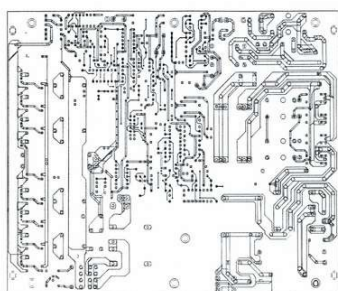

(21) DI 6101208-4

Código 36 - Indeferimento - Art. 106 § 4º da LPI
 (22) 07/05/2001
 (44) 09/10/2018





FIGURA 1

(52) 09-07

(54) SISTEMA DE PROTEÇÃO HIGIENICA PARA LATAS DE CERVEJAS E REFRIGERANTES

(71) Herbert Souza Paradella (BR)

(72) Herbert Souza Paradella

objeto se enquadra no artigo 100 da lei 9.279/1996 . não é registrável como desenho industrial forma essencialmente determinada por questões técnicas ou funcionais.



FIGURA 5



FIGURA 8

(21) DI 6101387-0

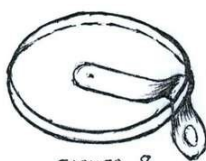
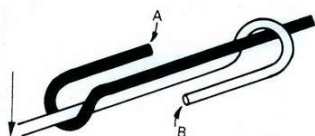

Código 36 - Indeferimento - Art. 106 § 4º da LPI

(22) 04/05/2001

(44) 09/10/2018

(52) 08-08

(54) CONFIGURAÇÃO APLICADA EM NÓ DE ARAME DE AÇO PARA AMARRAÇÃO DE FARDOS

(71) Antônio Roberto Rocha Silva (BR/CE)

(72) Antônio Roberto Rocha Silva

(74) Milton Gomes Monteiro

objeto se enquadra no artigo 100 da lei 9.279/1996 . não é registrável como desenho industrial forma essencialmente determinada por questões técnicas ou funcionais.



(21) DI 6102792-8

Código 36 - Indeferimento - Art. 106 § 4º da LPI

(22) 13/11/2001

(44) 09/10/2018

(52) 15-01

(54) CONFIGURAÇÃO APLICADA EM BASE PARA SISTEMA DE ACIONAMENTO DE CAIXA DE CÂMBIO

(71) Paolo Paparoni (BR/SP)

(72) Paolo Paparoni





(74) Darré & Moreira
 objeto se enquadra no artigo 100 da lei 9.279/1996 . não é registrável como desenho industrial forma essencialmente determinada por questões técnicas ou funcionais.

(21) DI 6200156-6

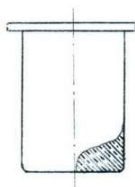

FIG. 3 A

Código 36 - Indeferimento - Art. 106 § 4º da LPI

(22) 24/01/2002

(44) 09/10/2018

(52) 23-01

(54) SISTEMA DE RALO PARA CAIXAS D' ÁGUA E RESERVATÓRIO DE ÁGUA

(71) André Luiz Accioly de Azevedo (BR/CE) ; Raimundo do Carmo Rebouças Filho (BR/CE)

(72) André Luiz Accioly de Azevedo

objeto se enquadra no artigo 100 da lei 9.279/1996 . não é registrável como desenho industrial forma essencialmente determinada por questões técnicas ou funcionais.



FIG. 4 A

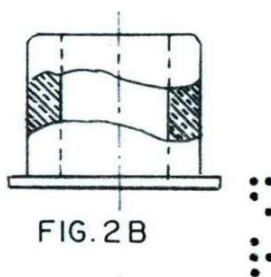
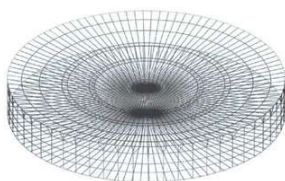

FIG. 2 B

(21) DI 6201815-9



Código 36 - Indeferimento - Art. 106 § 4º da LPI

(22) 28/06/2002

(44) 09/10/2018

(52) 16-06

(54) LENTES OFTÁLMICAS - ISERLENTE

(71) João Peter Isernhagen (BR/MS)

(72) João Peter Isernhagen

objeto se enquadra no artigo 100 da lei 9.279/1996 . não é registrável como desenho industrial forma essencialmente determinada por questões técnicas ou funcionais.





(21) DI 6202089-7

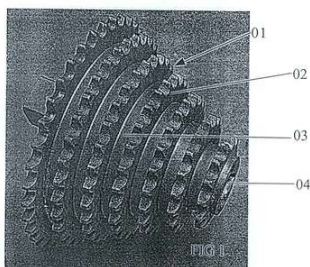

Código 36 - Indeferimento - Art. 106 § 4º da LPI

(22) 23/07/2002

(44) 09/10/2018

(52) 15-01

(54) CONFIGURAÇÕES APLICADA EM CONJUNTO DE ENGRENAGENS PARA PLANTADEIRAS AGRÍCOLAS

(71) Marchesan Implementos e Máquinas Agrícolas Tatú S/A (BR/SP)

(72) João Carlos Marchesan

(74) Lanir Orlando

objeto se enquadra no artigo 100 da lei 9.279/1996 . não é registrável como desenho industrial forma essencialmente determinada por questões técnicas ou funcionais.

(21) DI 6202146-0



Código 36 - Indeferimento - Art. 106 § 4º da LPI

(22) 11/07/2002

(44) 09/10/2018

(52) 15-01

(54) CONFIGURAÇÃO APLICADA EM PRENSA GAXETA

(71) CENTURY INDÚSTRIA E COMÉRCIO DE BOMBAS LTDA ME (BR/SP)

(72) art. 6º parágrafo 4º da LPI

(74) JLA MP Assessoria da Propriedade Industrial S/C Ltda.

objeto se enquadra no artigo 100 da lei 9.279/1996 . não é registrável como desenho industrial forma essencialmente determinada por questões técnicas ou funcionais.

(21) DI 6301022-4

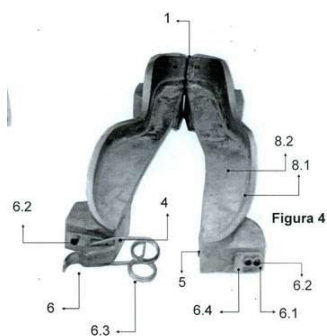

Código 36 - Indeferimento - Art. 106 § 4º da LPI

(22) 03/04/2003

(44) 09/10/2018

(52) 08-05

(54) DISPOSIÇÃO INTRODUZIDA EM MATRIZ PARA PINTURA DE SOLADO.

(71) Gerson Luíz Lorscheitter (BR/RS)

(72) Gerson Luíz Lorscheitter

(74) Diogo Martins Boos

objeto se enquadra no artigo 100 da lei 9.279/1996 . não é registrável como desenho industrial forma essencialmente determinada por questões técnicas ou funcionais.



(21) DI 6302384-9

Código 36 - Indeferimento - Art. 106 § 4º da LPI

(22) 09/07/2003

(44) 09/10/2018

(52) 15-09

(54) RECUPERAÇÃO DE LIXAS

(71) Aldir Stenger (BR/PR)

(72) Aldir Stenger

(74) Antonio Carlos Lopes

objeto se enquadra no artigo 100 da lei 9.279/1996 . não é registrável como desenho industrial forma essencialmente determinada por questões técnicas ou funcionais.

(21) DI 6303704-1

Código 36 - Indeferimento - Art. 106 § 4º da LPI

(22) 26/09/2003

(44) 09/10/2018

(52) 24-03

(54) MOLDE PARA DEMONSTRAÇÃO E VISUALIZAÇÃO PRÉVIA DE IMPLANTES DENTÁRIOS FRONTAIS E LATERAIS

(71) Carlos Edison Bittar Trochmann (BR/PR)

(72) Carlos Edison Bittar Trochmann

(74) Antonio Buiar

objeto se enquadra no artigo 100 da lei 9.279/1996 . não é registrável como desenho industrial forma essencialmente determinada por questões técnicas ou funcionais.

(21) DI 6400766-9

FIG. 1

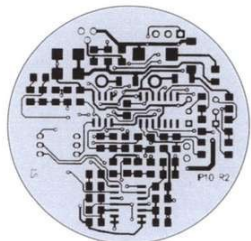

Código 36 - Indeferimento - Art. 106 § 4º da LPI

(22) 08/03/2004

(44) 09/10/2018

(52) 13-03

(54) CONFIGURAÇÃO APLICADA EM PLACA DUPLA FACE PARA MONTAGEM ELETRÔNICA

(71) Diogo Monteiro Neto (BR/SP)

(72) Diogo Monteiro Neto

(74) Maria do Rosário de Lima

objeto se enquadra no artigo 100 da lei 9.279/1996 . não é registrável como desenho industrial forma essencialmente determinada por questões técnicas ou funcionais.



FIG. 3

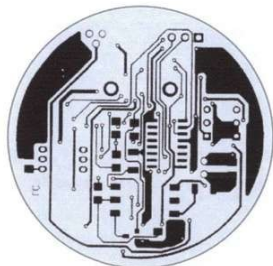

(21) DI 6400905-0

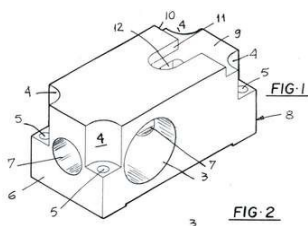

Código 36 - Indeferimento - Art. 106 § 4º da LPI

(22) 04/03/2004

(44) 09/10/2018

(52) 08-07

(54) CONFIGURAÇÃO APLICADA EM TRAVA DE PORTA DE COFRE.

(71) Goffre Assistencia Tecnica Ltda (BR/SP)

(72) Ivan Gonçalves Paz

(74) Exclusiva Marcas e Patentes S/C Ltda

objeto se enquadra no artigo 100 da lei 9.279/1996 . não é registrável como desenho industrial forma essencialmente determinada por questões técnicas ou funcionais.

(21) DI 6402256-0



Código 36 - Indeferimento - Art. 106 § 4º da LPI

(22) 24/06/2004

(44) 09/10/2018

(52) 15-01

(54) CONFIGURAÇÃO APLICADA A CONJUNTO MOTRIZ DE CAIXA INVERSORA DE VELOCIDADES

(71) José Cândido de Lima (BR/SC)

(72) José Cândido de Lima

(74) Hugo Leonardo Pereira Leitão.

objeto se enquadra no artigo 100 da lei 9.279/1996 . não é registrável como desenho industrial forma essencialmente determinada por questões técnicas ou funcionais.

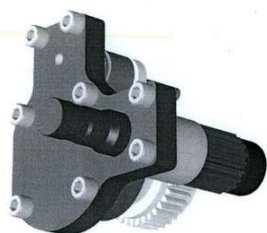



(21) DI 6402580-2

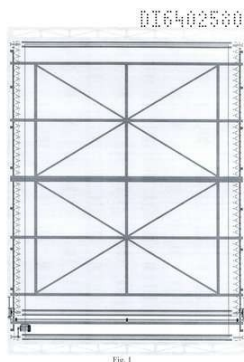

Código 36 - Indeferimento - Art. 106 § 4º da LPI

(22) 28/07/2004

(44) 09/10/2018

(52) 20-03

(54) PADRÃO ORNAMENTAL APLICADO EM FRONTLIGHT ROTATIVO PARA MÍDIA DE GRANDE FORMATO PARA EXIBIÇÃO DE PUBLICIDADE EM UM SÓ FACE NAS DUAS FACES RESPECTIVAMENTE.

(71) João Bartolomeu (BR/PR)

(72) João Bartolomeu

(74) Fabiana Carvalho dos Santos

objeto se enquadra no artigo 100 da lei 9.279/1996 . não é registrável como desenho industrial forma essencialmente determinada por questões técnicas ou funcionais.

(21) DI 6403949-8

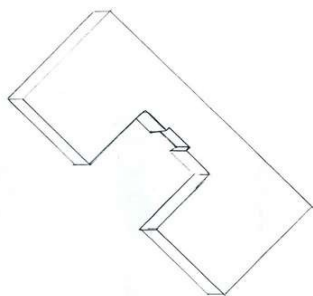

Código 36 - Indeferimento - Art. 106 § 4º da LPI

(22) 06/08/2004

(44) 09/10/2018

(52) 15-01

(54) PALHETA PARA BOMBA INJETORA DIESEL

(71) Enio Dias Leal (BR/RS)

(72) Enio Dias Leal

(74) Francisco Menezes Dall'Agnol

objeto se enquadra no artigo 100 da lei 9.279/1996 . não é registrável como desenho industrial forma essencialmente determinada por questões técnicas ou funcionais.



Código 37 - Recurso Contra o Indeferimento

Notificação de interposição de recurso ao Presidente do INPI contra o indeferimento do pedido de registro de desenho industrial, objetivando o reexame da matéria. Desta data corre o prazo de 60 (sessenta) dias para apresentação de contra-razões por qualquer interessado. Poderá ser requerida cópia do recurso através de formulário específico.

(21) BR 30 2013 001091-0 Código 37 - Recurso Contra o Indeferimento
(22) 14/03/2013
(71) ROCKWELL AUTOMATION ASIA PACIFIC BUSINESS CTR. (SG)
(74) Orlando de Souza
Recurso contra o indeferimento: Pet. (WB) 870180128426 de 10/09/2018.

(21) BR 30 2013 002130-0 Código 37 - Recurso Contra o Indeferimento
(22) 08/05/2013
(71) DHITI TOWIWAT (TH)
(74) DAVID DO NASCIMENTO ADVOGADOS ASSOCIADOS
Recurso contra o indeferimento: Pet. (WB) 870180066821 de 01/08/2018.

(21) BR 30 2014 000131-0 Código 37 - Recurso Contra o Indeferimento
(22) 14/01/2014
(71) WIRTGEN GMBH (DE)
(74) DANNEMANN, SIEMSEN BIGLER & IPANEMA MOREIRA
Recurso contra o indeferimento: Pet. (WB) 870180124721 de 03/09/2018.

(21) BR 30 2014 000360-7 Código 37 - Recurso Contra o Indeferimento
(22) 24/01/2014
(71) S-PRINTING SOLUTION CO., LTD. (KR)
(74) DANIEL ADVOGADOS
Recurso contra o indeferimento: Pet. (WB) 870180124742 de 03/09/2018.

(21) BR 30 2014 000361-5 Código 37 - Recurso Contra o Indeferimento
(22) 24/01/2014
(71) S-PRINTING SOLUTION CO., LTD. (KR)
(74) DANIEL ADVOGADOS
Recurso contra o indeferimento: Pet. (WB) 870180124749 de 03/09/2018.

(21) BR 30 2014 000600-2 Código 37 - Recurso Contra o Indeferimento
(22) 12/02/2014
(71) KARL STORZ GMBH & CO. KG (DE)
(74) DANIEL ADVOGADOS
Recurso contra o indeferimento: Pet. (WB) 870180125484 de 03/09/2018.



(21) BR 30 2014 000684-3	Código 37 - Recurso Contra o Indeferimento (22) 18/02/2014 (71) OTALÍCIO PACHECO DA CUNHA (BR/RS) (74) LEÃO PROPRIEDADE INTELECTUAL Recurso contra o indeferimento: Pet. (WB) 870180124722 de 03/09/2018.
(21) BR 30 2014 000736-0	Código 37 - Recurso Contra o Indeferimento (22) 20/02/2014 (71) USG INTERIORS, LLC (US) (74) CITY PATENTES E MARCAS LTDA. Recurso contra o indeferimento: Pet. (WB) 870180124513 de 31/08/2018.
(21) BR 30 2014 001029-8	Código 37 - Recurso Contra o Indeferimento (22) 11/03/2014 (71) SEMEATO S/A INDÚSTRIA E COMÉRCIO (BR/RS) (74) DAVID NILTON PEREIRA DE LUCENA Recurso contra o indeferimento: Pet. (WB) 870180125911 de 03/09/2018.
(21) BR 30 2014 001030-1	Código 37 - Recurso Contra o Indeferimento (22) 11/03/2014 (71) SEMEATO S/A INDÚSTRIA E COMÉRCIO (BR/RS) (74) DAVID NILTON PEREIRA DE LUCENA Recurso contra o indeferimento: Pet. (WB) 870180125918 de 03/09/2018.
(21) BR 30 2014 001031-0	Código 37 - Recurso Contra o Indeferimento (22) 11/03/2014 (71) SEMEATO S/A INDÚSTRIA E COMÉRCIO (BR/RS) (74) DAVID NILTON PEREIRA DE LUCENA Recurso contra o indeferimento: Pet. (WB) 870180125922 de 03/09/2018.
(21) BR 30 2014 003976-8	Código 37 - Recurso Contra o Indeferimento (22) 15/08/2014 (71) ZANDEI INDÚSTRIA DE PLÁSTICOS LTDA (BR/RS) (74) DIEGO MARTIGNONI Recurso contra o indeferimento: Pet. (WB) 870180125906 de 03/09/2018.
(21) BR 30 2014 005906-8	Código 37 - Recurso Contra o Indeferimento (22) 26/11/2014 (71) SKECHERS U.S.A., INC. II (US) (74) GUERRA PROPRIEDADE INDUSTRIAL Recurso contra o indeferimento: Pet. (WB) 870180127748 de 06/09/2018.
(21) BR 30 2015 000475-4	Código 37 - Recurso Contra o Indeferimento



	(22) 29/01/2015 (71) SKECHERS U.S.A., INC II (US) (74) GUERRA PROPRIEDADE INDUSTRIAL Recurso contra o indeferimento: Pet. (WB) 870180124179 de 31/08/2018.
(21) BR 30 2015 001308-7	Código 37 - Recurso Contra o Indeferimento (22) 23/03/2015 (71) ELECTRIC INK INDÚSTRIA COMÉRCIO IMPORTAÇÃO E EXPORTAÇÃO LTDA. EPP (BR/MG) (74) SÁVIO FARIA NEVES Recurso contra o indeferimento: Pet. (WB) 870180069329 de 09/08/2018.
(21) BR 30 2015 001822-4	Código 37 - Recurso Contra o Indeferimento (22) 20/04/2015 (71) THE YOKOHAMA RUBBER CO., LTD. (JP) (74) DANNEMANN, SIEMSEN, BIGLER & IPANEMA MOREIRA Recurso contra o indeferimento: Pet. (WB) 870180124559 de 31/08/2018.
(21) BR 30 2015 001823-2	Código 37 - Recurso Contra o Indeferimento (22) 20/04/2015 (71) THE YOKOHAMA RUBBER CO., LTD. (JP) (74) DANNEMANN, SIEMSEN, BIGLER & IPANEMA MOREIRA Recurso contra o indeferimento: Pet. (WB) 870180124565 de 31/08/2018.
(21) BR 30 2015 003227-8	Código 37 - Recurso Contra o Indeferimento (22) 10/07/2015 (71) FRICAECO AMERICA SAPI DE CV (MX) (74) LEONOR MAGALHÃES PERES GALVÃO DE BOTTON Recurso contra o indeferimento: Pet. (WB) 870180066309 de 31/07/2018.
(21) BR 30 2015 003617-6	Código 37 - Recurso Contra o Indeferimento (22) 31/07/2015 (71) API HEALTHCARE CORPORATION (US) (74) JACQUES LABRUNIE Recurso contra o indeferimento: Pet. (WB) 870180128404 de 10/09/2018.
(21) BR 30 2015 003636-2	Código 37 - Recurso Contra o Indeferimento (22) 03/08/2015 (71) DOUGLAS SWAIN CONSELVAN (BR/PR) (74) MARIA MACHADO NALIN SINNEMA GOMES Recurso contra o indeferimento: Pet. (WB) 870180129955 de 13/09/2018.
(21) BR 30 2015 005227-9	Código 37 - Recurso Contra o Indeferimento (22) 17/11/2015



	(71) WAHL CLIPPER CORPORATION (US) (74) FERNANDO DELL`ABBADIA Recurso contra o indeferimento: Pet. (WB) 870180124221 de 31/08/2018.
(21) BR 30 2015 005548-0	Código 37 - Recurso Contra o Indeferimento (22) 08/12/2015 (71) CERÂMICA SANTA MARTA LTDA. - E.P.P. (BR/SP) (74) RUBENS DOS SANTOS FILHO Recurso contra o indeferimento: Pet. (WB) 870180126645 de 05/09/2018.
(21) BR 30 2015 005553-7	Código 37 - Recurso Contra o Indeferimento (22) 08/12/2015 (71) RENAULT S.A.S. (FR) (74) CUSTÓDIO DE ALMEIDA & CIA. Recurso contra o indeferimento: Pet. (WB) 870180124347 de 31/08/2018.
(21) BR 30 2015 005619-3	Código 37 - Recurso Contra o Indeferimento (22) 11/12/2015 (71) OCULUS VR, LLC (US) (74) Daniel Advogados (Alt.de Daniel & Cia) Recurso contra o indeferimento: Pet. (WB) 870180125145 de 03/09/2018.
(21) BR 30 2016 000472-2	Código 37 - Recurso Contra o Indeferimento (22) 11/02/2016 (71) ARRIS ENTERPRISES, INC. (US) (74) FLÁVIA SALIM LOPES Recurso contra o indeferimento: Pet. (WB) 870180128512 de 10/09/2018.
(21) BR 30 2016 001095-1	Código 37 - Recurso Contra o Indeferimento (22) 17/03/2016 (71) STARPAC PLÁSTICOS INDUSTRIAIS EIRELI (BR/SP) (74) Village Marcas e Patentes Ltda Recurso contra o indeferimento: Pet. (WB) 870180124720 de 03/09/2018.
(21) BR 30 2016 002344-1	Código 37 - Recurso Contra o Indeferimento (22) 03/06/2016 (71) WILSON ROBERTO JESUS ROSA (BR/SP) (74) ANA PAULA MAZZEI DOS SANTOS LEITE Recurso contra o indeferimento: Pet. (WB) 870180127111 de 05/09/2018.
(21) BR 30 2016 002944-0	Código 37 - Recurso Contra o Indeferimento (22) 12/07/2016 (71) M&I MATERIALS LIMITED (GB) (74) CUSTÓDIO DE ALMEIDA & CIA.



Recurso contra o indeferimento: Pet. (WB) 870180132878 de 21/09/2018.

(21) BR 30 2016 003054-5 Código 37 - Recurso Contra o Indeferimento
(22) 19/07/2016
(71) I 9 - COMÉRCIO E ATACADO DE ALIMENTOS, BEBIDAS E MATERIAS PRIMAS LTDA (BR/GO)
(74) Cidwan Uberlândia Ltda.
Recurso contra o indeferimento: Pet. (WB) 870180072618 de 18/08/2018.

(21) BR 30 2016 003731-0 Código 37 - Recurso Contra o Indeferimento
(22) 25/08/2016
(71) MINASGRAN PARTICIPAÇÕES LTDA (BR/MG)
(74) Cidwan Uberlândia Ltda.
Recurso contra o indeferimento: Pet. (WB) 870180073247 de 21/08/2018.

(21) BR 30 2016 004004-4 Código 37 - Recurso Contra o Indeferimento
(22) 09/09/2016
(71) DUNA ENTERPRISES S.L. (ES)
(74) Rubens dos Santos Filho
Recurso contra o indeferimento: Pet. (WB) 870180125620 de 03/09/2018.

(21) BR 30 2016 004104-0 Código 37 - Recurso Contra o Indeferimento
(22) 16/09/2016
(71) ALVARO SIMON AYALA FIGUEREDO (PY)
(74) Org. Mérito Marcas e Patentes Ltda.
Recurso contra o indeferimento: Pet. (WB) 870180128718 de 11/09/2018.

(21) BR 30 2016 005938-1 Código 37 - Recurso Contra o Indeferimento
(22) 23/12/2016
(71) SCHAEERER AG (CH)
(74) David do Nascimento Advogados Associados
Recurso contra o indeferimento: Pet. (WB) 870180070477 de 13/08/2018.

(21) BR 30 2017 000897-6 Código 37 - Recurso Contra o Indeferimento
(22) 24/02/2017
(71) RICOH COMPANY, LTD. (JP)
(74) DI BLASI, PARENTE & ADVOGADOS ASSOCIADOS
Recurso contra o indeferimento: Pet. (WB) 870180128310 de 10/09/2018.

(21) BR 30 2017 001480-1 Código 37 - Recurso Contra o Indeferimento
(22) 04/04/2017
(71) FACEBOOK, INC. (US)
(74) Daniel Advogados (Alt.de Daniel & Cia)
Recurso contra o indeferimento: Pet. (WB) 870180130364 de 14/09/2018.



(21) BR 30 2017 002109-3	Código 37 - Recurso Contra o Indeferimento (22) 18/05/2017 (71) VERIFONE, INC. (US) (74) Dannemann, Siemsen, Bigler & Ipanema Moreira Recurso contra o indeferimento: Pet. (WB) 870180124577 de 31/08/2018.
(21) BR 30 2017 002197-2	Código 37 - Recurso Contra o Indeferimento (22) 26/05/2017 (71) BUSHNELL INC. (US) (74) Dannemann, Siemsen, Bigler & Ipanema Moreira Recurso contra o indeferimento: Pet. (WB) 870180126056 de 04/09/2018.
(21) BR 30 2017 002996-5	Código 37 - Recurso Contra o Indeferimento (22) 17/07/2017 (71) FRAD - INDÚSTRIA E COMÉRCIO DE CALÇADOS LTDA. EPP (BR/SP) (74) Algo Alliance Assessoria em Propriedade Intelectual Ltda. Recurso contra o indeferimento: Pet. (WB) 870180131211 de 17/09/2018.
(21) BR 30 2017 003636-8	Código 37 - Recurso Contra o Indeferimento (22) 21/08/2017 (71) TOTAL HOME COMERCIO DE MOVEIS EIRELI (BR/SP) (74) JOSÉ EDUARDO LOUZÃ PRADO Recurso contra o indeferimento: Pet. (WB) 870180129702 de 13/09/2018.
(21) BR 30 2017 003727-5	Código 37 - Recurso Contra o Indeferimento (22) 25/08/2017 (71) CONVERT TECH S.R.L. (IT) (74) Maria Pia Carvalho Guerra Recurso contra o indeferimento: Pet. (WB) 870180131308 de 17/09/2018.
(21) BR 30 2017 004152-3	Código 37 - Recurso Contra o Indeferimento (22) 22/09/2017 (71) JOÃO ADEMIR BIANCHINI (BR/SC) ; VALCIR BIANCHINI (BR/SC) (74) REGIBRAS LTDA EPP Recurso contra o indeferimento: Pet. (WB) 870180124308 de 31/08/2018.
(21) BR 30 2017 004345-3	Código 37 - Recurso Contra o Indeferimento (22) 02/10/2017 (71) EP ADVOCATE, LLC (US) (74) FLÁVIA SALIM LOPES Recurso contra o indeferimento: Pet. (WB) 870180065823 de 30/07/2018.
(21) BR 30 2017 004460-3	Código 37 - Recurso Contra o Indeferimento



	(22) 09/10/2017 (71) PETROTEC EQUIPAMENTOS PARA CONSTRUÇÃO CIVIL LTDA EPP (BR/SP) (74) NOVA MARCA CONSULTORES ASSOCIADOS LTDA. Recurso contra o indeferimento: Pet. (WB) 870180073884 de 22/08/2018.
(21) BR 30 2017 004612-6	Código 37 - Recurso Contra o Indeferimento (22) 18/10/2017 (71) SLOAN VALVE COMPANY (US) (74) Flávia Salim Lopes Recurso contra o indeferimento: Pet. (WB) 870180065837 de 30/07/2018.
(21) BR 30 2017 004705-0	Código 37 - Recurso Contra o Indeferimento (22) 20/10/2017 (71) JOSE IGNACIO BLANCO SCHIERLING (UY) ; NOELIA FERNANDA NAIDA MOROSOLES (UY) (74) LEÃO PROPRIEDADE INTELECTUAL Recurso contra o indeferimento: Pet. (WB) 870180124223 de 31/08/2018.
(21) BR 30 2017 004998-2	Código 37 - Recurso Contra o Indeferimento (22) 08/11/2017 (71) NU PAGAMENTOS S.A. (BR/SP) (74) PINHEIRO NETO ADVOGADOS Recurso contra o indeferimento: Pet. (WB) 870180124142 de 31/08/2018.
(21) BR 30 2017 005056-5	Código 37 - Recurso Contra o Indeferimento (22) 10/11/2017 (71) SITA INFORMATION NETWORKING COMPUTING USA, INC. (US) (74) DANNEMANN, SIEMSEN, BIGLER & IPANEMA MOREIRA Recurso contra o indeferimento: Pet. (WB) 870180131048 de 17/09/2018.
(21) BR 30 2017 005389-0	Código 37 - Recurso Contra o Indeferimento (22) 29/11/2017 (71) NV BEKAERT SA (BE) (74) DANNEMANN, SIEMSEN, BIGLER & IPANEMA MOREIRA Recurso contra o indeferimento: Pet. (WB) 870180072709 de 20/08/2018.
(21) BR 30 2017 005444-7	Código 37 - Recurso Contra o Indeferimento (22) 04/12/2017 (71) CLIPTECH INDÚSTRIA E COMÉRCIO LTDA (BR/SP) (74) ELAINE CRISTINA MOIA MARTINS BOTELHO Recurso contra o indeferimento: Pet. (WB) 870180128298 de 10/09/2018.
(21) BR 30 2017 005485-4	Código 37 - Recurso Contra o Indeferimento

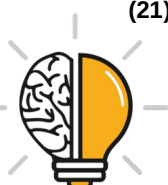

	(22) 07/12/2017 (71) JOÃO GOMES PEREIRA - EPP (BR/SP) (74) RUBENS DOS SANTOS FILHO Recurso contra o indeferimento: Pet. (WB) 870180068221 de 06/08/2018.
(21) BR 30 2017 005499-4	Código 37 - Recurso Contra o Indeferimento (22) 07/12/2017 (71) ETHICON LLC (US) (74) DANNEMANN, SIEMSEN, BIGLER & IPANEMA MOREIRA Recurso contra o indeferimento: Pet. (WB) 870180067962 de 06/08/2018.
(21) BR 30 2017 005578-8	Código 37 - Recurso Contra o Indeferimento (22) 11/12/2017 (71) FOSBEL, INC. (US) (74) VEIRANO ADVOGADOS Recurso contra o indeferimento: Pet. (WB) 870180070887 de 14/08/2018.
(21) BR 30 2017 005608-3	Código 37 - Recurso Contra o Indeferimento (22) 13/12/2017 (71) RODRIGO ANDREAS MERTIN (BR/SC) (74) SANDRO CONRADO DA SILVA Recurso contra o indeferimento: Pet. (WB) 870180067981 de 06/08/2018.
(21) BR 30 2017 005609-1	Código 37 - Recurso Contra o Indeferimento (22) 13/12/2017 (71) MAKEN ACESSÓRIOS EM METAL LTDA EPP (BR/SC) (74) SANDRO CONRADO DA SILVA Recurso contra o indeferimento: Pet. (WB) 870180067975 de 06/08/2018.
(21) BR 30 2017 005611-3	Código 37 - Recurso Contra o Indeferimento (22) 13/12/2017 (71) MAKEN ACESSÓRIOS EM METAL LTDA EPP (BR/SC) (74) SANDRO CONRADO DA SILVA Recurso contra o indeferimento: Pet. (WB) 870180067979 de 06/08/2018.
(21) BR 30 2017 005837-0	Código 37 - Recurso Contra o Indeferimento (22) 21/12/2017 (71) CERÂMICA SANTA MARTA LTDA - EPP (BR/SP) (74) RUBENS DOS SANTOS FILHO Recurso contra o indeferimento: Pet. (WB) 870180127793 de 06/09/2018.
(21) BR 30 2017 005872-8	Código 37 - Recurso Contra o Indeferimento (22) 22/12/2017 (71) THE PROCTER & GAMBLE COMPANY (US)



	(74) Trench, Rossi e Watanabe Advogados Recurso contra o indeferimento: Pet. (WB) 870180124129 de 31/08/2018.
(21) BR 30 2017 005875-2	Código 37 - Recurso Contra o Indeferimento (22) 22/12/2017 (71) THE PROCTER & GAMBLE COMPANY (US) (74) Trench, Rossi e Watanabe Advogados Recurso contra o indeferimento: Pet. (WB) 870180124125 de 31/08/2018.
(21) BR 30 2018 000118-4	Código 37 - Recurso Contra o Indeferimento (22) 15/01/2018 (71) MAXAMCORP HOLDING, S.L. (ES) (74) Gruenbaum, Possinhas & Teixeira Ltda. Recurso contra o indeferimento: Pet. (WB) 870180072752 de 20/08/2018.
(21) BR 30 2018 000173-7	Código 37 - Recurso Contra o Indeferimento (22) 19/01/2018 (71) RINOVUM SUBSIDIARY 2, LLC (US) (74) Nascimento Advogados Recurso contra o indeferimento: Pet. (WB) 870180070456 de 13/08/2018.
(21) BR 30 2018 000174-5	Código 37 - Recurso Contra o Indeferimento (22) 19/01/2018 (71) RINOVUM SUBSIDIARY 2, LLC (US) (74) Nascimento Advogados Recurso contra o indeferimento: Pet. (WB) 870180070468 de 13/08/2018.
(21) BR 30 2018 000186-9	Código 37 - Recurso Contra o Indeferimento (22) 19/01/2018 (71) EATON CORPORATION (US) (74) ANTÔNIO MAURÍCIO PEDRAS ARNAUD Recurso contra o indeferimento: Pet. (WB) 870180070360 de 13/08/2018.
(21) BR 30 2018 000495-7	Código 37 - Recurso Contra o Indeferimento (22) 08/02/2018 (71) DESENVOLVE INDÚSTRIA DE PRODUTOS MAGNÉTICOS LTDA - EPP (BR/PR) (74) Vilage Marcas e Patentes Ltda Recurso contra o indeferimento: Pet. (WB) 870180072871 de 20/08/2018.
(21) BR 30 2018 000511-2	Código 37 - Recurso Contra o Indeferimento (22) 09/02/2018 (71) CANON KABUSHIKI KAISHA (JP) (74) LUIZ LEONARDOS & ADVOGADOS



Recurso contra o indeferimento: Pet. (WB) 870180072847 de 20/08/2018.

(21) BR 30 2018 000512-0 Código 37 - Recurso Contra o Indeferimento
(22) 09/02/2018
(71) CANON KABUSHIKI KAISHA (JP)
(74) LUIZ LEONARDOS & ADVOGADOS
Recurso contra o indeferimento: Pet. (WB) 870180072865 de 20/08/2018.

(21) BR 30 2018 000655-0 Código 37 - Recurso Contra o Indeferimento
(22) 21/02/2018
(71) SINTOKOGIO, LTD. (JP)
(74) KASZNAR LEONARDOS PROPRIEDADE INTELECTUAL
Recurso contra o indeferimento: Pet. (WB) 870180126525 de 04/09/2018.

(21) BR 30 2018 000656-9 Código 37 - Recurso Contra o Indeferimento
(22) 21/02/2018
(71) SMC CORPORATION (JP)
(74) FLÁVIA SALIM LOPES
Recurso contra o indeferimento: Pet. (WB) 870180129999 de 13/09/2018.

(21) BR 30 2018 000721-2 Código 37 - Recurso Contra o Indeferimento
(22) 26/02/2018
(71) ARGENTA MANUFACTURING LIMITED (NZ)
(74) DANNEMANN, SIEMSEN, BIGLER & IPANEMA MOREIRA
Recurso contra o indeferimento: Pet. (WB) 870180128209 de 10/09/2018.

(21) BR 30 2018 000787-5 Código 37 - Recurso Contra o Indeferimento
(22) 28/02/2018
(71) CPC ENGINEERING PTY LTD (AU)
(74) GIOVANNA CHINAIT DE CARVALHO
Recurso contra o indeferimento: Pet. (WB) 870180125341 de 03/09/2018.

(21) BR 30 2018 000791-3 Código 37 - Recurso Contra o Indeferimento
(22) 28/02/2018
(71) NELY CRISTINA BRAIDOTTI CAVALARI (BR/SP)
(74) VILELA COELHO SOCIEDADE DE ADVOGADOS
Recurso contra o indeferimento: Pet. (WB) 870180128601 de 10/09/2018.

(21) BR 30 2018 000922-3 Código 37 - Recurso Contra o Indeferimento
(22) 08/03/2018
(71) SMC CORPORATION (JP)
(74) FLÁVIA SALIM LOPES
Recurso contra o indeferimento: Pet. (WB) 870180128588 de 10/09/2018.



(21) BR 30 2018 000965-7	Código 37 - Recurso Contra o Indeferimento (22) 12/03/2018 (71) ETHICON LLC (US) (74) DANNEMANN, SIEMSEN, BIGLER & IPANEMA MOREIRA Recurso contra o indeferimento: Pet. (WB) 870180130314 de 14/09/2018.
(21) BR 30 2018 000989-4	Código 37 - Recurso Contra o Indeferimento (22) 13/03/2018 (71) 3M INNOVATIVE PROPERTIES COMPANY (US) (74) ANA PAULA SANTOS CELIDONIO Recurso contra o indeferimento: Pet. (WB) 870180129649 de 13/09/2018.
(21) BR 30 2018 001053-1	Código 37 - Recurso Contra o Indeferimento (22) 16/03/2018 (71) PERFIL ALUMINIO DO BRASIL S/A (BR/ES) (74) FLÁVIA SANGIORGI DALLA BERNARDINA Recurso contra o indeferimento: Pet. (WB) 870180130761 de 16/09/2018.
(21) BR 30 2018 001054-0	Código 37 - Recurso Contra o Indeferimento (22) 16/03/2018 (71) PERFIL ALUMINIO DO BRASIL S/A (BR/ES) (74) FLÁVIA SANGIORGI DALLA BERNARDINA Recurso contra o indeferimento: Pet. (WB) 870180130760 de 16/09/2018.
(21) BR 30 2018 001059-0	Código 37 - Recurso Contra o Indeferimento (22) 16/03/2018 (71) PERFIL ALUMINIO DO BRASIL S/A (BR/ES) (74) FLÁVIA SANGIORGI DALLA BERNARDINA Recurso contra o indeferimento: Pet. (WB) 870180130759 de 16/09/2018.
(21) BR 30 2018 001060-4	Código 37 - Recurso Contra o Indeferimento (22) 16/03/2018 (71) PERFIL ALUMINIO DO BRASIL S/A (BR/ES) (74) FLÁVIA SANGIORGI DALLA BERNARDINA Recurso contra o indeferimento: Pet. (WB) 870180130758 de 16/09/2018.
(21) BR 30 2018 001159-7	Código 37 - Recurso Contra o Indeferimento (22) 23/03/2018 (71) RODRIGO ROBERTO MOMI (BR/SP) (74) Sociedade Civil Braxil Ltda. Recurso contra o indeferimento: Pet. (WB) 870180132536 de 20/09/2018.
(21) BR 30 2018 001712-9	Código 37 - Recurso Contra o Indeferimento (22) 27/04/2018



(71) VALE S.A. (BR/RJ)

Recurso contra o indeferimento: Pet. (WB) 870180128180 de 10/09/2018.

(21) BR 32 2017 004351-0

Código 37 - Recurso Contra o Indeferimento

(22) 01/07/2016

(62) BR 30 2016 002834-6 01/07/2016

(71) NELY CRISTINA BRAIDOTTI CAVALARI (BR/SP)

(74) VILELA COELHO SOCIEDADE DE ADVOGADOS

Recurso contra o indeferimento: Pet. (WB) 870180065781 de 30/07/2018.

(21) BR 32 2018 000449-6

Código 37 - Recurso Contra o Indeferimento

(22) 17/02/2017

(62) BR 30 2017 000760-0 17/02/2017

(71) BECTON, DICKINSON AND COMPANY (US)

(74) Daniel Advogados (Alt.de Daniel & Cia)

Recurso contra o indeferimento: Pet. (WB) 870180124650 de 01/09/2018.

(21) BR 32 2018 001940-0

Código 37 - Recurso Contra o Indeferimento

(22) 05/01/2017

(62) BR 30 2017 000048-7 05/01/2017

(71) CAMILA DA ROCHA THIESEN (BR/RS)

Recurso contra o indeferimento: Pet. (WB) 870180126756 de 05/09/2018.

(21) DI 7005895-4

Código 37 - Recurso Contra o Indeferimento

(22) 03/12/2010

(71) MARCOPOLO S.A (BR/RS)

(74) ATEM E REMER ASSES. CONSULT. PROP. INT. LTDA

Recurso contra o indeferimento: Pet. (WB) 870180074268 de 23/08/2018.

(21) DI 7102982-6

Código 37 - Recurso Contra o Indeferimento

(22) 22/06/2011

(71) KARL STORZ GMBH & CO.KG (DE)

(74) Dannemann, Siemsen, Bigler & Ipanema Moreira

Recurso contra o indeferimento: Pet. (WB) 870180132712 de 21/09/2018.



Código 38 - Outros Recursos

Notificação de interposição de recurso ao Presidente do INPI contra a decisão proferida pela Diretoria, objetivando o reexame da matéria. Desta data corre o prazo de 60 (sessenta) dias para apresentação de contrarrazões por qualquer interessado. Poderá ser requerida cópia do recurso através de formulário específico.

(21) BR 30 2013 002440-7	Código 38 - Outros Recursos (22) 20/05/2013 (71) ABRA ABRIGOS BRASIL INDÚSTRIA DE TOLDOS LTDA-ME (BR/PR) (74) MARCELO ALVES PEREIRA Recurso contra petição não conhecida: Pet. (WB) 870180068899 de 08/08/2018.
(21) BR 30 2014 005223-3	Código 38 - Outros Recursos (22) 16/10/2014 (71) DEERE & COMPANY (74) KASNAR LEONARDOS PROPRIEDADE INTELECTUAL Recurso contra Perda de Prioridade: Pet. (WB) 870180127845 de 06/09/2018.
(11) BR 30 2015 002137-3	Código 38 - Outros Recursos (22) 08/05/2015 (71) AUDI AG (DE) (74) ARARIPE & ASSOCIADOS Recurso contra Perda de Prioridade: Pet. (WB) 870180125819 de 03/09/2018.
(11) BR 30 2015 004338-5	Código 38 - Outros Recursos (22) 18/09/2015 (71) NIKE INNOVATE C.V. (US) (74) ANTÔNIO MAURÍCIO PEDRAS ARNAUD Recurso contra Perda de Prioridade: Pet. (WB) 870180124970 de 03/09/2018.
(21) BR 30 2015 004435-7	Código 38 - Outros Recursos (22) 25/09/2015 (71) SOCIETE BIC (FR) (74) ANA PAULA SANTOS CELIDONIO Recurso contra Perda de Prioridade: Pet. (WB) 870180073015 de 20/08/2018.
(11) BR 30 2016 000536-2	Código 38 - Outros Recursos (22) 15/02/2016 (71) DEERE & COMPANY (US) (74) KASNAR LEONARDOS PROPRIEDADE INTELECTUAL Recurso contra Perda de Prioridade: Pet. (WB) 870180073850 de 22/08/2018.



(11) BR 30 2016 000937-6	Código 38 - Outros Recursos (22) 07/03/2016 (71) THE GILLETTE COMPANY (US) (74) Trench, Rossi e Watanabe Advogados Recurso contra Perda de Prioridade: Pet. (WB) 870180072659 de 20/08/2018.
(21) BR 30 2016 001366-7	Código 38 - Outros Recursos (22) 05/04/2016 (71) CIXI MONDIAL TRADE CO., LTD (CN) (74) VANDRÉ CAVALCANTE BITTENCOURT TORRES RECURSO CONTRA O DESPACHO DE INEXISTÊNCIA DO PEDIDO DE REGISTRO DE DESENHO INDUSTRIAL: Pet. (WB) 870180074352 de 23/08/2018.
(11) BR 30 2016 003125-8	Código 38 - Outros Recursos (22) 25/07/2016 (71) PIRELLI TYRE S.P.A. (IT) (74) KASZNAR LEONARDOS PROPRIEDADE INTELECTUAL Recurso contra Perda de Prioridade: Pet. (WB) 870180073448 de 21/08/2018.
(11) BR 30 2016 004468-6	Código 38 - Outros Recursos (22) 03/10/2016 (71) SKECHERS U.S.A., INC. II (US) (74) GUERRA PROPRIEDADE INDUSTRIAL Recurso contra Perda de Prioridade: Pet. (WB) 870180130752 de 16/09/2018.
(11) BR 30 2016 005114-3	Código 38 - Outros Recursos (22) 09/11/2016 (71) GLOBECHEK, LLC (US) (74) KASZNAR LEONARDOS PROPRIEDADE INTELECTUAL Recurso contra Perda de Prioridade: Pet. (WB) 870180126965 de 05/09/2018.
(21) BR 30 2017 000587-0	Código 38 - Outros Recursos (22) 10/02/2017 (71) SKECHERS U.S.A., INC. II (US) (74) GUERRA PROPRIEDADE INDUSTRIAL Recurso contra Perda de Prioridade: Pet. (WB) 870180125399 de 03/09/2018.
(11) BR 30 2017 000598-5	Código 38 - Outros Recursos (22) 10/02/2017 (71) THE GILLETTE COMPANY LLC (US) (74) Trench, Rossi e Watanabe Advogados Recurso contra Perda de Prioridade: Pet. (WB) 870180124116 de 31/08/2018.



(11) BR 30 2017 000599-3	Código 38 - Outros Recursos (22) 10/02/2017 (71) THE GILLETTE COMPANY LLC (US) (74) Trench, Rossi e Watanabe Advogados Recurso contra Perda de Prioridade: Pet. (WB) 870180124112 de 31/08/2018.
(11) BR 30 2017 000600-0	Código 38 - Outros Recursos (22) 10/02/2017 (71) THE GILLETTE COMPANY LLC (US) (74) Trench, Rossi e Watanabe Advogados Recurso contra Perda de Prioridade: Pet. (WB) 870180124108 de 31/08/2018.
(11) BR 30 2017 000601-9	Código 38 - Outros Recursos (22) 10/02/2017 (71) THE GILLETTE COMPANY LLC (US) (74) Trench, Rossi e Watanabe Advogados Recurso contra Perda de Prioridade: Pet. (WB) 870180124106 de 31/08/2018.
(11) BR 30 2017 000602-7	Código 38 - Outros Recursos (22) 10/02/2017 (71) THE GILLETTE COMPANY LLC (US) (74) Trench, Rossi e Watanabe Advogados Recurso contra Perda de Prioridade: Pet. (WB) 870180124101 de 31/08/2018.
(21) BR 30 2017 001335-0	Código 38 - Outros Recursos (22) 27/03/2017 (71) CROWN EQUIPMENT CORPORATION (US) (74) KASZNAR LEONARDOS PROPRIEDADE INTELECTUAL Recurso contra Perda de Prioridade: Pet. (WB) 870180125434 de 03/09/2018.
(21) BR 30 2017 001667-7	Código 38 - Outros Recursos (22) 18/04/2017 (71) ESAB AB (SE) (74) Dannemann, Siemsen, Bigler & Ipanema Moreira Recurso contra Perda de Prioridade: Pet. (WB) 870180125222 de 03/09/2018.
(21) BR 30 2017 002252-9	Código 38 - Outros Recursos (22) 29/05/2017 (71) PROTALUS LLC (US) (74) KASZNAR LEONARDOS PROPRIEDADE INTELECTUAL Recurso contra Perda de Prioridade: Pet. (WB) 870180124724 de 03/09/2018.
(11) BR 30 2017 002495-5	Código 38 - Outros Recursos

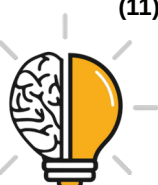

	(22) 16/06/2017 (71) KIMBERLY-CLARK WORLDWIDE, INC. (US) (74) PINHEIRO NETO ADVOGADOS Recurso contra Perda de Prioridade: Pet. (WB) 870180126952 de 05/09/2018.
(11) BR 30 2017 004001-2	Código 38 - Outros Recursos (22) 15/09/2017 (71) FKA DISTRIBUTING CO., LLC (US) (74) David do Nascimento Advogados Associados Recurso contra Perda de Prioridade: Pet. (WB) 870180065832 de 30/07/2018.
(11) BR 30 2017 004002-0	Código 38 - Outros Recursos (22) 15/09/2017 (71) FKA DISTRIBUTING CO., LLC (US) (74) David do Nascimento Advogados Associados Recurso contra Perda de Prioridade: Pet. (WB) 870180065863 de 30/07/2018.
(21) BR 30 2017 004423-9	Código 38 - Outros Recursos (22) 06/10/2017 (71) GEMALTO S.A. (FR) (74) Paulo Maurício Carlos de Oliveira Recurso contra Perda de Prioridade: Pet. (WB) 870180072326 de 17/08/2018.
(11) BR 30 2017 005456-0	Código 38 - Outros Recursos (22) 05/12/2017 (71) COOLSIDE LTD (GB) (74) DANNEMANN, SIEMSEN, BIGLER & IPANEMA MOREIRA Recurso contra Perda de Prioridade: Pet. (WB) 870180065773 de 30/07/2018.
(21) BR 30 2018 000119-2	Código 38 - Outros Recursos (22) 15/01/2018 (71) PLANTRONICS, INC. (US) (74) EDUARDO LOURENÇO GUEDES SERRÃO DE OTERO Recurso contra Perda de Prioridade: Pet. (WB) 870180066456 de 31/07/2018.
(21) BR 30 2018 000341-1	Código 38 - Outros Recursos (22) 31/01/2018 (71) GLAXOSMITHKLINE CONSUMER HEALTHCARE HOLDINGS (US) LLC (US) (74) Daniel Advogados (Alt.de Daniel & Cia) Recurso contra Perda de Prioridade: Pet. (WB) 870180124635 de 01/09/2018.
(21) BR 30 2018 000883-9	Código 38 - Outros Recursos (22) 07/03/2018



(71) HARMAN INTERNATIONAL INDUSTRIES, INCORPORATED (US)
(74) EDUARDO LOURENÇO GUEDES SERRÃO DE OTERO
Recurso contra o indeferimento: Pet. (WB) 870180125574 de 03/09/2018.

(11) BR 30 2018 001018-3 Código 38 - Outros Recursos
(22) 14/03/2018
(71) OAKLEY, INC. (US)
(74) DI BLASI, PARENTE & ADVOGADOS ASSOCIADOS
Recurso contra Perda de Prioridade: Pet. (WB) 870180130648 de 14/09/2018.

(11) BR 32 2014 005746-7 Código 38 - Outros Recursos
(22) 30/09/2011
(62) DI 7104907-0 30/09/2011
(71) BIOCARTIS SA (CH)
(74) LUIZ LEONARDOS & ADVOGADOS
Recurso contra petição arquivada: Pet. (WB) 870180068446 de 07/08/2018.

(11) BR 32 2014 005747-5 Código 38 - Outros Recursos
(22) 30/09/2011
(62) DI 7104907-0 30/09/2011
(71) BIOCARTIS SA (CH)
(74) LUIZ LEONARDOS & ADVOGADOS
Recurso contra petição arquivada: Pet. (WB) 870180068447 de 07/08/2018.

(11) BR 32 2018 000003-2 Código 38 - Outros Recursos
(22) 07/12/2016
(62) BR 30 2016 005672-2 07/12/2016
(71) BOT HOME AUTOMATION, INC. (US)
(74) DANNEMANN, SIEMSEN, BIGLER & IPANEMA MOREIRA
Recurso contra Perda de Prioridade: Pet. (WB) 870180067550 de 03/08/2018.

(11) BR 32 2018 000004-0 Código 38 - Outros Recursos
(22) 07/12/2016
(62) BR 30 2016 005672-2 07/12/2016
(71) BOT HOME AUTOMATION, INC. (US)
(74) DANNEMANN, SIEMSEN, BIGLER & IPANEMA MOREIRA
Recurso contra Perda de Prioridade: Pet. (WB) 870180067609 de 03/08/2018.

(11) BR 32 2018 000215-9 Código 38 - Outros Recursos
(22) 24/11/2016
(62) BR 30 2016 005435-5 24/11/2016
(71) SUMMIT GLOVE INC. (US)
(74) MSANTOS & FILHOS PROPRIEDADE INTELECTUAL LTDA-EPP
Recurso contra Perda de Prioridade: Pet. (WB) 870180070008 de 10/08/2018.



(21) BR 32 2018 001075-5	Código 38 - Outros Recursos (22) 26/08/2016 (62) BR 30 2016 003756-6 26/08/2016 (71) KOHLER CO. (US) (74) Hugo Silva & Maldonado Propriedade Intelectual Sociedade Civil S/C Ltda. Recurso contra petição não conhecida: Pet. (WB) 870180131350 de 17/09/2018.
(21) BR 32 2018 001077-1	Código 38 - Outros Recursos (22) 26/08/2016 (62) BR 30 2016 003756-6 26/08/2016 (71) KOHLER CO. (US) (74) Hugo Silva & Maldonado Propriedade Intelectual Sociedade Civil S/C Ltda. Recurso contra petição não conhecida: Pet. (WB) 870180131367 de 17/09/2018.
(11) DI 6803549-7	Código 38 - Outros Recursos (22) 04/07/2008 (71) LAURI VOLPI (BR/SP) Recurso à averbação da transferência de titularidade: Pet. (WB) 870180129306 de 12/09/2018.
(11) DI 6901272-5	Código 38 - Outros Recursos (22) 14/04/2009 (71) LAURI VOLPI (BR/SP) (74) José Edis Rodrigues Recurso à averbação da transferência de titularidade: Pet. (WB) 870180129316 de 12/09/2018.
(11) DI 7104907-0	Código 38 - Outros Recursos (22) 30/09/2011 (71) BIOCARTIS SA (CH) (74) Momsen, Leonardos & CIA. Recurso contra petição arquivada: Pet. (WB) 870180068449 de 07/08/2018.



Código 39 - Concessão do Registro

Concessão do registro de desenho industrial. O certificado de registro estará à disposição do interessado. Desta data corre o prazo de 5 (cinco) anos para interposição de nulidade administrativa por qualquer interessado (Art. 113 § 1º da LPI). Se interposto o pedido de nulidade no prazo de 60 (sessenta) dias contados da data da concessão, os efeitos da concessão do registro serão suspensos (Art. 113 § 2º).

(11) BR 30 2012 005663-2



Código 39 - Concessão do Registro

(22) 30/10/2012

(15) 09/10/2018

(45) 09/10/2018

(52) 12-08

(54) CONFIGURAÇÃO APLICADA A AUTOMÓVEL

(73) DR. ING. H.C.F. PORSCHE AKTIENGESELLSCHAFT (DE)

(72) INGO SCHEINHÜTTE

(74) LICKS ADVOGADOS

Prazo de validade: 10 (dez) anos contados a partir de 30/10/2012, mediante o recolhimento da taxa quinquenal de manutenção (Artigos 119 e 120 da LPI) e observadas as demais condições legais.

(11) BR 30 2013 000445-7

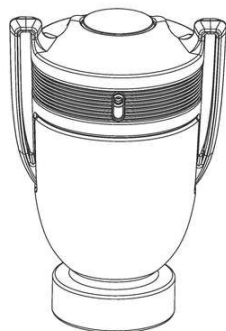

Código 39 - Concessão do Registro

(22) 31/01/2013

(15) 09/10/2018

(30) 31/07/2012 EM 002081521

(45) 09/10/2018

(54) CONFIGURAÇÃO APLICADA EM FRASCO

(73) PUIG FRANCE, SOCIÉTÉ PAR ACTIONS SIMPLIFIÉE (FR)

(72) CÉDRIC RAGOT

(74) BHERING ADVOGADOS

Prazo de validade: 10 (dez) anos contados a partir de 31/01/2013, mediante o recolhimento da taxa quinquenal de manutenção (Artigos 119 e 120 da LPI) e observadas as demais condições legais.

(11) BR 30 2016 001365-9

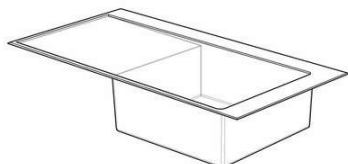

Código 39 - Concessão do Registro

(22) 05/04/2016

(15) 09/10/2018

(30) 06/10/2015 EM 002811992-0009

(45) 09/10/2018

(52) 23-02

(54) CONFIGURAÇÃO APLICADA A/EM PIA



(73) HANSGROHE SE (DE)

(72) TOM SCHÖNHERR; ANDREAS DIEFENBACH; YUNWEI ZHU

(74) Dannemann, Siemsen, Bigler & Ipanema Moreira

Prazo de validade: 10 (dez) anos contados a partir de 05/04/2016, mediante o recolhimento da taxa quinquenal de manutenção (Artigos 119 e 120 da LPI) e observadas as demais condições legais.

(11) BR 30 2016 001535-0

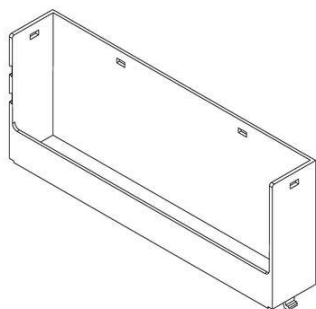

Código 39 - Concessão do Registro

(22) 13/04/2016

(15) 09/10/2018

(45) 09/10/2018

(52) 20-02

(54) CONFIGURAÇÃO APLICADA EM EXPOSITOR

(73) FLÁVIO LOURENÇO BORBA (BR/SP)

(72) FLAVIO LOURENÇO BORBA

(74) P A Produtores Associados Marcas e Patentes Ltda.

Prazo de validade: 10 (dez) anos contados a partir de 13/04/2016, mediante o recolhimento da taxa quinquenal de manutenção (Artigos 119 e 120 da LPI) e observadas as demais condições legais.

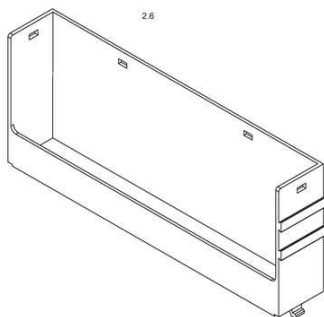

(11) BR 30 2016 002154-6

Código 39 - Concessão do Registro

(22) 20/05/2016

(15) 09/10/2018

(45) 09/10/2018

(52) 23-02

(54) CONFIGURAÇÃO APLICADA A/EM DISPENSADOR

(73) TERRA BRASILIS SABONETES E COSMÉTICOS LTDA - EPP (BR/PR)

(72) MAURO CARVALHO DE OLIVEIRA

(74) ADRIANA CUBAS MULLER PROPST

Prazo de validade: 10 (dez) anos contados a partir de 20/05/2016, mediante o recolhimento da taxa quinquenal de manutenção (Artigos 119 e 120 da LPI) e observadas as demais condições legais.

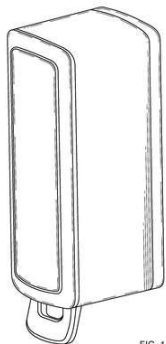

(11) BR 30 2016 003494-0

Código 39 - Concessão do Registro

(22) 15/08/2016

(15) 09/10/2018

(30) 17/02/2016 CA 166,956

(45) 09/10/2018

(52) 23-02

(54) CONFIGURAÇÃO APLICADA A/EM DISPENSADOR

(73) OP-HYGIENE IP GMBH (CH)

(72) DAVID R. DUNCAN; ORIOL PRAT CENTELLAS

(74) Dannemann, Siemsen, Bigler & Ipanema Moreira

Prazo de validade: 10 (dez) anos contados a partir de 15/08/2016, mediante o recolhimento da taxa quinquenal de manutenção (Artigos 119 e 120 da LPI) e observadas as demais condições legais.

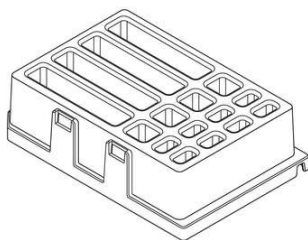
(11) BR 30 2016 003588-1

Código 39 - Concessão do Registro

(22) 17/08/2016

(15) 09/10/2018

(30) 13/05/2016 US 29/564.504

(45) 09/10/2018

(52) 24-02

(54) CONFIGURAÇÃO APLICADA A/EM PLACA LABORATORIAL

(73) BECTON, DICKINSON AND COMPANY (US)

(72) BRIAN A. SELF; DWIGHT LIVINGSTON; ALYSSA SHEDLOSKY

(74) Daniel Advogados (Alt.de Daniel & Cia)

Prazo de validade: 10 (dez) anos contados a partir de 17/08/2016, mediante o recolhimento da taxa quinquenal de manutenção (Artigos 119 e 120 da LPI) e observadas as demais condições legais.

(11) BR 30 2016 005803-2

Código 39 - Concessão do Registro

(22) 14/12/2016

(15) 09/10/2018

(30) 05/07/2016 DE 40 2016 100 852.9

(45) 09/10/2018

(52) 12-16

(54) CONFIGURAÇÃO APLICADA A/EM VOLANTE PARA VEÍCULOS

(73) MAN TRUCK & BUS AG (DE)

(72) MARC SCHIPPLING; INGO VON BARGEN; HOLGER KOOS

(74) Bhering Advogados (nome anterior Bhering Assessoria S/C Ltda.)

Prazo de validade: 10 (dez) anos contados a partir de 14/12/2016, mediante o recolhimento da taxa quinquenal de manutenção (Artigos 119 e 120 da LPI) e observadas as demais condições legais.



(11) BR 30 2016 005937-3

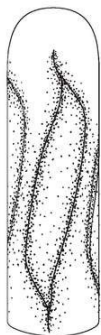

Código 39 - Concessão do Registro

(22) 23/12/2016

(15) 09/10/2018

(30) 30/06/2016 US 29/569,802

(45) 09/10/2018

(52) 28-03

(54) CONFIGURAÇÃO APLICADA A/EM ARTIGO ABSORVENTE

(73) JOHNSON & JOHNSON GMBH (DE)

(72) DAVID L. KIMBALL

(74) Dannemann, Siemsen, Bigler & Ipanema Moreira

Prazo de validade: 10 (dez) anos contados a partir de 23/12/2016, mediante o recolhimento da taxa quinquenal de manutenção (Artigos 119 e 120 da LPI) e observadas as demais condições legais.

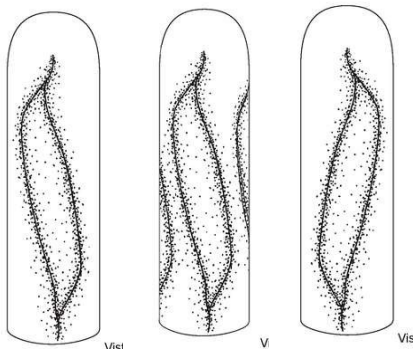

(11) BR 30 2016 005977-2

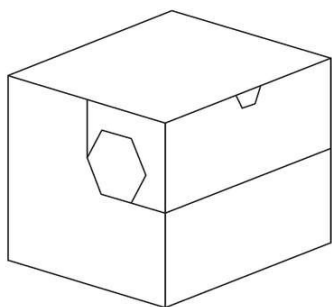

Código 39 - Concessão do Registro

(22) 29/12/2016

(15) 09/10/2018

(30) 01/07/2016 US 29/569,986

(45) 09/10/2018

(52) 09-03

(54) CONFIGURAÇÃO APLICADA A/EM CAIXA

(73) 3M INNOVATIVE PROPERTIES COMPANY (US)

(72) JILLIAN L. DORR

(74) Ana Paula Santos Celidonio

Prazo de validade: 10 (dez) anos contados a partir de 29/12/2016, mediante o recolhimento da taxa quinquenal de manutenção (Artigos 119 e 120 da LPI) e observadas as demais condições legais.

(11) BR 30 2017 000560-8

Código 39 - Concessão do Registro

(22) 08/02/2017

(15) 09/10/2018

(30) 09/08/2016 US 29/573,704; 09/08/2016 US 29/573,719

(45) 09/10/2018





(52) 09-07
 (54) CONFIGURAÇÃO APLICADA A/EM TAMPA
 (73) EOS PRODUCTS, LLC (US)
 (72) JONATHAN TELLER; SANJIV MEHRA; PETER WAXMAN; JOSEPH SPETER; SHERRY JHAWAR; HAMISH CAMPBELL
 (74) Licks Advogados

Prazo de validade: 10 (dez) anos contados a partir de 08/02/2017, mediante o recolhimento da taxa quinquenal de manutenção (Artigos 119 e 120 da LPI) e observadas as demais condições legais.



(11) BR 30 2017 000898-4

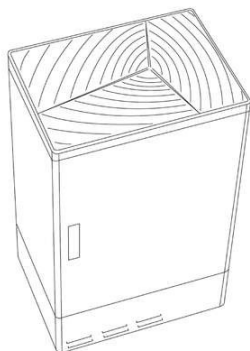

Código 39 - Concessão do Registro
 (22) 24/02/2017
 (15) 09/10/2018
 (30) 14/09/2016 US 29/577.606
 (43) 19/06/2018
 (52) 14-03
 (54) CONFIGURAÇÃO APLICADA A/EM GABINETE EXTERNO
 (73) CORNING OPTICAL COMMUNICATIONS LLC (US)
 (72) DAYNE WILCOX; LEA KOBELI; MARIE NOURY; MARCELLE VAN BEUSEKOM

(74) Tavares Propriedade Intelectual Ltda. (alt. de Tavares & Companhia Ltda)
 Prazo de validade: 10 (dez) anos contados a partir de 24/02/2017, mediante o recolhimento da taxa quinquenal de manutenção (Artigos 119 e 120 da LPI) e observadas as demais condições legais.

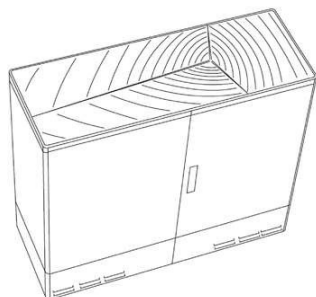

(11) BR 30 2017 001136-5

Código 39 - Concessão do Registro
 (22) 10/03/2017
 (15) 09/10/2018
 (30) 12/09/2016 US 29/577,356



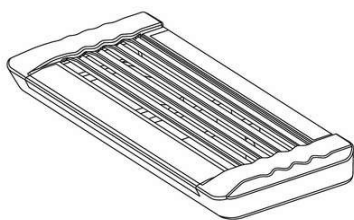

(45) 09/10/2018

(52) 28-03

(54) CONFIGURAÇÃO APLICADA A/EM CARTUCHO DE BARBEADOR

(73) PERSONAL CARE MARKETING AND RESEARCH, INC. (US)

(72) SHLOMO ZUCKER

(74) Hugo Silva & Maldonado Propriedade Intelectual Sociedade Civil S/C Ltda.

Prazo de validade: 10 (dez) anos contados a partir de 10/03/2017, mediante o recolhimento da taxa quinquenal de manutenção (Artigos 119 e 120 da LPI) e observadas as demais condições legais.

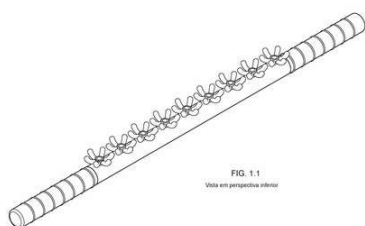
(11) BR 30 2017 001887-4FIG. 1.1
Vista em perspectiva inferior

Código 39 - Concessão do Registro

(22) 02/05/2017

(15) 09/10/2018

(30) 03/11/2016 US 29/583,306

(45) 09/10/2018

(52) 28-03

(54) CONFIGURAÇÃO APLICADA A/EM DISPOSITIVO MASSAGEADOR

(73) ASHLEY DIANA BLACK INTERNATIONAL HOLDINGS, LLC (US)

(72) ASHLEY D. BLACK

(74) Dannemann, Siemsen, Bigler & Ipanema Moreira

Prazo de validade: 10 (dez) anos contados a partir de 02/05/2017, mediante o recolhimento da taxa quinquenal de manutenção (Artigos 119 e 120 da LPI) e observadas as demais condições legais.

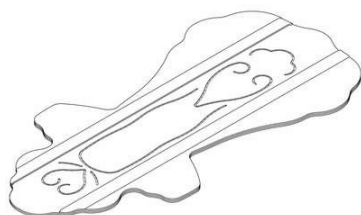
(11) BR 30 2017 002190-5

Código 39 - Concessão do Registro

(22) 25/05/2017

(15) 09/10/2018

(30) 28/11/2016 JP 2016-025759

(45) 09/10/2018

(52) 24-04

(54) CONFIGURAÇÃO APLICADA A/EM ABSORVENTE

(73) DAIO PAPER CORPORATION (JP)

(72) MIHOKO KURAMOCHI

(74) Maria Pia Carvalho Guerra

Prazo de validade: 10 (dez) anos contados a partir de 25/05/2017, mediante o recolhimento da taxa quinquenal de manutenção (Artigos 119 e 120 da LPI) e observadas as demais condições legais.

(11) BR 30 2017 004737-8

Código 39 - Concessão do Registro

(22) 23/10/2017

(15) 09/10/2018





(45) 09/10/2018
 (52) 11-01
 (54) CONFIGURAÇÃO APLICADA A/EM PULSEIRA
 (73) TATIANE JAGHER (BR/PR)
 (72) TATIANE JAGHER

Prazo de validade: 10 (dez) anos contados a partir de 23/10/2017, mediante o recolhimento da taxa quinquenal de manutenção (Artigos 119 e 120 da LPI) e observadas as demais condições legais.



(11) BR 30 2017 005340-8

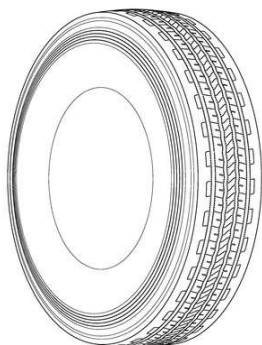

Código 39 - Concessão do Registro
 (22) 28/11/2017
 (15) 09/10/2018
 (30) 30/05/2017 US 29/605,723
 (45) 09/10/2018
 (52) 12-15
 (54) CONFIGURAÇÃO APLICADA A/EM PNEU
 (73) BRIDGESTONE AMERICAS TIRE OPERATIONS, LLC (US)
 (72) DAVID E. SCHULTZ; REUBIN R. CLOSE
 (74) DANNEMANN, SIEMSEN, BIGLER & IPANEMA MOREIRA

Prazo de validade: 10 (dez) anos contados a partir de 28/11/2017, mediante o recolhimento da taxa quinquenal de manutenção (Artigos 119 e 120 da LPI) e observadas as demais condições legais.

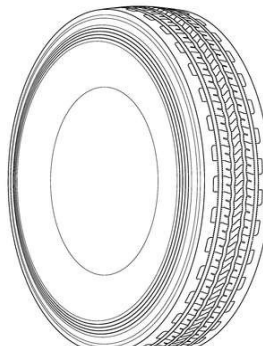
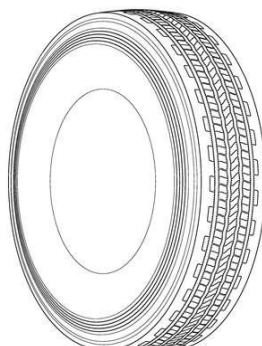
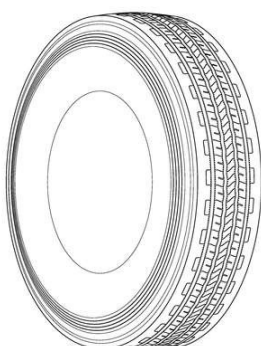

(11) BR 30 2017 005546-0

Código 39 - Concessão do Registro
 (22) 08/12/2017
 (15) 09/10/2018



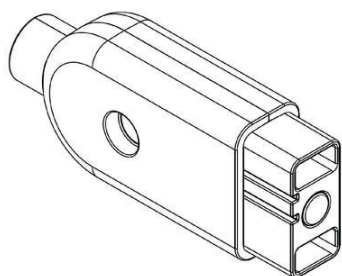

(30) 12/06/2017 US 29/607,301

(45) 09/10/2018

(52) 13-03

(54) CONFIGURAÇÃO APLICADA A/EM CONECTOR ELÉTRICO

(73) NORMAN R. BYRNE (US)

(72) NORMAN R. BYRNE; TIMOTHY J. WARWICK; DANIEL P. BYRNE; SHANE ROGERS; MARC A. MITCHELL; RANDELL E. PLATE

(74) David do Nascimento Advogados Associados

Prazo de validade: 10 (dez) anos contados a partir de 08/12/2017, mediante o recolhimento da taxa quinquenal de manutenção (Artigos 119 e 120 da LPI) e observadas as demais condições legais.

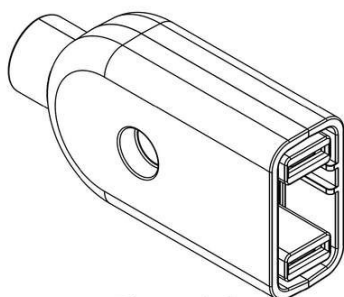

(11) BR 30 2017 005737-3

Código 39 - Concessão do Registro

(22) 19/12/2017

(15) 09/10/2018

(45) 09/10/2018

(52) 12-15

(54) CONFIGURAÇÃO APLICADA A/EM PNEU

(73) COOPER TIRE & RUBBER COMPANY (US)

(72) ZACHARY KOCHANEK

(74) DANNEMANN, SIEMSEN, BIGLER & IPANEMA MOREIRA

Prazo de validade: 10 (dez) anos contados a partir de 19/12/2017, mediante o recolhimento da taxa quinquenal de manutenção (Artigos 119 e 120 da LPI) e observadas as demais condições legais.

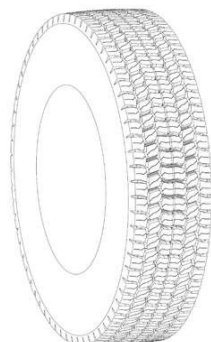

(11) BR 30 2017 005738-1

Código 39 - Concessão do Registro

(22) 19/12/2017

(15) 09/10/2018

(45) 09/10/2018

(52) 11-02

(54) CONFIGURAÇÃO APLICADA A/EM RECIPIENTE

(73) MAURO INÁCIO CRUZ (BR/SP)

(72) MAURO INÁCIO CRUZ

Prazo de validade: 10 (dez) anos contados a partir de 19/12/2017, mediante o recolhimento da taxa quinquenal de manutenção (Artigos 119 e 120 da LPI) e



observadas as demais condições legais.

(11) BR 30 2017 005757-8

FIG. 1.1

Código 39 - Concessão do Registro

(22) 19/12/2017

(15) 09/10/2018

(45) 09/10/2018

(52) 02-04

(54) CONFIGURAÇÃO APLICADA EM SOLADO

(73) NIKE INNOVATE C.V. (US)

(72) AARON COOPER

(74) PINHEIRO, NUNES, ARNAUD E SCATAMBURLO ADVOGADOS

Prazo de validade: 10 (dez) anos contados a partir de 19/12/2017, mediante o recolhimento da taxa quinquenal de manutenção (Artigos 119 e 120 da LPI) e observadas as demais condições legais.

(11) BR 30 2017 005765-9

Figura 1.1

Código 39 - Concessão do Registro

(22) 20/12/2017

(15) 09/10/2018

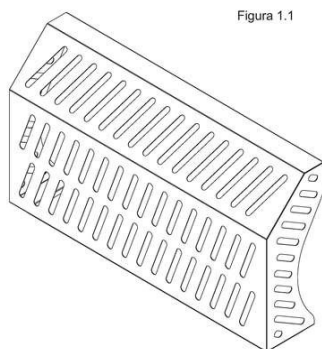
(45) 09/10/2018

(52) 31-00

(54) CONFIGURAÇÃO APLICADA A/EM TAMPA DE MÁQUINA EXTRATORA DE PELE DE AVES

(73) SWM INDUSTRIAL LTDA - EPP (BR/SC)

(72) CLEO ROBERTO CARDOZO WIECHOREKI

(74) SANDRO CONRADO DA SILVA

Prazo de validade: 10 (dez) anos contados a partir de 20/12/2017, mediante o recolhimento da taxa quinquenal de manutenção (Artigos 119 e 120 da LPI) e observadas as demais condições legais.

(11) BR 30 2017 005780-2

Código 39 - Concessão do Registro

(22) 20/12/2017

(15) 09/10/2018

(30) 27/06/2017 CH 143 324

(45) 09/10/2018

(52) 04-02

(54) CONFIGURAÇÃO APLICADA A/EM ESCOVA DE DENTES

(73) CURADEN AG (CH)

(72) MARCO ZAVALLONI; RAIMUND ERDMANN

(74) DANNEMANN, SIEMSEN, BIGLER & IPANEMA MOREIRA

Prazo de validade: 10 (dez) anos contados a partir de 20/12/2017, mediante o recolhimento da taxa quinquenal de manutenção (Artigos 119 e 120 da LPI) e



observadas as demais condições legais.

(11) BR 30 2017 005788-8

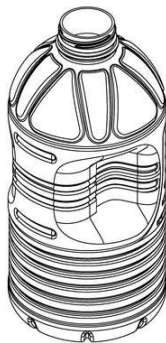

Código 39 - Concessão do Registro

(22) 20/12/2017

(15) 09/10/2018

(45) 09/10/2018

(52) 09-01

(54) CONFIGURAÇÃO APLICADA A/EM GARRAFA

(73) BUNGE ALIMENTOS S/A (BR/SC)

(72) Sigilo de Autor, conforme solicitado e com base no artigo 6º, § 4º da LPI;

Sigilo de Autor, conforme solicitado e com base no artigo 6º, § 4º da LPI; Sigilo de

Autor, conforme solicitado e com base no artigo 6º, § 4º da LPI

(74) DANNEMANN, SIEMSEN, BIGLER & IPANEMA MOREIRA

Prazo de validade: 10 (dez) anos contados a partir de 20/12/2017, mediante o recolhimento da taxa quinquenal de manutenção (Artigos 119 e 120 da LPI) e observadas as demais condições legais.

(11) BR 30 2017 005858-2

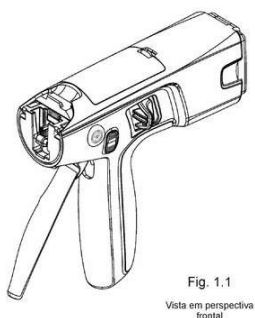

Fig. 1.1
Vista em perspectiva frontal

Código 39 - Concessão do Registro

(22) 22/12/2017

(15) 09/10/2018

(30) 27/06/2017 US 29/608,975

(45) 09/10/2018

(52) 24-02

(54) CONFIGURAÇÃO APLICADA A/EM MANIPULO DE GRAMPEADOR CIRÚRGICO

(73) ETHICON LLC (US)

(72) FREDERICK E. SHELTON IV; MICHAEL J. VENDELY; JASON L. HARRIS; BRETT E. SWENSGARD; MICHAEL D. AULD

(74) DANNEMANN, SIEMSEN, BIGLER & IPANEMA MOREIRA

Prazo de validade: 10 (dez) anos contados a partir de 22/12/2017, mediante o recolhimento da taxa quinquenal de manutenção (Artigos 119 e 120 da LPI) e observadas as demais condições legais.

(11) BR 30 2017 005861-2

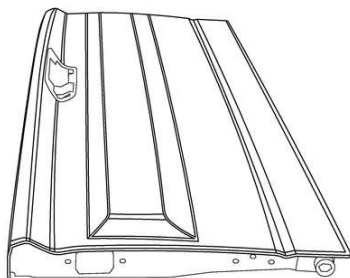

Código 39 - Concessão do Registro

(22) 22/12/2017

(15) 09/10/2018

(30) 28/06/2017 US 29/609,077

(45) 09/10/2018

(52) 12-16

(54) CONFIGURAÇÃO APLICADA A/EM PORTA DE CAÇAMBA DE VEÍCULO.

(73) GM GLOBAL TECHNOLOGY OPERATIONS LLC (US)



(72) TIMOTHY KOZUB

(74) KASZNAR LEONARDOS PROPRIEDADE INTELECTUAL

Prazo de validade: 10 (dez) anos contados a partir de 22/12/2017, mediante o recolhimento da taxa quinquenal de manutenção (Artigos 119 e 120 da LPI) e observadas as demais condições legais.

(11) BR 30 2017 005862-0

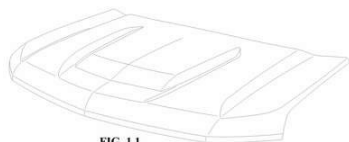

FIG. 1.1

Código 39 - Concessão do Registro

(22) 22/12/2017

(15) 09/10/2018

(30) 28/06/2017 US 29/609,071

(45) 09/10/2018

(52) 12-16

(54) CONFIGURAÇÃO APLICADA A/EM CAPÔ PARA VEÍCULO.

(73) GM GLOBAL TECHNOLOGY OPERATIONS LLC (US)

(72) TIMOTHY KOZUB

(74) KASZNAR LEONARDOS PROPRIEDADE INTELECTUAL

Prazo de validade: 10 (dez) anos contados a partir de 22/12/2017, mediante o recolhimento da taxa quinquenal de manutenção (Artigos 119 e 120 da LPI) e observadas as demais condições legais.

(11) BR 30 2017 005863-9

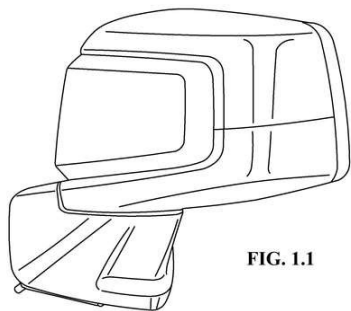

FIG. 1.1

Código 39 - Concessão do Registro

(22) 22/12/2017

(15) 09/10/2018

(30) 28/06/2017 US 29/609,080

(45) 09/10/2018

(52) 12-16

(54) CONFIGURAÇÃO APLICADA A/EM ESPELHO RETROVISOR PARA VEÍCULO.

(73) GM GLOBAL TECHNOLOGY OPERATIONS LLC (US)

(72) TIMOTHY KOZUB

(74) KASZNAR LEONARDOS PROPRIEDADE INTELECTUAL

Prazo de validade: 10 (dez) anos contados a partir de 22/12/2017, mediante o recolhimento da taxa quinquenal de manutenção (Artigos 119 e 120 da LPI) e observadas as demais condições legais.



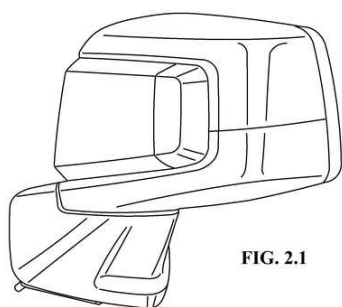

FIG. 2.1

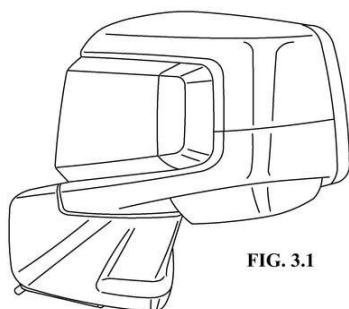

FIG. 3.1

(11) BR 30 2017 005868-0

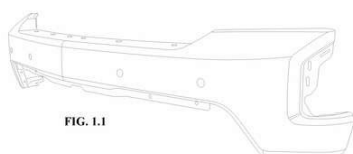

FIG. 1.1

Código 39 - Concessão do Registro

(22) 22/12/2017

(15) 09/10/2018

(30) 28/06/2017 US 29/609072

(45) 09/10/2018

(52) 12-16

(54) CONFIGURAÇÃO APLICADA A/EM BARRA DE PARA-CHOQUE DE VEÍCULO

(73) GM GLOBAL TECHNOLOGY OPERATIONS LLC (US)

(72) TIMOTHY KOZUB

(74) KASZNAR LEONARDOS PROPRIEDADE INTELECTUAL

Prazo de validade: 10 (dez) anos contados a partir de 22/12/2017, mediante o recolhimento da taxa quinquenal de manutenção (Artigos 119 e 120 da LPI) e observadas as demais condições legais.

(11) BR 30 2017 005870-1

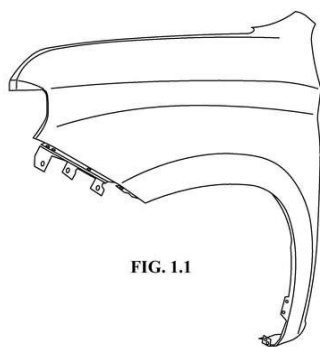

FIG. 1.1

Código 39 - Concessão do Registro

(22) 22/12/2017

(15) 09/10/2018

(30) 28/06/2017 US 29/609074

(45) 09/10/2018

(52) 12-16

(54) CONFIGURAÇÃO APLICADA A/EM PARA-LAMA DE VEÍCULO

(73) GM GLOBAL TECHNOLOGY OPERATIONS LLC (US)

(72) TIMOTHY KOZUB

(74) KASZNAR LEONARDOS PROPRIEDADE INTELECTUAL

Prazo de validade: 10 (dez) anos contados a partir de 22/12/2017, mediante o recolhimento da taxa quinquenal de manutenção (Artigos 119 e 120 da LPI) e observadas as demais condições legais.

(11) BR 30 2017 005871-0

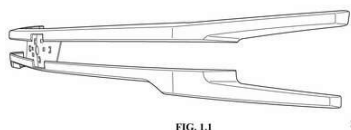

FIG. 1.1

Código 39 - Concessão do Registro

(22) 22/12/2017

(15) 09/10/2018

(30) 26/06/2017 US 29/608811

(45) 09/10/2018



(52) 12-16

(54) CONFIGURAÇÃO APLICADA A/EM COMPONENTE DE GRELHA PARA VEÍCULO.

(73) GM GLOBAL TECHNOLOGY OPERATIONS LLC (US)

(72) TIMOTHY P. KOZUB

(74) KASZNAR LEONARDOS PROPRIEDADE INTELECTUAL

Prazo de validade: 10 (dez) anos contados a partir de 22/12/2017, mediante o recolhimento da taxa quinquenal de manutenção (Artigos 119 e 120 da LPI) e observadas as demais condições legais.

(11) BR 30 2017 005899-0

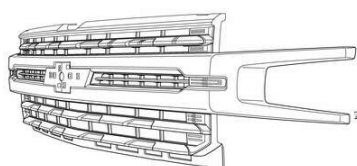

FIG. 1.1

Código 39 - Concessão do Registro

(22) 26/12/2017

(15) 09/10/2018

(30) 27/06/2017 US 29/609011

(45) 09/10/2018

(52) 12-16

(54) CONFIGURAÇÃO APLICADA A/EM GRELHA DE VENTILAÇÃO PARA VEÍCULO

(73) GM GLOBAL TECHNOLOGY OPERATIONS LLC (US)

(72) TIMOTHY P. KOZUB

(74) KASZNAR LEONARDOS PROPRIEDADE INTELECTUAL

Prazo de validade: 10 (dez) anos contados a partir de 26/12/2017, mediante o recolhimento da taxa quinquenal de manutenção (Artigos 119 e 120 da LPI) e observadas as demais condições legais.

(11) BR 30 2017 005901-5

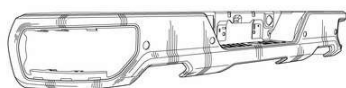

Código 39 - Concessão do Registro

(22) 26/12/2017

(15) 09/10/2018

(30) 27/06/2017 US 29/609,012

(45) 09/10/2018

(52) 12-16

(54) CONFIGURAÇÃO APLICADA A/EM PARA-CHOQUE TRASEIRO PARA VEÍCULO.

(73) GM GLOBAL TECHNOLOGY OPERATIONS LLC (US)

(72) TIMOTHY P. KOZUB

(74) KASZNAR LEONARDOS PROPRIEDADE INTELECTUAL

Prazo de validade: 10 (dez) anos contados a partir de 26/12/2017, mediante o recolhimento da taxa quinquenal de manutenção (Artigos 119 e 120 da LPI) e observadas as demais condições legais.

(11) BR 30 2017 005907-4

Código 39 - Concessão do Registro



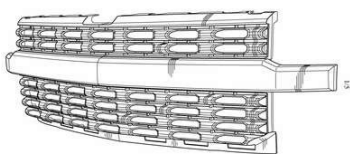

(22) 26/12/2017

(15) 09/10/2018

(30) 27/06/2017 US 29/608995

(45) 09/10/2018

(52) 12-16

(54) CONFIGURAÇÃO APLICADA A/EM GRELHA DE VENTILAÇÃO PARA VEÍCULO

(73) GM GLOBAL TECHNOLOGY OPERATIONS LLC (US)

(72) TIMOTHY P. KOZUB

(74) KASZNAR LEONARDOS PROPRIEDADE INTELECTUAL

Prazo de validade: 10 (dez) anos contados a partir de 26/12/2017, mediante o recolhimento da taxa quinquenal de manutenção (Artigos 119 e 120 da LPI) e observadas as demais condições legais.

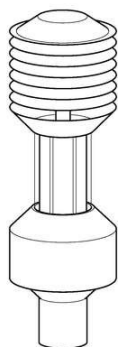
(11) BR 30 2017 005924-4

Código 39 - Concessão do Registro

(22) 27/12/2017

(15) 09/10/2018

(30) 28/06/2017 EM 004071694-0003

(45) 09/10/2018

(52) 26-04

(54) CONFIGURAÇÃO APLICADA A/EM LÂMPADA

(73) PHILIPS LIGHTING HOLDING B.V. (NL)

(72) SIMON KUPPENS; GENEVIEVE MARTIN; LIESBET WIND

(74) Daniel Advogados (Alt.de Daniel & Cia)

Prazo de validade: 10 (dez) anos contados a partir de 27/12/2017, mediante o recolhimento da taxa quinquenal de manutenção (Artigos 119 e 120 da LPI) e observadas as demais condições legais.

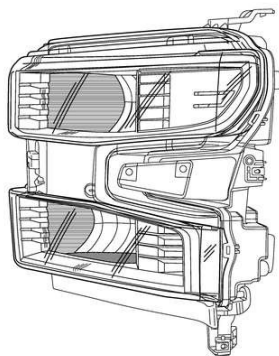
(11) BR 30 2017 005942-2

Código 39 - Concessão do Registro

(22) 28/12/2017

(15) 09/10/2018

(30) 29/06/2017 US 29/609257

(45) 09/10/2018

(52) 26-06

(54) CONFIGURAÇÃO APLICADA A/EM FAROL DIANTEIRO PARA VEÍCULO.

(73) GM GLOBAL TECHNOLOGY OPERATIONS LLC (US)

(72) TIMOTHY P. KOZUB

(74) KASZNAR LEONARDOS PROPRIEDADE INTELECTUAL

Prazo de validade: 10 (dez) anos contados a partir de 28/12/2017, mediante o recolhimento da taxa quinquenal de manutenção (Artigos 119 e 120 da LPI) e observadas as demais condições legais.



(11) BR 30 2017 005943-0

FIG. 1.1

Código 39 - Concessão do Registro

(22) 28/12/2017

(15) 09/10/2018

(30) 29/06/2017 US 29/609,371

(45) 09/10/2018

(52) 02-04

(54) CONFIGURAÇÃO APLICADA A/EM SOLADO DE CALÇADO

(73) NIKE INNOVATE C.V. (US)

(72) JEONGWOO LEE; THOMAS BELHACENE

(74) PINHEIRO, NUNES, ARNAUD E SCATAMBURLO ADVOGADOS

Prazo de validade: 10 (dez) anos contados a partir de 28/12/2017, mediante o recolhimento da taxa quinquenal de manutenção (Artigos 119 e 120 da LPI) e observadas as demais condições legais.

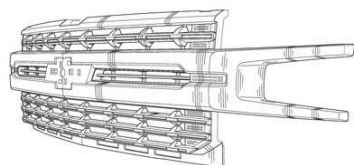
(11) BR 30 2017 005953-8

Código 39 - Concessão do Registro

(22) 28/12/2017

(15) 09/10/2018

(30) 30/06/2017 US 29/609417

(45) 09/10/2018

(52) 12-16

(54) CONFIGURAÇÃO APLICADA A/EM GRELHA DE VENTILAÇÃO PARA VEÍCULO

(73) GM GLOBAL TECHNOLOGY OPERATIONS LLC (US)

(72) TIMOTHY P. KOZUB

(74) KASZNAR LEONARDOS PROPRIEDADE INTELECTUAL

Prazo de validade: 10 (dez) anos contados a partir de 28/12/2017, mediante o recolhimento da taxa quinquenal de manutenção (Artigos 119 e 120 da LPI) e observadas as demais condições legais.

(11) BR 30 2017 005975-9

FIG. 1.1

Código 39 - Concessão do Registro

(22) 29/12/2017

(15) 09/10/2018

(30) 29/06/2017 US 29/609,328

(45) 09/10/2018

(52) 02-04

(54) CONFIGURAÇÃO APLICADA A/EM SOLADO DE CALÇADO

(73) NIKE INNOVATE C.V. (US)

(72) JEONGWOO LEE

(74) Flávia Salim Lopes

Prazo de validade: 10 (dez) anos contados a partir de 29/12/2017, mediante o recolhimento da taxa quinquenal de manutenção (Artigos 119 e 120 da LPI) e



observadas as demais condições legais.

(11) BR 30 2017 005980-5



FIG. 1.1

Código 39 - Concessão do Registro

(22) 29/12/2017

(15) 09/10/2018

(30) 29/06/2017 US 29/609,374

(45) 09/10/2018

(52) 02-04

(54) CONFIGURAÇÃO APLICADA A/EM SOLADO DE CALÇADO

(73) NIKE INNOVATE C.V. (US)

(72) JEONGWOO LEE

(74) ANTONIO MAURICIO PEDRAS ARNAUD

Prazo de validade: 10 (dez) anos contados a partir de 29/12/2017, mediante o recolhimento da taxa quinquenal de manutenção (Artigos 119 e 120 da LPI) e observadas as demais condições legais.

(11) BR 30 2018 000049-8



Código 39 - Concessão do Registro

(22) 05/01/2018

(15) 09/10/2018

(45) 09/10/2018

(52) 09-09

(54) CONFIGURAÇÃO APLICADA A/EM LIXEIRA

(73) OSNI DE OLIVEIRA (BR/SC)

(72) OSNI DE OLIVEIRA

(74) City Patentes e Marcas Ltda.

Prazo de validade: 10 (dez) anos contados a partir de 05/01/2018, mediante o recolhimento da taxa quinquenal de manutenção (Artigos 119 e 120 da LPI) e observadas as demais condições legais.

(11) BR 30 2018 000077-3

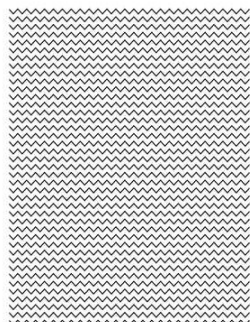

Código 39 - Concessão do Registro

(22) 09/01/2018

(15) 09/10/2018

(45) 09/10/2018

(52) 32-00

(54) PADRÃO ORNAMENTAL APLICADO A/EM TAPETE HIGIÊNICO

(73) ZEE DOG S.A. (BR/RJ)

(72) PEDRO MARIA ZUNZUNEGUI GOMEZ-GIL

(74) DANNEMANN, SIEMSEN, BIGLER & IPANEMA MOREIRA

Prazo de validade: 10 (dez) anos contados a partir de 09/01/2018, mediante o recolhimento da taxa quinquenal de manutenção (Artigos 119 e 120 da LPI) e observadas as demais condições legais.

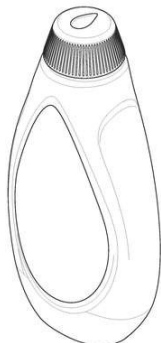

(11) BR 30 2018 000131-1

Código 39 - Concessão do Registro

(22) 16/01/2018

(15) 09/10/2018

(45) 09/10/2018

(52) 09-01

(54) CONFIGURAÇÃO APLICADA A/EM RECIPIENTE

(73) JOHNSON & JOHNSON CONSUMER INC. (US)

(72) RAFFAELE MAZZEI; EVAN RHODES; AIMEE SEALFON

(74) DANNEMANN, SIEMSEN, BIGLER & IPANEMA MOREIRA

Prazo de validade: 10 (dez) anos contados a partir de 16/01/2018, mediante o recolhimento da taxa quinquenal de manutenção (Artigos 119 e 120 da LPI) e observadas as demais condições legais.

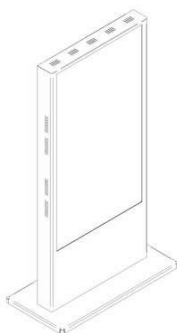
(11) BR 30 2018 000148-6

Código 39 - Concessão do Registro

(22) 17/01/2018

(15) 09/10/2018

(45) 09/10/2018

(52) 20-03

(54) CONFIGURAÇÃO APLICADA A/EM DISPLAY TOTEM

(73) ROGUSTEC INDÚSTRIA E COMÉRCIO LTDA-EPP (BR/SP)

(72) RODRIGO LOPES MOREIRA

(74) TINOCO SOARES SOCIEDADE DE ADVOGADOS

Prazo de validade: 10 (dez) anos contados a partir de 17/01/2018, mediante o recolhimento da taxa quinquenal de manutenção (Artigos 119 e 120 da LPI) e observadas as demais condições legais.

(11) BR 30 2018 000150-8

Código 39 - Concessão do Registro

(22) 17/01/2018

(15) 09/10/2018

(45) 09/10/2018

(52) 20-03

(54) CONFIGURAÇÃO APLICADA A/EM DISPLAY DE PAREDE

(73) ROGUSTEC INDÚSTRIA E COMÉRCIO LTDA-EPP (BR/SP)

(72) RODRIGO LOPES MOREIRA

(74) TINOCO SOARES SOCIEDADE DE ADVOGADOS

Prazo de validade: 10 (dez) anos contados a partir de 17/01/2018, mediante o recolhimento da taxa quinquenal de manutenção (Artigos 119 e 120 da LPI) e observadas as demais condições legais.

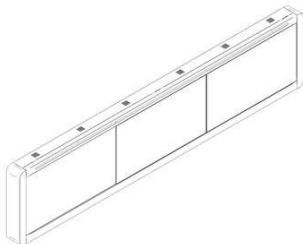

(11) BR 30 2018 000151-6

Código 39 - Concessão do Registro

(22) 17/01/2018

(15) 09/10/2018

(45) 09/10/2018

(52) 20-03

(54) CONFIGURAÇÃO APLICADA A/EM DISPLAY TESTEIRA

(73) ROGUSTEC INDÚSTRIA E COMÉRCIO LTDA-EPP (BR/SP)

(72) RODRIGO LOPES MOREIRA

(74) TINOCO SOARES SOCIEDADE DE ADVOGADOS

Prazo de validade: 10 (dez) anos contados a partir de 17/01/2018, mediante o recolhimento da taxa quinquenal de manutenção (Artigos 119 e 120 da LPI) e observadas as demais condições legais.

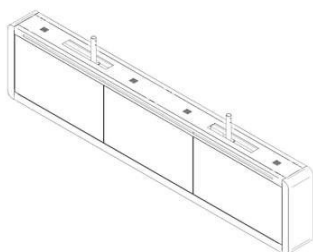
**(11) BR 30 2018 000206-7**

Código 39 - Concessão do Registro

(22) 19/01/2018

(15) 09/10/2018

(45) 09/10/2018

(52) 32-00

(54) PADRÃO ORNAMENTAL APLICADO EM BANCO

(73) BLM OFFICE IND. E COM. DE MÓVEIS LTDA - EPP (BR/PR)

(72) MICHEL ELIANO INOCENTE

(74) LUCIANO SALVIATO

Prazo de validade: 10 (dez) anos contados a partir de 19/01/2018, mediante o recolhimento da taxa quinquenal de manutenção (Artigos 119 e 120 da LPI) e observadas as demais condições legais.

(11) BR 30 2018 000210-5

Código 39 - Concessão do Registro

(22) 19/01/2018

(15) 09/10/2018

(45) 09/10/2018

(52) 32-00

(54) PADRÃO ORNAMENTAL APLICADO A/EM BANCO

(73) BLM OFFICE IND. E COM. DE MÓVEIS LTDA - EPP (BR/PR)

(72) MICHEL ELIANO INOCENTE

(74) LUCIANO SALVIATO

Prazo de validade: 10 (dez) anos contados a partir de 19/01/2018, mediante o



recolhimento da taxa quinquenal de manutenção (Artigos 119 e 120 da LPI) e observadas as demais condições legais.

(11) BR 30 2018 000231-8



Código 39 - Concessão do Registro
 (22) 23/01/2018
 (15) 09/10/2018
 (30) 24/07/2017 US 29/611659
 (45) 09/10/2018
 (52) 12-16
 (54) CONFIGURAÇÃO APLICADA A/EM SUPORTE PARA BICICLETAS
 (73) THULE SWEDEN AB (SE)
 (72) JAN ADLER; SIMON NORDSTRÖM
 (74) KASZNAR LEONARDOS PROPRIEDADE INTELECTUAL

Prazo de validade: 10 (dez) anos contados a partir de 23/01/2018, mediante o recolhimento da taxa quinquenal de manutenção (Artigos 119 e 120 da LPI) e observadas as demais condições legais.

(11) BR 30 2018 000239-3

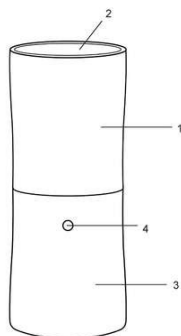

Código 39 - Concessão do Registro
 (22) 23/01/2018
 (15) 09/10/2018
 (45) 09/10/2018
 (52) 23-01
 (54) CONFIGURAÇÃO APLICADA A/EM FILTRO DE ÁGUA
 (73) DIMAS DE OLIVEIRA COSTA (BR/CE) ; RICARDO FERREIRA ANTONIO (BR/RJ)
 (72) RICARDO FERREIRA ANTONIO
 (74) DRA. FERNANDA ROSA PICOSSE

Prazo de validade: 10 (dez) anos contados a partir de 23/01/2018, mediante o recolhimento da taxa quinquenal de manutenção (Artigos 119 e 120 da LPI) e observadas as demais condições legais.

(11) BR 30 2018 000243-1

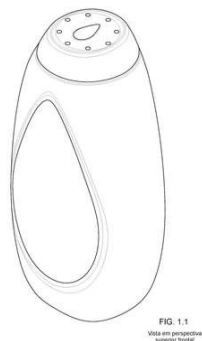

Código 39 - Concessão do Registro
 (22) 24/01/2018
 (15) 09/10/2018
 (45) 09/10/2018
 (52) 09-01
 (54) CONFIGURAÇÃO APLICADA A/EM RECIPIENTE
 (73) JOHNSON & JOHNSON CONSUMER INC. (US)
 (72) RAFFAELE MAZZEI; EVAN RHODES; AIMEE SEALFON
 (74) DANNEMANN, SIEMSEN, BIGLER & IPANEMA MOREIRA

Prazo de validade: 10 (dez) anos contados a partir de 24/01/2018, mediante o



recolhimento da taxa quinquenal de manutenção (Artigos 119 e 120 da LPI) e observadas as demais condições legais.

(11) BR 30 2018 000252-0

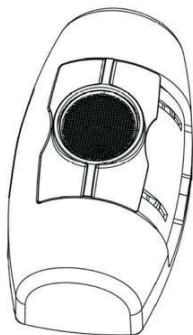

Código 39 - Concessão do Registro
(22) 24/01/2018
(15) 09/10/2018
(30) 24/07/2017 EM 004117265-0006
(45) 09/10/2018
(52) 09-07
(54) CONFIGURAÇÃO APLICADA A/EM DISPOSITIVOS DE PULVERIZAÇÃO PARA GARRAFAS
(73) OBRIST CLOSURES SWITZERLAND GMBH (CH)
(72) KLAUS NATERSKY; CHRISTIAN WILHELMS; CHRISTOPH HOFFMANN
(74) RODRIGO CID ARAUJO SERRANO
Prazo de validade: 10 (dez) anos contados a partir de 24/01/2018, mediante o recolhimento da taxa quinquenal de manutenção (Artigos 119 e 120 da LPI) e observadas as demais condições legais.

(11) BR 30 2018 000253-9

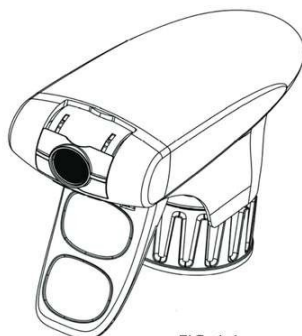

FIG. 1.1

Código 39 - Concessão do Registro
(22) 24/01/2018
(15) 09/10/2018
(30) 24/07/2017 EM 004117265-0003
(45) 09/10/2018
(52) 09-07
(54) CONFIGURAÇÃO APLICADA A/EM DISPOSITIVOS DE PULVERIZAÇÃO PARA GARRAFAS
(73) OBRIST CLOSURES SWITZERLAND GMBH (CH)
(72) KLAUS NATERSKY; CHRISTIAN WILHELMS; CHRISTOPH HOFFMANN
(74) RODRIGO CID ARAUJO SERRANO
Prazo de validade: 10 (dez) anos contados a partir de 24/01/2018, mediante o recolhimento da taxa quinquenal de manutenção (Artigos 119 e 120 da LPI) e observadas as demais condições legais.

(11) BR 30 2018 000271-7

Código 39 - Concessão do Registro
(22) 25/01/2018
(15) 09/10/2018
(30) 25/07/2017 US 29/611.786
(45) 09/10/2018
(52) 24-02
(54) CONFIGURAÇÃO APLICADA A/EM PLUGUE MÉDICO
(73) LIFE360 INNOVATIONS INC. (CA)





(72) ROBERT MITCHELL ORR; THOM BELLAIRE; NIGEL HALSTED; ERNIE JANZEN

(74) Daniel Advogados (Alt.de Daniel & Cia)

Prazo de validade: 10 (dez) anos contados a partir de 25/01/2018, mediante o recolhimento da taxa quinquenal de manutenção (Artigos 119 e 120 da LPI) e observadas as demais condições legais.

(11) BR 30 2018 000278-4

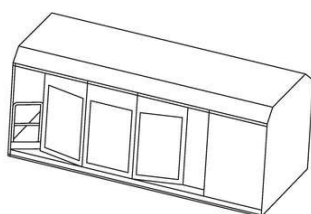

Código 39 - Concessão do Registro

(22) 26/01/2018

(15) 09/10/2018

(30) 27/07/2017 EM EM 004122422-0001; 27/07/2017 EM EM-004122422-0002

(45) 09/10/2018

(52) 12-03

(54) CONFIGURAÇÃO APLICADA A/EM VAGÃO FERROVIÁRIO

(73) BAYER AKTIENGESELLSCHAFT (DE)

(72) HINNERK BASSFELD

(74) Montaury Pimenta, Machado & Vieira de Mello Advogados

Prazo de validade: 10 (dez) anos contados a partir de 26/01/2018, mediante o recolhimento da taxa quinquenal de manutenção (Artigos 119 e 120 da LPI) e observadas as demais condições legais.

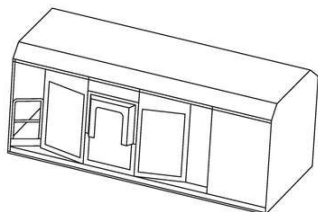

(11) BR 30 2018 000280-6



Código 39 - Concessão do Registro

(22) 26/01/2018

(15) 09/10/2018

(30) 26/07/2017 CN CN2017303334390

(45) 09/10/2018

(52) 24-01

(54) CONFIGURAÇÃO APLICADA A/EM SENSOR MÉDICO ADESIVO

(73) CYRCADIA ASIA LTD (HK)

(72) ROBERT ROYEA

(74) Beerre Assessoria Empresarial Ltda.(Alt. de Beerre Assessoria Emp. S/C.LTDA.)

Prazo de validade: 10 (dez) anos contados a partir de 26/01/2018, mediante o recolhimento da taxa quinquenal de manutenção (Artigos 119 e 120 da LPI) e observadas as demais condições legais.

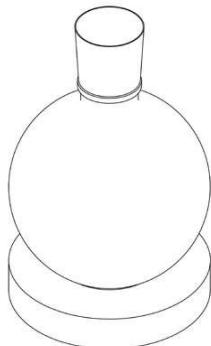

(11) BR 30 2018 000332-2

Código 39 - Concessão do Registro

(22) 30/01/2018

(15) 09/10/2018

(45) 09/10/2018

(52) 07-01

(54) CONFIGURAÇÃO APLICADA A/EM MATURADOR DE BEBIDA

(73) GABRIEL LEITE RIBEIRO BUENO SANTOS (BR/SP) ; FÁBIO LEITE

RIBEIRO BUENO SANTOS (BR/SP) ; GUSTAVO NIERO MOREAU (BR/SP)

(72) GABRIEL LEITE RIBEIRO BUENO SANTOS; FÁBIO LEITE RIBEIRO

BUENO SANTOS; GUSTAVO NIERO MOREAU

(74) Remer Villaça & Nogueira Assessoria e Consultoria de Prop. Intelectual S/S Ltda.

Prazo de validade: 10 (dez) anos contados a partir de 30/01/2018, mediante o recolhimento da taxa quinquenal de manutenção (Artigos 119 e 120 da LPI) e observadas as demais condições legais.

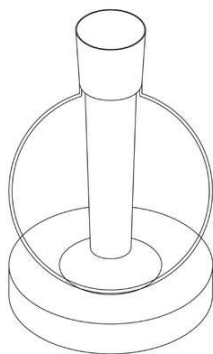

(11) BR 30 2018 000335-7

FIG. 1.1

Código 39 - Concessão do Registro

(22) 31/01/2018

(15) 09/10/2018

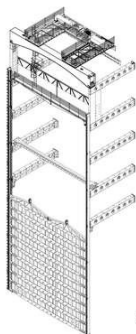
(45) 09/10/2018

(52) 23-01

(54) CONFIGURAÇÃO APLICADA A/EM GRADE PARA BLOQUEIO

(73) DOMINGOS AUGUSTO DE MARCHI (BR/SC)

(72) DOMINGOS AUGUSTO DE MARCHI

(74) Interação Marcas e Patentes Ltda. Me

Prazo de validade: 10 (dez) anos contados a partir de 31/01/2018, mediante o recolhimento da taxa quinquenal de manutenção (Artigos 119 e 120 da LPI) e observadas as demais condições legais.

(11) BR 30 2018 000348-9

Código 39 - Concessão do Registro

(22) 31/01/2018

(15) 09/10/2018





(30) 29/08/2017 EM DM/097 538

(45) 09/10/2018

(52) 12-15

(54) CONFIGURAÇÃO APLICADA A/EM PNEUMÁTICO

(73) CONTINENTAL REIFEN DEUTSCHLAND GMBH (DE)

(72) ULRICH BEHR

(74) DANNEMANN, SIEMSEN, BIGLER & IPANEMA MOREIRA

Prazo de validade: 10 (dez) anos contados a partir de 31/01/2018, mediante o recolhimento da taxa quinquenal de manutenção (Artigos 119 e 120 da LPI) e observadas as demais condições legais.

(11) BR 30 2018 000361-6

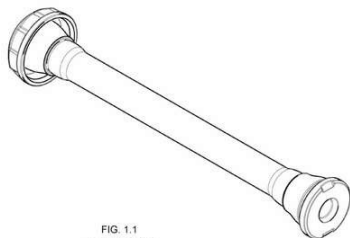

FIG. 1.1
Vista em perspectiva

Código 39 - Concessão do Registro

(22) 31/01/2018

(15) 09/10/2018

(30) 27/09/2017 EM 004373652

(45) 09/10/2018

(52) 24-02

(54) CONFIGURAÇÃO APLICADA A/EM TUBO DE INJEÇÃO

(73) B. BRAUN MELSUNGEN AG (DE)

(72) MARKUS DISCHER; FREIGANG HELMUT; MATTHIAS KRAMER;
MANFRED LUTZ; ANDREAS KATERKAMP

(74) DANNEMANN, SIEMSEN, BIGLER & IPANEMA MOREIRA

Prazo de validade: 10 (dez) anos contados a partir de 31/01/2018, mediante o recolhimento da taxa quinquenal de manutenção (Artigos 119 e 120 da LPI) e observadas as demais condições legais.

(11) BR 30 2018 000364-0



Figura 1.1

Código 39 - Concessão do Registro

(22) 31/01/2018

(15) 09/10/2018

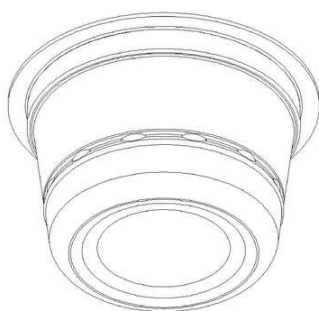
(45) 09/10/2018

(52) 09-05

(54) CONFIGURAÇÃO APLICADA A/EM CÁPSULA DE BEBIDA

(73) CAFFITALY SYSTEM S.P.A. (IT)

(72) GIOVANNI ACCURSI

(74) LEILDA RIBEIRO DA SILVA

Prazo de validade: 10 (dez) anos contados a partir de 31/01/2018, mediante o recolhimento da taxa quinquenal de manutenção (Artigos 119 e 120 da LPI) e observadas as demais condições legais.





Figura 2.1

(11) BR 30 2018 000369-1

Código 39 - Concessão do Registro

(22) 01/02/2018

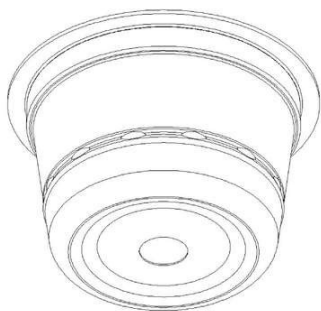
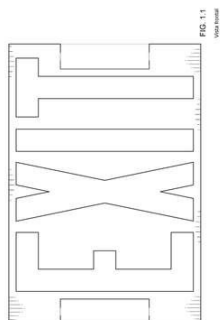
(15) 09/10/2018

(30) 02/08/2017 US 29/612,656

(45) 09/10/2018

(52) 10-06

(54) CONFIGURAÇÃO APLICADA A/EM COBERTURA FOTO LUMINESCENTE

(73) WILLIAM GARDNER (US)

(72) WILLIAM GARDNER

(74) DANNEMANN, SIEMSEN, BIGLER & IPANEMA MOREIRA

Prazo de validade: 10 (dez) anos contados a partir de 01/02/2018, mediante o recolhimento da taxa quinquenal de manutenção (Artigos 119 e 120 da LPI) e observadas as demais condições legais. (co) Registro concedido por força do art. 106 da Lei da Propriedade Industrial nº 9.279/96. Aplicável a instauração de ofício do processo administrativo de nulidade, conforme dispõe o Art.113, para averiguação da infringência do art. 95 do referido diploma legal.

(11) BR 30 2018 000394-2

FIG.1.7

Código 39 - Concessão do Registro

(22) 02/02/2018

(15) 09/10/2018

(45) 09/10/2018

(52) 06-01

(54) CONFIGURAÇÃO APLICADA A/EM SOFÁ

(73) PLENITUDE DESIGN INDUSTRIA E COMERCIO DE ESTOFADOS LTDA (BR/SP)

(72) ISABELA CRISTINA MONTEIRO TAMADA

(74) Beerre Assessoria Empresarial Ltda.(Alt. de Beerre Assessoria Emp. S/C.LTDA.)

Prazo de validade: 10 (dez) anos contados a partir de 02/02/2018, mediante o recolhimento da taxa quinquenal de manutenção (Artigos 119 e 120 da LPI) e observadas as demais condições legais.

(11) BR 30 2018 000437-0

Código 39 - Concessão do Registro





(22) 05/02/2018
 (15) 09/10/2018
 (45) 09/10/2018
 (52) 06-03
 (54) CONFIGURAÇÃO APLICADA EM MESA
 (73) PAULO CELSO CARDOSO BACCHI (BR/SP)
 (72) PAULO CELSO CARDOSO BACCHI
 (74) João Batista Valverde

Prazo de validade: 10 (dez) anos contados a partir de 05/02/2018, mediante o recolhimento da taxa quinquenal de manutenção (Artigos 119 e 120 da LPI) e observadas as demais condições legais.

(11) BR 30 2018 000478-7



Código 39 - Concessão do Registro
 (22) 07/02/2018
 (15) 09/10/2018
 (45) 09/10/2018
 (52) 02-04
 (54) CONFIGURAÇÃO APLICADA A/EM SOLADO
 (73) ANTONIO CESAR DAS NEVES (BR/SP)
 (72) ANTONIO CESAR DAS NEVES
 (74) EDUARDO ISPER NASSIF BALBIM

Prazo de validade: 10 (dez) anos contados a partir de 07/02/2018, mediante o recolhimento da taxa quinquenal de manutenção (Artigos 119 e 120 da LPI) e observadas as demais condições legais.

(11) BR 30 2018 000482-5

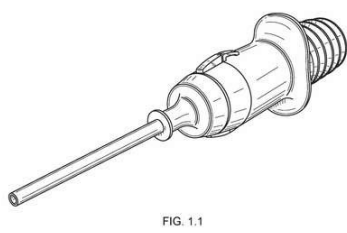

Código 39 - Concessão do Registro
 (22) 08/02/2018
 (15) 09/10/2018
 (30) 10/08/2017 US 29/613,509
 (45) 09/10/2018
 (52) 24-02
 (54) CONFIGURAÇÃO APLICADA A/EM INSTRUMENTO MÉDICO
 (73) ETHICON LLC (US)
 (72) JARED SCHNEIDER; JOHN GOODMAN; ALEX KITURKES
 (74) DANNEMANN, SIEMSEN, BIGLER & IPANEMA MOREIRA

Prazo de validade: 10 (dez) anos contados a partir de 08/02/2018, mediante o recolhimento da taxa quinquenal de manutenção (Artigos 119 e 120 da LPI) e observadas as demais condições legais.

(11) BR 30 2018 000483-3

Código 39 - Concessão do Registro
 (22) 08/02/2018



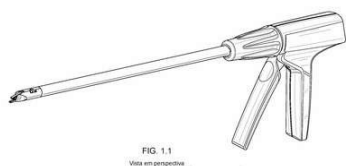

(15) 09/10/2018
 (30) 10/08/2017 US 29/613,511
 (45) 09/10/2018
 (52) 24-02
 (54) CONFIGURAÇÃO APLICADA A/EM INSTRUMENTO MÉDICO
 (73) ETHICON LLC (US)
 (72) CHESTER O. BAXTER III; MATTHEW CORBIN
 (74) DANNEMANN, SIEMSEN, BIGLER & IPANEMA MOREIRA

Prazo de validade: 10 (dez) anos contados a partir de 08/02/2018, mediante o recolhimento da taxa quinquenal de manutenção (Artigos 119 e 120 da LPI) e observadas as demais condições legais.

(11) BR 30 2018 000492-2

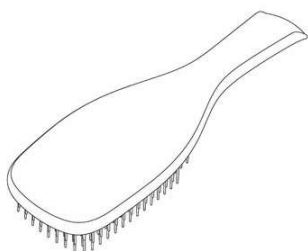

Código 39 - Concessão do Registro

(22) 08/02/2018
 (15) 09/10/2018
 (30) 10/08/2017 EM 004142487
 (45) 09/10/2018
 (52) 04-02
 (54) CONFIGURAÇÃO APLICADA A/EM CORPO DE ESCOVA DE CABELO
 (73) TANGLE TEEZER LIMITED (GB)
 (72) SHAUN PULFREY; CAMERON BRUCE WILLIAM TREEBY
 (74) Custodio de Almeida & Cia.

Prazo de validade: 10 (dez) anos contados a partir de 08/02/2018, mediante o recolhimento da taxa quinquenal de manutenção (Artigos 119 e 120 da LPI) e observadas as demais condições legais.

(11) BR 30 2018 000494-9



Código 39 - Concessão do Registro

(22) 08/02/2018
 (15) 09/10/2018
 (45) 09/10/2018
 (52) 28-03
 (54) CONFIGURAÇÃO APLICADA A/EM MÁSCARA.
 (73) E ENERGY INDÚSTRIA DE PRODUTOS MAGNÉTICOS LTDA. - EPP
 (BR/PR)
 (72) SERGIO KOJI TANAKA
 (74) Vilage Marcas e Patentes Ltda

Prazo de validade: 10 (dez) anos contados a partir de 08/02/2018, mediante o recolhimento da taxa quinquenal de manutenção (Artigos 119 e 120 da LPI) e observadas as demais condições legais.

(11) BR 30 2018 000501-5

Código 39 - Concessão do Registro



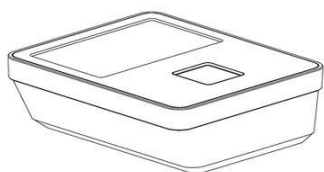

(22) 08/02/2018
 (15) 09/10/2018
 (30) 05/09/2017 JP 2017-019138
 (45) 09/10/2018
 (52) 14-02
 (54) CONFIGURAÇÃO APLICADA A/EM MÁQUINA DE ENTRADA DE DADOS
 (73) FUJITSU FRONTECH LIMITED (JP)
 (72) TAKUMI KAIYA; HIROYUKI TANAKA; AKINORI TSUJIKAWA
 (74) DANNEMANN, SIEMSEN, BIGLER & IPANEMA MOREIRA
 Prazo de validade: 10 (dez) anos contados a partir de 08/02/2018, mediante o recolhimento da taxa quinquenal de manutenção (Artigos 119 e 120 da LPI) e observadas as demais condições legais.

(11) BR 30 2018 000543-0

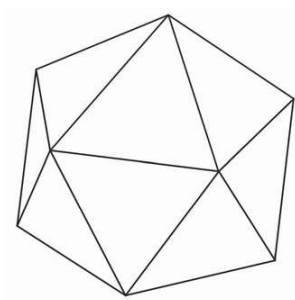

Código 39 - Concessão do Registro
 (22) 09/02/2018
 (15) 09/10/2018
 (30) 10/08/2017 WO DM/097588
 (45) 09/10/2018
 (52) 09-03
 (54) CONFIGURAÇÃO APLICADA A/EM EMBALAGEM
 (73) OROFINO PHARMACEUTICALS GROUP S.R.L. (IT)
 (72) ERNESTO OROFINO
 (74) Ariboni, Fabbri e Schmidt Sociedade de Advogados
 Prazo de validade: 10 (dez) anos contados a partir de 09/02/2018, mediante o recolhimento da taxa quinquenal de manutenção (Artigos 119 e 120 da LPI) e observadas as demais condições legais.

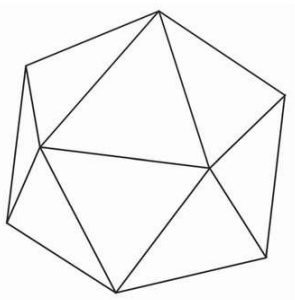

(11) BR 30 2018 000553-8



FIG.1.6

Código 39 - Concessão do Registro
 (22) 09/02/2018
 (15) 09/10/2018
 (45) 09/10/2018
 (52) 06-01
 (54) CONFIGURAÇÃO APLICADA A/EM SOFÁ
 (73) PLENITUDE DESIGN INDUSTRIA E COMERCIO DE ESTOFADOS LTDA (BR/SP)



(72) ISABELA CRISTINA MONTEIRO TAMADA

(74) Beerre Assessoria Empresarial Ltda.(Alt. de Beerre Assessoria Emp. S/C.LTDA.)

Prazo de validade: 10 (dez) anos contados a partir de 09/02/2018, mediante o recolhimento da taxa quinquenal de manutenção (Artigos 119 e 120 da LPI) e observadas as demais condições legais.

(11) BR 30 2018 000568-6



Figura 1.1

Código 39 - Concessão do Registro

(22) 14/02/2018

(15) 09/10/2018

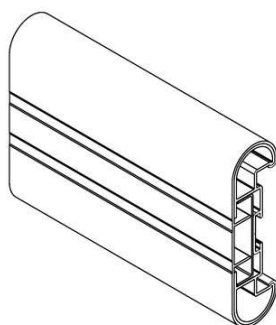
(45) 09/10/2018

(52) 25-02

(54) CONFIGURAÇÃO APLICADA A/EM CORRIMÃO

(73) ANTÔNIO CARLOS DANIELE (BR/SC)

(72) ANTONIO CARLOS DANIELE

(74) Sandro Wunderlich

Prazo de validade: 10 (dez) anos contados a partir de 14/02/2018, mediante o recolhimento da taxa quinquenal de manutenção (Artigos 119 e 120 da LPI) e observadas as demais condições legais.

(11) BR 30 2018 000569-4

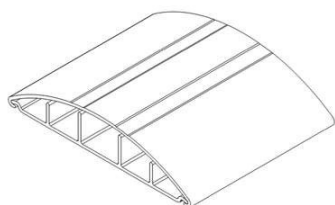

Código 39 - Concessão do Registro

(22) 14/02/2018

(15) 09/10/2018

(45) 09/10/2018

(52) 25-02

(54) CONFIGURAÇÃO APLICADA A/EM ACABAMENTO DE PAREDE

(73) ANTÔNIO CARLOS DANIELE (BR/SC)

(72) ANTONIO CARLOS DANIELE

(74) Sandro Wunderlich

Prazo de validade: 10 (dez) anos contados a partir de 14/02/2018, mediante o recolhimento da taxa quinquenal de manutenção (Artigos 119 e 120 da LPI) e observadas as demais condições legais.

(11) BR 30 2018 000570-8

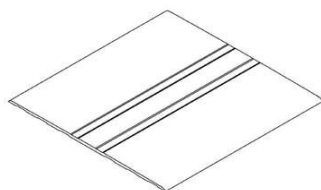

Código 39 - Concessão do Registro

(22) 14/02/2018

(15) 09/10/2018

(45) 09/10/2018

(52) 25-02

(54) CONFIGURAÇÃO APLICADA A/EM ACABAMENTO DE PAREDE

(73) ANTÔNIO CARLOS DANIELE (BR/SC)

(72) ANTONIO CARLOS DANIELE



(74) Sandro Wunderlich

Prazo de validade: 10 (dez) anos contados a partir de 14/02/2018, mediante o recolhimento da taxa quinquenal de manutenção (Artigos 119 e 120 da LPI) e observadas as demais condições legais.

(11) BR 30 2018 000571-6

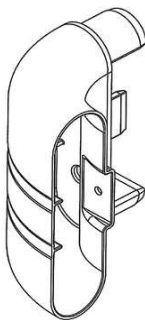

Código 39 - Concessão do Registro

(22) 14/02/2018

(15) 09/10/2018

(45) 09/10/2018

(52) 25-02

(54) CONFIGURAÇÃO APLICADA EM TERMINAL PARA CORRIMÃO

(73) ANTÔNIO CARLOS DANIELE (BR/SC)

(72) ANTONIO CARLOS DANIELE

(74) Sandro Wunderlich

Prazo de validade: 10 (dez) anos contados a partir de 14/02/2018, mediante o recolhimento da taxa quinquenal de manutenção (Artigos 119 e 120 da LPI) e observadas as demais condições legais.

(11) BR 30 2018 000582-1



Código 39 - Concessão do Registro

(22) 15/02/2018

(15) 09/10/2018

(30) 29/08/2017 FR 2017-3878

(45) 09/10/2018

(52) 12-15

(54) CONFIGURAÇÃO APLICADA A/EM PNEUMÁTICO

(73) COMPAGNIE GENERALE DES ETABLISSEMENTS MICHELIN (FR)

(72) EDDY BARANGER; BENOIT BUFFETAUD; CARLOS-MANUEL DOS-SANTOS

(74) GUERRA PROPRIEDADE INDUSTRIAL

Prazo de validade: 10 (dez) anos contados a partir de 15/02/2018, mediante o recolhimento da taxa quinquenal de manutenção (Artigos 119 e 120 da LPI) e observadas as demais condições legais.

(11) BR 30 2018 000595-3

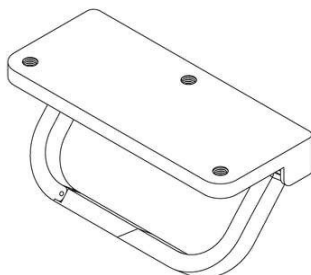

Código 39 - Concessão do Registro

(22) 15/02/2018

(15) 09/10/2018

(45) 09/10/2018

(52) 08-08

(54) CONFIGURAÇÃO APLICADA A GANCHO PARA BOLSAS

(73) JOSE ANTONIO SOLDANO (AR)

(72) JOSÉ ANTONIO SOLDANO



(74) TINOCO SOARES SOCIEDADE DE ADVOGADOS

Prazo de validade: 10 (dez) anos contados a partir de 15/02/2018, mediante o recolhimento da taxa quinquenal de manutenção (Artigos 119 e 120 da LPI) e observadas as demais condições legais.

(11) BR 30 2018 001089-2



Código 39 - Concessão do Registro

(22) 20/03/2018

(15) 09/10/2018

(30) 20/09/2017 DE 4020171010518

(45) 09/10/2018

(52) 12-08

(54) CONFIGURAÇÃO APLICADA A/EM AUTOMÓVEL

(73) VOLKSWAGEN AKTIENGESELLSCHAFT (DE)

(72) KLAUS BISCHOFF; GUILHERME ALBUQUERQUE KNOP; LUIS ALBERTO VEIGA

(74) Ariboni, Fabbri e Schmidt Sociedade de Advogados

Prazo de validade: 10 (dez) anos contados a partir de 20/03/2018, mediante o recolhimento da taxa quinquenal de manutenção (Artigos 119 e 120 da LPI) e observadas as demais condições legais.

(11) BR 30 2018 001113-9

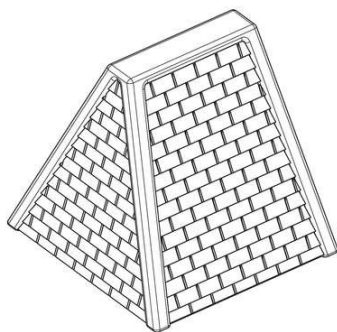

Código 39 - Concessão do Registro

(22) 21/03/2018

(15) 09/10/2018

(45) 09/10/2018

(52) 21-01

(54) CONFIGURAÇÃO APLICADA A/EM BRINQUEDO

(73) ROMA JENSEN COMERCIO E INDUSTRIA LTDA. (BR/SP)

(72) GUSTAVO JENSEN

(74) TINOCO SOARES SOCIEDADE DE ADVOGADOS

Prazo de validade: 10 (dez) anos contados a partir de 21/03/2018, mediante o recolhimento da taxa quinquenal de manutenção (Artigos 119 e 120 da LPI) e observadas as demais condições legais.

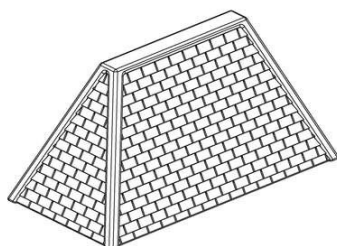
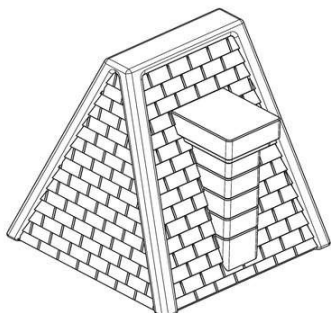

(11) BR 30 2018 001249-6

Código 39 - Concessão do Registro





(22) 29/03/2018

(15) 09/10/2018

(45) 09/10/2018

(52) 14-03

(54) CONFIGURAÇÃO APLICADA A/EM TORRE DE TELECOMUNICAÇÃO

(73) SECCIONAL BRASIL S/A (BR/PR)

(72) PAULO EMMANUEL DE ABREU JUNIOR; ARTUR JOSE GAERTNER FILHO

(74) ABREU, MERKL E ADVOGADOS ASSOCIADOS

Prazo de validade: 10 (dez) anos contados a partir de 29/03/2018, mediante o recolhimento da taxa quinquenal de manutenção (Artigos 119 e 120 da LPI) e observadas as demais condições legais. (co) Título adequado de ofício nos termos do Art. 22 da Instrução Normativa 044/2015.

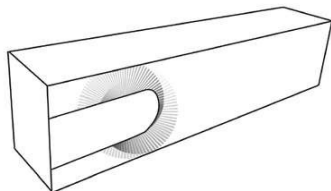
**(11) BR 30 2018 002098-7**

Código 39 - Concessão do Registro

(22) 17/05/2018

(15) 09/10/2018

(30) 17/11/2017 CN 201730569987.3

(45) 09/10/2018

(52) 09-03

(54) CONFIGURAÇÃO APLICADA A/EM EMBALAGEM

(73) THE PROCTER & GAMBLE COMPANY (US)

(72) KARTIKA HUSTON REDDING; XIAOJIE GENG; MING QI

(74) Trench, Rossi e Watanabe Advogados

Prazo de validade: 10 (dez) anos contados a partir de 17/05/2018, mediante o recolhimento da taxa quinquenal de manutenção (Artigos 119 e 120 da LPI) e observadas as demais condições legais.

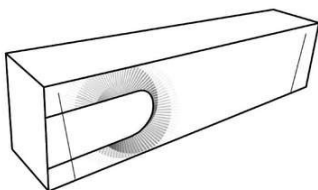
**(11) BR 30 2018 002099-5**

Código 39 - Concessão do Registro

(22) 17/05/2018



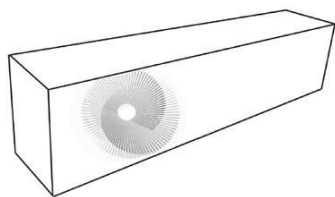

(15) 09/10/2018

(30) 17/11/2017 CN 201730569987.3

(45) 09/10/2018

(52) 09-03

(54) CONFIGURAÇÃO APLICADA A/EM EMBALAGEM

(73) THE PROCTER & GAMBLE COMPANY (US)

(72) KARTIKA HUSTON REDDING; XIAOJIE GENG; MING QI

(74) Trench, Rossi e Watanabe Advogados

Prazo de validade: 10 (dez) anos contados a partir de 17/05/2018, mediante o recolhimento da taxa quinquenal de manutenção (Artigos 119 e 120 da LPI) e observadas as demais condições legais.

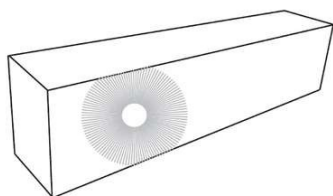
**(11) BR 30 2018 002118-5**

Código 39 - Concessão do Registro



(22) 21/05/2018

(15) 09/10/2018

(30) 22/11/2017 EM 4517902-0001; 22/11/2017 EM 4517902-0002; 22/11/2017 EM 4517902-0003

(45) 09/10/2018

(52) 04-02

(54) CONFIGURAÇÃO APLICADA A/EM ESCOVA DE DENTE

(73) MAM BABYARTIKEL GESELLSCHAFT M.B.H. (AT)

(72) CHRISTOPH PAUSCHITZ

(74) DANNEMANN, SIEMSEN, BIGLER & IPANEMA MOREIRA

Prazo de validade: 10 (dez) anos contados a partir de 21/05/2018, mediante o recolhimento da taxa quinquenal de manutenção (Artigos 119 e 120 da LPI) e observadas as demais condições legais.

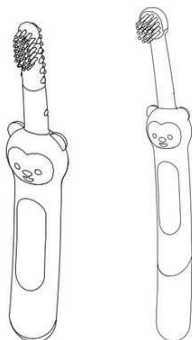
**(11) BR 30 2018 002123-1**

Código 39 - Concessão do Registro

(22) 21/05/2018

(15) 09/10/2018



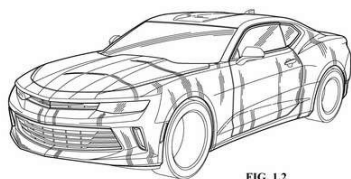

FIG. 1.2

(30) 22/11/2017 US 29/627095

(45) 09/10/2018

(52) 12-08

(54) CONFIGURAÇÃO APLICADA A/EM VEÍCULO

(73) GM GLOBAL TECHNOLOGY OPERATIONS LLC (US)

(72) JOHN P. MACK

(74) KASZLAR LEONARDOS PROPRIEDADE INTELECTUAL

Prazo de validade: 10 (dez) anos contados a partir de 21/05/2018, mediante o recolhimento da taxa quinquenal de manutenção (Artigos 119 e 120 da LPI) e observadas as demais condições legais.

(11) BR 30 2018 002174-6

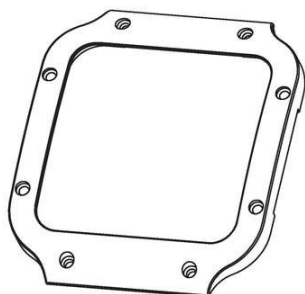

Código 39 - Concessão do Registro

(22) 23/05/2018

(15) 09/10/2018

(30) 24/11/2017 WO DM/098697

(45) 09/10/2018

(52) 10-07

(54) CONFIGURAÇÃO APLICADA A/EM BISEL DE RELÓGIO

(73) CARTIER INTERNATIONAL AG (CH)

(72) NICOLE GIMENEZ

(74) DANNEMANN, SIEMSEN, BIGLER & IPANEMA MOREIRA

Prazo de validade: 10 (dez) anos contados a partir de 23/05/2018, mediante o recolhimento da taxa quinquenal de manutenção (Artigos 119 e 120 da LPI) e observadas as demais condições legais.

(11) BR 30 2018 002175-4

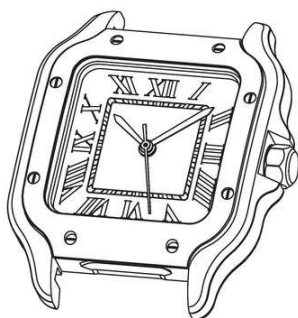

Código 39 - Concessão do Registro

(22) 23/05/2018

(15) 09/10/2018

(30) 24/11/2017 WO DM/098697

(45) 09/10/2018

(52) 10-02

(54) CONFIGURAÇÃO APLICADA A/EM RELÓGIO

(73) CARTIER INTERNATIONAL AG (CH)

(72) NICOLE GIMENEZ

(74) DANNEMANN, SIEMSEN, BIGLER & IPANEMA MOREIRA

Prazo de validade: 10 (dez) anos contados a partir de 23/05/2018, mediante o recolhimento da taxa quinquenal de manutenção (Artigos 119 e 120 da LPI) e observadas as demais condições legais.

(11) BR 30 2018 002257-2

Código 39 - Concessão do Registro

(22) 29/05/2018



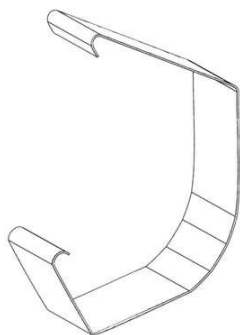

(15) 09/10/2018
 (30) 29/11/2017 US 29/627.672
 (45) 09/10/2018
 (52) 08-08
 (54) CONFIGURAÇÃO APLICADA A/EM GRAMPO DE PAINEL SOLAR PARA MANGUEIRA DE IRRIGAÇÃO
 (73) RST CLEANTECH LTD (IL)
 (72) ROY SADE
 (74) LEILDA RIBEIRO DA SILVA
 Prazo de validade: 10 (dez) anos contados a partir de 29/05/2018, mediante o recolhimento da taxa quinquenal de manutenção (Artigos 119 e 120 da LPI) e observadas as demais condições legais.

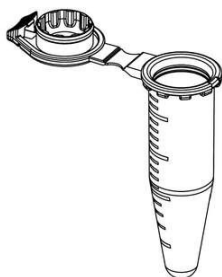
(11) BR 30 2018 002267-0

Código 39 - Concessão do Registro
 (22) 29/05/2018
 (15) 09/10/2018
 (30) 30/11/2017 US 29/627,895
 (45) 09/10/2018
 (52) 24-02
 (54) CONFIGURAÇÃO APLICADA A/EM TUBO DE MANUSEIO DE FLUIDOS
 (73) BIOTIX, INC. (US)
 (72) ARTA MOTADEL; PETER PAUL BLASZCAK; MARTIN MENDEZ
 (74) David do Nascimento Advogados Associados
 Prazo de validade: 10 (dez) anos contados a partir de 29/05/2018, mediante o recolhimento da taxa quinquenal de manutenção (Artigos 119 e 120 da LPI) e observadas as demais condições legais. (co) Título adequado de ofício nos termos do Art. 22 da Instrução Normativa 044/2015.

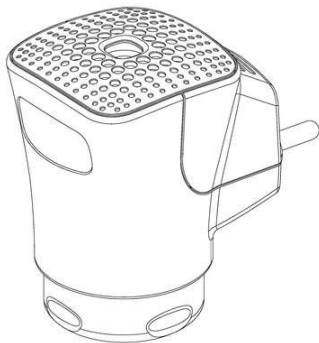
(11) BR 30 2018 002296-3

Código 39 - Concessão do Registro
 (22) 30/05/2018
 (15) 09/10/2018
 (30) 30/11/2017 EM 004529089-0001; 30/11/2017 EM 004529089-0002
 (45) 09/10/2018
 (52) 09-01
 (54) CONFIGURAÇÃO APLICADA A/EM DISPENSADOR
 (73) RECKITT BENCKISER (BRANDS) LIMITED (GB)
 (72) JOHN CROSS; DAVID SANDERS
 (74) DI BLASI, PARENTE & ADVOGADOS ASSOCIADOS
 Prazo de validade: 10 (dez) anos contados a partir de 30/05/2018, mediante o recolhimento da taxa quinquenal de manutenção (Artigos 119 e 120 da LPI) e observadas as demais condições legais.



(11) BR 30 2018 002337-4

Código 39 - Concessão do Registro

(22) 04/06/2018

(15) 09/10/2018

(43) 25/09/2018

(52) 09-01

(54) CONFIGURAÇÃO APLICADA A/EM CÁPSULA DE BEBIDA

(73) GEORG MENSCHEN GMBH & CO. KG (DE)

(72) LUDGER BRAUKMANN; JEAN-PAUL ROOSENDAL; JAN WOMMELSDORF; CHRISTOPH CZARNETZKI; FRANK RÖMER; JORDI GUIJARRO

(74) DANNEMANN, SIEMSEN, BIGLER & IPANEMA MOREIRA

Prazo de validade: 10 (dez) anos contados a partir de 04/06/2018, mediante o recolhimento da taxa quinquenal de manutenção (Artigos 119 e 120 da LPI) e observadas as demais condições legais.

(11) BR 30 2018 002349-8

Código 39 - Concessão do Registro

(22) 05/06/2018

(15) 09/10/2018

(30) 06/12/2017 WO DM/100244

(45) 09/10/2018

(52) 26-06

(54) CONFIGURAÇÃO APLICADA A/EM LANTERNA TRASEIRA DE VEÍCULO

(73) DAIMLER AG (DE)

(72) BERTRAND JANSSEN; KAI SIEBER; GORDEN WAGENER

(74) DANNEMANN, SIEMSEN, BIGLER & IPANEMA MOREIRA

Prazo de validade: 10 (dez) anos contados a partir de 05/06/2018, mediante o recolhimento da taxa quinquenal de manutenção (Artigos 119 e 120 da LPI) e observadas as demais condições legais.

(11) BR 30 2018 002350-1

FIG. 1.2
Vista em perspectiva

Código 39 - Concessão do Registro

(22) 05/06/2018

(15) 09/10/2018

(30) 06/12/2017 WO DM/100244

(45) 09/10/2018

(52) 26-06

(54) CONFIGURAÇÃO APLICADA A/EM FAROL DE VEÍCULO

(73) DAIMLER AG (DE)

(72) BERTRAND JANSSEN; KAI SIEBER; GORDEN WAGENER

(74) DANNEMANN, SIEMSEN, BIGLER & IPANEMA MOREIRA

Prazo de validade: 10 (dez) anos contados a partir de 05/06/2018, mediante o recolhimento da taxa quinquenal de manutenção (Artigos 119 e 120 da LPI) e



observadas as demais condições legais.

(11) BR 30 2018 002382-0

Código 39 - Concessão do Registro

(22) 06/06/2018

(15) 09/10/2018

(30) 07/12/2017 US 29/628,737

(45) 09/10/2018

(52) 07-05

(54) CONFIGURAÇÃO APLICADA A/EM ESPONJA

(73) 3M INNOVATIVE PROPERTIES COMPANY (US)

(72) LUCAS JESSE HUNT; CAROLINA BAUTISTA-BROWN; DOUGLAS CARTER BLACKWELL; JAMES PATRICK ENDLE; MATTHEW WILLIAM GORRELL; ROBERT JON MAKI; HANNAH LINDSAY STOUGHTON

(74) Jacques Labrunie

Prazo de validade: 10 (dez) anos contados a partir de 06/06/2018, mediante o recolhimento da taxa quinquenal de manutenção (Artigos 119 e 120 da LPI) e observadas as demais condições legais.

**(11) BR 30 2018 002407-9**

FIG. 1.1
Vista em perspectiva

Código 39 - Concessão do Registro

(22) 08/06/2018

(15) 09/10/2018

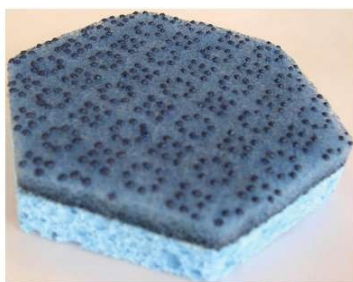
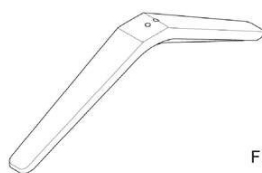
(30) 12/12/2017 KR 30-2017-0058744

(45) 09/10/2018

(52) 14-99

(54) CONFIGURAÇÃO APLICADA A/EM BASE PARA TELEVISOR

(73) LG ELECTRONICS INC. (KR)

(72) SANGIK LEE; YOONSEOK KIM; JEONGROK LEE

(74) DANNEMANN, SIEMSEN, BIGLER & IPANEMA MOREIRA

Prazo de validade: 10 (dez) anos contados a partir de 08/06/2018, mediante o recolhimento da taxa quinquenal de manutenção (Artigos 119 e 120 da LPI) e observadas as demais condições legais.

(11) BR 30 2018 002408-7

Código 39 - Concessão do Registro

(22) 08/06/2018

(15) 09/10/2018





FIG. 1.1
Vista em perspectiva

(30) 11/12/2017 KR 30-2017-0058332
 (45) 09/10/2018
 (52) 14-99
 (54) CONFIGURAÇÃO APLICADA A/EM BASE PARA TELEVISOR
 (73) LG ELECTRONICS INC. (KR)
 (72) SANGIK LEE; YOONSEOK KIM; JEONGROK LEE; CHULHEE LIM
 (74) DANNEMANN, SIEMSEN, BIGLER & IPANEMA MOREIRA
 Prazo de validade: 10 (dez) anos contados a partir de 08/06/2018, mediante o recolhimento da taxa quinquenal de manutenção (Artigos 119 e 120 da LPI) e observadas as demais condições legais.

(11) BR 30 2018 002453-2



Código 39 - Concessão do Registro
 (22) 11/06/2018
 (15) 09/10/2018
 (30) 13/12/2017 DE 402017101348.7
 (45) 09/10/2018
 (52) 12-08
 (54) CONFIGURAÇÃO APLICADA A/EM AUTOMÓVEL
 (73) BAYERISCHE MOTOREN WERKE AKTIENGESELLSCHAFT (DE)
 (72) ALEXEY KEZHA
 (74) DANNEMANN, SIEMSEN, BIGLER & IPANEMA MOREIRA
 Prazo de validade: 10 (dez) anos contados a partir de 11/06/2018, mediante o recolhimento da taxa quinquenal de manutenção (Artigos 119 e 120 da LPI) e observadas as demais condições legais.

(11) BR 30 2018 002454-0



Código 39 - Concessão do Registro
 (22) 11/06/2018
 (15) 09/10/2018
 (30) 13/12/2017 DE 402017101348.7
 (45) 09/10/2018
 (52) 12-08
 (54) CONFIGURAÇÃO APLICADA A/EM AUTOMÓVEL
 (73) BAYERISCHE MOTOREN WERKE AKTIENGESELLSCHAFT (DE)
 (72) ALEXEY KEZHA
 (74) DANNEMANN, SIEMSEN, BIGLER & IPANEMA MOREIRA
 Prazo de validade: 10 (dez) anos contados a partir de 11/06/2018, mediante o recolhimento da taxa quinquenal de manutenção (Artigos 119 e 120 da LPI) e observadas as demais condições legais.

(11) BR 30 2018 002455-9

Código 39 - Concessão do Registro
 (22) 11/06/2018





(15) 09/10/2018
 (30) 13/12/2017 DE 402017101348.7
 (45) 09/10/2018
 (52) 12-08
 (54) CONFIGURAÇÃO APLICADA A/EM AUTOMÓVEL
 (73) BAYERISCHE MOTOREN WERKE AKTIENGESELLSCHAFT (DE)
 (72) ANNE KRISTINA FORSCHNER
 (74) DANNEMANN, SIEMSEN, BIGLER & IPANEMA MOREIRA

Prazo de validade: 10 (dez) anos contados a partir de 11/06/2018, mediante o recolhimento da taxa quinquenal de manutenção (Artigos 119 e 120 da LPI) e observadas as demais condições legais.

(11) BR 30 2018 002482-6



Código 39 - Concessão do Registro

(22) 11/06/2018
 (15) 09/10/2018
 (30) 11/12/2017 EM 004542322
 (45) 09/10/2018
 (52) 21-02
 (54) CONFIGURAÇÃO APLICADA A/EM MÁSCARA DE MERGULHO
 (73) DECATHLON (FR)
 (72) RAPHAËL VIS
 (74) Licks Advogados

Prazo de validade: 10 (dez) anos contados a partir de 11/06/2018, mediante o recolhimento da taxa quinquenal de manutenção (Artigos 119 e 120 da LPI) e observadas as demais condições legais.



(11) BR 30 2018 002488-5



Código 39 - Concessão do Registro

(22) 12/06/2018
 (15) 09/10/2018
 (30) 13/12/2017 EP 004546331-0001
 (45) 09/10/2018
 (52) 09-01
 (54) CONFIGURAÇÃO APLICADA A/EM GARRAFA PARA BEBIDA
 (73) HEINEKEN SUPPLY CHAIN B.V. (NL)
 (72) BOUKE WILENS; RUDOLF KLAAS VAN BEELEN
 (74) David do Nascimento Advogados Associados

Prazo de validade: 10 (dez) anos contados a partir de 12/06/2018, mediante o



recolhimento da taxa quinquenal de manutenção (Artigos 119 e 120 da LPI) e observadas as demais condições legais.



(11) BR 30 2018 002489-3



Código 39 - Concessão do Registro

(22) 12/06/2018

(15) 09/10/2018

(30) 13/12/2017 EP 004546331-0002

(45) 09/10/2018

(52) 09-07

(54) CONFIGURAÇÃO APLICADA A/EM TAMPA PARA GARRAFAS

(73) HEINEKEN SUPPLY CHAIN B.V. (NL)

(72) BOUKE WILENS; RUDOLF KLAAS VAN BEELEN

(74) David do Nascimento Advogados Associados

Prazo de validade: 10 (dez) anos contados a partir de 12/06/2018, mediante o recolhimento da taxa quinquenal de manutenção (Artigos 119 e 120 da LPI) e observadas as demais condições legais.

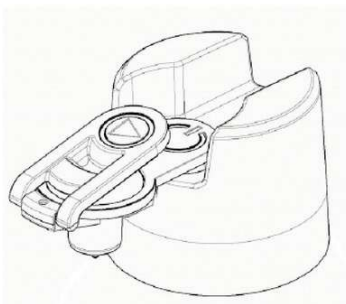

(11) BR 30 2018 002520-2

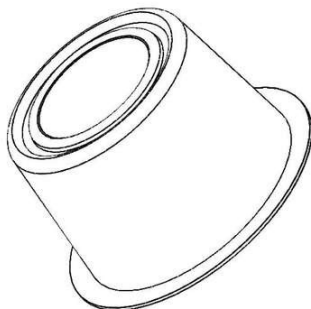

Código 39 - Concessão do Registro

(22) 14/06/2018

(15) 09/10/2018

(30) 14/12/2017 EM 004547487-0001

(45) 09/10/2018

(52) 09-05

(54) CONFIGURAÇÃO APLICADA A/EM CÁPSULAS

(73) MOCOFFEE EUROPE UNIPESSOAL LDA. (PT)

(72) MARCO TÚLIO DE MORAIS GARCIA MIRANDA; PEDRO ALEXANDRE FERREIRA LISBOA



(74) Ariboni, Fabbri e Schmidt Sociedade de Advogados

Prazo de validade: 10 (dez) anos contados a partir de 14/06/2018, mediante o recolhimento da taxa quinquenal de manutenção (Artigos 119 e 120 da LPI) e observadas as demais condições legais.

(11) BR 30 2018 002526-1



Código 39 - Concessão do Registro

(22) 14/06/2018

(15) 09/10/2018

(30) 20/12/2017 US 29/630,225

(45) 09/10/2018

(52) 02-04

(54) CONFIGURAÇÃO APLICADA A/EM PARTE SUPERIOR DE CALÇADO

(73) NIKE INNOVATE C.V. (US)

(72) MATTHEW R. PAUK

(74) PINHEIRO, NUNES, ARNAUD E SCATAMBURLO ADVOGADOS

Prazo de validade: 10 (dez) anos contados a partir de 14/06/2018, mediante o recolhimento da taxa quinquenal de manutenção (Artigos 119 e 120 da LPI) e observadas as demais condições legais.

(11) BR 30 2018 002532-6

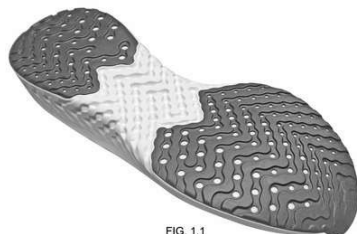

Código 39 - Concessão do Registro

(22) 14/06/2018

(15) 09/10/2018

(30) 20/12/2017 US 29/630,238

(45) 09/10/2018

(52) 02-04

(54) CONFIGURAÇÃO APLICADA A/EM SOLADO DE CALÇADO

(73) NIKE INNOVATE C.V. (US)

(72) MATTHEW R. PAUK

(74) PINHEIRO, NUNES, ARNAUD E SCATAMBURLO ADVOGADOS

Prazo de validade: 10 (dez) anos contados a partir de 14/06/2018, mediante o recolhimento da taxa quinquenal de manutenção (Artigos 119 e 120 da LPI) e observadas as demais condições legais.

(11) BR 30 2018 002757-4

Código 39 - Concessão do Registro

(22) 26/06/2018

(15) 09/10/2018

(30) 27/12/2017 CN 201730674051.7

(45) 09/10/2018

(52) 24-04

(54) CONFIGURAÇÃO APLICADA A/EM LENÇO SANITÁRIO

(73) UNICHARM CORPORATION (JP)



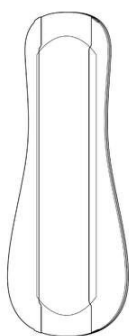

(72) SEI ISHIKAWA; KENICHIRO KURODA; YUKI NODA

(74) DANNEMANN, SIEMSEN, BIGLER & IPANEMA MOREIRA

Prazo de validade: 10 (dez) anos contados a partir de 26/06/2018, mediante o recolhimento da taxa quinquenal de manutenção (Artigos 119 e 120 da LPI) e observadas as demais condições legais.

(11) BR 30 2018 002765-5



Código 39 - Concessão do Registro

(22) 26/06/2018

(15) 09/10/2018

(30) 28/12/2017 ES 29/631,222

(45) 09/10/2018

(52) 14-01

(54) CONFIGURAÇÃO APLICADA A/EM FONE DE OUVIDO

(73) HARMAN INTERNATIONAL INDUSTRIES, INCORPORATED (US)

(72) ANNA GRACE MEYER

(74) EDUARDO LOURENÇO GUEDES SERRÃO DE OTERO

Prazo de validade: 10 (dez) anos contados a partir de 26/06/2018, mediante o recolhimento da taxa quinquenal de manutenção (Artigos 119 e 120 da LPI) e observadas as demais condições legais.

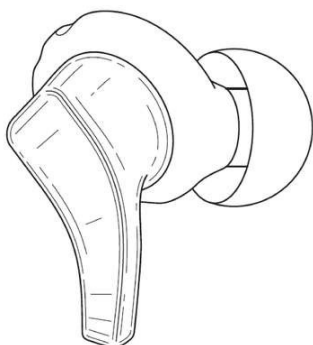

(11) BR 30 2018 002766-3

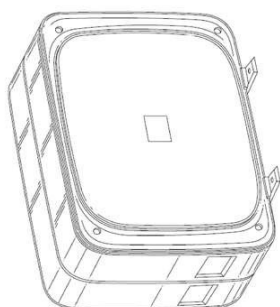

Código 39 - Concessão do Registro

(22) 26/06/2018

(15) 09/10/2018

(30) 29/12/2017 US 29/631,557

(45) 09/10/2018

(52) 14-01

(54) CONFIGURAÇÃO APLICADA A/EM CAIXA DE SOM

(73) HARMAN INTERNATIONAL INDUSTRIES, INCORPORATED (US)

(72) JOSE TOMAS DELUNA; ROYCE D. CHANNEY; JEFFERY FAY; WEI JUN TANG

(74) EDUARDO LOURENÇO GUEDES SERRÃO DE OTERO

Prazo de validade: 10 (dez) anos contados a partir de 26/06/2018, mediante o



recolhimento da taxa quinquenal de manutenção (Artigos 119 e 120 da LPI) e observadas as demais condições legais.

(11) BR 32 2018 000550-6

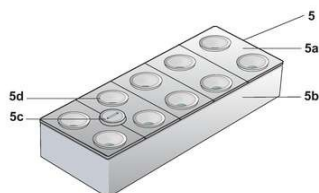

Código 39 - Concessão do Registro

(22) 14/06/2017

(15) 09/10/2018

(45) 09/10/2018

(52) 30-03

(54) CONFIGURAÇÃO APLICADA A/EM A BEBEDOURO PARA ANIMAIS

(62) BR 30 2017 002468-8 14/06/2017

(73) CIRO AMARAL FARIA (BR/MG)

(72) CIRO AMARAL FARIA

(74) SÂMIA BATISTA AMIN (NOME ANTERIOR SÂMIA AMIN SANTOS)

Prazo de validade: 10 (dez) anos contados a partir de 14/06/2017, mediante o recolhimento da taxa quinquenal de manutenção (Artigos 119 e 120 da LPI) e observadas as demais condições legais.

(11) BR 32 2018 000551-4

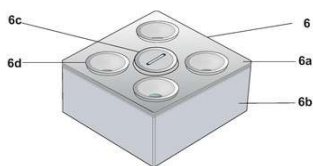

Código 39 - Concessão do Registro

(22) 14/06/2017

(15) 09/10/2018

(45) 09/10/2018

(52) 30-03

(54) CONFIGURAÇÃO APLICADA A/EM A BEBEDOURO PARA ANIMAIS

(62) BR 30 2017 002468-8 14/06/2017

(73) CIRO AMARAL FARIA (BR/MG)

(72) CIRO AMARAL FARIA

(74) SÂMIA BATISTA AMIN (NOME ANTERIOR SÂMIA AMIN SANTOS)

Prazo de validade: 10 (dez) anos contados a partir de 14/06/2017, mediante o recolhimento da taxa quinquenal de manutenção (Artigos 119 e 120 da LPI) e observadas as demais condições legais.



Código 39.5 - Notificação de Requerimento de Exame de Mérito

Notificação de Requerimento de Exame de Mérito, quanto aos aspectos de novidade e de originalidade, formulado pelo Titular do Registro

(11) BR 30 2012 001502-2	Código 39.5 - Notificação de Requerimento de Exame de Mérito (15) 26/06/2018 (73) FERNANDO ANTÔNIO BONKEVICTH (BR/RS) ; CIRINEU ROBERTO VICENZI (BR/RS) ; VOLNEI DE LIMA (BR/RS) (74) Custódio de Almeida & Cia. Referente à petição de protocolo número 870180067653
(11) BR 30 2013 005813-1	Código 39.5 - Notificação de Requerimento de Exame de Mérito (15) 16/02/2016 (73) GTS DO BRASIL LTDA (BR/SC) (74) VALOR PROPRIEDADE INTELECTUAL S/S LTDA Referente à petição de protocolo número 870180067403
(11) BR 30 2014 002671-2	Código 39.5 - Notificação de Requerimento de Exame de Mérito (15) 21/07/2015 (73) WHIRLPOOL S.A. (BR/SP) (74) FABIO FERRAZ DE ARRUDA LEME Referente à petição de protocolo número 870180068671
(11) BR 30 2015 005124-8	Código 39.5 - Notificação de Requerimento de Exame de Mérito (15) 16/05/2017 (73) SÉRGIO ROBERTO DA SILVA (BR/SP) (74) NETO GALIZI Referente à petição de protocolo número 870180124253
(11) BR 30 2016 003558-0	Código 39.5 - Notificação de Requerimento de Exame de Mérito (15) 15/08/2017 (73) PRIMA FER INDUSTRIAL S.A. (BR/RS) (74) LEÃO PROPRIEDADE INTELECTUAL Referente à petição de protocolo número 870180067492
(11) BR 30 2016 003561-0	Código 39.5 - Notificação de Requerimento de Exame de Mérito (15) 15/08/2017 (73) PRIMA FER INDUSTRIAL S.A. (BR/RS) (74) LEÃO PROPRIEDADE INTELECTUAL Referente à petição de protocolo número 870180067445
(11) BR 30 2016 003562-8	Código 39.5 - Notificação de Requerimento de Exame de Mérito



	(15) 15/08/2017 (73) PRIMA FER INDUSTRIAL S.A. (BR/RS) (74) LEÃO PROPRIEDADE INTELECTUAL Referente à petição de protocolo número 870180067455
(11) BR 30 2016 003563-6	Código 39.5 - Notificação de Requerimento de Exame de Mérito (15) 15/08/2017 (73) PRIMA FER INDUSTRIAL S.A. (BR/RS) (74) LEÃO PROPRIEDADE INTELECTUAL Referente à petição de protocolo número 870180067471
(11) BR 30 2016 003564-4	Código 39.5 - Notificação de Requerimento de Exame de Mérito (15) 15/08/2017 (73) PRIMA FER INDUSTRIAL S.A. (BR/RS) (74) LEÃO PROPRIEDADE INTELECTUAL Referente à petição de protocolo número 870180067463
(11) BR 30 2016 003984-4	Código 39.5 - Notificação de Requerimento de Exame de Mérito (15) 29/08/2017 (73) BETTANIN S.A. (BR/RS) (74) LEÃO PROPRIEDADE INTELECTUAL Referente à petição de protocolo número 870180068358
(11) BR 30 2016 005874-1	Código 39.5 - Notificação de Requerimento de Exame de Mérito (15) 07/11/2017 (73) VOLVO LASTVAGNAR AB (SE) (74) Dannemann, Siemsen, Bigler & Ipanema Moreira Referente à petição de protocolo número 870180071508
(11) BR 30 2017 001818-1	Código 39.5 - Notificação de Requerimento de Exame de Mérito (15) 19/12/2017 (73) BETTANIN S.A. (BR/RS) (74) LEÃO PROPRIEDADE INTELECTUAL Referente à petição de protocolo número 870180068343
(11) BR 30 2017 001819-0	Código 39.5 - Notificação de Requerimento de Exame de Mérito (15) 02/05/2018 (73) BETTANIN S.A. (BR/RS) (74) LEÃO PROPRIEDADE INTELECTUAL Referente à petição de protocolo número 870180068324
(11) BR 30 2017 001821-1	Código 39.5 - Notificação de Requerimento de Exame de Mérito (15) 19/12/2017 (73) BETTANIN S.A. (BR/RS)



	(74) LEÃO PROPRIEDADE INTELECTUAL Referente à petição de protocolo número 870180068333
(11) BR 30 2017 001924-2	Código 39.5 - Notificação de Requerimento de Exame de Mérito (15) 24/04/2018 (73) ALFREDO PORTELLA MARQUES (BR/SP) (74) JOAQUIM CALHEIROS DE MORAIS Referente à petição de protocolo número 870180073767
(11) BR 30 2017 001925-0	Código 39.5 - Notificação de Requerimento de Exame de Mérito (15) 24/04/2018 (73) ALFREDO PORTELLA MARQUES (BR/SP) (74) JOAQUIM CALHEIROS DE MORAIS Referente à petição de protocolo número 870180073761
(11) BR 30 2017 002381-9	Código 39.5 - Notificação de Requerimento de Exame de Mérito (15) 26/12/2017 (73) KARL STORZ SE & CO. KG (DE) (74) DANIEL ADVOGADOS Referente à petição de protocolo número 870180067350
(11) BR 30 2017 002382-7	Código 39.5 - Notificação de Requerimento de Exame de Mérito (15) 26/12/2017 (73) KARL STORZ SE & CO. KG (DE) (74) DANIEL ADVOGADOS Referente à petição de protocolo número 870180067355
(11) BR 30 2017 003517-5	Código 39.5 - Notificação de Requerimento de Exame de Mérito (15) 22/05/2018 (73) LAJÚ INDÚSTRIA E COMÉRCIO DE CONFECÇÕES LTDA - ME (BR/PR) (74) Suprema Marcas e Patentes Ltda. ME Referente à petição de protocolo número 870180070744
(11) BR 30 2017 005018-2	Código 39.5 - Notificação de Requerimento de Exame de Mérito (15) 17/07/2018 (73) NEOGEN CORPORATION (US) (74) Hugo Silva & Maldonado Propriedade Intelectual Sociedade Civil S/C Ltda. Referente à petição de protocolo número 870180070664
(11) BR 30 2017 005145-6	Código 39.5 - Notificação de Requerimento de Exame de Mérito (15) 29/05/2018 (73) AB VOLVO (SE) (74) DANNEMANN, SIEMSEN, BIGLER & IPANEMA MOREIRA Referente à petição de protocolo número 870180071503



(11) BR 30 2018 000920-7

Código 39.5 - Notificação de Requerimento de Exame de Mérito

(15) 10/07/2018

(73) SERGIO FERNANDO GENOIN (BR/SC)

(74) IVAIR CUNHA

Referente à petição de protocolo número 870180070221

(11) BR 32 2018 000115-2

Código 39.5 - Notificação de Requerimento de Exame de Mérito

(15) 26/06/2018

(73) FLÁVIO DE LUCENA GONÇALVES (BR/RJ) ; TIAGO BOUÇAS DE LUCENA GONÇALVES (BR/RJ)

(74) DANNEMANN, SIEMSEN, BIGLER & IPANEMA MOREIRA

Referente à petição de protocolo número 870180069709



Código 42 - Extinção - Art. 119 inciso I da LPI

Notificação da extinção do registro de desenho industrial, pela expiração do prazo de vigência de proteção legal ou da prorrogação.

(11) DI 5300280-6

Código 42 - Extinção - Art. 119 inciso I da LPI

(15) 27/01/1998

(73) Minnesota Mining and Manufacturing Company (US)

(74) Momsen, Leonardos & CIA.

Registro extinto a contar de 25/03/2018.

(11) DI 5300281-4

Código 42 - Extinção - Art. 119 inciso I da LPI

(15) 27/01/1998

(73) Minnesota Mining and Manufacturing Company (US)

(74) Momsen, Leonardos & CIA.

Registro extinto a contar de 25/03/2018.



Código 44 - Extinção - Art. 119 inciso III da LPI

Notificação da extinção do registro de desenho industrial pela falta de pagamento da retribuição prevista nos Arts. 108 e 120 da LPI.

(11) BR 30 2013 001196-8

Código 44 - Extinção - Art. 119 inciso III da LPI
(15) 18/11/2014
(73) LAURENT BIJA (FR)
(74) ANTONIO MAURICIO PEDRAS ARNAUD
Registro extinto a contar de 26/03/2018.

(11) BR 30 2013 001197-6

Código 44 - Extinção - Art. 119 inciso III da LPI
(15) 18/11/2014
(73) LAURENT BIJA (FR)
(74) ANTONIO MAURICIO PEDRAS ARNAUD
Registro extinto a contar de 26/03/2018.

(11) BR 30 2013 001198-4

Código 44 - Extinção - Art. 119 inciso III da LPI
(15) 12/09/2017
(73) LAURENT BIJA (FR)
(74) ANTONIO MAURICIO PEDRAS ARNAUD
Registro extinto a contar de 26/03/2018.

(11) BR 30 2013 001211-5

Código 44 - Extinção - Art. 119 inciso III da LPI
(15) 25/11/2014
(73) Q-CORE MEDICAL LTD. (IL)
(74) DAVID DO NASCIMENTO ADVOGADOS ASSOCIADOS
Registro extinto a contar de 26/03/2018.

(11) BR 30 2013 001216-6

Código 44 - Extinção - Art. 119 inciso III da LPI
(15) 02/02/2016
(73) OLHAR DIGITAL NETWORKS LTDA - ME (BR/SP)
(74) BARROS WALLACE ADVOGADOS
Registro extinto a contar de 26/03/2018.

(11) BR 30 2013 001217-4

Código 44 - Extinção - Art. 119 inciso III da LPI
(15) 24/11/2015
(73) DANILO SAMPAULO (BR/SP)
(74) FOCUS MARCAS E PATENTES LTDA.
Registro extinto a contar de 26/03/2018.

(11) BR 30 2013 001218-2

Código 44 - Extinção - Art. 119 inciso III da LPI
(15) 03/06/2014



	(73) DANILO SAMPAULO (BR/SP) (74) FOCUS MARCAS E PATENTES LTDA. Registro extinto a contar de 26/03/2018.
(11) BR 30 2013 001225-5	Código 44 - Extinção - Art. 119 inciso III da LPI (15) 16/05/2017 (73) GUCCIO GUCCI S.P.A (IT) (74) ADVOCACIA PIETRO ARIBONI S/C Registro extinto a contar de 26/03/2018.
(11) BR 30 2013 001227-1	Código 44 - Extinção - Art. 119 inciso III da LPI (15) 16/05/2017 (73) JÚNIOR CAMILO FERNANDES (BR/MG) (74) ALGO ALLIANCE ASSESSORIA EM PROPRIEDADE INTELECTUAL LTDA Registro extinto a contar de 26/03/2018.
(11) BR 30 2013 001228-0	Código 44 - Extinção - Art. 119 inciso III da LPI (15) 18/11/2014 (73) JÚNIOR CAMILO FERNANDES (BR/MG) (74) ALGO ALLIANCE ASSESSORIA EM PROPRIEDADE INTELECTUAL LTDA Registro extinto a contar de 26/03/2018.
(11) BR 30 2013 001229-8	Código 44 - Extinção - Art. 119 inciso III da LPI (15) 18/11/2014 (73) JÚNIOR CAMILO FERNANDES (BR/MG) (74) ALGO ALLIANCE ASSESSORIA EM PROPRIEDADE INTELECTUAL LTDA Registro extinto a contar de 26/03/2018.
(11) BR 30 2013 001230-1	Código 44 - Extinção - Art. 119 inciso III da LPI (15) 18/11/2014 (73) JÚNIOR CAMILO FERNANDES (BR/MG) (74) ALGO ALLIANCE ASSESSORIA EM PROPRIEDADE INTELECTUAL LTDA Registro extinto a contar de 26/03/2018.
(11) BR 30 2013 001231-0	Código 44 - Extinção - Art. 119 inciso III da LPI (15) 18/11/2014 (73) JÚNIOR CAMILO FERNANDES (BR/MG) (74) ALGO ALLIANCE ASSESSORIA EM PROPRIEDADE INTELECTUAL LTDA Registro extinto a contar de 26/03/2018.
(11) BR 30 2013 001232-8	Código 44 - Extinção - Art. 119 inciso III da LPI (15) 18/11/2014 (73) JÚNIOR CAMILO FERNANDES (BR/MG) (74) ALGO ALLIANCE ASSESSORIA EM PROPRIEDADE INTELECTUAL LTDA



Registro extinto a contar de 26/03/2018.

(11) BR 30 2013 001235-2

Código 44 - Extinção - Art. 119 inciso III da LPI
(15) 02/02/2016
(73) JACK VARTANIAN - EPP (BR/SP)
(74) TINOCO SOARES & FILHO LTDA
Registro extinto a contar de 26/03/2018.

(11) BR 30 2013 001243-3

Código 44 - Extinção - Art. 119 inciso III da LPI
(15) 18/11/2014
(73) PHILIPS LIGHTING HOLDING B.V. (NL)
(74) DAVID DO NASCIMENTO ADVOGADOS ASSOCIADOS
Registro extinto a contar de 26/03/2018.

(11) BR 30 2013 001254-9

Código 44 - Extinção - Art. 119 inciso III da LPI
(15) 03/05/2016
(73) ARISTIDES CASTRO ANDRADE NETO (BR/SP)
(74) MÁRCIO LÔBO PETINATI
Registro extinto a contar de 27/03/2018.

(11) BR 30 2013 001256-5

Código 44 - Extinção - Art. 119 inciso III da LPI
(15) 13/12/2016
(73) BERLANDA IMPORTADORA LTDA. (BR/PR)
(74) CARLOS EDUARDO LEME DE JESUS
Registro extinto a contar de 27/03/2018.

(11) BR 30 2013 001260-3

Código 44 - Extinção - Art. 119 inciso III da LPI
(15) 18/11/2014
(73) Juarez Pinto Martins (BR/MG)
(74) Almir Corrêa da Lacerda
Registro extinto a contar de 27/03/2018.

(11) BR 30 2013 001263-8

Código 44 - Extinção - Art. 119 inciso III da LPI
(15) 18/11/2014
(73) DCNS (FR)
(74) ARTUR FRANCISCO SCHAAL
Registro extinto a contar de 27/03/2018.

(11) BR 30 2013 001270-0

Código 44 - Extinção - Art. 119 inciso III da LPI
(15) 03/06/2014
(73) Grandimpianti I.L.E. Ali SPA (IT)
(74) Luiz Leonardos & Cia - Propriedade Intelectual
Registro extinto a contar de 27/03/2018.



(11) BR 30 2013 001271-9	Código 44 - Extinção - Art. 119 inciso III da LPI (15) 03/06/2014 (73) Natura Cosméticos S.A. (BR/SP) (74) Dannemann, Siemsen, Bigler & Ipanema Moreira Registro extinto a contar de 27/03/2018.
(11) BR 30 2013 001273-5	Código 44 - Extinção - Art. 119 inciso III da LPI (15) 03/06/2014 (73) Grandimpianti I.L.E. Ali SPA (IT) (74) Luiz Leonardos & Cia - Propriedade Intelectual Registro extinto a contar de 27/03/2018.
(11) BR 30 2013 001276-0	Código 44 - Extinção - Art. 119 inciso III da LPI (15) 03/06/2014 (73) Grandimpianti I.L.E. Ali SPA (IT) (74) Luiz Leonardos & Cia - Propriedade Intelectual Registro extinto a contar de 27/03/2018.
(11) BR 30 2013 001283-2	Código 44 - Extinção - Art. 119 inciso III da LPI (15) 24/11/2015 (73) EDUARDO PALUDETO (BR/PR) (74) ROBERTO HUDSON DINIZ Registro extinto a contar de 28/03/2018.
(11) BR 30 2013 001298-0	Código 44 - Extinção - Art. 119 inciso III da LPI (15) 10/11/2015 (73) GDA INDÚSTRIA E DISTRIBUIDORA DE FUNDIDOS LTDA - EPP (BR/MG) (74) CRUZEIRO/NEWMARC PATENTES E MARCAS LTDA Registro extinto a contar de 28/03/2018.
(11) BR 30 2013 001305-7	Código 44 - Extinção - Art. 119 inciso III da LPI (15) 18/11/2014 (73) GDA INDÚSTRIA E DISTRIBUIDORA DE FUNDIDOS LTDA - EPP (BR/MG) (74) CRUZEIRO/NEWMARC PATENTES E MARCAS LTDA Registro extinto a contar de 28/03/2018.
(11) BR 30 2013 001307-3	Código 44 - Extinção - Art. 119 inciso III da LPI (15) 16/05/2017 (73) GDA INDÚSTRIA E DISTRIBUIDORA DE FUNDIDOS LTDA - EPP (BR/MG) (74) CRUZEIRO/NEWMARC PATENTES E MARCAS LTDA Registro extinto a contar de 28/03/2018.
(11) BR 30 2013 001308-1	Código 44 - Extinção - Art. 119 inciso III da LPI (15) 10/11/2015



(73) GDA INDÚSTRIA E DISTRIBUIDORA DE FUNDIDOS LTDA - EPP (BR/MG)
(74) CRUZEIRO/NEWMARC PATENTES E MARCAS LTDA
Registro extinto a contar de 28/03/2018.

(11) BR 30 2013 002713-9 Código 44 - Extinção - Art. 119 inciso III da LPI
(15) 25/11/2014
(73) NOKIA CORPORATION (FI)
(74) ARARIPE & ASSOCIADOS
Registro extinto a contar de 28/03/2018.

(11) BR 30 2013 002723-6 Código 44 - Extinção - Art. 119 inciso III da LPI
(15) 25/11/2014
(73) MICROSOFT MOBILE OY (FI)
(74) ARARIPE & ASSOCIADOS
Registro extinto a contar de 28/03/2018.

(11) BR 30 2013 002745-7 Código 44 - Extinção - Art. 119 inciso III da LPI
(15) 10/11/2015
(73) NATURA COSMÉTICOS S.A. (BR/SP)
(74) DANNEMANN, SIEMSEN, BIGLER & IPANEMA MOREIRA
Registro extinto a contar de 28/03/2018.

(11) DI 5500274-9 Código 44 - Extinção - Art. 119 inciso III da LPI
(15) 20/07/1999
(73) Ivo Passarin Junior (BR/PR)
(74) London Marcas & Patentes S/C Ltda.
Registro extinto, a contar de 16/03/2000.

(11) DI 5500275-7 Código 44 - Extinção - Art. 119 inciso III da LPI
(15) 22/06/1999
(73) Larmed S.R.L. (AR)
(74) Custódio de Almeida & Cia
Registro extinto, a contar de 16/03/2000.

(11) DI 5500277-3 Código 44 - Extinção - Art. 119 inciso III da LPI
(15) 22/06/1999
(73) Unilever N.V. (NL)
(74) Momsen, Leonardos & CIA.
Registro extinto, a contar de 16/03/2005.

(11) DI 5500278-1 Código 44 - Extinção - Art. 119 inciso III da LPI
(15) 22/06/1999
(73) Unilever N.V. (NL)
(74) Momsen, Leonardos & CIA.



Registro extinto, a contar de 16/03/2005.

(11) DI 5500283-8

Código 44 - Extinção - Art. 119 inciso III da LPI
(15) 23/02/1999
(73) Ubirajara da Silva Aguiar (BR/PE)
Registro extinto, a contar de 11/03/2000.

(11) DI 5500285-4

Código 44 - Extinção - Art. 119 inciso III da LPI
(15) 23/11/1999
(73) Aguas Minerais Fontes D'Miranda Ltda (BR/RS)
(74) Mario de Almeida & Cia Ltda
Registro extinto, a contar de 15/03/2000.

(11) DI 5500286-2

Código 44 - Extinção - Art. 119 inciso III da LPI
(15) 03/08/1999
(73) Ricardo Oscar Petry (BR/RS)
(74) Marpa Cons. & Asses. Empresarial Ltda
Registro extinto, a contar de 15/03/2005.

(11) DI 5500289-7

Código 44 - Extinção - Art. 119 inciso III da LPI
(15) 28/12/1999
(73) Unilever N.V (NL)
(74) Momsen, Leonardos & CIA.
Registro extinto, a contar de 18/03/2010.

(11) DI 5500291-9

Código 44 - Extinção - Art. 119 inciso III da LPI
(15) 23/02/1999
(73) Arno Krupp (BR/RS)
(74) Marpa Cons. & Asses. Empresarial Ltda
Registro extinto, a contar de 17/03/2000.

(11) DI 5500293-5

Código 44 - Extinção - Art. 119 inciso III da LPI
(15) 20/07/1999
(73) Ch Chlorophylla Phytocosmética Ltda (BR/PR)
(74) Brasil Sul Marcas e Patentes S/C Ltda.
Registro extinto, a contar de 17/03/2000.

(11) DI 5500294-3

Código 44 - Extinção - Art. 119 inciso III da LPI
(15) 29/06/1999
(73) Marco Antonio Pereira da Silva (BR/SP)
(74) Cidwan Uberlândia S/C Ltda
Registro extinto, a contar de 21/03/2005.

(11) DI 5500296-0

Código 44 - Extinção - Art. 119 inciso III da LPI



	(15) 22/06/1999 (73) Unipath Limited (GB) (74) Momsen, Leonardos & CIA. Registro extinto, a contar de 21/03/2015.
(11) DI 5500297-8	Código 44 - Extinção - Art. 119 inciso III da LPI (15) 29/06/1999 (73) Unipath Limited (GB) (74) Momsen, Leonardos & CIA. Registro extinto, a contar de 21/03/2005.
(11) DI 5500298-6	Código 44 - Extinção - Art. 119 inciso III da LPI (15) 22/06/1999 (73) Unipath Limited (GB) (74) Momsen, Leonardos & CIA. Registro extinto, a contar de 21/03/2015.
(11) DI 5500299-4	Código 44 - Extinção - Art. 119 inciso III da LPI (15) 22/06/1999 (73) The Gillette Company (US) (74) Momsen, Leonardos & CIA. Registro extinto, a contar de 21/03/2010.
(11) DI 5500300-1	Código 44 - Extinção - Art. 119 inciso III da LPI (15) 22/06/1999 (73) Multinational Marketing Ltda (BR/RJ) Registro extinto, a contar de 25/03/2000.
(11) DI 5500302-8	Código 44 - Extinção - Art. 119 inciso III da LPI (15) 22/12/1998 (73) GRUPO SEB DO BRASIL PRODUTOS DOMÉSTICOS LTDA (BR/SP) (74) Cruzeiro Newmarc Patentes e Marcas Ltda. Registro extinto, a contar de 03/03/2015.
(11) DI 5500303-6	Código 44 - Extinção - Art. 119 inciso III da LPI (15) 29/12/1998 (73) GRUPO SEB DO BRASIL PRODUTOS DOMÉSTICOS LTDA (BR/SP) (74) Cruzeiro Newmarc Patentes e Marcas Ltda. Registro extinto, a contar de 03/03/2015.
(11) DI 5500304-4	Código 44 - Extinção - Art. 119 inciso III da LPI (15) 29/12/1998 (73) GRUPO SEB DO BRASIL PRODUTOS DOMÉSTICOS LTDA (BR/SP) (74) Cruzeiro Newmarc Patentes e Marcas Ltda.



Registro extinto, a contar de 03/03/2015.

(11) DI 5800400-9 Código 44 - Extinção - Art. 119 inciso III da LPI
(15) 26/01/1999
(73) Bic Corporation (US)
(74) Momsen, Leonardos & CIA.
Registro extinto a contar de 27/03/2018.

(11) DI 5800498-0 Código 44 - Extinção - Art. 119 inciso III da LPI
(15) 30/03/1999
(73) LEMOINE S.A. (FR)
(74) Momsen, Leonardos & CIA.
Registro extinto a contar de 26/03/2018.

(11) DI 6103591-2 Código 44 - Extinção - Art. 119 inciso III da LPI
(15) 04/06/2002
(73) Mauro Petrelli (BR/SP)
(74) Cláudio Regonaschi
Registro extinto a contar de 20/03/2006.

(11) DI 6103592-0 Código 44 - Extinção - Art. 119 inciso III da LPI
(15) 04/06/2002
(73) Joaquim Alfredo Gomes da Costa (BR/SP)
(74) Durré & Moreira
Registro extinto a contar de 29/03/2016.

(11) DI 6103593-9 Código 44 - Extinção - Art. 119 inciso III da LPI
(15) 18/06/2002
(73) RESARLUX INDÚSTRIA E COMÉRCIO LTDA (BR/SP)
(74) Maurício Darré
Registro extinto a contar de 29/03/2011.

(11) DI 6103595-5 Código 44 - Extinção - Art. 119 inciso III da LPI
(15) 10/06/2003
(73) HÉLIO HERENIO FARIAS (BR/SP)
(74) Beere Assessoria Empresarial S/C LTDA
Registro extinto a contar de 27/01/2006.

(11) DI 6103596-3 Código 44 - Extinção - Art. 119 inciso III da LPI
(15) 18/06/2002
(73) Mauro Antônio Ré (BR/SP)
(74) Sérgio S. Fumo
Registro extinto a contar de 07/06/2011.



(11) DI 6103597-1	Código 44 - Extinção - Art. 119 inciso III da LPI (15) 18/06/2002 (73) PAMPILI PRODUTOS PARA MENINAS LTDA. (BR/SP) (74) Beérre Assessoria Empresarial S/C Ltda. Registro extinto a contar de 27/12/2006.
(11) DI 6103598-0	Código 44 - Extinção - Art. 119 inciso III da LPI (15) 18/06/2002 (73) Inoxcrom, S.A. (ES) (74) Marcello do Nascimento Registro extinto a contar de 22/12/2011.
(11) DI 6103599-8	Código 44 - Extinção - Art. 119 inciso III da LPI (15) 18/06/2002 (73) Francisco Prestes Maia Fernandes (BR/SP) Registro extinto a contar de 27/12/2006.
(11) DI 6103600-5	Código 44 - Extinção - Art. 119 inciso III da LPI (15) 18/06/2002 (73) Sang Cheol JI (BR/SP) (74) Sul América Marcas e Patentes S/C Ltda. Registro extinto a contar de 22/12/2006.
(11) DI 6103602-1	Código 44 - Extinção - Art. 119 inciso III da LPI (15) 18/06/2002 (73) Marcelo Massa (BR/SP) (74) Org. Mérito Marcas e Patentes Ltda. Registro extinto a contar de 27/12/2006.
(11) DI 6103608-0	Código 44 - Extinção - Art. 119 inciso III da LPI (15) 18/06/2002 (73) Sang Cheol JI (BR/SP) (74) Sul América Marcas e Patentes S/C Ltda. Registro extinto a contar de 22/12/2006.
(11) DI 6103609-9	Código 44 - Extinção - Art. 119 inciso III da LPI (15) 11/11/2003 (73) Inoxcrom, S.A. (ES) (74) Marcello do Nascimento Registro extinto a contar de 22/12/2006.
(11) DI 6103610-2	Código 44 - Extinção - Art. 119 inciso III da LPI (15) 11/03/2003 (73) Inoxcrom, S.A. (ES)



(74) Marcello do Nascimento
Registro extinto a contar de 22/12/2006.

(11) DI 6103611-0 Código 44 - Extinção - Art. 119 inciso III da LPI
(15) 18/06/2002
(73) PAMPILI PRODUTOS PARA MENINAS LTDA. (BR/SP)
(74) Beérre Assessoria Empresarial S/C Ltda.
Registro extinto a contar de 27/12/2006.

(11) DI 6103613-7 Código 44 - Extinção - Art. 119 inciso III da LPI
(15) 07/01/2003
(73) Marileni Aparecida Saurin (BR/SP)
(74) Vilage Marcas & Patentes S/C Ltda.
Registro extinto a contar de 27/12/2006.

(11) DI 6103614-5 Código 44 - Extinção - Art. 119 inciso III da LPI
(15) 18/06/2002
(73) Multibrás S.A Eletrodomésticos (BR/SP)
(74) Antonio Mauricio Pedras Arnaud
Registro extinto a contar de 27/12/2006.

(11) DI 6103615-3 Código 44 - Extinção - Art. 119 inciso III da LPI
(15) 18/06/2002
(73) MSM Produtos Para Calçados Ltda. (BR/SP)
(74) ADVOCACIA PIETRO ARIBONI S/C
Registro extinto a contar de 27/12/2006.

(11) DI 6103618-8 Código 44 - Extinção - Art. 119 inciso III da LPI
(15) 19/11/2002
(73) Lisete Leindecker Reiter (BR/RS)
(74) Custódio de Almeida & Cia.
Registro extinto a contar de 14/12/2011.

(11) DI 6103619-6 Código 44 - Extinção - Art. 119 inciso III da LPI
(15) 02/07/2002
(73) Hamilton Beach/Proctor-Silex, Inc. (US)
(74) Busco Marcas e Patentes
Registro extinto a contar de 22/12/2011.

(11) DI 6103620-0 Código 44 - Extinção - Art. 119 inciso III da LPI
(15) 02/07/2002
(73) Oswaldo Luiz de Biaso (BR/MG)
(74) Brevetti Assessoria Empresarial S/C Ltda
Registro extinto a contar de 23/06/2006.



(11) DI 6103621-8	Código 44 - Extinção - Art. 119 inciso III da LPI (15) 26/08/2003 (73) DEUSANETE REIS QUIRINO (BR/GO) (74) Wagner José da Silva Registro extinto a contar de 31/10/2011.
(11) DI 6103622-6	Código 44 - Extinção - Art. 119 inciso III da LPI (15) 18/06/2002 (73) STÊNIO JORGE DE FARIA MEDEIROS (BR/RN) Registro extinto a contar de 29/08/2006.
(11) DI 6103623-4	Código 44 - Extinção - Art. 119 inciso III da LPI (15) 18/06/2002 (73) Pádova Indústria e Comércio de Componentes para Calçados Ltda (BR/RS) (74) Custódio de Almeida & Cia. Registro extinto a contar de 06/12/2006.
(11) DI 6103624-2	Código 44 - Extinção - Art. 119 inciso III da LPI (15) 18/06/2002 (73) Pádova Indústria e Comércio de Componentes Para Calçados LTDA (BR/RS) (74) Custódio de Almeida & Cia. Registro extinto a contar de 06/12/2006.
(11) DI 6103625-0	Código 44 - Extinção - Art. 119 inciso III da LPI (15) 18/06/2002 (73) Pádova Indústria e Comércio de Componentes Para Calçados LTDA (BR/RS) (74) Custódio de Almeida & Cia Registro extinto a contar de 06/12/2006.
(11) DI 6103629-3	Código 44 - Extinção - Art. 119 inciso III da LPI (15) 26/11/2002 (73) Petrobras Distribuidora S.A. (BR/RJ) (74) Antonio Claudio Meyer Sant' Anna Registro extinto a contar de 30/06/2011.
(11) DI 6103631-5	Código 44 - Extinção - Art. 119 inciso III da LPI (15) 08/10/2002 (73) Wahl Clipper Corporation (US) (74) City Patentes e Marcas Registro extinto a contar de 14/06/2011.



(11) DI 6103632-3 Código 44 - Extinção - Art. 119 inciso III da LPI
(15) 07/01/2003
(73) MDT - Indústria Comércio Importação e Exportação de Implantes Ltda (BR/SP)
(74) ICAMP ASSESSORIA EMPRESARIAL S/C LTDA
Registro extinto a contar de 30/06/2011.

(11) DI 6103633-1 Código 44 - Extinção - Art. 119 inciso III da LPI
(15) 08/10/2002
(73) Valdemir de Barros Friche (BR/SP)
(74) Mercúrio Marcas e Patentes LTDA
Registro extinto a contar de 30/06/2011.

(11) DI 6103634-0 Código 44 - Extinção - Art. 119 inciso III da LPI
(15) 07/01/2003
(73) MDT - Indústria Comércio Importação e Exportação de Implantes Ltda (BR/SP)
(74) Icamp Assessoria Empresarial S/C LTDA
Registro extinto a contar de 30/06/2011.

(11) DI 6103635-8 Código 44 - Extinção - Art. 119 inciso III da LPI
(15) 04/06/2002
(73) CBP Central Brasileira Comércio e Indústria de Papel Ltda (BR/GO)
(74) Temhpus's Marcas e Patentes S/C LTDA
Registro extinto a contar de 13/07/2006.

(11) DI 6103636-6 Código 44 - Extinção - Art. 119 inciso III da LPI
(15) 04/06/2002
(73) CBP Central Brasileira Comércio e Indústria de Papel Ltda (BR/GO)
(74) Temhpus's Marcas e Patentes S/C LTDA
Registro extinto a contar de 13/07/2006.

(11) DI 6103637-4 Código 44 - Extinção - Art. 119 inciso III da LPI
(15) 04/06/2002
(73) Plastamp Industria e Comercio de Plásticos Ltda. (BR/SP)
(74) Crimark Marcas e Patentes S/C Ltda
Registro extinto a contar de 25/08/2006.

(11) DI 6103639-0 Código 44 - Extinção - Art. 119 inciso III da LPI
(15) 22/10/2002
(73) Bebidas Fruki Ltda (BR/RS)
(74) Paulo Afonso Pereira Consultores em Marcas e Patentes LTDA. S/C
Registro extinto a contar de 20/09/2006.



(11) DI 6103640-4 Código 44 - Extinção - Art. 119 inciso III da LPI
(15) 05/11/2002
(73) Wahl Clipper Corporation (US)
(74) City Patentes e Marcas Ltda
Registro extinto a contar de 14/06/2011.

(11) DI 6103641-2 Código 44 - Extinção - Art. 119 inciso III da LPI
(15) 04/06/2002
(73) Petrobras Distribuidora S.A. (BR/RJ)
(74) Antônio Cláudio Meyer Sant'ana
Registro extinto a contar de 30/06/2011.

(11) DI 6103642-0 Código 44 - Extinção - Art. 119 inciso III da LPI
(15) 04/06/2002
(73) Petrobras Distribuidora S.A. (BR/RJ)
(74) Antonio Claudio Correa Meyer Sant'Anna
Registro extinto a contar de 30/06/2011.

(11) DI 6103643-9 Código 44 - Extinção - Art. 119 inciso III da LPI
(15) 05/11/2002
(73) Petrobras Distribuidora S.A. (BR/RJ)
(74) Antonio Claudio Correa Meyer Sant'Anna
Registro extinto a contar de 30/06/2011.

(11) DI 6103644-7 Código 44 - Extinção - Art. 119 inciso III da LPI
(15) 04/06/2002
(73) Petrobras Distribuidora S.A. (BR/RJ)
(74) Antonio Claudio Correa Meyer Sant'Anna
Registro extinto a contar de 30/06/2011.

(11) DI 6103645-5 Código 44 - Extinção - Art. 119 inciso III da LPI
(15) 05/11/2002
(73) Petrobras Distribuidora S.A. (BR/RJ)
(74) Antonio Claudio Correa Meyer Sant'Anna
Registro extinto a contar de 30/06/2011.

(11) DI 6103646-3 Código 44 - Extinção - Art. 119 inciso III da LPI
(15) 05/11/2002
(73) Petrobras Distribuidora S.A. (BR/RJ)
(74) Antonio Claudio Correa Meyer Sant'Anna
Registro extinto a contar de 30/06/2011.

(11) DI 6103647-1 Código 44 - Extinção - Art. 119 inciso III da LPI
(15) 05/11/2002



(73) Petrobras Distribuidora S.A. (BR/RJ)
(74) Antonio Claudio Correa Meyer Sant'Anna
Registro extinto a contar de 04/07/2016.

(11) DI 6103648-0 Código 44 - Extinção - Art. 119 inciso III da LPI
(15) 04/06/2002
(73) Luiz Carlos Gastaldo (BR/SP)
(74) Leandro Roque de Oliveira Neto
Registro extinto a contar de 13/09/2016.

(11) DI 6103650-1 Código 44 - Extinção - Art. 119 inciso III da LPI
(15) 04/06/2002
(73) Luiz Carlos Gastaldo (BR/SP)
(74) Leandro Roque de Oliveira Neto
Registro extinto a contar de 30/08/2011.

(11) DI 6103651-0 Código 44 - Extinção - Art. 119 inciso III da LPI
(15) 04/06/2002
(73) Soko do Brasil Comércio Importação e Exportação Ltda (BR/SP)
(74) Nobel Marcas e Patentes S/C LTDA
Registro extinto a contar de 05/10/2006.

(11) DI 6103652-8 Código 44 - Extinção - Art. 119 inciso III da LPI
(15) 04/06/2002
(73) Petrobrás Distribuidora S.A. (BR/RJ)
(74) Antônio Cláudio Correa Meyer Sant'Anna
Registro extinto a contar de 30/06/2011.

(11) DI 6103653-6 Código 44 - Extinção - Art. 119 inciso III da LPI
(15) 05/11/2002
(73) Cláudio Cava Corrêa (BR/RS)
Registro extinto a contar de 19/10/2006.

(11) DI 6103654-4 Código 44 - Extinção - Art. 119 inciso III da LPI
(15) 04/06/2002
(73) Petrobrás Distribuidora S.A. (BR/RJ)
(74) Antônio Cláudio Correa Meyer Sant'Anna
Registro extinto a contar de 30/06/2011.

(11) DI 6103655-2 Código 44 - Extinção - Art. 119 inciso III da LPI
(15) 08/10/2002
(73) Alexandre Eustáquio Gomes de Miranda (BR/MG)
(74) Carlos José dos Santos Linhares
Registro extinto a contar de 10/11/2006.



(11) DI 6103656-0	Código 44 - Extinção - Art. 119 inciso III da LPI (15) 08/10/2002 (73) Alexandre Eustáquio Gomes de Miranda (BR/MG) (74) Carlos José dos Santos Linhares Registro extinto a contar de 10/11/2006.
(11) DI 6103657-9	Código 44 - Extinção - Art. 119 inciso III da LPI (15) 04/06/2002 (73) Arnaldino Broliato (BR/RS) (74) Paulo Afonso Pereira Cons. Em Marcas e Patentes Ltda S/C Registro extinto a contar de 30/06/2006.
(11) DI 6103658-7	Código 44 - Extinção - Art. 119 inciso III da LPI (15) 05/11/2002 (73) Petrobrás Distribuidora S.A. (BR/RJ) (74) Antônio Cláudio Correa Meyer Sant'Anna Registro extinto a contar de 30/06/2011.
(11) DI 6103659-5	Código 44 - Extinção - Art. 119 inciso III da LPI (15) 05/11/2002 (73) Petrobrás Distribuidora S.A. (BR/RJ) (74) Antônio Cláudio Correa Meyer Sant'Anna Registro extinto a contar de 30/06/2011.
(11) DI 6103661-7	Código 44 - Extinção - Art. 119 inciso III da LPI (15) 04/06/2002 (73) João Batista Manica (BR/RS) (74) Sko - Dir. Prop. Indl. Marcas e Patentes Ltda Registro extinto a contar de 26/09/2006.
(11) DI 6103662-5	Código 44 - Extinção - Art. 119 inciso III da LPI (15) 04/06/2002 (73) The Goodyear Tire & Rubber Company (US) (74) Daniel & Cia. Registro extinto a contar de 20/12/2011.
(11) DI 6103663-3	Código 44 - Extinção - Art. 119 inciso III da LPI (15) 04/06/2002 (73) The Goodyear Tire & Rubber Company (US) (74) Daniel & Cia. Registro extinto a contar de 20/12/2011.
(11) DI 6103664-1	Código 44 - Extinção - Art. 119 inciso III da LPI



	(15) 04/06/2002 (73) Quessada Indústria, Comércio, Confecções de Malhas e Artefatos de Couro Ltda (BR/SP) (74) Sul América Marcas e Patentes S/C Ltda Registro extinto a contar de 18/12/2006.
(11) DI 6103665-0	Código 44 - Extinção - Art. 119 inciso III da LPI (15) 04/06/2002 (73) Kimberly - Clark Limited (GB) (74) Clarke Modet do Brasil LTDA Registro extinto a contar de 20/12/2016.
(11) DI 6103666-8	Código 44 - Extinção - Art. 119 inciso III da LPI (15) 04/06/2002 (73) The Goodyear Tire & Rubber Company (US) (74) Daniel & Cia Registro extinto a contar de 20/12/2011.
(11) DI 6103669-2	Código 44 - Extinção - Art. 119 inciso III da LPI (15) 27/08/2002 (73) VICTOR HUGO ALVES GONZALEZ (BR/RJ) (74) Altair Dias Mello & Cia Ltda Registro extinto a contar de 28/12/2016.
(11) DI 6103670-6	Código 44 - Extinção - Art. 119 inciso III da LPI (15) 27/08/2002 (73) Victor Hugo Alves Gonzalez (BR/RJ) (74) Altair Dias Mello & Cia Ltda Registro extinto a contar de 28/12/2006.
(11) DI 6103671-4	Código 44 - Extinção - Art. 119 inciso III da LPI (15) 27/08/2002 (73) Victor Hugo Alves Gonzalez (BR/RJ) (74) Altair Dias Mello & Cia Ltda Registro extinto a contar de 28/12/2016.
(11) DI 6103672-2	Código 44 - Extinção - Art. 119 inciso III da LPI (15) 27/08/2002 (73) Victor Hugo Alves Gonzalez (BR/RJ) (74) Altair Dias Mello & Cia Ltda Registro extinto a contar de 28/12/2016.
(11) DI 6103673-0	Código 44 - Extinção - Art. 119 inciso III da LPI (15) 27/08/2002



	(73) Metalúrgica Natalaco Ltda (BR/SP) (74) Beérre Assessoria Empresarial S/C LTDA Registro extinto a contar de 18/08/2011.
(11) DI 6103674-9	Código 44 - Extinção - Art. 119 inciso III da LPI (15) 27/08/2002 (73) Luiz Cláudio Mayrink Moreira (BR/RJ) Registro extinto a contar de 13/11/2006.
(11) DI 6103675-7	Código 44 - Extinção - Art. 119 inciso III da LPI (15) 23/07/2002 (73) José Rubens Maleiner (BR/SP) (74) Logos Marcas e Patentes S/C LTDA Registro extinto a contar de 04/10/2006.
(11) DI 6103676-5	Código 44 - Extinção - Art. 119 inciso III da LPI (15) 27/08/2002 (73) JAIME NAZARIO (BR/SP) (74) Meiri Moreira Pienegonda Registro extinto a contar de 26/10/2011.
(11) DI 6103678-1	Código 44 - Extinção - Art. 119 inciso III da LPI (15) 27/08/2002 (73) Luiz Fernando Hartung (BR/SP) (74) P.A. Produtores Associados Marcas e Patentes Ltda Registro extinto a contar de 19/10/2011.
(11) DI 6103679-0	Código 44 - Extinção - Art. 119 inciso III da LPI (15) 08/10/2002 (73) Humberto Honório (BR/SP) ; José Carlos Junqueira Telles (BR/SP) (74) Naelcim Assessoria, Engenharia e Comércio Ltda Registro extinto a contar de 05/10/2006.
(11) DI 6103680-3	Código 44 - Extinção - Art. 119 inciso III da LPI (15) 04/06/2002 (73) Ceramica Re Ltda. (BR/SP) (74) Sergio Salvador Fumo Registro extinto a contar de 24/08/2006.
(11) DI 6103682-0	Código 44 - Extinção - Art. 119 inciso III da LPI (15) 04/06/2002 (73) Gerson Galeazi (BR/SP) (74) SPI Marcas & Patentes S/C Ltda Registro extinto a contar de 22/09/2006.



(11) DI 6103683-8 Código 44 - Extinção - Art. 119 inciso III da LPI
(15) 19/11/2002
(73) Alberto Jorge da Costa Soares (BR/PA) ; Iolete Alves de Souza (BR/PA)
(74) SOMOS MARCAS E PATENTES S/C LTDA
Registro extinto a contar de 24/07/2006.

(11) DI 6103684-6 Código 44 - Extinção - Art. 119 inciso III da LPI
(15) 11/03/2003
(73) Alberto Jorge da Costa Soares (BR/PA) ; Iolete Alves de Souza (BR/PA)
(74) Somos Marcas e Patentes S/C Ltda
Registro extinto a contar de 24/07/2006.

(11) DI 6103685-4 Código 44 - Extinção - Art. 119 inciso III da LPI
(15) 11/03/2003
(73) Alberto Jorge da Costa Soares (BR/PA) ; Iolete Alves de Souza (BR/PA)
(74) Somos Marcas e Patentes S/C Ltda
Registro extinto a contar de 24/07/2006.

(11) DI 6103686-2 Código 44 - Extinção - Art. 119 inciso III da LPI
(15) 15/04/2003
(73) Alberto Jorge da Costa Soares (BR/PA) ; Iolete Alves de Souza (BR/PA)
(74) Somos Marcas e Patentes S/C Ltda.
Registro extinto a contar de 24/07/2006.

(11) DI 6103687-0 Código 44 - Extinção - Art. 119 inciso III da LPI
(15) 03/06/2003
(73) ALBERTO JORGE DA COSTA SOARES (BR/PA) ; IOLETE ALVES DE SOUZA (BR/PA)
(74) Somos Marcas e patentes S/C Ltda
Registro extinto a contar de 24/07/2006.

(11) DI 6103688-9 Código 44 - Extinção - Art. 119 inciso III da LPI
(15) 11/03/2003
(73) Alberto Jorge da Costa Soares (BR/PA) ; Iolete Alves de Souza (BR/PA)
(74) Somos Marcas e Patentes S/C Ltda
Registro extinto a contar de 24/07/2006.

(11) DI 6103694-3 Código 44 - Extinção - Art. 119 inciso III da LPI
(15) 05/11/2002
(73) EB Cosméticos S. A. (BR/SP)
(74) Domingos, Emerenciano e Adv. associados
Registro extinto a contar de 18/08/2011.



(11) DI 6103696-0	Código 44 - Extinção - Art. 119 inciso III da LPI (15) 04/06/2002 (73) Adalberto José Rodrigues (BR/SP) (74) Riomar Patentes e Marcas S/C Ltda Registro extinto a contar de 11/09/2006.
(11) DI 6103697-8	Código 44 - Extinção - Art. 119 inciso III da LPI (15) 04/06/2002 (73) Carlos Roberto Distaci (BR/SP) (74) Riomar Patentes e Marcas S/C Ltda Registro extinto a contar de 11/09/2006.
(11) DI 6103698-6	Código 44 - Extinção - Art. 119 inciso III da LPI (15) 04/06/2002 (73) Adalberto José Rodrigues (BR/SP) (74) Riomar Patentes e Marcas S/C Ltda. Registro extinto a contar de 11/09/2006.
(11) DI 6103699-4	Código 44 - Extinção - Art. 119 inciso III da LPI (15) 04/06/2002 (73) Ederval Franco (BR/SP) (74) Somarca Assessoria Empresarial S/c Ltda Registro extinto a contar de 22/09/2006.
(11) DI 6103702-8	Código 44 - Extinção - Art. 119 inciso III da LPI (15) 05/11/2002 (73) Clarice Gonzaga Barbosa (BR/DF) (74) IFEMP Instituto de Fomento Empresarial Ltda Registro extinto a contar de 02/10/2006.
(11) DI 6103703-6	Código 44 - Extinção - Art. 119 inciso III da LPI (15) 05/11/2002 (73) Soci��t�� Bic S/A (FR) (74) Ana Paula Santos Celidonio Registro extinto a contar de 03/10/2011.
(11) DI 6103704-4	Código 44 - Extinção - Art. 119 inciso III da LPI (15) 04/06/2002 (73) Principal Qu��mica Ltda (BR/SC) (74) King's Marcas e Patentes Ltda Me Registro extinto a contar de 17/08/2006.
(11) DI 6103706-0	Código 44 - Extinção - Art. 119 inciso III da LPI (15) 23/07/2002



(73) Antônio José Casagrande (BR/SP)
(74) Idéia Marcas e Patentes S/C LTDA
Registro extinto a contar de 30/08/2006.

(11) DI 6103707-9

Código 44 - Extinção - Art. 119 inciso III da LPI
(15) 04/06/2002
(73) Nelmar Mainardi (BR/PR) ; Gezerino Honoré Vargas (BR/PR) ; Sergio Batista Scherer (BR/PR)
(74) Brasil Sul Marcas E Patentes S/C LTDA
Registro extinto a contar de 13/07/2006.

(11) DI 6103708-7

Código 44 - Extinção - Art. 119 inciso III da LPI
(15) 04/06/2002
(73) Waldomiro Fettermann Pedrazzi (BR/RJ)
(74) Sociedade Civil Braxil Ltda
Registro extinto a contar de 12/12/2006.

(11) DI 6103709-5

Código 44 - Extinção - Art. 119 inciso III da LPI
(15) 04/06/2002
(73) José Carlos Cella (BR/SP)
(74) Janaina Sapienza Armani
Registro extinto a contar de 18/09/2011.

(11) DI 6103710-9

Código 44 - Extinção - Art. 119 inciso III da LPI
(15) 04/06/2002
(73) José Carlos Cella (BR/SP)
(74) Janaina Sapienza Armani
Registro extinto a contar de 18/09/2011.

(11) DI 6103711-7

Código 44 - Extinção - Art. 119 inciso III da LPI
(15) 08/10/2002
(73) Waldomiro Fettermann Pedrazzi (BR/RJ)
(74) Sociedade Civil Braxil Ltda
Registro extinto a contar de 07/12/2006.

(11) DI 6103712-5

Código 44 - Extinção - Art. 119 inciso III da LPI
(15) 07/12/2004
(73) COSMO FERNANDO PACETTA (BR/SP)
(74) Icamp Assessoria Empresarial S/C LTDA
Registro extinto a contar de 14/12/2006.

(11) DI 6103714-1

Código 44 - Extinção - Art. 119 inciso III da LPI
(15) 04/06/2002
(73) Domingos Carvalho da Silva (BR/RJ)



(74) Arnaldo Ferreira da Silva
Registro extinto a contar de 07/09/2006.

(11) DI 6103718-4 Código 44 - Extinção - Art. 119 inciso III da LPI
(15) 04/06/2002
(73) Jose Oliveira Sobrinho (BR/SP)
(74) Sergio Salvador Fumo
Registro extinto a contar de 24/08/2016.

(11) DI 6103719-2 Código 44 - Extinção - Art. 119 inciso III da LPI
(15) 04/06/2002
(73) Euclides Antônio Rufato (BR/PR)
(74) London Marcas & Patentes S/C Ltda
Registro extinto a contar de 29/12/2006.

(11) DI 6103723-0 Código 44 - Extinção - Art. 119 inciso III da LPI
(15) 04/06/2002
(73) Euclides Antônio Rufato (BR)
(74) London Marcas & Patentes S/C Ltda.
Registro extinto a contar de 29/12/2006.

(11) DI 6103724-9 Código 44 - Extinção - Art. 119 inciso III da LPI
(15) 04/06/2002
(73) Euclides Antônio Rufato (BR)
(74) London Marcas & Patentes S/C Ltda.
Registro extinto a contar de 29/12/2006.

(11) DI 6103725-7 Código 44 - Extinção - Art. 119 inciso III da LPI
(15) 04/06/2002
(73) Euclides Antônio Rufato (BR)
(74) London Marcas & Patentes S/C Ltda.
Registro extinto a contar de 29/12/2006.

(11) DI 6103727-3 Código 44 - Extinção - Art. 119 inciso III da LPI
(15) 04/06/2002
(73) Andre Luiz Farinazzo Chagas (BR/MG)
(74) Evaristo Silva Filho
Registro extinto a contar de 01/08/2006.

(11) DI 6103728-1 Código 44 - Extinção - Art. 119 inciso III da LPI
(15) 23/07/2002
(73) Ari Quintino Rumeu (BR/SP)
(74) Vanessa Amaral Silva
Registro extinto a contar de 01/11/2006.



(11) DI 6103731-1	Código 44 - Extinção - Art. 119 inciso III da LPI (15) 03/09/2002 (73) Carlos Sylla (BR/RJ) Registro extinto a contar de 03/12/2006.
(11) DI 6103733-8	Código 44 - Extinção - Art. 119 inciso III da LPI (15) 22/10/2002 (73) The Goodyear Tire & Rubber Company (US) (74) Daniel & Cia Registro extinto a contar de 25/10/2016.
(11) DI 6103734-6	Código 44 - Extinção - Art. 119 inciso III da LPI (15) 18/03/2003 (73) Augusto Cesar Almeida Uchoa (BR/SP) (74) Sociedade Civil Braxil Ltda Registro extinto a contar de 26/10/2006.
(11) DI 6103735-4	Código 44 - Extinção - Art. 119 inciso III da LPI (15) 19/11/2002 (73) Antonio Jorge Gordilho Freire de Carvalho (BR/RJ) (74) MANFRED HELLMUTH Registro extinto a contar de 26/09/2011.
(11) DI 6103738-9	Código 44 - Extinção - Art. 119 inciso III da LPI (15) 15/04/2003 (73) Geraldo Alves Sobrinho (BR/MG) (74) Fernando Luiz Rosado Registro extinto a contar de 29/12/2006.
(11) DI 6103739-7	Código 44 - Extinção - Art. 119 inciso III da LPI (15) 12/11/2002 (73) Luis Carlos da Silva Ramos (BR/PR) Registro extinto a contar de 04/09/2006.
(11) DI 6103740-0	Código 44 - Extinção - Art. 119 inciso III da LPI (15) 11/03/2003 (73) Jolly Comercial Industrial Ltda. (BR/SP) (74) Governate Marcas e Patentes S/C Ltda. Registro extinto a contar de 13/11/2006.
(11) DI 6103741-9	Código 44 - Extinção - Art. 119 inciso III da LPI (15) 06/05/2003 (73) Jolly Comercial Industrial Ltda. (BR/SP)



	(74) Governate Marcas e Patentes S/C Ltda Registro extinto a contar de 13/11/2006.
(11) DI 6103742-7	Código 44 - Extinção - Art. 119 inciso III da LPI (15) 28/01/2003 (73) Jolly Comercial Industrial Ltda. (BR/SP) (74) Governate Marcas e Patentes S/C Ltda Registro extinto a contar de 13/11/2006.
(11) DI 6103743-5	Código 44 - Extinção - Art. 119 inciso III da LPI (15) 28/01/2003 (73) Jolly Comercial Industrial Ltda. (BR/SP) (74) Governate Marcas e Patentes S/C Ltda. Registro extinto a contar de 13/11/2006.
(11) DI 6103746-0	Código 44 - Extinção - Art. 119 inciso III da LPI (15) 25/02/2003 (73) Milton Ferreira Raimundo (BR/RS) (74) Marca Brazil Marcas e Patentes Ltda Registro extinto a contar de 06/10/2006.
(11) DI 6103747-8	Código 44 - Extinção - Art. 119 inciso III da LPI (15) 06/05/2003 (62) DI 6102287-0 30/07/2001 (73) José Bernardo Junior (BR/SP) (74) Vilage Marcas & Patentes S/C Ltda Registro extinto a contar de 31/07/2006.
(11) DI 6103748-6	Código 44 - Extinção - Art. 119 inciso III da LPI (15) 06/05/2003 (62) DI 6102287-0 30/07/2001 (73) José Bernardo Junior (BR/SP) (74) Vilage Marcas & Patentes S/C Ltda Registro extinto a contar de 31/07/2006.
(11) DI 6103749-4	Código 44 - Extinção - Art. 119 inciso III da LPI (15) 06/05/2003 (73) Artepan Industria de Moveis Ltda (BR/SP) (74) Icamp Assessoria Empresarial S/C Ltda Registro extinto a contar de 17/08/2006.
(11) DI 6103750-8	Código 44 - Extinção - Art. 119 inciso III da LPI (15) 06/05/2003 (73) Artepan Industria de Moveis Ltda (BR/SP)



(74) Icamp Assessoria Empresarial S/C Ltda
Registro extinto a contar de 17/08/2006.

(11) DI 6103751-6

Código 44 - Extinção - Art. 119 inciso III da LPI
(15) 20/01/2004
(62) DI 6100897-4 09/04/2001
(73) JOSÉ ANTONIO GONZALES CARAMANTI (BR/SP) ; LUIZ ALBERTO
CÔELHO DE SABOIA (BR/SP)
(74) Béerre Assessoria Empresarial S/C Ltda
Registro extinto a contar de 10/04/2006.

(11) DI 6103755-9

Código 44 - Extinção - Art. 119 inciso III da LPI
(15) 09/03/2004
(62) DI 6100330-1 15/02/2001
(73) Bic Corporation (US)
(74) Momsen, Leonardos & Cia
Registro extinto a contar de 16/02/2006.

(11) DI 6103756-7

Código 44 - Extinção - Art. 119 inciso III da LPI
(15) 02/03/2004
(62) DI 6101428-1 15/05/2001
(73) PLASTIPAK PACKAGING, INC. (US)
(74) ADVOCACIA PIETRO ARIBONI S/C
Registro extinto a contar de 16/05/2016.

(11) DI 6103757-5

Código 44 - Extinção - Art. 119 inciso III da LPI
(15) 06/04/2004
(62) DI 6102200-4 21/09/2001
(73) NORDSON CORPORATION (US)
(74) CLARKE MODET DO BRASIL LTDA.
Registro extinto a contar de 22/09/2016.

(11) DI 6103758-3

Código 44 - Extinção - Art. 119 inciso III da LPI
(15) 06/04/2004
(62) DI 6102200-4 21/09/2001
(73) NORDSON CORPORATION (US)
(74) CLARKE MODET DO BRASIL LTDA.
Registro extinto a contar de 22/09/2016.

(11) DI 6103759-1

Código 44 - Extinção - Art. 119 inciso III da LPI
(15) 06/04/2004
(62) DI 6102200-4 21/09/2001
(73) NORDSON CORPORATION (US)
(74) CLARKE MODET DO BRASIL LTDA.



Registro extinto a contar de 22/09/2016.

(11) DI 6103760-5 Código 44 - Extinção - Art. 119 inciso III da LPI
(15) 09/03/2004
(62) DI 6100917-2 18/04/2001
(73) CARLOS ROBERTO OCHIUSSI PENHALVES (BR/SP)
(74) Beerre Assessoria Empresarial S/C LTDA
Registro extinto a contar de 19/04/2006.

(11) DI 6103761-3 Código 44 - Extinção - Art. 119 inciso III da LPI
(15) 09/03/2004
(62) DI 6101656-0 06/06/2001
(73) SÉRGIO DE SOUZA VINAGRE (BR/SP)
(74) Beerre Assessoria Empresarial S/C LTDA
Registro extinto a contar de 07/06/2006.

(11) DI 6103762-1 Código 44 - Extinção - Art. 119 inciso III da LPI
(15) 09/03/2004
(62) DI 6100917-2 18/04/2001
(73) CARLOS ROBERTO OCHIUSSI PENHALVES (BR/SP)
(74) Beerre Assessoria Empresarial S/C LTDA
Registro extinto a contar de 19/04/2006.

(11) DI 6301070-4 Código 44 - Extinção - Art. 119 inciso III da LPI
(15) 24/06/2003
(73) DISTRIBUIDORA QUADRIFOGLIO COMÉRCIO, IMPORTAÇÃO E EXPORTAÇÃO LTDA (BR/SP)
(74) Roberto Massaro
Registro extinto a contar de 27/03/2018.

(11) DI 6504429-0 Código 44 - Extinção - Art. 119 inciso III da LPI
(15) 14/02/2006
(73) Marcos Antonio Sant'Anna de Lima (BR/SP)
(74) Vilage Marcas & Patentes S/S Ltda
Registro extinto a contar de 29/11/2015.

(11) DI 6504430-4 Código 44 - Extinção - Art. 119 inciso III da LPI
(15) 20/06/2006
(73) TELECOM ITALIA S.P.A (IT)
(74) Dannemann, Siemsen, Bigler & Ipanema Moreira
Registro extinto a contar de 29/11/2010.

(11) DI 6504431-2 Código 44 - Extinção - Art. 119 inciso III da LPI
(15) 21/02/2006



(73) THE GOODYEAR TIRE & RUBBER COMPANY (US)

(74) Nellie Anne Daniel-Shores

Registro extinto a contar de 26/11/2010.

(11) DI 6504435-5

Código 44 - Extinção - Art. 119 inciso III da LPI

(15) 21/02/2006

(73) NATURA COSMÉTICOS S.A. (BR/SP)

(74) Dannemann, Siemsen, Bigler & Ipanema Moreira

Registro extinto a contar de 01/12/2015.

(11) DI 6504438-0

Código 44 - Extinção - Art. 119 inciso III da LPI

(15) 21/02/2006

(73) INSTALADORA SÃO MARCOS LTDA (BR/RS)

(74) City Patentes e Marcas Ltda

Registro extinto a contar de 29/11/2010.

(11) DI 6504440-1

Código 44 - Extinção - Art. 119 inciso III da LPI

(15) 01/03/2006

(73) MSM Produtos para Calçados Ltda (BR/SP)

(74) ADVOCACIA PIETRO ARIBONI S/C

Registro extinto a contar de 29/11/2010.

(11) DI 6504441-0

Código 44 - Extinção - Art. 119 inciso III da LPI

(15) 01/03/2006

(73) INSTALADORA SÃO MARCOS LTDA (BR/RS)

(74) City Patentes e Marcas Ltda

Registro extinto a contar de 29/11/2010.

(11) DI 6504442-8

Código 44 - Extinção - Art. 119 inciso III da LPI

(15) 01/03/2006

(73) INSTALADORA SÃO MARCOS LTDA (BR/RS)

(74) City Patentes e Marcas Ltda

Registro extinto a contar de 29/11/2010.

(11) DI 6504443-6

Código 44 - Extinção - Art. 119 inciso III da LPI

(15) 01/03/2006

(73) INSTALADORA SÃO MARCOS LTDA (BR/RS)

(74) City Patentes e Marcas Ltda

Registro extinto a contar de 29/11/2010.

(11) DI 6504444-4

Código 44 - Extinção - Art. 119 inciso III da LPI

(15) 21/02/2006

(73) INSTALADORA SÃO MARCOS LTDA (BR/RS)

(74) City Patentes e Marcas Ltda



Registro extinto a contar de 29/11/2015.

(11) DI 6504445-2 Código 44 - Extinção - Art. 119 inciso III da LPI
(15) 14/02/2006
(73) INSTALADORA SÃO MARCOS LTDA (BR/RS)
(74) City Patentes e Marcas Ltda
Registro extinto a contar de 29/11/2010.

(11) DI 6504446-0 Código 44 - Extinção - Art. 119 inciso III da LPI
(15) 14/02/2006
(73) INSTALADORA SÃO MARCOS LTDA (BR/RS)
(74) City Patentes e Marcas Ltda
Registro extinto a contar de 29/11/2010.

(11) DI 6504447-9 Código 44 - Extinção - Art. 119 inciso III da LPI
(15) 14/02/2006
(73) Powerful Way Limited (HK)
(74) Cruzeiro/Newmarc Patentes e Marcas Ltda
Registro extinto a contar de 29/11/2015.

(11) DI 6504449-5 Código 44 - Extinção - Art. 119 inciso III da LPI
(15) 14/02/2006
(73) INSTALADORA SÃO MARCOS LTDA (BR/RS)
(74) City Patentes e Marcas Ltda
Registro extinto a contar de 29/11/2010.

(11) DI 6504450-9 Código 44 - Extinção - Art. 119 inciso III da LPI
(15) 14/02/2006
(73) INSTALADORA SÃO MARCOS LTDA (BR/RS)
(74) City Patentes e Marcas Ltda
Registro extinto a contar de 29/11/2010.

(11) DI 6504451-7 Código 44 - Extinção - Art. 119 inciso III da LPI
(15) 14/02/2006
(73) INSTALADORA SÃO MARCOS LTDA (BR/RS)
(74) City Patentes e Marcas Ltda
Registro extinto a contar de 29/11/2010.

(11) DI 6504452-5 Código 44 - Extinção - Art. 119 inciso III da LPI
(15) 14/02/2006
(73) INSTALADORA SÃO MARCOS LTDA (BR/RS)
(74) City Patentes e Marcas Ltda
Registro extinto a contar de 29/11/2010.



(11) DI 6504453-3 Código 44 - Extinção - Art. 119 inciso III da LPI
(15) 14/02/2006
(73) INSTALADORA SÃO MARCOS LTDA (BR/RS)
(74) City Patentes e Marcas Ltda
Registro extinto a contar de 29/11/2015.

(11) DI 6504454-1 Código 44 - Extinção - Art. 119 inciso III da LPI
(15) 14/02/2006
(73) INSTALADORA SÃO MARCOS LTDA (BR/RS)
(74) City Patentes e Marcas Ltda
Registro extinto a contar de 29/11/2015.

(11) DI 6504456-8 Código 44 - Extinção - Art. 119 inciso III da LPI
(15) 09/05/2006
(73) La Termoplastic F.B.M. S/A (BR/SP)
(74) ADVOCACIA PIETRO ARIBONI S/C
Registro extinto a contar de 29/11/2010.

(11) DI 6504458-4 Código 44 - Extinção - Art. 119 inciso III da LPI
(15) 20/06/2006
(73) MARCELO BERTOLUCI (BR/SP)
(74) Artur Francisco Schaal
Registro extinto a contar de 29/11/2010.

(11) DI 6504459-2 Código 44 - Extinção - Art. 119 inciso III da LPI
(15) 14/02/2006
(73) Powerful Way Limited (HK)
(74) Cruzeiro/Newmarc Patentes e Marcas Ltda
Registro extinto a contar de 29/11/2015.

(11) DI 6504460-6 Código 44 - Extinção - Art. 119 inciso III da LPI
(15) 14/02/2006
(73) EUROMOBILE INTERIORES LTDA (BR/SP)
(74) TINOCO SOARES & FILHO LTDA
Registro extinto a contar de 29/11/2010.

(11) DI 6504461-4 Código 44 - Extinção - Art. 119 inciso III da LPI
(15) 04/07/2006
(73) MSM Produtos para Calçados Ltda (BR/SP)
(74) ADVOCACIA PIETRO ARIBONI S/C
Registro extinto a contar de 26/11/2010.

(11) DI 6504463-0 Código 44 - Extinção - Art. 119 inciso III da LPI
(15) 14/02/2006



(73) Paulo Sérgio de Souza (BR/SP)
Registro extinto a contar de 25/11/2010.

(11) DI 6504465-7

Código 44 - Extinção - Art. 119 inciso III da LPI
(15) 21/02/2006
(73) RS EMPREENDIMENTOS E PARTICIPAÇÕES LTDA (BR/SP)
(74) SPI Marcas & Patentes S/C Ltda
Registro extinto a contar de 24/11/2015.

(11) DI 6504466-5

Código 44 - Extinção - Art. 119 inciso III da LPI
(15) 21/02/2006
(73) RS EMPREENDIMENTOS E PARTICIPAÇÕES LTDA (BR/SP)
(74) SPI Marcas & Patentes S/C Ltda
Registro extinto a contar de 24/11/2015.

(11) DI 6504467-3

Código 44 - Extinção - Art. 119 inciso III da LPI
(15) 01/03/2006
(73) RS EMPREENDIMENTOS E PARTICIPAÇÕES LTDA (BR/SP)
(74) SPI Marcas & Patentes S/C Ltda
Registro extinto a contar de 24/11/2010.

(11) DI 6504470-3

Código 44 - Extinção - Art. 119 inciso III da LPI
(15) 01/03/2006
(73) Carlos Cesar Foletto (BR/SP)
(74) Beerre Assessoria Empresarial Ltda
Registro extinto a contar de 24/11/2010.

(11) DI 6504471-1

Código 44 - Extinção - Art. 119 inciso III da LPI
(15) 14/02/2006
(73) Marcelo Bertoluci (BR/SP)
(74) Beerre Assessoria Empresarial Ltda
Registro extinto a contar de 24/11/2010.

(11) DI 6504472-0

Código 44 - Extinção - Art. 119 inciso III da LPI
(15) 14/02/2006
(73) EUROMOBILE INTERIORES LTDA (BR/SP)
(74) TINOCO SOARES & FILHO LTDA
Registro extinto a contar de 24/11/2010.

(11) DI 6504473-8

Código 44 - Extinção - Art. 119 inciso III da LPI
(15) 14/02/2006
(73) Juliano Mesquita Fagundes (BR/SP)
(74) Beerre Assessoria Empresarial Ltda
Registro extinto a contar de 24/11/2010.



(11) DI 6504474-6 Código 44 - Extinção - Art. 119 inciso III da LPI
(15) 14/02/2006
(73) RS EMPREENDIMENTOS E PARTICIPAÇÕES LTDA (BR/SP)
(74) SPI Marcas & Patentes S/C Ltda
Registro extinto a contar de 24/11/2015.

(11) DI 6504475-4 Código 44 - Extinção - Art. 119 inciso III da LPI
(15) 14/02/2006
(73) Marcelo Bertoluci (BR/SP)
(74) Beerre Assessoria Empresarial Ltda
Registro extinto a contar de 24/11/2010.

(11) DI 6504476-2 Código 44 - Extinção - Art. 119 inciso III da LPI
(15) 14/02/2006
(73) Kraft Foods Global Brands LLC (US)
(74) Momsen, Leonardos & Cia
Registro extinto a contar de 14/12/2010.

(11) DI 6504478-9 Código 44 - Extinção - Art. 119 inciso III da LPI
(15) 16/05/2006
(73) Nokia Corporation (FI)
(74) Araripe & Associados S/C Ltda
Registro extinto a contar de 10/12/2010.

(11) DI 6504479-7 Código 44 - Extinção - Art. 119 inciso III da LPI
(15) 17/07/2007
(73) Monalisa Jóias e Presentes Aga Ltda (BR/SP)
(74) Vilage Marcas & Patentes S/S Ltda
Registro extinto a contar de 13/12/2010.

(11) DI 6504481-9 Código 44 - Extinção - Art. 119 inciso III da LPI
(15) 14/03/2006
(73) J.F. Máquinas Agrícolas Ltda (BR/SP)
(74) Vilage Marcas & Patentes S/S LTDA
Registro extinto a contar de 13/12/2015.

(11) DI 6504483-5 Código 44 - Extinção - Art. 119 inciso III da LPI
(15) 21/02/2006
(73) Koninklijke Philips Electronics N.V (NL)
(74) Nellie Anne Daniel-Shores
Registro extinto a contar de 14/12/2015.

(11) DI 6504484-3 Código 44 - Extinção - Art. 119 inciso III da LPI

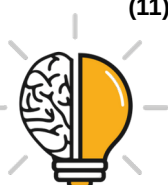

(15) 18/07/2006
(73) Koninklijke Philips Electronics N.V (NL)
(74) Nellie Anne Daniel-Shores
Registro extinto a contar de 14/12/2015.

(11) DI 6504485-1 Código 44 - Extinção - Art. 119 inciso III da LPI
(15) 21/02/2006
(73) Ramin Mani (BR/SP)
(74) Sul América Marcas e Patentes Ltda.
Registro extinto a contar de 14/12/2010.

(11) DI 6504486-0 Código 44 - Extinção - Art. 119 inciso III da LPI
(15) 21/02/2006
(73) Briggs & Stratton Corporation (US)
(74) Dannemann, Siemsen, Bigler & Ipanema Moreira
Registro extinto a contar de 14/12/2010.

(11) DI 6504487-8 Código 44 - Extinção - Art. 119 inciso III da LPI
(15) 30/05/2006
(73) Briggs & Stratton Corporation (US)
(74) Dannemann , Siemsen, Bigler & Ipanema Moreira
Registro extinto a contar de 14/12/2010.

(11) DI 6504488-6 Código 44 - Extinção - Art. 119 inciso III da LPI
(15) 22/08/2006
(73) Briggs & Stratton Corporation (US)
(74) Dannemann , Siemsen, Bigler & Ipanema Moreira
Registro extinto a contar de 14/12/2010.

(11) DI 6504489-4 Código 44 - Extinção - Art. 119 inciso III da LPI
(15) 06/06/2006
(73) Briggs & Stratton Corporation (US)
(74) Dannemann, Siemsen, Bigler & Ipanema Moreira
Registro extinto a contar de 14/12/2010.

(11) DI 6504491-6 Código 44 - Extinção - Art. 119 inciso III da LPI
(15) 21/02/2006
(73) MSM Produtos para Calçados Ltda (BR/SP)
(74) ADVOCACIA PIETRO ARIBONI S/C
Registro extinto a contar de 29/11/2010.

(11) DI 6504492-4 Código 44 - Extinção - Art. 119 inciso III da LPI
(15) 21/02/2006
(73) Alcides Rodrigues (BR/SP)



(74) Celso de Carvalho Mello
Registro extinto a contar de 08/12/2010.

(11) DI 6504493-2 Código 44 - Extinção - Art. 119 inciso III da LPI
(15) 21/02/2006
(73) Ronaldo Kowas (BR/SP)
Registro extinto a contar de 07/12/2010.

(11) DI 6504495-9 Código 44 - Extinção - Art. 119 inciso III da LPI
(15) 21/02/2006
(73) Ronaldo Kowas (BR/SP)
Registro extinto a contar de 07/12/2010.

(11) DI 6504496-7 Código 44 - Extinção - Art. 119 inciso III da LPI
(15) 21/02/2006
(73) Ronaldo Kowas (BR/SP)
Registro extinto a contar de 07/12/2010.

(11) DI 6504497-5 Código 44 - Extinção - Art. 119 inciso III da LPI
(15) 21/02/2006
(73) José Carlos dos Santos (BR/SP)
(74) Excel Marcas e Patentes Ltda
Registro extinto a contar de 30/11/2015.

(11) DI 6504498-3 Código 44 - Extinção - Art. 119 inciso III da LPI
(15) 07/03/2006
(73) Stella Nanni (BR/SP) ; Lúcia Araujo Medeiros Hinz (BR/SP)
(74) Glauco Zoline
Registro extinto a contar de 30/11/2015.

(11) DI 6504499-1 Código 44 - Extinção - Art. 119 inciso III da LPI
(15) 21/02/2006
(73) Claudio Steiner Gansauskas (BR/SP)
(74) Glauco Zoline
Registro extinto a contar de 30/11/2010.

(11) DI 6504500-9 Código 44 - Extinção - Art. 119 inciso III da LPI
(15) 21/02/2006
(73) Stella Nanni (BR/SP) ; Lúcia Araujo Medeiros Hinz (BR/SP)
(74) Glauco Zoline
Registro extinto a contar de 30/11/2010.

(11) DI 6504502-5 Código 44 - Extinção - Art. 119 inciso III da LPI
(15) 01/03/2006



(73) Adilson Aparecido Perete Tenore (BR/SP)
(74) Glauco Zoline
Registro extinto a contar de 30/11/2010.

(11) DI 6504504-1 Código 44 - Extinção - Art. 119 inciso III da LPI
(15) 21/02/2006
(73) João Batista Conte (BR/MG)
(74) José Ricardo Gonçalves Azenha
Registro extinto a contar de 30/11/2010.

(11) DI 6504505-0 Código 44 - Extinção - Art. 119 inciso III da LPI
(15) 21/02/2006
(73) Ronaldo Kowas (BR/SP)
Registro extinto a contar de 07/12/2010.

(11) DI 6504506-8 Código 44 - Extinção - Art. 119 inciso III da LPI
(15) 21/02/2006
(73) Sergio Fedencio de Lima (BR/SP)
(74) Alcides Ribeiro Filho
Registro extinto a contar de 07/12/2010.

(11) DI 6504507-6 Código 44 - Extinção - Art. 119 inciso III da LPI
(15) 21/02/2006
(73) Aluk Sistemas em Alumínio Ltda (BR/SP)
(74) SPI Marcas & Patentes S/C Ltda
Registro extinto a contar de 07/12/2010.

(11) DI 6504509-2 Código 44 - Extinção - Art. 119 inciso III da LPI
(15) 21/02/2006
(73) Reebok International Limited (GB)
(74) David do Nascimento Advogados Associados S/C
Registro extinto a contar de 06/12/2010.

(11) DI 6504510-6 Código 44 - Extinção - Art. 119 inciso III da LPI
(15) 07/03/2006
(73) Santher - Fábrica de Papel Santa Therezinha S/A (BR/SP)
(74) Alberto Luís Camelier da Silva
Registro extinto a contar de 06/12/2010.

(11) DI 6504511-4 Código 44 - Extinção - Art. 119 inciso III da LPI
(15) 21/02/2006
(73) Reebok International Limited (GB)
(74) David do Nascimento Advogados Associados S/C
Registro extinto a contar de 06/12/2010.



(11) DI 6504512-2	Código 44 - Extinção - Art. 119 inciso III da LPI (15) 21/02/2006 (73) Reebok International Limited (GB) (74) David do Nascimento Advogados Associados S/C Registro extinto a contar de 06/12/2010.
(11) DI 6504513-0	Código 44 - Extinção - Art. 119 inciso III da LPI (15) 02/05/2006 (73) TRW Automotive Ltda (BR/SP) (74) Toledo Corrêa Marcas e Patentes S/C Ltda Registro extinto a contar de 06/12/2010.
(11) DI 6504514-9	Código 44 - Extinção - Art. 119 inciso III da LPI (15) 21/02/2006 (73) Reebok International Limited (GB) (74) David do Nascimento Advogados Associados S/C Registro extinto a contar de 06/12/2010.
(11) DI 6504515-7	Código 44 - Extinção - Art. 119 inciso III da LPI (15) 21/02/2006 (73) Reebok International Limited (GB) (74) David do Nascimento Advogados Associados S/C Registro extinto a contar de 06/12/2010.
(11) DI 6504516-5	Código 44 - Extinção - Art. 119 inciso III da LPI (15) 21/02/2006 (73) Reebok International Limited (GB) (74) David do Nascimento Advogados Associados S/C Registro extinto a contar de 06/12/2010.
(11) DI 6504517-3	Código 44 - Extinção - Art. 119 inciso III da LPI (15) 21/02/2006 (73) Reebok International Limited (GB) (74) David do Nascimento Advogados Associados S/C Registro extinto a contar de 06/12/2010.
(11) DI 6504519-0	Código 44 - Extinção - Art. 119 inciso III da LPI (15) 21/02/2006 (73) Marco Antonio Moura de Castro (BR/SP) ; Marina Conde Assumpção (BR/SP) ; Renata Conde Motta (BR/SP) ; Luciana Conde Assumpção (BR/SP) (74) Virginia Guilliod Fagury Barros Registro extinto a contar de 26/11/2015.



(11) DI 6504520-3	Código 44 - Extinção - Art. 119 inciso III da LPI (15) 01/03/2006 (73) Elias Rogini (BR/SP) (74) Nikolas Alexander Savio Chicrala Registro extinto a contar de 26/11/2010.
(11) DI 6504522-0	Código 44 - Extinção - Art. 119 inciso III da LPI (15) 28/03/2006 (73) NOKIA CORPORATION (FR) (74) Araripe & Associados Registro extinto a contar de 09/12/2010.
(11) DI 6504523-8	Código 44 - Extinção - Art. 119 inciso III da LPI (15) 21/03/2006 (73) Nokia Corporation (FI) (74) Araripe & Associados Registro extinto a contar de 09/12/2010.
(11) DI 6504524-6	Código 44 - Extinção - Art. 119 inciso III da LPI (15) 21/03/2006 (73) NOKIA CORPORATION (FR) (74) Araripe & Associados Registro extinto a contar de 10/12/2010.
(11) DI 6504525-4	Código 44 - Extinção - Art. 119 inciso III da LPI (15) 16/05/2006 (73) Nokia Corporation (FI) (74) Araripe & Associados S/C Ltda Registro extinto a contar de 10/12/2010.
(11) DI 6504526-2	Código 44 - Extinção - Art. 119 inciso III da LPI (15) 16/05/2006 (73) Nokia Corporation (FI) (74) Araripe & Associados S/C Ltda Registro extinto a contar de 10/12/2010.
(11) DI 6504529-7	Código 44 - Extinção - Art. 119 inciso III da LPI (15) 14/03/2006 (73) Somfy Sas (FR) (74) Security, do Nascimento Souza & Associados Propriedade Intelectual Ltda Registro extinto a contar de 08/12/2015.
(11) DI 6504530-0	Código 44 - Extinção - Art. 119 inciso III da LPI (15) 07/03/2006



(73) Sony Kabushiki Kaisha (Sony Corporation) (JP)
(74) Dannemann , Siemsen, Bigler & Ipanema Moreira
Registro extinto a contar de 08/12/2010.

(11) DI 6504531-9 Código 44 - Extinção - Art. 119 inciso III da LPI
(15) 07/03/2006
(73) Sony Kabushiki Kaisha (Sony Corporation) (JP)
(74) Dannemann , Siemsen, Bigler & Ipanema Moreira
Registro extinto a contar de 08/12/2010.

(11) DI 6504534-3 Código 44 - Extinção - Art. 119 inciso III da LPI
(15) 07/03/2006
(73) Wanderley Fracari (BR/SP)
(74) Sul América Marcas e Patentes Ltda
Registro extinto a contar de 09/12/2015.

(11) DI 6504537-8 Código 44 - Extinção - Art. 119 inciso III da LPI
(15) 07/03/2006
(73) Marcelo da Silva Rodrigues (BR/RJ)
Registro extinto a contar de 09/12/2010.

(11) DI 6504538-6 Código 44 - Extinção - Art. 119 inciso III da LPI
(15) 07/03/2006
(73) Marcelo da Silva Rodrigues (BR/RJ)
Registro extinto a contar de 09/12/2010.

(11) DI 6504540-8 Código 44 - Extinção - Art. 119 inciso III da LPI
(15) 21/02/2006
(73) Silber Silva Silveira (BR/MG)
Registro extinto a contar de 09/12/2010.

(11) DI 6504541-6 Código 44 - Extinção - Art. 119 inciso III da LPI
(15) 07/03/2006
(73) Sony Kabushiki Kaisha (Sony Corporation) (JP)
(74) Dannemann, Siemsen, Bigler & Ipanema Moreira
Registro extinto a contar de 08/12/2010.

(11) DI 6504542-4 Código 44 - Extinção - Art. 119 inciso III da LPI
(15) 07/03/2006
(73) Sony Kabushiki Kaisha (Sony Corporation) (JP)
(74) Dannemann, Siemsen, Bigler & Ipanema Moreira
Registro extinto a contar de 08/12/2010.

(11) DI 6504543-2 Código 44 - Extinção - Art. 119 inciso III da LPI



(15) 07/03/2006
(73) Celaya, Emparanza Y Galdos, Internacional, S.A. (ES)
(74) Dannemann , Siemsen, Bigler & Ipanema Moreira
Registro extinto a contar de 08/12/2015.

(11) DI 6504545-9 Código 44 - Extinção - Art. 119 inciso III da LPI
(15) 07/03/2006
(73) Silber Silva Silveira (BR/MG)
Registro extinto a contar de 09/12/2010.

(11) DI 6504546-7 Código 44 - Extinção - Art. 119 inciso III da LPI
(15) 07/03/2006
(73) Silber Silva Silveira (BR/MG)
Registro extinto a contar de 09/12/2010.

(11) DI 6504547-5 Código 44 - Extinção - Art. 119 inciso III da LPI
(15) 01/03/2006
(73) Silber Silva Silveira (BR/MG)
Registro extinto a contar de 09/12/2010.

(11) DI 6504548-3 Código 44 - Extinção - Art. 119 inciso III da LPI
(15) 07/03/2006
(73) Silber Silva Silveira (BR/MG)
Registro extinto a contar de 09/12/2010.

(11) DI 6504549-1 Código 44 - Extinção - Art. 119 inciso III da LPI
(15) 07/03/2006
(73) V BRASIL VEDASIL VEDAÇÃO ESQUADRIAS E EXTRUSÃO LTDA
(BR/SP)
(74) Beerre Assessoria Empresarial Ltda
Registro extinto a contar de 13/12/2010.

(11) DI 6504550-5 Código 44 - Extinção - Art. 119 inciso III da LPI
(15) 07/03/2006
(73) V BRASIL VEDASIL VEDAÇÃO ESQUADRIAS E EXTRUSÃO LTDA
(BR/SP)
(74) Beerre Assessoria Empresarial Ltda
Registro extinto a contar de 13/12/2010.

(11) DI 6504552-1 Código 44 - Extinção - Art. 119 inciso III da LPI
(15) 07/03/2006
(73) V BRASIL VEDASIL VEDAÇÃO ESQUADRIAS E EXTRUSÃO LTDA
(BR/SP)
(74) Beerre Assessoria Empresarial Ltda



Registro extinto a contar de 13/12/2010.

(11) DI 6504559-9 Código 44 - Extinção - Art. 119 inciso III da LPI
(15) 27/06/2006
(73) Leandro Aparecido Moscon (BR/SP)
(74) Crimark Assessoria Empresarial SC Ltda
Registro extinto a contar de 10/12/2010.

(11) DI 6504560-2 Código 44 - Extinção - Art. 119 inciso III da LPI
(15) 27/06/2006
(73) Leandro Aparecido Moscon (BR/SP)
(74) Crimark Assessoria Empresarial SC LTDA
Registro extinto a contar de 10/12/2010.

(11) DI 6504561-0 Código 44 - Extinção - Art. 119 inciso III da LPI
(15) 27/06/2006
(73) Leandro Aparecido Moscon (BR/SP)
(74) Crimark Assessoria Empresarial SC Ltda
Registro extinto a contar de 10/12/2010.

(11) DI 6504566-1 Código 44 - Extinção - Art. 119 inciso III da LPI
(15) 07/03/2006
(73) Marcelo Cardoso Garcia (BR/SP)
(74) Aleksandra Gomes Raquel
Registro extinto a contar de 10/12/2010.

(11) DI 6504572-6 Código 44 - Extinção - Art. 119 inciso III da LPI
(15) 27/06/2006
(73) Leandro Aparecido Moscon (BR/SP)
(74) Crimark Assessoria Empresarial SC Ltda
Registro extinto a contar de 10/12/2010.

(11) DI 6504573-4 Código 44 - Extinção - Art. 119 inciso III da LPI
(15) 07/03/2006
(73) Plasteng Indústria e Comércio Ltda (BR/SP)
(74) FOCUS MARCAS E PATENTES LTDA
Registro extinto a contar de 10/12/2015.

(11) DI 6504574-2 Código 44 - Extinção - Art. 119 inciso III da LPI
(15) 07/03/2006
(73) Reebok International Limited (GB)
(74) David do Nascimento Advogados Associados S/C.
Registro extinto a contar de 10/12/2010.



(11) DI 6504575-0	Código 44 - Extinção - Art. 119 inciso III da LPI (15) 07/03/2006 (73) Silber Silva Silveira (BR/MG) Registro extinto a contar de 09/12/2010.
(11) DI 6504577-7	Código 44 - Extinção - Art. 119 inciso III da LPI (15) 06/06/2006 (73) The Coca-Cola Company (US) (74) Momsen, Leonardos & Cia Registro extinto a contar de 08/12/2015.
(11) DI 6504578-5	Código 44 - Extinção - Art. 119 inciso III da LPI (15) 06/06/2006 (73) The Coca-Cola Company (US) (74) Momsen, Leonardos & Cia Registro extinto a contar de 08/12/2015.
(11) DI 6504588-2	Código 44 - Extinção - Art. 119 inciso III da LPI (15) 07/03/2006 (73) Mega Tetra Indústria e Comércio Ltda - EPP (BR/SP) (74) Dirceu Pereira de Santa Rosa Registro extinto a contar de 07/12/2010.
(11) DI 6504589-0	Código 44 - Extinção - Art. 119 inciso III da LPI (15) 07/03/2006 (73) Víqua Indústria de Plásticos Ltda (BR/SC) (74) Maria Aparecida Pereira Gonçalves Registro extinto a contar de 07/12/2015.
(11) DI 6504590-4	Código 44 - Extinção - Art. 119 inciso III da LPI (15) 07/03/2006 (73) De-Sta-Co Ema Indústria e Comércio Ltda (BR/SP) (74) Vilage Marcas & Patentes S/S LTDA Registro extinto a contar de 06/12/2010.
(11) DI 6504591-2	Código 44 - Extinção - Art. 119 inciso III da LPI (15) 07/03/2006 (73) Darlene de Pádua Melo Spila (BR/SP) (74) Vilage Marcas & Patentes S/S LTDA Registro extinto a contar de 06/12/2015.
(11) DI 6504592-0	Código 44 - Extinção - Art. 119 inciso III da LPI (15) 07/03/2006 (73) Eliana Cutolo (BR/PR)



	(74) Vilage Marcas & Patentes S/S Ltda Registro extinto a contar de 06/12/2010.
(11) DI 6504593-9	Código 44 - Extinção - Art. 119 inciso III da LPI (15) 07/03/2006 (73) Eliana Cutolo (BR/PR) (74) Vilage Marcas & Patentes S/S Ltda Registro extinto a contar de 06/12/2010.
(11) DI 6504594-7	Código 44 - Extinção - Art. 119 inciso III da LPI (15) 07/03/2006 (73) MOTOROLA MOBILITY, LLC (US) (74) TRENCH ROSSI E WATANABE ADVOGADOS Registro extinto a contar de 06/12/2015.
(11) DI 6504598-0	Código 44 - Extinção - Art. 119 inciso III da LPI (15) 13/06/2006 (73) Iwan Rasa (CH) (74) Joubert Gonçalves de Castro Registro extinto a contar de 03/12/2010.
(11) DI 6504599-8	Código 44 - Extinção - Art. 119 inciso III da LPI (15) 27/06/2006 (73) Leandro Aparecido Moscon (BR/SP) (74) Crimark Assessoria Empresarial SC Ltda Registro extinto a contar de 10/12/2010.
(11) DI 6504600-5	Código 44 - Extinção - Art. 119 inciso III da LPI (15) 07/03/2006 (73) SMS Tecnologia Eletrônica Ltda (BR/SP) (74) Cruzeiro/Newmarc Patentes e Marcas Ltda Registro extinto a contar de 09/12/2010.
(11) DI 6504601-3	Código 44 - Extinção - Art. 119 inciso III da LPI (15) 07/03/2006 (73) Deluma Ferramentaria Ind. e Com. Ltda EPP. (BR/SP) (74) Cruzeiro/Newmarc Patentes e Marcas Ltda Registro extinto a contar de 09/12/2010.
(11) DI 6504602-1	Código 44 - Extinção - Art. 119 inciso III da LPI (15) 21/02/2006 (73) Deluma Ferramentaria Ind. e Com. Ltda EPP. (BR/SP) (74) Cruzeiro/Newmarc Patentes e Marcas Ltda. Registro extinto a contar de 09/12/2010.



(11) DI 6504603-0	Código 44 - Extinção - Art. 119 inciso III da LPI (15) 21/02/2006 (73) MSM Produtos para Calçados Ltda (BR/SP) (74) ADVOCACIA PIETRO ARIBONI S/C Registro extinto a contar de 09/12/2010.
(11) DI 6604452-9	Código 44 - Extinção - Art. 119 inciso III da LPI (15) 18/09/2007 (73) Wolverine World Wide, Inc. (US) (74) Dannemann, Siemsen, Bigler & Ipanema Moreira Registro extinto a contar de 18/11/2011
(11) DI 6604461-8	Código 44 - Extinção - Art. 119 inciso III da LPI (15) 06/02/2007 (73) Júnior César Silva (BR/MG) (74) Algo Assessoria em Propriedade Intelectual Ltda Registro extinto a contar de 10/11/2011
(11) DI 6604462-6	Código 44 - Extinção - Art. 119 inciso III da LPI (15) 06/02/2007 (73) LUIZ CARLOS BALASTEGUIN (BR/SP) (74) VILAGE ASSESSORIA E COMÉRCIO LTDA Registro extinto a contar de 10/11/2011
(11) DI 6604464-2	Código 44 - Extinção - Art. 119 inciso III da LPI (15) 03/04/2007 (73) Valdecir Moreira Fernandes (BR/PR) (74) Manoel Paixão do Nascimento Registro extinto a contar de 24/10/2011
(11) DI 6604465-0	Código 44 - Extinção - Art. 119 inciso III da LPI (15) 03/04/2007 (73) Metalurgica Natalaco Ltda (BR/SP) (74) Beerre Assessoria Empresarial Ltda Registro extinto a contar de 24/10/2011
(11) DI 6604467-7	Código 44 - Extinção - Art. 119 inciso III da LPI (15) 03/04/2007 (73) Renato Bettin (BR/SP) ; Gino Bettin Filho (BR/SP) ; Geraldo Bettin (BR/SP) (74) Sergio Salvador Fumo Registro extinto a contar de 18/10/2011
(11) DI 6604468-5	Código 44 - Extinção - Art. 119 inciso III da LPI



	(15) 03/04/2007 (73) Renato Bettin (BR/SP) ; Gino Bettin Filho (BR/SP) ; Geraldo Bettin (BR/SP) (74) Sergio Salvador Fumo Registro extinto a contar de 18/10/2011
(11) DI 6604469-3	Código 44 - Extinção - Art. 119 inciso III da LPI (15) 03/04/2007 (73) José Oliveira Sobrinho (BR/SP) (74) Sergio Salvador Fumo Registro extinto a contar de 18/10/2011
(11) DI 6604470-7	Código 44 - Extinção - Art. 119 inciso III da LPI (15) 03/04/2007 (73) Ober S/A Indústria e Comércio (BR/SP) (74) J. Barone e Papa, Advogados Associados Registro extinto a contar de 18/10/2016
(11) DI 6604471-5	Código 44 - Extinção - Art. 119 inciso III da LPI (15) 03/04/2007 (73) Ober S/A Indústria e Comércio (BR/SP) (74) J. Barone e Papa, Advogados Associados Registro extinto a contar de 18/10/2016
(11) DI 6604472-3	Código 44 - Extinção - Art. 119 inciso III da LPI (15) 03/04/2007 (73) Altair Martins (BR/SP) (74) Mercosul Ass. e Cons. Empre. P/ Amer. do Sul S/C Ltda. Registro extinto a contar de 19/10/2011
(11) DI 6604473-1	Código 44 - Extinção - Art. 119 inciso III da LPI (15) 20/11/2007 (73) Altair Martins (BR/SP) (74) Mercosul Ass. e Cons. Empre. P/ Amer. do Sul S/C Ltda. Registro extinto a contar de 19/10/2011
(11) DI 6604474-0	Código 44 - Extinção - Art. 119 inciso III da LPI (15) 03/04/2007 (73) Altair Martins - ME (BR/SP) (74) Mercosul Ass. e Cons. Empre. P/ Amer. do Sul S/C Ltda. Registro extinto a contar de 19/10/2011
(11) DI 6604475-8	Código 44 - Extinção - Art. 119 inciso III da LPI (15) 21/10/2008 (73) Sabritas, S. De R.L. de C.V. (MX)



(74) Luciana Esther de Arruda
Registro extinto a contar de 12/10/2016

(11) DI 6604476-6 Código 44 - Extinção - Art. 119 inciso III da LPI
(15) 03/11/2009
(73) Sabritas, S. de R.L. de C.V. (MX)
(74) Luciana Esther de Arruda
Registro extinto a contar de 12/10/2016

(11) DI 6604477-4 Código 44 - Extinção - Art. 119 inciso III da LPI
(15) 03/04/2007
(73) Valdecir Moreira Fernandes (BR/PR)
(74) Manoel Paixão do Nascimento - API 0924
Registro extinto a contar de 12/10/2011

(11) DI 6604478-2 Código 44 - Extinção - Art. 119 inciso III da LPI
(15) 03/04/2007
(73) Valdecir Moreira Fernandes (BR/PR)
(74) Manoel Paixão do Nascimento - API 0924
Registro extinto a contar de 12/10/2011

(11) DI 6604479-0 Código 44 - Extinção - Art. 119 inciso III da LPI
(15) 03/04/2007
(73) Maria Marta de Freitas (BR/SP)
(74) Beerre Assessoria Empresarial Ltda
Registro extinto a contar de 12/10/2016

(11) DI 6604480-4 Código 44 - Extinção - Art. 119 inciso III da LPI
(15) 03/04/2007
(73) Giovanni Garboni (BR/RJ)
(74) Crimark Assessoria Empresarial SC Ltda
Registro extinto a contar de 12/10/2016

(11) DI 6604483-9 Código 44 - Extinção - Art. 119 inciso III da LPI
(15) 03/04/2007
(73) Néelson Martins (BR/SP)
(74) Algo Ass. Em Propriedade Intelectual Ltda
Registro extinto a contar de 17/10/2011

(11) DI 6604486-3 Código 44 - Extinção - Art. 119 inciso III da LPI
(15) 26/12/2007
(73) Goodlight Comércio de Produtos Alimentícios e Participações Ltda (BR/SP)
(74) Celso de Carvalho Mello
Registro extinto a contar de 18/10/2011



(11) DI 6604488-0	Código 44 - Extinção - Art. 119 inciso III da LPI (15) 03/04/2007 (73) EUROMOBILE INTERIORES LTDA (BR/SP) (74) TINOCO SOARES & FILHO LTDA Registro extinto a contar de 07/11/2011
(11) DI 6604489-8	Código 44 - Extinção - Art. 119 inciso III da LPI (15) 29/05/2007 (73) José Hilário de Carvalho (BR/SP) (74) Logos Marcas e Patentes S/S Ltda Registro extinto a contar de 22/07/2016
(11) DI 6604492-8	Código 44 - Extinção - Art. 119 inciso III da LPI (15) 03/04/2007 (73) Francisco José Vieira de Souza (BR/DF) Registro extinto a contar de 24/11/2011
(11) DI 6604495-2	Código 44 - Extinção - Art. 119 inciso III da LPI (15) 03/04/2007 (73) Agnaldo Bretas de Oliveira (BR/MG) (74) Almir Corrêa de Lacerda/ Adv./ OAB/ MG 23.167/A.P.I 01164 Registro extinto a contar de 20/10/2011
(11) DI 6604498-7	Código 44 - Extinção - Art. 119 inciso III da LPI (15) 03/04/2007 (73) Angela Maria Vicentin de Araújo (BR/SP) ; Jacques Machado Valle (BR/SP) (74) Cadastro Nacional Assessoria da Propriedade Industrial Ltda Registro extinto a contar de 17/10/2011
(11) DI 6604499-5	Código 44 - Extinção - Art. 119 inciso III da LPI (15) 03/04/2007 (73) Elevadores Atlas Schindler S.A (BR/SP) (74) Advocacia Pietro Ariboni S/C Registro extinto a contar de 17/10/2011
(11) DI 6604500-2	Código 44 - Extinção - Art. 119 inciso III da LPI (15) 17/07/2007 (73) Gad Design Projeto e Assessoria em Comunicação Visual S/A (BR/RS) (74) Luiz Fernando Campos Stock Registro extinto a contar de 15/11/2011
(11) DI 6604501-0	Código 44 - Extinção - Art. 119 inciso III da LPI (15) 03/04/2007



(73) Nautec Indústria Metalúrgica Ltda (BR/RS)
(74) Marca Brazil Marcas e Patentes Ltda
Registro extinto a contar de 15/11/2011

(11) DI 6604502-9 Código 44 - Extinção - Art. 119 inciso III da LPI
(15) 03/04/2007
(73) Grendene S.A (BR/CE)
(74) Custódio de Almeida & Cia
Registro extinto a contar de 17/11/2011

(11) DI 6604504-5 Código 44 - Extinção - Art. 119 inciso III da LPI
(15) 03/04/2007
(73) Alcemar Domingos da Silva (BR/PR)
(74) Adilson Gabardo
Registro extinto a contar de 24/11/2011

(11) DI 6604505-3 Código 44 - Extinção - Art. 119 inciso III da LPI
(15) 17/07/2007
(73) Roque Luiz Schwan (BR/RS)
(74) Anderson Leal
Registro extinto a contar de 24/11/2011

(11) DI 6604508-8 Código 44 - Extinção - Art. 119 inciso III da LPI
(15) 03/04/2007
(73) Calor (FR)
(74) Araripe & Associados
Registro extinto a contar de 15/11/2011

(11) DI 6604510-0 Código 44 - Extinção - Art. 119 inciso III da LPI
(15) 03/04/2007
(73) Calor (FR)
(74) Araripe & Associados
Registro extinto a contar de 15/11/2011

(11) DI 6604518-5 Código 44 - Extinção - Art. 119 inciso III da LPI
(15) 03/04/2007
(73) CCRAN Participações Ltda (BR/SP)
(74) WILSON PINHEIRO JABUR
Registro extinto a contar de 20/10/2016

(11) DI 6604519-3 Código 44 - Extinção - Art. 119 inciso III da LPI
(15) 03/04/2007
(73) Prince Bike Norte Ltda (BR/AM)
(74) Focus Marcas e Patentes Ltda



Registro extinto a contar de 20/10/2016

(11) DI 6604521-5 Código 44 - Extinção - Art. 119 inciso III da LPI
(15) 08/07/2008
(73) Marcelo Francisco Rainho (BR/SP)
(74) Marthom Assessoria Empresarial Ltda
Registro extinto a contar de 21/10/2016

(11) DI 6604523-1 Código 44 - Extinção - Art. 119 inciso III da LPI
(15) 10/04/2007
(73) LG Electronics Inc (KR)
(74) TINOCO SOARES & FILHO LTDA
Registro extinto a contar de 21/10/2011

(11) DI 6604524-0 Código 44 - Extinção - Art. 119 inciso III da LPI
(15) 03/04/2007
(73) LG Electronics Inc (KR)
(74) TINOCO SOARES & FILHO LTDA
Registro extinto a contar de 21/10/2011

(11) DI 6604525-8 Código 44 - Extinção - Art. 119 inciso III da LPI
(15) 03/04/2007
(73) Joacir Pereira dos Santos (BR/SP)
(74) Estrela S/C Ltda Marcas e Patentes
Registro extinto a contar de 20/10/2011

(11) DI 6604526-6 Código 44 - Extinção - Art. 119 inciso III da LPI
(15) 03/04/2007
(73) Jonas Lourenço Engelman (BR/RS)
(74) Capella & Veloso Associados Ltda
Registro extinto a contar de 07/12/2011

(11) DI 6604528-2 Código 44 - Extinção - Art. 119 inciso III da LPI
(15) 10/04/2007
(73) Alcimar Antônio Lodetti (BR/RS)
(74) Custódio de Almeida & CIA
Registro extinto a contar de 28/11/2011

(11) DI 6604537-1 Código 44 - Extinção - Art. 119 inciso III da LPI
(15) 10/04/2007
(73) Antônio Carlos Daniele (BR/SC)
(74) Sandro Wunderlich
Registro extinto a contar de 01/12/2016



(11) DI 6604546-0	Código 44 - Extinção - Art. 119 inciso III da LPI (15) 10/04/2007 (73) Agco do Brasil Comércio e Indústria Ltda (BR/RS) (74) Antonio Mauricio Pedras Arnaud Registro extinto a contar de 07/11/2011
(11) DI 6604549-5	Código 44 - Extinção - Art. 119 inciso III da LPI (15) 10/06/2008 (73) Demo Holding S.A. (LU) (74) ADVOCACIA PIETRO ARIBONI S/C Registro extinto a contar de 04/11/2011
(11) DI 6604552-5	Código 44 - Extinção - Art. 119 inciso III da LPI (15) 10/04/2007 (73) Tadeu Sanchez (BR/SP) (74) Focus Marcas e Patentes Ltda Registro extinto a contar de 07/11/2016
(11) DI 6604554-1	Código 44 - Extinção - Art. 119 inciso III da LPI (15) 03/04/2007 (73) Hassan Ali Abdallah (BR/SP) (74) New Company Marcas e Patentes S/C Ltda Registro extinto a contar de 02/11/2011
(11) DI 6604556-8	Código 44 - Extinção - Art. 119 inciso III da LPI (15) 03/04/2007 (73) EUROMOBILE INTERIORES LTDA (BR/SP) (74) TINOCO SOARES & FILHO LTDA Registro extinto a contar de 02/11/2011
(11) DI 6604557-6	Código 44 - Extinção - Art. 119 inciso III da LPI (15) 03/04/2007 (73) EUROMOBILE INTERIORES LTDA (BR/SP) (74) TINOCO SOARES & FILHO LTDA Registro extinto a contar de 02/11/2011
(11) DI 6604559-2	Código 44 - Extinção - Art. 119 inciso III da LPI (15) 03/04/2007 (73) Hélio Tetuo Yoneyama (BR/MG) Registro extinto a contar de 24/10/2011
(11) DI 6604560-6	Código 44 - Extinção - Art. 119 inciso III da LPI (15) 03/04/2007 (73) Línea Brasil Indústria e Comércio de Móveis Ltda (BR/PR)



	(74) Sâmia Amin Santos Registro extinto a contar de 11/11/2011
--	---

(11) DI 6604562-2	Código 44 - Extinção - Art. 119 inciso III da LPI (15) 03/04/2007 (73) Altamiro Rodrigues de Lacerda (BR/MG) (74) Fernando Luiz Rosado Registro extinto a contar de 07/11/2011
--------------------------	--

(11) DI 6604563-0	Código 44 - Extinção - Art. 119 inciso III da LPI (15) 17/07/2007 (73) Diego Schmitz da Silva (BR/RS) Registro extinto a contar de 25/11/2011
--------------------------	--

(11) DI 6604565-7	Código 44 - Extinção - Art. 119 inciso III da LPI (15) 03/04/2007 (73) Alcimar Antônio Lodetti (BR/RS) (74) Custódio de Almeida & Cia. Registro extinto a contar de 28/11/2011
--------------------------	--

(11) DI 6604567-3	Código 44 - Extinção - Art. 119 inciso III da LPI (15) 29/05/2007 (73) Cerâmica Kasparly Ltda (BR/RS) (74) Marpa Cons. e Asses. Empresarial Ltda. Registro extinto a contar de 28/11/2016
--------------------------	---

(11) DI 6604569-0	Código 44 - Extinção - Art. 119 inciso III da LPI (15) 03/04/2007 (73) Luminar Design Indústria e Comércio de Móveis Ltda (BR/PR) (74) SÂMIA AMIN SANTOS Registro extinto a contar de 11/11/2011
--------------------------	--

(11) DI 6604571-1	Código 44 - Extinção - Art. 119 inciso III da LPI (15) 03/04/2007 (73) Getúlio Barsand de Leucas (BR/MG) (74) Carlos José dos Santos Linhares Registro extinto a contar de 09/11/2011
--------------------------	---

(11) DI 6604572-0	Código 44 - Extinção - Art. 119 inciso III da LPI (15) 29/05/2007 (73) Pedro Luís Schmidt dos Santos (BR/RS) ; João Henrique Schmidt dos Santos (BR/RS) ; Ana Luiza Schmidt dos Santos Lopes (BR/RS) (74) José Antônio Bumbel Registro extinto a contar de 24/11/2016
--------------------------	---



(11) DI 6604573-8 Código 44 - Extinção - Art. 119 inciso III da LPI
(15) 19/06/2007
(73) Diego Schmitz da Silva (BR/RS)
Registro extinto a contar de 25/11/2011

(11) DI 6604574-6 Código 44 - Extinção - Art. 119 inciso III da LPI
(15) 29/05/2007
(73) Diego Schmitz da Silva (BR/RS)
Registro extinto a contar de 25/11/2011

(11) DI 6604575-4 Código 44 - Extinção - Art. 119 inciso III da LPI
(15) 03/04/2007
(73) Ivanor Luis Arioli (BR/RS)
(74) Regina Magro Poletto
Registro extinto a contar de 24/11/2016

(11) DI 6604576-2 Código 44 - Extinção - Art. 119 inciso III da LPI
(15) 03/04/2007
(73) Roque Luiz Schwan (BR/RS)
(74) Anderson Leal - API/Mat. 1785
Registro extinto a contar de 24/11/2011

(11) DI 6604578-9 Código 44 - Extinção - Art. 119 inciso III da LPI
(15) 29/05/2007
(73) Claude Alves Junior (BR/SP)
(74) Sergio Zanella Coppi
Registro extinto a contar de 07/11/2011

(11) DI 6604580-0 Código 44 - Extinção - Art. 119 inciso III da LPI
(15) 27/03/2007
(62) DI 6602179-0 19/06/2006
(73) Simon, S.A (ES)
(74) Momsen, Leonardos & Cia
Registro extinto a contar de 20/06/2011

(11) DI 6604582-7 Código 44 - Extinção - Art. 119 inciso III da LPI
(15) 23/10/2007
(73) Valeo Vision (FR)
(74) Momsen , Leonardos & CIA
Registro extinto a contar de 10/11/2016

(11) DI 6604583-5 Código 44 - Extinção - Art. 119 inciso III da LPI
(15) 03/04/2007



	(73) 3M Innovative Properties Company (US) (74) Momsen, Leonardos & CIA Registro extinto a contar de 09/11/2011
(11) DI 6604584-3	Código 44 - Extinção - Art. 119 inciso III da LPI (15) 03/04/2007 (73) Sony Ericsson Mobile Communications AB (SE) (74) Momsen, Leonardos & CIA Registro extinto a contar de 15/11/2011
(11) DI 6604591-6	Código 44 - Extinção - Art. 119 inciso III da LPI (15) 23/10/2007 (73) Wolverine World Wide, Inc. (US) (74) Dannemann, Siemsen, Bigler & Ipanema Moreira Registro extinto a contar de 18/11/2011
(11) DI 6604592-4	Código 44 - Extinção - Art. 119 inciso III da LPI (15) 06/11/2007 (73) Wolverine World Wide, INC. (US) (74) Dannemann, Siemsen, Bigler & Ipanema Moreira Registro extinto a contar de 18/11/2011
(11) DI 6604593-2	Código 44 - Extinção - Art. 119 inciso III da LPI (15) 06/11/2007 (73) Wolverine World Wide, INC. (US) (74) Dannemann, Siemsen, Bigler & Ipanema Moreira Registro extinto a contar de 18/11/2011
(11) DI 6604597-5	Código 44 - Extinção - Art. 119 inciso III da LPI (15) 21/02/2007 (73) Antonio A. de Freitas ME (BR/RS) (74) Felipe Luis Iser de Meirelles Registro extinto a contar de 08/12/2011
(11) DI 6604598-3	Código 44 - Extinção - Art. 119 inciso III da LPI (15) 21/02/2007 (73) Antonio A. de Freitas ME (BR/RS) (74) Felipe Luis Iser Meirelles Registro extinto a contar de 08/12/2011
(11) DI 6604600-9	Código 44 - Extinção - Art. 119 inciso III da LPI (15) 21/02/2007 (73) Arlã Émerson Tormem (BR/SC) (74) Santa Cruz Consultoria em Marcas & Patentes LTDA



Registro extinto a contar de 09/12/2016

(11) DI 6604602-5 Código 44 - Extinção - Art. 119 inciso III da LPI
(15) 21/02/2007
(73) Nilson Folle Junior (BR/SC)
(74) Marcio Roberto Bitelbron
Registro extinto a contar de 09/12/2011

(11) DI 6604603-3 Código 44 - Extinção - Art. 119 inciso III da LPI
(15) 21/02/2007
(73) Ivanio Angelo Arioli (BR/RS)
(74) Norberto Pardelhas de Barcellos
Registro extinto a contar de 05/12/2011

(11) DI 6604605-0 Código 44 - Extinção - Art. 119 inciso III da LPI
(15) 21/02/2007
(73) Jonas Lourenço Engelmann (BR/RS)
(74) Capella & Veloso Advogados Associados
Registro extinto a contar de 01/12/2011

(11) DI 6604606-8 Código 44 - Extinção - Art. 119 inciso III da LPI
(15) 21/02/2007
(73) Semeato S/A Indústria e Comércio (BR/RS)
(74) Gabriela de Castro e Silva Pretto
Registro extinto a contar de 02/12/2016

(11) DI 6604607-6 Código 44 - Extinção - Art. 119 inciso III da LPI
(15) 21/02/2007
(73) Rubens Simões Neto (BR/RS)
Registro extinto a contar de 02/12/2011

(11) DI 6604612-2 Código 44 - Extinção - Art. 119 inciso III da LPI
(15) 21/02/2007
(73) Marcio Rodrigo Cusin (BR/RS)
Registro extinto a contar de 02/12/2016

(11) DI 6604613-0 Código 44 - Extinção - Art. 119 inciso III da LPI
(15) 21/02/2007
(73) Marcio Rodrigo Cusin (BR/RS)
Registro extinto a contar de 02/12/2016

(11) DI 6604614-9 Código 44 - Extinção - Art. 119 inciso III da LPI
(15) 21/02/2007
(73) Wellington Ribeiro Sawasaki (BR/PR)



	(74) Senior's Marcas e Patentes Ltda Registro extinto a contar de 07/12/2011
(11) DI 6604615-7	Código 44 - Extinção - Art. 119 inciso III da LPI (15) 24/04/2007 (73) RMBPACK MÁQUINAS E EMBALAGENS LTDA. ME (BR/PR) (74) Senior's Marcas e Patentes Registro extinto a contar de 07/12/2011
(11) DI 6604616-5	Código 44 - Extinção - Art. 119 inciso III da LPI (15) 21/02/2007 (73) Jeane Elis Lobo (BR/PR) Registro extinto a contar de 07/12/2011
(11) DI 6604617-3	Código 44 - Extinção - Art. 119 inciso III da LPI (15) 21/02/2007 (73) Plasul - Ind. e Com. Ltda. (BR/PR) (74) Marcos Aurélio de Jesus Registro extinto a contar de 05/12/2016
(11) DI 6604622-0	Código 44 - Extinção - Art. 119 inciso III da LPI (15) 10/07/2007 (73) Moverama Indústria de Moveis Ltda (BR/ES) (74) Carlos Alberto Rizzo Registro extinto a contar de 29/11/2011
(11) DI 6604625-4	Código 44 - Extinção - Art. 119 inciso III da LPI (15) 03/04/2007 (73) Patricia Duarte Deps (BR/ES) (74) Carlos Alberto Rizzo Registro extinto a contar de 21/10/2011
(11) DI 6604626-2	Código 44 - Extinção - Art. 119 inciso III da LPI (15) 29/05/2007 (73) Thales Zugman (BR/PR) ; Julio Zugman (BR/PR) (74) Antonio Buiar Registro extinto a contar de 31/10/2011
(11) DI 6604628-9	Código 44 - Extinção - Art. 119 inciso III da LPI (15) 10/04/2007 (73) Givaldo Veloso dos Santos (BR/SP) (74) Vilage Marcas & Patentes S/S Ltda Registro extinto a contar de 28/11/2011



(11) DI 6604632-7	Código 44 - Extinção - Art. 119 inciso III da LPI (15) 03/04/2007 (73) Carlos Antonio Miozzo (BR/SC) (74) Dannemann, Siemsen, Bigler & Ipanema Moreira Registro extinto a contar de 29/11/2016
(11) DI 6604633-5	Código 44 - Extinção - Art. 119 inciso III da LPI (15) 08/05/2007 (73) Ricardo Brakarz (BR/RJ) Registro extinto a contar de 29/11/2016
(11) DI 6604634-3	Código 44 - Extinção - Art. 119 inciso III da LPI (15) 10/04/2007 (73) Calçados Ferracini Ltda (BR/SP) (74) Vilage Marcas & Patentes S/S LTDA Registro extinto a contar de 28/11/2011
(11) DI 6604635-1	Código 44 - Extinção - Art. 119 inciso III da LPI (15) 10/04/2007 (73) Neobor Indústria e Comércio de Borracha Franca Ltda EPP (BR/SP) (74) Vilage Marcas & Patentes S/S LTDA Registro extinto a contar de 28/11/2011
(11) DI 6604636-0	Código 44 - Extinção - Art. 119 inciso III da LPI (15) 08/05/2007 (73) TEK GLOBAL S.R.L (IT) (74) Di Blasi, Parente , S. G. & Associados Registro extinto a contar de 25/11/2016
(11) DI 6604637-8	Código 44 - Extinção - Art. 119 inciso III da LPI (15) 10/04/2007 (73) Turlen Holding S.A (CH) (74) Dannemann , Siemsen, Bigler & Ipanema Moreira Registro extinto a contar de 25/11/2011
(11) DI 6604638-6	Código 44 - Extinção - Art. 119 inciso III da LPI (15) 10/04/2007 (73) Turlen Holding S.A. (CH) (74) Dannemann , Siemsen, Bigler & Ipanema Moreira Registro extinto a contar de 25/11/2011
(11) DI 6604639-4	Código 44 - Extinção - Art. 119 inciso III da LPI (15) 10/04/2007 (73) Turlen Holding S.A (CH)



	(74) Dannemann, Siemsen, Bigler & Ipanema Moreira Registro extinto a contar de 25/11/2011
(11) DI 6604640-8	Código 44 - Extinção - Art. 119 inciso III da LPI (15) 10/04/2007 (73) Marco Antonio Magalhães Lima (BR/RJ) Registro extinto a contar de 25/11/2011
(11) DI 6604641-6	Código 44 - Extinção - Art. 119 inciso III da LPI (15) 10/04/2007 (73) Regina Celia Nogueira Nanci (BR/SP) (74) Vilage Marcas & Patentes S/S Ltda Registro extinto a contar de 28/11/2016
(11) DI 6604644-0	Código 44 - Extinção - Art. 119 inciso III da LPI (15) 10/04/2007 (73) Carlos Antonio Miozzo (BR/SC) (74) Dannemann, Siemsen, Bigler & Ipanema Moreira Registro extinto a contar de 29/11/2011
(11) DI 6604645-9	Código 44 - Extinção - Art. 119 inciso III da LPI (15) 10/04/2007 (73) Carlos Antonio Miozzo (BR/SC) (74) Dannemann, Siemsen, Bigler & Ipanema Moreira Registro extinto a contar de 29/11/2011
(11) DI 6604646-7	Código 44 - Extinção - Art. 119 inciso III da LPI (15) 08/05/2007 (73) Staples The Office Superstore, LLC (US) (74) NELLIE D SHORES Registro extinto a contar de 29/11/2011
(11) DI 6604647-5	Código 44 - Extinção - Art. 119 inciso III da LPI (15) 08/05/2007 (73) Staples The Office Superstore, LLC (US) (74) NELLIE ANNE DAIEL-SHORES Registro extinto a contar de 29/11/2011
(11) DI 6604648-3	Código 44 - Extinção - Art. 119 inciso III da LPI (15) 08/05/2007 (73) Seiko Epson Corporation (JP) (74) NELLIE D SHORES Registro extinto a contar de 29/11/2011



(11) DI 6604656-4	Código 44 - Extinção - Art. 119 inciso III da LPI (15) 21/02/2007 (73) Grendene S.A (BR/CE) (74) Custódio de Almeida & Cia Registro extinto a contar de 12/12/2011
(11) DI 6604659-9	Código 44 - Extinção - Art. 119 inciso III da LPI (15) 24/04/2007 (73) Ingrid Midori Niwa Murakami (BR/SP) (74) Julio Gonçalves Registro extinto a contar de 14/12/2011
(11) DI 6604662-9	Código 44 - Extinção - Art. 119 inciso III da LPI (15) 21/02/2007 (73) Rubens Cesar Ferreira Almansa (BR/PR) (74) Marpa Cons. e Asses. Empresarial LTDA Registro extinto a contar de 15/12/2011
(11) DI 6604663-7	Código 44 - Extinção - Art. 119 inciso III da LPI (15) 21/02/2007 (73) Eurico Dauber Neto (BR/RS) ; Sérgio Paulo Pereira (BR/RS) (74) D'Mark Registros de Marcas e Patentes S/C Ltda Registro extinto a contar de 18/10/2011
(11) DI 6604664-5	Código 44 - Extinção - Art. 119 inciso III da LPI (15) 21/02/2007 (73) V.L.IND. COM.IMP. E EXP. DE ARTEFATOS DE MADEIRA E COSMÉTICOS LTDA - EPP (BR/SP) (74) Icamp Marcas e Patentes Ltda Registro extinto a contar de 31/03/2011
(11) DI 6604665-3	Código 44 - Extinção - Art. 119 inciso III da LPI (15) 15/01/2008 (73) Johnson & Johnson (US) (74) Dannemann, Siemsen, Bigler & Ipanema Moreira Registro extinto a contar de 09/12/2011
(11) DI 6604667-0	Código 44 - Extinção - Art. 119 inciso III da LPI (15) 08/05/2007 (73) SGD S.A. (FR) (74) Momsen, Leonardos & Cia Registro extinto a contar de 09/12/2016
(11) DI 6604668-8	Código 44 - Extinção - Art. 119 inciso III da LPI



	(15) 13/11/2007 (73) 3M Innovative Properties Company (US) (74) Momsen, Leonardos & Cia Registro extinto a contar de 09/12/2016
(11) DI 6604670-0	Código 44 - Extinção - Art. 119 inciso III da LPI (15) 08/05/2007 (73) SGD S.A. (FR) (74) Momsen, Leonardos & Cia Registro extinto a contar de 09/12/2016
(11) DI 6604671-8	Código 44 - Extinção - Art. 119 inciso III da LPI (15) 21/02/2007 (73) NB MÁQUINAS LTDA (BR/SP) (74) City Patentes e Marcas Ltda Registro extinto a contar de 08/12/2016
(11) DI 6604672-6	Código 44 - Extinção - Art. 119 inciso III da LPI (15) 11/12/2007 (73) Suehiro - System CO., Ltd (JP) (74) Dannemann, Siemsen, Bigler & Ipanema Moreira Registro extinto a contar de 08/12/2016
(11) DI 6604673-4	Código 44 - Extinção - Art. 119 inciso III da LPI (15) 18/12/2007 (73) Roxtec AB (SE) (74) Isabella Cardozo Registro extinto a contar de 01/12/2011
(11) DI 6604674-2	Código 44 - Extinção - Art. 119 inciso III da LPI (15) 21/02/2007 (73) The Goodyear Tire & Rubber Company (US) (74) Isabella Cardozo Registro extinto a contar de 01/12/2011
(11) DI 6604675-0	Código 44 - Extinção - Art. 119 inciso III da LPI (15) 10/02/2009 (73) The Goodyear Tire & Rubber Company (US) (74) Isabella Cardozo Registro extinto a contar de 01/12/2011
(11) DI 6604676-9	Código 44 - Extinção - Art. 119 inciso III da LPI (15) 29/05/2007 (73) S. C. Johnson & Son, INC (US)



	(74) Isabella Cardozo Registro extinto a contar de 01/12/2011
--	--

(11) DI 6604677-7	Código 44 - Extinção - Art. 119 inciso III da LPI (15) 21/02/2007 (73) Samsung Electronics CO., LTD. (KR) (74) Dannemann, Siemsen, Bigler & Ipanema Moreira Registro extinto a contar de 01/12/2011
--------------------------	---

(11) DI 6604687-4	Código 44 - Extinção - Art. 119 inciso III da LPI (15) 29/05/2007 (73) The Procter & Gamble Company (US) (74) Vieira de Mello Advogados Registro extinto a contar de 01/12/2016
--------------------------	---

(11) DI 6604688-2	Código 44 - Extinção - Art. 119 inciso III da LPI (15) 21/02/2007 (73) Samsung Electronics Co., Ltd. (KR) (74) Dannemann, Siemsen, Bigler & Ipanema Moreira Registro extinto a contar de 01/12/2011
--------------------------	---

(11) DI 6604690-4	Código 44 - Extinção - Art. 119 inciso III da LPI (15) 13/11/2007 (73) Paulo Caetano (BR/ES) (74) Domingos Capistrano Registro extinto a contar de 01/12/2011
--------------------------	---

(11) DI 6604705-6	Código 44 - Extinção - Art. 119 inciso III da LPI (15) 21/02/2007 (73) Electrolux do Brasil S.A (BR/PR) (74) Momsen, Leonardos & Cia Registro extinto a contar de 30/11/2016
--------------------------	--

(11) DI 6604707-2	Código 44 - Extinção - Art. 119 inciso III da LPI (15) 29/05/2007 (73) The Coca-Cola Company (US) (74) Momsen, Leonardos & Cia. Registro extinto a contar de 15/12/2011
--------------------------	---

(11) DI 6604710-2	Código 44 - Extinção - Art. 119 inciso III da LPI (15) 10/04/2007 (73) Diogo Lage Souza (BR/RJ) ; Eduardo Cronemberger de Faria (BR/RJ) Registro extinto a contar de 15/12/2016
--------------------------	--



(11) DI 6604711-0 Código 44 - Extinção - Art. 119 inciso III da LPI
(15) 11/12/2007
(73) Ric Investments, LLC (US)
(74) Nellie Anne Daniel -Shores
Registro extinto a contar de 15/12/2016

(11) DI 6604712-9 Código 44 - Extinção - Art. 119 inciso III da LPI
(15) 10/04/2007
(62) DI 6602201-0 31/07/2006
(73) Luiz Augusto Ribeiro Pinto Moreira (BR/SP)
(74) Vilage Marcas & Patentes S/S LTDA
Registro extinto a contar de 01/08/2011

(11) DI 6604713-7 Código 44 - Extinção - Art. 119 inciso III da LPI
(15) 29/05/2007
(73) Ric Investments, LLC (US)
(74) Nellie Anne Daniel -Shores
Registro extinto a contar de 15/12/2016

(11) DI 6604714-5 Código 44 - Extinção - Art. 119 inciso III da LPI
(15) 10/04/2007
(73) Gravia Esquality Indústria Metalúrgica LTDA (BR/GO)
(74) Vilage Marcas & Patentes S/S Ltda
Registro extinto a contar de 14/12/2016

(11) DI 6604715-3 Código 44 - Extinção - Art. 119 inciso III da LPI
(15) 10/04/2007
(73) Roberto Brandão Serrano (BR/SP)
(74) Vilage Marcas & Patentes S/S Ltda
Registro extinto a contar de 14/12/2011

(11) DI 6604716-1 Código 44 - Extinção - Art. 119 inciso III da LPI
(15) 10/04/2007
(73) Gravia Esquality Indústria Metalúrgica LTDA (BR/GO)
(74) Vilage Marcas & Patentes S/S Ltda
Registro extinto a contar de 14/12/2016

(11) DI 6604717-0 Código 44 - Extinção - Art. 119 inciso III da LPI
(15) 10/04/2007
(73) Gravia Esquality Indústria Metalúrgica LTDA (BR/GO)
(74) Vilage Marcas & Patentes S/S Ltda
Registro extinto a contar de 14/12/2016

(11) DI 6604718-8 Código 44 - Extinção - Art. 119 inciso III da LPI

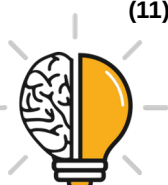

(15) 10/04/2007
(73) Gravia Esquality Indústria Metalúrgica LTDA (BR/GO)
(74) Vilage Marcas & Patentes S/S Ltda
Registro extinto a contar de 14/12/2016

(11) DI 6604722-6 Código 44 - Extinção - Art. 119 inciso III da LPI
(15) 10/04/2007
(73) Gravia Esquality Indústria Metalúrgica Ltda (BR/GO)
(74) Vilage Marcas & Patentes S/S LTDA
Registro extinto a contar de 14/12/2016

(11) DI 6604723-4 Código 44 - Extinção - Art. 119 inciso III da LPI
(15) 10/04/2007
(73) Gravia Esquality Indústria Metalúrgica Ltda (BR/GO)
(74) Vilage Marcas & Patentes S/S LTDA
Registro extinto a contar de 14/12/2016

(11) DI 6604724-2 Código 44 - Extinção - Art. 119 inciso III da LPI
(15) 10/04/2007
(73) Gravia Esquality Indústria Metalúrgica Ltda (BR/GO)
(74) Vilage Marcas & Patentes S/S LTDA
Registro extinto a contar de 14/12/2016

(11) DI 6604725-0 Código 44 - Extinção - Art. 119 inciso III da LPI
(15) 10/04/2007
(73) Gravia Esquality Indústria Metalúrgica Ltda (BR/GO)
(74) Vilage Marcas & Patentes S/S LTDA
Registro extinto a contar de 14/12/2016

(11) DI 6604726-9 Código 44 - Extinção - Art. 119 inciso III da LPI
(15) 10/04/2007
(73) Gravia Esquality Indústria Metalúrgica Ltda (BR/GO)
(74) Vilage Marcas & Patentes S/S LTDA
Registro extinto a contar de 14/12/2016

(11) DI 6604727-7 Código 44 - Extinção - Art. 119 inciso III da LPI
(15) 10/04/2007
(73) Gravia Esquality Indústria Metalúrgica Ltda (BR/GO)
(74) Vilage Marcas & Patentes S/S LTDA
Registro extinto a contar de 14/12/2016

(11) DI 6604728-5 Código 44 - Extinção - Art. 119 inciso III da LPI
(15) 10/04/2007
(73) Gravia Esquality Indústria Metalúrgica Ltda (BR/GO)



(74) Vilage Marcas & Patentes S/S LTDA
Registro extinto a contar de 14/12/2016

(11) DI 6604729-3

Código 44 - Extinção - Art. 119 inciso III da LPI
(15) 10/04/2007
(73) Gravia Esquality Indústria Metalúrgica Ltda (BR/GO)
(74) Vilage Marcas & Patentes S/S LTDA
Registro extinto a contar de 14/12/2016

(11) DI 6604730-7

Código 44 - Extinção - Art. 119 inciso III da LPI
(15) 17/04/2007
(73) Gravia Esquality Indústria Metalúrgica Ltda (BR/GO)
(74) Vilage Marcas & Patentes S/S LTDA
Registro extinto a contar de 14/12/2016

(11) DI 6604731-5

Código 44 - Extinção - Art. 119 inciso III da LPI
(15) 17/04/2007
(73) Gravia Esquality Indústria Metalúrgica LTDA (BR/GO)
(74) Vilage Marcas & Patentes S/S LTDA
Registro extinto a contar de 14/12/2016

(11) DI 6604732-3

Código 44 - Extinção - Art. 119 inciso III da LPI
(15) 17/04/2007
(73) Gravia Esquality Indústria Metalúrgica LTDA (BR/GO)
(74) Vilage Marcas & Patentes S/S LTDA
Registro extinto a contar de 14/12/2016

(11) DI 6604733-1

Código 44 - Extinção - Art. 119 inciso III da LPI
(15) 17/04/2007
(73) Gravia Esquality Indústria Metalúrgica LTDA (BR/GO)
(74) Vilage Marcas & Patentes S/S LTDA
Registro extinto a contar de 14/12/2016

(11) DI 6604735-8

Código 44 - Extinção - Art. 119 inciso III da LPI
(15) 11/12/2007
(73) Staples The Office Superstore, LLC (US)
(74) NELLIE ANNE DAIEL-SHORES
Registro extinto a contar de 14/12/2011

(11) DI 6604736-6

Código 44 - Extinção - Art. 119 inciso III da LPI
(15) 17/04/2007
(73) Associação Ferreirinha (BR/SC)
(74) Josemar de Oliveira
Registro extinto a contar de 13/12/2011



(11) DI 6604737-4 Código 44 - Extinção - Art. 119 inciso III da LPI
(15) 17/04/2007
(73) Associação Ferreirinha (BR/SC)
(74) Josemar de Oliveira
Registro extinto a contar de 13/12/2011

(11) DI 6604738-2 Código 44 - Extinção - Art. 119 inciso III da LPI
(15) 17/04/2007
(73) Associação Ferreirinha (BR/SC)
(74) Josemar de Oliveira
Registro extinto a contar de 13/12/2011

(11) DI 6604739-0 Código 44 - Extinção - Art. 119 inciso III da LPI
(15) 17/04/2007
(73) Associação Ferreirinha (BR/SC)
(74) Josemar de Oliveira
Registro extinto a contar de 13/12/2011

(11) DI 6604740-4 Código 44 - Extinção - Art. 119 inciso III da LPI
(15) 17/04/2007
(73) Associação Ferreirinha (BR/SC)
(74) Josemar de Oliveira
Registro extinto a contar de 13/12/2011

(11) DI 6604741-2 Código 44 - Extinção - Art. 119 inciso III da LPI
(15) 17/04/2007
(73) Associação Ferreirinha (BR/SC)
(74) Josemar de Oliveira
Registro extinto a contar de 13/12/2011

(11) DI 6604742-0 Código 44 - Extinção - Art. 119 inciso III da LPI
(15) 17/04/2007
(73) Associação Ferreirinha (BR/SC)
(74) Josemar de Oliveira
Registro extinto a contar de 13/12/2011

(11) DI 6604743-9 Código 44 - Extinção - Art. 119 inciso III da LPI
(15) 17/04/2007
(73) Associação Ferreirinha (BR/SC)
(74) Josemar de Oliveira
Registro extinto a contar de 13/12/2011

(11) DI 6604746-3 Código 44 - Extinção - Art. 119 inciso III da LPI

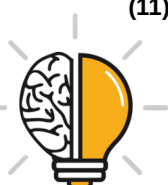

(15) 17/04/2007
(73) Branneve Indústria e Comércio Ltda (BR/MG)
(74) Sul América Marcas e Patentes Ltda.
Registro extinto a contar de 12/12/2016

(11) DI 6604747-1 Código 44 - Extinção - Art. 119 inciso III da LPI
(15) 18/09/2007
(62) DI 6601372-0 20/04/2006
(73) AptarGroup, Inc. (US)
(74) TRENCH ROSSI E WATANABE ADVOGADOS
Registro extinto a contar de 21/04/2011

(11) DI 6604750-1 Código 44 - Extinção - Art. 119 inciso III da LPI
(15) 20/11/2007
(73) Roberto Cláudio Molnar (BR/SP)
(74) David do Nascimento Advogados Associados S/C
Registro extinto a contar de 31/03/2011

(11) DI 6604753-6 Código 44 - Extinção - Art. 119 inciso III da LPI
(15) 17/04/2007
(73) Warner-Lambert Company LLC (US)
(74) Dannemann , Siemsen, Bigler & Ipanema Moreira
Registro extinto a contar de 25/10/2011

(11) DI 6604755-2 Código 44 - Extinção - Art. 119 inciso III da LPI
(15) 17/04/2007
(73) Plastipak Packaging do Brasil Ltda (BR/SP)
(74) Trench, Rossi Watanabe
Registro extinto a contar de 23/12/2016

(11) DI 6604756-0 Código 44 - Extinção - Art. 119 inciso III da LPI
(15) 17/04/2007
(73) The Goodyear Tire & Rubber Company (US)
(74) Isabella Cardozo
Registro extinto a contar de 23/12/2016

(11) DI 6604757-9 Código 44 - Extinção - Art. 119 inciso III da LPI
(15) 17/04/2007
(73) The Goodyear Tire & Rubber Company (US)
(74) Isabella Cardozo
Registro extinto a contar de 23/12/2011

(11) DI 6604758-7 Código 44 - Extinção - Art. 119 inciso III da LPI
(15) 17/04/2007



(73) The Goodyear Tire & Rubber Company (US)

(74) Isabella Cardozo

Registro extinto a contar de 23/12/2016

(11) DI 6604759-5

Código 44 - Extinção - Art. 119 inciso III da LPI

(15) 17/04/2007

(73) Casio Keisanki Kabushiki Kaisha D.B.A. Casio Computer CO., LTD (JP)

(74) Dannemann, Siemsen, Bigbler & Ipanema Moreira

Registro extinto a contar de 23/12/2011

(11) DI 6604760-9

Código 44 - Extinção - Art. 119 inciso III da LPI

(15) 17/04/2007

(73) The Goodyear Tire & Rubber Company (US)

(74) Isabella Cardozo

Registro extinto a contar de 23/12/2011

(11) DI 6604761-7

Código 44 - Extinção - Art. 119 inciso III da LPI

(15) 17/04/2007

(73) The Goodyear Tire & Rubber Company (US)

(74) Isabella Cardozo

Registro extinto a contar de 23/12/2016

(11) DI 6604764-1

Código 44 - Extinção - Art. 119 inciso III da LPI

(15) 19/06/2007

(62) DI 6602141-3 21/06/2006

(73) Kohler Co. (US)

(74) Momsen , Leonardos & CIA

Registro extinto a contar de 22/06/2011

(11) DI 6604765-0

Código 44 - Extinção - Art. 119 inciso III da LPI

(15) 19/06/2007

(62) DI 6602149-9 21/06/2006

(73) Kohler CO. (US)

(74) Momsen , Leonardos & CIA

Registro extinto a contar de 22/06/2011

(11) DI 6604769-2

Código 44 - Extinção - Art. 119 inciso III da LPI

(15) 17/04/2007

(62) DI 6602906-6 15/08/2006

(73) Luiz Alberto Rosário Arns (BR/PR)

(74) Maria Aparecida Pereira Gonçalves

Registro extinto a contar de 16/08/2011

(11) DI 6604770-6

Código 44 - Extinção - Art. 119 inciso III da LPI



	(15) 17/04/2007 (73) Luiz Alberto Rosário Arns (BR/PR) (74) Maria Aparecida Pereira Gonçalves Registro extinto a contar de 22/12/2011
(11) DI 6604773-0	Código 44 - Extinção - Art. 119 inciso III da LPI (15) 12/06/2007 (73) TALARIS HOLDINGS LIMITED (GB) (74) Momsen, Leonardos & Cia. Registro extinto a contar de 22/12/2016
(11) DI 6604775-7	Código 44 - Extinção - Art. 119 inciso III da LPI (15) 17/07/2007 (73) Soci��t�� des Produits Nestl�� S.A. (CH) (74) Dannemann, Siemsen, Bigler & Ipanema Moreira Registro extinto a contar de 21/12/2011
(11) DI 6604778-1	Código 44 - Extin��o - Art. 119 inciso III da LPI (15) 29/05/2007 (73) Nokia Corporation (FI) (74) Araripe & Associados Registro extinto a contar de 14/12/2011
(11) DI 6604781-1	Código 44 - Extin��o - Art. 119 inciso III da LPI (15) 29/05/2007 (73) Nokia Corporation (FI) (74) Araripe & Associados Registro extinto a contar de 14/12/2011
(11) DI 6604783-8	Código 44 - Extin��o - Art. 119 inciso III da LPI (15) 17/04/2007 (73) Rafael Camilotti (BR/SC) (74) Maria Aparecida Pereira Gonçalves Registro extinto a contar de 20/12/2016
(11) DI 6604785-4	Código 44 - Extin��o - Art. 119 inciso III da LPI (15) 18/12/2007 (73) Lutron Electronics Co., Inc. (US) (74) Momsen, Leonardos & Cia Registro extinto a contar de 19/12/2016
(11) DI 6604787-0	Código 44 - Extin��o - Art. 119 inciso III da LPI (15) 10/04/2007 (62) DI 6602059-0 12/06/2006



	(73) Seda S.P.A (IT) (74) Dannemann, Siemsen, Bigler & Ipanema Moreira Registro extinto a contar de 13/06/2016
(11) DI 6604788-9	Código 44 - Extinção - Art. 119 inciso III da LPI (15) 10/04/2007 (62) DI 6602059-0 12/06/2006 (73) Seda S.P.A (IT) (74) Dannemann, Siemsen, Bigler & Ipanema Moreira Registro extinto a contar de 13/06/2016
(11) DI 6604790-0	Código 44 - Extinção - Art. 119 inciso III da LPI (15) 17/04/2007 (73) Antonio Flores (BR/SP) (74) Sul América Marcas e Patentes Ltda. Registro extinto a contar de 19/12/2011
(11) DI 6604792-7	Código 44 - Extinção - Art. 119 inciso III da LPI (15) 17/04/2007 (73) The Goodyear Tire & Rubber Company (US) (74) Marjory Ann Hessling Registro extinto a contar de 16/12/2011
(11) DI 6604794-3	Código 44 - Extinção - Art. 119 inciso III da LPI (15) 10/04/2007 (62) DI 6602056-5 13/06/2006 (73) Wheatwareusa, Inc. DBA Wheatware.Com (US) (74) Orlando de Souza Registro extinto a contar de 14/06/2011
(11) DI 6604795-1	Código 44 - Extinção - Art. 119 inciso III da LPI (15) 17/04/2007 (73) Motorola, INC (US) (74) Orlando de Souza Registro extinto a contar de 16/12/2011
(11) DI 6604800-1	Código 44 - Extinção - Art. 119 inciso III da LPI (15) 09/10/2007 (73) NOKIA CORPORATION (FR) (74) Araripe & Associados Registro extinto a contar de 09/12/2011
(11) DI 6604803-6	Código 44 - Extinção - Art. 119 inciso III da LPI (15) 17/04/2007



(73) Autec Indústria e Comércio Ltda. ME (BR/SC)
(74) Josemar de Oliveira
Registro extinto a contar de 16/12/2011

(11) DI 6604804-4 Código 44 - Extinção - Art. 119 inciso III da LPI
(15) 17/04/2007
(73) Companhia Metalúrgica Prada (BR/SP)
(74) Sul América Marcas e Patentes Ltda
Registro extinto a contar de 16/12/2011

(11) DI 6604805-2 Código 44 - Extinção - Art. 119 inciso III da LPI
(15) 17/04/2007
(73) Companhia Metalúrgica Prada (BR/SP)
(74) Sul América Marcas e Patentes Ltda
Registro extinto a contar de 16/12/2011

(11) DI 6604806-0 Código 44 - Extinção - Art. 119 inciso III da LPI
(15) 17/04/2007
(73) LG Electronis Inc (KR)
(74) TINOCO SOARES & FILHO LTDA
Registro extinto a contar de 13/12/2011

(11) DI 6604807-9 Código 44 - Extinção - Art. 119 inciso III da LPI
(15) 17/04/2007
(73) Marcos Antonio Marini (BR/SP)
(74) Beerre Assessoria Empresarial Ltda
Registro extinto a contar de 13/12/2016

(11) DI 6604808-7 Código 44 - Extinção - Art. 119 inciso III da LPI
(15) 17/04/2007
(73) Marcos Antonio Marini (BR/SP)
(74) Beerre Assessoria Empresarial Ltda
Registro extinto a contar de 13/12/2016

(11) DI 6604809-5 Código 44 - Extinção - Art. 119 inciso III da LPI
(15) 17/04/2007
(73) Marcos Antonio Marini (BR/SP)
(74) Beerre Assessoria Empresarial Ltda
Registro extinto a contar de 13/12/2016

(11) DI 6604811-7 Código 44 - Extinção - Art. 119 inciso III da LPI
(15) 17/04/2007
(73) J Rapacci Cia Ltda (BR/SP)
(74) Somos Marcas e Patentes Ltda/ Lorimary Garcia Malheiros



Registro extinto a contar de 13/12/2016

(11) DI 6604812-5 Código 44 - Extinção - Art. 119 inciso III da LPI
(15) 17/04/2007
(73) Amelco S.A. Indústria Eletrônica (BR/SP)
(74) Waldemar do Nascimento
Registro extinto a contar de 12/12/2016

(11) DI 6604813-3 Código 44 - Extinção - Art. 119 inciso III da LPI
(15) 17/04/2007
(73) Jorge Correa Neves (BR/SP)
(74) Berre Assessoria Empresarial Ltda
Registro extinto a contar de 12/12/2011

(11) DI 6604814-1 Código 44 - Extinção - Art. 119 inciso III da LPI
(15) 17/04/2007
(73) João Roberto Dal Pino (BR/SP)
(74) Ítalo Muglia de Marchi
Registro extinto a contar de 12/12/2011

(11) DI 6604816-8 Código 44 - Extinção - Art. 119 inciso III da LPI
(15) 17/04/2007
(73) Ouro Fino Indústria e Comércio Ltda (BR/SP)
(74) Silvio Lopes
Registro extinto a contar de 02/12/2016

(11) DI 6604820-6 Código 44 - Extinção - Art. 119 inciso III da LPI
(15) 17/04/2007
(73) Ouro Fino Indústria e Comércio Ltda (BR/SP)
(74) Silvio Lopes
Registro extinto a contar de 02/12/2016

(11) DI 6604822-2 Código 44 - Extinção - Art. 119 inciso III da LPI
(15) 17/04/2007
(73) Fernando Filizola (BR/SP)
(74) Logos Marcas e Patentes S/S Ltda
Registro extinto a contar de 08/12/2016

(11) DI 6604823-0 Código 44 - Extinção - Art. 119 inciso III da LPI
(15) 20/11/2007
(73) NVB International Ltd (GB)
(74) David do Nascimento Advogados Associados S/C
Registro extinto a contar de 08/12/2011



(11) DI 6604829-0	Código 44 - Extinção - Art. 119 inciso III da LPI (15) 20/11/2007 (73) Indústria e Comércio de Calçados Renan Folly Ltda (BR/SP) (74) São Paulo Marcas e Patentes LTDA Registro extinto a contar de 09/12/2011
(11) DI 6604830-3	Código 44 - Extinção - Art. 119 inciso III da LPI (15) 17/04/2007 (73) Diogenys Marcelo Caradina (BR/RS) (74) Manoel Paixão do Nascimento - API 0924 Registro extinto a contar de 09/12/2011
(11) DI 6604834-6	Código 44 - Extinção - Art. 119 inciso III da LPI (15) 18/12/2007 (73) Eltete do Brasil Ltda (BR/SP) (74) Toledo Corrêa Marcas e Patentes S/C Ltda Registro extinto a contar de 20/06/2016
(11) DI 6604840-0	Código 44 - Extinção - Art. 119 inciso III da LPI (15) 29/05/2007 (73) Guccio Gucci S.P.A (IT) (74) ADVOCACIA PIETRO ARIBONI S/C Registro extinto a contar de 17/11/2016
(11) DI 6604841-9	Código 44 - Extinção - Art. 119 inciso III da LPI (15) 17/04/2007 (73) Luiz Fernando Vansetti (BR/SP) ; Artur Henrique da Cruz Carvalho (BR/SP) Registro extinto a contar de 17/11/2011
(11) DI 6604842-7	Código 44 - Extinção - Art. 119 inciso III da LPI (15) 17/04/2007 (73) Júnior César Silva (BR/MG) (74) Algo Assessoria em Propriedade Intelectual Ltda Registro extinto a contar de 15/11/2011
(11) DI 6604843-5	Código 44 - Extinção - Art. 119 inciso III da LPI (15) 29/05/2007 (73) Incom Industrial Ltda (BR/SP) (74) Alberto Luis Camelier da Silva Registro extinto a contar de 14/11/2011
(11) DI 6604847-8	Código 44 - Extinção - Art. 119 inciso III da LPI (15) 26/12/2007 (73) Goodlight Comércio de Produtos Alimentícios e Participações Ltda (BR/SP)



	(74) Celso de Carvalho Mello Registro extinto a contar de 17/11/2011
(11) DI 6604848-6	Código 44 - Extinção - Art. 119 inciso III da LPI (15) 11/12/2007 (73) Artur Henrique da Cruz Carvalho (BR/SP) ; Luiz Fernando Vansetti (BR/SP) Registro extinto a contar de 17/11/2011
(11) DI 6604849-4	Código 44 - Extinção - Art. 119 inciso III da LPI (15) 18/12/2007 (73) Fernando Frank Cabral (BR/SP) Registro extinto a contar de 17/11/2011
(11) DI 6604851-6	Código 44 - Extinção - Art. 119 inciso III da LPI (15) 20/11/2007 (73) Eric Voigt de Oliveira (BR/MG) (74) Dr. Luiz Sergio de Oliveira Registro extinto a contar de 10/11/2011
(11) DI 6604852-4	Código 44 - Extinção - Art. 119 inciso III da LPI (15) 15/01/2008 (73) The Procter & Gamble Company (US) (74) Vieira de Mello Advogados Registro extinto a contar de 10/11/2011
(11) DI 6604853-2	Código 44 - Extinção - Art. 119 inciso III da LPI (15) 17/04/2007 (73) AERO TÉCNICA UNIÃO INDUSTRIAL E COMÉRCIO LTDA (BR/SP) (74) Nelson Ivan Arnaldo Ibañez Faundez Registro extinto a contar de 14/11/2011
(11) DI 6604854-0	Código 44 - Extinção - Art. 119 inciso III da LPI (15) 20/11/2007 (73) AERO TÉCNICA UNIÃO INDUSTRIAL E COMÉRCIO LTDA (BR/SP) (74) Nelson Ivan Arnaldo Ibañez Faundez Registro extinto a contar de 14/11/2011
(11) DI 6604855-9	Código 44 - Extinção - Art. 119 inciso III da LPI (15) 20/11/2007 (73) Caprimar Locação de Pisos, Carpetes e Forrações Ltda (BR/SP) (74) Nelson Ivan Arnaldo Ibañez Faundez Registro extinto a contar de 14/11/2011
(11) DI 6604856-7	Código 44 - Extinção - Art. 119 inciso III da LPI



(15) 20/11/2007
(73) Ali Mohamed Abou Nassif (BR/SP)
(74) José Bueno da Silva Filho
Registro extinto a contar de 14/11/2011

(11) DI 6604857-5 Código 44 - Extinção - Art. 119 inciso III da LPI
(15) 17/04/2007
(73) Ali Mohamed Abou Nassif (BR/SP)
(74) José Bueno da Silva Filho
Registro extinto a contar de 14/11/2011

(11) DI 6604858-3 Código 44 - Extinção - Art. 119 inciso III da LPI
(15) 20/11/2007
(73) Ali Mohamed Abou Nassif (BR/SP)
(74) José Bueno da Silva Filho
Registro extinto a contar de 14/11/2011

(11) DI 6604859-1 Código 44 - Extinção - Art. 119 inciso III da LPI
(15) 29/05/2007
(73) Sirmaflex-Indústria e Comércio de Produtos de Borracha Ltda (BR/SP)
(74) José Bueno da Silva Filho
Registro extinto a contar de 14/11/2016

(11) DI 6604864-8 Código 44 - Extinção - Art. 119 inciso III da LPI
(15) 11/12/2007
(73) Luiz Fernando Vansetti (BR/SP)
Registro extinto a contar de 17/11/2016

(11) DI 6604865-6 Código 44 - Extinção - Art. 119 inciso III da LPI
(15) 29/05/2007
(73) Graziela Silva de Toledo Mendes Pereira (BR/SP)
(74) Cyntia Korsakas Sampaio
Registro extinto a contar de 17/11/2011

(11) DI 6604866-4 Código 44 - Extinção - Art. 119 inciso III da LPI
(15) 11/12/2007
(73) Luiz Fernando Vansetti (BR/SP) ; Artur Henrique da Cruz Carvalho (BR/SP)
Registro extinto a contar de 17/11/2011

(11) DI 6604867-2 Código 44 - Extinção - Art. 119 inciso III da LPI
(15) 29/05/2007
(73) Societe Bic (FR)
(74) Alexandre Fukuda Yamashita
Registro extinto a contar de 17/11/2011



(11) DI 6604869-9	Código 44 - Extinção - Art. 119 inciso III da LPI (15) 12/06/2007 (73) Marcelo Francisco Rainho (BR/SP) (74) Marthom Assessoria Empresarial Ltda Registro extinto a contar de 18/11/2016
(11) DI 6604870-2	Código 44 - Extinção - Art. 119 inciso III da LPI (15) 29/05/2007 (73) ARO EXPORTAÇÃO, IMPORTAÇÃO, INDÚSTRIA E COMÉRCIO LTDA (BR/SP) ; ARO EXPORTAÇÃO, IMPORTAÇÃO, INDÚSTRIA E COMÉRCIO LTDA (BR/SP) (74) ADVOCACIA PIETRO ARIBONI S/C Registro extinto a contar de 14/11/2011
(11) DI 6604871-0	Código 44 - Extinção - Art. 119 inciso III da LPI (15) 20/11/2007 (73) Sonoco Development, Inc. (US) (74) Dannemann, Siemsen, Bigler & Ipanema Moreira Registro extinto a contar de 28/11/2016
(11) DI 6604877-0	Código 44 - Extinção - Art. 119 inciso III da LPI (15) 29/05/2007 (73) Smagalhões Centoeseis Comunicação Ltda (BR/SP) Registro extinto a contar de 11/11/2011
(11) DI 6604878-8	Código 44 - Extinção - Art. 119 inciso III da LPI (15) 29/05/2007 (73) Benedito Chaves de Alcantara Filho (BR/SP) (74) José Sidney Valério Registro extinto a contar de 11/11/2011
(11) DI 6604879-6	Código 44 - Extinção - Art. 119 inciso III da LPI (15) 29/05/2007 (73) Benedito Chaves de Alcantara Filho (BR/SP) (74) José Sidney Valério Registro extinto a contar de 11/11/2011
(11) DI 6604881-8	Código 44 - Extinção - Art. 119 inciso III da LPI (15) 20/11/2007 (73) José Joaquim Lopes Junior (BR/SP) (74) Crimark Assessoria Empresarial SC Ltda Registro extinto a contar de 11/11/2011



(11) DI 6604884-2	Código 44 - Extinção - Art. 119 inciso III da LPI (15) 11/12/2007 (73) Jaime Passos de Souza Jardim (BR/SP) (74) Interação Marcas e Patentes S/C Ltda Registro extinto a contar de 11/11/2011
(11) DI 6604886-9	Código 44 - Extinção - Art. 119 inciso III da LPI (15) 02/09/2008 (73) Milton Shinya Kuniyoshi (BR/SP) (74) Interação Marcas e Patentes S/C Ltda Registro extinto a contar de 11/11/2011
(11) DI 6604888-5	Código 44 - Extinção - Art. 119 inciso III da LPI (15) 12/06/2007 (73) PH2 Editoração e Diagramação de Produtos Gráficos LTDA - EPP (BR/SP) (74) Sul América Marcas e Patentes Ltda Registro extinto a contar de 09/08/2011
(11) DI 6604889-3	Código 44 - Extinção - Art. 119 inciso III da LPI (15) 12/06/2007 (73) Leandro Décio Farkuh (BR/SP) (74) Paulo Sergio de Oliveira Registro extinto a contar de 20/06/2011
(11) DI 6604890-7	Código 44 - Extinção - Art. 119 inciso III da LPI (15) 12/06/2007 (73) Sespo Indústria e Comércio Ltda (BR/SP) (74) Sabina Nehmi de Oliveira Registro extinto a contar de 22/12/2016
(11) DI 6604891-5	Código 44 - Extinção - Art. 119 inciso III da LPI (15) 19/06/2007 (73) Fabiana Aguiar Guimarães Dutra (BR/SP) (74) Focus Marcas e Patentes Ltda Registro extinto a contar de 22/12/2011
(11) DI 6604892-3	Código 44 - Extinção - Art. 119 inciso III da LPI (15) 12/06/2007 (73) Gelius Indústria de Móveis Ltda (BR/SP) (74) Beerre Assessoria Empresarial Ltda Registro extinto a contar de 22/12/2016
(11) DI 6604893-1	Código 44 - Extinção - Art. 119 inciso III da LPI (15) 12/06/2007



(73) Darli Pandino (BR/MG)
(74) Cone Sul Marcas e Patentes Ltda
Registro extinto a contar de 22/12/2011

(11) DI 6604895-8 Código 44 - Extinção - Art. 119 inciso III da LPI
(15) 12/06/2007
(73) Industra Mecânica Fina Indústria e Comércio Ltda EPP (BR/SP)
(74) Ednéa Casagrande Pinheiro
Registro extinto a contar de 19/08/2016

(11) DI 6604896-6 Código 44 - Extinção - Art. 119 inciso III da LPI
(15) 12/06/2007
(73) Consorcio Inter Bacias Rios Piracicaba Capivari e Jundiai (BR/SP)
(74) Beerre Assessoria Empresarial Ltda
Registro extinto a contar de 21/09/2016

(11) DI 6604897-4 Código 44 - Extinção - Art. 119 inciso III da LPI
(15) 12/06/2007
(73) Consorcio Inter Bacias Rios Piracicaba Capivari e Jundiai (BR/SP)
(74) Beerre Assessoria Empresarial Ltda
Registro extinto a contar de 21/09/2016

(11) DI 6604898-2 Código 44 - Extinção - Art. 119 inciso III da LPI
(15) 12/06/2007
(73) Consorcio Inter Bacias Rios Piracicaba Capivari e Jundiai (BR/SP)
(74) Beerre Assessoria Empresarial Ltda
Registro extinto a contar de 21/09/2016

(11) DI 6604899-0 Código 44 - Extinção - Art. 119 inciso III da LPI
(15) 20/11/2007
(73) Ademil Martin Andrade Filho (BR/SP)
(74) Mil Assessoria Empresarial Ltda
Registro extinto a contar de 29/09/2011

(11) DI 6604900-8 Código 44 - Extinção - Art. 119 inciso III da LPI
(15) 26/06/2007
(73) Ademar Pian Ebone (BR/SP)
(74) MAISA HELENA FURTADO
Registro extinto a contar de 19/12/2016

(11) DI 6604901-6 Código 44 - Extinção - Art. 119 inciso III da LPI
(15) 12/06/2007
(73) Roberta Oliveira Rodrigues (BR/SP)
(74) Mário de Nani Junior



Registro extinto a contar de 19/12/2011

(11) DI 6604902-4 Código 44 - Extinção - Art. 119 inciso III da LPI
(15) 12/06/2007
(73) LG Electronics Inc (KR)
(74) TINOCO SOARES & FILHO LTDA
Registro extinto a contar de 19/12/2011

(11) DI 6604904-0 Código 44 - Extinção - Art. 119 inciso III da LPI
(15) 12/06/2007
(73) Diogenys Marcelo Carandina (BR/PR)
(74) Manoel Paixão do Nascimento
Registro extinto a contar de 19/12/2011

(11) DI 6604905-9 Código 44 - Extinção - Art. 119 inciso III da LPI
(15) 12/06/2007
(73) Cicero Teixeira de Lima (BR/SP)
(74) Joaquim Calheiros de Morais
Registro extinto a contar de 19/12/2011

(11) DI 6604906-7 Código 44 - Extinção - Art. 119 inciso III da LPI
(15) 12/06/2007
(73) Ultrapan Industria e Comercio Ltda (BR/SP)
(74) Beerre Assessoria Empresarial Ltda
Registro extinto a contar de 19/12/2011

(11) DI 6604907-5 Código 44 - Extinção - Art. 119 inciso III da LPI
(15) 12/06/2007
(73) K.S. Comércio de Artigos Fotograficos Ltda ME (BR/SP)
(74) Beerre Assessoria Empresarial Ltda
Registro extinto a contar de 19/12/2011

(11) DI 6604909-1 Código 44 - Extinção - Art. 119 inciso III da LPI
(15) 12/06/2007
(73) José Márcio Ramirez (BR/SP)
(74) Mauricio Darré
Registro extinto a contar de 21/12/2016

(11) DI 6604910-5 Código 44 - Extinção - Art. 119 inciso III da LPI
(15) 12/06/2007
(73) Federal-Mogul Electrical do Brasil Ltda (BR/SP)
(74) J. Barone e Papa, Advogados Associados
Registro extinto a contar de 21/12/2016



(11) DI 6604911-3	Código 44 - Extinção - Art. 119 inciso III da LPI (15) 26/06/2007 (73) Federal-Mogul Electrical do Brasil Ltda (BR/SP) (74) J. Barone e Papa Advogados Associados Registro extinto a contar de 21/12/2016
(11) DI 6604912-1	Código 44 - Extinção - Art. 119 inciso III da LPI (15) 26/06/2007 (73) Dermabel Indústria e Comércio de Produtos Cosméticos Ltda (BR/SP) (74) Org. Mérito Marcas e Patentes Ltda Registro extinto a contar de 21/12/2016
(11) DI 6604913-0	Código 44 - Extinção - Art. 119 inciso III da LPI (15) 26/06/2007 (73) Diogenys Marcelo Carandina (BR/PR) (74) Manoel Paixão do Nascimento Registro extinto a contar de 20/12/2011
(11) DI 6604914-8	Código 44 - Extinção - Art. 119 inciso III da LPI (15) 26/06/2007 (73) Diogenys Marcelo Carandina (BR/PR) (74) Manoel Paixão do Nascimento Registro extinto a contar de 20/12/2011
(11) DI 6604915-6	Código 44 - Extinção - Art. 119 inciso III da LPI (15) 26/06/2007 (73) Diogenys Marcelo Carandina (BR/PR) (74) Manoel Paixão do Nascimento Registro extinto a contar de 20/12/2011
(11) DI 6604919-9	Código 44 - Extinção - Art. 119 inciso III da LPI (15) 12/06/2007 (73) Thai Quang Nghia (BR/SP) (74) Amâncio da Conceição Machado Registro extinto a contar de 12/12/2011
(11) DI 6604926-1	Código 44 - Extinção - Art. 119 inciso III da LPI (15) 12/06/2007 (73) Antinio Garcia de Oliveira (BR/SP) (74) Brevetti Assessoria Empesarial S/C Ltda Registro extinto a contar de 05/12/2011
(11) DI 6604928-8	Código 44 - Extinção - Art. 119 inciso III da LPI (15) 12/06/2007



	(73) Modi do Brasil Importação e Exportação Ltda (BR/SP) (74) Moacir Franghieru Registro extinto a contar de 30/11/2011
(11) DI 6604929-6	Código 44 - Extinção - Art. 119 inciso III da LPI (15) 12/06/2007 (73) Modi do Brasil Importação e Exportação Ltda (BR/SP) (74) Moacir Franghieru Registro extinto a contar de 30/11/2011
(11) DI 6604930-0	Código 44 - Extinção - Art. 119 inciso III da LPI (15) 12/06/2007 (73) Samsung Electronics Co., Ltd (KR) (74) TINOCO SOARES & FILHO LTDA Registro extinto a contar de 30/11/2011
(11) DI 6604934-2	Código 44 - Extinção - Art. 119 inciso III da LPI (15) 12/06/2007 (73) Modi do Brasil Importação e Exportação Ltda (BR/SP) (74) Moacir Franghieru Registro extinto a contar de 30/11/2011
(11) DI 6604935-0	Código 44 - Extinção - Art. 119 inciso III da LPI (15) 26/06/2007 (73) Manuel Rached Neto (BR/SP) Registro extinto a contar de 29/11/2011
(11) DI 6604936-9	Código 44 - Extinção - Art. 119 inciso III da LPI (15) 12/06/2007 (73) Pedro Miguel Murillo Swett (BR/SP) (74) Celso de Carvalho Mello Registro extinto a contar de 29/11/2016
(11) DI 6604937-7	Código 44 - Extinção - Art. 119 inciso III da LPI (15) 12/06/2007 (73) Oleak Indústria e Comércio Ltda (BR/SP) (74) David do Nascimento Advogados Associados S/C Registro extinto a contar de 29/11/2016
(11) DI 6604941-5	Código 44 - Extinção - Art. 119 inciso III da LPI (15) 12/06/2007 (73) Sueli de Fátima Cervantes Mariola (BR/SP) (74) Beerre Assessoria Empresarial LTDA Registro extinto a contar de 05/12/2011



(11) DI 6604943-1	Código 44 - Extinção - Art. 119 inciso III da LPI (15) 12/06/2007 (73) Norival Donisete Galvani (BR/SP) (74) Beerre Assessoria Empresarial Ltda Registro extinto a contar de 06/12/2011
(11) DI 6604944-0	Código 44 - Extinção - Art. 119 inciso III da LPI (15) 26/06/2007 (73) Dermabel Indústria e Comércio de Produtos Cosméticos Ltda (BR/SP) (74) Org. Mérito Marcas e Patentes Ltda Registro extinto a contar de 06/12/2011
(11) DI 6604946-6	Código 44 - Extinção - Art. 119 inciso III da LPI (15) 12/06/2007 (73) Samsung Electronics Co., Ltd (KR) (74) TINOCO SOARES & FILHO LTDA Registro extinto a contar de 01/12/2011
(11) DI 6604947-4	Código 44 - Extinção - Art. 119 inciso III da LPI (15) 12/06/2007 (73) Fábio Miranda (BR/SP) (74) Denise Maria Manzo Registro extinto a contar de 01/12/2011
(11) DI 6604949-0	Código 44 - Extinção - Art. 119 inciso III da LPI (15) 11/12/2007 (73) São Paulo Alpargatas S/A (BR/SP) (74) Veirano e Advogados Associados Registro extinto a contar de 16/12/2016
(11) DI 6604950-4	Código 44 - Extinção - Art. 119 inciso III da LPI (15) 11/12/2007 (73) São Paulo Alpargatas S/A (BR/SP) (74) Veirano e Advogados Associados Registro extinto a contar de 16/12/2016
(11) DI 6604951-2	Código 44 - Extinção - Art. 119 inciso III da LPI (15) 11/12/2007 (73) São Paulo Alpargatas S/A (BR/SP) (74) Veirano e Advogados Associados Registro extinto a contar de 16/12/2016
(11) DI 6604953-9	Código 44 - Extinção - Art. 119 inciso III da LPI



	(15) 12/06/2007 (73) Antonio Gildo Petrongari (BR/SP) ; José Coelho da Silva (BR/SP) ; Manoel Rodrigues Rentroia (BR/SP) (74) Luís Cláudio Petrongari Registro extinto a contar de 16/12/2016
(11) DI 6604955-5	Código 44 - Extinção - Art. 119 inciso III da LPI (15) 12/06/2007 (73) Elon Pfeiffer Flores (BR/DF) (74) Denise Maria Manzo Registro extinto a contar de 16/12/2011
(11) DI 6604956-3	Código 44 - Extinção - Art. 119 inciso III da LPI (15) 12/06/2007 (73) Manoel Rodrigues Rentroia (BR/SP) ; José Coelho da Silva (BR/SP) ; Antonio Gildo Petrongari (BR/SP) (74) Luís Cláudio Petrongari Registro extinto a contar de 16/12/2016
(11) DI 6604957-1	Código 44 - Extinção - Art. 119 inciso III da LPI (15) 12/06/2007 (73) Goodlight Comércio de Produtos Alimentícios e Participações Ltda (BR/SP) (74) Celso de Carvalho Mello Registro extinto a contar de 25/11/2011
(11) DI 6604958-0	Código 44 - Extinção - Art. 119 inciso III da LPI (15) 12/06/2007 (73) Euripedes Roberto Alves (BR/SP) (74) Moacir Franghieru Registro extinto a contar de 25/11/2011
(11) DI 6604959-8	Código 44 - Extinção - Art. 119 inciso III da LPI (15) 12/06/2007 (73) Euripedes Roberto Alves (BR/SP) (74) Moacir Franghieru Registro extinto a contar de 25/11/2011
(11) DI 6604961-0	Código 44 - Extinção - Art. 119 inciso III da LPI (15) 12/06/2007 (73) Sérgio Mendes Pereira (BR/SP) Registro extinto a contar de 25/11/2011
(11) DI 6604964-4	Código 44 - Extinção - Art. 119 inciso III da LPI (15) 20/11/2007



	(73) Ana Paula Babo Pedroso de Lima (BR/SP) Registro extinto a contar de 25/11/2016
(11) DI 6604965-2	Código 44 - Extinção - Art. 119 inciso III da LPI (15) 12/06/2007 (73) Tec-Craft Indústria e Comércio de Fibra de Vidro Ltda (BR/SP) (74) Pezzuol & Associados Marcas e Patentes S/C Ltda Registro extinto a contar de 28/11/2016
(11) DI 6604966-0	Código 44 - Extinção - Art. 119 inciso III da LPI (15) 12/06/2007 (73) Ademar Pian Ebone (BR/SP) (74) MAISA HELENA FURTADO Registro extinto a contar de 28/11/2011
(11) DI 6604967-9	Código 44 - Extinção - Art. 119 inciso III da LPI (15) 12/06/2007 (73) Jorge Nassar Frange Filho (BR/SP) (74) Beerre Assessoria Empresarial Ltda Registro extinto a contar de 28/11/2011
(11) DI 6604968-7	Código 44 - Extinção - Art. 119 inciso III da LPI (15) 12/06/2007 (73) Jorge Nassar Frange Filho (BR/SP) (74) Beerre Assessoria Empresarial Ltda Registro extinto a contar de 28/11/2011
(11) DI 6604969-5	Código 44 - Extinção - Art. 119 inciso III da LPI (15) 19/06/2007 (73) José João Adamo (BR/SP) (74) A Criativa Marcas e Patentes S/C Ltda. Registro extinto a contar de 16/12/2016
(11) DI 6604970-9	Código 44 - Extinção - Art. 119 inciso III da LPI (15) 19/06/2007 (73) José João Adamo (BR/SP) (74) A Criativa Marcas e Patentes S/C LTDA Registro extinto a contar de 16/12/2016
(11) DI 6604976-8	Código 44 - Extinção - Art. 119 inciso III da LPI (15) 06/11/2007 (73) SPEEDY PARTS COMÉRCIO DE PEÇAS PARA MOTOCICLETAS LTDA (BR/PR) (74) BRASIL SUL MARCAS E PATENTES S/C LTDA



Registro extinto a contar de 16/12/2011

-
- (11) DI 6604978-4** Código 44 - Extinção - Art. 119 inciso III da LPI
(15) 31/07/2007
(73) Impress Decor Brasil - Industria de Papeis Decorativos Ltda (BR/PR)
(74) Brasil Sul Marcas e Patentes S/C Ltda
Registro extinto a contar de 16/12/2011
-
- (11) DI 6604982-2** Código 44 - Extinção - Art. 119 inciso III da LPI
(15) 12/06/2007
(73) Ingrid Midori Niwa Murakami (BR/SP)
(74) Julio Gonçalves
Registro extinto a contar de 16/12/2011
-
- (11) DI 6604987-3** Código 44 - Extinção - Art. 119 inciso III da LPI
(15) 12/06/2007
(73) Duilio Viel (BR/SP)
(74) Marcas Marcantes e Patentes Ltda
Registro extinto a contar de 28/11/2011
-
- (11) DI 6604988-1** Código 44 - Extinção - Art. 119 inciso III da LPI
(15) 12/06/2007
(73) José Carlos Telles Soares (BR/BA)
(74) Silva & Guimarães Marcas e Patentes Ltda
Registro extinto a contar de 28/11/2016
-
- (11) DI 6604990-3** Código 44 - Extinção - Art. 119 inciso III da LPI
(15) 08/07/2008
(73) Luiz Fernando Vansetti (BR/SP) ; Artur Henrique da Cruz Carvalho (BR/SP)
Registro extinto a contar de 22/11/2011
-
- (11) DI 6604992-0** Código 44 - Extinção - Art. 119 inciso III da LPI
(15) 08/07/2008
(73) Luiz Fernando Vansetti (BR/SP) ; Artur Henrique da Cruz Carvalho (BR/SP)
Registro extinto a contar de 22/11/2011
-
- (11) DI 6604993-8** Código 44 - Extinção - Art. 119 inciso III da LPI
(15) 12/06/2007
(73) Goodlight Comércio de Produtos Alimentícios e Participações Ltda (BR/SP)
(74) Celso de Carvalho Mello
Registro extinto a contar de 23/11/2011
-
- (11) DI 6604998-9** Código 44 - Extinção - Art. 119 inciso III da LPI
(15) 12/06/2007



	(73) Goodlight Comércio de Produtos Alimentícios e Participações Ltda (BR/SP) (74) Celso de Carvalho Mello Registro extinto a contar de 24/11/2011
(11) DI 6604999-7	Código 44 - Extinção - Art. 119 inciso III da LPI (15) 12/06/2007 (73) Edson Rodrigues de Lacerda (BR/MG) (74) Fernando Luiz Rosado Registro extinto a contar de 14/06/2011
(11) DI 6605000-6	Código 44 - Extinção - Art. 119 inciso III da LPI (15) 05/06/2007 (73) Geraldo Alves Sobrinho (BR/MG) (74) Fernando Luiz Rosado Registro extinto a contar de 21/06/2011
(11) DI 6605001-4	Código 44 - Extinção - Art. 119 inciso III da LPI (15) 05/06/2007 (73) Geraldo Alves Sobrinho (BR/MG) (74) Fernando Luiz Rosado Registro extinto a contar de 14/06/2011
(11) DI 6605002-2	Código 44 - Extinção - Art. 119 inciso III da LPI (15) 05/06/2007 (73) SAVERGLASS (FR) ; SAVERGLASS (FR) (74) Momsen, Leonardos & Cia. Registro extinto a contar de 28/12/2016
(11) DI 6605004-9	Código 44 - Extinção - Art. 119 inciso III da LPI (15) 05/06/2007 (73) SAVERGLASS (FR) ; SAVERGLASS (FR) (74) Momsen , Leonardos & CIA Registro extinto a contar de 28/12/2016
(11) DI 6605007-3	Código 44 - Extinção - Art. 119 inciso III da LPI (15) 05/06/2007 (73) SAVERGLASS (FR) ; SAVERGLASS (FR) (74) Momsen, Leonardos & Cia Registro extinto a contar de 28/12/2016
(11) DI 6605010-3	Código 44 - Extinção - Art. 119 inciso III da LPI (15) 11/12/2007 (73) SOMFY SAS (FR) (74) SECURITY, DO NASCIMENTO SOUZA & ASSOCIADOS PROPRIEDADE



INTELECTUAL LTDA
Registro extinto a contar de 28/12/2011

(11) DI 6605012-0 Código 44 - Extinção - Art. 119 inciso III da LPI
(15) 05/06/2007
(73) MOTOROLA MOBILITY, LLC (US) ; MOTOROLA MOBILITY, LLC (US)
(74) TRENCH ROSSI E WATANABE ADVOGADOS
Registro extinto a contar de 28/12/2016

(11) DI 6605013-8 Código 44 - Extinção - Art. 119 inciso III da LPI
(15) 05/06/2007
(73) MOTOROLA MOBILITY, LLC (US) ; MOTOROLA MOBILITY, LLC (US)
(74) TRENCH ROSSI E WATANABE ADVOGADOS
Registro extinto a contar de 28/12/2016

(11) DI 6605015-4 Código 44 - Extinção - Art. 119 inciso III da LPI
(15) 05/06/2007
(73) Sony Kabushiki Kaisha (Sony Corporation) (JP)
(74) Dannemann, Siemsen, Bigler & Ipanema Moreira
Registro extinto a contar de 29/12/2016

(11) DI 6605016-2 Código 44 - Extinção - Art. 119 inciso III da LPI
(15) 05/06/2007
(73) The Goodyear Tire & Rubber Company (US)
(74) NELLIE ANNE DAIEL-SHORES
Registro extinto a contar de 29/12/2016

(11) DI 6605017-0 Código 44 - Extinção - Art. 119 inciso III da LPI
(15) 12/06/2007
(73) The Goodyear Tire & Rubber Company (US)
(74) NELLIE ANNE DAIEL-SHORES
Registro extinto a contar de 29/12/2016

(11) DI 6605018-9 Código 44 - Extinção - Art. 119 inciso III da LPI
(15) 12/06/2007
(73) The Goodyear Tire & Rubber Company (US)
(74) NELLIE ANNE DAIEL-SHORES
Registro extinto a contar de 29/12/2016

(11) DI 6605019-7 Código 44 - Extinção - Art. 119 inciso III da LPI
(15) 26/12/2007
(73) Natura Cosméticos S.A. (BR/SP)
(74) Dannemann, Siemsen, Bigler & Ipanema Moreira
Registro extinto a contar de 29/12/2016



(11) DI 6701422-4	Código 44 - Extinção - Art. 119 inciso III da LPI (15) 06/11/2007 (73) MILTON KAORU WATANABE (BR/PR) (74) VALOR MARCAS E PATENTES S/S LTDA Registro extinto, a contar de 03/04/2012.
(11) DI 6800969-0	Código 44 - Extinção - Art. 119 inciso III da LPI (15) 02/09/2008 (73) DAGMAR LUISE MOHRBACH (BR/RS) (74) MARI LOURDES MACHADO GUERRA Registro extinto a contar de 28/03/2018.
(11) DI 6800972-0	Código 44 - Extinção - Art. 119 inciso III da LPI (15) 02/09/2008 (73) MOACIR ALBERTO MENEGOTTO (BR/RS) (74) NORBERTO PARDELHAS DE BARCELLOS Registro extinto a contar de 27/03/2018.
(11) DI 6800973-9	Código 44 - Extinção - Art. 119 inciso III da LPI (15) 02/09/2008 (73) CRISTIANO BASSO GALLINA (BR/RS) (74) IDEA MARCAS E PATENTES LTDA Registro extinto a contar de 26/03/2018.
(11) DI 6801126-1	Código 44 - Extinção - Art. 119 inciso III da LPI (15) 09/09/2008 (73) Power Plate International Limited (GB) (74) David do Nascimento Advogados Associados. - API nº 01744 Registro extinto a contar de 25/03/2018.
(11) DI 6801130-0	Código 44 - Extinção - Art. 119 inciso III da LPI (15) 09/09/2008 (73) Samsung Electronics Co., Ltd. (KR) (74) TINOCO SOARES & FILHO LTDA Registro extinto a contar de 25/03/2018.
(11) DI 6801132-6	Código 44 - Extinção - Art. 119 inciso III da LPI (15) 09/09/2008 (73) Samsung Electronics Co., Ltd. (KR) (74) TINOCO SOARES & FILHO LTDA Registro extinto a contar de 25/03/2018.
(11) DI 6801141-5	Código 44 - Extinção - Art. 119 inciso III da LPI



	(15) 09/09/2008 (73) Samsung Electronics Co., Ltd. (KR) (74) TINOCO SOARES & FILHO LTDA Registro extinto a contar de 26/03/2018.
(11) DI 6801142-3	Código 44 - Extinção - Art. 119 inciso III da LPI (15) 16/09/2008 (73) Samsung Electronics Co., Ltd. (KR) (74) TINOCO SOARES & FILHO LTDA Registro extinto a contar de 26/03/2018.
(11) DI 6801143-1	Código 44 - Extinção - Art. 119 inciso III da LPI (15) 08/11/2011 (73) Antonio Salinas Valero (BR/SP) (74) Picosse e Calabrese Advogados Associados Registro extinto a contar de 26/03/2018.
(11) DI 6801217-9	Código 44 - Extinção - Art. 119 inciso III da LPI (15) 16/09/2008 (73) Samsung Electronics Co., Ltd. (KR) (74) TINOCO SOARES & FILHO LTDA Registro extinto a contar de 28/03/2018.
(11) DI 6801225-0	Código 44 - Extinção - Art. 119 inciso III da LPI (15) 06/01/2009 (73) 3M Innovative Properties Company (US) (74) Alexandre Fukuda Yamashita - API 1702 Registro extinto a contar de 27/03/2018.
(11) DI 6801233-0	Código 44 - Extinção - Art. 119 inciso III da LPI (15) 06/01/2009 (73) GILBERTO CARENO (BR/SP) (74) VILAGE MARCAS & PATENTES S/S LTDA Registro extinto a contar de 25/03/2018.
(11) DI 6801241-1	Código 44 - Extinção - Art. 119 inciso III da LPI (15) 16/09/2008 (73) KABUSHIKI KAISHA TOSHIBA (ALSO TRADING AS TOSHIBA CORPORATION) (JP) (74) MOMSEN, LEONARDOS & CIA. Registro extinto a contar de 27/03/2018.
(11) DI 6801242-0	Código 44 - Extinção - Art. 119 inciso III da LPI (15) 16/09/2008



(73) KABUSHIKI KAISHA TOSHIBA (ALSO TRADING AS TOSHIBA CORPORATION) (JP)

(74) MOMSEN, LEONARDOS & CIA.

Registro extinto a contar de 27/03/2018.

(11) DI 6802170-4

Código 44 - Extinção - Art. 119 inciso III da LPI

(15) 13/01/2009

(73) Bravox S/A Indústria e Comércio Eletrônico (BR/SP)

(74) Fortrade Brasil Marcas e Patentes S/S Ltda.

Registro extinto a contar de 25/03/2018.

(11) DI 6803199-8

Código 44 - Extinção - Art. 119 inciso III da LPI

(15) 26/01/2010

(73) CBS S/A - COMPANHIA BRASILEIRA DE SANDÁLIAS (BR/PE)

(74) Demarest & Almeida Advogados

Registro extinto a contar de 28/03/2018.

(11) DI 6803200-5

Código 44 - Extinção - Art. 119 inciso III da LPI

(15) 26/01/2010

(73) CBS S/A - COMPANHIA BRASILEIRA DE SANDÁLIAS (BR/PE)

(74) DEMAREST & ALMEIDA ADVOGADOS

Registro extinto a contar de 28/03/2018.



Código 46 - Prorrogação

Prorrogada a vigência do registro de desenho industrial por solicitação do titular.

(11) DI 5901648-5

Código 46 - Prorrogação

(22) 26/08/1999

(15) 15/02/2000

(45) 15/02/2000

(54) Configuração Aplicada em banda de Rodagem

(73) Industrias João Maggion S/A (BR/SP)

(72) Rosa Maria Maggion

(74) Darré, Bueno & Moreira

Prorrogado de 27/08/2019 a 26/08/2024 (5º Período).

(11) DI 5901793-7

Código 46 - Prorrogação

(22) 26/08/1999

(15) 22/02/2000

(45) 22/02/2000

(54) CONFIGURAÇÃO APLICADA EM BANDA DE RODAGEM

(73) Maggion Indústrias de Pneus e Máquinas Ltda. (BR/SP)

(72) Rosa Maria Maggion

(74) Carlos Vicente da S. Nogueira

Prorrogado de 27/08/2019 a 26/08/2024 (5º Período).

(11) DI 6504544-0

Código 46 - Prorrogação

(22) 06/12/2005

(15) 07/03/2006

(45) 07/03/2006

(54) CONFIGURAÇÃO APLICADA EM PERFIL DE USO MOBILIÁRIO

(73) SP Plast Ltda. EPP (BR/SC)

(72) Irineu José Pollum

(74) Maria Aparecida Pereira Gonçalves

Registro prorrogado de 07/12/2015 até 06/12/2020.

(11) DI 6504558-0

Código 46 - Prorrogação

(22) 12/12/2005

(15) 07/03/2006

(45) 07/03/2006

(54) CONFIGURAÇÃO APLICADA EM ELEMENTO PROTETOR DE DISCO DE FREIO DE MOTOCICLETAS

(73) RENATO EDMUNDO BREDAS (BR/SP)

(72) Renato Edmundo Breda

(74) PA Produtores Associados Marcas e Patentes Ltda



Registro prorrogado de 13/12/2015 até 12/12/2020.

(11) DI 6504596-3 Código 46 - Prorrogação
(22) 05/12/2005
(15) 22/08/2006
(45) 22/08/2006
(54) CONFIGURAÇÃO APLICADA EM AERADOR DE PÁS ALTERNADAS
(73) Trevisan Equipamentos Agro-Industriais Ltda ME (BR/PR)
(72) Adenir Trevisan
(74) Calisto Vendrame Sobrinho
Registro prorrogado de 06/12/2015 até 05/12/2020.

(11) DI 6603594-5 Código 46 - Prorrogação
(22) 05/10/2006
(15) 09/01/2007
(45) 09/01/2007
(54) CONFIGURAÇÃO APLICADA EM CALOTA PARA RODA
(73) Volkswagen Aktiengesellschaft (DE)
(72) Gerson Barone
(74) Dannemann, Siemsen, Bigler & Ipanema Moreira
Registro prorrogado de 06/10/2016 até 05/10/2021.

(11) DI 6603596-1 Código 46 - Prorrogação
(22) 05/10/2006
(15) 09/01/2007
(45) 09/01/2007
(54) CONFIGURAÇÃO APLICADA EM CAPÔ PARA VEÍCULO
(73) Volkswagen Aktiengesellschaft (DE)
(72) Gerson Barone
(74) Dannemann, Siemsen, Bigler & Ipanema Moreira
Registro prorrogado de 06/10/2016 até 05/10/2021.

(11) DI 6603617-8 Código 46 - Prorrogação
(22) 05/10/2006
(15) 18/09/2007
(45) 18/09/2007
(54) CONFIGURAÇÃO APLICADA EM PÁRA-LAMA
(73) Volkswagen Aktiengesellschaft (DE)
(72) Gerson Barone
(74) Dannemann, Siemsen, Bigler & Ipanema Moreira
Registro prorrogado de 06/10/2016 até 05/10/2021.

(11) DI 6604601-7 Código 46 - Prorrogação
(22) 08/12/2006



(15) 21/02/2007
(45) 21/02/2007
(54) CONFIGURAÇÃO APLICADA EM VÁLVULA COM QUATRO SAÍDAS
(73) FOSTAG INDUSTRIA E COMERCIO DE PEÇAS PLASTICAS LTDA ME
(BR/RS)
(72) Alessandro Foscarin Tagliari
(74) Santa Cruz Consultoria em Marcas & Patentes LTDA
Registro prorrogado de 09/12/2016 até 08/12/2021.

(11) DI 6604908-3

Código 46 - Prorrogação
(22) 12/12/2006
(15) 12/06/2007
(45) 12/06/2007
(54) CONFIGURAÇÃO APLICADA EM MESA COM GABINETE
(73) YUMA INDÚSTRIA E COMÉRCIO DE MÓVEIS LTDA (BR/SP)
(72) Mauro Barros Fernandes
(74) Interação Marcas e Patentes S/C Ltda
Registro prorrogado de 13/12/2016 até 12/12/2021.

(11) DI 6800935-6

Código 46 - Prorrogação
(22) 17/03/2008
(15) 30/12/2008
(45) 30/12/2008
(54) CONFIGURAÇÕES APLICADAS EM TAMPOS
(73) RMBPACK MÁQUINAS E EMBALAGENS LTDA.ME (BR/PR)
(72) HAMILTON LUIZ LIMA REIS
(74) SENIOR'S MARCAS E PATENTES LTDA
Prorrogado de 18/03/2018 a 17/03/2023 (3º Período).

(11) DI 6801093-1

Código 46 - Prorrogação
(22) 14/03/2008
(15) 20/01/2009
(45) 20/01/2009
(54) CONFIGURAÇÃO APLICADA EM ENFEITE SUSPENSO DE COLMÉIA DE PAPEL
(73) Daiana Steflitsch da Silva (BR/SP)
(72) Daiana Steflitsch da Silva
Prorrogado de 15/03/2018 a 14/03/2023 (3º Período).

(11) DI 6801094-0

Código 46 - Prorrogação
(22) 14/03/2008
(15) 20/01/2009
(45) 20/01/2009
(54) CONFIGURAÇÃO APLICADA EM SUPORTE MOLDURA EM FORMA DE



SOL COM COLMÉIA DE PAPEL APLICADO.

(73) Daiana Steflitsch da Silva (BR/SP)

(72) Daiana Steflitsch da Silva

Prorrogado de 15/03/2018 a 14/03/2023 (3º Período).

(11) DI 6801796-0

Código 46 - Prorrogação

(22) 10/03/2008

(15) 18/08/2009

(45) 18/08/2009

(54) CONFIGURAÇÃO APLICADA EM GARRAFA

(73) Companhia de Bebidas das Américas - AMBEV (BR/SP)

(72) Gabriel Galembeck

(74) DANNEMANN, SIEMSEN, BIGLER & IPANEMA MOREIRA

Prorrogado de 11/03/2018 a 10/03/2023 (3º Período).

(11) DI 6902736-6

Código 46 - Prorrogação

(22) 26/06/2009

(15) 25/05/2010

(45) 25/05/2010

(54) CONFIGURAÇÃO APLICADA EM APARELHO DE ACUIDADE VISUAL

(73) ALFREDO PORTELLA MARQUES (BR/SP)

(72) Alfredo Portella Marques

(74) 612 - Joaquim Calheiros de Moraes

Prorrogado de 27/06/2024 a 26/06/2029 (4º Período).

(11) DI 6902737-4

Código 46 - Prorrogação

(22) 26/06/2009

(15) 25/05/2010

(45) 25/05/2010

(54) CONFIGURAÇÃO APLICADA EM APARELHO DE ACUIDADE VISUAL

(73) Alfredo Portella Marques (BR/SP)

(72) Alfredo Portella Marques

(74) 612 - Joaquim Calheiros de Moraes

Prorrogado de 27/06/2024 a 26/06/2029 (4º Período).

(11) DI 6903034-0

Código 46 - Prorrogação

(22) 07/08/2009

(15) 06/07/2010

(45) 06/07/2010

(54) CONFIGURAÇÃO ORNAMENTAL APLICADA EM APARELHO DE ACUIDADE VISUAL

(73) Alfredo Portella Marques (BR/SP)

(72) Alfredo Portella Marques

(74) Joaquim Calheiros de Moraes



Prorrogado de 08/08/2024 a 07/08/2029 (4º Período).

(11) DI 7101507-8

Código 46 - Prorrogação

(22) 28/04/2011

(15) 29/05/2012

(45) 29/05/2012

(54) CONFIGURAÇÃO APLICADA EM QUADRO LUMINOSO

(73) ALFREDO PORTELLA MARQUES (BR/SP)

(72) ALFREDO PORTELLA MARQUES

(74) JOAQUIM CALHEIROS DE MORAIS

Prorrogado de 29/04/2026 a 28/04/2031 (4º Período).



Código 46.2 - Exigência de complementação de quinquênio e/ou prorrogação – Art. 120 e 108 da LPI

O Titular deverá complementar, de acordo com a tabela vigente na data da complementação o recolhimento do quinquênio/prorrogação , acompanhado da guia de cumprimento de exigência. O não cumprimento no prazo de 60 (sessenta) dias acarretará a extinção do registro.

(11) DI 6604826-5

Código 46.2 - Exigência de complementação de quinquênio e/ou prorrogação – Art. 120 e 108 da LPI

(15) 17/04/2007

(73) Sergio Eduardo Fahrer (BR/SP)

Para regularização do terceiro período de vigência do registro, complemente o valor recolhido conforme protocolo 18060128851 , para o atual valor da Renovação, visto que foi recolhida taxa referente ao segundo quinquênio, quando o período necessita de quinquênio e prorrogação. Para cumprimento da exigência é necessário peticionamento por meio de código de serviço 105 junto à apresentação da comprovação de recolhimento guia de complementação gerada pelo código de serviço 800.

(11) DI 6604828-1

Código 46.2 - Exigência de complementação de quinquênio e/ou prorrogação – Art. 120 e 108 da LPI

(15) 17/04/2007

(73) Sergio Eduardo Fahrer (BR/SP)

Para regularização do terceiro período de vigência do registro, complemente o valor recolhido conforme protocolo 18060128852 , para o atual valor da Renovação, visto que foi recolhida taxa referente ao segundo quinquênio, quando o período necessita de quinquênio e prorrogação. Para cumprimento da exigência é necessário peticionamento por meio de código de serviço 105 junto à apresentação da comprovação de recolhimento guia de complementação gerada pelo código de serviço 800.

(11) DI 6604835-4

Código 46.2 - Exigência de complementação de quinquênio e/ou prorrogação – Art. 120 e 108 da LPI

(15) 17/04/2007

(73) Volkswagen Aktiengesellschaft (DE)

(74) Dannemann, Siemsen, Bigler & Ipanema Moreira

Para regularização do terceiro período de vigência do registro, complemente o valor recolhido conforme protocolo 20060153321 , para o atual valor da Renovação, visto que foi recolhida taxa referente ao segundo quinquênio, quando o período necessita de quinquênio e prorrogação. Para cumprimento da exigência é necessário peticionamento por meio de código de serviço 105 junto à apresentação da comprovação de recolhimento guia de complementação gerada



pelo código de serviço 800.

(11) DI 6604844-3

Código 46.2 - Exigência de complementação de quinquênio e/ou prorrogação – Art. 120 e 108 da LPI

(15) 29/05/2007

(73) Sergio Eduardo Fahrer (BR/SP)

Para regularização do terceiro período de vigência do registro, complemento o valor recolhido conforme protocolo 18060124124 , para o atual valor da Renovação, visto que foi recolhida taxa referente ao segundo quinquênio, quando o período necessita de quinquênio e prorrogação. Para cumprimento da exigência é necessário peticionamento por meio de código de serviço 105 junto à apresentação da comprovação de recolhimento guia de complementação gerada pelo código de serviço 800.

(11) DI 6604845-1

Código 46.2 - Exigência de complementação de quinquênio e/ou prorrogação – Art. 120 e 108 da LPI

(15) 29/05/2007

(73) Sergio Eduardo Fahrer (BR/SP)

Para regularização do terceiro período de vigência do registro, complemento o valor recolhido conforme protocolo 18060124121 , para o atual valor da Renovação, visto que foi recolhida taxa referente ao segundo quinquênio, quando o período necessita de quinquênio e prorrogação. Para cumprimento da exigência é necessário peticionamento por meio de código de serviço 105 junto à apresentação da comprovação de recolhimento guia de complementação gerada pelo código de serviço 800.

(11) DI 6604846-0

Código 46.2 - Exigência de complementação de quinquênio e/ou prorrogação – Art. 120 e 108 da LPI

(15) 29/05/2007

(73) Sergio Eduardo Fahrer (BR/SP)

Para regularização do terceiro período de vigência do registro, complemento o valor recolhido conforme protocolo 18060124120 , para o atual valor da Renovação, visto que foi recolhida taxa referente ao segundo quinquênio, quando o período necessita de quinquênio e prorrogação. Para cumprimento da exigência é necessário peticionamento por meio de código de serviço 105 junto à apresentação da comprovação de recolhimento guia de complementação gerada pelo código de serviço 800.

(11) DI 6604862-1

Código 46.2 - Exigência de complementação de quinquênio e/ou prorrogação – Art. 120 e 108 da LPI

(15) 29/05/2007

(73) Sergio Eduardo Fahrer (BR/SP)

Para regularização do terceiro período de vigência do registro, complemento o valor recolhido conforme protocolo 18060124122 , para o atual valor da



Renovação, visto que foi recolhida taxa referente ao segundo quinquênio, quando o período necessita de quinquênio e prorrogação. Para cumprimento da exigência é necessário peticionamento por meio de código de serviço 105 junto à apresentação da comprovação de recolhimento guia de complementação gerada pelo código de serviço 800.

(11) DI 6604863-0

Código 46.2 - Exigência de complementação de quinquênio e/ou prorrogação – Art. 120 e 108 da LPI

(15) 29/05/2007

(73) Sergio Eduardo Fahrer (BR/SP)

Para regularização do terceiro período de vigência do registro, complemente o valor recolhido conforme protocolo 18060124123 , para o atual valor da Renovação, visto que foi recolhida taxa referente ao segundo quinquênio, quando o período necessita de quinquênio e prorrogação. Para cumprimento da exigência é necessário peticionamento por meio de código de serviço 105 junto à apresentação da comprovação de recolhimento guia de complementação gerada pelo código de serviço 800.



Código 47 - Petição Não Conhecida

Não conhecimento da petição apresentada em virtude do disposto nos Arts. 218 ou 219 da LPI.

(21) BR 30 2018 000785-9

Código 47 - Petição Não Conhecida

(22) 28/02/2018

(71) HICKIES, INC (US)

(74) Carlos André Barbosa Cavalcanti

Petição 870180124778 de 03/09/2018 não conhecida por não ter havido pagamento da Guia de Recolhimento da União relativa ao serviço solicitado, conforme artigo 218 da Lei 9279/96.



Código 47.3 - Petição Deferida

Deferimento da petição apresentada

(11) BR 30 2013 002961-1	Código 47.3 - Petição Deferida (71) CANON KABUSHIKI KAISHA (JP) (74) LUIZ LEONARDOS & CIA - PROPRIEDADE INTELECTUAL Petição 870180129223 de 12/09/2018 deferida.
(11) BR 30 2015 001749-0	Código 47.3 - Petição Deferida (71) COMPAGNIE GENERALE DES ETABLISSEMENTS MICHELIN (FR) (74) GUERRA PROPRIEDADE INDUSTRIAL Petição 870170092479 de 29/11/2017 deferida
(21) BR 30 2017 002254-5	Código 47.3 - Petição Deferida (71) ZHUHAI SHICHANG METALS LTD. (CN) (74) EMILIO COLLADO LOPEZ Referente à solicitação de troca de procurador: petição de protocolo 870180073680
(21) BR 30 2018 002448-6	Código 47.3 - Petição Deferida (71) RAIN BIRD CORPORATION (US) (74) IGOR LEONARDO GUIMARÃES SIMÕES Referente à apresentação de prioridade: petição de protocolo 870180067390
(21) BR 30 2018 002615-2	Código 47.3 - Petição Deferida (71) DEERE & COMPANY (US) (74) KASZNAR LEONARDOS PROPRIEDADE INTELECTUAL Referente à sollicitação de correção e cadastro: petição de protocolo 870180127076
(21) BR 30 2018 002674-8	Código 47.3 - Petição Deferida (71) ASHLEY DIANA BLACK INTERNATIONAL HOLDINGS, LLC (US) (74) DANNEMANN, SIEMSEN, BIGLER & IPANEMA MOREIRA Referente à apresentação de prioridade: petição de protocolo 870180069600
(21) BR 30 2018 002675-6	Código 47.3 - Petição Deferida (71) ASHLEY DIANA BLACK INTERNATIONAL HOLDINGS, LLC (US) (74) DANNEMANN, SIEMSEN, BIGLER & IPANEMA MOREIRA Referente à apresentação de prioridade: petição de protocolo 870180070958
(21) BR 30 2018 002677-2	Código 47.3 - Petição Deferida (71) ASHLEY DIANA BLACK INTERNATIONAL HOLDINGS, LLC (US)



	(74) DANNEMANN, SIEMSEN, BIGLER & IPANEMA MOREIRA Referente à apresentação de prioridade: petição de protocolo 870180064014
(11) BR 30 2018 002691-8	Código 47.3 - Petição Deferida (71) CHRISTIAN DIOR COUTURE (FR) (74) LUIZ LEONARDOS & ADVOGADOS Referente à apresentação de prioridade: petição de protocolo 870180063366
(11) BR 30 2018 002697-7	Código 47.3 - Petição Deferida (71) LG ELECTRONICS INC. (KR) (74) DANNEMANN, SIEMSEN, BIGLER & IPANEMA MOREIRA Referente à apresentação de prioridade: petição de protocolo 870180069395
(11) BR 30 2018 002704-3	Código 47.3 - Petição Deferida (71) CHARLES I. WEE (US) (74) ANDRÉ BASTOS VENTURINI Referente à apresentação de prioridade: petição de protocolo 870180065740
(11) BR 30 2018 002706-0	Código 47.3 - Petição Deferida (71) CHARLES I. WEE (US) (74) ANDRÉ BASTOS VENTURINI Referente à apresentação de prioridade: petição de protocolo 870180065759
(11) BR 30 2018 002708-6	Código 47.3 - Petição Deferida (71) BYD COMPANY LIMITED (CN) (74) MÜLLER, CID, NORONHA, CRUZ & GORENSTEIN ADVOGADOS ASSOCIADOS Referente à apresentação de prioridade: petição de protocolo 870180058239
(11) BR 30 2018 002727-2	Código 47.3 - Petição Deferida (71) BYD COMPANY LIMITED (CN) (74) MÜLLER, CID, NORONHA, CRUZ & GORENSTEIN ADVOGADOS ASSOCIADOS Referente à apresentação de prioridade: petição de protocolo 870180058255
(21) BR 30 2018 002800-7	Código 47.3 - Petição Deferida (71) J.D. NEUHAUS HOLDING GMBH & CO. KG (DE) (74) DANNEMANN, SIEMSEN, BIGLER & IPANEMA MOREIRA Referente à apresentação de prioridade: petição de protocolo 870180055641
(11) BR 30 2018 002801-5	Código 47.3 - Petição Deferida (71) J.D. NEUHAUS HOLDING GMBH & CO. KG (DE) (74) DANNEMANN, SIEMSEN, BIGLER & IPANEMA MOREIRA Referente à apresentação de prioridade: petição de protocolo 870180125991



(21) BR 30 2018 003120-2

Código 47.3 - Petição Deferida

(71) BEIJING HANERGY SOLAR POWER INVESTMENT CO., LTD. (CN)

(74) MÜLLER, CID, NORONHA, CRUZ & GORENSTEIN ADVOGADOS ASSOCIADOS

Referente à apresentação de prioridade: petição de protocolo 870180072782

(21) BR 30 2018 003318-3

Código 47.3 - Petição Deferida

(71) LAAVA ID PTY LTD. (AU)

(74) LEONOR MAGALHÃES PERES GALVÃO

Referente à apresentação de procuração: petição de protocolo 870180135038

(11) DI 6204149-5

Código 47.3 - Petição Deferida

(71) FRANZINI PROJETOS E DESENHOS LTDA (BR/SP) ; Valério Augusto Gaggioli (BR/SP)

(74) Continental Marcas e Patentes S/C Ltda

Petição 870180073749 de 22/08/2018 deferida.



Código 47.5 - Petição Indeferida

Indeferimento da petição apresentada

(11) BR 30 2018 002209-2

Código 47.5 - Petição Indeferida

(71) GAVIN ROSS (GB)

(74) KASZNAR LEONARDOS PROPRIEDADE INTELECTUAL

Petição 870180129276 de 12/09/2018 indeferida, uma vez que o título foi adequado de ofício nos termos do Art.22 da Instrução Normativa 044/2015, conforme explicitado no despacho 39 da RPI 2485 de 21/08/2018.



Código 49 - Perda de Prioridade

Perda da prioridade reivindicada por não atender às disposições previstas no Art. 99 da LPI.

(21) BR 30 2018 003183-0	Código 49 - Perda de Prioridade (22) 23/07/2018 (71) BEIJING DIDI INFINITY TECHNOLOGY AND DEVELOPMENT CO., LTD. (CN) (74) PERANDIN SOCIEDADE DE ADVOGADOS Referente à reivindicação de Prioridade nº CN 304605851, de 23/01/2018, por não haver correspondência entre a matéria apresentada na prioridade e a apresentada no pedido.
(11) BR 32 2018 003237-6	Código 49 - Perda de Prioridade (22) 03/11/2017 (62) BR 30 2017 004940-0 03/11/2017 (71) NORMAN R. BYRNE (US) (74) David do Nascimento Advogados Associados Referente à reivindicação da Prioridade nº US29/602,863, de 04/05/2017, por não haver correspondência entre a matéria apresentada na prioridade e a apresentada no depósito.
(11) BR 32 2018 003282-1	Código 49 - Perda de Prioridade (22) 09/10/2017 (62) BR 30 2017 004431-0 09/10/2017 (71) BAYER HEALTHCARE LLC (US) (74) MONTAURY PIMENTA, MACHADO & VIEIRA DE MELLO ADVOGADOS Referente a reivindicação de Prioridade Número US 29/599,983, de 07/04/2017, por não contemplar a matéria do pedido. Referente a reivindicação de Prioridade Número US 29/599,984, de 07/04/2017, por não contemplar a matéria do pedido. Referente a reivindicação de Prioridade Número US 29/599,986, de 07/04/2017, por não contemplar a matéria do pedido. Referente a reivindicação de Prioridade Número US 29/599,989, de 07/04/2017, por não contemplar a matéria do pedido.
(11) BR 32 2018 003290-2	Código 49 - Perda de Prioridade (22) 19/10/2017 (62) BR 30 2017 004650-9 19/10/2017 (71) PHILIP MORRIS PRODUCTS S.A. (CH) (74) DANNEMANN, SIEMSEN, BIGLER & IPANEMA MOREIRA Referente à reivindicação da Prioridade nº EM 003865690-0001 e à reivindicação da Prioridade nº EM 003865690-0003 de 21/04/2017, por não haver correspondência entre a matéria apresentada nas prioridades e a apresentada no



depósito.



Código 50 - Alteração de Classificação

Alterada a classificação do registro para melhor adequação.

(11) BR 30 2013 003878-5

Código 50 - Alteração de Classificação

(22) 08/08/2013

(15) 13/12/2016

(52) 06-01 ()

(71) HABTO OBJETOS LTDA (BR/RJ)

Por ocasião do exame de mérito e visando melhor adequação do registro à Classificação de Locarno, alterada a classe principal para 06-01 ASSENTOS.



Código 59 - Alteração de Nome Deferida

Notificação do deferimento da alteração de nome requerida.

(11) BR 30 2012 001337-2 Código 59 - Alteração de Nome Deferida
(22) 19/03/2012
(15) 05/04/2016
(71) KARL STORZ SE & CO. KG (DE)
(74) DANIEL ADVOGADOS
Nome alterado de Karl Storz Gmbh & Co. Kg, conforme petição nº 870180134333, de 25/09/2018.

(11) BR 30 2012 001338-0 Código 59 - Alteração de Nome Deferida
(22) 19/03/2012
(15) 19/08/2014
(71) KARL STORZ SE & CO. KG (DE)
(74) DANIEL ADVOGADOS
Nome alterado de Karl Storz Gmbh & Co. Kg, conforme petição nº 870180134336, de 25/09/2018.

(11) BR 30 2012 001339-9 Código 59 - Alteração de Nome Deferida
(22) 19/03/2012
(15) 19/08/2014
(71) KARL STORZ SE & CO. KG (DE)
(74) DANIEL ADVOGADOS
Nome alterado de Karl Storz Gmbh & Co. Kg, conforme petição nº 870180134334, de 25/09/2018.

(11) BR 30 2012 001340-2 Código 59 - Alteração de Nome Deferida
(22) 19/03/2012
(15) 27/10/2015
(71) KARL STORZ SE & CO. KG (DE)
(74) DANIEL ADVOGADOS
Nome alterado de Karl Storz Gmbh & Co. Kg, conforme petição nº 870180134328, de 25/09/2018.

(11) BR 30 2012 001341-0 Código 59 - Alteração de Nome Deferida
(22) 19/03/2012
(15) 19/08/2014
(71) KARL STORZ SE & CO. KG (DE)
(74) DANIEL ADVOGADOS
Nome alterado de Karl Storz Gmbh & Co. Kg, conforme petição nº 870180134338, de 25/09/2018.



(11) BR 30 2015 005727-0 Código 59 - Alteração de Nome Deferida
(22) 16/12/2015
(15) 12/09/2017
(71) KARL STORZ SE & CO. KG (DE)
(74) DANIEL ADVOGADOS
Nome alterado de Karl Storz Gmbh & Co. Kg, conforme petição nº
870180134563, de 26/09/2018.

(11) BR 30 2015 005730-0 Código 59 - Alteração de Nome Deferida
(22) 16/12/2015
(15) 16/05/2017
(71) KARL STORZ SE & CO. KG (DE)
(74) DANIEL ADVOGADOS
Nome alterado de Karl Storz Gmbh & Co. Kg, conforme petição nº
870180134564, de 26/09/2018.

(11) BR 30 2016 001956-8 Código 59 - Alteração de Nome Deferida
(22) 10/05/2016
(15) 05/12/2017
(71) KARL STORZ SE & CO. KG (DE)
(74) DANIEL ADVOGADOS
Nome alterado de Karl Storz Gmbh & Co. Kg, conforme petição nº
870180134568, de 26/09/2018.

(11) BR 30 2016 002632-7 Código 59 - Alteração de Nome Deferida
(22) 20/06/2016
(15) 20/03/2018
(71) KARL STORZ SE & CO. KG (DE)
(74) DANIEL ADVOGADOS
Nome alterado de Karl Storz Gmbh & Co. Kg, conforme petição nº
870180134572, de 26/09/2018.

(11) BR 30 2016 002634-3 Código 59 - Alteração de Nome Deferida
(22) 20/06/2016
(15) 13/03/2018
(71) KARL STORZ SE & CO. KG (DE)
(74) DANIEL ADVOGADOS
Nome alterado de Karl Storz Gmbh & Co. Kg, conforme petição nº
870180134574, de 26/09/2018.

(11) BR 30 2016 002635-1 Código 59 - Alteração de Nome Deferida
(22) 20/06/2016
(15) 13/03/2018



(71) KARL STORZ SE & CO. KG (DE)
(74) DANIEL ADVOGADOS
Nome alterado de Karl Storz Gmbh & Co. Kg, conforme petição nº
870180134570, de 26/09/2018.

(11) BR 30 2016 005077-5 Código 59 - Alteração de Nome Deferida
(22) 08/11/2016
(15) 26/09/2017
(71) KARL STORZ SE & CO. KG (DE)
(74) DANIEL ADVOGADOS
Nome alterado de Karl Storz Gmbh & Co. Kg, conforme petição nº
870180134578, de 26/09/2018.

(11) BR 30 2016 005078-3 Código 59 - Alteração de Nome Deferida
(22) 08/11/2016
(15) 10/04/2018
(71) KARL STORZ SE & CO. KG (DE)
(74) DANIEL ADVOGADOS
Nome alterado de Karl Storz Gmbh & Co. Kg, conforme petição nº
870180134577, de 26/09/2018

(11) BR 30 2017 002381-9 Código 59 - Alteração de Nome Deferida
(22) 09/06/2017
(15) 26/12/2017
(71) KARL STORZ SE & CO. KG (DE)
(74) DANIEL ADVOGADOS
Nome alterado de Karl Storz Gmbh & Co. Kg, conforme petição nº
870180134583, de 26/09/2018.

(11) BR 30 2017 002382-7 Código 59 - Alteração de Nome Deferida
(22) 09/06/2017
(15) 26/12/2017
(71) KARL STORZ SE & CO. KG (DE)
(74) DANIEL ADVOGADOS
Nome alterado de Karl Storz Gmbh & Co. Kg, conforme petição nº
870180134581, de 26/09/2018.

(11) DI 7102651-7 Código 59 - Alteração de Nome Deferida
(22) 16/05/2011
(15) 12/11/2013
(71) KARL STORZ SE & CO. KG (DE)
(74) DANIEL ADVOGADOS
Nome alterado de Karl Storz Gmbh & Co. Kg, conforme petição nº
870180133381, de 24/09/2018.



(11) DI 7102652-5 Código 59 - Alteração de Nome Deferida
(22) 16/05/2011
(15) 28/02/2012
(71) KARL STORZ SE & CO. KG (DE)
(74) DANIEL ADVOGADOS
Nome alterado de Karl Storz Gmbh & Co. Kg, conforme petição nº
870180133383, de 24/09/2018.

(11) DI 7102653-3 Código 59 - Alteração de Nome Deferida
(22) 16/05/2011
(15) 28/02/2012
(71) KARL STORZ SE & CO. KG (DE)
(74) DANIEL ADVOGADOS
Nome alterado de Karl Storz Gmbh & Co. Kg, conforme petição nº
870180133385, de 24/09/2018.

(11) DI 7102654-1 Código 59 - Alteração de Nome Deferida
(22) 16/05/2011
(15) 28/02/2012
(71) KARL STORZ SE & CO. KG (DE)
(74) DANIEL ADVOGADOS
Nome alterado de Karl Storz Gmbh & Co. Kg, conforme petição nº
870180133391, de 24/09/2018.

(11) DI 7102655-0 Código 59 - Alteração de Nome Deferida
(22) 16/05/2011
(15) 28/02/2012
(71) KARL STORZ SE & CO. KG (DE)
(74) DANIEL ADVOGADOS
Nome alterado de Karl Storz Gmbh & Co. Kg, conforme petição nº
870180133401, de 24/09/2018.

(11) DI 7102656-8 Código 59 - Alteração de Nome Deferida
(22) 16/05/2011
(15) 07/02/2012
(71) KARL STORZ SE & CO. KG (DE)
(74) DANIEL ADVOGADOS
Nome alterado de Karl Storz Gmbh & Co. Kg, conforme petição nº
870180133397, de 24/09/2018.

(11) DI 7102657-6 Código 59 - Alteração de Nome Deferida
(22) 16/05/2011
(15) 07/02/2012



(71) KARL STORZ SE & CO. KG (DE)
(74) DANIEL ADVOGADOS
Nome alterado de Karl Storz Gmbh & Co. Kg, conforme petição nº
870180133400, de 24/09/2018.

(11) DI 7102658-4

Código 59 - Alteração de Nome Deferida
(22) 16/05/2011
(15) 17/01/2012
(71) KARL STORZ SE & CO. KG (DE)
(74) DANIEL ADVOGADOS
Nome alterado de Karl Storz Gmbh & Co. Kg, conforme petição nº
870180133399, de 24/09/2018.

(11) DI 7102659-2

Código 59 - Alteração de Nome Deferida
(22) 16/05/2011
(15) 17/01/2012
(71) KARL STORZ SE & CO. KG (DE)
(74) DANIEL ADVOGADOS
Nome alterado de Karl Storz Gmbh & Co. Kg, conforme petição nº
870180133390, de 24/09/2018.

(11) DI 7102660-6

Código 59 - Alteração de Nome Deferida
(22) 16/05/2011
(15) 27/03/2012
(71) KARL STORZ SE & CO. KG (DE)
(74) DANIEL ADVOGADOS
Nome alterado de Karl Storz Gmbh & Co. Kg, conforme petição nº
870180133404, de 24/09/2018.

(11) DI 7102661-4

Código 59 - Alteração de Nome Deferida
(22) 16/05/2011
(15) 27/03/2012
(71) KARL STORZ SE & CO. KG (DE)
(74) DANIEL ADVOGADOS
Nome alterado de Karl Storz Gmbh & Co. Kg, conforme petição nº
870180133402, de 24/09/2018.

(11) DI 7102662-2

Código 59 - Alteração de Nome Deferida
(22) 16/05/2011
(15) 17/01/2012
(71) KARL STORZ SE & CO. KG (DE)
(74) DANIEL ADVOGADOS
Nome alterado de Karl Storz Gmbh & Co. Kg, conforme petição nº
870180133382, de 24/09/2018.



(11) DI 7102827-7 Código 59 - Alteração de Nome Deferida
(22) 26/05/2011
(15) 06/05/2014
(71) KARL STORZ SE & CO. KG (DE)
(74) DANIEL ADVOGADOS
Nome alterado de Karl Storz Gmbh & Co. Kg, conforme petição nº
870180133550, de 24/09/2018.

(11) DI 7102828-5 Código 59 - Alteração de Nome Deferida
(22) 26/05/2011
(15) 28/04/2015
(71) KARL STORZ SE & CO. KG (DE)
(74) DANIEL ADVOGADOS
Nome alterado de Karl Storz Gmbh & Co. Kg, conforme petição nº
870180133562, de 24/09/2018.

(11) DI 7102956-7 Código 59 - Alteração de Nome Deferida
(22) 21/06/2011
(15) 03/04/2012
(71) KARL STORZ SE & CO. KG (DE)
(74) DANIEL ADVOGADOS
Nome alterado de Karl Storz Gmbh & Co. Kg, conforme petição nº
870180133595, de 24/09/2018.

(11) DI 7102965-6 Código 59 - Alteração de Nome Deferida
(22) 22/06/2011
(15) 03/04/2012
(71) KARL STORZ SE & CO. KG (DE)
(74) DANIEL ADVOGADOS
Nome alterado de Karl Storz Gmbh & Co. Kg, conforme petição nº
870180133584, de 24/09/2018.

(11) DI 7102966-4 Código 59 - Alteração de Nome Deferida
(22) 22/06/2011
(15) 18/12/2012
(71) KARL STORZ SE & CO. KG (DE)
(74) DANIEL ADVOGADOS
Nome alterado de Karl Storz Gmbh & Co. Kg, conforme petição nº
870180133545, de 24/09/2018.

(11) DI 7102971-0 Código 59 - Alteração de Nome Deferida
(22) 22/06/2011
(15) 03/04/2012



(71) KARL STORZ SE & CO. KG (DE)
(74) DANIEL ADVOGADOS
Nome alterado de Karl Storz Gmbh & Co. Kg, conforme petição nº
870180133570, de 24/09/2018.

(11) DI 7102976-1

Código 59 - Alteração de Nome Deferida
(22) 22/06/2011
(15) 12/11/2013
(71) KARL STORZ SE & CO. KG (DE)
(74) DANIEL ADVOGADOS
Nome alterado de Karl Storz Gmbh & Co. Kg, conforme petição nº
870180133533, de 24/09/2018.

(11) DI 7102977-0

Código 59 - Alteração de Nome Deferida
(22) 22/06/2011
(15) 17/05/2016
(71) KARL STORZ SE & CO. KG (DE)
(74) DANIEL ADVOGADOS
Nome alterado de Karl Storz Gmbh & Co. Kg, conforme petição nº
870180133606, de 24/09/2018.

(11) DI 7102978-8

Código 59 - Alteração de Nome Deferida
(22) 22/06/2011
(15) 12/11/2013
(71) KARL STORZ SE & CO. KG (DE)
(74) DANIEL ADVOGADOS
Nome alterado de Karl Storz Gmbh & Co. Kg, conforme petição nº
870180133526, de 24/09/2018.

(11) DI 7102981-8

Código 59 - Alteração de Nome Deferida
(22) 22/06/2011
(15) 24/01/2017
(71) KARL STORZ SE & CO. KG (DE)
(74) DANIEL ADVOGADOS
Nome alterado de Karl Storz Gmbh & Co. Kg, conforme petição nº
870180133591, de 24/09/2018.

(11) DI 7102989-3

Código 59 - Alteração de Nome Deferida
(22) 22/06/2011
(15) 18/12/2012
(71) KARL STORZ SE & CO. KG (DE)
(74) DANIEL ADVOGADOS
Nome alterado de Karl Storz Gmbh & Co. Kg, conforme petição nº
870180133542, de 24/09/2018.



(11) DI 7102991-5 Código 59 - Alteração de Nome Deferida
(22) 24/06/2011
(15) 03/04/2012
(71) KARL STORZ SE & CO. KG (DE)
(74) DANIEL ADVOGADOS
Nome alterado de Karl Storz Gmbh & Co. Kg, conforme petição nº
870180133652, de 24/09/2018.

(11) DI 7102992-3 Código 59 - Alteração de Nome Deferida
(22) 24/06/2011
(15) 06/05/2014
(71) KARL STORZ SE & CO. KG (DE)
(74) DANIEL ADVOGADOS
Nome alterado de Karl Storz Gmbh & Co. Kg, conforme petição nº
870180133621, de 24/09/2018.

(11) DI 7102999-0 Código 59 - Alteração de Nome Deferida
(22) 24/06/2011
(15) 15/05/2012
(71) KARL STORZ SE & CO. KG (DE)
(74) DANIEL ADVOGADOS
Nome alterado de Karl Storz Gmbh & Co. Kg, conforme petição nº
870180133663, de 24/09/2018.

(11) DI 7103032-8 Código 59 - Alteração de Nome Deferida
(22) 27/06/2011
(15) 03/04/2012
(71) KARL STORZ SE & CO. KG (DE)
(74) DANIEL ADVOGADOS
Nome alterado de Karl Storz Gmbh & Co. Kg, conforme petição nº
870180133666, de 24/09/2018.

(11) DI 7103033-6 Código 59 - Alteração de Nome Deferida
(22) 27/06/2011
(15) 23/09/2014
(71) KARL STORZ SE & CO. KG (DE)
(74) DANIEL ADVOGADOS
Nome alterado de Karl Storz Gmbh & Co. Kg, conforme petição nº
870180133675, de 24/09/2018.

(11) DI 7103034-4 Código 59 - Alteração de Nome Deferida
(22) 27/06/2011
(15) 03/04/2012



(71) KARL STORZ SE & CO. KG (DE)
(74) DANIEL ADVOGADOS
Nome alterado de Karl Storz Gmbh & Co. Kg, conforme petição nº
870180133657, de 24/09/2018.

(11) DI 7103039-5

Código 59 - Alteração de Nome Deferida
(22) 27/06/2011
(15) 27/03/2012
(71) KARL STORZ SE & CO. KG (DE)
(74) DANIEL ADVOGADOS
Nome alterado de Karl Storz Gmbh & Co. Kg, conforme petição nº
870180133656, de 24/09/2018.

(11) DI 7103060-3

Código 59 - Alteração de Nome Deferida
(22) 28/06/2011
(15) 18/12/2012
(71) KARL STORZ SE & CO. KG (DE)
(74) DANIEL ADVOGADOS
Nome alterado de Karl Storz Gmbh & Co. Kg, conforme petição nº
870180133822, de 24/09/2018.

(11) DI 7103061-1

Código 59 - Alteração de Nome Deferida
(22) 28/06/2011
(15) 12/11/2013
(71) KARL STORZ SE & CO. KG (DE)
(74) DANIEL ADVOGADOS
Nome alterado de Karl Storz Gmbh & Co. Kg, conforme petição nº
870180133698, de 24/09/2018.

(11) DI 7103062-0

Código 59 - Alteração de Nome Deferida
(22) 28/06/2011
(15) 18/12/2012
(71) KARL STORZ SE & CO. KG (DE)
(74) DANIEL ADVOGADOS
Nome alterado de Karl Storz Gmbh & Co. Kg, conforme petição nº
870180133823, de 24/09/2018.

(11) DI 7103080-8

Código 59 - Alteração de Nome Deferida
(22) 29/06/2011
(15) 23/09/2014
(71) KARL STORZ SE & CO. KG (DE)
(74) DANIEL ADVOGADOS
Nome alterado de Karl Storz Gmbh & Co. Kg, conforme petição nº
870180133711, de 24/09/2018.



(11) DI 7103743-8 Código 59 - Alteração de Nome Deferida
(22) 02/09/2011
(15) 22/10/2013
(71) KARL STORZ SE & CO. KG (DE)
(74) DANIEL ADVOGADOS
Nome alterado de Karl Storz Gmbh & Co. Kg, conforme petição nº
870180133848, de 24/09/2018.

(11) DI 7103745-4 Código 59 - Alteração de Nome Deferida
(22) 02/09/2011
(15) 19/01/2016
(71) KARL STORZ SE & CO. KG (DE)
(74) DANIEL ADVOGADOS
Nome alterado de Karl Storz Gmbh & Co. Kg, conforme petição nº
870180133840, de 24/09/2018.

(11) DI 7103746-2 Código 59 - Alteração de Nome Deferida
(22) 02/09/2011
(15) 19/01/2016
(71) KARL STORZ SE & CO. KG (DE)
(74) DANIEL ADVOGADOS
Nome alterado de Karl Storz Gmbh & Co. Kg, conforme petição nº
870180133845, de 24/09/2018.

(11) DI 7103747-0 Código 59 - Alteração de Nome Deferida
(22) 02/09/2011
(15) 18/09/2012
(71) KARL STORZ SE & CO. KG (DE)
(74) DANIEL ADVOGADOS
Nome alterado de Karl Storz Gmbh & Co. Kg, conforme petição nº
870180133831, de 24/09/2018.

(11) DI 7103748-9 Código 59 - Alteração de Nome Deferida
(22) 02/09/2011
(15) 19/01/2016
(71) KARL STORZ SE & CO. KG (DE)
(74) DANIEL ADVOGADOS
Nome alterado de Karl Storz Gmbh & Co. Kg, conforme petição nº
870180133846, de 24/09/2018.

(11) DI 7103749-7 Código 59 - Alteração de Nome Deferida
(22) 02/09/2011
(15) 18/09/2012



(71) KARL STORZ SE & CO. KG (DE)
(74) DANIEL ADVOGADOS
Nome alterado de Karl Storz Gmbh & Co. Kg, conforme petição nº
870180133841, de 24/09/2018.

(11) DI 7103750-0

Código 59 - Alteração de Nome Deferida
(22) 02/09/2011
(15) 06/05/2014
(71) KARL STORZ SE & CO. KG (DE)
(74) DANIEL ADVOGADOS
Nome alterado de Karl Storz Gmbh & Co. Kg, conforme petição nº
870180133874, de 24/09/2018.

(11) DI 7103751-9

Código 59 - Alteração de Nome Deferida
(22) 02/09/2011
(15) 18/09/2012
(71) KARL STORZ SE & CO. KG (DE)
(74) DANIEL ADVOGADOS
Nome alterado de Karl Storz Gmbh & Co. Kg, conforme petição nº
870180133847, de 24/09/2018.

(11) DI 7103757-8

Código 59 - Alteração de Nome Deferida
(22) 02/09/2011
(15) 18/09/2012
(71) KARL STORZ SE & CO. KG (DE)
(74) DANIEL ADVOGADOS
Nome alterado de Karl Storz Gmbh & Co. Kg, conforme petição nº
870180133839, de 24/09/2018.

(11) DI 7103761-6

Código 59 - Alteração de Nome Deferida
(22) 02/09/2011
(15) 18/09/2012
(71) KARL STORZ SE & CO. KG (DE)
(74) DANIEL ADVOGADOS
Nome alterado de Karl Storz Gmbh & Co. Kg, conforme petição nº
870180133872, de 25/09/2018.

(11) DI 7104773-5

Código 59 - Alteração de Nome Deferida
(22) 30/09/2011
(15) 09/10/2012
(71) KARL STORZ SE & CO. KG (DE)
(74) DANIEL ADVOGADOS
Nome alterado de Karl Storz Gmbh & Co. Kg, conforme petição nº
870180134327, de 25/09/2018.



(11) DI 7104778-6 Código 59 - Alteração de Nome Deferida
(22) 30/09/2011
(15) 09/10/2012
(71) KARL STORZ SE & CO. KG (DE)
(74) DANIEL ADVOGADOS
Nome alterado de Karl Storz Gmbh & Co. Kg, conforme petição nº
870180134319, de 25/09/2018.

(11) DI 7104779-4 Código 59 - Alteração de Nome Deferida
(22) 30/09/2011
(15) 12/05/2015
(71) KARL STORZ SE & CO. KG (DE)
(74) DANIEL ADVOGADOS
Nome alterado de Karl Storz Gmbh & Co. Kg, conforme petição nº
870180133880, de 25/09/2018.

(11) DI 7104780-8 Código 59 - Alteração de Nome Deferida
(22) 30/09/2011
(15) 09/10/2012
(71) KARL STORZ SE & CO. KG (DE)
(74) DANIEL ADVOGADOS
Nome alterado de Karl Storz Gmbh & Co. Kg, conforme petição nº
870180134315, de 25/09/2018.

(11) DI 7104781-6 Código 59 - Alteração de Nome Deferida
(22) 30/09/2011
(15) 09/10/2012
(71) KARL STORZ SE & CO. KG (DE)
(74) DANIEL ADVOGADOS
Nome alterado de Karl Storz Gmbh & Co. Kg, conforme petição nº
870180133877, de 25/09/2018.

(11) DI 7104782-4 Código 59 - Alteração de Nome Deferida
(22) 30/09/2011
(15) 22/10/2013
(71) KARL STORZ SE & CO. KG (DE)
(74) DANIEL ADVOGADOS
Nome alterado de Karl Storz Gmbh & Co. Kg, conforme petição nº
870180133826, de 24/09/2018.

(11) DI 7104783-2 Código 59 - Alteração de Nome Deferida
(22) 30/09/2011
(15) 28/04/2015



(71) KARL STORZ SE & CO. KG (DE)
(74) DANIEL ADVOGADOS
Nome alterado de Karl Storz Gmbh & Co. Kg, conforme petição nº
870180133825, de 24/09/2018.

(11) DI 7104784-0

Código 59 - Alteração de Nome Deferida
(22) 30/09/2011
(15) 22/10/2013
(71) KARL STORZ SE & CO. KG (DE)
(74) DANIEL ADVOGADOS
Nome alterado de Karl Storz Gmbh & Co. Kg, conforme petição nº
870180133828, de 24/09/2018.

(11) DI 7104785-9

Código 59 - Alteração de Nome Deferida
(22) 30/09/2011
(15) 22/10/2013
(71) KARL STORZ SE & CO. KG (DE)
(74) DANIEL ADVOGADOS
Nome alterado de Karl Storz Gmbh & Co. Kg, conforme petição nº
870180133878, de 25/09/2018.

(11) DI 7104903-7

Código 59 - Alteração de Nome Deferida
(22) 30/09/2011
(15) 28/04/2015
(71) KARL STORZ SE & CO. KG (DE)
(74) DANIEL ADVOGADOS
Nome alterado de Karl Storz Gmbh & Co. Kg, conforme petição nº
870180133830, de 24/09/2018.

(11) DI 7104904-5

Código 59 - Alteração de Nome Deferida
(22) 30/09/2011
(15) 06/05/2014
(71) KARL STORZ SE & CO. KG (DE)
(74) DANIEL ADVOGADOS
Nome alterado de Karl Storz Gmbh & Co. Kg, conforme petição nº
870180134301, de 25/09/2018.

(11) DI 7106698-5

Código 59 - Alteração de Nome Deferida
(22) 22/06/2011
(15) 13/05/2014
(71) KARL STORZ SE & CO. KG (DE)
(74) DANIEL ADVOGADOS
Nome alterado de Karl Storz Gmbh & Co. Kg, conforme petição nº
870180133529, de 24/09/2018.





Código 62 - Alteração de Sede Deferida

Notificação do deferimento da alteração de Sede requerida.

(11) BR 30 2012 001337-2 Código 62 - Alteração de Sede Deferida
(22) 19/03/2012
(15) 05/04/2016
(71) KARL STORZ SE & CO. KG (DE)
(74) DANIEL ADVOGADOS
Alteração de sede deferida, conforme petição nº 870180134333, de 25/09/2018.

(11) BR 30 2012 001338-0 Código 62 - Alteração de Sede Deferida
(22) 19/03/2012
(15) 19/08/2014
(71) KARL STORZ SE & CO. KG (DE)
(74) DANIEL ADVOGADOS
Alteração de sede deferida, conforme petição nº 870180134336, de 25/09/2018.

(11) BR 30 2012 001339-9 Código 62 - Alteração de Sede Deferida
(22) 19/03/2012
(15) 19/08/2014
(71) KARL STORZ SE & CO. KG (DE)
(74) DANIEL ADVOGADOS
Alteração de sede deferida, conforme petição nº 870180134334, de 25/09/2018.

(11) BR 30 2012 001340-2 Código 62 - Alteração de Sede Deferida
(22) 19/03/2012
(15) 27/10/2015
(71) KARL STORZ SE & CO. KG (DE)
(74) DANIEL ADVOGADOS
Alteração de sede deferida, conforme petição nº 870180134328, de 25/09/2018.

(11) BR 30 2012 001341-0 Código 62 - Alteração de Sede Deferida
(22) 19/03/2012
(15) 19/08/2014
(71) KARL STORZ SE & CO. KG (DE)
(74) DANIEL ADVOGADOS
Alteração de sede deferida, conforme petição nº 870180134338, de 25/09/2018.

(11) BR 30 2015 005727-0 Código 62 - Alteração de Sede Deferida
(22) 16/12/2015
(15) 12/09/2017
(71) KARL STORZ SE & CO. KG (DE)



(74) DANIEL ADVOGADOS

Alteração de sede deferida, conforme petição nº 870180134563, de 26/09/2018.

(11) BR 30 2015 005730-0

Código 62 - Alteração de Sede Deferida

(22) 16/12/2015

(15) 16/05/2017

(71) KARL STORZ SE & CO. KG (DE)

(74) DANIEL ADVOGADOS

Alteração de sede deferida, conforme petição nº 870180134564, de 26/09/2018.

(11) BR 30 2016 001956-8

Código 62 - Alteração de Sede Deferida

(22) 10/05/2016

(15) 05/12/2017

(71) KARL STORZ SE & CO. KG (DE)

(74) DANIEL ADVOGADOS

Alteração de sede deferida, conforme petição nº 870180134568, de 26/09/2018.

(11) BR 30 2016 002632-7

Código 62 - Alteração de Sede Deferida

(22) 20/06/2016

(15) 20/03/2018

(71) KARL STORZ SE & CO. KG (DE)

(74) DANIEL ADVOGADOS

Alteração de sede deferida, conforme petição nº 870180134572, de 26/09/2018.

(11) BR 30 2016 002634-3

Código 62 - Alteração de Sede Deferida

(22) 20/06/2016

(15) 13/03/2018

(71) KARL STORZ SE & CO. KG (DE)

(74) DANIEL ADVOGADOS

Alteração de sede deferida, conforme petição nº 870180134574, de 26/09/2018.

(11) BR 30 2016 002635-1

Código 62 - Alteração de Sede Deferida

(22) 20/06/2016

(15) 13/03/2018

(71) KARL STORZ SE & CO. KG (DE)

(74) DANIEL ADVOGADOS

Alteração de sede deferida, conforme petição nº 870180134570, de 26/09/2018.

(11) BR 30 2016 005077-5

Código 62 - Alteração de Sede Deferida

(22) 08/11/2016

(15) 26/09/2017

(71) KARL STORZ SE & CO. KG (DE)

(74) DANIEL ADVOGADOS

Alteração de sede deferida, conforme petição nº 870180134578, de 26/09/2018.



(11) BR 30 2016 005078-3	Código 62 - Alteração de Sede Deferida (22) 08/11/2016 (15) 10/04/2018 (71) KARL STORZ SE & CO. KG (DE) (74) DANIEL ADVOGADOS Alteração de sede deferida, conforme petição nº 870180134577, de 26/09/2018.
(11) BR 30 2017 002381-9	Código 62 - Alteração de Sede Deferida (22) 09/06/2017 (15) 26/12/2017 (71) KARL STORZ SE & CO. KG (DE) (74) DANIEL ADVOGADOS Alteração de sede deferida, conforme petição nº 870180134583, de 26/09/2018.
(11) BR 30 2017 002382-7	Código 62 - Alteração de Sede Deferida (22) 09/06/2017 (15) 26/12/2017 (71) KARL STORZ SE & CO. KG (DE) (74) DANIEL ADVOGADOS Alteração de sede deferida, conforme petição nº 870180134581, de 26/09/2018.
(11) DI 7102651-7	Código 62 - Alteração de Sede Deferida (22) 16/05/2011 (15) 12/11/2013 (71) KARL STORZ SE & CO. KG (DE) (74) DANIEL ADVOGADOS Alteração de sede deferida, conforme petição nº 870180133381, de 24/09/2018.
(11) DI 7102652-5	Código 62 - Alteração de Sede Deferida (22) 16/05/2011 (15) 28/02/2012 (71) KARL STORZ SE & CO. KG (DE) (74) DANIEL ADVOGADOS Alteração de sede deferida, conforme petição nº 870180133383, de 24/09/2018.
(11) DI 7102653-3	Código 62 - Alteração de Sede Deferida (22) 16/05/2011 (15) 28/02/2012 (71) KARL STORZ SE & CO. KG (DE) (74) DANIEL ADVOGADOS Alteração de sede deferida, conforme petição nº 870180133385, de 24/09/2018.
(11) DI 7102654-1	Código 62 - Alteração de Sede Deferida



(22) 16/05/2011
(15) 28/02/2012
(71) KARL STORZ SE & CO. KG (DE)
(74) DANIEL ADVOGADOS
Alteração de sede deferida, conforme petição nº 870180133391, de 24/09/2018.

(11) DI 7102655-0 Código 62 - Alteração de Sede Deferida
(22) 16/05/2011
(15) 28/02/2012
(71) KARL STORZ SE & CO. KG (DE)
(74) DANIEL ADVOGADOS
Alteração de sede deferida, conforme petição nº 870180133401, de 24/09/2018.

(11) DI 7102656-8 Código 62 - Alteração de Sede Deferida
(22) 16/05/2011
(15) 07/02/2012
(71) KARL STORZ SE & CO. KG (DE)
(74) DANIEL ADVOGADOS
Alteração de sede deferida, conforme petição nº 870180133397, de 24/09/2018.

(11) DI 7102657-6 Código 62 - Alteração de Sede Deferida
(22) 16/05/2011
(15) 07/02/2012
(71) KARL STORZ SE & CO. KG (DE)
(74) DANIEL ADVOGADOS
Alteração de sede deferida, conforme petição nº 870180133400, de 24/09/2018.

(11) DI 7102658-4 Código 62 - Alteração de Sede Deferida
(22) 16/05/2011
(15) 17/01/2012
(71) KARL STORZ SE & CO. KG (DE)
(74) DANIEL ADVOGADOS
Alteração de sede deferida, conforme petição nº 870180133399, de 24/09/2018.

(11) DI 7102659-2 Código 62 - Alteração de Sede Deferida
(22) 16/05/2011
(15) 17/01/2012
(71) KARL STORZ SE & CO. KG (DE)
(74) DANIEL ADVOGADOS
Alteração de sede deferida, conforme petição nº 870180133390, de 24/09/2018.

(11) DI 7102660-6 Código 62 - Alteração de Sede Deferida
(22) 16/05/2011
(15) 27/03/2012



(71) KARL STORZ SE & CO. KG (DE)
(74) DANIEL ADVOGADOS
Alteração de sede deferida, conforme petição nº 870180133404, de 24/09/2018.

(11) DI 7102661-4 Código 62 - Alteração de Sede Deferida
(22) 16/05/2011
(15) 27/03/2012
(71) KARL STORZ SE & CO. KG (DE)
(74) DANIEL ADVOGADOS
Alteração de sede deferida, conforme petição nº 870180133402, de 24/09/2018.

(11) DI 7102662-2 Código 62 - Alteração de Sede Deferida
(22) 16/05/2011
(15) 17/01/2012
(71) KARL STORZ SE & CO. KG (DE)
(74) DANIEL ADVOGADOS
Alteração de sede deferida, conforme petição nº 870180133382, de 24/09/2018.

(11) DI 7102827-7 Código 62 - Alteração de Sede Deferida
(22) 26/05/2011
(15) 06/05/2014
(71) KARL STORZ SE & CO. KG (DE)
(74) DANIEL ADVOGADOS
Alteração de sede deferida, conforme petição nº 870180133550, de 24/09/2018.

(11) DI 7102828-5 Código 62 - Alteração de Sede Deferida
(22) 26/05/2011
(15) 28/04/2015
(71) KARL STORZ SE & CO. KG (DE)
(74) DANIEL ADVOGADOS
Alteração de sede deferida, conforme petição nº 870180133562, de 24/09/2018.

(11) DI 7102956-7 Código 62 - Alteração de Sede Deferida
(22) 21/06/2011
(15) 03/04/2012
(71) KARL STORZ SE & CO. KG (DE)
(74) DANIEL ADVOGADOS
Alteração de sede deferida, conforme petição nº 870180133595, de 24/09/2018.

(11) DI 7102965-6 Código 62 - Alteração de Sede Deferida
(22) 22/06/2011
(15) 03/04/2012
(71) KARL STORZ SE & CO. KG (DE)
(74) DANIEL ADVOGADOS



Alteração de sede deferida, conforme petição nº 870180133584, de 24/09/2018.

(11) DI 7102966-4

Código 62 - Alteração de Sede Deferida

(22) 22/06/2011

(15) 18/12/2012

(71) KARL STORZ SE & CO. KG (DE)

(74) DANIEL ADVOGADOS

Alteração de sede deferida, conforme petição nº 870180133545, de 24/09/2018.

(11) DI 7102971-0

Código 62 - Alteração de Sede Deferida

(22) 22/06/2011

(15) 03/04/2012

(71) KARL STORZ SE & CO. KG (DE)

(74) DANIEL ADVOGADOS

Alteração de sede deferida, conforme petição nº 870180133570, de 24/09/2018.

(11) DI 7102976-1

Código 62 - Alteração de Sede Deferida

(22) 22/06/2011

(15) 12/11/2013

(71) KARL STORZ SE & CO. KG (DE)

(74) DANIEL ADVOGADOS

Alteração de sede deferida, conforme petição nº 870180133533, de 24/09/2018.

(11) DI 7102977-0

Código 62 - Alteração de Sede Deferida

(22) 22/06/2011

(15) 17/05/2016

(71) KARL STORZ SE & CO. KG (DE)

(74) DANIEL ADVOGADOS

Alteração de sede deferida, conforme petição nº 870180133606, de 24/09/2018.

(11) DI 7102978-8

Código 62 - Alteração de Sede Deferida

(22) 22/06/2011

(15) 12/11/2013

(71) KARL STORZ SE & CO. KG (DE)

(74) DANIEL ADVOGADOS

Alteração de sede deferida, conforme petição nº 870180133526, de 24/09/2018.

(11) DI 7102981-8

Código 62 - Alteração de Sede Deferida

(22) 22/06/2011

(15) 24/01/2017

(71) KARL STORZ SE & CO. KG (DE)

(74) DANIEL ADVOGADOS

Alteração de sede deferida, conforme petição nº 870180133591, de 24/09/2018.



(11) DI 7102989-3	Código 62 - Alteração de Sede Deferida (22) 22/06/2011 (15) 18/12/2012 (71) KARL STORZ SE & CO. KG (DE) (74) DANIEL ADVOGADOS Alteração de sede deferida, conforme petição nº 870180133542, de 24/09/2018.
(11) DI 7102991-5	Código 62 - Alteração de Sede Deferida (22) 24/06/2011 (15) 03/04/2012 (71) KARL STORZ SE & CO. KG (DE) (74) DANIEL ADVOGADOS Alteração de sede deferida, conforme petição nº 870180133652, de 24/09/2018.
(11) DI 7102992-3	Código 62 - Alteração de Sede Deferida (22) 24/06/2011 (15) 06/05/2014 (71) KARL STORZ SE & CO. KG (DE) (74) DANIEL ADVOGADOS Alteração de sede deferida, conforme petição nº 870180133621, de 24/09/2018.
(11) DI 7102999-0	Código 62 - Alteração de Sede Deferida (22) 24/06/2011 (15) 15/05/2012 (71) KARL STORZ SE & CO. KG (DE) (74) DANIEL ADVOGADOS Alteração de sede deferida, conforme petição nº 870180133663, de 24/09/2018.
(11) DI 7103032-8	Código 62 - Alteração de Sede Deferida (22) 27/06/2011 (15) 03/04/2012 (71) KARL STORZ SE & CO. KG (DE) (74) DANIEL ADVOGADOS Alteração de sede deferida, conforme petição nº 870180133666, de 24/09/2018.
(11) DI 7103033-6	Código 62 - Alteração de Sede Deferida (22) 27/06/2011 (15) 23/09/2014 (71) KARL STORZ SE & CO. KG (DE) (74) DANIEL ADVOGADOS Alteração de sede deferida, conforme petição nº 870180133675, de 24/09/2018.
(11) DI 7103034-4	Código 62 - Alteração de Sede Deferida (22) 27/06/2011



(15) 03/04/2012
(71) KARL STORZ SE & CO. KG (DE)
(74) DANIEL ADVOGADOS
Alteração de sede deferida, conforme petição nº 870180133657, de 24/09/2018.

(11) DI 7103039-5 Código 62 - Alteração de Sede Deferida
(22) 27/06/2011
(15) 27/03/2012
(71) KARL STORZ SE & CO. KG (DE)
(74) DANIEL ADVOGADOS
Alteração de sede deferida, conforme petição nº 870180133656, de 24/09/2018.

(11) DI 7103060-3 Código 62 - Alteração de Sede Deferida
(22) 28/06/2011
(15) 18/12/2012
(71) KARL STORZ SE & CO. KG (DE)
(74) DANIEL ADVOGADOS
Alteração de sede deferida, conforme petição nº 870180133822, de 24/09/2018.

(11) DI 7103061-1 Código 62 - Alteração de Sede Deferida
(22) 28/06/2011
(15) 12/11/2013
(71) KARL STORZ SE & CO. KG (DE)
(74) DANIEL ADVOGADOS
Alteração de sede deferida, conforme petição nº 870180133698, de 24/09/2018.

(11) DI 7103062-0 Código 62 - Alteração de Sede Deferida
(22) 28/06/2011
(15) 18/12/2012
(71) KARL STORZ SE & CO. KG (DE)
(74) DANIEL ADVOGADOS
Alteração de sede deferida, conforme petição nº 870180133823, de 24/09/2018.

(11) DI 7103080-8 Código 62 - Alteração de Sede Deferida
(22) 29/06/2011
(15) 23/09/2014
(71) KARL STORZ SE & CO. KG (DE)
(74) DANIEL ADVOGADOS
Alteração de sede deferida, conforme petição nº 870180133711, de 24/09/2018.

(11) DI 7103743-8 Código 62 - Alteração de Sede Deferida
(22) 02/09/2011
(15) 22/10/2013
(71) KARL STORZ SE & CO. KG (DE)



(74) DANIEL ADVOGADOS

Alteração de sede deferida, conforme petição nº 870180133848, de 24/09/2018.

(11) DI 7103745-4

Código 62 - Alteração de Sede Deferida

(22) 02/09/2011

(15) 19/01/2016

(71) KARL STORZ SE & CO. KG (DE)

(74) DANIEL ADVOGADOS

Alteração de sede deferida, conforme petição nº 870180133840, de 24/09/2018.

(11) DI 7103746-2

Código 62 - Alteração de Sede Deferida

(22) 02/09/2011

(15) 19/01/2016

(71) KARL STORZ SE & CO. KG (DE)

(74) DANIEL ADVOGADOS

Alteração de sede deferida, conforme petição nº 870180133845, de 24/09/2018.

(11) DI 7103747-0

Código 62 - Alteração de Sede Deferida

(22) 02/09/2011

(15) 18/09/2012

(71) KARL STORZ SE & CO. KG (DE)

(74) DANIEL ADVOGADOS

Alteração de sede deferida, conforme petição nº 870180133831, de 24/09/2018.

(11) DI 7103748-9

Código 62 - Alteração de Sede Deferida

(22) 02/09/2011

(15) 19/01/2016

(71) KARL STORZ SE & CO. KG (DE)

(74) DANIEL ADVOGADOS

Alteração de sede deferida, conforme petição nº 870180133846, de 24/09/2018.

(11) DI 7103749-7

Código 62 - Alteração de Sede Deferida

(22) 02/09/2011

(15) 18/09/2012

(71) KARL STORZ SE & CO. KG (DE)

(74) DANIEL ADVOGADOS

Alteração de sede deferida, conforme petição nº 870180133841, de 24/09/2018.

(11) DI 7103750-0

Código 62 - Alteração de Sede Deferida

(22) 02/09/2011

(15) 06/05/2014

(71) KARL STORZ SE & CO. KG (DE)

(74) DANIEL ADVOGADOS

Alteração de sede deferida, conforme petição nº 870180133874, de 24/09/2018.



(11) DI 7103751-9	Código 62 - Alteração de Sede Deferida (22) 02/09/2011 (15) 18/09/2012 (71) KARL STORZ SE & CO. KG (DE) (74) DANIEL ADVOGADOS Alteração de sede deferida, conforme petição nº 870180133847, de 24/09/2018.
(11) DI 7103757-8	Código 62 - Alteração de Sede Deferida (22) 02/09/2011 (15) 18/09/2012 (71) KARL STORZ SE & CO. KG (DE) (74) DANIEL ADVOGADOS Alteração de sede deferida, conforme petição nº 870180133839, de 24/09/2018.
(11) DI 7103761-6	Código 62 - Alteração de Sede Deferida (22) 02/09/2011 (15) 18/09/2012 (71) KARL STORZ SE & CO. KG (DE) (74) DANIEL ADVOGADOS Alteração de sede deferida, conforme petição nº 870180133872, de 25/09/2018.
(11) DI 7104773-5	Código 62 - Alteração de Sede Deferida (22) 30/09/2011 (15) 09/10/2012 (71) KARL STORZ SE & CO. KG (DE) (74) DANIEL ADVOGADOS Alteração de sede deferida, conforme petição nº 870180134327, de 25/09/2018.
(11) DI 7104778-6	Código 62 - Alteração de Sede Deferida (22) 30/09/2011 (15) 09/10/2012 (71) KARL STORZ SE & CO. KG (DE) (74) DANIEL ADVOGADOS Alteração de sede deferida, conforme petição nº 870180134319, de 25/09/2018.
(11) DI 7104779-4	Código 62 - Alteração de Sede Deferida (22) 30/09/2011 (15) 12/05/2015 (71) KARL STORZ SE & CO. KG (DE) (74) DANIEL ADVOGADOS Alteração de sede deferida, conforme petição nº 870180133880, de 25/09/2018.
(11) DI 7104780-8	Código 62 - Alteração de Sede Deferida



	(22) 30/09/2011 (15) 09/10/2012 (71) KARL STORZ SE & CO. KG (DE) (74) DANIEL ADVOGADOS Alteração de sede deferida, conforme petição nº 870180134315, de 25/09/2018.
(11) DI 7104781-6	Código 62 - Alteração de Sede Deferida (22) 30/09/2011 (15) 09/10/2012 (71) KARL STORZ SE & CO. KG (DE) (74) DANIEL ADVOGADOS Alteração de sede deferida, conforme petição nº 870180133877, de 25/09/2018.
(11) DI 7104782-4	Código 62 - Alteração de Sede Deferida (22) 30/09/2011 (15) 22/10/2013 (71) KARL STORZ SE & CO. KG (DE) (74) DANIEL ADVOGADOS Alteração de sede deferida, conforme petição nº 870180133826, de 24/09/2018.
(11) DI 7104783-2	Código 62 - Alteração de Sede Deferida (22) 30/09/2011 (15) 28/04/2015 (71) KARL STORZ SE & CO. KG (DE) (74) DANIEL ADVOGADOS Alteração de sede deferida, conforme petição nº 870180133825, de 24/09/2018.
(11) DI 7104784-0	Código 62 - Alteração de Sede Deferida (22) 30/09/2011 (15) 22/10/2013 (71) KARL STORZ SE & CO. KG (DE) (74) DANIEL ADVOGADOS Alteração de sede deferida, conforme petição nº 870180133828, de 24/09/2018.
(11) DI 7104785-9	Código 62 - Alteração de Sede Deferida (22) 30/09/2011 (15) 22/10/2013 (71) KARL STORZ SE & CO. KG (DE) (74) DANIEL ADVOGADOS Alteração de sede deferida, conforme petição nº 870180133878, de 25/09/2018.
(11) DI 7104903-7	Código 62 - Alteração de Sede Deferida (22) 30/09/2011 (15) 28/04/2015



(71) KARL STORZ SE & CO. KG (DE)

(74) DANIEL ADVOGADOS

Alteração de sede deferida, conforme petição nº 870180133830, de 24/09/2018.

(11) DI 7104904-5

Código 62 - Alteração de Sede Deferida

(22) 30/09/2011

(15) 06/05/2014

(71) KARL STORZ SE & CO. KG (DE)

(74) DANIEL ADVOGADOS

Alteração de sede deferida, conforme petição nº 870180134301, de 25/09/2018.

(11) DI 7106698-5

Código 62 - Alteração de Sede Deferida

(22) 22/06/2011

(15) 13/05/2014

(71) KARL STORZ SE & CO. KG (DE)

(74) DANIEL ADVOGADOS

Alteração de sede deferida, conforme petição nº 870180133529, de 24/09/2018.



Código 65 - Desistência Homologada

Homologada a desistência do pedido de registro ou da petição relativa a desenho industrial, com base no art. 51 da Lei 9.784/99.

(11) BR 30 2016 002154-6

Código 65 - Desistência Homologada

(22) 20/05/2016

(71) TERRA BRASILIS SABONETES E COSMÉTICOS LTDA - EPP (BR/PR)

(74) ADRIANA CUBAS MULLER PROPST

Homologada a desistência do pedido de desenho industrial 302016002154-6, com base no art. 51 da Lei 9.784/99, mediante a protocolização da petição 870180126387 de 04/09/2018.

(11) BR 30 2018 003418-0

Código 65 - Desistência Homologada

(22) 03/08/2018

(71) RK FERRAMENTARIA LTDA (BR/PR)

(74) RITTER E MORAES PROPRIEDADE INTELECTUAL S/S

Homologada a desistência do pedido de desenho industrial 302018003418-0, com base no art. 51 da Lei 9.784/99, mediante a protocolização da petição 870180126754 de 05/09/2018.



Código 70 - Publicação Anulada

Anulada a publicação, por ter sido indevida, conforme indicado no complemento.

(11) BR 30 2015 001749-0

Código 70 - Publicação Anulada

(22) 15/04/2015

(15) 19/07/2016

(71) COMPAGNIE GENERALE DES ETABLISSEMENTS MICHELIN (FR)

(74) GUERRA PROPRIEDADE INDUSTRIAL

Referente RPI: 2490 - Cód. 44, Publicado: 25/09/2018, por ter sido indevido.

(11) DI 5500256-0

Código 70 - Publicação Anulada

(22) 06/03/1995

(15) 22/06/1999

(71) Tetra Laval Holdings & Finance S.A. (CH)

(74) TINOCO SOARES & FILHO LTDA

Referente RPI: 2312 - Cód. 46, Publicado: 28/04/2015, por ter sido indevido.



Código 71 - Despacho Anulado

Anulada o despacho, por ter sido indevido, conforme indicado no complemento.

(11) DI 5300280-6

Código 71 - Despacho Anulado

(22) 25/03/1993

(15) 27/01/1998

(73) Minnesota Mining and Manufacturing Company (US)

(74) Momsen, Leonardos & CIA.

Referente RPI: 1951 - Cód. 46, Publicado: 27/05/2008, por ter sido publicado repetidamente.

(11) DI 5300281-4

Código 71 - Despacho Anulado

(22) 25/03/1993

(15) 27/01/1998

(73) Minnesota Mining and Manufacturing Company (US)

(74) Momsen, Leonardos & CIA.

Referente RPI: 1951 - Cód. 46, Publicado: 27/05/2008, por ter sido duplicado.

(11) DI 6204149-5

Código 71 - Despacho Anulado

(22) 19/12/2002

(15) 15/04/2003

(71) FRANZINI PROJETOS E DESENHOS LTDA (BR/SP) ; Valério Augusto Gaggioli (BR/SP)

(74) Continental Marcas e Patentes S/C Ltda

Referente RPI: 2485 - Cód. 44, Publicado: 21/08/2018, por ter sido indevido.

(11) DI 6603594-5

Código 71 - Despacho Anulado

(22) 05/10/2006

(15) 09/01/2007

(71) Volkswagen Aktiengesellschaft (DE)

(74) Dannemann, Siemsen, Bigler & Ipanema Moreira

Referente RPI: 2489 - Cód. 46.2, Publicado: 18/09/2018

(11) DI 6603596-1

Código 71 - Despacho Anulado

(22) 05/10/2006

(15) 09/01/2007

(71) Volkswagen Aktiengesellschaft (DE)

(74) Dannemann, Siemsen, Bigler & Ipanema Moreira

Referente RPI: 2489 - Cód. 46.2, Publicado: 18/09/2018

(11) DI 6603617-8

Código 71 - Despacho Anulado

(22) 05/10/2006



(15) 18/09/2007

(71) Volkswagen Aktiengesellschaft (DE)

(74) Dannemann , Siemsen, Bigler & Ipanema Moreira

Referente RPI: 2489 - Cód. 46.2, Publicado: 18/09/2018



Código 72 - Decisão Anulada

Anulada a decisão, por ter sido indevida, conforme indicado no complemento.

(11) BR 30 2018 001582-7

Código 72 - Decisão Anulada

(22) 18/04/2018

(15) 07/08/2018

(71) CRACKERTO A LIMITED (HK)

(74) Flávia Salim Lopes

Referente RPI: 2483 - Cód. 39, Publicado: 07/08/2018, por ter sido indevido.

(11) BR 30 2018 001950-4

Código 72 - Decisão Anulada

(22) 09/05/2018

(15) 14/08/2018

(71) TBS MINING SOLUTIONS PTY LTD (AU)

(74) RICCI & ASSOCIADOS PROPRIEDADE INTELECTUAL S/S LTDA

Referente RPI: 2484 - Cód. 39, Publicado: 14/08/2018, por ter sido indevido.



Código 73 - Retificação

Retificação da publicação de qualquer um dos itens anteriores por ter sido efetuada com incorreção. Tal publicação não implica na alteração da data da decisão ou despacho e nos prazos decorrentes da mesma.

(11) BR 30 2013 002961-1

Código 73 - Retificação

(22) 24/06/2013

(15) 11/09/2018

(30) 25/12/2012 JP 2012-031333

(45) 11/09/2018

(52) 16-01

(54) CONFIGURAÇÃO APLICADA EM CÂMERA

(71) CANON KABUSHIKI KAISHA (JP)

(72) MASATO HASEGAWA

(74) LUIZ LEONARDOS & CIA - PROPRIEDADE INTELECTUAL

Referente RPI: 2488 - Cód. 39, Publicado: 11/09/2018, tendo em vista erro no nome do autor. Considerar os dados atuais: MASATO HASEGAWA.

(11) BR 30 2017 001231-0

Código 73 - Retificação

(22) 17/03/2017

(15) 28/08/2018

(30) 07/10/2016 US 29/580,333

(45) 28/08/2018

(52) 28-03

(54) CONFIGURAÇÃO APLICADA A/EM MECANISMO DE ACOPLAMENTO DE BARBEADOR

(71) PERSONAL CARE MARKETING AND RESEARCH, INC. (US)

(72) SHLOMO ZUCKER

(74) Hugo Silva & Maldonado Propriedade Intelectual Sociedade Civil S/C Ltda.

Referente RPI: 2486 - Cód. 39, Publicado: 28/08/2018O despacho 39 foi publicado indevidamente com a observação de nulidade de ofício.



Código 74 - Republicação

Republicação, por ter sido indevida, conforme indicada no complemento.

(21) BR 30 2017 002142-5

Código 74 - Republicação

(22) 22/05/2017

(15) 09/10/2018

(71) OLÍVIA SILVA NEPOMUCENO SANTOS (BR/BA)

Referente RPI: 2484 - Cód. 35, Publicado: 14/08/2018. O arquivamento do pedido deve-se ao fato da petição nº 870180015526, de 27/02/2018, relativa ao cumprimento da exigência publicada na RPI 2451, em 26/12/2017, ter sido protocolada fora do prazo previsto no art. 106, § 3º, da Lei 9.279/1996.

(21) BR 30 2018 002816-3

Código 74 - Republicação

(22) 28/06/2018

(15) 09/10/2018

(71) SHOW DIGITAL COMÉRCIO DE ELETRONICOS LTDA EPP (BR/SP)

(74) GUILHERME ROBERTO DORTA DA SILVA

Referente RPI: 2487 - Cód. 34, Publicado: 04/09/2018As figuras 1.1 a 1.4 devem representar vistas ortogonais. Como a base da câmera é plana, a representação nas vistas ortogonais deve ser uma linha reta, não curva. A figura 1.5 não está coerente com a perspectiva apresentada. A antena, por ter uma forma predominantemente troncônica deveria representar 7 círculos concêntricos se considerarmos a vista lateral (figura 1.4) que representa 4 linhas transversais. Considerando que a lente (figura 1.1) com 3 círculos concêntricos está levemente deslocada para cima do eixo medial, alguma parte desta deve ser representada nas vistas superior e laterais. Assim, há incorreção na imagem. Harmonizar desenhos. O prazo para cumprimento da exigência passará a contar da data da republicação da exigência na RPI.



Código 75 - Emissão de Fotocópia

Emissão de fotocópia de Desenho Industrial.

(21) BR 30 2014 000110-8	Código 75 - Emissão de Fotocópia (71) MEDLINE INDUSTRIES, INC. (US) (74) DI BLASI, PARENTE & ADVOGADOS ASSOCIADOS Disponibilizada em 04/10/2018, a fotocópia solicitada pelo protocolo 870180137530.
(21) BR 30 2014 003156-2	Código 75 - Emissão de Fotocópia (71) VULT COMÉRCIO DE COSMÉTICOS LTDA. (BR/SP) (74) DANNEMANN, SEIMSEN, BIGLER & IPANEMA MOREIRA Disponibilizada em 01/10/2018, a fotocópia solicitada pelo protocolo 870180135050.
(21) BR 30 2015 000336-7	Código 75 - Emissão de Fotocópia (71) MICROSOFT CORPORATION (US) (74) DI BLASI, PARENTE & ASSO. PROP. IND. LTDA Disponibilizada em 04/10/2018, a fotocópia solicitada pelo protocolo 870180137525.
(21) BR 30 2015 000566-1	Código 75 - Emissão de Fotocópia (71) ANGELUS INDÚSTRIA DE PRODUTOS ODONTOLÓGICOS S/A (BR/PR) (74) DI BLASI , PARENTE & ASS. PROP . IND . LTDA Disponibilizada em 04/10/2018, a fotocópia solicitada pelo protocolo 870180137524.
(21) BR 30 2015 003368-1	Código 75 - Emissão de Fotocópia (71) MICROSOFT CORPORATION (US) (74) MARCELO OLIVEIRA DE SOUZA Disponibilizada em 04/10/2018, a fotocópia solicitada pelo protocolo 870180137522.
(21) BR 30 2015 004323-7	Código 75 - Emissão de Fotocópia (71) MEYN BEHEER B.V. (NL) (74) MARCELO OLIVEIRA DE SOUZA Disponibilizada em 04/10/2018, a fotocópia solicitada pelo protocolo 870180137521.
(21) BR 30 2015 004925-1	Código 75 - Emissão de Fotocópia (71) DANILO JOSE ALVES (BR/SP) (74) CELINO BENTO DE SOUZA



Disponibilizada em 02/10/2018, a fotocópia solicitada pelo protocolo 870180136672.

(21) BR 30 2016 004962-9

Código 75 - Emissão de Fotocópia
(71) LIDER INDUSTRIA E COMERCIO DE ESTOFADOS LTDA (BR/MG)
(74) VINÍCIUS SILVA DE OLIVEIRA
Disponibilizada em 27/09/2018, a fotocópia solicitada pelo protocolo 870180133981.

(21) BR 30 2018 001711-0

Código 75 - Emissão de Fotocópia
(71) DIETMAR NIEDERL (AT)
(74) DANNEMANN, SIEMSEN, BIGLER & IPANEMA MOREIRA
Disponibilizada em 01/10/2018, a fotocópia solicitada pelo protocolo 870180135047.

(21) BR 30 2018 002337-4

Código 75 - Emissão de Fotocópia
(71) GEORG MENSCHEN GMBH & CO. KG (DE)
(74) DANNEMANN, SIEMSEN, BIGLER & IPANEMA MOREIRA
Disponibilizada em 01/10/2018, a fotocópia solicitada pelo protocolo 870180135053.

