

Revista da
**Propriedade
Industrial**

Nº 2493
16 de Outubro de 2018

Desenho Industrial

Seção III





REPÚBLICA FEDERATIVA DO BRASIL

Presidente

Michel Temer

MINISTÉRIO DA INDÚSTRIA, COMÉRCIO EXTERIOR E SERVIÇOS

Ministro da Indústria, Comércio Exterior e Serviços

Marcos Jorge de Lima

INSTITUTO NACIONAL DA PROPRIEDADE INDUSTRIAL

Presidente

Luiz Otávio Pimentel

De conformidade com a Lei nº 5.648 de 11 de dezembro de 1970, esta é a publicação oficial do Instituto Nacional da Propriedade Industrial, órgão vinculado ao Ministério da Indústria, Comércio Exterior e Serviços, República Federativa do Brasil, que publica todos os seus atos, despachos e decisões relativos ao sistema de propriedade industrial no Brasil, compreendendo Marcas e Patentes, bem como os referentes a contratos de Transferência de Tecnologia e assuntos correlatos, além dos que dizem respeito ao registro de programas de computador como direito autoral.

As established by Law nº 5.648 of december 11, 1970, this is the official publication of the National Institute of Industrial Property, an office under the Ministry of Industry, Foreign Trade and Services, Federative Republic of Brazil, which publishes all its official acts, orders and decisions regarding the industrial property system in Brazil, comprising Trademarks and Patents, as well as those referring to Technology Transfer agreements and related matters, besides those regarding software registering as copyright.

D'après la Loi nº 5.648 du 11 décembre 1970, celle-ci est la publication officielle de l'Institut National de la Propriété Industrielle, un office lié au Ministère de l'Industrie, du Commerce Extérieur et des Services, République Fédérative du Brésil, qui publie tous ses actes, ordres et décisions concernant le système de la propriété industrielle au Brésil, y compris marques et brevets, aussi que ceux référents aux contrats de transfert de technologie et des sujets afférents, en outre que ceux se rapportant à l'enregistrement des programmes d'ordinateur comme droit d'auteur.

Según establece la Ley nº 5.648 de 11 diciembre 1970, esta es la publicación oficial del Instituto Nacional de la Propiedad Industrial, oficina vinculada al Ministerio de la Industria, Comercio Exterior y Servicios, República Federativa del Brasil, que publica todos sus actos, ordenes y decisiones referentes al sistema de propiedad industrial en Brasil, comprendiendo marcas y patentes así que los referentes a contratos de transferencia de tecnología y asuntos corelacionados, además de los referentes al registro de programas de ordenador como derecho de autor.

Laut Gezets Nr. 5.648 vom 11. dezember 1970, ist dies das Amtsblatt des Nationalen Instituts für gewerbliches Eigentum (INPI), eines Organs des Bundesministerium für Industrie, Handel und Dienstleistungen, der Bundesrepublik Brasilien, welches alle Amtshandlungen, Beschlüsse und Entscheidungen über gewerbliches Eigentum in Brasilien, einschliesslich Warenzeichen und Patente, ebenso wie auch Übertragungsverträge von Technologie und Computerprogramme als Urheberrecht veröffentlicht.



DIRETORIA DE MARCAS, DESENHO INDUSTRIAL E INDICAÇÕES GEOGRÁFICAS

DESENHO INDUSTRIAL

**PEDIDO DE REGISTRO DE DESENHO INDUSTRIAL
PEDIDO DIVIDIDO DE UM PEDIDO DE
REGISTRO DE DESENHO INDUSTRIAL
ANTERIORMENTE DEPOSITADO**



Índice Geral:

Código 216 - Petição não Conhecida.....	5
Código 31 - Notificação de Depósito.....	6
Código 34 - Exigência - Art. 106 § 3º da LPI.....	25
Código 34.2 - Exame formal de Cumprimento de Exigência Técnica.....	53
Código 35 - Arquivamento do Pedido – Art. 216 § 2º e Art. 106 § 3º da LPI.....	75
Código 36 - Indeferimento - Art. 106 § 4º da LPI.....	80
Código 37 - Recurso Contra o Indeferimento.....	91
Código 38 - Outros Recursos.....	94
Código 39 - Concessão do Registro.....	95
Código 44 - Extinção - Art. 119 inciso III da LPI.....	190
Código 46 - Prorrogação.....	320
Código 46.1 - Exigência de comprovação de quinquênio e/ou prorrogação – Arts. 120 e 108 da LPI.....	324
Código 46.2 - Exigência de complementação de quinquênio e/ou prorrogação – Art. 120 e 108 da LPI.....	325
Código 47.3 - Petição Deferida.....	327
Código 49 - Perda de Prioridade.....	329
Código 53.1 - Pedido ou Registro Sub-Judice.....	330
Código 53.7 - Pedido Julgado Procedente - Registro Declarado Nulo.....	331
Código 55 - Exigências Diversas.....	332
Código 56 - Transferência Deferida.....	335
Código 58 - Transferência em Exigência.....	337
Código 59 - Alteração de Nome Deferida.....	338
Código 62 - Alteração de Sede Deferida.....	343
Código 64 - Alteração de Sede em Exigência.....	345
Código 70 - Publicação Anulada.....	347
Código 71 - Despacho Anulado.....	348
Código 72 - Decisão Anulada.....	349
Código 75 - Emissão de Fotocópia.....	350



Código 216 - Petição não Conhecida

(11) BR 30 2016 004962-9

Código 216 - Petição não Conhecida

(44) 16/10/2018

(73) LIDER INDUSTRIA E COMERCIO DE ESTOFADOS LTDA (BR/MG)

(74) VINÍCIUS SILVA DE OLIVEIRA

PET. 870180138271, DE 05/10/208, POR TER SIDO APRESENTADA FORA DO PRAZO PREVISTO EM LEI (ART. 219, INCISO I, DA LPI). É NECESSÁRIO AGUARDAR O REGULAR PROCESSO ADMINISTRATIVO. A INSTAURAÇÃO DE PROCESSO ADMINISTRATIVO DE NULIDADE, DE OFÍCIO OU POR TERCEIROS, SÓ CABE APÓS A CONCESSÃO DO REGISTRO (ARTIGO 113 DA LPI). .



Código 31 - Notificação de Depósito

Notificação de depósito de pedido de registro de desenho industrial. O pedido segue para a etapa de exame técnico.

(21) BR 30 2017 003964-2 Código 31 - Notificação de Depósito
(22) 14/09/2017
(71) PHILIP MORRIS PRODUCTS S.A. (CH)
(72) WEI CHIA CHANG
(74) DANNEMANN, SIEMSEN, BIGLER & IPANEMA MOREIRA
Notificação de depósito (Protocolo: 20170003122 UF: RJ Data: 14/09/2017 Hora: 14:58)

(21) BR 30 2017 003968-5 Código 31 - Notificação de Depósito
(22) 14/09/2017
(71) PHILIP MORRIS PRODUCTS S.A. (CH)
(72) WEI CHIA CHANG
(74) DANNEMANN, SIEMSEN, BIGLER & IPANEMA MOREIRA
Notificação de depósito (Protocolo: 20170003126 UF: RJ Data: 14/09/2017 Hora: 15:18)

(21) BR 30 2018 053882-0 Código 31 - Notificação de Depósito
(22) 03/09/2018
(71) RAFAELA ROSA CARNEIRO DE OLIVEIRA (BR/DF)
(72) RAFAELA ROSA CARNEIRO OLIVEIRA
(74) SÉRGIO RIBEIRO DA SILVA
Notificação de depósito (Protocolo: 870180124900 UF: WB Data: 03/09/2018 Hora: 11:28)

(21) BR 30 2018 053883-8 Código 31 - Notificação de Depósito
(22) 03/09/2018
(71) SERGIO JOSE DE MATOS - ME (BR/PB)
(72) SERGIO JOSÉ DE MATOS
Notificação de depósito (Protocolo: 870180124903 UF: WB Data: 03/09/2018 Hora: 11:30)

(21) BR 30 2018 053884-6 Código 31 - Notificação de Depósito
(22) 03/09/2018
(71) PERFECT IMPORTAÇÃO EXPORTAÇÃO LTDA (BR/MG)
(72) EVANDRO ANTONIO VIEIRA
Notificação de depósito (Protocolo: 870180124904 UF: WB Data: 03/09/2018 Hora: 11:30)



(21) BR 30 2018 053885-4	Código 31 - Notificação de Depósito (22) 03/09/2018 (71) GÉRSON LUÍS BUDKE (BR/RS) (72) GERSON LUIS BUDKE (74) Sko Oyarzábal Marcas e Patentes Sociedade Simples Ltda. Notificação de depósito (Protocolo: 870180124913 UF: WB Data: 03/09/2018 Hora: 11:33)
(21) BR 30 2018 053886-2	Código 31 - Notificação de Depósito (22) 03/09/2018 (71) PERFECT IMPORTAÇÃO EXPORTAÇÃO LTDA (BR/MG) (72) EVANDRO ANTONIO VIEIRA Notificação de depósito (Protocolo: 870180124941 UF: WB Data: 03/09/2018 Hora: 11:43)
(21) BR 30 2018 053887-0	Código 31 - Notificação de Depósito (22) 03/09/2018 (71) SERGIO JOSE DE MATOS - ME (BR/PB) (72) SERGIO JOSÉ DE MATOS Notificação de depósito (Protocolo: 870180124943 UF: WB Data: 03/09/2018 Hora: 11:43)
(21) BR 30 2018 053889-7	Código 31 - Notificação de Depósito (22) 03/09/2018 (71) SHANGHAI CHUANGSHI INDUSTRY GROUP CO., LTD. (CN) ; HYGENIC INTANGIBLE PROPERTY HOLDING CO. (US) (72) LITAO FAN; YONG YOU; YUNGUANG PAN; DONGJIA HE; ROCCO MANGO (74) DANNEMANN, SIEMSEN, BIGLER & IPANEMA MOREIRA Notificação de depósito (Protocolo: 870180124979 UF: WB Data: 03/09/2018 Hora: 11:56)
(21) BR 30 2018 053891-9	Código 31 - Notificação de Depósito (22) 03/09/2018 (71) CARLOS ALEXANDRE CELLA (BR/SP) (72) CARLOS ALEXANDRE CELLA (74) JANAINA SAPIENZA ARMANI Notificação de depósito (Protocolo: 870180124993 UF: WB Data: 03/09/2018 Hora: 11:59)
(21) BR 30 2018 053894-3	Código 31 - Notificação de Depósito (22) 03/09/2018 (71) DART INDUSTRIES INC. (US) (72) JOSÉ CABRITA



(74) KASZNAR LEONARDOS PROPRIEDADE INTELECTUAL
Notificação de depósito (Protocolo: 870180125006 UF: WB Data: 03/09/2018
Hora: 12:04)

(21) BR 30 2018 053895-1 Código 31 - Notificação de Depósito
(22) 03/09/2018
(71) PERFECT IMPORTAÇÃO EXPORTAÇÃO LTDA (BR/MG)
(72) EVANDRO ANTONIO VIEIRA
Notificação de depósito (Protocolo: 870180125020 UF: WB Data: 03/09/2018
Hora: 12:14)

(21) BR 30 2018 053896-0 Código 31 - Notificação de Depósito
(22) 03/09/2018
(71) ICGH INVESTMENT AND CONSULTING GMBH (AT)
(72) DIETER HORNBACHNER; ISMAR MULALIC
(74) DI BLASI, PARENTE & ADVOGADOS ASSOCIADOS
Notificação de depósito (Protocolo: 870180125049 UF: WB Data: 03/09/2018
Hora: 12:31)

(21) BR 30 2018 053897-8 Código 31 - Notificação de Depósito
(22) 03/09/2018
(71) GIANLUCCA FERRO DI TODARO (BR/SP)
(72) GIANLUCCA FERRO DI TODARO
(74) LEANDRO SOARES BARROS
Notificação de depósito (Protocolo: 870180125119 UF: WB Data: 03/09/2018
Hora: 13:10)

(21) BR 30 2018 053898-6 Código 31 - Notificação de Depósito
(22) 03/09/2018
(71) MIASOLE PHOTOVOLTAIC TECHNOLOGY CO., LTD. (CN)
(72) JUNRONG WEN; QIUXIA LI; SHENG YANG
(74) DANNEMANN, SIEMSEN, BIGLER & IPANEMA MOREIRA
Notificação de depósito (Protocolo: 870180125152 UF: WB Data: 03/09/2018
Hora: 13:35)

(21) BR 30 2018 053899-4 Código 31 - Notificação de Depósito
(22) 03/09/2018
(71) KONINKLIJKE PHILIPS N.V. (NL)
(72) JENS PETER KOPHMANN ANDERSSON; SETH PETER MALKIN
FRANKEL
(74) DANIEL ADVOGADOS (ALT.DE DANIEL & CIA)
Notificação de depósito (Protocolo: 870180125189 UF: WB Data: 03/09/2018
Hora: 13:57)



(21) BR 30 2018 053900-1	Código 31 - Notificação de Depósito (22) 03/09/2018 (71) LUCIANO LAZARO MARTINS DE NOEME IMOTO (BR/SP) ; CHARLES EMANUEL BERNARDINO DOS SANTOS (BR/RJ) (72) LUCIANO LAZARO MARTINS DE NOEME IMOTO; CHARLES EMANUEL BERNARDINO DOS SANTOS (74) CARLOS EDUARDO GOMES DA SILVA Notificação de depósito (Protocolo: 870180125195 UF: WB Data: 03/09/2018 Hora: 13:58)
(21) BR 30 2018 053901-0	Código 31 - Notificação de Depósito (22) 03/09/2018 (71) SERGIO JOSE DE MATOS - ME (BR/PB) (72) SERGIO JOSÉ DE MATOS Notificação de depósito (Protocolo: 870180125235 UF: WB Data: 03/09/2018 Hora: 14:20)
(21) BR 30 2018 053902-8	Código 31 - Notificação de Depósito (22) 03/09/2018 (71) TABONE INDÚSTRIA E COMÉRCIO DE PLÁSTICOS LTDA. (BR/RS) (72) ADEMAR JOSÉ SIMONI (74) EDEMAR PEREIRA CAPELLA Notificação de depósito (Protocolo: 870180125253 UF: WB Data: 03/09/2018 Hora: 14:29)
(21) BR 30 2018 053903-6	Código 31 - Notificação de Depósito (22) 03/09/2018 (71) SERGIO JOSE DE MATOS - ME (BR/PB) (72) SERGIO JOSÉ DE MATOS Notificação de depósito (Protocolo: 870180125256 UF: WB Data: 03/09/2018 Hora: 14:30)
(21) BR 30 2018 053904-2	Código 31 - Notificação de Depósito (22) 03/09/2018 (71) GUANGDONG HUANENGDA ELECTRICAL APPLIANCES CO.,LTD. (CN) (72) HUANG HUAQUN (74) LEÃO PROPRIEDADE INTELECTUAL Notificação de depósito (Protocolo: 870180125263 UF: WB Data: 03/09/2018 Hora: 14:35)
(21) BR 30 2018 053905-2	Código 31 - Notificação de Depósito (22) 03/09/2018 (71) JC KOREA CORP. (KR) (72) KYOUNG SIK CHOI



(74) LUIZ LEONARDOS & ADVOGADOS

Notificação de depósito (Protocolo: 870180125270 UF: WB Data: 03/09/2018

Hora: 14:37)

(21) BR 30 2018 053906-0

Código 31 - Notificação de Depósito

(22) 03/09/2018

(71) SHANGHAI CHUANGSHI INDUSTRY GROUP CO., LTD. (CN) ; HYGENIC INTANGIBLE PROPERTY HOLDING CO. (US)

(72) LITAO FAN; YONG YOU; YUNGUANG PAN; DONGJIA HE; ROCCO MANGO

(74) DANNEMANN, SIEMSEN, BIGLER & IPANEMA MOREIRA

Notificação de depósito (Protocolo: 870180125272 UF: WB Data: 03/09/2018

Hora: 14:38)

(21) BR 30 2018 053907-9

Código 31 - Notificação de Depósito

(22) 03/09/2018

(71) TABONE INDÚSTRIA E COMÉRCIO DE PLÁSTICOS LTDA. (BR/RS)

(72) ADEMAR JOSÉ SIMONI

(74) EDEMAR PEREIRA CAPELLA

Notificação de depósito (Protocolo: 870180125286 UF: WB Data: 03/09/2018

Hora: 14:44)

(21) BR 30 2018 053908-7

Código 31 - Notificação de Depósito

(22) 03/09/2018

(71) MK ELETRODOMESTICOS MONDIAL S.A (BR/BA)

(72) JACQUES IVO KRAUSE

(74) VANDRÉ CAVALCANTE BITTENCOURT TORRES

Notificação de depósito (Protocolo: 870180125289 UF: WB Data: 03/09/2018

Hora: 14:48)

(21) BR 30 2018 053909-5

Código 31 - Notificação de Depósito

(22) 03/09/2018

(71) SHANGHAI CHUANGSHI INDUSTRY GROUP CO., LTD. (CN) ; HYGENIC INTANGIBLE PROPERTY HOLDING CO. (US)

(72) LITAO FAN; YONG YOU; YUNGUANG PAN; DONGJIA HE; ROCCO MANGO

(74) DANNEMANN, SIEMSEN, BIGLER & IPANEMA MOREIRA

Notificação de depósito (Protocolo: 870180125319 UF: WB Data: 03/09/2018

Hora: 15:28)

(21) BR 30 2018 053910-9

Código 31 - Notificação de Depósito

(22) 03/09/2018

(71) DART INDUSTRIES INC. (US)

(72) DAVID P. BULL



(74) KASZNAR LEONARDOS PROPRIEDADE INTELECTUAL
Notificação de depósito (Protocolo: 870180125323 UF: WB Data: 03/09/2018
Hora: 15:30)

(21) BR 30 2018 053911-7 Código 31 - Notificação de Depósito
(22) 03/09/2018
(71) SHANGHAI CHUANGSHI INDUSTRY GROUP CO., LTD. (CN) ; HYGENIC
INTANGIBLE PROPERTY HOLDING CO. (US)
(72) LITAO FAN; YONG YOU; YUNGUANG PAN; DONGJIA HE; ROCCO
MANGO
(74) DANNEMANN, SIEMSEN, BIGLER & IPANEMA MOREIRA
Notificação de depósito (Protocolo: 870180125331 UF: WB Data: 03/09/2018
Hora: 15:32)

(21) BR 30 2018 053912-5 Código 31 - Notificação de Depósito
(22) 03/09/2018
(71) MAPA GMBH (DE)
(72) BODO WARDEN
(74) Cruzeiro Newmarc Patentes e Marcas Ltda.
Notificação de depósito (Protocolo: 870180125350 UF: WB Data: 03/09/2018
Hora: 15:37)

(21) BR 30 2018 053913-3 Código 31 - Notificação de Depósito
(22) 03/09/2018
(71) PERFECT IMPORTAÇÃO EXPORTAÇÃO LTDA (BR/MG)
(72) EVANDRO ANTONIO VIEIRA
Notificação de depósito (Protocolo: 870180125365 UF: WB Data: 03/09/2018
Hora: 15:40)

(21) BR 30 2018 053914-1 Código 31 - Notificação de Depósito
(22) 03/09/2018
(71) DECATHLON (FR)
(72) JOHANN GUERIZEC
(74) REAN DE MELLO FERNANDES EVANGELISTA
Notificação de depósito (Protocolo: 870180125375 UF: WB Data: 03/09/2018
Hora: 15:45)

(21) BR 30 2018 053915-0 Código 31 - Notificação de Depósito
(22) 03/09/2018
(71) SHANGHAI CHUANGSHI INDUSTRY GROUP CO., LTD. (CN) ; HYGENIC
INTANGIBLE PROPERTY HOLDING CO. (US)
(72) LITAO FAN; YONG YOU; YUNGUANG PAN; DONGJIA HE; ROCCO
MANGO
(74) DANNEMANN, SIEMSEN, BIGLER & IPANEMA MOREIRA



Notificação de depósito (Protocolo: 870180125386 UF: WB Data: 03/09/2018
Hora: 16:07)

(21) BR 30 2018 053916-8

Código 31 - Notificação de Depósito
(22) 03/09/2018
(71) FLENDER GMBH (DE)
(72) JAN ANDERSSON; VOLKER DÜVEL; STEPHAN HÜHNE
(74) DANNEMANN, SIEMSEN, BIGLER & IPANEMA MOREIRA
Notificação de depósito (Protocolo: 870180125404 UF: WB Data: 03/09/2018
Hora: 16:17)

(21) BR 30 2018 053917-6

Código 31 - Notificação de Depósito
(22) 03/09/2018
(71) SHANGHAI CHUANGSHI INDUSTRY GROUP CO., LTD. (CN) ; HYGENIC
INTANGIBLE PROPERTY HOLDING CO. (US)
(72) LITAO FAN; YONG YOU; YUNGUANG PAN; DONGJIA HE; ROCCO
MANGO
(74) DANNEMANN, SIEMSEN, BIGLER & IPANEMA MOREIRA
Notificação de depósito (Protocolo: 870180125490 UF: WB Data: 03/09/2018
Hora: 16:37)

(21) BR 30 2018 053919-2

Código 31 - Notificação de Depósito
(22) 03/09/2018
(71) MK ELETRODOMESTICOS MONDIAL S.A (BR/BA)
(72) JACQUES IVO KRAUSE
(74) VANDRÉ CAVALCANTE BITTENCOURT TORRES
Notificação de depósito (Protocolo: 870180125510 UF: WB Data: 03/09/2018
Hora: 16:41)

(21) BR 30 2018 053920-6

Código 31 - Notificação de Depósito
(22) 03/09/2018
(71) STELLA GRELL (BR/SP)
(72) STELLA DE MORAES MELCHERT GRELL
(74) FÁBIO ESCUDEIRO MARÃO
Notificação de depósito (Protocolo: 870180125538 UF: WB Data: 03/09/2018
Hora: 16:48)

(21) BR 30 2018 053921-4

Código 31 - Notificação de Depósito
(22) 03/09/2018
(71) STELLA GRELL (BR/SP)
(72) STELLA DE MORAES MELCHERT GRELL
(74) FÁBIO ESCUDEIRO MARÃO
Notificação de depósito (Protocolo: 870180125547 UF: WB Data: 03/09/2018
Hora: 16:51)



(21) BR 30 2018 053922-2 Código 31 - Notificação de Depósito
(22) 03/09/2018
(71) LEONARDO BERTASSI BORTOLOTTO (BR/RS)
(72) LEONARDO BERTASSI BORTOLOTTO
(74) Custodio de Almeida & Cia.
Notificação de depósito (Protocolo: 870180125556 UF: WB Data: 03/09/2018
Hora: 16:54)

(21) BR 30 2018 053923-0 Código 31 - Notificação de Depósito
(22) 03/09/2018
(71) DÜRR SYSTEMS AG (DE)
(72) STEFAN GROBE
(74) RODRIGO AFFONSO DE OURO PRETO SANTOS
Notificação de depósito (Protocolo: 870180125581 UF: WB Data: 03/09/2018
Hora: 17:00)

(21) BR 30 2018 053924-9 Código 31 - Notificação de Depósito
(22) 03/09/2018
(71) LEANDRO CALCIDONI (BR/SP)
(72) LEANDRO CALCIDONI
(74) Excel Marcas e Patentes Ltda ME
Notificação de depósito (Protocolo: 870180125597 UF: WB Data: 03/09/2018
Hora: 17:05)

(21) BR 30 2018 053925-7 Código 31 - Notificação de Depósito
(22) 03/09/2018
(71) LEANDRO CALCIDONI (BR/SP)
(72) LEANDRO CALCIDONI
(74) Excel Marcas e Patentes Ltda ME
Notificação de depósito (Protocolo: 870180125640 UF: WB Data: 03/09/2018
Hora: 17:14)

(21) BR 30 2018 053926-5 Código 31 - Notificação de Depósito
(22) 03/09/2018
(71) S.C. JOHNSON & SON, INC. (US)
(72) ALEX MECKER; PETER BOROWSKI; NICK REES
(74) DANIEL ADVOGADOS (ALT.DE DANIEL & CIA)
Notificação de depósito (Protocolo: 870180125643 UF: WB Data: 03/09/2018
Hora: 17:15)

(21) BR 30 2018 053927-3 Código 31 - Notificação de Depósito
(22) 03/09/2018
(71) WORLD COLORS BRASIL LTDA EPP (BR/SP)



(72) VANIA CRISTINA CASTILHO MESTRINER
(74) Beerre Assessoria Empresarial Ltda.(Alt. de Beerre Assessoria Emp. S/C.LTDA.)
Notificação de depósito (Protocolo: 870180125650 UF: WB Data: 03/09/2018
Hora: 17:17)

(21) BR 30 2018 053928-1

Código 31 - Notificação de Depósito
(22) 03/09/2018
(71) MIGUEL GREYDE AVILA DIAS (BR/RS)
(72) MIGUEL GREYDE AVILA DIAS
(74) IDEA MARCAS E PATENTES LTDA.
Notificação de depósito (Protocolo: 870180125662 UF: WB Data: 03/09/2018
Hora: 17:19)

(21) BR 30 2018 053929-0

Código 31 - Notificação de Depósito
(22) 03/09/2018
(71) KONGSBERG MARITIME AS (NO)
(72) STIG OLAV SKEIE
(74) MARIA PIA CARVALHO GUERRA
Notificação de depósito (Protocolo: 870180125690 UF: WB Data: 03/09/2018
Hora: 17:27)

(21) BR 30 2018 053930-3

Código 31 - Notificação de Depósito
(22) 03/09/2018
(71) PERFECT IMPORTAÇÃO EXPORTAÇÃO LTDA (BR/MG)
(72) EVANDRO ANTONIO VIEIRA
Notificação de depósito (Protocolo: 870180125705 UF: WB Data: 03/09/2018
Hora: 17:32)

(21) BR 30 2018 053931-1

Código 31 - Notificação de Depósito
(22) 03/09/2018
(71) S.C. JOHNSON & SON, INC. (US)
(72) ALEX MECKER; PETER BOROWSKI; NICK REES
(74) DANIEL ADVOGADOS (ALT.DE DANIEL & CIA)
Notificação de depósito (Protocolo: 870180125706 UF: WB Data: 03/09/2018
Hora: 17:32)

(21) BR 30 2018 053932-0

Código 31 - Notificação de Depósito
(22) 03/09/2018
(71) BEIJING APOLLO DING RONG SOLAR TECHNOLOGY CO., LTD. (CN)
(72) QINGWEN SHI
(74) DANNEMANN, SIEMSEN, BIGLER & IPANEMA MOREIRA
Notificação de depósito (Protocolo: 870180125721 UF: WB Data: 03/09/2018
Hora: 17:38)



(21) BR 30 2018 053933-8 Código 31 - Notificação de Depósito
(22) 03/09/2018
(71) S.C. JOHNSON & SON, INC. (US)
(72) ALEX MECKER; PETER BOROWSKI; NICK REES
(74) DANIEL ADVOGADOS (ALT.DE DANIEL & CIA)
Notificação de depósito (Protocolo: 870180125725 UF: WB Data: 03/09/2018
Hora: 17:39)

(21) BR 30 2018 053934-6 Código 31 - Notificação de Depósito
(22) 03/09/2018
(71) CNH INDUSTRIAL BRASIL LTDA. (BR/MG)
(72) LEONARDO DOS SANTOS CARVALHO
(74) ALEXANDRE FUKUDA YAMASHITA
Notificação de depósito (Protocolo: 870180125733 UF: WB Data: 03/09/2018
Hora: 17:42)

(21) BR 30 2018 053936-2 Código 31 - Notificação de Depósito
(22) 03/09/2018
(71) PERFECT IMPORTAÇÃO EXPORTÇÃO LTDA (BR/MG)
(72) EVANDRO ANTONIO VIEIRA
Notificação de depósito (Protocolo: 870180125764 UF: WB Data: 03/09/2018
Hora: 17:52)

(21) BR 30 2018 053937-0 Código 31 - Notificação de Depósito
(22) 03/09/2018
(71) S.C. JOHNSON & SON, INC. (US)
(72) ALEX MECKER; PETER BOROWSKI; NICK REES
(74) DANIEL ADVOGADOS (ALT.DE DANIEL & CIA)
Notificação de depósito (Protocolo: 870180125765 UF: WB Data: 03/09/2018
Hora: 17:52)

(21) BR 30 2018 053938-9 Código 31 - Notificação de Depósito
(22) 03/09/2018
(71) PERFECT IMPORTAÇÃO EXPORTÇÃO LTDA (BR/MG)
(72) EVANDRO ANTONIO VIEIRA
Notificação de depósito (Protocolo: 870180125791 UF: WB Data: 03/09/2018
Hora: 18:02)

(21) BR 30 2018 053939-7 Código 31 - Notificação de Depósito
(22) 03/09/2018
(71) FRANCISCO LEONARDO DE ALMEIDA NETO (BR/SP)
(72) FRANCISCO LEONARDO DE ALMEIDA NETO
(74) FABIO ALBERTINI



Notificação de depósito (Protocolo: 870180125806 UF: WB Data: 03/09/2018
Hora: 18:11)

(21) BR 30 2018 053940-0

Código 31 - Notificação de Depósito
(22) 03/09/2018
(71) PERFECT IMPORTAÇÃO EXPORTÇÃO LTDA (BR/MG)
(72) EVANDRO ANTONIO VIEIRA
Notificação de depósito (Protocolo: 870180125814 UF: WB Data: 03/09/2018
Hora: 18:15)

(21) BR 30 2018 053941-9

Código 31 - Notificação de Depósito
(22) 03/09/2018
(71) PERFECT IMPORTAÇÃO EXPORTÇÃO LTDA (BR/MG)
(72) EVANDRO ANTONIO VIEIRA
Notificação de depósito (Protocolo: 870180125825 UF: WB Data: 03/09/2018
Hora: 18:22)

(21) BR 30 2018 053942-7

Código 31 - Notificação de Depósito
(22) 03/09/2018
(71) PERFECT IMPORTAÇÃO EXPORTÇÃO LTDA (BR/MG)
(72) EVANDRO ANTONIO VIEIRA
Notificação de depósito (Protocolo: 870180125841 UF: WB Data: 03/09/2018
Hora: 18:31)

(21) BR 30 2018 053943-5

Código 31 - Notificação de Depósito
(22) 03/09/2018
(71) PERFECT IMPORTAÇÃO EXPORTÇÃO LTDA (BR/MG)
(72) EVANDRO ANTONIO VIEIRA
Notificação de depósito (Protocolo: 870180125853 UF: WB Data: 03/09/2018
Hora: 18:38)

(21) BR 30 2018 053945-1

Código 31 - Notificação de Depósito
(22) 03/09/2018
(71) IMEFF INDUSTRIA DE MAQUINAS E EQUIPAMENTOS PARA
AGROINDUSTRIA EIRELI - EPP (BR/SC)
(72) NELSON MINEIRO
(74) LUANA KLAUS
Notificação de depósito (Protocolo: 870180125909 UF: WB Data: 03/09/2018
Hora: 19:37)

(21) BR 30 2018 053953-2

Código 31 - Notificação de Depósito
(22) 04/09/2018
(71) MK ELETRODOMESTICOS MONDIAL S.A (BR/BA)
(72) JACQUES IVO KRAUSE



(74) VANDRÉ CAVALCANTE BITTENCOURT TORRES
Notificação de depósito (Protocolo: 870180125986 UF: WB Data: 04/09/2018
Hora: 07:44)

(21) BR 30 2018 053954-0 Código 31 - Notificação de Depósito
(22) 04/09/2018
(71) MK ELETRODOMESTICOS MONDIAL S.A (BR/BA)
(72) JACQUES IVO KRAUSE
(74) VANDRÉ CAVALCANTE BITTENCOURT TORRES
Notificação de depósito (Protocolo: 870180125988 UF: WB Data: 04/09/2018
Hora: 07:52)

(21) BR 30 2018 053955-9 Código 31 - Notificação de Depósito
(22) 04/09/2018
(71) FRISOKAR EQUIPAMENTOS PLASTICOS S/A (BR/SP)
(72) ULISSES CARLOS RAINERI
(74) Somarca Assessoria Empresarial S/C Ltda.
Notificação de depósito (Protocolo: 870180126042 UF: WB Data: 04/09/2018
Hora: 09:46)

(21) BR 30 2018 053956-7 Código 31 - Notificação de Depósito
(22) 04/09/2018
(71) BBH COMÉRCIO E SERVIÇOS DE CONFECÇÕES LTDA ME (BR/SP)
(72) LUCIANO BUTTINI
(74) ALEXANDRE LUIZ CARVALHO DE SOUSA
Notificação de depósito (Protocolo: 870180126050 UF: WB Data: 04/09/2018
Hora: 09:58)

(21) BR 30 2018 053957-5 Código 31 - Notificação de Depósito
(22) 04/09/2018
(71) FRISOKAR EQUIPAMENTOS PLASTICOS S/A (BR/SP)
(72) ULISSES CARLOS RAINERI
(74) Somarca Assessoria Empresarial S/C Ltda.
Notificação de depósito (Protocolo: 870180126055 UF: WB Data: 04/09/2018
Hora: 10:00)

(21) BR 30 2018 053958-3 Código 31 - Notificação de Depósito
(22) 04/09/2018
(71) FRISOKAR EQUIPAMENTOS PLASTICOS S/A (BR/SP)
(72) ULISSES CARLOS RAINERI
(74) Somarca Assessoria Empresarial S/C Ltda.
Notificação de depósito (Protocolo: 870180126069 UF: WB Data: 04/09/2018
Hora: 10:18)



(21) BR 30 2018 053959-1	Código 31 - Notificação de Depósito (22) 04/09/2018 (71) HYPERA S.A. (BR/SP) (72) SILVIO RENATO MENDONÇA VENTURA; MICHELE FLORES BACCIN (74) GUERRA PROPRIEDADE INDUSTRIAL Notificação de depósito (Protocolo: 870180126074 UF: WB Data: 04/09/2018 Hora: 10:23)
(21) BR 30 2018 054089-1	Código 31 - Notificação de Depósito (22) 07/09/2018 (71) ELISABETE TRINDADE DE MACEDO SPAGOLLA 22051311846 (BR/SP) ; ELISABETE TRINDADE DE MACEDO SPAGOLLA (BR/SP) (72) ELISABETE TRINDADE DE MACEDO SPAGOLLA Notificação de depósito (Protocolo: 870180127911 UF: WB Data: 07/09/2018 Hora: 18:18)
(21) BR 30 2018 054090-5	Código 31 - Notificação de Depósito (22) 07/09/2018 (71) PERFECT IMPORTAÇÃO EXPORTAÇÃO LTDA (BR/MG) (72) EVANDRO ANTONIO VIEIRA Notificação de depósito (Protocolo: 870180127915 UF: WB Data: 07/09/2018 Hora: 22:50)
(21) BR 30 2018 054096-4	Código 31 - Notificação de Depósito (22) 10/09/2018 (71) JADERSON DE ALMEIDA (BR/SC) (72) JADERSON DE ALMEIDA Notificação de depósito (Protocolo: 870180128010 UF: WB Data: 10/09/2018 Hora: 10:26)
(21) BR 30 2018 054097-2	Código 31 - Notificação de Depósito (22) 10/09/2018 (71) JADERSON DE ALMEIDA (BR/SC) (72) JADERSON DE ALMEIDA Notificação de depósito (Protocolo: 870180128014 UF: WB Data: 10/09/2018 Hora: 10:28)
(21) BR 30 2018 054098-0	Código 31 - Notificação de Depósito (22) 10/09/2018 (71) JADERSON DE ALMEIDA (BR/SC) (72) JADERSON DE ALMEIDA Notificação de depósito (Protocolo: 870180128042 UF: WB Data: 10/09/2018 Hora: 11:00)



(21) BR 30 2018 054099-9 Código 31 - Notificação de Depósito
(22) 10/09/2018
(71) JADERSON DE ALMEIDA (BR/SC)
(72) JADERSON DE ALMEIDA
Notificação de depósito (Protocolo: 870180128046 UF: WB Data: 10/09/2018
Hora: 11:02)

(21) BR 30 2018 054100-6 Código 31 - Notificação de Depósito
(22) 10/09/2018
(71) JADERSON DE ALMEIDA (BR/SC)
(72) JADERSON DE ALMEIDA
Notificação de depósito (Protocolo: 870180128048 UF: WB Data: 10/09/2018
Hora: 11:04)

(21) BR 30 2018 054101-4 Código 31 - Notificação de Depósito
(22) 10/09/2018
(71) JADERSON DE ALMEIDA (BR/SC)
(72) JADERSON DE ALMEIDA
Notificação de depósito (Protocolo: 870180128050 UF: WB Data: 10/09/2018
Hora: 11:07)

(21) BR 30 2018 054102-2 Código 31 - Notificação de Depósito
(22) 10/09/2018
(71) JADERSON DE ALMEIDA (BR/SC)
(72) JADERSON DE ALMEIDA
Notificação de depósito (Protocolo: 870180128081 UF: WB Data: 10/09/2018
Hora: 11:36)

(21) BR 30 2018 054104-9 Código 31 - Notificação de Depósito
(22) 10/09/2018
(71) JADERSON DE ALMEIDA (BR/SC)
(72) JADERSON DE ALMEIDA
Notificação de depósito (Protocolo: 870180128089 UF: WB Data: 10/09/2018
Hora: 11:42)

(21) BR 30 2018 054105-7 Código 31 - Notificação de Depósito
(22) 10/09/2018
(71) JADERSON DE ALMEIDA (BR/SC)
(72) JADERSON DE ALMEIDA
Notificação de depósito (Protocolo: 870180128093 UF: WB Data: 10/09/2018
Hora: 11:45)

(21) BR 30 2018 054106-5 Código 31 - Notificação de Depósito
(22) 10/09/2018



(71) LIDER INDUSTRIA E COMERCIO DE ESTOFADOS LTDA (BR/MG)
(72) CÉLIA ALVES NOGUEIRA DE SOUZA
(74) EDUARDO LÍVIO DAIMOND
Notificação de depósito (Protocolo: 870180128171 UF: WB Data: 10/09/2018
Hora: 13:47)

(21) BR 30 2018 054107-3

Código 31 - Notificação de Depósito
(22) 10/09/2018
(71) LIDER INDUSTRIA E COMERCIO DE ESTOFADOS LTDA (BR/MG)
(72) CÉLIA ALVES NOGUEIRA DE SOUZA
(74) EDUARDO LÍVIO DAIMOND
Notificação de depósito (Protocolo: 870180128178 UF: WB Data: 10/09/2018
Hora: 13:50)

(21) BR 30 2018 054108-1

Código 31 - Notificação de Depósito
(22) 10/09/2018
(71) LIDER INDUSTRIA E COMERCIO DE ESTOFADOS LTDA (BR/MG)
(72) CÉLIA ALVES NOGUEIRA DE SOUZA
(74) EDUARDO LÍVIO DAIMOND
Notificação de depósito (Protocolo: 870180128184 UF: WB Data: 10/09/2018
Hora: 13:55)

(21) BR 30 2018 054109-0

Código 31 - Notificação de Depósito
(22) 10/09/2018
(71) LIDER INDUSTRIA E COMERCIO DE ESTOFADOS LTDA (BR/MG)
(72) CÉLIA ALVES NOGUEIRA DE SOUZA
(74) EDUARDO LÍVIO DAIMOND
Notificação de depósito (Protocolo: 870180128188 UF: WB Data: 10/09/2018
Hora: 13:57)

(21) BR 30 2018 054110-3

Código 31 - Notificação de Depósito
(22) 10/09/2018
(71) LIDER INDUSTRIA E COMERCIO DE ESTOFADOS LTDA (BR/MG)
(72) CÉLIA ALVES NOGUEIRA DE SOUZA
(74) EDUARDO LÍVIO DAIMOND
Notificação de depósito (Protocolo: 870180128191 UF: WB Data: 10/09/2018
Hora: 14:00)

(21) BR 30 2018 054111-1

Código 31 - Notificação de Depósito
(22) 10/09/2018
(71) LIDER INDUSTRIA E COMERCIO DE ESTOFADOS LTDA (BR/MG)
(72) CÉLIA ALVES NOGUEIRA DE SOUZA
(74) EDUARDO LÍVIO DAIMOND
Notificação de depósito (Protocolo: 870180128195 UF: WB Data: 10/09/2018



Hora: 14:02)

(21) BR 30 2018 054114-6 Código 31 - Notificação de Depósito
(22) 10/09/2018
(71) LIDER INDUSTRIA E COMERCIO DE ESTOFADOS LTDA (BR/MG)
(72) CÉLIA ALVES NOGUEIRA DE SOUZA
(74) EDUARDO LÍVIO DAIMOND
Notificação de depósito (Protocolo: 870180128223 UF: WB Data: 10/09/2018
Hora: 14:23)

(21) BR 30 2018 054115-4 Código 31 - Notificação de Depósito
(22) 10/09/2018
(71) LIDER INDUSTRIA E COMERCIO DE ESTOFADOS LTDA (BR/MG)
(72) CÉLIA ALVES NOGUEIRA DE SOUZA
(74) EDUARDO LÍVIO DAIMOND
Notificação de depósito (Protocolo: 870180128228 UF: WB Data: 10/09/2018
Hora: 14:26)

(21) BR 30 2018 054118-9 Código 31 - Notificação de Depósito
(22) 10/09/2018
(71) KONINKLIJKE PHILIPS N.V. (NL)
(72) JENS PETER KOPHMANN ANDERSSON; SETH PETER MALKIN
FRANKEL
(74) DANIEL ADVOGADOS (ALT.DE DANIEL & CIA)
Notificação de depósito (Protocolo: 870180128254 UF: WB Data: 10/09/2018
Hora: 14:41)

(21) BR 30 2018 054120-0 Código 31 - Notificação de Depósito
(22) 10/09/2018
(71) KONINKLIJKE PHILIPS N.V. (NL)
(72) JENS PETER KOPHMANN ANDERSSON; SETH PETER MALKIN
FRANKEL
(74) DANIEL ADVOGADOS (ALT.DE DANIEL & CIA)
Notificação de depósito (Protocolo: 870180128302 UF: WB Data: 10/09/2018
Hora: 15:05)

(21) BR 30 2018 054121-9 Código 31 - Notificação de Depósito
(22) 10/09/2018
(71) PERFECT IMPORTAÇÃO EXPORTAÇÃO LTDA (BR/MG)
(72) EVANDRO ANTONIO VIEIRA
Notificação de depósito (Protocolo: 870180128409 UF: WB Data: 10/09/2018
Hora: 15:49)

(21) BR 30 2018 054122-7 Código 31 - Notificação de Depósito

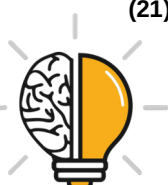

(22) 10/09/2018
(71) L'OCCITANE INTERNATIONAL S.A. (LU)
(72) RENATA MOURA
(74) David do Nascimento Advogados Associados
Notificação de depósito (Protocolo: 870180128444 UF: WB Data: 10/09/2018
Hora: 16:05)

(21) BR 30 2018 054123-5 Código 31 - Notificação de Depósito
(22) 10/09/2018
(71) MUDPIE, S.A. DE C.V. (MX)
(72) MILDRED VILLAFANE
(74) MONTAURY PIMENTA, MACHADO & VIEIRA DE MELLO ADVOGADOS
Notificação de depósito (Protocolo: 870180128462 UF: WB Data: 10/09/2018
Hora: 16:14)

(21) BR 30 2018 054124-3 Código 31 - Notificação de Depósito
(22) 10/09/2018
(71) PERFECT IMPORTAÇÃO EXPORTAÇÃO LTDA (BR/MG)
(72) EVANDRO ANTONIO VIRIRA
Notificação de depósito (Protocolo: 870180128473 UF: WB Data: 10/09/2018
Hora: 16:20)

(21) BR 30 2018 054125-1 Código 31 - Notificação de Depósito
(22) 10/09/2018
(71) CNH INDUSTRIAL BRASIL LTDA. (BR/MG)
(72) THIAGO GOMES FIGUEIREDO; FREDERICO EUSTÁQUIO GUIMARÃES
MENDES; ERIC M JACOBSTHAL; WILLIAM EDWIN VENTH; JOHN TORIN
PIPER; WASHINGTON ROCHA DE MAGALHÃES
(74) ALEXANDRE FUKUDA YAMASHITA
Notificação de depósito (Protocolo: 870180128483 UF: WB Data: 10/09/2018
Hora: 16:24)

(21) BR 30 2018 054126-0 Código 31 - Notificação de Depósito
(22) 10/09/2018
(71) CNH INDUSTRIAL BRASIL LTDA. (BR/MG)
(72) THIAGO GOMES FIGUEIREDO; FREDERICO EUSTÁQUIO GUIMARÃES
MENDES; ERIC M JACOBSTHAL; WILLIAM EDWIN VENTH; JOHN TORIN
PIPER; WASHINGTON ROCHA DE MAGALHÃES
(74) ALEXANDRE FUKUDA YAMASHITA
Notificação de depósito (Protocolo: 870180128496 UF: WB Data: 10/09/2018
Hora: 16:31)

(21) BR 30 2018 054128-6 Código 31 - Notificação de Depósito
(22) 10/09/2018



(71) PERFECT IMPORTAÇÃO EXPORTAÇÃO LTDA (BR/MG)
(72) EVANDRO ANTONIO VIEIRA
Notificação de depósito (Protocolo: 870180128511 UF: WB Data: 10/09/2018
Hora: 16:40)

(21) BR 30 2018 054129-4 Código 31 - Notificação de Depósito
(22) 10/09/2018
(71) CNH INDUSTRIAL BRASIL LTDA. (BR/MG)
(72) THIAGO GOMES FIGUEIREDO; FREDERICO EUSTÁQUIO GUIMARÃES
MENDES; ERIC M JACOBSTHAL; WILLIAM EDWIN VENTH; JOHN TORIN
PIPER; WASHINGTON ROCHA DE MAGALHÃES
(74) ALEXANDRE FUKUDA YAMASHITA
Notificação de depósito (Protocolo: 870180128513 UF: WB Data: 10/09/2018
Hora: 16:41)

(21) BR 30 2018 054130-8 Código 31 - Notificação de Depósito
(22) 10/09/2018
(71) JADERSON DE ALMEIDA (BR/SC)
(72) JADERSON DE ALMEIDA
Notificação de depósito (Protocolo: 870180128514 UF: WB Data: 10/09/2018
Hora: 16:42)

(21) BR 30 2018 054131-6 Código 31 - Notificação de Depósito
(22) 10/09/2018
(71) JADERSON DE ALMEIDA (BR/SC)
(72) JADERSON DE ALMEIDA
Notificação de depósito (Protocolo: 870180128518 UF: WB Data: 10/09/2018
Hora: 16:44)

(21) BR 30 2018 054132-4 Código 31 - Notificação de Depósito
(22) 10/09/2018
(71) JADERSON DE ALMEIDA (BR/SC)
(72) JADERSON DE ALMEIDA
Notificação de depósito (Protocolo: 870180128522 UF: WB Data: 10/09/2018
Hora: 16:46)

(21) BR 30 2018 054133-2 Código 31 - Notificação de Depósito
(22) 10/09/2018
(71) CNH INDUSTRIAL BRASIL LTDA. (BR/MG)
(72) THIAGO GOMES FIGUEIREDO; FREDERICO EUSTÁQUIO GUIMARÃES
MENDES; ERIC M JACOBSTHAL; WILLIAM EDWIN VENTH; JOHN TORIN
PIPER; WASHINGTON ROCHA DE MAGALHÃES
(74) ALEXANDRE FUKUDA YAMASHITA
Notificação de depósito (Protocolo: 870180128527 UF: WB Data: 10/09/2018



Hora: 16:49)

(21) BR 30 2018 054134-0

Código 31 - Notificação de Depósito

(22) 10/09/2018

(71) JADERSON DE ALMEIDA (BR/SC)

(72) JADERSON DE ALMEIDA

Notificação de depósito (Protocolo: 870180128528 UF: WB Data: 10/09/2018

Hora: 16:49)

(21) BR 32 2018 054103-3

Código 31 - Notificação de Depósito

(22) 06/03/2018

(71) C.R. BARD, INC. (US)

(72) BRENDA L. FEDOR; JASON R. STATS

(74) Gruenbaum, Possinhas & Teixeira Ltda.

Notificação de depósito (Protocolo: 870180128087 UF: WB Data: 10/09/2018

Hora: 11:40)

(21) BR 32 2018 054119-0

Código 31 - Notificação de Depósito

(22) 20/02/2018

(71) THE ESAB GROUP INC. (US)

(72) ROBERT BOYER; JOHN HENDERSON

(74) DANNEMANN, SIEMSEN, BIGLER & IPANEMA MOREIRA

Notificação de depósito (Protocolo: 870180128292 UF: WB Data: 10/09/2018

Hora: 15:01)



Código 34 - Exigência - Art. 106 § 3º da LPI

Suspensão do andamento do pedido de registro de desenho industrial que, para instrução regular, aguardará o atendimento ou contestação das exigências formuladas. A não manifestação do depositante no prazo de 60 (sessenta) dias desta data acarretará o arquivamento definitivo do pedido.

(21) BR 30 2014 000662-2	Código 34 - Exigência - Art. 106 § 3º da LPI (22) 17/02/2014 (71) ADRIANO LEITE DE ARAÚJO (BR/MG) (74) CIDWAN UBERLÂNDIA LTDA Corrigir numeração das páginas de figuras. Atualmente indica 12 páginas mas só tem 7.
(21) BR 30 2015 000481-9	Código 34 - Exigência - Art. 106 § 3º da LPI (22) 29/01/2015 (71) DR. ING. H.C. F. PORSCHE AKTIENGESELLSCHAFT (74) ORLANDO DE SOUZA Reapresentar as imagens preenchendo as linhas tracejadas com linhas contínuas e uniformes.
(21) BR 30 2017 002432-7	Código 34 - Exigência - Art. 106 § 3º da LPI (22) 13/06/2017 (71) ANA MARIZA WERLE CASTELLI (BR/PR) O pedido deve se adequar à Instrução Normativa 44/2015 - IN.1. As figuras não devem estar contidas no relatório. Devem ser apresentadas em apartado. Reapresentar as figuras separadas do relatório descritivo e com a numeração correta: na atual apresentação existem 2 figuras numeradas como "1.4". Observar artigos 20 e 21 da IN.
(21) BR 30 2017 005060-3	Código 34 - Exigência - Art. 106 § 3º da LPI (22) 10/11/2017 (71) AGAN AROMA & FINE CHEMICALS LTD. (IL) (74) LEILDA RIBEIRO DA SILVA Se as linhas tracejadas circulares representam formas/protuberâncias, essas formas precisam ser mantidas nos desenhos e não excluídas. Se o objeto apresenta superfície translúcida, as formas precisam ser reveladas. Assim, apresentar novos desenhos preenchendo as linhas tracejadas com linhas contínuas e uniformes.
(21) BR 30 2017 005311-4	Código 34 - Exigência - Art. 106 § 3º da LPI (22) 24/11/2017 (71) KONINKLIJKE PHILIPS N.V. (NL) (74) Daniel Advogados (Alt.de Daniel & Cia)



Como se trata de padrão ornamental, apenas as linhas cheias devem ser reapresentadas. Houve preenchimento de algumas linhas tracejadas. Desfazer. As linhas de traço-ponto foram corretamente removidas.

(21) BR 30 2017 005314-9

Código 34 - Exigência - Art. 106 § 3º da LPI

(22) 24/11/2017

(71) KONINKLIJKE PHILIPS N.V. (NL)

(74) Daniel Advogados (Alt.de Daniel & Cia)

Como se trata de padrão ornamental, somente as linhas cheias deveriam permanecer no pedido. As linhas tracejadas deveriam ser excluídas. No entanto, as linhas tracejadas foram preenchidas. Apresentar novas imagens em que somente as linhas cheias do depósito original permaneçam no pedido. Numerar figuras com: fig. 1.1, fig. 2.1 e fig. 3.1

(21) BR 30 2017 005503-6

Código 34 - Exigência - Art. 106 § 3º da LPI

(22) 07/12/2017

(71) ERIK A. KAISER (US)

(74) IGOR LEONARDO GUIMARÃES SIMÕES

Reapresentar os desenhos excluindo as figuras 1.2 e 1.3 por não estarem na mesma posição das demais.

(21) BR 30 2017 005579-6

Código 34 - Exigência - Art. 106 § 3º da LPI

(22) 11/12/2017

(71) BLUE SAFETY GMBH (DE)

(74) MURTA GOYANES ADVOGADOS

A vista em perspectiva acrescentada é insuficiente para observar as 3 dimensões do objeto. Apresentar nova perspectiva superior de forma que todas as 3 dimensões estejam adequadamente representadas.

(21) BR 30 2017 005913-9

Código 34 - Exigência - Art. 106 § 3º da LPI

(22) 26/12/2017

(71) SPANSET INTER AG (CH)

(74) KASZNAR LEONARDOS PROPRIEDADE INTELECTUAL

Como o objeto inicialmente apresentado era composto por todos os elementos, inclusive mosquetão e presilhas, não pode haver a supressão desses elementos uma vez que já foram apresentados. Assim, reiteramos a exigência para o preenchimento das linhas tracejadas com linhas contínuas e uniformes.

(21) BR 30 2018 000100-1

Código 34 - Exigência - Art. 106 § 3º da LPI

(22) 12/01/2018

(71) FULL GAUGE ELETROCONTROLES LTDA (BR/RS)

(74) IDEA MARCAS E PATENTES LTDA.

As imagens apresentadas estão serrilhadas. Apresentar novas imagens com alta qualidade de definição. As figuras 1.4 e 1.5 apresentam 2 desenhos



cada uma. Desmenbrá-las em figura 1.4, fig. 1.5, fig. 1.6 e fig. 1.7.

(21) BR 30 2018 000259-8

Código 34 - Exigência - Art. 106 § 3º da LPI

(22) 25/01/2018

(71) UNIICA, LLC (US)

(74) Palo Alto Marcas e Patentes Ltda ME

1- As figuras foram apresentadas com baixa qualidade. Reapresentar o conjunto de figuras com traços uniformes, melhor qualidade gráfica, nitidez e contraste, revelando com precisão os contornos, relevos e rebaixos do objeto reivindicado e possibilitando a compreensão de seus detalhes. Respeitar a resolução mínima de 300 dpi. 2- As figuras devem mostrar somente o objeto do pedido.

Reapresentar as figuras ilustrando somente o objeto reivindicado no pedido; retirar os demais elementos, como a representação da fixação do puxador no armário, mostrada nas diferentes vistas em linha azul. Excluir a fig. 8.3- O objeto deverá ser ilustrado na mesma posição em todas as vistas. Corrigir o conjunto de figuras. Apresentar as figuras em tamanho maior que o inicialmente mostrado.4- As figuras devem ser numeradas conforme o disposto no inciso VI do artigo 20 da IN 44/2015 (figura 1.1, figura 1.2, etc).

(21) BR 30 2018 000267-9

Código 34 - Exigência - Art. 106 § 3º da LPI

(22) 25/01/2018

(71) RAFAEL BATISTA (BR/MG)

A figura 1 mostra a forma indicada pela remissão 2 com cantos retos e nas demais vistas com cantos arredondados.A figura 7 apresenta contorno com linhas duplicadas, no entanto, nas demais vistas esta característica não é vista. A forma indicada pela remissão 3 da figura 1, apresenta a parte inferior da meia-lua maior quando comparada com as vistas laterais.Numerar figuras de acordo com o padrão normativo. Ex.: fig. 1.1, fig. 1.2, etc.Harmonizar desenhos de forma que todas as vistas estejam coerentes entre si.

(21) BR 30 2018 000270-9

Código 34 - Exigência - Art. 106 § 3º da LPI

(22) 25/01/2018

(71) RAFAEL BATISTA (BR/MG)

A figura 1 mostra a forma indicada pela remissão 2 com cantos retos e nas demais vistas com cantos arredondados.A figura 7 apresenta contorno com linhas duplicadas, no entanto, nas demais vistas esta característica não é vista. Numerar figuras de acordo com o padrão normativo. Ex.: fig. 1.1, fig. 1.2, etc.Harmonizar desenhos de forma que todas as vistas estejam coerentes entre si.

(21) BR 30 2018 000652-6

Código 34 - Exigência - Art. 106 § 3º da LPI

(22) 21/02/2018

(71) RODRIGO CÉSAR DANTAS CARVALHO (BR/AL)

(74) RODRIGO CÉSAR DANTAS CARVALHO



1. O objeto da Figura 01 está estendido e portanto não tem a mesma configuração que aparece nas demais vistas. Considerando que o objeto deve aparecer em todas as vistas com a mesma configuração, apresentar correção. 2. Apresentar novo conjunto de figuras, incluindo, além das vistas apresentadas, vistas laterais e vista em perspectiva. 3. As figuras devem ser numeradas conforme o inciso VI do artigo 20 da Instrução Normativa 44/2015. No caso, como trata-se de um único objeto, as figuras devem ser numeradas Fig. 1.1, Fig. 1.2, Fig. 1.3, Fig. 1.4, Fig. 1.5, Fig. 1.6 e Fig. 1.7.

(21) BR 30 2018 000654-2

Código 34 - Exigência - Art. 106 § 3º da LPI

(22) 21/02/2018

(71) 3SHAPE A/S (DK)

(74) DANNEMANN, SIEMSEN, BIGLER & IPANEMA MOREIRA

1. Em todas as figuras, o objeto deve manter a mesma configuração. Na atual apresentação do pedido, na vista em perspectiva, na vista frontal e na vista posterior, a tela superior está na posição horizontal, enquanto que nas vistas laterais, a tela superior aparece na vertical. Apresentar novo conjunto de figuras, no qual todas as vistas devem corresponder a mesma configuração do objeto. 2. O objeto deve ser representado por meio de linhas contínuas e uniformes, sem interrupções. Preencher todas as linhas tracejadas. Suprimir hachuras que atrapalhem a plena compreensão da forma do objeto.

(21) BR 30 2018 000713-1

Código 34 - Exigência - Art. 106 § 3º da LPI

(22) 26/02/2018

(71) COMPAGNIE PLASTIC OMNIUM (FR)

(74) KASZNAR LEONARDOS PROPRIEDADE INTELECTUAL

1. Com base no novo conjunto de figuras apresentado, ainda não é possível compreender plenamente as formas e relevos do objeto. Não fica claro se o objeto possui escavações ou relevos, e a volumetria do objeto continua ambígua nos desenhos apresentados. Reapresentar o conjunto de figuras apresentando uma nova vista em perspectiva com ângulo diferente daqueles já apresentados, de modo a esclarecer as ambiguidades indicadas,. Revisar todo o conjunto de figuras, fazendo as correções indicadas e quaisquer outras que sejam necessárias para que as imagens apresentem coerência entre si.

(21) BR 30 2018 001582-7

Código 34 - Exigência - Art. 106 § 3º da LPI

(22) 18/04/2018

(71) CRACKERTO A LIMITED (HK)

(74) Flávia Salim Lopes

Apresentar novas imagens do objeto, com alta qualidade de definição, preenchendo as linhas tracejadas com linhas contínuas e uniformes. O objeto deve estar inteiramente representado somente com linhas cheias.

(21) BR 30 2018 002376-5

Código 34 - Exigência - Art. 106 § 3º da LPI

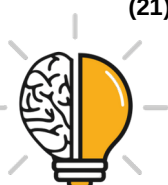

(22) 06/06/2018

(71) CROWN PACKAGING TECHNOLOGY, INC. (US)

(74) LUIZ LEONARDOS & ADVOGADOS

O pedido deve se adequar à Instrução Normativa 44/2015 - IN.1. O pedido apresenta 2 objetos distintos, que não guardam entre si as mesmas características distintivas preponderantes, nem se destinam ao mesmo propósito, de modo que o pedido deverá ser dividido. Observar artigos 25 e 26 da IN.2. Manter no pedido original a tampa. O título deverá ser “configuração aplicada em tampa”, em atenção ao inciso II do art. 14 da IN.3. Caso haja interesse, apresentar em um 1º pedido dividido o anel. O título deverá ser “configuração aplicada em anel para tampa”, em atenção ao inciso II do art. 14 da IN.

(21) BR 30 2018 002581-4

Código 34 - Exigência - Art. 106 § 3º da LPI

(22) 18/06/2018

(71) VOLPAK, S.A.U. (ES)

(74) DANNEMANN, SIEMSEN, BIGLER & IPANEMA MOREIRA

1. As figuras devem representar o objeto somente por traços regulares e contínuos, conforme inciso II do art. 20 da IN 44/2015: os elementos que foram apresentados em linhas tracejadas devem ser preenchidos, ou seja, as linhas tracejadas devem ser substituídas por traços contínuos. Reapresentar as figuras corrigidas.

(21) BR 30 2018 002615-2

Código 34 - Exigência - Art. 106 § 3º da LPI

(22) 19/06/2018

(71) DEERE & COMPANY (US)

(74) KASZNAR LEONARDOS PROPRIEDADE INTELECTUAL

1- As figuras deverão representar o objeto na íntegra, em sua forma completa, sem cortes nas imagens; excluir as figs. 2.9 e 2.10.2- As figuras não deverão conter linhas tracejadas. O objeto deverá ser representado com traços regulares e contínuos. Preencher todas as linhas tracejadas das figuras. Uma vez que, ao preencher as linhas tracejadas das figuras 2.1 a 2.8, estas se tornarão idênticas às figuras 1.1 a 1.8, as mesmas deverão ser excluídas.3- Adequar o título para melhor especificação do objeto reivindicado, substituindo-o por "CONFIGURAÇÃO APLICADA EM...".

(21) BR 30 2018 002674-8

Código 34 - Exigência - Art. 106 § 3º da LPI

(22) 21/06/2018

(71) ASHLEY DIANA BLACK INTERNATIONAL HOLDINGS, LLC (US)

(74) DANNEMANN, SIEMSEN, BIGLER & IPANEMA MOREIRA

1. As figuras devem representar os objetos somente por traços regulares e contínuos, conforme inciso II do art. 20 da IN 44/2015: os elementos que foram apresentados em linhas tracejadas devem ser preenchidos, ou seja, as linhas tracejadas devem ser substituídas por traços contínuos. Reapresentar as figuras corrigidas.



-
- (21) BR 30 2018 002675-6** Código 34 - Exigência - Art. 106 § 3º da LPI
(22) 21/06/2018
(71) ASHLEY DIANA BLACK INTERNATIONAL HOLDINGS, LLC (US)
(74) DANNEMANN, SIEMSEN, BIGLER & IPANEMA MOREIRA
1. As figuras devem representar o objeto somente por traços regulares e contínuos, conforme inciso II do art. 20 da IN 44/2015: os elementos que foram apresentados em linhas tracejadas devem ser preenchidos, ou seja, as linhas tracejadas devem ser substituídas por traços contínuos. Reapresentar as figuras corrigidas.
-
- (21) BR 30 2018 002677-2** Código 34 - Exigência - Art. 106 § 3º da LPI
(22) 21/06/2018
(71) ASHLEY DIANA BLACK INTERNATIONAL HOLDINGS, LLC (US)
(74) DANNEMANN, SIEMSEN, BIGLER & IPANEMA MOREIRA
1- As figuras não deverão conter linhas tracejadas. O objeto deverá ser representado com traços regulares e contínuos. Preencher todas as linhas tracejadas das figuras. Uma vez que, ao preencher as linhas tracejadas das figuras 2.1 a 2.7, estas se tornarão idênticas às figuras 1.1 a 1.7, as mesmas deverão ser excluídas.
-
- (21) BR 30 2018 002800-7** Código 34 - Exigência - Art. 106 § 3º da LPI
(22) 27/06/2018
(71) J.D. NEUHAUS HOLDING GMBH & CO. KG (DE)
(74) DANNEMANN, SIEMSEN, BIGLER & IPANEMA MOREIRA
1- As figuras do documento de prioridade contêm áreas escurecidas e de pouca definição que comprometem a visualização das formas e das superfícies do objeto. Reapresentar o documento de prioridade com melhor qualidade gráfica, nitidez e contraste, revelando com precisão os contornos, relevos e rebaixos do objeto reivindicado e possibilitando a compreensão de seus detalhes. Respeitar a resolução mínima de 300 dpi.
-
- (21) BR 30 2018 002891-0** Código 34 - Exigência - Art. 106 § 3º da LPI
(22) 04/07/2018
(71) UPZ COMÉRCIO DE MATERIAIS ELETRICOS LTDA (BR/SP)
(74) DANIEL KRUSCHEWSKY BASTOS
O pedido deve se adequar à Instrução Normativa 44/2015 - IN. Não devem ser informados o modelo e os materiais de fabricação.1. Alterar título para “Configuração aplicada em luminária”, em atenção ao inciso II do art. 14 da IN.2. As figuras devem mostrar a forma completa do objeto, sem destacar partes, conforme inciso III do art. 20 da IN, ou seja, devem mostrar o objeto conforme perspectiva. As demais figuras devem ser suprimidas.3. Apresentar novo conjunto de figuras formado pelas vistas ortogonais (frontal, posterior, laterais, superior e inferior), além de pelo menos uma perspectiva, conforme inciso IV do



art. 20 da IN.4. As figuras não podem conter molduras, textos ou outros elementos que não façam parte do objeto, conforme incisos I e II do art. 21 da IN: não representar margem, carimbo, cotas, legendas.5. As figuras devem ser dispostas no papel com as margens mínimas (superior; esquerda; direita; inferior) de 3 cm, conforme inciso IX do art. 20 da IN. 6. As figuras devem ser numeradas conforme o disposto no inciso VI do artigo 20 da IN: figura 1.1, figura 1.2, etc.7. As figuras devem ter excelente qualidade gráfica, nitidez e contraste, com o intuito de revelar com precisão os contornos, relevos e rebaixos do objeto reivindicado, permitindo a compreensão de seus detalhes: respeitar a resolução mínima de 300 dpi. 8. As folhas de figuras devem ser numeradas no centro da margem superior, indicando o número da folha e o número total de folhas, por exemplo: 1/4, 2/4, 3/4 e 4/4, conforme inciso VIII do art. 20 da IN.

(21) BR 30 2018 002893-7

Código 34 - Exigência - Art. 106 § 3º da LPI

(22) 04/07/2018

(71) UPZ COMÉRCIO DE MATERIAIS ELETRICOS LTDA (BR/SP)

(74) DANIEL KRUSCHEWSKY BASTOS

O pedido deve se adequar à Instrução Normativa 44/2015 - IN. Não devem ser informados o modelo e os materiais de fabricação.1. Alterar título para “Configuração aplicada em luminária”, em atenção ao inciso II do art. 14 da IN.2. As figuras devem mostrar a forma completa do objeto, sem destacar partes, conforme inciso III do art. 20 da IN, ou seja, devem mostrar o objeto conforme perspectiva. As demais figuras devem ser suprimidas.3. Apresentar novo conjunto de figuras formado pelas vistas ortogonais (frontal, posterior, laterais, superior e inferior), além de pelo menos uma perspectiva, conforme inciso IV do art. 20 da IN.4. As figuras não podem conter molduras, textos ou outros elementos que não façam parte do objeto, conforme incisos I e II do art. 21 da IN: não representar margem, carimbo, cotas, legendas.5. As figuras devem ser dispostas no papel com as margens mínimas (superior; esquerda; direita; inferior) de 3 cm, conforme inciso IX do art. 20 da IN. 6. As figuras devem ser numeradas conforme o disposto no inciso VI do artigo 20 da IN: figura 1.1, figura 1.2, etc.7. As figuras devem ter excelente qualidade gráfica, nitidez e contraste, com o intuito de revelar com precisão os contornos, relevos e rebaixos do objeto reivindicado, permitindo a compreensão de seus detalhes: respeitar a resolução mínima de 300 dpi. 8. As folhas de figuras devem ser numeradas no centro da margem superior, indicando o número da folha e o número total de folhas, por exemplo: 1/4, 2/4, 3/4 e 4/4, conforme inciso VIII do art. 20 da IN.

(21) BR 30 2018 002903-8

Código 34 - Exigência - Art. 106 § 3º da LPI

(22) 04/07/2018

(71) PATRICIA REGINA RIZZO ARAUJO (BR/BA)

O pedido deve se adequar à Instrução Normativa 44/2015 - IN.1. Reapresentar a folha de figura: a numeração da folha deve ser 1/1, de acordo com o inciso VIII do art. 20 da IN; suprimir o título da folha de figuras, em atenção ao inciso II do



art. 21 da IN.

(21) BR 30 2018 002908-9

Código 34 - Exigência - Art. 106 § 3º da LPI

(22) 05/07/2018

(71) OLIVEIRA & MONCHELATO LTDA EPP (BR/SP)

O pedido deve se adequar à Instrução Normativa 44/2015 - IN. As figuras apresentadas na petição 870180124842, de 03/09/2018, não serão consideradas, pois não correspondem aos objetos mostrados no depósito (foram suprimidos os pés).1. Alterar título para “Configuração aplicada em tábua de servir”, em atenção ao inciso II do art. 14 da IN. Não deve ser informado modelo.2. O pedido contém dois objetos, que não guardam entre si as mesmas características distintivas preponderantes, de modo que o pedido deverá ser dividido. Observar artigos 25 e 26 da IN.3. Manter no pedido original uma das tábuas.4. Apresentar em um 1º pedido dividido a outra tábua.5. Não apresentar os arranjos de tábuas.6. Apresentar novo conjunto de figuras formado pelas vistas ortogonais (frontal, posterior, laterais, superior e inferior), além de pelo menos uma perspectiva, conforme inciso IV do art. 20 da IN. Na petição 870180124842, por exemplo, as vistas frontais, posteriores e laterais estão perspectivadas. Cada figura deve conter uma única vista do objeto.7. As figuras devem ser dispostas no papel com as margens mínimas (superior; esquerda; direita; inferior) de 3 cm, conforme inciso IX do art. 20 da IN. 8. As figuras devem ser numeradas conforme o disposto no inciso VI do artigo 20 da IN: figura 1.1, figura 1.2, etc.9. As figuras devem ter excelente qualidade gráfica, nitidez e contraste, com o intuito de revelar com precisão os contornos, relevos e rebaixos do objeto reivindicado, permitindo a compreensão de seus detalhes: respeitar a resolução mínima de 300 dpi. 10. As folhas de figuras devem ser numeradas no centro da margem superior, indicando o número da folha e o número total de folhas, por exemplo: 1/4, 2/4, 3/4 e 4/4, conforme inciso VIII do art. 20 da IN.

(21) BR 30 2018 002948-8

Código 34 - Exigência - Art. 106 § 3º da LPI

(22) 06/07/2018

(71) PBSC SOLUTIONS URBAINES INC. (CA)

(74) Flávia Salim Lopes

1. As figuras devem ser apresentadas apenas em traços regulares e contínuos. Todas as linhas tracejadas devem ser preenchidas.

(21) BR 30 2018 003026-5

Código 34 - Exigência - Art. 106 § 3º da LPI

(22) 13/07/2018

(71) ANDRÉ VIAPIANA (BR/RS)

(74) Avan - Serviços para Registro de Marcas e Patentes Ltda.

(1) Apresentar jogo de figuras incluindo a vista lateral oposta à Fig. 1.3.

(21) BR 30 2018 003068-0

Código 34 - Exigência - Art. 106 § 3º da LPI

(22) 16/07/2018



(71) EMBALI INDUSTRIAS PLASTICAS LTDA (BR/ES)

(74) WAGNER JOSÉ FAFÁ BORGES

1- As figuras foram apresentadas com baixa qualidade. Reapresentar o conjunto de figuras com traços uniformes, melhor qualidade gráfica, nitidez e contraste, revelando com precisão os contornos, relevos e rebaixos do objeto reivindicado e possibilitando a compreensão de seus detalhes. Respeitar a resolução mínima de 300 dpi.

(21) BR 30 2018 003115-6

Código 34 - Exigência - Art. 106 § 3º da LPI

(22) 18/07/2018

(71) SERGIO MURILO (BR/TO)

1. Manter no pedido atual apenas o objeto das figuras 1 a 5 e 15. Os demais objetos não compartilham as mesmas características ornamentais preponderantes e devem ser retirados do pedido atual. 2. Caso haja interesse, apresentar todas as vistas do objeto da fig. 12 num pedido dividido. Adequar o título do pedido dividido para que seja coerente com o objeto do depósito. 3. Caso haja interesse, apresentar todas as vistas do objeto das fig. 13 e 14 num segundo pedido dividido. Adequar o título do pedido dividido para que seja coerente com os objetos do depósito. 4. As figuras do pedido devem mostrar a forma externa do objeto. As figuras 6 a 11 apresentam corte para visualização de detalhes internos do objeto e devem ser retiradas do pedido. 5. Numerar as figuras de acordo com o padrão 1.1, 1.2, 1.3... etc.

(21) BR 30 2018 003132-6

Código 34 - Exigência - Art. 106 § 3º da LPI

(22) 19/07/2018

(71) JOHNSON & JOHNSON CONSUMER INC. (US)

(74) DANNEMANN, SIEMSEN, BIGLER & IPANEMA MOREIRA

O pedido deve se adequar à Instrução Normativa 44/2015 - IN. 1. As figuras devem representar o objeto somente por traços regulares e contínuos, conforme inciso II do art. 20 da IN 44/2015: os elementos que foram apresentados em linhas tracejadas devem ser preenchidos, ou seja, as linhas tracejadas devem ser substituídas por traços contínuos. Observar que as figuras 1.1 e 1.10 se tornarão idênticas. Reapresentar as figuras corrigidas. 2. As figuras devem ter excelente qualidade gráfica, nitidez e contraste, com o intuito de revelar com precisão os contornos, relevos e rebaixos do objeto reivindicado, permitindo a compreensão de seus detalhes: usar traços precisos; o excesso de hachuras está atrapalhando a visualização da forma.

(21) BR 30 2018 003137-7

Código 34 - Exigência - Art. 106 § 3º da LPI

(22) 19/07/2018

(71) FILTROS NOBRE INDÚSTRIA E COMÉRCIO DE EMBALAGENS LTDA - ME (BR/SP)

(74) Icamp Marcas e Patentes Ltda

1. As figuras mostram o objeto em duas posições diferentes, demonstrando uso



sem revelar características ornamentais. Optar por reapresentar apenas as figuras 1.1 a 1.9 ou 1.10 a 1.18.

(21) BR 30 2018 003146-6

Código 34 - Exigência - Art. 106 § 3º da LPI

(22) 20/07/2018

(71) VCS COMÉRCIO E DESIGN DE MÓVEIS LTDA. (BR/ES)

(74) FLÁVIA SANGIORGI DALLA BERNARDINA

O pedido deve se adequar à Instrução Normativa 44/2015 - IN.1. Alterar título para “configuração aplicada em aparador”, a fim de descrever com precisão os objetos.2. Reapresentar as figuras com excelente qualidade gráfica, nitidez e contraste, com o intuito de revelar com precisão os contornos, relevos e rebaixos do objeto reivindicado, permitindo a compreensão de seus detalhes: utilizar traços precisos. 3. As figuras devem ter legendas conforme o disposto no inciso VI do artigo 20 da IN: figura 1.1, figura 1.2, etc.

(21) BR 30 2018 003148-2

Código 34 - Exigência - Art. 106 § 3º da LPI

(22) 20/07/2018

(71) VCS COMÉRCIO E DESIGN DE MÓVEIS LTDA. (BR/ES)

(74) FLÁVIA SANGIORGI DALLA BERNARDINA

O pedido deve se adequar à Instrução Normativa 44/2015 - IN.1. As figuras não estão correspondentes entre si: nas perspectivas não é possível observar o volume dos assentos e dos encostos: corrigir as figuras.2. Reapresentar as figuras com excelente qualidade gráfica, nitidez e contraste, com o intuito de revelar com precisão os contornos, relevos e rebaixos do objeto reivindicado, permitindo a compreensão de seus detalhes: utilizar traços precisos. 3. As figuras devem ter legendas conforme o disposto no inciso VI do artigo 20 da IN: figura 1.1, figura 1.2, etc.

(21) BR 30 2018 003149-0

Código 34 - Exigência - Art. 106 § 3º da LPI

(22) 20/07/2018

(71) VCS COMÉRCIO E DESIGN DE MÓVEIS LTDA. (BR/ES)

(74) FLÁVIA SANGIORGI DALLA BERNARDINA

O pedido deve se adequar à Instrução Normativa 44/2015 - IN.1. Os objetos não guardam entre si as mesmas características distintivas preponderantes, de modo que o pedido deverá ser dividido. Observar artigos 25 e 26 da IN.2. Manter no pedido original o objeto das figuras 1.1 a 1.7.3. Apresentar em um 1º pedido dividido o objeto das figuras 2.1 a 2.7.4. Apresentar em um 2º pedido dividido o objeto das figuras 3.1 a 3.7.5. As figuras devem ter legendas conforme o disposto no inciso VI do artigo 20 da IN: figura 1.1, figura 1.2, etc.

(21) BR 30 2018 003151-2

Código 34 - Exigência - Art. 106 § 3º da LPI

(22) 20/07/2018

(71) VCS COMÉRCIO E DESIGN DE MÓVEIS LTDA. (BR/ES)

(74) FLÁVIA SANGIORGI DALLA BERNARDINA



1- As figuras apresentam incoerências entre o mostrado na perspectiva e nas demais vistas: na fig. 2.1, não foram representados os pés da cadeira, que seriam visíveis a partir desse ponto de vista. Harmonizar as vistas ortogonais com a(s) perspectiva(s) apresentada(s), corrigindo todas as inconsistências entre as figuras. 2- As figuras devem ser numeradas conforme o disposto no inciso VI do artigo 20 da IN 44/2015 (figura 1.1, figura 1.2, etc para a primeira variação, figura 2.1, figura 2.2, etc para a segunda variação e assim por diante).

(21) BR 30 2018 003153-9

Código 34 - Exigência - Art. 106 § 3º da LPI

(22) 20/07/2018

(71) VCS COMÉRCIO E DESIGN DE MÓVEIS LTDA. (BR/ES)

(74) FLÁVIA SANGIORGI DALLA BERNARDINA

O pedido deve se adequar à Instrução Normativa 44/2015 - IN.1. Reapresentar as figuras com excelente qualidade gráfica, nitidez e contraste, com o intuito de revelar com precisão os contornos, relevos e rebaixos do objeto reivindicado, permitindo a compreensão de seus detalhes: utilizar traços precisos. 2. As figuras devem ter legendas conforme o disposto no inciso VI do artigo 20 da IN: figura 1.1, figura 1.2, etc.

(21) BR 30 2018 003154-7

Código 34 - Exigência - Art. 106 § 3º da LPI

(22) 20/07/2018

(71) LÚCIO JOSÉ PATROCÍNIO FILHO (BR/GO)

1- O pedido apresenta objetos que não guardam entre si as mesmas características distintivas preponderantes, de maneira que o pedido deverá ser dividido: Manter no presente pedido as figuras referentes ao tabuleiro. O primeiro pedido dividido deverá conter as figuras referentes às peças. 2- Para cada pedido, apresentar novo conjunto de figuras formado pelas vistas ortogonais (frontal, posterior, laterais, superior e inferior), além de pelo menos uma perspectiva, atendendo ao disposto no inciso IV do artigo 20 da IN 44/2015. 3- A figura 1.2 deve ser excluída, por representar apenas uma demonstração de uso do jogo. Com relação às peças do jogo, foram apresentadas 4 variações configurativas: a 3ª figura da folha 2/3 dos desenhos e as 3 figuras da folha 3/3 dos desenhos. Cada uma deverá ser apresentada como uma variação configurativa distinta, com as respectivas vistas e perspectiva. 4- As figuras devem ser numeradas conforme o disposto no inciso VI do artigo 20 da IN 44/2015 (figura 1.1, figura 1.2, etc para a primeira variação, figura 2.1, figura 2.2, etc para a segunda variação e assim por diante). 5- Cada um dos documentos básicos que integram o pedido deve ser iniciado em nova folha com numeração independente. Corrigir a numeração das folhas do relatório e das reivindicações. 6- Para cada pedido, adequar o título para melhor especificação do objeto reivindicado, substituindo-o por "CONFIGURAÇÃO APLICADA EM TABULEIRO DE JOGO" e "CONFIGURAÇÃO APLICADA EM PEÇA DE JOGO", respectivamente.



(21) BR 30 2018 003161-0	<p>Código 34 - Exigência - Art. 106 § 3º da LPI (22) 20/07/2018 (71) ATLANTA CUTLERY LTDA (BR/SP) (74) Peduti Sociedade de Advogados 1- As figuras apresentam incoerências entre o mostrado na perspectiva e nas demais vistas: o mostrado na perspectiva encontra-se em total desacordo com as demais vistas, principalmente no que se refere à posição das orelhas, olhos e dentes do animal e ao comprimento e acabamento do cabo, entre outros detalhes; da mesma forma, a vista inferior também aparenta estar em desacordo com as demais figuras, pois o círculo mostrado não encontra correspondência nas vistas laterais. Harmonizar as vistas ortogonais com a(s) perspectiva(s) apresentada(s), corrigindo todas as inconsistências entre as figuras. 2- As vistas apresentadas</p>
(21) BR 30 2018 003172-5	<p>Código 34 - Exigência - Art. 106 § 3º da LPI (22) 23/07/2018 (71) ROTTINI SR LTDA - ME (BR/RS) (74) LEÃO PROPRIEDADE INTELECTUAL 1- As figuras apresentam incoerências entre o mostrado na perspectiva e nas demais vistas: nas duas variações configurativas, as vistas superiores encontram-se em desacordo com o mostrado na perspectiva, pois no detalhe em semi-círculo não foi mostrada a aresta unindo a base dos dois hemisférios, vista na perspectiva, e as bordas da aba da tampa foi apresentada com cantos arredondados, enquanto que na perspectiva tais cantos são mostrados em ângulo reto; com relação à segunda variação, a vista lateral direita foi mostrada espelhada, tendo sido representada igual à vista lateral esquerda. Harmonizar as vistas ortogonais com a(s) perspectiva(s) apresentada(s), corrigindo todas as inconsistências entre as figuras.</p>
(21) BR 30 2018 003175-0	<p>Código 34 - Exigência - Art. 106 § 3º da LPI (22) 23/07/2018 (71) CLEBER LUIS DA RÉ (BR/RS) (74) STOCK MARCAS E PATENTES LTDA - ME 1- As figuras apresentam incoerências entre o mostrado na perspectiva e nas demais vistas: nas vistas laterais e superior são mostradas duas arestas na mudança de plano entre a região circular do puxador a sua parte superior, de lados verticais e paralelos, porém tais arestas não encontram-se representadas na perspectiva. Harmonizar as vistas ortogonais com a(s) perspectiva(s) apresentada(s), corrigindo todas as inconsistências entre as figuras.</p>
(21) BR 30 2018 003177-6	<p>Código 34 - Exigência - Art. 106 § 3º da LPI (22) 23/07/2018 (71) KEKO ACESSÓRIOS S/A (BR/RS) (74) Sko Oyarzábal Marcas e Patentes Sociedade Simples Ltda.</p>



1- As figuras foram apresentadas com baixa qualidade. Reapresentar o conjunto de figuras com traços uniformes, melhor qualidade gráfica, nitidez e contraste, revelando com precisão os contornos, relevos e rebaixos do objeto reivindicado e possibilitando a compreensão de seus detalhes. Respeitar a resolução mínima de 300 dpi. 2- As figuras apresentam incoerências entre o mostrado na perspectiva e nas demais vistas: nas vistas laterais do objeto, o mesmo foi apresentado aparentemente incorreto, como se uma das extremidades possuísse uma dobra de ângulo maior que a da outra extremidade, indicando um desnível entre ambas. Harmonizar as vistas ortogonais com a(s) perspectiva(s) apresentada(s), se for o caso, corrigindo todas as inconsistências entre as figuras. 3- Adequar o título para atender ao Inciso II do Art. 14 da IN 44/2015, substituindo-o por "CONFIGURAÇÃO APLICADA EM ESTRIBO".

(21) BR 30 2018 003188-1

Código 34 - Exigência - Art. 106 § 3º da LPI

(22) 23/07/2018

(71) ADENILSON CLARO MAIA (BR/RJ)

1. Apresentar novo conjunto de figuras formado pelas vistas ortogonais (frontal, posterior, laterais, superior e inferior), além de pelo menos uma perspectiva, conforme inciso IV do art. 20 da IN 44/2015. Na atual apresentação as figuras estão muito distorcidas, não permitindo que se tenha clareza sobre as proporções do objeto.

(21) BR 30 2018 003195-4

Código 34 - Exigência - Art. 106 § 3º da LPI

(22) 24/07/2018

(71) ALINE SIEMENSKOSKI DELGADO (BR/SC)

(74) LEILA KRAUSE SIGNORELLI

1. Apresentar novo conjunto de figuras formado pelas vistas ortogonais (frontal, posterior, laterais, superior e inferior), além de pelo menos uma perspectiva, conforme inciso IV do art. 20 da IN 44/2015. Na atual apresentação as figuras estão muito distorcidas, não permitindo que se tenha clareza sobre as proporções do objeto. 2. As figuras devem ter excelente qualidade gráfica, nitidez e contraste, com o intuito de revelar com precisão os contornos, relevos e rebaixos do objeto reivindicado, permitindo a compreensão de seus detalhes: utilizar traços precisos.

(21) BR 30 2018 003202-0

Código 34 - Exigência - Art. 106 § 3º da LPI

(22) 24/07/2018

(71) CLEBER LUIS DA RÉ (BR/RS)

(74) STOCK MARCAS E PATENTES LTDA - ME

1- As figuras apresentam incoerências entre o mostrado na perspectiva e nas demais vistas: na primeira variação configurativa, é mostrado na perspectiva um filete limitado por duas linhas ao longo de toda a extensão da base do puxador, em torno de sua parte abobadada, não representado nas vistas laterais; com relação à segunda variação, na vista superior são mostradas algumas arestas ao



longo da curva abobodada do puxador, junto a um filete ao longo, não mostrada na perspectiva. Harmonizar as vistas ortogonais com a(s) perspectiva(s) apresentada(s), corrigindo todas as inconsistências entre as figuras.

(21) BR 30 2018 003208-0

Código 34 - Exigência - Art. 106 § 3º da LPI

(22) 25/07/2018

(71) SERGIO JOSE DE MATOS - ME (BR/PB)

1- As figuras apresentam incoerências entre o mostrado na perspectiva e nas demais vistas: na perspectiva, os pés dianteiros da cadeira possuem, em sua união com a estrutura do assento, uma fixação com fios sobrepostos, não mostrada nas demais figuras; da mesma forma, ainda na perspectiva, o assento possui as extremidades dos pés não cobertos pelo padrão de fios, o que não foi mostrado nas demais vistas. A padronização dos fios, mostrado nas vistas ortogonais, difere em alguns pontos da padronização mostrada na perspectiva; sugere-se apresentar todas as figuras com a mesma representação (em cores ou em p&b). Harmonizar as vistas ortogonais com a(s) perspectiva(s) apresentada(s), corrigindo todas as inconsistências entre as figuras.

(21) BR 30 2018 003211-0

Código 34 - Exigência - Art. 106 § 3º da LPI

(22) 25/07/2018

(71) CLEBER LUIS DA RÉ (BR/RS)

(74) STOCK MARCAS E PATENTES LTDA - ME

1- O pedido apresenta objetos que não guardam entre si as mesmas características distintivas preponderantes, de maneira que o pedido deverá ser dividido: Manter no presente pedido as figuras 1.1 a 2.7. O primeiro pedido dividido deverá conter as figuras 3.1 a 4.7. O segundo pedido dividido deverá conter as figuras 5.1 a 6.7.

(21) BR 30 2018 003222-5

Código 34 - Exigência - Art. 106 § 3º da LPI

(22) 25/07/2018

(71) PT. TARAKUSUMA INDAH (ID)

(74) DANNEMANN, SIEMSEN, BIGLER & IPANEMA MOREIRA

1- As figuras apresentam incoerências entre o mostrado na perspectiva e nas demais vistas: nas perspectivas posteriores do objeto, a viseira do capacete foi mostrada como se fosse opaca, e não transparente como representada nas demais figuras. Harmonizar as vistas ortogonais com a(s) perspectiva(s) apresentada(s), corrigindo todas as inconsistências entre as figuras.

(21) BR 30 2018 003238-1

Código 34 - Exigência - Art. 106 § 3º da LPI

(22) 25/07/2018

(71) BRITÂNIA ELETRODOMÉSTICOS S.A. (BR/PR)

(74) RITTER E MORAES PROPRIEDADE INTELECTUAL S/S

Altere Título para conformação com o objeto, a saber: "configuração aplicada a BASE de liquidificador"



(21) BR 30 2018 003241-1	Código 34 - Exigência - Art. 106 § 3º da LPI (22) 25/07/2018 (71) ADENILSON CLARO MAIA (BR/RJ) 1. Apresentar novo conjunto de figuras formado pelas vistas ortogonais (frontal, posterior, laterais, superior e inferior), além de pelo menos uma perspectiva, conforme inciso IV do art. 20 da IN 44/2015. Na atual apresentação as figuras estão muito distorcidas, não permitindo que se tenha clareza sobre as proporções do objeto.
(21) BR 30 2018 003255-1	Código 34 - Exigência - Art. 106 § 3º da LPI (22) 26/07/2018 (71) MARIANA QUINELATO DA COSTA (BR/SP) O pedido deve se adequar à Instrução Normativa 44/2015 - IN.1. O pedido contém 5 objetos, que devem ser conforme o disposto no inciso VI do artigo 20 da IN: figura 1.1, figura 1.2, etc., para 1º objeto; figura 2.1, figura 2.2, etc., para 2º objeto, e assim por diante. Observar que a 2º figura não foi numerada.2. Reapresentar as figuras na mesma escala a fim de permitir a comparação entre as proporções dos objetos de uma vista para a outra.3. As figuras devem ter excelente qualidade gráfica, nitidez e contraste, com o intuito de revelar com precisão os contornos, relevos e rebaixos do objeto reivindicado, permitindo a compreensão de seus detalhes: utilizar traços precisos.
(21) BR 30 2018 003278-0	Código 34 - Exigência - Art. 106 § 3º da LPI (22) 27/07/2018 (71) LEVEFORT INDUSTRIA E COMERCIO EIRELI - EPP (BR/SP) (74) Beerre Assessoria Empresarial Ltda.(Alt. de Beerre Assessoria Emp. S/C.LTDA.) 1. As figuras não estão correspondentes entre si: na perspectiva o elemento "D" e o ressalto da borda diferem dos mostrados nas demais figuras. Reapresentar as figuras corrigidas.
(21) BR 30 2018 003279-9	Código 34 - Exigência - Art. 106 § 3º da LPI (22) 27/07/2018 (71) ALINE SIEMENSKOSKI DELGADO (BR/SC) (74) LEILA KRAUSE SIGNORELLI 1- As figuras apresentam incoerências entre o mostrado na perspectiva e nas demais vistas: na perspectiva, algumas das regiões triangulares do revestimento foram apresentadas com preenchimento mais escuro que as demais, enquanto que, na vista superior, essa diferenciação não foi representada. Harmonizar as vistas ortogonais com a(s) perspectiva(s) apresentada(s), corrigindo todas as inconsistências entre as figuras.
(21) BR 30 2018 003301-9	Código 34 - Exigência - Art. 106 § 3º da LPI

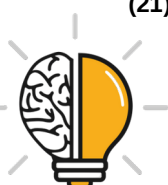

(22) 27/07/2018

(71) TOMAS KO FREITAG (BR/RS)

(74) D' Mark Registros de Marcas e Patentes S/S Ltda.

1- As figuras apresentam incoerências entre o mostrado na perspectiva e nas demais vistas: entre outras incorreções, na vista superior, não foi representado o círculo mostrado na perspectiva, no piso próximo ao parabrisa, na base da área de formato triangular; ainda na vista superior, não foram representadas as arestas ao longo do aerofole traseiro nem ao longo do parabrisa, dividindo a lancha ao meio, como mostrado na perspectiva; da mesma forma, na vista frontal, essa mesma divisão não foi representada; na vista lateral, há algumas regiões proeminentes no parabrisa, também não mostradas na perspectiva. Harmonizar as vistas ortogonais com a(s) perspectiva(s) apresentada(s), corrigindo todas as inconsistências entre as figuras. Sugere-se utilizar uma mesma forma de representação em todas as figuras, ou somente em linhas ou em tons de cinza.

(21) BR 30 2018 003316-7

Código 34 - Exigência - Art. 106 § 3º da LPI

(22) 30/07/2018

(71) SL PAREJA PLÁSTICOS ME (BR/SP)

(74) Nascimento Advogados

1. A base do objeto na figura 1.2, representada pelo círculo menor ao centro do desenho está numa proporção diferente em relação ao corpo do objeto do que aquela representada na vista em perspectiva. Revisar todo o conjunto de figuras, fazendo as correções indicadas e quaisquer outras que sejam necessárias para que as imagens apresentem coerência entre si. 2. Conforme o disposto no inciso II do Art. 14 da IN044/2015, o título do pedido deve ser conciso, claro e preciso sem expressões ou palavras irrelevantes ou desnecessárias, nem outras que denotem vantagens, atributos ou quaisquer qualificações. Portanto, o título foi alterado de ofício para "Configuração Aplicada em Balde de pipoca". Título adequado de ofício nos termos do Art. 22 da Instrução Normativa 044/2015.

(21) BR 30 2018 003319-1

Código 34 - Exigência - Art. 106 § 3º da LPI

(22) 30/07/2018

(71) TOMAS KO FREITAG (BR/RS)

(74) D' Mark Registros de Marcas e Patentes S/S Ltda.

1- As figuras apresentam incoerências entre o mostrado na perspectiva e nas demais vistas: entre outras incorreções, na perspectiva, o parabrisas da lancha foi representado como transparente, sendo possível visualizar o interior da cabine da lancha, enquanto que nas demais vistas o mesmo é mostrado de forma opaca; ainda na perspectiva, é perceptível um detalhe em curva na plataforma posterior, também não mostrado nas demais figuras. Harmonizar as vistas ortogonais com a(s) perspectiva(s) apresentada(s), corrigindo todas as inconsistências entre as figuras. Sugere-se utilizar uma mesma forma de representação em todas as figuras, ou somente em linhas ou em tons de cinza.



-
- (21) BR 30 2018 003320-5** Código 34 - Exigência - Art. 106 § 3º da LPI
(22) 30/07/2018
(71) JOSEPH JOSEPH LTD (GB)
(74) DANIEL ADVOGADOS (ALT.DE DANIEL & CIA)
1. As figuras deverão representar o objeto na forma montada, revelando apenas a configuração externa, sem destacar detalhes e partes separadamente. Por isso, as atuais figuras 3.1, 4.1 e 4.2 deverão ser excluídas. 2. O pedido deverá ser dividido: Manter no presente pedido as figuras 1.1 a 1.7. O primeiro pedido dividido deverá conter as figuras referentes ao objeto da atual fig. 2.1, bem como suas demais vistas ortogonais ortogonais (anterior, posterior, superior, inferior e ambas as laterais).
-
- (21) BR 30 2018 003330-2** Código 34 - Exigência - Art. 106 § 3º da LPI
(22) 31/07/2018
(71) ATTACK INDÚSTRIA COMÉRCIO E REPRESENTAÇÕES LTDA. (BR/SP)
(74) LEONOR MAGALHÃES PERES GALVÃO
1. O pedido deverá ser dividido: Manter no presente pedido as figuras 1.1 a 1.8. O primeiro pedido dividido deverá conter as figuras 2.1 a 2.8. O segundo pedido dividido deverá conter as figuras 3.1 a 3.8. O terceiro pedido dividido deverá conter as figuras 4.1 a 4.8. O quarto pedido dividido deverá conter as figuras 5.1 a 5.8. 2. As figuras contêm áreas borradas e de pouca definição que comprometem a visualização das formas e das superfícies do objeto. Reapresentar o conjunto de figuras com melhor qualidade gráfica, nitidez e contraste, revelando com precisão os contornos, relevos e rebaixos do objeto reivindicado e possibilitando a compreensão de seus detalhes. Respeitar a resolução mínima de trezentos dpi. Evitar reflexos, texturas granuladas, brilhos e outros elementos que afetem a compreensão da configuração do objeto.
-
- (21) BR 30 2018 003342-6** Código 34 - Exigência - Art. 106 § 3º da LPI
(22) 31/07/2018
(71) SAN MARINO ÔNIBUS LTDA (BR/RS)
(74) LEÃO PROPRIEDADE INTELECTUAL
1. As figuras devem ter excelente qualidade gráfica, nitidez e contraste, com o intuito de revelar com precisão os contornos, relevos e rebaixos do objeto reivindicado, permitindo a compreensão de seus detalhes: respeitar a resolução mínima de 300 dpi. 2. Apresentar as atuais figuras e acrescentar a vista superior, em atenção ao inciso IV do art. 20 da IN 44/2015.
-
- (21) BR 30 2018 003343-4** Código 34 - Exigência - Art. 106 § 3º da LPI
(22) 31/07/2018
(71) SAN MARINO ÔNIBUS LTDA (BR/RS)
(74) LEÃO PROPRIEDADE INTELECTUAL
1. As figuras devem ter excelente qualidade gráfica, nitidez e contraste, com o



intuito de revelar com precisão os contornos, relevos e rebaixos do objeto reivindicado, permitindo a compreensão de seus detalhes: respeitar a resolução mínima de 300 dpi. 2. Apresentar as atuais figuras e acrescentar a vista superior, em atenção ao inciso IV do art. 20 da IN 44/2015.

(21) BR 30 2018 003362-0

Código 34 - Exigência - Art. 106 § 3º da LPI

(22) 01/08/2018

(71) JORGE HIROSHI MURAKAMI (BR/SP)

(74) JOSÉ HENRIQUE DE LIMA RODRIGUES

1. O objeto deverá ser representado na íntegra em todas as vistas, em sua forma completa e com bom enquadramento, ou seja, sem cortes nas imagens ou ampliações de detalhes. Excluir, portanto, a atual figura 1.1.2. As atuais figuras 1.2, 1.3 e 1.4 contêm áreas escurecidas e de pouca definição que comprometem a visualização das formas e das superfícies do objeto. Reapresentar o conjunto de figuras com melhor qualidade gráfica, nitidez e contraste, revelando com precisão os contornos, relevos e rebaixos do objeto reivindicado e possibilitando a compreensão de seus detalhes. Respeitar a resolução mínima de trezentos dpi. Evitar reflexos, texturas granuladas, brilhos e outros elementos que afetem a compreensão da configuração do objeto.3. Complementar o conjunto de figuras com uma nova vista em perspectiva em novo ângulo que ajude a elucidar a compreensão das formas do objeto.4. Conforme o disposto no inciso II do Art. 14 da IN044/2015, o título do pedido deve ser conciso, claro e preciso sem expressões ou palavras irrelevantes ou desnecessárias, nem outras que denotem vantagens, atributos ou quaisquer qualificações. Alterar o título do pedido para "Configuração Aplicada em Podadoras Agrícolas".

(21) BR 30 2018 003363-9

Código 34 - Exigência - Art. 106 § 3º da LPI

(22) 01/08/2018

(71) FRANCISCO JAVIER OÑA GONZÁLEZ (ES)

(74) MÜLLER, CID, NORONHA, CRUZ & GORENSTEIN ADVOGADOS ASSOCIADOS

1. O pedido deverá ser dividido: Manter no presente pedido as figuras 1.1 a 1.7 e 2.1 a 2.7. O primeiro pedido dividido deverá conter as figuras 3.1 a 3.7. O segundo pedido dividido deverá conter as figuras 4.1 a 4.7. O terceiro pedido dividido deverá conter as figuras 5.1 a 5.7.2. Conforme o disposto no inciso II do Art. 14 da IN044/2015, o título do pedido deve ser conciso, claro e preciso sem expressões ou palavras irrelevantes ou desnecessárias, nem outras que denotem vantagens, atributos ou quaisquer qualificações. Alterar título do pedido para "Configuração Aplicada em Ferragens para Portas e Janelas".

(21) BR 30 2018 003380-9

Código 34 - Exigência - Art. 106 § 3º da LPI

(22) 02/08/2018

(71) NEW HD BOATS LTDA - EPP (BR/PE)

(74) LEANDRO VINICIUS HAHN



1. As atuais figuras 1 a 8 contêm áreas escurecidas e de pouca definição, sobretudo nos pontos em que as linhas grossas se sobrepõem, comprometendo a visualização das formas e das superfícies do objeto. Reapresentar o conjunto de figuras com melhor qualidade gráfica, nitidez e contraste, a exemplo das atuais figuras 9 a 11, revelando com precisão os contornos, relevos e rebaixos do objeto reivindicado e possibilitando a compreensão de seus detalhes. Respeitar a resolução mínima de trezentos dpi. Evitar reflexos, texturas granuladas, brilhos e outros elementos que afetem a compreensão da configuração do objeto.2. Conforme o disposto no inciso VI do Art.20 da IN 044/2015, a numeração das figuras em cada pedido deverá obedecer a um padrão no qual o número antes do ponto identifica o objeto ou padrão representado (objeto principal, primeira variação, segunda variação, etc) e o que sucede o ponto identifica a vista representada. Portanto, reapresentar o conjunto de figuras numerando-as da seguinte forma: Fig. 1.1, Fig. 1.2, Fig 1.3, etc.

(21) BR 30 2018 003383-3

Código 34 - Exigência - Art. 106 § 3º da LPI

(22) 02/08/2018

(71) EQUIMATEC INDUSTRIA DE MÁQUINAS LTDA. (BR/SC)

(74) Cerumar Serviços em Propriedade Intelectual Ltda EPP

1. As figuras não estão correspondentes entre si, por exemplo: as figuras 1.2 e 1.5 estão rebatidas / espelhadas em relação às demais; na perspectiva o elemento protuberante com extremidade quadrada (canto superior direito) não corresponde ao mostrado nas figuras 1.1, 1.2 e 1.3, pois está mais curto. Verificar e corrigir todas as inconsistências que se apresentem e reapresentar todas as figuras corrigidas e coerentes entre si.2. Acrescentar a vista oposta à figura 1.3, pois a vista frontal e a posterior não são idênticas.

(21) BR 30 2018 003402-3

Código 34 - Exigência - Art. 106 § 3º da LPI

(22) 02/08/2018

(71) NUTRIEX INDÚSTRIA DE NUTRACEUTICOS LTDA - ME (BR/GO)

(74) MEIRE DA SILVA PRATES MIRANDA

O pedido deve se adequar à Instrução Normativa 44/2015 - IN.1. Reapresentar as figuras com excelente qualidade gráfica, nitidez e contraste, com o intuito de revelar com precisão os contornos, relevos e rebaixos do objeto reivindicado, permitindo a compreensão de seus detalhes: utilizar traços precisos; algumas linhas estão incompletas ou faltando. 2. As figuras devem ser dispostas no papel com as margens mínimas (superior; esquerda; direita; inferior) de 3 cm, conforme inciso IX do art. 20 da IN.

(21) BR 30 2018 003413-9

Código 34 - Exigência - Art. 106 § 3º da LPI

(22) 03/08/2018

(71) MACRON INDÚSTRIA GRÁFICA LTDA. (BR/SP)

(74) ANTÔNIO MAURÍCIO PEDRAS ARNAUD

1. As figuras não deverão conter textos, exceto o da legenda das figuras.



Reapresentar a figura corrigida.2. As figuras não deverão conter marcas, logotipos ou símbolos. Reapresentar as figuras corrigidas.3. Título alterado de ofício para "padrão ornamental Aplicado em Interface Gráfica".Título adequado de ofício nos termos do Art. 22 da Instrução Normativa 044/2015.

(21) BR 30 2018 003417-1

Código 34 - Exigência - Art. 106 § 3º da LPI

(22) 03/08/2018

(71) RENATA BALEOTTI (BR/RJ)

Apresentar novas imagens do padrão em fundo com melhor contraste e traços precisos e uniformes.Manter no atual pedido a figura 1, renomeando para fig. 1.1;Dividir o padrão da atual figura 2 em um novo pedido, renomeando para fig. 1.1;Dividir o padrão da atual figura 3 em um novo pedido, renomeando para fig. 1.1

(21) BR 30 2018 003422-8

Código 34 - Exigência - Art. 106 § 3º da LPI

(22) 03/08/2018

(71) PATRÍCIA VELOSO BORGES (BR/PB)

1. O objeto deverá ser representado em todas as vistas ortogonais (anterior, posterior, superior, inferior e ambas as laterais) e em ao menos uma perspectiva. Reapresentar o conjunto de figuras acrescentando as vistas faltantes.2. Reapresentar o conjunto de figuras com melhor qualidade gráfica, nitidez e contraste, revelando com precisão os contornos, relevos e rebaixos do objeto reivindicado e possibilitando a compreensão de seus detalhes. Respeitar a resolução mínima de trezentos dpi. Evitar reflexos, texturas granuladas, brilhos e outros elementos que afetem a compreensão da configuração do objeto.

(21) BR 30 2018 003428-7

Código 34 - Exigência - Art. 106 § 3º da LPI

(22) 03/08/2018

(71) PREMIUM INDUSTRIA E COMERCIO DE CAPOTAS - EIRELI (BR/SP)

(74) AFK Marcas e Patentes

Reapresentar as atuais imagens das figuras 1.1 a 1.9 e 2.1 a 2.9. As demais figuras que demonstram a abertura posterior devem ser excluídas.

(21) BR 30 2018 003430-9

Código 34 - Exigência - Art. 106 § 3º da LPI

(22) 04/08/2018

(71) ESTRUTURA DA LUZ COMERCIO LTDA (BR/SP)

(74) JEFFERSON DE ARAUJO SERAFIM

1- As figuras foram apresentadas com baixa definição e contêm áreas escurecidas que comprometem a visualização das formas e das superfícies do objeto. Reapresentar o conjunto de figuras com melhor qualidade gráfica, nitidez e contraste, revelando com precisão os contornos, relevos e rebaixos do objeto reivindicado e possibilitando a compreensão de seus detalhes. Respeitar a resolução mínima de 300 dpi. Evitar reflexos, texturas granuladas, brilhos, sombras e outros elementos que afetem a compreensão da configuração do



objeto.

(21) BR 30 2018 003432-5

Código 34 - Exigência - Art. 106 § 3º da LPI

(22) 04/08/2018

(71) ESTRUTURA DA LUZ COMERCIO LTDA (BR/SP)

(74) JEFFERSON DE ARAUJO SERAFIM

1- As figuras foram apresentadas com baixa definição e contêm áreas escurecidas que comprometem a visualização das formas e das superfícies do objeto. Reapresentar o conjunto de figuras com melhor qualidade gráfica, nitidez e contraste, revelando com precisão os contornos, relevos e rebaixos do objeto reivindicado e possibilitando a compreensão de seus detalhes. Respeitar a resolução mínima de 300 dpi. Evitar reflexos, texturas granuladas, brilhos, sombras e outros elementos que afetem a compreensão da configuração do objeto.

(21) BR 30 2018 003464-3

Código 34 - Exigência - Art. 106 § 3º da LPI

(22) 07/08/2018

(71) ART PISCINAS LTDA ME (BR/SC)

(74) GIOVANI GIUSEPPE BERTAN

As vistas das figuras 1.3 e 1.5 estão espelhadas. Corrigir.

(21) BR 30 2018 003466-0

Código 34 - Exigência - Art. 106 § 3º da LPI

(22) 07/08/2018

(71) WILKER GOUVEIA CINTRA (BR/SP)

(74) MARCO ANTÔNIO DE OLIVEIRA

1- As figuras apresentam incoerências entre o mostrado na perspectiva e nas demais vistas: a perspectiva mostra detalhes do pé esquerdo do solado, enquanto que as vistas apresentam o pé direito do mesmo. Harmonizar as vistas ortogonais com a(s) perspectiva(s) apresentada(s), corrigindo todas as inconsistências entre as figuras.

(21) BR 30 2018 003469-4

Código 34 - Exigência - Art. 106 § 3º da LPI

(22) 07/08/2018

(71) ZEE DOG S.A. (BR/RJ)

(74) DANNEMANN, SIEMSEN, BIGLER & IPANEMA MOREIRA

Manter no atual pedido o padrão da figura 1.1; Dividir o padrão da figura 2.1 em um novo pedido. O padrão deve especificar o objeto sobre o qual será aplicado. Assim, corrigir o título para "Padrão ornamental aplicado à (objeto)".

(21) BR 30 2018 003471-6

Código 34 - Exigência - Art. 106 § 3º da LPI

(22) 07/08/2018

(71) ZEE DOG S.A. (BR/RJ)

(74) DANNEMANN, SIEMSEN, BIGLER & IPANEMA MOREIRA

Manter no atual pedido o padrão da figura 1.1; Dividir o padrão da figura 2.1 em



um novo pedido. O padrão deve especificar o objeto sobre o qual será aplicado. Assim, corrigir o título para "Padrão ornamental aplicado à (objeto)".

(21) BR 30 2018 003472-4

Código 34 - Exigência - Art. 106 § 3º da LPI

(22) 07/08/2018

(71) ZEE DOG S.A. (BR/RJ)

(74) DANNEMANN, SIEMSEN, BIGLER & IPANEMA MOREIRA

1- O pedido apresenta objetos que não guardam entre si as mesmas características distintivas preponderantes, de maneira que o pedido deverá ser dividido: Manter no presente pedido as figuras 1.1 e 2.1. O primeiro pedido dividido deverá conter a figura 3.1.2- As figuras não deverão conter molduras. Retirar a moldura da fig. 2.1.3- De acordo com o Art. 95 da LPI, padrão ornamental é "o conjunto ornamental de linhas e cores que possa ser aplicado a um produto". Adequar o título dos pedidos para melhor especificação do objeto reivindicado, indicando qual o produto no qual o padrão (ou a estampa) será aplicado.

(21) BR 30 2018 003473-2

Código 34 - Exigência - Art. 106 § 3º da LPI

(22) 07/08/2018

(71) ZEE DOG S.A. (BR/RJ)

(74) DANNEMANN, SIEMSEN, BIGLER & IPANEMA MOREIRA

Manter no atual pedido o padrão da figura 1.1; Dividir o padrão da figura 2.1 em um novo pedido; Dividir o padrão da figura 3.1 em um novo pedido. O padrão deve especificar o objeto sobre o qual será aplicado. Assim, corrigir o título para "Padrão ornamental aplicado à (objeto)".

(21) BR 30 2018 003474-0

Código 34 - Exigência - Art. 106 § 3º da LPI

(22) 07/08/2018

(71) QUADRAC TELECOM E INFORMÁTICA LTDA (BR/RJ)

(74) DANNEMANN, SIEMSEN, BIGLER & IPANEMA MOREIRA

Suporte pode ser classificado em algumas classes dependendo da aplicação. Dessa forma, é necessário esclarecer o uso do suporte; Manter no atual pedido as atuais imagens das figuras 1.1 a 1.7; Dividir o objeto das figuras 2.1 a 2.7 em novo pedido.

(21) BR 30 2018 003489-9

Código 34 - Exigência - Art. 106 § 3º da LPI

(22) 08/08/2018

(71) SUPER MARKET MÓVEIS LTDA-EPP (BR/MG)

(74) VINÍCIUS SILVA DE OLIVEIRA

1- As figuras deverão representar o objeto na forma montada, revelando apenas a configuração externa, sem destacar detalhes e partes separadamente. Excluir a fig. 6.2- As figuras devem ser numeradas conforme o disposto no inciso VI do artigo 20 da IN 44/2015 (figura 1.1, figura 1.2, etc).3- Adequar o título para atender ao Inciso II do Art. 14 da IN 44/2015, substituindo-o por



"CONFIGURAÇÃO APLICADA EM EXPOSITOR".

(21) BR 30 2018 003501-1

Código 34 - Exigência - Art. 106 § 3º da LPI

(22) 08/08/2018

(71) BORDARTES INDUSTRIA TEXTIL LTDA (BR/MG)

(74) WALLACE LUIZ DE OLIVEIRA SANTOS

1- O título do pedido faz menção a um padrão ornamental, mas foram apresentados objetos tridimensionais. Com base na atual apresentação do pedido, não foi possível identificar diferenças entre os objetos das figuras, com exceção das cores. Caso os objetos constituam, de fato, variações configurativas, esclarecer qual (is) elemento (s) da forma varia (m) de uma para a outra. Caso a forma plástica seja exatamente a mesma e a diferença resida somente na forma de representação, numerar as figuras consecutivamente, por tratar-se do mesmo objeto. Poderá o depositante, nesse caso, alternativamente, manter no pedido apenas as figuras referentes a uma das cores. 2- Apresentar novo conjunto de figuras formado pelas vistas ortogonais (frontal, posterior, laterais, superior e inferior), além de pelo menos uma perspectiva, atendendo ao disposto no inciso IV do artigo 20 da IN 44/2015. 3- Adequar o título para atender ao Inciso III do Art. 14 da IN 44/2015, substituindo-o por "CONFIGURAÇÃO APLICADA EM TAPETE".

(21) BR 30 2018 003503-8

Código 34 - Exigência - Art. 106 § 3º da LPI

(22) 08/08/2018

(71) BORDARTES INDUSTRIA TEXTIL LTDA (BR/MG)

(74) WALLACE LUIZ DE OLIVEIRA SANTOS

1- O pedido apresenta objetos que não guardam entre si as mesmas características distintivas preponderantes, de maneira que o pedido deverá ser dividido: Manter no presente pedido as figuras 1.1 a 1.8. O primeiro pedido dividido deverá conter as figuras 2.1 e 2.2. O segundo pedido dividido deverá conter as figuras 2.3 e 2.4. O terceiro pedido dividido deverá conter as figuras 2.5 e 2.6. O quarto pedido dividido deverá conter as figuras 2.7 a 2.10. O quinto pedido dividido deverá conter as figuras 2.11 e 2.12. O sexto pedido dividido deverá conter as figuras 3.1 a 3.8. 2- O título do pedido faz menção a um padrão ornamental, mas foram apresentados objetos tridimensionais. Com base na atual apresentação do pedido, não foi possível identificar diferenças entre os objetos das figuras a serem apresentadas em cada pedido dividido, como solicitado, com exceção das cores. Caso os objetos constituam, de fato, variações configurativas, esclarecer qual (is) elemento (s) da forma varia (m) de uma para a outra. Caso a forma plástica seja exatamente a mesma e a diferença resida somente na forma de representação, numerar as figuras consecutivamente, por tratar-se do mesmo objeto. Poderá o depositante, nesse caso, alternativamente, manter no pedido apenas as figuras referentes a uma das cores. 3- Para cada pedido, apresentar novo conjunto de figuras formado pelas vistas ortogonais (frontal, posterior, laterais, superior e inferior), além de pelo menos uma



perspectiva, atendendo ao disposto no inciso IV do artigo 20 da IN 44/2015.4- Para cada pedido, adequar o título para atender ao Inciso III do Art. 14 da IN 44/2015, substituindo-o por "CONFIGURAÇÃO APLICADA EM TAPETE".

(21) BR 30 2018 003525-9

Código 34 - Exigência - Art. 106 § 3º da LPI

(22) 09/08/2018

(71) BORDARTES INDUSTRIA TEXTIL LTDA (BR/MG)

(74) WALLACE LUIZ DE OLIVEIRA SANTOS

1- O pedido apresenta objetos que não guardam entre si as mesmas características distintivas preponderantes, de maneira que o pedido deverá ser dividido: Manter no presente pedido as figuras 1.1 a 1.14. O primeiro pedido dividido deverá conter as figuras 2.1 a 2.10. O segundo pedido dividido deverá conter as figuras 3.1 a 3.14. 2- O título do pedido faz menção a um padrão ornamental, mas foram apresentados objetos tridimensionais. Com base na atual apresentação do pedido, não foi possível identificar diferenças entre os objetos das figuras a serem apresentadas em cada pedido dividido, como solicitado, com exceção das cores. Caso os objetos constituam, de fato, variações configurativas, esclarecer qual (is) elemento (s) da forma varia (m) de uma para a outra. Caso a forma plástica seja exatamente a mesma e a diferença resida somente na forma de representação, numerar as figuras consecutivamente, por tratar-se do mesmo objeto. Poderá o depositante, nesse caso, alternativamente, manter no pedido apenas as figuras referentes a uma das cores.3- Para cada pedido, apresentar novo conjunto de figuras formado pelas vistas ortogonais (frontal, posterior, laterais, superior e inferior), além de pelo menos uma perspectiva, atendendo ao disposto no inciso IV do artigo 20 da IN 44/2015.4- Para cada pedido, adequar o título para atender ao Inciso III do Art. 14 da IN 44/2015, substituindo-o por "CONFIGURAÇÃO APLICADA EM TAPETE".

(21) BR 30 2018 003544-5

Código 34 - Exigência - Art. 106 § 3º da LPI

(22) 09/08/2018

(71) ANDERSON FLAVIO VIANA (BR/PR)

1- Para cada variação configurativa do objeto, apresentar novo conjunto de figuras formado pelas vistas ortogonais (frontal, posterior, laterais, superior e inferior), além de pelo menos uma perspectiva, atendendo ao disposto no inciso IV do artigo 20 da IN 44/2015. As figuras não deverão conter linhas tracejadas. O objeto deverá ser representado com traços regulares e contínuos.2- As figuras devem ser numeradas conforme o disposto no inciso VI do artigo 20 da IN 44/2015 (figura 1.1, figura 1.2, etc para a primeira variação, figura 2.1, figura 2.2, etc para a segunda variação e assim por diante).

(21) BR 32 2018 003214-7

Código 34 - Exigência - Art. 106 § 3º da LPI

(22) 16/08/2017

(62) BR 30 2017 003588-4 16/08/2017

(71) ETHICON LLC (US)



(74) DANNEMANN, SIEMSEN, BIGLER & IPANEMA MOREIRA

1- As figuras não deverão conter linhas tracejadas. O objeto deverá ser representado com traços regulares e contínuos. Preencher todas as linhas tracejadas das figuras.

(21) BR 32 2018 003449-2

Código 34 - Exigência - Art. 106 § 3º da LPI

(22) 24/10/2017

(62) BR 30 2017 004762-9 24/10/2017

(71) DRYLOCK TECHNOLOGIES N.V. (BE)

(74) Licks Advogados

1. As figuras não estão correspondentes entre si, mostrando os objetos em posições diferentes de uma vista para outra, o que se percebe pelo posicionamento das abas, especialmente e de forma mais acentuada nas vistas superiores e inferiores. Reapresentar as figuras corrigidas, coerentes entre si. 2. As figuras devem ter excelente qualidade gráfica, nitidez e contraste, com o intuito de revelar com precisão os contornos, relevos e rebaixos do objeto reivindicado, permitindo a compreensão de seus detalhes: utilizar traços precisos.

(21) BR 32 2018 003450-6

Código 34 - Exigência - Art. 106 § 3º da LPI

(22) 24/10/2017

(62) BR 30 2017 004762-9 24/10/2017

(71) DRYLOCK TECHNOLOGIES N.V. (BE)

(74) Licks Advogados

1. As figuras não estão correspondentes entre si, mostrando os objetos em posições diferentes de uma vista para outra, o que se percebe pelo posicionamento das abas, especialmente e de forma mais acentuada nas vistas superiores e inferiores. Reapresentar as figuras corrigidas, coerentes entre si. 2. As figuras devem ter excelente qualidade gráfica, nitidez e contraste, com o intuito de revelar com precisão os contornos, relevos e rebaixos do objeto reivindicado, permitindo a compreensão de seus detalhes: utilizar traços precisos.

(21) BR 32 2018 003452-2

Código 34 - Exigência - Art. 106 § 3º da LPI

(22) 24/10/2017

(62) BR 30 2017 004762-9 24/10/2017

(71) DRYLOCK TECHNOLOGIES N.V. (BE)

(74) Licks Advogados

1. As figuras não estão correspondentes entre si, mostrando os objetos em posições diferentes de uma vista para outra, o que se percebe pelo posicionamento das abas, especialmente e de forma mais acentuada nas vistas superiores e inferiores. Reapresentar as figuras corrigidas, coerentes entre si. 2. As figuras devem ter excelente qualidade gráfica, nitidez e contraste, com o intuito de revelar com precisão os contornos, relevos e rebaixos do objeto



reivindicado, permitindo a compreensão de seus detalhes: utilizar traços precisos.

(21) BR 32 2018 003453-0

Código 34 - Exigência - Art. 106 § 3º da LPI

(22) 24/10/2017

(62) BR 30 2017 004762-9 24/10/2017

(71) DRYLOCK TECHNOLOGIES N.V. (BE)

(74) Licks Advogados

1. As figuras não estão correspondentes entre si: na perspectiva existe uma moldura paralela ao contorno do objeto, que não está representada na figura 1.2; também na perspectiva as abas parecem acompanhar o mesmo plano das fraldas, mas na vista superior, na inferior e nas figuras 1.4 a 1.7 estão inclinadas. Reapresentar as figuras corrigidas, coerentes entre si. 2. As figuras devem ter excelente qualidade gráfica, nitidez e contraste, com o intuito de revelar com precisão os contornos, relevos e rebaixos do objeto reivindicado, permitindo a compreensão de seus detalhes: utilizar traços precisos.

(21) BR 32 2018 003454-9

Código 34 - Exigência - Art. 106 § 3º da LPI

(22) 24/10/2017

(62) BR 30 2017 004762-9 24/10/2017

(71) DRYLOCK TECHNOLOGIES N.V. (BE)

(74) Licks Advogados

1. As figuras não estão correspondentes entre si: nas perspectivas existe uma moldura paralela ao contorno dos objetos, que não está representada nas vistas frontais; também na perspectiva as abas parecem acompanhar o mesmo plano das fraldas, mas nas vistas superiores, inferiores e nas laterais estão inclinadas. Reapresentar as figuras corrigidas, coerentes entre si. 2. As figuras devem ter excelente qualidade gráfica, nitidez e contraste, com o intuito de revelar com precisão os contornos, relevos e rebaixos do objeto reivindicado, permitindo a compreensão de seus detalhes: utilizar traços precisos.

(21) BR 32 2018 003455-7

Código 34 - Exigência - Art. 106 § 3º da LPI

(22) 24/10/2017

(62) BR 30 2017 004762-9 24/10/2017

(71) DRYLOCK TECHNOLOGIES N.V. (BE)

(74) Licks Advogados

1. As figuras não estão correspondentes entre si: na perspectiva existe uma moldura paralela ao contorno do objeto, que não está representada na figura 1.2; também na perspectiva as abas parecem acompanhar o mesmo plano das fraldas, mas na vista superior, na inferior e nas figuras 1.4 a 1.7 estão inclinadas. Reapresentar as figuras corrigidas, coerentes entre si. 2. As figuras devem ter excelente qualidade gráfica, nitidez e contraste, com o intuito de revelar com precisão os contornos, relevos e rebaixos do objeto reivindicado, permitindo a compreensão de seus detalhes: utilizar traços precisos.



(21) BR 32 2018 003456-5	<p>Código 34 - Exigência - Art. 106 § 3º da LPI (22) 24/10/2017 (62) BR 30 2017 004762-9 24/10/2017 (71) DRYLOCK TECHNOLOGIES N.V. (BE) (74) Licks Advogados</p> <p>1. As figuras não estão correspondentes entre si: na perspectiva existe uma moldura paralela ao contorno do objeto, que não está representada na figura 1.2; também na perspectiva as abas parecem acompanhar o mesmo plano das fraldas, mas na vista superior, na inferior e nas figuras 1.4 a 1.7 estão inclinadas. Reapresentar as figuras corrigidas, coerentes entre si. 2. As figuras devem ter excelente qualidade gráfica, nitidez e contraste, com o intuito de revelar com precisão os contornos, relevos e rebaixos do objeto reivindicado, permitindo a compreensão de seus detalhes: utilizar traços precisos.</p>
(21) BR 32 2018 003457-3	<p>Código 34 - Exigência - Art. 106 § 3º da LPI (22) 24/10/2017 (62) BR 30 2017 004762-9 24/10/2017 (71) DRYLOCK TECHNOLOGIES N.V. (BE) (74) Licks Advogados</p> <p>1. As figuras não estão correspondentes entre si: nas perspectivas existe uma moldura paralela ao contorno dos objetos, que não está representada nas vistas frontais; também na perspectiva as abas parecem acompanhar o mesmo plano das fraldas, mas nas vistas superiores, inferiores e nas laterais estão inclinadas. Reapresentar as figuras corrigidas, coerentes entre si. 2. As figuras devem ter excelente qualidade gráfica, nitidez e contraste, com o intuito de revelar com precisão os contornos, relevos e rebaixos do objeto reivindicado, permitindo a compreensão de seus detalhes: utilizar traços precisos.</p>
(21) BR 32 2018 003458-1	<p>Código 34 - Exigência - Art. 106 § 3º da LPI (22) 24/10/2017 (62) BR 30 2017 004762-9 24/10/2017 (71) DRYLOCK TECHNOLOGIES N.V. (BE) (74) Licks Advogados</p> <p>1. As figuras não estão correspondentes entre si, mostrando o objeto em posições diferentes de uma vista para outra, o que se percebe pelo posicionamento das abas, especialmente e de forma mais acentuada nas vistas superiores e inferiores. Reapresentar as figuras corrigidas, coerentes entre si. 2. As figuras devem ter excelente qualidade gráfica, nitidez e contraste, com o intuito de revelar com precisão os contornos, relevos e rebaixos do objeto reivindicado, permitindo a compreensão de seus detalhes: utilizar traços precisos.</p>
(21) BR 32 2018 003459-0	<p>Código 34 - Exigência - Art. 106 § 3º da LPI</p>



(22) 24/10/2017

(62) BR 30 2017 004762-9 24/10/2017

(71) DRYLOCK TECHNOLOGIES N.V. (BE)

(74) Licks Advogados

1. As figuras não estão correspondentes entre si: na perspectiva existe uma moldura paralela ao contorno do objeto, que não está representada na figura 1.2; também na perspectiva as abas parecem acompanhar o mesmo plano das fraldas, mas na vista superior, na inferior e nas figuras 1.4 a 1.7 estão inclinadas. Reapresentar as figuras corrigidas, coerentes entre si. 2. As figuras devem ter excelente qualidade gráfica, nitidez e contraste, com o intuito de revelar com precisão os contornos, relevos e rebaixos do objeto reivindicado, permitindo a compreensão de seus detalhes: utilizar traços precisos.

(21) BR 32 2018 003460-3

Código 34 - Exigência - Art. 106 § 3º da LPI

(22) 24/10/2017

(62) BR 30 2017 004762-9 24/10/2017

(71) DRYLOCK TECHNOLOGIES N.V. (BE)

(74) Licks Advogados

1. As figuras não estão correspondentes entre si: na perspectiva existe uma moldura paralela ao contorno do objeto, que não está representada na figura 1.2; também na perspectiva as abas parecem acompanhar o mesmo plano das fraldas, mas na vista superior, na inferior e nas figuras 1.4 a 1.7 estão inclinadas. Reapresentar as figuras corrigidas, coerentes entre si. 2. As figuras devem ter excelente qualidade gráfica, nitidez e contraste, com o intuito de revelar com precisão os contornos, relevos e rebaixos do objeto reivindicado, permitindo a compreensão de seus detalhes: utilizar traços precisos.



Código 34.2 - Exame formal de Cumprimento de Exigência Técnica

Exame preliminar de petição de cumprimento de exigência técnica. Conferência relativa à apresentação, tempestividade e pagamento.

(21) BR 30 2012 001836-6	Código 34.2 - Exame formal de Cumprimento de Exigência Técnica (71) CARLOS AUGUSTO GUIMARÃES DE SÁ (BR/CE) (74) ANA VLÁDIA CESAR BARREIRA
(21) BR 30 2012 004877-0	Código 34.2 - Exame formal de Cumprimento de Exigência Técnica (71) SAF-HOLLAND, INC. (US) (74) GUERRA PROPRIEDADE INDUSTRIAL
(21) BR 30 2013 001088-0	Código 34.2 - Exame formal de Cumprimento de Exigência Técnica (71) ROCKWELL AUTOMATION ASIA PACIFIC BUSINESS CTR. (SG) (74) ORLANDO DE SOUZA
(21) BR 30 2013 002799-6	Código 34.2 - Exame formal de Cumprimento de Exigência Técnica (71) AVENTISUB II INC. (US) (74) LUIZ LEONARDOS & CIA - PROPRIEDADE INTELECTUAL
(21) BR 30 2014 000105-1	Código 34.2 - Exame formal de Cumprimento de Exigência Técnica (71) TELEFONAKTIEBOLAGET L M ERICSSON (SE) (74) MAGNUS ASPEBY / CLAUDIO SZABAS
(21) BR 30 2014 000139-6	Código 34.2 - Exame formal de Cumprimento de Exigência Técnica (71) FAN INK LTD. (CA) (74) ANTONIO MAURICIO PEDRAS ARNAUD
(21) BR 30 2014 000398-4	Código 34.2 - Exame formal de Cumprimento de Exigência Técnica (71) COMPANHIA MULLER DE BEBIDAS (BR/SP) (74) NEWTON SILVEIRA
(21) BR 30 2014 000499-9	Código 34.2 - Exame formal de Cumprimento de Exigência Técnica (71) PAULO SÉRGIO BINATTO (BR/SP) (74) SUL AMÉRICA MARCAS E PATENTES LTDA
(21) BR 30 2014 000616-9	Código 34.2 - Exame formal de Cumprimento de Exigência Técnica (71) DONIZETE PALMARIN (BR/SP) (74) GEVALCI OLIVEIRA PRADO
(21) BR 30 2014 000617-7	Código 34.2 - Exame formal de Cumprimento de Exigência Técnica (71) DONIZETE PALMARIN (BR/SP)



	(74) GEVALCI OLIVEIRA PRADO
(21) BR 30 2014 000810-2	Código 34.2 - Exame formal de Cumprimento de Exigência Técnica (71) EPIGRAM COMUNICAÇÃO LTDA. (BR/SP) (74) SUL AMÉRICA MARCAS E PATENTES LTDA
(21) BR 30 2014 000853-6	Código 34.2 - Exame formal de Cumprimento de Exigência Técnica (71) FERNANDO ANTONIO FRANCO DA ENCARNAÇÃO (BR/PE)
(21) BR 30 2014 000854-4	Código 34.2 - Exame formal de Cumprimento de Exigência Técnica (71) FERNANDO ANTONIO FRANCO DA ENCARNAÇÃO (BR/PE)
(21) BR 30 2014 000989-3	Código 34.2 - Exame formal de Cumprimento de Exigência Técnica (71) SOCIEDADE DE EDUCAÇÃO INTEGRAL E DE ASSISTÊNCIA SOCIAL (BR/MG) (74) ANDRÉA DAS GRAÇAS BATISTA
(21) BR 30 2014 001090-5	Código 34.2 - Exame formal de Cumprimento de Exigência Técnica (71) BONYPLUS INDÚSTRIA E COMÉRCIO, IMPORTAÇÃO E EXPOR. DE COSMÉTICOS LTDA (BR/PR) (74) CARLOS EDUARDO GOMES DA SILVA
(21) BR 30 2014 001093-0	Código 34.2 - Exame formal de Cumprimento de Exigência Técnica (71) GABRIELA ROCHA GOPFERT BUENO (BR/SP) (74) MODAL MARCAS E PATENTES LTDA
(21) BR 30 2014 002018-8	Código 34.2 - Exame formal de Cumprimento de Exigência Técnica (71) ALFREDO KELM JUNIOR (BR/PR) (74) ROCHA MARCAS E PATENTES S/C LTDA
(21) BR 30 2014 005154-7	Código 34.2 - Exame formal de Cumprimento de Exigência Técnica (71) VZT INDÚSTRIA E COMÉRCIO DE CALÇADOS LTDA. (BR/SP) (74) PAULO ARRUDA PEDROZO
(21) BR 30 2014 005530-5	Código 34.2 - Exame formal de Cumprimento de Exigência Técnica (71) UNIKE COMÉRCIO, IMP. EXP. E DIST. DE COSMÉTICOS LTDA-ME (BR/SP) (74) MODAL MARCAS E PATENTES LTDA
(21) BR 30 2015 000109-7	Código 34.2 - Exame formal de Cumprimento de Exigência Técnica (71) SAMSUNG ELETROINIC CO., LTD. (KR) (74) DANIEL ADVOGADOS
(21) BR 30 2015 000468-1	Código 34.2 - Exame formal de Cumprimento de Exigência Técnica



	(71) ZHANG HENG (CN) (74) ALCEU ELIS DA SILVA
(21) BR 30 2015 000474-6	Código 34.2 - Exame formal de Cumprimento de Exigência Técnica (71) SKECHERS U.S.A., INC. II (US) (74) GUERRA PROPRIEDADE INDUSTRIAL
(21) BR 30 2015 000543-2	Código 34.2 - Exame formal de Cumprimento de Exigência Técnica (71) RAIN BIRD CORPORATION (US) (74) igor leonardo guimarães simões
(21) BR 30 2015 000655-2	Código 34.2 - Exame formal de Cumprimento de Exigência Técnica (71) APPLE INC. (US) (74) KASZNAR LEONARDOS PROPRIEDADE INTELECTUAL
(21) BR 30 2015 001307-9	Código 34.2 - Exame formal de Cumprimento de Exigência Técnica (71) ELECTRIC INK INDÚSTRIA COMÉRCIO IMPORTAÇÃO E EXPORTAÇÃO LTDA. EPP (BR/MG) (74) sávio faria neves
(21) BR 30 2015 002105-5	Código 34.2 - Exame formal de Cumprimento de Exigência Técnica (71) THE ESAB GROUP, INC. (US) (74) DANNEMANN, SIEMSEN, BIGLER & IPANEMA MOREIRA, PROPRIEDADE INDUSTRIAL LTDA.
(21) BR 30 2015 002659-2	Código 34.2 - Exame formal de Cumprimento de Exigência Técnica (71) CLIMACO COMÉRCIO IMPORTAÇÃO E EXP. DE COSMÉTICOS LTDA EPP (BR/SP) (74) ROGÉRIO DE SOUZA
(21) BR 30 2015 003414-9	Código 34.2 - Exame formal de Cumprimento de Exigência Técnica (71) PATRÍCIA BONALDI MODA FEMININA LTDA (BR/MG) (74) SÁVIO FARIA NEVES
(21) BR 30 2015 003415-7	Código 34.2 - Exame formal de Cumprimento de Exigência Técnica (71) PATRÍCIA BONALDI MODA FEMININA LTDA (BR/MG) (74) SÁVIO FARIA NEVES
(21) BR 30 2015 003417-3	Código 34.2 - Exame formal de Cumprimento de Exigência Técnica (71) PATRÍCIA BONALDI MODA FEMININA LTDA (BR/MG) (74) SÁVIO FARIA NEVES
(21) BR 30 2015 003418-1	Código 34.2 - Exame formal de Cumprimento de Exigência Técnica (71) PATRÍCIA BONALDI MODA FEMININA LTDA (BR/MG)



	(74) SÁVIO FARIA NEVES
(21) BR 30 2015 003419-0	Código 34.2 - Exame formal de Cumprimento de Exigência Técnica (71) PATRÍCIA BONALDI MODA FEMININA LTDA (BR/MG) (74) SÁVIO FARIA NEVES
(21) BR 30 2015 003420-3	Código 34.2 - Exame formal de Cumprimento de Exigência Técnica (71) PATRÍCIA BONALDI MODA FEMININA LTDA (BR/MG) (74) SÁVIO FARIA NEVES
(21) BR 30 2015 003421-1	Código 34.2 - Exame formal de Cumprimento de Exigência Técnica (71) PATRÍCIA BONALDI MODA FEMININA LTDA (BR/MG) (74) SÁVIO FARIA NEVES
(21) BR 30 2015 003422-0	Código 34.2 - Exame formal de Cumprimento de Exigência Técnica (71) PATRÍCIA BONALDI MODA FEMININA LTDA (BR/MG) (74) SÁVIO FARIA NEVES
(21) BR 30 2015 003423-8	Código 34.2 - Exame formal de Cumprimento de Exigência Técnica (71) PATRÍCIA BONALDI MODA FEMININA LTDA (BR/MG) (74) SÁVIO FARIA NEVES
(21) BR 30 2015 003424-6	Código 34.2 - Exame formal de Cumprimento de Exigência Técnica (71) PATRÍCIA BONALDI MODA FEMININA LTDA (BR/MG) (74) SÁVIO FARIA NEVES
(21) BR 30 2015 003425-4	Código 34.2 - Exame formal de Cumprimento de Exigência Técnica (71) PATRÍCIA BONALDI MODA FEMININA LTDA (BR/MG) (74) SÁVIO FARIA NEVES
(21) BR 30 2015 003427-0	Código 34.2 - Exame formal de Cumprimento de Exigência Técnica (71) PATRÍCIA BONALDI MODA FEMININA LTDA (BR/MG) (74) SÁVIO FARIA NEVES
(21) BR 30 2015 003428-9	Código 34.2 - Exame formal de Cumprimento de Exigência Técnica (71) PATRÍCIA BONALDI MODA FEMININA LTDA (BR/MG) (74) SÁVIO FARIA NEVES
(21) BR 30 2015 003430-0	Código 34.2 - Exame formal de Cumprimento de Exigência Técnica (71) PATRÍCIA BONALDI MODA FEMININA LTDA (BR/MG) (74) SÁVIO FARIA NEVES
(21) BR 30 2015 003433-5	Código 34.2 - Exame formal de Cumprimento de Exigência Técnica (71) PATRÍCIA BONALDI MODA FEMININA LTDA (BR/MG)



	(74) SÁVIO FARIA NEVES
--	------------------------

(21) BR 30 2015 003673-7	Código 34.2 - Exame formal de Cumprimento de Exigência Técnica (71) CROWN EQUIPMENT CORPORATION (US) (74) EDUARDO COLONNA ROSMAN
---------------------------------	--

(21) BR 30 2015 003978-7	Código 34.2 - Exame formal de Cumprimento de Exigência Técnica (71) LG ELECTRONICS INC. (KR) (74) JOSÉ MAURO D. MACHADO
---------------------------------	---

(21) BR 30 2015 006015-8	Código 34.2 - Exame formal de Cumprimento de Exigência Técnica (71) CNH INDUSTRIAL AMERICA LLC (US) (74) Daniel Advogados (Alt.de Daniel & Cia)
---------------------------------	---

(21) BR 30 2016 000890-6	Código 34.2 - Exame formal de Cumprimento de Exigência Técnica (71) HARMAN INTERNATIONAL INDUSTRIES, INCORPORATED (US) (74) EDUARDO LOURENÇO GUEDES SERRÃO DE OTERO
---------------------------------	---

(21) BR 30 2016 000981-3	Código 34.2 - Exame formal de Cumprimento de Exigência Técnica (71) HARMAN INTERNATIONAL INDUSTRIES, INCORPORATED (US) (74) EDUARDO LOURENÇO GUEDES SERRÃO DE OTERO
---------------------------------	---

(21) BR 30 2016 001180-0	Código 34.2 - Exame formal de Cumprimento de Exigência Técnica (71) DESVAC (FR) (74) KASZNAR LEONARDOS PROPRIEDADE INTELECTUAL
---------------------------------	--

(21) BR 30 2016 001212-1	Código 34.2 - Exame formal de Cumprimento de Exigência Técnica (71) CROWN EQUIPMENT CORPORATION (US) (74) KASZNAR LEONARDOS PROPRIEDADE INTELECTUAL
---------------------------------	---

(21) BR 30 2016 001214-8	Código 34.2 - Exame formal de Cumprimento de Exigência Técnica (71) BRIDGESTONE AMERICAS TIRE OPERATIONS, LLC (US) (74) Dannemann, Siemsen, Bigler & Ipanema Moreira
---------------------------------	--

(21) BR 30 2016 001382-9	Código 34.2 - Exame formal de Cumprimento de Exigência Técnica (71) LG ELECTRONICS INC. (KR) (74) Dannemann, Siemsen, Bigler & Ipanema Moreira
---------------------------------	--

(21) BR 30 2016 001383-7	Código 34.2 - Exame formal de Cumprimento de Exigência Técnica (71) LG ELECTRONICS INC. (KR) (74) Dannemann, Siemsen, Bigler & Ipanema Moreira
---------------------------------	--

(21) BR 30 2016 001384-5	Código 34.2 - Exame formal de Cumprimento de Exigência Técnica (71) LG ELECTRONICS INC. (KR)
---------------------------------	---



	(74) Dannemann, Siemsen, Bigler & Ipanema Moreira
(21) BR 30 2016 001385-3	Código 34.2 - Exame formal de Cumprimento de Exigência Técnica (71) LG ELECTRONICS INC. (KR) (74) Dannemann, Siemsen, Bigler & Ipanema Moreira
(21) BR 30 2016 001386-1	Código 34.2 - Exame formal de Cumprimento de Exigência Técnica (71) LG ELECTRONICS INC. (KR) (74) Dannemann, Siemsen, Bigler & Ipanema Moreira
(21) BR 30 2016 001387-0	Código 34.2 - Exame formal de Cumprimento de Exigência Técnica (71) LG ELECTRONICS INC. (KR) (74) Dannemann, Siemsen, Bigler & Ipanema Moreira
(21) BR 30 2016 001388-8	Código 34.2 - Exame formal de Cumprimento de Exigência Técnica (71) LG ELECTRONICS INC. (KR) (74) Dannemann, Siemsen, Bigler & Ipanema Moreira
(21) BR 30 2016 001392-6	Código 34.2 - Exame formal de Cumprimento de Exigência Técnica (71) LG ELECTRONICS INC. (KR) (74) Dannemann, Siemsen, Bigler & Ipanema Moreira
(21) BR 30 2016 001397-7	Código 34.2 - Exame formal de Cumprimento de Exigência Técnica (71) DEERE & COMPANY (US) (74) KASZNAR LEONARDOS PROPRIEDADE INTELECTUAL
(21) BR 30 2016 002076-0	Código 34.2 - Exame formal de Cumprimento de Exigência Técnica (71) W.C. BRADLEY CO. (US) (74) Dannemann, Siemsen, Bigler & Ipanema Moreira
(21) BR 30 2016 002301-8	Código 34.2 - Exame formal de Cumprimento de Exigência Técnica (71) PYRAMIDIA, INC. (US) (74) GUSTAVO STARLING LEONARDOS
(21) BR 30 2016 002342-5	Código 34.2 - Exame formal de Cumprimento de Exigência Técnica (71) JOHNSON & JOHNSON CONSUMER INC. (US) (74) ANTÔNIO MAURÍCIO PEDRAS ARNAUD
(21) BR 30 2016 002388-3	Código 34.2 - Exame formal de Cumprimento de Exigência Técnica (71) OCULUS VR, LLC (US) (74) Daniel Advogados (Alt.de Daniel & Cia)
(21) BR 30 2016 002798-6	Código 34.2 - Exame formal de Cumprimento de Exigência Técnica (71) A A R DE ARAÚJO JÓIAS - ME (BR/PA)



	(74) MARIA BRASIL DE LOURDES SILVA
(21) BR 30 2016 003664-0	Código 34.2 - Exame formal de Cumprimento de Exigência Técnica (71) FLORA BIOSCIENCE (US) (74) Flávia Salim Lopes
(21) BR 30 2016 003809-0	Código 34.2 - Exame formal de Cumprimento de Exigência Técnica (71) POGOTEC, INC. (US) (74) KASZNAR LEONARDOS PROPRIEDADE INTELECTUAL
(21) BR 30 2016 004677-8	Código 34.2 - Exame formal de Cumprimento de Exigência Técnica (71) RECKITT BENCKISER (BRANDS) LIMITED (GB) (74) DI BLASI, PARENTE & ADVOGADOS ASSOCIADOS
(21) BR 30 2016 004787-1	Código 34.2 - Exame formal de Cumprimento de Exigência Técnica (71) SKECHERS U.S.A., INC. II (US) (74) GUERRA PROPRIEDADE INDUSTRIAL
(21) BR 30 2016 004798-7	Código 34.2 - Exame formal de Cumprimento de Exigência Técnica (71) AVENT, INC. (US) (74) PINHEIRO NETO ADVOGADOS
(21) BR 30 2016 004960-2	Código 34.2 - Exame formal de Cumprimento de Exigência Técnica (71) PROSLIDE TECHNOLOGY INC. (CA) (74) Dannemann, Siemsen, Bigler & Ipanema Moreira
(21) BR 30 2016 005032-5	Código 34.2 - Exame formal de Cumprimento de Exigência Técnica (71) GENERAL ELECTRIC COMPANY (US) (74) Ana Paula Santos Celidonio
(21) BR 30 2016 005146-1	Código 34.2 - Exame formal de Cumprimento de Exigência Técnica (71) BAYER HEALTHCARE LLC (US) (74) Vieira de Mello Advogados
(21) BR 30 2016 005158-5	Código 34.2 - Exame formal de Cumprimento de Exigência Técnica (71) BAYER HEALTHCARE LLC (US) (74) Vieira de Mello Advogados
(21) BR 30 2016 005699-4	Código 34.2 - Exame formal de Cumprimento de Exigência Técnica (71) CNH INDUSTRIAL AMERICA LLC (US) (74) ARTUR SCHAAL
(21) BR 30 2016 005701-0	Código 34.2 - Exame formal de Cumprimento de Exigência Técnica (71) CNH INDUSTRIAL AMERICA LLC (US)



	(74) ARTUR SCHAAL
(21) BR 30 2016 005704-4	Código 34.2 - Exame formal de Cumprimento de Exigência Técnica (71) CNH INDUSTRIAL AMERICA LLC (US) (74) ARTUR SCHAAL
(21) BR 30 2016 005705-2	Código 34.2 - Exame formal de Cumprimento de Exigência Técnica (71) CNH INDUSTRIAL AMERICA LLC (US) (74) ARTUR SCHAAL
(21) BR 30 2016 005935-7	Código 34.2 - Exame formal de Cumprimento de Exigência Técnica (71) OWENS-BROCKWAY GLASS CONTAINER INC. (US) (74) Dannemann, Siemsen, Bigler & Ipanema Moreira
(21) BR 30 2017 000009-6	Código 34.2 - Exame formal de Cumprimento de Exigência Técnica (71) OWENS-BROCKWAY GLASS CONTAINER INC. (US) (74) Dannemann, Siemsen, Bigler & Ipanema Moreira
(21) BR 30 2017 000011-8	Código 34.2 - Exame formal de Cumprimento de Exigência Técnica (71) OWENS-BROCKWAY GLASS CONTAINER INC. (US) (74) Dannemann, Siemsen, Bigler & Ipanema Moreira
(21) BR 30 2017 000134-3	Código 34.2 - Exame formal de Cumprimento de Exigência Técnica (71) MARIA LUIZA SMITH (US) (74) Ariboni, Fabbri e Schmidt Sociedade de Advogados
(21) BR 30 2017 000325-7	Código 34.2 - Exame formal de Cumprimento de Exigência Técnica (71) 3M INNOVATIVE PROPERTIES COMPANY (US) (74) ANA PAULA SANTOS CELIDONIO
(21) BR 30 2017 000326-5	Código 34.2 - Exame formal de Cumprimento de Exigência Técnica (71) 3M INNOVATIVE PROPERTIES COMPANY (US) (74) ANA PAULA SANTOS CELIDONIO
(21) BR 30 2017 000340-0	Código 34.2 - Exame formal de Cumprimento de Exigência Técnica (71) 3M INNOVATIVE PROPERTIES COMPANY (US) (74) ANA PAULA SANTOS CELIDONIO
(21) BR 30 2017 000512-8	Código 34.2 - Exame formal de Cumprimento de Exigência Técnica (71) ULTRADENT PRODUCTS, INC. (US) (74) VALDIR DE OLIVEIRA ROCHA FILHO
(21) BR 30 2017 000582-9	Código 34.2 - Exame formal de Cumprimento de Exigência Técnica (71) MICRO MOTION, INC. (US)



	(74) Custodio de Almeida & Cia.
--	---------------------------------

(21) BR 30 2017 000583-7	Código 34.2 - Exame formal de Cumprimento de Exigência Técnica (71) THE GILLETTE COMPANY LLC (US) (74) Trench, Rossi e Watanabe Advogados
---------------------------------	---

(21) BR 30 2017 000587-0	Código 34.2 - Exame formal de Cumprimento de Exigência Técnica (71) SKECHERS U.S.A., INC. II (US) (74) GUERRA PROPRIEDADE INDUSTRIAL
---------------------------------	--

(21) BR 30 2017 000590-0	Código 34.2 - Exame formal de Cumprimento de Exigência Técnica (71) SKECHERS U.S.A., INC. II (US) (74) GUERRA PROPRIEDADE INDUSTRIAL
---------------------------------	--

(21) BR 30 2017 000591-8	Código 34.2 - Exame formal de Cumprimento de Exigência Técnica (71) THE GILLETTE COMPANY LLC (US) (74) Trench, Rossi e Watanabe Advogados
---------------------------------	---

(21) BR 30 2017 000592-6	Código 34.2 - Exame formal de Cumprimento de Exigência Técnica (71) THE GILLETTE COMPANY LLC (US) (74) Trench, Rossi e Watanabe Advogados
---------------------------------	---

(21) BR 30 2017 000594-2	Código 34.2 - Exame formal de Cumprimento de Exigência Técnica (71) SKECHERS U.S.A., INC. II (US) (74) GUERRA PROPRIEDADE INDUSTRIAL
---------------------------------	--

(21) BR 30 2017 000930-1	Código 34.2 - Exame formal de Cumprimento de Exigência Técnica (71) GILEAD SCIENCES, INC. (US) (74) KASZNAR LEONARDOS PROPRIEDADE INTELECTUAL
---------------------------------	---

(21) BR 30 2017 000931-0	Código 34.2 - Exame formal de Cumprimento de Exigência Técnica (71) GILEAD SCIENCES, INC. (US) (74) KASZNAR LEONARDOS PROPRIEDADE INTELECTUAL
---------------------------------	---

(21) BR 30 2017 001043-1	Código 34.2 - Exame formal de Cumprimento de Exigência Técnica (71) SMARDTV SA (CH) (74) Daniel Advogados (Alt.de Daniel & Cia)
---------------------------------	---

(21) BR 30 2017 001070-9	Código 34.2 - Exame formal de Cumprimento de Exigência Técnica (71) GM GLOBAL TECHNOLOGY OPERATIONS LLC (US) (74) KASZNAR LEONARDOS PROPRIEDADE INTELECTUAL
---------------------------------	---

(21) BR 30 2017 001098-9	Código 34.2 - Exame formal de Cumprimento de Exigência Técnica (71) EOS PRODUCTS, LLC (US)
---------------------------------	---



	(74) Licks Advogados
--	----------------------

(21) BR 30 2017 001102-0	Código 34.2 - Exame formal de Cumprimento de Exigência Técnica (71) EOS PRODUCTS, LLC (US) (74) Licks Advogados
---------------------------------	---

(21) BR 30 2017 001103-9	Código 34.2 - Exame formal de Cumprimento de Exigência Técnica (71) EOS PRODUCTS, LLC (US) (74) Licks Advogados
---------------------------------	---

(21) BR 30 2017 001106-3	Código 34.2 - Exame formal de Cumprimento de Exigência Técnica (71) EOS PRODUCTS, LLC (US) (74) Licks Advogados
---------------------------------	---

(21) BR 30 2017 001334-1	Código 34.2 - Exame formal de Cumprimento de Exigência Técnica (71) CROWN EQUIPMENT CORPORATION (US) (74) KASZNAR LEONARDOS PROPRIEDADE INTELECTUAL
---------------------------------	---

(21) BR 30 2017 001335-0	Código 34.2 - Exame formal de Cumprimento de Exigência Técnica (71) CROWN EQUIPMENT CORPORATION (US) (74) KASZNAR LEONARDOS PROPRIEDADE INTELECTUAL
---------------------------------	---

(21) BR 30 2017 001336-8	Código 34.2 - Exame formal de Cumprimento de Exigência Técnica (71) INTECH BIOPHARM LTD. (TW) (74) Claudio Marcelo Szabas
---------------------------------	---

(21) BR 30 2017 001547-6	Código 34.2 - Exame formal de Cumprimento de Exigência Técnica (71) DEERE & COMPANY (US) (74) KASZNAR LEONARDOS PROPRIEDADE INTELECTUAL
---------------------------------	---

(21) BR 30 2017 001620-0	Código 34.2 - Exame formal de Cumprimento de Exigência Técnica (71) LIFE TECHNOLOGIES CORPORATION (US) (74) Daniel Advogados (Alt.de Daniel & Cia)
---------------------------------	--

(21) BR 30 2017 001667-7	Código 34.2 - Exame formal de Cumprimento de Exigência Técnica (71) ESAB AB (SE) (74) Dannemann, Siemsen, Bigler & Ipanema Moreira
---------------------------------	--

(21) BR 30 2017 001685-5	Código 34.2 - Exame formal de Cumprimento de Exigência Técnica (71) CNH INDUSTRIAL AMERICA LLC (US) (74) Daniel Advogados (Alt.de Daniel & Cia)
---------------------------------	---

(21) BR 30 2017 001692-8	Código 34.2 - Exame formal de Cumprimento de Exigência Técnica (71) CNH INDUSTRIAL AMERICA LLC (US)
---------------------------------	--



	(74) Daniel Advogados (Alt.de Daniel & Cia)
--	---

(21) BR 30 2017 001759-2	Código 34.2 - Exame formal de Cumprimento de Exigência Técnica (71) GENERAL MILLS, INC. (US) (74) Dannemann, Siemsen, Bigler & Ipanema Moreira
---------------------------------	--

(21) BR 30 2017 002252-9	Código 34.2 - Exame formal de Cumprimento de Exigência Técnica (71) PROTALUS LLC (US) (74) KASZNAR LEONARDOS PROPRIEDADE INTELECTUAL
---------------------------------	--

(21) BR 30 2017 002254-5	Código 34.2 - Exame formal de Cumprimento de Exigência Técnica (71) ZHUHAI SHICHANG METALS LTD. (CN) (74) EMILIO COLLADO LOPEZ
---------------------------------	--

(21) BR 30 2017 002255-3	Código 34.2 - Exame formal de Cumprimento de Exigência Técnica (71) ZHUHAI SHICHANG METALS LTD. (CN) (74) EMILIO COLLADO LOPEZ
---------------------------------	--

(21) BR 30 2017 002438-6	Código 34.2 - Exame formal de Cumprimento de Exigência Técnica (71) FORD GLOBAL TECHNOLOGIES, LLC. (US) (74) ANA PAULA SANTOS CELIDONIO
---------------------------------	---

(21) BR 30 2017 002500-5	Código 34.2 - Exame formal de Cumprimento de Exigência Técnica (71) POGOTEC, INC. (US) (74) Hugo Silva & Maldonado Propriedade Intelectual Sociedade Civil S/C Ltda.
---------------------------------	--

(21) BR 30 2017 002767-9	Código 34.2 - Exame formal de Cumprimento de Exigência Técnica (71) AS IP HOLDCO, LLC (US) (74) DANNEMANN, SIEMSEN, BIGLER & IPANEMA MOREIRA
---------------------------------	--

(21) BR 30 2017 003064-5	Código 34.2 - Exame formal de Cumprimento de Exigência Técnica (71) KOHLER CO. (US) (74) Hugo Silva & Maldonado Propriedade Intelectual Sociedade Civil S/C Ltda.
---------------------------------	---

(21) BR 30 2017 003066-1	Código 34.2 - Exame formal de Cumprimento de Exigência Técnica (71) KOHLER CO. (US) (74) Hugo Silva & Maldonado Propriedade Intelectual Sociedade Civil S/C Ltda.
---------------------------------	---

(21) BR 30 2017 003068-8	Código 34.2 - Exame formal de Cumprimento de Exigência Técnica (71) KOHLER CO. (US) (74) Hugo Silva & Maldonado Propriedade Intelectual Sociedade Civil S/C Ltda.
---------------------------------	---

(21) BR 30 2017 003287-7	Código 34.2 - Exame formal de Cumprimento de Exigência Técnica (71) RECKITT BENCKISER (BRANDS) LIMITED (GB)
---------------------------------	--



	(74) DI BLASI, PARENTE & ADVOGADOS ASSOCIADOS
--	---

(21) BR 30 2017 004082-9	Código 34.2 - Exame formal de Cumprimento de Exigência Técnica (71) BRIDGESTONE AMERICAS TIRE OPERATIONS, LLC (US) (74) DANNEMANN, SIEMSEN, BIGLER & IPANEMA MOREIRA
--------------------------	--

(21) BR 30 2017 004864-1	Código 34.2 - Exame formal de Cumprimento de Exigência Técnica (71) VANS, INC. (US) (74) DI BLASI, PARENTE & ADVOGADOS ASSOCIADOS
--------------------------	---

(21) BR 30 2017 005055-7	Código 34.2 - Exame formal de Cumprimento de Exigência Técnica (71) PRINCE LIONHEART, INC. (US) (74) PACHECO E ADVOGADOS ASSOCIADOS
--------------------------	---

(21) BR 30 2017 005520-6	Código 34.2 - Exame formal de Cumprimento de Exigência Técnica (71) NIPPONFLEX INDÚSTRIA E COMÉRCIO DE COLCHÕES LTDA. (BR/PR) (74) Vilage Marcas e Patentes Ltda
--------------------------	--

(21) BR 30 2017 005523-0	Código 34.2 - Exame formal de Cumprimento de Exigência Técnica (71) NIPPONFLEX INDÚSTRIA E COMÉRCIO DE COLCHÕES LTDA. (BR/PR) (74) Vilage Marcas e Patentes Ltda
--------------------------	--

(21) BR 30 2017 005661-0	Código 34.2 - Exame formal de Cumprimento de Exigência Técnica (71) CENTER FOR PAIN AND STRESS RESEARCH (CA) (74) Bhering Advogados (nome anterior Bhering Assessoria S/C Ltda.)
--------------------------	---

(21) BR 30 2017 005829-9	Código 34.2 - Exame formal de Cumprimento de Exigência Técnica (71) MARCO AURELIO LAUTERT (BR/RS) (74) Marpa Consultoria e Assessoria Empresarial Ltda.
--------------------------	---

(21) BR 30 2017 005846-9	Código 34.2 - Exame formal de Cumprimento de Exigência Técnica (71) AUREO PERIN (BR/PR) ; CLARICE APARECIDA KOVALSKI PERIN (BR/PR) (74) Paulo José Lunkes
--------------------------	---

(21) BR 30 2017 005847-7	Código 34.2 - Exame formal de Cumprimento de Exigência Técnica (71) GIOVANNI GARBONI (BR/RJ) (74) Crimark Propriedade Industrial S/S
--------------------------	--

(21) BR 30 2017 005850-7	Código 34.2 - Exame formal de Cumprimento de Exigência Técnica (71) MARA ANDREIA SEGALA (BR/PR) (74) CARLOS EMIR LIMA DE OLIVEIRA
--------------------------	---

(21) BR 30 2017 005855-8	Código 34.2 - Exame formal de Cumprimento de Exigência Técnica
--------------------------	--



	(71) SUELLEN PEREIRA SANTOS (BR/SP)
(21) BR 30 2018 000002-1	Código 34.2 - Exame formal de Cumprimento de Exigência Técnica (71) BEIJING HANERGY SOLAR POWER INVESTMENT CO., LTD. (CN) (74) DANNEMANN, SIEMSEN, BIGLER & IPANEMA MOREIRA
(21) BR 30 2018 000089-7	Código 34.2 - Exame formal de Cumprimento de Exigência Técnica (71) LG ELECTRONICS INC. (KR) (74) DANNEMANN, SIEMSEN, BIGLER & IPANEMA MOREIRA
(21) BR 30 2018 000090-0	Código 34.2 - Exame formal de Cumprimento de Exigência Técnica (71) LG ELECTRONICS INC. (KR) (74) DANNEMANN, SIEMSEN, BIGLER & IPANEMA MOREIRA
(21) BR 30 2018 000159-1	Código 34.2 - Exame formal de Cumprimento de Exigência Técnica (71) CORAVIN, INC. (US) (74) DANNEMANN, SIEMSEN, BIGLER & IPANEMA MOREIRA
(21) BR 30 2018 000175-3	Código 34.2 - Exame formal de Cumprimento de Exigência Técnica (71) GM GLOBAL TECHNOLOGY OPERATIONS LLC (US) (74) KASZNAR LEONARDOS PROPRIEDADE INTELECTUAL
(21) BR 30 2018 000177-0	Código 34.2 - Exame formal de Cumprimento de Exigência Técnica (71) GM GLOBAL TECHNOLOGY OPERATIONS LLC (US) (74) KASZNAR LEONARDOS PROPRIEDADE INTELECTUAL
(21) BR 30 2018 000180-0	Código 34.2 - Exame formal de Cumprimento de Exigência Técnica (71) GM GLOBAL TECHNOLOGY OPERATIONS LLC (US) (74) KASZNAR LEONARDOS PROPRIEDADE INTELECTUAL
(21) BR 30 2018 000182-6	Código 34.2 - Exame formal de Cumprimento de Exigência Técnica (71) GM GLOBAL TECHNOLOGY OPERATIONS LLC (US) (74) KASZNAR LEONARDOS PROPRIEDADE INTELECTUAL
(21) BR 30 2018 000183-4	Código 34.2 - Exame formal de Cumprimento de Exigência Técnica (71) GM GLOBAL TECHNOLOGY OPERATIONS LLC (US) (74) KASZNAR LEONARDOS PROPRIEDADE INTELECTUAL
(21) BR 30 2018 000184-2	Código 34.2 - Exame formal de Cumprimento de Exigência Técnica (71) GM GLOBAL TECHNOLOGY OPERATIONS LLC (US) (74) KASZNAR LEONARDOS PROPRIEDADE INTELECTUAL
(21) BR 30 2018 000185-0	Código 34.2 - Exame formal de Cumprimento de Exigência Técnica (71) GM GLOBAL TECHNOLOGY OPERATIONS LLC (US)



	(74) KASZNAR LEONARDOS PROPRIEDADE INTELECTUAL
(21) BR 30 2018 000187-7	Código 34.2 - Exame formal de Cumprimento de Exigência Técnica (71) GM GLOBAL TECHNOLOGY OPERATIONS LLC (US) (74) KASZNAR LEONARDOS PROPRIEDADE INTELECTUAL
(21) BR 30 2018 000188-5	Código 34.2 - Exame formal de Cumprimento de Exigência Técnica (71) GM GLOBAL TECHNOLOGY OPERATIONS LLC (US) (74) KASZNAR LEONARDOS PROPRIEDADE INTELECTUAL
(21) BR 30 2018 000189-3	Código 34.2 - Exame formal de Cumprimento de Exigência Técnica (71) GM GLOBAL TECHNOLOGY OPERATIONS LLC (US) (74) KASZNAR LEONARDOS PROPRIEDADE INTELECTUAL
(21) BR 30 2018 000193-1	Código 34.2 - Exame formal de Cumprimento de Exigência Técnica (71) GM GLOBAL TECHNOLOGY OPERATIONS LLC (US) (74) KASZNAR LEONARDOS PROPRIEDADE INTELECTUAL
(21) BR 30 2018 000197-4	Código 34.2 - Exame formal de Cumprimento de Exigência Técnica (71) GM GLOBAL TECHNOLOGY OPERATIONS LLC (US) (74) KASZNAR LEONARDOS PROPRIEDADE INTELECTUAL
(21) BR 30 2018 000250-4	Código 34.2 - Exame formal de Cumprimento de Exigência Técnica (71) EUN BAE KIM (KR) (74) Ariboni, Fabbri e Schmidt Sociedade de Advogados
(21) BR 30 2018 000277-6	Código 34.2 - Exame formal de Cumprimento de Exigência Técnica (71) 3M INNOVATIVE PROPERTIES COMPANY (US) (74) ANA PAULA SANTOS CELIDONIO
(21) BR 30 2018 000302-0	Código 34.2 - Exame formal de Cumprimento de Exigência Técnica (71) THE TRUSTEES FOR THE TIME BEING OF THE LIVE LINE INTERNATIONAL TRUST (GB) (74) Hugo Silva & Maldonado Propriedade Intelectual Sociedade Civil S/C Ltda.
(21) BR 30 2018 000341-1	Código 34.2 - Exame formal de Cumprimento de Exigência Técnica (71) GLAXOSMITHKLINE CONSUMER HEALTHCARE HOLDINGS (US) LLC (US) (74) Daniel Advogados (Alt.de Daniel & Cia)
(21) BR 30 2018 000342-0	Código 34.2 - Exame formal de Cumprimento de Exigência Técnica (71) GLAXOSMITHKLINE CONSUMER HEALTHCARE HOLDINGS (US) LLC (US) (74) Daniel Advogados (Alt.de Daniel & Cia)



(21) BR 30 2018 000343-8	Código 34.2 - Exame formal de Cumprimento de Exigência Técnica (71) GLAXOSMITHKLINE CONSUMER HEALTHCARE HOLDINGS (US) LLC (US) (74) Daniel Advogados (Alt.de Daniel & Cia)
(21) BR 30 2018 000344-6	Código 34.2 - Exame formal de Cumprimento de Exigência Técnica (71) GLAXOSMITHKLINE CONSUMER HEALTHCARE HOLDINGS (US) LLC (US) (74) Daniel Advogados (Alt.de Daniel & Cia)
(21) BR 30 2018 000365-9	Código 34.2 - Exame formal de Cumprimento de Exigência Técnica (71) RECKITT BENCKISER (BRANDS) LIMITED (GB) (74) DI BLASI, PARENTE & ADVOGADOS ASSOCIADOS
(21) BR 30 2018 000366-7	Código 34.2 - Exame formal de Cumprimento de Exigência Técnica (71) THE GILLETTE COMPANY LLC (US) (74) Trench, Rossi e Watanabe Advogados
(21) BR 30 2018 000456-6	Código 34.2 - Exame formal de Cumprimento de Exigência Técnica (71) 3M INNOVATIVE PROPERTIES COMPANY (US) (74) ANA PAULA SANTOS CELIDONIO
(21) BR 30 2018 000457-4	Código 34.2 - Exame formal de Cumprimento de Exigência Técnica (71) INTERCONTINENTAL GREAT BRANDS LLC (US) (74) Flávia Salim Lopes
(21) BR 30 2018 000458-2	Código 34.2 - Exame formal de Cumprimento de Exigência Técnica (71) ETHICON, INC. (US) (74) DANNEMANN, SIEMSEN, BIGLER & IPANEMA MOREIRA
(21) BR 30 2018 000474-4	Código 34.2 - Exame formal de Cumprimento de Exigência Técnica (71) CLAUDIA KAISSAR NASR (BR/SP) (74) CONE SUL ASSESSORIA EM PROPRIEDADE INDUSTRIAL E INTELLECTUAL LTDA
(21) BR 30 2018 000484-1	Código 34.2 - Exame formal de Cumprimento de Exigência Técnica (71) 3M INNOVATIVE PROPERTIES COMPANY (US) (74) ANA PAULA SANTOS CELIDONIO
(21) BR 30 2018 000485-0	Código 34.2 - Exame formal de Cumprimento de Exigência Técnica (71) 3M INNOVATIVE PROPERTIES COMPANY (US) (74) ANA PAULA SANTOS CELIDONIO



(21) BR 30 2018 000496-5	Código 34.2 - Exame formal de Cumprimento de Exigência Técnica (71) VICTAULIC COMPANY (US) (74) FLÁVIA SALIM LOPES
(21) BR 30 2018 000506-6	Código 34.2 - Exame formal de Cumprimento de Exigência Técnica (71) RECKITT BENCKISER (BRANDS) LIMITED (GB) (74) DI BLASI, PARENTE & ADVOGADOS ASSOCIADOS
(21) BR 30 2018 000542-2	Código 34.2 - Exame formal de Cumprimento de Exigência Técnica (71) FRESENIUS MEDICAL CARE DEUTSCHLAND GMBH (DE) (74) Flávia Salim Lopes
(21) BR 30 2018 000547-3	Código 34.2 - Exame formal de Cumprimento de Exigência Técnica (71) FRESENIUS MEDICAL CARE DEUTSCHLAND GMBH (DE) (74) Flávia Salim Lopes
(21) BR 30 2018 000549-0	Código 34.2 - Exame formal de Cumprimento de Exigência Técnica (71) FRESENIUS MEDICAL CARE DEUTSCHLAND GMBH (DE) (74) Flávia Salim Lopes
(21) BR 30 2018 000592-9	Código 34.2 - Exame formal de Cumprimento de Exigência Técnica (71) NIKE INNOVATE C.V. (US) (74) ANTÔNIO MAURÍCIO PEDRAS ARNAUD
(21) BR 30 2018 000596-1	Código 34.2 - Exame formal de Cumprimento de Exigência Técnica (71) CERTA DOSE, INC. (US) (74) Flávia Salim Lopes
(21) BR 30 2018 000599-6	Código 34.2 - Exame formal de Cumprimento de Exigência Técnica (71) DIGITAL THREE, INC. (US) (74) LEONOR MAGALHÃES PERES GALVÃO
(21) BR 30 2018 000606-2	Código 34.2 - Exame formal de Cumprimento de Exigência Técnica (71) BRIDGESTONE AMERICAS TIRE OPERATIONS, LLC (US) (74) MMV Agentes da Propriedade Industrial Ltda.
(21) BR 30 2018 000634-8	Código 34.2 - Exame formal de Cumprimento de Exigência Técnica (71) SULZER MIXPAC AG (CH) (74) Daniel Advogados (Alt.de Daniel & Cia)
(21) BR 30 2018 000645-3	Código 34.2 - Exame formal de Cumprimento de Exigência Técnica (71) THE ESAB GROUP INC. (US) (74) DANNEMANN, SIEMSEN, BIGLER & IPANEMA MOREIRA



(21) BR 30 2018 000666-6	Código 34.2 - Exame formal de Cumprimento de Exigência Técnica (71) FCA US LLC (US) (74) Daniel Advogados (Alt.de Daniel & Cia)
(21) BR 30 2018 000687-9	Código 34.2 - Exame formal de Cumprimento de Exigência Técnica (71) SOCIÉTÉ DES PRODUITS NESTLÉ S.A. (CH) (74) KASZNAR LEONARDOS PROPRIEDADE INTELECTUAL
(21) BR 30 2018 000703-4	Código 34.2 - Exame formal de Cumprimento de Exigência Técnica (71) FCA US LLC (US) (74) Daniel Advogados (Alt.de Daniel & Cia)
(21) BR 30 2018 000766-2	Código 34.2 - Exame formal de Cumprimento de Exigência Técnica (71) HARMAN INTERNATIONAL INDUSTRIES, INCORPORATED (US) (74) EDUARDO LOURENÇO GUEDES SERRÃO DE OTERO
(21) BR 30 2018 000767-0	Código 34.2 - Exame formal de Cumprimento de Exigência Técnica (71) HARMAN INTERNATIONAL INDUSTRIES, INCORPORATED (US) (74) EDUARDO LOURENÇO GUEDES SERRÃO DE OTERO
(21) BR 30 2018 000768-9	Código 34.2 - Exame formal de Cumprimento de Exigência Técnica (71) HARMAN INTERNATIONAL INDUSTRIES, INCORPORATED (US) (74) EDUARDO LOURENÇO GUEDES SERRÃO DE OTERO
(21) BR 30 2018 000769-7	Código 34.2 - Exame formal de Cumprimento de Exigência Técnica (71) HARMAN INTERNATIONAL INDUSTRIES, INCORPORATED (US) (74) EDUARDO LOURENÇO GUEDES SERRÃO DE OTERO
(21) BR 30 2018 000775-1	Código 34.2 - Exame formal de Cumprimento de Exigência Técnica (71) SAKURA FINETEK USA, INC (US) (74) DANNEMANN, SIEMSEN, BIGLER & IPANEMA MOREIRA
(21) BR 30 2018 000781-6	Código 34.2 - Exame formal de Cumprimento de Exigência Técnica (71) DIAMOND TOOL SUPPLY, INC. (US) (74) PACHECO E ADVOGADOS ASSOCIADOS
(21) BR 30 2018 000782-4	Código 34.2 - Exame formal de Cumprimento de Exigência Técnica (71) DIAMOND TOOL SUPPLY, INC. (US) (74) PACHECO E ADVOGADOS ASSOCIADOS
(21) BR 30 2018 000783-2	Código 34.2 - Exame formal de Cumprimento de Exigência Técnica (71) DIAMOND TOOL SUPPLY, INC. (US) (74) PACHECO E ADVOGADOS ASSOCIADOS



(21) BR 30 2018 000786-7	Código 34.2 - Exame formal de Cumprimento de Exigência Técnica (71) HICKIES, INC (US) (74) Carlos André Barbosa Cavalcanti
(21) BR 30 2018 000788-3	Código 34.2 - Exame formal de Cumprimento de Exigência Técnica (71) ROKA SPORTS, INC. (US) (74) FLÁVIA SALIM LOPES
(21) BR 30 2018 000797-2	Código 34.2 - Exame formal de Cumprimento de Exigência Técnica (71) NELY CRISTINA BRAIDOTTI CAVALARI (BR/SP) (74) VILELA COELHO SOCIEDADE DE ADVOGADOS
(21) BR 30 2018 000805-7	Código 34.2 - Exame formal de Cumprimento de Exigência Técnica (71) BRIDGESTONE AMERICAS TIRE OPERATIONS, LLC (US) (74) MMV Agentes da Propriedade Industrial Ltda.
(21) BR 30 2018 000810-3	Código 34.2 - Exame formal de Cumprimento de Exigência Técnica (71) FRANCISCO JAVIER OÑA GONZÁLEZ (ES) (74) RODRIGO CID ARAUJO SERRANO
(21) BR 30 2018 000811-1	Código 34.2 - Exame formal de Cumprimento de Exigência Técnica (71) FRANCISCO JAVIER OÑA GONZÁLEZ (ES) (74) RODRIGO CID ARAUJO SERRANO
(21) BR 30 2018 000823-5	Código 34.2 - Exame formal de Cumprimento de Exigência Técnica (71) BYD COMPANY LIMITED (CN) (74) Maria Pia Carvalho Guerra
(21) BR 30 2018 000824-3	Código 34.2 - Exame formal de Cumprimento de Exigência Técnica (71) RMG EMPREENDIMENTOS E EVENTOS LTDA (BR/SP) (74) Continental Marcas e Patentes S/S Ltda.
(21) BR 30 2018 000825-1	Código 34.2 - Exame formal de Cumprimento de Exigência Técnica (71) RMG EMPREENDIMENTOS E EVENTOS LTDA (BR/SP) (74) Continental Marcas e Patentes S/S Ltda.
(21) BR 30 2018 000826-0	Código 34.2 - Exame formal de Cumprimento de Exigência Técnica (71) ESIDIO CLAUDINO DAMIANI (BR/PR) ; VALTER RESSEL (BR/PR) ; CLAUDIMAR DAMIANI (BR/PR) ; LEOCIR BERTOLINI (BR/PR)
(21) BR 30 2018 000830-8	Código 34.2 - Exame formal de Cumprimento de Exigência Técnica (71) DAIKIN INDUSTRIES LTD. (JP) ; DAIKIN EUROPE N.V. (BE) (74) Ariboni, Fabbri e Schmidt Sociedade de Advogados



(21) BR 30 2018 000831-6	Código 34.2 - Exame formal de Cumprimento de Exigência Técnica (71) DAIKIN INDUSTRIES LTD. (JP) ; DAIKIN EUROPE N.V. (BE) (74) Ariboni, Fabbri e Schmidt Sociedade de Advogados
(21) BR 30 2018 000832-4	Código 34.2 - Exame formal de Cumprimento de Exigência Técnica (71) CCKS ACESSÓRIOS E COMÉRCIO - EIRELI - EPP (BR/SP) (74) David do Nascimento Advogados Associados
(21) BR 30 2018 000834-0	Código 34.2 - Exame formal de Cumprimento de Exigência Técnica (71) DI LUSSO DISTRIBUIDORA DE PRODUTOS OTICOS LTDA - ME (BR/SP) (74) Manoel Paixao do Nascimento
(21) BR 30 2018 000841-3	Código 34.2 - Exame formal de Cumprimento de Exigência Técnica (71) S.A. ARMSTRONG LIMITED (CA) (74) CARLOS VICENTE DA SILVA NOGUEIRA
(21) BR 30 2018 000843-0	Código 34.2 - Exame formal de Cumprimento de Exigência Técnica (71) WELLINGTON RAIMUNDO DE OLIVEIRA 10075862654 (BR/MG)
(21) BR 30 2018 000850-2	Código 34.2 - Exame formal de Cumprimento de Exigência Técnica (71) RECKITT BENCKISER (BRANDS) LIMITED (GB) (74) DI BLASI, PARENTE & ADVOGADOS ASSOCIADOS
(21) BR 30 2018 000851-0	Código 34.2 - Exame formal de Cumprimento de Exigência Técnica (71) FERNANDO ANTONIO FRANCO DA ENCARNAÇÃO (BR/PE)
(21) BR 30 2018 000854-5	Código 34.2 - Exame formal de Cumprimento de Exigência Técnica (71) FERNANDO ANTONIO FRANCO DA ENCARNAÇÃO (BR/PE)
(21) BR 30 2018 000856-1	Código 34.2 - Exame formal de Cumprimento de Exigência Técnica (71) C.R. BARD, INC. (US) (74) Gruenbaum, Possinhas & Teixeira Ltda.
(21) BR 30 2018 000857-0	Código 34.2 - Exame formal de Cumprimento de Exigência Técnica (71) JADE IMPORTAÇÃO E EXPORTAÇÃO DE MANUFATURADOS LTDA (BR/PR) (74) Vilage Marcas e Patentes Ltda
(21) BR 30 2018 000874-0	Código 34.2 - Exame formal de Cumprimento de Exigência Técnica (71) THULE SWEDEN AB (SE) (74) KASZNAR LEONARDOS PROPRIEDADE INTELECTUAL
(21) BR 30 2018 000877-4	Código 34.2 - Exame formal de Cumprimento de Exigência Técnica (71) HARMAN INTERNATIONAL INDUSTRIES, INCORPORATED (US)



	(74) EDUARDO LOURENÇO GUEDES SERRÃO DE OTERO
(21) BR 30 2018 000879-0	Código 34.2 - Exame formal de Cumprimento de Exigência Técnica (71) RICARDO CARMIGNANI VERDADE (BR/SP) (74) José Henrique de Lima Rodrigues
(21) BR 30 2018 000883-9	Código 34.2 - Exame formal de Cumprimento de Exigência Técnica (71) HARMAN INTERNATIONAL INDUSTRIES, INCORPORATED (US) (74) EDUARDO LOURENÇO GUEDES SERRÃO DE OTERO
(21) BR 30 2018 000886-3	Código 34.2 - Exame formal de Cumprimento de Exigência Técnica (71) LEVEFORT INDUSTRIA E COMERCIO EIRELI - EPP (BR/SP) (74) Beerre Assessoria Empresarial Ltda.(Alt. de Beerre Assessoria Emp. S/C.LTDA.)
(21) BR 30 2018 000890-1	Código 34.2 - Exame formal de Cumprimento de Exigência Técnica (71) INCOM INDUSTRIAL EIRELI (BR/SP) (74) Alberto Luís Camelier da Silva
(21) BR 30 2018 000891-0	Código 34.2 - Exame formal de Cumprimento de Exigência Técnica (71) MARIA JULIA HERKLOTZ (BR/SP) (74) DANNIEL BARBOSA RODRIGUES
(21) BR 30 2018 000895-2	Código 34.2 - Exame formal de Cumprimento de Exigência Técnica (71) INCOM INDUSTRIAL EIRELI (BR/SP) (74) Alberto Luís Camelier da Silva
(21) BR 30 2018 000896-0	Código 34.2 - Exame formal de Cumprimento de Exigência Técnica (71) DURATEX S.A. (BR/SP) (74) Daniel Advogados (Alt.de Daniel & Cia)
(21) BR 30 2018 000904-5	Código 34.2 - Exame formal de Cumprimento de Exigência Técnica (71) ROCKPORT NETWORKS INC. (CA) (74) DANNEMANN, SIEMSEN, BIGLER & IPANEMA MOREIRA
(21) BR 30 2018 000913-4	Código 34.2 - Exame formal de Cumprimento de Exigência Técnica (71) MITCHELO DEBEI FIGUEIREDO 03367779652 (BR/MG) ; MITCHELO DEBEI FIGUEIREDO (BR/MG)
(21) BR 30 2018 000921-5	Código 34.2 - Exame formal de Cumprimento de Exigência Técnica (71) SMC CORPORATION (JP) (74) FLÁVIA SALIM LOPES
(21) BR 30 2018 000923-1	Código 34.2 - Exame formal de Cumprimento de Exigência Técnica



	(71) MARCHESAN IMPLEMENTOS E MÁQUINAS AGRÍCOLAS TATU S/A (BR/SP) (74) DANNEMANN, SIEMSEN, BIGLER & IPANEMA MOREIRA
(21) BR 30 2018 000952-5	Código 34.2 - Exame formal de Cumprimento de Exigência Técnica (71) PROSLIDE TECHNOLOGY INC. (CA) (74) DANNEMANN, SIEMSEN, BIGLER & IPANEMA MOREIRA
(21) BR 30 2018 000954-1	Código 34.2 - Exame formal de Cumprimento de Exigência Técnica (71) TELEFONICA, S.A. (ES) (74) David do Nascimento Advogados Associados
(21) BR 30 2018 000958-4	Código 34.2 - Exame formal de Cumprimento de Exigência Técnica (71) SMC CORPORATION (JP) (74) FLÁVIA SALIM LOPES
(21) BR 30 2018 000964-9	Código 34.2 - Exame formal de Cumprimento de Exigência Técnica (71) NOBREGA INDUSTRIA E COMERCIO DE ARTIGOS ESPORTIVOS LTDA - ME (BR/SC) (74) Lenice Dos Santos Marino
(21) BR 30 2018 000971-1	Código 34.2 - Exame formal de Cumprimento de Exigência Técnica (71) MITCHELO DEBEI FIGUEIREDO 03367779652 (BR/MG) ; MITCHELO DEBEI FIGUEIREDO (BR/MG)
(21) BR 30 2018 000974-6	Código 34.2 - Exame formal de Cumprimento de Exigência Técnica (71) FRANCISCO JAVIER OÑA GONZÁLEZ (ES) (74) RODRIGO CID ARAUJO SERRANO
(21) BR 30 2018 000978-9	Código 34.2 - Exame formal de Cumprimento de Exigência Técnica (71) ALESSANDRA MARZANO BALDWIN - ME (BR/RJ) (74) LEONARDO IGNATIUK PESSANHA
(21) BR 30 2018 000986-0	Código 34.2 - Exame formal de Cumprimento de Exigência Técnica (71) EUROPEAN REFRESHMENTS (IE) (74) DI BLASI, PARENTE & ADVOGADOS ASSOCIADOS
(21) BR 30 2018 000987-8	Código 34.2 - Exame formal de Cumprimento de Exigência Técnica (71) ADEMIR AGATTI (BR/RS) (74) NORBERTO PARDELHAS DE BARCELLOS
(21) BR 30 2018 000988-6	Código 34.2 - Exame formal de Cumprimento de Exigência Técnica (71) CONTINENTAL REIFEN DEUTSCHLAND GMBH (DE) (74) DANNEMANN, SIEMSEN, BIGLER & IPANEMA MOREIRA



(21) BR 32 2016 004812-9 Código 34.2 - Exame formal de Cumprimento de Exigência Técnica
(71) UNITRACT SYRINGE PTY. LTD. (AU)
(74) Dannemann, Siemsen, Bigler & Ipanema Moreira

(21) BR 32 2018 000548-4 Código 34.2 - Exame formal de Cumprimento de Exigência Técnica
(71) PHILIP MORRIS PRODUCTS S.A. (CH)
(74) DANNEMANN, SIEMSEN, BIGLER & IPANEMA MOREIRA

(21) BR 32 2018 000844-0 Código 34.2 - Exame formal de Cumprimento de Exigência Técnica
(71) PIAGGIO & C. S.P.A (IT)
(74) Flávia Salim Lopes



Código 35 - Arquivamento do Pedido – Art. 216 § 2º e Art. 106 § 3º da LPI

Arquivado definitivamente o pedido de registro de desenho industrial, uma vez que não foi apresentada a procuração devida no prazo de 60 (sessenta) dias contados da prática do primeiro ato da parte no processo ou não houve manifestação do depositante quanto à exigência formulada.

(21) BR 30 2015 005544-8

Código 35 - Arquivamento do Pedido – Art. 216 § 2º e Art. 106 § 3º da LPI



(22) 08/12/2015

(44) 16/10/2018

(52) 26-04

(54) CONFIGURAÇÃO APLICADA A/EM VELA DE ANIVERSÁRIO

(71) MARCOS APARECIDO DO VALE - ME (BR/SP)

(72) MARCOS APARECIDO DO VALE

(74) APARECIDO DONIZETE FERRAZ DE CARVALHO

Arquivamento



(21) BR 30 2016 001874-0

Código 35 - Arquivamento do Pedido – Art. 216 § 2º e Art. 106 § 3º da LPI

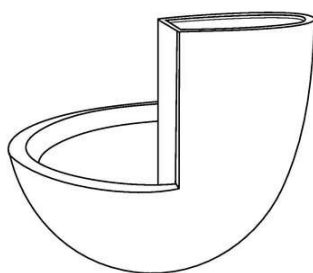

(22) 04/05/2016

(44) 16/10/2018

(52) 11-02

(54) CONFIGURAÇÃO APLICADA EM VASOS

(71) MARCELO SERGIO BELLOTTO (BR/SP)

(72) MARCELO SERGIO BELLOTTO

(74) NEWTON SILVEIRA

Arquivamento



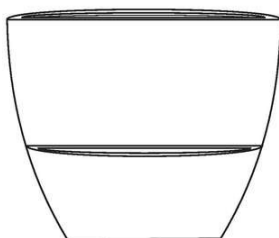
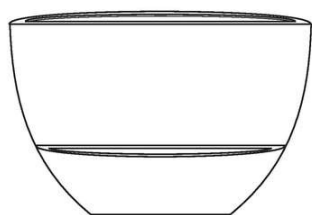

(21) BR 30 2017 005424-2

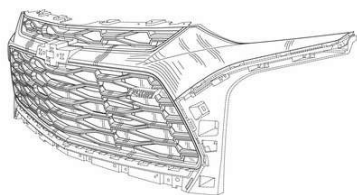

Código 35 - Arquivamento do Pedido – Art. 216 § 2º e Art. 106 § 3º da LPI

(22) 01/12/2017

(30) 02/06/2017 US 29/606271

(44) 16/10/2018

(52) 12-16

(54) CONFIGURAÇÃO APLICADA A/EM GRELHA DE AR PARA VEÍCULO

(71) GM GLOBAL TECHNOLOGY OPERATIONS LLC (US)

(72) JAWOOK KOO; BRIAN MALCZEWSKI

(74) KASZNAR LEONARDOS PROPRIEDADE INTELECTUAL

Arquivamento

(21) BR 30 2017 005428-5

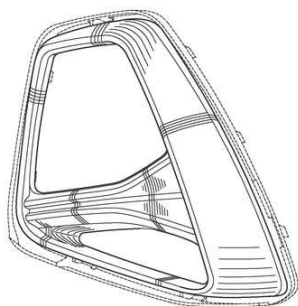

FIG. 1.1

Código 35 - Arquivamento do Pedido – Art. 216 § 2º e Art. 106 § 3º da LPI

(22) 01/12/2017

(30) 02/06/2017 US 29/606229

(44) 16/10/2018

(52) 12-16

(54) CONFIGURAÇÃO APLICADA A/EM MOLDURA DE LANTERNA PARA VEÍCULO

(71) GM GLOBAL TECHNOLOGY OPERATIONS LLC (US)

(72) JAWOOK KOO; BRIAN MALCZEWSKI

(74) KASZNAR LEONARDOS PROPRIEDADE INTELECTUAL

Arquivamento

(21) BR 30 2017 005486-2

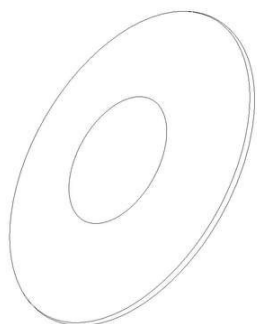

Código 35 - Arquivamento do Pedido – Art. 216 § 2º e Art. 106 § 3º da LPI

(22) 07/12/2017

(44) 16/10/2018

(52) 21-01

(54) CONFIGURAÇÃO APLICADA A/EM MALHA

(71) ROBERTO RAMIRES COELHO (BR/SP)

(72) ROBERTO RAMIRES COELHO

(74) João Batista Valverde

Arquivamento



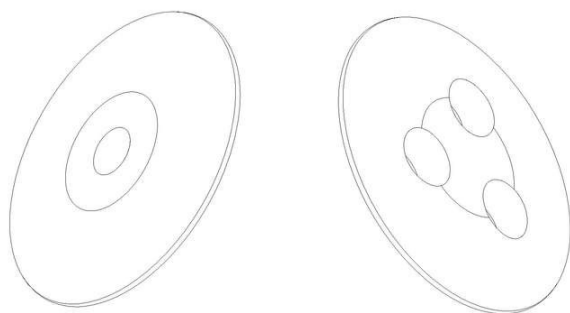

(21) BR 30 2017 005691-1

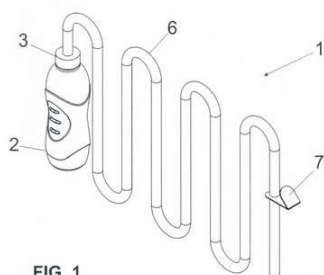

FIG. 1

Código 35 - Arquivamento do Pedido – Art. 216 § 2º e Art. 106 § 3º da LPI

(22) 18/12/2017

(44) 16/10/2018

(52) 09-01

(54) CONFIGURAÇÃO APLICADA EM GARRAFA COM SISTEMA PORTÁTIL DE SUCÇÃO E CAPTAÇÃO ARTICULAVEL-FIXO PARA LÍQUIDOS

(71) YUNG JAE KIM (BR)

(72) YUNG JAE KIM

(74) SCORPIONS MARCAS E PATENTES

Arquivamento

(21) BR 30 2017 005797-7

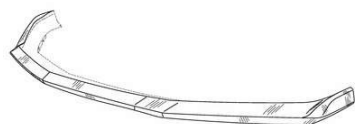

FIG. 1.1

Código 35 - Arquivamento do Pedido – Art. 216 § 2º e Art. 106 § 3º da LPI

(22) 20/12/2017

(30) 22/06/2017 US 29/608484

(44) 16/10/2018

(52) 12-16

(54) CONFIGURAÇÃO APLICADA A/EM AEROFÓLIO DE PAINEL FRONTAL PARA VEÍCULO

(71) GM GLOBAL TECHNOLOGY OPERATIONS LLC (US)

(72) JOHN P. MACK; ADAM H. BARRY

(74) KASZNAR LEONARDOS PROPRIEDADE INTELECTUAL

Arquivamento

(21) BR 30 2017 005963-5

FIG.1

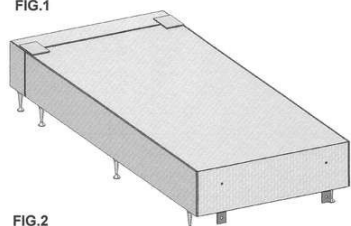

FIG.2

Código 35 - Arquivamento do Pedido – Art. 216 § 2º e Art. 106 § 3º da LPI

(22) 28/12/2017

(44) 16/10/2018

(52) 06-02

(54) CONFIGURAÇÃO APLICADA A/EM CAMA

(71) GERALDO ANTONIO ALVES FRAGA (BR/DF)

(72) GERALDO ANTONIO ALVES FRAGA

Arquivamento



(21) BR 30 2018 000086-2

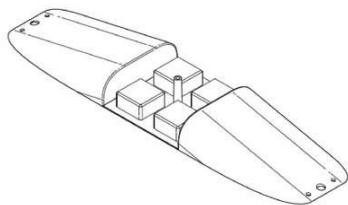

Código 35 - Arquivamento do Pedido – Art. 216 § 2º e Art. 106 § 3º da LPI
 (22) 10/01/2018
 (44) 16/10/2018
 (52) 06-06
 (54) CONFIGURAÇÃO APLICADA A/EM BASE PARA SISTEMA MODULAR
 (71) EVERBLOCK SYSTEMS, LLC. (US)
 (72) ARNON ROSAN
 (74) Peduti Sociedade de Advogados
 Arquivamento

(21) BR 30 2018 000136-2



Figura 1

Código 35 - Arquivamento do Pedido – Art. 216 § 2º e Art. 106 § 3º da LPI
 (22) 16/01/2018
 (44) 16/10/2018
 (52) 24-04 , 06-09
 (54) CONFIGURAÇÃO APLICADA A/EM ALMOFADA PARA GASTROSTOMIA E JEJUNOSTOMIA
 (71) ROCHA PRODUTOS PARA REABILITAÇÃO (BR/GO)
 (72) EDNA MARIA DE SENA SOUZA ROCHA
 (74) Gustavo Pignatti do Nascimento
 Arquivamento

(21) BR 30 2018 000157-5

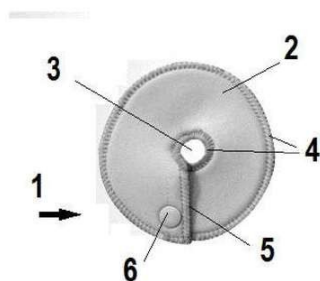
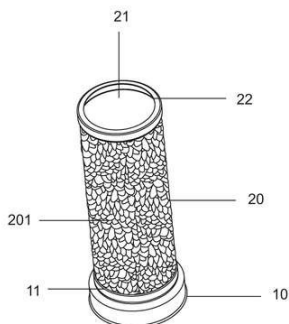

Código 35 - Arquivamento do Pedido – Art. 216 § 2º e Art. 106 § 3º da LPI
 (22) 18/01/2018
 (44) 16/10/2018
 (52) 26-01
 (54) CONFIGURAÇÃO APLICADA EM PORTA VELA
 (71) MARGARETH SOPHI (BR/RS)
 (72) MARGARETH SOPHI
 (74) JOANE RAQUEL NUNES DA SILVA
 Arquivamento

(21) BR 30 2018 000171-0



Fig. 15

Código 35 - Arquivamento do Pedido – Art. 216 § 2º e Art. 106 § 3º da LPI
 (22) 18/01/2018
 (44) 16/10/2018
 (52) 06-01
 (54) CONFIGURAÇÃO APLICADA A/EM CADEIRA ADA
 (71) ESTUDIOPOLA COMERCIO DESIGN REPRESENTAÇÕES DE MÓVEIS LTDA (BR/SP)
 (72) MAURICIO LAMOSA NUNES; FLAVIO BORSATO
 Arquivamento





Fig. 06

(21) BR 30 2018 000304-7

Código 35 - Arquivamento do Pedido – Art. 216 § 2º e Art. 106 § 3º da LPI

(22) 29/01/2018

(44) 16/10/2018

(52) 03-01

(54) CONFIGURAÇÃO APLICADA A/EM BOLSA

(71) VINÍCIUS COELHO VIEIRA (BR/RS)

(72) VINÍCIUS COELHO VIEIRA

Arquivamento



(21) BR 30 2018 000711-5

Código 35 - Arquivamento do Pedido – Art. 216 § 2º e Art. 106 § 3º da LPI

(22) 26/02/2018

(44) 16/10/2018

(52) 11-05

(54) CONFIGURAÇÃO APLICADA A/EM SUPORTE PARA BALÕES

(71) ANA CAROLINA MORENO ALMENARA (BR/SP)

(72) ANA CAROLINA MORENO ALMENARA

(74) Interação Marcas e Patentes Ltda. Me

Arquivamento



(21) BR 32 2018 000121-7

Código 35 - Arquivamento do Pedido – Art. 216 § 2º e Art. 106 § 3º da LPI

(22) 23/01/2017

(44) 16/10/2018

(52) 02-04

(54) CONFIGURAÇÃO APLICADA A/EM CALÇADO

(62) BR 30 2017 000232-3 23/01/2017

(71) INDÚSTRIA DE CALÇADOS VIVO LTDA. (BR/RS)

(72) GILMAR FREDERICO DE CESERO

(74) EDEMAR PEREIRA CAPELLA

Arquivamento

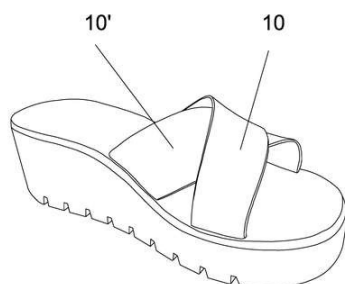

Código 36 - Indeferimento - Art. 106 § 4º da LPI

Indeferido o pedido por não atender ao disposto no Art. 100 da LPI, conforme parecer técnico. A cópia do parecer técnico poderá ser solicitada. Desta data corre o prazo de 60 (sessenta) dias para eventual recurso do depositante.

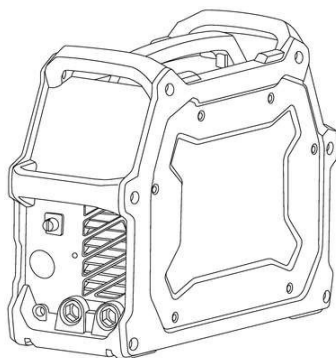
(21) BR 30 2015 002103-9

Código 36 - Indeferimento - Art. 106 § 4º da LPI

(22) 07/05/2015

(30) 07/11/2014 US 29/508,556

(44) 16/10/2018

(52) 15-09

(54) CONFIGURAÇÃO APLICADA EM EQUIPAMENTO DE SOLDA

(71) THE ESAB GROUP, INC. (US)

(72) DARYLL SCOTT EVANS; MARK LOWTHER; CRISTIANO MAGALHAES CAMPOS FERREIRA

(74) DANNEMANN, SIEMSEN, BIGLER & IPANEMA MOREIRA, PROPRIEDADE INDUSTRIAL LTDA.

objeto se enquadra na instrução normativa 044/2015 . objeto indeferido devido ao cumprimento insatisfatório de exigência técnica, nos termos do Art. 23 da Instrução Normativa 044/2015. Pedido indeferido devido à não conformidade ao contido no art. 101, inciso IV, c/c art. 106, caput, da LPI. Foi solicitado que o requerente corrigisse a figura 1.5 por conter linhas que não faziam parte do objeto. Ao contrário da afirmação contida nos esclarecimentos do cumprimento da exigência, foi apresentada a mesma figura, sem a correção demandada.

(21) BR 30 2017 005156-1

Fig. 1.1

Código 36 - Indeferimento - Art. 106 § 4º da LPI

(22) 16/11/2017

(30) 16/05/2017 US 29/604,242

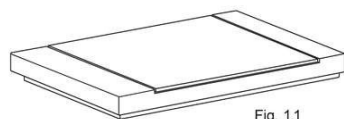
(44) 16/10/2018

(52) 23-03

(54) CONFIGURAÇÃO APLICADA EM AQUECEDOR

(71) HATCO CORPORATION (US)

(72) NICHOLAS BASSILL

(74) FLÁVIA SALIM LOPES

objeto se enquadra na instrução normativa 044/2015 . objeto indeferido devido ao cumprimento insatisfatório de exigência técnica, nos termos do Art. 23 da Instrução Normativa 044/2015. A exigência formulada não foi cumprida satisfatoriamente, pois solicitava o preenchimento de todas as linhas tracejadas das figuras apresentadas no ato do depósito. Nas novas figuras mostradas, as linhas inicialmente tracejadas não foram preenchidas, mas suprimidas. Desta forma, opinamos pelo indeferimento do pedido por não cumprimento satisfatório da exigência formulada, conforme o Art. 23 da IN044/2015.



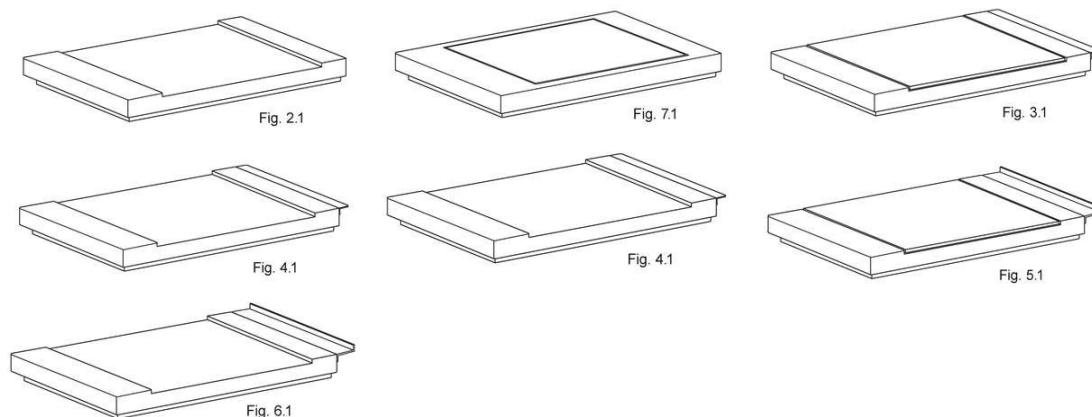

(21) BR 30 2017 005512-5



Código 36 - Indeferimento - Art. 106 § 4º da LPI

(22) 07/12/2017

(44) 16/10/2018

(52) 21-01

(54) CONFIGURAÇÃO APLICADA A/EM JOYSTICK

(71) GUARANY INDÚSTRIA E COMÉRCIO LTDA. (BR/SP)

(72) ALIDA MARIA FLEURY BELLANDI

(74) NEWTON SILVEIRA

objeto se enquadra na instrução normativa 044/2015 . objeto indeferido devido ao cumprimento insatisfatório de exigência técnica, nos termos do Art. 23 da Instrução Normativa 044/2015.Pedido indeferido devido à não conformidade ao contido no art. 101, inciso IV, c/c art. 106, caput, da LPI.No cumprimento de exigência, houve a supressão de um dos elementos do objeto, quando foi solicitado apenas apresentá-lo em sua forma completa.

(21) BR 30 2017 005643-1



Código 36 - Indeferimento - Art. 106 § 4º da LPI

(22) 14/12/2017

(44) 16/10/2018

(52) 12-12

(54) CONFIGURAÇÃO APLICADA A/EM MACA

(71) SITMED EQUIPAMENTOS MÉDICOS LTDA (BR/RS)

(72) MIGUEL MAZZOCCO

(74) GUERRA PROPRIEDADE INDUSTRIAL

objeto se enquadra na instrução normativa 044/2015 . objeto indeferido devido ao cumprimento insatisfatório de exigência técnica, nos termos do Art. 23 da Instrução Normativa 044/2015.Pedido indeferido devido à não conformidade ao contido no art. 101, inciso IV, c/c art. 106, caput, da LPI.No cumprimento de exigência houve alteração de matéria. A maca apresentada no cumprimento de exigência tem os pés frontais dispostos com barra tubular curvada e a maca do depósito possui uma barra tubular reta. O suporte da junção trapezoidal dos pés traseiros difere do apresentado no depósito original. As barras laterais, em sua



porção medial, foram apresentadas sem os suportes trapezoidais.

(21) BR 30 2018 000387-0



Código 36 - Indeferimento - Art. 106 § 4º da LPI

(22) 01/02/2018

(44) 16/10/2018

(52) 25-99

(54) PADRÃO ORNAMENTAL APLICADO A/EM DISPOSIÇÃO APLICADA EM PERSIANA DE ENROLAR BLINDADA COM CINTO DE SEGURANÇA SISTEMA DE BLOCO AUTOMÁTICO COM MOTOREDUTOR E MOSQUITEIRO PLISSÉ DE EMROLA A MOLA VERTICAL

(71) MARIENE RODRIGUES OLIVEIRA (BR/ES)

(72) MARIENE RODRIGUES

objeto se enquadra na instrução normativa 044/2015 . objeto indeferido devido ao cumprimento insatisfatório de exigência técnica, nos termos do Art. 23 da Instrução Normativa 044/2015. Pedido indeferido devido à não conformidade ao contido no art. 101, inciso IV, c/c art. 106, caput, da LPI. Não houve cumprimento das exigências realizadas e houve acréscimo de matéria, pois alguns elementos que foram revelados não constavam no documento do depósito (Figs.3, 4 e 5).

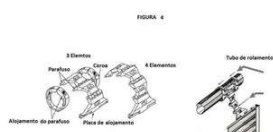
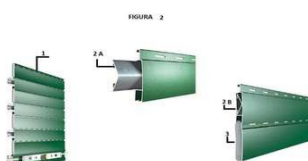
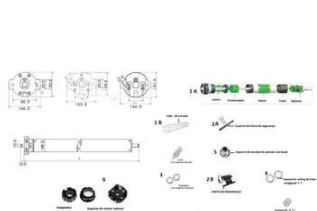

(21) BR 30 2018 000694-1

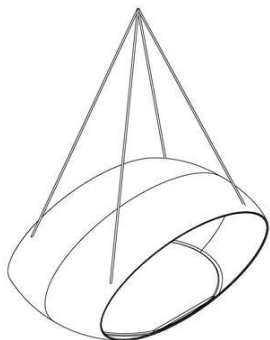

Código 36 - Indeferimento - Art. 106 § 4º da LPI

(22) 23/02/2018

(44) 16/10/2018

(52) 06-01

(54) CONFIGURAÇÃO APLICADA A/EM MOBILIARIO

(71) LUIZ AUGUSTO DE SIQUEIRA INDIO DA COSTA (BR/RJ)

(72) LUIZ AUGUSTO SIQUEIRA INDIO DA COSTA

(74) ERIKA BLASELBAUER

objeto se enquadra na instrução normativa 044/2015 . objeto indeferido devido ao cumprimento insatisfatório de exigência técnica, nos termos do Art. 23 da Instrução Normativa 044/2015.No cumprimento da exigência formulada, a matéria inicialmente reivindicada foi alterada. Nas novas figuras apresentadas, foi



retirada a linha divisória presente ao longo de toda a extensão do assento, no seu sentido longitudinal, mostrada nas figuras trazidas no ato do depósito. Desta forma, opinamos pelo indeferimento do pedido por não cumprimento satisfatório da exigência formulada, conforme o Art. 23 da IN044/2015.

(21) BR 30 2018 000699-2



Código 36 - Indeferimento - Art. 106 § 4º da LPI

(22) 23/02/2018

(44) 16/10/2018

(52) 02-02

(54) CONFIGURAÇÃO APLICADA A/EM ROUPA

(71) MARCOS ANTONIO KOZERSKI ROBLEDO (BR/SP)

(72) MARCOS ANTONIO KOZERSKI ROBLEDO

(74) Edmundo Brunner Assessoria em Propriedade industrial Ltda

objeto se enquadra na instrução normativa 044/2015 . objeto indeferido devido ao cumprimento insatisfatório de exigência técnica, nos termos do Art. 23 da Instrução Normativa 044/2015.No cumprimento da exigência formulada, a matéria inicialmente reivindicada foi alterada. Nas novas figuras apresentadas, foram excluídos elementos presentes nas figuras mostradas no ato do depósito, como os botões, o cós e os passadores para cinto, além das costuras aparentes ao longo do corpo dos objetos. Desta forma, opinamos pelo indeferimento do pedido por não cumprimento satisfatório da exigência formulada, conforme o Art. 23 da IN044/2015.

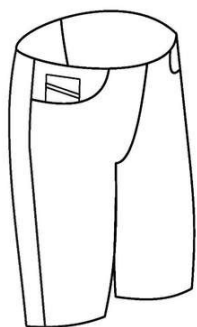

(21) BR 30 2018 000712-3



FIG.1.6

Código 36 - Indeferimento - Art. 106 § 4º da LPI

(22) 26/02/2018

(44) 16/10/2018

(52) 06-01

(54) CONFIGURAÇÃO APLICADA A/EM POLTRONA

(71) PLENITUDE DESIGN INDUSTRIA E COMERCIO DE ESTOFADOS LTDA (BR/SP)

(72) ISABELA CRISTINA MONTEIRO TAMADA

(74) Beerre Assessoria Empresarial Ltda.(Alt. de Beerre Assessoria Emp. S/C.LTDA.)

objeto se enquadra na instrução normativa 044/2015 . objeto indeferido devido ao



cumprimento insatisfatório de exigência técnica, nos termos do Art. 23 da Instrução Normativa 044/2015. No cumprimento da exigência formulada, a matéria inicialmente reivindicada foi alterada. Nas figuras apresentadas no ato do depósito, a poltrona possuía um padrão irregular e rugoso em toda sua extensão, além de costuras aparentes, mas num tom similar ao do estofamento. Nas novas figuras mostradas, as costuras são trazidas de modo totalmente destacado do restante do estofado, criando um novo padrão visual, distinto do inicialmente apresentado, além de ter tido seu padrão removido e "alisado". Ademais, a vista inferior do objeto foi alterada, cobrindo-se as engrenagens e estruturas aparentes mostradas inicialmente. Desta forma, opinamos pelo indeferimento do pedido por não cumprimento satisfatório da exigência formulada, conforme o Art. 23 da IN044/2015.

(21) BR 30 2018 001950-4

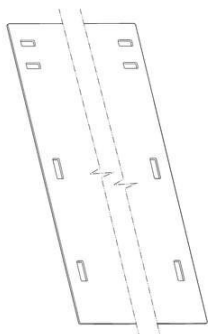

Código 36 - Indeferimento - Art. 106 § 4º da LPI

(22) 09/05/2018

(30) 10/11/2017 AU 201716879

(45) 14/08/2018

(52) 08-99

(54) CONFIGURAÇÃO APLICADA A/EM FOLHA FLEXÍVEL PARA INSERÇÃO EM UM FURO

(71) TBS MINING SOLUTIONS PTY LTD (AU)

(72) GREGORY PATCHING

(74) RICCI & ASSOCIADOS PROPRIEDADE INTELECTUAL S/S LTDA

objeto se enquadra no artigo 100 da lei 9.279/1996 . não é registrável como desenho industrial forma essencialmente determinada por questões técnicas ou funcionais.

(21) BR 30 2018 003158-0



Código 36 - Indeferimento - Art. 106 § 4º da LPI

(22) 20/07/2018

(44) 16/10/2018

(52) 24-03

(54) CONFIGURAÇÃO APLICADA A/EM PLACA PARA TRATAMENTO OPERATÓRIO DE METATARSALGIA

(71) SERGIO RODRIGUES TIRICO (BR/SP)

(72) SERGIO RODRIGUES TIRICO

(74) KASZAR LEONARDOS PROPRIEDADE INTELECTUAL

objeto se enquadra no artigo 100 da lei 9.279/1996 . não é registrável como desenho industrial forma essencialmente determinada por questões técnicas ou funcionais.

(21) BR 30 2018 003168-7

Código 36 - Indeferimento - Art. 106 § 4º da LPI

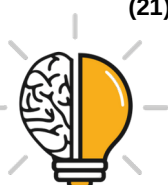



(22) 20/07/2018
 (44) 16/10/2018
 (52) 15-99
 (54) CONFIGURAÇÃO APLICADA A/EM ELEMENTO FILTRANTE
 (71) HOLLBRÁS INDUSTRIAL FILTRATION LTDA (BR/SP)
 (72) DIMAS CAPITANIO; BRUNO REIS DE OLIVEIRA SILVA
 (74) MARCIA FERREIRA GOMES

objeto se enquadra no artigo 100 da lei 9.279/1996 . não é registrável como desenho industrial forma essencialmente determinada por questões técnicas ou funcionais.

(21) BR 30 2018 003176-8

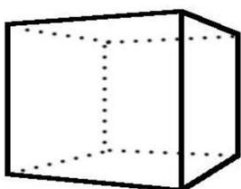

Código 36 - Indeferimento - Art. 106 § 4º da LPI

(22) 23/07/2018
 (44) 16/10/2018
 (52) 27-01
 (54) CONFIGURAÇÃO APLICADA A/EM CARVÃO VEGETAL PARA NARGUILÉ
 (71) B&G IMPORT EXPORT LTDA (BR/SC)
 (72) Sigilo de Autor, conforme solicitado e com base no artigo 6º, § 4º da LPI
 (74) PATRICIA LAZARIN GONZALEZ

objeto se enquadra no artigo 100 da lei 9.279/1996 . não é registrável como desenho industrial a forma comum ou vulgar.

(21) BR 30 2018 003327-2

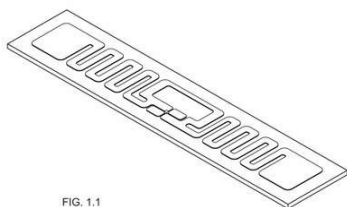

FIG. 1.1
 Vista em perspectiva

Código 36 - Indeferimento - Art. 106 § 4º da LPI

(22) 31/07/2018
 (30) 16/02/2018 JP 2018-003220
 (44) 16/10/2018
 (52) 14-02
 (54) CONFIGURAÇÃO APLICADA A/EM CHIP
 (71) SATO HOLDINGS KABUSHIKI KAISHA (JP)
 (72) MIKI OTA
 (74) DANNEMANN, SIEMSEN, BIGLER & IPANEMA MOREIRA

objeto se enquadra no artigo 100 da lei 9.279/1996 . não é registrável como desenho industrial forma essencialmente determinada por questões técnicas ou funcionais.

(21) BR 30 2018 003336-1

Código 36 - Indeferimento - Art. 106 § 4º da LPI

(22) 31/07/2018
 (44) 16/10/2018
 (52) 02-01
 (54) CONFIGURAÇÃO APLICADA A/EM BOJO DE SUTIÃ
 (71) MANOEL TRAJANO JUNQUEIRA DOS SANTOS (BR/CE)



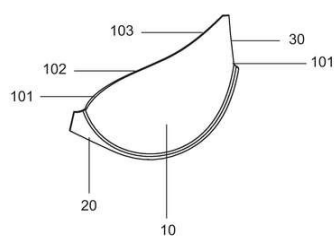

(72) MANOEL TRAJANO JUNQUEIRA DOS SANTOS
 (74) WETTOR - BUREAU DE APOIO EMPRESARIAL S/S LTDA. ME
 objeto se enquadra no artigo 100 da lei 9.279/1996 . não é registrável como
 desenho industrial forma essencialmente determinada por questões técnicas ou
 funcionais.

(21) BR 30 2018 003337-0

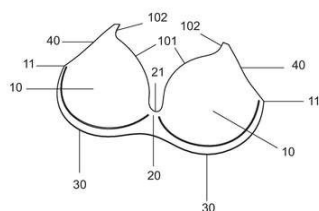

Código 36 - Indeferimento - Art. 106 § 4º da LPI
 (22) 31/07/2018
 (44) 16/10/2018
 (52) 02-01
 (54) CONFIGURAÇÃO APLICADA A/EM BOJO DE SUTIÃ
 (71) MANOEL TRAJANO JUNQUEIRA DOS SANTOS (BR/CE)
 (72) MANOEL TRAJANO JUNQUEIRA DOS SANTOS
 (74) WETTOR - BUREAU DE APOIO EMPRESARIAL S/S LTDA. ME
 objeto se enquadra no artigo 100 da lei 9.279/1996 . não é registrável como
 desenho industrial forma essencialmente determinada por questões técnicas ou
 funcionais.

(21) BR 30 2018 003340-0

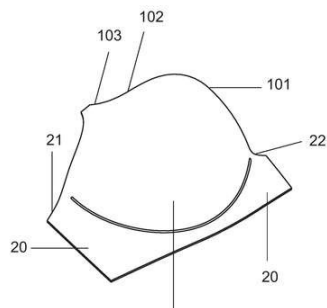

Código 36 - Indeferimento - Art. 106 § 4º da LPI
 (22) 31/07/2018
 (44) 16/10/2018
 (52) 02-01
 (54) CONFIGURAÇÃO APLICADA A/EM BOJO DE SUTIÃ
 (71) MANOEL TRAJANO JUNQUEIRA DOS SANTOS (BR/CE)
 (72) MANOEL TRAJANO JUNQUEIRA DOS SANTOS
 (74) WETTOR - BUREAU DE APOIO EMPRESARIAL S/S LTDA. ME
 objeto se enquadra no artigo 100 da lei 9.279/1996 . não é registrável como
 desenho industrial forma essencialmente determinada por questões técnicas ou
 funcionais.

(21) BR 30 2018 003369-8

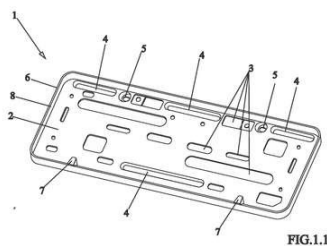

Código 36 - Indeferimento - Art. 106 § 4º da LPI
 (22) 01/08/2018
 (44) 16/10/2018
 (52) 12-08
 (54) CONFIGURAÇÃO APLICADA EM SUPORTE PARA PLACA DE VEÍCULOS.
 (71) RICARDO ALVARENGA BRANQUINHO (BR/SP)
 (72) RICARDO ALVARENGA BRANQUINHO
 (74) MARCO ANTÔNIO DE OLIVEIRA
 objeto se enquadra no artigo 100 da lei 9.279/1996 . não é registrável como
 desenho industrial forma essencialmente determinada por questões técnicas ou
 funcionais.



(21) BR 30 2018 003393-0



Código 36 - Indeferimento - Art. 106 § 4º da LPI

(22) 02/08/2018

(44) 16/10/2018

(52) 18-02

(54) PADRÃO ORNAMENTAL APLICADO A/EM BANDEJA DE TINTA
DESCARTÁVEL

(71) EVERTON MOREIRA COSSI (BR/SP)

(72) EVERTON MOREIRA COSSI

(74) MARÍLIA GOMES PEREIRA PINTO

objeto se enquadra no artigo 100 da lei 9.279/1996 . não é registrável como
desenho industrial forma essencialmente determinada por questões técnicas ou
funcionais.

(21) BR 30 2018 003399-0



Código 36 - Indeferimento - Art. 106 § 4º da LPI

(22) 02/08/2018

(44) 16/10/2018

(52) 24-02

(54) CONFIGURAÇÃO APLICADA A/EM ÓRTESE UMBILICAL

(71) CARLOS ALBERTO MARTIN (BR/PR) ; ANTONIO MARTIN (BR/PR) ;
ANGELITA MARIA DE PAULA MARTIN (BR/PR)

(72) CARLOS ALBERTO MARTIN; ANTONIO MARTIN; ANGELITA MARIA DE
PAULA MARTIN

(74) MARCOS ANTONIO NUNES

objeto se enquadra no artigo 100 da lei 9.279/1996 . não é registrável como
desenho industrial forma essencialmente determinada por questões técnicas ou
funcionais.

(21) BR 30 2018 003443-0

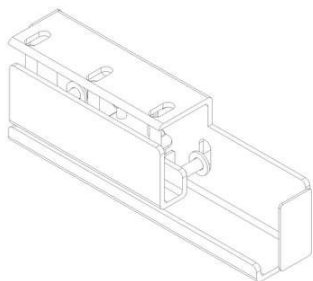

Código 36 - Indeferimento - Art. 106 § 4º da LPI

(22) 06/08/2018

(44) 16/10/2018

(52) 08-07

(54) CONFIGURAÇÃO APLICADA A/EM TRAVA CARRETA

(71) TETRAPARTS PECAS E SERVICOS EIRELI (BR/SP)

(72) TIAGO MARCEL DOZZI TEZZA

(74) RENAN BOTEGA

objeto se enquadra no artigo 100 da lei 9.279/1996 . não é registrável como
desenho industrial forma essencialmente determinada por questões técnicas ou
funcionais.



(21) DI 6705346-7

Código 36 - Indeferimento - Art. 106 § 4º da LPI

(22) 17/10/2007

(44) 16/10/2018

(54) FRESA PIRAMIDAL PARA CORTICOMIA

(71) NEWTON MIRANDA DE CARVALHO (BR/MG)

(72) Newton Miranda de Carvalho

(74) Paula Beatriz Giardini Rodrigues

objeto se enquadra no artigo 100 da lei 9.279/1996 . não é registrável como desenho industrial forma essencialmente determinada por questões técnicas ou funcionais.

(21) DI 6903129-0

Código 36 - Indeferimento - Art. 106 § 4º da LPI

(22) 13/08/2009

(44) 16/10/2018

(54) CONFIGURAÇÃO APLICADA EM FLANGE DE CONEXÃO A EIXO DE MOTOR

(71) Nilton Joel Bautitz (BR/PR)

(72) Nilton Joel Bautitz

(74) Eduardo Pereira da Silva

objeto se enquadra no artigo 100 da lei 9.279/1996 . não é registrável como desenho industrial forma essencialmente determinada por questões técnicas ou funcionais.

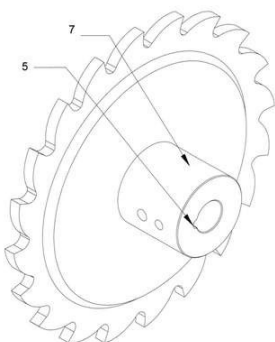
(21) DI 6903972-0

Código 36 - Indeferimento - Art. 106 § 4º da LPI

(22) 05/08/2009

(44) 16/10/2018

(52) 30-99

(54) CONFIGURAÇÃO APLICADA EM DISCO PARA LIMPEZA INTERDIGITAL DE PATAS SUÍNAS

(71) Sulmaq Industrial e Comercial S/A (BR/RS)

(72) Cleber Marchesan Perlin

(74) Lealvi Marcas e Patentes Ltda

objeto se enquadra no artigo 100 da lei 9.279/1996 . não é registrável como desenho industrial forma essencialmente determinada por questões técnicas ou funcionais.

(21) DI 6904299-3

Código 36 - Indeferimento - Art. 106 § 4º da LPI

(22) 11/11/2009

(44) 16/10/2018

(52) 31-00

(54) CONFIGURAÇÃO APLICADA EM MANCAL DE DEPENADEIRA



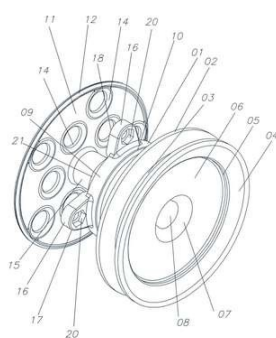

(71) Hélio Luiz Battirola (BR/SC)
 (72) Hélio Luiz Battirola
 (74) Agostinho de Melo
 objeto se enquadra no artigo 100 da lei 9.279/1996 . não é registrável como desenho industrial forma essencialmente determinada por questões técnicas ou funcionais.

(21) DI 6905128-3



Código 36 - Indeferimento - Art. 106 § 4º da LPI
 (22) 30/10/2009
 (44) 16/10/2018
 (54) SISTEMA DE REGULADOR DE VELOCIDADE
 (71) Texas Industrial Ltda (BR/AL)
 (72) Sergio Luis Feliciano
 (74) Antônio Rodrigues Bandeira

objeto se enquadra no artigo 100 da lei 9.279/1996 . não é registrável como desenho industrial forma essencialmente determinada por questões técnicas ou funcionais.

(21) DI 6905129-1

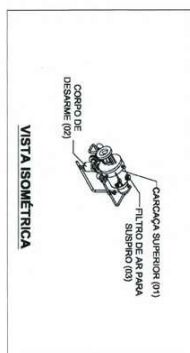

Código 36 - Indeferimento - Art. 106 § 4º da LPI
 (22) 30/10/2009
 (44) 16/10/2018
 (54) FECHO-RÁPIDO MARCA TEXAS
 (71) Texas Industrial Ltda (BR/AL)
 (72) Sergio Luis Feliciano
 (74) Antônio Rodrigues Bandeira

objeto se enquadra no artigo 100 da lei 9.279/1996 . não é registrável como desenho industrial forma essencialmente determinada por questões técnicas ou funcionais.

(21) DI 6905132-1

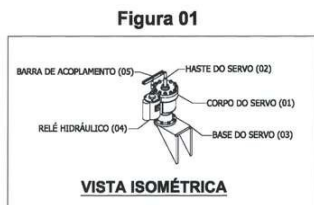

Código 36 - Indeferimento - Art. 106 § 4º da LPI
 (22) 11/12/2009
 (44) 16/10/2018
 (54) SERVO PARA TG 13 MARCA TEXAS
 (71) Texas Industrial Ltda (BR/AL)
 (72) Sergio Luis Feliciano
 (74) Antônio Rodrigues Bandeira

objeto se enquadra no artigo 100 da lei 9.279/1996 . não é registrável como desenho industrial forma essencialmente determinada por questões técnicas ou funcionais.





Código 37 - Recurso Contra o Indeferimento

Notificação de interposição de recurso ao Presidente do INPI contra o indeferimento do pedido de registro de desenho industrial, objetivando o reexame da matéria. Desta data corre o prazo de 60 (sessenta) dias para apresentação de contra-razões por qualquer interessado. Poderá ser requerida cópia do recurso através de formulário específico.

(21) BR 30 2015 001850-0 Código 37 - Recurso Contra o Indeferimento
(22) 22/04/2015
(71) VISA INTERNATIONAL SERVICE ASSOCIATION (US)
(74) LUIZ LEONARDOS & ADVOGADOS
Recurso contra o indeferimento: Pet. (WB) 870180134266 de 25/09/2018.

(21) BR 30 2016 002064-7 Código 37 - Recurso Contra o Indeferimento
(22) 16/05/2016
(71) RTI LOCAÇÕES EIRELI - EPP (BR/RS)
(74) D' Mark Registros de Marcas e Patentes S/S Ltda.
Recurso contra o indeferimento: Pet. (WB) 870180133321 de 24/09/2018.

(21) BR 30 2016 003940-2 Código 37 - Recurso Contra o Indeferimento
(22) 06/09/2016
(71) PC CORNETAS INDUSTRIA E COMERCIO LTDA-ME (BR/MG)
(74) PROGRAMA NACIONAL REGISTRO SIMPLIFICADO MARCAS E PATENTES - WASHINGTON L. S. O
Recurso contra o indeferimento: Pet. (WB) 870180133843 de 24/09/2018.

(21) BR 30 2016 005665-0 Código 37 - Recurso Contra o Indeferimento
(22) 06/12/2016
(71) AMAZON TECHNOLOGIES, INC. (US)
(74) Daniel Advogados (Alt.de Daniel & Cia)
Recurso contra o indeferimento: Pet. (WB) 870180133185 de 23/09/2018.

(21) BR 30 2016 005795-8 Código 37 - Recurso Contra o Indeferimento
(22) 14/12/2016
(71) MAN TRUCK & BUS AG (DE)
(74) Bhering Advogados (nome anterior Bhering Assessoria S/C Ltda.)
Recurso contra o indeferimento: Pet. (WB) 870180133007 de 21/09/2018.

(21) BR 30 2016 005796-6 Código 37 - Recurso Contra o Indeferimento
(22) 14/12/2016
(71) MAN TRUCK & BUS AG (DE)
(74) Bhering Advogados (nome anterior Bhering Assessoria S/C Ltda.)



Recurso contra o indeferimento: Pet. (WB) 870180133044 de 21/09/2018.

(21) BR 30 2016 005798-2 Código 37 - Recurso Contra o Indeferimento
(22) 14/12/2016
(71) MAN TRUCK & BUS AG (DE)
(74) Bhering Advogados (nome anterior Bhering Assessoria S/C Ltda.)
Recurso contra o indeferimento: Pet. (WB) 870180133024 de 21/09/2018.

(21) BR 30 2017 000645-0 Código 37 - Recurso Contra o Indeferimento
(22) 13/02/2017
(71) NELY CRISTINA BRAIDOTTI CAVALARI (BR/SP)
(74) Vilela Coelho Sociedade de Advogados
Recurso contra o indeferimento: Pet. (WB) 870180133744 de 24/09/2018.

(21) BR 30 2018 001061-2 Código 37 - Recurso Contra o Indeferimento
(22) 16/03/2018
(71) PERFIL ALUMINIO DO BRASIL S/A (BR/ES)
(74) FLÁVIA SANGIORGI DALLA BERNARDINA
Recurso contra o indeferimento: Pet. (WB) 870180133196 de 23/09/2018.

(21) BR 30 2018 001105-8 Código 37 - Recurso Contra o Indeferimento
(22) 20/03/2018
(71) SMC CORPORATION (JP)
(74) ORLANDO DE SOUZA
Recurso contra o indeferimento: Pet. (WB) 870180133719 de 24/09/2018.

(21) BR 30 2018 001214-3 Código 37 - Recurso Contra o Indeferimento
(22) 27/03/2018
(71) CANON KABUSHIKI KAISHA (JP)
(74) LUIZ LEONARDOS & ADVOGADOS
Recurso contra o indeferimento: Pet. (WB) 870180133325 de 24/09/2018.

(21) BR 30 2018 001215-1 Código 37 - Recurso Contra o Indeferimento
(22) 27/03/2018
(71) CANON KABUSHIKI KAISHA (JP)
(74) LUIZ LEONARDOS & ADVOGADOS
Recurso contra o indeferimento: Pet. (WB) 870180133350 de 24/09/2018.

(21) BR 30 2018 001271-2 Código 37 - Recurso Contra o Indeferimento
(22) 29/03/2018
(71) SMC CORPORATION (JP)
(74) ORLANDO DE SOUZA
Recurso contra o indeferimento: Pet. (WB) 870180133715 de 24/09/2018.



(21) BR 30 2018 001272-0 Código 37 - Recurso Contra o Indeferimento
(22) 29/03/2018
(71) SMC CORPORATION (JP)
(74) ORLANDO DE SOUZA
Recurso contra o indeferimento: Pet. (WB) 870180133703 de 24/09/2018.

(21) BR 30 2018 001541-0 Código 37 - Recurso Contra o Indeferimento
(22) 17/04/2018
(71) GEMA SWITZERLAND GMBH (CH)
(74) KASZNAR LEONARDOS PROPRIEDADE INTELECTUAL
Recurso contra o indeferimento: Pet. (WB) 870180134681 de 26/09/2018.

(21) BR 30 2018 002085-5 Código 37 - Recurso Contra o Indeferimento
(22) 17/05/2018
(71) ALUMISTAL VIDROS E ESQUADRIAS LTDA ME (BR/SC)
(74) Lenice Dos Santos Marino
Recurso contra o indeferimento: Pet. (WB) 870180134597 de 26/09/2018.

(21) DI 7005583-1 Código 37 - Recurso Contra o Indeferimento
(22) 30/12/2010
(71) Eduardo Ernesto Bazhuni Maia (BR/RJ)
(74) Magalhães & Associados Ltda
Recurso contra o indeferimento: Pet. (WB) 870180133260 de 24/09/2018.



Código 38 - Outros Recursos

Notificação de interposição de recurso ao Presidente do INPI contra a decisão proferida pela Diretoria, objetivando o reexame da matéria. Desta data corre o prazo de 60 (sessenta) dias para apresentação de contrarrazões por qualquer interessado. Poderá ser requerida cópia do recurso através de formulário específico.

(21) BR 32 2018 001075-5

Código 38 - Outros Recursos

(22) 26/08/2016

(62) BR 30 2016 003756-6 26/08/2016

(71) KOHLER CO. (US)

(74) Hugo Silva & Maldonado Propriedade Intelectual Sociedade Civil S/C Ltda.

Recurso contra Perda de Prioridade: Pet. (WB) 870180131353 de 17/09/2018.

(21) BR 32 2018 001077-1

Código 38 - Outros Recursos

(22) 26/08/2016

(62) BR 30 2016 003756-6 26/08/2016

(71) KOHLER CO. (US)

(74) Hugo Silva & Maldonado Propriedade Intelectual Sociedade Civil S/C Ltda.

Recurso contra Perda de Prioridade: Pet. (WB) 870180131370 de 17/09/2018.



Código 39 - Concessão do Registro

Concessão do registro de desenho industrial. O certificado de registro estará à disposição do interessado. Desta data corre o prazo de 5 (cinco) anos para interposição de nulidade administrativa por qualquer interessado (Art. 113 § 1º da LPI). Se interposto o pedido de nulidade no prazo de 60 (sessenta) dias contados da data da concessão, os efeitos da concessão do registro serão suspensos (Art. 113 § 2º).

(11) BR 30 2012 005664-0

Código 39 - Concessão do Registro

(22) 30/10/2012

(15) 16/10/2018

(45) 16/10/2018

(52) 12-08

(54) CONFIGURAÇÃO APLICADA A/EM AUTOMÓVEL

(73) DR. ING. H.C.F. PORSCHE AKTIENGESELLSCHAFT (DE)

(72) INGO SCHEINHÜTTE; SHUICHI YAMASHITA

(74) LICKS ADVOGADOS

Prazo de validade: 10 (dez) anos contados a partir de 30/10/2012, mediante o recolhimento da taxa quinquenal de manutenção (Artigos 119 e 120 da LPI) e observadas as demais condições legais.

(11) BR 30 2012 005666-7

Código 39 - Concessão do Registro

(22) 30/10/2012

(15) 16/10/2018

(45) 16/10/2018

(52) 12-08

(54) CONFIGURAÇÃO APLICADA A/EM AUTOMÓVEL

(73) DR. ING. H.C.F. PORSCHE AKTIENGESELLSCHAFT (DE)

(72) INGO SCHEINHÜTTE; SHUICHI YAMASHITA

(74) LICKS ADVOGADOS

Prazo de validade: 10 (dez) anos contados a partir de 30/10/2012, mediante o recolhimento da taxa quinquenal de manutenção (Artigos 119 e 120 da LPI) e observadas as demais condições legais.

(11) BR 30 2015 001168-8

Código 39 - Concessão do Registro

(22) 13/03/2015

(15) 16/10/2018

(30) 15/09/2014 US 29/502,312

(45) 16/10/2018

(52) 09-01

(54) CONFIGURAÇÃO APLICADA A GARRAFA





(73) BALL CORPORATION (US)

(72) LINDA A. HINES

(74) DANNEMANN, SIEMSEN, BIGLER & IPANEMA MOREIRA

Prazo de validade: 10 (dez) anos contados a partir de 13/03/2015, mediante o recolhimento da taxa quinquenal de manutenção (Artigos 119 e 120 da LPI) e observadas as demais condições legais.

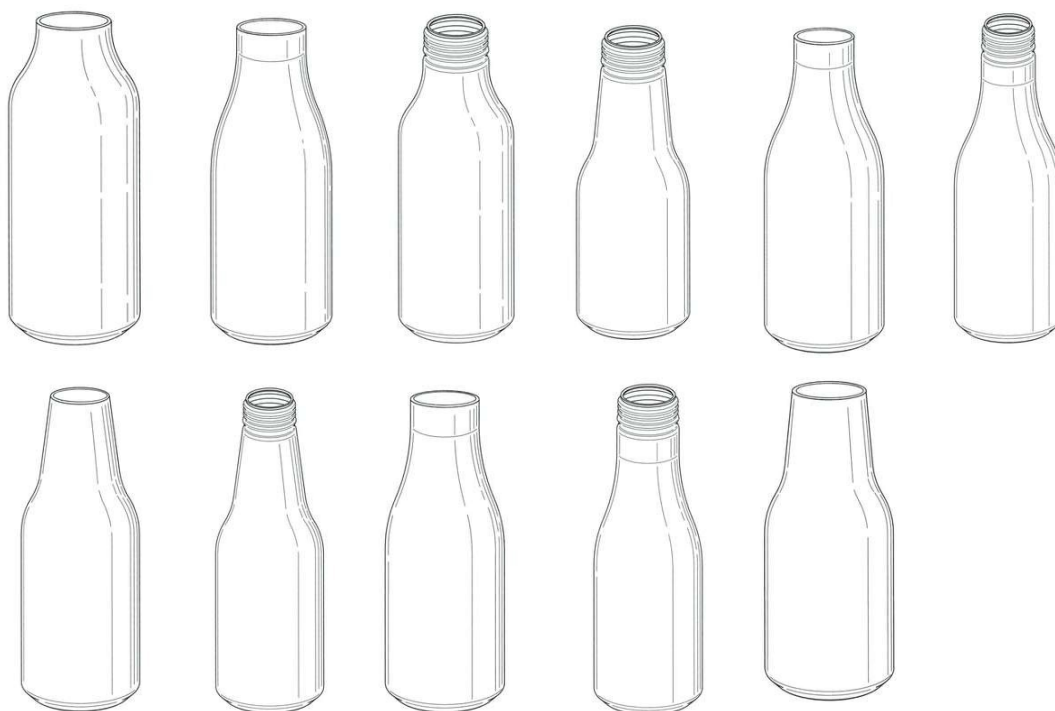

(11) BR 30 2015 003857-8

Código 39 - Concessão do Registro

(22) 18/08/2015

(15) 16/10/2018

(45) 16/10/2018

(52) 09-03

(54) CONFIGURAÇÃO APLICADA EM EMBALAGEM

(73) PAPIERI EMBALAGENS LTDA ME (BR/PR)

(72) THIAGO WILLIAN GUIMARÃES BITTENCOURT

(74) ALCION BUBNIAK

Prazo de validade: 10 (dez) anos contados a partir de 18/08/2015, mediante o recolhimento da taxa quinquenal de manutenção (Artigos 119 e 120 da LPI) e observadas as demais condições legais.

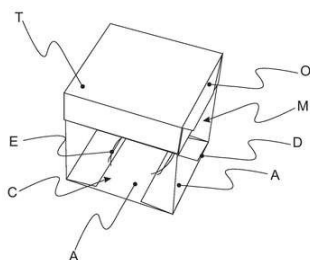

(11) BR 30 2015 005029-2

Código 39 - Concessão do Registro

(22) 04/11/2015

(15) 16/10/2018

(45) 16/10/2018



Fig. 1.1



(52) 23-04

(54) CONFIGURAÇÃO APLICADA EM TERMINAL PARA COIFAS

(73) MARLETE JESUS DE MATOS COELHO - ME (BR/RS)

(72) MARLETE JESUS DE MATOS COELHO

(74) DIOGO MARTINS BOOS

Prazo de validade: 10 (dez) anos contados a partir de 04/11/2015, mediante o recolhimento da taxa quinquenal de manutenção (Artigos 119 e 120 da LPI) e observadas as demais condições legais.

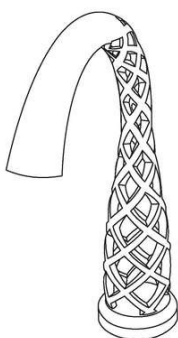
(11) BR 30 2015 005173-6

Código 39 - Concessão do Registro

(22) 13/11/2015

(15) 16/10/2018

(30) 15/05/2015 US 29/527.066

(45) 16/10/2018

(52) 23-01

(54) CONFIGURAÇÃO APLICADA A/EM TORNEIRA

(73) AS IP HOLDCO, LLC (US)

(72) RYAN ROBERT BERGER

(74) WALDEMAR DO NASCIMENTO

Prazo de validade: 10 (dez) anos contados a partir de 13/11/2015, mediante o recolhimento da taxa quinquenal de manutenção (Artigos 119 e 120 da LPI) e observadas as demais condições legais.

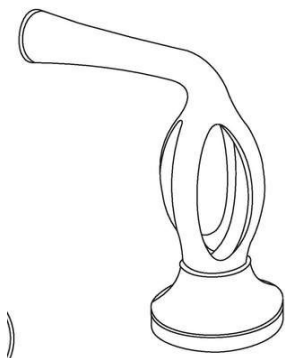
(11) BR 30 2015 005198-1

Código 39 - Concessão do Registro

(22) 13/11/2015

(15) 16/10/2018

(30) 15/05/2015 US 29/527,094

(45) 16/10/2018

(52) 23-01

(54) CONFIGURAÇÃO APLICADA EM MANÍPULO PARA TORNEIRA

(73) AS IP HOLDCO, LLC (US)

(72) SCOTT MICHAEL CLINE

(74) WALDEMAR DO NASCIMENTO

Prazo de validade: 10 (dez) anos contados a partir de 13/11/2015, mediante o recolhimento da taxa quinquenal de manutenção (Artigos 119 e 120 da LPI) e observadas as demais condições legais.

(11) BR 30 2015 005199-0

Código 39 - Concessão do Registro

(22) 13/11/2015

(15) 16/10/2018

(30) 15/05/2015 US 29/527.099



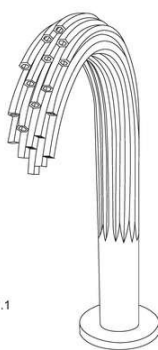

FIG. 1.1

(45) 16/10/2018

(52) 23-01

(54) CONFIGURAÇÃO APLICADA A/EM TORNEIRA

(73) AS IP HOLDCO, LLC (US)

(72) GREGORY EDWARD REINECKER; GABRIELA RAVASSA

(74) WALDEMAR DO NASCIMENTO

Prazo de validade: 10 (dez) anos contados a partir de 13/11/2015, mediante o recolhimento da taxa quinquenal de manutenção (Artigos 119 e 120 da LPI) e observadas as demais condições legais.

(11) BR 30 2015 005499-9

FIG.1.1

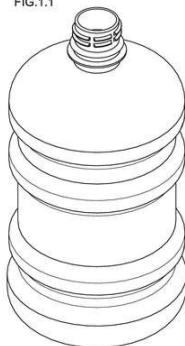

Código 39 - Concessão do Registro

(22) 02/12/2015

(15) 16/10/2018

(45) 16/10/2018

(52) 09-01

(54) CONFIGURAÇÃO APLICADA A/EM GARRAFA

(73) CLÁUCIO TEZOLIM GOMES FARIA (BR/SP)

(72) CLÁUCIO TEZOLIM GOMES FARIA

(74) AGUINALDO MOREIRA

Prazo de validade: 10 (dez) anos contados a partir de 02/12/2015, mediante o recolhimento da taxa quinquenal de manutenção (Artigos 119 e 120 da LPI) e observadas as demais condições legais.

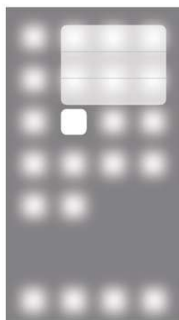
(11) BR 30 2016 000958-9

Código 39 - Concessão do Registro

(22) 08/03/2016

(15) 16/10/2018

(30) 08/09/2015 US 29/538798

(45) 16/10/2018

(52) 32-00

(54) PADRÃO ORNAMENTAL APLICADO A/EM INTERFACE GRÁFICA.

(73) APPLE INC. (US)

(72) FREDDY ANZURES; GREG APODACA; SEBASTIAN JOHANNES BAUER; JONATHAN DASCOLA; ALAN C. DYE; CHRISTOPHER FOSS; JONATHAN P. IVE; KENNETH KOCIENDA; LAUREN KIM TROTTIER; WAN SI WAN; GIANCARLO YERKES

(74) KASZAR LEONARDOS PROPRIEDADE INTELECTUAL

Prazo de validade: 10 (dez) anos contados a partir de 08/03/2016, mediante o recolhimento da taxa quinquenal de manutenção (Artigos 119 e 120 da LPI) e observadas as demais condições legais.



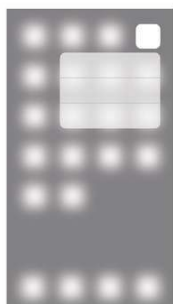

(11) BR 30 2016 005042-2



Código 39 - Concessão do Registro

(22) 04/11/2016

(15) 16/10/2018

(30) 05/05/2016 EM 003112630

(45) 16/10/2018

(52) 04-02

(54) CONFIGURAÇÃO APLICADA A/EM CERDAS DE ESCOVA

(73) TANGLE TEEZER LIMITED (GB)

(72) CAMERON BRUCE WILLIAM TREEBY; JULIAN LESLIE MEAGHER

(74) Custodio de Almeida & Cia.

Prazo de validade: 10 (dez) anos contados a partir de 04/11/2016, mediante o recolhimento da taxa quinquenal de manutenção (Artigos 119 e 120 da LPI) e observadas as demais condições legais.



(11) BR 30 2017 002409-2



Código 39 - Concessão do Registro

(22) 11/06/2017

(15) 16/10/2018

(45) 16/10/2018

(52) 06-01

(54) CONFIGURAÇÃO APLICADA A/EM SOFÁ

(73) FERNANDO HERMÉTO DE SÁ MOTTA (BR/MG)

(72) FERNANDO HERMETO SÁ MOTTA

Prazo de validade: 10 (dez) anos contados a partir de 11/06/2017, mediante o recolhimento da taxa quinquenal de manutenção (Artigos 119 e 120 da LPI) e observadas as demais condições legais.



(11) BR 30 2017 003672-4



Código 39 - Concessão do Registro

(22) 22/08/2017

(15) 16/10/2018

(30) 23/02/2017 US 29/594,920

(45) 16/10/2018

(52) 14-04

(54) PADRÃO ORNAMENTAL APLICADO A/EM INTERFACE GRÁFICA

(73) GOOGLE INC. (US)

(72) JOKUBAS M. ZUKERMAN; REED G. A. MORSE; ANDREW B. POES; MARCO PAGLIA; JOHN A. GREGG

(74) DANNEMANN, SIEMSEN, BIGLER & IPANEMA MOREIRA

Prazo de validade: 10 (dez) anos contados a partir de 22/08/2017, mediante o recolhimento da taxa quinquenal de manutenção (Artigos 119 e 120 da LPI) e observadas as demais condições legais.

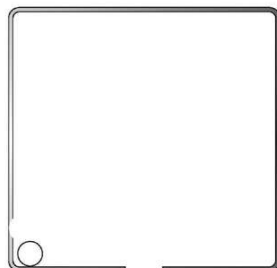
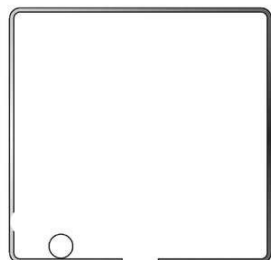
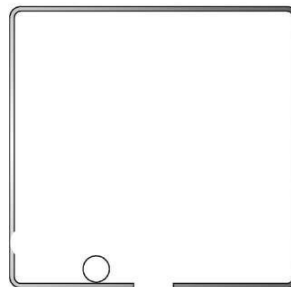
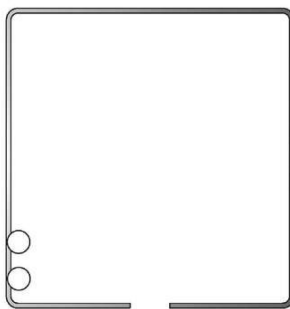
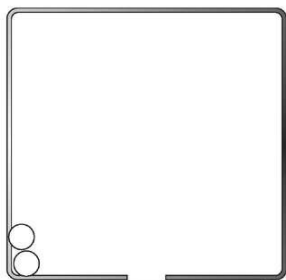

(11) BR 30 2017 003683-0

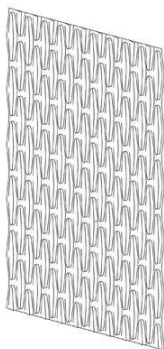

Código 39 - Concessão do Registro

(22) 23/08/2017

(15) 16/10/2018

(30) 24/02/2017 EM 003765312

(45) 16/10/2018

(52) 25-01

(54) CONFIGURAÇÃO APLICADA A/EM PLACAS DE ORNAMENTAÇÃO DE PAREDE

(73) PHILIP MORRIS PRODUCTS S.A. (CH)

(72) FREDERIC BESTARD

(74) DANNEMANN, SIEMSEN, BIGLER & IPANEMA MOREIRA

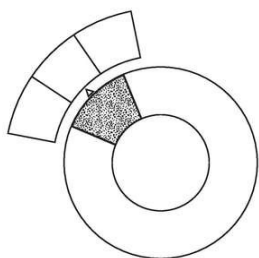

Prazo de validade: 10 (dez) anos contados a partir de 23/08/2017, mediante o recolhimento da taxa quinquenal de manutenção (Artigos 119 e 120 da LPI) e observadas as demais condições legais.

(11) BR 30 2017 005312-2

Código 39 - Concessão do Registro

(22) 24/11/2017

(15) 16/10/2018

(30) 24/05/2017 US 29605120

(45) 16/10/2018

(52) 14-04

(54) PADRÃO ORNAMENTAL APLICADO A/EM INTERFACE GRÁFICA

(73) KONINKLIJKE PHILIPS N.V. (NL)

(72) RON OOSTERHOLT; CHRISTIAN QUAEDVLIEG; HENRI SCHROTER; EANA KRAVCHUK; OFFER BARZILAI; HAROLD JOHANNES ANTONIUS PEETERS; URI EINAV; SHIRI ITZHAKI; SHERE BARKAI; LIOR WOLLOCH

(74) Daniel Advogados (Alt.de Daniel & Cia)

Prazo de validade: 10 (dez) anos contados a partir de 24/11/2017, mediante o recolhimento da taxa quinquenal de manutenção (Artigos 119 e 120 da LPI) e observadas as demais condições legais.

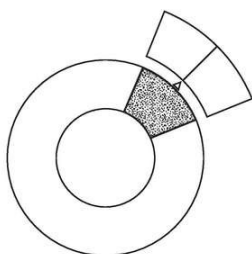
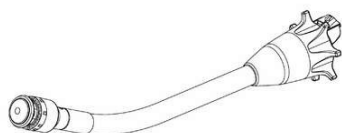
**(11) BR 30 2017 005500-1**

Código 39 - Concessão do Registro

(22) 07/12/2017

(15) 16/10/2018

(30) 27/06/2017 US 29/608,977

(45) 16/10/2018

(52) 24-02

(54) CONFIGURAÇÃO APLICADA A/EM DISPOSITIVO MÉDICO

(73) ETHICON LLC (US)

(72) MICHAEL D. AULD; BRETT E. SWENSGARD; SOL POSADA; MICHAEL J. VENDELY; FREDERICK E. SHELTON IV

(74) DANNEMANN, SIEMSEN, BIGLER & IPANEMA MOREIRA

Prazo de validade: 10 (dez) anos contados a partir de 07/12/2017, mediante o recolhimento da taxa quinquenal de manutenção (Artigos 119 e 120 da LPI) e observadas as demais condições legais.



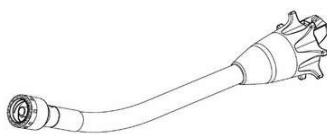

(11) BR 30 2017 005507-9



Código 39 - Concessão do Registro

(22) 07/12/2017

(15) 16/10/2018

(30) 28/08/2017 US 29/615,293

(45) 16/10/2018

(52) 09-01

(54) CONFIGURAÇÃO APLICADA A UM RECIPIENTE.

(73) OWENS-BROCKWAY GLASS CONTAINER INC. (US)

(72) ANDRES JIMENEZ; MARTIN DIAZ

(74) FLÁVIA SALIM LOPES

Prazo de validade: 10 (dez) anos contados a partir de 07/12/2017, mediante o recolhimento da taxa quinquenal de manutenção (Artigos 119 e 120 da LPI) e observadas as demais condições legais.

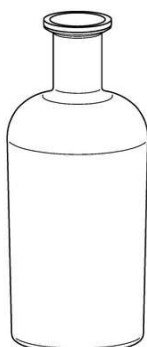

(11) BR 30 2017 005513-3

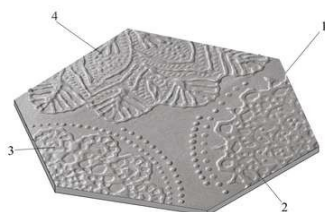

Código 39 - Concessão do Registro

(22) 07/12/2017

(15) 16/10/2018

(45) 16/10/2018

(52) 25-01

(54) CONFIGURAÇÃO APLICADA EM REVESTIMENTO.

(73) ALINE SIEMENSKOSKI DELGADO (BR/SC)

(72) ALINE SIEMENSKOSKI

(74) LEILA KRAUSE SIGNORELLI

Prazo de validade: 10 (dez) anos contados a partir de 07/12/2017, mediante o recolhimento da taxa quinquenal de manutenção (Artigos 119 e 120 da LPI) e observadas as demais condições legais.

(11) BR 30 2017 005518-4

Código 39 - Concessão do Registro

(22) 07/12/2017

(15) 16/10/2018





(45) 16/10/2018
 (52) 02-04
 (54) CONFIGURAÇÃO APLICADA A/EM SOLADO
 (73) FABRICA DE CALÇADOS CACIQUE LTDA. (BR/MG)
 (72) MAURO CANDIANI ARANTES
 (74) EDUARDO ISPER NASSIF BALBIM

Prazo de validade: 10 (dez) anos contados a partir de 07/12/2017, mediante o recolhimento da taxa quinquenal de manutenção (Artigos 119 e 120 da LPI) e observadas as demais condições legais.

(11) BR 30 2017 005603-2



Código 39 - Concessão do Registro
 (22) 13/12/2017
 (15) 16/10/2018
 (30) 20/11/2017 CN 201730572731.8
 (45) 16/10/2018
 (52) 23-01
 (54) CONFIGURAÇÃO APLICADA A/EM DISPENSADOR DE ÁGUA
 (73) FOSHAN SHUNDE MIDEA WATER DISPENSER MFG. CO., LTD. (CN)
 (72) YAN XU
 (74) Marcelo Brizolara de Freitas

Prazo de validade: 10 (dez) anos contados a partir de 13/12/2017, mediante o recolhimento da taxa quinquenal de manutenção (Artigos 119 e 120 da LPI) e observadas as demais condições legais.



(11) BR 30 2017 005622-9

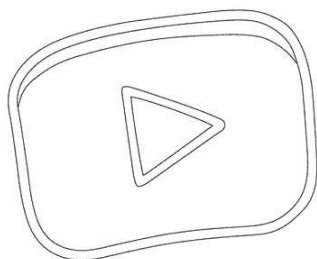

Código 39 - Concessão do Registro
 (22) 14/12/2017
 (15) 16/10/2018
 (30) 01/09/2017 US 29/616,038
 (45) 16/10/2018
 (52) 14-04
 (54) PADRÃO ORNAMENTAL APLICADO EM ICONE
 (73) GOOGLE LLC (US)
 (72) ELIZABETH ANN BELG; CHRISTOPHER JOHN BETTIG; PETER DANIEL SMITH; KATRIN VON NIEDERHAUSERN; JOHANNE BRUUN RASMUSSEN



(74) DANNEMANN, SIEMSEN, BIGLER & IPANEMA MOREIRA

Prazo de validade: 10 (dez) anos contados a partir de 14/12/2017, mediante o recolhimento da taxa quinquenal de manutenção (Artigos 119 e 120 da LPI) e observadas as demais condições legais.

(11) BR 30 2017 005633-4

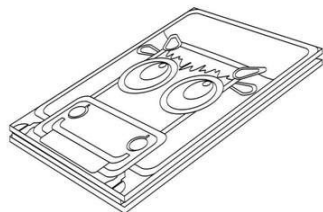

Código 39 - Concessão do Registro

(22) 14/12/2017

(15) 16/10/2018

(45) 16/10/2018

(52) 19-04

(54) CONFIGURAÇÃO APLICADA A/EM LIVRO

(73) UNIVERSIDADE FEDERAL DO RIO GRANDE DO SUL (BR/RS)

(72) ELIANA PAULA CALEGARI; JUSSARA SMIDT PORTO; MARIANA SCHMIDT DE OLIVEIRA; LUIS HENRIQUE ALVES CÂNDIDO; BRANCA FREITAS DE OLIVEIRA

Prazo de validade: 10 (dez) anos contados a partir de 14/12/2017, mediante o recolhimento da taxa quinquenal de manutenção (Artigos 119 e 120 da LPI) e observadas as demais condições legais.

(11) BR 30 2017 005647-4



Código 39 - Concessão do Registro

(22) 14/12/2017

(15) 16/10/2018

(45) 16/10/2018

(52) 08-05

(54) CONFIGURAÇÃO APLICADA A/EM BANDEJA PARA LATAS DE TINTA

(73) SERRALHERIA MONTE CASTELO LTDA - ME (BR/RS)

(72) LEANDRO JOSE DE ALMEIDA

Prazo de validade: 10 (dez) anos contados a partir de 14/12/2017, mediante o recolhimento da taxa quinquenal de manutenção (Artigos 119 e 120 da LPI) e observadas as demais condições legais.

(11) BR 30 2017 005706-3



Código 39 - Concessão do Registro

(22) 18/12/2017

(15) 16/10/2018

(45) 16/10/2018

(52) 21-01

(54) CONFIGURAÇÃO APLICADA A/EM MALETA DE BRINQUEDO

(73) LUIS CARLOS LORENZANI (BR/SP)

(72) LUIS CARLOS LORENZANI

Prazo de validade: 10 (dez) anos contados a partir de 18/12/2017, mediante o recolhimento da taxa quinquenal de manutenção (Artigos 119 e 120 da LPI) e



observadas as demais condições legais.

(11) BR 30 2017 005708-0

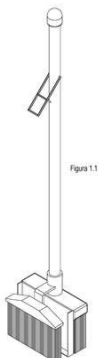

Código 39 - Concessão do Registro

(22) 18/12/2017

(15) 16/10/2018

(45) 16/10/2018

(52) 04-01

(54) CONFIGURAÇÃO APLICADA A/EM VASSOURA

(73) LUCAS FELIPE LOPES LEITE (BR/SP)

(72) CLAUDIO ANTONIO DE MACEDO

(74) MARCOS ANTONIO NUNES

Prazo de validade: 10 (dez) anos contados a partir de 18/12/2017, mediante o recolhimento da taxa quinquenal de manutenção (Artigos 119 e 120 da LPI) e observadas as demais condições legais.

(11) BR 30 2017 005710-1

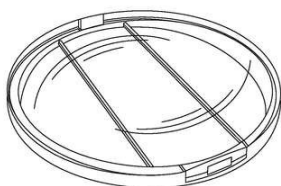

Código 39 - Concessão do Registro

(22) 18/12/2017

(15) 16/10/2018

(45) 16/10/2018

(52) 28-02

(54) CONFIGURAÇÃO APLICADA A/EM ESTOJO PARA MAQUIAGEM

(73) PAI CHEN PAO LIN (BR/SP)

(72) PAI CHEN PAO LIN

(74) NEWTON SILVEIRA

Prazo de validade: 10 (dez) anos contados a partir de 18/12/2017, mediante o recolhimento da taxa quinquenal de manutenção (Artigos 119 e 120 da LPI) e observadas as demais condições legais.

(11) BR 30 2017 005884-1



Código 39 - Concessão do Registro

(22) 22/12/2017

(15) 16/10/2018

(30) 13/07/2017 US 29/610.558

(45) 16/10/2018

(52) 32-00

(54) PADRÃO ORNAMENTAL APLICADO A/EM PNEUMÁTICO

(73) THE GOODYEAR TIRE & RUBBER COMPANY (US)

(72) PAUL BRYAN MAXWELL

(74) Daniel Advogados (Alt.de Daniel & Cia)

Prazo de validade: 10 (dez) anos contados a partir de 22/12/2017, mediante o recolhimento da taxa quinquenal de manutenção (Artigos 119 e 120 da LPI) e observadas as demais condições legais.

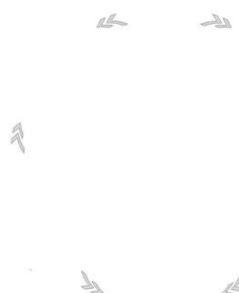

(11) BR 30 2017 005886-8

Código 39 - Concessão do Registro

(22) 22/12/2017

(15) 16/10/2018

(30) 13/07/2017 US 29/610.560

(45) 16/10/2018

(52) 32-00

(54) PADRÃO ORNAMENTAL APLICADO A/EM PNEUMÁTICO

(73) THE GOODYEAR TIRE & RUBBER COMPANY (US)

(72) PAUL BRYAN MAXWELL

(74) Daniel Advogados (Alt.de Daniel & Cia)

Prazo de validade: 10 (dez) anos contados a partir de 22/12/2017, mediante o recolhimento da taxa quinquenal de manutenção (Artigos 119 e 120 da LPI) e observadas as demais condições legais.

(11) BR 30 2017 005914-7

Código 39 - Concessão do Registro

(22) 26/12/2017

(15) 16/10/2018

(30) 26/06/2017 EM 004068104

(45) 16/10/2018

(52) 27-99

(54) CONFIGURAÇÃO APLICADA A/EM CIGARRO ELETRÔNICO E BOCAL

(73) NICOVENTURES HOLDINGS LIMITED (GB)

(72) MATTHEW PETER TIDNAM; NEIL MARTIN BARON; ALEX PEARCE

(74) BM&A Propriedade Intelectual Ltda

Prazo de validade: 10 (dez) anos contados a partir de 26/12/2017, mediante o recolhimento da taxa quinquenal de manutenção (Artigos 119 e 120 da LPI) e observadas as demais condições legais.

(11) BR 30 2017 005956-2

Código 39 - Concessão do Registro

(22) 28/12/2017

(15) 16/10/2018

(45) 16/10/2018

(52) 06-01

(54) CONFIGURAÇÃO APLICADA A/EM CADEIRA

(73) VIDA DESIGN LTDA (BR/DF)

(72) PAULO ROBERTO FERNANDES DE OLIVEIRA

Prazo de validade: 10 (dez) anos contados a partir de 28/12/2017, mediante o recolhimento da taxa quinquenal de manutenção (Artigos 119 e 120 da LPI) e observadas as demais condições legais.



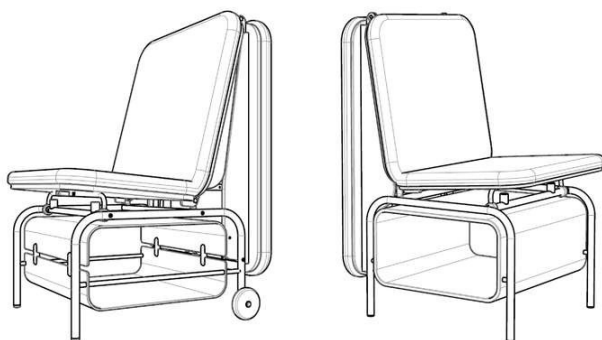

(11) BR 30 2017 005964-3

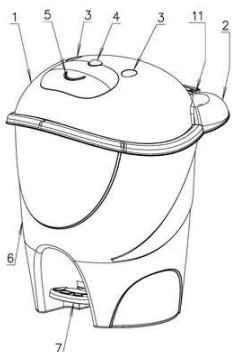

Código 39 - Concessão do Registro

(22) 28/12/2017

(15) 16/10/2018

(45) 16/10/2018

(52) 09-09

(54) CONFIGURAÇÃO APLICADA A/EM LIXEIRA

(73) INDÚSTRIA E COMÉRCIO DE PLÁSTICOS CAJOVIL LTDA (BR/SC)

(72) RODRIGO FERNANDO SCHULZ

(74) KING'S MARCAS E PATENTES LTDA.

Prazo de validade: 10 (dez) anos contados a partir de 28/12/2017, mediante o recolhimento da taxa quinquenal de manutenção (Artigos 119 e 120 da LPI) e observadas as demais condições legais.

(11) BR 30 2017 005966-0

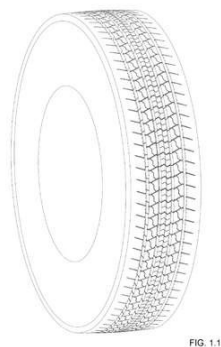

Código 39 - Concessão do Registro

(22) 29/12/2017

(15) 16/10/2018

(45) 16/10/2018

(52) 12-15

(54) CONFIGURAÇÃO APLICADA EM PNEU

(73) COOPER TIRE & RUBBER COMPANY (US)

(72) BRYAN D. ROBBINS

(74) DANNEMANN, SIEMSEN, BIGLER & IPANEMA MOREIRA

Prazo de validade: 10 (dez) anos contados a partir de 29/12/2017, mediante o recolhimento da taxa quinquenal de manutenção (Artigos 119 e 120 da LPI) e observadas as demais condições legais.

(11) BR 30 2017 005968-6



Código 39 - Concessão do Registro

(22) 29/12/2017

(15) 16/10/2018

(45) 16/10/2018

(52) 06-01

(54) CONFIGURAÇÃO APLICADA A/EM SOFÁ

(73) PLENITUDE DESIGN INDUSTRIA E COMERCIO DE ESTOFADOS LTDA



(BR/SP)

(72) ISABELA CRISTINA MONTEIRO TAMADA

(74) Beerre Assessoria Empresarial Ltda.(Alt. de Beerre Assessoria Emp. S/C.LTDA.)

Prazo de validade: 10 (dez) anos contados a partir de 29/12/2017, mediante o recolhimento da taxa quinquenal de manutenção (Artigos 119 e 120 da LPI) e observadas as demais condições legais.

(11) BR 30 2017 005970-8



Código 39 - Concessão do Registro

(22) 29/12/2017

(15) 16/10/2018

(45) 16/10/2018

(52) 06-01

(54) CONFIGURAÇÃO APLICADA A/EM SOFÁ

(73) PLENITUDE DESIGN INDUSTRIA E COMERCIO DE ESTOFADOS LTDA (BR/SP)

(72) ISABELA CRISTINA MONTEIRO TAMADA

(74) Beerre Assessoria Empresarial Ltda.(Alt. de Beerre Assessoria Emp. S/C.LTDA.)

Prazo de validade: 10 (dez) anos contados a partir de 29/12/2017, mediante o recolhimento da taxa quinquenal de manutenção (Artigos 119 e 120 da LPI) e observadas as demais condições legais.

(11) BR 30 2017 005971-6



Código 39 - Concessão do Registro

(22) 29/12/2017

(15) 16/10/2018

(45) 16/10/2018

(52) 06-01

(54) CONFIGURAÇÃO APLICADA A/EM SOFÁ

(73) PLENITUDE DESIGN INDUSTRIA E COMERCIO DE ESTOFADOS LTDA (BR/SP)

(72) ISABELA CRISTINA MONTEIRO TAMADA

(74) Beerre Assessoria Empresarial Ltda.(Alt. de Beerre Assessoria Emp. S/C.LTDA.)

Prazo de validade: 10 (dez) anos contados a partir de 29/12/2017, mediante o recolhimento da taxa quinquenal de manutenção (Artigos 119 e 120 da LPI) e observadas as demais condições legais.

(11) BR 30 2017 005973-2

Código 39 - Concessão do Registro

(22) 29/12/2017

(15) 16/10/2018





(45) 16/10/2018
 (52) 06-01
 (54) CONFIGURAÇÃO APLICADA A/EM SOFÁ
 (73) PLENITUDE DESIGN INDUSTRIA E COMERCIO DE ESTOFADOS LTDA (BR/SP)
 (72) ISABELA CRISTINA MONTEIRO TAMADA
 (74) Beerre Assessoria Empresarial Ltda.(Alt. de Beerre Assessoria Emp. S/C.LTDA.)
 Prazo de validade: 10 (dez) anos contados a partir de 29/12/2017, mediante o recolhimento da taxa quinquenal de manutenção (Artigos 119 e 120 da LPI) e observadas as demais condições legais.

(11) BR 30 2017 005983-0



FIG. 1.1

Código 39 - Concessão do Registro
 (22) 29/12/2017
 (15) 16/10/2018
 (30) 29/06/2017 US 29/609,328
 (45) 16/10/2018
 (52) 02-04
 (54) CONFIGURAÇÃO APLICADA A/EM PARTE SUPERIOR DE CALÇADO
 (73) NIKE INNOVATE C.V. (US)
 (72) JEONGWOO LEE
 (74) ANTONIO MAURICIO PEDRAS ARNAUD
 Prazo de validade: 10 (dez) anos contados a partir de 29/12/2017, mediante o recolhimento da taxa quinquenal de manutenção (Artigos 119 e 120 da LPI) e observadas as demais condições legais.

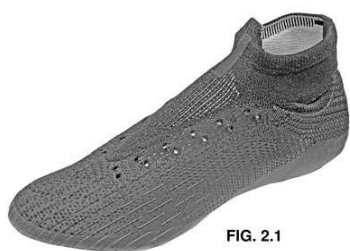
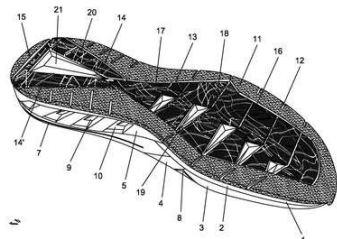

FIG. 2.1

(11) BR 30 2017 005985-6



Código 39 - Concessão do Registro
 (22) 29/12/2017
 (15) 16/10/2018
 (45) 16/10/2018
 (52) 02-04
 (54) CONFIGURAÇÃO APLICADA A/EM SOLADO
 (73) CALÇADOS PEGADA NORDESTE LTDA (BR/BA)
 (72) JONAS LOURENÇO ENGELMANN
 (74) EDEMAR PEREIRA CAPELLA
 Prazo de validade: 10 (dez) anos contados a partir de 29/12/2017, mediante o recolhimento da taxa quinquenal de manutenção (Artigos 119 e 120 da LPI) e

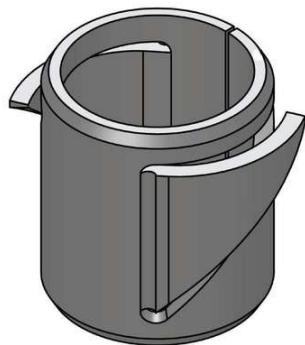

observadas as demais condições legais.

(11) BR 30 2018 000012-9

Código 39 - Concessão do Registro
 (22) 04/01/2018
 (15) 16/10/2018
 (30) 07/07/2017 NO 20170649
 (45) 16/10/2018
 (52) 08-08
 (54) CONFIGURAÇÃO APLICADA A/EM DISPOSITIVO DE RETENÇÃO.
 (73) SAPEG AS (NO)
 (72) JAN EGIL PALLIN; GEIR OLAV ÅNESBUG
 (74) KASZNAR LEONARDOS PROPRIEDADE INTELECTUAL

Prazo de validade: 10 (dez) anos contados a partir de 04/01/2018, mediante o recolhimento da taxa quinquenal de manutenção (Artigos 119 e 120 da LPI) e observadas as demais condições legais.

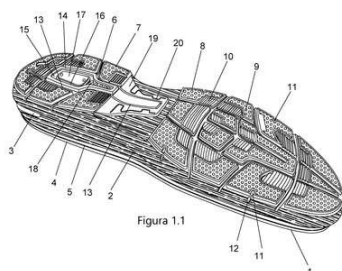
(11) BR 30 2018 000064-1

Código 39 - Concessão do Registro
 (22) 08/01/2018
 (15) 16/10/2018
 (45) 16/10/2018
 (52) 02-04
 (54) CONFIGURAÇÃO APLICADA A/EM SOLADO
 (73) CALÇADOS PEGADA NORDESTE LTDA (BR/BA)
 (72) JONAS LOURENÇO ENGELMANN
 (74) EDEMAR PEREIRA CAPELLA

Prazo de validade: 10 (dez) anos contados a partir de 08/01/2018, mediante o recolhimento da taxa quinquenal de manutenção (Artigos 119 e 120 da LPI) e observadas as demais condições legais.

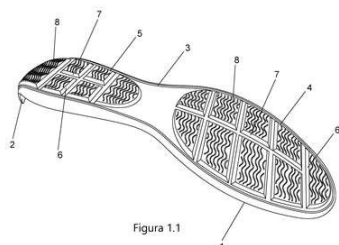
(11) BR 30 2018 000065-0

Código 39 - Concessão do Registro
 (22) 08/01/2018
 (15) 16/10/2018
 (45) 16/10/2018
 (52) 02-04
 (54) CONFIGURAÇÃO APLICADA A/EM SOLADO
 (73) CALÇADOS PEGADA NORDESTE LTDA (BR/BA)
 (72) JONAS LOURENÇO ENGELMANN
 (74) EDEMAR PEREIRA CAPELLA

Prazo de validade: 10 (dez) anos contados a partir de 08/01/2018, mediante o recolhimento da taxa quinquenal de manutenção (Artigos 119 e 120 da LPI) e observadas as demais condições legais.

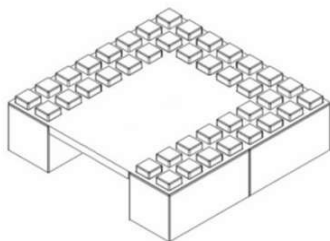

(11) BR 30 2018 000088-9

Código 39 - Concessão do Registro
(22) 10/01/2018
(15) 16/10/2018
(45) 16/10/2018
(52) 06-03
(54) CONFIGURAÇÃO APLICADA A/EM MESA
(73) EVERBLOCK SYSTEMS, LLC. (US)
(72) ARNON ROSAN
(74) Peduti Sociedade de Advogados

Prazo de validade: 10 (dez) anos contados a partir de 10/01/2018, mediante o recolhimento da taxa quinquenal de manutenção (Artigos 119 e 120 da LPI) e observadas as demais condições legais.

(11) BR 30 2018 000104-4

Figura 1.1

Código 39 - Concessão do Registro
(22) 12/01/2018
(15) 16/10/2018
(45) 16/10/2018
(52) 25-01
(54) CONFIGURAÇÃO APLICADA A/EM PERFIL
(73) NOVA CITY EMPREENDIMENTOS E PARTICIPAÇÕES LTDA (BR/SP)
(72) TARCÍSIO MARCIO ALONSO
(74) PAULO LOFRANO MALAGUTTI

Prazo de validade: 10 (dez) anos contados a partir de 12/01/2018, mediante o recolhimento da taxa quinquenal de manutenção (Artigos 119 e 120 da LPI) e observadas as demais condições legais.

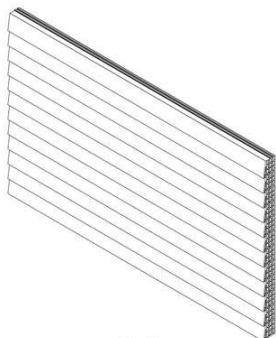

Figura 2.1



Figura 3.1

(11) BR 30 2018 000135-4

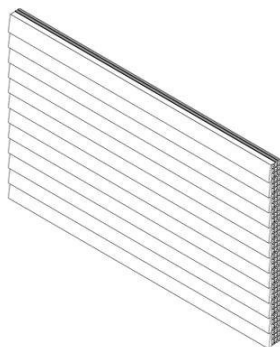
Código 39 - Concessão do Registro
(22) 16/01/2018
(15) 16/10/2018
(45) 16/10/2018
(52) 06-08
(54) CONFIGURAÇÃO APLICADA A/EM SUPORTE PARA LIMPEZA DE



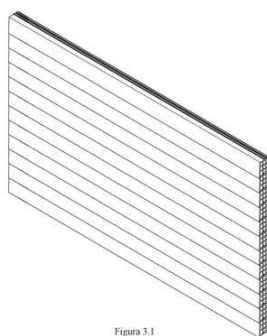
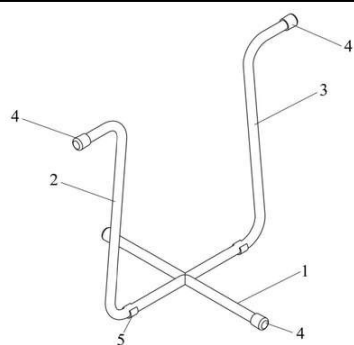

CALÇADOS

(73) JACENIR OECHSLER (BR/SC)

(72) JACENIR OECHSLER

(74) BIRATINI PEREIRA GOMES

Prazo de validade: 10 (dez) anos contados a partir de 16/01/2018, mediante o recolhimento da taxa quinquenal de manutenção (Artigos 119 e 120 da LPI) e observadas as demais condições legais.

(11) BR 30 2018 000139-7

Código 39 - Concessão do Registro

(22) 16/01/2018

(15) 16/10/2018

(45) 16/10/2018

(52) 21-01

(54) CONFIGURAÇÃO APLICADA A/EM BRINQUEDO DE ANDAR

(73) CHARLES RODRIGO TESSARI (BR/PR)

(72) CHARLES RODRIGO TESSARI

(74) FERNANDA ALTVATER RICHTER

Prazo de validade: 10 (dez) anos contados a partir de 16/01/2018, mediante o recolhimento da taxa quinquenal de manutenção (Artigos 119 e 120 da LPI) e observadas as demais condições legais.



Figura 1.1



Figura 3.1

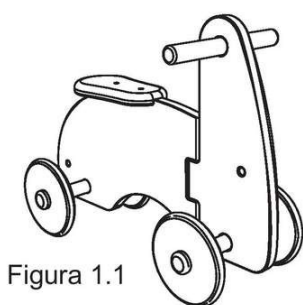

Figura 4.1

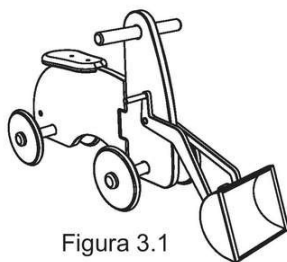
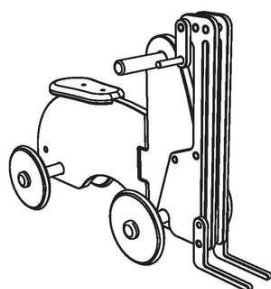

Figura 5.1

(11) BR 30 2018 000179-6

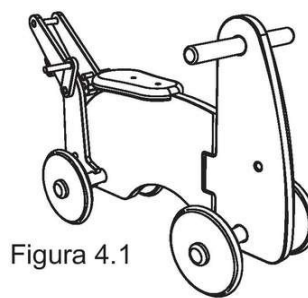
Código 39 - Concessão do Registro

(22) 19/01/2018

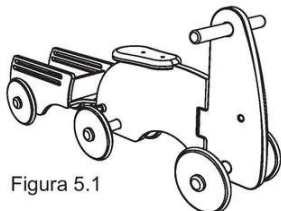
(15) 16/10/2018

(30) 20/07/2017 CH 143 386

(45) 16/10/2018

(52) 04-02

(54) CONFIGURAÇÃO APLICADA A/EM CABO DE ESCOVA DE DENTES



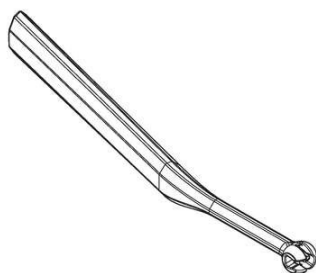

(73) CURADEN AG (CH)

(72) MARCO ZAVALLONI

(74) DANNEMANN, SIEMSEN, BIGLER & IPANEMA MOREIRA

Prazo de validade: 10 (dez) anos contados a partir de 19/01/2018, mediante o recolhimento da taxa quinquenal de manutenção (Artigos 119 e 120 da LPI) e observadas as demais condições legais.

(11) BR 30 2018 000226-1



Código 39 - Concessão do Registro

(22) 22/01/2018

(15) 16/10/2018

(30) 21/07/2017 EM 004115228

(45) 16/10/2018

(52) 27-99

(54) CONFIGURAÇÃO APLICADA A/EM CIGARRO ELETRÔNICO

(73) NICOVENTURES HOLDINGS LIMITED (GB)

(72) DAVID HILLARY POWELL; MATTHEW PETER TIDNAM; NICHOLAS SANDHAM; NEIL MARTIN BARON

(74) BM&A Propriedade Intelectual Ltda

Prazo de validade: 10 (dez) anos contados a partir de 22/01/2018, mediante o recolhimento da taxa quinquenal de manutenção (Artigos 119 e 120 da LPI) e observadas as demais condições legais.

(11) BR 30 2018 000260-1

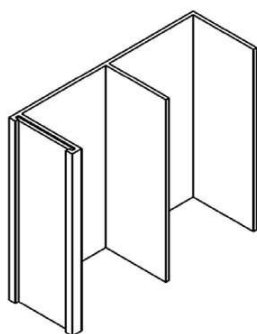

Código 39 - Concessão do Registro

(22) 25/01/2018

(15) 16/10/2018

(45) 16/10/2018

(52) 06-06

(54) CONFIGURAÇÃO APLICADA A/EM TRILHO DE ARMÁRIO

(73) UNIICA, LLC (US)

(72) JAVIER ALEJANDRO AMATO

(74) Palo Alto Marcas e Patentes Ltda ME

Prazo de validade: 10 (dez) anos contados a partir de 25/01/2018, mediante o recolhimento da taxa quinquenal de manutenção (Artigos 119 e 120 da LPI) e observadas as demais condições legais.

(11) BR 30 2018 000264-4

Código 39 - Concessão do Registro

(22) 25/01/2018

(15) 16/10/2018

(30) 27/07/2017 JP 2017-016229

(45) 16/10/2018

(52) 14-04





(54) PADRÃO ORNAMENTAL APLICADO A/EM INTERFACE DIGITAL.

(73) OMRON HEALTHCARE CO., LTD. (JP)

(72) KENGO NISHIYAMA; TSUYOSHI OGIHARA; YOSHIKAZU INAMI; ASA HIRASAWA; MASAOKI NONOYAMA; YUKI SUZUKI; YUKI KINPARA; ASAMI SASAKI

(74) KASZNAR LEONARDOS PROPRIEDADE INTELECTUAL

Prazo de validade: 10 (dez) anos contados a partir de 25/01/2018, mediante o recolhimento da taxa quinquenal de manutenção (Artigos 119 e 120 da LPI) e observadas as demais condições legais.

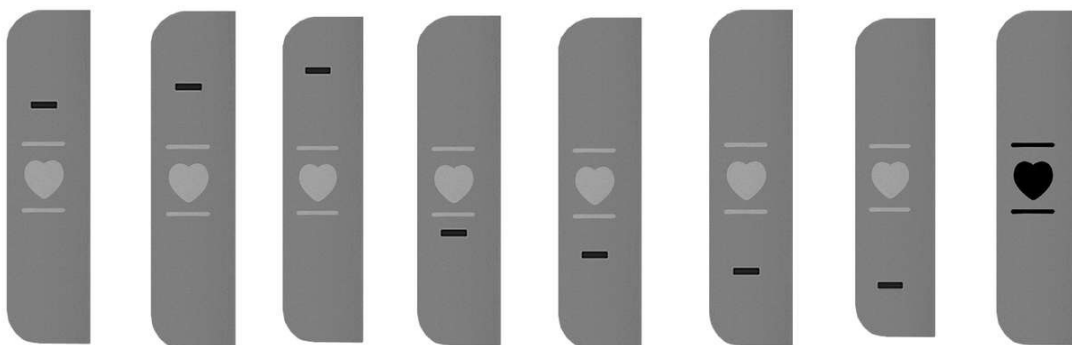

(11) BR 30 2018 000286-5



Figura 1.1

Código 39 - Concessão do Registro

(22) 29/01/2018

(15) 16/10/2018

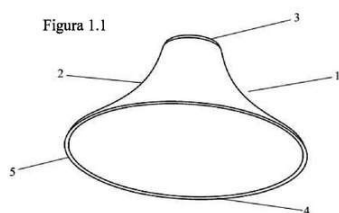
(45) 16/10/2018

(52) 26-05

(54) CONFIGURAÇÃO APLICADA A/EM MÓDULO PARA LUMINÁRIAS

(73) SPIRIT COMERCIO E INDUSTRIA LTDA (BR/RJ)

(72) LEONARDO MIGUEZ LATTAVO; PEDRO MENNA BARRETO VIANNA MOOG

(74) Informark - Propriedade Intelectual Ltda

Prazo de validade: 10 (dez) anos contados a partir de 29/01/2018, mediante o recolhimento da taxa quinquenal de manutenção (Artigos 119 e 120 da LPI) e observadas as demais condições legais.

(11) BR 30 2018 000288-1

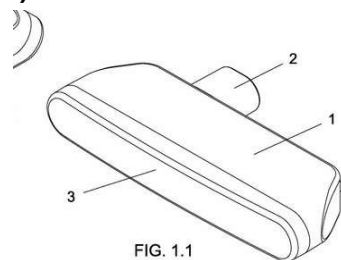

FIG. 1.1

Código 39 - Concessão do Registro

(22) 29/01/2018

(15) 16/10/2018

(45) 16/10/2018

(52) 26-06

(54) CONFIGURAÇÃO APLICADA A/EM LANTERNA DE VEÍCULO

(73) LEONARDO BERTASSI BORTOLOTTTO (BR/RS)

(72) LEONARDO BERTASSI BORTOLOTTTO

(74) Custodio de Almeida & Cia.

Prazo de validade: 10 (dez) anos contados a partir de 29/01/2018, mediante o



recolhimento da taxa quinquenal de manutenção (Artigos 119 e 120 da LPI) e observadas as demais condições legais.

(11) BR 30 2018 000661-5

Código 39 - Concessão do Registro

(22) 21/02/2018

(15) 16/10/2018

(30) 22/08/2017 KR 30-2017-0039023

(45) 16/10/2018

(52) 14-04

(54) PADRÃO ORNAMENTAL APLICADO A/EM INTERFACE GRÁFICA

(73) SAMSUNG ELECTRONICS CO., LTD. (KR)

(72) HYEWON PARK; HYUNMI PARK; HYUNGDO LEE

(74) Daniel Advogados (Alt.de Daniel & Cia)

Prazo de validade: 10 (dez) anos contados a partir de 21/02/2018, mediante o recolhimento da taxa quinquenal de manutenção (Artigos 119 e 120 da LPI) e observadas as demais condições legais.



(11) BR 30 2018 000664-0

Código 39 - Concessão do Registro

(22) 22/02/2018

(15) 16/10/2018

(30) 22/08/2017 EM 004158525

(45) 16/10/2018

(52) 26-06

(54) CONFIGURAÇÃO APLICADA A/EM EQUIPAMENTO DE ILUMINAÇÃO DE VEÍCULOS

(73) ASPÖCK SYSTEMS GMBH (AT)

(72) ERWIN STEINER

(74) Excel Marcas e Patentes Ltda ME

Prazo de validade: 10 (dez) anos contados a partir de 22/02/2018, mediante o recolhimento da taxa quinquenal de manutenção (Artigos 119 e 120 da LPI) e observadas as demais condições legais.





(11) BR 30 2018 000689-5

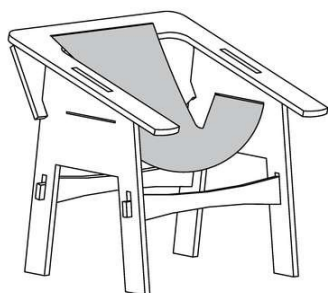

Código 39 - Concessão do Registro

(22) 23/02/2018

(15) 16/10/2018

(45) 16/10/2018

(52) 06-01

(54) CONFIGURAÇÃO APLICADA A/EM POLTRONA

(73) UNIVERSIDADE FEDERAL DE UBERLÂNDIA (BR/MG)

(72) LUCAS FARINELLI PANTALEÃO; YASMIN CAROLINI THOMEIO

Prazo de validade: 10 (dez) anos contados a partir de 23/02/2018, mediante o recolhimento da taxa quinquenal de manutenção (Artigos 119 e 120 da LPI) e observadas as demais condições legais.

(11) BR 30 2018 001352-2



Código 39 - Concessão do Registro

(22) 04/04/2018

(15) 16/10/2018

(45) 16/10/2018

(52) 21-01

(54) CONFIGURAÇÃO APLICADA A/EM BRINQUEDO

(73) ROMA JENSEN COMERCIO E INDUSTRIA LTDA. (BR/SP)

(72) GUSTAVO JENSEN

(74) TINOCO SOARES SOCIEDADE DE ADVOGADOS

Prazo de validade: 10 (dez) anos contados a partir de 04/04/2018, mediante o recolhimento da taxa quinquenal de manutenção (Artigos 119 e 120 da LPI) e observadas as demais condições legais.



(11) BR 30 2018 001353-0

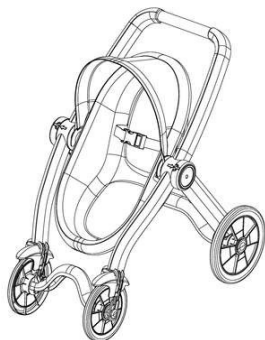

Código 39 - Concessão do Registro

(22) 04/04/2018

(15) 16/10/2018

(45) 16/10/2018

(52) 21-01

(54) CONFIGURAÇÃO APLICADA A/EM BRINQUEDO

(73) ROMA JENSEN COMERCIO E INDUSTRIA LTDA. (BR/SP)

(72) GUSTAVO JENSEN

(74) TINOCO SOARES SOCIEDADE DE ADVOGADOS

Prazo de validade: 10 (dez) anos contados a partir de 04/04/2018, mediante o recolhimento da taxa quinquenal de manutenção (Artigos 119 e 120 da LPI) e observadas as demais condições legais.

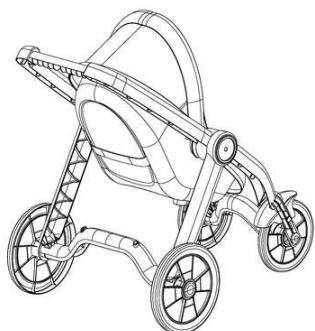

(11) BR 30 2018 002691-8



Código 39 - Concessão do Registro

(22) 21/06/2018

(15) 16/10/2018

(30) 24/05/2018 WO 7606601

(45) 16/10/2018

(52) 16-06

(54) CONFIGURAÇÃO APLICADA A/EM ÓCULOS DE SOL

(73) CHRISTIAN DIOR COUTURE (FR)

(72) MATHIEU JAMIN

(74) LUIZ LEONARDOS & ADVOGADOS

Prazo de validade: 10 (dez) anos contados a partir de 21/06/2018, mediante o recolhimento da taxa quinquenal de manutenção (Artigos 119 e 120 da LPI) e observadas as demais condições legais.

(11) BR 30 2018 002697-7

Código 39 - Concessão do Registro

(22) 21/06/2018

(15) 16/10/2018

(30) 22/12/2017 KR 30-2017-0061371

(45) 16/10/2018

(52) 14-01

(54) CONFIGURAÇÃO APLICADA A/EM CAIXA DE SOM



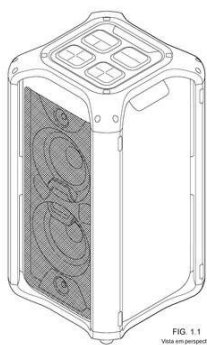

FIG. 1.1
Vista isométrica

(73) LG ELECTRONICS INC. (KR)

(72) SANGHO LEE; SOOYOUNG PARK

(74) DANNEMANN, SIEMSEN, BIGLER & IPANEMA MOREIRA

Prazo de validade: 10 (dez) anos contados a partir de 21/06/2018, mediante o recolhimento da taxa quinquenal de manutenção (Artigos 119 e 120 da LPI) e observadas as demais condições legais.

(11) BR 30 2018 002704-3



FIGURA 1.2

Código 39 - Concessão do Registro

(22) 22/06/2018

(15) 16/10/2018

(30) 22/12/2017 US US 29/630,904

(45) 16/10/2018

(52) 25-03

(54) CONFIGURAÇÃO APLICADA A/EM ALOJAMENTO MODULAR

(73) CHARLES I. WEE (US)

(72) CHARLES I. WEE

(74) ANDRÉ BASTOS VENTURINI

Prazo de validade: 10 (dez) anos contados a partir de 22/06/2018, mediante o recolhimento da taxa quinquenal de manutenção (Artigos 119 e 120 da LPI) e observadas as demais condições legais.



FIGURA 2.1

(11) BR 30 2018 002706-0

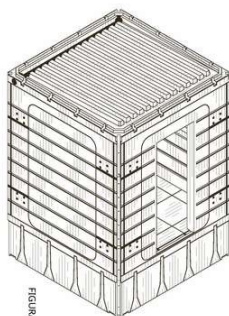

FIGURA 1.2

Código 39 - Concessão do Registro

(22) 22/06/2018

(15) 16/10/2018

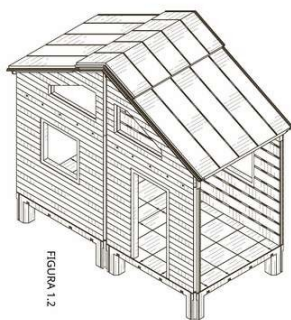
(30) 22/12/2017 US US 29/630,905

(45) 16/10/2018

(52) 25-03

(54) CONFIGURAÇÃO APLICADA A/EM ALOJAMENTO MODULAR

(73) CHARLES I. WEE (US)

(72) CHARLES I. WEE

(74) ANDRÉ BASTOS VENTURINI

Prazo de validade: 10 (dez) anos contados a partir de 22/06/2018, mediante o recolhimento da taxa quinquenal de manutenção (Artigos 119 e 120 da LPI) e



observadas as demais condições legais.



FIGURA 2.1

(11) BR 30 2018 002708-6

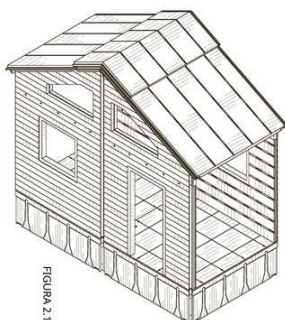
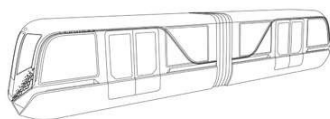

Código 39 - Concessão do Registro

(22) 22/06/2018

(15) 16/10/2018

(30) 25/12/2017 CN CN 201730666632.6; 25/12/2017 CN CN 201730667414.4

(45) 16/10/2018

(52) 12-03

(54) CONFIGURAÇÃO APLICADA A/EM TREM

(73) BYD COMPANY LIMITED (CN)

(72) LIN REN; YUBIN WANG; LIUBING YAO; KUNZHOU LI; QINGYANG FANG;
WENQIANG WANG

(74) MÜLLER, CID, NORONHA, CRUZ & GORENSTEIN ADVOGADOS
ASSOCIADOS

Prazo de validade: 10 (dez) anos contados a partir de 22/06/2018, mediante o recolhimento da taxa quinquenal de manutenção (Artigos 119 e 120 da LPI) e observadas as demais condições legais.

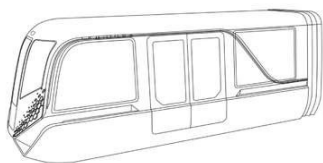

(11) BR 30 2018 002727-2

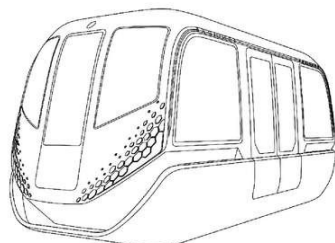

Código 39 - Concessão do Registro

(22) 23/06/2018

(15) 16/10/2018

(30) 25/12/2017 CN CN 201730667411.0

(45) 16/10/2018

(52) 12-03

(54) CONFIGURAÇÃO APLICADA A/EM TREM

(73) BYD COMPANY LIMITED (CN)

(72) LIN REN; YUBIN WANG; LIUBING YAO; KUNZHOU LI; SIQING LIU

(74) MÜLLER, CID, NORONHA, CRUZ & GORENSTEIN ADVOGADOS
ASSOCIADOS

Prazo de validade: 10 (dez) anos contados a partir de 23/06/2018, mediante o recolhimento da taxa quinquenal de manutenção (Artigos 119 e 120 da LPI) e



observadas as demais condições legais.

(11) BR 30 2018 002801-5

FIG. 1.7

Código 39 - Concessão do Registro

(22) 27/06/2018

(15) 16/10/2018

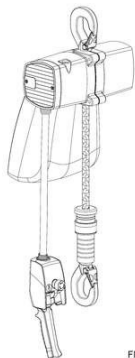
(30) 29/12/2017 EM 004567527-0001; 29/12/2017 EM 004567527-0002;
29/12/2017 EM 004567527-0003

(45) 16/10/2018

(52) 12-05

(54) CONFIGURAÇÃO APLICADA A/EM DISPOSITIVO DE ELEVAÇÃO

(73) J.D. NEUHAUS HOLDING GMBH & CO. KG (DE)

(72) FRANK DETERING

(74) DANNEMANN, SIEMSEN, BIGLER & IPANEMA MOREIRA

Prazo de validade: 10 (dez) anos contados a partir de 27/06/2018, mediante o recolhimento da taxa quinquenal de manutenção (Artigos 119 e 120 da LPI) e observadas as demais condições legais.

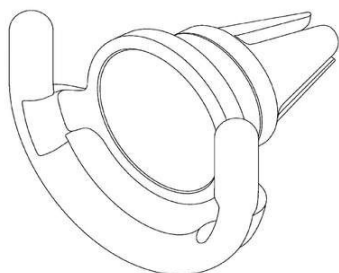
(11) BR 30 2018 002965-8

Código 39 - Concessão do Registro

(22) 09/07/2018

(15) 16/10/2018

(30) 08/01/2018 US 29/632,567

(45) 16/10/2018

(52) 23-03

(54) CONFIGURAÇÃO APLICADA A/EM ACESSÓRIO DE CLIPE DE VENTILAÇÃO

(73) POPSOCKETS LLC (US)

(72) DAVID B. BARNETT; GREG ADELMAN; MICHAEL KORY

(74) SOERENSEN GARCIA ADVOGADOS ASSOCIADOS

Prazo de validade: 10 (dez) anos contados a partir de 09/07/2018, mediante o recolhimento da taxa quinquenal de manutenção (Artigos 119 e 120 da LPI) e observadas as demais condições legais.

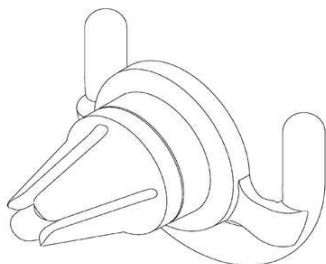
**(11) BR 30 2018 002966-6**

Código 39 - Concessão do Registro

(22) 09/07/2018

(15) 16/10/2018



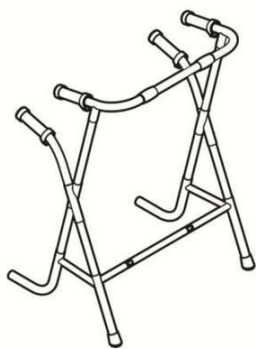

(45) 16/10/2018

(52) 12-12

(54) CONFIGURAÇÃO APLICADA A/EM ANDADOR

(73) INSTITUTO NACIONAL DE TECNOLOGIA (BR/RJ)

(72) JÚLIO CEZAR AUGUSTO DA SILVA; DIEGO DOS SANTOS COSTA; LILIANE CAMPOS MONÇÃO RIBEIRO; MARCOS HENRIQUE GARAMVOLGYE E SILVA; MARCUS VINICIUS REIS GAMA

Prazo de validade: 10 (dez) anos contados a partir de 09/07/2018, mediante o recolhimento da taxa quinquenal de manutenção (Artigos 119 e 120 da LPI) e observadas as demais condições legais.

(11) BR 30 2018 002986-0



Código 39 - Concessão do Registro

(22) 11/07/2018

(15) 16/10/2018

(30) 09/02/2018 DE 40 2018 000 171.2

(45) 16/10/2018

(52) 32-00

(54) PADRÃO ORNAMENTAL APLICADO A/EM DISPOSITIVO MÉDICO

(73) EUROIMMUN MEDIZINISCHE LABORDIAGNOSTIKA AG (DE)

(72) BIANCA HUTH; TORSTEN GRUEN

(74) DANNEMANN, SIEMSEN, BIGLER & IPANEMA MOREIRA

Prazo de validade: 10 (dez) anos contados a partir de 11/07/2018, mediante o recolhimento da taxa quinquenal de manutenção (Artigos 119 e 120 da LPI) e observadas as demais condições legais.

(11) BR 30 2018 002987-9

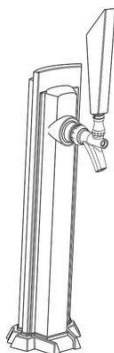

Código 39 - Concessão do Registro

(22) 11/07/2018

(15) 16/10/2018

(30) 19/02/2018 EM 004714244-0001

(45) 16/10/2018

(52) 20-01

(54) CONFIGURAÇÃO APLICADA A/EM DISPENSADOR DE CERVEJA

(73) ASAHI GROUP HOLDINGS, LTD. (JP)

(72) SIMON MANSER

(74) MÜLLER, CID, NORONHA, CRUZ & GORENSTEIN ADVOGADOS ASSOCIADOS

Prazo de validade: 10 (dez) anos contados a partir de 11/07/2018, mediante o recolhimento da taxa quinquenal de manutenção (Artigos 119 e 120 da LPI) e observadas as demais condições legais.

(11) BR 30 2018 003112-1

Código 39 - Concessão do Registro

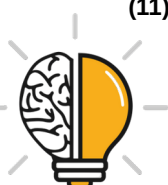



(22) 18/07/2018

(15) 16/10/2018

(45) 16/10/2018

(52) 02-04

(54) CONFIGURAÇÃO APLICADA A/EM CALÇADO

(73) GRENDENE S.A. (BR/CE)

(72) EDSON MATSUO

(74) Remer Villaça & Nogueira Assessoria e Consultoria de Prop. Intelectual S/S Ltda.

Prazo de validade: 10 (dez) anos contados a partir de 18/07/2018, mediante o recolhimento da taxa quinquenal de manutenção (Artigos 119 e 120 da LPI) e observadas as demais condições legais.

(11) BR 30 2018 003113-0



Código 39 - Concessão do Registro

(22) 18/07/2018

(15) 16/10/2018

(45) 16/10/2018

(52) 02-04

(54) CONFIGURAÇÃO APLICADA A/EM CALÇADO

(73) GRENDENE S.A. (BR/CE)

(72) EDSON MATSUO

(74) Remer Villaça & Nogueira Assessoria e Consultoria de Prop. Intelectual S/S Ltda.

Prazo de validade: 10 (dez) anos contados a partir de 18/07/2018, mediante o recolhimento da taxa quinquenal de manutenção (Artigos 119 e 120 da LPI) e observadas as demais condições legais.

(11) BR 30 2018 003114-8

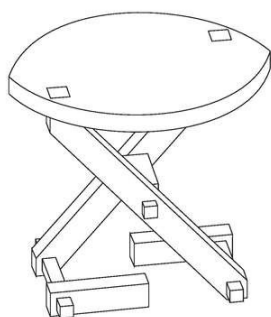

Código 39 - Concessão do Registro

(22) 18/07/2018

(15) 16/10/2018

(45) 16/10/2018

(52) 06-01

(54) CONFIGURAÇÃO APLICADA EM BANCO

(73) ANA BEATRIZ FERREIRA PINHEIRO (BR/PA) ; BRUNA CAROLINA FERREIRA PINHEIRO (BR/PA)

(72) ANA BEATRIZ FERREIRA PINHEIRO; BRUNA CAROLINA FERREIRA PINHEIRO

(74) Gil Marcas & Patentes - EIRELI

Prazo de validade: 10 (dez) anos contados a partir de 18/07/2018, mediante o recolhimento da taxa quinquenal de manutenção (Artigos 119 e 120 da LPI) e observadas as demais condições legais.



(11) BR 30 2018 003116-4



Código 39 - Concessão do Registro
 (22) 18/07/2018
 (15) 16/10/2018
 (45) 16/10/2018
 (52) 20-02
 (54) CONFIGURAÇÃO APLICADA A/EM EXPOSITOR
 (73) SUPER MARKET MÓVEIS LTDA-EPP (BR/MG)
 (72) SALVADOR RODRIGUES DE OIVEIRA
 (74) VINÍCIUS SILVA DE OLIVEIRA

Prazo de validade: 10 (dez) anos contados a partir de 18/07/2018, mediante o recolhimento da taxa quinquenal de manutenção (Artigos 119 e 120 da LPI) e observadas as demais condições legais.



(11) BR 30 2018 003119-9

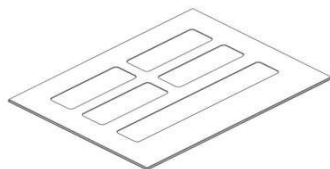

Código 39 - Concessão do Registro
 (22) 19/07/2018
 (15) 16/10/2018
 (30) 04/07/2018 KR 30-2018-0030857
 (45) 16/10/2018
 (52) 20-02
 (54) CONFIGURAÇÃO APLICADA A/EM UNIDADE DE EXIBIÇÃO
 (73) JC KOREA CORP. (KR)
 (72) KYOUNG SIK CHOI
 (74) LUIZ LEONARDOS & ADVOGADOS

Prazo de validade: 10 (dez) anos contados a partir de 19/07/2018, mediante o recolhimento da taxa quinquenal de manutenção (Artigos 119 e 120 da LPI) e observadas as demais condições legais.

(11) BR 30 2018 003126-1

Código 39 - Concessão do Registro
 (22) 19/07/2018
 (15) 16/10/2018
 (45) 16/10/2018
 (52) 21-03
 (54) CONFIGURAÇÃO APLICADA EM PISCINA



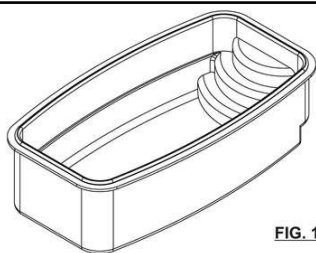

FIG. 1

(73) ANTONIO CESAR FARIA (BR/MG)

(72) ANTONIO CESAR FARIA

(74) Embramarcas - Empresa Brasileira de Marcas Ltda.

Prazo de validade: 10 (dez) anos contados a partir de 19/07/2018, mediante o recolhimento da taxa quinquenal de manutenção (Artigos 119 e 120 da LPI) e observadas as demais condições legais.

(11) BR 30 2018 003129-6



Código 39 - Concessão do Registro

(22) 19/07/2018

(15) 16/10/2018

(45) 16/10/2018

(52) 10-04

(54) CONFIGURAÇÃO APLICADA A/EM COLHER DOSADORA

(73) NAXOS INDUSTRIA E COMERCIO DE UTILIDADES DOMESTICAS LTDA (BR/SC)

(72) CIRO BOETTCHER PEREIRA

(74) MÁRIO DE ALMEIDA MARCAS E PATENTES SOCIEDADE SIMPLES

Prazo de validade: 10 (dez) anos contados a partir de 19/07/2018, mediante o recolhimento da taxa quinquenal de manutenção (Artigos 119 e 120 da LPI) e observadas as demais condições legais.

(11) BR 30 2018 003131-8

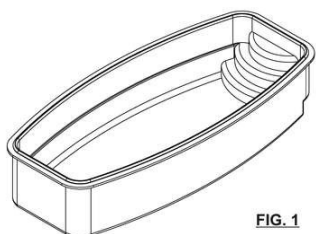

FIG. 1

Código 39 - Concessão do Registro

(22) 19/07/2018

(15) 16/10/2018

(45) 16/10/2018

(52) 21-03

(54) CONFIGURAÇÃO APLICADA EM PISCINA

(73) ANTONIO CESAR FARIA (BR/MG)

(72) ANTONIO CESAR FARIA

(74) Embramarcas - Empresa Brasileira de Marcas Ltda.

Prazo de validade: 10 (dez) anos contados a partir de 19/07/2018, mediante o recolhimento da taxa quinquenal de manutenção (Artigos 119 e 120 da LPI) e observadas as demais condições legais.

(11) BR 30 2018 003133-4

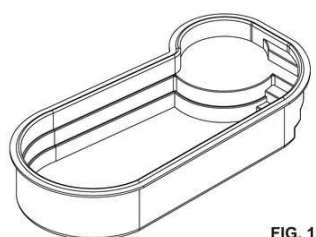

FIG. 1

Código 39 - Concessão do Registro

(22) 19/07/2018

(15) 16/10/2018

(45) 16/10/2018

(52) 21-03

(54) CONFIGURAÇÃO APLICADA EM PISCINA

(73) ANTONIO CESAR FARIA (BR/MG)



(72) ANTONIO CESAR FARIA

(74) Embramarcas - Empresa Brasileira de Marcas Ltda.

Prazo de validade: 10 (dez) anos contados a partir de 19/07/2018, mediante o recolhimento da taxa quinquenal de manutenção (Artigos 119 e 120 da LPI) e observadas as demais condições legais.

(11) BR 30 2018 003140-7



Código 39 - Concessão do Registro

(22) 20/07/2018

(15) 16/10/2018

(45) 16/10/2018

(52) 14-04

(54) PADRÃO ORNAMENTAL APLICADO A/EM TELA DE EXIBIÇÃO

(73) BANCO DO BRASIL SA (BR/DF)

(72) FERNANDO NUNES GALLO; MARIA CRISTINA DOMINGUEZ GOMEZ;
LUCIANA ARAÚJO LOPES; RONAN RODRIGUES CARNEIRO

(74) Cerumar Serviços em Propriedade Intelectual Ltda EPP

Prazo de validade: 10 (dez) anos contados a partir de 20/07/2018, mediante o recolhimento da taxa quinquenal de manutenção (Artigos 119 e 120 da LPI) e observadas as demais condições legais.

(11) BR 30 2018 003141-5



Código 39 - Concessão do Registro

(22) 20/07/2018

(15) 16/10/2018

(45) 16/10/2018

(52) 14-04

(54) PADRÃO ORNAMENTAL APLICADO A/EM TELA DE EXIBIÇÃO

(73) BANCO DO BRASIL SA (BR/DF)

(72) FERNANDO NUNES GALLO; MARIA CRISTINA DOMINGUEZ GOMEZ;
LUCIANA ARAÚJO LOPES; RONAN RODRIGUES CARNEIRO

(74) Cerumar Serviços em Propriedade Intelectual Ltda EPP

Prazo de validade: 10 (dez) anos contados a partir de 20/07/2018, mediante o recolhimento da taxa quinquenal de manutenção (Artigos 119 e 120 da LPI) e observadas as demais condições legais.

(11) BR 30 2018 003142-3

Código 39 - Concessão do Registro

(22) 20/07/2018

(15) 16/10/2018

(45) 16/10/2018

(52) 09-01

(54) CONFIGURAÇÃO APLICADA A/EM POTES

(73) ANTONIO SCANZANI JUNIOR (BR/SP)



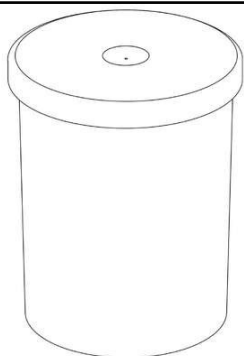

(72) ANTONIO SCANZANI JUNIOR

(74) NEWTON SILVEIRA

Prazo de validade: 10 (dez) anos contados a partir de 20/07/2018, mediante o recolhimento da taxa quinquenal de manutenção (Artigos 119 e 120 da LPI) e observadas as demais condições legais.

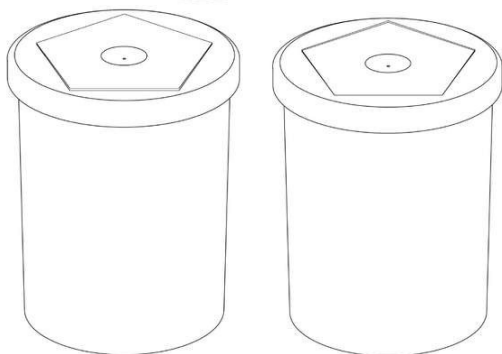

(11) BR 30 2018 003143-1

Código 39 - Concessão do Registro

(22) 20/07/2018

(15) 16/10/2018

(45) 16/10/2018

(52) 31-00

(54) CONFIGURAÇÃO APLICADA A/EM LIQUIDIFICADOR

(73) BRITÂNIA ELETRODOMÉSTICOS S.A. (BR/PR)

(72) CÉSAR EDUARDO ISAACSON BUFFARA

(74) RITTER E MORAES PROPRIEDADE INTELECTUAL S/S

Prazo de validade: 10 (dez) anos contados a partir de 20/07/2018, mediante o recolhimento da taxa quinquenal de manutenção (Artigos 119 e 120 da LPI) e observadas as demais condições legais.

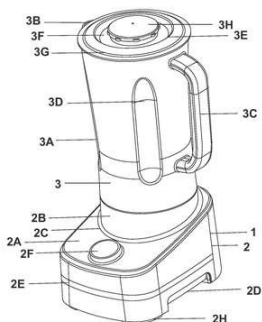

(11) BR 30 2018 003144-0

Código 39 - Concessão do Registro

(22) 20/07/2018

(15) 16/10/2018

(45) 16/10/2018

(52) 06-03

(54) CONFIGURAÇÃO APLICADA A/EM MESA

(73) VCS COMÉRCIO E DESIGN DE MÓVEIS LTDA. (BR/ES)

(72) VIVIAN COSER SETTE FERRAÇO

(74) FLÁVIA SANGIORGI DALLA BERNARDINA

Prazo de validade: 10 (dez) anos contados a partir de 20/07/2018, mediante o recolhimento da taxa quinquenal de manutenção (Artigos 119 e 120 da LPI) e observadas as demais condições legais.

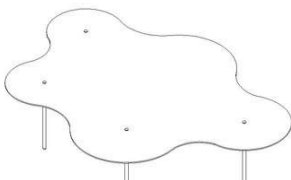

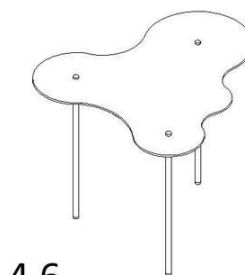
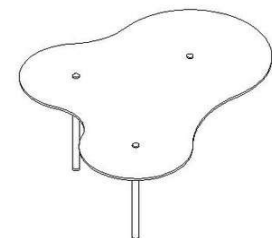
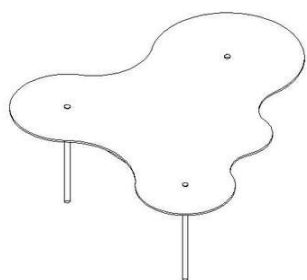

4.6

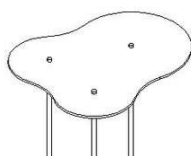

(11) BR 30 2018 003145-8

Código 39 - Concessão do Registro

(22) 20/07/2018

(15) 16/10/2018

(45) 16/10/2018

(52) 06-07

(54) CONFIGURAÇÃO APLICADA A/EM ESPELHO

(73) VCS COMÉRCIO E DESIGN DE MÓVEIS LTDA. (BR/ES)

(72) VIVIAN COSER SETTE FERRAÇO

(74) FLÁVIA SANGIORGI DALLA BERNARDINA

Prazo de validade: 10 (dez) anos contados a partir de 20/07/2018, mediante o recolhimento da taxa quinquenal de manutenção (Artigos 119 e 120 da LPI) e observadas as demais condições legais.

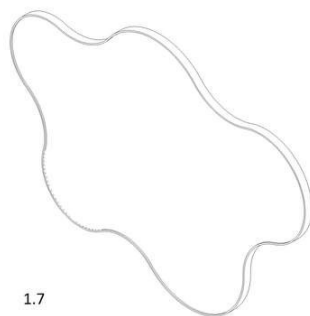

1.7

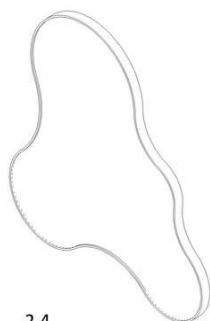

2.4

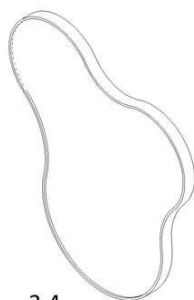

3.4

(11) BR 30 2018 003147-4

Código 39 - Concessão do Registro

(22) 20/07/2018

(15) 16/10/2018

(45) 16/10/2018

(52) 06-04

(54) CONFIGURAÇÃO APLICADA A/EM PRATELEIRAS

(73) VCS COMÉRCIO E DESIGN DE MÓVEIS LTDA. (BR/ES)

(72) VIVIAN COSER SETTE FERRAÇO

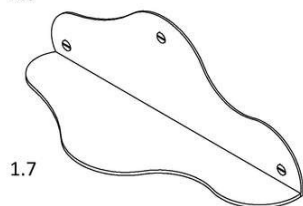

1.7



(74) FLÁVIA SANGIORGI DALLA BERNARDINA

Prazo de validade: 10 (dez) anos contados a partir de 20/07/2018, mediante o recolhimento da taxa quinquenal de manutenção (Artigos 119 e 120 da LPI) e observadas as demais condições legais.

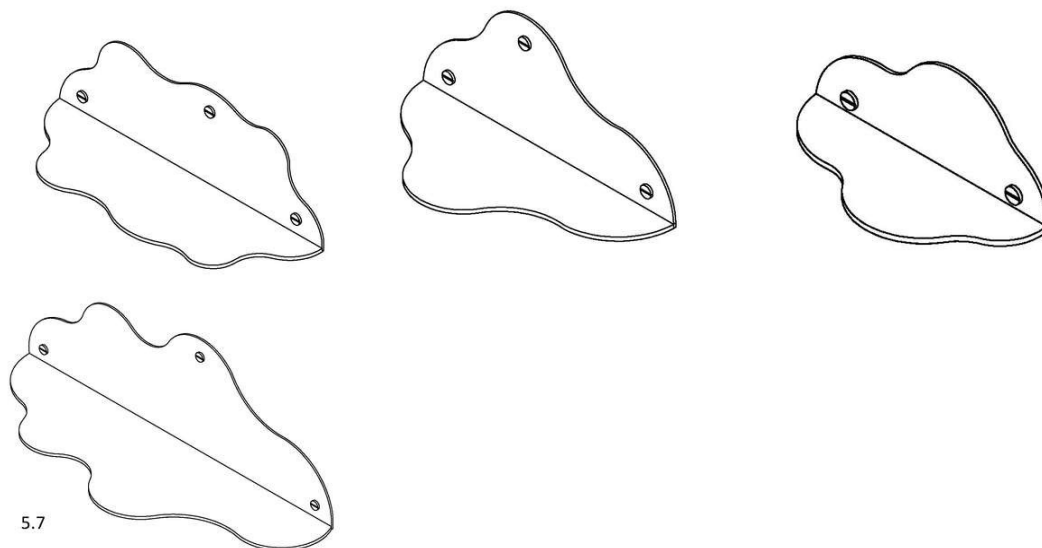

(11) BR 30 2018 003150-4

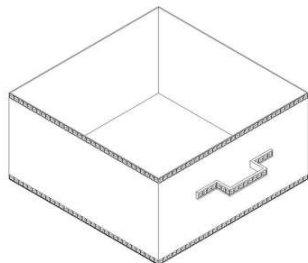

Código 39 - Concessão do Registro

(22) 20/07/2018

(15) 16/10/2018

(45) 16/10/2018

(52) 11-02

(54) CONFIGURAÇÃO APLICADA A/EM VASO DE MESA

(73) VCS COMÉRCIO E DESIGN DE MÓVEIS LTDA. (BR/ES)

(72) VIVIAN COSER SETTE FERRAÇO

(74) FLÁVIA SANGIORGI DALLA BERNARDINA

Prazo de validade: 10 (dez) anos contados a partir de 20/07/2018, mediante o recolhimento da taxa quinquenal de manutenção (Artigos 119 e 120 da LPI) e observadas as demais condições legais.

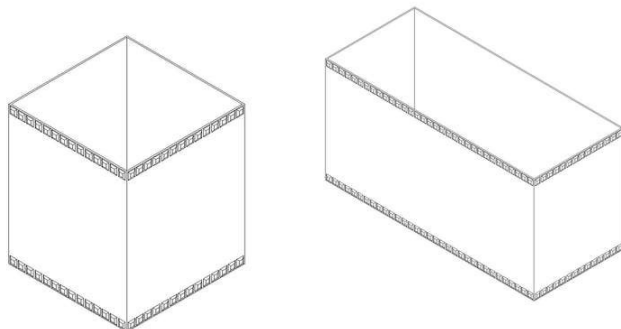

(11) BR 30 2018 003152-0

Código 39 - Concessão do Registro

(22) 20/07/2018

(15) 16/10/2018



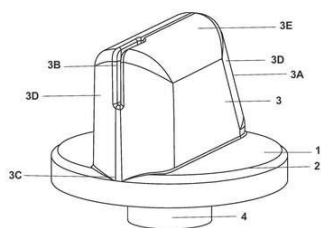

(45) 16/10/2018
 (52) 08-06
 (54) CONFIGURAÇÃO APLICADA A/EM BOTÃO PARA COOKTOP
 (73) BRITÂNIA ELETRODOMÉSTICOS S.A. (BR/PR)
 (72) CÉSAR EDUARDO ISAACSON BUFFARA
 (74) RITTER E MORAES PROPRIEDADE INTELECTUAL S/S
 Prazo de validade: 10 (dez) anos contados a partir de 20/07/2018, mediante o recolhimento da taxa quinquenal de manutenção (Artigos 119 e 120 da LPI) e observadas as demais condições legais.

(11) BR 30 2018 003155-5

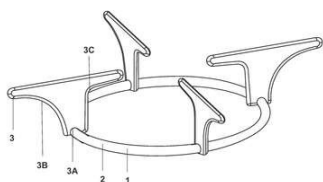

Código 39 - Concessão do Registro
 (22) 20/07/2018
 (15) 16/10/2018
 (45) 16/10/2018
 (52) 07-02
 (54) CONFIGURAÇÃO APLICADA A/EM TREMPE
 (73) BRITÂNIA ELETRODOMÉSTICOS S.A. (BR/PR)
 (72) CÉSAR EDUARDO ISAACSON BUFFARA
 (74) RITTER E MORAES PROPRIEDADE INTELECTUAL S/S
 Prazo de validade: 10 (dez) anos contados a partir de 20/07/2018, mediante o recolhimento da taxa quinquenal de manutenção (Artigos 119 e 120 da LPI) e observadas as demais condições legais.

(11) BR 30 2018 003162-8

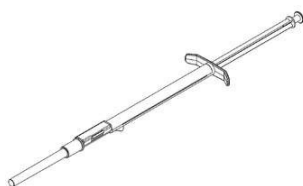

Código 39 - Concessão do Registro
 (22) 20/07/2018
 (15) 16/10/2018
 (45) 16/10/2018
 (52) 24-01
 (54) CONFIGURAÇÃO APLICADA A/EM APLICADOR DE IMPLANTE SUBCUTÂNEO
 (73) RODRIGO OTAVIO SARRAFF BERGER (BR/PR) ; PEDRO LUIZ MORATA (BR/SP) ; REYNALDO LAZARINI JUNIOR (BR/SP)
 (72) RODRIGO OTAVIO SARRAFF BERGER; PEDRO LUIZ MORATA; REYNALDO LAZARINI JUNIOR
 (74) A Provincia Marcas e Patentes Ltda.
 Prazo de validade: 10 (dez) anos contados a partir de 20/07/2018, mediante o recolhimento da taxa quinquenal de manutenção (Artigos 119 e 120 da LPI) e observadas as demais condições legais.

(11) BR 30 2018 003164-4

Código 39 - Concessão do Registro
 (22) 20/07/2018



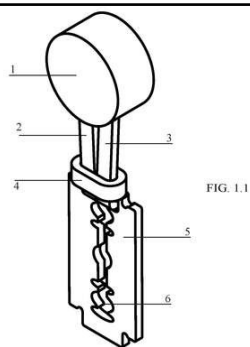

(15) 16/10/2018
 (45) 16/10/2018
 (52) 08-06
 (54) CONFIGURAÇÃO APLICADA A/EM PUXADOR
 (73) CLEBER LUIS DA RÉ (BR/RS)
 (72) CLEBER LUIS DA RÉ
 (74) STOCK MARCAS E PATENTES LTDA - ME

Prazo de validade: 10 (dez) anos contados a partir de 20/07/2018, mediante o recolhimento da taxa quinquenal de manutenção (Artigos 119 e 120 da LPI) e observadas as demais condições legais.

(11) BR 30 2018 003166-0

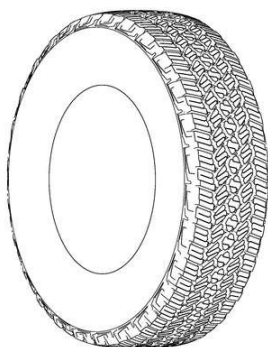

Código 39 - Concessão do Registro
 (22) 20/07/2018
 (15) 16/10/2018
 (30) 25/01/2018 US 29/634,817
 (45) 16/10/2018
 (52) 12-15
 (54) CONFIGURAÇÃO APLICADA A/EM PNEUMÁTICO
 (73) BRIDGESTONE AMERICAS TIRE OPERATIONS, LLC (US)
 (72) RICHARD S. PARR; MICHAEL J. KUBIAK
 (74) MMV AGENTES DA PROPRIEDADE INDUSTRIAL LTDA.

Prazo de validade: 10 (dez) anos contados a partir de 20/07/2018, mediante o recolhimento da taxa quinquenal de manutenção (Artigos 119 e 120 da LPI) e observadas as demais condições legais.

(11) BR 30 2018 003167-9

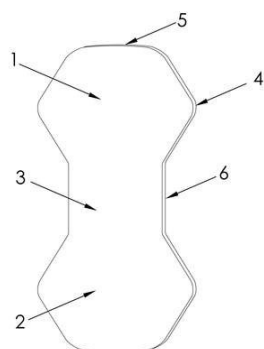

Código 39 - Concessão do Registro
 (22) 20/07/2018
 (15) 16/10/2018
 (45) 16/10/2018
 (52) 21-02
 (54) CONFIGURAÇÃO APLICADA A/EM GOMO DE BOLA
 (73) MUNDI MERCANTIL INDUSTRIA E COMERCIO DE MATERIAIS ESPORTIVOS EIRELI (BR/PR)
 (72) DARNES FRADEMIR ALMEIDA
 (74) Marpa Consultoria e Assessoria Empresarial Ltda.

Prazo de validade: 10 (dez) anos contados a partir de 20/07/2018, mediante o recolhimento da taxa quinquenal de manutenção (Artigos 119 e 120 da LPI) e observadas as demais condições legais.

(11) BR 30 2018 003170-9

Código 39 - Concessão do Registro
 (22) 23/07/2018





(15) 16/10/2018

(45) 16/10/2018

(52) 07-01

(54) CONFIGURAÇÃO APLICADA A/EM TAMPA PARA COPO

(73) BS INDÚSTRIA DE PLÁSTICOS LTDA - ME. (BR/RS)

(72) ELARIO BEHRINGER

(74) CLAIR ANTONIO LEUSIN

Prazo de validade: 10 (dez) anos contados a partir de 23/07/2018, mediante o recolhimento da taxa quinquenal de manutenção (Artigos 119 e 120 da LPI) e observadas as demais condições legais. (co) Registro concedido por força do art. 106 da Lei da Propriedade Industrial nº 9.279/96. Aplicável a instauração de ofício do processo administrativo de nulidade, conforme dispõe o Art.113, para averiguação da infringência do art. 95 do referido diploma legal.

(11) BR 30 2018 003179-2

Código 39 - Concessão do Registro

(22) 23/07/2018

(15) 16/10/2018

(30) 23/01/2018 EM 004676732-0002

(45) 16/10/2018

(52) 28-03

(54) CONFIGURAÇÃO APLICADA A/EM APARADOR DE PELOS

(73) KONINKLIJKE PHILIPS N.V. (NL)

(72) AGUSTINA COCIFFI; ROSHAN ALI HAKKIM PARAMBATHKANDI
ABDULHAKKIM

(74) DANIEL ADVOGADOS (ALT.DE DANIEL & CIA)

Prazo de validade: 10 (dez) anos contados a partir de 23/07/2018, mediante o recolhimento da taxa quinquenal de manutenção (Artigos 119 e 120 da LPI) e observadas as demais condições legais.

(11) BR 30 2018 003189-0

FIG. 1.4

Código 39 - Concessão do Registro

(22) 23/07/2018

(15) 16/10/2018

(45) 16/10/2018

(52) 09-07

(54) CONFIGURAÇÃO APLICADA A/EM TAMPA

(73) ARAKRAFT 0 INDÚSTRIA DE EMBALAGENS LTDA (BR/PR)

(72) WOLMAR HENRIQUE RIZZOTTI

(74) LUCIANO SALVIATO

Prazo de validade: 10 (dez) anos contados a partir de 23/07/2018, mediante o recolhimento da taxa quinquenal de manutenção (Artigos 119 e 120 da LPI) e observadas as demais condições legais.

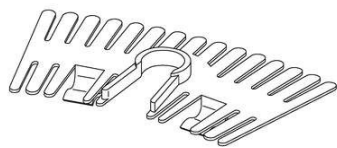

(11) BR 30 2018 003196-2

Código 39 - Concessão do Registro

(22) 24/07/2018

(15) 16/10/2018

(45) 16/10/2018

(52) 08-05

(54) CONFIGURAÇÃO APLICADA A/EM SEPARADOR DE MASSA

(73) COPLÁS INDÚSTRIA DE PLÁSTICOS LTDA. (BR/SP)

(72) ÂNGELO VITÓRIO TONIETI

(74) ELVIS FERNANDO REGONASCHI

Prazo de validade: 10 (dez) anos contados a partir de 24/07/2018, mediante o recolhimento da taxa quinquenal de manutenção (Artigos 119 e 120 da LPI) e observadas as demais condições legais.

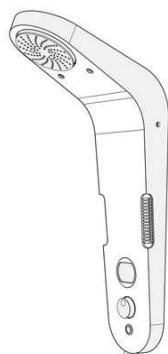
(11) BR 30 2018 003197-0

Código 39 - Concessão do Registro

(22) 24/07/2018

(15) 16/10/2018

(45) 16/10/2018

(52) 23-02

(54) CONFIGURAÇÃO APLICADA A/EM CHUVEIRO

(73) ALLEGRO - DESENHOS TECNICOS LTDA (BR/DF)

(72) CARLOS QUEIROZ DE MEDEIROS; MARCELO MACEDO ALVES

Prazo de validade: 10 (dez) anos contados a partir de 24/07/2018, mediante o recolhimento da taxa quinquenal de manutenção (Artigos 119 e 120 da LPI) e observadas as demais condições legais.

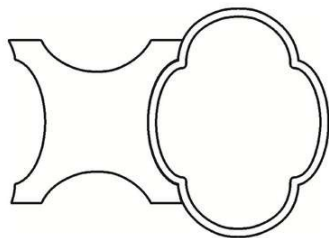
(11) BR 30 2018 003198-9

Código 39 - Concessão do Registro

(22) 24/07/2018

(15) 16/10/2018

(45) 16/10/2018

(52) 32-00

(54) PADRÃO ORNAMENTAL APLICADO A/EM LADRILHO

(73) UNIVERSIDADE FEDERAL DO RIO GRANDE DO SUL (BR/RS)

(72) DENISE RIPPEL ARAUJO BARP; JUSSARA SMIDT PORTO; SILVIE JANIS MOSSATE JOBIM; LAUREN DA CUNHA DUARTE

Prazo de validade: 10 (dez) anos contados a partir de 24/07/2018, mediante o recolhimento da taxa quinquenal de manutenção (Artigos 119 e 120 da LPI) e observadas as demais condições legais.

(11) BR 30 2018 003199-7

Código 39 - Concessão do Registro

(22) 24/07/2018



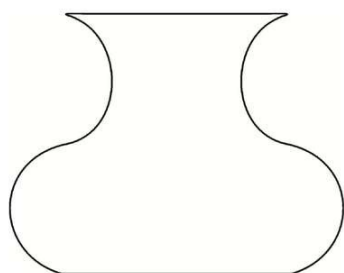

(15) 16/10/2018

(45) 16/10/2018

(52) 32-00

(54) PADRÃO ORNAMENTAL APLICADO A/EM LADRILHO

(73) UNIVERSIDADE FEDERAL DO RIO GRANDE DO SUL (BR/RS)

(72) JUSSARA SMIDT PORTO; DENISE RIPPEL ARAUJO BARP; SILVIE JANIS MOSSATE JOBIM; LAUREN DA CUNHA DUARTE

Prazo de validade: 10 (dez) anos contados a partir de 24/07/2018, mediante o recolhimento da taxa quinquenal de manutenção (Artigos 119 e 120 da LPI) e observadas as demais condições legais.

(11) BR 30 2018 003200-4

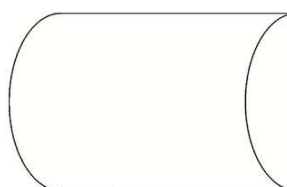

Código 39 - Concessão do Registro

(22) 24/07/2018

(15) 16/10/2018

(45) 16/10/2018

(52) 32-00

(54) PADRÃO ORNAMENTAL APLICADO A/EM LADRILHO

(73) UNIVERSIDADE FEDERAL DO RIO GRANDE DO SUL (BR/RS)

(72) JUSSARA SMIDT PORTO; DENISE RIPPEL ARAUJO BARP; SILVIE JANIS MOSSATE JOBIM; LAUREN DA CUNHA DUARTE

Prazo de validade: 10 (dez) anos contados a partir de 24/07/2018, mediante o recolhimento da taxa quinquenal de manutenção (Artigos 119 e 120 da LPI) e observadas as demais condições legais.

(11) BR 30 2018 003201-2

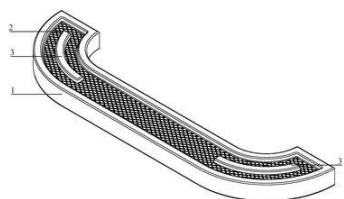

Código 39 - Concessão do Registro

(22) 24/07/2018

(15) 16/10/2018

(45) 16/10/2018

(52) 08-06

(54) CONFIGURAÇÃO APLICADA A/EM PUXADOR

(73) CLEBER LUIS DA RÉ (BR/RS)

(72) CLEBER LUIS DA RÉ

(74) STOCK MARCAS E PATENTES LTDA - ME

Prazo de validade: 10 (dez) anos contados a partir de 24/07/2018, mediante o recolhimento da taxa quinquenal de manutenção (Artigos 119 e 120 da LPI) e observadas as demais condições legais.

(11) BR 30 2018 003203-9

Código 39 - Concessão do Registro

(22) 24/07/2018

(15) 16/10/2018

(45) 16/10/2018



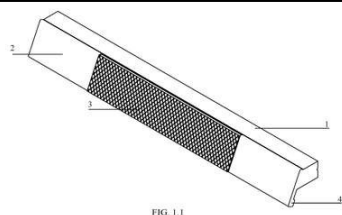

(52) 08-06
 (54) CONFIGURAÇÃO APLICADA A/EM PUXADOR
 (73) CLEBER LUIS DA RÉ (BR/RS)
 (72) CLEBER LUIS DA RÉ
 (74) STOCK MARCAS E PATENTES LTDA - ME

Prazo de validade: 10 (dez) anos contados a partir de 24/07/2018, mediante o recolhimento da taxa quinquenal de manutenção (Artigos 119 e 120 da LPI) e observadas as demais condições legais.

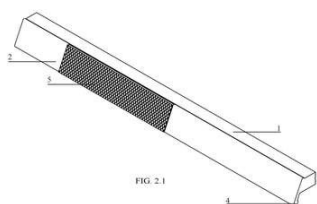

(11) BR 30 2018 003204-7

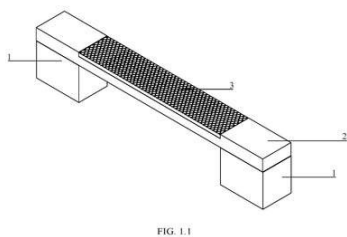

Código 39 - Concessão do Registro
 (22) 24/07/2018
 (15) 16/10/2018
 (45) 16/10/2018
 (52) 08-06
 (54) CONFIGURAÇÃO APLICADA A/EM PUXADOR
 (73) CLEBER LUIS DA RÉ (BR/RS)
 (72) CLEBER LUIS DA RÉ
 (74) STOCK MARCAS E PATENTES LTDA - ME

Prazo de validade: 10 (dez) anos contados a partir de 24/07/2018, mediante o recolhimento da taxa quinquenal de manutenção (Artigos 119 e 120 da LPI) e observadas as demais condições legais.

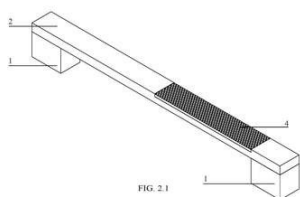

(11) BR 30 2018 003212-8

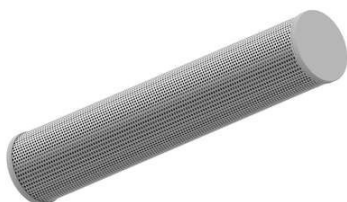

Código 39 - Concessão do Registro
 (22) 25/07/2018
 (15) 16/10/2018
 (30) 16/02/2018 JP 2018-003165
 (45) 16/10/2018
 (52) 23-04
 (54) CONFIGURAÇÃO APLICADA A/EM CIRCULADOR DE AR
 (73) DAIKIN INDUSTRIES LTD. (JP)
 (72) MASAHIKO CHOUJI; KOUICHIROU SEKI; KAICHI TSUJI
 (74) Ariboni, Fabbri e Schmidt Sociedade de Advogados

Prazo de validade: 10 (dez) anos contados a partir de 25/07/2018, mediante o

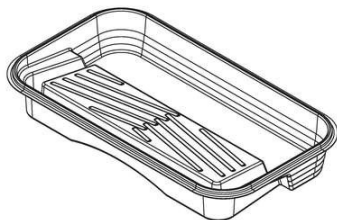

recolhimento da taxa quinquenal de manutenção (Artigos 119 e 120 da LPI) e observadas as demais condições legais.

(11) BR 30 2018 003220-9

Código 39 - Concessão do Registro

(22) 25/07/2018

(15) 16/10/2018

(45) 16/10/2018

(52) 08-05

(54) CONFIGURAÇÃO APLICADA A/EM BANDEJA DE PINTURA

(73) ATLAS S.A. (BR/RS)

(72) DANTE BETTANIN

(74) LEÃO PROPRIEDADE INTELECTUAL

Prazo de validade: 10 (dez) anos contados a partir de 25/07/2018, mediante o recolhimento da taxa quinquenal de manutenção (Artigos 119 e 120 da LPI) e observadas as demais condições legais.

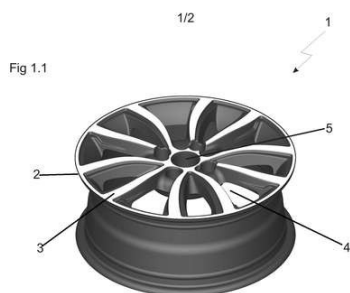
(11) BR 30 2018 003235-7

Código 39 - Concessão do Registro

(22) 25/07/2018

(15) 16/10/2018

(45) 16/10/2018

(52) 12-16

(54) CONFIGURAÇÃO APLICADA A/EM RODA AUTOMOTIVA

(73) CLAUDINEI APARECIDO DA COSTA (BR/SP)

(72) CLAUDINEI APARECIDO DA COSTA

(74) JAIR SILVA DE ANDRADE

Prazo de validade: 10 (dez) anos contados a partir de 25/07/2018, mediante o recolhimento da taxa quinquenal de manutenção (Artigos 119 e 120 da LPI) e observadas as demais condições legais.

(11) BR 30 2018 003239-0

Código 39 - Concessão do Registro

(22) 25/07/2018

(15) 16/10/2018

(45) 16/10/2018

(52) 24-02

(54) CONFIGURAÇÃO APLICADA A/EM TORQUÍMETRO ODONTOLÓGICO

(73) STRATEXIA INOVACAO INDUSTRIA E SERVICOS, IMPORTACAO E EXPORTACAO EIRELI - ME (BR/SP)

(72) NELIS EVANGELISTA LUIZ; NEY EVANGELISTA LUIZ; MICHEL AISLAN DANTAS SOARES; ILDOMAR COELHO

(74) Gruenbaum, Possinhas & Teixeira Ltda.

Prazo de validade: 10 (dez) anos contados a partir de 25/07/2018, mediante o



recolhimento da taxa quinquenal de manutenção (Artigos 119 e 120 da LPI) e observadas as demais condições legais.

(11) BR 30 2018 003240-3



Código 39 - Concessão do Registro

(22) 25/07/2018

(15) 16/10/2018

(45) 16/10/2018

(52) 12-08

(54) CONFIGURAÇÃO APLICADA A/EM AUTOMÓVEL

(73) DR. ING. H.C. F. PORSCHE AKTIENGESELLSCHAFT (DE)

(72) SHUICHI YAMASHITA

(74) Licks Advogados

Prazo de validade: 10 (dez) anos contados a partir de 25/07/2018, mediante o recolhimento da taxa quinquenal de manutenção (Artigos 119 e 120 da LPI) e observadas as demais condições legais.

(11) BR 30 2018 003242-0

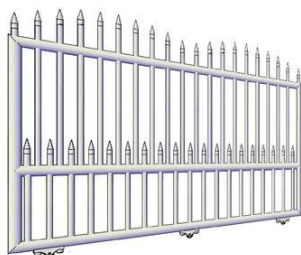

Código 39 - Concessão do Registro

(22) 25/07/2018

(15) 16/10/2018

(45) 16/10/2018

(52) 25-02

(54) CONFIGURAÇÃO APLICADA A/EM PORTÃO

(73) MARIA DE FATIMA TEIXEIRA CARDOSO PACHECO (BR/RS)

(72) MARIA DE FATIMA TEIXEIRA PACHECO

Prazo de validade: 10 (dez) anos contados a partir de 25/07/2018, mediante o recolhimento da taxa quinquenal de manutenção (Artigos 119 e 120 da LPI) e observadas as demais condições legais. (co) Registro concedido por força do art. 106 da Lei da Propriedade Industrial nº 9.279/96. Aplicável a instauração de ofício do processo administrativo de nulidade, conforme dispõe o Art.113, para averiguação da infringência do art. 95 do referido diploma legal.

(11) BR 30 2018 003247-0

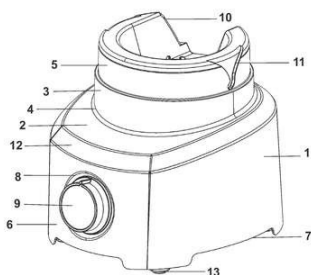

Código 39 - Concessão do Registro

(22) 26/07/2018

(15) 16/10/2018

(45) 16/10/2018

(52) 31-00

(54) CONFIGURAÇÃO APLICADA A/EM BASE DE LIQUIDIFICADOR

(73) BRITÂNIA ELETRODOMÉSTICOS S.A. (BR/PR)

(72) CÉSAR EDUARDO ISAACSON BUFFARA

(74) RITTER E MORAES PROPRIEDADE INTELECTUAL S/S

Prazo de validade: 10 (dez) anos contados a partir de 26/07/2018, mediante o



recolhimento da taxa quinquenal de manutenção (Artigos 119 e 120 da LPI) e observadas as demais condições legais.

(11) BR 30 2018 003248-9



Código 39 - Concessão do Registro

(22) 26/07/2018

(15) 16/10/2018

(45) 16/10/2018

(52) 06-01

(54) CONFIGURAÇÃO APLICADA A/EM SOFÁ

(73) PAULO CELSO CARDOSO BACCHI (BR/SP)

(72) PAULO CELSO CARDOSO BACCHI

(74) João Batista Valverde

Prazo de validade: 10 (dez) anos contados a partir de 26/07/2018, mediante o recolhimento da taxa quinquenal de manutenção (Artigos 119 e 120 da LPI) e observadas as demais condições legais.

(11) BR 30 2018 003249-7



Código 39 - Concessão do Registro

(22) 26/07/2018

(15) 16/10/2018

(45) 16/10/2018

(52) 06-01

(54) CONFIGURAÇÃO APLICADA A/EM SOFÁ

(73) PAULO CELSO CARDOSO BACCHI (BR/SP)

(72) PAULO CELSO CARDOSO BACCHI

(74) João Batista Valverde

Prazo de validade: 10 (dez) anos contados a partir de 26/07/2018, mediante o recolhimento da taxa quinquenal de manutenção (Artigos 119 e 120 da LPI) e observadas as demais condições legais.

(11) BR 30 2018 003251-9

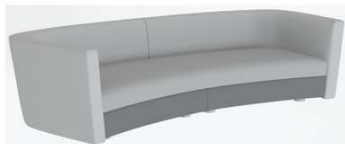

Código 39 - Concessão do Registro

(22) 26/07/2018

(15) 16/10/2018

(45) 16/10/2018

(52) 06-01

(54) CONFIGURAÇÃO APLICADA A/EM SOFÁ

(73) PAULO CELSO CARDOSO BACCHI (BR/SP)

(72) PAULO CELSO CARDOSO BACCHI

(74) João Batista Valverde

Prazo de validade: 10 (dez) anos contados a partir de 26/07/2018, mediante o recolhimento da taxa quinquenal de manutenção (Artigos 119 e 120 da LPI) e observadas as demais condições legais.



(11) BR 30 2018 003252-7

FIG. 1.6

Código 39 - Concessão do Registro

(22) 26/07/2018

(15) 16/10/2018

(45) 16/10/2018

(52) 06-01

(54) CONFIGURAÇÃO APLICADA A/EM SOFÁ

(73) PAULO CELSO CARDOSO BACCHI (BR/SP)

(72) PAULO CELSO CARDOSO BACCHI

(74) João Batista Valverde

Prazo de validade: 10 (dez) anos contados a partir de 26/07/2018, mediante o recolhimento da taxa quinquenal de manutenção (Artigos 119 e 120 da LPI) e observadas as demais condições legais.

(11) BR 30 2018 003253-5

s. 1.5



FIG. 1.6

Código 39 - Concessão do Registro

(22) 26/07/2018

(15) 16/10/2018

(45) 16/10/2018

(52) 06-01

(54) CONFIGURAÇÃO APLICADA A/EM SOFÁ

(73) PAULO CELSO CARDOSO BACCHI (BR/SP)

(72) PAULO CELSO CARDOSO BACCHI

(74) João Batista Valverde

Prazo de validade: 10 (dez) anos contados a partir de 26/07/2018, mediante o recolhimento da taxa quinquenal de manutenção (Artigos 119 e 120 da LPI) e observadas as demais condições legais.

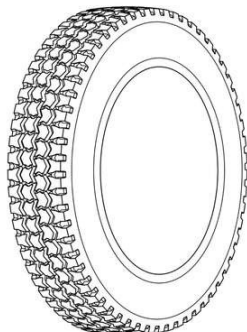
(11) BR 30 2018 003258-6

Código 39 - Concessão do Registro

(22) 26/07/2018

(15) 16/10/2018

(30) 31/01/2018 FR 2018-0537

(45) 16/10/2018

(52) 12-15

(54) CONFIGURAÇÃO APLICADA A/EM PNEUMÁTICO

(73) COMPAGNIE GENERALE DES ETABLISSEMENTS MICHELIN (FR)

(72) SHILPA VARAHAGIRI; DWARKESH RADHAKRISHNAN

(74) GUERRA PROPRIEDADE INDUSTRIAL

Prazo de validade: 10 (dez) anos contados a partir de 26/07/2018, mediante o recolhimento da taxa quinquenal de manutenção (Artigos 119 e 120 da LPI) e observadas as demais condições legais.



(11) BR 30 2018 003260-8

Código 39 - Concessão do Registro

(22) 26/07/2018

(15) 16/10/2018

(45) 16/10/2018

(52) 06-01

(54) CONFIGURAÇÃO APLICADA A/EM SOFÁ

(73) PAULO CELSO CARDOSO BACCHI (BR/SP)

(72) PAULO CELSO CARDOSO BACCHI

(74) João Batista Valverde

Prazo de validade: 10 (dez) anos contados a partir de 26/07/2018, mediante o recolhimento da taxa quinquenal de manutenção (Artigos 119 e 120 da LPI) e observadas as demais condições legais.

(11) BR 30 2018 003262-4

Código 39 - Concessão do Registro

(22) 26/07/2018

(15) 16/10/2018

(45) 16/10/2018

(52) 06-01

(54) CONFIGURAÇÃO APLICADA A/EM SOFÁ

(73) PAULO CELSO CARDOSO BACCHI (BR/SP)

(72) PAULO CELSO CARDOSO BACCHI

(74) João Batista Valverde

Prazo de validade: 10 (dez) anos contados a partir de 26/07/2018, mediante o recolhimento da taxa quinquenal de manutenção (Artigos 119 e 120 da LPI) e observadas as demais condições legais.

(11) BR 30 2018 003264-0

Código 39 - Concessão do Registro

(22) 26/07/2018

(15) 16/10/2018

(45) 16/10/2018

(52) 06-01

(54) CONFIGURAÇÃO APLICADA A/EM SOFÁ

(73) PAULO CELSO CARDOSO BACCHI (BR/SP)

(72) PAULO CELSO CARDOSO BACCHI

(74) João Batista Valverde

Prazo de validade: 10 (dez) anos contados a partir de 26/07/2018, mediante o recolhimento da taxa quinquenal de manutenção (Artigos 119 e 120 da LPI) e observadas as demais condições legais.

(11) BR 30 2018 003266-7

Código 39 - Concessão do Registro





(22) 26/07/2018

(15) 16/10/2018

(45) 16/10/2018

(52) 06-01

(54) CONFIGURAÇÃO APLICADA A/EM SOFÁ

(73) PAULO CELSO CARDOSO BACCHI (BR/SP)

(72) PAULO CELSO CARDOSO BACCHI

(74) João Batista Valverde

Prazo de validade: 10 (dez) anos contados a partir de 26/07/2018, mediante o recolhimento da taxa quinquenal de manutenção (Artigos 119 e 120 da LPI) e observadas as demais condições legais.

(11) BR 30 2018 003268-3



Código 39 - Concessão do Registro

(22) 26/07/2018

(15) 16/10/2018

(45) 16/10/2018

(52) 06-01

(54) CONFIGURAÇÃO APLICADA A/EM SOFÁ

(73) PAULO CELSO CARDOSO BACCHI (BR/SP)

(72) PAULO CELSO CARDOSO BACCHI

(74) João Batista Valverde

Prazo de validade: 10 (dez) anos contados a partir de 26/07/2018, mediante o recolhimento da taxa quinquenal de manutenção (Artigos 119 e 120 da LPI) e observadas as demais condições legais.

(11) BR 30 2018 003269-1



Código 39 - Concessão do Registro

(22) 26/07/2018

(15) 16/10/2018

(45) 16/10/2018

(52) 23-02

(54) CONFIGURAÇÃO APLICADA A/EM SABONETEIRA

(73) KONDO E KONDO METAIS SANITARIOS ME (BR/PR)

(72) GILBERTO HIDEKAZU KONDO

(74) JOSE ROBERTO FAVARIN

Prazo de validade: 10 (dez) anos contados a partir de 26/07/2018, mediante o recolhimento da taxa quinquenal de manutenção (Artigos 119 e 120 da LPI) e observadas as demais condições legais. (co) Título adequado de ofício nos termos do Art. 22 da Instrução Normativa 044/2015.

(11) BR 30 2018 003271-3

Código 39 - Concessão do Registro

(22) 26/07/2018



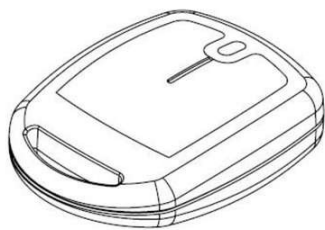

(15) 16/10/2018

(45) 16/10/2018

(52) 14-03

(54) CONFIGURAÇÃO APLICADA A/EM CONTROLE REMOTO

(73) FABIO RECH VISIOLI (BR/RS)

(72) FABIO RECH VISIOLI

Prazo de validade: 10 (dez) anos contados a partir de 26/07/2018, mediante o recolhimento da taxa quinquenal de manutenção (Artigos 119 e 120 da LPI) e observadas as demais condições legais.

(11) BR 30 2018 003273-0

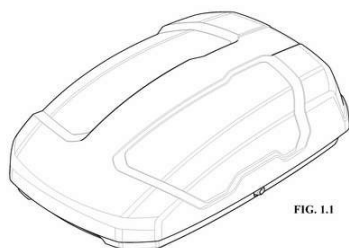

FIG. 1.1

Código 39 - Concessão do Registro

(22) 26/07/2018

(15) 16/10/2018

(30) 30/04/2018 US 29/645,834

(45) 16/10/2018

(52) 12-16

(54) CONFIGURAÇÃO APLICADA A/EM BAGAGEIRO.

(73) THULE SWEDEN AB (SE)

(72) HENRIK ERIKSSON; JOHAN LARSSON

(74) KASZNAR LEONARDOS PROPRIEDADE INTELECTUAL

Prazo de validade: 10 (dez) anos contados a partir de 26/07/2018, mediante o recolhimento da taxa quinquenal de manutenção (Artigos 119 e 120 da LPI) e observadas as demais condições legais.

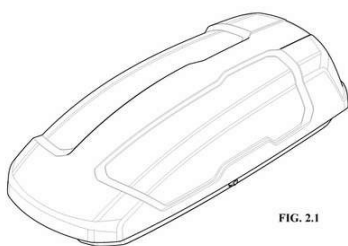
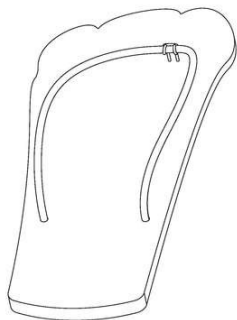

FIG. 2.1

(11) BR 30 2018 003274-8



Código 39 - Concessão do Registro

(22) 26/07/2018

(15) 16/10/2018

(45) 16/10/2018

(52) 02-04

(54) CONFIGURAÇÃO APLICADA A/EM CHINELO.

(73) FÁBIO PEREIRA DA SILVA (BR/SP)

(72) FÁBIO PEREIRA DA SILVA

(74) Vilage Marcas e Patentes Ltda

Prazo de validade: 10 (dez) anos contados a partir de 26/07/2018, mediante o recolhimento da taxa quinquenal de manutenção (Artigos 119 e 120 da LPI) e observadas as demais condições legais.



(11) BR 30 2018 003280-2

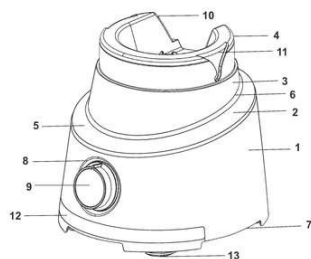

Código 39 - Concessão do Registro

(22) 27/07/2018

(15) 16/10/2018

(45) 16/10/2018

(52) 31-00

(54) CONFIGURAÇÃO APLICADA A/EM BASE DE LIQUIDIFICADOR

(73) BRITÂNIA ELETRODOMÉSTICOS S.A. (BR/PR)

(72) CÉSAR EDUARDO ISAACSON BUFFARA

(74) RITTER E MORAES PROPRIEDADE INTELECTUAL S/S

Prazo de validade: 10 (dez) anos contados a partir de 27/07/2018, mediante o recolhimento da taxa quinquenal de manutenção (Artigos 119 e 120 da LPI) e observadas as demais condições legais.

(11) BR 30 2018 003281-0

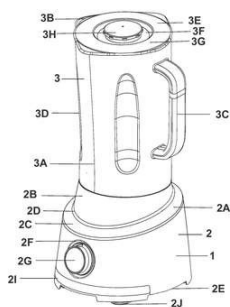

Código 39 - Concessão do Registro

(22) 27/07/2018

(15) 16/10/2018

(45) 16/10/2018

(52) 31-00

(54) CONFIGURAÇÃO APLICADA A/EM LIQUIDIFICADOR

(73) BRITÂNIA ELETRODOMÉSTICOS S.A. (BR/PR)

(72) CÉSAR EDUARDO ISAACSON BUFFARA

(74) RITTER E MORAES PROPRIEDADE INTELECTUAL S/S

Prazo de validade: 10 (dez) anos contados a partir de 27/07/2018, mediante o recolhimento da taxa quinquenal de manutenção (Artigos 119 e 120 da LPI) e observadas as demais condições legais.

(11) BR 30 2018 003287-0

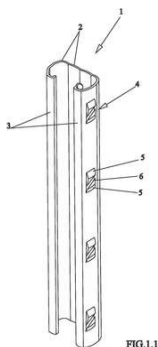

Código 39 - Concessão do Registro

(22) 27/07/2018

(15) 16/10/2018

(45) 16/10/2018

(52) 25-01

(54) CONFIGURAÇÃO APLICADA A/EM PERFIL

(73) RODRIGO CARRARA PEIXOTO (BR/MG)

(72) RODRIGO CARRARA PEIXOTO

(74) A Provincia Marcas e Patentes Ltda.

Prazo de validade: 10 (dez) anos contados a partir de 27/07/2018, mediante o recolhimento da taxa quinquenal de manutenção (Artigos 119 e 120 da LPI) e observadas as demais condições legais.

(11) BR 30 2018 003294-2

Código 39 - Concessão do Registro



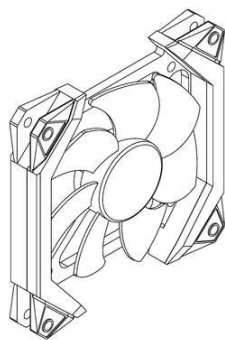

(22) 27/07/2018
 (15) 16/10/2018
 (30) 21/05/2018 KR 30-2018-0023610
 (45) 16/10/2018
 (52) 23-04
 (54) CONFIGURAÇÃO APLICADA A/EM VENTILADOR PARA DISPOSITIVOS ELETRÔNICOS
 (73) ABKO CO., LTD. (KR)
 (72) TAE HWA LEE; KWANG GEUN OH
 (74) David do Nascimento Advogados Associados
 Prazo de validade: 10 (dez) anos contados a partir de 27/07/2018, mediante o recolhimento da taxa quinquenal de manutenção (Artigos 119 e 120 da LPI) e observadas as demais condições legais. (co) Título adequado de ofício nos termos do Art. 22 da Instrução Normativa 044/2015.

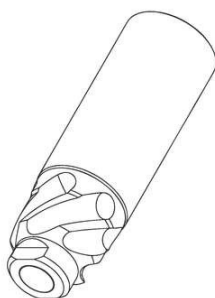
(11) BR 30 2018 003295-0

Código 39 - Concessão do Registro
 (22) 27/07/2018
 (15) 16/10/2018
 (30) 31/01/2018 WO DM/100 778
 (45) 16/10/2018
 (52) 31-00
 (54) CONFIGURAÇÃO APLICADA A/EM PORTA-CORTADOR
 (73) PACOTRADE AG (CH)
 (72) PETER KISER
 (74) WILSON PINHEIRO JABUR
 Prazo de validade: 10 (dez) anos contados a partir de 27/07/2018, mediante o recolhimento da taxa quinquenal de manutenção (Artigos 119 e 120 da LPI) e observadas as demais condições legais.

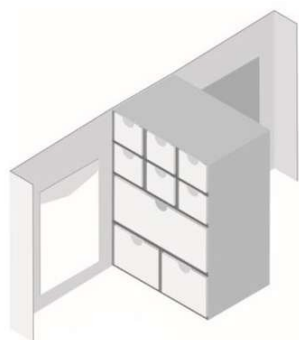
(11) BR 30 2018 003296-9

Código 39 - Concessão do Registro
 (22) 27/07/2018
 (15) 16/10/2018
 (45) 16/10/2018
 (52) 20-02
 (54) CONFIGURAÇÃO APLICADA A/EM EXPOSITOR
 (73) SANDRINE MAURICETTE JACQUELINE BILLARD (BR/SP)
 (72) SANDRINE MAURICETTE JACQUELINE BILLARD
 (74) FLAVIA MANSUR MURAD
 Prazo de validade: 10 (dez) anos contados a partir de 27/07/2018, mediante o recolhimento da taxa quinquenal de manutenção (Artigos 119 e 120 da LPI) e observadas as demais condições legais.



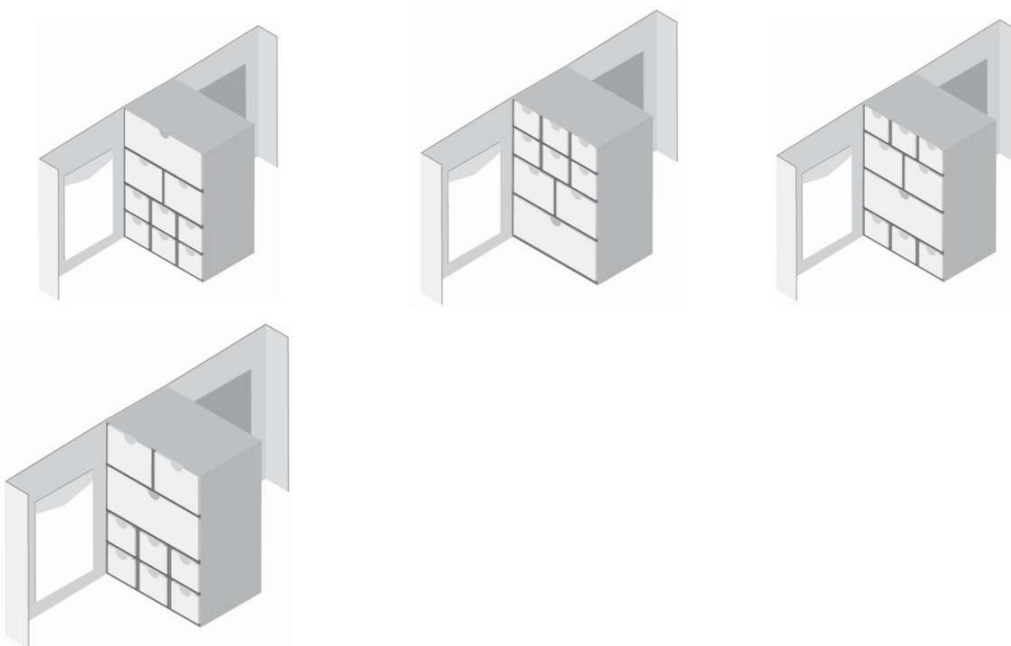

(11) BR 30 2018 003298-5

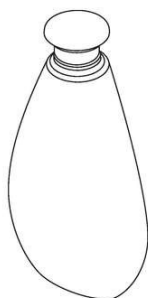

Código 39 - Concessão do Registro

(22) 27/07/2018

(15) 16/10/2018

(45) 16/10/2018

(52) 09-01

(54) CONFIGURAÇÃO APLICADA A/EM FRASCO

(73) MB MARCAS COMÉRCIO DE PRODUTOS COSMÉTICOS LTDA. (BR/SP)

(72) JOSÉ ARLINDO PEREIRA MENDES; ALESSANDRA BROGNARA DE OLIVEIRA

(74) Mor Assessoria Empresarial Ltda. ME

Prazo de validade: 10 (dez) anos contados a partir de 27/07/2018, mediante o recolhimento da taxa quinquenal de manutenção (Artigos 119 e 120 da LPI) e observadas as demais condições legais.

(11) BR 30 2018 003299-3



Código 39 - Concessão do Registro

(22) 27/07/2018

(15) 16/10/2018

(30) 07/02/2018 EM 004699668-0002

(45) 16/10/2018

(52) 07-99

(54) CONFIGURAÇÃO APLICADA A/EM SUPORTE

(73) JOSEPH JOSEPH LTD (GB)

(72) ANTONY JOSEPH

(74) DANIEL ADVOGADOS (ALT.DE DANIEL & CIA)

Prazo de validade: 10 (dez) anos contados a partir de 27/07/2018, mediante o recolhimento da taxa quinquenal de manutenção (Artigos 119 e 120 da LPI) e observadas as demais condições legais.



(11) BR 30 2018 003300-0

Código 39 - Concessão do Registro

(22) 27/07/2018

(15) 16/10/2018

(45) 16/10/2018

(52) 17-04

(54) CONFIGURAÇÃO APLICADA A/EM EM CAJON

(73) WITLER DRUMS INSTRUMENTOS LTDA (BR/MG)

(72) RITLER BARBOSA RAMOS

(74) SÂMIA BATISTA AMIN (NOME ANTERIOR SÂMIA AMIN SANTOS)

Prazo de validade: 10 (dez) anos contados a partir de 27/07/2018, mediante o recolhimento da taxa quinquenal de manutenção (Artigos 119 e 120 da LPI) e observadas as demais condições legais.

(11) BR 30 2018 003302-7

Código 39 - Concessão do Registro

(22) 27/07/2018

(15) 16/10/2018

(45) 16/10/2018

(52) 21-01

(54) CONFIGURAÇÃO APLICADA A/EM PINO DE BOLICHE

(73) EDSON ROBERTO LAURENTI JR (BR/SP)

(72) EDSON ROBERTO LAURENTI JÚNIOR

(74) Mor Assessoria Empresarial Ltda. ME

Prazo de validade: 10 (dez) anos contados a partir de 27/07/2018, mediante o recolhimento da taxa quinquenal de manutenção (Artigos 119 e 120 da LPI) e observadas as demais condições legais.

(11) BR 30 2018 003303-5

Código 39 - Concessão do Registro

(22) 27/07/2018

(15) 16/10/2018

(45) 16/10/2018

(52) 21-01

(54) CONFIGURAÇÃO APLICADA A/EM PINO DE BOLICHE

(73) EDSON ROBERTO LAURENTI JR (BR/SP)

(72) EDSON ROBERTO LAURENTI JÚNIOR

(74) Mor Assessoria Empresarial Ltda. ME

Prazo de validade: 10 (dez) anos contados a partir de 27/07/2018, mediante o recolhimento da taxa quinquenal de manutenção (Artigos 119 e 120 da LPI) e observadas as demais condições legais.



(11) BR 30 2018 003304-3

Código 39 - Concessão do Registro

(22) 27/07/2018

(15) 16/10/2018

(45) 16/10/2018

(52) 21-01

(54) CONFIGURAÇÃO APLICADA A/EM PINO DE BOLICHE

(73) EDSON ROBERTO LAURENTI JR (BR/SP)

(72) EDSON ROBERTO LAURENTI JÚNIOR

(74) Mor Assessoria Empresarial Ltda. ME

Prazo de validade: 10 (dez) anos contados a partir de 27/07/2018, mediante o recolhimento da taxa quinquenal de manutenção (Artigos 119 e 120 da LPI) e observadas as demais condições legais.

(11) BR 30 2018 003315-9

FIG. 1.1

Código 39 - Concessão do Registro

(22) 30/07/2018

(15) 16/10/2018

(30) 31/01/2018 US 29/635,554

(45) 16/10/2018

(52) 02-04

(54) CONFIGURAÇÃO APLICADA A/EM PARTE SUPERIOR DE CALÇADO.

(73) NIKE INNOVATE C.V. (US)

(72) DARRYL MATTHEWS

(74) ANTÔNIO MAURÍCIO PEDRAS ARNAUD

Prazo de validade: 10 (dez) anos contados a partir de 30/07/2018, mediante o recolhimento da taxa quinquenal de manutenção (Artigos 119 e 120 da LPI) e observadas as demais condições legais.

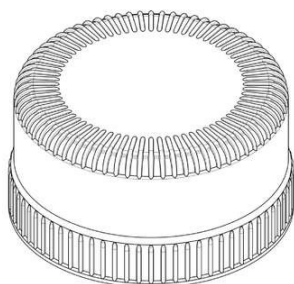
(11) BR 30 2018 003321-3

Código 39 - Concessão do Registro

(22) 30/07/2018

(15) 16/10/2018

(30) 29/01/2018 EP 004684959-0001

(45) 16/10/2018

(52) 09-07

(54) CONFIGURAÇÃO APLICADA A/EM TAMPAS

(73) BETAPACK, S.A.U. (ES)

(72) FRANCISCO JAVIER BERROA GARCÍA

(74) MARIA PIA CARVALHO GUERRA

Prazo de validade: 10 (dez) anos contados a partir de 30/07/2018, mediante o recolhimento da taxa quinquenal de manutenção (Artigos 119 e 120 da LPI) e observadas as demais condições legais.



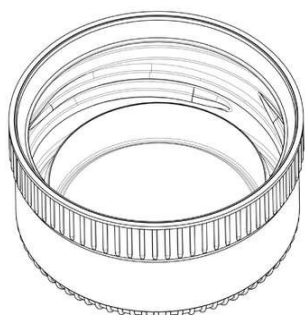

(11) BR 30 2018 003322-1

Código 39 - Concessão do Registro

(22) 30/07/2018

(15) 16/10/2018

(30) 31/01/2018 EP 004687317

(45) 16/10/2018

(52) 21-03

(54) CONFIGURAÇÃO APLICADA A/EM VEÍCULO ELÉTRICO DE IMPACTO

(73) BERTAZZON 3B S.R.L. (IT)

(72) MICHELE BERTAZZON; ALESSIO BERTAZZON

(74) WILSON PINHEIRO JABUR

Prazo de validade: 10 (dez) anos contados a partir de 30/07/2018, mediante o recolhimento da taxa quinquenal de manutenção (Artigos 119 e 120 da LPI) e observadas as demais condições legais.

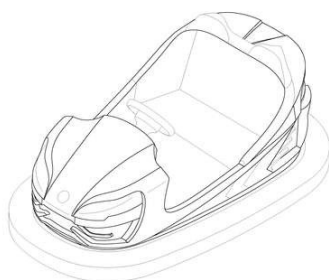

(11) BR 30 2018 003325-6

Código 39 - Concessão do Registro

(22) 31/07/2018

(15) 16/10/2018

(45) 16/10/2018

(52) 23-01

(54) CONFIGURAÇÃO APLICADA A/EM MISTURADOR MONOCOMANDO

(73) MEBER METAIS SA (BR/RS)

(72) JULIANA DESCONSI

(74) CREAÇÃO MARCAS E PATENTES LTDA.

Prazo de validade: 10 (dez) anos contados a partir de 31/07/2018, mediante o recolhimento da taxa quinquenal de manutenção (Artigos 119 e 120 da LPI) e observadas as demais condições legais.

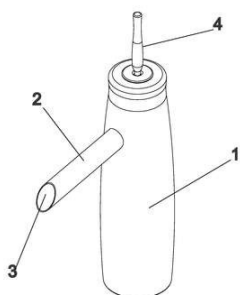

(11) BR 30 2018 003329-9

Código 39 - Concessão do Registro

(22) 31/07/2018

(15) 16/10/2018

(30) 13/02/2018 EM 004707008

(45) 16/10/2018

(52) 07-02

(54) CONFIGURAÇÃO APLICADA A/EM ACESSÓRIO PARA FRITADEIRA



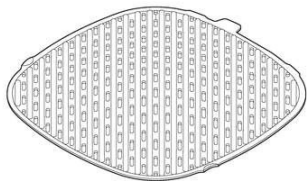

(73) KONINKLIJKE PHILIPS N.V. (NL)

(72) NICOLAS HUBERT

(74) DANIEL ADVOGADOS (ALT.DE DANIEL & CIA)

Prazo de validade: 10 (dez) anos contados a partir de 31/07/2018, mediante o recolhimento da taxa quinquenal de manutenção (Artigos 119 e 120 da LPI) e observadas as demais condições legais.

(11) BR 30 2018 003341-8



Código 39 - Concessão do Registro

(22) 31/07/2018

(15) 16/10/2018

(45) 16/10/2018

(52) 02-04

(54) CONFIGURAÇÃO APLICADA A/EM CALÇADO

(73) WORLD COLORS BRASIL LTDA EPP (BR/SP)

(72) VANIA CRISTINA CASTILHO MESTRINER

(74) Beerre Assessoria Empresarial Ltda.(Alt. de Beerre Assessoria Emp. S/C.LTDA.)

Prazo de validade: 10 (dez) anos contados a partir de 31/07/2018, mediante o recolhimento da taxa quinquenal de manutenção (Artigos 119 e 120 da LPI) e observadas as demais condições legais.

(11) BR 30 2018 003344-2



Código 39 - Concessão do Registro

(22) 31/07/2018

(15) 16/10/2018

(45) 16/10/2018

(52) 02-04

(54) CONFIGURAÇÃO APLICADA A/EM CALÇADO

(73) BSB PARTICIPACOES S.A. (BR/SP)

(72) ANTONIO CARLOS MAURICIO

(74) Beerre Assessoria Empresarial Ltda.(Alt. de Beerre Assessoria Emp. S/C.LTDA.)

Prazo de validade: 10 (dez) anos contados a partir de 31/07/2018, mediante o recolhimento da taxa quinquenal de manutenção (Artigos 119 e 120 da LPI) e observadas as demais condições legais.

(11) BR 30 2018 003345-0

Código 39 - Concessão do Registro

(22) 31/07/2018

(15) 16/10/2018

(45) 16/10/2018

(52) 02-04

(54) CONFIGURAÇÃO APLICADA A/EM CALÇADO





(73) GRENDENE S.A. (BR/CE)

(72) EDSON MATSUO

(74) Remer Villaça & Nogueira Assessoria e Consultoria de Prop. Intelectual S/S Ltda.

Prazo de validade: 10 (dez) anos contados a partir de 31/07/2018, mediante o recolhimento da taxa quinquenal de manutenção (Artigos 119 e 120 da LPI) e observadas as demais condições legais.

(11) BR 30 2018 003346-9



Código 39 - Concessão do Registro

(22) 31/07/2018

(15) 16/10/2018

(45) 16/10/2018

(52) 02-04

(54) CONFIGURAÇÃO APLICADA A/EM CALÇADO

(73) BSB PARTICIPACOES S.A. (BR/SP)

(72) ANTONIO CARLOS MAURICIO

(74) Beerre Assessoria Empresarial Ltda.(Alt. de Beerre Assessoria Emp. S/C.LTDA.)

Prazo de validade: 10 (dez) anos contados a partir de 31/07/2018, mediante o recolhimento da taxa quinquenal de manutenção (Artigos 119 e 120 da LPI) e observadas as demais condições legais.

(11) BR 30 2018 003347-7



Código 39 - Concessão do Registro

(22) 31/07/2018

(15) 16/10/2018

(45) 16/10/2018

(52) 02-04

(54) CONFIGURAÇÃO APLICADA A/EM CALÇADO

(73) BSB PARTICIPACOES S.A. (BR/SP)

(72) ANTONIO CARLOS MAURICIO

(74) Beerre Assessoria Empresarial Ltda.(Alt. de Beerre Assessoria Emp. S/C.LTDA.)

Prazo de validade: 10 (dez) anos contados a partir de 31/07/2018, mediante o recolhimento da taxa quinquenal de manutenção (Artigos 119 e 120 da LPI) e observadas as demais condições legais.

(11) BR 30 2018 003348-5

Código 39 - Concessão do Registro

(22) 31/07/2018

(15) 16/10/2018

(45) 16/10/2018

(52) 02-04





(54) CONFIGURAÇÃO APLICADA A/EM CALÇADO

(73) BSB PARTICIPACOES S.A. (BR/SP)

(72) ANTONIO CARLOS MAURICIO

(74) Beerre Assessoria Empresarial Ltda.(Alt. de Beerre Assessoria Emp. S/C.LTDA.)

Prazo de validade: 10 (dez) anos contados a partir de 31/07/2018, mediante o recolhimento da taxa quinquenal de manutenção (Artigos 119 e 120 da LPI) e observadas as demais condições legais.

(11) BR 30 2018 003349-3



Código 39 - Concessão do Registro

(22) 31/07/2018

(15) 16/10/2018

(45) 16/10/2018

(52) 02-04

(54) CONFIGURAÇÃO APLICADA A/EM CALÇADO

(73) BSB PARTICIPACOES S.A. (BR/SP)

(72) ANTONIO CARLOS MAURICIO

(74) Beerre Assessoria Empresarial Ltda.(Alt. de Beerre Assessoria Emp. S/C.LTDA.)

Prazo de validade: 10 (dez) anos contados a partir de 31/07/2018, mediante o recolhimento da taxa quinquenal de manutenção (Artigos 119 e 120 da LPI) e observadas as demais condições legais.

(11) BR 30 2018 003350-7

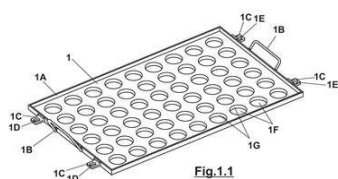

Código 39 - Concessão do Registro

(22) 31/07/2018

(15) 16/10/2018

(45) 16/10/2018

(52) 07-02

(54) CONFIGURAÇÃO APLICADA EM FORMA

(73) ISABEL MOREIRA DE FREITAS (BR/PR)

(72) ISABEL MOREIRA DE FREITAS

(74) ADRIANA CUBAS MULLER PROPST

Prazo de validade: 10 (dez) anos contados a partir de 31/07/2018, mediante o recolhimento da taxa quinquenal de manutenção (Artigos 119 e 120 da LPI) e observadas as demais condições legais. (co) Título adequado de ofício nos termos do Art. 22 da Instrução Normativa 044/2015.

(11) BR 30 2018 003352-3

Código 39 - Concessão do Registro

(22) 31/07/2018

(15) 16/10/2018

(45) 16/10/2018



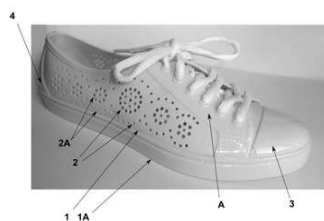

(52) 02-04
 (54) CONFIGURAÇÃO APLICADA A/EM CALÇADO
 (73) VZT INDÚSTRIA E COMÉRCIO DE CALÇADOS LTDA (BR/SP)
 (72) RITA DE CÁSSIA PEREIRA LAGO
 (74) PAULO ARRUDA PEDROZO

Prazo de validade: 10 (dez) anos contados a partir de 31/07/2018, mediante o recolhimento da taxa quinquenal de manutenção (Artigos 119 e 120 da LPI) e observadas as demais condições legais.

(11) BR 30 2018 003355-8

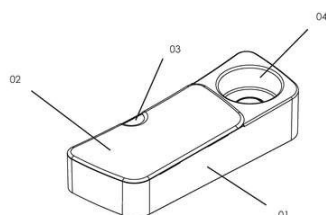

Código 39 - Concessão do Registro
 (22) 01/08/2018
 (15) 16/10/2018
 (45) 16/10/2018
 (52) 03-01
 (54) CONFIGURAÇÃO APLICADA EM PORTA OBJETOS
 (73) METALURGICA MOR S/A (BR/RS)
 (72) ANDRÉ LUIZ BACKES
 (74) LEALVI MARCAS E PATENTES LTDA.

Prazo de validade: 10 (dez) anos contados a partir de 01/08/2018, mediante o recolhimento da taxa quinquenal de manutenção (Artigos 119 e 120 da LPI) e observadas as demais condições legais.

(11) BR 30 2018 003356-6



Código 39 - Concessão do Registro
 (22) 01/08/2018
 (15) 16/10/2018
 (45) 16/10/2018
 (52) 06-01
 (54) CONFIGURAÇÃO APLICADA A/EM SOFÁ
 (73) PAULO CELSO CARDOSO BACCHI (BR/SP)
 (72) PAULO CELSO CARDOSO BACCHI
 (74) João Batista Valverde

Prazo de validade: 10 (dez) anos contados a partir de 01/08/2018, mediante o recolhimento da taxa quinquenal de manutenção (Artigos 119 e 120 da LPI) e observadas as demais condições legais.

(11) BR 30 2018 003357-4



FIG. 1.6

Código 39 - Concessão do Registro
 (22) 01/08/2018
 (15) 16/10/2018
 (45) 16/10/2018
 (52) 06-01
 (54) CONFIGURAÇÃO APLICADA A/EM SOFÁ



(73) PAULO CELSO CARDOSO BACCHI (BR/SP)

(72) PAULO CELSO CARDOSO BACCHI

(74) João Batista Valverde

Prazo de validade: 10 (dez) anos contados a partir de 01/08/2018, mediante o recolhimento da taxa quinquenal de manutenção (Artigos 119 e 120 da LPI) e observadas as demais condições legais.

(11) BR 30 2018 003358-2



Código 39 - Concessão do Registro

(22) 01/08/2018

(15) 16/10/2018

(45) 16/10/2018

(52) 06-01

(54) CONFIGURAÇÃO APLICADA A/EM SOFÁ

(73) PAULO CELSO CARDOSO BACCHI (BR/SP)

(72) PAULO CELSO CARDOSO BACCHI

(74) João Batista Valverde

Prazo de validade: 10 (dez) anos contados a partir de 01/08/2018, mediante o recolhimento da taxa quinquenal de manutenção (Artigos 119 e 120 da LPI) e observadas as demais condições legais.

(11) BR 30 2018 003359-0



Código 39 - Concessão do Registro

(22) 01/08/2018

(15) 16/10/2018

(45) 16/10/2018

(52) 06-01

(54) CONFIGURAÇÃO APLICADA A/EM SOFÁ

(73) PAULO CELSO CARDOSO BACCHI (BR/SP)

(72) PAULO CELSO CARDOSO BACCHI

(74) João Batista Valverde

Prazo de validade: 10 (dez) anos contados a partir de 01/08/2018, mediante o recolhimento da taxa quinquenal de manutenção (Artigos 119 e 120 da LPI) e observadas as demais condições legais.

(11) BR 30 2018 003367-1

Código 39 - Concessão do Registro

(22) 01/08/2018

(15) 16/10/2018

(45) 16/10/2018

(52) 31-00

(54) CONFIGURAÇÃO APLICADA A/EM PROCESSADOR

(73) BRITÂNIA ELETRODOMÉSTICOS S.A. (BR/PR)

(72) CÉSAR EDUARDO ISAACSON BUFFARA



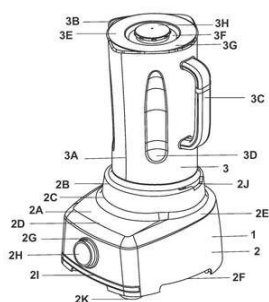

(74) RITTER E MORAES PROPRIEDADE INTELECTUAL S/S

Prazo de validade: 10 (dez) anos contados a partir de 01/08/2018, mediante o recolhimento da taxa quinquenal de manutenção (Artigos 119 e 120 da LPI) e observadas as demais condições legais.

(11) BR 30 2018 003370-1

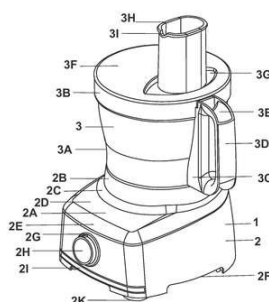

Código 39 - Concessão do Registro

(22) 01/08/2018

(15) 16/10/2018

(45) 16/10/2018

(52) 31-00

(54) CONFIGURAÇÃO APLICADA A/EM PROCESSADOR

(73) BRITÂNIA ELETRODOMÉSTICOS S.A. (BR/PR)

(72) CÉSAR EDUARDO ISAACSON BUFFARA

(74) RITTER E MORAES PROPRIEDADE INTELECTUAL S/S

Prazo de validade: 10 (dez) anos contados a partir de 01/08/2018, mediante o recolhimento da taxa quinquenal de manutenção (Artigos 119 e 120 da LPI) e observadas as demais condições legais.

(11) BR 30 2018 003371-0

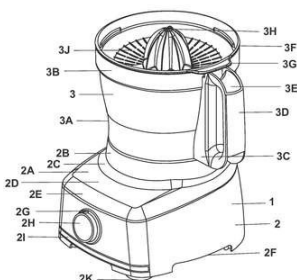

Código 39 - Concessão do Registro

(22) 01/08/2018

(15) 16/10/2018

(45) 16/10/2018

(52) 31-00

(54) CONFIGURAÇÃO APLICADA A/EM PROCESSADOR

(73) BRITÂNIA ELETRODOMÉSTICOS S.A. (BR/PR)

(72) CÉSAR EDUARDO ISAACSON BUFFARA

(74) RITTER E MORAES PROPRIEDADE INTELECTUAL S/S

Prazo de validade: 10 (dez) anos contados a partir de 01/08/2018, mediante o recolhimento da taxa quinquenal de manutenção (Artigos 119 e 120 da LPI) e observadas as demais condições legais.

(11) BR 30 2018 003372-8

Código 39 - Concessão do Registro

(22) 01/08/2018

(15) 16/10/2018

(45) 16/10/2018

(52) 31-00

(54) CONFIGURAÇÃO APLICADA A/EM BATEDEIRA

(73) BRITÂNIA ELETRODOMÉSTICOS S.A. (BR/PR)



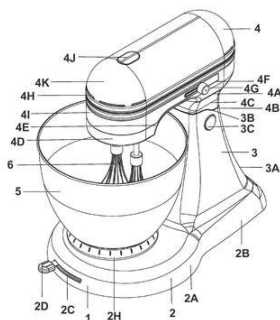

(72) CÉSAR EDUARDO ISAACSON BUFFARA

(74) RITTER E MORAES PROPRIEDADE INTELECTUAL S/S

Prazo de validade: 10 (dez) anos contados a partir de 01/08/2018, mediante o recolhimento da taxa quinquenal de manutenção (Artigos 119 e 120 da LPI) e observadas as demais condições legais.

(11) BR 30 2018 003373-6

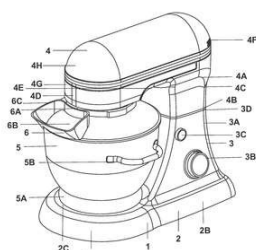

Código 39 - Concessão do Registro

(22) 01/08/2018

(15) 16/10/2018

(45) 16/10/2018

(52) 31-00

(54) CONFIGURAÇÃO APLICADA A/EM BATEDEIRA

(73) BRITÂNIA ELETRODOMÉSTICOS S.A. (BR/PR)

(72) CÉSAR EDUARDO ISAACSON BUFFARA

(74) RITTER E MORAES PROPRIEDADE INTELECTUAL S/S

Prazo de validade: 10 (dez) anos contados a partir de 01/08/2018, mediante o recolhimento da taxa quinquenal de manutenção (Artigos 119 e 120 da LPI) e observadas as demais condições legais.

(11) BR 30 2018 003374-4



Código 39 - Concessão do Registro

(22) 01/08/2018

(15) 16/10/2018

(45) 16/10/2018

(52) 02-04

(54) CONFIGURAÇÃO APLICADA A/EM CALÇADO

(73) GRENDENE S.A. (BR/CE)

(72) EDSON MATSUO

(74) Remer Villaça & Nogueira Assessoria e Consultoria de Prop. Intelectual S/S Ltda.

Prazo de validade: 10 (dez) anos contados a partir de 01/08/2018, mediante o recolhimento da taxa quinquenal de manutenção (Artigos 119 e 120 da LPI) e observadas as demais condições legais.

(11) BR 30 2018 003375-2

Código 39 - Concessão do Registro

(22) 01/08/2018

(15) 16/10/2018

(45) 16/10/2018

(52) 02-04

(54) CONFIGURAÇÃO APLICADA A/EM CALÇADO





(73) GRENDENE S.A. (BR/CE)

(72) EDSON MATSUO

(74) Remer Villaça & Nogueira Assessoria e Consultoria de Prop. Intelectual S/S Ltda.

Prazo de validade: 10 (dez) anos contados a partir de 01/08/2018, mediante o recolhimento da taxa quinquenal de manutenção (Artigos 119 e 120 da LPI) e observadas as demais condições legais.

(11) BR 30 2018 003376-0



Código 39 - Concessão do Registro

(22) 01/08/2018

(15) 16/10/2018

(45) 16/10/2018

(52) 02-04

(54) CONFIGURAÇÃO APLICADA A/EM CALÇADO

(73) GRENDENE S.A. (BR/CE)

(72) EDSON MATSUO

(74) Remer Villaça & Nogueira Assessoria e Consultoria de Prop. Intelectual S/S Ltda.

Prazo de validade: 10 (dez) anos contados a partir de 01/08/2018, mediante o recolhimento da taxa quinquenal de manutenção (Artigos 119 e 120 da LPI) e observadas as demais condições legais.

(11) BR 30 2018 003377-9



Código 39 - Concessão do Registro

(22) 01/08/2018

(15) 16/10/2018

(45) 16/10/2018

(52) 02-04

(54) CONFIGURAÇÃO APLICADA A/EM CALÇADO

(73) GRENDENE S.A. (BR/CE)

(72) EDSON MATSUO

(74) Remer Villaça & Nogueira Assessoria e Consultoria de Prop. Intelectual S/S Ltda.

Prazo de validade: 10 (dez) anos contados a partir de 01/08/2018, mediante o recolhimento da taxa quinquenal de manutenção (Artigos 119 e 120 da LPI) e observadas as demais condições legais.

(11) BR 30 2018 003379-5

Código 39 - Concessão do Registro

(22) 02/08/2018

(15) 16/10/2018

(45) 16/10/2018

(52) 31-00



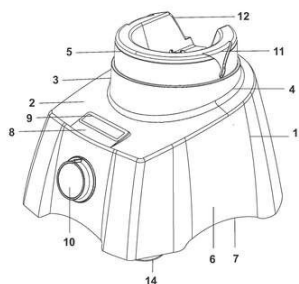

(54) CONFIGURAÇÃO APLICADA A/EM BASE DE LIQUIDIFICADOR

(73) BRITÂNIA ELETRODOMÉSTICOS S.A. (BR/PR)

(72) CÉSAR EDUARDO ISAACSON BUFFARA

(74) RITTER E MORAES PROPRIEDADE INTELECTUAL S/S

Prazo de validade: 10 (dez) anos contados a partir de 02/08/2018, mediante o recolhimento da taxa quinquenal de manutenção (Artigos 119 e 120 da LPI) e observadas as demais condições legais.

(11) BR 30 2018 003381-7

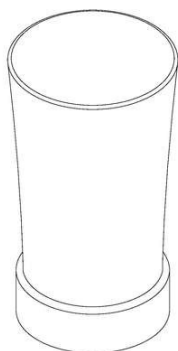

Código 39 - Concessão do Registro

(22) 02/08/2018

(15) 16/10/2018

(45) 16/10/2018

(52) 09-07

(54) CONFIGURAÇÃO APLICADA A/EM TAMPA.

(73) JOSÉ ANTÔNIO ZEVIANI (BR/SP)

(72) JOSÉ ANTONIO ZEVIANI

(74) CÁSSIA ALCANTARA CATAPANI

Prazo de validade: 10 (dez) anos contados a partir de 02/08/2018, mediante o recolhimento da taxa quinquenal de manutenção (Artigos 119 e 120 da LPI) e observadas as demais condições legais.

(11) BR 30 2018 003382-5

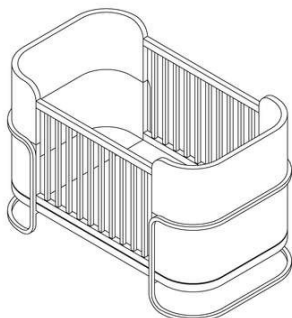

Código 39 - Concessão do Registro

(22) 02/08/2018

(15) 16/10/2018

(45) 16/10/2018

(52) 06-02

(54) CONFIGURAÇÃO APLICADA A/EM BERÇO

(73) LUCIANA RAUNAIMER (BR/SP)

(72) LUCIANA RAUNAIMER

(74) PERANDIN SOCIEDADE DE ADVOGADOS

Prazo de validade: 10 (dez) anos contados a partir de 02/08/2018, mediante o recolhimento da taxa quinquenal de manutenção (Artigos 119 e 120 da LPI) e observadas as demais condições legais.

(11) BR 30 2018 003384-1

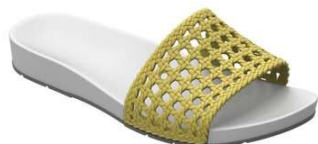

Código 39 - Concessão do Registro

(22) 02/08/2018

(15) 16/10/2018

(45) 16/10/2018

(52) 02-04

(54) CONFIGURAÇÃO APLICADA A/EM CHINELO

(73) INDUSTRIA DE CALÇADOS BEIRA RIO LTDA. (BR/SP)



(72) PRISCILA CANCCIAN TAVARES

(74) CARLOS ALBERTO DOS SANTOS DAS DORES JUNIOR

Prazo de validade: 10 (dez) anos contados a partir de 02/08/2018, mediante o recolhimento da taxa quinquenal de manutenção (Artigos 119 e 120 da LPI) e observadas as demais condições legais.

(11) BR 30 2018 003385-0



Código 39 - Concessão do Registro

(22) 02/08/2018

(15) 16/10/2018

(45) 16/10/2018

(52) 02-04

(54) CONFIGURAÇÃO APLICADA A/EM SANDÁLIA INFANTIL

(73) INDUSTRIA DE CALÇADOS BEIRA RIO LTDA. (BR/SP)

(72) PRISCILA CANCCIAN TAVARES

(74) CARLOS ALBERTO DOS SANTOS DAS DORES JUNIOR

Prazo de validade: 10 (dez) anos contados a partir de 02/08/2018, mediante o recolhimento da taxa quinquenal de manutenção (Artigos 119 e 120 da LPI) e observadas as demais condições legais.

(11) BR 30 2018 003387-6



Código 39 - Concessão do Registro

(22) 02/08/2018

(15) 16/10/2018

(45) 16/10/2018

(52) 02-04

(54) CONFIGURAÇÃO APLICADA A/EM SANDÁLIA

(73) INDUSTRIA DE CALÇADOS BEIRA RIO LTDA. (BR/SP)

(72) PRISCILA CANCCIAN TAVARES

(74) CARLOS ALBERTO DOS SANTOS DAS DORES JUNIOR

Prazo de validade: 10 (dez) anos contados a partir de 02/08/2018, mediante o recolhimento da taxa quinquenal de manutenção (Artigos 119 e 120 da LPI) e observadas as demais condições legais.

(11) BR 30 2018 003390-6



Código 39 - Concessão do Registro

(22) 02/08/2018

(15) 16/10/2018

(30) 02/02/2018 VN 3-2018-00271

(45) 16/10/2018

(52) 12-11

(54) CONFIGURAÇÃO APLICADA A/EM MOTOCICLETAS ELÉTRICAS

(73) VINFAST TRADING AND PRODUCTION LIMITED LIABILITY COMPANY (VN)



(72) ROBERTO MICHELE PIATTI

(74) DEMAREST - Almeida Rotenberg e Boscoli - Sociedade de Advogados

Prazo de validade: 10 (dez) anos contados a partir de 02/08/2018, mediante o recolhimento da taxa quinquenal de manutenção (Artigos 119 e 120 da LPI) e observadas as demais condições legais.

(11) BR 30 2018 003391-4



Código 39 - Concessão do Registro

(22) 02/08/2018

(15) 16/10/2018

(45) 16/10/2018

(52) 02-04

(54) CONFIGURAÇÃO APLICADA A/EM SANDÁLIA

(73) INDUSTRIA DE CALÇADOS BEIRA RIO LTDA. (BR/SP)

(72) PRISCILA CANCCIAN TAVARES

(74) CARLOS ALBERTO DOS SANTOS DAS DORES JUNIOR

Prazo de validade: 10 (dez) anos contados a partir de 02/08/2018, mediante o recolhimento da taxa quinquenal de manutenção (Artigos 119 e 120 da LPI) e observadas as demais condições legais.

(11) BR 30 2018 003392-2



Código 39 - Concessão do Registro

(22) 02/08/2018

(15) 16/10/2018

(45) 16/10/2018

(52) 02-04

(54) CONFIGURAÇÃO APLICADA A/EM SAPATO

(73) INDUSTRIA DE CALÇADOS BEIRA RIO LTDA. (BR/SP)

(72) PRISCILA CANCCIAN TAVARES

(74) CARLOS ALBERTO DOS SANTOS DAS DORES JUNIOR

Prazo de validade: 10 (dez) anos contados a partir de 02/08/2018, mediante o recolhimento da taxa quinquenal de manutenção (Artigos 119 e 120 da LPI) e observadas as demais condições legais.

(11) BR 30 2018 003394-9



Código 39 - Concessão do Registro

(22) 02/08/2018

(15) 16/10/2018

(45) 16/10/2018

(52) 02-04

(54) CONFIGURAÇÃO APLICADA A/EM SAPATO

(73) INDUSTRIA DE CALÇADOS BEIRA RIO LTDA. (BR/SP)

(72) PRISCILA CANCCIAN TAVARES

(74) CARLOS ALBERTO DOS SANTOS DAS DORES JUNIOR



Prazo de validade: 10 (dez) anos contados a partir de 02/08/2018, mediante o recolhimento da taxa quinquenal de manutenção (Artigos 119 e 120 da LPI) e observadas as demais condições legais.

(11) BR 30 2018 003395-7



Código 39 - Concessão do Registro
 (22) 02/08/2018
 (15) 16/10/2018
 (45) 16/10/2018
 (52) 02-04
 (54) CONFIGURAÇÃO APLICADA A/EM SAPATO
 (73) INDUSTRIA DE CALÇADOS BEIRA RIO LTDA. (BR/SP)
 (72) PRISCILA CANCCIAN TAVARES
 (74) CARLOS ALBERTO DOS SANTOS DAS DORES JUNIOR

Prazo de validade: 10 (dez) anos contados a partir de 02/08/2018, mediante o recolhimento da taxa quinquenal de manutenção (Artigos 119 e 120 da LPI) e observadas as demais condições legais.

(11) BR 30 2018 003398-1

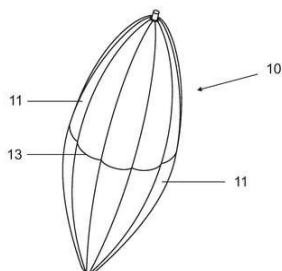

Código 39 - Concessão do Registro
 (22) 02/08/2018
 (15) 16/10/2018
 (45) 16/10/2018
 (52) 09-03
 (54) CONFIGURAÇÃO APLICADA A/EM EMBALAGEM
 (73) PAULA VIVIANE SANTOS (BR/RS)
 (72) PAULA VIVIANE SANTOS
 (74) JOANE RAQUEL NUNES DA SILVA

Prazo de validade: 10 (dez) anos contados a partir de 02/08/2018, mediante o recolhimento da taxa quinquenal de manutenção (Artigos 119 e 120 da LPI) e observadas as demais condições legais.

(11) BR 30 2018 003400-7

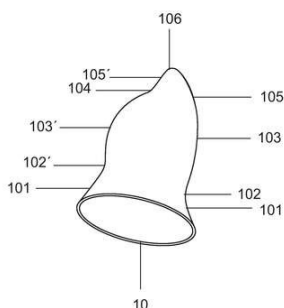

Código 39 - Concessão do Registro
 (22) 02/08/2018
 (15) 16/10/2018
 (45) 16/10/2018
 (52) 09-03
 (54) CONFIGURAÇÃO APLICADA A/EM EMBALAGEM
 (73) PAULA VIVIANE SANTOS (BR/RS)
 (72) PAULA VIVIANE SANTOS
 (74) JOANE RAQUEL NUNES DA SILVA

Prazo de validade: 10 (dez) anos contados a partir de 02/08/2018, mediante o recolhimento da taxa quinquenal de manutenção (Artigos 119 e 120 da LPI) e



observadas as demais condições legais.

(11) BR 30 2018 003401-5

Fig. 1.2



Fig. 1.3

Código 39 - Concessão do Registro

(22) 02/08/2018

(15) 16/10/2018

(45) 16/10/2018

(52) 12-16

(54) CONFIGURAÇÃO APLICADA A/EM ALARGADOR DE PARALMAS TRASEIRO

(73) Q7 OFF ROAD LTDA EPP (BR/RS)

(72) ANDRIGO LAZZARETTI

(74) DIOGO MARTINS BOOS

Prazo de validade: 10 (dez) anos contados a partir de 02/08/2018, mediante o recolhimento da taxa quinquenal de manutenção (Artigos 119 e 120 da LPI) e observadas as demais condições legais. (co) Registro concedido por força do art. 106 da Lei da Propriedade Industrial nº 9.279/96. Aplicável a instauração de ofício do processo administrativo de nulidade, conforme dispõe o Art.113, para averiguação da infringência do art. 95 do referido diploma legal.

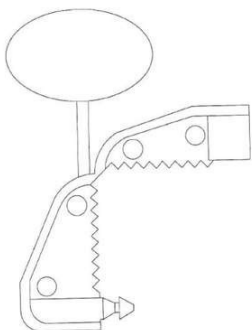
(11) BR 30 2018 003408-2

Código 39 - Concessão do Registro

(22) 03/08/2018

(15) 16/10/2018

(45) 16/10/2018

(52) 09-07

(54) CONFIGURAÇÃO APLICADA A/EM LACRE PARA LINGUIÇA

(73) MIAJE ARTEFATOS PLASTICOS LTDA - EPP (BR/SP)

(72) NATHALIE JANE CLEA DA FÉ ALBANO

(74) Logos Marcas e Patentes S/S- Ltda

Prazo de validade: 10 (dez) anos contados a partir de 03/08/2018, mediante o recolhimento da taxa quinquenal de manutenção (Artigos 119 e 120 da LPI) e observadas as demais condições legais. (co) Registro concedido por força do art. 106 da Lei da Propriedade Industrial nº 9.279/96. Aplicável a instauração de ofício do processo administrativo de nulidade, conforme dispõe o Art.113, para averiguação da infringência do art. 95 do referido diploma legal.

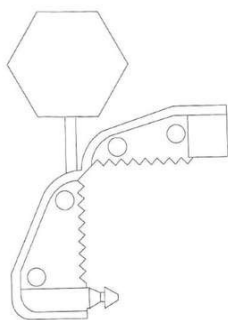

**(11) BR 30 2018 003409-0**

Código 39 - Concessão do Registro

(22) 03/08/2018

(15) 16/10/2018

(45) 16/10/2018

(52) 04-02

(54) CONFIGURAÇÃO APLICADA A/EM ESCOVA DENTAL

(73) MARIA CRISTINA TAVARES VIGGIANO (BR/MG)

(72) MARIA CRISTINA TAVARES VIGGIANO

(74) VINÍCIUS SILVA DE OLIVEIRA

Prazo de validade: 10 (dez) anos contados a partir de 03/08/2018, mediante o recolhimento da taxa quinquenal de manutenção (Artigos 119 e 120 da LPI) e observadas as demais condições legais.

**(11) BR 30 2018 003410-4**

Código 39 - Concessão do Registro

(22) 03/08/2018

(15) 16/10/2018

(30) 26/03/2018 EM 005101516-0002

(45) 16/10/2018

(52) 23-02

(54) CONFIGURAÇÃO APLICADA A/EM DISPENSADOR

(73) BRIGHTWELL DISPENSERS LIMITED (GB)

(72) PIERS SKINNER

(74) DANIEL ADVOGADOS (ALT.DE DANIEL & CIA)

Prazo de validade: 10 (dez) anos contados a partir de 03/08/2018, mediante o recolhimento da taxa quinquenal de manutenção (Artigos 119 e 120 da LPI) e observadas as demais condições legais.

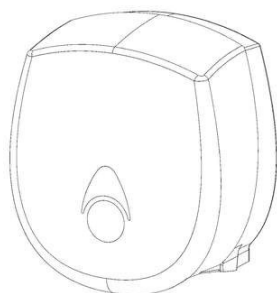
**(11) BR 30 2018 003411-2**

Código 39 - Concessão do Registro

(22) 03/08/2018

(15) 16/10/2018

(30) 26/03/2018 EM 005101516-0001

(45) 16/10/2018

(52) 23-02 , 28-03



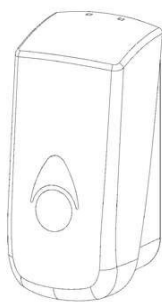

(54) CONFIGURAÇÃO APLICADA A/EM DISPENSADOR

(73) BRIGHTWELL DISPENSERS LIMITED (GB)

(72) PIERS SKINNER

(74) DANIEL ADVOGADOS (ALT.DE DANIEL & CIA)

Prazo de validade: 10 (dez) anos contados a partir de 03/08/2018, mediante o recolhimento da taxa quinquenal de manutenção (Artigos 119 e 120 da LPI) e observadas as demais condições legais.

(11) BR 30 2018 003412-0

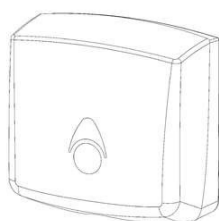

Código 39 - Concessão do Registro

(22) 03/08/2018

(15) 16/10/2018

(30) 26/03/2018 EM 005101516-0003

(45) 16/10/2018

(52) 23-02

(54) CONFIGURAÇÃO APLICADA A/EM DISPENSADOR

(73) BRIGHTWELL DISPENSERS LIMITED (GB)

(72) PIERS SKINNER

(74) DANIEL ADVOGADOS (ALT.DE DANIEL & CIA)

Prazo de validade: 10 (dez) anos contados a partir de 03/08/2018, mediante o recolhimento da taxa quinquenal de manutenção (Artigos 119 e 120 da LPI) e observadas as demais condições legais.

(11) BR 30 2018 003414-7

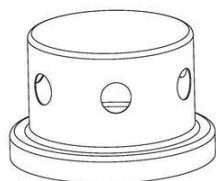

Código 39 - Concessão do Registro

(22) 03/08/2018

(15) 16/10/2018

(45) 16/10/2018

(52) 26-01 , 09-07

(54) CONFIGURAÇÃO APLICADA A/EM TAMPA DE PORTA VELAS

(73) AFRA OLIVEIRA DE GOIS (BR/SP)

(72) AFRA OLIVEIRA DE GOIS

(74) Silvio Darré Júnior

Prazo de validade: 10 (dez) anos contados a partir de 03/08/2018, mediante o recolhimento da taxa quinquenal de manutenção (Artigos 119 e 120 da LPI) e observadas as demais condições legais.

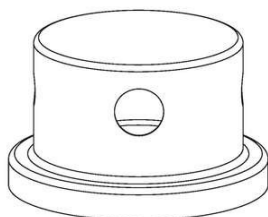

(11) BR 30 2018 003416-3

Código 39 - Concessão do Registro

(22) 03/08/2018

(15) 16/10/2018

(45) 16/10/2018

(52) 31-00

(54) CONFIGURAÇÃO APLICADA A/EM MÁQUINA PARA CHOCOLATE

(73) IZABELLA MAGALHÃES TONON (BR/SP)

(72) IZABELLA MAGALHÃES TONON

(74) NEWTON SILVEIRA

Prazo de validade: 10 (dez) anos contados a partir de 03/08/2018, mediante o recolhimento da taxa quinquenal de manutenção (Artigos 119 e 120 da LPI) e observadas as demais condições legais.

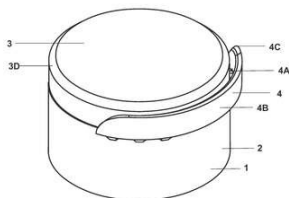
(11) BR 30 2018 003418-0

Código 39 - Concessão do Registro

(22) 03/08/2018

(15) 16/10/2018

(45) 16/10/2018

(52) 09-07

(54) CONFIGURAÇÃO APLICADA A/EM TAMPA

(73) RK FERRAMENTARIA LTDA (BR/PR)

(72) MAURÍCIO FERREIRA ROSENSTOCK

(74) RITTER E MORAES PROPRIEDADE INTELECTUAL S/S

Prazo de validade: 10 (dez) anos contados a partir de 03/08/2018, mediante o recolhimento da taxa quinquenal de manutenção (Artigos 119 e 120 da LPI) e observadas as demais condições legais.

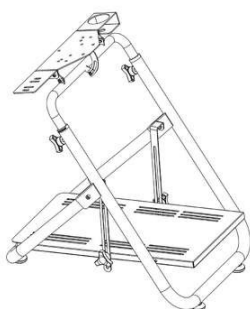
(11) BR 30 2018 003421-0

Código 39 - Concessão do Registro

(22) 03/08/2018

(15) 16/10/2018

(45) 16/10/2018

(52) 21-02

(54) CONFIGURAÇÃO APLICADA A/EM SIMULADOR PARA JOGOS

(73) SIMULADOR EXTREME LTDA (BR/PR)

(72) AFONSO VANDINELI RODRIGUES; FABIAN AIER BAQUETTI

(74) JOSE ROBERTO FAVARIN

Prazo de validade: 10 (dez) anos contados a partir de 03/08/2018, mediante o recolhimento da taxa quinquenal de manutenção (Artigos 119 e 120 da LPI) e observadas as demais condições legais.

(11) BR 30 2018 003424-4

Código 39 - Concessão do Registro

(22) 03/08/2018



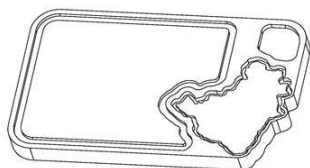

(15) 16/10/2018
 (45) 16/10/2018
 (52) 07-04
 (54) CONFIGURAÇÃO APLICADA A/EM TÁBUA DE CARNE
 (73) ELTON CARLOS SILVEIRA (BR/PR)
 (72) ELTON CARLOS SILVEIRA
 (74) Icamp Marcas e Patentes Ltda

Prazo de validade: 10 (dez) anos contados a partir de 03/08/2018, mediante o recolhimento da taxa quinquenal de manutenção (Artigos 119 e 120 da LPI) e observadas as demais condições legais.

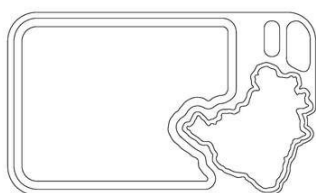

(11) BR 30 2018 003425-2

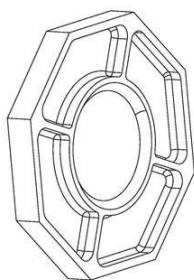

Código 39 - Concessão do Registro
 (22) 03/08/2018
 (15) 16/10/2018
 (45) 16/10/2018
 (52) 07-06
 (54) CONFIGURAÇÃO APLICADA A/EM PETISQUEIRA
 (73) ELTON CARLOS SILVEIRA (BR/PR)
 (72) ELTON CARLOS SILVEIRA
 (74) Icamp Marcas e Patentes Ltda

Prazo de validade: 10 (dez) anos contados a partir de 03/08/2018, mediante o recolhimento da taxa quinquenal de manutenção (Artigos 119 e 120 da LPI) e observadas as demais condições legais.

(11) BR 30 2018 003426-0



Código 39 - Concessão do Registro
 (22) 03/08/2018
 (15) 16/10/2018
 (45) 16/10/2018
 (52) 09-09
 (54) CONFIGURAÇÃO APLICADA A/EM LIXEIRA
 (73) TRAMONTINA DELTA S/A (BR/PE)
 (72) RUI JOSÉ BALDASSO
 (74) CREAÇÃO MARCAS E PATENTES LTDA.

Prazo de validade: 10 (dez) anos contados a partir de 03/08/2018, mediante o recolhimento da taxa quinquenal de manutenção (Artigos 119 e 120 da LPI) e observadas as demais condições legais.



(11) BR 30 2018 003429-5

Código 39 - Concessão do Registro

(22) 04/08/2018

(15) 16/10/2018

(45) 16/10/2018

(52) 26-05

(54) CONFIGURAÇÃO APLICADA A/EM ABAJUR

(73) ESTRUTURA DA LUZ COMERCIO LTDA (BR/SP)

(72) ENRICO PATRIANI MOVIZZO

(74) JEFFERSON DE ARAUJO SERAFIM

Prazo de validade: 10 (dez) anos contados a partir de 04/08/2018, mediante o recolhimento da taxa quinquenal de manutenção (Artigos 119 e 120 da LPI) e observadas as demais condições legais.

(11) BR 30 2018 003431-7

Código 39 - Concessão do Registro

(22) 04/08/2018

(15) 16/10/2018

(45) 16/10/2018

(52) 26-05

(54) CONFIGURAÇÃO APLICADA A/EM ABAJUR

(73) ESTRUTURA DA LUZ COMERCIO LTDA (BR/SP)

(72) ENRICO PATRIANI MOVIZZO

(74) JEFFERSON DE ARAUJO SERAFIM

Prazo de validade: 10 (dez) anos contados a partir de 04/08/2018, mediante o recolhimento da taxa quinquenal de manutenção (Artigos 119 e 120 da LPI) e observadas as demais condições legais.

(11) BR 30 2018 003433-3

Código 39 - Concessão do Registro

(22) 04/08/2018

(15) 16/10/2018

(45) 16/10/2018

(52) 26-05

(54) CONFIGURAÇÃO APLICADA A/EM ABAJUR

(73) ESTRUTURA DA LUZ COMERCIO LTDA (BR/SP)

(72) ENRICO PATRIANI MOVIZZO

(74) JEFFERSON DE ARAUJO SERAFIM

Prazo de validade: 10 (dez) anos contados a partir de 04/08/2018, mediante o recolhimento da taxa quinquenal de manutenção (Artigos 119 e 120 da LPI) e observadas as demais condições legais.



(11) BR 30 2018 003434-1



Código 39 - Concessão do Registro

(22) 05/08/2018

(15) 16/10/2018

(45) 16/10/2018

(52) 11-01

(54) CONFIGURAÇÃO APLICADA A/EM JOIA

(73) PERFECT IMPORTAÇÃO EXPORTAÇÃO LTDA (BR/MG)

(72) EVANDRO ANTÔNIO VIEIRA

Prazo de validade: 10 (dez) anos contados a partir de 05/08/2018, mediante o recolhimento da taxa quinquenal de manutenção (Artigos 119 e 120 da LPI) e observadas as demais condições legais.

(11) BR 30 2018 003435-0



Código 39 - Concessão do Registro

(22) 05/08/2018

(15) 16/10/2018

(45) 16/10/2018

(52) 11-01

(54) CONFIGURAÇÃO APLICADA A/EM JOIA

(73) PERFECT IMPORTAÇÃO EXPORTAÇÃO LTDA (BR/MG)

(72) EVANDRO ANTÔNIO VIEIRA

Prazo de validade: 10 (dez) anos contados a partir de 05/08/2018, mediante o recolhimento da taxa quinquenal de manutenção (Artigos 119 e 120 da LPI) e observadas as demais condições legais.

(11) BR 30 2018 003436-8



Código 39 - Concessão do Registro

(22) 05/08/2018

(15) 16/10/2018

(45) 16/10/2018

(52) 11-01

(54) CONFIGURAÇÃO APLICADA A/EM JOIA

(73) PERFECT IMPORTAÇÃO EXPORTAÇÃO LTDA (BR/MG)

(72) EVANDRO ANTÔNIO VIEIRA

Prazo de validade: 10 (dez) anos contados a partir de 05/08/2018, mediante o recolhimento da taxa quinquenal de manutenção (Artigos 119 e 120 da LPI) e observadas as demais condições legais.

(11) BR 30 2018 003437-6

Código 39 - Concessão do Registro

(22) 05/08/2018

(15) 16/10/2018

(45) 16/10/2018

(52) 11-01





(54) CONFIGURAÇÃO APLICADA A/EM JOIA

(73) PERFECT IMPORTAÇÃO EXPORTAÇÃO LTDA (BR/MG)

(72) EVANDRO ANTÔNIO VIEIRA

Prazo de validade: 10 (dez) anos contados a partir de 05/08/2018, mediante o recolhimento da taxa quinquenal de manutenção (Artigos 119 e 120 da LPI) e observadas as demais condições legais.

(11) BR 30 2018 003438-4



Código 39 - Concessão do Registro

(22) 05/08/2018

(15) 16/10/2018

(45) 16/10/2018

(52) 11-01

(54) CONFIGURAÇÃO APLICADA A/EM JOIA

(73) PERFECT IMPORTAÇÃO EXPORTAÇÃO LTDA (BR/MG)

(72) EVANDRO ANTÔNIO VIEIRA

Prazo de validade: 10 (dez) anos contados a partir de 05/08/2018, mediante o recolhimento da taxa quinquenal de manutenção (Artigos 119 e 120 da LPI) e observadas as demais condições legais.

(11) BR 30 2018 003439-2



Código 39 - Concessão do Registro

(22) 05/08/2018

(15) 16/10/2018

(45) 16/10/2018

(52) 11-01

(54) CONFIGURAÇÃO APLICADA A/EM JOIA

(73) PERFECT IMPORTAÇÃO EXPORTAÇÃO LTDA (BR/MG)

(72) EVANDRO ANTÔNIO VIEIRA

Prazo de validade: 10 (dez) anos contados a partir de 05/08/2018, mediante o recolhimento da taxa quinquenal de manutenção (Artigos 119 e 120 da LPI) e observadas as demais condições legais.

(11) BR 30 2018 003440-6

Código 39 - Concessão do Registro

(22) 05/08/2018

(15) 16/10/2018

(45) 16/10/2018

(52) 11-01

(54) CONFIGURAÇÃO APLICADA A/EM JOIA

(73) PERFECT IMPORTAÇÃO EXPORTAÇÃO LTDA (BR/MG)

(72) EVANDRO ANTÔNIO VIEIRA

Prazo de validade: 10 (dez) anos contados a partir de 05/08/2018, mediante o



recolhimento da taxa quinquenal de manutenção (Artigos 119 e 120 da LPI) e observadas as demais condições legais.



(11) BR 30 2018 003441-4

Código 39 - Concessão do Registro

(22) 05/08/2018

(15) 16/10/2018

(45) 16/10/2018

(52) 11-01

(54) CONFIGURAÇÃO APLICADA A/EM JOIA

(73) PERFECT IMPORTAÇÃO EXPORTAÇÃO LTDA (BR/MG)

(72) EVANDRO ANTÔNIO VIEIRA

Prazo de validade: 10 (dez) anos contados a partir de 05/08/2018, mediante o recolhimento da taxa quinquenal de manutenção (Artigos 119 e 120 da LPI) e observadas as demais condições legais.



(11) BR 30 2018 003446-5

Código 39 - Concessão do Registro

(22) 06/08/2018

(15) 16/10/2018

(45) 16/10/2018

(52) 07-02

(54) CONFIGURAÇÃO APLICADA A/EM CAFETEIRA

(73) MK ELETRODOMESTICOS MONDIAL S.A (BR/BA)

(72) JACQUES IVO KRAUSE

(74) VANDRÉ CAVALCANTE BITTENCOURT TORRES

Prazo de validade: 10 (dez) anos contados a partir de 06/08/2018, mediante o recolhimento da taxa quinquenal de manutenção (Artigos 119 e 120 da LPI) e observadas as demais condições legais.



(11) BR 30 2018 003448-1

Código 39 - Concessão do Registro



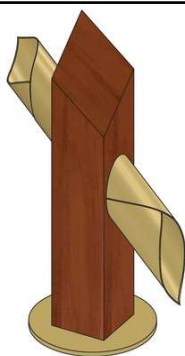

(22) 06/08/2018

(15) 16/10/2018

(45) 16/10/2018

(52) 26-05

(54) CONFIGURAÇÃO APLICADA A/EM LUMINÁRIA

(73) FRANCISCO JOSÉ ABRÃO PEREIRA LEMOS (BR/SP)

(72) FRANCISCO JOSÉ ABRÃO PEREIRA LEMOS

(74) PEDRO PEREIRA DE ALVARENGA NETO

Prazo de validade: 10 (dez) anos contados a partir de 06/08/2018, mediante o recolhimento da taxa quinquenal de manutenção (Artigos 119 e 120 da LPI) e observadas as demais condições legais.

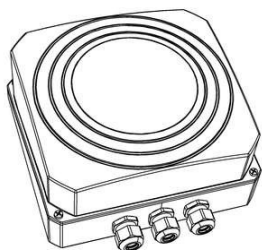
(11) BR 30 2018 003465-1

Código 39 - Concessão do Registro

(22) 07/08/2018

(15) 16/10/2018

(30) 16/03/2018 EM 004761807

(45) 16/10/2018

(52) 13-03

(54) CONFIGURAÇÃO APLICADA A/EM CAIXA DE SENSOR

(73) SIEMENS AKTIENGESELLSCHAFT (DE)

(72) ANDERSSON JAN

(74) DANNEMANN, SIEMSEN, BIGLER & IPANEMA MOREIRA

Prazo de validade: 10 (dez) anos contados a partir de 07/08/2018, mediante o recolhimento da taxa quinquenal de manutenção (Artigos 119 e 120 da LPI) e observadas as demais condições legais.

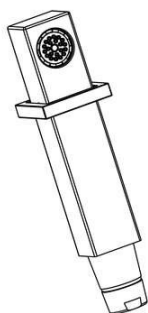
(11) BR 30 2018 003470-8

Código 39 - Concessão do Registro

(22) 07/08/2018

(15) 16/10/2018

(45) 16/10/2018

(52) 23-02

(54) CONFIGURAÇÃO APLICADA A/EM DUCHA MANUAL

(73) DURATEX S.A. (BR/SP)

(72) PEDRO MARTINS

(74) DANIEL ADVOGADOS (ALT.DE DANIEL & CIA)

Prazo de validade: 10 (dez) anos contados a partir de 07/08/2018, mediante o recolhimento da taxa quinquenal de manutenção (Artigos 119 e 120 da LPI) e observadas as demais condições legais.

(11) BR 30 2018 003480-5

Código 39 - Concessão do Registro

(22) 08/08/2018



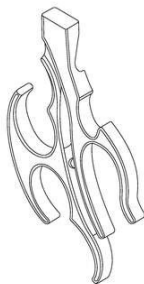

(15) 16/10/2018
 (30) 10/02/2018 WO DM/099861
 (45) 16/10/2018
 (52) 08-03
 (54) CONFIGURAÇÃO APLICADA A/EM CABO PARA TESOURA
 (73) ROBERT MASCIAVE (GB)
 (72) ROBERT MASCIAVE
 (74) Brasil Sul Marcas e Patentes Ltda.

Prazo de validade: 10 (dez) anos contados a partir de 08/08/2018, mediante o recolhimento da taxa quinquenal de manutenção (Artigos 119 e 120 da LPI) e observadas as demais condições legais.

(11) BR 30 2018 003481-3

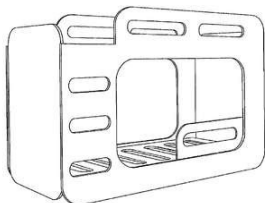

Código 39 - Concessão do Registro
 (22) 08/08/2018
 (15) 16/10/2018
 (45) 16/10/2018
 (52) 06-02
 (54) CONFIGURAÇÃO APLICADA A/EM BELICHE
 (73) BMS "BOGDMAR" PEGZA SLAWOMIR (PL)
 (72) SLAWOMIR PEGZA

(74) David do Nascimento Advogados Associados

Prazo de validade: 10 (dez) anos contados a partir de 08/08/2018, mediante o recolhimento da taxa quinquenal de manutenção (Artigos 119 e 120 da LPI) e observadas as demais condições legais.

(11) BR 30 2018 003485-6

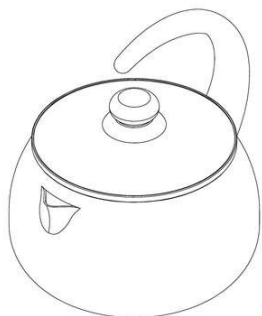

Código 39 - Concessão do Registro
 (22) 08/08/2018
 (15) 16/10/2018
 (45) 16/10/2018
 (52) 07-02
 (54) CONFIGURAÇÃO APLICADA A/EM CHALEIRA
 (73) BRINOX METALÚRGICA SA (BR/RS)
 (72) DANIEL SCOTTI DA SILVA
 (74) RONER GUERRA FABRIS

Prazo de validade: 10 (dez) anos contados a partir de 08/08/2018, mediante o recolhimento da taxa quinquenal de manutenção (Artigos 119 e 120 da LPI) e observadas as demais condições legais.

(11) BR 30 2018 003488-0

Código 39 - Concessão do Registro
 (22) 08/08/2018
 (15) 16/10/2018



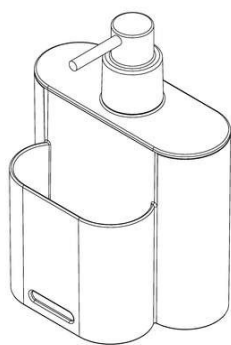

(45) 16/10/2018

(52) 23-02

(54) CONFIGURAÇÃO APLICADA A/EM DISPENSER

(73) BRINOX METALÚRGICA SA (BR/RS)

(72) PATRÍCIA SANDRIN

(74) RONER GUERRA FABRIS

Prazo de validade: 10 (dez) anos contados a partir de 08/08/2018, mediante o recolhimento da taxa quinquenal de manutenção (Artigos 119 e 120 da LPI) e observadas as demais condições legais.

(11) BR 30 2018 003490-2



Código 39 - Concessão do Registro

(22) 08/08/2018

(15) 16/10/2018

(45) 16/10/2018

(52) 20-02

(54) CONFIGURAÇÃO APLICADA A/EM EXPOSITOR

(73) SUPER MARKET MÓVEIS LTDA-EPP (BR/MG)

(72) SALVADOR RODRIGUES DE OLIVEIRA JUNIOR

(74) VINÍCIUS SILVA DE OLIVEIRA

Prazo de validade: 10 (dez) anos contados a partir de 08/08/2018, mediante o recolhimento da taxa quinquenal de manutenção (Artigos 119 e 120 da LPI) e observadas as demais condições legais. (co) Título adequado de ofício nos termos do Art. 22 da Instrução Normativa 044/2015.

(11) BR 30 2018 003492-9

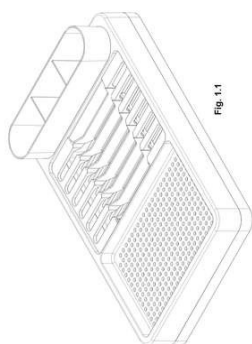

Código 39 - Concessão do Registro

(22) 08/08/2018

(15) 16/10/2018

(45) 16/10/2018

(52) 07-04

(54) CONFIGURAÇÃO APLICADA A/EM ESCORREDOR

(73) BRINOX METALÚRGICA SA (BR/RS)

(72) PATRÍCIA SANDRIN

(74) RONER GUERRA FABRIS

Prazo de validade: 10 (dez) anos contados a partir de 08/08/2018, mediante o recolhimento da taxa quinquenal de manutenção (Artigos 119 e 120 da LPI) e observadas as demais condições legais.

(11) BR 30 2018 003494-5

Código 39 - Concessão do Registro

(22) 08/08/2018

(15) 16/10/2018

(45) 16/10/2018





(52) 21-01

(54) CONFIGURAÇÃO APLICADA A/EM TABULEIRO DE JOGO

(73) UNIVERSIDADE FEDERAL DO PARANA (BR/PR)

(72) SANDRA REGINA MARCHI; MARIA LUCIA LEITE RIBEIRO OKIMOTO

Prazo de validade: 10 (dez) anos contados a partir de 08/08/2018, mediante o recolhimento da taxa quinquenal de manutenção (Artigos 119 e 120 da LPI) e observadas as demais condições legais.

(11) BR 30 2018 003497-0



Fig. 1.1

Código 39 - Concessão do Registro

(22) 08/08/2018

(15) 16/10/2018

(45) 16/10/2018

(52) 09-09

(54) CONFIGURAÇÃO APLICADA A/EM LIXEIRA

(73) BRINOX METALÚRGICA SA (BR/RS)

(72) PATRÍCIA SANDRIN

(74) RONER GUERRA FABRIS

Prazo de validade: 10 (dez) anos contados a partir de 08/08/2018, mediante o recolhimento da taxa quinquenal de manutenção (Artigos 119 e 120 da LPI) e observadas as demais condições legais.

(11) BR 30 2018 003499-6



Código 39 - Concessão do Registro

(22) 08/08/2018

(15) 16/10/2018

(30) 09/02/2018 CN 201830064947.8

(45) 16/10/2018

(52) 12-08

(54) CONFIGURAÇÃO APLICADA A/EM AUTOMÓVEIS

(73) BYD COMPANY LIMITED (CN)

(72) YUBO LIAN; WOLFGANG JOSEF EGGER; WENQUAN TANG; JIHAN FAN; PENGFEI LI; XUN CHEN

(74) MARIA PIA CARVALHO GUERRA

Prazo de validade: 10 (dez) anos contados a partir de 08/08/2018, mediante o recolhimento da taxa quinquenal de manutenção (Artigos 119 e 120 da LPI) e observadas as demais condições legais.

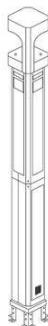

(11) BR 30 2018 003512-7

Código 39 - Concessão do Registro

(22) 09/08/2018

(15) 16/10/2018

(45) 16/10/2018

(52) 14-03

(54) CONFIGURAÇÃO APLICADA A/EM DISPOSITIVO DE EMERGÊNCIA

(73) REMOTA TECNOLOGIA EM COMUNICACAO LTDA - EPP (BR/SC)

(72) NESTOR VILBERT

(74) MULPHA MARCAS E PATENTES

Prazo de validade: 10 (dez) anos contados a partir de 09/08/2018, mediante o recolhimento da taxa quinquenal de manutenção (Artigos 119 e 120 da LPI) e observadas as demais condições legais.

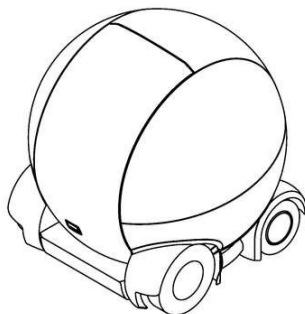
(11) BR 30 2018 003515-1

Código 39 - Concessão do Registro

(22) 09/08/2018

(15) 16/10/2018

(30) 16/02/2018 JP 2018-003258

(45) 16/10/2018

(52) 12-08

(54) CONFIGURAÇÃO APLICADA A/EM VEÍCULO

(73) UNIVANCE CORPORATION (JP)

(72) YASUHIKO KAWABE

(74) DANNEMANN, SIEMSEN, BIGLER & IPANEMA MOREIRA

Prazo de validade: 10 (dez) anos contados a partir de 09/08/2018, mediante o recolhimento da taxa quinquenal de manutenção (Artigos 119 e 120 da LPI) e observadas as demais condições legais.

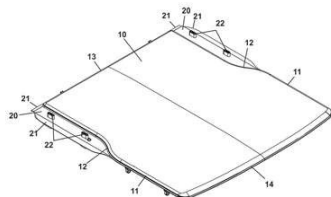
(11) BR 30 2018 003537-2

Código 39 - Concessão do Registro

(22) 09/08/2018

(15) 16/10/2018

(45) 16/10/2018

(52) 12-16

(54) CONFIGURAÇÃO APLICADA A/EM CAPOTA PARA VEÍCULOS

(73) KEKO ACESSÓRIOS S/A (BR/RS)

(72) JULIANO SCHEER MANTOVANI

(74) Sko Oyarzábal Marcas e Patentes Sociedade Simples Ltda.

Prazo de validade: 10 (dez) anos contados a partir de 09/08/2018, mediante o recolhimento da taxa quinquenal de manutenção (Artigos 119 e 120 da LPI) e observadas as demais condições legais.

(11) BR 32 2017 005882-8

Código 39 - Concessão do Registro





(22) 29/11/2016
 (15) 16/10/2018
 (30) 22/07/2016 DE 40 2016 100 913.4
 (45) 16/10/2018
 (52) 12-16
 (54) CONFIGURAÇÃO APLICADA A/EM ESPELHO RETROVISOR PARA VEÍCULOS
 (62) BR 30 2016 005534-3 29/11/2016
 (73) MAN TRUCK & BUS AG (DE)
 (72) STEPHAN SCHÖNHERR; SVEN GAEDTKE; ACHIM BURMEISTER; MORITZ MENACHER; LENA KLIEWER-SEEHON; THORSTEN BERGMAIER-TREDE; MICHAEL STREICHER
 (74) Bhering Advogados (nome anterior Bhering Assessoria S/C Ltda.)
 Prazo de validade: 10 (dez) anos contados a partir de 29/11/2016, mediante o recolhimento da taxa quinquenal de manutenção (Artigos 119 e 120 da LPI) e observadas as demais condições legais.



(11) BR 32 2017 005995-6

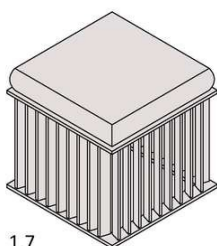

1.7

Código 39 - Concessão do Registro
 (22) 01/12/2016
 (15) 16/10/2018
 (45) 16/10/2018
 (52) 06-01
 (54) CONFIGURAÇÃO APLICADA A/EM BANCO
 (62) BR 30 2016 005584-0 01/12/2016
 (73) VCS COMÉRCIO E DESIGN DE MÓVEIS LTDA. (BR/ES)
 (72) VIVIAN COSER SETTE FERRAÇO
 (74) FLÁVIA SANGIORGI DALLA BERNARDINA
 Prazo de validade: 10 (dez) anos contados a partir de 01/12/2016, mediante o recolhimento da taxa quinquenal de manutenção (Artigos 119 e 120 da LPI) e observadas as demais condições legais.

(11) BR 32 2018 000001-6

Código 39 - Concessão do Registro
 (22) 05/12/2016
 (15) 16/10/2018





(45) 16/10/2018
 (52) 03-01
 (54) CONFIGURAÇÃO APLICADA A/EM BOLSA
 (62) BR 30 2016 005623-4 05/12/2016
 (73) CHANEL SARL (CH)
 (72) KARL LAGERFELD
 (74) SOERENSEN GARCIA ADVOGADOS ASSOCIADOS

Prazo de validade: 10 (dez) anos contados a partir de 05/12/2016, mediante o recolhimento da taxa quinquenal de manutenção (Artigos 119 e 120 da LPI) e observadas as demais condições legais.



(11) BR 32 2018 000624-3

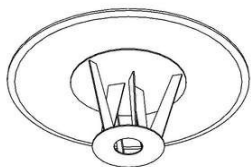

Código 39 - Concessão do Registro
 (22) 10/04/2017
 (15) 16/10/2018
 (45) 16/10/2018
 (52) 06-03
 (54) CONFIGURAÇÃO APLICADA A/EM MESAS
 (62) BR 30 2017 001581-6 10/04/2017
 (73) VCS COMÉRCIO E DESIGN DE MÓVEIS LTDA. (BR/ES)
 (72) VIVIAN COSER SETTE FERRAÇO
 (74) FLÁVIA SANGIORGI DALLA BERNARDINA

Prazo de validade: 10 (dez) anos contados a partir de 10/04/2017, mediante o recolhimento da taxa quinquenal de manutenção (Artigos 119 e 120 da LPI) e observadas as demais condições legais.

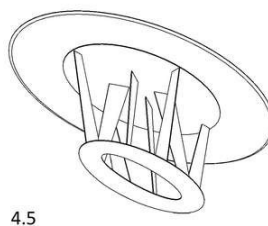
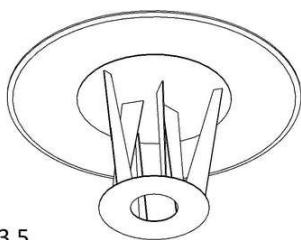
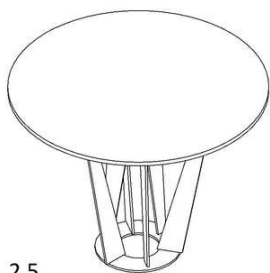

(11) BR 32 2018 000702-9

Código 39 - Concessão do Registro



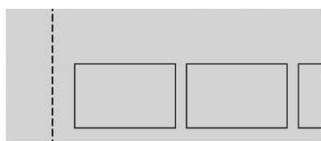

(22) 16/05/2017
 (15) 16/10/2018
 (30) 16/11/2016 US 29/584,645
 (45) 16/10/2018
 (52) 14-04
 (54) CONFIGURAÇÃO APLICADA A/EM INTERFACE GRÁFICA
 (62) BR 30 2017 002073-9 16/05/2017
 (73) AIRBNB, INC. (US)
 (72) DANIEL SPITZER-COHN; EMRE OZDEMIR; JOSH LEONG; FABIO RESENDE; ALEXANDRE MATTHIAS SCHLEIFER; NATHANIEL ABBOTT
 (74) ANTÔNIO MAURÍCIO PEDRAS ARNAUD
 Prazo de validade: 10 (dez) anos contados a partir de 16/05/2017, mediante o recolhimento da taxa quinquenal de manutenção (Artigos 119 e 120 da LPI) e observadas as demais condições legais.

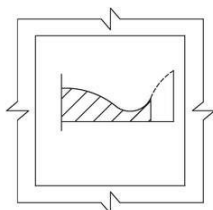
(11) BR 32 2018 003123-0

Código 39 - Concessão do Registro
 (22) 07/12/2017
 (15) 16/10/2018
 (30) 28/06/2017 US 29/609,129
 (45) 16/10/2018
 (52) 14-04
 (54) PADRÃO ORNAMENTAL APLICADO A/EM INTERFACE GRÁFICA PARA INSTRUMENTO CIRÚRGICO
 (62) BR 30 2017 005492-7 07/12/2017
 (73) ETHICON LLC (US)
 (72) JEFFREY D. MESSERLY; DAVID C. YATES; JASON L. HARRIS; FREDERICK E. SHELTON IV; MARK A. DAVISON
 (74) DANNEMANN, SIEMSEN, BIGLER & IPANEMA MOREIRA
 Prazo de validade: 10 (dez) anos contados a partir de 07/12/2017, mediante o recolhimento da taxa quinquenal de manutenção (Artigos 119 e 120 da LPI) e observadas as demais condições legais.

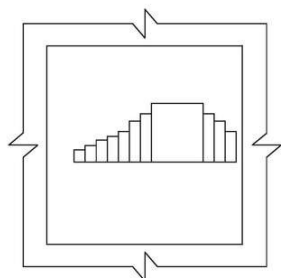
(11) BR 32 2018 003124-8

Código 39 - Concessão do Registro
 (22) 07/12/2017
 (15) 16/10/2018
 (30) 28/06/2017 US 29/609,129
 (45) 16/10/2018
 (52) 14-04
 (54) PADRÃO ORNAMENTAL APLICADO A/EM INTERFACE GRÁFICA PARA INSTRUMENTO CIRÚRGICO
 (62) BR 30 2017 005492-7 07/12/2017
 (73) ETHICON LLC (US)



(72) JEFFREY D. MESSERLY; DAVID C. YATES; JASON L. HARRIS;
FREDERICK E. SHELTON IV; MARK A. DAVISON

(74) DANNEMANN, SIEMSEN, BIGLER & IPANEMA MOREIRA

Prazo de validade: 10 (dez) anos contados a partir de 07/12/2017, mediante o recolhimento da taxa quinquenal de manutenção (Artigos 119 e 120 da LPI) e observadas as demais condições legais.

(11) BR 32 2018 003125-6

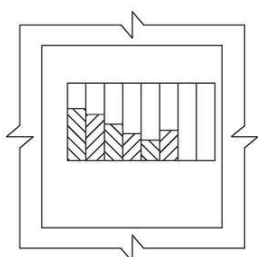

Código 39 - Concessão do Registro

(22) 07/12/2017

(15) 16/10/2018

(30) 28/06/2017 US 29/609,129

(45) 16/10/2018

(52) 14-04

(54) PADRÃO ORNAMENTAL APLICADO A/EM INTERFACE GRÁFICA PARA INSTRUMENTO CIRÚRGICO

(62) BR 30 2017 005492-7 07/12/2017

(73) ETHICON LLC (US)

(72) JEFFREY D. MESSERLY; DAVID C. YATES; JASON L. HARRIS;
FREDERICK E. SHELTON IV; MARK A. DAVISON

(74) DANNEMANN, SIEMSEN, BIGLER & IPANEMA MOREIRA

Prazo de validade: 10 (dez) anos contados a partir de 07/12/2017, mediante o recolhimento da taxa quinquenal de manutenção (Artigos 119 e 120 da LPI) e observadas as demais condições legais.

(11) BR 32 2018 003128-0

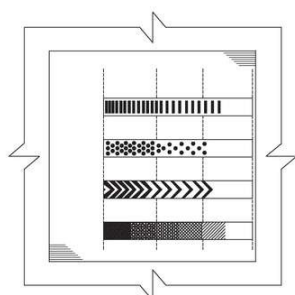

Código 39 - Concessão do Registro

(22) 07/12/2017

(15) 16/10/2018

(30) 28/06/2017 US 29/609,129

(45) 16/10/2018

(52) 14-04

(54) PADRÃO ORNAMENTAL APLICADO A/EM INTERFACE GRÁFICA PARA INSTRUMENTO CIRÚRGICO

(62) BR 30 2017 005492-7 07/12/2017

(73) ETHICON LLC (US)

(72) JEFFREY D. MESSERLY; DAVID C. YATES; JASON L. HARRIS;
FREDERICK E. SHELTON IV; MARK A. DAVISON

(74) DANNEMANN, SIEMSEN, BIGLER & IPANEMA MOREIRA

Prazo de validade: 10 (dez) anos contados a partir de 07/12/2017, mediante o recolhimento da taxa quinquenal de manutenção (Artigos 119 e 120 da LPI) e observadas as demais condições legais.

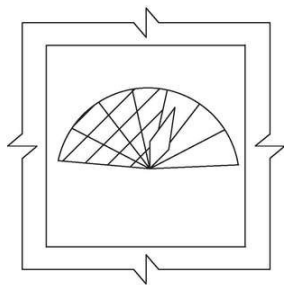

(11) BR 32 2018 003130-2

Código 39 - Concessão do Registro

(22) 07/12/2017

(15) 16/10/2018

(30) 28/06/2017 US 29/609,129

(45) 16/10/2018

(52) 14-04

(54) PADRÃO ORNAMENTAL APLICADO A/EM INTERFACE GRÁFICA PARA INSTRUMENTO CIRÚRGICO

(62) BR 30 2017 005492-7 07/12/2017

(73) ETHICON LLC (US)

(72) JEFFREY D. MESSERLY; DAVID C. YATES; JASON L. HARRIS; FREDERICK E. SHELTON IV; MARK A. DAVISON

(74) DANNEMANN, SIEMSEN, BIGLER & IPANEMA MOREIRA

Prazo de validade: 10 (dez) anos contados a partir de 07/12/2017, mediante o recolhimento da taxa quinquenal de manutenção (Artigos 119 e 120 da LPI) e observadas as demais condições legais.

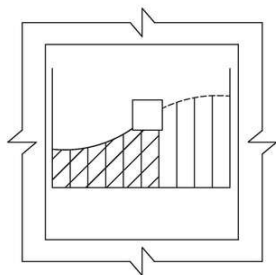
(11) BR 32 2018 003156-6

Código 39 - Concessão do Registro

(22) 07/12/2017

(15) 16/10/2018

(30) 28/06/2017 US 29/609,129

(45) 16/10/2018

(52) 14-04

(54) PADRÃO ORNAMENTAL APLICADO A/EM INTERFACE GRÁFICA PARA INSTRUMENTO CIRÚRGICO

(62) BR 30 2017 005492-7 07/12/2017

(73) ETHICON LLC (US)

(72) JEFFREY D. MESSERLY; DAVID C. YATES; JASON L. HARRIS; FREDERICK E. SHELTON IV; MARK A. DAVISON

(74) DANNEMANN, SIEMSEN, BIGLER & IPANEMA MOREIRA

Prazo de validade: 10 (dez) anos contados a partir de 07/12/2017, mediante o recolhimento da taxa quinquenal de manutenção (Artigos 119 e 120 da LPI) e observadas as demais condições legais.

(11) BR 32 2018 003157-4

Código 39 - Concessão do Registro

(22) 07/12/2017

(15) 16/10/2018

(30) 28/06/2017 US 29/609,129

(45) 16/10/2018

(52) 14-04

(54) PADRÃO ORNAMENTAL APLICADO A/EM INTERFACE GRÁFICA PARA INSTRUMENTO CIRÚRGICO



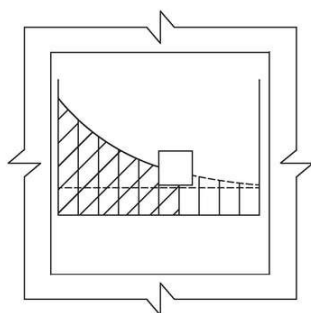

(62) BR 30 2017 005492-7 07/12/2017

(73) ETHICON LLC (US)

(72) JEFFREY D. MESSERLY; DAVID C. YATES; JASON L. HARRIS;
FREDERICK E. SHELTON IV; MARK A. DAVISON

(74) DANNEMANN, SIEMSEN, BIGLER & IPANEMA MOREIRA

Prazo de validade: 10 (dez) anos contados a partir de 07/12/2017, mediante o recolhimento da taxa quinquenal de manutenção (Artigos 119 e 120 da LPI) e observadas as demais condições legais.

(11) BR 32 2018 003159-0

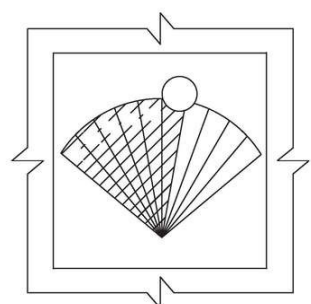

Código 39 - Concessão do Registro

(22) 07/12/2017

(15) 16/10/2018

(30) 28/06/2017 US 29/609,129

(45) 16/10/2018

(52) 14-04

(54) PADRÃO ORNAMENTAL APLICADO A/EM INTERFACE GRÁFICA PARA INSTRUMENTO CIRÚRGICO

(62) BR 30 2017 005492-7 07/12/2017

(73) ETHICON LLC (US)

(72) JEFFREY D. MESSERLY; DAVID C. YATES; JASON L. HARRIS;
FREDERICK E. SHELTON IV; MARK A. DAVISON

(74) DANNEMANN, SIEMSEN, BIGLER & IPANEMA MOREIRA

Prazo de validade: 10 (dez) anos contados a partir de 07/12/2017, mediante o recolhimento da taxa quinquenal de manutenção (Artigos 119 e 120 da LPI) e observadas as demais condições legais.

(11) BR 32 2018 003160-4

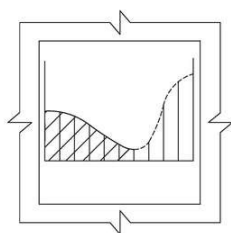

Código 39 - Concessão do Registro

(22) 07/12/2017

(15) 16/10/2018

(30) 28/06/2017 US 29/609,129

(45) 16/10/2018

(52) 14-04

(54) PADRÃO ORNAMENTAL APLICADO A/EM INTERFACE GRÁFICA PARA INSTRUMENTO CIRÚRGICO

(62) BR 30 2017 005492-7 07/12/2017

(73) ETHICON LLC (US)

(72) JEFFREY D. MESSERLY; DAVID C. YATES; JASON L. HARRIS;
FREDERICK E. SHELTON IV; MARK A. DAVISON

(74) DANNEMANN, SIEMSEN, BIGLER & IPANEMA MOREIRA

Prazo de validade: 10 (dez) anos contados a partir de 07/12/2017, mediante o recolhimento da taxa quinquenal de manutenção (Artigos 119 e 120 da LPI) e observadas as demais condições legais.

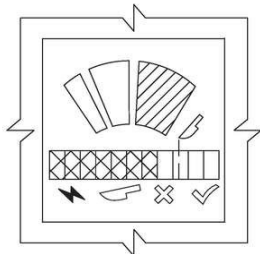

(11) BR 32 2018 003163-9

Código 39 - Concessão do Registro

(22) 07/12/2017

(15) 16/10/2018

(30) 28/06/2017 US 29/609,129

(45) 16/10/2018

(52) 14-04

(54) PADRÃO ORNAMENTAL APLICADO A/EM INTERFACE GRÁFICA PARA INSTRUMENTO CIRÚRGICO

(62) BR 30 2017 005492-7 07/12/2017

(73) ETHICON LLC (US)

(72) JEFFREY D. MESSERLY; DAVID C. YATES; JASON L. HARRIS; FREDERICK E. SHELTON IV; MARK A. DAVISON

(74) DANNEMANN, SIEMSEN, BIGLER & IPANEMA MOREIRA

Prazo de validade: 10 (dez) anos contados a partir de 07/12/2017, mediante o recolhimento da taxa quinquenal de manutenção (Artigos 119 e 120 da LPI) e observadas as demais condições legais.

(11) BR 32 2018 003187-6

Código 39 - Concessão do Registro

(22) 15/06/2016

(15) 16/10/2018

(30) 31/03/2016 SE 2016/0122

(45) 16/10/2018

(52) 12-16

(54) CONFIGURAÇÃO APLICADA A/EM GUARNIÇÃO DE PARA-LAMA

(62) BR 30 2016 002517-7 15/06/2016

(73) SCANIA CV AB (SE)

(72) KRISTOFER HANSÈN; ALLAN MACDONALD; ANDERS LUNDGREN; MIKAEL LARSSON; ANDERS WEDHOLM

(74) DANIEL ADVOGADOS (ALT.DE DANIEL & CIA)

Prazo de validade: 10 (dez) anos contados a partir de 15/06/2016, mediante o recolhimento da taxa quinquenal de manutenção (Artigos 119 e 120 da LPI) e observadas as demais condições legais.

(11) BR 32 2018 003237-6

Código 39 - Concessão do Registro

(22) 03/11/2017

(15) 16/10/2018

(30) 04/05/2017 US 29/602,863

(43) 09/10/2018

(52) 13-03

(54) CONFIGURAÇÃO APLICADA A/EM FILTRO DE LINHA



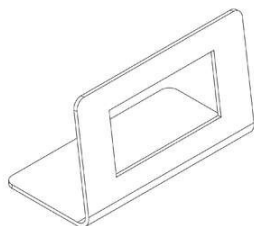

(62) BR 30 2017 004940-0 03/11/2017

(73) NORMAN R. BYRNE (US)

(72) NORMAN R. BYRNE; JOSEPH D. WARD; JUAN CARLOS ANGULO

(74) David do Nascimento Advogados Associados

Prazo de validade: 10 (dez) anos contados a partir de 03/11/2017, mediante o recolhimento da taxa quinquenal de manutenção (Artigos 119 e 120 da LPI) e observadas as demais condições legais.

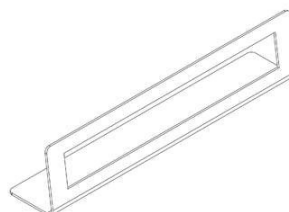
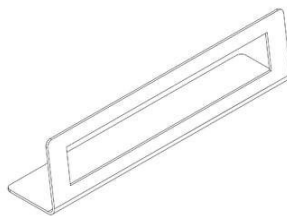
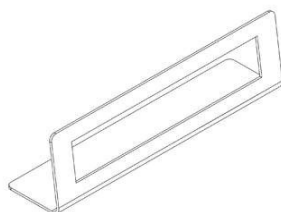
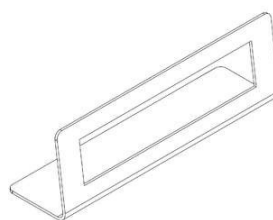
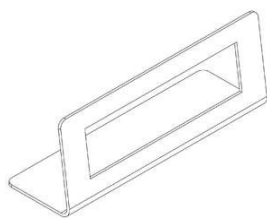
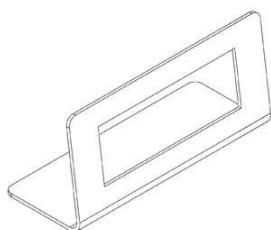

(11) BR 32 2018 003275-9

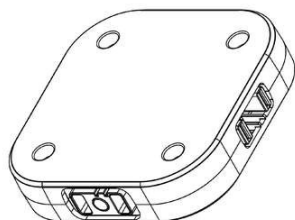

Código 39 - Concessão do Registro

(22) 08/12/2017

(15) 16/10/2018

(30) 12/06/2017 US 29/607,301

(45) 16/10/2018

(52) 13-03

(54) CONFIGURAÇÃO APLICADA A/EM CONECTOR ELÉTRICO

(62) BR 30 2017 005546-0 08/12/2017

(73) NORMAN R. BYRNE (US)

(72) NORMAN R. BYRNE; TIMOTHY J. WARWICK; DANIEL P. BYRNE; SHANE ROGERS; MARC A. MITCHELL

(74) David do Nascimento Advogados Associados

Prazo de validade: 10 (dez) anos contados a partir de 08/12/2017, mediante o recolhimento da taxa quinquenal de manutenção (Artigos 119 e 120 da LPI) e observadas as demais condições legais.

(11) BR 32 2018 003282-1

Código 39 - Concessão do Registro

(22) 09/10/2017

(15) 16/10/2018

(30) 07/04/2017 US 29/599,982

(43) 09/10/2018

(52) 02-04



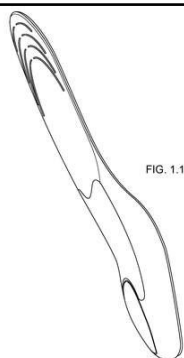

(54) CONFIGURAÇÃO APLICADA A/EM PALMILHA

(62) BR 30 2017 004431-0 09/10/2017

(73) BAYER HEALTHCARE LLC (US)

(72) PHILIP C. YANG; RICHARD TODD AVENT

(74) MONTAURY PIMENTA, MACHADO & VIEIRA DE MELLO ADVOGADOS

Prazo de validade: 10 (dez) anos contados a partir de 09/10/2017, mediante o recolhimento da taxa quinquenal de manutenção (Artigos 119 e 120 da LPI) e observadas as demais condições legais.

(11) BR 32 2018 003284-8

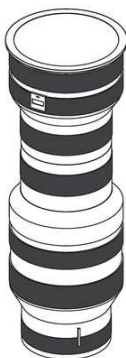

Código 39 - Concessão do Registro

(22) 04/09/2017

(15) 16/10/2018

(30) 03/03/2017 US 29/595,973

(45) 16/10/2018

(52) 22-06

(54) CONFIGURAÇÃO APLICADA A/EM ARMADILHA PARA INSETOS

(62) BR 30 2017 003852-2 04/09/2017

(73) BREAKTHROUGH TECHNOLOGIES, LLC. (US)

(72) KAMAL JEFFREY

(74) ANDREIA DE ANDRADE GOMES

Prazo de validade: 10 (dez) anos contados a partir de 04/09/2017, mediante o recolhimento da taxa quinquenal de manutenção (Artigos 119 e 120 da LPI) e observadas as demais condições legais.

(11) BR 32 2018 003285-6

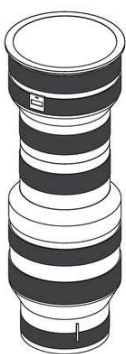

Código 39 - Concessão do Registro

(22) 04/09/2017

(15) 16/10/2018

(30) 03/03/2017 US 29/595,973

(45) 16/10/2018

(52) 22-06

(54) CONFIGURAÇÃO APLICADA A/EM ARMADILHA PARA INSETOS

(62) BR 30 2017 003852-2 04/09/2017

(73) BREAKTHROUGH TECHNOLOGIES, LLC. (US)

(72) KAMAL JEFFREY

(74) ANDREIA DE ANDRADE GOMES

Prazo de validade: 10 (dez) anos contados a partir de 04/09/2017, mediante o recolhimento da taxa quinquenal de manutenção (Artigos 119 e 120 da LPI) e observadas as demais condições legais.

(11) BR 32 2018 003286-4

Código 39 - Concessão do Registro

(22) 04/09/2017





- (15) 16/10/2018
- (30) 03/03/2017 US 29/595,973
- (45) 16/10/2018
- (52) 22-06
- (54) CONFIGURAÇÃO APLICADA A/EM ARMADILHA PARA INSETOS
- (62) BR 30 2017 003852-2 04/09/2017
- (73) BREAKTHROUGH TECHNOLOGIES, LLC. (US)
- (72) KAMAL JEFFREY
- (74) ANDREIA DE ANDRADE GOMES

Prazo de validade: 10 (dez) anos contados a partir de 04/09/2017, mediante o recolhimento da taxa quinquenal de manutenção (Artigos 119 e 120 da LPI) e observadas as demais condições legais.

(11) BR 32 2018 003288-0

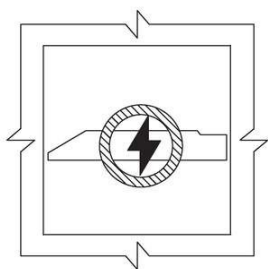

- Código 39 - Concessão do Registro
- (22) 07/12/2017
 - (15) 16/10/2018
 - (30) 28/06/2017 US 29/609,129
 - (45) 16/10/2018
 - (52) 14-04
 - (54) PADRÃO ORNAMENTAL APLICADO A/EM INTERFACE GRÁFICA PARA INSTRUMENTO CIRÚRGICO
 - (62) BR 30 2017 005492-7 07/12/2017
 - (73) ETHICON LLC (US)
 - (72) JEFFREY D. MESSERLY; DAVID C. YATES; JASON L. HARRIS; FREDERICK E. SHELTON IV; MARK A. DAVISON
 - (74) DANNEMANN, SIEMSEN, BIGLER & IPANEMA MOREIRA
- Prazo de validade: 10 (dez) anos contados a partir de 07/12/2017, mediante o recolhimento da taxa quinquenal de manutenção (Artigos 119 e 120 da LPI) e observadas as demais condições legais.

(11) BR 32 2018 003289-9

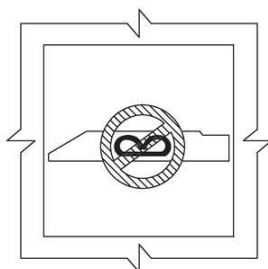

- Código 39 - Concessão do Registro
- (22) 07/12/2017
 - (15) 16/10/2018
 - (30) 28/06/2017 US 29/609,129
 - (45) 16/10/2018
 - (52) 14-04
 - (54) PADRÃO ORNAMENTAL APLICADO A/EM INTERFACE GRÁFICA PARA INSTRUMENTO CIRÚRGICO
 - (62) BR 30 2017 005492-7 07/12/2017
 - (73) ETHICON LLC (US)
 - (72) JEFFREY D. MESSERLY; DAVID C. YATES; JASON L. HARRIS; FREDERICK E. SHELTON IV; MARK A. DAVISON



(74) DANNEMANN, SIEMSEN, BIGLER & IPANEMA MOREIRA

Prazo de validade: 10 (dez) anos contados a partir de 07/12/2017, mediante o recolhimento da taxa quinquenal de manutenção (Artigos 119 e 120 da LPI) e observadas as demais condições legais.

(11) BR 32 2018 003290-2

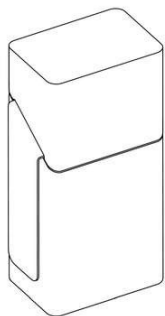

Código 39 - Concessão do Registro

(22) 19/10/2017

(15) 16/10/2018

(30) 21/04/2017 EM 003865690-0002

(43) 09/10/2018

(52) 27-03

(54) CONFIGURAÇÃO APLICADA A/EM CINZEIRO

(62) BR 30 2017 004650-9 19/10/2017

(73) PHILIP MORRIS PRODUCTS S.A. (CH)

(72) KYUNGIL CHUNG; FLORENT CUCHET; SARA URASINI; MEL REYNOLDS

(74) DANNEMANN, SIEMSEN, BIGLER & IPANEMA MOREIRA

Prazo de validade: 10 (dez) anos contados a partir de 19/10/2017, mediante o recolhimento da taxa quinquenal de manutenção (Artigos 119 e 120 da LPI) e observadas as demais condições legais.

(11) BR 32 2018 003291-0

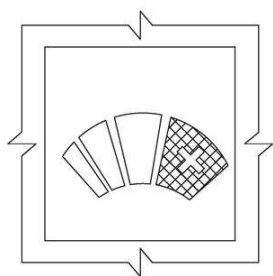

Código 39 - Concessão do Registro

(22) 07/12/2017

(15) 16/10/2018

(30) 28/06/2017 US 29/609,129

(45) 16/10/2018

(52) 14-04

(54) PADRÃO ORNAMENTAL APLICADO A/EM INTERFACE GRÁFICA PARA INSTRUMENTO CIRÚRGICO

(62) BR 30 2017 005492-7 07/12/2017

(73) ETHICON LLC (US)

(72) JEFFREY D. MESSERLY; DAVID C. YATES; JASON L. HARRIS; FREDERICK E. SHELTON IV; MARK A. DAVISON

(74) DANNEMANN, SIEMSEN, BIGLER & IPANEMA MOREIRA

Prazo de validade: 10 (dez) anos contados a partir de 07/12/2017, mediante o recolhimento da taxa quinquenal de manutenção (Artigos 119 e 120 da LPI) e observadas as demais condições legais.

(11) BR 32 2018 003292-9

Código 39 - Concessão do Registro

(22) 07/12/2017

(15) 16/10/2018

(30) 28/06/2017 US 29/609,129



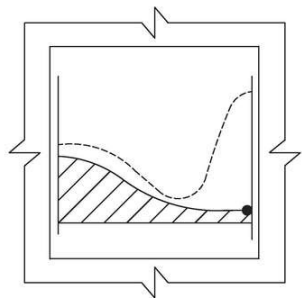

(45) 16/10/2018

(52) 14-04

(54) PADRÃO ORNAMENTAL APLICADO A/EM INTERFACE GRÁFICA PARA INSTRUMENTO CIRÚRGICO

(62) BR 30 2017 005492-7 07/12/2017

(73) ETHICON LLC (US)

(72) JEFFREY D. MESSERLY; DAVID C. YATES; JASON L. HARRIS; FREDERICK E. SHELTON IV; MARK A. DAVISON

(74) DANNEMANN, SIEMSEN, BIGLER & IPANEMA MOREIRA

Prazo de validade: 10 (dez) anos contados a partir de 07/12/2017, mediante o recolhimento da taxa quinquenal de manutenção (Artigos 119 e 120 da LPI) e observadas as demais condições legais.

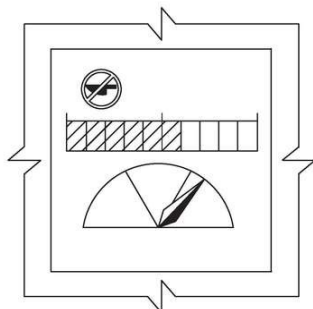
(11) BR 32 2018 003293-7

Código 39 - Concessão do Registro

(22) 07/12/2017

(15) 16/10/2018

(30) 28/06/2017 US 29/609,129

(45) 16/10/2018

(52) 14-04

(54) PADRÃO ORNAMENTAL APLICADO A/EM INTERFACE GRÁFICA PARA INSTRUMENTO CIRÚRGICO

(62) BR 30 2017 005492-7 07/12/2017

(73) ETHICON LLC (US)

(72) JEFFREY D. MESSERLY; DAVID C. YATES; JASON L. HARRIS; FREDERICK E. SHELTON IV; MARK A. DAVISON

(74) DANNEMANN, SIEMSEN, BIGLER & IPANEMA MOREIRA

Prazo de validade: 10 (dez) anos contados a partir de 07/12/2017, mediante o recolhimento da taxa quinquenal de manutenção (Artigos 119 e 120 da LPI) e observadas as demais condições legais.

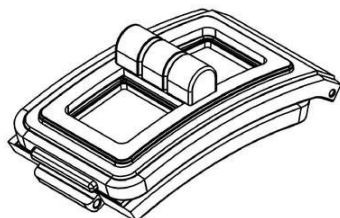
(11) BR 32 2018 003305-4

Código 39 - Concessão do Registro

(22) 31/08/2017

(15) 16/10/2018

(30) 03/03/2017 WO DM095504

(45) 16/10/2018

(52) 10-02

(54) CONFIGURAÇÃO APLICADA A/EM CAIXA DE RELÓGIO DE PULSO

(62) BR 30 2017 003824-7 31/08/2017

(73) CHANEL SARL (CH)

(72) MARIANNA NITSCH

(74) SOERENSEN GARCIA ADVOGADOS ASSOCIADOS

Prazo de validade: 10 (dez) anos contados a partir de 31/08/2017, mediante o



recolhimento da taxa quinquenal de manutenção (Artigos 119 e 120 da LPI) e observadas as demais condições legais.

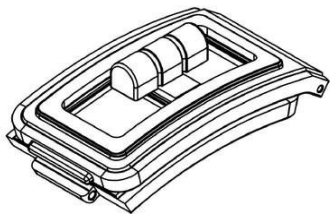

(11) BR 32 2018 003306-2

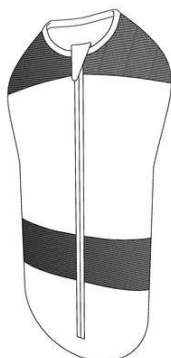

Código 39 - Concessão do Registro

(22) 20/09/2017

(15) 16/10/2018

(30) 04/04/2017 US 29/599.548

(45) 16/10/2018

(52) 06-13

(54) CONFIGURAÇÃO APLICADA A/EM SACO DE DORMIR

(62) BR 30 2017 004132-9 20/09/2017

(73) HAPPIEST BABY, INC. (US)

(72) HARVEY KARP; NINA MONTEE KARP

(74) DANIEL ADVOGADOS (ALT.DE DANIEL & CIA)

Prazo de validade: 10 (dez) anos contados a partir de 20/09/2017, mediante o recolhimento da taxa quinquenal de manutenção (Artigos 119 e 120 da LPI) e observadas as demais condições legais.

(11) BR 32 2018 003311-9

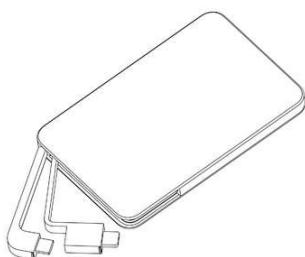

Código 39 - Concessão do Registro

(22) 19/10/2017

(15) 16/10/2018

(30) 21/04/2017 EM 003865708

(45) 16/10/2018

(52) 13-02

(54) CONFIGURAÇÃO APLICADA A/EM CARREGADOR DE BATERIA

(62) BR 30 2017 004651-7 19/10/2017

(73) PHILIP MORRIS PRODUCTS S.A. (CH)

(72) SARA URASINI; FLORENT CUCHET; PETER BEVAN; BAYDEN FILLEUL; MICHAEL NOLAN

(74) DANNEMANN, SIEMSEN, BIGLER & IPANEMA MOREIRA

Prazo de validade: 10 (dez) anos contados a partir de 19/10/2017, mediante o recolhimento da taxa quinquenal de manutenção (Artigos 119 e 120 da LPI) e observadas as demais condições legais.

(11) BR 32 2018 003313-5

Código 39 - Concessão do Registro

(22) 19/10/2017

(15) 16/10/2018



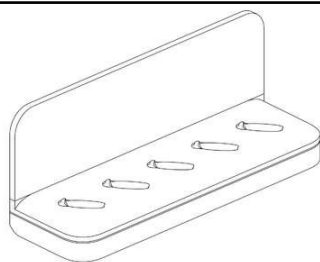

(30) 21/04/2017 EM 003865708
 (45) 16/10/2018
 (52) 13-02
 (54) CONFIGURAÇÃO APLICADA A/EM CARREGADOR DE BATERIA
 (62) BR 30 2017 004651-7 19/10/2017
 (73) PHILIP MORRIS PRODUCTS S.A. (CH)
 (72) SARA URASINI; FLORENT CUCHET; PETER BEVAN; BAYDEN FILLEUL;
 MICHAEL NOLAN
 (74) DANNEMANN, SIEMSEN, BIGLER & IPANEMA MOREIRA
 Prazo de validade: 10 (dez) anos contados a partir de 19/10/2017, mediante o recolhimento da taxa quinquenal de manutenção (Artigos 119 e 120 da LPI) e observadas as demais condições legais.

(11) BR 32 2018 003364-0

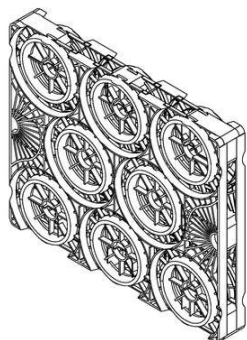

Código 39 - Concessão do Registro
 (22) 30/11/2017
 (15) 16/10/2018
 (45) 16/10/2018
 (52) 09-08
 (54) CONFIGURAÇÃO APLICADA A/EM PALETE
 (62) BR 30 2017 005407-2 30/11/2017
 (73) CYPHERCO LIMITED (GB)
 (72) CHRISTOPHER SIMON COURTENAY WHEATON
 (74) GUERRA PROPRIEDADE INDUSTRIAL
 Prazo de validade: 10 (dez) anos contados a partir de 30/11/2017, mediante o recolhimento da taxa quinquenal de manutenção (Artigos 119 e 120 da LPI) e observadas as demais condições legais.

(11) BR 32 2018 003365-8

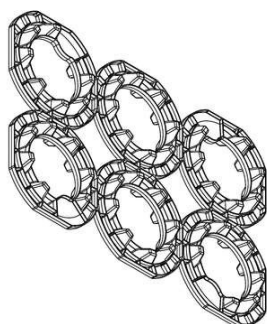

Código 39 - Concessão do Registro
 (22) 30/11/2017
 (15) 16/10/2018
 (45) 16/10/2018
 (52) 09-08
 (54) CONFIGURAÇÃO APLICADA A/EM PALETE
 (62) BR 30 2017 005407-2 30/11/2017
 (73) CYPHERCO LIMITED (GB)
 (72) CHRISTOPHER SIMON COURTENAY WHEATON
 (74) GUERRA PROPRIEDADE INDUSTRIAL
 Prazo de validade: 10 (dez) anos contados a partir de 30/11/2017, mediante o recolhimento da taxa quinquenal de manutenção (Artigos 119 e 120 da LPI) e observadas as demais condições legais.



(11) BR 32 2018 003386-0

Código 39 - Concessão do Registro

(22) 07/12/2017

(15) 16/10/2018

(30) 09/08/2017 US 29/613377

(45) 16/10/2018

(52) 03-01

(54) CONFIGURAÇÃO APLICADA A/EM CAIXA DE FERRAMENTAS.

(62) BR 30 2017 005497-8 07/12/2017

(73) KETER PLASTIC LTD. (IL)

(72) YARON BRUNNER; OMER MENASHRI; IZHAR SHANI; URI PARIZER

(74) KASZNAR LEONARDOS PROPRIEDADE INTELECTUAL

Prazo de validade: 10 (dez) anos contados a partir de 07/12/2017, mediante o recolhimento da taxa quinquenal de manutenção (Artigos 119 e 120 da LPI) e observadas as demais condições legais.

(11) BR 32 2018 003388-7

Código 39 - Concessão do Registro

(22) 07/12/2017

(15) 16/10/2018

(30) 09/08/2017 US 29/613377

(45) 16/10/2018

(52) 03-01

(54) CONFIGURAÇÃO APLICADA A/EM CAIXA DE FERRAMENTAS.

(62) BR 30 2017 005497-8 07/12/2017

(73) KETER PLASTIC LTD. (IL)

(72) YARON BRUNNER; OMER MENASHRI; IZHAR SHANI; URI PARIZER

(74) KASZNAR LEONARDOS PROPRIEDADE INTELECTUAL

Prazo de validade: 10 (dez) anos contados a partir de 07/12/2017, mediante o recolhimento da taxa quinquenal de manutenção (Artigos 119 e 120 da LPI) e observadas as demais condições legais.

(11) BR 32 2018 003461-1

Código 39 - Concessão do Registro

(22) 27/03/2018

(15) 16/10/2018

(30) 28/09/2017 DE DE 40 2017 101 079.8

(45) 16/10/2018

(52) 32-00

(54) PADRÃO ORNAMENTAL APLICADO A/EM ESCALA PARA O ACOMPANHAMENTO MÉDICO DE CELULITE

(62) BR 30 2018 001220-8 27/03/2018

(73) MERZ PHARMACEUTICALS GMBH (DE)

(72) DR. THORIN GEISTER; DR. RAINER POOTH; DR. ROLF BARTSCH; DR. GERHARD SATTLER; PROF. MARTINA KERSCHER; DR. SABRINA GUILLEN



FABI

(74) MÜLLER, CID, NORONHA, CRUZ & GORENSTEIN ADVOGADOS ASSOCIADOS

Prazo de validade: 10 (dez) anos contados a partir de 27/03/2018, mediante o recolhimento da taxa quinquenal de manutenção (Artigos 119 e 120 da LPI) e observadas as demais condições legais.

(11) BR 32 2018 003764-5

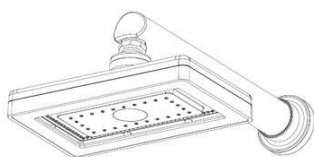

Código 39 - Concessão do Registro

(22) 07/03/2018

(15) 16/10/2018

(45) 16/10/2018

(52) 23-02

(54) CONFIGURAÇÃO APLICADA A/EM CHUVEIRO

(62) BR 30 2018 000896-0 07/03/2018

(73) DURATEX S.A. (BR/SP)

(72) DANILO BRAGA RIBEIRO

(74) DANIEL ADVOGADOS (ALT.DE DANIEL & CIA)

Prazo de validade: 10 (dez) anos contados a partir de 07/03/2018, mediante o recolhimento da taxa quinquenal de manutenção (Artigos 119 e 120 da LPI) e observadas as demais condições legais.

(11) BR 32 2018 003765-3

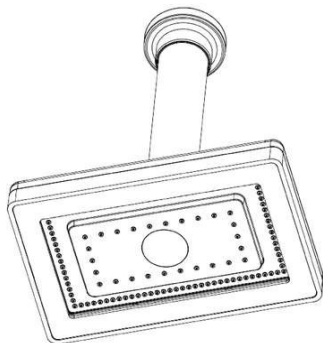

Código 39 - Concessão do Registro

(22) 07/03/2018

(15) 16/10/2018

(45) 16/10/2018

(52) 23-02

(54) CONFIGURAÇÃO APLICADA A/EM CHUVEIRO

(62) BR 30 2018 000896-0 07/03/2018

(73) DURATEX S.A. (BR/SP)

(72) DANILO BRAGA RIBEIRO

(74) DANIEL ADVOGADOS (ALT.DE DANIEL & CIA)

Prazo de validade: 10 (dez) anos contados a partir de 07/03/2018, mediante o recolhimento da taxa quinquenal de manutenção (Artigos 119 e 120 da LPI) e observadas as demais condições legais.



Código 44 - Extinção - Art. 119 inciso III da LPI

Notificação da extinção do registro de desenho industrial pela falta de pagamento da retribuição prevista nos Arts. 108 e 120 da LPI.

(11) BR 30 2013 001312-0	Código 44 - Extinção - Art. 119 inciso III da LPI (15) 03/06/2014 (73) UDSON CLEBER SILVA (BR/SP) Registro extinto a contar de 29/03/2018.
(11) BR 30 2013 001317-0	Código 44 - Extinção - Art. 119 inciso III da LPI (15) 14/02/2017 (73) SBPA SIMULADORES DE VÔO E INFORMÁTICA LTDA (BR/RS) (74) LEÃO PROPRIEDADE INTELECTUAL Registro extinto a contar de 29/03/2018.
(11) BR 30 2013 001321-9	Código 44 - Extinção - Art. 119 inciso III da LPI (15) 29/03/2016 (73) MÔNICA DRUMOND DA SILVA (BR/MG) (74) VILAGE MARCAS & PATENTES LTDA Registro extinto a contar de 29/03/2018.
(11) BR 30 2013 001322-7	Código 44 - Extinção - Art. 119 inciso III da LPI (15) 03/06/2014 (73) MÔNICA DRUMOND DA SILVA (BR/MG) (74) VILAGE MARCAS & PATENTES LTDA Registro extinto a contar de 29/03/2018.
(11) BR 30 2013 001323-5	Código 44 - Extinção - Art. 119 inciso III da LPI (15) 29/09/2015 (73) EXTRAMOLD JOMO INDÚSTRIA DE PLÁSTICO LTDA (BR/RS) (74) Emerson Salbego Hofart Registro extinto a contar de 29/03/2018.
(11) BR 30 2013 001328-6	Código 44 - Extinção - Art. 119 inciso III da LPI (15) 17/11/2015 (73) CLEBER LUÍS DA RÉ (BR/RS) (74) Luiz Fernando Campos Stock Registro extinto a contar de 29/03/2018.
(11) BR 30 2013 001329-4	Código 44 - Extinção - Art. 119 inciso III da LPI (15) 17/06/2014 (73) Cleber Luís da Ré (BR/RS)



(74) Luiz Fernando Campos Stock
Registro extinto a contar de 29/03/2018.

(11) BR 30 2013 001331-6 Código 44 - Extinção - Art. 119 inciso III da LPI
(15) 01/07/2014
(73) CLEBER LUÍS DA RÉ (BR/RS)
(74) Luiz Fernando Campos Stock
Registro extinto a contar de 29/03/2018.

(11) BR 30 2013 001332-4 Código 44 - Extinção - Art. 119 inciso III da LPI
(15) 17/06/2014
(73) Cleber Luís da Ré (BR/RS)
(74) Luiz Fernando Campos Stock
Registro extinto a contar de 29/03/2018.

(11) BR 30 2013 001333-2 Código 44 - Extinção - Art. 119 inciso III da LPI
(15) 17/06/2014
(73) Cleber Luís da Ré (BR/RS)
(74) Luiz Fernando Campos Stock
Registro extinto a contar de 29/03/2018.

(11) BR 30 2013 001334-0 Código 44 - Extinção - Art. 119 inciso III da LPI
(15) 01/07/2014
(73) CLEBER LUÍS DA RÉ (BR/RS)
(74) Luiz Fernando Campos Stock
Registro extinto a contar de 29/03/2018.

(11) BR 30 2013 001335-9 Código 44 - Extinção - Art. 119 inciso III da LPI
(15) 24/06/2014
(73) Cleber Luís da Ré (BR/RS)
(74) Luiz Fernando Campos Stock
Registro extinto a contar de 29/03/2018.

(11) BR 30 2013 001336-7 Código 44 - Extinção - Art. 119 inciso III da LPI
(15) 01/07/2014
(73) CLEBER LUÍS DA RÉ (BR/RS)
(74) Luiz Fernando Campos Stock
Registro extinto a contar de 29/03/2018.

(11) BR 30 2013 001337-5 Código 44 - Extinção - Art. 119 inciso III da LPI
(15) 29/09/2015
(73) CLEBER LUÍS DA RÉ (BR/RS)
(74) Luiz Fernando Campos Stock
Registro extinto a contar de 29/03/2018.



(11) BR 30 2013 001338-3 Código 44 - Extinção - Art. 119 inciso III da LPI
(15) 24/06/2014
(73) Cleber Luís da Ré (BR/RS)
(74) Luiz Fernando Campos Stock
Registro extinto a contar de 29/03/2018.

(11) BR 30 2013 001339-1 Código 44 - Extinção - Art. 119 inciso III da LPI
(15) 01/07/2014
(73) CLEBER LUÍS DA RÉ (BR/RS)
(74) Luiz Fernando Campos Stock
Registro extinto a contar de 29/03/2018.

(11) BR 30 2013 001341-3 Código 44 - Extinção - Art. 119 inciso III da LPI
(15) 12/04/2016
(73) GO PARTICIPAÇÕES LTDA (BR/SP)
(74) Felipe Luis Iser de Meirelles
Registro extinto a contar de 29/03/2018.

(11) BR 30 2013 001342-1 Código 44 - Extinção - Art. 119 inciso III da LPI
(15) 29/09/2015
(73) GO PARTICIPAÇÕES LTDA (BR/SP)
(74) Felipe Luis Iser de Meirelles
Registro extinto a contar de 29/03/2018.

(11) BR 30 2013 001344-8 Código 44 - Extinção - Art. 119 inciso III da LPI
(15) 29/09/2015
(73) GO PARTICIPAÇÕES LTDA (BR/SP)
(74) Felipe Luis Iser de Meirelles
Registro extinto a contar de 29/03/2018.

(11) BR 30 2013 001345-6 Código 44 - Extinção - Art. 119 inciso III da LPI
(15) 29/09/2015
(73) GO PARTICIPAÇÕES LTDA (BR/SP)
(74) Felipe Luis Iser de Meirelles
Registro extinto a contar de 29/03/2018.

(11) BR 30 2013 001346-4 Código 44 - Extinção - Art. 119 inciso III da LPI
(15) 29/09/2015
(73) GO PARTICIPAÇÕES LTDA (BR/SP)
(74) Felipe Luis Iser de Meirelles
Registro extinto a contar de 29/03/2018.

(11) BR 30 2013 001347-2 Código 44 - Extinção - Art. 119 inciso III da LPI

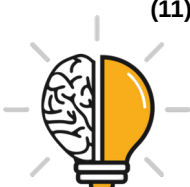

(15) 29/09/2015
(73) GO PARTICIPAÇÕES LTDA (BR/SP)
(74) Felipe Luis Iser de Meirelles
Registro extinto a contar de 29/03/2018.

(11) BR 30 2013 001350-2 Código 44 - Extinção - Art. 119 inciso III da LPI
(15) 29/09/2015
(73) GO PARTICIPAÇÕES LTDA (BR/SP)
(74) Felipe Luis Iser de Meirelles
Registro extinto a contar de 29/03/2018.

(11) BR 30 2013 001351-0 Código 44 - Extinção - Art. 119 inciso III da LPI
(15) 29/09/2015
(73) JR-ADAMVER INDÚSTRIA E COMÉRCIO DE PRODUTOS ÓTICOS LTDA (BR/SC)
(74) Felipe Luis Iser de Meirelles
Registro extinto a contar de 29/03/2018.

(11) BR 30 2013 001353-7 Código 44 - Extinção - Art. 119 inciso III da LPI
(15) 29/09/2015
(73) GO PARTICIPAÇÕES LTDA (BR/SP)
(74) Felipe Luis Iser de Meirelles
Registro extinto a contar de 29/03/2018.

(11) BR 30 2013 001354-5 Código 44 - Extinção - Art. 119 inciso III da LPI
(15) 29/09/2015
(73) GO PARTICIPAÇÕES LTDA (BR/SP)
(74) Felipe Luis Iser de Meirelles
Registro extinto a contar de 29/03/2018.

(11) BR 30 2013 001355-3 Código 44 - Extinção - Art. 119 inciso III da LPI
(15) 29/09/2015
(73) GO PARTICIPAÇÕES LTDA (BR/SP)
(74) Felipe Luis Iser de Meirelles
Registro extinto a contar de 29/03/2018.

(11) BR 30 2013 001368-5 Código 44 - Extinção - Art. 119 inciso III da LPI
(15) 17/06/2014
(73) Grendene S.A. (BR/CE)
(74) Custódio de Almeida & Cia.
Registro extinto a contar de 29/03/2018.

(11) BR 30 2013 001369-3 Código 44 - Extinção - Art. 119 inciso III da LPI
(15) 17/06/2014



	(73) Grendene S.A. (BR/CE) (74) Custódio de Almeida & Cia Registro extinto a contar de 29/03/2018.
(11) BR 30 2013 001372-3	Código 44 - Extinção - Art. 119 inciso III da LPI (15) 17/06/2014 (73) Grendene S.A. (BR/CE) (74) Custódio de Almeida & Cia. Registro extinto a contar de 29/03/2018.
(11) BR 30 2013 001376-6	Código 44 - Extinção - Art. 119 inciso III da LPI (15) 19/07/2016 (73) TOP VICTORY INVESTMENTS LTD (CN) (74) LUIZ LEONARDOS & ADVOGADOS Registro extinto a contar de 29/03/2018.
(11) BR 30 2013 001406-1	Código 44 - Extinção - Art. 119 inciso III da LPI (15) 03/06/2014 (73) LUCIANO DA SILVEIRA ARAÚJO (BR/SP) (74) PEDRO SOUTELLO ESCOBAR DE ANDRADE Registro extinto a contar de 02/04/2018.
(11) BR 30 2013 001408-8	Código 44 - Extinção - Art. 119 inciso III da LPI (15) 03/06/2014 (73) ARISTIDES LOOSE (BR/SP) (74) BEERRE ASSESSORIA EMPRESARIAL LTDA Registro extinto a contar de 02/04/2018.
(11) BR 30 2013 001409-6	Código 44 - Extinção - Art. 119 inciso III da LPI (15) 03/06/2014 (73) ARISTIDES LOOSE (BR/SP) (74) BEERRE ASSESSORIA EMPRESARIAL LTDA Registro extinto a contar de 02/04/2018.
(11) BR 30 2013 001410-0	Código 44 - Extinção - Art. 119 inciso III da LPI (15) 14/11/2017 (73) VANESSA GIOLO MAGRIN (BR/SP) (74) BEERRE ASSESSORIA EMPRESARIAL LTDA Att. Antonio Bento de Souza Registro extinto a contar de 02/04/2018.
(11) BR 30 2013 001411-8	Código 44 - Extinção - Art. 119 inciso III da LPI (15) 03/06/2014 (73) VANESSA GIOLO MAGRIN (BR/SP) (74) BEERRE ASSESSORIA EMPRESARIAL LTDA



Registro extinto a contar de 02/04/2018.

(11) BR 30 2013 001414-2 Código 44 - Extinção - Art. 119 inciso III da LPI
(15) 17/06/2014
(73) ACMEDA PTY LTD. (AU)
(74) BHERING ADVOGADOS
Registro extinto a contar de 02/04/2018.

(11) BR 30 2013 001415-0 Código 44 - Extinção - Art. 119 inciso III da LPI
(15) 17/06/2014
(73) ACMEDA PTY LTD. (AU)
(74) BHERING ADVOGADOS
Registro extinto a contar de 02/04/2018.

(11) BR 30 2013 001420-7 Código 44 - Extinção - Art. 119 inciso III da LPI
(15) 03/06/2014
(73) VINICIUS BRACHT MALAGUTTI (BR/SC)
(74) MÁRCIO ROBERTO BITELBRON
Registro extinto a contar de 03/04/2018.

(11) BR 30 2013 001423-1 Código 44 - Extinção - Art. 119 inciso III da LPI
(15) 03/06/2014
(73) Nildon José Viana (BR/MG)
Registro extinto a contar de 03/04/2018.

(11) BR 30 2013 001426-6 Código 44 - Extinção - Art. 119 inciso III da LPI
(15) 23/02/2016
(73) Divino Aparecido Torres (BR/PR)
(74) Rocha Marcas e Patentes S/C Ltda
Registro extinto a contar de 03/04/2018.

(11) BR 30 2013 001432-0 Código 44 - Extinção - Art. 119 inciso III da LPI
(15) 10/11/2015
(73) DAELIM MOTOR CO., LTD. (KR)
(74) TINOCO SOARES & FILHO LTDA
Registro extinto a contar de 03/04/2018.

(11) BR 30 2013 001435-5 Código 44 - Extinção - Art. 119 inciso III da LPI
(15) 25/11/2014
(73) MATTEL, INC. (US)
(74) Kasznar Leonardos Propriedade Intelectual
Registro extinto a contar de 03/04/2018.

(11) BR 30 2013 001436-3 Código 44 - Extinção - Art. 119 inciso III da LPI

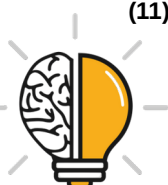

(15) 24/11/2015
(73) MATTEL INC. (US)
(74) Kasznar Leonardos Propriedade Intelectual
Registro extinto a contar de 03/04/2018.

(11) BR 30 2013 001440-1 Código 44 - Extinção - Art. 119 inciso III da LPI
(15) 18/11/2014
(73) VERTU CORPORATION LIMITED (GB)
(74) DANNEMANN ,SIEMSEN ,BIGLER & IPANEMA MOREIRA
Registro extinto a contar de 04/04/2018.

(11) BR 30 2013 001441-0 Código 44 - Extinção - Art. 119 inciso III da LPI
(15) 29/09/2015
(73) EXTRAMOLD JOMO INDÚSTRIA DE PLÁSTICOS LTDA (BR/RS)
(74) Emerson Salbego Hofart
Registro extinto a contar de 04/04/2018.

(11) BR 30 2013 001445-2 Código 44 - Extinção - Art. 119 inciso III da LPI
(15) 03/06/2014
(73) Grendene S.A. (BR/CE)
(74) Custódio de Almeida & Cia.
Registro extinto a contar de 04/04/2018.

(11) BR 30 2013 001447-9 Código 44 - Extinção - Art. 119 inciso III da LPI
(15) 03/06/2014
(73) Grendene S.A. (BR/CE)
(74) Custódio de Almeida & Cia.
Registro extinto a contar de 04/04/2018.

(11) BR 30 2013 001452-5 Código 44 - Extinção - Art. 119 inciso III da LPI
(15) 29/09/2015
(73) ACMEDA PTY LTD. (AU)
(74) Bhering Advogados
Registro extinto a contar de 04/04/2018.

(11) BR 30 2013 001465-7 Código 44 - Extinção - Art. 119 inciso III da LPI
(15) 10/11/2015
(73) INTELLIGENT ENERGY, LIMITED (GB)
(74) DANNEMANN, SIEMSEN, BIGLER & IPANEMA MOREIRA
Registro extinto a contar de 04/04/2018.

(11) BR 30 2013 001476-2 Código 44 - Extinção - Art. 119 inciso III da LPI
(15) 18/11/2014
(73) CONVEX DO BRASIL COMÉRCIO DE JÓIAS LTDA (BR/SP)



(74) BEERRE ASSESSORIA EMPRESARIAL LTDA Att. Antonio Bento de Souza
Registro extinto a contar de 05/04/2018.

(11) BR 30 2013 001479-7 Código 44 - Extinção - Art. 119 inciso III da LPI
(15) 29/09/2015
(73) REFRIKO INDUSTRIA E COMERCIO DE BEBIDAS LTDA (BR/PR)
(74) IVANILDE DE OLIVEIRA MENDES
Registro extinto a contar de 05/04/2018.

(11) BR 30 2013 001480-0 Código 44 - Extinção - Art. 119 inciso III da LPI
(15) 29/09/2015
(73) NELSON DE CAMPOS JUNIOR (BR/PR)
(74) IVANILDE DE OLIVEIRA MENDES
Registro extinto a contar de 05/04/2018.

(11) BR 30 2013 001484-3 Código 44 - Extinção - Art. 119 inciso III da LPI
(15) 17/06/2014
(73) GEOVANY ANTÔNIO DO AMARAL - ME (BR/MG)
(74) MARCELO PEREIRA DOS SANTOS
Registro extinto a contar de 05/04/2018.

(11) BR 30 2013 001486-0 Código 44 - Extinção - Art. 119 inciso III da LPI
(15) 17/06/2014
(73) GEOVANY ANTÔNIO DO AMARAL - ME (BR/MG)
(74) MARCELO PEREIRA DOS SANTOS
Registro extinto a contar de 05/04/2018.

(11) BR 30 2013 001488-6 Código 44 - Extinção - Art. 119 inciso III da LPI
(15) 17/06/2014
(73) GEOVANY ANTÔNIO DO AMARAL - ME (BR/MG)
(74) MARCELO PEREIRA DOS SANTOS
Registro extinto a contar de 05/04/2018.

(11) BR 30 2013 001496-7 Código 44 - Extinção - Art. 119 inciso III da LPI
(15) 03/06/2014
(73) Zippo Manufacturing Company (US)
(74) Veirano e Advogados Associados
Registro extinto a contar de 05/04/2018.

(11) BR 30 2013 001500-9 Código 44 - Extinção - Art. 119 inciso III da LPI
(15) 29/03/2016
(73) VIVA EMPREENDIMENTOS E ADMINISTRAÇÃO DE BENS LTDA (BR/SP)
(74) TINOCO SOARES & FILHO LTDA
Registro extinto a contar de 05/04/2018.



(11) BR 30 2013 001510-6 Código 44 - Extinção - Art. 119 inciso III da LPI
(15) 09/12/2014
(73) ZOBELE ESPAÑA, S.A. (ES)
(74) Maria Pia Carvalho Guerra
Registro extinto a contar de 05/04/2018.

(11) BR 30 2013 001519-0 Código 44 - Extinção - Art. 119 inciso III da LPI
(15) 12/04/2016
(73) AVENT, INC.
(74) PINHEIRO NETO ADVOGADOS
Registro extinto a contar de 05/04/2018.

(11) BR 30 2013 001524-6 Código 44 - Extinção - Art. 119 inciso III da LPI
(15) 10/02/2016
(73) SIMON, S.A.U. (ES)
(74) Kasznar Leonardos Propriedade Intelectual
Registro extinto a contar de 05/04/2018.

(11) BR 30 2013 001555-6 Código 44 - Extinção - Art. 119 inciso III da LPI
(15) 03/06/2014
(73) ROBERTO FRANCISCO DE LIMA (BR/SP)
(74) PAULO SÉRGIO CALIXTO MENDES
Registro extinto a contar de 05/04/2018.

(11) BR 30 2013 001561-0 Código 44 - Extinção - Art. 119 inciso III da LPI
(15) 03/06/2014
(73) Cartondruck Gráfica Ltda. (BR/SC)
(74) ALICE FAUSTO DE OLIVEIRA RAMOS
Registro extinto a contar de 04/04/2018.

(11) BR 30 2013 001595-5 Código 44 - Extinção - Art. 119 inciso III da LPI
(15) 03/06/2014
(73) Evilazio Jose da Silva (BR/SC)
(74) ANEL MARCAS E PATENTES LTDA.
Registro extinto a contar de 05/04/2018.

(11) BR 30 2013 002718-0 Código 44 - Extinção - Art. 119 inciso III da LPI
(15) 19/04/2016
(73) JOSÉ FREIRE GONÇALVES (BR/SC)
(74) EDEMAR SOARES ANTONINI
Registro extinto a contar de 03/04/2018.

(11) BR 30 2013 002782-1 Código 44 - Extinção - Art. 119 inciso III da LPI

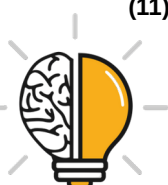

(15) 10/02/2016
(73) ELIANA KHOURY KHAYAT (US)
(74) ANEL MARCAS E PATENTES LTDA
Registro extinto a contar de 29/03/2018.

(11) BR 32 2014 004212-5 Código 44 - Extinção - Art. 119 inciso III da LPI
(15) 07/06/2016
(62) BR 30 2013 001416-9 01/04/2013
(73) KOHLER CO. (US)
(74) KASZNAR LEONARDOS PROPRIEDADE INTELECTUAL
Registro extinto a contar de 02/04/2018.

(11) BR 32 2014 004216-8 Código 44 - Extinção - Art. 119 inciso III da LPI
(15) 07/06/2016
(62) BR 30 2013 001416-9 01/04/2013
(73) KOHLER CO. (US)
(74) KASZNAR LEONARDOS PROPRIEDADE INTELECTUAL
Registro extinto a contar de 02/04/2018.

(11) BR 32 2017 002991-7 Código 44 - Extinção - Art. 119 inciso III da LPI
(15) 30/01/2018
(62) BR 30 2013 001395-2 01/04/2013
(73) LUIS FERNANDO SAUZEN SCHMIDT (BR/RS)
(74) EDEMAR PEREIRA CAPELLA
Registro extinto a contar de 02/04/2018.

(11) BR 32 2017 002995-0 Código 44 - Extinção - Art. 119 inciso III da LPI
(15) 30/01/2018
(62) BR 30 2013 001395-2 01/04/2013
(73) LUIS FERNANDO SAUZEN SCHMIDT (BR/RS)
(74) EDEMAR PEREIRA CAPELLA
Registro extinto a contar de 02/04/2018.

(11) DI 5500172-6 Código 44 - Extinção - Art. 119 inciso III da LPI
(15) 01/06/1999
(73) Nelson Oliva Gomes (BR/SP)
(74) Sidnei J. Mano S/C Advogados
Registro extinto, a contar de 18/02/2000.

(11) DI 5500173-4 Código 44 - Extinção - Art. 119 inciso III da LPI
(15) 01/06/1999
(73) Sid Informática S.A. (BR/SP)
(74) TINOCO SOARES & FILHO LTDA
Registro extinto, a contar de 18/02/2000.



(11) DI 5500174-2	Código 44 - Extinção - Art. 119 inciso III da LPI (15) 01/06/1999 (73) Sid Informática S.A. (BR/SP) (74) TINOCO SOARES & FILHO LTDA Registro extinto, a contar de 18/02/2000.
(11) DI 5500181-5	Código 44 - Extinção - Art. 119 inciso III da LPI (15) 01/06/1999 (73) Juliandra Dapor Agradano (BR/SP) ; Isa Leiva Dapor (BR/SP) (74) Isa Leiva Dapor Registro extinto, a contar de 22/02/2000.
(11) DI 5500183-1	Código 44 - Extinção - Art. 119 inciso III da LPI (15) 19/10/1999 (73) Pirelli Reifenwerke GMBH (DE) (74) Cruzeiro Newmarc Patentes e Marcas Ltda. Registro extinto, a contar de 24/02/2010.
(11) DI 5500184-0	Código 44 - Extinção - Art. 119 inciso III da LPI (15) 19/10/1999 (73) Metzeler Reifen GmbH (DE) (74) Cruzeiro Newmarc Patentes e Marcas Ltda. Registro extinto, a contar de 24/02/2010.
(11) DI 5500185-8	Código 44 - Extinção - Art. 119 inciso III da LPI (15) 19/10/1999 (73) Pirelli Reifenwerke GMBH (DE) (74) Cruzeiro Newmarc Patentes e Marcas Ltda. Registro extinto, a contar de 24/02/2010.
(11) DI 5500187-4	Código 44 - Extinção - Art. 119 inciso III da LPI (15) 21/09/1999 (73) Marcelo Domingues de Oliveira (BR/SP) Registro extinto, a contar de 24/02/2005.
(11) DI 5500198-0	Código 44 - Extinção - Art. 119 inciso III da LPI (15) 01/09/1998 (73) Getulio Rosas (BR/SP) ; José Junqueira Pereira (BR/SP) (74) União Federal Marcas e Patentes S/C Ltda. Registro extinto, a contar de 02/03/2000.
(11) DI 5500204-8	Código 44 - Extinção - Art. 119 inciso III da LPI (15) 01/06/1999



	(73) Roberto Erick Zuleta Asturizaga (BR/RS) Registro extinto, a contar de 10/02/2000.
(11) DI 5500205-6	Código 44 - Extinção - Art. 119 inciso III da LPI (15) 23/02/1999 (73) Fanny Silbert Schneider (BR/RS) (74) Marpa Cons. & Asses. Empresarial Ltda Registro extinto, a contar de 10/02/2000.
(11) DI 5500206-4	Código 44 - Extinção - Art. 119 inciso III da LPI (15) 01/06/1999 (73) Citizen Tokei Kabushiki Kaisha (Citizen Watch CO. Ltd) (JP) (74) DANNEMANN, SIEMSEN, BIGLER & IPANEMA MOREIRA Registro extinto, a contar de 16/02/2005.
(11) DI 5500207-2	Código 44 - Extinção - Art. 119 inciso III da LPI (15) 01/06/1999 (73) Citizen Tokei Kabushiki Kaisha (Citizen Watch CO. Ltd) (JP) (74) DANNEMANN, SIEMSEN, BIGLER & IPANEMA MOREIRA Registro extinto, a contar de 16/02/2005.
(11) DI 5500208-0	Código 44 - Extinção - Art. 119 inciso III da LPI (15) 01/06/1999 (73) Biro Bic(NZ) Limited (NZ) Registro extinto, a contar de 17/02/2000.
(11) DI 5500209-9	Código 44 - Extinção - Art. 119 inciso III da LPI (15) 01/06/1999 (73) Fisher-Price, Inc. (US) (74) Clarke Modet do Brasil LTDA Registro extinto, a contar de 18/02/2000.
(11) DI 5500210-2	Código 44 - Extinção - Art. 119 inciso III da LPI (15) 01/06/1999 (73) Fisher-Price, Inc. (US) (74) Clarke Modet do Brasil LTDA Registro extinto, a contar de 18/02/2000.
(11) DI 5500211-0	Código 44 - Extinção - Art. 119 inciso III da LPI (15) 22/06/1999 (73) Fisher-Price, Inc (US) (74) Clarke Modet do Brasil LTDA Registro extinto, a contar de 18/02/2000.



(11) DI 5500212-9	Código 44 - Extinção - Art. 119 inciso III da LPI (15) 22/06/1999 (73) Fisher-Price, Inc (US) (74) Clarke Modet do Brasil LTDA Registro extinto, a contar de 18/02/2000.
(11) DI 5500213-7	Código 44 - Extinção - Art. 119 inciso III da LPI (15) 15/09/1998 (73) Fisher-Price, Inc (US) (74) Clarke Modet do Brasil LTDA Registro extinto, a contar de 18/02/2005.
(11) DI 5500214-5	Código 44 - Extinção - Art. 119 inciso III da LPI (15) 07/07/1998 (73) Grupo Rayma, S.A. (ES) (74) Cruzeiro Newmarc Patentes e Marcas Ltda. Registro extinto, a contar de 18/02/2005.
(11) DI 5500215-3	Código 44 - Extinção - Art. 119 inciso III da LPI (15) 07/07/1998 (73) Grupo Rayma, S.A. (ES) (74) Cruzeiro Newmarc Patentes e Marcas Ltda. Registro extinto, a contar de 18/02/2005.
(11) DI 5500216-1	Código 44 - Extinção - Art. 119 inciso III da LPI (15) 07/07/1998 (73) Grupo Rayma, S.A. (ES) (74) Cruzeiro Newmarc Patentes e Marcas Ltda. Registro extinto, a contar de 18/02/2005.
(11) DI 5500217-0	Código 44 - Extinção - Art. 119 inciso III da LPI (15) 07/07/1998 (73) Grupo Rayma, S.A. (ES) (74) Cruzeiro Newmarc Patentes e Marcas Ltda. Registro extinto, a contar de 18/02/2005.
(11) DI 5500218-8	Código 44 - Extinção - Art. 119 inciso III da LPI (15) 07/07/1998 (73) Grupo Rayma, S.A. (ES) (74) Cruzeiro Newmarc Patentes e Marcas Ltda. Registro extinto, a contar de 18/02/2005.
(11) DI 5500219-6	Código 44 - Extinção - Art. 119 inciso III da LPI (15) 07/07/1998



	(73) Grupo Rayma, S.A. (ES) (74) Cruzeiro Newmarc Patentes e Marcas Ltda. Registro extinto, a contar de 18/02/2005.
(11) DI 5500223-4	Código 44 - Extinção - Art. 119 inciso III da LPI (15) 23/02/1999 (73) Mercur S/A (BR/RS) (74) D'Mark RF Assessoria Empresarial Ltda. Registro extinto, a contar de 11/02/2000.
(11) DI 5500224-2	Código 44 - Extinção - Art. 119 inciso III da LPI (15) 22/06/1999 (73) Fábio Paula Guimarães (BR/MG) (74) Leconni Marcas & Patentes Ltda. Registro extinto, a contar de 14/02/2000.
(11) DI 5500225-0	Código 44 - Extinção - Art. 119 inciso III da LPI (15) 22/06/1999 (73) Internacional Prime Comercial Importadora e Distribuidora Ltda (BR/SP) (74) Cometa Marcas e Patentes S/C Ltda. Registro extinto, a contar de 21/02/2000.
(11) DI 5500226-9	Código 44 - Extinção - Art. 119 inciso III da LPI (15) 22/06/1999 (73) Osamu Shimada (JP) (74) Custódio de Almeida & Cia Registro extinto, a contar de 21/02/2015.
(11) DI 5500232-3	Código 44 - Extinção - Art. 119 inciso III da LPI (15) 23/02/1999 (73) Nilvo Francisco Foletto (BR/RS) (74) Marpa Cons. & Asses. Empresarial Ltda Registro extinto, a contar de 14/02/2000.
(11) DI 5500235-8	Código 44 - Extinção - Art. 119 inciso III da LPI (15) 22/06/1999 (73) Comércio de Brindes Brinker Ltda (BR/SP) (74) Royal Patentes e Marcas S/C Ltda Registro extinto, a contar de 23/02/2000.
(11) DI 5500237-4	Código 44 - Extinção - Art. 119 inciso III da LPI (15) 17/06/1997 (73) The Procter & Gamble Company (US) (74) Vieira de Mello Advogados



Registro extinto, a contar de 23/02/2000.

(11) DI 5500238-2

Código 44 - Extinção - Art. 119 inciso III da LPI
(15) 17/06/1997
(73) The Procter & Gamble Company (US)
(74) Vieira de Mello Advogados
Registro extinto, a contar de 23/02/2000.

(11) DI 5500239-0

Código 44 - Extinção - Art. 119 inciso III da LPI
(15) 23/02/1999
(73) Gilberto Mattiello (BR/RS)
(74) Marges Brasil - Registro de Marcas e Patentes Ltda
Registro extinto, a contar de 15/02/2000.

(11) DI 5500240-4

Código 44 - Extinção - Art. 119 inciso III da LPI
(15) 23/02/1999
(73) Gilberto Mattiello (BR/RS)
(74) Marges Brasil - Registro de Marcas e Patentes Ltda
Registro extinto, a contar de 15/02/2000.

(11) DI 5500241-2

Código 44 - Extinção - Art. 119 inciso III da LPI
(15) 23/02/1999
(73) Gilberto Mattiello (BR/RS)
(74) Marges Brasil - Registro de Marcas e Patentes Ltda
Registro extinto, a contar de 15/02/2000.

(11) DI 5500242-0

Código 44 - Extinção - Art. 119 inciso III da LPI
(15) 22/06/1999
(73) Milton Rosa Gomes (BR/RS)
Registro extinto, a contar de 16/02/2000.

(11) DI 5500244-7

Código 44 - Extinção - Art. 119 inciso III da LPI
(15) 22/06/1999
(73) Sunbeam Corporation (US)
(74) DANNEMANN, SIEMSEN, BIGLER & IPANEMA MOREIRA
Registro extinto, a contar de 24/02/2000.

(11) DI 5500245-5

Código 44 - Extinção - Art. 119 inciso III da LPI
(15) 22/06/1999
(73) Sunbeam Corporation (US)
(74) DANNEMANN, SIEMSEN, BIGLER & IPANEMA MOREIRA
Registro extinto, a contar de 24/02/2000.

(11) DI 5500246-3

Código 44 - Extinção - Art. 119 inciso III da LPI



	(15) 22/06/1999 (73) Prometal Comércio Importação e Exportação Consultoria e Representação Ltda (BR/SP) (74) Britânia Marcas e Patentes S/C Ltda Registro extinto, a contar de 24/02/2000.
(11) DI 5500247-1	Código 44 - Extinção - Art. 119 inciso III da LPI (15) 23/02/1999 (73) Motorola, Inc. (US) (74) Clarke Modet do Brasil LTDA Registro extinto, a contar de 24/02/2000.
(11) DI 5500251-0	Código 44 - Extinção - Art. 119 inciso III da LPI (15) 22/06/1999 (73) Edson Aurelio Becker (BR/SC) (74) Portobelo Marcas e Patentes Ltda Registro extinto, a contar de 25/02/2000.
(11) DI 5500252-8	Código 44 - Extinção - Art. 119 inciso III da LPI (15) 26/08/1997 (73) Alberto Alcântara da Silva (BR/BA) ; Andre Luiz Borges Simões (BR/BA) (74) Brasnorte Marcas e Patentes Registro extinto, a contar de 24/02/2005.
(11) DI 5500254-4	Código 44 - Extinção - Art. 119 inciso III da LPI (15) 22/06/1999 (73) Precisão Produtos Para Calçados Ltda-ME (BR/SP) (74) City Patentes e Marcas Ltda. Registro extinto, a contar de 04/03/2000.
(11) DI 5500258-7	Código 44 - Extinção - Art. 119 inciso III da LPI (15) 21/01/1998 (73) Motorola, Inc. (US) (74) Clarke Modet do Brasil LTDA Registro extinto, a contar de 08/03/2000.
(11) DI 5500259-5	Código 44 - Extinção - Art. 119 inciso III da LPI (15) 22/06/1999 (73) Micro Korea Co., Ltd (KR) ; Micro Ceramic Co., Ltd (KR) (74) DANNEMANN, SIEMSEN, BIGLER & IPANEMA MOREIRA Registro extinto, a contar de 08/03/2000.
(11) DI 5500260-9	Código 44 - Extinção - Art. 119 inciso III da LPI (15) 01/09/1998



	(73) Luis Carlos da Rosa Evangelista (BR/RS) Registro extinto, a contar de 04/03/2000.
(11) DI 5500261-7	Código 44 - Extinção - Art. 119 inciso III da LPI (15) 20/07/1999 (73) Jorge Biacchi Filho (BR/RS) Registro extinto, a contar de 03/03/2000.
(11) DI 5500263-3	Código 44 - Extinção - Art. 119 inciso III da LPI (15) 21/01/1998 (73) Motorola, Inc. (US) (74) Clarke Modet do Brasil LTDA Registro extinto, a contar de 09/03/2000.
(11) DI 5500264-1	Código 44 - Extinção - Art. 119 inciso III da LPI (15) 22/06/1999 (73) Motorola, Inc. (US) (74) Clarke Modet do Brasil LTDA Registro extinto, a contar de 09/03/2005.
(11) DI 5500265-0	Código 44 - Extinção - Art. 119 inciso III da LPI (15) 13/01/1998 (73) Motorola, Inc. (US) (74) Clarke Modet do Brasil LTDA Registro extinto, a contar de 09/03/2005.
(11) DI 5500266-8	Código 44 - Extinção - Art. 119 inciso III da LPI (15) 07/07/1998 (73) Fisher-Price, Inc (US) (74) Clarke Modet do Brasil LTDA Registro extinto, a contar de 10/03/2000.
(11) DI 5500267-6	Código 44 - Extinção - Art. 119 inciso III da LPI (15) 02/09/1997 (73) American Standard Inc (US) Registro extinto, a contar de 14/03/2000.
(11) DI 5500268-4	Código 44 - Extinção - Art. 119 inciso III da LPI (15) 09/11/1999 (73) Celso de Mello Franco (BR/RJ) (74) Momsen, Leonardos & CIA. Registro extinto, a contar de 14/03/2015.
(11) DI 5500269-2	Código 44 - Extinção - Art. 119 inciso III da LPI

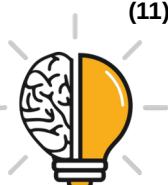

	(15) 09/06/1998 (73) Manoel Paulo Meireles (BR/RS) (74) Marpa Cons. & Asses. Empresarial Ltda Registro extinto, a contar de 08/03/2005.
(11) DI 5500270-6	Código 44 - Extinção - Art. 119 inciso III da LPI (15) 23/02/1999 (73) Jorge L. Bandeira N. (BR/RS) ; Bruna A. Silva (BR/RS) Registro extinto, a contar de 09/03/2000.
(11) DI 5500271-4	Código 44 - Extinção - Art. 119 inciso III da LPI (15) 23/02/1999 (73) Jorge L. Bandeira N. (BR/RS) ; Bruna A. Silva (BR/RS) Registro extinto, a contar de 09/03/2000.
(11) DI 5500306-0	Código 44 - Extinção - Art. 119 inciso III da LPI (15) 22/06/1999 (73) Paulo Isaque Barrak (BR/SP) (74) Paulo Isaque Barrak Registro extinto, a contar de 04/03/2000.
(11) DI 5500308-7	Código 44 - Extinção - Art. 119 inciso III da LPI (15) 29/12/1998 (73) GRUPO SEB DO BRASIL PRODUTOS DOMÉSTICOS LTDA (BR/SP) (74) Cruzeiro Newmarc Patentes e Marcas Ltda. Registro extinto, a contar de 04/03/2015.
(11) DI 5500309-5	Código 44 - Extinção - Art. 119 inciso III da LPI (15) 22/06/1999 (73) Nelson Celestino (BR/SP) (74) São Paulo Marcas e Patentes Ltda. Registro extinto, a contar de 07/03/2000.
(11) DI 5500310-9	Código 44 - Extinção - Art. 119 inciso III da LPI (15) 23/02/1999 (73) Indústria e Comércio de Calçados Fass do Brasil Ltda (BR/SP) (74) Sul América Marcas e Patentes S/C Ltda. Registro extinto, a contar de 07/03/2000.
(11) DI 5500311-7	Código 44 - Extinção - Art. 119 inciso III da LPI (15) 23/02/1999 (73) Indústria e Comércio de Calçados Fass do Brasil Ltda (BR/SP) (74) Sul América Marcas e Patentes S/C Ltda. Registro extinto, a contar de 07/03/2000.



(11) DI 5500312-5	Código 44 - Extinção - Art. 119 inciso III da LPI (15) 28/12/1999 (73) Duratex S/A (BR/SP) (74) Antonio Mauricio Pedras Arnaud Registro extinto, a contar de 07/03/2005.
(11) DI 5500313-3	Código 44 - Extinção - Art. 119 inciso III da LPI (15) 07/07/1998 (73) Mauro Liceu de Nadai (BR/SP) (74) Beérre Assessoria Empresarial S/C Ltda. Registro extinto, a contar de 08/03/2000.
(11) DI 5500315-0	Código 44 - Extinção - Art. 119 inciso III da LPI (15) 22/06/1999 (73) Vinitram-Produtos Termoplásticos Ltda (BR/SP) (74) Zilda Maria de Campos. Registro extinto, a contar de 08/03/2000.
(11) DI 5500317-6	Código 44 - Extinção - Art. 119 inciso III da LPI (15) 22/06/1999 (73) Amazonas Produtos Para Calçados Ltda (BR/SP) (74) Zilda Maria de Campos. Registro extinto, a contar de 08/03/2000.
(11) DI 5500320-6	Código 44 - Extinção - Art. 119 inciso III da LPI (15) 29/12/1998 (73) GRUPO SEB DO BRASIL PRODUTOS DOMÉSTICOS LTDA (BR/SP) (74) Cruzeiro Newmarc Patentes e Marcas Ltda. Registro extinto, a contar de 10/03/2015.
(11) DI 5500321-4	Código 44 - Extinção - Art. 119 inciso III da LPI (15) 29/12/1998 (73) GRUPO SEB DO BRASIL PRODUTOS DOMÉSTICOS LTDA (BR/SP) (74) Cruzeiro Newmarc Patentes e Marcas Ltda. Registro extinto, a contar de 09/03/2015.
(11) DI 5500322-2	Código 44 - Extinção - Art. 119 inciso III da LPI (15) 23/02/1999 (73) Glauber Jensen Filho (BR/SP) (74) Cannon Marcas e Patentes S/C Ltda Registro extinto, a contar de 11/03/2000.
(11) DI 5500326-5	Código 44 - Extinção - Art. 119 inciso III da LPI



(15) 09/03/1999
(73) Black & Decker Inc (US)
(74) Antonio Mauricio Pedras Arnaud
Registro extinto, a contar de 14/03/2010.

(11) DI 5500327-3 Código 44 - Extinção - Art. 119 inciso III da LPI
(15) 22/06/1999
(73) Allflex New Zealand Limited (NZ)
(74) TINOCO SOARES & FILHO LTDA
Registro extinto, a contar de 14/03/2015.

(11) DI 5500329-0 Código 44 - Extinção - Art. 119 inciso III da LPI
(15) 09/03/1999
(73) Metalúrgica Oriente S/A (BR/SP)
(74) Waldemar do Nascimento Júnior
Registro extinto, a contar de 15/03/2000.

(11) DI 5500330-3 Código 44 - Extinção - Art. 119 inciso III da LPI
(15) 19/10/1999
(73) Baby Brink Indústria e Comércio de Brinquedos Ltda (BR/SP)
(74) Sul América Marcas e Patentes S/C Ltda.
Registro extinto, a contar de 15/03/2005.

(11) DI 5500331-1 Código 44 - Extinção - Art. 119 inciso III da LPI
(15) 22/06/1999
(73) Satio Ikeda (BR/SP)
(74) União Federal Marcas e Patentes S/C Ltda.
Registro extinto, a contar de 15/03/2000.

(11) DI 5500332-0 Código 44 - Extinção - Art. 119 inciso III da LPI
(15) 20/07/1999
(73) Multibrás S/A Eletrodomésticos (BR/SP)
(74) Antonio Mauricio Pedras Arnaud
Registro extinto, a contar de 17/03/2000.

(11) DI 5500340-0 Código 44 - Extinção - Art. 119 inciso III da LPI
(15) 23/06/1998
(73) Ricardo Orbetelli Notario (BR/SP)
(74) Gerson Tertuliano Gomes
Registro extinto, a contar de 18/03/2000.

(11) DI 5500343-5 Código 44 - Extinção - Art. 119 inciso III da LPI
(15) 29/12/1998
(73) GRUPO SEB DO BRASIL PRODUTOS DOMÉSTICOS LTDA (BR/SP)



	(74) Cruzeiro Newmarc Patentes e Marcas Ltda. Registro extinto, a contar de 21/03/2015.
(11) DI 5500344-3	Código 44 - Extinção - Art. 119 inciso III da LPI (15) 29/12/1998 (73) GRUPO SEB DO BRASIL PRODUTOS DOMÉSTICOS LTDA (BR/SP) (74) Cruzeiro Newmarc Patentes e Marcas Ltda. Registro extinto, a contar de 21/03/2015.
(11) DI 5500345-1	Código 44 - Extinção - Art. 119 inciso III da LPI (15) 22/06/1999 (73) Fernando Roberto Salum (BR/SP) (74) José Sidney Valério Registro extinto, a contar de 22/03/2000.
(11) DI 5500346-0	Código 44 - Extinção - Art. 119 inciso III da LPI (15) 09/03/1999 (73) Orlando Ferreira Maia Junior (BR/SP) (74) Vilage Assessoria Empresarial S/C Ltda Registro extinto, a contar de 22/03/2000.
(11) DI 5500347-8	Código 44 - Extinção - Art. 119 inciso III da LPI (15) 22/06/1999 (73) Sergio Antonio de Carvalho (BR/PR) (74) União Federal Marcas e Patentes S/C Ltda. Registro extinto, a contar de 22/03/2000.
(11) DI 5500348-6	Código 44 - Extinção - Art. 119 inciso III da LPI (15) 25/08/1998 (73) Paulo Rodrigues Geiger (BR/SP) Registro extinto, a contar de 22/03/2000.
(11) DI 5500349-4	Código 44 - Extinção - Art. 119 inciso III da LPI (15) 31/08/1999 (73) José Rubens Maleiner (BR/SP) (74) Logos Marcas e Patentes S/C Ltda. Registro extinto, a contar de 23/03/2005.
(11) DI 5500350-8	Código 44 - Extinção - Art. 119 inciso III da LPI (15) 19/10/1999 (73) José Rubens Maleiner (BR/SP) (74) Logos Marcas e Patentes S/C Ltda. Registro extinto, a contar de 23/03/2005.



(11) DI 5500351-6	Código 44 - Extinção - Art. 119 inciso III da LPI (15) 09/03/1999 (73) José Rubens Maleiner (BR/SP) (74) Logos Marcas e Patentes S/C Ltda. Registro extinto, a contar de 23/03/2005.
(11) DI 5500352-4	Código 44 - Extinção - Art. 119 inciso III da LPI (15) 12/01/1999 (73) Helena Goldammer Lenz (BR/SP) Registro extinto, a contar de 23/03/2005.
(11) DI 5500353-2	Código 44 - Extinção - Art. 119 inciso III da LPI (15) 22/06/1999 (73) Camillo Ferrari Junior (BR/SP) (74) Itamarati Patentes e Marcas S/C Ltda. Registro extinto, a contar de 24/03/2000.
(11) DI 5500354-0	Código 44 - Extinção - Art. 119 inciso III da LPI (15) 29/12/1998 (73) GRUPO SEB DO BRASIL PRODUTOS DOMÉSTICOS LTDA (BR/SP) (74) Cruzeiro Newmarc Patentes e Marcas Ltda. Registro extinto, a contar de 24/03/2015.
(11) DI 5500355-9	Código 44 - Extinção - Art. 119 inciso III da LPI (15) 22/06/1999 (73) Suavestar S.A. (AR) (74) ADVOCACIA PIETRO ARIBONI S/C Registro extinto, a contar de 24/03/2000.
(11) DI 5500356-7	Código 44 - Extinção - Art. 119 inciso III da LPI (15) 22/06/1999 (73) Antonio Carlos Roman (BR/SP) (74) Icamp Assessoria Empresarial S/C Ltda. Registro extinto, a contar de 25/03/2000.
(11) DI 5500358-3	Código 44 - Extinção - Art. 119 inciso III da LPI (15) 22/06/1999 (73) Masahiro Watanabe (BR/SP) (74) Masahiro Watanabe Registro extinto, a contar de 28/03/2000.
(11) DI 5500359-1	Código 44 - Extinção - Art. 119 inciso III da LPI (15) 22/06/1999 (73) Nelson Rovai Cabral (BR/SP)



	(74) Simbolo Marcas e Patentes Ltda Registro extinto, a contar de 28/03/2000.
--	--

(11) DI 5500360-5	Código 44 - Extinção - Art. 119 inciso III da LPI (15) 22/06/1999 (73) Lojas Riachuelo S/A (BR/SP) (74) Simbolo Marcas e Patentes Ltda Registro extinto, a contar de 28/03/2000.
--------------------------	--

(11) DI 5500364-8	Código 44 - Extinção - Art. 119 inciso III da LPI (15) 22/06/1999 (73) Yutaka Mizumoto (BR/SP) (74) Aunimark Marcas e Patentes Ltda. Registro extinto, a contar de 30/03/2005.
--------------------------	--

(11) DI 5500365-6	Código 44 - Extinção - Art. 119 inciso III da LPI (15) 22/06/1999 (73) Narciso Cezar Girardi (BR/SC) (74) José Carlos Viviani Bastos Registro extinto, a contar de 31/03/2000.
--------------------------	--

(11) DI 5500366-4	Código 44 - Extinção - Art. 119 inciso III da LPI (15) 26/08/1997 (73) Art Lux Mecanica e Equipamentos Industriais Ltda (BR/SP) (74) Toledo Corrêa Marcas e Patentes S/C Ltda. Registro extinto, a contar de 31/03/2000.
--------------------------	--

(11) DI 5500368-0	Código 44 - Extinção - Art. 119 inciso III da LPI (15) 21/01/1998 (73) Tamnil Saito (BR/SP) (74) Toledo Corrêa Marcas e Patentes S/C Ltda. Registro extinto, a contar de 31/03/2000.
--------------------------	--

(11) DI 5500369-9	Código 44 - Extinção - Art. 119 inciso III da LPI (15) 22/06/1999 (73) Eduardo Antonio Sica (BR/SP) Registro extinto, a contar de 31/03/2000.
--------------------------	--

(11) DI 5500370-2	Código 44 - Extinção - Art. 119 inciso III da LPI (15) 28/12/1999 (73) Duratex S/A (BR/SP) (74) Antonio Mauricio Pedras Arnaud Registro extinto, a contar de 31/03/2005.
--------------------------	--



(11) DI 5500371-0	Código 44 - Extinção - Art. 119 inciso III da LPI (15) 28/12/1999 (73) Duratex S/A (BR/SP) (74) Antonio Mauricio Pedras Arnaud Registro extinto, a contar de 31/03/2010.
(11) DI 5500373-7	Código 44 - Extinção - Art. 119 inciso III da LPI (15) 18/05/1999 (73) POLY-VAC S/A. INDÚSTRIA E COMÉRCIO DE EMBALAGENS (BR/SP) (74) Waldemar do Nascimento Registro extinto, a contar de 01/04/2010.
(11) DI 5500376-1	Código 44 - Extinção - Art. 119 inciso III da LPI (15) 22/06/1999 (73) José Juarez Rodrigues Arruda (BR/SP) (74) Cannon Marcas e Patentes S/C Ltda Registro extinto, a contar de 04/04/2000.
(11) DI 5500377-0	Código 44 - Extinção - Art. 119 inciso III da LPI (15) 15/12/1998 (73) Kimberly Clark Kenko Indústria e Comércio Ltda (BR/SP) (74) Orlando de Souza Registro extinto, a contar de 04/04/2015.
(11) DI 5500378-8	Código 44 - Extinção - Art. 119 inciso III da LPI (15) 22/06/1999 (73) Ubirajara Garanhani (BR/SP) (74) Moras & Corrêa Registro extinto, a contar de 04/04/2000.
(11) DI 5500379-6	Código 44 - Extinção - Art. 119 inciso III da LPI (15) 21/01/1998 (73) Alberto Sumkomaitis (BR/SP) ; Carlos Jorge Atmanavicius (BR/SP) (74) União Federal Marcas e Patentes S/C Ltda. Registro extinto, a contar de 04/04/2000.
(11) DI 5500381-8	Código 44 - Extinção - Art. 119 inciso III da LPI (15) 22/06/1999 (73) Paulo Cesar Borghi (BR/SP) (74) Paulo Cesar Borghi Registro extinto, a contar de 06/04/2000.
(11) DI 5500382-6	Código 44 - Extinção - Art. 119 inciso III da LPI (15) 22/06/1999



(73) Reginaldo Moia Prado (BR/SP)
(74) Reginaldo Moia Prado
Registro extinto, a contar de 06/04/2005.

(11) DI 5500384-2 Código 44 - Extinção - Art. 119 inciso III da LPI
(15) 28/12/1999
(73) Rogerio Pucca Dias (BR/SP)
(74) Cometa Marcas e Patentes S/C Ltda
Registro extinto, a contar de 07/04/2000.

(11) DI 5500385-0 Código 44 - Extinção - Art. 119 inciso III da LPI
(15) 04/07/2000
(73) Rogerio Pucca Dias (BR/SP)
(74) Cometa Marcas e Patentes S/C Ltda.
Registro extinto, a contar de 07/04/2000.

(11) DI 5500386-9 Código 44 - Extinção - Art. 119 inciso III da LPI
(15) 21/12/1999
(73) Rogerio Pucca Dias (BR/SP)
(74) Cometa Marcas e Patentes S/C Ltda.
Registro extinto, a contar de 07/04/2000.

(11) DI 5500388-5 Código 44 - Extinção - Art. 119 inciso III da LPI
(15) 19/06/2001
(73) Della Bidia Aldo (BR/SP)
(74) Braxil Assessoria Empresarial S/C Ltda.
Registro extinto, a contar de 07/04/2010.

(11) DI 5500391-5 Código 44 - Extinção - Art. 119 inciso III da LPI
(15) 22/06/1999
(73) Julio Cesar Feitosa de Oliveira (BR/SP)
(74) Julio Cesar Feitosa de Oliveira
Registro extinto, a contar de 07/04/2000.

(11) DI 5500399-0 Código 44 - Extinção - Art. 119 inciso III da LPI
(15) 02/09/1997
(73) Roberto Aparecido Tondo (BR/SP)
(74) Crimark Marcas e Patentes S/C Ltda
Registro extinto, a contar de 11/04/2000.

(11) DI 5500400-8 Código 44 - Extinção - Art. 119 inciso III da LPI
(15) 18/05/1999
(73) GL ELETRO-ELETRÔNICOS LTDA (BR/SP)
(74) Yves Daniel Raymond Martinez



Registro extinto, a contar de 11/04/2015.

(11) DI 5500407-5 Código 44 - Extinção - Art. 119 inciso III da LPI
(15) 15/12/1998
(73) Clara Elisabeth Alves da Silva (BR/RJ)
Registro extinto, a contar de 28/03/2005.

(11) DI 5500408-3 Código 44 - Extinção - Art. 119 inciso III da LPI
(15) 22/06/1999
(73) The Coca-Cola Company (US)
(74) Momsen, Leonardos & CIA.
Registro extinto, a contar de 28/03/2005.

(11) DI 5500409-1 Código 44 - Extinção - Art. 119 inciso III da LPI
(15) 22/06/1999
(73) Norberto Omar Fernandez (AR)
(74) Governate Marcas e Patentes S/C Ltda.
Registro extinto, a contar de 29/03/2000.

(11) DI 5500410-5 Código 44 - Extinção - Art. 119 inciso III da LPI
(15) 09/03/1999
(73) Dart Industries Inc (US)
(74) Clarke Modet do Brasil LTDA
Registro extinto, a contar de 29/03/2005.

(11) DI 5500413-0 Código 44 - Extinção - Art. 119 inciso III da LPI
(15) 22/06/1999
(73) Unilever N.V (NL)
(74) Momsen, Leonardos & CIA.
Registro extinto, a contar de 29/03/2005.

(11) DI 5500414-8 Código 44 - Extinção - Art. 119 inciso III da LPI
(15) 22/06/1999
(73) Unilever N.V (NL)
(74) Momsen, Leonardos & CIA.
Registro extinto, a contar de 29/03/2005.

(11) DI 5500417-2 Código 44 - Extinção - Art. 119 inciso III da LPI
(15) 22/06/1999
(73) André Louis Tenuta de Azevedo (BR/MG)
(74) André Louis Tenuta de Azevedo
Registro extinto, a contar de 25/03/2000.

(11) DI 5500418-0 Código 44 - Extinção - Art. 119 inciso III da LPI



(15) 22/06/1999
(73) André Louis Tenuta de Azevedo (BR/MG)
(74) André Louis Tenuta de Azevedo
Registro extinto, a contar de 25/03/2000.

(11) DI 5500419-9 Código 44 - Extinção - Art. 119 inciso III da LPI
(15) 22/06/1999
(73) André Louis Tenuta de Azevedo (BR/MG)
(74) André Louis Tenuta de Azevedo
Registro extinto, a contar de 25/03/2000.

(11) DI 5500420-2 Código 44 - Extinção - Art. 119 inciso III da LPI
(15) 22/06/1999
(73) André Louis Tenuta de Azevedo (BR/MG)
(74) André Louis Tenuta de Azevedo
Registro extinto, a contar de 25/03/2000.

(11) DI 5500421-0 Código 44 - Extinção - Art. 119 inciso III da LPI
(15) 22/06/1999
(73) André Louis Tenuta de Azevedo (BR/MG)
(74) André Louis Tenuta de Azevedo
Registro extinto, a contar de 25/03/2000.

(11) DI 5500424-5 Código 44 - Extinção - Art. 119 inciso III da LPI
(15) 21/07/1998
(73) Máquinas Klein S/A. Indústria e Comércio (BR/RS)
(74) D'Mark RF Assessoria Empresarial Ltda.
Registro extinto, a contar de 28/03/2005.

(11) DI 5500425-3 Código 44 - Extinção - Art. 119 inciso III da LPI
(15) 25/05/1999
(73) Celso Roberto de Andrade Zorowich (BR/SP)
(74) Britânia Marcas e Patentes S/C Ltda
Registro extinto, a contar de 31/03/2005.

(11) DI 5500426-1 Código 44 - Extinção - Art. 119 inciso III da LPI
(15) 29/12/1998
(73) Koninklijke Philips Electronics N.V. (NL)
Registro extinto, a contar de 31/03/2005.

(11) DI 5500427-0 Código 44 - Extinção - Art. 119 inciso III da LPI
(15) 09/11/1999
(73) Industrias Alen, S.A. de C.V. (MX)
(74) DANNEMANN, SIEMSEN, BIGLER & IPANEMA MOREIRA



	Registro extinto, a contar de 31/03/2015.
(11) DI 5500429-6	Código 44 - Extinção - Art. 119 inciso III da LPI (15) 25/05/1999 (73) SEB S.A. (FR) (74) Momsen, Leonardos & CIA. Registro extinto, a contar de 01/04/2015.
(11) DI 5500438-5	Código 44 - Extinção - Art. 119 inciso III da LPI (15) 22/12/1998 (73) Marco Aurelio Leite Verbicario (BR/RJ) (74) Waldemar Rodrigues Pedra Registro extinto, a contar de 04/04/2005.
(11) DI 5500439-3	Código 44 - Extinção - Art. 119 inciso III da LPI (15) 08/12/1998 (73) Marco Aurelio Leite Verbicario (BR/RJ) (74) Waldemar Rodrigues Pedra Registro extinto, a contar de 04/04/2000.
(11) DI 5500440-7	Código 44 - Extinção - Art. 119 inciso III da LPI (15) 09/03/1999 (73) McPherson'S Limited (AU) Registro extinto, a contar de 04/04/2000.
(11) DI 5500441-5	Código 44 - Extinção - Art. 119 inciso III da LPI (15) 25/05/1999 (73) Koninklijke Philips Electronics N.V. (NL) Registro extinto, a contar de 04/04/2000.
(11) DI 5500443-1	Código 44 - Extinção - Art. 119 inciso III da LPI (15) 25/05/1999 (73) Motorola, Inc. (US) (74) Clarke Modet do Brasil LTDA Registro extinto, a contar de 05/04/2000.
(11) DI 5500444-0	Código 44 - Extinção - Art. 119 inciso III da LPI (15) 25/05/1999 (73) SEB S.A. (FR) (74) MOMSEN,LEONARDOS & CIA Registro extinto, a contar de 05/04/2005.
(11) DI 5500445-8	Código 44 - Extinção - Art. 119 inciso III da LPI (15) 25/05/1999



(73) Philips Electronics North America Corporation (US)

(74) NELLIE ANNE DANIEL SHORES

Registro extinto, a contar de 06/04/2010.

(11) DI 5500451-2

Código 44 - Extinção - Art. 119 inciso III da LPI

(15) 25/05/1999

(73) Marilse Tereza Gums Kohler (BR/SC)

(74) Primeiro Mundo Marcas e Patentes Ltda.

Registro extinto, a contar de 06/04/2000.

(11) DI 5500452-0

Código 44 - Extinção - Art. 119 inciso III da LPI

(15) 25/05/1999

(73) Marilse Tereza Gums Kohler (BR/SC)

(74) Primeiro Mundo Marcas e Patentes Ltda.

Registro extinto, a contar de 06/04/2000.

(11) DI 5500453-9

Código 44 - Extinção - Art. 119 inciso III da LPI

(15) 25/05/1999

(73) Marilse Tereza Gums Kohler (BR/SC)

(74) Primeiro Mundo Marcas e Patentes Ltda.

Registro extinto, a contar de 06/04/2000.

(11) DI 5500454-7

Código 44 - Extinção - Art. 119 inciso III da LPI

(15) 09/03/1999

(73) The Goodyear Tire & Rubber Company (US)

Registro extinto, a contar de 08/04/2005.

(11) DI 5500455-5

Código 44 - Extinção - Art. 119 inciso III da LPI

(15) 07/07/1998

(73) Philips Electronics North America Corporation (US)

(74) NELLIE ANNE DAIEL-SHORES

Registro extinto, a contar de 06/04/2010.

(11) DI 5500456-3

Código 44 - Extinção - Art. 119 inciso III da LPI

(15) 25/05/1999

(73) Visagis S/A Industrias Alimentícias (BR/SP)

(74) Britânia Marcas e Patentes S/C Ltda

Registro extinto, a contar de 11/04/2005.

(11) DI 5500457-1

Código 44 - Extinção - Art. 119 inciso III da LPI

(15) 25/05/1999

(73) Jose Adler Rodrigues Viana (BR/CE)

(74) Roberto Mauro da Cunha Freire

Registro extinto, a contar de 11/04/2000.



(11) DI 5500458-0 Código 44 - Extinção - Art. 119 inciso III da LPI
(15) 25/05/1999
(73) Fujitsu General Limited (JP)
(74) Custódio de Almeida & Cia
Registro extinto, a contar de 12/04/2000.

(11) DI 5500459-8 Código 44 - Extinção - Art. 119 inciso III da LPI
(15) 18/11/1997
(73) Premark Feg L.L.C (US)
(74) Momsen, Leonardos & CIA.
Registro extinto, a contar de 12/04/2010.

(11) DI 5500463-6 Código 44 - Extinção - Art. 119 inciso III da LPI
(15) 01/06/1999
(73) Sandvik AB (SE)
Registro extinto, a contar de 13/04/2005.

(11) DI 5500464-4 Código 44 - Extinção - Art. 119 inciso III da LPI
(15) 01/06/1999
(73) Sandvik AB (SE)
Registro extinto, a contar de 13/04/2005.

(11) DI 5500465-2 Código 44 - Extinção - Art. 119 inciso III da LPI
(15) 01/06/1999
(73) Nássara Penido (BR/MG)
(74) Leconni Marcas & Patentes Ltda.
Registro extinto, a contar de 11/04/2000.

(11) DI 5500467-9 Código 44 - Extinção - Art. 119 inciso III da LPI
(15) 01/06/1999
(73) Unilever N.V. (NL)
(74) Momsen, Leonardos & CIA.
Registro extinto, a contar de 14/04/2015.

(11) DI 5500469-5 Código 44 - Extinção - Art. 119 inciso III da LPI
(15) 25/05/1999
(73) Koninklijke Philips Electronics N.V. (NL)
Registro extinto, a contar de 14/04/2005.

(11) DI 5500470-9 Código 44 - Extinção - Art. 119 inciso III da LPI
(15) 25/05/1999
(73) Koninklijke Philips Electronics N.V. (NL)
Registro extinto, a contar de 14/04/2005.



(11) DI 5500472-5	Código 44 - Extinção - Art. 119 inciso III da LPI (15) 25/05/1999 (73) Ruy Volpato (BR/ES) (74) Personal Marcas e Patentes Ltda M.E. Registro extinto, a contar de 18/04/2000.
(11) DI 5500473-3	Código 44 - Extinção - Art. 119 inciso III da LPI (15) 11/05/1999 (73) Ruy Volpato (BR/ES) (74) Personal Marcas e Patentes Ltda M.E. Registro extinto, a contar de 18/04/2000.
(11) DI 5500474-1	Código 44 - Extinção - Art. 119 inciso III da LPI (15) 20/04/1999 (73) Citizen Holdings CO., Ltd (JP) ; Citizen Tokei Kabushiki Kaisha (Citizen Watch CO. Ltd.) (JP) (74) DANNEMANN, SIEMSEN, BIGLER & IPANEMA MOREIRA Registro extinto, a contar de 19/04/2015.
(11) DI 5500477-6	Código 44 - Extinção - Art. 119 inciso III da LPI (15) 14/03/2000 (73) Giroflex - Entwicklungs-Ag (CH) (74) Franco, Bhering, Barbosa e Novaes Registro extinto, a contar de 20/04/2000.
(11) DI 5500478-4	Código 44 - Extinção - Art. 119 inciso III da LPI (15) 14/03/2000 (73) Giroflex - Entwicklungs-Ag. (CH) (74) Franco, Bhering, Barbosa e Novaes Registro extinto, a contar de 20/04/2005.
(11) DI 5500479-2	Código 44 - Extinção - Art. 119 inciso III da LPI (15) 20/04/1999 (73) Pepsi-Cola S.A. (CH) Registro extinto, a contar de 20/04/2000.
(11) DI 5500480-6	Código 44 - Extinção - Art. 119 inciso III da LPI (15) 20/04/1999 (73) Unilever N.V. (NL) (74) Momsen, Leonardos & CIA. Registro extinto, a contar de 20/04/2005.
(11) DI 5500482-2	Código 44 - Extinção - Art. 119 inciso III da LPI



(15) 20/04/1999
(73) Unilever N.V. (NL)
(74) Momsen, Leonardos & CIA.
Registro extinto, a contar de 26/04/2005.

(11) DI 5500483-0 Código 44 - Extinção - Art. 119 inciso III da LPI
(15) 11/05/1999
(73) Unilever N.V. (NL)
(74) Momsen, Leonardos & CIA.
Registro extinto, a contar de 26/04/2015.

(11) DI 5500487-3 Código 44 - Extinção - Art. 119 inciso III da LPI
(15) 11/05/1999
(73) Daniel Osmar Diaz (AR)
(74) Montaury Pimenta, Machado & Lioce S/C Ltda.
Registro extinto, a contar de 27/04/2000.

(11) DI 5500491-1 Código 44 - Extinção - Art. 119 inciso III da LPI
(15) 30/03/1999
(73) Elvane Paulo de Jesus Alves (BR/RS)
(74) Agência Gaúcha Marcas e Patentes Ltda.
Registro extinto, a contar de 20/04/2010.

(11) DI 5500493-8 Código 44 - Extinção - Art. 119 inciso III da LPI
(15) 25/05/1999
(73) Tetra Laval Holdings & Finance S.A. (CH)
(74) Momsen, Leonardos & CIA.
Registro extinto, a contar de 28/04/2005.

(11) DI 5500494-6 Código 44 - Extinção - Art. 119 inciso III da LPI
(15) 21/01/1998
(73) Inacio Carlos Almeida Murta (BR/MG)
(74) Lusir Agência de Marcas e Patentes S/C Ltda
Registro extinto, a contar de 13/04/2000.

(11) DI 5500498-9 Código 44 - Extinção - Art. 119 inciso III da LPI
(15) 18/05/1999
(73) Plasticos de Galicia, S.A (ES)
(74) TINOCO SOARES & FILHO LTDA
Registro extinto, a contar de 29/04/2000.

(11) DI 5500499-7 Código 44 - Extinção - Art. 119 inciso III da LPI
(15) 18/05/1999
(73) Plasticos de Galicia, S.A (ES)



	(74) TINOCO SOARES & FILHO LTDA Registro extinto, a contar de 29/04/2000.
--	--

(11) DI 5500500-4	Código 44 - Extinção - Art. 119 inciso III da LPI (15) 30/03/1999 (73) GL ELETRO-ELETRÔNICOS LTDA (BR/SP) (74) Yves Daniel Raymond Martinez Registro extinto, a contar de 11/04/2015.
--------------------------	---

(11) DI 5500501-2	Código 44 - Extinção - Art. 119 inciso III da LPI (15) 30/03/1999 (73) GL Eletro-Eletrônicos Ltda (BR/SP) (74) Yves Daniel Raymond Martinez Registro extinto, a contar de 11/04/2015.
--------------------------	---

(11) DI 5500502-0	Código 44 - Extinção - Art. 119 inciso III da LPI (15) 11/11/1997 (73) GL ELETRO-ELETRÔNICOS LTDA (BR/SP) (74) Yves Daniel Raymond Martinez Registro extinto, a contar de 11/04/2015.
--------------------------	---

(11) DI 5500503-9	Código 44 - Extinção - Art. 119 inciso III da LPI (15) 30/03/1999 (73) GL ELETRO-ELETRÔNICOS LTDA (BR/SP) (74) Yves Daniel Raymond Martinez Registro extinto, a contar de 11/04/2015.
--------------------------	---

(11) DI 5500504-7	Código 44 - Extinção - Art. 119 inciso III da LPI (15) 30/03/1999 (73) GL ELETRO-ELETRÔNICOS LTDA (BR/SP) (74) Yves Daniel Raymond Martinez Registro extinto, a contar de 11/04/2015.
--------------------------	---

(11) DI 5500505-5	Código 44 - Extinção - Art. 119 inciso III da LPI (15) 18/11/1997 (73) Soproval Embalagens Plásticas Ltda (BR/SP) (74) Toledo Corrêa Marcas e Patentes S/C Ltda. Registro extinto, a contar de 13/04/2000.
--------------------------	--

(11) DI 5500506-3	Código 44 - Extinção - Art. 119 inciso III da LPI (15) 22/06/1999 (73) Vanderlei Fernandes Pardo (BR/SP) (74) União Federal Marcas e Patentes S/C Ltda. Registro extinto, a contar de 13/04/2000.
--------------------------	---



(11) DI 5500511-0 Código 44 - Extinção - Art. 119 inciso III da LPI
(15) 22/06/1999
(73) Henrique Hermano Fischer (BR/SP) ; Jose Luiz Gonzalez Rodriguez (BR/SP)
(74) Jose Luiz Gonzalez Rodriguez
Registro extinto, a contar de 18/04/2000.

(11) DI 5500512-8 Código 44 - Extinção - Art. 119 inciso III da LPI
(15) 30/03/1999
(73) Joaquim Caetano de Lima Filho (BR/SP)
(74) Beérre Assessoria Empresarial S/C Ltda.
Registro extinto, a contar de 18/04/2000.

(11) DI 5500515-2 Código 44 - Extinção - Art. 119 inciso III da LPI
(15) 01/06/1999
(73) Vanderlei Fernandes Pardo (BR/SP)
(74) União Federal Marcas e Patentes S/C Ltda.
Registro extinto, a contar de 19/04/2000.

(11) DI 5500517-9 Código 44 - Extinção - Art. 119 inciso III da LPI
(15) 28/12/1999
(73) Argemiro João dos Santos (BR/SP)
(74) Argemiro João dos Santos
Registro extinto, a contar de 20/04/2000.

(11) DI 5500518-7 Código 44 - Extinção - Art. 119 inciso III da LPI
(15) 18/05/1999
(73) Reinaldo Ramos (BR/SP)
(74) Sul América Marcas e Patentes S/C Ltda.
Registro extinto, a contar de 20/04/2005.

(11) DI 5500519-5 Código 44 - Extinção - Art. 119 inciso III da LPI
(15) 18/05/1999
(73) Fabio Ayroza Falanghe (BR/SP) ; Giorgio Giorgi Junior (BR/SP)
(74) Giorgio Giorgi Junior
Registro extinto, a contar de 21/04/2000.

(11) DI 5500523-3 Código 44 - Extinção - Art. 119 inciso III da LPI
(15) 22/06/1999
(73) Silvio Marques da Silva (BR/SP)
(74) Columbia Registros de Marcas e Patentes S/C Ltda.
Registro extinto, a contar de 25/04/2000.



(11) DI 5500524-1	Código 44 - Extinção - Art. 119 inciso III da LPI (15) 30/03/1999 (73) Alfredo Olivares Patricio Bustamante (BR/SP) (74) Sul América Marcas e Patentes S/C Ltda. Registro extinto, a contar de 25/04/2000.
(11) DI 5500525-0	Código 44 - Extinção - Art. 119 inciso III da LPI (15) 18/05/1999 (73) Angela Maria Ferreira Ferrarezi (BR/SP) (74) M. Rosário Assessoria em Propriedade Industrial S/C Ltda Registro extinto, a contar de 26/04/2000.
(11) DI 5500526-8	Código 44 - Extinção - Art. 119 inciso III da LPI (15) 11/11/1997 (73) Alfredo Olivares Patricio Bustamante (BR/SP) (74) Sul América Marcas e Patentes S/C Ltda. Registro extinto, a contar de 26/04/2000.
(11) DI 5500528-4	Código 44 - Extinção - Art. 119 inciso III da LPI (15) 30/03/1999 (73) Plásticos Nillo Indústria e Comércio Ltda (BR/SP) (74) Edmundo Brunner Assessoria S/C Ltda Registro extinto, a contar de 27/04/2005.
(11) DI 5500529-2	Código 44 - Extinção - Art. 119 inciso III da LPI (15) 30/03/1999 (73) BI.CU.PI.RO. Sociedad Anônima Comercial, Industrial, Financeira e Imobiliaria (AR) (74) Edmundo Brunner Assessoria S/C Ltda Registro extinto, a contar de 27/04/2000.
(11) DI 5500531-4	Código 44 - Extinção - Art. 119 inciso III da LPI (15) 30/03/1999 (73) Washington Ramos de Luccas (BR/SP) (74) Logos Marcas e Patentes S/C Ltda. Registro extinto, a contar de 29/04/2000.
(11) DI 5500532-2	Código 44 - Extinção - Art. 119 inciso III da LPI (15) 22/06/1999 (73) Maria Helena Neto (BR/SP) (74) Crimark Marcas e Patentes S/C Ltda Registro extinto, a contar de 29/04/2000.
(11) DI 5500534-9	Código 44 - Extinção - Art. 119 inciso III da LPI



	(15) 30/03/1999 (73) Nadir Figueiredo Indústria e Comércio S/A (BR/SP) (74) Gouvêa Vieira, Mitaini & Jucá S/C Ltda Registro extinto, a contar de 29/04/2010.
(11) DI 5500536-5	Código 44 - Extinção - Art. 119 inciso III da LPI (15) 08/09/1999 (73) Iman Indústria e Comércio de Gabinetes Ltda (BR/SP) (74) Beérre Assessoria Empresarial S/C Ltda. Registro extinto, a contar de 04/05/2000.
(11) DI 5500540-3	Código 44 - Extinção - Art. 119 inciso III da LPI (15) 18/05/1999 (73) José Alberto Severino (BR/SP) (74) Sul América Marcas e Patentes S/C Ltda. Registro extinto, a contar de 05/05/2000.
(11) DI 5500541-1	Código 44 - Extinção - Art. 119 inciso III da LPI (15) 30/03/1999 (73) Luiz Antônio Saturi (BR/SP) (74) Aunimark Marcas e Patentes Ltda. Registro extinto, a contar de 05/05/2000.
(11) DI 5500544-6	Código 44 - Extinção - Art. 119 inciso III da LPI (15) 20/04/1999 (73) Black & Decker Inc (US) (74) Antonio Mauricio Pedras Arnaud Registro extinto, a contar de 06/05/2000.
(11) DI 5500546-2	Código 44 - Extinção - Art. 119 inciso III da LPI (15) 18/05/1999 (73) José Izidro Minho Pereira (BR/RS) Registro extinto, a contar de 06/05/2000.
(11) DI 5500547-0	Código 44 - Extinção - Art. 119 inciso III da LPI (15) 30/03/1999 (73) PLÁSTICOS NILLO INDÚSTRIA E COMÉRCIO LTDA (BR/SP) (74) Edmundo Brunner Assessoria S/C Ltda Registro extinto, a contar de 06/05/2005.
(11) DI 5500550-0	Código 44 - Extinção - Art. 119 inciso III da LPI (15) 30/03/1999 (73) Souza Cruz S/A (BR/RJ) (74) Antonio Mauricio Pedras Arnaud



Registro extinto, a contar de 09/05/2010.

(11) DI 5500551-9

Código 44 - Extinção - Art. 119 inciso III da LPI
(15) 22/12/1998
(73) YKK Corporation (JP)
(74) Cruzeiro Newmarc Patentes e Marcas Ltda.
Registro extinto, a contar de 09/05/2010.

(11) DI 5500552-7

Código 44 - Extinção - Art. 119 inciso III da LPI
(15) 11/08/1998
(73) YKK Corporation (JP)
(74) Cruzeiro Newmarc Patentes e Marcas Ltda.
Registro extinto, a contar de 09/05/2010.

(11) DI 5500553-5

Código 44 - Extinção - Art. 119 inciso III da LPI
(15) 22/12/1998
(73) YKK Corporation (JP)
(74) Cruzeiro Newmarc Patentes e Marcas Ltda.
Registro extinto, a contar de 09/05/2010.

(11) DI 5500554-3

Código 44 - Extinção - Art. 119 inciso III da LPI
(15) 20/04/1999
(73) Josevaldo Floriano da Silva (BR/SP)
(74) A Fama Marcas e Patentes
Registro extinto, a contar de 09/05/2000.

(11) DI 5500556-0

Código 44 - Extinção - Art. 119 inciso III da LPI
(15) 19/10/1999
(73) Laboratório Sklean do Brasil Ltda (BR/SP)
(74) Servtrade-Serviço Internacional de Marcas e Patentes S/C Ltda
Registro extinto, a contar de 11/05/2005.

(11) DI 5500557-8

Código 44 - Extinção - Art. 119 inciso III da LPI
(15) 05/08/1997
(73) Laboratório Sklean do Brasil Ltda (BR/SP)
(74) Servtrade-Serviço Internacional de Marcas e Patentes S/C Ltda
Registro extinto, a contar de 11/05/2000.

(11) DI 5500559-4

Código 44 - Extinção - Art. 119 inciso III da LPI
(15) 18/05/1999
(73) Amazonas Produtos Para Calçados Ltda (BR/SP)
(74) Zilda Maria de Campos.
Registro extinto, a contar de 12/05/2000.



(11) DI 5500560-8	Código 44 - Extinção - Art. 119 inciso III da LPI (15) 18/05/1999 (73) Vinilex-Produtos Injetados Ltda (BR/RS) (74) Zilda Maria de Campos. Registro extinto, a contar de 12/05/2000.
(11) DI 5500561-6	Código 44 - Extinção - Art. 119 inciso III da LPI (15) 18/05/1999 (73) Yeh Ming Fang (BR/SP) (74) União Federal Marcas e Patentes S/C Ltda. Registro extinto, a contar de 12/05/2000.
(11) DI 5500562-4	Código 44 - Extinção - Art. 119 inciso III da LPI (15) 20/04/1999 (73) Domingos Guilherme Napoli (BR/SP) (74) União Federal Marcas e Patentes S/C Ltda. Registro extinto, a contar de 12/05/2000.
(11) DI 5500563-2	Código 44 - Extinção - Art. 119 inciso III da LPI (15) 11/11/1997 (73) Carlos Roberto Coelho (BR/SP) (74) Brasso Consultores Associados Ltda. Registro extinto, a contar de 13/05/2005.
(11) DI 5500564-0	Código 44 - Extinção - Art. 119 inciso III da LPI (15) 11/11/1997 (73) Carlos Roberto Coelho (BR/SP) (74) Brasso Consultores Associados Ltda. Registro extinto, a contar de 13/05/2005.
(11) DI 5500566-7	Código 44 - Extinção - Art. 119 inciso III da LPI (15) 18/05/1999 (73) Valdeni Pires de Oliveira (BR/SP) (74) Valdeni Pires de Oliveira Registro extinto, a contar de 18/05/2000.
(11) DI 5500567-5	Código 44 - Extinção - Art. 119 inciso III da LPI (15) 20/07/1999 (73) João Chacra Netto (BR/SP) (74) Crimark Marcas e Patentes S/C Ltda Registro extinto, a contar de 18/05/2000.
(11) DI 5500569-1	Código 44 - Extinção - Art. 119 inciso III da LPI (15) 18/05/1999



(73) Delson Magalhães Pereira da Silva (BR/PE)

(74) A Fama Marcas e Patentes

Registro extinto, a contar de 19/05/2000.

(11) DI 5500570-5

Código 44 - Extinção - Art. 119 inciso III da LPI

(15) 21/09/1999

(73) Alberto Simão Levy (BR/SP) ; Salomon Levy (BR/SP) ; David Ostrowiak (BR/SP)

(74) A Fama Marcas e Patentes

Registro extinto, a contar de 19/05/2000.

(11) DI 5500571-3

Código 44 - Extinção - Art. 119 inciso III da LPI

(15) 11/11/1997

(73) Cláudio Bernardes Pereira (BR/SP) ; Carlos Fernandes Casanova (BR/SP)

(74) Rocco Marcas e Patentes S/C Ltda.

Registro extinto, a contar de 20/05/2000.

(11) DI 5500577-2

Código 44 - Extinção - Art. 119 inciso III da LPI

(15) 15/12/1998

(73) YKK Corporation (JP)

(74) Cruzeiro Newmarc Patentes e Marcas Ltda.

Registro extinto, a contar de 23/05/2005.

(11) DI 5500578-0

Código 44 - Extinção - Art. 119 inciso III da LPI

(15) 29/12/1998

(73) YKK Corporation (JP)

(74) Cruzeiro Newmarc Patentes e Marcas Ltda.

Registro extinto, a contar de 23/05/2005.

(11) DI 5500580-2

Código 44 - Extinção - Art. 119 inciso III da LPI

(15) 20/04/1999

(73) Riesa Vidraria e Moveis Tubulares Ltda (BR/PR)

(74) União Federal Marcas e Patentes S/C Ltda.

Registro extinto, a contar de 23/05/2000.

(11) DI 5500581-0

Código 44 - Extinção - Art. 119 inciso III da LPI

(15) 20/04/1999

(73) Riesa Vidraria e Moveis Tubulares Ltda (BR/PR)

(74) União Federal Marcas e Patentes S/C Ltda.

Registro extinto, a contar de 23/05/2000.

(11) DI 5500582-9

Código 44 - Extinção - Art. 119 inciso III da LPI

(15) 20/04/1999

(73) Riesa Vidraria e Moveis Tubulares Ltda (BR/PR)



(74) União Federal Marcas e Patentes S/C Ltda.
Registro extinto, a contar de 23/05/2000.

(11) DI 5800472-6

Código 44 - Extinção - Art. 119 inciso III da LPI
(15) 29/12/1998
(73) Natura Cosméticos S.A (BR/SP)
(74) DANNEMANN, SIEMSEN, BIGLER & IPANEMA MOREIRA
Registro extitno a contar de 02/04/2018.

(11) DI 6102756-1

Código 44 - Extinção - Art. 119 inciso III da LPI
(15) 09/04/2002
(73) Marcelo Rodrigues Teixeira (BR/PR)
(74) London Marcas & Patentes S/C Ltda
Registro extinto a contar de 15/11/2006.

(11) DI 6103763-0

Código 44 - Extinção - Art. 119 inciso III da LPI
(15) 09/03/2004
(62) DI 6101656-0 06/06/2001
(73) SÉRGIO DE SOUZA VINAGRE (BR/SP)
(74) Beerre Assessoria Empresarial S/C LTDA
Registro extinto a contar de 07/06/2006.

(11) DI 6103764-8

Código 44 - Extinção - Art. 119 inciso III da LPI
(15) 09/03/2004
(62) DI 6101656-0 06/06/2001
(73) SÉRGIO DE SOUZA VINAGRE (BR/SP)
(74) Beerre Assessoria Empresarial S/C LTDA
Registro extinto a contar de 07/06/2006.

(11) DI 6103765-6

Código 44 - Extinção - Art. 119 inciso III da LPI
(15) 09/03/2004
(62) DI 6101656-0 06/06/2001
(73) SÉRGIO DE SOUZA VINAGRE (BR/SP)
(74) Beerre Assessoria Empresarial S/C LTDA
Registro extinto a contar de 07/06/2006.

(11) DI 6103766-4

Código 44 - Extinção - Art. 119 inciso III da LPI
(15) 09/03/2004
(62) DI 6100917-2 18/04/2001
(73) CARLOS ROBERTO OCHIUSSI PENHALVES (BR/SP)
(74) Beerre Assessoria Empresarial S/C LTDA
Registro extinto a contar de 19/04/2006.

(11) DI 6103767-2

Código 44 - Extinção - Art. 119 inciso III da LPI

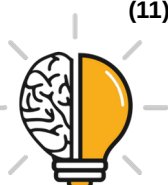

(15) 09/03/2004
(62) DI 6101656-0 06/06/2001
(73) SÉRGIO DE SOUZA VINAGRE (BR/SP)
(74) Beerre Assessoria Empresarial S/C LTDA
Registro extinto a contar de 07/06/2006.

(11) DI 6103768-0 Código 44 - Extinção - Art. 119 inciso III da LPI
(15) 09/03/2004
(62) DI 6101656-0 06/06/2001
(73) SÉRGIO DE SOUZA VINAGRE (BR/SP)
(74) Beerre Assessoria Empresarial S/C LTDA
Registro extinto a contar de 07/06/2006.

(11) DI 6103769-9 Código 44 - Extinção - Art. 119 inciso III da LPI
(15) 09/03/2004
(62) DI 6101656-0 06/06/2001
(73) SÉRGIO DE SOUZA VINAGRE (BR/SP)
(74) Beerre Assessoria Empresarial S/C LTDA
Registro extinto a contar de 07/06/2006.

(11) DI 6103770-2 Código 44 - Extinção - Art. 119 inciso III da LPI
(15) 09/03/2004
(62) DI 6100917-2 18/04/2001
(73) CARLOS ROBERTO OCHIUSI PENHALVES (BR/SP)
(74) Beerre Assessoria Empresarial S/C LTDA
Registro extinto a contar de 19/04/2006.

(11) DI 6103771-0 Código 44 - Extinção - Art. 119 inciso III da LPI
(15) 06/04/2004
(62) DI 6100342-5 16/02/2001
(73) BALL CORPORATION (US)
(74) Montaury Pimenta, Machado & Lioce S/C Ltda
Registro extinto a contar de 17/02/2006.

(11) DI 6103772-9 Código 44 - Extinção - Art. 119 inciso III da LPI
(15) 06/04/2004
(62) DI 6101656-0 06/06/2001
(73) SÉRGIO DE SOUZA VINAGRE (BR/SP)
(74) Beerre Assessoria Empresarial S/C LTDA
Registro extinto a contar de 07/06/2006.

(11) DI 6103773-7 Código 44 - Extinção - Art. 119 inciso III da LPI
(15) 09/03/2004
(62) DI 6101656-0 06/06/2001



(73) SÉRGIO DE SOUZA VINAGRE (BR/SP)
(74) Beerre Assessoria Empresarial S/C LTDA
Registro extinto a contar de 07/06/2006.

(11) DI 6103774-5

Código 44 - Extinção - Art. 119 inciso III da LPI
(15) 06/04/2004
(62) DI 6101656-0 06/06/2001
(73) SÉRGIO DE SOUZA VINAGRE (BR/SP)
(74) Beerre Assessoria Empresarial S/C LTDA
Registro extinto a contar de 07/06/2006.

(11) DI 6103777-0

Código 44 - Extinção - Art. 119 inciso III da LPI
(15) 27/04/2004
(62) DI 6100045-0 22/01/2001
(73) PUBLICIDAD SARMIENTO S.A (AR)
(74) Dannemann, Siemsen, Bigler & Ipanema Moreira
Registro extinto a contar de 23/01/2006.

(11) DI 6103778-8

Código 44 - Extinção - Art. 119 inciso III da LPI
(15) 27/04/2004
(62) DI 6100045-0 22/01/2001
(73) PUBLICIDAD SARMIENTO S.A (AR)
(74) Dannemann, Siemsen, Bigler & Ipanema Moreira
Registro extinto a contar de 23/01/2006.

(11) DI 6103779-6

Código 44 - Extinção - Art. 119 inciso III da LPI
(15) 27/04/2004
(62) DI 6100045-0 22/01/2001
(73) PUBLICIDAD SARMIENTO S.A (AR)
(74) Dannemann, Siemsen, Bigler & Ipanema Moreira
Registro extinto a contar de 23/01/2006.

(11) DI 6103780-0

Código 44 - Extinção - Art. 119 inciso III da LPI
(15) 10/08/2004
(62) DI 6102951-3 26/09/2001
(73) EUROMOBILE INTERIORES LTDA (BR/SP)
(74) Tinoco Soares & Filho S/C Ltda
Registro extinto a contar de 27/09/2011.

(11) DI 6103781-8

Código 44 - Extinção - Art. 119 inciso III da LPI
(15) 10/08/2004
(62) DI 6102290-0 31/07/2001
(73) MARIA DAS DORES RAVAGE DE SOUZA (BR/SP)
(74) Simbolo Marcas e Patentes Ltda



Registro extinto a contar de 01/08/2011.

(11) DI 6103782-6 Código 44 - Extinção - Art. 119 inciso III da LPI
(15) 10/08/2004
(62) DI 6102919-0 27/09/2001
(73) EUROMOBILE INTERIORES LTDA (BR/SP)
(74) Tinoco Soares & Filho S/C Ltda
Registro extinto a contar de 28/09/2006.

(11) DI 6103783-4 Código 44 - Extinção - Art. 119 inciso III da LPI
(15) 09/11/2004
(62) DI 6102919-0 27/09/2001
(73) EUROMOBILE INTERIORES LTDA (BR/SP)
(74) Tinoco Soares & Filho S/C Ltda
Registro extinto a contar de 28/09/2006.

(11) DI 6103784-2 Código 44 - Extinção - Art. 119 inciso III da LPI
(15) 28/09/2004
(62) DI 6102163-6 10/08/2001
(73) DRYEXCEL MANUTENÇÃO DE EQUIPAMENTOS E COMERCIAL LTDA ME (BR/RS)
(74) Gilson Almeida da Motta
Registro extinto a contar de 11/08/2006.

(11) DI 6103785-0 Código 44 - Extinção - Art. 119 inciso III da LPI
(15) 28/09/2004
(62) DI 6102163-6 10/08/2001
(73) DRYEXCEL MANUTENÇÃO DE EQUIPAMENTOS E COMERCIAL LTDA ME (BR/RS)
(74) Gilson Almeida da Motta
Registro extinto a contar de 11/08/2006.

(11) DI 6103786-9 Código 44 - Extinção - Art. 119 inciso III da LPI
(15) 06/09/2005
(62) DI 6102600-0 24/08/2001
(73) SERGIO DE SOUZA VINAGRE (BR/SP)
(74) Beerre Assessoria Empresarial LTDA
Registro extinto a contar de 25/08/2006.

(11) DI 6103787-7 Código 44 - Extinção - Art. 119 inciso III da LPI
(15) 06/09/2005
(62) DI 6102600-0 24/08/2001
(73) SERGIO DE SOUZA VINAGRE (BR/SP)
(74) Beerre Assessoria Empresarial S/C LTDA



Registro extinto a contar de 25/08/2006.

(11) DI 6103788-5 Código 44 - Extinção - Art. 119 inciso III da LPI
(15) 06/09/2005
(62) DI 6102600-0 24/08/2001
(73) SERGIO DE SOUZA VINAGRE (BR/SP)
(74) Beerre Assessoria Empresarial S/C LTDA
Registro extinto a contar de 25/08/2006.

(11) DI 6103789-3 Código 44 - Extinção - Art. 119 inciso III da LPI
(15) 27/12/2005
(62) DI 6102600-0 24/08/2001
(73) Sergio de Souza Vinagre (BR/SP)
(74) Beerre Assessoria Empresarial Ltda
Registro extinto a contar de 25/08/2006.

(11) DI 6103790-7 Código 44 - Extinção - Art. 119 inciso III da LPI
(15) 18/10/2005
(62) DI 6102600-0 24/08/2001
(73) SERGIO DE SOUZA VINAGRE (BR/SP)
(74) Beerre Assessoria Empresarial Ltda
Registro extinto a contar de 25/08/2006.

(11) DI 6103791-5 Código 44 - Extinção - Art. 119 inciso III da LPI
(15) 18/10/2005
(62) DI 6102600-0 24/08/2001
(73) Sergio de Souza Vinagre (BR/SP)
(74) Beerre Assessoria Empresarial LTDA
Registro extinto a contar de 25/08/2006.

(11) DI 6103792-3 Código 44 - Extinção - Art. 119 inciso III da LPI
(15) 06/09/2005
(62) DI 6102600-0 24/08/2001
(73) SERGIO DE SOUZA VINAGRE (BR/SP)
(74) Beerre Assessoria Empresarial S/C LTDA
Registro extinto a contar de 25/08/2006.

(11) DI 6103793-1 Código 44 - Extinção - Art. 119 inciso III da LPI
(15) 06/09/2005
(62) DI 6102600-0 24/08/2001
(73) SERGIO DE SOUZA VINAGRE (BR/SP)
(74) Beerre Assessoria Empresarial S/C LTDA
Registro extinto a contar de 25/08/2006.



(11) DI 6103794-0	Código 44 - Extinção - Art. 119 inciso III da LPI (15) 27/12/2005 (62) DI 6100299-2 28/02/2001 (73) Johnson & Johnson (US) (74) Dannemann, Siemsen, Bigler & Ipanema Moreira Registro extinto a contar de 29/02/2016.
(11) DI 6103795-8	Código 44 - Extinção - Art. 119 inciso III da LPI (15) 27/12/2005 (62) DI 6100299-2 28/02/2001 (73) Johnson & Johnson (US) (74) Dannemann, Siemsen, Bigler & Ipanema Moreira Registro extinto a contar de 29/02/2016.
(11) DI 6103796-6	Código 44 - Extinção - Art. 119 inciso III da LPI (15) 27/12/2005 (62) DI 6100299-2 28/02/2001 (73) Johnson & Johnson (US) (74) Dannemann, Siemsen, Bigler & Ipanema Moreira Registro extinto a contar de 29/02/2016.
(11) DI 6300001-6	Código 44 - Extinção - Art. 119 inciso III da LPI (15) 29/07/2003 (73) PETRÓLEO BRASILEIRO S.A. - PETROBRÁS (BR/RJ) (74) José Cláudio Vasquez de Mesquita Registro extinto a contar de 04/01/2018.
(11) DI 6300967-6	Código 44 - Extinção - Art. 119 inciso III da LPI (15) 14/10/2003 (73) Kimberly-Clark Worldwide, Inc. (US) (74) Clarke Modet do Brasil Ltda Registro extitno a contar de 01/04/2018.
(11) DI 6300985-4	Código 44 - Extinção - Art. 119 inciso III da LPI (15) 26/08/2003 (73) ENGEPLAY INDÚSTRIA E COMÉRCIO LTDA - EPP (BR/SP) (74) Focus Marcas e Patentes Ltda. Registro extitno a contar de 02/04/2018.
(11) DI 6301005-4	Código 44 - Extinção - Art. 119 inciso III da LPI (15) 02/12/2003 (73) Keko Acessórios S/A (BR/RS) (74) SKO - Oyarzabal Marcas & Patentes S/S Ltda. Registro extitno a contar de 01/04/2018.



(11) DI 6301054-2	Código 44 - Extinção - Art. 119 inciso III da LPI (15) 22/07/2003 (73) COPLAS INDÚSTRIA DE PLÁSTICOS LTDA. (BR/SP) (74) Cláudio Regonaschi Registro extitno a contar de 01/04/2018.
(11) DI 6504605-6	Código 44 - Extinção - Art. 119 inciso III da LPI (15) 02/01/2007 (73) Stella Maria Reis Ventura (BR/SP) ; Irene Maria Reis (BR/SP) (74) Marcaviva-Marcas, Patentes e Tecnologia registro extinto a contar de 08/12/2015.
(11) DI 6504606-4	Código 44 - Extinção - Art. 119 inciso III da LPI (15) 21/02/2006 (73) Plásticos Juquitiba Indústria e Comércio Ltda (BR/SP) (74) Marcello do Nascimento Registro extinto a contar de 08/12/2010.
(11) DI 6504607-2	Código 44 - Extinção - Art. 119 inciso III da LPI (15) 21/02/2006 (73) Alcides Rodrigues (BR/SP) (74) Celso de Carvalho Mello Registro extinto a contar de 08/12/2010.
(11) DI 6504608-0	Código 44 - Extinção - Art. 119 inciso III da LPI (15) 21/02/2006 (73) Jose Carlos Arruda (BR/PR) (74) Dinâmica Marcas Patentes Ltda Registro extinto a contar de 08/12/2015.
(11) DI 6504609-9	Código 44 - Extinção - Art. 119 inciso III da LPI (15) 27/06/2006 (73) Portal Publicidade Ltda (BR/SP) (74) Beerre Assessoria Empresarial Ltda Registro extinto a contar de 08/12/2010.
(11) DI 6504610-2	Código 44 - Extinção - Art. 119 inciso III da LPI (15) 21/02/2006 (73) Roca Sanitario, S.A (ES) (74) Carlos Vicente da Silva Nogueira Registro extinto a contar de 08/12/2015.
(11) DI 6504613-7	Código 44 - Extinção - Art. 119 inciso III da LPI



(15) 21/02/2006
(73) Roca Sanitario, S.A (ES)
(74) Carlos Vicente da Silva Nogueira
Registro extinto a contar de 08/12/2015.

(11) DI 6504614-5 Código 44 - Extinção - Art. 119 inciso III da LPI
(15) 21/02/2006
(73) Alcides Rodrigues (BR/SP)
(74) Celso de Carvalho Mello
Registro extinto a contar de 08/12/2010.

(11) DI 6504615-3 Código 44 - Extinção - Art. 119 inciso III da LPI
(15) 21/02/2006
(73) Alcides Rodrigues (BR/SP)
(74) Celso de Carvalho Mello
Registro extinto a contar de 08/12/2010.

(11) DI 6504616-1 Código 44 - Extinção - Art. 119 inciso III da LPI
(15) 21/02/2006
(73) Paulo Sergio Novo (BR/PR)
(74) Dinâmica Marcas Patentes Ltda
Registro extinto a contar de 08/12/2010.

(11) DI 6504620-0 Código 44 - Extinção - Art. 119 inciso III da LPI
(15) 14/03/2006
(73) Jose Carlos Arruda (BR/PR)
(74) Dinâmica Marcas Patentes
Registro extinto a contar de 08/12/2010.

(11) DI 6504621-8 Código 44 - Extinção - Art. 119 inciso III da LPI
(15) 01/03/2006
(73) Innovare Indústria e Comércio de Peças Plásticas Ltda Me (BR/SC)
(74) London Marcas & Patentes S/S LTDA
Registro extinto a contar de 20/12/2010.

(11) DI 6504624-2 Código 44 - Extinção - Art. 119 inciso III da LPI
(15) 21/02/2006
(73) AP Pharma Systems Atomizadores e Dispensadores Ltda (BR/SP)
(74) Edmundo Brunner Ass em Prop. Indl. Ltda.
Registro extinto a contar de 20/12/2015.

(11) DI 6504627-7 Código 44 - Extinção - Art. 119 inciso III da LPI
(15) 21/02/2006
(73) Topjet Comercio de Plasticos Ltda. ME (BR/SC)



(74) Maria Aparecida Pereira Gonçalves
Registro extinto a contar de 17/12/2010.

(11) DI 6504628-5 Código 44 - Extinção - Art. 119 inciso III da LPI
(15) 21/02/2006
(73) Industrias Vitoria Ltda (BR/SC)
(74) Maria Aparecida Pereira Gonçalves
Registro extinto a contar de 17/12/2015.

(11) DI 6504629-3 Código 44 - Extinção - Art. 119 inciso III da LPI
(15) 01/03/2006
(73) Industrias Vitoria Ltda (BR/SC)
(74) Maria Aparecida Pereira Gonçalves
Registro extinto a contar de 17/12/2010.

(11) DI 6504630-7 Código 44 - Extinção - Art. 119 inciso III da LPI
(15) 01/03/2006
(73) Topjet Comercio de Plasticos Ltda ME (BR/SC)
(74) Maria Aparecida Pereira Gonçalves
Registro extinto a contar de 17/12/2010.

(11) DI 6504631-5 Código 44 - Extinção - Art. 119 inciso III da LPI
(15) 01/03/2006
(73) Industrias Vitoria Ltda (BR/SC)
(74) Maria Aparecida Pereira Gonçalves
Registro extinto a contar de 17/12/2015.

(11) DI 6504632-3 Código 44 - Extinção - Art. 119 inciso III da LPI
(15) 16/05/2006
(73) Antonio Carlos Silveira Melo (BR/SP)
(74) Vilage Marcas & Patentes S/S Ltda
Registro extinto a contar de 16/12/2010.

(11) DI 6504638-2 Código 44 - Extinção - Art. 119 inciso III da LPI
(15) 01/03/2006
(73) THEVEAR ELETRÔNICA LTDA (BR/SP)
(74) Sul América Marcas e Patentes Ltda.
Registro extinto a contar de 16/12/2015.

(11) DI 6504639-0 Código 44 - Extinção - Art. 119 inciso III da LPI
(15) 23/05/2006
(73) Claudemir Gracino (BR/PR)
(74) Antonio Luiz de Jesus
Registro extinto a contar de 08/12/2010.



(11) DI 6504641-2	Código 44 - Extinção - Art. 119 inciso III da LPI (15) 07/03/2006 (73) Volkswagen do Brasil Indústria de Veículos Automotores Ltda (BR/SP) (74) Dannemann, Siemsen, Bigler & Ipanema Moreira Registro extinto a contar de 16/12/2010.
(11) DI 6504643-9	Código 44 - Extinção - Art. 119 inciso III da LPI (15) 02/05/2006 (73) José Costa Sereno (PT) (74) Orlando de Souza Registro extinto a contar de 16/12/2015.
(11) DI 6504644-7	Código 44 - Extinção - Art. 119 inciso III da LPI (15) 09/05/2006 (73) Simon, S.A. (ES) (74) Momsen, Leonardos & Cia. Registro extinto a contar de 16/12/2010.
(11) DI 6504646-3	Código 44 - Extinção - Art. 119 inciso III da LPI (15) 28/03/2006 (73) Benq Mobile GMBH & Co. OHG (DE) (74) Dannemann, Siemsen, Bigler & Ipanema Moreira Registro extinto a contar de 15/12/2010.
(11) DI 6504650-1	Código 44 - Extinção - Art. 119 inciso III da LPI (15) 21/02/2006 (73) Marcelo Francisco Rainho (BR/SP) (74) Marthom Assessoria Empresarial Ltda. Registro extinto a contar de 09/12/2015.
(11) DI 6504651-0	Código 44 - Extinção - Art. 119 inciso III da LPI (15) 21/02/2006 (73) Nadir Figueiredo - Indústria e Comércio S/A (BR/SP) (74) Veirano e Advogados Associados Registro extinto a contar de 09/12/2010.
(11) DI 6504652-8	Código 44 - Extinção - Art. 119 inciso III da LPI (15) 01/03/2006 (73) Reebok International Limited (GB) (74) David do Nascimento Advogados Associados S/C Registro extinto a contar de 13/12/2010.
(11) DI 6504653-6	Código 44 - Extinção - Art. 119 inciso III da LPI



(15) 01/03/2006
(73) Reebok International Limited (GB)
(74) David do Nascimento Advogados Associados S/C
Registro extinto a contar de 13/12/2010.

(11) DI 6504654-4 Código 44 - Extinção - Art. 119 inciso III da LPI
(15) 01/03/2006
(73) Felipe Gustavo Vieira Machado (BR/SP)
(74) Beerre Assessoria Empresarial Ltda
Registro extinto a contar de 13/12/2010.

(11) DI 6504655-2 Código 44 - Extinção - Art. 119 inciso III da LPI
(15) 21/02/2006
(73) Élio Sérgio Pavanato (BR/PR)
(74) SÂMIA AMIN SANTOS
Registro extinto a contar de 01/11/2010.

(11) DI 6504656-0 Código 44 - Extinção - Art. 119 inciso III da LPI
(15) 21/02/2006
(73) Élio Sérgio Pavanato (BR/PR)
(74) SÂMIA AMIN SANTOS
Registro extinto a contar de 01/11/2010.

(11) DI 6504657-9 Código 44 - Extinção - Art. 119 inciso III da LPI
(15) 01/03/2006
(73) Élio Sérgio Pavanato (BR/PR)
(74) SÂMIA AMIN SANTOS
Registro extinto a contar de 01/11/2010.

(11) DI 6504660-9 Código 44 - Extinção - Art. 119 inciso III da LPI
(15) 03/04/2007
(73) Paulinho Zafalon (BR/PR)
(74) Marpa Cons. e Asses. Empresarial Ltda
Registro extinto a contar de 09/12/2010.

(11) DI 6504661-7 Código 44 - Extinção - Art. 119 inciso III da LPI
(15) 21/02/2006
(73) ACF Indústria de Plásticos Ltda (BR/RS)
(74) Guerra Adv.
Registro extinto a contar de 08/12/2015.

(11) DI 6504662-5 Código 44 - Extinção - Art. 119 inciso III da LPI
(15) 21/02/2006
(73) ACF Indústria de Plásticos Ltda (BR/RS)



(74) Guerra Adv.
Registro extinto a contar de 08/12/2015.

(11) DI 6504663-3 Código 44 - Extinção - Art. 119 inciso III da LPI
(15) 01/03/2006
(73) Jorge Luiz da Silva Matias (BR/RJ)
(74) Luiz Alberto Rosenstengel
Registro extinto a contar de 10/12/2010.

(11) DI 6504664-1 Código 44 - Extinção - Art. 119 inciso III da LPI
(15) 21/02/2006
(73) Cerâmica Cirilo Vogel Ltda (BR/RS)
(74) Mario de Almeida Marcas e Patentes Ltda
Registro extinto a contar de 10/12/2010.

(11) DI 6504669-2 Código 44 - Extinção - Art. 119 inciso III da LPI
(15) 21/02/2006
(73) Realgem's do Brasil Indústria de Cosméticos Ltda (BR/PR)
(74) Brasil Sul Marcas e Patentes S/C Ltda
Registro extinto a contar de 17/12/2010.

(11) DI 6504671-4 Código 44 - Extinção - Art. 119 inciso III da LPI
(15) 02/05/2006
(73) Luiz Valdevino Fiorese (BR/ES)
(74) Wagner José Fafá Borges
Registro extinto a contar de 02/12/2015.

(11) DI 6504672-2 Código 44 - Extinção - Art. 119 inciso III da LPI
(15) 29/08/2006
(73) Jaqueline Oliveira Ramaldes (BR/ES)
(74) Wagner José Fafá Borges
Registro extinto a contar de 06/12/2015.

(11) DI 6504673-0 Código 44 - Extinção - Art. 119 inciso III da LPI
(15) 27/06/2006
(73) Gilmar Marangoni (BR/PR)
Registro extinto a contar de 02/12/2010.

(11) DI 6504674-9 Código 44 - Extinção - Art. 119 inciso III da LPI
(15) 09/01/2007
(73) LIVE EYEWEAR, INC (US)
(74) Montaury Pimenta, Machado & Lioce
Registro extinto a contar de 03/12/2010.



(11) DI 6504675-7 Código 44 - Extinção - Art. 119 inciso III da LPI
(15) 09/01/2007
(73) LIVE EYEWEAR, INC. (US)
(74) Montaury Pimenta, Machado & Lioce
Registro extinto a contar de 03/12/2010.

(11) DI 6504676-5 Código 44 - Extinção - Art. 119 inciso III da LPI
(15) 09/01/2007
(73) LIVE EYEWEAR, INC. (US)
(74) Montaury Pimenta, Machado & Lioce
Registro extinto a contar de 03/12/2010.

(11) DI 6504677-3 Código 44 - Extinção - Art. 119 inciso III da LPI
(15) 09/01/2007
(73) LIVE EYEWEAR, INC (US)
(74) Montaury Pimenta, Machado & Lioce
Registro extinto a contar 03/12/2010.

(11) DI 6504678-1 Código 44 - Extinção - Art. 119 inciso III da LPI
(15) 09/01/2007
(73) LIVE EYEWEAR, INC (US)
(74) Montaury Pimenta, Machado & Lioce
Registro extinto a contar de 03/12/2010.

(11) DI 6504680-3 Código 44 - Extinção - Art. 119 inciso III da LPI
(15) 09/01/2007
(73) LIVE EYEWEAR, INC (US)
(74) Montaury Pimenta, Machado & Lioce
Registro extinto a contar de 03/12/2010.

(11) DI 6504681-1 Código 44 - Extinção - Art. 119 inciso III da LPI
(15) 07/03/2006
(73) Carlos Aurélio Andreucci (BR/SP)
(74) Gerson Batista Ferreira
Registro extinto a contar de 01/12/2010.

(11) DI 6504682-0 Código 44 - Extinção - Art. 119 inciso III da LPI
(15) 07/03/2006
(73) Soci  t   BIC (FR)
(74) Alexandre Fukuda Yamashita
Registro extinto a contar de 01/12/2015.

(11) DI 6504683-8 C  digo 44 - Extin  o - Art. 119 inciso III da LPI
(15) 07/03/2006



(73) Coffee Supply Suprimentos para Café Ltda - EPP (BR/SP)
(74) M.M. Marcas e Patentes S/C Ltda
Registro extinto a contar de 01/12/2010.

(11) DI 6504684-6 Código 44 - Extinção - Art. 119 inciso III da LPI
(15) 07/03/2006
(73) Maximiliano Rodrigues Lelis (BR/MG)
(74) Almir Corrêa de Lacerda
Registro extinto a contar de 17/12/2010.

(11) DI 6504695-1 Código 44 - Extinção - Art. 119 inciso III da LPI
(15) 20/06/2006
(73) LUTHERO FLORES BUCKER (BR/RS)
(74) Sko - Dir. Prop. Indl. Marcas e Patentes LTDA
Registro extinto a contar de 13/12/2010.

(11) DI 6504697-8 Código 44 - Extinção - Art. 119 inciso III da LPI
(15) 20/06/2006
(73) JANUÁRIO LUIZ GONÇALVES VASCONCELLOS (BR/SC)
Registro extinto a contar de 14/12/2010.

(11) DI 6504698-6 Código 44 - Extinção - Art. 119 inciso III da LPI
(15) 07/03/2006
(73) Jonas Lourenço Engelman (BR/RS)
(74) Capella & Veloso Advogados Associados
Registro extinto a contar de 15/12/2010.

(11) DI 6504700-1 Código 44 - Extinção - Art. 119 inciso III da LPI
(15) 14/03/2006
(73) Luís Carlos Maranhão Faísca (BR/SC)
(74) Suporte Propriedade Intelectual Ltda
Registro extinto a contar de 10/12/2010.

(11) DI 6504701-0 Código 44 - Extinção - Art. 119 inciso III da LPI
(15) 06/06/2006
(73) Soft Sistemas Eletrônicos Ltda (BR/PR)
(74) Jean Carlo Rosa
Registro extinto a contar de 13/12/2010.

(11) DI 6504702-8 Código 44 - Extinção - Art. 119 inciso III da LPI
(15) 16/05/2006
(73) Airton Varella (BR/SC)
(74) Anselmo Cardoso
Registro extinto a contar de 13/12/2015.



(11) DI 6504703-6	Código 44 - Extinção - Art. 119 inciso III da LPI (15) 29/08/2006 (73) Mauro Luiz Mueller (BR/SC) (74) Santa Cruz Consultoria em Marcas & Patentes Ltda Registro extinto a contar de 13/12/2010.
(11) DI 6504713-3	Código 44 - Extinção - Art. 119 inciso III da LPI (15) 30/05/2006 (73) Soci��t�� BIC (FR) (74) Alexandre Fukuda Yamashita Registro extinto a contar de 29/11/2015.
(11) DI 6504714-1	Código 44 - Extin��o - Art. 119 inciso III da LPI (15) 07/03/2006 (73) Paulo de Sousa Ribeiro (BR/SP) (74) Logos Marcas e Patentes S/S Ltda Registro extinto a contar de 17/12/2010.
(11) DI 6504717-6	C��digo 44 - Extin��o - Art. 119 inciso III da LPI (15) 14/03/2006 (73) Vera Lucia Grippa (BR/SP) (74) Sigilo's Marcas e Patentes S/C Ltda Registro extinto a contar de 20/12/2015.
(11) DI 6504723-0	C��digo 44 - Extin��o - Art. 119 inciso III da LPI (15) 02/05/2006 (73) Jos�� Vilson Pereira Nunes (BR/SP) (74) Luiz Roberto Longo Brito Silva Registro extinto a contar de 17/12/2010.
(11) DI 6504729-0	C��digo 44 - Extin��o - Art. 119 inciso III da LPI (15) 07/03/2006 (73) Roberto Estefano (BR/SP) (74) Cruzeiro/Newmarc Patentes e Marcas Ltda Registro extinto a contar de 17/12/2010.
(11) DI 6504730-3	C��digo 44 - Extin��o - Art. 119 inciso III da LPI (15) 07/03/2006 (73) Jos�� Cl��udio Thadeo (BR/SP) (74) Marli Ferreira do Nascimento Registro extinto a contar de 16/12/2010.
(11) DI 6504731-1	C��digo 44 - Extin��o - Art. 119 inciso III da LPI



	(15) 30/05/2006 (73) José Erico Reis (BR/SP) Registro extinto a contar de 16/12/2010.
(11) DI 6504732-0	Código 44 - Extinção - Art. 119 inciso III da LPI (15) 14/03/2006 (73) Roberto Estefano (BR/SP) (74) Cruzeiro/Newmarc Patentes e Marcas Ltda Registro extinto a contar de 16/12/2010.
(11) DI 6504733-8	Código 44 - Extinção - Art. 119 inciso III da LPI (15) 14/03/2006 (73) Roberto Estefano (BR/SP) (74) Cruzeiro/Newmarc Patentes e Marcas Ltda Registro extinto a contar de 16/12/2010.
(11) DI 6504734-6	Código 44 - Extinção - Art. 119 inciso III da LPI (15) 11/04/2006 (73) Soares Junqueira Arquitetura Ltda (BR/SP) (74) Cruzeiro/Newmarc Patentes e Marcas Ltda Registro extinto a contar de 16/12/2010.
(11) DI 6504735-4	Código 44 - Extinção - Art. 119 inciso III da LPI (15) 27/06/2006 (73) Soares Junqueira Arquitetura Ltda (BR/SP) (74) Cruzeiro/Newmarc Patentes e Marcas Ltda Registro extinto a contar de 16/12/2010.
(11) DI 6504736-2	Código 44 - Extinção - Art. 119 inciso III da LPI (15) 27/06/2006 (73) Soares Junqueira Arquitetura Ltda (BR/SP) (74) Cruzeiro/Newmarc Patentes e Marcas Ltda Registro extinto a contar de 16/12/2010.
(11) DI 6504737-0	Código 44 - Extinção - Art. 119 inciso III da LPI (15) 27/06/2006 (73) Soares Junqueira Arquitetura Ltda (BR/SP) (74) Cruzeiro/Newmarc Patentes e Marcas Ltda Registro extinto a contar de 16/12/2010.
(11) DI 6504739-7	Código 44 - Extinção - Art. 119 inciso III da LPI (15) 14/03/2006 (73) Roberto Estefano (BR/SP) (74) Cruzeiro/Newmarc Patentes e Marcas Ltda



Registro extinto a contar de 16/12/2010.

(11) DI 6504740-0

Código 44 - Extinção - Art. 119 inciso III da LPI
(15) 27/06/2006
(73) Soares Junqueira Arquitetura Ltda (BR/SP)
(74) Cruzeiro/Newmarc Patentes e Marcas Ltda
Registro extinto a contar de 16/12/2010.

(11) DI 6504742-7

Código 44 - Extinção - Art. 119 inciso III da LPI
(15) 20/06/2006
(73) CAROLINA TORRES MAFRA (BR/MG) ; NATALIA TORRES MAFRA (BR/MG) ; GUSTAVO TORRES MAFRA (BR/MG) ; RONALDO MAFRA (BR/MG)
(74) Magalhães & Associados Ltda
Registro extinto a contar de 20/12/2015.

(11) DI 6504743-5

Código 44 - Extinção - Art. 119 inciso III da LPI
(15) 20/06/2006
(73) CAROLINA TORRES MAFRA (BR/MG) ; NATALIA TORRES MAFRA (BR/MG) ; GUSTAVO TORRES MAFRA (BR/MG) ; RONALDO MAFRA (BR/MG)
(74) Magalhães & Associados Ltda
Registro extinto a contar de 20/12/2015.

(11) DI 6504745-1

Código 44 - Extinção - Art. 119 inciso III da LPI
(15) 14/03/2006
(73) Ewerton Davis Ruvolo (BR/SP)
Registro extinto a contar de 01/12/2010.

(11) DI 6504749-4

Código 44 - Extinção - Art. 119 inciso III da LPI
(15) 01/03/2006
(73) Newfrey LLC (US)
(74) Marjory A. Hessling
Registro extinto a contar de 27/12/2010.

(11) DI 6504750-8

Código 44 - Extinção - Art. 119 inciso III da LPI
(15) 23/05/2006
(73) Ticks Or Mosquitoes, L.L.C. (US)
(74) Marjory A. Hessling
Registro extinto a contar de 27/12/2010.

(11) DI 6504751-6

Código 44 - Extinção - Art. 119 inciso III da LPI
(15) 07/03/2006
(73) Newfrey LLC (US)
(74) Marjory A. Hessling
Registro extinto a contar de 27/12/2010.



(11) DI 6504752-4	Código 44 - Extinção - Art. 119 inciso III da LPI (15) 07/03/2006 (73) Newfrey LLC (US) (74) Marjory A. Hessling Registro extinto a contar de 27/12/2010.
(11) DI 6504753-2	Código 44 - Extinção - Art. 119 inciso III da LPI (15) 07/03/2006 (73) British Sky Broadcasting Limited (GB) (74) Ricardo Fonseca de Pinho Registro extinto a contar de 27/12/2015.
(11) DI 6504754-0	Código 44 - Extinção - Art. 119 inciso III da LPI (15) 20/06/2006 (73) INDIO DA COSTA DESIGN LTDA ME (BR/RJ) (74) Di Blasi, Parente, S. G. & Associados Registro extinto a contar de 27/12/2010.
(11) DI 6504755-9	Código 44 - Extinção - Art. 119 inciso III da LPI (15) 07/03/2006 (73) Indio da Costa Design Ltda.ME (BR/RJ) (74) Di Blasi, Parente, S. G. & Associados Registro extinto a contar de 27/12/2010.
(11) DI 6504756-7	Código 44 - Extinção - Art. 119 inciso III da LPI (15) 01/03/2006 (73) ACF Indústria de Plásticos Ltda (BR/RS) (74) Guerra Adv. Registro extinto a contar de 23/12/2015.
(11) DI 6504757-5	Código 44 - Extinção - Art. 119 inciso III da LPI (15) 20/06/2006 (73) INDIO DA COSTA DESIGN LTDA ME (BR/RJ) (74) Di Blasi, Parente, S. G. & Associados Registro extinto a contar de 27/12/2010.
(11) DI 6504758-3	Código 44 - Extinção - Art. 119 inciso III da LPI (15) 07/03/2006 (73) Condor S.A (BR/SC) (74) Maura da Cunha Freire Registro extinto a contar de 28/12/2010.
(11) DI 6504759-1	Código 44 - Extinção - Art. 119 inciso III da LPI



(15) 09/01/2007
(73) Dioptics Medical Products, Inc (US)
(74) Montaury Pimenta, Machado & Lioce
Registro extinto a contar de 28/12/2010.

(11) DI 6504760-5 Código 44 - Extinção - Art. 119 inciso III da LPI
(15) 09/01/2007
(73) Dioptics Medical Products, Inc (US)
(74) Montaury Pimenta, Machado & Lioce
Registro extinto a contar de 28/12/2010.

(11) DI 6504761-3 Código 44 - Extinção - Art. 119 inciso III da LPI
(15) 02/05/2006
(73) Stokely-Van Camp, Inc. (US)
(74) Dannemann, Siemsen, Bigler & Ipanema Moreira
Registro extinto a contar de 28/12/2010.

(11) DI 6504762-1 Código 44 - Extinção - Art. 119 inciso III da LPI
(15) 07/03/2006
(73) Sony Kabushiki Kaisha (Sony Corporation) (JP)
(74) Dannemann, Siemsen, Bigler & Ipanema Moreira
Registro extinto a contar de 28/12/2015.

(11) DI 6504764-8 Código 44 - Extinção - Art. 119 inciso III da LPI
(15) 23/05/2006
(73) Comer S.P.A. (IT)
(74) BHERING ADVOGADOS
Registro extinto a contar de 28/12/2010.

(11) DI 6504767-2 Código 44 - Extinção - Art. 119 inciso III da LPI
(15) 01/03/2006
(73) Sony Kabushiki Kaisha (Sony Corporation) (JP)
(74) Dannemann, Siemsen, Bigler & Ipanema Moreira
Registro extinto a contar de 28/12/2010.

(11) DI 6504768-0 Código 44 - Extinção - Art. 119 inciso III da LPI
(15) 01/03/2006
(73) Sony Kabushiki Kaisha (Sony Corporation) (JP)
(74) Dannemann, Siemsen, Bigler & Ipanema Moreira
Registro extinto a contar de 28/12/2015.

(11) DI 6504769-9 Código 44 - Extinção - Art. 119 inciso III da LPI
(15) 07/03/2006
(73) Sony Kabushiki Kaisha (Sony Corporation) (JP)



(74) Dannemann, Siemsen, Bigler & Ipanema Moreira
Registro extinto a contar de 28/12/2010.

(11) DI 6504770-2

Código 44 - Extinção - Art. 119 inciso III da LPI
(15) 01/03/2006
(73) Sony Kabushiki Kaisha (Sony Corporation) (JP)
(74) Dannemann , Siemsen, Bigler & Ipanema Moreira
Registro extinto a contar de 28/12/2010.

(11) DI 6504771-0

Código 44 - Extinção - Art. 119 inciso III da LPI
(15) 01/03/2006
(73) Sony Kabushiki Kaisha (Sony Corporation) (JP)
(74) Dannemann , Siemsen, Bigler & Ipanema Moreira
Registro extinto a contar de 28/12/2010.

(11) DI 6504772-9

Código 44 - Extinção - Art. 119 inciso III da LPI
(15) 02/05/2006
(73) Pepsico, INC. (US)
(74) Dannemann, Siemsen, Bigler & Ipanema Moreira
Registro extinto a contar de 29/12/2010.

(11) DI 6504775-3

Código 44 - Extinção - Art. 119 inciso III da LPI
(15) 01/03/2006
(73) Afonso Magalhães Corbelli & Cia. Ltda - EPP (BR/MG)
(74) SÂMIA AMIN SANTOS
Registro extinto a contar de 01/11/2010.

(11) DI 6504776-1

Código 44 - Extinção - Art. 119 inciso III da LPI
(15) 01/03/2006
(73) Reynaldo Pereira Dias (BR/MG)
(74) Andréa Maria Versiani de Mendonça
Registro extinto a contar de 15/11/2010.

(11) DI 6504777-0

Código 44 - Extinção - Art. 119 inciso III da LPI
(15) 06/02/2007
(73) BIO-EXTRATUS COSMETIC NATURAL LTDA (BR/MG)
(74) Propria Marcas e Patentes Ltda
Registro extinto a contar de 23/11/2010.

(11) DI 6504778-8

Código 44 - Extinção - Art. 119 inciso III da LPI
(15) 01/03/2006
(73) SM Gestão e Negócios LTDA (BR/RS)
(74) Mario de Almeida Marcas & Patentes LTDA
Registro extinto a contar de 24/12/2010.



(11) DI 6504779-6 Código 44 - Extinção - Art. 119 inciso III da LPI
(15) 07/03/2006
(73) SM Gestão e Negócios LTDA (BR/RS)
(74) Mario de Almeida Marcas e Patentes Ltda
Registro extinto a contar de 24/12/2010.

(11) DI 6504781-8 Código 44 - Extinção - Art. 119 inciso III da LPI
(15) 07/03/2006
(73) ACF Indústria de Plásticos Ltda (BR/RS)
(74) Guerra Adv.
Registro extinto a contar de 23/12/2015.

(11) DI 6504782-6 Código 44 - Extinção - Art. 119 inciso III da LPI
(15) 07/03/2006
(73) Ivanor Luis Arioli (BR/RS)
(74) Regina Magro Poletto
Registro extinto a contar de 23/12/2015.

(11) DI 6504785-0 Código 44 - Extinção - Art. 119 inciso III da LPI
(15) 27/06/2006
(73) Calçados Chinesinha Ltda (BR/RS)
(74) Marca Brazil Marcas e Patentes Ltda
Registro extinto a contar de 23/12/2010.

(11) DI 6504788-5 Código 44 - Extinção - Art. 119 inciso III da LPI
(15) 07/03/2006
(73) Bruno Inácio Henn (BR/SC)
(74) Agostinho de Melo
Registro extinto a contar de 23/12/2010.

(11) DI 6504789-3 Código 44 - Extinção - Art. 119 inciso III da LPI
(15) 07/03/2006
(73) Bruno Inácio Henn (BR/SC)
(74) Agostinho de Melo
registro extinto a contar de 23/12/2015.

(11) DI 6504790-7 Código 44 - Extinção - Art. 119 inciso III da LPI
(15) 30/05/2006
(73) Bruno Inácio Henn (BR/SC)
(74) Agostinho de Melo
Registro extinto a contar de 23/12/2010.

(11) DI 6504791-5 Código 44 - Extinção - Art. 119 inciso III da LPI



(15) 07/03/2006
(73) Bruno Inácio Henn (BR/SC)
(74) Agostinho de Melo
Registro extinto a contar de 23/12/2010.

(11) DI 6504792-3 Código 44 - Extinção - Art. 119 inciso III da LPI
(15) 01/03/2006
(73) Bruno Inácio Henn (BR/SC)
(74) Agostinho de Melo
Registro extinto a contar de 23/12/2015.

(11) DI 6504793-1 Código 44 - Extinção - Art. 119 inciso III da LPI
(15) 01/03/2006
(73) Bruno Inácio Henn (BR/SC)
(74) Agostinho de Melo
Registro extinto a contar de 23/12/2010.

(11) DI 6504794-0 Código 44 - Extinção - Art. 119 inciso III da LPI
(15) 01/03/2006
(73) Bruno Inácio Henn (BR/SC)
(74) Agostinho de Melo
Registro extinto a contar de 23/12/2010.

(11) DI 6504795-8 Código 44 - Extinção - Art. 119 inciso III da LPI
(15) 01/03/2006
(73) Bruno Inácio Henn (BR/SC)
(74) Agostinho de Melo
Registro extinto a contar de 23/12/2010.

(11) DI 6504797-4 Código 44 - Extinção - Art. 119 inciso III da LPI
(15) 01/03/2006
(73) Bruno Inácio Henn (BR/SC)
(74) Agostinho de Melo
Registro extinto a contar de 23/12/2010.

(11) DI 6504798-2 Código 44 - Extinção - Art. 119 inciso III da LPI
(15) 01/03/2006
(73) Bruno Inácio Henn (BR/SC)
(74) Agostinho de Melo
Registro extinto a contar de 23/12/2015.

(11) DI 6504799-0 Código 44 - Extinção - Art. 119 inciso III da LPI
(15) 01/03/2006
(73) Bruno Inácio Henn (BR/SC)



(74) Agostinho de Melo
Registro extinto a contar de 23/12/2010.

(11) DI 6504800-8 Código 44 - Extinção - Art. 119 inciso III da LPI
(15) 01/03/2006
(73) DASS NORDESTE CALÇADOS E ARTIGOS ESPORTIVOS S.A. (BR/CE)
(74) ADVOCACIA PIETRO ARIBONI S/C
Registro extinto a contar de 02/12/2010.

(11) DI 6504803-2 Código 44 - Extinção - Art. 119 inciso III da LPI
(15) 03/04/2007
(73) Luiz Claudio Tarantino Clini (BR/SP)
Registro extinto a contar de 02/12/2010.

(11) DI 6504804-0 Código 44 - Extinção - Art. 119 inciso III da LPI
(15) 01/03/2006
(73) DASS NORDESTE CALÇADOS E ARTIGOS ESPORTIVOS S.A. (BR/CE)
(74) ADVOCACIA PIETRO ARIBONI S/C
Registro extinto a contar de 02/12/2010.

(11) DI 6504805-9 Código 44 - Extinção - Art. 119 inciso III da LPI
(15) 01/03/2006
(73) DASS NORDESTE CALÇADOS E ARTIGOS ESPORTIVOS S.A. (BR/CE)
(74) ADVOCACIA PIETRO ARIBONI S/C
Registro extinto a contar de 02/12/2010.

(11) DI 6504808-3 Código 44 - Extinção - Art. 119 inciso III da LPI
(15) 01/03/2006
(73) José Eduardo Pereira (BR/SP)
(74) Pienegonda, Moreira & Associados Ltda
Registro extinto a contar de 02/12/2015.

(11) DI 6504809-1 Código 44 - Extinção - Art. 119 inciso III da LPI
(15) 27/05/2008
(73) GENERAL MILLS MARKETING, INC. (US)
(74) Cavalcanti e Cavalcanti Advogados
Registro extinto a contar de 02/12/2010.

(11) DI 6504810-5 Código 44 - Extinção - Art. 119 inciso III da LPI
(15) 01/03/2006
(73) José Eduardo Pereira (BR/SP)
(74) Pienegonda, Moreira & Associados Ltda
Registro extinto a contar de 02/12/2015.



(11) DI 6504811-3	Código 44 - Extinção - Art. 119 inciso III da LPI (15) 01/03/2006 (73) Sérgio Rogério de Castro (BR/ES) (74) Somarca Assessoria Empresarial S/C Ltda Registro extinto a contar de 02/12/2015.
(11) DI 6504812-1	Código 44 - Extinção - Art. 119 inciso III da LPI (15) 01/03/2006 (73) L.B.T. Sinalizações Ltda (BR/RJ) (74) Interação Marcas e Patentes S/C Ltda Registro extinto a contar de 02/12/2010.
(11) DI 6504818-0	Código 44 - Extinção - Art. 119 inciso III da LPI (15) 07/03/2006 (73) Renan Bedo (BR/SP) (74) Beerre Assessoria Empresarial Ltda Registro extinto a contar de 03/12/2010.
(11) DI 6504819-9	Código 44 - Extinção - Art. 119 inciso III da LPI (15) 07/03/2006 (73) Oscar Rodrigues Fróes (BR/SP) (74) Beerre Assessoria Empresarial Ltda Registro extinto a contar de 03/12/2010.
(11) DI 6504820-2	Código 44 - Extinção - Art. 119 inciso III da LPI (15) 22/08/2006 (73) Industrias Vitoria Ltda (BR/SC) (74) Maria Aparecida Pereira Gonçalves Registro extinto a contar de 21/12/2010.
(11) DI 6504821-0	Código 44 - Extinção - Art. 119 inciso III da LPI (15) 07/03/2006 (73) Raimundo José Bernardes (BR/SC) ; Samir Francisco Bonatti (BR/SC) (74) Maria Aparecida Pereira Gonçalves Registro extinto a contar de 21/12/2010.
(11) DI 6504823-7	Código 44 - Extinção - Art. 119 inciso III da LPI (15) 02/05/2006 (73) Arakis Ltd. (GB) (74) Montaury Pimenta, Machado & Lioce Registro extinto a contar de 21/12/2010.
(11) DI 6504831-8	Código 44 - Extinção - Art. 119 inciso III da LPI (15) 01/03/2006



(73) Sidnei Evaristo Mazocco (BR/SP)
(74) Paulo Euzébio
Registro extinto a contar de 21/12/2015.

(11) DI 6504835-0 Código 44 - Extinção - Art. 119 inciso III da LPI
(15) 02/05/2006
(73) The Procter & Gamble Company (US)
(74) Vieira de Mello Advogados
Registro extnto a contar de 21/12/2010.

(11) DI 6504836-9 Código 44 - Extinção - Art. 119 inciso III da LPI
(15) 28/03/2006
(73) SGD S.A. (FR)
(74) Momsen, Leonardos & Cia
Registro extinto a contar de 21/12/2010.

(11) DI 6504837-7 Código 44 - Extinção - Art. 119 inciso III da LPI
(15) 28/03/2006
(73) SGD S.A. (FR)
(74) Momsen, Leonardos & Cia
Registro extinto a contar de 21/12/2010.

(11) DI 6504839-3 Código 44 - Extinção - Art. 119 inciso III da LPI
(15) 07/03/2006
(73) Sérgio Jaqueri Cordeiro (BR/SP)
(74) Algo Assessoria em Propriedade Intelectual Ltda
Registro extinto a contar de 01/12/2010.

(11) DI 6504841-5 Código 44 - Extinção - Art. 119 inciso III da LPI
(15) 30/05/2006
(73) COMPANHIA MÜLLER DE BEBIDAS (BR/SP)
(74) City Patentes e Marcas Ltda
Registro extinto a contar de 15/11/2010.

(11) DI 6504842-3 Código 44 - Extinção - Art. 119 inciso III da LPI
(15) 06/05/2008
(73) Sabritas, S. de R.L. de C.V. (MX)
(74) Luciana Esther de Arruda
Registro extinto a contar de 28/10/2015.

(11) DI 6504846-6 Código 44 - Extinção - Art. 119 inciso III da LPI
(15) 01/03/2006
(73) Solaine Piccoli (BR/RS)
(74) Promark Marcas & Patentes LTDA



Registro extinto a contar de 03/12/2010.

(11) DI 6504847-4 Código 44 - Extinção - Art. 119 inciso III da LPI
(15) 07/03/2006
(73) Solaine Piccoli (BR/RS)
(74) Promark- Marcas & Patentes Ltda
Registro extinto a contar de 03/12/2010.

(11) DI 6504849-0 Código 44 - Extinção - Art. 119 inciso III da LPI
(15) 07/03/2006
(73) Jairo Kopp (BR/RS)
(74) Marpa Cons. e Asses. Empresarial LTDA
Registro extinto a contar de 02/12/2010.

(11) DI 6504850-4 Código 44 - Extinção - Art. 119 inciso III da LPI
(15) 01/03/2006
(73) GRENENE S.A (BR/CE)
(74) Custódio de Almeida & Cia.
Registro extnto a contar de 02/12/2015.

(11) DI 6504851-2 Código 44 - Extinção - Art. 119 inciso III da LPI
(15) 01/03/2006
(73) FLÁVIO LAZZAROTTO (BR/RS)
(74) Regina Magro Poletto
Registro extinto a contar de 01/12/2010.

(11) DI 6504852-0 Código 44 - Extinção - Art. 119 inciso III da LPI
(15) 01/03/2006
(73) Carolina de Col Botrel Facioli (BR/MG)
Registro extinto a contar de 15/12/2010.

(11) DI 6504853-9 Código 44 - Extinção - Art. 119 inciso III da LPI
(15) 01/03/2006
(73) Edson Rodrigues de Lacerda (BR/MG)
(74) Fernando Rosado
Registro extinto a contar de 10/12/2010.

(11) DI 6504854-7 Código 44 - Extinção - Art. 119 inciso III da LPI
(15) 01/03/2006
(73) Jarbas Pinto Martins (BR/MG)
(74) Almir Corrêa de Lacerda
Registro extinto a contar de 10/12/2010.

(11) DI 6504855-5 Código 44 - Extinção - Art. 119 inciso III da LPI



(15) 01/03/2006
(73) Jarbas Pinto Martins (BR/MG)
(74) Almir Corrêa de Lacerda
Registro extinto a contar de 10/12/2010.

(11) DI 6504856-3 Código 44 - Extinção - Art. 119 inciso III da LPI
(15) 07/03/2006
(73) Hugo Rodrigues Amaral (BR/MG)
(74) Antônio Fernando de Lacerda
Registro extinto a contar de 08/12/2010.

(11) DI 6504857-1 Código 44 - Extinção - Art. 119 inciso III da LPI
(15) 07/03/2006
(73) Júnior César Silva (BR/MG)
(74) Antônio Fernando de Lacerda
Registro extinto a contar de 08/12/2010.

(11) DI 6504858-0 Código 44 - Extinção - Art. 119 inciso III da LPI
(15) 01/03/2006
(73) Luciano Alves Mouroço (BR/MG)
(74) Marco Antônio Velloso Costa Ferreira
Registro extinto a contar de 06/12/2010.

(11) DI 6504860-1 Código 44 - Extinção - Art. 119 inciso III da LPI
(15) 01/03/2006
(73) Flávio Lazzarotto (BR/RS)
(74) Regina Magro Poletto
Registro extinto a contar de 01/12/2010.

(11) DI 6504861-0 Código 44 - Extinção - Art. 119 inciso III da LPI
(15) 01/03/2006
(73) Alexandre Fronza (BR/RS) ; Agda Maria Fronza (BR/RS)
(74) Norberto Pardelhas de Barcellos
Registro extinto a contar de 01/12/2010.

(11) DI 6504862-8 Código 44 - Extinção - Art. 119 inciso III da LPI
(15) 07/03/2006
(73) Technex Tecnologia Educacional S/A (BR/SP)
(74) Dmark Registros de Marcas e Patentes S/C Ltda
Registro extinto a contar de 17/12/2015.

(11) DI 6504863-6 Código 44 - Extinção - Art. 119 inciso III da LPI
(15) 01/03/2006
(73) Selene Rose Loss Sanmartin (BR/RS)



(74) Custódio de Almeida & Cia
Registro extinto a contar de 17/12/2015.

(11) DI 6504864-4 Código 44 - Extinção - Art. 119 inciso III da LPI
(15) 07/03/2006
(73) RSBC Rede Sulbrasileira de Comunicação Visual S.A (BR/RS)
(74) Custódio de Almeida & Cia
Registro extinto a contar de 16/12/2015.

(11) DI 6504865-2 Código 44 - Extinção - Art. 119 inciso III da LPI
(15) 07/03/2006
(73) Ivanio Angelo Arioli (BR/RS)
(74) Norberto Pardelhas de Barcellos
Registro extinto a contar de 16/12/2010.

(11) DI 6504866-0 Código 44 - Extinção - Art. 119 inciso III da LPI
(15) 07/03/2006
(73) Gasparin Comércio e Transporte Ltda (BR/PR)
(74) Douglas Hamilton de Queiroz
Registro extinto a contar de 16/12/2010.

(11) DI 6504867-9 Código 44 - Extinção - Art. 119 inciso III da LPI
(15) 14/03/2006
(73) GRENENE S.A (BR/CE)
(74) Custódio de Almeida & Cia.
Registro extinto a contar de 08/12/2015.

(11) DI 6504868-7 Código 44 - Extinção - Art. 119 inciso III da LPI
(15) 27/06/2006
(73) Grendene S.A (BR/CE)
(74) Custódio de Almeida e Cia
Registro extinto a contar de 08/12/2015.

(11) DI 6504872-5 Código 44 - Extinção - Art. 119 inciso III da LPI
(15) 27/06/2006
(73) Edilson Luiz Deitos (BR/RS)
(74) Geraldo Saldanha Timmers
Registro extinto a contar de 07/12/2015.

(11) DI 6504873-3 Código 44 - Extinção - Art. 119 inciso III da LPI
(15) 14/03/2006
(73) Metalúrgica Weloze Ltda (BR/RS)
(74) Custódio de Almeida & Cia.
Registro extinto a contar de 06/12/2010.



(11) DI 6504874-1	Código 44 - Extinção - Art. 119 inciso III da LPI (15) 01/03/2006 (73) GRENDENE S.A (BR/CE) (74) Custódio de Almeida & Cia. Registro extinto a contar de 06/12/2015.
(11) DI 6504875-0	Código 44 - Extinção - Art. 119 inciso III da LPI (15) 07/03/2006 (73) Technex Tecnologia Educacional S/A (BR/SP) (74) Dmark Registros de Marcas e Patentes S/C Ltda Registro extinto a contar de 03/12/2015.
(11) DI 6504876-8	Código 44 - Extinção - Art. 119 inciso III da LPI (15) 07/03/2006 (73) Suzana Lopes Mori (BR/SC) (74) Maria Aparecida Pereira Gonçalves Registro extinto a contar de 23/12/2015.
(11) DI 6504877-6	Código 44 - Extinção - Art. 119 inciso III da LPI (15) 13/06/2006 (73) 3M Innovative Properties Company (US) (74) Momsen, Leonardos & Cia. Registro extinto a contar de 23/12/2015.
(11) DI 6504878-4	Código 44 - Extinção - Art. 119 inciso III da LPI (15) 23/05/2006 (73) The Procter & Gamble Company (US) (74) Vieira de Mello Advogados Registro extinto a contar de 23/12/2010.
(11) DI 6504879-2	Código 44 - Extinção - Art. 119 inciso III da LPI (15) 01/03/2006 (73) Tradesign Representação e Comércio Ltda (BR/RS) (74) Edmundo Brunner Ass. S/C Ltda Registro extinto a contar de 23/12/2015.
(11) DI 6504882-2	Código 44 - Extinção - Art. 119 inciso III da LPI (15) 01/03/2006 (73) FERPLAST IND. E COM. DE PEÇAS PLÁSTICAS E FERRAMENTAIS LTDA (BR/SP) (74) City Patentes e Marcas Ltda Registro extinto a contar de 24/12/2015.



(11) DI 6504883-0 Código 44 - Extinção - Art. 119 inciso III da LPI
(15) 09/01/2007
(73) Frederico Augusto Guimarães Carneiro (BR/MG)
(74) Adilson de Souza Pena - LANCASTER
Registro extinto a contar de 16/12/2015.

(11) DI 6504884-9 Código 44 - Extinção - Art. 119 inciso III da LPI
(15) 29/08/2006
(73) Frederico Augusto Guimarães Carneiro (BR/MG)
(74) Adilson de Souza Pena - Lancaster
Registro extinto a contar de 16/12/2010.

(11) DI 6504885-7 Código 44 - Extinção - Art. 119 inciso III da LPI
(15) 21/03/2006
(73) Rivaldo Caetano de Azevedo (BR/MG)
(74) Ércio Quaresma Firpe
Registro extinto a contar de 16/12/2010.

(11) DI 6504886-5 Código 44 - Extinção - Art. 119 inciso III da LPI
(15) 21/03/2006
(73) Rivaldo Caetano de Azevedo (BR/MG)
(74) Ércio Quaresma Firpe
Registro extinto a contar de 16/12/2010.

(11) DI 6504887-3 Código 44 - Extinção - Art. 119 inciso III da LPI
(15) 21/03/2006
(73) Betenheuser Metal Técnica Ltda (BR/PR)
(74) Carlos Eduardo Leme de Jesus
Registro extinto a contar de 02/12/2010.

(11) DI 6504888-1 Código 44 - Extinção - Art. 119 inciso III da LPI
(15) 21/03/2006
(73) Betenheuser Metal Técnica Ltda (BR/PR)
(74) Carlos Eduardo Leme de Jesus
Registro extinto a contar de 02/12/2010.

(11) DI 6504889-0 Código 44 - Extinção - Art. 119 inciso III da LPI
(15) 21/03/2006
(73) Betenheuser Metal Técnica Ltda (BR/PR)
(74) Carlos Eduardo Leme de Jesus
Registro extinto a contar de 02/12/2010.

(11) DI 6504894-6 Código 44 - Extinção - Art. 119 inciso III da LPI
(15) 28/03/2006



(73) Roque José dos Ramos (BR/BA)
Registro extinto a contar de 30/12/2010.

(11) DI 6504895-4 Código 44 - Extinção - Art. 119 inciso III da LPI
(15) 21/03/2006
(73) Flávio Lazzarotto (BR/RS)
(74) Regina Magro Poletto
Registro extinto a contar de 01/12/2010.

(11) DI 6504896-2 Código 44 - Extinção - Art. 119 inciso III da LPI
(15) 21/03/2006
(73) Flávio Lazzarotto (BR/RS)
(74) Regina Magro Poletto
Registro extinto a contar de 01/12/2010.

(11) DI 6504897-0 Código 44 - Extinção - Art. 119 inciso III da LPI
(15) 30/01/2007
(73) Carlos Eduardo Bezerra de Carvalho (BR/MG)
(74) Cidwan Uberlândia Ltda
Registro extinto a contar de 29/12/2010.

(11) DI 6504898-9 Código 44 - Extinção - Art. 119 inciso III da LPI
(15) 21/03/2006
(73) Henkel Kommanditgesellschaft Auf Aktien (DE)
(74) Dannemann, Siemsen, Bigler & Ipanema Moreira
Registro extinto a contar de 31/12/2010.

(11) DI 6504899-7 Código 44 - Extinção - Art. 119 inciso III da LPI
(15) 23/05/2006
(73) Microsoft Corporation (US)
(74) Di Blasi, Parente, S. G. & Associados
Registro extinto a contar de 31/12/2015.

(11) DI 6504900-4 Código 44 - Extinção - Art. 119 inciso III da LPI
(15) 16/05/2006
(73) Microsoft Corporation (US)
(74) Di Blasi, Parente, S. G. & Associados S/C
Registro extinto a contar de 31/12/2015.

(11) DI 6504901-2 Código 44 - Extinção - Art. 119 inciso III da LPI
(15) 16/05/2006
(73) Microsoft Corporation (US)
(74) Di Blasi, Parente, S. G. & Associados S/C
Registro extinto a contar de 31/12/2015.



(11) DI 6504902-0	Código 44 - Extinção - Art. 119 inciso III da LPI (15) 23/05/2006 (73) Microsoft Corporation (US) (74) Di Blasi, Parente, S. G. & Associados Registro extinto a contar de 31/12/2015.
(11) DI 6504955-1	Código 44 - Extinção - Art. 119 inciso III da LPI (15) 13/06/2006 (62) DI 6501365-4 04/05/2005 (73) Erblan Surgical, INC (US) (74) Dannemann, Siemsen, Bigler & Ipanema Moreira Registro extinto a contar de 05/05/2010.
(11) DI 6504969-1	Código 44 - Extinção - Art. 119 inciso III da LPI (15) 06/06/2006 (73) The Coca-Cola Company (US) (74) Momsen, Leonardos & Cia Registro extinto a contar de 23/12/2015.
(11) DI 6605020-0	Código 44 - Extinção - Art. 119 inciso III da LPI (15) 12/06/2007 (73) Sony Kabushiki Kaisha (Sony Corporation) (JP) (74) Dannemann, Siemsen, Bigler & Ipanema Moreira Registro extinto a contar de 29/12/2011
(11) DI 6605021-9	Código 44 - Extinção - Art. 119 inciso III da LPI (15) 12/06/2007 (73) Sony Kabushiki Kaisha (Sony Corporation) (JP) (74) Dannemann, Siemsen, Bigler & Ipanema Moreira Registro extinto a contar de 29/12/2016
(11) DI 6605022-7	Código 44 - Extinção - Art. 119 inciso III da LPI (15) 12/06/2007 (73) Sony Kabushiki Kaisha (Sony Corporation) (JP) (74) Dannemann, Siemsen, Bigler & Ipanema Moreira Registro extinto a contar de 29/12/2011
(11) DI 6605023-5	Código 44 - Extinção - Art. 119 inciso III da LPI (15) 12/06/2007 (73) Sony Kabushiki Kaisha (Sony Corporation) (JP) (74) Dannemann, Siemsen, Bigler & Ipanema Moreira Registro extinto a contar de 29/12/2016



(11) DI 6605024-3	Código 44 - Extinção - Art. 119 inciso III da LPI (15) 12/06/2007 (73) Sônia Maria dos Santos (BR/MG) (74) Adilson de Souza Pena - Lancaster Registro extinto a contar de 13/12/2011
(11) DI 6605025-1	Código 44 - Extinção - Art. 119 inciso III da LPI (15) 12/06/2007 (73) Sônia Maria dos Santos (BR/MG) (74) Adilson de Souza Pena - Lancaster Registro extinto a contar de 13/12/2011
(11) DI 6605026-0	Código 44 - Extinção - Art. 119 inciso III da LPI (15) 12/06/2007 (73) Sônia Maria dos Santos (BR/MG) (74) Adilson de Souza Pena - Lancaster Registro extinto a contar de 13/12/2011
(11) DI 6605027-8	Código 44 - Extinção - Art. 119 inciso III da LPI (15) 12/06/2007 (73) Sônia Maria dos Santos (BR/MG) (74) Adilson de Souza Pena - Lancaster Registro extinto a contar de 13/12/2011
(11) DI 6605028-6	Código 44 - Extinção - Art. 119 inciso III da LPI (15) 12/06/2007 (73) Pedro Gomes da Silva (BR/MG) (74) Almir Corrêa de Lacerda/ Adv./ OAB/ MG 23.167/A.P.I 01164 Registro extinto a contar de 29/12/2011
(11) DI 6605029-4	Código 44 - Extinção - Art. 119 inciso III da LPI (15) 12/06/2007 (73) Pedro Gomes da Silva (BR/MG) (74) Almir Corrêa de Lacerda/Advogado/OAB-MG 23.167 API1164 Registro extinto a contar de 29/12/2011
(11) DI 6605030-8	Código 44 - Extinção - Art. 119 inciso III da LPI (15) 12/06/2007 (73) Sebastião Duarte de Lacerda (BR/MG) (74) Almir Corrêa de Lacerda Registro extinto a contar de 29/12/2011
(11) DI 6605031-6	Código 44 - Extinção - Art. 119 inciso III da LPI (15) 12/06/2007



	(73) Pedro Gomes da Silva (BR/MG) (74) Almir Corrêa de Lacerda Registro extinto a contar de 29/12/2011
(11) DI 6605032-4	Código 44 - Extinção - Art. 119 inciso III da LPI (15) 12/06/2007 (73) Pedro Gomes da Silva (BR/MG) (74) Almir Corrêa de Lacerda Registro extinto a contar de 29/12/2011
(11) DI 6605033-2	Código 44 - Extinção - Art. 119 inciso III da LPI (15) 26/06/2007 (73) Kom Group Gestão de Participações Societárias e Administração de Bens Ltda (BR/SC) (74) Hélio Schroeder D'Avila - Cred. INPI Nº 00591 Registro extinto a contar de 28/12/2011
(11) DI 6605034-0	Código 44 - Extinção - Art. 119 inciso III da LPI (15) 12/06/2007 (73) Saint-Gobain Vidros S/A (BR/SP) (74) Cruzeiro/Newmarc Patentes e Marcas Ltda Registro extinto a contar de 07/12/2011
(11) DI 6605036-7	Código 44 - Extinção - Art. 119 inciso III da LPI (15) 12/06/2007 (73) Saint-Gobain Vidros S/A (BR/SP) (74) Cruzeiro/Newmarc Patentes e Marcas Ltda Registro extinto a contar de 07/12/2011
(11) DI 6605038-3	Código 44 - Extinção - Art. 119 inciso III da LPI (15) 12/06/2007 (73) VL Indústria e Comércio Ltda (BR/SP) (74) Marli Ferreira do Nascimento Registro extinto a contar de 07/12/2016
(11) DI 6605039-1	Código 44 - Extinção - Art. 119 inciso III da LPI (15) 12/06/2007 (73) William Eurípedes de Oliveira (BR/SP) (74) Ana Paula Barbosa Nahes Registro extinto a contar de 07/12/2011
(11) DI 6605040-5	Código 44 - Extinção - Art. 119 inciso III da LPI (15) 12/06/2007 (73) William Eurípedes de Oliveira (BR/SP)



(74) Ana Paula Barbosa Nahes
Registro extinto a contar de 07/12/2011

(11) DI 6605043-0 Código 44 - Extinção - Art. 119 inciso III da LPI
(15) 12/06/2007
(73) VL Indústria e Comércio Ltda (BR/SP)
(74) Marli Ferreira do Nascimento
Registro extinto a contar de 07/12/2016

(11) DI 6605045-6 Código 44 - Extinção - Art. 119 inciso III da LPI
(15) 11/12/2007
(73) Fiat Automóveis S.A (BR/MG)
Registro extinto a contar de 09/12/2011

(11) DI 6605047-2 Código 44 - Extinção - Art. 119 inciso III da LPI
(15) 11/12/2007
(73) Eaton Corporation (US)
(74) Antonio Mauricio Pedras Arnaud
Registro extinto a contar de 09/12/2011

(11) DI 6605048-0 Código 44 - Extinção - Art. 119 inciso III da LPI
(15) 12/06/2007
(73) Flávio Lazzarotto (BR/RS)
(74) Regina Magro Poletto
Registro extinto a contar de 21/12/2011

(11) DI 6605049-9 Código 44 - Extinção - Art. 119 inciso III da LPI
(15) 12/06/2007
(73) Hércules Motores Elétricos Ltda (BR/SC)
(74) Pap Marcas e Patentes Ltda
Registro extinto a contar de 21/12/2016

(11) DI 6605051-0 Código 44 - Extinção - Art. 119 inciso III da LPI
(15) 12/06/2007
(73) Flávio Lazzarotto (BR/RS)
(74) Regina Magro Poletto
Registro extinto a contar de 21/12/2011

(11) DI 6605052-9 Código 44 - Extinção - Art. 119 inciso III da LPI
(15) 12/06/2007
(73) Flávio Lazzarotto (BR/RS)
(74) Regina Magro Poletto
Registro extinto a contar de 21/12/2011



(11) DI 6605053-7	Código 44 - Extinção - Art. 119 inciso III da LPI (15) 12/06/2007 (73) Hércules Motores Elétricos LTDA (BR/SC) (74) Pap Marcas e Patentes Ltda Registro extinto a contar de 21/12/2016
(11) DI 6605054-5	Código 44 - Extinção - Art. 119 inciso III da LPI (15) 12/06/2007 (73) Hércules Motores Elétricos Ltda (BR/SC) (74) Pap Marcas e Patentes Ltda Registro extinto a contar de 21/12/2016
(11) DI 6605055-3	Código 44 - Extinção - Art. 119 inciso III da LPI (15) 12/06/2007 (73) Hércules Motores Elétricos Ltda (BR/SC) (74) Pap Marcas e Patentes Ltda Registro extinto a contar de 21/12/2016
(11) DI 6605056-1	Código 44 - Extinção - Art. 119 inciso III da LPI (15) 12/06/2007 (73) Flávio Lazzarotto (BR/RS) (74) Regina Magro Poletto Registro extinto a contar de 21/12/2011
(11) DI 6605057-0	Código 44 - Extinção - Art. 119 inciso III da LPI (15) 12/06/2007 (73) Ivanio Angelo Arioli (BR/RS) (74) Norberto Pardelhas de Barcellos Registro extinto a contar de 19/12/2016
(11) DI 6605058-8	Código 44 - Extinção - Art. 119 inciso III da LPI (15) 12/06/2007 (73) NORDTECH MÁQUINAS E MOTORES LTDA (BR/PR) ; NORDTECH MÁQUINAS E MOTORES LTDA (BR/PR) (74) Carlos Eduardo Leme de Jesus Registro extinto a contar de 21/12/2016
(11) DI 6605059-6	Código 44 - Extinção - Art. 119 inciso III da LPI (15) 12/06/2007 (73) NORTECH MÁQUINAS E MOTORES LTDA (BR/PR) ; NORTECH MÁQUINAS E MOTORES LTDA (BR/PR) (74) Carlos Eduardo Leme de Jesus Registro extinto a contar de 21/12/2016



(11) DI 6605060-0 Código 44 - Extinção - Art. 119 inciso III da LPI
(15) 12/06/2007
(73) Flávio Lazzarotto (BR/RS)
(74) Regina Magro Poletto
Registro extinto a contar de 21/12/2011

(11) DI 6605061-8 Código 44 - Extinção - Art. 119 inciso III da LPI
(15) 12/06/2007
(73) Flávio Lazzarotto (BR/RS)
(74) Regina Magro Poletto
Registro extinto a contar de 21/12/2011

(11) DI 6605062-6 Código 44 - Extinção - Art. 119 inciso III da LPI
(15) 12/06/2007
(73) Flávio Lazzarotto (BR/RS)
(74) Regina Magro Poletto
Registro extinto a contar de 21/12/2011

(11) DI 6605063-4 Código 44 - Extinção - Art. 119 inciso III da LPI
(15) 12/06/2007
(73) Flávio Lazzarotto (BR/RS)
(74) Regina Magro Poletto
Registro extinto a contar de 21/12/2011

(11) DI 6605064-2 Código 44 - Extinção - Art. 119 inciso III da LPI
(15) 12/06/2007
(73) Flávio Lazzarotto (BR/RS)
(74) Regina Magro Poletto
Registro extinto a contar de 21/12/2011

(11) DI 6605066-9 Código 44 - Extinção - Art. 119 inciso III da LPI
(15) 29/04/2008
(73) José Olinto Sérgio Prado (BR/MG)
(74) Carlos José dos Santos Linhares
Registro extinto a contar de 29/11/2011

(11) DI 6605067-7 Código 44 - Extinção - Art. 119 inciso III da LPI
(15) 12/06/2007
(73) Ronaldo Andrade Lacerda (BR/MG)
(74) Antônio Fernando de Lacerda
Registro extinto a contar de 29/11/2011

(11) DI 6605068-5 Código 44 - Extinção - Art. 119 inciso III da LPI
(15) 12/06/2007



(73) Rivaldo Caetano de Azevedo (BR/MG)

(74) Ércio Quaresma Firpe

Registro extinto a contar de 08/12/2011

(11) DI 6605070-7

Código 44 - Extinção - Art. 119 inciso III da LPI

(15) 26/06/2007

(73) Rivaldo Caetano de Azevedo (BR/MG)

(74) Ércio Quaresma Firpe

Registro extinto a contar de 08/12/2011

(11) DI 6605072-3

Código 44 - Extinção - Art. 119 inciso III da LPI

(15) 12/06/2007

(73) Hugo Rodrigues Amaral (BR/MG)

(74) Antônio Fernando de Lacerda

Registro extinto a contar de 15/12/2011

(11) DI 6605073-1

Código 44 - Extinção - Art. 119 inciso III da LPI

(15) 12/06/2007

(73) Geraldo Alves Sobrinho (BR/MG)

(74) Fernando Luiz Rosado

Registro extinto a contar de 16/12/2011

(11) DI 6605074-0

Código 44 - Extinção - Art. 119 inciso III da LPI

(15) 12/06/2007

(73) Geraldo Alves Sobrinho (BR/MG)

(74) Fernando Luiz Rosado

Registro extinto a contar de 20/12/2011

(11) DI 6605076-6

Código 44 - Extinção - Art. 119 inciso III da LPI

(15) 17/07/2007

(73) Patricia Duarte Deps (BR/ES)

(74) Carlos Alberto Rizzo

Registro extinto a contar de 16/12/2011

(11) DI 6605078-2

Código 44 - Extinção - Art. 119 inciso III da LPI

(15) 17/07/2007

(73) Israel Amorim (BR/SC)

(74) João Batista Forbici

Registro extinto a contar de 21/12/2011

(11) DI 6605079-0

Código 44 - Extinção - Art. 119 inciso III da LPI

(15) 17/07/2007

(73) Israel Amorim (BR/SC)

(74) João Batista Forbici



Registro extinto a contar de 21/12/2011

(11) DI 6605082-0

Código 44 - Extinção - Art. 119 inciso III da LPI
(15) 12/06/2007
(73) Ivanio Angelo Arioli (BR/RS)
(74) Norberto Pardelhas de Barcellos
Registro extinto a contar de 19/12/2011

(11) DI 6605083-9

Código 44 - Extinção - Art. 119 inciso III da LPI
(15) 12/06/2007
(73) DAAS NORDESTE CALÇADOS E ARTIGOS ESPORTIVOS S.A. (BR/CE)
(74) Felipe Luis Iser de Meirelles
Registro extinto a contar de 19/12/2016

(11) DI 6605084-7

Código 44 - Extinção - Art. 119 inciso III da LPI
(15) 12/06/2007
(73) DASS NORDESTE CALÇADOS E ARTIGOS ESPORTIVOS S.A. (BR/CE)
(74) Felipe Luis Iser de Meirelles
Registro extinto a contar de 19/12/2016

(11) DI 6605085-5

Código 44 - Extinção - Art. 119 inciso III da LPI
(15) 12/06/2007
(73) Jonas Lourenço Engelmann (BR/RS)
(74) Capella & Veloso Associados Ltda.
Registro extinto a contar de 19/12/2011

(11) DI 6605086-3

Código 44 - Extinção - Art. 119 inciso III da LPI
(15) 12/06/2007
(73) Ivanio Angelo Arioli (BR/RS)
(74) Norberto Pardelhas de Barcellos
Registro extinto a contar de 19/12/2011

(11) DI 6605087-1

Código 44 - Extinção - Art. 119 inciso III da LPI
(15) 12/06/2007
(73) Ivanio Angelo Arioli (BR/RS)
(74) Norberto Pardelhas de Barcellos
Registro extinto a contar de 19/12/2011

(11) DI 6605088-0

Código 44 - Extinção - Art. 119 inciso III da LPI
(15) 12/06/2007
(73) Julio Zugman (BR/PR) ; Thales Zugman (BR/PR)
(74) Antonio Buiar
Registro extinto a contar de 31/10/2011



(11) DI 6605089-8	Código 44 - Extinção - Art. 119 inciso III da LPI (15) 26/12/2007 (73) F Marine Indústria e Comércio de Produtos Nauticos Ltda (BR/SC) (74) Rogério de Souza - Griffe Marcas & Patentes Registro extinto a contar de 07/11/2011
(11) DI 6605090-1	Código 44 - Extinção - Art. 119 inciso III da LPI (15) 26/06/2007 (73) Antônio Rodrigues Bandeira (BR/AL) Registro extinto a contar de 14/11/2011
(11) DI 6605091-0	Código 44 - Extinção - Art. 119 inciso III da LPI (15) 12/06/2007 (73) NORDTECH MÁQUINAS E MOTORES LTDA (BR/PR) ; NORDTECH MÁQUINAS E MOTORES LTDA (BR/PR) (74) Carlos Eduardo Leme de Jesus Registro extinto a contar de 21/12/2016
(11) DI 6605092-8	Código 44 - Extinção - Art. 119 inciso III da LPI (15) 03/06/2008 (73) Valdecir Antinio Cunha (BR/PR) (74) Alcion Bubniak Registro extinto a contar de 21/12/2016
(11) DI 6605094-4	Código 44 - Extinção - Art. 119 inciso III da LPI (15) 12/06/2007 (73) Vicente Lopez Munhoz (BR/PR) (74) Roberto Hudson Diniz Registro extinto a contar de 21/12/2011
(11) DI 6605095-2	Código 44 - Extinção - Art. 119 inciso III da LPI (15) 12/06/2007 (73) Valdecir Moreira Fernandes (BR/PR) (74) Roberto Hudson Diniz Registro extinto a contar de 21/12/2011
(11) DI 6605096-0	Código 44 - Extinção - Art. 119 inciso III da LPI (15) 12/06/2007 (73) Valdecir Moreira Fernandes (BR/PR) (74) Roberto Hudson Diniz Registro extinto a contar de 21/12/2011
(11) DI 6605104-5	Código 44 - Extinção - Art. 119 inciso III da LPI (15) 05/06/2007



	(73) Valdecir Moreira Fernandes (BR/PR) (74) Roberto Hudson Diniz Registro extinto a contar de 21/12/2011
(11) DI 6605105-3	Código 44 - Extinção - Art. 119 inciso III da LPI (15) 05/06/2007 (73) Valdecir Moreira Fernandes (BR/PR) (74) Roberto Hudson Diniz Registro extinto a contar de 21/12/2011
(11) DI 6605106-1	Código 44 - Extinção - Art. 119 inciso III da LPI (15) 05/06/2007 (73) Valdecir Moreira Fernandes (BR/PR) (74) Roberto Hudson Diniz Registro extinto a contar de 21/12/2011
(11) DI 6605107-0	Código 44 - Extinção - Art. 119 inciso III da LPI (15) 06/11/2007 (73) Jucimara Buffon (BR/RS) (74) Acerti Marcas e Patentes Ltda Registro extinto a contar de 22/12/2011
(11) DI 6605109-6	Código 44 - Extinção - Art. 119 inciso III da LPI (15) 05/06/2007 (73) Talden Importação e Comercio de Equipamentos para a Saude Ltda (BR/SP) (74) Natan Baril Registro extinto a contar de 23/12/2011
(11) DI 6605110-0	Código 44 - Extinção - Art. 119 inciso III da LPI (15) 05/06/2007 (73) Luciano de Salles Juchem (BR/SC) (74) Norberto Pardelhas de Barcellos Registro extinto a contar de 23/12/2011
(11) DI 6605112-6	Código 44 - Extinção - Art. 119 inciso III da LPI (15) 17/07/2007 (73) Flecksteel Indústria de Artefatos Metálicos Ltda (BR/RS) (74) Guerra Adv. Registro extinto a contar de 23/12/2016
(11) DI 6605114-2	Código 44 - Extinção - Art. 119 inciso III da LPI (15) 05/06/2007 (73) Ingrid Midori Niwa Murakami (BR/SP) (74) Julio Gonçalves



Registro extinto a contar de 28/12/2016

(11) DI 6605115-0 Código 44 - Extinção - Art. 119 inciso III da LPI
(15) 14/08/2007
(73) Ingrid Midori Niwa Murakami (BR/SP)
(74) Julio Gonçalves
Registro extinto a contar de 28/12/2016

(11) DI 6605116-9 Código 44 - Extinção - Art. 119 inciso III da LPI
(15) 05/06/2007
(73) Waldenir Jensen (BR/SC)
(74) Agostinho de Melo
Registro extinto a contar de 22/10/2011

(11) DI 6605118-5 Código 44 - Extinção - Art. 119 inciso III da LPI
(15) 26/06/2007
(73) Ibtec Materiais Compostos Ltda. (BR/GO)
(74) Wagner José da Silva
Registro extinto a contar de 14/12/2011

(11) DI 6605119-3 Código 44 - Extinção - Art. 119 inciso III da LPI
(15) 11/12/2007
(73) Ibtec Materiais Compostos Ltda. (BR/GO)
(74) Wagner José da Silva
Registro extinto a contar de 14/12/2011

(11) DI 6605121-5 Código 44 - Extinção - Art. 119 inciso III da LPI
(15) 26/12/2007
(73) José Celestino Daud (BR/ES)
(74) Wagner José Fafá Borges
Registro extinto a contar de 29/12/2016

(11) DI 6605122-3 Código 44 - Extinção - Art. 119 inciso III da LPI
(15) 05/06/2007
(73) Marcelo Machado Coelho (BR/GO) ; José Roberto da Paixão Júnior (BR/GO)
(74) Wagner José da Silva
Registro extinto a contar de 22/12/2011

(11) DI 6605123-1 Código 44 - Extinção - Art. 119 inciso III da LPI
(15) 05/06/2007
(73) Paulo César Moura (BR/GO)
(74) Aureolino Pinto das Neves - Centep21 - Advocacia
Registro extinto a contar de 30/12/2011



(11) DI 6605124-0 Código 44 - Extinção - Art. 119 inciso III da LPI
(15) 05/06/2007
(73) William Eurípedes de Oliveira (BR/SP)
(74) Ana Paula Barbosa Nahes
Registro extinto a contar de 29/09/2011

(11) DI 6605125-8 Código 44 - Extinção - Art. 119 inciso III da LPI
(15) 05/06/2007
(73) José Jamil Chuery Junior (BR/SP)
(74) José Monteiro
Registro extinto a contar de 07/09/2011

(11) DI 6605126-6 Código 44 - Extinção - Art. 119 inciso III da LPI
(15) 12/06/2007
(73) LG Electronics Inc (KR)
(74) TINOCO SOARES & FILHO LTDA
Registro extinto a contar de 14/12/2011

(11) DI 6605127-4 Código 44 - Extinção - Art. 119 inciso III da LPI
(15) 12/06/2007
(73) Ariovaldo Azzi (BR/SP)
(74) Beerre Assessoria Empresarial Ltda
Registro extinto a contar de 14/12/2011

(11) DI 6605128-2 Código 44 - Extinção - Art. 119 inciso III da LPI
(15) 12/06/2007
(73) Ariovaldo Azzi (BR/SP)
(74) Beerre Assessoria Empresarial Ltda
Registro extinto a contar de 14/12/2011

(11) DI 6605129-0 Código 44 - Extinção - Art. 119 inciso III da LPI
(15) 12/06/2007
(73) Leonildo Lopes Ferreira (BR/SP)
(74) Beerre Assessoria Empresarial Ltda
Registro extinto a contar de 14/12/2011

(11) DI 6605131-2 Código 44 - Extinção - Art. 119 inciso III da LPI
(15) 01/07/2008
(73) Visivaldo Manoel Silva (BR/SP)
(74) Cannon Marcas e Patentes Ltda
Registro extinto a contar de 15/12/2016

(11) DI 6605132-0 Código 44 - Extinção - Art. 119 inciso III da LPI

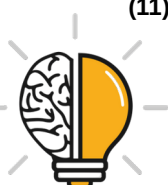

(15) 12/06/2007
(73) Sérgio Roberto de Souza (BR/SP)
(74) Vilage Marcas & Patentes S/S Ltda
Registro extinto a contar de 15/12/2011

(11) DI 6605133-9 Código 44 - Extinção - Art. 119 inciso III da LPI
(15) 12/06/2007
(73) Edson Pereira da Silva (BR/SP)
(74) Vilage Marcas & Patentes S/S Ltda
Registro extinto a contar de 15/12/2011

(11) DI 6605140-1 Código 44 - Extinção - Art. 119 inciso III da LPI
(15) 12/06/2007
(73) Renato Tsuji da Cunha (BR/AM)
(74) Miranda, Lynch & Kneblewski Ltda
Registro extinto a contar de 20/12/2011

(11) DI 6605143-6 Código 44 - Extinção - Art. 119 inciso III da LPI
(15) 12/06/2007
(73) Diogenys Marcelo Carandina (BR/PR)
(74) Manoel Paixão do Nascimento
Registro extinto a contar de 20/12/2011

(11) DI 6605144-4 Código 44 - Extinção - Art. 119 inciso III da LPI
(15) 12/06/2007
(73) Diogenys Marcelo Carandina (BR/PR)
(74) Manoel Paixão do Nascimento
Registro extinto a contar de 20/12/2011

(11) DI 6605145-2 Código 44 - Extinção - Art. 119 inciso III da LPI
(15) 12/06/2007
(73) Diogenys Marcelo Carandina (BR/PR)
(74) Manoel Paixão do Nascimento
Registro extinto a contar de 20/12/2011

(11) DI 6605146-0 Código 44 - Extinção - Art. 119 inciso III da LPI
(15) 11/12/2007
(73) Carlos Eduardo Sanches (BR/SP) ; Miguel Sanches (BR/SP)
(74) Seta Marcas e Patentes Ltda
Registro extinto a contar de 20/12/2011

(11) DI 6605147-9 Código 44 - Extinção - Art. 119 inciso III da LPI
(15) 11/12/2007
(73) Piccin Máquinas Agrícolas Ltda. (BR/SP)



	(74) Ednéa Casagrande Pinheiro Registro extinto a contar de 20/12/2016
(11) DI 6605148-7	Código 44 - Extinção - Art. 119 inciso III da LPI (15) 12/06/2007 (73) EVAC+CHAIR INTERNATIONAL LIMITED (UK) (74) KASZNAR LEONARDOS PROPRIEDADE INTELECTUAL Registro extinto a contar de 27/12/2011
(11) DI 6605149-5	Código 44 - Extinção - Art. 119 inciso III da LPI (15) 15/01/2008 (73) Sebastian Harte (BR/RJ) Registro extinto a contar de 23/11/2011
(11) DI 6605150-9	Código 44 - Extinção - Art. 119 inciso III da LPI (15) 17/07/2007 (62) DI 6602403-0 14/07/2006 (73) OKI BRASIL IND. E COM. DE PROD. E TECNOLOGIA EM AUTOMAÇÃO S/A (BR/SP) (74) ARTUR FRANCISCO SCHAAL Registro extinto a contar de 15/07/2016
(11) DI 6605151-7	Código 44 - Extinção - Art. 119 inciso III da LPI (15) 12/06/2007 (73) Sônia Maria dos Santos (BR/MG) (74) Adilson de Souza Pena - LANCASTER Registro extinto a contar de 13/12/2011
(11) DI 6605152-5	Código 44 - Extinção - Art. 119 inciso III da LPI (15) 19/06/2007 (73) Sônia Maria dos Santos (BR/MG) (74) Adilson de Souza Pena - Lancaster Registro extinto a contar de 13/12/2011
(11) DI 6605153-3	Código 44 - Extinção - Art. 119 inciso III da LPI (15) 26/12/2007 (62) DI 6601416-6 25/04/2006 (73) Merz & Krell Gmbh & Co. KGAA (DE) (74) Dannemann, Siemsen, Bigler & Ipanema Moreira Registro extinto a contar de 26/04/2011
(11) DI 6605154-1	Código 44 - Extinção - Art. 119 inciso III da LPI (15) 19/06/2007 (73) The Gillette Company (US)



(74) Vieira de Mello Advogados
Registro extinto a contar de 30/12/2011

(11) DI 6605156-8 Código 44 - Extinção - Art. 119 inciso III da LPI
(15) 11/12/2007
(73) Sony Ericsson Mobile Communications AB (SE)
(74) Momsen, Leonardos & Cia.
Registro extinto a contar de 30/12/2011

(11) DI 6605157-6 Código 44 - Extinção - Art. 119 inciso III da LPI
(15) 15/07/2008
(73) SIAC DO BRASIL LTDA (BR/MG)
(74) Maurizio Barbini
Registro extinto a contar de 07/11/2016

(11) DI 6605158-4 Código 44 - Extinção - Art. 119 inciso III da LPI
(15) 15/07/2008
(73) SIAC DO BRASIL LTDA (BR/MG)
(74) Maurizio Barbini
Registro extinto a contar de 07/11/2016

(11) DI 6605159-2 Código 44 - Extinção - Art. 119 inciso III da LPI
(15) 15/07/2008
(73) SIAC DO BRASIL LTDA (BR/MG)
(74) Maurizio Barbini
Registro extinto a contar de 07/11/2016

(11) DI 6605160-6 Código 44 - Extinção - Art. 119 inciso III da LPI
(15) 15/07/2008
(73) SIAC DO BRASIL LTDA (BR/MG)
(74) Maurizio Barbini
Registro extinto a contar de 07/11/2016

(11) DI 6605161-4 Código 44 - Extinção - Art. 119 inciso III da LPI
(15) 15/07/2008
(73) SIAC DO BRASIL LTDA (BR/MG)
(74) Maurizio Barbini
Registro extinto a contar de 07/11/2016

(11) DI 6605162-2 Código 44 - Extinção - Art. 119 inciso III da LPI
(15) 15/07/2008
(73) SIAC DO BRASIL LTDA (BR/MG)
(74) Maurizio Barbini
Registro extinto a contar de 07/11/2016



(11) DI 6605164-9	Código 44 - Extinção - Art. 119 inciso III da LPI (15) 23/10/2007 (73) Brinox Metalúrgica SA (BR/RS) (74) MARIO DE ALMEIDA MARCAS E PATENTES LTDA Registro extinto a contar de 27/12/2016
(11) DI 6605166-5	Código 44 - Extinção - Art. 119 inciso III da LPI (15) 19/06/2007 (73) Santuário Nacional de Nossa Senhora da Conceição Aparecida (BR/SP) (74) José Edis Rodrigues Registro extinto a contar de 21/12/2016
(11) DI 6605167-3	Código 44 - Extinção - Art. 119 inciso III da LPI (15) 19/06/2007 (73) Santuário Nacional de Nossa Senhora da Conceição Aparecida (BR/SP) (74) José Edis Rodrigues Registro extinto a contar de 21/12/2016
(11) DI 6605168-1	Código 44 - Extinção - Art. 119 inciso III da LPI (15) 26/12/2007 (73) Industrial Levorin S.A. (BR/SP) (74) Moacir Franghieru Registro extinto a contar de 07/06/2011
(11) DI 6605169-0	Código 44 - Extinção - Art. 119 inciso III da LPI (15) 26/12/2007 (73) Industrial Levorin S.A (BR/SP) (74) Moacir Franghieru Registro extinto a contar de 07/06/2011
(11) DI 6605170-3	Código 44 - Extinção - Art. 119 inciso III da LPI (15) 26/12/2007 (73) Industrial Levorin S.A (BR/SP) (74) Moacir Franghieru Registro extinto a contar de 07/06/2011
(11) DI 6605171-1	Código 44 - Extinção - Art. 119 inciso III da LPI (15) 19/06/2007 (73) The Goodyear Tire & Rubber Company (US) (74) NELLIE ANNE DAIEL-SHORES Registro extinto a contar de 27/12/2016
(11) DI 6605173-8	Código 44 - Extinção - Art. 119 inciso III da LPI



	(15) 26/12/2007 (73) Antônio Eduardo Durigan (BR/SP) Registro extinto a contar de 20/06/2011
(11) DI 6605174-6	Código 44 - Extinção - Art. 119 inciso III da LPI (15) 26/12/2007 (73) Antônio Eduardo Durigan (BR/SP) Registro extinto a contar de 20/06/2011
(11) DI 6605178-9	Código 44 - Extinção - Art. 119 inciso III da LPI (15) 15/01/2008 (73) Maicon Lucas Sgardiolli (BR/SP) Registro extinto a contar de 20/07/2016
(11) DI 6605179-7	Código 44 - Extinção - Art. 119 inciso III da LPI (15) 19/06/2007 (73) João Batista Leite Vaz (BR/SP) (74) Celso de Carvalho Mello Registro extinto a contar de 23/12/2011
(11) DI 6605184-3	Código 44 - Extinção - Art. 119 inciso III da LPI (15) 19/06/2007 (73) Leonardo Gabriel (BR/SP) (74) SPI Marcas & Patentes Ltda Registro extinto a contar de 23/12/2011
(11) DI 6605185-1	Código 44 - Extinção - Art. 119 inciso III da LPI (15) 11/12/2007 (73) Heloisa Machado Meyer de Azevedo (BR/SP) Registro extinto a contar de 23/12/2011
(11) DI 6605186-0	Código 44 - Extinção - Art. 119 inciso III da LPI (15) 19/06/2007 (73) Rischioto Ind e Com de Plásticos Ltda EPP (BR/SP) (74) Beerre Assessoria Empresarial Ltda Registro extinto a contar de 27/12/2011
(11) DI 6605187-8	Código 44 - Extinção - Art. 119 inciso III da LPI (15) 19/06/2007 (73) Jose Luiz Pereira (BR/SP) (74) Beerre Assessoria Empresarial Ltda Registro extinto a contar de 27/12/2011
(11) DI 6605188-6	Código 44 - Extinção - Art. 119 inciso III da LPI



	(15) 19/06/2007 (73) Paulo Henrique Borges de Andrade (BR/SP) (74) Beerre Assessoria Empresarial Ltda Registro extinto a contar de 27/12/2011
(11) DI 6605192-4	Código 44 - Extinção - Art. 119 inciso III da LPI (15) 19/06/2007 (73) Gelius Indústria de Móveis Ltda (BR/SP) (74) Beerre Assessoria Empresarial Ltda Registro extinto a contar de 27/12/2016
(11) DI 6605193-2	Código 44 - Extinção - Art. 119 inciso III da LPI (15) 19/06/2007 (73) Marciel Jose Moreira (BR/SP) (74) Beerre Assessoria Empresarial Ltda Registro extinto a contar de 27/12/2011
(11) DI 6605195-9	Código 44 - Extinção - Art. 119 inciso III da LPI (15) 19/06/2007 (73) Samsung Electronics Co., Ltd (KR) (74) TINOCO SOARES & FILHO LTDA Registro extinto a contar de 29/12/2011
(11) DI 6605196-7	Código 44 - Extinção - Art. 119 inciso III da LPI (15) 19/06/2007 (73) Samsung Electronics Co., Ltd (KR) (74) TINOCO SOARES & FILHO LTDA Registro extinto a contar de 29/12/2011
(11) DI 6605197-5	Código 44 - Extinção - Art. 119 inciso III da LPI (15) 19/06/2007 (73) Samsung Electronics Co., Ltd (KR) (74) TINOCO SOARES & FILHO LTDA Registro extinto a contar de 29/12/2011
(11) DI 6605200-9	Código 44 - Extinção - Art. 119 inciso III da LPI (15) 19/06/2007 (73) Samsung Electronics Co., Ltd (KR) (74) TINOCO SOARES & FILHO LTDA Registro extinto a contar de 29/12/2011
(11) DI 6605201-7	Código 44 - Extinção - Art. 119 inciso III da LPI (15) 19/06/2007 (73) Samsung Electronics Co., LTD (KR)



	(74) TINOCO SOARES & FILHO LTDA Registro extinto a contar de 29/12/2011
(11) DI 6605205-0	Código 44 - Extinção - Art. 119 inciso III da LPI (15) 20/11/2007 (73) Favero Health Projects SPA (IT) (74) Waldemar do Nascimento Registro extinto a contar de 24/11/2016
(11) DI 6605211-4	Código 44 - Extinção - Art. 119 inciso III da LPI (15) 19/06/2007 (73) Karvia do Brasil Ltda (BR/SP) (74) Org. Mérito Marcas e Patentes Ltda Registro extinto a contar de 24/11/2011
(11) DI 6605212-2	Código 44 - Extinção - Art. 119 inciso III da LPI (15) 19/06/2007 (73) Altair Burlamaqui de Souza Martins Neto (BR/SP) Registro extinto a contar de 23/12/2011
(11) DI 6605213-0	Código 44 - Extinção - Art. 119 inciso III da LPI (15) 19/06/2007 (73) Uei! Telecomunicações Ltda (BR/SP) (74) Waldemar do Nascimento Junior Registro extinto a contar de 23/12/2011
(11) DI 6605215-7	Código 44 - Extinção - Art. 119 inciso III da LPI (15) 19/06/2007 (73) Clarinda de Oliveira Siqueira (BR/SP) (74) Org. Mérito Marcas e Patentes Ltda Registro extinto a contar de 24/11/2016
(11) DI 6605217-3	Código 44 - Extinção - Art. 119 inciso III da LPI (15) 26/12/2007 (73) Caio - Induscar Indústria e Comércio de Carrocerias Ltda (BR/SP) (74) Org. Mérito Marcas e Patentes Ltda Registro extinto a contar de 24/11/2011
(11) DI 6605219-0	Código 44 - Extinção - Art. 119 inciso III da LPI (15) 19/06/2007 (73) Secretaria da Administração do Estado - SAEB (BR/BA) (74) Secretaria da Administração do Estado Registro extinto a contar de 14/11/2011



(11) DI 6605221-1 Código 44 - Extinção - Art. 119 inciso III da LPI
(15) 19/06/2007
(73) Brilho Natural Cosméticos Ltda. (BR/MG)
Registro extinto a contar de 05/12/2011

(11) DI 6605223-8 Código 44 - Extinção - Art. 119 inciso III da LPI
(15) 19/06/2007
(73) Wagner Paulo de Almeida (BR/SP)
(74) Tadeu dos Santos Trinhan
Registro extinto a contar de 04/10/2011

(11) DI 6605224-6 Código 44 - Extinção - Art. 119 inciso III da LPI
(15) 19/06/2007
(73) Wagner Paulo de Almeida (BR/SP)
(74) Tadeu dos Santos Trinhan
Registro extinto a contar de 04/10/2011

(11) DI 6605225-4 Código 44 - Extinção - Art. 119 inciso III da LPI
(15) 19/06/2007
(73) Wagner Paulo de Almeida (BR/SP)
(74) Tadeu dos Santos Trinhan
Registro extinto a contar de 04/10/2011

(11) DI 6605229-7 Código 44 - Extinção - Art. 119 inciso III da LPI
(15) 19/06/2007
(62) DI 6601551-0 10/05/2006
(73) Saeco IPR Limited (IE)
(74) Magnus Aspeby & Claudio Szabas
Registro extinto a contar de 11/05/2011

(11) DI 6605231-9 Código 44 - Extinção - Art. 119 inciso III da LPI
(15) 17/07/2007
(62) DI 6603692-5 10/10/2006
(73) Antonio Benedito Cardoso (BR/SP)
(74) Di Blasi, Parente, S. G. & Associados
Registro extinto a contar de 11/10/2011

(11) DI 6605232-7 Código 44 - Extinção - Art. 119 inciso III da LPI
(15) 17/07/2007
(62) DI 6603711-5 10/10/2006
(73) Antonio Benedito Cardoso (BR/SP)
(74) Di Blasi, Parente, S. G & Associados
Registro extinto a contar de 11/10/2011



(11) DI 6605234-3	Código 44 - Extinção - Art. 119 inciso III da LPI (15) 20/11/2007 (73) Nexus E.P.I. Indústria e Comércio Ltda - ME. (BR/SP) (74) Focus Marcas e Patentes Ltda Registro extinto a contar de 30/12/2011
(11) DI 6605235-1	Código 44 - Extinção - Art. 119 inciso III da LPI (15) 14/08/2007 (73) Renato César Santana (BR/SP) (74) Cláudio Regonaschi Registro extinto a contar de 31/03/2011
(11) DI 6605239-4	Código 44 - Extinção - Art. 119 inciso III da LPI (15) 20/11/2007 (73) UFA COMÉRCIO DE PORCELANAS LTDA. ME (BR/SP) (74) CAPELLA & VELOSO ADVOGADOS ASSOCIADOS OAB/RS 1850 Registro extinto a contar de 01/12/2011
(11) DI 6605241-6	Código 44 - Extinção - Art. 119 inciso III da LPI (15) 31/07/2007 (73) EDSON RODRIGUES DE LACERDA (BR/MG) (74) FERNANDO ROSADO Registro extinto a contar de 30/12/2011
(11) DI 6605242-4	Código 44 - Extinção - Art. 119 inciso III da LPI (15) 31/07/2007 (73) SONIA MARIA DOS SANTOS (BR/MG) (74) ADILSON DE SOUZA PENA - LANCASTER Registro extinto a contar de 13/12/2011
(11) DI 6605243-2	Código 44 - Extinção - Art. 119 inciso III da LPI (15) 18/09/2007 (62) DI 6603790-5 16/10/2006 (73) ALUMISTAR COMPONENTES LTDA (BR/RS) ; ALUMISTAR COMPONENTES LTDA (BR/RS) (74) MARIO DE ALMEIDA E PATENTES LTDA Registro extinto a contar de 17/10/2011
(11) DI 6605244-0	Código 44 - Extinção - Art. 119 inciso III da LPI (15) 31/07/2007 (73) Indústria de Móveis Bartira Ltda (BR/SP) (74) Itamarati Patentes e Marcas Ltda Registro extinto a contar de 12/10/2016



(11) DI 6605245-9	Código 44 - Extinção - Art. 119 inciso III da LPI (15) 31/07/2007 (73) Indústria de Móveis Bartira Ltda (BR/SP) (74) Itamarati Patentes e Marcas Ltda Registro extinto a contar de 12/10/2016
(11) DI 6605246-7	Código 44 - Extinção - Art. 119 inciso III da LPI (15) 31/07/2007 (73) Indústria de Móveis Bartira Ltda (BR/SP) (74) Itamarati Patentes e Marcas Ltda Registro extinto a contar de 12/10/2016
(11) DI 6605247-5	Código 44 - Extinção - Art. 119 inciso III da LPI (15) 26/12/2007 (73) Indústria de Móveis Bartira Ltda (BR/SP) (74) Itamarati Patentes e Marcas Ltda Registro extinto a contar de 12/10/2016
(11) DI 6605248-3	Código 44 - Extinção - Art. 119 inciso III da LPI (15) 20/11/2007 (73) TEOTONIO MONTEIRO PIMENTA DE MAGALHÃES (BR/MG) (74) ADILSON DE SOUZA PENA - LANCASTER Registro extinto a contar de 22/07/2016
(11) DI 6605250-5	Código 44 - Extinção - Art. 119 inciso III da LPI (15) 09/10/2007 (62) DI 6603615-1 05/10/2006 (73) Electrolux Home Products Corporation N.V. (BE) (74) Danemann, Siemsen, Bigler & Ipanema Moreira Registro extinto a contar de 06/10/2016
(11) DI 6605251-3	Código 44 - Extinção - Art. 119 inciso III da LPI (15) 31/07/2007 (73) Antenor Tocuya Hirafuji (BR/PR) (74) Yuri Yacishin da Cunha Registro extinto a contar de 31/05/2011
(11) DI 6605252-1	Código 44 - Extinção - Art. 119 inciso III da LPI (15) 18/09/2007 (62) DI 6603039-0 02/08/2006 (73) Edson Donizette Alves Pereira (BR/SP) (74) Beerre Assessoria Empresarial Ltda Registro extinto a contar de 03/08/2011



(11) DI 6605254-8	Código 44 - Extinção - Art. 119 inciso III da LPI (15) 31/07/2007 (73) ANTENOR TOCUYA HIRAFUJI (BR/PR) (74) YURI YACISHIN DA CUNHA Registro extinto a contar de 31/05/2011
(11) DI 6605256-4	Código 44 - Extinção - Art. 119 inciso III da LPI (15) 18/09/2007 (62) DI 6603790-5 16/10/2006 (73) ALUMISTAR COMPONENTES LTDA (BR/RS) ; ALUMISTAR COMPONENTES LTDA (BR/RS) (74) MARIO DE ALMEIDA MARCAS E PATENTES LTDA Registro extinto a contar de 17/10/2011
(11) DI 6605258-0	Código 44 - Extinção - Art. 119 inciso III da LPI (15) 11/09/2007 (73) Shure Acquisition Holdings, INC (US) (74) Nellie Anne Daniel -Shores Registro extinto a contar de 06/06/2016
(11) DI 6605267-0	Código 44 - Extinção - Art. 119 inciso III da LPI (15) 31/07/2007 (73) ALESSANDRO DE SOUZA (BR/MG) (74) ALMIR CORRÊA DE LACERDA/ ADV./ OAB/ MG 23.167/ API 01164 Registro extinto a contar de 21/06/2011
(11) DI 6605268-8	Código 44 - Extinção - Art. 119 inciso III da LPI (15) 31/07/2007 (73) ALESSANDRO DE SOUZA (BR/MG) (74) ALMIR CORRÊA DE LACERDA/ ADV./ OAB/ MG 23.167/ API 01164 Registro extinto a contar de 21/06/2011
(11) DI 6605271-8	Código 44 - Extinção - Art. 119 inciso III da LPI (15) 27/05/2008 (73) Jose A. de La Fuente (MX) ; Carlos A. Hoefken (US) ; Mike Don Harper (US) (74) Cristina Zamarion Carretoni Registro extinto a contar de 10/06/2016
(11) DI 6605272-6	Código 44 - Extinção - Art. 119 inciso III da LPI (15) 22/07/2008 (73) DSI BRASIL INDÚSTRIA QUÍMICA E COMÉRCIO LTDA. (BR/SP) (74) Beerre Assessoria Empresarial Ltda Registro extinto a contar de 08/06/2011



(11) DI 6605273-4	Código 44 - Extinção - Art. 119 inciso III da LPI (15) 29/04/2008 (62) DI 6604075-2 27/10/2006 (73) ORLANDO BRESSA DA CUNHA (BR/RS) (74) LUIZ ALBERTO ROSENSTENGEL Registro extinto a contar de 28/10/2011
(11) DI 6605274-2	Código 44 - Extinção - Art. 119 inciso III da LPI (15) 15/07/2008 (73) SIAC DO BRASIL LTDA (BR/MG) (74) MAURIZIO BARBINI Registro extinto a contar de 27/09/2016
(11) DI 6605275-0	Código 44 - Extinção - Art. 119 inciso III da LPI (15) 16/09/2008 (73) SIAC DO BRASIL LTDA (BR/MG) (74) MAURIZIO BARBINI Registro extinto a contar de 27/09/2016
(11) DI 6605278-5	Código 44 - Extinção - Art. 119 inciso III da LPI (15) 23/10/2007 (73) BACARDI & COMPANY LIMITED (BS) (74) DANNEMANN, SIEMSEN, BIGLER & IPANEMA MOREIRA Registro extinto a contar de 18/11/2016
(11) DI 6605280-7	Código 44 - Extinção - Art. 119 inciso III da LPI (15) 28/08/2007 (73) Flexform Indústria Metalúrgica Ltda (BR/SP) (74) David do Nascimento Advogados Associados S/C Registro extinto a contar de 23/12/2011
(11) DI 6605281-5	Código 44 - Extinção - Art. 119 inciso III da LPI (15) 28/08/2007 (73) Flexform Indústria Metalúrgica Ltda (BR/SP) (74) David do Nascimento Advogados Associados S/C Registro extinto a contar de 23/12/2011
(11) DI 6605282-3	Código 44 - Extinção - Art. 119 inciso III da LPI (15) 28/08/2007 (73) Flexform Indústria Metalúrgica Ltda (BR/SP) (74) David do Nascimento Advogados Associados S/C Registro extinto a contar de 23/12/2011
(11) DI 6605283-1	Código 44 - Extinção - Art. 119 inciso III da LPI



	(15) 28/08/2007 (73) Flexform Indústria Metalúrgica Ltda (BR/SP) (74) David do Nascimento Advogados Associados S/C Registro extinto a contar de 23/12/2016
(11) DI 6605284-0	Código 44 - Extinção - Art. 119 inciso III da LPI (15) 28/08/2007 (73) Flexform Indústria Metalúrgica Ltda (BR/SP) (74) David do Nascimento Advogados Associados S/C Registro extinto a contar de 23/12/2011
(11) DI 6605285-8	Código 44 - Extinção - Art. 119 inciso III da LPI (15) 28/08/2007 (73) Flexform Indústria Metalúrgica Ltda (BR/SP) (74) David do Nascimento Advogados Associados S/C Registro extinto a contar de 23/12/2011
(11) DI 6605286-6	Código 44 - Extinção - Art. 119 inciso III da LPI (15) 28/08/2007 (73) Flexform Indústria Metalúrgica Ltda (BR/SP) (74) David do Nascimento Advogados Associados S/C Registro extinto a contar de 23/12/2011
(11) DI 6605287-4	Código 44 - Extinção - Art. 119 inciso III da LPI (15) 28/08/2007 (73) Flexform Indústria Metalúrgica Ltda (BR/SP) (74) David do Nascimento Advogados Associados S/C Registro extinto a contar de 23/12/2016
(11) DI 6605289-0	Código 44 - Extinção - Art. 119 inciso III da LPI (15) 06/11/2007 (73) Justino de Moraes Irmãos S.A. (BR/SP) (74) Berre Assessoria Empresarial Ltda Registro extinto a contar de 20/06/2016
(11) DI 6605290-4	Código 44 - Extinção - Art. 119 inciso III da LPI (15) 20/05/2008 (62) DI 6604389-1 22/11/2006 (73) RAUMPLUS GMBH & CO. KG (DE) (74) DANNEMANN, SIEMSEN, BIGLER & IPANEMA MOREIRA Registro extinto a contar de 23/11/2016
(11) DI 6605296-3	Código 44 - Extinção - Art. 119 inciso III da LPI (15) 06/05/2008



(62) DI 6605019-7 28/12/2006
(73) Natura Cosméticos S.A. (BR/SP)
(74) DANNEMANN, SIEMSEN, BIGLER & IPANEMA MOREIRA
Registro extinto a contar de 29/12/2016

(11) DI 6605297-1 Código 44 - Extinção - Art. 119 inciso III da LPI
(15) 15/04/2008
(62) DI 6603758-1 10/10/2006
(73) ANTONIO BENEDITO CARDOSO (BR/SP)
(74) DI BLASI, PARENTE S. G. & ASSOCIADOS
Registro extinto a contar de 11/10/2011

(11) DI 6605298-0 Código 44 - Extinção - Art. 119 inciso III da LPI
(15) 15/04/2008
(62) DI 6603758-1 10/10/2006
(73) ANTONIO BENEDITO CARDOSO (BR/SP)
(74) DI BLASI, PARENTE S. G. & ASSOCIADOS
Registro extinto a contar de 11/10/2011

(11) DI 6605299-8 Código 44 - Extinção - Art. 119 inciso III da LPI
(15) 15/04/2008
(62) DI 6603758-1 10/10/2006
(73) ANTONIO BENEDITO CARDOSO (BR/SP)
(74) DI BLASI, PARENTE S. G. & ASSOCIADOS
Registro extinto a contar de 11/10/2011

(11) DI 6605314-5 Código 44 - Extinção - Art. 119 inciso III da LPI
(15) 15/01/2008
(73) RAIMUNDO NUNES CARDOSO (BR/ES)
Registro extinto a contar de 26/10/2011

(11) DI 6605315-3 Código 44 - Extinção - Art. 119 inciso III da LPI
(15) 15/04/2008
(62) DI 6605119-3 13/12/2006
(73) Ibttec Materiais Compostos Ltda. (BR/GO)
(74) WAGNER JOSÉ DA SILVA
Registro extinto a contar de 14/12/2011

(11) DI 6605316-1 Código 44 - Extinção - Art. 119 inciso III da LPI
(15) 15/04/2008
(62) DI 6604330-1 18/10/2006
(73) Guido Pavan Filho (BR/SP)
(74) Luiz Roberto L. Brito Silva
Registro extinto a contar de 19/10/2011



(11) DI 6605317-0	Código 44 - Extinção - Art. 119 inciso III da LPI (15) 15/04/2008 (62) DI 6604330-1 18/10/2006 (73) Guido Pavan Filho (BR/SP) (74) Luiz Roberto L. Brito Silva Registro extinto a contar de 19/10/2011
(11) DI 6605319-6	Código 44 - Extinção - Art. 119 inciso III da LPI (15) 15/01/2008 (73) PERFUMARIA GUEDES SOBRINHO LTDA - ME (BR/RJ) (74) MÁRIO SÉRGIO V. B. RAMOS Registro extinto a contar de 09/12/2011
(11) DI 6605325-0	Código 44 - Extinção - Art. 119 inciso III da LPI (15) 10/06/2008 (73) Vagner Saciloto (BR/SP) (74) Vilage Marcas & Patentes S/S LTDA Registro extinto a contar de 27/06/2016
(11) DI 6605326-9	Código 44 - Extinção - Art. 119 inciso III da LPI (15) 30/09/2008 (62) DI 6603143-5 24/08/2006 (73) DAIMLER AG (DE) ; DAIMLER AG (DE) (74) DANNEMANN, SIEMSEN, BIGLER & IPANEMA MOREIRA Registro extinto a contar de 25/08/2016
(11) DI 6605327-7	Código 44 - Extinção - Art. 119 inciso III da LPI (15) 30/09/2008 (62) DI 6603143-5 24/08/2006 (73) DAIMLER AG (DE) ; DAIMLER AG (DE) (74) DANNEMANN, SIEMSEN, BIGLER & IPANEMA MOREIRA Registro extinto a contar de 25/08/2016
(11) DI 6605328-5	Código 44 - Extinção - Art. 119 inciso III da LPI (15) 30/09/2008 (62) DI 6603143-5 24/08/2006 (73) DAIMLER AG (DE) ; DAIMLER AG (DE) (74) DANNEMANN, SIEMSEN, BIGLER & IPANEMA MOREIRA Registro extinto a contar de 25/08/2016
(11) DI 6605329-3	Código 44 - Extinção - Art. 119 inciso III da LPI (15) 30/09/2008 (62) DI 6603143-5 24/08/2006



(73) DAIMLER AG (DE) ; DAIMLER AG (DE)
(74) DANNEMANN, SIEMSEN, BIGLER & IPANEMA MOREIRA
Registro extinto a contar de 25/08/2016

(11) DI 6605330-7

Código 44 - Extinção - Art. 119 inciso III da LPI
(15) 22/07/2008
(73) CAROLINA TORRES MAFRA (BR/MG) ; NATALIA TORRES MAFRA
(BR/MG) ; GUSTAVO TORRES MAFRA (BR/MG) ; RONALDO MAFRA (BR/MG)
(74) MAGALHÃES & ASSOCIADOS LTDA
Registro extinto a contar de 15/06/2016

(11) DI 6605336-6

Código 44 - Extinção - Art. 119 inciso III da LPI
(15) 08/07/2008
(73) Maria Aparecida Nunes Gonçalves Braga (BR/SP)
(74) Nelson Ivan Arnaldo Ibañez Faundez
Registro extinto a contar de 23/11/2011

(11) DI 6605338-2

Código 44 - Extinção - Art. 119 inciso III da LPI
(15) 08/07/2008
(73) Maria Aparecida Nunes Gonçalves Braga (BR/SP)
(74) Nelson Ivan Arnaldo Ibañez Faundez
Registro extinto a contar de 23/11/2011

(11) DI 6605343-9

Código 44 - Extinção - Art. 119 inciso III da LPI
(15) 08/09/2010
(73) Samuel Epstejn (BR/SP)
(74) Somos Marcas e Patentes Ltda
Registro extinto a contar de 31/03/2011

(11) DI 6605345-5

Código 44 - Extinção - Art. 119 inciso III da LPI
(15) 13/03/2012
(73) Euripedes Roberto Alves (BR/SP)
(74) Moacir Franghieru
Registro extinto a contar de 07/06/2011

(11) DI 6605346-3

Código 44 - Extinção - Art. 119 inciso III da LPI
(15) 29/11/2011
(73) Joaquim Alfredo Gomes da Costa (BR/SP)
(74) Aguinaldo Moreira
Registro extinto a contar de 13/06/2011

(11) DI 6605347-1

Código 44 - Extinção - Art. 119 inciso III da LPI
(15) 13/03/2012
(73) JOÃO MARCOS BRANDI REZENDE (BR/MG)



Registro extinto a contar de 15/06/2011

(11) DI 6605348-0 Código 44 - Extinção - Art. 119 inciso III da LPI
(15) 29/11/2011
(73) Vagner Saciloto (BR/SP)
(74) Vilage Marcas & Patentes S/S Ltda
Registro extinto a contar de 27/06/2011

(11) DI 6700001-0 Código 44 - Extinção - Art. 119 inciso III da LPI
(15) 31/07/2007
(73) Paulo Cesar Pinho dos Santos (BR/RJ)
Registro extinto a contar de 12/01/2012.

(11) DI 6700002-9 Código 44 - Extinção - Art. 119 inciso III da LPI
(15) 11/12/2007
(73) The Coca-Cola Company (US)
(74) Momsen, Leonardos & Cia
Registro extinto a contar de 04/01/2012.

(11) DI 6700003-7 Código 44 - Extinção - Art. 119 inciso III da LPI
(15) 09/10/2007
(73) Crocs, Inc. (US)
(74) Hugo Silva, Rosa & Maldonado-Prop Int
Registro extinto a contar de 05/01/2012.

(11) DI 6700004-5 Código 44 - Extinção - Art. 119 inciso III da LPI
(15) 29/01/2008
(73) N.V. Bekaert S.A (BE)
(74) Dannemann, Siemsen, Bigler & Ipanema Moreira
Registro extinto a contar de 04/01/2012.

(11) DI 6700005-3 Código 44 - Extinção - Art. 119 inciso III da LPI
(15) 02/10/2007
(73) Crocs, Inc. (US)
(74) Hugo Silva, Rosa & Maldonado-Prop Int
Registro extinto a contar de 05/01/2012.

(11) DI 6700006-1 Código 44 - Extinção - Art. 119 inciso III da LPI
(15) 02/10/2007
(73) Crocs, INC. (US)
(74) Hugo Silva, Rosa & Maldonado - Prop Int
Registro extinto a contar de 05/01/2012.

(11) DI 6700007-0 Código 44 - Extinção - Art. 119 inciso III da LPI

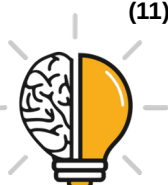

	(15) 02/10/2007 (73) Crocs, INC. (US) (74) Hugo Silva, Rosa & Maldonado - Prop. Int Registro extinto a contar de 05/01/2012.
(11) DI 6700008-8	Código 44 - Extinção - Art. 119 inciso III da LPI (15) 19/06/2007 (73) Carlos Eduardo Limas Marinho (BR/RJ) Registro extinto a contar de 05/01/2012.
(11) DI 6700009-6	Código 44 - Extinção - Art. 119 inciso III da LPI (15) 02/10/2007 (73) Crocs, Inc. (US) (74) Hugo Silva, Rosa & Maldonado-Prop. Int Registro extinto a contar de 05/01/2012.
(11) DI 6700010-0	Código 44 - Extinção - Art. 119 inciso III da LPI (15) 02/10/2007 (73) Crocs, Inc. (US) (74) Hugo Silva, Rosa & Maldonado-Prop Int Registro extinto a contar de 05/01/2012.
(11) DI 6700011-8	Código 44 - Extinção - Art. 119 inciso III da LPI (15) 02/10/2007 (73) Crocs, Inc. (US) (74) Hugo Silva, Rosa & Maldonado-Prop Int Registro extinto a contar de 05/01/2012.
(11) DI 6700014-2	Código 44 - Extinção - Art. 119 inciso III da LPI (15) 19/06/2007 (73) Sacmi Forni S.P.A. (IT) (74) Aguiar & Companhia Ltda Registro extinto a contar de 06/01/2012.
(11) DI 6700018-5	Código 44 - Extinção - Art. 119 inciso III da LPI (15) 19/06/2007 (73) 3M Innovative Properties Company (US) (74) Momsen, Leonardos & Cia Registro extinto a contar de 10/01/2012.
(11) DI 6700021-5	Código 44 - Extinção - Art. 119 inciso III da LPI (15) 02/10/2007 (73) Crocs, Inc. (US) (74) Hugo Silva, Rosa & Maldonado-Prop. Int



Registro extinto a contar de 05/01/2012.

(11) DI 6700023-1 Código 44 - Extinção - Art. 119 inciso III da LPI
(15) 19/06/2007
(73) Globoeste - Industria e Acessórios Metalizados Ltda - Me (BR/SP)
(74) Vilage Marcas & Patentes S/S LTDA
Registro extinto a contar de 11/01/2012.

(11) DI 6700024-0 Código 44 - Extinção - Art. 119 inciso III da LPI
(15) 19/06/2007
(73) Samsung Electronics CO., LTD. (KR)
(74) Dannemann , Siemsen, Bigler & Ipanema Moreira
Registro extinto a contar de 12/01/2012.

(11) DI 6700026-6 Código 44 - Extinção - Art. 119 inciso III da LPI
(15) 27/05/2008
(73) Ahwi Maschinenbau GMBH (DE)
(74) DANNEMANN, SIEMSEN, BIGLER & IPANEMA MOREIRA
Registro extinto a contar de 10/01/2012.

(11) DI 6700029-0 Código 44 - Extinção - Art. 119 inciso III da LPI
(15) 15/01/2008
(73) Kohler Co. (US)
(74) Momsen, Leonardos & Cia.
Registro extinto a contar de 06/01/2012.

(11) DI 6700030-4 Código 44 - Extinção - Art. 119 inciso III da LPI
(15) 29/01/2008
(73) Société des Produits Nestlé S.A (CH)
(74) Dannemann, Siemsen, Bigler & Ipanema Moreira
Registro extinto a contar de 06/01/2012.

(11) DI 6700033-9 Código 44 - Extinção - Art. 119 inciso III da LPI
(15) 19/06/2007
(73) Datadot Technology Limited (AU)
(74) Orlando de Souza
Registro extinto a contar de 20/01/2017.

(11) DI 6700034-7 Código 44 - Extinção - Art. 119 inciso III da LPI
(15) 15/01/2008
(73) ALEX 2000 S.R.L. (IT)
(74) TAVARES PROPRIEDADE INTELECTUAL LTDA
Registro extinto a contar de 19/01/2017.



(11) DI 6700038-0	Código 44 - Extinção - Art. 119 inciso III da LPI (15) 28/08/2007 (73) Janet K. Lau (US) (74) Dannemann , Siemsen, Bigler & Ipanema Moreira Registro extinto a contar de 23/01/2017.
(11) DI 6700041-0	Código 44 - Extinção - Art. 119 inciso III da LPI (15) 23/10/2007 (73) Eduardo Maynard Wisniewski (BR/RS) (74) Poli & Kawski Consultoria e Assessoria em Marcas e Patentes Ltda. Registro extinto a contar de 24/01/2012.
(11) DI 6700042-8	Código 44 - Extinção - Art. 119 inciso III da LPI (15) 23/10/2007 (73) Régis Raymundo Giordani do Canto Nardi (BR/RS) (74) Gilson Almeida da Motta Registro extinto a contar de 17/01/2012.
(11) DI 6700043-6	Código 44 - Extinção - Art. 119 inciso III da LPI (15) 10/07/2007 (73) José Carlos Arruda (BR/PR) (74) Roberto Hudson Diniz Registro extinto a contar de 23/01/2012.
(11) DI 6700044-4	Código 44 - Extinção - Art. 119 inciso III da LPI (15) 10/07/2007 (73) José Carlos Arruda (BR/PR) (74) Roberto Hudson Diniz Registro extinto a contar de 23/01/2012.
(11) DI 6700046-0	Código 44 - Extinção - Art. 119 inciso III da LPI (15) 10/07/2007 (73) Ditzel & Sanches Ltda (BR/PR) (74) Senior's Marcas e Patentes Ltda Registro extinto a contar de 18/01/2012.
(11) DI 6700047-9	Código 44 - Extinção - Art. 119 inciso III da LPI (15) 23/10/2007 (73) Itamaraty Indústria e Comércio S/A (BR/PR) (74) A Criativa Marcas e Patentes S/C Ltda. Registro extinto a contar de 12/01/2017.
(11) DI 6700048-7	Código 44 - Extinção - Art. 119 inciso III da LPI (15) 10/07/2007



(73) Nilko Metalurgia Ltda (BR/PR)
(74) Valor Marcas e Patentes S/S Ltda
Registro extinto a contar de 13/01/2012.

(11) DI 6700049-5 Código 44 - Extinção - Art. 119 inciso III da LPI
(15) 10/07/2007
(73) Nilko Metalurgica Ltda (BR/PR)
(74) Valor Marcas e Patentes S/S Ltda
Registro extinto a contar de 13/01/2012.

(11) DI 6700050-9 Código 44 - Extinção - Art. 119 inciso III da LPI
(15) 10/07/2007
(73) Nilko Metalurgia Ltda (BR/PR)
(74) Valor Marcas e Patentes S/S Ltda
Registro extinto a contar de 13/01/2012.

(11) DI 6700051-7 Código 44 - Extinção - Art. 119 inciso III da LPI
(15) 10/07/2007
(73) Nilko Metalurgia LTDA (BR/PR)
(74) Valor Marcas e Patentes S/S Ltda
Registro extinto a contar de 13/01/2012.

(11) DI 6700053-3 Código 44 - Extinção - Art. 119 inciso III da LPI
(15) 10/07/2007
(73) Ronildo Teixeira (BR/SC)
(74) WANDERLEI CARDOSO
Registro extinto a contar de 18/01/2017.

(11) DI 6700055-0 Código 44 - Extinção - Art. 119 inciso III da LPI
(15) 11/12/2007
(73) Cid Produtos LTDA (BR/SC)
(74) Sadro Wunderlich
Registro extinto a contar de 17/01/2017.

(11) DI 6700056-8 Código 44 - Extinção - Art. 119 inciso III da LPI
(15) 10/07/2007
(73) Neri José Negri (BR/SC)
(74) Lenice dos Santos Marino
Registro extinto a contar de 27/01/2012.

(11) DI 6700057-6 Código 44 - Extinção - Art. 119 inciso III da LPI
(15) 10/07/2007
(73) Márcio Treis Cavalheiro (BR/RS)
(74) André Luiz Varella Andreoli



Registro extinto a contar de 20/01/2012.

(11) DI 6700058-4 Código 44 - Extinção - Art. 119 inciso III da LPI
(15) 10/06/2008
(73) Riobar Casa de Chopp Ltda (BR/RS)
(74) Marpa Cons. e Asses. Empresarial Ltda
Registro extinto a contar de 12/01/2012.

(11) DI 6700059-2 Código 44 - Extinção - Art. 119 inciso III da LPI
(15) 10/07/2007
(73) Janaína da Silva Botelho Pires (BR/RS)
Registro extinto a contar de 12/01/2012.

(11) DI 6700060-6 Código 44 - Extinção - Art. 119 inciso III da LPI
(15) 10/07/2007
(73) Telasul S.A (BR/RS)
(74) Custódio de Almeida & Cia
Registro extinto a contar de 11/01/2017.

(11) DI 6700061-4 Código 44 - Extinção - Art. 119 inciso III da LPI
(15) 10/07/2007
(73) Antonio Ramão da Silva Filho (BR/PR)
(74) Yuri Yacishin da Cunha
Registro extinto a contar de 10/01/2012.

(11) DI 6700062-2 Código 44 - Extinção - Art. 119 inciso III da LPI
(15) 10/07/2007
(73) Blocaus Pre Fabricados LTDA (BR/SC)
(74) Marcos Aurélio de Jesus
Registro extinto a contar de 06/01/2017.

(11) DI 6700066-5 Código 44 - Extinção - Art. 119 inciso III da LPI
(15) 23/10/2007
(73) Raimundo Nonato Maia Silva (BR/CE)
(74) Milton Gomes Monteiro
Registro extinto a contar de 13/01/2012.

(11) DI 6700067-3 Código 44 - Extinção - Art. 119 inciso III da LPI
(15) 10/07/2007
(73) Impress Decor Brasil - Indústria de Papéis Decorativos Ltda (BR/PR)
(74) Brasil Sul Marcas e Patentes S/C Ltda
Registro extinto a contar de 12/01/2012.

(11) DI 6700068-1 Código 44 - Extinção - Art. 119 inciso III da LPI



	(15) 10/07/2007 (73) SM Gestão e Negócios Ltda (BR/RS) (74) Mario de Almeida Marcas e Patentes Registro extinto a contar de 13/01/2012.
(11) DI 6700071-1	Código 44 - Extinção - Art. 119 inciso III da LPI (15) 10/07/2007 (73) Solatex Comercial de Couros Ltda (BR/GO) (74) Moacir Araújo da Silva Registro extinto a contar de 09/01/2012.
(11) DI 6700072-0	Código 44 - Extinção - Art. 119 inciso III da LPI (15) 10/07/2007 (73) Indústria de Móveis Movelar Ltda. (BR/ES) (74) Carlos Alberto Rizzo Registro extinto a contar de 05/01/2012.
(11) DI 6700074-6	Código 44 - Extinção - Art. 119 inciso III da LPI (15) 10/07/2007 (73) Indústria de Móveis Movelar Ltda. (BR/ES) (74) Carlos Alberto Rizzo Registro extinto a contar de 05/01/2012.
(11) DI 6700075-4	Código 44 - Extinção - Art. 119 inciso III da LPI (15) 10/07/2007 (73) Indústria de Móveis Movelar Ltda. (BR/ES) (74) Carlos Alberto Rizzo Registro extinto a contar de 05/01/2012.
(11) DI 6700078-9	Código 44 - Extinção - Art. 119 inciso III da LPI (15) 17/06/2008 (73) Microsoft Corporation (US) (74) Di Blasi, Parente, S. G. & Associados Registro extinto a contar de 12/01/2012.
(11) DI 6700081-9	Código 44 - Extinção - Art. 119 inciso III da LPI (15) 28/08/2007 (73) Microsoft Corporation (US) (74) Di Blasi, Parente, S. G & Associados Registro extinto a contar de 12/01/2012.
(11) DI 6700085-1	Código 44 - Extinção - Art. 119 inciso III da LPI (15) 28/08/2007 (73) Microsoft Corporation (US)



(74) Di Blasi, Parente, S. G. & Associados
Registro extinto a contar de 12/01/2012.

(11) DI 6700100-9 Código 44 - Extinção - Art. 119 inciso III da LPI
(15) 26/06/2007
(73) CIV UTILIDADES LTDA (BR/PE)
(74) Isabella Cardozo
Registro extinto a contar de 27/01/2012.

(11) DI 6700101-7 Código 44 - Extinção - Art. 119 inciso III da LPI
(15) 26/06/2007
(73) CIV UTILIDADES LTDA (BR/PE)
(74) Isabella Cardozo
Registro extinto a contar de 27/01/2012.

(11) DI 6700110-6 Código 44 - Extinção - Art. 119 inciso III da LPI
(15) 11/12/2007
(73) Laércio Turco (BR/SP)
(74) Vilage Marcas & Patentes S/S Ltda
Registro extinto a contar de 30/01/2012.

(11) DI 6700111-4 Código 44 - Extinção - Art. 119 inciso III da LPI
(15) 26/06/2007
(73) Calçados Ferracini LTDA (BR/SP)
(74) Vilage Marcas & Patentes S/S LTDA
Registro extinto a contar de 30/01/2012.

(11) DI 6700113-0 Código 44 - Extinção - Art. 119 inciso III da LPI
(15) 26/06/2007
(73) José Ricardo Dourado Dequech (BR/RJ)
Registro extinto a contar de 08/02/2012.

(11) DI 6700114-9 Código 44 - Extinção - Art. 119 inciso III da LPI
(15) 26/06/2007
(73) 3M Innovative Properties Company (US)
(74) Momsen, Leonardos & Cia
Registro extinto a contar de 31/01/2012.

(11) DI 6700115-7 Código 44 - Extinção - Art. 119 inciso III da LPI
(15) 26/06/2007
(73) André Luiz da Silva Barros (BR/RJ)
Registro extinto a contar de 16/01/2012.

(11) DI 6700116-5 Código 44 - Extinção - Art. 119 inciso III da LPI



(15) 26/06/2007
(73) Emerson Mendonça dos Santos (BR/SP)
(74) Sul América Marcas e Patentes Ltda
Registro extinto a contar de 16/01/2012.

(11) DI 6700118-1 Código 44 - Extinção - Art. 119 inciso III da LPI
(15) 26/06/2007
(73) André Luiz da Silva Barros (BR/RJ)
Registro extinto a contar de 16/01/2012.

(11) DI 6700119-0 Código 44 - Extinção - Art. 119 inciso III da LPI
(15) 26/06/2007
(73) The Coca-Cola Company (US)
(74) Momsen, Leonardos & Cia
Registro extinto a contar de 17/01/2017.

(11) DI 6700121-1 Código 44 - Extinção - Art. 119 inciso III da LPI
(15) 17/07/2007
(73) Stoll Giroflex AG (CH)
(74) Dannemann, Siemsen, Bigbler & Ipanema Moreira
Registro extinto a contar de 19/01/2017.

(11) DI 6700122-0 Código 44 - Extinção - Art. 119 inciso III da LPI
(15) 09/10/2007
(73) Taplast SPA (IT)
(74) Monsem, Leonardos & Cia
Registro extinto a contar de 18/01/2012.

(11) DI 6700123-8 Código 44 - Extinção - Art. 119 inciso III da LPI
(15) 19/06/2007
(73) Vagner Saciloto (BR/SP)
(74) Vilage Marcas & Patentes S/S Ltda
Registro extinto a contar de 23/01/2017.

(11) DI 6700126-2 Código 44 - Extinção - Art. 119 inciso III da LPI
(15) 10/07/2007
(73) Edson Nossa Junior (BR/SP)
(74) Vilage Marcas & Patentes S/S Ltda
Registro extinto a contar de 23/01/2012.

(11) DI 6700129-7 Código 44 - Extinção - Art. 119 inciso III da LPI
(15) 09/10/2007
(73) Simon, S.A. (ES)
(74) Momsen, Leonardos & Cia



Registro extinto a contar de 24/01/2012.

(11) DI 6700131-9 Código 44 - Extinção - Art. 119 inciso III da LPI
(15) 10/07/2007
(73) Yaohzao Pan (CN)
(74) Dannemann, Siemsen, Bigler & Ipanema Moreira
Registro extinto a contar de 25/01/2012.

(11) DI 6700132-7 Código 44 - Extinção - Art. 119 inciso III da LPI
(15) 10/07/2007
(73) Yaozhao Pan (CN)
(74) Dannemann , Siemsen, Bigler & Ipanema Moreira
Registro extinto a contar de 25/01/2012.

(11) DI 6700133-5 Código 44 - Extinção - Art. 119 inciso III da LPI
(15) 26/06/2007
(73) Yaozhao Pan (CN)
(74) Dannemann , Siemsen, Bigler & Ipanema Moreira
Registro extinto a contar de 25/01/2012.

(11) DI 6700134-3 Código 44 - Extinção - Art. 119 inciso III da LPI
(15) 26/06/2007
(73) The Goodyear Tire & Rubber Company (US)
(74) Isabella Cardozo
Registro extinto a contar de 25/01/2017.

(11) DI 6700135-1 Código 44 - Extinção - Art. 119 inciso III da LPI
(15) 26/06/2007
(73) The Goodyear Tire & Rubber Company (US)
(74) Isabella Cardozo
Registro extinto a contar de 25/01/2017.

(11) DI 6700136-0 Código 44 - Extinção - Art. 119 inciso III da LPI
(15) 26/02/2008
(73) Edemar Alexandre de Souza (BR/SP)
(74) Vilage Marcas & Patentes S/S Ltda
Registro extinto a contar de 23/01/2012.

(11) DI 6700137-8 Código 44 - Extinção - Art. 119 inciso III da LPI
(15) 26/06/2007
(73) Edson Nossa Junior (BR/SP)
(74) Vilage Marcas & Patentes S/S Ltda
Registro extinto a contar de 23/01/2012.



(11) DI 6700139-4	Código 44 - Extinção - Art. 119 inciso III da LPI (15) 26/06/2007 (73) Sérgio Luiz Benvenuto (BR/SP) (74) Vilage Marcas & Patentes S/S Ltda Registro extinto a contar de 23/01/2012.
(11) DI 6700140-8	Código 44 - Extinção - Art. 119 inciso III da LPI (15) 11/12/2007 (73) The Goodyear Tire & Rubber Company (US) (74) Isabella Cardozo Registro extinto a contar de 25/01/2012.
(11) DI 6700141-6	Código 44 - Extinção - Art. 119 inciso III da LPI (15) 26/06/2007 (73) Vagner Saciloto (BR/SP) (74) Vilage Marcas & Patentes S/S Ltda Registro extinto a contar de 23/01/2017.
(11) DI 6700142-4	Código 44 - Extinção - Art. 119 inciso III da LPI (15) 26/06/2007 (73) Marcos Serra Negra Camerini (BR/SP) (74) Britânia Marcas E Patentes LTDA Registro extinto a contar de 23/01/2017.
(11) DI 6700143-2	Código 44 - Extinção - Art. 119 inciso III da LPI (15) 26/06/2007 (73) MOTOROLA MOBILITY, LLC (US) ; MOTOROLA MOBILITY, LLC (US) (74) TRENCH ROSSI E WATANABE ADVOGADOS Registro extinto a contar de 26/01/2017.
(11) DI 6700144-0	Código 44 - Extinção - Art. 119 inciso III da LPI (15) 11/12/2007 (73) Oscar Gonçalves Júnior (BR/SP) (74) Vilage Marcas & Patentes S/S Ltda Registro extinto a contar de 26/01/2017.
(11) DI 6700145-9	Código 44 - Extinção - Art. 119 inciso III da LPI (15) 09/10/2007 (73) ILLYCAFFE´ S.P.A. (IT) (74) Momsen, Leonardos & Cia Registro extinto a contar de 26/01/2017.
(11) DI 6700146-7	Código 44 - Extinção - Art. 119 inciso III da LPI (15) 26/06/2007



	(73) Guido Ermani (BR/SP) (74) Vilage Marcas & Patentes S/S Ltda Registro extinto a contar de 23/01/2017.
(11) DI 6700147-5	Código 44 - Extinção - Art. 119 inciso III da LPI (15) 26/06/2007 (73) Sadanori Matsui (BR/SP) ; Massacau Matsui (BR/SP) ; Toshiyaky Matsui (BR/SP) (74) Vilage Marcas & Patentes S/S Ltda Registro extinto a contar de 23/01/2017.
(11) DI 6700148-3	Código 44 - Extinção - Art. 119 inciso III da LPI (15) 26/06/2007 (73) Guido Ermani (BR/SP) (74) Vilage Marcas & Patentes S/S Ltda Registro extinto a contar de 23/01/2017.
(11) DI 6700150-5	Código 44 - Extinção - Art. 119 inciso III da LPI (15) 15/01/2008 (73) Kohler Co. (US) (74) Momsen, Leonardos & Cia Registro extinto a contar de 06/01/2012.
(11) DI 6700153-0	Código 44 - Extinção - Art. 119 inciso III da LPI (15) 26/06/2007 (73) Volnei de Lima (BR/RS) ; Fernando Antônio Bonkevitch (BR/RS) ; Cirineu Roberto Vicenzi (BR/RS) (74) Custódio de Almeida & Cia. Registro extinto a contar de 01/02/2017.
(11) DI 6700157-2	Código 44 - Extinção - Art. 119 inciso III da LPI (15) 23/10/2007 (73) Demontier Tavares Figueiredo (BR/PE) (74) Wettor Bureau de Apoio Emp. S/S Ltda Registro extinto a contar de 02/02/2012.
(11) DI 6700158-0	Código 44 - Extinção - Art. 119 inciso III da LPI (15) 10/07/2007 (73) S M Gestão e Negócios Ltda (BR/RS) (74) Mario de Almeida e Patentes Ltda Registro extinto a contar de 31/01/2012.
(11) DI 6700159-9	Código 44 - Extinção - Art. 119 inciso III da LPI (15) 10/07/2007



(73) DASS NORDESTE CALÇADOS E ARTIGOS ESPORTIVOS S.A. (BR/CE)
(74) Felipe Luis de Meirelles
Registro extinto a contar de 31/01/2017.

(11) DI 6700160-2 Código 44 - Extinção - Art. 119 inciso III da LPI
(15) 10/07/2007
(73) Carlos Luiz Sost (BR/RS)
(74) Norberto Pardelhas de Barcellos
Registro extinto a contar de 27/01/2012.

(11) DI 6700161-0 Código 44 - Extinção - Art. 119 inciso III da LPI
(15) 10/07/2007
(73) S M Gestão e Negócios Ltda (BR/RS)
(74) Mario de Almeida Marcas e Patentes Ltda
Registro extinto a contar de 27/01/2012.

(11) DI 6700162-9 Código 44 - Extinção - Art. 119 inciso III da LPI
(15) 10/07/2007
(73) S M Gestão e Negócios Ltda (BR/RS)
(74) Mario de Almeida Marcas e Patentes Ltda
Registro extinto a contar de 27/01/2017.

(11) DI 6700163-7 Código 44 - Extinção - Art. 119 inciso III da LPI
(15) 10/07/2007
(73) S M Gestão e Negócios Ltda (BR/RS)
(74) Mario de Almeida Marcas e Patentes Ltda
Registro extinto a contar de 27/01/2012.

(11) DI 6700164-5 Código 44 - Extinção - Art. 119 inciso III da LPI
(15) 10/07/2007
(73) S M Gestão e Negócios Ltda (BR/RS)
(74) Mario de Almeida Marcas e Patentes Ltda
Registro extinto a contar de 27/01/2017.

(11) DI 6700165-3 Código 44 - Extinção - Art. 119 inciso III da LPI
(15) 23/10/2007
(73) S M Gestão e Negócios Ltda (BR/RS)
(74) Mario de Almeida Marcas e Patentes Ltda.
Registro extinto a contar de 27/01/2012.

(11) DI 6700166-1 Código 44 - Extinção - Art. 119 inciso III da LPI
(15) 10/07/2007
(73) S M Gestão e Negócios Ltda (BR/RS)
(74) Mario de Almeida Marcas e Patentes Ltda



Registro extinto a contar de 27/01/2012.

(11) DI 6700167-0 Código 44 - Extinção - Art. 119 inciso III da LPI
(15) 10/07/2007
(73) Silvio Rech (BR/RS)
(74) Everton Luiz Rossin
Registro extinto a contar de 30/01/2017.

(11) DI 6700168-8 Código 44 - Extinção - Art. 119 inciso III da LPI
(15) 10/07/2007
(73) Di Solle Cutelaria Ltda (BR/RS)
(74) Capella & Veloso Associados Ltda.
Registro extinto a contar de 30/01/2017.

(11) DI 6700169-6 Código 44 - Extinção - Art. 119 inciso III da LPI
(15) 17/07/2007
(73) Di Solle Cutelaria Ltda (BR/RS)
(74) Capella & Veloso Associados Ltda.
Registro extinto a contar de 26/01/2017.

(11) DI 6700170-0 Código 44 - Extinção - Art. 119 inciso III da LPI
(15) 10/07/2007
(73) Di Solle Cutelaria Ltda (BR/RS)
(74) Capella & Veloso Associados Ltda.
Registro extinto a contar de 26/01/2017.

(11) DI 6700171-8 Código 44 - Extinção - Art. 119 inciso III da LPI
(15) 10/07/2007
(73) Di Solle Cutelaria Ltda (BR/RS)
(74) Capella & Veloso Associados Ltda.
Registro extinto a contar de 26/01/2017.

(11) DI 6700172-6 Código 44 - Extinção - Art. 119 inciso III da LPI
(15) 10/07/2007
(73) Yabadoo Franchising e Participações Ltda (BR/PR)
(74) Brasil Sul Marcas e Patentes S/C Ltda
Registro extinto a contar de 30/01/2012.

(11) DI 6700173-4 Código 44 - Extinção - Art. 119 inciso III da LPI
(15) 10/07/2007
(73) Di Solle Cutelaria Ltda. (BR/RS)
(74) Capella & Veloso Associados Ltda.
Registro extinto a contar de 30/01/2017.



(11) DI 6700175-0	Código 44 - Extinção - Art. 119 inciso III da LPI (15) 10/07/2007 (73) Carlos Luiz Sost (BR/RS) (74) Norberto Pardelhas de Barcellos Registro extinto a contar de 19/01/2012.
(11) DI 6700176-9	Código 44 - Extinção - Art. 119 inciso III da LPI (15) 10/07/2007 (73) Carlos Luiz Sost (BR/RS) (74) Norberto Pardelhas de Bacellos Registro extinto a contar de 19/01/2012.
(11) DI 6700177-7	Código 44 - Extinção - Art. 119 inciso III da LPI (15) 10/07/2007 (73) Carlos Luiz Sost (BR/RS) (74) Norberto Pardelhas de Barcellos Registro extinto a contar de 19/01/2012.
(11) DI 6700178-5	Código 44 - Extinção - Art. 119 inciso III da LPI (15) 10/07/2007 (73) Carlos Luiz Sost (BR/RS) (74) Norberto Pardelhas de Barcellos Registro extinto a contar de 19/01/2012.
(11) DI 6700179-3	Código 44 - Extinção - Art. 119 inciso III da LPI (15) 26/06/2007 (73) Indústria de Peles Minuano Ltda (BR/RS) (74) Capella & Veloso Associados LTDA Registro extinto a contar de 19/01/2012.
(11) DI 6700181-5	Código 44 - Extinção - Art. 119 inciso III da LPI (15) 26/06/2007 (73) Indústria e Comércio de Bebidas Rodrigues e Silva Ltda. (BR/RJ) (74) Pap Marcas e Patentes Ltda Registro extinto a contar de 19/01/2012.
(11) DI 6700182-3	Código 44 - Extinção - Art. 119 inciso III da LPI (15) 02/10/2007 (73) Indústria de Calçados West Coast Ltda (BR/RS) ; Indústria de Calçados West Coast Ltda (BR/RS) (74) Mario de Almeida e Patentes LTDA Registro extinto a contar de 16/01/2012.
(11) DI 6700183-1	Código 44 - Extinção - Art. 119 inciso III da LPI



	(15) 26/06/2007 (73) DASS NORDESTE CALÇADOS E ARTIGOS ESPORTIVOS S.A. (BR/CE) (74) Felipe Luis Iser Meirelles Registro extinto a contar de 16/01/2017.
(11) DI 6700184-0	Código 44 - Extinção - Art. 119 inciso III da LPI (15) 26/06/2007 (73) DASS NORDESTE CALÇADOS E ARTIGOS ESPORTIVOS S.A. (BR/CE) (74) Felipe Luis Iser Meirelles Registro extinto a contar de 16/01/2017.
(11) DI 6700185-8	Código 44 - Extinção - Art. 119 inciso III da LPI (15) 26/06/2007 (73) DASS NORDESTE CALÇADOS E ARTIGOS ESPORTIVOS S.A. (BR/CE) (74) Felipe Luis Iser Meirelles Registro extinto a contar de 16/01/2017.
(11) DI 6700188-2	Código 44 - Extinção - Art. 119 inciso III da LPI (15) 28/08/2007 (73) Wahl Clipper Corporation (US) (74) City Patentes e Marcas Ltda Registro extinto a contar de 27/01/2012.
(11) DI 6700190-4	Código 44 - Extinção - Art. 119 inciso III da LPI (15) 10/07/2007 (73) Cléber de Souza (BR/SP) (74) Ana Paula Barbosa Nahes Registro extinto a contar de 25/01/2012.
(11) DI 6700191-2	Código 44 - Extinção - Art. 119 inciso III da LPI (15) 10/07/2007 (73) João Cândido Esteves (BR/MG) (74) Ana Paula Barbosa Nahes Registro extinto a contar de 25/01/2012.
(11) DI 6700192-0	Código 44 - Extinção - Art. 119 inciso III da LPI (15) 10/07/2007 (73) Claudemir Escandolerie (BR/SP) (74) Sigilo's Marcas e Patentes S/C Ltda. Registro extinto a contar de 25/01/2012.
(11) DI 6700193-9	Código 44 - Extinção - Art. 119 inciso III da LPI (15) 15/01/2008 (73) Milk Industria e Comércio de Brinquedos Ltda - Me (BR/SP)



(74) Cíntia Laurenti Rodrigues Machado
Registro extinto a contar de 25/01/2012.

(11) DI 6700195-5

Código 44 - Extinção - Art. 119 inciso III da LPI
(15) 15/01/2008
(73) Milk Indústria e Comércio de Brinquedos Ltda - EPP (BR/SP)
(74) Cíntia Laurenti Rodrigues Machado Leite
Registro extinto a contar de 25/01/2012.

(11) DI 6700196-3

Código 44 - Extinção - Art. 119 inciso III da LPI
(15) 10/07/2007
(73) Engratech Tecnologia em Embalagens Plásticas S/A (BR/SP)
(74) Sigilo's Marcas e Patentes S/C Ltda
Registro extinto a contar de 25/01/2012.

(11) DI 6800002-2

Código 44 - Extinção - Art. 119 inciso III da LPI
(15) 22/07/2008
(73) INDÚSTRIA E COMÉRCIO DE BEBIDAS RODRIGUES E SILVA LTDA.
(BR/RJ)
(74) PAP MARCAS E PATENTES LTDA
Registro extinto a contar de 04/01/2013

(11) DI 6800007-3

Código 44 - Extinção - Art. 119 inciso III da LPI
(15) 22/07/2008
(73) MOEMA COELHO SILVA (BR/DF) ; BÁRBARA DE ÁVILA PINHEIRO
(BR/DF)
Registro extinto a contar de 09/01/2013

(11) DI 6800012-0

Código 44 - Extinção - Art. 119 inciso III da LPI
(15) 22/07/2008
(73) NEC CORPORATION (JP)
(74) MOMSEN, LEONARDOS & CIA.
Registro extinto a contar de 16/01/2013

(11) DI 6800017-0

Código 44 - Extinção - Art. 119 inciso III da LPI
(15) 09/09/2008
(73) JOSÉ CUNHA LEITE (BR/MG)
(74) AQUINALDO MOREIRA
Registro extinto a contar de 16/01/2013

(11) DI 6800018-9

Código 44 - Extinção - Art. 119 inciso III da LPI
(15) 22/07/2008
(73) CALÇADOS FERRACINI LTDA (BR/SP)
(74) VILAGE MARCAS & PATENTES S/S LTDA



Registro extinto a contar de 16/01/2013

(11) DI 6800019-7 Código 44 - Extinção - Art. 119 inciso III da LPI
(15) 22/07/2008
(73) CALÇADOS FERRACINI LTDA (BR/SP)
(74) VILAGE MARCAS & PATENTES S/S LTDA
Registro extinto a contar de 16/01/2013

(11) DI 6800020-0 Código 44 - Extinção - Art. 119 inciso III da LPI
(15) 22/07/2008
(73) LUIZ ESTEVES ORTEGA (BR/SP)
(74) BRITÂNIA MARCAS E PATENTES LTDA.
Registro extinto a contar de 15/01/2013

(11) DI 6800021-9 Código 44 - Extinção - Art. 119 inciso III da LPI
(15) 22/07/2008
(73) LUIZ ESTEVES ORTEGA (BR/SP)
(74) BRITÂNIA MARCAS E PATENTES LTDA.
Registro extinto a contar de 15/01/2013

(11) DI 6800022-7 Código 44 - Extinção - Art. 119 inciso III da LPI
(15) 22/07/2008
(73) CLÉCIO TAMASAUSKAS (BR/SP)
(74) VILAGE MARCAS & PATENTES S/S LTDA
Registro extinto a contar de 15/01/2013

(11) DI 6800023-5 Código 44 - Extinção - Art. 119 inciso III da LPI
(15) 22/07/2008
(73) CLÉCIO TAMASAUSKAS (BR/SP)
(74) VILAGE MARCAS & PATENTES S/S LTDA
Registro extinto a contar de 15/01/2013

(11) DI 6800024-3 Código 44 - Extinção - Art. 119 inciso III da LPI
(15) 22/07/2008
(73) CLÉCIO TAMASAUSKAS (BR/SP)
(74) VILAGE MARCAS & PATENTES S/S LTDA
Registro extinto a contar de 15/01/2013

(11) DI 6800031-6 Código 44 - Extinção - Art. 119 inciso III da LPI
(15) 19/08/2008
(73) MARCELO RODRIGUES TEIXEIRA (BR/PR)
(74) LONDON MARCAS & PATENTES S/S LTDA
Registro extinto a contar de 12/01/2013



(11) DI 6800036-7	Código 44 - Extinção - Art. 119 inciso III da LPI (15) 22/07/2008 (73) M.S.B. INDÚSTRIA E COMÉRCIO LTDA. (BR/PR) (74) MARCOS AURÉLIO DE JESUS Registro extinto a contar de 15/01/2013
(11) DI 6800037-5	Código 44 - Extinção - Art. 119 inciso III da LPI (15) 24/06/2008 (73) GERDAL JOSE CAMARGO (BR/PR) (74) BRASIL SUL MARCAS E PATENTES S/C LTDA Registro extinto a contar de 15/01/2013
(11) DI 6800039-1	Código 44 - Extinção - Art. 119 inciso III da LPI (15) 22/07/2008 (73) PLASTICOS TRÊS COROAS LTDA (BR/RS) (74) MARIO DE ALMEIDA MARCAS E PATENTES LTDA Registro extinto a contar de 12/01/2013
(11) DI 6800041-3	Código 44 - Extinção - Art. 119 inciso III da LPI (15) 22/07/2008 (73) EDSON RODRIGUES DE LACERDA (BR/MG) (74) FERNANDO LUIS ROSADO Registro extinto a contar de 12/01/2013
(11) DI 6800043-0	Código 44 - Extinção - Art. 119 inciso III da LPI (15) 22/07/2008 (73) GRENENE S.A. (BR/CE) (74) CUSTÓDIO DE ALMEIDA & CIA. Registro extinto a contar de 16/01/2013
(11) DI 6800045-6	Código 44 - Extinção - Art. 119 inciso III da LPI (15) 22/07/2008 (73) EDSON RODRIGUES DE LACERDA (BR/MG) (74) FERNANDO LUIS ROSADO Registro extinto a contar de 12/01/2013
(11) DI 6800048-0	Código 44 - Extinção - Art. 119 inciso III da LPI (15) 24/11/2009 (73) SUNLOAD GMBH (DE) (74) BHERING ADVOGADOS Registro extinto a contar de 05/01/2013
(11) DI 6800050-2	Código 44 - Extinção - Art. 119 inciso III da LPI (15) 22/07/2008



(73) SONY ERICSSON MOBILE COMMUNICATIONS AB (SE)
(74) MOMSEN, LEONARDOS & CIA.
Registro extinto a contar de 09/01/2013

(11) DI 6800051-0

Código 44 - Extinção - Art. 119 inciso III da LPI
(15) 26/08/2008
(73) HEINEKEN SUPPLY CHAIN B.V (NL)
(74) MOMSEN, LEONARDOS & CIA.
Registro extinto a contar de 09/01/2013

(11) DI 6800056-1

Código 44 - Extinção - Art. 119 inciso III da LPI
(15) 22/07/2008
(73) Henkel Kommanditgesellschaft Auf Aktien (DE)
(74) DANNEMANN, SIEMSEN, BIGLER & IPANEMA MOREIRA
Registro extinto a contar de 11/01/2013

(11) DI 6800057-0

Código 44 - Extinção - Art. 119 inciso III da LPI
(15) 22/07/2008
(73) Zeit Comércio e Montagem de Equipamentos Eletrônicos Ltda (BR/PR) ; Zeit Comércio e Montagem de Equipamentos Eletrônicos Ltda (BR/PR)
(74) SENIOR'S MARCAS E PATENTES LTDA
Registro extinto a contar de 18/01/2013

(11) DI 6800058-8

Código 44 - Extinção - Art. 119 inciso III da LPI
(15) 22/07/2008
(73) Zeit Comércio e Montagem de Equipamentos Eletrônicos Ltda (BR/PR) ; Zeit Comércio e Montagem de Equipamentos Eletrônicos Ltda (BR/PR)
(74) SENIOR'S MARCAS E PATENTES LTDA
Registro extinto a contar de 18/01/2013

(11) DI 6800059-6

Código 44 - Extinção - Art. 119 inciso III da LPI
(15) 22/07/2008
(73) Zeit Comércio e Montagem de Equipamentos Eletrônicos Ltda (BR/PR) ; Zeit Comércio e Montagem de Equipamentos Eletrônicos Ltda (BR/PR)
(74) SENIOR'S MARCAS E PATENTES LTDA
Registro extinto a contar de 18/01/2013

(11) DI 6800060-0

Código 44 - Extinção - Art. 119 inciso III da LPI
(15) 22/07/2008
(73) MDA INDÚSTRIA E COMÉRCIO DE PLÁSTICOS LTDA (BR/PR)
(74) SENIOR'S MARCAS E PATENTES LTDA
Registro extinto a contar de 18/01/2013

(11) DI 6800062-6

Código 44 - Extinção - Art. 119 inciso III da LPI



	(15) 28/10/2008 (73) ERNESTO ANDRES RUBEN LEAL (BR/PR) Registro extinto a contar de 17/01/2013
(11) DI 6800064-2	Código 44 - Extinção - Art. 119 inciso III da LPI (15) 19/08/2008 (73) Burim Fabricação de Grelhas Ltda EPP (BR/SC) (74) Wanderlei Cardoso Registro extinto a contar de 19/01/2013
(11) DI 6800065-0	Código 44 - Extinção - Art. 119 inciso III da LPI (15) 22/07/2008 (73) Burim Fabricação de Grelhas Ltda EPP (BR/SP) (74) WANDERLEI CARDOSO Registro extinto a contar de 19/01/2013
(11) DI 6800067-7	Código 44 - Extinção - Art. 119 inciso III da LPI (15) 28/10/2008 (73) CALÇADOS FERRACINI LTDA (BR/SP) (74) VILAGE MARCAS & PATENTES S/S LTDA Registro extinto a contar de 17/01/2013
(11) DI 6800074-0	Código 44 - Extinção - Art. 119 inciso III da LPI (15) 22/07/2008 (73) RIEKE CORPORATION (US) (74) NELLIE ANNE DANIEL-SHORES Registro extinto a contar de 18/01/2013
(11) DI 6800077-4	Código 44 - Extinção - Art. 119 inciso III da LPI (15) 22/07/2008 (73) RECKITT BENCKISER (UK) LIMITED (GB) (74) DI BLASI, PARENTE, S. G. & ASSOCIADOS Registro extinto a contar de 18/01/2013
(11) DI 6800078-2	Código 44 - Extinção - Art. 119 inciso III da LPI (15) 22/07/2008 (73) Reckit Benckiser (UK) Limited (GB) (74) DI BLASI, PARENTE, S. G. & ASSOCIADOS Registro extinto a contar de 18/01/2013
(11) DI 6800084-7	Código 44 - Extinção - Art. 119 inciso III da LPI (15) 22/07/2008 (73) CALÇADOS FERRACINI LTDA (BR/SP) (74) VILAGE MARCAS & PATENTES S/S LTDA



Registro extinto a contar de 22/01/2013

(11) DI 6800085-5 Código 44 - Extinção - Art. 119 inciso III da LPI
(15) 22/07/2008
(73) CALÇADOS FERRACINI LTDA (BR/SP)
(74) VILAGE MARCAS & PATENTES S/S LTDA
Registro extinto a contar de 22/01/2013

(11) DI 6800086-3 Código 44 - Extinção - Art. 119 inciso III da LPI
(15) 16/12/2008
(73) LOBECK MEDICAL AG. (CH)
(74) Gruenbaum e Gaspar Ltda.
Registro extinto a contar de 22/01/2013

(11) DI 6800088-0 Código 44 - Extinção - Art. 119 inciso III da LPI
(15) 22/07/2008
(73) THE GOODYEAR TIRE & RUBBER COMPANY (US)
(74) NELLIE ANNE DANIEL-SHORES
Registro extinto a contar de 22/01/2013

(11) DI 6800100-2 Código 44 - Extinção - Art. 119 inciso III da LPI
(15) 22/07/2008
(73) ANTONIO A. DE FREITAS ME (BR/RS)
(74) FELIPE LUIS ISER DE MEIRELLES
Registro extinto a contar de 18/01/2013

(11) DI 6800101-0 Código 44 - Extinção - Art. 119 inciso III da LPI
(15) 22/07/2008
(73) ANTONIO A. DE FREITAS ME (BR/RS)
(74) FELIPE LUIS ISER DE MEIRELLES
Registro extinto a contar de 18/01/2013

(11) DI 6800102-9 Código 44 - Extinção - Art. 119 inciso III da LPI
(15) 22/07/2008
(73) GRENDENE S.A (BR/CE)
(74) CUSTÓDIO DE ALMEIDA & CIA.
Registro extinto a contar de 18/01/2013

(11) DI 6800103-7 Código 44 - Extinção - Art. 119 inciso III da LPI
(15) 22/07/2008
(73) ANTONIO A. DE FREITAS ME (BR/RS)
(74) FELIPE LUIS ISER DE MEIRELLES
Registro extinto a contar de 18/01/2013



(11) DI 6800104-5	Código 44 - Extinção - Art. 119 inciso III da LPI (15) 22/07/2008 (73) JONAS LOURENÇO ENGELMANN (BR/RS) (74) CAPELLA & VELOSO ASSOCIADOS LTDA. Registro extinto a contar de 18/01/2013
(11) DI 6800105-3	Código 44 - Extinção - Art. 119 inciso III da LPI (15) 22/07/2008 (73) JONAS LOURENÇO ENGELMANN (BR/RS) (74) CAPELLA & VELOSO ASSOCIADOS LTDA. Registro extinto a contar de 18/01/2013
(11) DI 6800107-0	Código 44 - Extinção - Art. 119 inciso III da LPI (15) 29/07/2008 (73) JONAS LOURENÇO ENGELMANN (BR/RS) (74) CAPELLA & VELOSO ADVOGADOS ASSOCIADOS LTDA. Registro extinto a contar de 18/01/2013
(11) DI 6800108-8	Código 44 - Extinção - Art. 119 inciso III da LPI (15) 26/08/2008 (73) JONAS LOURENÇO ENGELMANN (BR/RS) (74) CAPELLA & VELOSO ADVOGADOS ASSOCIADOS Registro extinto a contar de 18/01/2013
(11) DI 6800109-6	Código 44 - Extinção - Art. 119 inciso III da LPI (15) 29/07/2008 (73) JONAS LOURENÇO ENGELMANN (BR/RS) (74) CAPELLA & VELOSO ASSOCIADOS LTDA. Registro extinto a contar de 18/01/2013
(11) DI 6800112-6	Código 44 - Extinção - Art. 119 inciso III da LPI (15) 29/07/2008 (73) DEISE CARLA BOSSARDI (BR/RS) Registro extinto a contar de 19/01/2013
(11) DI 6800121-5	Código 44 - Extinção - Art. 119 inciso III da LPI (15) 29/07/2008 (73) VALDIR SENHORINHO (BR/PR) (74) Calisto Vendrame Sobrinho Registro extinto a contar de 26/01/2013
(11) DI 6800122-3	Código 44 - Extinção - Art. 119 inciso III da LPI (15) 29/07/2008 (73) VALDIR SENHORINHO (BR/PR)



(74) CALISTO VENDRAME SOBRINHO
Registro extinto a contar de 26/01/2013

(11) DI 6800123-1 Código 44 - Extinção - Art. 119 inciso III da LPI
(15) 29/07/2008
(73) HELTON ELVIS ARRUDA FERNANDES (BR/AC)
(74) CALISTO VENDRAME SOBRINHO
Registro extinto a contar de 26/01/2013

(11) DI 6800124-0 Código 44 - Extinção - Art. 119 inciso III da LPI
(15) 29/07/2008
(73) VIANIR ANGONESE (BR/PR)
(74) MARCOS ANTONIO NUNES
Registro extinto a contar de 26/01/2013

(11) DI 6800125-8 Código 44 - Extinção - Art. 119 inciso III da LPI
(15) 29/07/2008
(73) VIANIR ANGONESE (BR/PR)
(74) MARCOS ANTONIO NUNES
Registro extinto a contar de 26/01/2013

(11) DI 6800126-6 Código 44 - Extinção - Art. 119 inciso III da LPI
(15) 29/07/2008
(73) ISADORA MEDEIROS LENZ (BR/RS)
(74) MARPA CONS. E ASSES. EMPRESARIAL LTDA
Registro extinto a contar de 26/01/2013

(11) DI 6800127-4 Código 44 - Extinção - Art. 119 inciso III da LPI
(15) 29/07/2008
(73) JONAS LOURENÇO ENGELMANN (BR/RS)
(74) CAPELLA & VELOSO ASSOCIADOS LTDA
Registro extinto a contar de 25/01/2013

(11) DI 6800128-2 Código 44 - Extinção - Art. 119 inciso III da LPI
(15) 29/07/2008
(73) JONAS LOURENÇO ENGELMANN (BR/RS)
(74) CAPELLA & VELOSO ASSOCIADOS LTDA
Registro extinto a contar de 25/01/2013

(11) DI 6800131-2 Código 44 - Extinção - Art. 119 inciso III da LPI
(15) 26/08/2008
(73) NÉLIO DE FREITAS VELASQUE (BR/PR)
(74) MARCELO HENRIQUE ZANONI
Registro extinto a contar de 29/01/2013



(11) DI 6800137-1	Código 44 - Extinção - Art. 119 inciso III da LPI (15) 29/07/2008 (73) DRILLLAMPE LTDA (BR/PR) (74) Marcos Aurélio de Jesus Registro extinto a contar de 23/01/2013
(11) DI 6800139-8	Código 44 - Extinção - Art. 119 inciso III da LPI (15) 26/08/2008 (73) METALFOGÕES INDUSTRIA E COMERCIO DE FOGÕES LTDA ME (BR/SC) (74) CARLOS ANDREAS DALCANALE Registro extinto a contar de 25/01/2013
(11) DI 6800140-1	Código 44 - Extinção - Art. 119 inciso III da LPI (15) 03/02/2009 (73) NOVO INDUSTRIES LTDA (BR/RS) (74) CLAUDIO JOSÉ MARTINS COSTA GONÇALVES Registro extinto a contar de 26/01/2013
(11) DI 6800141-0	Código 44 - Extinção - Art. 119 inciso III da LPI (15) 28/10/2008 (73) GECELE METALÚRGICA LTDA (BR/RS) (74) MARIO DE ALMEIDA MARCAS E PATENTES LTDA Registro extinto a contar de 26/01/2013
(11) DI 6800147-9	Código 44 - Extinção - Art. 119 inciso III da LPI (15) 03/05/2011 (73) GUILLERMO FABIO GOLDSCHMIDT (AR) (74) FLAVIO SALAMONI BARROS SILVA Registro extinto a contar de 10/01/2013
(11) DI 6800150-9	Código 44 - Extinção - Art. 119 inciso III da LPI (15) 04/11/2008 (73) CROCS, INC. (US) (74) ALEXANDRE FERREIRA Registro extinto a contar de 26/01/2013
(11) DI 6800151-7	Código 44 - Extinção - Art. 119 inciso III da LPI (15) 28/10/2008 (73) CROCS, INC. (US) (74) NELLIE ANNE DAIEL-SHORES Registro extinto a contar de 26/01/2013



(11) DI 6800152-5	Código 44 - Extinção - Art. 119 inciso III da LPI (15) 29/07/2008 (73) PARKER PEN PRODUCTS (GB) (74) DANNEMANN, SIEMSEN, BIGLER & IPANEMA MOREIRA Registro extinto a contar de 26/01/2013
(11) DI 6800158-4	Código 44 - Extinção - Art. 119 inciso III da LPI (15) 29/07/2008 (73) PAULO VEGA DOS SANTOS (BR/RS) Registro extinto a contar de 29/01/2013
(11) DI 6800159-2	Código 44 - Extinção - Art. 119 inciso III da LPI (15) 29/07/2008 (73) PAULO VEGA DOS SANTOS (BR/RS) Registro extinto a contar de 29/01/2013
(11) DI 6800160-6	Código 44 - Extinção - Art. 119 inciso III da LPI (15) 28/10/2008 (73) PAULO VEGA DOS SANTOS (BR/RS) Registro extinto a contar de 29/01/2013
(11) DI 6800161-4	Código 44 - Extinção - Art. 119 inciso III da LPI (15) 28/10/2008 (73) VALDECIR MOREIRA FERNANDES (BR/PR) (74) ROBERTO HUDSON DINIZ Registro extinto a contar de 30/01/2013
(11) DI 6800162-2	Código 44 - Extinção - Art. 119 inciso III da LPI (15) 19/08/2008 (73) VALDECIR MOREIRA FERNANDES (BR/PR) (74) ROBERTO HUDSON DINIZ Registro extinto a contar de 30/01/2013
(11) DI 6800164-9	Código 44 - Extinção - Art. 119 inciso III da LPI (15) 19/08/2008 (73) VALDECIR MOREIRA FERNANDES (BR/PR) (74) ROBERTO HUDSON DINIZ Registro extinto a contar de 30/01/2013
(11) DI 6800165-7	Código 44 - Extinção - Art. 119 inciso III da LPI (15) 19/08/2008 (73) VALDECIR MOREIRA FERNANDES (BR/PR) (74) ROBERTO HUDSON DINIZ Registro extinto a contar de 30/01/2013



(11) DI 6800167-3	Código 44 - Extinção - Art. 119 inciso III da LPI (15) 04/11/2008 (73) CROCS, INC. (US) (74) Alexandre Ferreira Registro extinto a contar de 25/01/2013
(11) DI 6800169-0	Código 44 - Extinção - Art. 119 inciso III da LPI (15) 29/07/2008 (73) WESTERN BRANDS, LLC (US) (74) ALEXANDRE CELSO PRADO COSTA Registro extinto a contar de 25/01/2013
(11) DI 6800174-6	Código 44 - Extinção - Art. 119 inciso III da LPI (15) 29/07/2008 (73) IRINEU ROGERIO EVANGELISTA DIAS (BR/SP) (74) VILAGE MARCAS & PATENTES S/S LTDA Registro extinto a contar de 29/01/2013
(11) DI 6800175-4	Código 44 - Extinção - Art. 119 inciso III da LPI (15) 29/07/2008 (73) FLÁVIO APARECIDO PERES (BR/SP) (74) VILAGE MARCAS & PATENTES S/S LTDA Registro extinto a contar de 29/01/2013
(11) DI 6800180-0	Código 44 - Extinção - Art. 119 inciso III da LPI (15) 29/07/2008 (73) NOKIA CORPORATION (FI) (74) ARARIPE & ASSOCIADOS Registro extinto a contar de 08/01/2013
(11) DI 6800182-7	Código 44 - Extinção - Art. 119 inciso III da LPI (15) 26/05/2009 (73) NOKIA CORPORATION (FI) (74) ARARIPE & ASSOCIADOS Registro extinto a contar de 12/01/2013
(11) DI 6800187-8	Código 44 - Extinção - Art. 119 inciso III da LPI (15) 04/11/2008 (73) POLARTECHNICS LIMITED (AU) (74) MONTAURY PIMENTA, MACHADO & LIOCE Registro extinto a contar de 31/01/2013
(11) DI 6800189-4	Código 44 - Extinção - Art. 119 inciso III da LPI



	(15) 29/07/2008 (73) RAPOSO MANUTENÇÃO LTDA. ME (BR/RJ) (74) CGM ASSESSORIA LTDA Registro extinto a contar de 30/01/2013
(11) DI 6800191-6	Código 44 - Extinção - Art. 119 inciso III da LPI (15) 29/07/2008 (73) THE GOODYEAR TIRE & RUBBER COMPANY (US) (74) NELLIE ANNE DANIEL-SHORES Registro extinto a contar de 30/01/2013
(11) DI 6800192-4	Código 44 - Extinção - Art. 119 inciso III da LPI (15) 29/07/2008 (73) THE GOODYEAR TIRE & RUBBER COMPANY (US) (74) NELLIE ANNE DANIEL-SHORES Registro extinto a contar de 30/01/2013
(11) DI 6800194-0	Código 44 - Extinção - Art. 119 inciso III da LPI (15) 29/07/2008 (73) NOKIA CORPORATION (FI) (74) ARARIPE & ASSOCIADOS Registro extinto a contar de 05/01/2013
(11) DI 6800195-9	Código 44 - Extinção - Art. 119 inciso III da LPI (15) 26/05/2009 (73) NOKIA CORPORATION (FI) (74) ARARIPE & ASSOCIADOS Registro extinto a contar de 05/01/2013
(11) DI 6800198-3	Código 44 - Extinção - Art. 119 inciso III da LPI (15) 11/11/2008 (73) RUBBERMAID COMMERCIAL PRODUCTS LLC (US) (74) DANNEMANN, SIEMSEN, BIGLER & IPANEMA MOREIRA Registro extinto a contar de 01/02/2013
(11) DI 6800220-3	Código 44 - Extinção - Art. 119 inciso III da LPI (15) 29/07/2008 (73) JOSÉ CARLOS DA SILVEIRA DIAS (BR/RJ) (74) CGM ASSESSORIA LTDA Registro extinto a contar de 16/01/2013
(11) DI 6800955-0	Código 44 - Extinção - Art. 119 inciso III da LPI (15) 04/11/2008 (73) LUMICENTER INDÚSTRIA E COMÉRCIO DE LUMINÁRIAS LTDA (BR/PR)



(74) JULIO GONÇALVES
Registro extinto a contar de 05/04/2018.

(11) DI 6800956-9 Código 44 - Extinção - Art. 119 inciso III da LPI
(15) 04/11/2008
(73) METAIS E PLÁSTICOS RIO NEGRO LTDA (BR/PR)
(74) FERNANDO JOSÉ CARVALHO
Registro extinto a contar de 04/04/2018.

(11) DI 6800965-8 Código 44 - Extinção - Art. 119 inciso III da LPI
(15) 02/09/2008
(73) KEKO ACESSÓRIOS S/A (BR/RS)
(74) SKO OYARZÁBALL MARCAS & PATENTES S/S LTDA
Registro extinto a contar de 01/04/2018.

(11) DI 6800967-4 Código 44 - Extinção - Art. 119 inciso III da LPI
(15) 02/09/2008
(73) HENRIQUE KUGLER NETO (BR/PR)
(74) JUREMA CAVALHEIRO TEIXEIRA DE FARIA
Registro extinto a contar de 01/04/2018.

(11) DI 6800968-2 Código 44 - Extinção - Art. 119 inciso III da LPI
(15) 03/02/2009
(73) JOSÉ CARLOS JARCOBERT BRAGA (BR/PR) ; JOSÉ BONIFÁCIO
MARCONDES BAPTISTA (BR/PR)
(74) ROGÉRIO BUIAR
Registro extinto a contar de 03/04/2018.

(11) DI 6800981-0 Código 44 - Extinção - Art. 119 inciso III da LPI
(15) 04/11/2008
(73) CLEBER LUIS DA RE (BR/RS)
(74) IDEA MARCAS E PATENTES LTDA
Registro extinto a contar de 05/04/2018.

(11) DI 6800982-8 Código 44 - Extinção - Art. 119 inciso III da LPI
(15) 04/11/2008
(73) CLEBER LUIS DA RE (BR/RS)
(74) IDEA MARCAS E PATENTES LTDA
Registro extinto a contar de 05/04/2018.

(11) DI 6800985-2 Código 44 - Extinção - Art. 119 inciso III da LPI
(15) 02/09/2008
(73) CLEBER LUIS DA RE (BR/RS)
(74) IDEA MARCAS E PATENTES LTDA



Registro extinto a contar de 05/04/2018.

(11) DI 6800987-9

Código 44 - Extinção - Art. 119 inciso III da LPI

(15) 11/11/2008

(73) LUMICENTER INDÚSTRIA E COMÉRCIO DE LUMINÁRIAS LTDA (BR/PR)

(74) JULIO GONÇALVES

Registro extinto a contar de 05/04/2018.

(11) DI 6801254-3

Código 44 - Extinção - Art. 119 inciso III da LPI

(15) 16/09/2008

(73) José Sacramento de Souza (BR/SP)

(74) Jose Edis Rodrigues

Registro extinto a contar de 04/04/2018.

(11) DI 6801255-1

Código 44 - Extinção - Art. 119 inciso III da LPI

(15) 16/09/2008

(73) José Sacramento de Souza (BR/SP)

(74) Jose Edis Rodrigues

Registro extinto a contar de 04/04/2018.

(11) DI 6801256-0

Código 44 - Extinção - Art. 119 inciso III da LPI

(15) 16/09/2008

(73) José Sacramento de Souza (BR/SP)

(74) José Edis Rodrigues

Registro extinto a contar de 04/04/2018.

(11) DI 6801257-8

Código 44 - Extinção - Art. 119 inciso III da LPI

(15) 11/11/2008

(73) José Sacramento de Souza (BR/SP)

(74) José Edis Rodrigues

Registro extinto a contar de 04/04/2018.

(11) DI 6801258-6

Código 44 - Extinção - Art. 119 inciso III da LPI

(15) 16/09/2008

(73) José Sacramento de Souza (BR/SP)

(74) José Edis Rodrigues

Registro extinto a contar de 04/04/2018.

(11) DI 6801259-4

Código 44 - Extinção - Art. 119 inciso III da LPI

(15) 18/11/2008

(73) José Sacramento de Souza (BR/SP)

(74) José Edis Rodrigues

Registro extinto a contar de 04/04/2018.



(11) DI 6801309-4	Código 44 - Extinção - Art. 119 inciso III da LPI (15) 06/01/2009 (73) ADOLFO LUIZ SOARES DE ALMEIDA (BR/SP) (74) VILAGE MARCAS & PATENTES S/S LTDA Registro extinto a contar de 01/04/2018.
(11) DI 6801775-8	Código 44 - Extinção - Art. 119 inciso III da LPI (15) 18/08/2009 (73) ELECTROLUX DO BRASIL S.A (BR/PR) (74) Natan Baril Registro extitno a contar de 01/04/2018.
(11) DI 6801776-6	Código 44 - Extinção - Art. 119 inciso III da LPI (15) 18/08/2009 (73) ELECTROLUX DO BRASIL S.A (BR/PR) (74) NATAN BARIL Registro extitno a contar de 01/04/2018.
(11) DI 6801854-1	Código 44 - Extinção - Art. 119 inciso III da LPI (15) 25/08/2009 (73) HONDA MOTOR CO., LTD. (JP) (74) DANNEMANN, SIEMSEN, BIGLER & IPANEMA MOREIRA Registro extitno a contar de 04/04/2018.
(11) DI 6801855-0	Código 44 - Extinção - Art. 119 inciso III da LPI (15) 25/08/2009 (73) HONDA MOTOR CO., LTD. (JP) (74) DANNEMANN, SIEMSEN, BIGLER & IPANEMA MOREIRA Registro extitno a contar de 04/04/2018.
(11) DI 6801856-8	Código 44 - Extinção - Art. 119 inciso III da LPI (15) 13/01/2009 (73) HONDA MOTOR CO., LTD. (JP) (74) DANNEMANN, SIEMSEN, BIGLER & IPANEMA MOREIRA Registro extitno a contar de 04/04/2018.
(11) DI 6801857-6	Código 44 - Extinção - Art. 119 inciso III da LPI (15) 25/08/2009 (73) HONDA MOTOR CO., LTD. (JP) (74) DANNEMANN, SIEMSEN, BIGLER & IPANEMA MOREIRA Registro extitno a contar de 04/04/2018.
(11) DI 6802006-6	Código 44 - Extinção - Art. 119 inciso III da LPI (15) 30/09/2008



(73) HONDA MOTOR CO., LTD. (JP)
(74) DANNEMANN, SIEMSEN, BIGLER & IPANEMA MOREIRA
Registro extitno a contar de 29/03/2018.

(11) DI 6802177-1

Código 44 - Extinção - Art. 119 inciso III da LPI
(15) 06/01/2009
(73) DANEVA MÁQUINAS E CONDUTORES ELÉTRICOS LTDA (BR/SP)
(74) Fortrade Brasil Marcas e Patentes S/S Ltda.
Registro extitno a contar de 05/04/2018.

(11) DI 6802396-0

Código 44 - Extinção - Art. 119 inciso III da LPI
(15) 25/08/2009
(73) Honda Motor CO., LTD (JP)
(74) Dannemann, Siemsen, Bigler & Ipanema Moreira
Registro extitno a contar de 29/03/2018.



Código 46 - Prorrogação

Prorrogada a vigência do registro de desenho industrial por solicitação do titular.

(11) DI 5800254-5

Código 46 - Prorrogação

(22) 04/03/1998

(15) 04/05/1999

(45) 04/05/1999

(54) Veículo

(73) Bayerische Motoren Werke Aktiengesellschaft (DE)

(72) Frank Stephenson

(74) Momsen, Leonardos & CIA.

Prorrogado de 05/03/2018 a 04/03/2023 (5º Período).

(11) DI 5800334-7

Código 46 - Prorrogação

(22) 09/03/1998

(15) 15/12/1998

(45) 15/12/1998

(54) BANDA DE RODAGEM PARA UM DESENHO DE PNEUMÁTICO

(73) THE GOODYEAR TIRE & RUBBER COMPANY (US)

(72) MARK LEONARD BONKO; TIMOTHY MICHAEL ROONEY

Prorrogado de 10/03/2018 a 09/03/2023 (5º Período).

(11) DI 6300674-0

Código 46 - Prorrogação

(22) 10/03/2003

(15) 20/05/2003

(45) 20/05/2003

(54) CONFIGURAÇÃO APLICADA EM SANDÁLIA

(73) GRENDENE S.A (BR/CE)

(72) VOLNEI TADEU DAL MAGRO

(74) Custódio de Almeida & Cia

Prorrogado de 11/03/2018 a 10/03/2023 (4º Período).

(11) DI 6504666-8

Código 46 - Prorrogação

(22) 19/12/2005

(15) 21/02/2006

(45) 21/02/2006

(54) CONFIGURAÇÃO APLICADA EM PROTETOR PARA A CABEÇA

(73) Dipropi - Com de Prod de Proteção Industrial Ltda ME (BR/SC)

(72) José Perez

(74) Santa Cruz Consultoria em Marcas & Patentes Ltda

Registro prorrogado de 20/12/2015 até 19/12/2020.



(11) DI 6603595-3	Código 46 - Prorrogação (22) 05/10/2006 (15) 09/01/2007 (45) 09/01/2007 (54) CONFIGURAÇÃO APLICADA EM VOLTANTE (73) Volkswagen Aktiengesellschaft (DE) (72) Gerson Barone (74) Dannemann, Siemsen, Bigler & Ipanema Moreira Registro prorrogado de 06/10/2016 até 05/10/2021.
(11) DI 6603618-6	Código 46 - Prorrogação (22) 05/10/2006 (15) 18/09/2007 (45) 18/09/2007 (54) CONFIGURAÇÃO APLICADA EM PÁRA-CHOQUE TRASEIRO (73) Volkswagen Aktiengesellschaft (DE) (72) Gerson Barone (74) Dannemann, Siemsen, Bigler & Ipanema Moreira Registro prorrogado de 06/10/2016 até 05/10/2021.
(11) DI 6700156-4	Código 46 - Prorrogação (22) 01/02/2007 (15) 10/07/2007 (45) 10/07/2007 (54) CONFIGURAÇÃO ORNAMENTAL APLICADA EM GARRAFA (73) Cooperativa Vinícola Aurora Ltda. (BR/RS) (72) Alem Guerra (74) Custódio de Almeida & Cia. Registro prorrogado de 02/02/2017 a 01/02/2022.
(11) DI 6800931-3	Código 46 - Prorrogação (22) 18/03/2008 (15) 26/08/2008 (45) 26/08/2008 (54) CONFIGURAÇÃO APLICADA EM CAIXA DE PASSAGEM (73) POLAR INDÚSTRIA DE PLÁSTICOS LTDA ME (BR/SC) (72) DALVIR ALVISE (74) SANDRO WUNDERLICH Prorrogado de 19/03/2018 a 18/03/2023 (3º Período).
(11) DI 6804519-0	Código 46 - Prorrogação (22) 30/09/2008 (15) 06/10/2009 (45) 06/10/2009



(54) CONFIGURAÇÃO APLICADA EM REVESTIMENTO DE PORTA DE VEÍCULO

(73) FORD MOTOR COMPANY BRASIL LTDA (BR/SP)

(72) JOÃO MARCOS DE OLIVEIRA RAMOS

(74) ANA PAULA SANTOS CELIDONIO

Prorrogado de 01/10/2018 a 30/09/2023 (3º Período).

(11) DI 6902736-6

Código 46 - Prorrogação

(22) 26/06/2009

(15) 25/05/2010

(45) 25/05/2010

(54) CONFIGURAÇÃO APLICADA EM APARELHO DE ACUIDADE VISUAL

(73) ALFREDO PORTELLA MARQUES (BR/SP)

(72) Alfredo Portella Marques

(74) 612 - Joaquim Calheiros de Moraes

Prorrogado de 27/06/2029 a 26/06/2034 (5º Período).

(11) DI 6902737-4

Código 46 - Prorrogação

(22) 26/06/2009

(15) 25/05/2010

(45) 25/05/2010

(54) CONFIGURAÇÃO APLICADA EM APARELHO DE ACUIDADE VISUAL

(73) Alfredo Portella Marques (BR/SP)

(72) Alfredo Portella Marques

(74) 612 - Joaquim Calheiros de Moraes

Prorrogado de 27/06/2029 a 26/06/2034 (5º Período).

(11) DI 6903034-0

Código 46 - Prorrogação

(22) 07/08/2009

(15) 06/07/2010

(45) 06/07/2010

(54) CONFIGURAÇÃO ORNAMENTAL APLICADA EM APARELHO DE ACUIDADE VISUAL

(73) Alfredo Portella Marques (BR/SP)

(72) Alfredo Portella Marques

(74) Joaquim Calheiros de Moraes

Prorrogado de 08/08/2029 a 07/08/2034 (5º Período).

(11) DI 7101507-8

Código 46 - Prorrogação

(22) 28/04/2011

(15) 29/05/2012

(45) 29/05/2012

(54) CONFIGURAÇÃO APLICADA EM QUADRO LUMINOSO

(73) ALFREDO PORTELLA MARQUES (BR/SP)



(72) ALFREDO PORTELLA MARQUES

(74) JOAQUIM CALHEIROS DE MORAIS

Prorrogado de 29/04/2031 a 28/04/2036 (5º Período).



Código 46.1 - Exigência de comprovação de quinquênio e/ou prorrogação – Arts. 120 e 108 da LPI

O titular deverá apresentar a comprovação do pagamento de quinquênio/prorrogação recolhido dentro do prazo legal estabelecido. Não cumprida a exigência no prazo de 60 (sessenta) dias, presumir-se-á o não pagamento, acarretando a extinção do registro.

(11) DI 5500256-0

Código 46.1 - Exigência de comprovação de quinquênio e/ou prorrogação – Arts. 120 e 108 da LPI

(15) 22/06/1999

(73) Tetra Laval Holdings & Finance S.A. (CH)

(74) TINOCO SOARES & FILHO LTDA

Apresente os comprovantes dos pagamentos, efetuados dentro dos prazos legais, para os atos relativos aos 2º e 3º períodos do registro.



Código 46.2 - Exigência de complementação de quinquênio e/ou prorrogação – Art. 120 e 108 da LPI

O Titular deverá complementar, de acordo com a tabela vigente na data da complementação o recolhimento do quinquênio/prorrogação, acompanhado da guia de cumprimento de exigência. O não cumprimento no prazo de 60 (sessenta) dias acarretará a extinção do registro.

(11) BR 30 2013 001343-0

Código 46.2 - Exigência de complementação de quinquênio e/ou prorrogação – Art. 120 e 108 da LPI

(15) 29/09/2015

(73) GO PARTICIPAÇÕES LTDA (BR/SP)

(74) Felipe Luis Iser de Meirelles

Para regularização do segundo período de vigência do registro, complete o valor recolhido, para o atual valor do 2º quinquênio no prazo extraordinário (Renovação no prazo extraordinário), visto que o prazo ordinário venceu dia 28/03/2018 e o recolhimento foi realizado dia 29/03/2018. Para cumprimento da exigência é necessário peticionamento por meio de código de serviço 105 junto à apresentação da comprovação de recolhimento da guia de complementação gerada pelo código de serviço 800

(11) DI 6103015-5

Código 46.2 - Exigência de complementação de quinquênio e/ou prorrogação – Art. 120 e 108 da LPI

(15) 12/11/2002

(73) João Roberto Pereira (BR/MG)

(74) Lancaster Coml Patentes e Marcas

Para regularização do segundo período de vigência do registro, complete o valor recolhido pela GRU 0000310606562237, para o atual valor de 2º quinquênio no prazo extraordinário, visto que o prazo ordinário venceu dia 20/11/2006 e o recolhimento foi realizado no dia 20/12/2006. Para cumprimento da exigência, é necessário peticionamento por meio do código 105 junto da apresentação de comprovação de recolhimento, guia gerada pelo código de serviço 800.

(11) DI 6605142-8

Código 46.2 - Exigência de complementação de quinquênio e/ou prorrogação – Art. 120 e 108 da LPI

(15) 12/06/2007

(73) Sergio Eduardo Fahrer (BR/SP)

Para regularização do terceiro período de vigência do registro, complete o valor recolhido conforme protocolo 18060131478, para o atual valor da Renovação, visto que foi recolhida taxa referente ao segundo quinquênio, quando o período necessita de quinquênio e prorrogação. Para cumprimento da exigência é necessário peticionamento por meio de código de serviço 105 junto à apresentação da comprovação de recolhimento guia de complementação gerada



pelo código de serviço 800.

(11) DI 6605227-0

Código 46.2 - Exigência de complementação de quinquênio e/ou prorrogação – Art. 120 e 108 da LPI

(15) 20/11/2007

(73) Índio da Costa Arquitetura Ltda (BR/RJ)

(74) Luiz Augusto de Siqueira Índio da Costa

Para regularização do terceiro período de vigência do registro, complete o valor recolhido referente a pessoa física, para o atual valor referente a pessoa jurídica. Para cumprimento da exigência é necessário peticionamento por meio de código de serviço 105 junto à apresentação da comprovação de recolhimento guia de complementação gerada pelo código de serviço 800.

(11) DI 6804391-0

Código 46.2 - Exigência de complementação de quinquênio e/ou prorrogação – Art. 120 e 108 da LPI

(15) 23/02/2010

(73) Icra Produtos Para Cerâmica Ltda. (BR/SP)

(74) Ednéa Casagrande Pinheiro

Para regularização do terceiro período de vigência do registro, complete o valor recolhido referente a pessoa física, para o atual valor referente a pessoa jurídica, uma vez que o titular do registro é uma empresa LTDA . Caso tenha ocorrido alteração de situação da cadastral, é necessário solicitar alteração de nome do titular, sob código de serviço 113. Para cumprimento da exigência é necessário peticionamento por meio de código de serviço 105 junto à apresentação da comprovação de recolhimento da guia de complementação gerada pelo código de serviço 800.



Código 47.3 - Petição Deferida

Deferimento da petição apresentada

(11) BR 30 2018 002827-9	Código 47.3 - Petição Deferida (71) BEIJING HANERGY SOLAR POWER INVESTMENT CO., LTD. (CN) (74) Ariboni, Fabbri e Schmidt Sociedade de Advogados Referente à apresentação de prioridade: petição de protocolo 870180126359
(11) BR 30 2018 002838-4	Código 47.3 - Petição Deferida (71) THE PROCTER & GAMBLE COMPANY (US) (74) Trench, Rossi e Watanabe Advogados Referente à apresentação de prioridade: petição de protocolo 870180125232
(11) BR 30 2018 002894-5	Código 47.3 - Petição Deferida (71) NOVEMBAL USA INC. (US) (74) LEONOR MAGALHÃES PERES GALVÃO Referente à apresentação de prioridade: petição de protocolo 870180137106
(21) BR 30 2018 002896-1	Código 47.3 - Petição Deferida (71) PPC BROADBAND, INC. (US) (74) David do Nascimento Advogados Associados Referente à apresentação de prioridade: petição de protocolo 870180071548
(11) BR 30 2018 002914-3	Código 47.3 - Petição Deferida (71) PIRELLI TYRE S.P.A. (IT) (74) KASZNAR LEONARDOS PROPRIEDADE INTELECTUAL Referente à apresentação de prioridade: petição de protocolo 870180127084
(21) BR 30 2018 003318-3	Código 47.3 - Petição Deferida (71) LAAVA ID PTY LTD. (AU) (74) LEONOR MAGALHÃES PERES GALVÃO Referente à apresentação de prioridade: petição de protocolo 870180135056
(21) BR 30 2018 003323-0	Código 47.3 - Petição Deferida (71) DECATHLON (FR) (74) Licks Advogados Referente à apresentação de procuração: petição de protocolo 870180134911
(11) BR 30 2018 003351-5	Código 47.3 - Petição Deferida (71) DECATHLON (FR) (74) Licks Advogados Referente à apresentação de procuração: petição de protocolo 870180134904



(21) BR 30 2018 003378-7	Código 47.3 - Petição Deferida (71) BEIJING HANERGY SOLAR POWER INVESTMENT CO., LTD. (CN) (74) MÜLLER, CID, NORONHA, CRUZ & GORENSTEIN ADVOGADOS ASSOCIADOS Referente à apresentação de procuração: petição de protocolo 870180129594
(21) BR 30 2018 003403-1	Código 47.3 - Petição Deferida (71) ULTHERA, INC. (US) (74) LEONOR MAGALHÃES PERES GALVÃO Referente à apresentação de procuração: petição de protocolo 870180136275
(21) BR 30 2018 003404-0	Código 47.3 - Petição Deferida (71) ULTHERA, INC. (US) (74) LEONOR MAGALHÃES PERES GALVÃO Referente à apresentação de procuração: petição de protocolo 870180136283
(21) BR 30 2018 003405-8	Código 47.3 - Petição Deferida (71) ULTHERA, INC. (US) (74) LEONOR MAGALHÃES PERES GALVÃO Referente à apresentação de procuração: petição de protocolo 870180136286
(21) BR 30 2018 003406-6	Código 47.3 - Petição Deferida (71) ULTHERA, INC. (US) (74) LEONOR MAGALHÃES PERES GALVÃO Referente à apresentação de procuração: petição de protocolo 870180136299
(21) BR 30 2018 003407-4	Código 47.3 - Petição Deferida (71) ULTHERA, INC. (US) (74) LEONOR MAGALHÃES PERES GALVÃO Referente à apresentação de procuração: petição de protocolo 870180136309
(11) BR 30 2018 053899-4	Código 47.3 - Petição Deferida (71) KONINKLIJKE PHILIPS N.V. (NL) (74) DANIEL ADVOGADOS (ALT.DE DANIEL & CIA) Referente à apresentação de prioridade: petição de protocolo 870180132032



Código 49 - Perda de Prioridade

Perda da prioridade reivindicada por não atender às disposições previstas no Art. 99 da LPI.

(11) BR 30 2012 003421-3

Código 49 - Perda de Prioridade

(22) 06/07/2012

(71) MICROSOFT CORPORATION (US)

(74) Di BLasi, Parente & Ass. Prop. Ind. Ltda

Referente à reivindicação de Prioridade nº US 29/413,508 de 16/02/2012, por não haver correspondência com a matéria apresentada no pedido.



Código 53.1 - Pedido ou Registro Sub-Judice

Notificação de Ação Judicial referente ao registro.

(11) DI 6600208-7

Código 53.1 - Pedido ou Registro Sub-Judice

(22) 18/01/2006

(15) 04/04/2006

(71) Antônio Carlos Daniele (BR/SC)

(74) Sandro Wunderlich

NOTIFICAÇÃO DE AÇÃO JUDICIAL REFERENTE AO REGISTRO INPI:

52400.225630/2018-13 Origem: 2ª Vara Federal de Joinville. Ação Ordinária nº:

5012732-74.2018.4.04.7200 Autor: UNIPLAST S/A. Réus: ANTÔNIO CARLOS

DANIELE e INSTITUTO NACIONAL DA PROPRIEDADE INDUSTRIAL - INPI.

REGISTRO SUB-JUDICE

(11) DI 6600210-9

Código 53.1 - Pedido ou Registro Sub-Judice

(22) 18/01/2006

(15) 04/04/2006

(71) Antônio Carlos Daniele (BR/SC)

(74) Sandro Wunderlich

NOTIFICAÇÃO DE AÇÃO JUDICIAL REFERENTE AO REGISTRO INPI:

52400.225630/2018-13 Origem: 2ª Vara Federal de Joinville. Ação Ordinária nº:

5012732-74.2018.4.04.7200 Autor: UNIPLAST S/A. Réus: ANTÔNIO CARLOS

DANIELE e INSTITUTO NACIONAL DA PROPRIEDADE INDUSTRIAL - INPI.

REGISTRO SUB-JUDICE



Código 53.7 - Pedido Julgado Procedente - Registro Declarado Nulo

Ação judicial transitada em julgado. Pedido de nulidade considerado procedente: tornados nulos os efeitos da concessão do registro.

(11) BR 30 2015 001442-3

Código 53.7 - Pedido Julgado Procedente - Registro Declarado Nulo

(22) 30/03/2015

(15) 28/06/2016

(73) VAGNER RODRIGUES DOS PASSOS & CIA LTDA - ME (BR/SC)

(74) VITOR LUIZ RAMOS BATISTA

NOTIFICAÇÃO DE DECISÃO JUDICIAL REFERENTE AO REGISTRO INPI:

52400.056622/2017-30 Origem:31ª Vara Federal do Rio de Janeiro Ação

Ordinária nº: 00175877020174025101Autor: SIPEZA FOODS LTDA E INPI -

INSTITUTO NACIONAL DA PROPRIEDADE INDUSTRIALRéus: VAGNER

RODRIGUES DOS PASSOS & CIA LTDA Decisão: Assim sendo, em que pese os argumentos em contrário, trazidos pela empresa ré, não tenho motivos para discordar da avaliação técnica do INPI realizada no presente feito, diante do conjunto probatório produzido nos autos. Apreensão autoral merece acolhimento. Diante do exposto, JULGO PROCEDENTE O PEDIDO, para declarar a nulidade do desenho industrial 30 2015 001442-3.



Código 55 - Exigências Diversas

Formulada exigência para adequação ou cumprimento de disposições legais no prazo de 60 (sessenta) dias desta data.

(21) BR 30 2017 004878-1

Código 55 - Exigências Diversas

(22) 31/10/2017

(71) PATRICIA REGINA RIZZO ARAUJO (BR/BA)

Foi verificada apresentação tempestiva de petição de cumprimento de exigência técnica (código de despacho 34) utilizando uma GRU de código 104 (guia isenta de retribuição). O correto cumprimento desta exigência se dá através da GRU de código 105 e não do código 104. Para possibilitar o andamento do pedido de registro se faz necessária apresentação de petição de Comprovação de Recolhimento de Retribuição INPI (código 124 - isenta) onde constem a GRU de código 105, corretamente associada ao pedido de registro em questão, e seu comprovante de pagamento, observando os valores da Tabela de Retribuição vigente. O cumprimento da exigência técnica NÃO deverá ser reapresentado. Apenas o conteúdo apresentado na petição 104 será examinado e documentações não solicitadas nesta exigência serão desconsideradas. O protocolo deste cumprimento de exigência poderá ser feito por meio do Peticionamento Eletrônico.

(21) BR 30 2018 000800-6

Código 55 - Exigências Diversas

(22) 28/02/2018

(71) CASA BRASILEIRA DE ESTOFADOS LTDA EPP (BR/SP)

(74) GILBERTO MARIOT

Foi verificada apresentação tempestiva de petição de cumprimento de exigência técnica (código de despacho 34) utilizando uma GRU de código 104 (guia isenta de retribuição). O correto cumprimento desta exigência se dá através da GRU de código 105 e não do código 104. Para possibilitar o andamento do pedido de registro se faz necessária apresentação de petição de Comprovação de Recolhimento de Retribuição INPI (código 124 - isenta) onde constem a GRU de código 105, corretamente associada ao pedido de registro em questão, e seu comprovante de pagamento, observando os valores da Tabela de Retribuição vigente. O cumprimento da exigência técnica NÃO deverá ser reapresentado. Apenas o conteúdo apresentado na petição 104 será examinado e documentações não solicitadas nesta exigência serão desconsideradas. O protocolo deste cumprimento de exigência poderá ser feito por meio do Peticionamento Eletrônico.

(21) BR 30 2018 000829-4

Código 55 - Exigências Diversas

(22) 02/03/2018

(71) CASA BRASILEIRA DE ESTOFADOS LTDA EPP (BR/SP)



(74) GILBERTO MARIOT

Foi verificada apresentação tempestiva de petição de cumprimento de exigência técnica (código de despacho 34) utilizando uma GRU de código 104 (guia isenta de retribuição). O correto cumprimento desta exigência se dá através da GRU de código 105 e não do código 104. Para possibilitar o andamento do pedido de registro se faz necessária apresentação de petição de Comprovação de Recolhimento de Retribuição INPI (código 124 - isenta) onde constem a GRU de código 105, corretamente associada ao pedido de registro em questão, e seu comprovante de pagamento, observando os valores da Tabela de Retribuição vigente. O cumprimento da exigência técnica NÃO deverá ser reapresentado. Apenas o conteúdo apresentado na petição 104 será examinado e documentações não solicitadas nesta exigência serão desconsideradas. O protocolo deste cumprimento de exigência poderá ser feito por meio do Peticionamento Eletrônico.

(21) BR 30 2018 000951-7

Código 55 - Exigências Diversas

(22) 09/03/2018

(71) ROBERTO ANTONIO DE PAULA LIMA (BR/MG) ; MARCIA LOPES MACIEL (BR/MG)

Foi verificada apresentação tempestiva de petição de cumprimento de exigência técnica (código de despacho 34) utilizando uma GRU de código 104 (guia isenta de retribuição). O correto cumprimento desta exigência se dá através da GRU de código 105 e não do código 104. Para possibilitar o andamento do pedido de registro se faz necessária apresentação de petição de Comprovação de Recolhimento de Retribuição INPI (código 124 - isenta) onde constem a GRU de código 105, corretamente associada ao pedido de registro em questão, e seu comprovante de pagamento, observando os valores da Tabela de Retribuição vigente. O cumprimento da exigência técnica NÃO deverá ser reapresentado. Apenas o conteúdo apresentado na petição 104 será examinado e documentações não solicitadas nesta exigência serão desconsideradas. O protocolo deste cumprimento de exigência poderá ser feito por meio do Peticionamento Eletrônico.

(21) BR 30 2018 002870-8

Código 55 - Exigências Diversas

(22) 02/07/2018

(71) SUMITOMO RUBBER INDUSTRIES, LTD. (JP)

(74) DI BLASI, PARENTE & ADVOGADOS ASSOCIADOS

Reapresentar documento comprobatório de prioridade unionista com melhor resolução gráfica, visto que as figuras do documento apresentado no depósito não se encontram em condições adequadas de legibilidade. Esta exigência deverá ser cumprida com peticionamento de GRU de código de serviço 105.

(21) BR 30 2018 002871-6

Código 55 - Exigências Diversas

(22) 02/07/2018



(71) SUMITOMO RUBBER INDUSTRIES, LTD. (JP)

(74) DI BLASI, PARENTE & ADVOGADOS ASSOCIADOS

Reapresentar documento comprobatório de prioridade unionista com melhor resolução gráfica, visto que as figuras do documento apresentado no depósito não se encontram em condições adequadas de legibilidade. Esta exigência deverá ser cumprida com peticionamento de GRU de código de serviço 105.



Código 56 - Transferência Deferida

Notificação do deferimento da transferência requerida.

(11) BR 30 2013 004930-2

Código 56 - Transferência Deferida

(22) 27/09/2013

(15) 02/09/2014

(71) RENATO EDMUNDO BREDAS (BR/SP)

(74) ALEXANDRE FUKUDA YAMASHITA

Transferência deferida de Cicut Equipamentos Esportivos Eireli, conforme petição nº 870180067748, de 03/08/2018.

(11) BR 30 2013 004931-0

Código 56 - Transferência Deferida

(22) 27/09/2013

(15) 02/09/2014

(71) RENATO EDMUNDO BREDAS (BR/SP)

(74) ALEXANDRE FUKUDA YAMASHITA

Transferência deferida de Cicut Equipamentos Esportivos Eireli, conforme petição nº 870180067752, de 03/08/2018.

(11) BR 30 2013 004932-9

Código 56 - Transferência Deferida

(22) 27/09/2013

(15) 02/09/2014

(71) RENATO EDMUNDO BREDAS (BR/SP)

(74) ALEXANDRE FUKUDA YAMASHITA

Transferência deferida de Cicut Equipamentos Esportivos Eireli, conforme petição nº 870180067754, de 03/08/2018.

(11) BR 30 2013 006565-0

Código 56 - Transferência Deferida

(22) 17/12/2013

(15) 09/09/2014

(71) RENATO EDMUNDO BREDAS (BR/SP)

(74) ALEXANDRE FUKUDA YAMASHITA

Transferência deferida de Cicut Equipamentos Esportivos Eireli, conforme petição nº 870180067746, de 03/08/2018.

(11) BR 30 2013 006566-9

Código 56 - Transferência Deferida

(22) 17/12/2013

(15) 09/09/2014

(71) RENATO EDMUNDO BREDAS (BR/SP)

(74) ALEXANDRE FUKUDA YAMASHITA

Transferência deferida de Cicut Equipamentos Esportivos Eireli, conforme petição nº 870180067745, de 03/08/2018.



(11) DI 6402770-8 Código 56 - Transferência Deferida
(22) 09/08/2004
(15) 21/12/2004
(71) ANTONIO PUIG, S.A. (ES)
(74) DANIEL ADVOGADOS
Transferência deferida de Fragrance and Skincare, S.L., conforme petição nº 870180135158, de 27/09/2018.

(11) DI 6402772-4 Código 56 - Transferência Deferida
(22) 09/08/2004
(15) 21/12/2004
(71) ANTONIO PUIG, S.A. (ES)
(74) DANIEL ADVOGADOS
Transferência deferida de Fragrance and Skincare, S.L., conforme petição nº 870180135162, de 27/09/2018.

(11) DI 6605182-7 Código 56 - Transferência Deferida
(22) 22/12/2006
(15) 14/08/2007
(71) ANTONIO PUIG, S.A. (ES)
(74) DANIEL ADVOGADOS
Transferência deferida de Fragrance and Skincare, S.L., conforme petição nº 870180135153, de 27/09/2018.

(11) DI 6605183-5 Código 56 - Transferência Deferida
(22) 22/12/2006
(15) 14/08/2007
(71) ANTONIO PUIG, S.A. (ES)
(74) DANIEL ADVOGADOS
Transferência deferida de Fragrance and Skincare, S.L., conforme petição nº 870180135156, de 27/09/2018.

(11) DI 7104105-2 Código 56 - Transferência Deferida
(22) 12/08/2011
(15) 25/09/2012
(71) ANTONIO PUIG, S.A. (ES)
(74) MAURÍCIO ARIBONI
Transferência deferida de Fragrance and Skincare, S.L., conforme petição nº 870180135711, de 28/09/2018.



Código 58 - Transferência em Exigência

Exigência referente ao pedido de transferência requerida. Desta data corre o prazo de 60 (sessenta) dias para cumprimento da exigência formulada, sob pena de Arquivamento da Petição do pedido de Transferência.

(11) BR 30 2017 000718-0

Código 58 - Transferência em Exigência

(22) 16/02/2017

(15) 17/07/2018

(71) THOMAS E. MCCONNELL (US)

(74) PACHECO E ADVOGADOS ASSOCIADOS

A Guia de Recolhimento da União deve ser emitida no nome e no valor correspondentes à cessionária. Necessária, assim, a complementação do valor recolhido, até que se atinja àquele relativo às pessoas jurídicas. Essa exigência deve ser cumprida, por meio de GRU, sob o código de serviço nº 105 e, a complementação, ser efetuada mediante GRU, sob o código de serviço nº 800.

(11) BR 30 2017 000736-8

Código 58 - Transferência em Exigência

(22) 17/02/2017

(15) 24/04/2018

(71) THOMAS E. MCCONNELL (US)

(74) PACHECO E ADVOGADOS ASSOCIADOS

A Guia de Recolhimento da União deve ser emitida no nome e no valor correspondentes à cessionária. Necessária, assim, a complementação do valor recolhido, até que se atinja àquele relativo às pessoas jurídicas. Essa exigência deve ser cumprida, por meio de GRU, sob o código de serviço nº 105 e, a complementação, ser efetuada mediante GRU, sob o código de serviço nº 800.



Código 59 - Alteração de Nome Deferida

Notificação do deferimento da alteração de nome requerida.

(11) BR 30 2012 004775-7	Código 59 - Alteração de Nome Deferida (22) 14/09/2012 (15) 12/03/2013 (71) RENATO MASSINI (BR/SP) ; LINHAS BONFIO LTDA. (BR/SP) (74) ADENACON MARCAS & PATENTES LTDA. Nome alterado de Linhas Bonfio S.A., conforme petição nº 870180137531, de 03/10/2018.
(11) BR 30 2013 004930-2	Código 59 - Alteração de Nome Deferida (22) 27/09/2013 (15) 02/09/2014 (71) RENATO EDMUNDO BREDA (BR/SP) (74) ALEXANDRE FUKUDA YAMASHITA Nome alterado de Cicuit Equipamentos Esportivos Ltda., conforme petição nº 870180067748, de 03/08/2018.
(11) BR 30 2013 004931-0	Código 59 - Alteração de Nome Deferida (22) 27/09/2013 (15) 02/09/2014 (71) RENATO EDMUNDO BREDA (BR/SP) (74) ALEXANDRE FUKUDA YAMASHITA Nome alterado de Cicuit Equipamentos Esportivos Ltda., conforme petição nº 870180067752, de 03/08/2018.
(11) BR 30 2013 004932-9	Código 59 - Alteração de Nome Deferida (22) 27/09/2013 (15) 02/09/2014 (71) RENATO EDMUNDO BREDA (BR/SP) (74) ALEXANDRE FUKUDA YAMASHITA Nome alterado de Cicuit Equipamentos Esportivos Ltda., conforme petição nº 870180067754, de 03/08/2018.
(11) BR 30 2013 006565-0	Código 59 - Alteração de Nome Deferida (22) 17/12/2013 (15) 09/09/2014 (71) RENATO EDMUNDO BREDA (BR/SP) (74) ALEXANDRE FUKUDA YAMASHITA Nome alterado de Cicuit Equipamentos Esportivos Ltda., conforme petição nº 870180067746, de 03/08/2018.



(11) BR 30 2013 006566-9	Código 59 - Alteração de Nome Deferida (22) 17/12/2013 (15) 09/09/2014 (71) RENATO EDMUNDO BREDAS (BR/SP) (74) ALEXANDRE FUKUDA YAMASHITA Nome alterado de Cicuit Equipamentos Esportivos Ltda., conforme petição nº 870180067745, de 03/08/2018.
(11) BR 30 2016 000323-8	Código 59 - Alteração de Nome Deferida (22) 29/01/2016 (15) 04/07/2017 (71) WINBO-DONGJIAN AUTOMOTIVE TECHNOLOGY CO., LTD. (CN) (74) MMV Agentes da Propriedade Industrial Ltda. Nome alterado de Winbo-Dongjian Auto Accessories Manufacturing Co. Ltd., conforme petição nº 870180137806, de 04/10/2018.
(11) BR 30 2016 001962-2	Código 59 - Alteração de Nome Deferida (22) 10/05/2016 (15) 05/12/2017 (71) KARL STORZ SE & CO. KG (DE) (74) DANIEL ADVOGADOS Nome alterado de Karl Storz GmbH & Co. Kg, conforme petição nº 870180134565, de 26/09/2018.
(11) BR 30 2017 001935-8	Código 59 - Alteração de Nome Deferida (22) 04/05/2017 (15) 08/05/2018 (71) ALINE SIEMENSKOSKI DELGADO (BR/SC) (74) LEILA KRAUSE SIGNORELLI Nome alterado de Aline Siemenskoski, conforme petição nº 870180137888, de 04/10/2018.
(11) BR 30 2017 001936-6	Código 59 - Alteração de Nome Deferida (22) 04/05/2017 (15) 08/05/2018 (71) ALINE SIEMENSKOSKI DELGADO (BR/SC) (74) LEILA KRAUSE SIGNORELLI Nome alterado de Aline Siemenskoski, conforme petição nº 870180137834, de 04/10/2018.
(11) BR 30 2017 003867-0	Código 59 - Alteração de Nome Deferida (22) 06/09/2017 (15) 14/02/2018



(71) ALINE SIEMENSKOSKI DELGADO (BR/SC)

(74) LEILA KRAUSE SIGNORELLI

Nome alterado de Aline Siemenskoski, conforme petição nº 870180137882, de 04/10/2018.

(11) BR 30 2017 004534-0

Código 59 - Alteração de Nome Deferida

(22) 11/10/2017

(15) 06/03/2018

(71) ALINE SIEMENSKOSKI DELGADO (BR/SC)

(74) LEILA KRAUSE SIGNORELLI

Nome alterado de Aline Siemenskoski, conforme petição nº 870180137875, de 04/10/2018.

(11) BR 30 2017 005513-3

Código 59 - Alteração de Nome Deferida

(22) 07/12/2017

(15) 16/10/2018

(71) ALINE SIEMENSKOSKI DELGADO (BR/SC)

(74) LEILA KRAUSE SIGNORELLI

Nome alterado de Aline Siemenskoski, conforme petição nº 870180137897, de 04/10/2018.

(11) BR 30 2018 003077-0

Código 59 - Alteração de Nome Deferida

(22) 16/07/2018

(15) 18/09/2018

(71) ALINE SIEMENSKOSKI DELGADO (BR/SC)

(74) LEILA KRAUSE SIGNORELLI

Nome alterado de Aline Siemenskoski, conforme petição nº 870180137854, de 04/10/2018.

(21) BR 30 2018 003195-4

Código 59 - Alteração de Nome Deferida

(22) 24/07/2018

(71) ALINE SIEMENSKOSKI DELGADO (BR/SC)

(74) LEILA KRAUSE SIGNORELLI

Nome alterado de Aline Siemenskoski, conforme petição nº 870180137904, de 04/10/2018.

(21) BR 30 2018 003279-9

Código 59 - Alteração de Nome Deferida

(22) 27/07/2018

(71) ALINE SIEMENSKOSKI DELGADO (BR/SC)

(74) LEILA KRAUSE SIGNORELLI

Nome alterado de Aline Siemenskoski, conforme petição nº 870180137865, de 04/10/2018.

(11) DI 6701945-5

Código 59 - Alteração de Nome Deferida

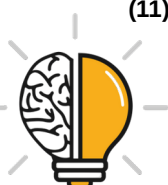

	(22) 06/06/2007 (15) 24/06/2008 (71) PHC CORPORATION (JP) (74) DANIEL ADVOGADOS Nome alterado de Panasonic Healthcare Co., Ltd., conforme petição nº 870180135126, de 27/09/2018.
(11) DI 6701946-3	Código 59 - Alteração de Nome Deferida (22) 06/06/2007 (15) 24/06/2008 (71) BAYER HEALTHCARE LLC (US) ; PHC CORPORATION (JP) (74) DANIEL ADVOGADOS Nome alterado de Panasonic Healthcare Co., Ltd., conforme petição nº 870180135121, de 27/09/2018.
(11) DI 6701950-1	Código 59 - Alteração de Nome Deferida (22) 06/06/2007 (15) 10/06/2008 (71) BAYER HEALTHCARE LLC (US) ; PHC CORPORATION (JP) (74) DANIEL ADVOGADOS Nome alterado de Panasonic Healthcare Co., Ltd., conforme petição nº 870180135119, de 27/09/2018.
(11) DI 7102967-2	Código 59 - Alteração de Nome Deferida (22) 22/06/2011 (15) 18/12/2012 (71) KARL STORZ SE & CO. KG (DE) (74) DANIEL ADVOGADOS Nome alterado de Karl Storz Gmbh & Co. Kg, conforme petição nº 870180134720, de 26/09/2018.
(11) DI 7102979-6	Código 59 - Alteração de Nome Deferida (22) 22/06/2011 (15) 24/01/2017 (71) KARL STORZ SE & CO. KG (DE) (74) DANIEL ADVOGADOS Nome alterado de Karl Storz Gmbh & Co. Kg, conforme petição nº 870180134589, de 26/09/2018.
(11) DI 7104906-1	Código 59 - Alteração de Nome Deferida (22) 30/09/2011 (15) 10/06/2014 (71) KARL STORZ SE CO. KG (DE) (74) DANIEL ADVOGADOS



Nome alterado de Karl Storz GmbH & Co. Kg, conforme petição nº
870180134311, de 25/09/2018.



Código 62 - Alteração de Sede Deferida

Notificação do deferimento da alteração de Sede requerida.

(11) BR 30 2012 006354-0	Código 62 - Alteração de Sede Deferida (22) 12/12/2012 (15) 13/08/2013 (71) GERTEC BRASIL LTDA (BR/SP) (74) RUBENS DOS SANTOS FILHO Alteração de sede deferida, conforme petição nº 870180135075, de 27/09/2018.
(11) BR 30 2013 005789-5	Código 62 - Alteração de Sede Deferida (22) 13/11/2013 (15) 15/12/2015 (71) GERTEC BRASIL LTDA (BR/SP) (74) RUBENS DOS SANTOS FILHO Alteração de sede deferida, conforme petição nº 870180135083, de 27/09/2018.
(11) BR 30 2016 001962-2	Código 62 - Alteração de Sede Deferida (22) 10/05/2016 (15) 05/12/2017 (71) KARL STORZ SE & CO. KG (DE) (74) DANIEL ADVOGADOS Alteração de sede deferida, conforme petição nº 870180134565, de 26/09/2018.
(11) DI 6400032-0	Código 62 - Alteração de Sede Deferida (22) 07/01/2004 (15) 20/04/2004 (71) ZEN ACESSÓRIOS PARA MÓVEIS LTDA (BR/RS) (74) LUIZ FERNANDO CAMPOS STOCK Alteração de sede deferida, conforme petição nº 870180137093, de 02/10/2018.
(11) DI 6400076-1	Código 62 - Alteração de Sede Deferida (22) 07/01/2004 (15) 11/05/2004 (71) ZEN ACESSÓRIOS PARA MÓVEIS LTDA (BR/RS) (74) LUIZ FERNANDO CAMPOS STOCK Alteração de sede deferida, conforme petição nº 870180137092, de 02/10/2018.
(11) DI 6400091-5	Código 62 - Alteração de Sede Deferida (22) 07/01/2004 (15) 11/05/2004 (71) ZEN ACESSÓRIOS PARA MÓVEIS LTDA (BR/RS)



(74) LUIZ FERNANDO CAMPOS STOCK
Alteração de sede deferida, conforme petição nº 870180137085, de 02/10/2018.

(11) DI 6401051-1

Código 62 - Alteração de Sede Deferida
(22) 30/03/2004
(15) 22/06/2004
(71) ZEN ACESSÓRIOS PARA MÓVEIS LTDA (BR/RS)
(74) LUIZ FERNANDO CAMPOS STOCK
Alteração de sede deferida, conforme petição nº 870180137082, de 02/10/2018.

(11) DI 6501700-5

Código 62 - Alteração de Sede Deferida
(22) 11/05/2005
(15) 12/07/2005
(71) ZEN ACESSÓRIOS PARA MÓVEIS LTDA (BR/RS)
(74) LUIZ FERNANDO CAMPOS STOCK
Alteração de sede deferida, conforme petição nº 870180137080, de 02/10/2018.

(11) DI 7102967-2

Código 62 - Alteração de Sede Deferida
(22) 22/06/2011
(15) 18/12/2012
(71) KARL STORZ SE & CO. KG (DE)
(74) DANIEL ADVOGADOS
Alteração de sede deferida, conforme petição nº 870180134720, de 26/09/2018.

(11) DI 7102979-6

Código 62 - Alteração de Sede Deferida
(22) 22/06/2011
(15) 24/01/2017
(71) KARL STORZ SE & CO. KG (DE)
(74) DANIEL ADVOGADOS
Alteração de sede deferida, conforme petição nº 870180134589, de 26/09/2018.

(11) DI 7104906-1

Código 62 - Alteração de Sede Deferida
(22) 30/09/2011
(15) 10/06/2014
(71) KARL STORZ SE CO. KG (DE)
(74) DANIEL ADVOGADOS
Alteração de sede deferida, conforme petição nº 870180134311, de 25/09/2018.



Código 64 - Alteração de Sede em Exigência

Exigência referente ao pedido de alteração de Sede requerida. Desta data corre o prazo de 60 (sessenta) dias para cumprimento da exigência formulada, sob pena de arquivamento da Petição do pedido de alteração.

(11) BR 30 2014 003106-6

Código 64 - Alteração de Sede em Exigência

(22) 02/07/2014

(15) 23/02/2016

(71) ANFAR IND. E COM. DE COMPONENTES P/ PANELA DE PRESSÃO E GÁS LTDA. (BR/SP)

(74) PAULO ROBERTO MARIANO DA SILVA

Necessária a apresentação de uma Guia de Recolhimento da União para cada uma das alterações solicitadas. Em referência à petição nº 870180138323, de 05/10/2018.

(11) BR 30 2014 003107-4

Código 64 - Alteração de Sede em Exigência

(22) 02/07/2014

(15) 23/02/2016

(71) ANFAR IND. E COM. DE COMPONENTES P/ PANELA DE PRESSÃO E GÁS LTDA. (BR/SP)

(74) PAULO ROBERTO MARIANO DA SILVA

Necessária a apresentação de uma Guia de Recolhimento da União para cada uma das alterações solicitadas. Em referência à petição nº 870180138333, de 05/10/2018.

(11) DI 7004029-0

Código 64 - Alteração de Sede em Exigência

(22) 04/10/2010

(15) 09/03/2011

(71) ANFAR IND. E COM. DE COMPONENTES P/ PANELA DE PRESSÃO E GAS LTDA (BR/SP)

(74) PAULO ROBERTO MARIANO DA SILVA

Necessária a apresentação de uma Guia de Recolhimento da União para cada uma das alterações solicitadas. Em referência à petição nº 870180138272, de 05/10/2018.

(11) DI 7101972-3

Código 64 - Alteração de Sede em Exigência

(22) 23/05/2011

(15) 13/12/2011

(71) ANFAR IND. E COM. DE COMPONENTES P/ PANELAS DE PRESSÃO E GAS LTDA (BR/SP)

(74) PAULO ROBERTO MARIANO DA SILVA

Necessária a apresentação de uma Guia de Recolhimento da União para cada uma das alterações solicitadas. Em referência à petição nº 870180138289, de



05/10/2018.

(11) DI 7104105-2

Código 64 - Alteração de Sede em Exigência

(22) 12/08/2011

(15) 25/09/2012

(71) ANTONIO PUIG, S.A. (ES)

(74) MAURÍCIO ARIBONI

Esclareça a divergência em relação ao endereço da atual titular, tendo em vista que o endereço para o qual se pretende alterar já é o que consta nos dados cadastrais do processo em comento. Em referência à petição nº 870180135886, de 28/09/2018.

(11) DI 7106481-8

Código 64 - Alteração de Sede em Exigência

(22) 27/12/2011

(15) 05/06/2012

(71) ANFAR IND E COM. DE COMPONENTES P/ PANELA DE PRESSÃO E GAS LTDA. (BR/SP)

(74) PAULO ROBERTO MARIANO DA SILVA

Necessária a apresentação de uma Guia de Recolhimento da União para cada uma das alterações solicitadas. Em referência à petição nº 870180138305, de 05/10/2018.



Código 70 - Publicação Anulada

Anulada a publicação, por ter sido indevida, conforme indicado no complemento.

(21) BR 30 2015 000771-0

Código 70 - Publicação Anulada

(22) 20/02/2015

(71) MICROSOFT CORPORATION (US)

(74) DI BLASI, PARENTE & ASS. PROP. IND. LTDA

Referente RPI: 2490 - Cód. 33.1, Publicado: 25/09/2018, por ter sido indevido.



Código 71 - Despacho Anulado

Anulada o despacho, por ter sido indevido, conforme indicado no complemento.

(11) BR 30 2013 003948-0

Código 71 - Despacho Anulado

(22) 12/08/2013

(15) 23/10/2018

(71) SAMSUNG ELECTRONICS CO.,LTD (KR)

(74) DANNEMANN, SIEMSEN, BIGLER & IPANEMA MOREIRA

Referente RPI: 2490 - Cód. 34, Publicado: 25/09/2018, por ter sido indevido.

(11) DI 6603595-3

Código 71 - Despacho Anulado

(22) 05/10/2006

(15) 09/01/2007

(71) Volkswagen Aktiengesellschaft (DE)

(74) Dannemann, Siemsen, Bigler & Ipanema Moreira

Referente RPI: 2489 - Cód. 46.2, Publicado: 18/09/2018

(11) DI 6603618-6

Código 71 - Despacho Anulado

(22) 05/10/2006

(15) 18/09/2007

(71) Volkswagen Aktiengesellschaft (DE)

(74) Dannemann , Siemsen, Bigler & Ipanema Moreira

Referente RPI: 2489 - Cód. 46.2, Publicado: 18/09/2018



Código 72 - Decisão Anulada

Anulada a decisão, por ter sido indevida, conforme indicado no complemento.

(11) BR 30 2013 003948-0

Código 72 - Decisão Anulada

(22) 12/08/2013

(15) 23/10/2018

(71) SAMSUNG ELECTRONICS CO.,LTD (KR)

(74) DANNEMANN, SIEMSEN, BIGLER & IPANEMA MOREIRA

Referente RPI: 2489 - Cód. 49, Publicado: 18/09/2018, por ter sido indevida.



Código 75 - Emissão de Fotocópia

Emissão de fotocópia de Desenho Industrial.

(21) BR 30 2012 001844-7

Código 75 - Emissão de Fotocópia

(71) ROMA JENSEN COMÉRCIO E INDUSTRIA LTDA (BR/SP)

(74) TINOCO SOARES & FILHO LTDA

Disponibilizada em 10/10/2018, a fotocópia solicitada pelo protocolo 870180138556.

(21) BR 30 2013 004275-8

Código 75 - Emissão de Fotocópia

(71) JOELINI INDUSTRIA DE PRODUTOS PLASTICOS E METAIS LTDA ME

(BR/PR)

(74) LONDON MARCAS E PATENTES S/S LTDA

Disponibilizada em 10/10/2018, a fotocópia solicitada pelo protocolo 870180138567.

