

Revista da
**Propriedade
Industrial**

Nº 2494
23 de Outubro de 2018

Desenho Industrial

Seção III





REPÚBLICA FEDERATIVA DO BRASIL

Presidente

Michel Temer

MINISTÉRIO DA INDÚSTRIA, COMÉRCIO EXTERIOR E SERVIÇOS

Ministro da Indústria, Comércio Exterior e Serviços

Marcos Jorge de Lima

INSTITUTO NACIONAL DA PROPRIEDADE INDUSTRIAL

Presidente

Luiz Otávio Pimentel

De conformidade com a Lei nº 5.648 de 11 de dezembro de 1970, esta é a publicação oficial do Instituto Nacional da Propriedade Industrial, órgão vinculado ao Ministério da Indústria, Comércio Exterior e Serviços, República Federativa do Brasil, que publica todos os seus atos, despachos e decisões relativos ao sistema de propriedade industrial no Brasil, compreendendo Marcas e Patentes, bem como os referentes a contratos de Transferência de Tecnologia e assuntos correlatos, além dos que dizem respeito ao registro de programas de computador como direito autoral.

As established by Law nº 5.648 of december 11, 1970, this is the official publication of the National Institute of Industrial Property, an office under the Ministry of Industry, Foreign Trade and Services, Federative Republic of Brazil, which publishes all its official acts, orders and decisions regarding the industrial property system in Brazil, comprising Trademarks and Patents, as well as those referring to Technology Transfer agreements and related matters, besides those regarding software registering as copyright.

D'après la Loi nº 5.648 du 11 décembre 1970, celle-ci est la publication officielle de l'Institut National de la Propriété Industrielle, un office lié au Ministère de l'Industrie, du Commerce Extérieur et des Services, République Fédérative du Brésil, qui publie tous ses actes, ordres et décisions concernant le système de la propriété industrielle au Brésil, y compris marques et brevets, aussi que ceux référents aux contrats de transfert de technologie et des sujets afférents, en outre que ceux se rapportant à l'enregistrement des programmes d'ordinateur comme droit d'auteur.

Según establece la Ley nº 5.648 de 11 diciembre 1970, esta es la publicación oficial del Instituto Nacional de la Propiedad Industrial, oficina vinculada al Ministerio de la Industria, Comercio Exterior y Servicios, República Federativa del Brasil, que publica todos sus actos, ordenes y decisiones referentes al sistema de propiedad industrial en Brasil, comprendiendo marcas y patentes así que los referentes a contratos de transferencia de tecnología y asuntos corelacionados, además de los referentes al registro de programas de ordenador como derecho de autor.

Laut Gezets Nr. 5.648 vom 11. dezember 1970, ist dies das Amtsblatt des Nationalen Instituts für gewerbliches Eigentum (INPI), eines Organs des Bundesministerium für Industrie, Handel und Dienstleistungen, der Bundesrepublik Brasilien, welches alle Amtshandlungen, Beschlüsse und Entscheidungen über gewerbliches Eigentum in Brasilien, einschliesslich Warenzeichen und Patente, ebenso wie auch Übertragungsverträge von Technologie und Computerprogramme als Urheberrecht veröffentlicht.



DIRETORIA DE MARCAS, DESENHO INDUSTRIAL E INDICAÇÕES GEOGRÁFICAS

DESENHO INDUSTRIAL

**PEDIDO DE REGISTRO DE DESENHO INDUSTRIAL
PEDIDO DIVIDIDO DE UM PEDIDO DE
REGISTRO DE DESENHO INDUSTRIAL
ANTERIORMENTE DEPOSITADO**



Índice Geral:

Código 200 - Nulidade conhecida e provida. Anulado o privilégio.....	5
Código 34 - Exigência - Art. 106 § 3º da LPI.....	16
Código 34.2 - Exame formal de Cumprimento de Exigência Técnica.....	41
Código 35 - Arquivamento do Pedido – Art. 216 § 2º e Art. 106 § 3º da LPI.....	43
Código 36 - Indeferimento - Art. 106 § 4º da LPI.....	53
Código 37 - Recurso Contra o Indeferimento.....	65
Código 39 - Concessão do Registro.....	66
Código 39.5 - Notificação de Requerimento de Exame de Mérito.....	142
Código 40 - Publicação do Parecer de Mérito.....	145
Código 44 - Extinção - Art. 119 inciso III da LPI.....	146
Código 46 - Prorrogação.....	242
Código 46.1 - Exigência de comprovação de quinquênio e/ou prorrogação – Arts. 120 e 108 da LPI.....	281
Código 46.2 - Exigência de complementação de quinquênio e/ou prorrogação – Art. 120 e 108 da LPI.....	282
Código 47 - Petição Não Conhecida.....	283
Código 47.1 - Petição Prejudicada.....	285
Código 47.3 - Petição Deferida.....	286
Código 49 - Perda de Prioridade.....	290
Código 50 - Alteração de Classificação.....	291
Código 56 - Transferência Deferida.....	292
Código 59 - Alteração de Nome Deferida.....	293
Código 62 - Alteração de Sede Deferida.....	296
Código 71 - Despacho Anulado.....	297
Código 72 - Decisão Anulada.....	298
Código 73 - Retificação.....	299
Código 74 - Republicação.....	302
Código 75 - Emissão de Fotocópia.....	304
Código 75.1 - Emissão de Cópia Oficial.....	306



Código 200 - Nulidade conhecida e provida. Anulado o privilégio

(11) BR 30 2012 003238-5	<p>Código 200 - Nulidade conhecida e provida. Anulado o privilégio (45) 26/02/2013 (73) ANILHAS PARA PÁSSARO E AVES CAPRI INDÚSTRIA E COMERCIO LTDA EPP (BR/SP) (74) SILVIO LOPES & ASSOCIADOS LTDA</p> <p>Conheço do processo administrativo de nulidade instaurado. Dou provimento ao requerido. Declaro nulo o registro de desenho industrial por infringência ao artigo 95 da LPI.</p>
(11) BR 30 2012 003239-3	<p>Código 200 - Nulidade conhecida e provida. Anulado o privilégio (45) 26/02/2013 (73) ANILHAS PARA PÁSSARO E AVES CAPRI INDÚSTRIA E COMERCIO LTDA EPP (BR/SP) (74) SILVIO LOPES & ASSOCIADOS LTDA</p> <p>Conheço do processo administrativo de nulidade instaurado. Dou provimento ao requerido. Declaro nulo o registro de desenho industrial por infringência ao artigo 95 da LPI.</p>
(11) BR 30 2012 003540-6	<p>Código 200 - Nulidade conhecida e provida. Anulado o privilégio (45) 26/02/2013 (73) COPLAS INDÚSTRIA DE PLÁSTICOS LTDA (BR/SP) (74) ELVIS FERNANDO REGONASCHI</p> <p>Conheço do processo administrativo de nulidade instaurado. Dou provimento ao requerido. Declaro nulo o registro de desenho industrial por infringência ao artigo 95 da LPI.</p>
(11) BR 30 2012 004089-2	<p>Código 200 - Nulidade conhecida e provida. Anulado o privilégio (45) 18/07/2017 (73) IMPRESS DECOR BRASIL- INDUSTRIA DE PAPEIS DECORATIVOS LTDA (BR/PR) (74) BRASIL SUL MARCAS E PATENTES S/C LTDA</p> <p>Conheço do processo administrativo de nulidade instaurado. Dou provimento ao requerido. Declaro nulo o registro de desenho industrial por infringência ao artigo 95 da LPI.</p>
(11) BR 30 2012 004860-5	<p>Código 200 - Nulidade conhecida e provida. Anulado o privilégio (45) 21/10/2014 (73) INCPEC - INDÚSTRIA E COMÉRCIO DE PERSIANAS LTDA (BR/PR) (74) TINOCO SOARES & FILHO LTDA</p>



Conheço do processo administrativo de nulidade instaurado. Dou provimento ao requerido. Declaro nulo o registro de desenho industrial por infringência ao artigo 95 da LPI.

(11) BR 30 2012 005095-2

Código 200 - Nulidade conhecida e provida. Anulado o privilégio
(45) 29/10/2014
(73) INCPEC- INDÚSTRIA E COMÉRCIO DE PERSIANAS LTDA (BR/PR)
(74) TINOCO SOARES & FILHO LTDA.

Conheço do processo administrativo de nulidade instaurado. Dou provimento ao requerido. Declaro nulo o registro de desenho industrial por infringência ao artigo 95 da LPI.

(11) BR 30 2013 000502-0

Código 200 - Nulidade conhecida e provida. Anulado o privilégio
(45) 25/07/2017
(73) ALLIANZ SE (DE)
(74) DANNEMANN, SIEMSEN, BIGLER & IPANEMA MOREIRA

Conheço do processo administrativo de nulidade instaurado. Dou provimento ao requerido. Declaro nulo o registro de desenho industrial por infringência ao artigo 95 da LPI.

(11) BR 30 2013 002811-9

Código 200 - Nulidade conhecida e provida. Anulado o privilégio
(45) 24/11/2015
(73) FACEBOOK, INC. (US)
(74) EDUARDO OTERO

Conheço do processo administrativo de nulidade instaurado. Dou provimento ao requerido. Declaro nulo o registro de desenho industrial por infringência ao artigo 95 da LPI.

(11) BR 30 2013 003434-8

Código 200 - Nulidade conhecida e provida. Anulado o privilégio
(45) 06/10/2015
(73) GILSON DEON (BR/RS)
(74) NATALICIO EDUARDO G. HENTZ

Conheço do processo administrativo de nulidade instaurado. Dou provimento ao requerido. Declaro nulo o registro de desenho industrial por infringência ao artigo 95 da LPI.

(11) BR 30 2013 004600-1

Código 200 - Nulidade conhecida e provida. Anulado o privilégio
(45) 13/10/2015
(73) LUCIANE SCHMIDMEIER (BR/PR)
(74) LEILA KRAUSE SIGNORELLI

Conheço do processo administrativo de nulidade instaurado. Dou provimento ao requerido. Declaro nulo o registro de desenho industrial por infringência ao artigo 95 da LPI.



(11) BR 30 2013 004860-8	Código 200 - Nulidade conhecida e provida. Anulado o privilégio (45) 02/09/2014 (73) MARCELO MUNHOZ (BR/SC) (74) DMARK REGISTROS DE MARCAS E PATENTES S/S LTDA Conheço do processo administrativo de nulidade instaurado. Dou provimento ao requerido. Declaro nulo o registro de desenho industrial por infringência ao artigo 95 da LPI.
(11) BR 30 2014 001774-8	Código 200 - Nulidade conhecida e provida. Anulado o privilégio (45) 16/06/2015 (73) KOHLER CO. (US) (74) KASZNAR LEONARDOS PROPRIEDADE INTELECTUAL Conheço do processo administrativo de nulidade instaurado. Dou provimento ao requerido. Declaro nulo o registro de desenho industrial por infringência ao artigo 95 da LPI.
(11) BR 30 2014 003556-8	Código 200 - Nulidade conhecida e provida. Anulado o privilégio (45) 02/05/2017 (73) PATRICIA BONALDI MODA FEMININA LTDA (BR/MG) (74) SÁVIO FARIA NEVES Conheço do processo administrativo de nulidade instaurado. Dou provimento ao requerido. Declaro nulo o registro de desenho industrial por infringência ao artigo 95 da LPI.
(11) BR 30 2014 003557-6	Código 200 - Nulidade conhecida e provida. Anulado o privilégio (45) 02/05/2017 (73) PATRICIA BONALDI MODA FEMININA LTDA (BR/MG) (74) SÁVIO FARIA NEVES Conheço do processo administrativo de nulidade instaurado. Dou provimento ao requerido. Declaro nulo o registro de desenho industrial por infringência ao artigo 95 da LPI.
(11) BR 30 2014 003566-5	Código 200 - Nulidade conhecida e provida. Anulado o privilégio (45) 02/05/2017 (73) PATRICIA BONALDI MODA FEMININA LTDA (BR/MG) (74) SÁVIO FARIA NEVES Conheço do processo administrativo de nulidade instaurado. Dou provimento ao requerido. Declaro nulo o registro de desenho industrial por infringência ao artigo 95 da LPI.
(11) BR 30 2014 003567-3	Código 200 - Nulidade conhecida e provida. Anulado o privilégio (45) 02/05/2017 (73) PATRICIA BONALDI MODA FEMININA LTDA (BR/MG) (74) SÁVIO FARIA NEVES



Conheço do processo administrativo de nulidade instaurado. Dou provimento ao requerido. Declaro nulo o registro de desenho industrial por infringência ao artigo 95 da LPI.

(11) BR 30 2014 003568-1

Código 200 - Nulidade conhecida e provida. Anulado o privilégio
(45) 02/05/2017
(73) PATRICIA BONALDI MODA FEMININA LTDA (BR/MG)
(74) SÁVIO FARIA NEVES

Conheço do processo administrativo de nulidade instaurado. Dou provimento ao requerido. Declaro nulo o registro de desenho industrial por infringência ao artigo 95 da LPI.

(11) BR 30 2014 003569-0

Código 200 - Nulidade conhecida e provida. Anulado o privilégio
(45) 02/05/2017
(73) PATRICIA BONALDI MODA FEMININA LTDA (BR/MG)
(74) SÁVIO FARIA NEVES

Conheço do processo administrativo de nulidade instaurado. Dou provimento ao requerido. Declaro nulo o registro de desenho industrial por infringência ao artigo 95 da LPI.

(11) BR 30 2014 003571-1

Código 200 - Nulidade conhecida e provida. Anulado o privilégio
(45) 02/05/2017
(73) PATRICIA BONALDI MODA FEMININA LTDA (BR/MG)
(74) SÁVIO FARIA NEVES

Conheço do processo administrativo de nulidade instaurado. Dou provimento ao requerido. Declaro nulo o registro de desenho industrial por infringência ao artigo 95 da LPI.

(11) BR 30 2014 004544-0

Código 200 - Nulidade conhecida e provida. Anulado o privilégio
(45) 02/05/2017
(73) PATRICIA BONALDI MODA FEMININA LTDA (BR/MG)
(74) SÁVIO FARIA NEVES

Conheço do processo administrativo de nulidade instaurado. Dou provimento ao requerido. Declaro nulo o registro de desenho industrial por infringência ao artigo 95 da LPI.

(11) BR 30 2014 004545-8

Código 200 - Nulidade conhecida e provida. Anulado o privilégio
(45) 02/05/2017
(73) PATRICIA BONALDI MODA FEMININA LTDA (BR/MG)
(74) SÁVIO FARIA NEVES

Conheço do processo administrativo de nulidade instaurado. Dou provimento ao requerido. Declaro nulo o registro de desenho industrial por infringência ao artigo 95 da LPI.



(11) BR 30 2014 004546-6	<p>Código 200 - Nulidade conhecida e provida. Anulado o privilégio (45) 02/05/2017 (73) PATRICIA BONALDI MODA FEMININA LTDA (BR/MG) (74) SÁVIO FARIA NEVES</p> <p>Conheço do processo administrativo de nulidade instaurado. Dou provimento ao requerido. Declaro nulo o registro de desenho industrial por infringência ao artigo 95 da LPI.</p>
(11) BR 30 2014 004547-4	<p>Código 200 - Nulidade conhecida e provida. Anulado o privilégio (45) 02/05/2017 (73) PATRÍCIA BONALDI MODA FEMININA LTDA (BR/MG) (74) SÁVIO FARIA NEVES</p> <p>Conheço do processo administrativo de nulidade instaurado. Dou provimento ao requerido. Declaro nulo o registro de desenho industrial por infringência ao artigo 95 da LPI.</p>
(11) BR 30 2014 004548-2	<p>Código 200 - Nulidade conhecida e provida. Anulado o privilégio (45) 02/05/2017 (73) PATRICIA BONALDI MODA FEMININA LTDA (BR/MG) (74) SÁVIO FARIA NEVES</p> <p>Conheço do processo administrativo de nulidade instaurado. Dou provimento ao requerido. Declaro nulo o registro de desenho industrial por infringência ao artigo 95 da LPI.</p>
(11) BR 30 2014 004549-0	<p>Código 200 - Nulidade conhecida e provida. Anulado o privilégio (45) 02/05/2017 (73) PATRICIA BONALDI MODA FEMININA LTDA (BR/MG) (74) SÁVIO FARIA NEVES</p> <p>Conheço do processo administrativo de nulidade instaurado. Dou provimento ao requerido. Declaro nulo o registro de desenho industrial por infringência ao artigo 95 da LPI.</p>
(11) BR 30 2014 004550-4	<p>Código 200 - Nulidade conhecida e provida. Anulado o privilégio (45) 02/05/2017 (73) PATRICIA BONALDI MODA FEMININA LTDA (BR/MG) (74) SÁVIO FARIA NEVES</p> <p>Conheço do processo administrativo de nulidade instaurado. Dou provimento ao requerido. Declaro nulo o registro de desenho industrial por infringência ao artigo 95 da LPI.</p>
(11) BR 30 2014 004552-0	<p>Código 200 - Nulidade conhecida e provida. Anulado o privilégio (45) 02/05/2017 (73) PATRICIA BONALDI MODA FEMININA LTDA (BR/MG) (74) SÁVIO FARIA NEVES</p>



Conheço do processo administrativo de nulidade instaurado. Dou provimento ao requerido. Declaro nulo o registro de desenho industrial por infringência ao artigo 95 da LPI.

(11) BR 30 2014 004553-9

Código 200 - Nulidade conhecida e provida. Anulado o privilégio
(45) 02/05/2017
(73) PATRICIA BONALDI MODA FEMININA LTDA (BR/MG)
(74) SÁVIO FARIA NEVES

Conheço do processo administrativo de nulidade instaurado. Dou provimento ao requerido. Declaro nulo o registro de desenho industrial por infringência ao artigo 95 da LPI.

(11) BR 30 2014 004557-1

Código 200 - Nulidade conhecida e provida. Anulado o privilégio
(45) 02/05/2017
(73) PATRICIA BONALDI MODA FEMININA LTDA (BR/MG)
(74) SÁVIO FARIA NEVES

Conheço do processo administrativo de nulidade instaurado. Dou provimento ao requerido. Declaro nulo o registro de desenho industrial por infringência ao artigo 95 da LPI.

(11) BR 30 2014 004560-1

Código 200 - Nulidade conhecida e provida. Anulado o privilégio
(45) 02/05/2017
(73) PATRICIA BONALDI MODA FEMININA LTDA (BR/MG)
(74) SÁVIO FARIA NEVES

Conheço do processo administrativo de nulidade instaurado. Dou provimento ao requerido. Declaro nulo o registro de desenho industrial por infringência ao artigo 95 da LPI.

(11) BR 30 2014 004561-0

Código 200 - Nulidade conhecida e provida. Anulado o privilégio
(45) 02/05/2017
(73) PATRICIA BONALDI MODA FEMININA LTDA (BR/MG)
(74) SÁVIO FARIA NEVES

Conheço do processo administrativo de nulidade instaurado. Dou provimento ao requerido. Declaro nulo o registro de desenho industrial por infringência ao artigo 95 da LPI.

(11) BR 30 2014 004564-4

Código 200 - Nulidade conhecida e provida. Anulado o privilégio
(45) 02/05/2017
(73) PATRICIA BONALDI MODA FEMININA LTDA (BR/MG)
(74) SÁVIO FARIA NEVES

Conheço do processo administrativo de nulidade instaurado. Dou provimento ao requerido. Declaro nulo o registro de desenho industrial por infringência ao artigo 95 da LPI.



(11) BR 30 2014 004565-2	<p>Código 200 - Nulidade conhecida e provida. Anulado o privilégio (45) 02/05/2017 (73) PATRICIA BONALDI MODA FEMININA LTDA (BR/MG) (74) SÁVIO FARIA NEVES</p> <p>Conheço do processo administrativo de nulidade instaurado. Dou provimento ao requerido. Declaro nulo o registro de desenho industrial por infringência ao artigo 95 da LPI.</p>
(11) BR 30 2014 004566-0	<p>Código 200 - Nulidade conhecida e provida. Anulado o privilégio (45) 02/05/2017 (73) PATRICIA BONALDI MODA FEMININA LTDA (BR/MG) (74) SÁVIO FARIA NEVES</p> <p>Conheço do processo administrativo de nulidade instaurado. Dou provimento ao requerido. Declaro nulo o registro de desenho industrial por infringência ao artigo 95 da LPI.</p>
(11) BR 30 2014 004567-9	<p>Código 200 - Nulidade conhecida e provida. Anulado o privilégio (45) 02/05/2017 (73) PATRICIA BONALDI MODA FEMININA LTDA (BR/MG) (74) SÁVIO FARIA NEVES</p> <p>Conheço do processo administrativo de nulidade instaurado. Dou provimento ao requerido. Declaro nulo o registro de desenho industrial por infringência ao artigo 95 da LPI.</p>
(11) BR 30 2014 004568-7	<p>Código 200 - Nulidade conhecida e provida. Anulado o privilégio (45) 02/05/2017 (73) PATRICIA BONALDI MODA FEMININA LTDA (BR/MG) (74) SÁVIO FARIAS NEVES</p> <p>Conheço do processo administrativo de nulidade instaurado. Dou provimento ao requerido. Declaro nulo o registro de desenho industrial por infringência ao artigo 95 da LPI.</p>
(11) BR 30 2014 004569-5	<p>Código 200 - Nulidade conhecida e provida. Anulado o privilégio (45) 02/05/2017 (73) PATRICIA BONALDI MODA FEMININA LTDA (BR/MG) (74) SÁVIO FARIA NEVES</p> <p>Conheço do processo administrativo de nulidade instaurado. Dou provimento ao requerido. Declaro nulo o registro de desenho industrial por infringência ao artigo 95 da LPI.</p>
(11) BR 30 2014 004570-9	<p>Código 200 - Nulidade conhecida e provida. Anulado o privilégio (45) 02/05/2017 (73) PATRICIA BONALDI MODA FEMININA LTDA (BR/MG) (74) SÁVIO FARIA NEVES</p>



Conheço do processo administrativo de nulidade instaurado. Dou provimento ao requerido. Declaro nulo o registro de desenho industrial por infringência ao artigo 95 da LPI.

(11) BR 30 2014 004571-7

Código 200 - Nulidade conhecida e provida. Anulado o privilégio
(45) 02/05/2017
(73) PATRICIA BONALDI MODA FEMININA LTDA (BR/MG)
(74) SÁVIO FARIA NEVES

Conheço do processo administrativo de nulidade instaurado. Dou provimento ao requerido. Declaro nulo o registro de desenho industrial por infringência ao artigo 95 da LPI.

(11) BR 30 2014 004572-5

Código 200 - Nulidade conhecida e provida. Anulado o privilégio
(45) 02/05/2017
(73) PATRICIA BONALDI MODA FEMININA LTDA (BR/MG)
(74) SÁVIO FARIA NEVES

Conheço do processo administrativo de nulidade instaurado. Dou provimento ao requerido. Declaro nulo o registro de desenho industrial por infringência ao artigo 95 da LPI.

(11) BR 30 2014 004573-3

Código 200 - Nulidade conhecida e provida. Anulado o privilégio
(45) 02/05/2017
(73) PATRICIA BONALDI MODA FEMININA LTDA (BR/MG)
(74) SÁVIO FARIA NEVES

Conheço do processo administrativo de nulidade instaurado. Dou provimento ao requerido. Declaro nulo o registro de desenho industrial por infringência ao artigo 95 da LPI.

(11) BR 30 2014 004574-1

Código 200 - Nulidade conhecida e provida. Anulado o privilégio
(45) 02/05/2017
(73) PATRICIA BONALDI MODA FEMININA LTDA (BR/MG)
(74) SÁVIO FARIA NEVES

Conheço do processo administrativo de nulidade instaurado. Dou provimento ao requerido. Declaro nulo o registro de desenho industrial por infringência ao artigo 95 da LPI.

(11) BR 30 2014 004575-0

Código 200 - Nulidade conhecida e provida. Anulado o privilégio
(45) 02/05/2017
(73) PATRICIA BONALDI MODA FEMININA LTDA (BR/MG)
(74) SÁVIO FARIA NEVES

Conheço do processo administrativo de nulidade instaurado. Dou provimento ao requerido. Declaro nulo o registro de desenho industrial por infringência ao artigo 95 da LPI.



(11) BR 30 2014 004576-8	<p>Código 200 - Nulidade conhecida e provida. Anulado o privilégio (45) 02/05/2017 (73) PATRICIA BONALDI MODA FEMININA LTDA (BR/MG) (74) SÁVIO FARIA NEVES</p> <p>Conheço do processo administrativo de nulidade instaurado. Dou provimento ao requerido. Declaro nulo o registro de desenho industrial por infringência ao artigo 95 da LPI.</p>
(11) BR 30 2014 004577-6	<p>Código 200 - Nulidade conhecida e provida. Anulado o privilégio (45) 02/05/2017 (73) PATRICIA BONALDI MODA FEMININA LTDA (BR/MG) (74) SÁVIO FARIA NEVES</p> <p>Conheço do processo administrativo de nulidade instaurado. Dou provimento ao requerido. Declaro nulo o registro de desenho industrial por infringência ao artigo 95 da LPI.</p>
(11) BR 30 2014 004578-4	<p>Código 200 - Nulidade conhecida e provida. Anulado o privilégio (45) 02/05/2017 (73) PATRICIA BONALDI MODA FEMININA LTDA (BR/MG) (74) SÁVIO FARIA NEVES</p> <p>Conheço do processo administrativo de nulidade instaurado. Dou provimento ao requerido. Declaro nulo o registro de desenho industrial por infringência ao artigo 95 da LPI.</p>
(11) BR 30 2014 004579-2	<p>Código 200 - Nulidade conhecida e provida. Anulado o privilégio (45) 02/05/2017 (73) PATRICIA BONALDI MODA FEMININA LTDA (BR/MG) (74) SÁVIO FARIA NEVES</p> <p>Conheço do processo administrativo de nulidade instaurado. Dou provimento ao requerido. Declaro nulo o registro de desenho industrial por infringência ao artigo 95 da LPI.</p>
(11) BR 30 2014 004581-4	<p>Código 200 - Nulidade conhecida e provida. Anulado o privilégio (45) 02/05/2017 (73) PATRICIA BONALDI MODA FEMININA LTDA (BR/MG) (74) SÁVIO FARIA NEVES</p> <p>Conheço do processo administrativo de nulidade instaurado. Dou provimento ao requerido. Declaro nulo o registro de desenho industrial por infringência ao artigo 95 da LPI.</p>
(11) BR 30 2014 004582-2	<p>Código 200 - Nulidade conhecida e provida. Anulado o privilégio (45) 02/05/2017 (73) PATRICIA BONALDI MODA FEMININA LTDA (BR/MG) (74) SÁVIO FARIA NEVES</p>



Conheço do processo administrativo de nulidade instaurado. Dou provimento ao requerido. Declaro nulo o registro de desenho industrial por infringência ao artigo 95 da LPI.

(11) BR 30 2014 004583-0

Código 200 - Nulidade conhecida e provida. Anulado o privilégio
(45) 02/05/2017
(73) PATRICIA BONALDI MODA FEMININA LTDA (BR/MG)
(74) SÁVIO FARIA NEVES

Conheço do processo administrativo de nulidade instaurado. Dou provimento ao requerido. Declaro nulo o registro de desenho industrial por infringência ao artigo 95 da LPI.

(11) BR 30 2014 004584-9

Código 200 - Nulidade conhecida e provida. Anulado o privilégio
(45) 02/05/2017
(73) PATRICIA BONALDI MODA FEMININA LTDA (BR/MG)
(74) SÁVIO FARIA NEVES

Conheço do processo administrativo de nulidade instaurado. Dou provimento ao requerido. Declaro nulo o registro de desenho industrial por infringência ao artigo 95 da LPI.

(11) BR 30 2014 004585-7

Código 200 - Nulidade conhecida e provida. Anulado o privilégio
(45) 02/05/2017
(73) PATRÍCIA BONALDI MODA FEMININA LTDA (BR/MG)
(74) SÁVIO FARIA NEVES

Conheço do processo administrativo de nulidade instaurado. Dou provimento ao requerido. Declaro nulo o registro de desenho industrial por infringência ao artigo 95 da LPI.

(11) BR 30 2014 004586-5

Código 200 - Nulidade conhecida e provida. Anulado o privilégio
(45) 02/05/2017
(73) PATRICIA BONALDI MODA FEMININA LTDA (BR/MG)
(74) SÁVIO FARIA NEVES

Conheço do processo administrativo de nulidade instaurado. Dou provimento ao requerido. Declaro nulo o registro de desenho industrial por infringência ao artigo 95 da LPI.

(11) BR 30 2014 004587-3

Código 200 - Nulidade conhecida e provida. Anulado o privilégio
(45) 02/05/2017
(73) PATRICIA BONALDI MODA FEMININA LTDA (BR/MG)
(74) SÁVIO FARIA NEVES

Conheço do processo administrativo de nulidade instaurado. Dou provimento ao requerido. Declaro nulo o registro de desenho industrial por infringência ao artigo 95 da LPI.





Código 34 - Exigência - Art. 106 § 3º da LPI

Suspensão do andamento do pedido de registro de desenho industrial que, para instrução regular, aguardará o atendimento ou contestação das exigências formuladas. A não manifestação do depositante no prazo de 60 (sessenta) dias desta data acarretará o arquivamento definitivo do pedido.

(21) BR 30 2012 003183-4

Código 34 - Exigência - Art. 106 § 3º da LPI

(22) 27/06/2012

(71) Midori Atlântica Brasil Indústria Ltda (BR/SP)

Imagens escuras e com baixa definição. Se for objeto tridimensional, apresentar novas imagens, com alta qualidade de definição, na vista em perspectiva, e ortogonais frontal, posterior, inferior, superior e laterais; Numerar figuras de acordo com o padrão normativo. Ex.: fig. 1.1, fig. 1.2, etc. Se for padrão ornamental, basta apresentar a figura planificada com alta qualidade de definição e definir no título o objeto sobre o qual será aplicado o padrão. Ex.: Padrão ornamental aplicado em banco". Numerar figuras de acordo com o padrão normativo. Ex.: fig. 1.1

(21) BR 30 2012 003286-5

Código 34 - Exigência - Art. 106 § 3º da LPI

(22) 29/06/2012

(71) Meber Metais S/A (BR/RS)

(74) Creazione Marcas E Patentes LTDA

Apresentar novas imagens do objeto, acrescentando a vista posterior e corrigindo a numeração para fig. 1.1, fig. 1.2, 1.3, etc.

(21) BR 30 2016 005810-5

Código 34 - Exigência - Art. 106 § 3º da LPI

(22) 15/12/2016

(71) HGF LOCAÇÃO DE EQUIPAMENTOS LTDA ME (BR/SP) ; FERNANDO ALVES TEIXEIRA (BR/SP)

(74) GUILHERME ROBERTO DORTA DA SILVA

1. A configuração do objeto na perspectiva não corresponde à configuração do objeto nas demais vistas. Adequar, tornando as vistas coerentes entre si. 2. As figuras devem ser numeradas conforme o disposto no inciso VI do artigo 20 da IN 44/2015.

(21) BR 30 2016 005908-0

Código 34 - Exigência - Art. 106 § 3º da LPI

(22) 22/12/2016

(71) NELSON R GRITTI (BR/SP)

1. Harmonizar fig. 4 com demais figuras. A figura 4 apresenta objeto com proporções diferentes, no caso, objeto mais largo, de que aquele mostrado nas outras vistas. 2. Numerar as figuras de acordo com o padrão 1.1, 1.2, 1.3... etc.

(21) BR 30 2017 002371-1

Código 34 - Exigência - Art. 106 § 3º da LPI

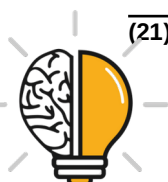

(22) 08/06/2017

(71) ATM SOLUÇÕES EM AUTOATENDIMENTO LTDA - ME (BR/SC)

(74) GABRIELA MUNIZ ALVES

1. As figuras contêm linhas falhadas, serrilhadas e de pouca definição que comprometem a visualização das formas e das superfícies do objeto.

Reapresentar o conjunto de figuras com melhor qualidade gráfica, nitidez e contraste, revelando com precisão os contornos, relevos e rebaixos do objeto reivindicado e possibilitando a compreensão de seus detalhes. Respeitar a resolução mínima de trezentos dpi. Evitar reflexos, texturas granuladas, brilhos e outros elementos que afetem a compreensão da configuração do objeto. 2. O objeto deverá ser representado em todas as vistas ortogonais (anterior, posterior, superior, inferior e ambas as laterais) e em ao menos uma perspectiva. Reapresentar o conjunto de figuras acrescentando todas as vistas faltantes.

(21) BR 30 2017 002788-1

Código 34 - Exigência - Art. 106 § 3º da LPI

(22) 06/07/2017

(71) RICARDO MIRANDA DE MIRANDA (BR/SC)

As linhas estão serrilhadas. Apresentar novas imagens com alta qualidade de definição nas vistas em perspectiva, frontal e posterior. As figuras 1.2 e 1.3 devem ser excluídas.

(21) BR 30 2017 003627-9

Código 34 - Exigência - Art. 106 § 3º da LPI

(22) 20/08/2017

(71) MÓVEIS ARTESANAIS TAMBO EIRELI ME (BR/SC)

(74) JONAS MASSAIA DOS SANTOS

1. Cuidar para que as figuras e numeração respeitem a margem de 03 cm em todos os lados das páginas de figuras. 2. Retirar marca da perspectiva. As figuras do depósito não podem conter marcas (nominativas ou figurativas), brasões, logotipos, timbres ou rubricas. 3. Numerar todas as figuras, incluindo a perspectiva, de acordo com o padrão 1.1, 1.2, 1.3... etc. 4. Numerar as folhas de figuras consecutivamente, com algarismos arábicos, no centro da margem superior, indicando o número da folha e o número total de folhas separados por uma barra oblíqua. Ex.: num pedido com 3 folhas de figuras a numeração dessas folhas será 1/3, 2/3, 3/3. A apresentação das figuras deverá ser realizada em folhas formato A4, conforme Instrução Normativa.

(21) BR 30 2017 003628-7

Código 34 - Exigência - Art. 106 § 3º da LPI

(22) 20/08/2017

(71) MÓVEIS ARTESANAIS TAMBO EIRELI ME (BR/SC)

(74) JONAS MASSAIA DOS SANTOS

1. As figuras deverão ser apresentadas em folhas de formato A4. 2. Cuidar para que as figuras e sua numeração respeitem a margem de 03 cm em todos os lados das folhas de figuras. 3. Retirar marca da perspectiva. As figuras do depósito não podem conter marcas (nominativas ou figurativas), brasões,



logotipos, timbres ou rubricas.4. Numerar todas as figuras, inclusive a perspectiva, de acordo com o padrão 1.1, 1.2, 1.3... etc.5. Numerar as folhas de figuras consecutivamente, com algarismos arábicos, no centro da margem superior, indicando o número da folha e o número total de folhas separados por uma barra oblíqua. Ex.: num pedido com 3 folhas de figuras a numeração dessas folhas será 1/3, 2/3, 3/3.

(21) BR 30 2017 003629-5

Código 34 - Exigência - Art. 106 § 3º da LPI

(22) 20/08/2017

(71) MÓVEIS ARTESANAIS TAMBO EIRELI ME (BR/SC)

(74) JONAS MASSAIA DOS SANTOS

1. As figuras deverão ser apresentadas em folhas de formato A4.2. Cuidar para que as figuras e sua numeração respeitem a margem de 03 cm em todos os lados das folhas de figuras.3. Retirar marca da perspectiva. As figuras do depósito não podem conter marcas (nominativas ou figurativas), brasões, logotipos, timbres ou rubricas.4. Numerar todas as figuras, inclusive a perspectiva, de acordo com o padrão 1.1, 1.2, 1.3... etc.5. Numerar as folhas de figuras consecutivamente, com algarismos arábicos, no centro da margem superior, indicando o número da folha e o número total de folhas separados por uma barra oblíqua. Ex.: num pedido com 3 folhas de figuras a numeração dessas folhas será 1/3, 2/3, 3/3.6. Reapresentar vista superior (fig. 1.7) com mais contraste e qualidade de imagem. Os frisos do tampo da mesa, nessa figura, não apresentam definição.

(21) BR 30 2017 003630-9

Código 34 - Exigência - Art. 106 § 3º da LPI

(22) 20/08/2017

(71) MÓVEIS ARTESANAIS TAMBO EIRELI ME (BR/SC)

(74) JONAS MASSAIA DOS SANTOS

1. As figuras deverão ser apresentadas em folhas de formato A4.2. Cuidar para que as figuras e sua numeração respeitem a margem de 03 cm em todos os lados das folhas de figuras.3. Retirar marca da perspectiva. As figuras do depósito não podem conter marcas (nominativas ou figurativas), brasões, logotipos, timbres ou rubricas.4. Numerar todas as figuras, inclusive a perspectiva, de acordo com o padrão 1.1, 1.2, 1.3... etc.5. Numerar as folhas de figuras consecutivamente, com algarismos arábicos, no centro da margem superior, indicando o número da folha e o número total de folhas separados por uma barra oblíqua. Ex.: num pedido com 3 folhas de figuras a numeração dessas folhas será 1/3, 2/3, 3/3.6. Reapresentar vista inferior (fig. 1.6) com mais contraste e qualidade de imagem. Os pés da mesa, nessa figura, não apresentam definição.

(21) BR 30 2017 003631-7

Código 34 - Exigência - Art. 106 § 3º da LPI

(22) 20/08/2017

(71) MÓVEIS ARTESANAIS TAMBO EIRELI ME (BR/SC)



(74) JONAS MASSAIA DOS SANTOS

1. As figuras deverão ser apresentadas em folhas de formato A4.2. Cuidar para que as figuras e sua numeração respeitem a margem de 03 cm em todos os lados das folhas de figuras.3. Retirar marca da perspectiva. As figuras do depósito não podem conter marcas (nominativas ou figurativas), brasões, logotipos, timbres ou rubricas.4. Numerar todas as figuras, inclusive a perspectiva, de acordo com o padrão 1.1, 1.2, 1.3... etc.5. Numerar as folhas de figuras consecutivamente, com algarismos arábicos, no centro da margem superior, indicando o número da folha e o número total de folhas separados por uma barra oblíqua. Ex.: num pedido com 3 folhas de figuras a numeração dessas folhas será 1/3, 2/3, 3/3.

(21) BR 30 2017 003632-5

Código 34 - Exigência - Art. 106 § 3º da LPI

(22) 20/08/2017

(71) MÓVEIS ARTESANAIS TAMBO EIRELI ME (BR/SC)

(74) JONAS MASSAIA DOS SANTOS

1. As figuras deverão ser apresentadas em folhas de formato A4.2. Cuidar para que as figuras e sua numeração respeitem a margem de 03 cm em todos os lados das folhas de figuras.3. Acrescentar pelo menos uma perspectiva ao jogo de figuras.4. Numerar todas as figuras, inclusive a perspectiva, de acordo com o padrão 1.1, 1.2, 1.3... etc.5. Numerar as folhas de figuras consecutivamente, com algarismos arábicos, no centro da margem superior, indicando o número da folha e o número total de folhas separados por uma barra oblíqua. Ex.: num pedido com 3 folhas de figuras a numeração dessas folhas será 1/3, 2/3, 3/3.

(21) BR 30 2017 003642-2

Código 34 - Exigência - Art. 106 § 3º da LPI

(22) 21/08/2017

(71) PHILIPPE BEKES CAMARGO (BR/SP)

(74) GUILHERME ROBERTO DORTA DA SILVA

Corrigir a figura 1.6. Os arcos laterais das 4 faces não foram representadas nesta vista.

(21) BR 30 2017 003724-0

Código 34 - Exigência - Art. 106 § 3º da LPI

(22) 25/08/2017

(71) INSTITUTO FEDERAL DE EDUCAÇÃO CIÊNCIA E TECNOLOGIA DO ESPIRITO SANTO (BR/ES)

1. Reapresentar figuras com mais riqueza de detalhes, em especial as figuras 1.1 a 1.4 e 1.8. Essas figuras estão muito esquemáticas e não descrevem o objeto suficientemente.2. Harmonizar a configuração do objeto em todas as figuras. As figuras 1.3, 1.4, 1.5, 1.7 e 1.8, em especial, não parecem descrever o mesmo objeto das demais.

(21) BR 30 2017 003757-7

Código 34 - Exigência - Art. 106 § 3º da LPI

(22) 28/08/2017



(71) MARCELO DE OLIVEIRA BLACK HOLD ARTEFATOS DE COURO (BR/SP)
(74) GILSON BATISTA TAVARES JUNIOR
O cartucho trapezoidal ficou sem representação na fig. 1.5.

(21) BR 30 2017 005958-9

Código 34 - Exigência - Art. 106 § 3º da LPI

(22) 28/12/2017

(71) NIKE INNOVATE C.V. (US)

(74) ANTONIO MAURICIO PEDRA ARNAUD

1. Reapresentar vista posterior (fig.1.6). A vista posterior do objeto não mostra, por exemplo, as duas travas de formato paralelepípedo que seriam visíveis nessa representação.

(21) BR 30 2017 005962-7

Código 34 - Exigência - Art. 106 § 3º da LPI

(22) 28/12/2017

(71) NIKE INNOVATE C.V. (US)

(74) ANTONIO MAURICIO PEDRA ARNAUD

1. A vista posterior não apresenta as mesmas características ornamentais dos demais objetos. Uma das travas, situada à esquerda da figura, encontra-se incompleta e não condiz com o que é mostrado nas demais vistas. Harmonizar fig. 1.6 com demais figuras.

(21) BR 30 2017 005969-4

Código 34 - Exigência - Art. 106 § 3º da LPI

(22) 29/12/2017

(71) NIKE INNOVATE C.V. (US)

(74) ANTONIO MAURICIO PEDRAS ARNAUD

1. A vista 1.6 não apresenta as mesmas características ornamentais apresentadas pelas demais figuras e deve ser corrigida. Não estão representadas, nessa vista, os dois elementos semelhantes a tiras que estendem-se após as travas localizadas na porção mais anterior do objeto. Harmonizar fig. 1.6 com demais figuras.

(21) BR 30 2018 003028-1

Código 34 - Exigência - Art. 106 § 3º da LPI

(22) 13/07/2018

(71) ATTACK INDÚSTRIA COMÉRCIO E REPRESENTAÇÕES LTDA. (BR/SP)

(74) LEONOR MAGALHÃES PERES GALVÃO

O pedido deve se adequar à Instrução Normativa 44/2015 - IN.1. Alterar título para “configuração aplicada em suporte para novelo”, em atenção ao inciso II do art. 14 da IN e para se adequar ao objeto do pedido.2. Informar campo de aplicação 20-02.3. De acordo com os incisos I e III da IN, as figuras devem conter apenas o objeto do pedido, sem elementos meramente ilustrativos: suprimir a representação do novelo em todas as figuras.4. Os objetos não guardam entre si as mesmas características distintivas preponderantes, de modo que o pedido deverá ser dividido. Observar artigos 25 e 26 da IN.5. Manter no pedido original o objeto da figura 1.1 a 1.7; ao suprimir o novelo este objeto se



torna idêntico aos objetos das figuras 2.1 a 2.7, 3.1 a 3.7 e 4.1 a 4.7, portanto estes objetos devem ser suprimidos.6. Apresentar em um 1º pedido dividido o objeto das figuras 5.1 a 5.7; ao suprimir o novelo este objeto se torna idêntico aos objetos das figuras 6.1 a 6.7, 7.1 a 7.7 e 8.1 a 8.7, portanto estes objetos devem ser suprimidos.7. Apresentar em um 2º pedido dividido o objeto das figuras 9.1 a 9.7; ao suprimir o novelo este objeto se torna idêntico aos objetos das figuras 10.1 a 10.7, 11.1 a 11.7 e 12.1 a 12.7, portanto estes objetos devem ser suprimidos.8. Apresentar em um 3º pedido dividido o objeto das figuras 13.1 a 13.7; ao suprimir o novelo este objeto se torna idêntico aos objetos das figuras 14.1 a 14.7, 15.1 a 15.7 e 16.1 a 16.7, portanto estes objetos devem ser suprimidos.9. Apresentar, para cada objeto de cada pedido, novo conjunto de figuras formado pelas vistas ortogonais (frontal, posterior, laterais, superior e inferior), além de pelo menos uma perspectiva, conforme inciso IV do art. 20 da IN. Na atual apresentação as vistas frontais, posteriores e laterais estão perspectivadas, com a mesma inclinação da perspectiva.

(21) BR 30 2018 003122-9

Código 34 - Exigência - Art. 106 § 3º da LPI

(22) 19/07/2018

(71) BEIJING HANERGY SOLAR POWER INVESTMENT CO., LTD. (CN)

(74) MÜLLER, CID, NORONHA, CRUZ & GORENSTEIN ADVOGADOS ASSOCIADOS

O pedido deve se adequar à Instrução Normativa 44/2015 - IN.1. Reapresentar as figuras do documento de prioridade, pois a qualidade está muito ruim, impossibilitando a comparação com os objetos do depósito. O documento contém apenas 6 objetos e o depósito contém 15. É preciso identificar quais não estão contidos na prioridade, pois não fazem jus ao benefício da data da mesma;2. Os objetos não guardam entre si as mesmas características distintivas preponderantes, de modo que o pedido deverá ser dividido. Observar artigos 25 e 26 da IN;3. Manter no pedido original o objeto das figuras 1.1 a 1.7;4. Apresentar em um 1º pedido dividido os objetos das figuras 2.1 a 2.7, 7.1 a 7.7 e 12.1 a 12.7;5. Apresentar em um 2º pedido dividido os objetos das figuras 3.1 a 3.7, 8.1 a 8.7 e 13.1 a 13.7;6. Apresentar em um 3º pedido dividido os objetos das figuras 4.1 a 4.7, 9.1 a 9.7 e 14.1 a 14.7;7. Apresentar em um 4º pedido dividido os objetos das figuras 5.1 a 5.7, 10.1 a 10.7 e 15.1 a 15.7;8. Apresentar em um 5º pedido dividido os objetos das figuras 6.1 a 6.7 e 11.1 a 11.7;9. Caso após a apresentação do documento de prioridade com melhor qualidade se verifique que um ou mais objetos dos pedidos divididos não esteja(m) contido(s) na prioridade, poderá ser solicitada nova divisão;10. As figuras devem mostrar a forma montada da configuração externa do objeto, sem destacar detalhes ou partes separadamente, conforme inciso III do art. 20 da IN: suprimir as figuras 2.8, 2.9, 3.8, 3.9, 7.8, 7.9, 8.8, 8.9, 12.8, 12.9, 13.8 e 13.9. Suprimir também a indicação destes detalhes nas figuras correspondentes;11. As figuras devem ter excelente qualidade gráfica, nitidez e contraste, com o intuito de revelar com precisão os contornos, relevos e rebaixos do objeto reivindicado, permitindo a



compreensão de seus detalhes: utilizar traços precisos; respeitar a resolução mínima de 300 dpi. Na atual apresentação as linhas estão muito grossas e muito próximas, prejudicando a visualização das formas.

(21) BR 30 2018 003127-0

Código 34 - Exigência - Art. 106 § 3º da LPI

(22) 19/07/2018

(71) BEIJING HANERGY SOLAR POWER INVESTMENT CO., LTD. (CN)

(74) MÜLLER, CID, NORONHA, CRUZ & GORENSTEIN ADVOGADOS ASSOCIADOS

O pedido deve se adequar à Instrução Normativa 44/2015 - IN.1. Reapresentar as figuras do documento de prioridade, pois a qualidade está muito ruim, impossibilitando a comparação com os objetos do depósito. O documento contém apenas 6 objetos e o depósito contém 15. É preciso identificar quais não estão contidos na prioridade, pois não fazem jus ao benefício da data da mesma;2. Os objetos não guardam entre si as mesmas características distintivas preponderantes, de modo que o pedido deverá ser dividido. Observar artigos 25 e 26 da IN;3. Manter no pedido original o objeto das figuras 1.1 a 1.7;4. Apresentar em um 1º pedido dividido os objetos das figuras 2.1 a 2.7, 7.1 a 7.7 e 12.1 a 12.7;5. Apresentar em um 2º pedido dividido os objetos das figuras 3.1 a 3.7, 8.1 a 8.7 e 13.1 a 13.7;6. Apresentar em um 3º pedido dividido os objetos das figuras 4.1 a 4.7, 9.1 a 9.7 e 14.1 a 14.7;7. Apresentar em um 4º pedido dividido os objetos das figuras 5.1 a 5.7, 10.1 a 10.7 e 15.1 a 15.7;8. Apresentar em um 5º pedido dividido os objetos das figuras 6.1 a 6.7 e 11.1 a 11.7;9. Caso após a apresentação do documento de prioridade com melhor qualidade se verifique que um ou mais objetos dos pedidos divididos não esteja(m) contido(s) na prioridade, poderá ser solicitada nova divisão;10. As figuras devem mostrar a forma montada da configuração externa do objeto, sem destacar detalhes ou partes separadamente, conforme inciso III do art. 20 da IN: suprimir as figuras 3.8, 3.9, 8.8, 8.9, 13.8 e 13.9. Suprimir também a indicação destes detalhes nas figuras correspondentes;11. As figuras devem ter excelente qualidade gráfica, nitidez e contraste, com o intuito de revelar com precisão os contornos, relevos e rebaixos do objeto reivindicado, permitindo a compreensão de seus detalhes: utilizar traços precisos; respeitar a resolução mínima de 300 dpi. Na atual apresentação as linhas estão muito grossas e muito próximas, prejudicando a visualização das formas.

(21) BR 30 2018 003165-2

Código 34 - Exigência - Art. 106 § 3º da LPI

(22) 20/07/2018

(71) TERMOTÉCNICA LTDA (BR/SC)

(74) MONTAURY PIMENTA, MACHADO & VIEIRA DE MELLO ADVOGADOS

1. Os objetos não guardam entre si as mesmas características distintivas preponderantes, de modo que o pedido deverá ser dividido. Observar artigos 25 e 26 da IN 44/2015.2. Manter no pedido original o objeto das figuras 1.1 a 1.6.3. Apresentar em um 1º pedido dividido o objeto das figuras 2.1 a 2.6.4. Apresentar



em um 2º pedido dividido o objeto das figuras 3.1 a 3.6.5. Apresentar em um 3º pedido dividido o objeto das figuras 4.1 a 4.6.

(21) BR 30 2018 003309-4

Código 34 - Exigência - Art. 106 § 3º da LPI

(22) 30/07/2018

(71) KATIA CRISTIANE DE ZUTTER LIBARDI (BR/SP) ; WAGNER BIAGIONI LIBARDI (BR/SP)

(74) MODAL MARCAS E PATENTES LTDA.

O pedido deverá ser dividido: manter no PRESENTE PEDIDO o objeto de que tratam as figuras 1.1 a 1.8 ; O PEDIDO DIVIDIDO deverá conter o objeto de que tratam as figuras 2.1 a 2.8; Observação: Promovida adequação do Título para "CONFIGURAÇÃO APLICADA EM BEBEDOURO", conforme consta do relatório descritivo.

(21) BR 30 2018 003328-0

Código 34 - Exigência - Art. 106 § 3º da LPI

(22) 31/07/2018

(71) ATTACK INDÚSTRIA COMÉRCIO E REPRESENTAÇÕES LTDA. (BR/SP)

(74) LEONOR MAGALHÃES PERES GALVÃO

Considerando tanto a LPI quanto a instrução Normativa 0044/2015 (IN44), notadamente nos artigos 20 a 26, formula-se a seguinte exigência: [1] O pedido deverá ser dividido: manter no presente pedido o SUPORTE de que tratam as figuras 1.1 a 3.7 bem como figuras 7.1 a 7.7; O primeiro pedido dividido deverá conter o SUPORTE de que tratam as figuras 4.1 a 4.7; O segundo pedido dividido deverá conter o SUPORTE de que tratam as figuras 5.1 a 6.7. Observar artigos 25 e 26 da IN44; [2] Em cada pedido, SUPRIMIR as imagens do NOVELO e da ETIQUETA, haja vista serem meramente ilustrativos, nos termos do artigo 21 da Instrução Normativa 0044/2015 (IN44); a partir de tal supressão, os objetos de que tratam as figuras 8.1 a 13.7 se tornam IDÊNTICOS a objetos de que deverão tratar os pedidos listados no item [1] desta exigência, portanto estes objetos devem ser suprimidos; [3] Apresentar, para cada objeto de cada pedido, novo conjunto de figuras formado pelas vistas ortogonais (frontal, posterior, laterais, superior e inferior), além de pelo menos uma perspectiva, conforme inciso IV do art. 20 da IN. Na atual apresentação as vistas frontais, posteriores e laterais estão perspectivadas, com a mesma inclinação da perspectiva; [4] Para cada pedido, adeque o respectivo título, tal como "CONFIGURAÇÃO APLICADA A SUPORTE PARA NOVELO"; [5] Adeque o classificação do campo de aplicação para 20-02.

(21) BR 30 2018 003547-0

Código 34 - Exigência - Art. 106 § 3º da LPI

(22) 09/08/2018

(71) ACHILLES SCATENA SIMIONI NETO (BR/SP)

(74) Beerre Assessoria Empresarial Ltda.(Alt. de Beerre Assessoria Emp. S/C.LTDA.)

Considerando tanto a LPI quanto a instrução Normativa 0044/2015 (IN44),



notadamente nos artigos 20 a 26, formula-se a seguinte exigência: [1] O pedido deverá ser dividido: Manter no PRESENTE PEDIDO o padrão de que tratam as figuras 1.1 a 1.4, readequando a numeração conforme inciso VI do artigo 20 da IN44, a saber: Figura 1.1, 2.1, 3.1 e 4.1; [2] O PRIMEIRO pedido dividido deverá conter o padrão de que trata a figura 1.5 , readequando a numeração conforme inciso VI do artigo 20 da IN44, a saber: Figura 1.1; [3] O SEGUNDO pedido dividido deverá conter o padrão de que trata a figura 1.6, readequando a numeração conforme inciso VI do artigo 20 da IN44, a saber: Figura 1.1; [4] O TERCEIRO pedido dividido deverá conter o padrão de que tratam as figuras 1.7, 1.8 e 1.12, suprimindo a figura 1.8 que de fato trata do mesmo padrão, readequando a numeração conforme inciso VI do artigo 20 da IN44, a saber: Figura 1.1, 2.1, 3.1; [5] O QUARTO pedido dividido deverá conter o objeto de que trata a figura 1.9, readequando a numeração conforme inciso VI do artigo 20 da IN44, a saber: Figura 1.1; [6] O QUINTO pedido dividido deverá conter o objeto de que trata a figura 1.10; O SEXTO pedido dividido deverá conter o objeto de que trata a figura 1.12, readequando a numeração conforme inciso VI do artigo 20 da IN44, a saber : Figura 1.1; [7] O SEXTO pedido dividido deverá conter o objeto de que trata a figura 1.11, readequando a numeração conforme inciso VI do artigo 20 da IN44, a saber: Figura 1.1; [8] Cada pedido deverá ser classificado na CLASSE 32.00 SÍMBOLOS GRÁFICOS E LOGOTIPOS, PADRÕES DE SUPERFÍCIE, ORNAMENTAÇÕES

(21) BR 30 2018 003551-8

Código 34 - Exigência - Art. 106 § 3º da LPI

(22) 09/08/2018

(71) CACHOEIRAS INDUSTRIA E COMERCIO DE PISCINAS E ACESSORIOS LTDA EPP (BR/RJ)

(74) PORTFOLIO MARCAS E PATENTES LTDA

Há incoerência entre as vistas 1.1, 1.2, 1.4 e 1.7, notadamente na representação da escada. Reapresente todo o conjunto de figuras, Observando a instrução Normativa 0044/2015 e fazendo as correções indicadas e quaisquer outras que sejam necessárias para que as imagens apresentem coerência entre si.

(21) BR 30 2018 003555-0

Código 34 - Exigência - Art. 106 § 3º da LPI

(22) 09/08/2018

(71) LEONIDAS JOSE FLEITH (BR/SC)

(74) ARTUR FLEITH COUTO

Apenas o objeto pleiteado deve ser representado nos desenhos. A parte do ônibus deve ser totalmente excluída. Apresentar novos desenhos com alta qualidade de definição. As linhas de algumas vistas estão falhadas, serrilhadas ou faltando qnd comparadas com outras vistas. Todas as vistas devem representar exatamente o mesmo objeto com todos os seus detalhes.

(21) BR 30 2018 003697-2

Código 34 - Exigência - Art. 106 § 3º da LPI

(22) 13/08/2018



(71) GLAUCO LUSTOSA GAMA SOUZA (BR/SP)

1- As figuras deverão apresentar o objeto do pedido em fundo absolutamente neutro, sem a interferência de outros elementos e sem revelar qualquer padrão ou textura. Apresentar novo conjunto de figuras formado pelas vistas ortogonais (frontal, posterior, laterais, superior e inferior), além de pelo menos uma perspectiva, atendendo ao disposto no inciso IV do artigo 20 da IN 44/2015. Excluir a fig. 4, por tratar-se apenas de uma demonstração de uso do objeto.2- As figuras devem ser numeradas conforme o disposto no inciso VI do artigo 20 da IN 44/2015 (figura 1.1, figura 1.2, etc).3- Adequar o título para atender ao Inciso II do Art. 14 da IN 44/2015, substituindo-o por "CONFIGURAÇÃO APLICADA EM BRINQUEDO".

(21) BR 30 2018 003699-9

Código 34 - Exigência - Art. 106 § 3º da LPI

(22) 13/08/2018

(71) TECHINVEST LTDA - ME (BR/SP)

(74) ELAINE CRISTINA MOIA MARTINS BOTELHO

1- O pedido apresenta objetos que não guardam entre si as mesmas características distintivas preponderantes, de maneira que o pedido deverá ser dividido: Manter no presente pedido as figuras 1.1 a 2.8. O primeiro pedido dividido deverá conter as figuras 3.1 a 4.8.

(21) BR 30 2018 003706-5

Código 34 - Exigência - Art. 106 § 3º da LPI

(22) 14/08/2018

(71) CARLOS AUGUSTO ZORZANELLI BUAIZ (BR/ES)

(74) WAGNER JOSÉ FAFÁ BORGES

1- O título do formulário foi gravado com erro. Corrigir o título para o mesmo indicado no relatório, ou seja, "CONFIGURAÇÃO APLICADA EM TENDA".

(21) BR 30 2018 003714-6

Código 34 - Exigência - Art. 106 § 3º da LPI

(22) 14/08/2018

(71) FIBRAFORM INDUSTRIA DE EMBALAGENS PLASTICAS LTDA. (BR/RS)

(74) D' Mark Registros de Marcas e Patentes S/S Ltda.

Os círculos laterais não foram representados nas vistas em perspectiva e inferior. Corrigir desenhos.

(21) BR 30 2018 003715-4

Código 34 - Exigência - Art. 106 § 3º da LPI

(22) 14/08/2018

(71) NEUROTECHNOLOGY LLC (RU)

(74) Jacques Labrunie

Tomando como referência a figura 1.1, na figura 1.4 as duas linhas verticais centrais devem ser excluídas, as formas oblongas das extremidades deveriam adotar um formato oval ao invés de trapezoidal e na figura 1.5 as duas linhas verticais devem ser excluídas, pois na figura 1.2 essas linhas inexistem. Corrigir título do pedido para "Configuração aplicada em dispositivo



ortopédico".Harmonizar desenhos.

(21) BR 30 2018 003716-2

Código 34 - Exigência - Art. 106 § 3º da LPI

(22) 14/08/2018

(71) ARTHI COMERCIAL LTDA (BR/SP)

(74) Icamp Marcas e Patentes Ltda

Reapresentar no atual pedido somente as atuais imagens das figuras 1.1 a 1.8;Dividir o objeto da figura 2.1 a 2.8 em um novo pedido;Dividir o objeto da figura 3.1 a 3.8 em um novo pedido;Dividir o objeto da figura 4.1 a 4.8 em um novo pedido.

(21) BR 30 2018 003718-9

Código 34 - Exigência - Art. 106 § 3º da LPI

(22) 14/08/2018

(71) CLINK COMÉRCIO DE IMPORTAÇÃO E EXPORTAÇÃO EIRELI (BR/SP)

(74) Beerre Assessoria Empresarial Ltda.(Alt. de Beerre Assessoria Emp. S/C.LTDA.)

Não foi possível identificar qualquer diferença entre as colheres. Se, de fato, houver diferenças, demonstrá-las. Caso contrário, manter somente as atuais imagens das figuras 1.1 a 1.6

(21) BR 30 2018 003722-7

Código 34 - Exigência - Art. 106 § 3º da LPI

(22) 14/08/2018

(71) CLINK COMÉRCIO DE IMPORTAÇÃO E EXPORTAÇÃO EIRELI (BR/SP)

(74) Beerre Assessoria Empresarial Ltda.(Alt. de Beerre Assessoria Emp. S/C.LTDA.)

1. As perspectivas dos objetos (Figs. 1.6 e 2.6) não revelam a mudança de plano que existe na porção central das facas, conforme se constata nas Figs. 1.2, 1.3, 2.2 e 2.3. Corrigir as Figs. 1.6 e 2.6 para que representem corretamente a forma dos objetos e de modo que estejam coerentes com as Figs. 1.2, 1.3, 2.2 e 2.3. As Figs. 1.1 e 2.1 também deverão ser corrigidas para que representem essa mesma mudança de plano.

(21) BR 30 2018 003725-1

Código 34 - Exigência - Art. 106 § 3º da LPI

(22) 15/08/2018

(71) ALEXANDRE BRUM (BR/SP)

1. Acrescentar ao pedido a vista posterior do objeto. Como o objeto não é simétrico, também a vista lateral direita deverá ser adicionada ao pedido.2. Na Fig. 2, logo acima da abertura retangular que existe na porção inferior do porta-documento, existe uma linha horizontal que se estende até a outra ponta, abaixo do elemento oblongo. Essa linha não está representada na perspectiva (Fig. 4). Portanto, corrigir as duas figuras para que fiquem coerentes entre si, ou suprimindo essa linha horizontal da Fig. 2, ou adicionando-a à Fig. 4.3. Alguns detalhes do objeto, especialmente na Fig. 4, têm sua visualização prejudicada por serem pequenos e as linhas, muito grossas. Reapresentar todos os



desenhos com linhas mais finas.

(21) BR 30 2018 003726-0

Código 34 - Exigência - Art. 106 § 3º da LPI

(22) 15/08/2018

(71) JOSIEL CARVALHO FELICIANO (BR/SC)

(74) PAULO RICARDO FERRAZ PALHARES

Corrigir título do pedido para "Configuração aplicada em caixa".

(21) BR 30 2018 003731-6

Código 34 - Exigência - Art. 106 § 3º da LPI

(22) 15/08/2018

(71) NYTRON INTERNACIONAL LTDA (BR/SP)

(74) CÍCERA TERESINHA DA SILVA

As vistas precisam apresentar coerência entre si. Considerando a figura 1.7, as extremidades das alças laterais apresentam costura em "X", diferente das figuras 1.1 e 1.2; Nas vistas laterais a representação da bolsa frontal inferior apresenta um relevo marcado por duas linhas. Já a mesma bolsa frontal está marcada com 4 linhas na perspectiva. Na figura 1.4 observa-se um zíper que inexistente na perspectiva; Revisar todos os desenhos de forma que todos se harmonizem entre si.

(21) BR 30 2018 003741-3

Código 34 - Exigência - Art. 106 § 3º da LPI

(22) 16/08/2018

(71) BRITÂNIA ELETRODOMÉSTICOS S.A. (BR/PR)

(74) RITTER E MORAES PROPRIEDADE INTELECTUAL S/S

Não foi possível compreender as formas indicadas pela remissão "4H". Assim, apresentar uma vista em perspectiva isométrica ou demonstrando as 3 dimensões do objeto de forma plena. A atual figura 1.1 só demonstra 2 faces.

(21) BR 30 2018 003746-4

Código 34 - Exigência - Art. 106 § 3º da LPI

(22) 16/08/2018

(71) MÁRIO LÚCIO MESQUITA (BR/MG)

(74) MG MARCAS E PATENTES LTDA.

Corrigir título do pedido para "Configuração aplicada em base de peteca"; Apresentar novas imagens, com alta qualidade de definição, na vista em perspectiva, e ortogonais frontal, posterior, inferior, superior e laterais.

(21) BR 30 2018 003748-0

Código 34 - Exigência - Art. 106 § 3º da LPI

(22) 16/08/2018

(71) MÁRIO LÚCIO MESQUITA (BR/MG)

(74) MG MARCAS E PATENTES LTDA.

Corrigir título do pedido para "Configuração aplicada em peteca"; Apresentar novas imagens, com alta qualidade de definição, acrescentando as vistas ortogonais frontal, posterior, inferior, superior e laterais.



(21) BR 30 2018 003749-9	<p>Código 34 - Exigência - Art. 106 § 3º da LPI (22) 16/08/2018 (71) MÁRIO LÚCIO MESQUITA (BR/MG) (74) MG MARCAS E PATENTES LTDA. Corrigir título do pedido para "Configuração aplicada em protetor de rede";Apresentar novas imagens, com alta qualidade de definição, na vista em perspectiva isométrica, e ortogonais frontal, posterior, inferior, superior e laterais.</p>
(21) BR 30 2018 003751-0	<p>Código 34 - Exigência - Art. 106 § 3º da LPI (22) 16/08/2018 (71) MÁRIO LÚCIO MESQUITA (BR/MG) (74) MG MARCAS E PATENTES LTDA. Corrigir título do pedido para "Configuração aplicada em protetor de rede";Apresentar novas imagens, com alta qualidade de definição, na vista em perspectiva, e ortogonais frontal, posterior, inferior, superior e laterais.</p>
(21) BR 30 2018 003754-5	<p>Código 34 - Exigência - Art. 106 § 3º da LPI (22) 16/08/2018 (71) NELY CRISTINA BRAIDOTTI (BR/SP) (74) VILELA COELHO SOCIEDADE DE ADVOGADOS Corrigir título do pedido para "Configuração aplicada em caixa".</p>
(21) BR 30 2018 003769-3	<p>Código 34 - Exigência - Art. 106 § 3º da LPI (22) 17/08/2018 (71) ETHICON LLC (US) (74) DANNEMANN, SIEMSEN, BIGLER & IPANEMA MOREIRA 1. Preencher todas as linhas tracejadas, de modo que os objetos sejam representados exclusivamente por meio de traços contínuos. Em se fazendo isso, suprimir as figuras que se mostrarem repetidas (Fig. 4.1 a 4.6).2. Suprimir as Fig. 3.3 e 3.6, que constituem detalhes ampliados.3. As Fig. 1.3, 1.5, 1.6, 2.3, as duas figuras da página 10/22 (que estão numeradas incorretamente e deverão ser corrigidas), 3.4, 3.7 e 3.8 representam o objeto parcialmente, portanto, deverão ser emendadas a fim de que o representem na íntegra, tal como nas demais vistas fornecidas.</p>
(21) BR 30 2018 003777-4	<p>Código 34 - Exigência - Art. 106 § 3º da LPI (22) 19/08/2018 (71) RPC REDE PONTO CERTO TECNOLOGIA E SERVIÇOS LTDA (BR/SP) (74) FERNANDA ROSA PICOSSE 1. Os desenhos apresentam linhas grossas, as quais dificultam a visualização dos detalhes menores da forma do objeto. Reapresentar os desenhos com linhas mais finas.</p>
(21) BR 30 2018 003780-4	<p>Código 34 - Exigência - Art. 106 § 3º da LPI</p>



(22) 20/08/2018

(71) JULIO CESAR BENIS (BR/PR)

(74) CLAUDEMIR ELIAS CALHEIROS

As imagens renderizadas apresentaram partes escuras e hachuradas, dificultando a visualização das formas. Apresentar novas imagens das figuras 1.3 a 1.5 corrigindo os apontamentos, preferencialmente apresentando desenhos em traços (como a fig. 1.6).

(21) BR 30 2018 003785-5

Código 34 - Exigência - Art. 106 § 3º da LPI

(22) 20/08/2018

(71) ETHICON LLC (US)

(74) DANNEMANN, SIEMSEN, BIGLER & IPANEMA MOREIRA

Reapresentar os objetos das figuras 1.1, 2.1, 3.1, 4.1, 5.1, 6.1, preenchendo as linhas tracejadas com linhas contínuas e uniformes. As vistas com recortes do objetos devem se excluídas.

(21) BR 30 2018 003787-1

Código 34 - Exigência - Art. 106 § 3º da LPI

(22) 20/08/2018

(71) LOOK OUT COMÉRCIO DE ARTIGOS DO VESTUÁRIO LTDA - ME (BR/SP)

(74) RUBENS DOS SANTOS FILHO

Apresentar novas imagens do objeto com as vistas laterais ortogonais. As atuais vistas estão perspectivas dificultando a compreensão das formas dos anéis laterais.

(21) BR 30 2018 003794-4

Código 34 - Exigência - Art. 106 § 3º da LPI

(22) 20/08/2018

(71) HANSGROHE SE (DE)

(74) DANNEMANN, SIEMSEN, BIGLER & IPANEMA MOREIRA

1. Observa-se que enquanto o objeto da prioridade revela superfície lisa, o objeto do pedido nacional contém linhas em toda a sua superfície, quase como compondo um padrão aplicado. Esclarecer se se trata, de fato, de padrão aplicado, ou se constituem linhas construtivas. Sendo este o caso (linhas construtivas), retirá-las da representação do objeto, mantendo nos desenhos somente as linhas indicativas da forma. 2. Alterar título para: "Configuração aplicada em torneira".

(21) BR 30 2018 003795-2

Código 34 - Exigência - Art. 106 § 3º da LPI

(22) 20/08/2018

(71) NUTRIEX INDÚSTRIA DE NUTRACEUTICOS LTDA - ME (BR/GO)

(74) MEIRE DA SILVA PRATES MIRANDA

O pedido deve se adequar à Instrução Normativa 44/2015 - IN.1. De acordo com o inciso III do art. 21 da IN as figuras não podem conter elementos que não façam parte do objeto do pedido: corrigir a figura 1.2 suprimindo as linhas de eixo.



(21) BR 30 2018 003796-0

Código 34 - Exigência - Art. 106 § 3º da LPI

(22) 20/08/2018

(71) NUTRIEX INDÚSTRIA DE NUTRACEUTICOS LTDA - ME (BR/GO)

(74) MEIRE DA SILVA PRATES MIRANDA

O pedido deve se adequar à Instrução Normativa 44/2015 - IN.1. De acordo com o inciso III do art. 21 da IN as figuras não podem conter elementos que não façam parte do objeto do pedido: corrigir a figura 1.3 suprimindo as linhas de eixo.

(21) BR 30 2018 003799-5

Código 34 - Exigência - Art. 106 § 3º da LPI

(22) 20/08/2018

(71) NUTRIEX INDÚSTRIA DE NUTRACEUTICOS LTDA - ME (BR/GO)

(74) MEIRE DA SILVA PRATES MIRANDA

O pedido deve se adequar à Instrução Normativa 44/2015 - IN.1. De acordo com o inciso III do art. 21 da IN as figuras não podem conter elementos que não façam parte do objeto do pedido: corrigir a figura 1.3 suprimindo as linhas de eixo. 2. Reapresentar as figuras com excelente qualidade gráfica, nitidez e contraste, com o intuito de revelar com precisão os contornos, relevos e rebaixos do objeto reivindicado, permitindo a compreensão de seus detalhes: utilizar traços precisos.

(21) BR 30 2018 003800-2

Código 34 - Exigência - Art. 106 § 3º da LPI

(22) 20/08/2018

(71) ADAMA AGAN LTD. (IL)

(74) DANNEMANN, SIEMSEN, BIGLER & IPANEMA MOREIRA

1. Os desenhos contêm excesso de hachuras, as quais se confundem com a própria forma do objeto e, com isso, dificultam a percepção do desenho industrial requerido. Reapresentar os desenhos retirando o excesso de hachuras e mantendo somente as linhas indicativas da forma. 2. As linhas pontilhadas deverão ser preenchidas, de maneira que o objeto seja representado exclusivamente por meio de traços regulares. 3. A Fig. 1.3 (vista posterior) parece incompatível com a Fig. 1.1, especialmente no tocante à representação da área em que a alça finda no corpo da garrafa, na porção intermediária do objeto. Há diferenças na proporção da volumetria e nas mudanças de plano (na Fig. 1.3, mal fica perceptível a inclinação que o corpo da garrafa demonstra na Fig. 1.1). Corrigir a Fig. 1.3, para que fique coerente com as demais. Também a Fig. 1.6 (vista superior) deverá ser emendada, uma vez que enquanto na Fig. 1.1 a volumetria e as mudanças de planos estão mais delineadas, na Fig. 1.6 o objeto está disforme, fato agravado pelo excesso de hachuras (vide item 1). As protuberâncias que se distinguem nos cantos do corpo da garrafa e que determinam o arredondamento de suas arestas (Fig. 1.1) não estão ilustrados na Fig. 1.4, 1.5 e 1.6. Certificar-se de que as vistas guardem coerência umas em relação às outras.



(21) BR 30 2018 003802-9

Código 34 - Exigência - Art. 106 § 3º da LPI

(22) 20/08/2018

(71) NUTRIEX INDÚSTRIA DE NUTRACEUTICOS LTDA - ME (BR/GO)

(74) MEIRE DA SILVA PRATES MIRANDA

O pedido deve se adequar à Instrução Normativa 44/2015 - IN.1. A figura 1.1 não corresponde às demais figuras: o contorno do objeto está com inclinação diferente. Reapresentar as figuras coerentes entre si. Apresentar todas as figuras na mesma escala a fim de permitir que se compare as proporções do objeto entre as vistas.2. De acordo com o inciso III do art. 21 da IN as figuras não podem conter elementos que não façam parte do objeto do pedido: corrigir a figura 1.2 suprimindo as linhas de eixo. 3. Reapresentar as figuras com excelente qualidade gráfica, nitidez e contraste, com o intuito de revelar com precisão os contornos, relevos e rebaixos do objeto reivindicado, permitindo a compreensão de seus detalhes: utilizar traços precisos.4. As figuras devem ser dispostas no papel com as margens mínimas (superior; esquerda; direita; inferior) de 3 cm, conforme inciso IX do art. 20 da IN.

(21) BR 30 2018 003805-3

Código 34 - Exigência - Art. 106 § 3º da LPI

(22) 20/08/2018

(71) JOSÉ CARLOS CASARIN (BR/SP)

(74) LUCIANA BALIEIRO

1. Acrescentar a vista inferior do objeto.2. Alterar título para: "Configuração aplicada em assadeira".3. A Fig. 3 apresenta quatro vistas do objeto. Cada vista deverá receber numeração individual, ou seja, as vistas não deverão ser numeradas conjuntamente.4. Ajustar a numeração das figuras para o seguinte padrão: Fig. 1.1, Fig. 1.2, Fig. 1.3, Fig. 1.4, Fig. 1.5, Fig. 1.6, Fig. 1.7.

(21) BR 30 2018 003807-0

Código 34 - Exigência - Art. 106 § 3º da LPI

(22) 21/08/2018

(71) ITATIAIA MÓVEIS S/A (BR/MG)

(74) SÂMIA BATISTA AMIN (NOME ANTERIOR SÂMIA AMIN SANTOS)

1. A atual Fig. 3 parece cortadas nas extremidades. Além disso, com base no que se observa nas Figs. 4, 5, 6 e 7, a superfície posterior da porta é lisa, enquanto a Fig. 3, ao contrário, são observados os elementos em formato de losango. Esclarecer a divergência entre as vistas, ou corrigir a Fig. 3 para que fique compatível com as demais.2. Atualizar a numeração das figuras para o seguinte padrão: Fig. 1.1, Fig. 1.2, Fig. 1.3, Fig. 1.4, Fig. 1.5, Fig. 1.6, Fig. 1.7.3. Retirar as palavras "de aço" do título do pedido.

(21) BR 30 2018 003809-6

Código 34 - Exigência - Art. 106 § 3º da LPI

(22) 21/08/2018

(71) JOSÉ DE MEDEIROS NANDI (BR/SC)

(74) SANDRO CONRADO DA SILVA



Corrigir título do pedido para "Configuração aplicada em garrafa".

(21) BR 30 2018 003810-0

Código 34 - Exigência - Art. 106 § 3º da LPI

(22) 21/08/2018

(71) ELISABETE TRINDADE DE MACEDO SPAGOLLA 22051311846 (BR/SP)

1. Conforme o disposto no inciso VI do Art.20 da IN 044/2015, a numeração das figuras em cada pedido deverá obedecer a um padrão no qual o número antes do ponto identifica o objeto ou padrão representado (objeto principal, primeira variação, segunda variação, etc) e o que sucede o ponto identifica a vista representada. Portanto, corrigir o conjunto de figuras numerando-as da seguinte forma: Fig. 1.1, Fig. 1.2, Fig 1.3, etc.2. Cada figura deverá representar uma vista do objeto isolado, sem composições, arranjos ou repetições do mesmo objeto. Excluir a figura da atual página 2/2.3. Alterar título para "Configuração Aplicada a Placa de Revestimento".

(21) BR 30 2018 003814-2

Código 34 - Exigência - Art. 106 § 3º da LPI

(22) 21/08/2018

(71) ELISABETE TRINDADE DE MACEDO SPAGOLLA 22051311846 (BR/SP)

1. Conforme o disposto no inciso VI do Art.20 da IN 044/2015, a numeração das figuras em cada pedido deverá obedecer a um padrão no qual o número antes do ponto identifica o objeto ou padrão representado (objeto principal, primeira variação, segunda variação, etc) e o que sucede o ponto identifica a vista representada. Portanto, corrigir o conjunto de figuras numerando-as da seguinte forma: Fig. 1.1, Fig. 1.2, Fig 1.3, etc.2. Cada figura deverá representar uma vista do objeto isolado, sem composições, arranjos ou repetições do mesmo objeto. Excluir a figura da atual página 2/2.3. Alterar título para "Configuração Aplicada a Placa de Revestimento".

(21) BR 30 2018 003821-5

Código 34 - Exigência - Art. 106 § 3º da LPI

(22) 21/08/2018

(71) ELISABETE TRINDADE DE MACEDO SPAGOLLA 22051311846 (BR/SP)

1. Apresentar novo conjunto de figuras, suprimindo figura da página 2/2 e incluindo vista posterior.2. As figuras devem ser numeradas conforme o disposto no inciso VI do artigo 20 da IN 44/2015. A numeração deve ser Fig. 1.1, Fig. 1.2, Fig. 1.3, Fig. 1.4, Fig. 1.5, Fig. 1.6, Fig. 1.7.3. Modificar título para "Configuração aplicada em placa de revestimento".

(21) BR 30 2018 003822-3

Código 34 - Exigência - Art. 106 § 3º da LPI

(22) 21/08/2018

(71) AUDREY GRILLO (BR/SP)

1. A Instrução Normativa define que o objeto e suas variações devem ser apresentados a partir de todas as vistas: em perspectiva, frontal, posterior, superior, inferior, lateral esquerda e lateral direita. Apresentar novo conjunto de figuras, complementando com vistas faltantes. 2. O objeto deve ser revelado na



íntegra. Suprimir Fig. 1.6.3. Modificar título para "Configuração aplicada a dispenser"

(21) BR 30 2018 003832-0

Código 34 - Exigência - Art. 106 § 3º da LPI

(22) 21/08/2018

(71) ALEXANDRE MEDINA (BR/SP) ; PAULO CESAR MEDINA (BR/SP)

(74) Beerre Assessoria Empresarial Ltda.(Alt. de Beerre Assessoria Emp. S/C.LTDA.)

1. Considerando correto o que se vê nas Fig. 1.7 e 1.8, a área indicada pela referência "C" está incorretamente representada nas vistas ortogonais. Nas duas perspectivas, a área "C" apresenta as arestas chanfradas, tanto na parte superior quanto no ponto mais próximo de sua base. No entanto, nas Fig. 1.1, 1.2, a referida área é ilustrada inteiramente plana, sem demonstrar nem o plano superior, nem o plano inclinado, nem a linha de base, nem as arestas chanfradas. Corrigir as Fig. 1.1 e 1.2. 2. As arestas chanfradas da superfície mais alta da área "C" e da lateral da tampa também seriam visualizadas nas Fig. 1.3, 1.4, 1.5 e 1.6. Corrigir estas quatro vistas para que estejam compatíveis com o que se vê nas Fig. 1.7 e 1.8.

(21) BR 30 2018 003844-4

Código 34 - Exigência - Art. 106 § 3º da LPI

(22) 22/08/2018

(71) DART INDUSTRIES INC. (US)

(74) KASZNAR LEONARDOS PROPRIEDADE INTELECTUAL

A ordem da numeração de figuras está incorreta. As figuras 1.4 e 1.5 estão trocadas. Título adequado de ofício nos termos do Art. 22 da Instrução Normativa 044/2015.

(21) BR 30 2018 003852-5

Código 34 - Exigência - Art. 106 § 3º da LPI

(22) 22/08/2018

(71) SERGIO MURILO (BR/TO)

1. As imagens apresentam áreas escurecidas, de pouca definição e pixelizadas, as quais dificultam a compreensão das formas do objeto. Reapresentar as imagens com qualidade gráfica, nitidez e contraste, de modo a revelar com precisão o desenho industrial requerido. Respeitar a resolução mínima de trezentos dpi. Evitar traços muito grossos, pois estes prejudicam a visualização dos detalhes menores. 2. Os cortes da Fig. 7 e 8 não revelam características ornamentais, logo, essas figuras deverão ser suprimidas do pedido. Retirar também a Fig. 6, que é idêntica à Fig. 4.3. Acrescentar ao pedido a outra vista lateral, oposta à da Fig. 5.4. O pedido revela dois drones: o da Fig. 10, sem as hélices, e o da Fig. 11, com as hélices. Caso o depositante tenha interesse em proteger ambas as configurações, atender às seguintes solicitações: 4.1. As figuras relativas ao primeiro drone (sem as hélices) deverão ser numeradas da seguinte forma: Fig. 1.1, Fig. 1.2, Fig. 1.3, Fig. 1.4, Fig. 1.5, Fig. 1.6, Fig. 1.7.4.2. Para o outro drone (com as hélices, relativo à atual Fig. 11), deverão ser



apresentadas todas as vistas ortogonais (anterior, posterior, superior, inferior e ambas as laterais).4.3. As figuras do drone com as hélices deverão ser numeradas da seguinte forma: Fig. 2.1, Fig. 2.2, Fig. 2.3, Fig. 2.4, Fig. 2.5, Fig. 2.6, Fig. 2.7.4.4. Caso não haja interesse em proteger o drone com as hélices, basta retirar a atual Fig. 11 do pedido.5. Alterar o título do pedido para: “Configuração aplicada em drone”.

(21) BR 30 2018 003853-3

Código 34 - Exigência - Art. 106 § 3º da LPI

(22) 22/08/2018

(71) LEONARDO MICHAEL BLAICH (BR/SP)

Corrigir título do pedido para "Configuração aplicada em instrumento musical".

(21) BR 30 2018 003858-4

Código 34 - Exigência - Art. 106 § 3º da LPI

(22) 23/08/2018

(71) METALURGICA MOR S/A (BR/RS)

(74) LEALVI MARCAS E PATENTES LTDA.

1. Na Fig. 1.7, a alça apresenta linhas nas dobras, tanto na parte superior quanto na inferior. Já na Fig. 1.5 e 1.6, a alça revela a superfície toda lisa. Corrigir a Fig. 1.7 eliminando as ditas linhas, para que o desenho fique compatível aos demais. Caso, por outro lado, tais linhas sejam efetivamente visíveis, representá-las também nas Fig. 1.5, 1.6 e 1.8.2. Reapresentar os desenhos com traços mais finos, especialmente a Fig. 1.5 e 1.7, onde as linhas mais grossas dificultam a visualização dos detalhes menores dos botões.

(21) BR 30 2018 003860-6

Código 34 - Exigência - Art. 106 § 3º da LPI

(22) 23/08/2018

(71) MARCELO BELLOTTO PAISAGISMO CONCEITUAL LTDA - ME (BR/SP)

(74) Cruzeiro Newmarc Patentes e Marcas Ltda.

Apresentar novas imagens corrigindo a figura 1.1, pois está com linhas sextavadas quando deveria ser uma curva suave.

(21) BR 30 2018 003866-5

Código 34 - Exigência - Art. 106 § 3º da LPI

(22) 23/08/2018

(71) ALEX DAMYEM VESCO GAIOTTO (BR/PR) ; DANIELLI CESNIK GAIOTTO (BR/PR)

(74) LUCIANE MANOEL COLOSIO

Considerando tanto a LPI quanto a instrução Normativa 0044/2015 (IN44), notadamente nos artigos 14, inc. II e 20, inc. VI, formula-se a seguinte exigência: [1] rerepresente o conjunto de figuras numerando “Fig. 2.1” onde está “Fig. 1.2” pois refere-se a padrão ornamental que é variação do padrão ornamental da Figura 1.1; [2] adequue o Título para “PADRÃO ORNAMENTAL APLICADO A/EM FRISADOR”, suprimindo portanto a expressão “EM FORMATO DE ANIMAIS”.

(21) BR 30 2018 003868-1

Código 34 - Exigência - Art. 106 § 3º da LPI

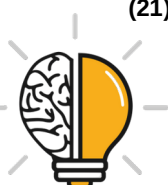

(22) 23/08/2018

(71) SUPER-MAX PERSONAL CARE PVT. LTD. (IN)

(74) LEÃO PROPRIEDADE INTELECTUAL

Imagens apresentadas no documento de Prioridade Unionista contêm áreas de pouca definição gráfica que comprometem a visualização das formas e das superfícies do objeto: Reapresentar documento de Prioridade Unionista com figuras de melhor qualidade gráfica, nitidez e contraste, revelando com precisão os contornos, relevos e rebaixos do objeto reivindicado e possibilitando a compreensão de seus detalhes, observando a resolução mínima de trezentos dpi. Evitar reflexos, texturas granuladas, brilhos e outros elementos que afetem a compreensão da configuração do objeto.

(21) BR 30 2018 003870-3

Código 34 - Exigência - Art. 106 § 3º da LPI

(22) 23/08/2018

(71) SUPER-MAX PERSONAL CARE PVT. LTD. (IN)

(74) LEÃO PROPRIEDADE INTELECTUAL

Imagens apresentadas no documento de Prioridade Unionista contêm áreas de pouca definição gráfica que comprometem a visualização das formas e das superfícies do objeto: Reapresentar documento de Prioridade Unionista com figuras de melhor qualidade gráfica, nitidez e contraste, revelando com precisão os contornos, relevos e rebaixos do objeto reivindicado e possibilitando a compreensão de seus detalhes, observando a resolução mínima de trezentos dpi. Evitar reflexos, texturas granuladas, brilhos e outros elementos que afetem a compreensão da configuração do objeto.

(21) BR 30 2018 003872-0

Código 34 - Exigência - Art. 106 § 3º da LPI

(22) 23/08/2018

(71) AMAURY SEBASTIÃO DA ROCHA (BR/BA)

(74) Carla Maria Madrigali

O pedido deve se adequar à Instrução Normativa 44/2015 - IN. Não utilizar o termo “patente” para registro de desenho industrial, pois são coisas distintas.1. Alterar título para “configuração aplicada em trava” a fim de melhor descrever o objeto. Preencher corretamente o título no formulário. Observar incisos I e III do art. 14 da IN.2. Informar campo de aplicação 08-07.3. Apresentar novo conjunto de figuras formado pelas vistas ortogonais (frontal, posterior, laterais, superior e inferior), além de pelo menos uma perspectiva, conforme inciso IV do art. 20 da IN, mostrando o objeto conforme figura 1.1. 4. Cada figura deve corresponder a uma única vista do objeto: na figura 1.2 foram representadas 3 vistas.5. As figuras devem mostrar a forma montada da configuração externa do objeto, sem destacar detalhes ou partes separadamente, conforme inciso III do art. 20 da IN: não devem ser representados elementos não visíveis externamente. Suprimir as indicações de elementos internos não visíveis, representados por linhas tracejadas nas vistas da figura 1.2.6. De acordo com o inciso II do art. 20 da IN, as figuras devem representar o objeto com traços regulares e contínuos: não



utilizar linhas tracejadas ou pontilhadas.7. As figuras 1.3 e 1.4 mostram objetos diversos do da figura 1.1, e que não guardam com este as mesmas características distintivas preponderantes. Caso haja interesse, apresentá-los em um pedido dividido. Adequar título e campo de aplicação. Seguir as mesmas orientações acima. Observar artigos 25 e 26 da IN.

(21) BR 30 2018 003874-6

Código 34 - Exigência - Art. 106 § 3º da LPI

(22) 23/08/2018

(71) PISANI PLÁSTICOS S.A. (BR/RS)

(74) Sko Oyarzábal Marcas e Patentes Sociedade Simples Ltda.

O título se refere à padrão ornamental e o relatório menciona vistas frontal e lateral, o que sugere um objeto tridimensional. Se for padrão, rerepresentar as imagens sem as remissões nas figuras e numerando como fig. 1.1 e 2.1 respectivamente. Se for objeto, apresentar novas imagens, com alta qualidade de definição, na vista em perspectiva, e ortogonais frontal, posterior, inferior, superior e laterais, preenchendo as linhas tracejadas com traços cheios. Numerar figuras de acordo com o padrão normativo. Ex.: fig. 1.1, fig. 1.2, etc.

(21) BR 30 2018 003875-4

Código 34 - Exigência - Art. 106 § 3º da LPI

(22) 23/08/2018

(71) SUPER-MAX PERSONAL CARE PVT. LTD. (IN)

(74) LEÃO PROPRIEDADE INTELECTUAL

Imagens apresentadas no documento de Prioridade Unionista contêm áreas de pouca definição gráfica que comprometem a visualização das formas e das superfícies do objeto: Reapresentar documento de Prioridade Unionista com figuras de melhor qualidade gráfica, nitidez e contraste, revelando com precisão os contornos, relevos e rebaixos do objeto reivindicado e possibilitando a compreensão de seus detalhes, observando a resolução mínima de trezentos dpi. Evitar reflexos, texturas granuladas, brilhos e outros elementos que afetem a compreensão da configuração do objeto.

(21) BR 30 2018 003877-0

Código 34 - Exigência - Art. 106 § 3º da LPI

(22) 23/08/2018

(71) SUPER-MAX PERSONAL CARE PVT. LTD. (IN)

(74) LEÃO PROPRIEDADE INTELECTUAL

Imagens apresentadas no documento de Prioridade Unionista contêm áreas de pouca definição gráfica que comprometem a visualização das formas e das superfícies do objeto: Reapresentar documento de Prioridade Unionista com figuras de melhor qualidade gráfica, nitidez e contraste, revelando com precisão os contornos, relevos e rebaixos do objeto reivindicado e possibilitando a compreensão de seus detalhes, observando a resolução mínima de trezentos dpi. Evitar reflexos, texturas granuladas, brilhos e outros elementos que afetem a compreensão da configuração do objeto.



-
- (21) BR 30 2018 003881-9 Código 34 - Exigência - Art. 106 § 3º da LPI
(22) 23/08/2018
(71) PRAT-K UTILIDADES LIMITADA (BR/RS)
(74) AUDITA ASSESSORIA EMPRESARIAL LTDA.
O pedido deve se adequar à Instrução Normativa 44/2015 - IN.1. As figuras não estão correspondentes entre si: as vistas laterais (figuras 1.2 e 1.3) foram representadas idênticas, mas nas demais figuras não se observa o ressalto interno, paralelo ao contorno do objeto, representado na figura 1.2. Sugerimos que seja apresentada uma perspectiva oposta á da figura 1.1 a fim de esclarecer esta divergência e a profundidade do vão de encaixe mostrado na figura 1.1.2. As figuras devem ser dispostas no papel com as margens mínimas (superior; esquerda; direita; inferior) de 3 cm, conforme inciso IX do art. 20 da IN.
-
- (21) BR 30 2018 003893-2 Código 34 - Exigência - Art. 106 § 3º da LPI
(22) 23/08/2018
(71) ODILO PEDRO MARION (BR/RS)
(74) JOANE RAQUEL NUNES DA SILVA
O pedido deve se adequar à Instrução Normativa 44/2015 - IN.1. As figuras revelam somente um objeto. Reapresentar as figuras numeradas de 1.1 a 1.14: as figuras 1.8 a 2.5 mostram o mesmo objeto das figuras 1.1 a 1.7, porém com a porta aberta, revelando elementos ornamentais não visíveis nas primeiras figuras. Colocar a legenda próxima às figuras. 2. As figuras devem ter excelente qualidade gráfica, nitidez e contraste, com o intuito de revelar com precisão os contornos, relevos e rebaixos do objeto reivindicado, permitindo a compreensão de seus detalhes: utilizar traços precisos.
-
- (21) BR 30 2018 053865-0 Código 34 - Exigência - Art. 106 § 3º da LPI
(22) 31/08/2018
(71) ESTRUTURA DA LUZ COMERCIO LTDA (BR/SP)
(74) JEFFERSON DE ARAUJO SERAFIM
1. Reapresentar as figuras com excelente qualidade gráfica, nitidez e contraste, com o intuito de revelar com precisão os contornos, relevos e rebaixos do objeto reivindicado, permitindo a compreensão de seus detalhes: respeitar a resolução mínima de 300 dpi; utilizar traços precisos. Na atual apresentação os limites de algumas partes não estão definidos, como por exemplo na figura 1.6, onde a estrutura vertical do objeto (representada na cor cinza) se funde à base.
-
- (21) BR 30 2018 053866-8 Código 34 - Exigência - Art. 106 § 3º da LPI
(22) 31/08/2018
(71) ESTRUTURA DA LUZ COMERCIO LTDA (BR/SP)
(74) JEFFERSON DE ARAUJO SERAFIM
1. Reapresentar as figuras com excelente qualidade gráfica, nitidez e contraste, com o intuito de revelar com precisão os contornos, relevos e rebaixos do objeto reivindicado, permitindo a compreensão de seus detalhes: respeitar a resolução



mínima de 300 dpi; utilizar traços precisos. Na atual apresentação os limites de algumas partes não estão definidos.

(21) BR 30 2018 053867-6

Código 34 - Exigência - Art. 106 § 3º da LPI

(22) 31/08/2018

(71) ESTRUTURA DA LUZ COMERCIO LTDA (BR/SP)

(74) JEFFERSON DE ARAUJO SERAFIM

1. Reapresentar as figuras com excelente qualidade gráfica, nitidez e contraste, com o intuito de revelar com precisão os contornos, relevos e rebaixos do objeto reivindicado, permitindo a compreensão de seus detalhes: respeitar a resolução mínima de 300 dpi; utilizar traços precisos. Na atual apresentação os limites de algumas partes não estão definidos.

(21) BR 30 2018 053868-4

Código 34 - Exigência - Art. 106 § 3º da LPI

(22) 31/08/2018

(71) ESTRUTURA DA LUZ COMERCIO LTDA (BR/SP)

(74) JEFFERSON DE ARAUJO SERAFIM

As imagens apresentam serrilhas. Reapresentar as atuais imagens com alta qualidade de definição.

(21) BR 30 2018 053869-2

Código 34 - Exigência - Art. 106 § 3º da LPI

(22) 31/08/2018

(71) QINGDAO SENTURY TIRE CO., LTD. (CN)

(74) JOSÉ CARLOS FERREIRA

As imagens do pneu estão com baixa definição. Apresentar novas imagens com alta qualidade de definição.

(21) BR 30 2018 053870-6

Código 34 - Exigência - Art. 106 § 3º da LPI

(22) 31/08/2018

(71) KONINKLIJKE PHILIPS N.V. (NL)

(74) DANIEL ADVOGADOS (ALT.DE DANIEL & CIA)

1. Com base na atual apresentação do pedido, não foi possível identificar diferenças entre o objeto das figuras 1.1 a 1.7 e o das figuras 2.1 a 2.7. Caso os objetos constituam, de fato, variações configurativas, esclarecer qual (is) elemento (s) da forma varia (m) de uma para a outra. Caso a forma plástica seja exatamente a mesma, variando apenas a forma de representação, numerar as figuras consecutivamente, por tratar-se do mesmo objeto. Poderá o depositante, nesse caso, alternativamente, manter no pedido apenas uma das formas de apresentação.

(21) BR 30 2018 053871-4

Código 34 - Exigência - Art. 106 § 3º da LPI

(22) 31/08/2018

(71) TERMOTÉCNICA LTDA (BR/SC)

(74) MONTAURY PIMENTA, MACHADO & VIEIRA DE MELLO ADVOGADOS



1. Os objetos não guardam entre si as mesmas características distintivas preponderantes, de maneira que o pedido deverá ser dividido. Observar artigos 25 e 26 da IN 44/2015.2. Manter no pedido original o objeto das figuras 1.1 a 1.6.3. Apresentar em um pedido dividido o objeto das figuras 2.1 a 2.6.

(21) BR 30 2018 053872-2

Código 34 - Exigência - Art. 106 § 3º da LPI

(22) 31/08/2018

(71) QINGDAO SENTURY TIRE CO., LTD. (CN)

(74) JOSÉ CARLOS FERREIRA

As imagens do pneu estão sem definição dos sulcos. Apresentar novas imagens com alta qualidade de definição.

(21) BR 30 2018 053873-0

Código 34 - Exigência - Art. 106 § 3º da LPI

(22) 31/08/2018

(71) QINGDAO SENTURY TIRE CO., LTD. (CN)

(74) JOSÉ CARLOS FERREIRA

As imagens do pneu estão com baixa qualidade de definição. Apresentar novas imagens com alta qualidade de definição de forma que os sulcos possam ser plenamente visualizados.

(21) BR 30 2018 053874-9

Código 34 - Exigência - Art. 106 § 3º da LPI

(22) 31/08/2018

(71) AMERICA BRASIL INDUSTRIA E COMERCIO EIRELI - EPP (BR/SP)

(74) SANDRA LUISA CALDAS CORREIA

1. As figuras não estão correspondentes entre si: nas figuras 1.4 e 1.5 o cilindro superior está deslocado para frente, descentralizado em relação ao cilindro inferior, diferentemente do mostrado nas demais figuras; nas mesmas figuras 1.4 e 1.5 é representado um ressalto na parte frontal que não está representado na perspectiva. Reapresentar as figuras corrigidas e coerentes entre si.

(21) BR 30 2018 053875-7

Código 34 - Exigência - Art. 106 § 3º da LPI

(22) 31/08/2018

(71) QINGDAO SENTURY TIRE CO., LTD. (CN)

(74) JOSÉ CARLOS FERREIRA

As imagens do pneu estão com baixa qualidade de definição. Apresentar novas imagens com alta qualidade de definição de forma que os sulcos possam ser plenamente visualizados.

(21) BR 32 2018 003451-4

Código 34 - Exigência - Art. 106 § 3º da LPI

(22) 07/12/2017

(62) BR 30 2017 005493-5 07/12/2017

(71) ETHICON LLC (US)

(74) DANNEMANN, SIEMSEN, BIGLER & IPANEMA MOREIRA

Nas figuras 1.2, 1.3, 1.4 e 1.5, o objeto é revelado com interrupção. Apresentar



novo conjunto de figuras em que o objeto deve ser apresentado na íntegra, sem interrupções em todas as figuras.

(21) DI 6304083-2

Código 34 - Exigência - Art. 106 § 3º da LPI

(22) 30/10/2003

(71) Adriano da Silveira Roepke (BR/RS)

O pedido em tela informa no título tratar-se de “braço” (no singular) porém informa no relatório que a FIGURA 1.5 “apresenta a vista em perspectiva do CONJUNTO (2 Pç) de acionadores destinados a movimentação manual do braço de luminária articulado”, vale dizer, são 2 objetos e que, acrescente-se, não guardam entre si as mesmas características distintivas. Da leitura tanto da LPI quanto da Instrução Normativa 0044/2015 (IN44), tem-se que: (a) cada pedido deve referir-se a apenas um único objeto reivindicado (admitidas até 20 variações) que deverá ser representado clara e suficientemente; (b) não são registráveis como D.I. partes de objeto que não subsistem independentemente; (c) as imagens devem conter exclusivamente traços regulares e contínuos sem utilização de linhas tracejadas, pontilhadas ou interrompidas. Portanto, formula-se a seguinte EXIGÊNCIA: [1] O pedido deverá ser dividido. Manter no presente pedido o objeto representado no LADO ESQUERDO da figura 1.5 e, caso haja interesse, protocole um primeiro PEDIDO DIVIDIDO que tratará do objeto representado no LADO DIREITO da figura 1.5; [2] Para cada pedido, apresente imagens em que conste somente o respectivo objeto reivindicado representado em suas vistas ortogonais (anterior, posterior, superior, inferior e ambas as laterais) e pelo menos 1 (uma) perspectiva, sempre em traços contínuos e não tracejados, ou seja, complemente o conjunto de figuras conforme cada caso ; [3] As figuras deverão representar o objeto na íntegra, em sua forma completa e montada, revelando apenas a configuração externa, e sem destacar detalhes e partes separadamente; [4] Exclua imagens de objetos que não subsistam independentemente, tais como Figuras 1.1, 1.3 e 1.4; [5] As figuras devem ser numeradas conforme o disposto no inciso VI do artigo 20 da IN 44: (figura 1.1, figura 1.2, etc); [6] Promova a adequação do título do presente pedido para:” CONFIGURAÇÃO APLICADA EM BRAÇO DE LUMINÁRIA”, excluindo portanto o adjetivo “ARTICULADO “ e a expressão “E SEUS MECANISMOS DE ACIONAMENTO”.



Código 34.2 - Exame formal de Cumprimento de Exigência Técnica

Exame preliminar de petição de cumprimento de exigência técnica. Conferência relativa à apresentação, tempestividade e pagamento.

(21) BR 30 2016 002957-1	Código 34.2 - Exame formal de Cumprimento de Exigência Técnica (71) GUILHERME MAURICIO BILIBIO HASCHICH (BR/PR) (74) CALISTO VENDRAME SOBRINHO
(21) BR 30 2016 004198-9	Código 34.2 - Exame formal de Cumprimento de Exigência Técnica (71) EUROFORM-INDUSTRIAL E COMERCIAL DE MÓVEIS LTDA (BR/PR) (74) MARINA ZAPAROLI BERETTA
(21) BR 30 2017 001392-9	Código 34.2 - Exame formal de Cumprimento de Exigência Técnica (71) ELTON LUIS GILDO (BR/SP) (74) ERICK JESUS DA SILVA OLIVEIRA
(21) BR 30 2017 003739-9	Código 34.2 - Exame formal de Cumprimento de Exigência Técnica (71) CERA INGLEZA INDÚSTRIA E COMÉRCIO LTDA. (BR/MG) (74) FREDERICO FRANCO ORZIL
(21) BR 30 2017 003822-0	Código 34.2 - Exame formal de Cumprimento de Exigência Técnica (71) INSTITUTO FEDERAL DE EDUCAÇÃO, CIÊNCIA E TECNOLOGIA DE PERNAMBUCO (BR/PE)
(21) BR 30 2017 004543-0	Código 34.2 - Exame formal de Cumprimento de Exigência Técnica (71) VISIONFLEX LLC (US) (74) IGOR LEONARDO GUIMARÃES SIMÕES
(21) BR 30 2017 004752-1	Código 34.2 - Exame formal de Cumprimento de Exigência Técnica (71) TATIANE JAGHER (BR/PR)
(21) BR 30 2017 004852-8	Código 34.2 - Exame formal de Cumprimento de Exigência Técnica (71) CERA INGLEZA IND. E COM. LTDA (BR/MG) (74) FREDERICO FRANCO ORZIL
(21) BR 30 2017 004854-4	Código 34.2 - Exame formal de Cumprimento de Exigência Técnica (71) CERA INGLEZA IND. E COM. LTDA (BR/MG) (74) FREDERICO FRANCO ORZIL
(21) BR 30 2017 004911-7	Código 34.2 - Exame formal de Cumprimento de Exigência Técnica (71) PET INJET COMERCIO DE ACESSORIOS PARA ANIMAIS EIRELI - ME (BR/SP)



	(74) Somarca Assessoria Empresarial S/C Ltda.
--	---

(21) BR 30 2017 005001-8	Código 34.2 - Exame formal de Cumprimento de Exigência Técnica (71) COOPERATIVA VEILING HOLAMBRA (BR/SP) (74) Beerre Assessoria Empresarial Ltda.(Alt. de Beerre Assessoria Emp. S/C.LTDA.)
---------------------------------	---

(21) BR 30 2017 005142-1	Código 34.2 - Exame formal de Cumprimento de Exigência Técnica (71) RODRIGO PIRES DE CAMPOS GUIMARÃES (BR/SP) (74) IVAN BORGES SALES
---------------------------------	--

(21) BR 30 2017 005226-6	Código 34.2 - Exame formal de Cumprimento de Exigência Técnica (71) JOSE BACHIEGA - EPP (BR/SP) (74) Toledo Corrêa Marcas e Patentes S/C Ltda.
---------------------------------	--

(21) BR 30 2017 005227-4	Código 34.2 - Exame formal de Cumprimento de Exigência Técnica (71) KAMILLA MARIAH SILVA OLIVEIRA (BR/AL)
---------------------------------	--

(21) BR 30 2017 005264-9	Código 34.2 - Exame formal de Cumprimento de Exigência Técnica (71) VALVERDE COMERCIAL LTDA - ME (BR/SP) (74) João Batista Valverde
---------------------------------	---

(21) BR 30 2017 005282-7	Código 34.2 - Exame formal de Cumprimento de Exigência Técnica (71) JOSÉ DUTRA DE BARROS FILHO (BR/SP) ; JOSE DUTRA DE BARROS FILHO ME (BR/SP) (74) CLÓVIS CHARLANTI
---------------------------------	--

(21) BR 30 2017 005283-5	Código 34.2 - Exame formal de Cumprimento de Exigência Técnica (71) GOLD&GREEN FOODS OY (FI) (74) David do Nascimento Advogados Associados
---------------------------------	--

(21) BR 30 2017 005478-1	Código 34.2 - Exame formal de Cumprimento de Exigência Técnica (71) C. P. DAIBES EIRELI - EPP (BR/PA) (74) RENATA CAVALCANTI DE ALBUQUERQUE LIMA VILAIN
---------------------------------	---



Código 35 - Arquivamento do Pedido – Art. 216 § 2º e Art. 106 § 3º da LPI

Arquivado definitivamente o pedido de registro de desenho industrial, uma vez que não foi apresentada a procuração devida no prazo de 60 (sessenta) dias contados da prática do primeiro ato da parte no processo ou não houve manifestação do depositante quanto à exigência formulada.

(21) BR 30 2013 003766-5



Código 35 - Arquivamento do Pedido – Art. 216 § 2º e Art. 106 § 3º da LPI

(22) 02/08/2013

(44) 23/10/2018

(52) 26-05

(54) CONFIGURAÇÃO APLICADA EM LUMINÁRIA

(71) FRANCISCO JOSÉ ABRÃO PEREIRA LEMOS (BR/SP)

(72) FRANCISCO JOSÉ ABRÃO PEREIRA LEMOS

(74) ELIANE YACHOUH ABRAO

Arquivamento

(21) BR 30 2013 004517-0

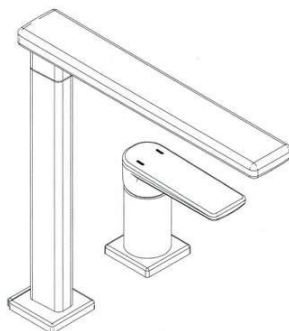

Código 35 - Arquivamento do Pedido – Art. 216 § 2º e Art. 106 § 3º da LPI

(22) 09/09/2013

(45) 17/06/2014

(54) CONFIGURAÇÃO APLICADA EM METAIS SANITÁRIOS

(71) DOCOL METAIS SANITARIOS LTDA. (BR/SC)

(72) INGO DOUBRAWA

(74) DANNEMANN, SIEMSEN BIGLER & IPANEMA MOREIRA

Arquivamento

(21) BR 30 2014 003195-3

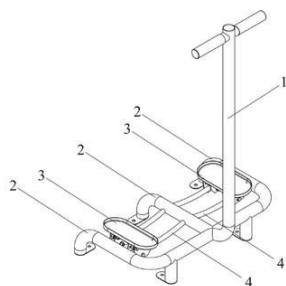

Código 35 - Arquivamento do Pedido – Art. 216 § 2º e Art. 106 § 3º da LPI

(22) 10/07/2014

(44) 23/10/2018

(52) 21-02

(54) CONFIGURAÇÃO APLICADA EM EQUIPAMENTO PARA ATIVIDADES FÍSICAS

(71) CELSO MOACIR GOMES (BR/SC)

(72) CELSO MOACIR GOMES

(74) LEILA KRAUSE SIGNORELLI

Arquivamento



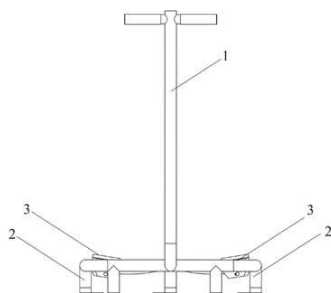

(21) BR 30 2014 003206-2

Código 35 - Arquivamento do Pedido – Art. 216 § 2º e Art. 106 § 3º da LPI

(22) 10/07/2014

(44) 23/10/2018

(52) 21-02

(54) CONFIGURAÇÃO APLICADA EM EQUIPAMENTO PARA ATIVIDADES FÍSICAS

(71) CELSO MOACIR GOMES (BR/SC)

(72) CELSO MOACIR GOMES

(74) LEILA KRAUSE SIGNORELLI

Arquivamento

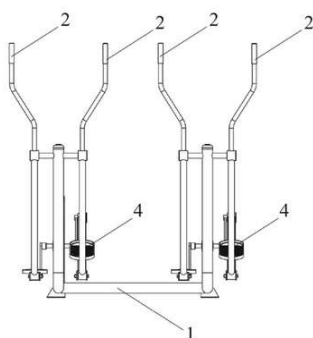
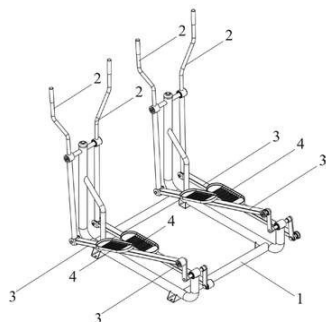

(21) BR 30 2014 005671-9

Código 35 - Arquivamento do Pedido – Art. 216 § 2º e Art. 106 § 3º da LPI

(22) 13/11/2014

(44) 23/10/2018

(52) 08-08

(54) CONFIGURAÇÃO APLICADA EM SUPORTE PARA PRATELEIRAS

(71) ALCEU CEZAR LANZARIN (BR/RS)

(72) ALCEU CEZAR LANZARIN

(74) NATALICIO EDUARDO G. HENTZ

Arquivamento

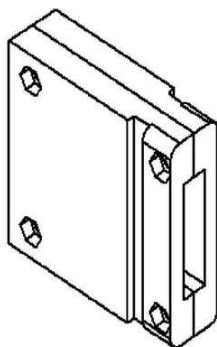

(21) BR 30 2014 005832-0

Código 35 - Arquivamento do Pedido – Art. 216 § 2º e Art. 106 § 3º da LPI

(22) 24/11/2014

(30) 22/05/2014 US 29/491,539; 22/05/2014 US 29/491,540; 22/05/2014 US 29/491,541; 22/05/2014 US 29/491,542; 22/05/2014 US 29/491,544; 22/05/2014 US 29/491,545; 22/05/2014 US 29/491,546

(44) 23/10/2018



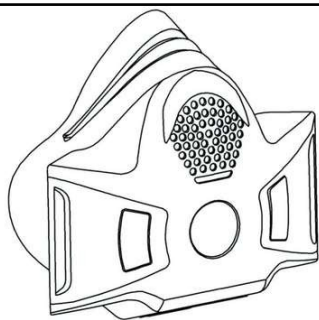

(52) 29-02
 (54) CONFIGURAÇÃO APLICADA EM MÁSCARA RESPIRADORA
 (71) 3M INNOVATIVE PROPERTIES COMPANY (US)
 (72) DAVID M. BLOMBERG; KENT E. LAGESON; WILLIAM A. MITTELSTADT;
 CARL W. RAINES III; CHARLIE WOOD; GARY E. DWYER; MARK W. SCHULZ;
 DAVID R. STEIN
 (74) DANIEL ADVOGADOS
 Arquivamento

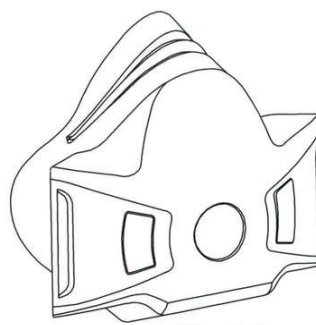
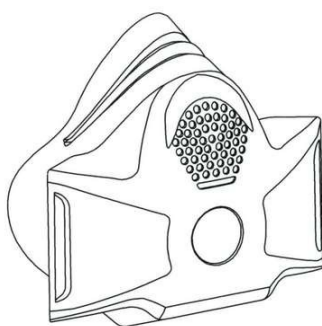
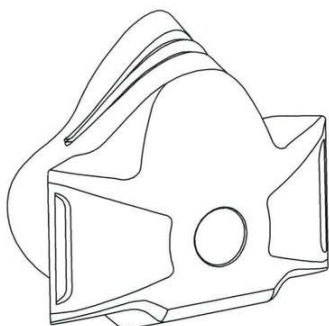

Fig. 4.1

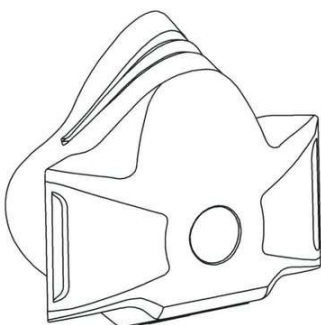

Fig. 5.1

(21) BR 30 2014 006280-8

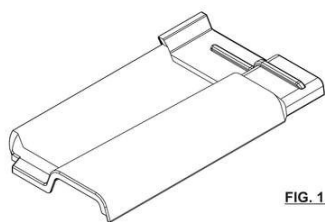

FIG. 1.1

Código 35 - Arquivamento do Pedido – Art. 216 § 2º e Art. 106 § 3º da LPI
 (22) 12/12/2014
 (44) 23/10/2018
 (52) 25-01
 (54) CONFIGURAÇÃO APLICADA EM TELHA
 (71) LUBIAN INDÚSTRIA E COMÉRCIO DE ARTEFATOS PLÁSTICOS - EPP
 (BR/SP)
 (72) SANDRO PEREIRA LEITE
 (74) RAFAEL MARTINS SILVA
 Arquivamento

(21) BR 30 2014 006333-2

Código 35 - Arquivamento do Pedido – Art. 216 § 2º e Art. 106 § 3º da LPI
 (22) 16/12/2014
 (30) 16/06/2014 EP 002483172
 (44) 23/10/2018
 (52) 09-03
 (54) CONFIGURAÇÃO APLICADA EM EMBALAGEM COM PEÇAS DE





FIG. 1.2

MAQUINÁRIO

(71) GROZ-BECKERT KG (DE)

(72) THOMAS BECK; JÖRG BREDEMEYER; THOMAS ZINDRITSCH;
TROSTEN BUTZ

(74) DANNEMANN, SIEMSEN, BIEGLER & IPANEMA MOREIRA

Arquivamento

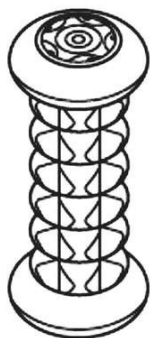

FIG. 2.2



FIG. 3.2

(21) BR 30 2015 000504-1



Código 35 - Arquivamento do Pedido – Art. 216 § 2º e Art. 106 § 3º da LPI

(22) 30/01/2015

(30) 02/08/2014 US 29/498,378

(44) 23/10/2018

(52) 28-03

(54) CONFIGURAÇÃO APLICADA EM DISPOSITIVO PARA MASSAGEM

(71) IMPLUS FOOTCARE, LLC (US)

(72) PETER CASSIDY PHILLIPS; MAURICIO DELGADO

(74) KASZNAR LEONARDOS PROPRIEDADE INTELECTUAL

Arquivamento

(21) BR 30 2015 001867-4

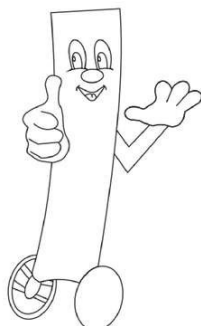

Código 35 - Arquivamento do Pedido – Art. 216 § 2º e Art. 106 § 3º da LPI

(22) 23/04/2015

(44) 23/10/2018

(52) 09-01

(54) CONFIGURAÇÃO APLICADA EM EMBALAGEM

(71) EWALDO ANTONIO BUCHLE NETO (BR/PR)

(72) EWALDO ANTONIO BUSCHLE NETO

(74) EDUARDO PEREIRA DA SILVA

Arquivamento



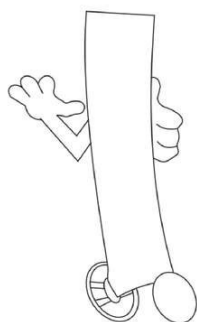

(21) BR 30 2015 002966-8

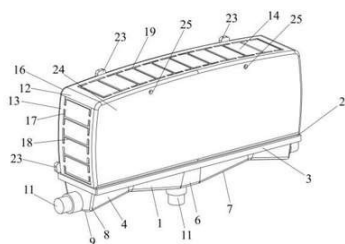

Código 35 - Arquivamento do Pedido – Art. 216 § 2º e Art. 106 § 3º da LPI

(22) 25/06/2015

(44) 23/10/2018

(52) 23-04

(54) CONFIGURAÇÃO APLICADA EM CAIXA DE PROTEÇÃO

(71) IDSON JOSÉ ALVES (BR/SC)

(72) IDSON JOSE ALVES

(74) LUANA KLAUS

Arquivamento

(21) BR 30 2015 003230-8

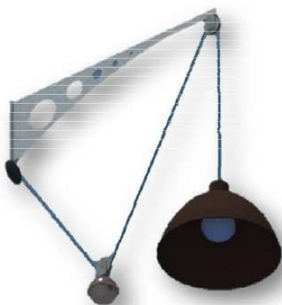

Código 35 - Arquivamento do Pedido – Art. 216 § 2º e Art. 106 § 3º da LPI

(22) 13/07/2015

(44) 23/10/2018

(52) 26-05

(54) CONFIGURAÇÃO APLICADA A/EM LUMINARIA

(71) POMODORI FRANQUIA LTDA. - ME (BR/MG)

(72) MARIA DE LOURDES OLIVEIRA DE ANDRADE

(74) VINÍCIUS SILVA DE OLIVEIRA

Arquivamento

(21) BR 30 2015 004114-5



Código 35 - Arquivamento do Pedido – Art. 216 § 2º e Art. 106 § 3º da LPI

(22) 02/09/2015

(44) 23/10/2018

(52) 07-01

(54) CONFIGURAÇÃO APLICADA A/EM COQUETELEIRA

(71) LUCAS GONDIM REZENDE (BR/MG)

(72) LUCAS GONDIM RESENDE

(74) SÁVIO FARIA NEVES

Arquivamento

(21) BR 30 2016 001938-0

Código 35 - Arquivamento do Pedido – Art. 216 § 2º e Art. 106 § 3º da LPI

(22) 09/05/2016



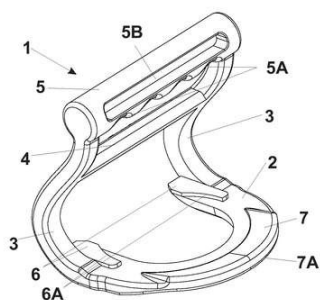

(44) 23/10/2018
 (52) 08-06
 (54) CONFIGURAÇÃO APLICADA EM ALÇA PARA GARGALO
 (71) BEERKEG INDÚSTRIA E COMÉRCIO LTDA. - ME (BR/PR)
 (72) RENATO GOMES DE ARAÚJO
 Arquivamento

(21) BR 30 2016 002027-2



Código 35 - Arquivamento do Pedido – Art. 216 § 2º e Art. 106 § 3º da LPI
 (22) 13/05/2016
 (44) 23/10/2018
 (52) 02-04
 (54) CONFIGURAÇÃO APLICADA A/EM SOLADO
 (71) ÍMPAR INJETADOS LTDA - EPP (BR/MG)
 (72) ELIONE SILVA SILVEIRA
 (74) JOSÉ NAVES DE LACERDA JÚNIOR
 Arquivamento

(21) BR 30 2016 002557-6

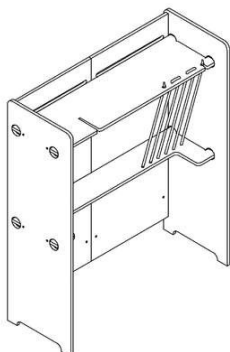

Código 35 - Arquivamento do Pedido – Art. 216 § 2º e Art. 106 § 3º da LPI
 (22) 16/06/2016
 (44) 23/10/2018
 (52) 06-04
 (54) CONFIGURAÇÃO APLICADA A/EM PRATELEIRA
 (71) MBCE - INDÚSTRIA DE MÓVEIS LTDA - EPP (BR/PR)
 (72) RODRIGO CESAR LEME SILVA
 (74) EDUARDO PEREIRA DA SILVA
 Arquivamento

(21) BR 30 2016 003011-1



Código 35 - Arquivamento do Pedido – Art. 216 § 2º e Art. 106 § 3º da LPI
 (22) 15/07/2016
 (44) 23/10/2018
 (52) 02-03
 (54) CONFIGURAÇÃO APLICADA EM CHAPÉU E BOLSA
 (71) MARIA GORETE DOS SANTOS OLIVEIRA (BR/PA)
 (72) MARIA GORETE DOS SANTOS OLIVEIRA
 Arquivamento





(21) BR 30 2016 003649-7

Código 35 - Arquivamento do Pedido – Art. 216 § 2º e Art. 106 § 3º da LPI

(22) 23/08/2016

(44) 23/10/2018

(52) 06-01

(54) CONFIGURAÇÃO APLICADA A/EM SOFÁ

(71) JADERSON DE ALMEIDA (BR/SC)

(72) JADERSON DE ALMEIDA

Arquivamento



(21) BR 30 2016 004016-8

Código 35 - Arquivamento do Pedido – Art. 216 § 2º e Art. 106 § 3º da LPI

(22) 12/09/2016

(44) 23/10/2018

(52) 06-03

(54) CONFIGURAÇÃO APLICADA A/EM MESA

(71) JADERSON DE ALMEIDA (BR/SC)

(72) JADERSON DE ALMEIDA

Arquivamento



(21) BR 30 2016 004631-0

Código 35 - Arquivamento do Pedido – Art. 216 § 2º e Art. 106 § 3º da LPI

(22) 07/10/2016

(44) 23/10/2018

(52) 06-08

(54) CONFIGURAÇÃO APLICADA A/EM PENDURADOR

(71) JADERSON DE ALMEIDA (BR/SC)

(72) JADERSON DE ALMEIDA

Arquivamento



(21) BR 30 2017 002810-1

Código 35 - Arquivamento do Pedido – Art. 216 § 2º e Art. 106 § 3º da LPI

(22) 06/07/2017

(44) 23/10/2018

(52) 21-04





(54) CONFIGURAÇÃO APLICADA EM TENDA
 (71) CAMILA CRISTIANE CARDOSO (BR/SP)
 (72) CAMILA CRISTIANE CARDOSO
 Arquivamento

(21) BR 30 2017 003126-9

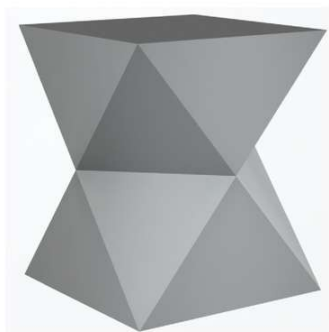

Código 35 - Arquivamento do Pedido – Art. 216 § 2º e Art. 106 § 3º da LPI
 (22) 24/07/2017
 (44) 23/10/2018
 (52) 06-06
 (54) CONFIGURAÇÃO APLICADA A/EM COLUNA DE MESA
 (71) PAULO CELSO CARDOSO BACCHI (BR/SP)
 (72) PAULO CELSO CARDOSO BACCHI
 (74) João Batista Valverde
 Arquivamento

(21) BR 30 2017 005319-0

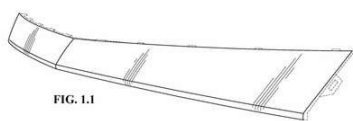

Código 35 - Arquivamento do Pedido – Art. 216 § 2º e Art. 106 § 3º da LPI
 (22) 27/11/2017
 (30) 31/05/2017 US 29/605,902
 (44) 23/10/2018
 (52) 12-16
 (54) CONFIGURAÇÃO APLICADA A/EM PAINEL FRONTAL PARA VEÍCULO.
 (71) GM GLOBAL TECHNOLOGY OPERATIONS LLC (US)
 (72) JAWOOK KOO; BRIAN MALCZEWSKI
 (74) KASZNAR LEONARDOS PROPRIEDADE INTELECTUAL
 Arquivamento

(21) BR 30 2017 005323-8

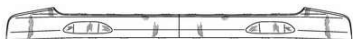

Código 35 - Arquivamento do Pedido – Art. 216 § 2º e Art. 106 § 3º da LPI
 (22) 27/11/2017
 (30) 31/05/2017 US 29/605,911
 (44) 23/10/2018
 (52) 12-16
 (54) CONFIGURAÇÃO APLICADA A/EM SAIA PARA VEÍCULO.
 (71) GM GLOBAL TECHNOLOGY OPERATIONS LLC (US)
 (72) JAWOOK KOO; BRIAN MALCZEWSKI
 (74) KASZNAR LEONARDOS PROPRIEDADE INTELECTUAL
 Arquivamento

(21) BR 30 2017 005326-2

Código 35 - Arquivamento do Pedido – Art. 216 § 2º e Art. 106 § 3º da LPI
 (22) 27/11/2017



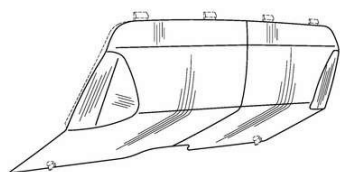

(30) 31/05/2017 US 29/605,923
 (44) 23/10/2018
 (52) 12-16
 (54) CONFIGURAÇÃO APLICADA A/EM TAMPA DE ENGATE DE REBOQUE PARA VEÍCULO
 (71) GM GLOBAL TECHNOLOGY OPERATIONS LLC (US)
 (72) JAWOOK KOO; BRIAN MALCZEWSKI
 (74) KASZNAR LEONARDOS PROPRIEDADE INTELECTUAL
 Arquivamento

(21) BR 30 2017 005328-9

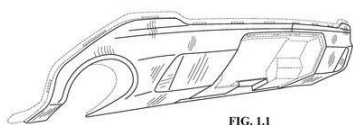

Código 35 - Arquivamento do Pedido – Art. 216 § 2º e Art. 106 § 3º da LPI
 (22) 27/11/2017
 (30) 31/05/2017 US 29/605921
 (44) 23/10/2018
 (52) 12-16
 (54) CONFIGURAÇÃO APLICADA A/EM SAIA DE PARACHOQUE TRASEIRO PARA VEÍCULO.
 (71) GM GLOBAL TECHNOLOGY OPERATIONS LLC (US)
 (72) JAWOOK KOO; BRIAN MALCZEWSKI
 (74) KASZNAR LEONARDOS PROPRIEDADE INTELECTUAL
 Arquivamento

(21) BR 30 2017 005418-8



Código 35 - Arquivamento do Pedido – Art. 216 § 2º e Art. 106 § 3º da LPI
 (22) 01/12/2017
 (30) 02/06/2017 US 29/606293
 (44) 23/10/2018
 (52) 26-06
 (54) CONFIGURAÇÃO APLICADA A/EM LUZ DIURNA PARA VEÍCULO
 (71) GM GLOBAL TECHNOLOGY OPERATIONS LLC (US)
 (72) JAWOOK KOO; BRIAN MALCZEWSKI
 (74) KASZNAR LEONARDOS PROPRIEDADE INTELECTUAL
 Arquivamento

(21) BR 30 2017 005590-7

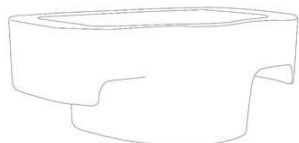

Código 35 - Arquivamento do Pedido – Art. 216 § 2º e Art. 106 § 3º da LPI
 (22) 12/12/2017
 (44) 23/10/2018
 (52) 24-01
 (54) CONFIGURAÇÃO APLICADA A/EM UROFLUXÔMETRO
 (71) UNIVERSIDADE DO ESTADO DO PARA (BR/PA)
 (72) EDUARDO MARTINS DE SOUSA; HÉRICK PAMPOLHA HUET DE BACELAR; CHARLES ALBERTO VILLACORTA DE BARROS; NICOLAU



SOARES CARDOSO NETTO; RAFAEL OLIVEIRA CHAVES

Arquivamento

(21) BR 30 2017 005591-5

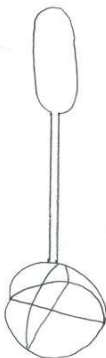

Código 35 - Arquivamento do Pedido – Art. 216 § 2º e Art. 106 § 3º da LPI

(22) 12/12/2017

(44) 23/10/2018

(52) 07-04

(54) CONFIGURAÇÃO APLICADA A/EM "UTENSÍLIO DE COZINHA"

(71) BENEDITO APARECIDO DA SILVA (BR/SP)

(72) BENEDITO APARECIDO DA SILVA

Arquivamento

(21) BR 30 2018 000563-5

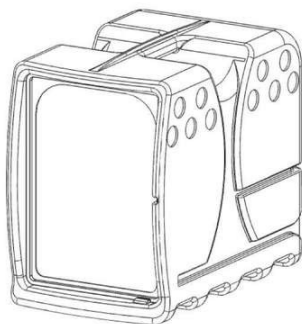

Código 35 - Arquivamento do Pedido – Art. 216 § 2º e Art. 106 § 3º da LPI

(22) 09/02/2018

(44) 23/10/2018

(52) 30-02

(54) CONFIGURAÇÃO APLICADA A/EM ALOJAMENTO MODULAR PARA ANIMAIS

(71) BYBECKER INDUSTRIA COMERCIO IMPORTACAO E EXPORTACAO DE MAQUINAS E EQUIPAMENTOS LTDA (BR/RS)

(72) LAURO ERNANI BECKER JUNIOR

Arquivamento



Código 36 - Indeferimento - Art. 106 § 4º da LPI

Indeferido o pedido por não atender ao disposto no Art. 100 da LPI, conforme parecer técnico. A cópia do parecer técnico poderá ser solicitada. Desta data corre o prazo de 60 (sessenta) dias para eventual recurso do depositante.

(21) BR 30 2015 001309-5

Código 36 - Indeferimento - Art. 106 § 4º da LPI

(22) 23/03/2015

(44) 23/10/2018

(52) 28-03

(54) CONFIGURAÇÃO APLICADA EM EQUIPAMENTO DE TATUAGEM

(71) ELECTRIC INK INDÚSTRIA COMÉRCIO IMPORTAÇÃO E EXPORTAÇÃO LTDA. EPP (BR/MG)

(72) KAMIR DUARTE

(74) SÁVIO FARIA NEVES

objeto se enquadra na instrução normativa 044/2015 . objeto indeferido devido ao cumprimento insatisfatório de exigência técnica, nos termos do Art. 23 da Instrução Normativa 044/2015. Pedido indeferido devido à não conformidade ao contido no art. 101, inciso IV, c/c art. 106, caput, da LPI. A exigência exarada na RPI 2478, em 03/07/2018, solicitava somente a numeração dos desenhos ou fotografias. A petição nº 870180059520, de 10/07/2018, no entanto, em vez de simplesmente numerá-las (as figuras), retirou cinco delas, deixando somente duas no pedido. O cumprimento não foi satisfatório.

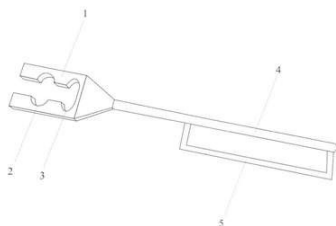
(21) BR 30 2017 001063-6

Código 36 - Indeferimento - Art. 106 § 4º da LPI

(22) 08/03/2017

(44) 23/10/2018

(52) 08-05

(54) CONFIGURAÇÃO APLICADA A FERRAMENTA DE PEAR CONTÊINERES

(71) MARCOS ANTONIO DE BARROS TEIXEIRA (BR/SP)

(72) MARCOS ANTONIO DE BARROS TEIXEIRA

(74) MARCIA DENISE GAMA DINIZ DANTAS

objeto se enquadra no artigo 100 da lei 9.279/1996 . não é registrável como desenho industrial forma essencialmente determinada por questões técnicas ou funcionais.

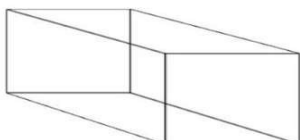
(21) BR 30 2018 003178-4

Código 36 - Indeferimento - Art. 106 § 4º da LPI

(22) 23/07/2018

(44) 23/10/2018

(52) 27-01

(54) CONFIGURAÇÃO APLICADA A/EM CARVÃO VEGETAL PARA NARGUILÉ

(71) B&G IMPORT EXPORT LTDA (BR/SC)



(72) Sigilo de Autor, conforme solicitado e com base no artigo 6º, § 4º da LPI

(74) PATRICIA LAZARIN GONZALEZ

objeto se enquadra no artigo 100 da lei 9.279/1996 . não é registrável como desenho industrial a forma comum ou vulgar.

(21) BR 30 2018 003704-9

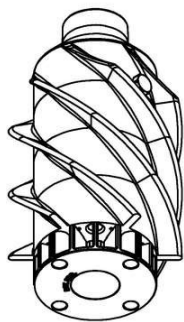

Código 36 - Indeferimento - Art. 106 § 4º da LPI

(22) 13/08/2018

(44) 23/10/2018

(52) 23-01

(54) CONFIGURAÇÃO APLICADA A/EM HÉLICE

(71) GILBERTO LUIS SCHUMACHER (BR/PR)

(72) GILBERTO LUIS SCHUMACHER

(74) DEFERE - SERVIÇOS EM PROPRIEDADE INTELECTUAL

objeto se enquadra no artigo 100 da lei 9.279/1996 . não é registrável como desenho industrial forma essencialmente determinada por questões técnicas ou funcionais.

(21) BR 30 2018 003815-0

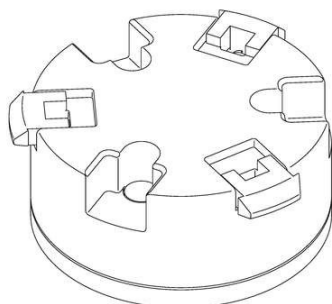

Código 36 - Indeferimento - Art. 106 § 4º da LPI

(22) 21/08/2018

(30) 23/02/2018 JP 2018-003789

(44) 23/10/2018

(52) 08-08

(54) CONFIGURAÇÃO APLICADA A/EM ACESSÓRIO PARA MONITOR DE VÍDEO BINOCULAR.

(71) SONY INTERACTIVE ENTERTAINMENT INC. (JP)

(72) HIROYUKI ANZAI; TAKAYUKI TATENO

(74) KASZNAR LEONARDOS PROPRIEDADE INTELECTUAL

objeto se enquadra no artigo 100 da lei 9.279/1996 . não é registrável como desenho industrial forma essencialmente determinada por questões técnicas ou funcionais.

(21) BR 30 2018 003817-7

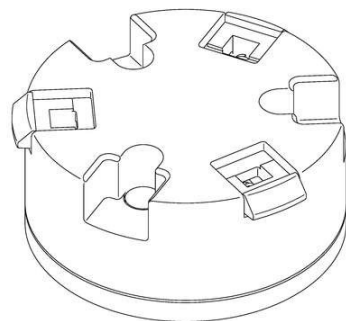

Código 36 - Indeferimento - Art. 106 § 4º da LPI

(22) 21/08/2018

(30) 23/02/2018 JP 2018-003790

(44) 23/10/2018

(52) 08-08

(54) CONFIGURAÇÃO APLICADA A/EM PARA MONITOR DE VÍDEO BINOCULAR.

(71) SONY INTERACTIVE ENTERTAINMENT INC. (JP)

(72) HIROYUKI ANZAI; TAKAYUKI TATENO

(74) KASZNAR LEONARDOS PROPRIEDADE INTELECTUAL

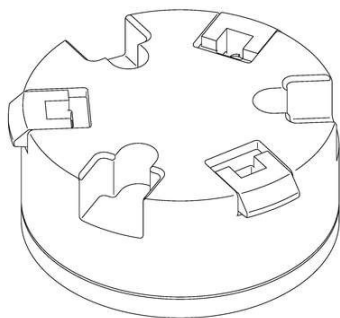

objeto se enquadra no artigo 100 da lei 9.279/1996 . não é registrável como desenho industrial forma essencialmente determinada por questões técnicas ou funcionais.

(21) BR 30 2018 003818-5

Código 36 - Indeferimento - Art. 106 § 4º da LPI

(22) 21/08/2018

(30) 23/02/2018 JP 2018-003785; 23/02/2018 JP 2018-003788

(44) 23/10/2018

(52) 08-08

(54) CONFIGURAÇÃO APLICADA A/EM ACESSÓRIO PARA MONITOR DE VÍDEO BINOCULAR

(71) SONY INTERACTIVE ENTERTAINMENT INC. (JP)

(72) HIROYUKI ANZAI; TAKAYUKI TATENO

(74) KASZNAR LEONARDOS PROPRIEDADE INTELECTUAL

objeto se enquadra no artigo 100 da lei 9.279/1996 . não é registrável como desenho industrial forma essencialmente determinada por questões técnicas ou funcionais.

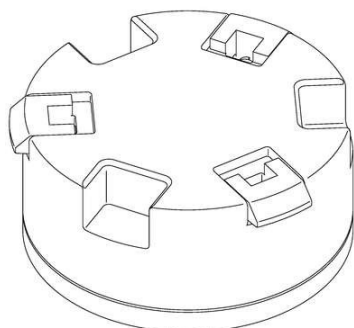
(21) BR 30 2018 003820-7

Código 36 - Indeferimento - Art. 106 § 4º da LPI

(22) 21/08/2018

(30) 23/02/2018 JP 2018-003786; 23/02/2018 JP 2018-003791

(44) 23/10/2018

(52) 14-99

(54) CONFIGURAÇÃO APLICADA A/EM ACESSÓRIO PARA MONITOR DE VÍDEO BINOCULAR

(71) SONY INTERACTIVE ENTERTAINMENT INC. (JP)

(72) HIROYUKI ANZAI; TAKAYUKI TATENO

(74) KASZNAR LEONARDOS PROPRIEDADE INTELECTUAL

objeto se enquadra no artigo 100 da lei 9.279/1996 . não é registrável como desenho industrial forma essencialmente determinada por questões técnicas ou funcionais.

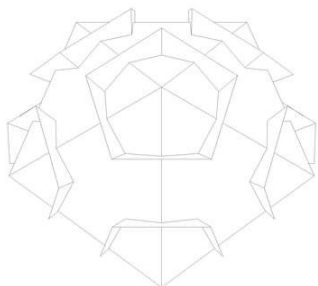
(21) BR 32 2018 003569-3

Código 36 - Indeferimento - Art. 106 § 4º da LPI

(22) 01/02/2018

(44) 23/10/2018

(52) 26 99

(54) CONFIGURAÇÃO APLICADA A/EM LUMINÁRIA

(62) BR 30 2018 000389-6 01/02/2018

(71) VINÍCIUS HERNANDEZ LOPES LADIVEZ (BR/SP)

(72) VINÍCIUS HERNANDEZ LOPES LADIVEZ

objeto se enquadra na instrução normativa 044/2015 . objeto indeferido devido ao

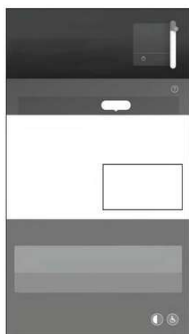

cumprimento insatisfatório de exigência técnica, nos termos do Art. 23 da Instrução Normativa 044/2015. Pedido indeferido devido à não conformidade ao contido no art. 101, inciso IV, c/c art. 106, caput, da LPI. O objeto do depósito inclui fio e elemento de fixação que não aparece na representação do objeto do cumprimento de exigência. Portanto, houve alteração de matéria.

(21) BR 32 2018 003601-0

Código 36 - Indeferimento - Art. 106 § 4º da LPI

(22) 27/09/2017

(30) 31/03/2017 US 29/599,255

(44) 23/10/2018

(52) 14-04

(54) PADRÃO ORNAMENTAL APLICADO A/EM INTERFACE GRÁFICA DE USUÁRIO

(62) BR 30 2017 004247-3 27/09/2017

(71) WAYNE FUELING SYSTEMS LLC (US)

(72) JOHN JOSEPH MORRIS; SCOTT R. NEGLEY; JOEL GARRETT; STEPHEN B. GORDON

(74) DANNEMANN, SIEMSEN, BIGLER & IPANEMA MOREIRA

objeto se enquadra na instrução normativa 044/2015 . objeto indeferido devido ao cumprimento insatisfatório de exigência técnica, nos termos do Art. 23 da Instrução Normativa 044/2015. Pedido indeferido devido à não conformidade ao contido no art. 101 c/c art. 106, caput, da LPI. O objeto apresentado no pedido dividido não corresponde ao objeto do depósito, configurando alteração da matéria: foi suprimido o padrão de áreas onduladas em tons de cinza da área inferior da interface, abaixo da área branca.

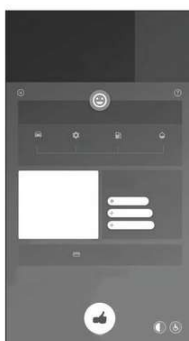
(21) BR 32 2018 003609-6

Código 36 - Indeferimento - Art. 106 § 4º da LPI

(22) 27/09/2017

(30) 31/03/2017 US 29/599,255

(44) 23/10/2018

(52) 14-04

(54) PADRÃO ORNAMENTAL APLICADO A/EM INTERFACE GRÁFICA DE USUÁRIO

(62) BR 30 2017 004247-3 27/09/2017

(71) WAYNE FUELING SYSTEMS LLC (US)

(72) JOHN JOSEPH MORRIS; SCOTT R. NEGLEY; JOEL GARRETT; STEPHEN B. GORDON

(74) DANNEMANN, SIEMSEN, BIGLER & IPANEMA MOREIRA

objeto se enquadra na instrução normativa 044/2015 . objeto indeferido devido ao cumprimento insatisfatório de exigência técnica, nos termos do Art. 23 da Instrução Normativa 044/2015. Pedido indeferido devido à não conformidade ao contido no art. 101 c/c art. 106, caput, da LPI. O objeto apresentado no pedido

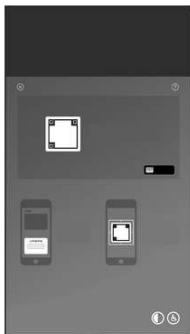

dividido não corresponde ao objeto do depósito, configurando alteração da matéria: foi suprimido o padrão de áreas onduladas em tons de cinza da área inferior da interface.

(21) BR 32 2018 003627-4

Código 36 - Indeferimento - Art. 106 § 4º da LPI

(22) 27/09/2017

(30) 31/03/2017 US 29/599,255

(44) 23/10/2018

(52) 14-04

(54) PADRÃO ORNAMENTAL APLICADO A/EM INTERFACE GRÁFICA DE USUÁRIO

(62) BR 30 2017 004245-7 27/09/2017

(71) WAYNE FUELING SYSTEMS LLC (US)

(72) JOHN JOSEPH MORRIS; SCOTT R. NEGLEY; JOEL GARRETT; STEPHEN B. GORDON

(74) DANNEMANN, SIEMSEN, BIGLER & IPANEMA MOREIRA

objeto se enquadra na instrução normativa 044/2015 . objeto indeferido devido ao cumprimento insatisfatório de exigência técnica, nos termos do Art. 23 da Instrução Normativa 044/2015. Pedido indeferido devido à não conformidade ao contido no art. 101 c/c art. 106, caput, da LPI. O objeto apresentado no pedido dividido não corresponde ao objeto do depósito, configurando alteração da matéria: foi suprimido o padrão de áreas onduladas em tons de cinza da área inferior da interface.

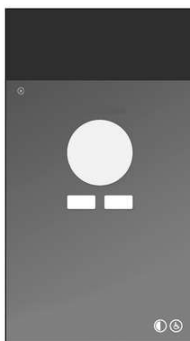
(21) BR 32 2018 003628-2

Código 36 - Indeferimento - Art. 106 § 4º da LPI

(22) 27/09/2017

(30) 31/03/2017 US 29/599,255

(44) 23/10/2018

(52) 14-04

(54) PADRÃO ORNAMENTAL APLICADO A/EM INTERFACE GRÁFICA DE USUÁRIO

(62) BR 30 2017 004245-7 27/09/2017

(71) WAYNE FUELING SYSTEMS LLC (US)

(72) JOHN JOSEPH MORRIS; SCOTT R. NEGLEY; JOEL GARRETT; STEPHEN B. GORDON

(74) DANNEMANN, SIEMSEN, BIGLER & IPANEMA MOREIRA

objeto se enquadra na instrução normativa 044/2015 . objeto indeferido devido ao cumprimento insatisfatório de exigência técnica, nos termos do Art. 23 da Instrução Normativa 044/2015. Pedido indeferido devido à não conformidade ao contido no art. 101 c/c art. 106, caput, da LPI. O objeto apresentado no pedido dividido não corresponde ao objeto do depósito, configurando alteração da matéria: foi suprimido o padrão de áreas onduladas em tons de cinza da área

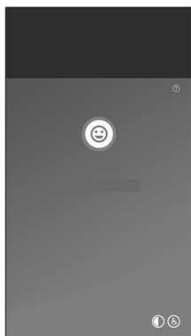

inferior da interface.

(21) BR 32 2018 003629-0

Código 36 - Indeferimento - Art. 106 § 4º da LPI

(22) 27/09/2017

(30) 31/03/2017 US 29/599,255

(44) 23/10/2018

(52) 14-04

(54) PADRÃO ORNAMENTAL APLICADO A/EM INTERFACE GRÁFICA DE USUÁRIO

(62) BR 30 2017 004245-7 27/09/2017

(71) WAYNE FUELING SYSTEMS LLC (US)

(72) JOHN JOSEPH MORRIS; SCOTT R. NEGLEY; JOEL GARRETT; STEPHEN B. GORDON

(74) DANNEMANN, SIEMSEN, BIGLER & IPANEMA MOREIRA

objeto se enquadra na instrução normativa 044/2015 . objeto indeferido devido ao cumprimento insatisfatório de exigência técnica, nos termos do Art. 23 da Instrução Normativa 044/2015. Pedido indeferido devido à não conformidade ao contido no art. 101 c/c art. 106, caput, da LPI. O objeto apresentado no pedido dividido não corresponde ao objeto do depósito, configurando alteração da matéria: foi suprimido o padrão de áreas onduladas em tons de cinza da área inferior de todas as interfaces.

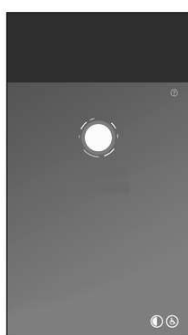
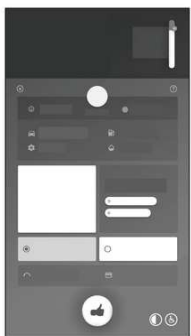
**(21) BR 32 2018 003631-2**

Código 36 - Indeferimento - Art. 106 § 4º da LPI

(22) 27/09/2017

(30) 31/03/2017 US 29/599,255

(44) 23/10/2018

(52) 14-04

(54) PADRÃO ORNAMENTAL APLICADO A/EM INTERFACE GRÁFICA DE USUÁRIO

(62) BR 30 2017 004245-7 27/09/2017

(71) WAYNE FUELING SYSTEMS LLC (US)

(72) JOHN JOSEPH MORRIS; SCOTT R. NEGLEY; JOEL GARRETT; STEPHEN B. GORDON

(74) DANNEMANN, SIEMSEN, BIGLER & IPANEMA MOREIRA



objeto se enquadra na instrução normativa 044/2015 . objeto indeferido devido ao cumprimento insatisfatório de exigência técnica, nos termos do Art. 23 da Instrução Normativa 044/2015. Pedido indeferido devido à não conformidade ao contido no art. 101 c/c art. 106, caput, da LPI. O objeto apresentado no pedido dividido não corresponde ao objeto do depósito, configurando alteração da matéria: foi suprimido o padrão de áreas onduladas em tons de cinza da área inferior de todas as interfaces.

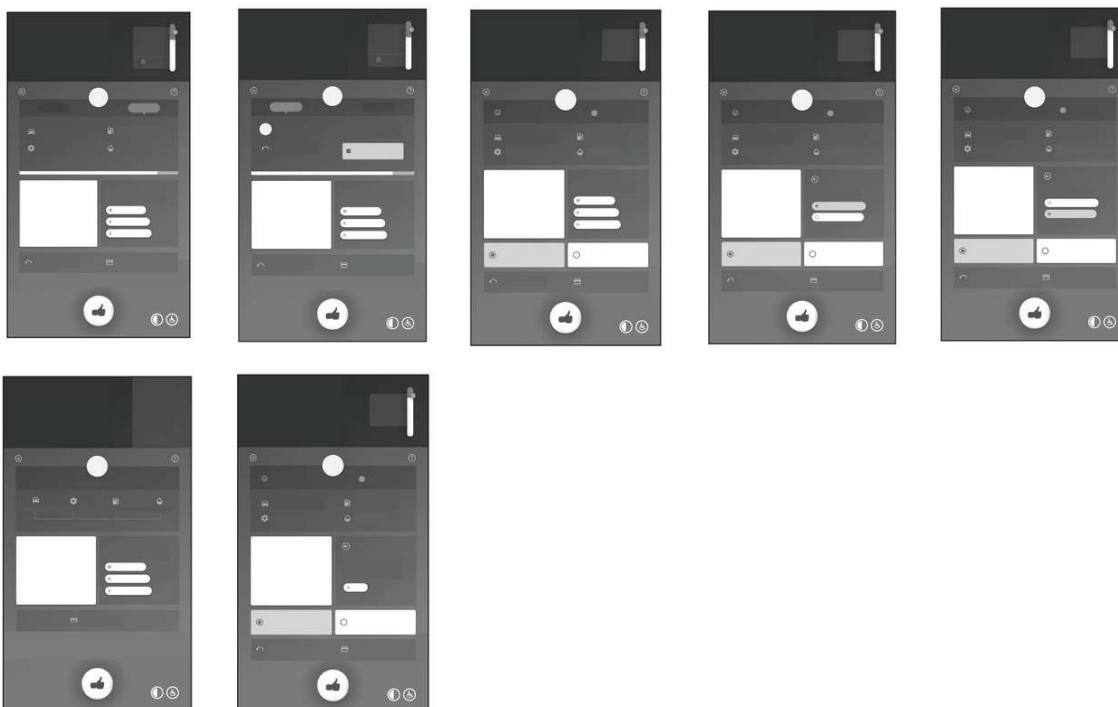

(21) BR 32 2018 003634-7

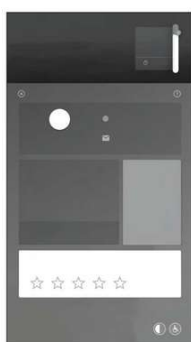

Código 36 - Indeferimento - Art. 106 § 4º da LPI

(22) 27/09/2017

(30) 31/03/2017 US 29/599,255

(44) 23/10/2018

(52) 14-04

(54) PADRÃO ORNAMENTAL APLICADO A/EM INTERFACE GRÁFICA DE USUÁRIO

(62) BR 30 2017 004247-3 27/09/2017

(71) WAYNE FUELING SYSTEMS LLC (US)

(72) JOHN JOSEPH MORRIS; SCOTT R. NEGLEY; JOEL GARRETT; STEPHEN B. GORDON

(74) DANNEMANN, SIEMSEN, BIGLER & IPANEMA MOREIRA

objeto se enquadra na instrução normativa 044/2015 . objeto indeferido devido ao cumprimento insatisfatório de exigência técnica, nos termos do Art. 23 da Instrução Normativa 044/2015. Pedido indeferido devido à não conformidade ao contido no art. 101 c/c art. 106, caput, da LPI. O objeto apresentado no pedido dividido não corresponde ao objeto do depósito, configurando alteração da matéria: foi suprimido o padrão de áreas onduladas em tons de cinza da área



inferior de todas as interfaces.

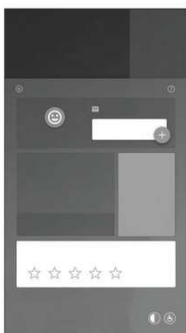

(21) BR 32 2018 003637-1

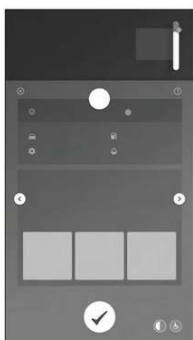

Código 36 - Indeferimento - Art. 106 § 4º da LPI

(22) 27/09/2017

(30) 31/03/2017 US 29/599,255

(44) 23/10/2018

(52) 14-04

(54) PADRÃO ORNAMENTAL APLICADO A/EM INTERFACE GRÁFICA DE USUÁRIO

(62) BR 30 2017 004247-3 27/09/2017

(71) WAYNE FUELING SYSTEMS LLC (US)

(72) JOHN JOSEPH MORRIS; SCOTT R. NEGLEY; JOEL GARRETT; STEPHEN B. GORDON

(74) DANNEMANN, SIEMSEN, BIGLER & IPANEMA MOREIRA

objeto se enquadra na instrução normativa 044/2015 . objeto indeferido devido ao cumprimento insatisfatório de exigência técnica, nos termos do Art. 23 da Instrução Normativa 044/2015. Pedido indeferido devido à não conformidade ao contido no art. 101 c/c art. 106, caput, da LPI. O objeto apresentado no pedido dividido não corresponde ao objeto do depósito, configurando alteração da matéria: foi suprimido o padrão de áreas onduladas em tons de cinza da área inferior da interface.

(21) BR 32 2018 003671-1

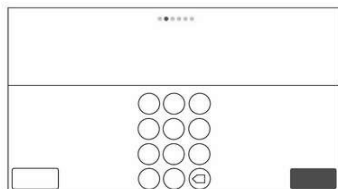

Código 36 - Indeferimento - Art. 106 § 4º da LPI

(22) 27/09/2017

(30) 31/03/2017 US 29/599,269

(44) 23/10/2018

(52) 14-04

(54) PADRÃO ORNAMENTAL APLICADO A/EM INTERFACE GRÁFICA DE USUÁRIO

(62) BR 30 2017 004250-3 27/09/2017

(71) WAYNE FUELING SYSTEMS LLC (US)

(72) JOHN JOSEPH MORRIS; SCOTT R. NEGLEY; HENRY FIEGLEIN; JULIE SCOTT; CHARLES WARRICK WILSON

(74) DANNEMANN, SIEMSEN, BIGLER & IPANEMA MOREIRA



objeto se enquadra na instrução normativa 044/2015 . objeto indeferido devido ao cumprimento insatisfatório de exigência técnica, nos termos do Art. 23 da Instrução Normativa 044/2015. Pedido indeferido devido à não conformidade ao contido no art. 101 c/c art. 106, caput, da LPI. O objeto apresentado no pedido dividido não corresponde ao objeto do depósito, configurando alteração da matéria: foi acrescentada uma linha horizontal acima do teclado e foi suprimido o padrão que existia abaixo desta linha.

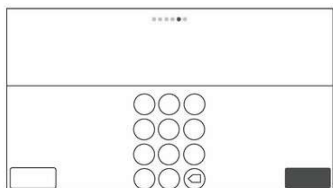

(21) BR 32 2018 003675-4



Código 36 - Indeferimento - Art. 106 § 4º da LPI

(22) 27/09/2017

(30) 31/03/2017 US 29/599,269

(44) 23/10/2018

(52) 14-04

(54) PADRÃO ORNAMENTAL APLICADO A/EM INTERFACE GRÁFICA DE USUÁRIO

(62) BR 30 2017 004250-3 27/09/2017

(71) WAYNE FUELING SYSTEMS LLC (US)

(72) JOHN JOSEPH MORRIS; SCOTT R. NEGLEY; HENRY FIEGLEIN; JULIE SCOTT; CHARLES WARRICK WILSON

(74) DANNEMANN, SIEMSEN, BIGLER & IPANEMA MOREIRA

objeto se enquadra na instrução normativa 044/2015 . objeto indeferido devido ao cumprimento insatisfatório de exigência técnica, nos termos do Art. 23 da Instrução Normativa 044/2015. Pedido indeferido devido à não conformidade ao contido no art. 101 c/c art. 106, caput, da LPI. O objeto apresentado no pedido dividido não corresponde ao objeto do depósito, configurando alteração da matéria: foi suprimido o padrão que existia acima da faixa cinza da área inferior.

(21) BR 32 2018 003676-2

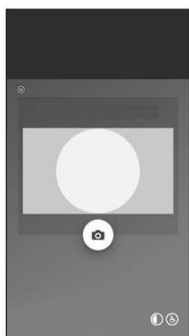

Código 36 - Indeferimento - Art. 106 § 4º da LPI

(22) 27/09/2017

(30) 31/03/2017 US 29/599,255

(44) 23/10/2018

(52) 14-04

(54) PADRÃO ORNAMENTAL APLICADO A/EM INTERFACE GRÁFICA DE USUÁRIO

(62) BR 30 2017 004245-7 27/09/2017

(71) WAYNE FUELING SYSTEMS LLC (US)

(72) JOHN JOSEPH MORRIS; SCOTT R. NEGLEY; JOEL GARRETT; STEPHEN B. GORDON



(74) DANNEMANN, SIEMSEN, BIGLER & IPANEMA MOREIRA

objeto se enquadra na instrução normativa 044/2015 . objeto indeferido devido ao cumprimento insatisfatório de exigência técnica, nos termos do Art. 23 da Instrução Normativa 044/2015. Pedido indeferido devido à não conformidade ao contido no art. 101 c/c art. 106, caput, da LPI. O objeto apresentado no pedido dividido não corresponde ao objeto do depósito, configurando alteração da matéria: foi suprimido o padrão de áreas onduladas em tons de cinza de toda a área da interface.

(21) BR 32 2018 003680-0



Código 36 - Indeferimento - Art. 106 § 4º da LPI

(22) 27/09/2017

(30) 31/03/2017 US 29/599,255

(44) 23/10/2018

(52) 14-04

(54) PADRÃO ORNAMENTAL APLICADO A/EM INTERFACE GRÁFICA DE USUÁRIO

(62) BR 30 2017 004247-3 27/09/2017

(71) WAYNE FUELING SYSTEMS LLC (US)

(72) JOHN JOSEPH MORRIS; SCOTT R. NEGLEY; JOEL GARRETT; STEPHEN B. GORDON

(74) DANNEMANN, SIEMSEN, BIGLER & IPANEMA MOREIRA

objeto se enquadra na instrução normativa 044/2015 . objeto indeferido devido ao cumprimento insatisfatório de exigência técnica, nos termos do Art. 23 da Instrução Normativa 044/2015. Pedido indeferido devido à não conformidade ao contido no art. 101 c/c art. 106, caput, da LPI. O objeto apresentado no pedido dividido não corresponde ao objeto do depósito, configurando alteração da matéria: foi suprimido o padrão de áreas onduladas em tons de cinza da área inferior das interfaces.



(21) BR 32 2018 003685-1

Código 36 - Indeferimento - Art. 106 § 4º da LPI

(22) 27/09/2017

(30) 31/03/2017 US 29/599,255

(44) 23/10/2018

(52) 14-04



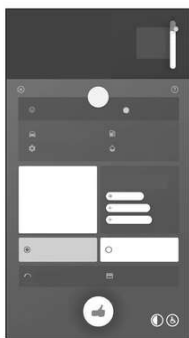

(54) PADRÃO ORNAMENTAL APLICADO A/EM INTERFACE GRÁFICA DE USUÁRIO

(62) BR 30 2017 004245-7 27/09/2017

(71) WAYNE FUELING SYSTEMS LLC (US)

(72) JOHN JOSEPH MORRIS; SCOTT R. NEGLEY; JOEL GARRETT; STEPHEN B. GORDON

(74) DANNEMANN, SIEMSEN, BIGLER & IPANEMA MOREIRA

objeto se enquadra na instrução normativa 044/2015 . objeto indeferido devido ao cumprimento insatisfatório de exigência técnica, nos termos do Art. 23 da Instrução Normativa 044/2015. Pedido indeferido devido à não conformidade ao contido no art. 101 c/c art. 106, caput, da LPI. O objeto apresentado no pedido dividido não corresponde ao objeto do depósito, configurando alteração da matéria: foi suprimido o padrão (espécie de marca d'água) nos cantos inferiores direitos das interfaces.

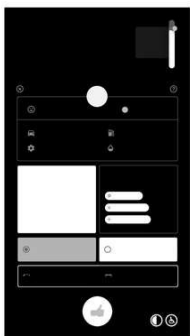

(21) BR 32 2018 003880-3

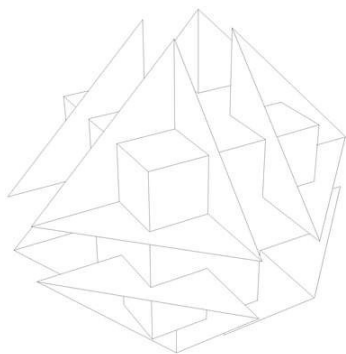

Código 36 - Indeferimento - Art. 106 § 4º da LPI

(22) 01/02/2018

(44) 23/10/2018

(52) 26-05

(54) CONFIGURAÇÃO APLICADA A/EM LUMINÁRIA

(62) BR 30 2018 000389-6 01/02/2018

(71) VINÍCIUS HERNANDEZ LOPES LADIVEZ (BR/SP)

(72) VINÍCIUS HERNANDEZ LOPES LADIVEZ

objeto se enquadra na instrução normativa 044/2015 . objeto indeferido devido ao cumprimento insatisfatório de exigência técnica, nos termos do Art. 23 da Instrução Normativa 044/2015. Pedido indeferido devido à não conformidade ao contido no art. 101, inciso IV, c/c art. 106, caput, da LPI. O objeto do depósito inclui fio e elemento de fixação que não aparece na representação do objeto do cumprimento de exigência. Portanto, houve alteração de matéria.

(21) BR 32 2018 053890-3

Código 36 - Indeferimento - Art. 106 § 4º da LPI

(22) 01/02/2018

(44) 23/10/2018

(52) 26-05



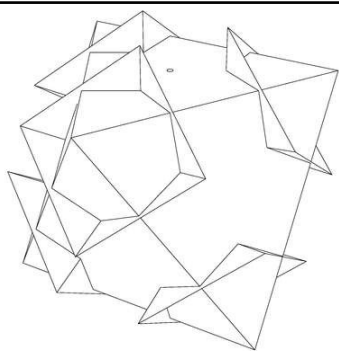

(54) CONFIGURAÇÃO APLICADA A/EM LUMINÁRIA

(62) BR 30 2018 000389-6 01/02/2018

(71) VINÍCIUS HERNANDEZ LOPES LADIVEZ (BR/SP)

(72) VINÍCIUS HERNANDEZ LOPES LADIVEZ

objeto se enquadra na instrução normativa 044/2015 . objeto indeferido devido ao cumprimento insatisfatório de exigência técnica, nos termos do Art. 23 da Instrução Normativa 044/2015. Pedido indeferido devido à não conformidade ao contido no art. 101, inciso IV, c/c art. 106, caput, da LPI. O objeto do depósito inclui fio e elemento de fixação que não aparece na representação do objeto do cumprimento de exigência. Portanto, houve alteração de matéria.



Código 37 - Recurso Contra o Indeferimento

Notificação de interposição de recurso ao Presidente do INPI contra o indeferimento do pedido de registro de desenho industrial, objetivando o reexame da matéria. Desta data corre o prazo de 60 (sessenta) dias para apresentação de contra-razões por qualquer interessado. Poderá ser requerida cópia do recurso através de formulário específico.

(21) BR 32 2018 001075-5

Código 37 - Recurso Contra o Indeferimento

(22) 26/08/2016

(62) BR 30 2016 003756-6 26/08/2016

(71) KOHLER CO. (US)

(74) Hugo Silva & Maldonado Propriedade Intelectual Sociedade Civil S/C Ltda.

Recurso contra o indeferimento: Pet. (WB) 870180131354 de 17/09/2018.

(21) BR 32 2018 001077-1

Código 37 - Recurso Contra o Indeferimento

(22) 26/08/2016

(62) BR 30 2016 003756-6 26/08/2016

(71) KOHLER CO. (US)

(74) Hugo Silva & Maldonado Propriedade Intelectual Sociedade Civil S/C Ltda.

Recurso contra o indeferimento: Pet. (WB) 870180131371 de 17/09/2018.



Código 39 - Concessão do Registro

Concessão do registro de desenho industrial. O certificado de registro estará à disposição do interessado. Desta data corre o prazo de 5 (cinco) anos para interposição de nulidade administrativa por qualquer interessado (Art. 113 § 1º da LPI). Se interposto o pedido de nulidade no prazo de 60 (sessenta) dias contados da data da concessão, os efeitos da concessão do registro serão suspensos (Art. 113 § 2º).

(11) BR 30 2012 003421-3

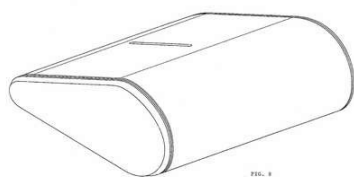

Código 39 - Concessão do Registro

(22) 06/07/2012

(15) 23/10/2018

(43) 16/10/2018

(52) 14-02

(54) CONFIGURAÇÃO APLICADA A MOUSE

(73) MICROSOFT CORPORATION (US)

(72) YOUNG SOO KIM; PETER BRISTOL; CURTIS AUMILLER

(74) Di BLasi, Parente & Ass. Prop. Ind. Ltda

Prazo de validade: 10 (dez) anos contados a partir de 06/07/2012, mediante o recolhimento da taxa quinquenal de manutenção (Artigos 119 e 120 da LPI) e observadas as demais condições legais.

(11) BR 30 2013 003948-0

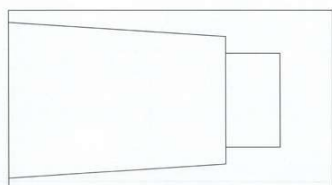

Código 39 - Concessão do Registro

(22) 12/08/2013

(15) 23/10/2018

(30) 23/02/2013 KR 30-2013-0009485

(43) 18/09/2018

(54) PADRÃO ORNAMENTAL EM INTERFACE GRÁFICA

(73) SAMSUNG ELECTRONICS CO.,LTD (KR)

(72) JAE-MYOUNG LEE

(74) DANNEMANN, SIEMSEN, BIGLER & IPANEMA MOREIRA

Prazo de validade: 10 (dez) anos contados a partir de 12/08/2013, mediante o recolhimento da taxa quinquenal de manutenção (Artigos 119 e 120 da LPI) e observadas as demais condições legais.

(11) BR 30 2013 005816-6

Código 39 - Concessão do Registro

(22) 14/11/2013

(15) 23/10/2018

(30) 17/05/2013 US 29/455,261; 17/05/2013 US 29/455,262

(45) 23/10/2018

(52) 32-00

(54) PADRÃO ORNAMENTAL APLICADO EM DISPOSITIVO OFTÁLMICO



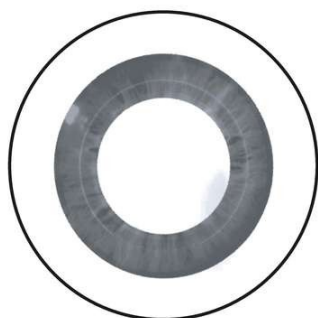

(73) JOHNSON & JOHNSON VISION CARE, INC. (US)

(72) JAMES DANIEL RIALI; FREDERICK A. FLITSCH

(74) DANNEMANN, SIEMSEN, BIGLER & IPANEMA MOREIRA

Prazo de validade: 10 (dez) anos contados a partir de 14/11/2013, mediante o recolhimento da taxa quinquenal de manutenção (Artigos 119 e 120 da LPI) e observadas as demais condições legais.

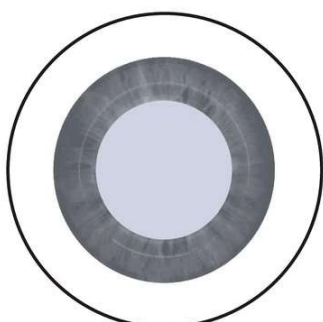

(11) BR 30 2014 000276-7



Código 39 - Concessão do Registro

(22) 23/01/2014

(15) 23/10/2018

(45) 23/10/2018

(52) 08-08

(54) CONFIGURAÇÃO APLICADA EM SUPORTE PARA GARRAFA

(73) ETIQUETAS FERREIRA LTDA (BR/SP)

(72) ROSANA FERREIRA

(74) MARTHOM ASSESSORIA EMPRESARIAL LTDA

Prazo de validade: 10 (dez) anos contados a partir de 23/01/2014, mediante o recolhimento da taxa quinquenal de manutenção (Artigos 119 e 120 da LPI) e observadas as demais condições legais.

(11) BR 30 2014 000455-7

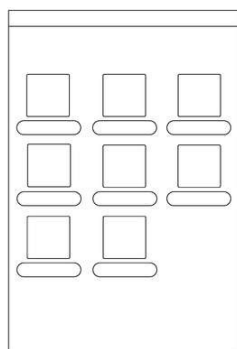

Código 39 - Concessão do Registro

(22) 31/01/2014

(15) 23/10/2018

(30) 02/08/2013 US 29/462394

(45) 23/10/2018

(52) 14-04

(54) PADRÃO ORNAMENTAL APLICADO A INTERFACE GRÁFICA

(73) GUANGZHOU UCWEB COMPUTER TECHNOLOGY CO., LTD. (CN)

(72) QU KAI

(74) KASZNAR LEONARDOS PROPRIEDADE INTELECTUAL

Prazo de validade: 10 (dez) anos contados a partir de 31/01/2014, mediante o recolhimento da taxa quinquenal de manutenção (Artigos 119 e 120 da LPI) e observadas as demais condições legais.



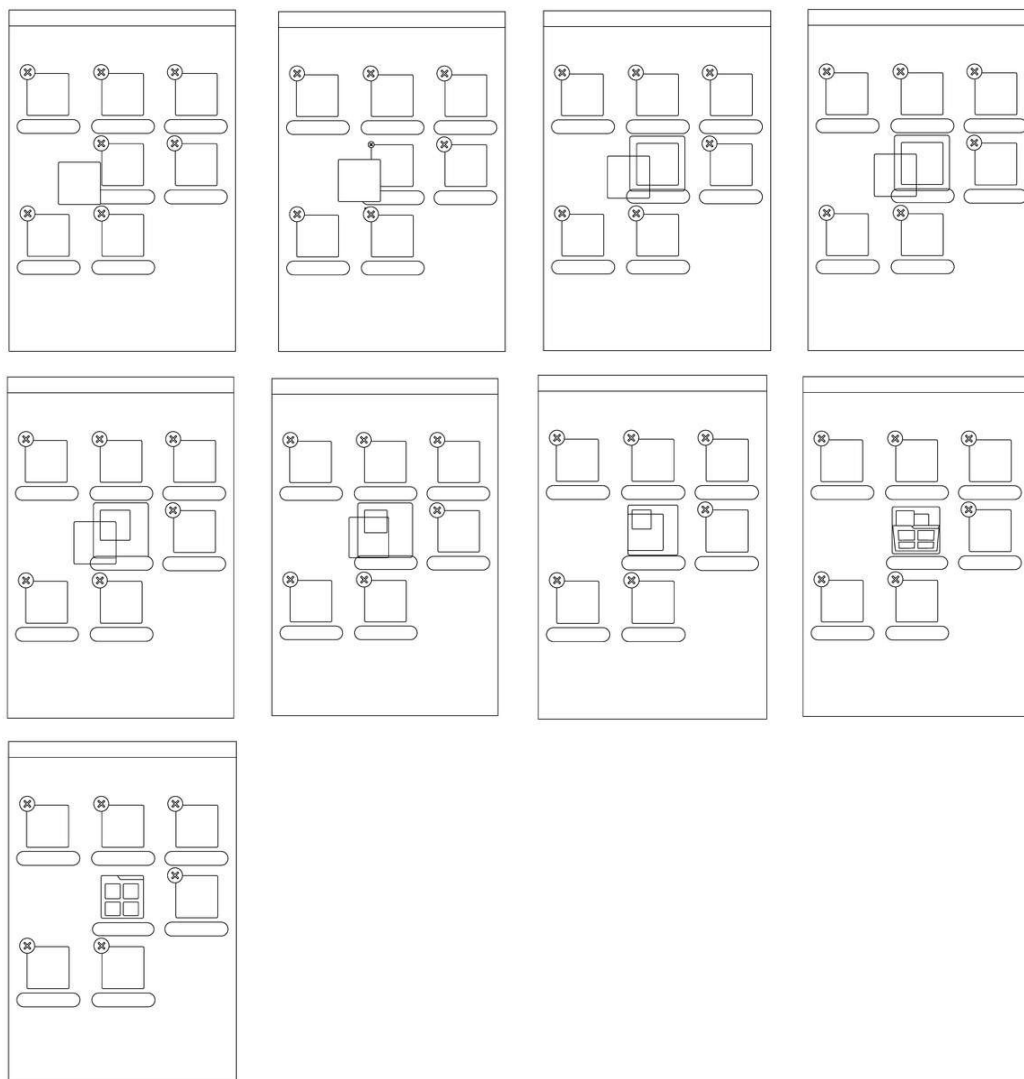

(11) BR 30 2014 001063-8

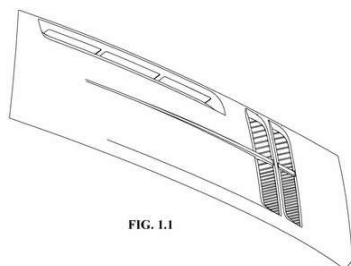

FIG. 1.1

Código 39 - Concessão do Registro

(22) 12/03/2014

(15) 23/10/2018

(30) 13/09/2013 US 29/467,007

(45) 23/10/2018

(52) 12-16

(54) CONFIGURAÇÃO APLICADA EM TAMPA PARA CARROCERIA

(73) DEERE & COMPANY (US)

(72) ALEX M. RYAN; RANDY C. RUSH; JAMES W. WIENKES; WILLIAM E.

CROOKES

(74) KASZNAR LEONARDOS PROPRIEDADE INTELECTUAL

Prazo de validade: 10 (dez) anos contados a partir de 12/03/2014, mediante o recolhimento da taxa quinquenal de manutenção (Artigos 119 e 120 da LPI) e observadas as demais condições legais.



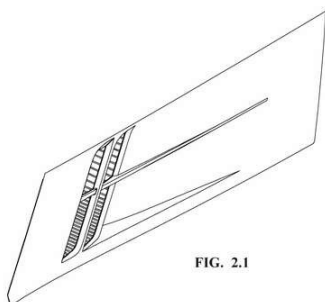
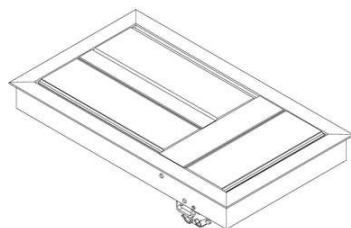

FIG. 2.1

(11) BR 30 2014 001949-0



Código 39 - Concessão do Registro

(22) 30/04/2014

(15) 23/10/2018

(45) 23/10/2018

(52) 13-03

(54) CONFIGURAÇÃO APLICADA EM CENTRAL DE ENERGIA E DADOS

(73) NORMAN R. BYRNE (US)

(72) NORMAN R. BYRNE; ELIZABETH A. WIRGAU; RANDELL E. PATE

(74) DAVID DO NASCIMENTO ADVOGADOS ASSOCIADOS

Prazo de validade: 10 (dez) anos contados a partir de 30/04/2014, mediante o recolhimento da taxa quinquenal de manutenção (Artigos 119 e 120 da LPI) e observadas as demais condições legais.

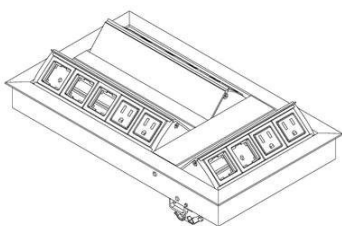

(11) BR 30 2014 006112-7

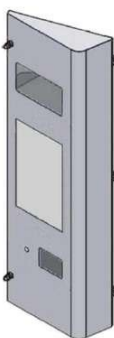

Código 39 - Concessão do Registro

(22) 04/12/2014

(15) 23/10/2018

(45) 23/10/2018

(52) 20-02

(54) CONFIGURAÇÃO APLICADA EM GABINETE DE ABASTECIMENTO

(73) AUTO EXPRESSO TECNOLOGIA S.A. (BR/SP)

(72) EDUARDO DIAS GONÇALVES

(74) DANNEMANN, SIEMSEN, BIGLER & IPANEMA MOREIRA

Prazo de validade: 10 (dez) anos contados a partir de 04/12/2014, mediante o recolhimento da taxa quinquenal de manutenção (Artigos 119 e 120 da LPI) e observadas as demais condições legais.

(11) BR 30 2015 000188-7

Código 39 - Concessão do Registro

(22) 15/01/2015

(15) 23/10/2018

(30) 18/07/2014 US 29/496,950



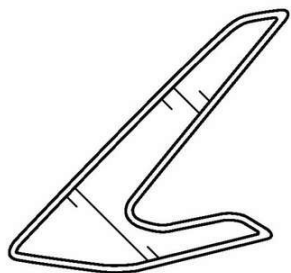

(45) 23/10/2018

(52) 26-06

(54) CONFIGURAÇÃO APLICADA EM LENTE PARA FAROL DE AERONAVE

(73) ICON AIRCRAFT, INC. (US)

(72) DONG TRAN; KLAUS TRITSCHLER

(74) DANNEMANN, SIEMSEN, BIGLER & IPANEMA MOREIRA

Prazo de validade: 10 (dez) anos contados a partir de 15/01/2015, mediante o recolhimento da taxa quinquenal de manutenção (Artigos 119 e 120 da LPI) e observadas as demais condições legais.

(11) BR 30 2015 002411-9

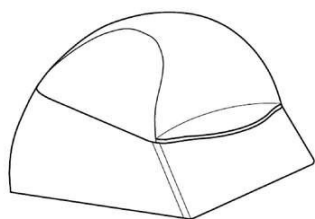

Código 39 - Concessão do Registro

(22) 25/05/2015

(15) 23/10/2018

(30) 25/11/2014 EM 002584623

(45) 23/10/2018

(52) 10-05

(54) CONFIGURAÇÃO APLICADA EM EQUIPAMENTO DE TESTE

(73) ARMEC S.N.C. DI LUIGI ARBORE E C. (IT)

(72) GIUSEPPE ARBORE; LUIGI ARBORE

(74) MAURÍCIO ARIBONI

Prazo de validade: 10 (dez) anos contados a partir de 25/05/2015, mediante o recolhimento da taxa quinquenal de manutenção (Artigos 119 e 120 da LPI) e observadas as demais condições legais.

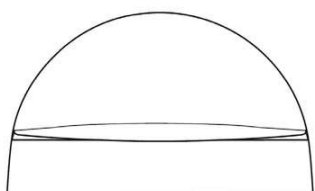

(11) BR 30 2015 004400-4

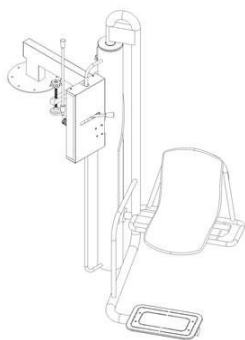

Código 39 - Concessão do Registro

(22) 23/09/2015

(15) 23/10/2018

(45) 23/10/2018

(52) 12-05

(54) CONFIGURAÇÃO APLICADA A/EM ELEVADOR DE PISCINAS

(73) W & D ARTEFATOS EM INOX LTDA ME (BR/PR)

(72) WILSON ALTISSIMO; DAVI BUENO FRANCO

(74) MARCIA REGINA FRASSON

Prazo de validade: 10 (dez) anos contados a partir de 23/09/2015, mediante o recolhimento da taxa quinquenal de manutenção (Artigos 119 e 120 da LPI) e observadas as demais condições legais.



(11) BR 30 2015 005179-5

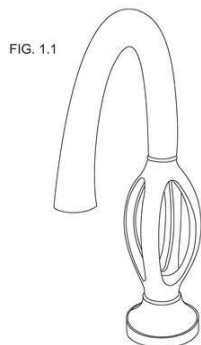

Código 39 - Concessão do Registro

(22) 13/11/2015

(15) 23/10/2018

(30) 15/05/2015 US 29/527.083

(45) 23/10/2018

(52) 23-01

(54) CONFIGURAÇÃO APLICADA A/EM TORNEIRA

(73) AS IP HOLDCO, LLC (US)

(72) SCOTT MICHAEL CLINE

(74) WALDEMAR DO NASCIMENTO

Prazo de validade: 10 (dez) anos contados a partir de 13/11/2015, mediante o recolhimento da taxa quinquenal de manutenção (Artigos 119 e 120 da LPI) e observadas as demais condições legais.

(11) BR 30 2015 005661-4

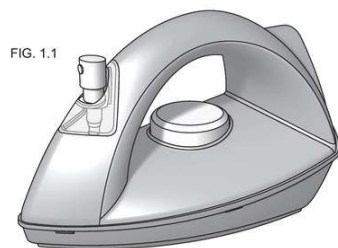

Código 39 - Concessão do Registro

(22) 14/12/2015

(15) 23/10/2018

(45) 23/10/2018

(52) 21-01

(54) CONFIGURAÇÃO APLICADA A/EM FERRO DE PASSAR DE BRINQUEDO

(73) USUAL PLASTIC - INDÚSTRIA E COMÉRCIO DE ARTEFATOS PLÁSTICOS LTDA (BR/SP)

(72) DJALMA LÚCIO PIVETTA

(74) Braga e Braga Associados - Advogados

Prazo de validade: 10 (dez) anos contados a partir de 14/12/2015, mediante o recolhimento da taxa quinquenal de manutenção (Artigos 119 e 120 da LPI) e observadas as demais condições legais.

(11) BR 30 2015 005665-7

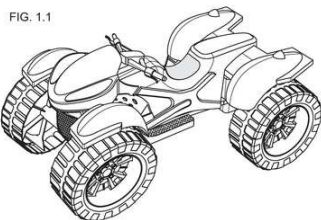

Código 39 - Concessão do Registro

(22) 14/12/2015

(15) 23/10/2018

(45) 23/10/2018

(52) 21-01

(54) CONFIGURAÇÃO APLICADA A/EM QUADRICICLO DE BRINQUEDO

(73) USUAL PLASTIC - INDÚSTRIA E COMÉRCIO DE ARTEFATOS PLÁSTICOS LTDA (BR/SP)

(72) DJALMA LÚCIO PIVETTA

(74) Braga e Braga Associados - Advogados

Prazo de validade: 10 (dez) anos contados a partir de 14/12/2015, mediante o recolhimento da taxa quinquenal de manutenção (Artigos 119 e 120 da LPI) e observadas as demais condições legais.



(11) BR 30 2016 002583-5

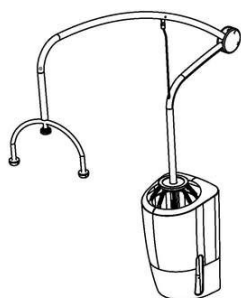

Código 39 - Concessão do Registro

(22) 17/06/2016

(15) 23/10/2018

(45) 23/10/2018

(52) 21-02

(54) CONFIGURAÇÃO APLICADA EM APARELHO DE GINÁSTICA

(73) PORTO PORTER LTDA. - ME (BR/SP)

(72) CESAR FABIANO LOPES

Prazo de validade: 10 (dez) anos contados a partir de 17/06/2016, mediante o recolhimento da taxa quinquenal de manutenção (Artigos 119 e 120 da LPI) e observadas as demais condições legais.

(11) BR 30 2016 003760-4



Código 39 - Concessão do Registro

(22) 29/08/2016

(15) 23/10/2018

(45) 23/10/2018

(52) 06-03

(54) CONFIGURAÇÃO APLICADA A/EM A MESA

(73) LUCIANA GONTIJO VASCONCELOS PORTO (BR/MG)

(72) LUCIANA GONTIJO VASCONCELOS PORTO

(74) SÂMIA BATISTA AMIN (NOME ANTERIOR SÂMIA AMIN SANTOS)

Prazo de validade: 10 (dez) anos contados a partir de 29/08/2016, mediante o recolhimento da taxa quinquenal de manutenção (Artigos 119 e 120 da LPI) e observadas as demais condições legais.



(11) BR 30 2016 003878-3

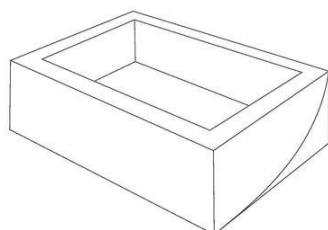

Código 39 - Concessão do Registro

(22) 03/09/2016

(15) 23/10/2018

(45) 23/10/2018

(52) 09-03

(54) CONFIGURAÇÃO APLICADA A/EM EMBALAGEM

(73) TASTY COMERCIO DE SALADAS LTDA - ME (BR/PR)

(72) RODRIGO CANEPPELE PASINATO

(74) ALCION BUBNIAK

Prazo de validade: 10 (dez) anos contados a partir de 03/09/2016, mediante o recolhimento da taxa quinquenal de manutenção (Artigos 119 e 120 da LPI) e observadas as demais condições legais.

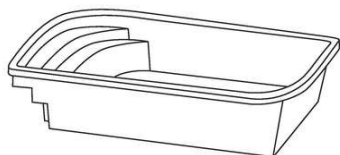

(11) BR 30 2016 003883-0

Código 39 - Concessão do Registro

(22) 05/09/2016

(15) 23/10/2018

(45) 23/10/2018

(52) 25-03

(54) CONFIGURACAO APLICADA EM PISCINA

(73) LAIR MEREGALI DOS SANTOS (BR/RS)

(72) LAIR MEREGALI DOS SANTOS

(74) AUDITA ASSESSORIA EMPRESARIAL LTDA.

Prazo de validade: 10 (dez) anos contados a partir de 05/09/2016, mediante o recolhimento da taxa quinquenal de manutenção (Artigos 119 e 120 da LPI) e observadas as demais condições legais.

(11) BR 30 2016 004187-3

Código 39 - Concessão do Registro

(22) 21/09/2016

(15) 23/10/2018

(45) 23/10/2018

(52) 07-05

(54) CONFIGURAÇÃO APLICADA A/EM RODO.

(73) MARCOS APARECIDO PUERTAS (BR/PR)

(72) MARCOS APARECIDO PUERTAS

(74) London Marcas e Patentes S/S Ltda.

Prazo de validade: 10 (dez) anos contados a partir de 21/09/2016, mediante o recolhimento da taxa quinquenal de manutenção (Artigos 119 e 120 da LPI) e observadas as demais condições legais.

**(11) BR 30 2016 004205-5**

Código 39 - Concessão do Registro

(22) 22/09/2016

(15) 23/10/2018

(45) 23/10/2018

(52) 07-99

(54) CONFIGURAÇÃO APLICADA A/EM PORTA-ROLO

(73) INDÚSTRIA E COMÉRCIO DE UTILIDADES DOMÉSTICAS INJETEMP LTDA. (BR/SP)



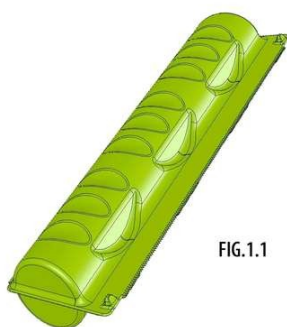

FIG. 1.1

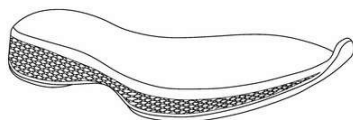

FIG. 2.1

(72) IVO RODRIGUES DOS SANTOS; SÉRGIO RODRIGUES DOS SANTOS
(74) Difusão Marcas e Patentes Ltda.

Prazo de validade: 10 (dez) anos contados a partir de 22/09/2016, mediante o recolhimento da taxa quinquenal de manutenção (Artigos 119 e 120 da LPI) e observadas as demais condições legais.

(11) BR 30 2016 004467-8



Código 39 - Concessão do Registro

(22) 03/10/2016

(15) 23/10/2018

(30) 14/04/2016 US 29/561.317

(45) 23/10/2018

(52) 02-04

(54) CONFIGURAÇÃO APLICADA A/EM PERIFERIA DE SOLADO DE CALÇADO

(73) SKECHERS U.S.A., INC. II (US)

(72) DAVID RAYSSE

(74) GUERRA PROPRIEDADE INDUSTRIAL

Prazo de validade: 10 (dez) anos contados a partir de 03/10/2016, mediante o recolhimento da taxa quinquenal de manutenção (Artigos 119 e 120 da LPI) e observadas as demais condições legais.

(11) BR 30 2016 004818-5

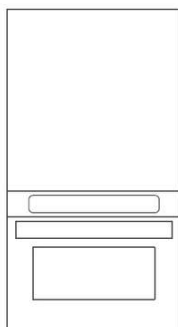

Código 39 - Concessão do Registro

(22) 20/10/2016

(15) 23/10/2018

(30) 20/04/2016 US 29/561,899

(45) 23/10/2018

(52) 14-04

(54) PADRÃO ORNAMENTAL APLICADO EM INTERFACE GRÁFICA.

(73) GOOGLE LLC (US)

(72) MIN-SANG CHOI; JENS NAGEL; CHRISTIAN PAUL CHARAGUA; HEATHER LUIPOLD

(74) FLÁVIA SALIM LOPES

Prazo de validade: 10 (dez) anos contados a partir de 20/10/2016, mediante o



recolhimento da taxa quinquenal de manutenção (Artigos 119 e 120 da LPI) e observadas as demais condições legais.

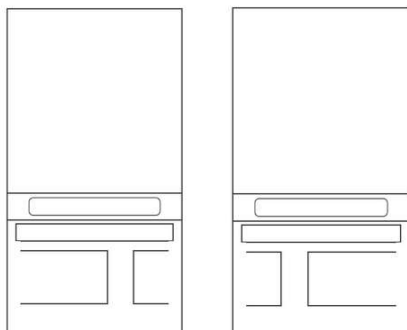

(11) BR 30 2016 004962-9



Código 39 - Concessão do Registro

(22) 31/10/2016

(15) 23/10/2018

(45) 23/10/2018

(52) 06-01

(54) CONFIGURAÇÃO APLICADA A/EM CADEIRA

(73) LIDER INDUSTRIA E COMERCIO DE ESTOFADOS LTDA (BR/MG)

(72) AURELIO NOGUEIRA ALVES

(74) VINÍCIUS SILVA DE OLIVEIRA

Prazo de validade: 10 (dez) anos contados a partir de 31/10/2016, mediante o recolhimento da taxa quinquenal de manutenção (Artigos 119 e 120 da LPI) e observadas as demais condições legais.

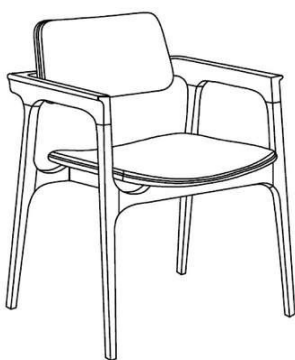

(11) BR 30 2016 005834-2

FIGURA .I

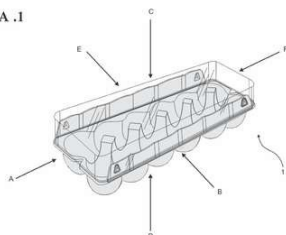

Código 39 - Concessão do Registro

(22) 16/12/2016

(15) 23/10/2018

(45) 23/10/2018

(52) 09-99

(54) CONFIGURAÇÃO APLICADA A/EM EMBALAGEM PARA OVOS

(73) WELINGTON HANS TACAHASHI (BR/SP)

(72) WELINGTON HANS TACAHASHI

(74) HELIO IGNACIO JR

Prazo de validade: 10 (dez) anos contados a partir de 16/12/2016, mediante o



recolhimento da taxa quinquenal de manutenção (Artigos 119 e 120 da LPI) e observadas as demais condições legais.

(11) BR 30 2017 000480-6



Código 39 - Concessão do Registro
(22) 03/02/2017
(15) 23/10/2018
(30) 05/08/2016 WO DM/091984
(45) 23/10/2018
(52) 26-06
(54) CONFIGURAÇÃO APLICADA A/EM LANTERNA COMBINADA DE VEÍCULO
(73) DAIMLER AG (DE)
(72) KAI SIEBER; GORDEN WAGENER
(74) Dannemann, Siemsen, Bigler & Ipanema Moreira
Prazo de validade: 10 (dez) anos contados a partir de 03/02/2017, mediante o recolhimento da taxa quinquenal de manutenção (Artigos 119 e 120 da LPI) e observadas as demais condições legais.

(11) BR 30 2017 000484-9



Código 39 - Concessão do Registro
(22) 03/02/2017
(15) 23/10/2018
(30) 05/08/2016 WO DM/091984
(45) 23/10/2018
(52) 26-06
(54) CONFIGURAÇÃO APLICADA A/EM FAROL DE VEÍCULO
(73) DAIMLER AG (DE)
(72) KAI SIEBER; GORDEN WAGENER
(74) Dannemann, Siemsen, Bigler & Ipanema Moreira
Prazo de validade: 10 (dez) anos contados a partir de 03/02/2017, mediante o recolhimento da taxa quinquenal de manutenção (Artigos 119 e 120 da LPI) e observadas as demais condições legais.

(11) BR 30 2017 000529-2



Código 39 - Concessão do Registro
(22) 08/02/2017
(15) 23/10/2018
(45) 23/10/2018
(52) 12-16
(54) CONFIGURAÇÃO APLICADA EM TETO DE VEÍCULO AUTOMOTOR
(73) FCA FIAT CHRYSLER AUTOMÓVEIS BRASIL LTDA (BR/MG)
(72) PETER JAKOB FASSBENDER
Prazo de validade: 10 (dez) anos contados a partir de 08/02/2017, mediante o recolhimento da taxa quinquenal de manutenção (Artigos 119 e 120 da LPI) e



observadas as demais condições legais.

(11) BR 30 2017 000552-7

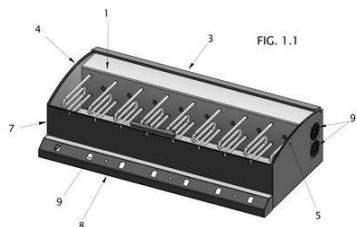

Código 39 - Concessão do Registro

(22) 08/02/2017

(15) 23/10/2018

(45) 23/10/2018

(52) 23-03

(54) CONFIGURAÇÃO APLICADA EM FORNO

(73) ROYAL TRUDEL ALIMENTOS LTDA - ME (BR/RS)

(72) LEONARDO GAVIOLI OLIVEIRA

(74) Marpa Consultoria e Assessoria Empresarial Ltda.

Prazo de validade: 10 (dez) anos contados a partir de 08/02/2017, mediante o recolhimento da taxa quinquenal de manutenção (Artigos 119 e 120 da LPI) e observadas as demais condições legais.

(11) BR 30 2017 000924-7



Fig. 1.1

Código 39 - Concessão do Registro

(22) 02/03/2017

(15) 23/10/2018

(45) 23/10/2018

(52) 14-99

(54) CONFIGURAÇÃO APLICADA A/EM SUPORTE FIXO PARA CELULAR

(73) JOSÉ ROBERTO BONFIM 07992828801 (BR/SP)

(72) JOSÉ ROBERTO BONFIM

(74) SILVIA HELENA TAVARES CADEVILLE

Prazo de validade: 10 (dez) anos contados a partir de 02/03/2017, mediante o recolhimento da taxa quinquenal de manutenção (Artigos 119 e 120 da LPI) e observadas as demais condições legais.



Fig. 2.1



Fig. 3.1



Fig. 4.1



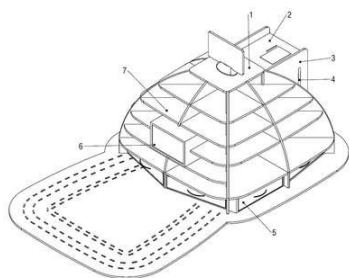

Fig. 5.1



Fig. 6.1

(11) BR 30 2017 000948-4



Código 39 - Concessão do Registro

(22) 24/02/2017

(15) 23/10/2018

(45) 23/10/2018

(52) 25-03

(54) CONFIGURAÇÃO APLICADA EM QUIOSQUE

(73) BMB IND. E COM. DE CONFECÇÕES EIRELLI (BR/PR)

(72) BIANCA MARDEGAN BENATATTI

(74) CALISTO VENDRAME SOBRINHO

Prazo de validade: 10 (dez) anos contados a partir de 24/02/2017, mediante o recolhimento da taxa quinquenal de manutenção (Artigos 119 e 120 da LPI) e observadas as demais condições legais.

(11) BR 30 2017 001965-0

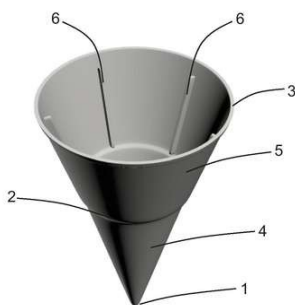

Código 39 - Concessão do Registro

(22) 08/05/2017

(15) 23/10/2018

(45) 23/10/2018

(52) 09-05

(54) CONFIGURAÇÃO APLICADA A/EM SUPORTE PARA CASQUINHA DE SORVETE

(73) ADILSON REIMER (BR/SC)

(72) ADILSON REIMER

(74) EDEMAR SOARES ANTONINI

Prazo de validade: 10 (dez) anos contados a partir de 08/05/2017, mediante o recolhimento da taxa quinquenal de manutenção (Artigos 119 e 120 da LPI) e observadas as demais condições legais.



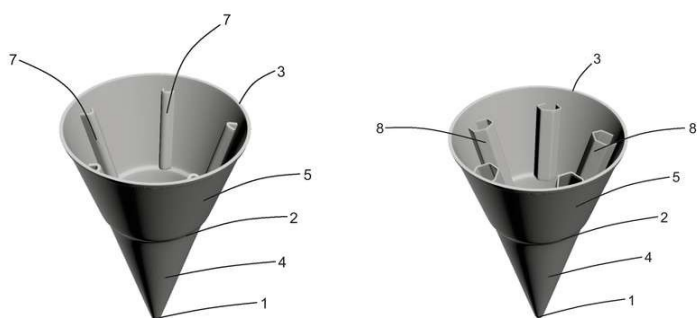

(11) BR 30 2017 002408-4



Código 39 - Concessão do Registro

(22) 11/06/2017

(15) 23/10/2018

(45) 23/10/2018

(52) 06-01

(54) CONFIGURAÇÃO APLICADA A/EM SOFÁ DE JARDIM

(73) FERNANDO HERMÉTO DE SÁ MOTTA (BR/MG)

(72) FERNANDO HERMETO SÁ MOTTA

Prazo de validade: 10 (dez) anos contados a partir de 11/06/2017, mediante o recolhimento da taxa quinquenal de manutenção (Artigos 119 e 120 da LPI) e observadas as demais condições legais.

(11) BR 30 2017 002627-3

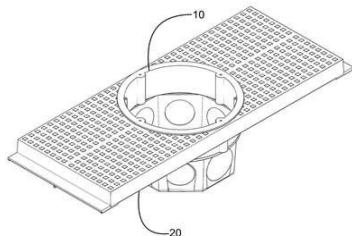

Código 39 - Concessão do Registro

(22) 26/06/2017

(15) 23/10/2018

(45) 23/10/2018

(52) 25-01

(54) CONFIGURAÇÃO APLICADA A/EM CAIXA DE LUZ PARA TETO

(73) COSME FERNANDES DE ARAUJO (BR/RJ)

(72) COSME FERNADES DE ARAÚJO

(74) ANDRÉ JOÃO LACERDA DA SILVA

Prazo de validade: 10 (dez) anos contados a partir de 26/06/2017, mediante o recolhimento da taxa quinquenal de manutenção (Artigos 119 e 120 da LPI) e observadas as demais condições legais.

(11) BR 30 2017 003722-4



Código 39 - Concessão do Registro

(22) 25/08/2017

(15) 23/10/2018

(45) 23/10/2018

(52) 06-09

(54) CONFIGURAÇÃO APLICADA A/EM ALMOFADA

(73) KATHAVENTO INDUSTRIA E COMERCIO DE PRESENTES E DECORAÇÕES LTDA (BR/SC)

(72) DANIEL SARAI



(74) ALEXANDRE BRANDAO AMARAL

Prazo de validade: 10 (dez) anos contados a partir de 25/08/2017, mediante o recolhimento da taxa quinquenal de manutenção (Artigos 119 e 120 da LPI) e observadas as demais condições legais.

(11) BR 30 2017 005138-3

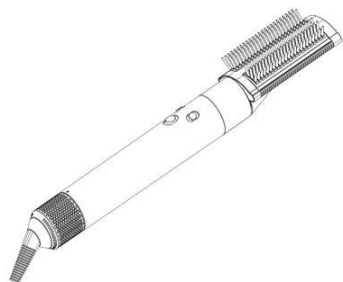

Código 39 - Concessão do Registro

(22) 14/11/2017

(15) 23/10/2018

(30) 30/05/2017 EM 004023927-0001

(45) 23/10/2018

(52) 28-03

(54) CONFIGURAÇÃO APLICADA A/EM MODELADOR DE CABELOS

(73) DYSON TECHNOLOGY LIMITED (GB)

(72) ROBERT MARK BRETT COULTON; DANIEL JOHN THOMPSON;
CHRISTOPHER DANIEL CURRER WILKINSON; ANDREA EE-VA LIM; PETER
DAVID GAMMACK; STEPHEN BENJAMIN COURTNEY; ALEXANDER STUART
KNOX; JEREMY ADAM TOMAS ELLIS-GRAY; NICHOLAS GILES WILKINS;
JONATHAN JAMES HARVEY HEFFER; ANNMARIE RITA NICOLSON; EMMA
VICTORIA CARSON; WEIYI CHIA; WEI JIE LAM

(74) Daniel Advogados (Alt.de Daniel & Cia)

Prazo de validade: 10 (dez) anos contados a partir de 14/11/2017, mediante o recolhimento da taxa quinquenal de manutenção (Artigos 119 e 120 da LPI) e observadas as demais condições legais.

(11) BR 30 2017 005149-9

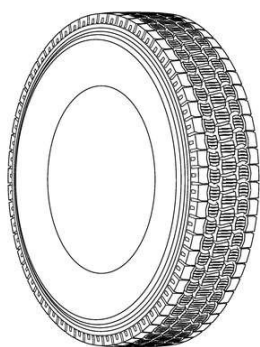

Código 39 - Concessão do Registro

(22) 16/11/2017

(15) 23/10/2018

(30) 17/05/2017 US 29/604,357

(45) 23/10/2018

(52) 12-15

(54) CONFIGURAÇÃO APLICADA A/EM PNEU

(73) BRIDGESTONE AMERICAS TIRE OPERATIONS, LLC (US)

(72) DAVID E. SHULTZ; OMAR R. CUATA

(74) DANNEMANN, SIEMSEN, BIGLER & IPANEMA MOREIRA

Prazo de validade: 10 (dez) anos contados a partir de 16/11/2017, mediante o recolhimento da taxa quinquenal de manutenção (Artigos 119 e 120 da LPI) e observadas as demais condições legais.

(11) BR 30 2017 005150-2

Código 39 - Concessão do Registro

(22) 16/11/2017

(15) 23/10/2018



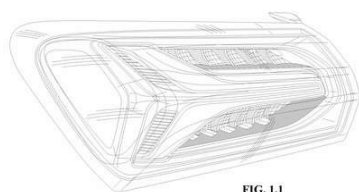

FIG. 1.1

(30) 17/05/2017 US 29/604369
 (45) 23/10/2018
 (52) 26-06
 (54) CONFIGURAÇÃO APLICADA A/EM LANTERNA TRASEIRA PARA VEÍCULO.
 (73) GM GLOBAL TECHNOLOGY OPERATIONS LLC (US)
 (72) BRIAN J. SMITH; SAMIR DATTA
 (74) KASZNAR LEONARDOS PROPRIEDADE INTELECTUAL

Prazo de validade: 10 (dez) anos contados a partir de 16/11/2017, mediante o recolhimento da taxa quinquenal de manutenção (Artigos 119 e 120 da LPI) e observadas as demais condições legais.

(11) BR 30 2017 005244-4

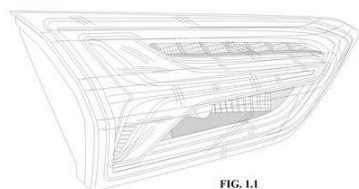
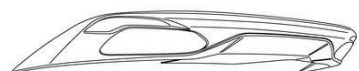

FIG. 1.1

Código 39 - Concessão do Registro
 (22) 21/11/2017
 (15) 23/10/2018
 (30) 22/05/2017 US 29/604930
 (45) 23/10/2018
 (52) 26-06
 (54) CONFIGURAÇÃO APLICADA A/EM LANTERNA TRASEIRA PARA VEÍCULO.
 (73) GM GLOBAL TECHNOLOGY OPERATIONS LLC (US)
 (72) BRIAN J. SMITH; SAMIR DATTA
 (74) KASZNAR LEONARDOS PROPRIEDADE INTELECTUAL

Prazo de validade: 10 (dez) anos contados a partir de 21/11/2017, mediante o recolhimento da taxa quinquenal de manutenção (Artigos 119 e 120 da LPI) e observadas as demais condições legais.

(11) BR 30 2017 005316-5



Código 39 - Concessão do Registro
 (22) 27/11/2017
 (15) 23/10/2018
 (30) 02/06/2017 US 29/606,191
 (45) 23/10/2018
 (52) 12-16
 (54) CONFIGURAÇÃO APLICADA A/EM PAINEL TRASEIRO INFERIOR DE VEÍCULO.
 (73) GM GLOBAL TECHNOLOGY OPERATIONS LLC (US)
 (72) BRIAN J. SMITH; EVAN MAI
 (74) KASZNAR LEONARDOS PROPRIEDADE INTELECTUAL

Prazo de validade: 10 (dez) anos contados a partir de 27/11/2017, mediante o recolhimento da taxa quinquenal de manutenção (Artigos 119 e 120 da LPI) e observadas as demais condições legais.



(11) BR 30 2017 005317-3

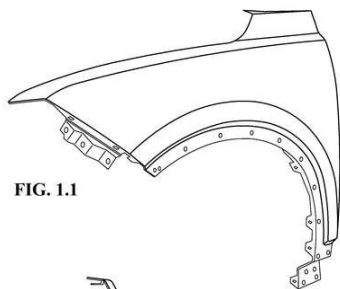

FIG. 1.1

Código 39 - Concessão do Registro

(22) 27/11/2017

(15) 23/10/2018

(30) 31/05/2017 US 29/605,913

(45) 23/10/2018

(52) 12-16

(54) CONFIGURAÇÃO APLICADA A/EM PARA-CHOQUE PARA VEÍCULO.

(73) GM GLOBAL TECHNOLOGY OPERATIONS LLC (US)

(72) JAWOOK KOO; BRIAN MALCZEWSKI

(74) KASZNAR LEONARDOS PROPRIEDADE INTELECTUAL

Prazo de validade: 10 (dez) anos contados a partir de 27/11/2017, mediante o recolhimento da taxa quinquenal de manutenção (Artigos 119 e 120 da LPI) e observadas as demais condições legais.

(11) BR 30 2017 005318-1

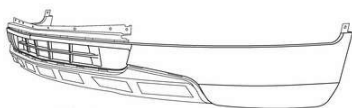

FIG. 1.1

Código 39 - Concessão do Registro

(22) 27/11/2017

(15) 23/10/2018

(30) 31/05/2017 US 29/605,904

(45) 23/10/2018

(52) 12-16

(54) CONFIGURAÇÃO APLICADA A/EM PARACHOQUE FRONTAL PARA VEÍCULO.

(73) GM GLOBAL TECHNOLOGY OPERATIONS LLC (US)

(72) JAWOOK KOO; BRIAN MALCZEWSKI

(74) KASZNAR LEONARDOS PROPRIEDADE INTELECTUAL

Prazo de validade: 10 (dez) anos contados a partir de 27/11/2017, mediante o recolhimento da taxa quinquenal de manutenção (Artigos 119 e 120 da LPI) e observadas as demais condições legais.

(11) BR 30 2017 005320-3

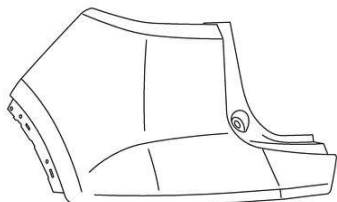

Código 39 - Concessão do Registro

(22) 27/11/2017

(15) 23/10/2018

(30) 31/05/2017 US 29/605917

(45) 23/10/2018

(52) 12-16

(54) CONFIGURAÇÃO APLICADA A/EM PAINEL TRASEIRO SUPERIOR DE VEÍCULO.

(73) GM GLOBAL TECHNOLOGY OPERATIONS LLC (US)

(72) JAWOOK KOO; BRIAN MALCZEWSKI

(74) KASZNAR LEONARDOS PROPRIEDADE INTELECTUAL

Prazo de validade: 10 (dez) anos contados a partir de 27/11/2017, mediante o



recolhimento da taxa quinquenal de manutenção (Artigos 119 e 120 da LPI) e observadas as demais condições legais.

(11) BR 30 2017 005321-1

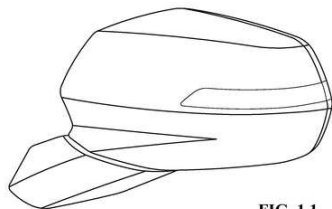

FIG. 1.1

Código 39 - Concessão do Registro

(22) 27/11/2017

(15) 23/10/2018

(30) 31/05/2017 US 29/605915

(45) 23/10/2018

(52) 12-16

(54) CONFIGURAÇÃO APLICADA A/EM RETROVISOR PARA VEÍCULO

(73) GM GLOBAL TECHNOLOGY OPERATIONS LLC (US)

(72) JAWOOK KOO; BRIAN MALCZEWSKI

(74) KASZNAR LEONARDOS PROPRIEDADE INTELECTUAL

Prazo de validade: 10 (dez) anos contados a partir de 27/11/2017, mediante o recolhimento da taxa quinquenal de manutenção (Artigos 119 e 120 da LPI) e observadas as demais condições legais.

(11) BR 30 2017 005322-0

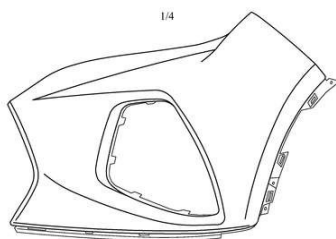

1.4

Código 39 - Concessão do Registro

(22) 27/11/2017

(15) 23/10/2018

(30) 31/05/2017 US 29/605901

(45) 23/10/2018

(52) 12-16

(54) CONFIGURAÇÃO APLICADA A/EM PAINEL FRONTAL PARA VEÍCULO

(73) GM GLOBAL TECHNOLOGY OPERATIONS LLC (US)

(72) JAWOOK KOO; BRIAN MALCZEWSKI

(74) KASZNAR LEONARDOS PROPRIEDADE INTELECTUAL

Prazo de validade: 10 (dez) anos contados a partir de 27/11/2017, mediante o recolhimento da taxa quinquenal de manutenção (Artigos 119 e 120 da LPI) e observadas as demais condições legais.

(11) BR 30 2017 005324-6

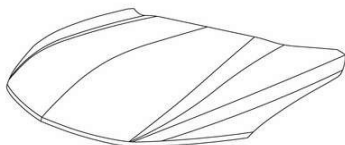

Código 39 - Concessão do Registro

(22) 27/11/2017

(15) 23/10/2018

(30) 31/05/2017 US 29/605896

(45) 23/10/2018

(52) 12-16

(54) CONFIGURAÇÃO APLICADA A/EM CAPÔ PARA VEÍCULO

(73) GM GLOBAL TECHNOLOGY OPERATIONS LLC (US)

(72) JAWOOK KOO; BRIAN MALCZEWSKI

(74) KASZNAR LEONARDOS PROPRIEDADE INTELECTUAL

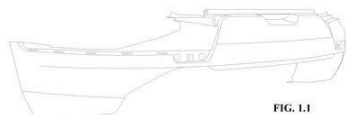

Prazo de validade: 10 (dez) anos contados a partir de 27/11/2017, mediante o recolhimento da taxa quinquenal de manutenção (Artigos 119 e 120 da LPI) e observadas as demais condições legais.

(11) BR 30 2017 005327-0

Código 39 - Concessão do Registro

(22) 27/11/2017

(15) 23/10/2018

(30) 31/05/2017 US 29/605919

(45) 23/10/2018

(52) 12-16

(54) CONFIGURAÇÃO APLICADA A/EM PAINEL TRASEIRO INFERIOR DE VEÍCULO.

(73) GM GLOBAL TECHNOLOGY OPERATIONS LLC (US)

(72) JAWOOK KOO; BRIAN MALCZEWSKI

(74) KASZNAR LEONARDOS PROPRIEDADE INTELECTUAL

Prazo de validade: 10 (dez) anos contados a partir de 27/11/2017, mediante o recolhimento da taxa quinquenal de manutenção (Artigos 119 e 120 da LPI) e observadas as demais condições legais.

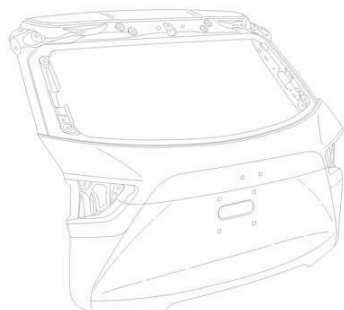
(11) BR 30 2017 005417-6

Código 39 - Concessão do Registro

(22) 01/12/2017

(15) 23/10/2018

(30) 02/06/2017 US 29/606240

(45) 23/10/2018

(52) 12-16

(54) CONFIGURAÇÃO APLICADA A/EM PORTA DE BAGAGEIRO PARA VEÍCULO

(73) GM GLOBAL TECHNOLOGY OPERATIONS LLC (US)

(72) JAWOOK KOO; BRIAN MALCZEWSKI

(74) KASZNAR LEONARDOS PROPRIEDADE INTELECTUAL

Prazo de validade: 10 (dez) anos contados a partir de 01/12/2017, mediante o recolhimento da taxa quinquenal de manutenção (Artigos 119 e 120 da LPI) e observadas as demais condições legais.

(11) BR 30 2017 005419-6

Código 39 - Concessão do Registro

(22) 01/12/2017

(15) 23/10/2018

(30) 02/06/2017 US 29/606284

(45) 23/10/2018

(52) 26-06

(54) CONFIGURAÇÃO APLICADA A/EM FAROL DIANTEIRO DE VEÍCULO.



(73) GM GLOBAL TECHNOLOGY OPERATIONS LLC (US)

(72) JAWOOK KOO; BRIAN MALCZEWSKI

(74) KASZNAR LEONARDOS PROPRIEDADE INTELECTUAL

Prazo de validade: 10 (dez) anos contados a partir de 01/12/2017, mediante o recolhimento da taxa quinquenal de manutenção (Artigos 119 e 120 da LPI) e observadas as demais condições legais.

(11) BR 30 2017 005586-9

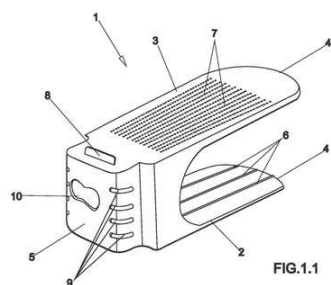

Código 39 - Concessão do Registro

(22) 12/12/2017

(15) 23/10/2018

(45) 23/10/2018

(52) 06-99

(54) CONFIGURAÇÃO APLICADA A/EM SAPATEIRA

(73) ALCIDES RODRIGUES (BR/SP)

(72) ALCIDES RODRIGUES

(74) JULIANA DE MORAES CARVALHO MELLO

Prazo de validade: 10 (dez) anos contados a partir de 12/12/2017, mediante o recolhimento da taxa quinquenal de manutenção (Artigos 119 e 120 da LPI) e observadas as demais condições legais.

(11) BR 30 2017 005624-5

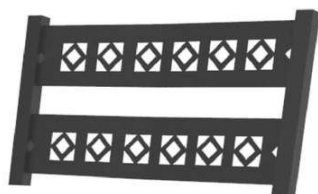

Código 39 - Concessão do Registro

(22) 14/12/2017

(15) 23/10/2018

(45) 23/10/2018

(52) 06-99

(54) CONFIGURAÇÃO APLICADA A/EM ENCOSTO DE CADEIRAS

(73) JAIRO FERNANDES DOMENE (BR/SP)

(72) JAIRO FERNANDES DOMENE

(74) Beerre Assessoria Empresarial Ltda.(Alt. de Beerre Assessoria Emp. S/C.LTDA.)

Prazo de validade: 10 (dez) anos contados a partir de 14/12/2017, mediante o recolhimento da taxa quinquenal de manutenção (Artigos 119 e 120 da LPI) e observadas as demais condições legais.



FIG. 2.4

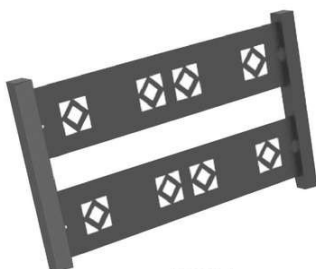

FIG. 3.4

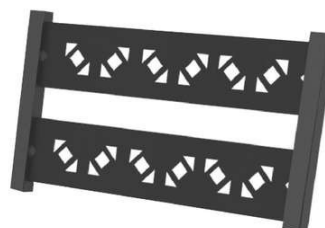

FIG. 4.4





FIG. 5.4

(11) BR 30 2017 005658-0

FIG. 1.1



Código 39 - Concessão do Registro

(22) 14/12/2017

(15) 23/10/2018

(45) 23/10/2018

(52) 09-01

(54) CONFIGURAÇÃO APLICADA A/EM GARRAFA

(73) CERVEJARIA CIDADE IMPERIAL PETRÓPOLIS LTDA (BR/RJ)

(72) CLEBER DA SILVA FARIA

(74) MAURICIO DARRÉ

Prazo de validade: 10 (dez) anos contados a partir de 14/12/2017, mediante o recolhimento da taxa quinquenal de manutenção (Artigos 119 e 120 da LPI) e observadas as demais condições legais.

FIG. 2.1



(11) BR 30 2017 005659-8



Código 39 - Concessão do Registro

(22) 14/12/2017

(15) 23/10/2018

(45) 23/10/2018

(52) 09-01

(54) CONFIGURAÇÃO APLICADA A/EM GARRAFA

(73) CERVEJARIA CIDADE IMPERIAL PETRÓPOLIS LTDA (BR/RJ)

(72) CLEBER DA SILVA FARIA

(74) MAURICIO DARRÉ

Prazo de validade: 10 (dez) anos contados a partir de 14/12/2017, mediante o recolhimento da taxa quinquenal de manutenção (Artigos 119 e 120 da LPI) e observadas as demais condições legais.





(11) BR 30 2017 005874-4

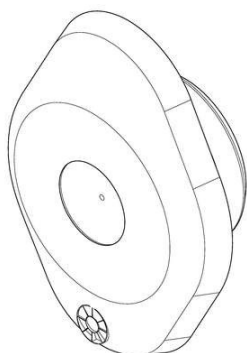

Código 39 - Concessão do Registro

(22) 22/12/2017

(15) 23/10/2018

(30) 30/06/2017 US 29/609,530

(45) 23/10/2018

(52) 12-15

(54) CONFIGURAÇÃO APLICADA A/EM TAMPA DE VÁLVULA DE CÂMARAS-DE-AR DE PNEUS

(73) EQUALAIRE SYSTEMS, INC. (US)

(72) DANE HENRY; MARK KEVIN HENNIG

(74) DANNEMANN, SIEMSEN, BIGLER & IPANEMA MOREIRA

Prazo de validade: 10 (dez) anos contados a partir de 22/12/2017, mediante o recolhimento da taxa quinquenal de manutenção (Artigos 119 e 120 da LPI) e observadas as demais condições legais.

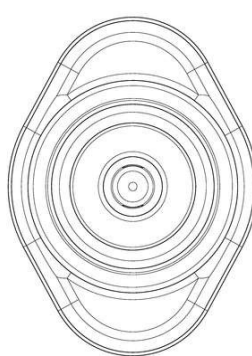
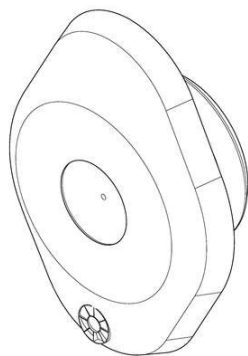
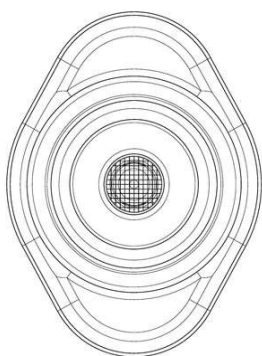

(11) BR 30 2017 005876-0

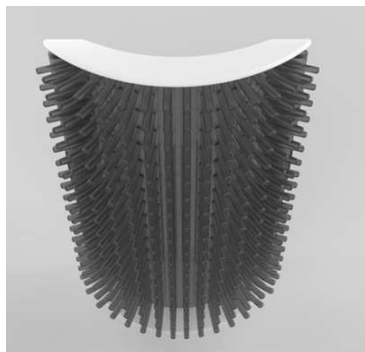

Código 39 - Concessão do Registro

(22) 22/12/2017

(15) 23/10/2018

(45) 23/10/2018

(52) 30-99

(54) CONFIGURAÇÃO APLICADA A/EM ESCOVA PARA ANIMAIS DE ESTIMAÇÃO

(73) PRIMOR DO BRASIL LTDA - EPP (BR/PR)

(72) ROBSON DE JESUS VASCONCELOS VEIGA

Prazo de validade: 10 (dez) anos contados a partir de 22/12/2017, mediante o recolhimento da taxa quinquenal de manutenção (Artigos 119 e 120 da LPI) e



observadas as demais condições legais.



(11) BR 30 2017 005889-2

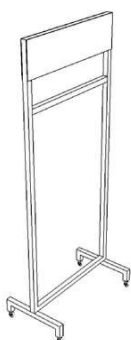

Código 39 - Concessão do Registro

(22) 23/12/2017

(15) 23/10/2018

(45) 23/10/2018

(52) 06-08

(54) CONFIGURAÇÃO APLICADA A/EM CABIDEIRO

(73) EB STORE MODAS EIRELI - EPP (BR/MG)

(72) MARIANA BEATRIZ SILVA ALEM

(74) PAULO ROBERTO ORLANDINI

Prazo de validade: 10 (dez) anos contados a partir de 23/12/2017, mediante o recolhimento da taxa quinquenal de manutenção (Artigos 119 e 120 da LPI) e observadas as demais condições legais.

(11) BR 30 2017 005893-0



Código 39 - Concessão do Registro

(22) 23/12/2017

(15) 23/10/2018

(45) 23/10/2018

(52) 30-02

(54) CONFIGURAÇÃO APLICADA A/EM DISPOSITIVO PARA REPRODUÇÃO E COLETA DE OVOS DE PEIXE

(73) UNIVERSIDADE FEDERAL RURAL DE PERNAMBUCO (BR/PE)

(72) JADSON FREITAS DA SILVA; MARILIA CORDEIRO GALVAO DA SILVA;

THAMIRIS PINHEIRO SANTOS; PABYTON GONCALVES CADENA

Prazo de validade: 10 (dez) anos contados a partir de 23/12/2017, mediante o recolhimento da taxa quinquenal de manutenção (Artigos 119 e 120 da LPI) e observadas as demais condições legais.

(11) BR 30 2017 005895-7

Código 39 - Concessão do Registro

(22) 25/12/2017

(15) 23/10/2018

(45) 23/10/2018



FIG. 1.1

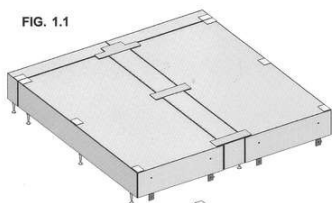

(52) 06-02
 (54) CONFIGURAÇÃO APLICADA A/EM BASE PARA COLCHÕES
 (73) GERALDO ANTONIO ALVES FRAGA (BR/DF)
 (72) GERALDO ANTONIO ALVES FRAGA

Prazo de validade: 10 (dez) anos contados a partir de 25/12/2017, mediante o recolhimento da taxa quinquenal de manutenção (Artigos 119 e 120 da LPI) e observadas as demais condições legais.

(11) BR 30 2017 005900-7



Código 39 - Concessão do Registro
 (22) 26/12/2017
 (15) 23/10/2018
 (45) 23/10/2018
 (52) 09-05
 (54) CONFIGURAÇÃO APLICADA A/EM EMBALAGENS PARA LEMBRANCINHAS DE BEBÊS
 (73) DEBORA GONCALVES RADTKE 00107214016 (BR/SP)
 (72) DÉBORA GONÇALVES RADTKE
 (74) KARL ARTHUR BOLLIGER VIEIRA

Prazo de validade: 10 (dez) anos contados a partir de 26/12/2017, mediante o recolhimento da taxa quinquenal de manutenção (Artigos 119 e 120 da LPI) e observadas as demais condições legais.



(11) BR 30 2017 005954-6

Código 39 - Concessão do Registro
 (22) 28/12/2017
 (15) 23/10/2018



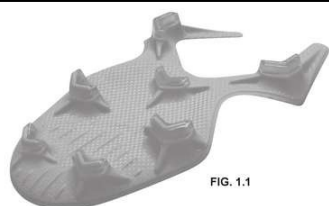

(30) 29/06/2017 US 29/609,371

(45) 23/10/2018

(52) 02-04

(54) CONFIGURAÇÃO APLICADA A/EM SOLADO DE CALÇADO

(73) NIKE INNOVATE C.V. (US)

(72) JEONGWOO LEE; THOMAS BELHACENE

(74) ANTONIO MAURICIO PEDRA ARNAUD

Prazo de validade: 10 (dez) anos contados a partir de 28/12/2017, mediante o recolhimento da taxa quinquenal de manutenção (Artigos 119 e 120 da LPI) e observadas as demais condições legais.

(11) BR 30 2017 005957-0



Código 39 - Concessão do Registro

(22) 28/12/2017

(15) 23/10/2018

(30) 29/06/2017 US 29/609,371

(45) 23/10/2018

(52) 02-04

(54) CONFIGURAÇÃO APLICADA A/EM PARTE SUPERIOR DE CALÇADO

(73) NIKE INNOVATE C.V. (US)

(72) JEONGWOO LEE; THOMAS BELHACENE

(74) ANTONIO MAURICIO PEDRA ARNAUD

Prazo de validade: 10 (dez) anos contados a partir de 28/12/2017, mediante o recolhimento da taxa quinquenal de manutenção (Artigos 119 e 120 da LPI) e observadas as demais condições legais.

(11) BR 30 2017 005959-7



Código 39 - Concessão do Registro

(22) 28/12/2017

(15) 23/10/2018

(30) 29/06/2017 US 29/609,371

(45) 23/10/2018

(52) 02-04

(54) CONFIGURAÇÃO APLICADA A/EM SOLADO DE CALÇADO

(73) NIKE INNOVATE C.V. (US)

(72) JEONGWOO LEE; THOMAS BELHACENE

(74) ANTONIO MAURICIO PEDRA ARNAUD

Prazo de validade: 10 (dez) anos contados a partir de 28/12/2017, mediante o recolhimento da taxa quinquenal de manutenção (Artigos 119 e 120 da LPI) e observadas as demais condições legais.

(11) BR 30 2017 005981-3

Código 39 - Concessão do Registro

(22) 29/12/2017





(15) 23/10/2018

(45) 23/10/2018

(52) 02-02

(54) CONFIGURAÇÃO APLICADA A/EM ROUPA DE BANHO

(73) WAGNER DE ALMEIDA LIMA (BR/CE)

(72) WAGNER DE ALMEIDA LIMA

Prazo de validade: 10 (dez) anos contados a partir de 29/12/2017, mediante o recolhimento da taxa quinquenal de manutenção (Artigos 119 e 120 da LPI) e observadas as demais condições legais.

(11) BR 30 2018 000033-1



Código 39 - Concessão do Registro

(22) 04/01/2018

(15) 23/10/2018

(45) 23/10/2018

(52) 14-99

(54) CONFIGURAÇÃO APLICADA A/EM EQUIPAMENTO DE ACESSIBILIDADE

(73) RENATO CORDEIRO MECCA (BR/SP)

(72) RENATO CORDEIRO MECCA

(74) MARCIO LORETI

Prazo de validade: 10 (dez) anos contados a partir de 04/01/2018, mediante o recolhimento da taxa quinquenal de manutenção (Artigos 119 e 120 da LPI) e observadas as demais condições legais.

(11) BR 30 2018 000119-2



Código 39 - Concessão do Registro

(22) 15/01/2018

(15) 23/10/2018

(43) 05/06/2018

(52) 14-01

(54) CONFIGURAÇÃO APLICADA A/EM FONE DE COMUNICAÇÕES

(73) PLANTRONICS, INC. (US)

(72) JOHN A. KELLEY

(74) EDUARDO LOURENÇO GUEDES SERRÃO DE OTERO

Prazo de validade: 10 (dez) anos contados a partir de 15/01/2018, mediante o recolhimento da taxa quinquenal de manutenção (Artigos 119 e 120 da LPI) e observadas as demais condições legais.





(11) BR 30 2018 000132-0

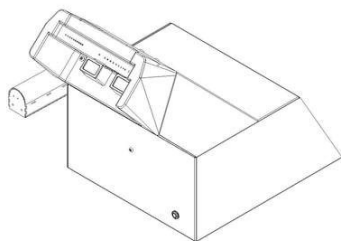

Código 39 - Concessão do Registro
 (22) 16/01/2018
 (15) 23/10/2018
 (45) 23/10/2018
 (52) 24-01
 (54) CONFIGURAÇÃO APLICADA A/EM CHASSI
 (73) LEANDRO PORTELLA CORREA (BR/SP)
 (72) LEANDRO PORTELLA CORREA
 (74) Luiz Fernando Alves

Prazo de validade: 10 (dez) anos contados a partir de 16/01/2018, mediante o recolhimento da taxa quinquenal de manutenção (Artigos 119 e 120 da LPI) e observadas as demais condições legais.

(11) BR 30 2018 000279-2



Código 39 - Concessão do Registro
 (22) 26/01/2018
 (15) 23/10/2018
 (45) 23/10/2018
 (52) 21-02
 (54) CONFIGURAÇÃO APLICADA A/EM PRESILHA PARA ANILHA DE PESO PARA MUSCULAÇÃO
 (73) CÉLIO TEIXEIRA DE FREITAS (BR/MG)
 (72) CÉLIO TEIXEIRA DE FREITAS
 (74) RONALDO FRANKLIN DE SOUSA

Prazo de validade: 10 (dez) anos contados a partir de 26/01/2018, mediante o recolhimento da taxa quinquenal de manutenção (Artigos 119 e 120 da LPI) e observadas as demais condições legais.

(11) BR 30 2018 000287-3

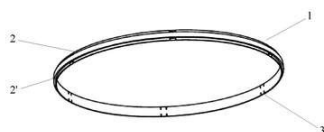

Código 39 - Concessão do Registro
 (22) 29/01/2018
 (15) 23/10/2018
 (45) 23/10/2018
 (52) 26-05
 (54) CONFIGURAÇÃO APLICADA A/EM MÓDULO PARA LUMINÁRIAS



(73) SPIRIT COMERCIO E INDUSTRIA LTDA (BR/RJ)

(72) LEONARDO MIGUEZ LATTAVO; PEDRO MENNA BARRETO VIANNA MOOG

(74) Informark - Propriedade Intelectual Ltda

Prazo de validade: 10 (dez) anos contados a partir de 29/01/2018, mediante o recolhimento da taxa quinquenal de manutenção (Artigos 119 e 120 da LPI) e observadas as demais condições legais.

(11) BR 30 2018 000289-0

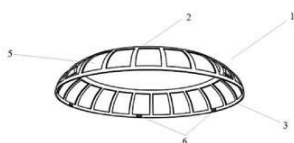

Código 39 - Concessão do Registro

(22) 29/01/2018

(15) 23/10/2018

(45) 23/10/2018

(52) 26-05

(54) CONFIGURAÇÃO APLICADA A/EM MÓDULO PARA LUMINÁRIAS

(73) SPIRIT COMERCIO E INDUSTRIA LTDA (BR/RJ)

(72) LEONARDO MIGUEZ LATTAVO; PEDRO MENNA BARRETO VIANNA MOOG

(74) Informark - Propriedade Intelectual Ltda

Prazo de validade: 10 (dez) anos contados a partir de 29/01/2018, mediante o recolhimento da taxa quinquenal de manutenção (Artigos 119 e 120 da LPI) e observadas as demais condições legais.

(11) BR 30 2018 000616-0

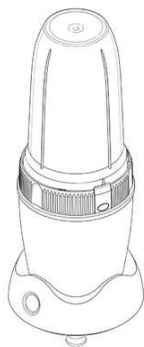

Código 39 - Concessão do Registro

(22) 16/02/2018

(15) 23/10/2018

(43) 23/10/2018

(52) 31-00

(54) CONFIGURAÇÃO APLICADA A/EM MISTURADOR

(73) CAPBRAN HOLDINGS, LLC (US)

(72) COLIN SAPIRE

(74) LEILDA RIBEIRO DA SILVA

Prazo de validade: 10 (dez) anos contados a partir de 16/02/2018, mediante o recolhimento da taxa quinquenal de manutenção (Artigos 119 e 120 da LPI) e observadas as demais condições legais.

(11) BR 30 2018 001370-0



Código 39 - Concessão do Registro

(22) 05/04/2018

(15) 23/10/2018

(30) 05/10/2017 DE 4020171010933

(45) 23/10/2018

(52) 12-08



(54) CONFIGURAÇÃO APLICADA A/EM AUTOMÓVEL
(73) VOLKSWAGEN AKTIENGESELLSCHAFT (DE)
(72) KLAUS BISCHOFF; MARCO ANTONIO PAVONE; PATRICK MATIOLI
PROTTI
(74) MAURÍCIO ARIBONI

Prazo de validade: 10 (dez) anos contados a partir de 05/04/2018, mediante o recolhimento da taxa quinquenal de manutenção (Artigos 119 e 120 da LPI) e observadas as demais condições legais.

(11) BR 30 2018 003169-5



Código 39 - Concessão do Registro

(22) 23/07/2018

(15) 23/10/2018

(45) 23/10/2018

(52) 24-02

(54) CONFIGURAÇÃO APLICADA A/EM FRASCO

(73) INSTITUTO FEDERAL DE EDUCAÇÃO, CIÊNCIA E TECNOLOGIA DE PERNAMBUCO (BR/PE)

(72) MÁRCIO VILAR FRANÇA LIMA; RODRIGO NOGUEIRA ALBERT LOUREIRO; FREDERICO DUARTE DE MENEZES; TAMIRES GUEDES DE MELO

Prazo de validade: 10 (dez) anos contados a partir de 23/07/2018, mediante o recolhimento da taxa quinquenal de manutenção (Artigos 119 e 120 da LPI) e observadas as demais condições legais.

(11) BR 30 2018 003174-1



Código 39 - Concessão do Registro

(22) 23/07/2018

(15) 23/10/2018

(45) 23/10/2018

(52) 02-04

(54) CONFIGURAÇÃO APLICADA A/EM SOLADO

(73) INDÚSTRIA DE CALÇADOS BOTINHO LTDA EPP (BR/MG)

(72) PAULO JOSÉ LAMOUNIER

(74) MARCELO PEREIRA DOS SANTOS

Prazo de validade: 10 (dez) anos contados a partir de 23/07/2018, mediante o recolhimento da taxa quinquenal de manutenção (Artigos 119 e 120 da LPI) e observadas as demais condições legais.

(11) BR 30 2018 003180-6

Código 39 - Concessão do Registro

(22) 23/07/2018

(15) 23/10/2018

(30) 23/01/2018 EM 004676732-0001



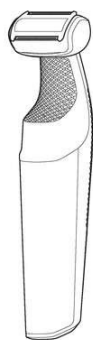

(45) 23/10/2018

(52) 28-03

(54) CONFIGURAÇÃO APLICADA A/EM APARADOR DE PELOS

(73) KONINKLIJKE PHILIPS N.V. (NL)

(72) AGUSTINA COCIFFI; ROSHAN ALI HAKKIM PARAMBATHKANDI
ABDULHAKKIM

(74) DANIEL ADVOGADOS (ALT.DE DANIEL & CIA)

Prazo de validade: 10 (dez) anos contados a partir de 23/07/2018, mediante o recolhimento da taxa quinquenal de manutenção (Artigos 119 e 120 da LPI) e observadas as demais condições legais.

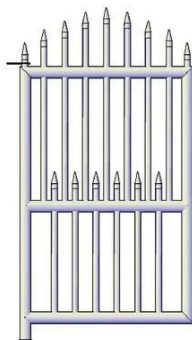
(11) BR 30 2018 003245-4

Código 39 - Concessão do Registro

(22) 25/07/2018

(15) 23/10/2018

(45) 23/10/2018

(52) 25-02

(54) CONFIGURAÇÃO APLICADA A/EM PORTÃO

(73) MARIA DE FATIMA TEIXEIRA CARDOSO PACHECO (BR/RS)

(72) MARIA DE FATIMA TEIXEIRA PACHECO

Prazo de validade: 10 (dez) anos contados a partir de 25/07/2018, mediante o recolhimento da taxa quinquenal de manutenção (Artigos 119 e 120 da LPI) e observadas as demais condições legais. (co) Registro concedido por força do art. 106 da Lei da Propriedade Industrial nº 9.279/96. Aplicável a instauração de ofício do processo administrativo de nulidade, conforme dispõe o Art.113, para averiguação da infringência do art. 95 do referido diploma legal.

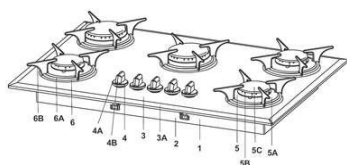
(11) BR 30 2018 003297-7

Código 39 - Concessão do Registro

(22) 27/07/2018

(15) 23/10/2018

(45) 23/10/2018

(52) 07-02

(54) CONFIGURAÇÃO APLICADA A/EM COOKTOP

(73) BRITÂNIA ELETRODOMÉSTICOS S.A. (BR/PR)

(72) CÉSAR EDUARDO ISAACSON BUFFARA

(74) RITTER E MORAES PROPRIEDADE INTELECTUAL S/S

Prazo de validade: 10 (dez) anos contados a partir de 27/07/2018, mediante o recolhimento da taxa quinquenal de manutenção (Artigos 119 e 120 da LPI) e observadas as demais condições legais.

(11) BR 30 2018 003326-4

Código 39 - Concessão do Registro

(22) 31/07/2018





(15) 23/10/2018
 (45) 23/10/2018
 (52) 02-04
 (54) CONFIGURAÇÃO APLICADA A/EM CALÇADO
 (73) JOÃO BATISTA DOS SANTOS (BR/MG)
 (72) JOÃO BATISTA DOS SANTOS
 (74) Algo Alliance Assessoria em Propriedade Intelectual Ltda.

Prazo de validade: 10 (dez) anos contados a partir de 31/07/2018, mediante o recolhimento da taxa quinquenal de manutenção (Artigos 119 e 120 da LPI) e observadas as demais condições legais.

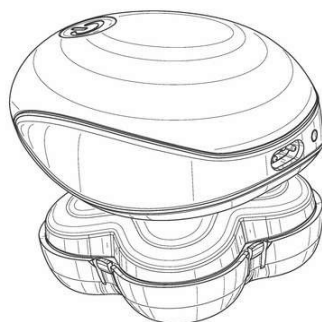
(11) BR 30 2018 003332-9

Código 39 - Concessão do Registro
 (22) 31/07/2018
 (15) 23/10/2018
 (45) 23/10/2018
 (52) 28-03
 (54) CONFIGURAÇÃO APLICADA A/EM DISPOSITIVO DE BARBEAR
 (73) ANAND KHUBANI (US) ; DAVID C. STOWERS (US)
 (72) ANAND KHUBANI; DAVID C. STOWERS
 (74) Bhering Advogados (nome anterior Bhering Assessoria S/C Ltda.)

Prazo de validade: 10 (dez) anos contados a partir de 31/07/2018, mediante o recolhimento da taxa quinquenal de manutenção (Artigos 119 e 120 da LPI) e observadas as demais condições legais.

(11) BR 30 2018 003338-8

Código 39 - Concessão do Registro
 (22) 31/07/2018
 (15) 23/10/2018
 (45) 23/10/2018
 (52) 02-04
 (54) CONFIGURAÇÃO APLICADA A/EM CALÇADO
 (73) WORLD COLORS BRASIL LTDA EPP (BR/SP)
 (72) VANIA CRISTINA CASTILHO MESTRINER
 (74) Beerre Assessoria Empresarial Ltda.(Alt. de Beerre Assessoria Emp. S/C.LTDA.)

Prazo de validade: 10 (dez) anos contados a partir de 31/07/2018, mediante o recolhimento da taxa quinquenal de manutenção (Artigos 119 e 120 da LPI) e observadas as demais condições legais.

(11) BR 30 2018 003360-4

Código 39 - Concessão do Registro
 (22) 01/08/2018
 (15) 23/10/2018





FIG. 1.7

(45) 23/10/2018
 (52) 06-01
 (54) CONFIGURAÇÃO APLICADA A/EM SOFÁ
 (73) PAULO CELSO CARDOSO BACCHI (BR/SP)
 (72) PAULO CELSO CARDOSO BACCHI
 (74) João Batista Valverde

Prazo de validade: 10 (dez) anos contados a partir de 01/08/2018, mediante o recolhimento da taxa quinquenal de manutenção (Artigos 119 e 120 da LPI) e observadas as demais condições legais.

(11) BR 30 2018 003498-8



Fig. 1.1

Código 39 - Concessão do Registro
 (22) 08/08/2018
 (15) 23/10/2018
 (45) 23/10/2018
 (52) 19-02
 (54) CONFIGURAÇÃO APLICADA A/EM ORGANIZADOR
 (73) BRINOX METALÚRGICA SA (BR/RS)
 (72) PATRÍCIA SANDRIN
 (74) RONER GUERRA FABRIS

Prazo de validade: 10 (dez) anos contados a partir de 08/08/2018, mediante o recolhimento da taxa quinquenal de manutenção (Artigos 119 e 120 da LPI) e observadas as demais condições legais.

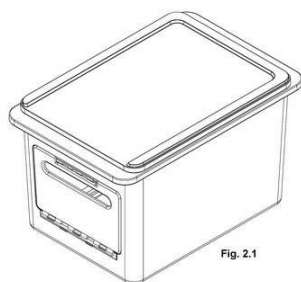

Fig. 2.1

(11) BR 30 2018 003549-6



Código 39 - Concessão do Registro
 (22) 09/08/2018
 (15) 23/10/2018
 (45) 23/10/2018
 (52) 07-04
 (54) CONFIGURAÇÃO APLICADA A/EM ESCORREDOR CULINÁRIO
 (73) ANDRÉ MENOTI MERLI (BR/SP)
 (72) ANDRÉ MENOTI MERLI
 (74) MAURO COSTA FERREIRA

Prazo de validade: 10 (dez) anos contados a partir de 09/08/2018, mediante o recolhimento da taxa quinquenal de manutenção (Artigos 119 e 120 da LPI) e observadas as demais condições legais.



(11) BR 30 2018 003592-5

Código 39 - Concessão do Registro
(22) 10/08/2018
(15) 23/10/2018
(45) 23/10/2018
(52) 02-04
(54) CONFIGURAÇÃO APLICADA A/EM PALMILHA
(73) LONG LIFE DO BRASIL - INDÚSTRIA E COMÉRCIO DE CALÇADOS LTDA - ME (BR/PR)
(72) JOSÉ CARLOS DA SILVA
(74) EDMILA ADRIANA DENIG
Prazo de validade: 10 (dez) anos contados a partir de 10/08/2018, mediante o recolhimento da taxa quinquenal de manutenção (Artigos 119 e 120 da LPI) e observadas as demais condições legais.

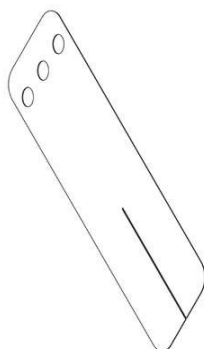
(11) BR 30 2018 003603-4

Código 39 - Concessão do Registro
(22) 10/08/2018
(15) 23/10/2018
(45) 23/10/2018
(52) 02-06
(54) CONFIGURAÇÃO APLICADA A/EM PROTETOR DE MÃO
(73) FACOMAN COMÉRCIO, IMPORTAÇÃO E EXPORTAÇÃO - LTDA (BR/SP)
(72) ANDRÉ EMER FAIM
(74) Jacques Labrunie
Prazo de validade: 10 (dez) anos contados a partir de 10/08/2018, mediante o recolhimento da taxa quinquenal de manutenção (Artigos 119 e 120 da LPI) e observadas as demais condições legais.

(11) BR 30 2018 003636-0

Código 39 - Concessão do Registro
(22) 10/08/2018
(15) 23/10/2018
(30) 10/07/2018 EM 005499589-0001
(45) 23/10/2018
(52) 12-08
(54) CONFIGURAÇÃO APLICADA A/EM AUTOMÓVEL
(73) AUDI AG (DE)
(72) DAVID CAFFREY; MATTHIAS FINK; MATTHEW BAGGLEY
(74) LUIZ LEONARDOS & ADVOGADOS
Prazo de validade: 10 (dez) anos contados a partir de 10/08/2018, mediante o recolhimento da taxa quinquenal de manutenção (Artigos 119 e 120 da LPI) e observadas as demais condições legais.



(11) BR 30 2018 003652-2

Código 39 - Concessão do Registro

(22) 10/08/2018

(15) 23/10/2018

(45) 23/10/2018

(52) 08-05

(54) CONFIGURAÇÃO APLICADA A/EM MOLDE PARA ARTESANATO

(73) FUNDIÇÃO JESUITAS LTDA ME (BR/PR)

(72) AMARILDO POMMERING

(74) ALEXANDRE PIETRÂNGELO LIMA

Prazo de validade: 10 (dez) anos contados a partir de 10/08/2018, mediante o recolhimento da taxa quinquenal de manutenção (Artigos 119 e 120 da LPI) e observadas as demais condições legais.

(11) BR 30 2018 003655-7

Código 39 - Concessão do Registro

(22) 10/08/2018

(15) 23/10/2018

(45) 23/10/2018

(52) 08-05

(54) CONFIGURAÇÃO APLICADA A/EM MOLDE PARA ARTESANATO

(73) FUNDIÇÃO JESUITAS LTDA ME (BR/PR)

(72) AMARILDO POMMERING

(74) ALEXANDRE PIETRÂNGELO LIMA

Prazo de validade: 10 (dez) anos contados a partir de 10/08/2018, mediante o recolhimento da taxa quinquenal de manutenção (Artigos 119 e 120 da LPI) e observadas as demais condições legais.

(11) BR 30 2018 003657-3

Código 39 - Concessão do Registro

(22) 10/08/2018

(15) 23/10/2018

(45) 23/10/2018

(52) 08-05

(54) CONFIGURAÇÃO APLICADA A/EM MOLDE PARA ARTESANATO

(73) FUNDIÇÃO JESUITAS LTDA ME (BR/PR)

(72) AMARILDO POMMERING

(74) ALEXANDRE PIETRÂNGELO LIMA

Prazo de validade: 10 (dez) anos contados a partir de 10/08/2018, mediante o recolhimento da taxa quinquenal de manutenção (Artigos 119 e 120 da LPI) e observadas as demais condições legais.



(11) BR 30 2018 003659-0

Código 39 - Concessão do Registro

(22) 10/08/2018

(15) 23/10/2018

(45) 23/10/2018

(52) 08-05

(54) CONFIGURAÇÃO APLICADA A/EM MOLDE PARA ARTESANATO

(73) FUNDIÇÃO JESUITAS LTDA ME (BR/PR)

(72) AMARILDO POMMERING

(74) ALEXANDRE PIETRÂNGELO LIMA

Prazo de validade: 10 (dez) anos contados a partir de 10/08/2018, mediante o recolhimento da taxa quinquenal de manutenção (Artigos 119 e 120 da LPI) e observadas as demais condições legais.

(11) BR 30 2018 003661-1

Código 39 - Concessão do Registro

(22) 10/08/2018

(15) 23/10/2018

(45) 23/10/2018

(52) 08-05

(54) CONFIGURAÇÃO APLICADA A/EM MOLDE PARA ARTESANATO

(73) FUNDIÇÃO JESUITAS LTDA ME (BR/PR)

(72) AMARILDO POMMERING

(74) ALEXANDRE PIETRÂNGELO LIMA

Prazo de validade: 10 (dez) anos contados a partir de 10/08/2018, mediante o recolhimento da taxa quinquenal de manutenção (Artigos 119 e 120 da LPI) e observadas as demais condições legais.

(11) BR 30 2018 003662-0

Código 39 - Concessão do Registro

(22) 10/08/2018

(15) 23/10/2018

(45) 23/10/2018

(52) 08-05

(54) CONFIGURAÇÃO APLICADA A/EM MOLDE PARA ARTESANATO

(73) FUNDIÇÃO JESUITAS LTDA ME (BR/PR)

(72) AMARILDO POMMERING

(74) ALEXANDRE PIETRÂNGELO LIMA

Prazo de validade: 10 (dez) anos contados a partir de 10/08/2018, mediante o recolhimento da taxa quinquenal de manutenção (Artigos 119 e 120 da LPI) e observadas as demais condições legais.

(11) BR 30 2018 003663-8

Código 39 - Concessão do Registro

(22) 10/08/2018





(15) 23/10/2018

(45) 23/10/2018

(52) 08-05

(54) CONFIGURAÇÃO APLICADA A/EM MOLDE PARA ARTESANATO

(73) FUNDIÇÃO JESUITAS LTDA ME (BR/PR)

(72) AMARILDO POMMERING

(74) ALEXANDRE PIETRÂNGELO LIMA

Prazo de validade: 10 (dez) anos contados a partir de 10/08/2018, mediante o recolhimento da taxa quinquenal de manutenção (Artigos 119 e 120 da LPI) e observadas as demais condições legais.

(11) BR 30 2018 003664-6

Código 39 - Concessão do Registro

(22) 10/08/2018

(15) 23/10/2018

(45) 23/10/2018

(52) 08-05

(54) CONFIGURAÇÃO APLICADA A/EM MOLDE PARA ARTESANATO

(73) FUNDIÇÃO JESUITAS LTDA ME (BR/PR)

(72) AMARILDO POMMERING

(74) ALEXANDRE PIETRÂNGELO LIMA

Prazo de validade: 10 (dez) anos contados a partir de 10/08/2018, mediante o recolhimento da taxa quinquenal de manutenção (Artigos 119 e 120 da LPI) e observadas as demais condições legais.

(11) BR 30 2018 003665-4

Código 39 - Concessão do Registro

(22) 10/08/2018

(15) 23/10/2018

(45) 23/10/2018

(52) 08-05

(54) CONFIGURAÇÃO APLICADA A/EM MOLDE PARA ARTESANATO

(73) FUNDIÇÃO JESUITAS LTDA ME (BR/PR)

(72) AMARILDO POMMERING

(74) ALEXANDRE PIETRÂNGELO LIMA

Prazo de validade: 10 (dez) anos contados a partir de 10/08/2018, mediante o recolhimento da taxa quinquenal de manutenção (Artigos 119 e 120 da LPI) e observadas as demais condições legais.

(11) BR 30 2018 003666-2

Código 39 - Concessão do Registro

(22) 10/08/2018

(15) 23/10/2018

(45) 23/10/2018





(52) 08-05
 (54) CONFIGURAÇÃO APLICADA A/EM MOLDE PARA ARTESANATO
 (73) FUNDIÇÃO JESUITAS LTDA ME (BR/PR)
 (72) AMARILDO POMMERING
 (74) ALEXANDRE PIETRÂNGELO LIMA

Prazo de validade: 10 (dez) anos contados a partir de 10/08/2018, mediante o recolhimento da taxa quinquenal de manutenção (Artigos 119 e 120 da LPI) e observadas as demais condições legais.

(11) BR 30 2018 003668-9



Código 39 - Concessão do Registro

(22) 10/08/2018
 (15) 23/10/2018
 (45) 23/10/2018
 (52) 08-05
 (54) CONFIGURAÇÃO APLICADA A/EM MOLDE PARA ARTESANATO
 (73) FUNDIÇÃO JESUITAS LTDA ME (BR/PR)
 (72) AMARILDO POMMERING
 (74) ALEXANDRE PIETRÂNGELO LIMA

Prazo de validade: 10 (dez) anos contados a partir de 10/08/2018, mediante o recolhimento da taxa quinquenal de manutenção (Artigos 119 e 120 da LPI) e observadas as demais condições legais.

(11) BR 30 2018 003669-7



Código 39 - Concessão do Registro

(22) 10/08/2018
 (15) 23/10/2018
 (45) 23/10/2018
 (52) 08-05
 (54) CONFIGURAÇÃO APLICADA A/EM MOLDE PARA ARTESANATO
 (73) FUNDIÇÃO JESUITAS LTDA ME (BR/PR)
 (72) AMARILDO POMMERING
 (74) ALEXANDRE PIETRÂNGELO LIMA

Prazo de validade: 10 (dez) anos contados a partir de 10/08/2018, mediante o recolhimento da taxa quinquenal de manutenção (Artigos 119 e 120 da LPI) e observadas as demais condições legais.

(11) BR 30 2018 003674-3

Código 39 - Concessão do Registro

(22) 13/08/2018
 (15) 23/10/2018
 (45) 23/10/2018
 (52) 14-99
 (54) CONFIGURAÇÃO APLICADA A/EM PEDESTAL DE MICROFONE.



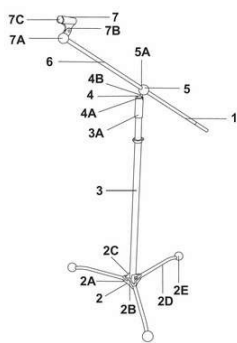

(73) DELFINO MASAMI TSUKUDA (BR/PR)

(72) DELFINO MASAMI TSUKUDA

(74) PAULO GUSTAVO ZANETTI MORAIS BADAN

Prazo de validade: 10 (dez) anos contados a partir de 13/08/2018, mediante o recolhimento da taxa quinquenal de manutenção (Artigos 119 e 120 da LPI) e observadas as demais condições legais.

(11) BR 30 2018 003684-0

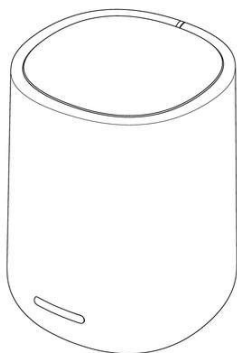

Código 39 - Concessão do Registro

(22) 13/08/2018

(15) 23/10/2018

(30) 12/04/2018 US 29643880

(45) 23/10/2018

(52) 14-01

(54) CONFIGURAÇÃO APLICADA A/EM CAIXA DE SOM

(73) HARMAN INTERNATIONAL INDUSTRIES, INCORPORATED (US)

(72) ALEXANDER DEMIN

(74) EDUARDO LOURENÇO GUEDES SERRÃO DE OTERO

Prazo de validade: 10 (dez) anos contados a partir de 13/08/2018, mediante o recolhimento da taxa quinquenal de manutenção (Artigos 119 e 120 da LPI) e observadas as demais condições legais.

(11) BR 30 2018 003686-7

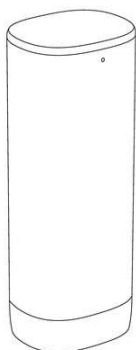

Código 39 - Concessão do Registro

(22) 13/08/2018

(15) 23/10/2018

(30) 12/04/2018 US 29643874

(45) 23/10/2018

(52) 14-01

(54) CONFIGURAÇÃO APLICADA A/EM CAIXA DE SOM

(73) HARMAN INTERNATIONAL INDUSTRIES, INCORPORATED (US)

(72) YOUNG WAN KIM; ALEXANDER DEMIN

(74) EDUARDO LOURENÇO GUEDES SERRÃO DE OTERO

Prazo de validade: 10 (dez) anos contados a partir de 13/08/2018, mediante o recolhimento da taxa quinquenal de manutenção (Artigos 119 e 120 da LPI) e observadas as demais condições legais.

(11) BR 30 2018 003692-1

Código 39 - Concessão do Registro

(22) 13/08/2018

(15) 23/10/2018

(45) 23/10/2018

(52) 07-07



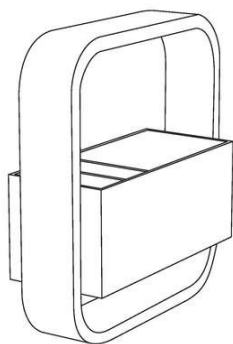

(54) CONFIGURAÇÃO APLICADA A/EM ESTAÇÃO DE LIMPEZA

(73) RICARDO VACARO (BR/SP)

(72) RICARDO VACARO

(74) MARCELO FERREIRA ROJAS

Prazo de validade: 10 (dez) anos contados a partir de 13/08/2018, mediante o recolhimento da taxa quinquenal de manutenção (Artigos 119 e 120 da LPI) e observadas as demais condições legais.

(11) BR 30 2018 003696-4

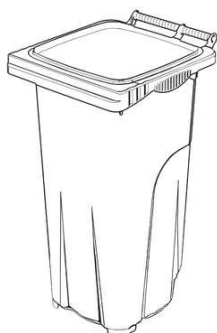

Código 39 - Concessão do Registro

(22) 13/08/2018

(15) 23/10/2018

(30) 22/02/2018 EM 004721280-0001

(45) 23/10/2018

(52) 09-09

(54) CONFIGURAÇÃO APLICADA A/EM RECIPIENTE DE LIXO.

(73) COMPAGNIE PLASTIC OMNIUM (FR)

(72) FABIEN DELWAL

(74) KASZNAR LEONARDOS PROPRIEDADE INTELECTUAL

Prazo de validade: 10 (dez) anos contados a partir de 13/08/2018, mediante o recolhimento da taxa quinquenal de manutenção (Artigos 119 e 120 da LPI) e observadas as demais condições legais.

(11) BR 30 2018 003700-6

FIG. 1.1

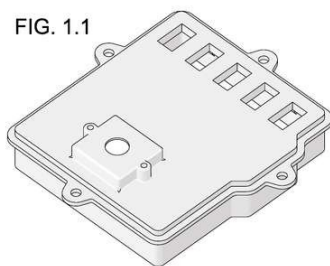

Código 39 - Concessão do Registro

(22) 13/08/2018

(15) 23/10/2018

(45) 23/10/2018

(52) 26-04

(54) CONFIGURAÇÃO APLICADA A/EM INVÓLUCRO

(73) TECHINVEST LTDA - ME (BR/SP)

(72) ALAN ROBERTO DE SOUZA ORMUNDO

(74) ELAINE CRISTINA MOIA MARTINS BOTELHO

Prazo de validade: 10 (dez) anos contados a partir de 13/08/2018, mediante o recolhimento da taxa quinquenal de manutenção (Artigos 119 e 120 da LPI) e observadas as demais condições legais.



FIG. 2.1

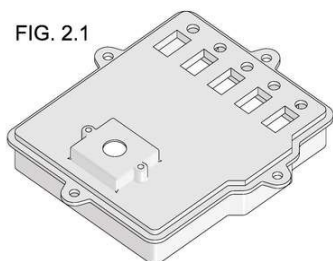

(11) BR 30 2018 003702-2

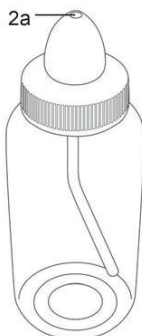

Código 39 - Concessão do Registro

(22) 13/08/2018

(15) 23/10/2018

(45) 23/10/2018

(52) 09-01

(54) CONFIGURAÇÃO APLICADA A/EM LIMPADOR NASAL

(73) OSCAR HAN (BR/SP)

(72) OSCAR HAN

(74) FERNANDA ROSA PICOSSE

Prazo de validade: 10 (dez) anos contados a partir de 13/08/2018, mediante o recolhimento da taxa quinquenal de manutenção (Artigos 119 e 120 da LPI) e observadas as demais condições legais.

(11) BR 30 2018 003705-7

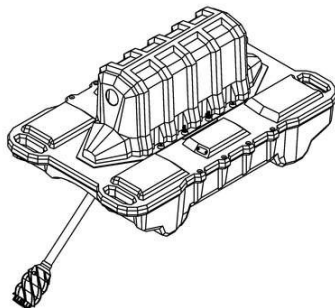

Código 39 - Concessão do Registro

(22) 13/08/2018

(15) 23/10/2018

(45) 23/10/2018

(52) 23-01

(54) CONFIGURAÇÃO APLICADA A/EM AERADOR

(73) GILBERTO LUIS SCHUMACHER (BR/PR)

(72) GILBERTO LUIS SCHUMACHER

(74) DEFERE - SERVIÇOS EM PROPRIEDADE INTELECTUAL

Prazo de validade: 10 (dez) anos contados a partir de 13/08/2018, mediante o recolhimento da taxa quinquenal de manutenção (Artigos 119 e 120 da LPI) e observadas as demais condições legais.

(11) BR 30 2018 003707-3

Código 39 - Concessão do Registro

(22) 14/08/2018

(15) 23/10/2018

(45) 23/10/2018

(52) 15-05

(54) CONFIGURAÇÃO APLICADA A/EM ASPIRADOR DE PÓ

(73) BRITÂNIA ELETRODOMÉSTICOS S.A. (BR/PR)

(72) CÉSAR EDUARDO ISAACSON BUFFARA

(74) RITTER E MORAES PROPRIEDADE INTELECTUAL S/S



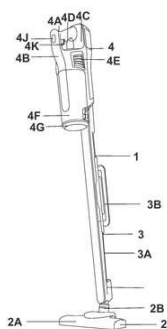

Prazo de validade: 10 (dez) anos contados a partir de 14/08/2018, mediante o recolhimento da taxa quinquenal de manutenção (Artigos 119 e 120 da LPI) e observadas as demais condições legais.

(11) BR 30 2018 003708-1

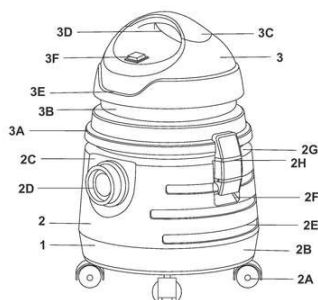

Código 39 - Concessão do Registro

(22) 14/08/2018

(15) 23/10/2018

(45) 23/10/2018

(52) 15-05

(54) CONFIGURAÇÃO APLICADA A/EM ASPIRADOR DE PÓ

(73) BRITÂNIA ELETRODOMÉSTICOS S.A. (BR/PR)

(72) CÉSAR EDUARDO ISAACSON BUFFARA

(74) RITTER E MORAES PROPRIEDADE INTELECTUAL S/S

Prazo de validade: 10 (dez) anos contados a partir de 14/08/2018, mediante o recolhimento da taxa quinquenal de manutenção (Artigos 119 e 120 da LPI) e observadas as demais condições legais.

(11) BR 30 2018 003709-0



Código 39 - Concessão do Registro

(22) 14/08/2018

(15) 23/10/2018

(45) 23/10/2018

(52) 06-01

(54) CONFIGURAÇÃO APLICADA A/EM POLTRONA

(73) P. H. N. KOBYLKA - ME (BR/PR)

(72) PAULO HENRIQUE NOGUEIRA KOBYLKA

Prazo de validade: 10 (dez) anos contados a partir de 14/08/2018, mediante o recolhimento da taxa quinquenal de manutenção (Artigos 119 e 120 da LPI) e observadas as demais condições legais.



(11) BR 30 2018 003711-1

Código 39 - Concessão do Registro



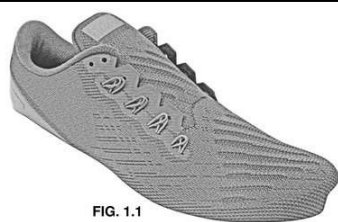

FIG. 1.1

(22) 14/08/2018
 (15) 23/10/2018
 (30) 15/02/2018 US 29/637,327
 (45) 23/10/2018
 (52) 02-04
 (54) CONFIGURAÇÃO APLICADA A/EM PARTE SUPERIOR DE CALÇADO.
 (73) NIKE INNOVATE C.V. (US)
 (72) VIANNEY DE MONTGOLFIER
 (74) ANTÔNIO MAURÍCIO PEDRAS ARNAUD
 Prazo de validade: 10 (dez) anos contados a partir de 14/08/2018, mediante o recolhimento da taxa quinquenal de manutenção (Artigos 119 e 120 da LPI) e observadas as demais condições legais.

(11) BR 30 2018 003719-7



Código 39 - Concessão do Registro
 (22) 14/08/2018
 (15) 23/10/2018
 (45) 23/10/2018
 (52) 02-04
 (54) CONFIGURAÇÃO APLICADA A/EM CALÇADO
 (73) GRENDENE S.A. (BR/CE)
 (72) EDSON MATSUO
 (74) Remer Villaça & Nogueira Assessoria e Consultoria de Prop. Intelectual S/S Ltda.
 Prazo de validade: 10 (dez) anos contados a partir de 14/08/2018, mediante o recolhimento da taxa quinquenal de manutenção (Artigos 119 e 120 da LPI) e observadas as demais condições legais.

(11) BR 30 2018 003720-0



Código 39 - Concessão do Registro
 (22) 14/08/2018
 (15) 23/10/2018
 (45) 23/10/2018
 (52) 02-04
 (54) CONFIGURAÇÃO APLICADA A/EM CALÇADO
 (73) GRENDENE S.A. (BR/CE)
 (72) EDSON MATSUO
 (74) Remer Villaça & Nogueira Assessoria e Consultoria de Prop. Intelectual S/S Ltda.
 Prazo de validade: 10 (dez) anos contados a partir de 14/08/2018, mediante o recolhimento da taxa quinquenal de manutenção (Artigos 119 e 120 da LPI) e observadas as demais condições legais.



(11) BR 30 2018 003723-5

Código 39 - Concessão do Registro

(22) 14/08/2018

(15) 23/10/2018

(45) 23/10/2018

(52) 11-02

(54) PADRÃO ORNAMENTAL APLICADO A/EM PEÇAS PLÁSTICAS

(73) UNINJET INDÚSTRIA E COMÉRCIO DE PLÁSTICOS LTDA (BR/SP)

(72) ISAC ROCHA LIMA

(74) São Paulo Marcas e Patentes Ltda.

Prazo de validade: 10 (dez) anos contados a partir de 14/08/2018, mediante o recolhimento da taxa quinquenal de manutenção (Artigos 119 e 120 da LPI) e observadas as demais condições legais.

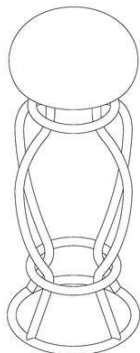
(11) BR 30 2018 003727-8

Código 39 - Concessão do Registro

(22) 15/08/2018

(15) 23/10/2018

(45) 23/10/2018

(52) 06-01

(54) CONFIGURAÇÃO APLICADA A/EM BANQUETA

(73) SITMED EQUIPAMENTOS MÉDICOS LTDA (BR/RS)

(72) MIGUEL MAZZOCCO

(74) GUERRA PROPRIEDADE INDUSTRIAL

Prazo de validade: 10 (dez) anos contados a partir de 15/08/2018, mediante o recolhimento da taxa quinquenal de manutenção (Artigos 119 e 120 da LPI) e observadas as demais condições legais.

(11) BR 30 2018 003728-6

Código 39 - Concessão do Registro

(22) 15/08/2018

(15) 23/10/2018

(45) 23/10/2018

(52) 12-15

(54) CONFIGURAÇÃO APLICADA A/EM PNEU

(73) INDUSTRIAL LEVORIN S.A. (BR/SP)

(72) FRANCISCO JOSE FERREIRA

(74) EDUARDO RIBEIRO AUGUSTO

Prazo de validade: 10 (dez) anos contados a partir de 15/08/2018, mediante o recolhimento da taxa quinquenal de manutenção (Artigos 119 e 120 da LPI) e observadas as demais condições legais.

(11) BR 30 2018 003733-2

Código 39 - Concessão do Registro

(22) 15/08/2018



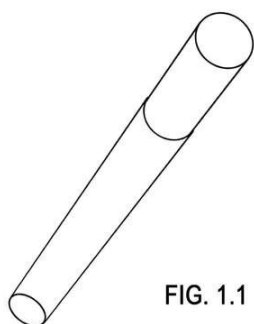

FIG. 1.1

(15) 23/10/2018

(45) 23/10/2018

(52) 07-01

(54) CONFIGURAÇÃO APLICADA A/EM FRASCO

(73) FRE SHOPPING COMERCIO IMPORTAÇÃO E EXPORTAÇÃO EIRELI - ME (BR/ES)

(72) FABIO RENATO ELVIRA

(74) Difusão Marcas e Patentes Ltda.

Prazo de validade: 10 (dez) anos contados a partir de 15/08/2018, mediante o recolhimento da taxa quinquenal de manutenção (Artigos 119 e 120 da LPI) e observadas as demais condições legais.

(11) BR 30 2018 003734-0

Código 39 - Concessão do Registro

(22) 15/08/2018

(15) 23/10/2018

(45) 23/10/2018

(52) 07-01

(54) CONFIGURAÇÃO APLICADA A/EM FRASCO

(73) FRE SHOPPING COMERCIO IMPORTAÇÃO E EXPORTAÇÃO EIRELI - ME (BR/ES)

(72) FABIO RENATO ELVIRA

(74) Difusão Marcas e Patentes Ltda.

Prazo de validade: 10 (dez) anos contados a partir de 15/08/2018, mediante o recolhimento da taxa quinquenal de manutenção (Artigos 119 e 120 da LPI) e observadas as demais condições legais.

(11) BR 30 2018 003737-5

Código 39 - Concessão do Registro

(22) 16/08/2018

(15) 23/10/2018

(30) 23/02/2018 WO DM/100052

(45) 23/10/2018

(52) 12-15

(54) CONFIGURAÇÃO APLICADA A/EM PNEU

(73) CONTINENTAL REIFEN DEUTSCHLAND GMBH (DE)

(72) FLORIAN KRISTEN

(74) DANNEMANN, SIEMSEN, BIGLER & IPANEMA MOREIRA

Prazo de validade: 10 (dez) anos contados a partir de 16/08/2018, mediante o recolhimento da taxa quinquenal de manutenção (Artigos 119 e 120 da LPI) e observadas as demais condições legais.

(11) BR 30 2018 003738-3

Código 39 - Concessão do Registro



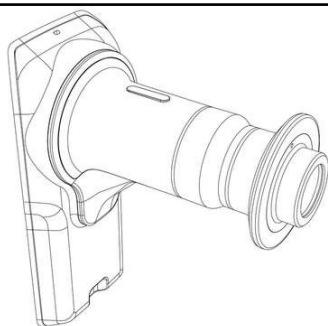

(22) 16/08/2018

(15) 23/10/2018

(45) 23/10/2018

(52) 24-01

(54) CONFIGURAÇÃO APLICADA A/EM RETINÓGRAFO

(73) PHELCOM TECHNOLOGIES LTDA. - ME (BR/SP)

(72) PETER ANTON GEORG MARTINS VON ZWEIGBERGK; FREDERICO BONFIM RODRIGUES DE OLIVEIRA; DIEGO LENCIONE; FLÁVIO PASCOAL VIEIRA; JOSÉ AUGUSTO STUCHI

Prazo de validade: 10 (dez) anos contados a partir de 16/08/2018, mediante o recolhimento da taxa quinquenal de manutenção (Artigos 119 e 120 da LPI) e observadas as demais condições legais. (co) Título adequado de ofício nos termos do Art. 22 da Instrução Normativa 044/2015.

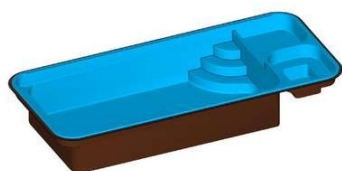
(11) BR 30 2018 003739-1

Código 39 - Concessão do Registro

(22) 16/08/2018

(15) 23/10/2018

(45) 23/10/2018

(52) 25-03

(54) CONFIGURAÇÃO APLICADA A/EM PISCINA

(73) TOP SOL PISCINAS EIRELI (BR/DF)

(72) RICARDO FONTELE DE ARAÚJO; MARY ANNE MONTEIRO LIMA

(74) CARLOS EDUARDO GOMES DA SILVA

Prazo de validade: 10 (dez) anos contados a partir de 16/08/2018, mediante o recolhimento da taxa quinquenal de manutenção (Artigos 119 e 120 da LPI) e observadas as demais condições legais.

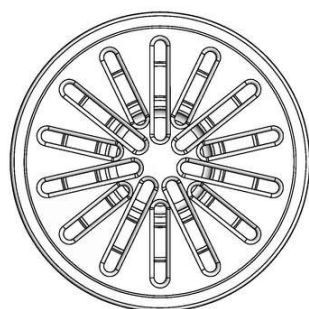
(11) BR 30 2018 003742-1

Código 39 - Concessão do Registro

(22) 16/08/2018

(15) 23/10/2018

(45) 23/10/2018

(52) 23-01

(54) CONFIGURAÇÃO APLICADA EM RALO

(73) JACIRA VICENTE DE MENEZES (BR/SP)

(72) JACIRA VICENTE DE MENEZES

(74) MODAL MARCAS E PATENTES LTDA.

Prazo de validade: 10 (dez) anos contados a partir de 16/08/2018, mediante o recolhimento da taxa quinquenal de manutenção (Artigos 119 e 120 da LPI) e observadas as demais condições legais.



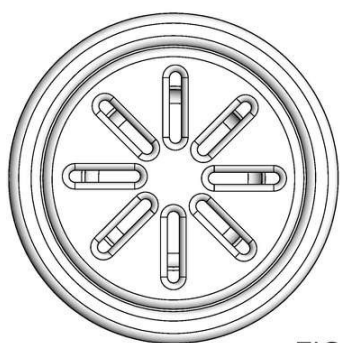

FIG

(11) BR 30 2018 003743-0

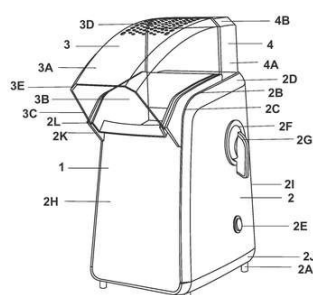

Código 39 - Concessão do Registro

(22) 16/08/2018

(15) 23/10/2018

(45) 23/10/2018

(52) 31-00

(54) CONFIGURAÇÃO APLICADA A/EM PIPOQUEIRA

(73) BRITÂNIA ELETRODOMÉSTICOS S.A. (BR/PR)

(72) CÉSAR EDUARDO ISAACSON BUFFARA

(74) RITTER E MORAES PROPRIEDADE INTELECTUAL S/S

Prazo de validade: 10 (dez) anos contados a partir de 16/08/2018, mediante o recolhimento da taxa quinquenal de manutenção (Artigos 119 e 120 da LPI) e observadas as demais condições legais.

(11) BR 30 2018 003745-6

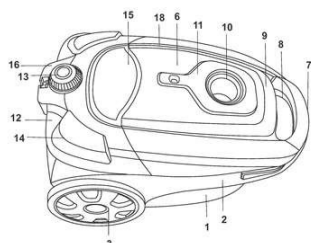

Código 39 - Concessão do Registro

(22) 16/08/2018

(15) 23/10/2018

(45) 23/10/2018

(52) 15-05

(54) CONFIGURAÇÃO APLICADA A/EM ASPIRADOR DE PÓ

(73) BRITÂNIA ELETRODOMÉSTICOS S.A. (BR/PR)

(72) CÉSAR EDUARDO ISAACSON BUFFARA

(74) RITTER E MORAES PROPRIEDADE INTELECTUAL S/S

Prazo de validade: 10 (dez) anos contados a partir de 16/08/2018, mediante o recolhimento da taxa quinquenal de manutenção (Artigos 119 e 120 da LPI) e observadas as demais condições legais.

(11) BR 30 2018 003747-2

Código 39 - Concessão do Registro

(22) 16/08/2018

(15) 23/10/2018

(45) 23/10/2018

(52) 08-08

(54) CONFIGURAÇÃO APLICADA EM SUPORTE PARA PRATELEIRA

(73) GABRIELA ELEUTÉRIO MESQUITA (BR/SP)



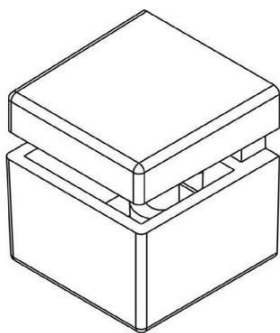

(72) GABRIELA ELEUTÉRIO MESQUITA

(74) City Patentes e Marcas Ltda.

Prazo de validade: 10 (dez) anos contados a partir de 16/08/2018, mediante o recolhimento da taxa quinquenal de manutenção (Artigos 119 e 120 da LPI) e observadas as demais condições legais.

(11) BR 30 2018 003750-2

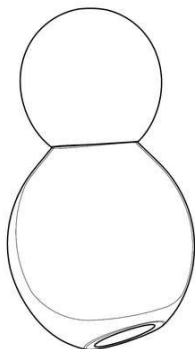

Código 39 - Concessão do Registro

(22) 16/08/2018

(15) 23/10/2018

(30) 09/03/2018 EM 004749042

(45) 23/10/2018

(52) 09-01

(54) CONFIGURAÇÃO APLICADA A/EM FRASCO

(73) GUERLAIN (FR)

(72) MATHIEU LEHANNEUR

(74) Jacques Labrunie

Prazo de validade: 10 (dez) anos contados a partir de 16/08/2018, mediante o recolhimento da taxa quinquenal de manutenção (Artigos 119 e 120 da LPI) e observadas as demais condições legais.

(11) BR 30 2018 003752-9

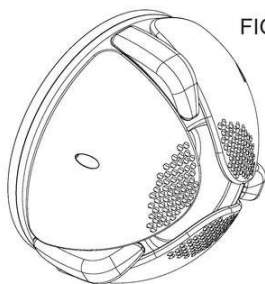

FIG. 1.1

Código 39 - Concessão do Registro

(22) 16/08/2018

(15) 23/10/2018

(45) 23/10/2018

(52) 10-06

(54) CONFIGURAÇÃO APLICADA A/EM SINALIZADOR

(73) MONTREL CONTROLES ELETRÔNICOS LTDA - EPP (BR/SP)

(72) JOSÉ CARLOS VALÉRIO

(74) Icamp Marcas e Patentes Ltda

Prazo de validade: 10 (dez) anos contados a partir de 16/08/2018, mediante o recolhimento da taxa quinquenal de manutenção (Artigos 119 e 120 da LPI) e observadas as demais condições legais.

(11) BR 30 2018 003753-7

Código 39 - Concessão do Registro

(22) 16/08/2018

(15) 23/10/2018

(45) 23/10/2018

(52) 09-03

(54) CONFIGURAÇÃO APLICADA A/EM CAIXA



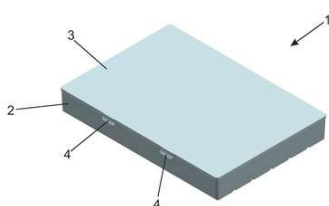

(73) NELY CRISTINA BRAIDOTTI (BR/SP)

(72) NELY CRISTINA BRAIDOTTI

(74) VILELA COELHO SOCIEDADE DE ADVOGADOS

Prazo de validade: 10 (dez) anos contados a partir de 16/08/2018, mediante o recolhimento da taxa quinquenal de manutenção (Artigos 119 e 120 da LPI) e observadas as demais condições legais.

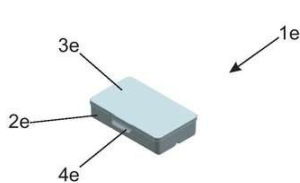
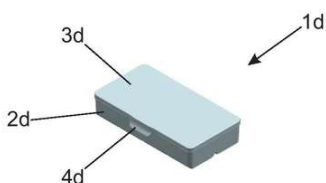
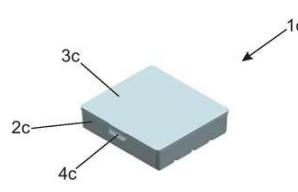
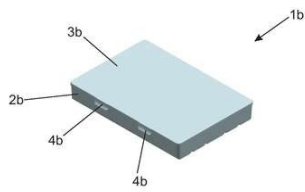
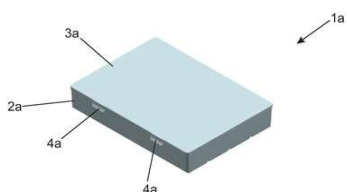

(11) BR 30 2018 003755-3

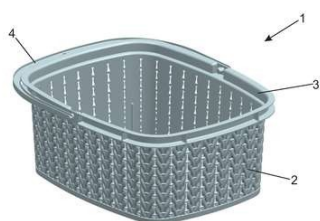

Código 39 - Concessão do Registro

(22) 16/08/2018

(15) 23/10/2018

(45) 23/10/2018

(52) 07-07

(54) CONFIGURAÇÃO APLICADA A/EM CESTA

(73) NELY CRISTINA BRAIDOTTI (BR/SP)

(72) NELY CRISTINA BRAIDOTTI

(74) VILELA COELHO SOCIEDADE DE ADVOGADOS

Prazo de validade: 10 (dez) anos contados a partir de 16/08/2018, mediante o recolhimento da taxa quinquenal de manutenção (Artigos 119 e 120 da LPI) e observadas as demais condições legais.

(11) BR 30 2018 003756-1

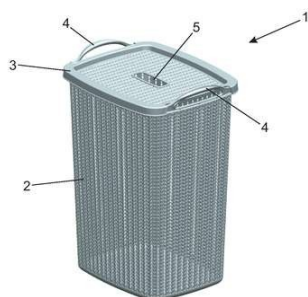

Código 39 - Concessão do Registro

(22) 16/08/2018

(15) 23/10/2018

(45) 23/10/2018

(52) 07-07

(54) CONFIGURAÇÃO APLICADA A/EM CESTA

(73) NELY CRISTINA BRAIDOTTI (BR/SP)

(72) NELY CRISTINA BRAIDOTTI

(74) VILELA COELHO SOCIEDADE DE ADVOGADOS

Prazo de validade: 10 (dez) anos contados a partir de 16/08/2018, mediante o recolhimento da taxa quinquenal de manutenção (Artigos 119 e 120 da LPI) e observadas as demais condições legais.



(11) BR 30 2018 003757-0



Código 39 - Concessão do Registro

(22) 16/08/2018

(15) 23/10/2018

(45) 23/10/2018

(52) 07-07

(54) CONFIGURAÇÃO APLICADA A/EM LANCHEIRA

(73) NELY CRISTINA BRAIDOTTI (BR/SP)

(72) NELY CRISTINA BRAIDOTTI

(74) VILELA COELHO SOCIEDADE DE ADVOGADOS

Prazo de validade: 10 (dez) anos contados a partir de 16/08/2018, mediante o recolhimento da taxa quinquenal de manutenção (Artigos 119 e 120 da LPI) e observadas as demais condições legais.

(11) BR 30 2018 003758-8

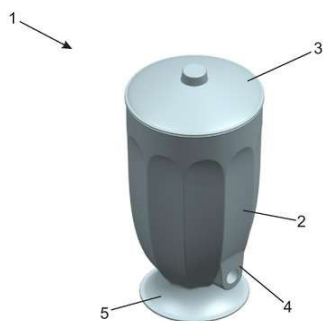

Código 39 - Concessão do Registro

(22) 16/08/2018

(15) 23/10/2018

(45) 23/10/2018

(52) 07-01

(54) CONFIGURAÇÃO APLICADA A/EM JARRA

(73) NELY CRISTINA BRAIDOTTI (BR/SP)

(72) NELY CRISTINA BRAIDOTTI

(74) VILELA COELHO SOCIEDADE DE ADVOGADOS

Prazo de validade: 10 (dez) anos contados a partir de 16/08/2018, mediante o recolhimento da taxa quinquenal de manutenção (Artigos 119 e 120 da LPI) e observadas as demais condições legais.

(11) BR 30 2018 003759-6

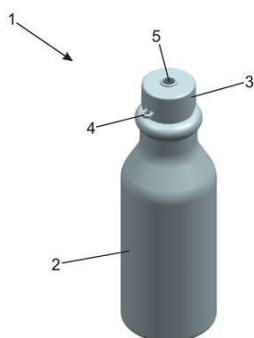

Código 39 - Concessão do Registro

(22) 16/08/2018

(15) 23/10/2018

(45) 23/10/2018

(52) 07-01

(54) CONFIGURAÇÃO APLICADA A/EM GARRAFA

(73) NELY CRISTINA BRAIDOTTI (BR/SP)

(72) NELY CRISTINA BRAIDOTTI

(74) VILELA COELHO SOCIEDADE DE ADVOGADOS

Prazo de validade: 10 (dez) anos contados a partir de 16/08/2018, mediante o recolhimento da taxa quinquenal de manutenção (Artigos 119 e 120 da LPI) e observadas as demais condições legais.

(11) BR 30 2018 003763-4

Código 39 - Concessão do Registro



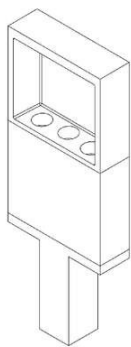

(22) 17/08/2018
 (15) 23/10/2018
 (45) 23/10/2018
 (52) 25-02
 (54) CONFIGURAÇÃO APLICADA A/EM ABRIGO PARA HIDRÔMETRO
 (73) HENRIQUE GAZANIGA SERAFIM (BR/SC)
 (72) HENRIQUE GAZANIGA SERAFIM
 (74) Sandro Wunderlich

Prazo de validade: 10 (dez) anos contados a partir de 17/08/2018, mediante o recolhimento da taxa quinquenal de manutenção (Artigos 119 e 120 da LPI) e observadas as demais condições legais.

(11) BR 30 2018 003770-7

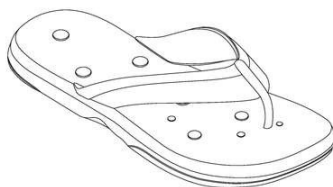

Código 39 - Concessão do Registro
 (22) 17/08/2018
 (15) 23/10/2018
 (45) 23/10/2018
 (52) 02-04
 (54) CONFIGURAÇÃO APLICADA A/EM CHINELO.
 (73) E ENERGY INDÚSTRIA DE PRODUTOS MAGNÉTICOS LTDA (BR/PR)
 (72) DANIEL BOLONHESE
 (74) Vilage Marcas e Patentes Ltda

Prazo de validade: 10 (dez) anos contados a partir de 17/08/2018, mediante o recolhimento da taxa quinquenal de manutenção (Artigos 119 e 120 da LPI) e observadas as demais condições legais.

(11) BR 30 2018 003771-5

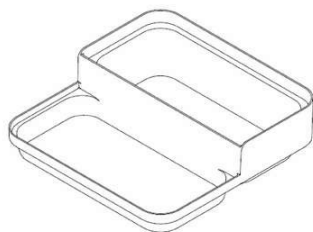

Código 39 - Concessão do Registro
 (22) 17/08/2018
 (15) 23/10/2018
 (45) 23/10/2018
 (52) 07-02
 (54) CONFIGURAÇÃO APLICADA A/EM PANELAS
 (73) HSIEN-CHEN, CHEN (CN)
 (72) HSIEN-CHEN, CHEN
 (74) MARIA PIA CARVALHO GUERRA

Prazo de validade: 10 (dez) anos contados a partir de 17/08/2018, mediante o recolhimento da taxa quinquenal de manutenção (Artigos 119 e 120 da LPI) e observadas as demais condições legais.

(11) BR 30 2018 003772-3

Código 39 - Concessão do Registro
 (22) 17/08/2018
 (15) 23/10/2018



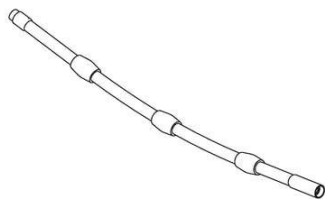

(45) 23/10/2018

(52) 11-01

(54) CONFIGURAÇÃO APLICADA A/EM BRACELETE.

(73) E ENERGY INDÚSTRIA DE PRODUTOS MAGNÉTICOS LTDA (BR/PR)

(72) DANIEL BOLONHESE

(74) Vilage Marcas e Patentes Ltda

Prazo de validade: 10 (dez) anos contados a partir de 17/08/2018, mediante o recolhimento da taxa quinquenal de manutenção (Artigos 119 e 120 da LPI) e observadas as demais condições legais.

(11) BR 30 2018 003775-8



Código 39 - Concessão do Registro

(22) 17/08/2018

(15) 23/10/2018

(45) 23/10/2018

(52) 11-01

(54) CONFIGURAÇÃO APLICADA A/EM BRACELETE.

(73) E ENERGY INDÚSTRIA DE PRODUTOS MAGNÉTICOS LTDA (BR/PR)

(72) DANIEL BOLONHESE

(74) Vilage Marcas e Patentes Ltda

Prazo de validade: 10 (dez) anos contados a partir de 17/08/2018, mediante o recolhimento da taxa quinquenal de manutenção (Artigos 119 e 120 da LPI) e observadas as demais condições legais.

(11) BR 30 2018 003778-2

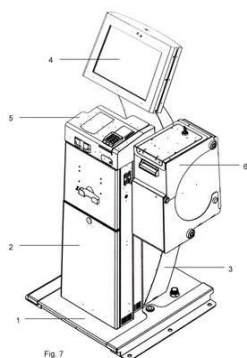

Código 39 - Concessão do Registro

(22) 19/08/2018

(15) 23/10/2018

(45) 23/10/2018

(52) 20-01 , 14-02

(54) CONFIGURAÇÃO APLICADA A/EM TOTEM PARA PONTO DE VENDA

(73) RPC REDE PONTO CERTO TECNOLOGIA E SERVIÇOS LTDA (BR/SP)

(72) DOMINGOS NELSON MARTINS

(74) FERNANDA ROSA PICOSSE

Prazo de validade: 10 (dez) anos contados a partir de 19/08/2018, mediante o recolhimento da taxa quinquenal de manutenção (Artigos 119 e 120 da LPI) e observadas as demais condições legais.

(11) BR 30 2018 003779-0

Código 39 - Concessão do Registro

(22) 19/08/2018

(15) 23/10/2018

(45) 23/10/2018

(52) 20-01



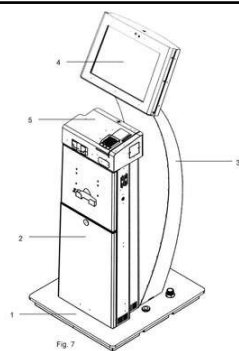

(54) CONFIGURAÇÃO APLICADA A/EM TOTEM PARA PONTO DE VENDA
 (73) RPC REDE PONTO CERTO TECNOLOGIA E SERVIÇOS LTDA (BR/SP)
 (72) DOMINGOS NELSON MARTINS
 (74) FERNANDA ROSA PICOSSE
 Prazo de validade: 10 (dez) anos contados a partir de 19/08/2018, mediante o recolhimento da taxa quinquenal de manutenção (Artigos 119 e 120 da LPI) e observadas as demais condições legais.

(11) BR 30 2018 003782-0

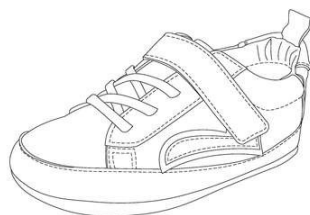

Código 39 - Concessão do Registro
 (22) 20/08/2018
 (15) 23/10/2018
 (45) 23/10/2018
 (52) 02-04
 (54) CONFIGURAÇÃO APLICADA A/EM CALÇADO
 (73) JOEY INDÚSTRIA E COMÉRCIO DE CALÇADOS LTDA EPP (BR/SP)
 (72) SCOTT GORDON MCINERNEY
 (74) DANIEL ADVOGADOS (ALT.DE DANIEL & CIA)
 Prazo de validade: 10 (dez) anos contados a partir de 20/08/2018, mediante o recolhimento da taxa quinquenal de manutenção (Artigos 119 e 120 da LPI) e observadas as demais condições legais.

(11) BR 30 2018 003783-9



Código 39 - Concessão do Registro
 (22) 20/08/2018
 (15) 23/10/2018
 (45) 23/10/2018
 (52) 02-04
 (54) CONFIGURAÇÃO APLICADA A/EM CALÇADO
 (73) JOEY INDÚSTRIA E COMÉRCIO DE CALÇADOS LTDA EPP (BR/SP)
 (72) SCOTT GORDON MCINERNEY
 (74) DANIEL ADVOGADOS (ALT.DE DANIEL & CIA)
 Prazo de validade: 10 (dez) anos contados a partir de 20/08/2018, mediante o recolhimento da taxa quinquenal de manutenção (Artigos 119 e 120 da LPI) e observadas as demais condições legais.

(11) BR 30 2018 003788-0

Código 39 - Concessão do Registro
 (22) 20/08/2018
 (15) 23/10/2018
 (45) 23/10/2018
 (52) 14-03
 (54) CONFIGURAÇÃO APLICADA A/EM CAIXA DE SOM
 (73) REGINALDO ALONSO DA SILVA (BR/PR)



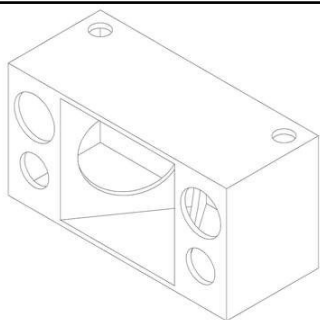

(72) REGINALDO ALONSO DA SILVA

(74) MULTMARCAS MARCAS & PATENTES

Prazo de validade: 10 (dez) anos contados a partir de 20/08/2018, mediante o recolhimento da taxa quinquenal de manutenção (Artigos 119 e 120 da LPI) e observadas as demais condições legais.

(11) BR 30 2018 003789-8

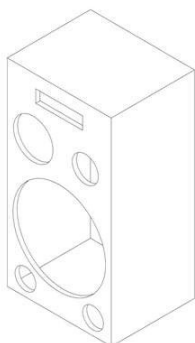

Código 39 - Concessão do Registro

(22) 20/08/2018

(15) 23/10/2018

(45) 23/10/2018

(52) 14-03

(54) CONFIGURAÇÃO APLICADA A/EM CAIXA DE SOM

(73) REGINALDO ALONSO DA SILVA (BR/PR)

(72) REGINALDO ALONDO DA SILVA

(74) MULTMARCAS MARCAS & PATENTES

Prazo de validade: 10 (dez) anos contados a partir de 20/08/2018, mediante o recolhimento da taxa quinquenal de manutenção (Artigos 119 e 120 da LPI) e observadas as demais condições legais.

(11) BR 30 2018 003790-1

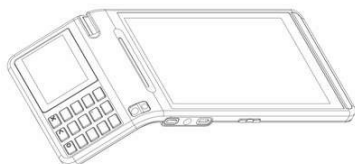

Código 39 - Concessão do Registro

(22) 20/08/2018

(15) 23/10/2018

(30) 05/03/2018 EM 004739464-0001

(45) 23/10/2018

(52) 20-01

(54) CONFIGURAÇÃO APLICADA A/EM TERMINAL DE PAGAMENTO

(73) INGENICO GROUP (FR)

(72) OLIVIER BLANC

(74) LUIZ LEONARDOS & ADVOGADOS

Prazo de validade: 10 (dez) anos contados a partir de 20/08/2018, mediante o recolhimento da taxa quinquenal de manutenção (Artigos 119 e 120 da LPI) e observadas as demais condições legais.

(11) BR 30 2018 003797-9

Código 39 - Concessão do Registro

(22) 20/08/2018

(15) 23/10/2018

(30) 22/02/2018 WO DM099990

(45) 23/10/2018

(52) 03-01





(54) CONFIGURAÇÃO APLICADA A/EM BOLSA

(73) CHANEL SARL (CH)

(72) MARIANNA NITSCH

(74) SOERENSEN GARCIA ADVOGADOS ASSOCIADOS

Prazo de validade: 10 (dez) anos contados a partir de 20/08/2018, mediante o recolhimento da taxa quinquenal de manutenção (Artigos 119 e 120 da LPI) e observadas as demais condições legais.

(11) BR 30 2018 003798-7

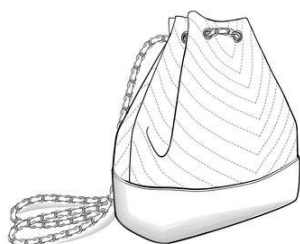

Código 39 - Concessão do Registro

(22) 20/08/2018

(15) 23/10/2018

(30) 22/02/2018 WO DM099990

(45) 23/10/2018

(52) 03-01

(54) CONFIGURAÇÃO APLICADA A/EM BOLSA

(73) CHANEL SARL (CH)

(72) MARIANNA NITSCH

(74) SOERENSEN GARCIA ADVOGADOS ASSOCIADOS

Prazo de validade: 10 (dez) anos contados a partir de 20/08/2018, mediante o recolhimento da taxa quinquenal de manutenção (Artigos 119 e 120 da LPI) e observadas as demais condições legais.

(11) BR 30 2018 003801-0



Código 39 - Concessão do Registro

(22) 20/08/2018

(15) 23/10/2018

(30) 22/02/2018 WO DM099990

(45) 23/10/2018

(52) 03-01

(54) CONFIGURAÇÃO APLICADA A/EM BOLSA

(73) CHANEL SARL (CH)

(72) MARIANNA NITSCH

(74) SOERENSEN GARCIA ADVOGADOS ASSOCIADOS

Prazo de validade: 10 (dez) anos contados a partir de 20/08/2018, mediante o recolhimento da taxa quinquenal de manutenção (Artigos 119 e 120 da LPI) e observadas as demais condições legais.



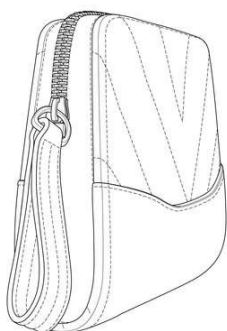

(11) BR 30 2018 003806-1



Código 39 - Concessão do Registro

(22) 20/08/2018

(15) 23/10/2018

(45) 23/10/2018

(52) 24-01

(54) CONFIGURAÇÃO APLICADA A/EM COLUNA OFTALMOLÓGICA

(73) ADVANCED INDÚSTRIA MÉDICA LTDA - EPP (BR/MG)

(72) MARCÍLIO SALIBA; MATHEUS BARBOSA RABELLO

(74) Wsouza Consultoria em Propriedade Intelectual Eireli

Prazo de validade: 10 (dez) anos contados a partir de 20/08/2018, mediante o recolhimento da taxa quinquenal de manutenção (Artigos 119 e 120 da LPI) e observadas as demais condições legais.

(11) BR 30 2018 003811-8



Código 39 - Concessão do Registro

(22) 21/08/2018

(15) 23/10/2018

(45) 23/10/2018

(52) 07-01 , 09-07

(54) CONFIGURAÇÃO APLICADA A TAMPA PARA VASILHAMES?

(73) PAULO ROBERTO PERTEL (BR/PR)

(72) PAULO ROBERTO PERTEL

(74) ESTHEFANY CAROLINA DE CASTRO

Prazo de validade: 10 (dez) anos contados a partir de 21/08/2018, mediante o recolhimento da taxa quinquenal de manutenção (Artigos 119 e 120 da LPI) e observadas as demais condições legais.

(11) BR 30 2018 003813-4

Código 39 - Concessão do Registro

(22) 21/08/2018

(15) 23/10/2018

(45) 23/10/2018

(52) 26-05

(54) CONFIGURAÇÃO APLICADA A/EM LUMINÁRIA

(73) LUCAS BITTAR (BR/SP)



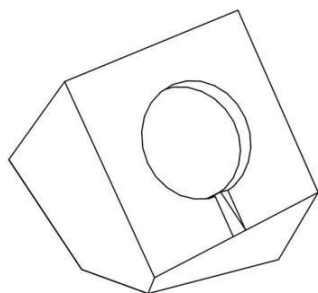

(72) LUCAS BITTAR

Prazo de validade: 10 (dez) anos contados a partir de 21/08/2018, mediante o recolhimento da taxa quinquenal de manutenção (Artigos 119 e 120 da LPI) e observadas as demais condições legais.

(11) BR 30 2018 003825-8

Código 39 - Concessão do Registro

(22) 21/08/2018

(15) 23/10/2018

(45) 23/10/2018

(52) 32-00

(54) PADRÃO ORNAMENTAL APLICADO A/EM FRISADOR

(73) ALEX DAMYEM VESCO GAIOTTO (BR/PR) ; DANIELLI CESNIK GAIOTTO (BR/PR)

(72) ALEX DAMYEM VESCO GAIOTTO; DANIELLI CESNIK GAIOTTO

(74) LUCIANE MANOEL COLOSIO

Prazo de validade: 10 (dez) anos contados a partir de 21/08/2018, mediante o recolhimento da taxa quinquenal de manutenção (Artigos 119 e 120 da LPI) e observadas as demais condições legais. (co) Título adequado de ofício nos termos do Art. 22 da Instrução Normativa 044/2015.

(11) BR 30 2018 003826-6

Código 39 - Concessão do Registro

(22) 21/08/2018

(15) 23/10/2018

(45) 23/10/2018

(52) 32-00

(54) PADRÃO ORNAMENTAL APLICADO A/EM FRISADOR

(73) ALEX DAMYEM VESCO GAIOTTO (BR/PR) ; DANIELLI CESNIK GAIOTTO (BR/PR)

(72) ALEX DAMYEM VESCO GAIOTTO; DANIELLI CESNIK GAIOTTO

(74) LUCIANE MANOEL COLOSIO

Prazo de validade: 10 (dez) anos contados a partir de 21/08/2018, mediante o recolhimento da taxa quinquenal de manutenção (Artigos 119 e 120 da LPI) e observadas as demais condições legais. (co) Título adequado de ofício nos termos do Art. 22 da Instrução Normativa 044/2015.

(11) BR 30 2018 003827-4

Código 39 - Concessão do Registro

(22) 21/08/2018

(15) 23/10/2018





(45) 23/10/2018

(52) 32-00

(54) PADRÃO ORNAMENTAL APLICADO A/EM FRISADOR

(73) ALEX DAMYEM VESCO GAIOTTO (BR/PR) ; DANIELLI CESNIK GAIOTTO (BR/PR)

(72) ALEX DAMYEM VESCO GAIOTTO; DANIELLI CESNIK GAIOTTO

(74) LUCIANE MANOEL COLOSIO

Prazo de validade: 10 (dez) anos contados a partir de 21/08/2018, mediante o recolhimento da taxa quinquenal de manutenção (Artigos 119 e 120 da LPI) e observadas as demais condições legais. (co) Título adequado de ofício nos termos do Art. 22 da Instrução Normativa 044/2015.

(11) BR 30 2018 003828-2



Código 39 - Concessão do Registro

(22) 21/08/2018

(15) 23/10/2018

(45) 23/10/2018

(52) 32-00

(54) PADRÃO ORNAMENTAL APLICADO A/EM FRISADOR

(73) ALEX DAMYEM VESCO GAIOTTO (BR/PR) ; DANIELLI CESNIK GAIOTTO (BR/PR)

(72) ALEX DAMYEM VESCO GAIOTTO; DANIELLI CESNIK GAIOTTO

(74) LUCIANE MANOEL COLOSIO

Prazo de validade: 10 (dez) anos contados a partir de 21/08/2018, mediante o recolhimento da taxa quinquenal de manutenção (Artigos 119 e 120 da LPI) e observadas as demais condições legais. (co) Título adequado de ofício nos termos do Art. 22 da Instrução Normativa 044/2015.

(11) BR 30 2018 003829-0



Código 39 - Concessão do Registro

(22) 21/08/2018

(15) 23/10/2018

(45) 23/10/2018

(52) 32-00

(54) PADRÃO ORNAMENTAL APLICADO A/EM FRISADOR

(73) ALEX DAMYEM VESCO GAIOTTO (BR/PR)

(72) ALEX DAMYEM VESCO GAIOTTO; DANIELLI CESNIK GAIOTTO

(74) LUCIANE MANOEL COLOSIO

Prazo de validade: 10 (dez) anos contados a partir de 21/08/2018, mediante o recolhimento da taxa quinquenal de manutenção (Artigos 119 e 120 da LPI) e observadas as demais condições legais. (co) Título adequado de ofício nos termos do Art. 22 da Instrução Normativa 044/2015.



(11) BR 30 2018 003830-4

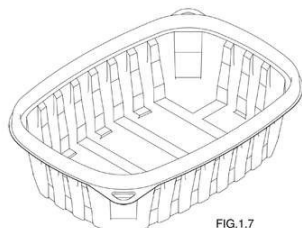

Código 39 - Concessão do Registro

(22) 21/08/2018

(15) 23/10/2018

(45) 23/10/2018

(52) 09-03

(54) CONFIGURAÇÃO APLICADA A/EM POTE DE REFEIÇÃO

(73) ALEXANDRE MEDINA (BR/SP) ; PAULO CESAR MEDINA (BR/SP)

(72) ALEXANDRE MEDINA; PAULO CESAR MEDINA

(74) Beerre Assessoria Empresarial Ltda.(Alt. de Beerre Assessoria Emp. S/C.LTDA.)

Prazo de validade: 10 (dez) anos contados a partir de 21/08/2018, mediante o recolhimento da taxa quinquenal de manutenção (Artigos 119 e 120 da LPI) e observadas as demais condições legais.

(11) BR 30 2018 003831-2



Código 39 - Concessão do Registro

(22) 21/08/2018

(15) 23/10/2018

(45) 23/10/2018

(52) 32-00

(54) PADRÃO ORNAMENTAL APLICADO A/EM FRISADOR

(73) ALEX DAMYEM VESCO GAIOTTO (BR/PR) ; DANIELLI CESNIK GAIOTTO (BR/PR)

(72) ALEX DAMYEM VESCO GAIOTTO; DANIELLI CESNIK GAIOTTO

(74) LUCIANE MANOEL COLOSIO

Prazo de validade: 10 (dez) anos contados a partir de 21/08/2018, mediante o recolhimento da taxa quinquenal de manutenção (Artigos 119 e 120 da LPI) e observadas as demais condições legais. (co) Título adequado de ofício nos termos do Art. 22 da Instrução Normativa 044/2015.

(11) BR 30 2018 003833-9



Código 39 - Concessão do Registro

(22) 21/08/2018

(15) 23/10/2018

(45) 23/10/2018

(52) 32-00

(54) PADRÃO ORNAMENTAL APLICADO A/EM FRISADOR

(73) ALEX DAMYEM VESCO GAIOTTO (BR/PR) ; DANIELLI CESNIK GAIOTTO (BR/PR)

(72) ALEX DAMYEM VESCO GAIOTTO; DANIELLI CESNIK GAIOTTO

(74) LUCIANE MANOEL COLOSIO

Prazo de validade: 10 (dez) anos contados a partir de 21/08/2018, mediante o recolhimento da taxa quinquenal de manutenção (Artigos 119 e 120 da LPI) e observadas as demais condições legais. (co) Título adequado de ofício nos



termos do Art. 22 da Instrução Normativa 044/2015.

(11) BR 30 2018 003834-7



Código 39 - Concessão do Registro

(22) 21/08/2018

(15) 23/10/2018

(45) 23/10/2018

(52) 32-00

(54) PADRÃO ORNAMENTAL APLICADO A/EM FRISADOR

(73) ALEX DAMYEM VESCO GAIOTTO (BR/PR) ; DANIELLI CESNIK GAIOTTO (BR/PR)

(72) ALEX DAMYEM VESCO GAIOTTO; DANIELLI CESNIK GAIOTTO

(74) LUCIANE MANOEL COLOSIO

Prazo de validade: 10 (dez) anos contados a partir de 21/08/2018, mediante o recolhimento da taxa quinquenal de manutenção (Artigos 119 e 120 da LPI) e observadas as demais condições legais. (co) Título adequado de ofício nos termos do Art. 22 da Instrução Normativa 044/2015.

(11) BR 30 2018 003835-5



Código 39 - Concessão do Registro

(22) 21/08/2018

(15) 23/10/2018

(45) 23/10/2018

(52) 32-00

(54) PADRÃO ORNAMENTAL APLICADO A/EM FRISADOR

(73) ALEX DAMYEM VESCO GAIOTTO (BR/PR) ; DANIELLI CESNIK GAIOTTO (BR/PR)

(72) ALEX DAMYEM VESCO GAIOTTO; DANIELLI CESNIK GAIOTTO

(74) LUCIANE MANOEL COLOSIO

Prazo de validade: 10 (dez) anos contados a partir de 21/08/2018, mediante o recolhimento da taxa quinquenal de manutenção (Artigos 119 e 120 da LPI) e observadas as demais condições legais. (co) Título adequado de ofício nos termos do Art. 22 da Instrução Normativa 044/2015.

(11) BR 30 2018 003837-1

Código 39 - Concessão do Registro

(22) 21/08/2018

(15) 23/10/2018

(45) 23/10/2018

(52) 32-00

(54) PADRÃO ORNAMENTAL APLICADO A/EM FRISADOR

(73) ALEX DAMYEM VESCO GAIOTTO (BR/PR) ; DANIELLI CESNIK GAIOTTO (BR/PR)

(72) ALEX DAMYEM VESCO GAIOTTO; DANIELLI CESNIK GAIOTTO





(74) LUCIANE MANOEL COLOSIO

Prazo de validade: 10 (dez) anos contados a partir de 21/08/2018, mediante o recolhimento da taxa quinquenal de manutenção (Artigos 119 e 120 da LPI) e observadas as demais condições legais. (co) Título adequado de ofício nos termos do Art. 22 da Instrução Normativa 044/2015.

(11) BR 30 2018 003838-0



Código 39 - Concessão do Registro

(22) 21/08/2018

(15) 23/10/2018

(30) 26/02/2018 CN 201830073152.3

(45) 23/10/2018

(52) 12-08

(54) CONFIGURAÇÃO APLICADA A/EM AUTOMÓVEL

(73) HAIMA CAR CO., LTD. (CN) ; HAIMA NEW ENERGY VEHICLE CO., LTD. (CN)

(72) YU CHEN; LEI MEI; WEITING XIE

(74) RCF BRASIL PROPRIEDADE INTELECTUAL LTDA

Prazo de validade: 10 (dez) anos contados a partir de 21/08/2018, mediante o recolhimento da taxa quinquenal de manutenção (Artigos 119 e 120 da LPI) e observadas as demais condições legais.

(11) BR 30 2018 003839-8



Código 39 - Concessão do Registro

(22) 21/08/2018

(15) 23/10/2018

(45) 23/10/2018

(52) 32-00

(54) PADRÃO ORNAMENTAL APLICADO A/EM FRISADOR

(73) ALEX DAMYEM VESCO GAIOTTO (BR/PR) ; DANIELLI CESNIK GAIOTTO (BR/PR)

(72) ALEX DAMYEM VESCO GAIOTTO; DANIELLI CESNIK GAIOTTO

(74) LUCIANE MANOEL COLOSIO

Prazo de validade: 10 (dez) anos contados a partir de 21/08/2018, mediante o recolhimento da taxa quinquenal de manutenção (Artigos 119 e 120 da LPI) e observadas as demais condições legais. (co) Título adequado de ofício nos termos do Art. 22 da Instrução Normativa 044/2015.

(11) BR 30 2018 003843-6

Código 39 - Concessão do Registro

(22) 22/08/2018

(15) 23/10/2018



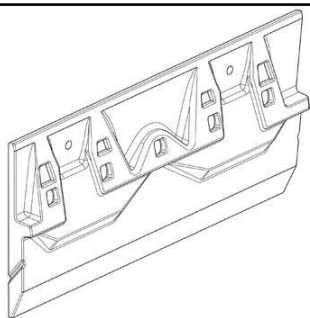

(30) 29/03/2018 US 29/642,436
 (45) 23/10/2018
 (52) 15-04
 (54) CONFIGURAÇÃO APLICADA A/EM PEÇA PARA MÁQUINA DE PENETRAÇÃO NO SOLO
 (73) CATERPILLAR INC. (US)
 (72) NATHAN BJERKE; THOMAS MARSHALL CONGDON
 (74) SOERENSEN GARCIA ADVOGADOS ASSOCIADOS

Prazo de validade: 10 (dez) anos contados a partir de 22/08/2018, mediante o recolhimento da taxa quinquenal de manutenção (Artigos 119 e 120 da LPI) e observadas as demais condições legais. (co) Título adequado de ofício nos termos do Art. 22 da Instrução Normativa 044/2015.

(11) BR 30 2018 003845-2

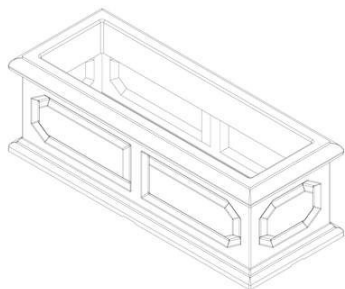

Código 39 - Concessão do Registro
 (22) 22/08/2018
 (15) 23/10/2018
 (45) 23/10/2018
 (52) 11-02
 (54) CONFIGURAÇÃO APLICADA A/EM VASO
 (73) JAPI S/A INDÚSTRIA E COMÉRCIO (BR/SP)
 (72) ADRIANO PERSONA MACHADO GOMES

Prazo de validade: 10 (dez) anos contados a partir de 22/08/2018, mediante o recolhimento da taxa quinquenal de manutenção (Artigos 119 e 120 da LPI) e observadas as demais condições legais.

(11) BR 30 2018 003850-9

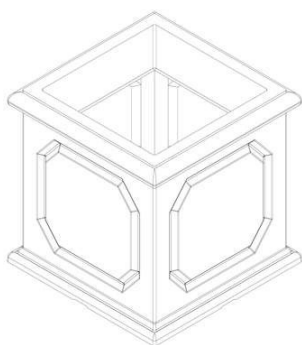

Código 39 - Concessão do Registro
 (22) 22/08/2018
 (15) 23/10/2018
 (45) 23/10/2018
 (52) 11-02
 (54) CONFIGURAÇÃO APLICADA A/EM VASO
 (73) JAPI S/A INDÚSTRIA E COMÉRCIO (BR/SP)
 (72) ADRIANO PERSONA MACHADO GOMES

Prazo de validade: 10 (dez) anos contados a partir de 22/08/2018, mediante o recolhimento da taxa quinquenal de manutenção (Artigos 119 e 120 da LPI) e observadas as demais condições legais.

(11) BR 30 2018 003851-7

Código 39 - Concessão do Registro
 (22) 22/08/2018
 (15) 23/10/2018
 (45) 23/10/2018



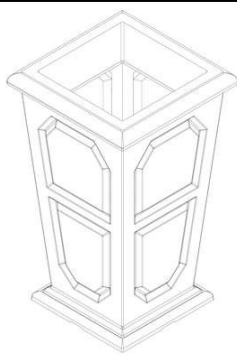

(52) 11-02
 (54) CONFIGURAÇÃO APLICADA A/EM VASO
 (73) JAPI S/A INDÚSTRIA E COMÉRCIO (BR/SP)
 (72) ADRIANO PERSONA MACHADO GOMES

Prazo de validade: 10 (dez) anos contados a partir de 22/08/2018, mediante o recolhimento da taxa quinquenal de manutenção (Artigos 119 e 120 da LPI) e observadas as demais condições legais.

(11) BR 30 2018 003854-1

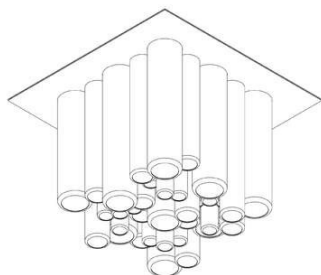

Código 39 - Concessão do Registro

(22) 22/08/2018
 (15) 23/10/2018
 (45) 23/10/2018
 (52) 26-05
 (54) CONFIGURAÇÃO APLICADA A/EM LUMINÁRIA
 (73) EMPRESA BRASILEIRA DE ILUMINAÇÃO LTDA. (BR/SP) ; ESTÚDIO CARLOS FORTES - LUZ + DESIGN - EIRELI (BR/SP)
 (72) CARLOS ANTÔNIO DE SOUZA FORTES
 (74) Jacques Labrunie

Prazo de validade: 10 (dez) anos contados a partir de 22/08/2018, mediante o recolhimento da taxa quinquenal de manutenção (Artigos 119 e 120 da LPI) e observadas as demais condições legais.

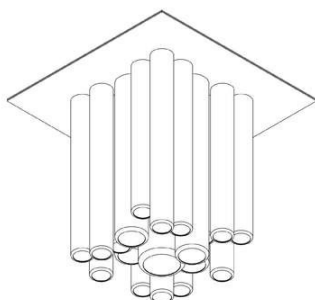
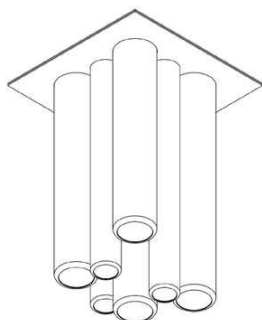

(11) BR 30 2018 003857-6

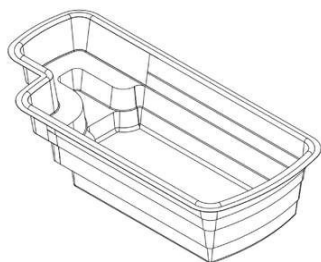

Código 39 - Concessão do Registro

(22) 23/08/2018
 (15) 23/10/2018
 (45) 23/10/2018
 (52) 25-02
 (54) CONFIGURAÇÃO APLICADA A/EM PISCINA
 (73) MORRO GRANDE INDÚSTRIA E COMÉRCIO DE PRODUTOS DE FIBRA DE VIDRO LTDA (BR/SC)
 (72) GILMAR PRETTO
 (74) LUANA KLAUS

Prazo de validade: 10 (dez) anos contados a partir de 23/08/2018, mediante o recolhimento da taxa quinquenal de manutenção (Artigos 119 e 120 da LPI) e



observadas as demais condições legais.

(11) BR 30 2018 003859-2

Código 39 - Concessão do Registro

(22) 23/08/2018

(15) 23/10/2018

(45) 23/10/2018

(52) 06-04

(54) CONFIGURAÇÃO APLICADA A/EM RACK

(73) LINEA BRASIL INDÚSTRIA E COMÉRCIO DE MOVEIS LTDA (BR/PR)

(72) ÉLIO SÉRGIO PAVANATO

(74) LUCIANO SALVIATO

Prazo de validade: 10 (dez) anos contados a partir de 23/08/2018, mediante o recolhimento da taxa quinquenal de manutenção (Artigos 119 e 120 da LPI) e observadas as demais condições legais.

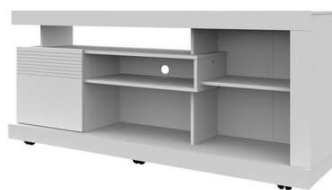
(11) BR 30 2018 003861-4

Código 39 - Concessão do Registro

(22) 23/08/2018

(15) 23/10/2018

(45) 23/10/2018

(52) 06-04

(54) CONFIGURAÇÃO APLICADA A/EM RACK

(73) LINEA BRASIL INDÚSTRIA E COMÉRCIO DE MOVEIS LTDA (BR/PR)

(72) ELIO SÉRGIO PAVANATO

(74) LUCIANO SALVIATO

Prazo de validade: 10 (dez) anos contados a partir de 23/08/2018, mediante o recolhimento da taxa quinquenal de manutenção (Artigos 119 e 120 da LPI) e observadas as demais condições legais.

(11) BR 30 2018 003862-2

Código 39 - Concessão do Registro

(22) 23/08/2018

(15) 23/10/2018

(45) 23/10/2018

(52) 32-00

(54) PADRÃO ORNAMENTAL APLICADO A/EM FRISADOR

(73) ALEX DAMYEM VESCO GAIOTTO (BR/PR) ; DANIELLI CESNIK GAIOTTO (BR/PR)

(72) DANIELLI CESNIK GAIOTTO; ALEX DAMYEM VESCO GAIOTTO

(74) LUCIANE MANOEL COLOSIO

Prazo de validade: 10 (dez) anos contados a partir de 23/08/2018, mediante o recolhimento da taxa quinquenal de manutenção (Artigos 119 e 120 da LPI) e observadas as demais condições legais. (co) Título adequado de ofício nos



termos do Art. 22 da Instrução Normativa 044/2015.

(11) BR 30 2018 003863-0



Código 39 - Concessão do Registro

(22) 23/08/2018

(15) 23/10/2018

(45) 23/10/2018

(52) 06-04

(54) CONFIGURAÇÃO APLICADA A/EM RACK

(73) LINEA BRASIL INDÚSTRIA E COMÉRCIO DE MOVEIS LTDA (BR/PR)

(72) ELIO SÉRGIO PAVANATO

(74) LUCIANO SALVIATO

Prazo de validade: 10 (dez) anos contados a partir de 23/08/2018, mediante o recolhimento da taxa quinquenal de manutenção (Artigos 119 e 120 da LPI) e observadas as demais condições legais.

(11) BR 30 2018 003865-7



Código 39 - Concessão do Registro

(22) 23/08/2018

(15) 23/10/2018

(45) 23/10/2018

(52) 32-00

(54) PADRÃO ORNAMENTAL APLICADO A/EM FRISADOR EM FORMATO DE ANIMAIS

(73) ALEX DAMYEM VESCO GAIOTTO (BR/PR) ; DANIELLI CESNIK GAIOTTO (BR/PR)

(72) ALEX DAMYEM VESCO GAIOTTO; DANIELLI CESNIK GAIOTTO

(74) LUCIANE MANOEL COLOSIO

Prazo de validade: 10 (dez) anos contados a partir de 23/08/2018, mediante o recolhimento da taxa quinquenal de manutenção (Artigos 119 e 120 da LPI) e observadas as demais condições legais.

(11) BR 30 2018 003867-3



Código 39 - Concessão do Registro

(22) 23/08/2018

(15) 23/10/2018

(45) 23/10/2018

(52) 32-00

(54) PADRÃO ORNAMENTAL APLICADO A/EM FRISADOR

(73) ALEX DAMYEM VESCO GAIOTTO (BR/PR) ; DANIELLI CESNIK GAIOTTO (BR/PR)

(72) DANIELLI CESNIK GAIOTTO; ALEX DAMYEM VESCO GAIOTTO

(74) LUCIANE MANOEL COLOSIO

Prazo de validade: 10 (dez) anos contados a partir de 23/08/2018, mediante o



recolhimento da taxa quinquenal de manutenção (Artigos 119 e 120 da LPI) e observadas as demais condições legais. (co) Título adequado de ofício nos termos do Art. 22 da Instrução Normativa 044/2015.

(11) BR 30 2018 003869-0



Código 39 - Concessão do Registro

(22) 23/08/2018

(15) 23/10/2018

(45) 23/10/2018

(52) 32-00

(54) PADRÃO ORNAMENTAL APLICADO A/EM FRISADOR

(73) ALEX DAMYEM VESCO GAIOTTO (BR/PR) ; DANIELLI CESNIK GAIOTTO (BR/PR)

(72) ALEX DAMYEM VESCO GAIOTTO; DANIELLI CESNIK GAIOTTO

(74) LUCIANE MANOEL COLOSIO

Prazo de validade: 10 (dez) anos contados a partir de 23/08/2018, mediante o recolhimento da taxa quinquenal de manutenção (Artigos 119 e 120 da LPI) e observadas as demais condições legais. (co) Título adequado de ofício nos termos do Art. 22 da Instrução Normativa 044/2015.

(11) BR 30 2018 003871-1



Código 39 - Concessão do Registro

(22) 23/08/2018

(15) 23/10/2018

(45) 23/10/2018

(52) 32-00

(54) PADRÃO ORNAMENTAL APLICADO A/EM FRISADOR

(73) ALEX DAMYEM VESCO GAIOTTO (BR/PR) ; DANIELLI CESNIK GAIOTTO (BR/PR)

(72) ALEX DAMYEM VESCO GAIOTTO; DANIELLI CESNIK GAIOTTO

(74) LUCIANE MANOEL COLOSIO

Prazo de validade: 10 (dez) anos contados a partir de 23/08/2018, mediante o recolhimento da taxa quinquenal de manutenção (Artigos 119 e 120 da LPI) e observadas as demais condições legais. (co) Título adequado de ofício nos termos do Art. 22 da Instrução Normativa 044/2015.

(11) BR 30 2018 003878-9

Código 39 - Concessão do Registro

(22) 23/08/2018

(15) 23/10/2018

(45) 23/10/2018

(52) 32-00

(54) PADRÃO ORNAMENTAL APLICADO A/EM FRISADOR

(73) ALEX DAMYEM VESCO GAIOTTO (BR/PR) ; DANIELLI CESNIK GAIOTTO





(BR/PR)

(72) ALEX DAMYEM VESCO GAIOTTO; DANIELLI CESNIK GAIOTTO

(74) LUCIANE MANOEL COLOSIO

Prazo de validade: 10 (dez) anos contados a partir de 23/08/2018, mediante o recolhimento da taxa quinquenal de manutenção (Artigos 119 e 120 da LPI) e observadas as demais condições legais. (co) Título adequado de ofício nos termos do Art. 22 da Instrução Normativa 044/2015.

(11) BR 30 2018 003882-7

Código 39 - Concessão do Registro

(22) 23/08/2018

(15) 23/10/2018

(45) 23/10/2018

(52) 32-00

(54) PADRÃO ORNAMENTAL APLICADO A/EM FRISADOR

(73) ALEX DAMYEM VESCO GAIOTTO (BR/PR) ; DANIELLI CESNIK GAIOTTO (BR/PR)

(72) DANIELLI CESNIK GAIOTTO; ALEX DAMYEM VESCO GAIOTTO

(74) LUCIANE MANOEL COLOSIO

Prazo de validade: 10 (dez) anos contados a partir de 23/08/2018, mediante o recolhimento da taxa quinquenal de manutenção (Artigos 119 e 120 da LPI) e observadas as demais condições legais. (co) Título adequado de ofício nos termos do Art. 22 da Instrução Normativa 044/2015.

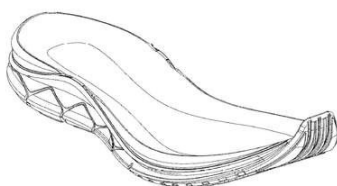
(11) BR 30 2018 003885-1

Código 39 - Concessão do Registro

(22) 23/08/2018

(15) 23/10/2018

(45) 23/10/2018

(52) 02-04

(54) CONFIGURAÇÃO APLICADA A/EM SOLADO

(73) VULCABRAS AZALEIA - RS, CALÇADOS E ARTIGOS ESPORTIVOS S/A (BR/RS)

(72) MARCELO HENNEMANN

(74) David do Nascimento Advogados Associados

Prazo de validade: 10 (dez) anos contados a partir de 23/08/2018, mediante o recolhimento da taxa quinquenal de manutenção (Artigos 119 e 120 da LPI) e observadas as demais condições legais.

(11) BR 30 2018 003886-0

Código 39 - Concessão do Registro

(22) 23/08/2018

(15) 23/10/2018

(45) 23/10/2018



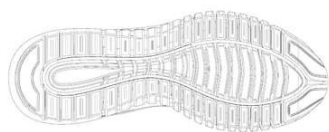

(52) 02-04

(54) CONFIGURAÇÃO APLICADA A/EM SOLADO

(73) VULCABRAS AZALEIA - RS, CALÇADOS E ARTIGOS ESPORTIVOS S/A (BR/RS)

(72) MARCELO HENNEMANN

(74) David do Nascimento Advogados Associados

Prazo de validade: 10 (dez) anos contados a partir de 23/08/2018, mediante o recolhimento da taxa quinquenal de manutenção (Artigos 119 e 120 da LPI) e observadas as demais condições legais.

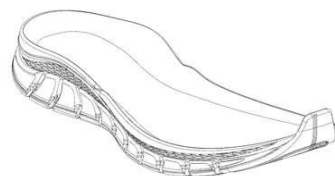
(11) BR 30 2018 003888-6

Código 39 - Concessão do Registro

(22) 23/08/2018

(15) 23/10/2018

(45) 23/10/2018

(52) 02-04

(54) CONFIGURAÇÃO APLICADA A/EM SOLADO

(73) VULCABRAS AZALEIA - RS, CALÇADOS E ARTIGOS ESPORTIVOS S/A (BR/RS)

(72) MARCELO HENNEMANN

(74) David do Nascimento Advogados Associados

Prazo de validade: 10 (dez) anos contados a partir de 23/08/2018, mediante o recolhimento da taxa quinquenal de manutenção (Artigos 119 e 120 da LPI) e observadas as demais condições legais.

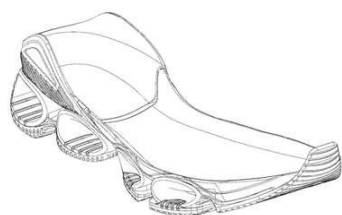
(11) BR 30 2018 003889-4

Código 39 - Concessão do Registro

(22) 23/08/2018

(15) 23/10/2018

(45) 23/10/2018

(52) 02-04

(54) CONFIGURAÇÃO APLICADA A/EM SOLADO

(73) VULCABRAS AZALEIA - RS, CALÇADOS E ARTIGOS ESPORTIVOS S/A (BR/RS)

(72) MARCELO HENNEMANN

(74) David do Nascimento Advogados Associados

Prazo de validade: 10 (dez) anos contados a partir de 23/08/2018, mediante o recolhimento da taxa quinquenal de manutenção (Artigos 119 e 120 da LPI) e observadas as demais condições legais.

(11) BR 30 2018 003891-6

Código 39 - Concessão do Registro

(22) 23/08/2018

(15) 23/10/2018





(30) 07/06/2018 US 29650485
 (45) 23/10/2018
 (52) 14-01
 (54) CONFIGURAÇÃO APLICADA A/EM CAIXA DE SOM
 (73) HARMAN INTERNATIONAL INDUSTRIES, INCORPORATED (US)
 (72) DARIO DISTEFANO
 (74) EDUARDO LOURENÇO GUEDES SERRÃO DE OTERO

Prazo de validade: 10 (dez) anos contados a partir de 23/08/2018, mediante o recolhimento da taxa quinquenal de manutenção (Artigos 119 e 120 da LPI) e observadas as demais condições legais.

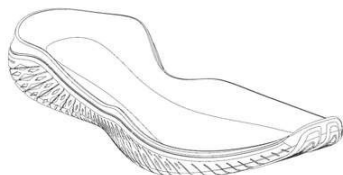
(11) BR 30 2018 003892-4

Código 39 - Concessão do Registro
 (22) 23/08/2018
 (15) 23/10/2018
 (45) 23/10/2018
 (52) 02-04
 (54) CONFIGURAÇÃO APLICADA A/EM SOLADO
 (73) VULCABRAS AZALEIA - RS, CALÇADOS E ARTIGOS ESPORTIVOS S/A (BR/RS)
 (72) MARCELO HENNEMANN
 (74) David do Nascimento Advogados Associados

Prazo de validade: 10 (dez) anos contados a partir de 23/08/2018, mediante o recolhimento da taxa quinquenal de manutenção (Artigos 119 e 120 da LPI) e observadas as demais condições legais.

(11) BR 30 2018 053858-7

Código 39 - Concessão do Registro
 (22) 31/08/2018
 (15) 23/10/2018
 (30) 28/02/2018 JP 2018-004095
 (45) 23/10/2018
 (52) 12-11
 (54) CONFIGURAÇÃO APLICADA A/EM MOTOCICLETA
 (73) YAMAHA HATSUDOKI KABUSHIKI KAISHA (JP)
 (72) MASASHI USAMI
 (74) LUIZ LEONARDOS & ADVOGADOS

Prazo de validade: 10 (dez) anos contados a partir de 31/08/2018, mediante o recolhimento da taxa quinquenal de manutenção (Artigos 119 e 120 da LPI) e observadas as demais condições legais.

(11) BR 30 2018 053860-9

Código 39 - Concessão do Registro
 (22) 31/08/2018



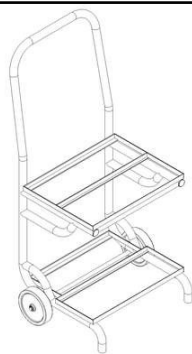

(15) 23/10/2018
 (45) 23/10/2018
 (52) 12-02
 (54) CONFIGURAÇÃO APLICADA A/EM CARRINHO PARA CAIXA DE FERRAMENTAS
 (73) OZIEL DOS SANTOS (BR/SP)
 (72) OZIEL DOS SANTOS
 (74) CARLOS EDUARDO GOMES DA SILVA

Prazo de validade: 10 (dez) anos contados a partir de 31/08/2018, mediante o recolhimento da taxa quinquenal de manutenção (Artigos 119 e 120 da LPI) e observadas as demais condições legais.

(11) BR 30 2018 053861-7

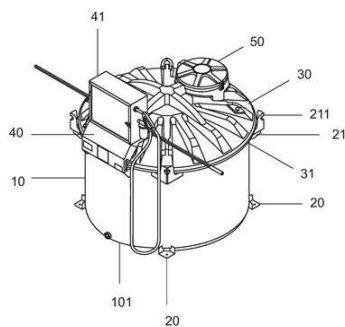

Código 39 - Concessão do Registro
 (22) 31/08/2018
 (15) 23/10/2018
 (45) 23/10/2018
 (52) 09-02
 (54) CONFIGURAÇÃO APLICADA EM TANQUE
 (73) NELSON FORMENTINI (BR/RS)
 (72) NELSON FORMENTINI
 (74) Promark Marcas e Patentes Ltda.

Prazo de validade: 10 (dez) anos contados a partir de 31/08/2018, mediante o recolhimento da taxa quinquenal de manutenção (Artigos 119 e 120 da LPI) e observadas as demais condições legais.

(11) BR 30 2018 053878-1

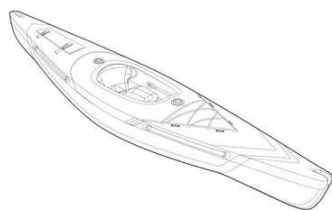

Código 39 - Concessão do Registro
 (22) 31/08/2018
 (15) 23/10/2018
 (30) 02/03/2018 EM 004736627-0001; 02/03/2018 EM 004736627-0002
 (45) 23/10/2018
 (52) 12-06
 (54) CONFIGURAÇÃO APLICADA A/EM CANOA
 (73) DECATHLON (FR)
 (72) EMMANUELLE PION
 (74) Licks Advogados

Prazo de validade: 10 (dez) anos contados a partir de 31/08/2018, mediante o recolhimento da taxa quinquenal de manutenção (Artigos 119 e 120 da LPI) e observadas as demais condições legais.

(11) BR 30 2018 053881-1

Código 39 - Concessão do Registro
 (22) 03/09/2018





(15) 23/10/2018
 (45) 23/10/2018
 (52) 02-04
 (54) CONFIGURAÇÃO APLICADA A/EM SANDÁLIA
 (73) VZT INDÚSTRIA E COMÉRCIO DE CALÇADOS LTDA (BR/SP)
 (72) RITA DE CÁSSIA PEREIRA LAGO
 (74) PAULO ARRUDA PEDROZO

Prazo de validade: 10 (dez) anos contados a partir de 03/09/2018, mediante o recolhimento da taxa quinquenal de manutenção (Artigos 119 e 120 da LPI) e observadas as demais condições legais.

(11) BR 32 2014 003715-6

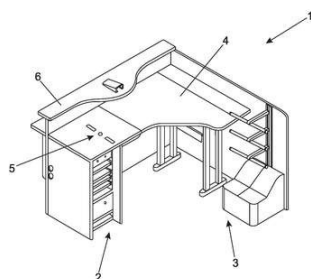

Código 39 - Concessão do Registro
 (22) 16/04/2013
 (15) 23/10/2018
 (45) 23/10/2018
 (52) 06-05
 (54) CONFIGURAÇÃO APLICADA EM ESTAÇÃO DE TRABALHO
 (62) BR 30 2013 001729-0 16/04/2013
 (73) LOJAS RIACHUELO S/A (BR/SP)
 (72) EDUARDO TRAJANO
 (74) VILELACOELHO SOCIEDADE DE ADVOGADOS

Prazo de validade: 10 (dez) anos contados a partir de 16/04/2013, mediante o recolhimento da taxa quinquenal de manutenção (Artigos 119 e 120 da LPI) e observadas as demais condições legais.

(11) BR 32 2016 001725-8

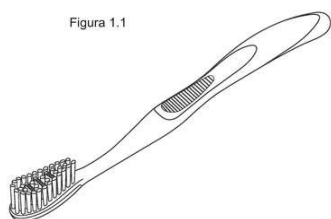

Código 39 - Concessão do Registro
 (22) 26/04/2016
 (15) 23/10/2018
 (45) 23/10/2018
 (52) 04-02
 (54) CONFIGURAÇÃO APLICADA A/EM ESCOVA DENTAL
 (62) BR 30 2014 003240-2 14/07/2014
 (73) PONTO SUL INTERNATIONAL BUSINESS LTDA (BR/SC)
 (72) CLAUDIVAN FERNANDO PASSINATO
 (74) SANDRO CONRADO DA SILVA

Prazo de validade: 10 (dez) anos contados a partir de 26/04/2016, mediante o recolhimento da taxa quinquenal de manutenção (Artigos 119 e 120 da LPI) e observadas as demais condições legais.

(11) BR 32 2018 003312-7

Código 39 - Concessão do Registro
 (22) 19/10/2017



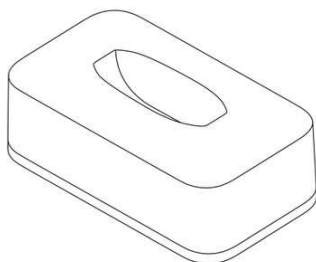

(15) 23/10/2018
 (30) 21/04/2017 EM 003865708
 (45) 23/10/2018
 (52) 13-02
 (54) CONFIGURAÇÃO APLICADA A/EM CARREGADOR DE BATERIA
 (62) BR 30 2017 004651-7 19/10/2017
 (73) PHILIP MORRIS PRODUCTS S.A. (CH)
 (72) SARA URASINI; FLORENT CUCHET; PETER BEVAN; BAYDEN FILLEUL;
 MICHAEL NOLAN
 (74) DANNEMANN, SIEMSEN, BIGLER & IPANEMA MOREIRA
 Prazo de validade: 10 (dez) anos contados a partir de 19/10/2017, mediante o recolhimento da taxa quinquenal de manutenção (Artigos 119 e 120 da LPI) e observadas as demais condições legais.

(11) BR 32 2018 003475-1

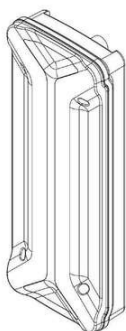

Código 39 - Concessão do Registro
 (22) 22/02/2018
 (15) 23/10/2018
 (30) 22/08/2017 EM 004158525
 (45) 23/10/2018
 (52) 26-06
 (54) CONFIGURAÇÃO APLICADA A/EM EQUIPAMENTO DE ILUMINAÇÃO DE VEÍCULOS
 (62) BR 30 2018 000664-0 22/02/2018
 (73) ASPÖCK SYSTEMS GMBH (AT)
 (72) ERWIN STEINER
 (74) Excel Marcas e Patentes Ltda ME
 Prazo de validade: 10 (dez) anos contados a partir de 22/02/2018, mediante o recolhimento da taxa quinquenal de manutenção (Artigos 119 e 120 da LPI) e observadas as demais condições legais.

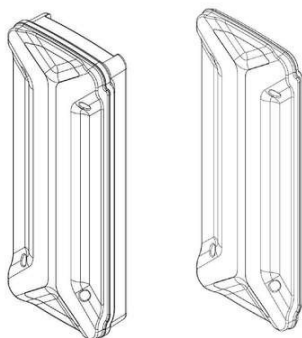

(11) BR 32 2018 003516-2

Código 39 - Concessão do Registro
 (22) 09/01/2018
 (15) 23/10/2018
 (45) 23/10/2018





(52) 32-00
 (54) PADRÃO ORNAMENTAL APLICADO A/EM TAPETE HIGIÊNICO
 (62) BR 30 2018 000077-3 09/01/2018
 (73) ZEE DOG S.A. (BR/RJ)
 (72) PEDRO MARIA ZUNZUNEGUI GOMEZ-GIL
 (74) DANNEMANN, SIEMSEN, BIGLER & IPANEMA MOREIRA
 Prazo de validade: 10 (dez) anos contados a partir de 09/01/2018, mediante o recolhimento da taxa quinquenal de manutenção (Artigos 119 e 120 da LPI) e observadas as demais condições legais.

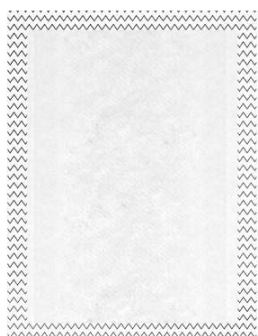

(11) BR 32 2018 003580-4



Código 39 - Concessão do Registro
 (22) 28/12/2017
 (15) 23/10/2018
 (45) 23/10/2018
 (52) 06-02
 (54) CONFIGURAÇÃO APLICADA A/EM CAMA
 (62) BR 30 2017 005956-2 28/12/2017
 (73) VIDA DESIGN LTDA (BR/DF)
 (72) PAULO ROBERTO FERNANDES DE OLIVEIRA
 Prazo de validade: 10 (dez) anos contados a partir de 28/12/2017, mediante o recolhimento da taxa quinquenal de manutenção (Artigos 119 e 120 da LPI) e observadas as demais condições legais.



(11) BR 32 2018 003605-3

Código 39 - Concessão do Registro
 (22) 27/09/2017
 (15) 23/10/2018
 (30) 31/03/2017 US 29/599,255
 (45) 23/10/2018
 (52) 14-04
 (54) PADRÃO ORNAMENTAL APLICADO A/EM INTERFACE GRÁFICA DE USUÁRIO



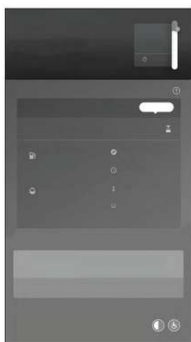

(62) BR 30 2017 004247-3 27/09/2017
 (73) WAYNE FUELING SYSTEMS LLC (US)
 (72) JOHN JOSEPH MORRIS; SCOTT R. NEGLEY; JOEL GARRETT; STEPHEN B. GORDON
 (74) DANNEMANN, SIEMSEN, BIGLER & IPANEMA MOREIRA
 Prazo de validade: 10 (dez) anos contados a partir de 27/09/2017, mediante o recolhimento da taxa quinquenal de manutenção (Artigos 119 e 120 da LPI) e observadas as demais condições legais.

(11) BR 32 2018 003607-0

Código 39 - Concessão do Registro
 (22) 27/09/2017
 (15) 23/10/2018
 (30) 31/03/2017 US 29/599,255
 (45) 23/10/2018
 (52) 14-04
 (54) PADRÃO ORNAMENTAL APLICADO A/EM INTERFACE GRÁFICA DE USUÁRIO
 (62) BR 30 2017 004247-3 27/09/2017
 (73) WAYNE FUELING SYSTEMS LLC (US)
 (72) JOHN JOSEPH MORRIS; SCOTT R. NEGLEY; JOEL GARRETT; STEPHEN B. GORDON
 (74) DANNEMANN, SIEMSEN, BIGLER & IPANEMA MOREIRA
 Prazo de validade: 10 (dez) anos contados a partir de 27/09/2017, mediante o recolhimento da taxa quinquenal de manutenção (Artigos 119 e 120 da LPI) e observadas as demais condições legais.

(11) BR 32 2018 003630-4

Código 39 - Concessão do Registro
 (22) 27/09/2017
 (15) 23/10/2018
 (30) 31/03/2017 US 29/599,269
 (45) 23/10/2018
 (52) 14-04
 (54) PADRÃO ORNAMENTAL APLICADO A/EM INTERFACE GRÁFICA DE USUÁRIO
 (62) BR 30 2017 004250-3 27/09/2017
 (73) WAYNE FUELING SYSTEMS LLC (US)
 (72) JOHN JOSEPH MORRIS; SCOTT R. NEGLEY; HENRY FIEGLEIN; JULIE SCOTT; CHARLES WARRICK WILSON
 (74) DANNEMANN, SIEMSEN, BIGLER & IPANEMA MOREIRA
 Prazo de validade: 10 (dez) anos contados a partir de 27/09/2017, mediante o recolhimento da taxa quinquenal de manutenção (Artigos 119 e 120 da LPI) e observadas as demais condições legais.



(11) BR 32 2018 003645-2

Código 39 - Concessão do Registro

(22) 27/09/2017

(15) 23/10/2018

(30) 31/03/2017 US 29/599,269

(45) 23/10/2018

(52) 14-04

(54) PADRÃO ORNAMENTAL APLICADO A/EM INTERFACE GRÁFICA DE USUÁRIO

(62) BR 30 2017 004250-3 27/09/2017

(73) WAYNE FUELING SYSTEMS LLC (US)

(72) JOHN JOSEPH MORRIS; SCOTT R. NEGLEY; HENRY FIEGLEIN; JULIE SCOTT; CHARLES WARRICK WILSON

(74) DANNEMANN, SIEMSEN, BIGLER & IPANEMA MOREIRA

Prazo de validade: 10 (dez) anos contados a partir de 27/09/2017, mediante o recolhimento da taxa quinquenal de manutenção (Artigos 119 e 120 da LPI) e observadas as demais condições legais.

(11) BR 32 2018 003677-0

Código 39 - Concessão do Registro

(22) 27/09/2017

(15) 23/10/2018

(30) 31/03/2017 US 29/599,255

(45) 23/10/2018

(52) 14-04

(54) PADRÃO ORNAMENTAL APLICADO A/EM INTERFACE GRÁFICA DE USUÁRIO

(62) BR 30 2017 004247-3 27/09/2017

(73) WAYNE FUELING SYSTEMS LLC (US)

(72) JOHN JOSEPH MORRIS; SCOTT R. NEGLEY; JOEL GARRETT; STEPHEN B. GORDON

(74) DANNEMANN, SIEMSEN, BIGLER & IPANEMA MOREIRA

Prazo de validade: 10 (dez) anos contados a partir de 27/09/2017, mediante o recolhimento da taxa quinquenal de manutenção (Artigos 119 e 120 da LPI) e observadas as demais condições legais.

(11) BR 32 2018 003703-3

Código 39 - Concessão do Registro

(22) 22/01/2018

(15) 23/10/2018

(30) 21/07/2017 EM 004115228

(45) 23/10/2018

(52) 27-99



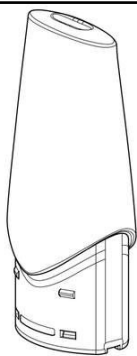

(54) CONFIGURAÇÃO APLICADA A/EM BOCAL PARA CIGARRO ELETRÔNICO
 (62) BR 30 2018 000226-1 22/01/2018
 (73) NICOVENTURES HOLDINGS LIMITED (GB)
 (72) DAVID HILLARY POWEL; MATTHEW PETER TIDNAM; NICHOLAS SANDHAM; NEIL MARTIN BARON
 (74) BM&A Propriedade Intelectual Ltda
 Prazo de validade: 10 (dez) anos contados a partir de 22/01/2018, mediante o recolhimento da taxa quinquenal de manutenção (Artigos 119 e 120 da LPI) e observadas as demais condições legais.

(11) BR 32 2018 003766-1

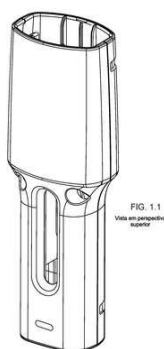

Código 39 - Concessão do Registro
 (22) 28/11/2017
 (15) 23/10/2018
 (30) 30/05/2017 EP 004024677
 (45) 23/10/2018
 (52) 24-02
 (54) CONFIGURAÇÃO APLICADA A/EM ACESSÓRIO DE PEGAR PARA DISPOSITIVO DE INJEÇÃO MANUAL
 (62) BR 30 2017 005353-0 28/11/2017
 (73) JANSSEN PHARMACEUTICALS, INC. (US)
 (72) IAN SCRIMGEOUR; JIMMY MOWER; JAMES MCLUSKY; NICK FOLEY; PETER A. KRULEVITCH; MICHAEL CANNAMELA; KUI LIU
 (74) DANNEMANN, SIEMSEN, BIGLER & IPANEMA MOREIRA
 Prazo de validade: 10 (dez) anos contados a partir de 28/11/2017, mediante o recolhimento da taxa quinquenal de manutenção (Artigos 119 e 120 da LPI) e observadas as demais condições legais.

(11) BR 32 2018 003767-0

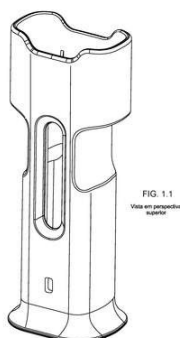

Código 39 - Concessão do Registro
 (22) 28/11/2017
 (15) 23/10/2018
 (30) 30/05/2017 EP 004024677
 (45) 23/10/2018
 (52) 24-02
 (54) CONFIGURAÇÃO APLICADA A/EM ACESSÓRIO DE PEGAR PARA DISPOSITIVO DE INJEÇÃO MANUAL
 (62) BR 30 2017 005353-0 28/11/2017
 (73) JANSSEN PHARMACEUTICALS, INC. (US)
 (72) IAN SCRIMGEOUR; JIMMY MOWER; JAMES MCLUSKY; NICK FOLEY; PETER A. KRULEVITCH; MICHAEL CANNAMELA; KUI LIU
 (74) DANNEMANN, SIEMSEN, BIGLER & IPANEMA MOREIRA
 Prazo de validade: 10 (dez) anos contados a partir de 28/11/2017, mediante o recolhimento da taxa quinquenal de manutenção (Artigos 119 e 120 da LPI) e



observadas as demais condições legais.

(11) BR 32 2018 003768-8

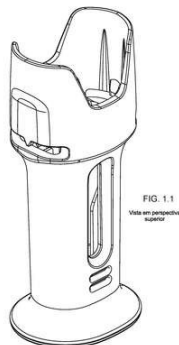

Código 39 - Concessão do Registro

(22) 28/11/2017

(15) 23/10/2018

(30) 30/05/2017 EP 004024677

(45) 23/10/2018

(52) 24-02

(54) CONFIGURAÇÃO APLICADA A/EM ACESSÓRIO DE PEGAR PARA DISPOSITIVO DE INJEÇÃO MANUAL

(62) BR 30 2017 005353-0 28/11/2017

(73) JANSSEN PHARMACEUTICALS, INC. (US)

(72) IAN SCRIMGEOUR; JIMMY MOWER; JAMES MCLUSKY; NICK FOLEY; PETER A. KRULEVITCH; MICHAEL CANNAMELA; KUI LIU

(74) DANNEMANN, SIEMSEN, BIGLER & IPANEMA MOREIRA

Prazo de validade: 10 (dez) anos contados a partir de 28/11/2017, mediante o recolhimento da taxa quinquenal de manutenção (Artigos 119 e 120 da LPI) e observadas as demais condições legais.



Código 39.5 - Notificação de Requerimento de Exame de Mérito

Notificação de Requerimento de Exame de Mérito, quanto aos aspectos de novidade e de originalidade, formulado pelo Titular do Registro

(11) BR 30 2013 004506-4	Código 39.5 - Notificação de Requerimento de Exame de Mérito (15) 30/12/2014 (73) JACK VARTANIAN - EPP (BR/SP) (74) TINOCO SOARES & FILHO LTDA Referente à petição de protocolo número 870180128450
(11) BR 30 2014 004301-3	Código 39.5 - Notificação de Requerimento de Exame de Mérito (15) 17/07/2018 (73) MUNDIAL S/A PRODUTOS DE CONSUMO (BR/RS) (74) DANNEMANN, SIEMSEN, BIGLER & IPANEMA MOREIRA Referente à petição de protocolo número 870180131902
(11) BR 30 2016 002217-8	Código 39.5 - Notificação de Requerimento de Exame de Mérito (15) 18/07/2017 (73) FUTURE COMÉRCIO E LOCAÇÃO DE EQUIPAMENTOS LTDA-EPP (BR/SC) (74) BARROS WALLACE ADVOGADOS Referente à petição de protocolo número 870180124817
(11) BR 30 2016 003499-0	Código 39.5 - Notificação de Requerimento de Exame de Mérito (15) 13/03/2018 (73) WIRTGEN GMBH (DE) (74) Dannemann, Siemsen, Bigler & Ipanema Moreira Referente à petição de protocolo número 870180132917
(11) BR 30 2016 005425-8	Código 39.5 - Notificação de Requerimento de Exame de Mérito (15) 24/10/2017 (73) LUX CLASS SISTEMAS DE ILUMINAÇÃO E SINALIZAÇÃO LTDA - ME (BR/SP) (74) Icamp Marcas e Patentes Ltda Referente à petição de protocolo número 870180131179
(11) BR 30 2017 004422-0	Código 39.5 - Notificação de Requerimento de Exame de Mérito (15) 27/02/2018 (73) NAZCA COSMÉTICOS INDÚSTRIA E COMÉRCIO LTDA. (BR/SP) (74) TINOCO SOARES SOCIEDADE DE ADVOGADOS Referente à petição de protocolo número 870180124672



(11) BR 30 2017 004466-2	Código 39.5 - Notificação de Requerimento de Exame de Mérito (15) 03/07/2018 (73) VOLVO LASTVAGNAR AB (SE) (74) DANNEMANN, SIEMSEN, BIGLER & IPANEMA MOREIRA Referente à petição de protocolo número 870180131911
(11) BR 30 2017 004477-8	Código 39.5 - Notificação de Requerimento de Exame de Mérito (15) 17/07/2018 (73) VOLVO LASTVAGNAR AB (SE) (74) DANNEMANN, SIEMSEN, BIGLER & IPANEMA MOREIRA Referente à petição de protocolo número 870180131904
(11) BR 30 2017 004480-8	Código 39.5 - Notificação de Requerimento de Exame de Mérito (15) 17/07/2018 (73) VOLVO LASTVAGNAR AB (SE) (74) DANNEMANN, SIEMSEN, BIGLER & IPANEMA MOREIRA Referente à petição de protocolo número 870180131895
(11) BR 30 2017 004484-0	Código 39.5 - Notificação de Requerimento de Exame de Mérito (15) 17/07/2018 (73) VOLVO LASTVAGNAR AB (SE) (74) DANNEMANN, SIEMSEN, BIGLER & IPANEMA MOREIRA Referente à petição de protocolo número 870180131880
(11) BR 30 2017 004487-5	Código 39.5 - Notificação de Requerimento de Exame de Mérito (15) 17/07/2018 (73) VOLVO LASTVAGNAR AB (SE) (74) DANNEMANN, SIEMSEN, BIGLER & IPANEMA MOREIRA Referente à petição de protocolo número 870180132001
(11) BR 30 2018 000906-1	Código 39.5 - Notificação de Requerimento de Exame de Mérito (15) 10/07/2018 (73) WD-40 COMPANY (US) (74) DANNEMANN, SIEMSEN, BIGLER & IPANEMA MOREIRA Referente à petição de protocolo número 870180131910
(11) BR 30 2018 001721-8	Código 39.5 - Notificação de Requerimento de Exame de Mérito (15) 07/08/2018 (73) GTS DO BRASIL LTDA. (BR/SC) (74) Flávia Salim Lopes Referente à petição de protocolo número 870180133742
(11) BR 30 2018 001749-8	Código 39.5 - Notificação de Requerimento de Exame de Mérito (15) 07/08/2018



(73) GTS DO BRASIL LTDA. (BR/SC)
(74) Flávia Salim Lopes
Referente à petição de protocolo número 870180133750

(11) BR 30 2018 001764-1 Código 39.5 - Notificação de Requerimento de Exame de Mérito
(15) 07/08/2018
(73) CIA DE DESIGN COMERCIO DE ARTIGOS DE DECORACAO LTDA
(BR/SP)
(74) JEFFERSON DE ARAUJO SERAFIM
Referente à petição de protocolo número 870180128888

(11) BR 30 2018 001765-0 Código 39.5 - Notificação de Requerimento de Exame de Mérito
(15) 07/08/2018
(73) CIA DE DESIGN COMERCIO DE ARTIGOS DE DECORACAO LTDA
(BR/SP)
(74) JEFFERSON DE ARAUJO SERAFIM
Referente à petição de protocolo número 870180128886

(11) BR 30 2018 001835-4 Código 39.5 - Notificação de Requerimento de Exame de Mérito
(15) 07/08/2018
(73) CIA DE DESIGN COMERCIO DE ARTIGOS DE DECORACAO LTDA
(BR/SP)
(74) JEFFERSON DE ARAUJO SERAFIM
Referente à petição de protocolo número 870180128885

(11) BR 32 2017 004535-1 Código 39.5 - Notificação de Requerimento de Exame de Mérito
(15) 06/03/2018
(73) WIRTGEN GMBH (DE)
(74) DANNEMANN, SIEMSEN, BIGLER & IPANEMA MOREIRA
Referente à petição de protocolo número 870180132923



Código 40 - Publicação do Parecer de Mérito

Notificação da emissão do parecer de mérito conforme previsto no Art. 111 da LPI.
Poderá ser requerida cópia do parecer.

(11) BR 30 2013 003878-5

Código 40 - Publicação do Parecer de Mérito

(15) 13/12/2016

(73) HABTO OBJETOS LTDA (BR/RJ)

Não foram identificadas anterioridades. O registro atende o artigo 95 da LPI.



Código 44 - Extinção - Art. 119 inciso III da LPI

Notificação da extinção do registro de desenho industrial pela falta de pagamento da retribuição prevista nos Arts. 108 e 120 da LPI.

(11) DI 5500583-7

Código 44 - Extinção - Art. 119 inciso III da LPI
(15) 20/04/1999
(73) Riesa Vidraria e Moveis Tubulares Ltda (BR/PR)
(74) União Federal Marcas e Patentes S/C Ltda.
Registro extinto, a contar de 23/05/2000.

(11) DI 5500584-5

Código 44 - Extinção - Art. 119 inciso III da LPI
(15) 20/04/1999
(73) Riesa Vidraria e Moveis Tubulares Ltda (BR/PR)
(74) União Federal Marcas e Patentes S/C Ltda.
Registro extinto, a contar de 23/05/2000.

(11) DI 5500585-3

Código 44 - Extinção - Art. 119 inciso III da LPI
(15) 20/04/1999
(73) Riesa Vidraria e Moveis Tubulares Ltda (BR/PR)
(74) União Federal Marcas e Patentes S/C Ltda.
Registro extinto, a contar de 23/05/2000.

(11) DI 5500587-0

Código 44 - Extinção - Art. 119 inciso III da LPI
(15) 20/04/1999
(73) Riesa Vidraria e Moveis Tubulares Ltda (BR/PR)
(74) União Federal Marcas e Patentes S/C Ltda.
Registro extinto, a contar de 23/05/2000.

(11) DI 5500589-6

Código 44 - Extinção - Art. 119 inciso III da LPI
(15) 18/05/1999
(73) Walter Ribeiro da Silva (BR/SP)
(74) Walter Ribeiro da Silva
Registro extinto, a contar de 24/05/2000.

(11) DI 5500590-0

Código 44 - Extinção - Art. 119 inciso III da LPI
(15) 18/05/1999
(73) Walter Ribeiro da Silva (BR/SP)
(74) Walter Ribeiro da Silva
Registro extinto, a contar de 24/05/2000.

(11) DI 5500594-2

Código 44 - Extinção - Art. 119 inciso III da LPI
(15) 20/04/1999



	(73) ALLPLAS EMBALAGENS LTDA (BR/SP) (74) Logos Marcas e Patentes S/C Ltda. Registro extinto, a contar de 24/05/2010.
(11) DI 5500595-0	Código 44 - Extinção - Art. 119 inciso III da LPI (15) 10/06/1997 (73) I.M.S. Comercial e Industrial Ltda (BR/RJ) (74) Servtrade-Serviço Internacional de Marcas e Patentes S/C Ltda Registro extinto, a contar de 25/05/2000.
(11) DI 5500598-5	Código 44 - Extinção - Art. 119 inciso III da LPI (15) 21/01/1998 (73) Idelvando Dias (BR/MT) (74) Aunimark Marcas e Patentes Ltda. Registro extinto, a contar de 26/05/2000.
(11) DI 5500599-3	Código 44 - Extinção - Art. 119 inciso III da LPI (15) 18/05/1999 (73) Laercio Pigozzo (BR/SP) (74) União Federal Marcas e Patentes S/C Ltda. Registro extinto, a contar de 26/05/2005.
(11) DI 5500600-2	Código 44 - Extinção - Art. 119 inciso III da LPI (15) 18/05/1999 (73) Laercio Pigozzo (BR/SP) (74) União Federal Marcas e Patentes S/C Ltda. Registro extinto, a contar de 26/05/2005.
(11) DI 5500601-9	Código 44 - Extinção - Art. 119 inciso III da LPI (15) 16/03/1999 (73) Adriane Pires (BR/SP) (74) A Fama Marcas e Patentes Registro extinto, a contar de 26/05/2000.
(11) DI 5500604-3	Código 44 - Extinção - Art. 119 inciso III da LPI (15) 18/05/1999 (73) Amazonas Produtos Para Calçados Ltda (BR/SP) (74) Zilda Maria de Campos. Registro extinto, a contar de 30/05/2005.
(11) DI 5500605-1	Código 44 - Extinção - Art. 119 inciso III da LPI (15) 18/05/1999 (73) Amazonas Produtos Para Calçados Ltda (BR/SP) (74) Zilda Maria de Campos.



Registro extinto, a contar de 30/05/2000.

(11) DI 5500607-8

Código 44 - Extinção - Art. 119 inciso III da LPI
(15) 15/06/1999
(73) Anderson Marques (BR/SP)
(74) Sidnei J. Mano S/C Advogados
Registro extinto, a contar de 31/05/2000.

(11) DI 5500608-6

Código 44 - Extinção - Art. 119 inciso III da LPI
(15) 18/05/1999
(73) Anderson Marques (BR/SP)
(74) Sidnei J. Mano S/C Advogados
Registro extinto, a contar de 31/05/2000.

(11) DI 5500613-2

Código 44 - Extinção - Art. 119 inciso III da LPI
(15) 23/06/1998
(73) Niasi S/A (BR/SP)
(74) Ricci & Associados Marcas e Patentes S/C Ltda.
Registro extinto, a contar de 02/06/2005.

(11) DI 5500616-7

Código 44 - Extinção - Art. 119 inciso III da LPI
(15) 27/01/1998
(73) Five Star Indústria Eletrônica Ltda (BR/SP)
(74) Servtrade-Serviço Internacional de Marcas e Patentes S/C Ltda
Registro extinto, a contar de 01/06/2000.

(11) DI 5500618-3

Código 44 - Extinção - Art. 119 inciso III da LPI
(15) 11/11/1997
(73) Multibrás S/A Eletrodomésticos (BR/SP)
(74) Antonio Mauricio Pedras Arnaud
Registro extinto, a contar de 01/06/2005.

(11) DI 5500619-1

Código 44 - Extinção - Art. 119 inciso III da LPI
(15) 07/07/1998
(73) Multibrás S/A Eletrodomésticos (BR/SP)
(74) Antonio Mauricio Pedras Arnaud
Registro extinto, a contar de 01/06/2005.

(11) DI 5500622-1

Código 44 - Extinção - Art. 119 inciso III da LPI
(15) 07/07/1998
(73) Ransburg Corporation (US)
(74) Antonio Mauricio Pedras Arnaud
Registro extinto, a contar de 03/06/2000.



(11) DI 5500624-8	Código 44 - Extinção - Art. 119 inciso III da LPI (15) 17/06/1997 (73) Ivete Maria Martins Novelli (BR/SP) (74) Vilage Assessoria Empresarial S/C Ltda Registro extinto, a contar de 06/06/2000.
(11) DI 5500625-6	Código 44 - Extinção - Art. 119 inciso III da LPI (15) 18/05/1999 (73) José Luiz Antonelli Fernandes (BR/SP) (74) A Fama Marcas e Patentes Registro extinto, a contar de 07/06/2000.
(11) DI 5500626-4	Código 44 - Extinção - Art. 119 inciso III da LPI (15) 18/05/1999 (73) Alberto Simão Levy (BR/SP) ; Salomon Levy (BR/SP) ; David Ostrowiak (BR/SP) (74) A Fama Marcas e Patentes Registro extinto, a contar de 07/06/2000.
(11) DI 5500627-2	Código 44 - Extinção - Art. 119 inciso III da LPI (15) 18/05/1999 (73) Alberto Simão Levy (BR/SP) ; Salomon Levy (BR/SP) ; David Ostrowiak (BR/SP) (74) A Fama Marcas e Patentes Registro extinto, a contar de 07/06/2000.
(11) DI 5500629-9	Código 44 - Extinção - Art. 119 inciso III da LPI (15) 18/05/1999 (73) Alberto Simão Levy (BR/SP) ; Salomon Levy (BR/SP) ; David Ostrowiak (BR/SP) (74) A Fama Marcas e Patentes Registro extinto, a contar de 07/06/2000.
(11) DI 5500630-2	Código 44 - Extinção - Art. 119 inciso III da LPI (15) 18/05/1999 (73) Arnaldo Lopez Spessot (BR/SP) (74) Columbia Registros de Marcas e Patentes S/C Ltda. Registro extinto, a contar de 07/06/2000.
(11) DI 5500631-0	Código 44 - Extinção - Art. 119 inciso III da LPI (15) 18/05/1999 (73) Sidney Tonelli Rolim (BR/SP) (74) Aunimark Marcas e Patentes Ltda. Registro extinto, a contar de 08/06/2000.



(11) DI 5500632-9	Código 44 - Extinção - Art. 119 inciso III da LPI (15) 18/05/1999 (73) José Oswaldo Correa de Abreu (BR/SP) (74) Estrela S/C Ltda. Marcas e Patentes Registro extinto, a contar de 08/06/2000.
(11) DI 5500633-7	Código 44 - Extinção - Art. 119 inciso III da LPI (15) 18/05/1999 (73) Rocha Azevedo Hard Sell Promoção, Ponto de Venda, Incentivos e Eventos Ltda (BR/SP) (74) Gold Star Patentes e Marcas S/C Ltda Registro extinto, a contar de 08/06/2000.
(11) DI 5500634-5	Código 44 - Extinção - Art. 119 inciso III da LPI (15) 18/05/1999 (73) Rocha Azevedo Hard Sell Promoção, Ponto de Venda, Incentivos e Eventos Ltda (BR/SP) (74) Gold Star Patentes e Marcas S/C Ltda Registro extinto, a contar de 08/06/2000.
(11) DI 5500635-3	Código 44 - Extinção - Art. 119 inciso III da LPI (15) 01/06/1999 (73) Rocha Azevedo Hard Sell Promoção, Ponto de Venda, Incentivos e Eventos Ltda (BR/SP) (74) Gold Star Patentes e Marcas S/C Ltda Registro extinto, a contar de 08/06/2000.
(11) DI 5500638-8	Código 44 - Extinção - Art. 119 inciso III da LPI (15) 30/06/1998 (73) Liu Kuo Hwa (BR/SP) (74) São Paulo Marcas e Patentes Ltda. Registro extinto, a contar de 09/06/2000.
(11) DI 5500639-6	Código 44 - Extinção - Art. 119 inciso III da LPI (15) 30/06/1998 (73) Liu Kuo Hwa (BR/SP) (74) São Paulo Marcas e Patentes Ltda. Registro extinto, a contar de 09/06/2000.
(11) DI 5500640-0	Código 44 - Extinção - Art. 119 inciso III da LPI (15) 30/06/1998 (73) Liu Kuo Hwa (BR/SP) (74) São Paulo Marcas e Patentes Ltda.



Registro extinto, a contar de 09/06/2000.

(11) DI 5500641-8 Código 44 - Extinção - Art. 119 inciso III da LPI
(15) 07/07/1998
(73) Liu Kuo Hwa (BR/SP)
(74) São Paulo Marcas e Patentes Ltda.
Registro extinto, a contar de 09/06/2000.

(11) DI 5500643-4 Código 44 - Extinção - Art. 119 inciso III da LPI
(15) 28/07/1998
(73) Liu Kuo Hwa (BR/SP)
(74) São Paulo Marcas e Patentes Ltda.
Registro extinto, a contar de 09/06/2000.

(11) DI 5500647-7 Código 44 - Extinção - Art. 119 inciso III da LPI
(15) 25/05/1999
(73) Gilberto Ullian Neto (BR/SP)
(74) Anhembi - Marcas e Patentes S/C Ltda
Registro extinto, a contar de 14/06/2000.

(11) DI 5500648-5 Código 44 - Extinção - Art. 119 inciso III da LPI
(15) 15/12/1998
(73) Sadia Concórdia S/A Indústria e Comércio (BR/SC)
(74) César Haddad
Registro extinto, a contar de 14/06/2005.

(11) DI 5500649-3 Código 44 - Extinção - Art. 119 inciso III da LPI
(15) 01/06/1999
(73) Anderson Marques (BR/SP)
(74) Sidnei J. Mano S/C Advogados
Registro extinto, a contar de 14/06/2000.

(11) DI 5500650-7 Código 44 - Extinção - Art. 119 inciso III da LPI
(15) 25/05/1999
(73) Anderson Marques (BR/SP)
(74) Sidnei J. Mano S/C Advogados
Registro extinto, a contar de 14/06/2000.

(11) DI 5500651-5 Código 44 - Extinção - Art. 119 inciso III da LPI
(15) 25/05/1999
(73) Anderson Marques (BR/SP)
(74) Sidnei J. Mano S/C Advogados
Registro extinto, a contar de 14/06/2000.



(11) DI 5500652-3	Código 44 - Extinção - Art. 119 inciso III da LPI (15) 25/05/1999 (73) Rogerio Pucca Dias (BR/SP) (74) A Fama Marcas e Patentes Registro extinto, a contar de 14/06/2000.
(11) DI 5500653-1	Código 44 - Extinção - Art. 119 inciso III da LPI (15) 22/06/1999 (73) Purimax Indústria e Comércio Ltda (BR/SP) (74) Diamanti Marcas e Patentes S/C Ltda Registro extinto, a contar de 15/06/2000.
(11) DI 5500654-0	Código 44 - Extinção - Art. 119 inciso III da LPI (15) 25/05/1999 (73) Bioservice Produtos Médico-Hospitalares Ltda (BR/SP) (74) Org. Mérito Marcas e Patentes Ltda. Registro extinto, a contar de 15/06/2010.
(11) DI 5500655-8	Código 44 - Extinção - Art. 119 inciso III da LPI (15) 01/06/1999 (73) Bioservice Produtos Médico-Hospitalares Ltda (BR/SP) (74) Org. Mérito Marcas e Patentes Ltda. Registro extinto, a contar de 15/06/2010.
(11) DI 5500659-0	Código 44 - Extinção - Art. 119 inciso III da LPI (15) 28/07/1998 (73) Carlos Roberto Coelho (BR/SP) (74) Brasso Consultores Associados Ltda. Registro extinto, a contar de 20/06/2000.
(11) DI 5500662-0	Código 44 - Extinção - Art. 119 inciso III da LPI (15) 22/06/1999 (73) Estamparia Caravellas S/A (BR/SP) (74) Cruzeiro/Newmark Patentes e Marcas Ltda. Registro extinto, a contar de 23/06/2000.
(11) DI 5500663-9	Código 44 - Extinção - Art. 119 inciso III da LPI (15) 15/06/1999 (73) Splendid Artefatos de Couros Ltda (BR/RJ) (74) Nobel Marcas e Patentes S/C Ltda. Registro extinto, a contar de 23/06/2000.
(11) DI 5500664-7	Código 44 - Extinção - Art. 119 inciso III da LPI (15) 22/06/1999



(73) Splendid Artefatos de Couros Ltda (BR/RJ)
(74) Nobel Marcas e Patentes S/C Ltda.
Registro extinto, a contar de 23/06/2000.

(11) DI 5500667-1

Código 44 - Extinção - Art. 119 inciso III da LPI
(15) 18/11/1997
(73) REFRIGERANTES XERETA CSA LTDA (BR/SP)
(74) Símbolo Marca e Patentes LTDA
Registro extinto, a contar de 24/06/2010.

(11) DI 5500672-8

Código 44 - Extinção - Art. 119 inciso III da LPI
(15) 28/12/1999
(73) Componam - Componentes Para Calçados Ltda (BR/SP)
(74) Zilda Maria de Campos.
Registro extinto, a contar de 27/06/2005.

(11) DI 5500674-4

Código 44 - Extinção - Art. 119 inciso III da LPI
(15) 17/09/2002
(73) J. F. Máquinas Agrícolas Ltda. (BR/SP)
(74) Vilage Marcas & Patentes S/C Ltda.
Registro extinto, a contar de 29/06/2005.

(11) DI 5500675-2

Código 44 - Extinção - Art. 119 inciso III da LPI
(15) 22/06/1999
(73) GRUPO SEB DO BRASIL PRODUTOS DOMÉSTICOS LTDA (BR/SP)
(74) Cruzeiro Newmarc Patentes e Marcas Ltda.
Registro extinto, a contar de 29/06/2010.

(11) DI 5500678-7

Código 44 - Extinção - Art. 119 inciso III da LPI
(15) 20/04/1999
(73) Motorola, Inc. (US)
(74) Wanderley e Cavalcanti Advogados
Registro extinto, a contar de 30/06/2005.

(11) DI 5500679-5

Código 44 - Extinção - Art. 119 inciso III da LPI
(15) 11/05/1999
(73) YKK Corporation (JP)
(74) Cruzeiro Newmarc Patentes e Marcas Ltda.
Registro extinto, a contar de 30/06/2005.

(11) DI 5500680-9

Código 44 - Extinção - Art. 119 inciso III da LPI
(15) 11/05/1999
(73) Sartori & Moretto Ltda (BR/SP)
(74) Walter Pereira Costa



Registro extinto, a contar de 30/06/2000.

(11) DI 5500681-7 Código 44 - Extinção - Art. 119 inciso III da LPI
(15) 11/05/1999
(73) Fabio Ayroza Falanghe (BR/SP) ; Giorgio Giorgi Junior (BR/SP)
(74) Giorgio Giorgi Junior
Registro extinto, a contar de 01/07/2000.

(11) DI 5500682-5 Código 44 - Extinção - Art. 119 inciso III da LPI
(15) 20/04/1999
(73) Componam - Componentes Para Calçados Ltda (BR/SP)
(74) Zilda Maria de Campos.
Registro extinto, a contar de 01/07/2000.

(11) DI 5500683-3 Código 44 - Extinção - Art. 119 inciso III da LPI
(15) 30/06/1998
(73) Popi Indústria e Comércio de Calçados Ltda (BR/SP)
(74) Beérre Assessoria Empresarial S/C Ltda.
Registro extinto, a contar de 01/07/2000.

(11) DI 5500684-1 Código 44 - Extinção - Art. 119 inciso III da LPI
(15) 22/12/1998
(73) Scarpa Plásticos Ltda (BR/SP)
(74) Icamp Assessoria Empresarial S/C Ltda.
Registro extinto, a contar de 01/07/2000.

(11) DI 5500685-0 Código 44 - Extinção - Art. 119 inciso III da LPI
(15) 20/04/1999
(73) LG Electronics Inc (KR)
(74) TINOCO SOARES & FILHO LTDA
Registro extinto, a contar de 04/07/2005.

(11) DI 5500687-6 Código 44 - Extinção - Art. 119 inciso III da LPI
(15) 16/06/1998
(73) Indústria e Comércio de Calçados Fass do Brasil Ltda (BR/SP)
(74) Sul América Marcas e Patentes S/C Ltda.
Registro extinto, a contar de 04/07/2000.

(11) DI 5500694-9 Código 44 - Extinção - Art. 119 inciso III da LPI
(15) 18/05/1999
(73) Motorola, Inc. (US)
(74) Wanderley e Cavalcanti Advogados
Registro extinto, a contar de 05/07/2000.



(11) DI 5500695-7	Código 44 - Extinção - Art. 119 inciso III da LPI (15) 15/09/1998 (73) Motorola, Inc. (US) (74) Gold Star Patentes e Marcas S/C Ltda Registro extinto, a contar de 05/07/2000.
(11) DI 5500696-5	Código 44 - Extinção - Art. 119 inciso III da LPI (15) 07/07/1998 (73) Carlos Roberto Coelho (BR/SP) (74) Brasso Consultores Associados Ltda. Registro extinto, a contar de 06/07/2000.
(11) DI 5500700-7	Código 44 - Extinção - Art. 119 inciso III da LPI (15) 20/04/1999 (73) Componam - Componentes Para Calçados Ltda (BR/SP) (74) Zilda Maria de Campos. Registro extinto, a contar de 07/07/2005.
(11) DI 5500701-5	Código 44 - Extinção - Art. 119 inciso III da LPI (15) 27/04/1999 (73) Plásticos de Galicia S.A. (ES) (74) TINOCO SOARES & FILHO LTDA Registro extinto, a contar de 29/04/2000.
(11) DI 5500702-3	Código 44 - Extinção - Art. 119 inciso III da LPI (15) 11/05/1999 (73) Plásticos de Galicia S.A. (ES) (74) TINOCO SOARES & FILHO LTDA Registro extinto, a contar de 29/04/2005.
(11) DI 5500703-1	Código 44 - Extinção - Art. 119 inciso III da LPI (15) 11/05/1999 (73) E. Davis Inc. (US) Registro extinto, a contar de 29/04/2000.
(11) DI 5500707-4	Código 44 - Extinção - Art. 119 inciso III da LPI (15) 02/09/1997 (73) Jorge Omar Iglesias (BR/RJ) Registro extinto, a contar de 03/05/2000.
(11) DI 5500709-0	Código 44 - Extinção - Art. 119 inciso III da LPI (15) 05/10/1999 (73) Rittal Gmbh & Co. KG (DE) (74) DANNEMANN, SIEMSEN, BIGLER & IPANEMA MOREIRA



Registro extinto, a contar de 03/05/2010.

(11) DI 5500710-4

Código 44 - Extinção - Art. 119 inciso III da LPI
(15) 15/12/1998
(73) Fernando Vitor Braga Halbout Carrão (BR/RJ)
(74) Devinir Benedito Ramos de Moraes
Registro extinto, a contar de 03/05/2000.

(11) DI 5500711-2

Código 44 - Extinção - Art. 119 inciso III da LPI
(15) 18/05/1999
(74) Tavares & Cia
Registro extinto, a contar de 04/05/2000.

(11) DI 5500715-5

Código 44 - Extinção - Art. 119 inciso III da LPI
(15) 28/07/1998
(73) The Goodyear Tire & Rubber Company (US)
(74) Matilde da R. Castellani
Registro extinto, a contar de 05/05/2010.

(11) DI 5500716-3

Código 44 - Extinção - Art. 119 inciso III da LPI
(15) 20/04/1999
(73) Rittal Gmbh & Co. KG (DE)
(74) DANNEMANN, SIEMSEN, BIGLER & IPANEMA MOREIRA
Registro extinto, a contar de 06/05/2010.

(11) DI 5500717-1

Código 44 - Extinção - Art. 119 inciso III da LPI
(15) 26/01/1999
(73) Publicidad Sarmiento S.A. (AR)
(74) Montaury Pimenta, Machado & Lioce
Registro extinto, a contar de 06/05/2005.

(11) DI 5500718-0

Código 44 - Extinção - Art. 119 inciso III da LPI
(15) 02/02/1999
(73) Bernard Doizé (BR/PE)
(74) Bernard Doizé
Registro extinto, a contar de 25/04/2005.

(11) DI 5500719-8

Código 44 - Extinção - Art. 119 inciso III da LPI
(15) 20/04/1999
(73) Telasul S/A (BR/RS)
(74) Custódio de Almeida & Cia
Registro extinto, a contar de 28/04/2000.

(11) DI 5500720-1

Código 44 - Extinção - Art. 119 inciso III da LPI



(15) 20/04/1999
(73) Telasul S/A (BR/RS)
(74) Custódio de Almeida & Cia
Registro extinto, a contar de 28/04/2000.

(11) DI 5500721-0 Código 44 - Extinção - Art. 119 inciso III da LPI
(15) 05/10/1999
(73) Josmaril Rodrigues (BR/PR)
(74) Senior's Marcas e Patentes Ltda.
Registro extinto, a contar de 29/04/2000.

(11) DI 5500723-6 Código 44 - Extinção - Art. 119 inciso III da LPI
(15) 20/04/1999
(74) DANNEMANN, SIEMSEN, BIGLER & IPANEMA MOREIRA
Registro extinto, a contar de 10/05/2005.

(11) DI 5500724-4 Código 44 - Extinção - Art. 119 inciso III da LPI
(15) 20/04/1999
(73) Nintendo of America INC (US)
(74) DANNEMANN, SIEMSEN, BIGLER & IPANEMA MOREIRA
Registro extinto, a contar de 10/05/2000.

(11) DI 5500725-2 Código 44 - Extinção - Art. 119 inciso III da LPI
(15) 20/04/1999
(73) Nintendo Of America Inc (US)
(74) DANNEMANN, SIEMSEN, BIGLER & IPANEMA MOREIRA
Registro extinto, a contar de 10/05/2005.

(11) DI 5500726-0 Código 44 - Extinção - Art. 119 inciso III da LPI
(15) 20/04/1999
(73) Luiz Vanderlei da Rocha Eibel (BR/RS)
(74) Luiz Vanderlei da Rocha Eibel
Registro extinto, a contar de 03/05/2000.

(11) DI 5500729-5 Código 44 - Extinção - Art. 119 inciso III da LPI
(15) 20/04/1999
(73) Marco Antonio Ferigoto (BR/RS)
(74) Marco Antonio Ferigoto
Registro extinto, a contar de 04/05/2005.

(11) DI 5500730-9 Código 44 - Extinção - Art. 119 inciso III da LPI
(15) 20/04/1999
(73) Rubbermaid Commercial Products Inc (US)
(74) Paulo C. Oliveira & Cia.



Registro extinto, a contar de 09/05/2000.

(11) DI 5500731-7 Código 44 - Extinção - Art. 119 inciso III da LPI
(15) 20/04/1999
(73) Rubbermaid Commercial Products Inc (US)
(74) Paulo C. Oliveira & Cia.
Registro extinto, a contar de 09/05/2000.

(11) DI 5500732-5 Código 44 - Extinção - Art. 119 inciso III da LPI
(15) 28/07/1998
(73) The Goodyear Tire & Rubber Company (US)
Registro extinto, a contar de 11/05/2010.

(11) DI 5500733-3 Código 44 - Extinção - Art. 119 inciso III da LPI
(15) 20/04/1999
(73) Prestige S.A. Paris (Société Anonyme) (FR)
(74) Clarke Modet do Brasil LTDA
Registro extinto, a contar de 11/05/2000.

(11) DI 5500734-1 Código 44 - Extinção - Art. 119 inciso III da LPI
(15) 20/04/1999
(73) Helio Grabski (BR/RS)
(74) Eliane Schirmer Antunes
Registro extinto, a contar de 06/05/2000.

(11) DI 5500737-6 Código 44 - Extinção - Art. 119 inciso III da LPI
(15) 30/06/1998
(73) Kyozo Abe (BR/SP)
(74) Remarca Reg. de Marcas e Patentes S/C Ltda
Registro extinto, a contar de 12/05/2000.

(11) DI 5500738-4 Código 44 - Extinção - Art. 119 inciso III da LPI
(15) 21/09/1999
(73) Rio Verde Indústria e Comércio de Artefatos de Pesca Ltda (BR/SP)
(74) Altair Dias Mello & Cia. Ltda.
Registro extinto, a contar de 12/05/2005.

(11) DI 5500739-2 Código 44 - Extinção - Art. 119 inciso III da LPI
(15) 10/06/1997
(73) Ubirajara Garanhani (BR/SP)
(74) Moras & Corrêa
Registro extinto, a contar de 12/05/2000.

(11) DI 5500742-2 Código 44 - Extinção - Art. 119 inciso III da LPI

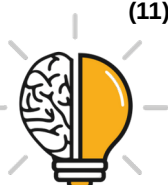

	(15) 20/04/1999 (73) Jubillus Limited (GB) Registro extinto, a contar de 17/05/2000.
(11) DI 5500743-0	Código 44 - Extinção - Art. 119 inciso III da LPI (15) 20/04/1999 (73) Gilberto de Castro Couto (BR/PR) (74) DANNEMANN, SIEMSEN, BIGLER & IPANEMA MOREIRA Registro extinto, a contar de 17/05/2000.
(11) DI 5500744-9	Código 44 - Extinção - Art. 119 inciso III da LPI (15) 20/04/1999 (73) Trisa Buerstenfabrik AG Triengen (CH) (74) DANNEMANN, SIEMSEN, BIGLER & IPANEMA MOREIRA Registro extinto, a contar de 17/05/2015.
(11) DI 5500745-7	Código 44 - Extinção - Art. 119 inciso III da LPI (15) 20/07/1999 (73) Marco Antonio Pereira da Silva (BR/SP) (74) Cidwan Uberlândia S/C Ltda Registro extinto, a contar de 17/05/2000.
(11) DI 5500746-5	Código 44 - Extinção - Art. 119 inciso III da LPI (15) 05/10/1999 (73) Marco Antonio Pereira da Silva (BR/SP) (74) Cidwan Uberlândia S/C Ltda Registro extinto, a contar de 17/05/2000.
(11) DI 5500747-3	Código 44 - Extinção - Art. 119 inciso III da LPI (15) 20/04/1999 (73) Alfredo Juan Capovilla (BR/RS) (74) Alfredo Juan Capovilla Registro extinto, a contar de 11/05/2000.
(11) DI 5500748-1	Código 44 - Extinção - Art. 119 inciso III da LPI (15) 09/03/1999 (73) Motorola, Inc. (US) (74) Clarke Modet do Brasil LTDA Registro extinto, a contar de 18/05/2005.
(11) DI 5500749-0	Código 44 - Extinção - Art. 119 inciso III da LPI (15) 20/04/1999 (73) Jose João de Medeiros Ehlers (BR/RS) (74) Jose João de Medeiros Ehlers



	Registro extinto, a contar de 13/05/2000.
(11) DI 5500752-0	Código 44 - Extinção - Art. 119 inciso III da LPI (15) 20/04/1999 (73) Edite Bonatti (BR/SC) (74) Edite Bonatti Registro extinto, a contar de 16/08/2000.
(11) DI 5500753-8	Código 44 - Extinção - Art. 119 inciso III da LPI (15) 20/04/1999 (73) Edite Bonatti (BR/SC) (74) Edite Bonatti Registro extinto, a contar de 16/08/2000.
(11) DI 5500754-6	Código 44 - Extinção - Art. 119 inciso III da LPI (15) 20/04/1999 (73) Jorge Biacchi Filho (BR/RS) (74) Jorge Biacchi Filho Registro extinto, a contar de 15/08/2000.
(11) DI 5500755-4	Código 44 - Extinção - Art. 119 inciso III da LPI (15) 09/03/1999 (73) Ricardo Luiz Jung (BR/RS) (74) Agência Gaúcha Marcas e Patentes Ltda. Registro extinto, a contar de 17/08/2000.
(11) DI 5500756-2	Código 44 - Extinção - Art. 119 inciso III da LPI (15) 20/04/1999 (73) Sidnei Pereira do Nascimento (BR/PR) (74) João Montanucci Filho Registro extinto, a contar de 19/08/2000.
(11) DI 5500759-7	Código 44 - Extinção - Art. 119 inciso III da LPI (15) 20/04/1999 (73) Indústria e Comércio de Sabão Zavaski Ltda (BR/SC) (74) Agência Gaúcha Marcas e Patentes Ltda. Registro extinto, a contar de 19/08/2000.
(11) DI 5500760-0	Código 44 - Extinção - Art. 119 inciso III da LPI (15) 09/03/1999 (73) Maria Cristina Beck Pombo (BR/RS) Registro extinto, a contar de 19/08/2000.
(11) DI 5500761-9	Código 44 - Extinção - Art. 119 inciso III da LPI



(15) 04/08/1998
(73) Agnésio Stocker (BR/RS)
(74) Mario de Almeida & Cia Ltda
Registro extinto, a contar de 19/08/2000.

(11) DI 5500765-1 Código 44 - Extinção - Art. 119 inciso III da LPI
(15) 11/05/1999
(73) Jeferson José Cardoso Franco (BR/ES)
Registro extinto, a contar de 26/08/2000.

(11) DI 5500769-4 Código 44 - Extinção - Art. 119 inciso III da LPI
(15) 16/03/1999
(73) Armando Eugênio Salvador Pacello (BR/RS)
(74) D'Mark RF Assessoria Empresarial Ltda.
Registro extinto, a contar de 26/08/2005.

(11) DI 5500778-3 Código 44 - Extinção - Art. 119 inciso III da LPI
(15) 05/10/1999
(73) Sifra Indústria de Termotransferíveis Limitada (BR/RS)
(74) Mario de Almeida & Cia Ltda
Registro extinto, a contar de 02/09/2000.

(11) DI 5500779-1 Código 44 - Extinção - Art. 119 inciso III da LPI
(15) 11/05/1999
(73) Marcos F.C. Mariano (BR/RS) ; Aldo Fernando Sittoni (BR/RS) ; Marcos Ew (BR/RS)
Registro extinto, a contar de 05/09/2000.

(11) DI 5500781-3 Código 44 - Extinção - Art. 119 inciso III da LPI
(15) 11/05/1999
(73) Calçados Chinesinha Limitada (BR/RS)
(74) Mario de Almeida & Cia Ltda
Registro extinto, a contar de 06/09/2000.

(11) DI 5500782-1 Código 44 - Extinção - Art. 119 inciso III da LPI
(15) 18/05/1999
(73) Calçados Chinesinha Limitada (BR/RS)
(74) Mario de Almeida & Cia Ltda
Registro extinto, a contar de 06/09/2000.

(11) DI 5500783-0 Código 44 - Extinção - Art. 119 inciso III da LPI
(15) 18/05/1999
(73) Calçados Chinesinha Limitada (BR/RS)
(74) Mario de Almeida & Cia Ltda



	Registro extinto, a contar de 06/09/2000.
(11) DI 5500784-8	Código 44 - Extinção - Art. 119 inciso III da LPI (15) 05/10/1999 (73) Maria Beatriz K. Vieira (BR/SC) (74) Maria Beatriz K. Vieira Registro extinto, a contar de 16/05/2000.
(11) DI 5500786-4	Código 44 - Extinção - Art. 119 inciso III da LPI (15) 18/05/1999 (73) Benvenuto Sociedad Anonima Comercial e Industrial (AR) (74) Custódio de Almeida & Cia Registro extinto, a contar de 20/05/2005.
(11) DI 5500792-9	Código 44 - Extinção - Art. 119 inciso III da LPI (15) 18/05/1999 (73) F.A.O. S.P.A. (IT) (74) DANNEMANN, SIEMSEN, BIGLER & IPANEMA MOREIRA Registro extinto, a contar de 24/05/2010.
(11) DI 5500793-7	Código 44 - Extinção - Art. 119 inciso III da LPI (15) 18/05/1999 (73) F.A.O. S.P.A. (IT) (74) DANNEMANN, SIEMSEN, BIGLER & IPANEMA MOREIRA Registro extinto, a contar de 24/05/2010.
(11) DI 5500796-1	Código 44 - Extinção - Art. 119 inciso III da LPI (15) 04/08/1998 (73) Andrea S.A. Importação Exportação e Industria (BR/SP) (74) Escritório Fernando Marchetti S/C Ltda Registro extinto, a contar de 03/05/2005.
(11) DI 5500798-8	Código 44 - Extinção - Art. 119 inciso III da LPI (15) 18/05/1999 (73) Marcos Gastão Schossler (BR/RS) ; Lair Antonio Ferst (BR/RS) (74) SKO - Direitos da Propriedade Industrial em Marcas e Patentes Ltda. Registro extinto, a contar de 25/05/2000.
(11) DI 5500808-9	Código 44 - Extinção - Art. 119 inciso III da LPI (15) 18/05/1999 (73) Agostinho Iarocrinski (BR/PR) (74) Semapar Marcas e Patentes S/C Ltda Registro extinto, a contar de 24/05/2000.



(11) DI 5500810-0	Código 44 - Extinção - Art. 119 inciso III da LPI (15) 18/05/1999 (73) SEB S.A. (FR) (74) Momsen, Leonardos & CIA. Registro extinto, a contar de 27/05/2015.
(11) DI 5500811-9	Código 44 - Extinção - Art. 119 inciso III da LPI (15) 29/05/2001 (73) Sport Specific of America, Inc (US) (74) Momsen, Leonardos & CIA. Registro extinto, a contar de 27/05/2000.
(11) DI 5500812-7	Código 44 - Extinção - Art. 119 inciso III da LPI (15) 14/12/1999 (73) Júlio Antônio Nedel Fagundes (BR/RS) (74) Agência Gaúcha Marcas e Patentes Ltda. Registro extinto, a contar de 24/05/2000.
(11) DI 5500813-5	Código 44 - Extinção - Art. 119 inciso III da LPI (15) 14/12/1999 (73) Júlio Antônio Nedel Fagundes (BR/RS) (74) Agência Gaúcha Marcas e Patentes Ltda. Registro extinto, a contar de 24/05/2000.
(11) DI 5500815-1	Código 44 - Extinção - Art. 119 inciso III da LPI (15) 25/05/1999 (73) Guilherme Teixeira Rodrigues (BR/MG) (74) Guilherme Teixeira Rodrigues Registro extinto, a contar de 27/05/2000.
(11) DI 5500824-0	Código 44 - Extinção - Art. 119 inciso III da LPI (15) 18/05/1999 (73) Margareth Ribeiro Martins (BR/RJ) ; Carlos Jose do Nascimento (BR/RJ) (74) Carlos Jose do Nascimento Registro extinto, a contar de 31/05/2000.
(11) DI 5500825-9	Código 44 - Extinção - Art. 119 inciso III da LPI (15) 18/05/1999 (73) IWKA Balg - Und Kompensatoren-Tecnologie GMBH (DE) (74) DANNEMANN, SIEMSEN, BIGLER & IPANEMA MOREIRA Registro extinto, a contar de 31/05/2005.
(11) DI 5500826-7	Código 44 - Extinção - Art. 119 inciso III da LPI (15) 25/05/1999



(73) Unilever N.V. (NL)
Registro extinto, a contar de 01/06/2000.

(11) DI 5500827-5 Código 44 - Extinção - Art. 119 inciso III da LPI
(15) 25/05/1999
(73) Unilever N.V. (NL)
(74) Momsen, Leonardos & CIA.
Registro extinto, a contar de 01/06/2000.

(11) DI 5500828-3 Código 44 - Extinção - Art. 119 inciso III da LPI
(15) 25/05/1999
(73) Unilever N.V. (NL)
(74) Momsen, Leonardos & CIA.
Registro extinto, a contar de 01/06/2000.

(11) DI 5500829-1 Código 44 - Extinção - Art. 119 inciso III da LPI
(15) 18/05/1999
(73) Luiz Antonio Zago (BR/ES)
(74) Luiz Antonio Zago
Registro extinto, a contar de 24/05/2000.

(11) DI 5500830-5 Código 44 - Extinção - Art. 119 inciso III da LPI
(15) 23/05/2000
(73) GRENENE S.A. (BR/CE)
(74) Custódio de Almeida & Cia
Registro extinto, a contar de 25/05/2010.

(11) DI 5500832-1 Código 44 - Extinção - Art. 119 inciso III da LPI
(15) 18/05/1999
(73) Roberto Jose Adaid (BR/MG)
(74) Protege Marcas e Patentes Ltda.
Registro extinto, a contar de 30/05/2000.

(11) DI 5500833-0 Código 44 - Extinção - Art. 119 inciso III da LPI
(15) 28/12/1999
(73) Cibie do Brasil Ltda (BR/SP)
(74) Cometa Marcas e Patentes S/C Ltda.
Registro extinto, a contar de 02/06/2000.

(11) DI 5500834-8 Código 44 - Extinção - Art. 119 inciso III da LPI
(15) 20/04/1999
(73) Cibiê do Brasil Ltda (BR/SP)
(74) Cometa Marcas e Patentes S/C Ltda.
Registro extinto, a contar de 02/06/2000.



(11) DI 5500835-6 Código 44 - Extinção - Art. 119 inciso III da LPI
(15) 25/05/1999
(73) José Arruda de Matos (BR/RJ)
(74) José Arruda de Matos
Registro extinto, a contar de 03/06/2000.

(11) DI 5500836-4 Código 44 - Extinção - Art. 119 inciso III da LPI
(15) 25/05/1999
(73) José Arruda de Matos (BR/RJ)
(74) José Arruda de Matos
Registro extinto, a contar de 03/06/2000.

(11) DI 5500840-2 Código 44 - Extinção - Art. 119 inciso III da LPI
(15) 07/07/1998
(73) Figueroa e Andrade Ltda M.E. (BR/PR)
(74) A Criativa Marcas e Patentes S/C Ltda.
Registro extinto, a contar de 01/06/2000.

(11) DI 5500841-0 Código 44 - Extinção - Art. 119 inciso III da LPI
(15) 03/08/1999
(73) Maytag Corporation (US)
Registro extinto, a contar de 06/06/2005.

(11) DI 5500842-9 Código 44 - Extinção - Art. 119 inciso III da LPI
(15) 14/12/1999
(73) Maria de Lourdes Gomes (BR/MG)
(74) Protege Marcas e Patentes Ltda.
Registro extinto, a contar de 02/06/2000.

(11) DI 5500843-7 Código 44 - Extinção - Art. 119 inciso III da LPI
(15) 20/07/1999
(73) José Soares Teixeira (BR/RJ)
(74) Aldir Moulins Jaccoud
Registro extinto, a contar de 24/05/2000.

(11) DI 5500844-5 Código 44 - Extinção - Art. 119 inciso III da LPI
(15) 03/08/1999
(73) Down Hole Technologies PTY Ltd. (AU)
(74) Paulo C. Oliveira & Cia.
Registro extinto, a contar de 08/06/2000.

(11) DI 5500845-3 Código 44 - Extinção - Art. 119 inciso III da LPI
(15) 03/08/1999



(73) Down Hole Technologies PTY Ltd. (AU)
(74) Paulo C. Oliveira & Cia.
Registro extinto, a contar de 08/06/2000.

(11) DI 5500846-1 Código 44 - Extinção - Art. 119 inciso III da LPI
(15) 03/08/1999
(73) Down Hole Technologies PTY Ltd. (AU)
(74) Paulo C. Oliveira & Cia.
Registro extinto, a contar de 08/06/2000.

(11) DI 5500847-0 Código 44 - Extinção - Art. 119 inciso III da LPI
(15) 03/08/1999
(73) Iscar Ltd (IL)
(74) Momsen, Leonardos & CIA.
Registro extinto, a contar de 08/06/2000.

(11) DI 5500848-8 Código 44 - Extinção - Art. 119 inciso III da LPI
(15) 17/08/1999
(73) THE PROCTER & GAMBLE COMPANY (US)
(74) Momsen, Leonardos & CIA.
Registro extinto, a contar de 08/06/2010.

(11) DI 5500849-6 Código 44 - Extinção - Art. 119 inciso III da LPI
(15) 29/12/1998
(73) Mecânica e Estamparia São Bernardo Ltda (BR/SP)
(74) Cometa Marcas e Patentes S/C Ltda.
Registro extinto, a contar de 09/06/2000.

(11) DI 5500850-0 Código 44 - Extinção - Art. 119 inciso III da LPI
(15) 29/12/1998
(73) Mecânica e Estamparia São Bernardo Ltda (BR/SP)
(74) Cometa Marcas e Patentes S/C Ltda.
Registro extinto, a contar de 09/06/2000.

(11) DI 5500854-2 Código 44 - Extinção - Art. 119 inciso III da LPI
(15) 14/12/1999
(73) The Goodyear Tire & Rubber Company (US)
Registro extinto, a contar de 09/06/2000.

(11) DI 5500855-0 Código 44 - Extinção - Art. 119 inciso III da LPI
(15) 14/12/1999
(73) The Goodyear Tire & Rubber Company (US)
Registro extinto, a contar de 09/06/2000.



(11) DI 5500856-9	Código 44 - Extinção - Art. 119 inciso III da LPI (15) 04/08/1998 (73) Jacuzzi Inc (US) (74) Valdir de Oliveira Rocha Filho Registro extinto, a contar de 09/06/2000.
(11) DI 5500857-7	Código 44 - Extinção - Art. 119 inciso III da LPI (15) 20/04/1999 (73) La termoplastic F.B.M. S.R.L. (IT) (74) Advocacia Pietro Ariboni Registro extinto, a contar de 09/06/2010.
(11) DI 5500858-5	Código 44 - Extinção - Art. 119 inciso III da LPI (15) 03/08/1999 (73) Carlo Ferrara (IT) (74) Momsen, Leonardos & CIA. Registro extinto, a contar de 10/06/2005.
(11) DI 5500859-3	Código 44 - Extinção - Art. 119 inciso III da LPI (15) 03/08/1999 (73) Chivas Brothers Limited (GB) Registro extinto, a contar de 10/06/2005.
(11) DI 5500861-5	Código 44 - Extinção - Art. 119 inciso III da LPI (15) 14/12/1999 (73) Dart Industries Inc (US) (74) Clarke Modet do Brasil LTDA Registro extinto, a contar de 10/06/2005.
(11) DI 5500862-3	Código 44 - Extinção - Art. 119 inciso III da LPI (15) 14/12/1999 (73) Dart Industries Inc (US) (74) Clarke Modet do Brasil LTDA Registro extinto, a contar de 10/06/2005.
(11) DI 5500864-0	Código 44 - Extinção - Art. 119 inciso III da LPI (15) 03/08/1999 (73) Ferci Propaganda Comércio e Indústria S/A (BR/SP) (74) Britânia Marcas e Patentes S/C Ltda Registro extinto, a contar de 13/06/2000.
(11) DI 5500865-8	Código 44 - Extinção - Art. 119 inciso III da LPI (15) 05/10/1999 (73) Móveis Monte Carlo Ltda (BR/SP)



	(74) Cidwan Uberlândia S/C Ltda Registro extinto, a contar de 13/06/2000.
--	--

(11) DI 5500866-6	Código 44 - Extinção - Art. 119 inciso III da LPI (15) 03/08/1999 (73) Gilberto Heluany Moyses (BR/SP) (74) Cometa Marcas e Patentes S/C Ltda. Registro extinto, a contar de 14/06/2000.
--------------------------	--

(11) DI 5500869-0	Código 44 - Extinção - Art. 119 inciso III da LPI (15) 14/12/1999 (73) Irineu Germano Bohnenberger (BR/RS) (74) D'Mark RF Assessoria Empresarial Ltda. Registro extinto, a contar de 29/04/2000.
--------------------------	--

(11) DI 5500871-2	Código 44 - Extinção - Art. 119 inciso III da LPI (15) 14/12/1999 (73) Motorola, Inc. (US) (74) Clarke Modet do Brasil LTDA Registro extinto, a contar de 15/06/2000.
--------------------------	---

(11) DI 5500872-0	Código 44 - Extinção - Art. 119 inciso III da LPI (15) 14/12/1999 (73) Dart Industries Inc (US) (74) Clarke Modet do Brasil LTDA Registro extinto, a contar de 15/06/2005.
--------------------------	--

(11) DI 5500873-9	Código 44 - Extinção - Art. 119 inciso III da LPI (15) 17/08/1999 (73) Gustavo Seraphico de Souza (BR/RJ) Registro extinto, a contar de 15/06/2000.
--------------------------	--

(11) DI 5500874-7	Código 44 - Extinção - Art. 119 inciso III da LPI (15) 17/08/1999 (73) Gustavo Seraphico de Souza (BR/RJ) Registro extinto, a contar de 15/06/2000.
--------------------------	--

(11) DI 5500875-5	Código 44 - Extinção - Art. 119 inciso III da LPI (15) 08/12/1998 (73) Marco Aurelio Leite Verbicario (BR/RJ) (74) Waldemar Rodrigues Pedra Registro extinto, a contar de 15/06/2000.
--------------------------	---

(11) DI 5500876-3	Código 44 - Extinção - Art. 119 inciso III da LPI
--------------------------	---



(15) 17/08/1999
(73) Nintendo Of America Inc (US)
(74) DANNEMANN, SIEMSEN, BIGLER & IPANEMA MOREIRA
Registro extinto, a contar de 15/06/2005.

(11) DI 5500877-1 Código 44 - Extinção - Art. 119 inciso III da LPI
(15) 17/06/1997
(73) Eugenio Giglio Filho (BR/SP)
(74) Remarca Reg. de Marcas e Patentes S/C Ltda
Registro extinto, a contar de 17/06/2005.

(11) DI 5500882-8 Código 44 - Extinção - Art. 119 inciso III da LPI
(15) 17/08/1999
(73) Honzik Alimentadores Pneumáticos Ltda (BR/RS)
(74) Custódio de Almeida & Cia
Registro extinto, a contar de 09/06/2000.

(11) DI 5500886-0 Código 44 - Extinção - Art. 119 inciso III da LPI
(15) 13/10/1999
(73) Dynapac Heavy Equipment AB (SE)
Registro extinto, a contar de 20/06/2005.

(11) DI 5500887-9 Código 44 - Extinção - Art. 119 inciso III da LPI
(15) 17/08/1999
(73) Rosemount Inc (US)
(74) Momsen, Leonardos & CIA.
Registro extinto, a contar de 21/06/2000.

(11) DI 5500889-5 Código 44 - Extinção - Art. 119 inciso III da LPI
(15) 25/11/1997
(73) Azeol - Sociedade de Azeites e Oleos da Estremadura Lda. (PT)
(74) Henrique Gonçalves Ferradães
Registro extinto, a contar de 15/06/2000.

(11) DI 5500891-7 Código 44 - Extinção - Art. 119 inciso III da LPI
(15) 03/08/1999
(73) S.C. Johnson & Son, Inc (US)
Registro extinto, a contar de 23/06/2000.

(11) DI 5500892-5 Código 44 - Extinção - Art. 119 inciso III da LPI
(15) 03/08/1999
(73) S.C. Johnson & Son, Inc (US)
Registro extinto, a contar de 23/06/2000.



(11) DI 6300002-4 Código 44 - Extinção - Art. 119 inciso III da LPI
(15) 29/07/2003
(73) PETRÓLEO BRASILEIRO S.A. - PETROBRÁS (BR/RJ)
(74) José Cláudio Vasquez de Mesquita
Registro extinto a contar de 04/01/2018.

(11) DI 6300003-2 Código 44 - Extinção - Art. 119 inciso III da LPI
(15) 29/07/2003
(73) PETRÓLEO BRASILEIRO S.A. - PETROBRÁS (BR/RJ)
(74) José Cláudio Vasquez de Mesquita
Registro extinto a contar de 04/01/2018.

(11) DI 6300004-0 Código 44 - Extinção - Art. 119 inciso III da LPI
(15) 29/07/2003
(73) PETRÓLEO BRASILEIRO S.A. - PETROBRÁS (BR/RJ)
(74) José Cláudio Vasquez de Mesquita
Registro extinto a contar de 04/01/2018.

(11) DI 6300005-9 Código 44 - Extinção - Art. 119 inciso III da LPI
(15) 15/07/2003
(73) PETRÓLEO BRASILEIRO S/A - PETROBRÁS (BR/RJ)
(74) José Cláudio Vasquez de Mesquita
Registro extinto a contar de 04/01/2018.

(11) DI 6300007-5 Código 44 - Extinção - Art. 119 inciso III da LPI
(15) 29/07/2003
(73) PETRÓLEO BRASILEIRO S.A. - PETROBRÁS (BR/RJ)
(74) José Cláudio Vasquez de Mesquita
Registro extinto a contar de 04/01/2018.

(11) DI 6300009-1 Código 44 - Extinção - Art. 119 inciso III da LPI
(15) 29/07/2003
(73) PETRÓLEO BRASILEIRO S.A. - PETROBRÁS (BR/RJ)
(74) José Cláudio Vasquez de Mesquita
Registro extinto a contar de 04/01/2018.

(11) DI 6300010-5 Código 44 - Extinção - Art. 119 inciso III da LPI
(15) 29/07/2003
(73) PETRÓLEO BRASILEIRO S.A. - PETROBRÁS (BR/RJ)
(74) José Claudio Vasquez de Mesquita
Registro extinto a contar de 04/01/2018.

(11) DI 6300011-3 Código 44 - Extinção - Art. 119 inciso III da LPI
(15) 29/07/2003



	(73) PETRÓLEO BRASILEIRO S.A. - PETROBRÁS (BR/RJ) (74) José Claudio Vasquez de Mesquita Registro extinto a contar de 04/01/2018.
(11) DI 6300012-1	Código 44 - Extinção - Art. 119 inciso III da LPI (15) 29/07/2003 (73) PETRÓLEO BRASILEIRO S.A. - PETROBRÁS (BR/RJ) (74) José Claudio Vasquez de Mesquita Registro extinto a contar de 04/01/2018.
(11) DI 6300013-0	Código 44 - Extinção - Art. 119 inciso III da LPI (15) 29/07/2003 (73) PETRÓLEO BRASILEIRO S.A. - PETROBRÁS (BR/RJ) (74) José Claudio Vasquez de Mesquita Registro extinto a contar de 04/01/2018.
(11) DI 6300014-8	Código 44 - Extinção - Art. 119 inciso III da LPI (15) 29/07/2003 (73) PETRÓLEO BRASILEIRO S.A. - PETROBRÁS (BR/RJ) (74) José Claudio Vasquez de Mesquita Registro extinto a contar de 04/01/2018.
(11) DI 6300015-6	Código 44 - Extinção - Art. 119 inciso III da LPI (15) 29/07/2003 (73) PETRÓLEO BRASILEIRO S.A. - PETROBRÁS (BR/RJ) (74) José Claudio Vasquez de Mesquita Registro extinto a contar de 04/01/2018.
(11) DI 6300016-4	Código 44 - Extinção - Art. 119 inciso III da LPI (15) 29/07/2003 (73) PETRÓLEO BRASILEIRO S.A. - PETROBRÁS (BR/RJ) (74) José Claudio Vasquez de Mesquita Registro extinto a contar de 04/01/2018.
(11) DI 6300017-2	Código 44 - Extinção - Art. 119 inciso III da LPI (15) 29/07/2003 (73) PETRÓLEO BRASILEIRO S.A. - PETROBRÁS (BR/RJ) (74) José Claudio Vasquez de Mesquita Registro extinto a contar de 04/01/2018.
(11) DI 6300018-0	Código 44 - Extinção - Art. 119 inciso III da LPI (15) 29/07/2003 (73) Petróleo Brasileiro S.A. - Petrobrás (BR/RJ) (74) José Claudio Vasquez de Mesquita



Registro extinto a contar de 04/01/2018.

(11) DI 6300019-9 Código 44 - Extinção - Art. 119 inciso III da LPI
(15) 29/07/2003
(73) PETRÓLEO BRASILEIRO S.A. - PETROBRÁS (BR/RJ)
(74) José Cláudio Vasquez de Mesquita
Registro extinto a contar de 04/01/2018.

(11) DI 6300020-2 Código 44 - Extinção - Art. 119 inciso III da LPI
(15) 29/07/2003
(73) PETRÓLEO BRASILEIRO S.A. - PETROBRÁS (BR/RJ)
(74) José Cláudio Vasquez de Mesquita
Registro extinto a contar de 04/01/2018.

(11) DI 6300021-0 Código 44 - Extinção - Art. 119 inciso III da LPI
(15) 29/07/2003
(73) PETRÓLEO BRASILEIRO S.A. - PETROBRÁS (BR/RJ)
(74) José Cláudio Vasquez de Mesquita
Registro extinto a contar de 04/01/2018.

(11) DI 6300022-9 Código 44 - Extinção - Art. 119 inciso III da LPI
(15) 29/07/2003
(73) PETRÓLEO BRASILEIRO S.A. - PETROBRÁS (BR/RJ)
(74) José Cláudio Vasquez de Mesquita
Registro extinto a contar de 04/01/2018.

(11) DI 6300023-7 Código 44 - Extinção - Art. 119 inciso III da LPI
(15) 29/07/2003
(73) PETRÓLEO BRASILEIRO S.A. - PETROBRÁS (BR/RJ)
(74) José Cláudio Vasquez de Mesquita
Registro extinto a contar de 04/01/2018.

(11) DI 6300024-5 Código 44 - Extinção - Art. 119 inciso III da LPI
(15) 15/04/2003
(73) The Goodyear Tire & Rubber Company (US)
(74) NELLIE ANNE DAIEL-SHORES
Registro extinto a contar de 04/01/2018.

(11) DI 6300026-1 Código 44 - Extinção - Art. 119 inciso III da LPI
(15) 15/04/2003
(73) THE GOODYEAR TIRE & RUBBER COMPANY (US)
(74) NELLIE ANNE DAIEL-SHORES
Registro extinto a contar de 04/01/2018.



(11) DI 6504905-5	Código 44 - Extinção - Art. 119 inciso III da LPI (15) 11/07/2006 (73) José Luiz Fernandes (BR/SP) (74) Bicudo Marcas e Patentes S/C Ltda Registro extinto a contar de 29/12/2010.
(11) DI 6504906-3	Código 44 - Extinção - Art. 119 inciso III da LPI (15) 21/03/2006 (73) Emerson Bellotti (BR/SP) (74) Beerre Assessoria Empresarial LTDA Registro extinto a contar de 28/12/2010.
(11) DI 6504907-1	Código 44 - Extinção - Art. 119 inciso III da LPI (15) 21/03/2006 (73) Antonio Orlandino Ferreira (BR/SP) (74) Beerre Assessoria Empresarial Ltda Registro extinto a contar de 28/12/2010.
(11) DI 6504908-0	Código 44 - Extinção - Art. 119 inciso III da LPI (15) 21/03/2006 (73) Antonio Orlandino Ferreira (BR/SP) (74) Beerre Assessoria Empresarial Ltda Registro extinto a contar de 28/12/2010.
(11) DI 6504909-8	Código 44 - Extinção - Art. 119 inciso III da LPI (15) 21/03/2006 (73) VALLORE ADMINISTRAÇÃO DE BENS E PARTICIPAÇÃO LTDA (BR/SP) (74) Beerre Assessoria Empresarial LTDA Registro extinto a contar de 28/12/2015.
(11) DI 6504911-0	Código 44 - Extinção - Art. 119 inciso III da LPI (15) 02/01/2007 (73) Ana Paula Cerniavskis Ribeiro do Prado (BR/SP) (74) Joel Ribeiro do Prado Registro extinto a contar de 28/12/2010.
(11) DI 6504912-8	Código 44 - Extinção - Art. 119 inciso III da LPI (15) 27/06/2006 (73) Ana Elisabete Vinciguerra Estevam (BR/SP) (74) Vilage Marcas & Patentes S/S LTDA Registro extinto a contar de 27/12/2010.
(11) DI 6504913-6	Código 44 - Extinção - Art. 119 inciso III da LPI (15) 21/03/2006



(73) Marcos Antonio Sant'Anna de Lima (BR/SP)
(74) Vilage Marcas & Patentes S/S Ltda
Registro extinto a contar de 27/12/2015.

(11) DI 6504916-0

Código 44 - Extinção - Art. 119 inciso III da LPI
(15) 28/03/2006
(73) João Batista Conte (BR/MG)
(74) José Ricardo Gonçalves Azenha
Registro extinto a contar de 27/12/2010.

(11) DI 6504919-5

Código 44 - Extinção - Art. 119 inciso III da LPI
(15) 28/03/2006
(73) Café Moka Torrefação e Moagem Ltda (BR/SP)
(74) Ferraro e Faccioli Advs. Associados
Registro extinto a contar de 24/12/2015.

(11) DI 6504920-9

Código 44 - Extinção - Art. 119 inciso III da LPI
(15) 28/03/2006
(73) Café Moka Torrefação e Moagem Ltda (BR/SP)
(74) Ferraro e Faccioli Advs. Associados
Registro extinto a contar de 24/12/2015.

(11) DI 6504921-7

Código 44 - Extinção - Art. 119 inciso III da LPI
(15) 28/03/2006
(73) Café Moka Torrefação e Moagem Ltda (BR/SP)
(74) Ferraro e Faccioli Advs. Associados
Registro extinto a contar de 24/12/2015.

(11) DI 6504922-5

Código 44 - Extinção - Art. 119 inciso III da LPI
(15) 28/03/2006
(73) Marcelo Oliveira Silva (BR/SP)
(74) Beerre Assessoria Empresarial Ltda
Registro extinto a contar de 31/12/2010.

(11) DI 6504923-3

Código 44 - Extinção - Art. 119 inciso III da LPI
(15) 28/03/2006
(73) Polimport Comércio Importação e Exportação Ltda (BR/SP)
(74) David do Nascimento Advogados Associados S/C
Registro extinto a contar de 30/12/2010.

(11) DI 6504924-1

Código 44 - Extinção - Art. 119 inciso III da LPI
(15) 27/06/2006
(73) JR-Adamver Indústria e Comércio de Produtos Óticos Ltda (BR/SC)
(74) Waldemar do Nascimento



Registro extinto a contar de 30/12/2010.

(11) DI 6504925-0 Código 44 - Extinção - Art. 119 inciso III da LPI
(15) 28/03/2006
(73) Talleres Reunidos Italo Argentino S.A (AR)
(74) David do Nascimento Advogados Associados S/C
Registro extinto a contar de 30/12/2010.

(11) DI 6504926-8 Código 44 - Extinção - Art. 119 inciso III da LPI
(15) 28/03/2006
(73) Multivisão Indústria e Comércio Ltda (BR/SP)
(74) David do Nascimento Advogados Associados S/C
Registro extinto a contar de 30/12/2015.

(11) DI 6504936-5 Código 44 - Extinção - Art. 119 inciso III da LPI
(15) 18/07/2006
(73) Robin Alan Zeger (BR/SP)
Registro extinto a contar de 24/12/2010.

(11) DI 6504939-0 Código 44 - Extinção - Art. 119 inciso III da LPI
(15) 21/03/2006
(73) Café Moka Torrefação e Moagem Ltda (BR/SP)
(74) Ferraro e Faccioli Advs. Associados
Registro extinto a contar de 24/12/2015.

(11) DI 6504943-8 Código 44 - Extinção - Art. 119 inciso III da LPI
(15) 21/03/2006
(73) Jose Lopes Aquino (BR/PR) ; Paulo Cesar Pitta (BR/PR)
(74) Dinâmica Marcas Patentes
Registro extinto a contar de 23/12/2010.

(11) DI 6504944-6 Código 44 - Extinção - Art. 119 inciso III da LPI
(15) 21/03/2006
(73) Paulo Cesar Pitta (BR/PR) ; Jose Lopes Aquino (BR/PR)
(74) Dinâmica Marcas Patentes
Registro extinto a contar de 23/12/2010.

(11) DI 6504945-4 Código 44 - Extinção - Art. 119 inciso III da LPI
(15) 21/03/2006
(73) Paulo Cesar Pitta (BR/PR) ; Jose Lopes Aquino (BR/PR)
(74) Dinâmica Marcas Patentes
Registro extinto a contar de 23/12/2010.

(11) DI 6504946-2 Código 44 - Extinção - Art. 119 inciso III da LPI



(15) 21/03/2006
(73) Dilly Nordeste S.A (BR/CE)
(74) ADVOCACIA PIETRO ARIBONI S/C
Registro extinto a contar de 23/12/2015.

(11) DI 6504947-0 Código 44 - Extinção - Art. 119 inciso III da LPI
(15) 21/03/2006
(73) Permio Fialho (BR/SP)
(74) Praxis Assessoria em Propriedade Industrial Ltda
Registro extinto a contar de 23/12/2015.

(11) DI 6504948-9 Código 44 - Extinção - Art. 119 inciso III da LPI
(15) 21/03/2006
(73) MSM PRODUTOS PARA CALÇADOS LTDA (BR/SP)
(74) ADVOCACIA PIETRO ARIBONI S/C
Registro extinto a contar de 23/12/2010.

(11) DI 6504951-9 Código 44 - Extinção - Art. 119 inciso III da LPI
(15) 06/02/2007
(73) BIO-EXTRATUS COSMETIC NATURAL LTDA (BR/MG)
(74) Propria Marcas e Patentes Ltda
Registro extinto a contar de 29/11/2010.

(11) DI 6504952-7 Código 44 - Extinção - Art. 119 inciso III da LPI
(15) 06/02/2007
(73) BIO-EXTRATUS COSMETIC NATURAL LTDA (BR/MG)
(74) Propria Marcas e Patentes Ltda
Registro extinto a contar de 29/11/2010.

(11) DI 6504954-3 Código 44 - Extinção - Art. 119 inciso III da LPI
(15) 20/06/2006
(73) GILMAR MARANGONI (BR/PR)
Registro extinto a contar de 02/12/2010.

(11) DI 6504960-8 Código 44 - Extinção - Art. 119 inciso III da LPI
(15) 28/03/2006
(73) Ademir de Jesus Rossini Borsari (BR/PR)
Registro extinto a contar de 24/12/2010.

(11) DI 6504961-6 Código 44 - Extinção - Art. 119 inciso III da LPI
(15) 28/03/2006
(73) Ademir de Jesus Rossini Borsari (BR/PR)
Registro extinto a contar de 24/12/2010.



(11) DI 6504962-4	Código 44 - Extinção - Art. 119 inciso III da LPI (15) 28/03/2006 (73) Nativa's Buchas Naturais Ltda ME (BR/PR) (74) Calisto Vendrame Sobrinho Registro extinto a contar de 23/12/2010.
(11) DI 6504963-2	Código 44 - Extinção - Art. 119 inciso III da LPI (15) 25/07/2006 (73) Edison José Debona (BR/PR) ; Ernani Mateus Debona (BR/PR) Registro extinto a contar de 21/12/2010.
(11) DI 6504964-0	Código 44 - Extinção - Art. 119 inciso III da LPI (15) 28/03/2006 (73) Edison José Debona (BR/PR) ; Ernani Mateus Debona (BR/PR) Registro extinto a contar de 21/12/2010.
(11) DI 6504966-7	Código 44 - Extinção - Art. 119 inciso III da LPI (15) 30/01/2007 (73) Benq Mobile Gmbh & Co. Ohg (DE) (74) Dannemann , Siemens, Bigler & Ipanema Moreira Registro extinto a contar de 22/12/2010.
(11) DI 6504967-5	Código 44 - Extinção - Art. 119 inciso III da LPI (15) 28/03/2006 (73) Sony Kabushiki Kaisha (Sony Corporation) (JP) (74) Dannemann , Siemens, Bigler & Ipanema Moreira Registro extinto a contar de 22/12/2010.
(11) DI 6504971-3	Código 44 - Extinção - Art. 119 inciso III da LPI (15) 23/05/2006 (73) Lúcio Garcia Ferreira (BR/RJ) Registro extinto a contar de 17/11/2010.
(11) DI 6504972-1	Código 44 - Extinção - Art. 119 inciso III da LPI (15) 21/03/2006 (73) Fransérgio Cortez (BR/SP) (74) José Ricardo Gonçalves Azenha Registro extinto a contar de 30/08/2010.
(11) DI 6504974-8	Código 44 - Extinção - Art. 119 inciso III da LPI (15) 21/03/2006 (73) Dilly Nordeste S.A (BR/CE) (74) ADVOCACIA PIETRO ARIBONI S/C Registro extinto a contar de 23/12/2015.



(11) DI 6504975-6	Código 44 - Extinção - Art. 119 inciso III da LPI (15) 21/03/2006 (73) Dilly Nordeste S.A (BR/CE) (74) ADVOCACIA PIETRO ARIBONI S/C Registro extinto a contar de 23/12/2015.
(11) DI 6504979-9	Código 44 - Extinção - Art. 119 inciso III da LPI (15) 21/03/2006 (73) Engrplast Industria e Comercio de Plásticos S/A (BR/RJ) (74) Sigilo's Marcas e Patentes S/C LTDA Registro extinto a contar de 23/12/2010.
(11) DI 6504980-2	Código 44 - Extinção - Art. 119 inciso III da LPI (15) 21/03/2006 (73) Guccio Gucci S.P.A (IT) (74) ADVOCACIA PIETRO ARIBONI S/C Registro extinto a contar de 14/12/2010.
(11) DI 6504981-0	Código 44 - Extinção - Art. 119 inciso III da LPI (15) 21/03/2006 (73) Guccio Gucci S.P.A (IT) (74) ADVOCACIA PIETRO ARIBONI S/C Registro extinto a contar de 14/12/2010.
(11) DI 6504982-9	Código 44 - Extinção - Art. 119 inciso III da LPI (15) 21/03/2006 (73) Guccio Gucci S.P.A (IT) (74) ADVOCACIA PIETRO ARIBONI S/C Registro extinto a contar de 14/12/2010.+
(11) DI 6504983-7	Código 44 - Extinção - Art. 119 inciso III da LPI (15) 21/03/2006 (73) Guccio Gucci S.P.A (IT) (74) ADVOCACIA PIETRO ARIBONI S/C Registro extinto a contar de 14/12/2010.
(11) DI 6504984-5	Código 44 - Extinção - Art. 119 inciso III da LPI (15) 21/03/2006 (73) Guccio Gucci S.P.A (IT) (74) Advocacia Pietro Ariboni S/C Registro extinto a contar de 14/12/2010.
(11) DI 6504985-3	Código 44 - Extinção - Art. 119 inciso III da LPI



(15) 21/03/2006
(73) Jose Carlos Arruda (BR/PR)
(74) Dinâmica Marcas e Patentes Ltda
Registro extinto a contar de 14/12/2010.

(11) DI 6504986-1 Código 44 - Extinção - Art. 119 inciso III da LPI
(15) 21/03/2006
(73) José Nilson Mota (BR/SP)
Registro extinto a contar de 14/12/2010.

(11) DI 6504987-0 Código 44 - Extinção - Art. 119 inciso III da LPI
(15) 21/03/2006
(73) Jose Carlos Arruda (BR/PR)
(74) Dinâmica Marcas e Patentes Ltda
Registro extinto a contar de 14/12/2010.

(11) DI 6504988-8 Código 44 - Extinção - Art. 119 inciso III da LPI
(15) 21/03/2006
(73) Indústria e Comércio Santa Thereza Ltda (BR/SP)
(74) Rita de Cassia Brunner
Registro extinto a contar de 14/12/2015.

(11) DI 6504990-2 Código 44 - Extinção - Art. 119 inciso III da LPI
(15) 21/03/2006
(73) Indústria e Comércio Santa Thereza Ltda (BR/SP)
(74) Rita de Cássia Brunner
Registro extinto a contar de 14/12/2015.

(11) DI 6504991-8 Código 44 - Extinção - Art. 119 inciso III da LPI
(15) 21/03/2006
(73) Jose Carlos Arruda (BR/PR)
(74) Dinâmica Marcas e Patentes Ltda
Registro extinto a contar de 14/12/2010.

(11) DI 6504992-6 Código 44 - Extinção - Art. 119 inciso III da LPI
(15) 21/03/2006
(73) Clovis Santos Lacerda (BR/SP)
(74) Ana Paula Mazzei dos Santos Leite
Registro extinto a contar de 14/12/2010.

(11) DI 6504994-2 Código 44 - Extinção - Art. 119 inciso III da LPI
(15) 28/03/2006
(73) Ricca ABC Indústria e Comércio de Produtos Alimentícios Ltda (BR/SP)
(74) Aguinaldo Moreira



Registro extinto a contar de 15/12/2010.

(11) DI 6504996-9 Código 44 - Extinção - Art. 119 inciso III da LPI
(15) 04/04/2006
(73) Jose Antonio Filho (BR/SP)
(74) Beerre Assessoria Empresarial Ltda
Registro extinto a contar de 22/12/2010.

(11) DI 6504997-7 Código 44 - Extinção - Art. 119 inciso III da LPI
(15) 04/04/2006
(73) Jose Antonio Filho (BR/SP)
(74) Beerre Assessoria Empresarial Ltda
Registro extinto a contar de 22/12/2010.

(11) DI 6504998-5 Código 44 - Extinção - Art. 119 inciso III da LPI
(15) 04/04/2006
(73) Luiz Fernando Ferreira da Silva (BR/SP)
(74) Beerre Assessoria Empresarial Ltda
Registro extinto a contar de 22/12/2010.

(11) DI 6504999-3 Código 44 - Extinção - Art. 119 inciso III da LPI
(15) 04/04/2006
(73) BETULLA COSMÉTICOS LTDA (BR/SP)
(74) REMARCA - Registro de Marcas e Patentes S/C Ltda.
Registro extinto a contar de 22/12/2015.

(11) DI 6505000-2 Código 44 - Extinção - Art. 119 inciso III da LPI
(15) 09/05/2006
(73) Antônio José Casagrande (BR/SP)
(74) Algo Assessoria em Propriedade Intelectual Ltda
Registro extinto a contar de 23/12/2010.

(11) DI 6505001-0 Código 44 - Extinção - Art. 119 inciso III da LPI
(15) 23/05/2006
(73) Antônio José Casagrande (BR/SP)
(74) Algo Assessoria Em Propriedade intelectual Ltda
Registro extinto a contar de 23/12/2010.

(11) DI 6505002-9 Código 44 - Extinção - Art. 119 inciso III da LPI
(15) 09/05/2006
(73) Antônio José Casagrande (BR/SP)
(74) Algo Assessoria em Propriedade Intelectual Ltda
Registro extinto a contar de 23/12/2010.



(11) DI 6505003-7	Código 44 - Extinção - Art. 119 inciso III da LPI (15) 02/05/2006 (73) MSM Produtos Para Calçados Ltda (BR/SP) (74) ADVOCACIA PIETRO ARIBONI S/C Registro extinto a contar de 23/12/2010.
(11) DI 6505008-8	Código 44 - Extinção - Art. 119 inciso III da LPI (15) 04/04/2006 (73) Afa Plásticos Ltda (BR/SP) (74) Sílvio Darré Júnior Registro extinto a contar de 21/12/2015.
(11) DI 6505009-6	Código 44 - Extinção - Art. 119 inciso III da LPI (15) 04/04/2006 (73) FERPLAST IND. E COM. DE PEÇAS PLAST. E FERRAMENTAIS LTDA (BR/SP) (74) City Patentes e Marcas Ltda Registro extinto a contar de 21/12/2015.
(11) DI 6505010-0	Código 44 - Extinção - Art. 119 inciso III da LPI (15) 21/03/2006 (73) Benito Benatti (BR/SP) (74) Antonio Augusto de Almeida Maioli Registro extinto a contar de 22/12/2015.
(11) DI 6505012-6	Código 44 - Extinção - Art. 119 inciso III da LPI (15) 21/03/2006 (73) UNILEVER N.V (NL) (74) Alexandre Fukuda Yamashita Registro extinto a contar de 22/12/2015.
(11) DI 6505015-0	Código 44 - Extinção - Art. 119 inciso III da LPI (15) 21/03/2006 (73) Pedro Santo Dias (BR/SP) (74) Beerre Assessoria Empresarial Ltda Registro extinto a contar de 15/12/2010.
(11) DI 6505016-9	Código 44 - Extinção - Art. 119 inciso III da LPI (15) 21/03/2006 (73) Renan Bedo (BR/SP) (74) Beerre Assessoria Empresarial Ltda Registro extinto a contar de 15/12/2010.
(11) DI 6505017-7	Código 44 - Extinção - Art. 119 inciso III da LPI



(15) 28/03/2006
(73) Bombril Mercosul S.A (BR/SP)
(74) Wilson Pinheiro Jabur
Registro extinto a contar de 15/12/2015.

(11) DI 6505018-5 Código 44 - Extinção - Art. 119 inciso III da LPI
(15) 28/03/2006
(73) Sonoco For-Plas S/A (BR/SP)
(74) Helcio Ferro Ricci
Registro extinto a contar de 15/12/2010.

(11) DI 6505022-3 Código 44 - Extinção - Art. 119 inciso III da LPI
(15) 23/05/2006
(73) Microsoft Corporation (US)
(74) Di Blasi, Parente, S. G. & Associados
Registro extinto a contar de 31/12/2015.

(11) DI 6505023-1 Código 44 - Extinção - Art. 119 inciso III da LPI
(15) 23/05/2006
(73) Microsoft Corporation (US)
(74) Di Blasi, Parente, S. G. & Associados
Registro extinto a contar de 31/12/2015.

(11) DI 6505024-0 Código 44 - Extinção - Art. 119 inciso III da LPI
(15) 16/05/2006
(73) Microsoft Corporation (US)
(74) Di Blasi, Parente, S. G. & Associados S/C
Registro extinto a contar de 31/12/2015.

(11) DI 6505025-8 Código 44 - Extinção - Art. 119 inciso III da LPI
(15) 16/05/2006
(73) Microsoft Corporation (US)
(74) Di Blasi, Parente, S. G. & Associados S/C
Registro extinto a contar de 31/12/2015.

(11) DI 6505026-6 Código 44 - Extinção - Art. 119 inciso III da LPI
(15) 16/05/2006
(73) Microsoft Corporation (US)
(74) Di Blasi, Parente, S. G. & Associados S/C
Registro extinto a contar de 31/12/2015.

(11) DI 6505028-2 Código 44 - Extinção - Art. 119 inciso III da LPI
(15) 03/04/2007
(73) Microsoft Corporation (US)



(74) Di Blasi, Parente , S. G. & Associados
Registro extinto a contar de 31/12/2015.

(11) DI 6505029-0

Código 44 - Extinção - Art. 119 inciso III da LPI
(15) 30/05/2006
(73) Microsoft Corporation (US)
(74) Di Blasi, Parente, S.G & Associados
Registro extinto a contar de 31/12/2015.

(11) DI 6505031-2

Código 44 - Extinção - Art. 119 inciso III da LPI
(15) 16/05/2006
(73) Microsoft Corporation (US)
(74) Di Blasi, Parente, S.G & Associados
Registro extinto a contar de 31/12/2015.

(11) DI 6505032-0

Código 44 - Extinção - Art. 119 inciso III da LPI
(15) 23/05/2006
(73) Microsoft Corporation (US)
(74) Di Blasi, Parente, S.G & Associados
Registro extinto a contar de 31/12/2015.

(11) DI 6505033-9

Código 44 - Extinção - Art. 119 inciso III da LPI
(15) 23/05/2006
(73) Microsoft Corporation (US)
(74) Di Blasi, Parente, S.G & Associados
Registro extinto a contar de 31/12/2015.

(11) DI 6505034-7

Código 44 - Extinção - Art. 119 inciso III da LPI
(15) 13/06/2006
(73) Microsoft Corporation (US)
(74) Di Blasi, Parente, S.G & Associados
Registro extinto a contar de 31/12/2015.

(11) DI 6505035-5

Código 44 - Extinção - Art. 119 inciso III da LPI
(15) 06/06/2006
(73) Soci t  BIC (FR)
(74) Alexandre Fukuda Yamashita
Registro extinto a contar de 01/12/2015.

(11) DI 6505038-0

Código 44 - Extinção - Art. 119 inciso III da LPI
(15) 21/03/2006
(73) Gilmar Martins dos Santos (BR/RJ) ; Marcos Henrique de Guimarães Oliva (BR/RJ)
Registro extinto a contar de 30/12/2010.



(11) DI 6505041-0 Código 44 - Extinção - Art. 119 inciso III da LPI
(15) 09/01/2007
(73) LIVE EYEWEAR, INC (US)
(74) Montaury Pimenta, Machado & Lioce
Registro extinto a contar de 03/12/2010.

(11) DI 6505043-6 Código 44 - Extinção - Art. 119 inciso III da LPI
(15) 23/05/2006
(73) Microsoft Corporation (US)
(74) Di Blasi, Parente, S. G. & Associados
Registro extinto a contar de 31/12/2015.

(11) DI 6505044-4 Código 44 - Extinção - Art. 119 inciso III da LPI
(15) 23/05/2006
(73) Microsoft Corporation (US)
(74) Di Blasi, Parente, S. G. & Associados
Registro extinto a contar de 31/12/2015.

(11) DI 6505045-2 Código 44 - Extinção - Art. 119 inciso III da LPI
(15) 23/05/2006
(73) Microsoft Corporation (US)
(74) Di Blasi, Parente, S. G. & Associados
Registro extinto a contar de 31/12/2015.

(11) DI 6505046-0 Código 44 - Extinção - Art. 119 inciso III da LPI
(15) 21/03/2006
(73) Companhia Müller de Bebidas (BR/SP)
(74) City Patentes e Marcas Ltda
Registro extinto a contar de 31/12/2010.

(11) DI 6505047-9 Código 44 - Extinção - Art. 119 inciso III da LPI
(15) 21/03/2006
(73) Societe Autonome de Verreries (FR)
(74) Momsen, Leonardos & CIA
Registro extinto a contar de 30/12/2010.

(11) DI 6505049-5 Código 44 - Extinção - Art. 119 inciso III da LPI
(15) 21/03/2006
(73) Roberto Teixeira Mocho (BR/RJ)
(74) Rodrigo Donato Fonseca
Registro extinto a contar de 22/12/2010.

(11) DI 6505050-9 Código 44 - Extinção - Art. 119 inciso III da LPI

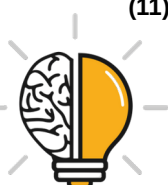

(15) 21/03/2006
(73) Societe Autonome de Verreries (FR)
(74) Momsen, Leonardos & CIA
Registro extinto a contar de 30/12/2010.

(11) DI 6505051-7 Código 44 - Extinção - Art. 119 inciso III da LPI
(15) 29/08/2006
(73) The Procter & Gamble Company (US)
(74) Vieira de Mello Advogados
Registro extinto a contar de 30/12/2010.

(11) DI 6505055-0 Código 44 - Extinção - Art. 119 inciso III da LPI
(15) 23/05/2006
(73) Microsoft Corporation (US)
(74) Di Blasi, Parente, S. G. & Associados
Registro extinto a contar de 31/12/2015.

(11) DI 6505056-8 Código 44 - Extinção - Art. 119 inciso III da LPI
(15) 23/05/2006
(73) Microsoft Corporation (US)
(74) Di Blasi, Parente S. G. & Associados
Registro extinto a contar de 31/12/2015.

(11) DI 6505057-6 Código 44 - Extinção - Art. 119 inciso III da LPI
(15) 23/05/2006
(73) Microsoft Corporation (US)
(74) Di Blasi, Parente, S. G. & Associados
Registro extinto a contar de 31/12/2015.

(11) DI 6505058-4 Código 44 - Extinção - Art. 119 inciso III da LPI
(15) 23/05/2006
(73) Microsoft Corporation (US)
(74) Di Blasi, Parente, S. G. & Associados
Registro extinto a contar de 31/12/2015.

(11) DI 6505059-2 Código 44 - Extinção - Art. 119 inciso III da LPI
(15) 23/05/2006
(73) Microsoft Corporation (US)
(74) Di Blasi, Parente, S. G. & Associados
Registro extinto a contar de 31/12/2015.

(11) DI 6505060-6 Código 44 - Extinção - Art. 119 inciso III da LPI
(15) 23/05/2006
(73) Microsoft Corporation (US)



(74) Di Blasi, Parente, S. G. & Associados
Registro extinto a contar de 31/12/2015.

(11) DI 6505061-4 Código 44 - Extinção - Art. 119 inciso III da LPI
(15) 16/05/2006
(73) Microsoft Corporation (US)
(74) Di Blasi, Parente, S. G. & Associados S/C
Registro extinto a contar de 31/12/2015.

(11) DI 6505062-2 Código 44 - Extinção - Art. 119 inciso III da LPI
(15) 16/05/2006
(73) Microsoft Corporation (US)
(74) Di Blasi, Parente, S. G. & Associados S/C
Registro extinto a contar de 31/12/2015.

(11) DI 6505063-0 Código 44 - Extinção - Art. 119 inciso III da LPI
(15) 16/05/2006
(73) Microsoft Corporation (US)
(74) Di Blasi, Parente, S. G. & Associados S/C
Registro extinto a contar de 31/12/2015.

(11) DI 6505064-9 Código 44 - Extinção - Art. 119 inciso III da LPI
(15) 23/05/2006
(73) Microsoft Corporation (US)
(74) Di Blasi, Parente, S. G. & Associados
Registro extinto a contar de 31/12/2015.

(11) DI 6505065-7 Código 44 - Extinção - Art. 119 inciso III da LPI
(15) 23/05/2006
(73) Microsoft Corporation (US)
(74) Di Blasi, Parente, S. G. & Associados
Registro extinto a contar de 31/12/2015.

(11) DI 6505066-5 Código 44 - Extinção - Art. 119 inciso III da LPI
(15) 23/05/2006
(73) Microsoft Corporation (US)
(74) Di Blasi, Parente, S. G. & Associados
Registro extinto a contar de 31/12/2015.

(11) DI 6505067-3 Código 44 - Extinção - Art. 119 inciso III da LPI
(15) 23/05/2006
(73) Microsoft Corporation (US)
(74) Di Blasi, Parente, S. G. & Associados
Registro extinto a contar de 31/12/2015.



(11) DI 6505068-1	Código 44 - Extinção - Art. 119 inciso III da LPI (15) 23/05/2006 (73) Microsoft Corporation (US) (74) Di Blasi, Parente, S. G. & Associados Registro extinto a contar de 31/12/2015.
(11) DI 6505069-0	Código 44 - Extinção - Art. 119 inciso III da LPI (15) 23/05/2006 (73) Microsoft Corporation (US) (74) Di Blasi, Parente, S. G. & Associados S/C Registro extinto a contar de 31/12/2015.
(11) DI 6505070-3	Código 44 - Extinção - Art. 119 inciso III da LPI (15) 23/05/2006 (73) Microsoft Corporation (US) (74) Di Blasi, Parente, S. G. & Associados Registro extinto a contar de 31/12/2015.
(11) DI 6505071-1	Código 44 - Extinção - Art. 119 inciso III da LPI (15) 23/05/2006 (73) Microsoft Corporation (US) (74) Di Blasi, Parente, S. G. & Associados Registro extinto a contar de 31/12/2015.
(11) DI 6505072-0	Código 44 - Extinção - Art. 119 inciso III da LPI (15) 16/05/2006 (73) Microsoft Corporation (US) (74) Di Blasi, Parente, S.G. & Associados Registro extinto a contar de 31/12/2015.
(11) DI 6505075-4	Código 44 - Extinção - Art. 119 inciso III da LPI (15) 28/03/2006 (73) Maximiliano Rodrigues Lelis (BR/MG) (74) Almir Corrêa de Lacerda Registro extinto a contar de 01/12/2010.
(11) DI 6505076-2	Código 44 - Extinção - Art. 119 inciso III da LPI (15) 28/03/2006 (73) BIO-EXTRATUS COSMETIC NATURAL LTDA (BR/MG) (74) Propria Marcas e Patentes Ltda Registro extinto a contar de 29/11/2010.
(11) DI 6505077-0	Código 44 - Extinção - Art. 119 inciso III da LPI

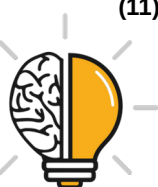

(15) 28/03/2006
(73) Geraldo Magela Corrêa (BR/MG)
(74) Almir Corrêa de Lacerda
Registro extinto a contar de 01/12/2010.

(11) DI 6505079-7 Código 44 - Extinção - Art. 119 inciso III da LPI
(15) 22/08/2006
(73) Euroforte Industria e Comércio Ltda (BR/MG)
(74) Cidwan Uberlândia Ltda
Registro extinto a contar de 22/11/2015.

(11) DI 6505080-0 Código 44 - Extinção - Art. 119 inciso III da LPI
(15) 18/07/2006
(73) Aldbury CO. Sociedade Anonimas (UY)
(74) Dannemann, Siemsen, Bigler & Ipanema Moreira
Registro extinto a contar de 21/12/2010.

(11) DI 6505083-5 Código 44 - Extinção - Art. 119 inciso III da LPI
(15) 28/03/2006
(73) Sony Kabushiki Kaisha (Sony Corporation) (JP)
(74) Dannemann, Siemsen, Bigler & Ipanema Moreira
Registro extinto a contar de 22/12/2010.

(11) DI 6505084-3 Código 44 - Extinção - Art. 119 inciso III da LPI
(15) 28/03/2006
(73) Plastipak Packaging do Brasil Ltda (BR/SP)
(74) Trench, Rossi e Watanabe Advogados
Registro extinto a contar de 21/10/2015.

(11) DI 6505087-8 Código 44 - Extinção - Art. 119 inciso III da LPI
(15) 28/03/2006
(73) Israel Amorim (BR/SC)
(74) João Batista Forbici
Registro extinto a contar de 09/04/2010.

(11) DI 6700202-1 Código 44 - Extinção - Art. 119 inciso III da LPI
(15) 02/10/2007
(73) Robin Alan Zeger (BR/SP)
Registro extinto a contar de 24/01/2012.

(11) DI 6700204-8 Código 44 - Extinção - Art. 119 inciso III da LPI
(15) 02/10/2007
(73) Robin Alan Zeger (BR/SP)
Registro extinto a contar de 24/01/2012.



(11) DI 6700206-4	Código 44 - Extinção - Art. 119 inciso III da LPI (15) 17/07/2007 (73) EUROMOBILE INTERIORES LTDA (BR/SP) (74) TINOCO SOARES & FILHO LTDA Registro extinto a contar de 19/01/2017.
(11) DI 6700208-0	Código 44 - Extinção - Art. 119 inciso III da LPI (15) 26/06/2007 (73) Rigesa, Celulose, Papel e Embalagens LTDA. (BR/SP) (74) Cruzeiro/NewMarc Marcas e Patentes Ltda Registro extinto a contar de 04/01/2012.
(11) DI 6700210-2	Código 44 - Extinção - Art. 119 inciso III da LPI (15) 26/06/2007 (73) Dilly Nordeste S.A (BR/CE) (74) ADVOCACIA PIETRO ARIBONI S/C Registro extinto a contar de 12/01/2012.
(11) DI 6700211-0	Código 44 - Extinção - Art. 119 inciso III da LPI (15) 26/06/2007 (73) Dilly Nordeste S.A (BR/CE) (74) ADVOCACIA PIETRO ARIBONI S/C Registro extinto a contar de 12/01/2012.
(11) DI 6700212-9	Código 44 - Extinção - Art. 119 inciso III da LPI (15) 26/06/2007 (73) Cabofix Indústria e Comércio de Artefatos Plásticos Ltda - EPP (BR/SP) (74) Logos Marcas e Patentes S/S Ltda Registro extinto a contar de 23/01/2017.
(11) DI 6700213-7	Código 44 - Extinção - Art. 119 inciso III da LPI (15) 27/05/2008 (73) José Lúcio Lira (BR/MA) Registro extinto a contar de 02/02/2012.
(11) DI 6700214-5	Código 44 - Extinção - Art. 119 inciso III da LPI (15) 27/05/2008 (73) José Lúcio Lira (BR/MA) Registro extinto a contar de 02/02/2012.
(11) DI 6700215-3	Código 44 - Extinção - Art. 119 inciso III da LPI (15) 26/06/2007 (73) Veralice de Fatima Fernandes (BR/SP)



(74) Calisto Vendrame Sobrinho
Registro extinto a contar de 09/02/2012.

(11) DI 6700216-1 Código 44 - Extinção - Art. 119 inciso III da LPI
(15) 26/06/2007
(73) Veralice de Fatima Fernandes (BR/SP)
(74) Calisto Vendrame Sobrinho
Registro extinto a contar de 09/02/2012.

(11) DI 6700217-0 Código 44 - Extinção - Art. 119 inciso III da LPI
(15) 08/01/2008
(73) Valmir Roratto (BR/PR)
(74) Calisto Vendrame Sobrinho
Registro extinto a contar de 09/02/2012.

(11) DI 6700218-8 Código 44 - Extinção - Art. 119 inciso III da LPI
(15) 11/12/2007
(73) Luiz Carlos Mello Soares (BR/SC)
(74) Anel Marcas e Patentes
Registro extinto a contar de 31/01/2017.

(11) DI 6700219-6 Código 44 - Extinção - Art. 119 inciso III da LPI
(15) 26/06/2007
(73) Lucia Helena dos Reis Oliveira (BR/MG)
(74) Orlando de Souza
Registro extinto a contar de 01/02/2017.

(11) DI 6700220-0 Código 44 - Extinção - Art. 119 inciso III da LPI
(15) 26/06/2007
(73) Honda Motor CO., LTD (JP)
(74) Dannemann, Siemsen, Bigbler & Ipanema Moreira
Registro extinto a contar de 31/01/2017.

(11) DI 6700231-5 Código 44 - Extinção - Art. 119 inciso III da LPI
(15) 20/11/2007
(73) KONINKLIJKE PHILIPS ELECTRONICS N.V. (NL)
(74) Marjory A. Hessling
Registro extinto a contar de 06/02/2012.

(11) DI 6700233-1 Código 44 - Extinção - Art. 119 inciso III da LPI
(15) 26/06/2007
(73) Natura Cosméticos S.A. (BR/SP)
(74) Dannemann , Siemsen, Bigler & Ipanema Moreira
Registro extinto a contar de 23/01/2017.



(11) DI 6700236-6	Código 44 - Extinção - Art. 119 inciso III da LPI (15) 26/06/2007 (73) Somfy SAS (FR) (74) Security do Nascimento Souza & Associados Propriedade Intelectual Ltda Registro extinto a contar de 07/02/2017.
(11) DI 6700242-0	Código 44 - Extinção - Art. 119 inciso III da LPI (15) 26/06/2007 (73) Silvio Fernando Luiz (BR/SP) (74) Vilage Marcas & Patentes S/S Ltda Registro extinto a contar de 15/02/2012.
(11) DI 6700243-9	Código 44 - Extinção - Art. 119 inciso III da LPI (15) 26/06/2007 (73) Calçados Ferracini Ltda. (BR/SP) (74) Vilage Marcas & Patentes S/S Ltda Registro extinto a contar de 15/02/2012.
(11) DI 6700246-3	Código 44 - Extinção - Art. 119 inciso III da LPI (15) 26/06/2007 (73) Koninklijke Philips Electronics N.V. (NL) (74) NELLIE ANNE DAIEL-SHORES Registro extinto a contar de 07/02/2012.
(11) DI 6700247-1	Código 44 - Extinção - Art. 119 inciso III da LPI (15) 26/06/2007 (73) Heininen, Jukka (FI) (74) Magnus Aspeby/Claudio Szabas Registro extinto a contar de 13/02/2017.
(11) DI 6700250-1	Código 44 - Extinção - Art. 119 inciso III da LPI (15) 26/06/2007 (73) Samsung Electronics CO. LTD (KR) (74) Dannemann, Siemsen, Bigler & Ipanema Moreira Registro extinto a contar de 15/02/2012.
(11) DI 6700251-0	Código 44 - Extinção - Art. 119 inciso III da LPI (15) 26/12/2007 (73) Elio Valdir Scherer (BR/PR) (74) Claudemir Elias Calheiros Api 882 Registro extinto a contar de 15/02/2012.
(11) DI 6700252-8	Código 44 - Extinção - Art. 119 inciso III da LPI



(15) 26/06/2007
(73) Julio Cesar Benis (BR/PR)
(74) Claudemir Elias Calheiros
Registro extinto a contar de 15/02/2017.

(11) DI 6700253-6 Código 44 - Extinção - Art. 119 inciso III da LPI
(15) 26/06/2007
(73) Calçados Ferracini Ltda (BR/SP)
(74) Vilage Marcas & Patentes S/S Ltda
Registro extinto a contar de 15/02/2012.

(11) DI 6700255-2 Código 44 - Extinção - Art. 119 inciso III da LPI
(15) 26/06/2007
(73) The Goodyear Tire & Rubber Company (US)
(74) Nellie Anne Daniel-Shores
Registro extinto a contar de 09/02/2012.

(11) DI 6700256-0 Código 44 - Extinção - Art. 119 inciso III da LPI
(15) 26/06/2007
(73) Valeo Vision (FR)
(74) Momsen, Leonardos & Cia.
Registro extinto a contar de 14/02/17.

(11) DI 6700258-7 Código 44 - Extinção - Art. 119 inciso III da LPI
(15) 09/10/2007
(73) The Procter & Gamble Company (US)
Registro extinto a contar de 13/02/2012.

(11) DI 6700261-7 Código 44 - Extinção - Art. 119 inciso III da LPI
(15) 26/06/2007
(73) Sonia Maria Anaga (BR/SP)
(74) Silvio Lopes & Associados Ltda
Registro extinto a contar de 20/01/2017.

(11) DI 6700262-5 Código 44 - Extinção - Art. 119 inciso III da LPI
(15) 26/06/2007
(73) PST ELETRÔNICA LTDA (BR/AM)
(74) Daniel Adensohn de Souza
Registro extinto a contar de 20/01/2017.

(11) DI 6700265-0 Código 44 - Extinção - Art. 119 inciso III da LPI
(15) 26/06/2007
(73) Roca Sanitario, S.A (ES)
(74) Francisco Celso Nogueira Rodrigues



Registro extinto a contar de 20/01/2012.

(11) DI 6700268-4 Código 44 - Extinção - Art. 119 inciso III da LPI
(15) 26/06/2007
(73) GRUPO SEB DO BRASIL PRODUTOS DOMÉSTICOS LTDA (BR/SP)
(74) Cruzeiro/Newmarc Patentes e Marcas LTDA.-
Registro extinto a contar de 18/01/2017.

(11) DI 6700272-2 Código 44 - Extinção - Art. 119 inciso III da LPI
(15) 26/06/2007
(73) Samsung Electronics CO., LTD (KR)
(74) TINOCO SOARES & FILHO LTDA
Registro extinto a contar de 18/01/2012.

(11) DI 6700273-0 Código 44 - Extinção - Art. 119 inciso III da LPI
(15) 27/05/2008
(73) Marco Antonio Claro Pereira (BR/SP)
(74) José Carlos Ferreira
Registro extinto a contar de 18/01/2012.

(11) DI 6700274-9 Código 44 - Extinção - Art. 119 inciso III da LPI
(15) 27/05/2008
(73) Marco Antonio Claro Pereira (BR/SP)
(74) José Carlos Ferreira
Registro extinto a contar de 18/01/2012.

(11) DI 6700278-1 Código 44 - Extinção - Art. 119 inciso III da LPI
(15) 17/07/2007
(73) Power Plate International Limited (GB)
(74) David do Nascimento Advogados Associados S/C
Registro extinto a contar de 16/01/2017.

(11) DI 6700279-0 Código 44 - Extinção - Art. 119 inciso III da LPI
(15) 15/01/2008
(73) Evandro Goldoni (BR/SP)
(74) José Ricardo Gonçalves Azenha
Registro extinto a contar de 16/01/2012.

(11) DI 6700280-3 Código 44 - Extinção - Art. 119 inciso III da LPI
(15) 17/07/2007
(73) Fioreta Eletrodomésticos Ltda. (BR/SP)
(74) Beerre Assessoria Empresarial Ltda
Registro extinto a contar de 16/01/2017.



(11) DI 6700282-0	Código 44 - Extinção - Art. 119 inciso III da LPI (15) 17/07/2007 (73) João Carlos Guisso (BR/SP) (74) Crimark Assessoria Empresarial SC Ltda Registro extinto a contar de 13/01/2017.
(11) DI 6700283-8	Código 44 - Extinção - Art. 119 inciso III da LPI (15) 17/07/2007 (73) Luiz Antonio Scussolino (BR/SP) (74) Brevetti Assessoria Empesarial S/C Ltda Registro extinto a contar de 11/01/2012.
(11) DI 6700284-6	Código 44 - Extinção - Art. 119 inciso III da LPI (15) 14/08/2007 (73) Imad Hassan Fahass (BR/PR) (74) Moacir Franghieru Registro extinto a contar de 11/01/2012.
(11) DI 6700285-4	Código 44 - Extinção - Art. 119 inciso III da LPI (15) 17/07/2007 (73) Multivisão Indústria e Comércio Ltda (BR/SP) (74) David do Nascimento Advogados Associados S/C Registro extinto a contar de 10/01/2017.
(11) DI 6700286-2	Código 44 - Extinção - Art. 119 inciso III da LPI (15) 02/10/2007 (73) Multivisão Indústria e Comércio Ltda. (BR/SP) (74) David do Nascimento Advogados Associados S/C Registro extinto a contar de 10/01/2012.
(11) DI 6700287-0	Código 44 - Extinção - Art. 119 inciso III da LPI (15) 17/07/2007 (73) Multivisão Indústria e Comércio Ltda. (BR/SP) (74) David do Nascimento Advogados Associados S/C Registro extinto a contar de 10/01/2012.
(11) DI 6700289-7	Código 44 - Extinção - Art. 119 inciso III da LPI (15) 02/10/2007 (73) Ki-Box Indústria e Comércio de Vidros e Espelhos Ltda (BR/SP) (74) Maurício Darré Registro extinto a contar de 10/01/2012.
(11) DI 6700291-9	Código 44 - Extinção - Art. 119 inciso III da LPI (15) 17/07/2007



	(73) Milton Carlos Fernandes (BR/SP) (74) Beerre Assessoria Empresarial Ltda Registro extinto a contar de 09/01/2017.
(11) DI 6700292-7	Código 44 - Extinção - Art. 119 inciso III da LPI (15) 17/07/2007 (73) Jose Luis Carrenho Granero (BR/SP) (74) Beerre Assessoria Empresarial LTDA Registro extinto a contar de 09/01/2012.
(11) DI 6700293-5	Código 44 - Extinção - Art. 119 inciso III da LPI (15) 17/07/2007 (73) Felipe Donadio Castells (BR/SP) (74) Ana Paula Mazzei dos Santos Leite Registro extinto a contar de 09/01/2012.
(11) DI 6700297-8	Código 44 - Extinção - Art. 119 inciso III da LPI (15) 17/07/2007 (73) Antônio Jorge Freire Lopes (BR/SP) (74) Simbolo Marcas e Patentes Ltda Registro extinto a contar de 06/01/2017.
(11) DI 6700298-6	Código 44 - Extinção - Art. 119 inciso III da LPI (15) 17/07/2007 (73) Lg Electronics INC (KR) (74) David do Nascimento Advogados Associados S/C Registro extinto a contar de 06/01/2012.
(11) DI 6700299-4	Código 44 - Extinção - Art. 119 inciso III da LPI (15) 31/07/2007 (73) LG Electronics INC (KR) (74) David do Nascimento Advogados Associados S/C Registro extinto a contar de 06/01/2012.
(11) DI 6700300-1	Código 44 - Extinção - Art. 119 inciso III da LPI (15) 17/07/2007 (73) Lg Electronics INC (KR) (74) David do Nascimento Advogados Associados S/C Registro extinto a contar de 06/01/2012.
(11) DI 6700301-0	Código 44 - Extinção - Art. 119 inciso III da LPI (15) 17/07/2007 (73) Lg Electronics INC (KR) (74) David do Nascimento Advogados Associados S/C



Registro extinto a contar de 06/01/2012.

(11) DI 6700302-8 Código 44 - Extinção - Art. 119 inciso III da LPI
(15) 31/07/2007
(73) Industrial Agricola Suin Ltda (BR/SC)
(74) Maria Aparecida Pereira Gonçalves
Registro extinto a contar de 31/01/2017.

(11) DI 6700305-2 Código 44 - Extinção - Art. 119 inciso III da LPI
(15) 17/07/2007
(73) Indústrias Ardeb S/A (BR/SP)
(74) Vilage Marcas & Patentes S/S Ltda
Registro extinto a contar de 22/02/2017.

(11) DI 6700308-7 Código 44 - Extinção - Art. 119 inciso III da LPI
(15) 17/07/2007
(73) Roberto Pereira da Costa (BR/SP)
(74) Vilage Marcas & Patentes S/S Ltda
Registro extinto a contar de 22/02/2012.

(11) DI 6700328-1 Código 44 - Extinção - Art. 119 inciso III da LPI
(15) 30/10/2007
(73) Livin Fernand Georges Dethier (BE)
(74) Orlando de Souza
Registro extinto a contar de 03/02/2017.

(11) DI 6700329-0 Código 44 - Extinção - Art. 119 inciso III da LPI
(15) 23/10/2007
(73) Livin Fernand Georges Dethier (BE)
(74) Orlando de Souza
Registro extinto a contar de 03/02/2017.

(11) DI 6700332-0 Código 44 - Extinção - Art. 119 inciso III da LPI
(15) 14/08/2007
(73) Fábio Eduardo Cera Calil (BR/SP)
(74) Vilage Marcas & Patentes S/S Ltda
Registro extinto a contar de 06/02/2012.

(11) DI 6700333-8 Código 44 - Extinção - Art. 119 inciso III da LPI
(15) 17/07/2007
(73) Calçados Ferracini LTDA (BR/SP)
(74) Vilage Marcas & Patentes S/S LTDA
Registro extinto a contar de 06/02/2012.



(11) DI 6700334-6	Código 44 - Extinção - Art. 119 inciso III da LPI (15) 17/07/2007 (73) Calçados Ferracini Ltda (BR/SP) (74) Vilage Marcas & Patentes S/S LTDA Registro extinto a contar de 06/02/2012.
(11) DI 6700335-4	Código 44 - Extinção - Art. 119 inciso III da LPI (15) 17/07/2007 (73) Sadanori Matsui (BR/SP) ; Massacasu Matsui (BR/SP) ; Toshiyaky Matsui (BR/SP) (74) Vilage Marcas & Patentes S/S LTDA Registro extinto a contar de 06/02/2017.
(11) DI 6700336-2	Código 44 - Extinção - Art. 119 inciso III da LPI (15) 17/07/2007 (73) ZINO DAVIDOFF TRADING AG (CH) (74) Di Blasi, Parente, S. G. & Associados Registro extinto a contar de 06/02/2017.
(11) DI 6700337-0	Código 44 - Extinção - Art. 119 inciso III da LPI (15) 11/12/2007 (73) Massimo Tenani (GB) ; Mark Scott (GB) (74) BHERING ADVOGADOS Registro extinto a contar de 17/02/2017.
(11) DI 6700344-3	Código 44 - Extinção - Art. 119 inciso III da LPI (15) 17/07/2007 (73) Opticom Communications do Brasil Ltda (BR/SP) (74) Edmundo Brunner Ass em Prop. Indl. Ltda Registro extinto a contar de 17/02/2012.
(11) DI 6700345-1	Código 44 - Extinção - Art. 119 inciso III da LPI (15) 17/07/2007 (73) Opticom Communications do Brasil Ltda (BR/SP) (74) Edmundo Brunner Ass em Prop. Indl. Ltda. Registro extinto a contar de 17/02/2012.
(11) DI 6700348-6	Código 44 - Extinção - Art. 119 inciso III da LPI (15) 14/08/2007 (73) Samsung Electronics Co., Ltd. (KR) (74) Hugo Silva, Rosa & Maldonado-Prop. Int Registro extinto a contar de 16/02/2012.
(11) DI 6700349-4	Código 44 - Extinção - Art. 119 inciso III da LPI



	(15) 17/07/2007 (73) Samsung Electronics Co., Ltd. (KR) (74) Hugo Silva, Rosa & Maldonado-Prop. Int Registro extinto a contar de 16/02/2012.
(11) DI 6700350-8	Código 44 - Extinção - Art. 119 inciso III da LPI (15) 17/07/2007 (73) Samsung Electronics CO. LTD (KR) (74) Hugo Silva, Rosa & Maldonado - Prop Int Registro extinto a contar de 16/02/2012.
(11) DI 6700358-3	Código 44 - Extinção - Art. 119 inciso III da LPI (15) 17/07/2007 (73) Calçados Ferracini Ltda (BR/SP) (74) Vilage Marcas & Patentes S/S Ltda Registro extinto a contar de 17/02/2012.
(11) DI 6700359-1	Código 44 - Extinção - Art. 119 inciso III da LPI (15) 17/07/2007 (73) José Adalto Xavier Ribeiro (BR/PR) (74) Vilage Marcas & Patentes S/S Ltda Registro extinto a contar de 17/02/2012.
(11) DI 6700360-5	Código 44 - Extinção - Art. 119 inciso III da LPI (15) 17/07/2007 (73) Calçados Ferracini Ltda (BR/SP) (74) Vilage Marcas & Patentes S/S Ltda Registro extinto a contar de 17/02/2012.
(11) DI 6700362-1	Código 44 - Extinção - Art. 119 inciso III da LPI (15) 19/02/2008 (73) Newfrey LLC (US) (74) NELLIE ANNE DAIEL-SHORES Registro extinto a contar de 27/02/2012.
(11) DI 6700363-0	Código 44 - Extinção - Art. 119 inciso III da LPI (15) 02/10/2007 (73) Faber-Castell Aktiengesellschaft (DE) (74) Dannemann, Siemsen, Bigler & Ipanema Moreira Registro extinto a contar de 27/02/2017.
(11) DI 6700364-8	Código 44 - Extinção - Art. 119 inciso III da LPI (15) 20/11/2007 (73) Ric Investments, LLC (US)



(74) Marjory A. Hessling
Registro extinto a contar de 28/02/2017.

(11) DI 6700367-2 Código 44 - Extinção - Art. 119 inciso III da LPI
(15) 17/07/2007
(73) Daiwa Indústria e Comércio Importação e Exportação Ltda (BR/SP)
(74) Sul América Marcas e Patentes Ltda
Registro extinto a contar de 28/02/2012.

(11) DI 6700370-2 Código 44 - Extinção - Art. 119 inciso III da LPI
(15) 24/04/2007
(73) Plasmóveis Indústria e Comércio Ltda (BR/PR)
(74) London Marcas & Patentes S/S LTDA
Registro extinto a contar de 03/02/2012.

(11) DI 6700376-1 Código 44 - Extinção - Art. 119 inciso III da LPI
(15) 17/07/2007
(73) Marco Antonio Magalhães Lima (BR/RJ)
Registro extinto a contar de 10/02/2012.

(11) DI 6700377-0 Código 44 - Extinção - Art. 119 inciso III da LPI
(15) 17/07/2007
(73) TRITEC RESINAS LTDA (BR/SC)
(74) Maria Aparecida Pereira Gonçalves
Registro extinto a contar de 10/02/2017.

(11) DI 6700379-6 Código 44 - Extinção - Art. 119 inciso III da LPI
(15) 17/07/2007
(73) Roberto Pereira da Costa (BR/SP)
(74) Vilage Marcas & Patentes S/S Ltda
Registro extinto a contar de 23/02/2012.

(11) DI 6700380-0 Código 44 - Extinção - Art. 119 inciso III da LPI
(15) 17/07/2007
(73) Termolar S.A. (BR/RS)
(74) Orlando de Souza
Registro extinto a contar de 24/02/2012.

(11) DI 6700381-8 Código 44 - Extinção - Art. 119 inciso III da LPI
(15) 17/07/2007
(73) Roberto Pereira da Costa (BR/SP)
(74) Vilage Marcas & Patentes S/S Ltda
Registro extinto a contar de 23/02/2012.



(11) DI 6700382-6	Código 44 - Extinção - Art. 119 inciso III da LPI (15) 17/07/2007 (73) LG ELECTRONICS INC. (KR) (74) Dannemann, Siemsen, Bigler & Ipanema Moreira Registro extinto a contar de 10/02/2017.
(11) DI 6700383-4	Código 44 - Extinção - Art. 119 inciso III da LPI (15) 28/08/2007 (73) Klabin S/A (BR/SP) (74) Vieira de Mello Advogados Registro extinto a contar de 10/02/2017.
(11) DI 6700385-0	Código 44 - Extinção - Art. 119 inciso III da LPI (15) 13/11/2007 (73) LUTRON ELECTRONICS CO., INC (US) (74) Monsen, Leonardos & Cia Registro extinto a contar de 10/03/2017.
(11) DI 6700387-7	Código 44 - Extinção - Art. 119 inciso III da LPI (15) 31/07/2007 (73) SONY COMPUTER ENTERTAINMENT INC. (JP) (74) MOMSEN, LEONARDOS & CIA Registro extinto a contar de 10/03/2017.
(11) DI 6700388-5	Código 44 - Extinção - Art. 119 inciso III da LPI (15) 20/11/2007 (73) LUTRON ELECTRONICS CO., INC (US) (74) MOMSEN, LEONARDOS & CIA Registro extinto a contar de 10/03/2017.
(11) DI 6700390-7	Código 44 - Extinção - Art. 119 inciso III da LPI (15) 20/11/2007 (73) LUTRON ELETRONICS CO., INC (US) (74) MOMSEN, LEONARDOS & CIA Registro extinto a contar de 10/03/2017.
(11) DI 6700391-5	Código 44 - Extinção - Art. 119 inciso III da LPI (15) 31/07/2007 (73) SONY CORPORATION (JP) (74) DANNEMANN, SIEMSEN, BIGLER & IPANEMA MOREIRA Registro extinto a contar de 09/03/2017.
(11) DI 6700395-8	Código 44 - Extinção - Art. 119 inciso III da LPI (15) 31/07/2007



	(73) MARCO ANTÔNIO DE QUEIROZ VIANNA (BR/SP) (74) VILEGA MARCAS & PATENTES S/S LTDA Registro extinto a contar de 09/03/2012.
(11) DI 6700396-6	Código 44 - Extinção - Art. 119 inciso III da LPI (15) 31/07/2007 (73) MARCO ANTÔNIO DE QUEIROZ VIANNA (BR/SP) (74) VILAGE MARCAS & PATENTES S/S LTDA Registro extinto a contar de 09/03/2017.
(11) DI 6700397-4	Código 44 - Extinção - Art. 119 inciso III da LPI (15) 23/10/2007 (73) RECKITT BENCKISER (UK) LIMITED (GB) (74) DI BLASI, PARENTE, S. G. & ASSOCIADOS Registro extinto a contar de 03/03/2012.
(11) DI 6700400-8	Código 44 - Extinção - Art. 119 inciso III da LPI (15) 07/08/2007 (73) SOCIÉTÉ DES PRODUITS NESTLÉ S.A. (CH) (74) DANNEMANN, SIEMSEN, BIGLER & IPANEMA MOREIRA Registro extinto a contar de 24/02/2017.
(11) DI 6700401-6	Código 44 - Extinção - Art. 119 inciso III da LPI (15) 07/08/2007 (73) Société Des Produits Nestlé S.A. (CH) (74) DANNEMANN, SIEMSEN, BIGLER & IPANEMA MOREIRA Registro extinto a contar de 24/02/2017.
(11) DI 6700402-4	Código 44 - Extinção - Art. 119 inciso III da LPI (15) 07/08/2007 (73) SONY CORPORATION (JP) (74) DANNEMANN, SIEMSEN, BIGLER & IPANEMA MOREIRA Registro extinto a contar de 24/02/2012.
(11) DI 6700404-0	Código 44 - Extinção - Art. 119 inciso III da LPI (15) 02/10/2007 (73) RECKITT BENCKISER (UK) LIMITED (GB) (74) DI BLASI, PARENTE, S. G. & ASSOCIADOS Registro extinto a contar de 03/03/2012.
(11) DI 6700406-7	Código 44 - Extinção - Art. 119 inciso III da LPI (15) 07/08/2007 (73) MEC-PREC MECÂNICA DE PRECISÃO INDÚSTRIA E COMÉRCIO LTDA (BR/RJ)



(74) VIEIRA DE MELLO ADVOGADOS
Registro extinto a contar de 03/03/2017.

(11) DI 6700409-1 Código 44 - Extinção - Art. 119 inciso III da LPI
(15) 15/01/2008
(73) EKORNES ASA (NO)
(74) MOMSEN, LEONARDOS & CIA
Registro extinto a contar de 03/03/2017.

(11) DI 6700412-1 Código 44 - Extinção - Art. 119 inciso III da LPI
(15) 02/10/2007
(73) RECKITT BENCKISER (UK) LIMITED (GB)
(74) DI BLASI, PARENTE, S. G. & ASSOCIADOS
Registro extinto a contar de 03/03/2012.

(11) DI 6700413-0 Código 44 - Extinção - Art. 119 inciso III da LPI
(15) 15/04/2008
(73) THE PROCTER & GAMBLE COMPANY (US)
(74) VIEIRA DE MELLO ADVOGADOS
Registro extinto a contar de 02/03/2012.

(11) DI 6700414-8 Código 44 - Extinção - Art. 119 inciso III da LPI
(15) 15/04/2008
(73) THE PROCTER & GAMBLE COMPANY (US)
(74) VIEIRA DE MELLO ADVOGADOS
Registro extinto a contar de 02/03/2012.

(11) DI 6700416-4 Código 44 - Extinção - Art. 119 inciso III da LPI
(15) 07/08/2007
(73) S. C. JOHNSON & SON, INC. (US)
(74) NELLIE ANNE DANIEL-SHORES
Registro extinto a contar de 06/03/2012.

(11) DI 6700417-2 Código 44 - Extinção - Art. 119 inciso III da LPI
(15) 07/08/2007
(73) CLAUDIO LOURENÇO LORENZETTI (BR/SP)
(74) EDMUNDO BRUNNER ASS EM PROP. INDL. LTDA
Registro extinto a contar de 02/03/2012.

(11) DI 6700418-0 Código 44 - Extinção - Art. 119 inciso III da LPI
(15) 07/08/2007
(73) CALÇADOS FERRACINI LTDA (BR/SP)
(74) VILAGE MARCAS & PATENTES S/S LTDA
Registro extinto a contar de 03/03/2012.



(11) DI 6700419-9	Código 44 - Extinção - Art. 119 inciso III da LPI (15) 11/12/2007 (73) MAURÍCIO PENTEADO TRENTIN (BR/SP) (74) EDMUNDO BRUNNER ASS EM PROP. INDL. LTDA. Registro extinto a contar de 06/03/2012.
(11) DI 6700421-0	Código 44 - Extinção - Art. 119 inciso III da LPI (15) 07/08/2007 (73) S. C. JOHNSON & SON, INC. (US) (74) NELLIE ANNE DANIEL-SHORES Registro extinto a contar de 06/03/2012.
(11) DI 6700422-9	Código 44 - Extinção - Art. 119 inciso III da LPI (15) 07/08/2007 (73) MARCOS DEL NERO (BR/SP) (74) SUL AMÉRICA MARCAS E PATENTES S/C LTDA. Registro extinto a contar de 27/02/2012.
(11) DI 6700424-5	Código 44 - Extinção - Art. 119 inciso III da LPI (15) 07/08/2007 (73) CALÇADOS FERRACINI LTDA. (BR/SP) (74) VILAGE MARCAS & PATENTES S/S LTDA. Registro extinto a contar de 03/03/2012.
(11) DI 6700425-3	Código 44 - Extinção - Art. 119 inciso III da LPI (15) 07/08/2007 (73) DARLENE DE PÁDUA MELO SPILA (BR/SP) (74) VILAGE MARCAS & PATENTES S/S LTDA Registro extinto a contar de 27/02/2017.
(11) DI 6700426-1	Código 44 - Extinção - Art. 119 inciso III da LPI (15) 07/08/2007 (73) AKLA INDÚSTRIA DE COSMÉTICOS LTDA (BR/ES) (74) VILAGE MARCAS & PATENTES S/S LTDA Registro extinto a contar de 27/02/2012.
(11) DI 6700429-6	Código 44 - Extinção - Art. 119 inciso III da LPI (15) 09/10/2007 (73) KONINKLIJKE PHILIPS ELECTRONICS N.V. (NL) (74) NELLIE ANNE DANIEL-SHORES Registro extinto a contar de 09/03/2017.
(11) DI 6700430-0	Código 44 - Extinção - Art. 119 inciso III da LPI



(15) 09/10/2007
(73) KONINKLIJKE PHILIPS ELECTRONICS N.V. (NL)
(74) NELLIE ANNE DANIEL-SHORES
Registro extinto a contar de 09/03/2017.

(11) DI 6700432-6 Código 44 - Extinção - Art. 119 inciso III da LPI
(15) 07/08/2007
(73) CALÇADOS FERRACINI LTDA (BR/SP)
(74) VILAGE MARCAS & PATENTES S/S LTDA
Registro extinto a contar de 09/03/2012.

(11) DI 6800224-6 Código 44 - Extinção - Art. 119 inciso III da LPI
(15) 29/07/2008
(73) SITMED EQUIPAMENTOS MÉDICOS LTDA (BR/RS)
(74) GUERRA ADV.
Registro extinto a contar de 07/02/2013

(11) DI 6800225-4 Código 44 - Extinção - Art. 119 inciso III da LPI
(15) 29/07/2008
(73) ANA PAULA BONINI PENTEADO (BR/PR) ; RAFAELA MAIARA CAVALCANTE WERLICH (BR/PR) ; VIVIANE OLIVEIRA DE SOUZA (BR/PR)
Registro extinto a contar de 07/02/2013

(11) DI 6800226-2 Código 44 - Extinção - Art. 119 inciso III da LPI
(15) 29/07/2008
(73) ANA PAULA BONINI PENTEADO (BR/PR) ; RAFAELA MAIARA CAVALCANTE WERLICH (BR/PR) ; VIVIANE OLIVEIRA DE SOUZA (BR/PR)
Registro extinto a contar de 07/02/2013

(11) DI 6800227-0 Código 44 - Extinção - Art. 119 inciso III da LPI
(15) 29/07/2008
(73) ANA PAULA BONINI PENTEADO (BR/PR) ; RAFAELA MAIARA CAVALCANTE WERLICH (BR/PR) ; VIVIANE OLIVEIRA DE SOUZA (BR/PR)
Registro extinto a contar de 07/02/2013

(11) DI 6800230-0 Código 44 - Extinção - Art. 119 inciso III da LPI
(15) 29/07/2008
(73) VIANIR ANGONESE (BR/PR)
(74) MARCOS ANTONIO NUNES
Registro extinto a contar de 02/02/2013

(11) DI 6800232-7 Código 44 - Extinção - Art. 119 inciso III da LPI
(15) 29/07/2008
(73) NÍDIA WEINGARTNER (BR/RS)



(74) KARLA SCHUMACHER
Registro extinto a contar de 31/01/2013

(11) DI 6800234-3 Código 44 - Extinção - Art. 119 inciso III da LPI
(15) 26/08/2008
(73) JONAS LOURENÇO ENGELMANN (BR/RS)
(74) CAPELLA & VELOSO ADVOGADOS ASSOCIADOS
Registro extinto a contar de 31/01/2013

(11) DI 6800236-0 Código 44 - Extinção - Art. 119 inciso III da LPI
(15) 29/07/2008
(73) AUTO RENOVADORA BOFF LTDA (BR/RS)
(74) Marpa Cons E Asses Emp. Ltda
Registro extinto a contar de 15/01/2013

(11) DI 6800238-6 Código 44 - Extinção - Art. 119 inciso III da LPI
(15) 29/07/2008
(73) ANTONIO APARECIDO DOS SANTOS (BR/MG)
(74) Almir Corrêa de Lacerda/Advogado/OAB-MG 23.167 API1164
Registro extinto a contar de 08/02/2013

(11) DI 6800239-4 Código 44 - Extinção - Art. 119 inciso III da LPI
(15) 29/07/2008
(73) MARCIEL APARECIDO JORGE (BR/MG)
(74) ANTÔNIO FERNANDO DE LACERDA
Registro extinto a contar de 08/02/2013

(11) DI 6800240-8 Código 44 - Extinção - Art. 119 inciso III da LPI
(15) 29/07/2008
(73) MARCIEL APARECIDO JORGE (BR/MG)
(74) Antônio Fernando de Lacerda
Registro extinto a contar de 08/02/2013

(11) DI 6800241-6 Código 44 - Extinção - Art. 119 inciso III da LPI
(15) 29/07/2008
(73) RONAN FRANCISCO DE SOUZA (BR/MG)
(74) ANTÔNIO FERNANDO DE LACERDA
Registro extinto a contar de 08/02/2013

(11) DI 6800242-4 Código 44 - Extinção - Art. 119 inciso III da LPI
(15) 29/07/2008
(73) ALDO LUIZ BORTOLINI (BR/RS)
(74) ANDERSON LEAL API: 1785
Registro extinto a contar de 08/02/2013



(11) DI 6800243-2	Código 44 - Extinção - Art. 119 inciso III da LPI (15) 29/07/2008 (73) ALDO LUIZ BORTOLINI (BR/RS) (74) ANDERSON LEAL API: 1785 Registro extinto a contar de 08/02/2013
(11) DI 6800244-0	Código 44 - Extinção - Art. 119 inciso III da LPI (15) 09/09/2008 (73) CAROLINE LIMA COUTINHO (BR/PR) ; CENTRO DE ENSINO SUPERIOR DE MARINGÁ LTDA - CESUMAR (BR/PR) (74) IAUSY ANAHY FARIAS MARTINS Registro extinto a contar de 08/02/2013
(11) DI 6800246-7	Código 44 - Extinção - Art. 119 inciso III da LPI (15) 28/10/2008 (73) ADRIANO CONTINI (BR/RS) (74) Idea Marcas e Patentes Ltda Registro extinto a contar de 07/02/2013
(11) DI 6800248-3	Código 44 - Extinção - Art. 119 inciso III da LPI (15) 29/07/2008 (73) RIVALDO CAETANO DE AZEVEDO (BR/MG) (74) ÉRCIO QUARESMA FIRPE Registro extinto a contar de 01/02/2013
(11) DI 6800249-1	Código 44 - Extinção - Art. 119 inciso III da LPI (15) 28/10/2008 (73) RONAN FRANCISCO DE SOUZA (BR/MG) (74) ANTÔNIO FERNANDO DE LACERDA Registro extinto a contar de 31/01/2013
(11) DI 6800250-5	Código 44 - Extinção - Art. 119 inciso III da LPI (15) 29/07/2008 (73) AMAURI GAIPO DA SILVA (BR/MG) (74) FERNANDO LUIS ROSADO Registro extinto a contar de 30/01/2013
(11) DI 6800252-1	Código 44 - Extinção - Art. 119 inciso III da LPI (15) 29/07/2008 (73) PATRÍCIA MARIA HARDY SABINO LIMA (BR/MG) Registro extinto a contar de 30/01/2013
(11) DI 6800253-0	Código 44 - Extinção - Art. 119 inciso III da LPI



	(15) 29/07/2008 (73) PATRÍCIA MARIA HARDY SABINO LIMA (BR/MG) Registro extinto a contar de 30/01/2013
(11) DI 6800254-8	Código 44 - Extinção - Art. 119 inciso III da LPI (15) 29/07/2008 (73) PATRÍCIA MARIA HARDY SABINO LIMA (BR/MG) Registro extinto a contar de 30/01/2013
(11) DI 6800255-6	Código 44 - Extinção - Art. 119 inciso III da LPI (15) 28/10/2008 (73) MARCIEL APARECIDO JORGE (BR/MG) (74) ANTÔNIO FERNANDO DE LACERDA Registro extinto a contar de 30/01/2013
(11) DI 6800256-4	Código 44 - Extinção - Art. 119 inciso III da LPI (15) 29/07/2008 (73) MARCIEL APARECIDO JORGE (BR/MG) (74) ANTÔNIO FERNANDO DE LACERDA Registro extinto a contar de 30/01/2013
(11) DI 6800257-2	Código 44 - Extinção - Art. 119 inciso III da LPI (15) 29/07/2008 (73) MARCIEL APARECIDO JORGE (BR/MG) (74) ANTÔNIO FERNANDO DE LACERDA Registro extinto a contar de 30/01/2013
(11) DI 6800258-0	Código 44 - Extinção - Art. 119 inciso III da LPI (15) 09/09/2008 (73) ITATIAIA MÓVEIS S/A (BR/MG) (74) Sâmia Amin Santos Registro extinto a contar de 29/01/2013
(11) DI 6800259-9	Código 44 - Extinção - Art. 119 inciso III da LPI (15) 29/07/2008 (73) AGNALDO FERNANDES FERREIRA (BR/MG) (74) FERNANDO LUIS ROSADO Registro extinto a contar de 24/01/2013
(11) DI 6800261-0	Código 44 - Extinção - Art. 119 inciso III da LPI (15) 29/07/2008 (73) RODRIGO BRAGA FRANÇA (BR/MG) (74) MARCO ANTÔNIO VELLOSO COSTA FERREIRA Registro extinto a contar de 18/01/2013



(11) DI 6800262-9	Código 44 - Extinção - Art. 119 inciso III da LPI (15) 09/09/2008 (73) DÉCIO CARMONA JÚNIOR (BR/MG) (74) SÁVIO FARIA NEVES Registro extinto a contar de 12/01/2013
(11) DI 6800263-7	Código 44 - Extinção - Art. 119 inciso III da LPI (15) 29/07/2008 (73) INDÚSTRIA E COMÉRCIO DE MÓVEIS HENN LTDA (BR/SC) (74) Santa Cruz Consultoria Em Marcas & Patentes Ltda Registro extinto a contar de 09/02/2013
(11) DI 6800264-5	Código 44 - Extinção - Art. 119 inciso III da LPI (15) 29/07/2008 (73) INDÚSTRIA E COMÉRCIO DE MÓVEIS HENN LTDA (BR/SC) (74) Santa Cruz Consultoria Em Marcas & Patentes Ltda Registro extinto a contar de 09/02/2013
(11) DI 6800265-3	Código 44 - Extinção - Art. 119 inciso III da LPI (15) 29/07/2008 (73) INDÚSTRIA E COMÉRCIO DE MÓVEIS HENN LTDA (BR/SC) (74) Santa Cruz Consultoria Em Marcas & Patentes Ltda Registro extinto a contar de 09/02/2013
(11) DI 6800266-1	Código 44 - Extinção - Art. 119 inciso III da LPI (15) 02/09/2008 (73) INDÚSTRIA E COMÉRCIO DE MÓVEIS HENN LTDA (BR/SC) (74) SANTA CRUZ CONSULTORIA EM MARCAS & PATENTES LTDA Registro extinto a contar de 09/02/2013
(11) DI 6800267-0	Código 44 - Extinção - Art. 119 inciso III da LPI (15) 29/07/2008 (73) INDÚSTRIA E COMÉRCIO DE MÓVEIS HENN LTDA (BR/SC) (74) Santa Cruz Consultoria em Marcas & Patentes Ltda. Registro extinto a contar de 09/02/2013
(11) DI 6800268-8	Código 44 - Extinção - Art. 119 inciso III da LPI (15) 29/07/2008 (73) YURI JOHN SERFONTEIN (ZA) ; KEVIN HENRI CROUS (ZA) (74) DANNEMANN, SIEMSEN, BIGLER & IPANEMA MOREIRA Registro extinto a contar de 07/02/2013
(11) DI 6800269-6	Código 44 - Extinção - Art. 119 inciso III da LPI



	(15) 29/07/2008 (73) KEVIN HENRI CROUS (ZA) ; YURI JOHN SERFONTEIN (ZA) (74) DANNEMANN, SIEMSEN, BIGLER & IPANEMA MOREIRA Registro extinto a contar de 07/02/2013
(11) DI 6800270-0	Código 44 - Extinção - Art. 119 inciso III da LPI (15) 29/07/2008 (73) YURI JOHN SERFONTEIN (ZA) ; KEVIN HENRI CROUS (ZA) (74) DANNEMANN, SIEMSEN, BIGLER & IPANEMA MOREIRA Registro extinto a contar de 07/02/2013
(11) DI 6800271-8	Código 44 - Extinção - Art. 119 inciso III da LPI (15) 29/07/2008 (73) YURI JOHN SERFONTEIN (ZA) ; KEVIN HENRI CROUS (ZA) (74) DANNEMANN, SIEMSEN, BIGLER & IPANEMA MOREIRA Registro extinto a contar de 07/02/2013
(11) DI 6800273-4	Código 44 - Extinção - Art. 119 inciso III da LPI (15) 02/09/2008 (73) LUIZ ANTONIO BECKER (BR/PR) Registro extinto a contar de 12/02/2013
(11) DI 6800275-0	Código 44 - Extinção - Art. 119 inciso III da LPI (15) 04/11/2008 (73) DOMINGO CAPORALE (BR/RS) (74) IDEA MARCAS E PATENTES LTDA Registro extinto a contar de 09/02/2013
(11) DI 6800276-9	Código 44 - Extinção - Art. 119 inciso III da LPI (15) 29/07/2008 (73) INDÚSTRIA E COMÉRCIO DE MÓVEIS HENN LTDA (BR/SC) (74) SANTA CRUZ CONSULTORIA EM MARCAS & PATENTES LTDA Registro extinto a contar de 09/02/2013
(11) DI 6800277-7	Código 44 - Extinção - Art. 119 inciso III da LPI (15) 29/07/2008 (73) INDÚSTRIA E COMÉRCIO DE MÓVEIS HENN LTDA (BR/SC) (74) SANTA CRUZ CONSULTORIA EM MARCAS & PATENTES LTDA Registro extinto a contar de 09/02/2013
(11) DI 6800278-5	Código 44 - Extinção - Art. 119 inciso III da LPI (15) 02/09/2008 (73) INDÚSTRIA E COMÉRCIO DE MÓVEIS HENN LTDA (BR/SC) (74) SANTA CRUZ CONSULTORIA EM MARCAS & PATENTES LTDA



Registro extinto a contar de 09/02/2013

(11) DI 6800279-3

Código 44 - Extinção - Art. 119 inciso III da LPI
(15) 29/07/2008
(73) INDÚSTRIA E COMÉRCIO DE MÓVEIS HENN LTDA (BR/SC)
(74) SANTA CRUZ CONSULTORIA EM MARCAS & PATENTES LTDA
Registro extinto a contar de 09/02/2013

(11) DI 6800280-7

Código 44 - Extinção - Art. 119 inciso III da LPI
(15) 02/09/2008
(73) INDÚSTRIA E COMÉRCIO DE MÓVEIS HENN LTDA (BR/SC)
(74) SANTA CRUZ CONSULTORIA EM MARCAS & PATENTES LTDA
Registro extinto a contar de 09/02/2013

(11) DI 6800281-5

Código 44 - Extinção - Art. 119 inciso III da LPI
(15) 02/09/2008
(73) INDÚSTRIA E COMÉRCIO DE MÓVEIS HENN LTDA (BR/SC)
(74) SANTA CRUZ CONSULTORIA EM MARCAS & PATENTES LTDA
Registro extinto a contar de 09/02/2013

(11) DI 6800282-3

Código 44 - Extinção - Art. 119 inciso III da LPI
(15) 29/07/2008
(73) INDÚSTRIA E COMÉRCIO DE MÓVEIS HENN LTDA (BR/SC)
(74) SANTA CRUZ CONSULTORIA EM MARCAS & PATENTES LTDA
Registro extinto a contar de 09/02/2013

(11) DI 6800283-1

Código 44 - Extinção - Art. 119 inciso III da LPI
(15) 29/07/2008
(73) INDÚSTRIA E COMÉRCIO DE MÓVEIS HENN LTDA (BR/SC)
(74) SANTA CRUZ CONSULTORIA EM MARCAS & PATENTES LTDA
Registro extinto a contar de 09/02/2013

(11) DI 6800284-0

Código 44 - Extinção - Art. 119 inciso III da LPI
(15) 16/09/2008
(73) Lg Electronics Inc. (KR)
(74) David do Nascimento Advogados Associados.
Registro extinto a contar de 03/01/2013

(11) DI 6800286-6

Código 44 - Extinção - Art. 119 inciso III da LPI
(15) 04/11/2008
(73) Adelmo Davi de Oliveira (BR/SP)
(74) Beerre Assessoria Empresarial Ltda
Registro extinto a contar de 11/01/2013



(11) DI 6800288-2	Código 44 - Extinção - Art. 119 inciso III da LPI (15) 29/07/2008 (73) Lg Electronics Inc. (KR) (74) TINOCO SOARES & FILHO LTDA Registro extinto a contar de 05/01/2013
(11) DI 6800289-0	Código 44 - Extinção - Art. 119 inciso III da LPI (15) 29/07/2008 (73) Flexform Indústria Metalúrgica Ltda (BR/SP) (74) David do Nascimento Advogados Associados. Registro extinto a contar de 08/01/2013
(11) DI 6800290-4	Código 44 - Extinção - Art. 119 inciso III da LPI (15) 29/07/2008 (73) Flexform Indústria Metalúrgica Ltda. (BR/SP) (74) David do Nascimento Advogados Associados. Registro extinto a contar de 08/01/2013
(11) DI 6800291-2	Código 44 - Extinção - Art. 119 inciso III da LPI (15) 29/07/2008 (73) Flexform Indústria Metalúrgica Ltda. (BR/SP) (74) David do Nascimento Advogados Associados. Registro extinto a contar de 08/01/2013
(11) DI 6800292-0	Código 44 - Extinção - Art. 119 inciso III da LPI (15) 29/07/2008 (73) Flexform Indústria Metalúrgica Ltda. (BR/SP) (74) David do Nascimento Advogados Associados. Registro extinto a contar de 08/01/2013
(11) DI 6800293-9	Código 44 - Extinção - Art. 119 inciso III da LPI (15) 29/07/2008 (73) Flexform Indústria Metalúrgica Ltda. (BR/SP) (74) David do Nascimento Advogados Associados. Registro extinto a contar de 08/01/2013
(11) DI 6800294-7	Código 44 - Extinção - Art. 119 inciso III da LPI (15) 29/07/2008 (73) Flexform Indústria Metalúrgica Ltda. (BR/SP) (74) David do Nascimento Advogados Associados. Registro extinto a contar de 08/01/2013
(11) DI 6800295-5	Código 44 - Extinção - Art. 119 inciso III da LPI (15) 29/07/2008



(73) Bem Hur Produtos Alimentícios Ltda (BR/SP)
(74) Roque Aloisio Schardong
Registro extinto a contar de 08/01/2013

(11) DI 6800296-3 Código 44 - Extinção - Art. 119 inciso III da LPI
(15) 29/07/2008
(73) Plásticos Juquitiba Indústria e Comércio Ltda (BR/SP)
(74) David do Nascimento
Registro extinto a contar de 09/01/2013

(11) DI 6800297-1 Código 44 - Extinção - Art. 119 inciso III da LPI
(15) 29/07/2008
(73) Plásticos Juquitiba Indústria e Comércio Ltda (BR/SP)
(74) David do Nascimento
Registro extinto a contar de 09/01/2013

(11) DI 6800298-0 Código 44 - Extinção - Art. 119 inciso III da LPI
(15) 29/07/2008
(73) Plásticos Juquitiba Indústria e Comércio Ltda (BR/SP)
(74) David do Nascimento
Registro extinto a contar de 09/01/2013

(11) DI 6800299-8 Código 44 - Extinção - Art. 119 inciso III da LPI
(15) 29/07/2008
(73) Plásticos Juquitiba Indústria e Comércio Ltda (BR/SP)
(74) David do Nascimento
Registro extinto a contar de 09/01/2013

(11) DI 6800301-3 Código 44 - Extinção - Art. 119 inciso III da LPI
(15) 29/07/2008
(73) Refental Indústria e Comércio Ltda - Epp (BR/MG)
(74) Org. Mérito Marcas e Patentes Ltda
Registro extinto a contar de 11/01/2013

(11) DI 6800302-1 Código 44 - Extinção - Art. 119 inciso III da LPI
(15) 04/11/2008
(73) Refental Indústria e Comércio Ltda - Epp (BR/MG)
(74) Org. Mérito Marcas e Patentes Ltda
Registro extinto a contar de 11/01/2013

(11) DI 6800305-6 Código 44 - Extinção - Art. 119 inciso III da LPI
(15) 29/07/2008
(73) Marcelo de Paula Pacheco (BR/SP)
Registro extinto a contar de 10/01/2013



(11) DI 6800311-0 Código 44 - Extinção - Art. 119 inciso III da LPI
(15) 04/11/2008
(73) Joana Paula Muriana Gazani (BR/SP)
(74) Beerre Assessoria Empresarial Ltda
Registro extinto a contar de 15/01/2013

(11) DI 6800312-9 Código 44 - Extinção - Art. 119 inciso III da LPI
(15) 04/11/2008
(73) Jose Ricardo da Silva Felice (BR/SP)
(74) Beerre Assessoria Empresarial Ltda
Registro extinto a contar de 15/01/2013

(11) DI 6800315-3 Código 44 - Extinção - Art. 119 inciso III da LPI
(15) 26/05/2009
(73) Adriano Leal Stancati (BR/SP)
(74) André Lucas Carvalho de Moura
Registro extinto a contar de 15/01/2013

(11) DI 6800343-9 Código 44 - Extinção - Art. 119 inciso III da LPI
(15) 10/03/2009
(73) Condor S.A. (BR/SC)
(74) Ernani José Lenate Guimarães
Registro extinto a contar de 16/01/2013

(11) DI 6800346-3 Código 44 - Extinção - Art. 119 inciso III da LPI
(15) 26/05/2009
(73) Condor S.A. (BR/SC)
(74) Ernani José Lenate Guimarães
Registro extinto a contar de 16/01/2013

(11) DI 6800363-3 Código 44 - Extinção - Art. 119 inciso III da LPI
(15) 11/11/2008
(73) Marcos Antonio Marini (BR/SP)
(74) Beerre Assessoria Empresarial
Registro extinto a contar de 22/01/2013

(11) DI 6800364-1 Código 44 - Extinção - Art. 119 inciso III da LPI
(15) 12/08/2008
(73) Marcos Antonio Marini (BR/SP)
(74) Beerre Assessoria Empresarial Ltda
Registro extinto a contar de 22/01/2013

(11) DI 6800365-0 Código 44 - Extinção - Art. 119 inciso III da LPI



(15) 12/08/2008
(73) Enaldo Tavares Vieira (BR/SP)
(74) Elci Maria Teixeira Gonçalves
Registro extinto a contar de 22/01/2013

(11) DI 6800366-8 Código 44 - Extinção - Art. 119 inciso III da LPI
(15) 05/08/2008
(73) Thai Quang Nguia. (BR/SP)
(74) Cruzeiro/Newmarc Patentes e Marcas Ltda.
Registro extinto a contar de 22/01/2013

(11) DI 6800367-6 Código 44 - Extinção - Art. 119 inciso III da LPI
(15) 05/08/2008
(73) Tomás Machado Di Mase (BR/SP)
(74) Sergio Salvador Fumo
Registro extinto a contar de 18/01/2013

(11) DI 6800368-4 Código 44 - Extinção - Art. 119 inciso III da LPI
(15) 05/08/2008
(73) Bravox S/A Indústria e Comércio Eletrônico (BR/SP)
(74) Fortrade Brasil Marcas e Patentes S/C Ltda.
Registro extinto a contar de 18/01/2013

(11) DI 6800370-6 Código 44 - Extinção - Art. 119 inciso III da LPI
(15) 11/11/2008
(73) Marcos Antonio Pedroso (BR/SP)
(74) Beerre Assessoria Empresarial Ltda
Registro extinto a contar de 17/01/2013

(11) DI 6800371-4 Código 44 - Extinção - Art. 119 inciso III da LPI
(15) 28/04/2009
(73) Leonildo Lopes Ferreira (BR/SP)
(74) Beerre Assessoria Empresarial Ltda
Registro extinto a contar de 17/01/2013

(11) DI 6800372-2 Código 44 - Extinção - Art. 119 inciso III da LPI
(15) 11/11/2008
(73) Leonildo Lopes Ferreira. (BR/SP)
(74) Beerre Assessoria Empresarial Ltda
Registro extinto a contar de 17/01/2013

(11) DI 6800377-3 Código 44 - Extinção - Art. 119 inciso III da LPI
(15) 04/11/2008
(73) K Takaoka Indústria e Comércio Ltda (BR/SP)



(74) Icamp Marcas e Patentes Ltda
Registro extinto a contar de 23/01/2013

(11) DI 6800403-6 Código 44 - Extinção - Art. 119 inciso III da LPI
(15) 02/09/2008
(73) AMARILDO CARRASCO ALVES (BR/SC)
(74) WANDERLEI CARDOSO
Registro extinto a contar de 15/02/2013

(11) DI 6800404-4 Código 44 - Extinção - Art. 119 inciso III da LPI
(15) 05/08/2008
(73) HIDROCOLARES XV INDUSTRIA DE PEÇAS METALICAS LTDA-ME (BR/SC)
(74) SANDRO WUNDERLICH
Registro extinto a contar de 15/02/2013

(11) DI 6800406-0 Código 44 - Extinção - Art. 119 inciso III da LPI
(15) 05/08/2008
(73) GUIDO AFONSO KESSLER (BR/RS)
(74) MARPA CONS. E ASSES. EMPRESARIAL LTDA
Registro extinto a contar de 15/02/2013

(11) DI 6800407-9 Código 44 - Extinção - Art. 119 inciso III da LPI
(15) 05/08/2008
(73) IVAN LUIS MODESTI (BR/RS)
(74) MARPA CONS. E ASSES. EMPRESARIAL LTDA
Registro extinto a contar de 15/02/2013

(11) DI 6800410-9 Código 44 - Extinção - Art. 119 inciso III da LPI
(15) 05/08/2008
(73) JONAS LOURENÇO ENGELMANN (BR/RS)
(74) CAPELLA & VELOSO ADVOGADOS ASSOCIADOS LTDA.
Registro extinto a contar de 14/02/2013

(11) DI 6800411-7 Código 44 - Extinção - Art. 119 inciso III da LPI
(15) 12/08/2008
(73) CRISTHIAN BERNARDES (BR/SC)
(74) CARLO ANDREAS DALCANALE
Registro extinto a contar de 14/02/2013

(11) DI 6800412-5 Código 44 - Extinção - Art. 119 inciso III da LPI
(15) 05/08/2008
(73) JONAS LOURENÇO ENGELMANN (BR/RS)
(74) CAPELLA & VELOSO ADVOGADOS ASSOCIADOS



Registro extinto a contar de 14/02/2013

(11) DI 6800416-8 Código 44 - Extinção - Art. 119 inciso III da LPI
(15) 05/08/2008
(73) ERNANDES JOSÉ DANTAS (BR/MG)
(74) SÁVIO FARIA NEVES
Registro extinto a contar de 13/02/2013

(11) DI 6800417-6 Código 44 - Extinção - Art. 119 inciso III da LPI
(15) 05/08/2008
(73) TAITSON RODRIGUES MELO BESSAS (BR/MG)
(74) FERNANDO LUIS ROSADO
Registro extinto a contar de 07/02/2013

(11) DI 6800418-4 Código 44 - Extinção - Art. 119 inciso III da LPI
(15) 05/08/2008
(73) EDGAR FERNANDO RUFATO (BR/PR)
(74) CLAUDEMIR ELIAS CALHEIROS
Registro extinto a contar de 12/01/2013

(11) DI 6800419-2 Código 44 - Extinção - Art. 119 inciso III da LPI
(15) 28/10/2008
(73) DIEGO GIULIANO FILLIPE (BR/ES) ; JOSÉ GAGLIARDI (BR/ES)
(74) WAGNER JOSÉ FAFÁ BORGES
Registro extinto a contar de 19/02/2013

(11) DI 6800423-0 Código 44 - Extinção - Art. 119 inciso III da LPI
(15) 05/08/2008
(73) MÔNICA AZEREDO ISAAC SEBBA (BR/GO)
(74) AUREOLINO PINTO DAS NEVES
Registro extinto a contar de 02/02/2013

(11) DI 6800426-5 Código 44 - Extinção - Art. 119 inciso III da LPI
(15) 05/08/2008
(73) ALCIONE LOURENÇO GUIMARÃES (BR/PR)
Registro extinto a contar de 19/02/2013

(11) DI 6800428-1 Código 44 - Extinção - Art. 119 inciso III da LPI
(15) 05/08/2008
(73) GERALDO CONSTANTE TOMASONI (BR/PR)
(74) CARLOS EDUARDO GOMES DA SILVA
Registro extinto a contar de 19/02/2013

(11) DI 6800429-0 Código 44 - Extinção - Art. 119 inciso III da LPI



	(15) 28/10/2008 (73) COMERCIAL TECCIA S.A. (CL) (74) GUERRA ADV. Registro extinto a contar de 19/02/2013
(11) DI 6800432-0	Código 44 - Extinção - Art. 119 inciso III da LPI (15) 28/10/2008 (73) COMERCIAL TECCIA S.A. (CL) (74) GUERRA ADV. Registro extinto a contar de 19/02/2013
(11) DI 6800433-8	Código 44 - Extinção - Art. 119 inciso III da LPI (15) 05/08/2008 (73) EVILÁSIO DE ALMEIDA VIANA NETO (BR/PR) Registro extinto a contar de 09/02/2013
(11) DI 6800434-6	Código 44 - Extinção - Art. 119 inciso III da LPI (15) 05/08/2008 (73) MÁRCIA LUÍSA MIQUELÃO ROHRMANN (BR/MG) Registro extinto a contar de 19/02/2013
(11) DI 6800437-0	Código 44 - Extinção - Art. 119 inciso III da LPI (15) 05/08/2008 (73) TATSON RODRIGUES MELO BESSAS (BR/MG) (74) FERNANDO LUIS ROSADO Registro extinto a contar de 19/02/2013
(11) DI 6800438-9	Código 44 - Extinção - Art. 119 inciso III da LPI (15) 05/08/2008 (73) IRINA LEITE SANTIAGO (BR/BA) (74) BRASNORTE MARCAS E PATENTES LTDA Registro extinto a contar de 16/02/2013
(11) DI 6800442-7	Código 44 - Extinção - Art. 119 inciso III da LPI (15) 05/08/2008 (73) RIVALDO CAETANO DE AZEVEDO (BR/MG) (74) ÉRCIO QUARESMA FIRPE Registro extinto a contar de 16/02/2013
(11) DI 6800447-8	Código 44 - Extinção - Art. 119 inciso III da LPI (15) 05/08/2008 (73) AMARILDO CARRASCO ALVES (BR/SC) (74) WANDERLEI CARDOSO Registro extinto a contar de 15/02/2013



(11) DI 6800450-8	Código 44 - Extinção - Art. 119 inciso III da LPI (15) 05/08/2008 (73) OXBOW (FR) (74) BHERING ADVOGADOS Registro extinto a contar de 12/02/2013
(11) DI 6800451-6	Código 44 - Extinção - Art. 119 inciso III da LPI (15) 05/08/2008 (73) OXBOW (FR) (74) BHERING ADVOGADOS Registro extinto a contar de 12/02/2013
(11) DI 6800453-2	Código 44 - Extinção - Art. 119 inciso III da LPI (15) 05/08/2008 (73) MARCOS ANTONIO SANT'ANNA DE LIMA (BR/SP) (74) VILAGE MARCAS & PATENTES S/S LTDA Registro extinto a contar de 12/02/2013
(11) DI 6800455-9	Código 44 - Extinção - Art. 119 inciso III da LPI (15) 05/08/2008 (73) CAMPOS LEITE REPRESENTAÇÕES COMERCIAIS LTDA (BR/SP) (74) VILAGE MARCAS & PATENTES S/S LTDA Registro extinto a contar de 12/02/2013
(11) DI 6800458-3	Código 44 - Extinção - Art. 119 inciso III da LPI (15) 28/10/2008 (73) ROHDE & SCHWARTZ SIT GMBH (DE) (74) DANNEMANN, SIEMSEN, BIGLER & IPANEMA MOREIRA Registro extinto a contar de 09/02/2013
(11) DI 6800462-1	Código 44 - Extinção - Art. 119 inciso III da LPI (15) 05/08/2008 (73) JOSE EDVALDO BORSATO (BR/PR) (74) LONDON MARCAS & PATENTES S/S LTDA Registro extinto a contar de 09/02/2013
(11) DI 6800463-0	Código 44 - Extinção - Art. 119 inciso III da LPI (15) 05/08/2008 (73) LUIZ CARLOS FORTINO (BR/SP) (74) MARCAS MARCANTES E PATENTES LTDA Registro extinto a contar de 02/02/2013
(11) DI 6800464-8	Código 44 - Extinção - Art. 119 inciso III da LPI



(15) 05/08/2008
(73) SONY ERICSSON MOBILE COMMUNICATIONS AB (SE)
(74) MOMSEN, LEONARDOS & CIA.
Registro extinto a contar de 08/02/2013

(11) DI 6800465-6 Código 44 - Extinção - Art. 119 inciso III da LPI
(15) 05/08/2008
(73) YURI JOHN SERFONTEIN (ZA) ; KEVIN HENRI CROUS (ZA)
(74) DANNEMANN, SIEMSEN, BIGLER & IPANEMA MOREIRA
Registro extinto a contar de 08/02/2013

(11) DI 6800470-2 Código 44 - Extinção - Art. 119 inciso III da LPI
(15) 11/11/2008
(73) CALÇADOS FERRACINI LTDA (BR/SP)
(74) VILAGE MARCAS & PATENTES S/S LTDA
Registro extinto a contar de 02/02/2013

(11) DI 6800471-0 Código 44 - Extinção - Art. 119 inciso III da LPI
(15) 11/11/2008
(73) CALÇADOS FERRACINI LTDA (BR/SP)
(74) VILAGE MARCAS & PATENTES S/S LTDA
Registro extinto a contar de 02/02/2013

(11) DI 6800473-7 Código 44 - Extinção - Art. 119 inciso III da LPI
(15) 05/08/2008
(73) CARLOS ALBERTO BARDON RIBEIRO (BR/SP)
(74) VILAGE MARCAS & PATENTES S/S LTDA
Registro extinto a contar de 02/02/2013

(11) DI 6800476-1 Código 44 - Extinção - Art. 119 inciso III da LPI
(15) 21/12/2010
(73) V&S VIN & SPRIT AKTIEBOLAG (SE)
(74) ARARIPE & ASSOCIADOS
Registro extinto a contar de 26/01/2013

(11) DI 6800477-0 Código 44 - Extinção - Art. 119 inciso III da LPI
(15) 29/12/2009
(73) V&S Vin & Sprit Aktiebolag (SE)
(74) ARARIPE & ASSOCIADOS
Registro extinto a contar de 25/01/2013

(11) DI 6800484-2 Código 44 - Extinção - Art. 119 inciso III da LPI
(15) 05/08/2008
(73) MARCO ANTONIO MAGALHÃES LIMA (BR/RJ)



Registro extinto a contar de 15/02/2013

(11) DI 6800485-0

Código 44 - Extinção - Art. 119 inciso III da LPI

(15) 05/08/2008

(73) ANTONIO FLORES (BR/SP)

(74) SUL AMÉRICA MARCAS E PATENTES LTDA.

Registro extinto a contar de 15/02/2013

(11) DI 6800487-7

Código 44 - Extinção - Art. 119 inciso III da LPI

(15) 05/08/2008

(73) TOMTOM INTERNATIONAL B.V. (NL)

(74) MOMSEN, LEONARDOS & CIA.

Registro extinto a contar de 15/02/2013

(11) DI 6800488-5

Código 44 - Extinção - Art. 119 inciso III da LPI

(15) 11/11/2008

(73) TOMTOM INTERNATIONAL B.V. (NL)

(74) MOMSEN, LEONARDOS & CIA.

Registro extinto a contar de 15/02/2013

(11) DI 6800490-7

Código 44 - Extinção - Art. 119 inciso III da LPI

(15) 11/11/2008

(73) TOMTOM INTERNATIONAL B.V. (NL)

(74) MOMSEN, LEONARDOS & CIA.

Registro extinto a contar de 15/02/2013

(11) DI 6800491-5

Código 44 - Extinção - Art. 119 inciso III da LPI

(15) 05/08/2008

(73) TOMTOM INTERNATIONAL B.V. (NL)

(74) MOMSEN, LEONARDOS & CIA.

Registro extinto a contar de 15/02/2013

(11) DI 6800492-3

Código 44 - Extinção - Art. 119 inciso III da LPI

(15) 11/11/2008

(73) TOMTOM INTERNATIONAL B.V. (NL)

(74) MOMSEN, LEONARDOS & CIA.

Registro extinto a contar de 15/02/2013

(11) DI 6800493-1

Código 44 - Extinção - Art. 119 inciso III da LPI

(15) 05/08/2008

(73) S. C. JOHNSON & SON, INC. (US)

(74) NELLIE ANNE DANIEL-SHORES

Registro extinto a contar de 16/02/2013



(11) DI 6800497-4	Código 44 - Extinção - Art. 119 inciso III da LPI (15) 05/08/2008 (73) MADSON DE OLIVEIRA ANDRADE (BR/RJ) Registro extinto a contar de 16/02/2013
(11) DI 6800499-0	Código 44 - Extinção - Art. 119 inciso III da LPI (15) 05/08/2008 (73) CALÇADOS FERRACINI LTDA (BR/SP) (74) VILAGE MARCAS & PATENTES S/S LTDA Registro extinto a contar de 19/02/2013
(11) DI 6800501-6	Código 44 - Extinção - Art. 119 inciso III da LPI (15) 05/08/2008 (73) CALÇADOS FERRACINI LTDA (BR/SP) (74) VILAGE MARCAS & PATENTES S/S LTDA Registro extinto a contar de 19/02/2013
(11) DI 6800502-4	Código 44 - Extinção - Art. 119 inciso III da LPI (15) 05/08/2008 (73) JAIRO FERNANDES DOMENE (BR/SP) (74) VILAGE MARCAS & PATENTES S/S LTDA Registro extinto a contar de 19/02/2013
(11) DI 6800505-9	Código 44 - Extinção - Art. 119 inciso III da LPI (15) 05/08/2008 (73) COM IND MATSUDA IMP E EXPORTADORA LTDA (BR/SP) (74) VILAGE MARCAS & PATENTES S/S LTDA Registro extinto a contar de 19/02/2013
(11) DI 6800506-7	Código 44 - Extinção - Art. 119 inciso III da LPI (15) 05/08/2008 (73) ANTONIO FLORES (BR/SP) (74) SUL AMÉRICA MARCAS E PATENTES LTDA. Registro extinto a contar de 20/02/2013
(11) DI 6800507-5	Código 44 - Extinção - Art. 119 inciso III da LPI (15) 28/10/2008 (73) RECKITT BENCKISER N. V. (NL) (74) DI BLASI, PARENTE, VAZ E DIAS & ASSOCIADOS LTDA Registro extinto a contar de 12/02/2013
(11) DI 6800515-6	Código 44 - Extinção - Art. 119 inciso III da LPI (15) 26/08/2008 (73) La Montre Hermes S.A (CH)



(74) Artur Francisco Schaal
Registro extinto a contar de 25/01/2013

(11) DI 6800524-5 Código 44 - Extinção - Art. 119 inciso III da LPI
(15) 05/08/2008
(73) Eveready Battery Company, Inc. (US)
(74) David do Nascimento Advogados Associados
Registro extinto a contar de 25/01/2013

(11) DI 6800525-3 Código 44 - Extinção - Art. 119 inciso III da LPI
(15) 05/08/2008
(73) Sérgio Jaqueri Cordeiro (BR/SP)
(74) Algo Assessoria em Propriedade Intelectual Ltda
Registro extinto a contar de 01/02/2013

(11) DI 6800527-0 Código 44 - Extinção - Art. 119 inciso III da LPI
(15) 05/08/2008
(73) Eveready Battery Company, Inc. (US)
(74) David do Nascimento Advogados Associados
Registro extinto a contar de 25/01/2013

(11) DI 6800533-4 Código 44 - Extinção - Art. 119 inciso III da LPI
(15) 12/08/2008
(73) LG Electronics INC (KR)
(74) David do Nascimento Advogados Associados
Registro extinto a contar de 01/02/2013

(11) DI 6800535-0 Código 44 - Extinção - Art. 119 inciso III da LPI
(15) 12/08/2008
(73) LG Electronics INC. (KR)
(74) David do Nascimento Advogados Associados
Registro extinto a contar de 01/02/2013

(11) DI 6800541-5 Código 44 - Extinção - Art. 119 inciso III da LPI
(15) 02/09/2008
(73) Royal Appliance Manufacturing Company (US)
(74) David do Nascimento Advogados Associados
Registro extinto a contar de 30/01/2013

(11) DI 6800542-3 Código 44 - Extinção - Art. 119 inciso III da LPI
(15) 05/08/2008
(73) Casa Di Conti Ltda (BR/SP)
(74) Mônica Loron Guimarães
Registro extinto a contar de 29/01/2013



(11) DI 6800543-1	Código 44 - Extinção - Art. 119 inciso III da LPI (15) 28/10/2008 (73) Roberto Luchini Olivi (BR/SP) Registro extinto a contar de 29/01/2013
(11) DI 6800544-0	Código 44 - Extinção - Art. 119 inciso III da LPI (15) 05/08/2008 (73) Urias Francisco Cintra (BR/SP) (74) Beerre Assessoria Empresarial Ltda Registro extinto a contar de 29/01/2013
(11) DI 6800545-8	Código 44 - Extinção - Art. 119 inciso III da LPI (15) 05/08/2008 (73) Helter Adriano da Silva (BR/MG) (74) Algo Assessoria em Propriedade Intelectual Ltda Registro extinto a contar de 29/01/2013
(11) DI 6800548-2	Código 44 - Extinção - Art. 119 inciso III da LPI (15) 05/08/2008 (73) Modi do Brasil Importação e Exportação Ltda (BR/SP) (74) New Company Marcas e Patentes S/C Ltda Registro extinto a contar de 31/01/2013
(11) DI 6800551-2	Código 44 - Extinção - Art. 119 inciso III da LPI (15) 04/11/2008 (73) United States Gypsum Company (US) (74) City Patentes e Marcas Ltda Registro extinto a contar de 31/01/2013
(11) DI 6800557-1	Código 44 - Extinção - Art. 119 inciso III da LPI (15) 05/08/2008 (73) LG Electronics INC (KR) (74) TINOCO SOARES & FILHO LTDA Registro extinto a contar de 25/01/2013
(11) DI 6800558-0	Código 44 - Extinção - Art. 119 inciso III da LPI (15) 05/08/2008 (73) Eveready Battery Company, Inc. (US) (74) David do Nascimento Advogados Associados Registro extinto a contar de 25/01/2013
(11) DI 6800559-8	Código 44 - Extinção - Art. 119 inciso III da LPI (15) 05/08/2008



(73) Eveready Battery Company, Inc. (US)
(74) David do Nascimento Advogados Associados
Registro extinto a contar de 25/01/2013

(11) DI 6800560-1 Código 44 - Extinção - Art. 119 inciso III da LPI
(15) 05/08/2008
(73) Eveready Battery Company, Inc. (US)
(74) DAVID DO NASCIMENTO ADVOGADOS ASSOCIADOS S/C.
Registro extinto a contar de 25/01/2013

(11) DI 6800562-8 Código 44 - Extinção - Art. 119 inciso III da LPI
(15) 05/08/2008
(73) Eveready Battery Company, Inc. (US)
(74) David do Nascimento Advogados Associados
Registro extinto a contar de 25/01/2013

(11) DI 6800567-9 Código 44 - Extinção - Art. 119 inciso III da LPI
(15) 05/08/2008
(73) Condor S.A. (BR/SC)
(74) Ernani Jose Lenate Guimaraes
Registro extinto a contar de 25/01/2013

(11) DI 6800569-5 Código 44 - Extinção - Art. 119 inciso III da LPI
(15) 05/08/2008
(73) Condor S.A. (BR/SC)
(74) Ernani Jose Lenate Guimaraes
Registro extinto a contar de 25/01/2013

(11) DI 6800571-7 Código 44 - Extinção - Art. 119 inciso III da LPI
(15) 05/08/2008
(73) Condor S.A. (BR/SC)
(74) Ernani Jose Lenate Guimaraes
Registro extinto a contar de 25/01/2013

(11) DI 6800573-3 Código 44 - Extinção - Art. 119 inciso III da LPI
(15) 05/08/2008
(73) Antonio Nicolielo Mendes (BR/SP)
(74) Tavares & Camargo Consultores Associados Ltda
Registro extinto a contar de 02/02/2013

(11) DI 6800574-1 Código 44 - Extinção - Art. 119 inciso III da LPI
(15) 05/08/2008
(73) Antonio Nicolielo Mendes (BR/SP)
(74) Tavares & Camargo Consultores Associados Ltda



Registro extinto a contar de 02/02/2013

(11) DI 6800575-0 Código 44 - Extinção - Art. 119 inciso III da LPI
(15) 05/08/2008
(73) Antonio Nicolielo Mendes (BR/SP)
(74) Tavares & Camargo Consultores Associados Ltda
Registro extinto a contar de 02/02/2013

(11) DI 6800577-6 Código 44 - Extinção - Art. 119 inciso III da LPI
(15) 05/08/2008
(73) Geraldo Jose Vancetto (BR/SP)
(74) Magister Marcas e Patentes S/C Ltda
Registro extinto a contar de 02/02/2013

(11) DI 6800584-9 Código 44 - Extinção - Art. 119 inciso III da LPI
(15) 12/08/2008
(73) 3M Innovative Properties Company (US)
(74) Alexandre Fukuda Yamashita
Registro extinto a contar de 07/02/2013

(11) DI 6800625-0 Código 44 - Extinção - Art. 119 inciso III da LPI
(15) 12/08/2008
(73) LG Electronics INC. (KR)
(74) TINOCO SOARES & FILHO LTDA
Registro extinto a contar de 08/02/2013

(11) DI 6800626-8 Código 44 - Extinção - Art. 119 inciso III da LPI
(15) 12/08/2008
(73) Sun Same Enterprises CO., Ltd (TW)
(74) TINOCO SOARES & FILHO LTDA
Registro extinto a contar de 08/02/2013

(11) DI 6800628-4 Código 44 - Extinção - Art. 119 inciso III da LPI
(15) 12/08/2008
(73) Marcio Donizeth de Souza (BR/SP)
(74) Interação Marcas e Patentes S/C Ltda
Registro extinto a contar de 08/02/2013

(11) DI 6800629-2 Código 44 - Extinção - Art. 119 inciso III da LPI
(15) 12/08/2008
(73) Regiane Aparecida Tezori Belo (BR/SP)
(74) Beerre Assessoria Empresarial Ltda
Registro extinto a contar de 08/02/2013



(11) DI 6800630-6	Código 44 - Extinção - Art. 119 inciso III da LPI (15) 28/10/2008 (73) Giovanni Garboni (BR/RJ) (74) Crimark Assessoria Empresarial Ltda. Registro extinto a contar de 30/01/2013
(11) DI 6800632-2	Código 44 - Extinção - Art. 119 inciso III da LPI (15) 12/08/2008 (73) Urias Francisco Cintra (BR/SP) (74) Beerre Assessoria Empresarial Ltda Registro extinto a contar de 30/01/2013
(11) DI 6800635-7	Código 44 - Extinção - Art. 119 inciso III da LPI (15) 19/08/2008 (73) Royal Appliance Manufacturing Company (US) (74) David do Nascimento Advogados Associados Registro extinto a contar de 30/01/2013
(11) DI 6800636-5	Código 44 - Extinção - Art. 119 inciso III da LPI (15) 19/08/2008 (73) Royal Appliance Manufacturing Company (US) (74) David do Nascimento Advogados Associados Registro extinto a contar de 30/01/2013
(11) DI 6800637-3	Código 44 - Extinção - Art. 119 inciso III da LPI (15) 04/11/2008 (73) Vicente Aparecido da Silva (BR/SP) (74) Excel Marcas e Patentes Ltda Registro extinto a contar de 26/02/2013
(11) DI 6800638-1	Código 44 - Extinção - Art. 119 inciso III da LPI (15) 12/08/2008 (73) Suprema Sayonara Plásticos e Reciclagens Ltda (BR/PB) (74) Simbolo Marcas e Patentes Ltda Registro extinto a contar de 26/02/2013
(11) DI 6800639-0	Código 44 - Extinção - Art. 119 inciso III da LPI (15) 12/08/2008 (73) Suprema Sayonara Plásticos e Reciclagens Ltda (BR/PB) (74) Simbolo Marcas e Patentes Ltda Registro extinto a contar de 26/02/2013
(11) DI 6800643-8	Código 44 - Extinção - Art. 119 inciso III da LPI (15) 12/08/2008



	(73) Loncin Industry CO., Ltd. (CN) (74) Alberto Luis Camelier da Silva Registro extinto a contar de 27/02/2013
(11) DI 6800645-4	Código 44 - Extinção - Art. 119 inciso III da LPI (15) 12/08/2008 (73) Loncin Industry CO., Ltd. (CN) (74) Alberto Luis Camelier da Silva Registro extinto a contar de 27/02/2013
(11) DI 6800647-0	Código 44 - Extinção - Art. 119 inciso III da LPI (15) 12/08/2008 (73) LG. Eletronics Inc. (KR) (74) David do Nascimento Advogados Associados. Registro extinto a contar de 23/02/2013
(11) DI 6800649-7	Código 44 - Extinção - Art. 119 inciso III da LPI (15) 28/10/2008 (73) Toyoyuki Kato (BR/SP) (74) Remarca Registro de Marcas e Patentes Ltda. Registro extinto a contar de 23/02/2013
(11) DI 6800650-0	Código 44 - Extinção - Art. 119 inciso III da LPI (15) 26/08/2008 (73) Armando Pragosa da Silva (BR/SP) (74) Luiz Rocco Filho - API : 01500 Registro extinto a contar de 23/02/2013
(11) DI 6800652-7	Código 44 - Extinção - Art. 119 inciso III da LPI (15) 12/08/2008 (73) 3m Innovative Properties Company (US) (74) Alexandre Fukuda Yamashita Registro extinto a contar de 23/02/2013
(11) DI 6800653-5	Código 44 - Extinção - Art. 119 inciso III da LPI (15) 18/11/2008 (73) Deusdete Fernandes dos Santos (BR/SP) (74) Algo Ass. Em Propriedade Intelectual Ltda. Registro extinto a contar de 22/02/2013
(11) DI 6800654-3	Código 44 - Extinção - Art. 119 inciso III da LPI (15) 12/08/2008 (73) Valdemir Zago (BR/PR) (74) Bicudo Marcas e Patentes S/C Ltda



Registro extinto a contar de 22/02/2013

(11) DI 6800656-0 Código 44 - Extinção - Art. 119 inciso III da LPI
(15) 28/10/2008
(73) Francisco Márcio de Macedo (BR/SP)
(74) José Edis Rodrigues
Registro extinto a contar de 21/02/2013

(11) DI 6800660-8 Código 44 - Extinção - Art. 119 inciso III da LPI
(15) 12/08/2008
(73) Thai Quang Nghia. (BR/SP)
(74) Cruzeiro/NewMarc Patentes e Marcas Ltda
Registro extinto a contar de 20/02/2013

(11) DI 6800661-6 Código 44 - Extinção - Art. 119 inciso III da LPI
(15) 10/02/2009
(73) Nukin do Brasil Comercial Ltda (BR/SP)
(74) Denise Maria Manzo
Registro extinto a contar de 20/02/2013

(11) DI 6800663-2 Código 44 - Extinção - Art. 119 inciso III da LPI
(15) 16/12/2008
(73) Fka Distributing Co. D/B/A Homedics, Inc. (US)
(74) David do Nascimento Advogados Associados.
Registro extinto a contar de 19/02/2013

(11) DI 6800667-5 Código 44 - Extinção - Art. 119 inciso III da LPI
(15) 12/08/2008
(73) Eveready Battery Company, Inc. (US)
(74) David do Nascimento Advogados Associados
Registro extinto a contar de 28/02/2013

(11) DI 6800668-3 Código 44 - Extinção - Art. 119 inciso III da LPI
(15) 12/08/2008
(73) Everedy Battery Company, INC. (US)
(74) DAVID DO NASCIMENTO ADVOGADOS ASSOCIADOS
Registro extinto a contar de 28/02/2013

(11) DI 6800676-4 Código 44 - Extinção - Art. 119 inciso III da LPI
(15) 28/10/2008
(73) Alon Shalev (BR/SP)
(74) Pezzuol & Associados Marcas e Patentes Ltda
Registro extinto a contar de 09/02/2013



(11) DI 6800677-2	Código 44 - Extinção - Art. 119 inciso III da LPI (15) 19/05/2009 (73) Metalúrgica Conflex Indústria e Comércio Ltda (BR/SP) (74) Marlene Manzoni Rodrigues Registro extinto a contar de 09/02/2013
(11) DI 6800685-3	Código 44 - Extinção - Art. 119 inciso III da LPI (15) 12/08/2008 (73) Felipe Roberto dos Santos (BR/SP) Registro extinto a contar de 14/02/2013
(11) DI 6800686-1	Código 44 - Extinção - Art. 119 inciso III da LPI (15) 12/08/2008 (73) Dafra da Amazônia indústria e Comércio de Motocicletas Ltda (BR/AM) (74) Cruzeiro/Newmarc Patentes e Marcas Ltda Registro extinto a contar de 15/02/2013
(11) DI 6800687-0	Código 44 - Extinção - Art. 119 inciso III da LPI (15) 12/08/2008 (73) Claudio José do Amaral (BR/MG) (74) Algo Assessoria em Propriedade Intelectual Ltda Registro extinto a contar de 15/02/2013
(11) DI 6800688-8	Código 44 - Extinção - Art. 119 inciso III da LPI (15) 28/10/2008 (73) Gil Eanes Gonçalves Maia (BR/PE) (74) Algo Assessoria em Propriedade Intelectual Ltda Registro extinto a contar de 15/02/2013
(11) DI 6800694-2	Código 44 - Extinção - Art. 119 inciso III da LPI (15) 28/10/2008 (73) Elcio Brigatto (BR/SP) Registro extinto a contar de 16/02/2013
(11) DI 6800695-0	Código 44 - Extinção - Art. 119 inciso III da LPI (15) 12/08/2008 (73) Elcio Brigatto (BR/SP) Registro extinto a contar de 16/02/2013
(11) DI 6800696-9	Código 44 - Extinção - Art. 119 inciso III da LPI (15) 12/08/2008 (73) Elcio Brigatto (BR/SP) Registro extinto a contar de 16/02/2013



(11) DI 6800697-7	Código 44 - Extinção - Art. 119 inciso III da LPI (15) 12/08/2008 (73) Loncin Industry CO., Ltd. (CN) (74) Alberto Luis Camelier da Silva Registro extinto a contar de 28/02/2013
(11) DI 6800699-3	Código 44 - Extinção - Art. 119 inciso III da LPI (15) 12/08/2008 (73) Márcio Barreto Menezes (BR/SP) Registro extinto a contar de 28/02/2013
(11) DI 6800714-0	Código 44 - Extinção - Art. 119 inciso III da LPI (15) 12/08/2008 (73) Peter Lee Kon Ting (BR/SP) (74) Luciana Esther de Arruda Registro extinto a contar de 01/03/2013
(11) DI 6800717-5	Código 44 - Extinção - Art. 119 inciso III da LPI (15) 12/08/2008 (73) PEDRO GOMES DA SILVA (BR/MG) (74) ALMIR CORRÊA DE LACERDA Registro extinto a contar de 01/03/2013
(11) DI 6800718-3	Código 44 - Extinção - Art. 119 inciso III da LPI (15) 12/08/2008 (73) PEDRO GOMES DA SILVA (BR/MG) (74) ALMIR CORRÊA DE LACERDA Registro extinto a contar de 01/03/2013
(11) DI 6800719-1	Código 44 - Extinção - Art. 119 inciso III da LPI (15) 12/08/2008 (73) PEDRO GOMES DA SILVA (BR/MG) (74) ALMIR CORRÊA DE LACERDA Registro extinto a contar de 01/03/2013
(11) DI 6800720-5	Código 44 - Extinção - Art. 119 inciso III da LPI (15) 12/08/2008 (73) PEDRO GOMES DA SILVA (BR/MG) (74) ALMIR CORRÊA DE LACERDA Registro extinto a contar de 01/03/2013
(11) DI 6800721-3	Código 44 - Extinção - Art. 119 inciso III da LPI (15) 12/08/2008 (73) ANTÔNIO EDILSON DA SILVEIRA (BR/MG)



(74) ALMIR CORRÊA DE LACERDA
Registro extinto a contar de 01/03/2013

(11) DI 6800722-1 Código 44 - Extinção - Art. 119 inciso III da LPI
(15) 12/08/2008
(73) VIANIR ANGONESE (BR/PR)
(74) MARCOS ANTONIO NUNES
Registro extinto a contar de 01/03/2013

(11) DI 6800723-0 Código 44 - Extinção - Art. 119 inciso III da LPI
(15) 12/08/2008
(73) VIANIR ANGONESE (BR/PR)
(74) MARCOS ANTONIO NUNES
Registro extinto a contar de 01/03/2013

(11) DI 6800724-8 Código 44 - Extinção - Art. 119 inciso III da LPI
(15) 12/08/2008
(73) VIANIR ANGONESE (BR/PR)
(74) MARCOS ANTONIO NUNES
Registro extinto a contar de 01/03/2013

(11) DI 6800725-6 Código 44 - Extinção - Art. 119 inciso III da LPI
(15) 02/09/2008
(73) VIANIR ANGONESE (BR/PR)
(74) MARCOS ANTONIO NUNES
Registro extinto a contar de 01/03/2013

(11) DI 6800726-4 Código 44 - Extinção - Art. 119 inciso III da LPI
(15) 19/08/2008
(73) AIRTON VARELLA (BR/SC)
(74) WANDERLEI CARDOSO
Registro extinto a contar de 01/03/2013

(11) DI 6800727-2 Código 44 - Extinção - Art. 119 inciso III da LPI
(15) 20/10/2009
(73) PAULO GIBIER PINHEIRO (BR/PR)
(74) ANTONIO CARLOS B. F. PIERUCCINI
Registro extinto a contar de 01/03/2013

(11) DI 6800730-2 Código 44 - Extinção - Art. 119 inciso III da LPI
(15) 19/08/2008
(73) JOSÉ LOPES AQUINO (BR/PR) ; PAULO CÉSAR PITTA (BR/PR)
(74) ROBERTO HUDSON DINIZ
Registro extinto a contar de 28/02/2013



(11) DI 6800731-0	Código 44 - Extinção - Art. 119 inciso III da LPI (15) 19/08/2008 (73) JOSÉ LOPES AQUINO (BR/PR) ; PAULO CÉSAR PITTA (BR/PR) (74) ROBERTO HUDSON DINIZ Registro extinto a contar de 28/02/2013
(11) DI 6800732-9	Código 44 - Extinção - Art. 119 inciso III da LPI (15) 19/08/2008 (73) JOSÉ LOPES AQUINO (BR/PR) ; PAULO CÉSAR PITTA (BR/PR) (74) ROBERTO HUDSON DINIZ Registro extinto a contar de 28/02/2013
(11) DI 6800733-7	Código 44 - Extinção - Art. 119 inciso III da LPI (15) 19/08/2008 (73) JOSÉ LOPES AQUINO (BR/PR) ; PAULO CÉSAR PITTA (BR/PR) (74) ROBERTO HUDSON DINIZ Registro extinto a contar de 28/02/2013
(11) DI 6800734-5	Código 44 - Extinção - Art. 119 inciso III da LPI (15) 19/08/2008 (73) JOSÉ LOPES AQUINO (BR/PR) ; PAULO CÉSAR PITTA (BR/PR) (74) ROBERTO HUDSON DINIZ Registro extinto a contar de 28/02/2013
(11) DI 6800735-3	Código 44 - Extinção - Art. 119 inciso III da LPI (15) 19/08/2008 (73) JOSÉ LOPES AQUINO (BR/PR) ; PAULO CÉSAR PITTA (BR/PR) (74) ROBERTO HUDSON DINIZ Registro extinto a contar de 28/02/2013
(11) DI 6800736-1	Código 44 - Extinção - Art. 119 inciso III da LPI (15) 19/08/2008 (73) GERALDO MANGELO RODRIGUES (BR/MG) (74) ANTÔNIO FERNANDO DE LACERDA Registro extinto a contar de 28/02/2013
(11) DI 6800737-0	Código 44 - Extinção - Art. 119 inciso III da LPI (15) 19/08/2008 (73) RODRIGO DANIEL DE ARAUJO (BR/MG) (74) LEONARDO ALEXANDRE DA SILVA Registro extinto a contar de 27/02/2013
(11) DI 6800738-8	Código 44 - Extinção - Art. 119 inciso III da LPI



(15) 28/10/2008
(73) GILDÁSIO JÚLIO DE OLIVEIRA (BR/GO)
(74) WAGNER JOSÉ DA SILVA
Registro extinto a contar de 27/02/2013

(11) DI 6800742-6 Código 44 - Extinção - Art. 119 inciso III da LPI
(15) 19/08/2008
(73) METALÚRGICA MEBER LTDA. (BR/RS)
(74) POLI & KAWSKI CONSULTORIA E ASSESSORIA EM MARCAS E PATENTES S/S
Registro extinto a contar de 26/02/2013

(11) DI 6800746-9 Código 44 - Extinção - Art. 119 inciso III da LPI
(15) 19/08/2008
(73) JOÃO ARMANDO SILVA MATIDA (BR/PR)
(74) ANTONIO CARLOS B. F. PIERUCCINI
Registro extinto a contar de 22/02/2013

(11) DI 6800749-3 Código 44 - Extinção - Art. 119 inciso III da LPI
(15) 19/08/2008
(73) BRÁULIO SOARES DE AZEVEDO (BR/MG)
(74) ANTÔNIO FERNANDO DE LACERDA
Registro extinto a contar de 22/02/2013

(11) DI 6800750-7 Código 44 - Extinção - Art. 119 inciso III da LPI
(15) 19/08/2008
(73) INDUSTRIA E COMERCIO DE MAQUINAS PERFECTA CURITIBA LTDA. (BR/PR)
(74) MARCOS AURÉLIO DE JESUS
Registro extinto a contar de 21/02/2013

(11) DI 6800753-1 Código 44 - Extinção - Art. 119 inciso III da LPI
(15) 19/08/2008
(73) GERALDO MAGELA CORRÊA (BR/MG)
(74) ALMIR CORRÊA DE LACERDA
Registro extinto a contar de 21/02/2013

(11) DI 6800754-0 Código 44 - Extinção - Art. 119 inciso III da LPI
(15) 19/08/2008
(73) CILMARA DUARTE COELHO BENTO (BR/MG)
(74) ALMIR CORRÊA DE LACERDA
Registro extinto a contar de 21/02/2013

(11) DI 6800755-8 Código 44 - Extinção - Art. 119 inciso III da LPI



	(15) 19/08/2008 (73) CILMARA DUARTE COELHO BENTO (BR/MG) (74) ALMIR CORRÊA DE LACERDA Registro extinto a contar de 21/02/2013
(11) DI 6800760-4	Código 44 - Extinção - Art. 119 inciso III da LPI (15) 06/01/2009 (73) ADELICIO MARTINS (BR/SC) (74) SANTA CRUZ CONSULTORIA EM MARCAS & PATENTES LTDA Registro extinto a contar de 08/03/2013
(11) DI 6800763-9	Código 44 - Extinção - Art. 119 inciso III da LPI (15) 19/08/2008 (73) IRINA LEITE SANTIAGO (BR/BA) (74) BRASNORTE MARCAS E PATENTES LTDA Registro extinto a contar de 08/03/2013
(11) DI 6800765-5	Código 44 - Extinção - Art. 119 inciso III da LPI (15) 19/08/2008 (73) CALÇADOS ANIGER LTDA (BR/RS) (74) PAP MARCAS E PATENTES LTDA Registro extinto a contar de 07/03/2013
(11) DI 6800766-3	Código 44 - Extinção - Art. 119 inciso III da LPI (15) 19/08/2008 (73) HAF & MAN MÓVEIS LTDA - EPP (BR/SC) (74) SANDRO WUNDERLICH Registro extinto a contar de 07/03/2013
(11) DI 6800767-1	Código 44 - Extinção - Art. 119 inciso III da LPI (15) 19/08/2008 (73) HAF & MAN MÓVEIS LTDA - EPP (BR/SC) (74) SANDRO WUNDERLICH Registro extinto a contar de 07/03/2013
(11) DI 6800769-8	Código 44 - Extinção - Art. 119 inciso III da LPI (15) 19/08/2008 (73) JOSÉ CARLOS FIN (BR/RS) (74) POLI & KAWSKI CONSULTORIA E ASSESSORIA EM MARCAS E PATENTES S/S LTDA. Registro extinto a contar de 06/03/2013
(11) DI 6800773-6	Código 44 - Extinção - Art. 119 inciso III da LPI (15) 19/08/2008



(73) LEONARDO LUIZ FIAMONCINI (BR/SC)

(74) EDEMAR S. ANTONINI

Registro extinto a contar de 01/03/2013

(11) DI 6800776-0

Código 44 - Extinção - Art. 119 inciso III da LPI

(15) 19/08/2008

(73) SM GESTÃO E NEGÓCIOS LTDA (BR/RS)

(74) MARIO DE ALMEIDA MARCAS E PATENTES LTDA

Registro extinto a contar de 05/03/2013

(11) DI 6800777-9

Código 44 - Extinção - Art. 119 inciso III da LPI

(15) 19/08/2008

(73) SM GESTÃO E NEGÓCIO LTDA (BR/RS)

(74) MARIO DE ALMEIDA MARCAS E PATENTES LTDA

Registro extinto a contar de 05/03/2013

(11) DI 6800780-9

Código 44 - Extinção - Art. 119 inciso III da LPI

(15) 28/04/2009

(73) ALEXANDRE RODRIGUES NUNES (BR/RS) ; GUSTAVO RODRIGUES NUNES (BR/RS)

Registro extinto a contar de 05/03/2013

(11) DI 6800781-7

Código 44 - Extinção - Art. 119 inciso III da LPI

(15) 28/04/2009

(73) GUSTAVO RODRIGUES NUNES (BR/RS) ; ALEXANDRE RODRIGUES NUNES (BR/RS)

Registro extinto a contar de 05/03/2013

(11) DI 6800785-0

Código 44 - Extinção - Art. 119 inciso III da LPI

(15) 26/08/2008

(73) PAULO ROBERTO VIEGAS DE MELLO (BR/RS)

(74) MARIO DE ALMEIDA MARCAS E PATENTES LTDA

Registro extinto a contar de 04/03/2013

(11) DI 6800786-8

Código 44 - Extinção - Art. 119 inciso III da LPI

(15) 26/08/2008

(73) Guido Donnamaria (BR/SP)

(74) Logos Marcas e Patentes S/S Ltda

Registro extinto a contar de 09/02/2013

(11) DI 6800787-6

Código 44 - Extinção - Art. 119 inciso III da LPI

(15) 11/11/2008

(73) DIEGO GIULIANO FILLIPI (BR/ES) ; CLEMENTE SARTÓRIO (BR/ES)

(74) WAGNER JOSÉ FAFÁ BORGES



Registro extinto a contar de 13/03/2013

(11) DI 6800788-4

Código 44 - Extinção - Art. 119 inciso III da LPI
(15) 26/08/2008
(73) GRENDENE S.A. (BR/CE)
(74) CUSTÓDIO DE ALMEIDA & CIA.
Registro extinto a contar de 13/03/2013

(11) DI 6800790-6

Código 44 - Extinção - Art. 119 inciso III da LPI
(15) 28/04/2009
(73) ALEXANDRE RODRIGUES NUNES (BR/RS) ; GUSTAVO RODRIGUES NUNES (BR/RS)
Registro extinto a contar de 12/03/2013

(11) DI 6800791-4

Código 44 - Extinção - Art. 119 inciso III da LPI
(15) 28/04/2009
(73) ALEXANDRE RODRIGUES NUNES (BR/RS) ; GUSTAVO RODRIGUES NUNES (BR/RS)
Registro extinto a contar de 12/03/2013

(11) DI 6800793-0

Código 44 - Extinção - Art. 119 inciso III da LPI
(15) 26/08/2008
(73) GEORGE JOSÉ MARTINS (BR/PE) ; CLAÚDIO SILVA MONTEIRO (BR/PE)
Registro extinto a contar de 07/03/2013

(11) DI 6800794-9

Código 44 - Extinção - Art. 119 inciso III da LPI
(15) 19/08/2008
(73) IRINA LEITE SANTIAGO (BR/BA)
(74) BRASNORTE MARCAS E PATENTES LTDA
Registro extinto a contar de 16/02/2013

(11) DI 6800795-7

Código 44 - Extinção - Art. 119 inciso III da LPI
(15) 26/08/2008
(73) CARMEM LÚCIA COUTINHO REGIS (BR/PE)
Registro extinto a contar de 11/03/2013

(11) DI 6800814-7

Código 44 - Extinção - Art. 119 inciso III da LPI
(15) 26/08/2008
(73) SEADIVE IMPORTAÇÃO E EXPORTAÇÃO DE MATERIAL ESPORTIVO LTDA. (BR/RJ)
(74) VIEIRA DE MELLO ADVOGADOS
Registro extinto a contar de 21/02/2013

(11) DI 6800829-5

Código 44 - Extinção - Art. 119 inciso III da LPI



	(15) 26/08/2008 (73) KONINKLIJKE PHILIPS ELECTRONICS N.V. (NL) (74) ALEXANDRE FERREIRA Registro extinto a contar de 21/02/2013
(11) DI 6800837-6	Código 44 - Extinção - Art. 119 inciso III da LPI (15) 26/08/2008 (73) ROMAPACK - RECICLAGEM TÉCNICA DE PLÁSTICOS LTDA (BR/SP) (74) AGUINALDO MOREIRA Registro extinto a contar de 22/02/2013
(11) DI 6800839-2	Código 44 - Extinção - Art. 119 inciso III da LPI (15) 11/11/2008 (73) CALÇADOS FERRACINI LTDA (BR/SP) (74) VILAGE MARCAS & PATENTES S/S LTDA Registro extinto a contar de 22/02/2013
(11) DI 6800842-2	Código 44 - Extinção - Art. 119 inciso III da LPI (15) 26/08/2008 (73) ROBERTO LINS DE MELO (BR/RJ) (74) CGM ASSESSORIA LTDA. Registro extinto a contar de 22/02/2013
(11) DI 6800847-3	Código 44 - Extinção - Art. 119 inciso III da LPI (15) 11/11/2008 (73) COLOR VISÃO DO BRASIL INDÚSTRIA ACRÍLICA LTDA (BR/SP) (74) SUL AMÉRICA MARCAS E PATENTES LTDA. Registro extinto a contar de 27/02/2013
(11) DI 6800850-3	Código 44 - Extinção - Art. 119 inciso III da LPI (15) 26/08/2008 (73) PAULO DE ALMEIDA RAMOS JÚNIOR (BR/RJ) Registro extinto a contar de 27/02/2013
(11) DI 6800851-1	Código 44 - Extinção - Art. 119 inciso III da LPI (15) 26/08/2008 (73) PAULO DE ALMEIDA RAMOS JÚNIOR (BR/RJ) Registro extinto a contar de 27/02/2013
(11) DI 6800852-0	Código 44 - Extinção - Art. 119 inciso III da LPI (15) 26/08/2008 (73) DART INDUSTRIES INC. (US) (74) MONSEN, LEONARDOS & CIA. Registro extinto a contar de 23/02/2013



(11) DI 6800871-6	Código 44 - Extinção - Art. 119 inciso III da LPI (15) 16/12/2008 (73) TOMTOM INTERNATIONAL B.V. (NL) (74) MOMSEN, LEONARDOS & CIA. Registro extinto a contar de 28/02/2013
(11) DI 6800884-8	Código 44 - Extinção - Art. 119 inciso III da LPI (15) 20/01/2009 (73) RALPH THOMAS PUETT, III (US) (74) MONTAURY PIMENTA, MACHADO & LIOCE Registro extinto a contar de 28/02/2013
(11) DI 6800887-2	Código 44 - Extinção - Art. 119 inciso III da LPI (15) 18/11/2008 (73) QUATERNION INVESTMENTS LLC (US) (74) DANNEMANN, SIEMSEN, BIGLER & IPANEMA MOREIRA Registro extinto a contar de 01/03/2013
(11) DI 6800895-3	Código 44 - Extinção - Art. 119 inciso III da LPI (15) 26/08/2008 (73) NEW BALANCE ATHLETIC SHOE, INC. (US) (74) NELLIE ANNE DANIEL-SHORES Registro extinto a contar de 07/03/2013
(11) DI 6800905-4	Código 44 - Extinção - Art. 119 inciso III da LPI (15) 08/09/2009 (73) LOURIVAL SERRATE DA SILVA (BR/SP) (74) VILAGE MARCAS & PATENTES S/S LTDA Registro extinto a contar de 04/03/2013
(11) DI 6800906-2	Código 44 - Extinção - Art. 119 inciso III da LPI (15) 08/09/2009 (73) LIDER ALIMENTOS DO BRASIL LTDA (BR/SP) (74) VILAGE MARCAS E PATENTES S/S LTDA Registro extinto a contar de 04/03/2013
(11) DI 6800908-9	Código 44 - Extinção - Art. 119 inciso III da LPI (15) 26/08/2008 (73) KENZO (FR) (74) MOMSEN, LEONARDOS & CIA. Registro extinto a contar de 05/03/2013
(11) DI 6800909-7	Código 44 - Extinção - Art. 119 inciso III da LPI



	(15) 26/08/2008 (73) SONY ERICSON MOBILE COMMUNICATIONS AB (SE) (74) MOMSEN, LEONARDOS & CIA. Registro extinto a contar de 05/03/2013
(11) DI 6800912-7	Código 44 - Extinção - Art. 119 inciso III da LPI (15) 26/08/2008 (73) FERPLAST IND. E COM. DE PEÇAS PLAST. E FERRAMENTAIS LTDA (BR/SP) (74) CITY PATENTES E MARCAS LTDA. Registro extinto a contar de 05/03/2013
(11) DI 6800915-1	Código 44 - Extinção - Art. 119 inciso III da LPI (15) 26/08/2008 (73) SONY ERICSSON MOBILE COMMUNICATIONS AB (SE) (74) MOMSEN, LEONARDOS & CIA. Registro extinto a contar de 06/03/2013
(11) DI 6800920-8	Código 44 - Extinção - Art. 119 inciso III da LPI (15) 08/09/2009 (73) RENATO VIEIRA BIANCO (BR/PR) (74) ANTÔNIO BUIAR Registro extinto a contar de 26/03/2013
(11) DI 6800921-6	Código 44 - Extinção - Art. 119 inciso III da LPI (15) 06/01/2009 (73) TRAMONTINI IMPLEMENTOS AGRÍCOLAS LTDA (BR/RS) (74) MARIO DE ALMEIDA MARCAS E PATENTES LTDA Registro extinto a contar de 25/03/2013
(11) DI 6800922-4	Código 44 - Extinção - Art. 119 inciso III da LPI (15) 26/08/2008 (73) GRENDENE S.A. (BR/CE) (74) CUSTÓDIO DE ALMEIDA & CIA. Registro extinto a contar de 25/03/2013
(11) DI 6800923-2	Código 44 - Extinção - Art. 119 inciso III da LPI (15) 26/08/2008 (73) NEUSA KAEZALA MACHADO (BR/RS) (74) ROBERTO PARDELHAS DE BARCELLOS Registro extinto a contar de 21/03/2013
(11) DI 6800925-9	Código 44 - Extinção - Art. 119 inciso III da LPI (15) 26/08/2008



(73) NEUSA KAEZALA MACHADO (BR/RS)
(74) NORBERTO PARDELHAS DE BARCELLOS
Registro extinto a contar de 21/03/2013

(11) DI 6800927-5 Código 44 - Extinção - Art. 119 inciso III da LPI
(15) 16/12/2008
(73) JEFERSON MARTINS CORREA (BR/MG)
(74) LEONARDO ALEXANDRE DA SILVA
Registro extinto a contar de 20/03/2013

(11) DI 6800928-3 Código 44 - Extinção - Art. 119 inciso III da LPI
(15) 08/09/2009
(73) GILBERTO COSTA (BR/RS)
(74) LUIZ ALBERTO ROSENSTENGEL
Registro extinto a contar de 20/03/2013

(11) DI 6800929-1 Código 44 - Extinção - Art. 119 inciso III da LPI
(15) 26/08/2008
(73) TOYAMA DO BRASIL MÁQUINAS LTDA (BR/PR)
(74) CARLOS EDUARDO LEME DE JESUS
Registro extinto a contar de 20/03/2013

(11) DI 6800930-5 Código 44 - Extinção - Art. 119 inciso III da LPI
(15) 26/08/2008
(73) RODINEI LONGHINOTI (BR/SC) ; PEDRO CARLOS SALLES PITTHAN
FILHOS (BR/SC)
(74) CARLO ANDREAS DALCANALE
Registro extinto a contar de 19/03/2013

(11) DI 6800934-8 Código 44 - Extinção - Art. 119 inciso III da LPI
(15) 02/09/2008
(73) PAULO ANTONIO DA COSTA (BR/RS)
(74) JOSÉ ANTONIO BUMBEL
Registro extinto a contar de 18/03/2013

(11) DI 6800936-4 Código 44 - Extinção - Art. 119 inciso III da LPI
(15) 30/12/2008
(73) RMBPACK MÁQUINAS E EMBALAGENS LTDA. ME (BR/PR)
(74) SENIOR'S MARCAS E PATENTES LTDA
Registro extinto a contar de 18/03/2013

(11) DI 6800937-2 Código 44 - Extinção - Art. 119 inciso III da LPI
(15) 04/11/2008
(73) CLEBER LUIS DA RE (BR/RS)



(74) IDEA MARCAS E PATENTES LTDA
Registro extinto a contar de 15/03/2013

(11) DI 6800938-0

Código 44 - Extinção - Art. 119 inciso III da LPI
(15) 04/11/2008
(73) CLEBER LUIS DA RE (BR/RS)
(74) IDEA MARCAS E PATENTES LTDA
Registro extinto a contar de 15/03/2013

(11) DI 6800939-9

Código 44 - Extinção - Art. 119 inciso III da LPI
(15) 04/11/2008
(73) CLEBER LUIS DA RE (BR/RS)
(74) IDEA MARCAS E PATENTES LTDA
Registro extinto a contar de 15/03/2013

(11) DI 6801077-0

Código 44 - Extinção - Art. 119 inciso III da LPI
(15) 09/09/2008
(73) Ricardo Gracia (BR/SP)
(74) Beerre Assessoria Empresarial Ltda
Registro extinto a contar de 11/03/2013

(11) DI 6801079-6

Código 44 - Extinção - Art. 119 inciso III da LPI
(15) 11/11/2008
(73) Gilberto de Lima Ramos (BR/SP)
(74) Ana Paula Mazzei Dos Santos Leite
Registro extinto a contar de 08/03/2013

(11) DI 6902977-6

Código 44 - Extinção - Art. 119 inciso III da LPI
(15) 01/03/2011
(73) Caprimar Locação de Pisos, Carpetes e Forrações Ltda (BR/SP)
(74) NELSON IVAN ARNALDO IBAÑEZ FAUNDEZ
Registro extinto a contar de 05/08/2014.



Código 46 - Prorrogação

Prorrogada a vigência do registro de desenho industrial por solicitação do titular.

(11) DI 6504904-7

Código 46 - Prorrogação

(22) 28/12/2005

(15) 21/03/2006

(45) 21/03/2006

(54) CONFIGURAÇÃO APLICADA EM PINO PARA IMPLANTES DENTÁRIOS

(73) SIDIVAL DIAS (BR/SP)

(72) Sidival Dias

(74) Silva & Guimaraes Marcas e Patentes Ltda

Registro prorrogado de 29/12/2015 até 28/12/2020.

(11) DI 6700294-3

Código 46 - Prorrogação

(22) 08/01/2007

(15) 17/07/2007

(45) 17/07/2007

(54) CONFIGURAÇÃO APLICADA EM APARELHO PARA REALIZAÇÃO DE EXERCÍCIOS FÍSICOS

(73) Brudden Equipamentos Ltda (BR/SP)

(72) Takashi Nishimura

(74) Osmar Sanches Bracciali

Registro prorrogado de 09/01/2017 a 08/01/2022.

(11) DI 6700295-1

Código 46 - Prorrogação

(22) 08/01/2007

(15) 17/07/2007

(45) 17/07/2007

(54) CONFIGURAÇÃO APLICADA EM APARELHO PARA SIMULAÇÃO DE CAMINHADA

(73) Brudden Equipamentos Ltda (BR/SP)

(72) Takashi Nishimura

(74) Osmar Sanches Bracciali

Registro prorrogado de 09/01/2017 a 08/01/2022.

(11) DI 6803817-8

Código 46 - Prorrogação

(22) 01/09/2008

(15) 22/09/2009

(45) 22/09/2009

(54) CONFIGURAÇÃO APLICADA EM BANDA DE RODAGEM DE PNEUMÁTICO

(73) COMPAGNIE GENERALE DES ETABLISSEMENTS MICHELIN (FR)



(72) Jean-François Parmentier
(74) GUERRA PROPRIEDADE INDUSTRIAL
Prorrogado de 02/09/2018 a 01/09/2023 (3º Período).

(11) DI 6803891-7 Código 46 - Prorrogação
(22) 02/09/2008
(15) 20/10/2009
(45) 20/10/2009
(54) CONFIGURAÇÃO APLICADA EM TECLA
(73) Nivaldo da Silva (BR/SP)
(72) Nivaldo da Silva
(74) JOSÉ EDIS RODRIGUES
Prorrogado de 03/09/2018 a 02/09/2023 (3º Período).

(11) DI 6803917-4 Código 46 - Prorrogação
(22) 02/09/2008
(15) 13/10/2009
(45) 13/10/2009
(54) CONFIGURAÇÃO ORNAMENTAL APLICADA A BRINQUEDO EM FORMA DE VEÍCULO TIPO BETONEIRA
(73) EDSON ROBERTO LAURENTI JR (BR/SP)
(72) EDSON ROBERTO LAURENTI JR
(74) SERGIO SALVADOR FUMO
Prorrogado de 03/09/2018 a 02/09/2023 (3º Período).

(11) DI 6803918-2 Código 46 - Prorrogação
(22) 02/09/2008
(15) 09/03/2010
(45) 09/03/2010
(54) CONFIGURAÇÃO ORNAMENTAL APLICADA A BRINQUEDO EM FORMA DE BULE
(73) EDSON ROBERTO LAURENTI JR (BR/SP)
(72) EDSON ROBERTO LAURENTI JR
(74) SERGIO SALVADOR FUMO
Prorrogado de 03/09/2018 a 02/09/2023 (3º Período).

(11) DI 6803919-0 Código 46 - Prorrogação
(22) 02/09/2008
(15) 22/09/2009
(45) 22/09/2009
(54) CONFIGURAÇÃO ORNAMENTAL APLICADA A BRINQUEDO EM FORMA DE PAINEL DE PRESSÃO
(73) EDSON ROBERTO LAURENTI JR (BR/SP)
(72) EDSON ROBERTO LAURENTI JR



(74) SERGIO SALVADOR FUMO
Prorrogado de 03/09/2018 a 02/09/2023 (3º Período).

(11) DI 6803920-4

Código 46 - Prorrogação
(22) 02/09/2008
(15) 22/09/2009
(45) 22/09/2009
(54) CONFIGURAÇÃO INTRODUZIDA EM ESPELHO
(73) Nivaldo da Silva (BR/SP)
(72) Nivaldo da Silva
(74) JOSÉ EDIS RODRIGUES
Prorrogado de 03/09/2018 a 02/09/2023 (3º Período).

(11) DI 6803926-3

Código 46 - Prorrogação
(22) 02/09/2008
(15) 22/09/2009
(45) 22/09/2009
(54) CONFIGURAÇÃO APLICADA A INSTRUMENTO DE ESCRITA
(73) Stilolinea S.R.L (IT)
(72) Fulvio Avenatti
(74) ADVOCACIA PIETRO ARIBONI S/C
Prorrogado de 03/09/2018 a 02/09/2023 (3º Período).

(11) DI 6803955-7

Código 46 - Prorrogação
(22) 10/09/2008
(15) 22/09/2009
(45) 22/09/2009
(54) CONFIGURAÇÃO APLICADA EM CAIXA ELÉTRICA
(73) Legrand France e Legrand SNC (FR)
(72) Florent Glenisson; Philippe Blanc-Tailleur; Daniele Testa
(74) Momsem, Leonardos & Cia
Prorrogado de 11/09/2018 a 10/09/2023 (3º Período).

(11) DI 6803957-3

Código 46 - Prorrogação
(22) 10/09/2008
(15) 22/09/2009
(45) 22/09/2009
(54) CONFIGURAÇÃO APLICADA EM CAIXA ELÉTRICA
(73) Legrand France e Legrand SNC (FR)
(72) Florent Glenisson; Philippe Blanc-Tailleur; Daniele Testa
(74) Momsen, Leonardos & Cia
Prorrogado de 11/09/2018 a 10/09/2023 (3º Período).

(11) DI 6803999-9

Código 46 - Prorrogação

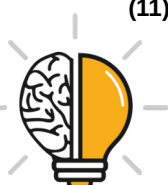

(22) 11/09/2008
(15) 22/09/2009
(45) 22/09/2009
(54) CONFIGURAÇÃO APLICADA EM TAMPA DISPENSADORA.
(73) SEAQUIST CLOSURES EMBALAGENS LTDA (BR/SP)
(72) DIRCEU MOREIRA DIAS
(74) SÍMBOLO MARCAS E PATENTES LTDA.
Prorrogado de 12/09/2018 a 11/09/2023 (3º Período).

(11) DI 6804030-0

Código 46 - Prorrogação
(22) 16/09/2008
(15) 29/09/2009
(45) 29/09/2009
(54) CONFIGURAÇÃO APLICADA EM EMBALAGEM
(73) UNILEVER N.V. (NL)
(72) JOACHIM DREIER; STEFANO TROMBETTA; LUCIENE PIERIN
(74) ARTUR FRANCISCO SCHAAL
Prorrogado de 17/09/2018 a 16/09/2023 (3º Período).

(11) DI 6804041-5

Código 46 - Prorrogação
(22) 16/09/2008
(15) 29/09/2009
(45) 29/09/2009
(54) CONFIGURAÇÃO APLICADA EM EMBALAGEM
(73) UNILEVER N.V. (NL)
(72) JOACHIM DREIER; Luciene Pierin; STEFANO TROMBETTA
(74) ARTUR FRANCISCO SCHAAL
Prorrogado de 17/09/2018 a 16/09/2023 (3º Período).

(11) DI 6804042-3

Código 46 - Prorrogação
(22) 16/09/2008
(15) 29/09/2009
(45) 29/09/2009
(54) CONFIGURAÇÃO APLICADA EM EMBALAGEM
(73) UNILEVER N.V. (NL)
(72) Joachim Dreier; Luciene Pierin; Stefano Trombetta
(74) ARTUR FRANCISCO SCHAAL
Prorrogado de 17/09/2018 a 16/09/2023 (3º Período).

(11) DI 6804073-2

Código 46 - Prorrogação
(22) 15/09/2008
(15) 13/10/2009
(45) 13/10/2009
(54) CONFIGURAÇÃO ORNAMENTAL APLICADA EM TAMPA DE RECIPIENTE



(73) NSF Administração e Participações Ltda (BR/RS)
(72) Adelino Miotti
(74) Capella & Veloso Associados Ltda
Prorrogado de 16/09/2018 a 15/09/2023 (3º Período).

(11) DI 6804078-4

Código 46 - Prorrogação
(22) 12/09/2008
(15) 29/09/2009
(45) 29/09/2009
(54) CONFIGURAÇÃO APLICADA EM PRENSA PARA CALÇADOS
(73) Máquinas Sazi Ltda (BR/RS)
(72) Antônio Patrício Zini
(74) Custódio de Almeida & Cia
Prorrogado de 13/09/2018 a 12/09/2023 (3º Período).

(11) DI 6804079-2

Código 46 - Prorrogação
(22) 12/09/2008
(15) 29/09/2009
(45) 29/09/2009
(54) CONFIGURAÇÃO APLICADA EM PRENSA PARA CALÇADOS
(73) Máquinas Sazi Ltda (BR/RS)
(72) Antônio Patrício Zini
(74) Custódio de Almeida & Cia
Prorrogado de 13/09/2018 a 12/09/2023 (3º Período).

(11) DI 6804080-6

Código 46 - Prorrogação
(22) 12/09/2008
(15) 29/09/2009
(45) 29/09/2009
(54) CONFIGURAÇÃO APLICADA EM ESCOVA ROTATIVA
(73) Clovis de Macedo (BR/RS) ; Erlon Antonio Wanti (BR/RS)
(72) Clovis de Macedo
(74) Patricia Payeras Suman
Prorrogado de 13/09/2018 a 12/09/2023 (3º Período).

(11) DI 6804113-6

Código 46 - Prorrogação
(22) 23/09/2008
(15) 13/10/2009
(45) 13/10/2009
(54) CONFIGURAÇÃO APLICADA EM FECHO PARA EMBALAGEM
(73) Obrist Closures Switzerland Gmbh (CH)
(72) Fabrice Guerin
(74) Momsen, Leonardos & CIA.
Prorrogado de 24/09/2018 a 23/09/2023 (3º Período).



(11) DI 6804160-8	Código 46 - Prorrogação (22) 23/09/2008 (15) 28/12/2010 (45) 28/12/2010 (54) CONFIGURAÇÃO APLICADA EM EMBALAGEM PLÁSTICA COM ALÇA DE TRANSPORTE (73) CANGURU PLÁSTICOS LTDA. (BR/SC) (72) Jeferson Luiz Anzanello (74) Marcos Aurélio de Jesus Prorrogado de 24/09/2018 a 23/09/2023 (3º Período).
(11) DI 6804203-5	Código 46 - Prorrogação (22) 25/09/2008 (15) 29/09/2009 (45) 29/09/2009 (54) FONE DE CABEÇA PARA COMUNICAÇÃO (73) Plantronics, Inc (US) (72) Soohyun Ham; Youenn Colin; Derek Loh; James Tsai; Jonah Becker (74) Nellie Anne Daniel-shores Prorrogado de 26/09/2018 a 25/09/2023 (3º Período).
(11) DI 6804204-3	Código 46 - Prorrogação (22) 25/09/2008 (15) 29/09/2009 (45) 29/09/2009 (54) HASTE DE MICROFONE PARA FONE DE CABEÇA PARA COMUNICAÇÃO (73) Plantronics, Inc (US) (72) Soohyun Ham; Youenn Colin; Derek Loh; James Tsai; Jonah Becker (74) Nellie Anne Daniel-shores Prorrogado de 26/09/2018 a 25/09/2023 (3º Período).
(11) DI 6804235-3	Código 46 - Prorrogação (22) 26/09/2008 (15) 29/09/2009 (45) 29/09/2009 (54) CONFIGURAÇÃO APLICADA EM BOLA PARA ESPORTES (73) Molten Corporation (JP) (72) TSUNEO HIRATA; RYO KURAHASHI; RYO INABAYASHI (74) DAVID DO NASCIMENTO ADVOGADOS ASSOCIADOS Prorrogado de 27/09/2018 a 26/09/2023 (3º Período).
(11) DI 6804238-8	Código 46 - Prorrogação (22) 25/09/2008



(15) 29/09/2009
(45) 29/09/2009
(54) CONFIGURAÇÃO APLICADA EM ELO PARA CORRENTE
(73) Hermes Sellier (FR)
(72) PIERRE HARDY
(74) ARTUR FRANCISCO SCHAAL
Prorrogado de 26/09/2018 a 25/09/2023 (3º Período).

(11) DI 6804239-6

Código 46 - Prorrogação
(22) 25/09/2008
(15) 29/09/2009
(45) 29/09/2009
(54) CONFIGURAÇÃO APLICADA EM ANEL
(73) Hermes Sellier (FR)
(72) PIERRE HARDY
(74) ARTUR FRANCISCO SCHAAL
Prorrogado de 26/09/2018 a 25/09/2023 (3º Período).

(11) DI 6804240-0

Código 46 - Prorrogação
(22) 25/09/2008
(15) 29/09/2009
(45) 29/09/2009
(54) CONFIGURAÇÃO APLICADA EM PULSEIRA
(73) Hermes Sellier (FR)
(72) PIERRE HARDY
(74) ARTUR FRANCISCO SCHAAL
Prorrogado de 26/09/2018 a 25/09/2023 (3º Período).

(11) DI 6804241-8

Código 46 - Prorrogação
(22) 25/09/2008
(15) 06/10/2009
(45) 06/10/2009
(54) CONFIGURAÇÃO APLICADA EM ELOS PARA CORRENTES
(73) Hermes Sellier (FR)
(72) PIERRE HARDY
(74) ARTUR FRANCISCO SCHAAL
Prorrogado de 26/09/2018 a 25/09/2023 (3º Período).

(11) DI 6804244-2

Código 46 - Prorrogação
(22) 25/09/2008
(15) 06/10/2009
(45) 06/10/2009
(54) CONFIGURAÇÃO APLICADA EM ANEL
(73) Hermes Sellier (FR)



(72) PIERRE HARDY
(74) ARTUR FRANCISCO SCHAAL
Prorrogado de 26/09/2018 a 25/09/2023 (3º Período).

(11) DI 6804245-0 Código 46 - Prorrogação
(22) 25/09/2008
(15) 06/10/2009
(45) 06/10/2009
(54) CONFIGURAÇÃO APLICADA EM ELOS PARA CORRENTE
(73) Hermes Sellier (FR)
(72) PIERRE HARDY
Prorrogado de 26/09/2018 a 25/09/2023 (3º Período).

(11) DI 6804246-9 Código 46 - Prorrogação
(22) 25/09/2008
(15) 06/10/2009
(45) 06/10/2009
(54) CONFIGURAÇÃO APLICADA EM ELO PARA CORRENTE
(73) Hermes Sellier (FR)
(72) PIERRE HARDY
(74) ARTUR FRANCISCO SCHAAL
Prorrogado de 26/09/2018 a 25/09/2023 (3º Período).

(11) DI 6804253-1 Código 46 - Prorrogação
(22) 25/09/2008
(15) 06/10/2009
(45) 06/10/2009
(54) CONFIGURAÇÃO APLICADA EM PULSEIRA
(73) Hermes Sellier (FR)
(72) PIERRE HARDY
(74) ARTUR FRANCISCO SCHAAL
Prorrogado de 26/09/2018 a 25/09/2023 (3º Período).

(11) DI 6804254-0 Código 46 - Prorrogação
(22) 25/09/2008
(15) 06/10/2009
(45) 06/10/2009
(54) CONFIGURAÇÃO APLICADA EM ELO PARA CORRENTE
(73) Hermes Sellier (FR)
(72) PIERRE HARDY
(74) ARTUR FRANCISCO SCHAAL
Prorrogado de 26/09/2018 a 25/09/2023 (3º Período).

(11) DI 6804260-4 Código 46 - Prorrogação

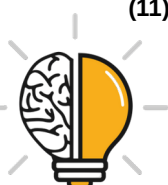

(22) 26/09/2008
(15) 06/10/2009
(45) 06/10/2009
(54) CONFIGURAÇÃO APLICADA EM BANDA DE RODAGEM DE PNEUMÁTICO
(73) COMPAGNIE GENERALE DES ETABLISSEMENTS MICHELIN (FR)
(72) Eric Arthur Debenedittis; Mathieu Vandaele
(74) GUERRA PROPRIEDADE INDUSTRIAL
Prorrogado de 27/09/2018 a 26/09/2023 (3º Período).

(11) DI 6804261-2

Código 46 - Prorrogação
(22) 26/09/2008
(15) 06/10/2009
(45) 06/10/2009
(54) CONFIGURAÇÃO APLICADA EM BANDA DE RODAGEM DE PNEUMÁTICO
(73) COMPAGNIE GENERALE DES ETABLISSEMENTS MICHELIN (FR)
(72) Eric Arthur Debenedittis; Mathieu Vandaele
(74) GUERRA PROPRIEDADE INDUSTRIAL
Prorrogado de 27/09/2018 a 26/09/2023 (3º Período).

(11) DI 6804264-7

Código 46 - Prorrogação
(22) 26/09/2008
(15) 29/09/2009
(45) 29/09/2009
(54) CONFIGURAÇÃO APLICADA EM PNEUMÁTICO
(73) COMPAGNIE GENERALE DES ETABLISSEMENTS MICHELIN (FR)
(72) Julien Metzger
(74) GUERRA PROPRIEDADE INDUSTRIAL
Prorrogado de 27/09/2018 a 26/09/2023 (3º Período).

(11) DI 6804266-3

Código 46 - Prorrogação
(22) 26/09/2008
(15) 01/09/2009
(45) 01/09/2009
(54) CONFIGURAÇÃO APLICADA EM LACRE PROTETIVO PARA UTILIZAÇÃO EM LATAS ACONDICIONADORAS DE BEBIDAS OU AFINS
(73) CBE - Companhia Brasileiras de Embalagens S/A (BR/SP) ; CBE - Companhia Brasileiras de Embalagens S/A (BR/SP)
(72) Jacques Pontes
(74) Dannemann, Siemsen, Bigler & Ipanema Moreira
Prorrogado de 27/09/2018 a 26/09/2023 (3º Período).

(11) DI 6804275-2

Código 46 - Prorrogação

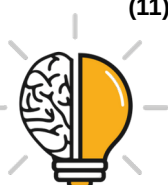

(22) 29/09/2008
(15) 29/09/2009
(45) 29/09/2009
(54) CONFIGURAÇÃO APLICADA A FONE DE CABEÇA
(73) Plantronics, Inc. (US)
(72) Soohyun Ham; Youenn Colin; Derek Loh; James Tsai; Jonah Becker
(74) Nellie Anne Daniel-Shores
Prorrogado de 30/09/2018 a 29/09/2023 (3º Período).

(11) DI 6804280-9

Código 46 - Prorrogação
(22) 29/09/2008
(15) 13/10/2009
(45) 13/10/2009
(54) CONFIGURAÇÃO APLICADA EM RELÓGIO DE PULSO
(73) BULGARI HORLOGERIE S.A (CH)
(72) Paolo Bulgari
(74) ARTUR FRANCISCO SCHAAL
Prorrogado de 30/09/2018 a 29/09/2023 (3º Período).

(11) DI 6804303-1

Código 46 - Prorrogação
(22) 30/09/2008
(15) 06/10/2009
(45) 06/10/2009
(54) CONFIGURAÇÃO APLICADA A BANDA DE RODAGEM
(73) BRIDGESTONE AMERICAS TIRE OPERATIONS, LLC (US)
(72) JAMES G. GUSPODIN; Scott H. Smith
(74) Dannemann, Siemsen, Bigler & Ipanema Moreira
Prorrogado de 01/10/2018 a 30/09/2023 (3º Período).

(11) DI 6804313-9

Código 46 - Prorrogação
(22) 02/10/2008
(15) 20/10/2009
(45) 20/10/2009
(54) CONFIGURAÇÃO APLICADA EM CADEIRA
(73) Fast S.P.A (IT)
(72) Stéfano Levrangi
(74) Wettor Bureau de Apoio Emp. S/C Ltda
Prorrogado de 03/10/2018 a 02/10/2023 (3º Período).

(11) DI 6804341-4

Código 46 - Prorrogação
(22) 02/10/2008
(15) 06/10/2009
(45) 06/10/2009
(54) CONFIGURAÇÃO APLICADA EM GABINETE DE IMPRESSORA



(73) Videojet Technologies, INC. (US)
(72) Ammar Lecheheb; Jerzy Zaba; Matthew Tomlin; Ian Fost; Trevor Lye
(74) Momsen, Leonardos & Cia
Prorrogado de 03/10/2018 a 02/10/2023 (3º Período).

(11) DI 6804342-2

Código 46 - Prorrogação
(22) 02/10/2008
(15) 06/10/2009
(45) 06/10/2009
(54) CONFIGURAÇÃO APLICADA EM MÓDULO DE IMPRESSORA
(73) Videojet Technologies, INC. (US)
(72) Ammar Lecheheb; Jerzy Zaba; Matthew Tomlin; Ian Fost; Trevor Lye
(74) Momsen, Leonardos & Cia
Prorrogado de 03/10/2018 a 02/10/2023 (3º Período).

(11) DI 6804343-0

Código 46 - Prorrogação
(22) 02/10/2008
(15) 06/10/2009
(45) 06/10/2009
(54) CONFIGURAÇÃO APLICADA EM DISPOSITIVO ELETRÔNICO
(73) Apple Inc. (US)
(72) Bartley K. Andre; Daniel J. Coster; Daniele De Iulii; Richard P. Howarth; Jonathan P. Ive; Steve Jobs; Ducan Robert Kerr; Shin Nishibori; Matthew Dean Rohrbach; Peter Russell-Clarke; Douglas B. Satzger; Christopher J. Stringer; Eugene Antony Whang; Rico Zorkendorfer
(74) Momsen, Leonardos & Cia
Prorrogado de 03/10/2018 a 02/10/2023 (3º Período).

(11) DI 6804345-7

Código 46 - Prorrogação
(22) 03/10/2008
(15) 06/10/2009
(45) 06/10/2009
(54) CONFIGURAÇÃO APLICADA EM TREMPE
(73) Aktiebolaget Electrolux (SE)
(72) Scott King; Lyndon Craig; Lars Erikson; Carlo Rossi; Stephen Wise
(74) Momsen, Leonardos & Cia
Prorrogado de 04/10/2018 a 03/10/2023 (3º Período).

(11) DI 6804346-5

Código 46 - Prorrogação
(22) 03/10/2008
(15) 09/02/2010
(45) 09/02/2010
(54) CONFIGURAÇÃO APLICADA A CONJUNTO DE PEÇAS PARA PARÁ-CHOQUE



(73) Scania CV AB (SE)
(72) Xavier Carreras-Castro; Kristofer Hansén; Christian Henriksen; Ingemar Nyman
(74) Alexandre Ferreira
Prorrogado de 04/10/2018 a 03/10/2023 (3º Período).

(11) DI 6804349-0

Código 46 - Prorrogação
(22) 03/10/2008
(15) 09/02/2010
(45) 09/02/2010
(54) CONFIGURAÇÃO APLICADA EM ARMAÇÃO PARA ÓCULOS
(73) JR Adamver Industria e Comércio de Produtos Óticos Ltda (BR/SC)
(72) Javier Marcelo Rusansky
(74) Felipe Luis Iser de Meirelles
Prorrogado de 04/10/2018 a 03/10/2023 (3º Período).

(11) DI 6804365-1

Código 46 - Prorrogação
(22) 06/10/2008
(15) 04/01/2011
(45) 04/01/2011
(54) CONFIGURAÇÃO APLICADA A SAIA LATERAL
(73) Scania CV AB (SE)
(72) Magnus Andersson
(74) Nellie Anne Daniel-Shores
Prorrogado de 07/10/2018 a 06/10/2023 (3º Período).

(11) DI 6804366-0

Código 46 - Prorrogação
(22) 06/10/2008
(15) 17/02/2010
(45) 17/02/2010
(54) CONFIGURAÇÃO APLICADA A UM BOTÃO DE ROLAGEM PARA UMA UNIDADE DE CONTROLE DE PASSAGEIRO
(73) Lufthansa Technik AG (DE)
(72) Andrew Muirhead; Timo Wietzke
(74) Orlando de Souza
Prorrogado de 07/10/2018 a 06/10/2023 (3º Período).

(11) DI 6804374-0

Código 46 - Prorrogação
(22) 07/10/2008
(15) 13/04/2010
(45) 13/04/2010
(54) CONFIGURAÇÃO APLICADA EM ANEL DE VEDAÇÃO
(73) ALUMINIO FULGOR LTDA (BR/SP)
(72) Nerel Colombo



(74) PICOSSE E CALABRESE ADVOGADOS ASSOCIADOS
Prorrogado de 08/10/2018 a 07/10/2023 (3º Período).

(11) DI 6804390-2

Código 46 - Prorrogação
(22) 01/09/2008
(15) 06/10/2009
(45) 06/10/2009
(54) DISPOSITIVO DE TERMINAÇÃO PARA FIOS DE CERCAS E GRADES
(73) Gripple Limited (GB)
(72) Neil Clarke
(74) Matos e Associados - Advogados
Prorrogado de 02/09/2018 a 01/09/2023 (3º Período).

(11) DI 6804397-0

Código 46 - Prorrogação
(22) 08/10/2008
(15) 06/10/2009
(45) 06/10/2009
(54) CONFIGURAÇÃO APLICADA A CONJUNTO MODULAR COM UM INTERRUPTOR PARA INSTALAÇÃO EM CAIXA DE PASSAGEM DE SEÇÃO RETANGULAR
(73) ANTONIO GILDO PETRONGARI (BR/SP) ; MANOEL RODRIGUES RENTROIA (BR/SP)
(72) MANOEL RODRIGUES RENTROIA; ANTONIO GILDO PETRONGARI
(74) LUÍS CLÁUDIO PETRONGARI
Prorrogado de 09/10/2018 a 08/10/2023 (3º Período).

(11) DI 6804398-8

Código 46 - Prorrogação
(22) 08/10/2008
(15) 06/10/2009
(45) 06/10/2009
(54) CONFIGURAÇÃO APLICADA A CONJUNTO MODULAR PARA INSTALAÇÃO EM CAIXA DE PASSAGEM DE SEÇÃO RETANGULAR
(73) ANTONIO GILDO PETRONGARI (BR/SP) ; MANOEL RODRIGUES RENTROIA (BR/SP)
(72) MANOEL RODRIGUES RENTROIA; ANTONIO GILDO PETRONGARI
(74) LUÍS CLÁUDIO PETRONGARI
Prorrogado de 09/10/2018 a 08/10/2023 (3º Período).

(11) DI 6804406-2

Código 46 - Prorrogação
(22) 08/10/2008
(15) 23/02/2010
(45) 23/02/2010
(54) CONFIGURAÇÃO APLICADA A UM AUTOMÓVEL
(73) Toyota Jidosha Kabushiki Kaisha (JP)



(72) Jun Takahashi
(74) Orlando de Souza / OAB: 0474
Prorrogado de 09/10/2018 a 08/10/2023 (3º Período).

(11) DI 6804407-0 Código 46 - Prorrogação
(22) 08/10/2008
(15) 23/02/2010
(45) 23/02/2010
(54) CONFIGURAÇÃO APLICADA A UM AUTOMÓVEL
(73) Toyota Jidosha Kabushiki Kaisha (JP)
(72) Jun Takahashi
(74) Orlando de Souza / OAB: 0474
Prorrogado de 09/10/2018 a 08/10/2023 (3º Período).

(11) DI 6804419-4 Código 46 - Prorrogação
(22) 08/10/2008
(15) 17/08/2010
(45) 17/08/2010
(54) PADRÃO ORNAMENTAL APLICADO EM PAREDE LATERAL DE PNEU
(73) Continental Reifen Deutschland GmbH (DE)
(72) Stefan Rittweger
(74) Dannemann, Siemsen, Bigler & Ipanema Moreira
Prorrogado de 09/10/2018 a 08/10/2023 (3º Período).

(11) DI 6804439-9 Código 46 - Prorrogação
(22) 09/10/2008
(15) 06/10/2009
(45) 06/10/2009
(54) CONFIGURAÇÃO APLICADA A CONECTOR ELÉTRICO
(73) ABB SCHWEIZ AG (CH)
(72) Alexandre Chaillet; Ambroise Mercier-Gallay
(74) DENNEMEYER & ASSOCIATES PROPRIEDADE INTELECTUAL LTDA
Prorrogado de 10/10/2018 a 09/10/2023 (3º Período).

(11) DI 6804447-0 Código 46 - Prorrogação
(22) 10/10/2008
(15) 02/03/2010
(45) 02/03/2010
(54) CONFIGURAÇÃO APLICADA EM AUTOMÓVEL
(73) Honda Motor CO., LTD (JP)
(72) Yoshiro Tanaka; Takahiro Tsuchiya
(74) Dannemann, Siemsen, Bigler & Ipanema Moreira
Prorrogado de 11/10/2018 a 10/10/2023 (3º Período).



(11) DI 6804451-8	Código 46 - Prorrogação (22) 16/10/2008 (15) 06/10/2009 (45) 06/10/2009 (54) "CONFIGURAÇÃO APLICADA EM FRASCO" (73) UNILEVER N. V. (NL) (72) JOHN DAVID ALMSTEAD JR; GILBERT RODNEY BALARAM; CHRISTOPHER JAY CONLEY; NEIL HIRST (74) ARTUR FRANCISCO SCHAAL Prorrogado de 17/10/2018 a 16/10/2023 (3º Período).
(11) DI 6804453-4	Código 46 - Prorrogação (22) 10/10/2008 (15) 06/10/2009 (45) 06/10/2009 (54) "CONFIGURAÇÃO APLICADA EM PORTA DIANTEIRA DE VEÍCULO" (73) FORD MOTOR COMPANY BRASIL LTDA (BR/SP) (72) JOÃO MARCOS DE OLIVEIRA RAMOS (74) ANA PAULA SANTOS CELIDONIO Prorrogado de 11/10/2018 a 10/10/2023 (3º Período).
(11) DI 6804454-2	Código 46 - Prorrogação (22) 10/10/2008 (15) 01/12/2009 (45) 01/12/2009 (54) "CONFIGURAÇÃO APLICADA EM PÁRA-BRISA DE VEÍCULO" (73) FORD MOTOR COMPANY BRASIL LTDA (BR/SP) (72) JOÃO MARCOS DE OLIVEIRA RAMOS (74) ANA PAULA SANTOS CELIDONIO Prorrogado de 11/10/2018 a 10/10/2023 (3º Período).
(11) DI 6804455-0	Código 46 - Prorrogação (22) 10/10/2008 (15) 01/12/2009 (45) 01/12/2009 (54) "CONFIGURAÇÃO APLICADA EM VIDRO TRASEIRO DE VEÍCULO" (73) FORD MOTOR COMPANY BRASIL LTDA (BR/SP) (72) JOÃO MARCOS DE OLIVEIRA RAMOS (74) ANA PAULA SANTOS CELIDONIO Prorrogado de 11/10/2018 a 10/10/2023 (3º Período).
(11) DI 6804502-6	Código 46 - Prorrogação (22) 09/10/2008 (15) 20/10/2009



(45) 20/10/2009
(54) CONFIGURAÇÃO APLICADA EM SOLADO DE CALÇADO
(73) NIKE INNOVATE C.V. (US)
(72) DOUG D. WILKEN
(74) PINHEIRO, NUNES, ARNAUD E SCATAMBURLO ADVOGADOS
Prorrogado de 10/10/2018 a 09/10/2023 (3º Período).

(11) DI 6804504-2

Código 46 - Prorrogação
(22) 09/10/2008
(15) 20/10/2009
(45) 20/10/2009
(54) CONFIGURAÇÃO APLICADA EM PORTA GUARDANAPO DE PAPEL
CONJUGADO A PORTA CANUDOS, EMBALADOS OU NÃO
(73) Vlamir da Silva Rigo (BR/SP)
(72) Vlamir da Silva Rigo
(74) Logos Marcas E Patentes S/S Ltda
Prorrogado de 10/10/2018 a 09/10/2023 (3º Período).

(11) DI 6804509-3

Código 46 - Prorrogação
(22) 10/10/2008
(15) 20/10/2009
(45) 20/10/2009
(54) CONFIGURAÇÃO APLICADA A CONJUNTO MODULAR COM DOIS
INTERRUPTORES PARA INSTALAÇÃO EM CAIXA DE PASSAGEM EMBUTIDA
(73) MANOEL RODRIGUES RENTROIA (BR/SP) ; ANTONIO GILDO
PETRONGARI (BR/SP)
(72) MANOEL RODRIGUES RENTROIA; ANTONIO GILDO PETRONGARI
(74) LUÍS CLÁUDIO PETRONGARI
Prorrogado de 11/10/2018 a 10/10/2023 (3º Período).

(11) DI 6804510-7

Código 46 - Prorrogação
(22) 30/09/2008
(15) 20/10/2009
(45) 20/10/2009
(54) "CONFIGURAÇÃO APLICADA EM VEÍCULO"
(73) FORD MOTOR COMPANY BRASIL LTDA (BR/SP)
(72) JOÃO MARCOS DE OLIVEIRA RAMOS
(74) ANA PAULA SANTOS CELIDONIO
Prorrogado de 01/10/2018 a 30/09/2023 (3º Período).

(11) DI 6804511-5

Código 46 - Prorrogação
(22) 30/09/2008
(15) 06/10/2009
(45) 06/10/2009



(54) "CONFIGURAÇÃO APLICADA EM PAINEL DE VEÍCULO"

(73) FORD MOTOR COMPANY BRASIL LTDA (BR/SP)

(72) JOÃO MARCOS DE OLIVEIRA RAMOS

(74) ANA PAULA SANTOS CELIDONIO

Prorrogado de 01/10/2018 a 30/09/2023 (3º Período).

(11) DI 6804512-3

Código 46 - Prorrogação

(22) 30/09/2008

(15) 06/10/2009

(45) 06/10/2009

(54) "CONFIGURAÇÃO APLICADA EM DOBRADIÇA DE PORTA DE VEÍCULO"

(73) FORD MOTOR COMPANY BRASIL LTDA (BR/SP)

(72) JOÃO MARCOS DE OLIVEIRA RAMOS

(74) ANA PAULA SANTOS CELIDONIO

Prorrogado de 01/10/2018 a 30/09/2023 (3º Período).

(11) DI 6804513-1

Código 46 - Prorrogação

(22) 30/09/2008

(15) 01/12/2009

(45) 01/12/2009

(54) "CONFIGURAÇÃO APLICADA EM VIDRO DE PORTA DE VEÍCULO"

(73) FORD MOTOR COMPANY BRASIL LTDA (BR/SP)

(72) JOÃO MARCOS DE OLIVEIRA RAMOS

(74) ANA PAULA SANTOS CELIDONIO

Prorrogado de 01/10/2018 a 30/09/2023 (3º Período).

(11) DI 6804514-0

Código 46 - Prorrogação

(22) 30/09/2008

(15) 06/10/2009

(45) 06/10/2009

(54) "CONFIGURAÇÃO APLICADA EM GRADE DE VEÍCULO"

(73) FORD MOTOR COMPANY BRASIL LTDA (BR/SP)

(72) JOÃO MARCOS DE OLIVEIRA RAMOS

(74) ANA PAULA SANTOS CELIDONIO

Prorrogado de 01/10/2018 a 30/09/2023 (3º Período).

(11) DI 6804515-8

Código 46 - Prorrogação

(22) 30/09/2008

(15) 06/10/2009

(45) 06/10/2009

(54) "CONFIGURAÇÃO APLICADA EM PÁRA-CHOQUE DIANTEIRO DE VEÍCULO"

(73) FORD MOTOR COMPANY BRASIL LTDA (BR/SP)

(72) JOÃO MARCOS DE OLIVEIRA RAMOS



(74) ANA PAULA SANTOS CELIDONIO
Prorrogado de 01/10/2018 a 30/09/2023 (3º Período).

(11) DI 6804516-6

Código 46 - Prorrogação
(22) 30/09/2008
(15) 06/10/2009
(45) 06/10/2009
(54) "CONFIGURAÇÃO APLICADA EM CONSOLE DE TETO DE VEÍCULO"
(73) FORD MOTOR COMPANY BRASIL LTDA (BR/SP)
(72) JOÃO MARCOS DE OLIVEIRA RAMOS
(74) ANA PAULA SANTOS CELIDONIO
Prorrogado de 01/10/2018 a 30/09/2023 (3º Período).

(11) DI 6804518-2

Código 46 - Prorrogação
(22) 30/09/2008
(15) 06/10/2009
(45) 06/10/2009
(54) "CONFIGURAÇÃO APLICADA EM PORTA TRASEIRA DE VEÍCULO"
(73) FORD MOTOR COMPANY BRASIL LTDA (BR/SP)
(72) JOÃO MARCOS DE OLIVEIRA RAMOS
(74) ANA PAULA SANTOS CELIDONIO
Prorrogado de 01/10/2018 a 30/09/2023 (3º Período).

(11) DI 6804520-4

Código 46 - Prorrogação
(22) 30/09/2008
(15) 06/10/2009
(45) 06/10/2009
(54) CONFIGURAÇÃO APLICADA EM PAINEL DE SINALIZAÇÃO DE VEÍCULO
(73) FORD MOTOR COMPANY BRASIL LTDA (BR/SP)
(72) JOÃO MARCOS DE OLIVEIRA RAMOS
(74) ANA PAULA SANTOS CELIDONIO
Prorrogado de 01/10/2018 a 30/09/2023 (3º Período).

(11) DI 6804521-2

Código 46 - Prorrogação
(22) 30/09/2008
(15) 06/10/2009
(45) 06/10/2009
(54) "CONFIGURAÇÃO APLICADA EM PÁRA-CHOQUE TRASEIRO DE VEÍCULO"
(73) FORD MOTOR COMPANY BRASIL LTDA (BR/SP)
(72) JOÃO MARCOS DE OLIVEIRA RAMOS
(74) ANA PAULA SANTOS CELIDONIO
Prorrogado de 01/10/2018 a 30/09/2023 (3º Período).



(11) DI 6804522-0	Código 46 - Prorrogação (22) 30/09/2008 (15) 06/10/2009 (45) 06/10/2009 (54) "CONFIGURAÇÃO APLICADA EM FORRO LATERAL TRASEIRO DE VEÍCULO" (73) FORD MOTOR COMPANY BRASIL LTDA (BR/SP) (72) JOÃO MARCOS DE OLIVEIRA RAMOS (74) ANA PAULA SANTOS CELIDÔNIO Prorrogado de 01/10/2018 a 30/09/2023 (3º Período).
(11) DI 6804523-9	Código 46 - Prorrogação (22) 30/09/2008 (15) 06/10/2009 (45) 06/10/2009 (54) "CONFIGURAÇÃO APLICADA EM CAPÔ DE VEICULO" (73) FORD MOTOR COMPANY BRASIL LTDA (BR/SP) (72) JOÃO MARCOS DE OLIVEIRA RAMOS (74) ANA PAULA SANTOS CELIDONIO Prorrogado de 01/10/2018 a 30/09/2023 (3º Período).
(11) DI 6804524-7	Código 46 - Prorrogação (22) 30/09/2008 (15) 01/12/2009 (45) 01/12/2009 (54) "CONFIGURAÇÃO APLICADA EM VIDRO LATERAL DE VEÍCULO" (73) FORD MOTOR COMPANY BRASIL LTDA (BR/SP) (72) JOÃO MARCOS DE OLIVEIRA RAMOS (74) ANA PAULA SANTOS CELIDONIO Prorrogado de 01/10/2018 a 30/09/2023 (3º Período).
(11) DI 6804533-6	Código 46 - Prorrogação (22) 13/10/2008 (15) 06/10/2009 (45) 06/10/2009 (54) CONFIGURAÇÃO APLICADA A AACIONADOR (73) Reckitt Benckiser LLC (US) (72) Paulo Contiero (74) DI BLASI, PARENTE & ASSOCIADOS PROPRIEDADE INDUSTRIAL LTDA Prorrogado de 14/10/2018 a 13/10/2023 (3º Período).
(11) DI 6804535-2	Código 46 - Prorrogação (22) 13/10/2008 (15) 06/10/2009



(45) 06/10/2009
(54) CONFIGURAÇÃO APLICADA A DISPOSITIVO DE ARMADILHA PARA ROEDORES
(73) Reckitt Benckiser (Australia) PTY Limited (AU)
(72) Guido Brandt; Jerry Chiang; Daniel Serra
(74) Di Blasi, Parente, Vaz e Dias & Al
Prorrogado de 14/10/2018 a 13/10/2023 (3º Período).

(11) DI 6804536-0

Código 46 - Prorrogação
(22) 13/10/2008
(15) 20/10/2009
(45) 20/10/2009
(54) CONFIGURAÇÃO APLICADA EM REFRIGERADOR
(73) The Coca-Cola Company (US)
(72) Jurgen Roekens; Hugo Smid; Stefano Menghini
(74) momsen, Leonardos & Cia
Prorrogado de 14/10/2018 a 13/10/2023 (3º Período).

(11) DI 6804548-4

Código 46 - Prorrogação
(22) 14/10/2008
(15) 20/10/2009
(45) 20/10/2009
(54) CONFIGURAÇÃO APLICADA A PLUGUE CONECTOR
(73) Nintendo CO., LTD (JP)
(72) Junichiro Miyatake; Kazuumi Otani
(74) Nellie Anne Daniel-shores
Prorrogado de 15/10/2018 a 14/10/2023 (3º Período).

(11) DI 6804549-2

Código 46 - Prorrogação
(22) 14/10/2008
(15) 20/10/2009
(45) 20/10/2009
(54) PNEUMÁTICO
(73) The Goodyear Tire & Rubber Company (US)
(72) Delwyn Lovell Harvey; Joseph Thomas Janesh; James Kenneth Niedermier; Michael Thomas Driscoll; Timothy Michael Rooney; Brian David Digman
(74) Nellie Anne Daniel-shores
Prorrogado de 15/10/2018 a 14/10/2023 (3º Período).

(11) DI 6804550-6

Código 46 - Prorrogação
(22) 14/10/2008
(15) 20/10/2009
(45) 20/10/2009
(54) CONFIGURAÇÃO APLICADA A UM CONJUNTO DE BOCAL



(73) Nordson Corporation (US)
(72) Thomas Burmester; Hubert Kufner
(74) Orlando de Souza
Prorrogado de 15/10/2018 a 14/10/2023 (3º Período).

(11) DI 6804565-4

Código 46 - Prorrogação
(22) 22/09/2008
(15) 20/10/2009
(45) 20/10/2009
(54) CONFIGURAÇÃO APLICADA A TAMPA COM DISPOSITIVO PARA LEVANTAMENTO E ABERTURA DO TAMPÃO - DIVIDIDO DO DESENHO INDUSTRIAL N° 6801343-4, DEPOSITADO EM 14/04/2008
(73) Ciro Amaral Faria (BR/MG)
(72) Ciro Amaral Faria
(74) Sâmia Batista Amin
Prorrogado de 23/09/2018 a 22/09/2023 (3º Período).

(11) DI 6804566-2

Código 46 - Prorrogação
(22) 09/10/2008
(15) 13/10/2009
(45) 13/10/2009
(54) CONFIGURAÇÃO APLICADA EM BANDA DE RODAGEM DE PNEUMÁTICO
(73) COMPAGNIE GENERALE DES ETABLISSEMENTS MICHELIN (FR)
(72) Stefan Voss; Jean-Marc Marie d'Harcourt; Mathieu Vandaele; Jeffrey E. Godsey
(74) GUERRA PROPRIEDADE INDUSTRIAL
Prorrogado de 10/10/2018 a 09/10/2023 (3º Período).

(11) DI 6804567-0

Código 46 - Prorrogação
(22) 09/10/2008
(15) 13/10/2009
(45) 13/10/2009
(54) CONFIGURAÇÃO APLICADA EM BANDA DE RODAGEM DE PNEUMÁTICO
(73) COMPAGNIE GENERALE DES ETABLISSEMENTS MICHELIN (FR)
(72) Stefan Voss; Jean-Marc Marie d'Harcourt; Mathieu Vandaele; Jeffrey E. Godsey
(74) GUERRA PROPRIEDADE INDUSTRIAL
Prorrogado de 10/10/2018 a 09/10/2023 (3º Período).

(11) DI 6804580-8

Código 46 - Prorrogação
(22) 17/10/2008
(15) 23/02/2010



(45) 23/02/2010
(54) CONFIGURAÇÃO APLICADA EM GARRAFA
(73) MDS Consumer Care, Inc. (US)
(72) Heidi N. Graham; Kimberly Lyn McCormack; Laura Ann Kent
(74) Dannemann, Siemsen, Bigler & Ipanema Moreira
Prorrogado de 18/10/2018 a 17/10/2023 (3º Período).

(11) DI 6804581-6

Código 46 - Prorrogação
(22) 17/10/2008
(15) 13/10/2009
(45) 13/10/2009
(54) CONFIGURAÇÃO APLICADA EM VEÍCULO AUTOMOTOR
(73) Bayerische Motoren Werke Aktiengesellschaft (DE)
(72) Benoit Jacob
(74) Dannemann, Siemsen, Bigler & Ipanema Moreira
Prorrogado de 18/10/2018 a 17/10/2023 (3º Período).

(11) DI 6804582-4

Código 46 - Prorrogação
(22) 17/10/2008
(15) 23/02/2010
(45) 23/02/2010
(54) CONFIGURAÇÕES APLICADAS A CONECTOR PARA FILTROS DE ÁGUA
(73) HELEN OF TROY LIMITED (BB)
(72) Richard Paul Reidel
(74) Vieira de Mello Advogados
Prorrogado de 18/10/2018 a 17/10/2023 (3º Período).

(11) DI 6804646-4

Código 46 - Prorrogação
(22) 28/10/2008
(15) 09/03/2010
(45) 09/03/2010
(54) CONFIGURAÇÃO APLICADA EM VOLANTE DE AUTOMÓVEL"
(73) FORD MOTOR COMPANY (US)
(72) SOLOMON H. SONG; DARRELL PAUL BEHMER; ROBERT TODD
LASTER; MORAY STUART CALLUM
(74) KARINA HAIDAR MÜLLER
Prorrogado de 29/10/2018 a 28/10/2023 (3º Período).

(11) DI 6804647-2

Código 46 - Prorrogação
(22) 28/10/2008
(15) 20/10/2009
(45) 20/10/2009
(54) CONFIGURAÇÃO APLICADA EM INDICADORES DE INSTRUMENTOS
COMBINADOS DE AUTOMÓVEL



(73) FORD MOTOR COMPANY (US)
(72) MATT FULIGNI; DARRELL PAUL BEHMER; SOLOMON H. SONG; MORAY
STUART CALLUM
(74) KARINA HAIDAR MÜLLER
Prorrogado de 29/10/2018 a 28/10/2023 (3º Período).

(11) DI 6804648-0

Código 46 - Prorrogação
(22) 28/10/2008
(15) 13/10/2009
(45) 13/10/2009
(54) "CONFIGURAÇÃO APLICADA EM CONJUNTO DE INSTRUMENTOS
COMBINADOS DE AUTOMÓVEL"
(73) FORD MOTOR COMPANY (US)
(72) DARRELL PAUL BEHMER; SOLOMON H. SONG; MORAY STUART
CALLUM; ROBERT TODD LASTER; MATT FULIGNI
Prorrogado de 29/10/2018 a 28/10/2023 (3º Período).

(11) DI 6804649-9

Código 46 - Prorrogação
(22) 28/10/2008
(15) 13/10/2009
(45) 13/10/2009
(54) "CONFIGURAÇÃO APLICADA EM CAPÔ INTERNO DE AUTOMÓVEL"
(73) FORD MOTOR COMPANY (US)
(72) CHRISTOPHER GEORGE WALTER; DARRELL PAUL BEHMER;
SOLOMON H. SONG; MORAY STUART CALLUM
(74) KARINA HAIDAR MÜLLER
Prorrogado de 29/10/2018 a 28/10/2023 (3º Período).

(11) DI 6804650-2

Código 46 - Prorrogação
(22) 28/10/2008
(15) 13/10/2009
(45) 13/10/2009
(54) "CONFIGURAÇÃO APLICADA EM CONSOLE DE TETO DE AUTOMÓVEL"
(73) FORD MOTOR COMPANY (US)
(72) SOLOMON H. SONG; DARRELL PAUL BEHMER; ROBERT TODD
LASTER; MORAY STUART CALLUM
(74) KARINA HAIDAR MÜLLER
Prorrogado de 29/10/2018 a 28/10/2023 (3º Período).

(11) DI 6804651-0

Código 46 - Prorrogação
(22) 28/10/2008
(15) 13/10/2009
(45) 13/10/2009
(54) "CONFIGURAÇÃO APLICADA EM PAINEL DE INSTRUMENTOS DE



AUTOMÓVEL"
(73) FORD MOTOR COMPANY (US)
(72) ROBERT TODD LASTER; DARRELL PAUL BEHMER; SOLOMON H. SONG; MORAY STUART CALLUM
(74) KARINA HAIDAR MÜLLER
Prorrogado de 29/10/2018 a 28/10/2023 (3º Período).

(11) DI 6804652-9

Código 46 - Prorrogação
(22) 28/10/2008
(15) 13/10/2009
(45) 13/10/2009
(54) "CONFIGURAÇÃO APLICADA EM ASSENTO TRASEIRO DE AUTOMÓVEL"
(73) FORD MOTOR COMPANY (US)
(72) ROBERT TODD LASTER; DARRELL PAUL BEHMER; SOLOMON H. SONG; PATRICK QUINN; MORAY STUART CALLUM
(74) KARINA HAIDAR MÜLLER
Prorrogado de 29/10/2018 a 28/10/2023 (3º Período).

(11) DI 6804660-0

Código 46 - Prorrogação
(22) 22/10/2008
(15) 13/10/2009
(45) 13/10/2009
(54) CONFIGURAÇÃO APLICADA EM DUCHA MANUAL
(73) CLAUDIO LOURENÇO LORENZETTI (BR/SP)
(72) CLAUDIO LOURENÇO LORENZETTI
(74) EDMUNDO BRUNNER ASS EM PROP. INDL. LTDA
Prorrogado de 23/10/2018 a 22/10/2023 (3º Período).

(11) DI 6804716-9

Código 46 - Prorrogação
(22) 23/10/2008
(15) 20/10/2009
(45) 20/10/2009
(54) CONFIGURAÇÃO APLICADA EM EQUIPAMENTO DE MANUTENÇÃO DE MOTOCICLETAS
(73) Moto Honda da Amazônia Ltda (BR/AM)
(72) Alessandro Corazza Mantesso
(74) Dannemann, Siemsen & Ipanema Moreira
Prorrogado de 24/10/2018 a 23/10/2023 (3º Período).

(11) DI 6804719-3

Código 46 - Prorrogação
(22) 21/10/2008
(15) 03/11/2009
(45) 03/11/2009



(54) CONFIGURAÇÃO APLICADA EM UM CONECTOR ELÉTRICO

(73) Hosiden Corporation (JP)

(72) Daisuke Sasaki; Takayuki Nagata; Hayato Kondo; Junichi Arai

(74) Dannemann, Siemsen, Bigler & Ipanema Moreira

Prorrogado de 22/10/2018 a 21/10/2023 (3º Período).

(11) DI 6804731-2

Código 46 - Prorrogação

(22) 24/10/2008

(15) 20/10/2009

(45) 20/10/2009

(54) DISPENSADOR DE MATERIAL ABSORVENTE

(73) SCA Hygiene Products AB (SE)

(72) Meyerhoffer, Thomas

(74) Magnus Aspeby e Claudio Szabas

Prorrogado de 25/10/2018 a 24/10/2023 (3º Período).

(11) DI 6804732-0

Código 46 - Prorrogação

(22) 24/10/2008

(15) 20/10/2009

(45) 20/10/2009

(54) DISPENSADOR DE SABONETE

(73) SCA Hygiene Products AB (SE)

(72) Meyerhoffer, Thomas

(74) Magnus Aspeby e Claudio Szabas

Prorrogado de 25/10/2018 a 24/10/2023 (3º Período).

(11) DI 6804733-9

Código 46 - Prorrogação

(22) 24/10/2008

(15) 20/10/2009

(45) 20/10/2009

(54) CONFIGURAÇÃO APLICADA A DISPOSITIVO PARA LIMPEZA DOS DENTES

(73) The Procter & Gamble Company (US)

(72) Daniel William Volpenhein; David Eric Dintenfass; Douglas Craig Hardesty; Sarah T. Irizarry; Alexander M. King

(74) Vieira de Mello Advogados

Prorrogado de 25/10/2018 a 24/10/2023 (3º Período).

(11) DI 6804736-3

Código 46 - Prorrogação

(22) 24/10/2008

(15) 20/10/2009

(45) 20/10/2009

(54) DISPENSADOR DE MATERIAL ABSORVENTE

(73) SCA Hygiene Products AB (SE)



(72) Meyerhoffer, Thomas
(74) Magnus Aspeby e Claudio Szabas
Prorrogado de 25/10/2018 a 24/10/2023 (3º Período).

(11) DI 6804737-1

Código 46 - Prorrogação
(22) 24/10/2008
(15) 20/10/2009
(45) 20/10/2009
(54) DISPENSADOR DE MATERIAL ABSORVENTE
(73) SCA Hygiene Products AB (SE)
(72) Meyerhoffer, Thomas
(74) Magnus Aspeby e Claudio Szabas
Prorrogado de 25/10/2018 a 24/10/2023 (3º Período).

(11) DI 6804738-0

Código 46 - Prorrogação
(22) 24/10/2008
(15) 20/10/2009
(45) 20/10/2009
(54) DISPENSADOR DE MATERIAL ABSORVENTE
(73) SCA Hygiene Products AB (SE)
(72) Meyerhoffer, Thomas
(74) Magnus Aspeby e Claudio Szabas
Prorrogado de 25/10/2018 a 24/10/2023 (3º Período).

(11) DI 6804739-8

Código 46 - Prorrogação
(22) 24/10/2008
(15) 20/10/2009
(45) 20/10/2009
(54) DISPENSADOR DE MATERIAL ABSORVENTE
(73) SCA Hygiene Products AB (SE)
(72) Meyerhoffer, Thomas
(74) Magnus Aspeby e Claudio Szabas
Prorrogado de 25/10/2018 a 24/10/2023 (3º Período).

(11) DI 6804802-5

Código 46 - Prorrogação
(22) 30/10/2008
(15) 10/11/2009
(45) 10/11/2009
(54) CONFIGURAÇÃO APLICADA EM REFRIGERADOR
(73) The Coca-Cola Company (US)
(72) Laurenz Schaffer; Supavanichyanont Tithima; Tommy Forsgren; Sonja Schiefer; Olivier Molody; Jurgen Roekens; Carie A. Davis; Vincent Voron; Krista Webb
(74) Momsen, Leonardos & CIA



Prorrogado de 31/10/2018 a 30/10/2023 (3º Período).

(11) DI 6804803-3

Código 46 - Prorrogação
(22) 30/10/2008
(15) 10/11/2009
(45) 10/11/2009
(54) LANTERNA COMBINADA TRASEIRA PARA AUTOMÓVEL
(73) Nissan Jidosha Kabushiki Kaisha (Nissan Motor CO., LTD) (JP)
(72) Kouichi Ishizuka; Kazuki Yamazaki; Matthew Weaver; Bert Dehaes
(74) Nellie Anne Daniel-Shores
Prorrogado de 31/10/2018 a 30/10/2023 (3º Período).

(11) DI 6804806-8

Código 46 - Prorrogação
(22) 30/10/2008
(15) 10/11/2009
(45) 10/11/2009
(54) CONFIGURAÇÃO APLICADA EM CONTROLADOR DE PEÇA DE MÃO
(73) Nakanishi Inc. (JP)
(72) Toshinari Sanga
(74) Dannemann, Siemsen, Bigler & Ipanema Moreira
Prorrogado de 31/10/2018 a 30/10/2023 (3º Período).

(11) DI 6804807-6

Código 46 - Prorrogação
(22) 30/10/2008
(15) 10/11/2009
(45) 10/11/2009
(54) CONFIGURAÇÃO APLICADA EM BANDA DE RODAGEM PARA PNEUMÁTICO
(73) Bridgestone Corporation (JP)
(72) Yukihiro Kiwaki
(74) Montaury Pimenta, Machado & Lioce
Prorrogado de 31/10/2018 a 30/10/2023 (3º Período).

(11) DI 6804808-4

Código 46 - Prorrogação
(22) 30/10/2008
(15) 10/11/2009
(45) 10/11/2009
(54) PADRÕES ORNAMENTAIS APLICADOS A EMBALAGEM DE DENTIFRÍCIO
(73) The Procter & Gamble Company (US)
(72) David Edward Frank
(74) Vieira de Mello Advogados
Prorrogado de 31/10/2018 a 30/10/2023 (3º Período).

(11) DI 6804823-8

Código 46 - Prorrogação

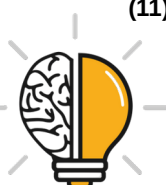

(22) 31/10/2008
(15) 10/11/2009
(45) 10/11/2009
(54) FAROL PARA AUTOMÓVEL
(73) Nissan Jidosha Kabushiki Kaisha (Nissan Motor CO., LTD) (JP)
(72) Kouichi Ishizuka; Takashi Utsunomiya; Matthew Weaver; Bert Dehaes
(74) Nellie Anne Daniel-shores
Prorrogado de 01/11/2018 a 31/10/2023 (3º Período).

(11) DI 6804824-6

Código 46 - Prorrogação
(22) 31/10/2008
(15) 10/11/2009
(45) 10/11/2009
(54) RECIPIENTE
(73) Total SA (FR)
(72) Béatrice Salotti
(74) Nellie Anne Daniel-shores
Prorrogado de 01/11/2018 a 31/10/2023 (3º Período).

(11) DI 6804825-4

Código 46 - Prorrogação
(22) 31/10/2008
(15) 10/11/2009
(45) 10/11/2009
(54) AUTOMÓVEL
(73) Nissan Jidosha Kabushiki Kaisha (Nissan Motor CO., LTD) (JP)
(72) Kazuki Yamazaki; Randy Rodriguez
(74) Nellie Anne Daniel-shores
Prorrogado de 01/11/2018 a 31/10/2023 (3º Período).

(11) DI 6804826-2

Código 46 - Prorrogação
(22) 31/10/2008
(15) 10/11/2009
(45) 10/11/2009
(54) EMPILHADEIRA
(73) Nissan Forklift Co. Ltd. (JP)
(72) Yoshinaka Tanaka; Ryoichi Kuraoka
(74) Daniel Advogados
Prorrogado de 01/11/2018 a 31/10/2023 (3º Período).

(11) DI 6804827-0

Código 46 - Prorrogação
(22) 31/10/2008
(15) 10/11/2009
(45) 10/11/2009
(54) CONFIGURAÇÃO APLICADA EM BANDA DE RODAGEM PARA PNEU



(73) Continental Reifen Deutschland GmbH (DE)
(72) Thomas Buchinger-Barnstorf; Peter Bogenschutz
(74) Tavares Propriedade Intelectual Ltda
Prorrogado de 01/11/2018 a 31/10/2023 (3º Período).

(11) DI 6804835-1

Código 46 - Prorrogação
(22) 31/10/2008
(15) 03/11/2009
(45) 03/11/2009
(54) CONFIGURAÇÃO APLICADA EM FUNIL
(73) Dart Industries INC (US)
(72) Simone Pallotto; Christian Olivari
(74) Momsen, Leonardos & CIA.
Prorrogado de 01/11/2018 a 31/10/2023 (3º Período).

(11) DI 6804849-1

Código 46 - Prorrogação
(22) 15/10/2008
(15) 03/11/2009
(45) 03/11/2009
(54) CONFIGURAÇÃO APLICADA A UM SECADOR DE CABELO
(73) Calor (FR)
(72) Fabrice Renault
(74) Araripe & Associados
Prorrogado de 16/10/2018 a 15/10/2023 (3º Período).

(11) DI 6804997-8

Código 46 - Prorrogação
(22) 25/09/2008
(15) 03/11/2009
(45) 03/11/2009
(54) CONFIGURAÇÃO APLICADA EM CAIXA PARA ALIMENTOS ORGÂNICOS
(73) Jorge Morikawa (BR/SP)
(72) Jorge Morikawa
(74) Símbolo Marcas e Patentes Ltda
Prorrogado de 26/09/2018 a 25/09/2023 (3º Período).

(11) DI 6805033-0

Código 46 - Prorrogação
(22) 14/11/2008
(15) 27/10/2009
(45) 27/10/2009
(54) CONFIGURAÇÃO APLICADA EM BERÇO HOSPITALAR
(73) Djalma Luiz Rodrigues (BR/SP)
(72) Djalma Luiz Rodrigues
(74) Dannemann, Siemsen, Bigler & Ipanema Moreira
Prorrogado de 15/11/2018 a 14/11/2023 (3º Período).



(11) DI 6805042-9

Código 46 - Prorrogação

(22) 25/11/2008

(15) 03/11/2009

(45) 03/11/2009

(54) CONFIGURAÇÃO APLICADA EM VEÍCULO AUTOMOTOR

(73) Bayerische Motoren Werke Aktiengesellschaft (DE)

(72) Juliane Blasi

(74) Dannemann, Siemsen, Bigler & Ipanema Moreira

Prorrogado de 26/11/2018 a 25/11/2023 (3º Período).

(11) DI 6805043-7

Código 46 - Prorrogação

(22) 25/11/2008

(15) 27/10/2009

(45) 27/10/2009

(54) CONFIGURAÇÃO APLICADA EM VEÍCULO AUTOMOTOR

(73) Bayerische Motoren Werke Aktiengesellschaft (DE)

(72) Christoph Nordmann

(74) Dannemann, Siemsen, Bigler & Ipanema Moreira

Prorrogado de 26/11/2018 a 25/11/2023 (3º Período).

(11) DI 6805070-4

Código 46 - Prorrogação

(22) 21/11/2008

(15) 27/10/2009

(45) 27/10/2009

(54) CONFIGURAÇÃO APLICADA EM SOFÁ

(73) Marcus Ferreira da Silva (BR/SP)

(72) Marcus Ferreira da Silva

(74) Maurício Darré

Prorrogado de 22/11/2018 a 21/11/2023 (3º Período).

(11) DI 6805202-2

Código 46 - Prorrogação

(22) 03/10/2008

(15) 03/11/2009

(45) 03/11/2009

(54) CONFIGURAÇÃO APLICADA A CONJUNTO DE PEÇAS PARA
PÁRA-CHOQUE

(73) SCANIA CV AB (SE)

(72) Xavier Carreras-Castro; Kristofer Hansén; Christian Henriksen; Ingemar
Nyman

(74) Alexandre Ferreira

Prorrogado de 04/10/2018 a 03/10/2023 (3º Período).

(11) DI 6805222-7

Código 46 - Prorrogação

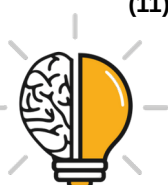

(22) 26/09/2008
(15) 03/11/2009
(45) 03/11/2009
(54) "CONFIGURAÇÃO APLICADA EM BOLSA"
(73) Hermes Sellier (FR)
(72) Nicole Stulman
(74) ARTUR FRANCISCO SCHAAL
Prorrogado de 27/09/2018 a 26/09/2023 (3º Período).

(11) DI 6805223-5

Código 46 - Prorrogação
(22) 26/09/2008
(15) 03/11/2009
(45) 03/11/2009
(54) "CONFIGURAÇÃO APLICADA EM BOLSA"
(73) Hermes Sellier (FR)
(72) Nicole Stulman
(74) ARTUR FRANCISCO SCHAAL
Prorrogado de 27/09/2018 a 26/09/2023 (3º Período).

(11) DI 6805224-3

Código 46 - Prorrogação
(22) 26/09/2008
(15) 03/11/2009
(45) 03/11/2009
(54) "CONFIGURAÇÃO APLICADA EM BOLSA"
(73) Hermes Sellier (FR)
(72) Nicole Stulman
(74) ARTUR FRANCISCO SCHAAL
Prorrogado de 27/09/2018 a 26/09/2023 (3º Período).

(11) DI 6805348-7

Código 46 - Prorrogação
(22) 08/12/2008
(15) 01/12/2009
(45) 01/12/2009
(54) CONFIGURAÇÃO APLICADA A UM EQUIPAMENTO DA ÁREA DE SAÚDE
(73) OPTOMED OY (FI)
(72) Petri Tuhkanen
(74) MMV AGENTES DA PROPRIEDADE INDUSTRIAL LTDA.
Prorrogado de 09/12/2018 a 08/12/2023 (3º Período).

(11) DI 6805448-3

Código 46 - Prorrogação
(22) 14/10/2008
(15) 24/08/2010
(45) 24/08/2010
(54) CONFIGURAÇÃO APLICADA EM APARELHO DE ALONGAMENTO



(73) Walkyria Verdolin Camisassa (BR/MG)
(72) Walkyria Verdolin Camisassa
Prorrogado de 15/10/2018 a 14/10/2023 (3º Período).

(11) DI 6805473-4

Código 46 - Prorrogação
(22) 15/12/2008
(15) 27/10/2009
(45) 27/10/2009
(54) "CONFIGURAÇÃO APLICADA EM LÂMINA AGITADORA PARA BOMBAS DE ALIMENTO PROCESSADO A LÍQUIDO"
(73) NAOYUKI IKUTA (JP)
(72) NAOYUKI IKUTA
(74) ANTONIO MAURICIO PEDRAS ARNAUD
Prorrogado de 16/12/2018 a 15/12/2023 (3º Período).

(11) DI 6805581-1

Código 46 - Prorrogação
(22) 18/12/2008
(15) 03/11/2009
(45) 03/11/2009
(54) ABSORVENTE
(73) SCA Hygiene Products AB (SE)
(72) Persson, Cilla
(74) Magnus Aspeby e Claudio Szabas
Prorrogado de 19/12/2018 a 18/12/2023 (3º Período).

(11) DI 6805625-7

Código 46 - Prorrogação
(22) 19/12/2008
(15) 24/11/2009
(45) 24/11/2009
(54) CONFIGURAÇÃO APLICADA EM AEROFÓLIO TRASEIRO
(73) Volkswagen Aktiengesellschaft (DE)
(72) Gerson Barone
(74) Danemann, Siemsen, Bigler & Ipanema Moreira
Prorrogado de 20/12/2018 a 19/12/2023 (3º Período).

(11) DI 6805626-5

Código 46 - Prorrogação
(22) 19/12/2008
(15) 24/11/2009
(45) 24/11/2009
(54) CONFIGURAÇÃO APLICADA EM SPOILER DIANTEIRO
(73) Volkswagen Aktiengesellschaft (DE)
(72) Gerson Barone
(74) Danemann, Siemsen, Bigler & Ipanema Moreira
Prorrogado de 20/12/2018 a 19/12/2023 (3º Período).



(11) DI 6900256-8	Código 46 - Prorrogação (22) 02/02/2009 (15) 16/03/2010 (45) 16/03/2010 (54) FREIO DE DISCO (73) WABCO GMBH (DE) ; WABCO RADBREMSEN GMBH (DE) (72) Hans-Christian Jungmann; Eugen Kloos (74) Nellie Anne Daniel -Shores Prorrogado de 03/02/2019 a 02/02/2024 (3º Período).
(11) DI 6900257-6	Código 46 - Prorrogação (22) 02/02/2009 (15) 16/03/2010 (45) 16/03/2010 (54) SUPORTE DE TRANSPORTE PARA FREIO DE DISCO (73) WABCO GMBH (DE) ; WABCO RADBREMSEN GMBH (DE) (72) Gero Canters; Hans-Christian Jungmann; Eugen Kloos (74) Nellie Anne Daniel-Shores Prorrogado de 03/02/2019 a 02/02/2024 (3º Período).
(11) DI 6900653-9	Código 46 - Prorrogação (22) 05/03/2009 (15) 15/12/2009 (45) 15/12/2009 (54) CONFIGURAÇÃO CONSTRUTIVA APLICADA EM MÁQUINA DE AUTO-SERVIÇO DE SUCOS" (73) Lauro Eduardo Muller (BR/SP) (72) ISMAEL MACIEL DOS SANTOS (74) Mônica Loron Guimarães Prorrogado de 06/03/2019 a 05/03/2024 (3º Período).
(11) DI 6901532-5	Código 46 - Prorrogação (22) 30/04/2009 (15) 11/05/2010 (45) 11/05/2010 (54) CONFIGURAÇÃO APLICADA EM RODA PARA NÓREA (73) LUCIANA PAULA DA SILVA BAYS (BR/SC) (72) Hélio Luiz Battirola (74) Agostinho de Melo Prorrogado de 01/05/2019 a 30/04/2024 (3º Período).
(11) DI 6901698-4	Código 46 - Prorrogação (22) 15/05/2009



(15) 06/04/2010
(45) 06/04/2010
(54) CONFIGURAÇÃO APLICADA EM PERFIL
(73) PRO-MARKET MOVEIS E EXPOSITORES LTDA (BR/SP)
(72) José Mario Monteiro Benjamin
(74) Vilage Marcas & Patentes S/S LTDA
Prorrogado de 16/05/2019 a 15/05/2024 (3º Período).

(11) DI 6901876-6

Código 46 - Prorrogação
(22) 25/05/2009
(15) 20/07/2010
(45) 20/07/2010
(54) PADRÃO ORNAMENTAL APLICADO EM ESQUIFE
(73) Bruschetta & Cia Ltda (BR/SP)
(72) José Benedito Bruschetta
(74) Vilage Marcas & Patentes S/S LTDA
Prorrogado de 26/05/2019 a 25/05/2024 (3º Período).

(11) DI 6902254-2

Código 46 - Prorrogação
(22) 29/05/2009
(15) 08/09/2010
(45) 08/09/2010
(54) CONFIGURAÇÃO APLICADA EM MÁQUINA DE AUTO-SERVIÇO DE SUCOS
(73) Lauro Eduardo Muller (BR/SP)
(72) ISMAEL MACIEL DOS SANTOS
(74) MÔNICA LORON GUIMARÃES
Prorrogado de 30/05/2019 a 29/05/2024 (3º Período).

(11) DI 6902372-7

Código 46 - Prorrogação
(22) 04/06/2009
(15) 27/04/2010
(45) 27/04/2010
(54) CONFIGURAÇÃO ORNAMENTAL APLICADA EM BEBEDOURO
(73) BRITÂNIA ELETROMÉSTICOS S.A. (BR/PR)
(72) CESAR EDUARDO ISAACSON BUFFARA
(74) VALOR PROPRIEDADE INTELECTUAL S/A LTDA
Prorrogado de 05/06/2019 a 04/06/2024 (3º Período).

(11) DI 6902497-9

Código 46 - Prorrogação
(22) 08/06/2009
(15) 31/05/2011
(45) 31/05/2011
(54) CONFIGURAÇÃO APLICADA EM STENT



(73) Scitech Produtos Médicos Ltda (BR/SP)
(72) Luciano Almeida Fleury Curado
(74) TOLEDO CORRÊA MARCAS E PATENTES S/C LTDA
Prorrogado de 09/06/2019 a 08/06/2024 (3º Período).

(11) DI 6902745-5

Código 46 - Prorrogação
(22) 29/06/2009
(15) 25/05/2010
(45) 25/05/2010
(54) CONFIGURAÇÃO ORNAMENTAL APLICADA EM FRASCO COM TAMPA
(73) Beira Alta Ind. E Com. De Produtos Quimicos Ltda (BR/SP)
(72) Eber Coelho
Prorrogado de 30/06/2019 a 29/06/2024 (3º Período).

(11) DI 6902756-0

Código 46 - Prorrogação
(22) 01/07/2009
(15) 28/09/2010
(45) 28/09/2010
(54) CONFIGURAÇÃO ORNAMENTAL APLICADA EM ESTOJO
(73) Leandro Artes (BR/SP)
(72) Leandro Artes
(74) Amâncio da Conceição Machado
Prorrogado de 02/07/2019 a 01/07/2024 (3º Período).

(11) DI 6903199-1

Código 46 - Prorrogação
(22) 18/08/2009
(15) 08/06/2010
(45) 08/06/2010
(54) CONFIGURAÇÃO APLICADA EM MALA
(73) Israco Indústria e Comércio Ltda (BR/SP)
(72) Isaac Levy
(74) JOSÉ EDUARDO LOUZÃ PRADO
Prorrogado de 19/08/2019 a 18/08/2024 (3º Período).

(11) DI 6903205-0

Código 46 - Prorrogação
(22) 24/08/2009
(15) 08/09/2010
(45) 08/09/2010
(54) CONFIGURAÇÃO APLICADA EM ACESSÓRIOS ESPECIAIS PARA CINTO
(73) DIEGO SILVA MAINARDES (BR/PR)
(72) DIEGO SILVA MAINARDES
(74) BEERRE ASSESSORIA EMPRESARIAL LTDA
Prorrogado de 25/08/2019 a 24/08/2024 (3º Período).



(11) DI 6903206-8	Código 46 - Prorrogação (22) 24/08/2009 (15) 13/07/2010 (45) 13/07/2010 (54) CONFIGURAÇÃO APLICADA EM PORTA-REVOLVER (73) DIEGO SILVA MAINARDES (BR/PR) (72) DIEGO SILVA MAINARDES (74) BEERRE ASSESSORIA EMPRESARIAL LTDA Prorrogado de 25/08/2019 a 24/08/2024 (3º Período).
(11) DI 6903207-6	Código 46 - Prorrogação (22) 24/08/2009 (15) 21/09/2010 (45) 21/09/2010 (54) CONFIGURAÇÃO APLICADA EM PORTA-REVOLVER (73) Diego Silva Mainardes (BR/PR) (72) Diego Silva Mainardes (74) Beerre Assessoria Empresarial Ltda Prorrogado de 25/08/2019 a 24/08/2024 (3º Período).
(11) DI 6903208-4	Código 46 - Prorrogação (22) 24/08/2009 (15) 13/07/2010 (45) 13/07/2010 (54) CONFIGURAÇÃO APLICADA EM PORTA-REVOLVER (73) DIEGO SILVA MAINARDES (BR/PR) (72) DIEGO SILVA MAINARDES (74) BEERRE ASSESSORIA EMPRESARIAL LTDA Prorrogado de 25/08/2019 a 24/08/2024 (3º Período).
(11) DI 6903287-4	Código 46 - Prorrogação (22) 21/08/2009 (15) 26/07/2011 (45) 26/07/2011 (54) CONFIGURAÇÃO APLICADA EM PAINEL MODULAR (73) CONECTA MARKETING PROMOCIONAL MODULARES LTDA (BR/SP) (72) PEDRO AUGUSTO MACHADO DE CARVALHO (74) CLOVIS SILVEIRA Prorrogado de 22/08/2019 a 21/08/2024 (3º Período).
(11) DI 6903327-7	Código 46 - Prorrogação (22) 27/08/2009 (15) 08/06/2010 (45) 08/06/2010



(54) CONFIGURAÇÃO EM TAMPA
(73) LEANDRO MORGADO PASCHOAL (BR/SP) ; LEANDRO MORGADO PASCHOAL (BR/SP)
(72) LEANDRO MORGADO PASCHOAL
(74) Remarca Reg. de Marcas e Patentes S/C Ltda
Prorrogado de 28/08/2019 a 27/08/2024 (3º Período).

(11) DI 6903338-2

Código 46 - Prorrogação
(22) 26/08/2009
(15) 09/11/2010
(45) 09/11/2010
(54) CONFIGURAÇÃO APLICADA EM TERMINAL DE AUTO-ATENDIMENTO
(73) Cobra Tecnologia S/A (BR/RJ)
(72) Luiz Augusto de Siqueira Indio da Costa; Felipe Bicudo
(74) Vieira de Mello Advogados
Prorrogado de 27/08/2019 a 26/08/2024 (3º Período).

(11) DI 6903510-5

Código 46 - Prorrogação
(22) 11/09/2009
(15) 29/06/2010
(45) 29/06/2010
(54) CONFIGURAÇÃO APLICADA EM PERFIL METÁLICO INDUSTRIAL
(73) BIANCA YUMI TAKAHASHI FUJIWARA (BR/SP)
(72) BIANCA YUMI TAKAHASHI FUJIWARA
(74) JOSÉ BUENO DA SILVA FILHO
Prorrogado de 12/09/2019 a 11/09/2024 (3º Período).

(11) DI 6903511-3

Código 46 - Prorrogação
(22) 11/09/2009
(15) 29/06/2010
(45) 29/06/2010
(54) CONFIGURAÇÃO APLICADA EM PERFIL METÁLICO INDUSTRIAL
(73) BIANCA YUMI TAKAHASHI FUJIWARA (BR/SP)
(72) BIANCA YUMI TAKAHASHI FUJIWARA
(74) JOSÉ BUENO DA SILVA FILHO
Prorrogado de 12/09/2019 a 11/09/2024 (3º Período).

(11) DI 6903575-0

Código 46 - Prorrogação
(22) 30/07/2009
(15) 12/07/2011
(45) 12/07/2011
(54) CONFIGURAÇÃO DE CAIXA PARA TECLA
(73) TECNOLOGIA QUANTUM INDÚSTRIA ELETRÔNICA LTDA (BR/SP)
(72) MARCOS LIRON



Prorrogado de 31/07/2019 a 30/07/2024 (3º Período).

(11) DI 6903626-8

Código 46 - Prorrogação
(22) 17/09/2009
(15) 29/06/2010
(45) 29/06/2010
(54) CONFIGURAÇÃO APLICADA EM SUPORTE
(73) Regina Célia (BR/SP)
(72) Regina Célia
(74) Vilage Marcas & Patentes S/S Ltda
Prorrogado de 18/09/2019 a 17/09/2024 (3º Período).

(11) DI 6903698-5

Código 46 - Prorrogação
(22) 23/09/2009
(15) 27/07/2010
(45) 27/07/2010
(54) CONFIGURAÇÃO APLICADA EM EMBALAGEM
(73) CAFÉ 3 CORAÇÕES S.A. (BR/MG)
(72) ZEUNER FRAISSAT
(74) ANA PAULA SANTOS CELIDONIO
Prorrogado de 24/09/2019 a 23/09/2024 (3º Período).

(11) DI 6903713-2

Código 46 - Prorrogação
(22) 24/09/2009
(15) 03/08/2010
(45) 03/08/2010
(54) CONFIGURAÇÃO APLICADA EM CAPACETE
(73) Luiz Carlos de Oliveira (BR/PR)
(72) Luiz Carlos de Oliveira
(74) Yuri Yacishin da Cunha
Prorrogado de 25/09/2019 a 24/09/2024 (3º Período).

(11) DI 6903719-1

Código 46 - Prorrogação
(22) 25/09/2009
(15) 22/02/2011
(45) 22/02/2011
(54) CONFIGURAÇÃO APLICADA EM ÔNIBUS
(73) Irizar, S. Coop. (ES)
(72) Pedro Urteaga Iparraguirre
(74) Maria Pia Carvalho Guerra
Prorrogado de 26/09/2019 a 25/09/2024 (3º Período).

(11) DI 6904831-2

Código 46 - Prorrogação
(22) 21/09/2009



(15) 10/08/2010
(45) 10/08/2010
(54) CONFIGURAÇÃO APLICADA EM DEDEIRA DE CABEDAL PARA SANDÁLIAS
(73) MISTY MORNING HOLDINGS LTD (BS)
(72) Luciana Nigro Mello
(74) Alexandre Celso Prado Costa
Prorrogado de 22/09/2019 a 21/09/2024 (3º Período).

(11) DI 6905224-7

Código 46 - Prorrogação
(22) 28/07/2009
(15) 26/04/2011
(45) 26/04/2011
(54) CONFIGURAÇÃO ORNAMENTAL APLICADA EM LATA DIVIDIDO DO DI 6902919-9, DEPOSITADO EM 28/07/2009
(62) DI 6902919-9 28/07/2009
(73) CMP - COMPANHIA METALGRAPHICA PAULISTA (BR/SP)
(72) JOSÉ VILLELA DE ANDRADE NETO
(74) BARONE E PAPA, ADVOGADOS ASSOCIADOS
Prorrogado de 29/07/2019 a 28/07/2024 (3º Período).



Código 46.1 - Exigência de comprovação de quinquênio e/ou prorrogação – Arts. 120 e 108 da LPI

O titular deverá apresentar a comprovação do pagamento de quinquênio/prorrogação recolhido dentro do prazo legal estabelecido. Não cumprida a exigência no prazo de 60 (sessenta) dias, presumir-se-á o não pagamento, acarretando a extinção do registro.

(11) DI 5500642-6

Código 46.1 - Exigência de comprovação de quinquênio e/ou prorrogação – Arts. 120 e 108 da LPI

(15) 28/07/1998

(73) Liu Kuo Hwa (BR/SP)

(74) São Paulo Marcas e Patentes Ltda.

Apresente os comprovantes dos pagamentos, efetuados dentro dos prazos legais, para os atos relativos aos 2º e 3º períodos do registro.



**Código 46.2 - Exigência de complementação de quinquênio e/ou prorrogação
– Art. 120 e 108 da LPI**

O Titular deverá complementar, de acordo com a tabela vigente na data da complementação o recolhimento do quinquênio/prorrogação , acompanhado da guia de cumprimento de exigência. O não cumprimento no prazo de 60 (sessenta) dias acarretará a extinção do registro.

(11) DI 6800383-8

Código 46.2 - Exigência de complementação de quinquênio e/ou prorrogação –
Art. 120 e 108 da LPI

(15) 28/10/2008

(73) José Ivaldo Bezerra da Silva (BR/SP)

(74) Magister Marcas e Patentes Ltda

Para regularização do segundo período de vigência do registro, complemente o valor recolhido, para o atual valor do Segundo Quinquênio no prazo extraordinário, visto a complementação anterior foi a menor que o valor necessário para quitação do período. Para cumprimento da exigência é necessário peticionamento por meio de código de serviço 105 junto à apresentação da comprovação de recolhimento guia de complementação gerada pelo código de serviço 800.



Código 47 - Petição Não Conhecida

Não conhecimento da petição apresentada em virtude do disposto nos Arts. 218 ou 219 da LPI.

(21) BR 30 2015 004371-7	Código 47 - Petição Não Conhecida (22) 21/09/2015 (71) IVETE PEZENATTO ME (BR/SC) (74) AGOSTINHO DE MELO Petição 870180001951 de 09/01/2018 não conhecida, em virtude do disposto no Art. 218 da LPI, dado que não houve pagamento da retribuição referente ao serviço de cumprimento de exigência e tampouco cumprimento da exigência formulada visando o saneamento do processo.
(21) BR 30 2016 005751-6	Código 47 - Petição Não Conhecida (22) 09/12/2016 (71) JOÃO MANOEL MARANHÃO DE SIQUEIRA DIAS (BR/PR) Petição 870170089425 de 21/11/2017 não conhecida, em virtude do disposto no Art. 218 da LPI, dado que não houve pagamento da retribuição referente ao serviço de cumprimento de exigência e tampouco cumprimento da exigência formulada, visando o saneamento do processo.
(21) BR 30 2017 002236-7	Código 47 - Petição Não Conhecida (22) 29/05/2017 (71) VZT INDÚSTRIA E COMÉRCIO DE CALÇADOS LTDA (BR/SP) (74) PAULO ARRUDA PEDROZO Petição 870180015518 de 26/02/2018 não conhecida, em virtude do disposto no Art. 218 da LPI, dado que não houve pagamento da retribuição referente ao serviço de cumprimento de exigência e tampouco cumprimento da exigência formulada, visando o saneamento do processo.
(21) BR 30 2017 002305-3	Código 47 - Petição Não Conhecida (22) 02/06/2017 (71) ACHILLE ZAONER (BR/RJ) (74) LOTTUS ASSESSORIA EM PROPRIEDADE INDUSTRIAL Petição 870180026590 de 02/04/2018 não conhecida, em virtude do disposto no Art. 218 da LPI, dado que não houve pagamento da retribuição referente ao serviço de cumprimento de exigência e tampouco cumprimento da exigência formulada visando o saneamento do processo.
(11) DI 6604835-4	Código 47 - Petição Não Conhecida (22) 05/10/2006 (15) 17/04/2007



(71) Volkswagen Aktiengesellschaft (DE)

(74) Dannemann, Siemsen, Bigler & Ipanema Moreira

Referente à petição 870160058948 de 11/10/2016, dado que o protocolo foi intempestivo.



Código 47.1 - Petição Prejudicada

Prejudicada a Petição Indicada de acordo com o complemento.

(21) BR 30 2014 003615-7

Código 47.1 - Petição Prejudicada

(22) 30/07/2014

(71) ANTONIO GILBERTO FALLER (BR/PR)

(74) EDUARDO PEREIRA DA SILVA

Petição prejudicada, tendo em vista a publicação do indeferimento do pedido, na RPI 2357, de 08/03/2016. Em referência à petição nº 870180139546, de 09/10/2018.



Código 47.3 - Petição Deferida

Deferimento da petição apresentada

(11) BR 30 2015 003309-6	Código 47.3 - Petição Deferida (71) HERMES SELLIER (FR) (74) JULIANO RYOTA MURAKAMI Petição 870180074423 de 23/08/2018 deferida.
(11) BR 30 2016 005667-6	Código 47.3 - Petição Deferida (71) ANDRÉ CARLOS DA RÉ (BR/RS) ; DIEGO ERNESTO ROVELLA FARTO (BR/RS) (74) LUIZ FERNANDO CAMPOS STOCK Petição 870180073825 de 22/08/2018 deferida.
(11) BR 30 2017 000301-0	Código 47.3 - Petição Deferida (71) 3M INNOVATIVE PROPERTIES COMPANY (US) (74) Daniel Advogados (Alt.de Daniel & Cia) Petição 800180307037 de 22/08/2018 deferida.
(11) BR 30 2017 000920-4	Código 47.3 - Petição Deferida (71) SEIKO EPSON CORPORATION (JP) (74) Daniel Advogados (Alt.de Daniel & Cia) Petição 870180071102 de 14/08/2018 deferida.
(21) BR 30 2018 002945-3	Código 47.3 - Petição Deferida (71) LG ELECTRONICS INC. (KR) (74) DANNEMANN, SIEMSEN, BIGLER & IPANEMA MOREIRA Referente à apresentação de prioridade: petição de protocolo 870180069407
(21) BR 30 2018 002969-0	Código 47.3 - Petição Deferida (71) ILLINOIS TOOL WORKS INC. (US) (74) DANIEL ADVOGADOS (ALT.DE DANIEL & CIA) Referente à apresentação de prioridade: petição de protocolo 870180065312
(21) BR 30 2018 002971-2	Código 47.3 - Petição Deferida (71) BYD COMPANY LIMITED (CN) (74) MÜLLER, CID, NORONHA, CRUZ & GORENSTEIN ADVOGADOS ASSOCIADOS Referente à apresentação de prioridade: petição de protocolo 870180127079
(21) BR 30 2018 003005-2	Código 47.3 - Petição Deferida (71) PRECISION PLANTING LLC (US)



	(74) DANNEMANN, SIEMSEN, BIGLER & IPANEMA MOREIRA Referente à apresentação de prioridade: petição de protocolo 870180130430
(21) BR 30 2018 003006-0	Código 47.3 - Petição Deferida (71) SCANIA CV AB (SE) (74) DANIEL ADVOGADOS (ALT.DE DANIEL & CIA) Referente à apresentação de prioridade: petição de protocolo 870180139628
(21) BR 30 2018 003007-9	Código 47.3 - Petição Deferida (71) PRECISION PLANTING LLC (US) (74) DANNEMANN, SIEMSEN, BIGLER & IPANEMA MOREIRA Referente à apresentação de prioridade: petição de protocolo 870180131983
(21) BR 30 2018 003008-7	Código 47.3 - Petição Deferida (71) PRECISION PLANTING LLC (US) (74) DANNEMANN, SIEMSEN, BIGLER & IPANEMA MOREIRA Referente à apresentação de prioridade: petição de protocolo 870180130386
(21) BR 30 2018 003009-5	Código 47.3 - Petição Deferida (71) SCANIA CV AB (SE) (74) DANIEL ADVOGADOS (ALT.DE DANIEL & CIA) Referente à apresentação de prioridade: petição de protocolo 870180139635
(21) BR 30 2018 003011-7	Código 47.3 - Petição Deferida (71) SCANIA CV AB (SE) (74) DANIEL ADVOGADOS (ALT.DE DANIEL & CIA) Referente à apresentação de prioridade: petição de protocolo 870180139636
(21) BR 30 2018 003043-5	Código 47.3 - Petição Deferida (71) SCHOELLER ALLIBERT GMBH (DE) (74) RODRIGO D'AVILA MARIANO Referente à apresentação de prioridade: petição de protocolo 870180125444
(21) BR 30 2018 003066-4	Código 47.3 - Petição Deferida (71) PURECIRCLE USA INC. (US) (74) DANIEL ADVOGADOS (ALT.DE DANIEL & CIA) Referente à apresentação de prioridade: petição de protocolo 870180065359
(21) BR 30 2018 003071-0	Código 47.3 - Petição Deferida (71) PURECIRCLE USA INC. (US) (74) DANIEL ADVOGADOS (ALT.DE DANIEL & CIA) Referente à apresentação de prioridade: petição de protocolo 870180065349
(21) BR 30 2018 003079-6	Código 47.3 - Petição Deferida



	(71) BYD COMPANY LIMITED (CN) (74) MÜLLER, CID, NORONHA, CRUZ & GORENSTEIN ADVOGADOS ASSOCIADOS Referente à apresentação de prioridade: petição de protocolo 870180068882
(21) BR 30 2018 003081-8	Código 47.3 - Petição Deferida (71) YPF SOCIEDAD ANONIMA (AR) (74) Jacques Labrunie Referente à apresentação de prioridade: petição de protocolo 870180132939
(21) BR 30 2018 003088-5	Código 47.3 - Petição Deferida (71) PROTALUS LLC (US) (74) KASZNAR LEONARDOS PROPRIEDADE INTELECTUAL Referente à apresentação de prioridade: petição de protocolo 870180132180
(21) BR 30 2018 003089-3	Código 47.3 - Petição Deferida (71) PROTALUS LLC (US) (74) KASZNAR LEONARDOS PROPRIEDADE INTELECTUAL Referente à apresentação de prioridade: petição de protocolo 870180132182
(21) BR 30 2018 054118-9	Código 47.3 - Petição Deferida (71) KONINKLIJKE PHILIPS N.V. (NL) (74) DANIEL ADVOGADOS (ALT.DE DANIEL & CIA) Referente à solicitação de correção de cadastro: petição 870180132040
(11) BR 32 2018 002129-3	Código 47.3 - Petição Deferida (71) ABBVIE INC. (US) (74) DANIEL ADVOGADOS (ALT.DE DANIEL & CIA) Petição 800180377333 de 11/09/2018 deferida.
(11) DI 5900090-2	Código 47.3 - Petição Deferida (71) BRASIL KIRIN INDÚSTRIA DE BEBIDAS S/A (BR/SP) (74) Octavio & Perocco S/C LTDA. Petição 800180380655 de 12/09/2018 deferida.
(11) DI 7104850-2	Código 47.3 - Petição Deferida (71) ROGÉRIO LUIZ DE SOUSA (BR/SC) (74) Helio Schroeder D'Avila Petição 800180380659 de 12/09/2018 deferida.
(11) DI 7104851-0	Código 47.3 - Petição Deferida (71) ROGÉRIO LUIZ DE SOUSA (BR/SC) (74) Helio Schroeder D'Avila Petição 800180380660 de 12/09/2018 deferida.





Código 49 - Perda de Prioridade

Perda da prioridade reivindicada por não atender às disposições previstas no Art. 99 da LPI.

(11) BR 30 2018 000616-0 Código 49 - Perda de Prioridade
(22) 16/02/2018
(71) CAPBRAN HOLDINGS, LLC (US)
(74) LEILDA RIBEIRO DA SILVA
Referente à Reivindicação de Prioridade nº 29/614,321, de 17/08/2017, por não haver correspondência entre a matéria apresentada na prioridade e a apresentada no depósito.

(11) BR 32 2018 002898-0 Código 49 - Perda de Prioridade
(22) 28/07/2017
(62) BR 30 2017 003249-4 28/07/2017
(71) SANSA CORPORATION (BARBADOS) INC. (BB)
(74) KASZNAR LEONARDOS PROPRIEDADE INTELECTUAL
Referente a reivindicação de Prioridade Número US 29/592,597, de 31/01/2017, por não contemplar a matéria do pedido.

(11) BR 32 2018 002899-9 Código 49 - Perda de Prioridade
(22) 28/07/2017
(62) BR 30 2017 003249-4 28/07/2017
(71) SANSA CORPORATION (BARBADOS) INC. (BB)
(74) KASZNAR LEONARDOS PROPRIEDADE INTELECTUAL
Referente a reivindicação de Prioridade Número US 29/592,597, de 31/01/2017, por não contemplar a matéria do pedido.

(11) BR 32 2018 002900-6 Código 49 - Perda de Prioridade
(22) 28/07/2017
(62) BR 30 2017 003249-4 28/07/2017
(71) SANSA CORPORATION (BARBADOS) INC. (BB)
(74) KASZNAR LEONARDOS PROPRIEDADE INTELECTUAL
Referente a reivindicação de Prioridade Número US 29/592,597, de 31/01/2017, por não contemplar a matéria do pedido.



Código 50 - Alteração de Classificação

Alterada a classificação do registro para melhor adequação.

(11) BR 30 2017 005018-2

Código 50 - Alteração de Classificação

(22) 08/11/2017

(15) 17/07/2018

(52) 22-05 ()

(71) NEOGEN CORPORATION (US)

(74) Hugo Silva & Maldonado Propriedade Intelectual Sociedade Civil S/C Ltda.

Visando melhor adequação do registro à Classificação Nacional (52), alterada a classe principal para 22-05 - EQUIPAMENTOS DE CAÇA E PESCA.



Código 56 - Transferência Deferida

Notificação do deferimento da transferência requerida.

(11) BR 30 2015 002236-1

Código 56 - Transferência Deferida

(22) 13/05/2015

(15) 03/07/2018

(71) MAFER BRASIL COMERCIAL LTDA ME (BR/SP)

(74) RICARDO SERAFIM

Transferido de Mafer Serviços Empresariais Ltda., conforme petição nº 870160001063, de 19/01/2016.

(11) BR 30 2015 005683-5

Código 56 - Transferência Deferida

(22) 15/12/2015

(15) 16/05/2017

(71) MAFER BRASIL COMERCIAL LTDA ME (BR/SP)

(74) MODAL MARCAS E PATENTES LTDA.

Transferido de Mafer Serviços Empresariais Ltda., conforme petição nº 870160001068, de 19/01/2016.

(11) BR 30 2015 005684-3

Código 56 - Transferência Deferida

(22) 15/12/2015

(15) 16/05/2017

(71) MAFER BRASIL COMERCIAL LTDA ME (BR/SP)

(74) MODAL MARCAS E PATENTES LTDA.

Transferido de Mafer Serviços Empresariais Ltda., conforme petição nº 870160001070, de 19/01/2016.



Código 59 - Alteração de Nome Deferida

Notificação do deferimento da alteração de nome requerida.

(11) BR 30 2013 003976-5 Código 59 - Alteração de Nome Deferida
(22) 13/08/2013
(15) 10/06/2014
(71) HP PRINTING KOREA CO., LTD. (KR)
(74) ORLANDO DE SOUZA
Nome alterado de S-Printing Solution Co., Ltd., conforme petição nº 870180139821, de 10/10/2018.

(11) BR 30 2013 003977-3 Código 59 - Alteração de Nome Deferida
(22) 13/08/2013
(15) 10/06/2014
(71) HP PRINTING KOREA CO., LTD. (KR)
(74) ORLANDO DE SOUZA
Nome alterado de S-Printing Solution Co., Ltd., conforme petição nº 870180139818, de 10/10/2018.

(11) BR 30 2013 003978-1 Código 59 - Alteração de Nome Deferida
(22) 13/08/2013
(15) 10/06/2014
(71) HP PRINTING KOREA CO., LTD. (KR)
(74) ORLANDO DE SOUZA
Nome alterado de S-Printing Solution Co., Ltd., conforme petição nº 870180139813, de 10/10/2018.

(11) BR 30 2013 003979-0 Código 59 - Alteração de Nome Deferida
(22) 13/08/2013
(15) 10/06/2014
(71) HP PRINTING KOREA CO., LTD. (KR)
(74) ORLANDO DE SOUZA
Nome alterado de S-Printing Solution Co., Ltd., conforme petição nº 870180139810, de 10/10/2018.

(11) BR 30 2013 004902-7 Código 59 - Alteração de Nome Deferida
(22) 25/09/2013
(15) 24/06/2014
(71) HP PRINTING KOREA CO., LTD. (KR)
(74) ORLANDO DE SOUZA
Nome alterado de S-Printing Solution Co., Ltd., conforme petição nº 870180139535, de 09/10/2018.



(11) BR 30 2014 000009-8	Código 59 - Alteração de Nome Deferida (22) 02/01/2014 (15) 24/06/2014 (71) HP PRINTING KOREA CO., LTD. (KR) (74) ORLANDO DE SOUZA Nome alterado de S-Printing Solution Co., Ltd., conforme petição nº 870180139551, de 09/10/2018.
(11) BR 30 2014 000010-1	Código 59 - Alteração de Nome Deferida (22) 02/01/2014 (15) 24/06/2014 (71) HP PRINTING KOREA CO., LTD. (KR) (74) ORLANDO DE SOUZA Nome alterado de S-Printing Solution Co., Ltd., conforme petição nº 870180139795, de 10/10/2018.
(11) BR 30 2014 001089-1	Código 59 - Alteração de Nome Deferida (22) 13/03/2014 (15) 05/05/2015 (71) HP PRINTING KOREA CO., LTD. (KR) (74) ORLANDO DE SOUZA Nome alterado de S-Printing Solution Co., Ltd., conforme petição nº 870180139823, de 10/10/2018.
(11) BR 30 2015 002236-1	Código 59 - Alteração de Nome Deferida (22) 13/05/2015 (15) 03/07/2018 (71) MAFER BRASIL COMERCIAL LTDA ME (BR/SP) (74) RICARDO SERAFIM Nome alterado de Mafer Representações Ltda., conforme petição nº 870170036281, de 30/05/2017.
(11) BR 30 2015 005683-5	Código 59 - Alteração de Nome Deferida (22) 15/12/2015 (15) 16/05/2017 (71) MAFER BRASIL COMERCIAL LTDA ME (BR/SP) (74) MODAL MARCAS E PATENTES LTDA. Nome alterado de Mafer Representações Ltda., conforme petição nº 870170036286, de 30/05/2017.
(11) BR 30 2015 005684-3	Código 59 - Alteração de Nome Deferida (22) 15/12/2015 (15) 16/05/2017



(71) MAFER BRASIL COMERCIAL LTDA ME (BR/SP)
(74) MODAL MARCAS E PATENTES LTDA.
Nome alterado de Mafer Representações Ltda., conforme petição nº
870170036289, de 30/05/2017.

(11) DI 6802158-5

Código 59 - Alteração de Nome Deferida
(22) 21/05/2008
(15) 24/03/2009
(71) HP PRINTING KOREA CO., LTD. (KR)
(74) ORLANDO DE SOUZA
Nome alterado de S-Printing Solution Co., Ltd., conforme petição nº
870180139800, de 10/10/2018.

(11) DI 6805605-2

Código 59 - Alteração de Nome Deferida
(22) 16/12/2008
(15) 17/11/2009
(71) HP PRINTING KOREA CO., LTD. (KR)
(74) ORLANDO DE SOUZA
Nome alterado de S-Printing Solution Co., Ltd., conforme petição nº
870180139827, de 10/10/2018.



Código 62 - Alteração de Sede Deferida

Notificação do deferimento da alteração de Sede requerida.

(11) BR 30 2015 002236-1

Código 62 - Alteração de Sede Deferida

(22) 13/05/2015

(15) 03/07/2018

(71) MAFER BRASIL COMERCIAL LTDA ME (BR/SP)

(74) RICARDO SERAFIM

Alteração de sede deferida, conforme petição nº 870170036281, de 30/05/2017.

(11) BR 30 2015 005683-5

Código 62 - Alteração de Sede Deferida

(22) 15/12/2015

(15) 16/05/2017

(71) MAFER BRASIL COMERCIAL LTDA ME (BR/SP)

(74) MODAL MARCAS E PATENTES LTDA.

Alteração de sede deferida, conforme petição nº 870170036286, de 30/05/2017.

(11) BR 30 2015 005684-3

Código 62 - Alteração de Sede Deferida

(22) 15/12/2015

(15) 16/05/2017

(71) MAFER BRASIL COMERCIAL LTDA ME (BR/SP)

(74) MODAL MARCAS E PATENTES LTDA.

Alteração de sede deferida, conforme petição nº 870170036289, de 30/05/2017.



Código 71 - Despacho Anulado

Anulada o despacho, por ter sido indevido, conforme indicado no complemento.

(11) DI 6504212-3

Código 71 - Despacho Anulado

(22) 22/11/2005

(15) 05/11/2013

(71) SOCIÉTÉ DES PRODUITS NESTLÉ S.A (CH)

(74) DANNEMANN, SIEMSEN, BIGLER & IPANEMA MOREIRA

Referente RPI: 2491 - Cód. 44, Publicado: 02/10/2018

(11) DI 6504510-6

Código 71 - Despacho Anulado

(22) 05/12/2005

(15) 07/03/2006

(71) Santher - Fábrica de Papel Santa Therezinha S/A (BR/SP)

(74) Alberto Luís Camelier da Silva

Referente RPI: 2492 - Cód. 44, Publicado: 09/10/2018



Código 72 - Decisão Anulada

Anulada a decisão, por ter sido indevida, conforme indicado no complemento.

(11) BR 30 2018 003418-0

Código 72 - Decisão Anulada

(22) 03/08/2018

(15) 16/10/2018

(71) RK FERRAMENTARIA LTDA (BR/PR)

(74) RITTER E MORAES PROPRIEDADE INTELECTUAL S/S

Referente RPI: 2493 - Cód. 39, Publicado: 16/10/2018, por ter sido indevido. O requerente peticionou a Desistência do pedido em 05/09/2018.



Código 73 - Retificação

Retificação da publicação de qualquer um dos itens anteriores por ter sido efetuada com incorreção. Tal publicação não implica na alteração da data da decisão ou despacho e nos prazos decorrentes da mesma.

(11) BR 30 2015 001582-9

Código 73 - Retificação

(22) 06/04/2015

(15) 21/08/2018

(30) 27/11/2014 EM 002586990-0001; 27/11/2014 EM 002586990-0002;
27/11/2014 EM 002586990-0003

(45) 21/08/2018

(52) 12-08

(54) CONFIGURAÇÃO APLICADA EM CORPO DE PALETEIRA.

(71) CROWN EQUIPMENT CORPORATION (US)

(72) CHRISTIAN MOLNAR; JAMES CALEB MEYER; JAMES V. KRAIMER

(74) KASZNAR LEONARDOS PROPRIEDADE INTELECTUAL

Referente RPI: 2485 - Cód. 39, Publicado: 21/08/2018As prioridades EM
002586990-0001, EM 002586990-0002 e EM 002586990-0003 foram

indevidamente removidas do processo. Assim, informamos que as inclusões dos
documentos no cadastro foram restabelecidas.

(11) BR 30 2015 003309-6

Código 73 - Retificação

(22) 16/07/2015

(15) 06/03/2018

(30) 13/03/2015 DM DM/085843

(45) 06/03/2018

(52) 11-01

(54) CONFIGURAÇÃO APLICADA EM BRACELETE

(71) HERMES SELIER (FR)

(72) PIERRE-ALEXIS DUMAS

(74) JULIANO RYOTA MURAKAMI

Referente RPI: 2461 - Cód. 39, Publicado: 06/03/2018, tendo em vista erro no
endereço do titular. Considerar os dados atuais: 24, Rue du Faubourg
Saint-Honoré, 75008 Paris, França (FR).

(11) BR 30 2018 002278-5

Código 73 - Retificação

(22) 29/05/2018

(15) 21/08/2018

(30) 28/12/2017 EM 004566149-0002

(45) 21/08/2018

(52) 09-01

(54) CONFIGURAÇÃO APLICADA A/EM FRASCO

(71) UNILEVER NV (NL)



(72) VINCENT HENRI DELAVENNE; MARC Y PHU; XIN XIN

(74) Jacques Labrunie

Referente RPI: 2485 - Cód. 39, Publicado: 21/08/2018A concessão do pedido foi indevidamente publicada com a data do depósito nacional, ao invés da data da Prioridade Unionista.Retifica-se, portanto, considerando a Prioridade número EM 004566149-0002, de 28/12/2017.

(11) BR 32 2018 002897-2

Código 73 - Retificação

(22) 28/07/2017

(15) 02/10/2018

(30) 31/01/2017 US 29/592,597

(45) 02/10/2018

(52) 24-04

(54) CONFIGURAÇÃO APLICADA A/EM INALADOR

(62) BR 30 2017 003249-4 28/07/2017

(71) SANSА CORPORATION (BARBADOS) INC. (BB)

(72) JAMES TIBBАTTS; ROBIN CRAIG COCKER; BEN ALEXANDER KING; CHRISTOPHER IAIN DAVIDSON; PAUL MATTI; TIMOTHY MICHAEL EVANS; ALEX STENZLER; STEVE HAN

(74) KASZNAR LEONARDOS PROPRIEDADE INTELECTUAL

Referente RPI: 2491 - Cód. 39, Publicado: 02/10/2018, com relação à Prioridade (30). Razões: O Número da Prioridade informado no ato da concessão encontrava-se incorreto.

(11) BR 32 2018 002898-0

Código 73 - Retificação

(22) 28/07/2017

(15) 02/10/2018

(45) 02/10/2018

(52) 24-04

(54) CONFIGURAÇÃO APLICADA A/EM INALADOR

(62) BR 30 2017 003249-4 28/07/2017

(71) SANSА CORPORATION (BARBADOS) INC. (BB)

(72) JAMES TIBBАTTS; ROBIN CRAIG COCKER; BEN ALEXANDER KING; CHRISTOPHER IAIN DAVIDSON; PAUL MATTI; TIMOTHY MICHAEL EVANS; ALEX STENZLER; STEVE HAN

(74) KASZNAR LEONARDOS PROPRIEDADE INTELECTUAL

Referente RPI: 2491 - Cód. 39, Publicado: 02/10/2018, com relação à Prioridade (30). Razões: O Número da Prioridade informado no ato da concessão foi indevido, pois o pedido em tela teve a perda de sua Prioridade publicado.

(11) BR 32 2018 002899-9

Código 73 - Retificação

(22) 28/07/2017

(15) 02/10/2018

(45) 02/10/2018



(52) 24-04

(54) CONFIGURAÇÃO APLICADA A/EM INALADOR

(62) BR 30 2017 003249-4 28/07/2017

(71) SANSА CORPORATION (BARBADOS) INC. (BB)

(72) JAMES TIBBATTS; ROBIN CRAIG COCKER; BEN ALEXANDER KING;
CHRISTOPHER IAIN DAVIDSON; PAUL MATTI; TIMOTHY MICHAEL EVANS;
ALEX STENZLER; STEVE HAN

(74) KASZNAR LEONARDOS PROPRIEDADE INTELECTUAL

Referente RPI: 2491 - Cód. 39, Publicado: 02/10/2018, com relação à Prioridade (30). Razões: O Número da Prioridade informado no ato da concessão foi indevido, pois o pedido em tela teve a perda de sua Prioridade publicado.

(11) BR 32 2018 002900-6

Código 73 - Retificação

(22) 28/07/2017

(15) 02/10/2018

(45) 02/10/2018

(52) 24-04

(54) CONFIGURAÇÃO APLICADA A/EM INALADOR

(62) BR 30 2017 003249-4 28/07/2017

(71) SANSА CORPORATION (BARBADOS) INC. (BB)

(72) JAMES TIBBATTS; ROBIN CRAIG COCKER; BEN ALEXANDER KING;
CHRISTOPHER IAIN DAVIDSON; PAUL MATTI; TIMOTHY MICHAEL EVANS;
ALEX STENZLER; STEVE HAN

(74) KASZNAR LEONARDOS PROPRIEDADE INTELECTUAL

Referente RPI: 2491 - Cód. 39, Publicado: 02/10/2018, com relação à Prioridade (30). Razões: O Número da Prioridade informado no ato da concessão foi indevido, pois o pedido em tela teve a perda de sua Prioridade publicado.



Código 74 - Republicação

Republicação, por ter sido indevida, conforme indicada no complemento.

(21) BR 30 2017 000785-6

Código 74 - Republicação

(22) 21/02/2017

(15) 23/10/2018

(71) SKECHERS U.S.A., INC. II (US)

(74) GUERRA PROPRIEDADE INDUSTRIAL

Referente RPI: 2485 - Cód. 34, Publicado: 21/08/2018.1- As figuras apresentam incoerências entre o mostrado na perspectiva e nas demais vistas: a vista inferior foi apresentada de forma inteiriça, enquanto que, nas demais figuras, percebe-se que a parte súpero-posterior do objeto, na região de inserção do pé no calçado, é vazada. Harmonizar as vistas ortogonais com a(s) perspectiva(s) apresentada(s), corrigindo todas as inconsistências entre as figuras.

(21) BR 30 2018 000743-3

Código 74 - Republicação

(22) 27/02/2018

(15) 23/10/2018

(71) F. HOFFMANN-LA ROCHE AG (CH)

(74) ANA PAULA SANTOS CELIDONIO

Referente RPI: 2485 - Cód. 34, Publicado: 21/08/2018.Considerar exigência a seguir:1. Manter no pedido atual apenas o objeto da fig. 1.1. O objeto da fig. 2.1 não compartilha as mesmas características ornamentais preponderantes e deve ser retirado do pedido atual.2. Caso haja interesse, apresentar, num pedido, o objeto da fig. 2.1. Todas as linhas tracejadas devem ser preenchidas. As figuras do depósito não podem conter marcas (nominativas ou figurativas), brasões, logotipos, timbres ou rubricas. As figuras do depósito não podem conter textos, frases, palavras ou outros elementos textuais.3. Retirar, na fig. 1.1, a linha de moldura exterior ao padrão ornamental. A figura com o padrão ornamental não deve apresentar moldura ou indicação do suporte físico onde é aplicado.

(21) BR 30 2018 002054-5

Código 74 - Republicação

(22) 15/05/2018

(15) 23/10/2018

(71) STEVEN DANIELS (GB)

(74) MMV Agentes da Propriedade Industrial Ltda.

Referente RPI: 2491 - Cód. 34, Publicado: 02/10/2018.1. O objeto deverá ser representado em todas as vistas ortogonais (anterior, posterior, inferior e ambas as laterais) e em ao menos uma perspectiva. Reapresentar o conjunto de figuras acrescentando as vistas em perspectiva dos objetos das figuras 3.1 a 3.4 e 4.1 a 4.4.2. O pedido deverá ser dividido:Manter no presente pedido os objetos das atuais figuras 2.1 a 2.5; 3.1 a 3.4; 4.1 a 4.4.O primeiro pedido deverá conter as



figuras 1.1 a 1.5.3. A figura do documento de Prioridade contém áreas esbranquiçadas com baixo contraste e pouca definição que comprometem a visualização das formas e das superfícies do objeto. Reapresentar o conjunto de figuras com melhor qualidade gráfica, nitidez e contraste, revelando com precisão os contornos, relevos e rebaixos do objeto reivindicado e possibilitando a compreensão de seus detalhes. Respeitar a resolução mínima de trezentos dpi. Evitar reflexos, texturas granuladas, brilho e outros elementos que afetem a compreensão da configuração do objeto. 4. Cada figura deverá limitar-se a uma vista de um objeto. As imagens não deverão representar conjuntamente mais de uma vista e/ou mais de um objeto, nem tampouco arranjos de mais de um objeto. Corrigir o conjunto de figuras excluindo as figuras 5.1, 6.1, 7.1, 8.1, 9.1, 10.1 e 11.15. Caso haja interesse, o requerente poderá reapresentar as figuras indicadas no item 4 desta exigência técnica como padrões ornamentais em pedios divididos do pedido em tela. O novo prazo para cumprimento da exigência técnica transcrita acima passa a contar a partir da publicação deste despacho.



Código 75 - Emissão de Fotocópia

Emissão de fotocópia de Desenho Industrial.

(21) BR 30 2014 005175-0	Código 75 - Emissão de Fotocópia (71) CHERY AUTOMOBILE CO., LTD. (CN) (74) RANA GOSAIN Disponibilizada em 11/10/2018, a fotocópia solicitada pelo protocolo 870180139666.
(21) BR 30 2015 000871-7	Código 75 - Emissão de Fotocópia (71) RECKITT BENCKISER (BRANDS) LIMITED (GB) (74) DI BLASI, PARENTE & ADVOGADOS ASSOCIADOS Disponibilizada em 15/10/2018, a fotocópia solicitada pelo protocolo 870180137523.
(21) BR 30 2018 002550-4	Código 75 - Emissão de Fotocópia (71) 3M INNOVATIVE PROPERTIES COMPANY (US) (74) Jacques Labrunie Disponibilizada em 15/10/2018, a fotocópia solicitada pelo protocolo 870180140194.
(21) BR 30 2018 002551-2	Código 75 - Emissão de Fotocópia (71) 3M INNOVATIVE PROPERTIES COMPANY (US) (74) Jacques Labrunie Disponibilizada em 15/10/2018, a fotocópia solicitada pelo protocolo 870180140193.
(21) BR 30 2018 002612-8	Código 75 - Emissão de Fotocópia (71) 3M INNOVATIVE PROPERTIES COMPANY (US) (74) Jacques Labrunie Disponibilizada em 15/10/2018, a fotocópia solicitada pelo protocolo 870180140192.
(21) BR 30 2018 002702-7	Código 75 - Emissão de Fotocópia (71) CHUEN WOOK PARK LEE (ES) (74) DANNEMANN, SIEMSEN, BIGLER & IPANEMA MOREIRA Disponibilizada em 11/10/2018, a fotocópia solicitada pelo protocolo 870180139569.
(21) BR 30 2018 003115-6	Código 75 - Emissão de Fotocópia (71) SERGIO MURILO (BR/TO) Disponibilizada em 18/10/2018, a fotocópia solicitada pelo protocolo



870180141327.

(21) BR 32 2018 003290-2

Código 75 - Emissão de Fotocópia

(71) PHILIP MORRIS PRODUCTS S.A. (CH)

(74) DANNEMANN, SIEMSEN, BIGLER & IPANEMA MOREIRA

Disponibilizada em 15/10/2018, a fotocópia solicitada pelo protocolo

870180139533.



Código 75.1 - Emissão de Cópia Oficial

Emissão de Cópia Oficial para efeitos de comprovação de Prioridade Unionista.

(21) BR 30 2018 001229-1	Código 75.1 - Emissão de Cópia Oficial (71) NATURA COSMÉTICOS S.A. (BR/SP) (74) DANNEMANN, SIEMSEN, BIGLER & IPANEMA MOREIRA Emitida em 02/10/2018, as cópias oficiais solicitadas pelos protocolos 870180134991 e 870180134990.
(21) BR 30 2018 001921-0	Código 75.1 - Emissão de Cópia Oficial (71) APTAR DO BRASIL EMBALAGENS LTDA (BR/SP) (74) VILELA COELHO SOCIEDADE DE ADVOGADOS Emitida em 02/10/2018, as cópias oficiais solicitadas pelos protocolos 870180130771 e 870180130772.
(21) BR 30 2018 002113-4	Código 75.1 - Emissão de Cópia Oficial (71) GRENDENE S.A. (BR/CE) (74) Remer Villaça & Nogueira Assessoria e Consultoria de Prop. Intelectual S/S Ltda. Emitida em 02/10/2018, a cópia oficial solicitada pelo protocolo 870180130356.
(21) BR 30 2018 002496-6	Código 75.1 - Emissão de Cópia Oficial (71) GRENDENE S.A. (BR/CE) (74) Remer Villaça & Nogueira Assessoria e Consultoria de Prop. Intelectual S/S Ltda. Emitida em 15/10/2018, a cópia oficial solicitada pelo protocolo 870180138320.
(21) BR 30 2018 002836-8	Código 75.1 - Emissão de Cópia Oficial (71) MARCOPOLO S.A (BR/RS) (74) Remer Villaça & Nogueira Assessoria e Consultoria de Prop. Intelectual S/S Ltda. Emitida em 09/10/2018, as cópias oficiais solicitadas pelos protocolos 870180138348 e 870180138337.
(21) BR 30 2018 003023-0	Código 75.1 - Emissão de Cópia Oficial (71) GUARANY INDÚSTRIA E COMÉRCIO LTDA. (BR/SP) (74) NEWTON SILVEIRA Emitida em 18/10/2018, a cópia oficial solicitada pelo protocolo 870180140219.
(21) BR 30 2018 053929-0	Código 75.1 - Emissão de Cópia Oficial (71) KONGSBERG MARITIME AS (NO) (74) MARIA PIA CARVALHO GUERRA



Emitida em 02/10/2018, as cópias oficiais solicitadas pelos protocolos
870180136136 e 870180136138.

