

Revista da  
**Propriedade  
Industrial**

Nº 2496  
06 de Novembro de 2018

**Desenho Industrial**

Seção III





**REPÚBLICA FEDERATIVA DO BRASIL**

Presidente

**Michel Temer**

**MINISTÉRIO DA INDÚSTRIA, COMÉRCIO EXTERIOR E SERVIÇOS**

Ministro da Indústria, Comércio Exterior e Serviços

**Marcos Jorge de Lima**

INSTITUTO NACIONAL DA PROPRIEDADE INDUSTRIAL

Presidente

Luiz Otávio Pimentel

---

**De conformidade com a Lei nº 5.648 de 11 de dezembro de 1970, esta é a publicação oficial do Instituto Nacional da Propriedade Industrial, órgão vinculado ao Ministério da Indústria, Comércio Exterior e Serviços, República Federativa do Brasil, que publica todos os seus atos, despachos e decisões relativos ao sistema de propriedade industrial no Brasil, compreendendo Marcas e Patentes, bem como os referentes a contratos de Transferência de Tecnologia e assuntos correlatos, além dos que dizem respeito ao registro de programas de computador como direito autoral.**

As established by Law nº 5.648 of december 11, 1970, this is the official publication of the National Institute of Industrial Property, an office under the Ministry of Industry, Foreign Trade and Services, Federative Republic of Brazil, which publishes all its official acts, orders and decisions regarding the industrial property system in Brazil, comprising Trademarks and Patents, as well as those referring to Technology Transfer agreements and related matters, besides those regarding software registering as copyright.

D'après la Loi nº 5.648 du 11 décembre 1970, celle-ci est la publication officielle de l'Institut National de la Propriété Industrielle, un office lié au Ministère de l'Industrie, du Commerce Extérieur et des Services, République Fédérative du Brésil, qui publie tous ses actes, ordres et décisions concernant le système de la propriété industrielle au Brésil, y compris marques et brevets, aussi que ceux référents aux contrats de transfert de technologie et des sujets afférents, en outre que ceux se rapportant à l'enregistrement des programmes d'ordinateur comme droit d'auteur.

Según establece la Ley nº 5.648 de 11 diciembre 1970, esta es la publicación oficial del Instituto Nacional de la Propiedad Industrial, oficina vinculada al Ministerio de la Industria, Comercio Exterior y Servicios, República Federativa del Brasil, que publica todos sus actos, ordenes y decisiones referentes al sistema de propiedad industrial en Brasil, comprendiendo marcas y patentes así que los referentes a contratos de transferencia de tecnología y asuntos corelacionados, además de los referentes al registro de programas de ordenador como derecho de autor.

**Laut Gezets Nr. 5.648 vom 11. dezember 1970, ist dies das Amtsblatt des Nationalen Instituts für gewerbliches Eigentum (INPI), eines Organs des Bundesministerium für Industrie, Handel und Dienstleistungen, der Bundesrepublik Brasilien, welches alle Amtshandlungen, Beschlüsse und Entscheidungen über gewerbliches Eigentum in Brasilien, einschliesslich Warenzeichen und Patente, ebenso wie auch Übertragungsverträge von Technologie und Computerprogramme als Urheberrecht veröffentlicht.**



# DIRETORIA DE MARCAS, DESENHO INDUSTRIAL E INDICAÇÕES GEOGRÁFICAS

DESENHO INDUSTRIAL

**PEDIDO DE REGISTRO DE DESENHO INDUSTRIAL  
PEDIDO DIVIDIDO DE UM PEDIDO DE  
REGISTRO DE DESENHO INDUSTRIAL  
ANTERIORMENTE DEPOSITADO**



# Índice Geral:

Código 31 - Notificação de Depósito.....	5
Código 34 - Exigência - Art. 106 § 3º da LPI.....	32
Código 34.2 - Exame formal de Cumprimento de Exigência Técnica.....	37
Código 35 - Arquivamento do Pedido – Art. 216 § 2º e Art. 106 § 3º da LPI.....	45
Código 36 - Indeferimento - Art. 106 § 4º da LPI.....	47
Código 37 - Recurso Contra o Indeferimento.....	50
Código 38 - Outros Recursos.....	55
Código 39 - Concessão do Registro.....	58
Código 40 - Publicação do Parecer de Mérito.....	81
Código 41 - Nulidade Administrativa.....	82
Código 44 - Extinção - Art. 119 inciso III da LPI.....	97
Código 46 - Prorrogação.....	225
Código 46.1 - Exigência de comprovação de quinquênio e/ou prorrogação – Arts. 120 e 108 da LPI.....	241
Código 46.2 - Exigência de complementação de quinquênio e/ou prorrogação – Art. 120 e 108 da LPI.....	242
Código 47.1 - Petição Prejudicada.....	243
Código 47.3 - Petição Deferida.....	244
Código 48 - Petição Sustada.....	247
Código 49 - Perda de Prioridade.....	248
Código 56 - Transferência Deferida.....	249
Código 58 - Transferência em Exigência.....	251
Código 59 - Alteração de Nome Deferida.....	252
Código 62 - Alteração de Sede Deferida.....	253
Código 70 - Publicação Anulada.....	257
Código 71 - Despacho Anulado.....	258
Código 73 - Retificação.....	259
Código 75 - Emissão de Fotocópia.....	260



**Código 31 - Notificação de Depósito**

Notificação de depósito de pedido de registro de desenho industrial. O pedido segue para a etapa de exame técnico.

---

**(21) BR 30 2018 054356-4**

Código 31 - Notificação de Depósito

(22) 18/09/2018

(71) FERNANDO GUILHERME RIBEIRO FERNANDES (BR/RJ) ; FELIPE VIANNA VARGAS (BR/RJ) ; FLÁVIA ARAÚJO DE OLIVEIRA (BR/MG)

(72) FERNANDO GUILHERME RIBEIRO FERNANDES; FLÁVIA ARAÚJO DE OLIVEIRA; FELIPE VIANNA VARGAS

(74) KIZZI STIGERT ORLANDO

Notificação de depósito (Protocolo: 870180131547 UF: WB Data: 18/09/2018  
Hora: 11:55)

---

**(21) BR 30 2018 054357-2**

Código 31 - Notificação de Depósito

(22) 18/09/2018

(71) PAULO MARCELLI (BR/SP)

(72) PAULO MARCELLI

(74) JULIANA DE MORAES CARVALHO MELLO

Notificação de depósito (Protocolo: 870180131559 UF: WB Data: 18/09/2018  
Hora: 12:40)

---

**(21) BR 30 2018 054358-0**

Código 31 - Notificação de Depósito

(22) 18/09/2018

(71) FERNANDO GUILHERME RIBEIRO FERNANDES (BR/RJ) ; FLÁVIA ARAÚJO DE OLIVEIRA (BR/RJ) ; FELIPE VIANNA VARGAS (BR/RJ)

(72) FERNANDO GUILHERME RIBEIRO FERNANDES; FELIPE VIANNA VARGAS; FLÁVIA ARAÚJO DE OLIVEIRA

(74) KIZZI STIGERT ORLANDO

Notificação de depósito (Protocolo: 870180131570 UF: WB Data: 18/09/2018  
Hora: 13:13)

---

**(21) BR 30 2018 054359-9**

Código 31 - Notificação de Depósito

(22) 18/09/2018

(71) FERNANDO GUILHERME RIBEIRO FERNANDES (BR/RJ) ; FLÁVIA ARAÚJO DE OLIVEIRA (BR/MG) ; FELIPE VIANNA VARGAS (BR/RJ)

(72) FERNANDO GUILHERME RIBEIRO FERNANDES; FELIPE VIANNA VARGAS; FLÁVIA ARAÚJO DE OLIVEIRA

(74) KIZZI STIGERT ORLANDO

Notificação de depósito (Protocolo: 870180131580 UF: WB Data: 18/09/2018  
Hora: 13:49)

---

(21) BR 30 2018 054360-2 Código 31 - Notificação de Depósito  
(22) 18/09/2018  
(71) FERNANDO GUILHERME RIBEIRO FERNANDES (BR/RJ) ; FLÁVIA ARAÚJO DE OLIVEIRA (BR/MG) ; FELIPE VIANNA VARGAS (BR/RJ)  
(72) FLÁVIA ARAÚJO DE OLIVEIRA; FERNANDO GUILHERME RIBEIRO FERNANDES; FELIPE VIANNA VARGAS  
(74) KIZZI STIGERT ORLANDO  
Notificação de depósito (Protocolo: 870180131586 UF: WB Data: 18/09/2018  
Hora: 14:04)

---

(21) BR 30 2018 054361-0 Código 31 - Notificação de Depósito  
(22) 18/09/2018  
(71) ESTRUTURA DA LUZ COMERCIO LTDA (BR/SP)  
(72) ENRICO PATRIANI MOVIZZO  
(74) JEFFERSON DE ARAUJO SERAFIM  
Notificação de depósito (Protocolo: 870180131597 UF: WB Data: 18/09/2018  
Hora: 14:20)

---

(21) BR 30 2018 054362-9 Código 31 - Notificação de Depósito  
(22) 18/09/2018  
(71) ESTRUTURA DA LUZ COMERCIO LTDA (BR/SP)  
(72) ENRICO PATRIANI MOVIZZO  
(74) JEFFERSON DE ARAUJO SERAFIM  
Notificação de depósito (Protocolo: 870180131602 UF: WB Data: 18/09/2018  
Hora: 14:24)

---

(21) BR 30 2018 054363-7 Código 31 - Notificação de Depósito  
(22) 18/09/2018  
(71) ESTRUTURA DA LUZ COMERCIO LTDA (BR/SP)  
(72) ENRICO PATRIANI MOVIZZO  
(74) JEFFERSON DE ARAUJO SERAFIM  
Notificação de depósito (Protocolo: 870180131606 UF: WB Data: 18/09/2018  
Hora: 14:28)

---

(21) BR 30 2018 054364-5 Código 31 - Notificação de Depósito  
(22) 18/09/2018  
(71) ESTRUTURA DA LUZ COMERCIO LTDA (BR/SP)  
(72) ENRICO PATRIANI MOVIZZO  
(74) JEFFERSON DE ARAUJO SERAFIM  
Notificação de depósito (Protocolo: 870180131609 UF: WB Data: 18/09/2018  
Hora: 14:35)

---

(21) BR 30 2018 054365-3 Código 31 - Notificação de Depósito  
(22) 18/09/2018



---

(71) ESTRUTURA DA LUZ COMERCIO LTDA (BR/SP)  
(72) ENRICO PATRIANI MOVIZZO  
(74) JEFFERSON DE ARAUJO SERAFIM  
Notificação de depósito (Protocolo: 870180131612 UF: WB Data: 18/09/2018  
Hora: 14:40)

---

**(21) BR 30 2018 054366-1** Código 31 - Notificação de Depósito  
(22) 18/09/2018  
(71) DECATHLON (FR)  
(72) YANG BAI  
(74) Licks Advogados  
Notificação de depósito (Protocolo: 870180131674 UF: WB Data: 18/09/2018  
Hora: 15:49)

---

**(21) BR 30 2018 054367-0** Código 31 - Notificação de Depósito  
(22) 18/09/2018  
(71) NB MÁQUINAS LTDA (BR/SP)  
(72) WALTER XICRALA BRAIT SILVA  
(74) Vilage Marcas e Patentes Ltda  
Notificação de depósito (Protocolo: 870180131714 UF: WB Data: 18/09/2018  
Hora: 16:19)

---

**(21) BR 30 2018 054368-8** Código 31 - Notificação de Depósito  
(22) 18/09/2018  
(71) FABRICIO AUGUSTO KIPPER (BR/RS) ; SAULO PADOIN CHIELLE  
(BR/RS)  
(72) FABRICIO AUGUSTO KIPPER; SAULO PADOIN CHIELLE  
(74) ODIVAM PAIM SIQUEIRA  
Notificação de depósito (Protocolo: 870180131748 UF: WB Data: 18/09/2018  
Hora: 17:05)

---

**(21) BR 30 2018 054369-6** Código 31 - Notificação de Depósito  
(22) 18/09/2018  
(71) JOSÉ JOAQUIM MIGUEL (BR/SP)  
(72) JOSÉ JOAQUIM MIGUEL  
(74) JULIANA DE MORAES CARVALHO MELLO  
Notificação de depósito (Protocolo: 870180131760 UF: WB Data: 18/09/2018  
Hora: 17:20)

---

**(21) BR 30 2018 054370-0** Código 31 - Notificação de Depósito  
(22) 18/09/2018  
(71) FABRICIO AUGUSTO KIPPER (BR/RS) ; SAULO PADOIN CHIELLE  
(BR/RS)  
(72) FABRICIO AUGUSTO KIPPER; SAULO PADOIN CHIELLE



---

(74) ODIVAM PAIM SIQUEIRA  
Notificação de depósito (Protocolo: 870180131762 UF: WB Data: 18/09/2018  
Hora: 17:20)

---

**(21) BR 30 2018 054371-8** Código 31 - Notificação de Depósito  
(22) 18/09/2018  
(71) WTECH INDÚSTRIA E COMÉRCIO LTDA. EPP. (BR/SC)  
(72) DANIEL SANAGIOTTO  
(74) KING'S MARCAS E PATENTES LTDA.  
Notificação de depósito (Protocolo: 870180131804 UF: WB Data: 18/09/2018  
Hora: 19:13)

---

**(21) BR 30 2018 054372-6** Código 31 - Notificação de Depósito  
(22) 18/09/2018  
(71) PERFECT IMPORTAÇÃO EXPORTÇÃO LTDA (BR/MG)  
(72) EVANDRO ANTONIO VIEIRA  
Notificação de depósito (Protocolo: 870180131818 UF: WB Data: 18/09/2018  
Hora: 21:25)

---

**(21) BR 30 2018 054373-4** Código 31 - Notificação de Depósito  
(22) 18/09/2018  
(71) PERFECT IMPORTAÇÃO EXPORTÇÃO LTDA (BR/MG)  
(72) EVANDRO ANTONIO VIEIRA  
Notificação de depósito (Protocolo: 870180131822 UF: WB Data: 18/09/2018  
Hora: 21:53)

---

**(21) BR 30 2018 054374-2** Código 31 - Notificação de Depósito  
(22) 18/09/2018  
(71) PERFECT IMPORTAÇÃO EXPORTÇÃO LTDA (BR/MG)  
(72) EVANDRO ANTONIO VIEIRA  
Notificação de depósito (Protocolo: 870180131823 UF: WB Data: 18/09/2018  
Hora: 22:05)

---

**(21) BR 30 2018 054375-0** Código 31 - Notificação de Depósito  
(22) 19/09/2018  
(71) OLAVIO DE OLIVEIRA JUNIOR (BR/PR)  
(72) OLAVIO DE OLIVEIRA JUNIOR  
(74) IVANILDE DE OLIVEIRA MENDES  
Notificação de depósito (Protocolo: 870180131854 UF: WB Data: 19/09/2018  
Hora: 09:52)

---

**(21) BR 30 2018 054380-7** Código 31 - Notificação de Depósito  
(22) 19/09/2018  
(71) JULIO POSENATO (BR/RS)



---

(72) JULIO POSENATO  
(74) Promark Marcas e Patentes Ltda.  
Notificação de depósito (Protocolo: 870180131971 UF: WB Data: 19/09/2018  
Hora: 14:05)

---

**(21) BR 30 2018 054381-5** Código 31 - Notificação de Depósito  
(22) 19/09/2018  
(71) TRAMONTINA S/A CUTELARIA (BR/RS)  
(72) MARCOS ANTONIO GRESPAN  
(74) CREAÇÃO MARCAS E PATENTES LTDA.  
Notificação de depósito (Protocolo: 870180131973 UF: WB Data: 19/09/2018  
Hora: 14:11)

---

**(21) BR 30 2018 054382-3** Código 31 - Notificação de Depósito  
(22) 19/09/2018  
(71) TRAMONTINA S/A CUTELARIA (BR/RS)  
(72) MARCOS ANTONIO GRESPAN  
(74) CREAÇÃO MARCAS E PATENTES LTDA.  
Notificação de depósito (Protocolo: 870180131984 UF: WB Data: 19/09/2018  
Hora: 14:21)

---

**(21) BR 30 2018 054383-1** Código 31 - Notificação de Depósito  
(22) 19/09/2018  
(71) MAKauf EMPREENDIMENTOS S/A (BR/SP)  
(72) ANA LUÍZA MORGENSTERN SALOMONI  
(74) DANNEMANN, SIEMSEN, BIGLER & IPANEMA MOREIRA  
Notificação de depósito (Protocolo: 870180132005 UF: WB Data: 19/09/2018  
Hora: 14:42)

---

**(21) BR 30 2018 054384-0** Código 31 - Notificação de Depósito  
(22) 19/09/2018  
(71) MAKauf EMPREENDIMENTOS S/A (BR/SP)  
(72) ANA LUÍZA MORGENSTERN SALOMONI  
(74) DANNEMANN, SIEMSEN, BIGLER & IPANEMA MOREIRA  
Notificação de depósito (Protocolo: 870180132006 UF: WB Data: 19/09/2018  
Hora: 14:45)

---

**(21) BR 30 2018 054385-8** Código 31 - Notificação de Depósito  
(22) 19/09/2018  
(71) MAKauf EMPREENDIMENTOS S/A (BR/SP)  
(72) ANA LUÍZA MORGENSTERN SALOMONI  
(74) DANNEMANN, SIEMSEN, BIGLER & IPANEMA MOREIRA  
Notificação de depósito (Protocolo: 870180132015 UF: WB Data: 19/09/2018  
Hora: 14:51)



---

**(21) BR 30 2018 054386-6** Código 31 - Notificação de Depósito  
(22) 19/09/2018  
(71) TRAMONTINA S/A CUTELARIA (BR/RS)  
(72) MARCOS ANTONIO GRESPAN  
(74) CREAÇÃO DE MARCAS E PATENTES LTDA.  
Notificação de depósito (Protocolo: 870180132026 UF: WB Data: 19/09/2018  
Hora: 14:58)

---

**(21) BR 30 2018 054387-4** Código 31 - Notificação de Depósito  
(22) 19/09/2018  
(71) MAKALUF EMPREENDEMENTOS S/A (BR/SP)  
(72) ANA LUÍZA MORGENSTERN SALOMONI  
(74) DANNEMANN, SIEMSEN, BIGLER & IPANEMA MOREIRA  
Notificação de depósito (Protocolo: 870180132029 UF: WB Data: 19/09/2018  
Hora: 14:59)

---

**(21) BR 30 2018 054388-2** Código 31 - Notificação de Depósito  
(22) 19/09/2018  
(71) MAKALUF EMPREENDEMENTOS S/A (BR/SP)  
(72) ANA LUÍZA MORGENSTERN SALOMONI  
(74) DANNEMANN, SIEMSEN, BIGLER & IPANEMA MOREIRA  
Notificação de depósito (Protocolo: 870180132033 UF: WB Data: 19/09/2018  
Hora: 15:02)

---

**(21) BR 30 2018 054389-0** Código 31 - Notificação de Depósito  
(22) 19/09/2018  
(71) MAKALUF EMPREENDEMENTOS S/A (BR/SP)  
(72) ANA LUÍZA MORGENSTERN SALOMONI  
(74) DANNEMANN, SIEMSEN, BIGLER & IPANEMA MOREIRA  
Notificação de depósito (Protocolo: 870180132034 UF: WB Data: 19/09/2018  
Hora: 15:04)

---

**(21) BR 30 2018 054390-4** Código 31 - Notificação de Depósito  
(22) 19/09/2018  
(71) MAKALUF EMPREENDEMENTOS S/A (BR/SP)  
(72) ANA LUÍZA MORGENSTERN SALOMONI  
(74) DANNEMANN, SIEMSEN, BIGLER & IPANEMA MOREIRA  
Notificação de depósito (Protocolo: 870180132042 UF: WB Data: 19/09/2018  
Hora: 15:12)

---

**(21) BR 30 2018 054391-2** Código 31 - Notificação de Depósito  
(22) 19/09/2018  
(71) TRAMONTINA S/A CUTELARIA (BR/RS)



---

(72) MARCOS ANTONIO GRESPAN  
(74) CREAÇÃO MARCAS E PATENTES LTDA.  
Notificação de depósito (Protocolo: 870180132052 UF: WB Data: 19/09/2018  
Hora: 15:22)

---

**(21) BR 30 2018 054392-0** Código 31 - Notificação de Depósito  
(22) 19/09/2018  
(71) TRAMONTINA S/A CUTELARIA (BR/RS)  
(72) MARCOS ANTONIO GRESPAN  
(74) CREAÇÃO MARCAS E PATENTES LTDA.  
Notificação de depósito (Protocolo: 870180132062 UF: WB Data: 19/09/2018  
Hora: 15:28)

---

**(21) BR 30 2018 054393-9** Código 31 - Notificação de Depósito  
(22) 19/09/2018  
(71) TRAMONTINA S/A CUTELARIA (BR/RS)  
(72) MARCOS ANTONIO GRESPAN  
(74) CREAÇÃO MARCAS E PATENTES LTDA.  
Notificação de depósito (Protocolo: 870180132074 UF: WB Data: 19/09/2018  
Hora: 15:41)

---

**(21) BR 30 2018 054394-7** Código 31 - Notificação de Depósito  
(22) 19/09/2018  
(71) LIG BRINK INDUSTRIA E COMERCIO DE PLASTICOS LTDA (BR/SP)  
(72) WILKERSON THEODORO DOS SANTOS  
(74) MARI ALBA PERITO  
Notificação de depósito (Protocolo: 870180132075 UF: WB Data: 19/09/2018  
Hora: 15:41)

---

**(21) BR 30 2018 054395-5** Código 31 - Notificação de Depósito  
(22) 19/09/2018  
(71) LIDER INDUSTRIA E COMERCIO DE ESTOFADOS LTDA (BR/MG)  
(72) CÉLIA ALVES NOGUEIRA DE SOUZA  
(74) EDUARDO LÍVIO DAIMOND  
Notificação de depósito (Protocolo: 870180132092 UF: WB Data: 19/09/2018  
Hora: 16:11)

---

**(21) BR 30 2018 054396-3** Código 31 - Notificação de Depósito  
(22) 19/09/2018  
(71) LIDER INDUSTRIA E COMERCIO DE ESTOFADOS LTDA (BR/MG)  
(72) CÉLIA ALVES NOGUEIRA DE SOUZA  
(74) EDUARDO LÍVIO DAIMOND  
Notificação de depósito (Protocolo: 870180132095 UF: WB Data: 19/09/2018  
Hora: 16:13)



---

**(21) BR 30 2018 054397-1** Código 31 - Notificação de Depósito  
(22) 19/09/2018  
(71) LIDER INDUSTRIA E COMERCIO DE ESTOFADOS LTDA (BR/MG)  
(72) CÉLIA ALVES NOGUEIRA DE SOUZA  
(74) EDUARDO LÍVIO DAIMOND  
Notificação de depósito (Protocolo: 870180132098 UF: WB Data: 19/09/2018  
Hora: 16:14)

---

**(21) BR 30 2018 054399-8** Código 31 - Notificação de Depósito  
(22) 19/09/2018  
(71) BRUNO LEONARDO DE ALMEIDA LOURA (BR/RJ)  
(72) BRUNO LEONARDO DE ALMEIDA LOURA  
(74) MODAL MARCAS E PATENTES LTDA.  
Notificação de depósito (Protocolo: 870180132117 UF: WB Data: 19/09/2018  
Hora: 16:41)

---

**(21) BR 30 2018 054400-5** Código 31 - Notificação de Depósito  
(22) 19/09/2018  
(71) METAPLAS TELECOMUNICAÇÕES INDUSTRIA E COMERCIO LTDA  
(BR/SP)  
(72) ADOLFO LUIZ SOARES DE ALMEIDA  
(74) Somarca Assessoria Empresarial S/C Ltda.  
Notificação de depósito (Protocolo: 870180132139 UF: WB Data: 19/09/2018  
Hora: 17:11)

---

**(21) BR 30 2018 054401-3** Código 31 - Notificação de Depósito  
(22) 19/09/2018  
(71) S. R DOS SANTOS EQUIPAMENTOS LTDA (BR/PR)  
(72) S.R. DOS SANTOS EQUIPAMENTOS EPP  
(74) EDMILA ADRIANA DENIG  
Notificação de depósito (Protocolo: 870180132171 UF: WB Data: 19/09/2018  
Hora: 17:38)

---

**(21) BR 30 2018 054403-0** Código 31 - Notificação de Depósito  
(22) 20/09/2018  
(71) ESIDIO CLAUDINO DAMIANI (BR/PR) ; VALTER RESSEL (BR/PR) ;  
CLAUDIMAR DAMIANI (BR/PR) ; LEOCIR BERTOLINI (BR/PR)  
(72) ESIDIO CLAUDINO DAMIANI  
Notificação de depósito (Protocolo: 870180132334 UF: WB Data: 20/09/2018  
Hora: 11:40)

---

**(21) BR 30 2018 054404-8** Código 31 - Notificação de Depósito  
(22) 20/09/2018



---

(71) GERALDO JOSÉ VANCETTO (BR/SP)  
(72) GERALDO JOSÉ VANCETTO  
(74) Magister Marcas e Patentes S/C Ltda.  
Notificação de depósito (Protocolo: 870180132339 UF: WB Data: 20/09/2018  
Hora: 11:45)

---

**(21) BR 30 2018 054405-6** Código 31 - Notificação de Depósito  
(22) 20/09/2018  
(71) GERALDO JOSÉ VANCETTO (BR/SP)  
(72) GERALDO JOSÉ VANCETTO  
(74) Magister Marcas e Patentes S/C Ltda.  
Notificação de depósito (Protocolo: 870180132340 UF: WB Data: 20/09/2018  
Hora: 11:46)

---

**(21) BR 30 2018 054406-4** Código 31 - Notificação de Depósito  
(22) 20/09/2018  
(71) LUCAS LANGE SALLET (BR/RS)  
(72) LUCAS LANGE SALLET  
Notificação de depósito (Protocolo: 870180132358 UF: WB Data: 20/09/2018  
Hora: 12:11)

---

**(21) BR 30 2018 054408-0** Código 31 - Notificação de Depósito  
(22) 20/09/2018  
(71) FISS KOSS COMERCIAL EIRELI (BR/SC)  
(72) ROGÉRIO DE QUEIROZ  
(74) GUILHERME ROBERTO DORTA DA SILVA  
Notificação de depósito (Protocolo: 870180132371 UF: WB Data: 20/09/2018  
Hora: 12:58)

---

**(21) BR 30 2018 054409-9** Código 31 - Notificação de Depósito  
(22) 20/09/2018  
(71) FRAD INDUSTRIA E COMERCIO DE CALÇADOS LTDA - EPP (BR/SP)  
(72) DEUSDETE FERNANDES DOS SANTOS  
(74) Algo Alliance Assessoria em Propriedade Intelectual Ltda.  
Notificação de depósito (Protocolo: 870180132383 UF: WB Data: 20/09/2018  
Hora: 13:18)

---

**(21) BR 30 2018 054410-2** Código 31 - Notificação de Depósito  
(22) 20/09/2018  
(71) RUBENS LODI JUNIOR (BR/SP)  
(72) RUBENS LODI JUNIOR  
(74) M. M. Marcas e Patentes S/S Ltda.  
Notificação de depósito (Protocolo: 870180132442 UF: WB Data: 20/09/2018  
Hora: 14:44)



---

(21) BR 30 2018 054411-0 Código 31 - Notificação de Depósito  
(22) 20/09/2018  
(71) ABB SCHWEIZ AG (CH)  
(72) FRANCESCO MEDEA; GIUSEPPE LEONARDO MANCO; RICCARDO GIANNONE; MASSIMO CARMIGNOTO  
(74) Ariboni, Fabbri e Schmidt Sociedade de Advogados  
Notificação de depósito (Protocolo: 870180132485 UF: WB Data: 20/09/2018  
Hora: 15:19)

---

(21) BR 30 2018 054412-9 Código 31 - Notificação de Depósito  
(22) 20/09/2018  
(71) RUBENS LODI JUNIOR (BR/SP)  
(72) RUBENS LODI JUNIOR  
(74) M. M. Marcas e Patentes S/S Ltda.  
Notificação de depósito (Protocolo: 870180132491 UF: WB Data: 20/09/2018  
Hora: 15:27)

---

(21) BR 30 2018 054413-7 Código 31 - Notificação de Depósito  
(22) 20/09/2018  
(71) COMPOSECURE, LLC (US)  
(72) ADAM LOWE; MICHELE LOGAN; DORI SKELDING; SYEDA HUSSAIN  
(74) DANNEMANN, SIEMSEN, BIGLER & IPANEMA MOREIRA  
Notificação de depósito (Protocolo: 870180132521 UF: WB Data: 20/09/2018  
Hora: 15:47)

---

(21) BR 30 2018 054414-5 Código 31 - Notificação de Depósito  
(22) 20/09/2018  
(71) RUBENS LODI JUNIOR (BR/SP)  
(72) RUBENS LODI JUNIOR  
(74) M. M. Marcas e Patentes S/S Ltda.  
Notificação de depósito (Protocolo: 870180132535 UF: WB Data: 20/09/2018  
Hora: 15:58)

---

(21) BR 30 2018 054415-3 Código 31 - Notificação de Depósito  
(22) 20/09/2018  
(71) OCULUS VR, LLC (US)  
(72) YI-YAUN CHEN; PETER WESLEY BRISTOL; ENRIC VIAL ROIG  
(74) DANIEL ADVOGADOS (ALT.DE DANIEL & CIA)  
Notificação de depósito (Protocolo: 870180132550 UF: WB Data: 20/09/2018  
Hora: 16:11)

---

(21) BR 30 2018 054416-1 Código 31 - Notificação de Depósito  
(22) 20/09/2018



---

(71) ETHICON LLC (US)  
(72) DENISE DACEY; JESSE WINKER  
(74) DANNEMANN, SIEMSEN, BIGLER & IPANEMA MOREIRA  
Notificação de depósito (Protocolo: 870180132554 UF: WB Data: 20/09/2018  
Hora: 16:15)

---

**(21) BR 30 2018 054417-0**

Código 31 - Notificação de Depósito  
(22) 20/09/2018  
(71) GUILHERME TAVARES IANTORNO (BR/PR)  
(72) GUILHERME TAVARES IANTORNO  
(74) MARCOS ANTONIO NUNES  
Notificação de depósito (Protocolo: 870180132565 UF: WB Data: 20/09/2018  
Hora: 16:23)

---

**(21) BR 30 2018 054418-8**

Código 31 - Notificação de Depósito  
(22) 20/09/2018  
(71) CANON KABUSHIKI KAISHA (JP)  
(72) TAKASHI FUKUSHIMA; TETSUYA OHASHI; RYOJI INOUE; HIRONORI MURAKAMI; TAKEHO MIYASHITA; KYOSUKE NAGAOKA; YASUO KOTAKI  
(74) LUIZ LEONARDOS & ADVOGADOS  
Notificação de depósito (Protocolo: 870180132570 UF: WB Data: 20/09/2018  
Hora: 16:27)

---

**(21) BR 30 2018 054419-6**

Código 31 - Notificação de Depósito  
(22) 20/09/2018  
(71) GELIUS INDÚSTRIA DE MÓVEIS LTDA (BR/SP)  
(72) VALDECIR ANTONIO GELIO  
(74) Beerre Assessoria Empresarial Ltda.(Alt. de Beerre Assessoria Emp. S/C.LTDA.)  
Notificação de depósito (Protocolo: 870180132608 UF: WB Data: 20/09/2018  
Hora: 16:53)

---

**(21) BR 30 2018 054421-8**

Código 31 - Notificação de Depósito  
(22) 20/09/2018  
(71) MANUEL PINA CABRITA DA SILVA RIBEIRO (BR/PR)  
(72) MANUEL PINA CABRITA DA SILVA RIBEIRO  
(74) CARLOS EDUARDO GOMES DA SILVA  
Notificação de depósito (Protocolo: 870180132644 UF: WB Data: 20/09/2018  
Hora: 17:43)

---

**(21) BR 30 2018 054422-6**

Código 31 - Notificação de Depósito  
(22) 20/09/2018  
(71) VICTOR TALAVERA (US)  
(72) VICTOR TALAVERA



---

(74) Gruenbaum, Possinhas & Teixeira Ltda.  
Notificação de depósito (Protocolo: 870180132662 UF: WB Data: 20/09/2018  
Hora: 18:22)

---

**(21) BR 30 2018 054423-4** Código 31 - Notificação de Depósito  
(22) 20/09/2018  
(71) ROTHYS INC. (US)  
(72) STEPHEN P. HAWTHORNTHWAITE; W. ROTH MARTIN  
(74) MMV AGENTES DA PROPRIEDADE INDUSTRIAL LTDA.  
Notificação de depósito (Protocolo: 870180132663 UF: WB Data: 20/09/2018  
Hora: 18:23)

---

**(21) BR 30 2018 054424-2** Código 31 - Notificação de Depósito  
(22) 20/09/2018  
(71) ROTHYS INC. (US)  
(72) STEPHEN P. HAWTHORNTHWAITE; W. ROTH MARTIN  
(74) MMV AGENTES DA PROPRIEDADE INDUSTRIAL LTDA.  
Notificação de depósito (Protocolo: 870180132673 UF: WB Data: 20/09/2018  
Hora: 18:37)

---

**(21) BR 30 2018 054428-5** Código 31 - Notificação de Depósito  
(22) 21/09/2018  
(71) BRITÂNIA ELETRODOMÉSTICOS S.A. (BR/PR)  
(72) CÉSAR EDUARDO ISAACSON BUFFARA  
(74) RITTER E MORAES PROPRIEDADE INTELECTUAL S/S  
Notificação de depósito (Protocolo: 870180132787 UF: WB Data: 21/09/2018  
Hora: 11:11)

---

**(21) BR 30 2018 054429-3** Código 31 - Notificação de Depósito  
(22) 21/09/2018  
(71) BRITÂNIA ELETRODOMÉSTICOS S.A. (BR/PR)  
(72) CÉSAR EDUARDO ISAACSON BUFFARA  
(74) RITTER E MORAES PROPRIEDADE INTELECTUAL S/S  
Notificação de depósito (Protocolo: 870180132801 UF: WB Data: 21/09/2018  
Hora: 11:23)

---

**(21) BR 30 2018 054430-7** Código 31 - Notificação de Depósito  
(22) 21/09/2018  
(71) PLASCOM TECNOLOGIA LTDA (BR/PR)  
(72) VINICIUS VITOR DA LUZ  
Notificação de depósito (Protocolo: 870180132875 UF: WB Data: 21/09/2018  
Hora: 13:51)

---

**(21) BR 30 2018 054431-5** Código 31 - Notificação de Depósito

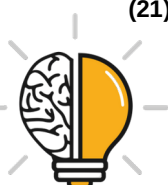

---

(22) 21/09/2018  
(71) CHEMBIO DIAGNOSTIC SYSTEMS, INC. (US)  
(72) JAVANBAKHSH ESFANDIARI  
(74) DANNEMANN, SIEMSEN, BIGLER & IPANEMA MOREIRA  
Notificação de depósito (Protocolo: 870180132894 UF: WB Data: 21/09/2018  
Hora: 14:26)

---

**(21) BR 30 2018 054432-3** Código 31 - Notificação de Depósito  
(22) 21/09/2018  
(71) CONTINENTAL REIFEN DEUTSCHLAND GMBH (DE)  
(72) FLORIAN KRISTEN  
(74) DANNEMANN, SIEMSEN, BIGLER & IPANEMA MOREIRA  
Notificação de depósito (Protocolo: 870180132919 UF: WB Data: 21/09/2018  
Hora: 14:48)

---

**(21) BR 30 2018 054433-1** Código 31 - Notificação de Depósito  
(22) 21/09/2018  
(71) COLGATE-PALMOLIVE COMPANY (US)  
(72) CLAUDIA DANIELA MACIAS MEJIA; JORGE BECERRA  
(74) Flávia Salim Lopes  
Notificação de depósito (Protocolo: 870180132946 UF: WB Data: 21/09/2018  
Hora: 15:11)

---

**(21) BR 30 2018 054434-0** Código 31 - Notificação de Depósito  
(22) 21/09/2018  
(71) BRITÂNIA ELETRODOMÉSTICOS S.A. (BR/PR)  
(72) CÉSAR EDUARDO ISAACSON BUFFARA  
(74) RITTER E MORAES PROPRIEDADE INTELECTUAL S/S  
Notificação de depósito (Protocolo: 870180132951 UF: WB Data: 21/09/2018  
Hora: 15:16)

---

**(21) BR 30 2018 054435-8** Código 31 - Notificação de Depósito  
(22) 21/09/2018  
(71) ANDRADE & DIAS DISTRIBUIDORA E IMPORTADORA - EIRELI ME  
(BR/SP)  
(72) ROBERTO VICENTE IBANEZ ANDRADE  
(74) PATRICIA BONETTI BERTUCCI  
Notificação de depósito (Protocolo: 870180132952 UF: WB Data: 21/09/2018  
Hora: 15:17)

---

**(21) BR 30 2018 054436-6** Código 31 - Notificação de Depósito  
(22) 21/09/2018  
(71) MECHANICAL MANUFACTURING CORPORATION (US)  
(72) MICHAEL A. GOLDMAN



---

(74) DANNEMANN, SIEMSEN, BIGLER & IPANEMA MOREIRA  
Notificação de depósito (Protocolo: 870180132995 UF: WB Data: 21/09/2018  
Hora: 15:59)

---

**(21) BR 30 2018 054437-4**

Código 31 - Notificação de Depósito  
(22) 21/09/2018  
(71) ARMSTRONG WORLD INDUSTRIES, INC. (US)  
(72) NATHAN J. BAXTER; SAMUEL D. PAWLAK; SCOTT D. HARNISH; RYAN D.  
HANUSCHAK; NICHOLAS D. FRIEZ; NATHAN H. CANFIJN; MARIE A. DEPAUL;  
KAIN A. PLACE  
(74) Flávia Salim Lopes  
Notificação de depósito (Protocolo: 870180133046 UF: WB Data: 21/09/2018  
Hora: 16:36)

---

**(21) BR 30 2018 054438-2**

Código 31 - Notificação de Depósito  
(22) 21/09/2018  
(71) ARMSTRONG WORLD INDUSTRIES, INC. (US)  
(72) NATHAN J. BAXTER; SAMUEL D. PAWLAK; SCOTT D. HARNISH; RYAN D.  
HANUSCHAK; NICHOLAS D. FRIEZ; NATHAN H. CANFIJN; MARIE A. DEPAUL;  
KAIN A. PLACE  
(74) Flávia Salim Lopes  
Notificação de depósito (Protocolo: 870180133053 UF: WB Data: 21/09/2018  
Hora: 16:59)

---

**(21) BR 30 2018 054439-0**

Código 31 - Notificação de Depósito  
(22) 21/09/2018  
(71) CHRISTIAN DIOR COUTURE (FR)  
(72) VICTOIRE DE CASTELLANE  
(74) LUIZ LEONARDOS & ADVOGADOS  
Notificação de depósito (Protocolo: 870180133072 UF: WB Data: 21/09/2018  
Hora: 17:20)

---

**(21) BR 30 2018 054440-4**

Código 31 - Notificação de Depósito  
(22) 21/09/2018  
(71) DRINKFINGER LTD (GB)  
(72) WILLIAM INGS  
(74) DANIEL ADVOGADOS (ALT.DE DANIEL & CIA)  
Notificação de depósito (Protocolo: 870180133082 UF: WB Data: 21/09/2018  
Hora: 17:29)

---

**(21) BR 30 2018 054441-2**

Código 31 - Notificação de Depósito  
(22) 21/09/2018  
(71) HORIZN STUDIOS GMBH (DE)  
(72) JAN ROOSEN; MAX KORIATH



---

(74) DANNEMANN, SIEMSEN, BIGLER & IPANEMA MOREIRA  
Notificação de depósito (Protocolo: 870180133090 UF: WB Data: 21/09/2018  
Hora: 17:35)

---

**(21) BR 30 2018 054442-0** Código 31 - Notificação de Depósito  
(22) 21/09/2018  
(71) ARMSTRONG WORLD INDUSTRIES, INC. (US)  
(72) NATHAN J. BAXTER; SAMUEL D. PAWLAK; SCOTT D. HARNISH; RYAN D.  
HANUSCHAK; NICHOLAS D. FRIEZ; NATHAN H. CANFIJN; MARIE A. DEPAUL;  
KAIN A. PLACE  
(74) Flávia Salim Lopes  
Notificação de depósito (Protocolo: 870180133122 UF: WB Data: 21/09/2018  
Hora: 18:08)

---

**(21) BR 30 2018 054443-9** Código 31 - Notificação de Depósito  
(22) 21/09/2018  
(71) EDSON APARECIDO GOMES (BR/PR)  
(72) EDSON APARECIDO GOMES  
(74) PAULO GUSTAVO ZANETTI MORAIS BADAN  
Notificação de depósito (Protocolo: 870180133161 UF: WB Data: 21/09/2018  
Hora: 23:42)

---

**(21) BR 30 2018 054446-3** Código 31 - Notificação de Depósito  
(22) 24/09/2018  
(71) JOSE BERMOND (BR/PR)  
(72) JOSE BERMOND  
(74) IVANILDE DE OLIVEIRA MENDES  
Notificação de depósito (Protocolo: 870180133221 UF: WB Data: 24/09/2018  
Hora: 09:16)

---

**(21) BR 30 2018 054447-1** Código 31 - Notificação de Depósito  
(22) 24/09/2018  
(71) JOSE BERMOND (BR/PR)  
(72) JOSE BERMOND  
(74) IVANILDE DE OLIVEIRA MENDES  
Notificação de depósito (Protocolo: 870180133225 UF: WB Data: 24/09/2018  
Hora: 09:25)

---

**(21) BR 30 2018 054448-0** Código 31 - Notificação de Depósito  
(22) 24/09/2018  
(71) TETRA LAVAL HOLDINGS & FINANCE SA (CH)  
(72) FREDRIK NILSSON; ANDERS MAGNUSSON; CHRISTINA QUACH  
(74) KASZNAR LEONARDOS PROPRIEDADE INTELECTUAL  
Notificação de depósito (Protocolo: 870180133351 UF: WB Data: 24/09/2018



---

Hora: 11:57)

---

**(21) BR 30 2018 054449-8**

Código 31 - Notificação de Depósito

(22) 24/09/2018

(71) JOSÉ CARLOS FRANCO CORRÊA (BR/RJ)

(72) JOSÉ CARLOS FRANCO CORRÊA

Notificação de depósito (Protocolo: 870180133392 UF: WB Data: 24/09/2018

Hora: 12:51)

---

**(21) BR 30 2018 054450-1**

Código 31 - Notificação de Depósito

(22) 24/09/2018

(71) TENGA CO., LTD. (JP)

(72) KYOHEI TAKAHORI

(74) KASZNAR LEONARDOS PROPRIEDADE INTELECTUAL

Notificação de depósito (Protocolo: 870180133483 UF: WB Data: 24/09/2018

Hora: 14:34)

---

**(21) BR 30 2018 054452-8**

Código 31 - Notificação de Depósito

(22) 24/09/2018

(71) METALÚRGICA LOURENÇO LTDA - ME (BR/SC)

(72) ADRIANO LOURENÇO

(74) SANDRO CONRADO DA SILVA

Notificação de depósito (Protocolo: 870180133538 UF: WB Data: 24/09/2018

Hora: 15:10)

---

**(21) BR 30 2018 054453-6**

Código 31 - Notificação de Depósito

(22) 24/09/2018

(71) INDIO DA COSTA LICENSING LTDA. (BR/RJ)

(72) LUIZ AUGUSTO DE SIQUEIRA INDIO DA COSTA

(74) ERIKA BLASELBAUER

Notificação de depósito (Protocolo: 870180133617 UF: WB Data: 24/09/2018

Hora: 16:03)

---

**(21) BR 30 2018 054454-4**

Código 31 - Notificação de Depósito

(22) 24/09/2018

(71) WIMPEL EQUIPAMENTOS LTDA (BR/SP)

(72) JOSÉ VITORINO DE ARRUDA FILHO

(74) RESENDE & NUNES MARCAS E SERVIÇOS LTDA - ME

Notificação de depósito (Protocolo: 870180133658 UF: WB Data: 24/09/2018

Hora: 16:28)

---

**(21) BR 30 2018 054458-7**

Código 31 - Notificação de Depósito

(22) 24/09/2018

(71) COLGATE-PALMOLIVE COMPANY (US)



---

(72) CLAUDIA DANIELA MACIAS MEJIA; JORGE BECERRA

(74) Flávia Salim Lopes

Notificação de depósito (Protocolo: 870180133688 UF: WB Data: 24/09/2018

Hora: 17:33)

---

**(21) BR 30 2018 054459-5**

Código 31 - Notificação de Depósito

(22) 24/09/2018

(71) INDIO DA COSTA LICENSING LTDA. (BR/RJ)

(72) LUIZ AUGUSTO DE SIQUEIRA INDIO DA COSTA; MARCUS FILIPE RIBEIRO DOS SANTOS

(74) ERIKA BLASELBAUER

Notificação de depósito (Protocolo: 870180133689 UF: WB Data: 24/09/2018

Hora: 17:33)

---

**(21) BR 30 2018 054460-9**

Código 31 - Notificação de Depósito

(22) 24/09/2018

(71) INDIO DA COSTA LICENSING LTDA. (BR/RJ)

(72) LUIZ AUGUSTO DE SIQUEIRA INDIO DA COSTA; MARCUS FILIPE RIBEIRO DOS SANTOS

(74) ERIKA BLASELBAUER

Notificação de depósito (Protocolo: 870180133764 UF: WB Data: 24/09/2018

Hora: 18:02)

---

**(21) BR 30 2018 054461-7**

Código 31 - Notificação de Depósito

(22) 24/09/2018

(71) INDIO DA COSTA LICENSING LTDA. (BR/RJ)

(72) LUIZ AUGUSTO DE SIQUEIRA INDIO DA COSTA; MARCUS FILIPE RIBEIRO DOS SANTOS

(74) ERIKA BLASELBAUER

Notificação de depósito (Protocolo: 870180133771 UF: WB Data: 24/09/2018

Hora: 18:11)

---

**(21) BR 30 2018 054462-5**

Código 31 - Notificação de Depósito

(22) 24/09/2018

(71) INDIO DA COSTA LICENSING LTDA. (BR/RJ)

(72) LUIZ AUGUSTO DE SIQUEIRA INDIO DA COSTA; MARCUS FILIPE RIBEIRO DOS SANTOS

(74) ERIKA BLASELBAUER

Notificação de depósito (Protocolo: 870180133777 UF: WB Data: 24/09/2018

Hora: 18:21)

---

**(21) BR 30 2018 054463-3**

Código 31 - Notificação de Depósito

(22) 24/09/2018

(71) INDIO DA COSTA LICENSING LTDA. (BR/RJ)



---

(72) LUIZ AUGUSTO DE SIQUEIRA INDIO DA COSTA; MARCUS FILIPE RIBEIRO DOS SANTOS

(74) ERIKA BLASELBAUER

Notificação de depósito (Protocolo: 870180133779 UF: WB Data: 24/09/2018

Hora: 18:29)

---

**(21) BR 30 2018 054464-1**

Código 31 - Notificação de Depósito

(22) 24/09/2018

(71) INDIO DA COSTA LICENSING LTDA. (BR/RJ)

(72) LUIZ AUGUSTO DE SIQUEIRA INDIO DA COSTA; MARCUS FILIPE RIBEIRO DOS SANTOS

(74) ERIKA BLASELBAUER

Notificação de depósito (Protocolo: 870180133782 UF: WB Data: 24/09/2018

Hora: 18:37)

---

**(21) BR 30 2018 054466-8**

Código 31 - Notificação de Depósito

(22) 25/09/2018

(71) BMT IND. E COM. DE MÁQ. E EQUIP. ELETRO ELETRO. LTDA (BR/RS)

(72) LUIS HENRIQUE EIDT

(74) Marpa Consultoria e Assessoria Empresarial Ltda.

Notificação de depósito (Protocolo: 870180133876 UF: WB Data: 25/09/2018

Hora: 09:03)

---

**(21) BR 30 2018 054467-6**

Código 31 - Notificação de Depósito

(22) 25/09/2018

(71) DART INDUSTRIES INC. (US)

(72) DAVID P. BULL

(74) KASZNAR LEONARDOS PROPRIEDADE INTELECTUAL

Notificação de depósito (Protocolo: 870180133915 UF: WB Data: 25/09/2018

Hora: 09:46)

---

**(21) BR 30 2018 054468-4**

Código 31 - Notificação de Depósito

(22) 25/09/2018

(71) INDUSTRIA E COMERCIO DE CALÇADOS DANPER LTDA - ME (BR/MG)

(72) DANIEL PERCILIA DOS SANTOS

(74) JOSÉ NAVES DE LACERDA JÚNIOR

Notificação de depósito (Protocolo: 870180133929 UF: WB Data: 25/09/2018

Hora: 10:05)

---

**(21) BR 30 2018 054469-2**

Código 31 - Notificação de Depósito

(22) 25/09/2018

(71) INDUSTRIA E COMERCIO DE CALÇADOS DANPER LTDA - ME (BR/MG)

(72) DANIEL PERCILIA DOS SANTOS

(74) JOSÉ NAVES DE LACERDA JÚNIOR



---

Notificação de depósito (Protocolo: 870180133941 UF: WB Data: 25/09/2018  
Hora: 10:16)

---

**(21) BR 30 2018 054470-6**

Código 31 - Notificação de Depósito  
(22) 25/09/2018  
(71) INDUSTRIA E COMERCIO DE CALÇADOS DANPER LTDA - ME (BR/MG)  
(72) DANIEL PERCILIA DOS SANTOS  
(74) JOSÉ NAVES DE LACERDA JÚNIOR  
Notificação de depósito (Protocolo: 870180133954 UF: WB Data: 25/09/2018  
Hora: 10:29)

---

**(21) BR 30 2018 054471-4**

Código 31 - Notificação de Depósito  
(22) 25/09/2018  
(71) INDUSTRIA E COMERCIO DE CALÇADOS DANPER LTDA - ME (BR/MG)  
(72) DANIEL PERCILIA DOS SANTOS  
(74) JOSÉ NAVES DE LACERDA JÚNIOR  
Notificação de depósito (Protocolo: 870180133959 UF: WB Data: 25/09/2018  
Hora: 10:34)

---

**(21) BR 30 2018 054472-2**

Código 31 - Notificação de Depósito  
(22) 25/09/2018  
(71) BOARDLAND INDUSTRIA E COMERCIO DE ARTIGOS ESPORTIVOS  
EIRELI ME (BR/SC)  
(72) EMMANUEL DE NAZARETH COSTA  
(74) FELIPE LUIS ISER DE MEIRELLES  
Notificação de depósito (Protocolo: 870180133968 UF: WB Data: 25/09/2018  
Hora: 10:44)

---

**(21) BR 30 2018 054473-0**

Código 31 - Notificação de Depósito  
(22) 25/09/2018  
(71) DECATHLON (FR)  
(72) CÉLESTE DERYCKE  
(74) Licks Advogados  
Notificação de depósito (Protocolo: 870180133989 UF: WB Data: 25/09/2018  
Hora: 11:06)

---

**(21) BR 30 2018 054474-9**

Código 31 - Notificação de Depósito  
(22) 25/09/2018  
(71) COMÉRCIO, INDÚSTRIA E TRANSPORTE LOPAS S/A. (BR/MG)  
(72) CLAUDIA LUCIA PASCHOALINO LOPES  
(74) Roberto M C Freire Marcas e Patentes Ltda.  
Notificação de depósito (Protocolo: 870180134051 UF: WB Data: 25/09/2018  
Hora: 12:37)



---

(21) BR 30 2018 054475-7 Código 31 - Notificação de Depósito  
(22) 25/09/2018  
(71) COMÉRCIO, INDÚSTRIA E TRANSPORTE LOPAS S/A. (BR/MG)  
(72) CLAUDIA LUCIA PASCHOALINO LOPES  
(74) Roberto M C Freire Marcas e Patentes Ltda.  
Notificação de depósito (Protocolo: 870180134053 UF: WB Data: 25/09/2018  
Hora: 12:52)

---

(21) BR 30 2018 054476-5 Código 31 - Notificação de Depósito  
(22) 25/09/2018  
(71) COMÉRCIO, INDÚSTRIA E TRANSPORTE LOPAS S/A. (BR/MG)  
(72) CLAUDIA LUCIA PASCHOALINO LOPES  
(74) Roberto M C Freire Marcas e Patentes Ltda.  
Notificação de depósito (Protocolo: 870180134055 UF: WB Data: 25/09/2018  
Hora: 13:01)

---

(21) BR 30 2018 054477-3 Código 31 - Notificação de Depósito  
(22) 25/09/2018  
(71) OCTAVIANO MASCARENHAS DE SOUZA MENEZES (BR/BA)  
(72) OCTAVIANO MASCARENHAS DE SOUZA MENEZES  
Notificação de depósito (Protocolo: 870180134069 UF: WB Data: 25/09/2018  
Hora: 13:34)

---

(21) BR 30 2018 054478-1 Código 31 - Notificação de Depósito  
(22) 25/09/2018  
(71) LUCAS HENRIQUE SANTOS NUNES (BR/MG)  
(72) LUCAS HENRIQUE SANTOS NUNES  
(74) RONALDO FRANKLIN DE SOUSA  
Notificação de depósito (Protocolo: 870180134108 UF: WB Data: 25/09/2018  
Hora: 14:20)

---

(21) BR 30 2018 054479-0 Código 31 - Notificação de Depósito  
(22) 25/09/2018  
(71) LUCAS HENRIQUE SANTOS NUNES (BR/MG)  
(72) LUCAS HENRIQUE SANTOS NUNES  
(74) RONALDO FRANKLIN DE SOUSA  
Notificação de depósito (Protocolo: 870180134125 UF: WB Data: 25/09/2018  
Hora: 14:32)

---

(21) BR 30 2018 054480-3 Código 31 - Notificação de Depósito  
(22) 25/09/2018  
(71) DFSK MOTOR LIMITED COMPANY CHONGQING BRANCH COMPANY  
(CN)  
(72) LIN ZHOU; YIMING CHEN; ZHIDONG ZHANG



---

(74) FLAVIA MANSUR MURAD  
Notificação de depósito (Protocolo: 870180134197 UF: WB Data: 25/09/2018  
Hora: 15:33)

---

**(21) BR 30 2018 054481-1** Código 31 - Notificação de Depósito  
(22) 25/09/2018  
(71) NORMAN R. BYRNE (US)  
(72) NORMAN R. BYRNE; JOSEPH D. WARD  
(74) David do Nascimento Advogados Associados  
Notificação de depósito (Protocolo: 870180134238 UF: WB Data: 25/09/2018  
Hora: 16:06)

---

**(21) BR 30 2018 054482-0** Código 31 - Notificação de Depósito  
(22) 25/09/2018  
(71) MEGA CENTER ESSÊNCIAS LTDA-EPP (BR/SP)  
(72) ELIANA KIELLANDER LOPES  
(74) Mor Assessoria Empresarial Ltda. ME  
Notificação de depósito (Protocolo: 870180134255 UF: WB Data: 25/09/2018  
Hora: 16:21)

---

**(21) BR 30 2018 054484-6** Código 31 - Notificação de Depósito  
(22) 25/09/2018  
(71) VOLVO LASTVAGNAR AB (SE)  
(72) PATRIK PALOVAARA; ISMAIL OVACIK  
(74) DANNEMANN, SIEMSEN, BIGLER & IPANEMA MOREIRA  
Notificação de depósito (Protocolo: 870180134257 UF: WB Data: 25/09/2018  
Hora: 16:26)

---

**(21) BR 30 2018 054487-0** Código 31 - Notificação de Depósito  
(22) 25/09/2018  
(71) MURILO HAUENSTEIN RUCH (BR/PR) ; ROGÉRIO SLOMPO (BR/PR)  
(72) MURILO HAUENSTEIN RUCH; ROGERIO SLOMPO  
(74) Marpa Consultoria e Assessoria Empresarial Ltda.  
Notificação de depósito (Protocolo: 870180134278 UF: WB Data: 25/09/2018  
Hora: 16:56)

---

**(21) BR 30 2018 054488-9** Código 31 - Notificação de Depósito  
(22) 25/09/2018  
(71) BBA SISTEMAS DE ENVIDRAÇAMENTO LTDA (BR/SC)  
(72) CLEITON MARCON; FERNANDO BAUMANN  
(74) Davino Martins da Silva Filho  
Notificação de depósito (Protocolo: 870180134281 UF: WB Data: 25/09/2018  
Hora: 17:01)



---

**(21) BR 30 2018 054489-7** Código 31 - Notificação de Depósito  
(22) 25/09/2018  
(71) LUBE CORPORATION (JP)  
(72) NOBORU OZEKI; KEIZO SAITO  
(74) DANIEL ADVOGADOS (ALT.DE DANIEL & CIA)  
Notificação de depósito (Protocolo: 870180134284 UF: WB Data: 25/09/2018  
Hora: 17:06)

---

**(21) BR 30 2018 054491-9** Código 31 - Notificação de Depósito  
(22) 25/09/2018  
(71) BBA SISTEMAS DE ENVIDRAÇAMENTO LTDA (BR/SC)  
(72) CLEITON MARCON; FERNANDO BAUMANN  
(74) Davino Martins da Silva Filho  
Notificação de depósito (Protocolo: 870180134313 UF: WB Data: 25/09/2018  
Hora: 17:39)

---

**(21) BR 30 2018 054492-7** Código 31 - Notificação de Depósito  
(22) 25/09/2018  
(71) BBA SISTEMAS DE ENVIDRAÇAMENTO LTDA (BR/SC)  
(72) CLEITON MARCON; FERNANDO BAUMANN  
(74) Davino Martins da Silva Filho  
Notificação de depósito (Protocolo: 870180134322 UF: WB Data: 25/09/2018  
Hora: 17:49)

---

**(21) BR 30 2018 054493-5** Código 31 - Notificação de Depósito  
(22) 25/09/2018  
(71) ALEXANDRO SENA LIMA (BR/PB)  
(72) ALEXANDRO SENA LIMA  
(74) Silva & Guimarães Marcas e Patentes Ltda.  
Notificação de depósito (Protocolo: 870180134323 UF: WB Data: 25/09/2018  
Hora: 17:49)

---

**(21) BR 30 2018 054494-3** Código 31 - Notificação de Depósito  
(22) 25/09/2018  
(71) BBA SISTEMAS DE ENVIDRAÇAMENTO LTDA (BR/SC)  
(72) CLEITON MARCON; FERNANDO BAUMANN  
(74) Davino Martins da Silva Filho  
Notificação de depósito (Protocolo: 870180134329 UF: WB Data: 25/09/2018  
Hora: 17:57)

---

**(21) BR 30 2018 054495-1** Código 31 - Notificação de Depósito  
(22) 25/09/2018  
(71) BBA SISTEMAS DE ENVIDRAÇAMENTO LTDA (BR/SC)  
(72) CLEITON MARCON; FERNANDO BAUMANN



---

(74) Davino Martins da Silva Filho  
Notificação de depósito (Protocolo: 870180134335 UF: WB Data: 25/09/2018  
Hora: 18:05)

---

**(21) BR 30 2018 054496-0** Código 31 - Notificação de Depósito  
(22) 25/09/2018  
(71) BBA SISTEMAS DE ENVIDRAÇAMENTO LTDA (BR/SC)  
(72) CLEITON MARCON; FERNANDO BAUMANN  
(74) Davino Martins da Silva Filho  
Notificação de depósito (Protocolo: 870180134340 UF: WB Data: 25/09/2018  
Hora: 18:13)

---

**(21) BR 30 2018 054498-6** Código 31 - Notificação de Depósito  
(22) 26/09/2018  
(71) CLAUDINEI APARECIDO DA COSTA (BR/SP)  
(72) CLAUDINEI APARECIDO DA COSTA  
(74) JAIR SILVA DE ANDRADE  
Notificação de depósito (Protocolo: 870180134510 UF: WB Data: 26/09/2018  
Hora: 10:34)

---

**(21) BR 30 2018 054499-4** Código 31 - Notificação de Depósito  
(22) 26/09/2018  
(71) MICROBASE TECHNOLOGY CORP. (TW)  
(72) CHIH-WEI LU; CHANG-WEI CHOU; SSU-CHING HSIAO; CHUN-CHUN  
HSU  
(74) Flávia Salim Lopes  
Notificação de depósito (Protocolo: 870180134548 UF: WB Data: 26/09/2018  
Hora: 11:24)

---

**(21) BR 30 2018 054500-1** Código 31 - Notificação de Depósito  
(22) 26/09/2018  
(71) BECTON DICKINSON FRANCE (FR)  
(72) STÉPHANE VALENTIN; FREDDY MILLS; NICOLAS BRALET; STÉPHANE  
MUNSCH  
(74) MONTAURY PIMENTA, MACHADO & VIEIRA DE MELLO ADVOGADOS  
Notificação de depósito (Protocolo: 870180134599 UF: WB Data: 26/09/2018  
Hora: 12:51)

---

**(21) BR 30 2018 054501-0** Código 31 - Notificação de Depósito  
(22) 26/09/2018  
(71) HENKE-SASS, WOLF GMBH (DE)  
(72) FRANK ALTERMANN; DOMINIC KAMENZIN; GÜNTER WISSMANN  
(74) ANTÔNIO MAURÍCIO PEDRAS ARNAUD  
Notificação de depósito (Protocolo: 870180134629 UF: WB Data: 26/09/2018



---

Hora: 13:57)

---

**(21) BR 30 2018 054502-8**

Código 31 - Notificação de Depósito  
(22) 26/09/2018  
(71) HAZUKI COMPANY KABUSHIKI KAISHA (JP)  
(72) KENZO MATSUMURA  
(74) DANNEMANN, SIEMSEN, BIGLER & IPANEMA MOREIRA  
Notificação de depósito (Protocolo: 870180134646 UF: WB Data: 26/09/2018  
Hora: 14:16)

---

**(21) BR 32 2016 003898-0**

Código 31 - Notificação de Depósito  
(22) 24/04/2015  
(71) HUANG FENG XIONG (BR/SP)  
(72) HUANG FENG XIONG  
Notificação de depósito (Protocolo: 18160003503 UF: SP Data: 05/09/2016 Hora:  
13:34)

---

**(21) BR 32 2017 003902-5**

Código 31 - Notificação de Depósito  
(22) 13/11/2013  
(71) STAMPLAS ARTEFATOS DE PLÁSTICO LTDA (BR/SP)  
(72) ANTONIO CARLOS JULIANI  
(74) BEERRE ASSESSORIA EMPRESARIAL LTDA  
Notificação de depósito (AR: DV829616674BR01 UF: RJ Data: 04/09/2017 Hora:  
00:00)

---

**(21) BR 32 2017 003908-4**

Código 31 - Notificação de Depósito  
(22) 13/11/2013  
(71) STAMPLAS ARTEFATOS DE PLÁSTICO LTDA (BR/SP)  
(72) ANTONIO CARLOS JULIANI  
(74) BEERRE ASSESSORIA EMPRESARIAL LTDA  
Notificação de depósito (AR: DV829616674BR02 UF: RJ Data: 04/09/2017 Hora:  
00:00)

---

**(21) BR 32 2017 003997-1**

Código 31 - Notificação de Depósito  
(22) 11/09/2017  
(71) BEERKEG INDÚSTRIA E COMÉRCIO LTDA ME (BR/PR)  
(72) RENATO GOMES DE ARAÚJO  
(74) SENIOR'S MARCAS E PATENTES LTDA  
Notificação de depósito (AR: SB3066521563BR2 UF: RJ Data: 11/09/2017 Hora:  
00:00)

---

**(21) BR 32 2017 003998-0**

Código 31 - Notificação de Depósito  
(22) 09/05/2016  
(71) BEERKEG INDÚSTRIA E COMÉRCIO LTDA ME (BR/PR)



---

(72) RENATO GOMES DE ARAÚJO  
(74) SENIOR'S MARCAS E PATENTES LTDA  
Notificação de depósito (AR: SB306652153BR UF: RJ Data: 11/09/2017 Hora:  
00:00)

---

**(21) BR 32 2018 054253-6** Código 31 - Notificação de Depósito  
(22) 24/05/2018  
(71) CNH INDUSTRIAL AMERICA LLC (US)  
(72) NATHAN P. BROOKS  
(74) ALEXANDRE FUKUDA YAMASHITA  
Notificação de depósito (Protocolo: 870180130429 UF: WB Data: 14/09/2018  
Hora: 15:27)

---

**(21) BR 32 2018 054256-0** Código 31 - Notificação de Depósito  
(22) 24/05/2018  
(71) CNH INDUSTRIAL AMERICA LLC (US)  
(72) NATHAN BROOKS  
(74) ALEXANDRE FUKUDA YAMASHITA  
Notificação de depósito (Protocolo: 870180130435 UF: WB Data: 14/09/2018  
Hora: 15:29)

---

**(21) BR 32 2018 054258-7** Código 31 - Notificação de Depósito  
(22) 21/05/2018  
(71) CNH INDUSTRIAL AMERICA LLC (US)  
(72) NATHAN P. BROOKS  
(74) ALEXANDRE FUKUDA YAMASHITA  
Notificação de depósito (Protocolo: 870180130464 UF: WB Data: 14/09/2018  
Hora: 15:43)

---

**(21) BR 32 2018 054259-5** Código 31 - Notificação de Depósito  
(22) 21/05/2018  
(71) CNH INDUSTRIAL AMERICA LLC (US)  
(72) NATHAN P. BROOKS  
(74) ALEXANDRE FUKUDA YAMASHITA  
Notificação de depósito (Protocolo: 870180130475 UF: WB Data: 14/09/2018  
Hora: 15:51)

---

**(21) BR 32 2018 054261-7** Código 31 - Notificação de Depósito  
(22) 24/05/2018  
(71) CNH INDUSTRIAL AMERICA LLC (US)  
(72) ROY A. BITTNER; NATHAN P. BROOKS  
(74) ALEXANDRE FUKUDA YAMASHITA  
Notificação de depósito (Protocolo: 870180130516 UF: WB Data: 14/09/2018  
Hora: 16:12)



---

<b>(21) BR 32 2018 054262-5</b>	Código 31 - Notificação de Depósito (22) 24/05/2018 (71) CNH INDUSTRIAL AMERICA LLC (US) (72) ROY A. BITTNER; NATHAN P. BROOKS (74) ALEXANDRE FUKUDA YAMASHITA Notificação de depósito (Protocolo: 870180130524 UF: WB Data: 14/09/2018 Hora: 16:17)
<b>(21) BR 32 2018 054304-4</b>	Código 31 - Notificação de Depósito (22) 02/04/2018 (71) FRISOKAR EQUIPAMENTOS PLASTICOS S/A (BR/SP) (72) ULISSES CARLOS RAINERI (74) Somarca Assessoria Empresarial S/C Ltda. Notificação de depósito (Protocolo: 870180130876 UF: WB Data: 17/09/2018 Hora: 11:21)
<b>(21) BR 32 2018 054307-9</b>	Código 31 - Notificação de Depósito (22) 29/12/2017 (71) SUGARFINA, INC. (US) (72) ROSIE COLLEEN O'NEILL (74) Aguiar & Companhia S/C LTDA(Alterado para: Aguiar & Companhia Ltda) Notificação de depósito (Protocolo: 870180130930 UF: WB Data: 17/09/2018 Hora: 12:13)
<b>(21) BR 32 2018 054465-2</b>	Código 31 - Notificação de Depósito (22) 21/03/2017 (71) S.C. JOHNSON & SON, INC. (US) (72) JULIE L. BATES; JAMES R. CRAPSER; THOMAS A. HELF; JOEL KRAMKA; CASEY FRETT; KATLYN GARCIA; RICHARD A. BATTON; EVAN A. SPARKS (74) DANIEL ADVOGADOS (ALT.DE DANIEL & CIA) Notificação de depósito (Protocolo: 870180133798 UF: WB Data: 24/09/2018 Hora: 19:18)
<b>(21) BR 32 2018 054506-3</b>	Código 31 - Notificação de Depósito (22) 16/04/2018 (71) SANOFI-AVENTIS DEUTSCHLAND GMBH (DE) (72) ANDREW MOORE; MATTIAS DANIEL; ALEX ZUYEV; KEVIN RANUCCI; MOLLY STORY (74) DANNEMANN, SIEMSEN, BIGLER & IPANEMA MOREIRA Notificação de depósito (Protocolo: 870180134704 UF: WB Data: 26/09/2018 Hora: 15:13)

---



---

(21) BR 32 2018 054507-1

Código 31 - Notificação de Depósito

(22) 16/04/2018

(71) SANOFI-AVENTIS DEUTSCHLAND GMBH (DE)

(72) ANDREW MOORE; MATTIAS DANIEL; ALEX ZUYEV; KEVIN RANUCCI;

MOLLY STORY

(74) DANNEMANN, SIEMSEN, BIGLER & IPANEMA MOREIRA

Notificação de depósito (Protocolo: 870180134706 UF: WB Data: 26/09/2018

Hora: 15:14)



**Código 34 - Exigência - Art. 106 § 3º da LPI**

Suspensão do andamento do pedido de registro de desenho industrial que, para instrução regular, aguardará o atendimento ou contestação das exigências formuladas. A não manifestação do depositante no prazo de 60 (sessenta) dias desta data acarretará o arquivamento definitivo do pedido.

---

**(21) BR 30 2015 002105-5**

Código 34 - Exigência - Art. 106 § 3º da LPI

(22) 07/05/2015

(71) THE ESAB GROUP, INC. (US)

(74) DANNEMANN, SIEMSEN, BIGLER &amp; IPANEMA MOREIRA, PROPRIEDADE INDUSTRIAL LTDA.

1. Alterar título para “configuração aplicada em alça para equipamento de solda”, em atenção ao inciso II do art. 14 da IN 44/2015, e para melhor descrever o objeto requerido.

---

**(21) BR 30 2017 005230-4**

Código 34 - Exigência - Art. 106 § 3º da LPI

(22) 20/11/2017

(71) CERA INGLEZA IND. E COM. LTDA (BR/MG)

(74) FREDERICO FRANCO ORZIL

1. O objeto deverá ser representado em todas as vistas ortogonais (anterior, posterior, superior, inferior e ambas as laterais) e em ao menos uma perspectiva. O atual conjunto de figuras contém apenas as vistas ortogonais inferior e superior, mais duas vistas em perspectiva. Reapresentar o conjunto de figuras acrescentando as vistas ortogonais frontal, laterais e posterior, atentando para que a qualidade gráfica das novas imagens sejam análogas à das figuras em tela.

---

**(21) BR 30 2018 003182-2**

Código 34 - Exigência - Art. 106 § 3º da LPI

(22) 23/07/2018

(71) BEIJING DIDI INFINITY TECHNOLOGY AND DEVELOPMENT CO., LTD. (CN)

(74) PERANDIN SOCIEDADE DE ADVOGADOS

As figuras não deverão conter marcas, logotipos ou símbolos, tais como os constantes nas figuras 1.1, 1.4, 1.5; Portanto, rerepresente o conjunto de figuras com as devidas correções.

---

**(21) BR 30 2018 003314-0**

Código 34 - Exigência - Art. 106 § 3º da LPI

(22) 30/07/2018

(71) NIKE INNOVATE C.V. (US)

(74) ANTÔNIO MAURÍCIO PEDRAS ARNAUD

Considerando tanto a LPI quanto a instrução Normativa 0044/2015 (IN44), notadamente nos artigos 20 a 26, formula-se a seguinte exigência: Falta clareza à imagem da vista superior do objeto reivindicado no documento de Prioridade



---

Unionista (Figura 31); Reapresentar documento de Prioridade Unionista com figura com qualidade gráfica, nitidez e contraste adequados.

---

**(21) BR 30 2018 003873-8**

Código 34 - Exigência - Art. 106 § 3º da LPI

(22) 23/08/2018

(71) SUPER-MAX PERSONAL CARE PVT. LTD. (IN)

(74) LEÃO PROPRIEDADE INTELECTUAL

Reapresentar documento de Prioridade Unionista com figuras de melhor qualidade gráfica, nitidez e contraste, revelando com precisão os contornos, relevos e rebaixos do objeto reivindicado e possibilitando a compreensão de seus detalhes, observando a resolução mínima de trezentos dpi. Evitar reflexos, texturas granuladas, brilhos e outros elementos que afetem a compreensão da configuração do objeto.

---

**(21) BR 30 2018 054043-3**

Código 34 - Exigência - Art. 106 § 3º da LPI

(22) 06/09/2018

(71) JADERSON DE ALMEIDA (BR/SC)

A figura 1.2 não evidencia consistência/coerência em relação as demais vistas (por exemplo, quanto ao que parece ser um par de pinos na parte inferior do objeto). Considerando o exposto e considerando tanto a LPI quanto a Instrução Normativa 0044/2015 (IN44), notadamente os artigos 20 a 26, formula-se a seguinte exigência: [1] reapresente figuras com melhor qualidade gráfica, nitidez e contraste, revelando com precisão os contornos, relevos e rebaixos do objeto reivindicado; [2] Tais figuras devem ser apresentadas em tamanho maior.

---

**(21) BR 30 2018 054063-8**

Código 34 - Exigência - Art. 106 § 3º da LPI

(22) 06/09/2018

(71) JADERSON DE ALMEIDA (BR/SC)

Considerando tanto a LPI quanto a instrução Normativa 0044/2015 (IN44), notadamente os artigos 20 a 26, formula-se a seguinte exigência: [1] Reapresente figuras com melhor qualidade gráfica, nitidez e contraste, revelando com precisão os contornos, relevos e rebaixos do objeto reivindicado; [2] Tais figuras devem ser apresentadas em tamanho maior permitindo melhor visualização do objeto; [3] A representação do cabo elétrico está interrompida e deve, portanto, ser suprimida; [4] o conjunto de figuras a ser reapresentado deve trazer todas as vistas ortogonais anterior (oposta a 1.1) e laterais.

---

**(21) BR 30 2018 054069-7**

Código 34 - Exigência - Art. 106 § 3º da LPI

(22) 06/09/2018

(71) SITMED EQUIPAMENTOS MÉDICOS LTDA (BR/RS)

(74) GUERRA PROPRIEDADE INDUSTRIAL

Considerando tanto a LPI quanto a instrução Normativa 0044/2015 (IN44), notadamente nos artigos 20 a 26, nota-se que a representação da parte superior do objeto em forma de cilindro na Fig 1.1 difere daquela representada na Fig 1.6;



---

Portanto , corrija FIG 1.6.

---

**(21) BR 30 2018 054074-3**

Código 34 - Exigência - Art. 106 § 3º da LPI

(22) 06/09/2018

(71) JADERSON DE ALMEIDA (BR/SC)

Considerando tanto a LPI quanto a instrução Normativa 0044/2015 (IN44), notadamente os artigos 20 a 26, e considerando que, em geral, as áreas brancas das figuras confundem-se com o fundo branco, formula-se a seguinte exigência:

[1] Reapresente figuras com melhor qualidade gráfica, nitidez e contraste, revelando com precisão os contornos, relevos e rebaixos do objeto reivindicado;  
[2] A representação do cabo elétrico está interrompida e deve, portanto, ser suprimida; [3] o conjunto de figuras a ser reapresentado deve trazer todas as vistas ortogonais (notadamente a vista oposta a 1.1 e laterais); [4] as imagens devem ser maiores permitindo melhor visualização.

---

**(21) BR 30 2018 054075-1**

Código 34 - Exigência - Art. 106 § 3º da LPI

(22) 06/09/2018

(71) JADERSON DE ALMEIDA (BR/SC)

Considerando tanto a LPI quanto a instrução Normativa 0044/2015 (IN44), notadamente nos artigos 20 a 26, e considerando que, em geral, as áreas brancas das figuras confundem-se com o fundo branco, formula-se a seguinte exigência: [1] Reapresente figuras com melhor qualidade gráfica, nitidez e contraste, revelando com precisão os contornos, relevos e rebaixos do objeto reivindicado; [2] Tais figuras devem ser apresentadas em tamanho maior permitindo melhor visualização do objeto; [3] A representação do cabo elétrico está interrompida e deve, portanto, ser suprimida; [4] o conjunto de figuras a ser reapresentado deve trazer todas as vistas ortogonais, notadamente a anterior (oposta a 1.1) e laterais.

---

**(21) BR 30 2018 054097-2**

Código 34 - Exigência - Art. 106 § 3º da LPI

(22) 10/09/2018

(71) JADERSON DE ALMEIDA (BR/SC)

Considerando tanto a LPI quanto a instrução Normativa 0044/2015 (IN44), notadamente os artigos 20 a 26, e considerando que figuras apresentadas, notadamente Fig 1.2, 1.3, 1.5 e 1.6, contêm áreas cujo brilho compromete a visualização das formas e das superfícies do objeto, formula-se a seguinte exigência: [1] Reapresente figuras com melhor qualidade gráfica, nitidez e contraste, revelando com precisão os contornos, relevos e rebaixos do objeto reivindicado; [2] Tais figuras devem ser apresentadas em tamanho maior permitindo melhor visualização do objeto; [3] o conjunto de figuras a ser reapresentado deve trazer todas as vistas (não consta da petição inicial a vista lateral oposta à da fig. 1.2).

---

**(21) BR 30 2018 054098-0**

Código 34 - Exigência - Art. 106 § 3º da LPI

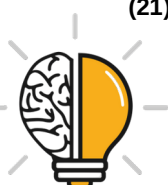

---

(22) 10/09/2018

(71) JADERSON DE ALMEIDA (BR/SC)

Considerando tanto a LPI quanto a instrução Normativa 0044/2015 (IN44), notadamente os artigos 20 a 26, formula-se a seguinte exigência: reapresente o conjunto de figuras com melhor qualidade gráfica, nitidez e contraste, revelando com precisão os contornos, relevos e rebaixos do objeto reivindicado.

---

**(21) BR 30 2018 054099-9**

Código 34 - Exigência - Art. 106 § 3º da LPI

(22) 10/09/2018

(71) JADERSON DE ALMEIDA (BR/SC)

Considerando tanto a LPI quanto a instrução Normativa 0044/2015 (IN44), notadamente os artigos 20 a 26, formula-se a seguinte exigência: reapresente figuras com melhor qualidade gráfica, nitidez e contraste, revelando com precisão os contornos, relevos e rebaixos do objeto reivindicado.

---

**(21) BR 30 2018 054100-6**

Código 34 - Exigência - Art. 106 § 3º da LPI

(22) 10/09/2018

(71) JADERSON DE ALMEIDA (BR/SC)

Considerando tanto a LPI quanto a instrução Normativa 0044/2015 (IN44), notadamente nos artigos 20 a 26, e considerando que, em geral, as áreas claras das figuras confundem-se com o fundo branco formula-se a seguinte exigência: [1] Reapresente o conjunto de figuras com melhor qualidade gráfica, nitidez e contraste, revelando com precisão os contornos, relevos e rebaixos do objeto reivindicado; [2] as imagens devem ser maiores permitindo melhor visualização.

---

**(21) BR 30 2018 054101-4**

Código 34 - Exigência - Art. 106 § 3º da LPI

(22) 10/09/2018

(71) JADERSON DE ALMEIDA (BR/SC)

Considerando tanto a LPI quanto a instrução Normativa 0044/2015 (IN44), notadamente os artigos 20 a 26, e considerando que, em geral, as áreas brancas das figuras confundem-se com o fundo branco, formula-se a seguinte exigência: [1] Reapresente figuras com melhor qualidade gráfica, nitidez e contraste, revelando com precisão os contornos, relevos e rebaixos do objeto reivindicado; [2] o conjunto de figuras a ser reapresentado deve trazer todas as vistas ortogonais, além da perspectiva.

---

**(21) BR 32 2018 003333-0**

Código 34 - Exigência - Art. 106 § 3º da LPI

(22) 01/03/2018

(62) BR 30 2018 000810-3 01/03/2018

(71) FRANCISCO JAVIER OÑA GONZÁLEZ (ES)

(74) MÜLLER, CID, NORONHA, CRUZ & GORENSTEIN ADVOGADOS ASSOCIADOS

1. As figuras do depósito de desenho industrial devem conter apenas um objeto. As figuras do depósito atual apresentam dois objetos que não compartilham as



---

mesmas características ornamentais.2. Apresentar todas as figuras do objeto maior, semelhante a um gancho, no pedido atual.3. Caso haja interesse, depositar todas as figuras do objeto menor (de perfil trapezoidal nas fig. 1.5), num pedido dividido.

---

(21) DI 7005949-7

Código 34 - Exigência - Art. 106 § 3º da LPI

(22) 13/12/2010

(71) Nintendo CO., LTD (JP)

(74) Nellie Anne Daniel-Shores

1. As figuras apresentam apenas um objeto em duas configurações. Caso haja interesse, apresentar todas as vistas do objeto conforme a configuração da fig. 1.9 numeradas sequencialmente (1.10, 1.11, 1.12...)



**Código 34.2 - Exame formal de Cumprimento de Exigência Técnica**

Exame preliminar de petição de cumprimento de exigência técnica. Conferência relativa à apresentação, tempestividade e pagamento.

<b>(21) BR 30 2016 003179-7</b>	Código 34.2 - Exame formal de Cumprimento de Exigência Técnica (71) SWELL IMPORTAÇÃO E COMÉRCIO PRODUTOS DE ILUMINAÇÃO S.A (BR/SP) (74) ANA PAULA SANTOS CELIDONIO
<b>(21) BR 30 2016 003527-0</b>	Código 34.2 - Exame formal de Cumprimento de Exigência Técnica (71) BELTA TECNOLOGIA LTDA (BR/MG)
<b>(21) BR 30 2016 005186-0</b>	Código 34.2 - Exame formal de Cumprimento de Exigência Técnica (71) Universidade do Estado do Para (BR/PA)
<b>(21) BR 30 2017 000024-0</b>	Código 34.2 - Exame formal de Cumprimento de Exigência Técnica (71) LUCIANO MARTÍN MUÑOZ (AR) (74) EMILIO COLLADO LOPEZ
<b>(21) BR 30 2017 001295-7</b>	Código 34.2 - Exame formal de Cumprimento de Exigência Técnica (71) ROSÁRIO TEXTIL LTDA (BR/MG)
<b>(21) BR 30 2017 001564-6</b>	Código 34.2 - Exame formal de Cumprimento de Exigência Técnica (71) ANTONIO PUIG, S.A. (ES) (74) Tavares Propriedade Intelectual Ltda. (alt. de Tavares & Companhia Ltda)
<b>(21) BR 30 2017 002047-0</b>	Código 34.2 - Exame formal de Cumprimento de Exigência Técnica (71) EUROFORM-INDUSTRIAL E COMERCIAL DE MÓVEIS LTDA (BR/PR) (74) MARINA ZAPAROLI BERETTA
<b>(21) BR 30 2017 002496-3</b>	Código 34.2 - Exame formal de Cumprimento de Exigência Técnica (71) CIRO AMARAL FARIA (BR/MG) (74) SÂMIA BATISTA AMIN ( NOME ANTERIOR SÂMIA AMIN SANTOS)
<b>(21) BR 30 2017 002786-5</b>	Código 34.2 - Exame formal de Cumprimento de Exigência Técnica (71) AS IP HOLDCO, LLC (US) (74) DANNEMANN, SIEMSEN, BIGLER & IPANEMA MOREIRA
<b>(21) BR 30 2017 003414-4</b>	Código 34.2 - Exame formal de Cumprimento de Exigência Técnica (71) HAPPYCALL CO., LTD. (KR) (74) Flávia Salim Lopes



---

<b>(21) BR 30 2017 004283-0</b>	Código 34.2 - Exame formal de Cumprimento de Exigência Técnica (71) WAYNE FUELING SYSTEMS LLC (US) (74) DANNEMANN, SIEMSEN, BIGLER & IPANEMA MOREIRA
<b>(21) BR 30 2017 004595-2</b>	Código 34.2 - Exame formal de Cumprimento de Exigência Técnica (71) FACEBOOK, INC. (US) (74) Daniel Advogados (Alt.de Daniel & Cia)
<b>(21) BR 30 2017 004600-2</b>	Código 34.2 - Exame formal de Cumprimento de Exigência Técnica (71) FACEBOOK, INC. (US) (74) Daniel Advogados (Alt.de Daniel & Cia)
<b>(21) BR 30 2017 004754-8</b>	Código 34.2 - Exame formal de Cumprimento de Exigência Técnica (71) VZT INDÚSTRIA E COMÉRCIO DE CALÇADOS LTDA (BR/SP) (74) PAULO ARRUDA PEDROZO
<b>(21) BR 30 2017 004855-2</b>	Código 34.2 - Exame formal de Cumprimento de Exigência Técnica (71) CERA INGLEZA IND. E COM. LTDA (BR/MG) (74) FREDERICO FRANCO ORZIL
<b>(21) BR 30 2017 004859-5</b>	Código 34.2 - Exame formal de Cumprimento de Exigência Técnica (71) CERA INGLEZA IND. E COM. LTDA (BR/MG) (74) FREDERICO FRANCO ORZIL
<b>(21) BR 30 2017 004869-2</b>	Código 34.2 - Exame formal de Cumprimento de Exigência Técnica (71) CERA INGLEZA IND. E COM. LTDA (BR/MG) (74) FREDERICO FRANCO ORZIL
<b>(21) BR 30 2017 005205-3</b>	Código 34.2 - Exame formal de Cumprimento de Exigência Técnica (71) JOAQUIM FLÁVIO QUINTO (BR/DF)
<b>(21) BR 30 2017 005701-2</b>	Código 34.2 - Exame formal de Cumprimento de Exigência Técnica (71) ERIK A. KAISER (US) (74) IGOR LEONARDO GUIMARÃES SIMÕES
<b>(21) BR 30 2017 005988-0</b>	Código 34.2 - Exame formal de Cumprimento de Exigência Técnica (71) SUGARFINA, INC. (US) (74) Aguiar & Companhia S/C LTDA(Alterado para: Aguiar & Companhia Ltda)
<b>(21) BR 30 2018 000673-9</b>	Código 34.2 - Exame formal de Cumprimento de Exigência Técnica (71) SEBASTIAO CLAYTON ALMEIDA PEREIRA (BR/DF)
<b>(21) BR 30 2018 000835-9</b>	Código 34.2 - Exame formal de Cumprimento de Exigência Técnica (71) VINÍCIUS HERNANDEZ LOPES LADIVEZ (BR/SP)

---



---

<b>(21) BR 30 2018 001042-6</b>	Código 34.2 - Exame formal de Cumprimento de Exigência Técnica (71) PFIZER INC. (US) (74) Matos & Associados - Advogados
<b>(21) BR 30 2018 001047-7</b>	Código 34.2 - Exame formal de Cumprimento de Exigência Técnica (71) PFIZER INC. (US) (74) Matos & Associados - Advogados
<b>(21) BR 30 2018 001072-8</b>	Código 34.2 - Exame formal de Cumprimento de Exigência Técnica (71) SANDRA MARA CARDOSO ARAÚJO SILVA (BR/PI)
<b>(21) BR 30 2018 001074-4</b>	Código 34.2 - Exame formal de Cumprimento de Exigência Técnica (71) DART INDUSTRIES INC. (US) (74) KASZNAR LEONARDOS PROPRIEDADE INTELECTUAL
<b>(21) BR 30 2018 001078-7</b>	Código 34.2 - Exame formal de Cumprimento de Exigência Técnica (71) DART INDUSTRIES INC. (US) (74) KASZNAR LEONARDOS PROPRIEDADE INTELECTUAL
<b>(21) BR 30 2018 001100-7</b>	Código 34.2 - Exame formal de Cumprimento de Exigência Técnica (71) PERKONS S.A. (BR/PR) (74) Bhering Advogados ( nome anterior Bhering Assessoria S/C Ltda.)
<b>(21) BR 30 2018 001101-5</b>	Código 34.2 - Exame formal de Cumprimento de Exigência Técnica (71) ELTON LUIS GILDO (BR/SP) (74) ERICK JESUS DA SILVA OLIVEIRA
<b>(21) BR 30 2018 001124-4</b>	Código 34.2 - Exame formal de Cumprimento de Exigência Técnica (71) PROLIFE PRODUTOS ORTOPEDICOS LTDA EPP (BR/PR) (74) JOSE ROBERTO FAVARIN
<b>(21) BR 30 2018 001125-2</b>	Código 34.2 - Exame formal de Cumprimento de Exigência Técnica (71) TRAMONTINA S/A CUTELARIA (BR/RS) (74) CREAÇÃO MARCAS E PATENTES LTDA.
<b>(21) BR 30 2018 001128-7</b>	Código 34.2 - Exame formal de Cumprimento de Exigência Técnica (71) THE GOODYEAR TIRE & RUBBER COMPANY (US) (74) Daniel Advogados (Alt.de Daniel & Cia)
<b>(21) BR 30 2018 001132-5</b>	Código 34.2 - Exame formal de Cumprimento de Exigência Técnica (71) RAFAEL NASCIMENTO ERNICA (BR/SP)
<b>(21) BR 30 2018 001138-4</b>	Código 34.2 - Exame formal de Cumprimento de Exigência Técnica



---

	(71) STELLA IMPORTAÇÃO E EXPORTAÇÃO DE LUMINARIAS LTDA (BR/RS) (74) Sko Oyarzábal Marcas e Patentes Sociedade Simples Ltda.
<b>(21) BR 30 2018 001140-6</b>	Código 34.2 - Exame formal de Cumprimento de Exigência Técnica (71) STELLA IMPORTAÇÃO E EXPORTAÇÃO DE LUMINARIAS LTDA (BR/RS) (74) Sko Oyarzábal Marcas e Patentes Sociedade Simples Ltda.
<b>(21) BR 30 2018 001141-4</b>	Código 34.2 - Exame formal de Cumprimento de Exigência Técnica (71) STELLA IMPORTAÇÃO E EXPORTAÇÃO DE LUMINARIAS LTDA (BR/RS) (74) Sko Oyarzábal Marcas e Patentes Sociedade Simples Ltda.
<b>(21) BR 30 2018 001142-2</b>	Código 34.2 - Exame formal de Cumprimento de Exigência Técnica (71) STELLA IMPORTAÇÃO E EXPORTAÇÃO DE LUMINARIAS LTDA (BR/RS) (74) Sko Oyarzábal Marcas e Patentes Sociedade Simples Ltda.
<b>(21) BR 30 2018 001154-6</b>	Código 34.2 - Exame formal de Cumprimento de Exigência Técnica (71) RAFAEL NASCIMENTO ERNICA (BR/SP)
<b>(21) BR 30 2018 001156-2</b>	Código 34.2 - Exame formal de Cumprimento de Exigência Técnica (71) GUILHERME DE OLIVEIRA MARCÓRIO (BR/SP) ; GABRIEL SEICENTI FERNANDES (BR/SP)
<b>(21) BR 30 2018 001158-9</b>	Código 34.2 - Exame formal de Cumprimento de Exigência Técnica (71) JAPI S/A INDÚSTRIA E COMÉRCIO (BR/SP)
<b>(21) BR 30 2018 001192-9</b>	Código 34.2 - Exame formal de Cumprimento de Exigência Técnica (71) KONINKLIJKE PHILIPS N.V. (NL) (74) Daniel Advogados (Alt.de Daniel & Cia)
<b>(21) BR 30 2018 001204-6</b>	Código 34.2 - Exame formal de Cumprimento de Exigência Técnica (71) HONDA MOTOR CO., LTD. (JP) (74) DANNEMANN, SIEMSEN, BIGLER & IPANEMA MOREIRA
<b>(21) BR 30 2018 001210-0</b>	Código 34.2 - Exame formal de Cumprimento de Exigência Técnica (71) HELENO GRUBER (BR/SC) (74) Britânia Marcas e Patentes Ltda.
<b>(21) BR 30 2018 001211-9</b>	Código 34.2 - Exame formal de Cumprimento de Exigência Técnica (71) HELENO GRUBER (BR/SC) (74) Britânia Marcas e Patentes Ltda.
<b>(21) BR 30 2018 001218-6</b>	Código 34.2 - Exame formal de Cumprimento de Exigência Técnica (71) PIETRO GUSTAVO SOARES DE OLIVEIRA (BR/MG)



---

<b>(21) BR 30 2018 001220-8</b>	Código 34.2 - Exame formal de Cumprimento de Exigência Técnica (71) MERZ PHARMACEUTICALS GMBH (DE) (74) RODRIGO CID ARAUJO SERRANO
<b>(21) BR 30 2018 001245-3</b>	Código 34.2 - Exame formal de Cumprimento de Exigência Técnica (71) JOHNSON & JOHNSON CONSUMER INC. (US) (74) DANNEMANN, SIEMSEN, BIGLER & IPANEMA MOREIRA
<b>(21) BR 30 2018 001246-1</b>	Código 34.2 - Exame formal de Cumprimento de Exigência Técnica (71) JOHNSON & JOHNSON CONSUMER INC. (US) (74) DANNEMANN, SIEMSEN, BIGLER & IPANEMA MOREIRA
<b>(21) BR 30 2018 001250-0</b>	Código 34.2 - Exame formal de Cumprimento de Exigência Técnica (71) INCONTROL CONTROLES INDUSTRIAIS LTDA (BR/SC)
<b>(21) BR 30 2018 001266-6</b>	Código 34.2 - Exame formal de Cumprimento de Exigência Técnica (71) CHRISTIAN DIOR COUTURE (FR) (74) LUIZ LEONARDOS & ADVOGADOS
<b>(21) BR 30 2018 001292-5</b>	Código 34.2 - Exame formal de Cumprimento de Exigência Técnica (71) TECHNOS DA AMAZÔNIA INDÚSTRIA E COMERCIO S.A. (BR/AM) (74) ASTHERI PROPRIEDADE INTELECTUAL E INOVAÇÃO
<b>(21) BR 30 2018 001293-3</b>	Código 34.2 - Exame formal de Cumprimento de Exigência Técnica (71) TECHNOS DA AMAZÔNIA INDÚSTRIA E COMERCIO S.A. (BR/AM) (74) ASTHERI PROPRIEDADE INTELECTUAL E INOVAÇÃO
<b>(21) BR 30 2018 001295-0</b>	Código 34.2 - Exame formal de Cumprimento de Exigência Técnica (71) TECHNOS DA AMAZÔNIA INDÚSTRIA E COMERCIO S.A. (BR/AM) (74) ASTHERI PROPRIEDADE INTELECTUAL E INOVAÇÃO
<b>(21) BR 30 2018 001298-4</b>	Código 34.2 - Exame formal de Cumprimento de Exigência Técnica (71) TECHNOS DA AMAZÔNIA INDÚSTRIA E COMERCIO S.A. (BR/AM) (74) ASTHERI PROPRIEDADE INTELECTUAL E INOVAÇÃO
<b>(21) BR 30 2018 001301-8</b>	Código 34.2 - Exame formal de Cumprimento de Exigência Técnica (71) TECHNOS DA AMAZÔNIA INDÚSTRIA E COMERCIO S.A. (BR/AM) (74) ASTHERI PROPRIEDADE INTELECTUAL E INOVAÇÃO
<b>(21) BR 30 2018 001305-0</b>	Código 34.2 - Exame formal de Cumprimento de Exigência Técnica (71) ALEXANDRE MASSARU YAJIMA DE MORAIS (BR/DF)
<b>(21) BR 30 2018 001306-9</b>	Código 34.2 - Exame formal de Cumprimento de Exigência Técnica (71) MARCELO RODRIGUES TEIXEIRA (BR/PR)

---



---

	(74) London Marcas e Patentes S/S Ltda.
<b>(21) BR 30 2018 001307-7</b>	Código 34.2 - Exame formal de Cumprimento de Exigência Técnica (71) MARCELO RODRIGUES TEIXEIRA (BR/PR) (74) London Marcas e Patentes S/S Ltda.
<b>(21) BR 30 2018 001318-2</b>	Código 34.2 - Exame formal de Cumprimento de Exigência Técnica (71) FRISOKAR EQUIPAMENTOS PLASTICOS S/A (BR/SP) (74) Somarca Assessoria Empresarial S/C Ltda.
<b>(21) BR 30 2018 001323-9</b>	Código 34.2 - Exame formal de Cumprimento de Exigência Técnica (71) TERRAS DE AVENTURA INDÚSTRIA DE ARTIGOS ESPORTIVOS S.A. (BR/RJ) (74) MONTAURY PIMENTA, MACHADO & VIEIRA DE MELLO ADVOGADOS
<b>(21) BR 30 2018 001328-0</b>	Código 34.2 - Exame formal de Cumprimento de Exigência Técnica (71) VULCABRAS AZALEIA - RS, CALÇADOS E ARTIGOS ESPORTIVOS S/A (BR/RS) (74) EDUARDO RIBEIRO AUGUSTO
<b>(21) BR 30 2018 001348-4</b>	Código 34.2 - Exame formal de Cumprimento de Exigência Técnica (71) POLISPORT PLÁSTICOS, SA (PT) (74) JOSÉ EDIS RODRIGUES
<b>(21) BR 32 2017 004803-2</b>	Código 34.2 - Exame formal de Cumprimento de Exigência Técnica (71) MARS, INCORPORATED (US) (74) Araripe & Associados
<b>(21) BR 32 2017 005883-6</b>	Código 34.2 - Exame formal de Cumprimento de Exigência Técnica (71) MAN TRUCK & BUS AG (DE) (74) Bhering Advogados ( nome anterior Bhering Assessoria S/C Ltda.)
<b>(21) BR 32 2017 005885-2</b>	Código 34.2 - Exame formal de Cumprimento de Exigência Técnica (71) MAN TRUCK & BUS AG (DE) (74) Bhering Advogados ( nome anterior Bhering Assessoria S/C Ltda.)
<b>(21) BR 32 2018 001241-3</b>	Código 34.2 - Exame formal de Cumprimento de Exigência Técnica (71) B. BRAUN MELSUNGEN AG (DE) (74) DANNEMANN, SIEMSEN, BIGLER & IPANEMA MOREIRA
<b>(21) BR 32 2018 001242-1</b>	Código 34.2 - Exame formal de Cumprimento de Exigência Técnica (71) B. BRAUN MELSUNGEN AG (DE) (74) DANNEMANN, SIEMSEN, BIGLER & IPANEMA MOREIRA



---

<b>(21) BR 32 2018 001243-0</b>	Código 34.2 - Exame formal de Cumprimento de Exigência Técnica (71) B. BRAUN MELSUNGEN AG (DE) (74) DANNEMANN, SIEMSEN, BIGLER & IPANEMA MOREIRA
<b>(21) BR 32 2018 001253-7</b>	Código 34.2 - Exame formal de Cumprimento de Exigência Técnica (71) VOTORANTIM PARTICIPAÇÕES S/A (BR/SP) (74) Trench, Rossi e Watanabe Advogados
<b>(21) BR 32 2018 001259-6</b>	Código 34.2 - Exame formal de Cumprimento de Exigência Técnica (71) VOTORANTIM PARTICIPAÇÕES S/A (BR/SP) (74) Trench, Rossi e Watanabe Advogados
<b>(21) BR 32 2018 001262-6</b>	Código 34.2 - Exame formal de Cumprimento de Exigência Técnica (71) VOTORANTIM PARTICIPAÇÕES S/A (BR/SP) (74) Trench, Rossi e Watanabe Advogados
<b>(21) BR 32 2018 001285-5</b>	Código 34.2 - Exame formal de Cumprimento de Exigência Técnica (71) JANSSEN PHARMACEUTICA NV (BE) (74) DANNEMANN, SIEMSEN, BIGLER & IPANEMA MOREIRA
<b>(21) BR 32 2018 001287-1</b>	Código 34.2 - Exame formal de Cumprimento de Exigência Técnica (71) JANSSEN PHARMACEUTICA NV (BE) (74) DANNEMANN, SIEMSEN, BIGLER & IPANEMA MOREIRA
<b>(21) BR 32 2018 001289-8</b>	Código 34.2 - Exame formal de Cumprimento de Exigência Técnica (71) JANSSEN PHARMACEUTICA NV (BE) (74) DANNEMANN, SIEMSEN, BIGLER & IPANEMA MOREIRA
<b>(21) BR 32 2018 001299-5</b>	Código 34.2 - Exame formal de Cumprimento de Exigência Técnica (71) VERTICAL GREEN DO BRASIL (BR/GO) (74) WAGNER JOSE DA SILVA
<b>(21) BR 32 2018 001300-2</b>	Código 34.2 - Exame formal de Cumprimento de Exigência Técnica (71) VERTICAL GREEN DO BRASIL (BR/GO) (74) WAGNER JOSE DA SILVA
<b>(21) BR 32 2018 001302-9</b>	Código 34.2 - Exame formal de Cumprimento de Exigência Técnica (71) VERTICAL GREEN DO BRASIL (BR/GO) (74) WAGNER JOSE DA SILVA
<b>(21) BR 32 2018 001303-7</b>	Código 34.2 - Exame formal de Cumprimento de Exigência Técnica (71) VERTICAL GREEN DO BRASIL (BR/GO) (74) WAGNER JOSE DA SILVA





**Código 35 - Arquivamento do Pedido – Art. 216 § 2º e Art. 106 § 3º da LPI**

Arquivado definitivamente o pedido de registro de desenho industrial, uma vez que não foi apresentada a procuração devida no prazo de 60 (sessenta) dias contados da prática do primeiro ato da parte no processo ou não houve manifestação do depositante quanto à exigência formulada.

**(21) DI 6602082-4**



Código 35 - Arquivamento do Pedido – Art. 216 § 2º e Art. 106 § 3º da LPI

(22) 25/05/2006

(44) 06/11/2018

(52) 12-15

(54) CONFIGURAÇÃO APLICADA EM PNEU

(71) Industrial Levorin S.A (BR/SP)

(72) Paulo Levorin

(74) Moacir Franghieru

Arquivamento.

**(21) DI 7002483-9**



Código 35 - Arquivamento do Pedido – Art. 216 § 2º e Art. 106 § 3º da LPI

(22) 21/05/2010

(44) 06/11/2018

(54) CONFIGURAÇÃO APLICADA EM SANDÁLIA FEMININA

(71) Reciclau Indústria e Comércio de Bolsas e Calçados Ltda EPP (BR/CE)

(72) Thales Mota Araruna

(74) Francisco Leite de Oliveira Filho

Arquivamento.

**(21) DI 7105538-0**

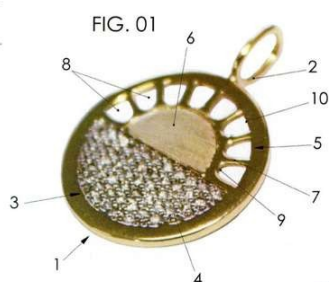

Código 35 - Arquivamento do Pedido – Art. 216 § 2º e Art. 106 § 3º da LPI

(22) 10/11/2011

(44) 06/11/2018

(52) 11-01

(54) CONFIGURAÇÃO APLICADA EM PINGENTE

(71) LS Comércio de Jóias Ltda (BR/RS)

(72) Luciana Suslik Sibemberg

(74) Marpa Consultoria & Assessoria Empresarial Ltda

Arquivamento.





**Código 36 - Indeferimento - Art. 106 § 4º da LPI**

Indeferido o pedido por não atender ao disposto no Art. 100 da LPI, conforme parecer técnico. A cópia do parecer técnico poderá ser solicitada. Desta data corre o prazo de 60 (sessenta) dias para eventual recurso do depositante.

**(21) BR 30 2012 002646-6**

Código 36 - Indeferimento - Art. 106 § 4º da LPI

(22) 25/05/2012

(30) 28/11/2011 US 29/407,384

(44) 06/11/2018

(54) CONFIGURAÇÃO APLICADA À ALAVANCA DE CONTROLE

(71) EMBRAER S.A. (BR/SP)

(72) BRUNO KIMURA CASTANHA; CELSO APARECIDO CRUZ GUEIROS;  
HANS JORG REY

(74) VEIRANO ADVOGADOS

objeto se enquadra na instrução normativa 044/2015 . objeto indeferido devido ao cumprimento insatisfatório de exigência técnica, nos termos do Art. 23 da Instrução Normativa 044/2015. Pedido indeferido devido à não conformidade ao contido no art. 101, inciso IV, c/c art. 106, caput, da LPI. A exigência demandou que o requerente corrigisse a numeração das figuras. No entanto, foram alteradas as figuras: foram rerepresentadas as mesmas figuras do depósito, que já haviam sofrido exigência para que as linhas tracejadas fossem representadas por traços contínuos (RPI 2200, de 05/03/2013) e para que os objetos fossem apresentados em pedidos divididos, visto não terem as mesmas características distintivas preponderantes (RPI 2325, de 28/07/2015).

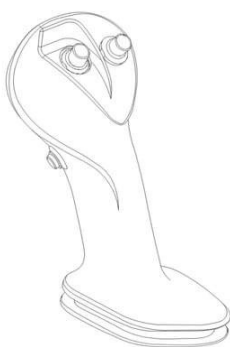
**(21) BR 30 2012 006388-4**

Código 36 - Indeferimento - Art. 106 § 4º da LPI

(22) 12/12/2012

(30) 13/06/2012 EP 002057000-0001; 13/06/2012 EP 002057000-0002

(44) 06/11/2018

(52) 08-05

(54) CONFIGURACAO APLICADA EM DISCO DE TRITURACÃO

(71) Gerd Eisenblatter Gmbh (DE)

(72) Gerd Eisenblatter Gmbh

(74) Dannemann, Siemsen, Bigler &amp; Ipanema Moreira



objeto se enquadra no artigo 100 da lei 9.279/1996 . não é registrável como desenho industrial forma essencialmente determinada por questões técnicas ou funcionais.

(21) BR 30 2015 000468-1

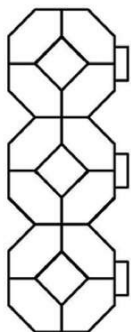

Código 36 - Indeferimento - Art. 106 § 4º da LPI

(22) 29/01/2015

(30) 01/08/2014 CN 201430268810.6; 19/01/2015 CN 201530015401.x

(44) 06/11/2018

(52) 21-01

(54) CONFIGURAÇÃO APLICADA A BRINQUEDO

(71) ZHANG HENG (CN)

(72) ZHANG HENG

(74) ALCEU ELIS DA SILVA

objeto se enquadra na instrução normativa 044/2015 . objeto indeferido devido ao cumprimento insatisfatório de exigência técnica, nos termos do Art. 23 da Instrução Normativa 044/2015. Pedido indeferido devido à não conformidade ao contido no art. 101, inciso IV, c/c art. 106, caput, da LPI. Não foram cumpridos os seguintes itens da exigência exarada: i) não foram acrescentadas perspectivas dos objetos; ii) não foram suprimidos os cortes e suas respectivas indicações; iii) não foram preenchidas as linhas interrompidas observadas nos desenhos da última variação configurativa. Observamos, a título de informação, que a numeração das páginas não foi atualizada e há páginas sem numeração.

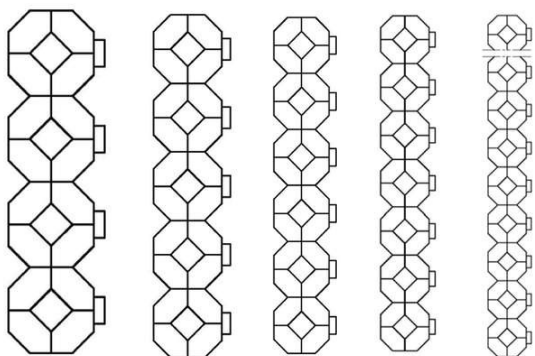

(21) BR 30 2015 001307-9

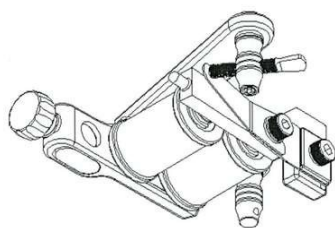

Código 36 - Indeferimento - Art. 106 § 4º da LPI

(22) 23/03/2015

(44) 06/11/2018

(52) 28-03

(54) CONFIGURAÇÃO APLICADA EM MÁQUINAS DE TATUAGEM

(71) ELECTRIC INK INDÚSTRIA COMÉRCIO IMPORTAÇÃO E EXPORTAÇÃO LTDA. EPP (BR/MG)

(72) KAMIR DUARTE

(74) sávio faria neves

objeto se enquadra na instrução normativa 044/2015 . objeto indeferido devido ao cumprimento insatisfatório de exigência técnica, nos termos do Art. 23 da



---

Instrução Normativa 044/2015. Pedido indeferido devido à não conformidade ao contido no art. 101, inciso IV, c/c art. 106, caput, da LPI. As figuras apresentadas mostram objeto diferente do contido na petição de depósito, configurando alteração de matéria: na figura 1 do cumprimento foi mostrado um elemento esférico com frisos, na parte superior, que apresentava formato achatado e oblongo na petição de depósito. Além disso, não foi corrigida a numeração e a qualidade das imagens está insatisfatória.

---

(21) BR 32 2018 003335-6

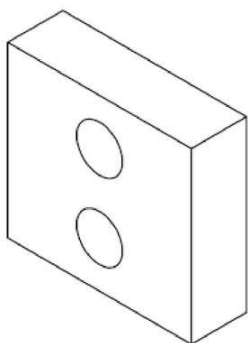

Código 36 - Indeferimento - Art. 106 § 4º da LPI

(22) 01/03/2018

(30) 01/09/2017 EM EM 004199016

(44) 06/11/2018

(52) 08-09

(54) CONFIGURAÇÃO APLICADA A/EM FERRAGENS

(62) BR 30 2018 000810-3 01/03/2018

(71) FRANCISCO JAVIER OÑA GONZÁLEZ (ES)

(72) FRANCISCO JAVIER OÑA GONZÁLEZ

(74) MÜLLER, CID, NORONHA, CRUZ & GORENSTEIN ADVOGADOS ASSOCIADOS

objeto se enquadra no artigo 100 da lei 9.279/1996 . não é registrável como desenho industrial forma essencialmente determinada por questões técnicas ou funcionais.



**Código 37 - Recurso Contra o Indeferimento**

Notificação de interposição de recurso ao Presidente do INPI contra o indeferimento do pedido de registro de desenho industrial, objetivando o reexame da matéria. Desta data corre o prazo de 60 (sessenta) dias para apresentação de contra-razões por qualquer interessado. Poderá ser requerida cópia do recurso através de formulário específico.

---

<b>(21) BR 30 2016 001500-7</b>	Código 37 - Recurso Contra o Indeferimento (22) 11/04/2016 (71) SOBRAL INVICTA S/A (BR/SP) (74) GUERRA PROPRIEDADE DE INDUSTRIAL Recurso contra o indeferimento: Pet. (WB) 870180139155 de 08/10/2018.
<b>(21) BR 30 2016 003762-0</b>	Código 37 - Recurso Contra o Indeferimento (22) 29/08/2016 (71) LUCIANA GONTIJO VASCONCELOS PORTO (BR/MG) (74) SÂMIA BATISTA AMIN ( NOME ANTERIOR SÂMIA AMIN SANTOS) Recurso contra o indeferimento: Pet. (WB) 870180143767 de 23/10/2018.
<b>(21) BR 30 2016 005862-8</b>	Código 37 - Recurso Contra o Indeferimento (22) 19/12/2016 (71) Instituto Nacional de Tecnologia (BR/RJ) ; INDÚSTRIA E COMÉRCIO DE MOLDURAS SANTA LUZIA LTDA (BR/SC) Recurso contra o indeferimento: Pet. (WB) 870180142555 de 19/10/2018.
<b>(21) BR 30 2017 000537-3</b>	Código 37 - Recurso Contra o Indeferimento (22) 08/02/2017 (71) FCA FIAT CHRYSLER AUTOMÓVEIS BRASIL LTDA (BR/MG) Recurso contra o indeferimento: Pet. (WB) 870180137266 de 03/10/2018.
<b>(21) BR 30 2017 001326-0</b>	Código 37 - Recurso Contra o Indeferimento (22) 24/03/2017 (71) FUNDAÇÃO PARQUE TECNOLÓGICO DE SÃO CARLOS (BR/SP) (74) ROGÉRIA MARIA S. MHIRDAUI Recurso contra o indeferimento: Pet. (WB) 870180139156 de 08/10/2018.
<b>(21) BR 30 2017 003686-4</b>	Código 37 - Recurso Contra o Indeferimento (22) 23/08/2017 (71) JOSE BACHIEGA - EPP (BR/SP) (74) Toledo Corrêa Marcas e Patentes S/C Ltda. Recurso contra o indeferimento: Pet. (WB) 870180141256 de 16/10/2018.
<b>(21) BR 30 2017 003946-4</b>	Código 37 - Recurso Contra o Indeferimento

---



---

	(22) 13/09/2017 (71) BR CONSTRUTORA TECNOLOGIAS EM PAVIMENTACAO E SINALIZACAO LTDA ME (BR/DF) Recurso contra o indeferimento: Pet. (WB) 870180140598 de 11/10/2018.
<b>(21) BR 30 2017 004471-9</b>	Código 37 - Recurso Contra o Indeferimento (22) 09/10/2017 (71) VOLVO LASTVAGNAR AB (SE) (74) DANNEMANN, SIEMSEN, BIGLER & IPANEMA MOREIRA Recurso contra o indeferimento: Pet. (WB) 870180140612 de 11/10/2018.
<b>(21) BR 30 2017 004625-8</b>	Código 37 - Recurso Contra o Indeferimento (22) 18/10/2017 (71) FCA FIAT CHRYSLER AUTOMOVEIS BRASIL LTDA (BR/MG) Recurso contra o indeferimento: Pet. (WB) 870180137255 de 03/10/2018.
<b>(21) BR 30 2017 004634-7</b>	Código 37 - Recurso Contra o Indeferimento (22) 18/10/2017 (71) FCA FIAT CHRYSLER AUTOMOVEIS BRASIL LTDA (BR/MG) Recurso contra o indeferimento: Pet. (WB) 870180137261 de 03/10/2018.
<b>(21) BR 30 2017 005557-5</b>	Código 37 - Recurso Contra o Indeferimento (22) 08/12/2017 (71) ZICO SCAPINELLO (BR/PR) (74) JAIRO GOMES SILVA HATO DE ALMEIDA Recurso contra o indeferimento: Pet. (WB) 870180142878 de 22/10/2018.
<b>(21) BR 30 2018 001535-5</b>	Código 37 - Recurso Contra o Indeferimento (22) 16/04/2018 (71) DERRICK CORPORATION (US) (74) Vaz e Dias Advogados & Associados Recurso contra o indeferimento: Pet. (WB) 870180145966 de 29/10/2018.
<b>(21) BR 30 2018 001542-8</b>	Código 37 - Recurso Contra o Indeferimento (22) 17/04/2018 (71) GEMA SWITZERLAND GMBH (CH) (74) KASZNAR LEONARDOS PROPRIEDADE INTELECTUAL Recurso contra o indeferimento: Pet. (WB) 870180138017 de 05/10/2018.
<b>(21) BR 30 2018 001763-3</b>	Código 37 - Recurso Contra o Indeferimento (22) 30/04/2018 (71) SICAGE LLC (US) (74) BM&A Propriedade Intelectual Ltda Recurso contra o indeferimento: Pet. (WB) 870180139152 de 08/10/2018.



---

<b>(21) BR 30 2018 001930-0</b>	Código 37 - Recurso Contra o Indeferimento (22) 09/05/2018 (71) COLGATE-PALMOLIVE COMPANY (US) (74) Flávia Salim Lopes Recurso contra o indeferimento: Pet. (WB) 870180140674 de 11/10/2018.
<b>(21) BR 30 2018 002094-4</b>	Código 37 - Recurso Contra o Indeferimento (22) 17/05/2018 (71) RENATA FERREIRA RIBEIRO (BR/SP) (74) Clovis Silveira Recurso contra o indeferimento: Pet. (WB) 870180142172 de 18/10/2018.
<b>(21) BR 30 2018 002130-4</b>	Código 37 - Recurso Contra o Indeferimento (22) 21/05/2018 (71) SANTONI S.P.A. (IT) (74) RODRIGO CID ARAUJO SERRANO Recurso contra o indeferimento: Pet. (WB) 870180140809 de 12/10/2018.
<b>(21) BR 30 2018 002134-7</b>	Código 37 - Recurso Contra o Indeferimento (22) 21/05/2018 (71) SANTONI S.P.A. (IT) (74) RODRIGO CID ARAUJO SERRANO Recurso contra o indeferimento: Pet. (WB) 870180140810 de 12/10/2018.
<b>(21) BR 30 2018 002145-2</b>	Código 37 - Recurso Contra o Indeferimento (22) 22/05/2018 (71) ROGÉRIO MIRANDA MAFRA (BR/PR) (74) Suprema Marcas e Patentes Ltda. ME Recurso contra o indeferimento: Pet. (WB) 870180136933 de 02/10/2018.
<b>(21) BR 30 2018 002147-9</b>	Código 37 - Recurso Contra o Indeferimento (22) 22/05/2018 (71) ROGÉRIO MIRANDA MAFRA (BR/PR) (74) Suprema Marcas e Patentes Ltda. ME Recurso contra o indeferimento: Pet. (WB) 870180136940 de 02/10/2018.
<b>(21) BR 30 2018 002150-9</b>	Código 37 - Recurso Contra o Indeferimento (22) 22/05/2018 (71) ROGÉRIO MIRANDA MAFRA (BR/PR) (74) Suprema Marcas e Patentes Ltda. ME Recurso contra o indeferimento: Pet. (WB) 870180136943 de 02/10/2018.
<b>(21) BR 30 2018 002151-7</b>	Código 37 - Recurso Contra o Indeferimento



---

	(22) 22/05/2018 (71) ROGÉRIO MIRANDA MAFRA (BR/PR) (74) Suprema Marcas e Patentes Ltda. ME Recurso contra o indeferimento: Pet. (WB) 870180136946 de 02/10/2018.
<b>(21) BR 30 2018 002152-5</b>	Código 37 - Recurso Contra o Indeferimento (22) 22/05/2018 (71) ROGÉRIO MIRANDA MAFRA (BR/PR) (74) Suprema Marcas e Patentes Ltda. ME Recurso contra o indeferimento: Pet. (WB) 870180136934 de 02/10/2018.
<b>(21) BR 30 2018 002265-3</b>	Código 37 - Recurso Contra o Indeferimento (22) 29/05/2018 (71) ROBERTO GUSTAVO ALBERTAZZI (AR) (74) WILSON PINHEIRO JABUR Recurso contra o indeferimento: Pet. (WB) 870180143242 de 22/10/2018.
<b>(21) BR 30 2018 002360-9</b>	Código 37 - Recurso Contra o Indeferimento (22) 05/06/2018 (71) XU JIN (CN) (74) MARIA PIA CARVALHO GUERRA Recurso contra o indeferimento: Pet. (WB) 870180142285 de 18/10/2018.
<b>(21) BR 30 2018 002624-1</b>	Código 37 - Recurso Contra o Indeferimento (22) 19/06/2018 (71) CANON KABUSHIKI KAISHA (JP) (74) LUIZ LEONARDOS & ADVOGADOS Recurso contra o indeferimento: Pet. (WB) 870180139784 de 10/10/2018.
<b>(21) BR 30 2018 002644-6</b>	Código 37 - Recurso Contra o Indeferimento (22) 20/06/2018 (71) SAMUEL KAIBER BRASIL (BR/RS) (74) ANDRE LUIZ VARELLA ANDREOLI Recurso contra o indeferimento: Pet. (WB) 870180137801 de 04/10/2018.
<b>(21) BR 30 2018 002649-7</b>	Código 37 - Recurso Contra o Indeferimento (22) 20/06/2018 (71) SAMUEL KAIBER BRASIL (BR/RS) (74) ANDRE LUIZ VARELLA ANDREOLI Recurso contra o indeferimento: Pet. (WB) 870180137813 de 04/10/2018.
<b>(21) BR 30 2018 002653-5</b>	Código 37 - Recurso Contra o Indeferimento (22) 20/06/2018 (71) SAMUEL KAIBER BRASIL (BR/RS)



---

(74) ANDRE LUIZ VARELLA ANDREOLI  
Recurso contra o indeferimento: Pet. (WB) 870180137817 de 04/10/2018.

---

**(21) BR 30 2018 002655-1** Código 37 - Recurso Contra o Indeferimento  
(22) 20/06/2018  
(71) SAMUEL KAIBER BRASIL (BR/RS)  
(74) ANDRE LUIZ VARELLA ANDREOLI  
Recurso contra o indeferimento: Pet. (WB) 870180137823 de 04/10/2018.

---

**(21) BR 30 2018 002658-6** Código 37 - Recurso Contra o Indeferimento  
(22) 20/06/2018  
(71) SAMUEL KAIBER BRASIL (BR/RS)  
(74) ANDRE LUIZ VARELLA ANDREOLI  
Recurso contra o indeferimento: Pet. (WB) 870180137835 de 04/10/2018.

---

**(21) BR 32 2018 001371-1** Código 37 - Recurso Contra o Indeferimento  
(22) 09/06/2017  
(62) BR 30 2017 002391-6 09/06/2017  
(71) PERFIL ALUMINIO DO BRASIL S/A (BR/ES)  
(74) FLÁVIA SANGIORGI DALLA BERNARDINA  
Recurso contra o indeferimento: Pet. (WB) 870180142843 de 21/10/2018.

---

**(21) BR 32 2018 001372-0** Código 37 - Recurso Contra o Indeferimento  
(22) 09/06/2017  
(62) BR 30 2017 002391-6 09/06/2017  
(71) PERFIL ALUMINIO DO BRASIL S/A (BR/ES)  
(74) FLÁVIA SANGIORGI DALLA BERNARDINA  
Recurso contra o indeferimento: Pet. (WB) 870180142844 de 21/10/2018.

---

**(21) BR 32 2018 001373-8** Código 37 - Recurso Contra o Indeferimento  
(22) 09/06/2017  
(62) BR 30 2017 002391-6 09/06/2017  
(71) PERFIL ALUMINIO DO BRASIL S/A (BR/ES)  
(74) FLÁVIA SANGIORGI DALLA BERNARDINA  
Recurso contra o indeferimento: Pet. (WB) 870180142845 de 21/10/2018.



**Código 38 - Outros Recursos**

Notificação de interposição de recurso ao Presidente do INPI contra a decisão proferida pela Diretoria, objetivando o reexame da matéria. Desta data corre o prazo de 60 (sessenta) dias para apresentação de contrarrazões por qualquer interessado. Poderá ser requerida cópia do recurso através de formulário específico.

---

**(21) BR 30 2016 003668-3** Código 38 - Outros Recursos  
(22) 23/08/2016  
(71) WM. WRIGLEY JR. COMPANY (US)  
(74) Araripe & Associados  
Recurso contra Perda de Prioridade: Pet. (WB) 870180145990 de 29/10/2018.

---

**(11) BR 30 2016 005086-4** Código 38 - Outros Recursos  
(22) 08/11/2016  
(71) SKECHERS U.S.A., INC. II (US)  
(74) GUERRA PROPRIEDADE INDUSTRIAL  
Recurso contra Perda de Prioridade: Pet. (WB) 870180138752 de 08/10/2018.

---

**(21) BR 30 2016 005087-2** Código 38 - Outros Recursos  
(22) 08/11/2016  
(71) SKECHERS U.S.A., INC. II (US)  
(74) GUERRA PROPRIEDADE INDUSTRIAL  
Recurso contra Perda de Prioridade: Pet. (WB) 870180138662 de 08/10/2018.

---

**(21) BR 30 2016 005089-9** Código 38 - Outros Recursos  
(22) 08/11/2016  
(71) SKECHERS U.S.A., INC. II (US)  
(74) GUERRA PROPRIEDADE INDUSTRIAL  
Recurso contra Perda de Prioridade: Pet. (WB) 870180138731 de 08/10/2018.

---

**(21) BR 30 2016 005095-3** Código 38 - Outros Recursos  
(22) 08/11/2016  
(71) SKECHERS U.S.A., INC. II (US)  
(74) GUERRA PROPRIEDADE INDUSTRIAL  
Recurso contra Perda de Prioridade: Pet. (WB) 870180138742 de 08/10/2018.

---

**(21) BR 30 2016 005305-7** Código 38 - Outros Recursos  
(22) 17/11/2016  
(71) S. C. JOHNSON & SON, INC. (US)  
(74) Daniel Advogados (Alt.de Daniel & Cia)  
Recurso contra Perda de Prioridade: Pet. (WB) 870180138710 de 08/10/2018.



---

<b>(21) BR 30 2016 005502-5</b>	Código 38 - Outros Recursos (22) 28/11/2016 (71) SKECHERS U.S.A., INC. II (US) (74) GUERRA PROPRIEDADE INDUSTRIAL Recurso contra Perda de Prioridade: Pet. (WB) 870180138736 de 08/10/2018.
<b>(21) BR 30 2017 000785-6</b>	Código 38 - Outros Recursos (22) 21/02/2017 (71) SKECHERS U.S.A., INC. II (US) (74) GUERRA PROPRIEDADE INDUSTRIAL Recurso contra Perda de Prioridade: Pet. (WB) 870180141145 de 15/10/2018.
<b>(11) BR 30 2017 001119-5</b>	Código 38 - Outros Recursos (22) 10/03/2017 (71) VICTOR EQUIPMENT COMPANY (US) (74) Dannemann, Siemsen, Bigler & Ipanema Moreira Recurso contra Perda de Prioridade: Pet. (WB) 870180139249 de 09/10/2018.
<b>(21) BR 30 2017 001306-6</b>	Código 38 - Outros Recursos (22) 23/03/2017 (71) SKECHERS U.S.A., INC. II (US) (74) GUERRA PROPRIEDADE INDUSTRIAL Recurso contra Perda de Prioridade: Pet. (WB) 870180138761 de 08/10/2018.
<b>(21) BR 30 2017 003880-8</b>	Código 38 - Outros Recursos (22) 06/09/2017 (71) SKECHERS U.S.A., INC. II (US) (74) GUERRA PROPRIEDADE INDUSTRIAL Recurso contra Perda de Prioridade: Pet. (WB) 870180145820 de 29/10/2018.
<b>(21) BR 30 2017 004018-7</b>	Código 38 - Outros Recursos (22) 15/09/2017 (71) ENFANT TERRIBLE DESIGN AB (SE) (74) MURTA GOYANES ADVOGADOS Recurso contra Perda de Prioridade: Pet. (WB) 870180144257 de 24/10/2018.
<b>(11) BR 30 2017 005154-5</b>	Código 38 - Outros Recursos (22) 16/11/2017 (71) NORMAN R. BYRNE (US) (74) David do Nascimento Advogados Associados Recurso contra Perda de Prioridade: Pet. (WB) 870180137427 de 03/10/2018.
<b>(21) BR 30 2018 001340-9</b>	Código 38 - Outros Recursos

---



---

(22) 03/04/2018

(71) CORNING RESEARCH & DEVELOPMENT CORPORATION (US)

(74) TAVARES PROPRIEDADE INTELECTUAL LTDA. (ALT. DE TAVARES & COMPANHIA LTDA)

Recurso contra Perda de Prioridade: Pet. (WB) 870180143338 de 22/10/2018.

---

**(21) BR 30 2018 001346-8**

Código 38 - Outros Recursos

(22) 03/04/2018

(71) CORNING RESEARCH & DEVELOPMENT CORPORATION (US)

(74) TAVARES PROPRIEDADE INTELECTUAL LTDA. (ALT. DE TAVARES & COMPANHIA LTDA)

Recurso contra Perda de Prioridade: Pet. (WB) 870180143332 de 22/10/2018.

---

**(11) BR 30 2018 001651-3**

Código 38 - Outros Recursos

(22) 24/04/2018

(71) LES MILLS INTERNATIONAL LIMITED (NZ)

(74) MODAL MARCAS E PATENTES LTDA.

Recurso contra Perda de Prioridade: Pet. (WB) 870180144006 de 24/10/2018.

---

**(11) BR 30 2018 002337-4**

Código 38 - Outros Recursos

(22) 04/06/2018

(71) GEORG MENSCHEN GMBH & CO. KG (DE)

(74) DANNEMANN, SIEMSEN, BIGLER & IPANEMA MOREIRA

Recurso contra Perda de Prioridade: Pet. (WB) 870180143476 de 23/10/2018.



### Código 39 - Concessão do Registro

Concessão do registro de desenho industrial. O certificado de registro estará à disposição do interessado. Desta data corre o prazo de 5 (cinco) anos para interposição de nulidade administrativa por qualquer interessado (Art. 113 § 1º da LPI ). Se interposto o pedido de nulidade no prazo de 60 (sessenta) dias contados da data da concessão, os efeitos da concessão do registro serão suspensos (Art. 113 § 2º).

---

(11) BR 30 2012 005984-4

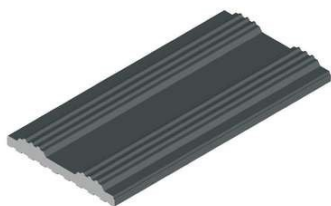

Código 39 - Concessão do Registro

(22) 23/11/2012

(15) 06/11/2018

(45) 06/11/2018

(52) 25-02

(54) CONFIGURAÇÃO APLICADA EM PLACA DE REVESTIMENTO

(73) CHRISTIAN PHILIP RUMPF DE CALANSAS GAIL (BR/SP)

(72) CHRISTIAN PHILIP RUMPF DE CALANSAS GAIL

(74) EDMUNDO BRUNNER ASS EM PROP. INDL. LTDA

Prazo de validade: 10 (dez) anos contados a partir de 23/11/2012, mediante o recolhimento da taxa quinquenal de manutenção (Artigos 119 e 120 da LPI) e observadas as demais condições legais.

---

(11) BR 30 2012 005985-2

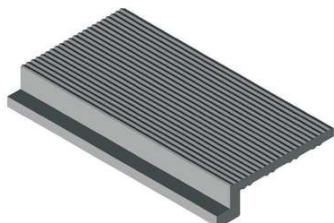

Código 39 - Concessão do Registro

(22) 23/11/2012

(15) 06/11/2018

(45) 06/11/2018

(52) 25-02

(54) CONFIGURAÇÃO APLICADA EM PLACA DE REVESTIMENTO

(73) CHRISTIAN PHILIP RUMPF DE CALANSAS GAIL (BR/SP)

(72) CHRISTIAN PHILIP RUMPF DE CALANSAS GAIL

(74) EDMUNDO BRUNNER ASS EM PROP. INDL. LTDA

Prazo de validade: 10 (dez) anos contados a partir de 23/11/2012, mediante o recolhimento da taxa quinquenal de manutenção (Artigos 119 e 120 da LPI) e observadas as demais condições legais.



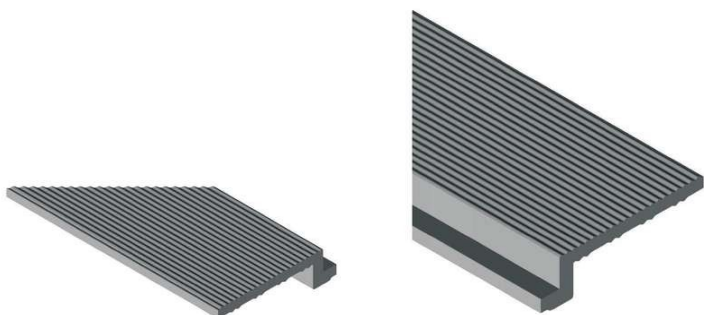

(11) BR 30 2014 000398-4



Código 39 - Concessão do Registro

(22) 29/01/2014

(15) 06/11/2018

(45) 06/11/2018

(52) 09-01

(54) CONFIGURAÇÃO APLICADA EM GARRAFA

(73) COMPANHIA MULLER DE BEBIDAS (BR/SP)

(72) JOSÉ EMÍLIO BERTAZI; RICARDO GONÇALVES

(74) NEWTON SILVEIRA

Prazo de validade: 10 (dez) anos contados a partir de 29/01/2014, mediante o recolhimento da taxa quinquenal de manutenção (Artigos 119 e 120 da LPI) e observadas as demais condições legais.



(11) BR 30 2014 005154-7

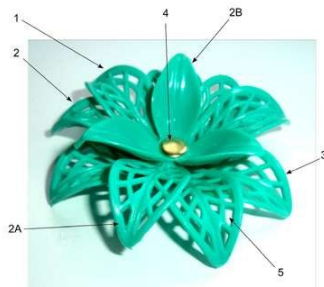

Código 39 - Concessão do Registro

(22) 13/10/2014

(15) 06/11/2018

(45) 06/11/2018

(52) 11-04

(54) CONFIGURAÇÃO APLICADA EM APLIQUE DECORATIVO

(73) VZT INDÚSTRIA E COMÉRCIO DE CALÇADOS LTDA. (BR/SP)

(72) RITA DE CÁSSIA PEREIRA LAGO

(74) PAULO ARRUDA PEDROZO

Prazo de validade: 10 (dez) anos contados a partir de 13/10/2014, mediante o recolhimento da taxa quinquenal de manutenção (Artigos 119 e 120 da LPI) e observadas as demais condições legais.



(11) BR 30 2014 006345-6

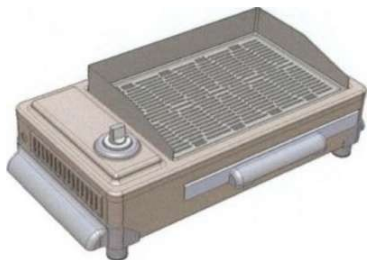

Código 39 - Concessão do Registro

(22) 17/12/2014

(15) 06/11/2018

(45) 06/11/2018

(52) 07-02

(54) CONFIGURAÇÃO APLICADA EM CHURRASQUEIRA

(73) ANTONIO ALEXANDRE DUARTE (BR/SP)

(72) ANTONIO ALEXANDRE DUARTE

(74) JOSÉ EDIS RODRIGUES

Prazo de validade: 10 (dez) anos contados a partir de 17/12/2014, mediante o recolhimento da taxa quinquenal de manutenção (Artigos 119 e 120 da LPI) e observadas as demais condições legais.

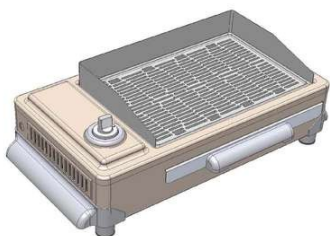

(11) BR 30 2015 000082-1

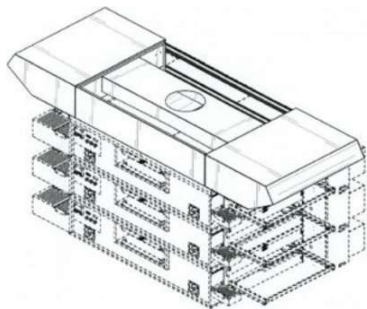

Código 39 - Concessão do Registro

(22) 08/01/2015

(15) 06/11/2018

(30) 11/07/2014 US 29/496,341

(45) 06/11/2018

(52) 23-04

(54) CONFIGURAÇÃO APLICADA A UMA COIFA

(73) OY HALTON GROUP LTD.

(72) JIMMY SANDUSKY; GREGORY LYONS

(74) FLÁVIA SALIM LOPES

Prazo de validade: 10 (dez) anos contados a partir de 08/01/2015, mediante o recolhimento da taxa quinquenal de manutenção (Artigos 119 e 120 da LPI) e observadas as demais condições legais.

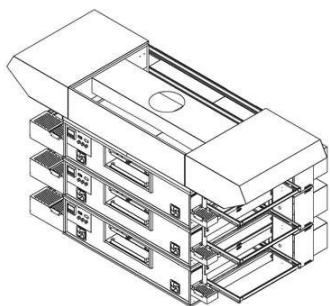

(11) BR 30 2015 000109-7

Código 39 - Concessão do Registro

(22) 12/01/2015



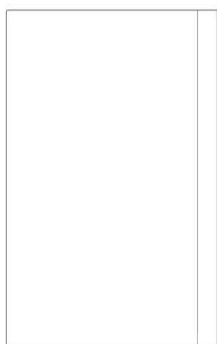

(15) 06/11/2018

(30) 28/08/2014 KR 30-2014-0042028

(45) 06/11/2018

(52) 14-04

(54) PADRÃO ORNAMENTAL APLICADA À INTERFACE GRÁFICA

(73) SAMSUNG ELETRONICS CO., LTD. (KR)

(72) CHANG-MO YANG; EUN-JOO KIM; JAE-IN KIM; HYUNG-MIN KIM;  
SOO-JUNG BAE; HO-YOUNG LEE REHO; CHUL-HO JANG

(74) DANIEL ADVOGADOS

Prazo de validade: 10 (dez) anos contados a partir de 12/01/2015, mediante o recolhimento da taxa quinquenal de manutenção (Artigos 119 e 120 da LPI) e observadas as demais condições legais.

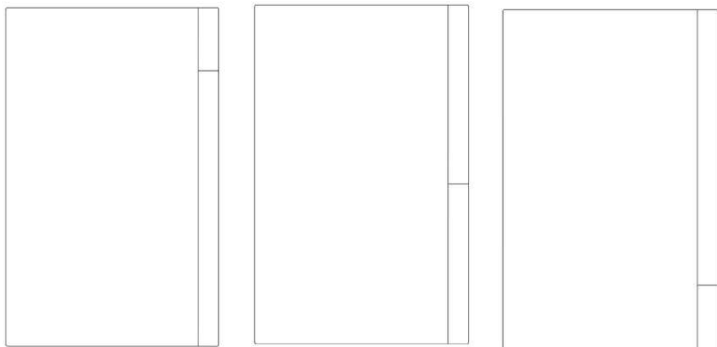

**(11) BR 30 2015 000336-7**

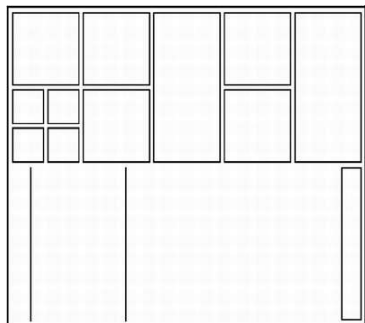

Código 39 - Concessão do Registro

(22) 22/01/2015

(15) 06/11/2018

(30) 30/09/2014 US 29/503,799

(45) 06/11/2018

(52) 14-04

(54) PADRÃO ORNAMENTAL APLICADO A INTERFACE GRÁFICA

(73) MICROSOFT CORPORATION (US)

(72) ALLISON ANNE GALLANT; JACLYN CARLEY KNAPP

(74) DI BLASI, PARENTE & ASSO. PROP. IND. LTDA

Prazo de validade: 10 (dez) anos contados a partir de 22/01/2015, mediante o recolhimento da taxa quinquenal de manutenção (Artigos 119 e 120 da LPI) e observadas as demais condições legais.



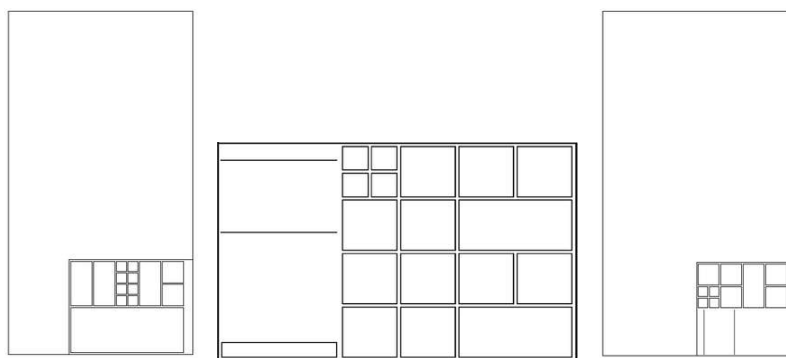

**(11) BR 30 2015 000367-7**



Código 39 - Concessão do Registro

(22) 23/01/2015

(15) 06/11/2018

(30) 29/07/2014 US 29/497822

(45) 06/11/2018

(52) 12-05

(54) CONFIGURAÇÃO APLICADA EM EMPILHADEIRA

(73) CROWN EQUIPMENT CORPORATION

(72) CRAIG J. REKOW; TRISHA M. LUTTMAN; ROGER J. QUINLAN

(74) KASZNAR LEONARDOS PROPRIEDADE INTELECTUAL

Prazo de validade: 10 (dez) anos contados a partir de 23/01/2015, mediante o recolhimento da taxa quinquenal de manutenção (Artigos 119 e 120 da LPI) e observadas as demais condições legais.

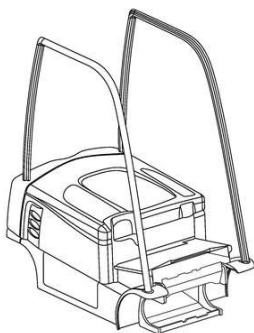

**(11) BR 30 2015 000370-7**



Código 39 - Concessão do Registro

(22) 23/01/2015

(15) 06/11/2018

(30) 29/07/2014 US 29/497833

(45) 06/11/2018

(52) 12-16

(54) CONFIGURAÇÃO APLICADA EM CONTRAPESO PARA EMPILHADEIRA

(73) CROWN EQUIPMENT CORPORATION

(72) CRAIG J. REKOW; TRISHA M. LUTTMAN; ROGER J. QUINLAN

(74) KASZNAR LEONARDOS PROPRIEDADE INTELECTUAL

Prazo de validade: 10 (dez) anos contados a partir de 23/01/2015, mediante o recolhimento da taxa quinquenal de manutenção (Artigos 119 e 120 da LPI) e



observadas as demais condições legais.

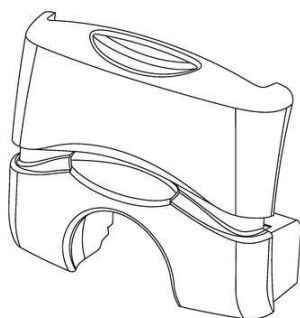

FIG. 1.1

**(11) BR 30 2015 000371-5**



Código 39 - Concessão do Registro

(22) 23/01/2015

(15) 06/11/2018

(30) 29/07/2014 US 29/497827

(45) 06/11/2018

(52) 12-05

(54) CONFIGURAÇÃO APLICADA EM EMPILHADEIRA

(73) CROWN EQUIPMENT CORPORATION

(72) CRAIG J. REKOW; TRISHA M. LUTTMAN; ROGER J. QUINLAN; MICHAEL P. GALLAGHER

(74) KASZNAR LEONARDOS PROPRIEDADE INTELECTUAL

Prazo de validade: 10 (dez) anos contados a partir de 23/01/2015, mediante o recolhimento da taxa quinquenal de manutenção (Artigos 119 e 120 da LPI) e observadas as demais condições legais.

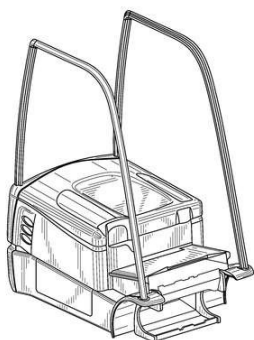

**(11) BR 30 2015 000552-1**



Código 39 - Concessão do Registro

(22) 05/02/2015

(15) 06/11/2018

(30) 05/08/2014 EM 002498493-0001

(45) 06/11/2018

(52) 28-02

(54) CONFIGURAÇÃO APLICADA À APLICADOR DE MAQUIAGEM

(73) ALBEA SERVICES (FR)

(72) KYLE NESBITT



(74) PROVEDEL SOCIEDADE DE ADVOGADOS

Prazo de validade: 10 (dez) anos contados a partir de 05/02/2015, mediante o recolhimento da taxa quinquenal de manutenção (Artigos 119 e 120 da LPI) e observadas as demais condições legais.



FIG.2.1

(11) BR 30 2015 000566-1

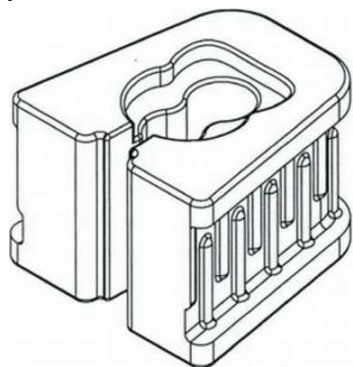

Código 39 - Concessão do Registro

(22) 06/02/2015

(15) 06/11/2018

(45) 06/11/2018

(52) 24-99

(54) CONFIGURAÇÃO APLICADA A ABRIDOR DE BOCA

(73) ANGELUS INDÚSTRIA DE PRODUTOS ODONTOLÓGICOS S/A (BR/PR)

(72) ROBERTO QUEIRÓZ MARTINS ALCÂNTARA

(74) DI BLASI , PARENTE & ASS. PROP . IND . LTDA

Prazo de validade: 10 (dez) anos contados a partir de 06/02/2015, mediante o recolhimento da taxa quinquenal de manutenção (Artigos 119 e 120 da LPI) e observadas as demais condições legais.

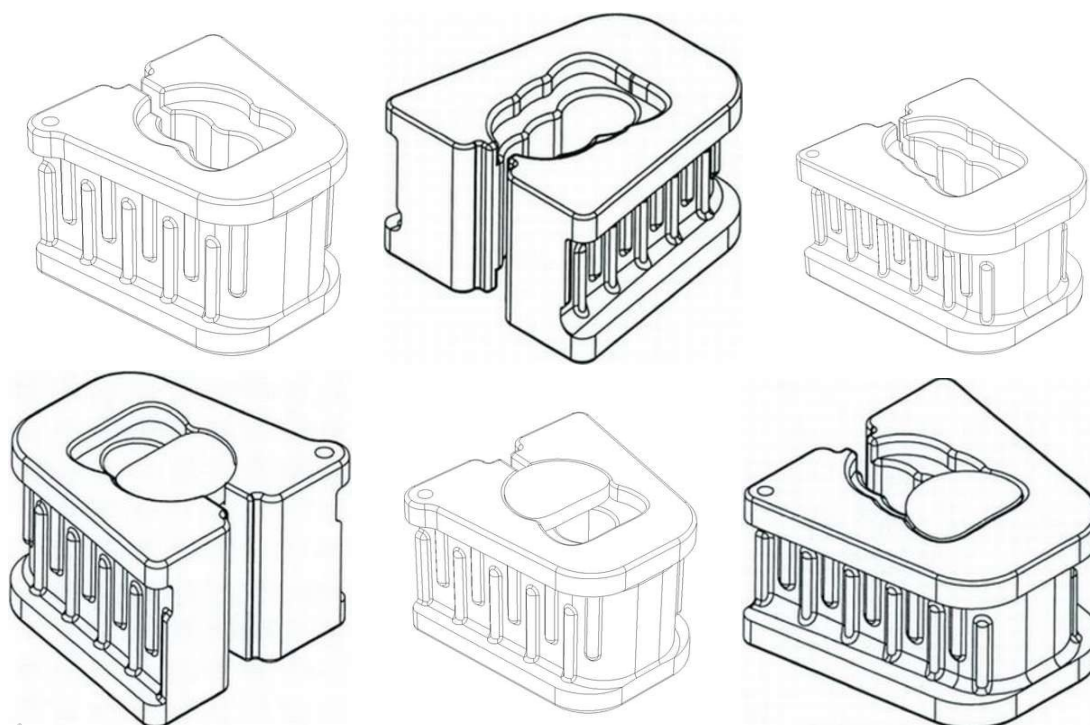

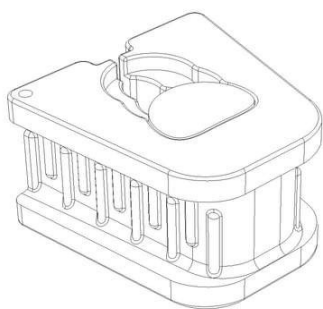

**(11) BR 30 2015 000615-3**

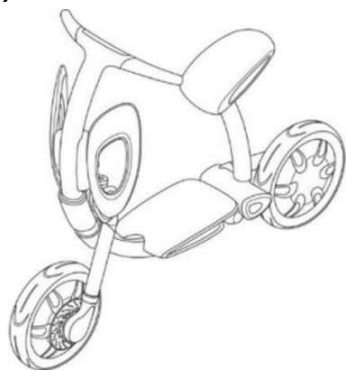

Código 39 - Concessão do Registro  
 (22) 10/02/2015  
 (15) 06/11/2018  
 (30) 21/08/2014 EM 002523027-0001  
 (45) 06/11/2018  
 (52) 12-11  
 (54) CONFIGURAÇÃO APLICADA EM SCOOTER  
 (73) GREEN RIDE LTD. (IL)  
 (72) YEMINI ORI; DADOOSH ORI  
 (74) WILSON PINHEIRO JABUR

Prazo de validade: 10 (dez) anos contados a partir de 10/02/2015, mediante o recolhimento da taxa quinquenal de manutenção (Artigos 119 e 120 da LPI) e observadas as demais condições legais.

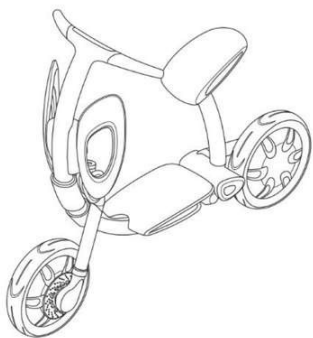

**(11) BR 30 2015 000658-7**



Código 39 - Concessão do Registro  
 (22) 11/02/2015  
 (15) 06/11/2018  
 (30) 11/08/2014 US 29/499052  
 (45) 06/11/2018  
 (52) 10-07  
 (54) CONFIGURAÇÃO APLICADA EM PULSEIRA.  
 (73) APPLE INC. (US)  
 (72) JODY AKANA; BARTLEY K. ANDRE; SHOTA AOYAGI; ANTHONY MICHAEL ASHCROFT; JEREMY BATAILLOU; DANIEL J. COSTER; DANIELE DE IULIIS; M. EVANS HANKEY; JULIAN HOENIG; RICHARD P. HOWARTH; JONATHAN P. IVE; DUNCAN ROBERT KERR; MARC A. NEWSON; MATTHEW DEAN ROHRBACH; PETER RUSSELL-CLARKE; BENJAMIN ANDREW SHAFFER;



MIKAEL SILVANTO; CHRISTOPHER J. STRINGER; EUGENE ANTONY WHANG; RICO ZÖRKENDÖRFER

(74) KASZNAR LEONARDOS PROPRIEDADE INTELECTUAL

Prazo de validade: 10 (dez) anos contados a partir de 11/02/2015, mediante o recolhimento da taxa quinquenal de manutenção (Artigos 119 e 120 da LPI) e observadas as demais condições legais.

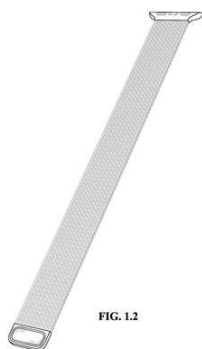
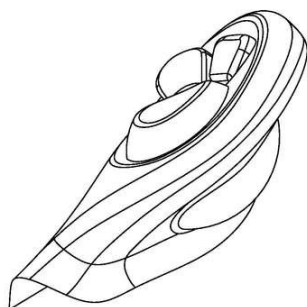

FIG. 1.2

(11) BR 30 2015 003673-7



Código 39 - Concessão do Registro

(22) 05/08/2015

(15) 06/11/2018

(30) 06/02/2015 US 29/516874

(45) 06/11/2018

(52) 12-16

(54) CONFIGURAÇÃO APLICADA A/EM ELEMENTO DE APOIO DE MÃO PARA VEÍCULO

(73) CROWN EQUIPMENT CORPORATION (US)

(72) CHRISTOPH BABEL

(74) EDUARDO COLONNA ROSMAN

Prazo de validade: 10 (dez) anos contados a partir de 05/08/2015, mediante o recolhimento da taxa quinquenal de manutenção (Artigos 119 e 120 da LPI) e observadas as demais condições legais.

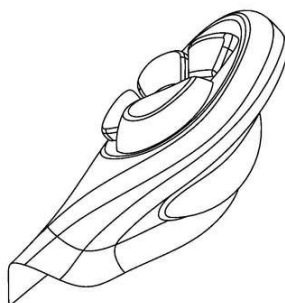
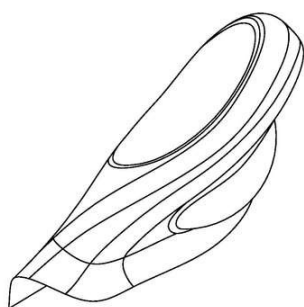

(11) BR 30 2015 005231-7

Código 39 - Concessão do Registro

(22) 18/11/2015

(15) 06/11/2018

(45) 06/11/2018



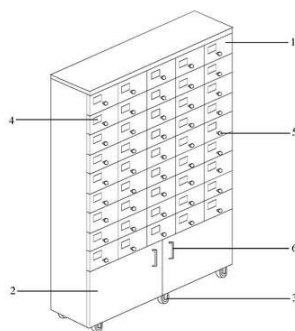

(52) 06-04  
 (54) CONFIGURAÇÃO APLICADA EM GAVETEIRO  
 (73) FORTALEZA COMERCIO DE FOLHEADOS LTDA - ME (BR/CE)  
 (72) ADRIANA CORDEIRO BENTO PEDROSA  
 (74) WESLEY PALMEIRA SILVA SANTOS

Prazo de validade: 10 (dez) anos contados a partir de 18/11/2015, mediante o recolhimento da taxa quinquenal de manutenção (Artigos 119 e 120 da LPI) e observadas as demais condições legais.

**(11) BR 30 2016 001212-1**

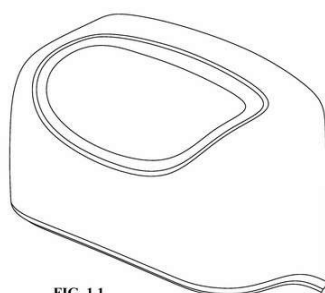
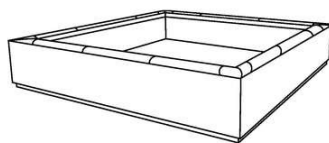

FIG. 1.1

Código 39 - Concessão do Registro  
 (22) 24/03/2016  
 (15) 06/11/2018  
 (30) 28/09/2015 US 29/540735  
 (45) 06/11/2018  
 (52) 12-16  
 (54) CONFIGURAÇÃO APLICADA A/EM ALOJAMENTO PARA DISPOSITIVO DE EXIBIÇÃO PARA EMPILHADEIRA  
 (73) CROWN EQUIPMENT CORPORATION (US)  
 (72) CHRISTOPH BABEL; CHRISTIAN MOLNAR; JAMES V. KRAMER  
 (74) KASZNAR LEONARDOS PROPRIEDADE INTELECTUAL

Prazo de validade: 10 (dez) anos contados a partir de 24/03/2016, mediante o recolhimento da taxa quinquenal de manutenção (Artigos 119 e 120 da LPI) e observadas as demais condições legais.

**(11) BR 30 2016 001771-9**



Código 39 - Concessão do Registro  
 (22) 28/04/2016  
 (15) 06/11/2018  
 (45) 06/11/2018  
 (52) 11-02  
 (54) CONFIGURAÇÃO APLICADA A/EM FLOREIRA  
 (73) MARCELO SERGIO BELLOTTO (BR/SP)  
 (72) MARCELO SERGIO BELLOTTO  
 (74) NEWTON SILVEIRA

Prazo de validade: 10 (dez) anos contados a partir de 28/04/2016, mediante o recolhimento da taxa quinquenal de manutenção (Artigos 119 e 120 da LPI) e observadas as demais condições legais.

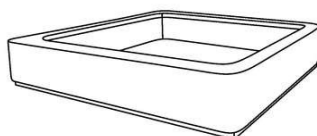
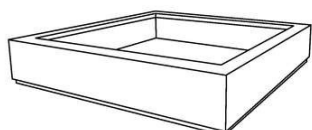

**(11) BR 30 2016 001942-8**

Código 39 - Concessão do Registro

(22) 09/05/2016

(15) 06/11/2018

(45) 06/11/2018

(52) 09-01

(54) CONFIGURAÇÃO APLICADA A/EM GARRAFA

(73) OWENS-ILLINOIS DO BRASIL, INDÚSTRIA E COMÉRCIO LTDA. (BR/SP)

(72) ANTONIO VIEIRA MELO; ADILSON PENHORATE DE CARVALHO

(74) MONTAURY PIMENTA, MACHADO &amp; VIEIRA DE MELLO ADVOGADOS

Prazo de validade: 10 (dez) anos contados a partir de 09/05/2016, mediante o recolhimento da taxa quinquenal de manutenção (Artigos 119 e 120 da LPI) e observadas as demais condições legais.

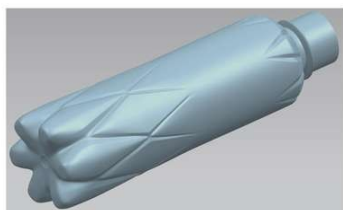
**(11) BR 30 2016 003065-0**

Código 39 - Concessão do Registro

(22) 21/07/2016

(15) 06/11/2018

(45) 06/11/2018

(52) 09-01

(54) CONFIGURAÇÃO APLICADA A/EM GARRAFA

(73) INDAIÁ BRASIL ÁGUAS MINERAIS LTDA (BR/CE)

(72) MARCUS BRAGA BATISTA

(74) ANA VLÁDIA CÉSAR BARREIRA

Prazo de validade: 10 (dez) anos contados a partir de 21/07/2016, mediante o recolhimento da taxa quinquenal de manutenção (Artigos 119 e 120 da LPI) e observadas as demais condições legais.

**(11) BR 30 2016 003988-7**

Fig. 12

Código 39 - Concessão do Registro

(22) 09/09/2016

(15) 06/11/2018

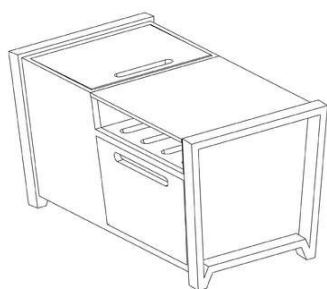
(45) 06/11/2018

(52) 06-04

(54) CONFIGURAÇÃO APLICADA A/EM MINI BAR

(73) INSTITUTO FEDERAL DE EDUCAÇÃO, CIÊNCIA E TECNOLOGIA DE SANTA CATARINA (BR/SC)

(72) CARLOS EDUARDO SENNA; SERGIO HENRIQUE PRADO SCOLARI; RAQUEL DE OLIVEIRA BUGLIANI; LAIS MACHADO; EDUARDO MAROTTI CEZAR; GUILHERME ANDRADE PINTO; ISABEL CRISTINA DA SILVA CARMO; PAULO HENRIQUE SCHMIDT; CARLOS RAFAEL GARCIA

Prazo de validade: 10 (dez) anos contados a partir de 09/09/2016, mediante o recolhimento da taxa quinquenal de manutenção (Artigos 119 e 120 da LPI) e observadas as demais condições legais.



(11) BR 30 2016 004640-9

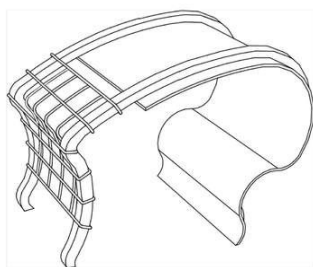

Código 39 - Concessão do Registro

(22) 06/10/2016

(15) 06/11/2018

(45) 06/11/2018

(52) 21-03

(54) CONFIGURAÇÃO APLICADA A APARELHO DE DIVERSÃO.

(73) UNIVERSIDADE FEDERAL DE UBERLÂNDIA (BR/MG)

(72) VIVIANE DOS GUIMARÃES ALVIM NUNES; TAUANE PEREIRA

BERNARDES DE SOUSA

Prazo de validade: 10 (dez) anos contados a partir de 06/10/2016, mediante o recolhimento da taxa quinquenal de manutenção (Artigos 119 e 120 da LPI) e observadas as demais condições legais.

(11) BR 30 2016 004677-8

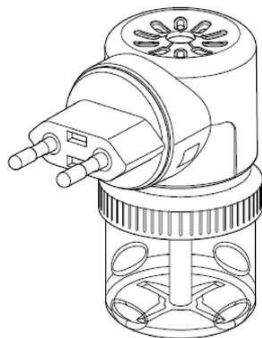

Código 39 - Concessão do Registro

(22) 10/10/2016

(15) 06/11/2018

(30) 13/04/2016 EM 003067586-0001; 13/04/2016 EM 003067586-0002;  
13/04/2016 EM 003067586-0004; 13/04/2016 EM 003067586-0003

(45) 06/11/2018

(52) 09-01

(54) CONFIGURAÇÃO APLICADA A/EM DISPENSADOR

(73) RECKITT BENCKISER (BRANDS) LIMITED (GB)

(72) PAUL MICHAEL GIBSON; JOSTYN LOGAN HARRISON; DAVID SANDERS

(74) DI BLASI, PARENTE & ADVOGADOS ASSOCIADOS

Prazo de validade: 10 (dez) anos contados a partir de 10/10/2016, mediante o recolhimento da taxa quinquenal de manutenção (Artigos 119 e 120 da LPI) e observadas as demais condições legais.

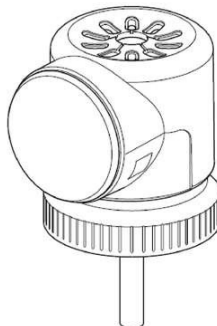
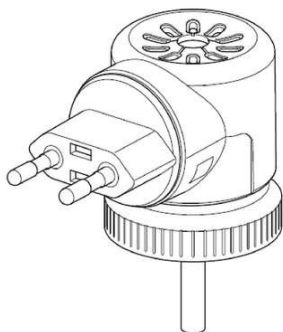
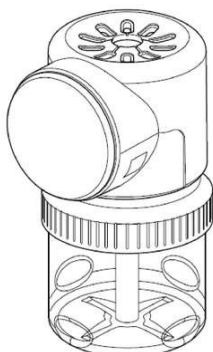

(11) BR 30 2016 004798-7

Código 39 - Concessão do Registro

(22) 19/10/2016

(15) 06/11/2018

(30) 19/04/2016 US 29/561,670; 19/04/2016 US 29/561,671

(45) 06/11/2018



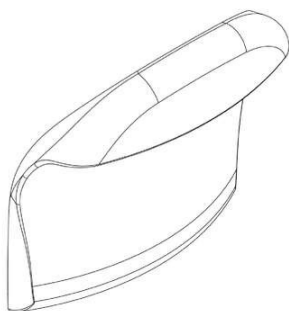

(52) 24-02

(54) CONFIGURAÇÃO APLICADA EM GUIA DE CONECTOR DE CATETER

(73) AVENT, INC. (US)

(72) NATHAN GRIFFITH

(74) PINHEIRO NETO ADVOGADOS

Prazo de validade: 10 (dez) anos contados a partir de 19/10/2016, mediante o recolhimento da taxa quinquenal de manutenção (Artigos 119 e 120 da LPI) e observadas as demais condições legais.

**(11) BR 30 2018 000547-3**

Código 39 - Concessão do Registro

(22) 09/02/2018

(15) 06/11/2018

(30) 10/08/2017 EP 4 142 438

(45) 06/11/2018

(52) 24-01

(54) CONFIGURAÇÃO APLICADA EM UMA MOLDURA PARA PARA-BRISA DE VEÍCULO AUTOMOTOR

(73) FRESENIUS MEDICAL CARE DEUTSCHLAND GMBH (DE)

(72) FLORIAN GÜNTHER; PETER ZEYHER; KNUT FIGAJ; FABIO REZZONICO; THOMAS FAULHABER; JÖRG JONAS; KLAUS WOLF

(74) Flávia Salim Lopes

Prazo de validade: 10 (dez) anos contados a partir de 09/02/2018, mediante o recolhimento da taxa quinquenal de manutenção (Artigos 119 e 120 da LPI) e observadas as demais condições legais.

**(11) BR 30 2018 000549-0**

Código 39 - Concessão do Registro

(22) 09/02/2018

(15) 06/11/2018

(30) 10/08/2017 EP 4 142 420

(45) 06/11/2018

(52) 24-01

(54) CONFIGURAÇÃO APLICADA A/EM DISPOSITIVO MÉDICO

(73) FRESENIUS MEDICAL CARE DEUTSCHLAND GMBH (DE)

(72) FLORIAN GÜNTHER; PETER ZEYHER; KNUT FIGAJ; FABIO REZZONICO; THOMAS FAULHABER; KLAUS WOLF; JÖRG JONAS

(74) Flávia Salim Lopes

Prazo de validade: 10 (dez) anos contados a partir de 09/02/2018, mediante o recolhimento da taxa quinquenal de manutenção (Artigos 119 e 120 da LPI) e observadas as demais condições legais.

**(11) BR 30 2018 000974-6**

Código 39 - Concessão do Registro





FIGURA 1.1

(22) 12/03/2018  
 (15) 06/11/2018  
 (30) 27/02/2018 EM EU 004729267  
 (45) 06/11/2018  
 (52) 08-09  
 (54) CONFIGURAÇÃO APLICADA A/EM FERRAGENS  
 (73) FRANCISCO JAVIER OÑA GONZÁLEZ (ES)  
 (72) FRANCISCO JAVIER OÑA GONZÁLEZ  
 (74) RODRIGO CID ARAUJO SERRANO

Prazo de validade: 10 (dez) anos contados a partir de 12/03/2018, mediante o recolhimento da taxa quinquenal de manutenção (Artigos 119 e 120 da LPI) e observadas as demais condições legais.

(11) BR 30 2018 054053-0

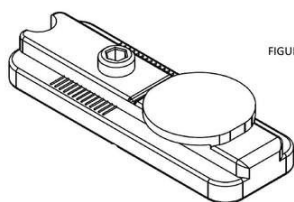
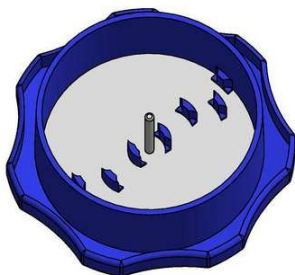

Código 39 - Concessão do Registro

(22) 06/09/2018  
 (15) 06/11/2018  
 (45) 06/11/2018  
 (52) 07-04  
 (54) CONFIGURAÇÃO APLICADA A/EM TRITURADOR DE ALHOS.  
 (73) MARCOS TOMA (BR/SP)  
 (72) MARCOS TOMA  
 (74) Vilage Marcas e Patentes Ltda

Prazo de validade: 10 (dez) anos contados a partir de 06/09/2018, mediante o recolhimento da taxa quinquenal de manutenção (Artigos 119 e 120 da LPI) e observadas as demais condições legais.

(11) BR 30 2018 054057-3



Código 39 - Concessão do Registro

(22) 06/09/2018  
 (15) 06/11/2018  
 (45) 06/11/2018  
 (52) 32-00  
 (54) PADRÃO ORNAMENTAL APLICADO A/EM ARMÁRIO DE COZINHA.  
 (73) SEBASTIÃO PALHARI (BR/PR)  
 (72) SEBASTIÃO PALHARI  
 (74) Vilage Marcas e Patentes Ltda

Prazo de validade: 10 (dez) anos contados a partir de 06/09/2018, mediante o recolhimento da taxa quinquenal de manutenção (Artigos 119 e 120 da LPI) e observadas as demais condições legais.

(11) BR 30 2018 054060-3

Código 39 - Concessão do Registro

(22) 06/09/2018





(15) 06/11/2018  
 (45) 06/11/2018  
 (52) 32-00  
 (54) PADRÃO ORNAMENTAL APLICADO A/EM ARMÁRIO DE COZINHA.  
 (73) SEBASTIÃO PALHARI (BR/PR)  
 (72) SEBASTIÃO PALHARI  
 (74) Vilage Marcas e Patentes Ltda

Prazo de validade: 10 (dez) anos contados a partir de 06/09/2018, mediante o recolhimento da taxa quinquenal de manutenção (Artigos 119 e 120 da LPI) e observadas as demais condições legais.

**(11) BR 30 2018 054061-1**



Código 39 - Concessão do Registro

(22) 06/09/2018  
 (15) 06/11/2018  
 (45) 06/11/2018  
 (52) 32-00  
 (54) PADRÃO ORNAMENTAL APLICADO A/EM ARMÁRIO DE COZINHA.  
 (73) SEBASTIÃO PALHARI (BR/PR)  
 (72) SEBASTIÃO PALHARI  
 (74) Vilage Marcas e Patentes Ltda

Prazo de validade: 10 (dez) anos contados a partir de 06/09/2018, mediante o recolhimento da taxa quinquenal de manutenção (Artigos 119 e 120 da LPI) e observadas as demais condições legais.

**(11) BR 30 2018 054068-9**



FIG.1.5

Código 39 - Concessão do Registro

(22) 06/09/2018  
 (15) 06/11/2018  
 (45) 06/11/2018  
 (52) 06-02  
 (54) CONFIGURAÇÃO APLICADA A/EM CAMA  
 (73) GELIUS INDÚSTRIA DE MÓVEIS LTDA (BR/SP)  
 (72) VALDECIR ANTONIO BELO  
 (74) Beerre Assessoria Empresarial Ltda.(Alt. de Beerre Assessoria Emp. S/C.LTDA.)

Prazo de validade: 10 (dez) anos contados a partir de 06/09/2018, mediante o recolhimento da taxa quinquenal de manutenção (Artigos 119 e 120 da LPI) e observadas as demais condições legais.

**(11) BR 30 2018 054077-8**

Código 39 - Concessão do Registro

(22) 06/09/2018  
 (15) 06/11/2018





FIG.1.5

(45) 06/11/2018  
 (52) 06-02  
 (54) CONFIGURAÇÃO APLICADA A/EM CAMA  
 (73) BARRETO LONCARCCI INDUSTRIA DE MOVEIS LTDA (BR/SP)  
 (72) JESUS DE ANDRADE BARRETO  
 (74) Beerre Assessoria Empresarial Ltda.(Alt. de Beerre Assessoria Emp. S/C.LTDA.)

Prazo de validade: 10 (dez) anos contados a partir de 06/09/2018, mediante o recolhimento da taxa quinquenal de manutenção (Artigos 119 e 120 da LPI) e observadas as demais condições legais.

**(11) BR 30 2018 054079-4**



FIG.1.7

Código 39 - Concessão do Registro

(22) 06/09/2018  
 (15) 06/11/2018  
 (45) 06/11/2018  
 (52) 02-04  
 (54) CONFIGURAÇÃO APLICADA A/EM CALÇADO INFANTIL  
 (73) WORLD COLORS BRASIL LTDA EPP (BR/SP)  
 (72) VANIA CRISTINA CASTILHO MESTRINER  
 (74) Beerre Assessoria Empresarial Ltda.(Alt. de Beerre Assessoria Emp. S/C.LTDA.)

Prazo de validade: 10 (dez) anos contados a partir de 06/09/2018, mediante o recolhimento da taxa quinquenal de manutenção (Artigos 119 e 120 da LPI) e observadas as demais condições legais.



FIG.2.6

FIG.2.7

**(11) BR 30 2018 054080-8**



Código 39 - Concessão do Registro

(22) 06/09/2018  
 (15) 06/11/2018  
 (45) 06/11/2018  
 (52) 02-04  
 (54) CONFIGURAÇÃO APLICADA A/EM CALÇADO  
 (73) GRENDENE S.A. (BR/CE)  
 (72) EDSON MATSUO  
 (74) Remer Villaça & Nogueira Assessoria e Consultoria de Prop. Intelectual S/S Ltda.

Prazo de validade: 10 (dez) anos contados a partir de 06/09/2018, mediante o recolhimento da taxa quinquenal de manutenção (Artigos 119 e 120 da LPI) e



---

observadas as demais condições legais.

---

**(11) BR 30 2018 054081-6**



Código 39 - Concessão do Registro  
(22) 06/09/2018  
(15) 06/11/2018  
(45) 06/11/2018  
(52) 28-03  
(54) CONFIGURAÇÃO APLICADA A/EM CABO DE APARELHO DE BARBEAR  
(73) THE GILLETTE COMPANY LLC (US)  
(72) PHILIPP GOEDER; CHRISTOPHER RAMM  
(74) Trench, Rossi e Watanabe Advogados  
Prazo de validade: 10 (dez) anos contados a partir de 06/09/2018, mediante o recolhimento da taxa quinquenal de manutenção (Artigos 119 e 120 da LPI) e observadas as demais condições legais.

---

**(11) BR 30 2018 054082-4**



Código 39 - Concessão do Registro  
(22) 06/09/2018  
(15) 06/11/2018  
(45) 06/11/2018  
(52) 28-03  
(54) CONFIGURAÇÃO APLICADA A/EM CABO DE APARELHO DE BARBEAR  
(73) THE GILLETTE COMPANY LLC (US)  
(72) PHILIPP GOEDER; CHRISTOPHER RAMM  
(74) Trench, Rossi e Watanabe Advogados  
Prazo de validade: 10 (dez) anos contados a partir de 06/09/2018, mediante o recolhimento da taxa quinquenal de manutenção (Artigos 119 e 120 da LPI) e observadas as demais condições legais.

---

**(11) BR 30 2018 054090-5**



Código 39 - Concessão do Registro  
(22) 07/09/2018  
(15) 06/11/2018  
(45) 06/11/2018  
(52) 11-01  
(54) CONFIGURAÇÃO APLICADA A/EM JOIA  
(73) PERFECT IMPORTAÇÃO EXPORTAÇÃO LTDA (BR/MG)  
(72) EVANDRO ANTONIO VIEIRA  
Prazo de validade: 10 (dez) anos contados a partir de 07/09/2018, mediante o recolhimento da taxa quinquenal de manutenção (Artigos 119 e 120 da LPI) e observadas as demais condições legais.



**(11) BR 30 2018 054096-4**

Código 39 - Concessão do Registro

(22) 10/09/2018

(15) 06/11/2018

(45) 06/11/2018

(52) 06-03

(54) CONFIGURAÇÃO APLICADA A/EM MESA

(73) JADERSON DE ALMEIDA (BR/SC)

(72) JADERSON DE ALMEIDA

Prazo de validade: 10 (dez) anos contados a partir de 10/09/2018, mediante o recolhimento da taxa quinquenal de manutenção (Artigos 119 e 120 da LPI) e observadas as demais condições legais.

**(11) BR 32 2018 003261-9**

Figura 1.8

Código 39 - Concessão do Registro

(22) 01/03/2018

(15) 06/11/2018

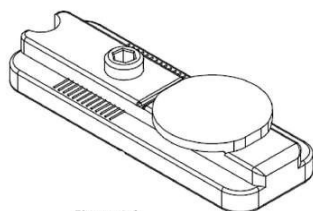
(45) 06/11/2018

(52) 08-09

(54) CONFIGURAÇÃO APLICADA A/EM FERRAGENS

(62) BR 30 2018 000811-1 01/03/2018

(73) FRANCISCO JAVIER OÑA GONZÁLEZ (ES)

(72) FRANCISCO JAVIER OÑA GONZÁLEZ

(74) MÜLLER, CID, NORONHA, CRUZ & GORENSTEIN ADVOGADOS ASSOCIADOS

Prazo de validade: 10 (dez) anos contados a partir de 01/03/2018, mediante o recolhimento da taxa quinquenal de manutenção (Artigos 119 e 120 da LPI) e observadas as demais condições legais.

**(11) BR 32 2018 003263-5**

Figura 1.7

Código 39 - Concessão do Registro

(22) 01/03/2018

(15) 06/11/2018

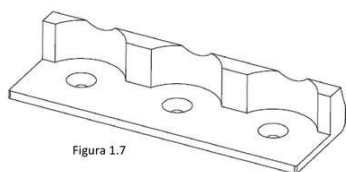
(45) 06/11/2018

(52) 08-09

(54) CONFIGURAÇÃO APLICADA A/EM FERRAGENS

(62) BR 30 2018 000811-1 01/03/2018

(73) FRANCISCO JAVIER OÑA GONZÁLEZ (ES)

(72) FRANCISCO JAVIER OÑA GONZÁLEZ

(74) MÜLLER, CID, NORONHA, CRUZ & GORENSTEIN ADVOGADOS ASSOCIADOS

Prazo de validade: 10 (dez) anos contados a partir de 01/03/2018, mediante o recolhimento da taxa quinquenal de manutenção (Artigos 119 e 120 da LPI) e observadas as demais condições legais.





Figura 2.7



Figura 3.7

**(11) BR 32 2018 003265-1**

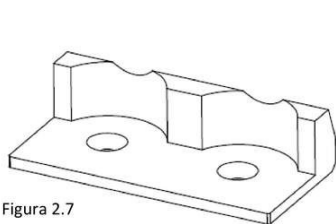
3

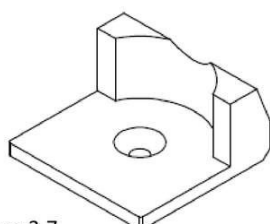

Figura 1.7

Código 39 - Concessão do Registro

(22) 01/03/2018

(15) 06/11/2018

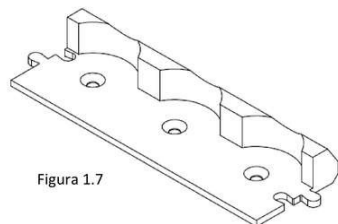
(45) 06/11/2018

(52) 08-09

(54) CONFIGURAÇÃO APLICADA A/EM FERRAGENS

(62) BR 30 2018 000811-1 01/03/2018

(73) FRANCISCO JAVIER OÑA GONZÁLEZ (ES)

(72) FRANCISCO JAVIER OÑA GONZÁLEZ

(74) MÜLLER, CID, NORONHA, CRUZ & GORENSTEIN ADVOGADOS ASSOCIADOS

Prazo de validade: 10 (dez) anos contados a partir de 01/03/2018, mediante o recolhimento da taxa quinquenal de manutenção (Artigos 119 e 120 da LPI) e observadas as demais condições legais.



Figura 2.7



Figura 3.7

**(11) BR 32 2018 003267-8**

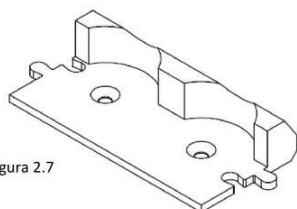

Código 39 - Concessão do Registro

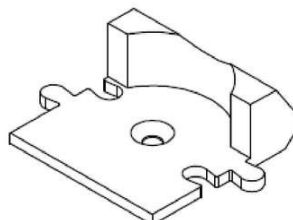
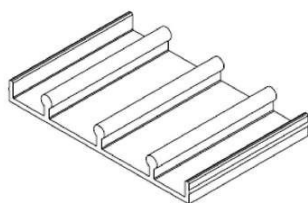
(22) 01/03/2018

(15) 06/11/2018

(45) 06/11/2018

(52) 08-09

(54) CONFIGURAÇÃO APLICADA A/EM FERRAGENS

(62) BR 30 2018 000811-1 01/03/2018

(73) FRANCISCO JAVIER OÑA GONZÁLEZ (ES)

(72) FRANCISCO JAVIER OÑA GONZÁLEZ

(74) MÜLLER, CID, NORONHA, CRUZ & GORENSTEIN ADVOGADOS ASSOCIADOS

Prazo de validade: 10 (dez) anos contados a partir de 01/03/2018, mediante o recolhimento da taxa quinquenal de manutenção (Artigos 119 e 120 da LPI) e observadas as demais condições legais.



**(11) BR 32 2018 003270-8**

Figura 1.7

Código 39 - Concessão do Registro

(22) 01/03/2018

(15) 06/11/2018

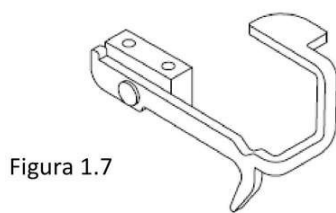
(45) 06/11/2018

(52) 08-09

(54) CONFIGURAÇÃO APLICADA A/EM FERRAGENS

(62) BR 30 2018 000811-1 01/03/2018

(73) FRANCISCO JAVIER OÑA GONZÁLEZ (ES)

(72) FRANCISCO JAVIER OÑA GONZÁLEZ

(74) MÜLLER, CID, NORONHA, CRUZ &amp; GORENSTEIN ADVOGADOS ASSOCIADOS

Prazo de validade: 10 (dez) anos contados a partir de 01/03/2018, mediante o recolhimento da taxa quinquenal de manutenção (Artigos 119 e 120 da LPI) e observadas as demais condições legais.

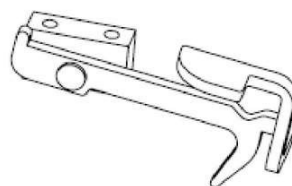
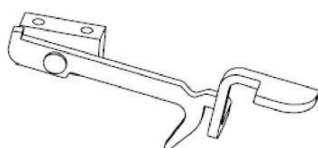
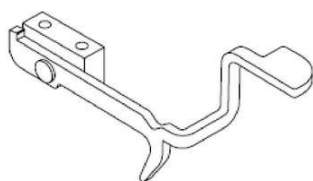
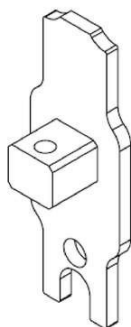
**(11) BR 32 2018 003334-8**

Código 39 - Concessão do Registro

(22) 01/03/2018

(15) 06/11/2018

(30) 01/09/2017 EM EM 004199016

(45) 06/11/2018

(52) 08-09

(54) CONFIGURAÇÃO APLICADA A/EM FERRAGENS

(62) BR 30 2018 000810-3 01/03/2018

(73) FRANCISCO JAVIER OÑA GONZÁLEZ (ES)

(72) FRANCISCO JAVIER OÑA GONZÁLEZ

(74) MÜLLER, CID, NORONHA, CRUZ &amp; GORENSTEIN ADVOGADOS ASSOCIADOS

Prazo de validade: 10 (dez) anos contados a partir de 01/03/2018, mediante o recolhimento da taxa quinquenal de manutenção (Artigos 119 e 120 da LPI) e observadas as demais condições legais.



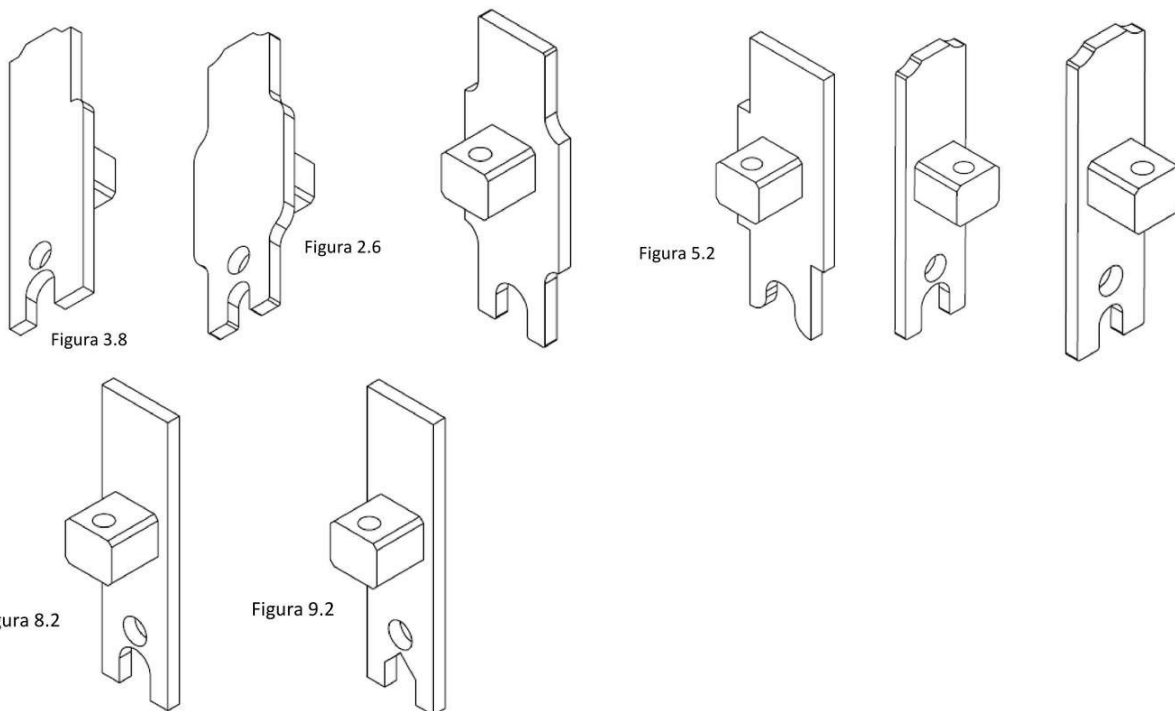

**(11) BR 32 2018 003840-4**

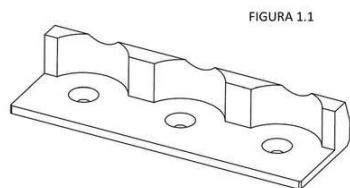

Código 39 - Concessão do Registro

(22) 12/03/2018

(15) 06/11/2018

(30) 27/02/2018 EM EU 004729267

(45) 06/11/2018

(52) 08-09

(54) CONFIGURAÇÃO APLICADA A/EM FERRAGENS

(62) BR 30 2018 000974-6 12/03/2018

(73) FRANCISCO JAVIER OÑA GONZÁLEZ (ES)

(72) FRANCISCO JAVIER OÑA GONZÁLEZ

(74) MÜLLER, CID, NORONHA, CRUZ & GORENSTEIN ADVOGADOS ASSOCIADOS

Prazo de validade: 10 (dez) anos contados a partir de 12/03/2018, mediante o recolhimento da taxa quinquenal de manutenção (Artigos 119 e 120 da LPI) e observadas as demais condições legais.

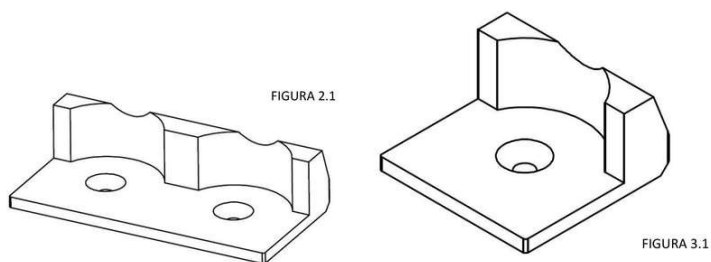

**(11) BR 32 2018 003841-2**

Código 39 - Concessão do Registro

(22) 12/03/2018

(15) 06/11/2018





FIGURA 1.1

(30) 27/02/2018 EM EU 004729267

(45) 06/11/2018

(52) 08-09

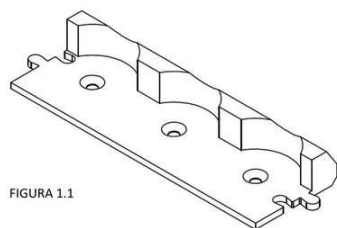
(54) CONFIGURAÇÃO APLICADA A/EM FERRAGENS

(62) BR 30 2018 000974-6 12/03/2018

(73) FRANCISCO JAVIER OÑA GONZÁLEZ (ES)

(72) FRANCISCO JAVIER OÑA GONZÁLEZ

(74) MÜLLER, CID, NORONHA, CRUZ &amp; GORENSTEIN ADVOGADOS ASSOCIADOS

Prazo de validade: 10 (dez) anos contados a partir de 12/03/2018, mediante o recolhimento da taxa quinquenal de manutenção (Artigos 119 e 120 da LPI) e observadas as demais condições legais.



FIGURA 2.1

**(11) BR 32 2018 003842-0**

FIGURA 1.1

Código 39 - Concessão do Registro

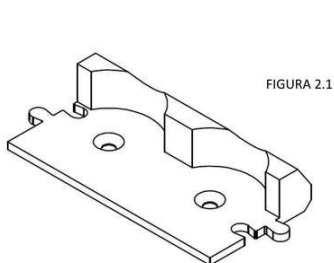
(22) 12/03/2018

(15) 06/11/2018

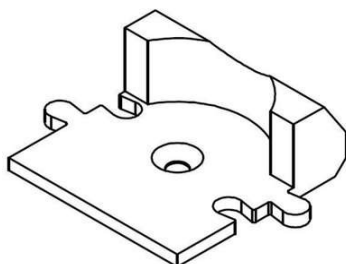
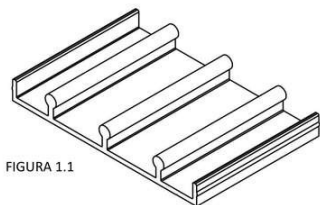
(30) 27/02/2018 EM EU 004729267

(45) 06/11/2018

(52) 08-09

(54) CONFIGURAÇÃO APLICADA A/EM FERRAGENS

(62) BR 30 2018 000974-6 12/03/2018

(73) FRANCISCO JAVIER OÑA GONZÁLEZ (ES)

(72) FRANCISCO JAVIER OÑA GONZÁLEZ

(74) MÜLLER, CID, NORONHA, CRUZ &amp; GORENSTEIN ADVOGADOS ASSOCIADOS

Prazo de validade: 10 (dez) anos contados a partir de 12/03/2018, mediante o recolhimento da taxa quinquenal de manutenção (Artigos 119 e 120 da LPI) e observadas as demais condições legais.

**(11) DI 7102517-0**

Código 39 - Concessão do Registro

(22) 20/06/2011

(15) 06/11/2018

(30) 20/12/2010 US 29/381,435

(45) 06/11/2018

(52) 12-16

(54) CONFIGURAÇÃO APLICADA EM CABINA DE CAMINHÃO



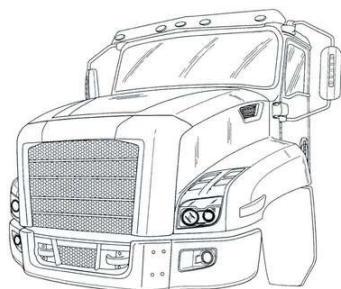

(73) CATERPILLAR INC. (US)

(72) ERIC J. HANSON; GARY C. BRYANT; PAUL X. BUESCHER; MARCEY COLLINS; SUSAN M. LABOUNTY; GREGORY C. MILLER; SANDEEP PREMKUMAR; JAMES R. THERRIEN; ERIK C. WILSON; JOSEPH F. DENATALE; JERRY CONNETT; KIM HEMME

(74) ANTONIO MAURICIO PEDRAS ARNAUD

Prazo de validade: 10 (dez) anos contados a partir de 20/06/2011, mediante o recolhimento da taxa quinquenal de manutenção (Artigos 119 e 120 da LPI) e observadas as demais condições legais.

**(11) DI 7103305-0**



Código 39 - Concessão do Registro

(22) 11/07/2011

(15) 06/05/2014

(45) 06/05/2014

(54) CONFIGURAÇÃO APLICADA EM AUTOMÓVEL

(73) VOLKSWAGEN AKTIENGESELLSCHAFT (DE)

(72) MARK LICHTER; KLAUS BISCHOFF; CHRISTIAN LESMANA; NISAN KUCAM

(74) DANNEMANN, SIEMSEN, BIGLER & IPANEMA MOREIRA

Prazo de validade: 10 (dez) anos contados a partir de 11/07/2011, mediante o recolhimento da taxa quinquenal de manutenção (Artigos 119 e 120 da LPI) e observadas as demais condições legais.



**Código 40 - Publicação do Parecer de Mérito**

Notificação da emissão do parecer de mérito conforme previsto no Art. 111 da LPI.  
Poderá ser requerida cópia do parecer.

---

**(11) BR 30 2016 001566-0** Código 40 - Publicação do Parecer de Mérito  
(15) 01/08/2017  
(73) MIGUEL CARLOS BOVE (BR/SP)  
(74) PERLA NATHALY POLLONIO  
Não foram encontradas anterioridades: o registro atende ao artigo 95 da LPI.

---

**(11) BR 30 2016 001759-0** Código 40 - Publicação do Parecer de Mérito  
(15) 03/10/2017  
(73) VULT COMÉRCIO DE COSMÉTICOS LTDA. (BR/SP)  
(74) Org. Mérito Marcas e Patentes Ltda.  
Não foram identificadas anterioridades: o registro atende o artigo 95 da LPI.

---

**(11) BR 30 2016 001911-8** Código 40 - Publicação do Parecer de Mérito  
(15) 15/08/2017  
(73) MIGUEL CARLOS BOVE (BR/SP)  
(74) PERLA NATHALY POLLONIO  
Não foram identificadas anterioridades: o registro atende o artigo 95 da LPI.

---

**(11) BR 30 2016 004300-0** Código 40 - Publicação do Parecer de Mérito  
(15) 29/08/2017  
(73) OBDULIA NIETO DIAZ BOVE (BR/SP)  
(74) PERLA NATHALY POLLONIO  
Não foram encontradas anterioridades: o registro atende ao artigo 95 da LPI.



### Código 41 - Nulidade Administrativa

Notificação, ao titular do Registro, de instauração de processo administrativo de nulidade. Desta data corre o prazo de 60 (sessenta) dias para eventual contestação do titular (Art. 114 da LPI). Se interposto o pedido de nulidade no prazo de 60 (sessenta) dias contados da data da concessão, os efeitos da concessão do Registro serão suspensos (Art. 113 § 2º). Poderá ser requerida cópia do processo de nulidade através de formulário específico. 100 42 Notificação da extinção do registro de desenho industrial, pela expiração do prazo de vigência de proteção legal ou da prorrogação.

---

**(73) Joelini Indústria de Produtos Plásticos e Metais Ltda Me (BR/PR)** Código 41 - Nulidade Administrativa  
(73) Joelini Indústria de Produtos Plásticos e Metais Ltda Me (BR/PR)  
(74) London Marcas e Patentes S/S Ltda  
Processo Administrativo de Nulidade instaurado por requerimento de terceiros através da Pet. (WB) 870180139609, de 09/10/2018. Interessado(s): MARCUS AUGUSTO RIGO. Procurador(es): Luiz Fernando Campos Stock.

---

**(11) BR 30 2013 002135-1** Código 41 - Nulidade Administrativa  
(15) 29/09/2015  
(73) ALEXANDRE DE AZEVEDO PIMENTEL (BR/SP)  
(74) JOÃO CARLOS SALATIEL E/OU  
Processo Administrativo de Nulidade instaurado por requerimento de terceiros através da Pet. (WB) 870180137306, de 03/10/2018. Interessado(s): NEW TURTLE IND. E COM. DE PEÇAS DE PLÁSTICOS E METAIS LTDA. Procurador(es): Mirian Helena Caruy e Silva.

---

**(11) BR 30 2013 002136-0** Código 41 - Nulidade Administrativa  
(15) 25/09/2018  
(73) ALEXANDRE DE AZEVEDO PIMENTEL (BR/SP)  
(74) PEZZUOL MARCAS E PATENTES LTDA  
Processo Administrativo de Nulidade instaurado por requerimento de terceiros através da Pet. (WB) 870180137314, de 03/10/2018, ficando suspensos os efeitos da concessão, de acordo com o parágrafo 2º do artigo 113 da Lei 9279/96. Interessado(s): NEW TURTLE IND. E COM. DE PEÇAS DE PLÁSTICOS E METAIS LTDA. Procurador(es): Mirian Helena Caruy e Silva.

---

**(11) BR 30 2013 005557-4** Código 41 - Nulidade Administrativa  
(15) 19/07/2016  
(73) CLAMPER INDÚSTRIA E COMÉRCIO S/A (BR/MG)  
(74) SÂMIA BATISTA AMIN  
Processo Administrativo de Nulidade instaurado por requerimento de terceiros através da Pet. (WB) 870180073403, de 21/08/2018. Interessado(s): MAR-GIRIUS CONTINENTAL I. C. E. LTDA. Procurador(es): Luiz Henrique



---

Oliveira Do Amaral.

---

**(11) BR 30 2014 004895-3**

Código 41 - Nulidade Administrativa  
(15) 26/04/2016  
(73) MARAZUL TECNOPLASTICA IND. E COM. LTDA (BR/SC)  
(74) ROGÉRIO DE SOUZA  
Processo Administrativo de Nulidade instaurado por requerimento de terceiros através da Pet. (WB) 870180130753, de 16/09/2018. Interessado(s): VERSÁTIL INDUSTRIA DE PLASTICOS LTDA. Procurador(es): Anselmo Cardoso.

---

**(11) BR 30 2014 005047-8**

Código 41 - Nulidade Administrativa  
(15) 10/05/2016  
(73) JOELINI INDÚSTRIA DE PRODUTOS PLÁSTICOS E METAIS LTDA ME (BR/PR)  
(74) FERNANDO HENRIQUE OLIVEIRA  
Processo Administrativo de Nulidade instaurado por requerimento de terceiros através da Pet. (WB) 870180139607, de 09/10/2018. Interessado(s): MARCUS AUGUSTO RIGO. Procurador(es): Luiz Fernando Campos Stock.

---

**(11) BR 30 2015 004925-1**

Código 41 - Nulidade Administrativa  
(15) 08/11/2016  
(73) DANILO JOSE ALVES (BR/SP)  
(74) CELINO BENTO DE SOUZA  
Processo Administrativo de Nulidade instaurado por requerimento de terceiros através da Pet. (WB) 870180125328, de 03/09/2018. Interessado(s): IMCAL INDUSTRIA DE MOVEIS CANEIRA LTDA. Procurador(es): Geisler Chbane Bosso. Fica sobrestado o exame do Processo Administrativo de Nulidade de ofício, publicado na RPI 2489, de 18/09/2018, Interessado(s): INPI, para que seja instruído concomitantemente com este Processo Administrativo de Nulidade de terceiros.

---

**(11) BR 30 2016 000006-9**

Código 41 - Nulidade Administrativa  
(15) 14/08/2018  
(73) CACHOEIRAS INDUSTRIA E COMERCIO DE PISCINAS E ACESSORIOS LTDA EPP (BR/RJ)  
(74) Sérgio Luis de Souza Vieira  
Processo Administrativo de Nulidade instaurado por requerimento de terceiros através da Pet. (WB) 870180139938, de 10/10/2018, ficando suspensos os efeitos da concessão, de acordo com o parágrafo 2º do artigo 113 da Lei 9279/96. Interessado(s): IGUI WORLDWIDE PISCINAS LTDA EPP. Procurador(es): Celino Bento de Souza.

---

**(11) BR 30 2016 002146-5**

Código 41 - Nulidade Administrativa  
(15) 15/08/2017



---

(73) LUCIANA RAUNAIMER (BR/SP)

(74) Cesar Peduti Neto

Processo Administrativo de Nulidade instaurado por requerimento de terceiros através da Pet. (WB) 870180070554, de 13/08/2018. Interessado(s): AMANDA CHATAH ME. Procurador(es): Karin Klempf Franco.

---

**(11) BR 30 2016 002603-3**

Código 41 - Nulidade Administrativa

(15) 22/08/2017

(73) ALEXANDRE CARDOZO BUENO ME (BR/SP)

(74) Beerre Assessoria Empresarial Ltda.(Alt. de Beerre Assessoria Emp. S/C.LTDA.)

Processo Administrativo de Nulidade instaurado por requerimento de terceiros através da Pet. (WB) 870180132604, de 20/09/2018. Interessado(s): ARTHUR CEZAR ALVES AMORIM. Procurador(es): DANILO SCHNEIDER DUARTE.

---

**(11) BR 30 2016 003005-7**

Código 41 - Nulidade Administrativa

(15) 10/07/2018

(73) DUNA ENTERPRISES S.L. (ES)

(74) Rubens dos Santos Filho

Processo Administrativo de Nulidade instaurado por requerimento de terceiros através da Pet. (WB) 870180129147, de 12/09/2018. Interessado(s): MK ELETRODOMESTICOS MONDIAL S.A. Procurador(es): Vandré Cavalcante Bittencourt Torres.

---

**(11) BR 30 2016 003284-0**

Código 41 - Nulidade Administrativa

(15) 08/08/2017

(73) MARISA MARIA KIENEN (BR/RS)

(74) EDUARDO AUGUSTO FAITARONE DO SIM

Processo Administrativo de Nulidade instaurado por requerimento de terceiros através da Pet. (WB) 870180141652, de 17/10/2018. Interessado(s): DARCI ANTÔNIO CAGLIARI. Procurador(es): Luiz Fernando Campos Stock.

---

**(11) BR 30 2016 003937-2**

Código 41 - Nulidade Administrativa

(15) 31/07/2018

(73) GENERAL MILLS, INC. (US)

(74) Dannemann, Siemsen, Bigler & Ipanema Moreira

Processo Administrativo de Nulidade instaurado por requerimento de terceiros através da Pet. (WB) 870180135749, de 28/09/2018, ficando suspensos os efeitos da concessão, de acordo com o parágrafo 2º do artigo 113 da Lei 9279/96. Interessado(s): DEBORAH D'ARC CAMARGO MARIANO. Procurador(es): Waldemar do Nascimento Júnior.

---

**(11) BR 30 2016 004247-0**

Código 41 - Nulidade Administrativa

(15) 31/07/2018



---

(73) PLAST SHOW INDÚSTRIA E COMÉRCIO EIRELI - EPP (BR/SP)  
(74) Sul América Marcas e Patentes Ltda.  
Processo Administrativo de Nulidade instaurado por requerimento de terceiros através da Pet. (WB) 870180135851, de 28/09/2018, ficando suspensos os efeitos da concessão, de acordo com o parágrafo 2º do artigo 113 da Lei 9279/96. Interessado(s): GINO LEONELLO CORAZZARI NETO. Procurador(es): MAURO COSTA FERREIRA.

---

**(11) BR 30 2016 004548-8**

Código 41 - Nulidade Administrativa  
(15) 20/03/2018  
(73) CLEBER LUIS DA RÉ (BR/RS)  
(74) LUIZ FERNANDO CAMPOS STOCK  
Processo Administrativo de Nulidade instaurado por requerimento de terceiros através da Pet. (WB) 870180138659, de 08/10/2018. Interessado(s): TABONE INDÚSTRIA E COMÉRCIO DE PLÁSTICOS LTDA. Procurador(es): Edeмар Pereira Capella.

---

**(11) BR 30 2016 004870-3**

Código 41 - Nulidade Administrativa  
(15) 28/08/2018  
(73) BRITÂNIA ELETRODOMÉSTICOS SA (BR/PR)  
(74) RITTER E MORAES PROPRIEDADE INTELECTUAL S/S LTDA.  
Processo Administrativo de Nulidade instaurado por requerimento de terceiros através da Pet. (WB) 870180142135, de 18/10/2018, ficando suspensos os efeitos da concessão, de acordo com o parágrafo 2º do artigo 113 da Lei 9279/96. Interessado(s): MK ELETRODOMESTICOS MONDIAL S.A. Procurador(es): Vandrê Cavalcante Bittencourt Torres.

---

**(11) BR 30 2016 004962-9**

Código 41 - Nulidade Administrativa  
(15) 23/10/2018  
(73) LIDER INDUSTRIA E COMERCIO DE ESTOFADOS LTDA (BR/MG)  
(74) VINÍCIUS SILVA DE OLIVEIRA  
Processo Administrativo de Nulidade instaurado por requerimento de terceiros através da Pet. (WB) 870180138271, de 05/10/2018, ficando suspensos os efeitos da concessão, de acordo com o parágrafo 2º do artigo 113 da Lei 9279/96. Interessado(s): TEMPLUM MOBILIARIO LTDA. Procurador(es): Paulo Machado Pontes.

---

**(11) BR 30 2016 005020-1**

Código 41 - Nulidade Administrativa  
(15) 17/04/2018  
(73) VICTOR MENEZES DA COSTA (BR/SP)  
(74) HELIO IGNACIO JR  
Processo Administrativo de Nulidade instaurado por requerimento de terceiros através da Pet. (WB) 870180140073, de 10/10/2018. Interessado(s): RAFAEL GOMES LIMA. Procurador(es): WAGNER JOSE DA SILVA.



---

<b>(11) BR 30 2016 005802-4</b>	<p>Código 41 - Nulidade Administrativa (15) 28/11/2017 (73) ANA CAROLINA MORENO ALMENARA (BR/SP) (74) MARCELO LOTZE Processo Administrativo de Nulidade instaurado por requerimento de terceiros através da Pet. (WB) 870180129968, de 13/09/2018. Interessado(s): BONUS COMÉRCIO DE INFLADORES LTDA. Procurador(es): Wanderlei Cardoso.</p>
<b>(11) BR 30 2016 005812-1</b>	<p>Código 41 - Nulidade Administrativa (15) 21/08/2018 (73) TERMOTÉCNICA LTDA (BR/SC) (74) Vieira de Mello Advogados Processo Administrativo de Nulidade instaurado por requerimento de terceiros através da Pet. (WB) 870180143260, de 22/10/2018, ficando suspensos os efeitos da concessão, de acordo com o parágrafo 2º do artigo 113 da Lei 9279/96. Interessado(s): ISOPLAST INDÚSTRIA E COMÉRCIO DE PLÁSTICOS LTDA. Procurador(es): Wagner Alencar Domingos.</p>
<b>(11) BR 30 2017 000748-1</b>	<p>Código 41 - Nulidade Administrativa (15) 05/12/2017 (73) PAULO CELSO CARDOSO BACCHI (BR/SP) (74) João Batista Valverde Processo Administrativo de Nulidade instaurado por requerimento de terceiros através da Pet. (WB) 870180073808, de 22/08/2018. Interessado(s): STAR MOBILE ESTOFADOS LTDA - EPP. Procurador(es): Norberto Pardelhas de Barcellos.</p>
<b>(11) BR 30 2017 000762-7</b>	<p>Código 41 - Nulidade Administrativa (15) 10/07/2018 (73) PETROTEC EQUIPAMENTOS PARA CONSTRUÇÃO CIVIL LTDA EPP (BR/SP) (74) NOVA MARCA CONSULTORES ASSOCIADOS LTDA. Processo Administrativo de Nulidade instaurado por requerimento de terceiros através da Pet. (WB) 870180128624, de 10/09/2018, ficando suspensos os efeitos da concessão, de acordo com o parágrafo 2º do artigo 113 da Lei 9279/96. Interessado(s): HIMEV INDUSTRIA E COMERCIO DE MAQUINAS E VEICULOS. Procurador(es): Carlos Eduardo Gomes da Silva.</p>
<b>(11) BR 30 2017 001032-6</b>	<p>Código 41 - Nulidade Administrativa (15) 17/07/2018 (73) BRITÂNIA ELETRODOMÉSTICOS S.A. (BR/PR) (74) RITTER E MORAES PROPRIEDADE INTELECTUAL S/S Processo Administrativo de Nulidade instaurado por requerimento de terceiros</p>



---

através da Pet. (WB) 870180129149, de 12/09/2018, ficando suspensos os efeitos da concessão, de acordo com o parágrafo 2º do artigo 113 da Lei 9279/96. Interessado(s): MK ELETRODOMESTICOS MONDIAL S.A.Procurador(es): Vandr  Cavalcante Bittencourt Torres.

---

**(11) BR 30 2017 001236-1**

C digo 41 - Nulidade Administrativa  
(15) 12/12/2017  
(73) NICOLAS LIBERO QUEZADA BURGOS (BR/PR)  
(74) London Marcas e Patentes S/S Ltda.  
Processo Administrativo de Nulidade instaurado por requerimento de terceiros atrav s da Pet. (WB) 870180139613, de 09/10/2018.Interessado(s): MARCUS AUGUSTO RIGO.Procurador(es): Luiz Fernando Campos Stock.

---

**(11) BR 30 2017 001355-4**

C digo 41 - Nulidade Administrativa  
(15) 12/12/2017  
(73) NICOLAS LIBERO QUEZADA BURGOS (BR/PR)  
(74) London Marcas e Patentes S/S Ltda.  
Processo Administrativo de Nulidade instaurado por requerimento de terceiros atrav s da Pet. (WB) 870180139611, de 09/10/2018.Interessado(s): MARCUS AUGUSTO RIGO.Procurador(es): Luiz Fernando Campos Stock.

---

**(11) BR 30 2017 001923-4**

C digo 41 - Nulidade Administrativa  
(15) 19/12/2017  
(73) GLAUCIA MANGIA MACHADO (BR/MG)  
(74) Valor Propriedade Intelectual S/S LTDA.  
Processo Administrativo de Nulidade instaurado por requerimento de terceiros atrav s da Pet. (WB) 870180127848, de 06/09/2018.Interessado(s): THOMRISS EMBALAGENS PL STICAS LTDA.Procurador(es): Henrique Somadossi Prado.

---

**(11) BR 30 2017 002009-7**

C digo 41 - Nulidade Administrativa  
(15) 14/08/2018  
(73) BRIT NIA ELETRODOM STICOS S.A. (BR/PR)  
(74) RITTER E MORAES PROPRIEDADE INTELECTUAL S/S  
Processo Administrativo de Nulidade instaurado por requerimento de terceiros atrav s da Pet. (WB) 870180132891, de 21/09/2018, ficando suspensos os efeitos da concess o, de acordo com o par grafo 2º do artigo 113 da Lei 9279/96. Interessado(s): MK ELETRODOMESTICOS MONDIAL S.A.Procurador(es): Vandr  Cavalcante Bittencourt Torres.

---

**(11) BR 30 2017 002014-3**

C digo 41 - Nulidade Administrativa  
(15) 14/08/2018  
(73) BRIT NIA ELETRODOM STICOS S.A. (BR/PR)  
(74) RITTER E MORAES PROPRIEDADE INTELECTUAL S/S  
Processo Administrativo de Nulidade instaurado por requerimento de terceiros



---

através da Pet. (WB) 870180132922, de 21/09/2018, ficando suspensos os efeitos da concessão, de acordo com o parágrafo 2º do artigo 113 da Lei 9279/96. Interessado(s): MK ELETRODOMESTICOS MONDIAL S.A.Procurador(es): Vandr  Cavalcante Bittencourt Torres.

---

**(11) BR 30 2017 002367-3**

C digo 41 - Nulidade Administrativa  
(15) 14/08/2018  
(73) G. SOUZA PORTELA - EPP (BR/PA)  
(74) Gil Marcas & Patentes - EIRELI  
Processo Administrativo de Nulidade instaurado por requerimento de terceiros atrav s da Pet. (WB) 870180139720, de 10/10/2018, ficando suspensos os efeitos da concess o, de acordo com o par grafo 2º do artigo 113 da Lei 9279/96. Interessado(s): MARCELLO MACHADO COELHO.Procurador(es): WAGNER JOSE DA SILVA.

---

**(11) BR 30 2017 002433-5**

C digo 41 - Nulidade Administrativa  
(15) 10/07/2018  
(73) J.R. SIMPLOT COMPANY (US)  
(74) Fl via Salim Lopes  
Processo Administrativo de Nulidade instaurado por requerimento de terceiros atrav s da Pet. (WB) 870180128621, de 10/09/2018, ficando suspensos os efeitos da concess o, de acordo com o par grafo 2º do artigo 113 da Lei 9279/96. Interessado(s): MCCAIN FOODS LIMITED.Procurador(es): TATIANA CAMPELLO LOPES.

---

**(11) BR 30 2017 002980-9**

C digo 41 - Nulidade Administrativa  
(15) 24/04/2018  
(73) FERNANDO PARRAS LUCIO (BR/SP)  
(74) CARLOS EDUARDO GOMES DA SILVA  
Processo Administrativo de Nulidade instaurado por requerimento de terceiros atrav s da Pet. (WB) 870180131080, de 17/09/2018.Interessado(s): KATIA CRISTIANE DE ZUTTER LIBARDI.Procurador(es): Ricardo Serafim.

---

**(11) BR 30 2017 003723-2**

C digo 41 - Nulidade Administrativa  
(15) 14/02/2018  
(73) ROMULO RIBEIRO ROCHA (BR/SP) ; RODOLPHO RIBEIRO ROCHA (BR/SP)  
(74) Vilage Marcas e Patentes Ltda  
Processo Administrativo de Nulidade instaurado por requerimento de terceiros atrav s da Pet. (WB) 870180129710, de 13/09/2018.Interessado(s): COC & H COM RCIO DE PRODUTOS, PE AS E ACESS RIOS AUTOMOTIVOS LTDA.Procurador(es): Meiri Moreira Pienegonda.

---

**(11) BR 30 2017 004285-6**

C digo 41 - Nulidade Administrativa

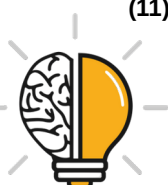

---

	(15) 20/02/2018 (73) LEONARDO BERTASSI BORTOLOTTO (BR/RS) (74) Custodio de Almeida & Cia. Processo Administrativo de Nulidade instaurado por requerimento de terceiros através da Pet. (WB) 870180072537, de 17/08/2018. Interessado(s): MAURICIO BALBINOT. Procurador(es): João Cassiano Bairros Oyarzábal.
<b>(11) BR 30 2017 004317-8</b>	Código 41 - Nulidade Administrativa (15) 26/06/2018 (73) TERMOTÉCNICA LTDA (BR/SC) (74) Vieira de Mello Advogados Processo Administrativo de Nulidade instaurado por requerimento de terceiros através da Pet. (WB) 870180124297, de 31/08/2018. Interessado(s): ISOPLAST INDÚSTRIA E COMÉRCIO DE PLÁSTICOS LTDA. Procurador(es): Wagner Alencar Domingos.
<b>(11) BR 30 2017 005573-7</b>	Código 41 - Nulidade Administrativa (15) 12/06/2018 (73) MK ELETRODOMESTICOS MONDIAL S.A (BR/BA) (74) VANDRÉ CAVALCANTE BITTENCOURT TORRES Processo Administrativo de Nulidade instaurado por requerimento de terceiros através da Pet. (WB) 870180070364, de 13/08/2018, ficando suspensos os efeitos da concessão, de acordo com o parágrafo 2º do artigo 113 da Lei 9279/96. Interessado(s): BRITÂNIA ELETRODOMÉSTICOS S.A. Procurador(es): HENRIQUE RIBEIRO DA LUZ DE MORAES.
<b>(11) BR 30 2017 005574-5</b>	Código 41 - Nulidade Administrativa (15) 12/06/2018 (73) MK ELETRODOMESTICOS MONDIAL S.A (BR/BA) (74) VANDRÉ CAVALCANTE BITTENCOURT TORRES Processo Administrativo de Nulidade instaurado por requerimento de terceiros através da Pet. (WB) 870180070383, de 13/08/2018, ficando suspensos os efeitos da concessão, de acordo com o parágrafo 2º do artigo 113 da Lei 9279/96. Interessado(s): BRITÂNIA ELETRODOMÉSTICOS S.A.. Procurador(es): HENRIQUE RIBEIRO DA LUZ DE MORAES.
<b>(11) BR 30 2017 005807-8</b>	Código 41 - Nulidade Administrativa (15) 12/06/2018 (73) KONINKLIJKE PHILIPS N.V. (NL) (74) Daniel Advogados (Alt.de Daniel & Cia) Processo Administrativo de Nulidade instaurado por requerimento de terceiros através da Pet. (WB) 870180071507, de 15/08/2018. Interessado(s): MK ELETRODOMESTICOS MONDIAL S.A. Procurador(es): Vandrê Cavalcante Bittencourt Torres.



---

<b>(11) BR 30 2018 000363-2</b>	<p>Código 41 - Nulidade Administrativa (15) 19/06/2018 (73) ATTILIO MARCOS ALEMI (BR/SP) ; ALMIR HAIMOWSKI JUNIOR (BR/SP) ; MARCELO BARREIRA DE MORAES (BR/SP) (74) Org. Mérito Marcas e Patentes Ltda. Processo Administrativo de Nulidade instaurado por requerimento de terceiros através da Pet. (WB) 870180073088, de 20/08/2018, ficando suspensos os efeitos da concessão, de acordo com o parágrafo 2º do artigo 113 da Lei 9279/96. Interessado(s): JOSEPH JO RAYMOND DIWAN.Procurador(es): Carlos Eduardo Gomes da Silva.</p>
<b>(11) BR 30 2018 000441-8</b>	<p>Código 41 - Nulidade Administrativa (15) 03/07/2018 (73) SEB (FR) (74) KASZNAR LEONARDOS PROPRIEDADE INTELECTUAL Processo Administrativo de Nulidade instaurado por requerimento de terceiros através da Pet. (WB) 870180125234, de 03/09/2018, ficando suspensos os efeitos da concessão, de acordo com o parágrafo 2º do artigo 113 da Lei 9279/96. Interessado(s): MK ELETRODOMESTICOS MONDIAL S.A.Procurador(es): Vandré Cavalcante Bittencourt Torres.</p>
<b>(11) BR 30 2018 000475-2</b>	<p>Código 41 - Nulidade Administrativa (15) 03/07/2018 (73) LG ELECTRONICS INC. (KR) (74) DANNEMANN, SIEMSEN, BIGLER &amp; IPANEMA MOREIRA Processo Administrativo de Nulidade instaurado por requerimento de terceiros através da Pet. (WB) 870180125264, de 03/09/2018, ficando suspensos os efeitos da concessão, de acordo com o parágrafo 2º do artigo 113 da Lei 9279/96. Interessado(s): MK ELETRODOMESTICOS MONDIAL S.A.Procurador(es): Vandré Cavalcante Bittencourt Torres.</p>
<b>(11) BR 30 2018 000508-2</b>	<p>Código 41 - Nulidade Administrativa (15) 19/06/2018 (73) HARMAN INTERNATIONAL INDUSTRIES, INCORPORATED (US) (74) EDUARDO LOURENÇO GUEDES SERRÃO DE OTERO Processo Administrativo de Nulidade instaurado por requerimento de terceiros através da Pet. (WB) 870180071648, de 16/08/2018, ficando suspensos os efeitos da concessão, de acordo com o parágrafo 2º do artigo 113 da Lei 9279/96. Interessado(s): MK ELETRODOMESTICOS MONDIAL S.A.Procurador(es): Vandré Cavalcante Bittencourt Torres.</p>
<b>(11) BR 30 2018 000558-9</b>	<p>Código 41 - Nulidade Administrativa (15) 19/06/2018</p>

---



---

(73) BABYLISS FACO SPRL (BE)

(74) CRESIO PLACIDO DA CRUZ JÚNIOR

Processo Administrativo de Nulidade instaurado por requerimento de terceiros através da Pet. (WB) 870180071525, de 15/08/2018, ficando suspensos os efeitos da concessão, de acordo com o parágrafo 2º do artigo 113 da Lei 9279/96. Interessado(s): MK ELETRODOMESTICOS MONDIAL S.A.Procurador(es): Vandré Cavalcante Bittencourt Torres.

---

**(11) BR 30 2018 000617-8**

Código 41 - Nulidade Administrativa

(15) 19/06/2018

(73) KONINKLIJKE PHILIPS N.V. (NL)

(74) Daniel Advogados (Alt.de Daniel & Cia)

Processo Administrativo de Nulidade instaurado por requerimento de terceiros através da Pet. (WB) 87018007658, de 16/08/2018, ficando suspensos os efeitos da concessão, de acordo com o parágrafo 2º do artigo 113 da Lei 9279/96. Interessado(s): MK ELETRODOMÉSTICOS MONDIAL S.A.Procurador(es): Vandré Cavalcante Bittencourt Torres.

---

**(11) BR 30 2018 000765-4**

Código 41 - Nulidade Administrativa

(15) 26/06/2018

(73) HARMAN INTERNATIONAL INDUSTRIES, INCORPORATED (US)

(74) EDUARDO LOURENÇO GUEDES SERRÃO DE OTERO

Processo Administrativo de Nulidade instaurado por requerimento de terceiros através da Pet. (WB) 870180124698, de 03/09/2018. Interessado(s): MK ELETRODOMESTICOS MONDIAL S.A.Procurador(es): Vandré Cavalcante Bittencourt Torres.

---

**(11) BR 30 2018 000808-1**

Código 41 - Nulidade Administrativa

(15) 03/07/2018

(73) ALEXANDRE KLEINSCHMITT (BR/PR)

(74) Marpa Consultoria e Assessoria Empresarial Ltda.

Processo Administrativo de Nulidade instaurado por requerimento de terceiros através da Pet. (WB) 870180124902, de 03/09/2018, ficando suspensos os efeitos da concessão, de acordo com o parágrafo 2º do artigo 113 da Lei 9279/96. Interessado(s): P.L.A. MAQUINAS PULVERIZADORAS E FERTILIZADORAS S/A. Procurador(es): João Cassiano Bairros Oyarzábal.

---

**(11) BR 30 2018 000927-4**

Código 41 - Nulidade Administrativa

(15) 21/08/2018

(73) MK ELETRODOMESTICOS MONDIAL S.A (BR/BA)

(74) VANDRÉ CAVALCANTE BITTENCOURT TORRES

Processo Administrativo de Nulidade instaurado por requerimento de terceiros através da Pet. (WB) 870180142661, de 19/10/2018, ficando suspensos os efeitos da concessão, de acordo com o parágrafo 2º do artigo 113 da Lei



---

9279/96. Interessado(s): BRITÂNIA ELETRODOMÉSTICOS S.A.Procurador(es): HENRIQUE RIBEIRO DA LUZ DE MORAES.

---

**(11) BR 30 2018 001058-2**

Código 41 - Nulidade Administrativa  
(15) 17/07/2018  
(73) PERFIL ALUMINIO DO BRASIL S/A (BR/ES)  
(74) FLÁVIA SANGIORGI DALLA BERNARDINA  
Processo Administrativo de Nulidade instaurado por requerimento de terceiros através da Pet. (WB) 870180131307, de 17/09/2018, ficando suspensos os efeitos da concessão, de acordo com o parágrafo 2º do artigo 113 da Lei 9279/96. Interessado(s): METALURGICA MOR S/A.Procurador(es): Luciano Lopes Cardoso.

---

**(11) BR 30 2018 001120-1**

Código 41 - Nulidade Administrativa  
(15) 31/07/2018  
(73) PARLUX S.P.A. (IT)  
(74) LEILDA RIBEIRO DA SILVA  
Processo Administrativo de Nulidade instaurado por requerimento de terceiros através da Pet. (WB) 870180131189, de 17/09/2018, ficando suspensos os efeitos da concessão, de acordo com o parágrafo 2º do artigo 113 da Lei 9279/96. Interessado(s): MK ELETRODOMESTICOS MONDIAL S.A.Procurador(es): Vandrê Cavalcante Bittencourt Torres.

---

**(11) BR 30 2018 001693-9**

Código 41 - Nulidade Administrativa  
(15) 07/08/2018  
(73) KONINKLIJKE PHILIPS N.V. (NL)  
(74) DANIEL ADVOGADOS (ALT.DE DANIEL & CIA)  
Processo Administrativo de Nulidade instaurado por requerimento de terceiros através da Pet. (WB) 870180132957, de 21/09/2018, ficando suspensos os efeitos da concessão, de acordo com o parágrafo 2º do artigo 113 da Lei 9279/96. Interessado(s): MK ELETRODOMESTICOS MONDIAL S.A.Procurador(es): Vandrê Cavalcante Bittencourt Torres.

---

**(11) BR 30 2018 001759-5**

Código 41 - Nulidade Administrativa  
(15) 07/08/2018  
(73) KONINKLIJKE PHILIPS N.V. (NL)  
(74) DANIEL ADVOGADOS (ALT.DE DANIEL & CIA)  
Processo Administrativo de Nulidade instaurado por requerimento de terceiros através da Pet. (WB) 870180138082, de 05/10/2018, ficando suspensos os efeitos da concessão, de acordo com o parágrafo 2º do artigo 113 da Lei 9279/96. Interessado(s): THYROP INDUSTRIAL LTDA.Procurador(es): Luiz Roberto Longo Brito Silva.

---

**(11) BR 30 2018 001986-5**

Código 41 - Nulidade Administrativa

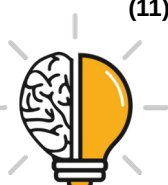

---

(15) 14/08/2018

(73) CAROLINA FERREIRA BUCEK ME (BR/SP)

Processo Administrativo de Nulidade instaurado por requerimento de terceiros através da Pet. (WB) 870180141235, de 15/10/2018, ficando suspensos os efeitos da concessão, de acordo com o parágrafo 2º do artigo 113 da Lei 9279/96. Interessado(s): MARCELO APARECIDO DE OLIVEIRA. Procurador(es): Carolina Rodrigues.

---

**(11) BR 30 2018 002087-1**

Código 41 - Nulidade Administrativa

(15) 21/08/2018

(73) KONINKLIJKE PHILIPS N.V. (NL)

(74) DANIEL ADVOGADOS (ALT.DE DANIEL & CIA)

Processo Administrativo de Nulidade instaurado por requerimento de terceiros através da Pet. (WB) 870180139178, de 09/10/2018, ficando suspensos os efeitos da concessão, de acordo com o parágrafo 2º do artigo 113 da Lei 9279/96. Interessado(s): MK ELETRODOMESTICOS MONDIAL S.A. Procurador(es): Vandré Cavalcante Bittencourt.

---

**(11) BR 30 2018 002203-3**

Código 41 - Nulidade Administrativa

(15) 14/08/2018

(73) MK ELETRODOMESTICOS MONDIAL S.A (BR/BA)

(74) VANDRÉ CAVALCANTE BITTENCOURT TORRES

Processo Administrativo de Nulidade instaurado por requerimento de terceiros através da Pet. (WB) 870180141014, de 15/10/2018, ficando suspensos os efeitos da concessão, de acordo com o parágrafo 2º do artigo 113 da Lei 9279/96. Interessado(s): BRITÂNIA ELETRODOMÉSTICOS S.A. Procurador(es): HENRIQUE RIBEIRO DA LUZ DE MORAES.

---

**(11) BR 30 2018 002506-7**

Código 41 - Nulidade Administrativa

(15) 28/08/2018

(73) BRITÂNIA ELETRODOMÉSTICOS S.A. (BR/PR)

(74) RITTER E MORAES PROPRIEDADE INTELECTUAL S/S

Processo Administrativo de Nulidade instaurado por requerimento de terceiros através da Pet. (WB) 870180142124, de 18/10/2018, ficando suspensos os efeitos da concessão, de acordo com o parágrafo 2º do artigo 113 da Lei 9279/96. Interessado(s): MK ELETRODOMESTICOS MONDIAL S.A. Procurador(es): Vandré Cavalcante Bittencourt Torres.

---

**(11) BR 30 2018 002510-5**

Código 41 - Nulidade Administrativa

(15) 28/08/2018

(73) BRITÂNIA ELETRODOMÉSTICOS S.A. (BR/PR)

(74) RITTER E MORAES PROPRIEDADE INTELECTUAL S/S

Processo Administrativo de Nulidade instaurado por requerimento de terceiros através da Pet. (WB) 870180142111, de 18/10/2018, ficando suspensos os



---

efeitos da concessão, de acordo com o parágrafo 2º do artigo 113 da Lei 9279/96. Interessado(s): MK ELETRODOMESTICOS MONDIAL  
S.A.Procurador(es): Vandré Cavalcante Bittencourt Torres.

---

**(11) BR 30 2018 002512-1**

Código 41 - Nulidade Administrativa  
(15) 28/08/2018  
(73) BRITÂNIA ELETRODOMÉSTICOS S.A. (BR/PR)  
(74) RITTER E MORAES PROPRIEDADE INTELECTUAL S/S  
Processo Administrativo de Nulidade instaurado por requerimento de terceiros através da Pet. (WB) 870180142173, de 18/10/2018, ficando suspensos os efeitos da concessão, de acordo com o parágrafo 2º do artigo 113 da Lei 9279/96. Interessado(s): MK ELETRODOMESTICOS MONDIAL  
S.A.Procurador(es): Vandré Cavalcante Bittencourt Torres.

---

**(11) BR 30 2018 002516-4**

Código 41 - Nulidade Administrativa  
(15) 28/08/2018  
(73) BRITÂNIA ELETRODOMÉSTICOS S.A. (BR/PR)  
(74) RITTER E MORAES PROPRIEDADE INTELECTUAL S/S  
Processo Administrativo de Nulidade instaurado por requerimento de terceiros através da Pet. (WB) 870180142177, de 18/10/2018, ficando suspensos os efeitos da concessão, de acordo com o parágrafo 2º do artigo 113 da Lei 9279/96. Interessado(s): MK ELETRODOMESTICOS MONDIAL  
S.A.Procurador(es): Vandré Cavalcante Bittencourt Torres.

---

**(11) BR 30 2018 002688-8**

Código 41 - Nulidade Administrativa  
(15) 04/09/2018  
(73) BIOTROPIC DISTRIBUIDORA DE COSMETICOS LTDA (BR/ES)  
(74) Org. Mérito Marcas e Patentes Ltda.  
Processo Administrativo de Nulidade instaurado por requerimento de terceiros através da Pet. (WB) 870180134902, de 26/09/2018, ficando suspensos os efeitos da concessão, de acordo com o parágrafo 2º do artigo 113 da Lei 9279/96. Interessado(s): DILSON OLIVEIRA DO NASCIMENTO.Procurador(es): DILSON OLIVEIRA DO NASCIMENTO.

---

**(11) BR 30 2018 002744-2**

Código 41 - Nulidade Administrativa  
(15) 04/09/2018  
(73) BRITÂNIA ELETRODOMÉSTICOS S.A. (BR/PR)  
(74) RITTER E MORAES PROPRIEDADE INTELECTUAL S/S  
Processo Administrativo de Nulidade instaurado por requerimento de terceiros através da Pet. (WB) 870180142187, de 18/10/2018, ficando suspensos os efeitos da concessão, de acordo com o parágrafo 2º do artigo 113 da Lei 9279/96. Interessado(s): MK ELETRODOMESTICOS MONDIAL  
S.A.Procurador(es): Vandré Cavalcante Bittencourt Torres.



---

<b>(11) BR 30 2018 002748-5</b>	<p>Código 41 - Nulidade Administrativa (15) 04/09/2018 (73) BRITÂNIA ELETRODOMÉSTICOS S.A. (BR/PR) (74) RITTER E MORAES PROPRIEDADE INTELECTUAL S/S Processo Administrativo de Nulidade instaurado por requerimento de terceiros através da Pet. (WB) 870180142228, de 18/10/2018, ficando suspensos os efeitos da concessão, de acordo com o parágrafo 2º do artigo 113 da Lei 9279/96. Interessado(s): MK ELETRODOMESTICOS MONDIAL S.A.Procurador(es): Vandré Cavalcante Bittencourt Torres.</p>
<b>(11) BR 30 2018 002819-8</b>	<p>Código 41 - Nulidade Administrativa (15) 04/09/2018 (73) B&amp;G IMPORT EXPORT LTDA (BR/SC) (74) PATRICIA LAZARIN GONZALEZ Processo Administrativo de Nulidade instaurado por requerimento de terceiros através da Pet. (WB) 870180139356, de 09/10/2018, ficando suspensos os efeitos da concessão, de acordo com o parágrafo 2º do artigo 113 da Lei 9279/96. Interessado(s): RRISTER IMPORTS LTDA ME.Procurador(es): Eduardo João Assef Jr.</p>
<b>(11) BR 30 2018 002820-1</b>	<p>Código 41 - Nulidade Administrativa (15) 04/09/2018 (73) B&amp;G IMPORT EXPORT LTDA (BR/SC) (74) PATRICIA LAZARIN GONZALEZ Processo Administrativo de Nulidade instaurado por requerimento de terceiros através da Pet. (WB) 870180139311, de 09/10/2018, ficando suspensos os efeitos da concessão, de acordo com o parágrafo 2º do artigo 113 da Lei 9279/96. Interessado(s): RRISTER IMPORTS LTDA ME.Procurador(es): Eduardo João Assef Jr.</p>
<b>(11) BR 32 2018 000216-7</b>	<p>Código 41 - Nulidade Administrativa (15) 21/08/2018 (62) BR 30 2017 000466-0 02/02/2017 (73) SEB DO BRASIL PRODUTOS DOMÉSTICOS LTDA (BR/SP) (74) Araripe &amp; Associados Processo Administrativo de Nulidade instaurado por requerimento de terceiros através da Pet. (WB) 870180139180, de 09/10/2018, ficando suspensos os efeitos da concessão, de acordo com o parágrafo 2º do artigo 113 da Lei 9279/96. Interessado(s): MK ELETRODOMESTICOS MONDIAL S.A.Procurador(es): Vandré Cavalcante Bittencourt Torres.</p>
<b>(11) BR 32 2018 000217-5</b>	<p>Código 41 - Nulidade Administrativa (15) 21/08/2018 (62) BR 30 2017 000466-0 02/02/2017</p>



---

(73) SEB DO BRASIL PRODUTOS DOMÉSTICOS LTDA (BR/SP)

(74) Araripe & Associados

Processo Administrativo de Nulidade instaurado por requerimento de terceiros através da Pet. (WB) 870180139179, de 09/10/2018, ficando suspensos os efeitos da concessão, de acordo com o parágrafo 2º do artigo 113 da Lei 9279/96. Interessado(s): MK ELETRODOMESTICOS MONDIAL S.A.Procurador(es): Vandr  Cavalcante Bittencourt Torres.

---

**(11) DI 7103294-0**

C digo 41 - Nulidade Administrativa

(15) 03/12/2013

(73) CHOFAKIAN COMERCIO DE CALÇADOS LTDA EPP (BR/SP)

(74) MARCELO GAIDO FERREIRA

Processo Administrativo de Nulidade instaurado por requerimento de terceiros através da Pet. (WB) 870180067753, de 03/08/2018. Interessado(s): AREZZO IND STRIA E COM RCIO S.A.Procurador(es): Natan Baril.



**Código 44 - Extinção - Art. 119 inciso III da LPI**

Notificação da extinção do registro de desenho industrial pela falta de pagamento da retribuição prevista nos Arts. 108 e 120 da LPI.

---

<b>(11) BR 30 2013 001525-4</b>	Código 44 - Extinção - Art. 119 inciso III da LPI (15) 03/06/2014 (73) Maiki Garcia de Souza (BR/SP) (74) Vilage Marcas e Patentes Ltda Registro extinto a contar de 06/04/2018.
<b>(11) BR 30 2013 001526-2</b>	Código 44 - Extinção - Art. 119 inciso III da LPI (15) 03/06/2014 (73) MAIKI GARCIA DE SOUZA (BR/SP) (74) Vilage Marcas e Patentes Ltda Registro extinto a contar de 06/04/2018.
<b>(11) BR 30 2013 001527-0</b>	Código 44 - Extinção - Art. 119 inciso III da LPI (15) 29/03/2016 (73) MÔNICA DRUMOND DA SILVA (BR/MG) (74) Vilage Marcas e Patentes Ltda Registro extinto a contar de 06/04/2018.
<b>(11) BR 30 2013 001530-0</b>	Código 44 - Extinção - Art. 119 inciso III da LPI (15) 17/06/2014 (73) OPTILATINA COMÉRCIO DE PRODUTOS OTICOS E GESTÃO DE MARCAS LTDA (BR/ES) (74) ADENACON MARCAS E PATENTES LTDA Registro extinto a contar de 06/04/2018.
<b>(11) BR 30 2013 001531-9</b>	Código 44 - Extinção - Art. 119 inciso III da LPI (15) 17/06/2014 (73) OPTILATINA COMÉRCIO DE PRODUTOS OTICOS E GESTÃO DE MARCAS LTDA (BR/ES) (74) ADENACON MARCAS E PATENTES LTDA Registro extinto a contar de 06/04/2018.
<b>(11) BR 30 2013 001532-7</b>	Código 44 - Extinção - Art. 119 inciso III da LPI (15) 17/06/2014 (73) OPTILATINA COMÉRCIO DE PRODUTOS OTICOS E GESTÃO DE MARCAS LTDA (BR/ES) (74) ADENACON MARCAS E PATENTES LTDA Registro extinto a contar de 06/04/2018.



- 
- (11) BR 30 2013 001533-5** Código 44 - Extinção - Art. 119 inciso III da LPI  
(15) 17/06/2014  
(73) OPTILATINA COMÉRCIO DE PRODUTOS OTICOS E GESTÃO DE MARCAS LTDA (BR/ES)  
(74) ADENACON MARCAS E PATENTES LTDA  
Registro extinto a contar de 06/04/2018.
- 
- (11) BR 30 2013 001534-3** Código 44 - Extinção - Art. 119 inciso III da LPI  
(15) 17/06/2014  
(73) OPTILATINA COMÉRCIO DE PRODUTOS OTICOS E GESTÃO DE MARCAS LTDA (BR/ES)  
(74) ADENACON MARCAS E PATENTES LTDA  
Registro extinto a contar de 06/04/2018.
- 
- (11) BR 30 2013 001535-1** Código 44 - Extinção - Art. 119 inciso III da LPI  
(15) 29/09/2015  
(73) COTIPLÁS IND. E COM. DE ARTEFATOS PLÁSTICOS LTDA (BR/SP)  
(74) BRAGA & BRAGA ASSOCIADOS - ADVOGADOS  
Registro extinto a contar de 06/04/2018.
- 
- (11) BR 30 2013 001536-0** Código 44 - Extinção - Art. 119 inciso III da LPI  
(15) 03/06/2014  
(73) COTIPLÁS IND. E COM. DE ARTEFATOS PLÁSTICOS LTDA (BR/SP)  
(74) BRAGA & BRAGA ASSOCIADOS - ADVOGADOS  
Registro extinto a contar de 06/04/2018.
- 
- (11) BR 30 2013 001537-8** Código 44 - Extinção - Art. 119 inciso III da LPI  
(15) 18/11/2014  
(73) COTIPLÁS IND. E COM. DE ARTEFATOS PLÁSTICOS LTDA (BR/SP)  
(74) BRAGA & BRAGA ASSOCIADOS - ADVOGADOS  
Registro extinto a contar de 06/04/2018.
- 
- (11) BR 30 2013 001550-5** Código 44 - Extinção - Art. 119 inciso III da LPI  
(15) 10/11/2015  
(73) VERENICE MEDINA MORALES MANZINI (BR/SP)  
(74) SUL AMÉRICA MARCAS E PATENTES LTDA  
Registro extinto a contar de 06/04/2018.
- 
- (11) BR 30 2013 001551-3** Código 44 - Extinção - Art. 119 inciso III da LPI  
(15) 19/07/2016  
(73) FENDI ADELE S.R.L (IT)  
(74) DANNEMANN, SIEMSEN, BIGLER & IPANEMA MOREIRA  
Registro extinto a contar de 06/04/2018.



---

<b>(11) BR 30 2013 001552-1</b>	Código 44 - Extinção - Art. 119 inciso III da LPI (15) 03/06/2014 (73) YOTA DEVICES IPR LTD (VG) (74) IGOR LEONARDO GUIMARÃES SIMÕES Registro extinto a contar de 06/04/2018.
<b>(11) BR 30 2013 001559-9</b>	Código 44 - Extinção - Art. 119 inciso III da LPI (15) 29/09/2015 (73) EXTRAMOLD JOMO INDÚSTRIA DE PLÁSTICOS LTDA (BR/RS) (74) EMERSON SALBEGO HOFART Registro extinto a contar de 09/04/2018.
<b>(11) BR 30 2013 001567-0</b>	Código 44 - Extinção - Art. 119 inciso III da LPI (15) 29/09/2015 (73) BRUNO ELACHE GUSI (BR/PR) (74) Carlos Eduardo Gomes da Silva Registro extinto a contar de 09/04/2018.
<b>(11) BR 30 2013 001572-6</b>	Código 44 - Extinção - Art. 119 inciso III da LPI (15) 09/06/2015 (73) YOANNES GEISSLER DA SILVA (BR/MS) (74) Eudes Lopes de Castro Registro extinto a contar de 10/04/2018.
<b>(11) BR 30 2013 001581-5</b>	Código 44 - Extinção - Art. 119 inciso III da LPI (15) 28/06/2016 (73) JOELINI INDÚSTRIA DE PRODUTOS PLÁSTICOS E METAIS LTDA ME (BR/PR) (74) LONDON MARCAS E PATENTES S/S LTDA Registro extinto a contar de 10/04/2018.
<b>(11) BR 30 2013 001586-6</b>	Código 44 - Extinção - Art. 119 inciso III da LPI (15) 18/11/2014 (73) UNILEVER N.V. (NL) (74) JULIANO RYOTA MURAKAMI Registro extinto a contar de 10/04/2018.
<b>(11) BR 30 2013 001588-2</b>	Código 44 - Extinção - Art. 119 inciso III da LPI (15) 24/11/2015 (73) CHAMPAGNE PERRIER-JOUET (FR) (74) Luiz Leonardos & Cia - Propriedade Intelectual Registro extinto a contar de 10/04/2018.



---

<b>(11) BR 30 2013 001593-9</b>	Código 44 - Extinção - Art. 119 inciso III da LPI (15) 24/11/2015 (73) SAFETY-KLEEN EUROPE LIMITED (GB) (74) Kasznar Leonardos Propriedade Intelectual Registro extinto a contar de 10/04/2018.
<b>(11) BR 30 2013 001609-9</b>	Código 44 - Extinção - Art. 119 inciso III da LPI (15) 23/05/2017 (73) LIBÉRIO ALVES DE GOIS (BR/MG) (74) ALMIR CORRÊA DE LACERDA Registro extinto a contar de 11/04/2018.
<b>(11) BR 30 2013 001610-2</b>	Código 44 - Extinção - Art. 119 inciso III da LPI (15) 10/02/2016 (73) LUIZ ROBERTO TORRES (BR/SP) (74) JOSÉ DOMINGOS DE LIMA FILHO Registro extinto a contar de 11/04/2018.
<b>(11) BR 30 2013 001621-8</b>	Código 44 - Extinção - Art. 119 inciso III da LPI (15) 03/06/2014 (73) COTIPLÁS IND. E COM. DE ARTEFATOS PLÁSTICOS LTDA (BR/SP) (74) BRAGA & BRAGA ASSOCIADOS - ADVOGADOS Registro extinto a contar de 12/04/2018.
<b>(11) BR 30 2013 001622-6</b>	Código 44 - Extinção - Art. 119 inciso III da LPI (15) 25/11/2014 (73) IND. E COM. DE BRINQUEDOS OLIVEIRA LTDA (BR/SP) (74) LUCIENE BATISTA DE ALMEIDA Registro extinto a contar de 12/04/2018.
<b>(11) BR 30 2013 001624-2</b>	Código 44 - Extinção - Art. 119 inciso III da LPI (15) 03/06/2014 (73) LEANDRO ABEL ROSSETTI (BR/SP) (74) ICAMP MARCAS E PATENTES LTDA Registro extinto a contar de 12/04/2018.
<b>(11) BR 30 2013 001625-0</b>	Código 44 - Extinção - Art. 119 inciso III da LPI (15) 03/06/2014 (73) LEANDRO ABEL ROSSETI (BR/SP) (74) ICAMP MARCAS E PATENTES LTDA Registro extinto a contar de 12/04/2018.
<b>(11) BR 30 2013 001630-7</b>	Código 44 - Extinção - Art. 119 inciso III da LPI (15) 03/06/2014

---



---

(73) ILHA TECNOLOGIA AMBIENTAL SERVIÇO E COMÉRCIO DE FILTROS INDUSTRIAIS (BR/RS)

(74) MARCA BRAZIL MARCAS E PATENTES LTDA  
Registro extinto a contar de 12/04/2018.

---

**(11) BR 30 2013 001632-3**

Código 44 - Extinção - Art. 119 inciso III da LPI  
(15) 24/01/2017

(73) ELECTROLUX DO BRASIL S.A. (BR/PR)  
(74) ARTUR FRANCISCO SCHAAL  
Registro extinto a contar de 12/04/2018.

---

**(11) BR 30 2013 001639-0**

Código 44 - Extinção - Art. 119 inciso III da LPI  
(15) 10/02/2016

(73) GERALDO FORNASA (BR/SC)  
(74) Marcos Aurélio de Jesus  
Registro extinto a contar de 12/04/2018.

---

**(11) BR 30 2013 001648-0**

Código 44 - Extinção - Art. 119 inciso III da LPI  
(15) 25/11/2014

(73) OGILVY & MATHER BRASIL COMUNICAÇÃO LTDA (BR/SP)  
(74) CRUZEIRO NEWMARC PATENTES E MARCAS LTDA  
Registro extinto a contar de 12/04/2018.

---

**(11) BR 30 2013 001656-0**

Código 44 - Extinção - Art. 119 inciso III da LPI  
(15) 12/04/2016

(73) GERALDO FORNASA (BR/SC)  
(74) Marcos Aurélio de Jesus  
Registro extinto a contar de 12/04/2018.

---

**(11) BR 30 2013 001661-7**

Código 44 - Extinção - Art. 119 inciso III da LPI  
(15) 12/01/2016

(73) Geraldo Fornasa (BR/SC)  
(74) Marcos Aurélio de Jesus  
Registro extinto a contar de 12/04/2018.

---

**(11) DI 5101167-0**

Código 44 - Extinção - Art. 119 inciso III da LPI  
(15) 25/11/1997

(73) Mega Plast S/A Indústria de Plásticos (BR/SP)  
(74) Org. Mérito Marcas e Patentes Ltda.  
Registro extinto, a contar de 18/09/2001.

---

**(11) DI 5500901-8**

Código 44 - Extinção - Art. 119 inciso III da LPI  
(15) 14/12/1999

(73) Docol Metais Sanitarios Ltda (BR/SC)



---

(74) DANNEMANN, SIEMSEN, BIGLER & IPANEMA MOREIRA  
Registro extinto, a contar de 23/06/2010.

---

**(11) DI 5500903-4** Código 44 - Extinção - Art. 119 inciso III da LPI  
(15) 03/08/1999  
(73) Escala 7 Editora Gráfica Ltda (BR/SP)  
(74) Roberto Mauro da Cunha Freire  
Registro extinto, a contar de 24/06/2000.

---

**(11) DI 5500904-2** Código 44 - Extinção - Art. 119 inciso III da LPI  
(15) 03/08/1999  
(73) Schoeller-Plast SA (CH)  
(74) DANNEMANN, SIEMSEN, BIGLER & IPANEMA MOREIRA  
Registro extinto, a contar de 24/06/2000.

---

**(11) DI 5500906-9** Código 44 - Extinção - Art. 119 inciso III da LPI  
(15) 22/06/1999  
(73) Ronaldo Henrique Pinheiro (BR/MG)  
(74) José Carlos Viviani Bastos  
Registro extinto, a contar de 23/06/2000.

---

**(11) DI 5500908-5** Código 44 - Extinção - Art. 119 inciso III da LPI  
(15) 15/06/1999  
(73) Luiz Carlos Mourão Pedroza (BR/MG)  
Registro extinto, a contar de 24/06/2000.

---

**(11) DI 5500909-3** Código 44 - Extinção - Art. 119 inciso III da LPI  
(15) 14/12/1999  
(73) Banco Econômico S/A (BR/BA)  
(74) Bransnorte Marcas e Patentes Ltda  
Registro extinto, a contar de 23/06/2000.

---

**(11) DI 5500910-7** Código 44 - Extinção - Art. 119 inciso III da LPI  
(15) 29/06/1999  
(73) Genival Cavalcante da Silva (BR/ES)  
(74) Wagner José Fafá Borges  
Registro extinto, a contar de 23/06/2005.

---

**(11) DI 5500911-5** Código 44 - Extinção - Art. 119 inciso III da LPI  
(15) 29/06/1999  
(73) Alfredo Juan Capovilla (BR/RS)  
Registro extinto, a contar de 23/06/2000.

---

**(11) DI 5500912-3** Código 44 - Extinção - Art. 119 inciso III da LPI



---

	(15) 29/06/1999 (73) Alfredo Juan Capovilla (BR/RS) Registro extinto, a contar de 23/06/2000.
<b>(11) DI 5500915-8</b>	Código 44 - Extinção - Art. 119 inciso III da LPI (15) 15/06/1999 (73) Black & Decker Inc (US) Registro extinto, a contar de 30/06/2005.
<b>(11) DI 5500917-4</b>	Código 44 - Extinção - Art. 119 inciso III da LPI (15) 15/06/1999 (73) Telefonaktiebolaget L.M. Ericsson (SE) Registro extinto, a contar de 01/07/2000.
<b>(11) DI 5500918-2</b>	Código 44 - Extinção - Art. 119 inciso III da LPI (15) 07/07/1998 (73) AT&T IPM Corp. (US) (74) Clarke Modet do Brasil LTDA Registro extinto, a contar de 01/07/2000.
<b>(11) DI 5500919-0</b>	Código 44 - Extinção - Art. 119 inciso III da LPI (15) 07/07/1998 (73) AT&T IPM Corp. (US) (74) Clarke Modet do Brasil LTDA Registro extinto, a contar de 01/07/2005.
<b>(11) DI 5500920-4</b>	Código 44 - Extinção - Art. 119 inciso III da LPI (15) 07/07/1998 (73) AT&T IPM Corp. (US) (74) Clarke Modet do Brasil LTDA Registro extinto, a contar de 01/07/2000.
<b>(11) DI 5500921-2</b>	Código 44 - Extinção - Art. 119 inciso III da LPI (15) 07/07/1998 (73) AT&T IPM Corp. (US) (74) Clarke Modet do Brasil LTDA Registro extinto, a contar de 01/07/2005.
<b>(11) DI 5500922-0</b>	Código 44 - Extinção - Art. 119 inciso III da LPI (15) 07/07/1998 (73) AT&T IPM Corp. (US) (74) Clarke Modet do Brasil LTDA Registro extinto, a contar de 01/07/2000.



---

<b>(11) DI 5500923-9</b>	Código 44 - Extinção - Art. 119 inciso III da LPI (15) 08/02/2000 (73) Tag-Heuer S.A (CH) (74) Valdir de Oliveira Rocha Filho Registro extinto, a contar de 01/07/2010.
<b>(11) DI 5500924-7</b>	Código 44 - Extinção - Art. 119 inciso III da LPI (15) 29/06/1999 (73) Philip Morris Brasil S.A (BR/SP) (74) DANNEMANN, SIEMSEN, BIGLER & IPANEMA MOREIRA Registro extinto, a contar de 01/07/2005.
<b>(11) DI 5500929-8</b>	Código 44 - Extinção - Art. 119 inciso III da LPI (15) 20/07/1999 (73) Asriel Stritzel (BR/SP) (74) Britânia Marcas e Patentes S/C Ltda Registro extinto, a contar de 04/07/2000.
<b>(11) DI 5500930-1</b>	Código 44 - Extinção - Art. 119 inciso III da LPI (15) 20/07/1999 (73) Asriel Stritzel (BR/SP) (74) Britânia Marcas e Patentes S/C Ltda Registro extinto, a contar de 04/07/2000.
<b>(11) DI 5500931-0</b>	Código 44 - Extinção - Art. 119 inciso III da LPI (15) 20/07/1999 (73) Asriel Stritzel (BR/SP) (74) Britânia Marcas e Patentes S/C Ltda Registro extinto, a contar de 04/07/2000.
<b>(11) DI 5500934-4</b>	Código 44 - Extinção - Art. 119 inciso III da LPI (15) 14/12/1999 (73) The Goodyear Tire & Rubber Company (US) Registro extinto, a contar de 04/07/2000.
<b>(11) DI 5500935-2</b>	Código 44 - Extinção - Art. 119 inciso III da LPI (15) 14/12/1999 (73) The Goodyear Tire & Rubber Company. (US) (74) Daniel & Cia. Registro extinto, a contar de 04/07/2000.
<b>(11) DI 5500936-0</b>	Código 44 - Extinção - Art. 119 inciso III da LPI (15) 07/07/1998 (73) AT&T IPM Corp (US)

---



---

(74) Clarke Modet do Brasil LTDA  
Registro extinto, a contar de 04/07/2005.

---

**(11) DI 5500937-9** Código 44 - Extinção - Art. 119 inciso III da LPI  
(15) 15/09/1998  
(73) AT&T IPM Corp. (US)  
(74) Clarke Modet do Brasil LTDA  
Registro extinto, a contar de 04/07/2000.

---

**(11) DI 5500938-7** Código 44 - Extinção - Art. 119 inciso III da LPI  
(15) 15/09/1998  
(73) AT&T IPM Corp. (US)  
(74) Clarke Modet do Brasil LTDA  
Registro extinto, a contar de 04/07/2000.

---

**(11) DI 5500939-5** Código 44 - Extinção - Art. 119 inciso III da LPI  
(15) 15/09/1998  
(73) AT&T IPM Corp. (US)  
(74) Clarke Modet do Brasil LTDA  
Registro extinto, a contar de 04/07/2000.

---

**(11) DI 5500940-9** Código 44 - Extinção - Art. 119 inciso III da LPI  
(15) 15/09/1998  
(73) AT&T IPM Corp. (US)  
(74) Clarke Modet do Brasil LTDA  
Registro extinto, a contar de 04/07/2000.

---

**(11) DI 5500942-5** Código 44 - Extinção - Art. 119 inciso III da LPI  
(15) 12/06/2001  
(73) Brunswick Bowling & Billiards Corporation (US)  
(74) Momsen, Leonardos & CIA.  
Registro extinto, a contar de 04/07/2000.

---

**(11) DI 5500943-3** Código 44 - Extinção - Art. 119 inciso III da LPI  
(15) 20/07/1999  
(73) Brunswick Bowling & Billiards Corporation (US)  
(74) Momsen, Leonardos & CIA.  
Registro extinto, a contar de 04/07/2000.

---

**(11) DI 5500944-1** Código 44 - Extinção - Art. 119 inciso III da LPI  
(15) 29/06/1999  
(73) Brunswick Bowling & Billiards Corporation (US)  
(74) Momsen, Leonardos & CIA.  
Registro extinto, a contar de 04/07/2000.



---

<b>(11) DI 5500945-0</b>	Código 44 - Extinção - Art. 119 inciso III da LPI (15) 29/06/1999 (73) Indústria de Bebidas Zaniratto Ltda (BR/PR) (74) MERCÚRIO MARCAS E PATENTES LTDA. Registro extinto, a contar de 05/07/2000.
<b>(11) DI 5500946-8</b>	Código 44 - Extinção - Art. 119 inciso III da LPI (15) 15/09/1998 (73) AT&T IPM Corp. (US) (74) Clarke Modet do Brasil LTDA Registro extinto, a contar de 05/07/2000.
<b>(11) DI 5500953-0</b>	Código 44 - Extinção - Art. 119 inciso III da LPI (15) 20/07/1999 (73) Grupo Rayma, S.A. (ES) (74) Clarke Modet do Brasil LTDA Registro extinto, a contar de 06/07/2005.
<b>(11) DI 5500954-9</b>	Código 44 - Extinção - Art. 119 inciso III da LPI (15) 17/08/1999 (73) AT&T IPM Corp. (US) (74) Clarke Modet do Brasil LTDA Registro extinto, a contar de 06/07/2000.
<b>(11) DI 5500955-7</b>	Código 44 - Extinção - Art. 119 inciso III da LPI (15) 03/08/1999 (73) AT&T IPM Corp. (US) (74) Clarke Modet do Brasil LTDA Registro extinto, a contar de 06/07/2000.
<b>(11) DI 5500958-1</b>	Código 44 - Extinção - Art. 119 inciso III da LPI (15) 03/11/1999 (73) Docol Metais Sanitários Ltda. (BR/SC) (74) DANNEMANN, SIEMSEN, BIGLER & IPANEMA MOREIRA Registro extinto, a contar de 06/07/2005.
<b>(11) DI 5500959-0</b>	Código 44 - Extinção - Art. 119 inciso III da LPI (15) 05/10/1999 (73) Docol Metais Sanitários Ltda. (BR/SC) (74) DANNEMANN, SIEMSEN, BIGLER & IPANEMA MOREIRA Registro extinto, a contar de 06/07/2005.
<b>(11) DI 5500960-3</b>	Código 44 - Extinção - Art. 119 inciso III da LPI

---



---

(15) 03/11/1999  
(73) Docol Metais Sanitários Ltda. (BR/SC)  
(74) DANNEMANN, SIEMSEN, BIGLER & IPANEMA MOREIRA  
Registro extinto, a contar de 06/07/2005.

---

**(11) DI 5500961-1** Código 44 - Extinção - Art. 119 inciso III da LPI  
(15) 05/08/1997  
(73) Docol Metais Sanitários Ltda (BR/SC)  
(74) DANNEMANN, SIEMSEN, BIGLER & IPANEMA MOREIRA  
Registro extinto, a contar de 06/07/2010.

---

**(11) DI 5500962-0** Código 44 - Extinção - Art. 119 inciso III da LPI  
(15) 23/12/1997  
(73) The Goodyear Tire & Rubber Company (US)  
Registro extinto, a contar de 07/07/2000.

---

**(11) DI 5500963-8** Código 44 - Extinção - Art. 119 inciso III da LPI  
(15) 11/11/1997  
(73) The Goodyear Tire & Rubber Company (US)  
Registro extinto, a contar de 07/07/2000.

---

**(11) DI 5500965-4** Código 44 - Extinção - Art. 119 inciso III da LPI  
(15) 20/07/1999  
(73) Kitsport Artigos Esportivos Limitada (BR/RS)  
(74) Mario de Almeida & Cia Ltda  
Registro extinto, a contar de 05/07/2000.

---

**(11) DI 5500966-2** Código 44 - Extinção - Art. 119 inciso III da LPI  
(15) 29/06/1999  
(73) Amazonas Produtos Para Calçados Ltda (BR/SP)  
(74) Zilda Maria de Campos.  
Registro extinto, a contar de 07/07/2005.

---

**(11) DI 5500972-7** Código 44 - Extinção - Art. 119 inciso III da LPI  
(15) 20/07/1999  
(73) Amazonas Produtos Para Calçados Ltda (BR/SP)  
(74) Zilda Maria de Campos.  
Registro extinto, a contar de 11/07/2005.

---

**(11) DI 5500975-1** Código 44 - Extinção - Art. 119 inciso III da LPI  
(15) 14/12/1999  
(73) Paulo Sérgio Buck (BR/SP)  
(74) Continental Marcas e Patentes S/C Ltda.  
Registro extinto, a contar de 13/07/2000.



---

<b>(11) DI 5500976-0</b>	Código 44 - Extinção - Art. 119 inciso III da LPI (15) 03/08/1999 (73) Laercio Pigozzo (BR/SP) (74) União Federal Marcas e Patentes S/C Ltda. Registro extinto, a contar de 13/07/2005.
<b>(11) DI 5500977-8</b>	Código 44 - Extinção - Art. 119 inciso III da LPI (15) 03/08/1999 (73) Marino Scarin Filho (BR/SP) Registro extinto, a contar de 13/07/2005.
<b>(11) DI 5500979-4</b>	Código 44 - Extinção - Art. 119 inciso III da LPI (15) 14/12/1999 (73) Valentim de Souza Horn (BR/SP) ; Jair da Rocha Bueno (BR/SP) (74) União Federal Marcas e Patentes S/C Ltda. Registro extinto, a contar de 13/07/2000.
<b>(11) DI 5500980-8</b>	Código 44 - Extinção - Art. 119 inciso III da LPI (15) 03/08/1999 (73) Angelo Bevilacqua Neto (BR/SP) ; Adalberto Haikel Junior (BR/SP) (74) União Federal Marcas e Patentes S/C Ltda. Registro extinto, a contar de 13/07/2000.
<b>(11) DI 5500981-6</b>	Código 44 - Extinção - Art. 119 inciso III da LPI (15) 20/07/1999 (73) Angelo Bevilacqua Neto (BR/SP) ; Adalberto Haikel Junior (BR/SP) (74) União Federal Marcas e Patentes S/C Ltda. Registro extinto, a contar de 13/07/2000.
<b>(11) DI 5500982-4</b>	Código 44 - Extinção - Art. 119 inciso III da LPI (15) 20/07/1999 (73) Angelo Bevilacqua Neto (BR/SP) ; Adalberto Haikel Junior (BR/SP) (74) União Federal Marcas e Patentes S/C Ltda. Registro extinto, a contar de 13/07/2000.
<b>(11) DI 5500983-2</b>	Código 44 - Extinção - Art. 119 inciso III da LPI (15) 14/12/1999 (73) Wanderley Segarra Aquila (BR/SP) Registro extinto, a contar de 14/07/2000.
<b>(11) DI 5500987-5</b>	Código 44 - Extinção - Art. 119 inciso III da LPI (15) 20/07/1999 (73) Tecnope Indústria e Comércio Ltda (BR/SP)

---



---

(74) José Carlos Viviani Bastos  
Registro extinto, a contar de 14/07/2000.

---

**(11) DI 5500988-3** Código 44 - Extinção - Art. 119 inciso III da LPI  
(15) 29/06/1999  
(73) Liu Kuo Hwa (BR/SP)  
(74) São Paulo Marcas e Patentes Ltda.  
Registro extinto, a contar de 09/06/2000.

---

**(11) DI 5500989-1** Código 44 - Extinção - Art. 119 inciso III da LPI  
(15) 06/06/2000  
(73) Cayres Confecções LTDA. (BR/SP)  
(74) Toledo Corrêa Marcas e Patentes S/C Ltda.  
Registro extinto, a contar de 15/07/2005.

---

**(11) DI 5500990-5** Código 44 - Extinção - Art. 119 inciso III da LPI  
(15) 06/06/2000  
(73) Cayres Confecções LTDA. (BR/SP)  
(74) Toledo Corrêa Marcas e Patentes S/C Ltda.  
Registro extinto, a contar de 15/07/2005.

---

**(11) DI 5500992-1** Código 44 - Extinção - Art. 119 inciso III da LPI  
(15) 06/06/2000  
(73) Cayres Confecções LTDA. (BR/SP) ; Cayres Confecções Ltda. (BR/SP)  
(74) Toledo Corrêa Marcas e Patentes S/C Ltda.  
Registro extinto, a contar de 15/07/2005.

---

**(11) DI 5500993-0** Código 44 - Extinção - Art. 119 inciso III da LPI  
(15) 06/06/2000  
(73) Cayres Confecções LTDA. (BR/SP)  
(74) Toledo Corrêa Marcas e Patentes S/C Ltda.  
Registro extinto, a contar de 15/07/2005.

---

**(11) DI 5500996-4** Código 44 - Extinção - Art. 119 inciso III da LPI  
(15) 15/06/1999  
(73) GRUPO SEB DO BRASIL PRODUTOS DOMÉSTICOS LTDA (BR/SP)  
(74) Cruzeiro Newmarc Patentes e Marcas Ltda.  
Registro extinto, a contar de 15/07/2010.

---

**(11) DI 5500997-2** Código 44 - Extinção - Art. 119 inciso III da LPI  
(15) 15/06/1999  
(73) GRUPO SEB DO BRASIL PRODUTOS DOMÉSTICOS LTDA (BR/SP)  
(74) Cruzeiro Newmarc Patentes e Marcas Ltda.  
Registro extinto, a contar de 15/07/2010.



---

<b>(11) DI 5501000-8</b>	Código 44 - Extinção - Art. 119 inciso III da LPI (15) 15/06/1999 (73) Extar Merchandising Projetos Promocionais e Serviços Ltda (BR/SP) (74) Nobel Marcas e Patentes S/C Ltda. Registro extinto, a contar de 18/07/2005.
<b>(11) DI 5501001-6</b>	Código 44 - Extinção - Art. 119 inciso III da LPI (15) 15/06/1999 (73) Eduardo Minoru Sakamoto (BR/SP) Registro extinto, a contar de 20/07/2000.
<b>(11) DI 5501002-4</b>	Código 44 - Extinção - Art. 119 inciso III da LPI (15) 15/06/1999 (73) Industria Bandeirante de Artefatos de Plásticos e Madeira Ltda (BR/SP) (74) TINOCO SOARES & FILHO LTDA Registro extinto, a contar de 20/07/2010.
<b>(11) DI 5501003-2</b>	Código 44 - Extinção - Art. 119 inciso III da LPI (15) 15/06/1999 (73) Industria Bandeirante de Artefatos de Plásticos e Madeira Ltda (BR/SP) (74) TINOCO SOARES & FILHO LTDA Registro extinto, a contar de 20/07/2010.
<b>(11) DI 5501004-0</b>	Código 44 - Extinção - Art. 119 inciso III da LPI (15) 21/07/1998 (73) Mangels Indústria e Comércio Ltda (BR/MG) (74) Octavio & Perocco S/C Ltda. Registro extinto, a contar de 20/07/2005.
<b>(11) DI 5501005-9</b>	Código 44 - Extinção - Art. 119 inciso III da LPI (15) 21/07/1998 (73) Scarpa Plásticos Ltda (BR/SP) (74) Icamp Assessoria Empresarial S/C Ltda. Registro extinto, a contar de 21/07/2000.
<b>(11) DI 5501008-3</b>	Código 44 - Extinção - Art. 119 inciso III da LPI (15) 21/07/1998 (73) JUIFON COMÉRCIO DE COSMÉTICOS E PRODUTOS DE PERFUMARIA LTDA (BR/RJ) (74) Remarca Reg Marcas e Patentes SC LTDA Registro extinto, a contar de 25/07/2010.
<b>(11) DI 5501009-1</b>	Código 44 - Extinção - Art. 119 inciso III da LPI

---



---

	(15) 21/07/1998 (73) Osvaldo Perosa (BR/SP) (74) Sul América Marcas e Patentes S/C Ltda. Registro extinto, a contar de 25/07/2005.
<b>(11) DI 5501010-5</b>	Código 44 - Extinção - Art. 119 inciso III da LPI (15) 21/07/1998 (73) Osvaldo Perosa (BR/SP) (74) Sul América Marcas e Patentes S/C Ltda. Registro extinto, a contar de 25/07/2000.
<b>(11) DI 5501012-1</b>	Código 44 - Extinção - Art. 119 inciso III da LPI (15) 15/02/2000 (73) Tambellini Industria Metalurgica Ltda (BR/SP) (74) Edmundo Brunner Assessoria S/C Ltda Registro extinto, a contar de 26/07/2000.
<b>(11) DI 5501013-0</b>	Código 44 - Extinção - Art. 119 inciso III da LPI (15) 15/06/1999 (73) Gilberto Sabie (BR/SP) (74) Gold Star Patentes e Marcas S/C Ltda Registro extinto, a contar de 26/07/2000.
<b>(11) DI 5501014-8</b>	Código 44 - Extinção - Art. 119 inciso III da LPI (15) 15/06/1999 (73) Gilberto Sabie (BR/SP) (74) Gold Star Patentes e Marcas S/C Ltda Registro extinto, a contar de 26/07/2000.
<b>(11) DI 5501015-6</b>	Código 44 - Extinção - Art. 119 inciso III da LPI (15) 15/06/1999 (73) Marketing Phone do Brasil Ltda (BR/SP) (74) ADVOCACIA PIETRO ARIBONI S/C Registro extinto, a contar de 26/07/2000.
<b>(11) DI 5501016-4</b>	Código 44 - Extinção - Art. 119 inciso III da LPI (15) 15/06/1999 (73) Avantecs Comercial Ltda. ME (BR/SP) (74) ADVOCACIA PIETRO ARIBONI S/C Registro extinto, a contar de 26/07/2000.
<b>(11) DI 5501019-9</b>	Código 44 - Extinção - Art. 119 inciso III da LPI (15) 15/06/1999 (73) Ind. e Comércio de Calçados Fass do Brasil Ltda (BR/SP)



---

	(74) TINOCO SOARES & FILHO LTDA Registro extinto, a contar de 27/07/2000.
--	--

---

<b>(11) DI 5501020-2</b>	Código 44 - Extinção - Art. 119 inciso III da LPI (15) 15/06/1999 (73) Maurizio Filippetti (BR/SP) (74) Darré & Bueno Marcas e Patentes S/C Ltda. Registro extinto, a contar de 27/07/2005.
--------------------------	---

---

<b>(11) DI 5501021-0</b>	Código 44 - Extinção - Art. 119 inciso III da LPI (15) 15/02/2000 (73) Jose Moreira Dantas (BR/SP) (74) Darré, Bueno & Moreira Registro extinto, a contar de 27/07/2000.
--------------------------	--

---

<b>(11) DI 5501022-9</b>	Código 44 - Extinção - Art. 119 inciso III da LPI (15) 15/06/1999 (73) Suhael Chibli (BR/SP) (74) Celso de Carvalho Mello Registro extinto, a contar de 27/07/2000.
--------------------------	---

---

<b>(11) DI 5501023-7</b>	Código 44 - Extinção - Art. 119 inciso III da LPI (15) 15/06/1999 (73) Suhael Chibli (BR/SP) (74) Celso de Carvalho Mello Registro extinto, a contar de 27/07/2000.
--------------------------	---

---

<b>(11) DI 5501024-5</b>	Código 44 - Extinção - Art. 119 inciso III da LPI (15) 15/06/1999 (73) José Roberto Pompeo Gabrielli (BR/SP) ; José Damião Redondo Orgado (BR/SP) Registro extinto, a contar de 27/07/2000.
--------------------------	--

---

<b>(11) DI 5501025-3</b>	Código 44 - Extinção - Art. 119 inciso III da LPI (15) 15/06/1999 (73) Satio Ikeda (BR/SP) ; Valdir José Carvalho (BR/SP) (74) União Federal Marcas e Patentes S/C Ltda. Registro extinto, a contar de 28/07/2000.
--------------------------	--

---

<b>(11) DI 5501026-1</b>	Código 44 - Extinção - Art. 119 inciso III da LPI (15) 21/07/1998 (73) Nivalda Aparecida Zirolto (BR/SP) (74) Brasso Consultores Associados Ltda. Registro extinto, a contar de 29/07/2000.
--------------------------	---



---

**(11) DI 5501027-0** Código 44 - Extinção - Art. 119 inciso III da LPI  
(15) 21/07/1998  
(73) Luis Kenji Ishida (BR/SP) ; Lourenço Luis Carrieri (BR/SP)  
(74) Sul América Marcas e Patentes S/C Ltda.  
Registro extinto, a contar de 29/07/2000.

---

**(11) DI 5501028-8** Código 44 - Extinção - Art. 119 inciso III da LPI  
(15) 17/06/1997  
(73) Orlando Ferreira Maia Junior (BR/SP)  
(74) Vilage Assessoria Empresarial S/C Ltda  
Registro extinto, a contar de 01/08/2000.

---

**(11) DI 5501029-6** Código 44 - Extinção - Art. 119 inciso III da LPI  
(15) 21/07/1998  
(73) Toni Minassian (BR/SP)  
(74) Edmundo Brunner Assessoria S/C Ltda  
Registro extinto, a contar de 01/08/2000.

---

**(11) DI 5501031-8** Código 44 - Extinção - Art. 119 inciso III da LPI  
(15) 15/06/1999  
(73) João Normanton (BR/SP)  
(74) Crimark Marcas e Patentes S/C Ltda  
Registro extinto, a contar de 02/08/2000.

---

**(11) DI 5501035-0** Código 44 - Extinção - Art. 119 inciso III da LPI  
(15) 22/06/1999  
(73) Motorola, Inc. (US)  
(74) Gold Star Patentes e Marcas S/C Ltda  
Registro extinto, a contar de 02/08/2000.

---

**(11) DI 5501036-9** Código 44 - Extinção - Art. 119 inciso III da LPI  
(15) 15/06/1999  
(73) Leonel Sgrignoli (BR/SP)  
(74) A Fama Marcas e Patentes  
Registro extinto, a contar de 02/08/2000.

---

**(11) DI 5501037-7** Código 44 - Extinção - Art. 119 inciso III da LPI  
(15) 15/06/1999  
(73) Zeferino Ribeiro Sales (BR/SP)  
(74) Rogério Brunner Assessoria S/C Ltda  
Registro extinto, a contar de 03/08/2000.

---

**(11) DI 5501038-5** Código 44 - Extinção - Art. 119 inciso III da LPI

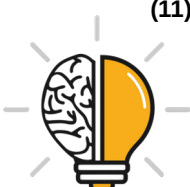

---

(15) 21/07/1998  
(73) Jaime Teixeira Drummond (BR/SP)  
(74) Servtrade-Serviço Internacional de Marcas e Patentes S/C Ltda  
Registro extinto, a contar de 03/08/2005.

---

**(11) DI 5501039-3** Código 44 - Extinção - Art. 119 inciso III da LPI  
(15) 15/06/1999  
(73) Steel Company Industria e Comercio Ltda (BR/SP)  
(74) União Federal Marcas e Patentes S/C Ltda.  
Registro extinto, a contar de 03/08/2000.

---

**(11) DI 5501040-7** Código 44 - Extinção - Art. 119 inciso III da LPI  
(15) 15/06/1999  
(73) Steel Company Industria e Comercio Ltda (BR/SP)  
(74) União Federal Marcas e Patentes S/C Ltda.  
Registro extinto, a contar de 03/08/2000.

---

**(11) DI 5501041-5** Código 44 - Extinção - Art. 119 inciso III da LPI  
(15) 22/06/1999  
(73) Juan Luis Guerrero Vallejos (BR/SP)  
Registro extinto, a contar de 04/08/2000.

---

**(11) DI 5501042-3** Código 44 - Extinção - Art. 119 inciso III da LPI  
(15) 22/06/1999  
(73) Motorola, Inc. (US)  
(74) Gold Star Patentes e Marcas S/C Ltda  
Registro extinto, a contar de 04/08/2000.

---

**(11) DI 5501043-1** Código 44 - Extinção - Art. 119 inciso III da LPI  
(15) 28/12/1999  
(73) Polares Industria e Comércio Ltda (BR/SP)  
(74) Seta Marcas e Patentes Ltda.  
Registro extinto, a contar de 04/08/2015.

---

**(11) DI 5501046-6** Código 44 - Extinção - Art. 119 inciso III da LPI  
(15) 28/12/1999  
(73) Extar Merchandising Projetos Promocionais e Serviços Ltda (BR/SP)  
(74) Nobel Marcas e Patentes S/C Ltda.  
Registro extinto, a contar de 05/08/2005.

---

**(11) DI 5501053-9** Código 44 - Extinção - Art. 119 inciso III da LPI  
(15) 05/08/1997  
(73) Carlos Mendes Neto (BR/SP)  
(74) Vilage Assessoria Empresarial S/C Ltda



---

Registro extinto, a contar de 08/08/2015.

---

**(11) DI 5501054-7** Código 44 - Extinção - Art. 119 inciso III da LPI  
(15) 16/03/1999  
(73) Cosmo Fernando Pacetta (BR/SP)  
(74) Icamp Assessoria Empresarial S/C Ltda.  
Registro extinto, a contar de 08/08/2000.

---

**(11) DI 5501055-5** Código 44 - Extinção - Art. 119 inciso III da LPI  
(15) 15/02/2000  
(73) Carlos Roberto Coelho (BR/SP)  
(74) Brasso Consultores Associados Ltda.  
Registro extinto, a contar de 10/08/2000.

---

**(11) DI 5501056-3** Código 44 - Extinção - Art. 119 inciso III da LPI  
(15) 22/06/1999  
(73) Niasi S/A (BR/SP)  
(74) Ricci & Associados Marcas e Patentes S/C Ltda.  
Registro extinto, a contar de 10/08/2005.

---

**(11) DI 5501057-1** Código 44 - Extinção - Art. 119 inciso III da LPI  
(15) 22/06/1999  
(73) Mauricio Batista de Moura (BR/SP)  
Registro extinto, a contar de 10/08/2000.

---

**(11) DI 5501058-0** Código 44 - Extinção - Art. 119 inciso III da LPI  
(15) 15/02/2000  
(73) Max Tennenbaum & Cia Ltda (BR/SP)  
(74) Antonio Mauricio Pedras Arnaud  
Registro extinto, a contar de 11/08/2000.

---

**(11) DI 5501059-8** Código 44 - Extinção - Art. 119 inciso III da LPI  
(15) 22/06/1999  
(73) Angelo Bevilacqua Neto (BR/SP) ; Adalberto Haikel Junior (BR/SP)  
(74) União Federal Marcas e Patentes S/C Ltda.  
Registro extinto, a contar de 11/08/2000.

---

**(11) DI 5501061-0** Código 44 - Extinção - Art. 119 inciso III da LPI  
(15) 22/06/1999  
(73) Roberto Aparecido Tondo (BR/SP)  
(74) Crimark Marcas e Patentes S/C Ltda  
Registro extinto, a contar de 12/08/2000.

---

**(11) DI 5501063-6** Código 44 - Extinção - Art. 119 inciso III da LPI

---



---

	(15) 28/07/1998 (73) Tie Rack Trading Limited (GB) (74) Cruzeiro Newmarc Patentes e Marcas Ltda. Registro extinto, a contar de 12/08/2010.
<b>(11) DI 5501065-2</b>	Código 44 - Extinção - Art. 119 inciso III da LPI (15) 22/06/1999 (73) João Gomes de Almeida (BR/SP) Registro extinto, a contar de 12/08/2000.
<b>(11) DI 5501066-0</b>	Código 44 - Extinção - Art. 119 inciso III da LPI (15) 22/06/1999 (73) João Gomes de Almeida (BR/SP) Registro extinto, a contar de 12/08/2000.
<b>(11) DI 5501068-7</b>	Código 44 - Extinção - Art. 119 inciso III da LPI (15) 22/06/1999 (73) João Gomes de Almeida (BR/SP) Registro extinto, a contar de 12/08/2000.
<b>(11) DI 5501069-5</b>	Código 44 - Extinção - Art. 119 inciso III da LPI (15) 22/06/1999 (73) João Gomes de Almeida (BR/SP) Registro extinto, a contar de 12/08/2000.
<b>(11) DI 5501070-9</b>	Código 44 - Extinção - Art. 119 inciso III da LPI (15) 22/06/1999 (73) João Gomes de Almeida (BR/SP) Registro extinto, a contar de 12/08/2000.
<b>(11) DI 5501071-7</b>	Código 44 - Extinção - Art. 119 inciso III da LPI (15) 22/06/1999 (73) João Gomes de Almeida (BR/SP) Registro extinto, a contar de 12/08/2000.
<b>(11) DI 5501072-5</b>	Código 44 - Extinção - Art. 119 inciso III da LPI (15) 22/06/1999 (73) João Gomes de Almeida (BR/SP) Registro extinto, a contar de 12/08/2000.
<b>(11) DI 5501073-3</b>	Código 44 - Extinção - Art. 119 inciso III da LPI (15) 22/06/1999 (73) João Gomes de Almeida (BR/SP) Registro extinto, a contar de 12/08/2000.



---

<b>(11) DI 5501074-1</b>	Código 44 - Extinção - Art. 119 inciso III da LPI (15) 22/06/1999 (73) João Gomes de Almeida (BR/SP) Registro extinto, a contar de 12/08/2000.
<b>(11) DI 5501075-0</b>	Código 44 - Extinção - Art. 119 inciso III da LPI (15) 22/06/1999 (73) João Gomes de Almeida (BR/SP) Registro extinto, a contar de 12/08/2000.
<b>(11) DI 5501076-8</b>	Código 44 - Extinção - Art. 119 inciso III da LPI (15) 22/06/1999 (73) João Gomes de Almeida (BR/SP) Registro extinto, a contar de 12/08/2000.
<b>(11) DI 5501077-6</b>	Código 44 - Extinção - Art. 119 inciso III da LPI (15) 22/06/1999 (73) João Gomes de Almeida (BR/SP) Registro extinto, a contar de 12/08/2000.
<b>(11) DI 5501078-4</b>	Código 44 - Extinção - Art. 119 inciso III da LPI (15) 22/06/1999 (73) João Gomes de Almeida (BR/SP) Registro extinto, a contar de 12/08/2000.
<b>(11) DI 5501080-6</b>	Código 44 - Extinção - Art. 119 inciso III da LPI (15) 22/06/1999 (73) Michele Siciliano (BR/SP) (74) União Federal Marcas e Patentes S/C Ltda. Registro extinto, a contar de 12/08/2000.
<b>(11) DI 5501082-2</b>	Código 44 - Extinção - Art. 119 inciso III da LPI (15) 17/06/1997 (73) Susana de Mello Moreno (BR/SP) (74) União Federal Marcas e Patentes S/C Ltda. Registro extinto, a contar de 12/08/2000.
<b>(11) DI 5501086-5</b>	Código 44 - Extinção - Art. 119 inciso III da LPI (15) 29/02/2000 (73) Autoletric Eletrometalúrgica Ltda. (BR/SP) (74) Lupo & Filhos Ass. em Marcas e Patentes S/C Ltda. Registro extinto, a contar de 16/08/2000.

---



---

<b>(11) DI 5501096-2</b>	Código 44 - Extinção - Art. 119 inciso III da LPI (15) 17/06/1997 (73) Ricardo de Freitas Del Campo (BR/SP) (74) Vilage Assessoria Empresarial S/C Ltda Registro extinto, a contar de 17/08/2000.
<b>(11) DI 5501099-7</b>	Código 44 - Extinção - Art. 119 inciso III da LPI (15) 15/06/1999 (73) Componam - Componentes Para Calçados Ltda (BR/SP) (74) Zilda Maria de Campos. Registro extinto, a contar de 17/08/2000.
<b>(11) DI 5501100-4</b>	Código 44 - Extinção - Art. 119 inciso III da LPI (15) 22/06/1999 (73) Componam - Componentes Para Calçados Ltda (BR/SP) (74) Zilda Maria de Campos. Registro extinto, a contar de 17/08/2000.
<b>(11) DI 5501102-0</b>	Código 44 - Extinção - Art. 119 inciso III da LPI (15) 02/09/1997 (73) Flávio Orsini (BR/SP) Registro extinto, a contar de 18/08/2000.
<b>(11) DI 5501103-9</b>	Código 44 - Extinção - Art. 119 inciso III da LPI (15) 15/06/1999 (73) Jung Phil Han (BR/SP) (74) Emblema Assessoria e Serviços S/C Ltda Registro extinto, a contar de 18/08/2000.
<b>(11) DI 5501105-5</b>	Código 44 - Extinção - Art. 119 inciso III da LPI (15) 15/06/1999 (73) Giorgio Kondic (BR/SP) (74) Cesar Peduti Neto Registro extinto, a contar de 18/08/2000.
<b>(11) DI 5501107-1</b>	Código 44 - Extinção - Art. 119 inciso III da LPI (15) 03/08/1999 (73) Ultrapallet do Nordeste Ltda (BR/BA) (74) União Federal Marcas e Patentes S/C Ltda. Registro extinto, a contar de 18/08/2005.
<b>(11) DI 5501109-8</b>	Código 44 - Extinção - Art. 119 inciso III da LPI (15) 23/05/2000 (73) Isabel Cristina da Silva Domingues de Oliveira (BR/SP)

---



---

(74) Supertainer Italtplast do Brasil Embalagens Técnicas Ltda  
Registro extinto, a contar de 19/08/2005.

---

**(11) DI 5501111-0**

Código 44 - Extinção - Art. 119 inciso III da LPI  
(15) 15/06/1999  
(73) GRUPO SEB DO BRASIL PRODUTOS DOMÉSTICOS LTDA (BR/SP)  
(74) Cruzeiro Newmarc Patentes e Marcas Ltda.  
Registro extinto, a contar de 19/08/2015.

---

**(11) DI 5501112-8**

Código 44 - Extinção - Art. 119 inciso III da LPI  
(15) 21/03/2000  
(73) Mecanótica Indústria e Comércio de Equipamentos e Produtos Óticos Ltda  
(BR/SP)  
(74) Amadeu Gennari Filho  
Registro extinto, a contar de 22/08/2005.

---

**(11) DI 5501113-6**

Código 44 - Extinção - Art. 119 inciso III da LPI  
(15) 21/03/2000  
(73) Mecanótica Indústria e Comércio de Equipamentos e Produtos Óticos Ltda  
(BR/SP)  
(74) Amadeu Gennari Filho  
Registro extinto, a contar de 22/08/2005.

---

**(11) DI 5501117-9**

Código 44 - Extinção - Art. 119 inciso III da LPI  
(15) 22/06/1999  
(73) Hardman Móveis e Decorações Ltda. ME (BR/SP)  
(74) Marlei Motta de Oliveira e Silva Ribeiro  
Registro extinto, a contar de 23/08/2000.

---

**(11) DI 5501118-7**

Código 44 - Extinção - Art. 119 inciso III da LPI  
(15) 18/11/1997  
(73) Oswaldo Alves Bastos Neto (BR/SP)  
(74) Silva & Guimarães Marcas e Patentes Ltda.  
Registro extinto, a contar de 23/08/2000.

---

**(11) DI 5501120-9**

Código 44 - Extinção - Art. 119 inciso III da LPI  
(15) 17/08/1999  
(73) Warner-Lambert Company (US)  
(74) Wanderley e Cavalcanti Advogados  
Registro extinto, a contar de 24/08/2000.

---

**(11) DI 5501121-7**

Código 44 - Extinção - Art. 119 inciso III da LPI  
(15) 15/06/1999  
(73) Motorola, Inc. (US)



---

	(74) Wanderley e Cavalcanti Advogados Registro extinto, a contar de 24/08/2000.
<b>(11) DI 5501122-5</b>	Código 44 - Extinção - Art. 119 inciso III da LPI (15) 15/02/2000 (73) Anibal Soares da Silva (BR/PR) (74) Dinâmica Marcas e Patentes Registro extinto, a contar de 24/08/2000.
<b>(11) DI 5501129-2</b>	Código 44 - Extinção - Art. 119 inciso III da LPI (15) 22/06/1999 (73) Philips Electronics N.V (NL) Registro extinto, a contar de 08/07/2000.
<b>(11) DI 5501131-4</b>	Código 44 - Extinção - Art. 119 inciso III da LPI (15) 08/02/2000 (73) Bettanin Industrial S/A (BR/RS) (74) D'Mark RF Assessoria Empresarial Ltda. Registro extinto, a contar de 07/07/2000.
<b>(11) DI 5501135-7</b>	Código 44 - Extinção - Art. 119 inciso III da LPI (15) 05/10/1999 (73) Irwin Industrial Tool Company (US) (74) NELLIE ANNE DANIEL SHORES Registro extinto, a contar de 13/07/2005.
<b>(11) DI 5501136-5</b>	Código 44 - Extinção - Art. 119 inciso III da LPI (15) 08/02/2000 (73) Dart Industries, Inc. (US) (74) Clarke Modet do Brasil LTDA Registro extinto, a contar de 13/07/2005.
<b>(11) DI 5501137-3</b>	Código 44 - Extinção - Art. 119 inciso III da LPI (15) 22/06/1999 (73) José Enio Manhães (BR/RJ) (74) Tavares & Cia Registro extinto, a contar de 13/07/2000.
<b>(11) DI 5501138-1</b>	Código 44 - Extinção - Art. 119 inciso III da LPI (15) 22/06/1999 (73) Rubbermaid Incorporated (US) (74) Paulo C. Oliveira & Cia. Registro extinto, a contar de 13/07/2000.



---

<b>(11) DI 5501139-0</b>	Código 44 - Extinção - Art. 119 inciso III da LPI (15) 05/10/1999 (73) Irwin Industrial Tool Company (US) (74) NELLIE ANNE DAIEL-SHORES Registro extinto, a contar de 13/07/2005.
<b>(11) DI 5501140-3</b>	Código 44 - Extinção - Art. 119 inciso III da LPI (15) 05/10/1999 (73) Irwin Industrial Tool Company (US) (74) NELLIE ANNE DAIEL-SHORES Registro extinto, a contar de 13/07/2005.
<b>(11) DI 5501142-0</b>	Código 44 - Extinção - Art. 119 inciso III da LPI (15) 22/06/1999 (73) Antonio Pinto Neto Sobrinho (BR/RJ) Registro extinto, a contar de 13/07/2000.
<b>(11) DI 5501146-2</b>	Código 44 - Extinção - Art. 119 inciso III da LPI (15) 03/08/1999 (73) Mabe Hortolândia Eletrodomésticos Ltda (BR/SP) (74) Britânia Marcas e Patentes S/C Ltda Registro extinto, a contar de 14/07/2010.
<b>(11) DI 5501155-1</b>	Código 44 - Extinção - Art. 119 inciso III da LPI (15) 22/06/1999 (73) Doskocil Manufacturing Company, Inc (US) Registro extinto, a contar de 15/07/2000.
<b>(11) DI 5501156-0</b>	Código 44 - Extinção - Art. 119 inciso III da LPI (15) 22/06/1999 (73) Doskocil Manufacturing Company, Inc (US) Registro extinto, a contar de 15/07/2000.
<b>(11) DI 5501157-8</b>	Código 44 - Extinção - Art. 119 inciso III da LPI (15) 05/10/1999 (73) Unilever N.V. (NL) (74) Momsen, Leonardos & CIA. Registro extinto, a contar de 15/07/2015.
<b>(11) DI 5501159-4</b>	Código 44 - Extinção - Art. 119 inciso III da LPI (15) 22/06/1999 (73) Securitas Equipamentos para proteção Individual Ltda (BR/SP) (74) TINOCO SOARES & FILHO LTDA Registro extinto, a contar de 18/07/2000.



---

<b>(11) DI 5501160-8</b>	Código 44 - Extinção - Art. 119 inciso III da LPI (15) 29/06/1999 (73) Nintendo Of America Inc (US) (74) DANNEMANN, SIEMSEN, BIGLER & IPANEMA MOREIRA Registro extinto, a contar de 18/07/2005.
<b>(11) DI 5501163-2</b>	Código 44 - Extinção - Art. 119 inciso III da LPI (15) 08/02/2000 (73) Dart Industries, Inc (US) (74) Clarke Modet do Brasil LTDA Registro extinto, a contar de 19/07/2005.
<b>(11) DI 5501164-0</b>	Código 44 - Extinção - Art. 119 inciso III da LPI (15) 22/06/1999 (73) Unilever N.V. (NL) (74) Momsen, Leonardos & CIA. Registro extinto, a contar de 19/07/2015.
<b>(11) DI 5501165-9</b>	Código 44 - Extinção - Art. 119 inciso III da LPI (15) 15/09/1998 (73) Innovonics, Inc (US) (74) Momsen, Leonardos & CIA. Registro extinto, a contar de 19/07/2005.
<b>(11) DI 5501166-7</b>	Código 44 - Extinção - Art. 119 inciso III da LPI (15) 22/06/1999 (73) Ceramco Inc (US) (74) Momsen, Leonardos & CIA. Registro extinto, a contar de 20/07/2015.
<b>(11) DI 5501168-3</b>	Código 44 - Extinção - Art. 119 inciso III da LPI (15) 20/07/1999 (73) Nestor Oscar Contreras Ortiz (AR) (74) Cometa Marcas e Patentes S/C Ltda. Registro extinto, a contar de 22/07/2000.
<b>(11) DI 5501169-1</b>	Código 44 - Extinção - Art. 119 inciso III da LPI (15) 08/02/2000 (73) Hortensia Maria Pecegueiro do Amaral (BR/RJ) Registro extinto, a contar de 22/07/2000.
<b>(11) DI 5501179-9</b>	Código 44 - Extinção - Art. 119 inciso III da LPI (15) 20/07/1999



---

(73) Mario Granito (GB)  
(74) Clarke Modet do Brasil LTDA  
Registro extinto, a contar de 28/07/2000.

---

**(11) DI 5501181-0** Código 44 - Extinção - Art. 119 inciso III da LPI  
(15) 03/08/1999  
(73) Semiro Cristóvão Scherer (BR/RS)  
(74) Mario de Almeida & Cia Ltda  
Registro extinto, a contar de 21/07/2000.

---

**(11) DI 5501182-9** Código 44 - Extinção - Art. 119 inciso III da LPI  
(15) 03/08/1999  
(73) Claudio Iaronka (BR/CE)  
(74) Mario de Almeida & Cia Ltda  
Registro extinto, a contar de 21/07/2000.

---

**(11) DI 5501183-7** Código 44 - Extinção - Art. 119 inciso III da LPI  
(15) 08/02/2000  
(73) Paulo Antônio de Lima Vargas (BR/RS) ; Felix Maria Fernandez Neto (BR/RS)  
Registro extinto, a contar de 22/07/2000.

---

**(11) DI 5501184-5** Código 44 - Extinção - Art. 119 inciso III da LPI  
(15) 08/02/2000  
(73) Carlos Martim Zank (BR/RS)  
Registro extinto, a contar de 22/07/2000.

---

**(11) DI 5501185-3** Código 44 - Extinção - Art. 119 inciso III da LPI  
(15) 03/08/1999  
(73) Telasul S/A (BR/RS)  
(74) Custódio de Almeida & Cia  
Registro extinto, a contar de 22/07/2000.

---

**(11) DI 5501186-1** Código 44 - Extinção - Art. 119 inciso III da LPI  
(15) 08/09/1999  
(73) Telasul S/A (BR/RS)  
(74) Custódio de Almeida & Cia  
Registro extinto, a contar de 22/07/2000.

---

**(11) DI 5501187-0** Código 44 - Extinção - Art. 119 inciso III da LPI  
(15) 08/02/2000  
(73) Portobaires Equipamentos Hospitalares Ltda (BR/RS)  
(74) Promark Marcas & Patentes LTDA  
Registro extinto, a contar de 25/07/2000.



---

<b>(11) DI 5501188-8</b>	Código 44 - Extinção - Art. 119 inciso III da LPI (15) 20/07/1999 (73) LG Electronics Inc (KR) (74) DANNEMANN, SIEMSEN, BIGLER & IPANEMA MOREIRA Registro extinto, a contar de 29/07/2000.
<b>(11) DI 5501189-6</b>	Código 44 - Extinção - Art. 119 inciso III da LPI (15) 20/07/1999 (73) Precisão Produtos Para Calçados Ltda-ME (BR/SP) (74) City Patentes e Marcas Ltda. Registro extinto, a contar de 29/07/2000.
<b>(11) DI 5501190-0</b>	Código 44 - Extinção - Art. 119 inciso III da LPI (15) 29/06/1999 (73) Boxboy Brasil Representações Ltda (BR/RJ) (74) Roberto Mauro da Cunha Freire Registro extinto, a contar de 29/07/2000.
<b>(11) DI 5501191-8</b>	Código 44 - Extinção - Art. 119 inciso III da LPI (15) 17/08/1999 (73) Nintendo Of America Inc (US) (74) DANNEMANN, SIEMSEN, BIGLER & IPANEMA MOREIRA Registro extinto, a contar de 01/08/2005.
<b>(11) DI 5501194-2</b>	Código 44 - Extinção - Art. 119 inciso III da LPI (15) 20/07/1999 (73) Otimal Administradora de Franquias Ltda (BR/RS) (74) Milton Leão Barcellos & Cia Ltda Registro extinto, a contar de 01/08/2000.
<b>(11) DI 5501195-0</b>	Código 44 - Extinção - Art. 119 inciso III da LPI (15) 05/10/1999 (73) Unilever N.V. (NL) (74) Momsen, Leonardos & CIA. Registro extinto, a contar de 01/08/2000.
<b>(11) DI 5501196-9</b>	Código 44 - Extinção - Art. 119 inciso III da LPI (15) 20/07/1999 (73) Amper Electronica Aragonesa, S.A. (AMPER ELASA) (ES) (74) DANNEMANN, SIEMSEN, BIGLER & IPANEMA MOREIRA Registro extinto, a contar de 01/08/2005.
<b>(11) DI 5501200-0</b>	Código 44 - Extinção - Art. 119 inciso III da LPI

---



---

(15) 20/07/1999  
(73) Ezidio Francisco Zorzi (BR/RS)  
(74) SKO - Direitos da Propriedade Industrial em Marcas e Patentes Ltda.  
Registro extinto, a contar de 02/08/2000.

---

**(11) DI 5501201-9** Código 44 - Extinção - Art. 119 inciso III da LPI  
(15) 05/01/1999  
(73) Danilo Matte Lopes (BR/RS)  
(74) SKO - Direitos da Propriedade Industrial em Marcas e Patentes Ltda.  
Registro extinto, a contar de 02/08/2000.

---

**(11) DI 5501204-3** Código 44 - Extinção - Art. 119 inciso III da LPI  
(15) 22/06/1999  
(73) Bennetton Group S.p.A (IT)  
(74) Momsen, Leonardos & CIA.  
Registro extinto, a contar de 03/08/2000.

---

**(11) DI 5501205-1** Código 44 - Extinção - Art. 119 inciso III da LPI  
(15) 15/09/1998  
(73) Castrol Limited (GB)  
Registro extinto, a contar de 04/08/2000.

---

**(11) DI 5501210-8** Código 44 - Extinção - Art. 119 inciso III da LPI  
(15) 22/06/1999  
(73) Ricardo Manske (BR/SC)  
Registro extinto, a contar de 27/07/2010.

---

**(11) DI 5501211-6** Código 44 - Extinção - Art. 119 inciso III da LPI  
(15) 03/08/1999  
(73) Verde Monte Ltda (BR/PE)  
(74) JORGE GUENDLER  
Registro extinto, a contar de 26/07/2000.

---

**(11) DI 5501213-2** Código 44 - Extinção - Art. 119 inciso III da LPI  
(15) 22/06/1999  
(73) Telasul S/A (BR/RS)  
(74) Custódio de Almeida & Cia  
Registro extinto, a contar de 29/07/2000.

---

**(11) DI 5501214-0** Código 44 - Extinção - Art. 119 inciso III da LPI  
(15) 10/06/1997  
(73) Telasul S/A (BR/RS)  
(74) Custódio de Almeida & Cia  
Registro extinto, a contar de 29/07/2000.



---

<b>(11) DI 5501216-7</b>	Código 44 - Extinção - Art. 119 inciso III da LPI (15) 22/06/1999 (73) Telasul S/A (BR/RS) (74) Custódio de Almeida & Cia Registro extinto, a contar de 29/07/2000.
<b>(11) DI 5501220-5</b>	Código 44 - Extinção - Art. 119 inciso III da LPI (15) 22/06/1999 (73) Flávio Silva de Carvalhaes Moreira (BR/MG) Registro extinto, a contar de 29/07/2000.
<b>(11) DI 5501223-0</b>	Código 44 - Extinção - Art. 119 inciso III da LPI (15) 03/08/1999 (73) Venilia (FR) (74) Momsen, Leonardos & CIA. Registro extinto, a contar de 08/08/2005.
<b>(11) DI 5501226-4</b>	Código 44 - Extinção - Art. 119 inciso III da LPI (15) 22/06/1999 (73) Sunbeam Products, Inc. (US) (74) DANNEMANN, SIEMSEN, BIGLER & IPANEMA MOREIRA Registro extinto, a contar de 08/08/2005.
<b>(11) DI 5501228-0</b>	Código 44 - Extinção - Art. 119 inciso III da LPI (15) 20/07/1999 (73) Tecnosono Indústria de Espumas e Colchões Ltda (BR/RS) (74) SKO - Direitos da Propriedade Industrial em Marcas e Patentes Ltda. Registro extinto, a contar de 09/08/2000.
<b>(11) DI 5501229-9</b>	Código 44 - Extinção - Art. 119 inciso III da LPI (15) 29/06/1999 (73) Fila Sport S.P.A (IT) (74) DANNEMANN, SIEMSEN, BIGLER & IPANEMA MOREIRA Registro extinto, a contar de 09/08/2000.
<b>(11) DI 5501231-0</b>	Código 44 - Extinção - Art. 119 inciso III da LPI (15) 29/06/1999 (73) Unilever N.V. (NL) (74) Momsen, Leonardos & CIA. Registro extinto, a contar de 10/08/2005.
<b>(11) DI 5501232-9</b>	Código 44 - Extinção - Art. 119 inciso III da LPI (15) 29/06/1999



---

	(73) Unilever N.V. (NL) (74) Momsen, Leonardos & CIA. Registro extinto, a contar de 10/08/2005.
<b>(11) DI 5501237-0</b>	Código 44 - Extinção - Art. 119 inciso III da LPI (15) 27/01/1998 (73) Instituto de Pesquisa e Planejamento Urbano de Curitiba (BR/PR) (74) Brasil Sul Marcas e Patentes S/C Ltda. Registro extinto, a contar de 02/08/2000.
<b>(11) DI 5501238-8</b>	Código 44 - Extinção - Art. 119 inciso III da LPI (15) 05/01/1999 (73) Vibração Pronta Entrega de Roupas Ltda (BR/MG) (74) Pimenta e Miranda Marcas e Patentes Ltda Registro extinto, a contar de 03/08/2000.
<b>(11) DI 5501239-6</b>	Código 44 - Extinção - Art. 119 inciso III da LPI (15) 25/08/1998 (73) Vibração Pronta Entrega de Roupas Ltda (BR/MG) (74) Pimenta e Miranda Marcas e Patentes Ltda Registro extinto, a contar de 03/08/2000.
<b>(11) DI 5501240-0</b>	Código 44 - Extinção - Art. 119 inciso III da LPI (15) 29/06/1999 (73) Agdo Salomão Oliveira Barbosa (BR/BA) Registro extinto, a contar de 03/08/2000.
<b>(11) DI 5501241-8</b>	Código 44 - Extinção - Art. 119 inciso III da LPI (15) 29/06/1999 (73) Francisco José Duarte Vieira (BR/MG) (74) Willer de Oliveira Lima Registro extinto, a contar de 04/08/2000.
<b>(11) DI 5501242-6</b>	Código 44 - Extinção - Art. 119 inciso III da LPI (15) 05/01/1999 (73) Vibração Pronta Entrega de Roupas Ltda (BR/MG) (74) Pimenta e Miranda Marcas e Patentes Ltda Registro extinto, a contar de 03/08/2000.
<b>(11) DI 5501245-0</b>	Código 44 - Extinção - Art. 119 inciso III da LPI (15) 21/07/1998 (73) Vibração Pronta Entrega de Roupas Ltda (BR/MG) (74) Pimenta e Miranda Marcas e Patentes Ltda Registro extinto, a contar de 03/08/2000.



---

<b>(11) DI 5501246-9</b>	Código 44 - Extinção - Art. 119 inciso III da LPI (15) 05/01/1999 (73) Vibração Pronta Entrega de Roupas Ltda (BR/MG) (74) Pimenta e Miranda Marcas e Patentes Ltda Registro extinto, a contar de 03/08/2000.
<b>(11) DI 5501247-7</b>	Código 44 - Extinção - Art. 119 inciso III da LPI (15) 05/01/1999 (73) Vibração Pronta Entrega de Roupas Ltda (BR/MG) (74) Pimenta e Miranda Marcas e Patentes Ltda Registro extinto, a contar de 03/08/2000.
<b>(11) DI 5501248-5</b>	Código 44 - Extinção - Art. 119 inciso III da LPI (15) 05/01/1999 (73) Vibração Pronta Entrega de Roupas Ltda (BR/MG) (74) Pimenta e Miranda Marcas e Patentes Ltda Registro extinto, a contar de 03/08/2000.
<b>(11) DI 5501249-3</b>	Código 44 - Extinção - Art. 119 inciso III da LPI (15) 25/08/1998 (73) Vibração Pronta Entrega de Roupas Ltda (BR/MG) (74) Pimenta e Miranda Marcas e Patentes Ltda Registro extinto, a contar de 03/08/2000.
<b>(11) DI 5501251-5</b>	Código 44 - Extinção - Art. 119 inciso III da LPI (15) 21/07/1998 (73) Vibração Pronta Entrega de Roupas Ltda (BR/MG) (74) Pimenta e Miranda Marcas e Patentes Ltda Registro extinto, a contar de 03/08/2000.
<b>(11) DI 5501252-3</b>	Código 44 - Extinção - Art. 119 inciso III da LPI (15) 25/08/1998 (73) Vibração Pronta Entrega de Roupas Ltda (BR/MG) (74) Pimenta e Miranda Marcas e Patentes Ltda Registro extinto, a contar de 03/08/2000.
<b>(11) DI 5501253-1</b>	Código 44 - Extinção - Art. 119 inciso III da LPI (15) 05/01/1999 (73) Vibração Pronta Entrega de Roupas Ltda (BR/MG) (74) Pimenta e Miranda Marcas e Patentes Ltda Registro extinto, a contar de 03/08/2000.
<b>(11) DI 5501254-0</b>	Código 44 - Extinção - Art. 119 inciso III da LPI

---



---

	(15) 08/12/1998 (73) Aramóveis Indústrias Reunidas de Móveis Ltda (BR/PR) (74) London Marcas & Patentes S/C Ltda. Registro extinto, a contar de 11/08/2005.
<b>(11) DI 5501256-6</b>	Código 44 - Extinção - Art. 119 inciso III da LPI (15) 29/06/1999 (73) Koch-Glitsch, LP (US) (74) DANNEMANN, SIEMSEN, BIGLER & IPANEMA MOREIRA Registro extinto, a contar de 12/08/2005.
<b>(11) DI 5501257-4</b>	Código 44 - Extinção - Art. 119 inciso III da LPI (15) 29/06/1999 (73) Aglo (FR) (74) DANNEMANN, SIEMSEN, BIGLER & IPANEMA MOREIRA Registro extinto, a contar de 12/08/2000.
<b>(11) DI 5501258-2</b>	Código 44 - Extinção - Art. 119 inciso III da LPI (15) 29/06/1999 (73) Benetton Group S.p.A (IT) (74) Momsen, Leonardos & CIA. Registro extinto, a contar de 03/08/2000.
<b>(11) DI 5501259-0</b>	Código 44 - Extinção - Art. 119 inciso III da LPI (15) 29/06/1999 (73) Benetton Group S.p.A (IT) (74) Momsen, Leonardos & CIA. Registro extinto, a contar de 03/08/2000.
<b>(11) DI 5501260-4</b>	Código 44 - Extinção - Art. 119 inciso III da LPI (15) 29/06/1999 (73) Unilever N.V. (NL) (74) Momsen, Leonardos & CIA. Registro extinto, a contar de 15/08/2015.
<b>(11) DI 5501261-2</b>	Código 44 - Extinção - Art. 119 inciso III da LPI (15) 29/06/1999 (73) THE DIAL CORPORATION (US) (74) Momsen, Leonardos & CIA. Registro extinto, a contar de 15/08/2010.
<b>(11) DI 5501262-0</b>	Código 44 - Extinção - Art. 119 inciso III da LPI (15) 10/06/1997 (73) Larico Machado (BR/RS)



---

(74) Eliane Schirmer Antunes  
Registro extinto, a contar de 05/08/2000.

---

**(11) DI 5501263-9** Código 44 - Extinção - Art. 119 inciso III da LPI  
(15) 25/08/1998  
(73) Gracia Maria Mendes Rodrigues (BR/MG)  
Registro extinto, a contar de 22/07/2005.

---

**(11) DI 5501264-7** Código 44 - Extinção - Art. 119 inciso III da LPI  
(15) 25/08/1998  
(73) Gracia Maria Mendes Rodrigues (BR/MG)  
Registro extinto, a contar de 22/07/2005.

---

**(11) DI 5501265-5** Código 44 - Extinção - Art. 119 inciso III da LPI  
(15) 29/06/1999  
(73) SEB S.A. (FR)  
(74) Momsen, Leonardos & CIA.  
Registro extinto, a contar de 16/08/2015.

---

**(11) DI 5501267-1** Código 44 - Extinção - Art. 119 inciso III da LPI  
(15) 29/06/1999  
(73) Marli Louzada da Silva (BR/MG)  
Registro extinto, a contar de 10/08/2000.

---

**(11) DI 5501268-0** Código 44 - Extinção - Art. 119 inciso III da LPI  
(15) 29/06/1999  
(73) Marli Louzada da Silva (BR/MG)  
Registro extinto, a contar de 10/08/2000.

---

**(11) DI 5501269-8** Código 44 - Extinção - Art. 119 inciso III da LPI  
(15) 29/06/1999  
(73) Marli Louzada da Silva (BR/MG)  
Registro extinto, a contar de 10/08/2000.

---

**(11) DI 5501270-1** Código 44 - Extinção - Art. 119 inciso III da LPI  
(15) 29/06/1999  
(73) Marli Louzada da Silva (BR/MG)  
Registro extinto, a contar de 10/08/2000.

---

**(11) DI 5501271-0** Código 44 - Extinção - Art. 119 inciso III da LPI  
(15) 15/09/1998  
(73) Balbino Móveis Indústria e Comércio Ltda (BR/RJ)  
Registro extinto, a contar de 17/08/2000.



---

<b>(11) DI 5501272-8</b>	Código 44 - Extinção - Art. 119 inciso III da LPI (15) 29/06/1999 (73) Aldemir Guimarães Nassife (BR/RJ) (74) Domingos Augusto Coutada Registro extinto, a contar de 17/08/2000.
<b>(11) DI 5501275-2</b>	Código 44 - Extinção - Art. 119 inciso III da LPI (15) 04/04/2000 (73) Lídio Francisco Dal Ponte (BR/RS) (74) Marges Brasil - Registro de Marcas e Patentes Ltda Registro extinto, a contar de 09/08/2000.
<b>(11) DI 5501279-5</b>	Código 44 - Extinção - Art. 119 inciso III da LPI (15) 29/06/1999 (73) Balbino Móveis Indústria e Comércio Ltda (BR/RJ) Registro extinto, a contar de 17/08/2000.
<b>(11) DI 5501282-5</b>	Código 44 - Extinção - Art. 119 inciso III da LPI (15) 13/01/1998 (73) Newmark Promoções Marketing e Publicidade Ltda (BR/RS) (74) SKO - Direitos da Propriedade Industrial em Marcas e Patentes Ltda. Registro extinto, a contar de 18/08/2000.
<b>(11) DI 5501283-3</b>	Código 44 - Extinção - Art. 119 inciso III da LPI (15) 29/06/1999 (73) Koji Hirokawa (JP) (74) Momsen, Leonardos & CIA. Registro extinto, a contar de 18/08/2000.
<b>(11) DI 5501287-6</b>	Código 44 - Extinção - Art. 119 inciso III da LPI (15) 29/06/1999 (73) Octavio de Medeiros Y Carrillo de Albornoz (BR/RJ) ; Carrillo De Albornoz (BR) Registro extinto, a contar de 22/08/2000.
<b>(11) DI 5501288-4</b>	Código 44 - Extinção - Art. 119 inciso III da LPI (15) 29/06/1999 (73) Biro Bic(NZ) Limited (NZ) Registro extinto, a contar de 22/08/2000.
<b>(11) DI 5501289-2</b>	Código 44 - Extinção - Art. 119 inciso III da LPI (15) 29/06/1999 (73) Josef Chudoba (SE) (74) DANNEMANN, SIEMSEN, BIGLER & IPANEMA MOREIRA

---



---

Registro extinto, a contar de 23/08/2000.

---

**(11) DI 5501290-6** Código 44 - Extinção - Art. 119 inciso III da LPI  
(15) 29/06/1999  
(73) Tutela Lubrificantes S.A (BR/MG)  
(74) DANNEMANN, SIEMSEN, BIGLER & IPANEMA MOREIRA  
Registro extinto, a contar de 23/08/2000.

---

**(11) DI 5501291-4** Código 44 - Extinção - Art. 119 inciso III da LPI  
(15) 29/06/1999  
(73) Liang-Yuan Chen (TW)  
(74) Paulo C. Oliveira & Cia.  
Registro extinto, a contar de 24/08/2000.

---

**(11) DI 5501295-7** Código 44 - Extinção - Art. 119 inciso III da LPI  
(15) 29/06/1999  
(73) Momo S.P.A (IT)  
(74) DANNEMANN, SIEMSEN, BIGLER & IPANEMA MOREIRA  
Registro extinto, a contar de 26/08/2005.

---

**(11) DI 5501296-5** Código 44 - Extinção - Art. 119 inciso III da LPI  
(15) 29/06/1999  
(73) Motorola, Inc. (US)  
(74) Clarke Modet do Brasil LTDA  
Registro extinto, a contar de 26/08/2000.

---

**(11) DI 5501297-3** Código 44 - Extinção - Art. 119 inciso III da LPI  
(15) 29/06/1999  
(73) Motorola, Inc. (US)  
(74) Clarke Modet do Brasil LTDA  
Registro extinto, a contar de 26/08/2000.

---

**(11) DI 5501298-1** Código 44 - Extinção - Art. 119 inciso III da LPI  
(15) 29/06/1999  
(73) Paulo Roberto Souza da Silva (BR/RJ)  
Registro extinto, a contar de 26/08/2000.

---

**(11) DI 5501301-5** Código 44 - Extinção - Art. 119 inciso III da LPI  
(15) 29/06/1999  
(73) Colgate-Palmolive Company (US)  
(74) Momsen, Leonardos & CIA.  
Registro extinto, a contar de 26/08/2000.

---

**(11) DI 5501303-1** Código 44 - Extinção - Art. 119 inciso III da LPI

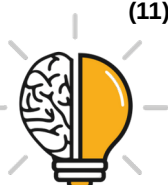

---

	(15) 03/08/1999 (73) Unilever N.V. (NL) (74) Momsen, Leonardos & CIA. Registro extinto, a contar de 31/08/2015.
<b>(11) DI 5501304-0</b>	Código 44 - Extinção - Art. 119 inciso III da LPI (15) 16/06/1998 (73) A.W. Faber-Castell S.A (BR/SP) (74) DANNEMANN, SIEMSEN, BIGLER & IPANEMA MOREIRA Registro extinto, a contar de 31/08/2005.
<b>(11) DI 5501305-8</b>	Código 44 - Extinção - Art. 119 inciso III da LPI (15) 03/08/1999 (73) Unilever N.V. (NL) (74) Momsen, Leonardos & CIA. Registro extinto, a contar de 31/08/2015.
<b>(11) DI 5501306-6</b>	Código 44 - Extinção - Art. 119 inciso III da LPI (15) 20/07/1999 (73) Unilever N.V. (NL) (74) Momsen, Leonardos & CIA. Registro extinto, a contar de 31/08/2015.
<b>(11) DI 5501307-4</b>	Código 44 - Extinção - Art. 119 inciso III da LPI (15) 29/06/1999 (73) Philips Electronics N.V (NL) Registro extinto, a contar de 01/09/2000.
<b>(11) DI 5501308-2</b>	Código 44 - Extinção - Art. 119 inciso III da LPI (15) 20/07/1999 (73) Graham Packaging Company, L.P (US) (74) DANNEMANN, SIEMSEN, BIGLER & IPANEMA MOREIRA Registro extinto, a contar de 01/09/2005.
<b>(11) DI 5501309-0</b>	Código 44 - Extinção - Art. 119 inciso III da LPI (15) 14/03/2000 (73) Graham Packaging Company, L.P (US) (74) DANNEMANN, SIEMSEN, BIGLER & IPANEMA MOREIRA Registro extinto, a contar de 01/09/2005.
<b>(11) DI 5501310-4</b>	Código 44 - Extinção - Art. 119 inciso III da LPI (15) 20/07/1999 (73) Colgate-Palmolive Company (US) (74) Momsen, Leonardos & CIA.



---

Registro extinto, a contar de 01/09/2010.

---

**(11) DI 5501311-2** Código 44 - Extinção - Art. 119 inciso III da LPI  
(15) 22/05/2001  
(73) Colgate-Palmolive Company (US)  
(74) Momsen, Leonardos & CIA.  
Registro extinto, a contar de 02/09/2010.

---

**(11) DI 5501312-0** Código 44 - Extinção - Art. 119 inciso III da LPI  
(15) 29/06/1999  
(73) Scott Paper Company (US)  
Registro extinto, a contar de 02/09/2000.

---

**(11) DI 5501314-7** Código 44 - Extinção - Art. 119 inciso III da LPI  
(15) 29/06/1999  
(73) S.C. Johnson & Son, Inc. (US)  
Registro extinto, a contar de 05/09/2010.

---

**(11) DI 5501315-5** Código 44 - Extinção - Art. 119 inciso III da LPI  
(15) 29/06/1999  
(73) S.C. Johnson & Son, Inc. (US)  
Registro extinto, a contar de 05/09/2005.

---

**(11) DI 5501316-3** Código 44 - Extinção - Art. 119 inciso III da LPI  
(15) 29/06/1999  
(73) Dart Industries Inc (US)  
(74) Clarke Modet do Brasil LTDA  
Registro extinto, a contar de 06/09/2000.

---

**(11) DI 5501317-1** Código 44 - Extinção - Art. 119 inciso III da LPI  
(15) 29/06/1999  
(73) Sega Enterprises, LTD (JP)  
(74) DANNEMANN, SIEMSEN, BIGLER & IPANEMA MOREIRA  
Registro extinto, a contar de 06/09/2000.

---

**(11) DI 5501319-8** Código 44 - Extinção - Art. 119 inciso III da LPI  
(15) 29/06/1999  
(73) Motorola, Inc. (US)  
(74) Clarke Modet do Brasil LTDA  
Registro extinto, a contar de 07/09/2000.

---

**(11) DI 5501320-1** Código 44 - Extinção - Art. 119 inciso III da LPI  
(15) 29/06/1999  
(73) Motorola, Inc. (US)



---

(74) Clarke Modet do Brasil LTDA  
Registro extinto, a contar de 07/09/2000.

---

**(11) DI 5501321-0** Código 44 - Extinção - Art. 119 inciso III da LPI  
(15) 29/06/1999  
(73) Meyer Sound Laboratories Incorporated (US)  
(74) Paulo C. Oliveira & Cia.  
Registro extinto, a contar de 07/09/2000.

---

**(11) DI 5501332-5** Código 44 - Extinção - Art. 119 inciso III da LPI  
(15) 04/07/2000  
(73) Dieter Ladwig (DE)  
(74) DANNEMANN, SIEMSEN, BIGLER & IPANEMA MOREIRA  
Registro extinto, a contar de 07/09/2000.

---

**(11) DI 5501333-3** Código 44 - Extinção - Art. 119 inciso III da LPI  
(15) 29/06/1999  
(73) Marco Antonio Pereira da Silva (BR/SP)  
(74) Cidwan Uberlândia S/C Ltda  
Registro extinto, a contar de 09/09/2005.

---

**(11) DI 5501334-1** Código 44 - Extinção - Art. 119 inciso III da LPI  
(15) 05/08/1997  
(73) Marco Antonio Pereira da Silva (BR/SP)  
(74) Cidwan Uberlândia S/C Ltda  
Registro extinto, a contar de 09/09/2005.

---

**(11) DI 5501335-0** Código 44 - Extinção - Art. 119 inciso III da LPI  
(15) 29/06/1999  
(73) Geraldo Martins Garcia (BR/SP)  
(74) City Patentes e Marcas Ltda.  
Registro extinto, a contar de 12/09/2000.

---

**(11) DI 5501336-8** Código 44 - Extinção - Art. 119 inciso III da LPI  
(15) 22/06/1999  
(73) Impressora Paranaense S.A. (BR/SP)  
(74) DANNEMANN, SIEMSEN, BIGLER & IPANEMA MOREIRA  
Registro extinto, a contar de 12/09/2005.

---

**(11) DI 5501342-2** Código 44 - Extinção - Art. 119 inciso III da LPI  
(15) 22/06/1999  
(73) Antonio Ferreira da Silva (BR/MG)  
Registro extinto, a contar de 29/08/2000.



---

<b>(11) DI 5501343-0</b>	Código 44 - Extinção - Art. 119 inciso III da LPI (15) 22/06/1999 (73) Interlego AG (CH) (74) DANNEMANN, SIEMSEN, BIGLER & IPANEMA MOREIRA Registro extinto, a contar de 15/09/2005.
<b>(11) DI 5501344-9</b>	Código 44 - Extinção - Art. 119 inciso III da LPI (15) 22/06/1999 (73) Interlego AG (CH) (74) DANNEMANN, SIEMSEN, BIGLER & IPANEMA MOREIRA Registro extinto, a contar de 15/09/2005.
<b>(11) DI 5501345-7</b>	Código 44 - Extinção - Art. 119 inciso III da LPI (15) 22/06/1999 (73) Interlego AG (CH) (74) DANNEMANN, SIEMSEN, BIGLER & IPANEMA MOREIRA Registro extinto, a contar de 15/09/2005.
<b>(11) DI 5501346-5</b>	Código 44 - Extinção - Art. 119 inciso III da LPI (15) 22/06/1999 (73) Interlego AG (CH) (74) DANNEMANN, SIEMSEN, BIGLER & IPANEMA MOREIRA Registro extinto, a contar de 15/09/2005.
<b>(11) DI 5501347-3</b>	Código 44 - Extinção - Art. 119 inciso III da LPI (15) 22/06/1999 (73) Interlego AG (CH) (74) DANNEMANN, SIEMSEN, BIGLER & IPANEMA MOREIRA Registro extinto, a contar de 15/09/2005.
<b>(11) DI 5501348-1</b>	Código 44 - Extinção - Art. 119 inciso III da LPI (15) 22/06/1999 (73) Interlego AG (CH) (74) DANNEMANN, SIEMSEN, BIGLER & IPANEMA MOREIRA Registro extinto, a contar de 15/09/2005.
<b>(11) DI 5501349-0</b>	Código 44 - Extinção - Art. 119 inciso III da LPI (15) 22/06/1999 (73) Interlego AG (CH) (74) DANNEMANN, SIEMSEN, BIGLER & IPANEMA MOREIRA Registro extinto, a contar de 15/09/2005.
<b>(11) DI 5501350-3</b>	Código 44 - Extinção - Art. 119 inciso III da LPI (15) 22/06/1999

---



---

	(73) Interlego AG (CH) (74) DANNEMANN, SIEMSEN, BIGLER & IPANEMA MOREIRA Registro extinto, a contar de 15/09/2005.
<b>(11) DI 5501352-0</b>	Código 44 - Extinção - Art. 119 inciso III da LPI (15) 22/06/1999 (73) Interlego AG (CH) (74) DANNEMANN, SIEMSEN, BIGLER & IPANEMA MOREIRA Registro extinto, a contar de 15/09/2005.
<b>(11) DI 5501353-8</b>	Código 44 - Extinção - Art. 119 inciso III da LPI (15) 22/06/1999 (73) Interlego AG (CH) (74) DANNEMANN, SIEMSEN, BIGLER & IPANEMA MOREIRA Registro extinto, a contar de 15/09/2005.
<b>(11) DI 5501354-6</b>	Código 44 - Extinção - Art. 119 inciso III da LPI (15) 22/06/1999 (73) Interlego AG (CH) (74) DANNEMANN, SIEMSEN, BIGLER & IPANEMA MOREIRA Registro extinto, a contar de 15/09/2005.
<b>(11) DI 5501356-2</b>	Código 44 - Extinção - Art. 119 inciso III da LPI (15) 22/06/1999 (73) Interlego AG (CH) (74) DANNEMANN, SIEMSEN, BIGLER & IPANEMA MOREIRA Registro extinto, a contar de 15/09/2005.
<b>(11) DI 5501357-0</b>	Código 44 - Extinção - Art. 119 inciso III da LPI (15) 22/06/1999 (73) LEGO A/S (DK) (74) DANNEMANN, SIEMSEN, BIGLER & IPANEMA MOREIRA Registro extinto, a contar de 15/09/2015.
<b>(11) DI 5501358-9</b>	Código 44 - Extinção - Art. 119 inciso III da LPI (15) 22/06/1999 (73) Interlego AG (CH) (74) DANNEMANN, SIEMSEN, BIGLER & IPANEMA MOREIRA Registro extinto, a contar de 15/09/2005.
<b>(11) DI 5501359-7</b>	Código 44 - Extinção - Art. 119 inciso III da LPI (15) 22/06/1999 (73) Interlego AG (CH) (74) DANNEMANN, SIEMSEN, BIGLER & IPANEMA MOREIRA



---

Registro extinto, a contar de 15/09/2005.

---

**(11) DI 5501360-0**

Código 44 - Extinção - Art. 119 inciso III da LPI

(15) 22/06/1999

(73) Interlego AG (CH)

(74) DANNEMANN, SIEMSEN, BIGLER & IPANEMA MOREIRA

Registro extinto, a contar de 15/09/2005.

---

**(11) DI 5501361-9**

Código 44 - Extinção - Art. 119 inciso III da LPI

(15) 22/06/1999

(73) Interlego AG (CH)

(74) DANNEMANN, SIEMSEN, BIGLER & IPANEMA MOREIRA

Registro extinto, a contar de 15/09/2005.

---

**(11) DI 5501362-7**

Código 44 - Extinção - Art. 119 inciso III da LPI

(15) 22/06/1999

(73) Interlego AG (CH)

(74) DANNEMANN, SIEMSEN, BIGLER & IPANEMA MOREIRA

Registro extinto, a contar de 15/09/2005.

---

**(11) DI 5501363-5**

Código 44 - Extinção - Art. 119 inciso III da LPI

(15) 22/06/1999

(73) Interlego AG (CH)

(74) DANNEMANN, SIEMSEN, BIGLER & IPANEMA MOREIRA

Registro extinto, a contar de 15/09/2005.

---

**(11) DI 5501364-3**

Código 44 - Extinção - Art. 119 inciso III da LPI

(15) 22/06/1999

(73) Interlego AG (CH)

(74) DANNEMANN, SIEMSEN, BIGLER & IPANEMA MOREIRA

Registro extinto, a contar de 15/09/2005.

---

**(11) DI 5501365-1**

Código 44 - Extinção - Art. 119 inciso III da LPI

(15) 22/06/1999

(73) Interlego AG (CH)

(74) DANNEMANN, SIEMSEN, BIGLER & IPANEMA MOREIRA

Registro extinto, a contar de 15/09/2005.

---

**(11) DI 5501366-0**

Código 44 - Extinção - Art. 119 inciso III da LPI

(15) 22/06/1999

(73) Interlego AG (CH)

(74) DANNEMANN, SIEMSEN, BIGLER & IPANEMA MOREIRA

Registro extinto, a contar de 15/09/2005.



---

<b>(11) DI 5501367-8</b>	Código 44 - Extinção - Art. 119 inciso III da LPI (15) 22/06/1999 (73) Interlego AG (CH) (74) DANNEMANN, SIEMSEN, BIGLER & IPANEMA MOREIRA Registro extinto, a contar de 15/09/2005.
<b>(11) DI 5501368-6</b>	Código 44 - Extinção - Art. 119 inciso III da LPI (15) 22/06/1999 (73) Interlego AG (CH) (74) DANNEMANN, SIEMSEN, BIGLER & IPANEMA MOREIRA Registro extinto, a contar de 15/09/2005.
<b>(11) DI 5501370-8</b>	Código 44 - Extinção - Art. 119 inciso III da LPI (15) 22/06/1999 (73) Interlego AG (CH) (74) DANNEMANN, SIEMSEN, BIGLER & IPANEMA MOREIRA Registro extinto, a contar de 15/09/2005.
<b>(11) DI 5501373-2</b>	Código 44 - Extinção - Art. 119 inciso III da LPI (15) 22/06/1999 (73) Interlego AG (CH) (74) DANNEMANN, SIEMSEN, BIGLER & IPANEMA MOREIRA Registro extinto, a contar de 15/09/2005.
<b>(11) DI 5501379-1</b>	Código 44 - Extinção - Art. 119 inciso III da LPI (15) 21/03/2000 (73) Sedepro (FR) (74) Momsen, Leonardos & CIA. Registro extinto, a contar de 15/09/2000.
<b>(11) DI 5501380-5</b>	Código 44 - Extinção - Art. 119 inciso III da LPI (15) 22/06/1999 (73) R & C Assets Pty Limited (AU) (74) Di Blasi, Parente , S. G. & Associados Registro extinto, a contar de 15/09/2010.
<b>(11) DI 5501381-3</b>	Código 44 - Extinção - Art. 119 inciso III da LPI (15) 22/06/1999 (73) Reckitt & Colman Inc (US) (74) Clarke Modet do Brasil LTDA Registro extinto, a contar de 16/09/2000.
<b>(11) DI 5501382-1</b>	Código 44 - Extinção - Art. 119 inciso III da LPI (15) 22/06/1999

---



---

(73) Reckitt & Colman Inc (US)  
(74) Clarke Modet do Brasil LTDA  
Registro extinto, a contar de 16/09/2000.

---

**(11) DI 5501384-8** Código 44 - Extinção - Art. 119 inciso III da LPI  
(15) 22/06/1999  
(73) Sega Enterprises, LTD (JP)  
(74) Clarke Modet do Brasil LTDA  
Registro extinto, a contar de 16/09/2000.

---

**(11) DI 5501385-6** Código 44 - Extinção - Art. 119 inciso III da LPI  
(15) 22/06/1999  
(73) Sega Enterprises, LTD (JP)  
(74) Clarke Modet do Brasil LTDA  
Registro extinto, a contar de 16/09/2000.

---

**(11) DI 5501386-4** Código 44 - Extinção - Art. 119 inciso III da LPI  
(15) 22/06/1999  
(73) Sega Enterprises, LTD (JP)  
(74) Clarke Modet do Brasil LTDA  
Registro extinto, a contar de 16/09/2000.

---

**(11) DI 5501391-0** Código 44 - Extinção - Art. 119 inciso III da LPI  
(15) 22/06/1999  
(73) Joaquim Matozalém Raimundo (BR/MG)  
Registro extinto, a contar de 15/09/2005.

---

**(11) DI 5501392-9** Código 44 - Extinção - Art. 119 inciso III da LPI  
(15) 29/06/1999  
(73) Alcino de Oliveira Neto (BR/RS)  
(74) Marpa Cons. & Asses. Empresarial Ltda  
Registro extinto, a contar de 12/09/2000.

---

**(11) DI 5501393-7** Código 44 - Extinção - Art. 119 inciso III da LPI  
(15) 29/06/1999  
(73) Alcino de Oliveira Neto (BR/RS)  
(74) Marpa Cons. & Asses. Empresarial Ltda  
Registro extinto, a contar de 12/09/2000.

---

**(11) DI 5501394-5** Código 44 - Extinção - Art. 119 inciso III da LPI  
(15) 29/06/1999  
(73) Alcino de Oliveira Neto (BR/RS)  
(74) Marpa Cons. & Asses. Empresarial Ltda  
Registro extinto, a contar de 12/09/2000.



---

<b>(11) DI 5501395-3</b>	Código 44 - Extinção - Art. 119 inciso III da LPI (15) 22/06/1999 (73) Scott Paper Company (US) (74) Alexandre Ferreira Registro extinto, a contar de 20/09/2000.
<b>(11) DI 5501396-1</b>	Código 44 - Extinção - Art. 119 inciso III da LPI (15) 22/06/1999 (73) Scott Paper Company (US) (74) Matilde da R. Castellani Registro extinto, a contar de 20/09/2000.
<b>(11) DI 5501397-0</b>	Código 44 - Extinção - Art. 119 inciso III da LPI (15) 27/04/1999 (73) Harada Industry CO , Ltd (JP) (74) DANNEMANN, SIEMSEN, BIGLER & IPANEMA MOREIRA Registro extinto, a contar de 20/09/2005.
<b>(11) DI 5501398-8</b>	Código 44 - Extinção - Art. 119 inciso III da LPI (15) 27/04/1999 (73) Harada Industry CO , Ltd (JP) (74) DANNEMANN, SIEMSEN, BIGLER & IPANEMA MOREIRA Registro extinto, a contar de 20/09/2005.
<b>(11) DI 5501399-6</b>	Código 44 - Extinção - Art. 119 inciso III da LPI (15) 27/04/1999 (73) Harada Industry Co , Ltd (JP) (74) DANNEMANN, SIEMSEN, BIGLER & IPANEMA MOREIRA Registro extinto, a contar de 20/09/2005.
<b>(11) DI 5501400-3</b>	Código 44 - Extinção - Art. 119 inciso III da LPI (15) 27/04/1999 (73) Harada Industry CO , Ltd (JP) (74) DANNEMANN, SIEMSEN, BIGLER & IPANEMA MOREIRA Registro extinto, a contar de 20/09/2005.
<b>(11) DI 5501401-1</b>	Código 44 - Extinção - Art. 119 inciso III da LPI (15) 27/04/1999 (73) Harada Industry CO , Ltd (JP) (74) DANNEMANN, SIEMSEN, BIGLER & IPANEMA MOREIRA Registro extinto, a contar de 20/09/2005.
<b>(11) DI 5501402-0</b>	Código 44 - Extinção - Art. 119 inciso III da LPI

---

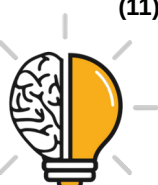

---

(15) 27/04/1999  
(73) Harada Industry CO , Ltd (JP)  
(74) DANNEMANN, SIEMSEN, BIGLER & IPANEMA MOREIRA  
Registro extinto, a contar de 20/09/2005.

---

**(11) DI 5501403-8** Código 44 - Extinção - Art. 119 inciso III da LPI  
(15) 27/04/1999  
(73) Harada Industry CO , Ltd (JP)  
(74) DANNEMANN, SIEMSEN, BIGLER & IPANEMA MOREIRA  
Registro extinto, a contar de 20/09/2005.

---

**(11) DI 5501404-6** Código 44 - Extinção - Art. 119 inciso III da LPI  
(15) 27/04/1999  
(73) Harada Industry CO , Ltd (JP)  
(74) DANNEMANN, SIEMSEN, BIGLER & IPANEMA MOREIRA  
Registro extinto, a contar de 20/09/2005.

---

**(11) DI 5501405-4** Código 44 - Extinção - Art. 119 inciso III da LPI  
(15) 27/04/1999  
(73) Harada Industry CO , Ltd (JP)  
(74) DANNEMANN, SIEMSEN, BIGLER & IPANEMA MOREIRA  
Registro extinto, a contar de 20/09/2005.

---

**(11) DI 5501406-2** Código 44 - Extinção - Art. 119 inciso III da LPI  
(15) 27/04/1999  
(73) Harada Industry CO , Ltd (JP)  
(74) DANNEMANN, SIEMSEN, BIGLER & IPANEMA MOREIRA  
Registro extinto, a contar de 20/09/2005.

---

**(11) DI 5501407-0** Código 44 - Extinção - Art. 119 inciso III da LPI  
(15) 30/11/1999  
(73) Imepla Industria Mecanica e de Plasticos Ltda (BR/PR)  
(74) Senior's Marcas e Patentes Ltda.  
Registro extinto, a contar de 16/09/2005.

---

**(11) DI 5501410-0** Código 44 - Extinção - Art. 119 inciso III da LPI  
(15) 20/07/1999  
(73) Luiz Silveira Soares (BR/RJ)  
Registro extinto, a contar de 21/09/2000.

---

**(11) DI 5501412-7** Código 44 - Extinção - Art. 119 inciso III da LPI  
(15) 29/06/1999  
(73) Mercedes-Benz do Brasil S/A (BR/SP)  
(74) DANNEMANN, SIEMSEN, BIGLER & IPANEMA MOREIRA



---

Registro extinto, a contar de 21/09/2000.

---

**(11) DI 5501413-5** Código 44 - Extinção - Art. 119 inciso III da LPI  
(15) 30/11/1999  
(73) Verrerie Cristallerie D'arques - J. G. Durand & Cie., sp (FR)  
(74) Momsen, Leonardos & CIA.  
Registro extinto, a contar de 21/09/2005.

---

**(11) DI 5501415-1** Código 44 - Extinção - Art. 119 inciso III da LPI  
(15) 20/07/1999  
(73) Luiz Carlos Mourão Pedroza (BR/MG)  
Registro extinto, a contar de 19/09/2000.

---

**(11) DI 5501416-0** Código 44 - Extinção - Art. 119 inciso III da LPI  
(15) 29/06/1999  
(73) The Procter & Gamble Company (US)  
(74) DANNEMANN, SIEMSEN, BIGLER & IPANEMA MOREIRA  
Registro extinto, a contar de 22/09/2000.

---

**(11) DI 5501417-8** Código 44 - Extinção - Art. 119 inciso III da LPI  
(15) 14/11/2000  
(73) Johnson & Johnson (US)  
(74) DANNEMANN, SIEMSEN, BIGLER & IPANEMA MOREIRA  
Registro extinto, a contar de 22/09/2015.

---

**(11) DI 5501419-4** Código 44 - Extinção - Art. 119 inciso III da LPI  
(15) 20/07/1999  
(73) S. C. Johnson & Son, Inc (US)  
(74) Matilde da R. Castellani  
Registro extinto, a contar de 22/09/2010.

---

**(11) DI 5501420-8** Código 44 - Extinção - Art. 119 inciso III da LPI  
(15) 30/11/1999  
(73) Norinco (FR)  
(74) Momsen, Leonardos & CIA.  
Registro extinto, a contar de 22/09/2010.

---

**(11) DI 5501421-6** Código 44 - Extinção - Art. 119 inciso III da LPI  
(15) 20/07/1999  
(73) Golgate-Palmolive Company (US)  
(74) Momsen, Leonardos & CIA.  
Registro extinto, a contar de 22/09/2000.

---

**(11) DI 5501423-2** Código 44 - Extinção - Art. 119 inciso III da LPI



---

(15) 15/12/1998  
(73) Jon Comércio de Produtos Odontológicos Ltda (BR/SP)  
(74) City Patentes e Marcas Ltda.  
Registro extinto, a contar de 23/09/2010.

---

**(11) DI 5501424-0** Código 44 - Extinção - Art. 119 inciso III da LPI  
(15) 03/08/1999  
(73) Samsung Electronics CO., Ltd. (KR)  
(74) DANNEMANN, SIEMSEN, BIGLER & IPANEMA MOREIRA  
Registro extinto, a contar de 23/09/2000.

---

**(11) DI 5501425-9** Código 44 - Extinção - Art. 119 inciso III da LPI  
(15) 29/06/1999  
(73) Motorola, Inc. (US)  
(74) Clarke Modet do Brasil LTDA  
Registro extinto, a contar de 23/09/2000.

---

**(11) DI 5501426-7** Código 44 - Extinção - Art. 119 inciso III da LPI  
(15) 20/07/1999  
(73) Sega Enterprises, LTD (JP)  
(74) DANNEMANN, SIEMSEN, BIGLER & IPANEMA MOREIRA  
Registro extinto, a contar de 23/09/2000.

---

**(11) DI 5501427-5** Código 44 - Extinção - Art. 119 inciso III da LPI  
(15) 30/11/1999  
(73) Scania CV AB (SE)  
Registro extinto, a contar de 23/09/2010.

---

**(11) DI 5501428-3** Código 44 - Extinção - Art. 119 inciso III da LPI  
(15) 20/07/1999  
(73) Scania Cv Ab (SE)  
Registro extinto, a contar de 23/09/2010.

---

**(11) DI 5501431-3** Código 44 - Extinção - Art. 119 inciso III da LPI  
(15) 25/08/1998  
(73) Antonio Duarte Ferreira Junior (BR/RJ)  
(74) Pedrolina Almeida Carvalho  
Registro extinto, a contar de 23/09/2000.

---

**(11) DI 5501432-1** Código 44 - Extinção - Art. 119 inciso III da LPI  
(15) 29/06/1999  
(73) Antonio Duarte Ferreira Junior (BR/RJ)  
(74) Pedrolina Almeida Carvalho  
Registro extinto, a contar de 23/09/2000.



---

<b>(11) DI 5501436-4</b>	Código 44 - Extinção - Art. 119 inciso III da LPI (15) 25/08/1998 (73) Sergio Couto Ferreira (BR/RS) (74) Promark Marcas & Patentes LTDA Registro extinto, a contar de 20/09/2000.
<b>(11) DI 5501441-0</b>	Código 44 - Extinção - Art. 119 inciso III da LPI (15) 13/10/1999 (73) Gillette Canada Inc (CA) (74) Momsen, Leonardos & CIA. Registro extinto, a contar de 27/09/2005.
<b>(11) DI 5501442-9</b>	Código 44 - Extinção - Art. 119 inciso III da LPI (15) 13/10/1999 (73) Gillette Canada Inc. (CA) (74) Momsen, Leonardos & CIA. Registro extinto, a contar de 27/09/2005.
<b>(11) DI 5501443-7</b>	Código 44 - Extinção - Art. 119 inciso III da LPI (15) 20/07/1999 (73) Emerson Electric CO (US) (74) Tavares & Cia Registro extinto, a contar de 28/09/2010.
<b>(11) DI 5501445-3</b>	Código 44 - Extinção - Art. 119 inciso III da LPI (15) 03/08/1999 (73) Bulgari Time (Switzerland) SA (CH) (74) DANNEMANN, SIEMSEN, BIGLER & IPANEMA MOREIRA Registro extinto, a contar de 28/09/2005.
<b>(11) DI 5501446-1</b>	Código 44 - Extinção - Art. 119 inciso III da LPI (15) 08/03/2000 (73) Bath & Body Works, Inc. (US) (74) DANNEMANN, SIEMSEN, BIGLER & IPANEMA MOREIRA Registro extinto, a contar de 28/09/2015.
<b>(11) DI 5501450-0</b>	Código 44 - Extinção - Art. 119 inciso III da LPI (15) 04/04/2000 (73) Engepack Embalagens S/A (BR/BA) (74) DANNEMANN, SIEMSEN, BIGLER & IPANEMA MOREIRA Registro extinto, a contar de 29/09/2010.
<b>(11) DI 5501451-8</b>	Código 44 - Extinção - Art. 119 inciso III da LPI

---



---

	(15) 29/06/1999 (73) Sintex Industrial de Plásticos Ltda. (BR/SC) (74) Maria Aparecida Pereira Gonçalves Registro extinto, a contar de 29/09/2005.
<b>(11) DI 5501452-6</b>	Código 44 - Extinção - Art. 119 inciso III da LPI (15) 07/07/1998 (73) Sintex Industrial de Plástico Ltda (BR/SC) (74) Maria Aparecida Pereira Gonçalves Registro extinto, a contar de 29/09/2010.
<b>(11) DI 5501455-0</b>	Código 44 - Extinção - Art. 119 inciso III da LPI (15) 25/08/1998 (73) Denis de Andrade Pesci (BR/SP) (74) Rocco Marcas e Patentes S/C Ltda. Registro extinto, a contar de 30/09/2000.
<b>(11) DI 5501456-9</b>	Código 44 - Extinção - Art. 119 inciso III da LPI (15) 29/06/1999 (73) Francisco Manoel Rodrigues Ferreira da Costa (BR/RJ) ; Orlando Santana Brasil (BR/RJ) Registro extinto, a contar de 30/09/2000.
<b>(11) DI 5501457-7</b>	Código 44 - Extinção - Art. 119 inciso III da LPI (15) 20/07/1999 (73) Josef Friederich Weingueter-Weinkellereien Gmbh & Co. Kg. (DE) (74) DANNEMANN, SIEMSEN, BIGLER & IPANEMA MOREIRA Registro extinto, a contar de 30/09/2010.
<b>(11) DI 5501458-5</b>	Código 44 - Extinção - Art. 119 inciso III da LPI (15) 20/07/1999 (73) Fernando Denes (BR/PR) ; Joel Silvério (BR/PR) (74) Antônio Buiar Registro extinto, a contar de 27/09/2005.
<b>(11) DI 5501459-3</b>	Código 44 - Extinção - Art. 119 inciso III da LPI (15) 20/07/1999 (73) Fernando Denes (BR/PR) ; Joel Silvério (BR/PR) (74) Antônio Buiar Registro extinto, a contar de 27/09/2005.
<b>(11) DI 5501462-3</b>	Código 44 - Extinção - Art. 119 inciso III da LPI (15) 09/11/1999 (73) Marco Antonio Pereira da Silva (BR/SP)



---

(74) Cidwan Uberlândia Ltda  
Registro extinto, a contar de 03/10/2005.

---

**(11) DI 5501463-1** Código 44 - Extinção - Art. 119 inciso III da LPI  
(15) 22/06/1999  
(73) Alexandre Eduardo Weiss (BR/RJ)  
Registro extinto, a contar de 03/10/2000.

---

**(11) DI 5501464-0** Código 44 - Extinção - Art. 119 inciso III da LPI  
(15) 25/08/1998  
(73) Antonio Duarte Ferreira Junior (BR/RJ)  
(74) Pedrolina Almeida Carvalho  
Registro extinto, a contar de 03/10/2000.

---

**(11) DI 5501465-8** Código 44 - Extinção - Art. 119 inciso III da LPI  
(15) 22/06/1999  
(73) S.C. Johnson & Son, Inc (US)  
Registro extinto, a contar de 03/10/2005.

---

**(11) DI 5501469-0** Código 44 - Extinção - Art. 119 inciso III da LPI  
(15) 22/06/1999  
(73) Máquinas Kehl Ltda. (BR/RS)  
(74) Mario de Almeida & Cia Ltda  
Registro extinto, a contar de 28/09/2000.

---

**(11) DI 5501472-0** Código 44 - Extinção - Art. 119 inciso III da LPI  
(15) 22/06/1999  
(73) Nintendo Of America Inc (US)  
(74) DANNEMANN, SIEMSEN, BIGLER & IPANEMA MOREIRA  
Registro extinto, a contar de 04/10/2005.

---

**(11) DI 5501473-9** Código 44 - Extinção - Art. 119 inciso III da LPI  
(15) 21/09/1999  
(73) Docol Metais Sanitários Ltda. (BR/SC)  
(74) DANNEMANN, SIEMSEN, BIGLER & IPANEMA MOREIRA  
Registro extinto, a contar de 04/10/2000.

---

**(11) DI 5501474-7** Código 44 - Extinção - Art. 119 inciso III da LPI  
(15) 27/04/1999  
(73) Harada Industry CO , Ltd (JP)  
(74) DANNEMANN, SIEMSEN, BIGLER & IPANEMA MOREIRA  
Registro extinto, a contar de 04/10/2005.

---

**(11) DI 5501475-5** Código 44 - Extinção - Art. 119 inciso III da LPI



---

	(15) 09/11/1999 (73) Scania CV AB (SE) Registro extinto, a contar de 04/10/2005.
<b>(11) DI 5501476-3</b>	Código 44 - Extinção - Art. 119 inciso III da LPI (15) 22/06/1999 (73) Scania CV AB (SE) Registro extinto, a contar de 04/10/2005.
<b>(11) DI 5501477-1</b>	Código 44 - Extinção - Art. 119 inciso III da LPI (15) 18/05/1999 (73) Erlen Machado Alcantara (BR/RJ) ; Kleber Silva de Carvalho (BR/RJ) Registro extinto, a contar de 05/10/2005.
<b>(11) DI 5501482-8</b>	Código 44 - Extinção - Art. 119 inciso III da LPI (15) 29/06/1999 (73) S. C. Johnson & Son, Inc (US) Registro extinto, a contar de 06/10/2005.
<b>(11) DI 5501483-6</b>	Código 44 - Extinção - Art. 119 inciso III da LPI (15) 07/07/1998 (73) José Edgard de Castro Gurgel do Amaral (BR/RJ) Registro extinto, a contar de 06/10/2000.
<b>(11) DI 5501485-2</b>	Código 44 - Extinção - Art. 119 inciso III da LPI (15) 22/12/1998 (73) ICL Louças Sanitárias Ltda (BR/SP) (74) Carlos Vicente da S. Nogueira Registro extinto, a contar de 07/10/2005.
<b>(11) DI 5501486-0</b>	Código 44 - Extinção - Art. 119 inciso III da LPI (15) 17/06/1997 (73) Celite S.A. Indústria e Comércio (BR/SP) (74) Vicente Nogueira Advogados Registro extinto, a contar de 07/10/2005.
<b>(11) DI 5501487-9</b>	Código 44 - Extinção - Art. 119 inciso III da LPI (15) 17/06/1997 (73) ICL Louças Sanitárias Ltda (BR/SP) (74) Vicente Nogueira Advogados Registro extinto, a contar de 07/10/2005.
<b>(11) DI 5501488-7</b>	Código 44 - Extinção - Art. 119 inciso III da LPI (15) 17/06/1997



---

(73) ICL Louças Sanitárias Ltda (BR/SP)  
(74) Vicente Nogueira Advogados  
Registro extinto, a contar de 07/10/2000.

---

**(11) DI 5501489-5** Código 44 - Extinção - Art. 119 inciso III da LPI  
(15) 17/06/1997  
(73) ICL Louças Sanitárias Ltda (BR/SP)  
(74) Carlos Vicente da S. Nogueira  
Registro extinto, a contar de 07/10/2005.

---

**(11) DI 5501490-9** Código 44 - Extinção - Art. 119 inciso III da LPI  
(15) 05/08/1997  
(73) ICL Louças Sanitárias Ltda (BR/SP)  
(74) Vicente Nogueira Advogados  
Registro extinto, a contar de 07/10/2005.

---

**(11) DI 5501491-7** Código 44 - Extinção - Art. 119 inciso III da LPI  
(15) 05/08/1997  
(73) ICL Louças Sanitárias Ltda (BR/SP)  
(74) Vicente Nogueira Advogados  
Registro extinto, a contar de 07/10/2005.

---

**(11) DI 5501492-5** Código 44 - Extinção - Art. 119 inciso III da LPI  
(15) 26/08/1997  
(73) ICL Louças Sanitárias LTDA. (BR/SP)  
(74) Francisco Celso Nogueira Rodrigues  
Registro extinto, a contar de 07/10/2005.

---

**(11) DI 5501494-1** Código 44 - Extinção - Art. 119 inciso III da LPI  
(15) 29/06/1999  
(73) Jorge Calixto dos Santos Filho (BR/SP)  
(74) City Patentes e Marcas Ltda.  
Registro extinto, a contar de 11/10/2000.

---

**(11) DI 5501495-0** Código 44 - Extinção - Art. 119 inciso III da LPI  
(15) 29/06/1999  
(73) Jorge Calixto dos Santos Filho (BR/SP)  
(74) City Patentes e Marcas Ltda.  
Registro extinto, a contar de 11/10/2000.

---

**(11) DI 5501497-6** Código 44 - Extinção - Art. 119 inciso III da LPI  
(15) 25/08/1998  
(73) Jorge Calixto dos Santos Filho (BR/SP)  
(74) City Patentes e Marcas Ltda.



---

Registro extinto, a contar de 11/10/2000.

---

**(11) DI 5501498-4** Código 44 - Extinção - Art. 119 inciso III da LPI  
(15) 25/08/1998  
(73) Jorge Calixto dos Santos Filho (BR/SP)  
(74) City Patentes e Marcas Ltda.  
Registro extinto, a contar de 11/10/2000.

---

**(11) DI 5501499-2** Código 44 - Extinção - Art. 119 inciso III da LPI  
(15) 25/08/1998  
(73) Jorge Calixto dos Santos Filho (BR/SP)  
(74) City Patentes e Marcas Ltda.  
Registro extinto, a contar de 11/10/2000.

---

**(11) DI 5501569-7** Código 44 - Extinção - Art. 119 inciso III da LPI  
(15) 20/07/1999  
(73) Mega Plast S/A Indústria de Plásticos (BR/SP)  
(74) Org. Mérito Marcas e Patentes Ltda.  
Registro extinto, a contar de 21/09/2015.

---

**(11) DI 5501785-1** Código 44 - Extinção - Art. 119 inciso III da LPI  
(15) 21/03/2000  
(73) Marco Antônio Pereira da Silva (BR/SP)  
(74) Cidwan Uberlândia S/C Ltda  
Registro extinto, a contar de 07/11/2005.

---

**(11) DI 5501786-0** Código 44 - Extinção - Art. 119 inciso III da LPI  
(15) 05/10/1999  
(73) Scania CV AB (SE)  
(74) Matilde da R. Castellani  
Registro extinto, a contar de 07/11/2015.

---

**(11) DI 5501788-6** Código 44 - Extinção - Art. 119 inciso III da LPI  
(15) 05/10/1999  
(73) Scania CV AB (SE)  
(74) Matilde da Rocha Reis Castellani  
Registro extinto, a contar de 07/11/2015.

---

**(11) DI 5501790-8** Código 44 - Extinção - Art. 119 inciso III da LPI  
(15) 05/10/1999  
(73) Scania CV AB (SE)  
(74) Matilde da R. Castellani  
Registro extinto, a contar de 07/11/2015.



---

<b>(11) DI 5501791-6</b>	Código 44 - Extinção - Art. 119 inciso III da LPI (15) 15/06/1999 (73) Gemar Indústria e Comércio Ltda. (BR/SP) (74) Governate Marcas e Patentes S/C Ltda. Registro extinto, a contar de 08/11/2000.
<b>(11) DI 5501795-9</b>	Código 44 - Extinção - Art. 119 inciso III da LPI (15) 08/03/2000 (73) Andrea Americo Roberto Marazzi (BR/RJ) Registro extinto, a contar de 08/11/2000.
<b>(11) DI 5501796-7</b>	Código 44 - Extinção - Art. 119 inciso III da LPI (15) 08/02/2000 (73) Motorola, Inc. (US) (74) Clarke Modet do Brasil LTDA Registro extinto, a contar de 10/11/2000.
<b>(11) DI 5800352-5</b>	Código 44 - Extinção - Art. 119 inciso III da LPI (15) 24/11/1998 (73) Kaulin MFG. Co. Ltd. (TW) (74) Tavares & Cia Registro extinto, a contar de 17/03/2018.
<b>(11) DI 5800461-0</b>	Código 44 - Extinção - Art. 119 inciso III da LPI (15) 06/07/1999 (73) The Procter & Gamble Company (US) (74) Vieira de Mello Advogados Registro extinto a contar de 07/04/2018.
<b>(11) DI 5800462-9</b>	Código 44 - Extinção - Art. 119 inciso III da LPI (15) 08/03/2000 (73) The Procter & Gamble Company (US) (74) Vieira de Mello Advogados Registro extinto a contar de 07/04/2018.
<b>(11) DI 5800463-7</b>	Código 44 - Extinção - Art. 119 inciso III da LPI (15) 15/02/2000 (73) The Procter & Gamble Company (US) (74) Vieira de Mello, Werneck Alves - Advogados S/C Registro extinto a contar de 07/04/2018.
<b>(11) DI 5800464-5</b>	Código 44 - Extinção - Art. 119 inciso III da LPI (15) 15/02/2000 (73) The Procter & Gamble Company (US)

---



---

(74) Vieira de Mello, Werneck Alves - Advogados S/C  
Registro extinto a contar de 07/04/2018.

---

**(11) DI 5800468-8**

Código 44 - Extinção - Art. 119 inciso III da LPI  
(15) 09/02/1999  
(73) Richemont International SA (CH)  
(74) Momsen, Leonardos & CIA.  
Registro extinto a contar de 07/04/2018.

---

**(11) DI 5800762-8**

Código 44 - Extinção - Art. 119 inciso III da LPI  
(15) 06/07/1999  
(73) SOREMARTEC S.A. (LU)  
(74) LAETITIA MARIA ALICE PABLO D'HANENS  
Registro extinto a contar de 08/04/2018.

---

**(11) DI 6301017-8**

Código 44 - Extinção - Art. 119 inciso III da LPI  
(15) 08/07/2003  
(73) DMV Brasil Equipamentos Indústria e Comércio Ltda (BR/SP) ; DMV Brasil Equipamentos Indústria e Comércio Ltda (BR/SP)  
(74) Daniel Figueiredo  
Registro extinto a contar de 08/04/2018.

---

**(11) DI 6301080-1**

Código 44 - Extinção - Art. 119 inciso III da LPI  
(15) 24/06/2003  
(73) KIMBERLY-CLARK WORLDWIDE, INC. (US)  
(74) Clarke Modet do Brasil Ltda  
Registro extinto a contar de 10/04/2018.

---

**(11) DI 6301092-5**

Código 44 - Extinção - Art. 119 inciso III da LPI  
(15) 26/08/2003  
(73) INTER IKEA SYSTEMS B.V. (NL)  
(74) Dannemann, Siemsen, Bigler & Ipanema Moreira  
Registro extinto a contar de 11/04/2018.

---

**(11) DI 6301103-4**

Código 44 - Extinção - Art. 119 inciso III da LPI  
(15) 24/06/2003  
(73) IRINEU CELVA (BR/SC)  
(74) Jean Carlo Rosa  
Registro extinto a contar de 09/04/2018.

---

**(11) DI 6301107-7**

Código 44 - Extinção - Art. 119 inciso III da LPI  
(15) 09/09/2003  
(73) SANOFI-SYNTHELABO (FR)  
(74) Dannemann, Siemsen, Bigler & Ipanema Moreira



---

Registro extinto a contar de 12/04/2018.

---

**(11) DI 6301123-9**

Código 44 - Extinção - Art. 119 inciso III da LPI  
(15) 24/06/2003  
(73) FABRIMAR S.A. INDÚSTRIA E COMÉRCIO (BR/RJ)  
(74) Antonio Mauricio Pedras Arnaud  
Registro extinto a contar de 10/04/2018.

---

**(11) DI 6301124-7**

Código 44 - Extinção - Art. 119 inciso III da LPI  
(15) 24/06/2003  
(73) FABRIMAR S.A. INDÚSTRIA E COMÉRCIO (BR/RJ)  
(74) Antonio Mauricio Pedras Arnaud  
Registro extinto a contar de 10/04/2018.

---

**(11) DI 6301126-3**

Código 44 - Extinção - Art. 119 inciso III da LPI  
(15) 24/06/2003  
(73) FABRIMAR S.A. INDÚSTRIA E COMÉRCIO (BR/RJ)  
(74) Antonio Mauricio Pedras Arnaud  
Registro extinto a contar de 10/04/2018.

---

**(11) DI 6301158-1**

Código 44 - Extinção - Art. 119 inciso III da LPI  
(15) 24/06/2003  
(73) PAULO EDUARDO VASQUEZ LOVIZZARO (BR/SP)  
(74) Aguinaldo Moreira  
Registro extinto a contar de 11/04/2018.

---

**(11) DI 6301179-4**

Código 44 - Extinção - Art. 119 inciso III da LPI  
(15) 01/07/2003  
(73) CIPATEX SINTÉTICOS VINÍLICOS LTDA (BR/SP)  
(74) ADVOCACIA PIETRO ARIBONI S/C  
Registro extinto a contar de 08/04/2018.

---

**(11) DI 6301181-6**

Código 44 - Extinção - Art. 119 inciso III da LPI  
(15) 26/08/2003  
(73) CADILA HEALTHCARE LTD., (IN)  
(74) Martinez & Moura Barreto Asses. Consult. Propr. Intel. S/C L  
Registro extinto a contar de 08/04/2018.

---

**(11) DI 6301182-4**

Código 44 - Extinção - Art. 119 inciso III da LPI  
(15) 26/08/2003  
(73) CADILA HEALTHCARE LTD., (IN)  
(74) Martinez & Moura Barreto Asses. Consult. Propr. Intel. S/C L  
Registro extinto a contar de 08/04/2018.



---

<b>(11) DI 6301183-2</b>	Código 44 - Extinção - Art. 119 inciso III da LPI (15) 26/08/2003 (73) CADILA HEALTHCARE LTD., (IN) (74) Martinez & Moura Barreto Asses. Consult. Propr. Intel. S/C L Registro extinto a contar de 08/04/2018.
<b>(11) DI 6401557-2</b>	Código 44 - Extinção - Art. 119 inciso III da LPI (15) 31/05/2005 (73) Mega Plast S/A Indústria de Plásticos (BR/SP) (74) Org. Mérito Marcas e Patentes Ltda Registro extinto, a contar de 13/05/2009.
<b>(11) DI 6401560-2</b>	Código 44 - Extinção - Art. 119 inciso III da LPI (15) 31/08/2004 (73) MEGA PLAST S/A INDÚSTRIA DE PLÁSTICOS (BR/SP) (74) Org. Mérito Marcas e Patentes Registro extinto, a contar de 13/05/2009.
<b>(11) DI 6700713-9</b>	Código 44 - Extinção - Art. 119 inciso III da LPI (15) 11/09/2007 (73) TIBERÊ ANTÔNIO LANZARINI (BR/SC) (74) SANTA CRUZ CONSULTORIA EM MARCAS & PATENTES LTDA Registro extinto a contar de 10/03/2012.
<b>(11) DI 6700715-5</b>	Código 44 - Extinção - Art. 119 inciso III da LPI (15) 26/12/2007 (73) MUELLER ELETRODOMÉSTICOS S/A (BR/SC) (74) PAP MARCAS E PATENTES LTDA Registro extinto a contar de 13/10/2012.
<b>(11) DI 6700717-1</b>	Código 44 - Extinção - Art. 119 inciso III da LPI (15) 11/09/2007 (73) SILVANA VALDUGA CAPOANI (BR/RS) (74) ÁLVARO PESSIN JR Registro extinto a contar de 10/03/2012.
<b>(11) DI 6700718-0</b>	Código 44 - Extinção - Art. 119 inciso III da LPI (15) 11/09/2007 (73) SILVANA VALDUGA CAPOANI (BR/RS) (74) ÁLVARO PESSIN JR Registro extinto a contar de 10/03/2012.
<b>(11) DI 6700719-8</b>	Código 44 - Extinção - Art. 119 inciso III da LPI (15) 11/09/2007

---



---

	(73) SITMED EQUIPAMENTOS MÉDICOS LTDA (BR/RS) (74) GUERRA ADV. Registro extinto a contar de 10/03/2012.
<b>(11) DI 6700721-0</b>	Código 44 - Extinção - Art. 119 inciso III da LPI (15) 26/08/2008 (73) EDWARD GRECCHI JUNIOR (BR/SP) Registro extinto a contar de 20/09/2012.
<b>(11) DI 6700722-8</b>	Código 44 - Extinção - Art. 119 inciso III da LPI (15) 11/09/2007 (73) MARCELO LUCIANO DE ARAUJO (BR/SC) (74) ANSELMO CARDOSO Registro extinto a contar de 17/02/2012.
<b>(11) DI 6700723-6</b>	Código 44 - Extinção - Art. 119 inciso III da LPI (15) 11/12/2007 (73) DILVO MOCELIN (BR/SC) ; LAURI TOMAZONI (BR/SC) (74) AGOSTINHO DE MELO Registro extinto a contar de 16/02/2012.
<b>(11) DI 6700726-0</b>	Código 44 - Extinção - Art. 119 inciso III da LPI (15) 28/08/2007 (73) DASS NORDESTE CALÇADOS E ARTIGOS ESPORTIVOS S.A. (BR/CE) (74) FELIPE LUIS DE MEIRELLES Registro extinto a contar de 09/02/2017.
<b>(11) DI 6700727-9</b>	Código 44 - Extinção - Art. 119 inciso III da LPI (15) 20/11/2007 (73) DASS NORDESTE CALÇADOS E ARTIGOS ESPORTIVOS S.A. (BR/CE) (74) FELIPE LUIS ISER DE MEIRELLES Registro extinto a contar de 09/02/2017.
<b>(11) DI 6700728-7</b>	Código 44 - Extinção - Art. 119 inciso III da LPI (15) 21/08/2007 (73) DASS NORDESTE CALÇADOS E ARTIGOS ESPORTIVOS S.A. (BR/CE) (74) FELIPE LUIS ISER DE MEIRELLES Registro extinto a contar de 09/02/2017.
<b>(11) DI 6700729-5</b>	Código 44 - Extinção - Art. 119 inciso III da LPI (15) 21/08/2007 (73) DASS NORDESTE CALÇADOS E ARTIGOS ESPORTIVOS S.A. (BR/CE) (74) FELIPE LUIS ISER DE MEIRELLES Registro extinto a contar de 09/02/2017.



---

<b>(11) DI 6700730-9</b>	Código 44 - Extinção - Art. 119 inciso III da LPI (15) 21/08/2007 (73) DASS NORDESTE CALÇADOS E ARTIGOS ESPORTIVOS S.A. (BR/CE) (74) FELIPE LUIS ISER DE MEIRELLES Registro extinto a contar de 09/02/2017.
<b>(11) DI 6700731-7</b>	Código 44 - Extinção - Art. 119 inciso III da LPI (15) 21/08/2007 (73) MISA - INDÚSTRIA E COMÉRCIO DE EQUIPAMENTOS ELETRÔNICOS LTDA. (BR/GO) (74) WAGNER JOSÉ DA SILVA Registro extinto a contar de 07/02/2012.
<b>(11) DI 6700732-5</b>	Código 44 - Extinção - Art. 119 inciso III da LPI (15) 28/08/2007 (73) MISA - INDÚSTRIA E COMÉRCIO DE EQUIPAMENTOS ELETRÔNICOS LTDA. (BR/GO) (74) WAGNER JOSÉ DA SILVA Registro extinto a contar de 07/02/2012.
<b>(11) DI 6700733-3</b>	Código 44 - Extinção - Art. 119 inciso III da LPI (15) 28/08/2007 (73) INGRID MIDORI NIWA MURAKAMI (BR/SP) (74) JULIO GONÇALVES Registro extinto a contar de 09/02/2017.
<b>(11) DI 6700734-1</b>	Código 44 - Extinção - Art. 119 inciso III da LPI (15) 28/08/2007 (73) INGRID MIDORI NIWA MURAKAMI (BR/SP) (74) JULIO GONÇALVES Registro extinto a contar de 09/02/2017.
<b>(11) DI 6700735-0</b>	Código 44 - Extinção - Art. 119 inciso III da LPI (15) 08/01/2008 (73) INGRID MIDORI NIWA MURAKAMI (BR/SP) (74) JULIO GONÇALVES Registro extinto a contar de 10/02/2017.
<b>(11) DI 6700738-4</b>	Código 44 - Extinção - Art. 119 inciso III da LPI (15) 11/09/2007 (73) ARLÃ ÉMERSON TORMEM (BR/SC) (74) SANTA CRUZ CONSULTORIA EM MARCAS & PATENTES LTDA Registro extinto a contar de 15/02/2017.



---

**(11) DI 6700739-2** Código 44 - Extinção - Art. 119 inciso III da LPI  
(15) 11/09/2007  
(73) VALDECIR MOREIRA FERNANDES (BR/PR)  
(74) ROBERTO HUDSON DINIZ  
Registro extinto a contar de 14/02/2012.

---

**(11) DI 6700740-6** Código 44 - Extinção - Art. 119 inciso III da LPI  
(15) 11/09/2007  
(73) VALDECIR MOREIRA FERNANDES (BR/PR)  
(74) ROBERTO HUDSON DINIZ  
Registro extinto a contar de 14/02/2012.

---

**(11) DI 6700741-4** Código 44 - Extinção - Art. 119 inciso III da LPI  
(15) 11/09/2007  
(73) VALDECIR MOREIRA FERNANDES (BR/PR)  
(74) ROBERTO HUDSON DINIZ  
Registro extinto a contar de 14/02/2012.

---

**(11) DI 6700742-2** Código 44 - Extinção - Art. 119 inciso III da LPI  
(15) 11/09/2007  
(73) VALDECIR MOREIRA FERNANDES (BR/PR)  
(74) ROBERTO HUDSON DINIZ  
Registro extinto a contar de 14/02/2012.

---

**(11) DI 6700743-0** Código 44 - Extinção - Art. 119 inciso III da LPI  
(15) 21/08/2007  
(73) VALDECIR MOREIRA FERNANDES (BR/PR)  
(74) ROBERTO HUDSON DINIZ  
Registro extinto a contar de 14/02/2012.

---

**(11) DI 6700744-9** Código 44 - Extinção - Art. 119 inciso III da LPI  
(15) 21/08/2007  
(73) VALDECIR MOREIRA FERNANDES (BR/PR)  
(74) ROBERTO HUDSON DINIZ  
Registro extinto a contar de 14/02/2012.

---

**(11) DI 6700745-7** Código 44 - Extinção - Art. 119 inciso III da LPI  
(15) 21/08/2007  
(73) VALDECIR MOREIRA FERNANDES (BR/PR)  
(74) ROBERTO HUDSON DINIZ  
Registro extinto a contar de 14/02/2012.

---

**(11) DI 6700746-5** Código 44 - Extinção - Art. 119 inciso III da LPI

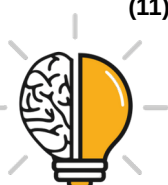

---

	(15) 21/08/2007 (73) HAF & MAN MÓVEIS LTDA - EPP (BR/SC) (74) SANDRO WUNDERLICH Registro extinto a contar de 07/02/2012.
<b>(11) DI 6700747-3</b>	Código 44 - Extinção - Art. 119 inciso III da LPI (15) 21/08/2007 (73) HAF & MAN MÓVEIS LTDA - EPP (BR/SC) (74) SANDRO WUNDERLICH Registro extinto a contar de 07/02/2012.
<b>(11) DI 6700749-0</b>	Código 44 - Extinção - Art. 119 inciso III da LPI (15) 03/06/2008 (73) SEXTILIO HANS (BR/SC) (74) CATIANE ZINI BORELA Registro extinto a contar de 30/01/2017.
<b>(11) DI 6700755-4</b>	Código 44 - Extinção - Art. 119 inciso III da LPI (15) 21/08/2007 (73) VANDERLEY MARQUES DA SILVA (BR/SP) Registro extinto a contar de 10/02/2012.
<b>(11) DI 6700756-2</b>	Código 44 - Extinção - Art. 119 inciso III da LPI (15) 21/08/2007 (73) LUCIANO DA SILVEIRA ARAÚJO (BR/SP) (74) Pedro Soutello Escobar de Andrade Registro extinto a contar de 10/02/2012.
<b>(11) DI 6700757-0</b>	Código 44 - Extinção - Art. 119 inciso III da LPI (15) 28/08/2007 (73) Joaquim Norberto de Carvalho Neto (BR/PI) (74) Itamarati Patentes e Marcas Ltda Registro extinto a contar de 10/02/2012.
<b>(11) DI 6700758-9</b>	Código 44 - Extinção - Art. 119 inciso III da LPI (15) 21/08/2007 (73) Ronald Sagula Filho (BR/SP) Registro extinto a contar de 13/02/2012.
<b>(11) DI 6700760-0</b>	Código 44 - Extinção - Art. 119 inciso III da LPI (15) 21/08/2007 (73) Júnior César Silva (BR/MG) (74) Algo Assessoria em Propriedade Intelectual Ltda Registro extinto a contar de 13/02/2012.



---

<b>(11) DI 6700761-9</b>	Código 44 - Extinção - Art. 119 inciso III da LPI (15) 21/08/2007 (73) Júnior César Silva (BR/MG) (74) Algo Assessoria em Propriedade Intelectual Ltda Registro extinto a contar de 13/02/2012.
<b>(11) DI 6700762-7</b>	Código 44 - Extinção - Art. 119 inciso III da LPI (15) 21/08/2007 (73) Júnior César Silva (BR/MG) (74) Algo Assessoria em Propriedade Intelectual Ltda Registro extinto a contar de 13/02/2012.
<b>(11) DI 6700766-0</b>	Código 44 - Extinção - Art. 119 inciso III da LPI (15) 01/07/2008 (73) Diogenys Marcelo Carandina (BR/PR) (74) Manoel Paixão do Nascimento - API 0924 Registro extinto a contar de 13/02/2012.
<b>(11) DI 6700771-6</b>	Código 44 - Extinção - Art. 119 inciso III da LPI (15) 21/08/2007 (73) Juliano Mesquita Fagundes (BR/SP) (74) Beerre Assessoria Empresarial Ltda Registro extinto a contar de 09/02/2012.
<b>(11) DI 6700772-4</b>	Código 44 - Extinção - Art. 119 inciso III da LPI (15) 21/08/2007 (73) Alexandre Domingues (BR/SP) (74) Cone Sul Marcas e Patentes Ltda Registro extinto a contar de 09/02/2012.
<b>(11) DI 6700774-0</b>	Código 44 - Extinção - Art. 119 inciso III da LPI (15) 21/08/2007 (73) Adilson Aparecido Perete Tenore (BR/SP) (74) Glauco Zoline Registro extinto a contar de 09/02/2012.
<b>(11) DI 6700775-9</b>	Código 44 - Extinção - Art. 119 inciso III da LPI (15) 21/08/2007 (73) Emfriplast Industria e Comercio de Plásticos Ltda (BR/RJ) (74) Silva & Guimarães Marcas e Patentes Ltda Registro extinto a contar de 09/02/2012.
<b>(11) DI 6700776-7</b>	Código 44 - Extinção - Art. 119 inciso III da LPI

---

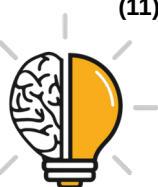

---

(15) 23/10/2007  
(73) LG Electronics Inc (KR)  
(74) TINOCO SOARES & FILHO LTDA  
Registro extinto a contar de 10/02/2017.

---

**(11) DI 6700777-5** Código 44 - Extinção - Art. 119 inciso III da LPI  
(15) 08/01/2008  
(73) Rodrigo Salomão Saad (BR/SP)  
(74) Sergio Perocco  
Registro extinto a contar de 10/02/2012.

---

**(11) DI 6700778-3** Código 44 - Extinção - Art. 119 inciso III da LPI  
(15) 23/10/2007  
(73) Sergio Fuchs (BR/SP) ; Saulo Frossard (BR/SP)  
(74) Sociedade Civil Braxil Ltda  
Registro extinto a contar de 10/02/2017.

---

**(11) DI 6700779-1** Código 44 - Extinção - Art. 119 inciso III da LPI  
(15) 21/08/2007  
(73) Alban Indústria e Comércio de Embalagens Plásticas, Assessoria e Consultoria Técnica e Locações Ltda (BR/SP)  
(74) David do Nascimento Advogados Associados S/C  
Registro extinto a contar de 10/02/2017.

---

**(11) DI 6700787-2** Código 44 - Extinção - Art. 119 inciso III da LPI  
(15) 11/09/2007  
(73) Show Ball Informatica Ltda (BR/SP)  
(74) Elci Maria Teixeira Gonçalves  
Registro extinto a contar de 07/02/2012.

---

**(11) DI 6700804-6** Código 44 - Extinção - Art. 119 inciso III da LPI  
(15) 21/08/2007  
(73) EUROMOBILE INTERIORES LTDA (BR/SP)  
(74) TINOCO SOARES & FILHO LTDA  
Registro extinto a contar de 07/02/2012.

---

**(11) DI 6700805-4** Código 44 - Extinção - Art. 119 inciso III da LPI  
(15) 21/08/2007  
(73) DASS NORDESTE CALÇADOS E ARTIGOS ESPORTIVOS S.A. (BR/CE)  
(74) Advocacia Pietro Ariboni S/C  
Registro extinto a contar de 06/02/2017.

---

**(11) DI 6700809-7** Código 44 - Extinção - Art. 119 inciso III da LPI  
(15) 17/06/2008



---

(73) José Augusto Ferreira (BR/SP)  
(74) Ferraro e Faccioli Advs. Associados  
Registro extinto a contar de 15/02/2012.

---

**(11) DI 6700810-0**

Código 44 - Extinção - Art. 119 inciso III da LPI  
(15) 21/08/2007  
(73) Antônio Edson Morcelli (BR/SP)  
(74) Rubens dos Santos Filho  
Registro extinto a contar de 16/02/2017.

---

**(11) DI 6700813-5**

Código 44 - Extinção - Art. 119 inciso III da LPI  
(15) 21/08/2007  
(73) Elvercio Gomes Valadares (BR/SP)  
(74) Luiz Rocco Filho  
Registro extinto a contar de 16/02/2012.

---

**(11) DI 6700817-8**

Código 44 - Extinção - Art. 119 inciso III da LPI  
(15) 21/08/2007  
(73) Paschoal Delgado (BR/SP)  
(74) Celso de Carvalho Mello  
Registro extinto a contar de 15/02/2017.

---

**(11) DI 6700822-4**

Código 44 - Extinção - Art. 119 inciso III da LPI  
(15) 21/08/2007  
(73) Alexandre Marques da Silva (BR/SP)  
(74) Somos Marcas e Patentes Ltda / Lorimary Garcia Malheiros  
Registro extinto a contar de 14/02/2012.

---

**(11) DI 6700823-2**

Código 44 - Extinção - Art. 119 inciso III da LPI  
(15) 21/08/2007  
(73) Ricardo Gracia (BR/SP)  
(74) Beerre Assessoria Empresarial Ltda  
Registro extinto a contar de 14/02/2012.

---

**(11) DI 6700824-0**

Código 44 - Extinção - Art. 119 inciso III da LPI  
(15) 21/08/2007  
(73) Ricardo Gracia (BR/SP)  
(74) Beerre Assessoria Empresarial Ltda  
Registro extinto a contar de 14/02/2012.

---

**(11) DI 6700826-7**

Código 44 - Extinção - Art. 119 inciso III da LPI  
(15) 21/08/2007  
(73) Davi José de Sousa Junior (BR/SP)  
(74) Clovis Silveira



---

Registro extinto a contar de 15/02/2017.

---

**(11) DI 6700832-1**

Código 44 - Extinção - Art. 119 inciso III da LPI

(15) 21/08/2007

(73) José Márcio Ramirez (BR/SP)

(74) Maurício Darré

Registro extinto a contar de 15/02/2017.

---

**(11) DI 6700833-0**

Código 44 - Extinção - Art. 119 inciso III da LPI

(15) 21/08/2007

(73) José Márcio Ramirez (BR/SP)

(74) Mauricio Darré

Registro extinto a contar de 15/02/2017.

---

**(11) DI 6700834-8**

Código 44 - Extinção - Art. 119 inciso III da LPI

(15) 28/08/2007

(73) Adriano Adolfo Aguiar (BR/SP) ; Thomas Wildeisen (BR/SP) ; Rodrigo Silva Mendes (BR/SP) ; Victor Cicone Liggieri (BR/SP)

(74) NELSON IVAN ARNALDO IBAÑEZ FANDEZ

Registro extinto a contar de 15/02/2012.

---

**(11) DI 6700837-2**

Código 44 - Extinção - Art. 119 inciso III da LPI

(15) 28/08/2007

(73) Vanessa Giolo Magrin (BR/SP)

(74) Beerre Assessoria Empresarial Ltda

Registro extinto a contar de 23/02/2017.

---

**(11) DI 6700838-0**

Código 44 - Extinção - Art. 119 inciso III da LPI

(15) 28/08/2007

(73) Vanessa Giolo Magrin (BR/SP)

(74) Beerre Assessoria Empresarial Ltda

Registro extinto a contar de 23/02/2017.

---

**(11) DI 6700839-9**

Código 44 - Extinção - Art. 119 inciso III da LPI

(15) 21/08/2007

(73) Vanessa Giolo Magrin (BR/SP)

(74) Beerre Assessoria Empresarial Ltda

Registro extinto a contar de 23/02/2017.

---

**(11) DI 6700840-2**

Código 44 - Extinção - Art. 119 inciso III da LPI

(15) 21/08/2007

(73) Vanessa Giolo Magrin (BR/SP)

(74) Beerre Assessoria Empresarial Ltda

Registro extinto a contar de 23/02/2017.



---

<b>(11) DI 6700841-0</b>	Código 44 - Extinção - Art. 119 inciso III da LPI (15) 21/08/2007 (73) Mauro Moretti Rosa (BR/SP) (74) M.M. Marcas e Patentes S/C Ltda Registro extinto a contar de 27/02/2012.
<b>(11) DI 6701861-0</b>	Código 44 - Extinção - Art. 119 inciso III da LPI (15) 15/01/2008 (73) Mega Plast S/A Indústria de Plásticos (BR/SP) (74) Org.Mérito Marcas e Patentes Ltda Registro extinto, a contar de 03/05/2012.
<b>(11) DI 6703889-1</b>	Código 44 - Extinção - Art. 119 inciso III da LPI (15) 22/04/2008 (73) Mega Plast Indústria de Plásticos Ltda (BR/SP) (74) Org Mérito Marcas e Patentes Ltda Registro extinto, a contar de 16/08/2012.
<b>(11) DI 6801318-3</b>	Código 44 - Extinção - Art. 119 inciso III da LPI (15) 16/09/2008 (73) JOSÉ ROBERTO DE FREITAS (BR/SP) (74) VILAGE MARCAS & PATENTES S/S LTDA Registro extinto a contar de 08/04/2018.
<b>(11) DI 6801324-8</b>	Código 44 - Extinção - Art. 119 inciso III da LPI (15) 16/09/2008 (73) PRAT-K UTILIDADES LIMITADA (BR/RS) (74) ORLANDO DE SOUZA Registro extinto a contar de 09/04/2018.
<b>(11) DI 6801327-2</b>	Código 44 - Extinção - Art. 119 inciso III da LPI (15) 23/09/2008 (73) WILDCHILD DESIGN PTY LTD. (AU) (74) VILAGE MARCAS & PATENTES S/S LTDA Registro extinto a contar de 10/04/2018.
<b>(11) DI 6801329-9</b>	Código 44 - Extinção - Art. 119 inciso III da LPI (15) 23/09/2008 (73) VITA-MIX CORPORATION (US) (74) ORLANDO DE SOUZA Registro extinto a contar de 11/04/2018.
<b>(11) DI 6801331-0</b>	Código 44 - Extinção - Art. 119 inciso III da LPI

---



---

(15) 06/01/2009  
(73) ANTONIO CESAR BANDEIRA (BR/PR)  
(74) ROBERTO HUDSON DINIZ  
Registro extinto a contar de 10/04/2018.

---

**(11) DI 6801336-1** Código 44 - Extinção - Art. 119 inciso III da LPI  
(15) 23/09/2008  
(73) PEDRO MENTGES (BR/SC)  
Registro extinto a contar de 10/04/2018.

---

**(11) DI 6801338-8** Código 44 - Extinção - Art. 119 inciso III da LPI  
(15) 29/09/2009  
(73) PLÍNIO FLECK S/A INDÚSTRIA E COMÉRCIO (BR/RS)  
(74) GUERRA ADV.  
Registro extinto a contar de 08/04/2018.

---

**(11) DI 6801382-5** Código 44 - Extinção - Art. 119 inciso III da LPI  
(15) 23/09/2008  
(73) POSITIVO INFORMÁTICA S/A (BR/PR)  
(74) BRASIL SUL MARCAS E PATENTES S/C LTDA  
Registro extinto a contar de 12/04/2018.

---

**(11) DI 6801384-1** Código 44 - Extinção - Art. 119 inciso III da LPI  
(15) 23/09/2008  
(73) IAMAÇU INDUSTRIAL E FLORESTAL LTDA (BR/MT)  
(74) BRASIL SUL MARCAS E PATENTES S/C LTDA  
Registro extinto a contar de 12/04/2018.

---

**(11) DI 6801393-0** Código 44 - Extinção - Art. 119 inciso III da LPI  
(15) 06/01/2009  
(73) KONINKLIJKE PHILIPS ELECTRONICS N.V. (NL)  
(74) NELLIE ANNE DANIEL-SHORES  
Registro extinto a contar de 12/04/2018.

---

**(11) DI 6801435-0** Código 44 - Extinção - Art. 119 inciso III da LPI  
(15) 01/09/2009  
(73) Graci Terezinha Sia de Santana (BR/SP)  
(74) Remarca Registro de Marcas e Patentes Ltda  
Registro extinto a contar de 09/04/2018.

---

**(11) DI 6801436-8** Código 44 - Extinção - Art. 119 inciso III da LPI  
(15) 23/09/2008  
(73) Graci Terezinha Sia de Santana (BR/SP)  
(74) Remarca Registro de Marcas e Patentes Ltda



---

Registro extinto a contar de 09/04/2018.

---

**(11) DI 6801788-0** Código 44 - Extinção - Art. 119 inciso III da LPI  
(15) 18/08/2009  
(73) Viva Empreendimentos e Administração de Bens Ltda (BR/SP)  
(74) TINOCO SOARES & FILHO LTDA  
Registro extinto a contar de 08/04/2018.

---

**(11) DI 6801789-8** Código 44 - Extinção - Art. 119 inciso III da LPI  
(15) 18/08/2009  
(73) Toyota Jidosha Kabushiki Kaisha (JP)  
(74) Guerra ADV  
Registro extinto a contar de 09/04/2018.

---

**(11) DI 6801813-4** Código 44 - Extinção - Art. 119 inciso III da LPI  
(15) 10/02/2009  
(73) AHT COOLING SYSTEMS GMBH (AT)  
(74) GUERRA ADV.  
Registro extinto a contar de 08/04/2018.

---

**(11) DI 6801901-7** Código 44 - Extinção - Art. 119 inciso III da LPI  
(15) 18/11/2008  
(73) Fremaux Delorme (FR)  
(74) Alexandre Fukuda Yamashita  
Registro extinto a contar de 23/04/2013

---

**(11) DI 6801902-5** Código 44 - Extinção - Art. 119 inciso III da LPI  
(15) 18/11/2008  
(73) Fremaux Delorme (FR)  
(74) Alexandre Fukuda Yamashita  
Registro extinto a contar de 23/04/2013

---

**(11) DI 6801903-3** Código 44 - Extinção - Art. 119 inciso III da LPI  
(15) 18/11/2008  
(73) Fremaux Delorme (FR)  
(74) Alexandre Fukuda Yamashita  
Registro extinto a contar de 23/04/2013

---

**(11) DI 6801904-1** Código 44 - Extinção - Art. 119 inciso III da LPI  
(15) 18/11/2008  
(73) Fremaux Delorme (FR)  
(74) Alexandre Fukuda Yamashita  
Registro extinto a contar de 23/04/2013



---

<b>(11) DI 6801905-0</b>	Código 44 - Extinção - Art. 119 inciso III da LPI (15) 18/11/2008 (73) Miguel Luiz Torralbo Avila (BR/SP) (74) Beerre Assessoria Empresarial Ltda. Registro extinto a contar de 23/04/2013
<b>(11) DI 6801906-8</b>	Código 44 - Extinção - Art. 119 inciso III da LPI (15) 25/11/2008 (73) Lg Electronics Inc. (KR) (74) TINOCO SOARES & FILHO LTDA Registro extinto a contar de 16/05/2013
<b>(11) DI 6801908-4</b>	Código 44 - Extinção - Art. 119 inciso III da LPI (15) 01/09/2009 (73) BAZZI COMPANY COMÉRCIO, IMPORTAÇÃO E EXPORTAÇÃO DE PRODUTOS ELETRONICOS LTDA (BR/SP) (74) Jose Domingos de Lima Filho Registro extinto a contar de 16/05/2013
<b>(11) DI 6801909-2</b>	Código 44 - Extinção - Art. 119 inciso III da LPI (15) 13/01/2009 (73) Metalúrgica Duegue do Brasil Ltda. (BR/SP) (74) Bicudo Marcas e Patentes S/C Ltda Registro extinto a contar de 16/05/2013
<b>(11) DI 6801911-4</b>	Código 44 - Extinção - Art. 119 inciso III da LPI (15) 25/11/2008 (73) João Alberto Vicentini (BR/SP) (74) Beerre Assessoria Empresarial Ltda Registro extinto a contar de 16/05/2013
<b>(11) DI 6801915-7</b>	Código 44 - Extinção - Art. 119 inciso III da LPI (15) 09/02/2010 (73) Kaoru Abe (BR/SP) (74) Continental Marcas e Patentes S/S Ltda Registro extinto a contar de 16/05/2013
<b>(11) DI 6801916-5</b>	Código 44 - Extinção - Art. 119 inciso III da LPI (15) 09/02/2010 (73) Kaoru Abe (BR/SP) (74) Continental Marcas e Patentes S/S Ltda Registro extinto a contar de 16/05/2013
<b>(11) DI 6801918-1</b>	Código 44 - Extinção - Art. 119 inciso III da LPI

---



---

	(15) 27/01/2009 (73) Proindumar, S.L. (ES) (74) David do Nascimento Advogados Associados. Registro extinto a contar de 15/05/2013
<b>(11) DI 6801928-9</b>	Código 44 - Extinção - Art. 119 inciso III da LPI (15) 25/11/2008 (73) Jorge Alberto Falletti (BR/SP) (74) ADVOCACIA PIETRO ARIBONI S/C Registro extinto a contar de 14/05/2013
<b>(11) DI 6801930-0</b>	Código 44 - Extinção - Art. 119 inciso III da LPI (15) 25/11/2008 (73) SMS Tecnologia Eletrônica Ltda (BR/SP) (74) Cruzeiro/Newmarc Patentes e Marcas Ltda. Registro extinto a contar de 13/05/2013
<b>(11) DI 6801931-9</b>	Código 44 - Extinção - Art. 119 inciso III da LPI (15) 25/11/2008 (73) SMS Tecnologia Eletrônica Ltda (BR/SP) (74) Cruzeiro/Newmarc Patentes e Marcas Ltda Registro extinto a contar de 13/05/2013
<b>(11) DI 6801937-8</b>	Código 44 - Extinção - Art. 119 inciso III da LPI (15) 08/09/2009 (73) Alexandre Eduardo Pereira (BR/SP) (74) Interação Marcas e Patentes S/C Ltda. Registro extinto a contar de 26/04/2013
<b>(11) DI 6801941-6</b>	Código 44 - Extinção - Art. 119 inciso III da LPI (15) 25/11/2008 (73) Eduardo Vellone Bombassei (BR/SP) ; Eduardo Vellone Bombassei (BR/SP) (74) Rosana Carvalho de Andrade Registro extinto a contar de 24/04/2013
<b>(11) DI 6801946-7</b>	Código 44 - Extinção - Art. 119 inciso III da LPI (15) 13/01/2009 (73) Elcio Brigatto (BR/SP) Registro extinto a contar de 24/04/2013
<b>(11) DI 6801947-5</b>	Código 44 - Extinção - Art. 119 inciso III da LPI (15) 13/01/2009 (73) Elcio Brigatto (BR/SP) Registro extinto a contar de 24/04/2013



---

**(11) DI 6801952-1** Código 44 - Extinção - Art. 119 inciso III da LPI  
(15) 25/11/2008  
(73) Fremaux Delorme (FR)  
(74) Alexandre Fukuda Yamashita  
Registro extinto a contar de 29/04/2013

---

**(11) DI 6801953-0** Código 44 - Extinção - Art. 119 inciso III da LPI  
(15) 08/09/2009  
(73) Fremaux Delorme (FR)  
(74) Alexandre Fukuda Yamashita  
Registro extinto a contar de 29/04/2013

---

**(11) DI 6801954-8** Código 44 - Extinção - Art. 119 inciso III da LPI  
(15) 08/09/2009  
(73) Fremaux Delorme (FR)  
(74) Alexandre Fukuda Yamashita  
Registro extinto a contar de 29/04/2013

---

**(11) DI 6801955-6** Código 44 - Extinção - Art. 119 inciso III da LPI  
(15) 08/09/2009  
(73) Fremaux Delorme (FR)  
(74) Alexandre Fukuda Yamashita  
Registro extinto a contar de 29/04/2013

---

**(11) DI 6801956-4** Código 44 - Extinção - Art. 119 inciso III da LPI  
(15) 08/09/2009  
(73) Fremaux Delorme (FR)  
(74) Alexandre Fukuda Yamashita  
Registro extinto a contar de 29/04/2013

---

**(11) DI 6801957-2** Código 44 - Extinção - Art. 119 inciso III da LPI  
(15) 30/12/2008  
(73) Fremaux Delorme (FR)  
(74) Alexandre Fukuda Yamashita  
Registro extinto a contar de 29/04/2013

---

**(11) DI 6801958-0** Código 44 - Extinção - Art. 119 inciso III da LPI  
(15) 25/11/2008  
(73) Fremaux Delorme (FR)  
(74) Alexandre Fukuda Yamashita  
Registro extinto a contar de 29/04/2013

---

**(11) DI 6801959-9** Código 44 - Extinção - Art. 119 inciso III da LPI



---

(15) 25/11/2008  
(73) José Marcello Coelho de Almeida (BR/SP)  
(74) Logos Marcas e Patentes S/S Ltda  
Registro extinto a contar de 29/04/2013

---

**(11) DI 6801960-2** Código 44 - Extinção - Art. 119 inciso III da LPI  
(15) 25/11/2008  
(73) Scitech Produtos Médicos Ltda. (BR/SP)  
(74) Toledo Corrêa Marcas e Patentes S/C Ltda  
Registro extinto a contar de 29/04/2013

---

**(11) DI 6801962-9** Código 44 - Extinção - Art. 119 inciso III da LPI  
(15) 12/05/2009  
(73) Gelius Industria de Moveis Ltda (BR/SP)  
(74) Beerre Assessoria Empresarial Ltda  
Registro extinto a contar de 30/04/2013

---

**(11) DI 6801969-6** Código 44 - Extinção - Art. 119 inciso III da LPI  
(15) 25/11/2008  
(73) José Grama da Silva (BR/SP)  
(74) Remarca Registro de Marcas e Patentes Ltda  
Registro extinto a contar de 01/05/2013

---

**(11) DI 6801970-0** Código 44 - Extinção - Art. 119 inciso III da LPI  
(15) 25/11/2008  
(73) Samsung Electronics CO., LTD. (KR)  
(74) TINOCO SOARES & FILHO LTDA  
Registro extinto a contar de 01/05/2013

---

**(11) DI 6801975-0** Código 44 - Extinção - Art. 119 inciso III da LPI  
(15) 13/01/2009  
(73) Armando Takeo Saito (BR/SP)  
(74) José Carlos Bastos  
Registro extinto a contar de 01/05/2013

---

**(11) DI 6801976-9** Código 44 - Extinção - Art. 119 inciso III da LPI  
(15) 08/09/2009  
(73) Enoque Marques dos Santos (BR/SP)  
(74) M.M. Marcas e Patentes S/C Ltda. - Cadastro 763 (Youssef Mourad - Cad.761)  
Registro extinto a contar de 01/05/2013

---

**(11) DI 6801983-1** Código 44 - Extinção - Art. 119 inciso III da LPI  
(15) 27/01/2009



---

(73) AJM PEÇAS E SERVIÇOS DE TORNO LTDA ME (BR/SC)

(74) CARLO ANDREAS DALCANALE

Registro extinto a contar de 04/04/2013

---

**(11) DI 6801987-4**

Código 44 - Extinção - Art. 119 inciso III da LPI

(15) 13/01/2009

(73) FUCAPI - FUNDAÇÃO CENTRO DE ANÁLISE, PESQUISA E INOVAÇÃO TECNOLÓGICA (BR/AM)

(74) FUCAPI - FUNDAÇÃO CENTRO DE ANÁLISE, PESQUISA E INOVAÇÃO TECNOLÓGICA

Registro extinto a contar de 08/03/2013

---

**(11) DI 6801992-0**

Código 44 - Extinção - Art. 119 inciso III da LPI

(15) 25/11/2008

(73) Unilever N.V. (NL)

(74) Artur Francisco Schaal

Registro extinto a contar de 16/04/2013

---

**(11) DI 6801994-7**

Código 44 - Extinção - Art. 119 inciso III da LPI

(15) 16/12/2008

(73) Diagnostiga Stago (FR)

(74) Veirano e Advogados Associados

Registro extinto a contar de 16/04/2013

---

**(11) DI 6801996-3**

Código 44 - Extinção - Art. 119 inciso III da LPI

(15) 13/01/2009

(73) Carlos Eduardo Diniz (BR/SP)

(74) Beerre Assessoria Empresarial Ltda

Registro extinto a contar de 16/04/2013

---

**(11) DI 6801998-0**

Código 44 - Extinção - Art. 119 inciso III da LPI

(15) 16/12/2008

(73) Brasil & Movimento S/A (BR/AM)

(74) Cesar Peduti Neto

Registro extinto a contar de 11/04/2013

---

**(11) DI 6802008-2**

Código 44 - Extinção - Art. 119 inciso III da LPI

(15) 31/03/2009

(73) MHJ (UK) LIMITED (UK)

(74) SECURITY, DO NASCIMENTO SOUZA & ASSOCIADOS PROPRIEDADE INTELECTUAL LTDA

Registro extinto a contar de 19/04/2013

---

**(11) DI 6802009-0**

Código 44 - Extinção - Art. 119 inciso III da LPI

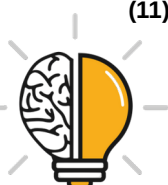

---

	(15) 13/01/2009 (73) Pacri Indústria e Comércio Ltda. (BR/SP) (74) David do Nascimento Advogados Associados. - API nº 01744 Registro extinto a contar de 18/04/2013
<b>(11) DI 6802015-5</b>	Código 44 - Extinção - Art. 119 inciso III da LPI (15) 17/02/2010 (73) Akza Representações Comerciais Ltda - EPP (BR/SP) (74) Remarca Registro de Marcas e Patentes Ltda Registro extinto a contar de 18/04/2013
<b>(11) DI 6802016-3</b>	Código 44 - Extinção - Art. 119 inciso III da LPI (15) 23/02/2010 (73) Akza Representações Comerciais Ltda - EPP (BR/SP) (74) Remarca Registro de Marcas e Patentes Ltda Registro extinto a contar de 18/04/2013
<b>(11) DI 6802018-0</b>	Código 44 - Extinção - Art. 119 inciso III da LPI (15) 25/11/2008 (73) Renato de Faria (BR/SP) (74) Tecnomark Asses Prop Industrial Ltda. Registro extinto a contar de 17/04/2013
<b>(11) DI 6802019-8</b>	Código 44 - Extinção - Art. 119 inciso III da LPI (15) 25/11/2008 (73) Renato de Faria (BR/SP) (74) Tecnomark Asses Prop Industrial Ltda. Registro extinto a contar de 17/04/2013
<b>(11) DI 6802021-0</b>	Código 44 - Extinção - Art. 119 inciso III da LPI (15) 24/11/2009 (73) Multivisão Indústria e Comércio Ltda. (BR/SP) (74) David do Nascimento Advogados Associados Registro extinto a contar de 17/04/2013
<b>(11) DI 6802022-8</b>	Código 44 - Extinção - Art. 119 inciso III da LPI (15) 13/01/2009 (73) P. B. Zanzini & Cia. Ltda. (BR/SP) (74) Ferraro e Faccioli Advs. Associados Registro extinto a contar de 09/05/2013
<b>(11) DI 6802024-4</b>	Código 44 - Extinção - Art. 119 inciso III da LPI (15) 13/01/2009 (73) Mars, Incorporated (US)



---

(74) Veirano e Advogados Associados  
Registro extinto a contar de 09/05/2013

---

**(11) DI 6802026-0** Código 44 - Extinção - Art. 119 inciso III da LPI  
(15) 16/12/2008  
(73) Oroplast Comercial e Industrial Ltda (BR/SP)  
(74) Excel Marcas e Patentes Ltda  
Registro extinto a contar de 06/05/2013

---

**(11) DI 6802028-7** Código 44 - Extinção - Art. 119 inciso III da LPI  
(15) 31/03/2009  
(73) Viva Empreendimentos e Administração de Bens Ltda (BR/SP)  
(74) TINOCO SOARES & FILHO LTDA  
Registro extinto a contar de 07/05/2013

---

**(11) DI 6802029-5** Código 44 - Extinção - Art. 119 inciso III da LPI  
(15) 03/02/2009  
(73) Viva Empreendimentos e Administração de Bens Ltda (BR/SP)  
(74) TINOCO SOARES & FILHO LTDA  
Registro extinto a contar de 06/05/2013

---

**(11) DI 6802031-7** Código 44 - Extinção - Art. 119 inciso III da LPI  
(15) 16/12/2008  
(73) Roberto Pereira da Costa (BR/SP)  
(74) Beerre Assessoria Empresarial Ltda  
Registro extinto a contar de 06/05/2013

---

**(11) DI 6802033-3** Código 44 - Extinção - Art. 119 inciso III da LPI  
(15) 16/12/2008  
(73) Edson Donizette Alves Pereira (BR/SP)  
(74) Beerre Assessoria Empresarial Ltda  
Registro extinto a contar de 06/05/2013

---

**(11) DI 6802034-1** Código 44 - Extinção - Art. 119 inciso III da LPI  
(15) 25/11/2008  
(73) Stella Maris Belluzzo (BR/SP) ; Ana Paula Tiekko Watanabe Rainha (BR/SP)  
Registro extinto a contar de 07/05/2013

---

**(11) DI 6802039-2** Código 44 - Extinção - Art. 119 inciso III da LPI  
(15) 13/01/2009  
(73) Hector Roberto Lopez (AR)  
(74) Toledo Córrea Marcas e Patentes S/C Ltda  
Registro extinto a contar de 23/04/2013



---

<b>(11) DI 6802042-2</b>	Código 44 - Extinção - Art. 119 inciso III da LPI (15) 25/11/2008 (73) MM Optics Ltda (BR/SP) (74) Marcio Loreti Registro extinto a contar de 12/04/2013
<b>(11) DI 6802043-0</b>	Código 44 - Extinção - Art. 119 inciso III da LPI (15) 25/11/2008 (73) MM Optics Ltda (BR/SP) (74) Marcio Loreti Registro extinto a contar de 12/04/2013
<b>(11) DI 6802044-9</b>	Código 44 - Extinção - Art. 119 inciso III da LPI (15) 25/11/2008 (73) MM Optics Ltda (BR/SP) (74) Marcio Loreti Registro extinto a contar de 12/04/2013
<b>(11) DI 6802048-1</b>	Código 44 - Extinção - Art. 119 inciso III da LPI (15) 25/11/2008 (73) Edison Scroback (BR/SP) (74) Informe Federal Assess Prop Indl Ltda Registro extinto a contar de 15/04/2013
<b>(11) DI 6802050-3</b>	Código 44 - Extinção - Art. 119 inciso III da LPI (15) 25/11/2008 (73) Pedro Martini (BR/SP) (74) Toledo Corrêa Marcas e Patentes S/C Ltda Registro extinto a contar de 15/04/2013
<b>(11) DI 6802055-4</b>	Código 44 - Extinção - Art. 119 inciso III da LPI (15) 25/11/2008 (73) Moacir Cosmo Gandolpho (BR/SP) ; Jose Luiz (BR/SP) ; Darci Marcos Perlato (BR/SP) (74) Beerre Assessoria Empresarial Ltda Registro extinto a contar de 15/04/2013
<b>(11) DI 6802066-0</b>	Código 44 - Extinção - Art. 119 inciso III da LPI (15) 25/11/2008 (73) Cadri Comércio de Forros Metálicos Ltda (BR/SP) (74) Org. Mérito Marcas e Patentes Ltda - Matrícula API 147 Registro extinto a contar de 29/05/2013
<b>(11) DI 6802073-2</b>	Código 44 - Extinção - Art. 119 inciso III da LPI

---



---

	(15) 25/11/2008 (73) Lazaro Vieira Filho (BR/SP) (74) Beerre Assessoria Empresarial Ltda Registro extinto a contar de 27/05/2013
<b>(11) DI 6802074-0</b>	Código 44 - Extinção - Art. 119 inciso III da LPI (15) 25/11/2008 (73) Paulo Henrique Borges de Andrade (BR/SP) (74) Beerre Assessoria Empresarial Ltda Registro extinto a contar de 27/05/2013
<b>(11) DI 6802075-9</b>	Código 44 - Extinção - Art. 119 inciso III da LPI (15) 25/11/2008 (73) Paulo Henrique Borges de Andrade (BR/SP) (74) Beerre Assessoria Empresarial Ltda Registro extinto a contar de 27/05/2013
<b>(11) DI 6802076-7</b>	Código 44 - Extinção - Art. 119 inciso III da LPI (15) 25/02/2009 (73) Acrylic Line Industria e Comercio Ltda (BR/SP) (74) Beerre Assessoria Empresarial Ltda Registro extinto a contar de 27/05/2013
<b>(11) DI 6802082-1</b>	Código 44 - Extinção - Art. 119 inciso III da LPI (15) 18/08/2009 (73) Plásticos Juquitiba Indústria e Comércio Ltda. (BR/SP) (74) David do Nascimento - OAB/SP nº 20.401 Registro extinto a contar de 24/05/2013
<b>(11) DI 6802092-9</b>	Código 44 - Extinção - Art. 119 inciso III da LPI (15) 13/01/2009 (73) Sopro (FR) (74) TINOCO SOARES & FILHO LTDA Registro extinto a contar de 21/05/2013
<b>(11) DI 6802093-7</b>	Código 44 - Extinção - Art. 119 inciso III da LPI (15) 13/01/2009 (73) Lg Electronics Inc. (KR) (74) TINOCO SOARES & FILHO LTDA Registro extinto a contar de 21/05/2013
<b>(11) DI 6802096-1</b>	Código 44 - Extinção - Art. 119 inciso III da LPI (15) 13/01/2009 (73) Bertin S.A. (BR/SP)



---

	(74) Beerre Assessoria Empresarial Ltda Registro extinto a contar de 20/05/2013
<b>(11) DI 6802097-0</b>	Código 44 - Extinção - Art. 119 inciso III da LPI (15) 13/01/2009 (73) Bertin S.A. (BR/SP) (74) Beerre Assessoria Empresarial Ltda Registro extinto a contar de 20/05/2013
<b>(11) DI 6802104-6</b>	Código 44 - Extinção - Art. 119 inciso III da LPI (15) 31/03/2009 (73) Colonaseg Produtos de Proteção Individual Ltda (BR/PR) (74) Calisto Vendrame Sobrinho Registro extinto a contar de 24/05/2013
<b>(11) DI 6802105-4</b>	Código 44 - Extinção - Art. 119 inciso III da LPI (15) 31/03/2009 (73) Claudio Julio Gural (BR/PR) (74) Pacheco e Advogados Associados Registro extinto a contar de 24/05/2013
<b>(11) DI 6802113-5</b>	Código 44 - Extinção - Art. 119 inciso III da LPI (15) 31/03/2009 (73) Celma Coelho Duarte Freitas (BR/MG) (74) Almir Corrêa de Lacerda Registro extinto a contar de 22/05/2013
<b>(11) DI 6802114-3</b>	Código 44 - Extinção - Art. 119 inciso III da LPI (15) 31/03/2009 (73) Celma Coelho Duarte Freitas (BR/MG) (74) Almir Corrêa de Lacerda Registro extinto a contar de 22/05/2013
<b>(11) DI 6802118-6</b>	Código 44 - Extinção - Art. 119 inciso III da LPI (15) 31/05/2011 (73) Khaltec Metalúrgica Industrial Ltda (BR/CE) (74) Milton Gomes Monteiro Registro extinto a contar de 21/05/2013
<b>(11) DI 6802119-4</b>	Código 44 - Extinção - Art. 119 inciso III da LPI (15) 28/04/2009 (73) Helio José de Campos (BR/MG) (74) LEONARDO ALEXANDRE DA SILVA Registro extinto a contar de 21/05/2013



---

(11) DI 6802120-8 Código 44 - Extinção - Art. 119 inciso III da LPI  
(15) 28/04/2009  
(73) Ricardo Vieira Antunes (BR/SC)  
Registro extinto a contar de 21/05/2013

---

(11) DI 6802123-2 Código 44 - Extinção - Art. 119 inciso III da LPI  
(15) 28/04/2009  
(73) Vera Luiza Kesterke (BR/RS)  
(74) Agência Gaúcha de Marcas e Patentes Ltda  
Registro extinto a contar de 17/05/2013

---

(11) DI 6802124-0 Código 44 - Extinção - Art. 119 inciso III da LPI  
(15) 28/04/2009  
(73) Vera Luiza Kesterke (BR/RS)  
(74) Agência Gaúcha de Marcas e Patentes Ltda  
Registro extinto a contar de 17/05/2013

---

(11) DI 6802126-7 Código 44 - Extinção - Art. 119 inciso III da LPI  
(15) 28/04/2009  
(73) Maximiliano Rodrigues Lelis (BR/MG)  
(74) Almir Corrêa de Lacerda  
Registro extinto a contar de 17/05/2013

---

(11) DI 6802127-5 Código 44 - Extinção - Art. 119 inciso III da LPI  
(15) 28/04/2009  
(73) Marciel Aparecido Jorge (BR/MG)  
(74) Antônio Fernando de Lacerda  
Registro extinto a contar de 17/05/2013

---

(11) DI 6802129-1 Código 44 - Extinção - Art. 119 inciso III da LPI  
(15) 28/04/2009  
(73) Rivaldo Caetano de Azevedo (BR/MG)  
(74) Ércio Quaresma Firpe  
Registro extinto a contar de 15/05/2013

---

(11) DI 6802132-1 Código 44 - Extinção - Art. 119 inciso III da LPI  
(15) 19/01/2010  
(73) DIGITAL DESIGNS ELETRONICA LTDA (BR/SP)  
(74) VILAGE MARCAS & PATENTES S/S LTDA  
Registro extinto a contar de 03/06/2013

---

(11) DI 6802134-8 Código 44 - Extinção - Art. 119 inciso III da LPI  
(15) 31/03/2009



---

(73) MARCELO RODRIGUES TEIXEIRA (BR/PR)  
(74) LONDON MARCAS & PATENTES S/S LTDA  
Registro extinto a contar de 03/06/2013

---

**(11) DI 6802135-6** Código 44 - Extinção - Art. 119 inciso III da LPI  
(15) 31/03/2009  
(73) Marcelo Rodrigues Teixeira (BR/PR)  
(74) London Marcas & Patentes S/S LTDA  
Registro extinto a contar de 03/06/2013

---

**(11) DI 6802136-4** Código 44 - Extinção - Art. 119 inciso III da LPI  
(15) 31/03/2009  
(73) Marcelo Rodrigues Teixeira (BR/PR)  
(74) London Marcas & Patentes S/S LTDA  
Registro extinto a contar de 03/06/2013

---

**(11) DI 6802153-4** Código 44 - Extinção - Art. 119 inciso III da LPI  
(15) 31/03/2009  
(73) Classico Ind.de Art. Esport. S/A (BR/SP)  
(74) Ricardo Hoppe  
Registro extinto a contar de 13/05/2013

---

**(11) DI 6802164-0** Código 44 - Extinção - Art. 119 inciso III da LPI  
(15) 07/07/2009  
(73) The Goodyear Tire & Rubber Company (US)  
(74) NELLIE ANNE DAIEL-SHORES  
Registro extinto a contar de 03/06/2013

---

**(11) DI 6802167-4** Código 44 - Extinção - Art. 119 inciso III da LPI  
(15) 24/03/2009  
(73) Calçados Ferracini Ltda (BR/SP)  
(74) Vilage Marcas & Patentes S/S LTDA  
Registro extinto a contar de 03/06/2013

---

**(11) DI 6802168-2** Código 44 - Extinção - Art. 119 inciso III da LPI  
(15) 28/04/2009  
(73) Cercabras - Equipamentos Eletrônicos Ltda - ME (BR/SP)  
(74) Vilage Marcas & Patentes S/S LTDA  
Registro extinto a contar de 03/06/2013

---

**(11) DI 6802178-0** Código 44 - Extinção - Art. 119 inciso III da LPI  
(15) 13/01/2009  
(73) Londrina Equipamentos de Protecao Individual Ltda (BR/PR)  
(74) Manoel Paixão do Nascimento



---

Registro extinto a contar de 09/04/2013

---

**(11) DI 6802179-8**

Código 44 - Extinção - Art. 119 inciso III da LPI

(15) 13/01/2009

(73) Londrina Equipamentos de Protecao Individual Ltda (BR/PR)

(74) Manoel Paixão do Nascimento

Registro extinto a contar de 09/04/2013

---

**(11) DI 6802180-1**

Código 44 - Extinção - Art. 119 inciso III da LPI

(15) 13/01/2009

(73) Marko Brajovic (BR/SP)

(74) Pedro Soutello Escobar de Andrade

Registro extinto a contar de 25/01/2013

---

**(11) DI 6802181-0**

Código 44 - Extinção - Art. 119 inciso III da LPI

(15) 13/01/2009

(73) Londrina Equipamentos de Protecao Individual Ltda (BR/PR)

(74) Manoel Paixão do Nascimento

Registro extinto a contar de 09/04/2013

---

**(11) DI 6802182-8**

Código 44 - Extinção - Art. 119 inciso III da LPI

(15) 13/01/2009

(73) Marilza Santos de Novaes Bispo (BR/SP)

(74) O. Massaro - Marcas e Patentes Ltda. (API. 689)

Registro extinto a contar de 29/03/2013

---

**(11) DI 6802183-6**

Código 44 - Extinção - Art. 119 inciso III da LPI

(15) 12/05/2009

(73) Stoll Giroflex AG (CH)

(74) Alberto Luis Camelier da Silva

Registro extinto a contar de 27/03/2013

---

**(11) DI 6802186-0**

Código 44 - Extinção - Art. 119 inciso III da LPI

(15) 13/01/2009

(73) Unicicli Ind e Com de Peças para Bicycletas Ltda ME (BR/SP)

(74) Nova Difusão Marcas, Patentes e Representações Ltda

Registro extinto a contar de 29/01/2013

---

**(11) DI 6802194-1**

Código 44 - Extinção - Art. 119 inciso III da LPI

(15) 04/08/2009

(73) Sony Ericsson Mobile Communications AB (SE)

(74) Momsen, Leonardos & Cia.

Registro extinto a contar de 27/05/2013

---



---

<b>(11) DI 6802200-0</b>	Código 44 - Extinção - Art. 119 inciso III da LPI (15) 18/08/2009 (73) Sony Ericsson Mobile Communications AB (SE) (74) MOMSEN, LEONARDOS & CIA Registro extinto a contar de 07/06/2013
<b>(11) DI 6802201-8</b>	Código 44 - Extinção - Art. 119 inciso III da LPI (15) 18/08/2009 (73) Sony Ericsson Mobile Communications AB (SE) (74) Momsen, Leonardos & CIA. Registro extinto a contar de 07/06/2013
<b>(11) DI 6802207-7</b>	Código 44 - Extinção - Art. 119 inciso III da LPI (15) 17/02/2010 (73) Saariense S.R.O. (CZ) (74) Security, Do Nascimento Souza & Associados Propriedade Intelectual Ltda Registro extinto a contar de 30/05/2013
<b>(11) DI 6802209-3</b>	Código 44 - Extinção - Art. 119 inciso III da LPI (15) 18/08/2009 (73) Inventiva Comunicação, Publicidade e Marketing Ltda. (BR/RJ) (74) CGM Assessoria Ltda. Registro extinto a contar de 29/05/2013
<b>(11) DI 6802210-7</b>	Código 44 - Extinção - Art. 119 inciso III da LPI (15) 18/08/2009 (73) Inventiva Comunicação, Publicidade e Marketing Ltda. (BR/RJ) (74) CGM Assessoria LTDA Registro extinto a contar de 29/05/2013
<b>(11) DI 6802211-5</b>	Código 44 - Extinção - Art. 119 inciso III da LPI (15) 18/08/2009 (73) Pedro Braga Leitão (BR/RJ) Registro extinto a contar de 28/05/2013
<b>(11) DI 6802218-2</b>	Código 44 - Extinção - Art. 119 inciso III da LPI (15) 25/08/2009 (73) J.F. Indústria de Cosméticos Ltda (BR/SP) (74) Vilage Marcas & Patentes S/S LTDA Registro extinto a contar de 27/05/2013
<b>(11) DI 6802220-4</b>	Código 44 - Extinção - Art. 119 inciso III da LPI (15) 23/06/2009 (73) Don't Lean Back Limited (GB)

---



---

(74) Soerensen Garcia Advogados Associados.  
Registro extinto a contar de 27/05/2013

---

**(11) DI 6802227-1** Código 44 - Extinção - Art. 119 inciso III da LPI  
(15) 23/06/2009  
(73) Geratherm Medical Ag (DE)  
(74) DANNEMANN, SIEMSEN, BIGLER & IPANEMA MOREIRA  
Registro extinto a contar de 09/05/2013

---

**(11) DI 6802234-4** Código 44 - Extinção - Art. 119 inciso III da LPI  
(15) 13/01/2009  
(73) Bruna Madureira de Pinho Luzes (BR/RJ)  
Registro extinto a contar de 12/06/2013

---

**(11) DI 6802235-2** Código 44 - Extinção - Art. 119 inciso III da LPI  
(15) 13/01/2009  
(73) Gaspar Muller (BR/SP)  
(74) Eduardo Iper Nassif Balbim  
Registro extinto a contar de 10/06/2013

---

**(11) DI 6802239-5** Código 44 - Extinção - Art. 119 inciso III da LPI  
(15) 13/01/2009  
(73) Ame Amazonas Motocicletas Especiais Ltda (BR/SP)  
(74) TAVARES PROPRIEDADE INTELECTUAL LTDA  
Registro extinto a contar de 31/05/2013

---

**(11) DI 6802240-9** Código 44 - Extinção - Art. 119 inciso III da LPI  
(15) 23/06/2009  
(73) Sony Ericsson Mobile Communications AB (SE)  
(74) MOMSEN, LEONARDOS & CIA  
Registro extinto a contar de 14/06/2013

---

**(11) DI 6802263-8** Código 44 - Extinção - Art. 119 inciso III da LPI  
(15) 13/01/2009  
(73) Sony Corporation (JP)  
(74) DANNEMANN, SIEMSEN, BIGLER & IPANEMA MOREIRA  
Registro extinto a contar de 06/06/2013

---

**(11) DI 6802268-9** Código 44 - Extinção - Art. 119 inciso III da LPI  
(15) 13/01/2009  
(73) LG ELECTRONICS INC. (KR)  
(74) DANNEMANN, SIEMSEN, BIGLER & IPANEMA MOREIRA  
Registro extinto a contar de 13/06/2013



---

<b>(11) DI 6802276-0</b>	Código 44 - Extinção - Art. 119 inciso III da LPI (15) 13/01/2009 (73) Wilson Jorge da Costa Rego (BR/RJ) (74) Vieira de Mello Advogados Registro extinto a contar de 10/06/2013
<b>(11) DI 6802277-8</b>	Código 44 - Extinção - Art. 119 inciso III da LPI (15) 23/06/2009 (73) Nintendo CO., LTD (JP) (74) Alexandre Ferreira Registro extinto a contar de 10/06/2013
<b>(11) DI 6802282-4</b>	Código 44 - Extinção - Art. 119 inciso III da LPI (15) 23/06/2009 (73) Mars, Incorporated (US) (74) Veirano e Advogados Associados Registro extinto a contar de 05/06/2013
<b>(11) DI 6802284-0</b>	Código 44 - Extinção - Art. 119 inciso III da LPI (15) 13/01/2009 (73) Airton Martore (BR/SP) (74) Ferraro e Faccioli Advs. Associados Registro extinto a contar de 04/06/2013
<b>(11) DI 6802285-9</b>	Código 44 - Extinção - Art. 119 inciso III da LPI (15) 13/01/2009 (73) Airton Martore (BR/SP) (74) Ferraro e Faccioli Advs. Associados Registro extinto a contar de 04/06/2013
<b>(11) DI 6802288-3</b>	Código 44 - Extinção - Art. 119 inciso III da LPI (15) 13/01/2009 (73) Vitor Guilherme Lorenzetti (BR/SP) Registro extinto a contar de 03/06/2013
<b>(11) DI 6802301-4</b>	Código 44 - Extinção - Art. 119 inciso III da LPI (15) 27/01/2009 (73) Star Tecnologia em Iluminação Ltda - Startec (BR/SP) (74) Interação Marcas e Patentes S/C Ltda. Registro extinto a contar de 31/05/2013
<b>(11) DI 6802302-2</b>	Código 44 - Extinção - Art. 119 inciso III da LPI (15) 13/01/2009 (73) Star Tecnologia em Iluminação Ltda - Startec (BR/SP)

---



---

	(74) Interação Marcas e Patentes S/C Ltda. Registro extinto a contar de 31/05/2013
<b>(11) DI 6802303-0</b>	Código 44 - Extinção - Art. 119 inciso III da LPI (15) 13/01/2009 (73) Star Tecnologia em Iluminação Ltda - Startec (BR/SP) (74) Interação Marcas e Patentes S/C Ltda. Registro extinto a contar de 31/05/2013
<b>(11) DI 6802306-5</b>	Código 44 - Extinção - Art. 119 inciso III da LPI (15) 27/01/2009 (73) Hublot SA, Genève (CH) (74) Artur Francisco Schaal Registro extinto a contar de 31/05/2013
<b>(11) DI 6802309-0</b>	Código 44 - Extinção - Art. 119 inciso III da LPI (15) 25/08/2009 (73) Luiz Candido Santos da Silva (BR/SP) Registro extinto a contar de 14/06/2013
<b>(11) DI 6802310-3</b>	Código 44 - Extinção - Art. 119 inciso III da LPI (15) 08/09/2009 (73) Multivisão Indústria e Comércio Ltda. (BR/SP) (74) David do Nascimento Advogados Associados. - API nº 01744 Registro extinto a contar de 14/06/2013
<b>(11) DI 6802316-2</b>	Código 44 - Extinção - Art. 119 inciso III da LPI (15) 27/01/2009 (73) Claudio Lourenço Lorenzetti (BR/SP) (74) Edmundo Brunner Ass em Prop. Indl. Ltda. Registro extinto a contar de 13/06/2013
<b>(11) DI 6802318-9</b>	Código 44 - Extinção - Art. 119 inciso III da LPI (15) 27/01/2009 (73) Carlos Donizetti Abreu (BR/SP) (74) Maurício Darré Registro extinto a contar de 13/06/2013
<b>(11) DI 6802320-0</b>	Código 44 - Extinção - Art. 119 inciso III da LPI (15) 18/08/2009 (73) 3M Innovative Properties Company (US) (74) Alexandre Fukuda Yamashita - API 1702 Registro extinto a contar de 13/06/2013



---

<b>(11) DI 6802321-9</b>	Código 44 - Extinção - Art. 119 inciso III da LPI (15) 25/08/2009 (73) 3M Innovative Properties Company (US) (74) Alexandre Fukuda Yamashita - API 1702 Registro extinto a contar de 11/06/2013
<b>(11) DI 6802325-1</b>	Código 44 - Extinção - Art. 119 inciso III da LPI (15) 03/02/2009 (73) Henrique Presa Arcuri (BR/SP) Registro extinto a contar de 12/06/2013
<b>(11) DI 6802326-0</b>	Código 44 - Extinção - Art. 119 inciso III da LPI (15) 03/02/2009 (73) Henrique Presa Arcuri (BR/SP) Registro extinto a contar de 12/06/2013
<b>(11) DI 6802327-8</b>	Código 44 - Extinção - Art. 119 inciso III da LPI (15) 03/02/2009 (73) Henrique Presa Arcuri (BR/SP) Registro extinto a contar de 12/06/2013
<b>(11) DI 6802328-6</b>	Código 44 - Extinção - Art. 119 inciso III da LPI (15) 13/01/2009 (73) Greentrading Brasil Ltda (BR/SP) (74) Beerre Assessoria Empresarial Ltda Registro extinto a contar de 10/06/2013
<b>(11) DI 6802332-4</b>	Código 44 - Extinção - Art. 119 inciso III da LPI (15) 03/02/2009 (73) Antônio Hajime Takazono (BR/SP) (74) Cadastro Nacional Assessoria da Propriedade Industrial Ltda. Registro extinto a contar de 07/06/2013
<b>(11) DI 6802333-2</b>	Código 44 - Extinção - Art. 119 inciso III da LPI (15) 03/02/2009 (73) Robin Alan Zeger (BR/SP) Registro extinto a contar de 07/06/2013
<b>(11) DI 6802338-3</b>	Código 44 - Extinção - Art. 119 inciso III da LPI (15) 03/02/2009 (73) Tema Album Serviços Ltda - ME (BR/SP) Registro extinto a contar de 05/06/2013
<b>(11) DI 6802339-1</b>	Código 44 - Extinção - Art. 119 inciso III da LPI

---



---

	(15) 03/02/2009 (73) Tema Album Serviços Ltda - ME (BR/SP) Registro extinto a contar de 05/06/2013
<b>(11) DI 6802340-5</b>	Código 44 - Extinção - Art. 119 inciso III da LPI (15) 25/11/2008 (73) Leonildo Lopes Ferreira (BR/SP) (74) Beerre Assessoria Empresarial Ltda Registro extinto a contar de 05/06/2013
<b>(11) DI 6802342-1</b>	Código 44 - Extinção - Art. 119 inciso III da LPI (15) 03/02/2009 (73) Marco Aurélio Borges Loss (BR/RS) (74) Everton Victório Pires Registro extinto a contar de 23/02/2013
<b>(11) DI 6802343-0</b>	Código 44 - Extinção - Art. 119 inciso III da LPI (15) 03/02/2009 (73) Marco Aurélio Borges Loss (BR/RS) (74) Everton Victório Pires Registro extinto a contar de 23/02/2013
<b>(11) DI 6802345-6</b>	Código 44 - Extinção - Art. 119 inciso III da LPI (15) 03/02/2009 (73) Harlen Amud Souto (BR/AM) (74) FUCAPI - Fund. Centro de Análise, Pesq. e Inov. Tecnológica Registro extinto a contar de 05/04/2013
<b>(11) DI 6802350-2</b>	Código 44 - Extinção - Art. 119 inciso III da LPI (15) 18/08/2009 (73) The Procter & Gamble Company (US) (74) Vieira de Mello Advogados Registro extinto a contar de 21/06/2013
<b>(11) DI 6802354-5</b>	Código 44 - Extinção - Art. 119 inciso III da LPI (15) 28/07/2009 (73) Marcelo Teixeira Gonçalves (BR/ES) (74) Adahir de Mattos Marcellino Registro extinto a contar de 07/05/2013
<b>(11) DI 6802358-8</b>	Código 44 - Extinção - Art. 119 inciso III da LPI (15) 04/08/2009 (73) Marcelo Rodrigues Teixeira (BR/PR) (74) London Marcas & Patentes S/S Ltda



---

Registro extinto a contar de 27/05/2013

---

**(11) DI 6802359-6** Código 44 - Extinção - Art. 119 inciso III da LPI  
(15) 03/02/2009  
(73) Paulo Caetano (BR/ES)  
(74) Domingos Capistrano  
Registro extinto a contar de 26/04/2013

---

**(11) DI 6802370-7** Código 44 - Extinção - Art. 119 inciso III da LPI  
(15) 18/08/2009  
(73) OM Carrelli Elevatori S.P.A (IT)  
(74) MOMSEN, LEONARDOS & CIA  
Registro extinto a contar de 18/06/2013

---

**(11) DI 6802375-8** Código 44 - Extinção - Art. 119 inciso III da LPI  
(15) 18/08/2009  
(73) Seaquist-Loeffler Kunststoffwerk GMBH (DE)  
(74) DANNEMANN, SIEMSEN, BIGLER & IPANEMA MOREIRA  
Registro extinto a contar de 20/06/2013

---

**(11) DI 6802379-0** Código 44 - Extinção - Art. 119 inciso III da LPI  
(15) 03/02/2009  
(73) Zambon Laboratórios Farmacêuticos (BR/SP)  
(74) DANNEMANN, SIEMSEN, BIGLER & IPANEMA MOREIRA  
Registro extinto a contar de 21/06/2013

---

**(11) DI 6802387-1** Código 44 - Extinção - Art. 119 inciso III da LPI  
(15) 25/08/2009  
(73) Roveco Indústria e Comércio de Acessórios Automotivos Ltda (BR/PR)  
(74) Losso, Losso Malina Losso Advogados Associados  
Registro extinto a contar de 14/05/2013

---

**(11) DI 6802388-0** Código 44 - Extinção - Art. 119 inciso III da LPI  
(15) 25/08/2009  
(73) Roveco Indústria e Comércio de Acessórios Automotivos Ltda (BR/PR)  
(74) Losso, Losso Malina Losso Advogados Associados  
Registro extinto a contar de 14/05/2013

---

**(11) DI 6802389-8** Código 44 - Extinção - Art. 119 inciso III da LPI  
(15) 25/08/2009  
(73) Rubens de Oliveira Gonçalves (BR/PR)  
(74) Marcelo Henrique Zanoni  
Registro extinto a contar de 22/05/2013

---



---

<b>(11) DI 6802403-7</b>	Código 44 - Extinção - Art. 119 inciso III da LPI (15) 26/01/2010 (73) Comércio e Indústria de Veículos FibraVan Ltda (BR/CE) (74) Wettor Bureau de Apoio Emp. S/S Ltda me Registro extinto a contar de 29/05/2013
<b>(11) DI 6802405-3</b>	Código 44 - Extinção - Art. 119 inciso III da LPI (15) 17/08/2010 (73) Jose Maria Cechelero Junior (BR/PR) (74) Brasil Sul Marcas e Patentes S/C LTDA Registro extinto a contar de 30/05/2013
<b>(11) DI 6802409-6</b>	Código 44 - Extinção - Art. 119 inciso III da LPI (15) 25/08/2009 (73) Brenno Lindolpho Bugs Filho (BR/RS) (74) Norberto Pardelhas de Barcellos Registro extinto a contar de 31/05/2013
<b>(11) DI 6802410-0</b>	Código 44 - Extinção - Art. 119 inciso III da LPI (15) 25/08/2009 (73) Indústria de Calçados Vivo Ltda (BR/RS) (74) Capella & Veloso Associados Ltda. Registro extinto a contar de 31/05/2013
<b>(11) DI 6802411-8</b>	Código 44 - Extinção - Art. 119 inciso III da LPI (15) 25/08/2009 (73) Calçados Pegada Ltda (BR/RS) (74) Capella & Veloso Associados Ltda. Registro extinto a contar de 31/05/2013
<b>(11) DI 6802413-4</b>	Código 44 - Extinção - Art. 119 inciso III da LPI (15) 25/08/2009 (73) Bolland Security - Indústria e Comércio de Equipamentos Eletrônicos Ltda. (BR/PR) (74) A Criativa Marcas E Patentes S/C Ltda Registro extinto a contar de 04/06/2013
<b>(11) DI 6802416-9</b>	Código 44 - Extinção - Art. 119 inciso III da LPI (15) 25/08/2009 (73) Adriane Cristine Romera de Oliveira (BR/PR) (74) Roberto Hudson Diniz Registro extinto a contar de 12/06/2013
<b>(11) DI 6802422-3</b>	Código 44 - Extinção - Art. 119 inciso III da LPI

---

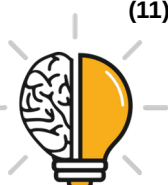

---

(15) 26/01/2010  
(73) Luiz Carlos Balasteguín (BR/SP)  
(74) Vilage Marcas & Patentes S/C Ltda  
Registro extinto a contar de 28/06/2013

---

**(11) DI 6802423-1** Código 44 - Extinção - Art. 119 inciso III da LPI  
(15) 25/08/2009  
(73) Alessandro Carlos Romero Pires (BR/SP)  
(74) Vilage Assessoria e Comercio Ltda  
Registro extinto a contar de 28/06/2013

---

**(11) DI 6802425-8** Código 44 - Extinção - Art. 119 inciso III da LPI  
(15) 01/09/2009  
(73) Air Micro Ltda (BR/SP)  
(74) Vilage Marcas & Patentes S/C Ltda  
Registro extinto a contar de 28/06/2013

---

**(11) DI 6802428-2** Código 44 - Extinção - Art. 119 inciso III da LPI  
(15) 25/08/2009  
(73) Nokia Corporation (FI)  
(74) Araripe & Associados  
Registro extinto a contar de 04/06/2013

---

**(11) DI 6802429-0** Código 44 - Extinção - Art. 119 inciso III da LPI  
(15) 25/08/2009  
(73) MICROSOFT MOBILE OY (FI)  
(74) DANIEL ADVOGADOS  
Registro extinto a contar de 04/06/2013

---

**(11) DI 6802433-9** Código 44 - Extinção - Art. 119 inciso III da LPI  
(15) 25/08/2009  
(73) Nokia Corporation (FI)  
(74) Araripe & Associados  
Registro extinto a contar de 04/06/2013

---

**(11) DI 6802446-0** Código 44 - Extinção - Art. 119 inciso III da LPI  
(15) 25/08/2009  
(73) HB Adornos Ltda (BR/RJ)  
(74) Evaldo Pereira Ramos  
Registro extinto a contar de 01/07/2013

---

**(11) DI 6802448-7** Código 44 - Extinção - Art. 119 inciso III da LPI  
(15) 25/08/2009  
(73) Gerlucc Indústria Metalúrgica e Plástica Ltda (BR/SP)



---

(74) Vilage Marcas & Patentes S/C Ltda  
Registro extinto a contar de 01/07/2013

---

**(11) DI 6802449-5** Código 44 - Extinção - Art. 119 inciso III da LPI  
(15) 25/08/2009  
(73) Diego Almeida Pampin (BR/SP)  
(74) Vilage Marcas & Patentes S/C Ltda  
Registro extinto a contar de 01/07/2013

---

**(11) DI 6802450-9** Código 44 - Extinção - Art. 119 inciso III da LPI  
(15) 25/08/2009  
(73) Diego Almeida Pampin (BR/SP)  
(74) Vilage Marcas & Patentes  
Registro extinto a contar de 01/07/2013

---

**(11) DI 6802451-7** Código 44 - Extinção - Art. 119 inciso III da LPI  
(15) 01/09/2009  
(73) SD Autoplast Ltda Me (BR/SP)  
(74) Vilage Marcas & Patentes S/C Ltda  
Registro extinto a contar de 01/07/2013

---

**(11) DI 6802452-5** Código 44 - Extinção - Art. 119 inciso III da LPI  
(15) 01/09/2009  
(73) Valdecir Moreira Fernandes (BR/PR)  
(74) Roberto Hudson Diniz  
Registro extinto a contar de 12/06/2013

---

**(11) DI 6802453-3** Código 44 - Extinção - Art. 119 inciso III da LPI  
(15) 01/09/2009  
(73) Suzuki Industria e Comercio de Máquinas Ltda (BR/PR)  
(74) Yuri Yacishin Da Cunha  
Registro extinto a contar de 12/06/2013

---

**(11) DI 6802454-1** Código 44 - Extinção - Art. 119 inciso III da LPI  
(15) 01/09/2009  
(73) Suzuki Indústria e Comércio de Máquinas Ltda (BR/PR)  
(74) Yuri Yacishin Da Cunha  
Registro extinto a contar de 12/06/2013

---

**(11) DI 6802458-4** Código 44 - Extinção - Art. 119 inciso III da LPI  
(15) 15/09/2009  
(73) Oficina do Plástico Ltda (BR/MG)  
(74) Souza Ramos & Associados  
Registro extinto a contar de 07/06/2013



---

(11) DI 6802461-4 Código 44 - Extinção - Art. 119 inciso III da LPI  
(15) 15/09/2009  
(73) Oficina do Plástico Ltda (BR/MG)  
(74) Souza Ramos & Associados  
Registro extinto a contar de 07/06/2013

---

(11) DI 6802462-2 Código 44 - Extinção - Art. 119 inciso III da LPI  
(15) 13/10/2009  
(73) Geraldo Eurípedes (BR/MG)  
Registro extinto a contar de 07/06/2013

---

(11) DI 6802463-0 Código 44 - Extinção - Art. 119 inciso III da LPI  
(15) 25/08/2009  
(73) Deusanete Reis Quirino (BR/GO)  
(74) Wagner José da Silva  
Registro extinto a contar de 03/06/2013

---

(11) DI 6802468-1 Código 44 - Extinção - Art. 119 inciso III da LPI  
(15) 25/08/2009  
(73) José Ademir Borges (BR/SC)  
(74) Catiane Zini Borela  
Registro extinto a contar de 10/06/2013

---

(11) DI 6802470-3 Código 44 - Extinção - Art. 119 inciso III da LPI  
(15) 25/08/2009  
(73) Jairo Marchi (BR/SC)  
(74) João Batista Forbici  
Registro extinto a contar de 12/06/2013

---

(11) DI 6802471-1 Código 44 - Extinção - Art. 119 inciso III da LPI  
(15) 25/08/2009  
(73) Jairo Marchi (BR/SC)  
(74) João Batista Forbici  
Registro extinto a contar de 12/06/2013

---

(11) DI 6802472-0 Código 44 - Extinção - Art. 119 inciso III da LPI  
(15) 25/08/2009  
(73) Jairo Marchi (BR/SC)  
(74) João Batista Forbici  
Registro extinto a contar de 12/06/2013

---

(11) DI 6802474-6 Código 44 - Extinção - Art. 119 inciso III da LPI  
(15) 25/08/2009



---

(73) Jairo Marchi (BR/SC)  
(74) João Batista Forbici  
Registro extinto a contar de 12/06/2013

---

**(11) DI 6802475-4** Código 44 - Extinção - Art. 119 inciso III da LPI  
(15) 25/08/2009  
(73) Jairo Marchi (BR/SC)  
(74) João Batista Forbici  
Registro extinto a contar de 12/06/2013

---

**(11) DI 6802478-9** Código 44 - Extinção - Art. 119 inciso III da LPI  
(15) 25/08/2009  
(73) Jairo Marchi (BR/SC)  
(74) João Batista Forbici  
Registro extinto a contar de 12/06/2013

---

**(11) DI 6802479-7** Código 44 - Extinção - Art. 119 inciso III da LPI  
(15) 25/08/2009  
(73) Rafael Fernando Panazzolo (BR/RS)  
(74) Norberto Pardelhas de Barcellos  
Registro extinto a contar de 03/06/2013

---

**(11) DI 6802480-0** Código 44 - Extinção - Art. 119 inciso III da LPI  
(15) 25/08/2009  
(73) Brenno Lindolpho Bugs Filho (BR/RS)  
(74) Norberto Pardelhas de Barcellos  
Registro extinto a contar de 03/06/2013

---

**(11) DI 6802481-9** Código 44 - Extinção - Art. 119 inciso III da LPI  
(15) 25/08/2009  
(73) Brenno Lindolpho Bugs Filho (BR/RS)  
(74) Norberto Pardelhas de Barcellos  
Registro extinto a contar de 03/06/2013

---

**(11) DI 6802482-7** Código 44 - Extinção - Art. 119 inciso III da LPI  
(15) 25/08/2009  
(73) Brenno Lindolpho Bugs Filho (BR/RS)  
(74) Norberto Pardelhas de Barcellos  
Registro extinto a contar de 03/06/2013

---

**(11) DI 6802483-5** Código 44 - Extinção - Art. 119 inciso III da LPI  
(15) 25/08/2009  
(73) Brenno Lindolpho Bugs Filho (BR/RS)  
(74) Norberto Pardelhas de Barcellos



---

Registro extinto a contar de 03/06/2013

---

**(11) DI 6802484-3**

Código 44 - Extinção - Art. 119 inciso III da LPI  
(15) 25/08/2009  
(73) Brenno Lindolpho Bugs Filho (BR/RS)  
(74) Norberto Pardelhas de Barcellos  
Registro extinto a contar de 03/06/2013

---

**(11) DI 6802488-6**

Código 44 - Extinção - Art. 119 inciso III da LPI  
(15) 25/08/2009  
(73) Fernando Antônio Bonkevitch (BR/RS) ; Cirineu Roberto Vicenzi (BR/RS) ;  
Volnei de Lima (BR/RS)  
(74) Custódio de Almeida & Cia.  
Registro extinto a contar de 04/06/2013

---

**(11) DI 6802489-4**

Código 44 - Extinção - Art. 119 inciso III da LPI  
(15) 25/08/2009  
(73) MARTIPLAST INDUSTRIA E COMERCIO DE PLASTICOS LTDA (BR/RS)  
(74) Custódio de Almeida & Cia  
Registro extinto a contar de 06/06/2013

---

**(11) DI 6802490-8**

Código 44 - Extinção - Art. 119 inciso III da LPI  
(15) 25/08/2009  
(73) Bi-Gaton Indústria de Matrizes e Injetados Ltda. ME (BR/RS)  
(74) Acerti Marcas e Patentes Ltda  
Registro extinto a contar de 07/06/2013

---

**(11) DI 6802492-4**

Código 44 - Extinção - Art. 119 inciso III da LPI  
(15) 25/08/2009  
(73) Ivanio Angelo Arioli (BR/RS)  
(74) Norberto Pardelhas de Barcellos  
Registro extinto a contar de 11/06/2013

---

**(11) DI 6802493-2**

Código 44 - Extinção - Art. 119 inciso III da LPI  
(15) 25/08/2009  
(73) Ivanio Angelo Arioli (BR/RS)  
(74) Norberto Pardelhas de Barcellos  
Registro extinto a contar de 11/06/2013

---

**(11) DI 6802494-0**

Código 44 - Extinção - Art. 119 inciso III da LPI  
(15) 26/01/2010  
(73) Calçados Pegada Ltda (BR/RS)  
(74) CAPELLA & VELOSO ASSOCIADOS LTDA  
Registro extinto a contar de 01/07/2013

---



---

**(11) DI 6802495-9** Código 44 - Extinção - Art. 119 inciso III da LPI  
(15) 26/01/2010  
(73) Calçados Pegada Ltda (BR/RS)  
(74) Capella & Veloso Associados Ltda.API 1730  
Registro extinto a contar de 01/07/2013

---

**(11) DI 6802496-7** Código 44 - Extinção - Art. 119 inciso III da LPI  
(15) 26/01/2010  
(73) Calçados Pegada Ltda (BR/RS)  
(74) Capella & Veloso Associados Ltda.  
Registro extinto a contar de 01/07/2013

---

**(11) DI 6802502-5** Código 44 - Extinção - Art. 119 inciso III da LPI  
(15) 25/08/2009  
(73) Rodrigo Dos Santos Coelho (BR/RS)  
(74) NEWTON BURITY ALVES JUNIOR  
Registro extinto a contar de 26/06/2013

---

**(11) DI 6802504-1** Código 44 - Extinção - Art. 119 inciso III da LPI  
(15) 25/08/2009  
(73) Rafael Siviero (BR/RS)  
(74) Norberto Pardelhas de Barcellos  
Registro extinto a contar de 25/06/2013

---

**(11) DI 6802506-8** Código 44 - Extinção - Art. 119 inciso III da LPI  
(15) 25/08/2009  
(73) Marco Aurelio Rios Borel (BR/RS)  
(74) Eduardo Augusto Faitarone do Sim  
Registro extinto a contar de 14/06/2013

---

**(11) DI 6802508-4** Código 44 - Extinção - Art. 119 inciso III da LPI  
(15) 25/08/2009  
(73) JETFLEX ELETRÔNICOS LTDA ME (BR/RS)  
(74) Marpa Cons. E Asses. Empresarial LTDA  
Registro extinto a contar de 12/06/2013

---

**(11) DI 6802510-6** Código 44 - Extinção - Art. 119 inciso III da LPI  
(15) 01/09/2009  
(73) Cláudio Caputto (BR/RS)  
(74) Custódio de Almeida & Cia.  
Registro extinto a contar de 13/06/2013

---

**(11) DI 6802512-2** Código 44 - Extinção - Art. 119 inciso III da LPI

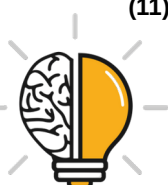

---

	(15) 25/08/2009 (73) Cleber Luis da Re (BR/RS) (74) Idea Marcas e Patentes Ltda Registro extinto a contar de 21/06/2013
<b>(11) DI 6802515-7</b>	Código 44 - Extinção - Art. 119 inciso III da LPI (15) 26/01/2010 (73) Calçados Pegada Ltda (BR/RS) (74) Capella & Veloso Associados LTDA Registro extinto a contar de 21/06/2013
<b>(11) DI 6802516-5</b>	Código 44 - Extinção - Art. 119 inciso III da LPI (15) 01/09/2009 (73) Cleber Luis da Re (BR/RS) (74) Idea Marcas e Patentes Ltda Registro extinto a contar de 21/06/2013
<b>(11) DI 6802517-3</b>	Código 44 - Extinção - Art. 119 inciso III da LPI (15) 25/08/2009 (73) Cleber Luis da Re (BR/RS) (74) Idea Marcas e Patentes Ltda Registro extinto a contar de 21/06/2013
<b>(11) DI 6802519-0</b>	Código 44 - Extinção - Art. 119 inciso III da LPI (15) 25/08/2009 (73) Cleber Luis da Re (BR/RS) (74) Idea Marcas e Patentes Ltda Registro extinto a contar de 21/06/2013
<b>(11) DI 6802522-0</b>	Código 44 - Extinção - Art. 119 inciso III da LPI (15) 25/08/2009 (73) Antônio Carlos Wierzchoski (BR/SC) (74) Santa Cruz Consultoria Em Marcas & Patentes LTDA Registro extinto a contar de 28/06/2013
<b>(11) DI 6802524-6</b>	Código 44 - Extinção - Art. 119 inciso III da LPI (15) 15/09/2009 (73) Waldemar Kirschner (BR/SC) (74) Carlo Andreas Dalcanale Registro extinto a contar de 28/06/2013
<b>(11) DI 6802525-4</b>	Código 44 - Extinção - Art. 119 inciso III da LPI (15) 01/09/2009 (73) Soarescim Ind e Com de Calçados Ltda ME (BR/SC)



---

(74) João Batista Forbici  
Registro extinto a contar de 28/06/2013

---

**(11) DI 6802528-9** Código 44 - Extinção - Art. 119 inciso III da LPI  
(15) 01/09/2009  
(73) Jardel Maurício de Araújo Braga (BR/MG)  
(74) Antônio Fernando de Lacerda  
Registro extinto a contar de 26/06/2013

---

**(11) DI 6802529-7** Código 44 - Extinção - Art. 119 inciso III da LPI  
(15) 01/09/2009  
(73) Jose Darci Alves Maciel (BR/MG)  
(74) Ercio Quaresma Firpe  
Registro extinto a contar de 19/06/2013

---

**(11) DI 6802530-0** Código 44 - Extinção - Art. 119 inciso III da LPI  
(15) 25/08/2009  
(73) Marcos de Carvalho Ramos (BR/SP)  
Registro extinto a contar de 25/06/2013

---

**(11) DI 6802531-9** Código 44 - Extinção - Art. 119 inciso III da LPI  
(15) 25/08/2009  
(73) Haisan Comércio de Móveis Ltda (BR/PR)  
Registro extinto a contar de 28/06/2013

---

**(11) DI 6802533-5** Código 44 - Extinção - Art. 119 inciso III da LPI  
(15) 25/08/2009  
(73) Paulo José da Silva (BR/PR)  
(74) Calisto Vendrame Sobrinho  
Registro extinto a contar de 24/06/2013

---

**(11) DI 6802534-3** Código 44 - Extinção - Art. 119 inciso III da LPI  
(15) 25/08/2009  
(73) Edson Rosa Fernandes (BR/PR)  
(74) Brasil Sul Marcas e Patentes S/C LTDA  
Registro extinto a contar de 24/06/2013

---

**(11) DI 6802538-6** Código 44 - Extinção - Art. 119 inciso III da LPI  
(15) 25/08/2009  
(73) J Alves da Cunha ME (BR/CE)  
(74) Francisco Leite de Oliveira Filho  
Registro extinto a contar de 14/02/2013

---

**(11) DI 6802539-4** Código 44 - Extinção - Art. 119 inciso III da LPI

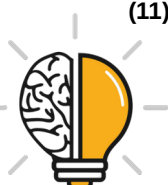

---

	(15) 25/08/2009 (73) Jobek do Brasil Industria Textil Ltda (BR/CE) (74) Francisco Leite de Oliveira Filho Registro extinto a contar de 16/01/2013
<b>(11) DI 6802540-8</b>	Código 44 - Extinção - Art. 119 inciso III da LPI (15) 03/02/2009 (73) BRASIL & MOVIMENTO S/A (BR/AM) (74) CESAR PEDUTI NETO Registro extinto a contar de 19/06/2013
<b>(11) DI 6802552-1</b>	Código 44 - Extinção - Art. 119 inciso III da LPI (15) 10/02/2009 (73) DS ARTEFATOS DE METAIS LTDA (BR/SP) (74) Adérito José Lima Rosa Registro extinto a contar de 20/06/2013
<b>(11) DI 6802555-6</b>	Código 44 - Extinção - Art. 119 inciso III da LPI (15) 19/05/2009 (73) Plasticos Nillo Indústria e Comércio LTDA (BR/SP) (74) Edmundo Brunner Ass Em Prop. Indl. Ltda Registro extinto a contar de 28/06/2013
<b>(11) DI 6802556-4</b>	Código 44 - Extinção - Art. 119 inciso III da LPI (15) 19/05/2009 (73) Plasticos Nillo Indústria e Comércio LTDA (BR/SP) (74) Edmundo Brunner Ass Em Prop. Indl. Ltda. Registro extinto a contar de 28/06/2013
<b>(11) DI 6802564-5</b>	Código 44 - Extinção - Art. 119 inciso III da LPI (15) 01/09/2009 (73) Sony Ericsson Mobile Communications AB (SE) (74) Momsen, Leonardos & CIA Registro extinto a contar de 11/06/2013
<b>(11) DI 6802565-3</b>	Código 44 - Extinção - Art. 119 inciso III da LPI (15) 01/09/2009 (73) SONY ERICSSON MOBILE COMMUNICATIONS AB (SE) (74) Momsen, Leonardos & CIA Registro extinto a contar de 11/06/2013
<b>(11) DI 6802566-1</b>	Código 44 - Extinção - Art. 119 inciso III da LPI (15) 01/09/2009 (73) Ricardo Dias Martins (BR/MG)



---

(74) Sâmia Batista Amin  
Registro extinto a contar de 29/04/2013

---

**(11) DI 6802568-8** Código 44 - Extinção - Art. 119 inciso III da LPI  
(15) 01/09/2009  
(73) Peter Lee Kon Ting (BR/SP)  
(74) Luciana Esther de Arruda  
Registro extinto a contar de 23/02/2013

---

**(11) DI 6802569-6** Código 44 - Extinção - Art. 119 inciso III da LPI  
(15) 02/03/2010  
(73) United States Gypsum Company (US)  
(74) City Patentes e Marcas Ltda. - API 593  
Registro extinto a contar de 05/04/2013

---

**(11) DI 6802570-0** Código 44 - Extinção - Art. 119 inciso III da LPI  
(15) 01/09/2009  
(73) SD Autoplast Ltda Me (BR/SP)  
(74) Vilage Marcas & Patentes S/S LTDA  
Registro extinto a contar de 01/07/2013

---

**(11) DI 6802571-8** Código 44 - Extinção - Art. 119 inciso III da LPI  
(15) 01/09/2009  
(73) SD Autoplast Ltda Me (BR/SP)  
(74) Vilage Marcas & Patentes S/S LTDA  
Registro extinto a contar de 01/07/2013

---

**(11) DI 6802572-6** Código 44 - Extinção - Art. 119 inciso III da LPI  
(15) 13/10/2009  
(73) SD Autoplast Ltda Me (BR/SP)  
(74) Vilage Marcas e Patentes S/S Ltda  
Registro extinto a contar de 01/07/2013

---

**(11) DI 6802573-4** Código 44 - Extinção - Art. 119 inciso III da LPI  
(15) 13/10/2009  
(73) SD Autoplast Ltda Me (BR/SP)  
(74) Vilage Marcas & Patentes S/S LTDA  
Registro extinto a contar de 01/07/2013

---

**(11) DI 6802574-2** Código 44 - Extinção - Art. 119 inciso III da LPI  
(15) 13/10/2009  
(73) SD Autoplast Ltda Me (BR/SP)  
(74) Vilage Marcas & Patentes S/S LTDA  
Registro extinto a contar de 01/07/2013



---

(11) DI 6802575-0  
Código 44 - Extinção - Art. 119 inciso III da LPI  
(15) 01/09/2009  
(73) SD Autoplast Ltda Me (BR/SP)  
(74) Vilage Marcas & Patentes S/S LTDA  
Registro extinto a contar de 01/07/2013

---

(11) DI 6802578-5  
Código 44 - Extinção - Art. 119 inciso III da LPI  
(15) 01/09/2009  
(73) Carlos Wagner de Souza (BR/SP)  
(74) Vilage Marcas & Patentes S/S LTDA  
Registro extinto a contar de 01/07/2013

---

(11) DI 6802579-3  
Código 44 - Extinção - Art. 119 inciso III da LPI  
(15) 01/09/2009  
(73) Carlos Wagner de Souza (BR/SP)  
(74) Vilage Marcas & Patentes S/S LTDA  
Registro extinto a contar de 01/07/2013

---

(11) DI 6802581-5  
Código 44 - Extinção - Art. 119 inciso III da LPI  
(15) 01/09/2009  
(73) Carlos Alberto Pardo da Costa (BR/SP)  
(74) Vilage Marcas & Patentes S/S LTDA  
Registro extinto a contar de 01/07/2013

---

(11) DI 6802582-3  
Código 44 - Extinção - Art. 119 inciso III da LPI  
(15) 01/09/2009  
(73) Carlos Alberto Pardo da Costa (BR/SP)  
(74) Vilage Marcas & Patentes S/S LTDA  
Registro extinto a contar de 01/07/2013

---

(11) DI 6802584-0  
Código 44 - Extinção - Art. 119 inciso III da LPI  
(15) 01/09/2009  
(73) Elisabete Cati de Medeiros (BR/SP)  
(74) Vilage Marcas & Patentes S/S LTDA  
Registro extinto a contar de 01/07/2013

---

(11) DI 6802586-6  
Código 44 - Extinção - Art. 119 inciso III da LPI  
(15) 01/09/2009  
(73) Bruno Crosman (BR/RJ)  
Registro extinto a contar de 12/04/2013

---

(11) DI 6802587-4  
Código 44 - Extinção - Art. 119 inciso III da LPI  
(15) 25/08/2009



---

	(73) Bruno Crosman (BR/RJ) Registro extinto a contar de 12/04/2013
<b>(11) DI 6802588-2</b>	Código 44 - Extinção - Art. 119 inciso III da LPI (15) 25/08/2009 (73) Diogo Lage Souza (BR/RJ) ; Eduardo Cronemberger de Faria (BR/RJ) Registro extinto a contar de 12/04/2018.
<b>(11) DI 6802590-4</b>	Código 44 - Extinção - Art. 119 inciso III da LPI (15) 25/08/2009 (73) Zambon Laboratórios Farmacêuticos Ltda (BR/SP) (74) DANNEMANN, SIEMSEN, BIGLER & IPANEMA MOREIRA Registro extinto a contar de 21/06/2013
<b>(11) DI 6802598-0</b>	Código 44 - Extinção - Art. 119 inciso III da LPI (15) 10/02/2009 (73) Carlos Donizetti Abreu (BR/SP) (74) MAURÍCIO DARRÉ Registro extinto a contar de 17/06/2013
<b>(11) DI 6802600-5</b>	Código 44 - Extinção - Art. 119 inciso III da LPI (15) 25/08/2009 (73) BOMPACK INDUSTRIA E COMERCIO DE EMBALAGENS LTDA (BR/SP) (74) Org Mérito Marcas e Patentes Ltda Registro extinto a contar de 18/06/2013
<b>(11) DI 6802601-3</b>	Código 44 - Extinção - Art. 119 inciso III da LPI (15) 25/08/2009 (73) BOMPACK INDUSTRIA E COMERCIO DE EMBALAGENS LTDA (BR/SP) (74) Org Mérito Marcas e Patentes Ltda Registro extinto a contar de 18/06/2013
<b>(11) DI 6802602-1</b>	Código 44 - Extinção - Art. 119 inciso III da LPI (15) 13/01/2009 (73) BOMPACK INDUSTRIA E COMERCIO DE EMBALAGENS LTDA (BR/SP) (74) Org Mérito Marcas e Patentes Ltda Registro extinto a contar de 18/06/2013
<b>(11) DI 6802603-0</b>	Código 44 - Extinção - Art. 119 inciso III da LPI (15) 25/08/2009 (73) BOMPACK INDUSTRIA E COMERCIO DE EMBALAGENS LTDA (BR/SP) (74) Org Mérito Marcas e Patentes Ltda Registro extinto a contar de 18/06/2013



---

<b>(11) DI 6802605-6</b>	Código 44 - Extinção - Art. 119 inciso III da LPI (15) 25/08/2009 (73) Safira Indústria e Comércio Ltda - ME (BR/PR) (74) Fernando José Carvalho Registro extinto a contar de 10/05/2013
<b>(11) DI 6802609-9</b>	Código 44 - Extinção - Art. 119 inciso III da LPI (15) 13/01/2009 (73) EVANDRO GOLDONI (BR/SP) (74) MARCO ANTONIO DE OLIVEIRA Registro extinto a contar de 24/06/2013
<b>(11) DI 6802617-0</b>	Código 44 - Extinção - Art. 119 inciso III da LPI (15) 13/01/2009 (73) 3M INNOVATIVE PROPERETIES COMPANY (US) (74) ALEXANDRE FUKADA YAMASHITA Registro extinto a contar de 28/06/2013
<b>(11) DI 6802618-8</b>	Código 44 - Extinção - Art. 119 inciso III da LPI (15) 25/08/2009 (73) UNILEVER N.V (NL) (74) ARTUR FRANCISCO SCHAAL Registro extinto a contar de 28/06/2013
<b>(11) DI 6802619-6</b>	Código 44 - Extinção - Art. 119 inciso III da LPI (15) 13/01/2009 (73) ROBERTO PEREIRA DA COSTA (BR/SP) (74) BEERRE ASSESSORIA EMPRESARIAL S/C LTDA. Registro extinto a contar de 24/06/2013
<b>(11) DI 6802620-0</b>	Código 44 - Extinção - Art. 119 inciso III da LPI (15) 13/01/2009 (73) Jairo Fernandes Domene (BR/SP) (74) BEERRE ASSESSORIA EMPRESARIAL LTDA Registro extinto a contar de 24/06/2013
<b>(11) DI 6802621-8</b>	Código 44 - Extinção - Art. 119 inciso III da LPI (15) 13/01/2009 (73) Rennan Estilo em Metais Ltda EPP (BR/SP) (74) BEERRE ASSESSORIA EMPRESARIAL LTDA Registro extinto a contar de 24/06/2013
<b>(11) DI 6802623-4</b>	Código 44 - Extinção - Art. 119 inciso III da LPI (15) 13/01/2009



---

	(73) JOSE MARQUES DE OLIVEIRA (BR/SP) (74) MIL ASSESSORIA EMPRESARIAL LTDA Registro extinto a contar de 27/06/2013
<b>(11) DI 6802624-2</b>	Código 44 - Extinção - Art. 119 inciso III da LPI (15) 13/01/2009 (73) Gasparotto Labate & Cia Ltda (BR/SP) (74) CELSO DE CARVALHO MELLO Registro extinto a contar de 27/06/2013
<b>(11) DI 6802630-7</b>	Código 44 - Extinção - Art. 119 inciso III da LPI (15) 30/06/2009 (73) Cardmax Comércio de Cartões Ltda - Me (BR/SP) (74) Icamp Marcas e Patentes Ltda Registro extinto a contar de 10/05/2013
<b>(11) DI 6802634-0</b>	Código 44 - Extinção - Art. 119 inciso III da LPI (15) 25/08/2009 (73) Devanil Maróstica (BR/PR) (74) Manoel Paixão do Nascimento Registro extinto a contar de 13/05/2013
<b>(11) DI 6802677-3</b>	Código 44 - Extinção - Art. 119 inciso III da LPI (15) 25/08/2009 (73) Fundação Centro de Análise Pesquisa e Inovação Tecnológica (BR/AM) (74) Fucapi-Fundação Centro de Análise, Pesquisa e Inovação Tecnológica Registro extinto a contar de 22/05/2013
<b>(11) DI 6803201-3</b>	Código 44 - Extinção - Art. 119 inciso III da LPI (15) 20/10/2009 (73) CBS S/A - COMPANHIA BRASILEIRA DE SANDÁLIAS (BR/PE) (74) VEIRANO E ADVOGADOS ASSOCIADOS Registro extinto a contar de 09/04/2018.
<b>(11) DI 6900212-6</b>	Código 44 - Extinção - Art. 119 inciso III da LPI (15) 01/12/2009 (73) MACNEIL - PPC, INC (US) (74) Dannemann, Siemsen, Bigler & Ipanema Moreira Registro extinto a contar de 30/01/2014.
<b>(11) DI 6900213-4</b>	Código 44 - Extinção - Art. 119 inciso III da LPI (15) 01/12/2009 (73) MCNEIL - PPC, INC. (US) (74) Dannemann, Siemsen, Bigler & Ipanema Moreira



---

Registro extinto a contar de 30/01/2014.

---

**(11) DI 6900215-0**

Código 44 - Extinção - Art. 119 inciso III da LPI  
(15) 01/12/2009  
(73) MCNEIL - PPC, INC. (US)  
(74) Dannemann, Siemsen, Bigler & Ipanema Moreira  
Registro extinto a contar de 30/01/2014.

---

**(11) DI 6900224-0**

Código 44 - Extinção - Art. 119 inciso III da LPI  
(15) 01/12/2009  
(73) MCNEIL - PPC, INC. (US)  
(74) DANNEMANN, SIEMSEN, BIGLER & IPANEMA MOREIRA  
Registro extinto a contar de 30/01/2014.

---

**(11) DI 6900226-6**

Código 44 - Extinção - Art. 119 inciso III da LPI  
(15) 01/12/2009  
(73) MCNEIL - PPC, INC. (US)  
(74) DANNEMANN, SIEMSEN, BIGLER & IPANEMA MOREIRA  
Registro extinto a contar de 30/01/2014.

---

**(11) DI 6900227-4**

Código 44 - Extinção - Art. 119 inciso III da LPI  
(15) 01/12/2009  
(73) MCNEIL - PPC, INC. (US)  
(74) DANNEMANN, SIEMSEN, BIGLER & IPANEMA MOREIRA  
Registro extinto a contar de 30/01/2014.

---

**(11) DI 6900228-2**

Código 44 - Extinção - Art. 119 inciso III da LPI  
(15) 01/12/2009  
(73) MCNEIL - PPC, INC. (US)  
(74) DANNEMANN, SIEMSEN, BIGLER & IPANEMA MOREIRA  
Registro extinto a contar de 30/01/2014.

---

**(11) DI 6900230-4**

Código 44 - Extinção - Art. 119 inciso III da LPI  
(15) 01/12/2009  
(73) MCNEIL - PPC, INC. (US)  
(74) DANNEMANN, SIEMSEN, BIGLER & IPANEMA MOREIRA  
Registro extinto a contar de 30/01/2014.

---

**(11) DI 6900238-0**

Código 44 - Extinção - Art. 119 inciso III da LPI  
(15) 01/12/2009  
(73) Odiwaldo Bosco Filho (BR/SP)  
(74) VILAGE Marcas & Patentes S/C Ltda.  
Registro extinto a contar de 31/01/2014.



---

<b>(11) DI 6900239-8</b>	Código 44 - Extinção - Art. 119 inciso III da LPI (15) 01/12/2009 (73) José Oswaldo Retz Silva Júnior (BR/SP) (74) VILAGE Marcas & Patentes S/C Ltda. Registro extinto a contar de 31/01/2014.
<b>(11) DI 6900240-1</b>	Código 44 - Extinção - Art. 119 inciso III da LPI (15) 01/12/2009 (73) Paulo Alberto Fardim (BR/SP) (74) Vilage Marcas & Patentes S/S Ltda Registro extinto a contar de 31/01/2014.
<b>(11) DI 6900241-0</b>	Código 44 - Extinção - Art. 119 inciso III da LPI (15) 01/12/2009 (73) Marcelo Alves de Oliveira (BR/SP) (74) Vilage Marcas & Patentes S/S Ltda Registro extinto a contar de 31/01/2014.
<b>(11) DI 6900247-9</b>	Código 44 - Extinção - Art. 119 inciso III da LPI (15) 01/12/2009 (73) MCNEIL - PPC, INC. (US) (74) DANNEMANN, SIEMSEN, BIGLER & IPANEMA MOREIRA Registro extinto a contar de 31/01/2014.
<b>(11) DI 6900248-7</b>	Código 44 - Extinção - Art. 119 inciso III da LPI (15) 01/12/2009 (73) MCNEIL - PPC, Inc. (US) (74) DANNEMANN, SIEMSEN, BIGLE & IPANEMA MOREIRA Registro extinto a contar de 31/01/2014.
<b>(11) DI 6900250-9</b>	Código 44 - Extinção - Art. 119 inciso III da LPI (15) 01/12/2009 (73) Mekra Lang GMBH & CO. KG (DE) (74) Momsen, Leonardos & Cia Registro extinto a contar de 31/01/2014.
<b>(11) DI 6900261-4</b>	Código 44 - Extinção - Art. 119 inciso III da LPI (15) 01/12/2009 (73) José Roberto de Andrade (BR/PR) (74) ROBERTO HUDSON DINIZ - API-1861 Registro extinto a contar de 03/02/2014.
<b>(11) DI 6900262-2</b>	Código 44 - Extinção - Art. 119 inciso III da LPI (15) 01/12/2009

---



---

	(73) José Roberto de Andrade (BR/PR) (74) ROBERTO HUDSON DINIZ - API-1861 Registro extinto a contar de 03/02/2014.
<b>(11) DI 6900263-0</b>	Código 44 - Extinção - Art. 119 inciso III da LPI (15) 01/12/2009 (73) José Roberto de Andrade (BR/PR) (74) ROBERTO HUDSON DINIZ - API-1861 Registro extinto a contar de 03/02/2014.
<b>(11) DI 6900265-7</b>	Código 44 - Extinção - Art. 119 inciso III da LPI (15) 01/12/2009 (73) Edson Rodrigues de Lacerda (BR/MG) (74) Fernando Luis Rosado Registro extinto a contar de 03/02/2014.
<b>(11) DI 6900267-3</b>	Código 44 - Extinção - Art. 119 inciso III da LPI (15) 01/12/2009 (73) Fernanda Rech (BR/RS) Registro extinto a contar de 04/02/2014.
<b>(11) DI 6900268-1</b>	Código 44 - Extinção - Art. 119 inciso III da LPI (15) 01/12/2009 (73) José Cunha Leite (BR/MG) (74) AGUINALDO MOREIRA Registro extinto a contar de 04/02/2014.
<b>(11) DI 6900289-4</b>	Código 44 - Extinção - Art. 119 inciso III da LPI (15) 01/12/2009 (73) Telasul S.A (BR/RS) (74) Custodio De Almeida & Cia Registro extinto a contar de 05/02/2014.
<b>(11) DI 6900290-8</b>	Código 44 - Extinção - Art. 119 inciso III da LPI (15) 01/12/2009 (73) Indústria de Calçados Vivo Ltda (BR/RS) (74) Capella & Veloso Associados LTDA Registro extinto a contar de 05/02/2014.
<b>(11) DI 6900291-6</b>	Código 44 - Extinção - Art. 119 inciso III da LPI (15) 01/12/2009 (73) Indústria de Calçados Vivo Ltda (BR/RS) (74) Capella & Veloso Associados LTDA Registro extinto a contar de 05/02/2014.



---

<b>(11) DI 6900292-4</b>	Código 44 - Extinção - Art. 119 inciso III da LPI (15) 01/12/2009 (73) MARCIO BARBETO MENEZES (BR/SP) Registro extinto a contar de 12/02/2014.
<b>(11) DI 6900294-0</b>	Código 44 - Extinção - Art. 119 inciso III da LPI (15) 01/12/2009 (73) VALDEMAR VENTURIN (BR/SP) Registro extinto a contar de 12/02/2014.
<b>(11) DI 6900295-9</b>	Código 44 - Extinção - Art. 119 inciso III da LPI (15) 01/12/2009 (73) Vanessa Giolo Magrin (BR/SP) (74) BEERRE ASSESSORIA EMPRESARIAL LTDA Registro extinto a contar de 11/02/2014.
<b>(11) DI 6900297-5</b>	Código 44 - Extinção - Art. 119 inciso III da LPI (15) 01/12/2009 (73) Vanessa Giolo Magrin (BR/SP) (74) BEERRE ASSESSORIA EMPRESARIAL LTDA Registro extinto a contar de 11/02/2014.
<b>(11) DI 6900298-3</b>	Código 44 - Extinção - Art. 119 inciso III da LPI (15) 01/12/2009 (73) Vanessa Giolo Magrin (BR/SP) (74) BEERRE ASSESSORIA EMPRESARIAL LTDA Registro extinto a contar de 11/02/2014.
<b>(11) DI 6900299-1</b>	Código 44 - Extinção - Art. 119 inciso III da LPI (15) 16/03/2010 (73) GENESIO DE SOUZA GOMES (BR/SP) (74) BEERRE ASSESSORIA EMPRESARIAL LTDA Registro extinto a contar de 11/02/2014.
<b>(11) DI 6900300-9</b>	Código 44 - Extinção - Art. 119 inciso III da LPI (15) 01/12/2009 (73) AMAZON PC INDÚSTRIA E COMÉRCIO DE MICROCOMPUTADORES LTDA (BR/AM) (74) José Carlos Ferreira Registro extinto a contar de 11/02/2014.
<b>(11) DI 6900301-7</b>	Código 44 - Extinção - Art. 119 inciso III da LPI (15) 01/12/2009

---



---

(73) ALDO LUIZ ARGOLO (BR/SP) ; EDGAR BALOJAY (BR/SP)

(74) Silvio Lopes & Associados Ltda

Registro extinto a contar de 11/02/2014.

---

**(11) DI 6900302-5**

Código 44 - Extinção - Art. 119 inciso III da LPI

(15) 01/12/2009

(73) EDGAR BALOJAY (BR/SP) ; ALDO LUIZ ARGOLO (BR/SP)

(74) Silvio Lopes & Associados Ltda (API0369)

Registro extinto a contar de 11/02/2014.

---

**(11) DI 6900303-3**

Código 44 - Extinção - Art. 119 inciso III da LPI

(15) 01/12/2009

(73) LETICIA DA SILVA MORAIS (BR/MG)

(74) ALGO ASSESSORIA EM PROPRIEDADE INTELECTUAL LTDA.

Registro extinto a contar de 10/02/2014.

---

**(11) DI 6900304-1**

Código 44 - Extinção - Art. 119 inciso III da LPI

(15) 01/12/2009

(73) URIAS FRANCISCO CINTRA (BR/SP)

(74) BEERRE ASSESSORIA EMPRESARIAL LTDA

Registro extinto a contar de 10/02/2014.

---

**(11) DI 6900305-0**

Código 44 - Extinção - Art. 119 inciso III da LPI

(15) 01/12/2009

(73) URIAS FRANCISCO CINTRA (BR/SP)

(74) BEERRE ASSESSORIA EMPRESARIAL LTDA

Registro extinto a contar de 10/02/2014.

---

**(11) DI 6900306-8**

Código 44 - Extinção - Art. 119 inciso III da LPI

(15) 01/12/2009

(73) URIAS FRANCISCO CINTRA (BR/SP)

(74) BEERRE ASSESSORIA EMPRESARIAL LTDA

Registro extinto a contar de 10/02/2014.

---

**(11) DI 6900307-6**

Código 44 - Extinção - Art. 119 inciso III da LPI

(15) 01/12/2009

(73) Hécio Aluizio (BR/SP)

(74) CONTINENTAL MARCAS E PATENTES S/S LTDA

Registro extinto a contar de 10/02/2014.

---

**(11) DI 6900308-4**

Código 44 - Extinção - Art. 119 inciso III da LPI

(15) 01/12/2009

(73) URIAS FRANCISCO CINTRA (BR/SP)

(74) Berre Assessoria Empresarial Ltda

---



---

Registro extinto a contar de 07/02/2014.

---

**(11) DI 6900311-4** Código 44 - Extinção - Art. 119 inciso III da LPI  
(15) 01/12/2009  
(73) PAS REFORM DO BRASIL COMÉRCIO DE INCUBADORAS LTDA (BR/SP)  
(74) ICAMP MARCAS E PATENTES LTDA  
Registro extinto a contar de 07/02/2014.

---

**(11) DI 6900312-2** Código 44 - Extinção - Art. 119 inciso III da LPI  
(15) 08/12/2009  
(73) MARCEL FIRMIANO PEREIRA DE ARRUDA (BR/SP)  
Registro extinto a contar de 07/02/2014.

---

**(11) DI 6900321-1** Código 44 - Extinção - Art. 119 inciso III da LPI  
(15) 01/12/2009  
(73) CIMPLAST EMBALAGENS - IMPORTAÇÃO, EXPORTAÇÃO E COMÉRCIO LTDA (BR/SP)  
(74) DAVID DO NASCIMENTO ADVOGADOS ASSOCIADOS.  
Registro extinto a contar de 06/02/2014.

---

**(11) DI 6900327-0** Código 44 - Extinção - Art. 119 inciso III da LPI  
(15) 01/12/2009  
(73) EDSON DONIZETTE ALVES PEREIRA (BR/SP)  
Registro extinto a contar de 05/02/2014.

---

**(11) DI 6900330-0** Código 44 - Extinção - Art. 119 inciso III da LPI  
(15) 08/12/2009  
(73) Makauf Empreendimentos S/A (BR/SP)  
(74) ALBERTO LUIS CAMELIER DA SILVA  
Registro extinto a contar de 04/02/2014.

---

**(11) DI 6900332-7** Código 44 - Extinção - Art. 119 inciso III da LPI  
(15) 08/12/2009  
(73) Makauf Empreendimentos S/A (BR/SP)  
(74) ALBERTO LUIS CAMELIER DA SILVA  
Registro extinto a contar de 04/02/2014.

---

**(11) DI 6900333-5** Código 44 - Extinção - Art. 119 inciso III da LPI  
(15) 08/12/2009  
(73) Makauf Empreendimentos S/A (BR/SP)  
(74) ALBERTO LUIS CAMELIER DA SILVA  
Registro extinto a contar de 04/02/2014.

---

**(11) DI 6900334-3** Código 44 - Extinção - Art. 119 inciso III da LPI



---

(15) 08/12/2009  
(73) Makauf Empreendimentos S/A (BR/SP)  
(74) ALBERTO LUIS CAMELIER DA SILVA  
Registro extinto a contar de 04/02/2014.

---

**(11) DI 6900335-1** Código 44 - Extinção - Art. 119 inciso III da LPI  
(15) 08/12/2009  
(73) Makauf Empreendimentos S/A (BR/SP)  
(74) ALBERTO LUIS CAMELIER DA SILVA  
Registro extinto a contar de 04/02/2014.

---

**(11) DI 6900336-0** Código 44 - Extinção - Art. 119 inciso III da LPI  
(15) 08/12/2009  
(73) Makauf Empreendimentos S/A (BR/SP)  
(74) ALBERTO LUIS CAMELIER DA SILVA  
Registro extinto a contar de 04/02/2014.

---

**(11) DI 6900337-8** Código 44 - Extinção - Art. 119 inciso III da LPI  
(15) 08/12/2009  
(73) Makauf Empreendimentos S/A (BR/SP)  
(74) ALBERTO LUIS CAMELIER DA SILVA  
Registro extinto a contar de 04/02/2014.

---

**(11) DI 6900338-6** Código 44 - Extinção - Art. 119 inciso III da LPI  
(15) 08/12/2009  
(73) Makauf Empreendimentos S/A (BR/SP)  
(74) ALBERTO LUIS CAMELIER DA SILVA  
Registro extinto a contar de 04/02/2014.

---

**(11) DI 6900339-4** Código 44 - Extinção - Art. 119 inciso III da LPI  
(15) 08/12/2009  
(73) Makauf Empreendimentos S/A (BR/SP)  
(74) ALBERTO LUIS CAMELIER DA SILVA  
Registro extinto a contar de 04/02/2014.

---

**(11) DI 6900340-8** Código 44 - Extinção - Art. 119 inciso III da LPI  
(15) 08/12/2009  
(73) Makauf Empreendimentos S/A (BR/SP)  
(74) ALBERTO LUIS CAMELIER DA SILVA  
Registro extinto a contar de 04/02/2014.

---

**(11) DI 6900341-6** Código 44 - Extinção - Art. 119 inciso III da LPI  
(15) 08/12/2009  
(73) Makauf Empreendimentos S/A (BR/SP)



---

(74) ALBERTO LUIS CAMELIER DA SILVA  
Registro extinto a contar de 04/02/2014.

---

**(11) DI 6900342-4**

Código 44 - Extinção - Art. 119 inciso III da LPI  
(15) 08/12/2009  
(73) JADERSON DE ALMEIDA (BR/SC)  
Registro extinto a contar de 04/02/2014.

---

**(11) DI 6900343-2**

Código 44 - Extinção - Art. 119 inciso III da LPI  
(15) 08/12/2009  
(73) JADERSON DE ALMEIDA (BR/SC)  
Registro extinto a contar de 04/02/2014.

---

**(11) DI 6900344-0**

Código 44 - Extinção - Art. 119 inciso III da LPI  
(15) 08/12/2009  
(73) JOSE ROBERTO PRADO (BR/SP)  
(74) INFORME FEDERAL ASSESSORIA DA PROPRIEDADE INDUSTRIAL S/C  
LTDA.  
Registro extinto a contar de 03/02/2014.

---

**(11) DI 6900345-9**

Código 44 - Extinção - Art. 119 inciso III da LPI  
(15) 08/12/2009  
(73) MARCOS RODRIGO DA SILVA (BR/SP)  
(74) BEERRE ASSESSORIA EMPRESARIAL LTDA  
Registro extinto a contar de 03/02/2014.

---

**(11) DI 6900354-8**

Código 44 - Extinção - Art. 119 inciso III da LPI  
(15) 08/12/2009  
(73) RF Surgical Systems, INC. (US)  
(74) Nellie Anne Daniel-Shores  
Registro extinto a contar de 06/02/2014.

---

**(11) DI 6900355-6**

Código 44 - Extinção - Art. 119 inciso III da LPI  
(15) 08/12/2009  
(73) Dart Industries INC (US)  
(74) Momsen, Leonardos & CIA.  
Registro extinto a contar de 06/02/2014.

---

**(11) DI 6900357-2**

Código 44 - Extinção - Art. 119 inciso III da LPI  
(15) 15/12/2009  
(73) Kores Holding Zug AG (CH)  
(74) Dannemann, Siemsen, Bigler & Ipanema Moreira  
Registro extinto a contar de 07/02/2014.



---

<b>(11) DI 6900361-0</b>	Código 44 - Extinção - Art. 119 inciso III da LPI (15) 08/12/2009 (73) Robert Bosch GMBH (DE) (74) Dannemann, Siemsen, Bigler & Ipanema Moreira Registro extinto a contar de 07/02/2014.+
<b>(11) DI 6900371-8</b>	Código 44 - Extinção - Art. 119 inciso III da LPI (15) 08/12/2009 (73) Adilo de Bastiani (BR/RS) (74) SKO - Oyarzáball Marcas & Patentes S/S Ltda. Registro extinto a contar de 10/02/2014.
<b>(11) DI 6900372-6</b>	Código 44 - Extinção - Art. 119 inciso III da LPI (15) 08/12/2009 (73) Clauton Máquinas Ltda (BR/RS) (74) Capella & Velos Associados Ltda Registro extinto a contar de 10/02/2014.
<b>(11) DI 6900373-4</b>	Código 44 - Extinção - Art. 119 inciso III da LPI (15) 08/12/2009 (73) Marta Valéria da Conceição Nogueira (BR/RJ) Registro extinto a contar de 12/02/2014.
<b>(11) DI 6900374-2</b>	Código 44 - Extinção - Art. 119 inciso III da LPI (15) 08/12/2009 (73) Marta Valéria da Conceição Nogueira (BR/RJ) Registro extinto a contar de 12/02/2014.
<b>(11) DI 6900375-0</b>	Código 44 - Extinção - Art. 119 inciso III da LPI (15) 08/12/2009 (73) Marta Valéria da Conceição Nogueira (BR/RJ) Registro extinto a contar de 12/02/2014.
<b>(11) DI 6900376-9</b>	Código 44 - Extinção - Art. 119 inciso III da LPI (15) 08/12/2009 (73) Marta Valéria da Conceição Nogueira (BR/RJ) Registro extinto a contar de 12/02/2014
<b>(11) DI 6900377-7</b>	Código 44 - Extinção - Art. 119 inciso III da LPI (15) 08/12/2009 (73) Marta Valéria da Conceição Nogueira (BR/RJ) Registro extinto a contar de 12/02/2014.
<b>(11) DI 6900378-5</b>	Código 44 - Extinção - Art. 119 inciso III da LPI

---



---

	(15) 08/12/2009 (73) Marta Valéria da Conceição Nogueira (BR/RJ) Registro extinto a contar de 12/02/2014.
<b>(11) DI 6900379-3</b>	Código 44 - Extinção - Art. 119 inciso III da LPI (15) 08/12/2009 (73) Marta Valéria da Conceição Nogueira (BR/RJ) Registro extinto a contar de 12/02/2014.
<b>(11) DI 6900380-7</b>	Código 44 - Extinção - Art. 119 inciso III da LPI (15) 08/12/2009 (73) Marta Valéria da Conceição Nogueira (BR/RJ) Registro extinto a contar de 12/02/2014.
<b>(11) DI 6900381-5</b>	Código 44 - Extinção - Art. 119 inciso III da LPI (15) 08/12/2009 (73) Marta Valéria da Conceição Nogueira (BR/RJ) Registro extinto a contar de 12/02/2014.
<b>(11) DI 6900382-3</b>	Código 44 - Extinção - Art. 119 inciso III da LPI (15) 08/12/2009 (73) Marta Valéria da Conceição Nogueira (BR/RJ) Registro extinto a contar de 12/02/2014.
<b>(11) DI 6900383-1</b>	Código 44 - Extinção - Art. 119 inciso III da LPI (15) 08/12/2009 (73) Marta Valéria da Conceição Nogueira (BR/RJ) Registro extinto a contar de 12/02/2014.
<b>(11) DI 6900384-0</b>	Código 44 - Extinção - Art. 119 inciso III da LPI (15) 08/12/2009 (73) Marta Valéria da Conceição Nogueira (BR/RJ) Registro extinto a contar de 12/02/2014.
<b>(11) DI 6900385-8</b>	Código 44 - Extinção - Art. 119 inciso III da LPI (15) 08/12/2009 (73) Marta Valéria da Conceição Nogueira (BR/RJ) Registro extinto a contar de 12/02/2014.
<b>(11) DI 6900386-6</b>	Código 44 - Extinção - Art. 119 inciso III da LPI (15) 08/12/2009 (73) Marta Valéria da Conceição Nogueira (BR/RJ) Registro extinto a contar de 12/02/2014.



---

**(11) DI 6900387-4** Código 44 - Extinção - Art. 119 inciso III da LPI  
(15) 08/12/2009  
(73) Marta Valéria da Conceição Nogueira (BR/RJ)  
Registro extinto a contar de 12/02/2014.

---

**(11) DI 6900388-2** Código 44 - Extinção - Art. 119 inciso III da LPI  
(15) 31/08/2010  
(73) LBP MANUFACTURING, INC (US)  
(74) Orlando de Souza  
registro extinto a contar de 12/02/2014.

---

**(11) DI 6900389-0** Código 44 - Extinção - Art. 119 inciso III da LPI  
(15) 23/03/2010  
(73) USG Interiors, Inc. (US)  
(74) Alexandre Ferreira  
Registro extinto a contar de 12/02/2014.

---

**(11) DI 6900394-7** Código 44 - Extinção - Art. 119 inciso III da LPI  
(15) 08/12/2009  
(73) José Carlos Arruda (BR/PR)  
(74) Roberto Hudson Diniz  
Registro extinto a contar de 10/02/2014.

---

**(11) DI 6900395-5** Código 44 - Extinção - Art. 119 inciso III da LPI  
(15) 08/12/2009  
(73) José Carlos Arruda (BR/PR)  
(74) Roberto Hudson Diniz  
Registro extinto a contar de 10/02/2014.

---

**(11) DI 6900396-3** Código 44 - Extinção - Art. 119 inciso III da LPI  
(15) 08/12/2009  
(73) José Carlos Arruda (BR/PR)  
(74) Roberto Hudson Diniz  
Registro extinto a contar de 10/02/2014.

---

**(11) DI 6900397-1** Código 44 - Extinção - Art. 119 inciso III da LPI  
(15) 08/12/2009  
(73) José Carlos Arruda (BR/PR)  
(74) Roberto Hudson Diniz  
Registro extinto a contar de 10/02/2014.

---

**(11) DI 6900398-0** Código 44 - Extinção - Art. 119 inciso III da LPI  
(15) 08/12/2009  
(73) José Carlos Arruda (BR/PR)



---

	(74) Roberto Hudson Diniz Registro extinto a contar de 10/02/2014.
--	---

---

<b>(11) DI 6900399-8</b>	Código 44 - Extinção - Art. 119 inciso III da LPI (15) 08/12/2009 (73) José Carlos Arruda (BR/PR) Registro extinto a contar de 10/02/2014.
--------------------------	---

---

<b>(11) DI 6900401-3</b>	Código 44 - Extinção - Art. 119 inciso III da LPI (15) 08/12/2009 (73) Metalsinos Indústria Comércio e Representações Ltda (BR/RS) (74) Capella & Veloso Associados LTDA Registro extinto a contar de 12/02/2014.
--------------------------	---

---

<b>(11) DI 6900402-1</b>	Código 44 - Extinção - Art. 119 inciso III da LPI (15) 08/12/2009 (73) Metalsinos Indústria Comércio e Representações Ltda (BR/RS) (74) Capella & Veloso Associados Ltda Registro extinto a contar de 12/02/2014.
--------------------------	---

---

<b>(11) DI 6900404-8</b>	Código 44 - Extinção - Art. 119 inciso III da LPI (15) 08/12/2009 (73) Spotless Plastics PTY, LTD. (AU) (74) Nellie Anne Daniel -Shores Registro extinto a contar de 13/02/2014.
--------------------------	--

---

<b>(11) DI 6900405-6</b>	Código 44 - Extinção - Art. 119 inciso III da LPI (15) 22/06/2010 (73) Antonio Orlandino Ferreira (BR/SP) (74) Vilage Marcas & Patentes S/S Ltda Registro extinto a contar de 14/02/2014.
--------------------------	---

---

<b>(11) DI 6900408-0</b>	Código 44 - Extinção - Art. 119 inciso III da LPI (15) 08/12/2009 (73) Edson Nossa Junior (BR/SP) (74) VILAGE Marcas & Patentes S/C Ltda. Registro extinto a contar de 14/02/2014.
--------------------------	--

---

<b>(11) DI 6900411-0</b>	Código 44 - Extinção - Art. 119 inciso III da LPI (15) 08/12/2009 (73) Ampla Produtos de Comunicação Visual Ltda. (BR/PR) ; Ampla Produtos de Comunicação Visual Ltda. (BR/PR) (74) Brasil Sul Marcas E Patentes S/C LTDA Registro extinto a contar de 14/02/2014.
--------------------------	--



---

**(11) DI 6900413-7** Código 44 - Extinção - Art. 119 inciso III da LPI  
(15) 08/12/2009  
(73) Cinquetti Plásticos Ltda (BR/RS)  
(74) Alvaro Pessin JR.  
Registro extinto a contar de 14/02/2014.

---

**(11) DI 6900414-5** Código 44 - Extinção - Art. 119 inciso III da LPI  
(15) 08/12/2009  
(73) Cinquetti Plásticos Ltda. (BR/RS)  
(74) Alvaro Pessin JR.  
Registro extinto a contar de 14/02/2014.

---

**(11) DI 6900415-3** Código 44 - Extinção - Art. 119 inciso III da LPI  
(15) 08/12/2009  
(73) Cinquetti Plásticos Ltda. (BR/RS)  
(74) Alvaro Pessin JR.  
Registro extinto a contar de 14/02/2014.

---

**(11) DI 6900416-1** Código 44 - Extinção - Art. 119 inciso III da LPI  
(15) 08/12/2009  
(73) Cinquetti Plásticos Ltda. (BR/RS)  
(74) Alvaro Pessin JR.  
Registro extinto a contar de 14/02/2014.

---

**(11) DI 6900418-8** Código 44 - Extinção - Art. 119 inciso III da LPI  
(15) 08/12/2009  
(73) Juarez Vitorio Martini (BR/RS)  
(74) Custodio de Almeida & Cia  
Registro extinto a contar de 14/02/2014.

---

**(11) DI 6900419-6** Código 44 - Extinção - Art. 119 inciso III da LPI  
(15) 08/12/2009  
(73) Juarez Vitorio Martini (BR/RS)  
(74) Custódio de Almeida e Cia  
Registro extinto a contar de 14/02/2014.

---

**(11) DI 6900420-0** Código 44 - Extinção - Art. 119 inciso III da LPI  
(15) 08/12/2009  
(73) Juarez Vitorio Martini (BR/RS)  
(74) Custódio de Almeida & Cia.  
Registro extinto a contar de 14/02/2014.

---

**(11) DI 6900431-5** Código 44 - Extinção - Art. 119 inciso III da LPI

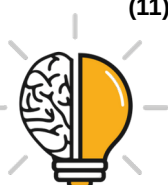

---

(15) 12/01/2010  
(73) FRANCISCO CARLOS ZAMARRENHO GARCIA (BR/SP)  
(74) Italo Muglia de Marchi  
Registro extinto a contar de 14/02/2014.

---

**(11) DI 6900437-4** Código 44 - Extinção - Art. 119 inciso III da LPI  
(15) 08/12/2009  
(73) THAI QUANG NGHIA (BR/SP)  
(74) CRUZEIRO/NEWMARC PATENTES E MARCAS LTDA  
Registro extinto a contar de 14/02/2014.

---

**(11) DI 6900438-2** Código 44 - Extinção - Art. 119 inciso III da LPI  
(15) 08/12/2009  
(73) COMPANHIA FIAÇÃO E TECIDOS GUARATINGUETÁ (BR/SP)  
(74) J Barone e Papa, Advogados Associados  
Registro extinto a contar de 17/02/2014.

---

**(11) DI 6900442-0** Código 44 - Extinção - Art. 119 inciso III da LPI  
(15) 08/12/2009  
(73) Betenheuser Metal Tecnica Ltda (BR/PR)  
(74) Ildo Ritter de Oliveira  
Registro extinto a contar de 17/02/2014.

---

**(11) DI 6900446-3** Código 44 - Extinção - Art. 119 inciso III da LPI  
(15) 23/03/2010  
(73) Kohler France SAS (FR)  
(74) Hugo Silva, Rosa & Maldonado-Prop. Int  
Registro extinto a contar de 18/02/2014.

---

**(11) DI 6900448-0** Código 44 - Extinção - Art. 119 inciso III da LPI  
(15) 08/12/2009  
(73) Marta Valéria da Conceição Nogueira (BR/RJ)  
Registro extinto a contar de 12/02/2014.

---

**(11) DI 6900449-8** Código 44 - Extinção - Art. 119 inciso III da LPI  
(15) 22/12/2009  
(73) Marta Valéria da Conceição Nogueira (BR/RJ)  
Registro extinto a contar de 12/02/2014.

---

**(11) DI 6900450-1** Código 44 - Extinção - Art. 119 inciso III da LPI  
(15) 08/12/2009  
(73) Marta Valéria da Conceição Nogueira (BR/RJ)  
Registro extinto a contar de 12/02/2014.



---

<b>(11) DI 6900451-0</b>	Código 44 - Extinção - Art. 119 inciso III da LPI (15) 08/12/2009 (73) Marta Valéria da Conceição Nogueira (BR/RJ) Registro extinto a contar de 12/02/2014.
<b>(11) DI 6900454-4</b>	Código 44 - Extinção - Art. 119 inciso III da LPI (15) 21/12/2010 (73) Paulo de Almeida Ramos Júnior (BR/RJ) Registro extinto a contar de 18/02/2014.
<b>(11) DI 6900455-2</b>	Código 44 - Extinção - Art. 119 inciso III da LPI (15) 21/12/2010 (73) Paulo de Almeida Ramos Júnior (BR/RJ) Registro extinto a contar de 18/02/2014.
<b>(11) DI 6900456-0</b>	Código 44 - Extinção - Art. 119 inciso III da LPI (15) 22/12/2009 (73) Paulo de Almeida Ramos Júnior (BR/RJ) Registro extinto a contar de 18/02/2014.
<b>(11) DI 6900462-5</b>	Código 44 - Extinção - Art. 119 inciso III da LPI (15) 06/04/2010 (73) General Kinematics Corporation (US) (74) Momsen, Leonardos & Cia. Registro extinto a contar de 19/02/2014.
<b>(11) DI 6900464-1</b>	Código 44 - Extinção - Art. 119 inciso III da LPI (15) 08/12/2009 (73) HARPEX ARTFATOS DE MADEIRA LTDA (BR/SP) (74) PICOSSE E CALABRESE ADVOGADOS ASSOCIADOS Registro extinto a contar de 18/02/2014.
<b>(11) DI 6900466-8</b>	Código 44 - Extinção - Art. 119 inciso III da LPI (15) 22/12/2009 (73) OPTICOM COMMUNICATIONS DO BRASIL LTDA (BR/SP) (74) EDMUNDO BRUNNER ASS EM PROP. INDL. LTDA Registro extinto a contar de 18/02/2014.
<b>(11) DI 6900467-6</b>	Código 44 - Extinção - Art. 119 inciso III da LPI (15) 06/04/2010 (73) José Alberto Trapiello Fernández (BR/SP) (74) Picosse Calabrese Advogados Associados Registro extinto a contar de 19/02/2014.



---

<b>(11) DI 6900470-6</b>	Código 44 - Extinção - Art. 119 inciso III da LPI (15) 08/12/2009 (73) Research In Motion Limited (CA) (74) Orlando De Souza / OAB: 0474 Registro extinto a contar de 19/02/2014.
<b>(11) DI 6900474-9</b>	Código 44 - Extinção - Art. 119 inciso III da LPI (15) 08/12/2009 (73) GINO LEONELLO CORAZZARI NETO (BR/SP) (74) JOSÉ EDIS RODRIGUES Registro extinto a contar de 20/02/2014.
<b>(11) DI 6900475-7</b>	Código 44 - Extinção - Art. 119 inciso III da LPI (15) 08/12/2009 (73) RODRIGO SANCHEZ NAVARRO (BR/SP) (74) BEERRE ASSESSORIA EMPRESARIAL LTDA Registro extinto a contar de 20/02/2014.
<b>(11) DI 6900477-3</b>	Código 44 - Extinção - Art. 119 inciso III da LPI (15) 08/12/2009 (73) JULIANO FERREIRA ALVES (BR/MG) (74) ALGO ASSESSORIA EM PROPRIEDADE INTELECTUAL LTDA. Registro extinto a contar de 20/02/2014.
<b>(11) DI 6900478-1</b>	Código 44 - Extinção - Art. 119 inciso III da LPI (15) 08/12/2009 (73) JULIANO FERREIRA ALVES (BR/MG) (74) EDUARDO LIVIO DAIMOND Registro extinto a contar de 20/02/2014.
<b>(11) DI 6900479-0</b>	Código 44 - Extinção - Art. 119 inciso III da LPI (15) 08/12/2009 (73) Tonelar Aloisio Weizenmann (BR/RS) (74) Silvia & Guimarães Marcas e Patentes Ltda Registro extinto a contar de 20/02/2014.
<b>(11) DI 6900480-3</b>	Código 44 - Extinção - Art. 119 inciso III da LPI (15) 08/12/2009 (73) Indústrias Fec Ltda. (BR/RS) (74) D'Mark Registros de Marcas e Patentes S/C LTDA Registro extinto a contar de 20/02/2014.
<b>(11) DI 6900481-1</b>	Código 44 - Extinção - Art. 119 inciso III da LPI (15) 08/12/2009

---



---

	(73) Indústrias Fec Ltda (BR/RS) (74) D'Mark Registros de Marcas e Patentes S/C LTDA Registro extinto a contar de 20/02/2014.
<b>(11) DI 6900482-0</b>	Código 44 - Extinção - Art. 119 inciso III da LPI (15) 08/12/2009 (73) Indústrias Fec LTDA (BR/RJ) (74) D'Mark Registros de Marcas e Patentes S/C LTDA registro extinto a contar de 20/02/2014.
<b>(11) DI 6900487-0</b>	Código 44 - Extinção - Art. 119 inciso III da LPI (15) 22/06/2010 (73) Juliane da Silva Bittencourt (BR/RJ) (74) Arnaldo Ferreira da Silva Registro extinto a contar de 20/02/2014.
<b>(11) DI 6900489-7</b>	Código 44 - Extinção - Art. 119 inciso III da LPI (15) 08/12/2009 (73) Sony Ericsson Mobile Communications AB (SE) (74) Momsen, Leonardos & CIA. Registro extinto a contar de 20/02/2014.
<b>(11) DI 6900490-2</b>	Código 44 - Extinção - Art. 119 inciso III da LPI (15) 08/12/2009 (73) The Goodyear Tire & Rubber Company (US) (74) Nellie Anne Daniel-shores Registro extinto a contar de 20/02/2014.
<b>(11) DI 6900491-9</b>	Código 44 - Extinção - Art. 119 inciso III da LPI (15) 23/03/2010 (73) Eric Beaute (FR) (74) Matos e Associados - Advogados Registro extinto a contar de 28/02/2014.
<b>(11) DI 6900492-7</b>	Código 44 - Extinção - Art. 119 inciso III da LPI (15) 08/12/2009 (73) Luciano Fernandes Silva (BR/SP) (74) VILAGE Marcas & Patentes S/S Ltda. Registro extinto a contar de 28/02/2014.
<b>(11) DI 6900493-5</b>	Código 44 - Extinção - Art. 119 inciso III da LPI (15) 08/12/2009 (73) Comércio de Vidros Dracena Ltda (BR/SP) (74) Vilage Marcas & Patentes S/C LTDA



---

Registro extinto a contar de 28/02/2014.

---

**(11) DI 6900498-6** Código 44 - Extinção - Art. 119 inciso III da LPI  
(15) 15/12/2009  
(73) Indústria e Comércio de Plásticos Cajovil Ltda (BR/SC)  
(74) King's Marcas e Patentes LTDA  
Registro extinto a contar de 28/02/2014.

---

**(11) DI 6900503-6** Código 44 - Extinção - Art. 119 inciso III da LPI  
(15) 23/03/2010  
(73) Koninklijke Philips Electronics N.V. (NL)  
(74) Alexandre Ferreira  
Registro extinto a contar de 28/02/2014.

---

**(11) DI 6900519-2** Código 44 - Extinção - Art. 119 inciso III da LPI  
(15) 24/08/2010  
(73) Global Opportunities Investment Group, LLC (US)  
(74) Momsen, Leonardos & Cia.  
Registro extinto a contar de 28/02/2014.

---

**(11) DI 6900532-0** Código 44 - Extinção - Art. 119 inciso III da LPI  
(15) 08/12/2009  
(73) Paulo Roberto Miranda Soares (BR/SP)  
(74) Vilage Marcas & Patentes S/S LTDA  
Registro extinto a contar de 21/02/2014.

---

**(11) DI 6900533-8** Código 44 - Extinção - Art. 119 inciso III da LPI  
(15) 08/12/2009  
(73) Maria Eunice Turqueti Catita (BR/SP)  
(74) Vilage Marcas & Patentes S/S LTDA  
Registro extinto a contar de 21/02/2014.

---

**(11) DI 6900539-7** Código 44 - Extinção - Art. 119 inciso III da LPI  
(15) 08/12/2009  
(73) Joana D'Arc Ribeiro Silva (BR/MG)  
(74) Leonardo Alexandre da Silva  
Registro extinto a contar de 14/02/2014.

---

**(11) DI 6900540-0** Código 44 - Extinção - Art. 119 inciso III da LPI  
(15) 15/12/2009  
(73) Alexandre Rodrigo de Lelis (BR/MG)  
(74) Leonardo Alexandre da Silva  
Registro extinto a contar de 14/02/2014.



---

<b>(11) DI 6900541-9</b>	Código 44 - Extinção - Art. 119 inciso III da LPI (15) 15/12/2009 (73) DELGADO MAURO ANDBERTO (AR) (74) Rubens dos Santos Filho Registro extinto a contar de 21/02/2014.
<b>(11) DI 6900544-3</b>	Código 44 - Extinção - Art. 119 inciso III da LPI (15) 28/12/2010 (73) Sextilio Hans (BR/SC) (74) Catiane Zini Borela Registro extinto a contar de 21/02/2014.
<b>(11) DI 6900548-6</b>	Código 44 - Extinção - Art. 119 inciso III da LPI (15) 22/12/2009 (73) Ivanildo Varela (BR/SC) ; Orides Varella (BR/SC) (74) Wanderlei Cardoso Registro extinto a contar de 21/02/2014.
<b>(11) DI 6900549-4</b>	Código 44 - Extinção - Art. 119 inciso III da LPI (15) 15/12/2009 (73) Reginaldo Alves Amaral (BR/MG) (74) Antônio Fernando de Lacerda Registro extinto a contar de 21/02/2014.
<b>(11) DI 6900554-0</b>	Código 44 - Extinção - Art. 119 inciso III da LPI (15) 15/12/2009 (73) DIMITRI PREDTECHENSKY (BR/SP) (74) DENISE MARIA MANZO registro extinto a contar de 26/02/2014.
<b>(11) DI 6900557-5</b>	Código 44 - Extinção - Art. 119 inciso III da LPI (15) 22/12/2009 (73) Dilmar Aloisio Nava (BR/PR) (74) Marcos Antonio Nunes Registro extinto a contar de 26/02/2014.
<b>(11) DI 6900560-5</b>	Código 44 - Extinção - Art. 119 inciso III da LPI (15) 22/12/2009 (73) Artely Móveis Ltda. (BR/PR) (74) Julio Gonçalves Registro extinto a contar de 27/02/2014.
<b>(11) DI 6900561-3</b>	Código 44 - Extinção - Art. 119 inciso III da LPI (15) 22/12/2009

---



---

(73) MARCOS ANTONIO PEDROSO (BR/SP)  
(74) BEERRE ASSESSORIA EMPRESARIAL LTDA  
Registro extinto a contar de 27/02/2014.

---

**(11) DI 6900562-1** Código 44 - Extinção - Art. 119 inciso III da LPI  
(15) 22/12/2009  
(73) MARCOS ANTONIO PEDROSO (BR/SP)  
(74) BEERRE ASSESSORIA EMPRESARIAL LTDA  
Registro extinto a contar de 27/02/2014.

---

**(11) DI 6900563-0** Código 44 - Extinção - Art. 119 inciso III da LPI  
(15) 15/12/2009  
(73) Kalyandra Indústria e Comércio Ltda. (BR/SP)  
(74) MARCIO LORETI  
Registro extinto a contar de 27/02/2014.

---

**(11) DI 6900564-8** Código 44 - Extinção - Art. 119 inciso III da LPI  
(15) 15/12/2009  
(73) JOSÉ EDUARDO PEREIRA (BR/SP)  
(74) PIENEGONDA, MOREIRA & ASSOCIADOS LTDA  
Registro extinto a contar de 28/02/2014.

---

**(11) DI 6900566-4** Código 44 - Extinção - Art. 119 inciso III da LPI  
(15) 29/12/2009  
(73) ROGÉRIO JOSÉ BERNARDELLO (BR/SP)  
(74) Milton Pionte  
Registro extinto a contar de 28/02/2014.

---

**(11) DI 6900570-2** Código 44 - Extinção - Art. 119 inciso III da LPI  
(15) 18/05/2010  
(73) Roberto Fernandes (BR/SP)  
(74) SERGIO PEROCCO  
Registro extinto a contar de 28/02/2014.

---

**(11) DI 6900571-0** Código 44 - Extinção - Art. 119 inciso III da LPI  
(15) 18/05/2010  
(73) Roberto Fernandes (BR/SP)  
(74) SERGIO PEROCCO  
Registro extinto a contar de 28/02/2014.

---

**(11) DI 6900572-9** Código 44 - Extinção - Art. 119 inciso III da LPI  
(15) 18/05/2010  
(73) Roberto Fernandes (BR/SP)  
(74) SERGIO PEROCCO



---

Registro extinto a contar de 28/02/2014.

---

**(11) DI 6900577-0** Código 44 - Extinção - Art. 119 inciso III da LPI  
(15) 15/12/2009  
(73) MARCUS FERREIRA DA SILVA (BR/SP)  
(74) AGUINALDO MOREIRA  
Registro extinto a contar de 28/02/2014.

---

**(11) DI 6900582-6** Código 44 - Extinção - Art. 119 inciso III da LPI  
(15) 15/12/2009  
(73) Rexnord Correntes LTDA. (BR/RS)  
(74) Everton Victório Pires  
Registro extinto a contar de 28/02/2014.

---

**(11) DI 6900595-8** Código 44 - Extinção - Art. 119 inciso III da LPI  
(15) 22/12/2009  
(73) Lindomar Aparecido da Silva (BR/PR)  
(74) London Marcas & Patente S/A LTDA  
Registro extinto a contar de 03/03/2014.

---

**(11) DI 6900596-6** Código 44 - Extinção - Art. 119 inciso III da LPI  
(15) 15/12/2009  
(73) Giacomini Componentes Plásticos Ltda. (BR/PR)  
(74) London Marcas & Pantete S/S Ltda.  
Registro extinto a contar de 03/03/2014.

---

**(11) DI 6900601-6** Código 44 - Extinção - Art. 119 inciso III da LPI  
(15) 22/12/2009  
(73) Carlos Roberto Piccinato (BR/PR)  
(74) Roberto Hudson Diniz  
Registro extinto a contar de 03/03/2014.

---

**(11) DI 6900602-4** Código 44 - Extinção - Art. 119 inciso III da LPI  
(15) 22/12/2009  
(73) José Carlos Arruda (BR/PR)  
(74) Roberto Hudson Diniz  
Registro extinto a contar de 03/03/2014.

---

**(11) DI 6900603-2** Código 44 - Extinção - Art. 119 inciso III da LPI  
(15) 22/12/2009  
(73) José Carlos Arruda (BR/PR)  
(74) Roberto Hudson Diniz  
Registro extinto a contar de 03/03/2014.



---

**(11) DI 6900604-0** Código 44 - Extinção - Art. 119 inciso III da LPI  
(15) 22/12/2009  
(73) Laércio Valmir Bortoloti (BR/PR)  
(74) Roberto Hudson Diniz  
Registro extinto a contar de 03/03/2014.

---

**(11) DI 6900605-9** Código 44 - Extinção - Art. 119 inciso III da LPI  
(15) 22/12/2009  
(73) Laércio Valmir Bortoloti (BR/PR)  
(74) Roberto Hudson Diniz  
Registro extinto a contar de 03/03/2014.

---

**(11) DI 6900606-7** Código 44 - Extinção - Art. 119 inciso III da LPI  
(15) 22/12/2009  
(73) Laércio Valmir Bortoloti (BR/PR)  
(74) Roberto Hudson Diniz  
Registro extinto a contar de 03/03/2014.

---

**(11) DI 6900608-3** Código 44 - Extinção - Art. 119 inciso III da LPI  
(15) 22/12/2009  
(73) JOSÉ FLORIANO FARIA (BR/SP)  
(74) TINOCO SOARES & FILHO LTDA  
Registro extinto a contar de 03/03/2014.

---

**(11) DI 6900622-9** Código 44 - Extinção - Art. 119 inciso III da LPI  
(15) 17/08/2010  
(73) Roberto Fernandes (BR/SP)  
(74) SERGIO PEROCCO  
Registro extinto a contar de 05/03/2014.

---

**(11) DI 6900625-3** Código 44 - Extinção - Art. 119 inciso III da LPI  
(15) 22/12/2009  
(73) Butzke Importação e Exportação Ltda (BR/SC)  
(74) Edemar S. Antonini  
Registro extinto a contar de 06/03/2014.

---

**(11) DI 6900626-1** Código 44 - Extinção - Art. 119 inciso III da LPI  
(15) 29/12/2009  
(73) José Ferro de Oliveira (BR/SP)  
(74) City Patentes e Marcas Ltda. - API 593  
Registro extinto a contar de 10/03/2014.

---

**(11) DI 6900628-8** Código 44 - Extinção - Art. 119 inciso III da LPI  
(15) 29/12/2009



---

(73) Carlos Donizetti Abreu (BR/SP)  
(74) Mauricio Darré  
Registro extinto a contar de 10/03/2014.

---

**(11) DI 6900629-6** Código 44 - Extinção - Art. 119 inciso III da LPI  
(15) 23/03/2010  
(73) Kohler Co. (US)  
(74) Hugo Silva, Rosa & Maldonado-Prop. Int  
Registro extinto a contar de 10/03/2014.

---

**(11) DI 6900633-4** Código 44 - Extinção - Art. 119 inciso III da LPI  
(15) 17/08/2010  
(73) British American Tobacco ( Investments ) Limited (GB)  
(74) Momsen, Leonardos & Cia.  
Registro extinto a contar de 07/03/2014.

---

**(11) DI 6900634-2** Código 44 - Extinção - Art. 119 inciso III da LPI  
(15) 23/03/2010  
(73) Bath & Body Works Brand Management, Inc. (US)  
(74) Aguiar & Companhia Ltda  
Registro extinto a contar de 07/03/2014.

---

**(11) DI 6900638-5** Código 44 - Extinção - Art. 119 inciso III da LPI  
(15) 15/12/2009  
(73) The Goodyear Tire & Rubber Company (US)  
(74) Alexandre Ferreira  
Registro extinto a contar de 06/03/2014.

---

**(11) DI 6900639-3** Código 44 - Extinção - Art. 119 inciso III da LPI  
(15) 23/03/2010  
(73) Kohler CO. (US)  
(74) Hugo Silva, Rosa & Maldonado-Prop. Int  
Registro extinto a contar de 06/03/2014.

---

**(11) DI 6900641-5** Código 44 - Extinção - Art. 119 inciso III da LPI  
(15) 15/12/2009  
(73) Industrias Vitoria Ltda (BR/SC)  
(74) Maria Aparecida Pereira Gonçalves  
Registro extinto a contar de 06/03/2014.

---

**(11) DI 6900642-3** Código 44 - Extinção - Art. 119 inciso III da LPI  
(15) 15/12/2009  
(73) Industrias Vitoria Ltda (BR/SC)  
(74) Maria Aparecida Pereira Gonçalves



---

registro extinto a contar de 06/03/2014.

---

**(11) DI 6900643-1**

Código 44 - Extinção - Art. 119 inciso III da LPI  
(15) 15/12/2009  
(73) Industrias Vitoria Ltda (BR/SC)  
Registro extinto a contar de 06/03/2014.

---

**(11) DI 6900648-2**

Código 44 - Extinção - Art. 119 inciso III da LPI  
(15) 15/12/2009  
(73) Fornari Ltda (BR/SC)  
(74) Everton Luis Rossin  
registro extinto a contar de 28/02/2014.

---

**(11) DI 6900651-2**

Código 44 - Extinção - Art. 119 inciso III da LPI  
(15) 15/12/2009  
(73) Eduardo Sitta (BR/PR)  
Registro extinto a contar de 18/02/2014.

---

**(11) DI 6900654-7**

Código 44 - Extinção - Art. 119 inciso III da LPI  
(15) 11/05/2010  
(73) KONINKLIJKE AUPING B.V (NL)  
(74) DAVID DO NASCIMENTO ADVOGADOS ASSOCIADOS S/C.  
registro extinto a contar de 06/03/2014

---

**(11) DI 7002194-5**

Código 44 - Extinção - Art. 119 inciso III da LPI  
(15) 09/11/2010  
(73) STECK INDÚSTRIA ELÉTRICA LTDA (BR/SP)  
(74) TINOCO SOARES & FILHO LTDA  
Alteração de sede deferida, conforme petição nº 870180143816, de 23/10/2018.

---

**(11) DI 7005273-5**

Código 44 - Extinção - Art. 119 inciso III da LPI  
(15) 09/08/2011  
(73) The Coca-Cola Company (US)  
(74) DI BLASI , PARENTE & ASS. PROP. IND. LTDA  
Registro extinto a contar de 27/10/2015.



**Código 46 - Prorrogação**

Prorrogada a vigência do registro de desenho industrial por solicitação do titular.

---

**(11) DI 5501294-9**

Código 46 - Prorrogação

(22) 24/08/1995

(15) 07/07/1998

(45) 07/07/1998

(54) Frasco

(73) Perfumaria Guedes Sobrinho Ltda (BR/RJ)

(72) Maria Celeste Mota da Rocha Guedes Alcoforado

(74) Vieira de Mello Advogados

Registro prorrogado de 25/08/2015 a 24/08/2020.

---

**(11) DI 5800531-5**

Código 46 - Prorrogação

(22) 27/03/1998

(15) 19/01/1999

(45) 19/01/1999

(54) "Corpo de escova de dente"

(73) Johnson &amp; Johnson (US)

(72) Thomas Dair; Vanessa Sica; Carly White; Scott Henderson; Alan G. Trojanowski

(74) DANNEMANN, SIEMSEN, BIGLER &amp; IPANEMA MOREIRA

Prorrogado de 28/03/2018 a 27/03/2023 (5º Período).

---

**(11) DI 5800533-1**

Código 46 - Prorrogação

(22) 27/03/1998

(15) 02/02/1999

(45) 02/02/1999

(54) "Cabeça de escovação de escova de dente"

(73) Johnson &amp; Johnson (US)

(72) Stuart J. Magloff; Alan G. Trojanowski

(74) DANNEMANN, SIEMSEN, BIGLER &amp; IPANEMA MOREIRA

Prorrogado de 28/03/2018 a 27/03/2023 (5º Período).

---

**(11) DI 5800534-0**

Código 46 - Prorrogação

(22) 27/03/1998

(15) 09/03/1999

(45) 09/03/1999

(54) "Escova de dente"

(73) Johnson &amp; Johnson (US)

(72) Bruce F. Fleming; Alan G. Trojanowski; Thomas Dair; Vanessa Sica; Carly White; Scott Henderson



---

(74) DANNEMANN, SIEMSEN, BIGLER & IPANEMA MOREIRA  
Prorrogado de 28/03/2018 a 27/03/2023 (5º Período).

---

**(11) DI 5800535-8**

Código 46 - Prorrogação  
(22) 27/03/1998  
(15) 26/01/1999  
(45) 26/01/1999  
(54) "Cabeça de escovação de escova de dente"  
(73) Johnson & Johnson (US)  
(72) James Menke; Alan G. Trojanwski  
(74) DANNEMANN, SIEMSEN, BIGLER & IPANEMA MOREIRA  
Prorrogado de 28/03/2018 a 27/03/2023 (5º Período).

---

**(11) DI 5800536-6**

Código 46 - Prorrogação  
(22) 27/03/1998  
(15) 09/03/1999  
(45) 09/03/1999  
(54) "Escova de Dente"  
(73) Johnson & Johnson (US)  
(72) Stuart J. Magloff; Alan G. Trojanowski; Thomas Dair; Vanessa Sica; Carly White; Scott Henderson  
(74) Busco Marcas e Patentes  
Prorrogado de 28/03/2018 a 27/03/2023 (5º Período).

---

**(11) DI 5800537-4**

Código 46 - Prorrogação  
(22) 27/03/1998  
(15) 09/03/1999  
(45) 09/03/1999  
(54) "Escova de Dente"  
(73) Johnson & Johnson (US)  
(72) James Menke; Alan G. Trojanowski; Thomas Dair; Vanessa Sica; Carly White; Scott Henderson  
(74) Busco Marcas e Patentes  
Prorrogado de 28/03/2018 a 27/03/2023 (5º Período).

---

**(11) DI 5800578-1**

Código 46 - Prorrogação  
(22) 24/03/1998  
(15) 22/12/1998  
(45) 22/12/1998  
(54) Banheira com Saboneteira Incorporada  
(73) Plasútil Indústria e Comércio de Plásticos Ltda (BR/SP)  
(72) Marco Antonio Pereira da Silva  
(74) Simbolo Marcas e Patentes Ltda  
Prorrogado de 25/03/2018 a 24/03/2023 (5º Período).



---

**(11) DI 5801672-4** Código 46 - Prorrogação  
(22) 25/09/1998  
(15) 23/11/1999  
(45) 23/11/1999  
(54) COMPRIMIDO FARMACÊUTICO  
(73) PFIZER FINANCE INTERNATIONAL LIMITED (IE) ; PFIZER IRELAND PHARMACEUTICALS (IE)  
(72) Dr. Robert Burrows  
(74) Francisco Carlos Rodrigues Silva  
Prorrogado de 26/09/2018 a 25/09/2023 (5º Período).

---

**(11) DI 5801676-7** Código 46 - Prorrogação  
(22) 23/09/1998  
(15) 29/02/2000  
(45) 29/02/2000  
(54) DISPENSADOR PARA LÍQUIDOS  
(73) IBBL S.A. (BR/SP)  
(72) Luis C. Castellari  
(74) DANNEMANN, SIEMSEN, BIGLER & IPANEMA MOREIRA  
Prorrogado de 24/09/2018 a 23/09/2023 (5º Período).

---

**(11) DI 5801729-1** Código 46 - Prorrogação  
(22) 02/10/1998  
(15) 21/09/1999  
(45) 21/09/1999  
(54) Prato Térmico  
(73) Alban Indústria e Comércio de Embalagens Ltda (BR/SP)  
(72) Célio de Oliveira Junior  
(74) David do Nascimento  
Prorrogado de 03/10/2018 a 02/10/2023 (5º Período).

---

**(11) DI 5801765-8** Código 46 - Prorrogação  
(22) 22/10/1998  
(15) 03/11/1999  
(45) 03/11/1999  
(54) CARTUCHO DE BARBEADOR  
(73) THE GILLETTE COMPANY LLC (US)  
(72) Gerald Ted Swanson; Angela Hyatt Hockman  
(74) KASZNAR, LEONARDOS ADVOGADOS  
Prorrogado de 23/10/2018 a 22/10/2023 (5º Período).

---

**(11) DI 5801766-6** Código 46 - Prorrogação  
(22) 22/10/1998



---

(15) 21/03/2000  
(45) 21/03/2000  
(54) Unidade de barbear com tiras lubrificantes.  
(73) Bic Corporation (US)  
(72) Colman C. Garland; Andrew J. Curello; Barry C. Johnson, III  
(74) Momsen, Leonardos & CIA.  
Prorrogado de 23/10/2018 a 22/10/2023 (5º Período).

---

**(11) DI 5801767-4**

Código 46 - Prorrogação  
(22) 22/10/1998  
(15) 30/05/2000  
(45) 30/05/2000  
(54) BARBEADOR.  
(73) THE GILLETTE COMPANY LLC (US)  
(72) Jill Marie Shurtleff; Gerald Ted Swanson; Angela Hyatt Hockman  
(74) KASZNAR, LEONARDOS ADVOGADOS  
Prorrogado de 23/10/2018 a 22/10/2023 (5º Período).

---

**(11) DI 5801772-0**

Código 46 - Prorrogação  
(22) 27/10/1998  
(15) 07/12/1999  
(45) 07/12/1999  
(54) Configuração em óculos e componentes de óculos  
(73) Oakley, Inc (US)  
(72) Lek H. Thixton; James H. Jannard; Peter Yee; Colin Baden  
(74) Montaury Pimenta, Machado & Lioce S/C Ltda.  
Prorrogado de 28/10/2018 a 27/10/2023 (5º Período).

---

**(11) DI 5801779-8**

Código 46 - Prorrogação  
(22) 30/09/1998  
(15) 16/11/1999  
(45) 16/11/1999  
(54) BANDA DE RODAGEM DE PNEU  
(73) BRIDGESTONE AMERICAS TIRE OPERATIONS, LLC (US)  
(72) Leonard F. Blankenship; John J. Regallis; Michael Beauvais  
(74) DANNEMANN, SIEMSEN, BIGLER & IPANEMA MOREIRA  
Prorrogado de 01/10/2018 a 30/09/2023 (5º Período).

---

**(11) DI 5801781-0**

Código 46 - Prorrogação  
(22) 08/10/1998  
(15) 18/01/2000  
(45) 18/01/2000  
(54) ELEMENTO SEMICONDUTOR  
(73) Sony Kabushiki Kaisha (Sony Corporation) (JP)



---

(72) Haruo Oba; Takuro Hibino; Yoshio Kondo  
(74) R. ANDRADE ADVS.  
Prorrogado de 09/10/2018 a 08/10/2023 (5º Período).

---

**(11) DI 5801898-0**

Código 46 - Prorrogação  
(22) 29/09/1998  
(15) 24/08/1999  
(45) 24/08/1999  
(54) Suporte para acessórios.  
(73) Duratex S.A. (BR/SP)  
(72) Ana Lúcia Lima Pontes Orlovitz  
(74) Antonio Mauricio Pedras Arnaud  
Prorrogado de 30/09/2018 a 29/09/2023 (5º Período).

---

**(11) DI 5801981-2**

Código 46 - Prorrogação  
(22) 29/10/1998  
(15) 30/05/2000  
(45) 30/05/2000  
(54) BANDA DE RODAGEM DE PNEUMÁTICO.  
(73) COMPAGNIE GENERALE DES ETABLISSEMENTS MICHELIN (FR)  
(72) Preston Butler Kemp, Jr.  
(74) GUERRA PROPRIEDADE INDUSTRIAL  
Prorrogado de 30/10/2018 a 29/10/2023 (5º Período).

---

**(11) DI 5801982-0**

Código 46 - Prorrogação  
(22) 29/10/1998  
(15) 08/09/1999  
(45) 08/09/1999  
(54) Alojamento para isca de inseto.  
(73) RECKITT BENCKISER (AUSTRALIA) PTY LIMITED (AU)  
(72) Bruce Graham kemmis  
(74) Momsen, Leonardos & CIA.  
Prorrogado de 30/10/2018 a 29/10/2023 (5º Período).

---

**(11) DI 5801989-8**

Código 46 - Prorrogação  
(22) 07/10/1998  
(15) 08/09/1999  
(45) 08/09/1999  
(54) Acendedor utilitário.  
(73) Bic Corporation (US)  
(72) Brian J. Tubby; Chris A. Barone  
(74) Momsen, Leonardos & CIA.  
Prorrogado de 08/10/2018 a 07/10/2023 (5º Período).



---

<b>(11) DI 5801990-1</b>	Código 46 - Prorrogação (22) 07/10/1998 (15) 01/08/2000 (45) 01/08/2000 (54) Acendedor utilitário. (73) Bic Corporation (US) (72) Brian J. Tubby; Chris A. Barone (74) Momsen, Leonardos & CIA. Prorrogado de 08/10/2018 a 07/10/2023 (5º Período).
<b>(11) DI 5802031-4</b>	Código 46 - Prorrogação (22) 14/10/1998 (15) 16/11/1999 (45) 16/11/1999 (54) Embalagem para cataplasmas médicos, emplastros médicos e unguentos médicos. (73) Hisamitsu Pharmaceutical Co., Inc. (JP) (72) Shigeo Kusumi (74) Momsen, Leonardos & Cia. Prorrogado de 15/10/2018 a 14/10/2023 (5º Período).
<b>(11) DI 5802036-5</b>	Código 46 - Prorrogação (22) 13/10/1998 (15) 30/11/1999 (45) 30/11/1999 (54) Irrigador (73) Arno Drechsel (IT) (72) Arno Drechsel (74) Momsen, Leonardos & CIA. Prorrogado de 14/10/2018 a 13/10/2023 (5º Período).
<b>(11) DI 5802210-4</b>	Código 46 - Prorrogação (22) 29/10/1998 (15) 13/07/1999 (45) 13/07/1999 (54) Alojamento para isca de inseto. (73) RECKITT BENCKISER (AUSTRALIA) PTY LIMITED (AU) (72) Bruce Graham Kemmis (74) Momsen, Leonardos & CIA. Prorrogado de 30/10/2018 a 29/10/2023 (5º Período).
<b>(11) DI 5901509-8</b>	Código 46 - Prorrogação (22) 06/08/1999 (15) 22/02/2000



---

(45) 22/02/2000  
(54) ESCOVA PARA LIMPEZA.  
(73) BETTANIN S.A. (BR/RS)  
(72) Telmo Vieira Dutra  
(74) LEÃO PROPRIEDADE INTELECTUAL  
Prorrogado de 07/08/2019 a 06/08/2024 (5º Período).

---

**(11) DI 5901561-6**

Código 46 - Prorrogação  
(22) 06/08/1999  
(15) 21/12/1999  
(45) 21/12/1999  
(54) CAPA PARA CEPA DE VASSOURA.  
(73) BETTANIN S.A. (BR/RS)  
(72) Telmo Vieira Dutra  
(74) LEÃO PROPRIEDADE INTELECTUAL  
Prorrogado de 07/08/2019 a 06/08/2024 (5º Período).

---

**(11) DI 5901649-3**

Código 46 - Prorrogação  
(22) 26/08/1999  
(15) 15/02/2000  
(45) 15/02/2000  
(54) CONFIGURAÇÃO APLICADA EM ESPELHO PARA TOMADAS EM GERAL  
(73) Wadi Nicola Mansour (BR/SP) ; Alumbra Produtos Elétricos e Eletrônicos LTDA (BR/SP)  
(72) Wadi Nicola Mansour  
(74) Darré, Bueno & Moreira  
Prorrogado de 27/08/2019 a 26/08/2024 (5º Período).

---

**(11) DI 5901697-3**

Código 46 - Prorrogação  
(22) 08/09/1999  
(15) 19/12/2000  
(45) 19/12/2000  
(54) CONFIGURAÇÃO APLICADA A VASSOURA  
(73) BETTANIN S.A. (BR/RS)  
(72) Telmo Vieira Dutra  
(74) LEÃO PROPRIEDADE INTELECTUAL  
Prorrogado de 09/09/2019 a 08/09/2024 (5º Período).

---

**(11) DI 6303806-4**

Código 46 - Prorrogação  
(22) 16/10/2003  
(15) 30/12/2003  
(45) 30/12/2003  
(54) CONFIGURAÇÃO APLICADA EM ESTANTE  
(73) GINO LEONELLO CORAZZARI NETO (BR/SP)



---

(72) GINO LEONELLO CORAZZARI NETO  
(74) José Edis Rodrigues  
Prorrogado de 17/10/2018 a 16/10/2023 (4º Período).

---

**(11) DI 6304458-7**

Código 46 - Prorrogação  
(22) 12/12/2003  
(15) 27/04/2004  
(45) 27/04/2004  
(54) CONFIGURAÇÃO APLICADA EM SUPORTE DE LAMINADOS EM ROLO  
(73) GINO LEONELLO CORAZZARI NETO (BR/SP)  
(72) GINO LEONELLO CORAZZARI NETO  
(74) José Edis Rodrigues  
Prorrogado de 13/12/2018 a 12/12/2023 (4º Período).

---

**(11) DI 6304530-3**

Código 46 - Prorrogação  
(22) 15/12/2003  
(15) 04/05/2004  
(45) 04/05/2004  
(54) CONFIGURAÇÃO APLICADA EM MANÍPULO  
(73) RENATO EDMUNDO BREDAS (BR/SP)  
(72) RENATO EDMUNDO BREDAS  
(74) PA Produtores Associados Marcas e Patentes LTDA  
Prorrogado de 16/12/2018 a 15/12/2023 (4º Período).

---

**(11) DI 6304601-6**

Código 46 - Prorrogação  
(22) 15/12/2003  
(15) 11/05/2004  
(45) 11/05/2004  
(54) CONFIGURAÇÃO APLICADA EM MANÍPULO  
(73) RENATO EDMUNDO BREDAS (BR/SP)  
(72) RENATO EDMUNDO BREDAS  
(74) PA Produtores Associados Marcas e Patentes LTDA  
Prorrogado de 16/12/2018 a 15/12/2023 (4º Período).

---

**(11) DI 6802095-3**

Código 46 - Prorrogação  
(22) 19/05/2008  
(15) 13/01/2009  
(45) 13/01/2009  
(54) CONFIGURAÇÃO APLICADA EM PALMILHA DE ACABAMENTO  
(73) Paulo Edson Mantovani (BR/SP)  
(72) Paulo Edson Mantovani  
(74) Marco Antonio de Oliveira  
Prorrogado de 20/05/2018 a 19/05/2023 (3º Período).



---

**(11) DI 6804484-4** Código 46 - Prorrogação  
(22) 16/10/2008  
(15) 13/10/2009  
(45) 13/10/2009  
(54) "CONFIGURAÇÃO APLICADA EM CAPA PROTETORA DE BORRACHA"  
(73) Max Lee (BR/SP)  
(72) Max Lee  
(74) SÍMBOLO MARCAS E PATENTES LTDA  
Prorrogado de 17/10/2018 a 16/10/2023 (3º Período).

---

**(11) DI 6804662-6** Código 46 - Prorrogação  
(22) 22/10/2008  
(15) 13/10/2009  
(45) 13/10/2009  
(54) "CONFIGURAÇÃO APLICADA EM TAMPA VALVULADA"  
(73) MIGUEL BANHOS CATALUNHA (BR/SP)  
(72) MIGUEL BANHOS CATALUNHA  
(74) CANNON MARCAS E PATENTES LTDA  
Prorrogado de 23/10/2018 a 22/10/2023 (3º Período).

---

**(11) DI 6804680-4** Código 46 - Prorrogação  
(22) 21/10/2008  
(15) 13/10/2009  
(45) 13/10/2009  
(54) PONTE PARA SISTEMAS DE GRADE DE TETO  
(73) USG Interiors, Inc. (US)  
(72) Peder J. Gulbrandsen; Peter Groza; Gregory M. Ahren; John D. Bankston  
(74) Nellie Anne Daniel -Shores  
Prorrogado de 22/10/2018 a 21/10/2023 (3º Período).

---

**(11) DI 6804772-0** Código 46 - Prorrogação  
(22) 29/10/2008  
(15) 20/10/2009  
(45) 20/10/2009  
(54) CONFIGURAÇÃO APLICADA EM VENTILADOR  
(73) EBM-PAPST MULFINGEN GMBH & CO. KG (DE)  
(72) Gerhard Sturm; Gunter Streng; Dieter Best; Thomas Sauer; Martin Bürkert  
(74) Dannemann, Siemsen, Bigler & Ipanema Moreira  
Prorrogado de 30/10/2018 a 29/10/2023 (3º Período).

---

**(11) DI 6804773-8** Código 46 - Prorrogação  
(22) 29/10/2008  
(15) 20/10/2009  
(45) 20/10/2009



---

(54) CONFIGURAÇÃO APLICADA EM VENTILADOR  
(73) Ebm-Papst Mulfingen Gmbh & Co. Kg (DE)  
(72) Gerhard Sturm; Gunter Streng; Dieter Best; Thomas Sauer; Martin Bürkert  
(74) Dannemann, Siemsen, Bigler & Ipanema Moreira  
Prorrogado de 30/10/2018 a 29/10/2023 (3º Período).

---

**(11) DI 6804774-6**

Código 46 - Prorrogação  
(22) 29/10/2008  
(15) 20/10/2009  
(45) 20/10/2009  
(54) CONFIGURAÇÃO APLICADA EM VENTILADOR  
(73) Ebm-Papst Mulfingen Gmbh & Co. Kg (DE)  
(72) Gerhard Sturm; Gunter Streng; Dieter Best; Thomas Sauer; Martin Bürkert  
(74) Dannemann, Siemsen, Bigler & Ipanema Moreira  
Prorrogado de 30/10/2018 a 29/10/2023 (3º Período).

---

**(11) DI 6804775-4**

Código 46 - Prorrogação  
(22) 29/10/2008  
(15) 20/10/2009  
(45) 20/10/2009  
(54) CONFIGURAÇÃO APLICADA EM VENTILADOR  
(73) Ebm-Papst Mulfingen Gmbh & Co. Kg (DE)  
(72) Gerhard Sturm; Gunter Streng; Dieter Best; Thomas Sauer; Martin Bürkert  
(74) Dannemann, Siemsen, Bigler & Ipanema Moreira  
Prorrogado de 30/10/2018 a 29/10/2023 (3º Período).

---

**(11) DI 6804776-2**

Código 46 - Prorrogação  
(22) 29/10/2008  
(15) 20/10/2009  
(45) 20/10/2009  
(54) CONFIGURAÇÃO APLICADA EM VENTILADOR  
(73) Ebm-Papst Mulfingen Gmbh & Co. Kg (DE)  
(72) Gerhard Sturm; Gunter Streng; Dieter Best; Thomas Sauer; Martin Bürkert  
(74) Dannemann, Siemsen, Bigler & Ipanema Moreira  
Prorrogado de 30/10/2018 a 29/10/2023 (3º Período).

---

**(11) DI 6804777-0**

Código 46 - Prorrogação  
(22) 29/10/2008  
(15) 20/10/2009  
(45) 20/10/2009  
(54) CONFIGURAÇÃO APLICADA EM VENTILADOR  
(73) Ebm-Papst Mulfingen Gmbh & Co. Kg (DE)  
(72) Gerhard Sturm; Gunter Streng; Dieter Best; Thomas Sauer; Martin Bürkert  
(74) Dannemann, Siemsen, Bigler & Ipanema Moreira



---

Prorrogado de 30/10/2018 a 29/10/2023 (3º Período).

---

**(11) DI 6804778-9**

Código 46 - Prorrogação  
(22) 29/10/2008  
(15) 20/10/2009  
(45) 20/10/2009  
(54) CONFIGURAÇÃO APLICADA EM VENTILADOR  
(73) Ebm-Papst Mulfingen GmbH & Co. Kg (DE)  
(72) Gerhard Sturm; Gunter Streng; Dieter Best; Thomas Sauer; Martin Bürkert  
(74) Dannemann, Siemsen, Bigler & Ipanema Moreira  
Prorrogado de 30/10/2018 a 29/10/2023 (3º Período).

---

**(11) DI 6804783-5**

Código 46 - Prorrogação  
(22) 29/10/2008  
(15) 20/10/2009  
(45) 20/10/2009  
(54) CONFIGURAÇÃO APLICADA EM VENTILADOR  
(73) Ebm-Papst Mulfingen GmbH & Co. Kg (DE)  
(72) Gerhard Sturm; Gunter Streng; Dieter Best; Thomas Sauer; Martin Bürkert  
(74) Dannemann, Siemsen, Bigler & Ipanema Moreira  
Prorrogado de 30/10/2018 a 29/10/2023 (3º Período).

---

**(11) DI 6804858-0**

Código 46 - Prorrogação  
(22) 03/11/2008  
(15) 03/11/2009  
(45) 03/11/2009  
(54) CONFIGURAÇÕES APLICADAS A CABO PARA ESCOVA DE DENTE  
(73) BRAUN GMBH (DE)  
(72) Kathi Bettina Ballmaier; Wolfgang Stegmann; Söeren Jan Wasow; Tilmann Winkler  
(74) VIEIRA DE MELLO ADVOGADOS  
Prorrogado de 04/11/2018 a 03/11/2023 (3º Período).

---

**(11) DI 6804867-0**

Código 46 - Prorrogação  
(22) 05/11/2008  
(15) 03/11/2009  
(45) 03/11/2009  
(54) CONFIGURAÇÃO APLICADA A COBERTURA DE CAIXA DE BATERIA  
(73) SCANIA CV AB (SE)  
(72) Anders E. Wedholm  
(74) Nellie Anne Daniel -Shores  
Prorrogado de 06/11/2018 a 05/11/2023 (3º Período).

---

**(11) DI 6805017-8**

Código 46 - Prorrogação

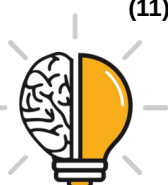

---

(22) 18/11/2008  
(15) 27/10/2009  
(45) 27/10/2009  
(54) CONFIGURAÇÃO APLICADA A DISPOSITIVO PARA INFLAR E SELAR PNEUMÁTICOS  
(73) Sumitomo Rubber Industries, Ltd. (JP)  
(72) Arnold Eckhardt  
(74) Vieira de Mello Advogados  
Prorrogado de 19/11/2018 a 18/11/2023 (3º Período).

---

**(11) DI 6805023-2**

Código 46 - Prorrogação  
(22) 14/11/2008  
(15) 27/10/2009  
(45) 27/10/2009  
(54) CONFIGURAÇÃO APLICADA EM TENSOR HIDRÁULICO  
(73) Actuant Corporation (US)  
(72) Jason P. Stevens  
(74) Momsen, Leonardos & CIA  
Prorrogado de 15/11/2018 a 14/11/2023 (3º Período).

---

**(11) DI 6805029-1**

Código 46 - Prorrogação  
(22) 14/11/2008  
(15) 27/10/2009  
(45) 27/10/2009  
(54) CONFIGURAÇÃO APLICADA A BOLA PARA ESPORTES  
(73) Adidas International Marketing BV (NL)  
(72) Janneke Van Oorschot  
(74) Bhering Advogados  
Prorrogado de 15/11/2018 a 14/11/2023 (3º Período).

---

**(11) DI 6805039-9**

Código 46 - Prorrogação  
(22) 24/11/2008  
(15) 27/10/2009  
(45) 27/10/2009  
(54) CONFIGURAÇÃO APLICADA EM INALADOR  
(73) Otsuka Pharmaceutical Co., Ltd. (JP)  
(72) Takaaki Nakao; Shintaro Adachi; Tetsuya Sato; Toru Nishibayashi; Patrik Palovaara; Mattias Lindstom; Mikael Lindberg  
(74) Dannemann, Siemsen, Bigler & Ipanema Moreira  
Prorrogado de 25/11/2018 a 24/11/2023 (3º Período).

---

**(11) DI 6805048-8**

Código 46 - Prorrogação  
(22) 25/11/2008  
(15) 27/10/2009



---

(45) 27/10/2009  
(54) CONFIGURAÇÃO APLICADA A BANDA DE RODAGEM DE PNEUMÁTICOS  
(73) Sumitomo Rubber Industries, Ltd. (JP)  
(72) Takeshi Hamada  
(74) Vieira de Mello Advogados  
Prorrogado de 26/11/2018 a 25/11/2023 (3º Período).

---

**(11) DI 6805049-6**

Código 46 - Prorrogação  
(22) 25/11/2008  
(15) 27/10/2009  
(45) 27/10/2009  
(54) CONFIGURAÇÃO APLICADA A BANDA DE RODAGEM DE PNEUMÁTICOS  
(73) Sumitomo Rubber Industries, Ltd. (JP)  
(72) Masao Tagashira; Hiroyuki Kurosawa  
(74) Vieira de Mello Advogados  
Prorrogado de 26/11/2018 a 25/11/2023 (3º Período).

---

**(11) DI 6805065-8**

Código 46 - Prorrogação  
(22) 13/11/2008  
(15) 27/10/2009  
(45) 27/10/2009  
(54) CONFIGURAÇÃO APLICADA A INSTRUMENTO PARA ESCREVER  
(73) Faber-Castell Aktiengesellschaft (DE)  
(72) Heinrich Stukenkemper  
(74) Dannemann, Siemesen, Bigler & Ipanema Moreira  
Prorrogado de 14/11/2018 a 13/11/2023 (3º Período).

---

**(11) DI 6805071-2**

Código 46 - Prorrogação  
(22) 24/11/2008  
(15) 27/10/2009  
(45) 27/10/2009  
(54) GRAMPO  
(73) Tyco Electronics Canada ULC (CA) ; TE CONNECTIVITY CORPORATION (US)  
(72) Charles Dudley Copper; Ned Eugene Corman; Barry James Johnson; Vladimir Hoxha  
(74) DANIEL ADVOGADOS  
Prorrogado de 25/11/2018 a 24/11/2023 (3º Período).

---

**(11) DI 6805079-8**

Código 46 - Prorrogação  
(22) 27/11/2008  
(15) 27/10/2009  
(45) 27/10/2009  
(54) CONFIGURAÇÃO APLICADA A BANHEIRA



---

(73) Kohler France Sas (FR)  
(72) Baptiste Dosne  
(74) Hugo Silva, Rosa & Maldonado  
Prorrogado de 28/11/2018 a 27/11/2023 (3º Período).

---

**(11) DI 6805080-1**

Código 46 - Prorrogação  
(22) 27/11/2008  
(15) 27/10/2009  
(45) 27/10/2009  
(54) CONFIGURAÇÃO APLICADA A PIA  
(73) Kohler (China) Investment CO., Ltd (CN)  
(72) Mimi Jiang; Daniel Xia  
(74) Hugo Silva, Rosa & Maldonado - Prop Int  
Prorrogado de 28/11/2018 a 27/11/2023 (3º Período).

---

**(11) DI 6805096-8**

Código 46 - Prorrogação  
(22) 28/11/2008  
(15) 08/12/2009  
(45) 08/12/2009  
(54) CONFIGURAÇÃO APLICADA À TESOURA  
(73) Faber-Castell Aktiengesellschaft (DE)  
(72) Andreas Papenfuss  
(74) Dannemann, Siemsen & Ipanema Moreira  
Prorrogado de 29/11/2018 a 28/11/2023 (3º Período).

---

**(11) DI 6805207-3**

Código 46 - Prorrogação  
(22) 18/11/2008  
(15) 13/04/2010  
(45) 13/04/2010  
(54) "CONFIGURAÇÃO APLICADA EM SOLADO DE CALÇADO"  
(73) NIKE INNOVATE C.V. (US)  
(72) JASON GREGORY PETRIE  
(74) PINHEIRO, NUNES, ARNAUD E SCATAMBURLO ADVOGADOS  
Prorrogado de 19/11/2018 a 18/11/2023 (3º Período).

---

**(11) DI 6805208-1**

Código 46 - Prorrogação  
(22) 18/11/2008  
(15) 03/11/2009  
(45) 03/11/2009  
(54) CONFIGURAÇÃO APLICADA EM PARTE SUPERIOR DE CALÇADO  
(73) NIKE INNOVATE C.V. (US)  
(72) JASON GREGORY PETRIE  
(74) PINHEIRO, NUNES, ARNAUD E SCATAMBURLO ADVOGADOS  
Prorrogado de 19/11/2018 a 18/11/2023 (3º Período).



---

(11) DI 6805551-0  
Código 46 - Prorrogação  
(22) 19/12/2008  
(15) 10/11/2009  
(45) 10/11/2009  
(54) "CONFIGURAÇÃO APLICADA EM DISPOSITIVO SENSOR DE NÍVEL DE ÓLEO"  
(73) SCHULZ S.A. (BR/SC)  
(72) Gerson José de Borba  
(74) ANTONIO MAURICIO PEDRAS ARNAUD  
Prorrogado de 20/12/2018 a 19/12/2023 (3º Período).

---

(11) DI 6805652-4  
Código 46 - Prorrogação  
(22) 23/12/2008  
(15) 23/03/2010  
(45) 23/03/2010  
(54) "CONFIGURAÇÃO APLICADA EM CHINELO DESCARTÁVEL"  
(73) RITA DE CÁSSIA FELIX SILVEIRA (BR/SP)  
(72) RITA DE CÁSSIA FELIX SILVEIRA  
(74) CRUZEIRO/NEWMARC PATENTES E MARCAS LTDA  
Prorrogado de 24/12/2018 a 23/12/2023 (3º Período).

---

(11) DI 6900167-7  
Código 46 - Prorrogação  
(22) 23/01/2009  
(15) 01/12/2009  
(45) 01/12/2009  
(54) "Configuração Aplicada em Carenagem para Compressor"  
(73) Schulz S/A. (BR/SC)  
(72) Giovani Eduardo de Souza Vieira  
(74) ANTONIO MAURICIO PEDRAS ARNAUD  
Prorrogado de 24/01/2019 a 23/01/2024 (3º Período).

---

(11) DI 6903553-9  
Código 46 - Prorrogação  
(22) 30/06/2009  
(15) 12/04/2011  
(45) 12/04/2011  
(54) CONFIGURAÇÃO DE ALOJAMENTO E TECLADO PARA CONTROLE REMOTO  
(73) TECNOLOGIA QUANTUM INDÚSTRIA ELETRÔNICA LTDA (BR/SP)  
(72) MARCOS LIRON  
Prorrogado de 01/07/2019 a 30/06/2024 (3º Período).

---

(11) DI 6903701-9  
Código 46 - Prorrogação  
(22) 22/09/2009



---

(15) 24/08/2010  
(45) 24/08/2010  
(54) CONFIGURAÇÃO APLICADA EM TRAVESSA PARA ARQUIVO  
(73) Pandin Móveis de Aço Ltda (BR/SP)  
(72) João Lopes Gomes  
(74) Vilage Marcas & Patentes S/S LTDA  
Prorrogado de 23/09/2019 a 22/09/2024 (3º Período).

---

**(11) DI 6903936-4**

Código 46 - Prorrogação  
(22) 13/10/2009  
(15) 10/08/2010  
(45) 10/08/2010  
(54) CONFIGURAÇÃO APLICADA EM CABINE SANITÁRIO  
(73) Luis Fernando Pedersen (BR/SP)  
(72) Luis Fernando Pedersen  
(74) Vilage Marcas & Patentes S/S Ltda  
Prorrogado de 14/10/2019 a 13/10/2024 (3º Período).



**Código 46.1 - Exigência de comprovação de quinquênio e/ou prorrogação –  
Arts. 120 e 108 da LPI**

O titular deverá apresentar a comprovação do pagamento de quinquênio/prorrogação recolhido dentro do prazo legal estabelecido. Não cumprida a exigência no prazo de 60 (sessenta) dias, presumir-se-á o não pagamento, acarretando a extinção do registro.

---

**(11) DI 5501067-9**

Código 46.1 - Exigência de comprovação de quinquênio e/ou prorrogação – Arts.  
120 e 108 da LPI

(15) 22/06/1999

(73) João Gomes de Almeida (BR/SP)

Apresente os comprovantes dos pagamentos, efetuados dentro dos prazos legais, para os atos relativos aos 2º e 3º períodos do registro.



### **Código 46.2 - Exigência de complementação de quinquênio e/ou prorrogação – Art. 120 e 108 da LPI**

O Titular deverá complementar, de acordo com a tabela vigente na data da complementação o recolhimento do quinquênio/prorrogação , acompanhado da guia de cumprimento de exigência. O não cumprimento no prazo de 60 (sessenta) dias acarretará a extinção do registro.

---

(11) DI 6900441-2

Código 46.2 - Exigência de complementação de quinquênio e/ou prorrogação –  
Art. 120 e 108 da LPI

(15) 08/12/2009

(73) Instituto de Tecnologia Para o Desenvolvimento - LACTEC (BR/PR)

(74) Ildo Ritter de Oliveira

Para regularização do segundo e terceiro períodos de vigência do registro, complete os valores recolhidos (referentes a pessoa física), para os valores atuais referentes a pessoa jurídica. Para cumprimento da exigência é necessário peticionamento por meio de código de serviço 105 junto à apresentação da comprovação de recolhimento da guia de complementação gerada pelo código de serviço 800.



### Código 47.1 - Petição Prejudicada

Prejudicada a Petição Indicada de acordo com o complemento.

---

**(21) DI 6800378-1**

Código 47.1 - Petição Prejudicada

(22) 22/01/2008

(71) STECK INDÚSTRIA ELÉTRICA LTDA (BR/SP)

(74) TINOCO SOARES & FILHO LTDA

Petição prejudicada, tendo em vista a publicação da anulação do privilégio, na RPI 2308, de 31/03/2015. Em referência à petição nº 870180143749, de 23/10/2018.

---

**(21) DI 7001415-9**

Código 47.1 - Petição Prejudicada

(22) 19/04/2010

(71) STECK INDÚSTRIA ELÉTRICA LTDA (BR/SP)

(74) TINOCO SOARES & FILHO LTDA

Petição prejudicada, tendo em vista a publicação da anulação do privilégio, na RPI 2359, de 22/03/2016. Em referência à petição nº 870180143804, de 23/10/2018.



**Código 47.3 - Petição Deferida**

## Deferimento da petição apresentada

---

<b>(21) BR 30 2018 001602-5</b>	Código 47.3 - Petição Deferida (71) MAQUET CRITICAL CARE AB (SE) (74) KASZNAR LEONARDOS PROPRIEDADE INTELECTUAL Referente à apresentação de prioridade: petição de protocolo 870180053180
<b>(21) BR 30 2018 003479-1</b>	Código 47.3 - Petição Deferida (71) JIANGSU HANJIA THIN-FILM SOLAR SCIENCE AND TECHNOLOGY CO., LTD. (CN) (74) KASZNAR LEONARDOS PROPRIEDADE INTELECTUAL Referente à apresentação de procuração: petição de protocolo 870180132864
<b>(21) BR 30 2018 003483-0</b>	Código 47.3 - Petição Deferida (71) JIANGSU HANJIA THIN-FILM SOLAR SCIENCE AND TECHNOLOGY CO., LTD. (CN) (74) KASZNAR LEONARDOS PROPRIEDADE INTELECTUAL Referente à apresentação de procuração: petição de protocolo 870180132861
<b>(21) BR 30 2018 003486-4</b>	Código 47.3 - Petição Deferida (71) JIANGSU HANJIA THIN-FILM SOLAR SCIENCE AND TECHNOLOGY CO., LTD. (CN) (74) KASZNAR LEONARDOS PROPRIEDADE INTELECTUAL Referente à apresentação de procuração: petição de protocolo 870180132867
<b>(21) BR 30 2018 003487-2</b>	Código 47.3 - Petição Deferida (71) BEIJING HANERGY SOLAR POWER INVESTMENT CO., LTD. (CN) (74) MÜLLER, CID, NORONHA, CRUZ & GORENSTEIN ADVOGADOS ASSOCIADOS Referente à apresentação de prioridade: petição de protocolo 870180139961
<b>(21) BR 30 2018 003495-3</b>	Código 47.3 - Petição Deferida (71) BEIJING HANERGY SOLAR POWER INVESTMENT CO., LTD. (CN) (74) MÜLLER, CID, NORONHA, CRUZ & GORENSTEIN ADVOGADOS ASSOCIADOS Referente à apresentação de prioridade: petição de protocolo 870180139973
<b>(21) BR 30 2018 003500-3</b>	Código 47.3 - Petição Deferida (71) BEIJING HANERGY SOLAR POWER INVESTMENT CO., LTD. (CN) (74) MÜLLER, CID, NORONHA, CRUZ & GORENSTEIN ADVOGADOS ASSOCIADOS



---

	Referente à apresentação de prioridade: petição de protocolo 870180139987
<b>(21) BR 30 2018 003513-5</b>	Código 47.3 - Petição Deferida (71) BEIJING HANERGY SOLAR POWER INVESTMENT CO., LTD. (CN) (74) MÜLLER, CID, NORONHA, CRUZ & GORENSTEIN ADVOGADOS ASSOCIADOS Referente à apresentação de prioridade: petição de protocolo 870180139986
<b>(21) BR 30 2018 003514-3</b>	Código 47.3 - Petição Deferida (71) BEIJING HANERGY SOLAR POWER INVESTMENT CO., LTD. (CN) (74) MÜLLER, CID, NORONHA, CRUZ & GORENSTEIN ADVOGADOS ASSOCIADOS Referente à apresentação de prioridade: petição de protocolo 870180140009
<b>(11) BR 30 2018 003648-4</b>	Código 47.3 - Petição Deferida (71) PSA AUTOMOBILES SA (FR) (74) KASZNAR LEONARDOS PROPRIEDADE INTELECTUAL Referente à apresentação de procuração e correção de cadastro: petição de protocolo 870180137376
<b>(21) BR 30 2018 003650-6</b>	Código 47.3 - Petição Deferida (71) PSA AUTOMOBILES SA (FR) (74) KASZNAR LEONARDOS PROPRIEDADE INTELECTUAL Referente à apresentação de procuração e correção de cadastro: petição de protocolo 870180137380
<b>(11) BR 30 2018 003651-4</b>	Código 47.3 - Petição Deferida (71) PSA AUTOMOBILES SA (FR) (74) KASZNAR LEONARDOS PROPRIEDADE INTELECTUAL Referente à apresentação de prioridade: petição de protocolo 870180137511
<b>(11) BR 30 2018 003653-0</b>	Código 47.3 - Petição Deferida (71) PSA AUTOMOBILES SA (FR) (74) KASZNAR LEONARDOS PROPRIEDADE INTELECTUAL Referente à apresentação de prioridade: petição de protocolo 870180137508
<b>(11) BR 30 2018 003654-9</b>	Código 47.3 - Petição Deferida (71) PSA AUTOMOBILES SA (FR) (74) KASZNAR LEONARDOS PROPRIEDADE INTELECTUAL Referente à apresentação de prioridade: petição de protocolo 870180137507
<b>(21) BR 30 2018 003660-3</b>	Código 47.3 - Petição Deferida (71) PSA AUTOMOBILES SA (FR) (74) KASZNAR LEONARDOS PROPRIEDADE INTELECTUAL



---

Referente à apresentação de prioridade: petição de protocolo 870180137503

---

**(21) BR 30 2018 003729-4**

Código 47.3 - Petição Deferida

(71) JIANGSU HANJIA THIN-FILM SOLAR SCIENCE AND TECHNOLOGY CO., LTD. (CN)

(74) KASZNAR LEONARDOS PROPRIEDADE INTELECTUAL

Referente à apresentação de procuração: petição de protocolo 870180132871



### Código 48 - Petição Sustada

Sustado o conhecimento da petição para aguardar providências necessárias ao seu conhecimento.

---

**(21) BR 30 2017 002488-2**

Código 48 - Petição Sustada

(22) 14/06/2017

(71) KIMBERLY-CLARK WORLDWIDE, INC. (US)

(74) PINHEIRO NETO ADVOGADOS

Petição sustada, tendo em vista o recurso contra o indeferimento do pedido, conforme publicado na RPI 2464, de 27/03/2018. Em referência à petição nº 870180143401, de 23/10/2018.

---

**(21) BR 30 2017 002489-0**

Código 48 - Petição Sustada

(22) 14/06/2017

(71) KIMBERLY-CLARK WORLDWIDE, INC. (US)

(74) PINHEIRO NETO ADVOGADOS

Petição sustada, tendo em vista o recurso contra o indeferimento do pedido, conforme publicado na RPI 2491, de 02/10/2018. Em referência à petição nº 870180143104, de 22/10/2018.



### Código 49 - Perda de Prioridade

Perda da prioridade reivindicada por não atender às disposições previstas no Art. 99 da LPI.

---

(21) BR 30 2018 002940-2

Código 49 - Perda de Prioridade

(22) 06/07/2018

(71) SHENZHEN VOXTECH CO., LTD (CN)

(74) PERANDIN SOCIEDADE DE ADVOGADOS

Referente à reivindicação de Prioridade nº CN 201830007307.3, de 08/01/2018, por não haver correspondência entre a matéria apresentada na prioridade e a apresentada no pedido: as hastes diferem.



**Código 56 - Transferência Deferida**

Notificação do deferimento da transferência requerida.

---

<b>(11) BR 30 2017 002491-2</b>	Código 56 - Transferência Deferida (22) 14/06/2017 (15) 02/01/2018 (71) SORRENTO THERAPEUTICS, INC. (US) (74) FILIPE DA CUNHA LEONARDOS Transferência deferida de Kimberly-Clark Worldwide, Inc., conforme petição nº 870180142947, de 22/10/2018.
<b>(11) BR 30 2017 002492-0</b>	Código 56 - Transferência Deferida (22) 14/06/2017 (15) 07/08/2018 (71) SORRENTO THERAPEUTICS, INC. (US) (74) FILIPE DA CUNHA LEONARDOS Transferência deferida de Kimberly-Clark Worldwide, Inc., conforme petição nº 870180143100, de 22/10/2018.
<b>(11) BR 30 2017 002493-9</b>	Código 56 - Transferência Deferida (22) 14/06/2017 (15) 02/01/2018 (71) SORRENTO THERAPEUTICS, INC. (US) (74) FILIPE DA CUNHA LEONARDOS Transferência deferida de Kimberly-Clark Worldwide, Inc., conforme petição nº 870180142920, de 22/10/2018.
<b>(11) BR 30 2017 002495-5</b>	Código 56 - Transferência Deferida (22) 16/06/2017 (15) 03/07/2018 (71) SORRENTO THERAPEUTICS, INC. (US) (74) FILIPE DA CUNHA LEONARDOS Transferência deferida de Kimberly-Clark Worldwide, Inc., conforme petição nº 870180142931, de 22/10/2018.
<b>(11) DI 6803808-9</b>	Código 56 - Transferência Deferida (22) 25/08/2008 (15) 22/09/2009 (71) LUCAS JOSÉ PINHEIRO (BR/SP) (74) Vilage Marcas & Patentes S/S LTDA Transferência deferida de Márcio José Pinheiro, conforme petição nº 870180142095, de 18/10/2018.





### Código 58 - Transferência em Exigência

Exigência referente ao pedido de transferência requerida. Desta data corre o prazo de 60 (sessenta) dias para cumprimento da exigência formulada, sob pena de Arquivamento da Petição do pedido de Transferência.

---

(21) BR 30 2018 054318-1

Código 58 - Transferência em Exigência

(22) 17/09/2018

(71) PEDROSO NETO MODA MASCULINA LTDA (BR/MG)

(74) PAULO ROBERTO ORLANDINI

Necessário o recolhimento de GRU - Guia de Recolhimento da União -, sob o código de serviço nº 113, bem como seu protocolo, relativo à alteração de nome da cedente, anterior à anotação de transferência de titularidade ora solicitada. Essa exigência deve ser cumprida por meio de GRU, sob o código de serviço nº 105. Em referência à petição nº 870180142415, de 18/10/2018.



### Código 59 - Alteração de Nome Deferida

Notificação do deferimento da alteração de nome requerida.

---

**(11) BR 30 2013 006268-6**

Código 59 - Alteração de Nome Deferida

(22) 04/12/2013

(15) 24/02/2015

(71) ARJO IP HOLDING AB (SE)

(74) SOERENSEN GARCIA ADVOGADOS ASSOCIADOS

Nome alterado de Arjo Hospital Equipment AB, conforme petição nº 870180143788, de 23/10/2018.

---

**(11) BR 30 2017 005978-3**

Código 59 - Alteração de Nome Deferida

(22) 29/12/2017

(15) 13/11/2018

(71) ESSITY HYGIENE AND HEALTH AKTIEBOLAG (SE)

(74) Bhering Advogados ( nome anterior Bhering Assessoria S/C Ltda.)

Nome alterado de SCA Hygiene Products AB, conforme petição nº 870180141495, de 16/10/2018.



**Código 62 - Alteração de Sede Deferida**

Notificação do deferimento da alteração de Sede requerida.

---

<b>(11) BR 30 2013 006268-6</b>	Código 62 - Alteração de Sede Deferida (22) 04/12/2013 (15) 24/02/2015 (71) ARJO IP HOLDING AB (SE) (74) SOERENSEN GARCIA ADVOGADOS ASSOCIADOS Alteração de sede deferida, conforme petição nº 870180143788, de 23/10/2018.
<b>(11) BR 30 2015 001970-0</b>	Código 62 - Alteração de Sede Deferida (22) 29/04/2015 (15) 05/07/2016 (71) ARTEFATOS DE METAIS E PLÁSTICOS LUDOVICO LTDA (BR/SP) (74) DANIEL FIGUEIREDO Alteração de sede deferida, conforme petição nº 870180144101, de 24/10/2018.
<b>(11) DI 6301812-8</b>	Código 62 - Alteração de Sede Deferida (22) 30/05/2003 (15) 05/08/2003 (71) STECK INDUSTRIA ELETRICA LTDA. (BR/SP) (74) TINOCO SOARES & FILHO LTDA Alteração de sede deferida, conforme petição nº 870180143631, de 23/10/2018.
<b>(11) DI 6403482-8</b>	Código 62 - Alteração de Sede Deferida (22) 20/09/2004 (15) 04/01/2005 (71) STECK INDÚSTRIA ELÉTRICA LTDA (BR/SP) (74) Tinoco Soares & Filho Ltda. Alteração de sede deferida, conforme petição nº 870180143638, de 23/10/2018.
<b>(11) DI 6403483-6</b>	Código 62 - Alteração de Sede Deferida (22) 20/09/2004 (15) 20/06/2006 (71) STECK INDÚSTRIA ELÉTRICA LTDA (BR/SP) (74) Tinoco Soares & Filho Ltda. Alteração de sede deferida, conforme petição nº 870180143663, de 23/10/2018.
<b>(11) DI 6404937-0</b>	Código 62 - Alteração de Sede Deferida (22) 20/09/2004 (15) 04/04/2006 (62) DI 6403483-6 20/09/2004



---

(71) STECK INDÚSTRIA ELÉTRICA LTDA (BR/SP)  
(74) TINOCO SOARES & FILHO LTDA  
Alteração de sede deferida, conforme petição nº 870180143672, de 23/10/2018.

---

**(11) DI 6500639-9** Código 62 - Alteração de Sede Deferida  
(22) 03/03/2005  
(15) 21/06/2005  
(71) STECK INDÚSTRIA ELÉTRICA LTDA (BR/SP)  
(74) TINOCO SOARES & FILHO LTDA  
Alteração de sede deferida, conforme petição nº 870180143698, de 23/10/2018.

---

**(11) DI 6500655-0** Código 62 - Alteração de Sede Deferida  
(22) 08/03/2005  
(15) 16/08/2005  
(71) STECK INDÚSTRIA ELÉTRICA LTDA (BR/SP)  
(74) TINOCO SOARES & FILHO LTDA  
Alteração de sede deferida, conforme petição nº 870180143709, de 23/10/2018.

---

**(11) DI 6502105-3** Código 62 - Alteração de Sede Deferida  
(22) 09/06/2005  
(15) 09/08/2005  
(71) STECK INDÚSTRIA ELÉTRICA LTDA (BR/SP)  
(74) TINOCO SOARES & FILHO LTDA  
Alteração de sede deferida, conforme petição nº 870180143727, de 23/10/2018.

---

**(11) DI 6502107-0** Código 62 - Alteração de Sede Deferida  
(22) 09/06/2005  
(15) 09/08/2005  
(71) STECK INDÚSTRIA ELÉTRICA LTDA. (BR/SP)  
(74) TINOCO SOARES & FILHO LTDA  
Alteração de sede deferida, conforme petição nº 870180143736, de 23/10/2018.

---

**(11) DI 6502578-4** Código 62 - Alteração de Sede Deferida  
(22) 13/07/2005  
(15) 01/03/2006  
(71) ALLIAGE S/A INDÚSTRIAS MÉDICO ODONTOLÓGICA (BR/SP)  
(74) VILAGE MARCAS E PATENTES LTDA  
Alteração de sede deferida, conforme petição nº 870180141762, de 17/10/2018.

---

**(11) DI 6502580-6** Código 62 - Alteração de Sede Deferida  
(22) 13/07/2005  
(15) 27/12/2005  
(71) ALLIAGE S/A INDÚSTRIAS MÉDICO ODONTOLÓGICA (BR/SP)  
(74) VILAGE MARCAS E PATENTES LTDA



---

Alteração de sede deferida, conforme petição nº 870180141764, de 17/10/2018.

---

**(11) DI 7001283-0**

Código 62 - Alteração de Sede Deferida

(22) 12/04/2010

(15) 19/10/2010

(71) STECK INDÚSTRIA ELÉTRICA LTDA (BR/SP)

(74) TINOCO SOARES & FILHO LTDA.

Alteração de sede deferida, conforme petição nº 870180143759, de 23/10/2018.

---

**(11) DI 7001284-9**

Código 62 - Alteração de Sede Deferida

(22) 12/04/2010

(15) 19/10/2010

(71) STECK INDÚSTRIA ELÉTRICA LTDA (BR/SP)

(74) TINOCO SOARES & FILHO LTDA.

Alteração de sede deferida, conforme petição nº 870180143764, de 23/10/2018.

---

**(11) DI 7001298-9**

Código 62 - Alteração de Sede Deferida

(22) 13/04/2010

(15) 19/10/2010

(71) STECK INDÚSTRIA ELÉTRICA LTDA (BR/SP)

(74) TINOCO SOARES & FILHO LTDA

Alteração de sede deferida, conforme petição nº 870180143775, de 23/10/2018.

---

**(11) DI 7001413-2**

Código 62 - Alteração de Sede Deferida

(22) 19/04/2010

(15) 26/10/2010

(71) STECK INDÚSTRIA ELÉTRICA LTDA (BR/SP)

(74) TINOCO SOARES & FILHO LTDA

Alteração de sede deferida, conforme petição nº 870180143790, de 23/10/2018.

---

**(11) DI 7001414-0**

Código 62 - Alteração de Sede Deferida

(22) 19/04/2010

(15) 26/10/2010

(71) STECK INDÚSTRIA ELÉTRICA LTDA (BR/SP)

(74) TINOCO SOARES & FILHO LTDA

Alteração de sede deferida, conforme petição nº 870180143800, de 23/10/2018.

---

**(11) DI 7002488-0**

Código 62 - Alteração de Sede Deferida

(22) 09/04/2010

(15) 21/12/2010

(71) STECK INDÚSTRIA ELÉTRICA LTDA (BR/SP)

(74) TINOCO SOARES & FILHO LTDA.

Alteração de sede deferida, conforme petição nº 870180143823, de 23/10/2018.

---



---

(11) DI 7104023-4

Código 62 - Alteração de Sede Deferida

(22) 04/08/2011

(15) 17/04/2012

(71) ALLIAGE S/A INDÚSTRIAS MÉDICO ODONTOLÓGICA (BR/SP)

(74) VILAGE MARCAS E PATENTES LTDA

Alteração de sede deferida, conforme petição nº 870180141822, de 17/10/2018.



### Código 70 - Publicação Anulada

Anulada a publicação, por ter sido indevida, conforme indicado no complemento.

---

(11) DI 6800378-1

Código 70 - Publicação Anulada

(22) 22/01/2008

(15) 18/08/2009

(71) STECK INDÚSTRIA ELÉTRICA LTDA (BR/SP)

(74) TINOCO SOARES & FILHO LTDA

Referente RPI: 2416 - Cód. 46, Publicado: 25/04/2017, por ter sido indevido.



### Código 71 - Despacho Anulado

Anulada o despacho, por ter sido indevido, conforme indicado no complemento.

---

(21) BR 30 2018 003361-2

Código 71 - Despacho Anulado

(22) 01/08/2018

(71) ANDRE DE JESUS SILVA PRESTES (BR/SP)

Referente RPI: 2495 - Cód. 30, Publicado: 30/10/2018, por ter sido indevido.



### Código 73 - Retificação

Retificação da publicação de qualquer um dos itens anteriores por ter sido efetuada com incorreção. Tal publicação não implica na alteração da data da decisão ou despacho e nos prazos decorrentes da mesma.

---

(11) BR 30 2013 003943-9

Código 73 - Retificação

(22) 12/08/2013

(15) 25/09/2018

(45) 25/09/2018

(52) 14-04

(54) PADRÃO ORNAMENTAL APLICADO EM INTERFACE GRÁFICA.

(71) SAMSUNG ELECTRONICS CO., LTD. (KR)

(72) JAE-MYOUNG LEE

(74) DANNEMANN, SIEMSEN, BIGLER & IPANEMA MOREIRA

Referente RPI: 2490 - Cód. 39, Publicado: 25/09/2018 Esta retificação se deve a perda de prioridade publicada na RPI 2489, de 18/09/2018.



**Código 75 - Emissão de Fotocópia**

Emissão de fotocópia de Desenho Industrial.

---

**(21) BR 30 2012 003117-6** Código 75 - Emissão de Fotocópia  
(71) Xylem Water Solutions Zelenople, LLC (US)  
(74) Martinez & Associados S/S Ltda  
Disponibilizada em 31/10/2018, a fotocópia solicitada pelo protocolo 870180145689.

---

**(21) BR 30 2014 003156-2** Código 75 - Emissão de Fotocópia  
(71) VULT COMÉRCIO DE COSMÉTICOS LTDA. (BR/SP)  
(74) DANNEMANN, SEIMSEN, BIGLER & IPANEMA MOREIRA  
Disponibilizada em 30/10/2018, a fotocópia solicitada pelo protocolo 870180145917.

---

**(21) BR 30 2014 006333-2** Código 75 - Emissão de Fotocópia  
(71) GROZ-BECKERT KG (DE)  
(74) DANNEMANN, SIEMSEN, BIEGLER & IPANEMA MOREIRA  
Disponibilizada em 30/10/2018, a fotocópia solicitada pelo protocolo 870180145391.

---

**(21) BR 30 2018 003168-7** Código 75 - Emissão de Fotocópia  
(71) HOLLBRÁS INDUSTRIAL FILTRATION LTDA (BR/SP)  
(74) MARCIA FERREIRA GOMES  
Disponibilizada em 30/10/2018, a fotocópia solicitada pelo protocolo 870180144977.

---

**(21) BR 30 2018 003399-0** Código 75 - Emissão de Fotocópia  
(71) CARLOS ALBERTO MARTIN (BR/PR) ; ANTONIO MARTIN (BR/PR) ; ANGELITA MARIA DE PAULA MARTIN (BR/PR)  
(74) MARCOS ANTONIO NUNES  
Disponibilizada em 26/10/2018, a fotocópia solicitada pelo protocolo 870180144539.

---

**(21) BR 30 2018 003852-5** Código 75 - Emissão de Fotocópia  
(71) SERGIO MURILO (BR/TO)  
Disponibilizada em 29/10/2018, a fotocópia solicitada pelo protocolo 870180143398.

---

**(21) BR 32 2018 003601-0** Código 75 - Emissão de Fotocópia  
(71) WAYNE FUELING SYSTEMS LLC (US)  
(74) DANNEMANN, SIEMSEN, BIGLER & IPANEMA MOREIRA



---

Disponibilizada em 26/10/2018, a fotocópia solicitada pelo protocolo 870180144663.

---

**(21) BR 32 2018 003609-6**

Código 75 - Emissão de Fotocópia  
(71) WAYNE FUELING SYSTEMS LLC (US)  
(74) DANNEMANN, SIEMSEN, BIGLER & IPANEMA MOREIRA  
Disponibilizada em 26/10/2018, a fotocópia solicitada pelo protocolo 870180144658.

---

**(21) BR 32 2018 003627-4**

Código 75 - Emissão de Fotocópia  
(71) WAYNE FUELING SYSTEMS LLC (US)  
(74) DANNEMANN, SIEMSEN, BIGLER & IPANEMA MOREIRA  
Disponibilizada em 26/10/2018, a fotocópia solicitada pelo protocolo 870180144641.

---

**(21) BR 32 2018 003628-2**

Código 75 - Emissão de Fotocópia  
(71) WAYNE FUELING SYSTEMS LLC (US)  
(74) DANNEMANN, SIEMSEN, BIGLER & IPANEMA MOREIRA  
Disponibilizada em 26/10/2018, a fotocópia solicitada pelo protocolo 870180144646.

---

**(21) BR 32 2018 003629-0**

Código 75 - Emissão de Fotocópia  
(71) WAYNE FUELING SYSTEMS LLC (US)  
(74) DANNEMANN, SIEMSEN, BIGLER & IPANEMA MOREIRA  
Disponibilizada em 26/10/2018, a fotocópia solicitada pelo protocolo 870180144639.

---

**(21) BR 32 2018 003631-2**

Código 75 - Emissão de Fotocópia  
(71) WAYNE FUELING SYSTEMS LLC (US)  
(74) DANNEMANN, SIEMSEN, BIGLER & IPANEMA MOREIRA  
Disponibilizada em 26/10/2018, a fotocópia solicitada pelo protocolo 870180144656.

---

**(21) BR 32 2018 003634-7**

Código 75 - Emissão de Fotocópia  
(71) WAYNE FUELING SYSTEMS LLC (US)  
(74) DANNEMANN, SIEMSEN, BIGLER & IPANEMA MOREIRA  
Disponibilizada em 26/10/2018, a fotocópia solicitada pelo protocolo 870180144664.

---

**(21) BR 32 2018 003637-1**

Código 75 - Emissão de Fotocópia  
(71) WAYNE FUELING SYSTEMS LLC (US)  
(74) DANNEMANN, SIEMSEN, BIGLER & IPANEMA MOREIRA  
Disponibilizada em 26/10/2018, a fotocópia solicitada pelo protocolo 870180144653.



---

**(21) BR 32 2018 003671-1** Código 75 - Emissão de Fotocópia  
(71) WAYNE FUELING SYSTEMS LLC (US)  
(74) DANNEMANN, SIEMSEN, BIGLER & IPANEMA MOREIRA  
Disponibilizada em 26/10/2018, a fotocópia solicitada pelo protocolo 870180144637.

---

**(21) BR 32 2018 003675-4** Código 75 - Emissão de Fotocópia  
(71) WAYNE FUELING SYSTEMS LLC (US)  
(74) DANNEMANN, SIEMSEN, BIGLER & IPANEMA MOREIRA  
Disponibilizada em 26/10/2018, a fotocópia solicitada pelo protocolo 870180144638.

---

**(21) BR 32 2018 003676-2** Código 75 - Emissão de Fotocópia  
(71) WAYNE FUELING SYSTEMS LLC (US)  
(74) DANNEMANN, SIEMSEN, BIGLER & IPANEMA MOREIRA  
Disponibilizada em 26/10/2018, a fotocópia solicitada pelo protocolo 870180144643.

---

**(21) BR 32 2018 003680-0** Código 75 - Emissão de Fotocópia  
(71) WAYNE FUELING SYSTEMS LLC (US)  
(74) DANNEMANN, SIEMSEN, BIGLER & IPANEMA MOREIRA  
Disponibilizada em 26/10/2018, a fotocópia solicitada pelo protocolo 870180144661.

---

**(21) BR 32 2018 003685-1** Código 75 - Emissão de Fotocópia  
(71) WAYNE FUELING SYSTEMS LLC (US)  
(74) DANNEMANN, SIEMSEN, BIGLER & IPANEMA MOREIRA  
Disponibilizada em 26/10/2018, a fotocópia solicitada pelo protocolo 870180144651.

---

**(21) DI 6900597-4** Código 75 - Emissão de Fotocópia  
(71) Dart Industries INC (US)  
(74) Momsen , Leonardos & CIA  
Disponibilizada em 26/10/2018, a fotocópia solicitada pelo protocolo 870180143080.

