

Revista da
**Propriedade
Industrial**

Nº 2497
13 de Novembro de 2018

Desenho Industrial

Seção III





REPÚBLICA FEDERATIVA DO BRASIL

Presidente

Michel Temer

MINISTÉRIO DA INDÚSTRIA, COMÉRCIO EXTERIOR E SERVIÇOS

Ministro da Indústria, Comércio Exterior e Serviços

Marcos Jorge de Lima

INSTITUTO NACIONAL DA PROPRIEDADE INDUSTRIAL

Presidente

Luiz Otávio Pimentel

De conformidade com a Lei nº 5.648 de 11 de dezembro de 1970, esta é a publicação oficial do Instituto Nacional da Propriedade Industrial, órgão vinculado ao Ministério da Indústria, Comércio Exterior e Serviços, República Federativa do Brasil, que publica todos os seus atos, despachos e decisões relativos ao sistema de propriedade industrial no Brasil, compreendendo Marcas e Patentes, bem como os referentes a contratos de Transferência de Tecnologia e assuntos correlatos, além dos que dizem respeito ao registro de programas de computador como direito autoral.

As established by Law nº 5.648 of december 11, 1970, this is the official publication of the National Institute of Industrial Property, an office under the Ministry of Industry, Foreign Trade and Services, Federative Republic of Brazil, which publishes all its official acts, orders and decisions regarding the industrial property system in Brazil, comprising Trademarks and Patents, as well as those referring to Technology Transfer agreements and related matters, besides those regarding software registering as copyright.

D'après la Loi nº 5.648 du 11 décembre 1970, c'est est la publication officielle de l'Institut National de la Propriété Industrielle, un office lié au Ministère de l'Industrie, du Commerce Extérieur et des Services, République Fédérative du Brésil, qui publie tous ses actes, ordres et décisions concernant le système de la propriété industrielle au Brésil, y compris marques et brevets, aussi que ceux référents aux contrats de transfert de technologie et des sujets afférents, en outre que ceux se rapportant à l'enregistrement des programmes d'ordinateur comme droit d'auteur.

Según establece la Ley nº 5.648 de 11 diciembre 1970, esta es la publicación oficial del Instituto Nacional de la Propiedad Industrial, oficina vinculada al Ministerio de la Industria, Comercio Exterior y Servicios, República Federativa del Brasil, que publica todos sus actos, ordenes y decisiones referentes al sistema de propiedad industrial en Brasil, comprendiendo marcas y patentes así que los referentes a contratos de transferencia de tecnología y asuntos corelacionados, además de los referentes al registro de programas de ordenador como derecho de autor.

Laut Gezets Nr. 5.648 vom 11. dezember 1970, ist dies das Amtsblatt des Nationalen Instituts für gewerbliches Eigentum (INPI), eines Organs des Bundesministerium für Industrie, Handel und Dienstleistungen, der Bundesrepublik Brasilien, welches alle Amtshandlungen, Beschlüsse und Entscheidungen über gewerbliches Eigentum in Brasilien, einschliesslich Warenzeichen und Patente, ebenso wie auch Übertragungsverträge von Technologie und Computerprogramme als Urheberrecht veröffentlicht.



DIRETORIA DE MARCAS, DESENHO INDUSTRIAL E INDICAÇÕES GEOGRÁFICAS

DESENHO INDUSTRIAL

**PEDIDO DE REGISTRO DE DESENHO INDUSTRIAL
PEDIDO DIVIDIDO DE UM PEDIDO DE
REGISTRO DE DESENHO INDUSTRIAL
ANTERIORMENTE DEPOSITADO**



Índice Geral:

Código 200 - Nulidade conhecida e provida. Anulado o privilégio.....	5
Código 201 - Nulidade conhecida e negado provimento. Mantida a concessão do privilégio.....	19
Código 34 - Exigência - Art. 106 § 3º da LPI.....	21
Código 35 - Arquivamento do Pedido – Art. 216 § 2º e Art. 106 § 3º da LPI.....	39
Código 36 - Indeferimento - Art. 106 § 4º da LPI.....	54
Código 37 - Recurso Contra o Indeferimento.....	64
Código 38 - Outros Recursos.....	66
Código 39 - Concessão do Registro.....	67
Código 40 - Publicação do Parecer de Mérito.....	136
Código 41 - Nulidade Administrativa.....	137
Código 44 - Extinção - Art. 119 inciso III da LPI.....	139
Código 46 - Prorrogação.....	215
Código 46.1 - Exigência de comprovação de quinquênio e/ou prorrogação – Arts. 120 e 108 da LPI.....	227
Código 47.3 - Petição Deferida.....	228
Código 53 - Notificação de Decisão Judicial.....	233
Código 55 - Exigências Diversas.....	234
Código 58 - Transferência em Exigência.....	246
Código 62 - Alteração de Sede Deferida.....	254
Código 65 - Desistência Homologada.....	256
Código 70 - Publicação Anulada.....	257
Código 71 - Despacho Anulado.....	258
Código 75 - Emissão de Fotocópia.....	259



Código 200 - Nulidade conhecida e provida. Anulado o privilégio

(11) BR 30 2013 004248-0	Código 200 - Nulidade conhecida e provida. Anulado o privilégio (45) 12/07/2016 (73) TRITEC INDUSTRIAL DE PLÁSTICOS LTDA (BR/SC) (74) ELAINE LAU DA SILVA PEREIRA Conheço do processo administrativo de nulidade instaurado. Dou provimento ao requerido. Declaro nulo o registro de desenho industrial por infringência ao artigo 95 da LPI.
(11) BR 30 2013 004249-9	Código 200 - Nulidade conhecida e provida. Anulado o privilégio (45) 12/07/2016 (73) TRITEC INDUSTRIAL DE PLÁSTICOS LTDA (BR/SC) (74) ELAINE LAU DA SILVA FERREIRA Conheço do processo administrativo de nulidade instaurado. Dou provimento ao requerido. Declaro nulo o registro de desenho industrial por infringência ao artigo 95 da LPI.
(11) BR 30 2014 004416-8	Código 200 - Nulidade conhecida e provida. Anulado o privilégio (45) 25/07/2017 (73) PATRICIA BONALDI MODA FEMININA LTDA (BR/MG) (74) SÁVIO FARIA NEVES Conheço do processo administrativo de nulidade instaurado. Dou provimento ao requerido. Declaro nulo o registro de desenho industrial por infringência ao artigo 95 da LPI.
(11) BR 30 2014 004683-7	Código 200 - Nulidade conhecida e provida. Anulado o privilégio (45) 25/07/2017 (73) BRIDGESTONE AMERICAS TIRE OPERATIONS, LLC (US) (74) DANNEMANN, SIEMEN, BIGLER & IPANEMA MOREIRA Conheço do processo administrativo de nulidade instaurado. Dou provimento ao requerido. Declaro nulo o registro de desenho industrial por infringência ao artigo 95 da LPI.
(11) BR 30 2014 005979-3	Código 200 - Nulidade conhecida e provida. Anulado o privilégio (45) 25/07/2017 (73) PATRICIA BONALDI MODA FEMININA LTDA (BR/MG) (74) SÁVIO FARIAS NEVES Conheço do processo administrativo de nulidade instaurado. Dou provimento ao requerido. Declaro nulo o registro de desenho industrial por infringência ao artigo 95 da LPI.



(11) BR 30 2014 006257-3	<p>Código 200 - Nulidade conhecida e provida. Anulado o privilégio (45) 31/05/2016 (73) EXTRAMOLD JOMO INDÚSTRIA DE PLÁSTICOS LTDA (BR/RS) (74) EMERSON SALBEGO HOFART</p> <p>Conheço do processo administrativo de nulidade instaurado. Dou provimento ao requerido. Declaro nulo o registro de desenho industrial por infringência ao artigo 95 da LPI.</p>
(11) BR 30 2015 000018-0	<p>Código 200 - Nulidade conhecida e provida. Anulado o privilégio (45) 26/07/2016 (73) MIKETA INDÚSTRAL E COMÉRCIO DE BRINQUEDOS LTDA - EPP (BR/SP) (74) VILAGE MARCAS E PATENTES LTDA</p> <p>Conheço do processo administrativo de nulidade instaurado. Dou provimento ao requerido. Declaro nulo o registro de desenho industrial por infringência ao artigo 95 da LPI.</p>
(11) BR 30 2015 001185-8	<p>Código 200 - Nulidade conhecida e provida. Anulado o privilégio (45) 18/07/2017 (73) MARCELLO ALVES DE OLIVEIRA (BR/SP)</p> <p>Conheço do processo administrativo de nulidade instaurado. Dou provimento ao requerido. Declaro nulo o registro de desenho industrial por infringência ao artigo 95 da LPI.</p>
(11) BR 30 2015 002819-0	<p>Código 200 - Nulidade conhecida e provida. Anulado o privilégio (45) 25/07/2017 (73) PATRÍCIA BONALDI MODA FEMININA LTDA (BR/MG) (74) SÁVIO FARIA NEVES</p> <p>Conheço do processo administrativo de nulidade instaurado. Dou provimento ao requerido. Declaro nulo o registro de desenho industrial por infringência ao artigo 95 da LPI.</p>
(11) BR 30 2015 002821-1	<p>Código 200 - Nulidade conhecida e provida. Anulado o privilégio (45) 25/07/2017 (73) PATRÍCIA BONALDI MODA FEMININA LTDA (BR/MG) (74) SÁVIO FARIA NEVES</p> <p>Conheço do processo administrativo de nulidade instaurado. Dou provimento ao requerido. Declaro nulo o registro de desenho industrial por infringência ao artigo 95 da LPI.</p>
(11) BR 30 2015 002822-0	<p>Código 200 - Nulidade conhecida e provida. Anulado o privilégio (45) 25/07/2017 (73) PATRÍCIA BONALDI MODA FEMININA LTDA (BR/MG)</p>



(74) SÁVIO FARIA NEVES

Conheço do processo administrativo de nulidade instaurado. Dou provimento ao requerido. Declaro nulo o registro de desenho industrial por infringência ao artigo 95 da LPI.

(11) BR 30 2015 002823-8

Código 200 - Nulidade conhecida e provida. Anulado o privilégio

(45) 25/07/2017

(73) PATRÍCIA BONALDI MODA FEMININA LTDA (BR/MG)

(74) SÁVIO FARIA NEVES

Conheço do processo administrativo de nulidade instaurado. Dou provimento ao requerido. Declaro nulo o registro de desenho industrial por infringência ao artigo 95 da LPI.

(11) BR 30 2015 004902-2

Código 200 - Nulidade conhecida e provida. Anulado o privilégio

(45) 30/05/2017

(73) MAICON DOUGLAS WINGETER GARCEZ (BR/SP)

(74) ANA PAULA MAZZEI DOS SANTOS LEITE

Conheço do processo administrativo de nulidade instaurado. Dou provimento ao requerido. Declaro nulo o registro de desenho industrial por infringência ao artigo 95 da LPI.

(11) BR 30 2015 005365-8

Código 200 - Nulidade conhecida e provida. Anulado o privilégio

(45) 30/05/2017

(73) DANILO PEREIRA GONÇALVES (BR/PE)

Conheço do processo administrativo de nulidade instaurado. Dou provimento ao requerido. Declaro nulo o registro de desenho industrial por infringência ao artigo 95 da LPI.

(11) BR 30 2015 005497-2

Código 200 - Nulidade conhecida e provida. Anulado o privilégio

(45) 06/06/2017

(73) LP PISCINAS EIRELI ME (BR/RJ)

(74) Tavares Propriedade Intelectual Ltda. (alt. de Tavares & Companhia Ltda)

Conheço do processo administrativo de nulidade instaurado. Dou provimento ao requerido. Declaro nulo o registro de desenho industrial por infringência ao artigo 95 da LPI.

(11) BR 30 2015 005528-6

Código 200 - Nulidade conhecida e provida. Anulado o privilégio

(45) 11/07/2017

(73) BRIANZA SALUMI DI VISMARA LUIGI & C. S.R.L. (IT)

(74) KASZNAR LEONARDOS PROPRIEDADE INTELECTUAL

Conheço do processo administrativo de nulidade instaurado. Dou provimento ao requerido. Declaro nulo o registro de desenho industrial por infringência ao artigo 95 da LPI.



-
- (11) BR 30 2015 005584-7** Código 200 - Nulidade conhecida e provida. Anulado o privilégio
(45) 25/07/2017
(73) BRUNA CHRISTIE GARCIA (BR/SP) ; BRASILIA EDNA DOS SANTOS GONÇALVES (BR/SP)
(74) Cannon Marcas e Patentes S/C Ltda.
Conheço do processo administrativo de nulidade instaurado. Dou provimento ao requerido. Declaro nulo o registro de desenho industrial por infringência ao artigo 95 da LPI.
-
- (11) BR 30 2015 005709-2** Código 200 - Nulidade conhecida e provida. Anulado o privilégio
(45) 23/05/2017
(73) JOÃO CARLOS MARTINS (BR/SP)
(74) Ariboni, Fabbri e Schmidt Sociedade de Advogados
Conheço do processo administrativo de nulidade instaurado. Dou provimento ao requerido. Declaro nulo o registro de desenho industrial por infringência ao artigo 95 da LPI.
-
- (11) BR 30 2015 005710-6** Código 200 - Nulidade conhecida e provida. Anulado o privilégio
(45) 18/07/2017
(73) JOÃO CARLOS MARTINS (BR/SP)
(74) Ariboni, Fabbri e Schmidt Sociedade de Advogados
Conheço do processo administrativo de nulidade instaurado. Dou provimento ao requerido. Declaro nulo o registro de desenho industrial por infringência ao artigo 95 da LPI.
-
- (11) BR 30 2015 005713-0** Código 200 - Nulidade conhecida e provida. Anulado o privilégio
(45) 23/05/2017
(73) JOÃO CARLOS MARTINS (BR/SP)
(74) Ariboni, Fabbri e Schmidt Sociedade de Advogados
Conheço do processo administrativo de nulidade instaurado. Dou provimento ao requerido. Declaro nulo o registro de desenho industrial por infringência ao artigo 95 da LPI.
-
- (11) BR 30 2015 005714-9** Código 200 - Nulidade conhecida e provida. Anulado o privilégio
(45) 18/07/2017
(73) JOÃO CARLOS MARTINS (BR/SP)
(74) Ariboni, Fabbri e Schmidt Sociedade de Advogados
Conheço do processo administrativo de nulidade instaurado. Dou provimento ao requerido. Declaro nulo o registro de desenho industrial por infringência ao artigo 95 da LPI.
-
- (11) BR 30 2015 005715-7** Código 200 - Nulidade conhecida e provida. Anulado o privilégio
(45) 23/05/2017
(73) JOÃO CARLOS MARTINS (BR/SP)



(74) Ariboni, Fabbri e Schmidt Sociedade de Advogados

Conheço do processo administrativo de nulidade instaurado. Dou provimento ao requerido. Declaro nulo o registro de desenho industrial por infringência ao artigo 95 da LPI.

(11) BR 30 2015 005754-8

Código 200 - Nulidade conhecida e provida. Anulado o privilégio

(45) 30/05/2017

(73) LIVIO HIROKAZU MAKI (BR/SP)

(74) SANDRA LUISA CALDAS CORREIA

Conheço do processo administrativo de nulidade instaurado. Dou provimento ao requerido. Declaro nulo o registro de desenho industrial por infringência ao artigo 95 da LPI.

(11) BR 30 2015 005769-6

Código 200 - Nulidade conhecida e provida. Anulado o privilégio

(45) 06/06/2017

(73) MOD´ART MÓVEIS - EIRELI - ME (BR/PR)

(74) JOSE ROBERTO FAVARIN

Conheço do processo administrativo de nulidade instaurado. Dou provimento ao requerido. Declaro nulo o registro de desenho industrial por infringência ao artigo 95 da LPI.

(11) BR 30 2015 005869-2

Código 200 - Nulidade conhecida e provida. Anulado o privilégio

(45) 06/06/2017

(73) CERÂMICA MORUMBI TERRA EIRELI (BR/SP)

(74) RUBENS DOS SANTOS FILHO

Conheço do processo administrativo de nulidade instaurado. Dou provimento ao requerido. Declaro nulo o registro de desenho industrial por infringência ao artigo 95 da LPI.

(11) BR 30 2016 000041-7

Código 200 - Nulidade conhecida e provida. Anulado o privilégio

(45) 11/07/2017

(73) ZHEJIANG SHENDU OPTOELECTRONIC TECHNOLOGY CO., LTD. (CN)

(74) ANA CAROLINA CORRÊA GONÇALVES

Conheço do processo administrativo de nulidade instaurado. Dou provimento ao requerido. Declaro nulo o registro de desenho industrial por infringência ao artigo 95 da LPI.

(11) BR 30 2016 000067-0

Código 200 - Nulidade conhecida e provida. Anulado o privilégio

(45) 25/07/2017

(73) ESSENZA COSMETICOS EIRELI EPP (BR/ES)

(74) NEWTON SILVEIRA

Conheço do processo administrativo de nulidade instaurado. Dou provimento ao requerido. Declaro nulo o registro de desenho industrial por infringência ao artigo 95 da LPI.



(11) BR 30 2016 000216-9	<p>Código 200 - Nulidade conhecida e provida. Anulado o privilégio (45) 13/06/2017 (73) SEGMENT PRODUTOS OFTÁLMICOS LTDA (BR/SP) (74) Village Marcas e Patentes Ltda</p> <p>Conheço do processo administrativo de nulidade instaurado. Dou provimento ao requerido. Declaro nulo o registro de desenho industrial por infringência ao artigo 95 da LPI.</p>
(11) BR 30 2016 000373-4	<p>Código 200 - Nulidade conhecida e provida. Anulado o privilégio (45) 13/06/2017 (73) MARCEL P. DE OLIVEIRA ME (BR/MG) (74) CLAUDIA WATANABE SOCIEDADE DE ADVOGADOS</p> <p>Conheço do processo administrativo de nulidade instaurado. Dou provimento ao requerido. Declaro nulo o registro de desenho industrial por infringência ao artigo 95 da LPI.</p>
(11) BR 30 2016 000600-8	<p>Código 200 - Nulidade conhecida e provida. Anulado o privilégio (45) 13/06/2017 (73) RECONLOG LTDA - EPP (BR/SP) (74) Sul América Marcas e Patentes Ltda.</p> <p>Conheço do processo administrativo de nulidade instaurado. Dou provimento ao requerido. Declaro nulo o registro de desenho industrial por infringência ao artigo 95 da LPI.</p>
(11) BR 30 2016 000601-6	<p>Código 200 - Nulidade conhecida e provida. Anulado o privilégio (45) 13/06/2017 (73) RECONLOG LTDA - EPP (BR/SP) (74) Sul América Marcas e Patentes Ltda.</p> <p>Conheço do processo administrativo de nulidade instaurado. Dou provimento ao requerido. Declaro nulo o registro de desenho industrial por infringência ao artigo 95 da LPI.</p>
(11) BR 30 2016 000609-1	<p>Código 200 - Nulidade conhecida e provida. Anulado o privilégio (45) 13/06/2017 (73) PAULO CELSO CARDOSO BACCHI (BR/SP) (74) João Batista Valverde</p> <p>Conheço do processo administrativo de nulidade instaurado. Dou provimento ao requerido. Declaro nulo o registro de desenho industrial por infringência ao artigo 95 da LPI.</p>
(11) BR 30 2016 000866-3	<p>Código 200 - Nulidade conhecida e provida. Anulado o privilégio (45) 18/07/2017 (73) KIMBERLY-CLARK WORLDWIDE, INC. (US)</p>



(74) PINHEIRO NETO ADVOGADOS

Conheço do processo administrativo de nulidade instaurado. Dou provimento ao requerido. Declaro nulo o registro de desenho industrial por infringência ao artigo 95 da LPI.

(11) BR 30 2016 001136-2

Código 200 - Nulidade conhecida e provida. Anulado o privilégio

(45) 25/07/2017

(73) MIGUEL ALEXANDRE LOCONDO DE LAET (BR/SP)

Conheço do processo administrativo de nulidade instaurado. Dou provimento ao requerido. Declaro nulo o registro de desenho industrial por infringência ao artigo 95 da LPI.

(11) BR 30 2016 001143-5

Código 200 - Nulidade conhecida e provida. Anulado o privilégio

(45) 15/08/2017

(73) BEAUTE PRESTIGE INTERNATIONAL (FR)

(74) DEMAREST - Almeida Rotenberg e Boscoli - Sociedade de Advogados

Conheço do processo administrativo de nulidade instaurado. Dou provimento ao requerido. Declaro nulo o registro de desenho industrial por infringência ao artigo 95 da LPI.

(11) BR 30 2016 001260-1

Código 200 - Nulidade conhecida e provida. Anulado o privilégio

(45) 25/07/2017

(73) THE GILLETTE COMPANY (US)

(74) Trench, Rossi e Watanabe Advogados

Conheço do processo administrativo de nulidade instaurado. Dou provimento ao requerido. Declaro nulo o registro de desenho industrial por infringência ao artigo 95 da LPI.

(11) BR 30 2016 001556-2

Código 200 - Nulidade conhecida e provida. Anulado o privilégio

(45) 01/08/2017

(73) MONICA SILVEIRA (BR/SP)

(74) FAHD DIB JUNIOR

Conheço do processo administrativo de nulidade instaurado. Dou provimento ao requerido. Declaro nulo o registro de desenho industrial por infringência ao artigo 95 da LPI.

(11) BR 30 2016 001698-4

Código 200 - Nulidade conhecida e provida. Anulado o privilégio

(45) 04/07/2017

(73) KIM IL HAN (KR)

(74) DANNEMANN, SIEMSEN, BIGLER & IPANEMA MOREIRA

Conheço do processo administrativo de nulidade instaurado. Dou provimento ao requerido. Declaro nulo o registro de desenho industrial por infringência ao artigo 95 da LPI.



(11) BR 30 2016 001789-1	<p>Código 200 - Nulidade conhecida e provida. Anulado o privilégio (45) 01/08/2017 (73) PAULO CELSO CARDOSO BACCHI (BR/SP) (74) João Batista Valverde</p> <p>Conheço do processo administrativo de nulidade instaurado. Dou provimento ao requerido. Declaro nulo o registro de desenho industrial por infringência ao artigo 95 da LPI.</p>
(11) BR 30 2016 001818-9	<p>Código 200 - Nulidade conhecida e provida. Anulado o privilégio (45) 08/08/2017 (73) JIANGSU MIDEA CLEANING APPLIANCES CO., LTD. (CN) (74) David do Nascimento Advogados Associados</p> <p>Conheço do processo administrativo de nulidade instaurado. Dou provimento ao requerido. Declaro nulo o registro de desenho industrial por infringência ao artigo 95 da LPI.</p>
(11) BR 30 2016 001974-6	<p>Código 200 - Nulidade conhecida e provida. Anulado o privilégio (45) 08/08/2017 (73) FERNANDO ALVES DOS SANTOS (BR/TO) (74) ANA PAULA MAZZEI DOS SANTOS LEITE</p> <p>Conheço do processo administrativo de nulidade instaurado. Dou provimento ao requerido. Declaro nulo o registro de desenho industrial por infringência ao artigo 95 da LPI.</p>
(11) BR 30 2016 001977-0	<p>Código 200 - Nulidade conhecida e provida. Anulado o privilégio (45) 08/08/2017 (73) WILSON CALZA JUNIOR (BR/SP) (74) Village Marcas e Patentes Ltda</p> <p>Conheço do processo administrativo de nulidade instaurado. Dou provimento ao requerido. Declaro nulo o registro de desenho industrial por infringência ao artigo 95 da LPI.</p>
(11) BR 30 2016 002214-3	<p>Código 200 - Nulidade conhecida e provida. Anulado o privilégio (45) 08/08/2017 (73) ZENSHO HOLDINGS CO. LTD. (JP) (74) CUSTÓDIO DE ALMEIDA & CIA.</p> <p>Conheço do processo administrativo de nulidade instaurado. Dou provimento ao requerido. Declaro nulo o registro de desenho industrial por infringência ao artigo 95 da LPI.</p>
(11) BR 30 2016 002276-3	<p>Código 200 - Nulidade conhecida e provida. Anulado o privilégio (45) 22/08/2017 (73) THE GILLETTE COMPANY (US) (74) Trench, Rossi e Watanabe Advogados</p>



Conheço do processo administrativo de nulidade instaurado. Dou provimento ao requerido. Declaro nulo o registro de desenho industrial por infringência ao artigo 95 da LPI.

(11) BR 30 2016 002277-1

Código 200 - Nulidade conhecida e provida. Anulado o privilégio

(45) 22/08/2017

(73) THE GILLETTE COMPANY (US)

(74) Trench, Rossi e Watanabe Advogados

Conheço do processo administrativo de nulidade instaurado. Dou provimento ao requerido. Declaro nulo o registro de desenho industrial por infringência ao artigo 95 da LPI.

(11) BR 30 2016 002278-0

Código 200 - Nulidade conhecida e provida. Anulado o privilégio

(45) 22/08/2017

(73) THE GILLETTE COMPANY (US)

(74) Trench, Rossi e Watanabe Advogados

Conheço do processo administrativo de nulidade instaurado. Dou provimento ao requerido. Declaro nulo o registro de desenho industrial por infringência ao artigo 95 da LPI.

(11) BR 30 2016 002279-8

Código 200 - Nulidade conhecida e provida. Anulado o privilégio

(45) 22/08/2017

(73) THE GILLETTE COMPANY (US)

(74) Trench, Rossi e Watanabe Advogados

Conheço do processo administrativo de nulidade instaurado. Dou provimento ao requerido. Declaro nulo o registro de desenho industrial por infringência ao artigo 95 da LPI.

(11) BR 30 2016 002282-8

Código 200 - Nulidade conhecida e provida. Anulado o privilégio

(45) 22/08/2017

(73) THE GILLETTE COMPANY (US)

(74) Trench, Rossi e Watanabe Advogados

Conheço do processo administrativo de nulidade instaurado. Dou provimento ao requerido. Declaro nulo o registro de desenho industrial por infringência ao artigo 95 da LPI.

(11) BR 30 2016 002283-6

Código 200 - Nulidade conhecida e provida. Anulado o privilégio

(45) 22/08/2017

(73) THE GILLETTE COMPANY (US)

(74) Trench, Rossi e Watanabe Advogados

Conheço do processo administrativo de nulidade instaurado. Dou provimento ao requerido. Declaro nulo o registro de desenho industrial por infringência ao artigo 95 da LPI.



(11) BR 30 2016 002284-4	<p>Código 200 - Nulidade conhecida e provida. Anulado o privilégio (45) 22/08/2017 (73) THE GILLETTE COMPANY (US) (74) Trench, Rossi e Watanabe Advogados</p> <p>Conheço do processo administrativo de nulidade instaurado. Dou provimento ao requerido. Declaro nulo o registro de desenho industrial por infringência ao artigo 95 da LPI.</p>
(11) BR 30 2016 002287-9	<p>Código 200 - Nulidade conhecida e provida. Anulado o privilégio (45) 22/08/2017 (73) THE GILLETTE COMPANY (US) (74) Trench, Rossi e Watanabe Advogados</p> <p>Conheço do processo administrativo de nulidade instaurado. Dou provimento ao requerido. Declaro nulo o registro de desenho industrial por infringência ao artigo 95 da LPI.</p>
(11) BR 30 2016 002288-7	<p>Código 200 - Nulidade conhecida e provida. Anulado o privilégio (45) 22/08/2017 (73) THE GILLETTE COMPANY (US) (74) Trench, Rossi e Watanabe Advogados</p> <p>Conheço do processo administrativo de nulidade instaurado. Dou provimento ao requerido. Declaro nulo o registro de desenho industrial por infringência ao artigo 95 da LPI.</p>
(11) BR 30 2016 002289-5	<p>Código 200 - Nulidade conhecida e provida. Anulado o privilégio (45) 22/08/2017 (73) THE GILLETTE COMPANY (US) (74) Trench, Rossi e Watanabe Advogados</p> <p>Conheço do processo administrativo de nulidade instaurado. Dou provimento ao requerido. Declaro nulo o registro de desenho industrial por infringência ao artigo 95 da LPI.</p>
(11) BR 30 2016 002290-9	<p>Código 200 - Nulidade conhecida e provida. Anulado o privilégio (45) 22/08/2017 (73) THE GILLETTE COMPANY (US) (74) Trench, Rossi e Watanabe Advogados</p> <p>Conheço do processo administrativo de nulidade instaurado. Dou provimento ao requerido. Declaro nulo o registro de desenho industrial por infringência ao artigo 95 da LPI.</p>
(11) BR 30 2016 002320-4	<p>Código 200 - Nulidade conhecida e provida. Anulado o privilégio (45) 25/07/2017 (73) BAOBAB COLLECTION S.A. (BE) (74) TINOCO SOARES SOCIEDADE DE ADVOGADOS</p>



Conheço do processo administrativo de nulidade instaurado. Dou provimento ao requerido. Declaro nulo o registro de desenho industrial por infringência ao artigo 95 da LPI.

(11) BR 30 2016 002322-0

Código 200 - Nulidade conhecida e provida. Anulado o privilégio

(45) 25/07/2017

(73) BAOBAB COLLECTION S.A. (BE)

(74) TINOCO SOARES SOCIEDADE DE ADVOGADOS

Conheço do processo administrativo de nulidade instaurado. Dou provimento ao requerido. Declaro nulo o registro de desenho industrial por infringência ao artigo 95 da LPI.

(11) BR 30 2016 002348-4

Código 200 - Nulidade conhecida e provida. Anulado o privilégio

(45) 18/07/2017

(73) GUSTAVO INÁCIO DE ASSIS PEREIRA (BR/MG)

(74) FERNANDO LUIZ ROSADO

Conheço do processo administrativo de nulidade instaurado. Dou provimento ao requerido. Declaro nulo o registro de desenho industrial por infringência ao artigo 95 da LPI.

(11) BR 30 2016 002710-2

Código 200 - Nulidade conhecida e provida. Anulado o privilégio

(45) 22/08/2017

(73) TELEFONICA DIGITAL ESPAÑA, S.L.U. (ES)

(74) David do Nascimento Advogados Associados

Conheço do processo administrativo de nulidade instaurado. Dou provimento ao requerido. Declaro nulo o registro de desenho industrial por infringência ao artigo 95 da LPI.

(11) BR 30 2016 003051-0

Código 200 - Nulidade conhecida e provida. Anulado o privilégio

(45) 05/09/2017

(73) ANDRE BATISTELLI DA SILVA (BR/PR)

Conheço do processo administrativo de nulidade instaurado. Dou provimento ao requerido. Declaro nulo o registro de desenho industrial por infringência ao artigo 95 da LPI.

(11) BR 30 2016 003116-9

Código 200 - Nulidade conhecida e provida. Anulado o privilégio

(45) 08/08/2017

(73) GD MIDEA ENVIRONMENT APPLIANCES MFG CO., LTD. (CN) ; MIDEA GROUP CO., LTD. (CN)

(74) David do Nascimento Advogados Associados

Conheço do processo administrativo de nulidade instaurado. Dou provimento ao requerido. Declaro nulo o registro de desenho industrial por infringência ao artigo 95 da LPI.



(11) BR 30 2016 003414-1	<p>Código 200 - Nulidade conhecida e provida. Anulado o privilégio (45) 15/08/2017 (73) MARCIO RODRIGUES AMBROSIO (BR/SP)</p> <p>Conheço do processo administrativo de nulidade instaurado. Dou provimento ao requerido. Declaro nulo o registro de desenho industrial por infringência ao artigo 95 da LPI.</p>
(11) BR 30 2016 004327-2	<p>Código 200 - Nulidade conhecida e provida. Anulado o privilégio (45) 12/09/2017 (73) MK ELETRODOMESTICOS LTDA (BR/BA) (74) VANDRÉ CAVALCANTE BITTENCOURT TORRES</p> <p>Conheço do processo administrativo de nulidade instaurado. Dou provimento ao requerido. Declaro nulo o registro de desenho industrial por infringência ao artigo 95 da LPI.</p>
(11) BR 30 2016 005164-0	<p>Código 200 - Nulidade conhecida e provida. Anulado o privilégio (45) 10/10/2017 (73) SERVIÇO NACIONAL DE APRENDIZAGEM INDUSTRIAL (BR/CE) ; RAMALHO TEXTIL LTDA - EPP (BR/CE)</p> <p>Conheço do processo administrativo de nulidade instaurado. Dou provimento ao requerido. Declaro nulo o registro de desenho industrial por infringência ao artigo 95 da LPI.</p>
(11) DI 5901761-9	<p>Código 200 - Nulidade conhecida e provida. Anulado o privilégio (45) 22/02/2000 (73) Cebal Brasil LTDA. (BR/SP) (74) Cruzeiro/NewMarc Patentes e Marcas Ltda</p> <p>Conheço do processo administrativo de nulidade instaurado. Dou provimento ao requerido. Declaro nulo o registro de desenho industrial por infringência ao artigo 95 da LPI.</p>
(11) DI 6702616-8	<p>Código 200 - Nulidade conhecida e provida. Anulado o privilégio (45) 11/03/2008 (73) IMPERIAL SOCIEDAD ANONIMA (PY) (74) ILDO RITTER DE OLIVEIRA</p> <p>Conheço do processo administrativo de nulidade instaurado. Dou provimento ao requerido. Declaro nulo o registro de desenho industrial por infringência ao artigo 95 da LPI.</p>
(11) DI 6803319-2	<p>Código 200 - Nulidade conhecida e provida. Anulado o privilégio (45) 27/10/2009 (73) BRIDGESTONE AMERICAS TIRE OPERATIONS, LLC (US) (74) Dannemann, Siemsen, Bigler & Ipanema Moreira</p> <p>Conheço do processo administrativo de nulidade instaurado. Dou provimento ao</p>



requerido. Declaro nulo o registro de desenho industrial por infringência ao artigo 95 da LPI.

(11) DI 6804058-0

Código 200 - Nulidade conhecida e provida. Anulado o privilégio

(45) 24/08/2010

(73) Serttel Ltda (BR/PE)

Conheço do processo administrativo de nulidade instaurado. Dou provimento ao requerido. Declaro nulo o registro de desenho industrial por infringência ao artigo 95 da LPI.

(11) DI 6804232-9

Código 200 - Nulidade conhecida e provida. Anulado o privilégio

(45) 29/09/2009

(73) Makauf Empreendimentos S/A (BR/SP) ; Makauf Empreendimentos S/A (BR/SP)

(74) ALBERTO LUIS CAMELIER DA SILVA

Conheço do processo administrativo de nulidade instaurado. Dou provimento ao requerido. Declaro nulo o registro de desenho industrial por infringência ao artigo 95 da LPI.

(11) DI 6804290-6

Código 200 - Nulidade conhecida e provida. Anulado o privilégio

(45) 29/09/2009

(73) Electrolux do Brasil SA (BR/PR)

(74) Natan Baril

Conheço do processo administrativo de nulidade instaurado. Dou provimento ao requerido. Declaro nulo o registro de desenho industrial por infringência ao artigo 95 da LPI.

(11) DI 6804728-2

Código 200 - Nulidade conhecida e provida. Anulado o privilégio

(45) 01/06/2010

(73) Rexam Beverage Can Company (US)

(74) Dannemann, Siemsen, Bigler & Ipanema Moreira

Conheço do processo administrativo de nulidade instaurado. Dou provimento ao requerido. Declaro nulo o registro de desenho industrial por infringência ao artigo 95 da LPI.

(11) DI 6804875-0

Código 200 - Nulidade conhecida e provida. Anulado o privilégio

(45) 03/11/2009

(73) JAIME TEIXEIRA DRUMMOND (BR/SP)

(74) ALBERTO LUIS CAMELIER DA SILVA

Conheço do processo administrativo de nulidade instaurado. Dou provimento ao requerido. Declaro nulo o registro de desenho industrial por infringência ao artigo 95 da LPI.

(11) DI 6805864-0

Código 200 - Nulidade conhecida e provida. Anulado o privilégio

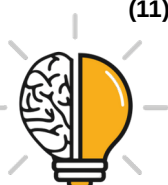

(45) 17/11/2009

(73) JOANA ALVES SANTIAGO (BR/SP)

Conheço do processo administrativo de nulidade instaurado. Dou provimento ao requerido. Declaro nulo o registro de desenho industrial por infringência ao artigo 95 da LPI.

(11) DI 7004951-3

Código 200 - Nulidade conhecida e provida. Anulado o privilégio

(45) 27/12/2011

(73) D - Gold Produtos de Prótese Dentária Ltda ME (BR/PR)

(74) Eduardo Pereira da Silva

Conheço do processo administrativo de nulidade instaurado. Dou provimento ao requerido. Declaro nulo o registro de desenho industrial por infringência ao artigo 95 da LPI.

(11) DI 7103708-0

Código 200 - Nulidade conhecida e provida. Anulado o privilégio

(45) 13/06/2017

(73) ALFRED LEINER (AT)

(74) Claudio Szabas/ Magnus Aspeby

Conheço do processo administrativo de nulidade instaurado. Dou provimento ao requerido. Declaro nulo o registro de desenho industrial por infringência ao artigo 95 da LPI.

(11) DI 7103709-8

Código 200 - Nulidade conhecida e provida. Anulado o privilégio

(45) 13/06/2017

(73) ALFRED LEINER (AT)

(74) Claudio Szabas / Magnus Aspeby

Conheço do processo administrativo de nulidade instaurado. Dou provimento ao requerido. Declaro nulo o registro de desenho industrial por infringência ao artigo 95 da LPI.



Código 201 - Nulidade conhecida e negado provimento. Mantida a concessão do privilégio

(11) BR 30 2014 003917-2	Código 201 - Nulidade conhecida e negado provimento. Mantida a concessão do privilégio (45) 15/03/2016 (73) DANKA INDUSTRIA E COMERCIO DE BOLSAS LTDA (BR/PR) (74) BRASIL SUL MARCAS E PATENTES S/C LTDA Conheço do Processo Administrativo de Nulidade instaurado. Nego-lhe provimento em seu mérito. Mantenho a Concessão do Registro.
(11) BR 30 2015 001947-6	Código 201 - Nulidade conhecida e negado provimento. Mantida a concessão do privilégio (45) 25/07/2017 (73) ENGEREUS DO BRASIL ENGENHARIA INDÚSTRIA E COMÉRCIO DE ELETRÔNICOS LTDA (BR/SP) (74) NEWTON SILVEIRA Conheço do Processo Administrativo de Nulidade instaurado. Nego-lhe provimento em seu mérito. Mantenho a Concessão do Registro.
(11) BR 30 2016 001062-5	Código 201 - Nulidade conhecida e negado provimento. Mantida a concessão do privilégio (45) 18/07/2017 (73) PARLUX S.P.A. (IT) (74) TAVARES PROPRIEDADE INTELECTUAL LTDA. (alt. de TAVARES & COMPANHIA LTDA) Conheço do Processo Administrativo de Nulidade instaurado. Nego-lhe provimento em seu mérito. Mantenho a Concessão do Registro.
(11) DI 6804506-9	Código 201 - Nulidade conhecida e negado provimento. Mantida a concessão do privilégio (45) 20/10/2009 (73) MORRO AZUL INCORPORADORA DE BENS LTDA (BR/SC) (74) TINOCO SOARES & FILHO LTDA. Conheço do Processo Administrativo de Nulidade instaurado. Nego-lhe provimento em seu mérito. Mantenho a Concessão do Registro.
(11) DI 7104451-5	Código 201 - Nulidade conhecida e negado provimento. Mantida a concessão do privilégio (45) 24/04/2012 (73) COTIPLÁS IND. E COM. DE ARTEFATOS PLÁSTICOS LTDA (BR/SP) (74) BRAGA & BRAGA ASSOCIADOS - ADVOGADOS



Conheço do Processo Administrativo de Nulidade instaurado. Nego-lhe provimento em seu mérito. Mantenho a Concessão do Registro.



Código 34 - Exigência - Art. 106 § 3º da LPI

Suspensão do andamento do pedido de registro de desenho industrial que, para instrução regular, aguardará o atendimento ou contestação das exigências formuladas. A não manifestação do depositante no prazo de 60 (sessenta) dias desta data acarretará o arquivamento definitivo do pedido.

(21) BR 30 2012 003722-0

Código 34 - Exigência - Art. 106 § 3º da LPI

(22) 18/06/2012

(71) ODEBRECHT TRANSPORT PARTICIPAÇÕES S/A (BR/SP)

(74) DANNEMANN, SIEMSEN, BIGLER & IPANEMA MOREIRA

1. Esclarecer a divergência entre o depositante apresentado na petição de depósito - Odebrecht Transport Participações S/A - e o apresentado na petição de cumprimento de exigência - Ótima - Concessionária de Exploração de Mobiliário Urbano S.A., tendo em vista que a alteração de titularidade foi negada, conforme publicação na RPI 2482, de 31/07/2018, e que não foi apresentado recurso contra tal decisão.

(21) BR 30 2014 002388-8

Código 34 - Exigência - Art. 106 § 3º da LPI

(22) 26/05/2014

(71) MARIO BERTI JUNIOR (BR/SP)

(74) ROGERIO GOMES TURSI

O pedido deve se adequar à Instrução Normativa 44/2015 - IN.1. Alterar título para “configuração aplicada em embalagem” em atenção ao disposto no inciso II do artigo 14 da IN.2. As figuras devem mostrar a forma montada da configuração externa do objeto, sem destacar detalhes ou partes separadamente, conforme inciso III do art. 20 da IN: suprimir as figuras 3, 4, 13, 14, 23, 24, 33, 34, 43, 44, 53 e 54.3. Os objetos não guardam entre si as mesmas características distintivas preponderantes, de maneira que o pedido deverá ser dividido. Observar artigos 25 e 26 da IN 44/2015.4. Manter no pedido original os objetos das figuras 1 a 10 e 41 a 50. 5. Apresentar em um 1º pedido dividido os objetos das figuras 11 a 20, 21 a 30 e 31 a 40.6. Apresentar em um 2º pedido dividido o objeto das figuras 51 a 60.7. As figuras devem ter excelente qualidade gráfica, nitidez e contraste, com o intuito de revelar com precisão os contornos, relevos e rebaixos do objeto reivindicado, permitindo a compreensão de seus detalhes. Respeitar a resolução mínima de 300 dpi.8. As figuras devem ter legendas conforme o disposto no inciso VI do artigo 20 da IN: figura 1.1, figura 1.2, etc. para 1º objeto; figura 2.1, figura 2.2, etc. para 2º objeto, quando houver, e assim por diante.9. As folhas de figuras devem ser numeradas no centro da margem superior, indicando o número da folha e o número total de folhas, por exemplo: 1/4, 2/4, 3/4 e 4/4, conforme inciso VIII do art. 20 da IN.

(21) BR 30 2016 000890-6

Código 34 - Exigência - Art. 106 § 3º da LPI

(22) 03/03/2016



(71) HARMAN INTERNATIONAL INDUSTRIES, INCORPORATED (US)

(74) EDUARDO LOURENÇO GUEDES SERRÃO DE OTERO

1- As novas figuras apresentadas na petição de cumprimento de exigência ainda apresentam incoerências entre si: na parte superior da vista frontal, há um retângulo emoldurando o detalhe circular central do objeto, não mostrado na perspectiva e que não estava presente nas figuras originais; pela perspectiva e pela vista posterior, é possível perceber que a face superior do objeto possui uma inclinação, não mostrada nas vistas laterais. Harmonizar as vistas ortogonais com a(s) perspectiva(s) apresentada(s), corrigindo todas as inconsistências entre as figuras. 2- A numeração da folha da reivindicação foi impressa na folha do relatório. Reapresentar os mesmos com a numeração das folhas corrigida.

(21) BR 30 2016 005120-8

Código 34 - Exigência - Art. 106 § 3º da LPI

(22) 10/11/2016

(71) CELIO BATISTA GRIPP - ME (BR/MG)

O pedido deve se adequar à Instrução Normativa 44/2015 - IN.1. As figuras 1, 3 e 5 não correspondem ao objeto mostrado nas figuras 2, 4 e 6 (correspondentes ao objeto do depósito), pois não mostram, por exemplo, a placa de base. Suprimir as figuras 1, 3 e 5; 2. Apresentar novo conjunto de figuras formado pelas vistas ortogonais (frontal, posterior, laterais, superior e inferior), além de pelo menos uma perspectiva, conforme inciso IV do art. 20 da IN: na atual apresentação apenas a figura 2 é uma vista ortogonal; as demais figuras distorcem as proporções do objeto, impedindo a perfeita compreensão da forma; 3. As figuras devem ser numeradas conforme o disposto no inciso VI do artigo 20 da IN: figura 1.1, figura 1.2, etc.

(21) BR 30 2016 005230-1

Código 34 - Exigência - Art. 106 § 3º da LPI

(22) 11/11/2016

(71) KOHLER MIRA LIMITED (GB)

(74) Hugo Silva & Maldonado Propriedade Intelectual Sociedade Civil S/C Ltda.

1. Suprimir a figura 1.8, pois não mostra elementos ornamentais da forma.

Reapresentar as figuras 1.1 a 1.7 corrigindo a figura 1.2: suprimir as indicações da figura 1.8.

(21) BR 30 2017 000930-1

Código 34 - Exigência - Art. 106 § 3º da LPI

(22) 02/03/2017

(71) GILEAD SCIENCES, INC. (US)

(74) KASZLAR LEONARDOS PROPRIEDADE INTELECTUAL

1. Com base na atual apresentação do pedido, não foi possível identificar diferenças entre o objeto das figuras 1.1 a 1.5 e o das figuras 2.1 a 2.5, 3.1 a 3.5, 4.1 a 4.5 e 5.1 a 5.5. Caso os objetos constituam, de fato, variações configurativas, esclarecer qual(is) elemento(s) da forma varia(m) de uma para a outra. Caso as formas plásticas sejam exatamente as mesmas e a diferença resida somente na forma de representação (variação de cor), numerar as figuras



consecutivamente, por tratar-se do mesmo objeto. Poderá o depositante, nesse caso, alternativamente, manter no pedido apenas as figuras 1.1 a 1.5.

(21) BR 30 2017 000931-0

Código 34 - Exigência - Art. 106 § 3º da LPI

(22) 02/03/2017

(71) GILEAD SCIENCES, INC. (US)

(74) KASZNAR LEONARDOS PROPRIEDADE INTELECTUAL

1. Com base na atual apresentação do pedido, não foi possível identificar diferenças entre o objeto das figuras 1.1 a 1.5 e o das figuras 2.1 a 2.5. Caso os objetos constituam, de fato, variações configurativas, esclarecer qual(is) elemento(s) da forma varia(m) de uma para a outra. Caso a forma plástica seja exatamente a mesma e a diferença resida somente na forma de representação (variação de cor), numerar as figuras consecutivamente, por tratar-se do mesmo objeto. Poderá o depositante, nesse caso, alternativamente, manter no pedido apenas as figuras 1.1 a 1.5.

(21) BR 30 2017 001265-5

Código 34 - Exigência - Art. 106 § 3º da LPI

(22) 21/03/2017

(71) S. C. JOHNSON & SON, INC. (US)

(74) Daniel Advogados (Alt.de Daniel & Cia)

1. Os objetos não guardam entre si as mesmas características distintivas preponderantes, de maneira que o pedido deverá ser dividido. Observar artigos 25 e 26 da IN 44/2015;2. Manter no pedido original o objeto das figuras 1.1 a 1.7;3. Apresentar em um 1º pedido dividido o objeto das figuras 2.1 a 2.7.

(21) BR 30 2017 001336-8

Código 34 - Exigência - Art. 106 § 3º da LPI

(22) 27/03/2017

(71) INTECH BIOPHARM LTD. (TW)

(74) Claudio Marcelo Szabas

1- Apesar dos esclarecimentos prestados no cumprimento de exigência apresentada através da petição 870180125587, de 03/09/2018, e apesar de as figuras apresentadas representarem um mesmo objeto em duas posições, aberta e fechada, suas configurações visuais finais são bastante distintas entre si, não podendo um ser considerado como variação configurativa de outro, por não guardarem entre si as mesmas características distintivas.2- Desta forma, solcita-se, novamente, que o pedido seja dividido: Manter no presente pedido as figuras 1 a 7. O primeiro pedido dividido deverá conter as figuras 8 a 13, acrescentando ao conjunto de imagens a vista inferior do objeto.3- As figuras devem ser numeradas conforme o disposto no inciso VI do artigo 20 da IN 44/2015 (figura 1.1, figura 1.2, etc).

(21) BR 30 2017 001392-9

Código 34 - Exigência - Art. 106 § 3º da LPI

(22) 29/03/2017

(71) ELTON LUIS GILDO (BR/SP)



(74) ERICK JESUS DA SILVA OLIVEIRA

1- As páginas que contêm figuras deverão ser numeradas no centro da margem superior indicando o número da folha e o número total de folhas (ex.: 1/5, 2/5, 3/5, 4/5 e 5/5). Corrigir a numeração das folhas dos desenhos.

(21) BR 30 2017 004852-8

Código 34 - Exigência - Art. 106 § 3º da LPI

(22) 30/10/2017

(71) CERA INGLEZA IND. E COM. LTDA (BR/MG)

(74) FREDERICO FRANCO ORZIL

Numerar página com 1/4, 2/4, etc. Além da vista em perspectiva, apresentar as vistas ortogonais já anexadas no comprimento da exigência de 03/05/2018.

(21) BR 30 2017 004854-4

Código 34 - Exigência - Art. 106 § 3º da LPI

(22) 30/10/2017

(71) CERA INGLEZA IND. E COM. LTDA (BR/MG)

(74) FREDERICO FRANCO ORZIL

As imagens apresentadas não foram suficientes para compreender a forma. As protuberâncias circulares não forma adequadamente representadas. A sugestão seria apresentadar desenhos em traços.

(21) BR 30 2017 005001-8

Código 34 - Exigência - Art. 106 § 3º da LPI

(22) 08/11/2017

(71) COOPERATIVA VEILING HOLAMBRA (BR/SP)

(74) Beerre Assessoria Empresarial Ltda. (Alt. de Beerre Assessoria Emp. S/C.LTDA.)

Na figura 1.6, a prateleira inferior ultrapassa a estrutura(D) do expositor. As duas primeiras estão alinhadas com a estrutura(D). Corrigir desenho.

(21) BR 30 2017 005850-7

Código 34 - Exigência - Art. 106 § 3º da LPI

(22) 21/12/2017

(71) MARA ANDREIA SEGALA (BR/PR)

(74) CARLOS EMIR LIMA DE OLIVEIRA

Considerando que a parte superior do contentor é maior que a caixa trapezoidal, as arestas trazeiras da figura 1.7 precisam partir desta caixa trapezoidal. A barra cilíndrica, de acordo com a figuras 1.4 e 1.5 está incorretamente posicionada. A linha divisória da tampa deve compreender toda a tampa. A face oposta da figura 1.7 não apresenta a linha. Revisar desenhos.

(21) BR 30 2018 000826-0

Código 34 - Exigência - Art. 106 § 3º da LPI

(22) 02/03/2018

(71) ESIDIO CLAUDINO DAMIANI (BR/PR) ; VALTER RESSEL (BR/PR) ; CLAUDIMAR DAMIANI (BR/PR) ; LEOCIR BERTOLINI (BR/PR)

1. Alterar título para "configuração aplicada em máquina para venda de botijão de gás". 2. As figuras não estão correspondentes entre si: na vista inferior (figura 1.6)



as barras (representadas na vertical, na cor cinza) não devem se sobrepor à estrutura onde se encaixam os botijões, pois não existem barras no fundo do objeto; na figura 1.3 falta uma linha delimitando os degraus, que não estão alinhados à face mostrada; as barras por onde se deslocam os botijões (três barras: uma ao meio e uma em cada extremidade) estão localizadas por dentro dos elementos retangulares que as envolvem, conforme figuras 1.1, 1.3 e 1.4, no entanto nas figuras 1.5 e 1.6 existem barras sobressalentes externas aos elementos retangulares, totalizando 5 barras. Verificar todas as inconsistências que se apresentem e apresentar as figuras coerentes entre si. Acrescentar a vista posterior em atenção ao inciso IV do art. 20 da IN.

(21) BR 30 2018 000834-0

Código 34 - Exigência - Art. 106 § 3º da LPI

(22) 02/03/2018

(71) DI LUSSO DISTRIBUIDORA DE PRODUTOS OTICOS LTDA - ME (BR/SP)

(74) Manoel Paixao do Nascimento

Reapresentar somente as atuais figuras 1 e 2, renumerando para figura 1.1 e 2.1. Remover as linhas da remissão "1".

(21) BR 30 2018 000891-0

Código 34 - Exigência - Art. 106 § 3º da LPI

(22) 07/03/2018

(71) MARIA JULIA HERKLOTZ (BR/SP)

(74) DANNIEL BARBOSA RODRIGUES

1- As figuras devem ser numeradas conforme o disposto no inciso VI do artigo 20 da IN 44/2015 (figura 1.1, figura 1.2, etc). 2- As páginas que contêm figuras deverão ser numeradas no centro da margem superior indicando o número da folha e o número total de folhas (ex.: 1/5, 2/5, 3/5, 4/5 e 5/5).

(21) BR 30 2018 000895-2

Código 34 - Exigência - Art. 106 § 3º da LPI

(22) 07/03/2018

(71) INCOM INDUSTRIAL EIRELI (BR/SP)

(74) Alberto Luís Camelier da Silva

1- As figuras devem ser numeradas conforme o disposto no inciso VI do artigo 20 da IN 44/2015 (figura 1.1, figura 1.2, etc). A numeração de algumas das figuras estão em folhas trocadas. Corrigir. 2- As páginas que contêm figuras deverão ser numeradas no centro da margem superior indicando o número da folha e o número total de folhas (ex.: 1/5, 2/5, 3/5, 4/5 e 5/5).

(21) BR 30 2018 000964-9

Código 34 - Exigência - Art. 106 § 3º da LPI

(22) 12/03/2018

(71) NOBREGA INDUSTRIA E COMERCIO DE ARTIGOS ESPORTIVOS LTDA - ME (BR/SC)

(74) Lenice Dos Santos Marino

1- As novas figuras apresentadas na petição de cumprimento de exigência ainda apresentam incoerências entre si: na fig. 1.8, o compartimento com zíper na parte



frontal do colete foi mostrado em seu lado direito, enquanto que, nas demais figuras, o mesmo é apresentado do lado esquerdo. Harmonizar as vistas ortogonais com a(s) perspectiva(s) apresentada(s), corrigindo todas as inconsistências entre as figuras.

(21) BR 30 2018 001035-3

Código 34 - Exigência - Art. 106 § 3º da LPI

(22) 15/03/2018

(71) EUSÉBIO JOSÉ DE AZEREDO GOMES (BR/ES)

Reapresentar as atuais imagens das figuras 1.0 e 1.1, numerando as figuras com Fig.1.1 e fig. 2.1. Numerar páginas no centro da margem superior. Ex. 1/4, 2/4, etc retirando a palavra "anexos".

(21) BR 30 2018 001602-5

Código 34 - Exigência - Art. 106 § 3º da LPI

(22) 19/04/2018

(71) MAQUET CRITICAL CARE AB (SE)

(74) KASZNAR LEONARDOS PROPRIEDADE INTELECTUAL

1) As figuras devem ser apresentadas apenas em traços regulares e contínuos. Todas as linhas tracejadas devem ser preenchidas.

(21) BR 30 2018 001659-9

Código 34 - Exigência - Art. 106 § 3º da LPI

(22) 24/04/2018

(71) BRITISH AMERICAN TOBACCO (INVESTMENTS) LIMITED (GB)

(74) BM&A Propriedade Intelectual Ltda

1) Manter no pedido atual apenas o objeto das figuras 1.1 a 1.7. Os demais objetos não compartilham as mesmas características ornamentais preponderantes e devem ser retirados do pedido atual. 2) Caso haja interesse, apresentar, num pedido dividido, todas as vistas do objeto da fig. 2.1 a 2.7. Adequar o título do pedido dividido para que seja coerente com o objeto do depósito. 3) Caso haja interesse, apresentar, num pedido dividido, todas as vistas do objeto da fig. 3.1 a 3.7. Adequar o título do pedido dividido para que seja coerente com o objeto do depósito. 4) Alterar o título do pedido atual para "Configuração aplicada a dispositivo gerador de aerosol" ou outro que defina o objeto. A expressão "artigos para fumo e tabaco" não define o objeto do pedido e deve ser substituída.

(21) BR 30 2018 001661-0

Código 34 - Exigência - Art. 106 § 3º da LPI

(22) 24/04/2018

(71) BRITISH AMERICAN TOBACCO (INVESTMENTS) LIMITED (GB)

(74) BM&A Propriedade Intelectual Ltda

1) Manter no pedido atual apenas o objeto das figuras 1.1 a 1.7 e 3.1 a 3.7. Os demais objetos não compartilham as mesmas características ornamentais preponderantes e devem ser retirados do pedido atual. 2) Caso haja interesse, apresentar, num pedido dividido, todas as vistas do objeto da fig. 2.1 a 2.7. Adequar o título do pedido dividido para que seja coerente com o objeto do



depósito.3) Alterar título do pedido para "Configuração aplicada a dispositivo gerador de aerossol" ou outro que defina o objeto. O termo "artigos para fumo e tabaco" é muito genérico e não define o que é o objeto do pedido.

(21) BR 30 2018 002383-8

Código 34 - Exigência - Art. 106 § 3º da LPI

(22) 06/06/2018

(71) HANERGY E-COMMERCE CO., LTD (CN)

(74) EMILIO COLLADO LOPEZ

1. O pedido contém apenas 1 objeto, representado pelas figuras 1.1 a 1.14. As figuras 1.15 a 1.21 mostram o objeto conforme posição mostrada nas figuras 1.1 a 1.7 e as figuras 1.22 a 1.28 o mostram na posição das figuras 1.8 a 1.14.

Reapresentar apenas as figuras 1.1 a 1.14 e suprimir as demais.

(21) BR 30 2018 002402-8

Código 34 - Exigência - Art. 106 § 3º da LPI

(22) 07/06/2018

(71) LOUIS M. GERSON CO., INC. (US)

(74) Licks Advogados

1. Reapresentar as figuras com excelente qualidade gráfica, nitidez e contraste, com o intuito de revelar com precisão os contornos, relevos e rebaixos do objeto reivindicado, permitindo a compreensão de seus detalhes: respeitar a resolução mínima de 300 dpi; utilizar traços precisos, especialmente na figura 1.2, que está muito falhada.

(21) BR 30 2018 002556-3

Código 34 - Exigência - Art. 106 § 3º da LPI

(22) 15/06/2018

(71) PROAMPAC INTERMEDIATE, INC. (US)

(74) DANNEMANN, SIEMSEN, BIGLER & IPANEMA MOREIRA

O pedido deve se adequar à Instrução Normativa 44/2015 - IN.1. Apresentar, para cada objeto, novo conjunto de figuras formado pelas vistas ortogonais (frontal, posterior, laterais, superior e inferior), além de pelo menos uma perspectiva, conforme inciso IV do art. 20 da IN. 2. As figuras devem mostrar apenas os objetos do pedido, sem elementos meramente ilustrativos que não sejam parte do objeto, conforme inciso I do art. 20 e incisos I e III do art. 21 da IN: suprimir os elementos representados por linhas tracejadas. As figuras devem representar apenas as alças.3. As figuras devem ter excelente qualidade gráfica, nitidez e contraste, com o intuito de revelar com precisão os contornos, relevos e rebaixos do objeto reivindicado, permitindo a compreensão de seus detalhes: respeitar a resolução mínima de 300 dpi; utilizar traços precisos.

(21) BR 30 2018 002839-2

Código 34 - Exigência - Art. 106 § 3º da LPI

(22) 29/06/2018

(71) MÁQUINAS AGRÍCOLAS JACTO S/A. (BR/SP)

(74) ROGER PAMPANA NICOLAU

1. Reapresentar as figuras com excelente qualidade gráfica, nitidez e contraste,



com o intuito de revelar com precisão os contornos, relevos e rebaixos do objeto reivindicado, permitindo a compreensão de seus detalhes: respeitar a resolução mínima de 300 dpi; evitar reflexos. 2. Numerar as figuras conforme padrão indicado no inciso VI do art. 20 da IN 44/2015: figura 1.1, figura 1.2, etc.

(21) BR 30 2018 002971-2

Código 34 - Exigência - Art. 106 § 3º da LPI

(22) 10/07/2018

(71) BYD COMPANY LIMITED (CN)

(74) MÜLLER, CID, NORONHA, CRUZ & GORENSTEIN ADVOGADOS ASSOCIADOS

1) As figuras do documento da Prioridade Unionista apresentada não permitem aferir sua conformidade com o pedido nacional. Apresentar documento de Prioridade Unionista que inclua jogo de figuras em alta qualidade.

(21) BR 30 2018 003007-9

Código 34 - Exigência - Art. 106 § 3º da LPI

(22) 13/07/2018

(71) PRECISION PLANTING LLC (US)

(74) DANNEMANN, SIEMSEN, BIGLER & IPANEMA MOREIRA

1) As figuras devem ser apresentadas apenas em traços regulares e contínuos. Todas as linhas tracejadas devem ser preenchidas.

(21) BR 30 2018 003008-7

Código 34 - Exigência - Art. 106 § 3º da LPI

(22) 13/07/2018

(71) PRECISION PLANTING LLC (US)

(74) DANNEMANN, SIEMSEN, BIGLER & IPANEMA MOREIRA

1) As figuras devem ser apresentadas apenas em traços regulares e contínuos. Todas as linhas tracejadas devem ser preenchidas.

(21) BR 30 2018 003022-2

Código 34 - Exigência - Art. 106 § 3º da LPI

(22) 13/07/2018

(71) BRUNO RAFAEL FREIRE SIQUEIRA ALVES (BR/PE)

1) Manter no pedido atual apenas os padrões ornamentais das figuras 1.1 a 1.5. Os demais padrões não compartilham as mesmas características ornamentais preponderantes e devem ser retirados do pedido atual. 2) Caso haja interesse, apresentar, num primeiro pedido dividido, os padrões ornamentais das fig. 2.4 e 3.1. 3) Caso haja interesse, apresentar, num segundo pedido dividido, o padrão ornamental da fig. 2.1. 4) Caso haja interesse, apresentar, num terceiro pedido dividido, o padrão ornamental da fig. 2.3. 5) Caso haja interesse, apresentar, num quarto pedido dividido, o padrão ornamental da fig. 2.2. 6) Retirar textos de todas as figuras. As figuras do depósito não podem conter textos, frases, palavras ou outros elementos textuais. 7) Retirar marcas da figura 1.5. As figuras do depósito não podem conter marcas (nominativas ou figurativas), brasões, logotipos, timbres ou rubricas. 8) Apresentar autorização de uso de imagem da fotografia apresentada na fig. 2.1.



-
- (21) BR 30 2018 003354-0** Código 34 - Exigência - Art. 106 § 3º da LPI
(22) 01/08/2018
(71) INJEPLASTEC INDÚSTRIA E COMÉRCIO DE PLÁSTICOS EIRELI (BR/SP)
(74) Logos Marcas e Patentes S/S- Ltda
Considerando que a aresta central tem cantos arredondados, a linha que a determina deve ser excluída da figura 1.7.
-
- (21) BR 30 2018 003479-1** Código 34 - Exigência - Art. 106 § 3º da LPI
(22) 08/08/2018
(71) JIANGSU HANJIA THIN-FILM SOLAR SCIENCE AND TECHNOLOGY CO., LTD. (CN)
(74) KASZNAR LEONARDOS PROPRIEDADE INTELECTUAL
Considerando que há 8 objetos no depósito e somente 6 objetos na prioridade e a baixa qualidade dos documentos de prioridades, apresentar novos documentos de prioridade com alta qualidade de definição para efeitos de comparação e procedimentos do pedido.
-
- (21) BR 30 2018 003483-0** Código 34 - Exigência - Art. 106 § 3º da LPI
(22) 08/08/2018
(71) JIANGSU HANJIA THIN-FILM SOLAR SCIENCE AND TECHNOLOGY CO., LTD. (CN)
(74) KASZNAR LEONARDOS PROPRIEDADE INTELECTUAL
Considerando que há 4 objetos no depósito e somente 2 objetos na prioridade e a baixa qualidade dos documentos de prioridades, apresentar novos documentos de prioridade com alta qualidade de definição para efeitos de comparação e procedimentos do pedido.
-
- (21) BR 30 2018 003486-4** Código 34 - Exigência - Art. 106 § 3º da LPI
(22) 08/08/2018
(71) JIANGSU HANJIA THIN-FILM SOLAR SCIENCE AND TECHNOLOGY CO., LTD. (CN)
(74) KASZNAR LEONARDOS PROPRIEDADE INTELECTUAL
Considerando que há 5 objetos no depósito e somente 3 objetos na prioridade e a baixa qualidade dos documentos de prioridades, apresentar novos documentos de prioridade com alta qualidade de definição para efeitos de comparação e procedimentos do pedido.
-
- (21) BR 30 2018 003487-2** Código 34 - Exigência - Art. 106 § 3º da LPI
(22) 08/08/2018
(71) BEIJING HANERGY SOLAR POWER INVESTMENT CO., LTD. (CN)
(74) MÜLLER, CID, NORONHA, CRUZ & GORENSTEIN ADVOGADOS ASSOCIADOS
O pedido deve se adequar à Instrução Normativa 44/2015 - IN.1. Reapresentar



as figuras do documento de prioridade, pois a qualidade está muito ruim, impossibilitando a comparação com os objetos do depósito. O documento contém apenas 2 objetos e o depósito contém 5. É preciso identificar quais não estão contidos na prioridade, pois não fazem jus ao benefício da data da mesma;2. Os objetos não guardam entre si as mesmas características distintivas preponderantes, de modo que o pedido deverá ser dividido. Observar artigos 25 e 26 da IN;3. Manter no pedido original o objeto das figuras 1.1 a 1.7;4. Apresentar em um 1º pedido dividido os objetos das figuras 2.1 a 2.7, 4.1 a 4.7;5. Apresentar em um 2º pedido dividido o objeto das figuras 3.1 a 3.7;6. Apresentar em um 3º pedido dividido o objeto das figuras 5.1 a 5.7;7. Caso após a apresentação do documento de prioridade com melhor qualidade se verifique que um ou mais objetos dos pedidos divididos não esteja(m) contido(s) na prioridade, poderá ser solicitada nova divisão;8. As figuras devem mostrar a forma montada da configuração externa do objeto, sem destacar detalhes ou partes separadamente, conforme inciso III do art. 20 da IN: suprimir a figura 3.8;9. As figuras devem ter excelente qualidade gráfica, nitidez e contraste, com o intuito de revelar com precisão os contornos, relevos e rebaixos do objeto reivindicado, permitindo a compreensão de seus detalhes: utilizar traços precisos; respeitar a resolução mínima de 300 dpi. Na atual apresentação as linhas estão muito grossas e muito próximas, prejudicando a visualização das formas.

(21) BR 30 2018 003495-3

Código 34 - Exigência - Art. 106 § 3º da LPI

(22) 08/08/2018

(71) BEIJING HANERGY SOLAR POWER INVESTMENT CO., LTD. (CN)

(74) MÜLLER, CID, NORONHA, CRUZ & GORENSTEIN ADVOGADOS ASSOCIADOS

O pedido deve se adequar à Instrução Normativa 44/2015 - IN.1. Reapresentar as figuras do documento de prioridade, pois a qualidade está muito ruim, impossibilitando a comparação com os objetos do depósito. O documento contém apenas 2 objetos e o depósito contém 4. É preciso identificar quais não estão contidos na prioridade, pois não fazem jus ao benefício da data da mesma;2. Os objetos não guardam entre si as mesmas características distintivas preponderantes, de modo que o pedido deverá ser dividido. Observar artigos 25 e 26 da IN;3. Manter no pedido original o objeto das figuras 1.1 a 1.7;4. Apresentar em um 1º pedido dividido o objeto das figuras 2.1 a 2.7;5. Apresentar em um 2º pedido dividido o objeto das figuras 3.1 a 3.7;6. Apresentar em um 3º pedido dividido o objeto das figuras 4.1 a 4.7;7. As figuras devem mostrar a forma montada da configuração externa do objeto, sem destacar detalhes ou partes separadamente, conforme inciso III do art. 20 da IN: suprimir as figuras 1.8, 1.9, 2.8, 2.9 e 3.8;8. As figuras devem ter excelente qualidade gráfica, nitidez e contraste, com o intuito de revelar com precisão os contornos, relevos e rebaixos do objeto reivindicado, permitindo a compreensão de seus detalhes: utilizar traços precisos; respeitar a resolução mínima de 300 dpi. Na atual apresentação as linhas estão muito grossas e muito próximas, prejudicando a visualização das



formas.

(21) BR 30 2018 003500-3

Código 34 - Exigência - Art. 106 § 3º da LPI

(22) 08/08/2018

(71) BEIJING HANERGY SOLAR POWER INVESTMENT CO., LTD. (CN)

(74) MÜLLER, CID, NORONHA, CRUZ & GORENSTEIN ADVOGADOS ASSOCIADOS

O pedido deve se adequar à Instrução Normativa 44/2015 - IN.1. Reapresentar as figuras do documento de prioridade, pois a qualidade está muito ruim, impossibilitando a comparação com os objetos do depósito. O documento contém apenas 2 objetos e o depósito contém 5. É preciso identificar quais não estão contidos na prioridade, pois não fazem jus ao benefício da data da mesma;2. Os objetos não guardam entre si as mesmas características distintivas preponderantes, de modo que o pedido deverá ser dividido. Observar artigos 25 e 26 da IN;3. Manter no pedido original o objeto das figuras 1.1 a 1.7;4. Apresentar em um 1º pedido dividido o objeto das figuras 2.1 a 2.7;5. Apresentar em um 2º pedido dividido o objeto das figuras 3.1 a 3.7;6. Apresentar em um 3º pedido dividido o objeto das figuras 4.1 a 4.7;7. Apresentar em um 4º pedido dividido o objeto das figuras 5.1 a 5.7;8. As figuras devem mostrar a forma montada da configuração externa do objeto, sem destacar detalhes ou partes separadamente, conforme inciso III do art. 20 da IN: suprimir as figuras 2.8, 3.8, 3.9, 4.8 e 5.8;9. As figuras devem ter excelente qualidade gráfica, nitidez e contraste, com o intuito de revelar com precisão os contornos, relevos e rebaixos do objeto reivindicado, permitindo a compreensão de seus detalhes: utilizar traços precisos; respeitar a resolução mínima de 300 dpi. Na atual apresentação as linhas estão muito grossas e muito próximas, prejudicando a visualização das formas.

(21) BR 30 2018 003513-5

Código 34 - Exigência - Art. 106 § 3º da LPI

(22) 09/08/2018

(71) BEIJING HANERGY SOLAR POWER INVESTMENT CO., LTD. (CN)

(74) MÜLLER, CID, NORONHA, CRUZ & GORENSTEIN ADVOGADOS ASSOCIADOS

O pedido deve se adequar à Instrução Normativa 44/2015 - IN.1. Reapresentar as figuras do documento de prioridade, pois a qualidade está muito ruim, impossibilitando a comparação com os objetos do depósito. O documento contém apenas 2 objetos e o depósito contém 5. É preciso identificar quais não estão contidos na prioridade, pois não fazem jus ao benefício da data da mesma;2. Os objetos não guardam entre si as mesmas características distintivas preponderantes, de modo que o pedido deverá ser dividido. Observar artigos 25 e 26 da IN;3. Manter no pedido original o objeto das figuras 1.1 a 1.7;4. Apresentar em um 1º pedido dividido o objeto das figuras 2.1 a 2.7;5. Apresentar em um 2º pedido dividido o objeto das figuras 3.1 a 3.7;6. Apresentar em um 3º pedido dividido o objeto das figuras 4.1 a 4.7;7. Apresentar em um 4º pedido



dividido o objeto das figuras 5.1 a 5.7;8. As figuras devem mostrar a forma montada da configuração externa do objeto, sem destacar detalhes ou partes separadamente, conforme inciso III do art. 20 da IN: suprimir as figuras 2.8, 2.9, 3.8, 3.9, 3.10, 4.8, 4.9 e 5.8;9. As figuras devem ter excelente qualidade gráfica, nitidez e contraste, com o intuito de revelar com precisão os contornos, relevos e rebaixos do objeto reivindicado, permitindo a compreensão de seus detalhes: utilizar traços precisos; respeitar a resolução mínima de 300 dpi. Na atual apresentação as linhas estão muito grossas e muito próximas, prejudicando a visualização das formas.

(21) BR 30 2018 003514-3

Código 34 - Exigência - Art. 106 § 3º da LPI

(22) 09/08/2018

(71) BEIJING HANERGY SOLAR POWER INVESTMENT CO., LTD. (CN)

(74) MÜLLER, CID, NORONHA, CRUZ & GORENSTEIN ADVOGADOS ASSOCIADOS

O pedido deve se adequar à Instrução Normativa 44/2015 - IN.1. Reapresentar as figuras do documento de prioridade, pois a qualidade está muito ruim, impossibilitando a comparação com os objetos do depósito. O documento contém apenas 2 objetos e o depósito contém 5. É preciso identificar quais não estão contidos na prioridade, pois não fazem jus ao benefício da data da mesma;2. Os objetos não guardam entre si as mesmas características distintivas preponderantes, de modo que o pedido deverá ser dividido. Observar artigos 25 e 26 da IN;3. Manter no pedido original o objeto das figuras 1.1 a 1.7;4. Apresentar em um 1º pedido dividido o objeto das figuras 2.1 a 2.7;5. Apresentar em um 2º pedido dividido o objeto das figuras 3.1 a 3.7;6. Apresentar em um 3º pedido dividido o objeto das figuras 4.1 a 4.7;7. Apresentar em um 4º pedido dividido o objeto das figuras 5.1 a 5.7;8. As figuras devem mostrar a forma montada da configuração externa do objeto, sem destacar detalhes ou partes separadamente, conforme inciso III do art. 20 da IN: suprimir as figuras 2.8, 3.8, 3.9, 3.10, 4.8 e 5.8;9. As figuras devem ter excelente qualidade gráfica, nitidez e contraste, com o intuito de revelar com precisão os contornos, relevos e rebaixos do objeto reivindicado, permitindo a compreensão de seus detalhes: utilizar traços precisos; respeitar a resolução mínima de 300 dpi. Na atual apresentação as linhas estão muito grossas e muito próximas, prejudicando a visualização das formas.

(21) BR 30 2018 003532-1

Código 34 - Exigência - Art. 106 § 3º da LPI

(22) 09/08/2018

(71) RUBICON RESEARCH PTY LTD (AU)

(74) ANTÔNIO MAURÍCIO PEDRAS ARNAUD

1. As figuras devem representar o objeto somente por traços regulares e contínuos, conforme inciso II do art. 20 da IN 44/2015: os elementos que foram apresentados em linhas tracejadas devem ser preenchidos, ou seja, as linhas tracejadas devem ser substituídas por traços contínuos. Reapresentar as figuras



corrigidas.

(21) BR 30 2018 003713-8

Código 34 - Exigência - Art. 106 § 3º da LPI

(22) 14/08/2018

(71) JOBEM DONADA (BR/RS)

(74) ANDERSON ANDRÉ COLOMBO

O pedido deve se adequar à Instrução Normativa 44/2015 - IN.1. Os objetos não guardam entre si as mesmas características distintivas preponderantes, de maneira que o pedido deverá ser dividido. Observar artigos 25 e 26 da IN 44/2015.2. Manter no pedido original o objeto das figuras 1.1 a 1.8.3. Apresentar em um pedido dividido o objeto das figuras 2.1 a 2.8.4. As figuras não podem conter textos, marcas ou logotipos, conforme incisos II e IV do art. 21 da IN: suprimir estes elementos das figuras.5. Existem alguns elementos soltos que não parecem fazer parte do objeto e devem ser suprimidos. Por exemplo: na figura 1.7 existem 2 “haspas” e um “asterisco” no encosto. Verificar e corrigir todas as figuras.

(21) BR 30 2018 003729-4

Código 34 - Exigência - Art. 106 § 3º da LPI

(22) 15/08/2018

(71) JIANGSU HANJIA THIN-FILM SOLAR SCIENCE AND TECHNOLOGY CO., LTD. (CN)

(74) KASZNAR LEONARDOS PROPRIEDADE INTELECTUAL

Considerando que há 4 objetos no depósito e somente 3 objetos na prioridade e a baixa qualidade dos documentos de prioridades, apresentar novos documentos de prioridade com alta qualidade de definição para efeitos de comparação e procedimentos do pedido.

(21) BR 30 2018 054058-1

Código 34 - Exigência - Art. 106 § 3º da LPI

(22) 06/09/2018

(71) ELISABETE TRINDADE DE MACEDO SPAGOLLA 22051311846 (BR/SP) ; ELISABETE TRINDADE DE MACEDO SPAGOLLA (BR/SP)

Considerando tanto a LPI quanto a instrução Normativa 0044/2015 (IN44), notadamente os artigos 20 e 21, formula-se a seguinte exigência: [1] rerepresente conjunto de imagens suprimindo a imagem da folha 2/2; [2] o conjunto supramencionado a ser rerepresentado deve observar a norma de numeração de figuras, haja vista que uma das figuras apresenta numeração “FIG 1” em desacordo com o disposto no inciso VI do artigo 20 da IN44.

(21) BR 30 2018 054085-9

Código 34 - Exigência - Art. 106 § 3º da LPI

(22) 06/09/2018

(71) KONINKLIJKE PHILIPS N.V. (NL)

(74) DANIEL ADVOGADOS (ALT.DE DANIEL & CIA)

Considerando tanto a LPI quanto a Instrução Normativa 0044/2015 (IN44), notadamente os artigos 20 e 21, formula-se a seguinte exigência: [1] O pedido



deverá ser dividido: Manter no presente pedido o objeto de que trata a figura 1.1; O primeiro pedido dividido deverá conter o objeto de que trata a figura 2.1; O segundo pedido dividido deverá conter o objeto de que trata a figura 3.1; O terceiro pedido dividido deverá conter o objeto de que trata a figura 4.1; O quarto pedido dividido deverá conter o objeto de que trata a figura 5.1; O quinto pedido dividido deverá conter o objeto de que trata a figura 6.1; O sexto pedido dividido deverá conter o objeto de que trata a figura 7.1; [2] suprime as linhas tracejadas das figuras a serem apresentadas em cada pedido; [3] Todos os pedidos devem estar enquadrados na classe 14-04 "TELAS DE EXIBIÇÃO E ÍCONES".

(21) BR 30 2018 054089-1

Código 34 - Exigência - Art. 106 § 3º da LPI

(22) 07/09/2018

(71) ELISABETE TRINDADE DE MACEDO SPAGOLLA 22051311846 (BR/SP) ;
ELISABETE TRINDADE DE MACEDO SPAGOLLA (BR/SP)

Considerando tanto a LPI quanto a instrução Normativa 0044/2015 (IN44), notadamente nos artigos 20 e 21, formula-se a seguinte exigência: [1] rerepresente conjunto de imagens suprimindo a imagem da folha 2/2; [2] o conjunto supramencionado a ser rerepresentado deve observar a norma de numeração de figuras, haja vista que uma das figuras apresenta numeração "FIG 1" em desacordo com o que dispõe no inciso VI do artigo 20 da IN44.

(21) BR 30 2018 054102-2

Código 34 - Exigência - Art. 106 § 3º da LPI

(22) 10/09/2018

(71) JADERSON DE ALMEIDA (BR/SC)

1- As figuras contêm áreas de baixo contraste com o fundo branco da folha, que comprometem a visualização das formas e das superfícies do objeto, além de terem sido apresentadas em tamanho muito pequeno. Reapresentar o conjunto de figuras com melhor qualidade gráfica, nitidez e contraste, revelando com precisão os contornos, relevos e rebaixos do objeto reivindicado e possibilitando a compreensão de seus detalhes. Respeitar a resolução mínima de 300 dpi. Evitar reflexos, texturas granuladas, brilhos, sombras e outros elementos que afetem a compreensão da configuração do objeto.

(21) BR 30 2018 054104-9

Código 34 - Exigência - Art. 106 § 3º da LPI

(22) 10/09/2018

(71) JADERSON DE ALMEIDA (BR/SC)

Considerando tanto a LPI quanto a Instrução Normativa 0044/2015 (IN44), notadamente o artigo 21, e considerando que as figuras apresentadas, contêm áreas cujo brilho compromete a visualização das formas e das superfícies do objeto, formula-se a seguinte exigência: [1] Reapresente figuras com melhor qualidade gráfica, nitidez e contraste, revelando com precisão os contornos, relevos e rebaixos do objeto reivindicado; [2] Tais figuras devem ser apresentadas em tamanho maior permitindo melhor visualização do objeto; [3] o conjunto de figuras a ser rerepresentado deve trazer uma vista em perspectiva



que não consta da petição inicial, além das vistas ortogonais com as correções supramencionadas.

(21) BR 30 2018 054105-7

Código 34 - Exigência - Art. 106 § 3º da LPI

(22) 10/09/2018

(71) JADERSON DE ALMEIDA (BR/SC)

Considerando tanto a LPI quanto a Instrução Normativa 0044/2015 (IN44), notadamente o artigo 21, e considerando que as figuras apresentadas, contêm áreas cujo brilho compromete a visualização das formas e das superfícies do objeto, formula-se a seguinte exigência: [1] Reapresente figuras com melhor qualidade gráfica, nitidez e contraste, revelando com precisão os contornos, relevos e rebaixos do objeto reivindicado; [2] Tais figuras devem ser apresentadas em tamanho maior permitindo melhor visualização do objeto; [3] o conjunto de figuras a ser reapresentado deve trazer uma vista em perspectiva que não consta da petição inicial, além das vistas ortogonais com as correções supramencionadas.

(21) BR 30 2018 054129-4

Código 34 - Exigência - Art. 106 § 3º da LPI

(22) 10/09/2018

(71) CNH INDUSTRIAL BRASIL LTDA. (BR/MG)

(74) ALEXANDRE FUKUDA YAMASHITA

1. Manter no pedido atual apenas o objeto das figuras 1.1 a 1.8. Os demais objetos não compartilham as mesmas características ornamentais preponderantes e devem ser retirados do pedido atual. Caso haja interesse, apresentar, num pedido dividido, todas as vistas do objeto da fig. 2.1 a 2.7.

(21) BR 30 2018 054131-6

Código 34 - Exigência - Art. 106 § 3º da LPI

(22) 10/09/2018

(71) JADERSON DE ALMEIDA (BR/SC)

1. Apresentar imagens mais nítidas que revelem com clareza as formas do objeto. As figuras apresentadas não possuem contraste suficiente, em especial nas áreas claras, impossibilitando a compreensão da forma do objeto.

(21) BR 30 2018 054136-7

Código 34 - Exigência - Art. 106 § 3º da LPI

(22) 10/09/2018

(71) JADERSON DE ALMEIDA (BR/SC)

1. Acrescentar ao pedido as vistas laterais e a vista oposta à fig. 1.1.

(21) BR 30 2018 054138-3

Código 34 - Exigência - Art. 106 § 3º da LPI

(22) 10/09/2018

(71) CNH INDUSTRIAL BRASIL LTDA. (BR/MG)

(74) ALEXANDRE FUKUDA YAMASHITA

Necessário, para fins de classificação, esclarece que objeto a capa irá proteger. O título do pedido deve conter objeto definido. "Conjunto" não define



um objeto claro. Talvez seja melhor retirar a palavra do título.

(21) BR 30 2018 054145-6

Código 34 - Exigência - Art. 106 § 3º da LPI

(22) 10/09/2018

(71) CNH INDUSTRIAL BRASIL LTDA. (BR/MG)

(74) ALEXANDRE FUKUDA YAMASHITA

A figura 1.7 está espelhada quando comparada com a figura 1.1. Corrigir.

(21) BR 30 2018 054159-6

Código 34 - Exigência - Art. 106 § 3º da LPI

(22) 11/09/2018

(71) ELISABETE TRINDADE DE MACEDO SPAGOLLA 22051311846 (BR/SP) ;

ELISABETE TRINDADE DE MACEDO SPAGOLLA (BR/SP)

Reapresentar as 1.1 a 1.5. A figura da página 5 representa um arranjo e deve ser excluído. Harmonizar o pedido.

(21) BR 30 2018 054160-0

Código 34 - Exigência - Art. 106 § 3º da LPI

(22) 11/09/2018

(71) ELISABETE TRINDADE DE MACEDO SPAGOLLA 22051311846 (BR/SP) ;

ELISABETE TRINDADE DE MACEDO SPAGOLLA (BR/SP)

Reapresentar as figuras 1.1 a 1.5. O objeto da página 5 é um arranjo e deve ser excluído. Harmonizar o pedido.

(21) BR 30 2018 054161-8

Código 34 - Exigência - Art. 106 § 3º da LPI

(22) 11/09/2018

(71) RENAULT S.A.S (FR)

(74) Custodio de Almeida & Cia.

1. As figuras não podem conter marcas ou logotipos, conforme incisos IV do art. 21 da IN 44/2015: reapresentar as figuras sem estes elementos.

(21) BR 30 2018 054168-5

Código 34 - Exigência - Art. 106 § 3º da LPI

(22) 11/09/2018

(71) HENRIQUE ADELINO DEBONI (BR/RS)

(74) ANDRÉIA S. DO CARMO

O título deve definir objeto específico. "Conjunto de móveis" não esclarece a qual classe o objeto pertence. Reapresentar as atuais imagens das figuras 1 a 4, com alta qualidade de definição, numerando com fig. 1.1, fig. 1.2, etc. Reapresentar as atuais imagens das figuras 5 a 7, com alta qualidade de definição, numerando com fig. 2.1, fig. 2.2, etc.

(21) BR 30 2018 054185-5

Código 34 - Exigência - Art. 106 § 3º da LPI

(22) 12/09/2018

(71) DENISE CREDIDIO MELLO FERNANDES DEUS 12908166895 (BR/SP)

(74) LUIZ RICARDO MARINELLO

1- Cada figura apresentada no pedido mostra dois objetos distintos, o assento e



o apoio para pés, cada qual com duas variações configurativas, que não guardam entre si as mesmas características distintivas preponderantes, de maneira que o pedido deverá ser dividido: Manter no presente pedido as figuras referentes aos assentos. O primeiro pedido dividido deverá conter as figuras referentes aos apoios para pés.2- Para cada pedido, adequar o título para melhor especificação do objeto reivindicado.

(21) BR 30 2018 054189-8

Código 34 - Exigência - Art. 106 § 3º da LPI

(22) 12/09/2018

(71) CIELO S.A. (BR/SP)

(74) DANNEMANN, SIEMSEN, BIGLER & IPANEMA MOREIRA

1- As figuras apresentam incoerências entre o mostrado na perspectiva e nas demais vistas: além de algumas figuras estarem com as nomenclaturas trocadas, as vistas superior, inferior e laterais mostram vários detalhes não visualizados nas perspectivas apresentadas. Harmonizar as vistas ortogonais com a(s) perspectiva(s) apresentada(s), corrigindo todas as inconsistências entre as figuras.

(21) BR 30 2018 054196-0

Código 34 - Exigência - Art. 106 § 3º da LPI

(22) 13/09/2018

(71) COOPERATIVA VEILING HOLAMBRA (BR/SP)

(74) Beerre Assessoria Empresarial Ltda.(Alt. de Beerre Assessoria Emp. S/C.LTDA.)

1- As figuras apresentam incoerências entre o mostrado na perspectiva e nas demais vistas: nas vistas laterais, a representação do elemento circular de fixação entre a cesta e o suporte está incorreto, pois foi mostrado na mesma posição que nas vistas frontal e posterior. Harmonizar as vistas ortogonais com a(s) perspectiva(s) apresentada(s), corrigindo todas as inconsistências entre as figuras.

(21) BR 32 2017 005233-1

Código 34 - Exigência - Art. 106 § 3º da LPI

(22) 29/07/2016

(62) BR 30 2016 003273-4 29/07/2016

(71) CARLOS ROBERTO DE BORBA (BR/RS)

(74) Sko Oyarzábal Marcas e Patentes Sociedade Simples Ltda.

Na vista em perspectiva as duas formas cilíndricas frontais(201) estão sem as formas definidas. Parecem unidas. Os dois cilindros centrais estão colados nos dois trazeiros. Harmonizar disposição. Na base da alça, as figuras oblongas não foram representadas.Na vista superior, parte do detalhe em "L", deveria ter sido representado.Harmonizar desenhos.

(21) BR 32 2018 053935-7

Código 34 - Exigência - Art. 106 § 3º da LPI

(22) 04/12/2014

(62) BR 30 2014 006112-7 04/12/2014



(71) AUTO EXPRESSO TECNOLOGIA S.A. (BR/SP)

(74) DANNEMANN, SIEMSEN, BIGLER & IPANEMA MOREIRA

A exigência publicada na RPI 2478, para o pedido inicial, além da divisão, requeria a correção das figuras em relação às linhas serrilhadas e ao aspecto tracejado das mesmas (item 4). Entretanto, os desenhos do pedido dividido eliminaram elementos da forma plástica do objeto, tais como as placas horizontais acima e abaixo do visor do gabinete e a linha que delimitava o terço inferior do objeto (que parece denotar a existência de uma porta articulada). Esses elementos não deveriam ter sido suprimidos. A exigência referia-se, na realidade, ao aspecto serrilhado e pixelizado dos desenhos. Por esta razão, os desenhos deverão ser rerepresentados com melhor resolução gráfica, nitidez e contraste, respeitando a resolução mínima de trezentos dpi, sem áreas pixelizadas. Os elementos visíveis na forma do gabinete deverão ser reintroduzidos nos desenhos.

(21) BR 32 2018 054119-0

Código 34 - Exigência - Art. 106 § 3º da LPI

(22) 20/02/2018

(62) BR 30 2018 000645-3 20/02/2018

(71) THE ESAB GROUP INC. (US)

(74) DANNEMANN, SIEMSEN, BIGLER & IPANEMA MOREIRA

1. Não foi possível identificar diferenças entre o objeto apresentado nas fig. 1.1 a 1.5 em relação ao objeto das fig. 2.1 a 2.5. Caso haja diferenças na configuração, esclarecer onde localizam-se tais diferenças. Caso a configuração externa seja a mesma, excluir fig. 2.1 a 2.5.2. Alterar título para "Configuração aplicada a mostrador de pressão e fluxo".



Código 35 - Arquivamento do Pedido – Art. 216 § 2º e Art. 106 § 3º da LPI

Arquivado definitivamente o pedido de registro de desenho industrial, uma vez que não foi apresentada a procuração devida no prazo de 60 (sessenta) dias contados da prática do primeiro ato da parte no processo ou não houve manifestação do depositante quanto à exigência formulada.

(21) BR 30 2012 001836-6

Código 35 - Arquivamento do Pedido – Art. 216 § 2º e Art. 106 § 3º da LPI

(22) 13/04/2012

(44) 13/11/2018

(54) CONFIGURAÇÃO APLICADA EM ANEL

(71) CARLOS AUGUSTO GUIMARÃES DE SÁ (BR/CE)

(72) CARLOS AUGUSTO GUIMARÃES DE SÁ

(74) ANA VLÁDIA CESAR BARREIRA

Arquivamento

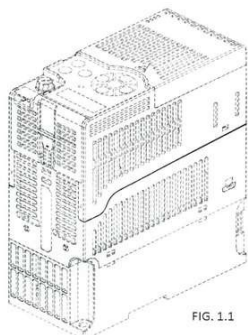
(21) BR 30 2013 001088-0

Código 35 - Arquivamento do Pedido – Art. 216 § 2º e Art. 106 § 3º da LPI

(22) 14/03/2013

(30) 14/09/2012 US 29/432,413

(44) 13/11/2018

(52) 10-05

(54) CONFIGURAÇÃO APLICADA A UMA INTERFACE DO COMPONENTE DE CONTROLE INDUSTRIAL

(71) ROCKWELL AUTOMATION ASIA PACIFIC BUSINESS CTR. (SG)

(72) YUEN LEONG DONALD TIO; SCOTT PETER MILES; SEE YONG KOH

(74) ORLANDO DE SOUZA

Arquivamento

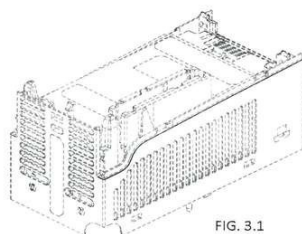
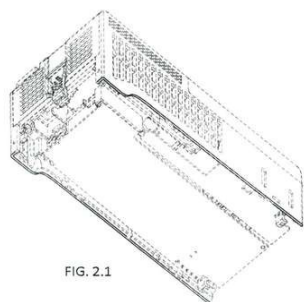
**(21) BR 30 2015 003414-9**

Código 35 - Arquivamento do Pedido – Art. 216 § 2º e Art. 106 § 3º da LPI

(22) 22/07/2015

(44) 13/11/2018

(52) 32-00

(54) PADRÃO ORNAMENTAL APLICADO EM TECIDO

(71) PATRÍCIA BONALDI MODA FEMININA LTDA (BR/MG)





(72) PATRICIA VIEIRA BONALDI

(74) SÁVIO FARIA NEVES

Arquivamento

(21) BR 30 2015 003415-7



Código 35 - Arquivamento do Pedido – Art. 216 § 2º e Art. 106 § 3º da LPI

(22) 22/07/2015

(44) 13/11/2018

(52) 32-00

(54) PADRÃO ORNAMENTAL APLICADO EM TECIDO

(71) PATRÍCIA BONALDI MODA FEMININA LTDA (BR/MG)

(72) PATRICIA VIEIRA BONALDI

(74) SÁVIO FARIA NEVES

Arquivamento

(21) BR 30 2015 003417-3



Código 35 - Arquivamento do Pedido – Art. 216 § 2º e Art. 106 § 3º da LPI

(22) 22/07/2015

(44) 13/11/2018

(52) 32-00

(54) PADRÃO ORNAMENTAL APLICADO EM TECIDO

(71) PATRÍCIA BONALDI MODA FEMININA LTDA (BR/MG)

(72) PATRICIA VIEIRA BONALDI

(74) SÁVIO FARIA NEVES

Arquivamento

(21) BR 30 2015 003418-1



Código 35 - Arquivamento do Pedido – Art. 216 § 2º e Art. 106 § 3º da LPI

(22) 22/07/2015

(44) 13/11/2018

(52) 32-00

(54) PADRÃO ORNAMENTAL APLICADO EM TECIDO

(71) PATRÍCIA BONALDI MODA FEMININA LTDA (BR/MG)

(72) PATRICIA VIEIRA BONALDI

(74) SÁVIO FARIA NEVES

Arquivamento

(21) BR 30 2015 003419-0

Código 35 - Arquivamento do Pedido – Art. 216 § 2º e Art. 106 § 3º da LPI

(22) 22/07/2015





(44) 13/11/2018
 (52) 32-00
 (54) PADRÃO ORNAMENTAL APLICADO EM TECIDO
 (71) PATRÍCIA BONALDI MODA FEMININA LTDA (BR/MG)
 (72) PATRICIA VIEIRA BONALDI
 (74) SÁVIO FARIA NEVES
 Arquivamento

(21) BR 30 2015 003420-3



Código 35 - Arquivamento do Pedido – Art. 216 § 2º e Art. 106 § 3º da LPI
 (22) 22/07/2015
 (44) 13/11/2018
 (52) 32-00
 (54) PADRÃO ORNAMENTAL APLICADO EM TECIDO
 (71) PATRÍCIA BONALDI MODA FEMININA LTDA (BR/MG)
 (72) PATRICIA VIEIRA BONALDI
 (74) SÁVIO FARIA NEVES
 Arquivamento

(21) BR 30 2015 003421-1



Código 35 - Arquivamento do Pedido – Art. 216 § 2º e Art. 106 § 3º da LPI
 (22) 22/07/2015
 (44) 13/11/2018
 (52) 32-00
 (54) PADRÃO ORNAMENTAL APLICADO EM TECIDO
 (71) PATRÍCIA BONALDI MODA FEMININA LTDA (BR/MG)
 (72) PATRICIA VIEIRA BONALDI
 (74) SÁVIO FARIA NEVES
 Arquivamento

(21) BR 30 2015 003422-0



Código 35 - Arquivamento do Pedido – Art. 216 § 2º e Art. 106 § 3º da LPI
 (22) 22/07/2015
 (44) 13/11/2018
 (52) 32-00
 (54) PADRÃO ORNAMENTAL APLICADO EM TECIDO
 (71) PATRÍCIA BONALDI MODA FEMININA LTDA (BR/MG)
 (72) PATRICIA VIEIRA BONALDI
 (74) SÁVIO FARIA NEVES
 Arquivamento

(21) BR 30 2015 003423-8

Código 35 - Arquivamento do Pedido – Art. 216 § 2º e Art. 106 § 3º da LPI
 (22) 22/07/2015





(44) 13/11/2018
(52) 32-00
(54) PADRÃO ORNAMENTAL APLICADO EM TECIDO
(71) PATRÍCIA BONALDI MODA FEMININA LTDA (BR/MG)
(72) PATRICIA VIEIRA BONALDI
(74) SÁVIO FARIA NEVES
Arquivamento

(21) BR 30 2015 003424-6



Código 35 - Arquivamento do Pedido – Art. 216 § 2º e Art. 106 § 3º da LPI
(22) 22/07/2015
(44) 13/11/2018
(52) 32-00
(54) PADRÃO ORNAMENTAL APLICADO EM TECIDO
(71) PATRÍCIA BONALDI MODA FEMININA LTDA (BR/MG)
(72) PATRICIA VIEIRA BONALDI
(74) SÁVIO FARIA NEVES
Arquivamento

(21) BR 30 2015 003425-4



Código 35 - Arquivamento do Pedido – Art. 216 § 2º e Art. 106 § 3º da LPI
(22) 22/07/2015
(44) 13/11/2018
(52) 32-00
(54) PADRÃO ORNAMENTAL APLICADO EM TECIDO
(71) PATRÍCIA BONALDI MODA FEMININA LTDA (BR/MG)
(72) PATRICIA VIEIRA BONALDI
(74) SÁVIO FARIA NEVES
Arquivamento

(21) BR 30 2015 003427-0



Código 35 - Arquivamento do Pedido – Art. 216 § 2º e Art. 106 § 3º da LPI
(22) 22/07/2015
(44) 13/11/2018
(52) 32-00
(54) PADRÃO ORNAMENTAL APLICADO EM TECIDO
(71) PATRÍCIA BONALDI MODA FEMININA LTDA (BR/MG)
(72) PATRICIA VIEIRA BONALDI
(74) SÁVIO FARIA NEVES
Arquivamento

(21) BR 30 2015 003428-9

Código 35 - Arquivamento do Pedido – Art. 216 § 2º e Art. 106 § 3º da LPI
(22) 22/07/2015





(44) 13/11/2018
 (52) 32-00
 (54) PADRÃO ORNAMENTAL APLICADO EM TECIDO
 (71) PATRÍCIA BONALDI MODA FEMININA LTDA (BR/MG)
 (72) PATRICIA VIEIRA BONALDI
 (74) SÁVIO FARIA NEVES
 Arquivamento

(21) BR 30 2015 003430-0



Código 35 - Arquivamento do Pedido – Art. 216 § 2º e Art. 106 § 3º da LPI
 (22) 22/07/2015
 (44) 13/11/2018
 (52) 32-00
 (54) PADRÃO ORNAMENTAL APLICADO EM TECIDO
 (71) PATRÍCIA BONALDI MODA FEMININA LTDA (BR/MG)
 (72) PATRICIA VIEIRA BONALDI
 (74) SÁVIO FARIA NEVES
 Arquivamento

(21) BR 30 2015 003433-5



Código 35 - Arquivamento do Pedido – Art. 216 § 2º e Art. 106 § 3º da LPI
 (22) 22/07/2015
 (44) 13/11/2018
 (52) 32-00
 (54) PADRÃO ORNAMENTAL APLICADO EM TECIDO
 (71) PATRÍCIA BONALDI MODA FEMININA LTDA (BR/MG)
 (72) PATRICIA VIEIRA BONALDI
 (74) SÁVIO FARIA NEVES
 Arquivamento

(21) BR 30 2015 004371-7

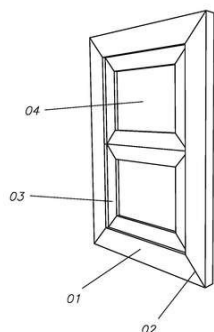

Código 35 - Arquivamento do Pedido – Art. 216 § 2º e Art. 106 § 3º da LPI
 (22) 21/09/2015
 (44) 13/11/2018
 (52) 06-07
 (54) CONFIGURAÇÃO APLICADA A/EM QUADRO PARA FOTOS
 (71) IVETE PEZENATTO ME (BR/SC)
 (72) IVETE PEZENATTO ME
 (74) AGOSTINHO DE MELO
 Arquivamento



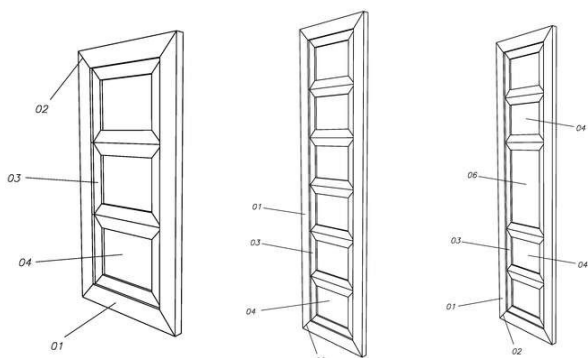

(21) BR 30 2016 000426-9



FIGURA 1.1

Código 35 - Arquivamento do Pedido – Art. 216 § 2º e Art. 106 § 3º da LPI

(22) 05/02/2016

(30) 07/08/2015 JP 2015-017655; 14/08/2015 JP 2015-017993; 14/08/2015 JP 2015-017994

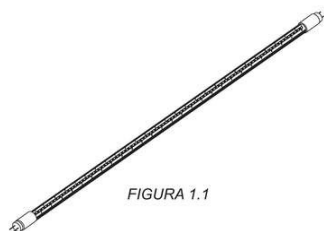
(44) 13/11/2018

(52) 26-05

(54) CONFIGURAÇÃO APLICADA A/EM EQUIPAMENTO DE ILUMINAÇÃO

(71) ABRAM CORPORATION (JP)

(72) HIDETOSHI MITSUZUKA

(74) SOERENSEN GARCIA ADVOGADOS ASSOCIADOS

Arquivamento



FIGURA 2.1



FIGURA 3.1

(21) BR 30 2016 002435-9

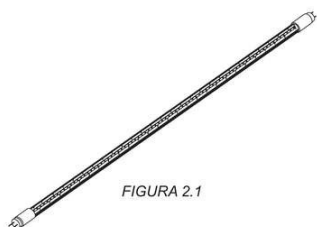

Código 35 - Arquivamento do Pedido – Art. 216 § 2º e Art. 106 § 3º da LPI

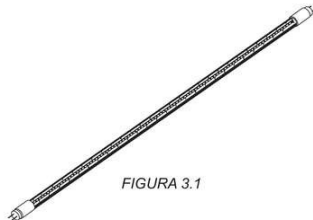
(22) 09/06/2016

(30) 06/06/2016 ZA A2016/00797

(44) 13/11/2018

(52) 21-02

(54) CONFIGURAÇÃO APLICADA A/EM BICICLETA PARA TREINO

(71) LOUWRENS JAKOBUS BRIEL (ZA)

(72) LOUWRENS JAKOBUS BRIEL

(74) NEVES E AMARAL SOCIEDADE DE ADVOGADOS

Arquivamento

(21) BR 30 2016 003809-0



Código 35 - Arquivamento do Pedido – Art. 216 § 2º e Art. 106 § 3º da LPI

(22) 31/08/2016

(30) 01/03/2016 US 29/556571

(44) 13/11/2018

(52) 16-06



(54) CONFIGURAÇÃO APLICADA A/EM ARMAÇÃO DE ÓCULOS.

(71) POGOTEC, INC. (US)

(72) RONALD D. BLUM; WALTER DANNHARDT; CLAUDIO DALLA LONGA;
MASSIMO PINAZZA; WILLIAM KOKONASKI; RICHARD CLOMPUS

(74) KASZNAR LEONARDOS PROPRIEDADE INTELECTUAL

Arquivamento

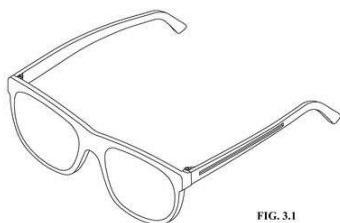

(21) BR 30 2016 005699-4

Código 35 - Arquivamento do Pedido – Art. 216 § 2º e Art. 106 § 3º da LPI

(22) 08/12/2016

(43) 26/06/2018

(52) 12-09

(54) CONFIGURAÇÃO APLICADA A/EM CONJUNTO DE ILUMINAÇÃO DE VEÍCULO DE TRABALHO

(71) CNH INDUSTRIAL AMERICA LLC (US)

(72) FRANK ZSIGMOND ASZTALOS; DWAYNE ST. GEORGE JACKSON

(74) ARTUR SCHAAL

Arquivamento

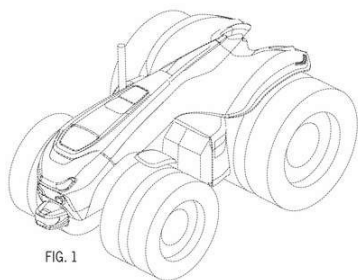

FIG. 1

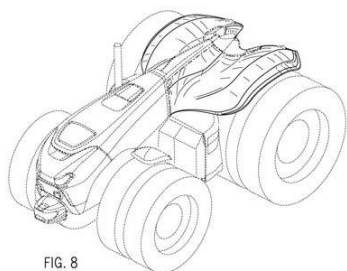

FIG. 8

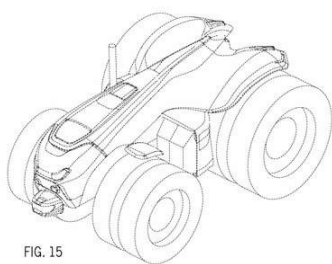

FIG. 15

(21) BR 30 2017 000591-8

Código 35 - Arquivamento do Pedido – Art. 216 § 2º e Art. 106 § 3º da LPI

(22) 10/02/2017

(30) 11/08/2016 US 29/574001

(44) 13/11/2018

(52) 28-03

(54) CONFIGURAÇÃO APLICADA A/EM APARELHO DE BARBEAR

(71) THE GILLETTE COMPANY LLC (US)

(72) ALEXANDER STEPHEN FORTI; ROBERT HAROLD JOHNSON; HONG LU;

VANESSA CHRISTIE; THOMAS ANTHONY GERNETZKE; MICHAEL DAVID

TINSTMAN; BENJAMIN ANDREW BANGSER

(74) Trench, Rossi e Watanabe Advogados

Arquivamento

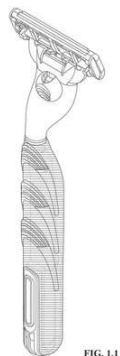

FIG. 1.1





FIG. 12

(21) BR 30 2017 000592-6

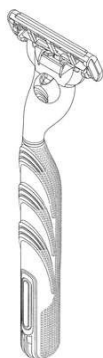

Código 35 - Arquivamento do Pedido – Art. 216 § 2º e Art. 106 § 3º da LPI

(22) 10/02/2017

(30) 11/08/2016 US 29/573987

(44) 13/11/2018

(52) 28-03

(54) CONFIGURAÇÃO APLICADA A/EM APARELHO DE BARBEAR

(71) THE GILLETTE COMPANY LLC (US)

(72) ALEXANDER STEPHEN FORTI; ROBERT HAROLD JOHNSON; HONG LU; VANESSA CHRISTIE; THOMAS ANTHONY GERNETZKE; MICHAEL DAVID

TINSTMAN; BENJAMIN ANDREW BANGSER

(74) Trench, Rossi e Watanabe Advogados

Arquivamento

(21) BR 30 2017 001104-7

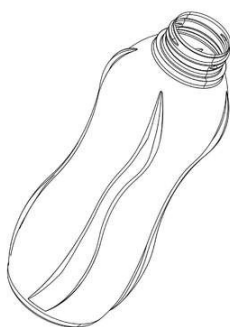

Código 35 - Arquivamento do Pedido – Art. 216 § 2º e Art. 106 § 3º da LPI

(22) 09/03/2017

(44) 13/11/2018

(52) 09-01

(54) CONFIGURAÇÃO APLICADA A/EM FRASCO

(71) TECNIQ COMERCIAL IMPORTADORA E EXPORTADORA LTDA (BR/SP)

(72) MARCO AURÉLIO FERRIGNO TEIXEIRA

(74) Carlos Eduardo Beréa

Arquivamento

(21) BR 30 2017 001846-7

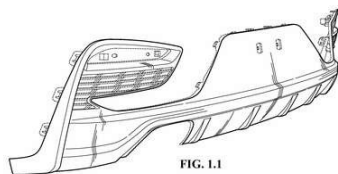

FIG. 11

Código 35 - Arquivamento do Pedido – Art. 216 § 2º e Art. 106 § 3º da LPI

(22) 27/04/2017

(30) 02/11/2016 US 29/583083

(44) 13/11/2018

(52) 12-16

(54) CONFIGURAÇÃO APLICADA A/EM PAINEL TRASEIRO PARA VEÍCULO.

(71) GM GLOBAL TECHNOLOGY OPERATIONS LLC (US)

(72) JONGHYUK PARK

(74) KASZNAR LEONARDOS PROPRIEDADE INTELECTUAL



Arquivamento

(21) BR 30 2017 002236-7



Código 35 - Arquivamento do Pedido – Art. 216 § 2º e Art. 106 § 3º da LPI

(22) 29/05/2017

(44) 13/11/2018

(52) 02-04

(54) CONFIGURAÇÃO APLICADA A/EM CALÇADO

(71) VZT INDÚSTRIA E COMÉRCIO DE CALÇADOS LTDA (BR/SP)

(72) RITA DE CASSIA PEREIRA LAGO

(74) PAULO ARRUDA PEDROZO

Arquivamento

(21) BR 30 2017 002500-5



Código 35 - Arquivamento do Pedido – Art. 216 § 2º e Art. 106 § 3º da LPI

(22) 16/06/2017

(30) 19/12/2016 US 29/588,270

(44) 13/11/2018

(52) 16-06

(54) CONFIGURAÇÃO APLICADA A/EM CONFIGURAÇÃO APLICADA A HASTE DE ÓCULOS

(71) POGOTEC, INC. (US)

(72) RONALD D. BLUM; WALTER DANNHARDT; CLAUDIO DALLA LONGA; MASSIMO PINAZZA; WILLIAM KOKONASKI; RICHARD CLOMPUS

(74) Hugo Silva & Maldonado Propriedade Intelectual Sociedade Civil S/C Ltda.

Arquivamento

(21) BR 30 2017 005227-4



Código 35 - Arquivamento do Pedido – Art. 216 § 2º e Art. 106 § 3º da LPI

(22) 19/11/2017

(44) 13/11/2018

(52) 06-01

(54) CONFIGURAÇÃO APLICADA A/EM BANCO

(71) KAMILA MARIAH SILVA OLIVEIRA (BR/AL)

(72) KAMILA MARIAH SILVA OLIVEIRA

Arquivamento

(21) BR 30 2017 005283-5

Código 35 - Arquivamento do Pedido – Art. 216 § 2º e Art. 106 § 3º da LPI

(22) 23/11/2017

(30) 28/08/2017 EM 004169050-0001

(44) 13/11/2018

(52) 32-00

(54) PADRÃO ORNAMENTAL APLICADO A/EM A EMBALAGENS





(71) GOLD&GREEN FOODS OY (FI)
 (72) TONI HALONEN
 (74) David do Nascimento Advogados Associados
 Arquivamento

(21) BR 30 2017 005478-1

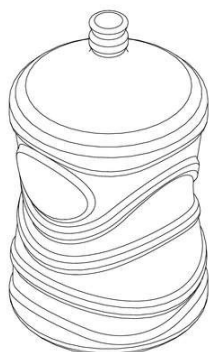

Código 35 - Arquivamento do Pedido – Art. 216 § 2º e Art. 106 § 3º da LPI
 (22) 06/12/2017
 (44) 13/11/2018
 (52) 09-01
 (54) CONFIGURAÇÃO APLICADA A/EM GALÃO
 (71) C. P. DAIBES EIRELI - EPP (BR/PA)
 (72) CRISTIANO PAMPLONA DAIBES
 (74) RENATA CAVALCANTI DE ALBUQUERQUE LIMA VILAIN
 Arquivamento

(21) BR 30 2017 005816-7

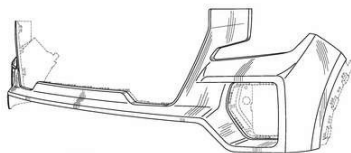

Código 35 - Arquivamento do Pedido – Art. 216 § 2º e Art. 106 § 3º da LPI
 (22) 21/12/2017
 (30) 29/06/2017 US 29/609,207
 (44) 13/11/2018
 (52) 12-16
 (54) CONFIGURAÇÃO APLICADA A/EM PARA-CHOQUE DIANTEIRO SUPERIOR DE VEÍCULO.
 (71) GM GLOBAL TECHNOLOGY OPERATIONS LLC (US)
 (72) CARL J. ZIPFEL
 (74) KASZAR LEONARDOS PROPRIEDADE INTELECTUAL
 Arquivamento

(21) BR 30 2017 005817-5

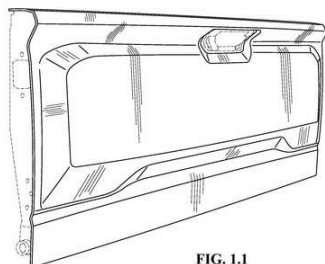
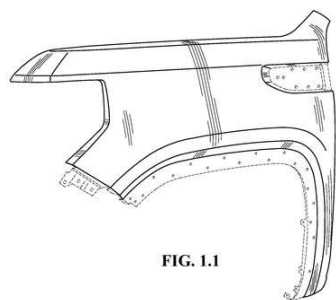

FIG. 1.1

Código 35 - Arquivamento do Pedido – Art. 216 § 2º e Art. 106 § 3º da LPI
 (22) 21/12/2017
 (30) 29/06/2017 US 29/609211
 (44) 13/11/2018
 (52) 12-16
 (54) CONFIGURAÇÃO APLICADA A/EM PORTA DE CAÇAMBA PARA VEÍCULO.
 (71) GM GLOBAL TECHNOLOGY OPERATIONS LLC (US)
 (72) CARL J. ZIPFEL
 (74) KASZAR LEONARDOS PROPRIEDADE INTELECTUAL
 Arquivamento



(21) BR 30 2017 005819-1



Código 35 - Arquivamento do Pedido – Art. 216 § 2º e Art. 106 § 3º da LPI
 (22) 21/12/2017
 (30) 29/06/2017 US 29/609,214
 (44) 13/11/2018
 (52) 12-16
 (54) CONFIGURAÇÃO APLICADA A/EM PARA-LAMA DE VEÍCULO.
 (71) GM GLOBAL TECHNOLOGY OPERATIONS LLC (US)
 (72) CARL J. ZIPFEL
 (74) KASZNAR LEONARDOS PROPRIEDADE INTELECTUAL
 Arquivamento

(21) BR 30 2017 005821-3

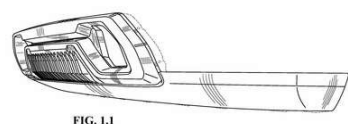

Código 35 - Arquivamento do Pedido – Art. 216 § 2º e Art. 106 § 3º da LPI
 (22) 21/12/2017
 (30) 29/06/2017 US 29/609,209
 (44) 13/11/2018
 (52) 12-16
 (54) CONFIGURAÇÃO APLICADA A/EM PARA-CHOQUE FRONTAL PARA VEÍCULO.
 (71) GM GLOBAL TECHNOLOGY OPERATIONS LLC (US)
 (72) CARL J. ZIPFEL
 (74) KASZNAR LEONARDOS PROPRIEDADE INTELECTUAL
 Arquivamento

(21) BR 30 2017 005823-0

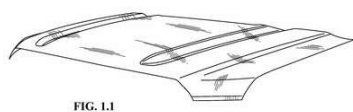

Código 35 - Arquivamento do Pedido – Art. 216 § 2º e Art. 106 § 3º da LPI
 (22) 21/12/2017
 (30) 29/06/2017 US 29/609206
 (44) 13/11/2018
 (52) 12-16
 (54) CONFIGURAÇÃO APLICADA A/EM CAPÔ DE VEÍCULO.
 (71) GM GLOBAL TECHNOLOGY OPERATIONS LLC (US)
 (72) CARL J. ZIPFEL
 (74) KASZNAR LEONARDOS PROPRIEDADE INTELECTUAL
 Arquivamento

(21) BR 30 2017 005824-8

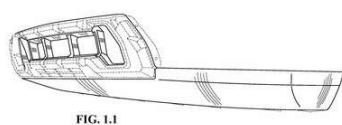

Código 35 - Arquivamento do Pedido – Art. 216 § 2º e Art. 106 § 3º da LPI
 (22) 21/12/2017
 (30) 29/06/2017 US 29/609,216
 (44) 13/11/2018
 (52) 12-16



(54) CONFIGURAÇÃO APLICADA A/EM PARA-CHOQUE DIANTEIRO INFERIOR DE VEÍCULO.

(71) GM GLOBAL TECHNOLOGY OPERATIONS LLC (US)

(72) CARL J. ZIPFEL

(74) KASZNAR LEONARDOS PROPRIEDADE INTELECTUAL

Arquivamento

(21) BR 30 2017 005825-6

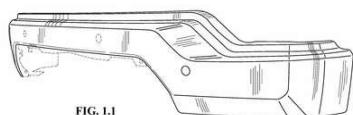

Código 35 - Arquivamento do Pedido – Art. 216 § 2º e Art. 106 § 3º da LPI

(22) 21/12/2017

(43) 10/07/2018

(52) 12-16

(54) CONFIGURAÇÃO APLICADA A/EM PARA-CHOQUE PARA VEÍCULO.

(71) GM GLOBAL TECHNOLOGY OPERATIONS LLC (US)

(72) CARL J. ZIPFEL

(74) KASZNAR LEONARDOS PROPRIEDADE INTELECTUAL

Arquivamento

(21) BR 30 2017 005826-4

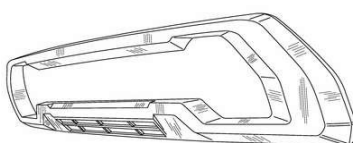

Código 35 - Arquivamento do Pedido – Art. 216 § 2º e Art. 106 § 3º da LPI

(22) 21/12/2017

(30) 29/06/2017 US 29/609218

(44) 13/11/2018

(52) 12-16

(54) CONFIGURAÇÃO APLICADA A/EM PARA-CHOQUE FRONTAL DE VEÍCULO

(71) GM GLOBAL TECHNOLOGY OPERATIONS LLC (US)

(72) CARL J. ZIPFEL

(74) KASZNAR LEONARDOS PROPRIEDADE INTELECTUAL

Arquivamento

(21) BR 30 2017 005827-2

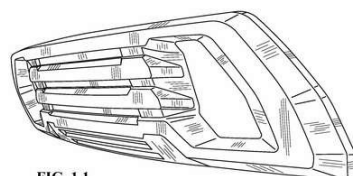

Código 35 - Arquivamento do Pedido – Art. 216 § 2º e Art. 106 § 3º da LPI

(22) 21/12/2017

(30) 29/06/2017 US 29/609217

(44) 13/11/2018

(52) 12-16

(54) CONFIGURAÇÃO APLICADA A/EM PARA-CHOQUE FRONTAL DE VEÍCULO

(71) GM GLOBAL TECHNOLOGY OPERATIONS LLC (US)

(72) CARL J. ZIPFEL

(74) KASZNAR LEONARDOS PROPRIEDADE INTELECTUAL

Arquivamento



(21) BR 30 2017 005830-2

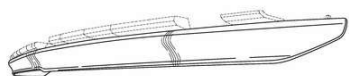

Código 35 - Arquivamento do Pedido – Art. 216 § 2º e Art. 106 § 3º da LPI
 (22) 21/12/2017
 (30) 29/06/2017 US 29/609210
 (44) 13/11/2018
 (52) 12-16
 (54) CONFIGURAÇÃO APLICADA A/EM DEFLETOR DE VEÍCULO.
 (71) GM GLOBAL TECHNOLOGY OPERATIONS LLC (US)
 (72) CARL J. ZIPFEL
 (74) KASZNAR LEONARDOS PROPRIEDADE INTELECTUAL
 Arquivamento

(21) BR 30 2017 005831-0

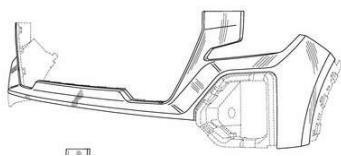

Código 35 - Arquivamento do Pedido – Art. 216 § 2º e Art. 106 § 3º da LPI
 (22) 21/12/2017
 (30) 29/06/2017 US 29/609208
 (44) 13/11/2018
 (52) 12-16
 (54) CONFIGURAÇÃO APLICADA A/EM PAINEL FRONTAL SUPERIOR PARA VEÍCULO.
 (71) GM GLOBAL TECHNOLOGY OPERATIONS LLC (US)
 (72) CARL J. ZIPFEL
 (74) KASZNAR LEONARDOS PROPRIEDADE INTELECTUAL
 Arquivamento

(21) BR 30 2017 005834-5

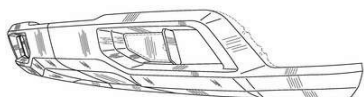

Código 35 - Arquivamento do Pedido – Art. 216 § 2º e Art. 106 § 3º da LPI
 (22) 21/12/2017
 (30) 28/06/2017 US 29/609078
 (44) 13/11/2018
 (52) 12-16
 (54) CONFIGURAÇÃO APLICADA A/EM PAINEL FRONTAL INFERIOR DE VEÍCULO.
 (71) GM GLOBAL TECHNOLOGY OPERATIONS LLC (US)
 (72) TIMOTHY KOZUB
 (74) KASZNAR LEONARDOS PROPRIEDADE INTELECTUAL
 Arquivamento

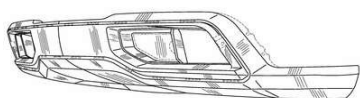

(21) BR 30 2017 005835-3

Código 35 - Arquivamento do Pedido – Art. 216 § 2º e Art. 106 § 3º da LPI
 (22) 21/12/2017
 (30) 28/06/2017 US 29/609075



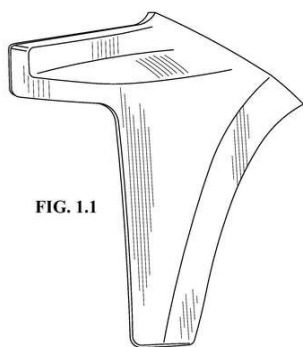
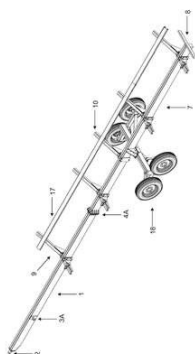

FIG. 1.1

(44) 13/11/2018
 (52) 12-16
 (54) CONFIGURAÇÃO APLICADA A/EM RESGUARDO DE PARA-CHOQUE FRONTAL PARA VEÍCULO.
 (71) GM GLOBAL TECHNOLOGY OPERATIONS LLC (US)
 (72) TIMOTHY KOZUB
 (74) KASZMAR LEONARDOS PROPRIEDADE INTELECTUAL
 Arquivamento

(21) BR 30 2017 005846-9



Código 35 - Arquivamento do Pedido – Art. 216 § 2º e Art. 106 § 3º da LPI
 (22) 21/12/2017
 (44) 13/11/2018
 (52) 12-10
 (54) CONFIGURAÇÃO APLICADA A/EM REBOQUE PARA MOVIMENTAÇÃO DE PLATAFORMA COLHEITADEIRA
 (71) AUREO PERIN (BR/PR) ; CLARICE APARECIDA KOVALSKI PERIN (BR/PR)
 (72) CLARICE APARECIDA KOVALSKI PERIN; AUREO PERIN
 (74) Paulo José Lunkes
 Arquivamento

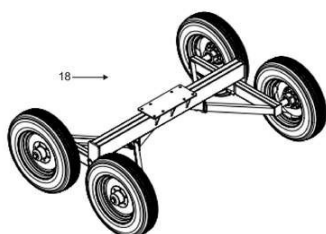

(21) BR 30 2018 000606-2

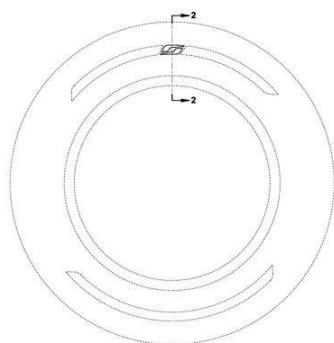

Código 35 - Arquivamento do Pedido – Art. 216 § 2º e Art. 106 § 3º da LPI
 (22) 16/02/2018
 (30) 17/08/2017 US 29/614,254
 (44) 13/11/2018
 (52) 12-15
 (54) CONFIGURAÇÃO APLICADA A/EM PNEUMÁTICO
 (71) BRIDGESTONE AMERICAS TIRE OPERATIONS, LLC (US)
 (72) KEVIN E. SCHEIFELE
 (74) MMV Agentes da Propriedade Industrial Ltda.
 Arquivamento

(21) BR 30 2018 000843-0

Código 35 - Arquivamento do Pedido – Art. 216 § 2º e Art. 106 § 3º da LPI
 (22) 05/03/2018
 (44) 13/11/2018





(52) 24-03

(54) CONFIGURAÇÃO APLICADA A/EM CAPA PROTETORA PARA PRÓTESE DE MEMBRO INFERIOR HUMANO

(71) WELLINGTON RAIMUNDO DE OLIVEIRA 10075862654 (BR/MG)

(72) WELLINGTON RAIMUNDO DE OLIVEIRA; RUYER SILVA OLIVEIRA

Arquivamento

(21) BR 30 2018 000851-0



Código 35 - Arquivamento do Pedido – Art. 216 § 2º e Art. 106 § 3º da LPI

(22) 05/03/2018

(44) 13/11/2018

(52) 22-06

(54) CONFIGURAÇÃO APLICADA A/EM DISPOSITIVO INDUTOR, ACELERADOR E BLOQUEADOR DO CICLO BIOLÓGICO DOS MOSQUITOS

(71) FERNANDO ANTONIO FRANCO DA ENCARNAÇÃO (BR/PE)

(72) FERNANDO ANTONIO FRANCO DA ENCARNAÇÃO

Arquivamento

(21) BR 30 2018 000854-5

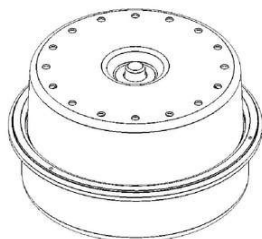

Código 35 - Arquivamento do Pedido – Art. 216 § 2º e Art. 106 § 3º da LPI

(22) 05/03/2018

(44) 13/11/2018

(52) 22-06

(54) CONFIGURAÇÃO APLICADA A/EM DISPOSITIVO INDUTOR, ACELERADOR E BLOQUEADOR DO CICLO BIOLÓGICO DOS MOSQUITOS

(71) FERNANDO ANTONIO FRANCO DA ENCARNAÇÃO (BR/PE)

(72) FERNANDO ANTONIO FRANCO DA ENCARNAÇÃO

Arquivamento



Código 36 - Indeferimento - Art. 106 § 4º da LPI

Indeferido o pedido por não atender ao disposto no Art. 100 da LPI, conforme parecer técnico. A cópia do parecer técnico poderá ser solicitada. Desta data corre o prazo de 60 (sessenta) dias para eventual recurso do depositante.

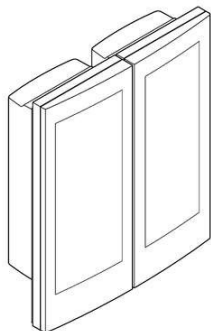
(21) BR 30 2016 001382-9

Código 36 - Indeferimento - Art. 106 § 4º da LPI

(22) 06/04/2016

(30) 08/10/2015 KR 30-2015-0050857

(44) 13/11/2018

(52) 15-07

(54) CONFIGURAÇÃO APLICADA A/EM PORTA PARA REFRIGERADOR

(71) LG ELECTRONICS INC. (KR)

(72) MIOK KIM

(74) Dannemann, Siemsen, Bigler & Ipanema Moreira

objeto se enquadra na instrução normativa 044/2015 . objeto indeferido devido ao cumprimento insatisfatório de exigência técnica, nos termos do Art. 23 da Instrução Normativa 044/2015. Pedido indeferido devido à não conformidade ao contido no art. 101 c/c art. 104, caput e art. 106, caput, da LPI. Cada figura mostra 2 objetos desconectados, que o requerente se recusou a representar separadamente. Além disso, o requerente não suprimiu do pedido o objeto mostrado nas atuais figuras 2.1 a 2.7, conforme havia sido demandado na exigência.

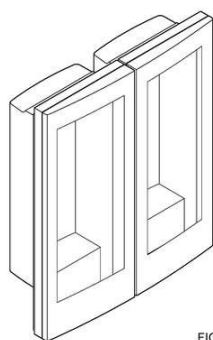
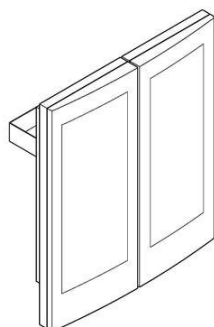

FIG. 2.1

(21) BR 30 2016 001383-7

Código 36 - Indeferimento - Art. 106 § 4º da LPI

(22) 06/04/2016

(30) 08/10/2015 KR 30-2015-0050859

(44) 13/11/2018

(52) 15-07

(54) CONFIGURAÇÃO APLICADA A/EM PORTA PARA REFRIGERADOR

(71) LG ELECTRONICS INC. (KR)

(72) MIOK KIM

(74) Dannemann, Siemsen, Bigler & Ipanema Moreira

objeto se enquadra na instrução normativa 044/2015 . objeto indeferido devido ao cumprimento insatisfatório de exigência técnica, nos termos do Art. 23 da



Instrução Normativa 044/2015. Pedido indeferido devido à não conformidade ao contido no art. 101 c/c art. 104, caput e art. 106, caput, da LPI. Cada figura mostra 2 objetos desconectados, que o requerente se recusou a representar separadamente. Além disso, o requerente não suprimiu do pedido o objeto mostrado nas atuais figuras 2.1 a 2.7, conforme havia sido demandado na exigência.

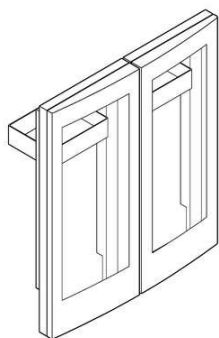

(21) BR 30 2016 001385-3

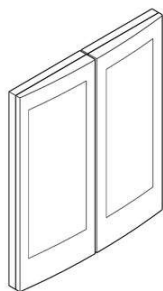

FIG. 1.1
Vista em perspectiva

Código 36 - Indeferimento - Art. 106 § 4º da LPI

(22) 06/04/2016

(30) 08/10/2015 KR 30-2015-0050855

(44) 13/11/2018

(52) 15-07

(54) CONFIGURAÇÃO APLICADA A/EM PORTA PARA REFRIGERADOR

(71) LG ELECTRONICS INC. (KR)

(72) MIOK KIM

(74) Dannemann, Siemsen, Bigler & Ipanema Moreira

objeto se enquadra na instrução normativa 044/2015 . objeto indeferido devido ao cumprimento insatisfatório de exigência técnica, nos termos do Art. 23 da Instrução Normativa 044/2015. Pedido indeferido devido à não conformidade ao contido no art. 101 c/c art. 106, caput, da LPI. Cada figura mostra 2 objetos desconectados, que o requerente se recusou a representar separadamente.

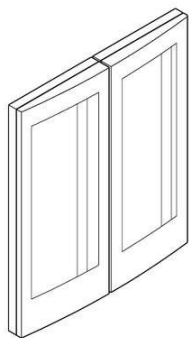

FIG. 2.1

(21) BR 30 2016 001388-8

Código 36 - Indeferimento - Art. 106 § 4º da LPI

(22) 06/04/2016

(30) 08/10/2015 KR 30-2015-0050861

(44) 13/11/2018



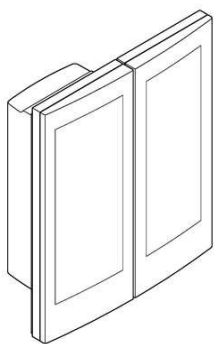

(52) 15-07

(54) CONFIGURAÇÃO APLICADA A/EM PORTA PARA REFRIGERADOR

(71) LG ELECTRONICS INC. (KR)

(72) MIOK KIM

(74) Dannemann, Siemsen, Bigler & Ipanema Moreira

objeto se enquadra na instrução normativa 044/2015 . objeto indeferido devido ao cumprimento insatisfatório de exigência técnica, nos termos do Art. 23 da Instrução Normativa 044/2015. Pedido indeferido devido à não conformidade ao contido no art. 101 c/c art. 104, caput e art. 106, caput, da LPI. Cada figura mostra 2 objetos desconectados, que o requerente se recusou a representar separadamente. Além disso, o requerente não realizou as divisões demandadas na exigência.

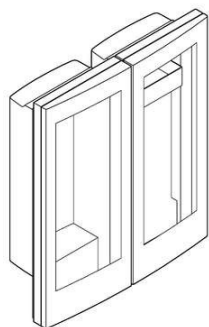

FIG. 2.1

(21) BR 30 2016 001392-6

FIG. 1.1

Código 36 - Indeferimento - Art. 106 § 4º da LPI

(22) 06/04/2016

(30) 08/10/2015 KR 30-2015-0050864

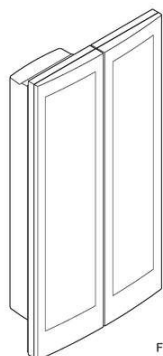
(44) 13/11/2018

(52) 15-07

(54) CONFIGURAÇÃO APLICADA A/EM PORTA PARA REFRIGERADOR

(71) LG ELECTRONICS INC. (KR)

(72) MIOK KIM

(74) Dannemann, Siemsen, Bigler & Ipanema Moreira

objeto se enquadra na instrução normativa 044/2015 . objeto indeferido devido ao cumprimento insatisfatório de exigência técnica, nos termos do Art. 23 da Instrução Normativa 044/2015. Pedido indeferido devido à não conformidade ao contido no art. 101 c/c art. 104, caput e art. 106, caput, da LPI. Cada figura mostra 2 objetos desconectados, que o requerente se recusou a representar separadamente. Além disso, o requerente não realizou as divisões demandadas na exigência.



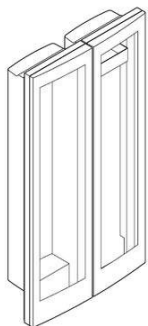

FIG. 2.1

(21) BR 30 2016 005310-3

Código 36 - Indeferimento - Art. 106 § 4º da LPI

(22) 17/11/2016

(44) 13/11/2018

(52) 08-08

(54) CONFIGURAÇÃO APLICADA EM SUPORTE PARA PRANCHAS

(71) ANDRÉ CESAR PESTANA PAVAN (BR/SP)

(72) ANDRÉ CESAR PESTANA PAVAN

(74) ALEXSANDRA GOMES RAQUEL

objeto se enquadra na instrução normativa 044/2015 . objeto indeferido devido ao cumprimento insatisfatório de exigência técnica, nos termos do Art. 23 da Instrução Normativa 044/2015.Pedido indeferido devido à não conformidade ao contido no art. 101, inciso IV, c/c art. 106, caput, da LPI.No cumprimento de exigência, houve alteração da matéria do pedido. Além de o objeto se apresentar mais largo, a disposição das ripas mudou.

(21) BR 30 2016 005704-4

FIG. 2

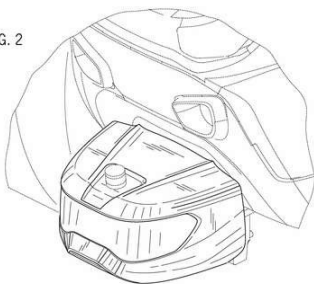

Código 36 - Indeferimento - Art. 106 § 4º da LPI

(22) 08/12/2016

(30) 10/06/2016 US 29/567,621

(44) 13/11/2018

(52) 12-09

(54) CONFIGURAÇÃO APLICADA A/EM ALOJAMENTO DE SENSOR DE VEÍCULO DE TRABALHO

(71) CNH INDUSTRIAL AMERICA LLC (US)

(72) FRANK ZSIGMOND ASZTALOS; DWAYNE ST. GEORGE JACKSON

(74) ARTUR SCHAAL

objeto se enquadra na instrução normativa 044/2015 . objeto indeferido devido ao cumprimento insatisfatório de exigência técnica, nos termos do Art. 23 da Instrução Normativa 044/2015.Pedido indeferido devido à não conformidade ao contido no art. 101 c/c art. 106, caput, da LPI. As figuras apresentadas não correspondem aos objetos do depósito, configurando alteração da matéria: ao contrário do que é alegado nos esclarecimentos, a forma foi alterada quando foi representado o elemento cilíndrico com ranhuras, localizado na parte superior do objeto, em traços contínuos. Considerando-se que as linhas tracejadas representadas inicialmente mostravam elementos meramente ilustrativos, que



não faziam parte do objeto, houve acréscimo de matéria.

(21) BR 30 2017 000590-0

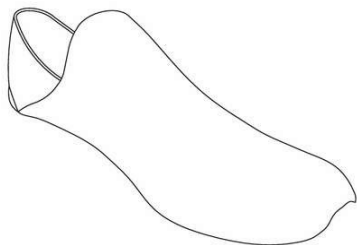

Código 36 - Indeferimento - Art. 106 § 4º da LPI

(22) 10/02/2017

(30) 10/01/2017 US 29/590,472

(44) 13/11/2018

(52) 02-04

(54) CONFIGURAÇÃO APLICADA A/EM CABEDAL DE CALÇADO

(71) SKECHERS U.S.A., INC. II (US)

(72) DAVID RAYSSE

(74) GUERRA PROPRIEDADE INDUSTRIAL

objeto se enquadra na instrução normativa 044/2015 . objeto indeferido devido ao cumprimento insatisfatório de exigência técnica, nos termos do Art. 23 da Instrução Normativa 044/2015. Pedido indeferido devido à não conformidade ao contido no art. 101 c/c art. 106, caput, da LPI. Os objetos apresentados não correspondem ao objeto do depósito, configurando alteração da matéria: no depósito foi requerido um cabedal de calçado e no cumprimento foi apresentado o calçado inteiro.

(21) BR 30 2017 001692-8

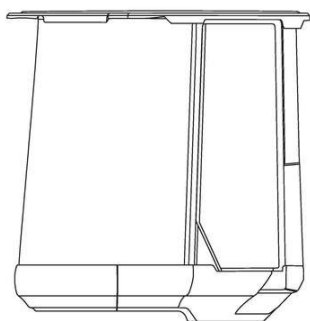

Código 36 - Indeferimento - Art. 106 § 4º da LPI

(22) 19/04/2017

(30) 19/10/2016 US 29/581.506

(44) 13/11/2018

(52) 12-16

(54) CONFIGURAÇÃO APLICADA A/EM CABINE

(71) CNH INDUSTRIAL AMERICA LLC (US)

(72) ERIC M. JACOBSTHAL; DOUGLAS MONTGOMERY; RUSSELL MEYER; DWAYNE JACKSON; WILLIAM VENTH

(74) Daniel Advogados (Alt.de Daniel & Cia)

objeto se enquadra na instrução normativa 044/2015 . objeto indeferido devido ao cumprimento insatisfatório de exigência técnica, nos termos do Art. 23 da Instrução Normativa 044/2015.1. Pedido indeferido devido à não conformidade ao contido no art. 101, inciso IV, c/c art. 106, caput, da LPI. A alteração da matéria apresentada no depósito inicial enseja em não cumprimento de exigência técnica. As linhas tracejadas do objeto foram suprimidas. Assim, o objeto apresentado no cumprimento da exigência não apresenta as mesmas características do objeto do depósito.

(21) BR 30 2017 002254-5

Código 36 - Indeferimento - Art. 106 § 4º da LPI

(22) 29/05/2017

(30) 29/11/2016 US 29/585,764





(44) 13/11/2018

(52) 06-01

(54) CONFIGURAÇÃO APLICADA A/EM CADEIRA

(71) ZHUHAI SHICHANG METALS LTD. (CN)

(72) CHENKANG LIN

(74) EMILIO COLLADO LOPEZ

objeto se enquadra na instrução normativa 044/2015 . objeto indeferido devido ao cumprimento insatisfatório de exigência técnica, nos termos do Art. 23 da Instrução Normativa 044/2015. Pedido indeferido devido à não conformidade ao contido no art. 101, inciso IV, c/c art. 106, caput, da LPI. No cumprimento da exigência formulada, a matéria inicialmente reivindicada foi alterada. Entre outras alterações, nas novas figuras apresentadas na petição de cumprimento, a fixação dos pés traseiros do assento na estrutura é distinto do inicialmente apresentado, além deste novo objeto apresentar um suporte deslizante unindo os apoios dianteiro e traseiro, possibilitando um movimento de abre-fechar diferente do mostrado no depósito e a estrutura tubular da cadeira é mais larga que a anterior. Desta forma, opinamos pelo indeferimento do pedido por não cumprimento satisfatório da exigência formulada, conforme o Art. 23 da IN044/2015.

(21) BR 30 2017 003003-3



Código 36 - Indeferimento - Art. 106 § 4º da LPI

(22) 17/07/2017

(44) 13/11/2018

(52) 07-04

(54) CONFIGURAÇÃO APLICADA A/EM CORTADOR DE MASSAS

(71) VALDECIR PISSALDO - ME (BR/SP)

(72) VALDECIR PISSALDO

(74) Toledo Corrêa Marcas e Patentes S/C Ltda.

objeto se enquadra na instrução normativa 044/2015 . objeto indeferido devido ao cumprimento insatisfatório de exigência técnica, nos termos do Art. 23 da Instrução Normativa 044/2015. Pedido indeferido devido à não conformidade ao contido no art. 101, inciso IV, c/c art. 106, caput, da LPI. A exigência formulada não foi cumprida satisfatoriamente, pois solicitava, pela segunda vez, a inclusão, no conjunto de figuras apresentado, das vistas laterais do objeto. Na última petição de cumprimento protocolada, foram mostradas as mesmas figuras trazidas na petição anterior. Desta forma, opinamos pelo indeferimento do pedido por não cumprimento satisfatório da exigência formulada, conforme o Art. 23 da IN044/2015.

(21) BR 30 2017 004864-1

Código 36 - Indeferimento - Art. 106 § 4º da LPI

(22) 30/10/2017

(30) 28/04/2017 US 29/602,214



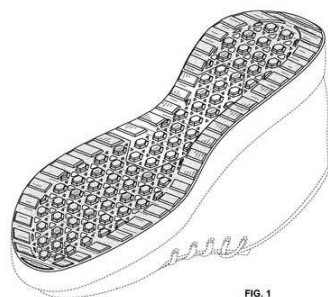

FIG. 1

(44) 13/11/2018

(52) 02-04

(54) CONFIGURAÇÃO APLICADA A/EM SOLADO PARA CALÇADO

(71) VANS, INC. (US)

(72) MARK HASKINS; MATT NOSBUSCH; NEAL SHOEMAKER

(74) DI BLASI, PARENTE & ADVOGADOS ASSOCIADOS

objeto se enquadra na instrução normativa 044/2015 . objeto indeferido devido ao cumprimento insatisfatório de exigência técnica, nos termos do Art. 23 da Instrução Normativa 044/2015. Pedido indeferido devido à não conformidade ao contido no art. 101 c/c art. 106, caput, da LPI. Os objetos apresentados não correspondem aos objetos do depósito, configurando alteração da matéria: considerando-se que as linhas tracejadas representavam elementos meramente ilustrativos, já que o requerente alega que o objeto requerido é o solado e não o calçado, todas as linhas tracejadas deveriam ter sido suprimidas, em atenção ao inciso I do art. 20 e incisos I e III do artigo 21 da IN 44/2015; no entanto o requerente preencheu algumas linhas e suprimiu outras, sem um critério específico ou válido.

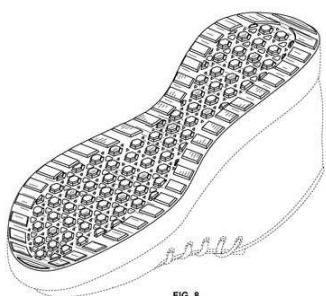

FIG. 8

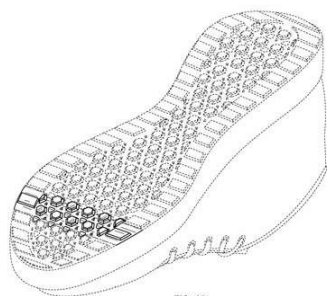

FIG. 15

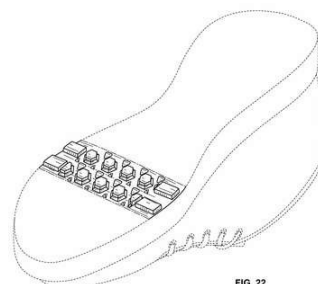

FIG. 22

(21) BR 30 2017 005814-0

Código 36 - Indeferimento - Art. 106 § 4º da LPI

(22) 21/12/2017

(30) 17/07/2017 US 29/610,934

(44) 13/11/2018

(52) 16-01

(54) CONFIGURAÇÃO APLICADA A/EM CÂMERA DE SEGURANÇA

(71) RING INC. (US)

(72) JAMES SIMINOFF; MARK SIMINOFF; SPIRO SACRE; MATTHEW ENGLAND; CHRISTOPHER LOEW

(74) DANNEMANN, SIEMSEN, BIGLER & IPANEMA MOREIRA

objeto se enquadra na instrução normativa 044/2015 . objeto indeferido devido ao cumprimento insatisfatório de exigência técnica, nos termos do Art. 23 da Instrução Normativa 044/2015. Pedido indeferido devido à não conformidade ao contido no art. 101 c/c art. 106, caput, da LPI. O objeto apresentado no cumprimento da exigência não corresponde ao objeto do depósito, configurando alteração da matéria: no depósito o objeto continha áreas translúcidas que permitiam a visualização de elementos internos, enquanto no cumprimento estas áreas foram representadas como opacas e os elementos internos visíveis foram

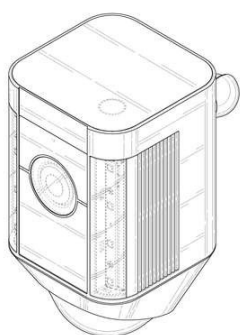
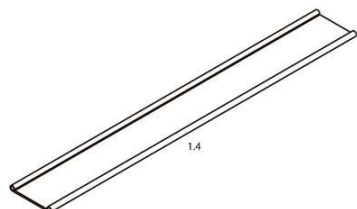

FIG. 1.1



subtraídos. Todos os elementos mostrados no depósito deveriam ter sido representados por traços regulares e contínuos, conforme demandava a exigência.

(21) BR 30 2018 000824-3



Código 36 - Indeferimento - Art. 106 § 4º da LPI

(22) 02/03/2018

(44) 13/11/2018

(52) 05-04

(54) CONFIGURAÇÃO APLICADA EM PERFIL

(71) RMG EMPREENDIMENTOS E EVENTOS LTDA (BR/SP)

(72) ROBERTO GERARDO ISSAHAR ZADEH

(74) Continental Marcas e Patentes S/S Ltda.

objeto se enquadra na instrução normativa 044/2015 . objeto indeferido devido ao cumprimento insatisfatório da divisão do pedido, nos termos do parág. 2º do Art. 25 da Instrução Normativa 044/2015. Pedido indeferido devido à não conformidade ao contido no art. 104 c/c art. 106, caput, da LPI. O zigue-zague no objeto das figuras 2.1 a 2.4 e a textura metálica do objeto das figuras 3.1 a 3.4 fazem com que estes objetos sejam distintos entre si e em relação ao objeto das figuras 1.1 a 1.4, por isso foi solicitada a divisão, que o requerente se recusou a realizar.

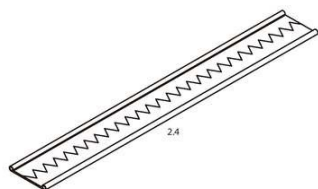

(21) BR 30 2018 000825-1

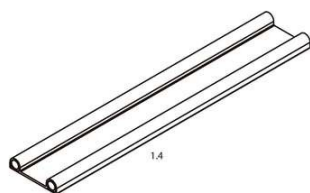

Código 36 - Indeferimento - Art. 106 § 4º da LPI

(22) 02/03/2018

(44) 13/11/2018

(52) 05-04

(54) CONFIGURAÇÃO APLICADA EM PERFIL

(71) RMG EMPREENDIMENTOS E EVENTOS LTDA (BR/SP)

(72) ROBERTO GERARDO ISSAHAR ZADEH

(74) Continental Marcas e Patentes S/S Ltda.

objeto se enquadra na instrução normativa 044/2015 . objeto indeferido devido ao cumprimento insatisfatório da divisão do pedido, nos termos do § 2º do Art. 25 da Instrução Normativa 044/2015. Pedido indeferido devido à não conformidade ao contido no art. 104 c/c art. 106, caput, da LPI. O zigue-zague no objeto das figuras 2.1 a 2.4 e os elementos inseridos nos vãos laterais dos objetos das figuras 3.1 a 3.4, 4.1 a 4.4, 5.1 a 5.4, 6.1 a 6.4, 7.1 a 7.4 e 8.1 a 8.4 fazem com que estes objetos sejam distintos entre si e em relação ao objeto das figuras 1.1



a 1.4, por isso foi solicitada a divisão, que o requerente se recusou a realizar.



(21) BR 30 2018 000971-1

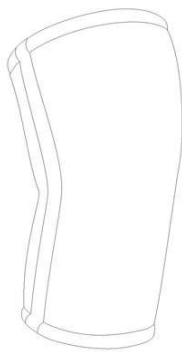

Código 36 - Indeferimento - Art. 106 § 4º da LPI

(22) 12/03/2018

(44) 13/11/2018

(52) 02-04

(54) CONFIGURAÇÃO APLICADA EM JOELHEIRA

(71) MITCHELO DEBEI FIGUEIREDO 03367779652 (BR/MG) ; MITCHELO DEBEI FIGUEIREDO (BR/MG)

(72) MITCHELO DEBEI FIGUEIREDO

objeto se enquadra na instrução normativa 044/2015 . objeto indeferido devido ao cumprimento insatisfatório de exigência técnica, nos termos do Art. 23 da Instrução Normativa 044/2015.Pedido indeferido devido à não conformidade ao contido no art. 101, inciso IV, c/c art. 106, caput, da LPI.No cumprimento da exigência formulada, a matéria inicialmente reivindicada foi alterada. Nas novas figuras apresentadas, são mostradas costuras ao longo de toda a extensão do objeto, não presentes anteriormente.Desta forma, opinamos pelo indeferimento do pedido por não cumprimento satisfatório da exigência formulada, conforme o Art. 23 da IN044/2015.

(21) BR 30 2018 000983-5

Código 36 - Indeferimento - Art. 106 § 4º da LPI

(22) 12/03/2018

(30) 11/09/2017 US 29/617.029

(44) 13/11/2018



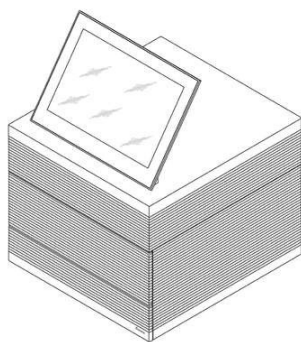

(52) 24-01

(54) CONFIGURAÇÃO APLICADA A/EM MÁQUINA DE LABORATÓRIO

(71) ILLUMINA, SINGAPORE PTE. LTD. (SG) ; ILLUMINA, INC. (US)

(72) LEA SANDRA KOBELI; SCOTT MICHAEL JANIS; JAY T. FLATLEY; YULIN YE; BRIAN ELLIOT SINOFSKY; BENG KEONG ANG; ERIK ALLEGOREN; ANNA SKARO QUACKENBUSH

(74) Daniel Advogados (Alt.de Daniel & Cia)

objeto se enquadra na instrução normativa 044/2015 . objeto indeferido devido ao cumprimento insatisfatório de exigência técnica, nos termos do Art. 23 da Instrução Normativa 044/2015.Pedido indeferido devido à não conformidade ao contido no art. 101, inciso IV, c/c art. 106, caput, da LPI.No cumprimento de exigência, o objeto apresentado sofreu alterações indevidas nas formas. As cavidades com orifícios de alimentação da energia na parte posterior e a textura/orifícios com arranjo de formas oblongas foram excluídos e substituídos por linhas paralelas.

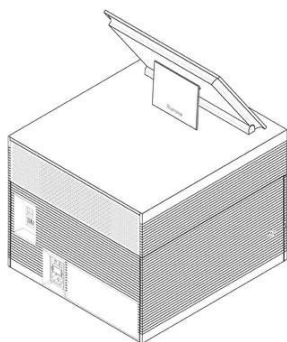

Código 37 - Recurso Contra o Indeferimento

Notificação de interposição de recurso ao Presidente do INPI contra o indeferimento do pedido de registro de desenho industrial, objetivando o reexame da matéria. Desta data corre o prazo de 60 (sessenta) dias para apresentação de contra-razões por qualquer interessado. Poderá ser requerida cópia do recurso através de formulário específico.

(21) BR 30 2016 001670-4 Código 37 - Recurso Contra o Indeferimento
(22) 20/04/2016
(71) MICRO-X LIMITED (AU)
(74) Gustavo Starling Leonardos
Recurso contra o indeferimento: Pet. (WB) 870180147332 de 01/11/2018.

(21) BR 30 2017 003772-0 Código 37 - Recurso Contra o Indeferimento
(22) 29/08/2017
(71) CNH INDUSTRIAL AMERICA LLC (US)
(74) ARTUR SCHAAL
Recurso contra o indeferimento: Pet. (WB) 870180147713 de 05/11/2018.

(21) BR 30 2017 004361-5 Código 37 - Recurso Contra o Indeferimento
(22) 03/10/2017
(71) KABA ILCO INC. (CA)
(74) DANNEMANN, SIEMSEN, BIGLER & IPANEMA MOREIRA
Recurso contra o indeferimento: Pet. (WB) 870180148788 de 07/11/2018.

(21) BR 30 2018 000853-7 Código 37 - Recurso Contra o Indeferimento
(22) 05/03/2018
(71) ATELIERS FRANCOIS (BE)
(74) Daniel Advogados (Alt.de Daniel & Cia)
Recurso contra o indeferimento: Pet. (WB) 870180147972 de 05/11/2018.

(21) BR 30 2018 000910-0 Código 37 - Recurso Contra o Indeferimento
(22) 08/03/2018
(71) MK ELETRODOMESTICOS MONDIAL S.A (BR/BA)
(74) VANDRÉ CAVALCANTE BITTENCOURT TORRES
Recurso contra o indeferimento: Pet. (WB) 870180147070 de 01/11/2018.

(21) BR 30 2018 002351-0 Código 37 - Recurso Contra o Indeferimento
(22) 05/06/2018
(71) AMERIFAB, INC. (US)
(74) KASZNAR LEONARDOS PROPRIEDADE INTELECTUAL
Recurso contra o indeferimento: Pet. (WB) 870180147232 de 01/11/2018.





Código 38 - Outros Recursos

Notificação de interposição de recurso ao Presidente do INPI contra a decisão proferida pela Diretoria, objetivando o reexame da matéria. Desta data corre o prazo de 60 (sessenta) dias para apresentação de contrarrazões por qualquer interessado. Poderá ser requerida cópia do recurso através de formulário específico.

(11) BR 30 2017 004431-0 Código 38 - Outros Recursos
(22) 09/10/2017
(71) BAYER HEALTHCARE LLC (US)
(74) Vieira de Mello Advogados
Recurso contra Perda de Prioridade: Pet. (WB) 870180147368 de 01/11/2018.

(21) BR 30 2018 003121-0 Código 38 - Outros Recursos
(22) 19/07/2018
(71) BEIJING HANERGY SOLAR POWER INVESTMENT CO., LTD. (CN)
(74) MÜLLER, CID, NORONHA, CRUZ & GORENSTEIN ADVOGADOS ASSOCIADOS
RECURSO CONTRA A DECISÃO QUE DECLAROU O PRESENTE PEDIDO INEXISTENTE: Pet. (WB) 870180147609 de 02/11/2018.

(11) BR 32 2015 003711-6 Código 38 - Outros Recursos
(22) 20/02/2013
(62) BR 30 2013 000699-9 20/02/2013
(71) APPLE INC. (US)
(74) GUSTAVO JOSÉ FERREIRA BARBOSA
Recurso contra Perda de Prioridade: Pet. (WB) 870180147970 de 05/11/2018.



Código 39 - Concessão do Registro

Concessão do registro de desenho industrial. O certificado de registro estará à disposição do interessado. Desta data corre o prazo de 5 (cinco) anos para interposição de nulidade administrativa por qualquer interessado (Art. 113 § 1º da LPI). Se interposto o pedido de nulidade no prazo de 60 (sessenta) dias contados da data da concessão, os efeitos da concessão do registro serão suspensos (Art. 113 § 2º).

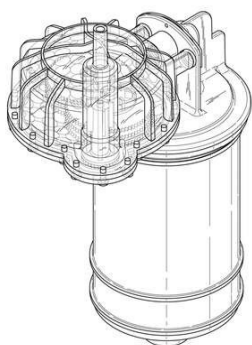
(11) BR 30 2014 000775-0

Código 39 - Concessão do Registro

(22) 21/02/2014

(15) 13/11/2018

(30) 23/08/2013 EM 002295667

(45) 13/11/2018

(54) CONFIGURAÇÃO APLICADA EM PURIFICADOR DE ÁGUA

(73) UNILEVER N. V. (NL)

(72) VIPIN ARORA; SHYAMSUNDER BALAKRISHNA KAREKAR

(74) REMER VILLAÇA & NOGUEIRA ASSESSORIA E CONSULTORIA DE PROP. INTELECTUAL S/S LTDA.

Prazo de validade: 10 (dez) anos contados a partir de 21/02/2014, mediante o recolhimento da taxa quinquenal de manutenção (Artigos 119 e 120 da LPI) e observadas as demais condições legais. (co) Título adequado de ofício nos termos do Art. 22 da Instrução Normativa 044/2015.

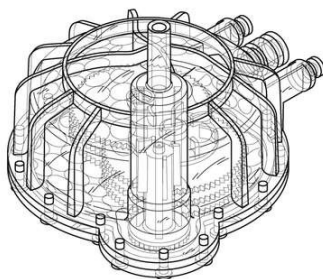
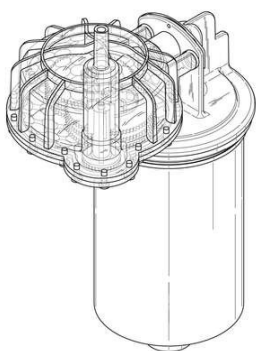
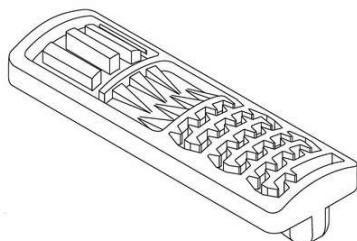
**(11) BR 30 2015 000543-2**

Código 39 - Concessão do Registro

(22) 05/02/2015

(15) 13/11/2018

(30) 11/08/2014 US 29/499.053

(45) 13/11/2018

(52) 23-03

(54) CONFIGURAÇÃO APLICADA A PARTES DE EMISSOR

(73) RAIN BIRD CORPORATION (US)

(72) MARK M. ENSWORTH; JAE YUNG KIM; MARK RICHARD EDRIS; JOSEPH NAZARI

(74) igor leonardo guimarães simões



Prazo de validade: 10 (dez) anos contados a partir de 05/02/2015, mediante o recolhimento da taxa quinquenal de manutenção (Artigos 119 e 120 da LPI) e observadas as demais condições legais.

(11) BR 30 2016 001384-5

FIG. 1.1
Vista em perspectiva

Código 39 - Concessão do Registro

(22) 06/04/2016

(15) 13/11/2018

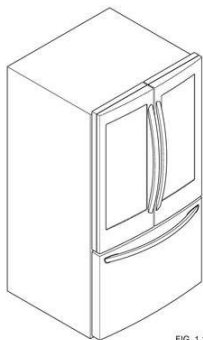
(30) 08/10/2015 KR 30-2015-0050854

(45) 13/11/2018

(52) 15-07

(54) CONFIGURAÇÃO APLICADA A/EM REFRIGERADOR

(73) LG ELECTRONICS INC. (KR)

(72) MIOK KIM

(74) Dannemann, Siemsen, Bigler & Ipanema Moreira

Prazo de validade: 10 (dez) anos contados a partir de 06/04/2016, mediante o recolhimento da taxa quinquenal de manutenção (Artigos 119 e 120 da LPI) e observadas as demais condições legais.

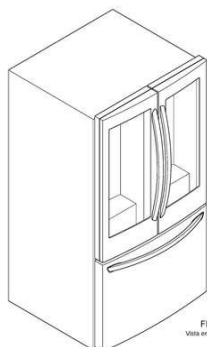

FIG. 2.1
Vista em perspectiva

(11) BR 30 2016 001386-1

FIG. 1.1
Vista em perspectiva

Código 39 - Concessão do Registro

(22) 06/04/2016

(15) 13/11/2018

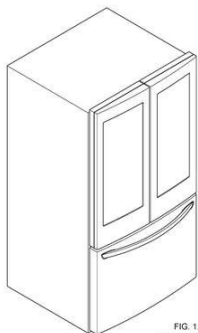
(30) 08/10/2015 KR 30-2015-0050865

(45) 13/11/2018

(52) 15-07

(54) CONFIGURAÇÃO APLICADA EM REFRIGERADOR

(73) LG ELECTRONICS INC. (KR)

(72) MIOK KIM

(74) Dannemann, Siemsen, Bigler & Ipanema Moreira

Prazo de validade: 10 (dez) anos contados a partir de 06/04/2016, mediante o recolhimento da taxa quinquenal de manutenção (Artigos 119 e 120 da LPI) e observadas as demais condições legais.



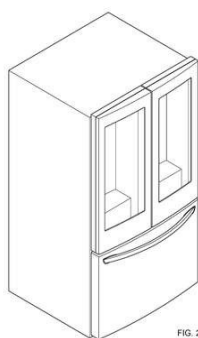

FIG. 2.1
Vista em perspectiva

(11) BR 30 2016 001387-0

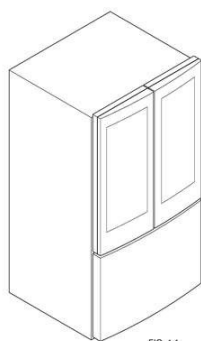

FIG. 1.1
Vista em perspectiva

Código 39 - Concessão do Registro

(22) 06/04/2016

(15) 13/11/2018

(30) 08/10/2015 KR 30-2015-0050853

(45) 13/11/2018

(52) 15-07

(54) CONFIGURAÇÃO APLICADA A/EM REFRIGERADOR

(73) LG ELECTRONICS INC. (KR)

(72) MIOK KIM

(74) Dannemann, Siemsen, Bigler & Ipanema Moreira

Prazo de validade: 10 (dez) anos contados a partir de 06/04/2016, mediante o recolhimento da taxa quinquenal de manutenção (Artigos 119 e 120 da LPI) e observadas as demais condições legais.

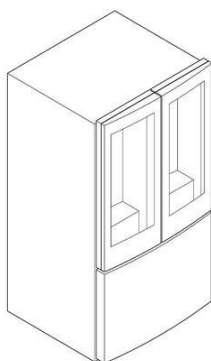

(11) BR 30 2016 001397-7

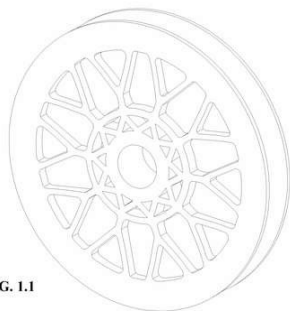

FIG. 1.1

Código 39 - Concessão do Registro

(22) 06/04/2016

(15) 13/11/2018

(30) 30/11/2015 US 29/546979

(45) 13/11/2018

(52) 12-05

(54) CONFIGURAÇÃO APLICADA A/EM POLIA

(73) DEERE & COMPANY (US)

(72) BRYAN S. FORREST; BENJAMIN J. JORDAN; JEFFREY ALAN HARDING; DAVID M. LANGE

(74) KASZNAR LEONARDOS PROPRIEDADE INTELECTUAL

Prazo de validade: 10 (dez) anos contados a partir de 06/04/2016, mediante o



recolhimento da taxa quinquenal de manutenção (Artigos 119 e 120 da LPI) e observadas as demais condições legais.

(11) BR 30 2016 002342-5

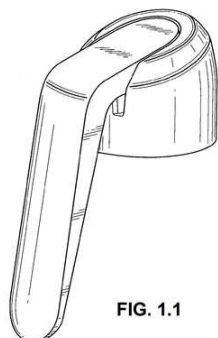

FIG. 1.1

Código 39 - Concessão do Registro

(22) 03/06/2016

(15) 13/11/2018

(30) 03/12/2015 US 29/547,379

(45) 13/11/2018

(52) 09-07

(54) CONFIGURAÇÃO APLICADA A/EM ACIONADOR DE EMBALAGEM

(73) JOHNSON & JOHNSON CONSUMER INC. (US)

(72) STEPHEN BRAMWELL; JENNIFER E. DAHL; STEPHEN J. MOHARY; TIMOTHY O'TOOLE; RICHARD TANAKA

(74) ANTÔNIO MAURÍCIO PEDRAS ARNAUD

Prazo de validade: 10 (dez) anos contados a partir de 03/06/2016, mediante o recolhimento da taxa quinquenal de manutenção (Artigos 119 e 120 da LPI) e observadas as demais condições legais.

(11) BR 30 2016 002957-1

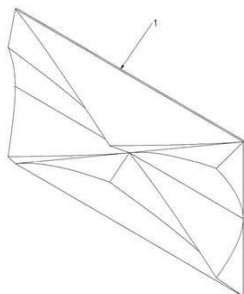

Código 39 - Concessão do Registro

(22) 07/07/2016

(15) 13/11/2018

(45) 13/11/2018

(52) 25-01

(54) CONFIGURAÇÃO APLICADA EM REVESTIMENTO

(73) GUILHERME MAURICIO BILIBIO HASCHICH (BR/PR)

(72) GUILHERME MAURICIO BILIBIO HASCHICH

(74) CALISTO VENDRAME SOBRINHO

Prazo de validade: 10 (dez) anos contados a partir de 07/07/2016, mediante o recolhimento da taxa quinquenal de manutenção (Artigos 119 e 120 da LPI) e observadas as demais condições legais.

(11) BR 30 2016 003421-4

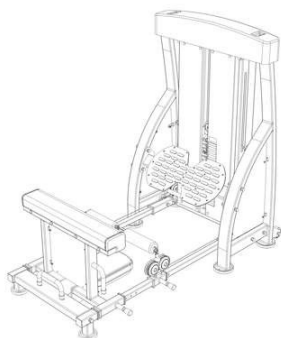

Código 39 - Concessão do Registro

(22) 11/08/2016

(15) 13/11/2018

(30) 10/02/2016 EM DM/090905

(45) 13/11/2018

(52) 21-02

(54) CONFIGURAÇÃO APLICADA EM APARELHO DE GINÁSTICA

(73) HAL HOLDING AS (NO)

(72) HAAKON A. LARSEN

(74) KASZNAR LEONARDOS PROPRIEDADE INTELECTUAL



Prazo de validade: 10 (dez) anos contados a partir de 11/08/2016, mediante o recolhimento da taxa quinquenal de manutenção (Artigos 119 e 120 da LPI) e observadas as demais condições legais.

(11) BR 30 2016 003449-4

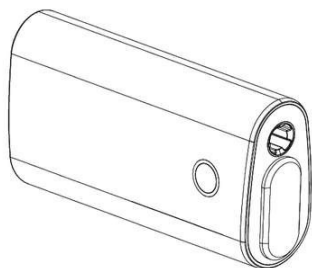

Código 39 - Concessão do Registro

(22) 12/08/2016

(15) 13/11/2018

(30) 10/02/2016 EM 002981043

(45) 13/11/2018

(52) 27-99

(54) CONFIGURAÇÃO APLICADA EM DISPOSITIVO GERADOR DE AERROSSÓIS

(73) BRITISH AMERICAN TOBACCO (INVESTMENTS) LIMITED. (GB)

(72) MATTHEW PETER TIDNAM; GRAHAM POTTS

(74) ANA CRISTINA ALMEIDA MÜLLER WEGMANN

Prazo de validade: 10 (dez) anos contados a partir de 12/08/2016, mediante o recolhimento da taxa quinquenal de manutenção (Artigos 119 e 120 da LPI) e observadas as demais condições legais.

(11) BR 30 2016 003584-9

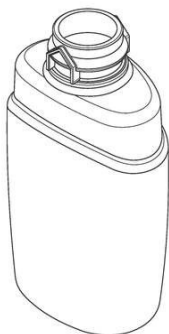

Código 39 - Concessão do Registro

(22) 17/08/2016

(15) 13/11/2018

(45) 13/11/2018

(52) 09-01

(54) CONFIGURAÇÃO APLICADA EM FRASCO

(73) BOTICA COMERCIAL FARMACÊUTICA LTDA. (BR/PR)

(72) ISABELA DA F. RODRIGUES

(74) ANDRÉ LUIS FLESCH BRETANHA JORGE

Prazo de validade: 10 (dez) anos contados a partir de 17/08/2016, mediante o recolhimento da taxa quinquenal de manutenção (Artigos 119 e 120 da LPI) e observadas as demais condições legais.

(11) BR 30 2016 004198-9

Código 39 - Concessão do Registro

(22) 21/09/2016

(15) 13/11/2018

(45) 13/11/2018

(52) 06-01

(54) CONFIGURAÇÃO APLICADA A/EM CADEIRA

(73) EUROFORM-INDUSTRIAL E COMERCIAL DE MÓVEIS LTDA (BR/PR)

(72) DORIANE HADAS ABAGE

(74) MARINA ZAPAROLI BERETTA





Prazo de validade: 10 (dez) anos contados a partir de 21/09/2016, mediante o recolhimento da taxa quinquenal de manutenção (Artigos 119 e 120 da LPI) e observadas as demais condições legais.

(11) BR 30 2016 004948-3

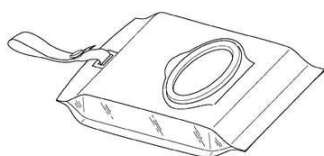

Código 39 - Concessão do Registro

(22) 28/10/2016

(15) 13/11/2018

(30) 29/04/2016 US 29/562,878

(45) 13/11/2018

(52) 28-03

(54) CONFIGURAÇÃO APLICADA A DISPENSADOR DE MATERIAL EM FOLHA

(73) KIMBERLY-CLARK WORLDWIDE, INC. (US)

(72) ANDREW PETER BAKKEN; JESSICA ANNETTE IVES DIERINGER; JORDYN KAYLEE SOMERVILLE; JULIE ANN PAVELETZKE; SARA JANE WILLE STABELFELDT

(74) KASZNAR LEONARDOS PROPRIEDADE INTELECTUAL

Prazo de validade: 10 (dez) anos contados a partir de 28/10/2016, mediante o recolhimento da taxa quinquenal de manutenção (Artigos 119 e 120 da LPI) e observadas as demais condições legais.

(11) BR 30 2016 004960-2

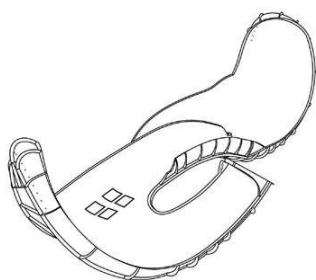

Código 39 - Concessão do Registro

(22) 31/10/2016

(15) 13/11/2018

(30) 21/10/2016 CA 171,096

(45) 13/11/2018

(52) 21-03

(54) CONFIGURAÇÃO APLICADA A/EM TOBOÁGUAS

(73) PROSLIDE TECHNOLOGY INC. (CA)

(72) RICHARD DOUGLAS HUNTER

(74) Dannemann, Siemsen, Bigler & Ipanema Moreira

Prazo de validade: 10 (dez) anos contados a partir de 31/10/2016, mediante o recolhimento da taxa quinquenal de manutenção (Artigos 119 e 120 da LPI) e observadas as demais condições legais.

(11) BR 30 2016 005146-1

Código 39 - Concessão do Registro

(22) 10/11/2016

(15) 13/11/2018



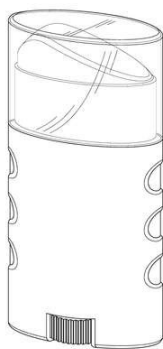

(30) 10/05/2016 US 29/564,049
 (45) 13/11/2018
 (52) 09-03
 (54) CONFIGURAÇÃO APLICADA A/EM EMBALAGEM
 (73) BAYER HEALTHCARE LLC (US)
 (72) KIMBERLY MCCORMACK
 (74) Vieira de Mello Advogados

Prazo de validade: 10 (dez) anos contados a partir de 10/11/2016, mediante o recolhimento da taxa quinquenal de manutenção (Artigos 119 e 120 da LPI) e observadas as demais condições legais.

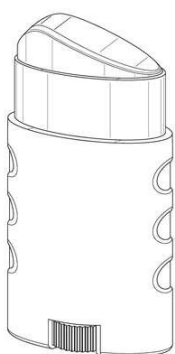

(11) BR 30 2016 005158-5

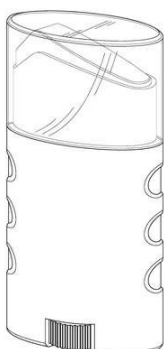

Código 39 - Concessão do Registro
 (22) 10/11/2016
 (15) 13/11/2018
 (30) 10/05/2016 US 29/564,047
 (45) 13/11/2018
 (52) 09-03
 (54) CONFIGURAÇÃO APLICADA A/EM EMBALAGEM
 (73) BAYER HEALTHCARE LLC (US)
 (72) KIMBERLY MCCORMACK
 (74) Vieira de Mello Advogados

Prazo de validade: 10 (dez) anos contados a partir de 10/11/2016, mediante o recolhimento da taxa quinquenal de manutenção (Artigos 119 e 120 da LPI) e observadas as demais condições legais.

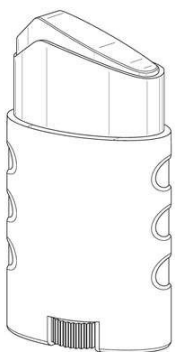

(11) BR 30 2016 005375-8

Código 39 - Concessão do Registro



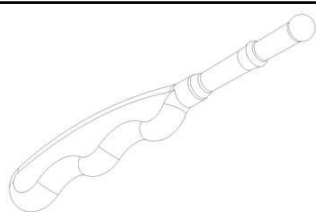

(22) 23/11/2016
 (15) 13/11/2018
 (45) 13/11/2018
 (52) 28-03
 (54) CONFIGURAÇÃO APLICADA EM MASSAGEADOR
 (73) REABILITECH COMÉRCIO LTDA (BR/SP)
 (72) RENAN BOTEGA; BENEDITO DE MORAES PURQUERIO

Prazo de validade: 10 (dez) anos contados a partir de 23/11/2016, mediante o recolhimento da taxa quinquenal de manutenção (Artigos 119 e 120 da LPI) e observadas as demais condições legais.

(11) BR 30 2016 005603-0



Código 39 - Concessão do Registro
 (22) 02/12/2016
 (15) 13/11/2018
 (45) 13/11/2018
 (52) 32-00
 (54) PADRÃO ORNAMENTAL APLICADO EM TECIDO
 (73) UNIVERSIDADE FEDERAL DO PARANÁ (BR/PR)
 (72) MARCEL PEREIRA PAULUK; AXEL GILLER

Prazo de validade: 10 (dez) anos contados a partir de 02/12/2016, mediante o recolhimento da taxa quinquenal de manutenção (Artigos 119 e 120 da LPI) e observadas as demais condições legais.

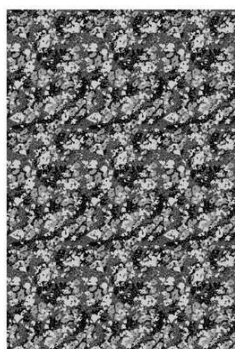
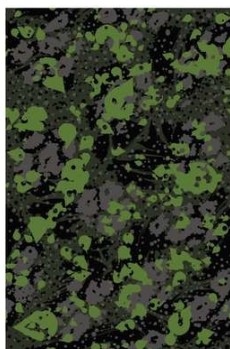

(11) BR 30 2016 005701-0

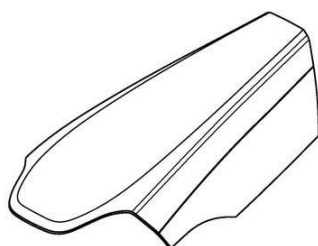

Código 39 - Concessão do Registro
 (22) 08/12/2016
 (15) 13/11/2018
 (30) 10/06/2016 US 29/567,593; 10/06/2016 US 29/567,653
 (45) 13/11/2018
 (52) 12-09
 (54) CONFIGURAÇÃO APLICADA A/EM CAPÔ DE VEÍCULO DE TRABALHO
 (73) CNH INDUSTRIAL AMERICA LLC (US)
 (72) FRANK ZSIGMOND ASZTALOS; JANE BUNNELL; DAVID MELVIN WILKIE;
 ERIC MICHAEL JACOBSTHAL
 (74) ARTUR SCHAAL



Prazo de validade: 10 (dez) anos contados a partir de 08/12/2016, mediante o recolhimento da taxa quinquenal de manutenção (Artigos 119 e 120 da LPI) e observadas as demais condições legais.

(11) BR 30 2016 005705-2

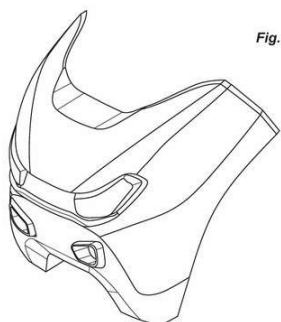

Fig. 1.1

Código 39 - Concessão do Registro

(22) 08/12/2016

(15) 13/11/2018

(30) 10/06/2016 US 29/567,622

(45) 13/11/2018

(52) 12-09

(54) CONFIGURAÇÃO APLICADA EM GRADE DIANTEIRA DE VEÍCULO DE TRABALHO

(73) CNH INDUSTRIAL AMERICA LLC (US)

(72) DWAYNE ST. GEORGE JACKSON; DAVID MELVIN WILKIE; ERIC MICHAEL JACOBSTHAL; JESSE WELDON GONZALES

(74) ARTUR SCHAAL

Prazo de validade: 10 (dez) anos contados a partir de 08/12/2016, mediante o recolhimento da taxa quinquenal de manutenção (Artigos 119 e 120 da LPI) e observadas as demais condições legais. (co) Título adequado de ofício nos termos do Art. 22 da Instrução Normativa 044/2015.

(11) BR 30 2016 005739-7



Código 39 - Concessão do Registro

(22) 09/12/2016

(15) 13/11/2018

(30) 10/06/2016 US 29/567,705

(45) 13/11/2018

(52) 09-01

(54) CONFIGURAÇÃO APLICADA A/EM GARRAFA

(73) MARK HALL (US) ; SCOT DE LORME (US) ; GREG HURLEY (US) ; MARK WOLOSZYK (US) ; WALTER STRASSER (US)

(72) MARK HALL; SCOT DE LORME; GREG HURLEY; MARK WOLOSZYK; WALTER STRASSER

(74) LEONOR MAGALHÃES PERES GALVÃO DE BOTTON

Prazo de validade: 10 (dez) anos contados a partir de 09/12/2016, mediante o recolhimento da taxa quinquenal de manutenção (Artigos 119 e 120 da LPI) e observadas as demais condições legais.

(11) BR 30 2016 005935-7

Código 39 - Concessão do Registro

(22) 23/12/2016

(15) 13/11/2018

(30) 27/06/2016 US 29/569,365





(45) 13/11/2018

(52) 09-01

(54) CONFIGURAÇÃO APLICADA A/EM RECIPIENTE

(73) OWENS-BROCKWAY GLASS CONTAINER INC. (US)

(72) JULIAN DITCHBURN; BAYARD SINNEMA

(74) Dannemann, Siemsen, Bigler & Ipanema Moreira

Prazo de validade: 10 (dez) anos contados a partir de 23/12/2016, mediante o recolhimento da taxa quinquenal de manutenção (Artigos 119 e 120 da LPI) e observadas as demais condições legais.



(11) BR 30 2017 000326-5

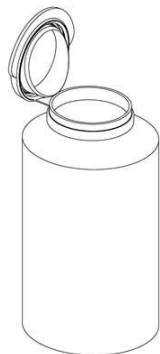

Código 39 - Concessão do Registro

(22) 27/01/2017

(15) 13/11/2018

(30) 29/07/2016 US 29/572,732

(45) 13/11/2018

(52) 09-01

(54) CONFIGURAÇÃO APLICADA A/EM FRASCO

(73) 3M INNOVATIVE PROPERTIES COMPANY (US)

(72) MICHAEL JOE RUST; PATRICK ROBERT MCKELLIPS

(74) ANA PAULA SANTOS CELIDONIO

Prazo de validade: 10 (dez) anos contados a partir de 27/01/2017, mediante o recolhimento da taxa quinquenal de manutenção (Artigos 119 e 120 da LPI) e observadas as demais condições legais.

(11) BR 30 2017 000340-0

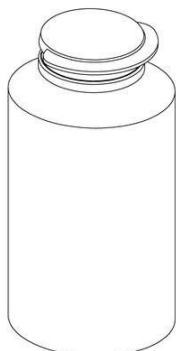

Código 39 - Concessão do Registro

(22) 27/01/2017

(15) 13/11/2018

(30) 29/07/2016 US 29/572,732

(45) 13/11/2018

(52) 09-01

(54) CONFIGURAÇÃO APLICADA EM FRASCO

(73) 3M INNOVATIVE PROPERTIES COMPANY (US)

(72) MICHAEL JOE RUST; PATRICK ROBERT MCKELLIPS

(74) ANA PAULA SANTOS CELIDONIO



Prazo de validade: 10 (dez) anos contados a partir de 27/01/2017, mediante o recolhimento da taxa quinquenal de manutenção (Artigos 119 e 120 da LPI) e observadas as demais condições legais.

(11) BR 30 2017 000391-5

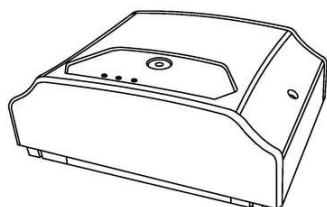

Código 39 - Concessão do Registro
(22) 31/01/2017
(15) 13/11/2018
(45) 13/11/2018
(52) 13-03
(54) CONFIGURAÇÃO APLICADA A/EM CAPA PROTETORA
(73) WILLIANS MARQUES (BR/SP)
(72) WILLIANS MARQUES
(74) Sandra Santos

Prazo de validade: 10 (dez) anos contados a partir de 31/01/2017, mediante o recolhimento da taxa quinquenal de manutenção (Artigos 119 e 120 da LPI) e observadas as demais condições legais.

(11) BR 30 2017 000521-7

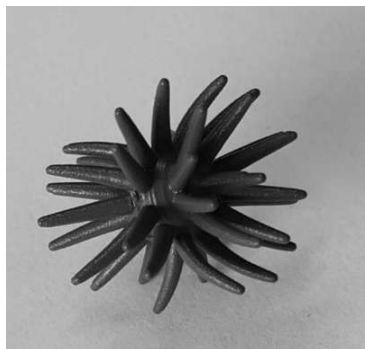

Código 39 - Concessão do Registro
(22) 08/02/2017
(15) 13/11/2018
(45) 13/11/2018
(52) 28-03
(54) CONFIGURAÇÃO APLICADA A/EM PRODUTO PARA MASTIGAÇÃO
(73) JOSÉ CLOVIS SOARES LEITE (BR/AL)
(72) JOSÉ CLÓVIS SOARES LEITE
(74) RODRIGO CÉSAR DANTAS CARVALHO

Prazo de validade: 10 (dez) anos contados a partir de 08/02/2017, mediante o recolhimento da taxa quinquenal de manutenção (Artigos 119 e 120 da LPI) e observadas as demais condições legais.

(11) BR 30 2017 000582-9

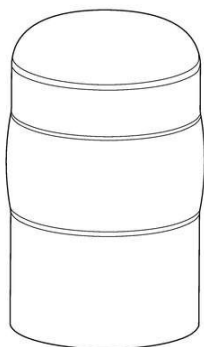

Código 39 - Concessão do Registro
(22) 10/02/2017
(15) 13/11/2018
(30) 17/11/2016 CN 201630558187.7
(45) 13/11/2018
(52) 10-04
(54) CONFIGURAÇÃO APLICADA A/EM CAPA DE MEDIDOR DE FLUXO
(73) MICRO MOTION, INC. (US)
(72) XUE ZI; ROBERT BARCLAY GARNETT; XIANG FENG; YINGXUE XU
(74) Custodio de Almeida & Cia.

Prazo de validade: 10 (dez) anos contados a partir de 10/02/2017, mediante o



recolhimento da taxa quinquenal de manutenção (Artigos 119 e 120 da LPI) e observadas as demais condições legais.

(11) BR 30 2017 000583-7

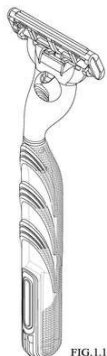

Código 39 - Concessão do Registro

(22) 10/02/2017

(15) 13/11/2018

(30) 11/08/2016 US 29/573993

(45) 13/11/2018

(52) 28-03

(54) CONFIGURAÇÃO APLICADA A/EM APARELHO DE BARBEAR

(73) THE GILLETTE COMPANY LLC (US)

(72) ALEXANDER STEPHEN FORTI; ROBERT HAROLD JOHNSON; HONG LU; VANESSA CHRISTIE; THOMAS ANTHONY GERNETZKE; MICHAEL DAVID TINSTMAN; BENJAMIN ANDREW BANGSER

(74) Trench, Rossi e Watanabe Advogados

Prazo de validade: 10 (dez) anos contados a partir de 10/02/2017, mediante o recolhimento da taxa quinquenal de manutenção (Artigos 119 e 120 da LPI) e observadas as demais condições legais.

(11) BR 30 2017 000594-2

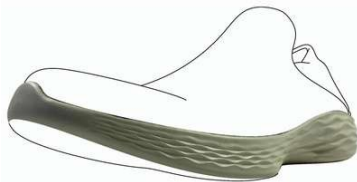

Código 39 - Concessão do Registro

(22) 10/02/2017

(15) 13/11/2018

(30) 11/01/2017 US 29/590,598

(45) 13/11/2018

(52) 02-04

(54) CONFIGURAÇÃO APLICADA EM CALÇADO

(73) SKECHERS U.S.A., INC. II (US)

(72) DAVID RAYSSE

(74) GUERRA PROPRIEDADE INDUSTRIAL

Prazo de validade: 10 (dez) anos contados a partir de 10/02/2017, mediante o recolhimento da taxa quinquenal de manutenção (Artigos 119 e 120 da LPI) e observadas as demais condições legais.

(11) BR 30 2017 000696-5



Código 39 - Concessão do Registro

(22) 16/02/2017

(15) 13/11/2018

(45) 13/11/2018

(52) 02-04

(54) CONFIGURAÇÃO APLICADA A/EM SANDÁLIA

(73) GRENDENE S.A. (BR/CE)

(72) EDSON MATSUO



(74) Remer Villaça & Nogueira Assessoria e Consultoria de Prop. Intelectual S/S Ltda.

Prazo de validade: 10 (dez) anos contados a partir de 16/02/2017, mediante o recolhimento da taxa quinquenal de manutenção (Artigos 119 e 120 da LPI) e observadas as demais condições legais.

(11) BR 30 2017 000716-3

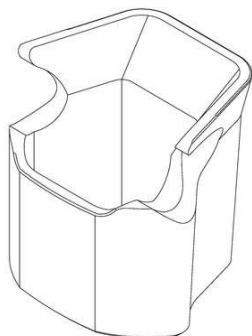

Código 39 - Concessão do Registro

(22) 16/02/2017

(15) 13/11/2018

(30) 19/09/2016 US 29/578,097

(45) 13/11/2018

(52) 14-02

(54) CONFIGURAÇÃO APLICADA A/EM DISPOSITIVO DE CAPTURA

(73) GEMALTO SA (FR)

(72) BRETT ANTHONY HOWELL; ROBERT WILLIAM SHANNON; BRIAN LEE LINZIE

(74) Daniel Advogados (Alt.de Daniel & Cia)

Prazo de validade: 10 (dez) anos contados a partir de 16/02/2017, mediante o recolhimento da taxa quinquenal de manutenção (Artigos 119 e 120 da LPI) e observadas as demais condições legais.

(11) BR 30 2017 001070-9

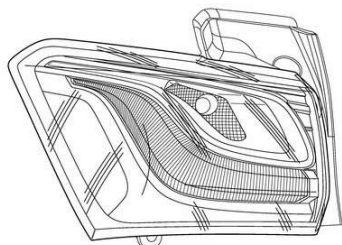

Código 39 - Concessão do Registro

(22) 08/03/2017

(15) 13/11/2018

(30) 09/09/2016 US 29/577123

(45) 13/11/2018

(52) 26-06

(54) CONFIGURAÇÃO APLICADA A/EM LANTERNA TRASEIRA DE VEÍCULO.

(73) GM GLOBAL TECHNOLOGY OPERATIONS LLC (US)

(72) JEFFREY W. PERKINS

(74) KASZNAR LEONARDOS PROPRIEDADE INTELECTUAL

Prazo de validade: 10 (dez) anos contados a partir de 08/03/2017, mediante o recolhimento da taxa quinquenal de manutenção (Artigos 119 e 120 da LPI) e observadas as demais condições legais.

(11) BR 30 2017 001098-9

Código 39 - Concessão do Registro

(22) 09/03/2017

(15) 13/11/2018

(30) 14/09/2016 US 29/577,625

(45) 13/11/2018

(52) 28-02



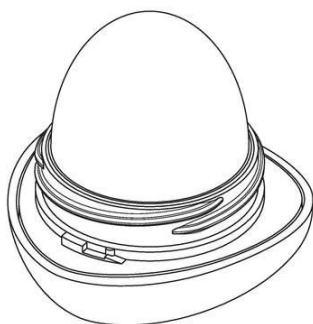

(54) CONFIGURAÇÃO APLICADA A/EM EMBALAGEM

(73) EOS PRODUCTS, LLC (US)

(72) JONATHAN TELLER; SANJIV MEHRA; PETER WAXMAN; JOSEPH SPETER; KARIM RASHID; BART RUJIPERS; OLIVIA BLECHSCHMIDT

(74) Licks Advogados

Prazo de validade: 10 (dez) anos contados a partir de 09/03/2017, mediante o recolhimento da taxa quinquenal de manutenção (Artigos 119 e 120 da LPI) e observadas as demais condições legais.

(11) BR 30 2017 001102-0

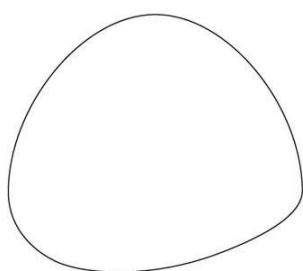

Código 39 - Concessão do Registro

(22) 09/03/2017

(15) 13/11/2018

(30) 14/09/2016 US 29/577,649

(45) 13/11/2018

(52) 28-02

(54) CONFIGURAÇÃO APLICADA A/EM TAMPA

(73) EOS PRODUCTS, LLC (US)

(72) JONATHAN TELLER; SANJIV MEHRA; PETER WAXMAN; JOSEPH SPETER; KARIM RASHID; BART RUJIPERS; OLIVIA BLECHSCHMIDT

(74) Licks Advogados

Prazo de validade: 10 (dez) anos contados a partir de 09/03/2017, mediante o recolhimento da taxa quinquenal de manutenção (Artigos 119 e 120 da LPI) e observadas as demais condições legais.

(11) BR 30 2017 001103-9

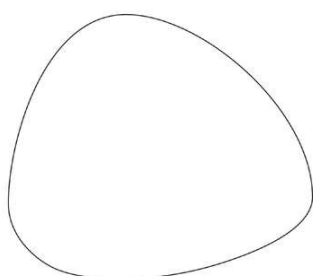

Código 39 - Concessão do Registro

(22) 09/03/2017

(15) 13/11/2018

(30) 14/09/2016 US 29/577,656

(45) 13/11/2018

(52) 28-02

(54) CONFIGURAÇÃO APLICADA A/EM TAMPA

(73) EOS PRODUCTS, LLC (US)

(72) JONATHAN TELLER; SANJIV MEHRA; PETER WAXMAN; JOSEPH SPETER; KARIM RASHID; BART RUJIPERS; OLIVIA BLECHSCHMIDT

(74) Licks Advogados

Prazo de validade: 10 (dez) anos contados a partir de 09/03/2017, mediante o recolhimento da taxa quinquenal de manutenção (Artigos 119 e 120 da LPI) e observadas as demais condições legais.

(11) BR 30 2017 001106-3

Código 39 - Concessão do Registro

(22) 09/03/2017



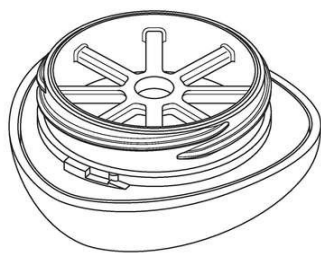

(15) 13/11/2018
 (30) 14/09/2016 US 29/577,660
 (45) 13/11/2018
 (52) 28-02
 (54) CONFIGURAÇÃO APLICADA A/EM EMBALAGEM
 (73) EOS PRODUCTS, LLC (US)
 (72) JONATHAN TELLER; SANJIV MEHRA; PETER WAXMAN; JOSEPH SPETER; KARIM RASHID; BART RUJIPERS; OLIVIA BLECHSCHMIDT
 (74) Licks Advogados
 Prazo de validade: 10 (dez) anos contados a partir de 09/03/2017, mediante o recolhimento da taxa quinquenal de manutenção (Artigos 119 e 120 da LPI) e observadas as demais condições legais.

(11) BR 30 2017 001202-7

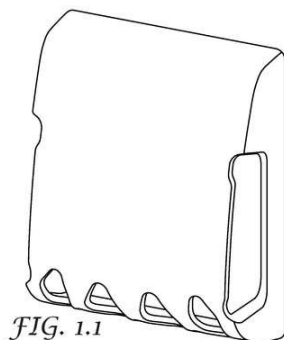

FIG. 1.1

Código 39 - Concessão do Registro
 (22) 16/03/2017
 (15) 13/11/2018
 (30) 16/09/2016 US 29/577,880
 (45) 13/11/2018
 (52) 29-02
 (54) CONFIGURAÇÃO APLICADA A/EM CAPA
 (73) 3M INNOVATIVE PROPERTIES COMPANY (US)
 (72) PHILIP D. EITZMAN; THOMAS J. XUE
 (74) Daniel Advogados (Alt.de Daniel & Cia)
 Prazo de validade: 10 (dez) anos contados a partir de 16/03/2017, mediante o recolhimento da taxa quinquenal de manutenção (Artigos 119 e 120 da LPI) e observadas as demais condições legais.

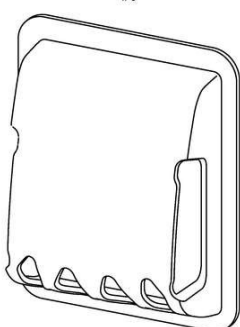
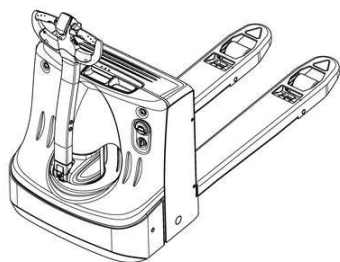

FIG. 2.1

(11) BR 30 2017 001334-1

Código 39 - Concessão do Registro
 (22) 27/03/2017
 (15) 13/11/2018
 (30) 28/09/2016 US 29/579222
 (45) 13/11/2018
 (52) 12-05
 (54) CONFIGURAÇÃO APLICADA A/EM UNIDADE DE VEÍCULO INDUSTRIAL.





(73) CROWN EQUIPMENT CORPORATION (US)

(72) CHRISTOPH BABEL; CHRISTIAN MOLNAR; JAMES KRAIMER

(74) KASZNAR LEONARDOS PROPRIEDADE INTELECTUAL

Prazo de validade: 10 (dez) anos contados a partir de 27/03/2017, mediante o recolhimento da taxa quinquenal de manutenção (Artigos 119 e 120 da LPI) e observadas as demais condições legais.

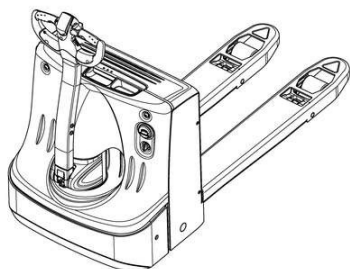

(11) BR 30 2017 001547-6

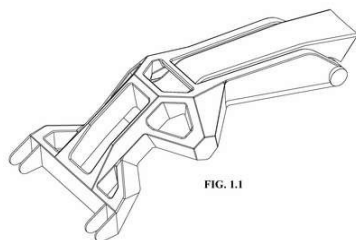

Código 39 - Concessão do Registro

(22) 07/04/2017

(15) 13/11/2018

(30) 02/03/2017 US 29/595821

(45) 13/11/2018

(52) 12-05

(54) CONFIGURAÇÃO APLICADA A/EM BRAÇO CARREGADOR PARA UM VEÍCULO DE TRABALHO.

(73) DEERE & COMPANY (US)

(72) WYLIE C. PFAFF; SCOTT S. HENDRON; ROBERT C. MOORE; MARTTI JOHANNES LAMPELA; JOHN WILLIAM KRIEGER; PETER FRASER FALT; MICHAEL MCLAUGHLIN

(74) KASZNAR LEONARDOS PROPRIEDADE INTELECTUAL

Prazo de validade: 10 (dez) anos contados a partir de 07/04/2017, mediante o recolhimento da taxa quinquenal de manutenção (Artigos 119 e 120 da LPI) e observadas as demais condições legais.

(11) BR 30 2017 001620-0

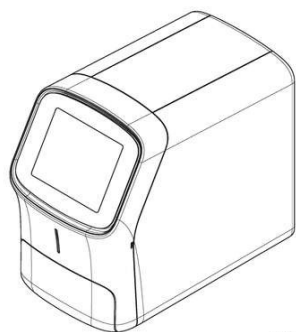

Fig. 1.1

Código 39 - Concessão do Registro

(22) 12/04/2017

(15) 13/11/2018

(30) 14/10/2016 US 29/581.075

(45) 13/11/2018

(52) 24-01

(54) CONFIGURAÇÃO APLICADA A/EM EQUIPAMENTO DE LABORATÓRIO

(73) LIFE TECHNOLOGIES CORPORATION (US)

(72) XIN MATHERS

(74) Daniel Advogados (Alt.de Daniel & Cia)

Prazo de validade: 10 (dez) anos contados a partir de 12/04/2017, mediante o



recolhimento da taxa quinquenal de manutenção (Artigos 119 e 120 da LPI) e observadas as demais condições legais.

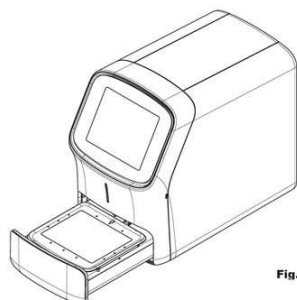

Fig. 1.8

(11) BR 30 2017 001685-5



Código 39 - Concessão do Registro

(22) 19/04/2017

(15) 13/11/2018

(30) 19/10/2016 US 29/581.488

(45) 13/11/2018

(52) 12-16

(54) CONFIGURAÇÃO APLICADA A/EM CONSOLE

(73) CNH INDUSTRIAL AMERICA LLC (US)

(72) ERIC M. JACOBSTHAL; DOUGLAS MONTGOMERY; RUSSELL MEYER; DWAYNE JACKSON

(74) Daniel Advogados (Alt.de Daniel & Cia)

Prazo de validade: 10 (dez) anos contados a partir de 19/04/2017, mediante o recolhimento da taxa quinquenal de manutenção (Artigos 119 e 120 da LPI) e observadas as demais condições legais.

(11) BR 30 2017 002255-3



Código 39 - Concessão do Registro

(22) 29/05/2017

(15) 13/11/2018

(30) 29/11/2016 US 29/585,772

(45) 13/11/2018

(52) 06-01

(54) CONFIGURAÇÃO APLICADA A/EM CADEIRA

(73) ZHUHAI SHICHANG METALS LTD. (CN)

(72) CHENKANG LIN

(74) EMILIO COLLADO LOPEZ

Prazo de validade: 10 (dez) anos contados a partir de 29/05/2017, mediante o recolhimento da taxa quinquenal de manutenção (Artigos 119 e 120 da LPI) e observadas as demais condições legais.

(11) BR 30 2017 002630-3

Código 39 - Concessão do Registro

(22) 26/06/2017

(15) 13/11/2018





(45) 13/11/2018

(52) 08-05

(54) CONFIGURAÇÃO APLICADA A/EM MOLDE PARA FLORES

(73) FUNDIÇÃO JESUITAS LTDA ME (BR/PR)

(72) AMARILDO POMMERING

(74) ALEXANDRE PIETRÂNGELO LIMA

Prazo de validade: 10 (dez) anos contados a partir de 26/06/2017, mediante o recolhimento da taxa quinquenal de manutenção (Artigos 119 e 120 da LPI) e observadas as demais condições legais.



(11) BR 30 2017 002631-1

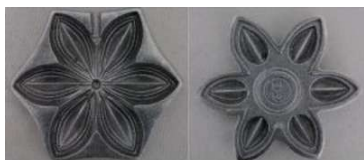

Código 39 - Concessão do Registro

(22) 26/06/2017

(15) 13/11/2018

(45) 13/11/2018

(52) 08-05

(54) CONFIGURAÇÃO APLICADA A/EM MOLDE PARA FLORES

(73) FUNDIÇÃO JESUITAS LTDA ME (BR/PR)

(72) AMARILDO POMMERING

(74) ALEXANDRE PIETRÂNGELO LIMA

Prazo de validade: 10 (dez) anos contados a partir de 26/06/2017, mediante o recolhimento da taxa quinquenal de manutenção (Artigos 119 e 120 da LPI) e observadas as demais condições legais.



(11) BR 30 2017 002632-0

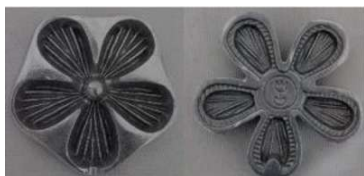

Código 39 - Concessão do Registro

(22) 26/06/2017

(15) 13/11/2018

(45) 13/11/2018

(52) 08-05

(54) CONFIGURAÇÃO APLICADA A/EM MOLDE PARA FLORES

(73) FUNDIÇÃO JESUITAS LTDA ME (BR/PR)

(72) AMARILDO POMMERING



(74) ALEXANDRE PIETRÂNGELO LIMA

Prazo de validade: 10 (dez) anos contados a partir de 26/06/2017, mediante o recolhimento da taxa quinquenal de manutenção (Artigos 119 e 120 da LPI) e observadas as demais condições legais.



(11) BR 30 2017 002634-6



Código 39 - Concessão do Registro

(22) 26/06/2017

(15) 13/11/2018

(45) 13/11/2018

(52) 08-05

(54) CONFIGURAÇÃO APLICADA A/EM MOLDE PARA FLORES

(73) FUNDIÇÃO JESUITAS LTDA ME (BR/PR)

(72) AMARILDO POMMERING

(74) ALEXANDRE PIETRÂNGELO LIMA

Prazo de validade: 10 (dez) anos contados a partir de 26/06/2017, mediante o recolhimento da taxa quinquenal de manutenção (Artigos 119 e 120 da LPI) e observadas as demais condições legais.



(11) BR 30 2017 002767-9

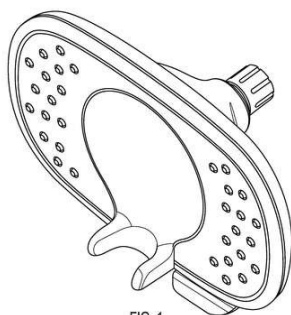

FIG. 1

Código 39 - Concessão do Registro

(22) 06/07/2017

(15) 13/11/2018

(30) 09/01/2017 US 29/590,265

(45) 13/11/2018

(52) 23-02

(54) CONFIGURAÇÃO APLICADA A/EM CHUVEIRO

(73) AS IP HOLDCO, LLC (US)

(72) GREG REINECKER; JEAN-JACQUES L'HENAFF; BRIAN KALEMBER;
GABRIELA RAVASSA; EMILIE WILLIAMS

(74) DANNEMANN, SIEMSEN, BIGLER & IPANEMA MOREIRA



Prazo de validade: 10 (dez) anos contados a partir de 06/07/2017, mediante o recolhimento da taxa quinquenal de manutenção (Artigos 119 e 120 da LPI) e observadas as demais condições legais.

(11) BR 30 2017 003287-7

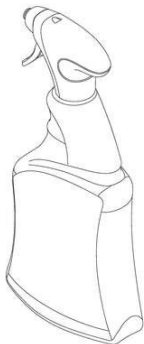

Código 39 - Concessão do Registro

(22) 31/07/2017

(15) 13/11/2018

(30) 31/01/2017 EM 003733708

(45) 13/11/2018

(52) 09-01

(54) CONFIGURAÇÃO APLICADA A/EM FRASCO

(73) RECKITT BENCKISER (BRANDS) LIMITED (GB)

(72) RANDY FRANCISCUS JOZEF BOS; ARNOLDUS JOHANNUS CLAASSEN

(74) DI BLASI, PARENTE & ADVOGADOS ASSOCIADOS

Prazo de validade: 10 (dez) anos contados a partir de 31/07/2017, mediante o recolhimento da taxa quinquenal de manutenção (Artigos 119 e 120 da LPI) e observadas as demais condições legais.

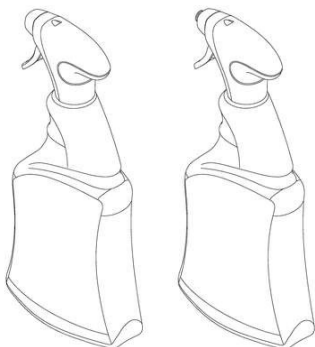

(11) BR 30 2017 005226-6

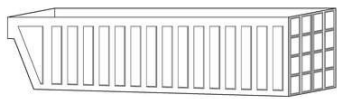

Código 39 - Concessão do Registro

(22) 17/11/2017

(15) 13/11/2018

(45) 13/11/2018

(52) 15-04

(54) CONFIGURAÇÃO APLICADA A/EM CAÇAMBA

(73) JOSE BACHIEGA - EPP (BR/SP)

(72) JOSÉ BACHIEGA

(74) Toledo Corrêa Marcas e Patentes S/C Ltda.

Prazo de validade: 10 (dez) anos contados a partir de 17/11/2017, mediante o recolhimento da taxa quinquenal de manutenção (Artigos 119 e 120 da LPI) e observadas as demais condições legais.

(11) BR 30 2017 005264-9

Código 39 - Concessão do Registro

(22) 23/11/2017





(15) 13/11/2018
 (45) 13/11/2018
 (52) 09-09 , 24-04
 (54) CONFIGURAÇÃO APLICADA A/EM EMBALAGEM
 (73) VALVERDE COMERCIAL LTDA - ME (BR/SP)
 (72) FABIANO VIGGIANO VALVERDE
 (74) João Batista Valverde

Prazo de validade: 10 (dez) anos contados a partir de 23/11/2017, mediante o recolhimento da taxa quinquenal de manutenção (Artigos 119 e 120 da LPI) e observadas as demais condições legais.



(11) BR 30 2017 005282-7

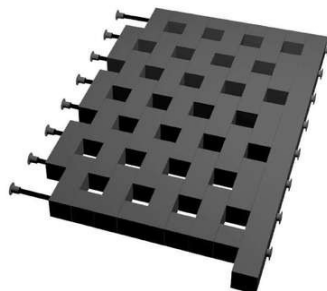

Código 39 - Concessão do Registro
 (22) 23/11/2017
 (15) 13/11/2018
 (45) 13/11/2018
 (52) 06-11
 (54) CONFIGURAÇÃO APLICADA A/EM TAPETE
 (73) JOSÉ DUTRA DE BARROS FILHO (BR/SP) ; JOSE DUTRA DE BARROS FILHO ME (BR/SP)
 (72) JOSÉ DUTRA DE BARROS FILHO
 (74) CLÓVIS CHARLANTI

Prazo de validade: 10 (dez) anos contados a partir de 23/11/2017, mediante o recolhimento da taxa quinquenal de manutenção (Artigos 119 e 120 da LPI) e observadas as demais condições legais.

(11) BR 30 2017 005339-4



Código 39 - Concessão do Registro
 (22) 28/11/2017
 (15) 13/11/2018
 (45) 13/11/2018
 (52) 21-01
 (54) CONFIGURAÇÃO APLICADA EM BOLA
 (73) MANUFATURA DE BRINQUEDOS PICA PAU LTDA. (BR/SP)
 (72) JOSÉ KONIG
 (74) Peduti Sociedade de Advogados

Prazo de validade: 10 (dez) anos contados a partir de 28/11/2017, mediante o



recolhimento da taxa quinquenal de manutenção (Artigos 119 e 120 da LPI) e observadas as demais condições legais.

(11) BR 30 2017 005520-6

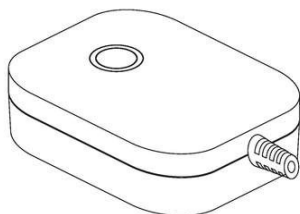

Código 39 - Concessão do Registro

(22) 07/12/2017

(15) 13/11/2018

(45) 13/11/2018

(52) 10-05

(54) CONFIGURAÇÃO APLICADA A/EM DISPOSITIVO CONTROLADOR PARA COLCHÕES

(73) NIPPONFLEX INDÚSTRIA E COMÉRCIO DE COLCHÕES LTDA. (BR/PR)

(72) DANIEL BOLONHESE

(74) Vilage Marcas e Patentes Ltda

Prazo de validade: 10 (dez) anos contados a partir de 07/12/2017, mediante o recolhimento da taxa quinquenal de manutenção (Artigos 119 e 120 da LPI) e observadas as demais condições legais.

(11) BR 30 2017 005523-0

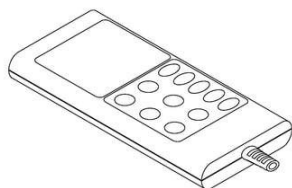

Código 39 - Concessão do Registro

(22) 07/12/2017

(15) 13/11/2018

(45) 13/11/2018

(52) 10-05

(54) CONFIGURAÇÃO APLICADA EM DISPOSITIVO CONTROLADOR PARA COLCHÕES

(73) NIPPONFLEX INDÚSTRIA E COMÉRCIO DE COLCHÕES LTDA. (BR/PR)

(72) DANIEL BOLONHESE

(74) Vilage Marcas e Patentes Ltda

Prazo de validade: 10 (dez) anos contados a partir de 07/12/2017, mediante o recolhimento da taxa quinquenal de manutenção (Artigos 119 e 120 da LPI) e observadas as demais condições legais.

(11) BR 30 2017 005661-0

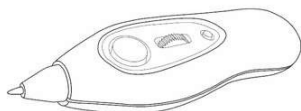

Código 39 - Concessão do Registro

(22) 14/12/2017

(15) 13/11/2018

(30) 15/06/2017 US 29/607,659

(45) 13/11/2018

(52) 24-01

(54) CONFIGURAÇÃO APLICADA A/EM DISPOSITIVO MÉDICO

(73) CENTER FOR PAIN AND STRESS RESEARCH (CA)

(72) BRUCE HOCKING

(74) Bhering Advogados (nome anterior Bhering Assessoria S/C Ltda.)

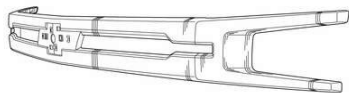

Prazo de validade: 10 (dez) anos contados a partir de 14/12/2017, mediante o recolhimento da taxa quinquenal de manutenção (Artigos 119 e 120 da LPI) e observadas as demais condições legais.

(11) BR 30 2017 005838-8

Código 39 - Concessão do Registro

(22) 21/12/2017

(15) 13/11/2018

(30) 26/06/2017 US 29/608800

(45) 13/11/2018

(52) 12-16

(54) CONFIGURAÇÃO APLICADA A/EM COMPONENTE DE GRELHA DE AR PARA VEÍCULO.

(73) GM GLOBAL TECHNOLOGY OPERATIONS LLC (US)

(72) TIMOTHY P. KOZUB

(74) KASZNAR LEONARDOS PROPRIEDADE INTELECTUAL

Prazo de validade: 10 (dez) anos contados a partir de 21/12/2017, mediante o recolhimento da taxa quinquenal de manutenção (Artigos 119 e 120 da LPI) e observadas as demais condições legais.

(11) BR 30 2017 005839-6

Código 39 - Concessão do Registro

(22) 21/12/2017

(15) 13/11/2018

(30) 23/06/2017 US 29/608663

(45) 13/11/2018

(52) 26-06

(54) CONFIGURAÇÃO APLICADA A/EM FAROL DIANTEIRO PARA VEÍCULO.

(73) GM GLOBAL TECHNOLOGY OPERATIONS LLC (US)

(72) TIMOTHY P. KOZUB

(74) KASZNAR LEONARDOS PROPRIEDADE INTELECTUAL

Prazo de validade: 10 (dez) anos contados a partir de 21/12/2017, mediante o recolhimento da taxa quinquenal de manutenção (Artigos 119 e 120 da LPI) e observadas as demais condições legais.

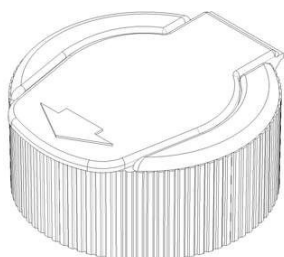
(11) BR 30 2017 005847-7

Código 39 - Concessão do Registro

(22) 21/12/2017

(15) 13/11/2018

(45) 13/11/2018

(52) 09-07

(54) CONFIGURAÇÃO APLICADA A/EM TAMPA

(73) GIOVANNI GARBONI (BR/RJ)

(72) GIOVANNI GARBONI



(74) Crimark Propriedade Industrial S/S

Prazo de validade: 10 (dez) anos contados a partir de 21/12/2017, mediante o recolhimento da taxa quinquenal de manutenção (Artigos 119 e 120 da LPI) e observadas as demais condições legais.

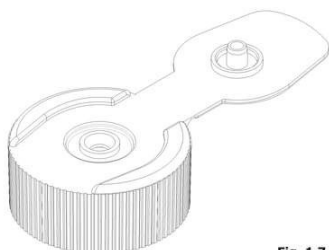

Fig. 1.7

(11) BR 30 2017 005855-8



Código 39 - Concessão do Registro

(22) 21/12/2017

(15) 13/11/2018

(45) 13/11/2018

(52) 09-03

(54) CONFIGURAÇÃO APLICADA A/EM EMBALAGEM PARA FLORES

(73) SUELLEN PEREIRA SANTOS (BR/SP)

(72) SUELLEN PEREIRA SANTOS

Prazo de validade: 10 (dez) anos contados a partir de 21/12/2017, mediante o recolhimento da taxa quinquenal de manutenção (Artigos 119 e 120 da LPI) e observadas as demais condições legais.

(11) BR 30 2017 005978-3

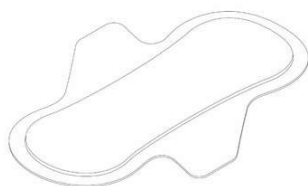

Código 39 - Concessão do Registro

(22) 29/12/2017

(15) 13/11/2018

(30) 07/07/2017 EM 004093565-0001

(45) 13/11/2018

(52) 24-04

(54) CONFIGURAÇÃO APLICADA A/EM ABSORVENTE HIGIÊNICO

(73) ESSITY HYGIENE AND HEALTH AKTIEBOLAG (SE)

(72) PETER RÖNNBERG; PHILIP BLOMSTRÖM

(74) Bhering Advogados (nome anterior Bhering Assessoria S/C Ltda.)

Prazo de validade: 10 (dez) anos contados a partir de 29/12/2017, mediante o recolhimento da taxa quinquenal de manutenção (Artigos 119 e 120 da LPI) e observadas as demais condições legais.

(11) BR 30 2018 000250-4

Código 39 - Concessão do Registro

(22) 24/01/2018

(15) 13/11/2018

(30) 24/07/2017 KR D2017-060

(45) 13/11/2018



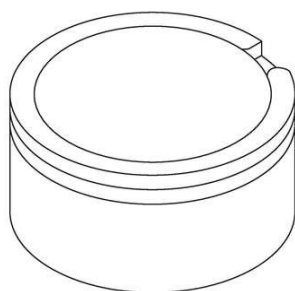

(52) 09-07

(54) CONFIGURAÇÃO APLICADA A/EM RECIPIENTE

(73) EUN BAE KIM (KR)

(72) EUN BAE KIM

(74) Ariboni, Fabbri e Schmidt Sociedade de Advogados

Prazo de validade: 10 (dez) anos contados a partir de 24/01/2018, mediante o recolhimento da taxa quinquenal de manutenção (Artigos 119 e 120 da LPI) e observadas as demais condições legais.

(11) BR 30 2018 000343-8

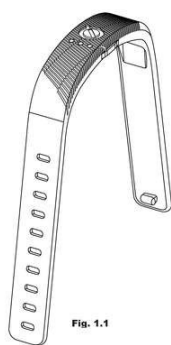

Código 39 - Concessão do Registro

(22) 31/01/2018

(15) 13/11/2018

(30) 02/08/2017 US 29/612.584

(45) 13/11/2018

(52) 14-02

(54) CONFIGURAÇÃO APLICADA A/EM DISPOSITIVO ELETRÔNICO

(73) GLAXOSMITHKLINE CONSUMER HEALTHCARE HOLDINGS (US) LLC (US)

(72) BRIAN DANIEL DOAN; JEFFREY SCOTT BRUNNER; MARTIN CROFTON; ALEXANDER JAMES PEACOP

(74) Daniel Advogados (Alt.de Daniel & Cia)

Prazo de validade: 10 (dez) anos contados a partir de 31/01/2018, mediante o recolhimento da taxa quinquenal de manutenção (Artigos 119 e 120 da LPI) e observadas as demais condições legais.

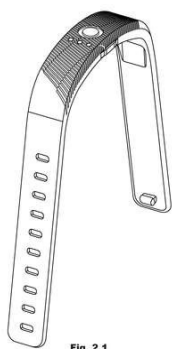

(11) BR 30 2018 000344-6

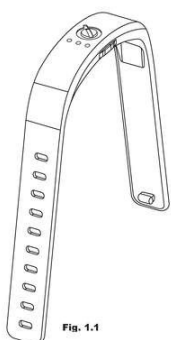

Código 39 - Concessão do Registro

(22) 31/01/2018

(15) 13/11/2018

(30) 02/08/2017 US 29/612.586

(45) 13/11/2018

(52) 14-02

(54) CONFIGURAÇÃO APLICADA A/EM DISPOSITIVO ELETRÔNICO

(73) GLAXOSMITHKLINE CONSUMER HEALTHCARE HOLDINGS (US) LLC (US)



(72) BRIAN DANIEL DOAN; JEFFREY SCOTT BRUNNER; MARTIN CROFTON; ALEXANDER JAMES PEACOP

(74) Daniel Advogados (Alt.de Daniel & Cia)

Prazo de validade: 10 (dez) anos contados a partir de 31/01/2018, mediante o recolhimento da taxa quinquenal de manutenção (Artigos 119 e 120 da LPI) e observadas as demais condições legais.

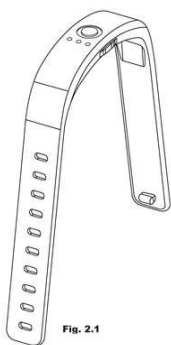
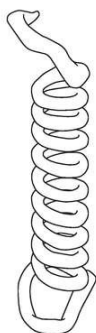

Fig. 2.1

(11) BR 30 2018 000365-9



Código 39 - Concessão do Registro

(22) 31/01/2018

(15) 13/11/2018

(30) 31/07/2017 EM 004128478- 0005; 31/07/2017 EM 004128478- 0006

(45) 13/11/2018

(52) 22-06

(54) CONFIGURAÇÃO APLICADA A/EM REPELENTE PARA INSETOS

(73) RECKITT BENCKISER (BRANDS) LIMITED (GB)

(72) TANVI JAISWAL; KARTIK KUMAR; KUNAL MUKHOPADHYAY; CLARE WALKER

(74) DI BLASI, PARENTE & ADVOGADOS ASSOCIADOS

Prazo de validade: 10 (dez) anos contados a partir de 31/01/2018, mediante o recolhimento da taxa quinquenal de manutenção (Artigos 119 e 120 da LPI) e observadas as demais condições legais.

(11) BR 30 2018 000484-1

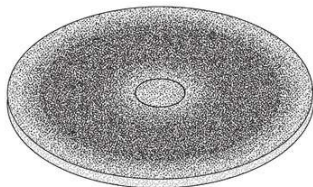

Código 39 - Concessão do Registro

(22) 08/02/2018

(15) 13/11/2018

(30) 09/08/2017 US 29/613,281

(45) 13/11/2018

(52) 08-05

(54) CONFIGURAÇÃO APLICADA A/EM ARTIGO ABRASIVO

(73) 3M INNOVATIVE PROPERTIES COMPANY (US)

(72) DAVID CHRISTOPHER RAITHEL; SARAH LYNN HAGEN; ANDREW CLIFTON ANDERSON; JESSE DANIEL LUND; KIM CARL SACHS JR.; LIJUN ZU

(74) ANA PAULA SANTOS CELIDONIO



Prazo de validade: 10 (dez) anos contados a partir de 08/02/2018, mediante o recolhimento da taxa quinquenal de manutenção (Artigos 119 e 120 da LPI) e observadas as demais condições legais.

(11) BR 30 2018 000496-5

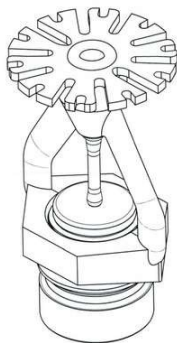

Código 39 - Concessão do Registro

(22) 08/02/2018

(15) 13/11/2018

(30) 08/08/2017 US 29/613,168

(45) 13/11/2018

(52) 23-01

(54) CONFIGURAÇÃO APLICADA A SPRINKLER

(73) VICTAULIC COMPANY (US)

(72) PHILIP W. BANCROFT; DANIEL WAKE; AHMED SALEH; MATTHEW A. BOWMAN; CRAIG HANEY

(74) FLÁVIA SALIM LOPES

Prazo de validade: 10 (dez) anos contados a partir de 08/02/2018, mediante o recolhimento da taxa quinquenal de manutenção (Artigos 119 e 120 da LPI) e observadas as demais condições legais.

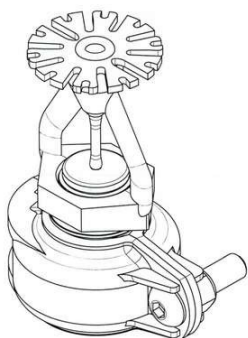

(11) BR 30 2018 000506-6

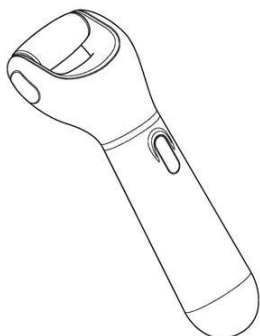

Código 39 - Concessão do Registro

(22) 08/02/2018

(15) 13/11/2018

(30) 08/08/2017 EM 004139202

(45) 13/11/2018

(52) 28-03

(54) CONFIGURAÇÃO APLICADA A/EM DISPOSITIVO PARA TRATAMENTO DE PELE

(73) RECKITT BENCKISER (BRANDS) LIMITED (GB)

(72) MATHIAS GAQUIERE; BEN OMBLER; ELIZABETH ROBERTS; NORMAN STEVENSON; SIMON WOOLLEY

(74) DI BLASI, PARENTE & ADVOGADOS ASSOCIADOS

Prazo de validade: 10 (dez) anos contados a partir de 08/02/2018, mediante o recolhimento da taxa quinquenal de manutenção (Artigos 119 e 120 da LPI) e observadas as demais condições legais.



(11) BR 30 2018 000542-2

Código 39 - Concessão do Registro

(22) 09/02/2018

(15) 13/11/2018

(30) 10/08/2017 EM 004141950

(45) 13/11/2018

(52) 24-01

(54) CONFIGURAÇÃO APLICADA A/EM PAINEL DE PESAGEM INFERIOR

(73) FRESINIUS MEDICAL CARE DEUTSCHLAND GMBH (DE)

(72) FLORIAN GÜNTHER; PETER ZEYHER; KNUT FIGAJ; FABIO REZZONICO; THOMAS FAULHABER; KLAUS WOLF; JÖRG JONAS

(74) Flávia Salim Lopes

Prazo de validade: 10 (dez) anos contados a partir de 09/02/2018, mediante o recolhimento da taxa quinquenal de manutenção (Artigos 119 e 120 da LPI) e observadas as demais condições legais.

(11) BR 30 2018 000592-9

FIG. 1.1

Código 39 - Concessão do Registro

(22) 15/02/2018

(15) 13/11/2018

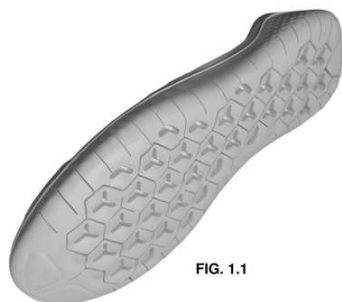
(30) 15/08/2017 US 29/614,061

(45) 13/11/2018

(52) 02-04

(54) CONFIGURAÇÃO APLICADA A/EM SOLADO DE CALÇADO

(73) NIKE INNOVATE C.V. (US)

(72) KOHEI KANATA; DAVID JONATHAN CIN

(74) ANTÔNIO MAURÍCIO PEDRAS ARNAUD

Prazo de validade: 10 (dez) anos contados a partir de 15/02/2018, mediante o recolhimento da taxa quinquenal de manutenção (Artigos 119 e 120 da LPI) e observadas as demais condições legais.

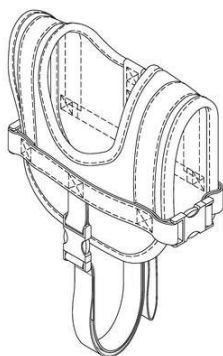
(11) BR 30 2018 000599-6

Código 39 - Concessão do Registro

(22) 15/02/2018

(15) 13/11/2018

(30) 10/08/2017 US 29/613,540

(45) 13/11/2018

(52) 02-02

(54) CONFIGURAÇÃO APLICADA A/EM COLETE DE SEGURANÇA

(73) DIGITAL THREE, INC. (US)

(72) GREGORY T. NIEBERDING

(74) LEONOR MAGALHÃES PERES GALVÃO

Prazo de validade: 10 (dez) anos contados a partir de 15/02/2018, mediante o



recolhimento da taxa quinquenal de manutenção (Artigos 119 e 120 da LPI) e observadas as demais condições legais.

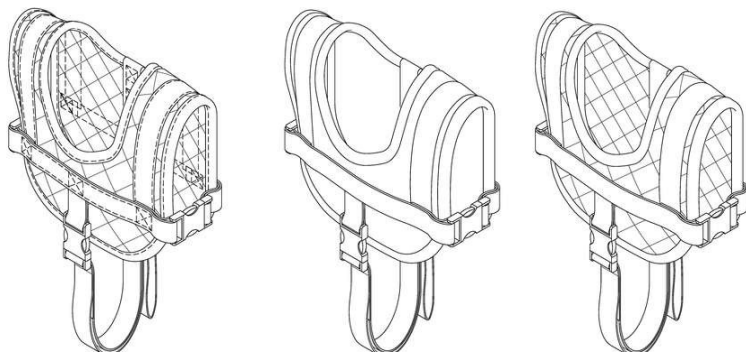

(11) BR 30 2018 000634-8

Código 39 - Concessão do Registro

(22) 19/02/2018

(15) 13/11/2018

(30) 17/08/2017 EM 004151371-0008; 17/08/2017 EM 004151371-0006

(45) 13/11/2018

(52) 08-05

(54) CONFIGURAÇÃO APLICADA A/EM DISPOSITIVO DE DESCARGA

(73) SULZER MIXPAC AG (CH)

(72) SIMON SKAFDRUP; CLAUS HANSESGAARD

(74) Daniel Advogados (Alt.de Daniel & Cia)

Prazo de validade: 10 (dez) anos contados a partir de 19/02/2018, mediante o recolhimento da taxa quinquenal de manutenção (Artigos 119 e 120 da LPI) e observadas as demais condições legais.

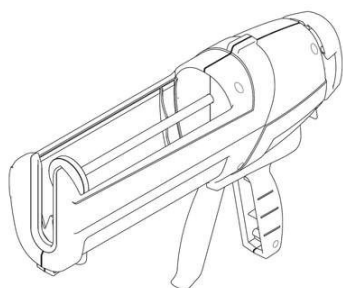

(11) BR 30 2018 000797-2

Código 39 - Concessão do Registro

(22) 28/02/2018

(15) 13/11/2018

(45) 13/11/2018

(52) 07-01

(54) CONFIGURAÇÃO APLICADA A/EM RECIPIENTE PARA PRODUTOS DE HIGIENE PESSOAL

(73) NELY CRISTINA BRAIDOTTI CAVALARI (BR/SP)

(72) NELY CRISTINA BRAIDOTTI CAVALARI

(74) VILELA COELHO SOCIEDADE DE ADVOGADOS

Prazo de validade: 10 (dez) anos contados a partir de 28/02/2018, mediante o recolhimento da taxa quinquenal de manutenção (Artigos 119 e 120 da LPI) e

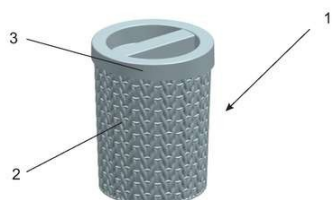

observadas as demais condições legais.

(11) BR 30 2018 000830-8

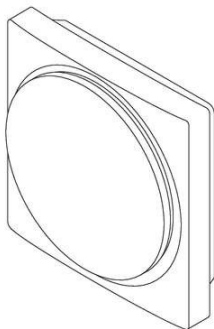

Código 39 - Concessão do Registro
(22) 02/03/2018
(15) 13/11/2018
(30) 04/09/2017 EM 004238285-0001
(45) 13/11/2018
(52) 14-03
(54) CONFIGURAÇÃO APLICADA A/EM CONTROLE REMOTO
(73) DAIKIN INDUSTRIES LTD. (JP) ; DAIKIN EUROPE N.V. (BE)
(72) HIROYASU KOSUGE; ALEXANDER SCHLAG
(74) Ariboni, Fabbri e Schmidt Sociedade de Advogados

Prazo de validade: 10 (dez) anos contados a partir de 02/03/2018, mediante o recolhimento da taxa quinquenal de manutenção (Artigos 119 e 120 da LPI) e observadas as demais condições legais.



(11) BR 30 2018 000831-6

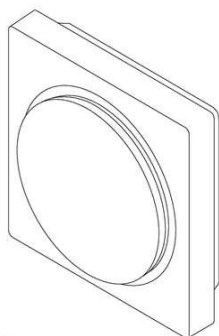

2

Código 39 - Concessão do Registro
(22) 02/03/2018
(15) 13/11/2018
(30) 04/09/2017 EM 004238285-0005
(45) 13/11/2018
(52) 14-03
(54) CONFIGURAÇÃO APLICADA A/EM CONTROLE REMOTO
(73) DAIKIN INDUSTRIES LTD. (JP) ; DAIKIN EUROPE N.V. (BE)
(72) HIROYASU KOSUGE
(74) Ariboni, Fabbri e Schmidt Sociedade de Advogados

Prazo de validade: 10 (dez) anos contados a partir de 02/03/2018, mediante o recolhimento da taxa quinquenal de manutenção (Artigos 119 e 120 da LPI) e observadas as demais condições legais.

(11) BR 30 2018 000832-4

Código 39 - Concessão do Registro
(22) 02/03/2018
(15) 13/11/2018





Figura 1.1

(45) 13/11/2018
 (52) 11-01
 (54) CONFIGURAÇÃO APLICADA A/EM PULSEIRA
 (73) CCKS ACESSÓRIOS E COMÉRCIO - EIRELI - EPP (BR/SP)
 (72) CAROLINE CORDEIRO KEUTENEDJIAN GOMIDE
 (74) David do Nascimento Advogados Associados

Prazo de validade: 10 (dez) anos contados a partir de 02/03/2018, mediante o recolhimento da taxa quinquenal de manutenção (Artigos 119 e 120 da LPI) e observadas as demais condições legais.

(11) BR 30 2018 000890-1

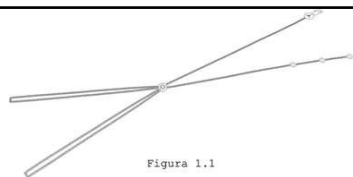
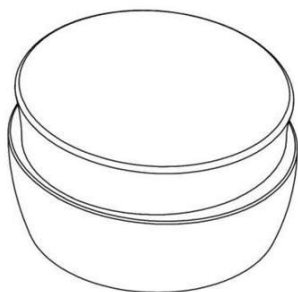

Código 39 - Concessão do Registro
 (22) 07/03/2018
 (15) 13/11/2018
 (45) 13/11/2018
 (52) 09-01
 (54) CONFIGURAÇÃO APLICADA A/EM POTE
 (73) INCOM INDUSTRIAL EIRELI (BR/SP)
 (72) RICARDO MARIANO DE BARROS JOHANSEN
 (74) Alberto Luís Camelier da Silva

Prazo de validade: 10 (dez) anos contados a partir de 07/03/2018, mediante o recolhimento da taxa quinquenal de manutenção (Artigos 119 e 120 da LPI) e observadas as demais condições legais.

(11) BR 30 2018 000896-0

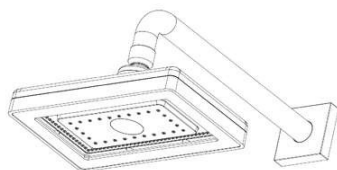

Código 39 - Concessão do Registro
 (22) 07/03/2018
 (15) 13/11/2018
 (45) 13/11/2018
 (52) 23-02
 (54) CONFIGURAÇÃO APLICADA A/EM CHUVEIRO
 (73) DURATEX S.A. (BR/SP)
 (72) DANILO BRAGA RIBEIRO
 (74) Daniel Advogados (Alt.de Daniel & Cia)

Prazo de validade: 10 (dez) anos contados a partir de 07/03/2018, mediante o recolhimento da taxa quinquenal de manutenção (Artigos 119 e 120 da LPI) e observadas as demais condições legais.

(11) BR 30 2018 000913-4

Código 39 - Concessão do Registro
 (22) 08/03/2018
 (15) 13/11/2018
 (45) 13/11/2018
 (52) 02-04



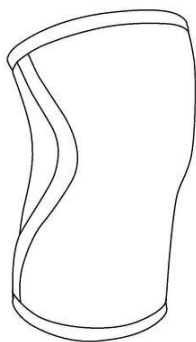

(54) CONFIGURAÇÃO APLICADA A/EM JOELHEIRA

(73) MITCHELO DEBEI FIGUEIREDO 03367779652 (BR/MG) ; MITCHELO DEBEI FIGUEIREDO (BR/MG)

(72) MITCHELO DEBEI FIGUEIREDO

Prazo de validade: 10 (dez) anos contados a partir de 08/03/2018, mediante o recolhimento da taxa quinquenal de manutenção (Artigos 119 e 120 da LPI) e observadas as demais condições legais.

(11) BR 30 2018 000952-5

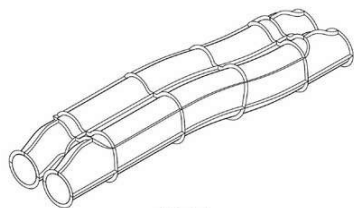

Código 39 - Concessão do Registro

(22) 09/03/2018

(15) 13/11/2018

(30) 05/02/2018 CA 179,569

(45) 13/11/2018

(52) 21-03

(54) CONFIGURAÇÃO APLICADA A/EM ESCORREGADOR

(73) PROSLIDE TECHNOLOGY INC. (CA)

(72) RICHARD D. HUNTER

(74) DANNEMANN, SIEMSEN, BIGLER & IPANEMA MOREIRA

Prazo de validade: 10 (dez) anos contados a partir de 09/03/2018, mediante o recolhimento da taxa quinquenal de manutenção (Artigos 119 e 120 da LPI) e observadas as demais condições legais.

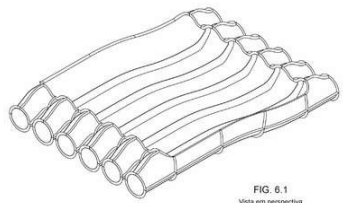
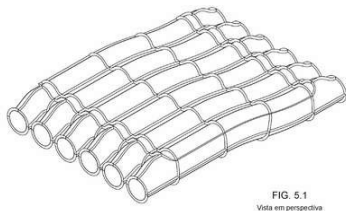
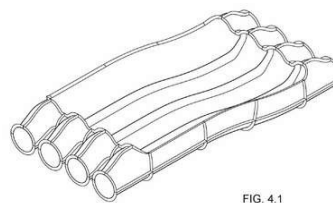
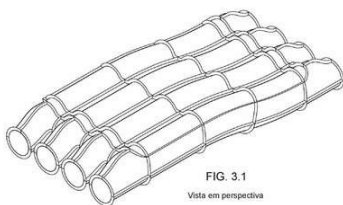
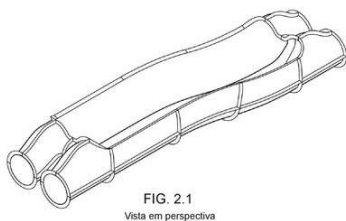

(11) BR 30 2018 000954-1

Código 39 - Concessão do Registro

(22) 09/03/2018

(15) 13/11/2018

(30) 03/11/2017 EM 004493401-0001

(45) 13/11/2018

(52) 14-03

(54) CONFIGURAÇÃO APLICADA A/EM ROTEADOR AMPLIFICADOR DE SINAL



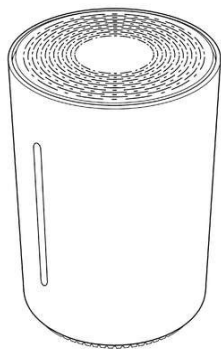

(73) TELEFONICA, S.A. (ES)

(72) MIGUEL ÁNGEL VILLAREJO VILLAREJO

(74) David do Nascimento Advogados Associados

Prazo de validade: 10 (dez) anos contados a partir de 09/03/2018, mediante o recolhimento da taxa quinquenal de manutenção (Artigos 119 e 120 da LPI) e observadas as demais condições legais.

(11) BR 30 2018 000958-4

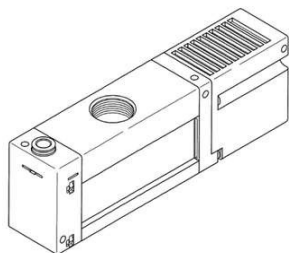

Código 39 - Concessão do Registro

(22) 09/03/2018

(15) 13/11/2018

(30) 11/09/2017 CN 201730426823.5

(45) 13/11/2018

(52) 15-02

(54) CONFIGURAÇÃO APLICADA A GERADOR DE VÁCUO.

(73) SMC CORPORATION (JP)

(72) TORU NAKAYAMA; KOJI SUGANO; YOSUKE SHIRAI

(74) FLÁVIA SALIM LOPES

Prazo de validade: 10 (dez) anos contados a partir de 09/03/2018, mediante o recolhimento da taxa quinquenal de manutenção (Artigos 119 e 120 da LPI) e observadas as demais condições legais.

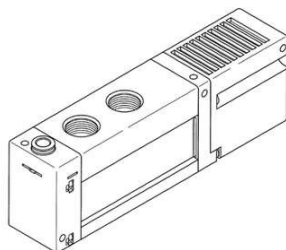
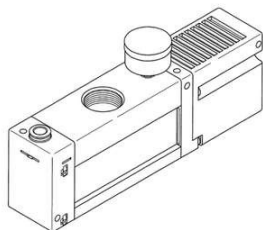

(11) BR 30 2018 000994-0

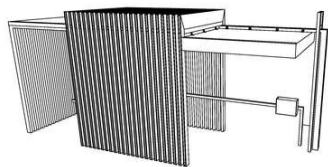

Código 39 - Concessão do Registro

(22) 13/03/2018

(15) 13/11/2018

(45) 13/11/2018

(52) 25-03

(54) CONFIGURAÇÃO APLICADA EM ABRIGO PARA PASSAGEIROS

(73) UNIVERSIDADE FEDERAL DE UBERLÂNDIA (BR/MG)

(72) JULIANO APARECIDO PEREIRA; CAMILA MARIANE HILARINO MEDEIROS

Prazo de validade: 10 (dez) anos contados a partir de 13/03/2018, mediante o recolhimento da taxa quinquenal de manutenção (Artigos 119 e 120 da LPI) e observadas as demais condições legais.



(11) BR 30 2018 000999-1

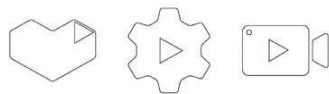

Código 39 - Concessão do Registro

(22) 14/03/2018

(15) 13/11/2018

(30) 16/10/2017 US 29/622,228

(45) 13/11/2018

(52) 14-04

(54) PADRÃO ORNAMENTAL APLICADO A/EM ICONE PARA INTERFACE GRÁFICA

(73) GOOGLE LLC (US)

(72) ELIZABETH ANN BELG; CHRISTOPHER JOHN BETTIG; STEVE RURA; PETER DANIEL SMITH; MARSHALL BOND BLOCK

(74) DANNEMANN, SIEMSEN, BIGLER & IPANEMA MOREIRA

Prazo de validade: 10 (dez) anos contados a partir de 14/03/2018, mediante o recolhimento da taxa quinquenal de manutenção (Artigos 119 e 120 da LPI) e observadas as demais condições legais.

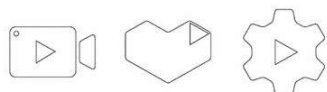

(11) BR 30 2018 001001-9



Código 39 - Concessão do Registro

(22) 14/03/2018

(15) 13/11/2018

(45) 13/11/2018

(52) 09-01

(54) CONFIGURAÇÃO APLICADA A/EM POTE

(73) LANTECOR INDÚSTRIA DE LANTEJOULAS EIRELI - EPP (BR/SP)

(72) DANIEL MÁLAGA CAYMEL

(74) JAIME PEREIRA DE CASTRO

Prazo de validade: 10 (dez) anos contados a partir de 14/03/2018, mediante o recolhimento da taxa quinquenal de manutenção (Artigos 119 e 120 da LPI) e observadas as demais condições legais.



(11) BR 30 2018 001013-2

Código 39 - Concessão do Registro

(22) 14/03/2018

(15) 13/11/2018

(30) 16/10/2017 US 29/622,227



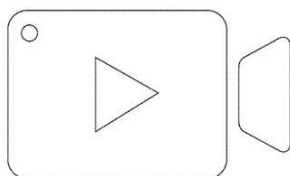

(45) 13/11/2018

(52) 14-04

(54) PADRÃO ORNAMENTAL APLICADO A/EM ICONE

(73) GOOGLE LLC (US)

(72) ELIZABETH ANN BELG; CHRISTOPHER JOHN BETTIG; PETER DANIEL SMITH; STEVE RURA

(74) DANNEMANN, SIEMSEN, BIGLER & IPANEMA MOREIRA

Prazo de validade: 10 (dez) anos contados a partir de 14/03/2018, mediante o recolhimento da taxa quinquenal de manutenção (Artigos 119 e 120 da LPI) e observadas as demais condições legais.

(11) BR 30 2018 001021-3



Código 39 - Concessão do Registro

(22) 15/03/2018

(15) 13/11/2018

(30) 18/09/2017 EM 004360360-0001; 18/09/2017 EM 004360360-0002; 18/09/2017 EM 004360360-0003

(45) 13/11/2018

(52) 12-08 , 12-07

(54) CONFIGURAÇÃO APLICADA A/EM CARRO

(73) AEROMOBIL R&D S. R. O. (SK)

(72) KENNETH DOUGLAS ALEXANDER MACANDREW; TOMÁS URÍK; ADAM DANKO

(74) DANNEMANN, SIEMSEN, BIGLER & IPANEMA MOREIRA

Prazo de validade: 10 (dez) anos contados a partir de 15/03/2018, mediante o recolhimento da taxa quinquenal de manutenção (Artigos 119 e 120 da LPI) e observadas as demais condições legais.

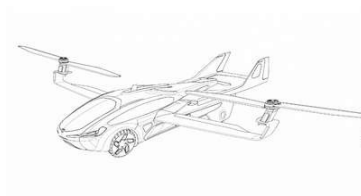

(11) BR 30 2018 001040-0

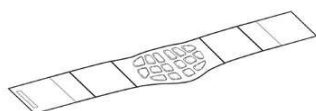

Código 39 - Concessão do Registro

(22) 16/03/2018

(15) 13/11/2018

(30) 08/02/2018 US 29/636,390

(45) 13/11/2018

(52) 24-04

(54) CONFIGURAÇÃO APLICADA A/EM ENVOLTÓRIO TERAPÊUTICO.

(73) PFIZER INC. (US)

(72) CLAYTON JAY BIGELOW; MARK EDWARD FAGAN; CHAD KAMIL HICKSON; AMY MICHELLE MARTINI

(74) Matos & Associados - Advogados



Prazo de validade: 10 (dez) anos contados a partir de 16/03/2018, mediante o recolhimento da taxa quinquenal de manutenção (Artigos 119 e 120 da LPI) e observadas as demais condições legais.

(11) BR 30 2018 001044-2



Código 39 - Concessão do Registro

(22) 16/03/2018

(15) 13/11/2018

(30) 08/02/2018 US 29/636,397

(45) 13/11/2018

(52) 24-04

(54) CONFIGURAÇÃO APLICADA A/EM ENVOLTÓRIO TERAPÊUTICO.

(73) PFIZER INC. (US)

(72) CLAYTON JAY BIGELOW; MARK EDWARD FAGAN; CHAD KAMIL HICKSON; AMY MICHELLE MARTINI

(74) Matos & Associados - Advogados

Prazo de validade: 10 (dez) anos contados a partir de 16/03/2018, mediante o recolhimento da taxa quinquenal de manutenção (Artigos 119 e 120 da LPI) e observadas as demais condições legais.

(11) BR 30 2018 001050-7

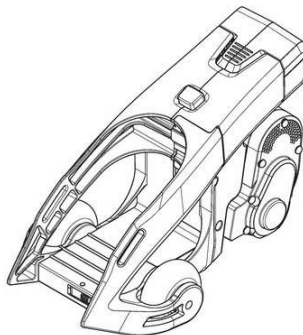

Código 39 - Concessão do Registro

(22) 16/03/2018

(15) 13/11/2018

(30) 18/09/2017 US 29/618.005

(45) 13/11/2018

(52) 12-08

(54) CONFIGURAÇÃO APLICADA A/EM VEÍCULO DE MOBILIDADE PESSOAL

(73) RAZOR USA LLC (US)

(72) IAN DESBERG; MARCO ALFEREZ

(74) Daniel Advogados (Alt.de Daniel & Cia)

Prazo de validade: 10 (dez) anos contados a partir de 16/03/2018, mediante o recolhimento da taxa quinquenal de manutenção (Artigos 119 e 120 da LPI) e observadas as demais condições legais.

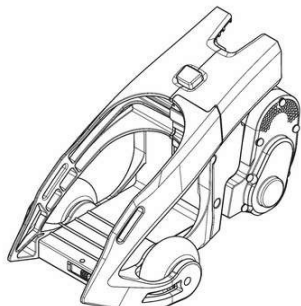

(11) BR 30 2018 001057-4

Código 39 - Concessão do Registro



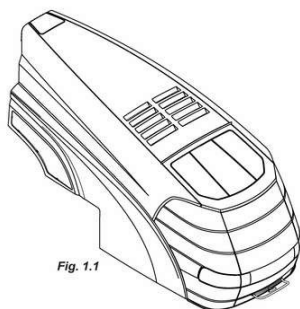

(22) 16/03/2018
 (15) 13/11/2018
 (30) 18/10/2017 US 29/622,593
 (45) 13/11/2018
 (52) 12-16
 (54) CONFIGURAÇÃO APLICADA A/EM CAPÔ DE VEÍCULO AGRÍCOLA
 (73) CNH INDUSTRIAL AMERICA LLC (US)
 (72) WILLIAM A. ROACH; CHARLES D. O'CONNELL; ERIC JACOBSTHAL;
 MATTHEW W. GUNLOGSON; JESSE GONZALES; RUSSEL ALAN MEYER
 (74) ARTUR SCHAAL

Prazo de validade: 10 (dez) anos contados a partir de 16/03/2018, mediante o recolhimento da taxa quinquenal de manutenção (Artigos 119 e 120 da LPI) e observadas as demais condições legais.

(11) BR 30 2018 001643-2



Código 39 - Concessão do Registro
 (22) 24/04/2018
 (15) 13/11/2018
 (45) 13/11/2018
 (52) 21-01
 (54) CONFIGURAÇÃO APLICADA A/EM BRINQUEDO
 (73) ROMA JENSEN COMERCIO E INDUSTRIA LTDA. (BR/SP)
 (72) GUSTAVO JENSEN
 (74) TINOCO SOARES SOCIEDADE DE ADVOGADOS

Prazo de validade: 10 (dez) anos contados a partir de 24/04/2018, mediante o recolhimento da taxa quinquenal de manutenção (Artigos 119 e 120 da LPI) e observadas as demais condições legais.

(11) BR 30 2018 001644-0



Código 39 - Concessão do Registro
 (22) 24/04/2018
 (15) 13/11/2018
 (45) 13/11/2018
 (52) 21-01
 (54) CONFIGURAÇÃO APLICADA A/EM BRINQUEDO
 (73) ROMA JENSEN COMERCIO E INDUSTRIA LTDA. (BR/SP)
 (72) GUSTAVO JENSEN
 (74) TINOCO SOARES SOCIEDADE DE ADVOGADOS

Prazo de validade: 10 (dez) anos contados a partir de 24/04/2018, mediante o recolhimento da taxa quinquenal de manutenção (Artigos 119 e 120 da LPI) e observadas as demais condições legais.

(11) BR 30 2018 001645-9

Código 39 - Concessão do Registro





(22) 24/04/2018

(15) 13/11/2018

(45) 13/11/2018

(52) 21-01

(54) CONFIGURAÇÃO APLICADA A/EM BRINQUEDO

(73) ROMA JENSEN COMERCIO E INDUSTRIA LTDA. (BR/SP)

(72) GUSTAVO JENSEN

(74) TINOCO SOARES SOCIEDADE DE ADVOGADOS

Prazo de validade: 10 (dez) anos contados a partir de 24/04/2018, mediante o recolhimento da taxa quinquenal de manutenção (Artigos 119 e 120 da LPI) e observadas as demais condições legais.

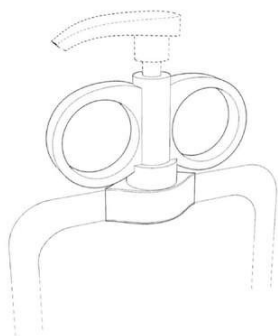
(11) BR 30 2018 002557-1

Código 39 - Concessão do Registro

(22) 15/06/2018

(15) 13/11/2018

(30) 15/12/2017 US 29/629,843; 13/06/2018 US 29/653,270

(45) 13/11/2018

(52) 23-99

(54) CONFIGURAÇÃO APLICADA A/EM ALÇA PARA RECIPIENTE DISPENSADOR

(73) PROAMPAC INTERMEDIATE, INC. (US)

(72) SALVATORE J. PELLINGRA

(74) DANNEMANN, SIEMSEN, BIGLER & IPANEMA MOREIRA

Prazo de validade: 10 (dez) anos contados a partir de 15/06/2018, mediante o recolhimento da taxa quinquenal de manutenção (Artigos 119 e 120 da LPI) e observadas as demais condições legais. (co) Registro concedido por força do art. 106 da Lei da Propriedade Industrial nº 9.279/96. Aplicável a instauração de ofício do processo administrativo de nulidade, conforme dispõe o Art.113, para averiguação da infringência do art. 95 do referido diploma legal.

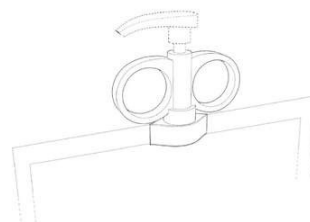
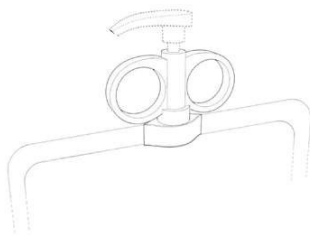
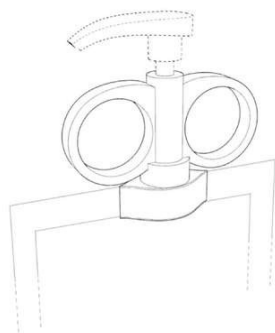

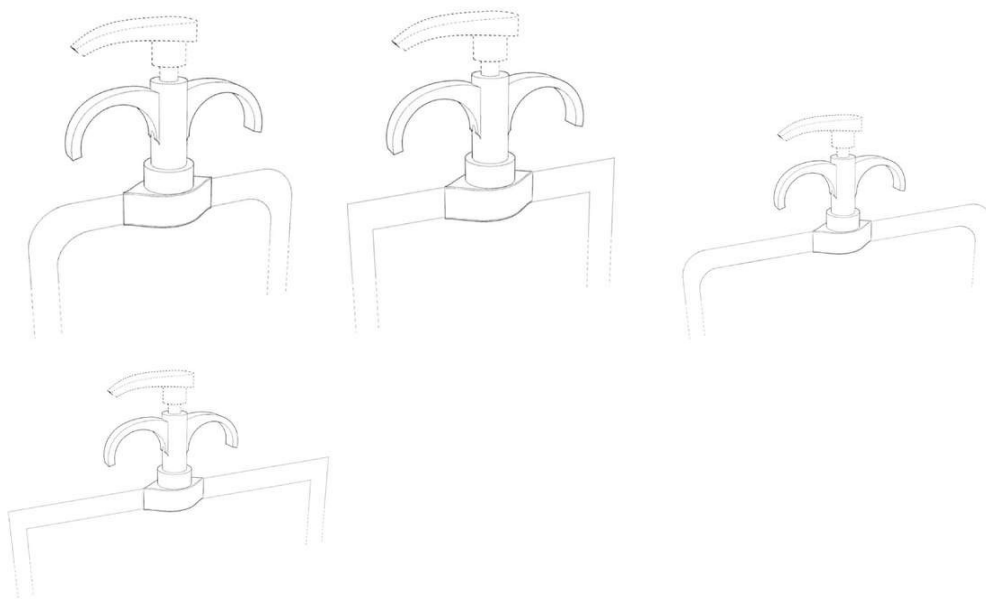

(11) BR 30 2018 002945-3

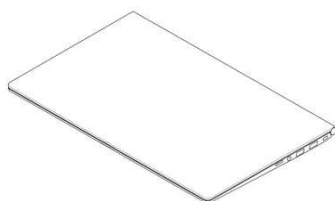

Código 39 - Concessão do Registro

(22) 06/07/2018

(15) 13/11/2018

(30) 08/01/2018 KR 30-2018-0001132

(45) 13/11/2018

(52) 14-02

(54) CONFIGURAÇÃO APLICADA A/EM COMPUTADOR

(73) LG ELECTRONICS INC. (KR)

(72) YIHYUN MOON; SEONGYEONG PARK

(74) DANNEMANN, SIEMSEN, BIGLER & IPANEMA MOREIRA

Prazo de validade: 10 (dez) anos contados a partir de 06/07/2018, mediante o recolhimento da taxa quinquenal de manutenção (Artigos 119 e 120 da LPI) e observadas as demais condições legais.



(11) BR 30 2018 002969-0

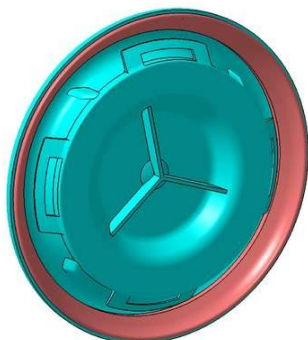

Código 39 - Concessão do Registro

(22) 09/07/2018

(15) 13/11/2018

(30) 19/01/2018 IN 301424

(45) 13/11/2018

(52) 09-07

(54) CONFIGURAÇÃO APLICADA A/EM SELO DE VEDAÇÃO

(73) ILLINOIS TOOL WORKS INC. (US)

(72) GANESH KUMAR; MAHANTESH S. GOKAVI; BHEEMAPPA BIJAPUR

(74) DANIEL ADVOGADOS (ALT.DE DANIEL & CIA)



Prazo de validade: 10 (dez) anos contados a partir de 09/07/2018, mediante o recolhimento da taxa quinquenal de manutenção (Artigos 119 e 120 da LPI) e observadas as demais condições legais.



(11) BR 30 2018 003005-2

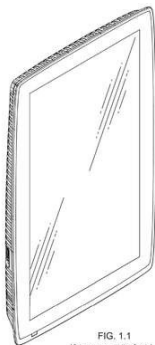

FIG. 1.1
Vista em perspectiva frontal,
lateral esquerda.

Código 39 - Concessão do Registro

(22) 13/07/2018

(15) 13/11/2018

(30) 15/01/2018 US 29/633,745

(45) 13/11/2018

(52) 14-02

(54) CONFIGURAÇÃO APLICADA A/EM MONITOR

(73) PRECISION PLANTING LLC (US)

(72) RYAN ALLGAIER; CHAD PLATTNER

(74) DANNEMANN, SIEMSEN, BIGLER & IPANEMA MOREIRA

Prazo de validade: 10 (dez) anos contados a partir de 13/07/2018, mediante o recolhimento da taxa quinquenal de manutenção (Artigos 119 e 120 da LPI) e observadas as demais condições legais.

(11) BR 30 2018 003006-0



Código 39 - Concessão do Registro

(22) 13/07/2018

(15) 13/11/2018

(30) 08/02/2018 SE 2018/0023

(45) 13/11/2018

(52) 12-16

(54) CONFIGURAÇÃO APLICADA A/EM PAINEL

(73) SCANIA CV AB (SE)

(72) PETER SVENSSON; MATTIAS BLOMBERG; MÅRTEN AXELSSON;
TOBIAS STEEN

(74) DANIEL ADVOGADOS (ALT.DE DANIEL & CIA)

Prazo de validade: 10 (dez) anos contados a partir de 13/07/2018, mediante o recolhimento da taxa quinquenal de manutenção (Artigos 119 e 120 da LPI) e observadas as demais condições legais.



(11) BR 30 2018 003009-5



Código 39 - Concessão do Registro

(22) 13/07/2018

(15) 13/11/2018

(30) 07/02/2018 SE 2018/0023

(45) 13/11/2018

(52) 12-16

(54) CONFIGURAÇÃO APLICADA A/EM PAINEL

(73) SCANIA CV AB (SE)

(72) PETER SVENSSON; MATTIAS BLOMBERG; MÅRTEN AXELSSON;
TOBIAS STEEN

(74) DANIEL ADVOGADOS (ALT.DE DANIEL & CIA)

Prazo de validade: 10 (dez) anos contados a partir de 13/07/2018, mediante o recolhimento da taxa quinquenal de manutenção (Artigos 119 e 120 da LPI) e observadas as demais condições legais.

(11) BR 30 2018 003011-7



Código 39 - Concessão do Registro

(22) 13/07/2018

(15) 13/11/2018

(30) 07/02/2018 SE 2018/0023

(45) 13/11/2018

(52) 12-16

(54) CONFIGURAÇÃO APLICADA A/EM PAINEL

(73) SCANIA CV AB (SE)

(72) PETER SVENSSON; MATTIAS BLOMBERG; MÅRTEN AXELSSON;
TOBIAS STEEN

(74) DANIEL ADVOGADOS (ALT.DE DANIEL & CIA)

Prazo de validade: 10 (dez) anos contados a partir de 13/07/2018, mediante o recolhimento da taxa quinquenal de manutenção (Artigos 119 e 120 da LPI) e observadas as demais condições legais.

(11) BR 30 2018 003043-5

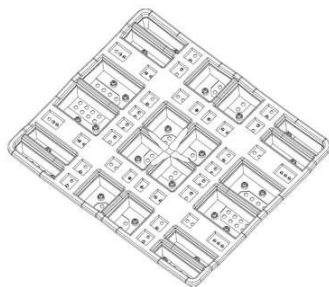

Código 39 - Concessão do Registro

(22) 13/07/2018

(15) 13/11/2018

(30) 16/01/2018 DE 402018100043.4

(45) 13/11/2018

(52) 09-08

(54) CONFIGURAÇÃO APLICADA A/EM PALETES

(73) SCHOELLER ALLIBERT GMBH (DE)

(72) RICHARD KELLERER

(74) RODRIGO D'AVILA MARIANO

Prazo de validade: 10 (dez) anos contados a partir de 13/07/2018, mediante o recolhimento da taxa quinquenal de manutenção (Artigos 119 e 120 da LPI) e



observadas as demais condições legais.

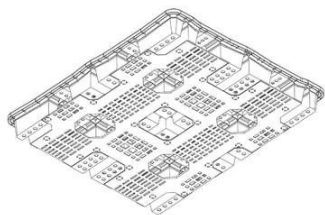

(11) BR 30 2018 003066-4

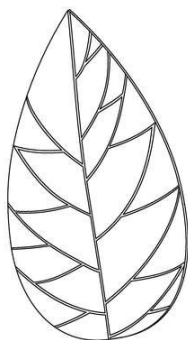

Código 39 - Concessão do Registro

(22) 16/07/2018

(15) 13/11/2018

(30) 16/01/2018 US 29/633.836

(45) 13/11/2018

(52) 09-03

(54) CONFIGURAÇÃO APLICADA A/EM EMBALAGEM

(73) PURECIRCLE USA INC. (US)

(72) FAITH SON

(74) DANIEL ADVOGADOS (ALT.DE DANIEL & CIA)

Prazo de validade: 10 (dez) anos contados a partir de 16/07/2018, mediante o recolhimento da taxa quinquenal de manutenção (Artigos 119 e 120 da LPI) e observadas as demais condições legais.

(11) BR 30 2018 003071-0



Código 39 - Concessão do Registro

(22) 16/07/2018

(15) 13/11/2018

(30) 16/01/2018 US 29/633.834

(45) 13/11/2018

(52) 09-03

(54) CONFIGURAÇÃO APLICADA A/EM EMBALAGEM

(73) PURECIRCLE USA INC. (US)

(72) FAITH SON

(74) DANIEL ADVOGADOS (ALT.DE DANIEL & CIA)

Prazo de validade: 10 (dez) anos contados a partir de 16/07/2018, mediante o recolhimento da taxa quinquenal de manutenção (Artigos 119 e 120 da LPI) e observadas as demais condições legais.



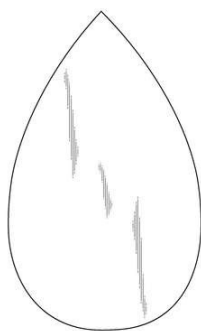

(11) BR 30 2018 003079-6

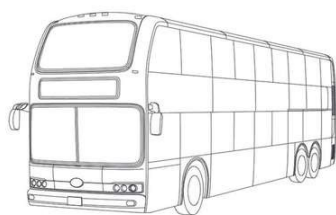

Código 39 - Concessão do Registro

(22) 17/07/2018

(15) 13/11/2018

(30) 18/01/2018 CN 201830023542.X

(45) 13/11/2018

(52) 12-08

(54) CONFIGURAÇÃO APLICADA A/EM ÔNIBUS

(73) BYD COMPANY LIMITED (CN)

(72) YUBO LIAN; WENQUAN TANG; YUNCHENG ZHANG; KUAN GUO; RUI GUO

(74) MÜLLER, CID, NORONHA, CRUZ & GORENSTEIN ADVOGADOS ASSOCIADOS

Prazo de validade: 10 (dez) anos contados a partir de 17/07/2018, mediante o recolhimento da taxa quinquenal de manutenção (Artigos 119 e 120 da LPI) e observadas as demais condições legais.

(11) BR 30 2018 003081-8



Código 39 - Concessão do Registro

(22) 17/07/2018

(15) 13/11/2018

(30) 17/01/2018 AR 92895

(45) 13/11/2018

(52) 09-02

(54) CONFIGURAÇÃO APLICADA A/EM BIDÃO

(73) YPF SOCIEDAD ANONIMA (AR)

(72) GUSTAVO ESTEBAN HOLGADO

(74) Jacques Labrunie

Prazo de validade: 10 (dez) anos contados a partir de 17/07/2018, mediante o recolhimento da taxa quinquenal de manutenção (Artigos 119 e 120 da LPI) e observadas as demais condições legais.

(11) BR 30 2018 003445-7

Código 39 - Concessão do Registro

(22) 06/08/2018

(15) 13/11/2018





(30) 05/02/2018 EM 004694396-0008

(45) 13/11/2018

(52) 26-02

(54) CONFIGURAÇÃO APLICADA A/EM LÂMPADA

(73) ICGH INVESTMENT AND CONSULTING GMBH (AT)

(72) DIETER HORNBACHNER; BLAZ GRUDNIK-TOMINC

(74) DI BLASI, PARENTE & ADVOGADOS ASSOCIADOS

Prazo de validade: 10 (dez) anos contados a partir de 06/08/2018, mediante o recolhimento da taxa quinquenal de manutenção (Artigos 119 e 120 da LPI) e observadas as demais condições legais.

(11) BR 30 2018 003447-3



Código 39 - Concessão do Registro

(22) 06/08/2018

(15) 13/11/2018

(30) 05/02/2018 EM 004694396-0007

(45) 13/11/2018

(52) 26-03

(54) CONFIGURAÇÃO APLICADA A/EM LÂMPADA

(73) ICGH INVESTMENT AND CONSULTING GMBH (AT)

(72) DIETER HORNBACHNER; BLAZ GRUDNIK-TOMINC

(74) DI BLASI, PARENTE & ADVOGADOS ASSOCIADOS

Prazo de validade: 10 (dez) anos contados a partir de 06/08/2018, mediante o recolhimento da taxa quinquenal de manutenção (Artigos 119 e 120 da LPI) e observadas as demais condições legais.

(11) BR 30 2018 003653-0



Código 39 - Concessão do Registro

(22) 10/08/2018

(15) 13/11/2018

(30) 12/02/2018 DE 40 2018 200 613.4

(45) 13/11/2018

(52) 12-16

(54) CONFIGURAÇÃO APLICADA A/EM GRADE DE RADIADOR

(73) PSA AUTOMOBILES SA (FR)

(72) MARC VAN DER HAEGEN

(74) KASZNAR LEONARDOS PROPRIEDADE INTELECTUAL

Prazo de validade: 10 (dez) anos contados a partir de 10/08/2018, mediante o recolhimento da taxa quinquenal de manutenção (Artigos 119 e 120 da LPI) e observadas as demais condições legais.

(11) BR 30 2018 003654-9

Código 39 - Concessão do Registro

(22) 10/08/2018





(15) 13/11/2018
 (30) 12/02/2018 DE 40 2018 200 613.4
 (45) 13/11/2018
 (52) 12-16
 (54) CONFIGURAÇÃO APLICADA A/EM ARO DE RODA DE VEÍCULO
 (73) PSA AUTOMOBILES SA (FR)
 (72) RICHARD DUFF
 (74) KASZNAR LEONARDOS PROPRIEDADE INTELECTUAL

Prazo de validade: 10 (dez) anos contados a partir de 10/08/2018, mediante o recolhimento da taxa quinquenal de manutenção (Artigos 119 e 120 da LPI) e observadas as demais condições legais.

(11) BR 30 2018 003679-4

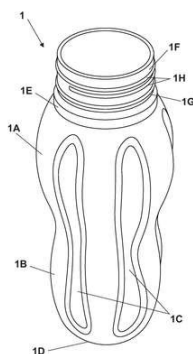

Código 39 - Concessão do Registro

(22) 13/08/2018
 (15) 13/11/2018
 (45) 13/11/2018
 (52) 09-01
 (54) CONFIGURAÇÃO APLICADA A/EM GARRAFA
 (73) V. MADALOZZO & CIA LTDA (BR/PR)
 (72) VALMOR EUGÊNIO MADALOZZO
 (74) Suprema Marcas e Patentes Ltda. ME

Prazo de validade: 10 (dez) anos contados a partir de 13/08/2018, mediante o recolhimento da taxa quinquenal de manutenção (Artigos 119 e 120 da LPI) e observadas as demais condições legais. (co) Registro concedido por força do art. 106 da Lei da Propriedade Industrial nº 9.279/96. Aplicável a instauração de ofício do processo administrativo de nulidade, conforme dispõe o Art.113, para averiguação da infringência do art. 95 do referido diploma legal.

(11) BR 30 2018 003744-8

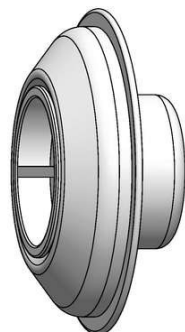

Código 39 - Concessão do Registro

(22) 16/08/2018
 (15) 13/11/2018
 (45) 13/11/2018
 (52) 23-01
 (54) CONFIGURAÇÃO APLICADA EM TERMINAL DE ASPIRAÇÃO
 (73) JACIRA VICENTE DE MENEZES (BR/SP)
 (72) JACIRA VICENTE DE MENEZES
 (74) MODAL MARCAS E PATENTES LTDA.

Prazo de validade: 10 (dez) anos contados a partir de 16/08/2018, mediante o recolhimento da taxa quinquenal de manutenção (Artigos 119 e 120 da LPI) e observadas as demais condições legais.



(11) BR 30 2018 054045-0

Código 39 - Concessão do Registro

(22) 06/09/2018

(15) 13/11/2018

(45) 13/11/2018

(52) 06-01

(54) CONFIGURAÇÃO APLICADA A/EM PUFFS

(73) JADERSON DE ALMEIDA (BR/SC)

(72) JADERSON DE ALMEIDA

Prazo de validade: 10 (dez) anos contados a partir de 06/09/2018, mediante o recolhimento da taxa quinquenal de manutenção (Artigos 119 e 120 da LPI) e observadas as demais condições legais.

(11) BR 30 2018 054106-5

Código 39 - Concessão do Registro

(22) 10/09/2018

(15) 13/11/2018

(45) 13/11/2018

(52) 06-04

(54) CONFIGURAÇÃO APLICADA A/EM BUFFET

(73) LIDER INDUSTRIA E COMERCIO DE ESTOFADOS LTDA (BR/MG)

(72) CÉLIA ALVES NOGUEIRA DE SOUZA

(74) EDUARDO LÍVIO DAIMOND

Prazo de validade: 10 (dez) anos contados a partir de 10/09/2018, mediante o recolhimento da taxa quinquenal de manutenção (Artigos 119 e 120 da LPI) e observadas as demais condições legais.

(11) BR 30 2018 054107-3

Código 39 - Concessão do Registro

(22) 10/09/2018

(15) 13/11/2018

(45) 13/11/2018

(52) 06-04

(54) CONFIGURAÇÃO APLICADA A/EM CRIADO

(73) LIDER INDUSTRIA E COMERCIO DE ESTOFADOS LTDA (BR/MG)

(72) CÉLIA ALVES NOGUEIRA DE SOUZA

(74) EDUARDO LÍVIO DAIMOND

Prazo de validade: 10 (dez) anos contados a partir de 10/09/2018, mediante o recolhimento da taxa quinquenal de manutenção (Artigos 119 e 120 da LPI) e observadas as demais condições legais.

(11) BR 30 2018 054108-1

Código 39 - Concessão do Registro

(22) 10/09/2018

(15) 13/11/2018





(45) 13/11/2018

(52) 06-01

(54) CONFIGURAÇÃO APLICADA A/EM POLTRONA

(73) LIDER INDUSTRIA E COMERCIO DE ESTOFADOS LTDA (BR/MG)

(72) CÉLIA ALVES NOGUEIRA DE SOUZA

(74) EDUARDO LÍVIO DAIMOND

Prazo de validade: 10 (dez) anos contados a partir de 10/09/2018, mediante o recolhimento da taxa quinquenal de manutenção (Artigos 119 e 120 da LPI) e observadas as demais condições legais.

(11) BR 30 2018 054109-0



Código 39 - Concessão do Registro

(22) 10/09/2018

(15) 13/11/2018

(45) 13/11/2018

(52) 06-01

(54) CONFIGURAÇÃO APLICADA A/EM POLTRONA

(73) LIDER INDUSTRIA E COMERCIO DE ESTOFADOS LTDA (BR/MG)

(72) CÉLIA ALVES NOGUEIRA DE SOUZA

(74) EDUARDO LÍVIO DAIMOND

Prazo de validade: 10 (dez) anos contados a partir de 10/09/2018, mediante o recolhimento da taxa quinquenal de manutenção (Artigos 119 e 120 da LPI) e observadas as demais condições legais.

(11) BR 30 2018 054110-3



Código 39 - Concessão do Registro

(22) 10/09/2018

(15) 13/11/2018

(45) 13/11/2018

(52) 06-01

(54) CONFIGURAÇÃO APLICADA A/EM POLTRONA

(73) LIDER INDUSTRIA E COMERCIO DE ESTOFADOS LTDA (BR/MG)

(72) CÉLIA ALVES NOGUEIRA DE SOUZA

(74) EDUARDO LÍVIO DAIMOND

Prazo de validade: 10 (dez) anos contados a partir de 10/09/2018, mediante o recolhimento da taxa quinquenal de manutenção (Artigos 119 e 120 da LPI) e observadas as demais condições legais.

(11) BR 30 2018 054111-1

Código 39 - Concessão do Registro

(22) 10/09/2018

(15) 13/11/2018

(45) 13/11/2018

(52) 06-01





(54) CONFIGURAÇÃO APLICADA A/EM SOFÁ

(73) LIDER INDUSTRIA E COMERCIO DE ESTOFADOS LTDA (BR/MG)

(72) CÉLIA ALVES NOGUEIRA DE SOUZA

(74) EDUARDO LÍVIO DAIMOND

Prazo de validade: 10 (dez) anos contados a partir de 10/09/2018, mediante o recolhimento da taxa quinquenal de manutenção (Artigos 119 e 120 da LPI) e observadas as demais condições legais.

(11) BR 30 2018 054114-6



Código 39 - Concessão do Registro

(22) 10/09/2018

(15) 13/11/2018

(45) 13/11/2018

(52) 06-03

(54) CONFIGURAÇÃO APLICADA A/EM MESA DE CENTRO

(73) LIDER INDUSTRIA E COMERCIO DE ESTOFADOS LTDA (BR/MG)

(72) CÉLIA ALVES NOGUEIRA DE SOUZA

(74) EDUARDO LÍVIO DAIMOND

Prazo de validade: 10 (dez) anos contados a partir de 10/09/2018, mediante o recolhimento da taxa quinquenal de manutenção (Artigos 119 e 120 da LPI) e observadas as demais condições legais.

(11) BR 30 2018 054115-4



Código 39 - Concessão do Registro

(22) 10/09/2018

(15) 13/11/2018

(45) 13/11/2018

(52) 06-03

(54) CONFIGURAÇÃO APLICADA A/EM MESA LATERAL

(73) LIDER INDUSTRIA E COMERCIO DE ESTOFADOS LTDA (BR/MG)

(72) CÉLIA ALVES NOGUEIRA DE SOUZA

(74) EDUARDO LÍVIO DAIMOND

Prazo de validade: 10 (dez) anos contados a partir de 10/09/2018, mediante o recolhimento da taxa quinquenal de manutenção (Artigos 119 e 120 da LPI) e observadas as demais condições legais.

(11) BR 30 2018 054118-9

Código 39 - Concessão do Registro

(22) 10/09/2018

(15) 13/11/2018

(30) 27/02/2018 EM 004728186

(45) 13/11/2018

(52) 28-03

(54) CONFIGURAÇÃO APLICADA A/EM CORPO DE BARBEADOR





(73) KONINKLIJKE PHILIPS N.V. (NL)

(72) JENS PETER KOPHMANN ANDERSSON; SETH PETER MALKIN FRANKEL

(74) DANIEL ADVOGADOS (ALT.DE DANIEL & CIA)

Prazo de validade: 10 (dez) anos contados a partir de 10/09/2018, mediante o recolhimento da taxa quinquenal de manutenção (Artigos 119 e 120 da LPI) e observadas as demais condições legais.



(11) BR 30 2018 054120-0

Código 39 - Concessão do Registro

(22) 10/09/2018

(15) 13/11/2018

(30) 27/02/2018 EM 004728186

(45) 13/11/2018

(52) 28-03

(54) CONFIGURAÇÃO APLICADA A/EM CORPO DE BARBEADOR

(73) KONINKLIJKE PHILIPS N.V. (NL)

(72) JENS PETER KOPHMANN ANDERSSON; SETH PETER MALKIN





FRANKEL

(74) DANIEL ADVOGADOS (ALT.DE DANIEL & CIA)

Prazo de validade: 10 (dez) anos contados a partir de 10/09/2018, mediante o recolhimento da taxa quinquenal de manutenção (Artigos 119 e 120 da LPI) e observadas as demais condições legais.



(11) BR 30 2018 054121-9

Código 39 - Concessão do Registro

(22) 10/09/2018

(15) 13/11/2018

(45) 13/11/2018

(52) 11-01

(54) CONFIGURAÇÃO APLICADA A/EM JOIA

(73) PERFECT IMPORTAÇÃO EXPORTAÇÃO LTDA (BR/MG)

(72) EVANDRO ANTONIO VIEIRA

Prazo de validade: 10 (dez) anos contados a partir de 10/09/2018, mediante o





recolhimento da taxa quinquenal de manutenção (Artigos 119 e 120 da LPI) e observadas as demais condições legais.

(11) BR 30 2018 054122-7

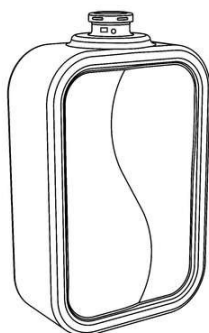

Código 39 - Concessão do Registro
 (22) 10/09/2018
 (15) 13/11/2018
 (45) 13/11/2018
 (52) 09-01
 (54) CONFIGURAÇÃO APLICADA A/EM FRASCO
 (73) L'OCCITANE INTERNATIONAL S.A. (LU)
 (72) RENATA MOURA
 (74) David do Nascimento Advogados Associados

Prazo de validade: 10 (dez) anos contados a partir de 10/09/2018, mediante o recolhimento da taxa quinquenal de manutenção (Artigos 119 e 120 da LPI) e observadas as demais condições legais.

(11) BR 30 2018 054124-3



Código 39 - Concessão do Registro
 (22) 10/09/2018
 (15) 13/11/2018
 (45) 13/11/2018
 (52) 11-01
 (54) CONFIGURAÇÃO APLICADA A/EM JOIA
 (73) PERFECT IMPORTAÇÃO EXPORTAÇÃO LTDA (BR/MG)
 (72) EVANDRO ANTONIO VIRIRA

Prazo de validade: 10 (dez) anos contados a partir de 10/09/2018, mediante o recolhimento da taxa quinquenal de manutenção (Artigos 119 e 120 da LPI) e observadas as demais condições legais.

(11) BR 30 2018 054125-1

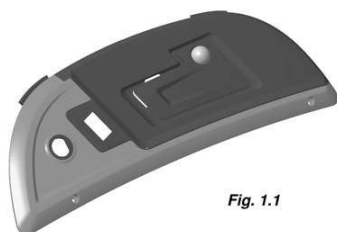

Fig. 1.1

Código 39 - Concessão do Registro
 (22) 10/09/2018
 (15) 13/11/2018
 (45) 13/11/2018
 (52) 12-16
 (54) CONFIGURAÇÃO APLICADA A/EM CONSOLE DE CABINE
 (73) CNH INDUSTRIAL BRASIL LTDA. (BR/MG)
 (72) THIAGO GOMES FIGUEIREDO; FREDERICO EUSTÁQUIO GUIMARÃES



MENDES; ERIC M JACOBSTHAL; WILLIAM EDWIN VENTH; JOHN TORIN PIPER; WASHINGTON ROCHA DE MAGALHÃES

(74) ALEXANDRE FUKUDA YAMASHITA

Prazo de validade: 10 (dez) anos contados a partir de 10/09/2018, mediante o recolhimento da taxa quinquenal de manutenção (Artigos 119 e 120 da LPI) e observadas as demais condições legais.

(11) BR 30 2018 054126-0



Código 39 - Concessão do Registro

(22) 10/09/2018

(15) 13/11/2018

(45) 13/11/2018

(52) 12-16

(54) CONFIGURAÇÃO APLICADA A/EM CONSOLE DE CABINE

(73) CNH INDUSTRIAL BRASIL LTDA. (BR/MG)

(72) THIAGO GOMES FIGUEIREDO; FREDERICO EUSTÁQUIO GUIMARÃES

MENDES; ERIC M JACOBSTHAL; WILLIAM EDWIN VENTH; JOHN TORIN

PIPER; WASHINGTON ROCHA DE MAGALHÃES

(74) ALEXANDRE FUKUDA YAMASHITA

Prazo de validade: 10 (dez) anos contados a partir de 10/09/2018, mediante o recolhimento da taxa quinquenal de manutenção (Artigos 119 e 120 da LPI) e observadas as demais condições legais.

(11) BR 30 2018 054128-6



Código 39 - Concessão do Registro

(22) 10/09/2018

(15) 13/11/2018

(45) 13/11/2018

(52) 11-01

(54) CONFIGURAÇÃO APLICADA EM JOIA

(73) PERFECT IMPORTAÇÃO EXPORTAÇÃO LTDA (BR/MG)

(72) EVANDRO ANTONIO VIEIRA

Prazo de validade: 10 (dez) anos contados a partir de 10/09/2018, mediante o recolhimento da taxa quinquenal de manutenção (Artigos 119 e 120 da LPI) e observadas as demais condições legais.

(11) BR 30 2018 054130-8

Código 39 - Concessão do Registro

(22) 10/09/2018

(15) 13/11/2018

(45) 13/11/2018

(52) 06-06

(54) CONFIGURAÇÃO APLICADA A/EM TAMPOS PARA MÓVEIS

(73) JADERSON DE ALMEIDA (BR/SC)





(72) JADERSON DE ALMEIDA

Prazo de validade: 10 (dez) anos contados a partir de 10/09/2018, mediante o recolhimento da taxa quinquenal de manutenção (Artigos 119 e 120 da LPI) e observadas as demais condições legais.

(11) BR 30 2018 054132-4



Código 39 - Concessão do Registro

(22) 10/09/2018

(15) 13/11/2018

(45) 13/11/2018

(52) 06-06

(54) CONFIGURAÇÃO APLICADA A/EM TAMPOS PARA MÓVEIS

(73) JADERSON DE ALMEIDA (BR/SC)

(72) JADERSON DE ALMEIDA

Prazo de validade: 10 (dez) anos contados a partir de 10/09/2018, mediante o recolhimento da taxa quinquenal de manutenção (Artigos 119 e 120 da LPI) e observadas as demais condições legais.

(11) BR 30 2018 054133-2



Código 39 - Concessão do Registro

(22) 10/09/2018

(15) 13/11/2018

(45) 13/11/2018

(52) 12-16

(54) CONFIGURAÇÃO APLICADA A/EM SUPORTE DE DISPLAY

(73) CNH INDUSTRIAL BRASIL LTDA. (BR/MG)

(72) THIAGO GOMES FIGUEIREDO; FREDERICO EUSTÁQUIO GUIMARÃES MENDES; ERIC M JACOBSTHAL; WILLIAM EDWIN VENTH; JOHN TORIN PIPER; WASHINGTON ROCHA DE MAGALHÃES

(74) ALEXANDRE FUKUDA YAMASHITA

Prazo de validade: 10 (dez) anos contados a partir de 10/09/2018, mediante o recolhimento da taxa quinquenal de manutenção (Artigos 119 e 120 da LPI) e observadas as demais condições legais.

(11) BR 30 2018 054134-0

Código 39 - Concessão do Registro

(22) 10/09/2018

(15) 13/11/2018

(45) 13/11/2018

(52) 06-06

(54) CONFIGURAÇÃO APLICADA A/EM TAMPOS PARA MÓVEIS





(73) JADERSON DE ALMEIDA (BR/SC)

(72) JADERSON DE ALMEIDA

Prazo de validade: 10 (dez) anos contados a partir de 10/09/2018, mediante o recolhimento da taxa quinquenal de manutenção (Artigos 119 e 120 da LPI) e observadas as demais condições legais.

(11) BR 30 2018 054135-9



Código 39 - Concessão do Registro

(22) 10/09/2018

(15) 13/11/2018

(45) 13/11/2018

(52) 06-06

(54) CONFIGURAÇÃO APLICADA A/EM TAMPOS PARA MÓVEIS

(73) JADERSON DE ALMEIDA (BR/SC)

(72) JADERSON DE ALMEIDA

Prazo de validade: 10 (dez) anos contados a partir de 10/09/2018, mediante o recolhimento da taxa quinquenal de manutenção (Artigos 119 e 120 da LPI) e observadas as demais condições legais.

(11) BR 30 2018 054137-5



Código 39 - Concessão do Registro

(22) 10/09/2018

(15) 13/11/2018

(45) 13/11/2018

(52) 06-06

(54) CONFIGURAÇÃO APLICADA A/EM TAMPOS PARA MÓVEIS

(73) JADERSON DE ALMEIDA (BR/SC)

(72) JADERSON DE ALMEIDA

Prazo de validade: 10 (dez) anos contados a partir de 10/09/2018, mediante o recolhimento da taxa quinquenal de manutenção (Artigos 119 e 120 da LPI) e observadas as demais condições legais.

(11) BR 30 2018 054139-1



Código 39 - Concessão do Registro

(22) 10/09/2018

(15) 13/11/2018

(45) 13/11/2018

(52) 06-06

(54) CONFIGURAÇÃO APLICADA A/EM TAMPOS PARA MÓVEIS

(73) JADERSON DE ALMEIDA (BR/SC)

(72) JADERSON DE ALMEIDA

Prazo de validade: 10 (dez) anos contados a partir de 10/09/2018, mediante o recolhimento da taxa quinquenal de manutenção (Artigos 119 e 120 da LPI) e observadas as demais condições legais.



(11) BR 30 2018 054140-5

Código 39 - Concessão do Registro

(22) 10/09/2018

(15) 13/11/2018

(45) 13/11/2018

(52) 12-16

(54) CONFIGURAÇÃO APLICADA A/EM BANCO

(73) CNH INDUSTRIAL BRASIL LTDA. (BR/MG)

(72) THIAGO GOMES FIGUEIREDO; FREDERICO EUSTÁQUIO GUIMARÃES MENDES; ERIC M JACOBSTHAL; WILLIAM EDWIN VENTH; JOHN TORIN PIPER; WASHINGTON ROCHA DE MAGALHÃES

(74) ALEXANDRE FUKUDA YAMASHITA

Prazo de validade: 10 (dez) anos contados a partir de 10/09/2018, mediante o recolhimento da taxa quinquenal de manutenção (Artigos 119 e 120 da LPI) e observadas as demais condições legais.

(11) BR 30 2018 054141-3

Fig. 1.1

Código 39 - Concessão do Registro

(22) 10/09/2018

(15) 13/11/2018

(45) 13/11/2018

(52) 12-16

(54) CONFIGURAÇÃO APLICADA A/EM VOLANTE

(73) CNH INDUSTRIAL BRASIL LTDA. (BR/MG)

(72) THIAGO GOMES FIGUEIREDO; FREDERICO EUSTÁQUIO GUIMARÃES MENDES; ERIC M JACOBSTHAL; WILLIAM EDWIN VENTH; JOHN TORIN PIPER; WASHINGTON ROCHA DE MAGALHÃES

(74) ALEXANDRE FUKUDA YAMASHITA

Prazo de validade: 10 (dez) anos contados a partir de 10/09/2018, mediante o recolhimento da taxa quinquenal de manutenção (Artigos 119 e 120 da LPI) e observadas as demais condições legais.

(11) BR 30 2018 054142-1

Código 39 - Concessão do Registro

(22) 10/09/2018

(15) 13/11/2018

(45) 13/11/2018

(52) 11-01

(54) CONFIGURAÇÃO APLICADA A/EM JOIA

(73) PERFECT IMPORTAÇÃO EXPORTAÇÃO LTDA (BR/MG)

(72) EVANDRO ANTONIO VIEIRA

Prazo de validade: 10 (dez) anos contados a partir de 10/09/2018, mediante o recolhimento da taxa quinquenal de manutenção (Artigos 119 e 120 da LPI) e



observadas as demais condições legais.

(11) BR 30 2018 054143-0



Código 39 - Concessão do Registro

(22) 10/09/2018

(15) 13/11/2018

(45) 13/11/2018

(52) 12-16

(54) CONFIGURAÇÃO APLICADA A/EM PORTA DE CABINE

(73) CNH INDUSTRIAL BRASIL LTDA. (BR/MG)

(72) THIAGO GOMES FIGUEIREDO; FREDERICO EUSTÁQUIO GUIMARÃES MENDES; WASHINGTON ROCHA DE MAGALHÃES; LEONARDO SILVA CHRISTO

(74) ALEXANDRE FUKUDA YAMASHITA

Prazo de validade: 10 (dez) anos contados a partir de 10/09/2018, mediante o recolhimento da taxa quinquenal de manutenção (Artigos 119 e 120 da LPI) e observadas as demais condições legais.



(11) BR 30 2018 054144-8

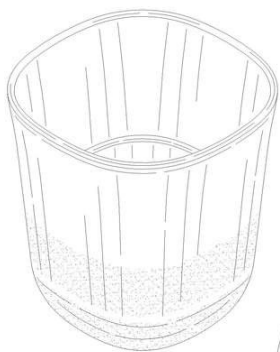

Código 39 - Concessão do Registro

(22) 10/09/2018

(15) 13/11/2018

(30) 28/03/2018 US 29/642163

(45) 13/11/2018

(52) 07-01

(54) CONFIGURAÇÃO APLICADA A/EM COPO

(73) DART INDUSTRIES INC. (US)

(72) DAVID P. BULL

(74) KASZNAR LEONARDOS PROPRIEDADE INTELECTUAL

Prazo de validade: 10 (dez) anos contados a partir de 10/09/2018, mediante o recolhimento da taxa quinquenal de manutenção (Artigos 119 e 120 da LPI) e observadas as demais condições legais.



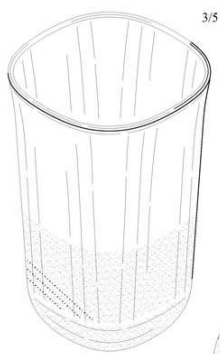

(11) BR 30 2018 054146-4

Código 39 - Concessão do Registro

(22) 10/09/2018

(15) 13/11/2018

(45) 13/11/2018

(52) 02-04

(54) CONFIGURAÇÃO APLICADA A/EM SOLADO E PALMILHA

(73) J.GEAN INDÚSTRIA DE CALÇADOS LTDA EPP. (BR/SP)

(72) JOSÉ GERALDO DE ANDRADE

(74) Bicudo & Sborgia Propriedade Intelectual Ltda

Prazo de validade: 10 (dez) anos contados a partir de 10/09/2018, mediante o recolhimento da taxa quinquenal de manutenção (Artigos 119 e 120 da LPI) e observadas as demais condições legais. (co) Título adequado de ofício nos termos do Art. 22 da Instrução Normativa 044/2015.

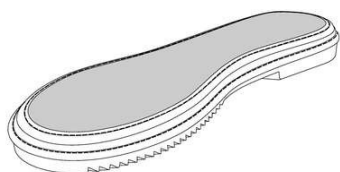
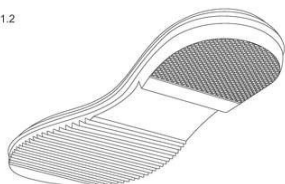

FIG. 12



(11) BR 30 2018 054148-0

Código 39 - Concessão do Registro

(22) 11/09/2018

(15) 13/11/2018

(45) 13/11/2018

(52) 07-07

(54) CONFIGURAÇÃO APLICADA A/EM MARMITA REDONDA

(73) EDERALDO MIGUEL BONETI (BR/SP)

(72) EDERALDO MIGUEL BONETI

(74) Beerre Assessoria Empresarial Ltda.(Alt. de Beerre Assessoria Emp. S/C.LTDA.)

Prazo de validade: 10 (dez) anos contados a partir de 11/09/2018, mediante o recolhimento da taxa quinquenal de manutenção (Artigos 119 e 120 da LPI) e observadas as demais condições legais.

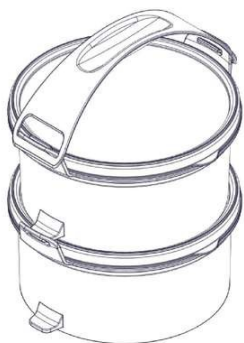

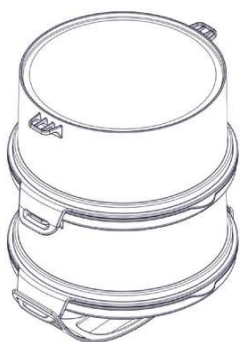

(11) BR 30 2018 054150-2



FIG.1.5

Código 39 - Concessão do Registro

(22) 11/09/2018

(15) 13/11/2018

(45) 13/11/2018

(52) 07-07

(54) CONFIGURAÇÃO APLICADA A/EM MARMITA RETANGULAR

(73) EDERALDO MIGUEL BONETI (BR/SP)

(72) EDERALDO MIGUEL BONETI

(74) Beerre Assessoria Empresarial Ltda.(Alt. de Beerre Assessoria Emp. S/C.LTDA.)

Prazo de validade: 10 (dez) anos contados a partir de 11/09/2018, mediante o recolhimento da taxa quinquenal de manutenção (Artigos 119 e 120 da LPI) e observadas as demais condições legais.

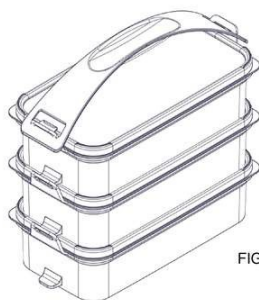

FIG.2.5

(11) BR 30 2018 054151-0



Código 39 - Concessão do Registro

(22) 11/09/2018

(15) 13/11/2018

(45) 13/11/2018

(52) 11-01

(54) CONFIGURAÇÃO APLICADA EM JOIA

(73) PERFECT IMPORTAÇÃO EXPORTÇÃO LTDA (BR/MG)

(72) EVANDRO ANTONIO VIEIRA

Prazo de validade: 10 (dez) anos contados a partir de 11/09/2018, mediante o recolhimento da taxa quinquenal de manutenção (Artigos 119 e 120 da LPI) e observadas as demais condições legais.



(11) BR 30 2018 054152-9

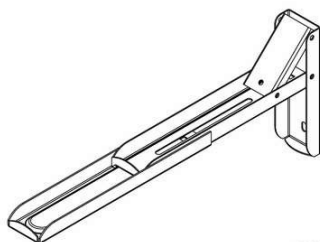

Código 39 - Concessão do Registro

(22) 11/09/2018

(15) 13/11/2018

(45) 13/11/2018

(52) 25-01

(54) CONFIGURAÇÃO APLICADA EM MÃO-FRANCESA

(73) PRIME TECH INDÚSTRIA E COMÉRCIO DE ELETRO-ELETRONICOS EIRELI (BR/SP)

(72) FERNANDO BELISARIO BORGES DA SILVA

(74) ROSANA APARECIDA RIBAS MACIEL

Prazo de validade: 10 (dez) anos contados a partir de 11/09/2018, mediante o recolhimento da taxa quinquenal de manutenção (Artigos 119 e 120 da LPI) e observadas as demais condições legais.

(11) BR 30 2018 054153-7

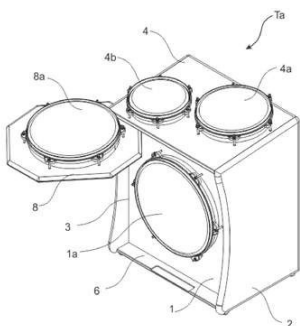

Código 39 - Concessão do Registro

(22) 11/09/2018

(15) 13/11/2018

(45) 13/11/2018

(52) 17-04

(54) CONFIGURAÇÃO APLICADA A/EM INSTRUMENTO DE PERCUSSÃO

(73) VICTOR MENEZES DA COSTA (BR/SP)

(72) VICTOR MENEZES DA COSTA

(74) HELIO IGNACIO JR

Prazo de validade: 10 (dez) anos contados a partir de 11/09/2018, mediante o recolhimento da taxa quinquenal de manutenção (Artigos 119 e 120 da LPI) e observadas as demais condições legais.

(11) BR 30 2018 054154-5

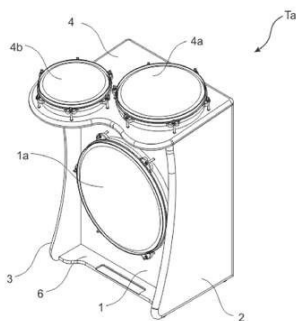

Código 39 - Concessão do Registro

(22) 11/09/2018

(15) 13/11/2018

(45) 13/11/2018

(52) 17-04

(54) CONFIGURAÇÃO APLICADA A/EM INSTRUMENTO DE PERCUSSÃO

(73) VICTOR MENEZES DA COSTA (BR/SP)

(72) VICTOR MENEZES DA COSTA

(74) HELIO IGNACIO JR

Prazo de validade: 10 (dez) anos contados a partir de 11/09/2018, mediante o recolhimento da taxa quinquenal de manutenção (Artigos 119 e 120 da LPI) e observadas as demais condições legais.

(11) BR 30 2018 054155-3

Código 39 - Concessão do Registro



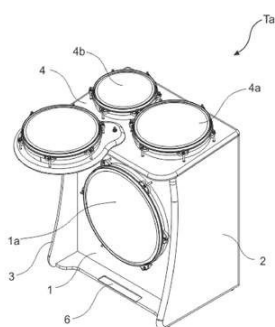

(22) 11/09/2018
 (15) 13/11/2018
 (45) 13/11/2018
 (52) 17-04
 (54) CONFIGURAÇÃO APLICADA A/EM INSTRUMENTO DE PERCUSSÃO
 (73) VICTOR MENEZES DA COSTA (BR/SP)
 (72) VICTOR MENEZES DA COSTA
 (74) HELIO IGNACIO JR

Prazo de validade: 10 (dez) anos contados a partir de 11/09/2018, mediante o recolhimento da taxa quinquenal de manutenção (Artigos 119 e 120 da LPI) e observadas as demais condições legais.

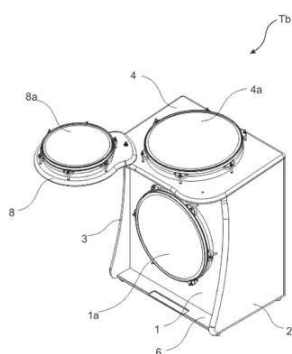

(11) BR 30 2018 054156-1

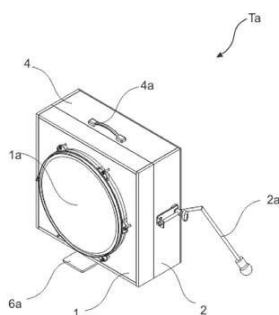

Código 39 - Concessão do Registro
 (22) 11/09/2018
 (15) 13/11/2018
 (45) 13/11/2018
 (52) 17-04
 (54) CONFIGURAÇÃO APLICADA A/EM INSTRUMENTO DE PERCUSSÃO
 (73) VICTOR MENEZES DA COSTA (BR/SP)
 (72) VICTOR MENEZES DA COSTA
 (74) HELIO IGNACIO JR

Prazo de validade: 10 (dez) anos contados a partir de 11/09/2018, mediante o recolhimento da taxa quinquenal de manutenção (Artigos 119 e 120 da LPI) e observadas as demais condições legais.

(11) BR 30 2018 054157-0

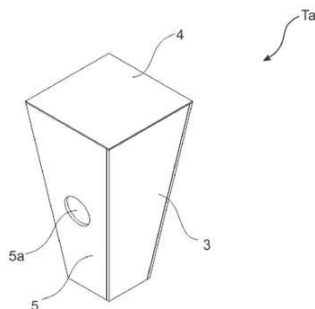

Código 39 - Concessão do Registro
 (22) 11/09/2018
 (15) 13/11/2018
 (45) 13/11/2018
 (52) 17-04
 (54) CONFIGURAÇÃO APLICADA A/EM INSTRUMENTO DE PERCUSSÃO
 (73) VICTOR MENEZES DA COSTA (BR/SP)
 (72) VICTOR MENEZES DA COSTA
 (74) HELIO IGNACIO JR



Prazo de validade: 10 (dez) anos contados a partir de 11/09/2018, mediante o recolhimento da taxa quinquenal de manutenção (Artigos 119 e 120 da LPI) e observadas as demais condições legais.

(11) BR 30 2018 054164-2



Código 39 - Concessão do Registro

(22) 11/09/2018

(15) 13/11/2018

(45) 13/11/2018

(52) 12-16

(54) CONFIGURAÇÃO APLICADA A/EM PARA-CHOQUE DIANTEIRO DE VEÍCULO

(73) RENAULT S.A.S (FR)

(72) DAVID DURAND

(74) Custodio de Almeida & Cia.

Prazo de validade: 10 (dez) anos contados a partir de 11/09/2018, mediante o recolhimento da taxa quinquenal de manutenção (Artigos 119 e 120 da LPI) e observadas as demais condições legais.

(11) BR 30 2018 054166-9



Código 39 - Concessão do Registro

(22) 11/09/2018

(15) 13/11/2018

(45) 13/11/2018

(52) 12-16

(54) CONFIGURAÇÃO APLICADA A/EM GRADE DO MOTOR DE VEÍCULO

(73) RENAULT S.A.S (FR)

(72) DAVID DURAND

(74) Custodio de Almeida & Cia.

Prazo de validade: 10 (dez) anos contados a partir de 11/09/2018, mediante o recolhimento da taxa quinquenal de manutenção (Artigos 119 e 120 da LPI) e observadas as demais condições legais.

(11) BR 30 2018 054172-3



Código 39 - Concessão do Registro

(22) 12/09/2018

(15) 13/11/2018

(45) 13/11/2018

(52) 26-06

(54) CONFIGURAÇÃO APLICADA A/EM FAROL DE VEÍCULO

(73) RENAULT S.A.S (FR)

(72) DAVID DURAND

(74) Custodio de Almeida & Cia.

Prazo de validade: 10 (dez) anos contados a partir de 12/09/2018, mediante o



recolhimento da taxa quinquenal de manutenção (Artigos 119 e 120 da LPI) e observadas as demais condições legais.

(11) BR 30 2018 054174-0

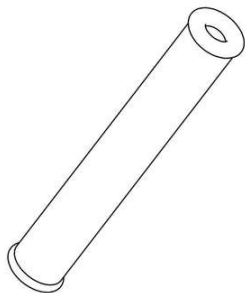

Código 39 - Concessão do Registro

(22) 12/09/2018

(15) 13/11/2018

(45) 13/11/2018

(52) 07-06

(54) CONFIGURAÇÃO APLICADA A/EM CANUDO

(73) MENTAH COMÉRCIO, SERVIÇOS, IMPORTAÇÃO E EXPORTAÇÃO - EIRELI (BR/RJ)

(72) HELEN RODRIGUES

(74) SAFELORE CONSULTORIA E ASSESSORIA EM PROPRIEDADE INTELECTUAL E INOVAÇÃO LTDA ç E

Prazo de validade: 10 (dez) anos contados a partir de 12/09/2018, mediante o recolhimento da taxa quinquenal de manutenção (Artigos 119 e 120 da LPI) e observadas as demais condições legais.

(11) BR 30 2018 054176-6

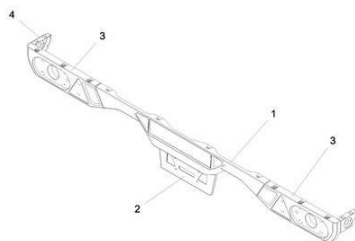

Código 39 - Concessão do Registro

(22) 12/09/2018

(15) 13/11/2018

(45) 13/11/2018

(52) 12-16

(54) CONFIGURAÇÃO APLICADA A/EM ACABAMENTO TRASEIRO DE IMPLEMENTO RODOVIÁRIO

(73) LEONARDO BERTASSI BORTOLOTTO (BR/RS)

(72) LEONARDO BERTASSI BORTOLOTTO

(74) Custodio de Almeida & Cia.

Prazo de validade: 10 (dez) anos contados a partir de 12/09/2018, mediante o recolhimento da taxa quinquenal de manutenção (Artigos 119 e 120 da LPI) e observadas as demais condições legais.

(11) BR 30 2018 054178-2

Código 39 - Concessão do Registro

(22) 12/09/2018

(15) 13/11/2018

(45) 13/11/2018

(52) 12-16

(54) CONFIGURAÇÃO APLICADA A/EM PARA-LAMA DIANTEIRO DE VEÍCULO

(73) RENAULT S.A.S (FR)

(72) DAVID DURAND

(74) Custodio de Almeida & Cia.





Prazo de validade: 10 (dez) anos contados a partir de 12/09/2018, mediante o recolhimento da taxa quinquenal de manutenção (Artigos 119 e 120 da LPI) e observadas as demais condições legais.

(11) BR 30 2018 054179-0

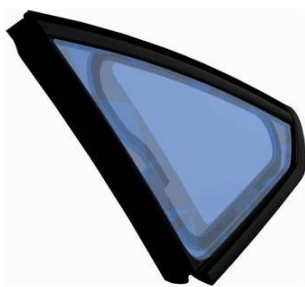

Código 39 - Concessão do Registro

(22) 12/09/2018

(15) 13/11/2018

(45) 13/11/2018

(52) 12-16

(54) CONFIGURAÇÃO APLICADA A/EM JANELA TRASEIRA DE VEÍCULO

(73) RENAULT S.A.S (FR)

(72) DAVID DURAND

(74) Custodio de Almeida & Cia.

Prazo de validade: 10 (dez) anos contados a partir de 12/09/2018, mediante o recolhimento da taxa quinquenal de manutenção (Artigos 119 e 120 da LPI) e observadas as demais condições legais.

(11) BR 30 2018 054180-4



Código 39 - Concessão do Registro

(22) 12/09/2018

(15) 13/11/2018

(45) 13/11/2018

(52) 12-16

(54) CONFIGURAÇÃO APLICADA A/EM VIDRO DO PORTA-MALAS DE VEÍCULO

(73) RENAULT S.A.S (FR)

(72) DAVID DURAND

(74) Custodio de Almeida & Cia.

Prazo de validade: 10 (dez) anos contados a partir de 12/09/2018, mediante o recolhimento da taxa quinquenal de manutenção (Artigos 119 e 120 da LPI) e observadas as demais condições legais.

(11) BR 30 2018 054181-2



Código 39 - Concessão do Registro

(22) 12/09/2018

(15) 13/11/2018

(45) 13/11/2018

(52) 26-06

(54) CONFIGURAÇÃO APLICADA A/EM LANTERNA TRASEIRA PARA



VEÍCULO

(73) RENAULT S.A.S (FR)

(72) DAVID DURAND

(74) Custodio de Almeida & Cia.

Prazo de validade: 10 (dez) anos contados a partir de 12/09/2018, mediante o recolhimento da taxa quinquenal de manutenção (Artigos 119 e 120 da LPI) e observadas as demais condições legais.

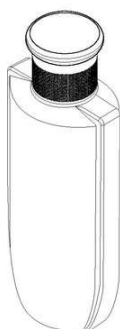
(11) BR 30 2018 054182-0

Código 39 - Concessão do Registro

(22) 12/09/2018

(15) 13/11/2018

(45) 13/11/2018

(52) 09-01

(54) CONFIGURAÇÃO APLICADA A/EM FRASCO

(73) NATURA COSMÉTICOS S.A. (BR/SP)

(72) RAFAEL APARECIDO CAPONEGRI; ALMIR DA CRUZ SIMÕES;
ANDERSON SILVA SANTOS

(74) DANNEMANN, SIEMSEN, BIGLER & IPANEMA MOREIRA

Prazo de validade: 10 (dez) anos contados a partir de 12/09/2018, mediante o recolhimento da taxa quinquenal de manutenção (Artigos 119 e 120 da LPI) e observadas as demais condições legais.

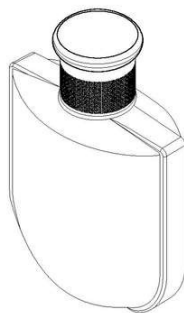
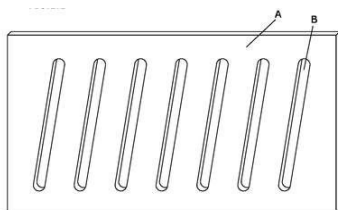
**(11) BR 30 2018 054183-9**

Código 39 - Concessão do Registro

(22) 12/09/2018

(15) 13/11/2018

(45) 13/11/2018

(52) 06-06

(54) CONFIGURAÇÃO APLICADA A/EM GRADE PARA BERÇO

(73) BARRETO LONCARCCI INDUSTRIA DE MOVEIS LTDA (BR/SP)

(72) JESUS DE ANDRADE BARRETO

(74) Beerre Assessoria Empresarial Ltda.(Alt. de Beerre Assessoria Emp.
S/C.LTDA.)

Prazo de validade: 10 (dez) anos contados a partir de 12/09/2018, mediante o recolhimento da taxa quinquenal de manutenção (Artigos 119 e 120 da LPI) e



observadas as demais condições legais.

(11) BR 30 2018 054184-7



Código 39 - Concessão do Registro

(22) 12/09/2018

(15) 13/11/2018

(45) 13/11/2018

(52) 12-16

(54) CONFIGURAÇÃO APLICADA A/EM CAPÔ DE VEÍCULO

(73) RENAULT S.A.S (FR)

(72) DAVID DURAND

(74) Custodio de Almeida & Cia.

Prazo de validade: 10 (dez) anos contados a partir de 12/09/2018, mediante o recolhimento da taxa quinquenal de manutenção (Artigos 119 e 120 da LPI) e observadas as demais condições legais.

(11) BR 30 2018 054186-3



Código 39 - Concessão do Registro

(22) 12/09/2018

(15) 13/11/2018

(45) 13/11/2018

(52) 12-16

(54) CONFIGURAÇÃO APLICADA A/EM LATERAL DE VEÍCULO

(73) RENAULT S.A.S (FR)

(72) DAVID DURAND

(74) Custodio de Almeida & Cia.

Prazo de validade: 10 (dez) anos contados a partir de 12/09/2018, mediante o recolhimento da taxa quinquenal de manutenção (Artigos 119 e 120 da LPI) e observadas as demais condições legais.

(11) BR 30 2018 054187-1

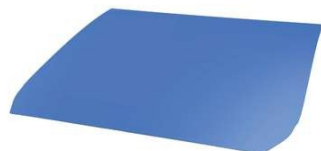

Código 39 - Concessão do Registro

(22) 12/09/2018

(15) 13/11/2018

(45) 13/11/2018

(52) 12-16

(54) CONFIGURAÇÃO APLICADA A/EM PARA-BRISA DE VEÍCULO

(73) RENAULT S.A.S (FR)

(72) DAVID DURAND

(74) Custodio de Almeida & Cia.

Prazo de validade: 10 (dez) anos contados a partir de 12/09/2018, mediante o recolhimento da taxa quinquenal de manutenção (Artigos 119 e 120 da LPI) e observadas as demais condições legais.



(11) BR 30 2018 054188-0

Código 39 - Concessão do Registro

(22) 12/09/2018

(15) 13/11/2018

(45) 13/11/2018

(52) 12-16

(54) CONFIGURAÇÃO APLICADA A/EM TETO DE VEÍCULO

(73) RENAULT S.A.S (FR)

(72) DAVID DURAND

(74) Custodio de Almeida & Cia.

Prazo de validade: 10 (dez) anos contados a partir de 12/09/2018, mediante o recolhimento da taxa quinquenal de manutenção (Artigos 119 e 120 da LPI) e observadas as demais condições legais.

(11) BR 30 2018 054194-4

Código 39 - Concessão do Registro

(22) 12/09/2018

(15) 13/11/2018

(45) 13/11/2018

(52) 12-16

(54) CONFIGURAÇÃO APLICADA A/EM RETROVISOR

(73) RENAULT S.A.S (FR)

(72) DAVID DURAND

(74) Custodio de Almeida & Cia.

Prazo de validade: 10 (dez) anos contados a partir de 12/09/2018, mediante o recolhimento da taxa quinquenal de manutenção (Artigos 119 e 120 da LPI) e observadas as demais condições legais.

(11) BR 30 2018 054198-7

Código 39 - Concessão do Registro

(22) 13/09/2018

(15) 13/11/2018

(45) 13/11/2018

(52) 11-01

(54) CONFIGURAÇÃO APLICADA A/EM JOIA

(73) PERFECT IMPORTAÇÃO EXPORTAÇÃO LTDA (BR/MG)

(72) EVANDRO ANTONIO VIEIRA

Prazo de validade: 10 (dez) anos contados a partir de 13/09/2018, mediante o recolhimento da taxa quinquenal de manutenção (Artigos 119 e 120 da LPI) e observadas as demais condições legais.

(11) BR 30 2018 054201-0

Código 39 - Concessão do Registro

(22) 13/09/2018





(15) 13/11/2018

(45) 13/11/2018

(52) 11-01

(54) CONFIGURAÇÃO APLICADA A/EM JOIA

(73) PERFECT IMPORTAÇÃO EXPORTAÇÃO LTDA (BR/MG)

(72) EVANDRO ANTONIO VIEIRA

Prazo de validade: 10 (dez) anos contados a partir de 13/09/2018, mediante o recolhimento da taxa quinquenal de manutenção (Artigos 119 e 120 da LPI) e observadas as demais condições legais.

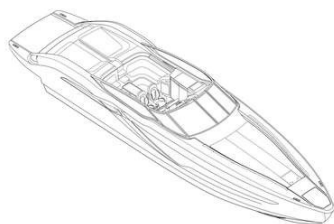
(11) BR 30 2018 054213-4

Código 39 - Concessão do Registro

(22) 13/09/2018

(15) 13/11/2018

(45) 13/11/2018

(52) 12-06

(54) CONFIGURAÇÃO APLICADA A/EM EMBARCAÇÃO

(73) FALCON ESTALEIROS DO BRASIL LTDA. (BR/SP)

(72) FELIPE DANIEL BERRA; LUIS FELIPE BURRIGOTTO ROCCO

(74) JOÃO MARCOS SILVEIRA

Prazo de validade: 10 (dez) anos contados a partir de 13/09/2018, mediante o recolhimento da taxa quinquenal de manutenção (Artigos 119 e 120 da LPI) e observadas as demais condições legais.

(11) BR 30 2018 054216-9

Figura 1.1



Código 39 - Concessão do Registro

(22) 13/09/2018

(15) 13/11/2018

(30) 04/05/2018 EM 005257284

(45) 13/11/2018

(52) 24-02

(54) CONFIGURAÇÃO APLICADA A/EM CABOS PARA INSTRUMENTOS CIRÚRGICOS

(73) ERBE ELEKTROMEDIZIN GMBH (DE)

(72) MARTINA DÜPPUIS

(74) VOLKHART HANEWALD

Prazo de validade: 10 (dez) anos contados a partir de 13/09/2018, mediante o recolhimento da taxa quinquenal de manutenção (Artigos 119 e 120 da LPI) e observadas as demais condições legais.

(11) BR 30 2018 054217-7

Código 39 - Concessão do Registro

(22) 13/09/2018

(15) 13/11/2018





(45) 13/11/2018

(52) 06-01

(54) CONFIGURAÇÃO APLICADA A/EM CADEIRA

(73) JADERSON DE ALMEIDA (BR/SC)

(72) JADERSON DE ALMEIDA

Prazo de validade: 10 (dez) anos contados a partir de 13/09/2018, mediante o recolhimento da taxa quinquenal de manutenção (Artigos 119 e 120 da LPI) e observadas as demais condições legais.

(11) BR 30 2018 054219-3

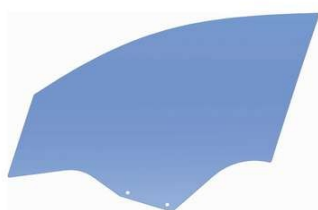

Código 39 - Concessão do Registro

(22) 13/09/2018

(15) 13/11/2018

(45) 13/11/2018

(52) 12-16

(54) CONFIGURAÇÃO APLICADA A/EM VIDRO DA JANELA DIANTEIRA DE VEÍCULO

(73) RENAULT S.A.S (FR)

(72) DAVID DURAND

(74) Custodio de Almeida & Cia.

Prazo de validade: 10 (dez) anos contados a partir de 13/09/2018, mediante o recolhimento da taxa quinquenal de manutenção (Artigos 119 e 120 da LPI) e observadas as demais condições legais.

(11) BR 32 2016 004812-9

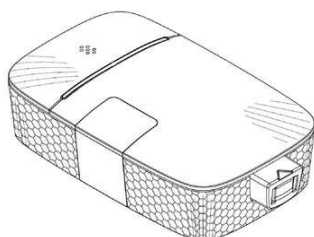

Código 39 - Concessão do Registro

(22) 04/05/2015

(15) 13/11/2018

(30) 07/11/2014 US 29/508,588

(45) 13/11/2018

(52) 28-01

(54) CONFIGURAÇÃO APLICADA A/EM DISPOSITIVO DISPENSADOR DE FÁRMACOS

(62) BR 30 2015 002048-2 04/05/2015

(73) UNITRACT SYRINGE PTY. LTD. (AU)

(72) KUN-CHI WU; NICHOLAS J. CICCARELLI; CONALL JOSEPH DEMPSEY; JOHN BURKE

(74) Dannemann, Siemsen, Bigler & Ipanema Moreira

Prazo de validade: 10 (dez) anos contados a partir de 04/05/2015, mediante o recolhimento da taxa quinquenal de manutenção (Artigos 119 e 120 da LPI) e observadas as demais condições legais.

(11) BR 32 2018 000548-4

Código 39 - Concessão do Registro





(22) 27/03/2017

(15) 13/11/2018

(30) 28/09/2016 EM 003398627-0003; 28/09/2016 EM 003398627-0002;
28/09/2016 EM 003398627-0004; 28/09/2016 EM 003398627-0015; 28/09/2016
EM 003398627-0005; 28/09/2016 EM 003398627-0014

(45) 13/11/2018

(52) 14-04

(54) PADRÃO ORNAMENTAL APLICADO A/EM INTERFACE GRÁFICA

(62) BR 30 2017 001339-2 27/03/2017

(73) PHILIP MORRIS PRODUCTS S.A. (CH)

(72) YVES BEHAR

(74) DANNEMANN, SIEMSEN, BIGLER & IPANEMA MOREIRA

Prazo de validade: 10 (dez) anos contados a partir de 27/03/2017, mediante o recolhimento da taxa quinquenal de manutenção (Artigos 119 e 120 da LPI) e observadas as demais condições legais.

(11) BR 32 2018 003366-6

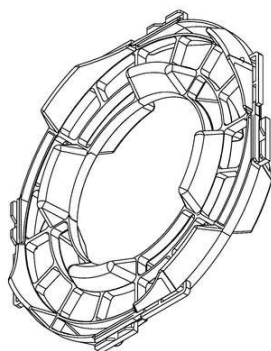

Código 39 - Concessão do Registro

(22) 30/11/2017

(15) 13/11/2018

(45) 13/11/2018

(52) 09-08

(54) CONFIGURAÇÃO APLICADA A/EM PALETE

(62) BR 30 2017 005407-2 30/11/2017

(73) CYPHERCO LIMITED (GB)

(72) CHRISTOPHER SIMON COURTENAY WHEATON

(74) GUERRA PROPRIEDADE INDUSTRIAL

Prazo de validade: 10 (dez) anos contados a partir de 30/11/2017, mediante o recolhimento da taxa quinquenal de manutenção (Artigos 119 e 120 da LPI) e observadas as demais condições legais.



Código 40 - Publicação do Parecer de Mérito

Notificação da emissão do parecer de mérito conforme previsto no Art. 111 da LPI.
Poderá ser requerida cópia do parecer.

(11) BR 30 2016 001567-8 Código 40 - Publicação do Parecer de Mérito
(15) 01/08/2017
(73) MIGUEL CARLOS BOVE (BR/SP)
(74) PERLA NATHALY POLLONIO
Não foram identificadas anterioridades. O registro atende o artigo 95 da LPI.

(11) BR 30 2016 003174-6 Código 40 - Publicação do Parecer de Mérito
(15) 08/08/2017
(73) PEALE- INDÚSTRIA E COMÉRCIO DE MÓVEIS LTDA (BR/SC)
(74) Sandro Wunderlich
Não foram identificadas anterioridades. O registro atende o artigo 95 da LPI.

(11) BR 30 2016 004841-0 Código 40 - Publicação do Parecer de Mérito
(15) 19/09/2017
(73) MIGUEL CARLOS BOVE (BR/SP)
(74) PERLA NATHALY POLLONIO
Não foram identificadas anterioridades. O registro atende o artigo 95 da LPI.

(11) DI 7101507-8 Código 40 - Publicação do Parecer de Mérito
(15) 29/05/2012
(73) ALFREDO PORTELLA MARQUES (BR/SP)
(74) JOAQUIM CALHEIROS DE MORAIS
Não foram identificadas anterioridades: o registro atende o artigo 95 da LPI.



Código 41 - Nulidade Administrativa

Notificação, ao titular do Registro, de instauração de processo administrativo de nulidade. Desta data corre o prazo de 60 (sessenta) dias para eventual contestação do titular (Art. 114 da LPI). Se interposto o pedido de nulidade no prazo de 60 (sessenta) dias contados da data da concessão, os efeitos da concessão do Registro serão suspensos (Art. 113 § 2º). Poderá ser requerida cópia do processo de nulidade através de formulário específico. 100 42 Notificação da extinção do registro de desenho industrial, pela expiração do prazo de vigência de proteção legal ou da prorrogação.

(11) BR 30 2016 001674-7

Código 41 - Nulidade Administrativa

(15) 04/09/2018

(73) LEONARDO BERTASSI BORTOLOTTO (BR/RS)

(74) Custodio de Almeida & Cia.

Processo Administrativo de Nulidade instaurado por requerimento de terceiros através da Pet. (WB) 870180147084, de 01/11/2018, ficando suspensos os efeitos da concessão, de acordo com o parágrafo 2º do artigo 113 da Lei 9279/96. Interessado(s): MAURICIO BALBINOT. Procurador(es): João Cassiano Bairros Oyarzábal.

(11) BR 30 2017 003723-2

Código 41 - Nulidade Administrativa

(15) 14/02/2018

(73) ROMULO RIBEIRO ROCHA (BR/SP) ; RODOLPHO RIBEIRO ROCHA (BR/SP)

(74) Vilage Marcas e Patentes Ltda

Processo Administrativo de Nulidade instaurado por requerimento de terceiros através da Pet. (WB) 870180131839, de 19/09/2018. Interessado(s): CARLOS HENRIQUE BENECKE. Procurador(es): Vinícius de Oliveira Camossi. Fica sobrestado o exame do Processo Administrativo de Nulidade de terceiros, publicado na RPI 2496, de 06/11/2018, Interessado(s): COC & H COMÉRCIO DE PRODUTOS, PEÇAS E ACESSÓRIOS AUTOMOTIVOS LTDA., para que seja instruído concomitantemente com este Processo Administrativo de Nulidade de terceiros.

(11) BR 30 2018 002820-1

Código 41 - Nulidade Administrativa

(15) 04/09/2018

(73) B&G IMPORT EXPORT LTDA (BR/SC)

(74) PATRICIA LAZARIN GONZALEZ

Processo Administrativo de Nulidade instaurado por requerimento de terceiros através da Pet. (WB) 870180140044, de 10/10/2018, ficando suspensos os efeitos da concessão, de acordo com o parágrafo 2º do artigo 113 da Lei 9279/96. Interessado(s): TONINA COMÉRCIO, IMPORTAÇÃO E EXPORTAÇÃO LTDA. Procurador(es): NOBEL PROPRIEDADE INTELECTUAL LTDA. Fica



sobrestado o exame do Processo Administrativo de Nulidade de terceiros, publicado na RPI 2496, de 06/11/2018, Interessado(s): RRISTER IMPORTS LTDA ME, para que seja instruído concomitantemente com este Processo Administrativo de Nulidade de terceiros.



Código 44 - Extinção - Art. 119 inciso III da LPI

Notificação da extinção do registro de desenho industrial pela falta de pagamento da retribuição prevista nos Arts. 108 e 120 da LPI.

(11) BR 30 2012 001522-7

Código 44 - Extinção - Art. 119 inciso III da LPI
(15) 07/08/2012
(73) NOVO INDUSTRIES LTDA (BR/RS)
(74) Leão Propriedade Intelectual
Registro extinto a contar de 29/03/2017.

(11) BR 30 2013 001677-3

Código 44 - Extinção - Art. 119 inciso III da LPI
(15) 10/02/2016
(73) JACK VARTANIAN - EPP (BR/SP)
(74) TINOCO SOARES & FILHO LTDA
Registro extinto a contar de 13/04/2018.

(11) BR 30 2013 001684-6

Código 44 - Extinção - Art. 119 inciso III da LPI
(15) 03/06/2014
(73) MARCOPOLO S.A. (BR/RS)
(74) Ricardo Amaral Remer
Registro extinto a contar de 13/04/2018.

(11) BR 30 2013 001689-7

Código 44 - Extinção - Art. 119 inciso III da LPI
(15) 24/11/2015
(73) CHONGQING CHANGAN AUTOMOBILE CO., LTD (CN)
(74) Kasznar Leonardos Propriedade Intelectual
Registro extinto a contar de 13/04/2018.

(11) BR 30 2013 001695-1

Código 44 - Extinção - Art. 119 inciso III da LPI
(15) 25/11/2014
(73) Gilson Deon (BR/RS) ; NESTOR PICCOLI (BR/RS)
(74) Natalicio Eduardo G. Hentz
Registro extinto a contar de 16/04/2018.

(11) BR 30 2013 001697-8

Código 44 - Extinção - Art. 119 inciso III da LPI
(15) 10/02/2016
(73) USIMANTAS POLIMEROS LTDA -EPP (BR/SP)
(74) MODAL MARCAS E PATENTES LTDA
Registro extinto a contar de 16/04/2018.

(11) BR 30 2013 001711-7

Código 44 - Extinção - Art. 119 inciso III da LPI
(15) 17/06/2014



	(73) PLASJUST INDÚSTRIA E COMÉRCIO DE PLASTICOS LTDA (BR/SP) (74) ALCINDO APARECIDO DA CRUZ MARQUES Registro extinto a contar de 16/04/2018.
(11) BR 30 2013 001725-7	Código 44 - Extinção - Art. 119 inciso III da LPI (15) 17/06/2014 (73) GIOPLAST INDÚSTRIA E COMÉRCIO LTDA (BR/SP) (74) VILAGE MARCAS E PATENTES LTDA Registro extinto a contar de 17/04/2018.
(11) BR 30 2013 001770-2	Código 44 - Extinção - Art. 119 inciso III da LPI (15) 03/06/2014 (73) JOSÉ AUGUSTO FERREIRA (BR/SP) (74) CLAUDIA WATANABE, SOCIEDADE DE ADVOGADOS Registro extinto a contar de 19/04/2018.
(11) BR 30 2013 001773-7	Código 44 - Extinção - Art. 119 inciso III da LPI (15) 03/06/2014 (73) Helio Baschiroto (BR/SC) (74) Helio Schroeder D'avila Registro extinto a contar de 17/04/2018.
(11) BR 30 2013 001774-5	Código 44 - Extinção - Art. 119 inciso III da LPI (15) 15/05/2018 (73) HELIO BASCHIROTTO (BR/SC) (74) HELIO SCHROEDER D'AVILA Registro extinto a contar de 17/04/2018.
(11) BR 30 2013 001779-6	Código 44 - Extinção - Art. 119 inciso III da LPI (15) 10/11/2015 (73) SANDVIK INTELLECTUAL PROPERTY AB (SE) (74) Magnus Aspeby / Claudio Szabas Registro extinto a contar de 19/04/2018.
(11) BR 30 2013 001782-6	Código 44 - Extinção - Art. 119 inciso III da LPI (15) 03/06/2014 (73) Erico Tormem (BR/SC) (74) Márcio Roberto Bitelbron Registro extinto a contar de 19/04/2018.
(11) BR 30 2013 001854-7	Código 44 - Extinção - Art. 119 inciso III da LPI (15) 12/04/2016 (73) NEREU SAVIO RAMOS - EPP (BR/SC) (74) Vitor Luiz Ramos Batista



Registro extinto a contar de 19/04/2018.

(11) BR 30 2013 002044-4 Código 44 - Extinção - Art. 119 inciso III da LPI
(15) 09/12/2014
(73) INDUSTRIA DE PNEUS FREEDOM LTDA - EPP (BR/PB)
Registro extinto a contar de 13/04/2018.

(11) BR 30 2013 002051-7 Código 44 - Extinção - Art. 119 inciso III da LPI
(15) 09/12/2014
(73) INDÚSTRIA DE PNEUS FREEDOM LTDA - EPP (BR/PB)
Registro extinto a contar de 13/04/2018.

(11) DI 5501501-8 Código 44 - Extinção - Art. 119 inciso III da LPI
(15) 25/08/1998
(73) Carlos Roberto Coelho (BR/SP)
(74) Brasso Consultores Associados Ltda.
Registro extinto, a contar de 20/08/2000.

(11) DI 5501502-6 Código 44 - Extinção - Art. 119 inciso III da LPI
(15) 07/07/1998
(73) Liu Kuo Hwa (BR/SP)
(74) São Paulo Marcas e Patentes Ltda.
Registro extinto, a contar de 29/08/2000.

(11) DI 5501509-3 Código 44 - Extinção - Art. 119 inciso III da LPI
(15) 25/08/1998
(73) Liu Kuo Hwa (BR/SP)
(74) São Paulo Marcas e Patentes Ltda.
Registro extinto, a contar de 01/09/2000.

(11) DI 5501510-7 Código 44 - Extinção - Art. 119 inciso III da LPI
(15) 29/06/1999
(73) Componam - Componentes Para Calçados Ltda (BR/SP)
(74) Zilda Maria de Campos.
Registro extinto, a contar de 01/09/2000.

(11) DI 5501511-5 Código 44 - Extinção - Art. 119 inciso III da LPI
(15) 29/06/1999
(73) Componam - Componentes Para Calçados Ltda (BR/SP)
(74) Zilda Maria de Campos.
Registro extinto, a contar de 01/09/2000.

(11) DI 5501512-3 Código 44 - Extinção - Art. 119 inciso III da LPI
(15) 10/06/1997



(73) Maria da Costa Faria (BR/SP)
(74) Toledo Corrêa Marcas e Patentes S/C Ltda.
Registro extinto, a contar de 02/09/2005.

(11) DI 5501516-6 Código 44 - Extinção - Art. 119 inciso III da LPI
(15) 11/11/1997
(73) DKT do Brasil Produtos de Uso Pessoal Ltda (BR/SP)
(74) Paulo Sérgio Scatamburlo
Registro extinto, a contar de 02/09/2000.

(11) DI 5501520-4 Código 44 - Extinção - Art. 119 inciso III da LPI
(15) 29/06/1999
(73) Motorola, Inc. (US)
(74) Gold Star Patentes e Marcas S/C Ltda
Registro extinto, a contar de 02/09/2000.

(11) DI 5501524-7 Código 44 - Extinção - Art. 119 inciso III da LPI
(15) 17/08/1999
(73) Fechaduras Brasil S/A (BR/SP)
(74) Waldemar do Nascimento
Registro extinto, a contar de 05/09/2005.

(11) DI 5501528-0 Código 44 - Extinção - Art. 119 inciso III da LPI
(15) 21/03/2000
(73) Duratex S/A (BR/SP)
(74) Antônio Maurício Pedras Arnaud
Registro extinto, a contar de 06/09/2015.

(11) DI 5501529-8 Código 44 - Extinção - Art. 119 inciso III da LPI
(15) 20/07/1999
(73) João Batista Domingues Gomes (BR/SP)
Registro extinto, a contar de 07/09/2005.

(11) DI 5501530-1 Código 44 - Extinção - Art. 119 inciso III da LPI
(15) 29/06/1999
(73) Kang Beok Kim (BR/SP)
(74) O Massaro - Marcas e Patentes Ltda
Registro extinto, a contar de 07/09/2000.

(11) DI 5501531-0 Código 44 - Extinção - Art. 119 inciso III da LPI
(15) 19/05/1998
(73) Luciano Culazzi de Lima (BR/SP) ; Walid Haddad (BR/SP)
(74) Columbia Registros de Marcas e Patentes S/C Ltda.
Registro extinto, a contar de 07/09/2000.



(11) DI 5501532-8 Código 44 - Extinção - Art. 119 inciso III da LPI
(15) 20/07/1999
(73) Luis Vicente Versolatto (AR)
(74) Waldemar do Nascimento
Registro extinto, a contar de 07/09/2000.

(11) DI 5501533-6 Código 44 - Extinção - Art. 119 inciso III da LPI
(15) 08/02/2000
(73) Liu Kuo Hwa (BR/SP)
(74) São Paulo Marcas e Patentes Ltda.
Registro extinto, a contar de 12/09/2000.

(11) DI 5501534-4 Código 44 - Extinção - Art. 119 inciso III da LPI
(15) 08/02/2000
(73) Liu Kuo Hwa (BR/SP)
(74) São Paulo Marcas e Patentes Ltda.
Registro extinto, a contar de 12/09/2000.

(11) DI 5501535-2 Código 44 - Extinção - Art. 119 inciso III da LPI
(15) 08/02/2000
(73) Liu Kuo Hwa (BR/SP)
(74) São Paulo Marcas e Patentes Ltda.
Registro extinto, a contar de 12/09/2000.

(11) DI 5501536-0 Código 44 - Extinção - Art. 119 inciso III da LPI
(15) 10/06/1997
(73) Companhia Ultragas S/A (BR/SP)
(74) Francisco Carlos Rodrigues Silva
Registro extinto, a contar de 12/09/2015.

(11) DI 5501537-9 Código 44 - Extinção - Art. 119 inciso III da LPI
(15) 23/05/2000
(73) Companhia Ultragas S/A (BR/SP)
(74) Francisco Carlos Rodrigues Silva
Registro extinto, a contar de 12/09/2015.

(11) DI 5501538-7 Código 44 - Extinção - Art. 119 inciso III da LPI
(15) 04/11/1997
(73) Companhia Ultragas S/A (BR/SP)
(74) Francisco Carlos Rodrigues Silva
Registro extinto, a contar de 12/09/2015.

(11) DI 5501539-5 Código 44 - Extinção - Art. 119 inciso III da LPI

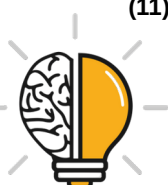

(15) 10/06/1997
(73) Companhia Ultragas S/A (BR/SP)
(74) Francisco Carlos Rodrigues Silva
Registro extinto, a contar de 12/09/2015.

(11) DI 5501544-1 Código 44 - Extinção - Art. 119 inciso III da LPI
(15) 18/05/1999
(73) GRUPO SEB DO BRASIL PRODUTOS DOMÉSTICOS LTDA (BR/SP)
(74) Cruzeiro Newmarc Patentes e Marcas Ltda.
Registro extinto, a contar de 14/09/2015.

(11) DI 5501545-0 Código 44 - Extinção - Art. 119 inciso III da LPI
(15) 08/03/2000
(73) Fama Ferragens S/A (BR/SP)
(74) Antônio Maurício Pedras Arnaud
Registro extinto, a contar de 14/09/2015.

(11) DI 5501547-6 Código 44 - Extinção - Art. 119 inciso III da LPI
(15) 09/03/1999
(73) Aparecido Donizete Lopes (BR/SP)
(74) Marknel Marcas e Patentes
Registro extinto, a contar de 14/09/2000.

(11) DI 5501548-4 Código 44 - Extinção - Art. 119 inciso III da LPI
(15) 08/03/2000
(73) Monte Serrat Indústria de Velas e Comércio Ltda. (BR/SP)
(74) Celso de Carvalho Mello
Registro extinto, a contar de 15/09/2000.

(11) DI 5501549-2 Código 44 - Extinção - Art. 119 inciso III da LPI
(15) 08/03/2000
(73) Monte Serrat Indústria de Velas e Comércio Ltda. (BR/SP)
(74) Celso de Carvalho Mello
Registro extinto, a contar de 15/09/2000.

(11) DI 5501550-6 Código 44 - Extinção - Art. 119 inciso III da LPI
(15) 05/10/1999
(73) Monte Serrat Indústria de Velas e Comércio Ltda. (BR/SP)
(74) Celso de Carvalho Mello
Registro extinto, a contar de 15/09/2000.

(11) DI 5501552-2 Código 44 - Extinção - Art. 119 inciso III da LPI
(15) 04/04/2000
(73) José Maria Pulido Gonzalo (BR/SP)



(74) Idéia Marcas e Patentes S/C Ltda
Registro extinto, a contar de 16/09/2000.

(11) DI 5501553-0 Código 44 - Extinção - Art. 119 inciso III da LPI
(15) 17/08/1999
(73) GROSFILLEX SAS (FR)
(74) Francisco Carlos Rodrigues Silva
Registro extinto, a contar de 16/09/2010.

(11) DI 5501555-7 Código 44 - Extinção - Art. 119 inciso III da LPI
(15) 31/08/1999
(73) GROSFILLEX SAS (FR)
(74) Francisco Carlos Rodrigues Silva
Registro extinto, a contar de 16/09/2010.

(11) DI 5501556-5 Código 44 - Extinção - Art. 119 inciso III da LPI
(15) 20/07/1999
(73) Grosfillex Sarl (FR)
(74) Francisco Carlos Rodrigues Silva
Registro extinto, a contar de 16/09/2005.

(11) DI 5501557-3 Código 44 - Extinção - Art. 119 inciso III da LPI
(15) 20/07/1999
(73) GROSFILLEX SAS (FR)
(74) GUSMÃO & LABRUNIE LTDA
Registro extinto, a contar de 16/09/2010.

(11) DI 5501558-1 Código 44 - Extinção - Art. 119 inciso III da LPI
(15) 03/08/1999
(73) GROSFILLEX SAS (FR)
(74) Francisco Carlos Rodrigues Silva
Registro extinto, a contar de 16/09/2010.

(11) DI 5501559-0 Código 44 - Extinção - Art. 119 inciso III da LPI
(15) 20/07/1999
(73) Grosfillex S A R L (FR)
(74) Francisco Carlos Rodrigues Silva
Registro extinto, a contar de 16/09/2005.

(11) DI 5501560-3 Código 44 - Extinção - Art. 119 inciso III da LPI
(15) 20/07/1999
(73) GROSFILLEX SAS (FR)
(74) Francisco Carlos Rodrigues Silva
Registro extinto, a contar de 16/09/2010.



(11) DI 5501561-1	Código 44 - Extinção - Art. 119 inciso III da LPI (15) 20/07/1999 (73) Grosfillex Sarl (FR) (74) Francisco Carlos Rodrigues Silva Registro extinto, a contar de 16/09/2005.
(11) DI 5501562-0	Código 44 - Extinção - Art. 119 inciso III da LPI (15) 10/06/1997 (73) José Luiz Montejano (BR/SP) (74) Toledo Corrêa Marcas e Patentes S/C Ltda. Registro extinto, a contar de 19/09/2000.
(11) DI 5501571-9	Código 44 - Extinção - Art. 119 inciso III da LPI (15) 26/08/1997 (73) Dim Industrial de Plasticos Ltda (BR/SP) (74) Simbolo Marcas e Patentes Ltda Registro extinto, a contar de 21/09/2000.
(11) DI 5501576-0	Código 44 - Extinção - Art. 119 inciso III da LPI (15) 08/02/2000 (73) Angelino Barbosa (BR/SP) (74) Org. Mérito Marcas e Patentes Ltda. Registro extinto, a contar de 22/09/2005.
(11) DI 5501578-6	Código 44 - Extinção - Art. 119 inciso III da LPI (15) 24/10/2000 (73) SALVADOR GRANADO NETO (BR/SP) (74) Logos Marcas e Patentes S/C Ltda. Registro extinto, a contar de 23/09/2005.
(11) DI 5501584-0	Código 44 - Extinção - Art. 119 inciso III da LPI (15) 20/07/1999 (73) Silvio Smelstein (BR/SP) (74) Idéia Marcas e Patentes S/C Ltda Registro extinto, a contar de 27/09/2000.
(11) DI 5501585-9	Código 44 - Extinção - Art. 119 inciso III da LPI (15) 20/07/1999 (73) Silvio Smelstein (BR/SP) (74) Idéia Marcas e Patentes S/C Ltda Registro extinto, a contar de 27/09/2000.
(11) DI 5501586-7	Código 44 - Extinção - Art. 119 inciso III da LPI



(15) 20/07/1999
(73) Motorola, Inc. (US)
(74) Wanderley e Cavalcanti Advogados
Registro extinto, a contar de 27/09/2000.

(11) DI 5501587-5 Código 44 - Extinção - Art. 119 inciso III da LPI
(15) 08/02/2000
(73) Clodomiro Jacinto da Silva (BR/SP)
(74) Celso de Carvalho Mello
Registro extinto, a contar de 28/09/2000.

(11) DI 5501588-3 Código 44 - Extinção - Art. 119 inciso III da LPI
(15) 20/07/1999
(73) Mauro de Sá (BR/SP)
(74) Dinâmica Marcas e Patentes
Registro extinto, a contar de 29/09/2000.

(11) DI 5501590-5 Código 44 - Extinção - Art. 119 inciso III da LPI
(15) 08/02/2000
(73) Jirik Parik (BR/SP)
(74) Octavio & Perocco S/C Ltda.
Registro extinto, a contar de 29/09/2005.

(11) DI 5501591-3 Código 44 - Extinção - Art. 119 inciso III da LPI
(15) 17/04/2001
(73) Geraldo Rizanti (BR/SP)
(74) Marknel Marcas e Patentes S/C LTDA ME
Registro extinto, a contar de 30/09/2000.

(11) DI 5501592-1 Código 44 - Extinção - Art. 119 inciso III da LPI
(15) 08/02/2000
(73) Paulo Silva Boldarim (BR/SP)
(74) Brasso Consultores Associados Ltda.
Registro extinto, a contar de 30/09/2000.

(11) DI 5501601-4 Código 44 - Extinção - Art. 119 inciso III da LPI
(15) 22/06/1999
(73) GRUPO SEB DO BRASIL PRODUTOS DOMÉSTICOS LTDA (BR/SP)
(74) Cruzeiro Newmarc Patentes e Marcas Ltda.
Registro extinto, a contar de 04/10/2015.

(11) DI 5501603-0 Código 44 - Extinção - Art. 119 inciso III da LPI
(15) 26/08/1997
(73) BRAVOX S/A INDÚSTRIA E COMÉRCIO ELETRÔNICO (BR/SP)



(74) Fortrade Brasil Marcas e Patentes S/C LTDA.
Registro extinto, a contar de 06/10/2010.

(11) DI 5501604-9 Código 44 - Extinção - Art. 119 inciso III da LPI
(15) 21/01/1998
(73) BRAVOX S/A INDÚSTRIA E COMÉRCIO ELETRÔNICO (BR/SP)
(74) Fortrade Brasil Marcas e Patentes S/C LTDA.
Registro extinto, a contar de 06/10/2005.

(11) DI 5501607-3 Código 44 - Extinção - Art. 119 inciso III da LPI
(15) 20/05/1997
(73) Sid Informática S.A. (BR/SP)
(74) TINOCO SOARES & FILHO LTDA
Registro extinto, a contar de 10/10/2005.

(11) DI 5501609-0 Código 44 - Extinção - Art. 119 inciso III da LPI
(15) 08/02/2000
(73) Angelino Barbosa (BR/SP)
(74) Org. Mérito Marcas e Patentes Ltda.
Registro extinto, a contar de 11/10/2000.

(11) DI 5501612-0 Código 44 - Extinção - Art. 119 inciso III da LPI
(15) 22/06/1999
(73) Inno Vitta Comércio de Embalagens Ltda (BR/SP)
(74) Zilda Maria de Campos.
Registro extinto, a contar de 12/10/2000.

(11) DI 5501613-8 Código 44 - Extinção - Art. 119 inciso III da LPI
(15) 22/06/1999
(73) Manufacturas Figolés, S.L. (ES)
(74) David do Nascimento
Registro extinto, a contar de 12/10/2010.

(11) DI 5501614-6 Código 44 - Extinção - Art. 119 inciso III da LPI
(15) 22/06/1999
(73) Manufacturas Figolés, S.L. (ES)
(74) David do Nascimento
Registro extinto, a contar de 11/10/2010.

(11) DI 5501615-4 Código 44 - Extinção - Art. 119 inciso III da LPI
(15) 22/06/1999
(73) Motorola, Inc. (US)
(74) Wanderley e Cavalcanti Advogados
Registro extinto, a contar de 12/10/2005.



(11) DI 5501618-9	Código 44 - Extinção - Art. 119 inciso III da LPI (15) 07/07/1998 (73) Cláudio Lourenço Lorenzetti (BR/SP) (74) Edmundo Brunner Assessoria S/C Ltda Registro extinto, a contar de 18/10/2000.
(11) DI 5501619-7	Código 44 - Extinção - Art. 119 inciso III da LPI (15) 14/03/2000 (73) Cláudio Lourenço Lorenzetti (BR/SP) (74) Edmundo Brunner Assessoria S/C Ltda Registro extinto, a contar de 18/10/2000.
(11) DI 5501621-9	Código 44 - Extinção - Art. 119 inciso III da LPI (15) 08/02/2000 (73) Odilio Alves Moreira (BR/SP) (74) Beérre Assessoria Empresarial S/C Ltda. Registro extinto, a contar de 18/10/2000.
(11) DI 5501622-7	Código 44 - Extinção - Art. 119 inciso III da LPI (15) 07/07/1998 (73) Odilio Alves Moreira (BR/SP) (74) Beérre Assessoria Empresarial S/C Ltda. Registro extinto, a contar de 18/10/2000.
(11) DI 5501623-5	Código 44 - Extinção - Art. 119 inciso III da LPI (15) 07/07/1998 (73) Odilio Alves Moreira (BR/SP) (74) Beérre Assessoria Empresarial S/C Ltda. Registro extinto, a contar de 18/10/2000.
(11) DI 5501625-1	Código 44 - Extinção - Art. 119 inciso III da LPI (15) 22/06/1999 (73) Companhia Teperman de Estofamentos (BR/SP) (74) Antonio Mauricio Pedras Arnaud Registro extinto, a contar de 20/10/2000.
(11) DI 5501626-0	Código 44 - Extinção - Art. 119 inciso III da LPI (15) 20/07/1999 (73) Alban Indústria e Comércio de Embalagens Ltda (BR/SP) (74) David do Nascimento Registro extinto, a contar de 24/10/2010.
(11) DI 5501627-8	Código 44 - Extinção - Art. 119 inciso III da LPI



	(15) 15/06/1999 (73) João Antonio Romeo (BR/SP) Registro extinto, a contar de 24/10/2000.
(11) DI 5501628-6	Código 44 - Extinção - Art. 119 inciso III da LPI (15) 22/06/1999 (73) Margot Palombo Crescenti (BR/SP) (74) União Federal Marcas e Patentes S/C Ltda. Registro extinto, a contar de 24/10/2000.
(11) DI 5501629-4	Código 44 - Extinção - Art. 119 inciso III da LPI (15) 22/06/1999 (73) Emilio Antonio Ribeiro (BR/SP) (74) A Fama Marcas e Patentes Registro extinto, a contar de 25/10/2000.
(11) DI 5501630-8	Código 44 - Extinção - Art. 119 inciso III da LPI (15) 04/07/2000 (73) Mauro Dany Alberto (BR/SP) (74) Org. Mérito Marcas e Patentes Ltda. Registro extinto, a contar de 25/10/2005.
(11) DI 5501631-6	Código 44 - Extinção - Art. 119 inciso III da LPI (15) 14/03/2000 (73) José Antônio Basso (BR/SP) (74) O. Massaro - Marcas e Patentes Ltda Registro extinto, a contar de 25/10/2000.
(11) DI 5501633-2	Código 44 - Extinção - Art. 119 inciso III da LPI (15) 21/03/2000 (73) YKK Corporation (JP) (74) Cruzeiro Newmarc Patentes e Marcas Ltda. Registro extinto, a contar de 25/10/2015.
(11) DI 5501634-0	Código 44 - Extinção - Art. 119 inciso III da LPI (15) 08/02/2000 (73) YKK Corporation (JP) (74) Cruzeiro Newmarc Patentes e Marcas Ltda. Registro extinto, a contar de 25/10/2010.
(11) DI 5501635-9	Código 44 - Extinção - Art. 119 inciso III da LPI (15) 07/07/1998 (73) Manoel Lucio de Lima Filho (BR/SP) ; Fatima Regina do Carmo (BR/SP) (74) Edmundo Brunner Assessoria S/C Ltda



Registro extinto, a contar de 25/10/2000.

(11) DI 5501637-5 Código 44 - Extinção - Art. 119 inciso III da LPI
(15) 18/11/1997
(73) Supertainer Italtplast do Brasil Embalagens Técnicas Ltda. (BR/SP)
(74) O Próprio
Registro extinto, a contar de 26/10/2000.

(11) DI 5501638-3 Código 44 - Extinção - Art. 119 inciso III da LPI
(15) 08/02/2000
(73) Guilherme Grassmann Ferreira (BR/SP)
(74) Magister Marcas E Patentes S\C Ltda
Registro extinto, a contar de 26/10/2000.

(11) DI 5501639-1 Código 44 - Extinção - Art. 119 inciso III da LPI
(15) 08/02/2000
(73) YKK Corporation (JP)
(74) Cruzeiro Newmarc Patentes e Marcas Ltda.
Registro extinto, a contar de 26/10/2005.

(11) DI 5501641-3 Código 44 - Extinção - Art. 119 inciso III da LPI
(15) 08/02/2000
(73) Fama Ferragens S/A (BR/SP)
(74) Antonio Mauricio Pedras Arnaud
Registro extinto, a contar de 26/10/2005.

(11) DI 5501642-1 Código 44 - Extinção - Art. 119 inciso III da LPI
(15) 24/10/2000
(73) Fama Ferragens S/A (BR/SP)
(74) Antonio Mauricio Pedras Arnaud
Registro extinto, a contar de 26/10/2005.

(11) DI 5501643-0 Código 44 - Extinção - Art. 119 inciso III da LPI
(15) 24/10/2000
(73) Fama Ferragens S/A (BR/SP)
(74) Antonio Mauricio Pedras Arnaud
Registro extinto, a contar de 26/10/2005.

(11) DI 5501645-6 Código 44 - Extinção - Art. 119 inciso III da LPI
(15) 21/01/1998
(73) Supertainer Italtplast do Brasil Embalagens Técnicas Ltda (BR/SP)
Registro extinto, a contar de 27/10/2005.

(11) DI 5501646-4 Código 44 - Extinção - Art. 119 inciso III da LPI



	(15) 24/04/2001 (73) Wolpac Sistemas de Controle Ltda (BR/SP) (74) Org. Mérito Marcas e Patentes Ltda. Registro extinto, a contar de 27/10/2005.
(11) DI 5501650-2	Código 44 - Extinção - Art. 119 inciso III da LPI (15) 22/06/1999 (73) Ulfer Indústria e Comércio de Produtos Eletrodomésticos Ltda (BR/SP) (74) David do Nascimento Registro extinto, a contar de 28/10/2010.
(11) DI 5501651-0	Código 44 - Extinção - Art. 119 inciso III da LPI (15) 17/06/1997 (73) Sield Sociedade Industrial de Eletrodomésticos Ltda (BR/SP) (74) Remarca Reg. de Marcas e Patentes S/C Ltda Registro extinto, a contar de 01/11/2005.
(11) DI 5501652-9	Código 44 - Extinção - Art. 119 inciso III da LPI (15) 23/06/1998 (73) Carlos Alberto Lira Guerra (BR/SP) (74) União Federal Marcas e Patentes S/C Ltda. Registro extinto, a contar de 01/11/2000.
(11) DI 5501654-5	Código 44 - Extinção - Art. 119 inciso III da LPI (15) 05/08/1997 (73) Carlos Alberto Lira Guerra (BR/SP) (74) União Federal Marcas e Patentes S/C Ltda. Registro extinto, a contar de 01/11/2000.
(11) DI 5501655-3	Código 44 - Extinção - Art. 119 inciso III da LPI (15) 08/02/2000 (73) DKT do Brasil Produtos de Uso Pessoal Ltda (BR/SP) (74) Antonio Mauricio Pedras Arnaud Registro extinto, a contar de 02/11/2000.
(11) DI 5501657-0	Código 44 - Extinção - Art. 119 inciso III da LPI (15) 24/10/2000 (73) Vin Service S. r.l. (IT) (74) Antonio Mauricio Pedras Arnaud Registro extinto, a contar de 07/11/2005.
(11) DI 5501658-8	Código 44 - Extinção - Art. 119 inciso III da LPI (15) 05/08/1997 (73) Fechaduras Brasil S/A (BR/SP)



	(74) Waldemar do Nascimento Registro extinto, a contar de 08/11/2010.
--	--

(11) DI 5501660-0	Código 44 - Extinção - Art. 119 inciso III da LPI (15) 28/10/1997 (73) Fechaduras Brasil S/A (BR/SP) (74) Waldemar do Nascimento Registro extinto, a contar de 08/11/2005.
--------------------------	--

(11) DI 5501661-8	Código 44 - Extinção - Art. 119 inciso III da LPI (15) 05/08/1997 (73) Fechaduras Brasil S/A (BR/SP) (74) Waldemar do Nascimento Registro extinto, a contar de 08/11/2005.
--------------------------	--

(11) DI 5501662-6	Código 44 - Extinção - Art. 119 inciso III da LPI (15) 05/08/1997 (73) Fechaduras Brasil S/A (BR/SP) (74) Waldemar do Nascimento Registro extinto, a contar de 08/11/2005.
--------------------------	--

(11) DI 5501663-4	Código 44 - Extinção - Art. 119 inciso III da LPI (15) 22/06/1999 (73) Milton Sisto Bertolani (BR/SP) ; Arnaldo Blanch Filho (BR/SP) (74) M. M. Marcas e Patentes S/C Ltda Registro extinto, a contar de 09/11/2000.
--------------------------	--

(11) DI 5501664-2	Código 44 - Extinção - Art. 119 inciso III da LPI (15) 14/03/2000 (73) Lorenzetti S/A Indústrias Brasileiras Eletrometalúrgicas (BR/SP) (74) Edmundo Brunner Assessoria S/C Ltda Registro extinto, a contar de 09/11/2000.
--------------------------	--

(11) DI 5501665-0	Código 44 - Extinção - Art. 119 inciso III da LPI (15) 22/06/1999 (73) Ana Beatriz Pegoraro (BR/PR) Registro extinto, a contar de 09/11/2000.
--------------------------	--

(11) DI 5501667-7	Código 44 - Extinção - Art. 119 inciso III da LPI (15) 23/06/1998 (73) Motorola, Inc. (US) (74) Gold Star Patentes e Marcas S/C Ltda Registro extinto, a contar de 09/11/2005.
--------------------------	--



(11) DI 5501672-3	Código 44 - Extinção - Art. 119 inciso III da LPI (15) 08/02/2000 (73) Angelo Tranquilo Viviani (BR/SP) (74) Aratyba Assessoria Empresarial S/C Ltda Registro extinto, a contar de 10/11/2000.
(11) DI 5501674-0	Código 44 - Extinção - Art. 119 inciso III da LPI (15) 17/06/1997 (73) Mecanotica Indústria e Comércio de Equipamentos e Produtos Oticós Ltda (BR/SP) (74) Amadeu Gennari Filho Registro extinto, a contar de 11/11/2005.
(11) DI 5501675-8	Código 44 - Extinção - Art. 119 inciso III da LPI (15) 31/08/1999 (73) Grosfillex Sarl (FR) (74) Francisco Carlos Rodrigues Silva Registro extinto, a contar de 11/11/2000.
(11) DI 5501689-8	Código 44 - Extinção - Art. 119 inciso III da LPI (15) 22/06/1999 (73) Bezalel Nitzan (BR/SP) (74) Gold Star Patentes e Marcas S/C Ltda Registro extinto, a contar de 18/11/2000.
(11) DI 5501690-1	Código 44 - Extinção - Art. 119 inciso III da LPI (15) 07/07/1998 (73) Black & Decker Inc. (US) (74) Antonio Mauricio Pedras Arnaud Registro extinto, a contar de 18/11/2000.
(11) DI 5501691-0	Código 44 - Extinção - Art. 119 inciso III da LPI (15) 07/07/1998 (73) Black & Decker Inc (US) (74) Antonio Mauricio Pedras Arnaud Registro extinto, a contar de 18/11/2000.
(11) DI 5501692-8	Código 44 - Extinção - Art. 119 inciso III da LPI (15) 26/01/1999 (73) Móveis Orra Limitada (BR/SP) (74) Brevetti Assessoria Empresarial S/C Ltda Registro extinto, a contar de 18/11/2000.
(11) DI 5501693-6	Código 44 - Extinção - Art. 119 inciso III da LPI



	(15) 26/01/1999 (73) Móveis Orra Limitada (BR/SP) (74) Brevetti Assessoria Empresarial S/C Ltda Registro extinto, a contar de 18/11/2000.
(11) DI 5501694-4	Código 44 - Extinção - Art. 119 inciso III da LPI (15) 12/01/1999 (73) Móveis Orra Limitada (BR/SP) (74) Brevetti Assessoria Empresarial S/C Ltda Registro extinto, a contar de 18/11/2000.
(11) DI 5501702-9	Código 44 - Extinção - Art. 119 inciso III da LPI (15) 08/02/2000 (73) Jorge Calixto dos Santos Filho (BR/SP) (74) City Patentes e Marcas Ltda. Registro extinto, a contar de 11/10/2000.
(11) DI 5501703-7	Código 44 - Extinção - Art. 119 inciso III da LPI (15) 05/10/1999 (73) Allan Vila Espejo (BR/SP) (74) London Marcas & Patentes S/C Ltda. Registro extinto, a contar de 11/10/2005.
(11) DI 5501704-5	Código 44 - Extinção - Art. 119 inciso III da LPI (15) 15/06/1999 (73) Pci Parfums Et Cosmetiques International (FR) (74) Momsen, Leonardos & CIA. Registro extinto, a contar de 11/10/2010.
(11) DI 5501710-0	Código 44 - Extinção - Art. 119 inciso III da LPI (15) 15/06/1999 (73) João Aury Guedes (BR/RS) (74) Mario de Almeida & Cia Ltda Registro extinto, a contar de 07/10/2000.
(11) DI 5501712-6	Código 44 - Extinção - Art. 119 inciso III da LPI (15) 08/02/2000 (73) Nestor Ruschel (BR/RS) (74) Marpa Cons. & Asses. Empresarial Ltda Registro extinto, a contar de 07/10/2005.
(11) DI 5501713-4	Código 44 - Extinção - Art. 119 inciso III da LPI (15) 15/06/1999 (73) Willem Johannes Smith (ZA)



	(74) Momsen, Leonardos & CIA. Registro extinto, a contar de 14/10/2000.
(11) DI 5501714-2	Código 44 - Extinção - Art. 119 inciso III da LPI (15) 08/02/2000 (73) Roberto Freidenson (BR/SP) (74) Governate Marcas e Patentes S/C Ltda. Registro extinto, a contar de 14/10/2005.
(11) DI 5501715-0	Código 44 - Extinção - Art. 119 inciso III da LPI (15) 29/06/1999 (73) Rubbermaid Commercial Products Inc (US) (74) Paulo C. Oliveira & Cia. Registro extinto, a contar de 14/10/2005.
(11) DI 5501716-9	Código 44 - Extinção - Art. 119 inciso III da LPI (15) 29/06/1999 (73) Rubbermaid Commercial Products Inc. (US) (74) Paulo C. Oliveira & Cia. Registro extinto, a contar de 14/10/2000.
(11) DI 5501717-7	Código 44 - Extinção - Art. 119 inciso III da LPI (15) 29/06/1999 (73) Rubbermaid Commercial Products Inc (US) (74) Paulo C. Oliveira & Cia. Registro extinto, a contar de 14/10/2000.
(11) DI 5501718-5	Código 44 - Extinção - Art. 119 inciso III da LPI (15) 29/06/1999 (73) Rubbermaid Commercial Products Inc. (US) (74) Paulo C. Oliveira & Cia. Registro extinto, a contar de 14/10/2000.
(11) DI 5501719-3	Código 44 - Extinção - Art. 119 inciso III da LPI (15) 07/07/1998 (73) Pedro Jose Gobbi (BR/RS) (74) Keske, Assessoria Empresarial Registro extinto, a contar de 11/10/2000.
(11) DI 5501723-1	Código 44 - Extinção - Art. 119 inciso III da LPI (15) 29/06/1999 (73) Franz Xaver Sproll (BR/SC) (74) Brasil Sul Marcas e Patentes S/C Ltda. Registro extinto, a contar de 12/10/2000.



(11) DI 5501724-0	Código 44 - Extinção - Art. 119 inciso III da LPI (15) 29/06/1999 (73) Luis Rogerio Pinto (BR/RJ) Registro extinto, a contar de 19/10/2000.
(11) DI 5501726-6	Código 44 - Extinção - Art. 119 inciso III da LPI (15) 03/11/1999 (73) Rehrig Pacific Company, Inc (US) Registro extinto, a contar de 19/10/2005.
(11) DI 5501742-8	Código 44 - Extinção - Art. 119 inciso III da LPI (15) 29/06/1999 (73) Telefonaktiebolaget L M Ericsson (SE) Registro extinto, a contar de 21/10/2000.
(11) DI 5501743-6	Código 44 - Extinção - Art. 119 inciso III da LPI (15) 29/06/1999 (73) Rubbermaid Incorporated (US) (74) Paulo C. Oliveira & Cia. Registro extinto, a contar de 21/10/2000.
(11) DI 5501746-0	Código 44 - Extinção - Art. 119 inciso III da LPI (15) 29/06/1999 (73) Ivan Jacob Cavagnoli (BR/RS) (74) Adag'S Consultoria e Assessoria Patrimonial Ltda Registro extinto, a contar de 18/10/2000.
(11) DI 5501747-9	Código 44 - Extinção - Art. 119 inciso III da LPI (15) 29/06/1999 (73) Ivan Jacob Cavagnoli (BR/RS) (74) Adag'S Consultoria e Assessoria Patrimonial Ltda Registro extinto, a contar de 18/10/2000.
(11) DI 5501749-5	Código 44 - Extinção - Art. 119 inciso III da LPI (15) 03/11/1999 (73) Docol Metais Sanitários Ltda. (BR/SC) (74) DANNEMANN, SIEMSEN, BIGLER & IPANEMA MOREIRA Registro extinto, a contar de 24/10/2005.
(11) DI 5501750-9	Código 44 - Extinção - Art. 119 inciso III da LPI (15) 29/06/1999 (73) Paulo Fernando Winkler (BR/SC) (74) Kanny-Marcas e Patentes Ltda



Registro extinto, a contar de 06/10/2005.

(11) DI 5501752-5

Código 44 - Extinção - Art. 119 inciso III da LPI
(15) 18/05/1999
(73) José Vicente Rodrigues Gonçalves (BR/RJ)
Registro extinto, a contar de 25/10/2000.

(11) DI 5501753-3

Código 44 - Extinção - Art. 119 inciso III da LPI
(15) 29/06/1999
(73) Balbino Móveis Indústria e Comércio Ltda (BR/RJ)
Registro extinto, a contar de 25/10/2000.

(11) DI 5501754-1

Código 44 - Extinção - Art. 119 inciso III da LPI
(15) 29/06/1999
(73) Luis Rogerio Pinto (BR/RJ)
Registro extinto, a contar de 25/10/2000.

(11) DI 5501758-4

Código 44 - Extinção - Art. 119 inciso III da LPI
(15) 09/11/1999
(73) N.V. Moerman (BE)
(74) DANNEMANN, SIEMSEN, BIGLER & IPANEMA MOREIRA
Registro extinto, a contar de 26/10/2015.

(11) DI 5501759-2

Código 44 - Extinção - Art. 119 inciso III da LPI
(15) 08/02/2000
(73) Jorge Calixto dos Santos Filho (BR/SP)
(74) City Patentes e Marcas Ltda.
Registro extinto, a contar de 26/10/2000.

(11) DI 5501760-6

Código 44 - Extinção - Art. 119 inciso III da LPI
(15) 16/06/1998
(73) Jorge Calixto dos Santos Filho (BR/SP)
(74) City Patentes e Marcas Ltda.
Registro extinto, a contar de 26/10/2000.

(11) DI 5501761-4

Código 44 - Extinção - Art. 119 inciso III da LPI
(15) 21/01/1998
(73) Empresa de Águas Criss Ltda (BR/SP)
(74) Cometa Marcas e Patentes S/C Ltda.
Registro extinto, a contar de 27/10/2005.

(11) DI 5501764-9

Código 44 - Extinção - Art. 119 inciso III da LPI
(15) 29/06/1999
(73) Seb S. A. (FR)



(74) Momsen, Leonardos & CIA.
Registro extinto, a contar de 28/10/2005.

(11) DI 5501765-7 Código 44 - Extinção - Art. 119 inciso III da LPI
(15) 05/08/1997
(73) Luthero Flores Bucker (BR/RS)
(74) SKO - Direitos da Propriedade Industrial em Marcas e Patentes Ltda.
Registro extinto, a contar de 28/10/2000.

(11) DI 5501766-5 Código 44 - Extinção - Art. 119 inciso III da LPI
(15) 21/12/1999
(73) Saint-Gobain Vidros S. A. (BR/SP)
(74) Escritório Fernando Marchetti S/C Ltda
Registro extinto, a contar de 28/10/2000.

(11) DI 5501771-1 Código 44 - Extinção - Art. 119 inciso III da LPI
(15) 08/02/2000
(73) Jorge Mattiello (BR/RS)
(74) Marpa Cons. & Asses. Empresarial Ltda
Registro extinto, a contar de 25/10/2000.

(11) DI 5501772-0 Código 44 - Extinção - Art. 119 inciso III da LPI
(15) 08/02/2000
(73) Jorge Mattiello (BR/RS)
(74) Marpa Cons. & Asses. Empresarial Ltda
Registro extinto, a contar de 25/10/2000.

(11) DI 5501774-6 Código 44 - Extinção - Art. 119 inciso III da LPI
(15) 29/06/1999
(73) General Mills, Inc. (US)
(74) Daniel & CIA
Registro extinto, a contar de 31/10/2005.

(11) DI 5501775-4 Código 44 - Extinção - Art. 119 inciso III da LPI
(15) 11/09/2001
(73) Ebel S.A (CH)
(74) Veirano e Advogados Associados
Registro extinto, a contar de 31/10/2000.

(11) DI 5501776-2 Código 44 - Extinção - Art. 119 inciso III da LPI
(15) 23/05/2000
(73) Ebel S.A (CH)
(74) Valdir de Oliveira Rocha Filho
Registro extinto, a contar de 31/10/2015.



(11) DI 5501778-9 Código 44 - Extinção - Art. 119 inciso III da LPI
(15) 29/06/1999
(73) The Gillette Company (US)
(74) Momsen, Leonardos & CIA.
Registro extinto, a contar de 01/11/2010.

(11) DI 5501784-3 Código 44 - Extinção - Art. 119 inciso III da LPI
(15) 15/06/1999
(73) Unilever N.V. (NL)
(74) Momsen, Leonardos & CIA.
Registro extinto, a contar de 02/11/2000.

(11) DI 5501797-5 Código 44 - Extinção - Art. 119 inciso III da LPI
(15) 08/02/2000
(73) Motorola, Inc. (US)
(74) Clarke Modet do Brasil LTDA
Registro extinto, a contar de 10/11/2000.

(11) DI 5501798-3 Código 44 - Extinção - Art. 119 inciso III da LPI
(15) 08/02/2000
(73) Motorola, Inc. (US)
(74) Clarke Modet do Brasil LTDA
Registro extinto, a contar de 10/11/2000.

(11) DI 5501799-1 Código 44 - Extinção - Art. 119 inciso III da LPI
(15) 08/02/2000
(73) Motorola, Inc. (US)
(74) Clarke Modet do Brasil LTDA
Registro extinto, a contar de 10/11/2000.

(11) DI 5501800-9 Código 44 - Extinção - Art. 119 inciso III da LPI
(15) 25/05/1999
(73) Moysés Brakarz (BR/RJ)
(74) CGM Assessoria Ltda.
Registro extinto, a contar de 10/11/2000.

(11) DI 5501801-7 Código 44 - Extinção - Art. 119 inciso III da LPI
(15) 28/10/1997
(73) Milton Marquês Nisti (BR/RJ)
Registro extinto, a contar de 11/11/2000.

(11) DI 5501803-3 Código 44 - Extinção - Art. 119 inciso III da LPI
(15) 25/05/1999



	(73) Koninklijke Philips Electronics N.V. (NL) (74) Tavares Propriedade Intelectual Ltda. Registro extinto, a contar de 14/11/2015.
(11) DI 5501804-1	Código 44 - Extinção - Art. 119 inciso III da LPI (15) 25/05/1999 (73) Koninklijke Philips Electronics N.V. (NL) Registro extinto, a contar de 14/11/2005.
(11) DI 5501805-0	Código 44 - Extinção - Art. 119 inciso III da LPI (15) 22/08/2000 (73) Koninklijke Philips Electronics N.V. (NL) (74) Tavares Propriedade Intelectual Ltda. Registro extinto, a contar de 14/11/2015.
(11) DI 5501806-8	Código 44 - Extinção - Art. 119 inciso III da LPI (15) 01/06/1999 (73) Koninklijke Philips Electronics N.V. (NL) (74) Tavares Propriedade intelectual Ltda. Registro extinto, a contar de 14/11/2015.
(11) DI 5501807-6	Código 44 - Extinção - Art. 119 inciso III da LPI (15) 01/06/1999 (73) Koninklijke Philips Electronics N.V. (NL) (74) Tavares Propriedade Intelectual Ltda. Registro extinto, a contar de 14/11/2015.
(11) DI 5501808-4	Código 44 - Extinção - Art. 119 inciso III da LPI (15) 01/06/1999 (73) Koninklijke Philips Electronics N.V. (NL) Registro extinto, a contar de 14/11/2005.
(11) DI 5501810-6	Código 44 - Extinção - Art. 119 inciso III da LPI (15) 01/06/1999 (73) Koninklijke Philips Electronics N.V. (NL) Registro extinto, a contar de 14/11/2005.
(11) DI 5501811-4	Código 44 - Extinção - Art. 119 inciso III da LPI (15) 08/03/2000 (73) Forjasul Eletrik S.A. (BR/RS) (74) Marpa Cons. & Asses. Empresarial Ltda Registro extinto, a contar de 02/11/2005.
(11) DI 5501814-9	Código 44 - Extinção - Art. 119 inciso III da LPI



	(15) 21/09/1999 (73) CPC International Inc. (US) (74) Momsen, Leonardos & CIA. Registro extinto, a contar de 17/11/2010.
(11) DI 5501816-5	Código 44 - Extinção - Art. 119 inciso III da LPI (15) 08/06/1999 (73) Oakley Inc (US) (74) Montaury Pimenta, Machado & Lioce S/C Ltda. Registro extinto, a contar de 18/11/2005.
(11) DI 5501819-0	Código 44 - Extinção - Art. 119 inciso III da LPI (15) 08/06/1999 (73) DAIMLER AG (DE) ; DAIMLER AG (DE) (74) DANNEMANN, SIEMSEN, BIGLER & IPANEMA MOREIRA Registro extinto, a contar de 18/11/2015.
(11) DI 5501820-3	Código 44 - Extinção - Art. 119 inciso III da LPI (15) 08/06/1999 (73) DAIMLER AG (DE) ; DAIMLER AG (DE) (74) DANNEMANN, SIEMSEN, BIGLER & IPANEMA MOREIRA Registro extinto, a contar de 18/11/2015.
(11) DI 5501821-1	Código 44 - Extinção - Art. 119 inciso III da LPI (15) 08/06/1999 (73) Mercedes-Benz Aktiengesellschaft (DE) ; DAIMLERCHRYSLER AG (DE) (74) DANNEMANN, SIEMSEN, BIGLER & IPANEMA MOREIRA Registro extinto, a contar de 18/11/2015.
(11) DI 5501822-0	Código 44 - Extinção - Art. 119 inciso III da LPI (15) 22/06/1999 (73) Unilever N.V. (NL) (74) Momsen, Leonardos & CIA. Registro extinto, a contar de 18/11/2015.
(11) DI 5501823-8	Código 44 - Extinção - Art. 119 inciso III da LPI (15) 15/06/1999 (73) Unilever N.V. (NL) (74) Momsen, Leonardos & CIA. Registro extinto, a contar de 18/11/2015.
(11) DI 5501824-6	Código 44 - Extinção - Art. 119 inciso III da LPI (15) 15/06/1999 (73) Unilever N.V. (NL)



	(74) Momsen, Leonardos & CIA. Registro extinto, a contar de 18/11/2000.
(11) DI 5501825-4	Código 44 - Extinção - Art. 119 inciso III da LPI (15) 15/06/1999 (73) Mapinus Indústria e Comércio de Madeira Ltda. (BR/SC) (74) Aliança Assessoria Marcas e Patentes Ltda Registro extinto, a contar de 04/11/2005.
(11) DI 5501827-0	Código 44 - Extinção - Art. 119 inciso III da LPI (15) 17/06/1997 (73) Edir Boscaratto (BR/SP) (74) City Patentes e Marcas Ltda. Registro extinto, a contar de 21/11/2005.
(11) DI 5501828-9	Código 44 - Extinção - Art. 119 inciso III da LPI (15) 17/06/1997 (73) Edir Boscaratto (BR/SP) (74) City Patentes e Marcas Ltda. Registro extinto, a contar de 21/11/2010.
(11) DI 5501829-7	Código 44 - Extinção - Art. 119 inciso III da LPI (15) 23/06/1998 (73) Edir Boscaratto (BR/SP) ; Marsinty do Brasil Produtos Sintéticos Ltda (BR/SP) (74) City Patentes e Marcas Ltda. Registro extinto, a contar de 21/11/2005.
(11) DI 5501830-0	Código 44 - Extinção - Art. 119 inciso III da LPI (15) 15/06/1999 (73) Thomas & Betts International, Inc. (US) (74) DANNEMANN, SIEMSEN, BIGLER & IPANEMA MOREIRA Registro extinto, a contar de 21/11/2005.
(11) DI 5501831-9	Código 44 - Extinção - Art. 119 inciso III da LPI (15) 22/06/1999 (73) Thomas & Betts International, INC (US) (74) DANNEMANN, SIEMSEN, BIGLER & IPANEMA MOREIRA Registro extinto, a contar de 21/11/2015.
(11) DI 5501832-7	Código 44 - Extinção - Art. 119 inciso III da LPI (15) 22/06/1999 (73) Adidas Ag (DE) (74) Franco, Bhering, Barbosa e Novaes



Registro extinto, a contar de 21/11/2005.

(11) DI 5501839-4

Código 44 - Extinção - Art. 119 inciso III da LPI
(15) 08/06/1999
(73) Acer America Corporation (US)
(74) Matilde da Rocha Reis Castellani
Registro extinto, a contar de 23/11/2000.

(11) DI 5501855-6

Código 44 - Extinção - Art. 119 inciso III da LPI
(15) 30/11/1999
(73) Soprano Eletrometalúrgica e Hidráulica Ltda (BR/RS)
(74) Custódio de Almeida & Cia
Registro extinto, a contar de 17/11/2005.

(11) DI 5501856-4

Código 44 - Extinção - Art. 119 inciso III da LPI
(15) 05/10/1999
(73) Soprano Eletrometalúrgica e Hidráulica Ltda (BR/RS)
(74) Custódio de Almeida & Cia
Registro extinto, a contar de 17/11/2000.

(11) DI 5501857-2

Código 44 - Extinção - Art. 119 inciso III da LPI
(15) 06/06/2000
(73) Soprano Eletrometalúrgica e Hidráulica LTDA. (BR/RS)
(74) Custódio de Almeida & Cia
Registro extinto, a contar de 17/11/2005.

(11) DI 5501858-0

Código 44 - Extinção - Art. 119 inciso III da LPI
(15) 05/10/1999
(73) Soprano Eletrometalúrgica e Hidráulica Ltda (BR/RS)
(74) Custódio de Almeida & Cia
Registro extinto, a contar de 17/11/2005.

(11) DI 5501861-0

Código 44 - Extinção - Art. 119 inciso III da LPI
(15) 20/04/1999
(73) Morris I. Douer (US)
(74) DANNEMANN, SIEMSEN, BIGLER & IPANEMA MOREIRA
Registro extinto, a contar de 28/11/2000.

(11) DI 5501862-9

Código 44 - Extinção - Art. 119 inciso III da LPI
(15) 21/09/1999
(73) Rubbermaid Incorporated (US)
(74) Paulo C. Oliveira & Cia.
Registro extinto, a contar de 29/11/2000.



(11) DI 5501863-7	Código 44 - Extinção - Art. 119 inciso III da LPI (15) 20/04/1999 (73) Rubbermaid Incorporated (US) (74) Paulo C. Oliveira & Cia. Registro extinto, a contar de 29/11/2000.
(11) DI 5501864-5	Código 44 - Extinção - Art. 119 inciso III da LPI (15) 09/03/1999 (73) Joanim Francisco da Silva (BR/PR) (74) Ivanor Medeiros Duarte Registro extinto, a contar de 15/11/2000.
(11) DI 5501869-6	Código 44 - Extinção - Art. 119 inciso III da LPI (15) 20/04/1999 (73) Koninklijke Philips Electronics N.V (NL) (74) Tavares Propriedade Intelectual Ltda. Registro extinto, a contar de 30/11/2015.
(11) DI 5501870-0	Código 44 - Extinção - Art. 119 inciso III da LPI (15) 20/04/1999 (73) Rui da Silva Ramos (BR/BA) (74) Bransnorte Marcas e Patentes Ltda Registro extinto, a contar de 22/11/2000.
(11) DI 5501871-8	Código 44 - Extinção - Art. 119 inciso III da LPI (15) 10/06/1997 (73) Telasul S/A (BR/RS) (74) Custódio de Almeida & Cia Registro extinto, a contar de 22/11/2000.
(11) DI 5501872-6	Código 44 - Extinção - Art. 119 inciso III da LPI (15) 09/03/1999 (73) Remi Boldo (BR/RS) (74) Almar Registro de Marcas e Patentes Ltda Registro extinto, a contar de 24/11/2000.
(11) DI 6301195-6	Código 44 - Extinção - Art. 119 inciso III da LPI (15) 01/07/2003 (73) ALEXANDRE COLSATO (BR/SP) ; GOLIARDO COLSATO (BR/SP) (74) Focus Marcas e Patentes Ltda. Registro extinto a contar de 15/04/2018.
(11) DI 6301255-3	Código 44 - Extinção - Art. 119 inciso III da LPI (15) 03/06/2003



(73) Tramontina Farroupilha S/A Indústria Metalúrgica (BR/RS)

(74) Carolina Tagliari

Registro extinto a contar de 17/04/2018.

(11) DI 6301320-7

Código 44 - Extinção - Art. 119 inciso III da LPI

(15) 15/07/2003

(73) VIVA EMPREENDIMENTOS E ADMINISTRAÇÃO DE BENS S/A (BR/SP)

(74) TINOCO SOARES SOCIEDADE DE ADVOGADOS

Registro extinto a contar de 17/04/2018.

(11) DI 6301321-5

Código 44 - Extinção - Art. 119 inciso III da LPI

(15) 15/07/2003

(73) VIVA EMPREENDIMENTOS E ADMINISTRAÇÃO DE BENS S/A (BR/SP)

(74) TINOCO SOARES SOCIEDADE DE ADVOGADOS

Registro extinto a contar de 17/04/2018.

(11) DI 6301325-8

Código 44 - Extinção - Art. 119 inciso III da LPI

(15) 15/07/2003

(73) VIVA EMPREENDIMENTOS E ADMINISTRAÇÃO DE BENS S/A (BR/SP)

(74) TINOCO SOARES SOCIEDADE DE ADVOGADOS

Registro extinto a contar de 17/04/2018.

(11) DI 6301326-6

Código 44 - Extinção - Art. 119 inciso III da LPI

(15) 15/07/2003

(73) VIVA EMPREENDIMENTOS E ADMINISTRAÇÃO DE BENS S/A (BR/SP)

(74) TINOCO SOARES SOCIEDADE DE ADVOGADOS

Registro extinto a contar de 17/04/2018.

(11) DI 6402119-0

Código 44 - Extinção - Art. 119 inciso III da LPI

(15) 21/09/2004

(73) INDÚSTRIA DE MOLAS AÇO LTDA (BR/SP)

(74) City Patentes e Marcas Ltda

Registro extinto, a contar de 25/06/2014.

(11) DI 6404781-4

Código 44 - Extinção - Art. 119 inciso III da LPI

(15) 15/03/2005

(73) INDÚSTRIA DE MOLAS AÇO LTDA (BR/SP)

(74) City Patentes e Marcas Ltda. - API 593

Registro extinto, a contar de 18/12/2014.

(11) DI 6701085-7

Código 44 - Extinção - Art. 119 inciso III da LPI

(15) 23/10/2007

(73) INDÚSTRIA DE MOLAS AÇO LTDA (BR/SP)

(74) City Patentes e Marcas Ltda



Registro extinto, a contar de 03/03/2017.

(11) DI 6801361-2 Código 44 - Extinção - Art. 119 inciso III da LPI
(15) 06/01/2009
(73) CLEBER LUIS DA RE (BR/RS)
(74) IDEA MARCAS E PATENTES LTDA
Registro extinto a contar de 19/04/2018.

(11) DI 6801362-0 Código 44 - Extinção - Art. 119 inciso III da LPI
(15) 23/09/2008
(73) CLEBER LUIS DA RE (BR/RS)
(74) IDEA MARCAS E PATENTES LTDA
Registro extinto a contar de 19/04/2018.

(11) DI 6801363-9 Código 44 - Extinção - Art. 119 inciso III da LPI
(15) 23/09/2008
(73) CLEBER LUIS DA RE (BR/RS)
(74) IDEA MARCAS E PATENTES LTDA
Registro extinto a contar de 19/04/2018.

(11) DI 6801405-8 Código 44 - Extinção - Art. 119 inciso III da LPI
(15) 23/09/2008
(73) PRAT-K UTILIDADES LIMITADA (BR/RS)
(74) ORLANDO DE SOUZA
Registro extinto a contar de 16/04/2018.

(11) DI 6801410-4 Código 44 - Extinção - Art. 119 inciso III da LPI
(15) 06/01/2009
(73) KONINKLIJKE PHILIPS N.V. (NL)
(74) DAVID DO NASCIMENTO ADVOGADOS ASSOCIADOS
Registro extinto a contar de 18/04/2018.

(11) DI 6801411-2 Código 44 - Extinção - Art. 119 inciso III da LPI
(15) 06/01/2009
(73) KONINKLIJKE PHILIPS ELECTRONICS N.V. (NL)
(74) NELLIE ANNE DANIEL-SHORES
Registro extinto a contar de 18/04/2018.

(11) DI 6801415-5 Código 44 - Extinção - Art. 119 inciso III da LPI
(15) 06/01/2009
(73) KONINKLIJKE PHILIPS N.V. (NL)
(74) DAVID DO NASCIMENTO ADVOGADOS ASSOCIADOS
Registro extinto a contar de 19/04/2018.



(11) DI 6801417-1 Código 44 - Extinção - Art. 119 inciso III da LPI
(15) 06/01/2009
(73) CLEBER LUIS DA RE (BR/RS)
(74) IDEA MARCAS E PATENTES LTDA
Registro extinto a contar de 19/04/2018.

(11) DI 6801419-8 Código 44 - Extinção - Art. 119 inciso III da LPI
(15) 23/09/2008
(73) CLEBER LUIS DA RE (BR/RS)
(74) IDEA MARCAS E PATENTES LTDA
Registro extinto a contar de 19/04/2018.

(11) DI 6801420-1 Código 44 - Extinção - Art. 119 inciso III da LPI
(15) 23/09/2008
(73) CLEBER LUIS DA RE (BR/RS)
(74) IDEA MARCAS E PATENTES LTDA
Registro extinto a contar de 19/04/2018.

(11) DI 6801477-5 Código 44 - Extinção - Art. 119 inciso III da LPI
(15) 20/01/2009
(73) CLEBER LUIS DA RE (BR/RS)
(74) IDEA MARCAS E PATENTES LTDA
Registro extinto a contar de 19/04/2018.

(11) DI 6801481-3 Código 44 - Extinção - Art. 119 inciso III da LPI
(15) 16/12/2008
(73) CLEBER LUIS DA RE (BR/RS)
(74) IDEA MARCAS E PATENTES LTDA
Registro extinto a contar de 19/04/2018.

(11) DI 6801484-8 Código 44 - Extinção - Art. 119 inciso III da LPI
(15) 18/11/2008
(73) THE COCA-COLA COMPANY (US)
(74) MOMSEN, LEONARDOS & CIA.
Registro extinto a contar de 17/04/2018.

(11) DI 6801832-0 Código 44 - Extinção - Art. 119 inciso III da LPI
(15) 18/11/2008
(73) Fabrício Corrêa de Oliveira (BR/SP)
(74) Jose Bueno da Silva Filho - Agente nº 738
Registro extinto a contar de 19/04/2018.

(11) DI 6802228-0 Código 44 - Extinção - Art. 119 inciso III da LPI
(15) 13/01/2009



	(73) Red Bull Gmbh (AT) (74) DANNEMANN, SIEMSEN, BIGLER & IPANEMA MOREIRA Registro extinto a contar de 19/04/2018.
(11) DI 6802230-1	Código 44 - Extinção - Art. 119 inciso III da LPI (15) 27/04/2010 (73) Rubbermaid Commercial Products LLC (US) (74) DANNEMANN, SIEMSEN, BIGLER & IPANEMA MOREIRA Registro extinto a contar de 17/04/2018.
(11) DI 6802231-0	Código 44 - Extinção - Art. 119 inciso III da LPI (15) 26/01/2010 (73) Rubbermaid Commercial Products LLC (US) (74) DANNEMANN, SIEMSEN, BIGLER & IPANEMA MOREIRA Registro extinto a contar de 17/04/2018.
(11) DI 6802232-8	Código 44 - Extinção - Art. 119 inciso III da LPI (15) 26/01/2010 (73) Rubbermaid Commercial Products LLC (US) (74) DANNEMANN, SIEMSEN, BIGLER & IPANEMA MOREIRA Registro extinto a contar de 16/04/2018.
(11) DI 6802233-6	Código 44 - Extinção - Art. 119 inciso III da LPI (15) 23/06/2009 (73) Schreder S.A. (BE) (74) DANNEMANN, SIEMSEN, BIGLER & IPANEMA MOREIRA Registro extinto a contar de 17/04/2018.
(11) DI 6802631-5	Código 44 - Extinção - Art. 119 inciso III da LPI (15) 13/01/2009 (73) Devanil Marostica (BR/PR) (74) Manoel Paixão do Nascimento Registro extinto a contar de 13/05/2013
(11) DI 6802632-3	Código 44 - Extinção - Art. 119 inciso III da LPI (15) 13/01/2009 (73) Celia Trovo (BR/PR) (74) Dimensão Marcas Patentes Registro extinto a contar de 30/04/2013
(11) DI 6802635-8	Código 44 - Extinção - Art. 119 inciso III da LPI (15) 17/02/2009 (73) Devanil Marostica (BR/PR) (74) Manoel Paixão do Nascimento



Registro extinto a contar de 13/05/2013

(11) DI 6802637-4

Código 44 - Extinção - Art. 119 inciso III da LPI
(15) 17/02/2009
(73) AIRTON MARTORE (BR/SP)
(74) FERRARO E ADVOGADOS ASSOCIADOS
Registro extinto a contar de 28/06/2013

(11) DI 6802642-0

Código 44 - Extinção - Art. 119 inciso III da LPI
(15) 09/06/2009
(73) MIX MIZU COMERCIO DE PRESENTES LTDA ME (BR/SP)
(74) BEERRE ASSESSORIA EMPRESARIAL LTDA
Registro extinto a contar de 26/06/2013

(11) DI 6802645-5

Código 44 - Extinção - Art. 119 inciso III da LPI
(15) 13/01/2009
(73) Horst Ricardo Peukert (BR/SP)
(74) CELSO DE CARVALHO MELLO
Registro extinto a contar de 26/06/2013

(11) DI 6802651-0

Código 44 - Extinção - Art. 119 inciso III da LPI
(15) 17/11/2009
(73) INDÚSTRIA GRÁFICA FORONI LTDA. (BR/SP)
(74) Picosse E Calabrese Advogados Associados
Registro extinto a contar de 25/06/2013

(11) DI 6802659-5

Código 44 - Extinção - Art. 119 inciso III da LPI
(15) 13/01/2009
(73) OMAR SIDNEY MARRONI (BR/SP)
(74) Italo Muglia de Marchi
Registro extinto a contar de 21/06/2013

(11) DI 6802660-9

Código 44 - Extinção - Art. 119 inciso III da LPI
(15) 13/01/2009
(73) OMAR SIDNEY MARRONI (BR/SP)
(74) Italo Muglia de Marchi
Registro extinto a contar de 21/06/2013

(11) DI 6802663-3

Código 44 - Extinção - Art. 119 inciso III da LPI
(15) 13/01/2009
(73) Antonio Columbano dos Santos Ribeiro (BR/SP)
(74) REMARCA REGISTRO DE MARCAS E PATENTES LTDA
Registro extinto a contar de 25/06/2013



(11) DI 6802664-1	Código 44 - Extinção - Art. 119 inciso III da LPI (15) 13/01/2009 (73) Antonio Columbano dos Santos Ribeiro (BR/SP) (74) REMARCA REGISTRO DE MARCAS E PATENTES LTDA Registro extinto a contar de 25/06/2013
(11) DI 6802667-6	Código 44 - Extinção - Art. 119 inciso III da LPI (15) 27/01/2009 (73) Claudinei Aparecido da Costa (BR/SP) (74) Pienegonda, Moreira & Associados Ltda. Registro extinto a contar de 17/04/2013
(11) DI 6802669-2	Código 44 - Extinção - Art. 119 inciso III da LPI (15) 22/04/2009 (73) Siles Indústria Com. Imp. e Exp. de Cosméticos Ltda Epp (BR/SP) (74) Pienegonda, Moreira & Associados Ltda. Registro extinto a contar de 17/04/2013
(11) DI 6802671-4	Código 44 - Extinção - Art. 119 inciso III da LPI (15) 27/01/2009 (73) José Eduardo Pereira (BR/SP) (74) Pienegonda, Moreira & Associados Ltda. Registro extinto a contar de 17/04/2013
(11) DI 6802673-0	Código 44 - Extinção - Art. 119 inciso III da LPI (15) 25/08/2009 (73) Fundação Centro de Análise Pesquisa e Inovação Tecnológica (BR/AM) (74) Fucapi-Fundação Centro de Análise, Pesquisa e Inovação Tecnológica Registro extinto a contar de 22/05/2013
(11) DI 6802674-9	Código 44 - Extinção - Art. 119 inciso III da LPI (15) 25/08/2009 (73) Fundação Centro de Análise Pesquisa e Inovação Tecnologia (BR/AM) (74) Fucapi-Fundação Centro de Análise, Pesquisa e Inovação Tecnológica Registro extinto a contar de 22/05/2013
(11) DI 6802675-7	Código 44 - Extinção - Art. 119 inciso III da LPI (15) 25/08/2009 (73) Fundação Centro de Análise Pesquisa e Inovação Tecnológica (BR/AM) (74) Fucapi-Fundação Centro de Análise, Pesquisa e Inovação Tecnológica Registro extinto a contar de 22/05/2013
(11) DI 6802676-5	Código 44 - Extinção - Art. 119 inciso III da LPI (15) 25/08/2009



(73) Fundação Centro de Análise Pesquisa e Inovação Tecnológica (BR/AM)
(74) Funcapi-Fundação Centro de Análise, Pesquisa e Inovação Tecnológica
Registro extinto a contar de 22/05/2013

(11) DI 6802678-1

Código 44 - Extinção - Art. 119 inciso III da LPI
(15) 25/08/2009
(73) Fundação Centro de Análise Pesquisa e Inovação Tecnológica (BR/AM)
(74) Funcapi-Fundação Centro de Análise, Pesquisa e Inovação
Registro extinto a contar de 22/05/2013

(11) DI 6802679-0

Código 44 - Extinção - Art. 119 inciso III da LPI
(15) 25/08/2009
(73) Fundação Centro de Análise Pesquisa e Inovação Tecnológica (BR/AM)
(74) Funcapi-Fundação Centro de Análise, Pesquisa e Inovação
Registro extinto a contar de 22/05/2013

(11) DI 6802680-3

Código 44 - Extinção - Art. 119 inciso III da LPI
(15) 27/01/2009
(73) EDISON LUIZ PESSIN (BR/SP) ; ANTONIO LEIVA ORTIZ (BR/SP)
(74) ANA PAULA MAZZEI DOS SANTOS LEITE
Registro extinto a contar de 01/07/2013

(11) DI 6802688-9

Código 44 - Extinção - Art. 119 inciso III da LPI
(15) 27/01/2009
(73) Paulo Henrique Borges de Andrade (BR/SP)
(74) BEERRE ASSESSORIA EMPRESARIAL LTDA
Registro extinto a contar de 01/07/2013

(11) DI 6802689-7

Código 44 - Extinção - Art. 119 inciso III da LPI
(15) 27/01/2009
(73) RANDE VILELA CRUZ (BR/SP)
(74) BEERRE ASSESSORIA EMPRESARIAL LTDA
Registro extinto a contar de 01/07/2013

(11) DI 6802694-3

Código 44 - Extinção - Art. 119 inciso III da LPI
(15) 29/09/2009
(73) HELDER SPERLING (BR/SP)
(74) Moras & Correa
Registro extinto a contar de 01/07/2013

(11) DI 6802695-1

Código 44 - Extinção - Art. 119 inciso III da LPI
(15) 27/01/2009
(73) EUROMOBILE INTERIORES S/A (BR/SP)
(74) LOGOS MARCAS E PATENTES S/C LTDA



Registro extinto a contar de 01/07/2013

(11) DI 6802696-0 Código 44 - Extinção - Art. 119 inciso III da LPI
(15) 27/01/2009
(73) EUROMOBILE INTERIORES S/A (BR/SP)
(74) LOGOS MARCAS E PATENTES S/C LTDA
Registro extinto a contar de 01/07/2013

(11) DI 6802698-6 Código 44 - Extinção - Art. 119 inciso III da LPI
(15) 27/01/2009
(73) EUROMOBILE INTERIORES S/A (BR/SP)
(74) TINOCO SOARES & FILHO LTDA
Registro extinto a contar de 01/07/2013

(11) DI 6802699-4 Código 44 - Extinção - Art. 119 inciso III da LPI
(15) 27/01/2009
(73) EUROMOBILE INTERIORES S/A (BR/SP)
(74) TINOCO SOARES & FILHO LTDA
Registro extinto a contar de 01/07/2013

(11) DI 6802700-1 Código 44 - Extinção - Art. 119 inciso III da LPI
(15) 17/02/2009
(73) EUROMOBILE INTERIORES S/A (BR/SP)
(74) TINOCO SOARES & FILHO LTDA
Registro extinto a contar de 01/07/2013

(11) DI 6802701-0 Código 44 - Extinção - Art. 119 inciso III da LPI
(15) 17/02/2009
(73) EUROMOBILE INTERIORES S/A (BR/SP)
(74) Tinoco Soares & Filho Ltda.
Registro extinto a contar de 01/07/2013

(11) DI 6802702-8 Código 44 - Extinção - Art. 119 inciso III da LPI
(15) 17/02/2009
(73) EUROMOBILE INTERIORES S/A (BR/SP)
(74) TINOCO SOARES & FILHO LTDA.
Registro extinto a contar de 01/07/2013

(11) DI 6802707-9 Código 44 - Extinção - Art. 119 inciso III da LPI
(15) 25/08/2009
(73) Klaus Marvin Coicev (BR/RS)
Registro extinto a contar de 02/07/2013

(11) DI 6802709-5 Código 44 - Extinção - Art. 119 inciso III da LPI



	(15) 25/08/2009 (73) GDR Comércio de Materiais e Serviços Fotograficos Ltda (BR/RS) (74) Custódio de Almeida & Cia Registro extinto a contar de 03/07/2013
(11) DI 6802710-9	Código 44 - Extinção - Art. 119 inciso III da LPI (15) 17/11/2009 (73) Jardel Maurício de Araújo Braga (BR/MG) (74) Antônio Fernando de Lacerda Registro extinto a contar de 03/07/2013
(11) DI 6802713-3	Código 44 - Extinção - Art. 119 inciso III da LPI (15) 25/08/2009 (73) Rosângela Alves da Silva Assis (BR/MG) (74) Almir Corrêa de Lacerda Registro extinto a contar de 04/07/2013
(11) DI 6802719-2	Código 44 - Extinção - Art. 119 inciso III da LPI (15) 25/08/2009 (73) Moda Administração e Participações Ltda (BR/RS) (74) Marca Brazil Marcas e Patentes Ltda Registro extinto a contar de 05/07/2013
(11) DI 6802726-5	Código 44 - Extinção - Art. 119 inciso III da LPI (15) 25/08/2009 (73) Hugo Rodrigues Amaral (BR/MG) (74) Antônio Fernando de Lacerda Registro extinto a contar de 09/07/2013
(11) DI 6802727-3	Código 44 - Extinção - Art. 119 inciso III da LPI (15) 25/08/2009 (73) Móveis Carraro S/A (BR/RS) (74) Capella & Veloso Associados Ltda. API 1730 Registro extinto a contar de 10/07/2013
(11) DI 6802728-1	Código 44 - Extinção - Art. 119 inciso III da LPI (15) 25/08/2009 (73) Márcia Papaléo Mynarski (BR/RS) ; Sara Maria Berilocqua Chaves (BR/RS) Registro extinto a contar de 10/07/2013
(11) DI 6802729-0	Código 44 - Extinção - Art. 119 inciso III da LPI (15) 25/08/2009 (73) Calçados Pegada Ltda (BR/RS) (74) Capella & Veloso Associados Ltda.



Registro extinto a contar de 10/07/2013

(11) DI 6802731-1 Código 44 - Extinção - Art. 119 inciso III da LPI
(15) 01/09/2009
(73) Mauricio de Vasconcellos (BR/PR)
Registro extinto a contar de 09/07/2013

(11) DI 6802732-0 Código 44 - Extinção - Art. 119 inciso III da LPI
(15) 13/10/2009
(73) Itatiaia Móveis S/A (BR/MG)
(74) Sâmia Batista Amin
Registro extinto a contar de 15/07/2013

(11) DI 6802735-4 Código 44 - Extinção - Art. 119 inciso III da LPI
(15) 08/09/2009
(73) Liro Henker (BR/RS)
(74) Newton Burity Alves Junior
Registro extinto a contar de 16/07/2013

(11) DI 6802737-0 Código 44 - Extinção - Art. 119 inciso III da LPI
(15) 01/09/2009
(73) Liro Henker (BR/RS)
(74) Newton Burity Alves Junior
Registro extinto a contar de 16/07/2013

(11) DI 6802738-9 Código 44 - Extinção - Art. 119 inciso III da LPI
(15) 13/10/2009
(73) Ricardo Hofmeister Mello (BR/RS)
Registro extinto a contar de 16/07/2013

(11) DI 6802745-1 Código 44 - Extinção - Art. 119 inciso III da LPI
(15) 01/09/2009
(73) Alberto Avetti (BR/RS)
(74) PEDRO RENATO KAWSKI
Registro extinto a contar de 17/07/2013

(11) DI 6802746-0 Código 44 - Extinção - Art. 119 inciso III da LPI
(15) 01/09/2009
(73) Silvio Pires de Moraes (BR/SC)
(74) Sandro Wunderlich
Registro extinto a contar de 17/07/2013

(11) DI 6802753-2 Código 44 - Extinção - Art. 119 inciso III da LPI
(15) 17/11/2009



	(73) Luiz Carlos Mallmann (BR/RS) Registro extinto a contar de 19/07/2013
(11) DI 6802756-7	Código 44 - Extinção - Art. 119 inciso III da LPI (15) 01/09/2009 (73) Joana D'Arc Ribeiro Silva (BR/MG) (74) Leonardo Alexandre da Silva Registro extinto a contar de 22/07/2013
(11) DI 6802757-5	Código 44 - Extinção - Art. 119 inciso III da LPI (15) 01/09/2009 (73) Diego Fernando B. da Silva (BR/RS) Registro extinto a contar de 22/07/2013
(11) DI 6802764-8	Código 44 - Extinção - Art. 119 inciso III da LPI (15) 01/09/2009 (73) Hemerson Lobo (BR/ES) (74) Wagner Jose Fafa Borges Registro extinto a contar de 24/07/2013
(11) DI 6802767-2	Código 44 - Extinção - Art. 119 inciso III da LPI (15) 01/09/2009 (73) Hemerson Lobo (BR/ES) (74) Wagner Jose Fafa Borges Registro extinto a contar de 24/07/2013
(11) DI 6802773-7	Código 44 - Extinção - Art. 119 inciso III da LPI (15) 01/09/2009 (73) Grendene S.A (BR/CE) (74) Custodio De Almeida & Cia Registro extinto a contar de 24/07/2013
(11) DI 6802774-5	Código 44 - Extinção - Art. 119 inciso III da LPI (15) 01/09/2009 (73) Telbras Sinalização e Segurança Ltda Me (BR/RS) (74) Idea Marcas e Patentes Ltda Registro extinto a contar de 12/07/2013
(11) DI 6802775-3	Código 44 - Extinção - Art. 119 inciso III da LPI (15) 01/09/2009 (73) Flávio Lazzarotto (BR/RS) (74) Idea Marcas e Patentes Ltda Registro extinto a contar de 12/07/2013



(11) DI 6802776-1	Código 44 - Extinção - Art. 119 inciso III da LPI (15) 01/09/2009 (73) Flávio Lazzarotto (BR/RS) (74) Idea Marcas e Patentes Ltda Registro extinto a contar de 12/07/2013
(11) DI 6802777-0	Código 44 - Extinção - Art. 119 inciso III da LPI (15) 01/09/2009 (73) Flávio Lazzarotto (BR/RS) (74) Idea Marcas e Patentes Ltda Registro extinto a contar de 12/07/2013
(11) DI 6802778-8	Código 44 - Extinção - Art. 119 inciso III da LPI (15) 01/09/2009 (73) Flávio Lazzarotto (BR/RS) (74) Idea Marcas e Patentes Ltda Registro extinto a contar de 12/07/2013
(11) DI 6802781-8	Código 44 - Extinção - Art. 119 inciso III da LPI (15) 01/09/2009 (73) Itatiaia Móveis S/A (BR/MG) (74) Sâmia Batista Amin Registro extinto a contar de 15/07/2013
(11) DI 6802782-6	Código 44 - Extinção - Art. 119 inciso III da LPI (15) 17/02/2009 (73) Divanir Moreira Marchetti (BR/SP) (74) Cannon Marcas e Patentes Ltda. Registro extinto a contar de 01/05/2013
(11) DI 6802785-0	Código 44 - Extinção - Art. 119 inciso III da LPI (15) 17/02/2009 (73) Júnior César Silva (BR/MG) (74) Algo Assessoria em Propriedade Intelectual Ltda - API nº 1765 Registro extinto a contar de 18/04/2013
(11) DI 6802787-7	Código 44 - Extinção - Art. 119 inciso III da LPI (15) 17/02/2009 (73) Indústria de Móveis Bartira Ltda (BR/SP) (74) Itamarati Patentes e Marcas Ltda. Registro extinto a contar de 13/06/2013
(11) DI 6802788-5	Código 44 - Extinção - Art. 119 inciso III da LPI (15) 13/01/2009



	(73) Indústria de Móveis Bartira Ltda (BR/SP) (74) Itamarati Patentes e Marcas Ltda. Registro extinto a contar de 13/06/2013
(11) DI 6802789-3	Código 44 - Extinção - Art. 119 inciso III da LPI (15) 04/11/2008 (73) Indústria de Móveis Bartira Ltda (BR/SP) (74) Itamarati Patentes e Marcas Ltda. Registro extinto a contar de 13/06/2013
(11) DI 6802794-0	Código 44 - Extinção - Art. 119 inciso III da LPI (15) 03/03/2009 (73) Diogenys Marcelo Carandina (BR/PR) (74) Manoel Paixão do Nascimento Registro extinto a contar de 10/06/2013
(11) DI 6802795-8	Código 44 - Extinção - Art. 119 inciso III da LPI (15) 03/03/2009 (73) Diogenys Marcelo Carandina (BR/PR) (74) Manoel Paixão do Nascimento Registro extinto a contar de 10/06/2013
(11) DI 6802796-6	Código 44 - Extinção - Art. 119 inciso III da LPI (15) 03/03/2009 (73) Diogenys Marcelo Carandina (BR/PR) (74) Manoel Paixão do Nascimento Registro extinto a contar de 10/06/2013
(11) DI 6802797-4	Código 44 - Extinção - Art. 119 inciso III da LPI (15) 03/03/2009 (73) Devanil Marostica (BR/PR) (74) Manoel Paixão Nascimento Registro extinto a contar de 03/06/2013
(11) DI 6802801-6	Código 44 - Extinção - Art. 119 inciso III da LPI (15) 17/03/2009 (73) Sociedade Assistencial Bandeirantes (BR/SP) (74) Dr. Paulo Rogério de Almeida Registro extinto a contar de 11/06/2013
(11) DI 6802805-9	Código 44 - Extinção - Art. 119 inciso III da LPI (15) 15/09/2009 (73) Eduardo Pagnano Mariz (BR/SP) (74) Márcio Lobo Petinati - API 1210



Registro extinto a contar de 12/06/2013

(11) DI 6802806-7 Código 44 - Extinção - Art. 119 inciso III da LPI
(15) 17/03/2009
(73) Fepla Ferramentaria Plástica Ltda. (BR/SP)
(74) Edmundo Brunner Ass em Prop. Indl. Ltda.
Registro extinto a contar de 24/05/2013

(11) DI 6802808-3 Código 44 - Extinção - Art. 119 inciso III da LPI
(15) 29/09/2009
(73) Francisco Gonçalves Louredo Filho (BR/SP)
(74) Manoel Paixão do Nascimento
Registro extinto a contar de 04/04/2013

(11) DI 6802816-4 Código 44 - Extinção - Art. 119 inciso III da LPI
(15) 01/09/2009
(73) Flávio Lazzarotto (BR/RS)
(74) Idea Marcas e Patentes Ltda
Registro extinto a contar de 12/07/2013

(11) DI 6802817-2 Código 44 - Extinção - Art. 119 inciso III da LPI
(15) 01/09/2009
(73) Flávio Lazzarotto (BR/RS)
(74) Idea Marcas e Patentes Ltda
Registro extinto a contar de 12/07/2013

(11) DI 6802818-0 Código 44 - Extinção - Art. 119 inciso III da LPI
(15) 01/09/2009
(73) Flávio Lazzarotto (BR/RS)
Registro extinto a contar de 12/07/2013

(11) DI 6802819-9 Código 44 - Extinção - Art. 119 inciso III da LPI
(15) 01/09/2009
(73) Flávio Lazzarotto (BR/RS)
(74) Idea Marcas e Patentes Ltda
Registro extinto a contar de 12/07/2013

(11) DI 6802820-2 Código 44 - Extinção - Art. 119 inciso III da LPI
(15) 01/09/2009
(73) Flávio Lazzarotto (BR/RS)
(74) Idea Marcas e Patentes Ltda
Registro extinto a contar de 12/07/2013

(11) DI 6802821-0 Código 44 - Extinção - Art. 119 inciso III da LPI

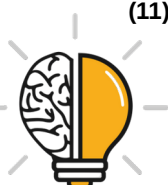

	(15) 01/09/2009 (73) Telbras Sinalização e Seguraça Ltda Me (BR/RS) (74) Idea Marcas e Patentes Ltda Registro extinto a contar de 12/07/2013
(11) DI 6802822-9	Código 44 - Extinção - Art. 119 inciso III da LPI (15) 17/11/2009 (73) Rodrigo Dos Santos Coelho (BR/RS) (74) Newton Burity Alves Junior Registro extinto a contar de 12/07/2013
(11) DI 6802823-7	Código 44 - Extinção - Art. 119 inciso III da LPI (15) 01/09/2009 (73) Ditmar Elert (BR/SC) (74) Wanderlei Cardoso Registro extinto a contar de 12/07/2013
(11) DI 6802824-5	Código 44 - Extinção - Art. 119 inciso III da LPI (15) 01/09/2009 (73) Adilson Barbosa (BR/SC) (74) Wanderlei Cardoso Registro extinto a contar de 12/07/2013
(11) DI 6802826-1	Código 44 - Extinção - Art. 119 inciso III da LPI (15) 01/09/2009 (73) Imply Tecnologia Eletrônica Ltda (BR/RS) (74) Renato Hahn Registro extinto a contar de 11/07/2013
(11) DI 6802827-0	Código 44 - Extinção - Art. 119 inciso III da LPI (15) 24/11/2009 (73) Gustavo da Silva Bier (BR/RS) (74) Claudio José Martins Costa Gonçalves Registro extinto a contar de 11/07/2013
(11) DI 6802828-8	Código 44 - Extinção - Art. 119 inciso III da LPI (15) 06/10/2009 (73) Palmeira Indústria e Comércio de Móveis Ltda (BR/MG) (74) Sâmia Batista Amin Registro extinto a contar de 11/07/2013
(11) DI 6802829-6	Código 44 - Extinção - Art. 119 inciso III da LPI (15) 23/03/2010 (73) Aldo Wagner Fernandes (BR/SC)



Registro extinto a contar de 11/07/2013

(11) DI 6802835-0 Código 44 - Extinção - Art. 119 inciso III da LPI
(15) 14/07/2009
(73) Regiane Aparecida Tezori Belo (BR/SP)
(74) Berre Assessoria Empresarial Ltda
Registro extinto a contar de 15/07/2013

(11) DI 6802842-3 Código 44 - Extinção - Art. 119 inciso III da LPI
(15) 13/01/2009
(73) Vlamir da Silva Rigo (BR/SP)
(74) LOGOS MARCAS E PATENTES S/S LTDA
Registro extinto a contar de 12/07/2013

(11) DI 6802843-1 Código 44 - Extinção - Art. 119 inciso III da LPI
(15) 01/09/2009
(73) 3M INNOVATIVE PROPERTIES COMPANY (US)
(74) ALEXANDRE FUKUDA YAMASHITA
Registro extinto a contar de 12/07/2013

(11) DI 6802844-0 Código 44 - Extinção - Art. 119 inciso III da LPI
(15) 17/03/2009
(73) 3M INNOVATIVE PROPERTIES COMPANY (US)
(74) ALEXANDRE FUKUDA YAMASHITA
Registro extinto a contar de 12/07/2013

(11) DI 6802845-8 Código 44 - Extinção - Art. 119 inciso III da LPI
(15) 01/09/2009
(73) Tenacta Group S.P.A (IT)
(74) Flavia Mansur Murad Schaal
Registro extinto a contar de 22/07/2013

(11) DI 6802846-6 Código 44 - Extinção - Art. 119 inciso III da LPI
(15) 01/09/2009
(73) Romário José Muniz de Barros e Silva (BR/SP)
(74) Itamarati Patentes e Marcas Ltda
Registro extinto a contar de 22/07/2013

(11) DI 6802848-2 Código 44 - Extinção - Art. 119 inciso III da LPI
(15) 01/09/2009
(73) LG Eletronics INC (KR)
(74) Dannemann, Siemen, Bigler & Ipanema Moreira
Registro extinto a contar de 17/04/2013



(11) DI 6802851-2
Código 44 - Extinção - Art. 119 inciso III da LPI
(15) 09/02/2010
(73) MRM - Importação e Comércio de Motos Ltda. (BR/SP)
(74) Barbosa, Müssnich & Aragão Advogados
Registro extinto a contar de 20/06/2013

(11) DI 6802853-9
Código 44 - Extinção - Art. 119 inciso III da LPI
(15) 14/07/2009
(73) Ildo Artur Lange (BR/RS)
(74) Princesa Marcas e Patentes Ltda
Registro extinto a contar de 16/04/2013

(11) DI 6802854-7
Código 44 - Extinção - Art. 119 inciso III da LPI
(15) 03/02/2009
(73) Ildo Artur Lange (BR/RS)
(74) Princesa Marcas e Patentes Ltda
Registro extinto a contar de 16/04/2013

(11) DI 6802857-1
Código 44 - Extinção - Art. 119 inciso III da LPI
(15) 20/10/2009
(73) André Zanetti (BR/RJ)
Registro extinto a contar de 17/04/2013

(11) DI 6802858-0
Código 44 - Extinção - Art. 119 inciso III da LPI
(15) 20/10/2009
(73) André Zanetti (BR/RJ)
Registro extinto a contar de 17/04/2013

(11) DI 6802868-7
Código 44 - Extinção - Art. 119 inciso III da LPI
(15) 22/04/2009
(62) DI 6800316-1 15/01/2008
(73) José Adério Costa dos Santos (BR/SP)
(74) ORG. MÉRITO MARCAS E PATENTES LTDA
Registro extinto a contar de 16/01/2013

(11) DI 6802870-9
Código 44 - Extinção - Art. 119 inciso III da LPI
(15) 20/10/2009
(73) Samuel Brando Susin (BR/RS)
(74) Mario de Almeida Marcas e Patentes LTDA
Registro extinto a contar de 01/08/2013

(11) DI 6802871-7
Código 44 - Extinção - Art. 119 inciso III da LPI
(15) 20/10/2009
(73) Domingo Caporale (BR/RS)



(74) Idea Marcas e Patentes Ltda.
Registro extinto a contar de 02/08/2013

(11) DI 6802875-0 Código 44 - Extinção - Art. 119 inciso III da LPI
(15) 01/09/2009
(73) Rivaldo Caetano de Azevedo (BR/MG)
(74) EDUARDO LIVIO DAIMOND
Registro extinto a contar de 02/08/2013

(11) DI 6802876-8 Código 44 - Extinção - Art. 119 inciso III da LPI
(15) 01/09/2009
(73) Geraldo Mangelo Rodrigues (BR/MG)
(74) Antônio Fernando de Lacerda
Registro extinto a contar de 31/07/2013

(11) DI 6802877-6 Código 44 - Extinção - Art. 119 inciso III da LPI
(15) 01/09/2009
(73) Rodrigo Daniel de Araújo (BR/MG)
(74) Leonardo Alexandre da Silva
Registro extinto a contar de 31/07/2013

(11) DI 6802878-4 Código 44 - Extinção - Art. 119 inciso III da LPI
(15) 01/09/2009
(73) Rodrigo Daniel de Araújo (BR/MG)
(74) Leonardo Alexandre da Silva
Registro extinto a contar de 31/07/2013

(11) DI 6802881-4 Código 44 - Extinção - Art. 119 inciso III da LPI
(15) 17/03/2009
(73) Marcos Alessio Somense (BR/SP)
(74) ALTO ASEESSORIA EM PRIORIDADE INTELECTUAL LTDA
Registro extinto a contar de 12/08/2013

(11) DI 6802893-8 Código 44 - Extinção - Art. 119 inciso III da LPI
(15) 17/03/2009
(73) Urias Francisco Cintra (BR/SP)
(74) BEERRE ASSESSORIA EMPRESARIAL LTDA
Registro extinto a contar de 12/08/2013

(11) DI 6802894-6 Código 44 - Extinção - Art. 119 inciso III da LPI
(15) 01/09/2009
(73) Cleber Luis da Re (BR/RS)
(74) Idea Marcas e Patentes Ltda.
Registro extinto a contar de 29/07/2013



(11) DI 6802900-4	Código 44 - Extinção - Art. 119 inciso III da LPI (15) 01/09/2009 (73) Bianchini Indústria de Plásticos Ltda (BR/RS) (74) Custódia de Almeida & Cia Registro extinto a contar de 25/07/2013
(11) DI 6802902-0	Código 44 - Extinção - Art. 119 inciso III da LPI (15) 01/09/2009 (73) Cleber Luis da Re (BR/RS) (74) Idea Marcas e Patentes Ltda Registro extinto a contar de 29/07/2013
(11) DI 6802903-9	Código 44 - Extinção - Art. 119 inciso III da LPI (15) 01/09/2009 (73) Cleber Luis da Re (BR/RJ) (74) Idea Marcas e Patentes Ltda Registro extinto a contar de 29/07/2013
(11) DI 6802904-7	Código 44 - Extinção - Art. 119 inciso III da LPI (15) 01/09/2009 (73) Cleber Luis da Re (BR/RS) (74) Idea Marcas e Patentes Ltda. Registro extinto a contar de 29/07/2013
(11) DI 6802905-5	Código 44 - Extinção - Art. 119 inciso III da LPI (15) 01/09/2009 (73) Marco Antonio Poliselí (BR/PR) (74) Roberto Hudson Diniz - API 1861 Registro extinto a contar de 31/07/2013
(11) DI 6802912-8	Código 44 - Extinção - Art. 119 inciso III da LPI (15) 01/09/2009 (73) Metafogueões Ind e Com de Fogões Ltda ME (BR/SC) (74) Carlo Andreas Dalcanale - Api 1898 Registro extinto a contar de 31/07/2013
(11) DI 6802915-2	Código 44 - Extinção - Art. 119 inciso III da LPI (15) 01/09/2009 (73) Adelaide Álvarez Belo Bernardo (BR/PR) (74) Roberto Hudson Diniz Registro extinto a contar de 31/07/2013
(11) DI 6802917-9	Código 44 - Extinção - Art. 119 inciso III da LPI



	(15) 01/09/2009 (73) Cleber Luis da Re (BR/RJ) (74) Idea Marcas e Patentes Ltda Registro extinto a contar de 29/07/2013
(11) DI 6802918-7	Código 44 - Extinção - Art. 119 inciso III da LPI (15) 01/09/2009 (73) Cleber Luis da Re (BR/RJ) (74) Idea Marcas e Patentes Ltda Registro extinto a contar de 29/07/2013
(11) DI 6802919-5	Código 44 - Extinção - Art. 119 inciso III da LPI (15) 01/09/2009 (73) Cleber Luis da Re (BR/RJ) (74) Idea Marcas e Patentes Ltda Registro extinto a contar de 29/07/2013
(11) DI 6802920-9	Código 44 - Extinção - Art. 119 inciso III da LPI (15) 01/09/2009 (73) Cleber Luis da Re (BR/RJ) (74) Idea Marcas e Patentes Ltda Registro extinto a contar de 29/07/2013
(11) DI 6802923-3	Código 44 - Extinção - Art. 119 inciso III da LPI (15) 25/02/2009 (73) Edson de Prosdocimi (BR/SP) (74) BEERRE ASSESSORIA EMPRESARIAL LTDA Registro extinto a contar de 09/08/2013
(11) DI 6802924-1	Código 44 - Extinção - Art. 119 inciso III da LPI (15) 25/02/2009 (73) Carlos Eduardo Diniz (BR/SP) (74) BEERRE ASSESSORIA EMPRESARIAL LTDA Registro extinto a contar de 09/08/2013
(11) DI 6802925-0	Código 44 - Extinção - Art. 119 inciso III da LPI (15) 25/02/2009 (73) Edson de Prosdocimi (BR/SP) (74) BEERRE ASSESSORIA EMPRESARIAL LTDA Registro extinto a contar de 09/08/2013
(11) DI 6802926-8	Código 44 - Extinção - Art. 119 inciso III da LPI (15) 25/02/2009 (73) CIMPLAST EMBALAGENS - IMPORTAÇÃO, EXPORTAÇÃO E COMÉRCIO



	LTDA (BR/SP) (74) DAVID DO NASCIMENTO ADVOGADOS ASSOCIADOS. Registro extinto a contar de 09/08/2013
(11) DI 6802927-6	Código 44 - Extinção - Art. 119 inciso III da LPI (15) 25/02/2009 (73) CIMPLAST EMBALAGENS - IMPORTAÇÃO, EXPORTAÇÃO E COMÉRCIO LTDA (BR/SP) (74) DAVID DO NASCIMENTO ADVOGADOS ASSOCIADOS S/C Registro extinto a contar de 09/08/2013
(11) DI 6802930-6	Código 44 - Extinção - Art. 119 inciso III da LPI (15) 25/02/2009 (73) SERGIO BRUCANELLI EPP (BR/SP) (74) BEERRE ASSESSORIA EMPRESARIAL LTDA Registro extinto a contar de 20/08/2013
(11) DI 6802931-4	Código 44 - Extinção - Art. 119 inciso III da LPI (15) 25/02/2009 (73) SERGIO BRUCANELLI EPP (BR/SP) (74) BEERRE ASSESSORIA EMPRESARIAL LTDA Registro extinto a contar de 20/08/2013
(11) DI 6802934-9	Código 44 - Extinção - Art. 119 inciso III da LPI (15) 25/02/2009 (73) GREENTRADING BRASIL LTDA (BR/SP) (74) BEERRE ASSESSORIA EMPRESARIAL LTDA Registro extinto a contar de 22/08/2013
(11) DI 6802937-3	Código 44 - Extinção - Art. 119 inciso III da LPI (15) 25/02/2009 (73) SUPREMA SAYONARA PLÁSTICOS E RECICLAGENS LTDA (BR/PB) (74) Simbolo Marcas e Patentes Ltda Registro extinto a contar de 26/07/2013
(11) DI 6802938-1	Código 44 - Extinção - Art. 119 inciso III da LPI (15) 25/02/2009 (73) CLAUDINEI PEREIRA (BR/SP) Registro extinto a contar de 26/07/2013
(11) DI 6802939-0	Código 44 - Extinção - Art. 119 inciso III da LPI (15) 25/02/2009 (73) CLAUDINEI PEREIRA (BR/SP) Registro extinto a contar de 26/07/2013



(11) DI 6802940-3	Código 44 - Extinção - Art. 119 inciso III da LPI (15) 25/02/2009 (73) CLAUDINEI PEREIRA (BR/SP) Registro extinto a contar de 26/07/2013
(11) DI 6802941-1	Código 44 - Extinção - Art. 119 inciso III da LPI (15) 25/02/2009 (73) ALEXANDRE MARANGONI (BR/SP) Registro extinto a contar de 29/07/2013
(11) DI 6802942-0	Código 44 - Extinção - Art. 119 inciso III da LPI (15) 25/02/2009 (73) URIAS FRANCISCO CINTRA (BR/SP) (74) BEERRE ASSESSORIA EMPRESARIAL LTDA Registro extinto a contar de 29/07/2013
(11) DI 6802943-8	Código 44 - Extinção - Art. 119 inciso III da LPI (15) 25/02/2009 (73) URIAS FRANCISCO CINTRA (BR/SP) (74) BEERRE ASSESSORIA EMPRESARIAL LTDA Registro extinto a contar de 29/07/2013
(11) DI 6802944-6	Código 44 - Extinção - Art. 119 inciso III da LPI (15) 25/02/2009 (73) URIAS FRANCISCO CINTRA (BR/SP) (74) BEERRE ASSESSORIA EMPRESARIAL LTDA Registro extinto a contar de 29/07/2013
(11) DI 6802945-4	Código 44 - Extinção - Art. 119 inciso III da LPI (15) 25/02/2009 (73) URIAS FRANCISCO CINTRA (BR/SP) (74) BEERRE ASSESSORIA EMPRESARIAL LTDA Registro extinto a contar de 29/07/2013
(11) DI 6802946-2	Código 44 - Extinção - Art. 119 inciso III da LPI (15) 25/02/2009 (73) URIAS FRANCISCO CINTRA (BR/SP) (74) BEERRE ASSESSORIA EMPRESARIAL LTDA Registro extinto a contar de 29/07/2013
(11) DI 6802954-3	Código 44 - Extinção - Art. 119 inciso III da LPI (15) 28/04/2009 (73) Fremaux Delorme (FR)



(74) ALEXANDRE FUKUDA YAMASHITA
Registro extinto a contar de 01/08/2013

(11) DI 6802955-1 Código 44 - Extinção - Art. 119 inciso III da LPI
(15) 28/04/2009
(73) FERMAUX DELORME (FR)
(74) ALEXANDRE FUKUDA YAMASHITA
Registro extinto a contar de 01/08/2013

(11) DI 6802961-6 Código 44 - Extinção - Art. 119 inciso III da LPI
(15) 28/04/2009
(73) VEGGA CALÇADOS LTDA (BR/MG)
(74) ALGO ASSESSORIA EM PROPRIEDADE INTELECTUAL LTDA.
Registro extinto a contar de 31/07/2013

(11) DI 6802962-4 Código 44 - Extinção - Art. 119 inciso III da LPI
(15) 28/04/2009
(73) Indústria & Comércio de Calçados Logus Ltda (BR/SP)
(74) ALGO ASSESSORIA EM PROPRIEDADE INTELECTUAL LTDA.
Registro extinto a contar de 31/07/2013

(11) DI 6802978-0 Código 44 - Extinção - Art. 119 inciso III da LPI
(15) 28/04/2009
(73) DEUSDEDIT FERRAZ ROLIN (BR/SP)
(74) LUCILA LOPO
Registro extinto a contar de 02/08/2013

(11) DI 6802980-2 Código 44 - Extinção - Art. 119 inciso III da LPI
(15) 28/04/2009
(73) IND. E COM. DE AUTO PEÇAS REI LTDA (BR/SP)
(74) MARCAS MARCANTES E PATENTES LTDA
Registro extinto a contar de 02/08/2013

(11) DI 6802988-8 Código 44 - Extinção - Art. 119 inciso III da LPI
(15) 28/04/2009
(73) Márcio Ferreira Cintra (BR/SP)
(74) MARCO ANTONIO DE OLIVEIRA
Registro extinto a contar de 05/08/2013

(11) DI 6802989-6 Código 44 - Extinção - Art. 119 inciso III da LPI
(15) 28/04/2009
(73) MAURICIO RAMOS CLEMENTE (BR/SP)
(74) Mônica Loron Guimarães
Registro extinto a contar de 05/08/2013



(11) DI 6802990-0	Código 44 - Extinção - Art. 119 inciso III da LPI (15) 25/08/2009 (73) Mauricio Ramos Clemente (BR/SP) (74) Mônica Loron Guimarães Registro extinto a contar de 05/08/2013
(11) DI 6802991-8	Código 44 - Extinção - Art. 119 inciso III da LPI (15) 14/07/2009 (73) COMERCIAL RODAFLAPS DE ABRASIVOS LTDA (BR/SP) (74) ICAMP MARCAS E PATENTES LTDA Registro extinto a contar de 05/08/2013
(11) DI 6802992-6	Código 44 - Extinção - Art. 119 inciso III da LPI (15) 14/07/2009 (73) JULIANO FERREIRA ALVES (BR/MG) (74) EDUARDO LIVIO DAIMOND Registro extinto a contar de 02/08/2013
(11) DI 6802996-9	Código 44 - Extinção - Art. 119 inciso III da LPI (15) 14/07/2009 (73) Fremaux Delorme (FR) (74) ALEXANDRE FUKUDA YAMASHITA Registro extinto a contar de 01/08/2013
(11) DI 6802997-7	Código 44 - Extinção - Art. 119 inciso III da LPI (15) 14/07/2009 (73) Fremaux Delorme (FR) (74) ALEXANDRE FUKUDA YAMASHITA Registro extinto a contar de 01/08/2013
(11) DI 6802998-5	Código 44 - Extinção - Art. 119 inciso III da LPI (15) 14/07/2009 (73) Fremaux Delorme (FR) (74) ALEXANDRE FUKUDA YAMASHITA Registro extinto a contar de 01/08/2013
(11) DI 6802999-3	Código 44 - Extinção - Art. 119 inciso III da LPI (15) 28/07/2009 (73) Fremaux Delorme (FR) (74) ALEXANDRE FUKUDA YAMASHITA Registro extinto a contar de 01/08/2013
(11) DI 6803000-2	Código 44 - Extinção - Art. 119 inciso III da LPI



(15) 25/11/2008
(73) Fremaux Delorme (FR)
(74) ALEXANDRE FUKUDA YAMASHITA
Registro extinto a contar de 01/08/2013

(11) DI 6803002-9 Código 44 - Extinção - Art. 119 inciso III da LPI
(15) 25/11/2008
(73) INDÚSTRIA E COMÉRCIO DE MÓVEIS J M BARRETO LTDA (BR/SP)
(74) BEERRE ASSESSORIA EMPRESARIAL LTDA
Registro extinto a contar de 25/07/2013

(11) DI 6803005-3 Código 44 - Extinção - Art. 119 inciso III da LPI
(15) 25/11/2008
(73) Mauricio Ramos Clemente (BR/SP)
(74) Mônica Loron Guimarães
Registro extinto a contar de 05/08/2013

(11) DI 6803007-0 Código 44 - Extinção - Art. 119 inciso III da LPI
(15) 25/11/2008
(73) INDUSTRIA E COMERCIO DE MOVEIS J M BERRETO LTDA (BR/SP)
(74) BEERRE ASSESSORIA EMPRESARIAL LTDA
Registro extinto a contar de 25/07/2013

(11) DI 6803008-8 Código 44 - Extinção - Art. 119 inciso III da LPI
(15) 01/09/2009
(73) FERRARI S.p.A (IT)
(74) ADVOCACIA PIETRO ARIBONI S/C
Registro extinto a contar de 31/07/2013

(11) DI 6803011-8 Código 44 - Extinção - Art. 119 inciso III da LPI
(15) 25/11/2008
(73) Brinquedos Sorocaba Industria e Comercio Ltda (BR/SP)
Registro extinto a contar de 18/07/2013

(11) DI 6803012-6 Código 44 - Extinção - Art. 119 inciso III da LPI
(15) 25/11/2008
(73) INDÚSTRIA DE MÓVEIS MASCHIETO LTDA EPP (BR/SP)
Registro extinto a contar de 17/07/2013

(11) DI 6803013-4 Código 44 - Extinção - Art. 119 inciso III da LPI
(15) 25/11/2008
(73) IBA Componentes e Vidros Ltda (BR/SP)
(74) CRUZEIRO/NEWMARC PATENTES E MARCAS LTDA
Registro extinto a contar de 31/07/2013



(11) DI 6803014-2	Código 44 - Extinção - Art. 119 inciso III da LPI (15) 25/11/2008 (73) POTENTE INDÚSTRIA E COMERCIO DE MOVEIS LTDA (BR/SP) Registro extinto a contar de 17/07/2013
(11) DI 6803015-0	Código 44 - Extinção - Art. 119 inciso III da LPI (15) 25/11/2008 (73) INDÚSTRIA DE MÓVEIS MASCHIETO LTDA EPP (BR/SP) Registro extinto a contar de 17/07/2013
(11) DI 6803019-3	Código 44 - Extinção - Art. 119 inciso III da LPI (15) 25/11/2008 (73) Marcelo Francisco Rainho (BR/SP) (74) Marthon Assessoria Empresarial Ltda Registro extinto a contar de 19/07/2013
(11) DI 6803022-3	Código 44 - Extinção - Art. 119 inciso III da LPI (15) 22/04/2009 (62) DI 6800316-1 15/01/2008 (73) José Adério Costa dos Santos (BR/SP) (74) ORG. MÉRITO MARCAS E PATENTES LTDA Registro extinto a contar de 16/01/2013
(11) DI 6803023-1	Código 44 - Extinção - Art. 119 inciso III da LPI (15) 01/09/2009 (73) IBA Componentes e Vidros Ltda (BR/SP) (74) Cruzeiro/NewMarc Patentes e Marcas Ltda Registro extinto a contar de 01/08/2013
(11) DI 6803024-0	Código 44 - Extinção - Art. 119 inciso III da LPI (15) 01/09/2009 (73) IBA Componentes e Vidros Ltda (BR/SP) (74) Cruzeiro/NewMarc Patentes e Marcas Ltda Registro extinto a contar de 31/07/2013
(11) DI 6803026-6	Código 44 - Extinção - Art. 119 inciso III da LPI (15) 25/11/2008 (73) INDÚSTRIA DE MÓVEIS MASCHIETO LTDA EPP (BR/SP) Registro extinto a contar de 17/07/2013
(11) DI 6803031-2	Código 44 - Extinção - Art. 119 inciso III da LPI (15) 10/03/2009 (73) PAULO FERNANDES RODRIGUES LOPES (BR/SP) ; MANOEL MESSIAS



	RODRIGUES LOPES (BR/SP) (74) CELSO DE CARVALHO MELLO Registro extinto a contar de 19/07/2013
(11) DI 6803032-0	Código 44 - Extinção - Art. 119 inciso III da LPI (15) 10/03/2009 (73) Paulo Henrique Borges de Andrade (BR/SP) (74) BEERRE ASSESSORIA EMPRESARIAL LTDA Registro extinto a contar de 03/07/2013
(11) DI 6803033-9	Código 44 - Extinção - Art. 119 inciso III da LPI (15) 11/10/2011 (73) L E TINTAS LTDA ME (BR/SP) (74) SERGIO ZANELLA COPPI Registro extinto a contar de 03/07/2013
(11) DI 6803037-1	Código 44 - Extinção - Art. 119 inciso III da LPI (15) 10/03/2009 (73) Nivaldo da Silva Carvalheiro (BR/SP) (74) MORAS & CORRÊA Marcas e Patentes S/C Ltda. Registro extinto a contar de 03/07/2013
(11) DI 6803039-8	Código 44 - Extinção - Art. 119 inciso III da LPI (15) 10/03/2009 (73) MARCELO BERTOLUCI (BR/SP) (74) BEERRE ASSESSORIA EMPRESARIAL LTDA Registro extinto a contar de 09/07/2013
(11) DI 6803041-0	Código 44 - Extinção - Art. 119 inciso III da LPI (15) 10/03/2009 (73) WELLOS INDUSTRIAL LTDA (BR/SP) (74) Org Mérito Marcas e Patentes Ltda Registro extinto a contar de 03/07/2013
(11) DI 6803042-8	Código 44 - Extinção - Art. 119 inciso III da LPI (15) 10/03/2009 (73) WELLOS INDUSTRIAL LTDA (BR/SP) (74) Org Mérito Marcas e Patentes Ltda Registro extinto a contar de 03/07/2013
(11) DI 6803043-6	Código 44 - Extinção - Art. 119 inciso III da LPI (15) 10/03/2009 (73) WELLOS INDUSTRIAL LTDA (BR/SP) (74) Org. Merito Marcas e Patentes Ltda



Registro extinto a contar de 03/07/2013

(11) DI 6803044-4

Código 44 - Extinção - Art. 119 inciso III da LPI
(15) 10/03/2009
(73) WELLOS INDUSTRIAL LTDA (BR/SP)
(74) Org Mérito Marcas e Patentes Ltda
Registro extinto a contar de 03/07/2013

(11) DI 6803045-2

Código 44 - Extinção - Art. 119 inciso III da LPI
(15) 10/03/2009
(73) PRAFESTA INDUSTRIA E COMERCIO DE DESCARTÁVEIS LTDA (BR/SP)
(74) DAVID DO NASCIMENTO ADVOGADOS ASSOSSIADOS
Registro extinto a contar de 02/07/2013

(11) DI 6803049-5

Código 44 - Extinção - Art. 119 inciso III da LPI
(15) 10/03/2009
(73) José Marquez (BR/SP)
(74) SOMARCA ASSESSORIA EMPRESARIAL S/C LTDA
Registro extinto a contar de 05/07/2013

(11) DI 6803050-9

Código 44 - Extinção - Art. 119 inciso III da LPI
(15) 10/03/2009
(73) José Marquez (BR/SP)
(74) SOMARCA ASSESSORIA EMPRESARIAL S/C LTDA
Registro extinto a contar de 05/07/2013

(11) DI 6803051-7

Código 44 - Extinção - Art. 119 inciso III da LPI
(15) 10/03/2009
(73) José Marquez (BR/SP)
(74) SOMARCA ASSESSORIA EMPRESARIAL S/C LTDA
Registro extinto a contar de 05/07/2013

(11) DI 6803053-3

Código 44 - Extinção - Art. 119 inciso III da LPI
(15) 01/09/2009
(73) ORIGINATIC LLC (US)
(74) ANTONIO MAURICIO PEDRAS ARNAUD
Registro extinto a contar de 04/07/2013

(11) DI 6803056-8

Código 44 - Extinção - Art. 119 inciso III da LPI
(15) 17/11/2009
(73) ROMILDO BRITO SANTOS (BR/SP)
(74) SILVIO DARRÉ JR
Registro extinto a contar de 16/08/2013



(11) DI 6803057-6	Código 44 - Extinção - Art. 119 inciso III da LPI (15) 10/03/2009 (73) S.B.B. Sociedade Brasileira de Blindagens Ltda. (BR/SP) (74) MARI ALBA PERITO Registro extinto a contar de 16/08/2013
(11) DI 6803067-3	Código 44 - Extinção - Art. 119 inciso III da LPI (15) 01/09/2009 (73) LUTRON ELECTRONICS COMPANY, INC. (US) (74) ANTONIO MAURICIO PEDRAS ARNAUD Registro extinto a contar de 13/08/2013
(11) DI 6803069-0	Código 44 - Extinção - Art. 119 inciso III da LPI (15) 10/03/2009 (73) HELIO BISPO DAS NEVES (BR/SP) (74) LEANDRO ROQUE DE OLIVEIRA NETO Registro extinto a contar de 18/07/2013
(11) DI 6803072-0	Código 44 - Extinção - Art. 119 inciso III da LPI (15) 28/04/2009 (73) JOSÉ LUIZ FERNANDES (BR/SP) (74) BICUDO MARCAS E PATENTES S/C LTDA. Registro extinto a contar de 13/08/2013
(11) DI 6803074-6	Código 44 - Extinção - Art. 119 inciso III da LPI (15) 22/04/2009 (62) DI 6800316-1 15/01/2008 (73) José Aderio Costa dos Santos (BR/SP) (74) ORG. MÉRITO MARCAS E PATENTES LTDA Registro extinto a contar de 16/01/2013
(11) DI 6803083-5	Código 44 - Extinção - Art. 119 inciso III da LPI (15) 10/03/2009 (73) BOMBRIL MERCOSUL S/A (BR/SP) (74) ARTUR FRANCISCO SCHAAL Registro extinto a contar de 09/08/2013
(11) DI 6803086-0	Código 44 - Extinção - Art. 119 inciso III da LPI (15) 10/03/2009 (73) BOMBRIL MERCOSUL S/A (BR/SP) (74) ARTUR FRANCISCO SCHAAL Registro extinto a contar de 09/08/2013
(11) DI 6803087-8	Código 44 - Extinção - Art. 119 inciso III da LPI



	(15) 10/03/2009 (73) INCOM INDUSTRIAL LTDA (BR/SP) (74) ALBERTO LUIS CAMELIER DA SILVA Registro extinto a contar de 09/08/2013
(11) DI 6803088-6	Código 44 - Extinção - Art. 119 inciso III da LPI (15) 10/03/2009 (73) Beatriz Poletto (BR/SP) (74) ADVOCACIA PIETRO ARIBONI S/C Registro extinto a contar de 09/08/2013
(11) DI 6803090-8	Código 44 - Extinção - Art. 119 inciso III da LPI (15) 10/03/2009 (73) CIMPLAST EMBALAGENS - IMPORTAÇÃO, EXPORTAÇÃO E COMÉRCIO LTDA (BR/SP) (74) DAVID DO NASCIMENTO ADVOGADOS ASSOCIADOS S/C Registro extinto a contar de 09/08/2013
(11) DI 6803095-9	Código 44 - Extinção - Art. 119 inciso III da LPI (15) 01/09/2009 (73) Cleber Luis da Re (BR/RJ) (74) Idea Marcas e Patentes Ltda Registro extinto a contar de 07/08/2013
(11) DI 6803096-7	Código 44 - Extinção - Art. 119 inciso III da LPI (15) 01/09/2009 (73) Cleber Luis da Re (BR/RS) (74) Idea Marcas e Patentes Ltda Registro extinto a contar de 07/08/2013
(11) DI 6803098-3	Código 44 - Extinção - Art. 119 inciso III da LPI (15) 01/09/2009 (73) Cleber Luis da Re (BR/RS) (74) Idea Marcas e Patentes Ltda. Registro extinto a contar de 07/08/2013
(11) DI 6803101-7	Código 44 - Extinção - Art. 119 inciso III da LPI (15) 26/01/2010 (73) Cleber Luis da Re (BR/RS) (74) Idea Marcas e Patentes Ltda. Registro extinto a contar de 07/08/2013
(11) DI 6803103-3	Código 44 - Extinção - Art. 119 inciso III da LPI (15) 17/02/2010



	(73) Sidnei Antonio Camilo (BR/MG) (74) Fernando Luis Rosado Registro extinto a contar de 06/08/2013
(11) DI 6803104-1	Código 44 - Extinção - Art. 119 inciso III da LPI (15) 01/09/2009 (73) Paulo Roberto Viegas de Mello (BR/RS) (74) Mario de Almeida Marcas e Patentes Ltda Registro extinto a contar de 06/08/2013
(11) DI 6803112-2	Código 44 - Extinção - Art. 119 inciso III da LPI (15) 01/09/2009 (73) Leandro Godoi da Rocha (BR/RS) Registro extinto a contar de 05/08/2013
(11) DI 6803115-7	Código 44 - Extinção - Art. 119 inciso III da LPI (15) 05/05/2009 (73) Refal Indústria e Comércio de Rebites e Rebitadeiras Ltda (BR/SP) (74) Fortrade Brasil Marcas e Patentes S/S Ltda Registro extinto a contar de 16/04/2013
(11) DI 6803122-0	Código 44 - Extinção - Art. 119 inciso III da LPI (15) 05/05/2009 (73) SERGIO BRUCANELLI EPP (BR/SP) (74) BEERRE ASSESSORIA EMPRESARIAL LTDA Registro extinto a contar de 14/08/2013
(11) DI 6803123-8	Código 44 - Extinção - Art. 119 inciso III da LPI (15) 05/05/2009 (73) ANTÔNIO EDUARDO DURIGAN (BR/SP) (74) ALGO ASSESSORIA EM PROPRIEDADE INTELECTUALTDA Registro extinto a contar de 14/08/2013
(11) DI 6803126-2	Código 44 - Extinção - Art. 119 inciso III da LPI (15) 05/05/2009 (73) Nivaldo da Silva Carvalheiro (BR/SP) (74) Moraes & Corrêa Registro extinto a contar de 13/08/2013
(11) DI 6803130-0	Código 44 - Extinção - Art. 119 inciso III da LPI (15) 14/07/2009 (73) Adilson Aparecido Perete Tenore (BR/SP) (74) GLAUCO ZOLINE Registro extinto a contar de 11/07/2013



(11) DI 6803133-5	Código 44 - Extinção - Art. 119 inciso III da LPI (15) 01/09/2009 (73) SGL ITALIA S.R.L. CON UNICO SOCIO (IT) (74) ADVOCACIA PIETRO ARIBONI S/C Registro extinto a contar de 12/07/2013
(11) DI 6803134-3	Código 44 - Extinção - Art. 119 inciso III da LPI (15) 05/05/2009 (73) 3M INNOVATIVE PROPERETIES COMPANY (US) (74) ALEXANDRE FUKUDA YAMASHITA Registro extinto a contar de 12/07/2013
(11) DI 6803135-1	Código 44 - Extinção - Art. 119 inciso III da LPI (15) 05/05/2009 (73) PAULO FABRICE (BR/SP) (74) ANA PAULA BARBOSA NAHES Registro extinto a contar de 16/07/2013
(11) DI 6803136-0	Código 44 - Extinção - Art. 119 inciso III da LPI (15) 05/05/2009 (73) LI YING (BR/SP) (74) Estrela Marcas e Patentes Ltda ME Registro extinto a contar de 16/07/2013
(11) DI 6803137-8	Código 44 - Extinção - Art. 119 inciso III da LPI (15) 05/05/2009 (73) Brinquedos Sorocaba Industria e Comercio Ltda (BR/SP) Registro extinto a contar de 18/07/2013
(11) DI 6803140-8	Código 44 - Extinção - Art. 119 inciso III da LPI (15) 05/05/2009 (73) GUAPA'S COMERCIAL LTDA (BR/SP) (74) CELSO DE CARVALHO MELLO Registro extinto a contar de 22/08/2013
(11) DI 6803141-6	Código 44 - Extinção - Art. 119 inciso III da LPI (15) 14/07/2009 (73) SERGIO BRUCANELLI EPP (BR/SP) (74) BEERRE ASSESSORIA EMPRESARIAL LTDA Registro extinto a contar de 22/08/2013
(11) DI 6803142-4	Código 44 - Extinção - Art. 119 inciso III da LPI (15) 14/07/2009



	(73) SERGIO BRUCANELLI EPP (BR/SP) (74) BEERRE ASSESSORIA EMPRESARIAL LTDA Registro extinto a contar de 22/08/2013
(11) DI 6803143-2	Código 44 - Extinção - Art. 119 inciso III da LPI (15) 05/05/2009 (73) ADATAN DIAS DA MOTA SANTOS (BR/SP) (74) MANOEL PAIXÃO DO NASCIMENTO Registro extinto a contar de 28/08/2013
(11) DI 6803144-0	Código 44 - Extinção - Art. 119 inciso III da LPI (15) 05/05/2009 (73) GUILLERMO ANTONIO ALTIERI (AR) (74) ADVOCACIA PIETRO ARIBONI S/C Registro extinto a contar de 28/08/2013
(11) DI 6803145-9	Código 44 - Extinção - Art. 119 inciso III da LPI (15) 05/05/2009 (73) GILBERTO DIAS DA SILVA (BR/MG) Registro extinto a contar de 28/08/2013
(11) DI 6803149-1	Código 44 - Extinção - Art. 119 inciso III da LPI (15) 14/07/2009 (73) CABOFIX INDÚSTRIA E COMÉRCIO DE ARTEFATOS PLÁSTICOS LTDA EPP (BR/SP) (74) LOGOS MARCAS E PATENTES S/S LTDA Registro extinto a contar de 20/08/2013
(11) DI 6803150-5	Código 44 - Extinção - Art. 119 inciso III da LPI (15) 14/07/2009 (73) Denivaldo Souza Reis (BR/SP) (74) MIRANDA, LYNCH & KNEBLEWSKI LTDA Registro extinto a contar de 23/08/2013
(11) DI 6803151-3	Código 44 - Extinção - Art. 119 inciso III da LPI (15) 14/07/2009 (73) Denivaldo Souza Reis (BR/SP) (74) MIRANDA, LYNCH & KNEBLEWSKI LTDA Registro extinto a contar de 23/08/2013
(11) DI 6803152-1	Código 44 - Extinção - Art. 119 inciso III da LPI (15) 14/07/2009 (73) MILTON MORESCA JUNIOR (BR/PR) (74) MANOEL PAIXÃO DO NASCIMENTO



Registro extinto a contar de 23/08/2013

(11) DI 6803153-0

Código 44 - Extinção - Art. 119 inciso III da LPI
(15) 03/02/2009
(73) INCOM INDUSTRIAL LTDA (BR/SP)
(74) ALBERTO LUIS CAMELIER DA SILVA
Registro extinto a contar de 23/08/2013

(11) DI 6803157-2

Código 44 - Extinção - Art. 119 inciso III da LPI
(15) 14/07/2009
(73) Cabofix Indústria e Comércio de Artefatos Plásticos Ltda EPP (BR/SP)
(74) LOGOS MARCAS E PATENTES S/S LTDA
Registro extinto a contar de 20/08/2013

(11) DI 6803161-0

Código 44 - Extinção - Art. 119 inciso III da LPI
(15) 14/07/2009
(73) SERGIO BRUCANELLI EPP (BR/SP)
(74) BEERRE ASSESSORIA EMPRESARIAL LTDA
Registro extinto a contar de 26/08/2013

(11) DI 6803162-9

Código 44 - Extinção - Art. 119 inciso III da LPI
(15) 14/07/2009
(73) SERGIO BRUCANELLI EPP (BR/SP)
(74) BEERRE ASSESSORIA EMPRESARIAL LTDA
Registro extinto a contar de 26/08/2013

(11) DI 6803164-5

Código 44 - Extinção - Art. 119 inciso III da LPI
(15) 14/07/2009
(73) SERGIO BRUCANELLI EPP (BR/SP)
(74) BEERRE ASSESSORIA EMPRESARIAL LTDA
Registro extinto a contar de 26/08/2013

(11) DI 6803165-3

Código 44 - Extinção - Art. 119 inciso III da LPI
(15) 14/07/2009
(73) SERGIO BRUCANELLI EPP (BR/SP)
(74) BEERRE ASSESSORIA EMPRESARIAL LTDA
Registro extinto a contar de 26/08/2013

(11) DI 6803169-6

Código 44 - Extinção - Art. 119 inciso III da LPI
(15) 27/01/2009
(73) DIOGENYS MARCELO CARANDINA (BR/SP)
(74) MANOEL PAIXÃO DO NASCIMENTO
Registro extinto a contar de 26/08/2013



(11) DI 6803172-6 Código 44 - Extinção - Art. 119 inciso III da LPI
(15) 14/07/2009
(73) DIOGENYS MARCELO CARANDINA (BR/PR)
(74) MANOEL PAIXÃO DO NASCIMENTO
Registro extinto a contar de 26/08/2013

(11) DI 6803173-4 Código 44 - Extinção - Art. 119 inciso III da LPI
(15) 14/07/2009
(73) DIOGENYS MARCELO CARANDINA (BR/PR)
(74) MANOEL PAIXÃO DO NASCIMENTO
Registro extinto a contar de 26/08/2013

(11) DI 6803174-2 Código 44 - Extinção - Art. 119 inciso III da LPI
(15) 14/07/2009
(73) DIOGENYS MARCELO CARANDINA (BR/PR)
(74) MANOEL PAIXÃO DO NASCIMENTO
Registro extinto a contar de 26/08/2013

(11) DI 6803175-0 Código 44 - Extinção - Art. 119 inciso III da LPI
(15) 14/07/2009
(73) SERGIO BRUCANELLI EPP (BR/SP)
(74) BEERRE ASSESSORIA EMPRESARIAL LTDA
Registro extinto a contar de 26/08/2013

(11) DI 6803176-9 Código 44 - Extinção - Art. 119 inciso III da LPI
(15) 14/07/2009
(73) TADAHARU IKEDA (BR/SP)
(74) José Antonio De Souza Cappellini
Registro extinto a contar de 26/08/2013

(11) DI 6803178-5 Código 44 - Extinção - Art. 119 inciso III da LPI
(15) 14/07/2009
(73) VOKO INTERSTEEL MÓVEIS LTDA (BR/SP)
(74) DIFUSÃO MARCAS E PATENTES LTDA.
Registro extinto a contar de 26/08/2013

(11) DI 6803179-3 Código 44 - Extinção - Art. 119 inciso III da LPI
(15) 17/11/2009
(73) SERGIO FIDENCIO DE LIMA (BR/SP)
(74) ALCIDES RIBEIRO FILHO
Registro extinto a contar de 27/08/2013

(11) DI 6803181-5 Código 44 - Extinção - Art. 119 inciso III da LPI
(15) 14/07/2009



(73) GLASSTHERME COMÉRCIO DE VIDROS LTDA ME (BR/SP)
(74) Cadastro Nacional Assessoria da Propriedade Industrial Ltda - API/OAB:
1217
Registro extinto a contar de 27/08/2013

(11) DI 6803182-3 Código 44 - Extinção - Art. 119 inciso III da LPI
(15) 14/07/2009
(73) ATSUSHI KOZAKAI (BR/SP)
(74) RITA DE CÁSSIA DOS SANTOS E SILVA
Registro extinto a contar de 16/08/2013

(11) DI 6803184-0 Código 44 - Extinção - Art. 119 inciso III da LPI
(15) 14/07/2009
(73) MILTON MORESCA JUNIOR (BR/PR)
(74) MANOEL PAIXÃO DO NASCIMENTO
Registro extinto a contar de 16/08/2013

(11) DI 6803185-8 Código 44 - Extinção - Art. 119 inciso III da LPI
(15) 14/07/2009
(73) INCOM INDUSTRIA LTDA (BR/SP)
(74) ALBERTO LUIS CAMELIER DA SILVA
Registro extinto a contar de 19/08/2013

(11) DI 6803188-2 Código 44 - Extinção - Art. 119 inciso III da LPI
(15) 01/09/2009
(73) Kabushiki Kaisha Toshiba (Also Trading As Toshiba Corporation) (JP)
(74) Momsen, Leonardos & CIA
Registro extinto a contar de 01/08/2013

(11) DI 6803195-5 Código 44 - Extinção - Art. 119 inciso III da LPI
(15) 29/12/2009
(73) Perfetti Van Melle S.P.A. (IT)
(74) Dannemann, Siemsen, Bigler & Ipanema Moreira
Registro extinto a contar de 01/08/2013

(11) DI 6803204-8 Código 44 - Extinção - Art. 119 inciso III da LPI
(15) 16/06/2009
(73) Potente Industria e Comercio de Moveis Ltda (BR/SP)
(74) BEERRE ASSESSORIA EMPRESARIAL LTDA
Registro extinto a contar de 29/08/2013

(11) DI 6803205-6 Código 44 - Extinção - Art. 119 inciso III da LPI
(15) 16/06/2009
(73) Renan Bedo (BR/SP)



	(74) BEERRE ASSESSORIA EMPRESARIAL LTDA Registro extinto a contar de 29/08/2013
(11) DI 6803206-4	Código 44 - Extinção - Art. 119 inciso III da LPI (15) 16/06/2009 (73) ORTOPASSO CALÇADOS LTDA (BR/SP) (74) BEERRE ASSESSORIA EMPRESARIAL LTDA Registro extinto a contar de 29/08/2013
(11) DI 6803207-2	Código 44 - Extinção - Art. 119 inciso III da LPI (15) 22/09/2009 (73) THOMRISS EMBALAGENS PLÁSTICAS LTDA (BR/SP) (74) BEERRE ASSESSORIA EMPRESARIAL LTDA Registro extinto a contar de 29/08/2013
(11) DI 6900569-9	Código 44 - Extinção - Art. 119 inciso III da LPI (15) 18/05/2010 (73) Roberto Fernandes (BR/SP) (74) SERGIO PEROCCO Registro extinto a contar de 28/02/2014.
(11) DI 6900655-5	Código 44 - Extinção - Art. 119 inciso III da LPI (15) 11/05/2010 (73) KONINKLIJKE AUPING B.V. (NL) (74) DAVID DO NASCIMENTO ADVOGADOS ASSOCIADOS S/C Registro extinto a contar de 06/03/2014.
(11) DI 6900656-3	Código 44 - Extinção - Art. 119 inciso III da LPI (15) 22/12/2009 (73) KONINKLIJKE AUPING B.V. (NL) (74) DAVID DO NASCIMENTO ADVOGADOS ASSOCIADOS. Registro extinto a contar de 06/03/2014.
(11) DI 6900657-1	Código 44 - Extinção - Art. 119 inciso III da LPI (15) 15/12/2009 (73) KONINKLIJKE AUPING B.V. (NL) (74) DAVID DO NASCIMENTO ADVOGADOS ASSOCIADOS. Registro extinto a contar de 06/03/2014.
(11) DI 6900659-8	Código 44 - Extinção - Art. 119 inciso III da LPI (15) 15/12/2009 (73) KONINKLIJKE AUPING B.V. (NL) (74) David Nascimento Advogados Associados S/C. Registro extinto a contar de 06/03/2014.



(11) DI 6900660-1 Código 44 - Extinção - Art. 119 inciso III da LPI
(15) 15/12/2009
(73) KONINKLIJKE AUPING B.V (NL)
(74) DAVID DO NASCIMENTO ADVOGADOS ASSOCIADOS.
Registro extinto a contar de 06/03/2014.

(11) DI 6900662-8 Código 44 - Extinção - Art. 119 inciso III da LPI
(15) 15/12/2009
(73) GLADISTON GUY PACHECO DOS SANTOS (BR/BA)
(74) Princesa Marcas E Patentes Ltda
Registro extinto a contar de 07/03/2014.

(11) DI 6900671-7 Código 44 - Extinção - Art. 119 inciso III da LPI
(15) 15/12/2009
(73) Mateus Monteiro Machado (BR/SC)
Registro extinto a contar de 07/03/2014.

(11) DI 6900672-5 Código 44 - Extinção - Art. 119 inciso III da LPI
(15) 15/12/2009
(73) Rivaldo Caetano de Azevedo (BR/MG)
(74) Érico Quaresma Firpe
Registro extinto a contar de 07/03/2014.

(11) DI 6900673-3 Código 44 - Extinção - Art. 119 inciso III da LPI
(15) 15/12/2009
(73) Rivaldo Caetano de Azevedo (BR/MG)
(74) Ércio Quaresma Firpe
Registro extinto a contar de 07/03/2014.

(11) DI 6900674-1 Código 44 - Extinção - Art. 119 inciso III da LPI
(15) 15/12/2009
(73) Rivaldo Caetano de Azevedo (BR/MG)
(74) Ércio Quaresma Firpe
Registro extinto a contar de 07/03/2014.

(11) DI 6900675-0 Código 44 - Extinção - Art. 119 inciso III da LPI
(15) 15/12/2009
(73) Rivaldo Caetano de Azevedo (BR/MG)
(74) Ércio Quaresma Firpe
Registro extinto a contar de 07/03/2014.

(11) DI 6900676-8 Código 44 - Extinção - Art. 119 inciso III da LPI
(15) 15/12/2009



(73) Luiz André Tissot (BR/RS)
(74) Custodio De Almeida & Cia
Registro extinto a contar de 07/03/2014.

(11) DI 6900677-6 Código 44 - Extinção - Art. 119 inciso III da LPI
(15) 15/12/2009
(73) Luiz André Tissot (BR/RS)
(74) Custodio De Almeida & Cia
Registro extinto a contar de 07/03/2014.

(11) DI 6900678-4 Código 44 - Extinção - Art. 119 inciso III da LPI
(15) 15/12/2009
(73) Light Design do Brasil Ind. e Com. Ltda (BR/PE)
(74) Elza Cristina Furtado de Mendonça
Registro extinto a contar de 10/03/2014.

(11) DI 6900679-2 Código 44 - Extinção - Art. 119 inciso III da LPI
(15) 08/12/2009
(73) Light Design do Brasil Ind. e Com. Ltda (BR/PE)
(74) Elza Cristina Furtado de Mendonça
Registro extinto a contar de 10/03/2014.

(11) DI 6900680-6 Código 44 - Extinção - Art. 119 inciso III da LPI
(15) 15/12/2009
(73) Pedro Carlos Hartmann (BR/PR)
(74) Marcelo Henrique Zanoni
Registro extinto a contar de 10/03/2014.

(11) DI 6900687-3 Código 44 - Extinção - Art. 119 inciso III da LPI
(15) 15/12/2009
(73) Sulmaq Industrial e Comercial S/A (BR/RS)
(74) Vilson Machado Cardoso
Registro extinto a contar de 12/03/2014.

(11) DI 6900688-1 Código 44 - Extinção - Art. 119 inciso III da LPI
(15) 11/01/2011
(73) Sulmaq Industrial e Comercial S/A (BR/RS)
(74) Vilson Machado Cardoso
Registro extinto a contar de 12/03/2014.

(11) DI 6900689-0 Código 44 - Extinção - Art. 119 inciso III da LPI
(15) 17/08/2010
(73) Sulmaq Industrial e Comercial S/A (BR/RS)
(74) Vilson Machado Cardoso



Registro extinto a contar de 12/03/2014.

(11) DI 6900690-3 Código 44 - Extinção - Art. 119 inciso III da LPI
(15) 15/12/2009
(73) Sulmaq Industrial e Comercial S/A (BR/RS)
(74) Wilson Machado Cardoso
Registro extinto a contar de 12/03/2014.

(11) DI 6900693-8 Código 44 - Extinção - Art. 119 inciso III da LPI
(15) 15/12/2009
(73) José Evangelista Terrabuio Junior (BR/PR)
(74) Marcos Aurélio de Jesus
Registro extinto a contar de 12/03/2014.

(11) DI 6900695-4 Código 44 - Extinção - Art. 119 inciso III da LPI
(15) 15/12/2009
(73) Airconomics Climatização Ltda (BR/RJ)
(74) Joubert Gonçalves de Castro
Registro extinto a contar de 13/03/2014.

(11) DI 6900696-2 Código 44 - Extinção - Art. 119 inciso III da LPI
(15) 15/12/2009
(73) Airconomics Climatização Ltda (BR/RJ)
(74) Joubert Gonçalves de Castro
Registro extinto a contar de 13/03/2014.

(11) DI 6900697-0 Código 44 - Extinção - Art. 119 inciso III da LPI
(15) 15/12/2009
(73) Led Roadway Lighting Ltd. (CA)
(74) Montaury Pimenta, Machado & Lioce
Registro extinto a contar de 13/03/2014.

(11) DI 6900699-7 Código 44 - Extinção - Art. 119 inciso III da LPI
(15) 15/12/2009
(73) Koninklijke Philips Electronics N.V. (NL)
(74) Nellie Anne Daniel-shores
Registro extinto a contar de 13/03/2014.

(11) DI 6900701-2 Código 44 - Extinção - Art. 119 inciso III da LPI
(15) 22/12/2009
(73) Bruno Novo Verschleisser (BR/RJ)
Registro extinto a contar de 12/03/2014.

(11) DI 6900711-0 Código 44 - Extinção - Art. 119 inciso III da LPI



(15) 15/12/2009
(73) Sony Ericsson Mobile Communications AB (SE)
(74) Momsen, Leonardos & CIA.
Registro extinto a contar de 11/03/2014.

(11) DI 6900715-2 Código 44 - Extinção - Art. 119 inciso III da LPI
(15) 15/12/2009
(73) Marcos Zanier (BR/PR) ; Lauro Alves de Oliveira Junior (BR/PR)
(74) Marcelo Henrique Zanoni
Registro extinto a contar de 13/03/2014.

(11) DI 6900717-9 Código 44 - Extinção - Art. 119 inciso III da LPI
(15) 15/12/2009
(73) Mauro Herter Hahn (BR/RS)
Registro extinto a contar de 13/03/2014.

(11) DI 6900718-7 Código 44 - Extinção - Art. 119 inciso III da LPI
(15) 15/12/2009
(73) SM Gestão e Negócios LTDA (BR/RS)
(74) Mario de Almeida Marcas e Patentes LTDA
Registro extinto a contar de 13/03/2014.

(11) DI 6900722-5 Código 44 - Extinção - Art. 119 inciso III da LPI
(15) 15/12/2009
(73) SM Gestão e Negócios Ltda (BR/RS)
(74) Mario de Almeida Marcas e Patentes LTDA
Registro extinto a contar de 13/03/2014.

(11) DI 6900724-1 Código 44 - Extinção - Art. 119 inciso III da LPI
(15) 15/12/2009
(73) SM Gestão e Negócios Ltda (BR/RS)
(74) Mario de Almeida Marcas E Patentes Ltda
Registro extinto a contar de 13/03/2014.

(11) DI 6900729-2 Código 44 - Extinção - Art. 119 inciso III da LPI
(15) 15/12/2009
(73) Vianir Angonese (BR/PR)
(74) Marcos Antonio Nunes
Registro extinto a contar de 17/03/2014.

(11) DI 6900731-4 Código 44 - Extinção - Art. 119 inciso III da LPI
(15) 15/12/2009
(73) Célia Trovo (BR/PR)
(74) Roberto Hudson Diniz



Registro extinto a contar de 17/03/2014.

(11) DI 6900732-2 Código 44 - Extinção - Art. 119 inciso III da LPI
(15) 15/12/2009
(73) Célia Trovo (BR/PR)
(74) Roberto Hudson Diniz
Registro extinto a contar de 17/03/2014.

(11) DI 6900733-0 Código 44 - Extinção - Art. 119 inciso III da LPI
(15) 15/12/2009
(73) Célia Trovo (BR/PR)
(74) Roberto Hudson Diniz
Registro extinto a contar de 17/03/2014.

(11) DI 6900734-9 Código 44 - Extinção - Art. 119 inciso III da LPI
(15) 15/12/2009
(73) Célia Trovo (BR/PR)
(74) Roberto Hudson Diniz
Registro extinto a contar de 17/03/2014.

(11) DI 6900735-7 Código 44 - Extinção - Art. 119 inciso III da LPI
(15) 15/12/2009
(73) Célia Trovo (BR/PR)
(74) Roberto Hudson Diniz
Registro extinto a contar de 17/03/2014.

(11) DI 6900736-5 Código 44 - Extinção - Art. 119 inciso III da LPI
(15) 15/12/2009
(73) Célia Trovo (BR/PR)
(74) Roberto Hudson Diniz
Registro extinto a contar de 17/03/2014.

(11) DI 6900737-3 Código 44 - Extinção - Art. 119 inciso III da LPI
(15) 15/12/2009
(73) Célia Trovo (BR/PR)
(74) Roberto Hudson Diniz
Registro extinto a contar de 17/03/2014.

(11) DI 6900738-1 Código 44 - Extinção - Art. 119 inciso III da LPI
(15) 15/12/2009
(73) Célia Trovo (BR/PR)
(74) Roberto Hudson Diniz
Registro extinto a contar de 17/03/2014.



(11) DI 6900739-0	Código 44 - Extinção - Art. 119 inciso III da LPI (15) 15/12/2009 (73) Célia Trovo (BR/PR) (74) Roberto Hudson Diniz Registro extinto a contar de 17/03/2014.
(11) DI 6900742-0	Código 44 - Extinção - Art. 119 inciso III da LPI (15) 15/12/2009 (73) Antonio Orlandino Ferreira (BR/SP) (74) Vilage Marcas & Patentes S/S LTDA Registro extinto a contar de 14/03/2014.
(11) DI 6900743-8	Código 44 - Extinção - Art. 119 inciso III da LPI (15) 15/12/2009 (73) Marcel do Espirito Santo Lovison (BR/SP) (74) Vilage Marcas & Patentes S/C Ltda Registro extinto a contar de 14/03/2014.
(11) DI 6900744-6	Código 44 - Extinção - Art. 119 inciso III da LPI (15) 15/12/2009 (73) Donizete Valdemar Paschoalão (BR/SP) (74) Vilage Marcas & Patentes S/S LTDA Registro extinto a contar de 14/03/2014.
(11) DI 6900746-2	Código 44 - Extinção - Art. 119 inciso III da LPI (15) 15/12/2009 (73) Mário Horácio Vianello (BR/SP) ; Antonio Carlos Lorca (BR/SP) (74) Vilage Marcas & Patentes S/S LTDA Registro extinto a contar de 14/03/2014.
(11) DI 6900747-0	Código 44 - Extinção - Art. 119 inciso III da LPI (15) 08/12/2009 (73) Clécio Tamasauskas (BR/SP) (74) Vilage Marcas & Patentes S/S LTDA Registro extinto a contar de 14/03/2014.
(11) DI 6900753-5	Código 44 - Extinção - Art. 119 inciso III da LPI (15) 08/12/2009 (73) Chongqing Zongshen Technology R&D CO., LTD. (CN) (74) DANNEMANN, SIEMSEN, BIGLER & IPANEMA MOREIRA Registro extinto a contar de 14/03/2014.
(11) DI 6900762-4	Código 44 - Extinção - Art. 119 inciso III da LPI (15) 15/12/2009



	(73) Reckitt Benckiser LLC. (US) (74) DI BLASI, PARENTE & ASSOCIADOS PROPRIEDADE INDUSTRIAL LTDA Registro extinto a contar de 17/03/2014.
(11) DI 6900763-2	Código 44 - Extinção - Art. 119 inciso III da LPI (15) 15/12/2009 (73) Reckitt Benckiser LLC (US) (74) DI BLASI, PARENTE & ASSOCIADOS PROPRIEDADE INDUSTRIAL LTDA Registro extinto a contar de 17/03/2014.
(11) DI 6900769-1	Código 44 - Extinção - Art. 119 inciso III da LPI (15) 11/01/2011 (73) Virgilio Tavares Salomão (BR/SP) (74) Mari Lourdes Machado Guerra - AOB/RS 18678 Registro extinto a contar de 19/03/2014.
(11) DI 6900771-3	Código 44 - Extinção - Art. 119 inciso III da LPI (15) 22/12/2009 (73) Irapuam Antônio Tomasi (BR/RS) (74) Anderson Leal Registro extinto a contar de 18/03/2014.
(11) DI 6900777-2	Código 44 - Extinção - Art. 119 inciso III da LPI (15) 22/06/2010 (73) SGD S.A. (FR) (74) Claudia Christina Schulz Registro extinto a contar de 18/03/2014.
(11) DI 6900778-0	Código 44 - Extinção - Art. 119 inciso III da LPI (15) 22/06/2010 (73) SGD S.A. (FR) (74) Claudia Christina Schulz Registro extinto a contar de 18/03/2014.
(11) DI 6900779-9	Código 44 - Extinção - Art. 119 inciso III da LPI (15) 08/12/2009 (73) Bruno Novo Verschleisser (BR/RJ) Registro extinto a contar de 18/03/2014.
(11) DI 6900790-0	Código 44 - Extinção - Art. 119 inciso III da LPI (15) 08/12/2009 (73) Rafael Bruschi Boeno (BR/RS) (74) Marpa Cons. E Asses. Empresarial Ltda Registro extinto a contar de 21/03/2014.



(11) DI 6900792-6 Código 44 - Extinção - Art. 119 inciso III da LPI
(15) 08/12/2009
(73) Rivaldo Caetano de Azevedo (BR/MG)
(74) Ércio Quaresma Firpe
Registro extinto a contar de 21/03/2014.

(11) DI 6900793-4 Código 44 - Extinção - Art. 119 inciso III da LPI
(15) 08/12/2009
(73) Rivaldo Caetano de Azevedo (BR/MG)
(74) Ércio Quaresma Firpe
Registro extinto a contar de 21/03/2014.

(11) DI 6900794-2 Código 44 - Extinção - Art. 119 inciso III da LPI
(15) 08/12/2009
(73) Rivaldo Caetano de Azevedo (BR/MG)
(74) Ércio Quaresma Firpe
Registro extinto a contar de 21/03/2014.

(11) DI 6900795-0 Código 44 - Extinção - Art. 119 inciso III da LPI
(15) 08/12/2009
(73) Rivaldo Caetano de Azevedo (BR/MG)
(74) Ércio Quaresma Firpe
Registro extinto a contar de 21/03/2014.

(11) DI 6900796-9 Código 44 - Extinção - Art. 119 inciso III da LPI
(15) 08/12/2009
(73) Rivaldo Caetano de Azevedo (BR/MG)
(74) Ércio Quaresma Firpe
Registro extinto a contar de 21/03/2014.

(11) DI 6900798-5 Código 44 - Extinção - Art. 119 inciso III da LPI
(15) 08/12/2009
(73) Geraldo Alves Sobrinho (BR/MG)
(74) Fernando Luiz Rosado
Registro extinto a contar de 21/03/2014.

(11) DI 6900801-9 Código 44 - Extinção - Art. 119 inciso III da LPI
(15) 15/12/2009
(73) Ramon Ariel Bonilla Cabrera (BR/RS)
(74) Anderson Leal - API 1785
Registro extinto a contar de 20/03/2014.

(11) DI 6900802-7 Código 44 - Extinção - Art. 119 inciso III da LPI

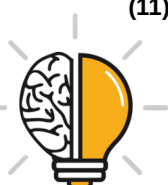

(15) 13/07/2010
(73) Sulmaq Industrial e Comercial S/A (BR/RS)
(74) Vilson Machado Cardoso
Registro extinto a contar de 20/03/2014.

(11) DI 6900803-5 Código 44 - Extinção - Art. 119 inciso III da LPI
(15) 15/12/2009
(73) Indústrias Fec Ltda (BR/RS)
(74) D'MARK Registros de Marcas e Patentes S/C Ltda.
Registro extinto a contar de 20/03/2014.

(11) DI 6900804-3 Código 44 - Extinção - Art. 119 inciso III da LPI
(15) 15/12/2009
(73) Indústrias Fec Ltda (BR/RS)
(74) D'MARK Registros de Marcas e Patentes S/C Ltda.
Registro extinto a contar de 20/03/2014.

(11) DI 6900806-0 Código 44 - Extinção - Art. 119 inciso III da LPI
(15) 15/12/2009
(73) Silvio Fernando Luiz (BR/SP)
(74) VILAGE Marcas & Patentes S/S Ltda.
Registro extinto a contar de 20/03/2014.

(11) DI 6900807-8 Código 44 - Extinção - Art. 119 inciso III da LPI
(15) 15/12/2009
(73) Serauto Plásticos Ltda (BR/SP)
(74) VILAGE Marcas & Patentes S/S Ltda.
Registro extinto a contar de 20/03/2014.

(11) DI 6900811-6 Código 44 - Extinção - Art. 119 inciso III da LPI
(15) 15/12/2009
(73) Serauto Plásticos Ltda (BR/SP)
(74) VILAGE Marcas & Patentes S/S Ltda.
Registro extinto a contar de 20/03/2014.

(11) DI 6900812-4 Código 44 - Extinção - Art. 119 inciso III da LPI
(15) 15/12/2009
(73) Koninklijke Philips Electronics N.V. (NL)
(74) Nellie Anne Daniel Shores
Registro extinto a contar de 20/03/2014.

(11) DI 6900815-9 Código 44 - Extinção - Art. 119 inciso III da LPI
(15) 08/12/2009
(73) Dart Industries INC. (US)



(74) Momsen, Leonardos & Cia
Registro extinto a contar de 20/03/2014.

(11) DI 6900816-7 Código 44 - Extinção - Art. 119 inciso III da LPI
(15) 08/12/2009
(73) Gaam Indústria e Comércio de Móveis Ltda (BR/PR)
(74) Marcos Antonio Nunes
Registro extinto a contar de 21/03/2014.

(11) DI 6900817-5 Código 44 - Extinção - Art. 119 inciso III da LPI
(15) 08/12/2009
(73) Gaam Indústria e Comércio de Móveis Ltda (BR/PR)
(74) Marcos Antonio Nunes
Registro extinto a contar de 21/03/2014.

(11) DI 6900818-3 Código 44 - Extinção - Art. 119 inciso III da LPI
(15) 08/12/2009
(73) Sergio Marcos Krieger (BR/PR)
(74) Eduardo Pereira da Silva
Registro extinto a contar de 21/03/2014.

(11) DI 6900822-1 Código 44 - Extinção - Art. 119 inciso III da LPI
(15) 11/01/2011
(73) Marcos José Konflanz (BR/SC)
(74) Catiane Zini Borela
Registro extinto a contar de 27/01/2014.

(11) DI 6900829-9 Código 44 - Extinção - Art. 119 inciso III da LPI
(15) 08/12/2009
(73) TENISPORT INDUSTRIA E COMERCIO DE CALÇADOS LTDA (BR/SP)
(74) BEERRE ASSESORIA EMPRESARIAL LTDA
Registro extinto a contar de 10/03/2014.

(11) DI 6900840-0 Código 44 - Extinção - Art. 119 inciso III da LPI
(15) 30/11/2010
(73) Adalton Cardoso Costa (BR/SP)
(74) MARIA APARECIDA PANIAGUA
Registro extinto a contar de 14/03/2014.

(11) DI 6900842-6 Código 44 - Extinção - Art. 119 inciso III da LPI
(15) 15/12/2009
(73) ORANGEBOX LIMITED (GB)
(74) Renata Passarella
Registro extinto a contar de 14/03/2014.



(11) DI 6900843-4	Código 44 - Extinção - Art. 119 inciso III da LPI (15) 15/12/2009 (73) Teko Holding International C.V. (NL) (74) ARTUR FRANCISCO SCHAAL Registro extinto a contar de 14/03/2014.
(11) DI 6900846-9	Código 44 - Extinção - Art. 119 inciso III da LPI (15) 15/12/2009 (73) Carlos Alberto Golzer (BR/SP) (74) GOBERNATE MARCAS E PATENTES S/C LTDA Registro extinto a contar de 14/03/2014.
(11) DI 6900848-5	Código 44 - Extinção - Art. 119 inciso III da LPI (15) 15/12/2009 (73) Caio - Induscar Indústria e Comércio de Carrocerias Ltda (BR/SP) (74) ORG. MÉRITO MARCAS E PATENTES LTDA Registro extinto a contar de 14/03/2014.
(11) DI 6900863-9	Código 44 - Extinção - Art. 119 inciso III da LPI (15) 15/12/2009 (73) PEDRO ANTONIO PERIN (BR/SP) (74) ESTRELA MARCAS E PATENTES LTDA ME Registro extinto a contar de 19/03/2014.
(11) DI 6900870-1	Código 44 - Extinção - Art. 119 inciso III da LPI (15) 22/12/2009 (73) JOSÉ CUNHA LEITE (BR/MG) (74) MAURÍCIO DARRÉ Registro extinto a contar de 20/03/2014.
(11) DI 6900874-4	Código 44 - Extinção - Art. 119 inciso III da LPI (15) 22/12/2009 (73) MOHAMAD KHALIL DIA (BR/PR) (74) José Domingos de Lima Filho Registro extinto a contar de 20/03/2014.
(11) DI 6900881-7	Código 44 - Extinção - Art. 119 inciso III da LPI (15) 15/12/2009 (73) Martin Joseph Konig (BR/SP) (74) TAVARES & CAMARGO Consultores Associados Registro extinto a contar de 21/03/2014.
(11) DI 6900882-5	Código 44 - Extinção - Art. 119 inciso III da LPI



(15) 15/12/2009
(73) DEVANIL MAROSTICA (BR/PR)
(74) MANOEL PAIXÃO DO NASCIMENTO
Registro extinto a contar de 12/03/2014.

(11) DI 6900883-3

Código 44 - Extinção - Art. 119 inciso III da LPI
(15) 15/12/2009
(73) DEVANIL MAROSTICA (BR/PR)
(74) MANOEL PAIXÃO DO NASCIMENTO
Registro extinto a contar de 12/03/2014.

(11) DI 6900888-4

Código 44 - Extinção - Art. 119 inciso III da LPI
(15) 15/12/2009
(73) DEVANIL MAROSTICA (BR/PR)
(74) MANOEL PAIXÃO DO NASCIMENTO
Registro extinto a contar de 12/03/2014.



Código 46 - Prorrogação

Prorrogada a vigência do registro de desenho industrial por solicitação do titular.

(11) DI 5501755-0

Código 46 - Prorrogação

(22) 24/10/1995

(15) 13/10/1999

(45) 13/10/1999

(54) Frasco

(73) Perfumaria Guedes Sobrinho Ltda. (BR/RJ)

(72) Maria Celeste Mota da Rocha Guedes Alcoforado

(74) Vieira de Mello Advogados

Registro prorrogado de 25/10/2015 a 24/10/2020.

(11) DI 5800500-5

Código 46 - Prorrogação

(22) 15/04/1998

(15) 15/12/1998

(45) 15/12/1998

(54) CONFIGURAÇÃO APLICADA A GARRAFA

(73) Companhia Müller de Bebidas (BR/SP)

(72) José Emilio Bertazi

(74) City Patentes e Marcas Ltda.

Registro prorrogado de 19/04/2018 a 18/04/2023.

(11) DI 5800538-2

Código 46 - Prorrogação

(22) 30/03/1998

(15) 26/01/1999

(45) 26/01/1999

(54) Pneu de automóvel

(73) BRIDGESTONE CORPORATION (JP)

(72) YASUO HIMURO; KEITA IDE

(74) DANNEMANN, SIEMSEN, BIGLER & IPANEMA MOREIRA

Prorrogado de 31/03/2018 a 30/03/2023 (5º Período).

(11) DI 5801768-2

Código 46 - Prorrogação

(22) 20/10/1998

(15) 29/05/2001

(45) 29/05/2001

(54) Configuração aplicada em bola

(73) Mitre Sports International Ltd. (GB)

(72) John Hall

Prorrogado de 21/10/2018 a 20/10/2023 (5º Período).



(11) DI 5901534-9 Código 46 - Prorrogação
(22) 10/08/1999
(15) 22/02/2000
(45) 22/02/2000
(54) CONFIGURAÇÃO APLICADA EM COLHEDEIRA DE GRÃOS
(73) Luiz Henrique Bertino (BR/SP)
(72) Luiz Henrique Bertino
(74) MARCIA FERREIRA GOMES
Prorrogado de 11/08/2019 a 10/08/2024 (5º Período).

(11) DI 5901712-0 Código 46 - Prorrogação
(22) 10/08/1999
(15) 15/02/2000
(45) 15/02/2000
(54) CONFIGURAÇÃO APLICADA EM COLHEDEIRA DE GRÃOS.
(73) Luiz Henrique Bertino (BR/SP)
(72) Luiz Henrique Bertino
(74) União Federal Marcas e Patentes S/C Ltda.
Prorrogado de 11/08/2019 a 10/08/2024 (5º Período).

(11) DI 5901713-9 Código 46 - Prorrogação
(22) 10/08/1999
(15) 15/02/2000
(45) 15/02/2000
(54) CONFIGURAÇÃO APLICADA EM COLHEDEIRA DE GRÃOS
(73) Luiz Henrique Bertino (BR/SP)
(72) Luiz Henrique Bertino
(74) MARCIA FERREIRA GOMES
Prorrogado de 11/08/2019 a 10/08/2024 (5º Período).

(11) DI 6301248-0 Código 46 - Prorrogação
(22) 16/04/2003
(15) 03/06/2003
(45) 03/06/2003
(54) CONFIGURAÇÃO APLICADA EM FRASCO
(73) COCAMAR COOPERATIVA AGROINDUSTRIAL (BR/PR)
(72) LUIZ LOURENÇO; JOSÉ FERNANDES JARDIM JÚNIOR
(74) Marpa Cons. e Asses. Empresarial Ltda
Registro prorrogado de 17/04/2018 a 16/04/2023.

(11) DI 6303761-0 Código 46 - Prorrogação
(22) 26/09/2003
(15) 16/12/2003
(45) 16/12/2003



(54) CONFIGURAÇÃO INTRODUZIDA EM EMBALAGEM

(73) HERSHEY MEXICO S..A DE C.V. (MX)

(72) FERNANDO TOPETE DÁVILA

(74) Fróes, Luna & Advogados

Prorrogado de 27/09/2018 a 26/09/2023 (4º Período).

(11) DI 6303766-1

Código 46 - Prorrogação

(22) 20/10/2003

(15) 23/12/2003

(45) 23/12/2003

(52) 09-03

(54) DISPOSIÇÃO INTRODUZIDA EM CONTENTOR PARA TRANSPORTE DE PRODUTOS

(73) Pisani Plásticos S.A (BR/RS)

(72) PAULO FRANCISCO WEBER

(74) SKO Oyarzaball Marcas e Patentes S.S. Ltda.

Prorrogado de 21/10/2018 a 20/10/2023 (4º Período).

(11) DI 6304029-8

Código 46 - Prorrogação

(22) 05/11/2003

(15) 08/09/2004

(45) 08/09/2004

(54) "DISPOSITIVO DE ACIONAMENTO DE EMBREAGEM PARA CAMINHÕES"

(73) KONGSBERG AUTOMOTIVE ASA (NO)

(72) KALLENIUS RIKARD

(74) Thomaz Thedim Lobo - Magnus Aspeby

Prorrogado de 06/11/2018 a 05/11/2023 (4º Período).

(11) DI 6304047-6

Código 46 - Prorrogação

(22) 12/11/2003

(15) 17/02/2004

(45) 17/02/2004

(54) CONFIGURAÇÃO APLICADA EM MASTIGADOR PARA ANIMAL

(73) MARS, INCORPORATED (US)

(72) WALTER TURNER

(74) Veirano e Advogados Associados

Prorrogado de 13/11/2018 a 12/11/2023 (4º Período).

(11) DI 6304111-1

Código 46 - Prorrogação

(22) 10/11/2003

(15) 09/03/2004

(45) 09/03/2004

(54) CONFIGURAÇÃO APLICADA EM CARTUCHO DE DISCO

(73) SONY COMPUTER ENTERTAINMENT, INC., (JP)



(72) TEIYU GOTO
(74) Momsen, Leonardos & Cia
Prorrogado de 11/11/2018 a 10/11/2023 (4º Período).

(11) DI 6304118-9 Código 46 - Prorrogação
(22) 11/11/2003
(15) 17/02/2004
(45) 17/02/2004
(54) DEFLETOR DE AR SUPERIOR
(73) SCANIA CV AKTIEBOLAG (PUBL) (SE)
(72) DANIEL JOHANSSON; ANDERS LUNDGREN
(74) Nellie Anne Daniel Shores
Prorrogado de 12/11/2018 a 11/11/2023 (4º Período).

(11) DI 6304200-2 Código 46 - Prorrogação
(22) 11/11/2003
(15) 25/02/2004
(45) 25/02/2004
(54) DEFLETOR DE AR SUPERIOR
(73) Scania CV Aktiebolag (Publ) (SE)
(72) DANIEL JOHANSSON; ANDERS LUNDGREN
(74) Nellie Anne Daniel Shores
Prorrogado de 12/11/2018 a 11/11/2023 (4º Período).

(11) DI 6304292-4 Código 46 - Prorrogação
(22) 15/12/2003
(15) 07/12/2004
(45) 07/12/2004
(54) "CONFIGURAÇÃO APLICADA A CHURRASQUEIRA"
(73) HEMERSON LOBO (BR/ES)
(72) HEMERSON LOBO
(74) Wagner José Fafá Borges
Prorrogado de 16/12/2018 a 15/12/2023 (4º Período).

(11) DI 6304408-0 Código 46 - Prorrogação
(22) 12/11/2003
(15) 11/05/2004
(45) 11/05/2004
(54) CONFIGURAÇÃO APLICADA EM EQUIPAMENTO PARA COMUNICAÇÃO DE DADOS.
(73) NEC CORPORATION (JP)
(72) YUKIHIKO YOKOYAMA; HIROYUKI YOSHIDA; MITSUHIRO OKABE; IWAO OUCHI
(74) Momsen, Leonardos & Cia



Prorrogado de 13/11/2018 a 12/11/2023 (4º Período).

(11) DI 6304453-6

Código 46 - Prorrogação

(22) 26/11/2003

(15) 10/08/2004

(45) 10/08/2004

(54) CONFIGURAÇÃO APLICADA EM MOTOR DE COMBUSTÃO INTERNA

(73) HONDA MOTOR Co. LTD (JP)

(72) YUYA KATO

(74) Dannemann, Siemsen, Bigler & Ipanema Moreira

Prorrogado de 27/11/2018 a 26/11/2023 (4º Período).

(11) DI 6304680-6

Código 46 - Prorrogação

(22) 21/11/2003

(15) 19/10/2004

(45) 19/10/2004

(54) "CONFIGURAÇÃO APLICADA A DISPOSITIVO PARA LIMPEZA
SANITÁRIA"

(73) Reckitt Benckiser LLC (US)

(72) LAMSON NYGUYEN; ANDREW COURTNEY

(74) DI BLASI, PARENTE & ASSOCIADOS PROPRIEDADE INDUSTRIAL LTDA

Prorrogado de 22/11/2018 a 21/11/2023 (4º Período).

(11) DI 6304741-1

Código 46 - Prorrogação

(22) 27/11/2003

(15) 13/04/2004

(45) 13/04/2004

(54) CONFIGURAÇÃO APLICADA EM CANETA ESFEROGRÁFICA

(73) MITSUBISHI PENCIL CO., LTD (JP)

(72) TSUYOSHI NISHIDA

(74) Dannemann, Siemsen, Bigler & Ipanema Moreira

Prorrogado de 28/11/2018 a 27/11/2023 (4º Período).

(11) DI 6304815-9

Código 46 - Prorrogação

(22) 21/11/2003

(15) 26/10/2004

(45) 26/10/2004

(54) "CONFIGURAÇÃO APLICADA A DISPOSITIVO PARA LIMPEZA
SANITÁRIA"

(73) Reckitt Benckiser LLC (US)

(72) LAMSON NYGUYEN; ANDREW COURTNEY

(74) DI BLASI, PARENTE & ASSOCIADOS PROPRIEDADE INDUSTRIAL LTDA

Prorrogado de 22/11/2018 a 21/11/2023 (4º Período).



(11) DI 6403295-7	Código 46 - Prorrogação (22) 10/09/2004 (15) 03/05/2005 (45) 03/05/2005 (54) CONFIGURAÇÃO APLICADA EM MAÇANETA (73) Luis Antônio Barbosa (BR/SP) (72) Luis Antônio Barbosa (74) Gold Star Patentes e Marcas S/C LTDA Prorrogado de 11/09/2019 a 10/09/2024 (4º Período).
(11) DI 6403448-8	Código 46 - Prorrogação (22) 16/09/2004 (15) 14/12/2004 (45) 14/12/2004 (54) "CONFIGURAÇÃO APLICADA EM EMBALAGEM" (73) DOCILE ALIMENTOS LTDA (BR/RS) (72) RICARDO LUIS HEINECK (74) Renato Hahn Prorrogado de 17/09/2019 a 16/09/2024 (4º Período).
(11) DI 6801458-9	Código 46 - Prorrogação (22) 25/04/2008 (15) 23/09/2008 (45) 23/09/2008 (54) SACOLA RETORNÁVEL PARA USO EM CARRINHO DE SUPERMERCADO (73) PLÁSTICOS NOVEL DO NORDESTE S/A (BR/BA) (72) LIVIA MARIA ROLIM DE OLIVEIRA Prorrogado de 26/04/2018 a 25/04/2023 (3º Período).
(11) DI 6802668-4	Código 46 - Prorrogação (22) 18/04/2008 (15) 27/01/2009 (45) 27/01/2009 (54) CONFIGURAÇÃO APLICADA EM ISCA ARTIFICIAL (73) Antonio Chiarizzi Neto (BR/SP) (72) Antonio Chiarizzi Neto (74) Denise Maria Manzo Registro prorrogado de 19/04/2018 a 18/04/2023.
(11) DI 6804798-3	Código 46 - Prorrogação (22) 30/10/2008 (15) 20/10/2009 (45) 20/10/2009 (54) CONFIGURAÇÃO APLICADA EM EMBALAGEM PLÁSTICA PARA



ALIMENTOS E AFINS

(73) BEMIS DO BRASIL INDÚSTRIA E COMÉRCIO DE EMBALAGENS LTDA.
(BR/SP)

(72) Renato Michelin Galesi

(74) EDMUNDO BRUNNER ASSESSORIA EM PROPRIEDADE INDUSTRIAL
LTDA.

Prorrogado de 31/10/2018 a 30/10/2023 (3º Período).

(11) DI 6804800-9

Código 46 - Prorrogação

(22) 30/10/2008

(15) 03/11/2009

(45) 03/11/2009

(54) CONFIGURAÇÃO APLICADA EM EMBALAGEM PLÁSTICA PARA
ALIMENTOS E AFINS

(73) BEMIS DO BRASIL INDÚSTRIA E COMÉRCIO DE EMBALAGENS LTDA.
(BR/SP)

(72) Renato Michelin Galesi

(74) EDMUNDO BRUNNER ASSESSORIA EM PROPRIEDADE INDUSTRIAL
LTDA.

Prorrogado de 31/10/2018 a 30/10/2023 (3º Período).

(11) DI 6804842-4

Código 46 - Prorrogação

(22) 03/11/2008

(15) 03/11/2009

(45) 03/11/2009

(54) CONFIGURAÇÃO APLICADA EM PUXADOR

(73) Cleber Luis da Re (BR/RS)

(72) Cleber Luis da Re

(74) Idea Marcas e Patentes Ltda.

Prorrogado de 04/11/2018 a 03/11/2023 (3º Período).

(11) DI 6804845-9

Código 46 - Prorrogação

(22) 03/11/2008

(15) 03/11/2009

(45) 03/11/2009

(54) CONFIGURAÇÃO APLICADA EM PUXADOR

(73) Cleber Luis da Re (BR/RS)

(72) Cleber Luis da Re

(74) Idea e Patentes Ltda

Prorrogado de 04/11/2018 a 03/11/2023 (3º Período).

(11) DI 6804866-1

Código 46 - Prorrogação

(22) 05/11/2008

(15) 03/11/2009



(45) 03/11/2009
(54) CONFIGURAÇÃO APLICADA A UM FONE DE OUVIDO PARA UM DISPOSITIVO DE COMUNICAÇÃO
(73) MOTOROLA MOBILITY, LLC (US) ; MOTOROLA MOBILITY, LLC (US)
(72) Harold L. Wikel; John M. Miller; Ryan P. Rye
(74) TRENCH ROSSI E WATANABE ADVOGADOS
Prorrogado de 06/11/2018 a 05/11/2023 (3º Período).

(11) DI 6804873-4

Código 46 - Prorrogação
(22) 05/11/2008
(15) 03/11/2009
(45) 03/11/2009
(54) CONFIGURAÇÃO APLICADA EM DISPOSITIVO LUMINOSO PARA VEÍCULOS
(73) Valeo Vision (FR)
(72) Cyril Herbin; Rémi Maliar; Benony Grigorescu
(74) Momsen, Leonardos & Cia.
Prorrogado de 06/11/2018 a 05/11/2023 (3º Período).

(11) DI 6804947-1

Código 46 - Prorrogação
(22) 12/11/2008
(15) 27/10/2009
(45) 27/10/2009
(54) CONFIGURAÇÃO APLICADA À EMBALAGEM PARA ALIMENTOS
(73) Liège Schneider Boaro (BR/RS)
(72) Liège Schneider Boaro
(74) Promark Marcas & Patentes LTDA
Prorrogado de 13/11/2018 a 12/11/2023 (3º Período).

(11) DI 6805054-2

Código 46 - Prorrogação
(22) 12/11/2008
(15) 03/11/2009
(45) 03/11/2009
(54) CONFIGURAÇÃO APLICADA EM LACRE PROTETIVO PARA UTILIZAÇÃO EM LATAS ACONDICIONADORAS DE BEBIDAS OU AFINS.
(73) CBE - COMPANHIA BRASILEIRA DE EMBALAGENS S/A (BR/SP)
(72) Jacques Pontes
(74) Dannemann, Siemsen, Bigler & Ipanema Moreira
Prorrogado de 13/11/2018 a 12/11/2023 (3º Período).

(11) DI 6805055-0

Código 46 - Prorrogação
(22) 12/11/2008
(15) 03/11/2009
(45) 03/11/2009



(54) CONFIGURAÇÃO APLICADA EM LACRE PROTETIVO PARA UTILIZAÇÃO EM LATAS ACONDICIONADORAS DE BEBIDAS OU AFINS.

(73) CBE - COMPANHIA BRASILEIRA DE EMBALAGENS S/A (BR/SP)

(72) Jacques Pontes

(74) Dannemann, Siemsen, Bigler & Ipanema Moreira

Prorrogado de 13/11/2018 a 12/11/2023 (3º Período).

(11) DI 6805056-9

Código 46 - Prorrogação

(22) 12/11/2008

(15) 03/11/2009

(45) 03/11/2009

(54) CONFIGURAÇÃO APLICADA EM LACRE PROTETIVO PARA UTILIZAÇÃO EM LATAS ACONDICIONADORAS DE BEBIDAS OU AFINS.

(73) CBE - COMPANHIA BRASILEIRA DE EMBALAGENS S/A (BR/SP)

(72) Jacques Pontes

(74) Dannemann, Siemsen, Bigler & Ipanema Moreira

Prorrogado de 13/11/2018 a 12/11/2023 (3º Período).

(11) DI 6805057-7

Código 46 - Prorrogação

(22) 12/11/2008

(15) 03/11/2009

(45) 03/11/2009

(54) CONFIGURAÇÃO APLICADA EM LACRE PROTETIVO PARA UTILIZAÇÃO EM LATAS ACONDICIONADORAS DE BEBIDAS OU AFINS

(73) CBE - COMPANHIA BRASILEIRA DE EMBALAGENS S/A (BR/SP)

(72) Jacques Pontes

(74) Dannemann, Siemsen, Bigler & Ipanema Moreira

Prorrogado de 13/11/2018 a 12/11/2023 (3º Período).

(11) DI 6805058-5

Código 46 - Prorrogação

(22) 12/11/2008

(15) 03/11/2009

(45) 03/11/2009

(54) CONFIGURAÇÃO APLICADA EM LACRE PROTETIVO PARA UTILIZAÇÃO EM LATAS ACONDICIONADORAS DE BEBIDAS OU AFINS

(73) CBE - COMPANHIA BRASILEIRA DE EMBALAGENS S/A (BR/SP)

(72) Jacques Pontes

(74) Dannemann, Siemsen & Ipanema Moreira

Prorrogado de 13/11/2018 a 12/11/2023 (3º Período).

(11) DI 6805059-3

Código 46 - Prorrogação

(22) 12/11/2008

(15) 03/11/2009

(45) 03/11/2009



(54) CONFIGURAÇÃO APLICADA EM LACRE PROTETIVO PARA UTILIZAÇÃO EM LATAS ACONDICIONADORAS DE BEBIDAS OU AFINS

(73) CBE - COMPANHIA BRASILEIRA DE EMBALAGENS S/A (BR/SP)

(72) Jacques Pontes

(74) Dannemann, Siemsen & Ipanema Moreira

Prorrogado de 13/11/2018 a 12/11/2023 (3º Período).

(11) DI 6805641-9

Código 46 - Prorrogação

(22) 19/12/2008

(15) 17/11/2009

(45) 17/11/2009

(54) CONFIGURAÇÃO APLICADA A UM DISPOSITIVO ELETRÔNICO PORTÁTIL

(73) BLACKBERRY LIMITED (CA)

(72) Kwok Ching Leung; Archer Chi Kwong Wun; Todd Andrew Wood

(74) Orlando De Souza / OAB: 0474

Prorrogado de 20/12/2018 a 19/12/2023 (3º Período).

(11) DI 6805642-7

Código 46 - Prorrogação

(22) 19/12/2008

(15) 17/11/2009

(45) 17/11/2009

(54) CONFIGURAÇÃO APLICADA A UM DISPOSITIVO ELETRÔNICO PORTÁTIL

(73) BLACKBERRY LIMITED (CA)

(72) Marco Sixtus Ferrari; Cortez Corley; Todd Andrew Wood; Norman Ladouceur

(74) Orlando de Souza

Prorrogado de 20/12/2018 a 19/12/2023 (3º Período).

(11) DI 6900293-2

Código 46 - Prorrogação

(22) 11/02/2009

(15) 13/04/2010

(45) 13/04/2010

(54) CONFIGURAÇÃO APLICADA À AGULHA DE CATETER COM ABERTURA

(73) POLY MEDICURE LIMITED (IN)

(72) RISHI BAID

(74) DAVID DO NASCIMENTO ADVOGADOS ASSOCIADOS

Prorrogado de 12/02/2019 a 11/02/2024 (3º Período).

(11) DI 6900691-1

Código 46 - Prorrogação

(22) 11/03/2009

(15) 15/12/2009

(45) 15/12/2009

(54) CONFIGURAÇÃO APLICADA A PERFIL



(73) Acquatic e Lazer Comércio de Piscinas Ltda. EPP (BR/PR)
(72) Rene Boessenkool
(74) Carlos Eduardo Leme de Jesus
Registro prorrogado de 12/03/2014 a 11/03/2019.

(11) DI 6900692-0

Código 46 - Prorrogação
(22) 11/03/2009
(15) 15/12/2009
(45) 15/12/2009
(54) CONFIGURAÇÃO APLICADA A PERFIL
(73) ACQUATIC E LAZER COMÉRCIO DE PISCINAS LTDA. EPP (BR/PR)
(72) Rene Boessenkool
(74) Carlos Eduardo Leme de Jesus
Registro prorrogado de 12/03/2014 a 11/03/2019.

(11) DI 6900767-5

Código 46 - Prorrogação
(22) 18/03/2009
(15) 15/12/2009
(45) 15/12/2009
(54) CONFIGURAÇÃO APLICADA EM ESTOJO PARA PRODUTOS DE HIGIENE BUCAL
(73) ABDO TARBINE (BR/PR) ; Maurilio dos Santos (BR/PR)
(72) Maurilio dos Santos; Abdo Tarbine
(74) Senior's Marcas e Patentes
Registro prorrogado de 19/03/2014 a 18/03/2019.

(11) DI 6903282-3

Código 46 - Prorrogação
(22) 21/08/2009
(15) 08/06/2010
(45) 08/06/2010
(54) CONFIGURAÇÃO APLICADA EM CAIXA DE PASSAGEM
(73) Polar Indústria de Plásticos Ltda-Me (BR/SC)
(72) Dalvir Alvise
(74) Sandro Wunderlich
Prorrogado de 22/08/2019 a 21/08/2024 (3º Período).

(11) DI 6903624-1

Código 46 - Prorrogação
(22) 17/09/2009
(15) 29/06/2010
(45) 29/06/2010
(54) CONFIGURAÇÃO APLICADA EM RASPADOR DE LÍNGUA
(73) JORGE KANNO (BR/PR)
(72) Jorge Kanno
(74) Vilage Marcas & Patentes S/S Ltda



Prorrogado de 18/09/2019 a 17/09/2024 (3º Período).

(11) DI 6903714-0

Código 46 - Prorrogação

(22) 24/09/2009

(15) 03/08/2010

(45) 03/08/2010

(54) CONFIGURAÇÃO ORNAMENTAL APLICADA A BANDEJA PARA MASSA

(73) ATLAS S.A. (BR/RS)

(72) César Luiz Bettanin

(74) LEÃO PROPRIEDADE INTELECTUAL

Prorrogado de 25/09/2019 a 24/09/2024 (3º Período).



Código 46.1 - Exigência de comprovação de quinquênio e/ou prorrogação – Arts. 120 e 108 da LPI

O titular deverá apresentar a comprovação do pagamento de quinquênio/prorrogação recolhido dentro do prazo legal estabelecido. Não cumprida a exigência no prazo de 60 (sessenta) dias, presumir-se-á o não pagamento, acarretando a extinção do registro.

(11) DI 5501835-1

Código 46.1 - Exigência de comprovação de quinquênio e/ou prorrogação – Arts. 120 e 108 da LPI
(15) 30/11/1999
(73) Pepsico & Cia (BR/RJ)
(74) DANNEMANN, SIEMSEN, BIGLER & IPANEMA MOREIRA
Apresente os comprovantes dos pagamentos, efetuados dentro do prazo legal, para os atos relativos ao 3º período do registro.

(11) DI 5501836-0

Código 46.1 - Exigência de comprovação de quinquênio e/ou prorrogação – Arts. 120 e 108 da LPI
(15) 08/06/1999
(73) Pepsico & Cia (BR/RJ)
(74) DANNEMANN, SIEMSEN, BIGLER & IPANEMA MOREIRA
Apresente os comprovantes dos pagamentos, efetuados dentro do prazo legal, para os atos relativos ao 3º quinquênio.



Código 47.3 - Petição Deferida

Deferimento da petição apresentada

(11) BR 30 2016 001940-1	Código 47.3 - Petição Deferida (71) BEERKEG INDÚSTRIA E COMÉRCIO LTDA. - ME (BR/PR) (74) A PROVINCIA MARCAS E OATENTES LTDA Referente à alteração de procurador: petição de protocolo 870180006718
(21) BR 30 2018 001599-1	Código 47.3 - Petição Deferida (71) MAQUET CRITICAL CARE AB (SE) (74) KASZNAR LEONARDOS PROPRIEDADE INTELECTUAL Referente à apresentação de procuração: petição de protocolo 870180048929
(11) BR 30 2018 001750-1	Código 47.3 - Petição Deferida (71) FERRERO S.P.A. (IT) (74) Jacques Labrunie Referente à apresentação de prioridade: petição de protocolo 870180049288
(21) BR 30 2018 001751-0	Código 47.3 - Petição Deferida (71) FERRERO S.P.A. (IT) (74) Jacques Labrunie Referente à apresentação de prioridade: petição de protocolo 870180049299
(11) BR 30 2018 001752-8	Código 47.3 - Petição Deferida (71) FERRERO S.P.A. (IT) (74) Jacques Labrunie Referente à apresentação de prioridade: petição de protocolo 870180049308
(11) BR 30 2018 003118-0	Código 47.3 - Petição Deferida (71) FERRARI S.P.A. (IT) (74) MAURÍCIO ARIBONI Referente à apresentação de prioridade: petição de protocolo 870180126269
(21) BR 30 2018 003184-9	Código 47.3 - Petição Deferida (71) NORMAN R. BYRNE (US) (74) David do Nascimento Advogados Associados Referente à apresentação de prioridade: petição de protocolo 870180141886
(21) BR 30 2018 003205-5	Código 47.3 - Petição Deferida (71) FCA US LLC (US) (74) DANIEL ADVOGADOS (ALT.DE DANIEL & CIA) Referente à apresentação de prioridade: petição de protocolo 870180063945



(21) BR 30 2018 003215-2	Código 47.3 - Petição Deferida (71) HAZUKI COMPANY KABUSHIKI KAISHA (JP) (74) DANNEMANN, SIEMSEN, BIGLER & IPANEMA MOREIRA Referente à apresentação de prioridade: petição de protocolo 870180064105
(21) BR 30 2018 003216-0	Código 47.3 - Petição Deferida (71) OERLIKON SURFACE SOLUTIONS AG, PFÄFFIKON (CH) (74) DANNEMANN, SIEMSEN, BIGLER & IPANEMA MOREIRA Referente à apresentação de prioridade: petição de protocolo 870180134096
(21) BR 30 2018 003225-0	Código 47.3 - Petição Deferida (71) ELC MANAGEMENT LLC (US) (74) DANNEMANN, SIEMSEN, BIGLER & IPANEMA MOREIRA Referente à apresentação de prioridade: petição de protocolo 870180130422
(21) BR 30 2018 003234-9	Código 47.3 - Petição Deferida (71) HAZUKI COMPANY KABUSHIKI KAISHA (JP) (74) DANNEMANN, SIEMSEN, BIGLER & IPANEMA MOREIRA Referente à apresentação de prioridade: petição de protocolo 870180068378
(21) BR 30 2018 003243-8	Código 47.3 - Petição Deferida (71) ELC MANAGEMENT LLC (US) (74) DANNEMANN, SIEMSEN, BIGLER & IPANEMA MOREIRA Referente à apresentação de prioridade: petição de protocolo 870180130407
(21) BR 30 2018 003244-6	Código 47.3 - Petição Deferida (71) ELC MANAGEMENT LLC (US) (74) DANNEMANN, SIEMSEN, BIGLER & IPANEMA MOREIRA Referente à apresentação de prioridade: petição de protocolo 870180134000
(11) BR 30 2018 003250-0	Código 47.3 - Petição Deferida (71) FERRARI S.P.A. (IT) (74) Ariboni, Fabbri e Schmidt Sociedade de Advogados Referente à apresentação de prioridade: petição de protocolo 870180126007
(21) BR 30 2018 003254-3	Código 47.3 - Petição Deferida (71) JUUL LABS, INC. (US) (74) MÜLLER, CID, NORONHA, CRUZ & GORENSTEIN ADVOGADOS ASSOCIADOS Referente à apresentação de prioridade: petição de protocolo 870180139807
(11) BR 30 2018 003256-0	Código 47.3 - Petição Deferida (71) THE YOKOHAMA RUBBER CO., LTD. (JP)



	(74) DANNEMANN, SIEMSEN, BIGLER & IPANEMA MOREIRA Referente à apresentação de prioridade: petição de protocolo 870180066941
(21) BR 30 2018 003317-5	Código 47.3 - Petição Deferida (71) THE YOKOHAMA RUBBER CO., LTD. (JP) (74) DANNEMANN, SIEMSEN, BIGLER & IPANEMA MOREIRA Referente à apresentação de prioridade: petição de protocolo 870180066937
(21) BR 30 2018 003324-8	Código 47.3 - Petição Deferida (71) SIGVARIS AG (CH) (74) KASZNAR LEONARDOS PROPRIEDADE INTELECTUAL Referente à apresentação de prioridade: petição de protocolo 870180072717
(21) BR 30 2018 003368-0	Código 47.3 - Petição Deferida (71) HONDA MOTOR CO., LTD. (JP) (74) DANNEMANN, SIEMSEN, BIGLER & IPANEMA MOREIRA Referente à apresentação de prioridade: petição de protocolo 870180131945
(21) BR 30 2018 003650-6	Código 47.3 - Petição Deferida (71) PSA AUTOMOBILES SA (FR) (74) KASZNAR LEONARDOS PROPRIEDADE INTELECTUAL Referente à apresentação de procuração: petição de protocolo 870180137380
(21) BR 30 2018 003660-3	Código 47.3 - Petição Deferida (71) PSA AUTOMOBILES SA (FR) (74) KASZNAR LEONARDOS PROPRIEDADE INTELECTUAL Referente à apresentação de prioridade: petição de protocolo 870180137503
(21) BR 30 2018 053889-7	Código 47.3 - Petição Deferida (71) SHANGHAI CHUANGSHI INDUSTRY GROUP CO., LTD. (CN) ; HYGENIC INTANGIBLE PROPERTY HOLDING CO. (US) (74) DANNEMANN, SIEMSEN, BIGLER & IPANEMA MOREIRA Referente à apresentação de prioridade e procuração: petição de protocolo 870180146682
(21) BR 30 2018 053896-0	Código 47.3 - Petição Deferida (71) ICGH INVESTMENT AND CONSULTING GMBH (AT) (74) DI BLASI, PARENTE & ADVOGADOS ASSOCIADOS Referente à apresentação de prioridade e procuração: petição de protocolo 870180146269
(21) BR 30 2018 053898-6	Código 47.3 - Petição Deferida (71) MIASOLE PHOTOVOLTAIC TECHNOLOGY CO., LTD. (CN) (74) DANNEMANN, SIEMSEN, BIGLER & IPANEMA MOREIRA



Referente à apresentação de prioridade e procuração: petição de protocolo 870180139403

(21) BR 30 2018 053906-0

Código 47.3 - Petição Deferida
(71) SHANGHAI CHUANGSHI INDUSTRY GROUP CO., LTD. (CN) ; HYGENIC INTANGIBLE PROPERTY HOLDING CO. (US)
(74) DANNEMANN, SIEMSEN, BIGLER & IPANEMA MOREIRA
Referente à apresentação de prioridade e procuração: petição de protocolo 870180146694

(21) BR 30 2018 053909-5

Código 47.3 - Petição Deferida
(71) SHANGHAI CHUANGSHI INDUSTRY GROUP CO., LTD. (CN) ; HYGENIC INTANGIBLE PROPERTY HOLDING CO. (US)
(74) DANNEMANN, SIEMSEN, BIGLER & IPANEMA MOREIRA
Referente à apresentação de prioridade e procuração: petição de protocolo 870180146751

(21) BR 30 2018 053911-7

Código 47.3 - Petição Deferida
(71) SHANGHAI CHUANGSHI INDUSTRY GROUP CO., LTD. (CN) ; HYGENIC INTANGIBLE PROPERTY HOLDING CO. (US)
(74) DANNEMANN, SIEMSEN, BIGLER & IPANEMA MOREIRA
Referente à apresentação de prioridade e procuração: petição de protocolo 870180146720

(21) BR 30 2018 053915-0

Código 47.3 - Petição Deferida
(71) SHANGHAI CHUANGSHI INDUSTRY GROUP CO., LTD. (CN) ; HYGENIC INTANGIBLE PROPERTY HOLDING CO. (US)
(74) DANNEMANN, SIEMSEN, BIGLER & IPANEMA MOREIRA
Referente à apresentação de prioridade e procuração: petição de protocolo 870180146852

(21) BR 30 2018 053916-8

Código 47.3 - Petição Deferida
(71) FLENDER GMBH (DE)
(74) DANNEMANN, SIEMSEN, BIGLER & IPANEMA MOREIRA
Referente à apresentação de procuração: petição de protocolo 870180127339

(21) BR 30 2018 053917-6

Código 47.3 - Petição Deferida
(71) SHANGHAI CHUANGSHI INDUSTRY GROUP CO., LTD. (CN) ; HYGENIC INTANGIBLE PROPERTY HOLDING CO. (US)
(74) DANNEMANN, SIEMSEN, BIGLER & IPANEMA MOREIRA
Referente à apresentação de prioridade e procuração: petição de protocolo 870180146870

(21) BR 30 2018 053932-0

Código 47.3 - Petição Deferida

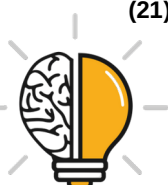

(71) BEIJING APOLLO DING RONG SOLAR TECHNOLOGY CO., LTD. (CN)
(74) DANNEMANN, SIEMSEN, BIGLER & IPANEMA MOREIRA
Referente à apresentação de procuração: petição de protocolo 870180130198

(21) BR 30 2018 053983-4

Código 47.3 - Petição Deferida
(71) ALUAR ALUMINIO ARGENTINO S.A.I Y C. (AR)
(74) MONTAURY PIMENTA, MACHADO & VIEIRA DE MELLO ADVOGADOS
Referente à apresentação de procuração: petição de protocolo 870180136867

(21) BR 30 2018 053986-9

Código 47.3 - Petição Deferida
(71) ALUAR ALUMINIO ARGENTINO S.A.I Y C. (AR)
(74) MONTAURY PIMENTA, MACHADO & VIEIRA DE MELLO ADVOGADOS
Referente à apresentação de procuração: petição de protocolo 870180136857

(21) BR 30 2018 054007-7

Código 47.3 - Petição Deferida
(71) M.M. & R. PRODUCTS, INC. (US)
(74) Licks Advogados
Referente à apresentação de prioridade: petição de protocolo 870180142043

(21) BR 30 2018 054437-4

Código 47.3 - Petição Deferida
(71) ARMSTRONG WORLD INDUSTRIES, INC. (US)
(74) Flávia Salim Lopes
Referente à solicitação de correção de cadastro: petição de protocolo 870180137996

(21) BR 30 2018 054438-2

Código 47.3 - Petição Deferida
(71) ARMSTRONG WORLD INDUSTRIES, INC. (US)
(74) Flávia Salim Lopes
Referente à solicitação de correção de cadastro: petição de protocolo 870180138041

(21) BR 30 2018 054442-0

Código 47.3 - Petição Deferida
(71) ARMSTRONG WORLD INDUSTRIES, INC. (US)
(74) Flávia Salim Lopes
Referente à solicitação de correção de cadastro: petição de protocolo 870180138076



Código 53 - Notificação de Decisão Judicial

Notificação de decisão judicial referente ao registro.

(11) DI 6304488-9

Código 53 - Notificação de Decisão Judicial

(22) 18/11/2003

(15) 06/04/2004

(71) Indústria de Molas Aço Ltda (BR/SP)

(74) City Patentes e Marcas Ltda

NOTIFICAÇÃO DE DECISÃO JUDICIAL REFERENTE AO

REGISTROINPI:52402.006358/2018-54Origem:Tribunal de Justiça do Estado de São Paulo - Foro de Guarulhos - 9ª Vara CívelProcesso

nº:1014309-94.2015.8.26.0224Réu: Indústria de Molas de Aço Ltda.Decisão:

Suspende-se a decisão de indisponibilidade dos bens até julgamento definitivo do recurso.



Código 55 - Exigências Diversas

Formulada exigência para adequação ou cumprimento de disposições legais no prazo de 60 (sessenta) dias desta data.

(21) BR 30 2015 001129-7

Código 55 - Exigências Diversas

(22) 11/03/2015

(71) DJALMA FERREIRA CELESTINO (BR/PR) ; FABIO JOSÉ MEGDA (BR/PR)

(74) YNGA BRASIL PATENTES E MARCAS LTDA

O presente pedido possui mais de um depositante e houve constituição de procurador. Após o depósito, uma petição de desistência (número de protocolo 015160000490 dia 15/08/2016) foi protocolada pelo interessado DJALMA FERREIRA CELSTINO, constante como um dos depositantes do Pedido de Registro de Desenho Industrial. O segundo depositante, FABIO JOSÉ MEGDA, não foi mencionado na petição citada. Solicitamos manifestação das partes sobre a petição apresentada para subsidiar a análise administrativa do caso.

(21) BR 30 2015 001130-0

Código 55 - Exigências Diversas

(22) 11/03/2015

(71) DJALMA FERREIRA CELESTINO (BR/PR) ; FABIO JOSÉ MEGDA (BR/PR)

(74) YNGA DO BRASIL PATENTES E MARCAS LTDA

O presente pedido possui mais de um depositante e houve constituição de procurador. Após o depósito, uma petição de desistência (número de protocolo 015160000489 dia 15/08/2016) foi protocolada pelo interessado DJALMA FERREIRA CELSTINO, constante como um dos depositantes do Pedido de Registro de Desenho Industrial. O segundo depositante, FABIO JOSÉ MEGDA, não foi mencionado na petição citada. Solicitamos manifestação das partes sobre a petição apresentada para subsidiar a análise administrativa do caso.

(21) BR 30 2016 001893-6

Código 55 - Exigências Diversas

(22) 06/05/2016

(71) NILO CRISTOFOLINI - EPP (BR/SC)

(74) NILVAN PAULO MINGURANSE

Foi verificada apresentação tempestiva de petição de cumprimento de exigência técnica (código de despacho 34) utilizando uma GRU de código 104 (guia isenta de retribuição). O correto cumprimento desta exigência se dá através da GRU de código 105 e não do código 104. Para possibilitar o andamento do pedido de registro se faz necessária apresentação de petição de Comprovação de Recolhimento de Retribuição INPI (código 124 - isenta) onde constem a GRU de código 105, corretamente associada ao pedido de registro em questão, e seu comprovante de pagamento, observando os valores da Tabela de Retribuição vigente. O cumprimento da exigência técnica NÃO deverá ser reapresentado. Apenas o conteúdo apresentado na petição 104 será examinado e



documentações não solicitadas nesta exigência serão desconsideradas.O protocolo deste cumprimento de exigência poderá ser feito por meio do Peticionamento Eletrônico.

(21) BR 30 2016 002639-4

Código 55 - Exigências Diversas

(22) 20/06/2016

(71) RONALDO BARBOSA DOS REIS (BR/PR)

Foi verificada apresentação tempestiva de petição de cumprimento de exigência técnica (código de despacho 34) utilizando uma GRU de código 104 (guia isenta de retribuição). O correto cumprimento desta exigência se dá através da GRU de código 105 e não do código 104.Para possibilitar o andamento do pedido de registro se faz necessária apresentação de petição de Comprovação de Recolhimento de Retribuição INPI (código 124 - isenta) onde constem a GRU de código 105, corretamente associada ao pedido de registro em questão, e seu comprovante de pagamento, observando os valores da Tabela de Retribuição vigente.O cumprimento da exigência técnica NÃO deverá ser reapresentado. Apenas o conteúdo apresentado na petição 104 será examinado e documentações não solicitadas nesta exigência serão desconsideradas.O protocolo deste cumprimento de exigência poderá ser feito por meio do Peticionamento Eletrônico.

(21) BR 30 2016 002724-2

Código 55 - Exigências Diversas

(22) 24/06/2016

(71) GESSE MARTINS DE SOUZA (BR/SP)

Foi verificada apresentação tempestiva de petição de cumprimento de exigência técnica (código de despacho 34) utilizando uma GRU de código 104 (guia isenta de retribuição). O correto cumprimento desta exigência se dá através da GRU de código 105 e não do código 104.Para possibilitar o andamento do pedido de registro se faz necessária apresentação de petição de Comprovação de Recolhimento de Retribuição INPI (código 124 - isenta) onde constem a GRU de código 105, corretamente associada ao pedido de registro em questão, e seu comprovante de pagamento, observando os valores da Tabela de Retribuição vigente.O cumprimento da exigência técnica NÃO deverá ser reapresentado. Apenas o conteúdo apresentado na petição 104 será examinado e documentações não solicitadas nesta exigência serão desconsideradas.O protocolo deste cumprimento de exigência poderá ser feito por meio do Peticionamento Eletrônico.

(21) BR 30 2016 002770-6

Código 55 - Exigências Diversas

(22) 28/06/2016

(71) KATIA MARIA AUGUSTA DE SÁ SENA BARBOSA (BR/SP)

(74) Gilberto Mariot

Foi verificada apresentação tempestiva de petição de cumprimento de exigência técnica (código de despacho 34) utilizando uma GRU de código 104 (guia isenta



de retribuição). O correto cumprimento desta exigência se dá através da GRU de código 105 e não do código 104. Para possibilitar o andamento do pedido de registro se faz necessária apresentação de petição de Comprovação de Recolhimento de Retribuição INPI (código 124 - isenta) onde constem a GRU de código 105, corretamente associada ao pedido de registro em questão, e seu comprovante de pagamento, observando os valores da Tabela de Retribuição vigente. O cumprimento da exigência técnica NÃO deverá ser reapresentado. Apenas o conteúdo apresentado na petição 104 será examinado e documentações não solicitadas nesta exigência serão desconsideradas. O protocolo deste cumprimento de exigência poderá ser feito por meio do Peticionamento Eletrônico.

(21) BR 30 2016 002928-8

Código 55 - Exigências Diversas

(22) 11/07/2016

(71) MMCITÉ 8 - INDÚSTRIA E COMÉRCIO DE MOBILIÁRIO URBANO LTDA. (BR/SC)

(74) RAFAEL DE FIGUEIREDO SILVA PINHEIRO

Foi verificada apresentação tempestiva de petição de cumprimento de exigência técnica (código de despacho 34) utilizando uma GRU de código 104 (guia isenta de retribuição). O correto cumprimento desta exigência se dá através da GRU de código 105 e não do código 104. Para possibilitar o andamento do pedido de registro se faz necessária apresentação de petição de Comprovação de Recolhimento de Retribuição INPI (código 124 - isenta) onde constem a GRU de código 105, corretamente associada ao pedido de registro em questão, e seu comprovante de pagamento, observando os valores da Tabela de Retribuição vigente. O cumprimento da exigência técnica NÃO deverá ser reapresentado. Apenas o conteúdo apresentado na petição 104 será examinado e documentações não solicitadas nesta exigência serão desconsideradas. O protocolo deste cumprimento de exigência poderá ser feito por meio do Peticionamento Eletrônico.

(21) BR 30 2017 004495-6

Código 55 - Exigências Diversas

(22) 09/10/2017

(71) NUTRIEX INDÚSTRIA DE NUTRACEUTICOS LTDA - ME (BR/GO)

Foi verificada apresentação tempestiva de petição de cumprimento de exigência técnica (código de despacho 34) utilizando uma GRU de código 104 (guia isenta de retribuição). O correto cumprimento desta exigência se dá através da GRU de código 105 e não do código 104. Para possibilitar o andamento do pedido de registro se faz necessária apresentação de petição de Comprovação de Recolhimento de Retribuição INPI (código 124 - isenta) onde constem a GRU de código 105, corretamente associada ao pedido de registro em questão, e seu comprovante de pagamento, observando os valores da Tabela de Retribuição vigente. O cumprimento da exigência técnica NÃO deverá ser reapresentado. Apenas o conteúdo apresentado na petição 104 será examinado e



documentações não solicitadas nesta exigência serão desconsideradas.O protocolo deste cumprimento de exigência poderá ser feito por meio do Peticionamento Eletrônico.

(21) BR 30 2017 004648-7

Código 55 - Exigências Diversas

(22) 19/10/2017

(71) MIEKO NAKAMURA (BR/SC)

(74) NILVAN PAULO MINGURANSE

Foi verificada apresentação tempestiva de petição de cumprimento de exigência técnica (código de despacho 34) utilizando uma GRU de código 104 (guia isenta de retribuição). O correto cumprimento desta exigência se dá através da GRU de código 105 e não do código 104.Para possibilitar o andamento do pedido de registro se faz necessária apresentação de petição de Comprovação de Recolhimento de Retribuição INPI (código 124 - isenta) onde constem a GRU de código 105, corretamente associada ao pedido de registro em questão, e seu comprovante de pagamento, observando os valores da Tabela de Retribuição vigente.O cumprimento da exigência técnica NÃO deverá ser reapresentado. Apenas o conteúdo apresentado na petição 104 será examinado e documentações não solicitadas nesta exigência serão desconsideradas.O protocolo deste cumprimento de exigência poderá ser feito por meio do Peticionamento Eletrônico.

(21) BR 30 2017 004713-0

Código 55 - Exigências Diversas

(22) 20/10/2017

(71) VZT INDÚSTRIA E COMÉRCIO DE CALÇADOS LTDA (BR/SP)

(74) PAULO ARRUDA PEDROZO

Foi verificada apresentação tempestiva de petição de cumprimento de exigência técnica (código de despacho 34) utilizando uma GRU de código 104 (guia isenta de retribuição). O correto cumprimento desta exigência se dá através da GRU de código 105 e não do código 104.Para possibilitar o andamento do pedido de registro se faz necessária apresentação de petição de Comprovação de Recolhimento de Retribuição INPI (código 124 - isenta) onde constem a GRU de código 105, corretamente associada ao pedido de registro em questão, e seu comprovante de pagamento, observando os valores da Tabela de Retribuição vigente.O cumprimento da exigência técnica NÃO deverá ser reapresentado. Apenas o conteúdo apresentado na petição 104 será examinado e documentações não solicitadas nesta exigência serão desconsideradas.O protocolo deste cumprimento de exigência poderá ser feito por meio do Peticionamento Eletrônico.

(21) BR 30 2017 004767-0

Código 55 - Exigências Diversas

(22) 25/10/2017

(71) C E V MÓVEIS LTDA (BR/SC)

(74) NILVAN PAULO MINGURANSE



Foi verificada apresentação tempestiva de petição de cumprimento de exigência técnica (código de despacho 34) utilizando uma GRU de código 104 (guia isenta de retribuição). O correto cumprimento desta exigência se dá através da GRU de código 105 e não do código 104. Para possibilitar o andamento do pedido de registro se faz necessária apresentação de petição de Comprovação de Recolhimento de Retribuição INPI (código 124 - isenta) onde constem a GRU de código 105, corretamente associada ao pedido de registro em questão, e seu comprovante de pagamento, observando os valores da Tabela de Retribuição vigente. O cumprimento da exigência técnica NÃO deverá ser reapresentado. Apenas o conteúdo apresentado na petição 104 será examinado e documentações não solicitadas nesta exigência serão desconsideradas. O protocolo deste cumprimento de exigência poderá ser feito por meio do Peticionamento Eletrônico.

(21) BR 30 2017 004768-8

Código 55 - Exigências Diversas

(22) 25/10/2017

(71) C E V MÓVEIS LTDA (BR/SC)

(74) NILVAN PAULO MINGURANSE

Foi verificada apresentação tempestiva de petição de cumprimento de exigência técnica (código de despacho 34) utilizando uma GRU de código 104 (guia isenta de retribuição). O correto cumprimento desta exigência se dá através da GRU de código 105 e não do código 104. Para possibilitar o andamento do pedido de registro se faz necessária apresentação de petição de Comprovação de Recolhimento de Retribuição INPI (código 124 - isenta) onde constem a GRU de código 105, corretamente associada ao pedido de registro em questão, e seu comprovante de pagamento, observando os valores da Tabela de Retribuição vigente. O cumprimento da exigência técnica NÃO deverá ser reapresentado. Apenas o conteúdo apresentado na petição 104 será examinado e documentações não solicitadas nesta exigência serão desconsideradas. O protocolo deste cumprimento de exigência poderá ser feito por meio do Peticionamento Eletrônico.

(21) BR 30 2017 004822-6

Código 55 - Exigências Diversas

(22) 27/10/2017

(71) TRIADE ENGENHARIA DE INSPECAO LTDA - ME (BR/SC)

(74) ELEONORA LEMES ZAMBONI

Referente à petição de protocolo 870180063081 Existe divergência entre depositante do pedido (TRIADE ENGENHARIA DE INSPECAO LTDA - ME) e interessado informado na petição de cumprimento de exigência (TRIO ENGENHARIA LTDA ME). Para o devido andamento do processo é preciso esclarecer essa divergência. Caso tenha havido alteração de nome, apresentar esclarecimento em resposta a essa exigência, através de GRU de código de serviço 105 e protocolar também uma petição de GRU 113 devidamente paga e com toda documentação necessária para a realização do serviço alteração de



nome. Ambas as guias devem estar na atual razão social e para isso, é necessária a atualização dos dados no site antes da emissão das GRUs.

(21) BR 30 2017 004885-4

Código 55 - Exigências Diversas

(22) 31/10/2017

(71) MÓVEIS ARTESANAIS TAMBO EIRELI ME (BR/SC)

(74) JONAS MASSAIA DOS SANTOS

Foi verificada apresentação tempestiva de petição de cumprimento de exigência técnica (código de despacho 34) utilizando uma GRU de código 104 (guia isenta de retribuição). O correto cumprimento desta exigência se dá através da GRU de código 105 e não do código 104. Para possibilitar o andamento do pedido de registro se faz necessária apresentação de petição de Comprovação de Recolhimento de Retribuição INPI (código 124 - isenta) onde constem a GRU de código 105, corretamente associada ao pedido de registro em questão, e seu comprovante de pagamento, observando os valores da Tabela de Retribuição vigente. O cumprimento da exigência técnica NÃO deverá ser reapresentado. Apenas o conteúdo apresentado na petição 104 será examinado e documentações não solicitadas nesta exigência serão desconsideradas. O protocolo deste cumprimento de exigência poderá ser feito por meio do Peticionamento Eletrônico.

(21) BR 30 2017 004989-3

Código 55 - Exigências Diversas

(22) 08/11/2017

(71) LETÍCIA MORGAN (BR/SP)

(74) MARIANA P DEPERON

Foi verificada apresentação tempestiva de petição de cumprimento de exigência técnica (código de despacho 34) utilizando uma GRU de código 104 (guia isenta de retribuição). O correto cumprimento desta exigência se dá através da GRU de código 105 e não do código 104. Para possibilitar o andamento do pedido de registro se faz necessária apresentação de petição de Comprovação de Recolhimento de Retribuição INPI (código 124 - isenta) onde constem a GRU de código 105, corretamente associada ao pedido de registro em questão, e seu comprovante de pagamento, observando os valores da Tabela de Retribuição vigente. O cumprimento da exigência técnica NÃO deverá ser reapresentado. Apenas o conteúdo apresentado na petição 104 será examinado e documentações não solicitadas nesta exigência serão desconsideradas. O protocolo deste cumprimento de exigência poderá ser feito por meio do Peticionamento Eletrônico.

(21) BR 30 2017 004999-0

Código 55 - Exigências Diversas

(22) 08/11/2017

(71) ATM SOLUÇÕES EM AUTOATENDIMENTO LTDA - ME (BR/SC)

(74) GABRIELA MUNIZ ALVES

Foi verificada apresentação tempestiva de petição de cumprimento de exigência



técnica (código de despacho 34) utilizando uma GRU de código 104 (guia isenta de retribuição). O correto cumprimento desta exigência se dá através da GRU de código 105 e não do código 104. Para possibilitar o andamento do pedido de registro se faz necessária apresentação de petição de Comprovação de Recolhimento de Retribuição INPI (código 124 - isenta) onde constem a GRU de código 105, corretamente associada ao pedido de registro em questão, e seu comprovante de pagamento, observando os valores da Tabela de Retribuição vigente. O cumprimento da exigência técnica NÃO deverá ser reapresentado. Apenas o conteúdo apresentado na petição 104 será examinado e documentações não solicitadas nesta exigência serão desconsideradas. O protocolo deste cumprimento de exigência poderá ser feito por meio do Peticionamento Eletrônico.

(21) BR 30 2017 005052-2

Código 55 - Exigências Diversas

(22) 09/11/2017

(71) DIOGO ESMERALDO ROLIM (BR/CE)

Foi verificada apresentação tempestiva de petição de cumprimento de exigência técnica (código de despacho 34) utilizando uma GRU de código 104 (guia isenta de retribuição). O correto cumprimento desta exigência se dá através da GRU de código 105 e não do código 104. Para possibilitar o andamento do pedido de registro se faz necessária apresentação de petição de Comprovação de Recolhimento de Retribuição INPI (código 124 - isenta) onde constem a GRU de código 105, corretamente associada ao pedido de registro em questão, e seu comprovante de pagamento, observando os valores da Tabela de Retribuição vigente. O cumprimento da exigência técnica NÃO deverá ser reapresentado. Apenas o conteúdo apresentado na petição 104 será examinado e documentações não solicitadas nesta exigência serão desconsideradas. O protocolo deste cumprimento de exigência poderá ser feito por meio do Peticionamento Eletrônico.

(21) BR 30 2017 005129-4

Código 55 - Exigências Diversas

(22) 14/11/2017

(71) DONATO COMÉRCIO DE FRUTAS LTDA (BR/SP)

(74) José Henrique Toledo Corrêa

Foi verificada apresentação tempestiva de petição de cumprimento de exigência técnica (código de despacho 34) utilizando uma GRU de código 104 (guia isenta de retribuição). O correto cumprimento desta exigência se dá através da GRU de código 105 e não do código 104. Para possibilitar o andamento do pedido de registro se faz necessária apresentação de petição de Comprovação de Recolhimento de Retribuição INPI (código 124 - isenta) onde constem a GRU de código 105, corretamente associada ao pedido de registro em questão, e seu comprovante de pagamento, observando os valores da Tabela de Retribuição vigente. O cumprimento da exigência técnica NÃO deverá ser reapresentado. Apenas o conteúdo apresentado na petição 104 será examinado e



documentações não solicitadas nesta exigência serão desconsideradas.O protocolo deste cumprimento de exigência poderá ser feito por meio do Peticionamento Eletrônico.

(21) BR 30 2017 005130-8

Código 55 - Exigências Diversas

(22) 14/11/2017

(71) DONATO COMÉRCIO DE FRUTAS LTDA (BR/SP)

(74) José Henrique Toledo Corrêa

Foi verificada apresentação tempestiva de petição de cumprimento de exigência técnica (código de despacho 34) utilizando uma GRU de código 104 (guia isenta de retribuição). O correto cumprimento desta exigência se dá através da GRU de código 105 e não do código 104.Para possibilitar o andamento do pedido de registro se faz necessária apresentação de petição de Comprovação de Recolhimento de Retribuição INPI (código 124 - isenta) onde constem a GRU de código 105, corretamente associada ao pedido de registro em questão, e seu comprovante de pagamento, observando os valores da Tabela de Retribuição vigente.O cumprimento da exigência técnica NÃO deverá ser reapresentado. Apenas o conteúdo apresentado na petição 104 será examinado e documentações não solicitadas nesta exigência serão desconsideradas.O protocolo deste cumprimento de exigência poderá ser feito por meio do Peticionamento Eletrônico.

(21) BR 30 2017 005235-5

Código 55 - Exigências Diversas

(22) 20/11/2017

(71) C. P. DAIBES EIRELI - EPP (BR/PA)

(74) RENATA CAVALCANTI DE ALBUQUERQUE LIMA VILAIN

Referente à petição de protocolo 870180128458Existe divergência entre depositante do pedido (C. P. DAIBES EIRELI - EPP) e interessado informado na petição de cumprimento de exigência (RENATA CAVALCANTI DE ALBUQUERQUE LIMA VILAIN).Para o devido andamento do processo é preciso esclarecer essa divergência.O nome RENATA CAVALCANTI DE ALBUQUERQUE LIMA VILAIN consta em petições anteriores como procuradora do pedido.Apresentae esclarecimento em resposta a essa exigência, através de GRU de código de serviço 105.A GRU deve estar em nome do depositante do pedido, os dados do procurador devem estar em campo específico.

(21) BR 30 2017 005472-2

Código 55 - Exigências Diversas

(22) 06/12/2017

(71) C. P. DAIBES EIRELI - EPP (BR/PA)

(74) RENATA CAVALCANTI DE ALBUQUERQUE LIMA VILAIN

Referente à petição de protocolo 870180128477Existe divergência entre depositante do pedido (C. P. DAIBES EIRELI - EPP) e interessado informado na petição de cumprimento de exigência (RENATA CAVALCANTI DE ALBUQUERQUE LIMA VILAIN).Para o devido andamento do processo é preciso



esclarecer essa divergência. O nome RENATA CAVALCANTI DE ALBUQUERQUE LIMA VILAIN consta em petições anteriores como procuradora do pedido. Apresenta esclarecimento em resposta a essa exigência, através de GRU de código de serviço 105. A GRU deve estar em nome do depositante do pedido, os dados do procurador devem estar em campo específico.

(21) BR 30 2018 000996-7

Código 55 - Exigências Diversas

(22) 13/03/2018

(71) ELISABETE TRINDADE DE MACEDO SPAGOLLA 22051311846 (BR/SP) ;
ELISABETE TRINDADE DE MACEDO SPAGOLLA (BR/SP)

Foi verificada apresentação tempestiva de petição de cumprimento de exigência técnica (código de despacho 34) utilizando uma GRU de código 104 (guia isenta de retribuição). O correto cumprimento desta exigência se dá através da GRU de código 105 e não do código 104. Para possibilitar o andamento do pedido de registro se faz necessária apresentação de petição de Comprovação de Recolhimento de Retribuição INPI (código 124 - isenta) onde constem a GRU de código 105, corretamente associada ao pedido de registro em questão, e seu comprovante de pagamento, observando os valores da Tabela de Retribuição vigente. O cumprimento da exigência técnica NÃO deverá ser reapresentado. Apenas o conteúdo apresentado na petição 104 será examinado e documentações não solicitadas nesta exigência serão desconsideradas. O protocolo deste cumprimento de exigência poderá ser feito por meio do Peticionamento Eletrônico.

(21) BR 30 2018 000998-3

Código 55 - Exigências Diversas

(22) 13/03/2018

(71) ELISABETE TRINDADE DE MACEDO SPAGOLLA 22051311846 (BR/SP) ;
ELISABETE TRINDADE DE MACEDO SPAGOLLA (BR/SP)

Foi verificada apresentação tempestiva de petição de cumprimento de exigência técnica (código de despacho 34) utilizando uma GRU de código 104 (guia isenta de retribuição). O correto cumprimento desta exigência se dá através da GRU de código 105 e não do código 104. Para possibilitar o andamento do pedido de registro se faz necessária apresentação de petição de Comprovação de Recolhimento de Retribuição INPI (código 124 - isenta) onde constem a GRU de código 105, corretamente associada ao pedido de registro em questão, e seu comprovante de pagamento, observando os valores da Tabela de Retribuição vigente. O cumprimento da exigência técnica NÃO deverá ser reapresentado. Apenas o conteúdo apresentado na petição 104 será examinado e documentações não solicitadas nesta exigência serão desconsideradas. O protocolo deste cumprimento de exigência poderá ser feito por meio do Peticionamento Eletrônico.

(21) BR 30 2018 001004-3

Código 55 - Exigências Diversas

(22) 14/03/2018



(71) HENRIBOX COMÉRCIO DE EMBALAGENS EIRELI-ME (BR/SP)

(74) Proind Marcas e Patentes Ltda

Foi verificada apresentação tempestiva de petição de cumprimento de exigência técnica (código de despacho 34) utilizando uma GRU de código 104 (guia isenta de retribuição). O correto cumprimento desta exigência se dá através da GRU de código 105 e não do código 104. Para possibilitar o andamento do pedido de registro se faz necessária apresentação de petição de Comprovação de Recolhimento de Retribuição INPI (código 124 - isenta) onde constem a GRU de código 105, corretamente associada ao pedido de registro em questão, e seu comprovante de pagamento, observando os valores da Tabela de Retribuição vigente. O cumprimento da exigência técnica NÃO deverá ser reapresentado. Apenas o conteúdo apresentado na petição 104 será examinado e documentações não solicitadas nesta exigência serão desconsideradas. O protocolo deste cumprimento de exigência poderá ser feito por meio do Peticionamento Eletrônico.

(21) BR 30 2018 001005-1

Código 55 - Exigências Diversas

(22) 14/03/2018

(71) HENRIBOX COMÉRCIO DE EMBALAGENS EIRELI-ME (BR/SP)

(74) Proind Marcas e Patentes Ltda

Foi verificada apresentação tempestiva de petição de cumprimento de exigência técnica (código de despacho 34) utilizando uma GRU de código 104 (guia isenta de retribuição). O correto cumprimento desta exigência se dá através da GRU de código 105 e não do código 104. Para possibilitar o andamento do pedido de registro se faz necessária apresentação de petição de Comprovação de Recolhimento de Retribuição INPI (código 124 - isenta) onde constem a GRU de código 105, corretamente associada ao pedido de registro em questão, e seu comprovante de pagamento, observando os valores da Tabela de Retribuição vigente. O cumprimento da exigência técnica NÃO deverá ser reapresentado. Apenas o conteúdo apresentado na petição 104 será examinado e documentações não solicitadas nesta exigência serão desconsideradas. O protocolo deste cumprimento de exigência poderá ser feito por meio do Peticionamento Eletrônico.

(21) BR 30 2018 001065-5

Código 55 - Exigências Diversas

(22) 19/03/2018

(71) HENRIBOX COMÉRCIO DE EMBALAGENS EIRELI-ME (BR/SP)

(74) Proind Marcas e Patentes Ltda

Foi verificada apresentação tempestiva de petição de cumprimento de exigência técnica (código de despacho 34) utilizando uma GRU de código 104 (guia isenta de retribuição). O correto cumprimento desta exigência se dá através da GRU de código 105 e não do código 104. Para possibilitar o andamento do pedido de registro se faz necessária apresentação de petição de Comprovação de Recolhimento de Retribuição INPI (código 124 - isenta) onde constem a GRU de



código 105, corretamente associada ao pedido de registro em questão, e seu comprovante de pagamento, observando os valores da Tabela de Retribuição vigente. O cumprimento da exigência técnica NÃO deverá ser reapresentado. Apenas o conteúdo apresentado na petição 104 será examinado e documentações não solicitadas nesta exigência serão desconsideradas. O protocolo deste cumprimento de exigência poderá ser feito por meio do Peticionamento Eletrônico.

(21) BR 30 2018 001066-3

Código 55 - Exigências Diversas

(22) 19/03/2018

(71) HENRIBOX COMÉRCIO DE EMBALAGENS EIRELI-ME (BR/SP)

(74) Proind Marcas e Patentes Ltda

Foi verificada apresentação tempestiva de petição de cumprimento de exigência técnica (código de despacho 34) utilizando uma GRU de código 104 (guia isenta de retribuição). O correto cumprimento desta exigência se dá através da GRU de código 105 e não do código 104. Para possibilitar o andamento do pedido de registro se faz necessária apresentação de petição de Comprovação de Recolhimento de Retribuição INPI (código 124 - isenta) onde constem a GRU de código 105, corretamente associada ao pedido de registro em questão, e seu comprovante de pagamento, observando os valores da Tabela de Retribuição vigente. O cumprimento da exigência técnica NÃO deverá ser reapresentado. Apenas o conteúdo apresentado na petição 104 será examinado e documentações não solicitadas nesta exigência serão desconsideradas. O protocolo deste cumprimento de exigência poderá ser feito por meio do Peticionamento Eletrônico.

(21) BR 30 2018 001067-1

Código 55 - Exigências Diversas

(22) 19/03/2018

(71) HENRIBOX COMÉRCIO DE EMBALAGENS EIRELI-ME (BR/SP)

(74) Proind Marcas e Patentes Ltda

Foi verificada apresentação tempestiva de petição de cumprimento de exigência técnica (código de despacho 34) utilizando uma GRU de código 104 (guia isenta de retribuição). O correto cumprimento desta exigência se dá através da GRU de código 105 e não do código 104. Para possibilitar o andamento do pedido de registro se faz necessária apresentação de petição de Comprovação de Recolhimento de Retribuição INPI (código 124 - isenta) onde constem a GRU de código 105, corretamente associada ao pedido de registro em questão, e seu comprovante de pagamento, observando os valores da Tabela de Retribuição vigente. O cumprimento da exigência técnica NÃO deverá ser reapresentado. Apenas o conteúdo apresentado na petição 104 será examinado e documentações não solicitadas nesta exigência serão desconsideradas. O protocolo deste cumprimento de exigência poderá ser feito por meio do Peticionamento Eletrônico.



(21) BR 30 2018 001310-7

Código 55 - Exigências Diversas

(22) 02/04/2018

(71) BIGFER INDÚSTRIA E COMÉRCIO DE FERRAGENS LTDA (BR/RS)

(74) GILBERTO LUIS DA SILVEIRA

Foi verificada apresentação tempestiva de petição de cumprimento de exigência técnica (código de despacho 34) utilizando uma GRU de código 104 (guia isenta de retribuição). O correto cumprimento desta exigência se dá através da GRU de código 105 e não do código 104. Para possibilitar o andamento do pedido de registro se faz necessária apresentação de petição de Comprovação de Recolhimento de Retribuição INPI (código 124 - isenta) onde constem a GRU de código 105, corretamente associada ao pedido de registro em questão, e seu comprovante de pagamento, observando os valores da Tabela de Retribuição vigente. O cumprimento da exigência técnica NÃO deverá ser reapresentado. Apenas o conteúdo apresentado na petição 104 será examinado e documentações não solicitadas nesta exigência serão desconsideradas. O protocolo deste cumprimento de exigência poderá ser feito por meio do Peticionamento Eletrônico.

(21) BR 30 2018 001312-3

Código 55 - Exigências Diversas

(22) 02/04/2018

(71) BIGFER INDÚSTRIA E COMÉRCIO DE FERRAGENS LTDA (BR/RS)

(74) GILBERTO LUIS DA SILVEIRA

Foi verificada apresentação tempestiva de petição de cumprimento de exigência técnica (código de despacho 34) utilizando uma GRU de código 104 (guia isenta de retribuição). O correto cumprimento desta exigência se dá através da GRU de código 105 e não do código 104. Para possibilitar o andamento do pedido de registro se faz necessária apresentação de petição de Comprovação de Recolhimento de Retribuição INPI (código 124 - isenta) onde constem a GRU de código 105, corretamente associada ao pedido de registro em questão, e seu comprovante de pagamento, observando os valores da Tabela de Retribuição vigente. O cumprimento da exigência técnica NÃO deverá ser reapresentado. Apenas o conteúdo apresentado na petição 104 será examinado e documentações não solicitadas nesta exigência serão desconsideradas. O protocolo deste cumprimento de exigência poderá ser feito por meio do Peticionamento Eletrônico.



Código 58 - Transferência em Exigência

Exigência referente ao pedido de transferência requerida. Desta data corre o prazo de 60 (sessenta) dias para cumprimento da exigência formulada, sob pena de Arquivamento da Petição do pedido de Transferência.

(11) BR 30 2012 004037-0

Código 58 - Transferência em Exigência

(22) 08/08/2012

(15) 27/05/2014

(71) Givi S.R.L. (IT)

(74) Edmundo Brunner Ass em Prop. Indl.Ltda

Necessário o recolhimento de GRU, sob o código de serviço nº 113, relativa à alteração de nome requerida, bem como o peticionamento desse serviço. Esta exigência deve ser cumprida por meio de GRU, sob o código de serviço nº 105. Em referência à petição nº 870180145944, de 29/10/2018.

(11) BR 30 2015 000856-3

Código 58 - Transferência em Exigência

(22) 25/02/2015

(15) 21/06/2016

(71) GIVI S.R.L. (IT)

(74) EDMUNDO BRUNNER ASS EM PROP. INDL. LTDA.

Necessário o recolhimento de GRU, sob o código de serviço nº 113, relativa à alteração de nome requerida, bem como o peticionamento desse serviço. Esta exigência deve ser cumprida por meio de GRU, sob o código de serviço nº 105. Em referência à petição nº 870180145943, de 29/10/2018.

(11) BR 30 2015 000857-1

Código 58 - Transferência em Exigência

(22) 25/02/2015

(15) 30/05/2017

(71) GIVI S.R.L. (IT)

(74) EDMUNDO BRUNNER ASS EM PROP. INDL. LTDA.

Necessário o recolhimento de GRU, sob o código de serviço nº 113, relativa à alteração de nome requerida, bem como o peticionamento desse serviço. Esta exigência deve ser cumprida por meio de GRU, sob o código de serviço nº 105. Em referência à petição nº 870180145942, de 29/10/2018.

(11) BR 30 2015 000858-0

Código 58 - Transferência em Exigência

(22) 25/02/2015

(15) 21/06/2016

(71) GIVI S.R.L. (IT)

(74) EDMUNDO BRUNNER ASS EM PROP. INDL. LTDA.

Necessário o recolhimento de GRU, sob o código de serviço nº 113, relativa à alteração de nome requerida, bem como o peticionamento desse serviço. Esta exigência deve ser cumprida por meio de GRU, sob o código de serviço nº 105.



Em referência à petição nº 870180145941, de 29/10/2018.

(11) BR 30 2015 000859-8

Código 58 - Transferência em Exigência

(22) 25/02/2015

(15) 30/05/2017

(71) GIVI S.R.L (IT)

(74) EDMUNDO BRUNNER ASS. EM PROP. INDL. LTDA.

Necessário o recolhimento de GRU, sob o código de serviço nº 113, relativa à alteração de nome requerida, bem como o peticionamento desse serviço. Esta exigência deve ser cumprida por meio de GRU, sob o código de serviço nº 105. Em referência à petição nº 870180145939, de 29/10/2018.

(11) BR 30 2015 000860-1

Código 58 - Transferência em Exigência

(22) 25/02/2015

(15) 30/05/2017

(71) GIVI S.R.L. (IT)

(74) EDMUNDO BRUNNER ASSESSORIA EM PROPRIEDADE INDUSTRIAL LTDA.

Necessário o recolhimento de GRU, sob o código de serviço nº 113, relativa à alteração de nome requerida, bem como o peticionamento desse serviço. Esta exigência deve ser cumprida por meio de GRU, sob o código de serviço nº 105. Em referência à petição nº 870180145936, de 29/10/2018.

(11) BR 30 2015 000861-0

Código 58 - Transferência em Exigência

(22) 25/02/2015

(15) 21/06/2016

(71) GIVI S.R.L (IT)

(74) EDMUNDO BRUNNER ASS EM PROP. INDL.LTDA

Necessário o recolhimento de GRU, sob o código de serviço nº 113, relativa à alteração de nome requerida, bem como o peticionamento desse serviço. Esta exigência deve ser cumprida por meio de GRU, sob o código de serviço nº 105. Em referência à petição nº 870180145934, de 29/10/2018.

(11) BR 30 2015 000862-8

Código 58 - Transferência em Exigência

(22) 25/02/2015

(15) 21/06/2016

(71) GIVI S.R.L. (IT)

(74) EDMUNDO BRUNNER ASS EM PROP. INDL. LTDA.

Necessário o recolhimento de GRU, sob o código de serviço nº 113, relativa à alteração de nome requerida, bem como o peticionamento desse serviço. Esta exigência deve ser cumprida por meio de GRU, sob o código de serviço nº 105. Em referência à petição nº 870180145933, de 29/10/2018.

(11) BR 30 2015 000863-6

Código 58 - Transferência em Exigência



(22) 25/02/2015

(15) 21/06/2016

(71) GIVI S.R.L. (IT)

(74) EDMUNDO BRUNNER ASS EM PROP. INDL. LTDA

Necessário o recolhimento de GRU, sob o código de serviço nº 113, relativa à alteração de nome requerida, bem como o peticionamento desse serviço. Esta exigência deve ser cumprida por meio de GRU, sob o código de serviço nº 105. Em referência à petição nº 870180145930, de 29/10/2018.

(11) BR 30 2015 003703-2

Código 58 - Transferência em Exigência

(22) 05/08/2015

(15) 06/09/2016

(71) GIVI S.R.L. (IT)

(74) ANA MARIA FREITAS GOMES

Necessário o recolhimento de GRU, sob o código de serviço nº 113, relativa à alteração de nome requerida, bem como o peticionamento desse serviço. Esta exigência deve ser cumprida por meio de GRU, sob o código de serviço nº 105. Em referência à petição nº 870180145927, de 29/10/2018.

(11) BR 30 2015 003704-0

Código 58 - Transferência em Exigência

(22) 05/08/2015

(15) 06/09/2016

(71) GIVI S.R.L. (IT)

(74) ANA MARIA FREITAS GOMES

Necessário o recolhimento de GRU, sob o código de serviço nº 113, relativa à alteração de nome requerida, bem como o peticionamento desse serviço. Esta exigência deve ser cumprida por meio de GRU, sob o código de serviço nº 105. Em referência à petição nº 870180145926, de 29/10/2018.

(11) BR 30 2017 005545-1

Código 58 - Transferência em Exigência

(22) 08/12/2017

(15) 05/06/2018

(71) GIVI S.R.L. (IT)

(74) Edmundo Brunner Assessoria em Propriedade industrial Ltda

Necessário o recolhimento de GRU, sob o código de serviço nº 113, relativa à alteração de nome requerida, bem como o peticionamento desse serviço. Esta exigência deve ser cumprida por meio de GRU, sob o código de serviço nº 105. Em referência à petição nº 870180145922, de 29/10/2018.

(11) DI 6404157-3

Código 58 - Transferência em Exigência

(22) 01/10/2004

(15) 24/05/2005

(71) GIVI s.r.l. (IT)

(74) Ana Maria Freitas Gomes



Necessário o recolhimento de GRU, sob o código de serviço nº 113, relativa à alteração de nome requerida, bem como o peticionamento desse serviço. Esta exigência deve ser cumprida por meio de GRU, sob o código de serviço nº 105. Em referência à petição nº 870180145921, de 29/10/2018.

(11) DI 6404158-1

Código 58 - Transferência em Exigência

(22) 01/10/2004

(15) 17/05/2005

(71) GIVI s.r.l. (IT)

(74) Ana Maria Freitas Gomes

Necessário o recolhimento de GRU, sob o código de serviço nº 113, relativa à alteração de nome requerida, bem como o peticionamento desse serviço. Esta exigência deve ser cumprida por meio de GRU, sob o código de serviço nº 105. Em referência à petição nº 870180145919, de 29/10/2018.

(11) DI 6404162-0

Código 58 - Transferência em Exigência

(22) 01/10/2004

(15) 07/06/2005

(71) GIVI. S.R.L. (IT)

(74) Ana Maria Freitas Gomes

Necessário o recolhimento de GRU, sob o código de serviço nº 113, relativa à alteração de nome requerida, bem como o peticionamento desse serviço. Esta exigência deve ser cumprida por meio de GRU, sob o código de serviço nº 105. Em referência à petição nº 870180145915, de 29/10/2018.

(11) DI 6800804-0

Código 58 - Transferência em Exigência

(22) 19/02/2008

(15) 04/11/2008

(71) GIVI S.R.L. (IT)

(74) EDMUNDO BRUNNER ASS EM PROP. INDL. LTDA.

Necessário o recolhimento de GRU, sob o código de serviço nº 113, relativa à alteração de nome requerida, bem como o peticionamento desse serviço. Esta exigência deve ser cumprida por meio de GRU, sob o código de serviço nº 105. Em referência à petição nº 870180145913, de 29/10/2018.

(11) DI 6800805-8

Código 58 - Transferência em Exigência

(22) 19/02/2008

(15) 04/11/2008

(71) GIVI S.R.L. (IT)

(74) EDMUNDO BRUNNER ASS EM PROP. INDL. LTDA.

Necessário o recolhimento de GRU, sob o código de serviço nº 113, relativa à alteração de nome requerida, bem como o peticionamento desse serviço. Esta exigência deve ser cumprida por meio de GRU, sob o código de serviço nº 105. Em referência à petição nº 870180145911, de 29/10/2018.



(11) DI 6800806-6	<p>Código 58 - Transferência em Exigência (22) 19/02/2008 (15) 04/11/2008 (71) GIVI S.R.L. (IT) (74) EDMUNDO BRUNNER ASS EM PROP. INDL. LTDA. Necessário o recolhimento de GRU, sob o código de serviço nº 113, relativa à alteração de nome requerida, bem como o peticionamento desse serviço. Esta exigência deve ser cumprida por meio de GRU, sob o código de serviço nº 105. Em referência à petição nº 870180145909, de 29/10/2018.</p>
(11) DI 6800807-4	<p>Código 58 - Transferência em Exigência (22) 19/02/2008 (15) 04/11/2008 (71) GIVI S.R.L. (IT) (74) EDMUNDO BRUNNER ASS EM PROP. INDL. LTDA. Necessário o recolhimento de GRU, sob o código de serviço nº 113, relativa à alteração de nome requerida, bem como o peticionamento desse serviço. Esta exigência deve ser cumprida por meio de GRU, sob o código de serviço nº 105. Em referência à petição nº 870180145907, de 29/10/2018.</p>
(11) DI 6800808-2	<p>Código 58 - Transferência em Exigência (22) 19/02/2008 (15) 04/11/2008 (71) GIVI S.R.L. (IT) (74) EDMUNDO BRUNNER ASS EM PROP. INDL. LTDA. Necessário o recolhimento de GRU, sob o código de serviço nº 113, relativa à alteração de nome requerida, bem como o peticionamento desse serviço. Esta exigência deve ser cumprida por meio de GRU, sob o código de serviço nº 105. Em referência à petição nº 870180145903, de 29/10/2018.</p>
(11) DI 6800809-0	<p>Código 58 - Transferência em Exigência (22) 19/02/2008 (15) 04/11/2008 (71) GIVI S.R.L. (IT) (74) EDMUNDO BRUNNER ASS EM PROP. INDL. LTDA. Necessário o recolhimento de GRU, sob o código de serviço nº 113, relativa à alteração de nome requerida, bem como o peticionamento desse serviço. Esta exigência deve ser cumprida por meio de GRU, sob o código de serviço nº 105. Em referência à petição nº 870180145901, de 29/10/2018.</p>
(11) DI 6800810-4	<p>Código 58 - Transferência em Exigência (22) 19/02/2008 (15) 04/11/2008</p>



(71) GIVI S.R.L. (IT)

(74) EDMUNDO BRUNNER ASS EM PROP. INDL. LTDA.

Necessário o recolhimento de GRU, sob o código de serviço nº 113, relativa à alteração de nome requerida, bem como o peticionamento desse serviço. Esta exigência deve ser cumprida por meio de GRU, sob o código de serviço nº 105. Em referência à petição nº 870180145898, de 29/10/2018.

(11) DI 6800811-2

Código 58 - Transferência em Exigência

(22) 19/02/2008

(15) 16/12/2008

(71) GIVI S.R.L. (IT)

(74) EDMUNDO BRUNNER ASS EM PROP. INDL. LTDA.

Necessário o recolhimento de GRU, sob o código de serviço nº 113, relativa à alteração de nome requerida, bem como o peticionamento desse serviço. Esta exigência deve ser cumprida por meio de GRU, sob o código de serviço nº 105. Em referência à petição nº 870180145895, de 29/10/2018.

(11) DI 7102518-9

Código 58 - Transferência em Exigência

(22) 20/06/2011

(15) 11/10/2011

(71) GIVI S.R.L. (IT)

(74) EDMUNDO BRUNNER ASS EM PROP. INDL. LTDA

Necessário o recolhimento de GRU, sob o código de serviço nº 113, relativa à alteração de nome requerida, bem como o peticionamento desse serviço. Esta exigência deve ser cumprida por meio de GRU, sob o código de serviço nº 105. Em referência à petição nº 870180145892, de 29/10/2018.

(11) DI 7102519-7

Código 58 - Transferência em Exigência

(22) 20/06/2011

(15) 11/10/2011

(71) GIVI S.R.L. (IT)

(74) EDMUNDO BRUNNER ASS EM PROP. INDL. LTDA

Necessário o recolhimento de GRU, sob o código de serviço nº 113, relativa à alteração de nome requerida, bem como o peticionamento desse serviço. Esta exigência deve ser cumprida por meio de GRU, sob o código de serviço nº 105. Em referência à petição nº 870180145890, de 29/10/2018.

(11) DI 7102520-0

Código 58 - Transferência em Exigência

(22) 20/06/2011

(15) 11/10/2011

(71) GIVI S.R.L. (IT)

(74) EDMUNDO BRUNNER ASS EM PROP. INDL. LTDA

Necessário o recolhimento de GRU, sob o código de serviço nº 113, relativa à alteração de nome requerida, bem como o peticionamento desse serviço. Esta



exigência deve ser cumprida por meio de GRU, sob o código de serviço nº 105.
Em referência à petição nº 870180145889, de 29/10/2018.

(11) DI 7102521-9

Código 58 - Transferência em Exigência
(22) 20/06/2011
(15) 11/10/2011
(71) GIVI S.R.L. (IT)
(74) EDMUNDO BRUNNER ASS EM PROP. INDL. LTDA
Necessário o recolhimento de GRU, sob o código de serviço nº 113, relativa à alteração de nome requerida, bem como o peticionamento desse serviço. Esta exigência deve ser cumprida por meio de GRU, sob o código de serviço nº 105.
Em referência à petição nº 870180145885, de 29/10/2018.

(11) DI 7102522-7

Código 58 - Transferência em Exigência
(22) 20/06/2011
(15) 13/12/2011
(71) GIVI S.R.L. (IT)
(74) EDMUNDO BRUNNER ASS EM PROP. INDL. LTDA
Necessário o recolhimento de GRU, sob o código de serviço nº 113, relativa à alteração de nome requerida, bem como o peticionamento desse serviço. Esta exigência deve ser cumprida por meio de GRU, sob o código de serviço nº 105.
Em referência à petição nº 870180145880, de 29/10/2018.

(11) DI 7104807-3

Código 58 - Transferência em Exigência
(22) 09/09/2011
(15) 22/10/2013
(71) GIVI S.R.L. (IT)
(74) EDMUNDO BRUNNER ASS. EM PROP. INDL. LTDA.
Necessário o recolhimento de GRU, sob o código de serviço nº 113, relativa à alteração de nome requerida, bem como o peticionamento desse serviço. Esta exigência deve ser cumprida por meio de GRU, sob o código de serviço nº 105.
Em referência à petição nº 870180145878, de 29/10/2018.

(11) DI 7105584-3

Código 58 - Transferência em Exigência
(22) 07/11/2011
(15) 22/10/2013
(71) GIVI S.R.L. (IT)
(74) EDMUNDO BRUNNER ASS. EM PROP. INDL. LTDA.
Necessário o recolhimento de GRU, sob o código de serviço nº 113, relativa à alteração de nome requerida, bem como o peticionamento desse serviço. Esta exigência deve ser cumprida por meio de GRU, sob o código de serviço nº 105.
Em referência à petição nº 870180145875, de 29/10/2018.

(11) DI 7105585-1

Código 58 - Transferência em Exigência

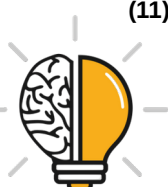

(22) 07/11/2011

(15) 22/10/2013

(71) GIVI S.R.L. (IT)

(74) EDMUNDO BRUNNER ASS. EM PROP. INDL. LTDA.

Necessário o recolhimento de GRU, sob o código de serviço nº 113, relativa à alteração de nome requerida, bem como o peticionamento desse serviço. Esta exigência deve ser cumprida por meio de GRU, sob o código de serviço nº 105. Em referência à petição nº 870180145869, de 29/10/2018.

(11) DI 7105586-0

Código 58 - Transferência em Exigência

(22) 07/11/2011

(15) 22/10/2013

(71) GIVI S.R.L. (IT)

(74) EDMUNDO BRUNNER ASS. EM PROP. INDL. LTDA.

Necessário o recolhimento de GRU, sob o código de serviço nº 113, relativa à alteração de nome requerida, bem como o peticionamento desse serviço. Esta exigência deve ser cumprida por meio de GRU, sob o código de serviço nº 105. Em referência à petição nº 870180145867, de 29/10/2018.



Código 62 - Alteração de Sede Deferida

Notificação do deferimento da alteração de Sede requerida.

(11) BR 30 2012 006354-0 Código 62 - Alteração de Sede Deferida
(22) 12/12/2012
(15) 13/08/2013
(71) GERTEC BRASIL LTDA (BR/BA)
(74) RUBENS DOS SANTOS FILHO
Alteração de sede deferida, conforme petição nº 870180145572, de 29/10/2018.

(11) BR 30 2013 005789-5 Código 62 - Alteração de Sede Deferida
(22) 13/11/2013
(15) 15/12/2015
(71) GERTEC BRASIL LTDA (BR/BA)
(74) RUBENS DOS SANTOS FILHO
Alteração de sede deferida, conforme petição nº 870180145582, de 29/10/2018.

(11) BR 30 2017 001437-2 Código 62 - Alteração de Sede Deferida
(22) 31/03/2017
(15) 26/12/2017
(71) CERVEJARIA CIDADE IMPERIAL PETRÓPOLIS LTDA (BR/RJ)
(74) MAURICIO DARRÉ
Alteração de sede deferida, conforme petição nº 870180145301, de 26/10/2018.

(11) BR 30 2017 005658-0 Código 62 - Alteração de Sede Deferida
(22) 14/12/2017
(15) 23/10/2018
(71) CERVEJARIA CIDADE IMPERIAL PETRÓPOLIS LTDA (BR/RJ)
(74) MAURICIO DARRÉ
Alteração de sede deferida, conforme petição nº 870180145300, de 26/10/2018.

(11) BR 30 2017 005659-8 Código 62 - Alteração de Sede Deferida
(22) 14/12/2017
(15) 23/10/2018
(71) CERVEJARIA CIDADE IMPERIAL PETRÓPOLIS LTDA (BR/RJ)
(74) MAURICIO DARRÉ
Alteração de sede deferida, conforme petição nº 870180145299, de 26/10/2018.

(11) BR 30 2017 005740-3 Código 62 - Alteração de Sede Deferida
(22) 19/12/2017
(15) 24/07/2018
(71) CERVEJARIA CIDADE IMPERIAL PETRÓPOLIS LTDA (BR/RJ)



(74) MAURICIO DARRÉ

Alteração de sede deferida, conforme petição nº 870180145297, de 26/10/2018.

(11) DI 7002194-5

Código 62 - Alteração de Sede Deferida

(22) 01/06/2010

(15) 09/11/2010

(71) STECK INDÚSTRIA ELÉTRICA LTDA (BR/SP)

(74) TINOCO SOARES & FILHO LTDA

Alteração de sede deferida, conforme petição nº 870180143816, de 23/10/2018.



Código 65 - Desistência Homologada

Homologada a desistência do pedido de registro ou da petição relativa a desenho industrial, com base no art. 51 da Lei 9.784/99.

(21) BR 30 2014 001974-0

Código 65 - Desistência Homologada

(22) 02/05/2014

(71) SONY MOBILE COMMUNICATIONS AB (SE)

(74) DI BLASI, PARENTE & ASS. PROP. IND. LTDA

Homologada a desistência do pedido de desenho industrial 302014001974-0, com base no art. 51 da Lei 9.784/99, mediante a protocolização da petição 870150002739 de 19/08/2015.

(21) BR 30 2015 005647-9

Código 65 - Desistência Homologada

(22) 14/12/2015

(71) FLORA PRODUTOS DE HIGIENE E LIMPEZA S.A. (BR/SP)

(74) M C Araújo Consultoria em Propriedade Industrial Ltda.

Homologada a desistência do pedido de desenho industrial 302015005647-9, com base no art. 51 da Lei 9.784/99, mediante a protocolização da petição 870170047593 de 07/07/2017.

(21) BR 30 2017 001497-6

Código 65 - Desistência Homologada

(22) 05/04/2017

(71) HELENO GRUBER (BR/SC)

(74) Britânia Marcas e Patentes Ltda.

Homologada a desistência do pedido de desenho industrial 302017001497-6, com base no art. 51 da Lei 9.784/99, mediante a protocolização da petição 870180014307 de 22/02/2018.



Código 70 - Publicação Anulada

Anulada a publicação, por ter sido indevida, conforme indicado no complemento.

(11) DI 5501800-9

Código 70 - Publicação Anulada

(22) 09/11/1995

(15) 25/05/1999

(71) Moysés Brakarz (BR/RJ)

(74) CGM Assessoria Ltda.

Referente RPI: 2454 - Cód. 46, Publicado: 16/01/2018, por ter sido indevido.

(11) DI 7002194-5

Código 70 - Publicação Anulada

(22) 01/06/2010

(15) 09/11/2010

(71) STECK INDÚSTRIA ELÉTRICA LTDA (BR/SP)

(74) TINOCO SOARES & FILHO LTDA

Referente RPI: 2496 - Cód. 44, Publicado: 06/11/2018, por ter sido indevido.



Código 71 - Despacho Anulado

Anulada o despacho, por ter sido indevido, conforme indicado no complemento.

(21) BR 32 2012 000432-5

Código 71 - Despacho Anulado

(22) 28/12/2010

(62) DI 7005823-7 28/12/2010

(71) OTTO BOCK HEALTHCARE GMBH (DE)

(74) Dannemann, siemsen, Bigler & Ipanema Moreira

Referente RPI: 2473 - Cód. 34.2, Publicado: 29/05/2018, por ter havido anulação do despacho 34.



Código 75 - Emissão de Fotocópia

Emissão de fotocópia de Desenho Industrial.

(21) BR 30 2013 003996-0	Código 75 - Emissão de Fotocópia (71) BROSSARD DISTRIBUTION (FR) (74) LUIS FELIPE BALIEIRO LIMA Disponibilizada em 07/11/2018, a fotocópia solicitada pelo protocolo 870180130321.
(21) BR 30 2013 003997-8	Código 75 - Emissão de Fotocópia (71) BROSSARD DISTRIBUTION (FR) (74) LUIS FELIPE BALIEIRO LIMA Disponibilizada em 07/11/2018, a fotocópia solicitada pelo protocolo 870180130345.
(21) BR 30 2013 003998-6	Código 75 - Emissão de Fotocópia (71) BROSSARD DISTRIBUTION (FR) (74) LUIS FELIPE BALIEIRO LIMA Disponibilizada em 07/11/2018, a fotocópia solicitada pelo protocolo 870180130355.
(21) BR 30 2015 001555-1	Código 75 - Emissão de Fotocópia (71) LÍNEA BRASIL INDÚSTRIA E COMÉRCIO DE MÓVEIS LTDA (BR/PR) (74) LUCIANO SALVIATO Disponibilizada em 08/11/2018, a fotocópia solicitada pelo protocolo 870180148466.
(21) BR 30 2018 000626-7	Código 75 - Emissão de Fotocópia (71) DEONÍSIO ABRAHAO (BR/GO) (74) PAULO ROBERTO ORLANDINI Disponibilizada em 06/11/2018, a fotocópia solicitada pelo protocolo 870180146311.
(21) DI 6100914-8	Código 75 - Emissão de Fotocópia (71) Elcio Garcia Alvares (BR/SP) ; Arlindo Garcia Alvares (BR/SP) (74) Org. Mérito Marcas e Patentes Ltda. Disponibilizada em 06/11/2018, a fotocópia solicitada pelo protocolo 870180003045.

