

Revista da
**Propriedade
Industrial**

Nº 2498
21 de Novembro de 2018

Desenho Industrial

Seção III





REPÚBLICA FEDERATIVA DO BRASIL

Presidente

Michel Temer

MINISTÉRIO DA INDÚSTRIA, COMÉRCIO EXTERIOR E SERVIÇOS

Ministro da Indústria, Comércio Exterior e Serviços

Marcos Jorge de Lima

INSTITUTO NACIONAL DA PROPRIEDADE INDUSTRIAL

Presidente

Luiz Otávio Pimentel

De conformidade com a Lei nº 5.648 de 11 de dezembro de 1970, esta é a publicação oficial do Instituto Nacional da Propriedade Industrial, órgão vinculado ao Ministério da Indústria, Comércio Exterior e Serviços, República Federativa do Brasil, que publica todos os seus atos, despachos e decisões relativos ao sistema de propriedade industrial no Brasil, compreendendo Marcas e Patentes, bem como os referentes a contratos de Transferência de Tecnologia e assuntos correlatos, além dos que dizem respeito ao registro de programas de computador como direito autoral.

As established by Law nº 5.648 of december 11, 1970, this is the official publication of the National Institute of Industrial Property, an office under the Ministry of Industry, Foreign Trade and Services, Federative Republic of Brazil, which publishes all its official acts, orders and decisions regarding the industrial property system in Brazil, comprising Trademarks and Patents, as well as those referring to Technology Transfer agreements and related matters, besides those regarding software registering as copyright.

D'après la Loi nº 5.648 du 11 décembre 1970, celle-ci est la publication officielle de l'Institut National de la Propriété Industrielle, un office lié au Ministère de l'Industrie, du Commerce Extérieur et des Services, République Fédérative du Brésil, qui publie tous ses actes, ordres et décisions concernant le système de la propriété industrielle au Brésil, y compris marques et brevets, aussi que ceux référents aux contrats de transfert de technologie et des sujets afférents, en outre que ceux se rapportant à l'enregistrement des programmes d'ordinateur comme droit d'auteur.

Según establece la Ley nº 5.648 de 11 diciembre 1970, esta es la publicación oficial del Instituto Nacional de la Propiedad Industrial, oficina vinculada al Ministerio de la Industria, Comercio Exterior y Servicios, República Federativa del Brasil, que publica todos sus actos, ordenes y decisiones referentes al sistema de propiedad industrial en Brasil, comprendiendo marcas y patentes así que los referentes a contratos de transferencia de tecnología y asuntos corelacionados, además de los referentes al registro de programas de ordenador como derecho de autor.

Laut Gezets Nr. 5.648 vom 11. dezember 1970, ist dies das Amtsblatt des Nationalen Instituts für gewerbliches Eigentum (INPI), eines Organs des Bundesministerium für Industrie, Handel und Dienstleistungen, der Bundesrepublik Brasilien, welches alle Amtshandlungen, Beschlüsse und Entscheidungen über gewerbliches Eigentum in Brasilien, einschliesslich Warenzeichen und Patente, ebenso wie auch Übertragungsverträge von Technologie und Computerprogramme als Urheberrecht veröffentlicht.



DIRETORIA DE MARCAS, DESENHO INDUSTRIAL E INDICAÇÕES GEOGRÁFICAS

DESENHO INDUSTRIAL

**PEDIDO DE REGISTRO DE DESENHO INDUSTRIAL
PEDIDO DIVIDIDO DE UM PEDIDO DE
REGISTRO DE DESENHO INDUSTRIAL
ANTERIORMENTE DEPOSITADO**



Índice Geral:

Código 31 - Notificação de Depósito.....	5
Código 33.1 - Pedido Inexistente.....	50
Código 34 - Exigência - Art. 106 § 3º da LPI.....	51
Código 34.2 - Exame formal de Cumprimento de Exigência Técnica.....	57
Código 35 - Arquivamento do Pedido – Art. 216 § 2º e Art. 106 § 3º da LPI.....	72
Código 36 - Indeferimento - Art. 106 § 4º da LPI.....	75
Código 37 - Recurso Contra o Indeferimento.....	78
Código 39 - Concessão do Registro.....	79
Código 40 - Publicação do Parecer de Mérito.....	105
Código 41 - Nulidade Administrativa.....	107
Código 43 - Extinção - Art. 119 inciso II da LPI.....	108
Código 44 - Extinção - Art. 119 inciso III da LPI.....	109
Código 46 - Prorrogação.....	213
Código 46.2 - Exigência de complementação de quinquênio e/ou prorrogação – Art. 120 e 108 da LPI.....	221
Código 47.1 - Petição Prejudicada.....	222
Código 47.3 - Petição Deferida.....	223
Código 53 - Notificação de Decisão Judicial.....	224
Código 56 - Transferência Deferida.....	226
Código 59 - Alteração de Nome Deferida.....	232
Código 62 - Alteração de Sede Deferida.....	233
Código 70 - Publicação Anulada.....	234
Código 71 - Despacho Anulado.....	235
Código 72 - Decisão Anulada.....	237
Código 73 - Retificação.....	238
Código 75 - Emissão de Fotocópia.....	239
Código 75.1 - Emissão de Cópia Oficial.....	240



Código 31 - Notificação de Depósito

Notificação de depósito de pedido de registro de desenho industrial. O pedido segue para a etapa de exame técnico.

(21) BR 30 2018 001296-8 Código 31 - Notificação de Depósito
(22) 02/04/2018
(71) TECHNOS DA AMAZÔNIA INDÚSTRIA E COMERCIO S.A. (BR/AM)
(72) BEATRICE SÁ REGO PEREIRA NUNES
(74) ASTHERI PROPRIEDADE INTELECTUAL E INOVAÇÃO
Notificação de depósito (Protocolo: 870180026090 UF: WB Data: 02/04/2018
Hora: 11:10)

(21) BR 30 2018 054503-6 Código 31 - Notificação de Depósito
(22) 26/09/2018
(71) HAZUKI COMPANY KABUSHIKI KAISHA (JP)
(72) KENZO MATSUMURA
(74) DANNEMANN, SIEMSEN, BIGLER & IPANEMA MOREIRA
Notificação de depósito (Protocolo: 870180134655 UF: WB Data: 26/09/2018
Hora: 14:27)

(21) BR 30 2018 054504-4 Código 31 - Notificação de Depósito
(22) 26/09/2018
(71) HAZUKI COMPANY KABUSHIKI KAISHA (JP)
(72) KENZO MATSUMURA
(74) DANNEMANN, SIEMSEN, BIGLER & IPANEMA MOREIRA
Notificação de depósito (Protocolo: 870180134658 UF: WB Data: 26/09/2018
Hora: 14:31)

(21) BR 30 2018 054505-2 Código 31 - Notificação de Depósito
(22) 26/09/2018
(71) HAZUKI COMPANY KABUSHIKI KAISHA (JP)
(72) KENZO MATSUMURA
(74) DANNEMANN, SIEMSEN, BIGLER & IPANEMA MOREIRA
Notificação de depósito (Protocolo: 870180134664 UF: WB Data: 26/09/2018
Hora: 14:37)

(21) BR 30 2018 054510-9 Código 31 - Notificação de Depósito
(22) 26/09/2018
(71) FABRICA DE CALÇADOS CACIQUE LTDA. (BR/MG)
(72) MAURO CANDIANI ANDRADE
(74) EDUARDO ISPER NASSIF BALBIM
Notificação de depósito (Protocolo: 870180134741 UF: WB Data: 26/09/2018)



Hora: 15:43)

(21) BR 30 2018 054512-5

Código 31 - Notificação de Depósito

(22) 26/09/2018

(71) ROBERTO RAMIRES COELHO (BR/SP)

(72) ROBERTO RAMIRES COELHO

(74) JOÃO BATISTA VALVERDE

Notificação de depósito (Protocolo: 870180134746 UF: WB Data: 26/09/2018

Hora: 15:45)

(21) BR 30 2018 054513-3

Código 31 - Notificação de Depósito

(22) 26/09/2018

(71) THE GILLETTE COMPANY LLC (US)

(72) JAMES ARTHUR MEECH; RICHARD KEVIN SENNETT; MICHAEL ROBERT KRAINE

(74) Trench, Rossi e Watanabe Advogados

Notificação de depósito (Protocolo: 870180134760 UF: WB Data: 26/09/2018

Hora: 15:52)

(21) BR 30 2018 054515-0

Código 31 - Notificação de Depósito

(22) 26/09/2018

(71) THE GILLETTE COMPANY LLC (US)

(72) PHILIPP GOEDER; CHRISTOPHER RAMM; BRIAN PATRICK WATSON

(74) Trench, Rossi e Watanabe Advogados

Notificação de depósito (Protocolo: 870180134769 UF: WB Data: 26/09/2018

Hora: 15:55)

(21) BR 30 2018 054516-8

Código 31 - Notificação de Depósito

(22) 26/09/2018

(71) RETRACTABLE TECHNOLOGIES, INC. (US) ; THOMAS J. SHAW (US)

(72) THOMAS J. SHAW; MARK SMALL; NI ZHU

(74) KASZNAR LEONARDOS PROPRIEDADE INTELECTUAL

Notificação de depósito (Protocolo: 870180134773 UF: WB Data: 26/09/2018

Hora: 15:58)

(21) BR 30 2018 054517-6

Código 31 - Notificação de Depósito

(22) 26/09/2018

(71) LOLLY BABY PRODUTOS INFANTIS LTDA. (BR/SP)

(72) CARLA ANITA TANAKA

(74) CHIAROTTINO E NICOLETTI SOCIEDADE DE ADVOGADOS

Notificação de depósito (Protocolo: 870180134777 UF: WB Data: 26/09/2018

Hora: 16:01)

(21) BR 30 2018 054519-2

Código 31 - Notificação de Depósito



(22) 26/09/2018
(71) THE GILLETTE COMPANY LLC (US)
(72) PHILIPP GOEDER; CHRISTOPHER RAMM; BRIAN PATRICK WATSON;
KRISTOPHER WILLIAM SCHULZ
(74) Trench, Rossi e Watanabe Advogados
Notificação de depósito (Protocolo: 870180134807 UF: WB Data: 26/09/2018
Hora: 16:25)

(21) BR 30 2018 054520-6

Código 31 - Notificação de Depósito
(22) 26/09/2018
(71) THE GILLETTE COMPANY LLC (US)
(72) MICHAEL TEJPAUL VERASAMY; ASHOK BAKUL PATEL; MICHAEL HAL
BRUNO; JACK ANTHONY WASHINGTON; MATTHEW MICHAEL LONG;
ZACHARY OLIVER VEUGEN; ROBERT HAROLD JOHNSON; JESSY LEE
CUSACK
(74) Trench, Rossi e Watanabe Advogados
Notificação de depósito (Protocolo: 870180134813 UF: WB Data: 26/09/2018
Hora: 16:30)

(21) BR 30 2018 054521-4

Código 31 - Notificação de Depósito
(22) 26/09/2018
(71) THE GILLETTE COMPANY LLC (US)
(72) JAMES ARTHUR MEECH; RICHARD KEVIN SENNETT; MICHAEL ROBERT
KRAINE
(74) Trench, Rossi e Watanabe Advogados
Notificação de depósito (Protocolo: 870180134815 UF: WB Data: 26/09/2018
Hora: 16:32)

(21) BR 30 2018 054523-0

Código 31 - Notificação de Depósito
(22) 26/09/2018
(71) THE GILLETTE COMPANY LLC (US)
(72) KRISTOPHER WILLIAM SCHULZ
(74) Trench, Rossi e Watanabe Advogados
Notificação de depósito (Protocolo: 870180134838 UF: WB Data: 26/09/2018
Hora: 16:52)

(21) BR 30 2018 054524-9

Código 31 - Notificação de Depósito
(22) 26/09/2018
(71) THE GILLETTE COMPANY LLC (US)
(72) PHILIPP GOEDER
(74) Trench, Rossi e Watanabe Advogados
Notificação de depósito (Protocolo: 870180134840 UF: WB Data: 26/09/2018
Hora: 16:54)



(21) BR 30 2018 054525-7	Código 31 - Notificação de Depósito (22) 26/09/2018 (71) THE GILLETTE COMPANY LLC (US) (72) PHILIPP GOEDER (74) Trench, Rossi e Watanabe Advogados Notificação de depósito (Protocolo: 870180134841 UF: WB Data: 26/09/2018 Hora: 16:56)
(21) BR 30 2018 054526-5	Código 31 - Notificação de Depósito (22) 26/09/2018 (71) THE GILLETTE COMPANY LLC (US) (72) PHILIPP GOEDER; CHRISTOPHER RAMM; BRIAN PATRICK WATSON (74) Trench, Rossi e Watanabe Advogados Notificação de depósito (Protocolo: 870180134843 UF: WB Data: 26/09/2018 Hora: 16:58)
(21) BR 30 2018 054527-3	Código 31 - Notificação de Depósito (22) 26/09/2018 (71) LUBE CORPORATION (JP) (72) KOICHI WADA (74) DANIEL ADVOGADOS (ALT.DE DANIEL & CIA) Notificação de depósito (Protocolo: 870180134893 UF: WB Data: 26/09/2018 Hora: 17:54)
(21) BR 30 2018 054528-1	Código 31 - Notificação de Depósito (22) 26/09/2018 (71) THE GILLETTE COMPANY LLC (US) (72) MICHAEL TEJPAUL VERASAMY; ASHOK BAKUL PATEL; MICHAEL HAL BRUNO; JACK ANTHONY WASHINGTON; MATTHEW MICHAEL LONG; ZACHARY OLIVER VEUGEN; ROBERT HAROLD JOHNSON; JESSY LEE CUSACK (74) Trench, Rossi e Watanabe Advogados Notificação de depósito (Protocolo: 870180134897 UF: WB Data: 26/09/2018 Hora: 17:55)
(21) BR 30 2018 054529-0	Código 31 - Notificação de Depósito (22) 26/09/2018 (71) THE GILLETTE COMPANY LLC (US) (72) MICHAEL TEJPAUL VERASAMY; ASHOK BAKUL PATEL; MICHAEL HAL BRUNO; JACK ANTHONY WASHINGTON; MATTHEW MICHAEL LONG; ZACHARY OLIVER VEUGEN; ROBERT HAROLD JOHNSON; JESSY LEE CUSACK (74) Trench, Rossi e Watanabe Advogados Notificação de depósito (Protocolo: 870180134909 UF: WB Data: 26/09/2018



Hora: 18:02)

(21) BR 30 2018 054530-3

Código 31 - Notificação de Depósito

(22) 26/09/2018

(71) LUBE CORPORATION (JP)

(72) KOICHI WADA

(74) DANIEL ADVOGADOS (ALT.DE DANIEL & CIA)

Notificação de depósito (Protocolo: 870180134914 UF: WB Data: 26/09/2018

Hora: 18:05)

(21) BR 30 2018 054531-1

Código 31 - Notificação de Depósito

(22) 26/09/2018

(71) MARCUS AUGUSTO RIGO (BR/RS)

(72) MARCUS AUGUSTO RIGO

(74) STOCK MARCAS E PATENTES LTDA - ME

Notificação de depósito (Protocolo: 870180134915 UF: WB Data: 26/09/2018

Hora: 18:06)

(21) BR 30 2018 054532-0

Código 31 - Notificação de Depósito

(22) 26/09/2018

(71) THE GILLETTE COMPANY LLC (US)

(72) MICHAEL TEJPAUL VERASAMY; ASHOK BAKUL PATEL; MICHAEL HAL BRUNO; JACK ANTHONY WASHINGTON; MATTHEW MICHAEL LONG; ZACHARY OLIVER VEUGEN; ROBERT HAROLD JOHNSON; JESSY LEE CUSACK

(74) Trench, Rossi e Watanabe Advogados

Notificação de depósito (Protocolo: 870180134916 UF: WB Data: 26/09/2018

Hora: 18:10)

(21) BR 30 2018 054533-8

Código 31 - Notificação de Depósito

(22) 26/09/2018

(71) THE GILLETTE COMPANY LLC (US)

(72) MICHAEL TEJPAUL VERASAMY; ASHOK BAKUL PATEL; MICHAEL HAL BRUNO; JACK ANTHONY WASHINGTON; MATTHEW MICHAEL LONG; ZACHARY OLIVER VEUGEN; ROBERT HAROLD JOHNSON; JESSY LEE CUSACK

(74) Trench, Rossi e Watanabe Advogados

Notificação de depósito (Protocolo: 870180134921 UF: WB Data: 26/09/2018

Hora: 18:14)

(21) BR 30 2018 054536-2

Código 31 - Notificação de Depósito

(22) 27/09/2018

(71) ATLAS S.A. (BR/RS)

(72) DANTE BETTANIN



(74) LEÃO PROPRIEDADE INTELECTUAL

Notificação de depósito (Protocolo: 870180135046 UF: WB Data: 27/09/2018

Hora: 10:28)

(21) BR 30 2018 054537-0

Código 31 - Notificação de Depósito

(22) 27/09/2018

(71) THE BOEING COMPANY (US)

(72) STEPHEN R. LONG; ROLAND D. MAIR; RUSSELL WARREN KECK;
ROBERT BENJAMIN LANFEAR; PAUL BRIDGEMAN

(74) KASZNAR LEONARDOS PROPRIEDADE INTELECTUAL

Notificação de depósito (Protocolo: 870180135062 UF: WB Data: 27/09/2018

Hora: 10:41)

(21) BR 30 2018 054538-9

Código 31 - Notificação de Depósito

(22) 27/09/2018

(71) HENRIQUE AUGUSTO SOARES CARNEIRO (BR/MG)

(72) FÁBIO XAVIER

Notificação de depósito (Protocolo: 870180135081 UF: WB Data: 27/09/2018

Hora: 10:57)

(21) BR 30 2018 054539-7

Código 31 - Notificação de Depósito

(22) 27/09/2018

(71) BEMATECH HARDWARE LTDA. (BR/PR)

(72) RICARDO DALLA PRIA

(74) ABREU, MERKL E ADVOGADOS ASSOCIADOS

Notificação de depósito (Protocolo: 870180135130 UF: WB Data: 27/09/2018

Hora: 11:48)

(21) BR 30 2018 054540-0

Código 31 - Notificação de Depósito

(22) 27/09/2018

(71) FERNANDO DA SILVA RAMOS (BR/SP)

(72) FERNANDO DA SILVA RAMOS

Notificação de depósito (Protocolo: 870180135169 UF: WB Data: 27/09/2018

Hora: 12:55)

(21) BR 30 2018 054541-9

Código 31 - Notificação de Depósito

(22) 27/09/2018

(71) INDÚSTRIA DE PLÁSTICOS ELIZA LTDA (BR/PR)

(72) ELISEU AVELINO ZANELLA

(74) MARCOS ANTONIO NUNES

Notificação de depósito (Protocolo: 870180135200 UF: WB Data: 27/09/2018

Hora: 14:15)

(21) BR 30 2018 054542-7

Código 31 - Notificação de Depósito

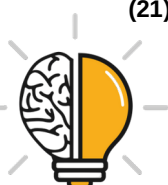

(22) 27/09/2018
(71) MARCUS AUGUSTO RIGO (BR/RS)
(72) MARCUS AUGUSTO RIGO
(74) STOCK MARCAS E PATENTES LTDA - ME
Notificação de depósito (Protocolo: 870180135228 UF: WB Data: 27/09/2018
Hora: 15:17)

(21) BR 30 2018 054545-1 Código 31 - Notificação de Depósito
(22) 27/09/2018
(71) GABRIELA ELEUTÉRIO MESQUITA (BR/SP)
(72) GABRIELA ELEUTÉRIO MESQUITA
(74) City Patentes e Marcas Ltda.
Notificação de depósito (Protocolo: 870180135251 UF: WB Data: 27/09/2018
Hora: 15:34)

(21) BR 30 2018 054546-0 Código 31 - Notificação de Depósito
(22) 27/09/2018
(71) JOSÉ CARLOS FRANCO CORRÊA (BR/RJ)
(72) JOSÉ CARLOS FRANCO CORRÊA
Notificação de depósito (Protocolo: 870180135311 UF: WB Data: 27/09/2018
Hora: 16:08)

(21) BR 30 2018 054547-8 Código 31 - Notificação de Depósito
(22) 27/09/2018
(71) BIOTIX, INC. (US)
(72) ARTA MOTADEL; PETER PAUL BLASZCAK; KYLE RICHARD BRIGGS
(74) David do Nascimento Advogados Associados
Notificação de depósito (Protocolo: 870180135317 UF: WB Data: 27/09/2018
Hora: 16:11)

(21) BR 30 2018 054548-6 Código 31 - Notificação de Depósito
(22) 27/09/2018
(71) ANDRÉ CINTRA PEREIRA (BR/SP)
(72) ANDRÉ CINTRA PEREIRA
(74) C. MARCAS - MARCAS E PATENTES LTDA.
Notificação de depósito (Protocolo: 870180135365 UF: WB Data: 27/09/2018
Hora: 16:37)

(21) BR 30 2018 054549-4 Código 31 - Notificação de Depósito
(22) 27/09/2018
(71) DEVIALET (FR)
(72) GREGORY CIBERT; CHARLES GARBANI; NICOLAS REGENTETE;
FABIEN GERLIER; EMMANUEL NARDIN
(74) Jacques Labrunie



Notificação de depósito (Protocolo: 870180135386 UF: WB Data: 27/09/2018
Hora: 16:49)

(21) BR 30 2018 054550-8

Código 31 - Notificação de Depósito
(22) 27/09/2018
(71) THE BOEING COMPANY (US)
(72) STEPHEN R. LONG; ROLAND D. MAIR; RUSSELL WARREN KECK;
ROBERT BENJAMIN LANFEAR; PAUL BRIDGEMAN
(74) KASZNAR LEONARDOS PROPRIEDADE INTELECTUAL
Notificação de depósito (Protocolo: 870180135390 UF: WB Data: 27/09/2018
Hora: 16:54)

(21) BR 30 2018 054551-6

Código 31 - Notificação de Depósito
(22) 27/09/2018
(71) ANDRÉ CINTRA PEREIRA (BR/SP)
(72) ANDRE CINTRA PEREIRA
(74) C. MARCAS - MARCAS E PATENTES LTDA.
Notificação de depósito (Protocolo: 870180135398 UF: WB Data: 27/09/2018
Hora: 17:01)

(21) BR 30 2018 054552-4

Código 31 - Notificação de Depósito
(22) 27/09/2018
(71) THE BOEING COMPANY (US)
(72) STEPHEN R. LONG; ROLAND D. MAIR; RUSSELL WARREN KECK;
ROBERT BENJAMIN LANFEAR; PAUL BRIDGEMAN
(74) KASZNAR LEONARDOS PROPRIEDADE INTELECTUAL
Notificação de depósito (Protocolo: 870180135400 UF: WB Data: 27/09/2018
Hora: 17:01)

(21) BR 30 2018 054553-2

Código 31 - Notificação de Depósito
(22) 27/09/2018
(71) PADO S/A INDUSTRIAL COMERCIAL E IMPORTADORA (BR/SP)
(72) CARLOS ROBERTO GOMES DOS SANTOS
(74) Peduti Sociedade de Advogados
Notificação de depósito (Protocolo: 870180135417 UF: WB Data: 27/09/2018
Hora: 17:17)

(21) BR 30 2018 054554-0

Código 31 - Notificação de Depósito
(22) 27/09/2018
(71) MJN U.S. HOLDINGS LLC (US)
(72) THOMAS FLEET; BAS GROENENDAAL; IVO LAMERS
(74) DI BLASI, PARENTE & ADVOGADOS ASSOCIADOS
Notificação de depósito (Protocolo: 870180135437 UF: WB Data: 27/09/2018
Hora: 17:31)



(21) BR 30 2018 054555-9 Código 31 - Notificação de Depósito
(22) 27/09/2018
(71) PADO S/A INDUSTRIAL COMERCIAL E IMPORTADORA (BR/SP)
(72) CARLOS ROBERTO GOMES DOS SANTOS
(74) Peduti Sociedade de Advogados
Notificação de depósito (Protocolo: 870180135441 UF: WB Data: 27/09/2018
Hora: 17:33)

(21) BR 30 2018 054556-7 Código 31 - Notificação de Depósito
(22) 27/09/2018
(71) JOSÉ TIBÚRCIO BARBOSA NUNES 17817175837 (BR/SP)
(72) JOSÉ TIBÚRCIO BARBOSA NUNES
(74) Algo Alliance Assessoria em Propriedade Intelectual Ltda.
Notificação de depósito (Protocolo: 870180135448 UF: WB Data: 27/09/2018
Hora: 17:36)

(21) BR 30 2018 054557-5 Código 31 - Notificação de Depósito
(22) 27/09/2018
(71) JOSÉ TIBÚRCIO BARBOSA NUNES 17817175837 (BR/SP)
(72) JOSÉ TIBÚRCIO BARBOSA NUNES
(74) Algo Alliance Assessoria em Propriedade Intelectual Ltda.
Notificação de depósito (Protocolo: 870180135451 UF: WB Data: 27/09/2018
Hora: 17:41)

(21) BR 30 2018 054558-3 Código 31 - Notificação de Depósito
(22) 27/09/2018
(71) JOSÉ TIBÚRCIO BARBOSA NUNES 17817175837 (BR/SP)
(72) JOSÉ TIBÚRCIO BARBOSA NUNES
(74) Algo Alliance Assessoria em Propriedade Intelectual Ltda.
Notificação de depósito (Protocolo: 870180135456 UF: WB Data: 27/09/2018
Hora: 17:48)

(21) BR 30 2018 054559-1 Código 31 - Notificação de Depósito
(22) 27/09/2018
(71) ANDRÉ CINTRA PEREIRA (BR/SP)
(72) ANDRE CINTRA PEREIRA
(74) C. MARCAS - MARCAS E PATENTES LTDA.
Notificação de depósito (Protocolo: 870180135457 UF: WB Data: 27/09/2018
Hora: 17:49)

(21) BR 30 2018 054572-9 Código 31 - Notificação de Depósito
(22) 28/09/2018
(71) ANDRÉ CINTRA PEREIRA (BR/SP)



(72) ANDRE CINTRA PEREIRA
(74) C. MARCAS - MARCAS E PATENTES LTDA.
Notificação de depósito (Protocolo: 870180135579 UF: WB Data: 28/09/2018
Hora: 09:34)

(21) BR 30 2018 054575-3 Código 31 - Notificação de Depósito
(22) 28/09/2018
(71) ANDRÉ CINTRA PEREIRA (BR/SP)
(72) ANDRE CINTRA PEREIRA
(74) C. MARCAS - MARCAS E PATENTES LTDA.
Notificação de depósito (Protocolo: 870180135587 UF: WB Data: 28/09/2018
Hora: 09:44)

(21) BR 30 2018 054580-0 Código 31 - Notificação de Depósito
(22) 28/09/2018
(71) MOACIR JOSÉ REBELATO (BR/RS)
(72) MOACIR JOSÉ REBELATO
(74) PAP - MARCAS E PATENTES EIRELI
Notificação de depósito (Protocolo: 870180135601 UF: WB Data: 28/09/2018
Hora: 10:03)

(21) BR 30 2018 054581-8 Código 31 - Notificação de Depósito
(22) 28/09/2018
(71) ANDRÉ CINTRA PEREIRA (BR/SP)
(72) ANDRÉ CINTRA PEREIRA
(74) C. MARCAS - MARCAS E PATENTES LTDA.
Notificação de depósito (Protocolo: 870180135602 UF: WB Data: 28/09/2018
Hora: 10:03)

(21) BR 30 2018 054582-6 Código 31 - Notificação de Depósito
(22) 28/09/2018
(71) FLYING SPA EIRELI (BR/RS)
(72) MATHEUS DE LUCA MOREIRA PINTO; MOISES REINALDO HANSEN
(74) LEÃO PROPRIEDADE INTELECTUAL
Notificação de depósito (Protocolo: 870180135603 UF: WB Data: 28/09/2018
Hora: 10:04)

(21) BR 30 2018 054583-4 Código 31 - Notificação de Depósito
(22) 28/09/2018
(71) ANDRÉ CINTRA PEREIRA (BR/SP)
(72) ANDRÉ CINTRA PEREIRA
(74) C. MARCAS - MARCAS E PATENTES LTDA.
Notificação de depósito (Protocolo: 870180135612 UF: WB Data: 28/09/2018
Hora: 10:19)



(21) BR 30 2018 054594-0	Código 31 - Notificação de Depósito (22) 28/09/2018 (71) GEMÜ GEBR. MÜLLER APPARATEBAU GMBH & CO. KOMMANDITGESELLSCHAFT (DE) (72) MARTIN SCHULTHEISS (74) MÜLLER, CID, NORONHA, CRUZ & GORENSTEIN ADVOGADOS ASSOCIADOS Notificação de depósito (Protocolo: 870180135672 UF: WB Data: 28/09/2018 Hora: 11:20)
(21) BR 30 2018 054595-8	Código 31 - Notificação de Depósito (22) 28/09/2018 (71) CORNING RESEARCH & DEVELOPMENT CORPORATION (US) (72) JOEL CHRISTOPHER ROSSON; MATTHEW WALLACE PETERSON; EDDIE WILSON LICITRA; JONATHAN PATRICK SUMMERS; DAYNE WILCOX (74) Tavares Propriedade Intelectual Ltda. (alt. de Tavares & Companhia Ltda) Notificação de depósito (Protocolo: 870180135696 UF: WB Data: 28/09/2018 Hora: 11:54)
(21) BR 30 2018 054596-6	Código 31 - Notificação de Depósito (22) 28/09/2018 (71) CHERY AUTOMOBILE CO., LTD. (CN) (72) STEVE EUM (74) KASZNAR LEONARDOS PROPRIEDADE INTELECTUAL Notificação de depósito (Protocolo: 870180135707 UF: WB Data: 28/09/2018 Hora: 12:15)
(21) BR 30 2018 054597-4	Código 31 - Notificação de Depósito (22) 28/09/2018 (71) SERGIO CONVENTO JUNIOR (BR/SP) (72) SERGIO CONVENTO JUNIOR (74) Ideiativa Propriedade Intelectual Ltda Notificação de depósito (Protocolo: 870180135751 UF: WB Data: 28/09/2018 Hora: 13:23)
(21) BR 30 2018 054598-2	Código 31 - Notificação de Depósito (22) 28/09/2018 (71) THE ABSOLUT COMPANY AKTIEBOLAG (SE) (72) ROWAN MILLER; CLARE VICKERS; IVAN BELL; NICK BAKER (74) Flávia Salim Lopes Notificação de depósito (Protocolo: 870180135759 UF: WB Data: 28/09/2018 Hora: 13:36)



(21) BR 30 2018 054599-0 Código 31 - Notificação de Depósito
(22) 28/09/2018
(71) THE ABSOLUT COMPANY AKTIEBOLAG (SE)
(72) ROWAN MILLER; CLARE VICKERS; IVAN BELL; NICK BAKER
(74) Flávia Salim Lopes
Notificação de depósito (Protocolo: 870180135763 UF: WB Data: 28/09/2018
Hora: 13:42)

(21) BR 30 2018 054600-8 Código 31 - Notificação de Depósito
(22) 28/09/2018
(71) HUMANSIZE CORPORATION (US)
(72) FABIAN MONSALVE; ROSS VELAZQUEZ; JACOB GLICKSTEIN
(74) Jacques Labrunie
Notificação de depósito (Protocolo: 870180135768 UF: WB Data: 28/09/2018
Hora: 13:47)

(21) BR 30 2018 054601-6 Código 31 - Notificação de Depósito
(22) 28/09/2018
(71) ANDRÉ MENOTI MERLI (BR/SP)
(72) ANDRÉ MENOTTI MERLI
(74) MAURO COSTA FERREIRA
Notificação de depósito (Protocolo: 870180135819 UF: WB Data: 28/09/2018
Hora: 14:29)

(21) BR 30 2018 054602-4 Código 31 - Notificação de Depósito
(22) 28/09/2018
(71) KRAFT FOODS GROUP BRANDS LLC. (US)
(72) BRIAN J. ARENDT
(74) Flávia Salim Lopes
Notificação de depósito (Protocolo: 870180135859 UF: WB Data: 28/09/2018
Hora: 15:01)

(21) BR 30 2018 054603-2 Código 31 - Notificação de Depósito
(22) 28/09/2018
(71) ALVARO PEREIRA SCHUCK (BR/AL)
(72) ÁLVARO PEREIRA SCHUCK
(74) ANDRE LUIZ VARELLA ANDREOLI
Notificação de depósito (Protocolo: 870180135875 UF: WB Data: 28/09/2018
Hora: 15:13)

(21) BR 30 2018 054604-0 Código 31 - Notificação de Depósito
(22) 28/09/2018
(71) PADO S/A INDUSTRIAL COMERCIAL E IMPORTADORA (BR/SP)
(72) CARLOS ROBERTO GOMES DOS SANTOS



(74) Peduti Sociedade de Advogados
Notificação de depósito (Protocolo: 870180135905 UF: WB Data: 28/09/2018
Hora: 15:29)

(21) BR 30 2018 054605-9 Código 31 - Notificação de Depósito
(22) 28/09/2018
(71) WEG EQUIPAMENTOS ELÉTRICOS S.A. (BR/SC)
(72) MARCO AURÉLIO SCIEPIET; HUGO GUSTAVO GOMEZ MELLO; TIAGO DA ROSA SANTOS; DAVI ORZECOWSKI; LUCAS BITTENCOURT DE OLIVEIRA; VALMIR LUÍS STOINSKI
(74) HERMÍNIA LEITÃO MENDES
Notificação de depósito (Protocolo: 870180135909 UF: WB Data: 28/09/2018
Hora: 15:32)

(21) BR 30 2018 054606-7 Código 31 - Notificação de Depósito
(22) 28/09/2018
(71) CORNING RESEARCH & DEVELOPMENT CORPORATION (US)
(72) JOEL CHRISTOPHER ROSSON; MONIQUE LISE COTE; MATTHEW WALLACE PETERSON; EDDIE WILSON LICITRA; JONATHAN PATRICK SUMMERS; DAYNE WILCOX
(74) Tavares Propriedade Intelectual Ltda. (alt. de Tavares & Companhia Ltda)
Notificação de depósito (Protocolo: 870180135911 UF: WB Data: 28/09/2018
Hora: 15:35)

(21) BR 30 2018 054607-5 Código 31 - Notificação de Depósito
(22) 28/09/2018
(71) GILSON SAS (FR)
(72) HERVÉ MALVOISIN
(74) Jacques Labrunie
Notificação de depósito (Protocolo: 870180135942 UF: WB Data: 28/09/2018
Hora: 15:52)

(21) BR 30 2018 054608-3 Código 31 - Notificação de Depósito
(22) 28/09/2018
(71) KONINKLIJKE PHILIPS N.V. (NL)
(72) ANDREW DAVID MITCHELL; IAN THOMAS PETHERBRIDGE; IVAN RICHARD PRINCE; MICHAEL JAMES ROBERT LEPPARD; JEFFREY ANDREW PIPE; LOUISE JANE ROWE
(74) DANIEL ADVOGADOS (ALT.DE DANIEL & CIA)
Notificação de depósito (Protocolo: 870180135970 UF: WB Data: 28/09/2018
Hora: 16:03)

(21) BR 30 2018 054609-1 Código 31 - Notificação de Depósito
(22) 28/09/2018



(71) BEIJING HANERGY SOLAR POWER INVESTMENT CO., LTD. (CN)
(72) BAOYI HU; XIAOHUI ZHAO
(74) DANNEMANN, SIEMSEN, BIGLER & IPANEMA MOREIRA
Notificação de depósito (Protocolo: 870180135971 UF: WB Data: 28/09/2018
Hora: 16:05)

(21) BR 30 2018 054610-5

Código 31 - Notificação de Depósito
(22) 28/09/2018
(71) BEIJING HANERGY SOLAR POWER INVESTMENT CO., LTD. (CN)
(72) NINI XIA; ZHIQING DU; FEIYAN SI
(74) DANNEMANN, SIEMSEN, BIGLER & IPANEMA MOREIRA
Notificação de depósito (Protocolo: 870180135979 UF: WB Data: 28/09/2018
Hora: 16:13)

(21) BR 30 2018 054612-1

Código 31 - Notificação de Depósito
(22) 28/09/2018
(71) KONINKLIJKE PHILIPS N.V. (NL)
(72) ANDREW DAVID MITCHELL; IAN THOMAS PETHERBRIDGE; IVAN RICHARD PRINCE; MICHAEL JAMES ROBERT LEPPARD; JEFFREY ANDREW PIPE; LOUISE JANE ROWE
(74) DANIEL ADVOGADOS (ALT.DE DANIEL & CIA)
Notificação de depósito (Protocolo: 870180136054 UF: WB Data: 28/09/2018
Hora: 16:58)

(21) BR 30 2018 054613-0

Código 31 - Notificação de Depósito
(22) 28/09/2018
(71) POSITIVA DESIGN E COMUNICACAO LTDA - ME (BR/MG)
(72) GILVAN SÁ DE ALMEIDA FILHO
(74) KIZZI STIGERT ORLANDO
Notificação de depósito (Protocolo: 870180136059 UF: WB Data: 28/09/2018
Hora: 17:02)

(21) BR 30 2018 054614-8

Código 31 - Notificação de Depósito
(22) 28/09/2018
(71) JOÃO CARLOS MARTINS GOMES (BR/SP)
(72) JOÃO CARLOS MARTINS GOMES
(74) Edmundo Brunner Assessoria em Propriedade industrial Ltda
Notificação de depósito (Protocolo: 870180136067 UF: WB Data: 28/09/2018
Hora: 17:10)

(21) BR 30 2018 054615-6

Código 31 - Notificação de Depósito
(22) 28/09/2018
(71) BOTICA COMERCIAL FARMACÊUTICA LTDA. (BR/PR)
(72) GUSTAVO SENNA CHELLES; MIRIAM ROMY HAYASHI



(74) ANDRÉ LUIS FLESCH BRETANHA JORGE

Notificação de depósito (Protocolo: 870180136084 UF: WB Data: 28/09/2018

Hora: 17:29)

(21) BR 30 2018 054616-4

Código 31 - Notificação de Depósito

(22) 28/09/2018

(71) KONINKLIJKE PHILIPS N.V. (NL)

(72) ANDREW DAVID MITCHELL; IAN THOMAS PETHERBRIDGE; IVAN RICHARD PRINCE; MICHAEL JAMES ROBERT LEPPARD; JEFFREY ANDREW PIPE; LOUISE JANE ROWE

(74) DANIEL ADVOGADOS (ALT.DE DANIEL & CIA)

Notificação de depósito (Protocolo: 870180136098 UF: WB Data: 28/09/2018

Hora: 17:52)

(21) BR 30 2018 054617-2

Código 31 - Notificação de Depósito

(22) 28/09/2018

(71) BOTICA COMERCIAL FARMACÊUTICA LTDA. (BR/PR)

(72) Sigilo de Autor, conforme solicitado e com base no artigo 6º, § 4º da LPI

(74) ANDRÉ LUIS FLESCH BRETANHA JORGE

Notificação de depósito (Protocolo: 870180136109 UF: WB Data: 28/09/2018

Hora: 17:56)

(21) BR 30 2018 054618-0

Código 31 - Notificação de Depósito

(22) 28/09/2018

(71) KONINKLIJKE PHILIPS N.V. (NL)

(72) ANDREW DAVID MITCHELL; IAN THOMAS PETHERBRIDGE; IVAN RICHARD PRINCE; MICHAEL JAMES ROBERT LEPPARD; JEFFREY ANDREW PIPE; LOUISE JANE ROWE

(74) DANIEL ADVOGADOS (ALT.DE DANIEL & CIA)

Notificação de depósito (Protocolo: 870180136140 UF: WB Data: 28/09/2018

Hora: 18:24)

(21) BR 30 2018 054619-9

Código 31 - Notificação de Depósito

(22) 28/09/2018

(71) GRENDENE S.A. (BR/CE)

(72) EDSON MATSUO

(74) Remer Villaça & Nogueira Assessoria e Consultoria de Prop. Intelectual S/S Ltda.

Notificação de depósito (Protocolo: 870180136141 UF: WB Data: 28/09/2018

Hora: 18:28)

(21) BR 30 2018 054620-2

Código 31 - Notificação de Depósito

(22) 28/09/2018

(71) KONINKLIJKE PHILIPS N.V. (NL)



(72) ANDREW DAVID MITCHELL; IAN THOMAS PETHERBRIDGE; IVAN RICHARD PRINCE; MICHAEL JAMES ROBERT LEPPARD; JEFFREY ANDREW PIPE; LOUISE JANE ROWE

(74) DANIEL ADVOGADOS (ALT.DE DANIEL & CIA)

Notificação de depósito (Protocolo: 870180136151 UF: WB Data: 28/09/2018
Hora: 18:39)

(21) BR 30 2018 054621-0

Código 31 - Notificação de Depósito

(22) 28/09/2018

(71) KONINKLIJKE PHILIPS N.V. (NL)

(72) ANDREW DAVID MITCHELL; IAN THOMAS PETHERBRIDGE; IVAN RICHARD PRINCE; MICHAEL JAMES ROBERT LEPPARD; JEFFREY ANDREW PIPE; LOUISE JANE ROWE

(74) DANIEL ADVOGADOS (ALT.DE DANIEL & CIA)

Notificação de depósito (Protocolo: 870180136155 UF: WB Data: 28/09/2018
Hora: 18:53)

(21) BR 30 2018 054623-7

Código 31 - Notificação de Depósito

(22) 01/10/2018

(71) JORGE KANNO (BR/PR)

(72) JORGE KANNO

(74) Vilage Marcas e Patentes Ltda

Notificação de depósito (Protocolo: 870180136250 UF: WB Data: 01/10/2018
Hora: 10:30)

(21) BR 30 2018 054626-1

Código 31 - Notificação de Depósito

(22) 01/10/2018

(71) ADRIANO CAMARGO DE LUCA (BR/SP) ; FABIO POLLACHI (BR/SP)

(72) ADRIANO CAMARGO DE LUCA; FABIO POLLACHI

(74) Sul América Marcas e Patentes Ltda.

Notificação de depósito (Protocolo: 870180136322 UF: WB Data: 01/10/2018
Hora: 11:43)

(21) BR 30 2018 054633-4

Código 31 - Notificação de Depósito

(22) 01/10/2018

(71) ANDRÉ CINTRA PEREIRA (BR/SP)

(72) ANDRE CINTRA PEREIRA

(74) C. MARCAS - MARCAS E PATENTES LTDA.

Notificação de depósito (Protocolo: 870180136378 UF: WB Data: 01/10/2018
Hora: 13:50)

(21) BR 30 2018 054635-0

Código 31 - Notificação de Depósito

(22) 01/10/2018

(71) ANDRÉ CINTRA PEREIRA (BR/SP)



(72) ANDRE CINTRA PEREIRA
(74) C. MARCAS - MARCAS E PATENTES LTDA.
Notificação de depósito (Protocolo: 870180136380 UF: WB Data: 01/10/2018
Hora: 13:52)

(21) BR 30 2018 054636-9 Código 31 - Notificação de Depósito
(22) 01/10/2018
(71) ANDRÉ CINTRA PEREIRA (BR/SP)
(72) ANDRE CINTRA PEREIRA
(74) C. MARCAS - MARCAS E PATENTES LTDA.
Notificação de depósito (Protocolo: 870180136385 UF: WB Data: 01/10/2018
Hora: 13:55)

(21) BR 30 2018 054637-7 Código 31 - Notificação de Depósito
(22) 01/10/2018
(71) ANDRÉ CINTRA PEREIRA (BR/SP)
(72) ANDRE CINTRA PEREIRA
(74) C. MARCAS - MARCAS E PATENTES LTDA.
Notificação de depósito (Protocolo: 870180136388 UF: WB Data: 01/10/2018
Hora: 13:59)

(21) BR 30 2018 054638-5 Código 31 - Notificação de Depósito
(22) 01/10/2018
(71) ANDRÉ CINTRA PEREIRA (BR/SP)
(72) ANDRE CINTRA PEREIRA
(74) C. MARCAS - MARCAS E PATENTES LTDA.
Notificação de depósito (Protocolo: 870180136390 UF: WB Data: 01/10/2018
Hora: 14:01)

(21) BR 30 2018 054639-3 Código 31 - Notificação de Depósito
(22) 01/10/2018
(71) CARLOS MANOEL GUARDIA (BR/SP)
(72) CARLOS MANOEL GUARDIA
(74) Itamarati Patentes e Marcas Ltda.
Notificação de depósito (Protocolo: 870180136391 UF: WB Data: 01/10/2018
Hora: 14:03)

(21) BR 30 2018 054640-7 Código 31 - Notificação de Depósito
(22) 01/10/2018
(71) ANDRÉ CINTRA PEREIRA (BR/SP)
(72) ANDRE CINTRA PEREIRA
(74) C. MARCAS - MARCAS E PATENTES LTDA.
Notificação de depósito (Protocolo: 870180136393 UF: WB Data: 01/10/2018
Hora: 14:03)



(21) BR 30 2018 054641-5 Código 31 - Notificação de Depósito
(22) 01/10/2018
(71) ANDRÉ CINTRA PEREIRA (BR/SP)
(72) ANDRE CINTRA PEREIRA
(74) C. MARCAS - MARCAS E PATENTES LTDA.
Notificação de depósito (Protocolo: 870180136396 UF: WB Data: 01/10/2018
Hora: 14:06)

(21) BR 30 2018 054642-3 Código 31 - Notificação de Depósito
(22) 01/10/2018
(71) PIRELLI TYRE S.P.A. (IT)
(72) DIEGO SPEZIARI; STEFANO MONTESELLO; VITO BELLO
(74) KASZNAR LEONARDOS PROPRIEDADE INTELECTUAL
Notificação de depósito (Protocolo: 870180136405 UF: WB Data: 01/10/2018
Hora: 14:12)

(21) BR 30 2018 054644-0 Código 31 - Notificação de Depósito
(22) 01/10/2018
(71) JOSÉ CARLOS FRANCO CORRÊA (BR/RJ)
(72) JOSÉ CARLOS FRANCO CORRÊA
Notificação de depósito (Protocolo: 870180136485 UF: WB Data: 01/10/2018
Hora: 15:18)

(21) BR 30 2018 054647-4 Código 31 - Notificação de Depósito
(22) 01/10/2018
(71) SID-NYL INDÚSTRIA E COMÉRCIO LTDA (BR/SP)
(72) SIDNEI TOMÉ
(74) Icamp Marcas e Patentes Ltda
Notificação de depósito (Protocolo: 870180136685 UF: WB Data: 01/10/2018
Hora: 17:41)

(21) BR 30 2018 054648-2 Código 31 - Notificação de Depósito
(22) 01/10/2018
(71) SID-NYL INDÚSTRIA E COMÉRCIO LTDA (BR/SP)
(72) SIDNEI TOMÉ
(74) Icamp Marcas e Patentes Ltda
Notificação de depósito (Protocolo: 870180136686 UF: WB Data: 01/10/2018
Hora: 17:43)

(21) BR 30 2018 054649-0 Código 31 - Notificação de Depósito
(22) 01/10/2018
(71) SID-NYL INDÚSTRIA E COMÉRCIO LTDA (BR/SP)
(72) SIDNEI TOMÉ



(74) Icamp Marcas e Patentes Ltda
Notificação de depósito (Protocolo: 870180136689 UF: WB Data: 01/10/2018
Hora: 17:44)

(21) BR 30 2018 054652-0 Código 31 - Notificação de Depósito
(22) 02/10/2018
(71) DI LUSSO DISTRIBUIDORA DE PRODUTOS OTICOS LTDA - ME (BR/SP)
(72) RODRIGO DOS SANTOS BENETTI
(74) Manoel Paixao do Nascimento
Notificação de depósito (Protocolo: 870180136799 UF: WB Data: 02/10/2018
Hora: 09:23)

(21) BR 30 2018 054653-9 Código 31 - Notificação de Depósito
(22) 02/10/2018
(71) DI LUSSO DISTRIBUIDORA DE PRODUTOS OTICOS LTDA - ME (BR/SP)
(72) RODRIGO DOS SANTOS BENETTI
(74) Manoel Paixao do Nascimento
Notificação de depósito (Protocolo: 870180136820 UF: WB Data: 02/10/2018
Hora: 09:46)

(21) BR 30 2018 054654-7 Código 31 - Notificação de Depósito
(22) 02/10/2018
(71) DI LUSSO DISTRIBUIDORA DE PRODUTOS OTICOS LTDA - ME (BR/SP)
(72) RODRIGO DOS SANTOS BENETTI
(74) Manoel Paixao do Nascimento
Notificação de depósito (Protocolo: 870180136832 UF: WB Data: 02/10/2018
Hora: 09:58)

(21) BR 30 2018 054655-5 Código 31 - Notificação de Depósito
(22) 02/10/2018
(71) DI LUSSO DISTRIBUIDORA DE PRODUTOS OTICOS LTDA - ME (BR/SP)
(72) RODRIGO DOS SANTOS BENETTI
(74) Manoel Paixao do Nascimento
Notificação de depósito (Protocolo: 870180136844 UF: WB Data: 02/10/2018
Hora: 10:09)

(21) BR 30 2018 054656-3 Código 31 - Notificação de Depósito
(22) 02/10/2018
(71) DI LUSSO DISTRIBUIDORA DE PRODUTOS OTICOS LTDA - ME (BR/SP)
(72) RODRIGO DOS SANTOS BENETTI
(74) Manoel Paixao do Nascimento
Notificação de depósito (Protocolo: 870180136856 UF: WB Data: 02/10/2018
Hora: 10:19)



(21) BR 30 2018 054657-1	Código 31 - Notificação de Depósito (22) 02/10/2018 (71) DI LUSSO DISTRIBUIDORA DE PRODUTOS OTICOS LTDA - ME (BR/SP) (72) RODRIGO DOS SANTOS BENETTI (74) Manoel Paixao do Nascimento Notificação de depósito (Protocolo: 870180136860 UF: WB Data: 02/10/2018 Hora: 10:31)
(21) BR 30 2018 054658-0	Código 31 - Notificação de Depósito (22) 02/10/2018 (71) MIASOLE PHOTOVOLTAIC TECHNOLOGY CO., LTD. (CN) (72) YAOHE CAI (74) Flávia Salim Lopes Notificação de depósito (Protocolo: 870180136877 UF: WB Data: 02/10/2018 Hora: 11:01)
(21) BR 30 2018 054659-8	Código 31 - Notificação de Depósito (22) 02/10/2018 (71) MIGUEL CARLOS BOVE (BR/SP) (72) MIGUEL CARLOS BOVE (74) PERLA NATHALY POLLONIO Notificação de depósito (Protocolo: 870180136938 UF: WB Data: 02/10/2018 Hora: 13:37)
(21) BR 30 2018 054660-1	Código 31 - Notificação de Depósito (22) 02/10/2018 (71) MIGUEL CARLOS BOVE (BR/SP) (72) MIGUEL CARLOS BOVE (74) PERLA NATHALY POLLONIO Notificação de depósito (Protocolo: 870180136944 UF: WB Data: 02/10/2018 Hora: 13:49)
(21) BR 30 2018 054661-0	Código 31 - Notificação de Depósito (22) 02/10/2018 (71) MIGUEL CARLOS BOVE (BR/SP) (72) MIGUEL CARLOS BOVE (74) PERLA NATHALY POLLONIO Notificação de depósito (Protocolo: 870180136948 UF: WB Data: 02/10/2018 Hora: 13:58)
(21) BR 30 2018 054662-8	Código 31 - Notificação de Depósito (22) 02/10/2018 (71) MARCIO LUIZ MARTINS (BR/PR) (72) MARCIO LUIZ MARTINS



(74) MARCOS ANTONIO NUNES
Notificação de depósito (Protocolo: 870180136982 UF: WB Data: 02/10/2018
Hora: 14:48)

(21) BR 30 2018 054663-6 Código 31 - Notificação de Depósito
(22) 02/10/2018
(71) STARBUZZ TOBACCO, INC. (US)
(72) JOHN FRED RIX; HAYTHAM KALASHO
(74) Gruenbaum, Possinhas & Teixeira Ltda.
Notificação de depósito (Protocolo: 870180136984 UF: WB Data: 02/10/2018
Hora: 14:49)

(21) BR 30 2018 054664-4 Código 31 - Notificação de Depósito
(22) 02/10/2018
(71) SKECHERS U.S.A., INC. II (US)
(72) DAVID RAYSSE
(74) GUERRA PROPRIEDADE INDUSTRIAL
Notificação de depósito (Protocolo: 870180136990 UF: WB Data: 02/10/2018
Hora: 14:58)

(21) BR 30 2018 054665-2 Código 31 - Notificação de Depósito
(22) 02/10/2018
(71) SMC CORPORATION (JP)
(72) KENJI SUDA; DAISUKE TAKAYA
(74) Flávia Salim Lopes
Notificação de depósito (Protocolo: 870180136994 UF: WB Data: 02/10/2018
Hora: 14:59)

(21) BR 30 2018 054666-0 Código 31 - Notificação de Depósito
(22) 02/10/2018
(71) SKECHERS U.S.A., INC. II (US)
(72) DAVID RAYSSE
(74) GUERRA PROPRIEDADE INDUSTRIAL
Notificação de depósito (Protocolo: 870180136999 UF: WB Data: 02/10/2018
Hora: 15:05)

(21) BR 30 2018 054667-9 Código 31 - Notificação de Depósito
(22) 02/10/2018
(71) SMC CORPORATION (JP)
(72) KENJI SUDA; DAISUKE TAKAYA
(74) Flávia Salim Lopes
Notificação de depósito (Protocolo: 870180137005 UF: WB Data: 02/10/2018
Hora: 15:09)



(21) BR 30 2018 054668-7	Código 31 - Notificação de Depósito (22) 02/10/2018 (71) JAISSON GRANDO PEREIRA (BR/PR) ; ANDRESSA CARBONI (BR/PR) (72) JAISSON GRANDO PEREIRA; ANDRESSA CARBONI Notificação de depósito (Protocolo: 870180137053 UF: WB Data: 02/10/2018 Hora: 16:15)
(21) BR 30 2018 054669-5	Código 31 - Notificação de Depósito (22) 02/10/2018 (71) B&G IMPORT EXPORT LTDA (BR/SC) (72) Sigilo de Autor, conforme solicitado e com base no artigo 6º, § 4º da LPI (74) PATRICIA LAZARIN GONZALEZ Notificação de depósito (Protocolo: 870180137083 UF: WB Data: 02/10/2018 Hora: 16:43)
(21) BR 30 2018 054670-9	Código 31 - Notificação de Depósito (22) 02/10/2018 (71) GRENDENE S.A. (BR/CE) (72) EDSON MATSUO (74) Remer Villaça & Nogueira Assessoria e Consultoria de Prop. Intelectual S/S Ltda. Notificação de depósito (Protocolo: 870180137097 UF: WB Data: 02/10/2018 Hora: 16:55)
(21) BR 30 2018 054671-7	Código 31 - Notificação de Depósito (22) 02/10/2018 (71) GRENDENE S.A. (BR/CE) (72) EDSON MATSUO (74) Remer Villaça & Nogueira Assessoria e Consultoria de Prop. Intelectual S/S Ltda. Notificação de depósito (Protocolo: 870180137100 UF: WB Data: 02/10/2018 Hora: 16:59)
(21) BR 30 2018 054672-5	Código 31 - Notificação de Depósito (22) 02/10/2018 (71) GRENDENE S.A. (BR/CE) (72) EDSON MATSUO (74) Remer Villaça & Nogueira Assessoria e Consultoria de Prop. Intelectual S/S Ltda. Notificação de depósito (Protocolo: 870180137103 UF: WB Data: 02/10/2018 Hora: 17:02)
(21) BR 30 2018 054673-3	Código 31 - Notificação de Depósito (22) 02/10/2018



(71) SANDRO ROGÉRIO MARCHIORI (BR/SP)
(72) SANDRO ROGÉRIO MARCHIORI
(74) Crimark Propriedade Industrial S/S
Notificação de depósito (Protocolo: 870180137147 UF: WB Data: 02/10/2018
Hora: 19:29)

(21) BR 30 2018 054675-0

Código 31 - Notificação de Depósito
(22) 02/10/2018
(71) SANDRO ROGÉRIO MARCHIORI (BR/SP)
(72) SANDRO ROGÉRIO MARCHIORI
(74) Crimark Propriedade Industrial S/S
Notificação de depósito (Protocolo: 870180137150 UF: WB Data: 02/10/2018
Hora: 19:41)

(21) BR 30 2018 054677-6

Código 31 - Notificação de Depósito
(22) 02/10/2018
(71) PRODUTOS VIDA MANSA LTDA (BR/MG)
(72) LUIZ ANTONIO DO CARMO ROCHA
Notificação de depósito (Protocolo: 870180137161 UF: WB Data: 02/10/2018
Hora: 22:44)

(21) BR 30 2018 054681-4

Código 31 - Notificação de Depósito
(22) 03/10/2018
(71) MARCIO FAGANELLO (BR/RS) ; CAMILO MORETO GILIOLI (BR/RS)
(72) MARCIO FAGANELLO
(74) NATALICIO EDUARDO GROMOVSKI HENTZ
Notificação de depósito (Protocolo: 870180137175 UF: WB Data: 03/10/2018
Hora: 08:31)

(21) BR 30 2018 054685-7

Código 31 - Notificação de Depósito
(22) 03/10/2018
(71) FRANCESCO VALENTINI ARCHITETTO (IT) ; LORENZO PONZELLI (IT)
(72) LORENZO PONZELLI; FRANCESCO VALENTINI
(74) ALEXANDRE FUKUDA YAMASHITA
Notificação de depósito (Protocolo: 870180137213 UF: WB Data: 03/10/2018
Hora: 10:34)

(21) BR 30 2018 054687-3

Código 31 - Notificação de Depósito
(22) 03/10/2018
(71) CAMILA DA ROCHA THIESEN (BR/RS)
(72) CAMILA DA ROCHA THIESEN
Notificação de depósito (Protocolo: 870180137263 UF: WB Data: 03/10/2018
Hora: 11:51)



(21) BR 30 2018 054688-1 Código 31 - Notificação de Depósito
(22) 03/10/2018
(71) INDUSTRIAL LEVORIN S.A. (BR/SP)
(72) PAULO LEVORIN
(74) EDUARDO RIBEIRO AUGUSTO
Notificação de depósito (Protocolo: 870180137267 UF: WB Data: 03/10/2018
Hora: 11:56)

(21) BR 30 2018 054689-0 Código 31 - Notificação de Depósito
(22) 03/10/2018
(71) CAMILA DA ROCHA THIESEN (BR/RS)
(72) CAMILA DA ROCHA THIESEN
Notificação de depósito (Protocolo: 870180137273 UF: WB Data: 03/10/2018
Hora: 12:14)

(21) BR 30 2018 054690-3 Código 31 - Notificação de Depósito
(22) 03/10/2018
(71) COMÉRCIO, INDÚSTRIA E TRANSPORTE LOPAS S/A. (BR/MG)
(72) CLAUDIA LUCIA PASCHOALINO LOPES
(74) Roberto M C Freire Marcas e Patentes Ltda.
Notificação de depósito (Protocolo: 870180137281 UF: WB Data: 03/10/2018
Hora: 13:04)

(21) BR 30 2018 054691-1 Código 31 - Notificação de Depósito
(22) 03/10/2018
(71) DR BUBBLE COMÉRCIO DE ALIMENTOS LTDA ME (BR/SP)
(72) YEN RONG FU CABELLO
(74) Itamarati Patentes e Marcas Ltda.
Notificação de depósito (Protocolo: 870180137313 UF: WB Data: 03/10/2018
Hora: 14:25)

(21) BR 30 2018 054692-0 Código 31 - Notificação de Depósito
(22) 03/10/2018
(71) SHOPPISCINAS INDÚSTRIA E COMÉRCIO LTDA. - ME (BR/MG)
(72) EDUARDO ALPINO COSTA
Notificação de depósito (Protocolo: 870180137431 UF: WB Data: 03/10/2018
Hora: 16:14)

(21) BR 30 2018 054693-8 Código 31 - Notificação de Depósito
(22) 03/10/2018
(71) RITTAL GMBH & CO. KG (DE)
(72) MARCO DEUSING
(74) Dennemeyer & Associates Propriedade Intelectual Ltda
Notificação de depósito (Protocolo: 870180137457 UF: WB Data: 03/10/2018



Hora: 16:32)

(21) BR 30 2018 054694-6

Código 31 - Notificação de Depósito

(22) 03/10/2018

(71) SOCIETE BIC (FR)

(72) TRIANTAFYLLIA KOTTIDI; MARIA PETRATOU

(74) Jacques Labrunie

Notificação de depósito (Protocolo: 870180137516 UF: WB Data: 03/10/2018

Hora: 17:59)

(21) BR 30 2018 054696-2

Código 31 - Notificação de Depósito

(22) 04/10/2018

(71) ANDRÉ MENOTI MERLI (BR/SP)

(72) ANDRÉ MENOTTI MERLI

(74) MAURO COSTA FERREIRA

Notificação de depósito (Protocolo: 870180137540 UF: WB Data: 04/10/2018

Hora: 08:15)

(21) BR 30 2018 054698-9

Código 31 - Notificação de Depósito

(22) 04/10/2018

(71) ALESSANDRA MARZANO BALDWIN - ME (BR/RJ)

(72) ALESSANDRA MARZANO BALDWIN

(74) Havoc Propriedade Intelectual Ltda.

Notificação de depósito (Protocolo: 870180137610 UF: WB Data: 04/10/2018

Hora: 10:41)

(21) BR 30 2018 054699-7

Código 31 - Notificação de Depósito

(22) 04/10/2018

(71) CHIH-YUAN HUANG (TW)

(72) CHIH-YUAN HUANG

(74) Do Nascimento Souza Advogados

Notificação de depósito (Protocolo: 870180137628 UF: WB Data: 04/10/2018

Hora: 11:17)

(21) BR 30 2018 054700-4

Código 31 - Notificação de Depósito

(22) 04/10/2018

(71) AUTOLABOR INDÚSTRIA E COMÉRCIO LTDA. (BR/SC)

(72) ADO TADEU VELHO VIEIRA

(74) Lenice Dos Santos Marino

Notificação de depósito (Protocolo: 870180137644 UF: WB Data: 04/10/2018

Hora: 11:34)

(21) BR 30 2018 054701-2

Código 31 - Notificação de Depósito

(22) 04/10/2018



(71) PLAST PET INDUSTRIA E COMERCIO EIRELI (BR/SC)
(72) AMARILDO CARRASCO ALVES
(74) REGIBRAS LTDA EPP
Notificação de depósito (Protocolo: 870180137658 UF: WB Data: 04/10/2018
Hora: 12:00)

(21) BR 30 2018 054702-0 Código 31 - Notificação de Depósito
(22) 04/10/2018
(71) PLAST PET INDUSTRIA E COMERCIO EIRELI (BR/SC)
(72) AMARILDO CARRASCO ALVES
(74) REGIBRAS LTDA EPP
Notificação de depósito (Protocolo: 870180137682 UF: WB Data: 04/10/2018
Hora: 13:36)

(21) BR 30 2018 054703-9 Código 31 - Notificação de Depósito
(22) 04/10/2018
(71) PLAST PET INDUSTRIA E COMERCIO EIRELI (BR/SC)
(72) AMARILDO CARRASCO ALVES
(74) REGIBRAS LTDA EPP
Notificação de depósito (Protocolo: 870180137697 UF: WB Data: 04/10/2018
Hora: 14:00)

(21) BR 30 2018 054705-5 Código 31 - Notificação de Depósito
(22) 04/10/2018
(71) DANIEL FERNANDES CORSINO (BR/SP)
(72) DANIEL FERNANDES CORSINO
(74) Logos Marcas e Patentes S/S- Ltda
Notificação de depósito (Protocolo: 870180137747 UF: WB Data: 04/10/2018
Hora: 15:09)

(21) BR 30 2018 054707-1 Código 31 - Notificação de Depósito
(22) 04/10/2018
(71) 3M INNOVATIVE PROPERTIES COMPANY (US)
(72) BRETT P. KRULL; DANIEL E. JOHNSON; DAWUD H. TAN; JIMMY M. LE;
STEPHEN M. SANOCKI
(74) Jacques Labrunie
Notificação de depósito (Protocolo: 870180137809 UF: WB Data: 04/10/2018
Hora: 15:58)

(21) BR 30 2018 054712-8 Código 31 - Notificação de Depósito
(22) 04/10/2018
(71) LAM CONFECÇÕES LTDA (BR/GO)
(72) LAIS ALVES MENDONÇA
(74) Vilage Marcas e Patentes Ltda



Notificação de depósito (Protocolo: 870180137901 UF: WB Data: 04/10/2018
Hora: 17:13)

(21) BR 30 2018 054713-6

Código 31 - Notificação de Depósito
(22) 04/10/2018
(71) 3M INNOVATIVE PROPERTIES COMPANY (US)
(72) JOHN S. HUBERTY; JENNIFER A. CHAISSON; GARY E. DWYER; DENISE L. GODDARD
(74) DANIEL ADVOGADOS (ALT.DE DANIEL & CIA)
Notificação de depósito (Protocolo: 870180137910 UF: WB Data: 04/10/2018
Hora: 17:19)

(21) BR 30 2018 054714-4

Código 31 - Notificação de Depósito
(22) 04/10/2018
(71) LAM CONFECÇÕES LTDA (BR/GO)
(72) LAIS ALVES MENDONÇA
(74) Vilage Marcas e Patentes Ltda
Notificação de depósito (Protocolo: 870180137911 UF: WB Data: 04/10/2018
Hora: 17:22)

(21) BR 30 2018 054716-0

Código 31 - Notificação de Depósito
(22) 04/10/2018
(71) 3M INNOVATIVE PROPERTIES COMPANY (US)
(72) JOHN S. HUBERTY; JENNIFER A. CHAISSON; GARY E. DWYER; DENISE L. GODDARD
(74) DANIEL ADVOGADOS (ALT.DE DANIEL & CIA)
Notificação de depósito (Protocolo: 870180137917 UF: WB Data: 04/10/2018
Hora: 17:30)

(21) BR 30 2018 054717-9

Código 31 - Notificação de Depósito
(22) 04/10/2018
(71) 3M INNOVATIVE PROPERTIES COMPANY (US)
(72) JOHN S. HUBERTY; JENNIFER A. CHAISSON; GARY E. DWYER; DENISE L. GODDARD
(74) DANIEL ADVOGADOS (ALT.DE DANIEL & CIA)
Notificação de depósito (Protocolo: 870180137929 UF: WB Data: 04/10/2018
Hora: 17:52)

(21) BR 30 2018 054718-7

Código 31 - Notificação de Depósito
(22) 04/10/2018
(71) STROBEL SPEZIALMASCHINEN GMBH (DE)
(72) ROBERT PLESS; LUDWIG SCHNABL
(74) Licks Advogados
Notificação de depósito (Protocolo: 870180137935 UF: WB Data: 04/10/2018



Hora: 18:32)

(21) BR 30 2018 054719-5

Código 31 - Notificação de Depósito

(22) 04/10/2018

(71) VIA - VEDANTES INOVADORES, LDA. (PT)

(72) LUÍS JOAQUIM FERREIRA DOS REIS

(74) WILSON PINHEIRO JABUR

Notificação de depósito (Protocolo: 870180137941 UF: WB Data: 04/10/2018

Hora: 19:07)

(21) BR 30 2018 054721-7

Código 31 - Notificação de Depósito

(22) 05/10/2018

(71) CAMILA DA ROCHA THIESEN (BR/RS)

(72) CAMILA DA ROCHA THIESEN

Notificação de depósito (Protocolo: 870180138026 UF: WB Data: 05/10/2018

Hora: 10:54)

(21) BR 30 2018 054723-3

Código 31 - Notificação de Depósito

(22) 05/10/2018

(71) VZT INDÚSTRIA E COMÉRCIO DE CALÇADOS LTDA (BR/SP)

(72) RITA DE CÁSSIA PEREIRA LAGO

(74) PAULO ARRUDA PEDROZO

Notificação de depósito (Protocolo: 870180138106 UF: WB Data: 05/10/2018

Hora: 12:35)

(21) BR 30 2018 054724-1

Código 31 - Notificação de Depósito

(22) 05/10/2018

(71) ALESSANDRA MARZANO BALDWIN - ME (BR/RJ)

(72) ALESSANDRA MARZANO BALDWIN

(74) Havoc Propriedade Intelectual Ltda.

Notificação de depósito (Protocolo: 870180138122 UF: WB Data: 05/10/2018

Hora: 13:17)

(21) BR 30 2018 054725-0

Código 31 - Notificação de Depósito

(22) 05/10/2018

(71) PRENSO MÁQUINAS LTDA (BR/RS)

(72) GILMAR BERNARDI

(74) MÁRIO DE ALMEIDA MARCAS E PATENTES SOCIEDADE SIMPLES

Notificação de depósito (Protocolo: 870180138171 UF: WB Data: 05/10/2018

Hora: 14:29)

(21) BR 30 2018 054726-8

Código 31 - Notificação de Depósito

(22) 05/10/2018

(71) INDÚSTRIAS REUNIDAS RENDA S/A (BR/PE)



(72) EDUARDO JOSÉ RENDA
(74) PAP - MARCAS E PATENTES EIRELI
Notificação de depósito (Protocolo: 870180138187 UF: WB Data: 05/10/2018
Hora: 14:45)

(21) BR 30 2018 054727-6 Código 31 - Notificação de Depósito
(22) 05/10/2018
(71) FRISOKAR EQUIPAMENTOS PLASTICOS S/A (BR/SP)
(72) ULISSES CARLOS RAINERI
(74) Somarca Assessoria Empresarial S/C Ltda.
Notificação de depósito (Protocolo: 870180138252 UF: WB Data: 05/10/2018
Hora: 15:34)

(21) BR 30 2018 054728-4 Código 31 - Notificação de Depósito
(22) 05/10/2018
(71) CHIA TAI TIANQING PHARMACEUTICAL GROUP CO., LTD. (CN)
(72) CHANGHUI LI; XUEBING ZHU; LIPING ZHOU
(74) MARIA PIA CARVALHO GUERRA
Notificação de depósito (Protocolo: 870180138270 UF: WB Data: 05/10/2018
Hora: 15:45)

(21) BR 30 2018 054729-2 Código 31 - Notificação de Depósito
(22) 05/10/2018
(71) CHIA TAI TIANQING PHARMACEUTICAL GROUP CO., LTD. (CN)
(72) CHANGHUI LI; XUEBING ZHU; LIPING ZHOU
(74) MARIA PIA CARVALHO GUERRA
Notificação de depósito (Protocolo: 870180138292 UF: WB Data: 05/10/2018
Hora: 15:59)

(21) BR 30 2018 054730-6 Código 31 - Notificação de Depósito
(22) 05/10/2018
(71) TERMOTÉCNICA LTDA (BR/SC)
(72) ALBANO SCHMIDT
(74) MONTAURY PIMENTA, MACHADO & VIEIRA DE MELLO ADVOGADOS
Notificação de depósito (Protocolo: 870180138319 UF: WB Data: 05/10/2018
Hora: 16:15)

(21) BR 30 2018 054731-4 Código 31 - Notificação de Depósito
(22) 05/10/2018
(71) WORLD COLORS BRASIL LTDA EPP (BR/SP)
(72) VANIA CRISTINA CASTILHO MESTRINER
(74) Beerre Assessoria Empresarial Ltda.(Alt. de Beerre Assessoria Emp.
S/C.LTDA.)
Notificação de depósito (Protocolo: 870180138365 UF: WB Data: 05/10/2018



Hora: 16:40)

(21) BR 30 2018 054732-2

Código 31 - Notificação de Depósito
(22) 05/10/2018
(71) WORLD COLORS BRASIL LTDA EPP (BR/SP)
(72) VANIA CRISTINA CASTILHO MESTRINER
(74) Beerre Assessoria Empresarial Ltda.(Alt. de Beerre Assessoria Emp. S/C.LTDA.)
Notificação de depósito (Protocolo: 870180138374 UF: WB Data: 05/10/2018
Hora: 16:46)

(21) BR 30 2018 054733-0

Código 31 - Notificação de Depósito
(22) 05/10/2018
(71) CARMELITO FERREIRA DE JESUS (BR/SP)
(72) CARMELITO FERREIRA DE JESUS
(74) Crimark Propriedade Industrial S/S
Notificação de depósito (Protocolo: 870180138498 UF: WB Data: 05/10/2018
Hora: 20:13)

(21) BR 30 2018 054734-9

Código 31 - Notificação de Depósito
(22) 06/10/2018
(71) CIA DE DESIGN COMERCIO DE ARTIGOS DE DECORACAO LTDA (BR/SP)
(72) ANA CAROLINA HAFELI NEUTE
(74) JEFFERSON DE ARAUJO SERAFIM
Notificação de depósito (Protocolo: 870180138518 UF: WB Data: 06/10/2018
Hora: 10:25)

(21) BR 30 2018 054735-7

Código 31 - Notificação de Depósito
(22) 06/10/2018
(71) CIA DE DESIGN COMERCIO DE ARTIGOS DE DECORACAO LTDA (BR/SP)
(72) ANA CAROLINA HAFELI NEUTE
(74) JEFFERSON DE ARAUJO SERAFIM
Notificação de depósito (Protocolo: 870180138519 UF: WB Data: 06/10/2018
Hora: 10:33)

(21) BR 30 2018 054736-5

Código 31 - Notificação de Depósito
(22) 06/10/2018
(71) CIA DE DESIGN COMERCIO DE ARTIGOS DE DECORACAO LTDA (BR/SP)
(72) ANA CAROLINA HAFELI NEUTE
(74) JEFFERSON DE ARAUJO SERAFIM
Notificação de depósito (Protocolo: 870180138520 UF: WB Data: 06/10/2018



Hora: 10:43)

(21) BR 30 2018 054738-1

Código 31 - Notificação de Depósito
(22) 08/10/2018
(71) VALVOLINE LICENSING AND INTELLECTUAL PROPERTY, LLC (US)
(72) JOSEPH A. KASPER; STEVEN B. RUBLE
(74) Ariboni, Fabbri e Schmidt Sociedade de Advogados
Notificação de depósito (Protocolo: 870180138546 UF: WB Data: 08/10/2018
Hora: 08:55)

(21) BR 30 2018 054739-0

Código 31 - Notificação de Depósito
(22) 08/10/2018
(71) MK ELETRODOMESTICOS MONDIAL S.A (BR/BA)
(72) JACQUES IVO KRAUSE
(74) VANDRÉ CAVALCANTE BITTENCOURT TORRES
Notificação de depósito (Protocolo: 870180138583 UF: WB Data: 08/10/2018
Hora: 10:12)

(21) BR 30 2018 054740-3

Código 31 - Notificação de Depósito
(22) 08/10/2018
(71) MARIA APARECIDA DOURADO SOUZA (BR/MG)
(72) MARIA APARECIDA DOURADO SOUZA
Notificação de depósito (Protocolo: 870180138685 UF: WB Data: 08/10/2018
Hora: 12:15)

(21) BR 30 2018 054742-0

Código 31 - Notificação de Depósito
(22) 08/10/2018
(71) ROKA SPORTS, INC. (US)
(72) ROBERT CANALES; KURT SPENSER; TOBIN ROHRBACH; JAMES OMAN; DAVID GINTHER; JOHN CURRIE; STEVEN OLDHAM; ERIC SUBURU; MARK NIIRO; TET KAWAKAMI
(74) Flávia Salim Lopes
Notificação de depósito (Protocolo: 870180138769 UF: WB Data: 08/10/2018
Hora: 14:12)

(21) BR 30 2018 054749-7

Código 31 - Notificação de Depósito
(22) 08/10/2018
(71) BETAPACK, S.A.U. (ES)
(72) FRANCISCO JAVIER BERROA GARCÍA
(74) MARIA PIA CARVALHO GUERRA
Notificação de depósito (Protocolo: 870180138975 UF: WB Data: 08/10/2018
Hora: 16:46)

(21) BR 30 2018 054752-7

Código 31 - Notificação de Depósito

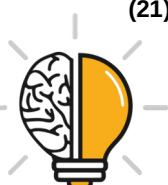

(22) 08/10/2018
(71) SÓSTENES MOREIRA DE OLIVEIRA (BR/BA)
(72) SÓSTENES MOREIRA DE OLIVEIRA
(74) BRASNORTE MARCAS E PATENTES S/S ¿ EPP
Notificação de depósito (Protocolo: 870180139001 UF: WB Data: 08/10/2018
Hora: 17:00)

(21) BR 30 2018 054753-5 Código 31 - Notificação de Depósito
(22) 08/10/2018
(71) SÓSTENES MOREIRA DE OLIVEIRA (BR/BA)
(72) SÓSTENES MOREIRA DE OLIVEIRA
(74) BRASNORTE MARCAS E PATENTES S/S ¿ EPP
Notificação de depósito (Protocolo: 870180139007 UF: WB Data: 08/10/2018
Hora: 17:03)

(21) BR 30 2018 054754-3 Código 31 - Notificação de Depósito
(22) 08/10/2018
(71) SÓSTENES MOREIRA DE OLIVEIRA (BR/BA)
(72) SÓSTENES MOREIRA DE OLIVEIRA
(74) BRASNORTE MARCAS E PATENTES S/S ¿ EPP
Notificação de depósito (Protocolo: 870180139011 UF: WB Data: 08/10/2018
Hora: 17:05)

(21) BR 30 2018 054757-8 Código 31 - Notificação de Depósito
(22) 08/10/2018
(71) SÓSTENES MOREIRA DE OLIVEIRA (BR/BA)
(72) SÓSTENES MOREIRA DE OLIVEIRA
(74) BRASNORTE MARCAS E PATENTES S/S ¿ EPP
Notificação de depósito (Protocolo: 870180139019 UF: WB Data: 08/10/2018
Hora: 17:07)

(21) BR 30 2018 054758-6 Código 31 - Notificação de Depósito
(22) 08/10/2018
(71) SÓSTENES MOREIRA DE OLIVEIRA (BR/BA)
(72) SÓSTENES MOREIRA DE OLIVEIRA
(74) BRASNORTE MARCAS E PATENTES S/S ¿ EPP
Notificação de depósito (Protocolo: 870180139022 UF: WB Data: 08/10/2018
Hora: 17:09)

(21) BR 30 2018 054759-4 Código 31 - Notificação de Depósito
(22) 08/10/2018
(71) SÓSTENES MOREIRA DE OLIVEIRA (BR/BA)
(72) SÓSTENES MOREIRA DE OLIVEIRA
(74) BRASNORTE MARCAS E PATENTES S/S ¿ EPP



Notificação de depósito (Protocolo: 870180139029 UF: WB Data: 08/10/2018
Hora: 17:13)

(21) BR 30 2018 054760-8

Código 31 - Notificação de Depósito
(22) 08/10/2018
(71) SÓSTENES MOREIRA DE OLIVEIRA (BR/BA)
(72) SÓSTENES MOREIRA DE OLIVEIRA
(74) BRASNORTE MARCAS E PATENTES S/S & EPP
Notificação de depósito (Protocolo: 870180139032 UF: WB Data: 08/10/2018
Hora: 17:15)

(21) BR 30 2018 054761-6

Código 31 - Notificação de Depósito
(22) 08/10/2018
(71) SÓSTENES MOREIRA DE OLIVEIRA (BR/BA)
(72) SÓSTENES MOREIRA DE OLIVEIRA
(74) BRASNORTE MARCAS E PATENTES S/S & EPP
Notificação de depósito (Protocolo: 870180139034 UF: WB Data: 08/10/2018
Hora: 17:17)

(21) BR 30 2018 054762-4

Código 31 - Notificação de Depósito
(22) 08/10/2018
(71) CHANEL SARL (CH)
(72) MARIANNA NITSCH
(74) SOERENSEN GARCIA ADVOGADOS ASSOCIADOS
Notificação de depósito (Protocolo: 870180139037 UF: WB Data: 08/10/2018
Hora: 17:19)

(21) BR 30 2018 054763-2

Código 31 - Notificação de Depósito
(22) 08/10/2018
(71) SÓSTENES MOREIRA DE OLIVEIRA (BR/BA)
(72) SÓSTENES MOREIRA DE OLIVEIRA
(74) BRASNORTE MARCAS E PATENTES S/S & EPP
Notificação de depósito (Protocolo: 870180139038 UF: WB Data: 08/10/2018
Hora: 17:19)

(21) BR 30 2018 054765-9

Código 31 - Notificação de Depósito
(22) 08/10/2018
(71) CARBYNE - INDÚSTRIA, COMÉRCIO, IMPORTAÇÃO E EXPORTAÇÃO LTDA (BR/SC)
(72) Sigilo de Autor, conforme solicitado e com base no artigo 6º, § 4º da LPI
Notificação de depósito (Protocolo: 870180139117 UF: WB Data: 08/10/2018
Hora: 18:16)

(21) BR 30 2018 054766-7

Código 31 - Notificação de Depósito



(22) 08/10/2018
(71) EMALOC INDÚSTRIA E COMÉRCIO LTDA - ME (BR/MA)
(72) NICODEMOS MENEZES NUNES JUNIOR
(74) MARIA LUCIA BARBOSA
Notificação de depósito (Protocolo: 870180139174 UF: WB Data: 08/10/2018
Hora: 22:43)

(21) BR 30 2018 054767-5 Código 31 - Notificação de Depósito
(22) 09/10/2018
(71) PITCO FRIALATOR, INC. (US)
(72) MICHAEL MCGINNIS; STEVEN CYR; KARL SEARL
(74) ANTÔNIO MAURÍCIO PEDRAS ARNAUD
Notificação de depósito (Protocolo: 870180139228 UF: WB Data: 09/10/2018
Hora: 10:19)

(21) BR 30 2018 054768-3 Código 31 - Notificação de Depósito
(22) 09/10/2018
(71) PITCO FRIALATOR, INC. (US)
(72) STEVEN SAVAGE; KARL M. SEARL; STEVEN J. CYR; STEVEN
GALLERANI
(74) ANTÔNIO MAURÍCIO PEDRAS ARNAUD
Notificação de depósito (Protocolo: 870180139231 UF: WB Data: 09/10/2018
Hora: 10:21)

(21) BR 30 2018 054769-1 Código 31 - Notificação de Depósito
(22) 09/10/2018
(71) CLEBER LUIS DA RÉ (BR/RS)
(72) CLEBER LUÍS DA RÉ
(74) STOCK MARCAS E PATENTES LTDA - ME
Notificação de depósito (Protocolo: 870180139250 UF: WB Data: 09/10/2018
Hora: 10:38)

(21) BR 30 2018 054770-5 Código 31 - Notificação de Depósito
(22) 09/10/2018
(71) CLEBER LUIS DA RÉ (BR/RS)
(72) CLEBER LUÍS DA RÉ
(74) STOCK MARCAS E PATENTES LTDA - ME
Notificação de depósito (Protocolo: 870180139257 UF: WB Data: 09/10/2018
Hora: 10:41)

(21) BR 30 2018 054771-3 Código 31 - Notificação de Depósito
(22) 09/10/2018
(71) CLEBER LUIS DA RÉ (BR/RS)
(72) CLEBER LUÍS DA RÉ



(74) STOCK MARCAS E PATENTES LTDA - ME
Notificação de depósito (Protocolo: 870180139260 UF: WB Data: 09/10/2018
Hora: 10:42)

(21) BR 30 2018 054772-1 Código 31 - Notificação de Depósito
(22) 09/10/2018
(71) CLEBER LUIS DA RÉ (BR/RS)
(72) CLEBER LUÍS DA RÉ
(74) STOCK MARCAS E PATENTES LTDA - ME
Notificação de depósito (Protocolo: 870180139272 UF: WB Data: 09/10/2018
Hora: 10:50)

(21) BR 30 2018 054773-0 Código 31 - Notificação de Depósito
(22) 09/10/2018
(71) CLEBER LUIS DA RÉ (BR/RS)
(72) CLEBER LUÍS DA RÉ
(74) STOCK MARCAS E PATENTES LTDA - ME
Notificação de depósito (Protocolo: 870180139295 UF: WB Data: 09/10/2018
Hora: 11:06)

(21) BR 32 2018 000123-3 Código 31 - Notificação de Depósito
(22) 23/01/2017
(71) INDÚSTRIA DE CALÇADOS VIVO LTDA. (BR/RS)
(72) GILMAR FREDERICO DE CESERO
(74) EDEMAR PEREIRA CAPELLA
Notificação de depósito (Protocolo: 870180003595 UF: WB Data: 15/01/2018
Hora: 17:38)

(21) BR 32 2018 054563-2 Código 31 - Notificação de Depósito
(22) 07/03/2018
(71) ALEXANDRE MASSARU YAJIMA DE MORAIS (BR/DF)
(72) ALEXANDRE MASSARU YAJIMA DE MORAIS
Notificação de depósito (Protocolo: 870180135539 UF: WB Data: 28/09/2018
Hora: 08:50)

(21) BR 32 2018 054564-0 Código 31 - Notificação de Depósito
(22) 07/03/2018
(71) ALEXANDRE MASSARU YAJIMA DE MORAIS (BR/DF)
(72) ALEXANDRE MASSARU YAJIMA DE MORAIS
Notificação de depósito (Protocolo: 870180135542 UF: WB Data: 28/09/2018
Hora: 08:54)

(21) BR 32 2018 054565-9 Código 31 - Notificação de Depósito
(22) 07/03/2018



(71) ALEXANDRE MASSARU YAJIMA DE MORAIS (BR/DF)
(72) ALEXANDRE MASSARU YAJIMA DE MORAIS
Notificação de depósito (Protocolo: 870180135545 UF: WB Data: 28/09/2018
Hora: 08:56)

(21) BR 32 2018 054566-7 Código 31 - Notificação de Depósito
(22) 07/03/2018
(71) ALEXANDRE MASSARU YAJIMA DE MORAIS (BR/DF)
(72) ALEXANDRE MASSARU YAJIMA DE MORAIS
Notificação de depósito (Protocolo: 870180135550 UF: WB Data: 28/09/2018
Hora: 08:59)

(21) BR 32 2018 054567-5 Código 31 - Notificação de Depósito
(22) 07/03/2018
(71) ALEXANDRE MASSARU YAJIMA DE MORAIS (BR/DF)
(72) ALEXANDRE MASSARU YAJIMA DE MORAIS
Notificação de depósito (Protocolo: 870180135561 UF: WB Data: 28/09/2018
Hora: 09:16)

(21) BR 32 2018 054568-3 Código 31 - Notificação de Depósito
(22) 07/03/2018
(71) ALEXANDRE MASSARU YAJIMA DE MORAIS (BR/DF)
(72) ALEXANDRE MASSARU YAJIMA DE MORAIS
Notificação de depósito (Protocolo: 870180135566 UF: WB Data: 28/09/2018
Hora: 09:22)

(21) BR 32 2018 054570-5 Código 31 - Notificação de Depósito
(22) 14/03/2018
(71) ALEXANDRE MASSARU YAJIMA DE MORAIS (BR/DF)
(72) ALEXANDRE MASSARU YAJIMA DE MORAIS
Notificação de depósito (Protocolo: 870180135575 UF: WB Data: 28/09/2018
Hora: 09:29)

(21) BR 32 2018 054571-3 Código 31 - Notificação de Depósito
(22) 14/03/2018
(71) ALEXANDRE MASSARU YAJIMA DE MORAIS (BR/DF)
(72) ALEXANDRE MASSARU YAJIMA DE MORAIS
Notificação de depósito (Protocolo: 870180135578 UF: WB Data: 28/09/2018
Hora: 09:34)

(21) BR 32 2018 054573-0 Código 31 - Notificação de Depósito
(22) 14/03/2018
(71) ALEXANDRE MASSARU YAJIMA DE MORAIS (BR/DF)
(72) ALEXANDRE MASSARU YAJIMA DE MORAIS



Notificação de depósito (Protocolo: 870180135581 UF: WB Data: 28/09/2018
Hora: 09:39)

(21) BR 32 2018 054574-8

Código 31 - Notificação de Depósito
(22) 14/03/2018
(71) ALEXANDRE MASSARU YAJIMA DE MORAIS (BR/DF)
(72) ALEXANDRE MASSARU YAJIMA DE MORAIS
Notificação de depósito (Protocolo: 870180135584 UF: WB Data: 28/09/2018
Hora: 09:43)

(21) BR 32 2018 054576-4

Código 31 - Notificação de Depósito
(22) 14/03/2018
(71) ALEXANDRE MASSARU YAJIMA DE MORAIS (BR/DF)
(72) ALEXANDRE MASSARU YAJIMA DE MORAIS
Notificação de depósito (Protocolo: 870180135589 UF: WB Data: 28/09/2018
Hora: 09:48)

(21) BR 32 2018 054577-2

Código 31 - Notificação de Depósito
(22) 14/03/2018
(71) ALEXANDRE MASSARU YAJIMA DE MORAIS (BR/DF)
(72) ALEXANDRE MASSARU YAJIMA DE MORAIS
Notificação de depósito (Protocolo: 870180135592 UF: WB Data: 28/09/2018
Hora: 09:51)

(21) BR 32 2018 054578-0

Código 31 - Notificação de Depósito
(22) 14/03/2018
(71) ALEXANDRE MASSARU YAJIMA DE MORAIS (BR/DF)
(72) ALEXANDRE MASSARU YAJIMA DE MORAIS
Notificação de depósito (Protocolo: 870180135597 UF: WB Data: 28/09/2018
Hora: 09:55)

(21) BR 32 2018 054579-9

Código 31 - Notificação de Depósito
(22) 14/03/2018
(71) ALEXANDRE MASSARU YAJIMA DE MORAIS (BR/DF)
(72) ALEXANDRE MASSARU YAJIMA DE MORAIS
Notificação de depósito (Protocolo: 870180135599 UF: WB Data: 28/09/2018
Hora: 10:00)

(21) BR 32 2018 054584-5

Código 31 - Notificação de Depósito
(22) 07/03/2018
(71) ALEXANDRE MASSARU YAJIMA DE MORAIS (BR/DF)
(72) ALEXANDRE MASSARU YAJIMA DE MORAIS
Notificação de depósito (Protocolo: 870180135616 UF: WB Data: 28/09/2018
Hora: 10:24)



(21) BR 32 2018 054585-3 Código 31 - Notificação de Depósito
(22) 07/03/2018
(71) ALEXANDRE MASSARU YAJIMA DE MORAIS (BR/DF)
(72) ALEXANDRE MASSARU YAJIMA DE MORAIS
Notificação de depósito (Protocolo: 870180135623 UF: WB Data: 28/09/2018
Hora: 10:30)

(21) BR 32 2018 054586-1 Código 31 - Notificação de Depósito
(22) 07/03/2018
(71) ALEXANDRE MASSARU YAJIMA DE MORAIS (BR/DF)
(72) ALEXANDRE MASSARU YAJIMA DE MORAIS
Notificação de depósito (Protocolo: 870180135628 UF: WB Data: 28/09/2018
Hora: 10:35)

(21) BR 32 2018 054587-0 Código 31 - Notificação de Depósito
(22) 07/03/2018
(71) ALEXANDRE MASSARU YAJIMA DE MORAIS (BR/DF)
(72) ALEXANDRE MASSARU YAJIMA DE MORAIS
Notificação de depósito (Protocolo: 870180135633 UF: WB Data: 28/09/2018
Hora: 10:41)

(21) BR 32 2018 054588-8 Código 31 - Notificação de Depósito
(22) 09/03/2018
(71) ALEXANDRE MASSARU YAJIMA DE MORAIS (BR/DF)
(72) ALEXANDRE MASSARU YAJIMA DE MORAIS
Notificação de depósito (Protocolo: 870180135636 UF: WB Data: 28/09/2018
Hora: 10:43)

(21) BR 32 2018 054589-6 Código 31 - Notificação de Depósito
(22) 09/03/2018
(71) ALEXANDRE MASSARU YAJIMA DE MORAIS (BR/DF)
(72) ALEXANDRE MASSARU YAJIMA DE MORAIS
Notificação de depósito (Protocolo: 870180135640 UF: WB Data: 28/09/2018
Hora: 10:48)

(21) BR 32 2018 054590-0 Código 31 - Notificação de Depósito
(22) 09/03/2018
(71) ALEXANDRE MASSARU YAJIMA DE MORAIS (BR/DF)
(72) ALEXANDRE MASSARU YAJIMA DE MORAIS
Notificação de depósito (Protocolo: 870180135644 UF: WB Data: 28/09/2018
Hora: 10:53)

(21) BR 32 2018 054591-8 Código 31 - Notificação de Depósito



(22) 09/03/2018
(71) ALEXANDRE MASSARU YAJIMA DE MORAIS (BR/DF)
(72) ALEXANDRE MASSARU YAJIMA DE MORAIS
Notificação de depósito (Protocolo: 870180135650 UF: WB Data: 28/09/2018
Hora: 11:01)

(21) BR 32 2018 054592-6 Código 31 - Notificação de Depósito
(22) 09/03/2018
(71) ALEXANDRE MASSARU YAJIMA DE MORAIS (BR/DF)
(72) ALEXANDRE MASSARU YAJIMA DE MORAIS
Notificação de depósito (Protocolo: 870180135655 UF: WB Data: 28/09/2018
Hora: 11:06)

(21) BR 32 2018 054593-4 Código 31 - Notificação de Depósito
(22) 09/03/2018
(71) ALEXANDRE MASSARU YAJIMA DE MORAIS (BR/DF)
(72) ALEXANDRE MASSARU YAJIMA DE MORAIS
Notificação de depósito (Protocolo: 870180135661 UF: WB Data: 28/09/2018
Hora: 11:11)

(21) BR 32 2018 054624-8 Código 31 - Notificação de Depósito
(22) 24/04/2018
(71) CNH INDUSTRIAL BRASIL LTDA. (BR/MG)
(72) WAGNER JOSÉ DE ALMEIDA; THALES BRANDÃO UCHOA
(74) ALEXANDRE FUKUDA YAMASHITA
Notificação de depósito (Protocolo: 870180136261 UF: WB Data: 01/10/2018
Hora: 10:43)

(21) BR 32 2018 054625-6 Código 31 - Notificação de Depósito
(22) 24/04/2018
(71) CNH INDUSTRIAL BRASIL LTDA. (BR/MG)
(72) WAGNER JOSÉ DE ALMEIDA; THALES BRANDÃO UCHOA
(74) ALEXANDRE FUKUDA YAMASHITA
Notificação de depósito (Protocolo: 870180136267 UF: WB Data: 01/10/2018
Hora: 10:48)

(21) BR 32 2018 054627-2 Código 31 - Notificação de Depósito
(22) 05/04/2018
(71) SKECHERS U.S.A., INC. II (US)
(72) LAFE CHRISTOPHERSON
(74) GUERRA PROPRIEDADE INDUSTRIAL
Notificação de depósito (Protocolo: 870180136347 UF: WB Data: 01/10/2018
Hora: 12:44)



(21) BR 32 2018 054628-0 Código 31 - Notificação de Depósito
(22) 05/04/2018
(71) SKECHERS U.S.A., INC. II (US)
(72) LAFE CHRISTOPHERSON
(74) GUERRA PROPRIEDADE INDUSTRIAL
Notificação de depósito (Protocolo: 870180136355 UF: WB Data: 01/10/2018
Hora: 12:51)

(21) BR 32 2018 054629-9 Código 31 - Notificação de Depósito
(22) 05/04/2018
(71) QUADRAC TELEC.E INFORM.LTDA (BR/RJ)
(72) FABRÍCIO PEIXOTO DE CASTRO; MÁRCIO DA COSTA ALVARÃES;
RAFAEL ANTONIO SANCHES IGLESIAS; CLAYTON PEREIRA DA SILVA
SANTOS SCHMELZER
(74) DANNEMANN, SIEMSEN, BIGLER & IPANEMA MOREIRA
Notificação de depósito (Protocolo: 870180136365 UF: WB Data: 01/10/2018
Hora: 13:28)

(21) BR 32 2018 054630-2 Código 31 - Notificação de Depósito
(22) 06/04/2018
(71) WATERTAINER SA (PTY) LTD (ZA)
(72) DAVID ALAN BRAY
(74) DANNEMANN, SIEMSEN, BIGLER & IPANEMA MOREIRA
Notificação de depósito (Protocolo: 870180136371 UF: WB Data: 01/10/2018
Hora: 13:38)

(21) BR 32 2018 054631-0 Código 31 - Notificação de Depósito
(22) 05/04/2018
(71) QUADRAC TELEC.E INFORM.LTDA (BR/RJ)
(72) FABRÍCIO PEIXOTO DE CASTRO; MÁRCIO DA COSTA ALVARÃES;
RAFAEL ANTONIO SANCHES IGLESIAS; CLAYTON PEREIRA DA SILVA
SANTOS SCHMELZER
(74) DANNEMANN, SIEMSEN, BIGLER & IPANEMA MOREIRA
Notificação de depósito (Protocolo: 870180136373 UF: WB Data: 01/10/2018
Hora: 13:39)

(21) BR 32 2018 054632-9 Código 31 - Notificação de Depósito
(22) 05/04/2018
(71) QUADRAC TELEC.E INFORM.LTDA (BR/RJ)
(72) FABRÍCIO PEIXOTO DE CASTRO; MÁRCIO DA COSTA ALVARÃES;
RAFAEL ANTONIO SANCHES IGLESIAS; CLAYTON PEREIRA DA SILVA
SANTOS SCHMELZER
(74) DANNEMANN, SIEMSEN, BIGLER & IPANEMA MOREIRA
Notificação de depósito (Protocolo: 870180136374 UF: WB Data: 01/10/2018



Hora: 13:44)

(21) BR 32 2018 054634-5

Código 31 - Notificação de Depósito
(22) 10/04/2018
(71) QUADRAC TELECOMUNICAÇÕES E SERVIÇOS DE INFORMÁTICA LTDA (BR/RJ)
(72) FABRÍCIO PEIXOTO DE CASTRO; MÁRCIO DA COSTA ALVARÃES;
RAFAEL ANTONIO SANCHES IGLESIAS; CLAYTON PEREIRA DA SILVA
SANTOS SCHMELZER
(74) DANNEMANN, SIEMSEN, BIGLER & IPANEMA MOREIRA
Notificação de depósito (Protocolo: 870180136379 UF: WB Data: 01/10/2018
Hora: 13:50)

(21) BR 32 2018 054643-4

Código 31 - Notificação de Depósito
(22) 05/04/2018
(71) QUADRAC TELECOMUNICAÇÕES E SERVIÇOS DE INFORMÁTICA LTDA (BR/RJ)
(72) FABRÍCIO PEIXOTO DE CASTRO; MÁRCIO DA COSTA ALVARÃES;
RAFAEL ANTONIO SANCHES IGLESIAS; CLAYTON PEREIRA DA SILVA
SANTOS SCHMELZER
(74) DANNEMANN, SIEMSEN, BIGLER & IPANEMA MOREIRA
Notificação de depósito (Protocolo: 870180136426 UF: WB Data: 01/10/2018
Hora: 14:32)

(21) BR 32 2018 054651-5

Código 31 - Notificação de Depósito
(22) 17/03/2016
(71) WESTINGHOUSE AIR BRAKE TECHNOLOGIES CORPORATION (US)
(72) KENNETH J. SMAJDA
(74) David do Nascimento Advogados Associados
Notificação de depósito (Protocolo: 870180136757 UF: WB Data: 01/10/2018
Hora: 21:14)

(21) BR 32 2018 054676-0

Código 31 - Notificação de Depósito
(22) 14/05/2018
(71) PATRICIA REGINA RIZZO ARAUJO (BR/BA)
(72) PATRICIA REGINA RIZZO ARAUJO
Notificação de depósito (Protocolo: 870180137160 UF: WB Data: 02/10/2018
Hora: 22:37)

(21) BR 32 2018 054678-7

Código 31 - Notificação de Depósito
(22) 14/05/2018
(71) PATRICIA REGINA RIZZO ARAUJO (BR/BA)
(72) PATRICIA REGINA RIZZO ARAUJO
Notificação de depósito (Protocolo: 870180137162 UF: WB Data: 02/10/2018
Hora: 22:47)



(21) BR 32 2018 054679-5 Código 31 - Notificação de Depósito
(22) 14/05/2018
(71) PATRICIA REGINA RIZZO ARAUJO (BR/BA)
(72) PATRICIA REGINA RIZZO ARAUJO
Notificação de depósito (Protocolo: 870180137163 UF: WB Data: 02/10/2018
Hora: 22:55)

(21) BR 32 2018 054680-9 Código 31 - Notificação de Depósito
(22) 14/05/2018
(71) PATRICIA REGINA RIZZO ARAUJO (BR/BA)
(72) PATRICIA REGINA RIZZO ARAUJO
Notificação de depósito (Protocolo: 870180137164 UF: WB Data: 02/10/2018
Hora: 23:01)

(21) BR 32 2018 054682-5 Código 31 - Notificação de Depósito
(22) 28/05/2018
(71) LAM CONFECÇÕES LTDA (BR/GO)
(72) LAIS ALVES MENDONÇA
(74) Vilage Marcas e Patentes Ltda
Notificação de depósito (Protocolo: 870180137187 UF: WB Data: 03/10/2018
Hora: 09:38)

(21) BR 32 2018 054683-3 Código 31 - Notificação de Depósito
(22) 28/05/2018
(71) LAM CONFECÇÕES LTDA (BR/GO)
(72) LAIS ALVES MENDONÇA
(74) Vilage Marcas e Patentes Ltda
Notificação de depósito (Protocolo: 870180137199 UF: WB Data: 03/10/2018
Hora: 10:19)

(21) BR 32 2018 054684-1 Código 31 - Notificação de Depósito
(22) 28/05/2018
(71) LAM CONFECÇÕES LTDA (BR/GO)
(72) LAIS ALVES MENDONÇA
(74) Vilage Marcas e Patentes Ltda
Notificação de depósito (Protocolo: 870180137209 UF: WB Data: 03/10/2018
Hora: 10:32)

(21) BR 32 2018 054686-8 Código 31 - Notificação de Depósito
(22) 28/05/2018
(71) LAM CONFECÇÕES LTDA (BR/GO)
(72) LAIS ALVES MENDONÇA
(74) Vilage Marcas e Patentes Ltda
Notificação de depósito (Protocolo: 870180137233 UF: WB Data: 03/10/2018



Hora: 10:59)

(21) BR 32 2018 054704-0 Código 31 - Notificação de Depósito
(22) 29/12/2017
(71) SUGARFINA, INC. (US)
(72) ROSIE COLLEEN O'NEILL
(74) Aguiar & Companhia S/C LTDA(Alterado para: Aguiar & Companhia Ltda)
Notificação de depósito (Protocolo: 870180137701 UF: WB Data: 04/10/2018
Hora: 14:04)

(21) BR 32 2018 054710-4 Código 31 - Notificação de Depósito
(22) 28/05/2018
(71) LAM CONFECÇÕES LTDA (BR/GO)
(72) LAIS ALVES MENDONÇA
(74) Vilage Marcas e Patentes Ltda
Notificação de depósito (Protocolo: 870180137872 UF: WB Data: 04/10/2018
Hora: 16:47)

(21) BR 32 2018 054711-2 Código 31 - Notificação de Depósito
(22) 28/05/2018
(71) LAM CONFECÇÕES LTDA (BR/GO)
(72) LAIS ALVES MENDONÇA
(74) Vilage Marcas e Patentes Ltda
Notificação de depósito (Protocolo: 870180137889 UF: WB Data: 04/10/2018
Hora: 17:01)

(21) BR 32 2018 054741-4 Código 31 - Notificação de Depósito
(22) 17/11/2016
(71) S.C. JOHNSON & SON, INC. (US)
(72) BRYAN C. HALE; STEVEN A. ZACH; MEGHAN MARIE MCGUIRE;
MATTHEW J. POSTER
(74) DANIEL ADVOGADOS (ALT.DE DANIEL & CIA)
Notificação de depósito (Protocolo: 870180138713 UF: WB Data: 08/10/2018
Hora: 12:53)

(21) BR 32 2018 054743-0 Código 31 - Notificação de Depósito
(22) 11/04/2018
(71) JOHNSON & JOHNSON CONSUMER INC. (US)
(72) LEONARDO CANEPPELE; ANDRE NARCIZO; PAULO CESAR DE GODOY
ORIANI; CARMINE RIZZO; ANDRE LUIZ SANTOS
(74) DANNEMANN, SIEMSEN, BIGLER & IPANEMA MOREIRA
Notificação de depósito (Protocolo: 870180138851 UF: WB Data: 08/10/2018
Hora: 15:35)



(21) BR 32 2018 054744-9	Código 31 - Notificação de Depósito (22) 11/04/2018 (71) JOHNSON & JOHNSON CONSUMER INC. (US) (72) LEONARDO CANEPPELE; ANDRE NARCIZO; PAULO CESAR DE GODOY ORIANI; CARMINE RIZZO; ANDRE LUIZ SANTOS (74) DANNEMANN, SIEMSEN, BIGLER & IPANEMA MOREIRA Notificação de depósito (Protocolo: 870180138858 UF: WB Data: 08/10/2018 Hora: 15:38)
(21) BR 32 2018 054745-7	Código 31 - Notificação de Depósito (22) 11/04/2018 (71) JOHNSON & JOHNSON CONSUMER INC. (US) (72) LEONARDO CANEPPELE; ANDRE NARCIZO; PAULO CESAR DE GODOY ORIANI; CARMINE RIZZO; ANDRE LUIZ SANTOS (74) DANNEMANN, SIEMSEN, BIGLER & IPANEMA MOREIRA Notificação de depósito (Protocolo: 870180138861 UF: WB Data: 08/10/2018 Hora: 15:40)
(21) BR 32 2018 054747-3	Código 31 - Notificação de Depósito (22) 11/04/2018 (71) JOHNSON & JOHNSON CONSUMER INC. (US) (72) LEONARDO CANEPPELE; ANDRE NARCIZO; PAULO CESAR DE GODOY ORIANI; CARMINE RIZZO; ANDRE LUIZ SANTOS (74) DANNEMANN, SIEMSEN, BIGLER & IPANEMA MOREIRA Notificação de depósito (Protocolo: 870180138951 UF: WB Data: 08/10/2018 Hora: 16:39)
(21) BR 32 2018 054748-1	Código 31 - Notificação de Depósito (22) 11/04/2018 (71) JOHNSON & JOHNSON CONSUMER INC. (US) (72) LEONARDO CANEPPELE; ANDRE NARCIZO; PAULO CESAR DE GODOY ORIANI; CARMINE RIZZO; ANDRE LUIZ SANTOS (74) DANNEMANN, SIEMSEN, BIGLER & IPANEMA MOREIRA Notificação de depósito (Protocolo: 870180138961 UF: WB Data: 08/10/2018 Hora: 16:42)
(21) BR 32 2018 054750-3	Código 31 - Notificação de Depósito (22) 11/04/2018 (71) JOHNSON & JOHNSON CONSUMER INC. (US) (72) LEONARDO CANEPPELE; ANDRE NARCIZO; PAULO CESAR DE GODOY ORIANI; CARMINE RIZZO; ANDRE LUIZ SANTOS (74) DANNEMANN, SIEMSEN, BIGLER & IPANEMA MOREIRA Notificação de depósito (Protocolo: 870180138977 UF: WB Data: 08/10/2018 Hora: 16:47)



(21) BR 32 2018 054751-1

Código 31 - Notificação de Depósito
(22) 11/04/2018
(71) JOHNSON & JOHNSON CONSUMER INC. (US)
(72) LEONARDO CANEPPELE; ANDRE NARCIZO; PAULO CESAR DE GODOY
ORIANI; CARMINE RIZZO; ANDRE LUIZ SANTOS
(74) DANNEMANN, SIEMSEN, BIGLER & IPANEMA MOREIRA
Notificação de depósito (Protocolo: 870180138983 UF: WB Data: 08/10/2018
Hora: 16:49)

(21) BR 32 2018 054755-4

Código 31 - Notificação de Depósito
(22) 11/04/2018
(71) JOHNSON & JOHNSON CONSUMER INC. (US)
(72) LEONARDO CANEPPELE; ANDRE NARCIZO; PAULO CESAR DE GODOY
ORIANI; CARMINE RIZZO; ANDRE LUIZ SANTOS
(74) DANNEMANN, SIEMSEN, BIGLER & IPANEMA MOREIRA
Notificação de depósito (Protocolo: 870180139015 UF: WB Data: 08/10/2018
Hora: 17:06)

(21) BR 32 2018 054756-2

Código 31 - Notificação de Depósito
(22) 11/04/2018
(71) JOHNSON & JOHNSON CONSUMER INC. (US)
(72) LEONARDO CANEPPELE; ANDRE NARCIZO; PAULO CESAR DE GODOY
ORIANI; CARMINE RIZZO; ANDRE LUIZ SANTOS
(74) DANNEMANN, SIEMSEN, BIGLER & IPANEMA MOREIRA
Notificação de depósito (Protocolo: 870180139016 UF: WB Data: 08/10/2018
Hora: 17:06)



Código 33.1 - Pedido Inexistente

Pedido considerado inexistente, conforme o art. 103 da Lei 9279/96, por não atender formalmente ao disposto no art. 101.

(21) BR 30 2013 003251-5

Código 33.1 - Pedido Inexistente

(22) 04/07/2013

(71) MK ELETRODOMESTICOS MONDIAL S.A (BR/BA)

Pedido inexistente por ausência de comprovação de pagamento.



Código 34 - Exigência - Art. 106 § 3º da LPI

Suspensão do andamento do pedido de registro de desenho industrial que, para instrução regular, aguardará o atendimento ou contestação das exigências formuladas. A não manifestação do depositante no prazo de 60 (sessenta) dias desta data acarretará o arquivamento definitivo do pedido.

(21) BR 30 2017 001295-7

Código 34 - Exigência - Art. 106 § 3º da LPI

(22) 23/03/2017

(71) ROSÁRIO TEXTIL LTDA (BR/MG)

O cumprimento da exigência do dia 18/12/2017 (protocolo 870170099074), estava correto, mas a apresentação foi colorida quando o original estava em preto e branco. Basta reapresentar a figura 1/2 desse cumprimento na versão preto e branco. A figura 2/2 deve ser apresentada em preto e branco em pedido dividido deste. Numerar página com 1/1, Numerar figura com Fig.1.1.

(21) BR 30 2018 001042-6

Código 34 - Exigência - Art. 106 § 3º da LPI

(22) 16/03/2018

(71) PFIZER INC. (US)

(74) Matos & Associados - Advogados

As projeções trapezoidais contidas nas figuras 1.6 e 1.7 não foram compreendidas nos desenhos apresentados, mesmo com o acréscimo da perspectiva. Apresentar um nova perspectiva em que essas projeções estejam visíveis. Nem a vista superior nem a inferior apresnetam essas projeções. Harmonizar desenhos.

(21) BR 30 2018 001124-4

Código 34 - Exigência - Art. 106 § 3º da LPI

(22) 21/03/2018

(71) PROLIFE PRODUTOS ORTOPEDICOS LTDA EPP (BR/PR)

(74) JOSE ROBERTO FAVARIN

No formulário de pedido foi apresentado como procurador o Sr. Alexandre Pietrângelo Lima, no entanto, o documento de procuração foi apresentado com poderes ao Sr. José Roberto Favarin. Se a procuração estiver correta, basta anexar esclarecimento com a correção do procurador para fins de cadastro.

(21) BR 30 2018 001138-4

Código 34 - Exigência - Art. 106 § 3º da LPI

(22) 22/03/2018

(71) STELLA IMPORTAÇÃO E EXPORTAÇÃO DE LUMINARIAS LTDA (BR/RS)

(74) Sko Oyarzábal Marcas e Patentes Sociedade Simples Ltda.

1. As figuras não estão correspondentes entre si: na figura 1.8 as molas (143) avançam nas áreas circulares, mas deveriam ser interrompidas no círculo mais interno; na figura 2.8 as molas (143) estão incompletas, não chegando ao círculo mais interno. Reapresentar as figuras corrigidas.



(21) BR 30 2018 001782-0	<p>Código 34 - Exigência - Art. 106 § 3º da LPI (22) 02/05/2018 (71) BERMAD CS LTD. (IL) (74) Araripe & Associados</p> <p>Considerando tanto a LPI quanto a instrução Normativa 0044/2015 (IN44), notadamente o artigo 20, formula-se a seguinte exigência: haja vista que a Fig 1.7 traz linhas sobrepostas que não definem a forma do objeto, rerepresente o conjunto de figuras fazendo a devida correção.</p>
(21) BR 30 2018 003089-3	<p>Código 34 - Exigência - Art. 106 § 3º da LPI (22) 17/07/2018 (71) PROTALUS LLC (US) (74) KASZNAR LEONARDOS PROPRIEDADE INTELECTUAL</p> <p>Considerando tanto a LPI quanto a instrução Normativa 0044/2015 (IN44), observa-se que as linhas tracejadas nas figuras 2.1 a 3.8 não são aceitas pelo disposto no artigo 20, inciso II da AN44 e os objetos de que tratam tais figuras, uma vez preenchidas tais linhas, tornam-se idênticos ao objeto de que tratam as figuras 1.1 a 1.8. Portanto formula-se a seguinte exigência: rerepresente o conjunto de figuras suprimindo as figuras 2.1 a 3.8.</p>
(21) BR 30 2018 003243-8	<p>Código 34 - Exigência - Art. 106 § 3º da LPI (22) 25/07/2018 (71) ELC MANAGEMENT LLC (US) (74) DANNEMANN, SIEMSEN, BIGLER & IPANEMA MOREIRA</p> <p>Rerepresentar os desenhos removendo os elementos textuais "Beautiful".</p>
(21) BR 30 2018 003244-6	<p>Código 34 - Exigência - Art. 106 § 3º da LPI (22) 25/07/2018 (71) ELC MANAGEMENT LLC (US) (74) DANNEMANN, SIEMSEN, BIGLER & IPANEMA MOREIRA</p> <p>Rerepresentar as imagens da tampa sem os elementos textuais "Estée Lauder".</p>
(21) BR 30 2018 003254-3	<p>Código 34 - Exigência - Art. 106 § 3º da LPI (22) 26/07/2018 (71) JUUL LABS, INC. (US) (74) MÜLLER, CID, NORONHA, CRUZ & GORENSTEIN ADVOGADOS ASSOCIADOS</p> <p>Retirar linhas traço-ponto dos desenhos das figuras 1.1 a 1.9 e as vistas em corte.As figuras 2.1 a 2.8 devem ser numeradas sequencialmente ao primeiro objeto pois é a forma fechada deste.Retirar linhas traço-ponto dos desenhos das figuras 3.1 a 3.9 e as vistas em corte.As figuras 4.1 a 4.8 devem ser numeradas sequencialmente ao segundo objeto pois é a forma fechada deste.Não foi possível identificar diferenças entre os objetos das figuras 3.1 e 9.1. Se forem</p>



iguais, basta apresentar um deles. Apresentar novas imagens das figuras 11.1 a 16.16 preenchendo as linhas tracejadas com linhas contínuas e uniformes. Se do resultado desta ação, os objetos resultantes forem idênticos aos anteriormente apresentados, basta excluir os objetos das linhas tracejadas. Excluir figuras em corte. O objeto aberto e a sua configuração fechada devem vir com numeração sequencial, assim: Objeto aberto Fig. 1.1a fig. 1.7; objeto fechado Fig. 1.8 a 1.16, pois não se trata de variante.

(21) BR 30 2018 054221-5

Código 34 - Exigência - Art. 106 § 3º da LPI

(22) 13/09/2018

(71) PATEJIM S.R.L. (AR)

(74) Vaz e Dias Advogados & Associados

Considerando tanto a LPI quanto a instrução Normativa 0044/2015 (IN44), notadamente o artigo 25, formula-se a seguinte exigência: [1] o pedido deverá ser dividido; Manter no presente pedido o objeto de que tratam as figuras 1.1 a 1.7; O pedido dividido deverá conter o objeto de que tratam as figuras 2.1 a 2.7.

(21) BR 30 2018 054223-1

Código 34 - Exigência - Art. 106 § 3º da LPI

(22) 13/09/2018

(71) INDUSTRIA E COMERCIO DE CALCADOS E INJETADOS ESFERA EIRELI -EPP (BR/MG)

(74) RICARDO LUIS DE SOUZA

Considerando tanto a LPI quanto a instrução Normativa 0044/2015 (IN44), notadamente o artigos 21, formula-se a seguinte exigência: [1] Reapresente figuras com melhor qualidade gráfica, nitidez e contraste, revelando com precisão os contornos, relevos e rebaixos do objeto reivindicado, haja vista que as partes claras das imagens confundem-se com o fundo; [2] A numeração de figuras do conjunto a ser apresentado deve observar o disposto no inc. VI do Art 20.

(21) BR 30 2018 054225-8

Código 34 - Exigência - Art. 106 § 3º da LPI

(22) 13/09/2018

(71) COOPERATIVA VEILING HOLAMBRA (BR/SP)

(74) Beerre Assessoria Empresarial Ltda.(Alt. de Beerre Assessoria Emp. S/C.LTDA.)

Considerando tanto a LPI quanto a instrução Normativa 0044/2015 (IN44), notadamente os artigos 20 a 26, e tendo em vista que os objetos apresentados na petição inicial não guardam entre si as mesmas características preponderantes, formula-se a seguinte exigência: o pedido deverá ser dividido. Mantenha no presente pedido o objeto de que trata a figura 1.6 e respectivas vistas; O pedido dividido deverá conter o objeto de que trata a figura 2.6 e respectivas vistas.

(21) BR 30 2018 054231-2

Código 34 - Exigência - Art. 106 § 3º da LPI

(22) 14/09/2018



(71) MARCOS CORAL SCOCATE (BR/SP) ; ANA CARLA RAPHAELLI NAHÁS SCOCATE (BR/SP) ; JULIANA AZEVEDO MARQUES GASCHLER (BR/SP)

(74) Logos Marcas e Patentes S/S- Ltda

Considerando tanto a LPI quanto a instrução Normativa 0044/2015 (IN44), notadamente os artigos 20 a 26, formula-se a seguinte exigência: [1] tendo em vista que os objetos apresentados na petição inicial não guardam entre si as mesmas características preponderantes, o pedido deverá ser dividido. Portanto, mantenha no presente pedido o objeto de que trata a figura 1.1 e respectivas vistas; O primeiro pedido dividido deverá conter o objeto de que trata a figura 2.1 e respectivas vistas; O segundo pedido dividido deverá conter o objeto de que trata a figura 3.1 e respectivas vistas; [2] tendo em vista que as imagens apresentadas na petição inicial mal revelam com precisão os contornos, relevos e rebaixos de cada objeto reivindicado, cada pedido deverá trazer figuras com melhor qualidade gráfica, nitidez e contraste. Observe que a última imagem do conjunto de imagens apresentadas na petição inicial (à folha número "4/4") não deve constar de nenhum dos pedidos por tratar-se de três objetos distintos na mesma figura.

(21) BR 30 2018 054243-6

Código 34 - Exigência - Art. 106 § 3º da LPI

(22) 14/09/2018

(71) IRAN DE ALCANTARA - FABRICA DE METAIS - ME (BR/PR)

(74) ALMIR ANTONIO DE ALMEIDA

Considerando tanto a LPI quanto a instrução Normativa 0044/2015 (IN44), notadamente nos artigos 20 a 26, formula-se a seguinte exigência: [1] corrija o título substituindo "PADRÃO ORNAMENTAL APLICADO A/EM" por "CONFIGURAÇÃO APLICADA A/EM" tendo em vista que o objeto reivindicado é tridimensional; [2] O objeto deverá ser representado em todas as vistas ortogonais (anterior, posterior, superior, inferior e ambas as laterais) e em ao menos uma perspectiva. Reapresente o conjunto de figuras acrescentando as vistas faltantes. [3] A numeração desse conjunto de imagens a ser reapresentado deve observar o disposto no inciso VI do artigo 20 da IN44, a saber: Fig 1.1, Fig 1.2, e assim por diante.

(21) BR 30 2018 054244-4

Código 34 - Exigência - Art. 106 § 3º da LPI

(22) 14/09/2018

(71) BRITÂNIA ELETRODOMÉSTICOS S.A. (BR/PR)

(74) RITTER E MORAES PROPRIEDADE INTELECTUAL S/S

Considerando tanto a LPI quanto a instrução Normativa 0044/2015 (IN44), notadamente seu inciso IV do artigo 20, formula-se a seguinte exigência: reapresente o conjunto de figuras, acrescentando a vista em PERSPECTIVA que não consta da petição inicial.

(21) BR 30 2018 054260-6

Código 34 - Exigência - Art. 106 § 3º da LPI

(22) 14/09/2018



(71) TORTA E CIA FRANCHISING LTDA (BR/RJ)
(74) DANNEMANN, SIEMSEN, BIGLER & IPANEMA MOREIRA
Considerando tanto a LPI quanto a instrução Normativa 0044/2015 (IN44), notadamente o artigo 25, formula-se a seguinte exigência: O pedido deverá ser dividido: Manter no presente pedido o objeto de que tratam as figuras 1.1 e 3.1 (com respectivas demais vistas); O pedido dividido deverá conter o objeto de que trata a figura 2.1 (com respectivas demais vistas).

(21) BR 30 2018 054264-9

Código 34 - Exigência - Art. 106 § 3º da LPI
(22) 14/09/2018
(71) THIAGO G. C. MARTONI ME (BR/MG)
(74) Beerre Assessoria Empresarial Ltda.(Alt. de Beerre Assessoria Emp. S/C.LTDA.)
Considerando tanto a LPI quanto a instrução Normativa 0044/2015 (IN44), notadamente os artigos 20 a 26, e tendo em vista que os objetos apresentados na petição inicial não guardam entre si as mesmas características preponderantes, formula-se a seguinte exigência: o pedido deverá ser dividido. Portanto, mantenha no presente pedido o objeto de que trata a figura 1.4 e respectivas vistas; O primeiro pedido dividido deverá conter o objeto de que trata a figura 2.4 e respectivas vistas; O segundo pedido dividido deverá conter o objeto de que trata a figura 3.4; O terceiro pedido dividido deverá conter o objeto de que trata a figura 4.4 e respectivas vistas.

(21) BR 30 2018 054265-7

Código 34 - Exigência - Art. 106 § 3º da LPI
(22) 14/09/2018
(71) ROSENBERGER DOMEX TELECOMUNICAÇÕES LTDA. (BR/SP)
(74) Silva & Guimarães Marcas e Patentes Ltda.
Acrescentar as vistas ortogonais e uma perspectiva do objeto em sua forma fechada. A numeração deve ser sequencial.

(21) BR 30 2018 054288-6

Código 34 - Exigência - Art. 106 § 3º da LPI
(22) 16/09/2018
(71) PERFECT IMPORTAÇÃO EXPORTAÇÃO LTDA (BR/MG)
A numeração de páginas e as legendas das figuras estão cortadas na página 3/4. Corrigir.

(21) BR 30 2018 054296-7

Código 34 - Exigência - Art. 106 § 3º da LPI
(22) 17/09/2018
(71) ELISABETE TRINDADE DE MACEDO SPAGOLLA 22051311846 (BR/SP)
A página 2/2 revelou apenas um arranjo do objeto da figura 1.1 e, assim, deve ser excluída. Somente as imagens das figuras 1.1 a 1.5 devem ser reapresentadas, corrigindo a numeração da página.

(21) BR 32 2016 005868-0

Código 34 - Exigência - Art. 106 § 3º da LPI

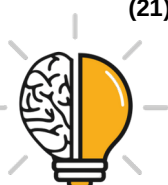

(22) 21/09/2015

(62) BR 30 2015 004372-5 21/09/2015

(71) KAMPALOOK LTD. (IL)

(74) Claudio Marcelo Szabas

1. Reapresentar as figuras com excelente qualidade gráfica, nitidez e contraste, com o intuito de revelar com precisão os contornos, relevos e rebaixos do objeto reivindicado: utilizar traços regulares; existem linhas excedentes próximas às legendas das figuras.

(21) BR 32 2017 003998-0

Código 34 - Exigência - Art. 106 § 3º da LPI

(22) 09/05/2016

(62) BR 30 2016 001940-1 09/05/2016

(71) BEERKEG INDÚSTRIA E COMÉRCIO LTDA ME (BR/PR)

(74) SENIOR'S MARCAS E PATENTES LTDA

1. Reapresentar as figuras corrigindo a numeração, que deve ser seqüencial: na atual apresentação temos figura 1.1, figura 2.2, figura 1.3, etc.



Código 34.2 - Exame formal de Cumprimento de Exigência Técnica

Exame preliminar de petição de cumprimento de exigência técnica. Conferência relativa à apresentação, tempestividade e pagamento.

(21) BR 30 2013 002202-1	Código 34.2 - Exame formal de Cumprimento de Exigência Técnica (71) ANDRE MOREIRA BORGES (BR/SC) (74) LUANA KLAUS
(21) BR 30 2016 005334-0	Código 34.2 - Exame formal de Cumprimento de Exigência Técnica (71) UNIVERSIDADE FEDERAL DE UBERLÂNDIA (BR/MG)
(21) BR 30 2017 000515-2	Código 34.2 - Exame formal de Cumprimento de Exigência Técnica (71) LINDE AKTIENGESELLSCHAFT (DE) (74) Hugo Silva & Maldonado Propriedade Intelectual Sociedade Civil S/C Ltda.
(21) BR 30 2017 002969-8	Código 34.2 - Exame formal de Cumprimento de Exigência Técnica (71) BASE CLUB DEBENEFICIOS (BR/MG) (74) LINCE MARCAS E PATENTES - RICARDO TRINDADE
(21) BR 30 2017 003339-3	Código 34.2 - Exame formal de Cumprimento de Exigência Técnica (71) GLAXOSMITHKLINE LLC (US) (74) Daniel Advogados (Alt.de Daniel & Cia)
(21) BR 30 2017 003389-0	Código 34.2 - Exame formal de Cumprimento de Exigência Técnica (71) TEMPEST TECHNOLOGY CORPORATION (US) (74) DANNEMANN, SIEMSEN, BIGLER & IPANEMA MOREIRA
(21) BR 30 2017 003490-0	Código 34.2 - Exame formal de Cumprimento de Exigência Técnica (71) FUNDIÇÃO JESUITAS LTDA ME (BR/PR) (74) ALEXANDRE PIETRÂNGELO LIMA
(21) BR 30 2017 003491-8	Código 34.2 - Exame formal de Cumprimento de Exigência Técnica (71) FUNDIÇÃO JESUITAS LTDA ME (BR/PR) (74) ALEXANDRE PIETRÂNGELO LIMA
(21) BR 30 2017 003493-4	Código 34.2 - Exame formal de Cumprimento de Exigência Técnica (71) SOUTHCO, INC. (US) (74) DANNEMANN, SIEMSEN, BIGLER & IPANEMA MOREIRA
(21) BR 30 2017 004623-1	Código 34.2 - Exame formal de Cumprimento de Exigência Técnica (71) ANTONIO CAIO BARBOSA (BR/SP) ; OTÁVIO CARDOSO FERNANDES PONTES (BR/SP) ; FREDERICO CARDOSO FERNANDES PONTES (BR/SP)



	(74) SCORPIONS MARCAS E PATENTES LTDA
(21) BR 30 2017 004624-0	Código 34.2 - Exame formal de Cumprimento de Exigência Técnica (71) ANTONIO CAIO BARBOSA (BR/SP) ; OTÁVIO CARDOSO FERNANDES PONTES (BR/SP) ; FREDERICO CARDOSO FERNANDES PONTES (BR/SP) (74) SCORPIONS MARCAS E PATENTES LTDA
(21) BR 30 2017 004626-6	Código 34.2 - Exame formal de Cumprimento de Exigência Técnica (71) ANTONIO CAIO BARBOSA (BR/SP) ; OTÁVIO CARDOSO FERNANDES PONTES (BR/SP) ; FREDERICO CARDOSO FERNANDES PONTES (BR/SP) (74) SCORPIONS MARCAS E PATENTES LTDA
(21) BR 30 2017 004628-2	Código 34.2 - Exame formal de Cumprimento de Exigência Técnica (71) ANTONIO CAIO BARBOSA (BR/SP) ; OTÁVIO CARDOSO FERNANDES PONTES (BR/SP) ; FREDERICO CARDOSO FERNANDES PONTES (BR/SP) (74) SCORPIONS MARCAS E PATENTES LTDA
(21) BR 30 2017 004629-0	Código 34.2 - Exame formal de Cumprimento de Exigência Técnica (71) ANTONIO CAIO BARBOSA (BR/SP) ; OTÁVIO CARDOSO FERNANDES PONTES (BR/SP) ; FREDERICO CARDOSO FERNANDES PONTES (BR/SP) (74) SCORPIONS MARCAS E PATENTES LTDA
(21) BR 30 2017 004904-4	Código 34.2 - Exame formal de Cumprimento de Exigência Técnica (71) LUIZ CARLOS ROCHA (BR/PR) (74) RITTER E MORAES PROPRIEDADE INTELECTUAL S/S
(21) BR 30 2017 005147-2	Código 34.2 - Exame formal de Cumprimento de Exigência Técnica (71) ROBIN ALAN ZEGER (BR/SP)
(21) BR 30 2017 005148-0	Código 34.2 - Exame formal de Cumprimento de Exigência Técnica (71) ROBIN ALAN ZEGER (BR/SP)
(21) BR 30 2017 005272-0	Código 34.2 - Exame formal de Cumprimento de Exigência Técnica (71) FRANCISCO DE BARROS DA COSTA (BR/SP) (74) MODAL MARCAS E PATENTES LTDA.
(21) BR 30 2017 005844-2	Código 34.2 - Exame formal de Cumprimento de Exigência Técnica (71) L'AIR LIQUIDE, SOCIETE ANONYME POUR L'ETUDE ET L'EXPLOITATION DES PROCEDES GEORGES CLAUDE (FR) (74) LUIZ LEONARDOS & ADVOGADOS
(21) BR 30 2017 005845-0	Código 34.2 - Exame formal de Cumprimento de Exigência Técnica (71) L'AIR LIQUIDE, SOCIETE ANONYME POUR L'ETUDE ET L'EXPLOITATION DES PROCEDES GEORGES CLAUDE (FR)



	(74) LUIZ LEONARDOS & ADVOGADOS
(21) BR 30 2017 005908-2	Código 34.2 - Exame formal de Cumprimento de Exigência Técnica (71) SAMSUNG BIOEPIS CO., LTD. (KR) (74) ALEXANDRE FUKUDA YAMASHITA
(21) BR 30 2017 005910-4	Código 34.2 - Exame formal de Cumprimento de Exigência Técnica (71) SAMSUNG BIOEPIS CO., LTD. (KR) (74) ALEXANDRE FUKUDA YAMASHITA
(21) BR 30 2017 005911-2	Código 34.2 - Exame formal de Cumprimento de Exigência Técnica (71) SAMSUNG BIOEPIS CO., LTD. (KR) (74) ALEXANDRE FUKUDA YAMASHITA
(21) BR 30 2018 000057-9	Código 34.2 - Exame formal de Cumprimento de Exigência Técnica (71) PATRICIA REGINA RIZZO ARAUJO (BR/BA)
(21) BR 30 2018 000315-2	Código 34.2 - Exame formal de Cumprimento de Exigência Técnica (71) IARA FABRICAÇÃO DE ÁGUA ENVASADA EIRELI EPP (BR/PA)
(21) BR 30 2018 000660-7	Código 34.2 - Exame formal de Cumprimento de Exigência Técnica (71) A.W. FABER-CASTELL S.A. (BR/SP) (74) DANNEMANN, SIEMSEN, BIGLER & IPANEMA MOREIRA
(21) BR 30 2018 000881-2	Código 34.2 - Exame formal de Cumprimento de Exigência Técnica (71) ALEXANDRE MASSARU YAJIMA DE MORAIS (BR/DF)
(21) BR 30 2018 000882-0	Código 34.2 - Exame formal de Cumprimento de Exigência Técnica (71) ALEXANDRE MASSARU YAJIMA DE MORAIS (BR/DF)
(21) BR 30 2018 000884-7	Código 34.2 - Exame formal de Cumprimento de Exigência Técnica (71) ALEXANDRE MASSARU YAJIMA DE MORAIS (BR/DF)
(21) BR 30 2018 000885-5	Código 34.2 - Exame formal de Cumprimento de Exigência Técnica (71) ALEXANDRE MASSARU YAJIMA DE MORAIS (BR/DF)
(21) BR 30 2018 000893-6	Código 34.2 - Exame formal de Cumprimento de Exigência Técnica (71) HENRIQUE CARMINE (BR/SP)
(21) BR 30 2018 000924-0	Código 34.2 - Exame formal de Cumprimento de Exigência Técnica (71) ASSOCIAÇÃO VIRGEM DO TERCEIRO MILENIO PARA A EVANGELIZAÇÃO ITINERANTE (BR/DF)
(21) BR 30 2018 000955-0	Código 34.2 - Exame formal de Cumprimento de Exigência Técnica



	(71) ALEXANDRE MASSARU YAJIMA DE MORAIS (BR/DF)
(21) BR 30 2018 001009-4	Código 34.2 - Exame formal de Cumprimento de Exigência Técnica (71) ALEXANDRE MASSARU YAJIMA DE MORAIS (BR/DF)
(21) BR 30 2018 001010-8	Código 34.2 - Exame formal de Cumprimento de Exigência Técnica (71) VALE S.A. (BR/RJ) (74) CLAUDIA DA SILVA OLIVEIRA
(21) BR 30 2018 001012-4	Código 34.2 - Exame formal de Cumprimento de Exigência Técnica (71) ALEXANDRE MASSARU YAJIMA DE MORAIS (BR/DF)
(21) BR 30 2018 001213-5	Código 34.2 - Exame formal de Cumprimento de Exigência Técnica (71) HELENO GRUBER (BR/SC) (74) Britânia Marcas e Patentes Ltda.
(21) BR 30 2018 001331-0	Código 34.2 - Exame formal de Cumprimento de Exigência Técnica (71) CMPC TISSUE S.A. (CL) (74) DANNEMANN, SIEMSEN, BIGLER & IPANEMA MOREIRA
(21) BR 30 2018 001332-8	Código 34.2 - Exame formal de Cumprimento de Exigência Técnica (71) CMPC TISSUE S.A. (CL) (74) DANNEMANN, SIEMSEN, BIGLER & IPANEMA MOREIRA
(21) BR 30 2018 001333-6	Código 34.2 - Exame formal de Cumprimento de Exigência Técnica (71) CASA BRASILEIRA DE ESTOFADOS LTDA EPP (BR/SP) (74) GILBERTO MARIOT
(21) BR 30 2018 001347-6	Código 34.2 - Exame formal de Cumprimento de Exigência Técnica (71) JULIANO ROMAGNA (BR/RS)
(21) BR 30 2018 001349-2	Código 34.2 - Exame formal de Cumprimento de Exigência Técnica (71) CHRISTIAN DEIVIS MACIEL (BR/MG) (74) VINÍCIUS SILVA DE OLIVEIRA
(21) BR 30 2018 001350-6	Código 34.2 - Exame formal de Cumprimento de Exigência Técnica (71) SUNSTAR AMERICAS, INC. (US) (74) Flávia Salim Lopes
(21) BR 30 2018 001358-1	Código 34.2 - Exame formal de Cumprimento de Exigência Técnica (71) STELLA IMPORTAÇÃO E EXPORTAÇÃO DE LUMINARIAS LTDA (BR/RS) (74) Sko Oyarzábal Marcas e Patentes Sociedade Simples Ltda.
(21) BR 30 2018 001359-0	Código 34.2 - Exame formal de Cumprimento de Exigência Técnica



	(71) STELLA IMPORTAÇÃO E EXPORTAÇÃO DE LUMINARIAS LTDA (BR/RS) (74) Sko Oyarzábal Marcas e Patentes Sociedade Simples Ltda.
(21) BR 30 2018 001363-8	Código 34.2 - Exame formal de Cumprimento de Exigência Técnica (71) BRIDGESTONE AMERICAS TIRE OPERATIONS, LLC (US) (74) MMV Agentes da Propriedade Industrial Ltda.
(21) BR 30 2018 001365-4	Código 34.2 - Exame formal de Cumprimento de Exigência Técnica (71) QUADRAC TELEC.E INFORM.LTDA (BR/RJ) (74) DANNEMANN, SIEMSEN, BIGLER & IPANEMA MOREIRA
(21) BR 30 2018 001367-0	Código 34.2 - Exame formal de Cumprimento de Exigência Técnica (71) INSTITUTO FEDERAL DE EDUCAÇÃO CIÊNCIA E TECNOLOGIA DO ESPIRITO SANTO (BR/ES)
(21) BR 30 2018 001368-9	Código 34.2 - Exame formal de Cumprimento de Exigência Técnica (71) INSTITUTO FEDERAL DE EDUCAÇÃO CIÊNCIA E TECNOLOGIA DO ESPIRITO SANTO (BR/ES)
(21) BR 30 2018 001369-7	Código 34.2 - Exame formal de Cumprimento de Exigência Técnica (71) INSTITUTO FEDERAL DE EDUCAÇÃO CIÊNCIA E TECNOLOGIA DO ESPIRITO SANTO (BR/ES)
(21) BR 30 2018 001374-3	Código 34.2 - Exame formal de Cumprimento de Exigência Técnica (71) SKECHERS U.S.A., INC. II (US) (74) GUERRA PROPRIEDADE INDUSTRIAL
(21) BR 30 2018 001375-1	Código 34.2 - Exame formal de Cumprimento de Exigência Técnica (71) SKECHERS U.S.A., INC. II (US) (74) GUERRA PROPRIEDADE INDUSTRIAL
(21) BR 30 2018 001378-6	Código 34.2 - Exame formal de Cumprimento de Exigência Técnica (71) MARLI SARAIVA BRAGA (BR/MG) (74) LEONARDO VINICIOS DE SOUZA - EDIFICAR
(21) BR 30 2018 001385-9	Código 34.2 - Exame formal de Cumprimento de Exigência Técnica (71) CNH INDUSTRIAL AMERICA LLC (US) (74) ARTUR SCHAAL
(21) BR 30 2018 001387-5	Código 34.2 - Exame formal de Cumprimento de Exigência Técnica (71) REABILITECH INDUSTRIA E COMÉRCIO DE ARTIGOS ORTOPÉDICOS LTDA (BR/SP)
(21) BR 30 2018 001388-3	Código 34.2 - Exame formal de Cumprimento de Exigência Técnica



	(71) WATERTAINER SA (PTY) LTD (ZA) (74) DANNEMANN, SIEMSEN, BIGLER & IPANEMA MOREIRA
(21) BR 30 2018 001391-3	Código 34.2 - Exame formal de Cumprimento de Exigência Técnica (71) SAMSUNG BIOEPIS CO., LTD. (KR) (74) DANNEMANN, SIEMSEN, BIGLER & IPANEMA MOREIRA
(21) BR 30 2018 001399-9	Código 34.2 - Exame formal de Cumprimento de Exigência Técnica (71) ETIPLASTI COMERCIO E SERVICOS EM PLASTICOS LTDA (BR/SC)
(21) BR 30 2018 001411-1	Código 34.2 - Exame formal de Cumprimento de Exigência Técnica (71) CNH INDUSTRIAL AMERICA LLC (US) (74) ARTUR SCHAAL
(21) BR 30 2018 001424-3	Código 34.2 - Exame formal de Cumprimento de Exigência Técnica (71) QUADRAC TELEC.E INFORM.LTDA (BR/RJ) (74) DANNEMANN, SIEMSEN, BIGLER & IPANEMA MOREIRA
(21) BR 30 2018 001427-8	Código 34.2 - Exame formal de Cumprimento de Exigência Técnica (71) PRIDE STORE (BR/MG)
(21) BR 30 2018 001439-1	Código 34.2 - Exame formal de Cumprimento de Exigência Técnica (71) RIVALDO DE OLIVEIRA COSTA JUNIOR (BR/SP)
(21) BR 30 2018 001452-9	Código 34.2 - Exame formal de Cumprimento de Exigência Técnica (71) REABILITECH INDUSTRIA E COMÉRCIO DE ARTIGOS ORTOPÉDICOS LTDA (BR/SP)
(21) BR 30 2018 001458-8	Código 34.2 - Exame formal de Cumprimento de Exigência Técnica (71) PROSA ELECTRIC CONTROL LTDA ME (BR/RS) (74) JOANE RAQUEL NUNES DA SILVA
(21) BR 30 2018 001471-5	Código 34.2 - Exame formal de Cumprimento de Exigência Técnica (71) Q7 OFF ROAD LTDA EPP (BR/RS) (74) DIOGO MARTINS BOOS
(21) BR 30 2018 001473-1	Código 34.2 - Exame formal de Cumprimento de Exigência Técnica (71) FÁBIO STASIAK VENDRAMIN (BR/SP) (74) Vilage Marcas e Patentes Ltda
(21) BR 30 2018 001477-4	Código 34.2 - Exame formal de Cumprimento de Exigência Técnica (71) PERSONAL CARE MARKETING AND RESEARCH INTERNATIONAL (IL) (74) Hugo Silva & Maldonado Propriedade Intelectual Sociedade Civil S/C Ltda.



(21) BR 30 2018 001485-5	Código 34.2 - Exame formal de Cumprimento de Exigência Técnica (71) EMPRESA DE MINERACAO ARICA SERRANA LTDA (BR/MT) (74) MARIA BERENICE ARAUJO VAZ
(21) BR 30 2018 001496-0	Código 34.2 - Exame formal de Cumprimento de Exigência Técnica (71) LUGUI GLOBAL FRANCHISING LTDA (BR/SP) (74) WAGNER PORCINI ESPERANÇOLO
(21) BR 30 2018 001498-7	Código 34.2 - Exame formal de Cumprimento de Exigência Técnica (71) CALYPSO BAY ARRENDAMENTO DE MARCAS E PATENTES LTDA. (BR/RJ) (74) MONTAURY PIMENTA, MACHADO & VIEIRA DE MELLO ADVOGADOS
(21) BR 30 2018 001502-9	Código 34.2 - Exame formal de Cumprimento de Exigência Técnica (71) RANDY H. WEINSTEIN (US) (74) EDUARDO LOURENÇO GUEDES SERRÃO DE OTERO
(21) BR 30 2018 001504-5	Código 34.2 - Exame formal de Cumprimento de Exigência Técnica (71) RANDY H. WEINSTEIN (US) (74) EDUARDO LOURENÇO GUEDES SERRÃO DE OTERO
(21) BR 30 2018 001508-8	Código 34.2 - Exame formal de Cumprimento de Exigência Técnica (71) LAURA MARQUES CRUZ 11191237630 (BR/MG) (74) VINÍCIUS SILVA DE OLIVEIRA
(21) BR 30 2018 001512-6	Código 34.2 - Exame formal de Cumprimento de Exigência Técnica (71) OUTOKUMPU OYJ (FI) (74) DANNEMANN, SIEMSEN, BIGLER & IPANEMA MOREIRA
(21) BR 30 2018 001517-7	Código 34.2 - Exame formal de Cumprimento de Exigência Técnica (71) ENERGISA S/A (BR/MG) (74) MONTAURY PIMENTA, MACHADO & VIEIRA DE MELLO ADVOGADOS
(21) BR 30 2018 001518-5	Código 34.2 - Exame formal de Cumprimento de Exigência Técnica (71) CNH INDUSTRIAL AMERICA LLC (US) (74) ARTUR SCHAAL
(21) BR 30 2018 001524-0	Código 34.2 - Exame formal de Cumprimento de Exigência Técnica (71) SANOFI-AVENTIS DEUTSCHLAND GMBH (DE) (74) DANNEMANN, SIEMSEN, BIGLER & IPANEMA MOREIRA
(21) BR 30 2018 001525-8	Código 34.2 - Exame formal de Cumprimento de Exigência Técnica (71) CNH INDUSTRIAL AMERICA LLC (US) (74) ARTUR SCHAAL



(21) BR 30 2018 001533-9	Código 34.2 - Exame formal de Cumprimento de Exigência Técnica (71) SANKOM SA (CH) (74) HUGO SILVA & MALDONADO PROPRIEDADE INTELECTUAL SOCIEDADE CIVIL
(21) BR 30 2018 001537-1	Código 34.2 - Exame formal de Cumprimento de Exigência Técnica (71) ANKLIN DE SOUZA DUARTE JUNIOR (BR/GO)
(21) BR 30 2018 001551-7	Código 34.2 - Exame formal de Cumprimento de Exigência Técnica (71) SULZER MIXPAC AG (CH) (74) DANIEL ADVOGADOS (ALT.DE DANIEL & CIA)
(21) BR 30 2018 001554-1	Código 34.2 - Exame formal de Cumprimento de Exigência Técnica (71) HARMAN INTERNATIONAL INDUSTRIES, INCORPORATED (US) (74) EDUARDO LOURENÇO GUEDES SERRÃO DE OTERO
(21) BR 30 2018 001555-0	Código 34.2 - Exame formal de Cumprimento de Exigência Técnica (71) HARMAN INTERNATIONAL INDUSTRIES, INCORPORATED (US) (74) EDUARDO LOURENÇO GUEDES SERRÃO DE OTERO
(21) BR 30 2018 001559-2	Código 34.2 - Exame formal de Cumprimento de Exigência Técnica (71) JOAO LUIZ PONCE MAIA (BR/RJ)
(21) BR 30 2018 001565-7	Código 34.2 - Exame formal de Cumprimento de Exigência Técnica (71) ZHUHAI SHICHANG METALS LTD (CN) (74) EMILIO COLLADO LOPEZ
(21) BR 30 2018 001566-5	Código 34.2 - Exame formal de Cumprimento de Exigência Técnica (71) ZHUHAI SHICHANG METALS LTD (CN) (74) EMILIO COLLADO LOPEZ
(21) BR 30 2018 001568-1	Código 34.2 - Exame formal de Cumprimento de Exigência Técnica (71) SHENZHEN UVLED OPTICAL TECHNOLOGY CO.,LTD. (CN) (74) Vilage Marcas e Patentes Ltda
(21) BR 30 2018 001569-0	Código 34.2 - Exame formal de Cumprimento de Exigência Técnica (71) ZHUHAI SHICHANG METALS LTD (CN) (74) EMILIO COLLADO LOPEZ
(21) BR 30 2018 001572-0	Código 34.2 - Exame formal de Cumprimento de Exigência Técnica (71) SIEMENS AKTIENGESELLSCHAFT (DE) (74) DANNEMANN, SIEMSEN, BIGLER & IPANEMA MOREIRA



(21) BR 30 2018 001576-2	Código 34.2 - Exame formal de Cumprimento de Exigência Técnica (71) PRODUTOS VIDA MANSA LTDA (BR/MG)
(21) BR 30 2018 001578-9	Código 34.2 - Exame formal de Cumprimento de Exigência Técnica (71) PRODUTOS VIDA MANSA LTDA (BR/MG)
(21) BR 30 2018 001579-7	Código 34.2 - Exame formal de Cumprimento de Exigência Técnica (71) PRODUTOS VIDA MANSA LTDA (BR/MG)
(21) BR 30 2018 001580-0	Código 34.2 - Exame formal de Cumprimento de Exigência Técnica (71) TECH4HOME, LDA. (PT) (74) Flávia Salim Lopes
(21) BR 30 2018 001589-4	Código 34.2 - Exame formal de Cumprimento de Exigência Técnica (71) CLARINS FRAGRANCE GROUP (FR) (74) DANNEMANN, SIEMSEN, BIGLER & IPANEMA MOREIRA
(21) BR 30 2018 001594-0	Código 34.2 - Exame formal de Cumprimento de Exigência Técnica (71) IDEXX LABORATORIES, INC. (US) (74) KASZNAR LEONARDOS PROPRIEDADE INTELECTUAL
(21) BR 30 2018 001595-9	Código 34.2 - Exame formal de Cumprimento de Exigência Técnica (71) JOHNSON & JOHNSON CONSUMER INC. (US) (74) DANNEMANN, SIEMSEN, BIGLER & IPANEMA MOREIRA
(21) BR 30 2018 001596-7	Código 34.2 - Exame formal de Cumprimento de Exigência Técnica (71) JOHNSON & JOHNSON CONSUMER INC. (US) (74) DANNEMANN, SIEMSEN, BIGLER & IPANEMA MOREIRA
(21) BR 30 2018 001598-3	Código 34.2 - Exame formal de Cumprimento de Exigência Técnica (71) JOHNSON & JOHNSON CONSUMER INC. (US) (74) DANNEMANN, SIEMSEN, BIGLER & IPANEMA MOREIRA
(21) BR 30 2018 001605-0	Código 34.2 - Exame formal de Cumprimento de Exigência Técnica (71) CNH INDUSTRIAL AMERICA LLC (US) (74) ARTUR SCHAAL
(21) BR 30 2018 001610-6	Código 34.2 - Exame formal de Cumprimento de Exigência Técnica (71) CNH INDUSTRIAL AMERICA LLC (US) (74) ARTUR SCHAAL
(21) BR 30 2018 001611-4	Código 34.2 - Exame formal de Cumprimento de Exigência Técnica (71) CNH INDUSTRIAL AMERICA LLC (US) (74) ARTUR SCHAAL



(21) BR 30 2018 001614-9	Código 34.2 - Exame formal de Cumprimento de Exigência Técnica (71) LINCOLN GLOBAL, INC. (US) (74) David do Nascimento Advogados Associados
(21) BR 30 2018 001615-7	Código 34.2 - Exame formal de Cumprimento de Exigência Técnica (71) ENGFARMA - ENGENHARIA DE EQUIPAMENTOS FARMACEUTICOS EIRELI (BR/PR) (74) DEFERE - SERVIÇOS EM PROPRIEDADE INTELECTUAL
(21) BR 30 2018 001625-4	Código 34.2 - Exame formal de Cumprimento de Exigência Técnica (71) GULE DISTRIBUIDORA LTDA (BR/PR) ; SADIMAR FROZA (BR/PR) (74) SISTEMARCAS - LUNKES E ASSOCIADOS
(21) BR 30 2018 001629-7	Código 34.2 - Exame formal de Cumprimento de Exigência Técnica (71) PAULO ROBERTO PERTEL (BR/PR) (74) ESTHEFANY CAROLINA DE CASTRO
(21) BR 30 2018 001633-5	Código 34.2 - Exame formal de Cumprimento de Exigência Técnica (71) DANIEL MAGALHÃES BARBOSA (BR/RS) (74) Marpa Consultoria e Assessoria Empresarial Ltda.
(21) BR 30 2018 001635-1	Código 34.2 - Exame formal de Cumprimento de Exigência Técnica (71) FRANCISCO JAVIER OÑA GONZÁLEZ (ES) (74) RODRIGO CID ARAUJO SERRANO
(21) BR 30 2018 001636-0	Código 34.2 - Exame formal de Cumprimento de Exigência Técnica (71) ADNAN ABED ZARRUQ (BR/RS) ; MARLON ALMADA COIMBRA (BR/RS) (74) Marca Brazil Marcas e Patentes Ltda
(21) BR 30 2018 001638-6	Código 34.2 - Exame formal de Cumprimento de Exigência Técnica (71) CIRO AMARAL FARIA (BR/MG) (74) SÂMIA BATISTA AMIN (NOME ANTERIOR SÂMIA AMIN SANTOS)
(21) BR 30 2018 001640-8	Código 34.2 - Exame formal de Cumprimento de Exigência Técnica (71) INSTITUTO FEDERAL DE EDUCAÇÃO CIÊNCIA E TECNOLOGIA DO ESPIRITO SANTO (BR/ES) ; UNIVERSIDADE FEDERAL DO ESPÍRITO SANTO (BR/ES) ; UNIVERSIDADE FEDERAL DE GOIÁS (BR/GO) ; UNIVERSIDADE FEDERAL DE SÃO JOAO DEL-REI (BR/MG)
(21) BR 30 2018 001641-6	Código 34.2 - Exame formal de Cumprimento de Exigência Técnica (71) LINDA VANESSA ARAUJO MARTINS (BR/MG) (74) VINÍCIUS SILVA DE OLIVEIRA



(21) BR 30 2018 001642-4 Código 34.2 - Exame formal de Cumprimento de Exigência Técnica
(71) CNH INDUSTRIAL BRASIL LTDA. (BR/MG)
(74) ALEXANDRE FUKUDA YAMASHITA

(21) BR 30 2018 001646-7 Código 34.2 - Exame formal de Cumprimento de Exigência Técnica
(71) TELEFONICA, S.A. (ES)
(74) David do Nascimento Advogados Associados

(21) BR 30 2018 001647-5 Código 34.2 - Exame formal de Cumprimento de Exigência Técnica
(71) B. MARINI MINERADORA - ME (BR/SP)
(74) PIRAMIDY REGISTRO DE MARCAS E PATENTES

(21) BR 30 2018 001655-6 Código 34.2 - Exame formal de Cumprimento de Exigência Técnica
(71) MARIA DAS GRAÇAS CALDEIRA (BR/MG)
(74) Wsouza Consultoria em Propriedade Intelectual Eireli

(21) BR 30 2018 001657-2 Código 34.2 - Exame formal de Cumprimento de Exigência Técnica
(71) NICOVENTURES HOLDINGS LIMITED (GB)
(74) BM&A Propriedade Intelectual Ltda

(21) BR 30 2018 001691-2 Código 34.2 - Exame formal de Cumprimento de Exigência Técnica
(71) GOIANIA PLAST INDUSTRIA E COMERCIO DE MOVEIS PLASTICOS
LTDA. - EPP (BR/SP)
(74) FG Marcas Ltda

(21) BR 30 2018 001692-0 Código 34.2 - Exame formal de Cumprimento de Exigência Técnica
(71) SAMSUNG ELECTRONICS CO., LTD. (KR)
(74) DANIEL ADVOGADOS (ALT.DE DANIEL & CIA)

(21) BR 30 2018 001702-1 Código 34.2 - Exame formal de Cumprimento de Exigência Técnica
(71) BRIDGESTONE CORPORATION (JP)
(74) MMV Agentes da Propriedade Industrial Ltda.

(21) BR 30 2018 001703-0 Código 34.2 - Exame formal de Cumprimento de Exigência Técnica
(71) BRIDGESTONE CORPORATION (JP)
(74) MMV Agentes da Propriedade Industrial Ltda.

(21) BR 30 2018 001704-8 Código 34.2 - Exame formal de Cumprimento de Exigência Técnica
(71) BRIDGESTONE CORPORATION (JP)
(74) MMV Agentes da Propriedade Industrial Ltda.

(21) BR 30 2018 001705-6 Código 34.2 - Exame formal de Cumprimento de Exigência Técnica
(71) BRIDGESTONE CORPORATION (JP)
(74) MMV Agentes da Propriedade Industrial Ltda.



(21) BR 30 2018 001706-4	Código 34.2 - Exame formal de Cumprimento de Exigência Técnica (71) TERMOTÉCNICA LTDA (BR/SC) (74) MONTAURY PIMENTA, MACHADO & VIEIRA DE MELLO ADVOGADOS
(21) BR 30 2018 001717-0	Código 34.2 - Exame formal de Cumprimento de Exigência Técnica (71) GUARANY INDÚSTRIA E COMÉRCIO LTDA. (BR/SP) (74) Cruzeiro Newmarc Patentes e Marcas Ltda.
(21) BR 30 2018 001720-0	Código 34.2 - Exame formal de Cumprimento de Exigência Técnica (71) BLIX LTD. (MT) (74) LEONOR MAGALHÃES PERES GALVÃO
(21) BR 30 2018 001743-9	Código 34.2 - Exame formal de Cumprimento de Exigência Técnica (71) FLORIAN ENGHARD (DE) ; THOMAS BUSCH (DE) ; SARAH MAIZA (DE) (74) LETÍCIA PROVEDEL DA CUNHA
(21) BR 30 2018 001753-6	Código 34.2 - Exame formal de Cumprimento de Exigência Técnica (71) KONINKLIJKE PHILIPS N.V. (NL) (74) DANIEL ADVOGADOS (ALT.DE DANIEL & CIA)
(21) BR 30 2018 001754-4	Código 34.2 - Exame formal de Cumprimento de Exigência Técnica (71) GTS DO BRASIL LTDA. (BR/SC) (74) Flávia Salim Lopes
(21) BR 30 2018 001767-6	Código 34.2 - Exame formal de Cumprimento de Exigência Técnica (71) ARARA DOURADA IMORTAÇÃO EXPORTAÇÃO EIRELI - EPP (BR/SP) (74) Manoel Paixao do Nascimento
(21) BR 30 2018 001768-4	Código 34.2 - Exame formal de Cumprimento de Exigência Técnica (71) ARARA DOURADA IMORTAÇÃO EXPORTAÇÃO EIRELI - EPP (BR/SP) (74) Manoel Paixao do Nascimento
(21) BR 30 2018 001773-0	Código 34.2 - Exame formal de Cumprimento de Exigência Técnica (71) ANTONIO VILMAR PAULINO DINARTE (BR/RS) (74) CLAIR ANTONIO LEUSIN
(21) BR 30 2018 001776-5	Código 34.2 - Exame formal de Cumprimento de Exigência Técnica (71) COMPANHIA MÜLLER DE BEBIDAS (BR/SP) (74) Nascimento Advogados
(21) BR 30 2018 001777-3	Código 34.2 - Exame formal de Cumprimento de Exigência Técnica (71) MARIANA QUINELATO DA COSTA (BR/SP)



(21) BR 30 2018 001780-3	Código 34.2 - Exame formal de Cumprimento de Exigência Técnica (71) MARIANA QUINELATO DA COSTA (BR/SP)
(21) BR 30 2018 001781-1	Código 34.2 - Exame formal de Cumprimento de Exigência Técnica (71) MARIANA QUINELATO DA COSTA (BR/SP)
(21) BR 30 2018 001786-2	Código 34.2 - Exame formal de Cumprimento de Exigência Técnica (71) MACRILAN BEAUTY BRASIL COMÉRCIO E IMPORTAÇÃO LTDA (BR/SP) (74) NEWTON SILVEIRA
(21) BR 30 2018 001790-0	Código 34.2 - Exame formal de Cumprimento de Exigência Técnica (71) EDNEY EBOLI DOS SANTOS (BR/SP) ; ANTONIO CESAR GALHARDI (BR/SP)
(21) BR 30 2018 001791-9	Código 34.2 - Exame formal de Cumprimento de Exigência Técnica (71) EDNEY EBOLI DOS SANTOS (BR/SP) ; ANTONIO CESAR GALHARDI (BR/SP)
(21) BR 30 2018 001792-7	Código 34.2 - Exame formal de Cumprimento de Exigência Técnica (71) EDNEY EBOLI DOS SANTOS (BR/SP) ; ANTONIO CESAR GALHARDI (BR/SP)
(21) BR 30 2018 001793-5	Código 34.2 - Exame formal de Cumprimento de Exigência Técnica (71) EDNEY EBOLI DOS SANTOS (BR/SP) ; ANTONIO CESAR GALHARDI (BR/SP)
(21) BR 30 2018 001794-3	Código 34.2 - Exame formal de Cumprimento de Exigência Técnica (71) EDNEY EBOLI DOS SANTOS (BR/SP) ; ANTONIO CESAR GALHARDI (BR/SP)
(21) BR 30 2018 001795-1	Código 34.2 - Exame formal de Cumprimento de Exigência Técnica (71) EDNEY EBOLI DOS SANTOS (BR/SP) ; ANTONIO CESAR GALHARDI (BR/SP)
(21) BR 30 2018 001797-8	Código 34.2 - Exame formal de Cumprimento de Exigência Técnica (71) EPAMIG - EMPRESA DE PESQUISA AGROPECUÁRIA DE MINAS GERAIS (BR/MG)
(21) BR 30 2018 001798-6	Código 34.2 - Exame formal de Cumprimento de Exigência Técnica (71) MACRILAN BEAUTY BRASIL COMÉRCIO E IMPORTAÇÃO LTDA (BR/SP) (74) NEWTON SILVEIRA
(21) BR 30 2018 001799-4	Código 34.2 - Exame formal de Cumprimento de Exigência Técnica (71) MACRILAN BEAUTY BRASIL COMÉRCIO E IMPORTAÇÃO LTDA (BR/SP)



	(74) NEWTON SILVEIRA
(21) BR 30 2018 001800-1	Código 34.2 - Exame formal de Cumprimento de Exigência Técnica (71) RENATO BASGAL PESSOA 07562481911 (BR/PR) (74) MICHELY CRISTINA CARCERERI
(21) BR 30 2018 001807-9	Código 34.2 - Exame formal de Cumprimento de Exigência Técnica (71) INDUSTRIAL LEVORIN S.A. (BR/SP) (74) EDUARDO RIBEIRO AUGUSTO
(21) BR 30 2018 001823-0	Código 34.2 - Exame formal de Cumprimento de Exigência Técnica (71) FLORA 7 ERVAS PRODUTOS NATURAIS COM EXPORT E IMPORT LTDA (BR/SP) (74) Beerre Assessoria Empresarial Ltda.(Alt. de Beerre Assessoria Emp. S/C.LTDA.)
(21) BR 30 2018 001824-9	Código 34.2 - Exame formal de Cumprimento de Exigência Técnica (71) ANTONIO FABRÃO (BR/SP) (74) Beerre Assessoria Empresarial Ltda.(Alt. de Beerre Assessoria Emp. S/C.LTDA.)
(21) BR 30 2018 001828-1	Código 34.2 - Exame formal de Cumprimento de Exigência Técnica (71) ABJ GESTÃO DE ATIVOS INTANGÍVEIS - EIRELI (BR/SP) (74) Pezzuol & Associados Marcas e Patentes Ltda.
(21) BR 30 2018 001848-6	Código 34.2 - Exame formal de Cumprimento de Exigência Técnica (71) INDUSTRIA DE PNEUS FREEDOM LTDA (BR/PB)
(21) BR 30 2018 001851-6	Código 34.2 - Exame formal de Cumprimento de Exigência Técnica (71) INDUSTRIA DE PNEUS FREEDOM LTDA (BR/PB)
(21) BR 32 2017 004706-0	Código 34.2 - Exame formal de Cumprimento de Exigência Técnica (71) SYLVIA NABUCO DE ALMEIDA BRAGA (BR/RJ) (74) DANNEMANN, SIEMSEN, BIGLER & IPANEMA MOREIRA
(21) BR 32 2018 001317-7	Código 34.2 - Exame formal de Cumprimento de Exigência Técnica (71) NATURA COSMÉTICOS S.A. (BR/SP) (74) DANNEMANN, SIEMSEN, BIGLER & IPANEMA MOREIRA
(21) BR 32 2018 001466-1	Código 34.2 - Exame formal de Cumprimento de Exigência Técnica (71) QUADRAC TELECOMUNICAÇÕES E INFORMÁTICA LTDA (BR/RJ) (74) DANNEMANN, SIEMSEN, BIGLER & IPANEMA MOREIRA
(21) BR 32 2018 001830-6	Código 34.2 - Exame formal de Cumprimento de Exigência Técnica



(71) CEZAR JOSÉ (BR/SP)
(74) C. MARCAS - MARCAS E PATENTES LTDA.

(21) BR 32 2018 001833-0 Código 34.2 - Exame formal de Cumprimento de Exigência Técnica
(71) TATIANE JAGHER (BR/PR)

(21) BR 32 2018 001834-9 Código 34.2 - Exame formal de Cumprimento de Exigência Técnica
(71) TATIANE JAGHER (BR/PR)

(21) BR 32 2018 001836-5 Código 34.2 - Exame formal de Cumprimento de Exigência Técnica
(71) TATIANE JAGHER (BR/PR)

(21) BR 32 2018 001838-1 Código 34.2 - Exame formal de Cumprimento de Exigência Técnica
(71) TATIANE JAGHER (BR/PR)

(21) BR 32 2018 001839-0 Código 34.2 - Exame formal de Cumprimento de Exigência Técnica
(71) TATIANE JAGHER (BR/PR)

(21) BR 32 2018 001841-1 Código 34.2 - Exame formal de Cumprimento de Exigência Técnica
(71) TATIANE JAGHER (BR/PR)

(21) BR 32 2018 001842-0 Código 34.2 - Exame formal de Cumprimento de Exigência Técnica
(71) TATIANE JAGHER (BR/PR)

(21) BR 32 2018 001844-6 Código 34.2 - Exame formal de Cumprimento de Exigência Técnica
(71) TATIANE JAGHER (BR/PR)



Código 35 - Arquivamento do Pedido – Art. 216 § 2º e Art. 106 § 3º da LPI

Arquivado definitivamente o pedido de registro de desenho industrial, uma vez que não foi apresentada a procuração devida no prazo de 60 (sessenta) dias contados da prática do primeiro ato da parte no processo ou não houve manifestação do depositante quanto à exigência formulada.

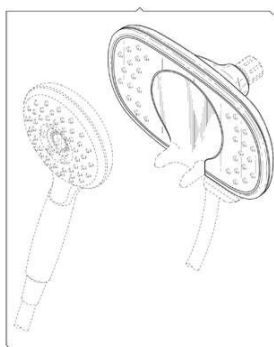
(21) BR 30 2017 002786-5

Código 35 - Arquivamento do Pedido – Art. 216 § 2º e Art. 106 § 3º da LPI

(22) 06/07/2017

(30) 09/01/2017 US 29/590,266

(44) 21/11/2018

(52) 23-02

(54) CONFIGURAÇÃO APLICADA A/EM CHUVEIRO

(71) AS IP HOLDCO, LLC (US)

(72) GREG REINECKER; GABRIELA RAVASSA; BRIAN KALEMBER; EMILIE WILLIAMS; JEAN-JACQUES L'HENAFF

(74) DANNEMANN, SIEMSEN, BIGLER & IPANEMA MOREIRA

Arquivamento

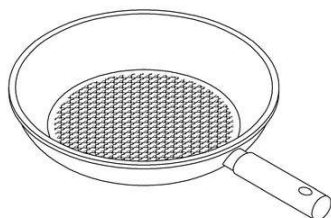
(21) BR 30 2017 003414-4

Código 35 - Arquivamento do Pedido – Art. 216 § 2º e Art. 106 § 3º da LPI

(22) 07/08/2017

(30) 20/06/2017 KR 30-2017-0028338

(44) 21/11/2018

(52) 07-02

(54) CONFIGURAÇÃO APLICADA A/EM FRIGIDEIRA

(71) HAPPYCALL CO., LTD. (KR)

(72) YOUNG HOON KIM

(74) Flávia Salim Lopes

Arquivamento

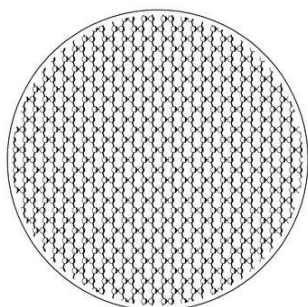
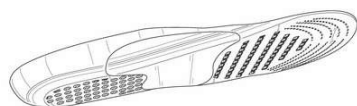
**(21) BR 30 2018 000008-0**

Código 35 - Arquivamento do Pedido – Art. 216 § 2º e Art. 106 § 3º da LPI

(22) 03/01/2018

(30) 03/07/2017 US 29/609,670

(44) 21/11/2018



(52) 02-04
 (54) CONFIGURAÇÃO APLICADA A/EM PALMILHA
 (71) BAYER HEALTHCARE LLC (US)
 (72) PHILIP C. YANG; RICHARD TODD AVENT
 (74) Montaury Pimenta, Machado & Vieira de Mello Advogados
 Arquivamento

(21) BR 30 2018 001072-8



Código 35 - Arquivamento do Pedido – Art. 216 § 2º e Art. 106 § 3º da LPI
 (22) 08/03/2018
 (44) 21/11/2018
 (52) 02-04
 (54) CONFIGURAÇÃO APLICADA EM SANDÁLIA.
 (71) SANDRA MARA CARDOSO ARAÚJO SILVA (BR/PI)
 (72) SANDRA MARA CARDOSO ARAÚJO SILVA
 Arquivamento

(21) BR 30 2018 001101-5

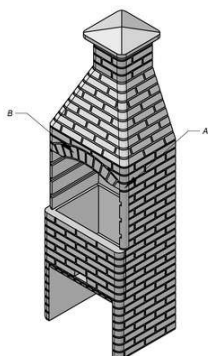

Código 35 - Arquivamento do Pedido – Art. 216 § 2º e Art. 106 § 3º da LPI
 (22) 20/03/2018
 (44) 21/11/2018
 (52) 07-02
 (54) CONFIGURAÇÃO APLICADA A/EM CHURRASQUEIRA PRÉ MOLDADA
 (71) ELTON LUIS GILDO (BR/SP)
 (72) ELTON LUIS GILDO
 (74) ERICK JESUS DA SILVA OLIVEIRA
 Arquivamento

(21) BR 30 2018 001132-5



Código 35 - Arquivamento do Pedido – Art. 216 § 2º e Art. 106 § 3º da LPI
 (22) 22/03/2018
 (44) 21/11/2018
 (52) 21-01
 (54) CONFIGURAÇÃO APLICADA A/EM BRINQUEDO
 (71) RAFAEL NASCIMENTO ERNICA (BR/SP)
 (72) RAFAEL NASCIMENTO ERNICA
 Arquivamento

(21) BR 30 2018 001154-6

Código 35 - Arquivamento do Pedido – Art. 216 § 2º e Art. 106 § 3º da LPI
 (22) 23/03/2018
 (44) 21/11/2018
 (52) 21-01
 (54) CONFIGURAÇÃO APLICADA A/EM BRINQUEDO





(71) RAFAEL NASCIMENTO ERNICA (BR/SP)

(72) RAFAEL NASCIMENTO ERNICA

Arquivamento

(21) BR 30 2018 001250-0

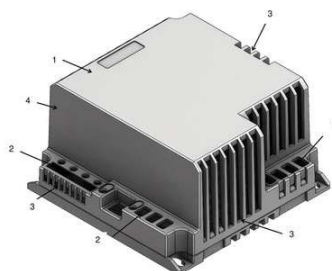

Código 35 - Arquivamento do Pedido – Art. 216 § 2º e Art. 106 § 3º da LPI

(22) 29/03/2018

(44) 21/11/2018

(52) 13-03

(54) PADRÃO ORNAMENTAL APLICADO A/EM CAIXA PARA INVERSOR DE FREQUÊNCIA

(71) INCONTROL CONTROLES INDUSTRIAIS LTDA (BR/SC)

(72) RICARDO VIEIRA ANTUNES

Arquivamento



Código 36 - Indeferimento - Art. 106 § 4º da LPI

Indeferido o pedido por não atender ao disposto no Art. 100 da LPI, conforme parecer técnico. A cópia do parecer técnico poderá ser solicitada. Desta data corre o prazo de 60 (sessenta) dias para eventual recurso do depositante.

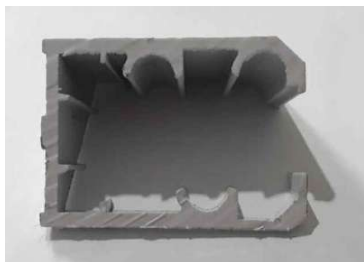
(21) BR 30 2018 003277-2

Código 36 - Indeferimento - Art. 106 § 4º da LPI

(22) 27/07/2018

(44) 21/11/2018

(52) 08-09

(54) CONFIGURAÇÃO APLICADA A/EM ESQUADRIA DE ALUMINIO

(71) TETO BELLO COMÉRCIO DE COBERTURAS LTDA - EPP (BR/SP)

(72) LUIZ ALBERTO ALVES DE ALMEIDA

objeto se enquadra no artigo 100 da lei 9.279/1996 . não é registrável como desenho industrial forma essencialmente determinada por questões técnicas ou funcionais.

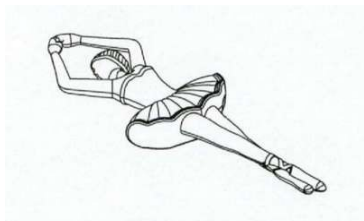
**(21) BR 32 2016 003898-0**

Código 36 - Indeferimento - Art. 106 § 4º da LPI

(22) 24/04/2015

(44) 21/11/2018

(52) 11-02

(54) CONFIGURAÇÃO APLICADA A ARTIGO DECORATIVO EM FORMA DE BAILARINA

(62) BR 30 2015 001916-6 24/04/2015

(71) HUANG FENG XIONG (BR/SP)

(72) HUANG FENG XIONG

objeto se enquadra na instrução normativa 044/2015 . objeto indeferido devido ao cumprimento insatisfatório de exigência técnica, nos termos do Art. 23 da Instrução Normativa 044/2015. Pedido indeferido devido à não conformidade ao contido no art. 101, inciso IV, c/c art. 106, caput, da LPI. O objeto apresentado no cumprimento de exigência não corresponde ao que fora inicialmente depositado: houve alteração de matéria. Elementos foram adicionados à representação das

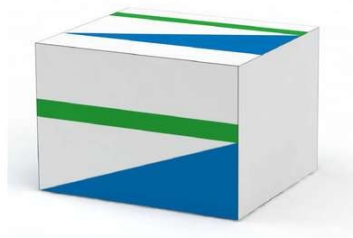

mãos, do pescoço e na linha do peito da bailarina; também a representação da saia está distinta da inicial. O cumprimento não foi satisfatório.

(21) BR 32 2018 001242-1

Código 36 - Indeferimento - Art. 106 § 4º da LPI

(22) 23/09/2015

(30) 26/03/2015 EM 002669135-0001-0012

(44) 21/11/2018

(52) 09-03

(54) CONFIGURAÇÃO APLICADA A/EM EMBALAGEM PARA PRODUTOS FARMACÊUTICOS

(62) BR 30 2015 004411-0 23/09/2015

(71) B. BRAUN MELSUNGEN AG (DE)

(72) ANTJE SIEBERT FALKE; FRED HELD

(74) DANNEMANN, SIEMSEN, BIGLER & IPANEMA MOREIRA

objeto se enquadra na instrução normativa 044/2015 . objeto indeferido devido ao cumprimento insatisfatório de exigência técnica, nos termos do Art. 23 da Instrução Normativa 044/2015. Pedido indeferido devido à não conformidade ao contido no art. 101, inciso IV, c/c art. 106, caput, da LPI. No cumprimento de exigência houve alteração do objeto, em relação ao depósito original, nas atuais figuras 1.3 e 1.5; 1.10, 1.12; 1.17 e 1.19 e 1.24 e 1.27.

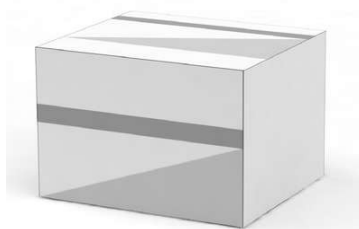
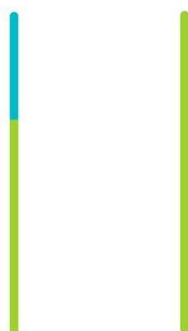
**(21) BR 32 2018 002111-0**

Código 36 - Indeferimento - Art. 106 § 4º da LPI

(22) 08/11/2017

(44) 21/11/2018

(52) 32-00

(54) PADRÃO ORNAMENTAL APLICADO A/EM BARRA DE VISUALIZAÇÃO PARA TELA DE EXIBIÇÃO

(62) BR 30 2017 004990-7 08/11/2017

(71) NU PAGAMENTOS S.A. (BR/SP)

(72) DAVID VÉLEZ OSORNO

(74) PINHEIRO NETO ADVOGADOS

objeto se enquadra no artigo 100 da lei 9.279/1996 . não é registrável como desenho industrial a forma comum ou vulgar.





Código 37 - Recurso Contra o Indeferimento

Notificação de interposição de recurso ao Presidente do INPI contra o indeferimento do pedido de registro de desenho industrial, objetivando o reexame da matéria. Desta data corre o prazo de 60 (sessenta) dias para apresentação de contra-razões por qualquer interessado. Poderá ser requerida cópia do recurso através de formulário específico.

(21) BR 30 2016 004889-4

Código 37 - Recurso Contra o Indeferimento

(22) 25/10/2016

(71) SONY INTERACTIVE ENTERTAINMENT INC. (JP)

(74) KASZNAR LEONARDOS PROPRIEDADE INTELECTUAL

Recurso contra o indeferimento: Pet. (WB) 870180149761 de 09/11/2018.

(21) BR 30 2016 004890-8

Código 37 - Recurso Contra o Indeferimento

(22) 25/10/2016

(71) SONY INTERACTIVE ENTERTAINMENT INC. (JP)

(74) KASZNAR LEONARDOS PROPRIEDADE INTELECTUAL

Recurso contra o indeferimento: Pet. (WB) 870180149375 de 08/11/2018.

(21) BR 30 2017 002732-6

Código 37 - Recurso Contra o Indeferimento

(22) 03/07/2017

(71) ILLUMINA, INC. (US)

(74) Flávia Salim Lopes

Recurso contra o indeferimento: Pet. (WB) 020180051373 de 05/11/2018.



Código 39 - Concessão do Registro

Concessão do registro de desenho industrial. O certificado de registro estará à disposição do interessado. Desta data corre o prazo de 5 (cinco) anos para interposição de nulidade administrativa por qualquer interessado (Art. 113 § 1º da LPI). Se interposto o pedido de nulidade no prazo de 60 (sessenta) dias contados da data da concessão, os efeitos da concessão do registro serão suspensos (Art. 113 § 2º).

(11) BR 30 2016 005186-0



Código 39 - Concessão do Registro

(22) 11/11/2016

(15) 21/11/2018

(45) 21/11/2018

(52) 17-03

(54) CONFIGURAÇÃO APLICADA A/EM GUITARRA

(73) Universidade do Estado do Para (BR/PA)

(72) JOSÉ ADAILTON MARQUES MARTINS; ANA CRISTINA LOPES BRAGA

Prazo de validade: 10 (dez) anos contados a partir de 11/11/2016, mediante o recolhimento da taxa quinquenal de manutenção (Artigos 119 e 120 da LPI) e observadas as demais condições legais.

(11) BR 30 2017 001564-6



Código 39 - Concessão do Registro

(22) 07/04/2017

(15) 21/11/2018

(45) 21/11/2018

(52) 09-01

(54) CONFIGURAÇÃO APLICADA A/EM FRASCO DE PERFUME

(73) ANTONIO PUIG, S.A. (ES)

(72) JEAN-MARC GALVEZ

(74) TAVARES PROPRIEDADE INTELECTUAL LTDA. (alt. de TAVARES & COMPANHIA LTDA)

Prazo de validade: 10 (dez) anos contados a partir de 07/04/2017, mediante o recolhimento da taxa quinquenal de manutenção (Artigos 119 e 120 da LPI) e observadas as demais condições legais.

(11) BR 30 2017 002496-3



Código 39 - Concessão do Registro

(22) 16/06/2017

(15) 21/11/2018

(45) 21/11/2018

(52) 30-02

(54) CONFIGURAÇÃO APLICADA A/EM ABRIGO PARA ANIMAIS

(73) CIRO AMARAL FARIA (BR/MG)

(72) CIRO AMARAL FARIA



(74) SÂMIA BATISTA AMIN (NOME ANTERIOR SÂMIA AMIN SANTOS)

Prazo de validade: 10 (dez) anos contados a partir de 16/06/2017, mediante o recolhimento da taxa quinquenal de manutenção (Artigos 119 e 120 da LPI) e observadas as demais condições legais.

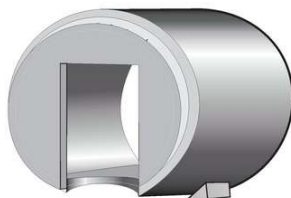
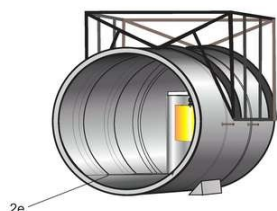

(11) BR 30 2017 004595-2

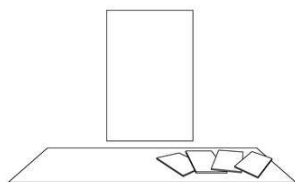

Código 39 - Concessão do Registro

(22) 17/10/2017

(15) 21/11/2018

(30) 17/04/2017 US 29/600.943

(45) 21/11/2018

(52) 14-04

(54) PADRÃO ORNAMENTAL APLICADO A/EM INTERFACE GRÁFICA

(73) FACEBOOK, INC. (US)

(72) CHARLES MATTHEW SUTTON; MICHAEL STEPHEN BOOTH;
CHRISTOPHE MARCEL RENE TAUZIET; CLIFF WARREN

(74) Daniel Advogados (Alt.de Daniel & Cia)

Prazo de validade: 10 (dez) anos contados a partir de 17/10/2017, mediante o recolhimento da taxa quinquenal de manutenção (Artigos 119 e 120 da LPI) e observadas as demais condições legais.

(11) BR 30 2017 004600-2

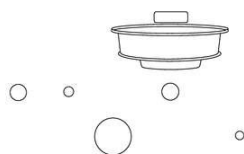

Código 39 - Concessão do Registro

(22) 17/10/2017

(15) 21/11/2018

(30) 17/04/2017 US 29/600.948

(45) 21/11/2018

(52) 14-04

(54) PADRÃO ORNAMENTAL APLICADO A/EM INTERFACE GRÁFICA

(73) FACEBOOK, INC. (US)

(72) CHARLES MATTHEW SUTTON; MICHAEL STEPHEN BOOTH;
CHRISTOPHE MARCEL RENE TAUZIET; STEPHANIE OLIVIA ENGLE

(74) Daniel Advogados (Alt.de Daniel & Cia)

Prazo de validade: 10 (dez) anos contados a partir de 17/10/2017, mediante o recolhimento da taxa quinquenal de manutenção (Artigos 119 e 120 da LPI) e observadas as demais condições legais.



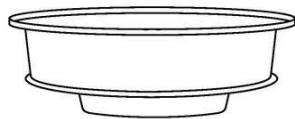

(11) BR 30 2018 001047-7

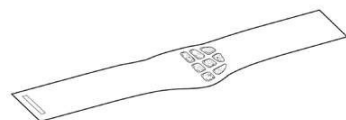

Código 39 - Concessão do Registro

(22) 16/03/2018

(15) 21/11/2018

(43) 17/07/2018

(52) 24-04

(54) CONFIGURAÇÃO APLICADA A/EM ENVOLTÓRIO TERAPÊUTICO.

(73) PFIZER INC. (US)

(72) CLAYTON JAY BIGELOW; MARK EDWARD FAGAN; CHAD KAMIL HICKSON; AMY MICHELLE MARTINI

(74) Matos & Associados - Advogados

Prazo de validade: 10 (dez) anos contados a partir de 16/03/2018, mediante o recolhimento da taxa quinquenal de manutenção (Artigos 119 e 120 da LPI) e observadas as demais condições legais.

(11) BR 30 2018 001074-4

FIG. 1.1

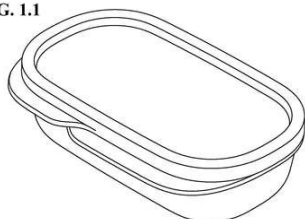

Código 39 - Concessão do Registro

(22) 19/03/2018

(15) 21/11/2018

(30) 06/10/2017 US 29/621,343

(45) 21/11/2018

(52) 09-01

(54) CONFIGURAÇÃO APLICADA A/EM RECIPIENTE COM TAMPA

(73) DART INDUSTRIES INC. (US)

(72) SARA L. DELGADO CARMONA

(74) KASZNAR LEONARDOS PROPRIEDADE INTELECTUAL

Prazo de validade: 10 (dez) anos contados a partir de 19/03/2018, mediante o recolhimento da taxa quinquenal de manutenção (Artigos 119 e 120 da LPI) e observadas as demais condições legais.

(11) BR 30 2018 001078-7

FIG. 1.1

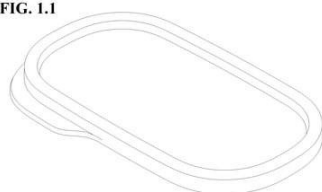

Código 39 - Concessão do Registro

(22) 19/03/2018

(15) 21/11/2018

(30) 06/10/2017 US 29/621,345

(45) 21/11/2018

(52) 09-07

(54) CONFIGURAÇÃO APLICADA A/EM TAMPA PARA RECIPIENTE.

(73) DART INDUSTRIES INC. (US)

(72) SARA L. DELGADO CARMONA



(74) KASZNAR LEONARDOS PROPRIEDADE INTELECTUAL

Prazo de validade: 10 (dez) anos contados a partir de 19/03/2018, mediante o recolhimento da taxa quinquenal de manutenção (Artigos 119 e 120 da LPI) e observadas as demais condições legais.

(11) BR 30 2018 001100-7

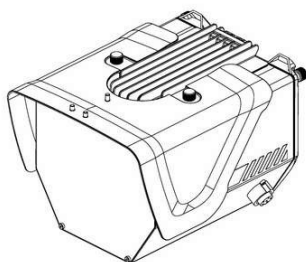

Código 39 - Concessão do Registro

(22) 20/03/2018

(15) 21/11/2018

(45) 21/11/2018

(52) 10-05

(54) CONFIGURAÇÃO APLICADA A/EM EQUIPAMENTO DE RADAR

(73) PERKONS S.A. (BR/PR)

(72) GUILHERME OLIVEIRA DE ALMEIDA

(74) Bhering Advogados (nome anterior Bhering Assessoria S/C Ltda.)

Prazo de validade: 10 (dez) anos contados a partir de 20/03/2018, mediante o recolhimento da taxa quinquenal de manutenção (Artigos 119 e 120 da LPI) e observadas as demais condições legais.

(11) BR 30 2018 001125-2

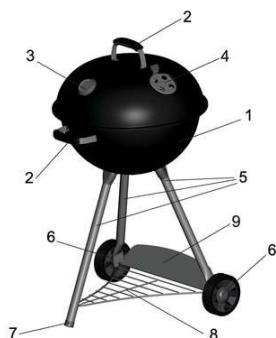

Código 39 - Concessão do Registro

(22) 21/03/2018

(15) 21/11/2018

(45) 21/11/2018

(52) 07-02

(54) CONFIGURAÇÃO APLICADA A/EM CHURRASQUEIRA

(73) TRAMONTINA S/A CUTELARIA (BR/RS)

(72) MARCOS ANTONIO GRESPAN

(74) CREAÇÃO MARCAS E PATENTES LTDA.

Prazo de validade: 10 (dez) anos contados a partir de 21/03/2018, mediante o recolhimento da taxa quinquenal de manutenção (Artigos 119 e 120 da LPI) e observadas as demais condições legais.

(11) BR 30 2018 001128-7



Código 39 - Concessão do Registro

(22) 21/03/2018

(15) 21/11/2018

(30) 22/09/2017 US 29/618.618

(45) 21/11/2018

(52) 12-15

(54) CONFIGURAÇÃO APLICADA EM PNEUMÁTICO

(73) THE GOODYEAR TIRE & RUBBER COMPANY (US)

(72) JONATHAN JAMES SHONDEL

(74) Daniel Advogados (Alt.de Daniel & Cia)



Prazo de validade: 10 (dez) anos contados a partir de 21/03/2018, mediante o recolhimento da taxa quinquenal de manutenção (Artigos 119 e 120 da LPI) e observadas as demais condições legais.

(11) BR 30 2018 001140-6

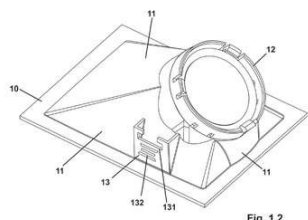

Código 39 - Concessão do Registro

(22) 22/03/2018

(15) 21/11/2018

(45) 21/11/2018

(52) 26-05

(54) CONFIGURAÇÃO APLICADA EM LUMINÁRIA

(73) STELLA IMPORTAÇÃO E EXPORTAÇÃO DE LUMINARIAS LTDA (BR/RS)

(72) LISANDRO HENRIQUE BERLITZ

(74) Sko Oyarzábal Marcas e Patentes Sociedade Simples Ltda.

Prazo de validade: 10 (dez) anos contados a partir de 22/03/2018, mediante o recolhimento da taxa quinquenal de manutenção (Artigos 119 e 120 da LPI) e observadas as demais condições legais.

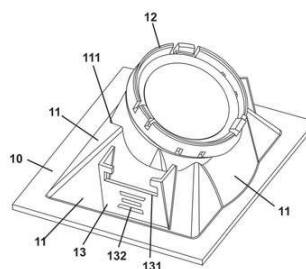
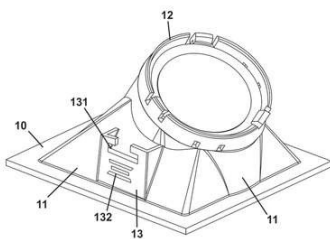
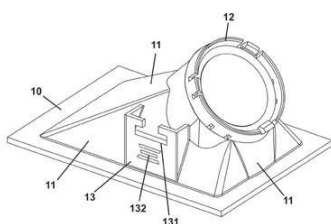

(11) BR 30 2018 001141-4

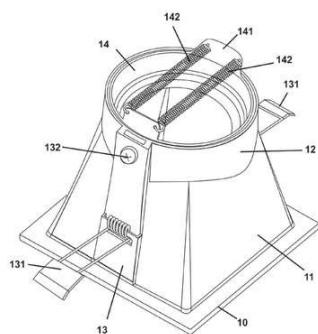

Código 39 - Concessão do Registro

(22) 22/03/2018

(15) 21/11/2018

(45) 21/11/2018

(52) 26-05

(54) CONFIGURAÇÃO APLICADA EM LUMINÁRIA

(73) STELLA IMPORTAÇÃO E EXPORTAÇÃO DE LUMINARIAS LTDA (BR/RS)

(72) LISANDRO HENRIQUE BERLITZ

(74) Sko Oyarzábal Marcas e Patentes Sociedade Simples Ltda.

Prazo de validade: 10 (dez) anos contados a partir de 22/03/2018, mediante o recolhimento da taxa quinquenal de manutenção (Artigos 119 e 120 da LPI) e observadas as demais condições legais.



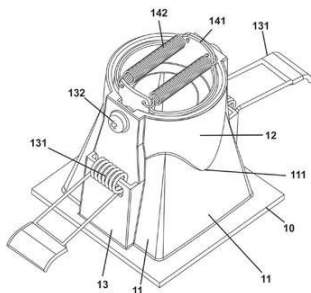
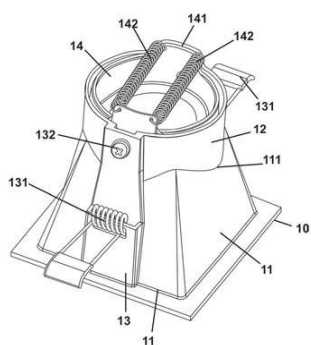

(11) BR 30 2018 001142-2

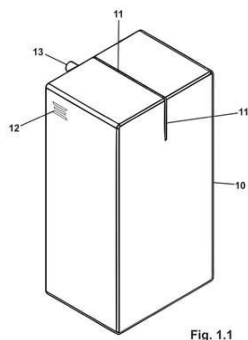

Fig. 1.1

Código 39 - Concessão do Registro

(22) 22/03/2018

(15) 21/11/2018

(45) 21/11/2018

(52) 26-05

(54) CONFIGURAÇÃO APLICADA EM LUMINÁRIA

(73) STELLA IMPORTAÇÃO E EXPORTAÇÃO DE LUMINARIAS LTDA (BR/RS)

(72) LISANDRO HENRIQUE BERLITZ

(74) Sko Oyarzábal Marcas e Patentes Sociedade Simples Ltda.

Prazo de validade: 10 (dez) anos contados a partir de 22/03/2018, mediante o recolhimento da taxa quinquenal de manutenção (Artigos 119 e 120 da LPI) e observadas as demais condições legais.

(11) BR 30 2018 001192-9



Código 39 - Concessão do Registro

(22) 26/03/2018

(15) 21/11/2018

(30) 25/09/2017 EM 004370260-0002

(45) 21/11/2018

(52) 15-05

(54) CONFIGURAÇÃO APLICADA A/EM ACESSÓRIO PARA ASPIRADOR

(73) KONINKLIJKE PHILIPS N.V. (NL)

(72) CHENGANG CAO

(74) Daniel Advogados (Alt.de Daniel & Cia)

Prazo de validade: 10 (dez) anos contados a partir de 26/03/2018, mediante o recolhimento da taxa quinquenal de manutenção (Artigos 119 e 120 da LPI) e observadas as demais condições legais.

(11) BR 30 2018 001266-6



Código 39 - Concessão do Registro

(22) 29/03/2018

(15) 21/11/2018

(45) 21/11/2018

(52) 16-06

(54) CONFIGURAÇÃO APLICADA A/EM ÓCULOS DE SOL

(73) CHRISTIAN DIOR COUTURE (FR)



(72) MATHIEU JAMIN

(74) LUIZ LEONARDOS & ADVOGADOS

Prazo de validade: 10 (dez) anos contados a partir de 29/03/2018, mediante o recolhimento da taxa quinquenal de manutenção (Artigos 119 e 120 da LPI) e observadas as demais condições legais.

(11) BR 30 2018 001306-9



Código 39 - Concessão do Registro

(22) 02/04/2018

(15) 21/11/2018

(45) 21/11/2018

(52) 09-01

(54) CONFIGURAÇÃO APLICADA A/EM EMBALAGEM

(73) MARCELO RODRIGUES TEIXEIRA (BR/PR)

(72) MARCELO RODRIGUES TEIXEIRA

(74) London Marcas e Patentes S/S Ltda.

Prazo de validade: 10 (dez) anos contados a partir de 02/04/2018, mediante o recolhimento da taxa quinquenal de manutenção (Artigos 119 e 120 da LPI) e observadas as demais condições legais.

(11) BR 30 2018 001307-7



Código 39 - Concessão do Registro

(22) 02/04/2018

(15) 21/11/2018

(45) 21/11/2018

(52) 04-02

(54) CONFIGURAÇÃO APLICADA A/EM ESCOVA DENTAL.

(73) MARCELO RODRIGUES TEIXEIRA (BR/PR)

(72) MARCELO RODRIGUES TEIXEIRA

(74) London Marcas e Patentes S/S Ltda.

Prazo de validade: 10 (dez) anos contados a partir de 02/04/2018, mediante o recolhimento da taxa quinquenal de manutenção (Artigos 119 e 120 da LPI) e observadas as demais condições legais.

(11) BR 30 2018 001660-2

Código 39 - Concessão do Registro

(22) 24/04/2018

(15) 21/11/2018

(45) 21/11/2018

(52) 27-99

(54) CONFIGURAÇÃO APLICADA A/EM BOCAL DE UM DISPOSITIVO GERADOR DE AEROSSOL

(73) BRITISH AMERICAN TOBACCO (INVESTMENTS) LIMITED (GB)

(72) DAVID HILLARY POWELL; MATTHEW PETER TIDNAM; NEIL MARTIN



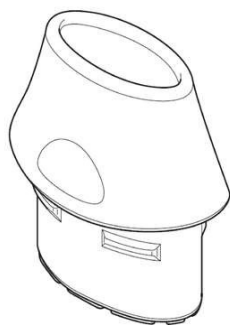

BARON; ROWAN STEPHEN WILLIAMS

(74) BM&A Propriedade Intelectual Ltda

Prazo de validade: 10 (dez) anos contados a partir de 24/04/2018, mediante o recolhimento da taxa quinquenal de manutenção (Artigos 119 e 120 da LPI) e observadas as demais condições legais.

(11) BR 30 2018 001826-5



Código 39 - Concessão do Registro

(22) 04/05/2018

(15) 21/11/2018

(30) 07/11/2017 FR 2017-5052

(45) 21/11/2018

(52) 07-01

(54) CONFIGURAÇÃO APLICADA A/EM TIGELA.

(73) SOCIETE DES ETABLISSEMENTS BOUGRO SODEBO (FR)

(72) MARIE-LAURENCE GOURAUD

(74) KASZNAR LEONARDOS PROPRIEDADE INTELECTUAL

Prazo de validade: 10 (dez) anos contados a partir de 04/05/2018, mediante o recolhimento da taxa quinquenal de manutenção (Artigos 119 e 120 da LPI) e observadas as demais condições legais.

(11) BR 30 2018 001827-3



Código 39 - Concessão do Registro

(22) 04/05/2018

(15) 21/11/2018

(30) 07/11/2017 FR 2017-5052

(45) 21/11/2018

(52) 07-01

(54) CONFIGURAÇÃO APLICADA A/EM PRATO.

(73) SOCIETE DES ETABLISSEMENTS BOUGRO SODEBO (FR)

(72) MARIE-LAURENCE GOURAUD

(74) KASZNAR LEONARDOS PROPRIEDADE INTELECTUAL

Prazo de validade: 10 (dez) anos contados a partir de 04/05/2018, mediante o recolhimento da taxa quinquenal de manutenção (Artigos 119 e 120 da LPI) e observadas as demais condições legais.

(11) BR 30 2018 003088-5

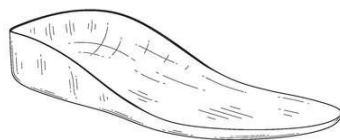

Código 39 - Concessão do Registro

(22) 17/07/2018

(15) 21/11/2018

(30) 19/01/2018 US 29/634265

(45) 21/11/2018



(52) 02-04

(54) CONFIGURAÇÃO APLICADA A/EM PALMILHA

(73) PROTALUS LLC (US)

(72) CHRISTOPHER BUCK; CALVIN M. BUCK IV

(74) KASZNAR LEONARDOS PROPRIEDADE INTELECTUAL

Prazo de validade: 10 (dez) anos contados a partir de 17/07/2018, mediante o recolhimento da taxa quinquenal de manutenção (Artigos 119 e 120 da LPI) e observadas as demais condições legais.

(11) BR 30 2018 003118-0

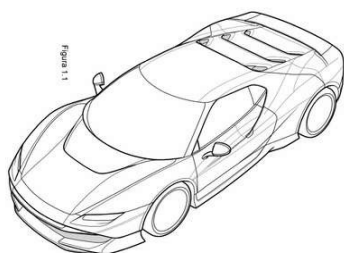

Código 39 - Concessão do Registro

(22) 19/07/2018

(15) 21/11/2018

(30) 19/01/2018 EM 004672921; 19/01/2018 EM 004672947

(45) 21/11/2018

(52) 12-08

(54) CONFIGURAÇÃO APLICADA A/EM AUTOMÓVEL

(73) FERRARI S.P.A. (IT)

(72) FLAVIO MANZONI

(74) MAURÍCIO ARIBONI

Prazo de validade: 10 (dez) anos contados a partir de 19/07/2018, mediante o recolhimento da taxa quinquenal de manutenção (Artigos 119 e 120 da LPI) e observadas as demais condições legais.

(11) BR 30 2018 003236-5

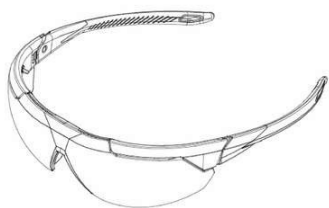

Código 39 - Concessão do Registro

(22) 25/07/2018

(15) 21/11/2018

(30) 25/01/2018 US 29/634,916

(45) 21/11/2018

(52) 16-06

(54) CONFIGURAÇÃO APLICADA A/EM ÓCULOS

(73) BRENT SHELDON (US)

(72) GUY BROUSSEAU JR; AMÉLIE BRISSON LAPERLE; MANUEL LÉVEILLÉ; BRENT SHELDON

(74) DI BLASI, PARENTE & ADVOGADOS ASSOCIADOS

Prazo de validade: 10 (dez) anos contados a partir de 25/07/2018, mediante o recolhimento da taxa quinquenal de manutenção (Artigos 119 e 120 da LPI) e observadas as demais condições legais.

(11) BR 30 2018 003250-0

Código 39 - Concessão do Registro

(22) 26/07/2018

(15) 21/11/2018



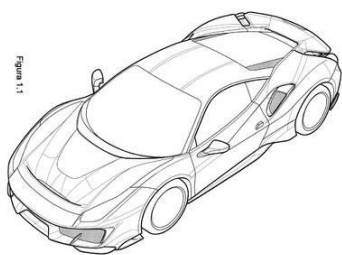

(30) 26/01/2018 EM 004681484; 26/01/2018 EM 004682144

(45) 21/11/2018

(52) 12-08

(54) CONFIGURAÇÃO APLICADA A/EM AUTOMÓVEL

(73) FERRARI S.P.A. (IT)

(72) FLAVIO MANZONI

(74) Ariboni, Fabbri e Schmidt Sociedade de Advogados

Prazo de validade: 10 (dez) anos contados a partir de 26/07/2018, mediante o recolhimento da taxa quinquenal de manutenção (Artigos 119 e 120 da LPI) e observadas as demais condições legais.

(11) BR 30 2018 003283-7

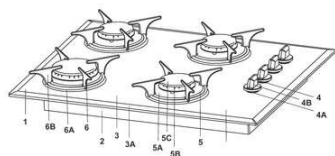

Código 39 - Concessão do Registro

(22) 27/07/2018

(15) 21/11/2018

(45) 21/11/2018

(52) 07-02

(54) CONFIGURAÇÃO APLICADA A/EM COOKTOP

(73) BRITÂNIA ELETRODOMÉSTICOS S.A. (BR/PR)

(72) CÉSAR EDUARDO ISAACSON BUFFARA

(74) RITTER E MORAES PROPRIEDADE INTELECTUAL S/S

Prazo de validade: 10 (dez) anos contados a partir de 27/07/2018, mediante o recolhimento da taxa quinquenal de manutenção (Artigos 119 e 120 da LPI) e observadas as demais condições legais.

(11) BR 30 2018 003600-0



Código 39 - Concessão do Registro

(22) 10/08/2018

(15) 21/11/2018

(30) 13/02/2018 WO DM/099798

(45) 21/11/2018

(52) 10-07

(54) CONFIGURAÇÃO APLICADA A/EM MOSTRADOR DE RELÓGIO.

(73) LVMH SWISS MANUFACTURES SA (CH)

(72) CHRISTOPHE BEHLING

(74) Matos & Associados - Advogados

Prazo de validade: 10 (dez) anos contados a partir de 10/08/2018, mediante o recolhimento da taxa quinquenal de manutenção (Artigos 119 e 120 da LPI) e observadas as demais condições legais.

(11) BR 30 2018 003606-9

Código 39 - Concessão do Registro

(22) 10/08/2018

(15) 21/11/2018





(30) 13/02/2018 WO DM/099798
 (45) 21/11/2018
 (52) 10-07
 (54) CONFIGURAÇÃO APLICADA A/EM CAIXA DE RELÓGIO COM MOSTRADOR.
 (73) LVMH SWISS MANUFACTURES SA (CH)
 (72) CHRISTOPHE BEHLING
 (74) Matos & Associados - Advogados

Prazo de validade: 10 (dez) anos contados a partir de 10/08/2018, mediante o recolhimento da taxa quinquenal de manutenção (Artigos 119 e 120 da LPI) e observadas as demais condições legais.

(11) BR 30 2018 003648-4



Código 39 - Concessão do Registro
 (22) 10/08/2018
 (15) 21/11/2018
 (30) 12/02/2018 DE 40 2018 200 613.4
 (45) 21/11/2018
 (52) 12-08
 (54) CONFIGURAÇÃO APLICADA A/EM AUTOMÓVEL
 (73) PSA AUTOMOBILES SA (FR)
 (72) MARC VAN DER HAEGEN
 (74) KASZNAR LEONARDOS PROPRIEDADE INTELECTUAL

Prazo de validade: 10 (dez) anos contados a partir de 10/08/2018, mediante o recolhimento da taxa quinquenal de manutenção (Artigos 119 e 120 da LPI) e observadas as demais condições legais.



(11) BR 30 2018 003651-4



Código 39 - Concessão do Registro
 (22) 10/08/2018
 (15) 21/11/2018
 (30) 12/02/2018 DE 40 2018 200 613.4
 (45) 21/11/2018
 (52) 12-16
 (54) CONFIGURAÇÃO APLICADA A/EM PARA-CHOQUE DIANTEIRO
 (73) PSA AUTOMOBILES SA (FR)
 (72) MARC VAN DER HAEGEN
 (74) KASZNAR LEONARDOS PROPRIEDADE INTELECTUAL

Prazo de validade: 10 (dez) anos contados a partir de 10/08/2018, mediante o recolhimento da taxa quinquenal de manutenção (Artigos 119 e 120 da LPI) e



observadas as demais condições legais.

(11) BR 30 2018 054173-1

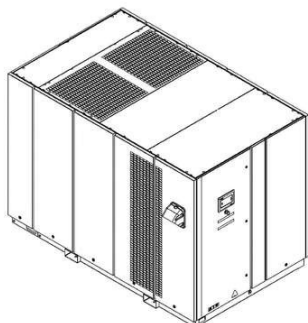

Código 39 - Concessão do Registro
 (22) 12/09/2018
 (15) 21/11/2018
 (30) 13/03/2018 EM 004753432-0002; 13/03/2018 EM 004753432-0001;
 13/03/2018 EM 004753432-0003; 13/03/2018 EM 004753432-0006; 13/03/2018
 EM 004753432-0004; 13/03/2018 EM 004753432-0005
 (45) 21/11/2018
 (52) 15-02
 (54) CONFIGURAÇÃO APLICADA A/EM COMPRESSOR DE PARAFUSO
 (73) ATLAS COPCO AIRPOWER N.V. (BE)
 (72) BRECHT VAN HAM; WALTER JOSÉE LOUIS ADRIAENSSENS; STEVEN
 RAY MAURITS LAURENT; YANNI FRANCINE DOLLEZ; KRISTOF ADRIEN
 LAURA MARTENS
 (74) Flávia Salim Lopes
 Prazo de validade: 10 (dez) anos contados a partir de 12/09/2018, mediante o
 recolhimento da taxa quinquenal de manutenção (Artigos 119 e 120 da LPI) e
 observadas as demais condições legais.

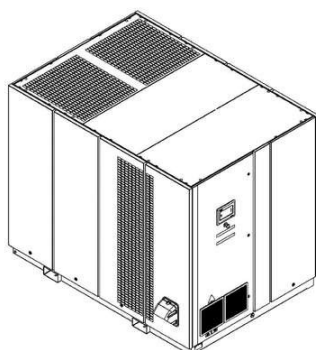
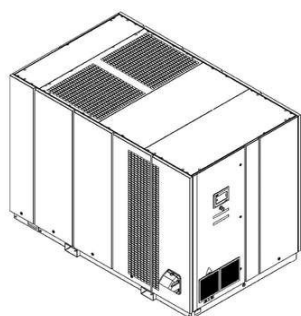
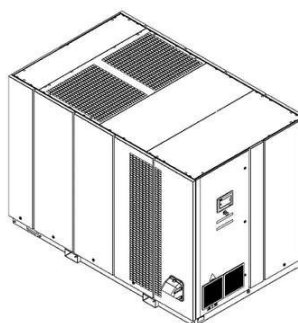
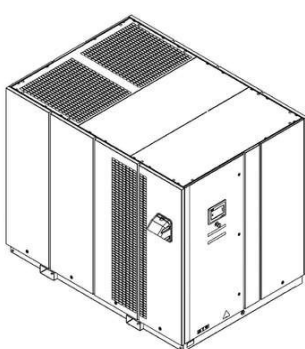
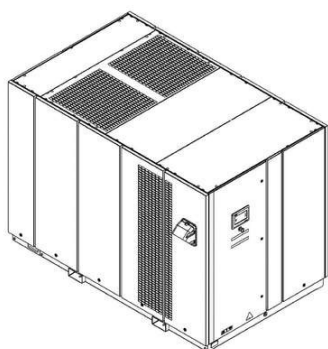

(11) BR 30 2018 054193-6

Código 39 - Concessão do Registro
 (22) 12/09/2018
 (15) 21/11/2018
 (45) 21/11/2018
 (52) 12-16





(54) CONFIGURAÇÃO APLICADA A/EM PORTA DO PORTA-MALAS DE VEÍCULO

(73) RENAULT S.A.S (FR)

(72) DAVID DURAND

(74) Custodio de Almeida & Cia.

Prazo de validade: 10 (dez) anos contados a partir de 12/09/2018, mediante o recolhimento da taxa quinquenal de manutenção (Artigos 119 e 120 da LPI) e observadas as demais condições legais.

(11) BR 30 2018 054197-9



Código 39 - Concessão do Registro

(22) 13/09/2018

(15) 21/11/2018

(45) 21/11/2018

(52) 11-01

(54) CONFIGURAÇÃO APLICADA A/EM JOIA

(73) PERFECT IMPORTAÇÃO EXPORTAÇÃO LTDA (BR/MG)

(72) EVANDRO ANTONIO VIEIRA

Prazo de validade: 10 (dez) anos contados a partir de 13/09/2018, mediante o recolhimento da taxa quinquenal de manutenção (Artigos 119 e 120 da LPI) e observadas as demais condições legais.

(11) BR 30 2018 054215-0

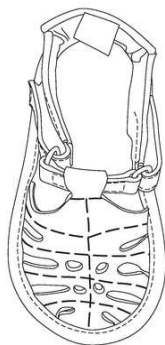

Código 39 - Concessão do Registro

(22) 13/09/2018

(15) 21/11/2018

(45) 21/11/2018

(52) 02-04

(54) CONFIGURAÇÃO APLICADA A/EM CALÇADO

(73) JOEY INDÚSTRIA E COMÉRCIO DE CALÇADOS LTDA EPP (BR/SP)

(72) SCOTT GORDON MCINERNEY

(74) DANIEL ADVOGADOS (ALT.DE DANIEL & CIA)

Prazo de validade: 10 (dez) anos contados a partir de 13/09/2018, mediante o recolhimento da taxa quinquenal de manutenção (Artigos 119 e 120 da LPI) e observadas as demais condições legais.



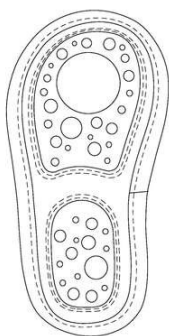

(11) BR 30 2018 054218-5



Código 39 - Concessão do Registro

(22) 13/09/2018

(15) 21/11/2018

(45) 21/11/2018

(52) 06-01

(54) CONFIGURAÇÃO APLICADA A/EM CADEIRA

(73) JADERSON DE ALMEIDA (BR/SC)

(72) JADERSON DE ALMEIDA

Prazo de validade: 10 (dez) anos contados a partir de 13/09/2018, mediante o recolhimento da taxa quinquenal de manutenção (Artigos 119 e 120 da LPI) e observadas as demais condições legais.

(11) BR 30 2018 054220-7



Código 39 - Concessão do Registro

(22) 13/09/2018

(15) 21/11/2018

(45) 21/11/2018

(52) 12-15

(54) CONFIGURAÇÃO APLICADA A/EM PNEU

(73) SUMITOMO RUBBER INDUSTRIES, LTD (JP)

(72) HIROTO TAKENAKA

(74) DI BLASI, PARENTE & ADVOGADOS ASSOCIADOS

Prazo de validade: 10 (dez) anos contados a partir de 13/09/2018, mediante o recolhimento da taxa quinquenal de manutenção (Artigos 119 e 120 da LPI) e observadas as demais condições legais.

(11) BR 30 2018 054222-3

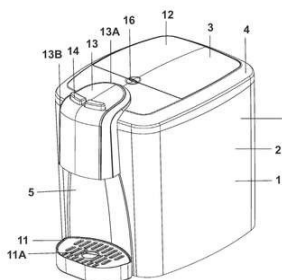

Código 39 - Concessão do Registro

(22) 13/09/2018

(15) 21/11/2018

(45) 21/11/2018

(52) 23-01

(54) CONFIGURAÇÃO APLICADA A/EM PURIFICADOR DE ÁGUA

(73) BRITÂNIA ELETRODOMÉSTICOS S.A. (BR/PR)

(72) CÉSAR EDUARDO ISAACSON BUFFARA



(74) RITTER E MORAES PROPRIEDADE INTELECTUAL S/S

Prazo de validade: 10 (dez) anos contados a partir de 13/09/2018, mediante o recolhimento da taxa quinquenal de manutenção (Artigos 119 e 120 da LPI) e observadas as demais condições legais.

(11) BR 30 2018 054224-0

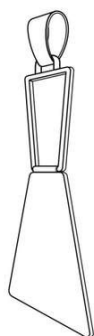

Código 39 - Concessão do Registro

(22) 13/09/2018

(15) 21/11/2018

(45) 21/11/2018

(52) 11-01

(54) CONFIGURAÇÃO APLICADA A/EM PINGENTE

(73) ANA CAROLINA ESTEVES FONTENELLE BORGES (BR/CE)

(72) ANA CAROLINA ESTEVES FONTENELLE BORGES

(74) Ana Vlândia César Barreira

Prazo de validade: 10 (dez) anos contados a partir de 13/09/2018, mediante o recolhimento da taxa quinquenal de manutenção (Artigos 119 e 120 da LPI) e observadas as demais condições legais.

(11) BR 30 2018 054227-4



Código 39 - Concessão do Registro

(22) 13/09/2018

(15) 21/11/2018

(30) 04/05/2018 KR 30-2018-0020855

(45) 21/11/2018

(52) 14-03

(54) CONFIGURAÇÃO APLICADA A/EM TERMINAL MÓVEL

(73) SAMSUNG ELECTRONICS CO., LTD. (KR)

(72) JUNYONG SONG; BYOUNGJIN KIM; WOOHYEOK JEONG; EUNSOO KIM

(74) DANIEL ADVOGADOS (ALT.DE DANIEL & CIA)

Prazo de validade: 10 (dez) anos contados a partir de 13/09/2018, mediante o recolhimento da taxa quinquenal de manutenção (Artigos 119 e 120 da LPI) e observadas as demais condições legais.

(11) BR 30 2018 054228-2

Código 39 - Concessão do Registro

(22) 14/09/2018

(15) 21/11/2018

(45) 21/11/2018

(52) 12-16

(54) CONFIGURAÇÃO APLICADA A/EM VIDRO DA JANELA TRASEIRA DE VEÍCULO

(73) RENAULT S.A.S (FR)

(72) DAVID DURAND





(74) Custodio de Almeida & Cia.

Prazo de validade: 10 (dez) anos contados a partir de 14/09/2018, mediante o recolhimento da taxa quinquenal de manutenção (Artigos 119 e 120 da LPI) e observadas as demais condições legais.

(11) BR 30 2018 054230-4



Código 39 - Concessão do Registro

(22) 14/09/2018

(15) 21/11/2018

(45) 21/11/2018

(52) 11-01

(54) CONFIGURAÇÃO APLICADA A/EM JOIA

(73) PERFECT IMPORTAÇÃO EXPORTAÇÃO LTDA (BR/MG)

(72) EVANDRO ANTONIO VIEIRA

Prazo de validade: 10 (dez) anos contados a partir de 14/09/2018, mediante o recolhimento da taxa quinquenal de manutenção (Artigos 119 e 120 da LPI) e observadas as demais condições legais.

(11) BR 30 2018 054232-0



Código 39 - Concessão do Registro

(22) 14/09/2018

(15) 21/11/2018

(45) 21/11/2018

(52) 02-04

(54) CONFIGURAÇÃO APLICADA A/EM CALÇADO

(73) GRENDENE S.A. (BR/CE)

(72) EDSON MATSUO

(74) Remer Villaça & Nogueira Assessoria e Consultoria de Prop. Intelectual S/S Ltda.

Prazo de validade: 10 (dez) anos contados a partir de 14/09/2018, mediante o recolhimento da taxa quinquenal de manutenção (Artigos 119 e 120 da LPI) e observadas as demais condições legais.

(11) BR 30 2018 054233-9

Código 39 - Concessão do Registro

(22) 14/09/2018

(15) 21/11/2018

(45) 21/11/2018

(52) 12-16

(54) CONFIGURAÇÃO APLICADA A/EM PORTA DIANTEIRA DE VEÍCULO

(73) RENAULT S.A.S (FR)





(72) DAVID DURAND

(74) Custodio de Almeida & Cia.

Prazo de validade: 10 (dez) anos contados a partir de 14/09/2018, mediante o recolhimento da taxa quinquenal de manutenção (Artigos 119 e 120 da LPI) e observadas as demais condições legais.

(11) BR 30 2018 054234-7

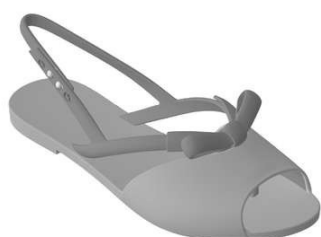

Código 39 - Concessão do Registro

(22) 14/09/2018

(15) 21/11/2018

(45) 21/11/2018

(52) 02-04

(54) CONFIGURAÇÃO APLICADA A/EM CALÇADO

(73) GRENDENE S.A. (BR/CE)

(72) EDSON MATSUO

(74) Remer Villaça & Nogueira Assessoria e Consultoria de Prop. Intelectual S/S Ltda.

Prazo de validade: 10 (dez) anos contados a partir de 14/09/2018, mediante o recolhimento da taxa quinquenal de manutenção (Artigos 119 e 120 da LPI) e observadas as demais condições legais.

(11) BR 30 2018 054235-5



Código 39 - Concessão do Registro

(22) 14/09/2018

(15) 21/11/2018

(45) 21/11/2018

(52) 02-04

(54) CONFIGURAÇÃO APLICADA A/EM CALÇADO

(73) GRENDENE S.A. (BR/CE)

(72) EDSON MATSUO

(74) Remer Villaça & Nogueira Assessoria e Consultoria de Prop. Intelectual S/S Ltda.

Prazo de validade: 10 (dez) anos contados a partir de 14/09/2018, mediante o recolhimento da taxa quinquenal de manutenção (Artigos 119 e 120 da LPI) e observadas as demais condições legais.

(11) BR 30 2018 054236-3

Código 39 - Concessão do Registro

(22) 14/09/2018

(15) 21/11/2018

(45) 21/11/2018

(52) 03-01



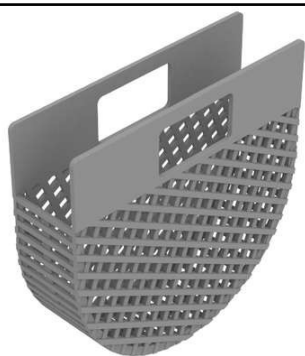

(54) CONFIGURAÇÃO APLICADA A/EM BOLSA
 (73) GRENDENE S.A. (BR/CE)
 (72) EDSON MATSUO
 (74) Remer Villaça & Nogueira Assessoria e Consultoria de Prop. Intelectual S/S Ltda.
 Prazo de validade: 10 (dez) anos contados a partir de 14/09/2018, mediante o recolhimento da taxa quinquenal de manutenção (Artigos 119 e 120 da LPI) e observadas as demais condições legais.

(11) BR 30 2018 054237-1



Código 39 - Concessão do Registro
 (22) 14/09/2018
 (15) 21/11/2018
 (45) 21/11/2018
 (52) 03-01
 (54) CONFIGURAÇÃO APLICADA A/EM BOLSA
 (73) GRENDENE S.A. (BR/CE)
 (72) EDSON MATSUO
 (74) Remer Villaça & Nogueira Assessoria e Consultoria de Prop. Intelectual S/S Ltda.
 Prazo de validade: 10 (dez) anos contados a partir de 14/09/2018, mediante o recolhimento da taxa quinquenal de manutenção (Artigos 119 e 120 da LPI) e observadas as demais condições legais.

(11) BR 30 2018 054238-0



Código 39 - Concessão do Registro
 (22) 14/09/2018
 (15) 21/11/2018
 (45) 21/11/2018
 (52) 02-04
 (54) CONFIGURAÇÃO APLICADA A/EM CALÇADO
 (73) GRENDENE S.A. (BR/CE)
 (72) EDSON MATSUO
 (74) Remer Villaça & Nogueira Assessoria e Consultoria de Prop. Intelectual S/S Ltda.
 Prazo de validade: 10 (dez) anos contados a partir de 14/09/2018, mediante o recolhimento da taxa quinquenal de manutenção (Artigos 119 e 120 da LPI) e observadas as demais condições legais.

(11) BR 30 2018 054239-8

Código 39 - Concessão do Registro
 (22) 14/09/2018
 (15) 21/11/2018
 (45) 21/11/2018





(52) 02-04

(54) CONFIGURAÇÃO APLICADA A/EM CALÇADO

(73) GRENDENE S.A. (BR/CE)

(72) EDSON MATSUO

(74) Remer Villaça & Nogueira Assessoria e Consultoria de Prop. Intelectual S/S Ltda.

Prazo de validade: 10 (dez) anos contados a partir de 14/09/2018, mediante o recolhimento da taxa quinquenal de manutenção (Artigos 119 e 120 da LPI) e observadas as demais condições legais.

(11) BR 30 2018 054241-0



Código 39 - Concessão do Registro

(22) 14/09/2018

(15) 21/11/2018

(45) 21/11/2018

(52) 12-16

(54) CONFIGURAÇÃO APLICADA A/EM PORTA TRASEIRA DE VEÍCULO

(73) RENAULT S.A.S (FR)

(72) DAVID DURAND

(74) Custodio de Almeida & Cia.

Prazo de validade: 10 (dez) anos contados a partir de 14/09/2018, mediante o recolhimento da taxa quinquenal de manutenção (Artigos 119 e 120 da LPI) e observadas as demais condições legais.

(11) BR 30 2018 054242-8



Código 39 - Concessão do Registro

(22) 14/09/2018

(15) 21/11/2018

(45) 21/11/2018

(52) 12-16

(54) CONFIGURAÇÃO APLICADA A/EM PARA-CHOQUE TRASEIRO DE VEÍCULO

(73) RENAULT S.A.S (FR)

(72) DAVID DURAND

(74) Custodio de Almeida & Cia.

Prazo de validade: 10 (dez) anos contados a partir de 14/09/2018, mediante o recolhimento da taxa quinquenal de manutenção (Artigos 119 e 120 da LPI) e observadas as demais condições legais.

(11) BR 30 2018 054246-0

Código 39 - Concessão do Registro

(22) 14/09/2018

(15) 21/11/2018

(45) 21/11/2018





(52) 25-03 , 26-03
 (54) CONFIGURAÇÃO APLICADA A/EM POSTE
 (73) AMR CONSULTORIA INFORMÁTICA SERVIÇOS E SOLUÇÕES LTDA.
 (BR/SP)
 (72) WAGNER VENDRAMINI PRETEL
 (74) Sul América Marcas e Patentes Ltda.
 Prazo de validade: 10 (dez) anos contados a partir de 14/09/2018, mediante o recolhimento da taxa quinquenal de manutenção (Artigos 119 e 120 da LPI) e observadas as demais condições legais.

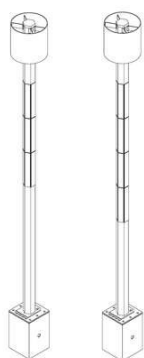

(11) BR 30 2018 054247-9



FIG. 1.1

Código 39 - Concessão do Registro
 (22) 14/09/2018
 (15) 21/11/2018
 (30) 14/03/2018 US 29/640,368
 (45) 21/11/2018
 (52) 02-04
 (54) CONFIGURAÇÃO APLICADA A/EM SOLADO DE CALÇADO
 (73) NIKE INNOVATE C.V. (US)
 (72) EARL STEWART
 (74) ANTÔNIO MAURÍCIO PEDRAS ARNAUD
 Prazo de validade: 10 (dez) anos contados a partir de 14/09/2018, mediante o recolhimento da taxa quinquenal de manutenção (Artigos 119 e 120 da LPI) e observadas as demais condições legais.

(11) BR 30 2018 054263-0

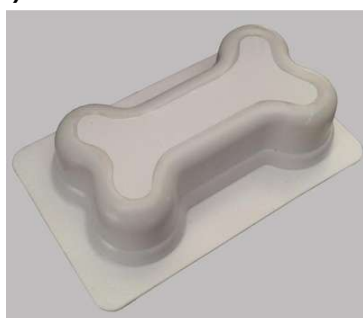

Código 39 - Concessão do Registro
 (22) 14/09/2018
 (15) 21/11/2018
 (45) 21/11/2018
 (52) 09-03
 (54) CONFIGURAÇÃO APLICADA A/EM EMBALAGEM PARA ALIMENTOS DE ANIMAIS
 (73) JELLY DOG INDUSTRIA E COMÉRCIO LTDA (BR/SP)
 (72) FABIO DE PAULA
 (74) Beerre Assessoria Empresarial Ltda.(Alt. de Beerre Assessoria Emp.



S/C.LTDA.)

Prazo de validade: 10 (dez) anos contados a partir de 14/09/2018, mediante o recolhimento da taxa quinquenal de manutenção (Artigos 119 e 120 da LPI) e observadas as demais condições legais.

(11) BR 30 2018 054267-3



Código 39 - Concessão do Registro

(22) 14/09/2018

(15) 21/11/2018

(45) 21/11/2018

(52) 11-01

(54) CONFIGURAÇÃO APLICADA A/EM JOIA

(73) PERFECT IMPORTAÇÃO EXPORTÇÃO LTDA (BR/MG)

(72) EVANDRO ANTONIO VIEIRA

Prazo de validade: 10 (dez) anos contados a partir de 14/09/2018, mediante o recolhimento da taxa quinquenal de manutenção (Artigos 119 e 120 da LPI) e observadas as demais condições legais.

(11) BR 30 2018 054286-0



Código 39 - Concessão do Registro

(22) 16/09/2018

(15) 21/11/2018

(45) 21/11/2018

(52) 11-01

(54) CONFIGURAÇÃO APLICADA A/EM JOIA

(73) PERFECT IMPORTAÇÃO EXPORTÇÃO LTDA (BR/MG)

(72) EVANDRO ANTONIO VIEIRA

Prazo de validade: 10 (dez) anos contados a partir de 16/09/2018, mediante o recolhimento da taxa quinquenal de manutenção (Artigos 119 e 120 da LPI) e observadas as demais condições legais.

(11) BR 30 2018 054287-8



Código 39 - Concessão do Registro

(22) 16/09/2018

(15) 21/11/2018

(45) 21/11/2018

(52) 11-01

(54) CONFIGURAÇÃO APLICADA A/EM JOIA

(73) PERFECT IMPORTAÇÃO EXPORTÇÃO LTDA (BR/MG)

(72) EVANDRO ANTONIO VIEIRA

Prazo de validade: 10 (dez) anos contados a partir de 16/09/2018, mediante o recolhimento da taxa quinquenal de manutenção (Artigos 119 e 120 da LPI) e observadas as demais condições legais.



(11) BR 30 2018 054289-4

Código 39 - Concessão do Registro

(22) 16/09/2018

(15) 21/11/2018

(45) 21/11/2018

(52) 11-01

(54) CONFIGURAÇÃO APLICADA A/EM JOIA

(73) PERFECT IMPORTAÇÃO EXPORTAÇÃO LTDA (BR/MG)

(72) EVANDRO ANTONIO VIEIRA

Prazo de validade: 10 (dez) anos contados a partir de 16/09/2018, mediante o recolhimento da taxa quinquenal de manutenção (Artigos 119 e 120 da LPI) e observadas as demais condições legais.

(11) BR 30 2018 054290-8

Código 39 - Concessão do Registro

(22) 16/09/2018

(15) 21/11/2018

(45) 21/11/2018

(52) 11-01

(54) CONFIGURAÇÃO APLICADA A/EM JOIA

(73) PERFECT IMPORTAÇÃO EXPORTAÇÃO LTDA (BR/MG)

(72) EVANDRO ANTONIO VIEIRA

Prazo de validade: 10 (dez) anos contados a partir de 16/09/2018, mediante o recolhimento da taxa quinquenal de manutenção (Artigos 119 e 120 da LPI) e observadas as demais condições legais.

(11) BR 30 2018 054291-6

Código 39 - Concessão do Registro

(22) 16/09/2018

(15) 21/11/2018

(45) 21/11/2018

(52) 11-01

(54) CONFIGURAÇÃO APLICADA A/EM JOIA

(73) PERFECT IMPORTAÇÃO EXPORTAÇÃO LTDA (BR/MG)

(72) EVANDRO ANTONIO VIEIRA

Prazo de validade: 10 (dez) anos contados a partir de 16/09/2018, mediante o recolhimento da taxa quinquenal de manutenção (Artigos 119 e 120 da LPI) e observadas as demais condições legais.

(11) BR 30 2018 054292-4

Código 39 - Concessão do Registro

(22) 16/09/2018

(15) 21/11/2018

(45) 21/11/2018





(52) 11-01

(54) CONFIGURAÇÃO APLICADA A/EM JOIA

(73) PERFECT IMPORTAÇÃO EXPORTAÇÃO LTDA (BR/MG)

(72) EVANDRO ANTONIO VIEIRA

Prazo de validade: 10 (dez) anos contados a partir de 16/09/2018, mediante o recolhimento da taxa quinquenal de manutenção (Artigos 119 e 120 da LPI) e observadas as demais condições legais.

(11) BR 30 2018 054293-2

Código 39 - Concessão do Registro

(22) 16/09/2018

(15) 21/11/2018

(45) 21/11/2018

(52) 11-01

(54) CONFIGURAÇÃO APLICADA A/EM JOIA

(73) PERFECT IMPORTAÇÃO EXPORTAÇÃO LTDA (BR/MG)

(72) EVANDRO ANTONIO VIEIRA

Prazo de validade: 10 (dez) anos contados a partir de 16/09/2018, mediante o recolhimento da taxa quinquenal de manutenção (Artigos 119 e 120 da LPI) e observadas as demais condições legais.

(11) BR 32 2017 003902-5

Código 39 - Concessão do Registro

(22) 13/11/2013

(15) 21/11/2018

(45) 21/11/2018

(52) 23-02

(54) CONFIGURAÇÃO APLICADA A PAPELEIRA

(62) BR 32 2015 001698-4 13/11/2013

(73) STAMPLAS ARTEFATOS DE PLÁSTICO LTDA (BR/SP)

(72) ANTONIO CARLOS JULIANI

(74) BEERRE ASSESSORIA EMPRESARIAL LTDA

Prazo de validade: 10 (dez) anos contados a partir de 13/11/2013, mediante o recolhimento da taxa quinquenal de manutenção (Artigos 119 e 120 da LPI) e observadas as demais condições legais.

(11) BR 32 2017 003908-4

Código 39 - Concessão do Registro

(22) 13/11/2013

(15) 21/11/2018

(45) 21/11/2018

(52) 23-02

(54) CONFIGURAÇÃO APLICADA EM PORTA-TOALHA

(62) BR 32 2015 001698-4 13/11/2013



(73) STAMPLAS ARTEFATOS DE PLÁSTICO LTDA (BR/SP)

(72) ANTONIO CARLOS JULIANI

(74) BEERRE ASSESSORIA EMPRESARIAL LTDA

Prazo de validade: 10 (dez) anos contados a partir de 13/11/2013, mediante o recolhimento da taxa quinquenal de manutenção (Artigos 119 e 120 da LPI) e observadas as demais condições legais.

(11) BR 32 2017 003997-1

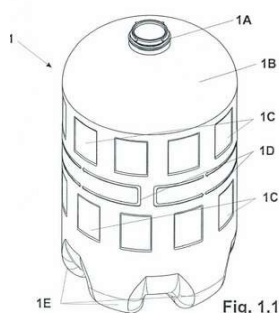

Código 39 - Concessão do Registro

(22) 11/09/2017

(15) 21/11/2018

(45) 21/11/2018

(52) 09-02

(54) CONFIGURAÇÃO APLICADA EM BARRIL

(73) BEERKEG INDÚSTRIA E COMÉRCIO LTDA ME (BR/PR)

(72) RENATO GOMES DE ARAÚJO

(74) SENIOR'S MARCAS E PATENTES LTDA

Prazo de validade: 10 (dez) anos contados a partir de 11/09/2017, mediante o recolhimento da taxa quinquenal de manutenção (Artigos 119 e 120 da LPI) e observadas as demais condições legais.

(11) BR 32 2018 000190-0



Código 39 - Concessão do Registro

(22) 01/02/2017

(15) 21/11/2018

(45) 21/11/2018

(52) 32-00

(54) PADRÃO ORNAMENTAL APLICADO A/EM TECIDO

(62) BR 30 2017 000424-5 01/02/2017

(73) UNIÃO BRASILEIRA DE EDUCAÇÃO E ASSISTÊNCIA - MANTENEDORA DA PUCRS (BR/RS)

(72) MARLISE ARAÚJO DOS SANTOS; LETÍCIA RODRIGUES ARAGON

Prazo de validade: 10 (dez) anos contados a partir de 01/02/2017, mediante o recolhimento da taxa quinquenal de manutenção (Artigos 119 e 120 da LPI) e observadas as demais condições legais.

(11) BR 32 2018 001243-0



Código 39 - Concessão do Registro

(22) 23/09/2015

(15) 21/11/2018

(30) 26/03/2015 EM 002669135-0001-0012

(45) 21/11/2018

(52) 09-03

(54) CONFIGURAÇÃO APLICADA A/EM EMBALAGEM PARA PRODUTOS



FARMACÊUTICOS

(62) BR 30 2015 004411-0 23/09/2015

(73) B. BRAUN MELSUNGEN AG (DE)

(72) ANTJE SIEBERT FALKE; FRED HELD

(74) DANNEMANN, SIEMSEN, BIGLER & IPANEMA MOREIRA

Prazo de validade: 10 (dez) anos contados a partir de 23/09/2015, mediante o recolhimento da taxa quinquenal de manutenção (Artigos 119 e 120 da LPI) e observadas as demais condições legais.

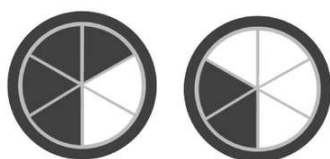
(11) BR 32 2018 001253-7

Código 39 - Concessão do Registro

(22) 18/09/2015

(15) 21/11/2018

(45) 21/11/2018

(52) 32-00

(54) PADRÃO ORNAMENTAL APLICADO A/EM MATERIAL PARA EMBALAGENS

(62) BR 30 2015 004361-0 18/09/2015

(73) VOTORANTIM PARTICIPAÇÕES S/A (BR/SP)

(72) DANIELLE ZEITUNE TOTTI; FABIO PINHEIRO DE SOUZA

(74) Trench, Rossi e Watanabe Advogados

Prazo de validade: 10 (dez) anos contados a partir de 18/09/2015, mediante o recolhimento da taxa quinquenal de manutenção (Artigos 119 e 120 da LPI) e observadas as demais condições legais.

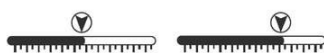
(11) BR 32 2018 001259-6

Código 39 - Concessão do Registro

(22) 18/09/2015

(15) 21/11/2018

(45) 21/11/2018

(52) 32-00

(54) PADRÃO ORNAMENTAL APLICADO A/EM MATERIAL PARA EMBALAGENS

(62) BR 30 2015 004361-0 18/09/2015

(73) VOTORANTIM PARTICIPAÇÕES S/A (BR/SP)

(72) DANIELLE ZEITUNE TOTTI; FABIO PINHEIRO DE SOUZA

(74) Trench, Rossi e Watanabe Advogados

Prazo de validade: 10 (dez) anos contados a partir de 18/09/2015, mediante o recolhimento da taxa quinquenal de manutenção (Artigos 119 e 120 da LPI) e observadas as demais condições legais.

(11) BR 32 2018 001262-6

Código 39 - Concessão do Registro

(22) 18/09/2015





(15) 21/11/2018

(45) 21/11/2018

(52) 32-00

(54) PADRÃO ORNAMENTAL APLICADO A/EM MATERIAL PARA EMBALAGENS

(62) BR 30 2015 004361-0 18/09/2015

(73) VOTORANTIM PARTICIPAÇÕES S/A (BR/SP)

(72) DANIELLE ZEITUNE TOTTI; FABIO PINHEIRO DE SOUZA

(74) Trench, Rossi e Watanabe Advogados

Prazo de validade: 10 (dez) anos contados a partir de 18/09/2015, mediante o recolhimento da taxa quinquenal de manutenção (Artigos 119 e 120 da LPI) e observadas as demais condições legais.



Código 40 - Publicação do Parecer de Mérito

Notificação da emissão do parecer de mérito conforme previsto no Art. 111 da LPI.
Poderá ser requerida cópia do parecer.

(11) BR 30 2013 003650-2 Código 40 - Publicação do Parecer de Mérito
(15) 23/12/2014
(73) ALFREDO PORTELLA MARQUES (BR/SP)
(74) JOAQUIM CALHEIROS DE MORAIS
Não foram identificadas anterioridades: o registro atende o artigo 95 da LPI.

(11) BR 30 2013 003651-0 Código 40 - Publicação do Parecer de Mérito
(15) 23/12/2014
(73) ALFREDO PORTELLA MARQUES (BR/SP)
(74) JOAQUIM CALHEIROS DE MORAIS
Não foram identificadas anterioridades: o registro atende o artigo 95 da LPI.

(11) BR 30 2013 004668-0 Código 40 - Publicação do Parecer de Mérito
(15) 14/02/2017
(73) WANDERLEY VAZ DE LIMA (BR/PR)
(74) LONDON MARCAS E PATENTES S/S LTDA
Não foram identificadas anterioridades: o registro atende o artigo 95 da LPI.

(11) BR 30 2013 004670-2 Código 40 - Publicação do Parecer de Mérito
(15) 14/02/2017
(73) WANDERLEY VAZ DE LIMA (BR/PR)
(74) LONDON MARCAS E PATENTES S/S LTDA
Não foram identificadas anterioridades: o registro atende o artigo 95 da LPI.

(11) BR 30 2013 004672-9 Código 40 - Publicação do Parecer de Mérito
(15) 14/02/2017
(73) WANDERLEY VAZ DE LIMA (BR/PR)
(74) LONDON MARCAS & PATENTES S/S LTDA
Não foram identificadas anterioridades: o registro atende o artigo 95 da LPI.

(11) BR 30 2015 004504-3 Código 40 - Publicação do Parecer de Mérito
(15) 05/09/2017
(73) MARCELO GIMENEZ (BR/SP)
(74) TINOCO SOARES SOCIEDADE DE ADVOGADOS
Não foram identificadas anterioridades: o registro atende o artigo 95 da LPI.

(11) BR 30 2016 001564-3 Código 40 - Publicação do Parecer de Mérito
(15) 01/08/2017



(73) MIGUEL CARLOS BOVE (BR/SP)

(74) PERLA NATHALY POLLONIO

Não foram identificadas anterioridades: o registro atende o artigo 95 da LPI.

(11) BR 30 2016 004031-1

Código 40 - Publicação do Parecer de Mérito

(15) 29/08/2017

(73) OBDULIA NIETO DIAZ BOVE (BR/SP)

(74) PERLA NATHALY POLLONIO

Não foram identificadas anterioridades: o registro atende o artigo 95 da LPI.

(11) BR 30 2016 004984-0

Código 40 - Publicação do Parecer de Mérito

(15) 19/09/2017

(73) ALFREDO PORTELLA MARQUES (BR/SP)

(74) JOAQUIM CALHEIROS DE MORAIS

Não foram identificadas anterioridades: o registro atende o artigo 95 da LPI.

(11) BR 30 2016 005216-6

Código 40 - Publicação do Parecer de Mérito

(15) 03/10/2017

(73) INDÚSTRIAS ANHEMBI LTDA (BR/SP)

(74) TINOCO SOARES SOCIEDADE DE ADVOGADOS

Não foram identificadas anterioridades: o registro atende o artigo 95 da LPI.



Código 41 - Nulidade Administrativa

Notificação, ao titular do Registro, de instauração de processo administrativo de nulidade. Desta data corre o prazo de 60 (sessenta) dias para eventual contestação do titular (Art. 114 da LPI). Se interposto o pedido de nulidade no prazo de 60 (sessenta) dias contados da data da concessão, os efeitos da concessão do Registro serão suspensos (Art. 113 § 2º). Poderá ser requerida cópia do processo de nulidade através de formulário específico. 100 42 Notificação da extinção do registro de desenho industrial, pela expiração do prazo de vigência de proteção legal ou da prorrogação.

(11) BR 30 2013 002230-7

Código 41 - Nulidade Administrativa

(15) 11/09/2018

(73) GTS DO BRASIL LTDA (BR/SC)

(74) VALOR PROPRIEDADE INTELECTUAL S/S LTDA

Processo Administrativo de Nulidade instaurado por requerimento de terceiros através da Pet. (WB) 870180149754, de 09/11/2018, ficando suspensos os efeitos da concessão, de acordo com o parágrafo 2º do artigo 113 da Lei 9279/96. Interessado(s): CANELLO EQUIPAMENTOS AGRÍCOLAS LTDA - ME. Procurador(es): Marcos Antonio Nunes.

(11) BR 30 2017 003723-2

Código 41 - Nulidade Administrativa

(15) 14/02/2018

(73) ROMULO RIBEIRO ROCHA (BR/SP) ; RODOLPHO RIBEIRO ROCHA (BR/SP)

(74) Vilage Marcas e Patentes Ltda

Processo Administrativo de Nulidade instaurado por requerimento de terceiros através da Pet. (WB) 870180146051, de 30/10/2018. Interessado(s): GUSTAVO RODRIGUES. Procurador(es): EDUARDO AUGUSTO FAITARONE DO SIM. Fica sobrestado o exame do Processo Administrativo de Nulidade de terceiros, publicado na RPI 2497, de 13/11/2018, Interessado(s): CARLOS HENRIQUE BENECKE, para que seja instruído concomitantemente com este Processo Administrativo de Nulidade de terceiros.



Código 43 - Extinção - Art. 119 inciso II da LPI

Notificação da extinção do registro de desenho industrial, pela homologação da renúncia apresentada pelo seu titular. Homologada a renúncia, o registro será considerado extinto na data da apresentação da renúncia.

(11) DI 6301424-6

Código 43 - Extinção - Art. 119 inciso II da LPI

(15) 01/07/2003

(73) JOSÉ CLEANTHO CAVALCANTE GONDIM (BR/CE) ; PEDRO AUGUSTO CARLOS MONTEIRO (BR/CE)

(74) Wettor Bureau de Apoio Empresarial S/C LTDA

Registro extinto a contar de 25/04/2018.



Código 44 - Extinção - Art. 119 inciso III da LPI

Notificação da extinção do registro de desenho industrial pela falta de pagamento da retribuição prevista nos Arts. 108 e 120 da LPI.

(11) BR 30 2012 005147-9 Código 44 - Extinção - Art. 119 inciso III da LPI
(15) 01/10/2013
(73) THE GOODYEAR TIRE & RUBBER COMPANY (US)
(74) Nellie D Shores
Registro extinto, a contar de 03/10/2017.

(11) BR 30 2012 005148-7 Código 44 - Extinção - Art. 119 inciso III da LPI
(15) 01/10/2013
(73) THE GOODYEAR TIRE & RUBBER COMPANY (US)
(74) NELLIE D SHORES
Registro extinto, a contar de 03/10/2017.

(11) BR 30 2012 005150-9 Código 44 - Extinção - Art. 119 inciso III da LPI
(15) 11/08/2015
(73) GABRIEL ANTONIO MORALES (BR/RS)
(74) Claudia Marins Adiers
Registro extinto, a contar de 04/10/2017.

(11) BR 30 2012 005151-7 Código 44 - Extinção - Art. 119 inciso III da LPI
(15) 01/10/2013
(73) INDÚSTRIA METALÚRGICA FARO LTDA-ME (BR/PR)
(74) SUPREMA MARCAS E PATENTES LTDA ME
Registro extinto, a contar de 04/10/2017.

(11) BR 30 2012 005152-5 Código 44 - Extinção - Art. 119 inciso III da LPI
(15) 01/10/2013
(73) KLEBER CINCEA (BR/SP)
(74) DAVINO MARTINS DA SILVA FILHO
Registro extinto, a contar de 04/10/2017.

(11) BR 30 2012 005158-4 Código 44 - Extinção - Art. 119 inciso III da LPI
(15) 27/05/2014
(73) Ariel Missio (BR/RS)
(74) Norberto Pardelhas de Barcellos
Registro extinto, a contar de 04/10/2017.

(11) BR 30 2012 005164-9 Código 44 - Extinção - Art. 119 inciso III da LPI
(15) 19/07/2016



(73) KELLY K. ROUSER (US)
(74) ORLANDO DE SOUZA
Registro extinto, a contar de 04/10/2017.

(11) BR 30 2012 005180-0 Código 44 - Extinção - Art. 119 inciso III da LPI
(15) 17/06/2014
(73) SOREMARTEC S.A. (LU)
(74) Ana Cristina Almeida Muller Wegmann
Registro extinto, a contar de 04/10/2017.

(11) BR 30 2012 005181-9 Código 44 - Extinção - Art. 119 inciso III da LPI
(15) 01/10/2013
(73) ANGELUS INDÚSTRIA DE PRODUTOS ODONTOLÓGICOS S/A (BR/PR)
(74) DI BLASI, PARENTE & ASS. PROP. IND. LTDA
Registro extinto, a contar de 04/10/2017.

(11) BR 30 2012 005186-0 Código 44 - Extinção - Art. 119 inciso III da LPI
(15) 01/10/2013
(73) GRILAZER INDÚSTRIA E COMÉRCIO DE UTILIDADES DOMÉSTICAS LTDA (BR/PR)
(74) MARCOS ANTONIO NUNES
Registro extinto, a contar de 05/10/2017.

(11) BR 30 2012 005187-8 Código 44 - Extinção - Art. 119 inciso III da LPI
(15) 01/10/2013
(73) Vilma da Silva Araujo Baptista (BR/RJ)
Registro extinto, a contar de 05/10/2017.

(11) BR 30 2012 005188-6 Código 44 - Extinção - Art. 119 inciso III da LPI
(15) 01/10/2013
(73) Vilma da Silva Araujo Baptista (BR/RJ)
Registro extinto, a contar de 05/10/2017.

(11) BR 30 2012 005190-8 Código 44 - Extinção - Art. 119 inciso III da LPI
(15) 10/05/2016
(73) BELMIRO ANTONIO ROSIN (BR/RS) ; JOVANIA BERTOLINI (BR/RS)
(74) NATALICIO EDUARDO G. HENTZ
Registro extinto, a contar de 05/10/2017.

(11) BR 30 2012 005191-6 Código 44 - Extinção - Art. 119 inciso III da LPI
(15) 29/10/2014
(73) Grendene S.A (BR/CE)
(74) Custódio de Almeida & Cia
Registro extinto, a contar de 05/10/2017.



(11) BR 30 2012 005192-4	Código 44 - Extinção - Art. 119 inciso III da LPI (15) 29/10/2014 (73) Grendene S.A (BR/CE) (74) Custódio de Almeida & Cia Registro extinto, a contar de 05/10/2017.
(11) BR 30 2012 005201-7	Código 44 - Extinção - Art. 119 inciso III da LPI (15) 27/05/2014 (73) Industrias Vitoria Ltda (BR/SC) (74) MARIA APARECIDA PEREIRA GONCALVES Registro extinto, a contar de 06/10/2017.
(11) BR 30 2012 005208-4	Código 44 - Extinção - Art. 119 inciso III da LPI (15) 01/10/2013 (73) IMBECOR PRODUTOS DE BELEZA LTDA. (BR/SP) (74) INTERAÇÃO MARCAS E PATENTES LTDA Registro extinto, a contar de 06/10/2017.
(11) BR 30 2012 005213-0	Código 44 - Extinção - Art. 119 inciso III da LPI (15) 05/09/2017 (73) TERRA BRASILIS SABONETES E COSMÉTICOS LTDA (BR/PR) (74) BRASIL SUL MARCAS E PATENTES S/C LTDA Registro extinto, a contar de 06/10/2017.
(11) BR 30 2012 005215-7	Código 44 - Extinção - Art. 119 inciso III da LPI (15) 01/10/2013 (73) CONTENE INDÚSTRIA E COMÉRCIO DE PLÁSTICOS LTDA. (BR/SP) (74) KASZNAR LEONARDOS PROPRIEDADE INTELECTUAL Registro extinto, a contar de 06/10/2017.
(11) BR 30 2012 005216-5	Código 44 - Extinção - Art. 119 inciso III da LPI (15) 01/10/2013 (73) LG ELECTRONICS INC. (KR) (74) DANNEMANN, SIEMSEN, BIGLER & IPANEMA MOREIRA Registro extinto, a contar de 06/10/2017.
(11) BR 30 2012 005226-2	Código 44 - Extinção - Art. 119 inciso III da LPI (15) 29/10/2014 (73) ROBERTO DE SOUZA SANTOS (BR/SP) ; ROBERTO TALLO (BR/SP) (74) SÃO PAULO MARCAS E PATENTES LTDA Registro extinto, a contar de 09/10/2017.
(11) BR 30 2012 005227-0	Código 44 - Extinção - Art. 119 inciso III da LPI



(15) 22/03/2016
(73) GLEN LUIS BOGGINI (BR/SP)
(74) MÔNICA LORON GUIMARÃES
Registro extinto, a contar de 09/10/2017.

(11) BR 30 2012 005228-9 Código 44 - Extinção - Art. 119 inciso III da LPI
(15) 29/10/2014
(73) INTELLIMOTION SISTEMAS INTELIGENTES LTDA ME (BR/PR)
(74) Carlos Eduardo Gomes Da Silva
Registro extinto, a contar de 09/10/2017.

(11) BR 30 2012 005234-3 Código 44 - Extinção - Art. 119 inciso III da LPI
(15) 08/10/2013
(73) MUNDIAL S/A PRODUTOS DE CONSUMO (BR/RS)
(74) Dannemann, Siemsen, Bigler & Ipanema Moreira
Registro extinto, a contar de 09/10/2017.

(11) BR 30 2012 005363-3 Código 44 - Extinção - Art. 119 inciso III da LPI
(15) 08/10/2013
(73) METALURGICA MOR S.A (BR/RS)
(74) Lealvi Marcas e Patentes LTDA
Registro extinto, a contar de 17/10/2017.

(11) BR 30 2012 005364-1 Código 44 - Extinção - Art. 119 inciso III da LPI
(15) 02/04/2013
(73) ACOPLIN COMÉRCIO E SERVIÇOS LTDA (BR/SP)
(74) MARI ALBA PERITO
Registro extinto, a contar de 17/10/2017.

(11) BR 30 2012 005365-0 Código 44 - Extinção - Art. 119 inciso III da LPI
(15) 02/04/2013
(73) M&S INDÚSTRIA DE ARTIGOS PLÁSTICOS LTDA ME (BR/SP)
(74) MARI ALBA PERITO
Registro extinto, a contar de 17/10/2017.

(11) BR 30 2012 005367-6 Código 44 - Extinção - Art. 119 inciso III da LPI
(15) 18/08/2015
(73) ANNIBALE TROPI SOMMA (BR/SP)
(74) SETA MARCAS E PATENTES LTDA
Registro extinto, a contar de 17/10/2017.

(11) BR 30 2012 005368-4 Código 44 - Extinção - Art. 119 inciso III da LPI
(15) 06/03/2018
(73) ANNIBALE TROPI SOMMA (BR/SP)



	(74) SETA MARCAS E PATENTES LTDA Registro extinto, a contar de 17/10/2017.
--	---

(11) BR 30 2012 005369-2	Código 44 - Extinção - Art. 119 inciso III da LPI (15) 06/08/2013 (73) PST ELETRÔNICA LTDA (BR/AM) (74) ALBERTO LUIS CAMELIER DA SILVA Registro extinto, a contar de 17/10/2017.
---------------------------------	--

(11) BR 30 2012 005376-5	Código 44 - Extinção - Art. 119 inciso III da LPI (15) 29/10/2014 (73) LG ELECTRONICS, INC (KR) (74) DAVID DO NASCIMENTO ADVOGADOS ASSOCIADOS Registro extinto, a contar de 17/10/2017.
---------------------------------	---

(11) BR 30 2012 005381-1	Código 44 - Extinção - Art. 119 inciso III da LPI (15) 08/10/2013 (73) Pedro Paulo Quariniri (BR/RS) (74) Marpa Consultoria & Assessoria Empresarial LTDA Registro extinto, a contar de 18/10/2017.
---------------------------------	---

(11) BR 30 2012 005382-0	Código 44 - Extinção - Art. 119 inciso III da LPI (15) 08/10/2013 (73) Pedro Paulo Quariniri (BR/RS) (74) MARPA CONSULTORIA & ASSESSORIA EMPRESARIAL LTDA Registro extinto, a contar de 18/10/2017.
---------------------------------	---

(11) BR 30 2012 005387-0	Código 44 - Extinção - Art. 119 inciso III da LPI (15) 02/04/2013 (73) Alexandre Brum (BR/SP) (74) Vilage Marcas & Patentes S/S Ltda Registro extinto, a contar de 18/10/2017.
---------------------------------	--

(11) BR 30 2012 005396-0	Código 44 - Extinção - Art. 119 inciso III da LPI (15) 15/10/2013 (73) DANIEL CAVALLI (BR/RS) (74) LUIZ FERNANDO CAMPOS STOCK Registro extinto, a contar de 18/10/2017.
---------------------------------	---

(11) BR 30 2012 005423-0	Código 44 - Extinção - Art. 119 inciso III da LPI (15) 12/04/2016 (73) ANALITIC TECNOLOGIA DE PRECISÃO LTDA. (BR/SP) (74) IDEIATIVA PROPRIEDADE INTELECTUAL LTDA. Registro extinto, a contar de 19/10/2017.
---------------------------------	---



(11) BR 30 2012 005440-0	Código 44 - Extinção - Art. 119 inciso III da LPI (15) 15/10/2013 (73) Code 3, Inc (US) (74) Dannemann, Siemsen, Bigler & Ipanema Moreira Registro extinto, a contar de 19/10/2017.
(11) BR 30 2012 005441-9	Código 44 - Extinção - Art. 119 inciso III da LPI (15) 15/10/2013 (73) Code 3, Inc (US) (74) Dannemann, Siemsen, Bigler & Ipanema Moreira Registro extinto, a contar de 19/10/2017.
(11) BR 30 2012 005442-7	Código 44 - Extinção - Art. 119 inciso III da LPI (15) 02/02/2016 (73) ADILSON SEGA (BR/SP) ; MAURO CARLOS DE OLIVEIRA (BR/SP) (74) AGUINALDO MOREIRA Registro extinto, a contar de 19/10/2017.
(11) BR 30 2012 005443-5	Código 44 - Extinção - Art. 119 inciso III da LPI (15) 15/10/2013 (73) Valério Maria Bianchi (BR/SP) (74) ORGANIZAÇÃO MÉRITO MARCAS E PATENTES LTDA Registro extinto, a contar de 19/10/2017.
(11) BR 30 2012 005455-9	Código 44 - Extinção - Art. 119 inciso III da LPI (15) 27/05/2014 (73) LODESTAR ANSTALT (LI) (74) NELLIE D SHORES Registro extinto, a contar de 19/10/2017.
(11) BR 30 2012 005457-5	Código 44 - Extinção - Art. 119 inciso III da LPI (15) 27/05/2014 (73) IOANNIS PANAGIOTIS BETHANIS (BR/SP) (74) CITY PATENTES E MARCAS LTDA Registro extinto, a contar de 20/10/2017.
(11) BR 30 2012 005524-5	Código 44 - Extinção - Art. 119 inciso III da LPI (15) 02/02/2016 (73) INTELLIGENT ENERGY, LIMITED (GB) (74) DANNEMANN, SIEMSEN, BIGLER & IPANEMA MOREIRA Registro extinto, a contar de 24/10/2017.
(11) BR 30 2012 005572-5	Código 44 - Extinção - Art. 119 inciso III da LPI



	(15) 06/08/2013 (73) Bernardo Osachuk (BR/PR) Registro extinto, a contar de 12/10/2017.
(11) BR 30 2012 005574-1	Código 44 - Extinção - Art. 119 inciso III da LPI (15) 10/12/2013 (73) Marina Andrade Lopes (BR/RJ) (74) CLAUDEMAR ELIAS CALHEIROS Registro extinto, a contar de 05/10/2017.
(11) BR 30 2012 005575-0	Código 44 - Extinção - Art. 119 inciso III da LPI (15) 27/05/2014 (73) Asa - Consultoria e Representações - Aviação Parapública Ltda (BR/SP) (74) Vilage Marcas & Patentes S/S Ltda Registro extinto, a contar de 26/10/2017.
(11) BR 30 2012 005576-8	Código 44 - Extinção - Art. 119 inciso III da LPI (15) 29/10/2014 (73) Léscio Antônio de Azevedo (BR/MG) (74) EDUARDO LIVIO DAIMOND Registro extinto, a contar de 26/10/2017.
(11) BR 30 2012 005579-2	Código 44 - Extinção - Art. 119 inciso III da LPI (15) 29/10/2014 (73) QOROS AUTOMOTIVE CO. LTD. (CN) (74) BHERING ADVOGADOS Registro extinto, a contar de 26/10/2017.
(11) BR 30 2012 005688-8	Código 44 - Extinção - Art. 119 inciso III da LPI (15) 03/11/2015 (73) INNOVATION FIRST, INC. (US) (74) Orlando de Souza Registro extinto, a contar de 01/11/2017.
(11) BR 30 2012 005695-0	Código 44 - Extinção - Art. 119 inciso III da LPI (15) 03/06/2014 (73) JOSÉ IGNACIO LEJARCEGUI DOS SANTOS (US) (74) MARCA BRAZIL MARCAS E PATENTES LTDA Registro extinto, a contar de 02/11/2017.
(11) BR 30 2012 005699-3	Código 44 - Extinção - Art. 119 inciso III da LPI (15) 03/06/2014 (73) FIMAP S.P.A. (IT) (74) Luiz Leonardos & Cia - Propriedade Intelectual



Registro extinto, a contar de 02/11/2017.

(11) BR 30 2012 005702-7 Código 44 - Extinção - Art. 119 inciso III da LPI
(15) 03/06/2014
(73) GLAUCO SCISCI (BR/SP)
Registro extinto, a contar de 06/11/2017.

(11) BR 30 2012 005706-0 Código 44 - Extinção - Art. 119 inciso III da LPI
(15) 09/12/2014
(73) GRENENE S.A. (BR/CE)
(74) CUSTÓDIO DE ALMEIDA & CIA
Registro extinto, a contar de 06/11/2017.

(11) BR 30 2012 005712-4 Código 44 - Extinção - Art. 119 inciso III da LPI
(15) 02/02/2016
(73) TIAGO POSSEBON (BR/RS)
(74) EDUARDO AUGUSTO FAITARONE DO SIM
Registro extinto, a contar de 06/11/2017.

(11) BR 30 2012 005721-3 Código 44 - Extinção - Art. 119 inciso III da LPI
(15) 18/08/2015
(73) T.M.E. S.R.L. (IT)
(74) ADVOCACIA PIETRO ARIBONI S/C
Registro extinto, a contar de 06/11/2017.

(11) BR 30 2012 005728-0 Código 44 - Extinção - Art. 119 inciso III da LPI
(15) 27/05/2014
(73) Incontrol Controles Industriais Ltda Epp (BR/SC)
Registro extinto, a contar de 07/11/2017.

(11) BR 30 2012 005730-2 Código 44 - Extinção - Art. 119 inciso III da LPI
(15) 27/05/2014
(73) JORGE HABIB GHATTAS (BR/SP)
(74) MARTINEZ & ASSOCIADOS S/S LTDA
Registro extinto, a contar de 07/11/2017.

(11) BR 30 2012 005732-9 Código 44 - Extinção - Art. 119 inciso III da LPI
(15) 29/10/2014
(73) Grendene S.A. (BR/CE)
(74) Custódio de Almeida & Cia.
Registro extinto, a contar de 07/11/2017.

(11) BR 30 2012 005735-3 Código 44 - Extinção - Art. 119 inciso III da LPI
(15) 18/08/2015



(73) ALPARGATAS S.A. (BR/SP)
(74) MURTA GOYANES ADVOGADOS
Registro extinto, a contar de 07/11/2017.

(11) BR 30 2012 005736-1 Código 44 - Extinção - Art. 119 inciso III da LPI
(15) 27/05/2014
(73) ALPARGATAS S.A. (BR/SP)
(74) MURTA GOYANES ADVOGADOS
Registro extinto, a contar de 07/11/2017.

(11) BR 30 2012 005737-0 Código 44 - Extinção - Art. 119 inciso III da LPI
(15) 27/05/2014
(73) ALPARGATAS S.A. (BR/SP)
(74) MURTA GOYANES ADVOGADOS
Registro extinto, a contar de 07/11/2017.

(11) BR 30 2012 005738-8 Código 44 - Extinção - Art. 119 inciso III da LPI
(15) 27/05/2014
(73) ALPARGATAS S.A. (BR/SP)
(74) MURTA GOYANES ADVOGADOS
Registro extinto, a contar de 07/11/2017.

(11) BR 30 2012 005748-5 Código 44 - Extinção - Art. 119 inciso III da LPI
(15) 03/06/2014
(73) JÚNIOR CAMILO FERNANDES (BR/MG)
(74) ALGO ALLIANCE ASSESSORIA EM PROPRIEDADE INTELECTUAL LTDA.
Registro extinto, a contar de 08/11/2017.

(11) BR 30 2012 005750-7 Código 44 - Extinção - Art. 119 inciso III da LPI
(15) 22/03/2016
(73) WAGNER LIRA SANTORO (BR/SP)
(74) CITY PATENTES E MARCAS LTDA
Registro extinto, a contar de 08/11/2017.

(11) BR 30 2012 005752-3 Código 44 - Extinção - Art. 119 inciso III da LPI
(15) 03/06/2014
(73) Wellstat Diagnostics, LLC (US)
(74) HUGO SILVA & MALDONADO PROPRIEDADE INTELECTUAL
Registro extinto, a contar de 08/11/2017.

(11) BR 30 2012 005759-0 Código 44 - Extinção - Art. 119 inciso III da LPI
(15) 27/05/2014
(73) GERALDO JOSE VANCETTO (BR/SP)
(74) MAGISTER MARCAS E PATENTES LTDA



	Registro extinto, a contar de 09/11/2017.
--	---

(11) BR 30 2012 005761-2	Código 44 - Extinção - Art. 119 inciso III da LPI (15) 03/11/2015 (73) EMÍLIO JACOBSEN NETO (BR/SC) (74) King's Marcas e Patentes Ltda Registro extinto, a contar de 09/11/2017.
---------------------------------	--

(11) BR 30 2012 005763-9	Código 44 - Extinção - Art. 119 inciso III da LPI (15) 22/03/2016 (73) ITAMAR PEREIRA DE MATOS (BR/SP) (74) MORAS & CORREA MARCAS E PATENTES LTDA Registro extinto, a contar de 09/11/2017.
---------------------------------	---

(11) BR 30 2012 005764-7	Código 44 - Extinção - Art. 119 inciso III da LPI (15) 27/05/2014 (73) ITAMAR PEREIRA DE MATOS (BR/SP) (74) MORAS & CORREA MARCAS E PATENTES LTDA Registro extinto, a contar de 09/11/2017.
---------------------------------	---

(11) BR 30 2012 005770-1	Código 44 - Extinção - Art. 119 inciso III da LPI (15) 03/06/2014 (73) PADO S.A. INDUSTRIAL COMERCIAL E IMPORTADORA (BR/SP) (74) CESAR PEDUTI NETO Registro extinto, a contar de 09/11/2017.
---------------------------------	--

(11) BR 30 2012 005771-0	Código 44 - Extinção - Art. 119 inciso III da LPI (15) 03/05/2016 (73) PADO S.A. INDUSTRIAL COMERCIAL E IMPORTADORA (BR/SP) (74) CESAR PEDUTI NETO Registro extinto, a contar de 09/11/2017.
---------------------------------	--

(11) BR 30 2012 005795-7	Código 44 - Extinção - Art. 119 inciso III da LPI (15) 17/06/2014 (73) MEI, INC. (US) (74) Guerra Propriedade Industrial Registro extinto, a contar de 09/11/2017.
---------------------------------	--

(11) BR 30 2012 005895-3	Código 44 - Extinção - Art. 119 inciso III da LPI (15) 29/10/2014 (73) COLIBRI INDÚSTRIA E COMÉRCIO DE MÓVEIS LTDA. (BR/PR) ; PAULO CÉSAR PITTA (BR/PR) (74) Luciano Salviato Registro extinto, a contar de 17/11/2017.
---------------------------------	---



(11) BR 30 2012 005896-1	Código 44 - Extinção - Art. 119 inciso III da LPI (15) 10/12/2013 (73) Laercio Valmir Bortoloti (BR/PR) (74) Luciano Salviato Registro extinto, a contar de 17/11/2017.
(11) BR 30 2012 005897-0	Código 44 - Extinção - Art. 119 inciso III da LPI (15) 10/12/2013 (73) Laercio Valmir Bortoloti (BR/PR) (74) Luciano Salviato Registro extinto, a contar de 17/11/2017.
(11) BR 30 2012 005898-8	Código 44 - Extinção - Art. 119 inciso III da LPI (15) 31/05/2016 (73) AGNALDO FERNANDES FERREIRA (BR/MG) (74) MARCELO PEREIRA DOS SANTOS Registro extinto, a contar de 17/11/2017.
(11) BR 30 2012 005899-6	Código 44 - Extinção - Art. 119 inciso III da LPI (15) 31/05/2016 (73) AGNALDO FERNANDES FERREIRA (BR/MG) (74) MARCELO PEREIRA DOS SANTOS Registro extinto, a contar de 17/11/2017.
(11) BR 30 2012 005906-2	Código 44 - Extinção - Art. 119 inciso III da LPI (15) 02/08/2016 (73) UNDER ARMOUR, INC. (US) (74) ANTONELLA CARMINATTI Registro extinto, a contar de 17/11/2017.
(11) BR 30 2012 005907-0	Código 44 - Extinção - Art. 119 inciso III da LPI (15) 18/10/2016 (73) UNDER ARMOUR, INC. (US) (74) Antonella Carminatti Registro extinto, a contar de 17/11/2017.
(11) BR 30 2012 005912-7	Código 44 - Extinção - Art. 119 inciso III da LPI (15) 03/06/2014 (73) LUIZ AUGUSTO PIRES (BR/SP) (74) NOVA MARCA CONSULTORES ASSOCIADOS LTDA Registro extinto, a contar de 15/11/2017.
(11) BR 30 2012 005917-8	Código 44 - Extinção - Art. 119 inciso III da LPI



	(15) 16/07/2013 (73) ARMANDO AMATO MIRANDA (BR/SP) (74) LUCILA LUPO Registro extinto, a contar de 20/11/2017.
(11) BR 30 2012 005918-6	Código 44 - Extinção - Art. 119 inciso III da LPI (15) 16/07/2013 (73) ARMANDO AMATO MIRANDA (BR/SP) (74) LUCILA LUPO Registro extinto, a contar de 20/11/2017.
(11) BR 30 2012 005929-1	Código 44 - Extinção - Art. 119 inciso III da LPI (15) 16/07/2013 (73) SALIX PHARMACEUTICALS, LTD. (US) (74) DANNEMANN, SIEMSEN, BIGLER & IPANEMA MOREIRA Registro extinto, a contar de 20/11/2017.
(11) BR 30 2012 005930-5	Código 44 - Extinção - Art. 119 inciso III da LPI (15) 22/12/2015 (73) SALIX PHARMACEUTICALS, LTD. (US) (74) DANNEMANN, SIEMSEN, BIGLER & IPANEMA MOREIRA Registro extinto, a contar de 20/11/2017.
(11) BR 30 2012 005933-0	Código 44 - Extinção - Art. 119 inciso III da LPI (15) 02/06/2015 (73) ARTE VÉRTICE INDÚSTRIA E COM. DE BIJUTERIAS E BRINDES LTDA - AVAPROM (BR/DF) (74) Eudes Lopes de Castro Registro extinto, a contar de 22/11/2017.
(11) BR 30 2012 005948-8	Código 44 - Extinção - Art. 119 inciso III da LPI (15) 16/07/2013 (73) EDSON JOSE VITOR (BR/SP) (74) MARCO ANTONIO DE OLIVEIRA Registro extinto, a contar de 21/11/2017.
(11) BR 30 2012 005950-0	Código 44 - Extinção - Art. 119 inciso III da LPI (15) 16/07/2013 (73) SPENCER DE MORAIS PUPO NOGUEIRA (BR/SP) (74) BEERRE ASSESORIA EMPRESARIAL LTDA Registro extinto, a contar de 23/11/2017.
(11) BR 30 2012 005955-0	Código 44 - Extinção - Art. 119 inciso III da LPI (15) 05/08/2014



	(73) HNI Technologies Inc (US) (74) Hugo Silva & Maldonado - Prop. Intelectual Registro extinto, a contar de 23/11/2017.
(11) BR 30 2012 005971-2	Código 44 - Extinção - Art. 119 inciso III da LPI (15) 17/12/2013 (73) FREDERICO ALVIM SALGADO VECCHI (BR/MG) (74) A PROVINCIA MARCAS E PATENTES LTDA Registro extinto, a contar de 24/11/2017.
(11) BR 30 2012 005972-0	Código 44 - Extinção - Art. 119 inciso III da LPI (15) 23/07/2013 (73) JOÃO PAULO DOS SANTOS PEREIRA (BR/SP) ; CLEBER FERREIRA DOS SANTOS (BR/SP) (74) GERSON BATISTA FERREIRA Registro extinto, a contar de 24/11/2017.
(11) BR 30 2012 005976-3	Código 44 - Extinção - Art. 119 inciso III da LPI (15) 23/07/2013 (73) LAVIVE & HOTELERIE INDÚSTRIA E COMÉRCIO DE ENXOVAIS (BR/SP) (74) Vilage Marcas & Patentes S/S Ltda Registro extinto, a contar de 24/11/2017.
(11) BR 30 2012 005978-0	Código 44 - Extinção - Art. 119 inciso III da LPI (15) 03/06/2014 (73) Ronaldo Roberto Scherer (BR/PR) (74) MARPA CONSULTORIA & ASSESSORIA EMPRESARIAL LTDA Registro extinto, a contar de 24/11/2017.
(11) BR 30 2012 005980-1	Código 44 - Extinção - Art. 119 inciso III da LPI (15) 23/07/2013 (73) EDGARD SILVA BOLDARIM (BR/SP) (74) ORGANIZAÇÃO MÉRITO MARCAS E PATENTES LTDA Registro extinto, a contar de 24/11/2017.
(11) BR 30 2012 005981-0	Código 44 - Extinção - Art. 119 inciso III da LPI (15) 23/07/2013 (73) Paulista Praia Hotel S/A (BR/PE) (74) Dilermar Ribeiro Schaefer Registro extinto, a contar de 24/11/2017.
(11) BR 30 2012 006006-0	Código 44 - Extinção - Art. 119 inciso III da LPI (15) 25/08/2015 (73) João Claudio da Silva Ramos (US)



(74) Security, do Nascimento Souza & Associados Prop Intelectual
Registro extinto, a contar de 24/11/2017.

(11) BR 30 2012 006010-9

Código 44 - Extinção - Art. 119 inciso III da LPI
(15) 23/07/2013
(73) FIKA REPRESENTAÇÕES COMERCIAIS LTDA (BR/SP)
(74) INTERAÇÃO MARCAS E PATENTES LTDA
Registro extinto, a contar de 24/11/2017.

(11) BR 30 2012 006044-3

Código 44 - Extinção - Art. 119 inciso III da LPI
(15) 12/04/2016
(73) 4 BOX S.R.L. (IT)
(74) DI BLASI, PARENTE & ADVOGADOS ASSOCIADOS
Registro extinto, a contar de 23/11/2017.

(11) BR 30 2012 006097-4

Código 44 - Extinção - Art. 119 inciso III da LPI
(15) 30/07/2013
(73) CDA COMÉRCIO INDÚSTRIA DE METAIS LTDA (BR/SP)
Registro extinto, a contar de 30/11/2017.

(11) BR 30 2012 006098-2

Código 44 - Extinção - Art. 119 inciso III da LPI
(15) 30/07/2013
(73) CDA COMÉRCIO INDÚSTRIA DE METAIS LTDA (BR/SP)
Registro extinto, a contar de 30/11/2017.

(11) BR 30 2012 006099-0

Código 44 - Extinção - Art. 119 inciso III da LPI
(15) 30/07/2013
(73) CDA COMÉRCIO INDÚSTRIA DE METAIS LTDA (BR/SP)
Registro extinto, a contar de 30/11/2017.

(11) BR 30 2012 006101-6

Código 44 - Extinção - Art. 119 inciso III da LPI
(15) 30/07/2013
(73) CDA COMÉRCIO INDÚSTRIA DE METAIS LTDA (BR/SP)
Registro extinto, a contar de 30/11/2017.

(11) BR 30 2012 006102-4

Código 44 - Extinção - Art. 119 inciso III da LPI
(15) 30/07/2013
(73) CDA COMÉRCIO INDÚSTRIA DE METAIS LTDA (BR/SP)
Registro extinto, a contar de 30/11/2017.

(11) BR 30 2012 006103-2

Código 44 - Extinção - Art. 119 inciso III da LPI
(15) 30/07/2013
(73) CDA COMÉRCIO INDÚSTRIA DE METAIS LTDA (BR/SP)
Registro extinto, a contar de 30/11/2017.



(11) BR 30 2012 006104-0 Código 44 - Extinção - Art. 119 inciso III da LPI
(15) 30/07/2013
(73) CDA COMÉRCIO INDÚSTRIA DE METAIS LTDA (BR/SP)
Registro extinto, a contar de 30/11/2017.

(11) BR 30 2012 006105-9 Código 44 - Extinção - Art. 119 inciso III da LPI
(15) 30/07/2013
(73) CDA Comércio Indústria de Metais Ltda (BR/SP)
Registro extinto, a contar de 30/11/2017.

(11) BR 30 2012 006106-7 Código 44 - Extinção - Art. 119 inciso III da LPI
(15) 30/07/2013
(73) CDA COMÉRCIO INDÚSTRIA DE METAIS LTDA (BR/SP)
Registro extinto, a contar de 30/11/2017.

(11) BR 30 2012 006107-5 Código 44 - Extinção - Art. 119 inciso III da LPI
(15) 06/08/2013
(73) Fundação Mademil LTDA (BR/SC)
(74) Agostinho de Melo
Registro extinto, a contar de 30/11/2017.

(11) BR 30 2012 006112-1 Código 44 - Extinção - Art. 119 inciso III da LPI
(15) 02/02/2016
(73) RODRIGO OTÁVIO DIAS CAMPOS (BR/SP)
(74) TINOCO SOARES & FILHO LTDA
Registro extinto, a contar de 30/11/2017.

(11) BR 30 2012 006116-4 Código 44 - Extinção - Art. 119 inciso III da LPI
(15) 03/06/2014
(73) CALÇADOS PEGADA LTDA. (BR/RS)
(74) Capella & Veloso Associados Ltda
Registro extinto, a contar de 30/11/2017.

(11) BR 30 2012 006117-2 Código 44 - Extinção - Art. 119 inciso III da LPI
(15) 03/06/2014
(73) CALÇADOS PEGADA LTDA (BR/RS)
(74) Capella & Veloso Associados Ltda
Registro extinto, a contar de 30/11/2017.

(11) BR 30 2012 006118-0 Código 44 - Extinção - Art. 119 inciso III da LPI
(15) 25/08/2015
(73) ALBERTO AVETTI (BR/RS)
(74) Pedro Renato Kawski



Registro extinto, a contar de 30/11/2017.

(11) BR 30 2012 006127-0

Código 44 - Extinção - Art. 119 inciso III da LPI
(15) 17/12/2013
(73) GRENDENE S.A. (BR/CE)
(74) CUSTÓDIO DE ALMEIDA & CIA.
Registro extinto, a contar de 30/11/2017.

(11) BR 30 2012 006139-3

Código 44 - Extinção - Art. 119 inciso III da LPI
(15) 30/07/2013
(73) Apple Inc. (US)
(74) Kasznar Leonardos Propriedade Intelectual
Registro extinto, a contar de 30/11/2017.

(11) BR 30 2012 006140-7

Código 44 - Extinção - Art. 119 inciso III da LPI
(15) 24/12/2013
(73) KNOLL, INC. (US)
(74) NELLIE D SHORES
Registro extinto, a contar de 30/11/2017.

(11) BR 30 2012 006141-5

Código 44 - Extinção - Art. 119 inciso III da LPI
(15) 30/07/2013
(73) The Goodyear Tire & Rubber Company (US)
(74) Nellie D Shores
Registro extinto, a contar de 30/11/2017.

(11) BR 30 2012 006142-3

Código 44 - Extinção - Art. 119 inciso III da LPI
(15) 30/07/2013
(73) Knoll, Inc. (US)
(74) Nellie D Shores
Registro extinto, a contar de 30/11/2017.

(11) BR 30 2012 006143-1

Código 44 - Extinção - Art. 119 inciso III da LPI
(15) 17/12/2013
(73) KNOLL, INC. (US)
(74) NELLIE D SHORES
Registro extinto, a contar de 30/11/2017.

(11) BR 30 2012 006145-8

Código 44 - Extinção - Art. 119 inciso III da LPI
(15) 17/12/2013
(73) SUNG-CHUL SON (KR) ; HO-YOON SON (KR)
(74) DANNEMANN, SIEMSEN, BIGLER & IPANEMA MOREIRA
Registro extinto, a contar de 30/11/2017.



(11) BR 30 2013 001789-3	Código 44 - Extinção - Art. 119 inciso III da LPI (15) 29/09/2015 (73) CLEBER LUIS DA RÉ (BR/RS) (74) Luiz Fernando Campos Stock Registro extinto a contar de 20/04/2018.
(11) BR 30 2013 001790-7	Código 44 - Extinção - Art. 119 inciso III da LPI (15) 03/06/2014 (73) Cleber Luis da Ré (BR/RS) (74) LUIZ FERNANDO CAMPOS STOCK Registro extinto a contar de 20/04/2018.
(11) BR 30 2013 001791-5	Código 44 - Extinção - Art. 119 inciso III da LPI (15) 03/06/2014 (73) Cleber Luis da Ré (BR/RS) (74) LUIZ FERNANDO CAMPOS STOCK Registro extinto a contar de 20/04/2018.
(11) BR 30 2013 001797-4	Código 44 - Extinção - Art. 119 inciso III da LPI (15) 25/11/2014 (73) HAROLDO KENJI SHIKANO (BR/SP) (74) CAPITAL MARCAS E PATENTES LTDA Registro extinto a contar de 20/04/2018.
(11) BR 30 2013 001808-3	Código 44 - Extinção - Art. 119 inciso III da LPI (15) 25/11/2014 (73) LÉSCIO ANTÔNIO DE AZEVEDO (BR/MG) (74) EDUARDO LIVIO DAIMOND Registro extinto a contar de 20/04/2018.
(11) BR 30 2013 001809-1	Código 44 - Extinção - Art. 119 inciso III da LPI (15) 15/03/2016 (73) Léscio Antônio de Azevedo (BR/MG) (74) EDUARDO LIVIO DAIMOND Registro extinto a contar de 20/04/2018.
(11) BR 30 2013 001812-1	Código 44 - Extinção - Art. 119 inciso III da LPI (15) 03/06/2014 (73) JOEY INDÚSTRIA E COMÉRCIO DE CALÇADOS LTDA-EPP (BR/SP) (74) CARINA S RODRIGUES Registro extinto a contar de 20/04/2018.
(11) BR 30 2013 001822-9	Código 44 - Extinção - Art. 119 inciso III da LPI (15) 29/09/2015



(73) THE GATES CORPORATION (US)

(74) Nellie D Shores

Registro extinto a contar de 20/04/2018.

(11) BR 30 2013 001824-5

Código 44 - Extinção - Art. 119 inciso III da LPI

(15) 03/06/2014

(73) MARCO ANTONIO MERHEJ (BR/SP)

(74) JOSÉ EDUARDO LOUZÃ PRADO

Registro extinto a contar de 23/04/2018.

(11) BR 30 2013 001829-6

Código 44 - Extinção - Art. 119 inciso III da LPI

(15) 25/11/2014

(73) PAULO HENRIQUE BORGES DE ANDRADE (BR/SP)

(74) BEERRE ASSESSORIA EMPRESARIAL LTDA Att. Antonio Bento de Souza

Registro extinto a contar de 23/04/2018.

(11) BR 30 2013 001830-0

Código 44 - Extinção - Art. 119 inciso III da LPI

(15) 25/11/2014

(73) VIVALDO JOSÉ DO CARMO (BR/SP)

(74) BEERRE ASSESSORIA EMPRESARIAL LTDA Att. Antonio Bento de Souza

Registro extinto a contar de 23/04/2018.

(11) BR 30 2013 001831-8

Código 44 - Extinção - Art. 119 inciso III da LPI

(15) 03/06/2014

(73) RICARDO TADEU BERTOLETTI (BR/SP)

Registro extinto a contar de 23/04/2018.

(11) BR 30 2013 001832-6

Código 44 - Extinção - Art. 119 inciso III da LPI

(15) 25/11/2014

(73) GAVA INDUSTRIA DE MÓVEIS (BR/PR)

(74) Paulo José Lunkes

Registro extinto a contar de 21/04/2018.

(11) BR 30 2013 001836-9

Código 44 - Extinção - Art. 119 inciso III da LPI

(15) 03/06/2014

(73) SHENGLING ZHOU (CN)

(74) JULIANO RYOTA MURAKAMI

Registro extinto a contar de 23/04/2018.

(11) BR 30 2013 001837-7

Código 44 - Extinção - Art. 119 inciso III da LPI

(15) 17/06/2014

(73) THERMO STAR EQUIPAMENTOS LTDA (BR/SC)

(74) ACERTI - MARCAS E PATENTES LTDA.

Registro extinto a contar de 23/04/2018.



(11) BR 30 2013 001838-5	Código 44 - Extinção - Art. 119 inciso III da LPI (15) 25/11/2014 (73) FM Marketing Gmbh (AT) (74) Bhering Advogados Registro extinto a contar de 23/04/2018.
(11) BR 30 2013 001845-8	Código 44 - Extinção - Art. 119 inciso III da LPI (15) 24/11/2015 (73) ENDO PHARMACEUTICALS SOLUTIONS INC. (US) (74) DANNEMANN, SIEMSEN, BIGLER & IPANEMA MOREIRA Registro extinto a contar de 23/04/2018.
(11) BR 30 2013 001863-6	Código 44 - Extinção - Art. 119 inciso III da LPI (15) 24/06/2014 (73) SONIA REIS DE OLIVEIRA ASSIS (BR/MG) (74) MARCONNI DA SILVA RODRIGUES Registro extinto a contar de 25/04/2018.
(11) BR 30 2013 001864-4	Código 44 - Extinção - Art. 119 inciso III da LPI (15) 19/07/2016 (73) GRENDENE S.A. (BR/CE) (74) CUSTÓDIO DE ALMEIDA & CIA. Registro extinto a contar de 24/04/2018.
(11) BR 30 2013 001865-2	Código 44 - Extinção - Art. 119 inciso III da LPI (15) 19/07/2016 (73) GRENDENE S.A. (BR/CE) (74) CUSTÓDIO DE ALMEIDA & CIA. Registro extinto a contar de 24/04/2018.
(11) BR 30 2013 001870-9	Código 44 - Extinção - Art. 119 inciso III da LPI (15) 03/06/2014 (73) ALEXSANDRO OLIVO SILVEIRA (BR/PR) (74) VALOR PROPRIEDADE INTELECTUAL S/S LTDA Registro extinto a contar de 25/04/2018.
(11) BR 30 2013 001878-4	Código 44 - Extinção - Art. 119 inciso III da LPI (15) 24/11/2015 (73) MIKETA INDÚSTRIA E COMÉRCIO DE BRINQUEDOS LTDA - EPP (BR/SP) (74) VILAGE MARCAS E PATENTES LTDA Registro extinto a contar de 25/04/2018.
(11) BR 30 2013 001879-2	Código 44 - Extinção - Art. 119 inciso III da LPI



	(15) 03/06/2014 (73) Gioplast Indústria e Comércio Ltda (BR/SP) (74) Vilage Marcas e Patentes Ltda Registro extinto a contar de 25/04/2018.
(11) BR 30 2013 001880-6	Código 44 - Extinção - Art. 119 inciso III da LPI (15) 03/06/2014 (73) ZHANGZHOU HUAWEI POWER SUPPLY TECHNOLOGY CO., LTD (CN) (74) Vilage Marcas e Patentes Ltda Registro extinto a contar de 25/04/2018.
(11) BR 30 2013 001887-3	Código 44 - Extinção - Art. 119 inciso III da LPI (15) 03/06/2014 (73) THE GOODYEAR TIRE & RUBBER COMPANY (US) (74) Nellie D Shores Registro extinto a contar de 25/04/2018.
(11) BR 30 2013 001892-0	Código 44 - Extinção - Art. 119 inciso III da LPI (15) 12/04/2016 (73) ANA OTILIA KONOPATZKI (BR/PR) (74) A PROVINCIA MARCAS E PATENES LTDA Registro extinto a contar de 26/04/2018.
(11) BR 30 2013 001896-2	Código 44 - Extinção - Art. 119 inciso III da LPI (15) 03/06/2014 (73) GIOPLAST INDÚSTRIA E COMÉRCIO LTDA (BR/SP) (74) Vilage Marcas e Patentes Ltda Registro extinto a contar de 26/04/2018.
(11) BR 30 2013 001900-4	Código 44 - Extinção - Art. 119 inciso III da LPI (15) 03/06/2014 (73) LINDI CALÇADOS LTDA (BR/MG) (74) EDUARDO LIVIO DAIMOND Registro extinto a contar de 26/04/2018.
(11) BR 30 2013 001901-2	Código 44 - Extinção - Art. 119 inciso III da LPI (15) 10/06/2014 (73) Lindi Calçados Ltda (BR/MG) (74) EDUARDO LIVIO DAIMOND Registro extinto a contar de 26/04/2018.
(11) BR 30 2013 001904-7	Código 44 - Extinção - Art. 119 inciso III da LPI (15) 12/04/2016 (73) GASCOM EQUIPAMENTOS INDUSTRIAIS LTDA (BR/SP)



(74) Vilage Marcas e Patentes Ltda
Registro extinto a contar de 26/04/2018.

(11) BR 30 2013 001905-5 Código 44 - Extinção - Art. 119 inciso III da LPI
(15) 12/09/2017
(73) YOTA DEVICES IPR LTD (VG)
(74) IGOR LEONARDO GUIMARÃES SIMÕES
Registro extinto a contar de 26/04/2018.

(11) BR 30 2013 001906-3 Código 44 - Extinção - Art. 119 inciso III da LPI
(15) 24/11/2015
(73) YOTA DEVICES IPR LTD (VG)
(74) IGOR LEONARDO GUIMARÃES SIMÕES
Registro extinto a contar de 26/04/2018.

(11) BR 30 2013 001908-0 Código 44 - Extinção - Art. 119 inciso III da LPI
(15) 03/06/2014
(73) SILVER - INDÚSTRIA E COMÉRCIO DE ACESSÓRIOS PARA
CONSTRUÇÃO CIVIL LTDA. (BR/MG)
(74) ARTUR FRANCISCO SCHAAL
Registro extinto a contar de 26/04/2018.

(11) BR 30 2013 001912-8 Código 44 - Extinção - Art. 119 inciso III da LPI
(15) 25/11/2014
(73) VERTU CORPORATION LIMITED (GB)
(74) Dannemann, Siemsen, Bigler & Ipanema Moreira
Registro extinto a contar de 26/04/2018.

(11) BR 30 2013 001913-6 Código 44 - Extinção - Art. 119 inciso III da LPI
(15) 24/11/2015
(73) ECO GUTTER IP HOLDINGS PTY LTD (AU)
(74) DANNEMANN, SIEMSEN, BIGLER & IPANEMA MOREIRA
Registro extinto a contar de 26/04/2018.

(11) BR 30 2013 001914-4 Código 44 - Extinção - Art. 119 inciso III da LPI
(15) 24/11/2015
(73) ECO GUTTER IP HOLDINGS PTY LTD (AU)
(74) DANNEMANN, SIEMSEN, BIGLER & IPANEMA MOREIRA
Registro extinto a contar de 26/04/2018.

(11) BR 30 2013 001917-9 Código 44 - Extinção - Art. 119 inciso III da LPI
(15) 03/06/2014
(73) BRASKEM S.A. (BR/BA)
(74) Dannemann, Siemsen, Bigler & Ipanema Moreira



Registro extinto a contar de 26/04/2018.

-
- (11) BR 30 2013 001920-9** Código 44 - Extinção - Art. 119 inciso III da LPI
(15) 03/06/2014
(73) BRASKEM S.A. (BR/BA)
(74) Dannemann, Siemsen, Bigler & Ipanema Moreira
Registro extinto a contar de 26/04/2018.
-
- (11) BR 30 2013 001921-7** Código 44 - Extinção - Art. 119 inciso III da LPI
(15) 03/06/2014
(73) BRASKEM S.A. (BR/BA)
(74) Dannemann, Siemsen, Bigler & Ipanema Moreira
Registro extinto a contar de 26/04/2018.
-
- (11) BR 30 2013 001922-5** Código 44 - Extinção - Art. 119 inciso III da LPI
(15) 25/11/2014
(73) RODRIGO DE SOUZA MEDEIROS (BR/SC)
(74) PEZZUOL & ASSOCIADOS MARCAS E PATENTES LTDA
Registro extinto a contar de 27/04/2018.
-
- (11) BR 30 2013 001929-2** Código 44 - Extinção - Art. 119 inciso III da LPI
(15) 19/07/2016
(73) MAKENZI CALÇADOS ESPORTIVO LTDA (BR/MG)
(74) MARCELO PEREIRA DOS SANTOS
Registro extinto a contar de 27/04/2018.
-
- (11) BR 30 2013 001930-6** Código 44 - Extinção - Art. 119 inciso III da LPI
(15) 19/07/2016
(73) VANDER RIBEIRO DA SILVA JÚNIOR (BR/MG)
(74) MARCELO PEREIRA DOS SANTOS
Registro extinto a contar de 27/04/2018.
-
- (11) BR 30 2013 001931-4** Código 44 - Extinção - Art. 119 inciso III da LPI
(15) 19/07/2016
(73) INJEDARK IND. E COM. DE MÁQUINAS E ACESSÓRIOS PARA CALÇADOS LTDA (BR/MG)
(74) MARCELO PEREIRA DOS SANTOS
Registro extinto a contar de 27/04/2018.
-
- (11) BR 30 2013 001932-2** Código 44 - Extinção - Art. 119 inciso III da LPI
(15) 19/07/2016
(73) INJEDARK IND. E COM. DE MÁQUINAS E ACESSÓRIOS PARA CALÇADOS LTDA (BR/MG)
(74) MARCELO PEREIRA DOS SANTOS



Registro extinto a contar de 27/04/2018.

(11) BR 30 2013 001951-9 Código 44 - Extinção - Art. 119 inciso III da LPI
(15) 03/06/2014
(73) ALLERGAN, INC. (US)
(74) DANNEMANN, SIEMSEN, BIGLER & IPANEMA MOREIRA
Registro extinto a contar de 27/04/2018.

(11) BR 30 2013 001961-6 Código 44 - Extinção - Art. 119 inciso III da LPI
(15) 03/06/2014
(73) JIRO WAKBAYASHI NAKAMURA (BR/SP)
(74) MARA BARBOSA PEIXOTO
Registro extinto a contar de 30/04/2018.

(11) BR 30 2013 001986-1 Código 44 - Extinção - Art. 119 inciso III da LPI
(15) 25/11/2014
(73) Frito-Lay North America, Inc (US)
(74) Dannemann, Siemsen, Bigler & Ipanema Moreira
Registro extinto a contar de 30/04/2018.

(11) BR 30 2013 001989-6 Código 44 - Extinção - Art. 119 inciso III da LPI
(15) 24/11/2015
(73) SCHAUENBURG RUHRKUNSTSTOFF GMBH (DE)
(74) DANNEMANN, SIEMSEN, BIGLER & IPANEMA MOREIRA
Registro extinto a contar de 30/04/2018.

(11) BR 30 2013 001991-8 Código 44 - Extinção - Art. 119 inciso III da LPI
(15) 03/06/2014
(73) PRO-MARKET MOVEIS E EXPOSITORES LTDA (BR/SP)
(74) VILAGE MARCAS E PATENTES LTDA
Registro extinto a contar de 01/05/2018.

(11) BR 30 2013 001992-6 Código 44 - Extinção - Art. 119 inciso III da LPI
(15) 03/06/2014
(73) PRO-MARKET MOVEIS E EXPOSITORES LTDA (BR/SP)
(74) Vilage Marcas e Patentes Ltda
Registro extinto a contar de 01/05/2018.

(11) BR 30 2013 001994-2 Código 44 - Extinção - Art. 119 inciso III da LPI
(15) 25/11/2014
(73) RUBENS COELHO DE SOUZA JUNIOR (BR/SP)
(74) JOSÉ EDIS RODRIGUES
Registro extinto a contar de 01/05/2018.



(11) BR 30 2013 001998-5	Código 44 - Extinção - Art. 119 inciso III da LPI (15) 03/06/2014 (73) RUBENS COELHO DE SOUZA JUNIOR (BR/SP) (74) JOSÉ EDIS RODRIGUES Registro extinto a contar de 01/05/2018.
(11) BR 30 2013 001999-3	Código 44 - Extinção - Art. 119 inciso III da LPI (15) 29/09/2015 (73) RUBENS COELHO DE SOUZA JUNIOR (BR/SP) (74) JOSÉ EDIS RODRIGUES Registro extinto a contar de 01/05/2018.
(11) BR 30 2013 002000-2	Código 44 - Extinção - Art. 119 inciso III da LPI (15) 29/09/2015 (73) RUBENS COELHO DE SOUZA JUNIOR (BR/SP) (74) JOSÉ EDIS RODRIGUES Registro extinto a contar de 01/05/2018.
(11) BR 30 2013 002002-9	Código 44 - Extinção - Art. 119 inciso III da LPI (15) 03/06/2014 (73) RUBENS COELHO DE SOUZA JUNIOR (BR/SP) (74) JOSÉ EDIS RODRIGUES Registro extinto a contar de 01/05/2018.
(11) BR 30 2013 002008-8	Código 44 - Extinção - Art. 119 inciso III da LPI (15) 03/06/2014 (73) JOSIAS SERRA (BR/PR) (74) SENIOR'S MARCAS E PATENTES LTDA Registro extinto a contar de 01/05/2018.
(11) BR 30 2013 002010-0	Código 44 - Extinção - Art. 119 inciso III da LPI (15) 03/06/2014 (73) FATIMA APARECIDA AZEVEDO (BR/SP) (74) SÍMBOLO MARCAS E PATENTES LTDA Registro extinto a contar de 01/05/2018.
(11) BR 30 2013 002017-7	Código 44 - Extinção - Art. 119 inciso III da LPI (15) 10/02/2016 (73) NORMAN R. BYRNE (US) (74) DAVID DO NASCIMENTO ADVOGADOS ASSOCIADOS Registro extinto a contar de 01/05/2018.
(11) BR 30 2013 002023-1	Código 44 - Extinção - Art. 119 inciso III da LPI (15) 25/11/2014



	(73) Koninklijke Philips Electronics N.V (NL) (74) Nellie D Shores Registro extinto a contar de 01/05/2018.
(11) BR 30 2013 002024-0	Código 44 - Extinção - Art. 119 inciso III da LPI (15) 25/11/2014 (73) Koninklijke Philips Electronics N.V (NL) (74) Nellie D Shores Registro extinto a contar de 01/05/2018.
(11) BR 30 2013 002026-6	Código 44 - Extinção - Art. 119 inciso III da LPI (15) 03/06/2014 (73) IBRA FINANCES (FR) (74) Dannemann, Siemsen, Bigler & Ipanema Moreira Registro extinto a contar de 01/05/2018.
(11) BR 30 2013 002028-2	Código 44 - Extinção - Art. 119 inciso III da LPI (15) 10/11/2015 (73) ARAMON FABRICAÇÃO E COM. DE ARTIGOS RELIGIOSOS LTDA EPP (BR/PR) (74) A PROVINCIA MARCAS E PATENTES LTDA Registro extinto a contar de 03/05/2018.
(11) BR 30 2013 002029-0	Código 44 - Extinção - Art. 119 inciso III da LPI (15) 03/06/2014 (73) FERNANDO XIMENES PINTO (BR/SP) (74) MODAL MARCAS E PATENTES LTDA Registro extinto a contar de 03/05/2018.
(11) BR 30 2013 002030-4	Código 44 - Extinção - Art. 119 inciso III da LPI (15) 23/05/2017 (73) GEOVA BATISTA MACHADO (BR/SP) (74) BEERRE ASSESSORIA EMPRESARIAL LTDA Att. Antonio Bento de Souza Registro extinto a contar de 03/05/2018.
(11) BR 30 2013 002038-0	Código 44 - Extinção - Art. 119 inciso III da LPI (15) 12/04/2016 (73) CHRIS GRAVES (US) ; TATIANA AMENTI ABUD (US) (74) DANNEMANN, SIEMSEN, BIGLER & IPANEMA MOREIRA Registro extinto a contar de 03/05/2018.
(11) BR 30 2016 000680-6	Código 44 - Extinção - Art. 119 inciso III da LPI (15) 11/07/2017 (73) FABIO PAGOTTI SILVA (BR/SP)



(74) PEDUTI SOCIEDADE DE ADVOGADOS
Transferência deferida de Soma Comércio Virtual de Bicycletas e Triciclos Ltda.,
conforme petição nº 870180149437, de 08/11/2018.

(11) BR 32 2014 003717-2 Código 44 - Extinção - Art. 119 inciso III da LPI
(15) 07/06/2016
(62) BR 30 2013 001905-5 25/04/2013
(73) YOTA DEVICES IPR LTD (VG)
(74) IGOR LEONARDO GUIMARÃES SIMÕES
Registro extinto a contar de 26/04/2018.

(11) DI 5501840-8 Código 44 - Extinção - Art. 119 inciso III da LPI
(15) 08/06/1999
(73) Acer America Corporation (US)
(74) Matilde da R. Castellani
Registro extinto, a contar de 23/11/2000.

(11) DI 5501841-6 Código 44 - Extinção - Art. 119 inciso III da LPI
(15) 13/01/1998
(73) GRENENE S.A. (BR/CE)
(74) Custódio de Almeida & Cia
Registro extinto, a contar de 08/11/2010.

(11) DI 5501842-4 Código 44 - Extinção - Art. 119 inciso III da LPI
(15) 13/01/1998
(73) GRENENE S.A. (BR/CE)
(74) Custódio de Almeida & Cia
Registro extinto, a contar de 08/11/2010.

(11) DI 5501843-2 Código 44 - Extinção - Art. 119 inciso III da LPI
(15) 19/05/1998
(73) GRENENE S.A. (BR/CE)
(74) Custódio de Almeida & Cia
Registro extinto, a contar de 08/11/2010.

(11) DI 5501845-9 Código 44 - Extinção - Art. 119 inciso III da LPI
(15) 20/07/1999
(73) Paulo Miranda (BR/SP)
(74) London Marcas & Patentes S/C Ltda.
Registro extinto, a contar de 24/11/2005.

(11) DI 5501846-7 Código 44 - Extinção - Art. 119 inciso III da LPI
(15) 08/06/1999
(73) Estede Markenartikelvertriebs G.M.B.H. & CO. KG (AT)



	(74) DANNEMANN, SIEMSEN, BIGLER & IPANEMA MOREIRA Registro extinto, a contar de 24/11/2000.
(11) DI 5501847-5	Código 44 - Extinção - Art. 119 inciso III da LPI (15) 22/06/1999 (73) Gemar Indústria e Comércio Ltda (BR/SP) (74) Governate Marcas e Patentes S/C Ltda. Registro extinto, a contar de 24/11/2000.
(11) DI 5501848-3	Código 44 - Extinção - Art. 119 inciso III da LPI (15) 22/06/1999 (73) SEB S.A. (FR) (74) Momsen, Leonardos & CIA. Registro extinto, a contar de 24/11/2005.
(11) DI 5501851-3	Código 44 - Extinção - Art. 119 inciso III da LPI (15) 22/06/1999 (73) Paco Rabanne Parfums (FR) (74) Momsen, Leonardos & CIA. Registro extinto, a contar de 25/11/2005.
(11) DI 5501852-1	Código 44 - Extinção - Art. 119 inciso III da LPI (15) 30/11/1999 (73) Scania CV AB (SE) (74) Matilde da R. Castellani Registro extinto, a contar de 25/11/2005.
(11) DI 5501853-0	Código 44 - Extinção - Art. 119 inciso III da LPI (15) 22/06/1999 (73) Jose Roberto Ferreira (BR/PR) (74) Semapar Marcas e Patentes S/C Ltda Registro extinto, a contar de 18/11/2000.
(11) DI 5501854-8	Código 44 - Extinção - Art. 119 inciso III da LPI (15) 22/06/1999 (73) Jorge Biacchi Filho (BR/RS) Registro extinto, a contar de 17/11/2000.
(11) DI 5501875-0	Código 44 - Extinção - Art. 119 inciso III da LPI (15) 15/06/1999 (73) Siemens Rolm Communications, Inc. (US) (74) DANNEMANN, SIEMSEN, BIGLER & IPANEMA MOREIRA Registro extinto, a contar de 01/12/2005.



(11) DI 5501876-9	Código 44 - Extinção - Art. 119 inciso III da LPI (15) 15/06/1999 (73) Siemens Rolm Communications, Inc. (US) (74) DANNEMANN, SIEMSEN, BIGLER & IPANEMA MOREIRA Registro extinto, a contar de 01/12/2005.
(11) DI 5501880-7	Código 44 - Extinção - Art. 119 inciso III da LPI (15) 15/06/1999 (73) The Coca-Cola Company (US) (74) Momsen, Leonardos & CIA. Registro extinto, a contar de 05/12/2005.
(11) DI 5501881-5	Código 44 - Extinção - Art. 119 inciso III da LPI (15) 15/06/1999 (73) The Coca-Cola Company (US) (74) Momsen, Leonardos & CIA. Registro extinto, a contar de 05/12/2005.
(11) DI 5501882-3	Código 44 - Extinção - Art. 119 inciso III da LPI (15) 15/06/1999 (73) The Coca-Cola Company (US) (74) Momsen, Leonardos & CIA. Registro extinto, a contar de 05/12/2005.
(11) DI 5501883-1	Código 44 - Extinção - Art. 119 inciso III da LPI (15) 15/06/1999 (73) The Coca-Cola Company (US) (74) Momsen, Leonardos & CIA. Registro extinto, a contar de 05/12/2005.
(11) DI 5501884-0	Código 44 - Extinção - Art. 119 inciso III da LPI (15) 15/06/1999 (73) The Coca-Cola Company (US) (74) Momsen, Leonardos & CIA. Registro extinto, a contar de 05/12/2005.
(11) DI 5501887-4	Código 44 - Extinção - Art. 119 inciso III da LPI (15) 20/07/1999 (73) Barbieri Painéis e Cartazes Ltda (BR/SC) (74) Aliança Assessoria Marcas e Patentes Ltda Me Registro extinto, a contar de 24/11/2000.
(11) DI 5501888-2	Código 44 - Extinção - Art. 119 inciso III da LPI (15) 09/03/1999



(73) Jorge Nicolas Rouiller Cirone (BR/RS)
Registro extinto, a contar de 25/11/2000.

(11) DI 5501889-0 Código 44 - Extinção - Art. 119 inciso III da LPI
(15) 09/03/1999
(73) Vilmar Isolan de Mello (BR/RS)
(74) Marpa Cons. & Asses. Empresarial Ltda
Registro extinto, a contar de 25/11/2000.

(11) DI 5501890-4 Código 44 - Extinção - Art. 119 inciso III da LPI
(15) 03/08/1999
(73) Rubbermaid Specialty Products Inc. (US)
(74) Paulo C. Oliveira & Cia.
Registro extinto, a contar de 06/12/2000.

(11) DI 5501893-9 Código 44 - Extinção - Art. 119 inciso III da LPI
(15) 15/06/1999
(73) Colgate-Palmolive Company (US)
(74) Momsen, Leonardos & CIA.
Registro extinto, a contar de 07/12/2010.

(11) DI 5501896-3 Código 44 - Extinção - Art. 119 inciso III da LPI
(15) 20/07/1999
(73) Emerson Electric Co (US)
(74) Tavares & Cia
Registro extinto, a contar de 08/12/2005.

(11) DI 5501899-8 Código 44 - Extinção - Art. 119 inciso III da LPI
(15) 10/06/1997
(73) Fakta Móveis Ltda (BR/MG)
(74) Sâmia Santos Marcas & Patentes
Registro extinto, a contar de 28/11/2000.

(11) DI 5501900-5 Código 44 - Extinção - Art. 119 inciso III da LPI
(15) 10/06/1997
(73) Fakta Móveis Ltda (BR/MG)
(74) Sâmia Santos Marcas & Patentes
Registro extinto, a contar de 28/11/2000.

(11) DI 5501901-3 Código 44 - Extinção - Art. 119 inciso III da LPI
(15) 20/07/1999
(73) Antônio Rodrigues de Toledo (BR/GO)
Registro extinto, a contar de 06/12/2000.



(11) DI 5501902-1	Código 44 - Extinção - Art. 119 inciso III da LPI (15) 15/06/1999 (73) Polarcup Limited (GB) (74) Clarke Modet do Brasil LTDA Registro extinto, a contar de 14/12/2000.
(11) DI 5501903-0	Código 44 - Extinção - Art. 119 inciso III da LPI (15) 09/03/1999 (73) Motorola, Inc. (US) (74) Clarke Modet do Brasil LTDA Registro extinto, a contar de 14/12/2005.
(11) DI 5501904-8	Código 44 - Extinção - Art. 119 inciso III da LPI (15) 18/07/2000 (73) Saint - Gobain Vidros S/A (BR) (74) Escritório Fernando Marchetti S/C Ltda Registro extinto, a contar de 14/12/2005.
(11) DI 5501905-6	Código 44 - Extinção - Art. 119 inciso III da LPI (15) 29/02/2000 (73) Saint-Gobain Vidros S. A. (BR/SP) (74) Escritório Fernando Marchetti S/C Ltda Registro extinto, a contar de 14/12/2005.
(11) DI 5501906-4	Código 44 - Extinção - Art. 119 inciso III da LPI (15) 17/04/2001 (73) Companhia Vidraria Santa Marina (BR/SP) (74) Escritório Fernando Marchetti S/C Ltda Registro extinto, a contar de 14/12/2000.
(11) DI 5501907-2	Código 44 - Extinção - Art. 119 inciso III da LPI (15) 15/06/1999 (73) Baker Hughes Incorporated (US) (74) DANNEMANN, SIEMSEN, BIGLER & IPANEMA MOREIRA Registro extinto, a contar de 14/12/2005.
(11) DI 5501908-0	Código 44 - Extinção - Art. 119 inciso III da LPI (15) 15/06/1999 (73) Baker Hughes Incorporated (US) (74) DANNEMANN, SIEMSEN, BIGLER & IPANEMA MOREIRA Registro extinto, a contar de 14/12/2005.
(11) DI 5501909-9	Código 44 - Extinção - Art. 119 inciso III da LPI (15) 20/07/1999



	(73) Baker Hughes Incorporated (US) (74) DANNEMANN, SIEMSEN, BIGLER & IPANEMA MOREIRA Registro extinto, a contar de 14/12/2005.
(11) DI 5501910-2	Código 44 - Extinção - Art. 119 inciso III da LPI (15) 15/06/1999 (73) Baker Hughes Incorporated (US) (74) DANNEMANN, SIEMSEN, BIGLER & IPANEMA MOREIRA Registro extinto, a contar de 14/12/2005.
(11) DI 5501915-3	Código 44 - Extinção - Art. 119 inciso III da LPI (15) 15/06/1999 (73) Flávio Silva de Carvalhaes Moreira (BR/MG) Registro extinto, a contar de 08/12/2000.
(11) DI 5501916-1	Código 44 - Extinção - Art. 119 inciso III da LPI (15) 15/06/1999 (73) Reckitt & Colman Products Limited (GB) (74) Clarke Modet do Brasil LTDA Registro extinto, a contar de 15/12/2000.
(11) DI 5501917-0	Código 44 - Extinção - Art. 119 inciso III da LPI (15) 15/06/1999 (73) Reckitt & Colman Products Limited (GB) (74) Clarke Modet do Brasil LTDA Registro extinto, a contar de 15/12/2000.
(11) DI 5501918-8	Código 44 - Extinção - Art. 119 inciso III da LPI (15) 25/05/1999 (73) Plaswer Indústria e Comércio de Plásticos Ltda (BR/RJ) (74) Wlez & Associados S/C Ltda Registro extinto, a contar de 15/12/2000.
(11) DI 5501919-6	Código 44 - Extinção - Art. 119 inciso III da LPI (15) 25/05/1999 (73) Plaswer Indústria e Comércio de Plásticos Ltda (BR/RJ) (74) Wlez & Associados S/C Ltda Registro extinto, a contar de 15/12/2000.
(11) DI 5501920-0	Código 44 - Extinção - Art. 119 inciso III da LPI (15) 25/05/1999 (73) Plaswer Indústria e Comércio de Plásticos Ltda (BR/RJ) (74) Wlez & Associados S/C Ltda Registro extinto, a contar de 15/12/2000.



(11) DI 5501922-6	Código 44 - Extinção - Art. 119 inciso III da LPI (15) 25/05/1999 (73) The Procter & Gamble Company (US) (74) DANNEMANN, SIEMSEN, BIGLER & IPANEMA MOREIRA Registro extinto, a contar de 15/12/2000.
(11) DI 5501923-4	Código 44 - Extinção - Art. 119 inciso III da LPI (15) 25/05/1999 (73) The Procter & Gamble Company (US) (74) DANNEMANN, SIEMSEN, BIGLER & IPANEMA MOREIRA Registro extinto, a contar de 15/12/2000.
(11) DI 5501924-2	Código 44 - Extinção - Art. 119 inciso III da LPI (15) 25/05/1999 (73) The Procter & Gamble Company (US) (74) DANNEMANN, SIEMSEN, BIGLER & IPANEMA MOREIRA Registro extinto, a contar de 15/12/2000.
(11) DI 5501925-0	Código 44 - Extinção - Art. 119 inciso III da LPI (15) 25/05/1999 (73) The Procter & Gamble Company (US) (74) DANNEMANN, SIEMSEN, BIGLER & IPANEMA MOREIRA Registro extinto, a contar de 15/12/2000.
(11) DI 5501926-9	Código 44 - Extinção - Art. 119 inciso III da LPI (15) 25/05/1999 (73) The Procter & Gamble Company (US) (74) DANNEMANN, SIEMSEN, BIGLER & IPANEMA MOREIRA Registro extinto, a contar de 15/12/2000.
(11) DI 5501927-7	Código 44 - Extinção - Art. 119 inciso III da LPI (15) 25/05/1999 (73) Moysés Brakarz (BR/RJ) (74) CGM Assessoria Ltda. Registro extinto, a contar de 16/12/2000.
(11) DI 5501928-5	Código 44 - Extinção - Art. 119 inciso III da LPI (15) 25/05/1999 (73) Picanol N.V., Naamloze Vennootschap (BE) (74) Clarke Modet do Brasil LTDA Registro extinto, a contar de 16/12/2010.
(11) DI 5501930-7	Código 44 - Extinção - Art. 119 inciso III da LPI



(15) 04/07/2000
(73) Marco Antonio Pereira da Silva (BR/SP)
(74) Cidwan Uberlândia Ltda
Registro extinto, a contar de 16/12/2005.

(11) DI 5501932-3 Código 44 - Extinção - Art. 119 inciso III da LPI
(15) 20/05/1997
(73) João Carlos Martins Gomes (BR/SP)
(74) Edmundo Brunner Assessoria S/C Ltda
Registro extinto, a contar de 22/11/2005.

(11) DI 5501933-1 Código 44 - Extinção - Art. 119 inciso III da LPI
(15) 25/05/1999
(73) Danilo Reginaldo Garletti (BR/SP)
(74) Vilage Assessoria Empresarial S/C Ltda
Registro extinto, a contar de 23/11/2000.

(11) DI 5501934-0 Código 44 - Extinção - Art. 119 inciso III da LPI
(15) 18/11/1997
(73) Laercio Bueno (BR/SP)
(74) Logos Marcas e Patentes S/C Ltda.
Registro extinto, a contar de 23/11/2000.

(11) DI 5501935-8 Código 44 - Extinção - Art. 119 inciso III da LPI
(15) 18/09/2001
(73) Marcelo Domingues de Oliveira (BR/SP)
Registro extinto, a contar de 24/11/2005.

(11) DI 5501937-4 Código 44 - Extinção - Art. 119 inciso III da LPI
(15) 25/05/1999
(73) Lydio Defendi (BR/SP)
(74) União Federal Marcas e Patentes S/C Ltda.
Registro extinto, a contar de 25/11/2000.

(11) DI 5501938-2 Código 44 - Extinção - Art. 119 inciso III da LPI
(15) 25/05/1999
(73) Lydio Defendi (BR/SP)
(74) União Federal Marcas e Patentes S/C Ltda.
Registro extinto, a contar de 25/11/2000.

(11) DI 5501939-0 Código 44 - Extinção - Art. 119 inciso III da LPI
(15) 25/05/1999
(73) Lydio Defendi (BR/SP)
(74) União Federal Marcas e Patentes S/C Ltda.



Registro extinto, a contar de 25/11/2000.

(11) DI 5501940-4

Código 44 - Extinção - Art. 119 inciso III da LPI
(15) 25/05/1999
(73) Edison André (BR/SP)
Registro extinto, a contar de 29/11/2000.

(11) DI 5501941-2

Código 44 - Extinção - Art. 119 inciso III da LPI
(15) 21/01/1998
(73) Comercial & Construtora Barcha Ltda (BR/SP)
(74) TINOCO SOARES & FILHO LTDA
Registro extinto, a contar de 29/11/2005.

(11) DI 5501942-0

Código 44 - Extinção - Art. 119 inciso III da LPI
(15) 23/05/2000
(73) Nestlé Brasil Ltda (CH)
(74) Antônio Maurício Pedras Arnaud
Registro extinto, a contar de 29/11/2000.

(11) DI 5501943-9

Código 44 - Extinção - Art. 119 inciso III da LPI
(15) 10/06/1997
(73) V.G. Lorrán Industria e Comercio Ltda (BR/SP)
(74) Difusão Marcas e Patentes S/C Ltda
Registro extinto, a contar de 29/11/2005.

(11) DI 5501945-5

Código 44 - Extinção - Art. 119 inciso III da LPI
(15) 05/10/1999
(73) Cofen Indústria e Comércio Ltda (BR/SP)
(74) Sul América Marcas e Patentes S/C Ltda.
Registro extinto, a contar de 30/11/2010.

(11) DI 5501946-3

Código 44 - Extinção - Art. 119 inciso III da LPI
(15) 25/05/1999
(73) Angela Maria Ferreira Ferrarezi (BR/SP)
(74) M. Rosário Assessoria em Propriedade Industrial S/C Ltda
Registro extinto, a contar de 01/12/2000.

(11) DI 5501948-0

Código 44 - Extinção - Art. 119 inciso III da LPI
(15) 25/05/1999
(73) Angela Maria Ferreira Ferrarezi (BR/SP)
(74) M. Rosário Assessoria em Propriedade Industrial S/C Ltda
Registro extinto, a contar de 01/12/2000.

(11) DI 5501949-8

Código 44 - Extinção - Art. 119 inciso III da LPI



	(15) 26/08/1997 (73) Tomás Berlanga (BR/SP) (74) Waldemar do Nascimento Registro extinto, a contar de 01/12/2005.
(11) DI 5501951-0	Código 44 - Extinção - Art. 119 inciso III da LPI (15) 25/05/1999 (73) Alvaro Coelho da Silva (BR/SP) (74) José Marques Registro extinto, a contar de 30/11/2015.
(11) DI 5501952-8	Código 44 - Extinção - Art. 119 inciso III da LPI (15) 25/05/1999 (73) Nelson Isidoro Dresch (BR/SP) (74) União Federal Marcas e Patentes S/C Ltda. Registro extinto, a contar de 01/12/2000.
(11) DI 5501953-6	Código 44 - Extinção - Art. 119 inciso III da LPI (15) 25/05/1999 (73) Angela Maria Ferreira Ferrarezi (BR/SP) (74) M. Rosário Assessoria em Propriedade Industrial S/C Ltda Registro extinto, a contar de 01/12/2000.
(11) DI 5501954-4	Código 44 - Extinção - Art. 119 inciso III da LPI (15) 25/05/1999 (73) Angela Maria Ferreira Ferrarezi (BR/SP) (74) M. Rosário Assessoria em Propriedade Industrial S/C Ltda Registro extinto, a contar de 01/12/2000.
(11) DI 5501955-2	Código 44 - Extinção - Art. 119 inciso III da LPI (15) 25/05/1999 (73) Angela Maria Ferreira Ferrarezi (BR/SP) (74) M. Rosário Assessoria em Propriedade Industrial S/C Ltda Registro extinto, a contar de 01/12/2000.
(11) DI 5501957-9	Código 44 - Extinção - Art. 119 inciso III da LPI (15) 01/06/1999 (73) GRUPO SEB DO BRASIL PRODUTOS DOMÉSTICOS LTDA (BR/SP) (74) Cruzeiro Newmarc Patentes e Marcas Ltda. Registro extinto, a contar de 02/12/2015.
(11) DI 5501958-7	Código 44 - Extinção - Art. 119 inciso III da LPI (15) 15/06/1999 (73) Motorola, Inc. (US)



(74) Wanderley e Cavalcanti Advogados
Registro extinto, a contar de 02/12/2000.

(11) DI 5501960-9 Código 44 - Extinção - Art. 119 inciso III da LPI
(15) 01/06/1999
(73) Rubens Storto (BR/PR)
(74) Simbolo Marcas e Patentes Ltda
Registro extinto, a contar de 05/12/2000.

(11) DI 5501963-3 Código 44 - Extinção - Art. 119 inciso III da LPI
(15) 01/06/1999
(73) Francisco Ortega Franco (BR/SP) ; Mauro Lucio Ferreira (BR/SP) ;
Claudivan Ferreira Costa (BR/SP)
(74) Org. Mérito Marcas e Patentes Ltda.
Registro extinto, a contar de 05/12/2000.

(11) DI 5501964-1 Código 44 - Extinção - Art. 119 inciso III da LPI
(15) 01/06/1999
(73) Francisco Ortega Franco (BR/SP) ; Mauro Lucio Ferreira (BR/SP) ;
Claudivan Ferreira Costa (BR/SP)
(74) Org. Mérito Marcas e Patentes Ltda.
Registro extinto, a contar de 05/12/2000.

(11) DI 5501966-8 Código 44 - Extinção - Art. 119 inciso III da LPI
(15) 01/06/1999
(73) Dirceu Rosa Ferreira (BR/SP)
(74) Aunimark Marcas e Patentes Ltda.
Registro extinto, a contar de 05/12/2000.

(11) DI 5501967-6 Código 44 - Extinção - Art. 119 inciso III da LPI
(15) 01/06/1999
(73) Dirceu Rosa Ferreira (BR/SP)
(74) Aunimark Marcas e Patentes Ltda.
Registro extinto, a contar de 05/12/2000.

(11) DI 5501968-4 Código 44 - Extinção - Art. 119 inciso III da LPI
(15) 01/06/1999
(73) Angelo Alcides Gregolin Júnior (BR/SP)
(74) Braga & Associados Marcas e Patentes S/C Ltda.
Registro extinto, a contar de 05/12/2000.

(11) DI 5501969-2 Código 44 - Extinção - Art. 119 inciso III da LPI
(15) 20/05/1997
(73) Douglas Eden Ferrari (BR/SP)



	(74) Magister Marcas E Patentes S\C Ltda Registro extinto, a contar de 05/12/2005.
(11) DI 5501970-6	Código 44 - Extinção - Art. 119 inciso III da LPI (15) 21/01/1998 (73) Eliezer dos Reis Filho (BR/SP) (74) União Federal Marcas e Patentes S/C Ltda. Registro extinto, a contar de 05/12/2000.
(11) DI 5501971-4	Código 44 - Extinção - Art. 119 inciso III da LPI (15) 17/08/1999 (73) Ellen Metalúrgica e Cromeação Ltda (BR/SP) (74) União Federal Marcas e Patentes S/C Ltda. Registro extinto, a contar de 06/12/2010.
(11) DI 5501972-2	Código 44 - Extinção - Art. 119 inciso III da LPI (15) 01/06/1999 (73) Jamming S.A (AR) (74) TINOCO SOARES & FILHO LTDA Registro extinto, a contar de 08/12/2000.
(11) DI 5501975-7	Código 44 - Extinção - Art. 119 inciso III da LPI (15) 04/11/1997 (73) Sergio Campos Pedrosa (BR/ES) (74) A Fama Marcas e Patentes Registro extinto, a contar de 09/12/2000.
(11) DI 5501978-1	Código 44 - Extinção - Art. 119 inciso III da LPI (15) 30/03/1999 (73) Eduardo Esteban Dakesian (AR) ; Jorge Alejandro Saja (AR) ; Roberto Jose Jalil (AR) (74) TINOCO SOARES & FILHO LTDA Registro extinto, a contar de 09/12/2000.
(11) DI 5501979-0	Código 44 - Extinção - Art. 119 inciso III da LPI (15) 20/04/1999 (73) Percival José Alves (BR/SP) (74) Gold Star Patentes e Marcas S/C Ltda Registro extinto, a contar de 09/12/2000.
(11) DI 5501980-3	Código 44 - Extinção - Art. 119 inciso III da LPI (15) 30/03/1999 (73) Percival José Alves (BR/SP) (74) Gold Star Patentes e Marcas S/C Ltda



Registro extinto, a contar de 09/12/2000.

(11) DI 5501982-0 Código 44 - Extinção - Art. 119 inciso III da LPI
(15) 30/03/1999
(73) Marcio Aparecido Pucci (BR/SP) ; Ivaris Silva do Nascimento Junior (BR/SP)
(74) Sul América Marcas e Patentes S/C Ltda.
Registro extinto, a contar de 12/12/2005.

(11) DI 5501983-8 Código 44 - Extinção - Art. 119 inciso III da LPI
(15) 30/03/1999
(73) Roberto Luiz de Almeida Haushahn (BR/SP)
(74) Estrela S/C Ltda. Marcas e Patentes
Registro extinto, a contar de 13/12/2015.

(11) DI 5501984-6 Código 44 - Extinção - Art. 119 inciso III da LPI
(15) 30/03/1999
(73) Waldir Brianesi (BR/SP)
(74) União Federal Marcas e Patentes S/C Ltda.
Registro extinto, a contar de 13/12/2000.

(11) DI 5501987-0 Código 44 - Extinção - Art. 119 inciso III da LPI
(15) 18/11/1997
(73) Claudio Manoel Crepaldi (BR/SP) ; Maria Ap. de M. Crepaldi (BR/SP)
(74) Vilage Assessoria Empresarial S/C Ltda
Registro extinto, a contar de 15/12/2000.

(11) DI 5501989-7 Código 44 - Extinção - Art. 119 inciso III da LPI
(15) 08/02/2000
(73) Fiat Auto S.p.A (IT)
(74) Marco Antonio Saltini
Registro extinto, a contar de 16/12/2005.

(11) DI 5501990-0 Código 44 - Extinção - Art. 119 inciso III da LPI
(15) 08/02/2000
(73) Fiat Auto S.p.A (IT)
(74) Marco Antonio Saltini
Registro extinto, a contar de 16/12/2005.

(11) DI 5501991-9 Código 44 - Extinção - Art. 119 inciso III da LPI
(15) 30/03/1999
(73) Geraldo Ribeiro Filho (BR/SP)
(74) Beere Assessoria Empresarial S/C LTDA
Registro extinto, a contar de 16/12/2000.



(11) DI 5501992-7	Código 44 - Extinção - Art. 119 inciso III da LPI (15) 08/02/2000 (73) Flávio Rodrigues Alves (BR/SP) (74) O. Massaro - Marcas e Patentes Ltda Registro extinto, a contar de 16/12/2000.
(11) DI 5501993-5	Código 44 - Extinção - Art. 119 inciso III da LPI (15) 21/01/1998 (73) Carlos José de Souza Vasques (BR/SP) (74) Silva & Guimarães Marcas e Patentes Ltda. Registro extinto, a contar de 16/12/2000.
(11) DI 5501994-3	Código 44 - Extinção - Art. 119 inciso III da LPI (15) 28/10/1997 (73) Joaquim Alfredo Gomes da Costa (BR/SP) (74) Aguinaldo Moreira Registro extinto, a contar de 16/12/2015.
(11) DI 5501995-1	Código 44 - Extinção - Art. 119 inciso III da LPI (15) 30/03/1999 (73) Gemar Indústria e Comércio Ltda (BR/SP) (74) Governate Marcas e Patentes S/C Ltda. Registro extinto, a contar de 16/12/2000.
(11) DI 5501997-8	Código 44 - Extinção - Art. 119 inciso III da LPI (15) 30/03/1999 (73) Anderson Marques (BR/SP) (74) Sidnei J. Mano S/C Advogados Registro extinto, a contar de 16/12/2000.
(11) DI 5501998-6	Código 44 - Extinção - Art. 119 inciso III da LPI (15) 30/03/1999 (73) Anderson Marques (BR/SP) (74) Sidnei J. Mano S/C Advogados Registro extinto, a contar de 16/12/2000.
(11) DI 5501999-4	Código 44 - Extinção - Art. 119 inciso III da LPI (15) 30/03/1999 (73) Anderson Marques (BR/SP) (74) Sidnei J. Mano S/C Advogados Registro extinto, a contar de 16/12/2000.
(11) DI 5502000-3	Código 44 - Extinção - Art. 119 inciso III da LPI (15) 30/03/1999



(73) Anderson Marques (BR/SP)
(74) Sidnei J. Mano S/C Advogados
Registro extinto, a contar de 16/12/2000.

(11) DI 5502001-1 Código 44 - Extinção - Art. 119 inciso III da LPI
(15) 30/03/1999
(73) Igreja Evangélica Internacional Soldados da Cruz de Cristo (BR/RJ)
Registro extinto, a contar de 19/12/2000.

(11) DI 5502002-0 Código 44 - Extinção - Art. 119 inciso III da LPI
(15) 08/02/2000
(73) Eloi Eugenio Demoliner (BR/RS)
Registro extinto, a contar de 13/12/2005.

(11) DI 5502004-6 Código 44 - Extinção - Art. 119 inciso III da LPI
(15) 04/07/2000
(73) Marco Antonio Pereira da Silva (BR/SP)
(74) Cidwan Uberlândia Ltda
Registro extinto, a contar de 16/12/2005.

(11) DI 5502005-4 Código 44 - Extinção - Art. 119 inciso III da LPI
(15) 21/01/1998
(73) Marco Antonio Pereira da Silva (BR/SP)
(74) Cidwan Uberlândia S/C Ltda
Registro extinto, a contar de 16/12/2005.

(11) DI 5502006-2 Código 44 - Extinção - Art. 119 inciso III da LPI
(15) 04/07/2000
(73) Marco Antonio Pereira da Silva (BR/SP)
(74) Cidwan Uberlândia Ltda
Registro extinto, a contar de 16/12/2005.

(11) DI 5502007-0 Código 44 - Extinção - Art. 119 inciso III da LPI
(15) 25/07/2000
(73) Marco Antonio Pereira da Silva (BR/SP)
(74) Cidwan Uberlândia S/C Ltda
Registro extinto, a contar de 16/12/2005.

(11) DI 5502008-9 Código 44 - Extinção - Art. 119 inciso III da LPI
(15) 04/07/2000
(73) Marco Antonio Pereira da Silva (BR/SP)
(74) Cidwan Uberlândia Ltda
Registro extinto, a contar de 16/12/2005.



(11) DI 5502009-7	Código 44 - Extinção - Art. 119 inciso III da LPI (15) 04/07/2000 (73) Marco Antonio Pereira da Silva (BR/SP) (74) Cidwan Uberlândia Ltda Registro extinto, a contar de 16/12/2005.
(11) DI 5502013-5	Código 44 - Extinção - Art. 119 inciso III da LPI (15) 20/04/1999 (73) Irene Pimenta Reis (BR/PR) (74) London Marcas & Patentes S/C Ltda. Registro extinto, a contar de 21/12/2005.
(11) DI 5502014-3	Código 44 - Extinção - Art. 119 inciso III da LPI (15) 03/08/1999 (73) Jervis B. Webb International Company (US) Registro extinto, a contar de 21/12/2010.
(11) DI 5502015-1	Código 44 - Extinção - Art. 119 inciso III da LPI (15) 03/08/1999 (73) Jervis B. Webb International Company (US) Registro extinto, a contar de 21/12/2010.
(11) DI 5502016-0	Código 44 - Extinção - Art. 119 inciso III da LPI (15) 20/04/1999 (73) Roussel-Uclaf (FR) (74) DANNEMANN, SIEMSEN, BIGLER & IPANEMA MOREIRA Registro extinto, a contar de 21/12/2005.
(11) DI 5502017-8	Código 44 - Extinção - Art. 119 inciso III da LPI (15) 20/04/1999 (73) Granja Rezende S.A (BR/MG) (74) Britânia Marcas e Patentes S/C Ltda Registro extinto, a contar de 22/12/2005.
(11) DI 5502018-6	Código 44 - Extinção - Art. 119 inciso III da LPI (15) 20/04/1999 (73) Granja Rezende S.A (BR/MG) (74) Britânia Marcas e Patentes S/C Ltda Registro extinto, a contar de 22/12/2005.
(11) DI 5502021-6	Código 44 - Extinção - Art. 119 inciso III da LPI (15) 20/04/1999 (73) Mapal Fabrik Fuer Praezisionswerkzeuge Dr. Kress KG. (DE) (74) DANNEMANN, SIEMSEN, BIGLER & IPANEMA MOREIRA



Registro extinto, a contar de 22/12/2015.

(11) DI 5502022-4

Código 44 - Extinção - Art. 119 inciso III da LPI
(15) 04/07/2000
(73) Marco Antonio Pereira da Silva (BR/SP)
(74) Cidwan Uberlândia Ltda
Registro extinto, a contar de 22/12/2005.

(11) DI 5502023-2

Código 44 - Extinção - Art. 119 inciso III da LPI
(15) 20/04/1999
(73) Maytag Corporation (US)
Registro extinto, a contar de 23/12/2005.

(11) DI 5502024-0

Código 44 - Extinção - Art. 119 inciso III da LPI
(15) 20/04/1999
(73) Nikken do Brasil Indústria e Comércio Ltda (BR/PR)
(74) Ruy Caggiano
Registro extinto, a contar de 15/12/2000.

(11) DI 5502025-9

Código 44 - Extinção - Art. 119 inciso III da LPI
(15) 20/04/1999
(73) Flávio Silva de Carvalhaes Moreira (BR/MG)
Registro extinto, a contar de 15/12/2000.

(11) DI 5502030-5

Código 44 - Extinção - Art. 119 inciso III da LPI
(15) 20/04/1999
(73) Koninklijke Philips Electronics N.V. (NL)
Registro extinto, a contar de 27/12/2005.

(11) DI 5502031-3

Código 44 - Extinção - Art. 119 inciso III da LPI
(15) 20/04/1999
(73) Koninklijke Philips Electronics N.V. (NL)
Registro extinto, a contar de 27/12/2015.

(11) DI 5502032-1

Código 44 - Extinção - Art. 119 inciso III da LPI
(15) 27/01/1998
(73) The Goodyear Tire & Rubber Company (US)
Registro extinto, a contar de 26/12/2015.

(11) DI 5502034-8

Código 44 - Extinção - Art. 119 inciso III da LPI
(15) 20/04/1999
(73) Astra Aktiebolag (SE)
(74) Momsen, Leonardos & CIA.
Registro extinto, a contar de 28/12/2015.



(11) DI 5502036-4	Código 44 - Extinção - Art. 119 inciso III da LPI (15) 20/04/1999 (73) Steelcase Inc. (US) (74) Momsen, Leonardos & CIA. Registro extinto, a contar de 29/12/2005.
(11) DI 5502037-2	Código 44 - Extinção - Art. 119 inciso III da LPI (15) 21/01/1998 (73) Ricardo Augusto Braun (BR/RJ) Registro extinto, a contar de 29/12/2000.
(11) DI 5502038-0	Código 44 - Extinção - Art. 119 inciso III da LPI (15) 20/04/1999 (73) Wyeth LLC (US) (74) Vieira de Mello Advogados Registro extinto, a contar de 29/12/2015.
(11) DI 5502041-0	Código 44 - Extinção - Art. 119 inciso III da LPI (15) 20/05/1997 (73) SSZK Empreendimentos Participações Ltda. (BR/SP) (74) Beérre Assessoria Empresarial S/C Ltda. Registro extinto, a contar de 16/12/2005.
(11) DI 5502042-9	Código 44 - Extinção - Art. 119 inciso III da LPI (15) 20/05/1997 (73) SSZK Empreendimentos Participações Ltda. (BR/SP) (74) Beérre Assessoria Empresarial S/C Ltda. Registro extinto, a contar de 16/12/2005.
(11) DI 5502043-7	Código 44 - Extinção - Art. 119 inciso III da LPI (15) 20/05/1997 (73) SSZK Empreendimentos Participações Ltda. (BR/SP) (74) Beérre Assessoria Empresarial S/C Ltda. Registro extinto, a contar de 16/12/2005.
(11) DI 5502046-1	Código 44 - Extinção - Art. 119 inciso III da LPI (15) 20/04/1999 (73) Leonardo Milner (BR/SP) (74) Columbia Registros de Marcas e Patentes S/C Ltda. Registro extinto, a contar de 21/12/2000.
(11) DI 5502049-6	Código 44 - Extinção - Art. 119 inciso III da LPI (15) 20/04/1999



(73) Quimplast Indústria e Comércio Ltda (BR/SP)
(74) MERCÚRIO MARCAS E PATENTES LTDA.
Registro extinto, a contar de 22/12/2000.

(11) DI 5502050-0

Código 44 - Extinção - Art. 119 inciso III da LPI
(15) 20/04/1999
(73) Hugo Americo Denis (AR)
(74) Logos Marcas e Patentes S/C Ltda.
Registro extinto, a contar de 23/12/2000.

(11) DI 5502052-6

Código 44 - Extinção - Art. 119 inciso III da LPI
(15) 20/04/1999
(73) Wilson Nicola Bergamo (BR/PR)
(74) União Federal Marcas e Patentes S/C Ltda.
Registro extinto, a contar de 27/12/2005.

(11) DI 5502053-4

Código 44 - Extinção - Art. 119 inciso III da LPI
(15) 16/06/1998
(73) Santos Andira Ind. de Móveis Ltda. (BR/PR)
(74) União Federal Marcas e Patentes S/C Ltda.
Registro extinto, a contar de 27/12/2000.

(11) DI 5502054-2

Código 44 - Extinção - Art. 119 inciso III da LPI
(15) 10/06/1997
(73) Fama Ferragens S/A (BR/SP)
(74) Antonio Mauricio Pedras Arnaud
Registro extinto, a contar de 28/12/2005.

(11) DI 5502055-0

Código 44 - Extinção - Art. 119 inciso III da LPI
(15) 10/06/1997
(73) Fama Ferragens S/A (BR/SP)
(74) Antonio Mauricio Pedras Arnaud
Registro extinto, a contar de 28/12/2005.

(11) DI 5502056-9

Código 44 - Extinção - Art. 119 inciso III da LPI
(15) 20/05/1997
(73) Kyosuke Ando (JP)
(74) Waldemar do Nascimento
Registro extinto, a contar de 29/12/2015.

(11) DI 5502057-7

Código 44 - Extinção - Art. 119 inciso III da LPI
(15) 20/05/1997
(73) Kyosuke Ando (JP)
(74) Waldemar do Nascimento



Registro extinto, a contar de 29/12/2010.

(11) DI 5502058-5 Código 44 - Extinção - Art. 119 inciso III da LPI
(15) 20/04/1999
(73) Plínio Zório Grisolia (BR/SP)
Registro extinto, a contar de 29/12/2000.

(11) DI 5502059-3 Código 44 - Extinção - Art. 119 inciso III da LPI
(15) 20/04/1999
(73) BUNGE ALIMENTOS S/A (BR/SC)
(74) M C Araújo Consultoria em Prop Indl Ltda
Registro extinto, a contar de 29/12/2015.

(11) DI 5502060-7 Código 44 - Extinção - Art. 119 inciso III da LPI
(15) 20/05/1997
(73) Fama Ferragens S/A (BR/SP)
(74) Antonio Mauricio Pedras Arnaud
Registro extinto, a contar de 29/12/2005.

(11) DI 5502063-1 Código 44 - Extinção - Art. 119 inciso III da LPI
(15) 20/05/1997
(73) Jacques Eduard de Holanda Miranda (BR/PR) ; Paulo Niebel (BR/PR)
(74) Douglas Hamilton de Queiroz
Registro extinto, a contar de 23/12/2000.

(11) DI 5502066-6 Código 44 - Extinção - Art. 119 inciso III da LPI
(15) 27/04/1999
(73) Francisco Antonio Santos (BR/RS)
(74) D'Mark RF Assessoria Empresarial Ltda.
Registro extinto, a contar de 29/12/2000.

(11) DI 5502067-4 Código 44 - Extinção - Art. 119 inciso III da LPI
(15) 21/01/1998
(73) The Singer Company N.V. (NL)
(74) Roner Guerra Fabris
Registro extinto, a contar de 16/12/2000.

(11) DI 5502068-2 Código 44 - Extinção - Art. 119 inciso III da LPI
(15) 16/06/1998
(73) The Singer Company N.V. (NL)
(74) Roner Guerra Fabris
Registro extinto, a contar de 16/12/2000.

(11) DI 5502069-0 Código 44 - Extinção - Art. 119 inciso III da LPI



	(15) 05/08/1997 (73) The Singer Company N.V. (NL) (74) Roner Guerra Fabris Registro extinto, a contar de 16/12/2000.
(11) DI 5502070-4	Código 44 - Extinção - Art. 119 inciso III da LPI (15) 21/01/1998 (73) The Singer Company N.V. (NL) (74) Roner Guerra Fabris Registro extinto, a contar de 16/12/2000.
(11) DI 5502071-2	Código 44 - Extinção - Art. 119 inciso III da LPI (15) 20/04/1999 (73) Elias de Oliveira (BR/PR) Registro extinto, a contar de 16/12/2000.
(11) DI 5502077-1	Código 44 - Extinção - Art. 119 inciso III da LPI (15) 20/04/1999 (73) Chrysler Corporation (US) (74) Momsen, Leonardos & CIA. Registro extinto, a contar de 30/12/2000.
(11) DI 5502078-0	Código 44 - Extinção - Art. 119 inciso III da LPI (15) 20/04/1999 (73) Robert Bosch Limitada (BR/SP) (74) DANNEMANN, SIEMSEN, BIGLER & IPANEMA MOREIRA Registro extinto, a contar de 30/12/2010.
(11) DI 5502080-1	Código 44 - Extinção - Art. 119 inciso III da LPI (15) 05/08/1997 (73) Ednéia Candido Machado (BR/SC) (74) Aramark Consultoria e Assessoria Patrimonial Ltda Registro extinto, a contar de 22/12/2000.
(11) DI 5502081-0	Código 44 - Extinção - Art. 119 inciso III da LPI (15) 20/05/1997 (73) Sergio Creidy Correa (BR/RS) (74) SKO - Direitos da Propriedade Industrial em Marcas e Patentes Ltda. Registro extinto, a contar de 20/12/2000.
(11) DI 5502083-6	Código 44 - Extinção - Art. 119 inciso III da LPI (15) 20/04/1999 (73) Estanislau dos Santos (BR/MG) Registro extinto, a contar de 27/09/2000.



(11) DI 5502094-1	Código 44 - Extinção - Art. 119 inciso III da LPI (15) 15/09/1998 (73) Lotte Confectionery Co., Ltd (KR) (74) Franco, Bhering, Barbosa e Novaes Registro extinto, a contar de 20/01/2010.
(11) DI 5502095-0	Código 44 - Extinção - Art. 119 inciso III da LPI (15) 15/09/1998 (73) Lotte Confectionery Co., Ltd (KR) (74) Franco, Bhering, Barbosa e Novaes Registro extinto, a contar de 20/01/2000.
(11) DI 5502096-8	Código 44 - Extinção - Art. 119 inciso III da LPI (15) 23/12/1997 (73) Thomas Goletz (DE) (74) Clarke Modet do Brasil LTDA Registro extinto, a contar de 04/03/2005.
(11) DI 5502097-6	Código 44 - Extinção - Art. 119 inciso III da LPI (15) 16/06/1998 (73) Lucia Maria Alves da Silva (BR/MG) ; Nelson Alves da Silva (BR/MG) Registro extinto, a contar de 09/03/2000.
(11) DI 5502102-6	Código 44 - Extinção - Art. 119 inciso III da LPI (15) 23/12/1997 (73) Saint-Gobain Vidros S. A. (BR/SP) (74) Escritório Fernando Marchetti S/C Ltda Registro extinto, a contar de 23/03/2005.
(11) DI 5502104-2	Código 44 - Extinção - Art. 119 inciso III da LPI (15) 23/12/1997 (73) Smou Comercial Industrial Ltda (BR/SP) (74) TINOCO SOARES & FILHO LTDA Registro extinto, a contar de 29/04/2000.
(11) DI 5502105-0	Código 44 - Extinção - Art. 119 inciso III da LPI (15) 23/12/1997 (73) Henrique de Aquino Lirangi (BR/RJ) (74) DANNEMANN, SIEMSEN, BIGLER & IPANEMA MOREIRA Registro extinto, a contar de 05/05/2000.
(11) DI 5502107-7	Código 44 - Extinção - Art. 119 inciso III da LPI (15) 23/12/1997



(73) H. Volk S.A - Participações (BR/RS)
(74) Custódio de Almeida & Cia
Registro extinto, a contar de 12/05/2000.

(11) DI 5502108-5 Código 44 - Extinção - Art. 119 inciso III da LPI
(15) 23/12/1997
(73) Vinibol Indústria de Plásticos Ltda (BR/BA)
(74) Bransnorte Marcas e Patentes Ltda
Registro extinto, a contar de 13/05/2005.

(11) DI 5502110-7 Código 44 - Extinção - Art. 119 inciso III da LPI
(15) 28/10/1997
(73) Jose Geraldo Bonato (BR/PR)
(74) Senior's Marcas e Patentes Ltda.
Registro extinto, a contar de 03/06/2005.

(11) DI 5502112-3 Código 44 - Extinção - Art. 119 inciso III da LPI
(15) 15/12/1998
(73) Jose Geraldo Bonato (BR/PR)
(74) Senior's Marcas e Patentes Ltda.
Registro extinto, a contar de 08/06/2000.

(11) DI 5502113-1 Código 44 - Extinção - Art. 119 inciso III da LPI
(15) 28/10/1997
(73) Jose Geraldo Bonato (BR/PR)
(74) Senior's Marcas e Patentes Ltda.
Registro extinto, a contar de 06/06/2000.

(11) DI 5502115-8 Código 44 - Extinção - Art. 119 inciso III da LPI
(15) 28/10/1997
(73) Jose Geraldo Bonato (BR/PR)
(74) Senior's Marcas e Patentes Ltda.
Registro extinto, a contar de 24/06/2000.

(11) DI 5502118-2 Código 44 - Extinção - Art. 119 inciso III da LPI
(15) 19/05/1998
(73) Rogério Ferreira Gonçalves (BR/MG)
(74) Leconni Marcas & Patentes Ltda.
Registro extinto, a contar de 11/07/2000.

(11) DI 5502135-2 Código 44 - Extinção - Art. 119 inciso III da LPI
(15) 27/01/1998
(73) Vibzinha Moda Infantil Ltda (BR/MG)
(74) Pimenta e Miranda Marcas e Patentes Ltda



Registro extinto, a contar de 09/08/2000.

(11) DI 5502136-0

Código 44 - Extinção - Art. 119 inciso III da LPI
(15) 23/12/1997
(73) Vibzinha Moda Infantil Ltda (BR/MG)
(74) Pimenta e Miranda Marcas e Patentes Ltda
Registro extinto, a contar de 09/08/2000.

(11) DI 5502137-9

Código 44 - Extinção - Art. 119 inciso III da LPI
(15) 21/01/1998
(73) CTA Centro Técnico de Automação (BR/SC)
(74) Mundial - Marcas e Patentes Ltda.
Registro extinto, a contar de 29/08/2005.

(11) DI 5502140-9

Código 44 - Extinção - Art. 119 inciso III da LPI
(15) 28/10/1997
(73) Adaidimi Artefatos Plásticos Ltda (BR/SP)
(74) Sul América Marcas e Patentes S/C Ltda.
Registro extinto, a contar de 03/02/2000.

(11) DI 5502141-7

Código 44 - Extinção - Art. 119 inciso III da LPI
(15) 21/01/1998
(73) Sylvia Leone Kulikovsky (BR/SP)
(74) Britânia Marcas e Patentes S/C Ltda
Registro extinto, a contar de 25/02/2000.

(11) DI 5502144-1

Código 44 - Extinção - Art. 119 inciso III da LPI
(15) 23/06/1998
(73) Clecio Escudeiro (BR/SP)
(74) Silva & Guimarães Marcas e Patentes Ltda.
Registro extinto, a contar de 29/03/2000.

(11) DI 5502145-0

Código 44 - Extinção - Art. 119 inciso III da LPI
(15) 09/06/1998
(73) Clecio Escudeiro (BR/SP)
(74) Silva & Guimarães Marcas e Patentes Ltda.
Registro extinto, a contar de 29/03/2000.

(11) DI 5502146-8

Código 44 - Extinção - Art. 119 inciso III da LPI
(15) 23/12/1997
(73) Giuliano Mazuolli (IT)
(74) Toledo Corrêa Marcas e Patentes S/C Ltda.
Registro extinto, a contar de 23/05/2000.



(11) DI 5502147-6 Código 44 - Extinção - Art. 119 inciso III da LPI
(15) 20/07/1999
(73) Giuliano Mazuolli (IT)
(74) Toledo Corrêa Marcas e Patentes S/C Ltda.
Registro extinto, a contar de 23/05/2000.

(11) DI 5502148-4 Código 44 - Extinção - Art. 119 inciso III da LPI
(15) 23/12/1997
(73) Fiação e Tecelagem Tognato S/A. (BR/SP)
(74) O Massaro - Marcas e Patentes Ltda
Registro extinto, a contar de 09/06/2000.

(11) DI 5502149-2 Código 44 - Extinção - Art. 119 inciso III da LPI
(15) 01/12/1998
(73) Fiação e tecelagem tognato S/A (BR/SP)
(74) O Massaro - Marcas e Patentes Ltda
Registro extinto, a contar de 09/06/2005.

(11) DI 5502151-4 Código 44 - Extinção - Art. 119 inciso III da LPI
(15) 28/10/1997
(73) Annibale Tropi Somma (BR/SP)
(74) Silva & Guimarães Marcas e Patentes Ltda.
Registro extinto, a contar de 20/06/2000.

(11) DI 5502152-2 Código 44 - Extinção - Art. 119 inciso III da LPI
(15) 28/10/1997
(73) Annibale Tropi Somma (BR/SP)
(74) Silva & Guimarães Marcas e Patentes Ltda.
Registro extinto, a contar de 20/06/2005.

(11) DI 5502153-0 Código 44 - Extinção - Art. 119 inciso III da LPI
(15) 28/10/1997
(73) Annibale Tropi Somma (BR/SP)
(74) Silva & Guimarães Marcas e Patentes Ltda.
Registro extinto, a contar de 20/06/2000.

(11) DI 5502154-9 Código 44 - Extinção - Art. 119 inciso III da LPI
(15) 28/10/1997
(73) Annibale Tropi Somma (BR/SP)
(74) Silva & Guimarães Marcas e Patentes Ltda.
Registro extinto, a contar de 20/06/2005.

(11) DI 5502155-7 Código 44 - Extinção - Art. 119 inciso III da LPI
(15) 28/10/1997



	(73) Annibale Tropi Somma (BR/SP) (74) Silva & Guimarães Marcas e Patentes Ltda. Registro extinto, a contar de 20/06/2000.
(11) DI 5502156-5	Código 44 - Extinção - Art. 119 inciso III da LPI (15) 18/11/1997 (73) Annibale Tropi Somma (BR/SP) (74) Silva & Guimarães Marcas e Patentes Ltda. Registro extinto, a contar de 20/06/2005.
(11) DI 5502157-3	Código 44 - Extinção - Art. 119 inciso III da LPI (15) 18/11/1997 (73) Annibale Tropi Somma (BR/SP) (74) Silva & Guimarães Marcas e Patentes Ltda. Registro extinto, a contar de 20/06/2000.
(11) DI 5502158-1	Código 44 - Extinção - Art. 119 inciso III da LPI (15) 18/11/1997 (73) Annibale Tropi Somma (BR/SP) (74) Silva & Guimarães Marcas e Patentes Ltda. Registro extinto, a contar de 20/06/2005.
(11) DI 5502159-0	Código 44 - Extinção - Art. 119 inciso III da LPI (15) 18/11/1997 (73) Annibale Tropi Somma (BR/SP) (74) Silva & Guimarães Marcas e Patentes Ltda. Registro extinto, a contar de 20/06/2000.
(11) DI 5502160-3	Código 44 - Extinção - Art. 119 inciso III da LPI (15) 18/11/1997 (73) Annibale Tropi Somma (BR/SP) (74) Silva & Guimarães Marcas e Patentes Ltda. Registro extinto, a contar de 20/06/2000.
(11) DI 5502161-1	Código 44 - Extinção - Art. 119 inciso III da LPI (15) 18/11/1997 (73) Annibale Tropi Somma (BR/SP) (74) Silva & Guimarães Marcas e Patentes Ltda. Registro extinto, a contar de 20/06/2000.
(11) DI 5502162-0	Código 44 - Extinção - Art. 119 inciso III da LPI (15) 18/11/1997 (73) Annibale Tropi Somma (BR/SP) (74) Silva & Guimarães Marcas e Patentes Ltda.



Registro extinto, a contar de 20/06/2000.

(11) DI 5502163-8

Código 44 - Extinção - Art. 119 inciso III da LPI
(15) 18/11/1997
(73) Annibale Tropi Somma (BR/SP)
(74) Silva & Guimarães Marcas e Patentes Ltda.
Registro extinto, a contar de 20/06/2000.

(11) DI 5502164-6

Código 44 - Extinção - Art. 119 inciso III da LPI
(15) 21/03/2000
(73) Banco das Nações SA (BR/SP)
(74) Cruzeiro Newmarc Patentes e Marcas Ltda.
Registro extinto, a contar de 13/07/2000.

(11) DI 5502165-4

Código 44 - Extinção - Art. 119 inciso III da LPI
(15) 21/01/1998
(73) Roberto Graziano (BR/SP)
Registro extinto, a contar de 20/09/2005.

(11) DI 5502166-2

Código 44 - Extinção - Art. 119 inciso III da LPI
(15) 21/01/1998
(73) Roberto Graziano (BR/SP)
Registro extinto, a contar de 20/09/2005.

(11) DI 5502167-0

Código 44 - Extinção - Art. 119 inciso III da LPI
(15) 13/01/1998
(73) Roberto Graziano (BR/SP)
Registro extinto, a contar de 20/09/2005.

(11) DI 5502168-9

Código 44 - Extinção - Art. 119 inciso III da LPI
(15) 21/01/1998
(73) Roberto Graziano (BR/SP)
Registro extinto, a contar de 20/09/2005.

(11) DI 5502169-7

Código 44 - Extinção - Art. 119 inciso III da LPI
(15) 21/01/1998
(73) Roberto Graziano (BR/SP)
Registro extinto, a contar de 20/09/2005.

(11) DI 5502170-0

Código 44 - Extinção - Art. 119 inciso III da LPI
(15) 18/11/1997
(73) Roberto Graziano (BR/SP)
Registro extinto, a contar de 20/09/2005.



(11) DI 5502172-7	Código 44 - Extinção - Art. 119 inciso III da LPI (15) 18/11/1997 (73) Jorge Antonio Fratoni Costa (BR/SP) ; Sandra Amelia Pereira (BR/SP) Registro extinto, a contar de 26/09/2000.
(11) DI 5502176-0	Código 44 - Extinção - Art. 119 inciso III da LPI (15) 18/11/1997 (73) Angela Maria Ferreira Ferrarezi (BR/SP) (74) M. Rosário Assessoria em Propriedade Industrial S/C Ltda Registro extinto, a contar de 17/11/2000.
(11) DI 5502178-6	Código 44 - Extinção - Art. 119 inciso III da LPI (15) 21/01/1998 (73) Idemar Antonio Frolde Junior (BR/PR) (74) Remarca Reg. de Marcas e Patentes S/C Ltda Registro extinto, a contar de 15/12/2010.
(11) DI 5502179-4	Código 44 - Extinção - Art. 119 inciso III da LPI (15) 21/01/1998 (73) Nelson Guilherme Bardini (BR/SP) ; Ayres Antonio Paes de Oliveira (BR/SP) (74) Gerson Tertuliano Gomes Registro extinto, a contar de 16/12/2005.
(11) DI 5502180-8	Código 44 - Extinção - Art. 119 inciso III da LPI (15) 18/11/1997 (73) Bauducco & Cia Ltda (BR/SP) (74) Governate Marcas e Patentes S/C Ltda. Registro extinto, a contar de 10/10/2005.
(11) DI 5502184-0	Código 44 - Extinção - Art. 119 inciso III da LPI (15) 23/06/1998 (73) Gerson Evangelista Passos (BR/PR) (74) Senior's Marcas e Patentes Ltda. Registro extinto, a contar de 25/10/2000.
(11) DI 5502185-9	Código 44 - Extinção - Art. 119 inciso III da LPI (15) 23/12/1997 (73) Philippe Charriol (HK) (74) Matos & Associados - Advogados Registro extinto, a contar de 04/11/2000.
(11) DI 5502186-7	Código 44 - Extinção - Art. 119 inciso III da LPI (15) 21/01/1998 (73) Adidas Ag (DE)



	(74) Franco, Bhering, Barbosa e Novaes Registro extinto, a contar de 21/11/2000.
(11) DI 5502187-5	Código 44 - Extinção - Art. 119 inciso III da LPI (15) 23/12/1997 (73) Juliana Teresa Hannickel (BR/RJ) (74) Juliana Teresa Hannickel Registro extinto, a contar de 29/11/2000.
(11) DI 5502191-3	Código 44 - Extinção - Art. 119 inciso III da LPI (15) 15/09/1998 (73) Lotte Confectionery Co., Ltd (KR) (74) Franco, Bhering, Barbosa e Novaes Registro extinto, a contar de 27/12/2000.
(11) DI 5502192-1	Código 44 - Extinção - Art. 119 inciso III da LPI (15) 13/01/1998 (73) Tecnosono Indústria de Espumas e Colchões Ltda (BR/RS) (74) SKO - Direitos da Propriedade Industrial em Marcas e Patentes Ltda. Registro extinto, a contar de 29/12/2000.
(11) DI 5502193-0	Código 44 - Extinção - Art. 119 inciso III da LPI (15) 30/11/1999 (73) Jose Geraldo Bonato (BR/PR) (74) Senior's Marcas e Patentes Ltda. Registro extinto, a contar de 05/10/2005.
(11) DI 5502194-8	Código 44 - Extinção - Art. 119 inciso III da LPI (15) 20/07/1999 (73) Ibérica Condutores Elétricos Ltda (BR/SP) Registro extinto, a contar de 09/02/2000.
(11) DI 5502195-6	Código 44 - Extinção - Art. 119 inciso III da LPI (15) 26/12/2000 (73) Abdu El Nasser Zahui (BR/PR) (74) Senior's Marcas e Patentes Ltda. Registro extinto, a contar de 12/09/2005.
(11) DI 5800560-9	Código 44 - Extinção - Art. 119 inciso III da LPI (15) 07/12/1999 (73) Colgate-Palmolive Company (US) (74) Momsen, Leonardos & CIA. Registro extinto a contar de 28/04/2018.



(11) DI 5800561-7	Código 44 - Extinção - Art. 119 inciso III da LPI (15) 15/12/1998 (73) MOTOROLA MOBILITY, LLC (US) ; MOTOROLA MOBILITY, LLC (US) (74) TRENCH ROSSI E WATANABE ADVOGADOS Registro extinto a contar de 24/04/2018.
(11) DI 5800573-0	Código 44 - Extinção - Art. 119 inciso III da LPI (15) 22/12/1998 (73) UNILEVER N.V. (NL) (74) Momsen, Leonardos & CIA. Registro extinto a contar de 29/04/2018.
(11) DI 5800680-0	Código 44 - Extinção - Art. 119 inciso III da LPI (15) 15/12/1998 (73) Plasútil Indústria e Comércio de Plásticos Ltda (BR/SP) (74) Simbolo Marcas e Patentes Ltda Registro extinto a contar de 25/04/2018.
(11) DI 5800681-8	Código 44 - Extinção - Art. 119 inciso III da LPI (15) 05/01/1999 (73) Plasútil Indústria e Comércio de Plásticos Ltda (BR/SP) (74) Simbolo Marcas e Patentes Ltda Registro extinto a contar de 25/04/2018.
(11) DI 5800686-9	Código 44 - Extinção - Art. 119 inciso III da LPI (15) 26/10/1999 (73) MARGARETE MARIA DE BACCO (BR/RS) ; INDÚSTRIA DE PIAS GHELPLUS LTDA (BR/PR) (74) MARCOS ANTONIO NUNES Registro extinto a contar de 01/05/2018.
(11) DI 5800789-0	Código 44 - Extinção - Art. 119 inciso III da LPI (15) 04/07/2000 (73) Bic Corporation (US) (74) Momsen, Leonardos & CIA. Registro extinto a contar de 30/04/2018.
(11) DI 6300420-8	Código 44 - Extinção - Art. 119 inciso III da LPI (15) 13/05/2003 (73) GRENDENE S.A (BR/CE) (74) Custódio de Almeida & Cia. Registro extinto a contar de 08/02/2013.
(11) DI 6301218-9	Código 44 - Extinção - Art. 119 inciso III da LPI



	(15) 16/09/2003 (73) GRACI TEREZINHA SIA DE SANTANA (BR/SP) (74) Remarca Registro de Marcas e Patentes S/C Ltda. Registro extinto a contar de 23/04/2018.
(11) DI 6301232-4	Código 44 - Extinção - Art. 119 inciso III da LPI (15) 05/08/2003 (73) GRACI TEREZINHA SIA DE SANTANA (BR/SP) (74) Remarca Registro de Marcas e Patentes S/C Ltda Registro extinto a contar de 23/04/2018.
(11) DI 6301237-5	Código 44 - Extinção - Art. 119 inciso III da LPI (15) 03/06/2003 (73) GRACI TEREZINHA SIA DE SANTANA (BR/SP) (74) Remarca Registro de Marcas e Patentes S/C Ltda. Registro extinto a contar de 23/04/2018.
(11) DI 6301264-2	Código 44 - Extinção - Art. 119 inciso III da LPI (15) 05/08/2003 (73) JOBEM DONADA (BR/RS) (74) Luiz Fernando Campos Stock Registro extinto a contar de 23/04/2018.
(11) DI 6301300-2	Código 44 - Extinção - Art. 119 inciso III da LPI (15) 15/07/2003 (73) PLASTIPAK PACKAGING DO BRASIL LTDA (BR/SP) (74) Trench, Rossi e Watanabe Registro extinto a contar de 29/04/2018.
(11) DI 6301358-4	Código 44 - Extinção - Art. 119 inciso III da LPI (15) 18/11/2003 (73) KIMBERLY-CLARK WORLDWIDE, INC. (US) (74) Clarke Modet do Brasil Ltda. Registro extinto a contar de 01/05/2018.
(11) DI 6301370-3	Código 44 - Extinção - Art. 119 inciso III da LPI (15) 05/08/2003 (73) INDÚSTRIA DE PLÁSTICOS HERC LTDA (BR/RS) (74) Custódio de Almeida & Cia Registro extinto a contar de 29/04/2018.
(11) DI 6301390-8	Código 44 - Extinção - Art. 119 inciso III da LPI (15) 22/07/2003 (73) CLEMENS DE SOUZA FEIN (BR/SP)



(74) Globbal Marcas e Patentes S/C Ltda
Registro extinto a contar de 26/04/2018.

(11) DI 6700827-5

Código 44 - Extinção - Art. 119 inciso III da LPI
(15) 21/08/2007
(73) POLY-VAC S/A INDÚSTRIA E COMÉRCIO DE EMBALAGENS (BR/SP)
(74) Waldemar do Nascimento
Transferência deferida de Deborah D'Arc Camargo Mariano, conforme petição nº 870180149678, de 09/11/2018.

(11) DI 6801452-0

Código 44 - Extinção - Art. 119 inciso III da LPI
(15) 23/09/2008
(73) EDSON CARLOS SCHNEIDER (BR/PR)
(74) JULIO GONÇALVES
Registro extinto a contar de 29/04/2018.

(11) DI 6801453-8

Código 44 - Extinção - Art. 119 inciso III da LPI
(15) 23/09/2008
(73) FRESNOMAQ INDÚSTRIA DE MÁQUINAS S/A. (BR/PR)
(74) MARCOS AURÉLIO DE JESUS
Registro extinto a contar de 26/04/2018.

(11) DI 6801457-0

Código 44 - Extinção - Art. 119 inciso III da LPI
(15) 23/09/2008
(73) LUIZ ANTONIO DE OLIVEIRA (BR/BA)
Registro extinto a contar de 26/04/2018.

(11) DI 6801514-3

Código 44 - Extinção - Art. 119 inciso III da LPI
(15) 23/09/2008
(73) EDSON CARLOS SCHNEIDER (BR/PR)
(74) JULIO GONÇALVES
Registro extinto a contar de 29/04/2018.

(11) DI 6801538-0

Código 44 - Extinção - Art. 119 inciso III da LPI
(15) 04/08/2009
(73) JOHNSON & JOHNSON CONSUMER COMPANIES, INC. (US)
(74) DANNEMANN, SIEMSEN, BIGLER & IPANEMA MOREIRA
Registro extinto a contar de 01/05/2018.

(11) DI 6801539-9

Código 44 - Extinção - Art. 119 inciso III da LPI
(15) 06/01/2009
(73) MCNEIL-PPC, INC. (US)
(74) DANNEMANN, SIEMSEN, BIGLER & IPANEMA MOREIRA
Registro extinto a contar de 01/05/2018.



(11) DI 6801540-2	Código 44 - Extinção - Art. 119 inciso III da LPI (15) 06/01/2009 (73) MCNEIL-PPC, INC. (US) (74) DANNEMANN, SIEMSEN, BIGLER & IPANEMA MOREIRA Registro extinto a contar de 01/05/2018.
(11) DI 6801541-0	Código 44 - Extinção - Art. 119 inciso III da LPI (15) 12/05/2009 (73) MCNEIL-PPC, INC. (US) (74) DANNEMANN, SIEMSEN, BIGLER & IPANEMA MOREIRA Registro extinto a contar de 01/05/2018.
(11) DI 6801545-3	Código 44 - Extinção - Art. 119 inciso III da LPI (15) 20/01/2009 (73) SÃO PAULO ALPARGATAS S/A (BR/SP) (74) VEIRANO E ADVOGADOS ASSOCIADOS Registro extinto a contar de 01/05/2018.
(11) DI 6801546-1	Código 44 - Extinção - Art. 119 inciso III da LPI (15) 20/01/2009 (73) SÃO PAULO ALPARGATAS S/A (BR/SP) (74) VEIRANO E ADVOGADOS ASSOCIADOS Registro extinto a contar de 01/05/2018.
(11) DI 6801550-0	Código 44 - Extinção - Art. 119 inciso III da LPI (15) 06/01/2009 (73) SAMSUNG ELECTRONICS CO., LTD. (KR) (74) DANNEMANN, SIEMSEN, BIGLER & IPANEMA MOREIRA Registro extinto a contar de 29/04/2018.
(11) DI 6801559-3	Código 44 - Extinção - Art. 119 inciso III da LPI (15) 17/08/2010 (73) MCNEIL-PPC, INC. (US) (74) DANNEMANN, SIEMSEN, BIGLER & IPANEMA MOREIRA Registro extinto a contar de 26/04/2018.
(11) DI 6801563-1	Código 44 - Extinção - Art. 119 inciso III da LPI (15) 30/09/2008 (73) SODÉCIA DA BAHIA LTDA (BR/BA) (74) VILAGE MARCAS & PATENTES S/S LTDA Registro extinto a contar de 26/04/2018.
(11) DI 6801564-0	Código 44 - Extinção - Art. 119 inciso III da LPI



(15) 30/09/2008
(73) SONY CORPORATION (JP)
(74) DANNEMANN, SIEMSEN, BIGLER & IPANEMA MOREIRA
Registro extinto a contar de 26/04/2018.

(11) DI 6801636-0 Código 44 - Extinção - Art. 119 inciso III da LPI
(15) 26/01/2010
(73) JOHNSON & JOHNSON CONSUMER COMPANIES, INC. (US)
(74) DANNEMANN, SIEMSEN, BIGLER & IPANEMA MOREIRA
Registro extinto a contar de 01/05/2018.

(11) DI 6801637-9 Código 44 - Extinção - Art. 119 inciso III da LPI
(15) 30/09/2008
(73) SAMSUNG ELECTRONICS CO., LTD. (KR)
(74) DANNEMANN, SIEMSEN, BIGLER & IPANEMA MOREIRA
Registro extinto a contar de 01/05/2018.

(11) DI 6801638-7 Código 44 - Extinção - Art. 119 inciso III da LPI
(15) 06/01/2009
(73) SAMSUNG ELECTRONICS CO., LTD. (KR)
(74) DANNEMANN, SIEMSEN, BIGLER & IPANEMA MOREIRA
Registro extinto a contar de 01/05/2018.

(11) DI 6801639-5 Código 44 - Extinção - Art. 119 inciso III da LPI
(15) 06/01/2009
(73) SAMSUNG ELECTRONICS CO., LTD. (KR)
(74) DANNEMANN, SIEMSEN, BIGLER & IPANEMA MOREIRA
Registro extinto a contar de 01/05/2018.

(11) DI 6801640-9 Código 44 - Extinção - Art. 119 inciso III da LPI
(15) 30/09/2008
(73) SAMSUNG ELECTRONICS CO., LTD. (KR)
(74) DANNEMANN, SIEMSEN, BIGLER & IPANEMA MOREIRA
Registro extinto a contar de 01/05/2018.

(11) DI 6801641-7 Código 44 - Extinção - Art. 119 inciso III da LPI
(15) 30/09/2008
(73) SAMSUNG ELECTRONICS CO., LTD. (KR)
(74) DANNEMANN, SIEMSEN, BIGLER & IPANEMA MOREIRA
Registro extinto a contar de 01/05/2018.

(11) DI 6801643-3 Código 44 - Extinção - Art. 119 inciso III da LPI
(15) 30/09/2008
(73) SOUZA CRUZ S.A. (BR/RJ)



(74) MOMSEN, LEONARDOS & CIA.
Registro extinto a contar de 03/05/2018.

(11) DI 6801644-1 Código 44 - Extinção - Art. 119 inciso III da LPI
(15) 30/09/2008
(73) SOUZA CRUZ S.A. (BR/RJ)
(74) MOMSEN, LEONARDOS & CIA.
Registro extinto a contar de 03/05/2018.

(11) DI 6801645-0 Código 44 - Extinção - Art. 119 inciso III da LPI
(15) 18/11/2008
(73) SOUZA CRUZ S.A. (BR/RJ)
(74) MOMSEN, LEONARDOS & CIA.
Registro extinto a contar de 03/05/2018.

(11) DI 6801656-5 Código 44 - Extinção - Art. 119 inciso III da LPI
(15) 30/09/2008
(73) APARECIDO GEREZ SEGURA JUNIOR (BR/SP)
(74) VILAGE MARCAS E PATENTES S/S LTDA
Registro extinto a contar de 03/05/2018.

(11) DI 6801658-1 Código 44 - Extinção - Art. 119 inciso III da LPI
(15) 15/09/2009
(73) MÁRCIA FREITAS BUSCHINELLI (BR/SP)
(74) VILAGE MARCAS & PATENTES S/S LTDA
Registro extinto a contar de 03/05/2018.

(11) DI 6801660-3 Código 44 - Extinção - Art. 119 inciso III da LPI
(15) 01/09/2009
(73) CLÉCIO TAMASAUSKAS (BR/SP)
(74) VILAGE MARCAS & PATENTES S/S LTDA
Registro extinto a contar de 03/05/2018.

(11) DI 6801884-3 Código 44 - Extinção - Art. 119 inciso III da LPI
(15) 18/11/2008
(73) CDA Comércio Indústria de Metais Ltda (BR/SP) ; CDA Comércio Indústria de Metais Ltda (BR/SP) ; CDA Comércio Indústria de Metais Ltda (BR/SP)
(74) Sílvio Darré Júnior - Agente Nº 737
Registro extinto a contar de 26/04/2018.

(11) DI 6801885-1 Código 44 - Extinção - Art. 119 inciso III da LPI
(15) 18/11/2008
(73) CDA Comércio Indústria de Metais Ltda (BR/SP) ; CDA Comércio Indústria de Metais Ltda (BR/SP) ; CDA Comércio Indústria de Metais Ltda (BR/SP)



(74) Sílvio Darré Júnior - Agente - 737
Registro extinto a contar de 26/04/2018.

(11) DI 6801886-0

Código 44 - Extinção - Art. 119 inciso III da LPI
(15) 18/11/2008
(73) CDA Comércio Indústria de Metais Ltda (BR/SP) ; CDA Comércio Indústria de Metais Ltda (BR/SP) ; CDA Comércio Indústria de Metais Ltda (BR/SP)
(74) Sílvio Darré Júnior - Agente Nº 737
Registro extinto a contar de 26/04/2018.

(11) DI 6801887-8

Código 44 - Extinção - Art. 119 inciso III da LPI
(15) 18/11/2008
(73) CDA Comércio Indústria de Metais Ltda (BR/SP) ; CDA Comércio Indústria de Metais Ltda (BR/SP) ; CDA Comércio Indústria de Metais Ltda (BR/SP)
(74) Sílvio Darré Júnior - Agente Nº 737
Registro extinto a contar de 26/04/2018.

(11) DI 6801888-6

Código 44 - Extinção - Art. 119 inciso III da LPI
(15) 18/11/2008
(73) CDA Comércio Indústria de Metais Ltda (BR/SP) ; CDA Comércio Indústria de Metais Ltda (BR/SP) ; CDA Comércio Indústria de Metais Ltda (BR/SP)
(74) Sílvio Darré Júnior - Agente Nº 737
Registro extinto a contar de 26/04/2018.

(11) DI 6801889-4

Código 44 - Extinção - Art. 119 inciso III da LPI
(15) 18/11/2008
(73) CDA Comércio Indústria de Metais Ltda (BR/SP) ; CDA Comércio Indústria de Metais Ltda (BR/SP) ; CDA Comércio Indústria de Metais Ltda (BR/SP)
(74) Sílvio Darré Júnior - Agente Nº 737
Registro extinto a contar de 26/04/2018.

(11) DI 6801890-8

Código 44 - Extinção - Art. 119 inciso III da LPI
(15) 18/11/2008
(73) CDA Comércio Indústria de Metais Ltda (BR/SP) ; CDA Comércio Indústria de Metais Ltda (BR/SP) ; CDA Comércio Indústria de Metais Ltda (BR/SP)
(74) Sílvio Darré Júnior - Agente Nº 737
Registro extinto a contar de 26/04/2018.

(11) DI 6801891-6

Código 44 - Extinção - Art. 119 inciso III da LPI
(15) 18/11/2008
(73) CDA Comércio Indústria de Metais Ltda (BR/SP) ; CDA Comércio Indústria de Metais Ltda (BR/SP) ; CDA Comércio Indústria de Metais Ltda (BR/SP)
(74) Sílvio Darré Júnior - Agente Nº 737
Registro extinto a contar de 26/04/2018.



(11) DI 6801892-4	Código 44 - Extinção - Art. 119 inciso III da LPI (15) 18/11/2008 (73) CDA Comércio Indústria de Metais Ltda (BR/SP) ; CDA Comércio Indústria de Metais Ltda (BR/SP) ; CDA Comércio Indústria de Metais Ltda (BR/SP) (74) Sílvio Darré Júnior - Agente Nº 737 Registro extinto a contar de 26/04/2018.
(11) DI 6801893-2	Código 44 - Extinção - Art. 119 inciso III da LPI (15) 18/11/2008 (73) CDA Comércio Indústria de Metais Ltda (BR/SP) ; CDA Comércio Indústria de Metais Ltda (BR/SP) ; CDA Comércio Indústria de Metais Ltda (BR/SP) (74) Sílvio Darré Júnior - Agente Nº 737 Registro extinto a contar de 26/04/2018.
(11) DI 6801894-0	Código 44 - Extinção - Art. 119 inciso III da LPI (15) 18/11/2008 (73) CDA Comércio Indústria de Metais Ltda (BR/SP) ; CDA Comércio Indústria de Metais Ltda (BR/SP) ; CDA Comércio Indústria de Metais Ltda (BR/SP) (74) Sílvio Darré Júnior - Agente Nº 737 Registro extinto a contar de 26/04/2018.
(11) DI 6801942-4	Código 44 - Extinção - Art. 119 inciso III da LPI (15) 25/11/2008 (73) Samsung Electronics Co., Ltd. (KR) (74) Cruzeiro/Newmarc Patentes e Marcas Ltda Registro extinto a contar de 24/04/2018.
(11) DI 6801943-2	Código 44 - Extinção - Art. 119 inciso III da LPI (15) 05/05/2009 (73) Samsung Electronics Co., Ltd. (KR) (74) Cruzeiro/Newmarc Patentes e Marcas Ltda Registro extinto a contar de 24/04/2018.
(11) DI 6801944-0	Código 44 - Extinção - Art. 119 inciso III da LPI (15) 25/11/2008 (73) Samsung Electronics Co., Ltd. (KR) (74) Cruzeiro/Newmarc Patentes e Marcas Ltda Registro extinto a contar de 24/04/2018.
(11) DI 6801945-9	Código 44 - Extinção - Art. 119 inciso III da LPI (15) 05/05/2009 (73) Samsung Electronics Co., Ltd. (KR) (74) Cruzeiro/Newmarc Patentes e Marcas Ltda



Registro extinto a contar de 24/04/2018.

(11) DI 6801972-6

Código 44 - Extinção - Art. 119 inciso III da LPI
(15) 01/09/2009
(73) Samsung Electronics Co., Ltd. (KR)
(74) TINOCO SOARES & FILHO LTDA
Registro extinto a contar de 01/05/2018.

(11) DI 6801973-4

Código 44 - Extinção - Art. 119 inciso III da LPI
(15) 25/11/2008
(73) Viva Empreendimentos e Administração de Bens Ltda (BR/SP)
(74) TINOCO SOARES & FILHO LTDA
Registro extinto a contar de 01/05/2018.

(11) DI 6802395-2

Código 44 - Extinção - Art. 119 inciso III da LPI
(15) 25/08/2009
(73) Giesecke & Devrient GMBH (DE)
(74) Soerensen Garcia Advogados Associados.
Registro extinto a contar de 29/04/2018.

(11) DI 6803209-9

Código 44 - Extinção - Art. 119 inciso III da LPI
(15) 16/06/2009
(73) CRISTINA PINHEIRO DE PAULA RIVELLINO (BR/SP)
(74) ALGO ASSESSORIA EM PROPRIEDADE INTELECTUAL LTDA.
Registro extinto a contar de 29/08/2013

(11) DI 6803212-9

Código 44 - Extinção - Art. 119 inciso III da LPI
(15) 29/12/2009
(73) Kohler France Sas (FR)
(74) Hugo Silva, Rosa & Maldonado-Prop. Int
Registro extinto a contar de 04/07/2013

(11) DI 6803229-3

Código 44 - Extinção - Art. 119 inciso III da LPI
(15) 01/09/2009
(73) Schreder S.A. (BE)
(74) Dannemann, Siemsen, Bigler & Ipanema Moreira
Registro extinto a contar de 03/07/2013

(11) DI 6803231-5

Código 44 - Extinção - Art. 119 inciso III da LPI
(15) 01/09/2009
(73) PIRELLI & C. S.P.A. (IT)
(74) MOMSEN, LEONARDOS & CIA
Registro extinto a contar de 02/07/2013



(11) DI 6803232-3	Código 44 - Extinção - Art. 119 inciso III da LPI (15) 01/09/2009 (73) Pirelli & C. S. P.A. (IT) (74) MOMSEN, LEONARDOS & CIA Registro extinto a contar de 02/07/2013
(11) DI 6803233-1	Código 44 - Extinção - Art. 119 inciso III da LPI (15) 01/09/2009 (73) PIRELLI & C. S.P.A. (IT) (74) MOMSEN, LEONARDOS & CIA Registro extinto a contar de 02/07/2013
(11) DI 6803236-6	Código 44 - Extinção - Art. 119 inciso III da LPI (15) 01/09/2009 (73) Sony Ericsson Mobile Communications AB (SE) (74) MOMSEN, LEONARDOS & CIA Registro extinto a contar de 02/07/2013
(11) DI 6803240-4	Código 44 - Extinção - Art. 119 inciso III da LPI (15) 16/06/2009 (73) Magic Toys Do Brasil Ind. E Com. Ltda (BR/SP) (74) momsen, Leonardos & Cia Registro extinto a contar de 11/07/2013
(11) DI 6803242-0	Código 44 - Extinção - Art. 119 inciso III da LPI (15) 16/06/2009 (73) Indústria de Borrachas NSO Ltda (BR/SC) (74) Maria Aparecida Pereira Gonçalves Registro extinto a contar de 11/07/2013
(11) DI 6803251-0	Código 44 - Extinção - Art. 119 inciso III da LPI (15) 16/06/2009 (73) Glaxo Group Limited (GB) (74) Momsen , Leonardos & CIA Registro extinto a contar de 19/08/2013
(11) DI 6803252-8	Código 44 - Extinção - Art. 119 inciso III da LPI (15) 08/09/2009 (73) Glaxo Group Limited (GB) (74) Momsen , Leonardos & CIA Registro extinto a contar de 19/08/2013
(11) DI 6803254-4	Código 44 - Extinção - Art. 119 inciso III da LPI (15) 08/09/2009



(73) Sony Ericsson Mobile Communications AB (SE)
(74) MOMSEN, LEONARDOS & CIA
Registro extinto a contar de 16/07/2013

(11) DI 6803261-7

Código 44 - Extinção - Art. 119 inciso III da LPI
(15) 08/09/2009
(73) Jean-Michel François Chauderge (FR)
(74) MOMSEN LEONARDOS & CIA
Registro extinto a contar de 17/07/2013

(11) DI 6803277-3

Código 44 - Extinção - Art. 119 inciso III da LPI
(15) 08/09/2009
(73) Magic Toys do Brasil Ind. E Com. LTDA (BR/SP)
(74) Momsen, Leonardos & CIA
Registro extinto a contar de 05/07/2013

(11) DI 6803283-8

Código 44 - Extinção - Art. 119 inciso III da LPI
(15) 08/09/2009
(73) Inventiva Comunicação, Publicidade e Marketing Ltda (BR/RJ)
(74) CGM Assessoria Ltda
Registro extinto a contar de 08/07/2013

(11) DI 6803285-4

Código 44 - Extinção - Art. 119 inciso III da LPI
(15) 29/09/2009
(73) Carlos Antonio Miozzo (BR/SC)
(74) Dannemann, Siemsen, Bigler & Ipanema Moreira
Registro extinto a contar de 15/07/2013

(11) DI 6803286-2

Código 44 - Extinção - Art. 119 inciso III da LPI
(15) 29/09/2009
(73) Carlos Antonio Miozzo (BR/SC)
(74) Dannemann, Siemsen, Bigler & Ipanema Moreira
Registro extinto a contar de 15/07/2013

(11) DI 6803290-0

Código 44 - Extinção - Art. 119 inciso III da LPI
(15) 29/09/2009
(73) Glaxo Group Limited (GB)
(74) Momsen, Leonardos & CIA
Registro extinto a contar de 16/07/2013

(11) DI 6803293-5

Código 44 - Extinção - Art. 119 inciso III da LPI
(15) 29/09/2009
(73) Flávio Bigliuzzi (BR/SP) ; Hercules de Oliveira Bonafé (BR/SP) ; Luiz Alexandre Belleri Devoraes (BR/SP)



	(74) Aguinaldo Moreira Registro extinto a contar de 25/07/2013
--	---

(11) DI 6803305-2	Código 44 - Extinção - Art. 119 inciso III da LPI (15) 20/10/2009 (73) Ziplux Desenvolvimento e Execução de Projetos e Tecnologia Ltda (BR/RJ) (74) Veirano E Advogados Associados Registro extinto a contar de 24/07/2013
--------------------------	--

(11) DI 6803306-0	Código 44 - Extinção - Art. 119 inciso III da LPI (15) 20/10/2009 (73) Ziplux Desenvolvimento e Execução de Projetos e Tecnologia Ltda (BR/RJ) (74) Veirano E Advogados Associados Registro extinto a contar de 24/07/2013
--------------------------	--

(11) DI 6803317-6	Código 44 - Extinção - Art. 119 inciso III da LPI (15) 27/10/2009 (73) Perfetti Van Melle S.P.A. (IT) (74) Dannemann, Siemsen, Bigler & Ipanema Moreira Registro extinto a contar de 01/08/2013
--------------------------	---

(11) DI 6803359-1	Código 44 - Extinção - Art. 119 inciso III da LPI (15) 08/09/2009 (73) Reckitt Benckiser LLC. (US) (74) DI BLASI, PARENTE & ASSOCIADOS PROPRIEDADE INDUSTRIAL LTDA Registro extinto a contar de 30/07/2013
--------------------------	--

(11) DI 6803360-5	Código 44 - Extinção - Art. 119 inciso III da LPI (15) 08/09/2009 (73) Reckitt Benckiser LLC. (US) (74) DI BLASI, PARENTE & ASSOCIADOS PROPRIEDADE INDUSTRIAL LTDA Registro extinto a contar de 30/07/2013
--------------------------	--

(11) DI 6803362-1	Código 44 - Extinção - Art. 119 inciso III da LPI (15) 21/12/2010 (73) Poli-K Comércio de Produtos Plásticos Ltda (BR/RJ) (74) Losso, Losso Malina Losso Advogados Associados Registro extinto a contar de 24/07/2013
--------------------------	---

(11) DI 6803366-4	Código 44 - Extinção - Art. 119 inciso III da LPI (15) 15/09/2009 (73) Marcelo José Pereira do Livramento (BR/SP) (74) Vilage Marcas & Patentes S/C Ltda Registro extinto a contar de 29/07/2013
--------------------------	--



(11) DI 6803367-2 Código 44 - Extinção - Art. 119 inciso III da LPI
(15) 15/09/2009
(73) Marcelo José Pereira do Livramento (BR/SP)
(74) Vilage Marcas & Patentes S/S LTDA
Registro extinto a contar de 29/07/2013

(11) DI 6803369-9 Código 44 - Extinção - Art. 119 inciso III da LPI
(15) 15/09/2009
(73) Marcelo José Pereira do Livramento (BR/SP)
(74) Vilage Marcas & Patentes S/S LTDA
Registro extinto a contar de 29/07/2013

(11) DI 6803370-2 Código 44 - Extinção - Art. 119 inciso III da LPI
(15) 15/09/2009
(73) Marcelo José Pereira do Livramento (BR/SP)
(74) Vilage Marcas & Patentes S/S LTDA
Registro extinto a contar de 29/07/2013

(11) DI 6803375-3 Código 44 - Extinção - Art. 119 inciso III da LPI
(15) 08/09/2009
(73) The Goodyear Tire & Rubber Company (US)
(74) Ricardo Pinho
Registro extinto a contar de 26/07/2013

(11) DI 6803380-0 Código 44 - Extinção - Art. 119 inciso III da LPI
(15) 13/10/2009
(73) Rui Leopoldo Crovador (BR/PR)
(74) Douglas Hamilton de Queiroz
Registro extinto a contar de 01/07/2013

(11) DI 6803382-6 Código 44 - Extinção - Art. 119 inciso III da LPI
(15) 09/03/2010
(73) Nokia Corporation (FI)
(74) Araripe & Associados
Registro extinto a contar de 23/07/2013

(11) DI 6803383-4 Código 44 - Extinção - Art. 119 inciso III da LPI
(15) 15/09/2009
(73) Nokia Corporation (FI)
(74) Araripe & Associados
Registro extinto a contar de 23/07/2013

(11) DI 6803385-0 Código 44 - Extinção - Art. 119 inciso III da LPI



(15) 08/09/2009
(73) Nokia Corporation (FI)
(74) Araripe & Associados
Registro extinto a contar de 23/07/2013

(11) DI 6803401-6 Código 44 - Extinção - Art. 119 inciso III da LPI
(15) 08/09/2009
(73) Orthopedic Development Corporation (US)
(74) Orlando de Souza
Registro extinto a contar de 30/07/2013

(11) DI 6803405-9 Código 44 - Extinção - Art. 119 inciso III da LPI
(15) 08/09/2009
(73) Vagner Saciloto (BR/SP)
(74) Vilage Marcas & Patentes S/S LTDA
Registro extinto a contar de 29/07/2013

(11) DI 6803407-5 Código 44 - Extinção - Art. 119 inciso III da LPI
(15) 08/09/2009
(73) Vagner Saciloto (BR/SP)
(74) VILAGE Marcas & Patentes S/C Ltda.
Registro extinto a contar de 29/07/2013

(11) DI 6803415-6 Código 44 - Extinção - Art. 119 inciso III da LPI
(15) 08/09/2009
(73) Nokia Corporation (FI)
(74) Araripe & Associados
Registro extinto a contar de 01/08/2013

(11) DI 6803423-7 Código 44 - Extinção - Art. 119 inciso III da LPI
(15) 08/09/2009
(73) Nokia Corporation (FI)
(74) Araripe & Associados
Registro extinto a contar de 01/08/2013

(11) DI 6803429-6 Código 44 - Extinção - Art. 119 inciso III da LPI
(15) 08/09/2009
(73) WALTER ANTONIO ANDRULIS (BR/SP)
(74) Luiz Roberto Longo Brito Silva
Registro extinto a contar de 30/08/2013

(11) DI 6803430-0 Código 44 - Extinção - Art. 119 inciso III da LPI
(15) 08/09/2009
(73) Marcel Firmiano Pereira de Arruda (BR/SP)



	(74) INTERAÇÃO MARCAS E PATENTES S/C LTDA Registro extinto a contar de 30/08/2013
(11) DI 6803436-9	Código 44 - Extinção - Art. 119 inciso III da LPI (15) 27/04/2010 (73) Nokia Corporation (FI) (74) Araripe & Associados Registro extinto a contar de 04/07/2013
(11) DI 6803448-2	Código 44 - Extinção - Art. 119 inciso III da LPI (15) 08/09/2009 (73) Sony Ericsson Mobile Communications AB (SE) (74) Monsen, Leonardos & CIA. Registro extinto a contar de 05/08/2013
(11) DI 6803449-0	Código 44 - Extinção - Art. 119 inciso III da LPI (15) 08/09/2009 (73) KOHLER FRANCE SAS (FR) (74) Hugo Silva, Rosa & Maldonado-Prop. Int Registro extinto a contar de 05/08/2013
(11) DI 6803453-9	Código 44 - Extinção - Art. 119 inciso III da LPI (15) 08/09/2009 (73) Daslu Licenciamento de Marcas e Comercio Ltda (BR/SP) (74) Britânia Marcas e Patentes Ltda. Registro extinto a contar de 05/08/2013
(11) DI 6803461-0	Código 44 - Extinção - Art. 119 inciso III da LPI (15) 03/08/2010 (73) Rju Comércio Beneficiamento de Frutas e Verduras Ltda (BR/PR) (74) Marcos Antonio Nunes Registro extinto a contar de 02/08/2013
(11) DI 6803463-6	Código 44 - Extinção - Art. 119 inciso III da LPI (15) 06/10/2009 (73) Unilever N.V. (NL) (74) Atem e Remer Asses. Consult. Prop. Int. Ltda Registro extinto a contar de 29/07/2013
(11) DI 6803464-4	Código 44 - Extinção - Art. 119 inciso III da LPI (15) 06/10/2009 (73) Unilever N.V. (NL) (74) Atem e Remer Asses. Consul, Prop. Int. LTDA Registro extinto a contar de 29/07/2013



(11) DI 6803467-9 Código 44 - Extinção - Art. 119 inciso III da LPI
(15) 06/10/2009
(73) Unilever N.V (NL)
(74) Atem e Remer Asses. Consul, Prop. Int. LTDA
Registro extinto a contar de 29/07/2013

(11) DI 6803469-5 Código 44 - Extinção - Art. 119 inciso III da LPI
(15) 29/09/2009
(73) Unilever N.V (NL)
(74) Atem e Remer Asses. Consul, Prop. Int. LTDA
Registro extinto a contar de 29/07/2013

(11) DI 6803473-3 Código 44 - Extinção - Art. 119 inciso III da LPI
(15) 08/09/2009
(73) Grendene S.A (BR/CE)
(74) Custódio de Almeida & Cia.
Registro extinto a contar de 13/08/2013

(11) DI 6803474-1 Código 44 - Extinção - Art. 119 inciso III da LPI
(15) 08/09/2009
(73) Mirley Freire Fernandes (BR/GO)
(74) Wagner José da Silva
Registro extinto a contar de 09/08/2013

(11) DI 6803475-0 Código 44 - Extinção - Art. 119 inciso III da LPI
(15) 08/09/2009
(73) Mirley Freire Fernandes (BR/GO)
(74) Wagner José Da Silva
Registro extinto a contar de 09/08/2013

(11) DI 6803476-8 Código 44 - Extinção - Art. 119 inciso III da LPI
(15) 08/09/2009
(73) Mirley Freire Fernandes (BR/GO)
(74) Wagner José Da Silva
Registro extinto a contar de 09/08/2013

(11) DI 6803477-6 Código 44 - Extinção - Art. 119 inciso III da LPI
(15) 08/09/2009
(73) Mirley Freire Fernandes (BR/GO)
(74) Wagner José Da Silva
Registro extinto a contar de 09/08/2013

(11) DI 6803478-4 Código 44 - Extinção - Art. 119 inciso III da LPI

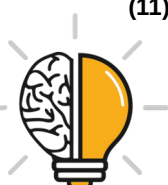

(15) 08/09/2009
(73) Mirley Freire Fernandes (BR/GO)
(74) Wagner José Da Silva
Registro extinto a contar de 09/08/2013

(11) DI 6803479-2 Código 44 - Extinção - Art. 119 inciso III da LPI
(15) 08/09/2009
(73) Mirley Freire Fernandes (BR/GO)
(74) WAGNER JOSÉ DA SILVA
Registro extinto a contar de 09/08/2013

(11) DI 6803480-6 Código 44 - Extinção - Art. 119 inciso III da LPI
(15) 08/09/2009
(73) Mirley Freire Fernandes (BR/GO)
(74) Wagner José Da Silva
Registro extinto a contar de 09/08/2013

(11) DI 6803481-4 Código 44 - Extinção - Art. 119 inciso III da LPI
(15) 08/09/2009
(73) Mirley Freire Fernandes (BR/GO)
(74) Wagner José Da Silva
Registro extinto a contar de 09/08/2013

(11) DI 6803482-2 Código 44 - Extinção - Art. 119 inciso III da LPI
(15) 27/10/2009
(73) Polo Indústria de Calçados LTDA (BR/CE)
(74) Wettor Bureau de Apoio Emp. S/C Ltda Me
Registro extinto a contar de 09/08/2013

(11) DI 6803483-0 Código 44 - Extinção - Art. 119 inciso III da LPI
(15) 29/12/2009
(73) Ernandes José Dantas (BR/MG)
(74) Sávio Faria Neves
Registro extinto a contar de 09/08/2013

(11) DI 6803484-9 Código 44 - Extinção - Art. 119 inciso III da LPI
(15) 15/09/2009
(73) Willian Carlos de Paula (BR/MG)
(74) Fernandes Associados S/C LTDA
Registro extinto a contar de 09/08/2013

(11) DI 6803487-3 Código 44 - Extinção - Art. 119 inciso III da LPI
(15) 09/02/2010
(73) Ricardo Alexandre Polo (BR/RS)



(74) Abdulcarim Bakkar
Registro extinto a contar de 08/08/2013

(11) DI 6803489-0 Código 44 - Extinção - Art. 119 inciso III da LPI
(15) 09/02/2010
(73) Ricardo Alexandre Polo (BR/RS)
(74) Abdulcarim Bakkar
Registro extinto a contar de 08/08/2013

(11) DI 6803490-3 Código 44 - Extinção - Art. 119 inciso III da LPI
(15) 08/09/2009
(73) Matritec Usinagem de Precisão LTDA. (BR/RS)
(74) Acerti Marcas e Patentes Ltda
Registro extinto a contar de 08/08/2013

(11) DI 6803491-1 Código 44 - Extinção - Art. 119 inciso III da LPI
(15) 09/02/2010
(73) Ricardo Alexandre Polo (BR/RS)
(74) Abdulcarim Bakkar
Registro extinto a contar de 08/08/2013

(11) DI 6803494-6 Código 44 - Extinção - Art. 119 inciso III da LPI
(15) 08/09/2009
(73) Grendene S.A (BR/CE)
(74) Custodio De Almeida & Cia
Registro extinto a contar de 08/08/2013

(11) DI 6803495-4 Código 44 - Extinção - Art. 119 inciso III da LPI
(15) 09/02/2010
(73) Ricardo Alexandre Polo (BR/RS)
(74) Abdulcarim Bakkar
Registro extinto a contar de 08/08/2013

(11) DI 6803496-2 Código 44 - Extinção - Art. 119 inciso III da LPI
(15) 09/02/2010
(73) Ricardo Alexandre Polo (BR/RS)
(74) Abdulcarim Bakkar
Registro extinto a contar de 08/08/2013

(11) DI 6803499-7 Código 44 - Extinção - Art. 119 inciso III da LPI
(15) 08/09/2009
(73) Cleber Luis da Re (BR/RS)
(74) Idea Marcas e Patentes Ltda.
Registro extinto a contar de 07/08/2013



(11) DI 6803501-2 Código 44 - Extinção - Art. 119 inciso III da LPI
(15) 08/09/2009
(73) Cleber Luis da Re (BR/RS)
(74) Idea Marcas e Patentes Ltda.
Registro extinto a contar de 07/08/2013

(11) DI 6803502-0 Código 44 - Extinção - Art. 119 inciso III da LPI
(15) 08/09/2009
(73) Cleber Luis da Re (BR/RJ)
(74) Idea Marcas e Patentes Ltda.
Registro extinto a contar de 07/08/2013

(11) DI 6803503-9 Código 44 - Extinção - Art. 119 inciso III da LPI
(15) 08/09/2009
(73) Cleber Luis da Re (BR/RJ)
(74) Ieda Marcas e Patentes Ltda
Registro extinto a contar de 07/08/2013

(11) DI 6803505-5 Código 44 - Extinção - Art. 119 inciso III da LPI
(15) 20/10/2009
(73) Aldo Luiz Bortolini (BR/RS)
(74) Anderson Leal
Registro extinto a contar de 14/08/2013

(11) DI 6803506-3 Código 44 - Extinção - Art. 119 inciso III da LPI
(15) 08/09/2009
(73) SM Gestão e Negócios Ltda (BR/RS)
(74) Mario de Almeida Marcas E Patentes Ltda
Registro extinto a contar de 14/08/2013

(11) DI 6803507-1 Código 44 - Extinção - Art. 119 inciso III da LPI
(15) 08/09/2009
(73) Grendene S.A (BR/CE)
(74) Custódio de Almeida & Cia
Registro extinto a contar de 14/08/2013

(11) DI 6803508-0 Código 44 - Extinção - Art. 119 inciso III da LPI
(15) 08/09/2009
(73) SM Gestão e Negócios Ltda (BR/RS)
(74) Mario de Almeida Marcas e Patentes Ltda
Registro extinto a contar de 14/08/2013

(11) DI 6803510-1 Código 44 - Extinção - Art. 119 inciso III da LPI

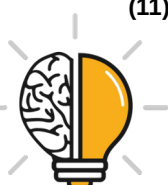

(15) 08/09/2009
(73) Carlos Roberto Piccinato (BR/PR)
(74) Roberto Hudson Diniz
Registro extinto a contar de 14/08/2013

(11) DI 6803516-0 Código 44 - Extinção - Art. 119 inciso III da LPI
(15) 08/09/2009
(73) Amorim Desenvolvimento de Produtos e Consultoria Ltda-Me (BR/SC)
Registro extinto a contar de 16/08/2013

(11) DI 6803517-9 Código 44 - Extinção - Art. 119 inciso III da LPI
(15) 08/09/2009
(73) Christopher Riffel (BR/SC)
(74) Santa Cruz Consultoria Em Marcas & Patentes Ltda
Registro extinto a contar de 14/08/2013

(11) DI 6803520-9 Código 44 - Extinção - Art. 119 inciso III da LPI
(15) 08/09/2009
(73) Línea Brasil Indústria e Comércio de Móveis Ltda (BR/PR)
(74) Sâmia Batista Amin
Registro extinto a contar de 14/08/2013

(11) DI 6803521-7 Código 44 - Extinção - Art. 119 inciso III da LPI
(15) 08/09/2009
(73) Línea Brasil Indústria e Comércio de Móveis Ltda (BR/PR)
(74) Sâmia Batista Amin
Registro extinto a contar de 14/08/2013

(11) DI 6803522-5 Código 44 - Extinção - Art. 119 inciso III da LPI
(15) 08/09/2009
(73) Línea Brasil Indústria e Comércio de Móveis Ltda (BR/PR)
(74) Sâmia Batista Amin
Registro extinto a contar de 14/08/2013

(11) DI 6803523-3 Código 44 - Extinção - Art. 119 inciso III da LPI
(15) 08/09/2009
(73) Línea Brasil Indústria e Comércio de Móveis Ltda (BR/PR)
(74) Samia Batista Amin
Registro extinto a contar de 14/08/2013

(11) DI 6803524-1 Código 44 - Extinção - Art. 119 inciso III da LPI
(15) 08/09/2009
(73) Línea Brasil Indústria e Comércio de Móveis Ltda (BR/PR)
(74) Samia Batista Amin



Registro extinto a contar de 14/08/2013

(11) DI 6803525-0

Código 44 - Extinção - Art. 119 inciso III da LPI

(15) 08/09/2009

(73) Línea Brasil Indústria e Comércio de Móveis Ltda (BR/PR)

(74) Samia Batista Amin

Registro extinto a contar de 14/08/2013

(11) DI 6803526-8

Código 44 - Extinção - Art. 119 inciso III da LPI

(15) 08/09/2009

(73) Línea Brasil Indústria e Comércio de Móveis Ltda (BR/PR)

(74) Samia Batista Amin

Registro extinto a contar de 14/08/2013

(11) DI 6803527-6

Código 44 - Extinção - Art. 119 inciso III da LPI

(15) 08/09/2009

(73) Línea Brasil Indústria e Comércio de Móveis Ltda (BR/PR)

(74) Samia Batista Amin

Registro extinto a contar de 14/08/2013

(11) DI 6803528-4

Código 44 - Extinção - Art. 119 inciso III da LPI

(15) 08/09/2009

(73) Rivaldo Caetano de Azevedo (BR/MG)

(74) Ercio Quaresma Firpe

Registro extinto a contar de 15/08/2013

(11) DI 6803529-2

Código 44 - Extinção - Art. 119 inciso III da LPI

(15) 08/09/2009

(73) Rivaldo Caetano de Azevedo (BR/MG)

(74) Ércio Quaresma Firpe

Registro extinto a contar de 15/08/2013

(11) DI 6803530-6

Código 44 - Extinção - Art. 119 inciso III da LPI

(15) 08/09/2009

(73) Araplac Indústria e Comércio de Móveis Ltda (BR/PR)

(74) Marpa Cons. E Asses. Empresarial Ltda

Registro extinto a contar de 16/08/2013

(11) DI 6803531-4

Código 44 - Extinção - Art. 119 inciso III da LPI

(15) 08/09/2009

(73) Araplac Indústria e Comércio de Móveis Ltda (BR/PR)

(74) Marpa Cons. E Asses. Empresarial Ltda

Registro extinto a contar de 16/08/2013



(11) DI 6803532-2	Código 44 - Extinção - Art. 119 inciso III da LPI (15) 08/09/2009 (73) Alberi Bento Cardoso (BR/RS) (74) Promark Marcas & Patentes LTDA Registro extinto a contar de 19/08/2013
(11) DI 6803536-5	Código 44 - Extinção - Art. 119 inciso III da LPI (15) 15/09/2009 (73) MOVAL MÓVEIS ARAPONGAS LTDA (BR/PR) (74) SUL AMÉRICA MARCAS E PATENTES LTDA Registro extinto a contar de 01/08/2013
(11) DI 6803537-3	Código 44 - Extinção - Art. 119 inciso III da LPI (15) 08/09/2009 (73) EDUARDO TORRES (BR/SP) ; EDUARDO TORRES (BR/SP) (74) ARNALDO VIEIRA LIMA Registro extinto a contar de 02/08/2013
(11) DI 6803539-0	Código 44 - Extinção - Art. 119 inciso III da LPI (15) 15/09/2009 (73) MOVAL MÓVEIS ARAPONGAS LTDA (BR/PR) (74) SUL AMÉRICA MARCAS E PATENTES LTDA Registro extinto a contar de 01/08/2013
(11) DI 6803540-3	Código 44 - Extinção - Art. 119 inciso III da LPI (15) 15/09/2009 (73) MOVAL MÓVEIS ARAPONGAS LTDA (BR/PR) (74) SUL AMÉRICA MARCAS E PATENTES LTDA Registro extinto a contar de 01/08/2013
(11) DI 6803541-1	Código 44 - Extinção - Art. 119 inciso III da LPI (15) 15/09/2009 (73) MOVAL MÓVEIS ARAPONGAS LTDA (BR/PR) (74) SUL AMÉRICA - Marcas e Patentes S/C Ltda. Registro extinto a contar de 26/07/2013
(11) DI 6803542-0	Código 44 - Extinção - Art. 119 inciso III da LPI (15) 15/09/2009 (73) MOVAL MÓVEIS ARAPONGAS LTDA (BR/PR) (74) SUL AMÉRICA - Marcas e Patentes S/C Ltda. Registro extinto a contar de 26/07/2013
(11) DI 6803543-8	Código 44 - Extinção - Art. 119 inciso III da LPI (15) 15/09/2009



(73) MOVAL MÓVEIS ARAPONGAS LTDA (BR/PR)
(74) SUL AMÉRICA - Marcas e Patentes S/C Ltda.
Registro extinto a contar de 26/07/2013

(11) DI 6803545-4

Código 44 - Extinção - Art. 119 inciso III da LPI
(15) 15/09/2009
(73) MOVAL MÓVEIS ARAPONGAS LTDA (BR/PR)
(74) SUL AMÉRICA - Marcas e Patentes S/C Ltda.
Registro extinto a contar de 26/07/2013

(11) DI 6803546-2

Código 44 - Extinção - Art. 119 inciso III da LPI
(15) 15/09/2009
(73) MOVAL MÓVEIS ARAPONGAS LTDA (BR/PR)
(74) SUL AMÉRICA MARCAS E PATENTES LTDA
Registro extinto a contar de 26/07/2013

(11) DI 6803547-0

Código 44 - Extinção - Art. 119 inciso III da LPI
(15) 15/09/2009
(73) PAULO SERGIO CANDIDO DOS SANTOS (BR/SP)
(74) Cone Sul Marcas e Patentes Ltda
Registro extinto a contar de 05/07/2013

(11) DI 6803550-0

Código 44 - Extinção - Art. 119 inciso III da LPI
(15) 15/09/2009
(73) ALPHAMAX EXTRUSÃO DE ALUMINIO LTDA (BR/PR)
(74) Dimensão Marcas Patentes
Registro extinto a contar de 05/07/2013

(11) DI 6803551-9

Código 44 - Extinção - Art. 119 inciso III da LPI
(15) 08/09/2009
(73) ART' AUTO PROPAGANDAS LTDA (BR/SP)
(74) SIGILO'S MARCAS E PATENTES S/C LTDA.
Registro extinto a contar de 01/08/2013

(11) DI 6803552-7

Código 44 - Extinção - Art. 119 inciso III da LPI
(15) 15/09/2009
(73) ROSANA SEVERINO DA COSTA AOKI (BR/SP)
(74) CANNON MARCAS E PATENTES LTDA
Registro extinto a contar de 31/07/2013

(11) DI 6803553-5

Código 44 - Extinção - Art. 119 inciso III da LPI
(15) 15/09/2009
(73) LUCIANA DE FÁTIMA MIGLIORANZI CAVINI (BR/SP)
(74) Pedro Paulo Miglioranzi



Registro extinto a contar de 16/07/2013

(11) DI 6803557-8

Código 44 - Extinção - Art. 119 inciso III da LPI
(15) 15/09/2009
(73) MOVAL MÓVEIS ARAPONGAS LTDA (BR/PR)
(74) SUL AMÉRICA MARCAS E PATENTES LTDA.
Registro extinto a contar de 19/07/2013

(11) DI 6803558-6

Código 44 - Extinção - Art. 119 inciso III da LPI
(15) 15/09/2009
(73) MOVAL MÓVEIS ARAPONGAS LTDA (BR/PR)
(74) SUL AMÉRICA - Marcas e Patentes S/C Ltda.
Registro extinto a contar de 19/07/2013

(11) DI 6803559-4

Código 44 - Extinção - Art. 119 inciso III da LPI
(15) 15/09/2009
(73) MOVAL MÓVEIS ARAPONGAS LTDA (BR/PR)
(74) SUL AMÉRICA MARCAS E PATENTES LTDA.
Registro extinto a contar de 19/07/2013

(11) DI 6803560-8

Código 44 - Extinção - Art. 119 inciso III da LPI
(15) 15/09/2009
(73) MOVAL MÓVEIS ARAPONGAS LTDA (BR/PR)
(74) Sul America Marcas E Patentes S/C Ltda.
Registro extinto a contar de 19/07/2013

(11) DI 6803561-6

Código 44 - Extinção - Art. 119 inciso III da LPI
(15) 15/09/2009
(73) ORBITAL ACESSÓRIOS ESPORTIVOS LTDA (BR/SP)
(74) SUL AMÉRICA MARCAS E PATENTES LTDA
Registro extinto a contar de 19/07/2013

(11) DI 6803562-4

Código 44 - Extinção - Art. 119 inciso III da LPI
(15) 15/09/2009
(73) ORBITAL ACESSÓRIOS ESPORTIVOS LTDA (BR/SP)
(74) SUL AMÉRICA MARCAS E PATENTES LTDA
Registro extinto a contar de 19/07/2013

(11) DI 6803564-0

Código 44 - Extinção - Art. 119 inciso III da LPI
(15) 15/09/2009
(73) EXPAMBOX INDÚSTRIA DE MOBILIÁRIO LTDA (BR/SP)
(74) Roque Aloisio Schardong
Registro extinto a contar de 21/08/2013



(11) DI 6803565-9	Código 44 - Extinção - Art. 119 inciso III da LPI (15) 15/09/2009 (73) Expambox Indústria do Mobiliário Ltda. (BR/SP) (74) Roque Aloisio Schardong Registro extinto a contar de 21/08/2013
(11) DI 6803568-3	Código 44 - Extinção - Art. 119 inciso III da LPI (15) 08/09/2009 (73) VERA LUCIA GRIPPA (BR/SP) (74) SIGILO'S MARCAS E PATENTES S/C LTDA. Registro extinto a contar de 30/08/2013
(11) DI 6803572-1	Código 44 - Extinção - Art. 119 inciso III da LPI (15) 15/09/2009 (73) Flir Systems AB (SE) (74) Magnus Aspeby & Claudio Szabas Registro extinto a contar de 15/07/2013
(11) DI 6803579-9	Código 44 - Extinção - Art. 119 inciso III da LPI (15) 15/09/2009 (73) José Ferro de Oliveira (BR/SP) (74) City Patentes e Marcas LTDA Registro extinto a contar de 16/08/2013
(11) DI 6803580-2	Código 44 - Extinção - Art. 119 inciso III da LPI (15) 15/09/2009 (73) José Ferro de Oliveira (BR/SP) (74) City Patentes E Marcas Ltda Registro extinto a contar de 16/08/2013
(11) DI 6803581-0	Código 44 - Extinção - Art. 119 inciso III da LPI (15) 15/09/2009 (73) José Ferro de Oliveira (BR/SP) (74) City Patentes E Marcas Ltda Registro extinto a contar de 16/08/2013
(11) DI 6803582-9	Código 44 - Extinção - Art. 119 inciso III da LPI (15) 08/09/2009 (73) Reckitt Benckiser LLC (US) (74) DI BLASI, PARENTE & ASSOCIADOS PROPRIEDADE INDUSTRIAL LTDA Registro extinto a contar de 16/08/2013
(11) DI 6803583-7	Código 44 - Extinção - Art. 119 inciso III da LPI (15) 08/09/2009



	(73) Reckitt Benckiser LLC (US) (74) DI BLASI, PARENTE & ASSOCIADOS PROPRIEDADE INDUSTRIAL LTDA Registro extinto a contar de 16/08/2013
(11) DI 6803584-5	Código 44 - Extinção - Art. 119 inciso III da LPI (15) 08/09/2009 (73) Sony Ericsson Mobile Communications AB (SE) (74) Momsen, Leonardos & Cia Registro extinto a contar de 16/08/2013
(11) DI 6803604-3	Código 44 - Extinção - Art. 119 inciso III da LPI (15) 15/09/2009 (73) LG Electronics INC. (KR) (74) DANNEMANN, SIEMSEN, BIGLER & IPANEMA MOREIRA Registro extinto a contar de 19/08/2013
(11) DI 6803605-1	Código 44 - Extinção - Art. 119 inciso III da LPI (15) 15/09/2009 (73) GILBERTO BRUNO DE BARROS (BR/SP) (74) AMÂNCIO DA CONCEIÇÃO MACHADO Registro extinto a contar de 07/08/2013
(11) DI 6803615-9	Código 44 - Extinção - Art. 119 inciso III da LPI (15) 15/09/2009 (73) Toyota Jidosha Kabushiki Kaisha (JP) (74) Orlando de Souza Registro extinto a contar de 07/08/2013
(11) DI 6803616-7	Código 44 - Extinção - Art. 119 inciso III da LPI (15) 15/09/2009 (73) Kohler Co (US) (74) Hugo Silva, Rosa & Maldonado - Prop. Int Registro extinto a contar de 08/08/2013
(11) DI 6803618-3	Código 44 - Extinção - Art. 119 inciso III da LPI (15) 23/02/2010 (73) Urban Brands Inc (US) (74) Dannemann, Siemsen Bigler & Ipanema Moreira Registro extinto a contar de 09/08/2013
(11) DI 6803619-1	Código 44 - Extinção - Art. 119 inciso III da LPI (15) 26/01/2010 (73) Talita Santos de Souza (BR/SP) (74) Aguinaldo Moreira



	Registro extinto a contar de 12/08/2013
(11) DI 6803623-0	Código 44 - Extinção - Art. 119 inciso III da LPI (15) 15/09/2009 (73) Paragon Products B.V (NL) (74) Momsen, Leonardos & CIA Registro extinto a contar de 12/08/2013
(11) DI 6803624-8	Código 44 - Extinção - Art. 119 inciso III da LPI (15) 15/09/2009 (73) Paragon Products B.V (NL) (74) KAZNAR LEONARDOS PROPRIEDADE INTELECTUAL Registro extinto a contar de 12/08/2013
(11) DI 6803627-2	Código 44 - Extinção - Art. 119 inciso III da LPI (15) 15/09/2009 (73) José Cunha Leite (BR/MG) (74) Aguinaldo Moreira Registro extinto a contar de 15/08/2013
(11) DI 6803632-9	Código 44 - Extinção - Art. 119 inciso III da LPI (15) 15/09/2009 (73) D.I.DACZKOVSKI EPP (BR/RJ) Registro extinto a contar de 24/07/2013
(11) DI 6803633-7	Código 44 - Extinção - Art. 119 inciso III da LPI (15) 09/03/2010 (73) D.I.Daczkovski EPP (BR/RJ) Registro extinto a contar de 24/07/2013
(11) DI 6803634-5	Código 44 - Extinção - Art. 119 inciso III da LPI (15) 09/03/2010 (73) D.I.Daczkovski EPP (BR/RJ) Registro extinto a contar de 24/07/2013
(11) DI 6803643-4	Código 44 - Extinção - Art. 119 inciso III da LPI (15) 15/09/2009 (73) Reginaldo Alves Amaral (BR/MG) (74) Antônio Fernando de Lacerda Registro extinto a contar de 19/08/2013
(11) DI 6803644-2	Código 44 - Extinção - Art. 119 inciso III da LPI (15) 15/09/2009 (73) Júlio César Mendes (BR/MG)



(74) Almir Corrêa de Lacerda/ Adv./OAB/MG 23.167/ A.P.I 01164
Registro extinto a contar de 19/08/2013

(11) DI 6803645-0

Código 44 - Extinção - Art. 119 inciso III da LPI
(15) 15/09/2009
(73) Celma Coelho Duarte Freitas (BR/MG)
(74) Almir Corrêa de Lacerda/ Adv./ OAB/ MG 23.167/A.P.I 01164
Registro extinto a contar de 19/08/2013

(11) DI 6803647-7

Código 44 - Extinção - Art. 119 inciso III da LPI
(15) 17/02/2010
(73) SM Gestão e Negócios Ltda (BR/RS)
(74) Mario de Almeida Marcas & Patentes LTDA
Registro extinto a contar de 21/08/2013

(11) DI 6803648-5

Código 44 - Extinção - Art. 119 inciso III da LPI
(15) 15/09/2009
(73) Alcimar Antonio Lodetti (BR/RS)
(74) Custódio de Almeida & CIA
Registro extinto a contar de 21/08/2013

(11) DI 6803649-3

Código 44 - Extinção - Art. 119 inciso III da LPI
(15) 15/09/2009
(73) Alcimar Antônio Lodetti (BR/RS)
(74) Custódio de Almeida & Cia
Registro extinto a contar de 21/08/2013

(11) DI 6803650-7

Código 44 - Extinção - Art. 119 inciso III da LPI
(15) 15/09/2009
(73) Alcimar Antônio Lodetti (BR/RS)
(74) Custódio de Almeida & Cia
Registro extinto a contar de 21/08/2013

(11) DI 6803651-5

Código 44 - Extinção - Art. 119 inciso III da LPI
(15) 15/09/2009
(73) Grendene S.A (BR/CE)
(74) Custódio de Almeida & Cia
Registro extinto a contar de 21/08/2013

(11) DI 6803652-3

Código 44 - Extinção - Art. 119 inciso III da LPI
(15) 15/09/2009
(73) Alcimar Antônio Lodetti (BR/RS)
(74) Custódio de Almeida & Cia
Registro extinto a contar de 21/08/2013



(11) DI 6803653-1	Código 44 - Extinção - Art. 119 inciso III da LPI (15) 15/09/2009 (73) Alcimar Antônio Lodetti (BR/RS) (74) Custódio de Almeida & Cia Registro extinto a contar de 21/08/2013
(11) DI 6803654-0	Código 44 - Extinção - Art. 119 inciso III da LPI (15) 15/09/2009 (73) Alcimar Antônio Lodetti (BR/RS) (74) Custódio de Almeida & Cia Registro extinto a contar de 21/08/2013
(11) DI 6803655-8	Código 44 - Extinção - Art. 119 inciso III da LPI (15) 15/09/2009 (73) Luiz Antônio Libardi (BR/RS) Registro extinto a contar de 21/08/2013
(11) DI 6803656-6	Código 44 - Extinção - Art. 119 inciso III da LPI (15) 17/02/2010 (73) Liliane Basso (BR/RS) (74) D'Mark Registros de Marcas e Patentes Ltda Registro extinto a contar de 21/08/2013
(11) DI 6803675-2	Código 44 - Extinção - Art. 119 inciso III da LPI (15) 15/09/2009 (73) ALESSANDRO ARAUJO (BR/SP) (74) SUL AMÉRICA MARCAS E PATENTES LTDA Registro extinto a contar de 05/08/2013
(11) DI 6803677-9	Código 44 - Extinção - Art. 119 inciso III da LPI (15) 15/09/2009 (73) Reckitt Benckiser (UK) Limited (GB) (74) Di Blasi, Parente, Vaz e Dias & Al Registro extinto a contar de 22/08/2013
(11) DI 6803678-7	Código 44 - Extinção - Art. 119 inciso III da LPI (15) 15/09/2009 (73) Reckitt Benckiser (UK) Limited (GB) (74) Di Blasi, Parente, Vaz e Dias & Al. Registro extinto a contar de 22/08/2013
(11) DI 6803680-9	Código 44 - Extinção - Art. 119 inciso III da LPI (15) 15/09/2009



(73) Whirlpool S.A. (BR/SP)
(74) Nellie Anne Daniel-shores
Registro extinto a contar de 22/08/2013

(11) DI 6803689-2 Código 44 - Extinção - Art. 119 inciso III da LPI
(15) 13/10/2009
(73) LG Electronics Inc (KR)
(74) Dannemann, Siemsen, Bigler & Ipanema Moreira
Registro extinto a contar de 21/08/2013

(11) DI 6803696-5 Código 44 - Extinção - Art. 119 inciso III da LPI
(15) 15/09/2009
(73) The Goodyear Tire & Rubber Company (US)
(74) Alexandre Ferreira
Registro extinto a contar de 26/08/2013

(11) DI 6803702-3 Código 44 - Extinção - Art. 119 inciso III da LPI
(15) 15/09/2009
(73) Isoltech Tecnologias Eco Isolantes Ltda (BR/GO)
(74) Dannemann, Siemsen & Ipanema Moreira
Registro extinto a contar de 23/08/2013

(11) DI 6803704-0 Código 44 - Extinção - Art. 119 inciso III da LPI
(15) 26/01/2010
(73) Grenzor Technologies S.P.A (IT)
(74) Momsen, Leonardos & CIA
Registro extinto a contar de 22/08/2013

(11) DI 6803711-2 Código 44 - Extinção - Art. 119 inciso III da LPI
(15) 15/09/2009
(73) Reckitt Benckiser (UK) Limited (GB)
(74) Di Blasi, Parente, Vaz e Dias & Al.
Registro extinto a contar de 22/08/2013

(11) DI 6803714-7 Código 44 - Extinção - Art. 119 inciso III da LPI
(15) 15/09/2009
(73) Ferramak Máquinas e Equipamentos Ltda (BR/SC)
(74) Santa Cruz Consultoria Em Marcas & Patentes LTDA
Registro extinto a contar de 29/08/2013

(11) DI 6803715-5 Código 44 - Extinção - Art. 119 inciso III da LPI
(15) 15/09/2009
(73) Cleber Luis da Re (BR/RJ)
(74) Idea Marcas e Patentes Ltda.



Registro extinto a contar de 30/08/2013

(11) DI 6803716-3 Código 44 - Extinção - Art. 119 inciso III da LPI
(15) 15/09/2009
(73) Cleber Luis Da Re (BR/RS)
(74) Idea Marcas e Patentes Ltda.
Registro extinto a contar de 30/08/2013

(11) DI 6803723-6 Código 44 - Extinção - Art. 119 inciso III da LPI
(15) 15/09/2009
(73) Grendene S.A (BR/CE)
(74) Custodio De Almeida & Cia
Registro extinto a contar de 23/08/2013

(11) DI 6803724-4 Código 44 - Extinção - Art. 119 inciso III da LPI
(15) 15/09/2009
(73) Liro Henker (BR/RS)
(74) Newton Burity Alves Junior
Registro extinto a contar de 22/08/2013

(11) DI 6803725-2 Código 44 - Extinção - Art. 119 inciso III da LPI
(15) 15/09/2009
(73) Liro Henker (BR/RS)
(74) Newton Burity Alves Junior
Registro extinto a contar de 22/08/2013

(11) DI 6803726-0 Código 44 - Extinção - Art. 119 inciso III da LPI
(15) 15/09/2009
(73) GVD International Trading S/A (BR/RS)
(74) Custodio De Almeida & Cia
Registro extinto a contar de 27/08/2013

(11) DI 6803727-9 Código 44 - Extinção - Art. 119 inciso III da LPI
(15) 15/09/2009
(73) Indústria de Sucos e Vinhos Porto Vila Velha Ltda (BR/PR)
(74) Marpa Cons. E Asses. Empresarial LTDA
Registro extinto a contar de 27/08/2013

(11) DI 6803728-7 Código 44 - Extinção - Art. 119 inciso III da LPI
(15) 15/09/2009
(73) Shimei Bravo Rodrigues (BR/SP)
(74) Mauricio Darré
Registro extinto a contar de 13/05/2013



(11) DI 6803730-9 Código 44 - Extinção - Art. 119 inciso III da LPI
(15) 15/09/2009
(73) Grancomfort Time Comercio de Moveis Ltda Me (BR/SP)
(74) Mauricio Darré
Registro extinto a contar de 13/05/2013

(11) DI 6803731-7 Código 44 - Extinção - Art. 119 inciso III da LPI
(15) 15/09/2009
(73) José Cunha Leite (BR/MG)
(74) AGUINALDO MOREIRA
Registro extinto a contar de 23/04/2013

(11) DI 6803732-5 Código 44 - Extinção - Art. 119 inciso III da LPI
(15) 15/09/2009
(73) Cleber Luis da Re (BR/RS)
(74) Idea Marcas e Patentes Ltda
Registro extinto a contar de 30/08/2013

(11) DI 6803733-3 Código 44 - Extinção - Art. 119 inciso III da LPI
(15) 15/09/2009
(73) Cleber Luis da Re (BR/RS)
(74) Idea Marcas e Patentes Ltda.
Registro extinto a contar de 30/08/2013

(11) DI 6803735-0 Código 44 - Extinção - Art. 119 inciso III da LPI
(15) 15/09/2009
(73) Grendene S.A (BR/CE)
(74) Custodio De Almeida & Cia
Registro extinto a contar de 30/08/2013

(11) DI 6803737-6 Código 44 - Extinção - Art. 119 inciso III da LPI
(15) 17/11/2009
(73) Soprano Eletrometalúrgica e Hidráulica Ltda (BR/RS)
(74) Capella & Veloso Associados Ltda.
Registro extinto a contar de 29/08/2013

(11) DI 6803743-0 Código 44 - Extinção - Art. 119 inciso III da LPI
(15) 15/09/2009
(73) EDISON PACHECO NETTO SCHOTSCK (BR/SP)
(74) SUL AMÉRICA MARCAS E PATENTES LTDA.
Registro extinto a contar de 15/07/2013

(11) DI 6803745-7 Código 44 - Extinção - Art. 119 inciso III da LPI
(15) 15/09/2009



(73) VALDECIR TUDINO (BR/PR)
(74) MANOEL PAIXÃO DO NASCIMENTO
Registro extinto a contar de 15/07/2013

(11) DI 6803746-5 Código 44 - Extinção - Art. 119 inciso III da LPI
(15) 15/09/2009
(73) VALDECIR TUDINO (BR/PR)
(74) MANOEL PAIXÃO DO NASCIMENTO
Registro extinto a contar de 15/07/2013

(11) DI 6803747-3 Código 44 - Extinção - Art. 119 inciso III da LPI
(15) 15/09/2009
(73) VALDECIR TUDINO (BR/PR)
(74) MANOEL PAIXÃO DO NASCIMENTO
Registro extinto a contar de 15/07/2013

(11) DI 6803748-1 Código 44 - Extinção - Art. 119 inciso III da LPI
(15) 15/09/2009
(73) VALDECIR TUDINO (BR/PR)
(74) MANOEL PAIXÃO DO NASCIMENTO
Registro extinto a contar de 15/07/2013

(11) DI 6803749-0 Código 44 - Extinção - Art. 119 inciso III da LPI
(15) 15/09/2009
(73) VALDECIR TUDINO (BR/PR)
(74) MANOEL PAIXÃO DO NASCIMENTO
Registro extinto a contar de 15/07/2013

(11) DI 6803751-1 Código 44 - Extinção - Art. 119 inciso III da LPI
(15) 15/09/2009
(73) Ridelin, S.L (ES)
(74) Edmundo Bruner Ass em Prop. Indl. Ltda
Registro extinto a contar de 03/05/2018.

(11) DI 6803754-6 Código 44 - Extinção - Art. 119 inciso III da LPI
(15) 15/09/2009
(73) HELENA MARIA CALDEIRA E CALDEIRA (BR/SP)
(74) Milton Pionte
Registro extinto a contar de 27/06/2013

(11) DI 6803755-4 Código 44 - Extinção - Art. 119 inciso III da LPI
(15) 15/09/2009
(73) Marco Aurélio Borges Loss (BR/RS)
(74) Everton Victório Pires



Registro extinto a contar de 23/02/2013

(11) DI 6803758-9 Código 44 - Extinção - Art. 119 inciso III da LPI
(15) 15/09/2009
(73) Edson Nossa Junior (BR/SP)
(74) Vilage Marcas & Patentes S/S LTDA
Registro extinto a contar de 05/07/2013

(11) DI 6803759-7 Código 44 - Extinção - Art. 119 inciso III da LPI
(15) 15/09/2009
(73) Elisabete Cati de Medeiros (BR/SP)
(74) Vilage Marcas & Patentes S/S LTDA
Registro extinto a contar de 15/07/2013

(11) DI 6803760-0 Código 44 - Extinção - Art. 119 inciso III da LPI
(15) 15/09/2009
(73) Elisabete Cati de Medeiros (BR/SP)
(74) Vilage Marcas & Patentes S/S Ltda
Registro extinto a contar de 15/07/2013

(11) DI 6900885-0 Código 44 - Extinção - Art. 119 inciso III da LPI
(15) 15/12/2009
(73) DEVANIL MAROSTICA (BR/PR)
(74) MANOEL PAIXÃO DO NASCIMENTO
Registro extinto a contar de 12/03/2014.

(11) DI 6900886-8 Código 44 - Extinção - Art. 119 inciso III da LPI
(15) 15/12/2009
(73) DEVANIL MAROSTICA (BR/PR)
(74) MANOEL PAIXÃO DO NASCIMENTO
Registro extinto a contar de 12/03/2014.

(11) DI 6900887-6 Código 44 - Extinção - Art. 119 inciso III da LPI
(15) 15/12/2009
(73) DEVANIL MAROSTICA (BR/PR)
(74) MANOEL PAIXÃO DO NASCIMENTO
Registro extinto a contar de 12/03/2014.

(11) DI 6900889-2 Código 44 - Extinção - Art. 119 inciso III da LPI
(15) 22/12/2009
(73) DEVANIL MAROSTICA (BR/PR)
(74) MANOEL PAIXÃO DO NASCIMENTO
Registro extinto a contar de 12/03/2014.



(11) DI 6900890-6	Código 44 - Extinção - Art. 119 inciso III da LPI (15) 22/12/2009 (73) DEVANIL MAROSTICA (BR/PR) (74) MANOEL PAIXÃO DO NASCIMENTO Registro extinto a contar de 12/03/2014.
(11) DI 6900891-4	Código 44 - Extinção - Art. 119 inciso III da LPI (15) 22/12/2009 (73) DEVANIL MAROSTICA (BR/PR) (74) MANOEL PAIXÃO DO NASCIMENTO Registro extinto a contar de 12/03/2014.
(11) DI 6900892-2	Código 44 - Extinção - Art. 119 inciso III da LPI (15) 24/08/2010 (73) JOSÉ LUÍS CARRENHO GRANERO (BR/SP) (74) BEERRE ASSESSORIA EMPRESARIAL LTDA Registro extinto a contar de 12/03/2014.
(11) DI 6900896-5	Código 44 - Extinção - Art. 119 inciso III da LPI (15) 22/12/2009 (73) Dany Marquette (CA) ; Marc-Andre Ferland (CA) ; Stéphane Lavoie (CA) (74) Bicudo & Sborgia Propriedade Intelectual Ltda. Registro extinto a contar de 12/03/2014.
(11) DI 6900897-3	Código 44 - Extinção - Art. 119 inciso III da LPI (15) 01/02/2011 (73) Orlando Araújo de Oliveira (BR/SP) (74) INTERAÇÃO MARCAS E PATENTES LTDA. Registro extinto a contar de 12/03/2014.
(11) DI 6900898-1	Código 44 - Extinção - Art. 119 inciso III da LPI (15) 22/12/2009 (73) CLAUDINEI APARECIDO DA COSTA (BR/SP) (74) PIENEGONDA, MOREIRA & ASSOCIADOS LTDA Registro extinto a contar de 13/03/2014.
(11) DI 6900900-7	Código 44 - Extinção - Art. 119 inciso III da LPI (15) 22/12/2009 (73) Aracy Correia Souza (BR/SP) (74) ICAMP MARCAS E PATENTES LTDA Registro extinto a contar de 13/03/2014.
(11) DI 6900901-5	Código 44 - Extinção - Art. 119 inciso III da LPI (15) 22/12/2009



	(73) EXPAMBOX INDÚSTRIA DE MOBILIÁRIO LTDA (BR/SP) (74) Roque Aloisio Schardong Registro extinto a contar de 13/03/2014.
(11) DI 6900902-3	Código 44 - Extinção - Art. 119 inciso III da LPI (15) 22/12/2009 (73) EXPAMBOX INDÚSTRIA DE MOBILIÁRIO LTDA (BR/SP) (74) Roque Aloisio Schardong Registro extinto a contar de 13/03/2014.
(11) DI 6900903-1	Código 44 - Extinção - Art. 119 inciso III da LPI (15) 22/12/2009 (73) EXPAMBOX INDÚSTRIA DE MOBILIÁRIO LTDA (BR/SP) (74) Roque Aloisio Schardong Registro extinto a contar de 13/03/2014.
(11) DI 6900905-8	Código 44 - Extinção - Art. 119 inciso III da LPI (15) 22/12/2009 (73) SILVANIA MARIA DE OLIVEIRA MACHADO (BR/MG) (74) ALGO ASSESSORIA EM PROPRIEDADE INTELECTUAL LTDA. Registro extinto a contar de 12/03/2014.
(11) DI 6900906-6	Código 44 - Extinção - Art. 119 inciso III da LPI (15) 22/12/2009 (73) SILVANIA MARIA DE OLIVEIRA MACHADO (BR/MG) (74) ALGO ASSESSORIA EM PROPRIEDADE INTELECTUAL LTDA. Registro extinto a contar de 12/03/2014.
(11) DI 6900907-4	Código 44 - Extinção - Art. 119 inciso III da LPI (15) 22/12/2009 (73) DEUSDETE FERNANDES DOS SANTOS (BR/SP) (74) ALGO ASS EM PROPRIEDADE INTELECTUAL LTDA Registro extinto a contar de 12/03/2014.
(11) DI 6900926-0	Código 44 - Extinção - Art. 119 inciso III da LPI (15) 22/12/2009 (73) Sram Design Inc. (US) (74) Dannemann, Siemsen, Bigler & Ipanema Moreira Registro extinto a contar de 21/03/2014.
(11) DI 6900934-1	Código 44 - Extinção - Art. 119 inciso III da LPI (15) 22/12/2009 (73) Dafra da Amazônia Indústria e Comércio de Motocicletas Ltda (BR/AM) (74) Momsen, Leonardos & Cia



Registro extinto a contar de 21/03/2014.

(11) DI 6900935-0 Código 44 - Extinção - Art. 119 inciso III da LPI
(15) 22/12/2009
(73) Dafra da Amazônia Indústria e Comércio de Motocicletas Ltda (BR/AM)
(74) Momsen, Leonardos & Cia
Registro extinto a contar de 21/03/2014.

(11) DI 6900936-8 Código 44 - Extinção - Art. 119 inciso III da LPI
(15) 07/06/2011
(73) Maria Carolina Blanco-Acevedo (US)
(74) Araripe & Associados
Registro extinto a contar de 17/03/2014.

(11) DI 6900941-4 Código 44 - Extinção - Art. 119 inciso III da LPI
(15) 22/12/2009
(73) Célia Trovo (BR/PR)
(74) Roberto Hudson Diniz
Registro extinto a contar de 24/03/2014.

(11) DI 6900942-2 Código 44 - Extinção - Art. 119 inciso III da LPI
(15) 22/12/2009
(73) Célia Trovo (BR/PR)
(74) Roberto Hudson Diniz
Registro extinto a contar de 24/03/2014.

(11) DI 6900943-0 Código 44 - Extinção - Art. 119 inciso III da LPI
(15) 22/12/2009
(73) Telasul S.A (BR/RS)
(74) Custodio De Almeida & Cia
Registro extinto a contar de 24/03/2014.

(11) DI 6900944-9 Código 44 - Extinção - Art. 119 inciso III da LPI
(15) 22/12/2009
(73) Grendene S.A. (BR/CE)
(74) Custodio de Almeida & Cia
Registro extinto a contar de 25/03/2014.

(11) DI 6900953-8 Código 44 - Extinção - Art. 119 inciso III da LPI
(15) 22/12/2009
(73) Loncin Industry Co., Ltd. (CN)
(74) Monsen, Leonardos & Cia.
Registro extinto a contar de 25/03/2014.



(11) DI 6900956-2	Código 44 - Extinção - Art. 119 inciso III da LPI (15) 22/12/2009 (73) Grendene S.A. (BR/CE) (74) Custodio de Almeida & Cia Registro extinto a contar de 26/03/2014.
(11) DI 6900959-7	Código 44 - Extinção - Art. 119 inciso III da LPI (15) 22/12/2009 (73) Sergio Marcos Krieger (BR/PR) (74) Sergio Marcos Krieger Registro extinto a contar de 26/03/2014.
(11) DI 6900960-0	Código 44 - Extinção - Art. 119 inciso III da LPI (15) 22/12/2009 (73) Sergio Marcos Krieger (BR/PR) (74) Sergio Marcos Krieger Registro extinto a contar de 26/03/2014.
(11) DI 6900962-7	Código 44 - Extinção - Art. 119 inciso III da LPI (15) 22/12/2009 (73) Kabushiki Kaisha Toshiba (Also Trading As Toshiba Corporation) (JP) (74) Monsen, Leonardos & Cia. Registro extinto a contar de 27/03/2014.
(11) DI 6900963-5	Código 44 - Extinção - Art. 119 inciso III da LPI (15) 22/12/2009 (73) Kabushiki Kaisha Toshiba (Also Trading As Toshiba Corporation) (JP) (74) Monsen, Leonardos & Cia. Registro extinto a contar de 27/03/2014.
(11) DI 6900964-3	Código 44 - Extinção - Art. 119 inciso III da LPI (15) 22/12/2009 (73) LG Electronics Inc. (KR) (74) Dannemann, Siemsen, Bigler & Ipanema Moreira Registro extinto a contar de 27/03/2014.
(11) DI 6900967-8	Código 44 - Extinção - Art. 119 inciso III da LPI (15) 22/12/2009 (73) The Gillette Company (US) (74) Vieira De Mello Advogados Registro extinto a contar de 27/03/2014.
(11) DI 6900970-8	Código 44 - Extinção - Art. 119 inciso III da LPI (15) 22/12/2009



(73) Claudinei Merci (BR/PR)
Registro extinto a contar de 19/03/2014.

(11) DI 6900975-9 Código 44 - Extinção - Art. 119 inciso III da LPI
(15) 01/02/2011
(73) Werzalit Gmbh + CO. KG (DE)
(74) Dannemann , Siemsen, Bigler & Ipanema Moreira
Registro extinto a contar de 26/03/2014.

(11) DI 6900986-4 Código 44 - Extinção - Art. 119 inciso III da LPI
(15) 22/12/2009
(73) TAITSON RODRIGUES MELO BESSAS (BR/MG)
(74) ALGO ALLIANCE ASSESSORIA EM PROPRIEDADE INTELECTUAL LTDA
Registro extinto a contar de 27/03/2014.

(11) DI 6900987-2 Código 44 - Extinção - Art. 119 inciso III da LPI
(15) 12/01/2010
(73) MULTIVISÃO INDÚSTRIA E COMÉRCIO LTDA (BR/SP)
(74) DAVID DO NASCIMENTO ADVOGADOS ASSOCIADOS S/C
Registro extinto a contar de 27/03/2014.

(11) DI 6900991-0 Código 44 - Extinção - Art. 119 inciso III da LPI
(15) 29/12/2009
(73) KENKORP INDÚSTRIA E COMÉRCIO DE CADEIRAS LTDA (BR/SP)
(74) SUL AMÉRICA - Marcas e Patentes S/C Ltda.
Registro extinto a contar de 27/03/2014.

(11) DI 6900993-7 Código 44 - Extinção - Art. 119 inciso III da LPI
(15) 22/12/2009
(73) KENKORP INDÚSTRIA E COMÉRCIO DE CADEIRAS LTDA (BR/SP)
(74) SUL AMÉRICA - Marcas e Patentes S/C Ltda.
Registro extinto a contar de 27/03/2014.

(11) DI 6900996-1 Código 44 - Extinção - Art. 119 inciso III da LPI
(15) 22/12/2009
(73) Pedro Adão Bochonko (BR/PR)
(74) Fernando José Carvalho
Registro extinto a contar de 27/03/2014.

(11) DI 6901005-6 Código 44 - Extinção - Art. 119 inciso III da LPI
(15) 29/12/2009
(73) Imperial Sociedad Anonima (PY)
(74) Ildo Ritter de Oliveira
Registro extinto a contar de 28/03/2014.



(11) DI 6901016-1 Código 44 - Extinção - Art. 119 inciso III da LPI
(15) 24/08/2010
(73) Joedis Marmontel Mariani (BR/SP)
(74) Vilage Marcas & Patentes S/S Ltda
Registro extinto a contar de 28/03/2014.

(11) DI 6901017-0 Código 44 - Extinção - Art. 119 inciso III da LPI
(15) 12/01/2010
(73) Sebastião Palhari (BR/PR)
(74) Vilage Marcas & Patentes S/S Ltda
Registro extinto a contar de 28/03/2014.

(11) DI 6901022-6 Código 44 - Extinção - Art. 119 inciso III da LPI
(15) 20/04/2010
(73) Joedis Marmontel Mariani (BR/SP)
(74) Vilage Marcas e Patentes S/S Ltda
Registro extinto a contar de 28/03/2014.

(11) DI 6901023-4 Código 44 - Extinção - Art. 119 inciso III da LPI
(15) 12/01/2010
(73) Joedis Marmontel Mariani (BR/SP)
(74) Vilage Marcas & Patentes S/S Ltda
Registro extinto a contar de 28/03/2014.

(11) DI 6901024-2 Código 44 - Extinção - Art. 119 inciso III da LPI
(15) 29/12/2009
(73) Joedis Marmontel Mariani (BR/SP)
(74) Vilage Marcas & Patentes S/S Ltda
Registro extinto a contar de 28/03/2014.

(11) DI 6901025-0 Código 44 - Extinção - Art. 119 inciso III da LPI
(15) 29/12/2009
(73) Joedis Marmontel Mariani (BR/SP)
(74) Vilage Marcas & Patentes S/S Ltda
Registro extinto a contar de 28/03/2014.

(11) DI 6901026-9 Código 44 - Extinção - Art. 119 inciso III da LPI
(15) 29/12/2009
(73) Joedis Marmontel Mariani (BR/SP)
(74) Vilage Marcas & Patentes S/S Ltda
Registro extinto a contar de 28/03/2014.

(11) DI 6901027-7 Código 44 - Extinção - Art. 119 inciso III da LPI

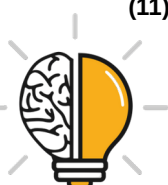

	(15) 29/12/2009 (73) Joedis Marmontel Mariani (BR/SP) (74) Vilage Marcas & Patentes S/S Ltda Registro extinto a contar de 28/03/2014.
(11) DI 6901028-5	Código 44 - Extinção - Art. 119 inciso III da LPI (15) 31/05/2011 (73) Sebastião Palhari (BR/PR) (74) Vilage Marcas & Patentes S/S Ltda Registro extinto a contar de 28/03/2014.
(11) DI 6901035-8	Código 44 - Extinção - Art. 119 inciso III da LPI (15) 17/08/2010 (73) The Procter & Gamble Company (US) (74) Vieira de Mello Advogados. Registro extinto a contar de 31/03/2014.
(11) DI 6901036-6	Código 44 - Extinção - Art. 119 inciso III da LPI (15) 29/12/2009 (73) The Goodyear tire & Rubber Company (US) (74) Isabella Cardozo Registro extinto a contar de 31/03/2014.
(11) DI 6901038-2	Código 44 - Extinção - Art. 119 inciso III da LPI (15) 29/12/2009 (73) Daфра da Amazônia Indústria e Comércio de Motocicletas Ltda (BR/AM) (74) Momsen , Leonardos & CIA Registro extinto a contar de 31/03/2014.
(11) DI 6901039-0	Código 44 - Extinção - Art. 119 inciso III da LPI (15) 29/12/2009 (73) Impar Containeres Ltda (BR/BA) (74) Momsen , Leonardos & CIA registro extinto a contar de 31/03/2014.
(11) DI 6901041-2	Código 44 - Extinção - Art. 119 inciso III da LPI (15) 22/12/2009 (73) Optimal Energy (PTY) Ltd. (ZA) (74) Dannemann, Siemsen, Bigler & Ipanema Moreira Registro extinto a contar de 02/04/2014.
(11) DI 6901042-0	Código 44 - Extinção - Art. 119 inciso III da LPI (15) 22/12/2009 (73) Optimal Energy (PTY) Ltd. (ZA)



(74) Dannemann, Siemsen, Bigler & Ipanema Moreira
Registro extinto a contar de 02/04/2014.

(11) DI 6901044-7

Código 44 - Extinção - Art. 119 inciso III da LPI
(15) 11/05/2010
(73) The Goodyear Tire & Rubber Company (US)
(74) Isabella Cardozo
Registro extinto a contar de 27/03/2014.

(11) DI 6901050-1

Código 44 - Extinção - Art. 119 inciso III da LPI
(15) 29/12/2009
(73) Luiz Carlos do Nascimento (BR/PR)
Registro extinto a contar de 01/04/2014.

(11) DI 6901051-0

Código 44 - Extinção - Art. 119 inciso III da LPI
(15) 17/02/2010
(73) Cleber Luis da Ré (BR/RJ)
(74) Idea Marcas e Patentes Ltda
Registro extinto a contar de 04/04/2014.

(11) DI 6901053-6

Código 44 - Extinção - Art. 119 inciso III da LPI
(15) 29/12/2009
(73) Cleber Luis da Re (BR/RJ)
(74) Idea Marcas e Patentes Ltda
Registro extinto a contar de 04/04/2014.

(11) DI 6901054-4

Código 44 - Extinção - Art. 119 inciso III da LPI
(15) 29/12/2009
(73) Cleber Luis da Re (BR/RJ)
(74) Idea Marcas e Patentes Ltda
Registro extinto a contar de 04/04/2014.

(11) DI 6901055-2

Código 44 - Extinção - Art. 119 inciso III da LPI
(15) 29/12/2009
(73) Cleber Luis da Re (BR/RJ)
(74) Idea Marcas e Patentes Ltda
Registro extinto a contar de 04/04/2014.

(11) DI 6901056-0

Código 44 - Extinção - Art. 119 inciso III da LPI
(15) 19/01/2010
(73) Cleber Luis da Ré (BR/RS)
(74) Idea Marcas e Patentes Ltda
Registro extinto a contar de 04/04/2014.



(11) DI 6901060-9 Código 44 - Extinção - Art. 119 inciso III da LPI
(15) 19/01/2010
(73) Jeferson Martins Correa (BR/MG)
(74) Leonardo Alexandre da Silva
Registro extinto a contar de 03/04/2014.

(11) DI 6901062-5 Código 44 - Extinção - Art. 119 inciso III da LPI
(15) 19/01/2010
(73) Rodrigo Delazzeri (BR/RS)
(74) Acerti Marcas e Patentes Ltda
Registro extinto a contar de 03/04/2014.

(11) DI 6901065-0 Código 44 - Extinção - Art. 119 inciso III da LPI
(15) 19/01/2010
(73) Loncin Industry CO., Ltd. (CN)
(74) Abreu, Merkl e Advogados Associados
Registro extinto a contar de 02/04/2014.

(11) DI 6901066-8 Código 44 - Extinção - Art. 119 inciso III da LPI
(15) 12/07/2011
(73) Rivaldo Caetano de Azevedo (BR/MG)
(74) Ércio Quaresma Firpe
Registro extinto a contar de 27/03/2014.

(11) DI 6901067-6 Código 44 - Extinção - Art. 119 inciso III da LPI
(15) 29/12/2009
(73) Rivaldo Caetano de Azevedo (BR/MG)
(74) Ércio Quaresma Firpe - OAB/MG: 56.311
Registro extinto a contar de 27/03/2014.

(11) DI 6901068-4 Código 44 - Extinção - Art. 119 inciso III da LPI
(15) 19/01/2010
(73) Geraldo Eurípedes (BR/MG)
Registro extinto a contar de 25/03/2014.

(11) DI 6901069-2 Código 44 - Extinção - Art. 119 inciso III da LPI
(15) 28/12/2010
(73) Edson Rodrigues Lacerda (BR/MG)
(74) Fernando Luiz Rosado - API 1155
Registro extinto a contar de 01/04/2014.

(11) DI 6901070-6 Código 44 - Extinção - Art. 119 inciso III da LPI
(15) 28/12/2010
(73) Edson Rodrigues Lacerda (BR/MG)



	(74) Fernando Luiz Rosado - API 1155 Registro extinto a contar de 01/04/2014.
(11) DI 6901071-4	Código 44 - Extinção - Art. 119 inciso III da LPI (15) 19/01/2010 (73) Liseu Schmitz (BR/SC) Registro extinto a contar de 01/04/2014.
(11) DI 6901072-2	Código 44 - Extinção - Art. 119 inciso III da LPI (15) 19/01/2010 (73) IMPERIAL SOCIEDAD ANONIMA (PY) (74) Ildo Ritter de Oliveira Registro extinto a contar de 01/04/2014.
(11) DI 6901073-0	Código 44 - Extinção - Art. 119 inciso III da LPI (15) 19/01/2010 (73) Joel Ribarski de Oliveira (BR/RS) ; Egon Feldens Ferrari (BR/RS) ; Adilson do Nascimento Borges (BR/RS) ; Luiz Adilson Correa (BR/PB) ; Rodrigo Carvalho dos Santos (BR/RS) Registro extinto a contar de 01/04/2014.
(11) DI 6901078-1	Código 44 - Extinção - Art. 119 inciso III da LPI (15) 29/12/2009 (73) Saverglass (FR) (74) Matos e Associados - Advogados Registro extinto a contar de 17/03/2014.
(11) DI 6901089-7	Código 44 - Extinção - Art. 119 inciso III da LPI (15) 29/12/2009 (73) DSI BRASIL INDÚSTRIA QUÍMICA E COMÉRCIO LTDA (BR/SP) (74) BEERRE ASSESSORIA EMPRESARIAL LTDA Registro extinto a contar de 02/04/2014.
(11) DI 6901090-0	Código 44 - Extinção - Art. 119 inciso III da LPI (15) 17/02/2010 (73) DSI BRASIL INDÚSTRIA QUÍMICA E COMÉRCIO LTDA (BR/SP) (74) BEERRE ASSESSORIA EMPRESARIAL LTDA Registro extinto a contar de 02/04/2014.
(11) DI 6901091-9	Código 44 - Extinção - Art. 119 inciso III da LPI (15) 17/02/2010 (73) DSI BRASIL INDÚSTRIA QUÍMICA E COMÉRCIO LTDA (BR/SP) (74) BEERRE ASSESSORIA EMPRESARIAL LTDA Registro extinto a contar de 02/04/2014.



(11) DI 6901093-5	Código 44 - Extinção - Art. 119 inciso III da LPI (15) 29/12/2009 (73) DSI BRASIL INDÚSTRIA QUÍMICA E COMÉRCIO LTDA (BR/SP) (74) BEERRE ASSESSORIA EMPRESARIAL LTDA Registro extinto a contar de 02/04/2014.
(11) DI 6901102-8	Código 44 - Extinção - Art. 119 inciso III da LPI (15) 29/12/2009 (73) Jair Wagner de Souza Manfrinato (BR/SP) (74) JOSÉ BUENO DA SILVA FILHO Registro extinto a contar de 24/03/2014.
(11) DI 6901103-6	Código 44 - Extinção - Art. 119 inciso III da LPI (15) 29/12/2009 (73) JOÃO BATISTA DOS SANTOS (BR/MG) (74) ALGO ASSESSORIA EM PROPRIEDADE INTELECTUAL LTDA. Registro extinto a contar de 24/03/2014.
(11) DI 6901109-5	Código 44 - Extinção - Art. 119 inciso III da LPI (15) 29/12/2009 (73) JOSÉ CUNHA LEITE (BR/MG) (74) AGUINALDO MOREIRA Registro extinto a contar de 24/03/2014.
(11) DI 6901110-9	Código 44 - Extinção - Art. 119 inciso III da LPI (15) 08/09/2010 (73) JACQUELINE IRENE BLEIWEISS TERPINS (BR/SP) (74) AGUINALDO MOREIRA Registro extinto a contar de 24/03/2014.
(11) DI 6901115-0	Código 44 - Extinção - Art. 119 inciso III da LPI (15) 29/12/2009 (73) FALCON DISTRIBUIÇÃO, ARMAZENAMENTO E TRANSPORTES S.A. (BR/GO) (74) ADVOCACIA PIETRO ARIBONI S/C Registro extinto a contar de 25/03/2014.
(11) DI 6901116-8	Código 44 - Extinção - Art. 119 inciso III da LPI (15) 29/12/2009 (73) MELHORAMENTOS CMPC LTDA. (BR/SP) (74) MARIA PIA CARVALHO GUERRA Registro extinto a contar de 25/03/2014.



(11) DI 6901135-4	Código 44 - Extinção - Art. 119 inciso III da LPI (15) 29/12/2009 (73) JOSÉ CUNHA LEITE (BR/MG) (74) AGUINALDO MOREIRA Registro extinto a contar de 31/03/2014.
(11) DI 6901136-2	Código 44 - Extinção - Art. 119 inciso III da LPI (15) 29/12/2009 (73) Jairo Fernandes Domene (BR/SP) (74) BEERRE ASSESORIA EMPRESARIAL LTDA Registro extinto a contar de 31/03/2014.
(11) DI 6901141-9	Código 44 - Extinção - Art. 119 inciso III da LPI (15) 29/12/2009 (73) Indústria, Com., Imp. E Exp. de Novidades Harmonia Ltda (BR/SP) (74) REMARCA REGISTRO DE MARCAS E PATENTES LTDA Registro extinto a contar de 03/04/2014.
(11) DI 6901143-5	Código 44 - Extinção - Art. 119 inciso III da LPI (15) 29/12/2009 (73) Light Design do Brasil Ind. e Com. Ltda (BR/PE) (74) Elza Cristina Furtado de Mendonça Registro extinto a contar de 21/01/2014.
(11) DI 6901144-3	Código 44 - Extinção - Art. 119 inciso III da LPI (15) 29/12/2009 (73) Light Design do Brasil Ind. e Com. Ltda (BR/PE) (74) Elza Cristina Furtado de Mendonça Registro extinto a contar de 21/01/2014
(11) DI 6901145-1	Código 44 - Extinção - Art. 119 inciso III da LPI (15) 29/12/2009 (73) Light Design do Brasil Ind. e Com. Ltda (BR/PE) (74) Elza Cristina Furtado de Mendonça Registro extinto a contar de 06/02/2014.
(11) DI 6901146-0	Código 44 - Extinção - Art. 119 inciso III da LPI (15) 29/12/2009 (73) Light Design do Brasil Ind. e Com. Ltda (BR/PE) Registro extinto a contar de 06/02/2014.
(11) DI 6901147-8	Código 44 - Extinção - Art. 119 inciso III da LPI (15) 29/12/2009 (73) Light Design do Brasil Ind. e Com. Ltda (BR/PE)



(74) Elza Cristina Furtado de Mendonça
Registro extinto a contar de 06/02/2014.

(11) DI 6901149-4 Código 44 - Extinção - Art. 119 inciso III da LPI
(15) 29/12/2009
(73) Pyrotek Engineering Materials Limited (GB)
(74) Soerensen Garcia Advogados Associados
Registro extinto a contar de 07/04/2014.

(11) DI 6901153-2 Código 44 - Extinção - Art. 119 inciso III da LPI
(15) 19/01/2010
(73) The Goodyear Tire & Rubber Company (US)
(74) Isabella Cardozo
Registro extinto a contar de 04/04/2014.

(11) DI 6901154-0 Código 44 - Extinção - Art. 119 inciso III da LPI
(15) 16/11/2010
(73) The Goodyear Tire & Rubber Company (US)
(74) Isabella Cardozo
Registro extinto a contar de 04/04/2014.

(11) DI 6901166-4 Código 44 - Extinção - Art. 119 inciso III da LPI
(15) 05/01/2010
(73) Fundação Centro de Análise, Pesquisa e Inovação Tecnológica (BR/AM)
(74) Francisca Dantas Lima
Registro extinto a contar de 01/05/2014.

(11) DI 6901167-2 Código 44 - Extinção - Art. 119 inciso III da LPI
(15) 05/01/2010
(73) FUCAPI - Fundação Centro de Análise, Pesquisa e Inovação Tecnológica (BR/AM)
(74) FUCAPI - Fundação Centro de Análise Pesquisa e Inovação Tecnológica
Registro extinto a contar de 01/05/2014.

(11) DI 6901168-0 Código 44 - Extinção - Art. 119 inciso III da LPI
(15) 05/01/2010
(73) SIDNEY LEH (BR/SP) ; WAGNER LEH (BR/SP)
(74) GERSON BATISTA FERREIRA
Registro extinto a contar de 04/04/2014.

(11) DI 6901170-2 Código 44 - Extinção - Art. 119 inciso III da LPI
(15) 05/01/2010
(73) Edson Mitio Murukava (BR/SP)
(74) EDMUNDO BRUNNER ASS EM PROP. INDL. LTDA



Registro extinto a contar de 04/04/2014.

(11) DI 6901172-9 Código 44 - Extinção - Art. 119 inciso III da LPI
(15) 19/01/2010
(73) SYLVIA DE ALMEIDA CAIRES VASSALLO (BR/ES)
(74) FRANCISCO SIMÕES FILHO
Registro extinto a contar de 04/04/2014.

(11) DI 6901174-5 Código 44 - Extinção - Art. 119 inciso III da LPI
(15) 29/12/2009
(73) Cleber Luis da Re (BR/RS)
(74) Idea Marcas e Patentes Ltda
Registro extinto a contar de 04/04/2014.

(11) DI 6901180-0 Código 44 - Extinção - Art. 119 inciso III da LPI
(15) 12/01/2010
(73) Sulmaq Industrial e Comercial S/A (BR/RS)
(74) Vilson Machado Cardoso
Registro extinto a contar de 04/04/2014.

(11) DI 6901183-4 Código 44 - Extinção - Art. 119 inciso III da LPI
(15) 12/01/2010
(73) The Goodyear Tire & Rubber Company (US)
(74) Alexandre Ferreira
Registro extinto a contar de 09/04/2014.

(11) DI 6901184-2 Código 44 - Extinção - Art. 119 inciso III da LPI
(15) 23/03/2010
(73) The Goodyear Tire & Rubber Company (US)
(74) Alexandre Ferreira
Registro extinto a contar de 09/04/2014.

(11) DI 6901187-7 Código 44 - Extinção - Art. 119 inciso III da LPI
(15) 12/01/2010
(73) Feelux Co., Ltd (KR)
(74) Tavares Propriedade Intelectual Ltda.
Registro extinto a contar de 09/04/2014.

(11) DI 6901194-0 Código 44 - Extinção - Art. 119 inciso III da LPI
(15) 12/01/2010
(73) The Goodyear Tire & Rubber Company (US)
(74) Alexandre Ferreira
Registro extinto a contar de 08/04/2014.



(11) DI 6901195-8	Código 44 - Extinção - Art. 119 inciso III da LPI (15) 16/03/2010 (73) The Goodyear Tire & Rubber Company (US) (74) Alexandre Ferreira Registro extinto a contar de 08/04/2014.
(11) DI 6901197-4	Código 44 - Extinção - Art. 119 inciso III da LPI (15) 12/01/2010 (73) Valdir de Bortoli (BR/SC) (74) Everton Luis Rossin Registro extinto a contar de 02/04/2014.
(11) DI 6901199-0	Código 44 - Extinção - Art. 119 inciso III da LPI (15) 12/01/2010 (73) The Goodyear Tire & Rubber Company (US) (74) Nellie Anne Daniel-Shores Registro extinto a contar de 07/04/2014.
(11) DI 6901200-8	Código 44 - Extinção - Art. 119 inciso III da LPI (15) 12/01/2010 (73) Vera Luiza Kesterke (BR/RS) (74) Agência Gaúcha de Marcas e Patentes Ltda. Registro extinto a contar de 07/04/2014.
(11) DI 6901203-2	Código 44 - Extinção - Art. 119 inciso III da LPI (15) 05/01/2010 (73) ALLGREEN COMERCIAL IMPORTAÇÃO E EXPORTAÇÃO LTDA (BR/SP) (74) BEERRE ASSESORIA EMPRESARIAL LTDA Registro extinto a contar de 07/04/2014.
(11) DI 6901207-5	Código 44 - Extinção - Art. 119 inciso III da LPI (15) 12/01/2010 (73) DAVID ALVES PATRICIO (BR/SP) Registro extinto a contar de 07/04/2014.
(11) DI 6901208-3	Código 44 - Extinção - Art. 119 inciso III da LPI (15) 05/01/2010 (73) KARINA DE ALMEIDA CRISTAL (BR/SP) (74) ANA PAULA BARBOSA NAHES ESPERANÇOLO Registro extinto a contar de 07/04/2014.
(11) DI 6901210-5	Código 44 - Extinção - Art. 119 inciso III da LPI (15) 05/01/2010 (73) AGROVET COMÉRCIO E REPRESENTAÇÕES LTDA (BR/SP)



(74) SÃO PAULO MARCAS E PATENTES LTDA
Registro extinto a contar de 07/04/2014.



Código 46 - Prorrogação

Prorrogada a vigência do registro de desenho industrial por solicitação do titular.

(11) DI 5802243-0

Código 46 - Prorrogação

(22) 23/11/1998

(15) 04/04/2000

(45) 04/04/2000

(54) "Configuração aplicada em cursor para fechos corrediços"

(73) YKK Corporation (JP)

(72) Masao Wakabayashi; Morimasa Yoneoka

(74) Cruzeiro Newmarc Patentes e Marcas Ltda.

Prorrogado de 24/11/2018 a 23/11/2023 (5º Período).

(11) DI 5802244-9

Código 46 - Prorrogação

(22) 23/11/1998

(15) 04/04/2000

(45) 04/04/2000

(54) "Configuração aplicada em cursor para fechos corrediços"

(73) Ykk Corporation (JP)

(72) Masao Wakabayashi; Morimasa Yoneoka

(74) Cruzeiro Newmarc Patentes e Marcas Ltda.

Prorrogado de 24/11/2018 a 23/11/2023 (5º Período).

(11) DI 5802277-5

Código 46 - Prorrogação

(22) 10/11/1998

(15) 08/02/2000

(45) 08/02/2000

(54) Caixa de embutir para montagem de aparelho elétrico.

(73) GL ELETRO-ELETRÔNICOS LTDA (BR/SP)

(72) Clari Ivonne Duso

(74) Yves Daniel Raymond Martinez

Prorrogado de 11/11/2018 a 10/11/2023 (5º Período).

(11) DI 5802337-2

Código 46 - Prorrogação

(22) 26/11/1998

(15) 17/10/2000

(45) 17/10/2000

(54) Garrafa de fácil manipulação.

(73) Reckitt Benckiser LLC. (US)

(72) Ann E. Alguire; Inna Alesina

(74) DI BLASI, PARENTE & ASSOCIADOS PROPRIEDADE INDUSTRIAL LTDA

Prorrogado de 27/11/2018 a 26/11/2023 (5º Período).



(11) DI 6303843-9	Código 46 - Prorrogação (22) 16/10/2003 (15) 02/03/2004 (45) 02/03/2004 (54) CONFIGURAÇÃO APLICADA EM CAMINHÃO DE BRINQUEDO. (73) GLAUBER JENSEN (BR/SP) (72) GLAUBER JENSEN (74) Cannon Marcas e Patentes S/C Ltda. Prorrogado de 17/10/2018 a 16/10/2023 (4º Período).
(11) DI 6303957-5	Código 46 - Prorrogação (22) 30/10/2003 (15) 06/07/2004 (45) 06/07/2004 (54) CONFIGURAÇÃO APLICADA EM CABO PARA PANEAS OU RECIPIENTES PARA COZIMENTO (73) La Termoplastic F.B.M S.r.l. (IT) (72) MARCO MUNARI (74) ADVOCACIA PIETRO ARIBONI S/C Prorrogado de 31/10/2018 a 30/10/2023 (4º Período).
(11) DI 6400688-3	Código 46 - Prorrogação (22) 02/03/2004 (15) 10/08/2004 (45) 10/08/2004 (54) CONFIGURAÇÃO INTRODUZIDA EM CHASSI PARA MÓDULOS DE COMPUTADOR (73) DERICK ARIPPOL (BR/SP) (72) DERICK ARIPPOL (74) José Edis Rodrigues Prorrogado de 03/03/2019 a 02/03/2024 (4º Período).
(11) DI 6402558-6	Código 46 - Prorrogação (22) 19/07/2004 (15) 19/10/2004 (45) 19/10/2004 (54) "CONFIGURAÇÃO APLICADA EM GRELHA PARA RALOS E SIMILARES" (73) VIVALDE LUIS CHRISTOFF (BR/SC) (72) ADEJALMAS GHIGGI (74) Sandro Wunderlich Prorrogado de 20/07/2019 a 19/07/2024 (4º Período).
(11) DI 6804291-4	Código 46 - Prorrogação

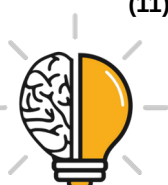

(22) 29/09/2008
(15) 29/09/2009
(45) 29/09/2009
(54) CONFIGURAÇÃO EM ELEVADOR PARA SUPORTE DE LCD
(73) César Paulo Daroit (BR/RS)
(72) Cesar Paulo Daroit
(74) Joane Raquel Nunes da Silva
Prorrogado de 30/09/2018 a 29/09/2023 (3º Período).

(11) DI 6804583-2

Código 46 - Prorrogação
(22) 06/11/2008
(15) 20/10/2009
(45) 20/10/2009
(54) CONFIGURAÇÃO APLICADA EM CONJUNTO DE TORNEIRA E FILTRO
(73) DURATEX S.A. (BR/SP)
(72) ANA LUCIA DE LIMA PONTES ORLOVITZ
(74) ANTONIO MAURICIO PEDRAS ARNAUD
Prorrogado de 07/11/2018 a 06/11/2023 (3º Período).

(11) DI 6804584-0

Código 46 - Prorrogação
(22) 06/11/2008
(15) 13/10/2009
(45) 13/10/2009
(54) "CONFIGURAÇÃO APLICADA EM FILTRO"
(73) DURATEX S.A. (BR/SP)
(72) ANA LUCIA DE LIMA PONTES ORLOVITZ
(74) ANTONIO MAURICIO PEDRAS ARNAUD
Prorrogado de 07/11/2018 a 06/11/2023 (3º Período).

(11) DI 6804585-9

Código 46 - Prorrogação
(22) 06/11/2008
(15) 13/10/2009
(45) 13/10/2009
(54) "CONFIGURAÇÃO APLICADA EM CONJUNTO DE TORNEIRA E FILTRO"
(73) DURATEX S.A. (BR/SP)
(72) ANA LUCIA DE LIMA PONTES ORLOVITZ
(74) ANTONIO MAURICIO PEDRAS ARNAUD
Prorrogado de 07/11/2018 a 06/11/2023 (3º Período).

(11) DI 6804638-3

Código 46 - Prorrogação
(22) 28/10/2008
(15) 20/10/2009
(45) 20/10/2009
(54) "CONFIGURAÇÃO APLICADA EM RETROVISOR"



(73) Ari da Cunha Saraiva (BR/SC)
(72) Ari da Cunha Saraiva
(74) SÍMBOLO MARCAS E PATENTES LTDA
Prorrogado de 29/10/2018 a 28/10/2023 (3º Período).

(11) DI 6804639-1 Código 46 - Prorrogação
(22) 28/10/2008
(15) 20/10/2009
(45) 20/10/2009
(54) CONFIGURAÇÃO APLICADA EM RETROVISOR
(73) Ari da Cunha Saraiva (BR/SC)
(72) Ari da Cunha Saraiva
(74) SÍMBOLO MARCAS E PATENTES LTDA
Prorrogado de 29/10/2018 a 28/10/2023 (3º Período).

(11) DI 6804927-7 Código 46 - Prorrogação
(22) 10/11/2008
(15) 27/10/2009
(45) 27/10/2009
(54) CONFIGURAÇÃO APLICADA EM PUXADOR
(73) Cleber Luis da Re (BR/RS)
(72) Cleber Luis da Re
(74) Idea Marcas e Patentes Ltda.
Prorrogado de 11/11/2018 a 10/11/2023 (3º Período).

(11) DI 6804929-3 Código 46 - Prorrogação
(22) 10/11/2008
(15) 27/10/2009
(45) 27/10/2009
(54) CONFIGURAÇÃO APLICADA EM PUXADOR
(73) Cleber Luis da Re (BR/RJ)
(72) Cleber Luis da Re
(74) Idea Marcas e Patentes Ltda.
Prorrogado de 11/11/2018 a 10/11/2023 (3º Período).

(11) DI 6805032-1 Código 46 - Prorrogação
(22) 14/11/2008
(15) 03/11/2009
(45) 03/11/2009
(54) AQUECEDOR PARA DISPENSAR PRODUTOS QUÍMICOS DE TRATAMENTO DE AR.
(73) S.C. Johnson & Son, Inc. (US)
(72) Sebastian D. Hasik; Briant T. Davis; Allen D. Miller; Joel E. Adair; Paulo Pssidonio



Prorrogado de 15/11/2018 a 14/11/2023 (3º Período).

(11) DI 6805081-0

Código 46 - Prorrogação
(22) 28/11/2008
(15) 27/10/2009
(45) 27/10/2009
(54) CONFIGURAÇÃO APLICADA EM RECIPIENTE
(73) Colgate-Palmolive Company (US)
(72) Kiat Cheong Toh; Liam Hawry
(74) Momsen, Leonardos & Cia
Prorrogado de 29/11/2018 a 28/11/2023 (3º Período).

(11) DI 6805131-0

Código 46 - Prorrogação
(22) 14/11/2008
(15) 24/11/2009
(45) 24/11/2009
(54) "CONFIGURAÇÃO APLICADA EM CAMINHÃO DE BRINQUEDO"
(73) ROMA JENSEN COMÉRCIO E INDUSTRIA LTDA (BR/SP)
(72) Gustavo Jensen
(74) TINOCO SOARES & FILHO LTDA
Prorrogado de 15/11/2018 a 14/11/2023 (3º Período).

(11) DI 6805185-9

Código 46 - Prorrogação
(22) 25/11/2008
(15) 10/11/2009
(45) 10/11/2009
(54) CONFIGURAÇÃO APLICADA EM BASE DE ESTRIBO
(73) FLAVIO PEDRO BASSO (BR/RS)
(72) Flavio Pedro Basso
(74) Abdulcarim Bakkar
Prorrogado de 26/11/2018 a 25/11/2023 (3º Período).

(11) DI 6805225-1

Código 46 - Prorrogação
(22) 19/11/2008
(15) 03/11/2009
(45) 03/11/2009
(54) CONFIGURAÇÃO APLICADA EM TAMPA PARA FRASCO
(73) COTY GENEVA S.A. VERSOIX (CH)
(72) Márcio Minoru Akita
(74) GUERRA PROPRIEDADE INDUSTRIAL
Prorrogado de 20/11/2018 a 19/11/2023 (3º Período).

(11) DI 6805306-1

Código 46 - Prorrogação
(22) 04/12/2008



(15) 10/11/2009
(45) 10/11/2009
(54) CONFIGURAÇÃO APLICADA EM BASE PARA FILA ÚNICA
(73) Ricardo Augusto de Lorenzo (BR/SP)
(72) RICARDO AUGUSTO DE LOURENZO
(74) EDMUNDO BRUNNER ASS EM PROP. INDL. LTDA
Prorrogado de 05/12/2018 a 04/12/2023 (3º Período).

(11) DI 6805307-0

Código 46 - Prorrogação
(22) 04/12/2008
(15) 10/11/2009
(45) 10/11/2009
(54) CONFIGURAÇÃO APLICADA EM BASE PARA FILA ÚNICA
(73) Ricardo Augusto de Lorenzo (BR/SP)
(72) RICARDO AUGUSTO DE LOURENZO
(74) EDMUNDO BRUNNER ASS EM PROP. INDL. LTDA
Prorrogado de 05/12/2018 a 04/12/2023 (3º Período).

(11) DI 6805958-2

Código 46 - Prorrogação
(22) 28/11/2008
(15) 13/04/2010
(45) 13/04/2010
(54) CONFIGURAÇÃO APLICADA EM TAMPA DE CANETA
(62) DI 6805270-7 28/11/2008
(73) SOCIETE BIC (FR)
(72) Franck Rolion; Franck Vadenne
(74) ALEXANDRE FUKUDA YAMASHITA
Prorrogado de 29/11/2018 a 28/11/2023 (3º Período).

(11) DI 6900893-0

Código 46 - Prorrogação
(22) 11/03/2009
(15) 22/12/2009
(45) 22/12/2009
(54) PADRÃO ORNAMENTAL APLICADO À SUPERFÍCIES DE EMBALAGENS
(73) BORDA KORTE CONFECÇÕES LTDA .EPP (BR/SP)
(72) PEDRO ARAÚJO NETO
(74) SÃO PAULO MARCAS E PATENTES LTDA
Registro prorrogado de 12/03/2019 a 11/03/2024.

(11) DI 6901779-4

Código 46 - Prorrogação
(22) 08/05/2009
(15) 21/12/2010
(45) 21/12/2010
(54) CONFIGURAÇÃO EM FERRAMENTA ELÉTRICA DE TORQUE



(73) JOHN KURT JUNKERS (US)
(72) JOHN KURT JUNKERS
(74) JOSÉ ANTONIO DE SOUZA CAPPELLINI
Prorrogado de 09/05/2019 a 08/05/2024 (3º Período).

(11) DI 6903016-2

Código 46 - Prorrogação
(22) 06/08/2009
(15) 06/07/2010
(45) 06/07/2010
(54) CONFIGURAÇÃO ORNAMENTAL APLICADA A MESA TRI-TRAPEZOIDAL
(73) Eduardo Ernesto Bazhuni Maia (BR/RJ)
(72) Eduardo Ernesto Bazhuni Maia
(74) Magalhães & Associados Ltda.
Prorrogado de 07/08/2019 a 06/08/2024 (3º Período).

(11) DI 6903606-3

Código 46 - Prorrogação
(22) 18/09/2009
(15) 29/06/2010
(45) 29/06/2010
(54) CONFIGURAÇÃO APLICADA EM TORNEIRA DE BICA MÓVEL
(73) AZZO HIDRÁULICOS DO BRASIL LTDA (BR/SC)
(72) Adenilson Kemper
(74) Sandro Wunderlich
Prorrogado de 19/09/2019 a 18/09/2024 (3º Período).

(11) DI 6903880-5

Código 46 - Prorrogação
(22) 08/10/2009
(15) 20/07/2010
(45) 20/07/2010
(54) CONFIGURAÇÃO APLICADA EM FRASCO
(73) OURO FINO SAÚDE ANIMAL LTDA (BR/SP)
(72) Carlos Henrique Henrique
(74) SETA MARCAS E PATENTES LTDA.
Prorrogado de 09/10/2019 a 08/10/2024 (3º Período).

(11) DI 6904094-0

Código 46 - Prorrogação
(22) 27/10/2009
(15) 20/07/2010
(45) 20/07/2010
(54) CAIXA/ALOJAMENTO PARA SENSOR DE CONTROLADOR DE ACESSO
(73) Foca Controles de Acessos Ltda (BR/RS) ; Foca Controles de Acessos Ltda (BR/RS)
(72) Gabriel Stumpf
(74) Pienegonda, Moreira & Associados Ltda.



Prorrogado de 28/10/2019 a 27/10/2024 (3º Período).



Código 46.2 - Exigência de complementação de quinquênio e/ou prorrogação – Art. 120 e 108 da LPI

O Titular deverá complementar, de acordo com a tabela vigente na data da complementação o recolhimento do quinquênio/prorrogação , acompanhado da guia de cumprimento de exigência. O não cumprimento no prazo de 60 (sessenta) dias acarretará a extinção do registro.

(11) DI 6901113-3

Código 46.2 - Exigência de complementação de quinquênio e/ou prorrogação – Art. 120 e 108 da LPI

(15) 03/08/2010

(73) ANTONIO SOUZA LIMA (BR/SP)

(74) José Olívio de F Pereira

Para regularização do segundo período de vigência do registro, complemente o valor recolhido, para o atual valor do 2º quinquênio no prazo extraordinário visto que o prazo ordinário venceu dia 24/03/2014 e o recolhimento foi realizado dia 31/03/2014. Para cumprimento da exigência é necessário peticionamento por meio de código de serviço 105 junto à apresentação da comprovação de recolhimento da guia de complementação gerada pelo código de serviço 800.

(11) DI 6901114-1

Código 46.2 - Exigência de complementação de quinquênio e/ou prorrogação – Art. 120 e 108 da LPI

(15) 03/08/2010

(73) ANTONIO SOUZA LIMA (BR/SP)

(74) José Olívio de F Pereira

Para regularização do segundo período de vigência do registro, complemente o valor recolhido, para o atual valor do 2º quinquênio no prazo extraordinário visto que o prazo ordinário venceu dia 24/03/2014 e o recolhimento foi realizado dia 31/03/2014. Para cumprimento da exigência é necessário peticionamento por meio de código de serviço 105 junto à apresentação da comprovação de recolhimento da guia de complementação gerada pelo código de serviço 800.



Código 47.1 - Petição Prejudicada

Prejudicada a Petição Indicada de acordo com o complemento.

(21) BR 30 2016 002519-3

Código 47.1 - Petição Prejudicada

(22) 15/06/2016

(71) SPOLU - BENESSE DO BRASIL LTDA - EPP (BR/SP)

(74) VILAGE MARCAS & PATENTES LTDA

Petição prejudicada, tendo em vista a publicação do indeferimento do pedido, na RPI 2433, de 22/08/2017. Em referência à petição nº 870180148072, de 05/11/2018.



Código 47.3 - Petição Deferida

Deferimento da petição apresentada

(21) BR 30 2018 001599-1

Código 47.3 - Petição Deferida

(71) MAQUET CRITICAL CARE AB (SE)

(74) KASZNAR LEONARDOS PROPRIEDADE INTELECTUAL

Referente à apresentação de prioridade: petição de protocolo 870180054407

(21) BR 30 2018 054007-7

Código 47.3 - Petição Deferida

(71) M.M. & R. PRODUCTS, INC. (US)

(74) Licks Advogados

Referente à apresentação de procuração: petição de protocolo 870180142042



Código 53 - Notificação de Decisão Judicial

Notificação de decisão judicial referente ao registro.

(11) DI 6801340-0

Código 53 - Notificação de Decisão Judicial

(22) 07/04/2008

(15) 23/09/2008

(71) ALCINO DE OLIVEIRA NETO (BR/RS)

(74) SKO OYARZÁBALL MARCAS & PATENTES S/S LTDA.

NOTIFICAÇÃO DE DECISÃO JUDICIAL REFERENTE AO REGISTRO INPI:

52400.007420/2011-79 Origem: 31a. Vara Federal do Rio de Janeiro Ação

Ordinária nº: 0812051-89.2010.4.02.5101 Autor: José Parreira Costa Júnior Réus:

INPI - Instituto Nacional da Propriedade Industrial, Hidrasul Indústria e Comércio

de Filtros e Acessórios Ltda. e Alcino de Oliveira Neto Decisão: "Julgo procedente

o pedido, nos termos da fundamentação, para declarar a nulidade dos registros

de desenhos industriais DI6801340-0, DI6801341-8 e DI6801353-1. Concedo a

antecipação dos efeitos da tutela para suspender, até o trânsito em julgado, os

efeitos dos registros de DI."

(11) DI 6801341-8

Código 53 - Notificação de Decisão Judicial

(22) 07/04/2008

(15) 23/09/2008

(71) ALCINO DE OLIVEIRA NETO (BR/RS) ; ROBERTO GALVAN (BR/RS)

(74) SKO OYARZÁBALL MARCAS & PATENTES S/S LTDA.

NOTIFICAÇÃO DE DECISÃO JUDICIAL REFERENTE AO REGISTRO INPI:

52400.007420/2011-79 Origem: 31a. Vara Federal do Rio de Janeiro Ação

Ordinária nº: 0812051-89.2010.4.02.5101 Autor: José Parreira Costa Júnior Réus:

INPI - Instituto Nacional da Propriedade Industrial, Hidrasul Indústria e Comércio

de Filtros e Acessórios Ltda. e Alcino de Oliveira Neto Decisão: "Julgo procedente

o pedido, nos termos da fundamentação, para declarar a nulidade dos registros

de desenhos industriais DI6801340-0, DI6801341-8 e DI6801353-1. Concedo a

antecipação dos efeitos da tutela para suspender, até o trânsito em julgado, os

efeitos dos registros de DI."

(11) DI 6801353-1

Código 53 - Notificação de Decisão Judicial

(22) 07/04/2008

(15) 23/09/2008

(71) ALCINO DE OLIVEIRA NETO (BR/RS)

(74) SKO OYARZÁBALL MARCAS & PATENTES S/S LTDA.

NOTIFICAÇÃO DE DECISÃO JUDICIAL REFERENTE AO REGISTRO INPI:

52400.007420/2011-79 Origem: 31a. Vara Federal do Rio de Janeiro Ação

Ordinária nº: 0812051-89.2010.4.02.5101 Autor: José Parreira Costa Júnior Réus:

INPI - Instituto Nacional da Propriedade Industrial, Hidrasul Indústria e Comércio



de Filtros e Acessórios Ltda. e Alcino de Oliveira NetoDecisão:"Julgo procedente o pedido, nos termos da fundamentação, para declarar a nulidade dos registros de desenhos industriais DI6801340-0, DI6801341-8 e DI6801353-1. Concedo a antecipação dos efeitos da tutela para suspender, até o trânsito em julgado, os efeitos dos registros de DI."



Código 56 - Transferência Deferida

Notificação do deferimento da transferência requerida.

(11) BR 30 2013 005221-4	Código 56 - Transferência Deferida (22) 10/10/2013 (15) 19/04/2016 (71) SFS ACQUISITION, LLC (US) (74) DI BLASI, PARENTE & ADVOGADOS ASSOCIADOS Transferência deferida de Smart Flower Technology Gmbh, conforme petição nº 870180148154, de 05/11/2018.
(11) BR 30 2014 006021-0	Código 56 - Transferência Deferida (22) 28/11/2014 (15) 24/05/2016 (71) SFS ACQUISITION, LLC (US) (74) DI BLASI, PARENTE & ADVOGADOS ASSOCIADOS Transferência deferida de Smart Flower Technology Gmbh, conforme petição nº 870180148156, de 05/11/2018.
(11) BR 30 2016 002594-0	Código 56 - Transferência Deferida (22) 17/06/2016 (15) 02/05/2018 (71) ORBIT BIOMEDICAL LIMITED (GB) (74) Dannemann, Siemsen, Bigler & Ipanema Moreira Transferência deferida de Janssen Pharmaceutica NV, conforme petição nº 870180148210, de 05/11/2018.
(11) BR 32 2014 005588-0	Código 56 - Transferência Deferida (22) 10/10/2013 (15) 07/06/2016 (62) BR 30 2013 005221-4 10/10/2013 (71) SFS ACQUISITION, LLC (US) (74) DI BLASI, PARENTE & ADVOGADOS ASSOCIADOS Transferência deferida de Smart Flower Technology Gmbh, conforme petição nº 870180148155, de 05/11/2018.
(11) DI 6200401-8	Código 56 - Transferência Deferida (22) 01/03/2002 (15) 03/09/2002 (71) HMD GLOBAL OY (FI) (74) DANIEL ADVOGADOS Transferido de Microsoft Mobile OY, conforme petição nº 870180147017, de



31/10/2018.

(11) DI 6200817-0

Código 56 - Transferência Deferida

(22) 12/04/2002

(15) 26/11/2002

(71) HMD GLOBAL OY (FI)

(74) DANIEL ADVOGADOS

Transferido de Microsoft Mobile OY, conforme petição nº 870180147022, de 31/10/2018.

(11) DI 6200983-4

Código 56 - Transferência Deferida

(22) 29/04/2002

(15) 15/10/2002

(71) HMD GLOBAL OY (FI)

(74) DANIEL ADVOGADOS

Transferido de Microsoft Mobile OY, conforme petição nº 870180147019, de 31/10/2018.

(11) DI 6202226-1

Código 56 - Transferência Deferida

(22) 14/08/2002

(15) 24/12/2002

(71) HMD GLOBAL OY (FI)

(74) DANIEL ADVOGADOS

Transferido de Microsoft Mobile OY, conforme petição nº 870180147015, de 31/10/2018.

(11) DI 6702256-1

Código 56 - Transferência Deferida

(22) 11/07/2007

(15) 06/02/2008

(71) HMD GLOBAL OY (FI)

(74) DANIEL ADVOGADOS

Transferido de Microsoft Mobile OY, conforme petição nº 870180147008, de 31/10/2018.

(11) DI 6702686-9

Código 56 - Transferência Deferida

(22) 09/03/2007

(15) 04/03/2008

(71) HMD GLOBAL OY (FI)

(74) DANIEL ADVOGADOS

Transferido de Microsoft Mobile OY, conforme petição nº 870180146988, de 31/10/2018.

(11) DI 6702688-5

Código 56 - Transferência Deferida

(22) 09/03/2007



(15) 04/03/2008
(71) HMD GLOBAL OY (FI)
(74) DANIEL ADVOGADOS
Transferido de Microsoft Mobile OY, conforme petição nº 870180146965, de 31/10/2018.

(11) DI 6703047-5 Código 56 - Transferência Deferida
(22) 26/07/2007
(15) 15/04/2008
(71) HMD GLOBAL OY (FI)
(74) DANIEL ADVOGADOS
Transferido de Microsoft Mobile OY, conforme petição nº 870180146928, de 31/10/2018.

(11) DI 6703330-0 Código 56 - Transferência Deferida
(22) 21/09/2007
(15) 24/06/2008
(71) HMD GLOBAL OY (FI)
(74) DANIEL ADVOGADOS
Transferido de Microsoft Mobile OY, conforme petição nº 870180146901, de 31/10/2018.

(11) DI 6703331-8 Código 56 - Transferência Deferida
(22) 21/09/2007
(15) 24/06/2008
(71) HMD GLOBAL OY (FI)
(74) DANIEL ADVOGADOS
Transferido de Microsoft Mobile OY, conforme petição nº 870180147005, de 31/10/2018.

(11) DI 6703332-6 Código 56 - Transferência Deferida
(22) 21/09/2007
(15) 06/05/2008
(71) HMD GLOBAL OY (FI)
(74) DANIEL ADVOGADOS
Transferido de Microsoft Mobile OY, conforme petição nº 870180146971, de 31/10/2018.

(11) DI 6703523-0 Código 56 - Transferência Deferida
(22) 29/10/2007
(15) 13/05/2008
(71) HMD GLOBAL OY (FI)
(74) DANIEL ADVOGADOS
Transferido de Microsoft Mobile OY, conforme petição nº 870180146918, de



31/10/2018.

(11) DI 6703524-8

Código 56 - Transferência Deferida

(22) 24/10/2007

(15) 21/10/2008

(71) HMD GLOBAL OY (FI)

(74) DANIEL ADVOGADOS

Transferido de Microsoft Mobile OY, conforme petição nº 870180146975, de 31/10/2018.

(11) DI 6703699-6

Código 56 - Transferência Deferida

(22) 28/05/2007

(15) 22/04/2008

(71) HMD GLOBAL OY (FI)

(74) DANIEL ADVOGADOS

Transferido de Microsoft Mobile OY, conforme petição nº 870180147013, de 31/10/2018.

(11) DI 6703702-0

Código 56 - Transferência Deferida

(22) 28/05/2007

(15) 29/04/2008

(71) HMD GLOBAL OY (FI)

(74) DANIEL ADVOGADOS

Transferido de Microsoft Mobile OY, conforme petição nº 870180146980, de 31/10/2018.

(11) DI 6703704-6

Código 56 - Transferência Deferida

(22) 28/05/2007

(15) 29/04/2008

(71) HMD GLOBAL OY (FI)

(74) DANIEL ADVOGADOS

Transferido de Microsoft Mobile OY, conforme petição nº 870180146962, de 31/10/2018.

(11) DI 6703705-4

Código 56 - Transferência Deferida

(22) 28/05/2007

(15) 22/04/2008

(71) HMD GLOBAL OY (FI)

(74) DANIEL ADVOGADOS

Transferido de Microsoft Mobile OY, conforme petição nº 870180146983, de 31/10/2018.

(11) DI 6704199-0

Código 56 - Transferência Deferida

(22) 08/11/2007



(15) 10/06/2008
(71) HMD GLOBAL OY (FI)
(74) DANIEL ADVOGADOS
Transferido de Microsoft Mobile OY, conforme petição nº 870180147002, de 31/10/2018.

(11) DI 6704525-1

Código 56 - Transferência Deferida
(22) 20/12/2007
(15) 16/09/2008
(71) HMD GLOBAL OY (FI)
(74) DANIEL ADVOGADOS
Transferido de Microsoft Mobile OY, conforme petição nº 870180146845, de 31/10/2018.

(11) DI 6704526-0

Código 56 - Transferência Deferida
(22) 20/12/2007
(15) 16/09/2008
(71) HMD GLOBAL OY (FI)
(74) DANIEL ADVOGADOS
Transferido de Microsoft Mobile OY, conforme petição nº 870180147024, de 31/10/2018.

(11) DI 6704531-6

Código 56 - Transferência Deferida
(22) 20/12/2007
(15) 27/01/2009
(71) HMD GLOBAL OY (FI)
(74) DANIEL ADVOGADOS
Transferido de Microsoft Mobile OY, conforme petição nº 870180147030, de 31/10/2018.

(11) DI 6704533-2

Código 56 - Transferência Deferida
(22) 20/12/2007
(15) 27/01/2009
(71) HMD GLOBAL OY (FI)
(74) DANIEL ADVOGADOS
Transferido de Microsoft Mobile OY, conforme petição nº 870180147034, de 31/10/2018.

(11) DI 6704535-9

Código 56 - Transferência Deferida
(22) 20/12/2007
(15) 29/07/2008
(71) HMD GLOBAL OY (FI)
(74) DANIEL ADVOGADOS
Transferido de Microsoft Mobile OY, conforme petição nº 870180147028, de



31/10/2018.

(11) DI 6704536-7

Código 56 - Transferência Deferida

(22) 20/12/2007

(15) 29/07/2008

(71) HMD GLOBAL OY (FI)

(74) DANIEL ADVOGADOS

Transferido de Microsoft Mobile OY, conforme petição nº 870180147027, de 31/10/2018.

(11) DI 6704537-5

Código 56 - Transferência Deferida

(22) 20/12/2007

(15) 27/01/2009

(71) HMD GLOBAL OY (FI)

(74) DANIEL ADVOGADOS

Transferido de Microsoft Mobile OY, conforme petição nº 870180146862, de 31/10/2018.

(11) DI 6903943-7

Código 56 - Transferência Deferida

(22) 14/10/2009

(15) 31/08/2010

(71) MIRIAN THAYRES BARREIROS (BR/PR)

(74) London Marcas e Patentes S/S Ltda

Transferência deferida de Eloi Inácio Mateus, conforme petição nº 870180149399, de 08/11/2018.



Código 59 - Alteração de Nome Deferida

Notificação do deferimento da alteração de nome requerida.

(11) BR 30 2013 005106-4	Código 59 - Alteração de Nome Deferida (22) 08/10/2013 (15) 13/01/2015 (71) ELITTE INDÚSTRIA E COMÉRCIO LTDA. - EPP (BR/SP) (74) MARI ALBA PERITO Nome alterado de Infinit Parts Indústria e Comércio Ltda. - EPP, conforme petição nº 870180147734, de 05/11/2018.
(11) BR 30 2014 000405-0	Código 59 - Alteração de Nome Deferida (22) 30/01/2014 (15) 07/04/2015 (71) ELITTE INDÚSTRIA E COMÉRCIO LTDA. - EPP (BR/SP) (74) MARI ALBA PERITO Nome alterado de Infinit Parts Indústria e Comércio Ltda. - EPP, conforme petição nº 870180147741, de 05/11/2018.
(11) BR 30 2015 003084-4	Código 59 - Alteração de Nome Deferida (22) 01/07/2015 (15) 09/08/2016 (71) ELITTE INDÚSTRIA E COMÉRCIO LTDA. - EPP (BR/SP) (74) MARI ALBA PERITO Nome alterado de Infinit Parts Indústria e Comércio Ltda. - EPP, conforme petição nº 870180147766, de 05/11/2018.
(11) BR 30 2017 001877-7	Código 59 - Alteração de Nome Deferida (22) 28/04/2017 (15) 19/12/2017 (71) ELITTE INDÚSTRIA E COMÉRCIO LTDA. - EPP (BR/SP) (74) MARI ALBA PERITO Nome alterado de Infinit Parts Indústria e Comércio Ltda. - EPP, conforme petição nº 870180147705, de 05/11/2018.



Código 62 - Alteração de Sede Deferida

Notificação do deferimento da alteração de Sede requerida.

(11) BR 30 2013 005106-4

Código 62 - Alteração de Sede Deferida

(22) 08/10/2013

(15) 13/01/2015

(71) ELITTE INDÚSTRIA E COMÉRCIO LTDA. - EPP (BR/SP)

(74) MARI ALBA PERITO

Alteração de sede deferida, conforme petição nº 870180147734, de 05/11/2018.

(11) BR 30 2014 000405-0

Código 62 - Alteração de Sede Deferida

(22) 30/01/2014

(15) 07/04/2015

(71) ELITTE INDÚSTRIA E COMÉRCIO LTDA. - EPP (BR/SP)

(74) MARI ALBA PERITO

Alteração de sede deferida, conforme petição nº 870180147741, de 05/11/2018.

(11) BR 30 2015 003084-4

Código 62 - Alteração de Sede Deferida

(22) 01/07/2015

(15) 09/08/2016

(71) ELITTE INDÚSTRIA E COMÉRCIO LTDA. - EPP (BR/SP)

(74) MARI ALBA PERITO

Alteração de sede deferida, conforme petição nº 870180147766, de 05/11/2018.

(11) BR 30 2017 001877-7

Código 62 - Alteração de Sede Deferida

(22) 28/04/2017

(15) 19/12/2017

(71) ELITTE INDÚSTRIA E COMÉRCIO LTDA. - EPP (BR/SP)

(74) MARI ALBA PERITO

Alteração de sede deferida, conforme petição nº 870180147705, de 05/11/2018.



Código 70 - Publicação Anulada

Anulada a publicação, por ter sido indevida, conforme indicado no complemento.

(11) DI 6803150-5

Código 70 - Publicação Anulada

(22) 22/08/2008

(15) 14/07/2009

(71) Denivaldo Souza Reis (BR/SP)

(74) MIRANDA, LYNCH & KNEBLEWSKI LTDA

Referente RPI: 2497 - Cód. 44, Publicado: 13/11/2018, por ter sido indevido.

(11) DI 6803151-3

Código 70 - Publicação Anulada

(22) 22/08/2008

(15) 14/07/2009

(71) Denivaldo Souza Reis (BR/SP)

(74) MIRANDA, LYNCH & KNEBLEWSKI LTDA

Referente RPI: 2497 - Cód. 44, Publicado: 13/11/2018, por ter sido indevido.



Código 71 - Despacho Anulado

Anulada o despacho, por ter sido indevido, conforme indicado no complemento.

(11) BR 30 2012 006581-0

Código 71 - Despacho Anulado

(22) 20/12/2012

(15) 27/08/2013

(71) Fundacao Universidade de Brasilia - FUB (BR/DF)

Referente RPI: 2478 - Cód. 44, Publicado: 03/07/2018.

(11) BR 30 2012 006582-8

Código 71 - Despacho Anulado

(22) 20/12/2012

(15) 29/10/2014

(71) FUNDAÇÃO UNIVERSIDADE DE BRASÍLIA - FUB (BR/DF)

Referente RPI: 2478 - Cód. 44, Publicado: 03/07/2018.

(11) BR 30 2012 006583-6

Código 71 - Despacho Anulado

(22) 20/12/2012

(15) 01/03/2017

(71) FUNDAÇÃO UNIVERSIDADE DE BRASÍLIA - FUS (BR/DF)

Referente RPI: 2478 - Cód. 44, Publicado: 03/07/2018.

(11) BR 30 2012 006584-4

Código 71 - Despacho Anulado

(22) 20/12/2012

(15) 29/10/2014

(71) FUNDAÇÃO UNIVERSIDADE DE BRASÍLIA - FUB (BR/DF)

Referente RPI: 2478 - Cód. 44, Publicado: 03/07/2018.

(11) BR 30 2012 006585-2

Código 71 - Despacho Anulado

(22) 20/12/2012

(15) 27/08/2013

(71) Fundacao Universidade de Brasilia - FUB (BR/DF)

Referente RPI: 2478 - Cód. 44, Publicado: 03/07/2018.

(11) BR 30 2012 006586-0

Código 71 - Despacho Anulado

(22) 20/12/2012

(15) 15/07/2014

(71) FUNDAÇÃO UNIVERSIDADE DE BRASÍLIA - FUB (BR/DF)

Referente RPI: 2478 - Cód. 44, Publicado: 03/07/2018.

(11) BR 30 2012 006587-9

Código 71 - Despacho Anulado

(22) 20/12/2012

(15) 29/10/2014



(71) FUNDAÇÃO UNIVERSIDADE DE BRASÍLIA - FUB (BR/DF)
Referente RPI: 2478 - Cód. 44, Publicado: 03/07/2018.

(11) BR 30 2014 005763-4

Código 71 - Despacho Anulado

(22) 19/11/2014

(15) 25/09/2018

(71) HAEMONETICS CORPORATION (US)

(74) DANNEMANN, SIEMSEN, BIGLER & IPANEMA MOREIRA

Referente RPI: 2489 - Cód. 49, Publicado: 18/09/2018



Código 72 - Decisão Anulada

Anulada a decisão, por ter sido indevida, conforme indicado no complemento.

(11) BR 30 2014 005763-4

Código 72 - Decisão Anulada

(22) 19/11/2014

(15) 25/09/2018

(71) HAEMONETICS CORPORATION (US)

(74) DANNEMANN, SIEMSEN, BIGLER & IPANEMA MOREIRA

Referente RPI: 2490 - Cód. 39, Publicado: 25/09/2018, por ter havido erro material.



Código 73 - Retificação

Retificação da publicação de qualquer um dos itens anteriores por ter sido efetuada com incorreção. Tal publicação não implica na alteração da data da decisão ou despacho e nos prazos decorrentes da mesma.

(11) DI 6301378-9

Código 73 - Retificação

(22) 06/05/2003

(15) 26/08/2003

(30) 06/11/2002 US 29/170,398

(45) 26/08/2003

(54) CONFIGURAÇÃO APLICADA A JOELHEIRA

(71) Wyeth LLC (US)

(72) ANDREW RAYMOND CIPRA

(74) Dannemann, Siemsen, Bigler & Ipanema Moreira

Referente RPI: 2218 - Cód. 46, Publicado: 09/07/2013, por ter erro no período de prorrogação. Considerar os dados atuais. Registro prorrogado de 07/05/2013 a 06/05/2018.



Código 75 - Emissão de Fotocópia

Emissão de fotocópia de Desenho Industrial.

(21) BR 30 2016 003937-2

Código 75 - Emissão de Fotocópia

(71) GENERAL MILLS, INC. (US)

(74) Dannemann, Siemsen, Bigler & Ipanema Moreira

Disponibilizada em 14/11/2018, a fotocópia solicitada pelo protocolo 870180148867.

(21) BR 30 2016 004962-9

Código 75 - Emissão de Fotocópia

(71) LIDER INDUSTRIA E COMERCIO DE ESTOFADOS LTDA (BR/MG)

(74) VINÍCIUS SILVA DE OLIVEIRA

Disponibilizada em 12/11/2018, a fotocópia solicitada pelo protocolo 870180148653.

(21) BR 30 2018 000475-2

Código 75 - Emissão de Fotocópia

(71) LG ELECTRONICS INC. (KR)

(74) DANNEMANN, SIEMSEN, BIGLER & IPANEMA MOREIRA

Disponibilizada em 14/11/2018, a fotocópia solicitada pelo protocolo 870180148868.

(21) BR 30 2018 001120-1

Código 75 - Emissão de Fotocópia

(71) PARLUX S.P.A. (IT)

(74) LEILDA RIBEIRO DA SILVA

Disponibilizada em 12/11/2018, a fotocópia solicitada pelo protocolo 870180148774.



Código 75.1 - Emissão de Cópia Oficial

Emissão de Cópia Oficial para efeitos de comprovação de Prioridade Unionista.

(21) BR 30 2018 001951-2	Código 75.1 - Emissão de Cópia Oficial (71) CARBUSS INDUSTRIA CATARINENSE DE CARROCERIAS LTDA (BR/SC) (74) ELAINE LAU DA SILVA PEREIRA Emitida em 05/11/2018, as cópias oficiais solicitadas pelos protocolos 870180146504 e 870180146772.
(21) BR 30 2018 001953-9	Código 75.1 - Emissão de Cópia Oficial (71) CARBUSS INDUSTRIA CATARINENSE DE CARROCERIAS LTDA (BR/SC) (74) ELAINE LAU DA SILVA PEREIRA Emitida em 05/11/2018, as cópias oficiais solicitadas pelos protocolos 870180146693 e 870180146793.
(21) BR 30 2018 001955-5	Código 75.1 - Emissão de Cópia Oficial (71) CARBUSS INDUSTRIA CATARINENSE DE CARROCERIAS LTDA (BR/SC) (74) ELAINE LAU DA SILVA PEREIRA Emitida em 05/11/2018, a cópia oficial solicitada pelo protocolo 870180146799.
(21) BR 30 2018 001957-1	Código 75.1 - Emissão de Cópia Oficial (71) CARBUSS INDUSTRIA CATARINENSE DE CARROCERIAS LTDA (BR/SC) (74) ELAINE LAU DA SILVA PEREIRA Emitida em 05/11/2018, a cópia oficial solicitada pelo protocolo 870180146818.
(21) BR 30 2018 001968-7	Código 75.1 - Emissão de Cópia Oficial (71) CARBUSS INDUSTRIA CATARINENSE DE CARROCERIAS LTDA (BR/SC) (74) ELAINE LAU DA SILVA PEREIRA Emitida em 05/11/2018, a cópia oficial solicitada pelo protocolo 870180146698.
(21) BR 30 2018 001978-4	Código 75.1 - Emissão de Cópia Oficial (71) CARBUSS INDUSTRIA CATARINENSE DE CARROCERIAS LTDA (BR/SC) (74) ELAINE LAU DA SILVA PEREIRA Emitida em 05/11/2018, a cópia oficial solicitada pelo protocolo 870180146702.
(21) BR 30 2018 002388-9	Código 75.1 - Emissão de Cópia Oficial (71) ALVARO PEREIRA DE OLIVEIRA (BR/SP) (74) Ariboni, Fabbri e Schmidt Sociedade de Advogados Emitida em 05/11/2018, a cópia oficial solicitada pelo protocolo 870180146538.
(21) BR 30 2018 002558-0	Código 75.1 - Emissão de Cópia Oficial (71) CARBUSS INDUSTRIA CATARINENSE DE CARROCERIAS LTDA (BR/SC)



(74) ELAINE LAU DA SILVA PEREIRA

Emitida em 12/11/2018, a cópia oficial solicitada pelo protocolo 870180146704.

(21) BR 30 2018 002559-8

Código 75.1 - Emissão de Cópia Oficial

(71) CARBUSS INDUSTRIA CATARINENSE DE CARROCERIAS LTDA (BR/SC)

(74) ELAINE LAU DA SILVA PEREIRA

Emitida em 12/11/2018, a cópia oficial solicitada pelo protocolo 870180146717.

