

Revista da  
**Propriedade  
Industrial**

Nº 2499  
27 de Novembro de 2018

**Desenho Industrial**

Seção III





**REPÚBLICA FEDERATIVA DO BRASIL**

Presidente

**Michel Temer**

**MINISTÉRIO DA INDÚSTRIA, COMÉRCIO EXTERIOR E SERVIÇOS**

Ministro da Indústria, Comércio Exterior e Serviços

**Marcos Jorge de Lima**

INSTITUTO NACIONAL DA PROPRIEDADE INDUSTRIAL

Presidente

Luiz Otávio Pimentel

---

**De conformidade com a Lei nº 5.648 de 11 de dezembro de 1970, esta é a publicação oficial do Instituto Nacional da Propriedade Industrial, órgão vinculado ao Ministério da Indústria, Comércio Exterior e Serviços, República Federativa do Brasil, que publica todos os seus atos, despachos e decisões relativos ao sistema de propriedade industrial no Brasil, compreendendo Marcas e Patentes, bem como os referentes a contratos de Transferência de Tecnologia e assuntos correlatos, além dos que dizem respeito ao registro de programas de computador como direito autoral.**

As established by Law nº 5.648 of december 11, 1970, this is the official publication of the National Institute of Industrial Property, an office under the Ministry of Industry, Foreign Trade and Services, Federative Republic of Brazil, which publishes all its official acts, orders and decisions regarding the industrial property system in Brazil, comprising Trademarks and Patents, as well as those referring to Technology Transfer agreements and related matters, besides those regarding software registering as copyright.

D'après la Loi nº 5.648 du 11 décembre 1970, celle-ci est la publication officielle de l'Institut National de la Propriété Industrielle, un office lié au Ministère de l'Industrie, du Commerce Extérieur et des Services, République Fédérative du Brésil, qui publie tous ses actes, ordres et décisions concernant le système de la propriété industrielle au Brésil, y compris marques et brevets, aussi que ceux référents aux contrats de transfert de technologie et des sujets afférents, en outre que ceux se rapportant à l'enregistrement des programmes d'ordinateur comme droit d'auteur.

Según establece la Ley nº 5.648 de 11 diciembre 1970, esta es la publicación oficial del Instituto Nacional de la Propiedad Industrial, oficina vinculada al Ministerio de la Industria, Comercio Exterior y Servicios, República Federativa del Brasil, que publica todos sus actos, ordenes y decisiones referentes al sistema de propiedad industrial en Brasil, comprendiendo marcas y patentes así que los referentes a contratos de transferencia de tecnología y asuntos corelacionados, además de los referentes al registro de programas de ordenador como derecho de autor.

**Laut Gezets Nr. 5.648 vom 11. dezember 1970, ist dies das Amtsblatt des Nationalen Instituts für gewerbliches Eigentum (INPI), eines Organs des Bundesministerium für Industrie, Handel und Dienstleistungen, der Bundesrepublik Brasilien, welches alle Amtshandlungen, Beschlüsse und Entscheidungen über gewerbliches Eigentum in Brasilien, einschliesslich Warenzeichen und Patente, ebenso wie auch Übertragungsverträge von Technologie und Computerprogramme als Urheberrecht veröffentlicht.**



# DIRETORIA DE MARCAS, DESENHO INDUSTRIAL E INDICAÇÕES GEOGRÁFICAS

DESENHO INDUSTRIAL

**PEDIDO DE REGISTRO DE DESENHO INDUSTRIAL  
PEDIDO DIVIDIDO DE UM PEDIDO DE  
REGISTRO DE DESENHO INDUSTRIAL  
ANTERIORMENTE DEPOSITADO**



# Índice Geral:

Código 104 - Recurso conhecido e provido. Reformada a decisão recorrida.....	5
Código 115 - Recurso conhecido e negado provimento. Mantida a Decisão recorrida.....	10
Código 120 - Tome Conhecimento do Parecer Técnico.....	36
Código 220 - Publicação Anulada.....	37
Código 30 - Exigência – Art. 103 da LPI.....	39
Código 31 - Notificação de Depósito.....	57
Código 32 - Notificação do Depósito Com Requerimento de Sigilo.....	85
Código 33.1 - Pedido Inexistente.....	86
Código 34 - Exigência - Art. 106 § 3º da LPI.....	94
Código 34.2 - Exame formal de Cumprimento de Exigência Técnica.....	105
Código 35 - Arquivamento do Pedido – Art. 216 § 2º e Art. 106 § 3º da LPI.....	116
Código 35.1 - Arquivamento da Petição.....	128
Código 36 - Indeferimento - Art. 106 § 4º da LPI.....	131
Código 37 - Recurso Contra o Indeferimento.....	137
Código 39 - Concessão do Registro.....	138
Código 39.5 - Notificação de Requerimento de Exame de Mérito.....	158
Código 40 - Publicação do Parecer de Mérito.....	161
Código 41 - Nulidade Administrativa.....	163
Código 44 - Extinção - Art. 119 inciso III da LPI.....	165
Código 46 - Prorrogação.....	263
Código 46.2 - Exigência de complementação de quinquênio e/ou prorrogação – Art. 120 e 108 da LPI.....	277
Código 47 - Petição Não Conhecida.....	279
Código 47.3 - Petição Deferida.....	281
Código 49 - Perda de Prioridade.....	282
Código 53.1 - Pedido ou Registro Sub-Judice.....	283
Código 56 - Transferência Deferida.....	285
Código 62 - Alteração de Sede Deferida.....	286
Código 64 - Alteração de Sede em Exigência.....	287
Código 70 - Publicação Anulada.....	290
Código 71 - Despacho Anulado.....	291
Código 75 - Emissão de Fotocópia.....	292
Código 75.1 - Emissão de Cópia Oficial.....	296



**Código 104 - Recurso conhecido e provido. Reformada a decisão recorrida**

---

<b>(21) BR 30 2012 006579-8</b>	Código 104 - Recurso conhecido e provido. Reformada a decisão recorrida (22) 19/12/2012 (44) 27/11/2018 (71) SCALDIS ST-MARTIN (BE) (74) DANNEMANN, SIEMSEN, BIGLER & IPANEMA MOREIRA Recurso conhecido e provido. Reformada a decisão recorrida.
<b>(21) BR 30 2013 002402-4</b>	Código 104 - Recurso conhecido e provido. Reformada a decisão recorrida (22) 24/05/2013 (44) 27/11/2018 (71) ERCA (FR) (74) JULIANO RYOTA MURAKAMI Recurso conhecido e provido. Reformada a decisão recorrida.
<b>(21) BR 30 2013 002712-0</b>	Código 104 - Recurso conhecido e provido. Reformada a decisão recorrida (22) 10/06/2013 (44) 27/11/2018 (71) BHIO SUPPLY INDÚSTRIA E COMÉRCIO DE EQUIPAMENTOS MÉDICOS LTDA (BR/RS) (74) CESAR PERES ASSESSORIA E CONS. EM PROP. INTELEC. LTDA Recurso conhecido e provido. Reformada a decisão recorrida.
<b>(21) BR 30 2013 002807-0</b>	Código 104 - Recurso conhecido e provido. Reformada a decisão recorrida (22) 07/06/2013 (44) 27/11/2018 (71) MINASGRAN PARTICIPAÇÕES LTDA (BR/MG) (74) CIDWAN UBERLÂNDIA LTDA Recurso conhecido e provido. Reformada a decisão recorrida.
<b>(21) BR 30 2013 003283-3</b>	Código 104 - Recurso conhecido e provido. Reformada a decisão recorrida (22) 04/07/2013 (44) 27/11/2018 (71) SAMSUNG ELECTRONICS CO.,LTD (KR) (74) TINOCO SOARES & FILHO LTDA Recurso conhecido e provido. Reformada a decisão recorrida.
<b>(21) BR 30 2013 005131-5</b>	Código 104 - Recurso conhecido e provido. Reformada a decisão recorrida (22) 08/10/2013 (44) 27/11/2018



---

	(71) CARDIO3 BIOSCIENCES S.A. (BE) (74) DANNEMANN, SIEMSEN, BIGLER & IPANEMA MOREIRA Recurso conhecido e provido. Reformada a decisão recorrida.
<b>(21) BR 30 2013 005766-6</b>	Código 104 - Recurso conhecido e provido. Reformada a decisão recorrida (22) 11/11/2013 (44) 27/11/2018 (71) TREEFROG DEVELOPMENTS, INC. (US) (74) DANNEMANN, SIEMSEN, BIGLER & IPANEMA MOREIRA Recurso conhecido e provido. Reformada a decisão recorrida.
<b>(21) BR 30 2014 003331-0</b>	Código 104 - Recurso conhecido e provido. Reformada a decisão recorrida (22) 18/07/2014 (44) 27/11/2018 (71) DOONA HOLDINGS LTD. (CN) (74) KASZNAR LEONARDOS PROPRIEDADE INTELECTUAL Recurso conhecido e provido. Reformada a decisão recorrida.
<b>(21) BR 30 2014 003348-4</b>	Código 104 - Recurso conhecido e provido. Reformada a decisão recorrida (22) 08/07/2014 (44) 27/11/2018 (71) AMBEV S/A. (BR/SP) (74) DANNEMANN, SIEMSEN, BIGLER & IPANEMA MOREIRA Recurso conhecido e provido. Reformada a decisão recorrida.
<b>(21) BR 30 2014 004014-6</b>	Código 104 - Recurso conhecido e provido. Reformada a decisão recorrida (22) 18/08/2014 (44) 27/11/2018 (71) SOCIEDADE RITTER DOS REIS (BR/RS) ; NATHALIA GAERTNER MANDELLI (BR/RS) (74) MARIA CRISTINA GOMES DA SILVA D'ORNELLAS Recurso conhecido e provido. Reformada a decisão recorrida.
<b>(21) BR 30 2014 005306-0</b>	Código 104 - Recurso conhecido e provido. Reformada a decisão recorrida (22) 23/10/2014 (44) 27/11/2018 (71) MARY KAY INC. (US) (74) dannemann, siemsen, bigler & ipanema moreira Recurso conhecido e provido. Reformada a decisão recorrida.
<b>(21) BR 30 2014 005364-7</b>	Código 104 - Recurso conhecido e provido. Reformada a decisão recorrida (22) 27/10/2014 (44) 27/11/2018 (71) DIONIR ROGÉRIO FLECK (BR/PR)



---

(74) carlos eduardo gomes da silva  
Recurso conhecido e provido. Reformada a decisão recorrida.

---

**(21) BR 30 2014 005366-3** Código 104 - Recurso conhecido e provido. Reformada a decisão recorrida  
(22) 27/10/2014  
(44) 27/11/2018  
(71) DIONIR ROGÉRIO FLECK (BR/PR)  
(74) CARLOS EDUARDO GOMES DA SILVA  
Recurso conhecido e provido. Reformada a decisão recorrida.

---

**(21) BR 30 2014 005738-3** Código 104 - Recurso conhecido e provido. Reformada a decisão recorrida  
(22) 18/11/2014  
(44) 27/11/2018  
(71) CAMILA DA SILVA ALVES (BR/SP)  
(74) CELSO DE CARVALHO MELLO  
Recurso conhecido e provido. Reformada a decisão recorrida.

---

**(21) BR 30 2015 000248-4** Código 104 - Recurso conhecido e provido. Reformada a decisão recorrida  
(22) 19/01/2015  
(44) 27/11/2018  
(71) TIFFANY AND COMPANY (US)  
(74) VEIRANO E ADVOGADOS ASSOCIADOS  
Recurso conhecido e provido. Reformada a decisão recorrida.

---

**(21) BR 30 2015 000251-4** Código 104 - Recurso conhecido e provido. Reformada a decisão recorrida  
(22) 19/01/2015  
(44) 27/11/2018  
(71) TIFFANY AND COMPANY (US)  
(74) VEIRANO E ADVOGADOS ASSOCIADOS  
Recurso conhecido e provido. Reformada a decisão recorrida.

---

**(21) BR 30 2015 001537-3** Código 104 - Recurso conhecido e provido. Reformada a decisão recorrida  
(22) 02/04/2015  
(44) 27/11/2018  
(71) LUCIANO KAEFFER (BR/RS)  
(74) MARCELO CAMPOS DE CARVALHO  
Recurso conhecido e provido. Reformada a decisão recorrida.

---

**(21) BR 30 2015 001963-8** Código 104 - Recurso conhecido e provido. Reformada a decisão recorrida  
(22) 28/04/2015  
(44) 27/11/2018  
(71) PRO-MARKET MOVEIS E EXPOSITORES LTDA (BR/SP)  
(74) GEISLER CHBANE BOSSO  
Recurso conhecido e provido. Reformada a decisão recorrida.



---

**(21) BR 30 2015 002738-0** Código 104 - Recurso conhecido e provido. Reformada a decisão recorrida  
(22) 09/06/2015  
(44) 27/11/2018  
(71) DÉBORA AFFONSO AUN KLINGER (BR/SP)  
(74) RUBENS DOS SANTOS FILHO  
Recurso conhecido e provido. Reformada a decisão recorrida.

---

**(21) BR 30 2015 004634-1** Código 104 - Recurso conhecido e provido. Reformada a decisão recorrida  
(22) 09/10/2015  
(44) 27/11/2018  
(71) HUSQVARNA AB (SE)  
(74) IKO MEDINA  
Recurso conhecido e provido. Reformada a decisão recorrida.

---

**(21) BR 30 2015 004650-3** Código 104 - Recurso conhecido e provido. Reformada a decisão recorrida  
(22) 09/10/2015  
(44) 27/11/2018  
(71) THE PROCTER & GAMBLE COMPANY (US)  
(74) FLÁVIA MARIA VASCONCELOS PEREIRA  
Recurso conhecido e provido. Reformada a decisão recorrida.

---

**(21) BR 30 2015 004660-0** Código 104 - Recurso conhecido e provido. Reformada a decisão recorrida  
(22) 13/10/2015  
(44) 27/11/2018  
(71) APPLE INC. (US)  
(74) GUSTAVO JOSÉ FERREIRA BARBOSA  
Recurso conhecido e provido. Reformada a decisão recorrida.

---

**(21) BR 30 2015 005027-6** Código 104 - Recurso conhecido e provido. Reformada a decisão recorrida  
(22) 04/11/2015  
(44) 27/11/2018  
(71) JOSE MARCOS BONI COSTA (BR/SP)  
(74) JUSCELINA SOUZA DA SILVA  
Recurso conhecido e provido. Reformada a decisão recorrida.

---

**(21) BR 30 2015 005102-7** Código 104 - Recurso conhecido e provido. Reformada a decisão recorrida  
(22) 10/11/2015  
(44) 27/11/2018  
(71) COMPANHIA MÜLLER DE BEBIDAS (BR/SP)  
(74) NEWTON SILVEIRA  
Recurso conhecido e provido. Reformada a decisão recorrida.

---

**(21) BR 30 2016 000395-5** Código 104 - Recurso conhecido e provido. Reformada a decisão recorrida

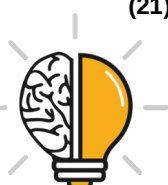

---

(22) 04/02/2016

(44) 27/11/2018

(71) NIKE INNOVATE C.V. (US)

(74) ANTÔNIO MAURÍCIO PEDRAS ARNAUD

Recurso conhecido e provido. Reformada a decisão recorrida.



**Código 115 - Recurso conhecido e negado provimento. Mantida a Decisão recorrida.**

---

<b>(21) BR 30 2013 001296-4</b>	Código 115 - Recurso conhecido e negado provimento. Mantida a Decisão recorrida. (22) 27/03/2013 (44) 27/11/2018 (73) HYVA HOLDING BV (NL) (74) ORLANDO DE SOUZA Conheço do Recurso Interposto. Nego Provimento em seu Mérito. Mantenho o Indeferimento do Pedido.
<b>(21) BR 30 2013 001299-9</b>	Código 115 - Recurso conhecido e negado provimento. Mantida a Decisão recorrida. (22) 27/03/2013 (44) 27/11/2018 (73) HYVA HOLDING BV (NL) (74) ORLANDO DE SOUZA Conheço do Recurso Interposto. Nego Provimento em seu Mérito. Mantenho o Indeferimento do Pedido.
<b>(21) BR 30 2013 001301-4</b>	Código 115 - Recurso conhecido e negado provimento. Mantida a Decisão recorrida. (22) 27/03/2013 (44) 27/11/2018 (73) HYVA HOLDING BV (NL) (74) ORLANDO DE SOUZA Conheço do Recurso Interposto. Nego Provimento em seu Mérito. Mantenho o Indeferimento do Pedido.
<b>(21) BR 30 2013 001302-2</b>	Código 115 - Recurso conhecido e negado provimento. Mantida a Decisão recorrida. (22) 27/03/2013 (44) 27/11/2018 (73) HYVA HOLDING BV (NL) (74) ORLANDO DE SOUZA Conheço do Recurso Interposto. Nego Provimento em seu Mérito. Mantenho o Indeferimento do Pedido.
<b>(21) BR 30 2013 001304-9</b>	Código 115 - Recurso conhecido e negado provimento. Mantida a Decisão recorrida.

---



---

	(22) 27/03/2013 (44) 27/11/2018 (73) HYVA HOLDING B V (NL) (74) ORLANDO DE SOUZA Conheço do Recurso Interposto. Nego Provimento em seu Mérito. Mantenho o Indeferimento do Pedido.
<b>(21) BR 30 2013 001306-5</b>	Código 115 - Recurso conhecido e negado provimento. Mantida a Decisão recorrida. (22) 27/03/2013 (44) 27/11/2018 (73) HYVA HOLDING BV (NL) (74) ORLANDO DE SOUZA Conheço do Recurso Interposto. Nego Provimento em seu Mérito. Mantenho o Indeferimento do Pedido.
<b>(21) BR 30 2013 001954-3</b>	Código 115 - Recurso conhecido e negado provimento. Mantida a Decisão recorrida. (22) 29/04/2013 (44) 27/11/2018 (73) ELIANE IOLANDA CHINELLATO (BR/SP) (74) DORTA E DORTA ASSESSORIA EMPRESARIAL LTDA Conheço do Recurso Interposto. Nego Provimento em seu Mérito. Mantenho o Indeferimento do Pedido.
<b>(21) BR 30 2013 002414-8</b>	Código 115 - Recurso conhecido e negado provimento. Mantida a Decisão recorrida. (22) 24/05/2013 (44) 27/11/2018 (73) VISAT COSMÉTICOS LTDA. - ME (BR/SP) (74) DAVID DO NASCIMENTO ADVOGADOS ASSOCIADOS Conheço do Recurso Interposto. Nego Provimento em seu Mérito. Mantenho o Indeferimento do Pedido.
<b>(21) BR 30 2013 005919-7</b>	Código 115 - Recurso conhecido e negado provimento. Mantida a Decisão recorrida. (22) 22/11/2013 (44) 27/11/2018 (73) V.P. ARTE COMERCIO E SERVIÇOS LTDA-ME (BR/SP) (74) DARCI ALVES CAVALHEIRO Conheço do Recurso Interposto. Nego Provimento em seu Mérito. Mantenho o Indeferimento do Pedido.
<b>(21) BR 30 2014 000128-0</b>	Código 115 - Recurso conhecido e negado provimento. Mantida a Decisão

---



---

recorrida.

(22) 14/01/2014

(44) 27/11/2018

(73) CESÁR MAIDA NETO (BR/SP) ; WALDIMIR PENA CAMARGO (PT)

(74) DIFUSÃO MARCAS E PATENTES LTDA

Conheço do Recurso Interposto. Nego Provimento em seu Mérito. Mantenho o Indeferimento do Pedido.

---

**(21) BR 30 2014 002227-0**

Código 115 - Recurso conhecido e negado provimento. Mantida a Decisão recorrida.

(22) 19/05/2014

(44) 27/11/2018

(73) SOPRANO ELETROMETALURGICA E HIDRAULICA LTDA. (BR/RS)

(74) EDEMAR CAPELLA

Conheço do Recurso Interposto. Nego Provimento em seu Mérito. Mantenho o Indeferimento do Pedido.

---

**(21) BR 30 2014 003028-0**

Código 115 - Recurso conhecido e negado provimento. Mantida a Decisão recorrida.

(22) 26/06/2014

(44) 27/11/2018

(73) DECATHLON (FR)

(74) ALEXANDRE DA CUNHA LYRIO

Conheço do Recurso Interposto. Nego Provimento em seu Mérito. Mantenho o Indeferimento do Pedido.

---

**(21) BR 30 2014 005485-6**

Código 115 - Recurso conhecido e negado provimento. Mantida a Decisão recorrida.

(22) 31/10/2014

(44) 27/11/2018

(73) REVESTIR COMERCIO E EXPORTAÇÃO DE PEDRAS LTDA-ME (BR/PB)

(74) francisco leite de oliveira filho

Conheço do Recurso Interposto. Nego Provimento em seu Mérito. Mantenho o Indeferimento do Pedido.

---

**(21) BR 30 2014 005513-5**

Código 115 - Recurso conhecido e negado provimento. Mantida a Decisão recorrida.

(22) 04/11/2014

(44) 27/11/2018

(73) EDNALDO SALGADO (BR/SP)

(74) ALCION BUBNIAK

Conheço do Recurso Interposto. Nego Provimento em seu Mérito. Mantenho o Indeferimento do Pedido.



---

<b>(21) BR 30 2014 005514-3</b>	Código 115 - Recurso conhecido e negado provimento. Mantida a Decisão recorrida. (22) 04/11/2014 (44) 27/11/2018 (73) DURATEX S.A. (BR/SP) (74) DANIEL ADVOGADOS Conheço do Recurso Interposto. Nego Provimento em seu Mérito. Mantenho o Indeferimento do Pedido.
<b>(21) BR 30 2014 005517-8</b>	Código 115 - Recurso conhecido e negado provimento. Mantida a Decisão recorrida. (22) 04/11/2014 (44) 27/11/2018 (73) DURATEX S.A. (BR/SP) (74) DENIS ALLAN DANIEL Conheço do Recurso Interposto. Nego Provimento em seu Mérito. Mantenho o Indeferimento do Pedido.
<b>(21) BR 30 2014 005519-4</b>	Código 115 - Recurso conhecido e negado provimento. Mantida a Decisão recorrida. (22) 04/11/2014 (44) 27/11/2018 (73) LTA CORPORATION (74) LEONOR MAGALHÃES PERES GALVÃO DE BOTTON Conheço do Recurso Interposto. Nego Provimento em seu Mérito. Mantenho o Indeferimento do Pedido.
<b>(21) BR 30 2014 005568-2</b>	Código 115 - Recurso conhecido e negado provimento. Mantida a Decisão recorrida. (22) 06/11/2014 (44) 27/11/2018 (73) NEW LIFE (74) FLÁVIA SALIM LOPES Conheço do Recurso Interposto. Nego Provimento em seu Mérito. Mantenho o Indeferimento do Pedido.
<b>(21) BR 30 2014 005665-4</b>	Código 115 - Recurso conhecido e negado provimento. Mantida a Decisão recorrida. (22) 13/11/2014 (44) 27/11/2018 (73) CALYPSO BAY ARRENDAMENTO DE MARCAS E PATENTES LTDA (BR/RJ) (74) MMV AGENTES DO PROPRIEDADE INDUSTRIAL Conheço do Recurso Interposto. Nego Provimento em seu Mérito. Mantenho o

---



---

Indeferimento do Pedido.

---

**(21) BR 30 2014 005672-7**

Código 115 - Recurso conhecido e negado provimento. Mantida a Decisão recorrida.

(22) 13/11/2014

(44) 27/11/2018

(73) ERCI JOSÉ DE SOUZA (BR/MG)

(74) SÂMIA BATISTA AMIN

Conheço do Recurso Interposto. Nego Provimento em seu Mérito. Mantenho o Indeferimento do Pedido.

---

**(21) BR 30 2014 005676-0**

Código 115 - Recurso conhecido e negado provimento. Mantida a Decisão recorrida.

(22) 13/11/2014

(44) 27/11/2018

(73) NORMAM R. BYRNE (US)

(74) DAVID DO NASCIMENTO ADVOGADOS ASSOCIADOS

Conheço do Recurso Interposto. Nego Provimento em seu Mérito. Mantenho o Indeferimento do Pedido.

---

**(21) BR 30 2014 005715-4**

Código 115 - Recurso conhecido e negado provimento. Mantida a Decisão recorrida.

(22) 14/11/2014

(44) 27/11/2018

(73) LP PISCINA EIRELE (BR/RJ)

(74) TAVARES PROPRIEDADE INTELECTUAL LTDA.

Conheço do Recurso Interposto. Nego Provimento em seu Mérito. Mantenho o Indeferimento do Pedido.

---

**(21) BR 30 2014 005796-0**

Código 115 - Recurso conhecido e negado provimento. Mantida a Decisão recorrida.

(22) 21/11/2014

(44) 27/11/2018

(73) FRANCISCO BENNASAR VILAR (ES) ; RUBEN BERENGUER GINER (ES)

(74) ALCEU ELIS DA SILVA

Conheço do Recurso Interposto. Nego Provimento em seu Mérito. Mantenho o Indeferimento do Pedido.

---

**(21) BR 30 2014 005910-6**

Código 115 - Recurso conhecido e negado provimento. Mantida a Decisão recorrida.

(22) 26/11/2014

(44) 27/11/2018

(73) SKECHERS U.S.A., INC. II (US)

(74) GUERRA PROPRIEDADE DE INDUSTRIAL

---



---

Conheço do Recurso Interposto. Nego Provimento em seu Mérito. Mantenho o Indeferimento do Pedido.

---

**(21) BR 30 2015 000596-3**

Código 115 - Recurso conhecido e negado provimento. Mantida a Decisão recorrida.

(22) 09/02/2015

(44) 27/11/2018

(73) SUMMIT GLOVE INC. (US)

(74) PACHECO & ADVOGADOS ASSOCIADOS

Conheço do Recurso Interposto. Nego Provimento em seu Mérito. Mantenho o Indeferimento do Pedido.

---

**(21) BR 30 2015 001746-5**

Código 115 - Recurso conhecido e negado provimento. Mantida a Decisão recorrida.

(22) 15/04/2015

(44) 27/11/2018

(73) HOSIDEN CORPORATION (JP)

(74) ARIBONI, FABBRI E SCHMIDT SOCIEDADE DE ADVOGADOS

Conheço do Recurso Interposto. Nego Provimento em seu Mérito. Mantenho o Indeferimento do Pedido.

---

**(21) BR 30 2015 001792-9**

Código 115 - Recurso conhecido e negado provimento. Mantida a Decisão recorrida.

(22) 16/04/2015

(44) 27/11/2018

(73) PRO-MARKET MÓVEIS E EXPOSITORES LTDA (BR/SP)

(74) VILAGE MARCAS E PATENTES

Conheço do Recurso Interposto. Nego Provimento em seu Mérito. Mantenho o Indeferimento do Pedido.

---

**(21) BR 30 2015 001875-5**

Código 115 - Recurso conhecido e negado provimento. Mantida a Decisão recorrida.

(22) 23/04/2015

(44) 27/11/2018

(73) ORICA INTERNATIONAL PTE LTD (SG)

(74) FRANCISCO CARLOS RODRIGUES SILVA

Conheço do Recurso Interposto. Nego Provimento em seu Mérito. Mantenho o Indeferimento do Pedido.

---

**(21) BR 30 2015 002742-8**

Código 115 - Recurso conhecido e negado provimento. Mantida a Decisão recorrida.

(22) 09/06/2015

(44) 27/11/2018

(73) 3 M INNOVATIVE PROPERTIES (US)



---

	(74) JULIANO RYOTA MURAKAMI Conheço do Recurso Interposto. Nego Provimento em seu Mérito. Mantenho o Indeferimento do Pedido.
<b>(21) BR 30 2015 002953-6</b>	Código 115 - Recurso conhecido e negado provimento. Mantida a Decisão recorrida. (22) 23/06/2015 (44) 27/11/2018 (73) ANTONIO APARECIDO STEFANIN (BR/SP) (74) DARCI ALVES CAVALHEIRO Conheço do Recurso Interposto. Nego Provimento em seu Mérito. Mantenho o Indeferimento do Pedido.
<b>(21) BR 30 2015 003029-1</b>	Código 115 - Recurso conhecido e negado provimento. Mantida a Decisão recorrida. (22) 29/06/2015 (44) 27/11/2018 (73) DEVADIR GONÇALVES DOS REIS (BR/PR) (74) MARCONNI DA SILVA RODRIGUES Conheço do Recurso Interposto. Nego Provimento em seu Mérito. Mantenho o Indeferimento do Pedido.
<b>(21) BR 30 2015 003589-7</b>	Código 115 - Recurso conhecido e negado provimento. Mantida a Decisão recorrida. (22) 31/07/2015 (44) 27/11/2018 (73) SAMUEL KAIBER BRASIL (BR/RS) (74) ANDRE LUIZ VARELLA ANDREOLI Conheço do Recurso Interposto. Nego Provimento em seu Mérito. Mantenho o Indeferimento do Pedido.
<b>(21) BR 30 2015 003828-4</b>	Código 115 - Recurso conhecido e negado provimento. Mantida a Decisão recorrida. (22) 14/08/2015 (44) 27/11/2018 (73) MEDELA HOLDING AG (CH) (74) ANTÔNIO MAURÍCIO PEDRAS ARNAUD Conheço do Recurso Interposto. Nego Provimento em seu Mérito. Mantenho o Indeferimento do Pedido.
<b>(21) BR 30 2015 003837-3</b>	Código 115 - Recurso conhecido e negado provimento. Mantida a Decisão recorrida. (22) 14/08/2015 (44) 27/11/2018



---

	(73) PEPSICO, INC. (US) (74) DANNEMANN, SIEMSEN, BIGLER & IPANEMA MOREIRA, PROPRIEDADE INDUSTRIAL LTDA. Conheço do Recurso Interposto. Nego Provimento em seu Mérito. Mantenho o Indeferimento do Pedido.
<b>(21) BR 30 2015 003916-7</b>	Código 115 - Recurso conhecido e negado provimento. Mantida a Decisão recorrida. (22) 21/08/2015 (44) 27/11/2018 (73) PFIZER INC. (US) (74) Luis Fernando Ribeiro Matos Júnior Conheço do Recurso Interposto. Nego Provimento em seu Mérito. Mantenho o Indeferimento do Pedido.
<b>(21) BR 30 2015 003956-6</b>	Código 115 - Recurso conhecido e negado provimento. Mantida a Decisão recorrida. (22) 25/08/2015 (44) 27/11/2018 (73) WADI NICOLA MANSOUR (BR/SP) (74) AGUINALDO MOREIRA Conheço do Recurso Interposto. Nego Provimento em seu Mérito. Mantenho o Indeferimento do Pedido.
<b>(21) BR 30 2015 003961-2</b>	Código 115 - Recurso conhecido e negado provimento. Mantida a Decisão recorrida. (22) 25/08/2015 (44) 27/11/2018 (73) SINTOKOGIO, LTD. (JP) (74) DANNEMANN, SIEMSEN, BIGLER & IPANEMA MOREIRA, PROPRIEDADE INDUSTRIAL LTDA. Conheço do Recurso Interposto. Nego Provimento em seu Mérito. Mantenho o Indeferimento do Pedido.
<b>(21) BR 30 2015 004345-8</b>	Código 115 - Recurso conhecido e negado provimento. Mantida a Decisão recorrida. (22) 18/09/2015 (44) 27/11/2018 (73) NIKE INNOVATE C.V. (US) (74) ANTÔNIO MAURÍCIO PEDRAS ARNAUD Conheço do Recurso Interposto. Nego Provimento em seu Mérito. Mantenho o Indeferimento do Pedido.
<b>(21) BR 30 2015 004616-3</b>	Código 115 - Recurso conhecido e negado provimento. Mantida a Decisão

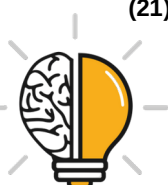

---

recorrida.

(22) 08/10/2015

(43) 01/08/2017

(73) EATON ELECTRICAL IP GMBH & CO. KG (DE)

(74) DANNEMANN, SIEMSEN, BIGLER & IPANEMA MOREIRA, PROPRIEDADE INDUSTRIAL LTDA.

Conheço do Recurso Interposto. Nego Provimento em seu Mérito. Mantenho o Indeferimento do Pedido.

---

**(21) BR 30 2015 004995-2**

Código 115 - Recurso conhecido e negado provimento. Mantida a Decisão recorrida.

(22) 30/10/2015

(44) 27/11/2018

(73) DURATEX S.A. (BR/SP)

(74) ANTÔNIO MAURÍCIO PEDRAS ARNAUD

Conheço do Recurso Interposto. Nego Provimento em seu Mérito. Mantenho o Indeferimento do Pedido.

---

**(21) BR 30 2015 005181-7**

Código 115 - Recurso conhecido e negado provimento. Mantida a Decisão recorrida.

(22) 13/11/2015

(44) 27/11/2018

(73) ROBERTO LUIS LOVATO CARDOSO (BR/RS)

(74) MARCA BRAZIL MARCAS E PATENTES LTDA

Conheço do Recurso Interposto. Nego Provimento em seu Mérito. Mantenho o Indeferimento do Pedido.

---

**(21) BR 30 2015 005240-6**

Código 115 - Recurso conhecido e negado provimento. Mantida a Decisão recorrida.

(22) 18/11/2015

(44) 27/11/2018

(73) JOSÉ ADEMAR GAVITTI (BR/SP)

(74) CRIMARK PROPRIEDADE INDUSTRIAL SS.

Conheço do Recurso Interposto. Nego Provimento em seu Mérito. Mantenho o Indeferimento do Pedido.

---

**(21) BR 30 2015 005374-7**

Código 115 - Recurso conhecido e negado provimento. Mantida a Decisão recorrida.

(22) 24/11/2015

(44) 27/11/2018

(73) CARLOS EDUARDO SANCHES (BR/SP)

(74) Seta Marcas e Patentes Ltda.

Conheço do Recurso Interposto. Nego Provimento em seu Mérito. Mantenho o Indeferimento do Pedido.



---

<b>(21) BR 30 2015 005404-2</b>	<p>Código 115 - Recurso conhecido e negado provimento. Mantida a Decisão recorrida.</p> <p>(22) 27/11/2015</p> <p>(44) 27/11/2018</p> <p>(73) ABB TECHNOLOGY LTD. (CH)</p> <p>(74) Dannemann, Siemsen, Bigler &amp; Ipanema Moreira</p> <p>Conheço do Recurso Interposto. Nego Provimento em seu Mérito. Mantenho o Indeferimento do Pedido.</p>
<b>(21) BR 30 2015 005510-3</b>	<p>Código 115 - Recurso conhecido e negado provimento. Mantida a Decisão recorrida.</p> <p>(22) 03/12/2015</p> <p>(44) 27/11/2018</p> <p>(73) HÉLIO ROZINELLI (BR/SP) ; JOSE ROBERTO ROZINELI (BR/SP)</p> <p>(74) MARLENE MOLLINA GODINHO</p> <p>Conheço do Recurso Interposto. Nego Provimento em seu Mérito. Mantenho o Indeferimento do Pedido.</p>
<b>(21) BR 30 2015 005806-4</b>	<p>Código 115 - Recurso conhecido e negado provimento. Mantida a Decisão recorrida.</p> <p>(22) 18/12/2015</p> <p>(44) 27/11/2018</p> <p>(73) WANDERLEY MARQUES (BR/MG)</p> <p>(74) Village Marcas e Patentes Ltda</p> <p>Conheço do Recurso Interposto. Nego Provimento em seu Mérito. Mantenho o Indeferimento do Pedido.</p>
<b>(21) BR 30 2015 005816-1</b>	<p>Código 115 - Recurso conhecido e negado provimento. Mantida a Decisão recorrida.</p> <p>(22) 18/12/2015</p> <p>(44) 27/11/2018</p> <p>(73) WANDERLEY MARQUES (BR/MG)</p> <p>(74) Village Marcas e Patentes Ltda</p> <p>Conheço do Recurso Interposto. Nego Provimento em seu Mérito. Mantenho o Indeferimento do Pedido.</p>
<b>(21) BR 30 2015 005826-9</b>	<p>Código 115 - Recurso conhecido e negado provimento. Mantida a Decisão recorrida.</p> <p>(22) 18/12/2015</p> <p>(44) 27/11/2018</p> <p>(73) FABRICIO FABIANO TREVIZAN (BR/PR)</p> <p>(74) IVANILDE DE OLIVEIRA MENDES</p> <p>Conheço do Recurso Interposto. Nego Provimento em seu Mérito. Mantenho o</p>

---



---

Indeferimento do Pedido.

---

**(21) BR 30 2015 005945-1** Código 115 - Recurso conhecido e negado provimento. Mantida a Decisão recorrida.  
(22) 24/12/2015  
(44) 27/11/2018  
(73) METALURGICA CORREIA LTDA-ME. (BR/SC)  
(74) VITOR LUIZ RAMOS BATISTA  
Conheço do Recurso Interposto. Nego Provimento em seu Mérito. Mantenho o Indeferimento do Pedido.

---

**(21) BR 30 2015 005947-8** Código 115 - Recurso conhecido e negado provimento. Mantida a Decisão recorrida.  
(22) 24/12/2015  
(44) 27/11/2018  
(73) FORM ROLL TECH CO., LTD. (JP)  
(74) Ariboni, Fabbri e Schmidt Sociedade de Advogados  
Conheço do Recurso Interposto. Nego Provimento em seu Mérito. Mantenho o Indeferimento do Pedido.

---

**(21) BR 30 2015 005948-6** Código 115 - Recurso conhecido e negado provimento. Mantida a Decisão recorrida.  
(22) 24/12/2015  
(44) 27/11/2018  
(73) FORM ROLL TECH CO., LTD. (JP)  
(74) Ariboni, Fabbri e Schmidt Sociedade de Advogados  
Conheço do Recurso Interposto. Nego Provimento em seu Mérito. Mantenho o Indeferimento do Pedido.

---

**(21) BR 30 2015 005949-4** Código 115 - Recurso conhecido e negado provimento. Mantida a Decisão recorrida.  
(22) 24/12/2015  
(44) 27/11/2018  
(73) FORM ROLL TECH CO., LTD. (JP)  
(74) Ariboni, Fabbri e Schmidt Sociedade de Advogados  
Conheço do Recurso Interposto. Nego Provimento em seu Mérito. Mantenho o Indeferimento do Pedido.

---

**(21) BR 30 2016 000023-9** Código 115 - Recurso conhecido e negado provimento. Mantida a Decisão recorrida.  
(22) 06/01/2016  
(44) 27/11/2018  
(73) IVANILDO DE SOUZA LIMA (BR/SP)  
(74) CARLOS EDUARDO GOMES DA SILVA

---



---

Conheço do Recurso Interposto. Nego Provimento em seu Mérito. Mantenho o Indeferimento do Pedido.

---

**(21) BR 30 2016 000062-0**

Código 115 - Recurso conhecido e negado provimento. Mantida a Decisão recorrida.

(22) 11/01/2016

(44) 27/11/2018

(73) BROTHER INDUSTRIES, LTD. (JP)

(74) GEORGE AFONDOPULOS JUNIOR

Conheço do Recurso Interposto. Nego Provimento em seu Mérito. Mantenho o Indeferimento do Pedido.

---

**(21) BR 30 2016 000155-3**

Código 115 - Recurso conhecido e negado provimento. Mantida a Decisão recorrida.

(22) 19/01/2016

(44) 27/11/2018

(73) PHILIP MORRIS PRODUCTS S.A. (CH)

(74) Dannemann, Siemsen, Bigler & Ipanema Moreira

Conheço do Recurso Interposto. Nego Provimento em seu Mérito. Mantenho o Indeferimento do Pedido.

---

**(21) BR 30 2016 000159-6**

Código 115 - Recurso conhecido e negado provimento. Mantida a Decisão recorrida.

(22) 19/01/2016

(44) 27/11/2018

(73) RODICUT INDUSTRY, S.A.U. (ES)

(74) FLÁVIA SALIM LOPES

Conheço do Recurso Interposto. Nego Provimento em seu Mérito. Mantenho o Indeferimento do Pedido.

---

**(21) BR 30 2016 000203-7**

Código 115 - Recurso conhecido e negado provimento. Mantida a Decisão recorrida.

(22) 22/01/2016

(44) 27/11/2018

(73) CANON KABUSHIKI KAISHA (JP)

(74) LUIZ LEONARDOS & ADVOGADOS

Conheço do Recurso Interposto. Nego Provimento em seu Mérito. Mantenho o Indeferimento do Pedido.

---

**(21) BR 30 2016 000205-3**

Código 115 - Recurso conhecido e negado provimento. Mantida a Decisão recorrida.

(22) 22/01/2016

(44) 27/11/2018

(73) CANON KABUSHIKI KAISHA (JP)



---

	(74) LUIZ LEONARDOS & ADVOGADOS Conheço do Recurso Interposto. Nego Provimento em seu Mérito. Mantenho o Indeferimento do Pedido.
<b>(21) BR 30 2016 000212-6</b>	Código 115 - Recurso conhecido e negado provimento. Mantida a Decisão recorrida. (22) 22/01/2016 (44) 27/11/2018 (73) CANON KABUSHIKI KAISHA (JP) (74) LUIZ LEONARDOS & ADVOGADOS Conheço do Recurso Interposto. Nego Provimento em seu Mérito. Mantenho o Indeferimento do Pedido.
<b>(21) BR 30 2016 000218-5</b>	Código 115 - Recurso conhecido e negado provimento. Mantida a Decisão recorrida. (22) 22/01/2016 (44) 27/11/2018 (73) MARTIN ENGINEERING COMPANY (US) (74) DI BLASI, PARENTE & ADVOGADOS ASSOCIADOS Conheço do Recurso Interposto. Nego Provimento em seu Mérito. Mantenho o Indeferimento do Pedido.
<b>(21) BR 30 2016 000219-3</b>	Código 115 - Recurso conhecido e negado provimento. Mantida a Decisão recorrida. (22) 22/01/2016 (44) 27/11/2018 (73) MARTIN ENGINEERING COMPANY (US) (74) DI BLASI, PARENTE & ADVOGADOS ASSOCIADOS Conheço do Recurso Interposto. Nego Provimento em seu Mérito. Mantenho o Indeferimento do Pedido.
<b>(21) BR 30 2016 000293-2</b>	Código 115 - Recurso conhecido e negado provimento. Mantida a Decisão recorrida. (22) 28/01/2016 (44) 27/11/2018 (73) DANIEL MEASUREMENT AND CONTROL, INC. (US) (74) KASZNAR LEONARDOS PROPRIEDADE INTELECTUAL Conheço do Recurso Interposto. Nego Provimento em seu Mérito. Mantenho o Indeferimento do Pedido.
<b>(21) BR 30 2016 000335-1</b>	Código 115 - Recurso conhecido e negado provimento. Mantida a Decisão recorrida. (22) 01/02/2016 (44) 27/11/2018



---

	(73) GREEN OX PALLET TECHNOLOGY, LLC (US) (74) KASZNAR LEONARDOS PROPRIEDADE INTELECTUAL Conheço do Recurso Interposto. Nego Provimento em seu Mérito. Mantenho o Indeferimento do Pedido.
<b>(21) BR 30 2016 000343-2</b>	Código 115 - Recurso conhecido e negado provimento. Mantida a Decisão recorrida. (22) 01/02/2016 (44) 27/11/2018 (73) BEYOND DOMOTICS ELETRONICOS LTDA - EPP (BR/RS) (74) LEÃO PROPRIEDADE INTELECTUAL Conheço do Recurso Interposto. Nego Provimento em seu Mérito. Mantenho o Indeferimento do Pedido.
<b>(21) BR 30 2016 000498-6</b>	Código 115 - Recurso conhecido e negado provimento. Mantida a Decisão recorrida. (22) 12/02/2016 (44) 27/11/2018 (73) CATERPILLAR INC. (US) (74) SOERENSEN GARCIA ADVOGADOS ASSOCIADOS Conheço do Recurso Interposto. Nego Provimento em seu Mérito. Mantenho o Indeferimento do Pedido.
<b>(21) BR 30 2016 000499-4</b>	Código 115 - Recurso conhecido e negado provimento. Mantida a Decisão recorrida. (22) 12/02/2016 (44) 27/11/2018 (73) CATERPILLAR INC. (US) (74) SOERENSEN GARCIA ADVOGADOS ASSOCIADOS Conheço do Recurso Interposto. Nego Provimento em seu Mérito. Mantenho o Indeferimento do Pedido.
<b>(21) BR 30 2016 000500-1</b>	Código 115 - Recurso conhecido e negado provimento. Mantida a Decisão recorrida. (22) 12/02/2016 (44) 27/11/2018 (73) CATERPILLAR INC. (US) (74) SOERENSEN GARCIA ADVOGADOS ASSOCIADOS Conheço do Recurso Interposto. Nego Provimento em seu Mérito. Mantenho o Indeferimento do Pedido.
<b>(21) BR 30 2016 000504-4</b>	Código 115 - Recurso conhecido e negado provimento. Mantida a Decisão recorrida. (22) 12/02/2016



---

	(44) 27/11/2018 (73) CATERPILLAR INC. (US) (74) SOERENSEN GARCIA ADVOGADOS ASSOCIADOS Conheço do Recurso Interposto. Nego Provimento em seu Mérito. Mantenho o Indeferimento do Pedido.
<b>(21) BR 30 2016 000780-2</b>	Código 115 - Recurso conhecido e negado provimento. Mantida a Decisão recorrida. (22) 26/02/2016 (44) 27/11/2018 (73) PEDROSA INDÚSTRIA E COMÉRCIO, IMPORTAÇÃO E EXPORTAÇÃO LTDA. (BR/SP) (74) Edmundo Brunner Assessoria em Propriedade industrial Ltda Conheço do Recurso Interposto. Nego Provimento em seu Mérito. Mantenho o Indeferimento do Pedido.
<b>(21) BR 30 2016 000803-5</b>	Código 115 - Recurso conhecido e negado provimento. Mantida a Decisão recorrida. (22) 29/02/2016 (44) 27/11/2018 (73) BRASFELT LTDA (BR/MG) (74) SÂMIA BATISTA AMIN ( NOME ANTERIOR SÂMIA AMIN SANTOS) Conheço do Recurso Interposto. Nego Provimento em seu Mérito. Mantenho o Indeferimento do Pedido.
<b>(21) BR 30 2016 000934-1</b>	Código 115 - Recurso conhecido e negado provimento. Mantida a Decisão recorrida. (22) 04/03/2016 (44) 27/11/2018 (73) ZSG INDÚSTRIA PLÁSTICA LTDA (BR/SC) (74) Cerumar Serviços em Propriedade Intelectual Ltda EPP Conheço do Recurso Interposto. Nego Provimento em seu Mérito. Mantenho o Indeferimento do Pedido.
<b>(21) BR 30 2016 000964-3</b>	Código 115 - Recurso conhecido e negado provimento. Mantida a Decisão recorrida. (22) 09/03/2016 (44) 27/11/2018 (73) WATSON MARLOW GMBH (DE) (74) Dannemann, Siemsen, Bigler & Ipanema Moreira Conheço do Recurso Interposto. Nego Provimento em seu Mérito. Mantenho o Indeferimento do Pedido.
<b>(21) BR 30 2016 001005-6</b>	Código 115 - Recurso conhecido e negado provimento. Mantida a Decisão

---



---

recorrida.

(22) 11/03/2016

(44) 27/11/2018

(73) MITSUBISHI ELECTRIC CORPORATION (JP)

(74) KASZNAR LEONARDOS PROPRIEDADE INTELECTUAL

Conheço do Recurso Interposto. Nego Provimento em seu Mérito. Mantenho o Indeferimento do Pedido.

---

**(21) BR 30 2016 001048-0**

Código 115 - Recurso conhecido e negado provimento. Mantida a Decisão recorrida.

(22) 15/03/2016

(44) 27/11/2018

(73) DELAWARE CAPITAL FORMATION INC. (US)

(74) DI BLASI, PARENTE & ADVOGADOS ASSOCIADOS

Conheço do Recurso Interposto. Nego Provimento em seu Mérito. Mantenho o Indeferimento do Pedido.

---

**(21) BR 30 2016 001054-4**

Código 115 - Recurso conhecido e negado provimento. Mantida a Decisão recorrida.

(22) 15/03/2016

(44) 27/11/2018

(73) DELAWARE CAPITAL FORMATION, INC. (US)

(74) DI BLASI, PARENTE & ADVOGADOS ASSOCIADOS

Conheço do Recurso Interposto. Nego Provimento em seu Mérito. Mantenho o Indeferimento do Pedido.

---

**(21) BR 30 2016 001055-2**

Código 115 - Recurso conhecido e negado provimento. Mantida a Decisão recorrida.

(22) 15/03/2016

(44) 27/11/2018

(73) DELAWARE CAPITAL FORMATION, INC. (US)

(74) DI BLASI, PARENTE & ADVOGADOS ASSOCIADOS

Conheço do Recurso Interposto. Nego Provimento em seu Mérito. Mantenho o Indeferimento do Pedido.

---

**(21) BR 30 2016 001100-1**

Código 115 - Recurso conhecido e negado provimento. Mantida a Decisão recorrida.

(22) 17/03/2016

(44) 27/11/2018

(73) JOEL FRANCISCO BUENO MACHADO (BR/RS)

(74) Sko Oyarzábal Marcas e Patentes Sociedade Simples Ltda.

Conheço do Recurso Interposto. Nego Provimento em seu Mérito. Mantenho o Indeferimento do Pedido.



---

<b>(21) BR 30 2016 001173-7</b>	<p>Código 115 - Recurso conhecido e negado provimento. Mantida a Decisão recorrida.</p> <p>(22) 23/03/2016 (44) 27/11/2018 (73) COPLÁS INDÚSTRIA DE PLÁSTICOS LTDA. (BR/SP) (74) ELVIS FERNANDO REGONASCHI</p> <p>Conheço do Recurso Interposto. Nego Provimento em seu Mérito. Mantenho o Indeferimento do Pedido.</p>
<b>(21) BR 30 2016 001178-8</b>	<p>Código 115 - Recurso conhecido e negado provimento. Mantida a Decisão recorrida.</p> <p>(22) 23/03/2016 (44) 27/11/2018 (73) METALURGICA CORREIA LTDA-ME. (BR/SC) (74) VITOR LUIZ RAMOS BATISTA</p> <p>Conheço do Recurso Interposto. Nego Provimento em seu Mérito. Mantenho o Indeferimento do Pedido.</p>
<b>(21) BR 30 2016 001179-6</b>	<p>Código 115 - Recurso conhecido e negado provimento. Mantida a Decisão recorrida.</p> <p>(22) 23/03/2016 (44) 27/11/2018 (73) METALURGICA CORREIA LTDA-ME. (BR/SC) (74) VITOR LUIZ RAMOS BATISTA</p> <p>Conheço do Recurso Interposto. Nego Provimento em seu Mérito. Mantenho o Indeferimento do Pedido.</p>
<b>(21) BR 30 2016 001195-8</b>	<p>Código 115 - Recurso conhecido e negado provimento. Mantida a Decisão recorrida.</p> <p>(22) 23/03/2016 (44) 27/11/2018 (73) METALÚRGICA THF INDÚSTRIA E COMÉRCIO LTDA (BR/RS) (74) Sko Oyarzábal Marcas e Patentes Sociedade Simples Ltda.</p> <p>Conheço do Recurso Interposto. Nego Provimento em seu Mérito. Mantenho o Indeferimento do Pedido.</p>
<b>(21) BR 30 2016 001230-0</b>	<p>Código 115 - Recurso conhecido e negado provimento. Mantida a Decisão recorrida.</p> <p>(22) 24/03/2016 (44) 27/11/2018 (73) DURATEX S.A. (BR/SP) (74) ANTÔNIO MAURÍCIO PEDRAS ARNAUD</p> <p>Conheço do Recurso Interposto. Nego Provimento em seu Mérito. Mantenho o Indeferimento do Pedido.</p>

---



---

<b>(21) BR 30 2016 001253-9</b>	<p>Código 115 - Recurso conhecido e negado provimento. Mantida a Decisão recorrida.</p> <p>(22) 29/03/2016</p> <p>(44) 27/11/2018</p> <p>(73) SMC CORPORATION (JP)</p> <p>(74) FLÁVIA SALIM LOPES</p> <p>Conheço do Recurso Interposto. Nego Provimento em seu Mérito. Mantenho o Indeferimento do Pedido.</p>
<b>(21) BR 30 2016 001325-0</b>	<p>Código 115 - Recurso conhecido e negado provimento. Mantida a Decisão recorrida.</p> <p>(22) 31/03/2016</p> <p>(44) 27/11/2018</p> <p>(73) SMC CORPORATION (JP)</p> <p>(74) FLÁVIA SALIM LOPES</p> <p>Conheço do Recurso Interposto. Nego Provimento em seu Mérito. Mantenho o Indeferimento do Pedido.</p>
<b>(21) BR 30 2016 001337-3</b>	<p>Código 115 - Recurso conhecido e negado provimento. Mantida a Decisão recorrida.</p> <p>(22) 01/04/2016</p> <p>(44) 27/11/2018</p> <p>(73) INDÚSTRIAS REUNIDAS COLOMBO LTDA. (BR/SP)</p> <p>(74) MÁRCIA FERREIRA GOMES</p> <p>Conheço do Recurso Interposto. Nego Provimento em seu Mérito. Mantenho o Indeferimento do Pedido.</p>
<b>(21) BR 30 2016 001339-0</b>	<p>Código 115 - Recurso conhecido e negado provimento. Mantida a Decisão recorrida.</p> <p>(22) 01/04/2016</p> <p>(44) 27/11/2018</p> <p>(73) EHWA DIAMOND INDUSTRIAL CO., LTD. (KP)</p> <p>(74) David do Nascimento Advogados Associados</p> <p>Conheço do Recurso Interposto. Nego Provimento em seu Mérito. Mantenho o Indeferimento do Pedido.</p>
<b>(21) BR 30 2016 001344-6</b>	<p>Código 115 - Recurso conhecido e negado provimento. Mantida a Decisão recorrida.</p> <p>(22) 01/04/2016</p> <p>(44) 27/11/2018</p> <p>(73) ANSELMO LAGE NICOLI (BR/MG)</p> <p>(74) SÂMIA BATISTA AMIN ( NOME ANTERIOR SÂMIA AMIN SANTOS)</p> <p>Conheço do Recurso Interposto. Nego Provimento em seu Mérito. Mantenho o</p>

---



---

Indeferimento do Pedido.

---

**(21) BR 30 2016 001475-2**

Código 115 - Recurso conhecido e negado provimento. Mantida a Decisão recorrida.

(22) 08/04/2016

(44) 27/11/2018

(73) SMC CORPORATION (JP)

(74) FLÁVIA SALIM LOPES

Conheço do Recurso Interposto. Nego Provimento em seu Mérito. Mantenho o Indeferimento do Pedido.

---

**(21) BR 30 2016 001477-9**

Código 115 - Recurso conhecido e negado provimento. Mantida a Decisão recorrida.

(22) 08/04/2016

(44) 27/11/2018

(73) SMC CORPORATION (JP)

(74) FLÁVIA SALIM LOPES

Conheço do Recurso Interposto. Nego Provimento em seu Mérito. Mantenho o Indeferimento do Pedido.

---

**(21) BR 30 2016 001730-1**

Código 115 - Recurso conhecido e negado provimento. Mantida a Decisão recorrida.

(22) 26/04/2016

(44) 27/11/2018

(73) LUIS PARIS (BR/SC)

(74) VITOR LUIZ RAMOS BATISTA

Conheço do Recurso Interposto. Nego Provimento em seu Mérito. Mantenho o Indeferimento do Pedido.

---

**(21) BR 30 2016 002045-0**

Código 115 - Recurso conhecido e negado provimento. Mantida a Decisão recorrida.

(22) 13/05/2016

(44) 27/11/2018

(73) FABRICIO FABIANO TREVIZAN (BR/PR)

(74) IVANILDE DE OLIVEIRA MENDES

Conheço do Recurso Interposto. Nego Provimento em seu Mérito. Mantenho o Indeferimento do Pedido.

---

**(21) BR 30 2016 002046-9**

Código 115 - Recurso conhecido e negado provimento. Mantida a Decisão recorrida.

(22) 13/05/2016

(44) 27/11/2018

(73) FABRICIO FABIANO TREVIZAN (BR/PR)

(74) IVANILDE DE OLIVEIRA MENDES



---

Conheço do Recurso Interposto. Nego Provimento em seu Mérito. Mantenho o Indeferimento do Pedido.

---

**(21) BR 30 2016 002047-7**

Código 115 - Recurso conhecido e negado provimento. Mantida a Decisão recorrida.

(22) 13/05/2016

(44) 27/11/2018

(73) FABRICIO FABIANO TREVIZAN (BR/PR)

(74) IVANILDE DE OLIVEIRA MENDES

Conheço do Recurso Interposto. Nego Provimento em seu Mérito. Mantenho o Indeferimento do Pedido.

---

**(21) BR 30 2016 002048-5**

Código 115 - Recurso conhecido e negado provimento. Mantida a Decisão recorrida.

(22) 13/05/2016

(44) 27/11/2018

(73) FABRICIO FABIANO TREVIZAN (BR/PR)

(74) IVANILDE DE OLIVEIRA MENDES

Conheço do Recurso Interposto. Nego Provimento em seu Mérito. Mantenho o Indeferimento do Pedido.

---

**(21) BR 30 2016 002133-3**

Código 115 - Recurso conhecido e negado provimento. Mantida a Decisão recorrida.

(22) 18/05/2016

(44) 27/11/2018

(73) GEISTLICH PHARMA AG (CH)

(74) ELAINE LAU DA SILVA PEREIRA

Conheço do Recurso Interposto. Nego Provimento em seu Mérito. Mantenho o Indeferimento do Pedido.

---

**(21) BR 30 2016 002491-0**

Código 115 - Recurso conhecido e negado provimento. Mantida a Decisão recorrida.

(22) 14/06/2016

(44) 27/11/2018

(73) CATERPILLAR INC. (US)

(74) SOERENSEN GARCIA ADVOGADOS ASSOCIADOS

Conheço do Recurso Interposto. Nego Provimento em seu Mérito. Mantenho o Indeferimento do Pedido.

---

**(21) BR 30 2016 002527-4**

Código 115 - Recurso conhecido e negado provimento. Mantida a Decisão recorrida.

(22) 16/06/2016

(44) 27/11/2018

(73) SACHA VELOSO SCHMIELIAUSKAS (BR/PR)



---

	(74) Magister Marcas e Patentes S/C Ltda. Conheço do Recurso Interposto. Nego Provimento em seu Mérito. Mantenho o Indeferimento do Pedido.
<b>(21) BR 30 2016 002812-5</b>	Código 115 - Recurso conhecido e negado provimento. Mantida a Decisão recorrida. (22) 30/06/2016 (44) 27/11/2018 (73) FORMINOX - INDÚSTRIA E COMÉRCIO DE PIAS E CUBAS, IMPORTAÇÃO E EXPORTAÇÃO LTDA. (BR/SP) (74) Solimar Jeronimo Bertolotto Conheço do Recurso Interposto. Nego Provimento em seu Mérito. Mantenho o Indeferimento do Pedido.
<b>(21) BR 30 2016 002899-0</b>	Código 115 - Recurso conhecido e negado provimento. Mantida a Decisão recorrida. (22) 08/07/2016 (44) 27/11/2018 (73) SULZER MANAGEMENT AG (CH) (74) Dannemann, Siemsen, Bigler & Ipanema Moreira Conheço do Recurso Interposto. Nego Provimento em seu Mérito. Mantenho o Indeferimento do Pedido.
<b>(21) BR 30 2016 003058-8</b>	Código 115 - Recurso conhecido e negado provimento. Mantida a Decisão recorrida. (22) 20/07/2016 (44) 27/11/2018 (73) ANA TEREZA BORGHI DE MELLO (BR/SP) ; WANDERLEY MARQUES (BR/MG) (74) Cannon Marcas e Patentes S/C Ltda. Conheço do Recurso Interposto. Nego Provimento em seu Mérito. Mantenho o Indeferimento do Pedido.
<b>(21) BR 30 2016 003059-6</b>	Código 115 - Recurso conhecido e negado provimento. Mantida a Decisão recorrida. (22) 20/07/2016 (44) 27/11/2018 (73) ANA TEREZA BORGHI DE MELLO (BR/SP) ; WANDERLEY MARQUES (BR/MG) (74) Cannon Marcas e Patentes S/C Ltda. Conheço do Recurso Interposto. Nego Provimento em seu Mérito. Mantenho o Indeferimento do Pedido.
<b>(21) BR 30 2016 003076-6</b>	Código 115 - Recurso conhecido e negado provimento. Mantida a Decisão

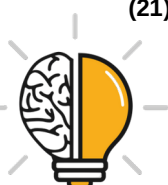

---

recorrida.

(22) 21/07/2016

(44) 27/11/2018

(73) METALURGICA CORREIA ME (BR/SC)

(74) VITOR LUIZ RAMOS BATISTA

Conheço do Recurso Interposto. Nego Provimento em seu Mérito. Mantenho o Indeferimento do Pedido.

---

**(21) BR 30 2016 003360-9**

Código 115 - Recurso conhecido e negado provimento. Mantida a Decisão recorrida.

(22) 05/08/2016

(44) 27/11/2018

(73) BOMAG MARINI EQUIPAMENTOS LTDA (BR/RS)

(74) Sko Oyarzábal Marcas e Patentes Sociedade Simples Ltda.

Conheço do Recurso Interposto. Nego Provimento em seu Mérito. Mantenho o Indeferimento do Pedido.

---

**(21) BR 30 2016 003880-5**

Código 115 - Recurso conhecido e negado provimento. Mantida a Decisão recorrida.

(22) 05/09/2016

(44) 27/11/2018

(73) JOHNSON & JOHNSON VISION CARE, INC. (US)

(74) Dannemann, Siemsen, Bigler & Ipanema Moreira

Conheço do Recurso Interposto. Nego Provimento em seu Mérito. Mantenho o Indeferimento do Pedido.

---

**(21) BR 30 2016 003882-1**

Código 115 - Recurso conhecido e negado provimento. Mantida a Decisão recorrida.

(22) 05/09/2016

(44) 27/11/2018

(73) JOHNSON & JOHNSON VISION CARE, INC. (US)

(74) Dannemann, Siemsen, Bigler & Ipanema Moreira

Conheço do Recurso Interposto. Nego Provimento em seu Mérito. Mantenho o Indeferimento do Pedido.

---

**(21) BR 30 2016 003884-8**

Código 115 - Recurso conhecido e negado provimento. Mantida a Decisão recorrida.

(22) 05/09/2016

(44) 27/11/2018

(73) JOHNSON & JOHNSON VISION CARE, INC. (US)

(74) Dannemann, Siemsen, Bigler & Ipanema Moreira

Conheço do Recurso Interposto. Nego Provimento em seu Mérito. Mantenho o Indeferimento do Pedido.



---

<b>(21) BR 30 2016 003922-4</b>	<p>Código 115 - Recurso conhecido e negado provimento. Mantida a Decisão recorrida.</p> <p>(22) 05/09/2016</p> <p>(44) 27/11/2018</p> <p>(73) MARCIO LUIZ NEUVALD SILVA (BR/RS) ; MIGUEL HUMBERTO NOER (BR/RS)</p> <p>Conheço do Recurso Interposto. Nego Provimento em seu Mérito. Mantenho o Indeferimento do Pedido.</p>
<b>(21) BR 30 2016 003964-0</b>	<p>Código 115 - Recurso conhecido e negado provimento. Mantida a Decisão recorrida.</p> <p>(22) 08/09/2016</p> <p>(44) 27/11/2018</p> <p>(73) WIRTGEN GMBH (DE)</p> <p>(74) Dannemann, Siemsen, Bigler &amp; Ipanema Moreira</p> <p>Conheço do Recurso Interposto. Nego Provimento em seu Mérito. Mantenho o Indeferimento do Pedido.</p>
<b>(21) BR 30 2016 005017-1</b>	<p>Código 115 - Recurso conhecido e negado provimento. Mantida a Decisão recorrida.</p> <p>(22) 03/11/2016</p> <p>(44) 27/11/2018</p> <p>(73) CNH INDUSTRIAL LATIN AMERICA LTDA (BR/MG)</p> <p>(74) ARTUR SCHAAL</p> <p>Conheço do Recurso Interposto. Nego Provimento em seu Mérito. Mantenho o Indeferimento do Pedido.</p>
<b>(21) BR 32 2014 003671-0</b>	<p>Código 115 - Recurso conhecido e negado provimento. Mantida a Decisão recorrida.</p> <p>(22) 08/02/2013</p> <p>(44) 27/11/2018</p> <p>(62) BR 30 2013 000555-0 08/02/2013</p> <p>(73) KRAFT FOODS GROUP BRANDS LLC (US)</p> <p>(74) LUIZ LEONARDOS &amp; CIA - PROPRIEDADE INTELECTUAL</p> <p>Conheço do Recurso Interposto. Nego Provimento em seu Mérito. Mantenho o Indeferimento do Pedido.</p>
<b>(21) BR 32 2015 000697-0</b>	<p>Código 115 - Recurso conhecido e negado provimento. Mantida a Decisão recorrida.</p> <p>(22) 16/09/2013</p> <p>(44) 27/11/2018</p> <p>(62) BR 30 2013 004727-0 16/09/2013</p> <p>(73) HUBBELL INCORPORATED (US)</p> <p>(74) eduardo otero</p>

---



---

Conheço do Recurso Interposto. Nego Provimento em seu Mérito. Mantenho o Indeferimento do Pedido.

---

**(21) BR 32 2015 004687-5**

Código 115 - Recurso conhecido e negado provimento. Mantida a Decisão recorrida.

(22) 28/08/2012

(44) 27/11/2018

(62) BR 30 2012 004400-6 28/08/2012

(73) MICROSOFT CORPORATION (US)

(74) MARCELO OLIVEIRA DE SOUZA

Conheço do Recurso Interposto. Nego Provimento em seu Mérito. Mantenho o Indeferimento do Pedido.

---

**(21) BR 32 2015 004688-3**

Código 115 - Recurso conhecido e negado provimento. Mantida a Decisão recorrida.

(22) 28/08/2012

(44) 27/11/2018

(62) BR 30 2012 004400-6 28/08/2012

(73) MICROSOFT CORPORATION (US)

(74) MARCELO OLIVEIRA DE SOUZA

Conheço do Recurso Interposto. Nego Provimento em seu Mérito. Mantenho o Indeferimento do Pedido.

---

**(21) BR 32 2015 004691-3**

Código 115 - Recurso conhecido e negado provimento. Mantida a Decisão recorrida.

(22) 28/08/2012

(44) 27/11/2018

(62) BR 30 2012 004400-6 28/08/2012

(73) MICROSOFT CORPORATION (US)

(74) MARCELO OLIVEIRA DE SOUZA

Conheço do Recurso Interposto. Nego Provimento em seu Mérito. Mantenho o Indeferimento do Pedido.

---

**(21) BR 32 2015 004692-1**

Código 115 - Recurso conhecido e negado provimento. Mantida a Decisão recorrida.

(22) 28/08/2012

(44) 27/11/2018

(62) BR 30 2012 004400-6 28/08/2012

(73) MICROSOFT CORPORATION (US)

(74) MARCELO OLIVEIRA DE SOUZA

Conheço do Recurso Interposto. Nego Provimento em seu Mérito. Mantenho o Indeferimento do Pedido.

---

**(21) BR 32 2015 005773-7**

Código 115 - Recurso conhecido e negado provimento. Mantida a Decisão

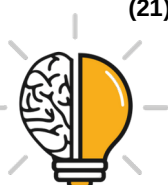

---

recorrida.

(22) 17/12/2015

(44) 27/11/2018

(62) BR 30 2012 001207-4 12/03/2012

(73) VISA INTERNATIONAL SERVICE ASSOCIATION (US)

(74) KASZNAR LEONARDOS PROPRIEDADE INTELECTUAL

Conheço do Recurso Interposto. Nego Provimento em seu Mérito. Mantenho o Indeferimento do Pedido.

---

**(21) BR 32 2016 000230-7**

Código 115 - Recurso conhecido e negado provimento. Mantida a Decisão recorrida.

(22) 10/12/2012

(44) 27/11/2018

(62) BR 30 2012 006306-0 10/12/2012

(73) ELIS (FR)

(74) Dannemann, Siemsen, Bigler & Ipanema Moreira

Conheço do Recurso Interposto. Nego Provimento em seu Mérito. Mantenho o Indeferimento do Pedido.

---

**(21) BR 32 2016 000645-0**

Código 115 - Recurso conhecido e negado provimento. Mantida a Decisão recorrida.

(22) 19/02/2016

(44) 27/11/2018

(62) BR 30 2013 006735-1 23/12/2013

(73) HENRIQUE STEFANI & CIA LTDA (BR/RS)

(74) Sko Oyarzábal Marcas e Patentes Sociedade Simples Ltda.

Conheço do Recurso Interposto. Nego Provimento em seu Mérito. Mantenho o Indeferimento do Pedido.

---

**(21) BR 32 2016 004006-3**

Código 115 - Recurso conhecido e negado provimento. Mantida a Decisão recorrida.

(22) 19/08/2013

(44) 27/11/2018

(62) BR 30 2013 004064-0 19/08/2013

(73) JOSEPH VÖGELE AG (DE)

(74) BM&A Propriedade Intelectual Ltda

Conheço do Recurso Interposto. Nego Provimento em seu Mérito. Mantenho o Indeferimento do Pedido.

---

**(21) DI 7105119-8**

Código 115 - Recurso conhecido e negado provimento. Mantida a Decisão recorrida.

(22) 11/10/2011

(44) 27/11/2018

(73) Siemens Aktiengesellschaft (DE)



---

(74) Dannemann, Siemsen, Bigler & Ipanema Moreira

Conheço do Recurso Interposto. Nego Provimento em seu Mérito. Mantenho o Indeferimento do Pedido.



## Código 120 - Tome Conhecimento do Parecer Técnico

---

(21) BR 30 2015 005038-1

Código 120 - Tome Conhecimento do Parecer Técnico

(22) 04/11/2015

(71) OTHON HENRIQUE CAVALCANTI (BR/SP)

(74) RICARDO SERAFIM

"Identificação de nova base legal indeferitória diversa da anteriormente apontada: violação do artigo 100 inciso II, da LPI. O objeto tem a forma essencialmente determinada por considerações técnicas ou funcionais. Notifica-se a recorrente para apresentação de manifestação, devendo, para tanto, utilizar-se do código 126. Tal ato se encontra isento do pagamento de taxas. Garantia do contraditório e da ampla defesa. PARECER NORMATIVO INPI PROC/CJCONS/N.º 02/08".



**Código 220 - Publicação Anulada**

---

**(11) BR 30 2013 005711-9**

Código 220 - Publicação Anulada

(22) 07/11/2013

(45) 18/07/2017

(73) KARL STORZ GMBH &amp; CO. KG (DE)

(74) DANNEMANN, SIEMSEN, BIGLER &amp; IPANEMA MOREIRA

1. Anulo os atos administrativos publicados nas RPIs: 2427, de 11/07/2017 (despacho 49), 2428, de 18/07/2017 (despacho 39), 2438, de 26/09/2017 (despacho 41) e 2472, de 22/05/2018 (despacho 205), por caracterização de erros formais saneáveis, para reexame da matéria; 2. O documento de EM 002235143-0002, originalmente depositado no pedido de registro BR 30 2013 5712-7, deve ser desentranhado dos autos e colocado no pedido de registro BR 30 2013 005711-9; 3. O documento de EM 002235143-0004, originalmente depositado no pedido de registro BR 30 2013 5711-9, deve ser desentranhado dos autos e colocado no pedido de registro BR 30 2013 005712-7; 4. Deve ser efetuada a correspondente indexação das imagens corretas da prioridade no registro BR 30 2013 005711-9 e no BR 30 2013 005712-7.

---

**(11) BR 30 2013 005712-7**

Código 220 - Publicação Anulada

(22) 07/11/2013

(45) 18/07/2017

(73) KARL STORZ GMBH &amp; CO. KG (DE)

(74) DANNEMANN, SIEMSEN, BIGLER &amp; IPANEMA MOREIRA

1. Anulo os atos administrativos publicados nas RPIs: 2427, de 11/07/2017 (despacho 49), 2428, de 18/07/2017 (despacho 39), e 2436, de 12/09/2017 (despacho 41), por caracterização de erros formais saneáveis, para reexame da matéria; 2. O documento de EM 002235143-0004, originalmente depositado no pedido de registro BR 30 2013 5711-9, deve ser desentranhado dos autos e colocado no pedido de registro BR 30 2013 005712-7; 3. O documento de EM 002235143-0002, originalmente depositado no pedido de registro BR 30 2013 5712-7, deve ser desentranhado dos autos e colocado no pedido de registro BR 30 2013 005711-9; 4. Deve ser efetuada a correspondente indexação das imagens corretas da prioridade no registro BR 30 2013 005712-7 e no BR 30 2013 005711-9.

---

**(21) BR 30 2014 004620-9**

Código 220 - Publicação Anulada

(22) 12/09/2014

(44) 27/11/2018

(73) ESSILOR INTERNATIONAL (COPAGNIE GENERALE D' OPTIQUE) (FR)

(74) LUIZ LEONARDOS &amp; CIA - PROPRIEDADE INTELECTUAL



---

Anulado o despacho 115, publicado na RPI 2486, de 28/08/2018, em função da constatação de erro em imagem apresentada, decorrente de falha operacional. O reexame da matéria será realizado.



**Código 30 - Exigência – Art. 103 da LPI**

O pedido não atende formalmente ao disposto no art. 103 da LPI e/ou às demais disposições quanto à sua forma, tendo sido recebido provisoriamente. A não manifestação do depositante no prazo de 5 (cinco) dias desta data, acarretará na inexistência do Pedido.

---

**(21) BR 30 2018 054086-7**

Código 30 - Exigência – Art. 103 da LPI

(22) 07/09/2018

(71) KEVIN THEO BORGES GENTIL (BR/RJ)

1) De acordo com o art 15 da Instrução Normativa 44/2015, o relatório descritivo, se apresentado, deverá: ser iniciado pelo título ou citá-lo em outra parte do texto; ter as folhas numeradas consecutivamente, com algarismos arábicos, no centro da margem superior, indicando o número da folha e o número total de folhas separados por uma barra oblíqua; conter o texto dentro de margens (superior, esquerda, direita e inferior) de no mínimo 3 cm; conter opcionalmente uma descrição sucinta das características da forma ornamental do objeto, definidas por meio de sua configuração externa, ou do conjunto ornamental de linhas e cores; ser apresentado com espaço duplo, na cor preta, isento de emendas, rasuras ou entrelinhas, timbres, logotipos, letreiros, sinais, símbolos, marcas ou indicações de qualquer natureza.2) De acordo com a Instrução Normativa 44/2015, art. 20 e 21, na apresentação do pedido as figuras deverão ser numeradas conforme o padrão: o número antes do ponto identifica o objeto ou padrão representado (objeto principal, primeira variação, segunda variação etc.) e o que sucede o ponto identifica a vista representada.As folhas deverão ser numeradas consecutivamente com algarismos arábicos, no centro da margem superior, indicando número da folha e o número total de folhas separados por uma barra oblíqua (ex: 3 páginas de desenhos no total: 1/3, 2/3, 3/3) e estar dentro de margens (superior, esquerda, direita e inferior) de no mínimo 3 cm.Apresente novo jogo de figuras, sem alteração da matéria apresentada no depósito, com numeração de acordo com o disposto no Art.20 e 21 da Instrução Normativa nº44/2015.O prazo para cumprimento desta exigência é de 5 (cinco) dias corridos contados a partir do primeiro dia útil após esta publicação. Esta exigência deverá ser cumprida através de protocolo de GRU de código 104, isenta de retribuição.

---

**(21) BR 30 2018 054207-0**

Código 30 - Exigência – Art. 103 da LPI

(22) 13/09/2018

(71) CANDE FRIO COMÉRCIO E SERVIÇOS LTDA (BR/PE)

(74) José Pinteiro da Costa Bisneto

O depositante nomeado no formulário de depósito do pedido (CANDE-FRIO COMERCIO DE PRODUTOS PARA REFRIGERAÇÃO LTDA-EPP) não corresponde ao outorgante nomeado no documento de procuração apresentado (CANDE FRIO COMÉRCIO E SERVIÇOS LTDA). Esclareça a divergência



---

apresentando nova procuração onde conste o nome dos depositantes como outorgantes ou esclarecimento solicitando a alteração do nome do depositante no formulário. O prazo para cumprimento desta exigência é de 5 (cinco) dias corridos contados a partir do primeiro dia útil após esta publicação.

---

**(21) BR 30 2018 054254-1**

Código 30 - Exigência – Art. 103 da LPI

(22) 14/09/2018

(71) SHENZHEN NANXIN TECHNOLOGY CO (CN)

(74) Cerumar Serviços em Propriedade Intelectual Ltda EPP

Não consta no documento de procuração o nome e qualificação do outorgante, estando a parte reservada a esses dados em branco. Apresente documento de procuração onde conste o nome e qualificação do depositante enquanto outorgante. O prazo para cumprimento desta exigência é de 5 (cinco) dias corridos contados a partir do primeiro dia útil após esta publicação

---

**(21) BR 30 2018 054402-1**

Código 30 - Exigência – Art. 103 da LPI

(22) 19/09/2018

(71) VINÍCIUS ANDRADE MARTINS (BR/MG)

De acordo com a Instrução Normativa 44/2015, art. 20 e 21, as figuras deverão ser numeradas conforme o padrão: o número antes do ponto identifica o objeto ou padrão representado (objeto principal, primeira variação, segunda variação etc.) e o que sucede o ponto identifica a vista representada. As folhas deverão ser numeradas consecutivamente com algarismos arábicos, no centro da margem superior, indicando número da folha e o número total de folhas separados por uma barra oblíqua. Ex.: No caso de 3 páginas de desenhos no total: 1/3, 2/3, 3/3. Apresente novo jogo de figuras com a numeração corrigida e de acordo com o disposto no Art. 20 e 21 da Instrução Normativa nº44/2015, sem alteração da matéria apresentada no depósito. O prazo para cumprimento desta exigência é de 5 (cinco) dias corridos contados a partir do primeiro dia útil após esta publicação

---

**(21) BR 30 2018 054407-2**

Código 30 - Exigência – Art. 103 da LPI

(22) 20/09/2018

(71) VINÍCIUS ANDRADE MARTINS (BR/MG)

De acordo com a Instrução Normativa 44/2015, art. 20 e 21, as figuras deverão ser numeradas conforme o padrão: o número antes do ponto identifica o objeto ou padrão representado (objeto principal, primeira variação, segunda variação etc.) e o que sucede o ponto identifica a vista representada. As folhas deverão ser numeradas consecutivamente com algarismos arábicos, no centro da margem superior, indicando número da folha e o número total de folhas separados por uma barra oblíqua. Ex.: No caso de 3 páginas de desenhos no total: 1/3, 2/3, 3/3. Apresente novo jogo de figuras com a numeração corrigida e de acordo com o disposto no Art. 20 e 21 da Instrução Normativa nº44/2015, sem alteração da matéria apresentada no depósito. O prazo para cumprimento desta



---

exigência é de 5 (cinco) dias corridos contados a partir do primeiro dia útil após esta publicação

---

**(21) BR 30 2018 054420-0**

Código 30 - Exigência – Art. 103 da LPI

(22) 20/09/2018

(71) RENATO BASGAL PESSOA 07562481911 (BR/PR)

(74) MICHELY CRISTINA CARCERERI

De acordo com a Instrução Normativa 44/2015, art. 20 e 21, as figuras deverão ser numeradas conforme o padrão: o número antes do ponto identifica o objeto ou padrão representado (objeto principal, primeira variação, segunda variação etc.) e o que sucede o ponto identifica a vista representada. As folhas deverão ser numeradas consecutivamente com algarismos arábicos, no centro da margem superior, indicando número da folha e o número total de folhas separados por uma barra oblíqua. Ex.: No caso de 3 páginas de desenhos no total: 1/3, 2/3, 3/3. Apresente novo jogo de figuras com a numeração corrigida e de acordo com o disposto no Art.20 e 21 da Instrução Normativa nº44/2015, sem alteração da matéria apresentada no depósito. O prazo para cumprimento desta exigência é de 5 (cinco) dias corridos contados a partir do primeiro dia útil após esta publicação.

---

**(21) BR 30 2018 054426-9**

Código 30 - Exigência – Art. 103 da LPI

(22) 21/09/2018

(71) CLEBER FERNANDES DE SOUZA (BR/SP)

A apresentação do relatório deve seguir as disposições da Instrução Normativa 44/2015, art. 15 a 17. De acordo com a Instrução Normativa 44/2015, art. 20 e 21, as figuras deverão ser numeradas conforme o padrão: o número antes do ponto identifica o objeto ou padrão representado (objeto principal, primeira variação, segunda variação etc.) e o que sucede o ponto identifica a vista representada. As folhas deverão ser numeradas consecutivamente com algarismos arábicos, no centro da margem superior, indicando número da folha e o número total de folhas separados por uma barra oblíqua. Ex.: No caso de 3 páginas de desenhos no total: 1/3, 2/3, 3/3. Os objetos tridimensionais deverão conter figuras nas vistas frontal, posterior, laterais, superior, inferior e outras que se façam necessárias à plena compreensão da forma do objeto, não podendo ser emoldurados ou delimitados por linhas, ficando dispostos no papel dentro de margens (superior, esquerda, direita e inferior) de no mínimo 3 cm. A apresentação do objeto deverá ser feita em fundo absolutamente neutro, sem revelar qualquer padrão ou textura, não devendo conter molduras, linhas delimitadoras ou outros elementos meramente ilustrativos que não sejam parte do objeto do pedido. Apresente novo jogo de figuras, sem alteração da matéria apresentada no depósito, de acordo com o disposto no Art.20 e 21 da Instrução Normativa nº44/2015. O prazo para cumprimento desta exigência é de 5 (cinco) dias corridos contados a partir do primeiro dia útil após esta publicação.



---

**(21) BR 30 2018 054444-7**

Código 30 - Exigência – Art. 103 da LPI

(22) 22/09/2018

(71) BRUNO JULIO RAMOS (BR/SP)

De acordo com a Instrução Normativa 44/2015, art. 20 e 21, as figuras deverão ser numeradas conforme o padrão: o número antes do ponto identifica o objeto ou padrão representado (objeto principal, primeira variação, segunda variação etc.) e o que sucede o ponto identifica a vista representada. As folhas deverão ser numeradas consecutivamente com algarismos arábicos, no centro da margem superior, indicando número da folha e o número total de folhas separados por uma barra oblíqua. Ex.: No caso de 3 páginas de desenhos no total: 1/3, 2/3, 3/3. Os objetos tridimensionais deverão conter figuras nas vistas frontal, posterior, laterais, superior, inferior e outras que se façam necessárias à plena compreensão da forma do objeto, não podendo ser emoldurados ou delimitados por linhas, ficando dispostos no papel dentro de margens (superior, esquerda, direita e inferior) de no mínimo 3 cm. A apresentação do objeto deverá ser feita em fundo absolutamente neutro, sem revelar qualquer padrão ou textura, não devendo conter molduras, linhas delimitadoras ou outros elementos meramente ilustrativos que não sejam parte do objeto do pedido. Apresente novo jogo de figuras, sem alteração da matéria apresentada no depósito, de acordo com o disposto no Art. 20 e 21 da Instrução Normativa nº44/2015. O prazo para cumprimento desta exigência é de 5 (cinco) dias corridos contados a partir do primeiro dia útil após esta publicação.

---

**(21) BR 30 2018 054445-5**

Código 30 - Exigência – Art. 103 da LPI

(22) 23/09/2018

(71) BRUNO JULIO RAMOS (BR/SP)

De acordo com a Instrução Normativa 44/2015, art. 20 e 21, as figuras deverão ser numeradas conforme o padrão: o número antes do ponto identifica o objeto ou padrão representado (objeto principal, primeira variação, segunda variação etc.) e o que sucede o ponto identifica a vista representada. As folhas deverão ser numeradas consecutivamente com algarismos arábicos, no centro da margem superior, indicando número da folha e o número total de folhas separados por uma barra oblíqua. Ex.: No caso de 3 páginas de desenhos no total: 1/3, 2/3, 3/3. Os objetos tridimensionais deverão conter figuras nas vistas frontal, posterior, laterais, superior, inferior e outras que se façam necessárias à plena compreensão da forma do objeto, não podendo ser emoldurados ou delimitados por linhas, ficando dispostos no papel dentro de margens (superior, esquerda, direita e inferior) de no mínimo 3 cm. A apresentação do objeto deverá ser feita em fundo absolutamente neutro, sem revelar qualquer padrão ou textura, não devendo conter molduras, linhas delimitadoras ou outros elementos meramente ilustrativos que não sejam parte do objeto do pedido. Apresente novo jogo de figuras, sem alteração da matéria apresentada no depósito, de acordo com o disposto no Art. 20 e 21 da Instrução Normativa nº44/2015. O prazo para cumprimento desta exigência é de 5 (cinco) dias corridos contados a partir do



---

primeiro dia útil após esta publicação.

---

**(21) BR 30 2018 054451-0**

Código 30 - Exigência – Art. 103 da LPI

(22) 24/09/2018

(71) SECRETARIA DE ESTADO DE DESENVOLVIMENTO ECONÔMICO E TURISMO (BR/AL)

De acordo com a Instrução Normativa 44/2015, art. 20 e 21, as figuras deverão ser numeradas conforme o padrão: o número antes do ponto identifica o objeto ou padrão representado (objeto principal, primeira variação, segunda variação etc.) e o que sucede o ponto identifica a vista representada. As folhas deverão ser numeradas consecutivamente com algarismos arábicos, no centro da margem superior, indicando número da folha e o número total de folhas separados por uma barra oblíqua. Ex.: No caso de 3 páginas de desenhos no total: 1/3, 2/3, 3/3. Os objetos tridimensionais deverão conter figuras nas vistas frontal, posterior, laterais, superior, inferior e outras que se façam necessárias à plena compreensão da forma do objeto, não podendo ser emoldurados ou delimitados por linhas, ficando dispostos no papel dentro de margens (superior, esquerda, direita e inferior) de no mínimo 3 cm. Apresente novo jogo de figuras, sem alteração da matéria apresentada no depósito, de acordo com o disposto no Art. 20 e 21 da Instrução Normativa nº 44/2015. O prazo para cumprimento desta exigência é de 5 (cinco) dias corridos contados a partir do primeiro dia útil após esta publicação.

---

**(21) BR 30 2018 054485-4**

Código 30 - Exigência – Art. 103 da LPI

(22) 25/09/2018

(71) KATTY STEFANIE EFFA KAITAZOFF (BR/SP)

(74) KATTY STEFANIE EFFA KAITAZOFF

1) De acordo com a Instrução Normativa 44/2015, art. 20 e 21, na apresentação do pedido as figuras deverão ser numeradas conforme o padrão: o número antes do ponto identifica o objeto ou padrão representado (objeto principal, primeira variação, segunda variação etc.) e o que sucede o ponto identifica a vista representada. As folhas deverão ser numeradas consecutivamente com algarismos arábicos, no centro da margem superior, indicando número da folha e o número total de folhas separados por uma barra oblíqua (ex: 3 páginas de desenhos no total: 1/3, 2/3, 3/3) e estar dentro de margens (superior, esquerda, direita e inferior) de no mínimo 3 cm. Apresente novo jogo de figuras, sem alteração da matéria apresentada no depósito, com numeração de acordo com o disposto no Art. 20 e 21 da Instrução Normativa nº 44/2015. 2) O procurador nomeado é o próprio titular do pedido. Apresente esclarecimento solicitando a retirada do nome do procurador do cadastro ou apresente dados de novo procurador, diferente do titular, e a respectiva procuração, datada e assinada. O prazo para cumprimento desta exigência é de 5 (cinco) dias corridos contados a partir do primeiro dia útil após esta publicação



---

**(21) BR 30 2018 054508-7**

Código 30 - Exigência – Art. 103 da LPI

(22) 26/09/2018

(71) PAULA MARIA CASOURANG (BR/SP)

De acordo com a Instrução Normativa 44/2015, art. 20 e 21, na apresentação do pedido as figuras deverão ser numeradas conforme o padrão: o número antes do ponto identifica o objeto ou padrão representado (objeto principal, primeira variação, segunda variação etc.) e o que sucede o ponto identifica a vista representada. As folhas deverão ser numeradas consecutivamente com algarismos arábicos, no centro da margem superior, indicando número da folha e o número total de folhas separados por uma barra oblíqua (ex: 3 páginas de desenhos no total: 1/3, 2/3, 3/3) e estar dentro de margens (superior, esquerda, direita e inferior) de no mínimo 3 cm. Apresente novo jogo de figuras, sem alteração da matéria apresentada no depósito, com numeração de acordo com o disposto no Art. 20 e 21 da Instrução Normativa nº44/2015. O prazo para cumprimento desta exigência é de 5 (cinco) dias corridos contados a partir do primeiro dia útil após esta publicação

---

**(21) BR 30 2018 054509-5**

Código 30 - Exigência – Art. 103 da LPI

(22) 26/09/2018

(71) PAULA MARIA CASOURANG (BR/SP)

De acordo com a Instrução Normativa 44/2015, art. 20 e 21, na apresentação do pedido as figuras deverão ser numeradas conforme o padrão: o número antes do ponto identifica o objeto ou padrão representado (objeto principal, primeira variação, segunda variação etc.) e o que sucede o ponto identifica a vista representada. As folhas deverão ser numeradas consecutivamente com algarismos arábicos, no centro da margem superior, indicando número da folha e o número total de folhas separados por uma barra oblíqua (ex: 3 páginas de desenhos no total: 1/3, 2/3, 3/3) e estar dentro de margens (superior, esquerda, direita e inferior) de no mínimo 3 cm. Apresente novo jogo de figuras, sem alteração da matéria apresentada no depósito, com numeração de acordo com o disposto no Art. 20 e 21 da Instrução Normativa nº44/2015. O prazo para cumprimento desta exigência é de 5 (cinco) dias corridos contados a partir do primeiro dia útil após esta publicação

---

**(21) BR 30 2018 054511-7**

Código 30 - Exigência – Art. 103 da LPI

(22) 26/09/2018

(71) PAULA MARIA CASOURANG (BR/SP)

De acordo com a Instrução Normativa 44/2015, art. 20 e 21, na apresentação do pedido as figuras deverão ser numeradas conforme o padrão: o número antes do ponto identifica o objeto ou padrão representado (objeto principal, primeira variação, segunda variação etc.) e o que sucede o ponto identifica a vista representada. As folhas deverão ser numeradas consecutivamente com algarismos arábicos, no centro da margem superior, indicando número da folha e o número total de folhas separados por uma barra oblíqua (ex: 3 páginas de



---

desenhos no total: 1/3, 2/3, 3/3) e estar dentro de margens (superior, esquerda, direita e inferior) de no mínimo 3 cm. Apresente novo jogo de figuras, sem alteração da matéria apresentada no depósito, com numeração de acordo com o disposto no Art.20 e 21 da Instrução Normativa nº44/2015. O prazo para cumprimento desta exigência é de 5 (cinco) dias corridos contados a partir do primeiro dia útil após esta publicação

---

**(21) BR 30 2018 054514-1**

Código 30 - Exigência – Art. 103 da LPI

(22) 26/09/2018

(71) PAULA MARIA CASOURANG (BR/SP)

De acordo com a Instrução Normativa 44/2015, art. 20 e 21, na apresentação do pedido as figuras deverão ser numeradas conforme o padrão: o número antes do ponto identifica o objeto ou padrão representado (objeto principal, primeira variação, segunda variação etc.) e o que sucede o ponto identifica a vista representada. As folhas deverão ser numeradas consecutivamente com algarismos arábicos, no centro da margem superior, indicando número da folha e o número total de folhas separados por uma barra oblíqua (ex: 3 páginas de desenhos no total: 1/3, 2/3, 3/3) e estar dentro de margens (superior, esquerda, direita e inferior) de no mínimo 3 cm. Apresente novo jogo de figuras, sem alteração da matéria apresentada no depósito, com numeração de acordo com o disposto no Art.20 e 21 da Instrução Normativa nº44/2015. O prazo para cumprimento desta exigência é de 5 (cinco) dias corridos contados a partir do primeiro dia útil após esta publicação

---

**(21) BR 30 2018 054518-4**

Código 30 - Exigência – Art. 103 da LPI

(22) 26/09/2018

(71) ROMULO MIRANDA GUIMARÃES (BR/MG)

De acordo com a Instrução Normativa 44/2015, art. 20 e 21, na apresentação do pedido as figuras deverão ser numeradas conforme o padrão: o número antes do ponto identifica o objeto ou padrão representado (objeto principal, primeira variação, segunda variação etc.) e o que sucede o ponto identifica a vista representada. As folhas deverão ser numeradas consecutivamente com algarismos arábicos, no centro da margem superior, indicando número da folha e o número total de folhas separados por uma barra oblíqua (ex: 3 páginas de desenhos no total: 1/3, 2/3, 3/3) e estar dentro de margens (superior, esquerda, direita e inferior) de no mínimo 3 cm. Apresente novo jogo de figuras, sem alteração da matéria apresentada no depósito, com numeração de acordo com o disposto no Art.20 e 21 da Instrução Normativa nº44/2015. O prazo para cumprimento desta exigência é de 5 (cinco) dias corridos contados a partir do primeiro dia útil após esta publicação

---

**(21) BR 30 2018 054534-6**

Código 30 - Exigência – Art. 103 da LPI

(22) 26/09/2018

(71) ROMULO MIRANDA GUIMARÃES (BR/MG)



---

A apresentação do relatório deve seguir as disposições da Instrução Normativa 44/2015, art. 15 a 16. De acordo com a Instrução Normativa 44/2015, art. 20 e 21, na apresentação do pedido as figuras deverão ser numeradas conforme o padrão: o número antes do ponto identifica o objeto ou padrão representado (objeto principal, primeira variação, segunda variação etc.) e o que sucede o ponto identifica a vista representada. As folhas deverão ser numeradas consecutivamente com algarismos arábicos, no centro da margem superior, indicando número da folha e o número total de folhas separados por uma barra oblíqua (ex: 3 páginas de desenhos no total: 1/3, 2/3, 3/3) e estar dentro de margens (superior, esquerda, direita e inferior) de no mínimo 3 cm. Apresente novo jogo de figuras, sem alteração da matéria apresentada no depósito, com numeração de acordo com o disposto no Art. 20 e 21 da Instrução Normativa nº44/2015. O prazo para cumprimento desta exigência é de 5 (cinco) dias corridos contados a partir do primeiro dia útil após esta publicação

---

**(21) BR 30 2018 054535-4**

Código 30 - Exigência – Art. 103 da LPI

(22) 26/09/2018

(71) ROMULO MIRANDA GUIMARÃES (BR/MG)

A apresentação do relatório deve seguir as disposições da Instrução Normativa 44/2015, art. 15 a 16. De acordo com a Instrução Normativa 44/2015, art. 20 e 21, na apresentação do pedido as figuras deverão ser numeradas conforme o padrão: o número antes do ponto identifica o objeto ou padrão representado (objeto principal, primeira variação, segunda variação etc.) e o que sucede o ponto identifica a vista representada. As folhas deverão ser numeradas consecutivamente com algarismos arábicos, no centro da margem superior, indicando número da folha e o número total de folhas separados por uma barra oblíqua (ex: 3 páginas de desenhos no total: 1/3, 2/3, 3/3) e estar dentro de margens (superior, esquerda, direita e inferior) de no mínimo 3 cm. Apresente novo jogo de figuras, sem alteração da matéria apresentada no depósito, com numeração de acordo com o disposto no Art. 20 e 21 da Instrução Normativa nº44/2015. O prazo para cumprimento desta exigência é de 5 (cinco) dias corridos contados a partir do primeiro dia útil após esta publicação

---

**(21) BR 30 2018 054560-5**

Código 30 - Exigência – Art. 103 da LPI

(22) 27/09/2018

(71) JOSÉ TIBÚRCIO BARBOSA NUNES 17817175837 (BR/SP)

(74) Algo Alliance Assessoria em Propriedade Intelectual Ltda.

O jogo de figuras apresentado sinaliza um total de 5 folhas porém a folha 3/5 não apresenta nenhuma figura. Apresente novo jogo de figuras com a numeração corrigida, sem alteração da matéria apresentada no depósito, de acordo com o disposto no Art. 20 da Instrução Normativa nº44/2015. O prazo para cumprimento desta exigência é de 5 (cinco) dias corridos contados a partir do primeiro dia útil após esta publicação.



---

**(21) BR 30 2018 054561-3**

Código 30 - Exigência – Art. 103 da LPI

(22) 27/09/2018

(71) RAFAEL ESQUITINI RUBIO (BR/SP)

1) A apresentação do relatório deve seguir as disposições da Instrução Normativa 44/2015, art. 15 a 16. De acordo com a Instrução Normativa 44/2015, art. 20 e 21, na apresentação do pedido as figuras deverão ser numeradas conforme o padrão: o número antes do ponto identifica o objeto ou padrão representado (objeto principal, primeira variação, segunda variação etc.) e o que sucede o ponto identifica a vista representada. As folhas deverão ser numeradas consecutivamente com algarismos arábicos, no centro da margem superior, indicando número da folha e o número total de folhas separados por uma barra oblíqua (ex: 3 páginas de desenhos no total: 1/3, 2/3, 3/3) e estar dentro de margens (superior, esquerda, direita e inferior) de no mínimo 3 cm. Apresente novo jogo de figuras, sem alteração da matéria apresentada no depósito, com numeração de acordo com o disposto no Art. 20 e 21 da Instrução Normativa nº44/2015. 2) Apresente esclarecimento onde conste a identificação civil completa do autor. O prazo para cumprimento desta exigência é de 5 (cinco) dias corridos contados a partir do primeiro dia útil após esta publicação

---

**(21) BR 30 2018 054562-1**

Código 30 - Exigência – Art. 103 da LPI

(22) 27/09/2018

(71) VALTER DE ALMEIDA FILHO (BR/SP)

Segundo o Art. 104 da LPI o pedido de registro de desenho industrial terá que se referir a um único objeto, permitida uma pluralidade de variações, desde que se destinem ao mesmo propósito e guardem entre si a mesma característica distintiva preponderante, limitado cada pedido ao máximo de 20 (vinte) variações. De acordo com a Instrução Normativa 44/2015, art. 20 e 21, os desenhos ou fotografias deverão ter as folhas numeradas consecutivamente com algarismos arábicos, no centro da margem superior, indicando número da folha e o número total de folhas separados por uma barra oblíqua. Ex.: No caso de 3 páginas de desenhos no total: 1/3, 2/3, 3/3. Os objetos tridimensionais deverão conter figuras nas vistas frontal, posterior, laterais, superior, inferior e outras que se façam necessárias à plena compreensão da forma do objeto, não podendo ser emoldurados ou delimitados por linhas, ficando dispostos no papel dentro de margens (superior, esquerda, direita e inferior) de no mínimo 3cm. A apresentação de figuras não deverá conter: molduras, linhas delimitadoras ou outros elementos meramente ilustrativos que não sejam parte do objeto do pedido; textos, exceto os relativos à numeração de figuras e indicação das vistas estabelecidos nesta Instrução Normativa; elementos que não configurem o objeto solicitado no pedido; marcas, logotipos, símbolos, timbres e rubricas; representação de detalhes internos do objeto que não apresentem características ornamentais. Apresente novo jogo de figuras completo, sem alteração da matéria apresentada no depósito, de acordo com o disposto no Art. 20 e 21 da Instrução Normativa nº44/2015. O prazo para cumprimento desta exigência é de 5 (cinco)



---

dias corridos contados a partir do primeiro dia útil após esta publicação.

---

**(21) BR 30 2018 054611-3**

Código 30 - Exigência – Art. 103 da LPI

(22) 28/09/2018

(71) LAND COMÉRCIO DE ALIMENTOS LTDA. EPP (BR/PE)

(74) WENDY AYRES FELLOWS AMORIM

1) A numeração de páginas de relatório e de páginas de figuras não se confunde, não devendo ser contínua. Ex: No caso de apresentação de pedido cujas páginas de relatório e figuras somarem 9 páginas, sendo 3 páginas de relatório que devem ser numeradas 1/3 a 3/3 e 6 páginas de figuras que devem ser numeradas de 1/6 a 6/6. Apresente novo relatório e novas páginas de figura, com numeração corrigida, de acordo com o disposto na Instrução Normativa nº44/20152) De acordo com a Instrução Normativa 44/2015, art. 20 e 21 os objetos tridimensionais deverão conter figuras nas vistas frontal, posterior, laterais, superior, inferior e outras que se façam necessárias à plena compreensão da forma do objeto, não podendo ser emoldurados ou delimitados por linhas, ficando dispostos no papel dentro de margens (superior, esquerda, direita e inferior) de no mínimo 3cm. A apresentação de figuras não deverá conter: molduras, linhas delimitadoras ou outros elementos meramente ilustrativos que não sejam parte do objeto do pedido; textos, exceto os relativos à numeração de figuras e indicação das vistas estabelecidos nesta Instrução Normativa; representação de detalhes internos do objeto que não apresentem características ornamentais. Apresente novo jogo de figuras completo de acordo com o disposto no Art. 20 e 21 da Instrução Normativa nº44/20153) Foi efetuada a marcação do requerimento de sigilo dos dados do autor porém a documentação apresentada não está de acordo com as informações do formulário de depósito. Na declaração o campo "Solicitação do Titular" deve ser preenchido com os dados do Titular informado para o pedido, no caso: LAND COMÉRCIO DE ALIMENTOS LTDA. EPP. Reapresente a declaração com este campo devidamente corrigido. O prazo para cumprimento desta exigência é de 5 (cinco) dias corridos contados a partir do primeiro dia útil após esta publicação.

---

**(21) BR 30 2018 054622-9**

Código 30 - Exigência – Art. 103 da LPI

(22) 01/10/2018

(71) BRENDA CARVALHO TEIXEIRA (BR/SC)

De acordo com a Instrução Normativa 44/2015, art. 20 e 21, na apresentação do pedido as figuras deverão ser numeradas conforme o padrão: o número antes do ponto identifica o objeto ou padrão representado (objeto principal, primeira variação, segunda variação etc.) e o que sucede o ponto identifica a vista representada. As folhas deverão ser numeradas consecutivamente com algarismos arábicos, no centro da margem superior, indicando número da folha e o número total de folhas separados por uma barra oblíqua (ex: 3 páginas de desenhos no total: 1/3, 2/3, 3/3) e estar dentro de margens (superior, esquerda, direita e inferior) de no mínimo 3 cm. Apresente novo jogo de figuras, sem



---

alteração da matéria apresentada no depósito, com numeração de acordo com o disposto no Art.20 e 21 da Instrução Normativa nº44/2015.O prazo para cumprimento desta exigência é de 5 (cinco) dias corridos contados a partir do primeiro dia útil após esta publicação

---

**(21) BR 30 2018 054645-8**

Código 30 - Exigência – Art. 103 da LPI

(22) 01/10/2018

(71) DANDD PROCESSAMENTOS GRAFICOS LTDA ME (BR/SP)

A apresentação do relatório deve seguir as disposições da Instrução Normativa 44/2015, art. 15 a 16.De acordo com a Instrução Normativa 44/2015, art. 20 e 21, na apresentação do pedido as figuras deverão ser numeradas conforme o padrão: o número antes do ponto identifica o objeto ou padrão representado (objeto principal, primeira variação, segunda variação etc.) e o que sucede o ponto identifica a vista representada.As folhas deverão ser numeradas consecutivamente com algarismos arábicos, no centro da margem superior, indicando número da folha e o número total de folhas separados por uma barra oblíqua (ex: 3 páginas de desenhos no total: 1/3, 2/3, 3/3) e estar dentro de margens (superior, esquerda, direita e inferior) de no mínimo 3 cm.Apresente novo jogo de figuras, sem alteração da matéria apresentada no depósito, com numeração de acordo com o disposto no Art.20 e 21 da Instrução Normativa nº44/2015.O prazo para cumprimento desta exigência é de 5 (cinco) dias corridos contados a partir do primeiro dia útil após esta publicação

---

**(21) BR 30 2018 054646-6**

Código 30 - Exigência – Art. 103 da LPI

(22) 01/10/2018

(71) RAMON SANTOS CUNHA (BR/RJ)

De acordo com o Art. 20 da Instrução Normativa 44/2015a apresentação das figuras deverá ser composta de desenhos ou fotografias que ilustrem apenas o objeto do pedido e, se for o caso, suas variações, com nitidez e resolução gráfica suficiente para plena compreensão da matéria apresentada, observado o mínimo de 300 dpi.De acordo com a Instrução Normativa 44/2015, art. 20 e 21, as figuras deverão ser numeradas conforme o padrão: o número antes do ponto identifica o objeto ou padrão representado (objeto principal, primeira variação, segunda variação etc.) e o que sucede o ponto identifica a vista representada. As folhas deverão ser numeradas consecutivamente com algarismos arábicos, no centro da margem superior, indicando número da folha e o número total de folhas separados por uma barra oblíqua. Ex.: No caso de 3 páginas de desenhos no total: 1/3, 2/3, 3/3.Os objetos tridimensionais deverão conter figuras nas vistas frontal, posterior, laterais, superior, inferior e outras que se façam necessárias à plena compreensão da forma do objeto, não podendo ser emoldurados ou delimitados por linhas, ficando dispostos no papel dentro de margens (superior, esquerda, direita e inferior) de no mínimo 3 cm.A apresentação do objeto deverá ser feita em fundo absolutamente neutro, sem revelar qualquer padrão ou textura, não devendo conter molduras, linhas delimitadoras ou outros elementos



---

meramente ilustrativos que não sejam parte do objeto do pedido. Apresente novo jogo de figuras, sem alteração da matéria apresentada no depósito, de acordo com o disposto no Art.20 e 21 da Instrução Normativa nº44/2015. O prazo para cumprimento desta exigência é de 5 (cinco) dias corridos contados a partir do primeiro dia útil após esta publicação.

---

(21) BR 30 2018 054674-1

Código 30 - Exigência – Art. 103 da LPI

(22) 02/10/2018

(71) GERSON FIGUEIREDO JUNIOR (BR/SP)

1) De acordo com a Instrução Normativa 44/2015, art. 20 e 21, na apresentação do pedido as figuras deverão ser numeradas conforme o padrão: o número antes do ponto identifica o objeto ou padrão representado (objeto principal, primeira variação, segunda variação etc.) e o que sucede o ponto identifica a vista representada. As folhas deverão ser numeradas consecutivamente com algarismos arábicos, no centro da margem superior, indicando número da folha e o número total de folhas separados por uma barra oblíqua (ex: 3 páginas de desenhos no total: 1/3, 2/3, 3/3) e estar dentro de margens (superior, esquerda, direita e inferior) de no mínimo 3 cm. Apresente novo jogo de figuras, sem alteração da matéria apresentada no depósito, com numeração de acordo com o disposto no Art.20 e 21 da Instrução Normativa nº44/2015. 2) A Prioridade Unionista, de acordo com Art.16 da LPI, pode ser reivindicada ao pedido originalmente depositado em país que mantenha acordo com o Brasil, ou em organização internacional. Nestes casos será assegurado o direito de prioridade, resguardando a data original de depósito nos prazos estabelecidos no acordo (CUP). No formulário foi reivindicada prioridade depositada no Brasil. Caso não haja depósito anterior no exterior que valide a reivindicação da prioridade, apresente esclarecimento solicitando que se retire do cadastro a informação apresentada no formulário de depósito. O prazo para cumprimento desta exigência é de 5 (cinco) dias corridos contados a partir do primeiro dia útil após esta publicação

---

(21) BR 30 2018 054695-4

Código 30 - Exigência – Art. 103 da LPI

(22) 04/10/2018

(71) MA CHI CHON (BR/SP)

De acordo com a Instrução Normativa 44/2015, art. 20 e 21, na apresentação do pedido as figuras deverão ser numeradas conforme o padrão: o número antes do ponto identifica o objeto ou padrão representado (objeto principal, primeira variação, segunda variação etc.) e o que sucede o ponto identifica a vista representada. As folhas deverão ser numeradas consecutivamente com algarismos arábicos, no centro da margem superior, indicando número da folha e o número total de folhas separados por uma barra oblíqua (ex: 3 páginas de desenhos no total: 1/3, 2/3, 3/3) e estar dentro de margens (superior, esquerda, direita e inferior) de no mínimo 3 cm. Apresente novo jogo de figuras, sem alteração da matéria apresentada no depósito, com numeração de acordo com o



---

disposto no Art.20 e 21 da Instrução Normativa nº44/2015.O prazo para cumprimento desta exigência é de 5 (cinco) dias corridos contados a partir do primeiro dia útil após esta publicação

---

**(21) BR 30 2018 054697-0**

Código 30 - Exigência – Art. 103 da LPI

(22) 04/10/2018

(71) ALEX HEIDRICK PEIXOTO DE BRITO (BR/RO)

(74) ALEX HEIDRICK PEIXOTO DE BRITO

1) De acordo com a Instrução Normativa 44/2015, art. 20 e 21, na apresentação do pedido as figuras deverão ser numeradas conforme o padrão: o número antes do ponto identifica o objeto ou padrão representado (objeto principal, primeira variação, segunda variação etc.) e o que sucede o ponto identifica a vista representada.As folhas deverão ser numeradas consecutivamente com algarismos arábicos, no centro da margem superior, indicando número da folha e o número total de folhas separados por uma barra oblíqua (ex: 3 páginas de desenhos no total: 1/3, 2/3, 3/3) e estar dentro de margens (superior, esquerda, direita e inferior) de no mínimo 3 cm.Apresente novo jogo de figuras, sem alteração da matéria apresentada no depósito, com numeração de acordo com o disposto no Art.20 e 21 da Instrução Normativa nº44/2015.2) O procurador nomeado é o próprio titular do pedido. Apresente esclarecimento solicitando a retirada do nome do procurador do cadastro ou apresente dados de novo procurador, diferente do titular, e a respectiva procuração, datada e assinada.O prazo para cumprimento desta exigência é de 5 (cinco) dias corridos contados a partir do primeiro dia útil após esta publicação

---

**(21) BR 30 2018 054706-3**

Código 30 - Exigência – Art. 103 da LPI

(22) 04/10/2018

(71) DANILO YUKIO IAMAMURA (BR/PR)

(74) DOUGLAS DRITTI KOLENDA ZAMBRIN DE SOUZA

1) De acordo com a Instrução Normativa 44/2015, art. 20 e 21, na apresentação do pedido as figuras deverão ser numeradas conforme o padrão: o número antes do ponto identifica o objeto ou padrão representado (objeto principal, primeira variação, segunda variação etc.) e o que sucede o ponto identifica a vista representada.As folhas deverão ser numeradas consecutivamente com algarismos arábicos, no centro da margem superior, indicando número da folha e o número total de folhas separados por uma barra oblíqua (ex: 3 páginas de desenhos no total: 1/3, 2/3, 3/3) e estar dentro de margens (superior, esquerda, direita e inferior) de no mínimo 3 cm.Apresente novo jogo de figuras, sem alteração da matéria apresentada no depósito, com numeração de acordo com o disposto no Art.20 e 21 da Instrução Normativa nº44/2015.2) De acordo com o artigo 216 da LPI, § 2º, a procuração deverá ser apresentada em até 60 (sessenta) dias contados da prática do primeiro ato da parte no processo, independente de notificação ou exigência, sob pena de arquivamento, sendo definitivo o arquivamento do pedido de patente, do pedido de registro de desenho



---

industrial e de registro de marca. O prazo para cumprimento desta exigência é de 5 (cinco) dias corridos contados a partir do primeiro dia útil após esta publicação

---

**(21) BR 30 2018 054708-0**

Código 30 - Exigência – Art. 103 da LPI

(22) 04/10/2018

(71) DANILO YUKIO IAMAMURA (BR/PR)

(74) DOUGLAS DRITTI KOLENDA ZAMBRIN DE SOUZA

1) De acordo com a Instrução Normativa 44/2015, art. 20 e 21, na apresentação do pedido as figuras deverão ser numeradas conforme o padrão: o número antes do ponto identifica o objeto ou padrão representado (objeto principal, primeira variação, segunda variação etc.) e o que sucede o ponto identifica a vista representada. As folhas deverão ser numeradas consecutivamente com algarismos arábicos, no centro da margem superior, indicando número da folha e o número total de folhas separados por uma barra oblíqua (ex: 3 páginas de desenhos no total: 1/3, 2/3, 3/3) e estar dentro de margens (superior, esquerda, direita e inferior) de no mínimo 3 cm. A apresentação de figuras não deverá conter: molduras, linhas delimitadoras ou outros elementos meramente ilustrativos que não sejam parte do objeto do pedido; textos, exceto os relativos à numeração de figuras e indicação das vistas estabelecidos nesta Instrução Normativa; elementos que não configurem o objeto solicitado no pedido; marcas, logotipos, símbolos, timbres e rubricas; representação de detalhes internos do objeto que não apresentem características ornamentais. Apresente novo jogo de figuras, sem alteração da matéria apresentada no depósito, com numeração e de acordo com o disposto no Art. 20 e 21 da Instrução Normativa nº 44/2015. 2) De acordo com o artigo 216 da LPI, § 2º, a procuração deverá ser apresentada em até 60 (sessenta) dias contados da prática do primeiro ato da parte no processo, independente de notificação ou exigência, sob pena de arquivamento, sendo definitivo o arquivamento do pedido de patente, do pedido de registro de desenho industrial e de registro de marca. O prazo para cumprimento desta exigência é de 5 (cinco) dias corridos contados a partir do primeiro dia útil após esta publicação

---

**(21) BR 30 2018 054715-2**

Código 30 - Exigência – Art. 103 da LPI

(22) 04/10/2018

(71) IZIDORO TOKARSKI JUNIOR (BR/PR)

De acordo com a Instrução Normativa 44/2015, art. 20 e 21, as figuras deverão ser numeradas conforme o padrão: o número antes do ponto identifica o objeto ou padrão representado (objeto principal, primeira variação, segunda variação etc.) e o que sucede o ponto identifica a vista representada. As folhas deverão ser numeradas consecutivamente com algarismos arábicos, no centro da margem superior, indicando número da folha e o número total de folhas separados por uma barra oblíqua. Ex.: No caso de 3 páginas de desenhos no total: 1/3, 2/3, 3/3. Os objetos tridimensionais deverão conter figuras nas vistas frontal, posterior, laterais, superior, inferior e outras que se façam necessárias à plena compreensão da forma do objeto, não podendo ser emoldurados ou



---

delimitados por linhas, ficando dispostos no papel dentro de margens (superior, esquerda, direita e inferior) de no mínimo 3 cm. A apresentação de figuras não deverá conter: molduras, linhas delimitadoras ou outros elementos meramente ilustrativos que não sejam parte do objeto do pedido; textos, exceto os relativos à numeração de figuras e indicação das vistas estabelecidos nesta Instrução Normativa; elementos que não configurem o objeto solicitado no pedido; marcas, logotipos, símbolos, timbres e rubricas; representação de detalhes internos do objeto que não apresentem características ornamentais. Apresente novo jogo de figuras completo, sem alteração de matéria, de acordo com o disposto no Art. 20 e 21 da Instrução Normativa nº44/2015. O prazo para cumprimento desta exigência é de 5 (cinco) dias corridos contados a partir do primeiro dia útil após esta publicação.

---

**(21) BR 30 2018 054720-9**

Código 30 - Exigência – Art. 103 da LPI

(22) 05/10/2018

(71) GISELE DOMENECH (BR/DF) ; VIRGINIA DELACROIX CURY (BR/DF)

(74) Eudes Lopes de Castro

A apresentação do relatório deve seguir as disposições da Instrução Normativa 44/2015, art. 15 a 16. De acordo com a Instrução Normativa 44/2015, art. 20 e 21, na apresentação do pedido as figuras deverão ser numeradas conforme o padrão: o número antes do ponto identifica o objeto ou padrão representado (objeto principal, primeira variação, segunda variação etc.) e o que sucede o ponto identifica a vista representada. As folhas deverão ser numeradas consecutivamente com algarismos arábicos, no centro da margem superior, indicando número da folha e o número total de folhas separados por uma barra oblíqua (ex: 3 páginas de desenhos no total: 1/3, 2/3, 3/3) e estar dentro de margens (superior, esquerda, direita e inferior) de no mínimo 3 cm. Apresente novo jogo de figuras, sem alteração da matéria apresentada no depósito, com numeração de acordo com o disposto no Art. 20 e 21 da Instrução Normativa nº44/2015. O prazo para cumprimento desta exigência é de 5 (cinco) dias corridos contados a partir do primeiro dia útil após esta publicação

---

**(21) BR 30 2018 054746-2**

Código 30 - Exigência – Art. 103 da LPI

(22) 08/10/2018

(71) ALBANO DE ALMEIDA FIGUEIREDO CIA LTDA (BR/SP)

(74) LUCIENE BATISTA DE ALMEIDA

O depositante nomeado no formulário de depósito do pedido (ALBANO DE ALMEIDA FIGUEIREDO CIA LTDA) não corresponde ao outorgante nomeado no documento de procuração apresentado (ALBANO EMBALAGENS ESPECIAIS INDÚSTRIA COMÉRCIO LTDA.). Esclareça a divergência apresentando nova procuração onde conste o nome dos depositantes como outorgantes ou esclarecimento solicitando a alteração do nome do depositante no formulário. O prazo para cumprimento desta exigência é de 5 (cinco) dias corridos contados a partir do primeiro dia útil após esta publicação.



---

**(21) BR 30 2018 054764-0**

Código 30 - Exigência – Art. 103 da LPI

(22) 08/10/2018

(71) MATEUS FELIPE MARCON (BR/RS)

1) Segundo o Art. 104 da LPI o pedido de registro de desenho industrial terá que se referir a um único objeto, permitida uma pluralidade de variações, desde que se destinem ao mesmo propósito e guardem entre si a mesma característica distintiva preponderante, limitado cada pedido ao máximo de 20 (vinte) variações. Segundo a IN44/2015 artigo 20, inciso VI as figuras deverão ser numeradas conforme o padrão a seguir: o número antes do ponto identifica o objeto ou padrão representado (objeto principal, primeira variação, segunda variação etc.) e o que sucede o ponto identifica a vista representada. Os desenhos ou fotografias deverão ter as folhas numeradas consecutivamente com algarismos arábicos, no centro da margem superior, indicando número da folha e o número total de folhas separados por uma barra oblíqua. Ex.: No caso de 3 páginas de desenhos no total: 1/3, 2/3, 3/3. Nas folhas de figuras apresentadas, cada variante do objeto foi apresentada em separado, com numeração de páginas e relatório próprios. A correta apresentação de um objeto e suas variantes se dá em uma única seqüência de páginas de figuras, com numeração consecutiva e um único relatório descritivo. Apresente novo relatório e jogo de figuras corrigido, sem alteração da matéria apresentada no depósito, de acordo com o disposto no Art. 20 e 21 da Instrução Normativa nº44/2015) O título deve estar de acordo com as recomendações da Instrução Normativa nº44/2015 Art. 14º. O prazo para cumprimento desta exigência é de 5 (cinco) dias corridos contados a partir do primeiro dia útil após esta publicação.

---

**(21) BR 30 2018 054812-4**

Código 30 - Exigência – Art. 103 da LPI

(22) 11/10/2018

(71) MARCOS MALAMUT (BR/BA)

De acordo com a Instrução Normativa 44/2015, art. 20 e 21, na apresentação do pedido as figuras deverão ser numeradas conforme o padrão: o número antes do ponto identifica o objeto ou padrão representado (objeto principal, primeira variação, segunda variação etc.) e o que sucede o ponto identifica a vista representada. As folhas deverão ser numeradas consecutivamente com algarismos arábicos, no centro da margem superior, indicando número da folha e o número total de folhas separados por uma barra oblíqua (ex: 3 páginas de desenhos no total: 1/3, 2/3, 3/3) e estar dentro de margens (superior, esquerda, direita e inferior) de no mínimo 3 cm. Apresente novo jogo de figuras, sem alteração da matéria apresentada no depósito, com numeração de acordo com o disposto no Art. 20 e 21 da Instrução Normativa nº44/2015. O prazo para cumprimento desta exigência é de 5 (cinco) dias corridos contados a partir do primeiro dia útil após esta publicação

---

**(21) BR 30 2018 054845-0**

Código 30 - Exigência – Art. 103 da LPI

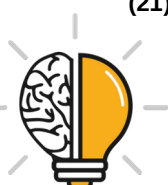

---

(22) 12/10/2018

(71) SILVIO JORGE COSTA (BR/SP)

A apresentação do relatório deve seguir as disposições da Instrução Normativa 44/2015, art. 15 a 16. De acordo com a Instrução Normativa 44/2015, art. 20 e 21, na apresentação do pedido as figuras deverão ser numeradas conforme o padrão: o número antes do ponto identifica o objeto ou padrão representado (objeto principal, primeira variação, segunda variação etc.) e o que sucede o ponto identifica a vista representada. As folhas deverão ser numeradas consecutivamente com algarismos arábicos, no centro da margem superior, indicando número da folha e o número total de folhas separados por uma barra oblíqua (ex: 3 páginas de desenhos no total: 1/3, 2/3, 3/3) e estar dentro de margens (superior, esquerda, direita e inferior) de no mínimo 3 cm. Apresente novo jogo de figuras, sem alteração da matéria apresentada no depósito, com numeração de acordo com o disposto no Art. 20 e 21 da Instrução Normativa nº44/2015. O prazo para cumprimento desta exigência é de 5 (cinco) dias corridos contados a partir do primeiro dia útil após esta publicação

---

(21) BR 30 2018 054848-5

Código 30 - Exigência – Art. 103 da LPI

(22) 15/10/2018

(71) PEDRO HENRIQUE GERMANO FROTA FERREIRA (BR/DF)

De acordo com a Instrução Normativa 44/2015, art. 20 e 21, na apresentação do pedido as figuras deverão ser numeradas conforme o padrão: o número antes do ponto identifica o objeto ou padrão representado (objeto principal, primeira variação, segunda variação etc.) e o que sucede o ponto identifica a vista representada. As folhas deverão ser numeradas consecutivamente com algarismos arábicos, no centro da margem superior, indicando número da folha e o número total de folhas separados por uma barra oblíqua (ex: 3 páginas de desenhos no total: 1/3, 2/3, 3/3) e estar dentro de margens (superior, esquerda, direita e inferior) de no mínimo 3 cm. A apresentação das figuras deverá ser composta de desenhos ou fotografias que ilustrem apenas o objeto do pedido e, se for o caso, suas variações, com nitidez e resolução gráfica suficiente para plena compreensão da matéria apresentada, observado o mínimo de 300 dpi. Apresente novo jogo de figuras, sem alteração da matéria apresentada no depósito, com numeração de acordo com o disposto no Art. 20 e 21 da Instrução Normativa nº44/2015. O prazo para cumprimento desta exigência é de 5 (cinco) dias corridos contados a partir do primeiro dia útil após esta publicação

---

(21) BR 30 2018 054854-0

Código 30 - Exigência – Art. 103 da LPI

(22) 15/10/2018

(71) WALKYRIA VERDOLIN CAMISASSA (BR/MG)

1) De acordo com a Instrução Normativa 44/2015, art. 20 e 21, as figuras deverão ser numeradas conforme o padrão: o número antes do ponto identifica o objeto ou padrão representado (objeto principal, primeira variação, segunda variação etc.) e o que sucede o ponto identifica a vista representada. As folhas



deverão ser numeradas consecutivamente com algarismos arábicos, no centro da margem superior, indicando número da folha e o número total de folhas separados por uma barra oblíqua. Ex.: No caso de 3 páginas de desenhos no total: 1/3, 2/3, 3/3. Os objetos tridimensionais deverão conter figuras nas vistas frontal, posterior, laterais, superior, inferior e outras que se façam necessárias à plena compreensão da forma do objeto, não podendo ser emoldurados ou delimitados por linhas, ficando dispostos no papel dentro de margens (superior, esquerda, direita e inferior) de no mínimo 3 cm. A apresentação do objeto deverá ser feita em fundo absolutamente neutro, sem revelar qualquer padrão ou textura, não devendo conter molduras, linhas delimitadoras ou outros elementos meramente ilustrativos que não sejam parte do objeto do pedido. Apresente novo jogo de figuras, sem alteração da matéria apresentada no depósito, de acordo com o disposto no Art. 20 e 21 da Instrução Normativa nº44/2015. 2) Apresente esclarecimento onde conste a identificação civil completa do autor. O prazo para cumprimento desta exigência é de 5 (cinco) dias corridos contados a partir do primeiro dia útil após esta publicação.

(21) BR 32 2018 054569-1

Código 30 - Exigência – Art. 103 da LPI

(22) 14/03/2018

(71) ALEXANDRE MASSARU YAJIMA DE MORAIS (BR/DF)

De acordo com a Instrução Normativa 44/2015, art. 20 e 21, na apresentação do pedido as figuras deverão ser numeradas conforme o padrão: o número antes do ponto identifica o objeto ou padrão representado (objeto principal, primeira variação, segunda variação etc.) e o que sucede o ponto identifica a vista representada. As folhas deverão ser numeradas consecutivamente com algarismos arábicos, no centro da margem superior, indicando número da folha e o número total de folhas separados por uma barra oblíqua (ex: 3 páginas de desenhos no total: 1/3, 2/3, 3/3) e estar dentro de margens (superior, esquerda, direita e inferior) de no mínimo 3 cm. Apresente novo jogo de figuras, sem alteração da matéria apresentada no depósito, com numeração de acordo com o disposto no Art. 20 e 21 da Instrução Normativa nº44/2015. O prazo para cumprimento desta exigência é de 5 (cinco) dias corridos contados a partir do primeiro dia útil após esta publicação



**Código 31 - Notificação de Depósito**

Notificação de depósito de pedido de registro de desenho industrial. O pedido segue para a etapa de exame técnico.

---

**(21) BR 30 2015 001635-3**

Código 31 - Notificação de Depósito  
(22) 09/04/2015  
(71) ALEXANDRE SENIR MULLER (BR/RS)  
(72) ALEXANDRE SENIR MULLER  
(74) ANGELA KRETSCHMANN  
NOTIFICAÇÃO DE DEPÓSITO

---

**(21) BR 30 2015 001636-1**

Código 31 - Notificação de Depósito  
(22) 09/04/2015  
(71) ALEXANDRE SENIR MULLER (BR/RS)  
(72) ALEXANDRE SENIR MULLER  
(74) ANGELA KRETSCHMANN  
NOTIFICAÇÃO DE DEPÓSITO

---

**(21) BR 30 2015 001638-8**

Código 31 - Notificação de Depósito  
(22) 09/04/2015  
(71) ALEXANDRE SENIR MULLER (BR/RS)  
(72) ALEXANDRE SENIR MULLER  
(74) ANGELA KRETSCHMANN  
NOTIFICAÇÃO DE DEPÓSITO

---

**(21) BR 30 2015 001639-6**

Código 31 - Notificação de Depósito  
(22) 09/04/2015  
(71) ALEXANDRE SENIR MULLER (BR/RS)  
(72) ALEXANDRE SENIR MULLER  
(74) ANGELA KRETSCHMANN  
NOTIFICAÇÃO DE DEPÓSITO

---

**(21) BR 30 2018 003688-3**

Código 31 - Notificação de Depósito  
(22) 13/08/2018  
(71) ROSIMEIRE INACIO DE OLIVEIRA (BR/SP)  
(72) ROSIMEIRE INÁCIO DE OLIVEIRA; ADRIANO DONIZETI BORGES DA COSTA  
Notificação de depósito (Protocolo: 870180070208 UF: WB Data: 13/08/2018  
Hora: 11:44)

---

**(21) BR 30 2018 003701-4**

Código 31 - Notificação de Depósito  
(22) 13/08/2018



---

(71) WILHER DE MAURO SANTOS (BR/DF)  
(72) WILHER DE MAURO SANTOS  
Notificação de depósito (Protocolo: 870180070651 UF: WB Data: 13/08/2018  
Hora: 18:55)

---

**(21) BR 30 2018 003721-9** Código 31 - Notificação de Depósito  
(22) 14/08/2018  
(71) CLINK COMÉRCIO DE IMPORTAÇÃO E EXPORTAÇÃO EIRELI (BR/SP)  
(72) GABRIEL CHANG  
(74) Beerre Assessoria Empresarial Ltda.(Alt. de Beerre Assessoria Emp.  
S/C.LTDA.)  
Notificação de depósito (Protocolo: 870180071090 UF: WB Data: 14/08/2018  
Hora: 17:51)

---

**(21) BR 30 2018 003732-4** Código 31 - Notificação de Depósito  
(22) 15/08/2018  
(71) F. M. L. MIOTTO INDÚSTRIA E COMÉRCIO DE MÓVEIS LTDA (BR/SP)  
(72) MARCOS ALBERTO MIOTTO  
(74) Beerre Assessoria Empresarial Ltda.(Alt. de Beerre Assessoria Emp.  
S/C.LTDA.)  
Notificação de depósito (Protocolo: 870180071430 UF: WB Data: 15/08/2018  
Hora: 15:01)

---

**(21) BR 30 2018 003804-5** Código 31 - Notificação de Depósito  
(22) 20/08/2018  
(71) URDI ARQUITETURA E DESIGN LTDA (BR/SP)  
(72) ALBERTO FERREIRA BARBOUR; ALEXANDRE CAVALHEIRO LIBA  
(74) MARCIO LORETI  
Notificação de depósito (Protocolo: 870180073043 UF: WB Data: 20/08/2018  
Hora: 16:22)

---

**(21) BR 30 2018 003846-0** Código 31 - Notificação de Depósito  
(22) 22/08/2018  
(71) RENATA BALEOTTI (BR/RJ)  
(72) ROBERTA BALEOTTI  
Notificação de depósito (Protocolo: 870180073779 UF: WB Data: 22/08/2018  
Hora: 11:58)

---

**(21) BR 30 2018 003883-5** Código 31 - Notificação de Depósito  
(22) 23/08/2018  
(71) VULCABRAS AZALEIA - RS, CALÇADOS E ARTIGOS ESPORTIVOS S/A  
(BR/RS)  
(72) MARCELO HENNEMANN  
(74) David do Nascimento Advogados Associados



---

Notificação de depósito (Protocolo: 870180074383 UF: WB Data: 23/08/2018  
Hora: 15:29)

---

**(21) BR 30 2018 003884-3**

Código 31 - Notificação de Depósito  
(22) 23/08/2018  
(71) VULCABRAS AZALEIA - RS, CALÇADOS E ARTIGOS ESPORTIVOS S/A  
(BR/RS)  
(72) MARCELO HENNEMANN  
(74) David do Nascimento Advogados Associados  
Notificação de depósito (Protocolo: 870180074391 UF: WB Data: 23/08/2018  
Hora: 15:36)

---

**(21) BR 30 2018 003887-8**

Código 31 - Notificação de Depósito  
(22) 23/08/2018  
(71) VULCABRAS AZALEIA - RS, CALÇADOS E ARTIGOS ESPORTIVOS S/A  
(BR/RS)  
(72) MARCELO HENNEMANN  
(74) David do Nascimento Advogados Associados  
Notificação de depósito (Protocolo: 870180074403 UF: WB Data: 23/08/2018  
Hora: 15:43)

---

**(21) BR 30 2018 003890-8**

Código 31 - Notificação de Depósito  
(22) 23/08/2018  
(71) VULCABRAS AZALEIA - RS, CALÇADOS E ARTIGOS ESPORTIVOS S/A  
(BR/RS)  
(72) MARCELO HENNEMANN  
(74) David do Nascimento Advogados Associados  
Notificação de depósito (Protocolo: 870180074413 UF: WB Data: 23/08/2018  
Hora: 15:48)

---

**(21) BR 30 2018 003894-0**

Código 31 - Notificação de Depósito  
(22) 23/08/2018  
(71) VULCABRAS AZALEIA - RS, CALÇADOS E ARTIGOS ESPORTIVOS S/A  
(BR/RS)  
(72) MARCELO HENNEMANN  
(74) David do Nascimento Advogados Associados  
Notificação de depósito (Protocolo: 870180074421 UF: WB Data: 23/08/2018  
Hora: 15:53)

---

**(21) BR 30 2018 053951-6**

Código 31 - Notificação de Depósito  
(22) 03/09/2018  
(71) TALENTO COMERCIO E SERVICO LTDA - ME (BR/RS)  
(72) OSVINO DA SILVA GONÇALVES JUNIOR; ROBSON DE FREITAS PRADE  
Notificação de depósito (Protocolo: 870180125953 UF: WB Data: 03/09/2018



---

Hora: 21:46)

---

**(21) BR 30 2018 054095-6**

Código 31 - Notificação de Depósito  
(22) 10/09/2018  
(71) UNIVERSIDADE FEDERAL DO PARANA (BR/PR)  
(72) PRISCILA BUSATO; VINICIUS MIRANDA DE MORAIS; ALBERTO IRENEU PUPPI  
Notificação de depósito (Protocolo: 870180127966 UF: WB Data: 10/09/2018  
Hora: 09:36)

---

**(21) BR 30 2018 054167-7**

Código 31 - Notificação de Depósito  
(22) 11/09/2018  
(71) ALBERTO MAGNO RODRIGUES VALADÃO (BR/RJ)  
(72) FRANCISCO CARLOS CHAVES MAURO  
(74) DI BLASI, PARENTE & ADVOGADOS ASSOCIADOS  
Notificação de depósito (Protocolo: 870180129071 UF: WB Data: 11/09/2018  
Hora: 17:09)

---

**(21) BR 30 2018 054175-8**

Código 31 - Notificação de Depósito  
(22) 12/09/2018  
(71) RICARDO FONTES BURLE (BR/RJ)  
(72) RICARDO BURLE  
Notificação de depósito (Protocolo: 870180129263 UF: WB Data: 12/09/2018  
Hora: 11:51)

---

**(21) BR 30 2018 054190-1**

Código 31 - Notificação de Depósito  
(22) 12/09/2018  
(71) ENERBRAS MATERIAIS ELÉTRICOS LTDA (BR/PR)  
(72) EDOARDO CROVADORE  
(74) ALCION BUBNIAK  
Notificação de depósito (Protocolo: 870180129458 UF: WB Data: 12/09/2018  
Hora: 16:11)

---

**(21) BR 30 2018 054191-0**

Código 31 - Notificação de Depósito  
(22) 12/09/2018  
(71) ENERBRAS MATERIAIS ELÉTRICOS LTDA (BR/PR)  
(72) EDOARDO CROVADORE  
(74) ALCION BUBNIAK  
Notificação de depósito (Protocolo: 870180129475 UF: WB Data: 12/09/2018  
Hora: 16:26)

---

**(21) BR 30 2018 054272-0**

Código 31 - Notificação de Depósito  
(22) 14/09/2018  
(71) URDI ARQUITETURA E DESIGN LTDA (BR/SP)



---

(72) ALBERTO FERREIRA BARBOUR; ALEXANDRE CAVALHEIRO LIBA  
(74) MARCIO LORETI  
Notificação de depósito (Protocolo: 870180130686 UF: WB Data: 14/09/2018  
Hora: 19:21)

---

**(21) BR 30 2018 054281-9**

Código 31 - Notificação de Depósito  
(22) 14/09/2018  
(71) URDI ARQUITETURA E DESIGN LTDA (BR/SP)  
(72) ALBERTO FERREIRA BARBOUR; ALEXANDRE CAVALHEIRO LIBA  
(74) MARCIO LORETI  
Notificação de depósito (Protocolo: 870180130712 UF: WB Data: 14/09/2018  
Hora: 22:47)

---

**(21) BR 30 2018 054282-7**

Código 31 - Notificação de Depósito  
(22) 14/09/2018  
(71) URDI ARQUITETURA E DESIGN LTDA (BR/SP)  
(72) ALBERTO FERREIRA BARBOUR; ALEXANDRE CAVALHEIRO LIBA  
(74) MARCIO LORETI  
Notificação de depósito (Protocolo: 870180130714 UF: WB Data: 14/09/2018  
Hora: 22:57)

---

**(21) BR 30 2018 054283-5**

Código 31 - Notificação de Depósito  
(22) 14/09/2018  
(71) URDI ARQUITETURA E DESIGN LTDA (BR/SP)  
(72) ALBERTO FERREIRA BARBOUR; ALEXANDRE CAVALHEIRO LIBA  
(74) MARCIO LORETI  
Notificação de depósito (Protocolo: 870180130715 UF: WB Data: 14/09/2018  
Hora: 23:06)

---

**(21) BR 30 2018 054284-3**

Código 31 - Notificação de Depósito  
(22) 14/09/2018  
(71) URDI ARQUITETURA E DESIGN LTDA (BR/SP)  
(72) ALBERTO FERREIRA BARBOUR; ALEXANDRE CAVALHEIRO LIBA  
(74) MARCIO LORETI  
Notificação de depósito (Protocolo: 870180130716 UF: WB Data: 14/09/2018  
Hora: 23:16)

---

**(21) BR 30 2018 054285-1**

Código 31 - Notificação de Depósito  
(22) 14/09/2018  
(71) URDI ARQUITETURA E DESIGN LTDA (BR/SP)  
(72) ALBERTO FERREIRA BARBOUR; ALEXANDRE CAVALHEIRO LIBA  
(74) MARCIO LORETI  
Notificação de depósito (Protocolo: 870180130717 UF: WB Data: 14/09/2018  
Hora: 23:25)



---

**(21) BR 30 2018 054774-8** Código 31 - Notificação de Depósito  
(22) 09/10/2018  
(71) ANDERSON ALVES PINTO (BR/MG)  
(72) ANDERSON ALVES PINTO  
(74) VINÍCIUS SILVA DE OLIVEIRA  
Notificação de depósito (Protocolo: 870180139314 UF: WB Data: 09/10/2018  
Hora: 11:21)

---

**(21) BR 30 2018 054775-6** Código 31 - Notificação de Depósito  
(22) 09/10/2018  
(71) EBER VIEIRA DE ABREU (BR/MG)  
(72) EBER VIEIRA DE ABREU  
(74) LEANDRO SOARES BARROS  
Notificação de depósito (Protocolo: 870180139351 UF: WB Data: 09/10/2018  
Hora: 11:59)

---

**(21) BR 30 2018 054776-4** Código 31 - Notificação de Depósito  
(22) 09/10/2018  
(71) ATLAS COPCO AIRPOWER N.V. (BE)  
(72) THOMAS DE BONTRIDDER  
(74) Flávia Salim Lopes  
Notificação de depósito (Protocolo: 870180139365 UF: WB Data: 09/10/2018  
Hora: 12:20)

---

**(21) BR 30 2018 054777-2** Código 31 - Notificação de Depósito  
(22) 09/10/2018  
(71) JONATHAN VICTOR CRAMER (AU)  
(72) JONATHAN VICTOR CRAMER  
(74) DANNEMANN, SIEMSEN, BIGLER & IPANEMA MOREIRA  
Notificação de depósito (Protocolo: 870180139442 UF: WB Data: 09/10/2018  
Hora: 14:24)

---

**(21) BR 30 2018 054778-0** Código 31 - Notificação de Depósito  
(22) 09/10/2018  
(71) RÔMULO FERRAZ VIEIRA (BR/RJ)  
(72) RÔMULO FERRAZ VIEIRA  
Notificação de depósito (Protocolo: 870180139528 UF: WB Data: 09/10/2018  
Hora: 15:37)

---

**(21) BR 30 2018 054779-9** Código 31 - Notificação de Depósito  
(22) 09/10/2018  
(71) TELEFONICA, S.A. (ES)  
(72) MIGUEL ÁNGEL VILLAREJO VILLAREJO



---

(74) David do Nascimento Advogados Associados  
Notificação de depósito (Protocolo: 870180139568 UF: WB Data: 09/10/2018  
Hora: 16:10)

---

**(21) BR 30 2018 054780-2** Código 31 - Notificação de Depósito  
(22) 09/10/2018  
(71) GUARANY INDÚSTRIA E COMÉRCIO LTDA. (BR/SP)  
(72) ALIDA MARIA FLEURY BELLANDI  
(74) NEWTON SILVEIRA  
Notificação de depósito (Protocolo: 870180139626 UF: WB Data: 09/10/2018  
Hora: 17:09)

---

**(21) BR 30 2018 054781-0** Código 31 - Notificação de Depósito  
(22) 09/10/2018  
(71) RESFRI AR CLIMATIZADORES E EQUIPAMENTOS LTDA (BR/RS)  
(72) ROBERTO LUIS LOVATO CARDOSO  
(74) JOÃO HENRIQUE ESPIRITO DE OLIVEIRA POLI  
Notificação de depósito (Protocolo: 870180139627 UF: WB Data: 09/10/2018  
Hora: 17:09)

---

**(21) BR 30 2018 054782-9** Código 31 - Notificação de Depósito  
(22) 09/10/2018  
(71) RESFRI AR CLIMATIZADORES E EQUIPAMENTOS LTDA (BR/RS)  
(72) ROBERTO LUIS LOVATO CARDOSO  
(74) JOÃO HENRIQUE ESPIRITO DE OLIVEIRA POLI  
Notificação de depósito (Protocolo: 870180139632 UF: WB Data: 09/10/2018  
Hora: 17:14)

---

**(21) BR 30 2018 054783-7** Código 31 - Notificação de Depósito  
(22) 09/10/2018  
(71) TIGRE S.A. PARTICIPAÇÕES (BR/SC)  
(72) GUILHERME ANDRÉ JOENCK  
(74) Jacques Labrunie  
Notificação de depósito (Protocolo: 870180139655 UF: WB Data: 09/10/2018  
Hora: 17:41)

---

**(21) BR 30 2018 054784-5** Código 31 - Notificação de Depósito  
(22) 09/10/2018  
(71) FARRA, IMPORTAÇÃO, DISTRIBUIÇÃO E COMERCIO DE ARTIGOS DE ILUMINAÇÃO LTDA - EPP (BR/PR)  
(72) LEONARDO JESUÍNO ROMANO DE SOUZA  
(74) Baril & Advogados Associados  
Notificação de depósito (Protocolo: 870180139658 UF: WB Data: 09/10/2018  
Hora: 17:47)



---

**(21) BR 30 2018 054785-3** Código 31 - Notificação de Depósito  
(22) 09/10/2018  
(71) FARRA, IMPORTAÇÃO, DISTRIBUIÇÃO E COMERCIO DE ARTIGOS DE ILUMINAÇÃO LTDA - EPP (BR/PR)  
(72) LEONARDO JESUÍNO ROMANO DE SOUZA  
(74) Baril & Advogados Associados  
Notificação de depósito (Protocolo: 870180139662 UF: WB Data: 09/10/2018  
Hora: 17:51)

---

**(21) BR 30 2018 054786-1** Código 31 - Notificação de Depósito  
(22) 09/10/2018  
(71) FARRA, IMPORTAÇÃO, DISTRIBUIÇÃO E COMERCIO DE ARTIGOS DE ILUMINAÇÃO LTDA - EPP (BR/PR)  
(72) LEONARDO JESUÍNO ROMANO DE SOUZA  
(74) Baril & Advogados Associados  
Notificação de depósito (Protocolo: 870180139667 UF: WB Data: 09/10/2018  
Hora: 17:54)

---

**(21) BR 30 2018 054788-8** Código 31 - Notificação de Depósito  
(22) 09/10/2018  
(71) FARRA, IMPORTAÇÃO, DISTRIBUIÇÃO E COMERCIO DE ARTIGOS DE ILUMINAÇÃO LTDA - EPP (BR/PR)  
(72) LEONARDO JESUÍNO ROMANO DE SOUZA  
(74) Baril & Advogados Associados  
Notificação de depósito (Protocolo: 870180139670 UF: WB Data: 09/10/2018  
Hora: 17:58)

---

**(21) BR 30 2018 054791-8** Código 31 - Notificação de Depósito  
(22) 10/10/2018  
(71) GERMANS BOADA, S.A. (ES)  
(72) CRISTINA BORRAS MARQUES  
(74) Gruenbaum, Possinhas & Teixeira Ltda.  
Notificação de depósito (Protocolo: 870180139846 UF: WB Data: 10/10/2018  
Hora: 12:41)

---

**(21) BR 30 2018 054799-3** Código 31 - Notificação de Depósito  
(22) 10/10/2018  
(71) TRAMONTINA S/A CUTELARIA (BR/RS)  
(72) MARCOS ANTONIO GRESPAN  
(74) CREAÇÃO MARCAS E PATENTES LTDA.  
Notificação de depósito (Protocolo: 870180140082 UF: WB Data: 10/10/2018  
Hora: 17:05)



---

(21) BR 30 2018 054801-9 Código 31 - Notificação de Depósito  
(22) 10/10/2018  
(71) ULTRAVOX INDUSTRIA E COMÉRCIO DE EQUIPAMENTOS DE AUDIO LTDA - ME (BR/SP)  
(72) DELBERT CASSITA  
(74) Beerre Assessoria Empresarial Ltda.(Alt. de Beerre Assessoria Emp. S/C.LTDA.)  
Notificação de depósito (Protocolo: 870180140109 UF: WB Data: 10/10/2018 Hora: 17:28)

---

(21) BR 30 2018 054802-7 Código 31 - Notificação de Depósito  
(22) 10/10/2018  
(71) GA.MA S.R.L. UNIPERSONALE (IT)  
(72) CARLOS JOSÉ CEVA  
(74) RUBENS DOS SANTOS FILHO  
Notificação de depósito (Protocolo: 870180140119 UF: WB Data: 10/10/2018 Hora: 17:40)

---

(21) BR 30 2018 054804-3 Código 31 - Notificação de Depósito  
(22) 10/10/2018  
(71) VOKSYA INDUSTRIA E COMERCIO DE COSMÉTICOS LTDA (BR/GO)  
(72) RONIVON CELESTINO DA CUNHA  
(74) MEIRE DA SILVA PRATES MIRANDA  
Notificação de depósito (Protocolo: 870180140138 UF: WB Data: 10/10/2018 Hora: 18:35)

---

(21) BR 30 2018 054805-1 Código 31 - Notificação de Depósito  
(22) 11/10/2018  
(71) SOFT WORKS EPI CALÇADOS LTDA. (BR/SP)  
(72) GERALDO DE MENDONÇA  
(74) Ariboni, Fabbri e Schmidt Sociedade de Advogados  
Notificação de depósito (Protocolo: 870180140200 UF: WB Data: 11/10/2018 Hora: 09:06)

---

(21) BR 30 2018 054806-0 Código 31 - Notificação de Depósito  
(22) 11/10/2018  
(71) MARCUS FERREIRA DA SILVA (BR/SP)  
(72) MARCUS FERREIRA DA SILVA  
(74) PAULO CEZAR MOLINARI  
Notificação de depósito (Protocolo: 870180140252 UF: WB Data: 11/10/2018 Hora: 10:10)

---

(21) BR 30 2018 054807-8 Código 31 - Notificação de Depósito  
(22) 11/10/2018



---

(71) MARCUS FERREIRA DA SILVA (BR/SP)  
(72) MARCUS FERREIRA DA SILVA  
(74) PAULO CEZAR MOLINARI  
Notificação de depósito (Protocolo: 870180140262 UF: WB Data: 11/10/2018  
Hora: 10:24)

---

**(21) BR 30 2018 054808-6** Código 31 - Notificação de Depósito  
(22) 11/10/2018  
(71) LUX CLASS SISTEMAS DE ILUMINAÇÃO E SINALIZAÇÃO LTDA - ME  
(BR/SP)  
(72) BRUNO DA GRAGNANO  
Notificação de depósito (Protocolo: 870180140272 UF: WB Data: 11/10/2018  
Hora: 10:41)

---

**(21) BR 30 2018 054809-4** Código 31 - Notificação de Depósito  
(22) 11/10/2018  
(71) KARTELL S.P.A. (IT)  
(72) FERRUCCIO LAVIANI  
(74) MAURÍCIO ARIBONI  
Notificação de depósito (Protocolo: 870180140278 UF: WB Data: 11/10/2018  
Hora: 10:53)

---

**(21) BR 30 2018 054810-8** Código 31 - Notificação de Depósito  
(22) 11/10/2018  
(71) SENSE BUES AB (SE)  
(72) JOHN TRAINOR; MICHAEL PEARLMUTTER  
(74) LEÃO PROPRIEDADE INTELECTUAL  
Notificação de depósito (Protocolo: 870180140285 UF: WB Data: 11/10/2018  
Hora: 11:03)

---

**(21) BR 30 2018 054811-6** Código 31 - Notificação de Depósito  
(22) 11/10/2018  
(71) MARCUS FERREIRA DA SILVA (BR/SP)  
(72) MARCUS FERREIRA DA SILVA  
(74) PAULO CEZAR MOLINARI  
Notificação de depósito (Protocolo: 870180140328 UF: WB Data: 11/10/2018  
Hora: 12:14)

---

**(21) BR 30 2018 054813-2** Código 31 - Notificação de Depósito  
(22) 11/10/2018  
(71) NAKANISHI INC. (JP)  
(72) SHINICHI TANAKA  
(74) DANIEL ADVOGADOS (ALT.DE DANIEL & CIA)  
Notificação de depósito (Protocolo: 870180140396 UF: WB Data: 11/10/2018



---

Hora: 14:15)

---

**(21) BR 30 2018 054815-9**

Código 31 - Notificação de Depósito  
(22) 11/10/2018  
(71) POLINÉSIA TÊXTIL COMÉRCIO DE TECIDOS LTDA (BR/SP)  
(72) MARCO ANTONIO PEREIRA DA SILVA  
(74) Aguinaldo Moreira Marcas e Patentes Ltda. - EPP  
Notificação de depósito (Protocolo: 870180140478 UF: WB Data: 11/10/2018  
Hora: 15:11)

---

**(21) BR 30 2018 054816-7**

Código 31 - Notificação de Depósito  
(22) 11/10/2018  
(71) POLINÉSIA TÊXTIL COMÉRCIO DE TECIDOS LTDA (BR/SP)  
(72) MARCO ANTONIO PEREIRA DA SILVA  
(74) Aguinaldo Moreira Marcas e Patentes Ltda. - EPP  
Notificação de depósito (Protocolo: 870180140480 UF: WB Data: 11/10/2018  
Hora: 15:14)

---

**(21) BR 30 2018 054817-5**

Código 31 - Notificação de Depósito  
(22) 11/10/2018  
(71) POLINÉSIA TÊXTIL COMÉRCIO DE TECIDOS LTDA (BR/SP)  
(72) MARCO ANTONIO PEREIRA DA SILVA  
(74) Aguinaldo Moreira Marcas e Patentes Ltda. - EPP  
Notificação de depósito (Protocolo: 870180140481 UF: WB Data: 11/10/2018  
Hora: 15:16)

---

**(21) BR 30 2018 054819-1**

Código 31 - Notificação de Depósito  
(22) 11/10/2018  
(71) POLINÉSIA TÊXTIL COMÉRCIO DE TECIDOS LTDA (BR/SP)  
(72) MARCO ANTONIO PEREIRA DA SILVA  
(74) Aguinaldo Moreira Marcas e Patentes Ltda. - EPP  
Notificação de depósito (Protocolo: 870180140487 UF: WB Data: 11/10/2018  
Hora: 15:17)

---

**(21) BR 30 2018 054821-3**

Código 31 - Notificação de Depósito  
(22) 11/10/2018  
(71) SAGEMCOM BROADBAND SAS (FR)  
(72) OLIVIER SCALA  
(74) LEILDA RIBEIRO DA SILVA  
Notificação de depósito (Protocolo: 870180140501 UF: WB Data: 11/10/2018  
Hora: 15:25)

---

**(21) BR 30 2018 054826-4**

Código 31 - Notificação de Depósito  
(22) 11/10/2018



---

(71) BIBA'S COMÉRCIO INTERNACIONAL EIRELI (BR/SP)  
(72) VICENTE MARTINEZ FERNANDEZ  
(74) Beerre Assessoria Empresarial Ltda.(Alt. de Beerre Assessoria Emp. S/C.LTDA.)  
Notificação de depósito (Protocolo: 870180140548 UF: WB Data: 11/10/2018  
Hora: 15:54)

---

**(21) BR 30 2018 054827-2** Código 31 - Notificação de Depósito  
(22) 11/10/2018  
(71) NORMAN R. BYRNE (US)  
(72) NORMAN R. BYRNE; TIMOTHY J. WARWICK; DANIEL P. BYRNE; SHANE ROGERS; MARC A. MITCHELL; RANDELL E. PATE  
(74) David do Nascimento Advogados Associados  
Notificação de depósito (Protocolo: 870180140551 UF: WB Data: 11/10/2018  
Hora: 15:56)

---

**(21) BR 30 2018 054829-9** Código 31 - Notificação de Depósito  
(22) 11/10/2018  
(71) PROSLIDE TECHNOLOGY INC. (CA)  
(72) RICHARD D. HUNTER  
(74) DANNEMANN, SIEMSEN, BIGLER & IPANEMA MOREIRA  
Notificação de depósito (Protocolo: 870180140561 UF: WB Data: 11/10/2018  
Hora: 15:59)

---

**(21) BR 30 2018 054834-5** Código 31 - Notificação de Depósito  
(22) 11/10/2018  
(71) NORMAN R. BYRNE (US)  
(72) NORMAN R. BYRNE; TIMOTHY J. WARWICK; DANIEL P. BYRNE; SHANE ROGERS; MARC A. MITCHELL; RANDELL E. PATE  
(74) David do Nascimento Advogados Associados  
Notificação de depósito (Protocolo: 870180140594 UF: WB Data: 11/10/2018  
Hora: 16:14)

---

**(21) BR 30 2018 054835-3** Código 31 - Notificação de Depósito  
(22) 11/10/2018  
(71) CATERPILLAR INC. (US)  
(72) DAVID PARZYNSKI; THOMAS MARSHALL CONGDON  
(74) SOERENSEN GARCIA ADVOGADOS ASSOCIADOS  
Notificação de depósito (Protocolo: 870180140616 UF: WB Data: 11/10/2018  
Hora: 16:24)

---

**(21) BR 30 2018 054836-1** Código 31 - Notificação de Depósito  
(22) 11/10/2018  
(71) CATERPILLAR INC. (US)



---

(72) DAVID PARZYNSKI; THOMAS MARSHALL CONGDON  
(74) SOERENSEN GARCIA ADVOGADOS ASSOCIADOS  
Notificação de depósito (Protocolo: 870180140625 UF: WB Data: 11/10/2018  
Hora: 16:29)

---

**(21) BR 30 2018 054837-0** Código 31 - Notificação de Depósito  
(22) 11/10/2018  
(71) CATERPILLAR INC. (US)  
(72) DAVID PARZYNSKI; THOMAS MARSHALL CONGDON  
(74) SOERENSEN GARCIA ADVOGADOS ASSOCIADOS  
Notificação de depósito (Protocolo: 870180140639 UF: WB Data: 11/10/2018  
Hora: 16:35)

---

**(21) BR 30 2018 054839-6** Código 31 - Notificação de Depósito  
(22) 11/10/2018  
(71) SERGIO MURILO (BR/TO)  
(72) SERGIO MURILO XAVIER  
Notificação de depósito (Protocolo: 870180140660 UF: WB Data: 11/10/2018  
Hora: 16:48)

---

**(21) BR 30 2018 054840-0** Código 31 - Notificação de Depósito  
(22) 11/10/2018  
(71) LAMBROS DIMITRACOPOULOS (AU) ; ELIAS DIMITRAKOPOULOS (AU)  
(72) LAMBROS DIMITRACOPOULOS; ELIAS DIMITRAKOPOULOS  
(74) MARIA PIA CARVALHO GUERRA  
Notificação de depósito (Protocolo: 870180140702 UF: WB Data: 11/10/2018  
Hora: 17:26)

---

**(21) BR 30 2018 054841-8** Código 31 - Notificação de Depósito  
(22) 11/10/2018  
(71) GRENENE S.A. (BR/CE)  
(72) EDSON MATSUO  
(74) Remer Villaça & Nogueira Assessoria e Consultoria de Prop. Intelectual S/S  
Ltda.  
Notificação de depósito (Protocolo: 870180140720 UF: WB Data: 11/10/2018  
Hora: 17:43)

---

**(21) BR 30 2018 054842-6** Código 31 - Notificação de Depósito  
(22) 11/10/2018  
(71) ABB SCHWEIZ AG (CH)  
(72) DANNY D. LEBREUX; LOUIS-PHILIPPE A. BIBEAU  
(74) DANNEMANN, SIEMSEN, BIGLER & IPANEMA MOREIRA  
Notificação de depósito (Protocolo: 870180140737 UF: WB Data: 11/10/2018  
Hora: 17:56)



---

**(21) BR 30 2018 054843-4** Código 31 - Notificação de Depósito  
(22) 11/10/2018  
(71) ULTRA SPORT PRODUCTS, LLC (US)  
(72) RALPH THOMAS PUETT III  
(74) MMV AGENTES DA PROPRIEDADE INDUSTRIAL LTDA.  
Notificação de depósito (Protocolo: 870180140745 UF: WB Data: 11/10/2018  
Hora: 18:05)

---

**(21) BR 30 2018 054844-2** Código 31 - Notificação de Depósito  
(22) 11/10/2018  
(71) DEVPAT AB (SE)  
(72) MIKAEL BERGSTRÖM  
(74) MMV AGENTES DA PROPRIEDADE INDUSTRIAL LTDA.  
Notificação de depósito (Protocolo: 870180140785 UF: WB Data: 11/10/2018  
Hora: 19:18)

---

**(21) BR 30 2018 054849-3** Código 31 - Notificação de Depósito  
(22) 15/10/2018  
(71) DART INDUSTRIES INC. (US)  
(72) JAMES MICHAEL WIGGINS; JOHAN CARRETTE; NATHALIE ROIRET  
(74) KASZNAR LEONARDOS PROPRIEDADE INTELECTUAL  
Notificação de depósito (Protocolo: 870180140997 UF: WB Data: 15/10/2018  
Hora: 15:13)

---

**(21) BR 30 2018 054851-5** Código 31 - Notificação de Depósito  
(22) 15/10/2018  
(71) NOERSTICK.APS (DK)  
(72) FINN NOER  
(74) MONICA NOGUEIRA SOCIEDADE DE ADVOGADOS  
Notificação de depósito (Protocolo: 870180141108 UF: WB Data: 15/10/2018  
Hora: 16:42)

---

**(21) BR 30 2018 054852-3** Código 31 - Notificação de Depósito  
(22) 15/10/2018  
(71) NOERSTICK.APS (DK)  
(72) FINN NOER  
(74) MONICA NOGUEIRA SOCIEDADE DE ADVOGADOS  
Notificação de depósito (Protocolo: 870180141119 UF: WB Data: 15/10/2018  
Hora: 16:54)

---

**(21) BR 30 2018 054853-1** Código 31 - Notificação de Depósito  
(22) 15/10/2018  
(71) NOERSTICK.APS (DK)



---

(72) FINN NOER  
(74) MONICA NOGUEIRA SOCIEDADE DE ADVOGADOS  
Notificação de depósito (Protocolo: 870180141154 UF: WB Data: 15/10/2018  
Hora: 17:20)

---

**(21) BR 30 2018 054855-8** Código 31 - Notificação de Depósito  
(22) 15/10/2018  
(71) NOERSTICK.APS (DK)  
(72) FINN NOER  
(74) MONICA NOGUEIRA SOCIEDADE DE ADVOGADOS  
Notificação de depósito (Protocolo: 870180141180 UF: WB Data: 15/10/2018  
Hora: 17:45)

---

**(21) BR 30 2018 054856-6** Código 31 - Notificação de Depósito  
(22) 15/10/2018  
(71) BEIJING KUAIMAJIABIAN TECHNOLOGY CO., LTD. (CN)  
(72) ZIFENG ZHAO  
(74) GUERRA PROPRIEDADE INDUSTRIAL  
Notificação de depósito (Protocolo: 870180141184 UF: WB Data: 15/10/2018  
Hora: 17:50)

---

**(21) BR 30 2018 054857-4** Código 31 - Notificação de Depósito  
(22) 15/10/2018  
(71) BEIJING KUAIMAJIABIAN TECHNOLOGY CO., LTD. (CN)  
(72) ZIFENG ZHAO  
(74) GUERRA PROPRIEDADE INDUSTRIAL  
Notificação de depósito (Protocolo: 870180141191 UF: WB Data: 15/10/2018  
Hora: 17:55)

---

**(21) BR 30 2018 054858-2** Código 31 - Notificação de Depósito  
(22) 15/10/2018  
(71) LUIZ SALGADO RIBEIRO (BR/SP)  
(72) LUIZ SALGADO RIBEIRO  
(74) ANA PAULA MAZZEI DOS SANTOS LEITE  
Notificação de depósito (Protocolo: 870180141202 UF: WB Data: 15/10/2018  
Hora: 18:24)

---

**(21) BR 30 2018 054859-0** Código 31 - Notificação de Depósito  
(22) 15/10/2018  
(71) BRAZ JOSÉ DE LIMA (BR/SP)  
(72) BRAZ JOSE DE LIMA  
Notificação de depósito (Protocolo: 870180141241 UF: WB Data: 15/10/2018  
Hora: 22:15)



---

**(21) BR 30 2018 054860-4** Código 31 - Notificação de Depósito  
(22) 16/10/2018  
(71) ADORÃO FAGOTTI NETO (BR/MT)  
(72) ADORÃO FAGOTTI NETO  
Notificação de depósito (Protocolo: 870180141274 UF: WB Data: 16/10/2018  
Hora: 10:05)

---

**(21) BR 30 2018 054861-2** Código 31 - Notificação de Depósito  
(22) 16/10/2018  
(71) NELY CRISTINA BRAIDOTTI (BR/SP)  
(72) NELY CRISTINA BRAIDOTTI  
(74) VILELA COELHO SOCIEDADE DE ADVOGADOS  
Notificação de depósito (Protocolo: 870180141294 UF: WB Data: 16/10/2018  
Hora: 10:43)

---

**(21) BR 30 2018 054862-0** Código 31 - Notificação de Depósito  
(22) 16/10/2018  
(71) NELY CRISTINA BRAIDOTTI (BR/SP)  
(72) NELY CRISTINA BRAIDOTTI  
(74) VILELA COELHO SOCIEDADE DE ADVOGADOS  
Notificação de depósito (Protocolo: 870180141297 UF: WB Data: 16/10/2018  
Hora: 10:50)

---

**(21) BR 30 2018 054863-9** Código 31 - Notificação de Depósito  
(22) 16/10/2018  
(71) NELY CRISTINA BRAIDOTTI (BR/SP)  
(72) NELY CRISTINA BRAIDOTTI  
(74) VILELA COELHO SOCIEDADE DE ADVOGADOS  
Notificação de depósito (Protocolo: 870180141303 UF: WB Data: 16/10/2018  
Hora: 10:53)

---

**(21) BR 30 2018 054864-7** Código 31 - Notificação de Depósito  
(22) 16/10/2018  
(71) NELY CRISTINA BRAIDOTTI (BR/SP)  
(72) NELY CRISTINA BRAIDOTTI  
(74) VILELA COELHO SOCIEDADE DE ADVOGADOS  
Notificação de depósito (Protocolo: 870180141306 UF: WB Data: 16/10/2018  
Hora: 10:57)

---

**(21) BR 30 2018 054865-5** Código 31 - Notificação de Depósito  
(22) 16/10/2018  
(71) NELY CRISTINA BRAIDOTTI (BR/SP)  
(72) NELY CRISTINA BRAIDOTTI  
(74) VILELA COELHO SOCIEDADE DE ADVOGADOS



---

Notificação de depósito (Protocolo: 870180141307 UF: WB Data: 16/10/2018  
Hora: 10:59)

---

**(21) BR 30 2018 054866-3**

Código 31 - Notificação de Depósito  
(22) 16/10/2018  
(71) JOHNSON & JOHNSON CONSUMER INC. (US)  
(72) ALICIA DOUGLAS; ALEXANDER EVANGELAKOS; LEAH G. LOVELL  
(74) DANNEMANN, SIEMSEN, BIGLER & IPANEMA MOREIRA  
Notificação de depósito (Protocolo: 870180141309 UF: WB Data: 16/10/2018  
Hora: 11:00)

---

**(21) BR 30 2018 054867-1**

Código 31 - Notificação de Depósito  
(22) 16/10/2018  
(71) NELY CRISTINA BRAIDOTTI (BR/SP)  
(72) NELY CRISTINA BRAIDOTTI  
(74) VILELA COELHO SOCIEDADE DE ADVOGADOS  
Notificação de depósito (Protocolo: 870180141314 UF: WB Data: 16/10/2018  
Hora: 11:05)

---

**(21) BR 30 2018 054868-0**

Código 31 - Notificação de Depósito  
(22) 16/10/2018  
(71) HARMAN INTERNATIONAL INDUSTRIES, INCORPORATED (US)  
(72) GIANNI TERUZZI; ALEXANDER DEMIN  
(74) EDUARDO LOURENÇO GUEDES SERRÃO DE OTERO  
Notificação de depósito (Protocolo: 870180141322 UF: WB Data: 16/10/2018  
Hora: 11:08)

---

**(21) BR 30 2018 054869-8**

Código 31 - Notificação de Depósito  
(22) 16/10/2018  
(71) NELY CRISTINA BRAIDOTTI (BR/SP)  
(72) NELY CRISTINA BRAIDOTTI  
(74) VILELA COELHO SOCIEDADE DE ADVOGADOS  
Notificação de depósito (Protocolo: 870180141325 UF: WB Data: 16/10/2018  
Hora: 11:11)

---

**(21) BR 30 2018 054870-1**

Código 31 - Notificação de Depósito  
(22) 16/10/2018  
(71) DURATEX S.A. (BR/SP)  
(72) FELIPE DE BRAGA CASTRO  
(74) DANIEL ADVOGADOS (ALT.DE DANIEL & CIA)  
Notificação de depósito (Protocolo: 870180141328 UF: WB Data: 16/10/2018  
Hora: 11:14)

---

**(21) BR 30 2018 054871-0**

Código 31 - Notificação de Depósito

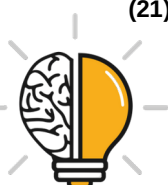

---

(22) 16/10/2018  
(71) THOMAS C. FORD (US)  
(72) SHAWN LOVEJOY  
(74) DANNEMANN, SIEMSEN, BIGLER & IPANEMA MOREIRA  
Notificação de depósito (Protocolo: 870180141331 UF: WB Data: 16/10/2018  
Hora: 11:15)

---

**(21) BR 30 2018 054872-8** Código 31 - Notificação de Depósito  
(22) 16/10/2018  
(71) NELY CRISTINA BRAIDOTTI (BR/SP)  
(72) NELY CRISTINA BRAIDOTTI  
(74) VILELA COELHO SOCIEDADE DE ADVOGADOS  
Notificação de depósito (Protocolo: 870180141334 UF: WB Data: 16/10/2018  
Hora: 11:16)

---

**(21) BR 30 2018 054873-6** Código 31 - Notificação de Depósito  
(22) 16/10/2018  
(71) ESTRUTURA DA LUZ COMERCIO LTDA (BR/SP)  
(72) JOSE LUIZ FABRICIO  
(74) JEFFERSON DE ARAUJO SERAFIM  
Notificação de depósito (Protocolo: 870180141335 UF: WB Data: 16/10/2018  
Hora: 11:16)

---

**(21) BR 30 2018 054874-4** Código 31 - Notificação de Depósito  
(22) 16/10/2018  
(71) NELY CRISTINA BRAIDOTTI (BR/SP)  
(72) NELY CRISTINA BRAIDOTTI  
(74) VILELA COELHO SOCIEDADE DE ADVOGADOS  
Notificação de depósito (Protocolo: 870180141336 UF: WB Data: 16/10/2018  
Hora: 11:20)

---

**(21) BR 30 2018 054875-2** Código 31 - Notificação de Depósito  
(22) 16/10/2018  
(71) DURATEX S.A. (BR/SP)  
(72) RAFAEL CIPELLI PELLICCI  
(74) DANIEL ADVOGADOS (ALT.DE DANIEL & CIA)  
Notificação de depósito (Protocolo: 870180141337 UF: WB Data: 16/10/2018  
Hora: 11:20)

---

**(21) BR 30 2018 054876-0** Código 31 - Notificação de Depósito  
(22) 16/10/2018  
(71) ESTRUTURA DA LUZ COMERCIO LTDA (BR/SP)  
(72) JOSE LUIZ FABRICIO  
(74) JEFFERSON DE ARAUJO SERAFIM



---

Notificação de depósito (Protocolo: 870180141339 UF: WB Data: 16/10/2018  
Hora: 11:22)

---

**(21) BR 30 2018 054877-9**

Código 31 - Notificação de Depósito  
(22) 16/10/2018  
(71) NELY CRISTINA BRAIDOTTI (BR/SP)  
(72) NELY CRISTINA BRAIDOTTI  
(74) VILELA COELHO SOCIEDADE DE ADVOGADOS  
Notificação de depósito (Protocolo: 870180141340 UF: WB Data: 16/10/2018  
Hora: 11:23)

---

**(21) BR 30 2018 054878-7**

Código 31 - Notificação de Depósito  
(22) 16/10/2018  
(71) DURATEX S.A. (BR/SP)  
(72) RAFAEL CIPELLI PELLICCI  
(74) DANIEL ADVOGADOS (ALT.DE DANIEL & CIA)  
Notificação de depósito (Protocolo: 870180141341 UF: WB Data: 16/10/2018  
Hora: 11:25)

---

**(21) BR 30 2018 054879-5**

Código 31 - Notificação de Depósito  
(22) 16/10/2018  
(71) ESTRUTURA DA LUZ COMERCIO LTDA (BR/SP)  
(72) JOSE LUIZ FABRICIO  
(74) JEFFERSON DE ARAUJO SERAFIM  
Notificação de depósito (Protocolo: 870180141342 UF: WB Data: 16/10/2018  
Hora: 11:27)

---

**(21) BR 30 2018 054880-9**

Código 31 - Notificação de Depósito  
(22) 16/10/2018  
(71) DURATEX S.A. (BR/SP)  
(72) WASHINGTON OLIVEIRA DE MATOS  
(74) DANIEL ADVOGADOS (ALT.DE DANIEL & CIA)  
Notificação de depósito (Protocolo: 870180141344 UF: WB Data: 16/10/2018  
Hora: 11:28)

---

**(21) BR 30 2018 054881-7**

Código 31 - Notificação de Depósito  
(22) 16/10/2018  
(71) ESTRUTURA DA LUZ COMERCIO LTDA (BR/SP)  
(72) JOSE LUIZ FABRICIO  
(74) JEFFERSON DE ARAUJO SERAFIM  
Notificação de depósito (Protocolo: 870180141346 UF: WB Data: 16/10/2018  
Hora: 11:31)

---

**(21) BR 30 2018 054882-5**

Código 31 - Notificação de Depósito

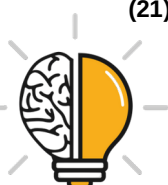

---

(22) 16/10/2018  
(71) DURATEX S.A. (BR/SP)  
(72) WASHINGTON OLIVEIRA DE MATOS  
(74) DANIEL ADVOGADOS (ALT.DE DANIEL & CIA)  
Notificação de depósito (Protocolo: 870180141347 UF: WB Data: 16/10/2018  
Hora: 11:32)

---

**(21) BR 30 2018 054883-3** Código 31 - Notificação de Depósito  
(22) 16/10/2018  
(71) ESTRUTURA DA LUZ COMERCIO LTDA (BR/SP)  
(72) JOSE LUIZ FABRICIO  
(74) JEFFERSON DE ARAUJO SERAFIM  
Notificação de depósito (Protocolo: 870180141349 UF: WB Data: 16/10/2018  
Hora: 11:36)

---

**(21) BR 30 2018 054884-1** Código 31 - Notificação de Depósito  
(22) 16/10/2018  
(71) ESTRUTURA DA LUZ COMERCIO LTDA (BR/SP)  
(72) JOSE LUIZ FABRICIO  
(74) JEFFERSON DE ARAUJO SERAFIM  
Notificação de depósito (Protocolo: 870180141350 UF: WB Data: 16/10/2018  
Hora: 11:41)

---

**(21) BR 30 2018 054885-0** Código 31 - Notificação de Depósito  
(22) 16/10/2018  
(71) DURATEX S.A. (BR/SP)  
(72) WASHINGTON OLIVEIRA DE MATOS  
(74) DANIEL ADVOGADOS (ALT.DE DANIEL & CIA)  
Notificação de depósito (Protocolo: 870180141354 UF: WB Data: 16/10/2018  
Hora: 11:43)

---

**(21) BR 30 2018 054886-8** Código 31 - Notificação de Depósito  
(22) 16/10/2018  
(71) ESTRUTURA DA LUZ COMERCIO LTDA (BR/SP)  
(72) JOSE LUIZ FABRICIO  
(74) JEFFERSON DE ARAUJO SERAFIM  
Notificação de depósito (Protocolo: 870180141355 UF: WB Data: 16/10/2018  
Hora: 11:45)

---

**(21) BR 30 2018 054887-6** Código 31 - Notificação de Depósito  
(22) 16/10/2018  
(71) SIG TECHNOLOGY AG (CH)  
(72) TIM KIRCHEN  
(74) SOERENSEN GARCIA ADVOGADOS ASSOCIADOS



---

Notificação de depósito (Protocolo: 870180141368 UF: WB Data: 16/10/2018  
Hora: 12:16)

---

**(21) BR 30 2018 054888-4**

Código 31 - Notificação de Depósito  
(22) 16/10/2018  
(71) STEGO-HOLDING GMBH (DE)  
(72) ROBERT DENT; BERND ARMIN SCHANZENBACH; ELMAR MANGOLD  
(74) DANIEL ADVOGADOS (ALT.DE DANIEL & CIA)  
Notificação de depósito (Protocolo: 870180141413 UF: WB Data: 16/10/2018  
Hora: 14:06)

---

**(21) BR 30 2018 054893-0**

Código 31 - Notificação de Depósito  
(22) 16/10/2018  
(71) NUTRIEX INDÚSTRIA DE NUTRACEUTICOS LTDA - ME (BR/GO)  
(72) DILSON OLIVEIRA DO NASCIMENTO CPF: 00474504794  
NACIONALIDADE: BRASILEIRA QUALIFICAÇÃO FÍSICA:  
(74) MEIRE DA SILVA PRATES MIRANDA  
Notificação de depósito (Protocolo: 870180141491 UF: WB Data: 16/10/2018  
Hora: 15:54)

---

**(21) BR 30 2018 054894-9**

Código 31 - Notificação de Depósito  
(22) 16/10/2018  
(71) NADIR FIGUEIREDO INDÚSTRIA E COMÉRCIO S/A (BR/SP)  
(72) DANIEL RAMIRES DE ASSIS  
(74) VEIRANO ADVOGADOS  
Notificação de depósito (Protocolo: 870180141502 UF: WB Data: 16/10/2018  
Hora: 16:12)

---

**(21) BR 30 2018 054895-7**

Código 31 - Notificação de Depósito  
(22) 16/10/2018  
(71) ESTRUTURA DA LUZ COMERCIO LTDA (BR/SP)  
(72) JOSE LUIZ FABRICIO  
(74) JEFFERSON DE ARAUJO SERAFIM  
Notificação de depósito (Protocolo: 870180141512 UF: WB Data: 16/10/2018  
Hora: 16:20)

---

**(21) BR 30 2018 054896-5**

Código 31 - Notificação de Depósito  
(22) 16/10/2018  
(71) ESTRUTURA DA LUZ COMERCIO LTDA (BR/SP)  
(72) JOSE LUIZ FABRICIO  
(74) JEFFERSON DE ARAUJO SERAFIM  
Notificação de depósito (Protocolo: 870180141520 UF: WB Data: 16/10/2018  
Hora: 16:25)



---

(21) BR 30 2018 054897-3 Código 31 - Notificação de Depósito  
(22) 16/10/2018  
(71) AKTSIONERNO DRUZHESTVO 'START' AD (BG)  
(72) ATANAS STOILOV BOBOKOV  
(74) LEILDA RIBEIRO DA SILVA  
Notificação de depósito (Protocolo: 870180141574 UF: WB Data: 16/10/2018  
Hora: 17:30)

---

(21) BR 30 2018 054898-1 Código 31 - Notificação de Depósito  
(22) 16/10/2018  
(71) CNH INDUSTRIAL BELGIUM NV (BE)  
(72) KENNY MAELFEYT; KAREL NAEYAERT; BRAM WILLEM  
(74) ARTUR SCHAAL  
Notificação de depósito (Protocolo: 870180141588 UF: WB Data: 16/10/2018  
Hora: 18:21)

---

(21) BR 32 2018 054787-2 Código 31 - Notificação de Depósito  
(22) 20/01/2017  
(71) SOCIÉTÉ BIC (FR)  
(72) IOANNIS BOZIKIS; IOANNIS-MARIOS PSIMADAS; EFSTRATIOS  
CHRISTOFIDELLIS; SPIROS GRATSIAS; CHRISTOFOROS-ATHANASSIOS  
BRELLIS  
(74) Jacques Labrunie  
Notificação de depósito (Protocolo: 870180139668 UF: WB Data: 09/10/2018  
Hora: 17:54)

---

(21) BR 32 2018 054789-9 Código 31 - Notificação de Depósito  
(22) 07/05/2018  
(71) UNIVERSIDADE DO ESTADO DO PARA (BR/PA)  
(72) AMANDA GABRIELLY CRUZ MOREIRA; ANTÔNIO ERLINDO BRAGA  
JÚNIOR; ROSÂNGELA GOUVÊA PINTO  
Notificação de depósito (Protocolo: 870180139819 UF: WB Data: 10/10/2018  
Hora: 11:44)

---

(21) BR 32 2018 054790-2 Código 31 - Notificação de Depósito  
(22) 07/05/2018  
(71) UNIVERSIDADE DO ESTADO DO PARA (BR/PA)  
(72) AMANDA GABRIELLY CRUZ MOREIRA; ANTÔNIO ERLINDO BRAGA  
JÚNIOR; ROSÂNGELA GOUVÊA PINTO  
Notificação de depósito (Protocolo: 870180139825 UF: WB Data: 10/10/2018  
Hora: 11:50)

---

(21) BR 32 2018 054792-9 Código 31 - Notificação de Depósito  
(22) 15/05/2018



---

(71) CNH INDUSTRIAL AMERICA LLC (US)  
(72) NATHAN P. BROOKS  
(74) DANIEL ADVOGADOS (ALT.DE DANIEL & CIA)  
Notificação de depósito (Protocolo: 870180139965 UF: WB Data: 10/10/2018  
Hora: 15:30)

---

**(21) BR 32 2018 054793-7**

Código 31 - Notificação de Depósito  
(22) 26/03/2018  
(71) ETHICON LLC (US)  
(72) TONY C. SIEBEL; RICHARD L. LEIMBACH; RAYMOND E. PARFETT;  
SHANE R. ADAMS; JOHN V. HUNT; DOUGLAS E. WITHERS; KEVIN D.  
SACKETT  
(74) DANNEMANN, SIEMSEN, BIGLER & IPANEMA MOREIRA  
Notificação de depósito (Protocolo: 870180139976 UF: WB Data: 10/10/2018  
Hora: 15:50)

---

**(21) BR 32 2018 054794-5**

Código 31 - Notificação de Depósito  
(22) 26/03/2018  
(71) ETHICON LLC (US)  
(72) TONY C. SIEBEL; RICHARD L. LEIMBACH; RAYMOND E. PARFETT;  
SHANE R. ADAMS; JOHN V. HUNT; DOUGLAS E. WITHERS; KEVIN D.  
SACKETT  
(74) DANNEMANN, SIEMSEN, BIGLER & IPANEMA MOREIRA  
Notificação de depósito (Protocolo: 870180139982 UF: WB Data: 10/10/2018  
Hora: 15:51)

---

**(21) BR 32 2018 054795-3**

Código 31 - Notificação de Depósito  
(22) 26/03/2018  
(71) ETHICON LLC (US)  
(72) TONY C. SIEBEL; RICHARD L. LEIMBACH; RAYMOND E. PARFETT;  
SHANE R. ADAMS; JOHN V. HUNT; DOUGLAS E. WITHERS; KEVIN D.  
SACKETT  
(74) DANNEMANN, SIEMSEN, BIGLER & IPANEMA MOREIRA  
Notificação de depósito (Protocolo: 870180140015 UF: WB Data: 10/10/2018  
Hora: 16:13)

---

**(21) BR 32 2018 054796-1**

Código 31 - Notificação de Depósito  
(22) 26/03/2018  
(71) ETHICON LLC (US)  
(72) TONY C. SIEBEL; RICHARD L. LEIMBACH; RAYMOND E. PARFETT;  
SHANE R. ADAMS; JOHN V. HUNT; DOUGLAS E. WITHERS; KEVIN D.  
SACKETT  
(74) DANNEMANN, SIEMSEN, BIGLER & IPANEMA MOREIRA  
Notificação de depósito (Protocolo: 870180140019 UF: WB Data: 10/10/2018



---

Hora: 16:16)

---

**(21) BR 32 2018 054797-0**

Código 31 - Notificação de Depósito  
(22) 26/03/2018  
(71) ETHICON LLC (US)  
(72) TONY C. SIEBEL; RICHARD L. LEIMBACH; RAYMOND E. PARFETT;  
SHANE R. ADAMS; JOHN V. HUNT; DOUGLAS E. WITHERS; KEVIN D.  
SACKETT  
(74) DANNEMANN, SIEMSEN, BIGLER & IPANEMA MOREIRA  
Notificação de depósito (Protocolo: 870180140023 UF: WB Data: 10/10/2018  
Hora: 16:18)

---

**(21) BR 32 2018 054798-8**

Código 31 - Notificação de Depósito  
(22) 26/03/2018  
(71) ETHICON LLC (US)  
(72) TONY C. SIEBEL; RICHARD L. LEIMBACH; RAYMOND E. PARFETT;  
SHANE R. ADAMS; JOHN V. HUNT; DOUGLAS E. WITHERS; KEVIN D.  
SACKETT  
(74) DANNEMANN, SIEMSEN, BIGLER & IPANEMA MOREIRA  
Notificação de depósito (Protocolo: 870180140046 UF: WB Data: 10/10/2018  
Hora: 16:34)

---

**(21) BR 32 2018 054800-3**

Código 31 - Notificação de Depósito  
(22) 15/05/2018  
(71) CNH INDUSTRIAL AMERICA LLC (US)  
(72) NATHAN P. BROOKS  
(74) DANIEL ADVOGADOS (ALT.DE DANIEL & CIA)  
Notificação de depósito (Protocolo: 870180140107 UF: WB Data: 10/10/2018  
Hora: 17:27)

---

**(21) BR 32 2018 054803-8**

Código 31 - Notificação de Depósito  
(22) 20/10/2017  
(71) ABBVIE INC (US)  
(72) TODD MARSHALL; MARC PLEW; TED KLIKUSZOWIAN; JOY ELIZABETH  
BORGARDT; JAMES HUGHES; KELSEY M. COFFEY; SCOTT L. FISHER;  
JASON A. ROWE  
(74) DANIEL ADVOGADOS (ALT.DE DANIEL & CIA)  
Notificação de depósito (Protocolo: 870180140133 UF: WB Data: 10/10/2018  
Hora: 18:21)

---

**(21) BR 32 2018 054814-3**

Código 31 - Notificação de Depósito  
(22) 26/03/2018  
(71) ETHICON LLC (US)  
(72) TONY C. SIEBEL; SOLA A. POSADA; RICHARD L. LEIMBACH; RAYMOND



---

E. PARFETT; KEVIN D. SACKETT; JOHN V. HUNT; DOUGLAS E. WITHERS;  
MARK D. OVERMYER; SHANE R. ADAMS

(74) DANNEMANN, SIEMSEN, BIGLER & IPANEMA MOREIRA

Notificação de depósito (Protocolo: 870180140420 UF: WB Data: 11/10/2018

Hora: 14:28)

---

**(21) BR 32 2018 054818-6**

Código 31 - Notificação de Depósito

(22) 26/03/2018

(71) ETHICON LLC (US)

(72) TONY C. SIEBEL; SOL A. POSADA; RICHARD L. LEIMBACH; RAYMOND  
E. PARFETT; KEVIN D. SACKETT; JOHN V. HUNT; DOUGLAS E. WITHERS;  
MARK D. OVERMYER; SHANE R. ADAMS

(74) DANNEMANN, SIEMSEN, BIGLER & IPANEMA MOREIRA

Notificação de depósito (Protocolo: 870180140486 UF: WB Data: 11/10/2018

Hora: 15:17)

---

**(21) BR 32 2018 054820-8**

Código 31 - Notificação de Depósito

(22) 26/03/2018

(71) ETHICON LLC (US)

(72) TONY C. SIEBEL; JOHN V. HUNT; BRETT E. SWENSGARD; DOUGLAS E.  
WITHERS; RICHARD L. LEIMBACH; RAYMOND E. PARFETT; SHANE R.  
ADAMS; BRIAN D SCHINGS; KEVIN D. SACKETT

(74) DANNEMANN, SIEMSEN, BIGLER & IPANEMA MOREIRA

Notificação de depósito (Protocolo: 870180140500 UF: WB Data: 11/10/2018

Hora: 15:25)

---

**(21) BR 32 2018 054822-4**

Código 31 - Notificação de Depósito

(22) 26/03/2018

(71) ETHICON LLC (US)

(72) TONY C. SIEBEL; SOL A. POSADA; RICHARD L. LEIMBACH; RAYMOND  
E. PARFETT; KEVIN D. SACKETT; JOHN V. HUNT; DOUGLAS E. WITHERS;  
MARK D. OVERMYER; SHANE R. ADAMS

(74) DANNEMANN, SIEMSEN, BIGLER & IPANEMA MOREIRA

Notificação de depósito (Protocolo: 870180140504 UF: WB Data: 11/10/2018

Hora: 15:26)

---

**(21) BR 32 2018 054823-2**

Código 31 - Notificação de Depósito

(22) 26/03/2018

(71) ETHICON LLC (US)

(72) TONY C. SIEBEL; JOHN V. HUNT; BRETT E. SWENSGARD; DOUGLAS E.  
WITHERS; RICHARD L. LEIMBACH; RAYMOND E. PARFETT; SHANE R.  
ADAMS; BRIAN D SCHINGS; KEVIN D. SACKETT

(74) DANNEMANN, SIEMSEN, BIGLER & IPANEMA MOREIRA

Notificação de depósito (Protocolo: 870180140520 UF: WB Data: 11/10/2018



---

Hora: 15:32)

---

**(21) BR 32 2018 054824-0**

Código 31 - Notificação de Depósito  
(22) 26/03/2018  
(71) ETHICON LLC (US)  
(72) TONY C. SIEBEL; SOL A. POSADA; RICHARD L. LEIMBACH; RAYMOND E. PARFETT; KEVIN D. SACKETT; JOHN V. HUNT; DOUGLAS E. WITHERS; MARK D. OVERMYER; SHANE R. ADAMS  
(74) DANNEMANN, SIEMSEN, BIGLER & IPANEMA MOREIRA  
Notificação de depósito (Protocolo: 870180140536 UF: WB Data: 11/10/2018  
Hora: 15:41)

---

**(21) BR 32 2018 054825-9**

Código 31 - Notificação de Depósito  
(22) 26/03/2018  
(71) ETHICON LLC (US)  
(72) TONY C. SIEBEL; SOL A. POSADA; RICHARD L. LEIMBACH; RAYMOND E. PARFETT; KEVIN D. SACKETT; JOHN V. HUNT; DOUGLAS E. WITHERS; MARK D. OVERMYER; SHANE R. ADAMS  
(74) DANNEMANN, SIEMSEN, BIGLER & IPANEMA MOREIRA  
Notificação de depósito (Protocolo: 870180140544 UF: WB Data: 11/10/2018  
Hora: 15:49)

---

**(21) BR 32 2018 054828-3**

Código 31 - Notificação de Depósito  
(22) 26/03/2018  
(71) ETHICON LLC (US)  
(72) TONY C. SIEBEL; JOHN V. HUNT; BRETT E. SWENSGARD; DOUGLAS E. WITHERS; RICHARD L. LEIMBACH; RAYMOND E. PARFETT; SHANE R. ADAMS; BRIAN D SCHINGS; KEVIN D. SACKETT  
(74) DANNEMANN, SIEMSEN, BIGLER & IPANEMA MOREIRA  
Notificação de depósito (Protocolo: 870180140555 UF: WB Data: 11/10/2018  
Hora: 15:58)

---

**(21) BR 32 2018 054830-5**

Código 31 - Notificação de Depósito  
(22) 26/03/2018  
(71) ETHICON LLC (US)  
(72) TONY C. SIEBEL; SOL A. POSADA; RICHARD L. LEIMBACH; RAYMOND E. PARFETT; KEVIN D. SACKETT; JOHN V. HUNT; DOUGLAS E. WITHERS; MARK D. OVERMYER; SHANE R. ADAMS  
(74) DANNEMANN, SIEMSEN, BIGLER & IPANEMA MOREIRA  
Notificação de depósito (Protocolo: 870180140565 UF: WB Data: 11/10/2018  
Hora: 16:00)

---

**(21) BR 32 2018 054831-3**

Código 31 - Notificação de Depósito  
(22) 26/03/2018



---

(71) ETHICON LLC (US)  
(72) TONY C. SIEBEL; SOL A. POSADA; RICHARD L. LEIMBACH; RAYMOND E. PARFETT; KEVIN D. SACKETT; JOHN V. HUNT; DOUGLAS E. WITHERS; MARK D. OVERMYER; SHANE R. ADAMS  
(74) DANNEMANN, SIEMSEN, BIGLER & IPANEMA MOREIRA  
Notificação de depósito (Protocolo: 870180140569 UF: WB Data: 11/10/2018  
Hora: 16:01)

---

**(21) BR 32 2018 054832-1**

Código 31 - Notificação de Depósito  
(22) 26/03/2018  
(71) ETHICON LLC (US)  
(72) TONY C. SIEBEL; SOL A. POSADA; RICHARD L. LEIMBACH; RAYMOND E. PARFETT; KEVIN D. SACKETT; JOHN V. HUNT; DOUGLAS E. WITHERS; MARK D. OVERMYER; SHANE R. ADAMS  
(74) DANNEMANN, SIEMSEN, BIGLER & IPANEMA MOREIRA  
Notificação de depósito (Protocolo: 870180140572 UF: WB Data: 11/10/2018  
Hora: 16:04)

---

**(21) BR 32 2018 054833-0**

Código 31 - Notificação de Depósito  
(22) 26/03/2018  
(71) ETHICON LLC (US)  
(72) TONY C. SIEBEL; SOL A. POSADA; RICHARD L. LEIMBACH; RAYMOND E. PARFETT; KEVIN D. SACKETT; JOHN V. HUNT; DOUGLAS E. WITHERS; MARK D. OVERMYER; SHANE R. ADAMS  
(74) DANNEMANN, SIEMSEN, BIGLER & IPANEMA MOREIRA  
Notificação de depósito (Protocolo: 870180140581 UF: WB Data: 11/10/2018  
Hora: 16:08)

---

**(21) BR 32 2018 054838-0**

Código 31 - Notificação de Depósito  
(22) 15/05/2018  
(71) CNH INDUSTRIAL AMERICA LLC (US)  
(72) NATHAN P. BROOKS  
(74) DANIEL ADVOGADOS (ALT.DE DANIEL & CIA)  
Notificação de depósito (Protocolo: 870180140642 UF: WB Data: 11/10/2018  
Hora: 16:36)

---

**(21) BR 32 2018 054846-1**

Código 31 - Notificação de Depósito  
(22) 26/03/2018  
(71) ETHICON LLC (US)  
(72) TONY C. SIEBEL; RICHARD L. LEIMBACH; JOHN V. HUNT; DOUGLAS E. WITHERS; RAYMOND E. PARFETT; KEVIN D. SACKETT; SHANE R. ADAMS; MARK D. OVERMYER  
(74) DANNEMANN, SIEMSEN, BIGLER & IPANEMA MOREIRA  
Notificação de depósito (Protocolo: 870180140923 UF: WB Data: 15/10/2018)



---

Hora: 12:38)

---

**(21) BR 32 2018 054847-0**

Código 31 - Notificação de Depósito

(22) 05/11/2015

(71) PIRELLI TYRE S.P.A. (IT)

(72) ALESSANDRO CASTELLINI

(74) KASZNAR LEONARDOS PROPRIEDADE INTELECTUAL

Notificação de depósito (Protocolo: 870180140982 UF: WB Data: 15/10/2018

Hora: 15:02)

---

**(21) BR 32 2018 054850-0**

Código 31 - Notificação de Depósito

(22) 29/12/2017

(71) SUGARFINA, INC. (US)

(72) ROSIE COLLEEN O'NEILL

(74) Aguiar & Companhia S/C LTDA(Alterado para: Aguiar & Companhia Ltda)

Notificação de depósito (Protocolo: 870180141050 UF: WB Data: 15/10/2018

Hora: 15:57)



**Código 32 - Notificação do Depósito Com Requerimento de Sigilo**

Tendo sido requerido o sigilo na forma do Art. 106 § 1º o processamento do pedido será suspenso pelo prazo de 180 (cento e oitenta) dias . O depositante poderá solicitar a retirada do pedido dentro do prazo de 90 (noventa) dias contados da data do depósito. A retirada do pedido sem que o mesmo tenha produzido qualquer efeito dará prioridade ao depósito imediatamente posterior.

---

**(21) BR 30 2018 054522-2**

Código 32 - Notificação do Depósito Com Requerimento de Sigilo

(22) 26/09/2018

(71) HONDA MOTOR CO., LTD. (JP)

(72) DANI IBRAHIM AFFANDIE; PHERMYOT SODSRI

(74) DANNEMANN, SIEMSEN, BIGLER &amp; IPANEMA MOREIRA

Notificação de depósito de pedido em sigilo (Protocolo: 870180134819 UF: WB

Data: 26/09/2018 Hora: 16:37)

---

**(21) BR 30 2018 054722-5**

Código 32 - Notificação do Depósito Com Requerimento de Sigilo

(22) 05/10/2018

(71) SOCIÉTÉ DES PRODUITS NESTLÉ S.A. (CH)

(72) NICOLAS DABROWSKI; STUART LESLIE

(74) KASZNAR LEONARDOS PROPRIEDADE INTELECTUAL

Notificação de depósito de pedido em sigilo (Protocolo: 870180138067 UF: WB

Data: 05/10/2018 Hora: 11:49)



**Código 33.1 - Pedido Inexistente**

Pedido considerado inexistente, conforme o art. 103 da Lei 9279/96, por não atender formalmente ao disposto no art. 101.

---

(21) BR 30 2018 003361-2 Código 33.1 - Pedido Inexistente  
(22) 01/08/2018  
(71) ANDRE DE JESUS SILVA PRESTES (BR/SP)  
Pedido de registro de desenho industrial considerado inexistente com base no Art.103 da LPI tendo em vista a falta de cumprimento de exigência formal preliminar.

---

(21) BR 30 2018 003698-0 Código 33.1 - Pedido Inexistente  
(22) 13/08/2018  
(71) JULIANA ALBANEZ LIMA (BR/SP)  
Pedido de registro de desenho industrial considerado inexistente com base no Art.103 da LPI tendo em vista a falta de cumprimento de exigência formal preliminar.

---

(21) BR 30 2018 003717-0 Código 33.1 - Pedido Inexistente  
(22) 14/08/2018  
(71) KARINA GALLON BASSO (BR/PR)  
(74) CAROLINE GODOI DE CASTRO OLIVEIRA  
Pedido de registro de desenho industrial considerado inexistente com base no Art.103 da LPI tendo em vista a falta de cumprimento de exigência formal preliminar.

---

(21) BR 30 2018 003724-3 Código 33.1 - Pedido Inexistente  
(22) 15/08/2018  
(71) ANDREA SOUZA CARIBÉ FRUTUOSO (BR/BA)  
Pedido de registro de desenho industrial considerado inexistente com base no Art.103 da LPI tendo em vista a falta de cumprimento de exigência formal preliminar.

---

(21) BR 30 2018 003740-5 Código 33.1 - Pedido Inexistente  
(22) 16/08/2018  
(71) MARIA DA GLÓRIA ALVES DE MENEZES (BR/RS)  
Pedido de registro de desenho industrial considerado inexistente com base no Art.103 da LPI tendo em vista a falta de cumprimento de exigência formal preliminar.

---

(21) BR 30 2018 003760-0 Código 33.1 - Pedido Inexistente  
(22) 16/08/2018



---

(71) ANA PAULA SILVA DE MORAES (BR/GO)

Pedido de registro de desenho industrial considerado inexistente com base no Art.103 da LPI tendo em vista a falta de cumprimento de exigência formal preliminar.

---

**(21) BR 30 2018 003761-8**

Código 33.1 - Pedido Inexistente

(22) 17/08/2018

(71) PETERFRUT COMERCIAL LTDA (BR/ES)

(74) Carlos Alberto Rizzo

Pedido de registro de desenho industrial considerado inexistente com base no Art.103 da LPI tendo em vista a falta de cumprimento de exigência formal preliminar.

---

**(21) BR 30 2018 003762-6**

Código 33.1 - Pedido Inexistente

(22) 17/08/2018

(71) PETERFRUT COMERCIAL LTDA (BR/ES)

(74) Carlos Alberto Rizzo

Pedido de registro de desenho industrial considerado inexistente com base no Art.103 da LPI tendo em vista a falta de cumprimento de exigência formal preliminar.

---

**(21) BR 30 2018 003781-2**

Código 33.1 - Pedido Inexistente

(22) 20/08/2018

(71) INDÚSTRIA DE BEBIDAS ARTESANAIS MISSIONEIRA LTDA. (BR/RS)

(74) AGUINALDO DALBERTO

Pedido de registro de desenho industrial considerado inexistente com base no Art.103 da LPI tendo em vista a falta de cumprimento de exigência formal preliminar.

---

**(21) BR 30 2018 003784-7**

Código 33.1 - Pedido Inexistente

(22) 20/08/2018

(71) INDÚSTRIA DE BEBIDAS ARTESANAIS MISSIONEIRA LTDA. (BR/RS)

(74) AGUINALDO DALBERTO

Pedido de registro de desenho industrial considerado inexistente com base no Art.103 da LPI tendo em vista a falta de cumprimento de exigência formal preliminar.

---

**(21) BR 30 2018 003786-3**

Código 33.1 - Pedido Inexistente

(22) 20/08/2018

(71) INDÚSTRIA DE BEBIDAS ARTESANAIS MISSIONEIRA LTDA. (BR/RS)

(74) AGUINALDO DALBERTO

Pedido de registro de desenho industrial considerado inexistente com base no Art.103 da LPI tendo em vista a falta de cumprimento de exigência formal preliminar.



---

<b>(21) BR 30 2018 003791-0</b>	Código 33.1 - Pedido Inexistente (22) 20/08/2018 (71) RV COMERCIO E INDUSTRIA DE ARTEFATOS DE CIMENTO - EIRELI-ME (BR/SP) (74) VINICIUS P. SANTOS PLANEJ. OP. SANTOS & SANTOS CONSULTORIA DE MARCAS Pedido de registro de desenho industrial considerado inexistente com base no Art.103 da LPI tendo em vista a falta de cumprimento de exigência formal preliminar.
<b>(21) BR 30 2018 053892-7</b>	Código 33.1 - Pedido Inexistente (22) 03/09/2018 (71) THE BEST SALON SP (BR/SP) Pedido de registro de desenho industrial considerado inexistente com base no Art.103 da LPI tendo em vista a falta de cumprimento de exigência formal preliminar.
<b>(21) BR 30 2018 053952-4</b>	Código 33.1 - Pedido Inexistente (22) 03/09/2018 (71) ANDERSON LINCK (BR/RS) ; HOMERO LUIS SCHUCH (BR/RS) Pedido de registro de desenho industrial considerado inexistente com base no Art.103 da LPI tendo em vista a falta de cumprimento de exigência formal preliminar.
<b>(21) BR 30 2018 053977-0</b>	Código 33.1 - Pedido Inexistente (22) 04/09/2018 (71) J.ROSA INDUSTRIAL E COMERCIO LTDA (BR/PI) Pedido de registro de desenho industrial considerado inexistente com base no Art.103 da LPI tendo em vista a falta de cumprimento de exigência formal preliminar.
<b>(21) BR 30 2018 053999-0</b>	Código 33.1 - Pedido Inexistente (22) 05/09/2018 (71) PAULA LEVI DESIGNER DE JOIAS (BR/SP) Pedido de registro de desenho industrial considerado inexistente com base no Art.103 da LPI tendo em vista a falta de cumprimento de exigência formal preliminar.
<b>(21) BR 30 2018 054005-0</b>	Código 33.1 - Pedido Inexistente (22) 05/09/2018 (71) LZR ENGENHARIA EIRELI (BR/RS) Pedido de registro de desenho industrial considerado inexistente com base no Art.103 da LPI tendo em vista a falta de cumprimento de exigência formal

---



---

preliminar.

---

**(21) BR 30 2018 054033-6**

Código 33.1 - Pedido Inexistente

(22) 06/09/2018

(71) EDUARDO DE SOUZA TEIXEIRA (BR/SP)

(74) NELMA APARECIDA MATTOSINHO MARTINEZ

Pedido de registro de desenho industrial considerado inexistente com base no Art.103 da LPI tendo em vista a falta de cumprimento de exigência formal preliminar.

---

**(21) BR 30 2018 054076-0**

Código 33.1 - Pedido Inexistente

(22) 06/09/2018

(71) VANESA INES ROLDAN (BR/SP)

Pedido de registro de desenho industrial considerado inexistente com base no Art.103 da LPI tendo em vista a falta de cumprimento de exigência formal preliminar.

---

**(21) BR 30 2018 054078-6**

Código 33.1 - Pedido Inexistente

(22) 06/09/2018

(71) PAULA MARIA CASOURANG (BR/SP)

Pedido de registro de desenho industrial considerado inexistente com base no Art.103 da LPI tendo em vista a falta de cumprimento de exigência formal preliminar.

---

**(21) BR 30 2018 054087-5**

Código 33.1 - Pedido Inexistente

(22) 07/09/2018

(71) KEVIN THEO BORGES GENTIL (BR/RJ)

Pedido de registro de desenho industrial considerado inexistente com base no Art.103 da LPI tendo em vista a falta de cumprimento de exigência formal preliminar.

---

**(21) BR 30 2018 054088-3**

Código 33.1 - Pedido Inexistente

(22) 07/09/2018

(71) VITOR RENAN PASCON CARDOSO DA SILVA (BR/SP)

Pedido de registro de desenho industrial considerado inexistente com base no Art.103 da LPI tendo em vista a falta de cumprimento de exigência formal preliminar.

---

**(21) BR 30 2018 054092-1**

Código 33.1 - Pedido Inexistente

(22) 08/09/2018

(71) RENATO SILVA DE JESUS 17837480520 (BR/SP)

Pedido de registro de desenho industrial considerado inexistente com base no Art.103 da LPI tendo em vista a falta de cumprimento de exigência formal preliminar.

---



---

**(21) BR 30 2018 054112-0** Código 33.1 - Pedido Inexistente  
(22) 10/09/2018  
(71) RICCAL INDÚSTRIA E COMÉRCIO DE CALÇADOS LTDA (BR/MG)  
(74) MARCELO PEREIRA DOS SANTOS  
Pedido de registro de desenho industrial considerado inexistente com base no Art.103 da LPI tendo em vista a falta de cumprimento de exigência formal preliminar.

---

**(21) BR 30 2018 054113-8** Código 33.1 - Pedido Inexistente  
(22) 10/09/2018  
(71) RICCAL INDÚSTRIA E COMÉRCIO DE CALÇADOS LTDA (BR/MG)  
(74) MARCELO PEREIRA DOS SANTOS  
Pedido de registro de desenho industrial considerado inexistente com base no Art.103 da LPI tendo em vista a falta de cumprimento de exigência formal preliminar.

---

**(21) BR 30 2018 054116-2** Código 33.1 - Pedido Inexistente  
(22) 10/09/2018  
(71) RICCAL INDÚSTRIA E COMÉRCIO DE CALÇADOS LTDA (BR/MG)  
(74) MARCELO PEREIRA DOS SANTOS  
Pedido de registro de desenho industrial considerado inexistente com base no Art.103 da LPI tendo em vista a falta de cumprimento de exigência formal preliminar.

---

**(21) BR 30 2018 054117-0** Código 33.1 - Pedido Inexistente  
(22) 10/09/2018  
(71) RICCAL INDÚSTRIA E COMÉRCIO DE CALÇADOS LTDA (BR/MG)  
(74) MARCELO PEREIRA DOS SANTOS  
Pedido de registro de desenho industrial considerado inexistente com base no Art.103 da LPI tendo em vista a falta de cumprimento de exigência formal preliminar.

---

**(21) BR 30 2018 054158-8** Código 33.1 - Pedido Inexistente  
(22) 11/09/2018  
(71) DEIVID ALESSANDO MOREIRA MARQUES DE FREITAS - ME (BR/SP)  
Pedido de registro de desenho industrial considerado inexistente com base no Art.103 da LPI tendo em vista a falta de cumprimento de exigência formal preliminar.

---

**(21) BR 30 2018 054165-0** Código 33.1 - Pedido Inexistente  
(22) 11/09/2018  
(71) VOLCANO INDUSTRIA, COMERCIO E IMPORTAÇÃO DE RODAS LTDA (BR/SP)



---

Pedido de registro de desenho industrial considerado inexistente com base no Art.103 da LPI tendo em vista a falta de cumprimento de exigência formal preliminar.

---

**(21) BR 30 2018 054169-3**

Código 33.1 - Pedido Inexistente

(22) 11/09/2018

(71) ROBERTA BANQUERI SERRA (BR/SP)

Pedido de registro de desenho industrial considerado inexistente com base no Art.103 da LPI tendo em vista a falta de cumprimento de exigência formal preliminar.

---

**(21) BR 30 2018 054177-4**

Código 33.1 - Pedido Inexistente

(22) 12/09/2018

(71) VASCONCELLOS (BR/RJ)

Pedido de registro de desenho industrial considerado inexistente com base no Art.103 da LPI tendo em vista a falta de cumprimento de exigência formal preliminar.

---

**(21) BR 30 2018 054226-6**

Código 33.1 - Pedido Inexistente

(22) 13/09/2018

(71) AVANUTRI INFORMÁTICA LTDA (BR/RJ)

(74) MATHEUS GOMES DA SILVA

Pedido de registro de desenho industrial considerado inexistente com base no Art.103 da LPI tendo em vista a falta de cumprimento de exigência formal preliminar.

---

**(21) BR 30 2018 054229-0**

Código 33.1 - Pedido Inexistente

(22) 14/09/2018

(71) EUSÉBIO JOSÉ DE AZEREDO GOMES (BR/ES)

Pedido de registro de desenho industrial considerado inexistente com base no Art.103 da LPI tendo em vista a falta de cumprimento de exigência formal preliminar.

---

**(21) BR 30 2018 054252-5**

Código 33.1 - Pedido Inexistente

(22) 14/09/2018

(71) ROBERTA BANQUERI SERRA (BR/SP)

Pedido de registro de desenho industrial considerado inexistente com base no Art.103 da LPI tendo em vista a falta de cumprimento de exigência formal preliminar.

---

**(21) BR 30 2018 054255-0**

Código 33.1 - Pedido Inexistente

(22) 14/09/2018

(71) ROBERTA BANQUERI SERRA (BR/SP)

Pedido de registro de desenho industrial considerado inexistente com base no



---

Art.103 da LPI tendo em vista a falta de cumprimento de exigência formal preliminar.

---

**(21) BR 30 2018 054257-6**

Código 33.1 - Pedido Inexistente

(22) 14/09/2018

(71) ROBERTA BANQUERI SERRA (BR/SP)

Pedido de registro de desenho industrial considerado inexistente com base no Art.103 da LPI tendo em vista a falta de cumprimento de exigência formal preliminar.

---

**(21) BR 30 2018 054294-0**

Código 33.1 - Pedido Inexistente

(22) 16/09/2018

(71) SILVIO JORGE COSTA (BR/SP)

Pedido de registro de desenho industrial considerado inexistente com base no Art.103 da LPI tendo em vista a falta de cumprimento de exigência formal preliminar.

---

**(21) BR 30 2018 054305-0**

Código 33.1 - Pedido Inexistente

(22) 17/09/2018

(71) MONICA APARECIDA GOMES DE ARRUDA (BR/SP)

(74) ANDRE SILVA DE ARAUJO

Pedido de registro de desenho industrial considerado inexistente com base no Art.103 da LPI tendo em vista a falta de cumprimento de exigência formal preliminar.

---

**(21) BR 30 2018 054319-0**

Código 33.1 - Pedido Inexistente

(22) 17/09/2018

(71) CATARINA DE SENA SILVA (BR/MG)

Pedido de registro de desenho industrial considerado inexistente com base no Art.103 da LPI tendo em vista a falta de cumprimento de exigência formal preliminar.

---

**(21) BR 30 2018 054351-3**

Código 33.1 - Pedido Inexistente

(22) 18/09/2018

(71) OCTAVIANO MASCARENHAS DE SOUZA MENEZES (BR/BA)

Pedido de Registro de Desenho Industrial considerado inexistente nos termos do artigo 103 da Lei 9279/96, visto que o pagamento da Guia de Recolhimento da União relativa ao serviço solicitado foi realizado após o protocolo, estando em desacordo com o artigo 5º da Resolução 146/2015.

---

**(21) BR 30 2018 054376-9**

Código 33.1 - Pedido Inexistente

(22) 19/09/2018

(71) OSNIR YOSHIME WATANABE (BR/SP)

Pedido de registro de desenho industrial considerado inexistente com base no



---

Art.103 da LPI tendo em vista a falta de cumprimento de exigência formal preliminar.

---

**(21) BR 30 2018 054377-7**

Código 33.1 - Pedido Inexistente

(22) 19/09/2018

(71) OSNIR YOSHIME WATANABE (BR/SP)

Pedido de registro de desenho industrial considerado inexistente com base no Art.103 da LPI tendo em vista a falta de cumprimento de exigência formal preliminar.

---

**(21) BR 30 2018 054378-5**

Código 33.1 - Pedido Inexistente

(22) 19/09/2018

(71) OSNIR YOSHIME WATANABE (BR/SP)

Pedido de registro de desenho industrial considerado inexistente com base no Art.103 da LPI tendo em vista a falta de cumprimento de exigência formal preliminar.

---

**(21) BR 30 2018 054379-3**

Código 33.1 - Pedido Inexistente

(22) 19/09/2018

(71) OSNIR YOSHIME WATANABE (BR/SP)

Pedido de registro de desenho industrial considerado inexistente com base no Art.103 da LPI tendo em vista a falta de cumprimento de exigência formal preliminar.

---

**(21) BR 30 2018 054425-0**

Código 33.1 - Pedido Inexistente

(22) 21/09/2018

(71) VINÍCIUS ANDRADE MARTINS (BR/MG)

Pedido de Registro de Desenho Industrial considerado inexistente tendo em vista não ter havido pagamento da Guia de Recolhimento da União relativa ao serviço solicitado, conforme os artigos 103 da Lei 9279/96 e 5º da Resolução 146/2015.

---

**(21) BR 30 2018 054737-3**

Código 33.1 - Pedido Inexistente

(22) 06/10/2018

(71) PEDRO HENRIQUE GERMANO FROTA FERREIRA (BR/DF)

Pedido de Registro de Desenho Industrial considerado inexistente tendo em vista não ter havido pagamento da Guia de Recolhimento da União relativa ao serviço solicitado, conforme os artigos 103 da Lei 9279/96 e 5º da Resolução 146/2015.



**Código 34 - Exigência - Art. 106 § 3º da LPI**

Suspensão do andamento do pedido de registro de desenho industrial que, para instrução regular, aguardará o atendimento ou contestação das exigências formuladas. A não manifestação do depositante no prazo de 60 (sessenta) dias desta data acarretará o arquivamento definitivo do pedido.

---

**(21) BR 30 2012 004877-0**

Código 34 - Exigência - Art. 106 § 3º da LPI

(22) 19/09/2012

(71) SAF-HOLLAND, INC. (US)

(74) GUERRA PROPRIEDADE INDUSTRIAL

1. As figuras 1.1, 1.2, 1.3 e 1.4 apresentam linhas interrompidas. Apresentar novo conjunto de figuras em que o objeto deve ser representado por meio de linhas contínuas e uniformes, sem interrupções, e deve ser capaz de revelar com precisão os contornos, relevos e rebaixos do objeto reivindicado, permitindo a compreensão de seus detalhes.

---

**(21) BR 30 2014 005763-4**

Código 34 - Exigência - Art. 106 § 3º da LPI

(22) 19/11/2014

(71) HAEMONETICS CORPORATION (US)

(74) DANNEMANN, SIEMSEN, BIGLER &amp; IPANEMA MOREIRA

1. Apresentar novo conjunto de figuras, contendo somente as Figs. 2.1 a 2.7.2. Adequar a numeração.

---

**(21) BR 30 2016 000903-1**

Código 34 - Exigência - Art. 106 § 3º da LPI

(22) 03/03/2016

(71) HARMAN INTERNATIONAL INDUSTRIES, INCORPORATED (US)

(74) Daniel Advogados (Alt.de Daniel &amp; Cia)

1. Apresentar novo conjunto de figuras, seguindo as orientações de formatação da Instrução Normativa 44/2015. 2. Com a numeração atual não é possível reconhecer o conjunto de figuras que se refere a cada objeto. As figuras devem ser renumeradas conforme o disposto no inciso VI do artigo 20 da IN 44/2015. Somente com a adequação da numeração será possível propor a necessária divisão do pedido, já que os objetos não guardam entre si as mesmas características distintas. 3. A Instrução Normativa define que o objeto deve ser apresentado a partir de todas as vistas: em perspectiva, frontal, posterior, superior, inferior, lateral esquerda e lateral direita. Portanto, apresentar a representação de todas as vistas de cada um dos objetos. 4. As figuras (desenhos ou fotografias) devem ter excelente qualidade gráfica, nitidez e contraste, e devem ser capazes de revelar com precisão os contornos, relevos e rebaixos do objeto reivindicado, permitindo a compreensão de seus detalhes. 5. As figuras dos objetos não devem conter marcas. 6. Os objetos devem ser representados por meio de linhas contínuas e uniformes. Assim sendo, todas as linhas tracejadas devem ser preenchidas. 7. As figuras devem ilustrar apenas o



---

objeto do pedido (e, se for o caso, suas variações), em fundo absolutamente neutro, sem revelar qualquer padrão ou textura.

---

**(21) BR 30 2016 000904-0**

Código 34 - Exigência - Art. 106 § 3º da LPI

(22) 03/03/2016

(71) HARMAN INTERNATIONAL INDUSTRIES, INCORPORATED (US)

(74) Daniel Advogados (Alt.de Daniel & Cia)

1. Apresentar novo conjunto de figuras, seguindo as orientações de formatação da Instrução Normativa 44/2015. 2. Com a numeração atual não é possível reconhecer o conjunto de figuras que se refere a cada objeto. As figuras devem ser renumeradas conforme o disposto no inciso VI do artigo 20 da IN 44/2015. Somente com a adequação da numeração será possível propor a necessária divisão do pedido, já que os objetos não guardam entre si as mesmas características distintas. 3. A Instrução Normativa define que o objeto deve ser apresentado a partir de todas as vistas: em perspectiva, frontal, posterior, superior, inferior, lateral esquerda e lateral direita. Portanto, apresentar a representação de todas as vistas de cada um dos objetos. 4. As figuras (desenhos ou fotografias) devem ter excelente qualidade gráfica, nitidez e contraste, e devem ser capazes de revelar com precisão os contornos, relevos e rebaixos do objeto reivindicado, permitindo a compreensão de seus detalhes. 5. As figuras dos objetos não devem conter marcas. 6. Os objetos devem ser representados por meio de linhas contínuas e uniformes. Assim sendo, todas as linhas tracejadas devem ser preenchidas. 7. As figuras devem ilustrar apenas o objeto do pedido (e, se for o caso, suas variações), em fundo absolutamente neutro, sem revelar qualquer padrão ou textura.

---

**(21) BR 30 2017 005522-2**

Código 34 - Exigência - Art. 106 § 3º da LPI

(22) 07/12/2017

(71) ARTHUR SARTORIO CAYRES (BR/SP)

(74) PIRAMIDY REGISTRO DE MARCAS E PATENTES

1. O pedido deverá ser dividido de acordo com a Instrução Normativa 44/2015, já que os objetos apresentados não guardam entre si as mesmas características distintas preponderantes; 2. Manter no presente pedido o objeto representado nas figuras 1.1 a 1.6. (Incluir a vista inferior); 3. O primeiro pedido dividido deverá conter o objeto representado pelas figuras 1.7 a 1.12 (Incluir a vista inferior); 4. O segundo pedido dividido deverá conter o objeto representado pelas figuras 2.1 a 2.6 (Incluir a vista inferior); 5. O terceiro pedido dividido deverá conter o objeto representado pelas figuras 2.7 a 1.12 (Incluir a vista inferior); 6. O quarto pedido dividido deverá conter o objeto representado pelas figuras 3.1 a 3.6 (Incluir a vista inferior); 7. O quinto pedido dividido deverá conter o objeto representado pelas figuras 3.7 a 3.12 (Incluir a vista inferior); 8. O sexto pedido dividido deverá conter o objeto representado pelas figuras 4.1 a 4.6 (Incluir a vista inferior); 9. O sétimo pedido dividido deverá conter o objeto representado pelas figuras 4.7 a 4.12 (Incluir a vista inferior); 10. O oitavo pedido dividido deverá conter o objeto



representado pelas figuras 5.1 a 5.6 (Incluir a vista inferior);11. O nono pedido dividido deverá conter o objeto representado pelas figuras 5.7 a 5.12 (Incluir a vista inferior);12. O décimo pedido dividido deverá conter o objeto representado pelas figuras 6.1 a 6.6 (Incluir a vista inferior);13. O décimo primeiro pedido dividido deverá conter o objeto representado pelas figuras 6.7 a 6.12 (Incluir a vista inferior);14. O décimo segundo pedido dividido deverá conter o objeto representado pelas figuras 7.1 a 7.6 (Incluir a vista inferior);15. O décimo terceiro pedido dividido deverá conter o objeto representado pelas figuras 7.7 a 7.12 (Incluir a vista inferior);16. O décimo quarto pedido dividido deverá conter o objeto representado pelas figuras 8.1 a 8.6 (Incluir a vista inferior);17. O décimo quinto pedido dividido deverá conter o objeto representado pelas figuras 9.1 a 9.6 (Incluir a vista inferior);18. O décimo sexto pedido dividido deverá conter o objeto representado pelas figuras 10.1 a 10.6 (Incluir a vista inferior);19. Em todos os pedidos divididos, o novo conjunto de figuras (desenhos ou fotografias) deve ter melhor qualidade gráfica, nitidez e contraste, e ser capaz de revelar com precisão os contornos, relevos e rebaixos do objeto reivindicado, permitindo a compreensão de seus detalhes.20. Em todos os pedidos divididos, modificar título para “Configuração aplicada a assento para veículo”.

---

**(21) BR 30 2018 001009-4**

Código 34 - Exigência - Art. 106 § 3º da LPI

(22) 14/03/2018

(71) ALEXANDRE MASSARU YAJIMA DE MORAIS (BR/DF)

1. Reapresentar as figuras e acrescentar pelo menos uma perspectiva de cada um dos objetos, a fim de atender o inciso IV do art. 20 da IN 44/2015.

---

**(21) BR 30 2018 001359-0**

Código 34 - Exigência - Art. 106 § 3º da LPI

(22) 05/04/2018

(71) STELLA IMPORTAÇÃO E EXPORTAÇÃO DE LUMINARIAS LTDA (BR/RS)

(74) Sko Oyarzábal Marcas e Patentes Sociedade Simples Ltda.

1. As figuras não estão correspondentes entre si: nas figuras 1.7 e 1.8 as hastes (13) estão com extensões diferentes, o que não se verifica nas demais figuras. Reapresentar as figuras coerentes entre si.

---

**(21) BR 30 2018 001517-7**

Código 34 - Exigência - Art. 106 § 3º da LPI

(22) 16/04/2018

(71) ENERGISA S/A (BR/MG)

(74) MONTAURY PIMENTA, MACHADO & VIEIRA DE MELLO ADVOGADOS

1. As figuras não estão correspondentes entre si: nas figuras 4.2 e 4.3 não estão representados os elementos afixados na região central da vista posterior (região ilustrada em cinza escuro, em formato de “I”); na figura 4.2 são representados ressaltos retangulares no canto superior esquerdo que não são mostrados nas figuras 4.5, 4.6 e 4.7. Reapresentar as figuras coerentes entre si.

---

**(21) BR 30 2018 001524-0**

Código 34 - Exigência - Art. 106 § 3º da LPI

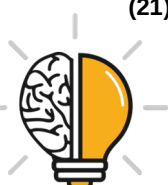

---

(22) 16/04/2018

(71) SANOFI-AVENTIS DEUTSCHLAND GMBH (DE)

(74) DANNEMANN, SIEMSEN, BIGLER & IPANEMA MOREIRA

1. O pedido contém 3 objetos: o 1º está representado pelas figuras 1.1 a 1.8, 1.17 a 1.24, 1.33 a 1.40 e 1.49 a 1.56, que devem ser apresentadas seqüencialmente e numeradas de 1.1 a 1.32; o 2º objeto está representado pelas figuras 1.9 a 1.16, 1.25 a 1.32, 1.41 a 1.48 e 1.65 a 1.72 que devem ser apresentadas seqüencialmente e numeradas de 2.1 a 2.32; o 3º objeto está representado pelas figuras 1.57 a 1.64, que devem ser renumeradas para 3.1 a 3.8.

---

**(21) BR 30 2018 001599-1**

Código 34 - Exigência - Art. 106 § 3º da LPI

(22) 19/04/2018

(71) MAQUET CRITICAL CARE AB (SE)

(74) KASZNAR LEONARDOS PROPRIEDADE INTELECTUAL

Considerando tanto a LPI quanto a instrução Normativa 0044/2015 (IN44), notadamente o inciso II do artigo 20 da IN44, formula-se a seguinte exigência: rerepresente o conjunto de figuras preenchendo TODAS as linhas tracejadas.

---

**(21) BR 30 2018 001751-0**

Código 34 - Exigência - Art. 106 § 3º da LPI

(22) 30/04/2018

(71) FERRERO S.P.A. (IT)

(74) Jacques Labrunie

Considerando tanto a LPI quanto a instrução Normativa 0044/2015 (IN44), notadamente o inciso IV do artigo 20 da IN44 e haja vista que as imagens apresentadas na petição inicial representam o objeto reivindicado apenas em perspectiva e na vista superior, formula-se a seguinte exigência: rerepresente o conjunto de figuras acrescentando as vistas ortogonais faltantes, a saber: inferior, laterais, frontal e posterior.

---

**(21) BR 30 2018 003184-9**

Código 34 - Exigência - Art. 106 § 3º da LPI

(22) 23/07/2018

(71) NORMAN R. BYRNE (US)

(74) David do Nascimento Advogados Associados

Conforme o disposto no inciso II do Art. 14 da IN044/2015, o título do pedido deve ser conciso, claro e preciso, portanto rerepresente título que especifique um artigo, uma vez que o título apresentado na petição inicial está genérico.

---

**(21) BR 30 2018 003205-5**

Código 34 - Exigência - Art. 106 § 3º da LPI

(22) 24/07/2018

(71) FCA US LLC (US)

(74) DANIEL ADVOGADOS (ALT.DE DANIEL & CIA)

Considerando tanto a LPI quanto a instrução Normativa 0044/2015 (IN44), notadamente o artigo 20, inciso II, formula-se a seguinte exigência: rerepresente o



---

conjunto de figuras preenchendo TODAS as linhas tracejadas.

---

**(21) BR 30 2018 003215-2**

Código 34 - Exigência - Art. 106 § 3º da LPI

(22) 25/07/2018

(71) HAZUKI COMPANY KABUSHIKI KAISHA (JP)

(74) DANNEMANN, SIEMSEN, BIGLER & IPANEMA MOREIRA

Considerando tanto a LPI quanto a instrução Normativa 0044/2015 (IN44), notadamente o inciso II do artigo 20 da IN44, formula-se a seguinte exigência: [1] rerepresente o conjunto de imagens suprimindo as figuras 1.8 a 1.14 uma vez que tratam-se de vistas em detalhe e/ou com marca; [2] nas demais vistas a serem rerepresentadas, retire as logomarcas, notadamente na vista em perspectiva e nas vistas laterais.

---

**(21) BR 30 2018 003225-0**

Código 34 - Exigência - Art. 106 § 3º da LPI

(22) 25/07/2018

(71) ELC MANAGEMENT LLC (US)

(74) DANNEMANN, SIEMSEN, BIGLER & IPANEMA MOREIRA

Considerando tanto a LPI quanto a instrução Normativa 0044/2015 (IN44), formula-se a seguinte exigência: rerepresente o conjunto de imagens suprimindo textos e logomarcas em atenção ao disposto nos incisos II e IV do artigo 21 da IN44.

---

**(21) BR 30 2018 003317-5**

Código 34 - Exigência - Art. 106 § 3º da LPI

(22) 30/07/2018

(71) THE YOKOHAMA RUBBER CO., LTD. (JP)

(74) DANNEMANN, SIEMSEN, BIGLER & IPANEMA MOREIRA

Considerando tanto a LPI quanto a Instrução Normativa 0044/2015 (IN44), notadamente o inciso II do artigo 20, formula-se a seguinte exigência: rerepresente o conjunto de imagens preenchendo todas as linhas tracejadas das figuras.

---

**(21) BR 30 2018 003876-2**

Código 34 - Exigência - Art. 106 § 3º da LPI

(22) 23/08/2018

(71) IURI MIGNONI FINOTTI (BR/RS)

(74) Sko Oyarzábal Marcas e Patentes Sociedade Simples Ltda.

Considerando tanto a LPI quanto a instrução Normativa 0044/2015 (IN44), notadamente os artigos 20 a 26, formula-se a seguinte exigência: O pedido deverá ser dividido; mantenha no presente pedido o objeto de que trata a figura 1.1 e demais respectivas vistas; O primeiro pedido dividido deverá conter o objeto de que trata a figura 2.1 e demais respectivas vistas; O segundo pedido dividido deverá conter o objeto de que trata a figura 3.1 e demais respectivas vistas; O terceiro pedido dividido deverá conter o objeto de que trata a figura 4.1 e demais respectivas vistas.



- 
- (21) BR 30 2018 053906-0
- Código 34 - Exigência - Art. 106 § 3º da LPI  
(22) 03/09/2018  
(71) SHANGHAI CHUANGSHI INDUSTRY GROUP CO., LTD. (CN) ; HYGENIC INTANGIBLE PROPERTY HOLDING CO. (US)  
(74) DANNEMANN, SIEMSEN, BIGLER & IPANEMA MOREIRA
- Não há diferenças entre os objetos senão a coloração. Logo, não são variantes configurativas. Basta apresentar o objeto da atual figura 1.3, 2.3, 3.3, 4.3, 5.3, 6.3 e 7.3 com a numeração sequencial: Fig. 1.1, fig. 1.2, etc, preenchendo as linhas tracejadas com linhas contínuas e uniformes. Remover a linha interrupção da tira.
- 
- (21) BR 30 2018 053909-5
- Código 34 - Exigência - Art. 106 § 3º da LPI  
(22) 03/09/2018  
(71) SHANGHAI CHUANGSHI INDUSTRY GROUP CO., LTD. (CN) ; HYGENIC INTANGIBLE PROPERTY HOLDING CO. (US)  
(74) DANNEMANN, SIEMSEN, BIGLER & IPANEMA MOREIRA
- Não há diferenças entre os objetos senão a coloração. Logo, não são variantes configurativas. Basta apresentar o objeto da atual figura 1.3, 2.3, 3.3, 4.3, 5.3, 6.3 e 7.3 com a numeração sequencial: Fig. 1.1, fig. 1.2, etc, preenchendo as linhas tracejadas com linhas contínuas e uniformes.
- 
- (21) BR 30 2018 053917-6
- Código 34 - Exigência - Art. 106 § 3º da LPI  
(22) 03/09/2018  
(71) SHANGHAI CHUANGSHI INDUSTRY GROUP CO., LTD. (CN) ; HYGENIC INTANGIBLE PROPERTY HOLDING CO. (US)  
(74) DANNEMANN, SIEMSEN, BIGLER & IPANEMA MOREIRA
- Não há diferenças entre os objetos senão a coloração. Logo, não são variantes configurativas. Basta apresentar o objeto da atual figura 1.3, 2.3, 3.3, 4.3, 5.3, 6.3 e 7.3 com a numeração sequencial: Fig. 1.1, fig. 1.2, etc, preenchendo as linhas tracejadas com linhas contínuas e uniformes.
- 
- (21) BR 30 2018 054295-9
- Código 34 - Exigência - Art. 106 § 3º da LPI  
(22) 16/09/2018  
(71) VINÍCIUS HERNANDEZ LOPES LADIVEZ (BR/SP)
- Considerando tanto a LPI quanto a instrução Normativa 0044/2015 (IN44), notadamente os artigos 20 a 26, formula-se a seguinte exigência: [1] O pedido deverá ser dividido; mantenha no presente pedido o objeto de que trata a fig. 1.1 e respectivas vistas; [2] O primeiro pedido dividido deverá conter o objeto de que trata a fig. 2.1 e respectivas vistas; [3] O segundo pedido dividido deverá conter o objeto de que trata a fig. 3.1 e respectivas vistas; [4] O terceiro pedido dividido deverá conter o objeto de que trata a fig. 4.1 e respectivas vistas; [5] O quarto pedido dividido deverá conter o objeto de que trata a fig. 5.1 e respectivas vistas; [6] O quinto pedido dividido deverá conter o objeto de que trata a fig. 6.1 e respectivas vistas; [7] O sexto pedido dividido deverá conter o objeto de que trata a fig. 7.1 e respectivas vistas; [8] O sétimo pedido dividido deverá conter o objeto



de que trata a fig. 8.1 e respectivas vistas; [9] O oitavo pedido dividido deverá conter o objeto de que trata a fig. 9.1 e respectivas vistas; [10] O nono pedido dividido deverá conter o objeto de que trata a fig. 10.1 e respectivas vistas; [11] O décimo pedido dividido deverá conter o objeto de que trata a fig. 11.1 e respectivas vistas; [12] O décimo-primeiro pedido dividido deverá conter o objeto de que trata a fig. 12.1 e respectivas vistas; [13] O décimo-terceiro pedido dividido deverá conter o objeto de que trata a fig. 13.1 e respectivas vistas.[14] Em cada um desses pedidos, explique de que trata-se o objeto reivindicado para melhor adequação à classificação internacional e em atenção ao quesito de clareza disposto no inciso II do Art. 20 da IN44.

---

**(21) BR 30 2018 054299-1**

Código 34 - Exigência - Art. 106 § 3º da LPI

(22) 17/09/2018

(71) ELISABETE TRINDADE DE MACEDO SPAGOLLA 22051311846 (BR/SP)

Considerando tanto a LPI quanto a Instrução Normativa 0044/2015 (IN44), formula-se a seguinte exigência: [1] reapresente o conjunto de imagens incluindo as vistas ortogonais da variação do objeto reivindicado constante da folha com numeração "2/2"; alternativamente, caso não tenha interesse na reivindicação dessa variação, suprima tal figura do conjunto de imagens a ser reapresentado; [2] No conjunto a ser reapresentado, corrija a numeração de figuras conforme dispõe o inciso VI do Artigo 20 da IN44, a saber: [2a] para o objeto constante da folha número 1/2, numere as imagens com "Figura 1.1", "Figura 1.2", e assim em diante até "Figura 1.6"; [2b] para a variação desse objeto mencionada no item anterior desta exigência, numere as respectivas imagens como segue: "Figura 2.1", "Figura 2.2", assim em diante; [3] adequue o Título para " CONFIGURAÇÃO APLICADA A/EM REVESTIMENTO", suprimindo a expressão "PADRÃO ORNAMENTAL".

---

**(21) BR 30 2018 054300-9**

Código 34 - Exigência - Art. 106 § 3º da LPI

(22) 17/09/2018

(71) ELISABETE TRINDADE DE MACEDO SPAGOLLA 22051311846 (BR/SP)

Considerando tanto a LPI quanto a Instrução Normativa 0044/2015 (IN44), notadamente o artigo 20, formula-se a seguinte exigência: [1] reapresente o conjunto de imagens incluindo as vistas ortogonais da variação do objeto reivindicado constante da folha com numeração "2/2" atentando para o padrão de numeração disposto no inciso VI do artigo 20 da IN44; alternativamente, caso não tenha interesse na reivindicação dessa variação, suprima tal figura do conjunto de imagens a ser reapresentado; [2] No conjunto a ser reapresentado, corrija a numeração de figuras conforme dispõe o inciso VI do Artigo 20 da IN44, a saber: [2a] para o objeto constante da folha número 1/2, numere as imagens com "Figura 1.1", "Figura 1.2", e assim em diante até "Figura 1.6"; [2b] para a variação desse objeto mencionada no item anterior desta exigência, numere as respectivas imagens como segue: "Figura 2.1", "Figura 2.2", assim em diante; [3] adequue o Título para " CONFIGURAÇÃO APLICADA A/EM REVESTIMENTO",



---

suprimindo a expressão "PADRÃO ORNAMENTAL".

---

**(21) BR 30 2018 054335-1**

Código 34 - Exigência - Art. 106 § 3º da LPI

(22) 17/09/2018

(71) FERNANDO GUILHERME RIBEIRO FERNANDES (BR/RJ) ; FLÁVIA ARAÚJO DE OLIVEIRA (BR/MG) ; FELIPE VIANNA VARGAS (BR/RJ)  
(74) KIZZI STIGERT ORLANDO

O tampo da mesa está todo sextavado. Com as atuais imagens da mesa não foi possível compreender a estrutura. Apresentar novas imagens corrigindo o tampo e acrescentando uma vista em perspectiva da parte inferior do móvel. As vistas superior e inferior parece incorretas quando comparada com a perspectiva.

---

**(21) BR 30 2018 054341-6**

Código 34 - Exigência - Art. 106 § 3º da LPI

(22) 18/09/2018

(71) FERNANDO GUILHERME RIBEIRO FERNANDES (BR/RJ) ; FLÁVIA ARAÚJO DE OLIVEIRA (BR/MG) ; FELIPE VIANNA VARGAS (BR/RJ)  
(74) KIZZI STIGERT ORLANDO

Manter no atual pedido as atuais imagens das figuras 1.1 a 6.7 e 8.1 a 8.7 Se houver interesse, depositar novo pedido, dividido deste, das atuais imagens das figura 7.1 a 7.7; Se houver interesse, depositar novo pedido, dividido deste, das atuais imagens das figura 9.1 a 9.7;

---

**(21) BR 30 2018 054350-5**

Código 34 - Exigência - Art. 106 § 3º da LPI

(22) 18/09/2018

(71) FERNANDO GUILHERME RIBEIRO FERNANDES (BR/RJ) ; FELIPE VIANNA VARGAS (BR/RJ) ; FLÁVIA ARAÚJO DE OLIVEIRA (BR/MG)  
(74) KIZZI STIGERT ORLANDO

Manter no atual pedido as atuais imagens das figuras 1.1 a 1.7. A atual figura 1.2 difere das figuras 1.1 e 1.7 na disposição dos nichos e nas cores. Dividir em novo pedido deste as atuais figuras 2.1 a 2.7, apresentando uma perspectiva isométrica e corrigindo a figura 2.6, pois apresenta traços espessos não representando adequadamente os pés. Dividir em novo pedido deste as atuais figuras 3.1 a 3.7. A atual figura 3.2 difere das figuras 3.1 e 3.7 pela disposição dos nichos e cor. Corrigir.

---

**(21) BR 30 2018 054353-0**

Código 34 - Exigência - Art. 106 § 3º da LPI

(22) 18/09/2018

(71) ESTRUTURA DA LUZ COMERCIO LTDA (BR/SP)  
(74) JEFFERSON DE ARAUJO SERAFIM

Apresentar novas imagens com alta qualidade de definição. As atuais imagens estão muito serrilhadas.

---

**(21) BR 30 2018 054354-8**

Código 34 - Exigência - Art. 106 § 3º da LPI

(22) 18/09/2018



---

(71) ESTRUTURA DA LUZ COMERCIO LTDA (BR/SP)

(74) JEFFERSON DE ARAUJO SERAFIM

As atuais imagens estão muito serrilhadas. Apresentar novas de imagens com alta qualidade de definição mantendo o objeto inalterado.

---

**(21) BR 30 2018 054355-6**

Código 34 - Exigência - Art. 106 § 3º da LPI

(22) 18/09/2018

(71) ESTRUTURA DA LUZ COMERCIO LTDA (BR/SP)

(74) JEFFERSON DE ARAUJO SERAFIM

A representação das figuras está simplificada e com baixa qualidade de definição. A vista superior não representou adequadamente os anéis. Apresentar novas imagens com alta qualidade de definição, mantendo a forma do objeto inalterada.

---

**(21) BR 30 2018 054356-4**

Código 34 - Exigência - Art. 106 § 3º da LPI

(22) 18/09/2018

(71) FERNANDO GUILHERME RIBEIRO FERNANDES (BR/RJ) ; FELIPE

VIANNA VARGAS (BR/RJ) ; FLÁVIA ARAÚJO DE OLIVEIRA (BR/MG)

(74) KIZZI STIGERT ORLANDO

Manter no atual pedido as imagens das figuras 1.1 a 1.7, corrigindo as vistas ortogonais, pois a representação do pé da figura 1.2 difere das demais vistas (sem acabamento curvado). Como a figura 1.2 apresenta tampo distintivo das demais vistas, ou harmoniza os desenhos ou deposita todas as vistas com tampo cinza e todas as vistas com tampo texturizado. Dividir em novo pedido as atuais imagens das figuras 2.1 a 4.7 corrigindo a forma do tampo que está sextavado.

---

**(21) BR 30 2018 054357-2**

Código 34 - Exigência - Art. 106 § 3º da LPI

(22) 18/09/2018

(71) PAULO MARCELLI (BR/SP)

(74) JULIANA DE MORAES CARVALHO MELLO

Na figura 1.5 há duas linhas verticais inexistentes na perspectiva. As vistas laterais não representaram as duas linhas em arco. Corrigir.

---

**(21) BR 30 2018 054358-0**

Código 34 - Exigência - Art. 106 § 3º da LPI

(22) 18/09/2018

(71) FERNANDO GUILHERME RIBEIRO FERNANDES (BR/RJ) ; FLÁVIA

ARAÚJO DE OLIVEIRA (BR/RJ) ; FELIPE VIANNA VARGAS (BR/RJ)

(74) KIZZI STIGERT ORLANDO

A figura 1.2 apresenta braços na cadeira, as demais não. Harmonizar as imagens ou apresentar ambos os objetos (com e sem braços) em todas as vistas.

---

**(21) BR 30 2018 054359-9**

Código 34 - Exigência - Art. 106 § 3º da LPI

(22) 18/09/2018

(71) FERNANDO GUILHERME RIBEIRO FERNANDES (BR/RJ) ; FLÁVIA



---

ARAÚJO DE OLIVEIRA (BR/MG) ; FELIPE VIANNA VARGAS (BR/RJ)  
(74) KIZZI STIGERT ORLANDO

De que tipo de móvel se trata? Estante? Aparador? Rack? A figura 1.4 ficou sem legenda.

---

**(21) BR 30 2018 054360-2**

Código 34 - Exigência - Art. 106 § 3º da LPI

(22) 18/09/2018

(71) FERNANDO GUILHERME RIBEIRO FERNANDES (BR/RJ) ; FLÁVIA

ARAÚJO DE OLIVEIRA (BR/MG) ; FELIPE VIANNA VARGAS (BR/RJ)

(74) KIZZI STIGERT ORLANDO

Apresentar novas imagens com alta qualidade de definição. As atuais imagens estão serrilhadas.

---

**(21) BR 30 2018 054361-0**

Código 34 - Exigência - Art. 106 § 3º da LPI

(22) 18/09/2018

(71) ESTRUTURA DA LUZ COMERCIO LTDA (BR/SP)

(74) JEFFERSON DE ARAUJO SERAFIM

Apresentar novas imagens com alta qualidade de definição. As atuais imagens estão serrilhadas.

---

**(21) BR 30 2018 054363-7**

Código 34 - Exigência - Art. 106 § 3º da LPI

(22) 18/09/2018

(71) ESTRUTURA DA LUZ COMERCIO LTDA (BR/SP)

(74) JEFFERSON DE ARAUJO SERAFIM

Apresentar novas imagens com alta qualidade de definição. As atuais imagens estão serrilhadas.

---

**(21) BR 30 2018 054364-5**

Código 34 - Exigência - Art. 106 § 3º da LPI

(22) 18/09/2018

(71) ESTRUTURA DA LUZ COMERCIO LTDA (BR/SP)

(74) JEFFERSON DE ARAUJO SERAFIM

Apresentar novas imagens com alta qualidade de definição. As imagens estão muito serrilhadas.

---

**(21) BR 30 2018 054365-3**

Código 34 - Exigência - Art. 106 § 3º da LPI

(22) 18/09/2018

(71) ESTRUTURA DA LUZ COMERCIO LTDA (BR/SP)

(74) JEFFERSON DE ARAUJO SERAFIM

As imagens estão com baixa definição. Não ficou claro se a base é sextavada ou cilíndrica. Algumas imagens estão serrilhadas.

---

**(21) BR 30 2018 054369-6**

Código 34 - Exigência - Art. 106 § 3º da LPI

(22) 18/09/2018

(71) JOSÉ JOAQUIM MIGUEL (BR/SP)



---

(74) JULIANA DE MORAES CARVALHO MELLO

Corrigir título do pedido para "Configuração aplicada em XXX", onde "xxx" deve ser objeto claramente definido. As atuais imagens das figuras 1.4 e 1.5 estão incoerente com as demais. A figura 1.4 não representou o rebaixo da peça na cor cinza e a figura 1.5 não demonstrou o ressaltado; As figuras 1.3 e 1.2 a peça cinza não está alinhada com a base do suporte, conforme as demais vistas. Título adequado de ofício nos termos do Art. 22 da Instrução Normativa 044/2015.



**Código 34.2 - Exame formal de Cumprimento de Exigência Técnica**

Exame preliminar de petição de cumprimento de exigência técnica. Conferência relativa à apresentação, tempestividade e pagamento.

<b>(21) BR 30 2016 000893-0</b>	Código 34.2 - Exame formal de Cumprimento de Exigência Técnica (71) HARMAN INTERNATIONAL INDUSTRIES, INCORPORATED (US) (74) EDUARDO LOURENÇO GUEDES SERRÃO DE OTERO
<b>(21) BR 30 2016 003692-6</b>	Código 34.2 - Exame formal de Cumprimento de Exigência Técnica (71) MAN TRUCK & BUS AG (DE) (74) Bhering Advogados ( nome anterior Bhering Assessoria S/C Ltda.)
<b>(21) BR 30 2016 004799-5</b>	Código 34.2 - Exame formal de Cumprimento de Exigência Técnica (71) ANHEUSER-BUSCH, LLC (US) (74) Daniel Advogados (Alt.de Daniel & Cia)
<b>(21) BR 30 2016 005087-2</b>	Código 34.2 - Exame formal de Cumprimento de Exigência Técnica (71) SKECHERS U.S.A., INC. II (US) (74) GUERRA PROPRIEDADE INDUSTRIAL
<b>(21) BR 30 2016 005089-9</b>	Código 34.2 - Exame formal de Cumprimento de Exigência Técnica (71) SKECHERS U.S.A., INC. II (US) (74) GUERRA PROPRIEDADE INDUSTRIAL
<b>(21) BR 30 2016 005095-3</b>	Código 34.2 - Exame formal de Cumprimento de Exigência Técnica (71) SKECHERS U.S.A., INC. II (US) (74) GUERRA PROPRIEDADE INDUSTRIAL
<b>(21) BR 30 2016 005305-7</b>	Código 34.2 - Exame formal de Cumprimento de Exigência Técnica (71) S. C. JOHNSON & SON, INC. (US) (74) Daniel Advogados (Alt.de Daniel & Cia)
<b>(21) BR 30 2016 005306-5</b>	Código 34.2 - Exame formal de Cumprimento de Exigência Técnica (71) S. C. JOHNSON & SON, INC. (US) (74) Daniel Advogados (Alt.de Daniel & Cia)
<b>(21) BR 30 2016 005502-5</b>	Código 34.2 - Exame formal de Cumprimento de Exigência Técnica (71) SKECHERS U.S.A., INC. II (US) (74) GUERRA PROPRIEDADE INDUSTRIAL
<b>(21) BR 30 2016 005714-1</b>	Código 34.2 - Exame formal de Cumprimento de Exigência Técnica (71) ROAM DATA, INC. (US)



---

	(74) Dannemann, Siemsen, Bigler & Ipanema Moreira
<b>(21) BR 30 2017 000198-0</b>	Código 34.2 - Exame formal de Cumprimento de Exigência Técnica (71) SPEEDINNOV (FR) (74) Dannemann, Siemsen, Bigler & Ipanema Moreira
<b>(21) BR 30 2017 000203-0</b>	Código 34.2 - Exame formal de Cumprimento de Exigência Técnica (71) SPEEDINNOV (FR) (74) Dannemann, Siemsen, Bigler & Ipanema Moreira
<b>(21) BR 30 2017 000223-4</b>	Código 34.2 - Exame formal de Cumprimento de Exigência Técnica (71) SOCIÉTÉ BIC (FR) (74) Ana Paula Santos Celidonio
<b>(21) BR 30 2017 000277-3</b>	Código 34.2 - Exame formal de Cumprimento de Exigência Técnica (71) FABIO LUCIANO SOARES (BR/MG) (74) ANA CRISTINA DE OLIVEIRA
<b>(21) BR 30 2017 000605-1</b>	Código 34.2 - Exame formal de Cumprimento de Exigência Técnica (71) SKECHERS U.S.A., INC. II (US) (74) GUERRA PROPRIEDADE INDUSTRIAL
<b>(21) BR 30 2017 001306-6</b>	Código 34.2 - Exame formal de Cumprimento de Exigência Técnica (71) SKECHERS U.S.A., INC. II (US) (74) GUERRA PROPRIEDADE INDUSTRIAL
<b>(21) BR 30 2017 001666-9</b>	Código 34.2 - Exame formal de Cumprimento de Exigência Técnica (71) SEAWAY CONFECÇÕES LTDA (BR/PE) (74) José Pinteiro da Costa Bisneto
<b>(21) BR 30 2017 002464-5</b>	Código 34.2 - Exame formal de Cumprimento de Exigência Técnica (71) EMO YACCUZZI (AR) ; NÉSTOR YACCUZZI (AR) (74) Vilage Marcas e Patentes Ltda
<b>(21) BR 30 2017 004689-4</b>	Código 34.2 - Exame formal de Cumprimento de Exigência Técnica (71) FCA FIAT CHRYSLER AUTOMOVEIS BRASIL LTDA (BR/MG)
<b>(21) BR 30 2017 004710-6</b>	Código 34.2 - Exame formal de Cumprimento de Exigência Técnica (71) ABBVIE INC. (US) (74) Daniel Advogados (Alt.de Daniel & Cia)
<b>(21) BR 30 2017 005029-8</b>	Código 34.2 - Exame formal de Cumprimento de Exigência Técnica (71) PIRELLI TYRE S.P.A. (IT) (74) KASZNAR LEONARDOS PROPRIEDADE INTELECTUAL



<b>(21) BR 30 2017 005034-4</b>	Código 34.2 - Exame formal de Cumprimento de Exigência Técnica (71) WAGO VERWALTUNGSGESELLSCHAFT MIT BESCHRÄNKTER HAFTUNG (DE) (74) DANNEMANN, SIEMSEN, BIGLER & IPANEMA MOREIRA
<b>(21) BR 30 2017 005341-6</b>	Código 34.2 - Exame formal de Cumprimento de Exigência Técnica (71) BRIDGESTONE AMERICAS TIRE OPERATIONS, LLC (US) (74) DANNEMANN, SIEMSEN, BIGLER & IPANEMA MOREIRA
<b>(21) BR 30 2017 005535-4</b>	Código 34.2 - Exame formal de Cumprimento de Exigência Técnica (71) NSK LTD. (JP) (74) ANA PAULA SANTOS CELIDONIO
<b>(21) BR 30 2018 000072-2</b>	Código 34.2 - Exame formal de Cumprimento de Exigência Técnica (71) B. BRAUN MELSUNGEN AG (DE) (74) DANNEMANN, SIEMSEN, BIGLER & IPANEMA MOREIRA
<b>(21) BR 30 2018 000266-0</b>	Código 34.2 - Exame formal de Cumprimento de Exigência Técnica (71) MITCHELO DEBEI FIGUEIREDO 03367779652 (BR/MG)
<b>(21) BR 30 2018 000268-7</b>	Código 34.2 - Exame formal de Cumprimento de Exigência Técnica (71) MITCHELO DEBEI FIGUEIREDO 03367779652 (BR/MG) ; MITCHELO DEBEI FIGUEIREDO (BR/MG)
<b>(21) BR 30 2018 001000-0</b>	Código 34.2 - Exame formal de Cumprimento de Exigência Técnica (71) BAYER HEALTHCARE LLC (US) (74) Montaury Pimenta, Machado & Vieira de Mello Advogados
<b>(21) BR 30 2018 001133-3</b>	Código 34.2 - Exame formal de Cumprimento de Exigência Técnica (71) ETHICON LLC (US) (74) DANNEMANN, SIEMSEN, BIGLER & IPANEMA MOREIRA
<b>(21) BR 30 2018 001144-9</b>	Código 34.2 - Exame formal de Cumprimento de Exigência Técnica (71) BRIDGESTONE AMERICAS TIRE OPERATIONS, LLC (US) (74) MMV Agentes da Propriedade Industrial Ltda.
<b>(21) BR 30 2018 001147-3</b>	Código 34.2 - Exame formal de Cumprimento de Exigência Técnica (71) BRIDGESTONE AMERICAS TIRE OPERATIONS, LLC (US) (74) MMV Agentes da Propriedade Industrial Ltda.
<b>(21) BR 30 2018 001148-1</b>	Código 34.2 - Exame formal de Cumprimento de Exigência Técnica (71) BRIDGESTONE AMERICAS TIRE OPERATIONS, LLC (US) (74) MMV Agentes da Propriedade Industrial Ltda.



---

<b>(21) BR 30 2018 001149-0</b>	Código 34.2 - Exame formal de Cumprimento de Exigência Técnica (71) BRIDGESTONE AMERICAS TIRE OPERATIONS, LLC (US) (74) MMV Agentes da Propriedade Industrial Ltda.
<b>(21) BR 30 2018 001150-3</b>	Código 34.2 - Exame formal de Cumprimento de Exigência Técnica (71) BRIDGESTONE AMERICAS TIRE OPERATIONS, LLC (US) (74) MMV Agentes da Propriedade Industrial Ltda.
<b>(21) BR 30 2018 001151-1</b>	Código 34.2 - Exame formal de Cumprimento de Exigência Técnica (71) BRIDGESTONE AMERICAS TIRE OPERATIONS, LLC (US) (74) MMV Agentes da Propriedade Industrial Ltda.
<b>(21) BR 30 2018 001152-0</b>	Código 34.2 - Exame formal de Cumprimento de Exigência Técnica (71) BRIDGESTONE AMERICAS TIRE OPERATIONS, LLC (US) (74) MMV Agentes da Propriedade Industrial Ltda.
<b>(21) BR 30 2018 001176-7</b>	Código 34.2 - Exame formal de Cumprimento de Exigência Técnica (71) ETHICON LLC (US) (74) DANNEMANN, SIEMSEN, BIGLER & IPANEMA MOREIRA
<b>(21) BR 30 2018 001178-3</b>	Código 34.2 - Exame formal de Cumprimento de Exigência Técnica (71) ETHICON LLC (US) (74) DANNEMANN, SIEMSEN, BIGLER & IPANEMA MOREIRA
<b>(21) BR 30 2018 001179-1</b>	Código 34.2 - Exame formal de Cumprimento de Exigência Técnica (71) ETHICON LLC (US) (74) DANNEMANN, SIEMSEN, BIGLER & IPANEMA MOREIRA
<b>(21) BR 30 2018 001180-5</b>	Código 34.2 - Exame formal de Cumprimento de Exigência Técnica (71) ETHICON LLC (US) (74) DANNEMANN, SIEMSEN, BIGLER & IPANEMA MOREIRA
<b>(21) BR 30 2018 001197-0</b>	Código 34.2 - Exame formal de Cumprimento de Exigência Técnica (71) THE BOEING COMPANY (US) (74) KASZNAR LEONARDOS PROPRIEDADE INTELECTUAL
<b>(21) BR 30 2018 001201-1</b>	Código 34.2 - Exame formal de Cumprimento de Exigência Técnica (71) THE BOEING COMPANY (US) (74) KASZNAR LEONARDOS PROPRIEDADE INTELECTUAL
<b>(21) BR 30 2018 001203-8</b>	Código 34.2 - Exame formal de Cumprimento de Exigência Técnica (71) THE BOEING COMPANY (US) (74) KASZNAR LEONARDOS PROPRIEDADE INTELECTUAL



---

<b>(21) BR 30 2018 001217-8</b>	Código 34.2 - Exame formal de Cumprimento de Exigência Técnica (71) MICROTEK MEDICAL, INC. (US) (74) Daniel Advogados (Alt.de Daniel & Cia)
<b>(21) BR 30 2018 001219-4</b>	Código 34.2 - Exame formal de Cumprimento de Exigência Técnica (71) MICROTEK MEDICAL, INC. (US) (74) Daniel Advogados (Alt.de Daniel & Cia)
<b>(21) BR 30 2018 001247-0</b>	Código 34.2 - Exame formal de Cumprimento de Exigência Técnica (71) JOHNSON & JOHNSON CONSUMER INC. (US) (74) DANNEMANN, SIEMSEN, BIGLER & IPANEMA MOREIRA
<b>(21) BR 30 2018 001248-8</b>	Código 34.2 - Exame formal de Cumprimento de Exigência Técnica (71) 3M INNOVATIVE PROPERTIES COMPANY (US) (74) Daniel Advogados (Alt.de Daniel & Cia)
<b>(21) BR 30 2018 001832-0</b>	Código 34.2 - Exame formal de Cumprimento de Exigência Técnica (71) BAYER INTELLECTUAL PROPERTY GMBH (DE) (74) MONTAURY PIMENTA, MACHADO & VIEIRA DE MELLO ADVOGADOS
<b>(21) BR 30 2018 001849-4</b>	Código 34.2 - Exame formal de Cumprimento de Exigência Técnica (71) UNIVERSIDADE DO ESTADO DO PARA (BR/PA)
<b>(21) BR 30 2018 001854-0</b>	Código 34.2 - Exame formal de Cumprimento de Exigência Técnica (71) ADMAR LUIZ CORREA RODRIGUES (BR/RS) (74) JOANE RAQUEL NUNES DA SILVA
<b>(21) BR 30 2018 001855-9</b>	Código 34.2 - Exame formal de Cumprimento de Exigência Técnica (71) BRASMAQ METALURGICA LTDA (BR/RS)
<b>(21) BR 30 2018 001856-7</b>	Código 34.2 - Exame formal de Cumprimento de Exigência Técnica (71) BROWNING INTERNATIONAL S.A. (BE) (74) DANIEL ADVOGADOS (ALT.DE DANIEL & CIA)
<b>(21) BR 30 2018 001862-1</b>	Código 34.2 - Exame formal de Cumprimento de Exigência Técnica (71) OSMAR MENEGHITTI (BR/SP) (74) Sul América Marcas e Patentes Ltda.
<b>(21) BR 30 2018 001867-2</b>	Código 34.2 - Exame formal de Cumprimento de Exigência Técnica (71) ANTONIO PÁDUA DE ARRUDA RAMOS (BR/SP) ; ROBERTO SCHIAVO DE OLIVEIRA (BR/SP) (74) Sul América Marcas e Patentes Ltda.



---

<b>(21) BR 30 2018 001886-9</b>	Código 34.2 - Exame formal de Cumprimento de Exigência Técnica (71) FUNDIÇÃO JESUITAS LTDA ME (BR/PR) (74) ALEXANDRE PIETRÂNGELO LIMA
<b>(21) BR 30 2018 001910-5</b>	Código 34.2 - Exame formal de Cumprimento de Exigência Técnica (71) COMERCIAL ZULLU MULTI MINERAÇÃO EIRELI-EPP (BR/SP) (74) Logos Marcas e Patentes S/S- Ltda
<b>(21) BR 30 2018 001911-3</b>	Código 34.2 - Exame formal de Cumprimento de Exigência Técnica (71) HILTI AKTIENGESELLSCHAFT (LI) (74) DANNEMANN, SIEMSEN, BIGLER & IPANEMA MOREIRA
<b>(21) BR 30 2018 001912-1</b>	Código 34.2 - Exame formal de Cumprimento de Exigência Técnica (71) HILTI AKTIENGESELLSCHAFT (LI) (74) DANNEMANN, SIEMSEN, BIGLER & IPANEMA MOREIRA
<b>(21) BR 30 2018 001915-6</b>	Código 34.2 - Exame formal de Cumprimento de Exigência Técnica (71) IMEFF INDUSTRIA DE MAQUINAS E EQUIPAMENTOS PARA AGROINDUSTRIA EIRELI - EPP (BR/SC) (74) LUANA KLAUS
<b>(21) BR 30 2018 001920-2</b>	Código 34.2 - Exame formal de Cumprimento de Exigência Técnica (71) DECATHLON (FR) (74) REAN DE MELLO FERNANDES EVANGELISTA
<b>(21) BR 30 2018 001929-8</b>	Código 34.2 - Exame formal de Cumprimento de Exigência Técnica (71) CRONOMAC APARELHOS DE MEDIÇÃO LTDA. (BR/SP) (74) PATRICIA APARECIDA FERREIRA ESTEVES
<b>(21) BR 30 2018 001945-8</b>	Código 34.2 - Exame formal de Cumprimento de Exigência Técnica (71) SOIN SOCIEDADE INDUSTRIAL IMPORTAÇÃO E EXPORTAÇÃO LTDA. (BR/SP) (74) ALCIDES RIBEIRO FILHO
<b>(21) BR 30 2018 001952-0</b>	Código 34.2 - Exame formal de Cumprimento de Exigência Técnica (71) FABRIMAR S/A INDÚSTRIA E COMÉRCIO (BR/RJ) (74) Jacques Labrunie
<b>(21) BR 30 2018 001954-7</b>	Código 34.2 - Exame formal de Cumprimento de Exigência Técnica (71) FABRIMAR S/A INDÚSTRIA E COMÉRCIO (BR/RJ) (74) Jacques Labrunie
<b>(21) BR 30 2018 001956-3</b>	Código 34.2 - Exame formal de Cumprimento de Exigência Técnica (71) CNH INDUSTRIAL AMERICA LLC (US)



---

	(74) ARTUR SCHAAL
--	-------------------

---

<b>(21) BR 30 2018 001958-0</b>	Código 34.2 - Exame formal de Cumprimento de Exigência Técnica (71) FABRIMAR S/A INDÚSTRIA E COMÉRCIO (BR/RJ) (74) Jacques Labrunie
---------------------------------	---

---

<b>(21) BR 30 2018 001959-8</b>	Código 34.2 - Exame formal de Cumprimento de Exigência Técnica (71) FABRIMAR S/A INDÚSTRIA E COMÉRCIO (BR/RJ) (74) Jacques Labrunie
---------------------------------	---

---

<b>(21) BR 30 2018 001960-1</b>	Código 34.2 - Exame formal de Cumprimento de Exigência Técnica (71) FABRIMAR S/A INDÚSTRIA E COMÉRCIO (BR/RJ) (74) Jacques Labrunie
---------------------------------	---

---

<b>(21) BR 30 2018 001961-0</b>	Código 34.2 - Exame formal de Cumprimento de Exigência Técnica (71) FABRIMAR S/A INDÚSTRIA E COMÉRCIO (BR/RJ) (74) Jacques Labrunie
---------------------------------	---

---

<b>(21) BR 30 2018 001962-8</b>	Código 34.2 - Exame formal de Cumprimento de Exigência Técnica (71) FABRIMAR S/A INDÚSTRIA E COMÉRCIO (BR/RJ) (74) Jacques Labrunie
---------------------------------	---

---

<b>(21) BR 30 2018 001963-6</b>	Código 34.2 - Exame formal de Cumprimento de Exigência Técnica (71) FABRIMAR S/A INDÚSTRIA E COMÉRCIO (BR/RJ) (74) Jacques Labrunie
---------------------------------	---

---

<b>(21) BR 30 2018 001965-2</b>	Código 34.2 - Exame formal de Cumprimento de Exigência Técnica (71) FABRIMAR S/A INDÚSTRIA E COMÉRCIO (BR/RJ) (74) Jacques Labrunie
---------------------------------	---

---

<b>(21) BR 30 2018 001966-0</b>	Código 34.2 - Exame formal de Cumprimento de Exigência Técnica (71) FABRIMAR S/A INDÚSTRIA E COMÉRCIO (BR/RJ) (74) Jacques Labrunie
---------------------------------	---

---

<b>(21) BR 30 2018 001967-9</b>	Código 34.2 - Exame formal de Cumprimento de Exigência Técnica (71) FABRIMAR S/A INDÚSTRIA E COMÉRCIO (BR/RJ) (74) Jacques Labrunie
---------------------------------	---

---

<b>(21) BR 30 2018 001969-5</b>	Código 34.2 - Exame formal de Cumprimento de Exigência Técnica (71) FABRIMAR S/A INDÚSTRIA E COMÉRCIO (BR/RJ) (74) Jacques Labrunie
---------------------------------	---

---

<b>(21) BR 30 2018 001970-9</b>	Código 34.2 - Exame formal de Cumprimento de Exigência Técnica (71) FABRIMAR S/A INDÚSTRIA E COMÉRCIO (BR/RJ)
---------------------------------	--



---

	(74) Jacques Labrunie
<b>(21) BR 30 2018 001971-7</b>	Código 34.2 - Exame formal de Cumprimento de Exigência Técnica (71) FABRIMAR S/A INDÚSTRIA E COMÉRCIO (BR/RJ) (74) Jacques Labrunie
<b>(21) BR 30 2018 001972-5</b>	Código 34.2 - Exame formal de Cumprimento de Exigência Técnica (71) FABRIMAR S/A INDÚSTRIA E COMÉRCIO (BR/RJ) (74) Jacques Labrunie
<b>(21) BR 30 2018 001973-3</b>	Código 34.2 - Exame formal de Cumprimento de Exigência Técnica (71) FABRIMAR S/A INDÚSTRIA E COMÉRCIO (BR/RJ) (74) Jacques Labrunie
<b>(21) BR 30 2018 001974-1</b>	Código 34.2 - Exame formal de Cumprimento de Exigência Técnica (71) FABRIMAR S/A INDÚSTRIA E COMÉRCIO (BR/RJ) (74) Jacques Labrunie
<b>(21) BR 30 2018 001975-0</b>	Código 34.2 - Exame formal de Cumprimento de Exigência Técnica (71) FABRIMAR S/A INDÚSTRIA E COMÉRCIO (BR/RJ) (74) Jacques Labrunie
<b>(21) BR 30 2018 001976-8</b>	Código 34.2 - Exame formal de Cumprimento de Exigência Técnica (71) LOC PLAST INDÚSTRIA E COMÉRCIO DE ARTIGOS PLÁSTICOS EIRELI (BR/SP) (74) VILELA COELHO SOCIEDADE DE ADVOGADOS
<b>(21) BR 30 2018 001977-6</b>	Código 34.2 - Exame formal de Cumprimento de Exigência Técnica (71) FABRIMAR S/A INDÚSTRIA E COMÉRCIO (BR/RJ) (74) Jacques Labrunie
<b>(21) BR 30 2018 001979-2</b>	Código 34.2 - Exame formal de Cumprimento de Exigência Técnica (71) FABRIMAR S/A INDÚSTRIA E COMÉRCIO (BR/RJ) (74) Jacques Labrunie
<b>(21) BR 30 2018 001983-0</b>	Código 34.2 - Exame formal de Cumprimento de Exigência Técnica (71) CNH INDUSTRIAL AMERICA LLC (US) (74) ARTUR SCHAAL
<b>(21) BR 30 2018 001984-9</b>	Código 34.2 - Exame formal de Cumprimento de Exigência Técnica (71) CNH INDUSTRIAL AMERICA LLC (US) (74) ARTUR SCHAAL
<b>(21) BR 30 2018 001989-0</b>	Código 34.2 - Exame formal de Cumprimento de Exigência Técnica



---

	(71) PHILIPPE BEKES CAMARGO (BR/SP) (74) GUILHERME ROBERTO DORTA DA SILVA
<b>(21) BR 30 2018 001993-8</b>	Código 34.2 - Exame formal de Cumprimento de Exigência Técnica (71) PAULO CELSO CARDOSO BACCHI (BR/SP) (74) João Batista Valverde
<b>(21) BR 30 2018 002001-4</b>	Código 34.2 - Exame formal de Cumprimento de Exigência Técnica (71) GRENDENE S.A. (BR/CE) (74) Remer Villaça & Nogueira Assessoria e Consultoria de Prop. Intelectual S/S Ltda.
<b>(21) BR 30 2018 002009-0</b>	Código 34.2 - Exame formal de Cumprimento de Exigência Técnica (71) CASA DO PIPOQUEIRO LTDA ME (BR/SP) (74) ROSANA APARECIDA RIBAS MACIEL
<b>(21) BR 30 2018 002013-8</b>	Código 34.2 - Exame formal de Cumprimento de Exigência Técnica (71) GABRIELLE STUDIO, INC. (US) (74) DANNEMANN, SIEMSEN, BIGLER & IPANEMA MOREIRA
<b>(21) BR 30 2018 002018-9</b>	Código 34.2 - Exame formal de Cumprimento de Exigência Técnica (71) GABRIELLE STUDIO, INC. (US) (74) DANNEMANN, SIEMSEN, BIGLER & IPANEMA MOREIRA
<b>(21) BR 30 2018 002019-7</b>	Código 34.2 - Exame formal de Cumprimento de Exigência Técnica (71) PAULO CELSO CARDOSO BACCHI (BR/SP) (74) João Batista Valverde
<b>(21) BR 30 2018 002020-0</b>	Código 34.2 - Exame formal de Cumprimento de Exigência Técnica (71) DION COMERCIO E DISTRIBUICAO DE ALIMENTOS E BEBIDAS LTDA (BR/SE)
<b>(21) BR 30 2018 002028-6</b>	Código 34.2 - Exame formal de Cumprimento de Exigência Técnica (71) PATRICIA REGINA RIZZO ARAUJO (BR/BA)
<b>(21) BR 30 2018 002032-4</b>	Código 34.2 - Exame formal de Cumprimento de Exigência Técnica (71) NICOSDEGREAS INDUSTRIA E COMERCIO DE MAIOS E BIQUINIS LTDA (BR/SP) (74) ALCIDES RIBEIRO FILHO
<b>(21) BR 30 2018 002033-2</b>	Código 34.2 - Exame formal de Cumprimento de Exigência Técnica (71) IVANA MARISTELA SOARES DE ASSIS (BR/CE)
<b>(21) BR 30 2018 002035-9</b>	Código 34.2 - Exame formal de Cumprimento de Exigência Técnica



---

	(71) GABRIEL ORLANDO CARDOSO (BR/SP) (74) Martini Marcas e Patentes Ltda.(alterado de Martini Marcas e Patentes S/C Ltda)
<b>(21) BR 30 2018 002045-6</b>	Código 34.2 - Exame formal de Cumprimento de Exigência Técnica (71) 58 MSN IMPORTAÇÃO E EXPORTAÇÃO LTDA EPP (BR/SP) (74) Manoel Paixao do Nascimento
<b>(21) BR 30 2018 002046-4</b>	Código 34.2 - Exame formal de Cumprimento de Exigência Técnica (71) 58 MSN IMPORTAÇÃO E EXPORTAÇÃO LTDA EPP (BR/SP) (74) Manoel Paixao do Nascimento
<b>(21) BR 30 2018 002047-2</b>	Código 34.2 - Exame formal de Cumprimento de Exigência Técnica (71) ASCENDO MEDIENAGENTUR AG (LI) (74) DANNEMANN, SIEMSEN, BIGLER & IPANEMA MOREIRA
<b>(21) BR 30 2018 002049-9</b>	Código 34.2 - Exame formal de Cumprimento de Exigência Técnica (71) EDER GRACIANO VANZELLA (BR/SP) (74) PAULO ROBERTO ORLANDINI
<b>(21) BR 30 2018 002050-2</b>	Código 34.2 - Exame formal de Cumprimento de Exigência Técnica (71) EDER GRACIANO VANZELLA (BR/SP) (74) PAULO ROBERTO ORLANDINI
<b>(21) BR 30 2018 002051-0</b>	Código 34.2 - Exame formal de Cumprimento de Exigência Técnica (71) CNH INDUSTRIAL AMERICA LLC (US) (74) DANIEL ADVOGADOS (ALT.DE DANIEL & CIA)
<b>(21) BR 30 2018 002052-9</b>	Código 34.2 - Exame formal de Cumprimento de Exigência Técnica (71) CNH INDUSTRIAL AMERICA LLC (US) (74) DANIEL ADVOGADOS (ALT.DE DANIEL & CIA)
<b>(21) BR 30 2018 002059-6</b>	Código 34.2 - Exame formal de Cumprimento de Exigência Técnica (71) MERCK KGAA (DE) (74) DANNEMANN, SIEMSEN, BIGLER & IPANEMA MOREIRA
<b>(21) BR 30 2018 002060-0</b>	Código 34.2 - Exame formal de Cumprimento de Exigência Técnica (71) MERCK KGAA (DE) (74) DANNEMANN, SIEMSEN, BIGLER & IPANEMA MOREIRA
<b>(21) BR 30 2018 002061-8</b>	Código 34.2 - Exame formal de Cumprimento de Exigência Técnica (71) MERCK KGAA (DE) (74) DANNEMANN, SIEMSEN, BIGLER & IPANEMA MOREIRA



---

<b>(21) BR 30 2018 002062-6</b>	Código 34.2 - Exame formal de Cumprimento de Exigência Técnica (71) MERCK KGAA (DE) (74) DANNEMANN, SIEMSEN, BIGLER & IPANEMA MOREIRA
<b>(21) BR 30 2018 002063-4</b>	Código 34.2 - Exame formal de Cumprimento de Exigência Técnica (71) MERCK KGAA (DE) (74) DANNEMANN, SIEMSEN, BIGLER & IPANEMA MOREIRA
<b>(21) BR 32 2018 001840-3</b>	Código 34.2 - Exame formal de Cumprimento de Exigência Técnica (71) TATIANE JAGHER (BR/PR)
<b>(21) BR 32 2018 001843-8</b>	Código 34.2 - Exame formal de Cumprimento de Exigência Técnica (71) TATIANE JAGHER (BR/PR)
<b>(21) BR 32 2018 001946-9</b>	Código 34.2 - Exame formal de Cumprimento de Exigência Técnica (71) LUIZ VIEIRA ARQUITETURA DE PAISAGEM LTDA (BR/PE) (74) ESCOBAR ADVOCACIA - PROPRIEDADE INTELECTUAL E DIREITO EMPRESARIAL

---



**Código 35 - Arquivamento do Pedido – Art. 216 § 2º e Art. 106 § 3º da LPI**

Arquivado definitivamente o pedido de registro de desenho industrial, uma vez que não foi apresentada a procuração devida no prazo de 60 (sessenta) dias contados da prática do primeiro ato da parte no processo ou não houve manifestação do depositante quanto à exigência formulada.

**(21) BR 30 2013 001477-0****Sem Imagem**

INPI 52402.005000/2018-12

Código 35 - Arquivamento do Pedido – Art. 216 § 2º e Art. 106 § 3º da LPI

(22) 04/04/2013

(44) 27/11/2018

(52) 99-00

(54) SEM TITULO

(71) SUSTENTARE BRINDES LTDA – ME (BR/SP)

(72) SEM AUTOR

Processo arquivado em função de restauração sem sucesso Com a anuência da Presidência do Instituto Nacional da Propriedade Industrial; da Diretoria de Marcas, Desenhos Industriais e Indicações Geográficas e da Coordenação de Gestão Documental e Exame Formal; a Divisão de Apoio de Desenhos Industriais e Indicações Geográficas verificou, em conformidade com o Processo INPI nº 52402.005000/2018-31 e a Resolução/INPI/PR N° 194 de 08 de junho de 2017, a impossibilidade de reconstituição dos autos administrativos de numeração BR 302013001477-0, mediante a ausência de manifestação do(s) interessado(s) à publicação de vinte e um de agosto de dois mil e dezoito. Constata-se que inexistem elementos suficientes para a retomada da tramitação regular do BR 302013001477-0. Como se trata de processo administrativo em andamento, o INPI nº 52402.004997/2018-31 será arquivado conforme Art. 10, Inciso I da Resolução/INPI/PR N° 194, com emissão de termo próprio e o arquivamento dos referidos autos administrativos, sendo esta publicação a cientificação das partes e interessados. BR 302013001477-0 Depositante: SUSTENTARE BRINDES LTDA – ME

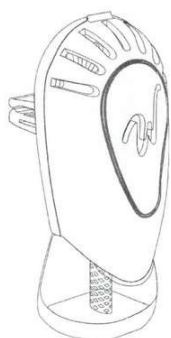
**(21) BR 30 2013 002202-1**

Código 35 - Arquivamento do Pedido – Art. 216 § 2º e Art. 106 § 3º da LPI

(22) 07/05/2013

(44) 27/11/2018

(52) 23-04

(54) CONFIGURAÇÃO APLICADA EM SUPORTE PARA AROMATIZANTE VEÍCULAR

(71) ANDRE MOREIRA BORGES (BR/SC)

(72) ANDRE MOREIRA BORGES

(74) LUANA KLAUS

Arquivamento



(21) BR 30 2016 005334-0

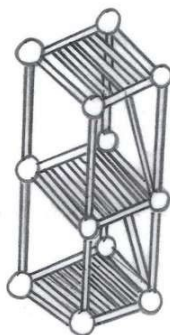

Código 35 - Arquivamento do Pedido – Art. 216 § 2º e Art. 106 § 3º da LPI  
 (22) 17/11/2016  
 (44) 27/11/2018  
 (52) 06-04  
 (54) CONFIGURAÇÃO APLICADA A ESTANTE  
 (71) UNIVERSIDADE FEDERAL DE UBERLÂNDIA (BR/MG)  
 (72) PATRÍCIA PIMENTA AZEVEDO RIBEIRO; DÉBORA BERETA RÚBIO  
 Arquivamento

(21) BR 30 2017 002969-8



Código 35 - Arquivamento do Pedido – Art. 216 § 2º e Art. 106 § 3º da LPI  
 (22) 15/07/2017  
 (44) 27/11/2018  
 (52) 02-02  
 (54) PADRÃO ORNAMENTAL APLICADO A/EM MASCOTE  
 (71) BASE CLUB DEBENEFICIOS (BR/MG)  
 (72) RICHARDSON DE ABREU LIMA  
 (74) LINCE MARCAS E PATENTES - RICARDO TRINDADE  
 Arquivamento

(21) BR 30 2017 004623-1

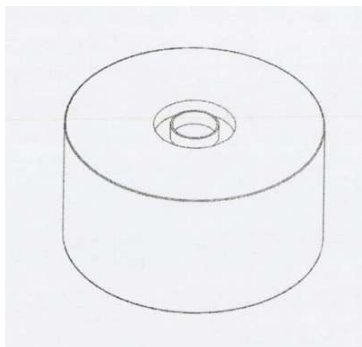

Código 35 - Arquivamento do Pedido – Art. 216 § 2º e Art. 106 § 3º da LPI  
 (22) 18/10/2017  
 (44) 27/11/2018  
 (52) 09-07 , 07-01  
 (54) CONFIGURAÇÃO APLICADA EM TAMPA CONVENCIONAL  
 (71) ANTONIO CAIO BARBOSA (BR/SP) ; OTÁVIO CARDOSO FERNANDES PONTES (BR/SP) ; FREDERICO CARDOSO FERNANDES PONTES (BR/SP)  
 (72) ANTONIO CAIO BARBOSA  
 (74) SCORPIONS MARCAS E PATENTES LTDA  
 Arquivamento

(21) DI 5711257-6

Sem Imagem

INPI 52402.005000/2018-12

Código 35 - Arquivamento do Pedido – Art. 216 § 2º e Art. 106 § 3º da LPI  
 (22) 22/08/1997  
 (44) 27/11/2018  
 (52) 99-00  
 (54) DISPOSIÇÃO CONFIGURATIVA INTRODUZIDA EM SOFÁ  
 (71) Laerte Xavier da Silva (BR/SP)  
 (72) Laerte Xavier da Silva  
 (74) Beere Assessoria Empresarial SC Ltda  
 Processo arquivado em função de restauração sem sucesso Com a anuência da Presidência do Instituto Nacional da Propriedade Industrial; da Diretoria de



Marcas, Desenhos Industriais e Indicações Geográficas e da Coordenação de Gestão Documental e Exame Formal; a Divisão de Apoio de Desenhos Industriais e Indicações Geográficas verificou, em conformidade com o Processo INPI nº 52402.005000/2018-31 e a Resolução/INPI/PR N° 194 de 08 de junho de 2017, a impossibilidade de reconstituição dos autos administrativos de numeração DI5711257-6, mediante a ausência de manifestação do(s) interessado(s) à publicação de vinte e um de agosto de dois mil e dezoito. Constata-se que inexistem elementos suficientes para a retomada da tramitação regular do DI5711257-6. Como se trata de processo administrativo em andamento, o INPI nº 52402.004997/2018-31 será arquivado conforme Art. 10, Inciso I da Resolução/INPI/PR N° 194, com emissão de termo próprio e o arquivamento dos referidos autos administrativos, sendo esta publicação a cientificação das partes e interessados. DI5711257-6 Depositante: LAERTE XAVIER DA SILVA Procurador: BEERE ASSESSORIA EMPRESARIAL SC LTDA

(21) DI 5809566-7

Sem Imagem

INPI 52402.005000/2018-12

Código 35 - Arquivamento do Pedido – Art. 216 § 2º e Art. 106 § 3º da LPI

(22) 29/05/1998

(44) 27/11/2018

(52) 99-00

(54) SEM DADOS

(71) SEM DADOS (AD)

(72) SEM DADOS

Processo arquivado em função de restauração sem sucesso Com a anuência da Presidência do Instituto Nacional da Propriedade Industrial; da Diretoria de Marcas, Desenhos Industriais e Indicações Geográficas e da Coordenação de Gestão Documental e Exame Formal; a Divisão de Apoio de Desenhos Industriais e Indicações Geográficas verificou, em conformidade com o Processo INPI nº 52402.005000/2018-31 e a Resolução/INPI/PR N° 194 de 08 de junho de 2017, a impossibilidade de reconstituição dos autos administrativos de numeração DI5809566-7, mediante a ausência de manifestação do(s) interessado(s) à publicação de vinte e um de agosto de dois mil e dezoito. Constata-se que inexistem elementos suficientes para a retomada da tramitação regular do DI5809566-7. Como se trata de processo administrativo em andamento, o INPI nº 52402.004997/2018-31 será arquivado conforme Art. 10, Inciso I da Resolução/INPI/PR N° 194, com emissão de termo próprio e o arquivamento dos referidos autos administrativos, sendo esta publicação a cientificação das partes e interessados. DI5809566-7 Depositante: SEM DADOS Procurador: SEM DADOS

(21) DI 5900331-6

Código 35 - Arquivamento do Pedido – Art. 216 § 2º e Art. 106 § 3º da LPI

(22) 10/12/1998

(44) 27/11/2018



## Sem Imagem

INPI 52402.005000/2018-12

- (52) 99-00  
 (54) CONFIGURAÇÃO APLICADA EM TRICICLO  
 (71) SEM DADOS (AD)  
 (72) SEM DADOS

Processo arquivado em função de restauração sem sucesso Com a anuência da Presidência do Instituto Nacional da Propriedade Industrial; da Diretoria de Marcas, Desenhos Industriais e Indicações Geográficas e da Coordenação de Gestão Documental e Exame Formal; a Divisão de Apoio de Desenhos Industriais e Indicações Geográficas verificou, em conformidade com o Processo INPI nº 52402.005000/2018-31 e a Resolução/INPI/PR N° 194 de 08 de junho de 2017, a impossibilidade de reconstituição dos autos administrativos de numeração DI5900331-6, mediante a ausência de manifestação do(s) interessado(s) à publicação de vinte e um de agosto de dois mil e dezoito. Constata-se que inexistem elementos suficientes para a retomada da tramitação regular do DI5900331-6. Como se trata de processo administrativo em andamento, o INPI nº 52402.004997/2018-31 será arquivado conforme Art. 10, Inciso I da Resolução/INPI/PR N° 194, com emissão de termo próprio e o arquivamento dos referidos autos administrativos, sendo esta publicação a cientificação das partes e interessados. DI5900331-6 Depositante: SEM DADOS Procurador: SEM DADOS

**(21) DI 5902995-1**

## Sem Imagem

INPI 52402.005000/2018-12

- Código 35 - Arquivamento do Pedido – Art. 216 § 2º e Art. 106 § 3º da LPI  
 (22) 03/11/2000  
 (44) 27/11/2018  
 (52) 99-00  
 (54) CONFIGURAÇÃO ORNAMENTAL APLICADA EM EXPOSITOR DE FRUTAS, ABACAXIS.  
 (71) Osvaldo Balani (BR/SP) ; Rosalino de Oliveira (BR/SP)  
 (72) Osvaldo Balani; Rosalino de Oliveira  
 (74) Marknel Marcas & Patentes Ltda

Processo arquivado em função de restauração sem sucesso Com a anuência da Presidência do Instituto Nacional da Propriedade Industrial; da Diretoria de Marcas, Desenhos Industriais e Indicações Geográficas e da Coordenação de Gestão Documental e Exame Formal; a Divisão de Apoio de Desenhos Industriais e Indicações Geográficas verificou, em conformidade com o Processo INPI nº 52402.005000/2018-31 e a Resolução/INPI/PR N° 194 de 08 de junho de 2017, a impossibilidade de reconstituição dos autos administrativos de numeração DI5902995-1, mediante a ausência de manifestação do(s) interessado(s) à publicação de vinte e um de agosto de dois mil e dezoito. Constata-se que inexistem elementos suficientes para a retomada da tramitação regular do DI5902995-1. Como se trata de processo administrativo em andamento, o INPI nº 52402.004997/2018-31 será arquivado conforme Art. 10, Inciso I da Resolução/INPI/PR N° 194, com emissão de termo próprio e o



---

arquivamento dos referidos autos administrativos, sendo esta publicação a cientificação das partes e interessados. DI5902995-1 Depositante: OSVALDO BALANI e ROSALINO DE OLIVEIRA Procurador: MARKNEL MARCAS & PATENTES LTDA

---

(21) DI 6001158-0

Sem Imagem

INPI 52402.005000/2018-12

Código 35 - Arquivamento do Pedido – Art. 216 § 2º e Art. 106 § 3º da LPI

(22) 24/05/2000

(44) 27/11/2018

(54) CONFIGURAÇÃO APLICADA À BOCAL PARA LATA DE BEBIDAS

(71) Getúlio Barsand de Leucas (BR/MG)

(72) Getúlio Barsand de Leucas

(74) Carlos José dos Santos Linhares

Processo arquivado em função de restauração sem sucesso Com a anuência da Presidência do Instituto Nacional da Propriedade Industrial; da Diretoria de Marcas, Desenhos Industriais e Indicações Geográficas e da Coordenação de Gestão Documental e Exame Formal; a Divisão de Apoio de Desenhos Industriais e Indicações Geográficas verificou, em conformidade com o Processo INPI nº 52402.005000/2018-31 e a Resolução/INPI/PR N° 194 de 08 de junho de 2017, a impossibilidade de reconstituição dos autos administrativos de numeração DI6001158-0, mediante a ausência de manifestação do(s) interessado(s) à publicação de vinte e um de agosto de dois mil e dezoito. Constata-se que inexistem elementos suficientes para a retomada da tramitação regular do DI6001158-0. Como se trata de processo administrativo em andamento, o INPI nº 52402.004997/2018-31 será arquivado conforme Art. 10, Inciso I da Resolução/INPI/PR N° 194, com emissão de termo próprio e o arquivamento dos referidos autos administrativos, sendo esta publicação a cientificação das partes e interessados. DI6001158-0 Depositante: GETÚLIO BARSAND DE LEUCAS Procurador: CARLOS JOSÉ DOS SANTOS LINHARES

---

(21) DI 6002753-3

Sem Imagem

INPI 52402.005000/2018-12

Código 35 - Arquivamento do Pedido – Art. 216 § 2º e Art. 106 § 3º da LPI

(22) 10/10/2000

(44) 27/11/2018

(52) 99-00

(54) DESENHO APLICADO COMO PADRÃO ORNAMENTAL

(71) Souvenir Brazil Presentes Ltda (BR/SP)

(72) Vitor Daniel Winiaver Garini

(74) Rogério Brunner

Processo arquivado em função de restauração sem sucesso Com a anuência da Presidência do Instituto Nacional da Propriedade Industrial; da Diretoria de Marcas, Desenhos Industriais e Indicações Geográficas e da Coordenação de Gestão Documental e Exame Formal; a Divisão de Apoio de Desenhos Industriais e Indicações Geográficas verificou, em conformidade com o Processo



INPI nº 52402.005000/2018-31 e a Resolução/INPI/PR N° 194 de 08 de junho de 2017, a impossibilidade de reconstituição dos autos administrativos de numeração DI6002753-3, mediante a ausência de manifestação do(s) interessado(s) à publicação de vinte e um de agosto de dois mil e dezoito. Constata-se que inexistem elementos suficientes para a retomada da tramitação regular do DI6002753-3. Como se trata de processo administrativo em andamento, o INPI nº 52402.004997/2018-31 será arquivado conforme Art. 10, Inciso I da Resolução/INPI/PR N° 194, com emissão de termo próprio e o arquivamento dos referidos autos administrativos, sendo esta publicação a cientificação das partes e interessados. DI6002753-3 Depositante: SOUVENIR BRAZIL PRESENTES LTDA Procurador: ROGÉRIO BRUNNER

(21) DI 6003542-0

Sem Imagem

INPI 52402.005000/2018-12

Código 35 - Arquivamento do Pedido – Art. 216 § 2º e Art. 106 § 3º da LPI

(22) 21/12/2000

(44) 27/11/2018

(52) 99-00

(54) CONFIGURAÇÃO APLICADA EM ESTANTE

(71) Admar José Rizzotto (BR/PR)

(72) Admar José Rizzotto

Processo arquivado em função de restauração sem sucesso Com a anuência da Presidência do Instituto Nacional da Propriedade Industrial; da Diretoria de Marcas, Desenhos Industriais e Indicações Geográficas e da Coordenação de Gestão Documental e Exame Formal; a Divisão de Apoio de Desenhos Industriais e Indicações Geográficas verificou, em conformidade com o Processo INPI nº 52402.005000/2018-31 e a Resolução/INPI/PR N° 194 de 08 de junho de 2017, a impossibilidade de reconstituição dos autos administrativos de numeração DI6003542-0, mediante a ausência de manifestação do(s) interessado(s) à publicação de vinte e um de agosto de dois mil e dezoito. Constata-se que inexistem elementos suficientes para a retomada da tramitação regular do DI6003542-0. Como se trata de processo administrativo em andamento, o INPI nº 52402.004997/2018-31 será arquivado conforme Art. 10, Inciso I da Resolução/INPI/PR N° 194, com emissão de termo próprio e o arquivamento dos referidos autos administrativos, sendo esta publicação a cientificação das partes e interessados. DI6003542-0 Depositante: ADMAR JOSÉ RIZZOTTO

(21) DI 6100439-1

Sem Imagem

INPI 52402.005000/2018-12

Código 35 - Arquivamento do Pedido – Art. 216 § 2º e Art. 106 § 3º da LPI

(22) 20/02/2001

(44) 27/11/2018

(52) 99-00

(54) PADRÃO ORNAMENTAL APLICADO EM TECIDOS

(71) Adriana Bazanelli (BR/SP)



(72) Adriana Bazanelli

(74) Dinâmica Marcas E Paentes SC LTDA

Processo arquivado em função de restauração sem sucesso Com a anuência da Presidência do Instituto Nacional da Propriedade Industrial; da Diretoria de Marcas, Desenhos Industriais e Indicações Geográficas e da Coordenação de Gestão Documental e Exame Formal; a Divisão de Apoio de Desenhos Industriais e Indicações Geográficas verificou, em conformidade com o Processo INPI nº 52402.005000/2018-31 e a Resolução/INPI/PR N° 194 de 08 de junho de 2017, a impossibilidade de reconstituição dos autos administrativos de numeração DI6100439-1, mediante a ausência de manifestação do(s) interessado(s) à publicação de vinte e um de agosto de dois mil e dezoito. Constata-se que inexistem elementos suficientes para a retomada da tramitação regular do DI6100439-1. Como se trata de processo administrativo em andamento, o INPI nº 52402.004997/2018-31 será arquivado conforme Art. 10, Inciso I da Resolução/INPI/PR N° 194, com emissão de termo próprio e o arquivamento dos referidos autos administrativos, sendo esta publicação a cientificação das partes e interessados. DI6100439-1 Depositante: ADRIANA BAZANELLI Procurador: DINÂMICA MARCAS E PAENTES SC LTDA

(21) DI 6103343-0

Sem Imagem

INPI 52402.005000/2018-12

Código 35 - Arquivamento do Pedido – Art. 216 § 2º e Art. 106 § 3º da LPI

(22) 10/12/2001

(44) 27/11/2018

(52) 99-00

(54) CONFIGURAÇÃO ORNAMENTAL EM SOLADO

(71) Pádova Indústria e Comércio de Componentes para Calçados ITDA (BR/RJ)

(72) Érico Lara Pierotto

(74) Custódio de Almeida & Cia

Processo arquivado em função de restauração sem sucesso Com a anuência da Presidência do Instituto Nacional da Propriedade Industrial; da Diretoria de Marcas, Desenhos Industriais e Indicações Geográficas e da Coordenação de Gestão Documental e Exame Formal; a Divisão de Apoio de Desenhos Industriais e Indicações Geográficas verificou, em conformidade com o Processo INPI nº 52402.005000/2018-31 e a Resolução/INPI/PR N° 194 de 08 de junho de 2017, a impossibilidade de reconstituição dos autos administrativos de numeração DI6103343-0, mediante a ausência de manifestação do(s) interessado(s) à publicação de vinte e um de agosto de dois mil e dezoito. Constata-se que inexistem elementos suficientes para a retomada da tramitação regular do DI6103343-0. Como se trata de processo administrativo em andamento, o INPI nº 52402.004997/2018-31 será arquivado conforme Art. 10, Inciso I da Resolução/INPI/PR N° 194, com emissão de termo próprio e o arquivamento dos referidos autos administrativos, sendo esta publicação a cientificação das partes e interessados. DI6103343-0 Depositante: PÁDOVA INDÚSTRIA E COMÉRCIO DE COMPONENTES PARA CALÇADOS



LTDAProcurador: CUSTÓDIO DE ALMEIDA &amp; CIA

**(21) DI 6701667-7****Sem Imagem**

INPI 52402.005000/2018-12

Código 35 - Arquivamento do Pedido – Art. 216 § 2º e Art. 106 § 3º da LPI

(22) 02/04/2007

(43) 29/01/2008

(54) CONFIGURAÇÃO APLICADA EM DESODORIZADOR AUTOMOTIVO

(71) Fiat Auto S.p.a (IT)

(72) Guido Bianco; Roberto Giolito

Processo arquivado em função de restauração sem sucesso Com a anuência da Presidência do Instituto Nacional da Propriedade Industrial; da Diretoria de Marcas, Desenhos Industriais e Indicações Geográficas e da Coordenação de Gestão Documental e Exame Formal; a Divisão de Apoio de Desenhos Industriais e Indicações Geográficas verificou, em conformidade com o Processo INPI nº 52402.005000/2018-31 e a Resolução/INPI/PR N° 194 de 08 de junho de 2017, a impossibilidade de reconstituição dos autos administrativos de numeração DI6701667-7, mediante a ausência de manifestação do(s) interessado(s) à publicação de vinte e um de agosto de dois mil e dezoito. Constata-se que inexistem elementos suficientes para a retomada da tramitação regular do DI6701667-7. Como se trata de processo administrativo em andamento, o INPI nº 52402.004997/2018-31 será arquivado conforme Art. 10, Inciso I da Resolução/INPI/PR N° 194, com emissão de termo próprio e o arquivamento dos referidos autos administrativos, sendo esta publicação a cientificação das partes e interessados. DI6701667-7 Depositante: FIAT AUTO S.P.A

**(21) DI 6703179-0****Sem Imagem**

INPI 52402.005000/2018-12

Código 35 - Arquivamento do Pedido – Art. 216 § 2º e Art. 106 § 3º da LPI

(22) 17/05/2007

(44) 27/11/2018

(54) VEÍCULO PARTICULAR PARA TRANSPORTE URBANO

(71) BRUNO ANDRADE CÂNDIDO DA SILVA (BR/GO)

(72) BRUNO ANDRADE CÂNDIDO DA SILVA

(74) MARIA DE FÁTIMA COSTA

Processo arquivado em função de restauração sem sucesso Com a anuência da Presidência do Instituto Nacional da Propriedade Industrial; da Diretoria de Marcas, Desenhos Industriais e Indicações Geográficas e da Coordenação de Gestão Documental e Exame Formal; a Divisão de Apoio de Desenhos Industriais e Indicações Geográficas verificou, em conformidade com o Processo INPI nº 52402.005000/2018-31 e a Resolução/INPI/PR N° 194 de 08 de junho de 2017, a impossibilidade de reconstituição dos autos administrativos de numeração DI6703179-0, mediante a ausência de manifestação do(s) interessado(s) à publicação de vinte e um de agosto de dois mil e dezoito. Constata-se que inexistem elementos suficientes para a retomada da



tramitação regular do DI6703179-0. Como se trata de processo administrativo em andamento, o INPI nº 52402.004997/2018-31 será arquivado conforme Art. 10, Inciso I da Resolução/INPI/PR N° 194, com emissão de termo próprio e o arquivamento dos referidos autos administrativos, sendo esta publicação a cientificação das partes e interessados. DI6703179-0 Depositante: BRUNO ANDRADE CÂNDIDO DA SILVA Procurador: MARIA DE FÁTIMA COSTA

(21) DI 6901795-6

Sem Imagem

INPI 52402.005000/2018-12

Código 35 - Arquivamento do Pedido – Art. 216 § 2º e Art. 106 § 3º da LPI

(22) 18/05/2009

(44) 27/11/2018

(54) CONFIGURAÇÃO APLICADA EM ESTANTE

(71) Laércio Valmir Bortoloti (BR/PR)

(72) Laércio Valmir Bortoloti

(74) Roberto Hudson Diniz

Processo arquivado em função de restauração sem sucesso Com a anuência da Presidência do Instituto Nacional da Propriedade Industrial; da Diretoria de Marcas, Desenhos Industriais e Indicações Geográficas e da Coordenação de Gestão Documental e Exame Formal; a Divisão de Apoio de Desenhos Industriais e Indicações Geográficas verificou, em conformidade com o Processo INPI nº 52402.005000/2018-31 e a Resolução/INPI/PR N° 194 de 08 de junho de 2017, a impossibilidade de reconstituição dos autos administrativos de numeração DI6901795-6, mediante a ausência de manifestação do(s) interessado(s) à publicação de vinte e um de agosto de dois mil e dezoito. Constata-se que inexistem elementos suficientes para a retomada da tramitação regular do DI6901795-6. Como se trata de processo administrativo em andamento, o INPI nº 52402.004997/2018-31 será arquivado conforme Art. 10, Inciso I da Resolução/INPI/PR N° 194, com emissão de termo próprio e o arquivamento dos referidos autos administrativos, sendo esta publicação a cientificação das partes e interessados. DI6901795-6 Depositante: LAÉRCIO VALMIR BORTOLLOTI Procurador: ROBERTO HUDSON DINIZ

(21) DI 6904830-4

Sem Imagem

INPI 52402.005000/2018-12

Código 35 - Arquivamento do Pedido – Art. 216 § 2º e Art. 106 § 3º da LPI

(22) 21/09/2009

(44) 27/11/2018

(54) CONFIGURAÇÃO APLICADA EM DEDEIRA DE CABEDAL PARA SANDÁLIA

(71) Western Brands, LLC (US)

(72) Luciana Nigro Mello

(74) Alexandre Celso Prado Costa

Processo arquivado em função de restauração sem sucesso Com a anuência da Presidência do Instituto Nacional da Propriedade Industrial; da Diretoria de Marcas, Desenhos Industriais e Indicações Geográficas e da Coordenação de



---

Gestão Documental e Exame Formal; a Divisão de Apoio de Desenhos Industriais e Indicações Geográficas verificou, em conformidade com o Processo INPI nº 52402.005000/2018-31 e a Resolução/INPI/PR N° 194 de 08 de junho de 2017, a impossibilidade de reconstituição dos autos administrativos de numeração DI6904830-4, mediante a ausência de manifestação do(s) interessado(s) à publicação de vinte e um de agosto de dois mil e dezoito. Constata-se que inexistem elementos suficientes para a retomada da tramitação regular do DI6904830-4. Como se trata de processo administrativo em andamento, o INPI nº 52402.004997/2018-31 será arquivado conforme Art. 10, Inciso I da Resolução/INPI/PR N° 194, com emissão de termo próprio e o arquivamento dos referidos autos administrativos, sendo esta publicação a cientificação das partes e interessados. DI6904830-4 Depositante: WESTERN BRANDS, LLC Procurador: ALEXANDRE CELSO PRADO COSTA

---

(21) DI 7003142-8

Sem Imagem

INPI 52402.005000/2018-12

Código 35 - Arquivamento do Pedido – Art. 216 § 2º e Art. 106 § 3º da LPI

(22) 16/08/2010

(44) 27/11/2018

(54) CONFIGURAÇÃO APLICADA EM SANDÁLIA

(71) Industria de Calçados Via Beach Ltda (BR/CE)

(72) Thales Mota Araruna

(74) Francisco Leite de Oliveira Filho

Processo arquivado em função de restauração sem sucesso Com a anuência da Presidência do Instituto Nacional da Propriedade Industrial; da Diretoria de Marcas, Desenhos Industriais e Indicações Geográficas e da Coordenação de Gestão Documental e Exame Formal; a Divisão de Apoio de Desenhos Industriais e Indicações Geográficas verificou, em conformidade com o Processo INPI nº 52402.005000/2018-31 e a Resolução/INPI/PR N° 194 de 08 de junho de 2017, a impossibilidade de reconstituição dos autos administrativos de numeração DI7003142-8, mediante a ausência de manifestação do(s) interessado(s) à publicação de vinte e um de agosto de dois mil e dezoito. Constata-se que inexistem elementos suficientes para a retomada da tramitação regular do DI7003142-8. Como se trata de processo administrativo em andamento, o INPI nº 52402.004997/2018-31 será arquivado conforme Art. 10, Inciso I da Resolução/INPI/PR N° 194, com emissão de termo próprio e o arquivamento dos referidos autos administrativos, sendo esta publicação a cientificação das partes e interessados. DI7003142-8 Depositante: INDÚSTRIA DE CALÇADOS VIA BEACH LTDA Procurador: FRANCISCO LEITE DE OLIVEIRA FILHO

---

(21) DI 7004563-1

Código 35 - Arquivamento do Pedido – Art. 216 § 2º e Art. 106 § 3º da LPI

(22) 03/11/2010

(44) 27/11/2018



## Sem Imagem

INPI 52402.005000/2018-12

(54) CONFIGURAÇÃO APLICADA EM BRINCO

(71) ANTÔNIO CARLOS MANCHON (BR/SP)

(72) ANTÔNIO CARLOS MANCHON

(74) ERICA BASILE

Processo arquivado em função de restauração sem sucesso Com a anuência da Presidência do Instituto Nacional da Propriedade Industrial; da Diretoria de Marcas, Desenhos Industriais e Indicações Geográficas e da Coordenação de Gestão Documental e Exame Formal; a Divisão de Apoio de Desenhos Industriais e Indicações Geográficas verificou, em conformidade com o Processo INPI nº 52402.005000/2018-31 e a Resolução/INPI/PR N° 194 de 08 de junho de 2017, a impossibilidade de reconstituição dos autos administrativos de numeração DI7004563-1, mediante a ausência de manifestação do(s) interessado(s) à publicação de vinte e um de agosto de dois mil e dezoito. Constata-se que inexistem elementos suficientes para a retomada da tramitação regular do DI7004563-1. Como se trata de processo administrativo em andamento, o INPI nº 52402.004997/2018-31 será arquivado conforme Art. 10, Inciso I da Resolução/INPI/PR N° 194, com emissão de termo próprio e o arquivamento dos referidos autos administrativos, sendo esta publicação a cientificação das partes e interessados. DI7004563-1 Depositante: ANTÔNIO CARLOS MANCHON Procurador: ERICA BASILE

**(21) DI 7005957-8**

## Sem Imagem

INPI 52402.005000/2018-12

Código 35 - Arquivamento do Pedido – Art. 216 § 2º e Art. 106 § 3º da LPI

(22) 07/06/2010

(44) 27/11/2018

(54) CONFIGURAÇÃO APLICADA EM TAMPAS DE ROSCA, ENCAIXE E OUTRAS

(62) DI 7002421-9 07/06/2010

(71) Claudio Patrick Vollers (BR/RJ)

(72) Jefferson Luiz Miranda de Araújo

Processo arquivado em função de restauração sem sucesso Com a anuência da Presidência do Instituto Nacional da Propriedade Industrial; da Diretoria de Marcas, Desenhos Industriais e Indicações Geográficas e da Coordenação de Gestão Documental e Exame Formal; a Divisão de Apoio de Desenhos Industriais e Indicações Geográficas verificou, em conformidade com o Processo INPI nº 52402.005000/2018-31 e a Resolução/INPI/PR N° 194 de 08 de junho de 2017, a impossibilidade de reconstituição dos autos administrativos de numeração DI7005957-8, mediante a ausência de manifestação do(s) interessado(s) à publicação de vinte e um de agosto de dois mil e dezoito. Constata-se que inexistem elementos suficientes para a retomada da tramitação regular do DI7005957-8. Como se trata de processo administrativo em andamento, o INPI nº 52402.004997/2018-31 será arquivado conforme Art. 10, Inciso I da Resolução/INPI/PR N° 194, com emissão de termo próprio e o arquivamento dos referidos autos administrativos, sendo esta publicação a



---

cientificação das partes e interessados.DI7005957-8Depositante: CLAUDIO  
PATRICK VOLLERS



**Código 35.1 - Arquivamento da Petição**

Arquivada a petição. Desta data corre o prazo de 60 (sessenta dias) para eventual recurso do interessado.

---

**(11) DI 6500462-0** Código 35.1 - Arquivamento da Petição  
(22) 15/03/2005  
(15) 07/06/2005  
(71) Alcoa Alumínio S/A (BR/SP)  
(74) Dannemann, Siemsen, Bigler & Ipanema Moreira  
ARQUIVADA A PETIÇÃO. DESTA DATA CORRE O PRAZO DE 60 (SESSENTA DIAS) PARA EVENTUAL RECURSO DO INTERESSADO. Em referência à petição nº 870170038236, de 06/06/2017.

---

**(11) DI 6500463-9** Código 35.1 - Arquivamento da Petição  
(22) 15/03/2005  
(15) 07/06/2005  
(71) Alcoa Alumínio S/A (BR/SP)  
(74) Dannemann, Siemsen, Bigler & Ipanema Moreira  
ARQUIVADA A PETIÇÃO. DESTA DATA CORRE O PRAZO DE 60 (SESSENTA DIAS) PARA EVENTUAL RECURSO DO INTERESSADO. Em referência à petição nº 870170038244, de 06/06/2017.

---

**(11) DI 6500473-6** Código 35.1 - Arquivamento da Petição  
(22) 15/03/2005  
(15) 07/06/2005  
(71) Alcoa Alumínio S/A (BR/SP)  
(74) Dannemann, Siemsen, Bigler & Ipanema Moreira  
ARQUIVADA A PETIÇÃO. DESTA DATA CORRE O PRAZO DE 60 (SESSENTA DIAS) PARA EVENTUAL RECURSO DO INTERESSADO. Em referência à petição nº 870170038226, de 06/06/2017.

---

**(11) DI 6500508-2** Código 35.1 - Arquivamento da Petição  
(22) 28/02/2005  
(15) 10/05/2005  
(71) Alcoa Alumínio S/A (BR/SP)  
(74) Dannemann, Siemsen, Bigler & Ipanema Moreira  
ARQUIVADA A PETIÇÃO. DESTA DATA CORRE O PRAZO DE 60 (SESSENTA DIAS) PARA EVENTUAL RECURSO DO INTERESSADO. Em referência à petição nº 870170038221, de 06/06/2017.

---

**(11) DI 6502043-0** Código 35.1 - Arquivamento da Petição  
(22) 08/06/2005



---

(15) 09/08/2005  
(71) Alcoa Alumínio S/A (BR/SP)  
(74) Dannemann, Siemsen, Bigler & Ipanema Moreira  
ARQUIVADA A PETIÇÃO. DESTA DATA CORRE O PRAZO DE 60 (SESSENTA DIAS) PARA EVENTUAL RECURSO DO INTERESSADO. Em referência à petição nº 870170038248, de 06/06/2017.

---

**(11) DI 6502220-3**

Código 35.1 - Arquivamento da Petição  
(22) 23/06/2005  
(15) 09/08/2005  
(71) Alcoa Alumínio S/A (BR/SP)  
(74) Dannemann, Siemsen, Bigler & Ipanema Moreira  
ARQUIVADA A PETIÇÃO. DESTA DATA CORRE O PRAZO DE 60 (SESSENTA DIAS) PARA EVENTUAL RECURSO DO INTERESSADO. Em referência à petição nº 870170038294, de 06/06/2017.

---

**(11) DI 6502221-1**

Código 35.1 - Arquivamento da Petição  
(22) 23/06/2005  
(15) 16/08/2005  
(71) Alcoa Alumínio S/A (BR/SP)  
(74) Dannemann, Siemsen, Bigler & Ipanema Moreira  
ARQUIVADA A PETIÇÃO. DESTA DATA CORRE O PRAZO DE 60 (SESSENTA DIAS) PARA EVENTUAL RECURSO DO INTERESSADO. Em referência à petição nº 870170038257, de 06/06/2017.

---

**(11) DI 6504580-7**

Código 35.1 - Arquivamento da Petição  
(22) 06/12/2005  
(15) 07/03/2006  
(71) Alcoa Alumínio S/A (BR/SP)  
(74) Dannemann, Siemsen, Bigler & Ipanema Moreira  
ARQUIVADA A PETIÇÃO. DESTA DATA CORRE O PRAZO DE 60 (SESSENTA DIAS) PARA EVENTUAL RECURSO DO INTERESSADO. Em referência à petição nº 870170038210, de 06/06/2017.

---

**(11) DI 6504581-5**

Código 35.1 - Arquivamento da Petição  
(22) 06/12/2005  
(15) 07/03/2006  
(71) Alcoa Alumínio S/A (BR/SP)  
(74) Dannemann, Siemsen, Bigler & Ipanema Moreira  
ARQUIVADA A PETIÇÃO. DESTA DATA CORRE O PRAZO DE 60 (SESSENTA DIAS) PARA EVENTUAL RECURSO DO INTERESSADO. Em referência à petição nº 870170038207, de 06/06/2017.

---

**(11) DI 6702449-1**

Código 35.1 - Arquivamento da Petição

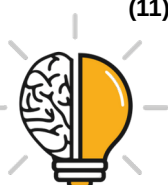

---

(22) 30/07/2007

(15) 26/02/2008

(71) Alcoa Alumínio S/A (BR/SP)

(74) DANNEMANN, SIEMSEN, BIGLER & IPANEMA MOREIRA

ARQUIVADA A PETIÇÃO. DESTA DATA CORRE O PRAZO DE 60 (SESSENTA DIAS) PARA EVENTUAL RECURSO DO INTERESSADO. Em referência à petição nº 870170038787, de 07/06/2017.



**Código 36 - Indeferimento - Art. 106 § 4º da LPI**

Indeferido o pedido por não atender ao disposto no Art. 100 da LPI, conforme parecer técnico. A cópia do parecer técnico poderá ser solicitada. Desta data corre o prazo de 60 (sessenta) dias para eventual recurso do depositante.

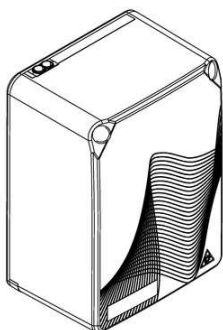
**(21) BR 30 2018 001365-4**

Código 36 - Indeferimento - Art. 106 § 4º da LPI

(22) 05/04/2018

(44) 27/11/2018

(52) 14-03

(54) CONFIGURAÇÃO APLICADA A/EM CAIXA DE DISTRIBUIÇÃO ÓTICA INTERNA

(71) QUADRAC TELEC.E INFORM.LTDA (BR/RJ)

(72) FABRÍCIO PEIXOTO DE CASTRO; MÁRCIO DA COSTA ALVARÃES; RAFAEL ANTONIO SANCHES IGLESIAS; CLAYTON PEREIRA DA SILVA SANTOS SCHMELZER

(74) DANNEMANN, SIEMSEN, BIGLER &amp; IPANEMA MOREIRA

objeto se enquadra na instrução normativa 044/2015 . objeto indeferido devido ao cumprimento insatisfatório de exigência técnica, nos termos do Art. 23 da Instrução Normativa 044/2015.Pedido indeferido devido à não conformidade ao contido no art. 101 c/c art. 106, caput, da LPI. O objeto apresentado não corresponde ao objeto do depósito, configurando alteração da matéria: na vista frontal foram suprimidos os parafusos dos cantos superiores; na vista posterior os rasgos retangulares do lado direito foram alterados; na vista superior foi alterada a posição dos elementos circulares; na vista inferior existiam 4 elementos circulares, agora são apenas 2.

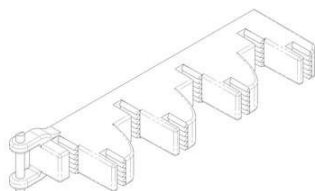
**(21) BR 30 2018 001424-3**

Código 36 - Indeferimento - Art. 106 § 4º da LPI

(22) 10/04/2018

(44) 27/11/2018

(52) 14-03

(54) CONFIGURAÇÃO APLICADA A/EM CAIXA DE DISTRIBUIÇÃO ÓTICA INTERNA

(71) QUADRAC TELEC.E INFORM.LTDA (BR/RJ)

(72) FABRÍCIO PEIXOTO DE CASTRO; MÁRCIO DA COSTA ALVARÃES; RAFAEL ANTONIO SANCHES IGLESIAS; CLAYTON PEREIRA DA SILVA SANTOS SCHMELZER

(74) DANNEMANN, SIEMSEN, BIGLER &amp; IPANEMA MOREIRA

objeto se enquadra na instrução normativa 044/2015 . objeto indeferido devido ao cumprimento insatisfatório de exigência técnica, nos termos do Art. 23 da Instrução Normativa 044/2015.Pedido indeferido devido à não conformidade ao contido no art. 101 c/c art. 106, caput, da LPI. O objeto apresentado não corresponde ao objeto do depósito, configurando alteração da matéria: o objeto



das figuras 2.1 a 2.7 é absolutamente diferente do objeto das figuras 6.1 a 6.7 da petição inicial do depósito; não se trata de algumas alterações, mas da apresentação de um objeto novo; o requerente alega se tratar de dois objetos apresentados separadamente na inicial, que agora foram agrupados (o que não é permitido porque se torna algo não revelado antes, ou seja, alteração de matéria), mas também não se observa que sejam os mesmos objetos, pois também estes teriam sido alterados.

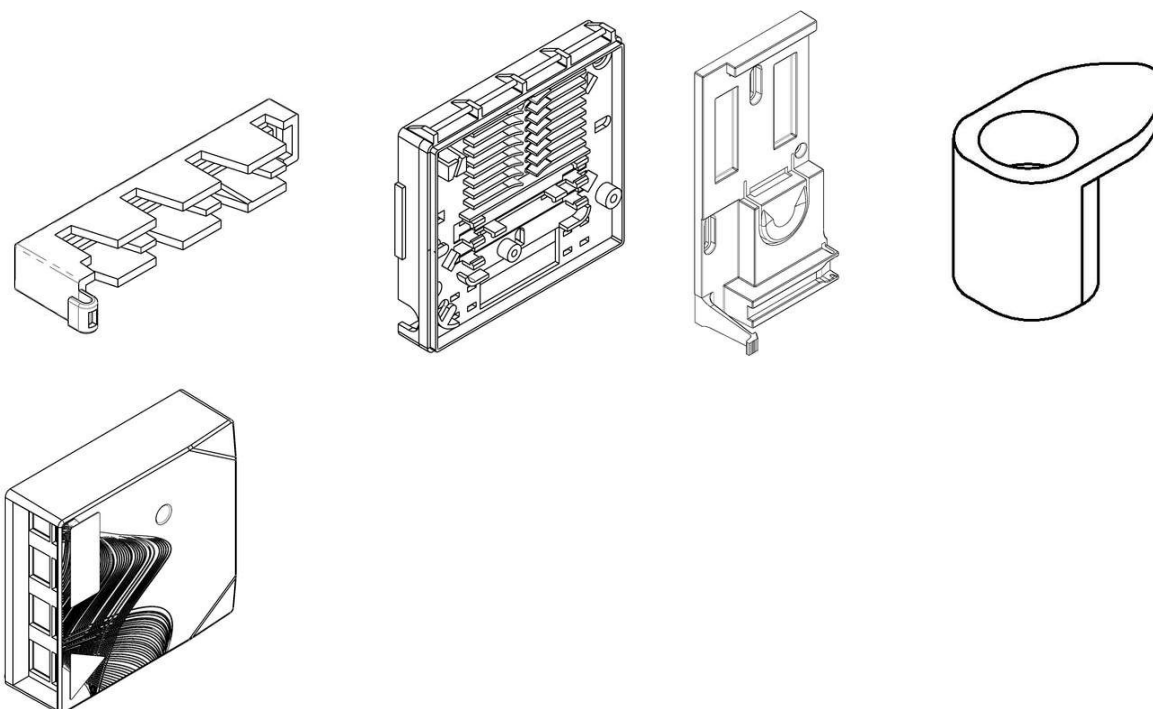

(21) BR 30 2018 053916-8

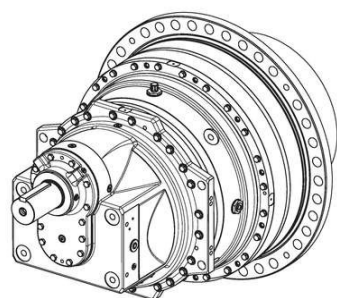

Código 36 - Indeferimento - Art. 106 § 4º da LPI

(22) 03/09/2018

(30) 27/02/2018 EM 004727683

(44) 27/11/2018

(52) 15-01

(54) CONFIGURAÇÃO APLICADA A/EM ENGRENAGEM

(71) FLENDER GMBH (DE)

(72) JAN ANDERSSON; VOLKER DÜVEL; STEPHAN HÜHNE

(74) DANNEMANN, SIEMSEN, BIGLER & IPANEMA MOREIRA

objeto se enquadra no artigo 100 da lei 9.279/1996 . não é registrável como desenho industrial forma essencialmente determinada por questões técnicas ou funcionais.

(21) BR 30 2018 053986-9

Código 36 - Indeferimento - Art. 106 § 4º da LPI

(22) 04/09/2018

(30) 05/03/2018 AR 93087

(44) 27/11/2018



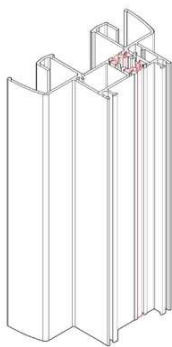

(52) 25-01

(54) CONFIGURAÇÃO APLICADA A/EM PERFIL

(71) ALUAR ALUMINIO ARGENTINO S.A.I Y C. (AR)

(72) ANTONIO EDGARDO NACCARATO

(74) MONTAURY PIMENTA, MACHADO &amp; VIEIRA DE MELLO ADVOGADOS

objeto se enquadra no artigo 100 da lei 9.279/1996 . não é registrável como desenho industrial forma essencialmente determinada por questões técnicas ou funcionais.

(21) BR 30 2018 054367-0

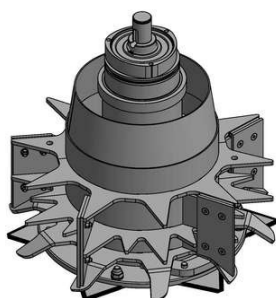

Código 36 - Indeferimento - Art. 106 § 4º da LPI

(22) 18/09/2018

(44) 27/11/2018

(52) 15-03

(54) CONFIGURAÇÃO APLICADA A/EM TAMBOR RECOLHEDOR.

(71) NB MÁQUINAS LTDA (BR/SP)

(72) WALTER XICRALA BRAIT SILVA

(74) Vilage Marcas e Patentes Ltda

objeto se enquadra no artigo 100 da lei 9.279/1996 . não é registrável como desenho industrial forma essencialmente determinada por questões técnicas ou funcionais.

(21) BR 32 2018 054253-6

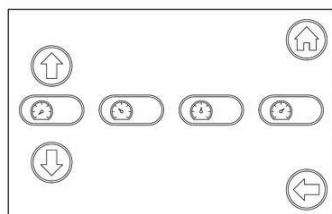

Código 36 - Indeferimento - Art. 106 § 4º da LPI

(22) 24/05/2018

(30) 28/11/2017 US 29/627,520

(44) 27/11/2018

(52) 14-04

(54) PADRÃO ORNAMENTAL APLICADO A/EM INTERFACE

(62) BR 30 2018 002180-0 24/05/2018

(71) CNH INDUSTRIAL AMERICA LLC (US)

(72) NATHAN P. BROOKS

(74) ALEXANDRE FUKUDA YAMASHITA

objeto se enquadra na instrução normativa 044/2015 . objeto indeferido devido ao cumprimento insatisfatório da divisão do pedido, nos termos do § 2º do Art. 25 da Instrução Normativa 044/2015. Pedido indeferido devido à não conformidade ao contido no art. 104 c/c art. 106, caput, da LPI. Foi solicitado que o requerente apresentasse apenas uma interface em cada pedido, por ter sido considerado que os padrões não guardam entre si as mesmas características distintivas preponderantes, porém foram apresentados dois objetos no presente pedido dividido sem que fosse apresentado nenhum contra argumento que justificasse uma mudança de posicionamento. Além disso, foi solicitado que as molduras fossem suprimidas por não fazerem parte dos padrões, mas foram apresentadas em linhas cheias

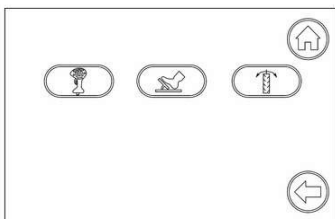
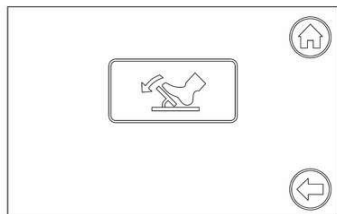

**(21) BR 32 2018 054256-0**

Código 36 - Indeferimento - Art. 106 § 4º da LPI

(22) 24/05/2018

(30) 28/11/2017 US 29/627,520

(44) 27/11/2018

(52) 14-04

(54) PADRÃO ORNAMENTAL APLICADO A/EM INTERFACE

(62) BR 30 2018 002180-0 24/05/2018

(71) CNH INDUSTRIAL AMERICA LLC (US)

(72) NATHAN BROOKS

(74) ALEXANDRE FUKUDA YAMASHITA

objeto se enquadra na instrução normativa 044/2015 . objeto indeferido devido ao cumprimento insatisfatório da divisão do pedido, nos termos do § 2º do Art. 25 da Instrução Normativa 044/2015. Pedido indeferido devido à não conformidade ao contido no art. 104 c/c art. 106, caput, da LPI. Foi solicitado que o requerente apresentasse apenas uma interface em cada pedido, por ter sido considerado que os padrões não guardam entre si as mesmas características distintivas preponderantes, porém foram apresentados dois objetos no presente pedido dividido sem que fosse apresentado nenhum contra argumento que justificasse uma mudança de posicionamento. Além disso, foi solicitado que as molduras fossem suprimidas por não fazerem parte dos padrões, mas foram apresentadas em linhas cheias.

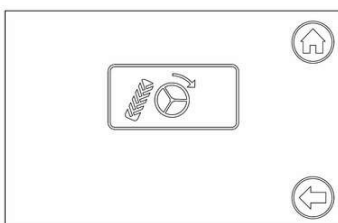
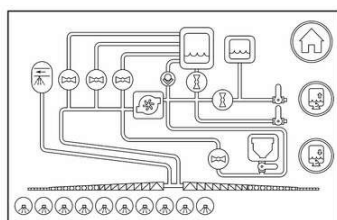
**(21) BR 32 2018 054258-7**

Código 36 - Indeferimento - Art. 106 § 4º da LPI

(22) 21/05/2018

(30) 22/11/2017 US 29/627,062

(44) 27/11/2018

(52) 14-04

(54) PADRÃO ORNAMENTAL APLICADO A/EM INTERFACES GRÁFICAS

(62) BR 30 2018 002114-2 21/05/2018

(71) CNH INDUSTRIAL AMERICA LLC (US)

(72) NATHAN P. BROOKS



(74) ALEXANDRE FUKUDA YAMASHITA

objeto se enquadra na instrução normativa 044/2015 . objeto indeferido devido ao cumprimento insatisfatório de exigência técnica, nos termos do Art. 23 da Instrução Normativa 044/2015.Pedido indeferido devido à não conformidade ao contido no art. 104 c/c art. 106, caput, da LPI. Foi solicitado que a moldura fosse suprimida por não fazer parte do padrão, mas foi apresentada em linhas cheias.

**(21) BR 32 2018 054259-5**

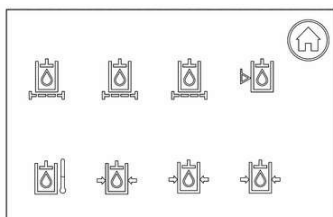

Código 36 - Indeferimento - Art. 106 § 4º da LPI

(22) 21/05/2018

(30) 22/11/2017 US 29/627,063

(44) 27/11/2018

(52) 14-04

(54) PADRÃO ORNAMENTAL APLICADO A/EM INTERFACE GRÁFICA

(62) BR 30 2018 002115-0 21/05/2018

(71) CNH INDUSTRIAL AMERICA LLC (US)

(72) NATHAN P. BROOKS

(74) ALEXANDRE FUKUDA YAMASHITA

objeto se enquadra na instrução normativa 044/2015 . objeto indeferido devido ao cumprimento insatisfatório de exigência técnica, nos termos do Art. 23 da Instrução Normativa 044/2015.Pedido indeferido devido à não conformidade ao contido no art. 104 c/c art. 106, caput, da LPI. Foi solicitado que a moldura fosse suprimida por não fazer parte do padrão, mas foi apresentada em linhas cheias.

**(21) BR 32 2018 054261-7**

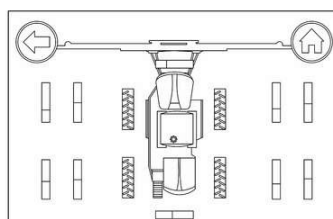

Código 36 - Indeferimento - Art. 106 § 4º da LPI

(22) 24/05/2018

(30) 28/11/2017 US 29/627,524

(44) 27/11/2018

(52) 14-04

(54) PADRÃO ORNAMENTAL APLICADO A/EM INTERFACE

(62) BR 30 2018 002181-9 24/05/2018

(71) CNH INDUSTRIAL AMERICA LLC (US)

(72) ROY A. BITTNER; NATHAN P. BROOKS

(74) ALEXANDRE FUKUDA YAMASHITA

objeto se enquadra na instrução normativa 044/2015 . objeto indeferido devido ao cumprimento insatisfatório de exigência técnica, nos termos do Art. 23 da Instrução Normativa 044/2015.Pedido indeferido devido à não conformidade ao contido no art. 104 c/c art. 106, caput, da LPI. Foi solicitado que a moldura fosse suprimida por não fazer parte do padrão, mas foi apresentada em linhas cheias.

**(21) BR 32 2018 054262-5**

Código 36 - Indeferimento - Art. 106 § 4º da LPI

(22) 24/05/2018



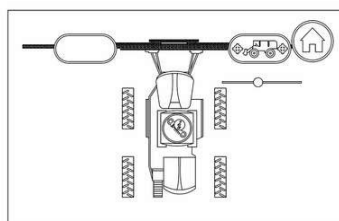

(30) 28/11/2017 US 29/627,524

(44) 27/11/2018

(52) 14-04

(54) PADRÃO ORNAMENTAL APLICADO A/EM INTERFACE

(62) BR 30 2018 002181-9 24/05/2018

(71) CNH INDUSTRIAL AMERICA LLC (US)

(72) ROY A. BITTNER; NATHAN P. BROOKS

(74) ALEXANDRE FUKUDA YAMASHITA

objeto se enquadra na instrução normativa 044/2015 . objeto indeferido devido ao cumprimento insatisfatório de exigência técnica, nos termos do Art. 23 da Instrução Normativa 044/2015.Pedido indeferido devido à não conformidade ao contido no art. 104 c/c art. 106, caput, da LPI. Foi solicitado que as molduras fossem suprimidas por não fazerem parte dos padrões, mas foram apresentadas em linhas cheias.

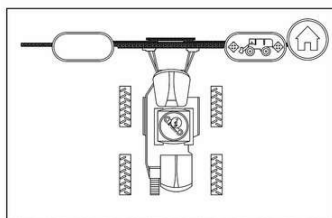
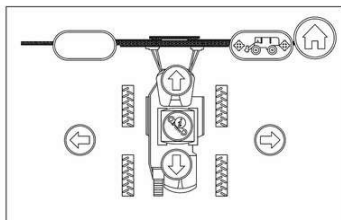

### **Código 37 - Recurso Contra o Indeferimento**

Notificação de interposição de recurso ao Presidente do INPI contra o indeferimento do pedido de registro de desenho industrial, objetivando o reexame da matéria. Desta data corre o prazo de 60 (sessenta) dias para apresentação de contra-razões por qualquer interessado. Poderá ser requerida cópia do recurso através de formulário específico.

---

(21) BR 30 2018 002958-5

Código 37 - Recurso Contra o Indeferimento

(22) 07/07/2018

(71) CARLOS ROBERTO EZEQUIEL DE SOUZA & CIA LTDA. (BR/MG)

(74) Claudinei Ferreira Moscardini Chavasco

Recurso contra o indeferimento: Pet. (WB) 870180149938 de 09/11/2018.



### Código 39 - Concessão do Registro

Concessão do registro de desenho industrial. O certificado de registro estará à disposição do interessado. Desta data corre o prazo de 5 (cinco) anos para interposição de nulidade administrativa por qualquer interessado (Art. 113 § 1º da LPI ). Se interposto o pedido de nulidade no prazo de 60 (sessenta) dias contados da data da concessão, os efeitos da concessão do registro serão suspensos (Art. 113 § 2º).

**(11) BR 30 2018 001331-0**

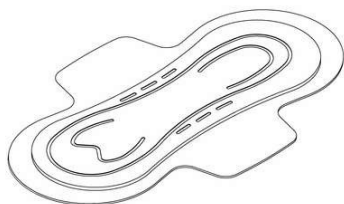

Código 39 - Concessão do Registro

(22) 03/04/2018

(15) 27/11/2018

(30) 28/12/2017 CL 3430-2017

(45) 27/11/2018

(52) 24-04

(54) CONFIGURAÇÃO APLICADA A/EM ARTIGO ABSORVENTE

(73) CMPC TISSUE S.A. (CL)

(72) TOMÁS LUIS AMIAMA DI MARZIO

(74) DANNEMANN, SIEMSEN, BIGLER & IPANEMA MOREIRA

Prazo de validade: 10 (dez) anos contados a partir de 03/04/2018, mediante o recolhimento da taxa quinquenal de manutenção (Artigos 119 e 120 da LPI) e observadas as demais condições legais.

**(11) BR 30 2018 001332-8**

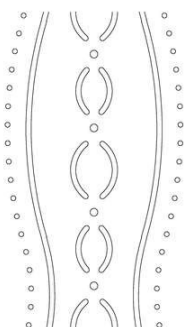

Código 39 - Concessão do Registro

(22) 03/04/2018

(15) 27/11/2018

(30) 28/12/2017 CL 3431-2017

(45) 27/11/2018

(52) 32-00

(54) PADRÃO ORNAMENTAL APLICADO A/EM ARTIGO ABSORVENTE

(73) CMPC TISSUE S.A. (CL)

(72) TOMÁS LUIS AMIAMA DI MARZIO

(74) DANNEMANN, SIEMSEN, BIGLER & IPANEMA MOREIRA

Prazo de validade: 10 (dez) anos contados a partir de 03/04/2018, mediante o recolhimento da taxa quinquenal de manutenção (Artigos 119 e 120 da LPI) e observadas as demais condições legais.

**(11) BR 30 2018 001333-6**

Código 39 - Concessão do Registro

(22) 03/04/2018

(15) 27/11/2018

(45) 27/11/2018

(52) 06-01





(54) CONFIGURAÇÃO APLICADA A/EM SOFÁ  
 (73) CASA BRASILEIRA DE ESTOFADOS LTDA EPP (BR/SP)  
 (72) MARCUS FERREIRA DA SILVA  
 (74) GILBERTO MARIOT

Prazo de validade: 10 (dez) anos contados a partir de 03/04/2018, mediante o recolhimento da taxa quinquenal de manutenção (Artigos 119 e 120 da LPI) e observadas as demais condições legais.



**(11) BR 30 2018 001358-1**

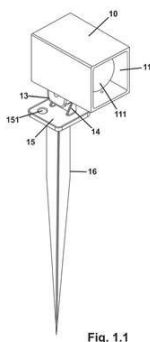

Código 39 - Concessão do Registro  
 (22) 05/04/2018  
 (15) 27/11/2018  
 (45) 27/11/2018  
 (52) 26-05  
 (54) CONFIGURAÇÃO APLICADA A/EM LUMINÁRIA  
 (73) STELLA IMPORTAÇÃO E EXPORTAÇÃO DE LUMINARIAS LTDA (BR/RS)  
 (72) LISANDRO HENRIQUE BERLITZ  
 (74) Sko Oyarzábal Marcas e Patentes Sociedade Simples Ltda.

Prazo de validade: 10 (dez) anos contados a partir de 05/04/2018, mediante o recolhimento da taxa quinquenal de manutenção (Artigos 119 e 120 da LPI) e observadas as demais condições legais.

**(11) BR 30 2018 001363-8**

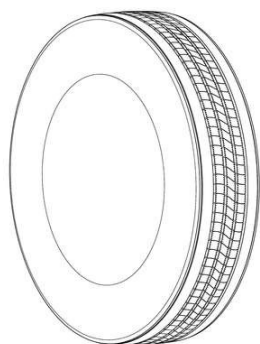

Código 39 - Concessão do Registro  
 (22) 05/04/2018  
 (15) 27/11/2018  
 (30) 05/10/2017 US 29/621,168  
 (45) 27/11/2018  
 (52) 12-15  
 (54) CONFIGURAÇÃO APLICADA A/EM PNEUMÁTICO  
 (73) BRIDGESTONE AMERICAS TIRE OPERATIONS, LLC (US)  
 (72) PAULA R. LUNDGREN  
 (74) MMV Agentes da Propriedade Industrial Ltda.

Prazo de validade: 10 (dez) anos contados a partir de 05/04/2018, mediante o recolhimento da taxa quinquenal de manutenção (Artigos 119 e 120 da LPI) e observadas as demais condições legais.

**(11) BR 30 2018 001367-0**

Código 39 - Concessão do Registro

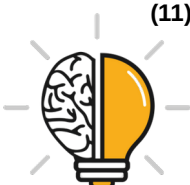

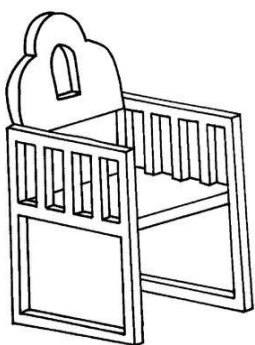

(22) 05/04/2018  
 (15) 27/11/2018  
 (45) 27/11/2018  
 (52) 06-01  
 (54) CONFIGURAÇÃO APLICADA A/EM CADEIRA  
 (73) INSTITUTO FEDERAL DE EDUCAÇÃO CIÊNCIA E TECNOLOGIA DO ESPIRITO SANTO (BR/ES)  
 (72) DOUGLAS GOMES SILVA; GIUSILENE COSTA DE SOUZA PINHO  
 Prazo de validade: 10 (dez) anos contados a partir de 05/04/2018, mediante o recolhimento da taxa quinquenal de manutenção (Artigos 119 e 120 da LPI) e observadas as demais condições legais.

**(11) BR 30 2018 001374-3**



Código 39 - Concessão do Registro  
 (22) 05/04/2018  
 (15) 27/11/2018  
 (30) 11/10/2017 US 29/621,834  
 (45) 27/11/2018  
 (52) 02-04  
 (54) CONFIGURAÇÃO APLICADA EM CALÇADO  
 (73) SKECHERS U.S.A., INC. II (US)  
 (72) LAFE CHRISTOPHERSON  
 (74) GUERRA PROPRIEDADE INDUSTRIAL  
 Prazo de validade: 10 (dez) anos contados a partir de 05/04/2018, mediante o recolhimento da taxa quinquenal de manutenção (Artigos 119 e 120 da LPI) e observadas as demais condições legais.

**(11) BR 30 2018 001375-1**



Código 39 - Concessão do Registro  
 (22) 05/04/2018  
 (15) 27/11/2018  
 (30) 12/10/2017 US 29/621,933  
 (45) 27/11/2018  
 (52) 02-04  
 (54) CONFIGURAÇÃO APLICADA EM CALÇADO  
 (73) SKECHERS U.S.A., INC. II (US)  
 (72) LAFE CHRISTOPHERSON  
 (74) GUERRA PROPRIEDADE INDUSTRIAL  
 Prazo de validade: 10 (dez) anos contados a partir de 05/04/2018, mediante o recolhimento da taxa quinquenal de manutenção (Artigos 119 e 120 da LPI) e observadas as demais condições legais.

**(11) BR 30 2018 001387-5**

Código 39 - Concessão do Registro



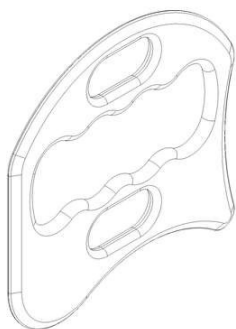

(22) 06/04/2018  
 (15) 27/11/2018  
 (45) 27/11/2018  
 (52) 28-03  
 (54) CONFIGURAÇÃO APLICADA A/EM DISPOSITIVO PARA MASSAGEM  
 (73) REABILITECH INDUSTRIA E COMÉRCIO DE ARTIGOS ORTOPÉDICOS LTDA (BR/SP)  
 (72) RENAN BOTEGA

Prazo de validade: 10 (dez) anos contados a partir de 06/04/2018, mediante o recolhimento da taxa quinquenal de manutenção (Artigos 119 e 120 da LPI) e observadas as demais condições legais.

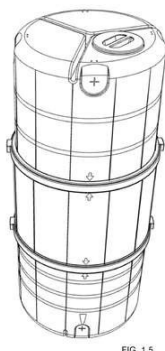
**(11) BR 30 2018 001388-3**

Código 39 - Concessão do Registro

(22) 06/04/2018  
 (15) 27/11/2018  
 (30) 09/10/2017 ZA A2017/01623  
 (45) 27/11/2018  
 (52) 23-01  
 (54) CONFIGURAÇÃO APLICADA EM RECIPIENTE  
 (73) WATERTAINER SA (PTY) LTD (ZA)  
 (72) DAVID ALAN BRAY  
 (74) DANNEMANN, SIEMSEN, BIGLER & IPANEMA MOREIRA

Prazo de validade: 10 (dez) anos contados a partir de 06/04/2018, mediante o recolhimento da taxa quinquenal de manutenção (Artigos 119 e 120 da LPI) e observadas as demais condições legais.

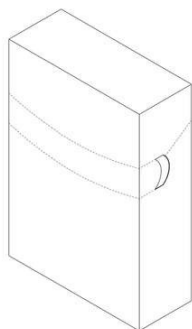
**(11) BR 30 2018 001391-3**

Código 39 - Concessão do Registro

(22) 06/04/2018  
 (15) 27/11/2018  
 (30) 05/03/2018 KR 30-2018-0010726  
 (45) 27/11/2018  
 (52) 09-01  
 (54) CONFIGURAÇÃO APLICADA A/EM EMBALAGEM  
 (73) SAMSUNG BIOEPIS CO., LTD. (KR)  
 (72) NA YOUNG KIM; HYUNG KYOON OH; KYUNG BOK LEE  
 (74) DANNEMANN, SIEMSEN, BIGLER & IPANEMA MOREIRA

Prazo de validade: 10 (dez) anos contados a partir de 06/04/2018, mediante o recolhimento da taxa quinquenal de manutenção (Artigos 119 e 120 da LPI) e observadas as demais condições legais.

**(11) BR 30 2018 001458-8**

Código 39 - Concessão do Registro

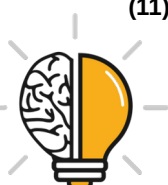

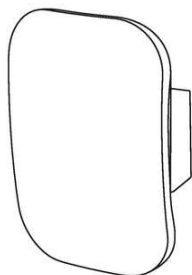

(22) 12/04/2018

(15) 27/11/2018

(45) 27/11/2018

(52) 13-03

(54) CONFIGURAÇÃO APLICADA A/EM GABINETE DE DISPOSITIVO ELETRÔNICO

(73) PROSA ELECTRIC CONTROL LTDA ME (BR/RS)

(72) JONATAS HAUSCHILDT; GUILHERME WAGNER ECKERT

(74) JOANE RAQUEL NUNES DA SILVA

Prazo de validade: 10 (dez) anos contados a partir de 12/04/2018, mediante o recolhimento da taxa quinquenal de manutenção (Artigos 119 e 120 da LPI) e observadas as demais condições legais.

**(11) BR 30 2018 001533-9**

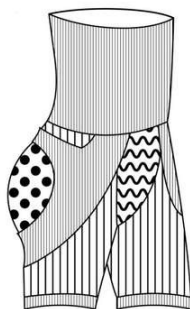

Código 39 - Concessão do Registro

(22) 16/04/2018

(15) 27/11/2018

(45) 27/11/2018

(52) 02-01

(54) CONFIGURAÇÃO APLICADA A/EM ROUPAS ÍNTIMAS

(73) SANKOM SA (CH)

(72) SERGEI MAZOURIK

(74) HUGO SILVA & MALDONADO PROPRIEDADE INTELECTUAL SOCIEDADE CIVIL

Prazo de validade: 10 (dez) anos contados a partir de 16/04/2018, mediante o recolhimento da taxa quinquenal de manutenção (Artigos 119 e 120 da LPI) e observadas as demais condições legais.

**(11) BR 30 2018 001750-1**

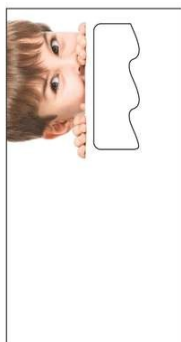

Código 39 - Concessão do Registro

(22) 30/04/2018

(15) 27/11/2018

(30) 31/10/2017 EM 004427912

(45) 27/11/2018

(52) 32-00

(54) PADRÃO ORNAMENTAL APLICADO A/EM EMBALAGEM

(73) FERRERO S.P.A. (IT)

(72) ROBERTO PERUZZI

(74) Jacques Labrunie

Prazo de validade: 10 (dez) anos contados a partir de 30/04/2018, mediante o recolhimento da taxa quinquenal de manutenção (Artigos 119 e 120 da LPI) e observadas as demais condições legais.

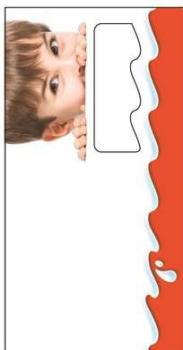

**(11) BR 30 2018 001752-8**

Código 39 - Concessão do Registro

(22) 30/04/2018

(15) 27/11/2018

(30) 31/10/2017 EP 004427912

(45) 27/11/2018

(52) 32-00

(54) PADRÃO ORNAMENTAL APLICADO A/EM EMBALAGEM

(73) FERRERO S.P.A. (IT)

(72) ROBERTO PERUZZI

(74) Jacques Labrunie

Prazo de validade: 10 (dez) anos contados a partir de 30/04/2018, mediante o recolhimento da taxa quinquenal de manutenção (Artigos 119 e 120 da LPI) e observadas as demais condições legais.

**(11) BR 30 2018 003234-9**

Código 39 - Concessão do Registro

(22) 25/07/2018

(15) 27/11/2018

(30) 16/02/2018 JP 2018-003154

(45) 27/11/2018

(52) 16-06

(54) CONFIGURAÇÃO APLICADA A/EM ÓCULOS DE AUMENTO

(73) HAZUKI COMPANY KABUSHIKI KAISHA (JP)

(72) KENZO MATSUMURA

(74) DANNEMANN, SIEMSEN, BIGLER &amp; IPANEMA MOREIRA

Prazo de validade: 10 (dez) anos contados a partir de 25/07/2018, mediante o recolhimento da taxa quinquenal de manutenção (Artigos 119 e 120 da LPI) e observadas as demais condições legais. (co) Registro concedido por força do art. 106 da Lei da Propriedade Industrial nº 9.279/96. Aplicável a instauração de ofício do processo administrativo de nulidade, conforme dispõe o Art.113, para averiguação da infringência do art. 95 do referido diploma legal.

**(11) BR 30 2018 003256-0**

Código 39 - Concessão do Registro

(22) 26/07/2018

(15) 27/11/2018

(30) 01/02/2018 JP 2018-001975

(45) 27/11/2018

(52) 12-15

(54) CONFIGURAÇÃO APLICADA A/EM PNEU

(73) THE YOKOHAMA RUBBER CO., LTD. (JP)

(72) NORIFUMI KAMEDA

(74) DANNEMANN, SIEMSEN, BIGLER &amp; IPANEMA MOREIRA

Prazo de validade: 10 (dez) anos contados a partir de 26/07/2018, mediante o



---

recolhimento da taxa quinquenal de manutenção (Artigos 119 e 120 da LPI) e observadas as demais condições legais.

---

(11) BR 30 2018 003368-0



Código 39 - Concessão do Registro

(22) 01/08/2018

(15) 27/11/2018

(30) 07/02/2018 JP 2018-002412

(45) 27/11/2018

(52) 12-11

(54) CONFIGURAÇÃO APLICADA A/EM SCOOTER

(73) HONDA MOTOR CO., LTD. (JP)

(72) WID CHOKSUWATTANASAKUL; TANAT LOTHIM

(74) DANNEMANN, SIEMSEN, BIGLER & IPANEMA MOREIRA

Prazo de validade: 10 (dez) anos contados a partir de 01/08/2018, mediante o recolhimento da taxa quinquenal de manutenção (Artigos 119 e 120 da LPI) e observadas as demais condições legais.

---

(11) BR 30 2018 003660-3



Código 39 - Concessão do Registro

(22) 10/08/2018

(15) 27/11/2018

(30) 12/02/2018 DE 40 2018 200 613.4

(45) 27/11/2018

(52) 12-16

(54) CONFIGURAÇÃO APLICADA A/EM ARO DE RODA DE VEÍCULO

(73) PSA AUTOMOBILES SA (FR)

(72) RICHARD DUFF

(74) KASZNAR LEONARDOS PROPRIEDADE INTELECTUAL

Prazo de validade: 10 (dez) anos contados a partir de 10/08/2018, mediante o recolhimento da taxa quinquenal de manutenção (Artigos 119 e 120 da LPI) e observadas as demais condições legais.



---

(11) BR 30 2018 003735-9

Código 39 - Concessão do Registro

(22) 15/08/2018

(15) 27/11/2018

(45) 27/11/2018

(52) 07-02

(54) CONFIGURAÇÃO APLICADA A/EM GARRA GOURMET



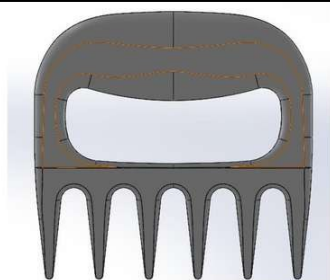

(73) IRINEU PRADO (BR/SP) ; BEATRIZ BERABA SOARES PRADO (BR/SP)

(72) IRINEU PRADO

Prazo de validade: 10 (dez) anos contados a partir de 15/08/2018, mediante o recolhimento da taxa quinquenal de manutenção (Artigos 119 e 120 da LPI) e observadas as demais condições legais. (co) Registro concedido por força do art. 106 da Lei da Propriedade Industrial nº 9.279/96. Aplicável a instauração de ofício do processo administrativo de nulidade, conforme dispõe o Art.113, para averiguação da infringência do art. 95 do referido diploma legal.

**(11) BR 30 2018 053896-0**

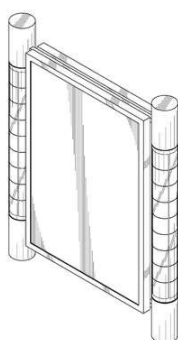

Código 39 - Concessão do Registro

(22) 03/09/2018

(15) 27/11/2018

(30) 26/02/2018 EM 004726313-0002

(45) 27/11/2018

(52) 20-03

(54) CONFIGURAÇÃO APLICADA A/EM PAINEL PUBLICITÁRIO LUMINOSO

(73) ICGH INVESTMENT AND CONSULTING GMBH (AT)

(72) DIETER HORNBACHNER; ISMAR MULALIC

(74) DI BLASI, PARENTE & ADVOGADOS ASSOCIADOS

Prazo de validade: 10 (dez) anos contados a partir de 03/09/2018, mediante o recolhimento da taxa quinquenal de manutenção (Artigos 119 e 120 da LPI) e observadas as demais condições legais.

**(11) BR 30 2018 053898-6**

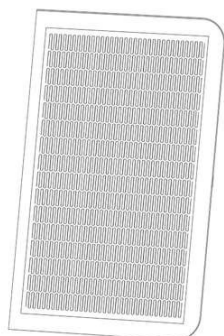

Código 39 - Concessão do Registro

(22) 03/09/2018

(15) 27/11/2018

(30) 25/05/2018 CN 201830250614.4

(45) 27/11/2018

(52) 25-02

(54) CONFIGURAÇÃO APLICADA A/EM CLARABÓIA

(73) MIASOLE PHOTOVOLTAIC TECHNOLOGY CO., LTD. (CN)

(72) JUNRONG WEN; QIUXIA LI; SHENG YANG

(74) DANNEMANN, SIEMSEN, BIGLER & IPANEMA MOREIRA

Prazo de validade: 10 (dez) anos contados a partir de 03/09/2018, mediante o recolhimento da taxa quinquenal de manutenção (Artigos 119 e 120 da LPI) e observadas as demais condições legais.

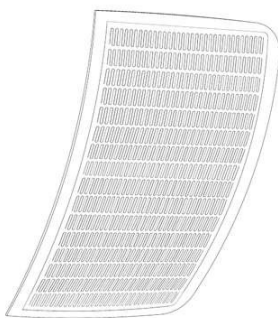
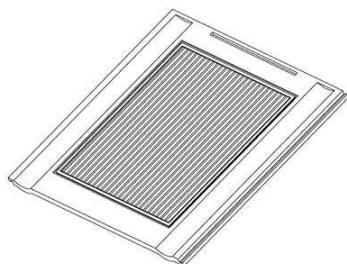

**(11) BR 30 2018 053932-0**

Código 39 - Concessão do Registro

(22) 03/09/2018

(15) 27/11/2018

(30) 23/04/2018 CN 201830170829.5

(45) 27/11/2018

(52) 25-02

(54) CONFIGURAÇÃO APLICADA A/EM TELHA

(73) BEIJING APOLLO DING RONG SOLAR TECHNOLOGY CO., LTD. (CN)

(72) QINGWEN SHI

(74) DANNEMANN, SIEMSEN, BIGLER &amp; IPANEMA MOREIRA

Prazo de validade: 10 (dez) anos contados a partir de 03/09/2018, mediante o recolhimento da taxa quinquenal de manutenção (Artigos 119 e 120 da LPI) e observadas as demais condições legais. (co) Título adequado de ofício nos termos do Art. 22 da Instrução Normativa 044/2015.

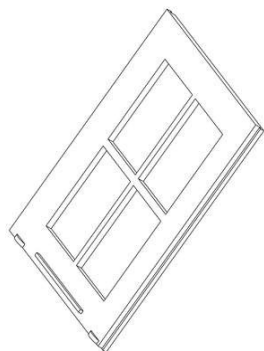
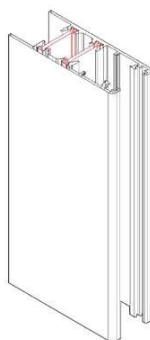
**(11) BR 30 2018 053983-4**

Código 39 - Concessão do Registro

(22) 04/09/2018

(15) 27/11/2018

(30) 05/03/2018 AR 93088

(45) 27/11/2018

(52) 25-01

(54) CONFIGURAÇÃO APLICADA A/EM PERFIL

(73) ALUAR ALUMINIO ARGENTINO S.A.I Y C. (AR)

(72) : ANTONIO EDGARDO NACCARATO

(74) MONTAURY PIMENTA, MACHADO &amp; VIEIRA DE MELLO ADVOGADOS

Prazo de validade: 10 (dez) anos contados a partir de 04/09/2018, mediante o



recolhimento da taxa quinquenal de manutenção (Artigos 119 e 120 da LPI) e observadas as demais condições legais.

(11) BR 30 2018 054240-1



Código 39 - Concessão do Registro

(22) 14/09/2018

(15) 27/11/2018

(45) 27/11/2018

(52) 11-04

(54) CONFIGURAÇÃO APLICADA A/EM FLOR DECORATIVA COM PISTILO

(73) NELCI SALETE RAFAGNIN MARAN (BR/PR)

(72) NELCI SALETE RAFAGNIN MARAN

(74) KING'S MARCAS E PATENTES LTDA.

Prazo de validade: 10 (dez) anos contados a partir de 14/09/2018, mediante o recolhimento da taxa quinquenal de manutenção (Artigos 119 e 120 da LPI) e observadas as demais condições legais. (co) Registro concedido por força do art. 106 da Lei da Propriedade Industrial nº 9.279/96. Aplicável a instauração de ofício do processo administrativo de nulidade, conforme dispõe o Art.113, para averiguação da infringência do art. 95 do referido diploma legal.

(11) BR 30 2018 054248-7



FIG. 1.1

Código 39 - Concessão do Registro

(22) 14/09/2018

(15) 27/11/2018

(30) 14/03/2018 US 29/640,374

(45) 27/11/2018

(52) 02-04

(54) CONFIGURAÇÃO APLICADA A/EM SOLADO DE CALÇADO

(73) NIKE INNOVATE C.V. (US)

(72) EARL STEWART

(74) ANTÔNIO MAURÍCIO PEDRAS ARNAUD

Prazo de validade: 10 (dez) anos contados a partir de 14/09/2018, mediante o recolhimento da taxa quinquenal de manutenção (Artigos 119 e 120 da LPI) e observadas as demais condições legais.

(11) BR 30 2018 054308-4

Código 39 - Concessão do Registro

(22) 17/09/2018

(15) 27/11/2018

(45) 27/11/2018

(52) 12-16

(54) CONFIGURAÇÃO APLICADA A/EM HÉLICE

(73) JONG KWAN LEE (BR/SP)

(72) JONG KWAN LEE



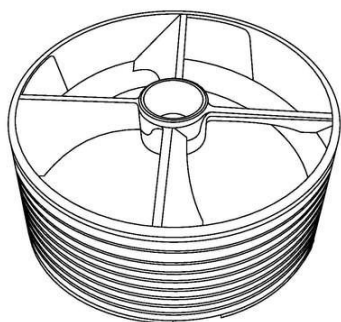

(74) São Paulo Marcas e Patentes Ltda.

Prazo de validade: 10 (dez) anos contados a partir de 17/09/2018, mediante o recolhimento da taxa quinquenal de manutenção (Artigos 119 e 120 da LPI) e observadas as demais condições legais.

**(11) BR 30 2018 054309-2**

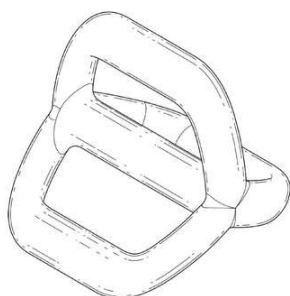

Código 39 - Concessão do Registro

(22) 17/09/2018

(15) 27/11/2018

(30) 29/03/2018 AU 201811921

(45) 27/11/2018

(52) 21-02

(54) CONFIGURAÇÃO APLICADA A/EM DISPOSITIVO DE EXERCÍCIO

(73) Y BELL GROUP PTY LTD (AU)

(72) MICHAEL HOPPE

(74) SANDRA SANCHEZ LYNCH

Prazo de validade: 10 (dez) anos contados a partir de 17/09/2018, mediante o recolhimento da taxa quinquenal de manutenção (Artigos 119 e 120 da LPI) e observadas as demais condições legais.

**(11) BR 30 2018 054310-6**



Código 39 - Concessão do Registro

(22) 17/09/2018

(15) 27/11/2018

(30) 27/07/2018 WO 8368301

(45) 27/11/2018

(52) 03-01

(54) CONFIGURAÇÃO APLICADA A/EM CARTEIRA

(73) POPSOCKETS LLC (US)

(72) VANESSA C. CANTOLI-ALVES; RANDY Y. CHIANG; ALTAN NAHUM

(74) SOERENSEN GARCIA ADVOGADOS ASSOCIADOS

Prazo de validade: 10 (dez) anos contados a partir de 17/09/2018, mediante o recolhimento da taxa quinquenal de manutenção (Artigos 119 e 120 da LPI) e observadas as demais condições legais.

**(11) BR 30 2018 054311-4**

Código 39 - Concessão do Registro

(22) 17/09/2018

(15) 27/11/2018

(45) 27/11/2018

(52) 09-99



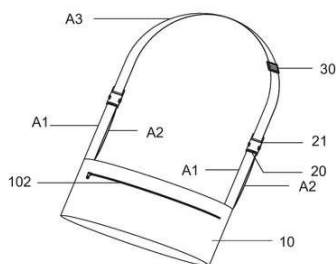

(54) CONFIGURAÇÃO APLICADA A/EM SUPORTE PARA TRANSPORTE DE CADEIRA  
 (73) ELB SERVIÇOS INDUSTRIAIS LTDA (BR/RS)  
 (72) ELBIO BARBOSA  
 (74) MÁRIO DE ALMEIDA MARCAS E PATENTES SOCIEDADE SIMPLES  
 Prazo de validade: 10 (dez) anos contados a partir de 17/09/2018, mediante o recolhimento da taxa quinquenal de manutenção (Artigos 119 e 120 da LPI) e observadas as demais condições legais.

**(11) BR 30 2018 054313-0**



Código 39 - Concessão do Registro  
 (22) 17/09/2018  
 (15) 27/11/2018  
 (45) 27/11/2018  
 (52) 08-05  
 (54) CONFIGURAÇÃO APLICADA A/EM MOLDE PARA FLORES  
 (73) FUNDIÇÃO JESUITAS LTDA ME (BR/PR)  
 (72) AMARILDO POMMERING  
 (74) ALEXANDRE PIETRÂNGELO LIMA  
 Prazo de validade: 10 (dez) anos contados a partir de 17/09/2018, mediante o recolhimento da taxa quinquenal de manutenção (Artigos 119 e 120 da LPI) e observadas as demais condições legais.

**(11) BR 30 2018 054314-9**



Código 39 - Concessão do Registro  
 (22) 17/09/2018  
 (15) 27/11/2018  
 (45) 27/11/2018  
 (52) 08-05  
 (54) CONFIGURAÇÃO APLICADA A/EM MOLDE PARA FLORES  
 (73) FUNDIÇÃO JESUITAS LTDA ME (BR/PR)  
 (72) AMARILDO POMMERING  
 (74) ALEXANDRE PIETRÂNGELO LIMA  
 Prazo de validade: 10 (dez) anos contados a partir de 17/09/2018, mediante o recolhimento da taxa quinquenal de manutenção (Artigos 119 e 120 da LPI) e observadas as demais condições legais.

**(11) BR 30 2018 054315-7**

Código 39 - Concessão do Registro  
 (22) 17/09/2018  
 (15) 27/11/2018  
 (45) 27/11/2018  
 (52) 08-05  
 (54) CONFIGURAÇÃO APLICADA A/EM MOLDE PARA FLORES





(73) FUNDIÇÃO JESUITAS LTDA ME (BR/PR)

(72) AMARILDO POMMERING

(74) ALEXANDRE PIETRÂNGELO LIMA

Prazo de validade: 10 (dez) anos contados a partir de 17/09/2018, mediante o recolhimento da taxa quinquenal de manutenção (Artigos 119 e 120 da LPI) e observadas as demais condições legais.

(11) BR 30 2018 054316-5



Código 39 - Concessão do Registro

(22) 17/09/2018

(15) 27/11/2018

(45) 27/11/2018

(52) 08-05

(54) CONFIGURAÇÃO APLICADA A/EM MOLDE PARA FLORES

(73) FUNDIÇÃO JESUITAS LTDA ME (BR/PR)

(72) AMARILDO POMMERING

(74) ALEXANDRE PIETRÂNGELO LIMA

Prazo de validade: 10 (dez) anos contados a partir de 17/09/2018, mediante o recolhimento da taxa quinquenal de manutenção (Artigos 119 e 120 da LPI) e observadas as demais condições legais.

(11) BR 30 2018 054326-2



Código 39 - Concessão do Registro

(22) 17/09/2018

(15) 27/11/2018

(45) 27/11/2018

(52) 32-00

(54) PADRÃO ORNAMENTAL APLICADO A/EM TAPETE

(73) P. H. N. KOBYLKA - ME (BR/PR)

(72) PAULO HENRIQUE NOGUEIRA KOBYLKA

Prazo de validade: 10 (dez) anos contados a partir de 17/09/2018, mediante o recolhimento da taxa quinquenal de manutenção (Artigos 119 e 120 da LPI) e observadas as demais condições legais.



(11) BR 30 2018 054332-7

Código 39 - Concessão do Registro





(22) 17/09/2018

(15) 27/11/2018

(45) 27/11/2018

(52) 06-01

(54) CONFIGURAÇÃO APLICADA A/EM BANCO

(73) FERNANDO GUILHERME RIBEIRO FERNANDES (BR/RJ) ; FLÁVIA ARAÚJO DE OLIVEIRA (BR/MG) ; FELIPE VIANNA VARGAS (BR/RJ)

(72) FERNANDO GUILHERME RIBEIRO FERNANDES; FLÁVIA ARAÚJO DE OLIVEIRA; FELIPE VIANNA VARGAS

(74) KIZZI STIGERT ORLANDO

Prazo de validade: 10 (dez) anos contados a partir de 17/09/2018, mediante o recolhimento da taxa quinquenal de manutenção (Artigos 119 e 120 da LPI) e observadas as demais condições legais.

**(11) BR 30 2018 054336-0**



Código 39 - Concessão do Registro

(22) 17/09/2018

(15) 27/11/2018

(45) 27/11/2018

(52) 06-04

(54) CONFIGURAÇÃO APLICADA A/EM ESTANTE

(73) FERNANDO GUILHERME RIBEIRO FERNANDES (BR/RJ) ; FLÁVIA ARAÚJO DE OLIVEIRA (BR/MG) ; FELIPE VIANNA VARGAS (BR/MG)

(72) FLÁVIA ARAÚJO DE OLIVEIRA; FERNANDO GUILHERME RIBEIRO FERNANDES; FELIPE VIANNA VARGAS

(74) KIZZI STIGERT ORLANDO

Prazo de validade: 10 (dez) anos contados a partir de 17/09/2018, mediante o recolhimento da taxa quinquenal de manutenção (Artigos 119 e 120 da LPI) e observadas as demais condições legais.

**(11) BR 30 2018 054337-8**



Código 39 - Concessão do Registro

(22) 17/09/2018

(15) 27/11/2018

(45) 27/11/2018

(52) 11-01

(54) CONFIGURAÇÃO APLICADA A/EM JOIA

(73) PERFECT IMPORTAÇÃO EXPORTAÇÃO LTDA (BR/MG)

(72) EVANDRO ANTONIO VIEIRA

Prazo de validade: 10 (dez) anos contados a partir de 17/09/2018, mediante o recolhimento da taxa quinquenal de manutenção (Artigos 119 e 120 da LPI) e observadas as demais condições legais.



---

**(11) BR 30 2018 054338-6**

Código 39 - Concessão do Registro

(22) 17/09/2018

(15) 27/11/2018

(45) 27/11/2018

(52) 11-01

(54) CONFIGURAÇÃO APLICADA A/EM JOIA

(73) PERFECT IMPORTAÇÃO EXPORTAÇÃO LTDA (BR/MG)

(72) EVANDRO ANTONIO VIEIRA

Prazo de validade: 10 (dez) anos contados a partir de 17/09/2018, mediante o recolhimento da taxa quinquenal de manutenção (Artigos 119 e 120 da LPI) e observadas as demais condições legais.

---

**(11) BR 30 2018 054340-8**

Código 39 - Concessão do Registro

(22) 17/09/2018

(15) 27/11/2018

(45) 27/11/2018

(52) 11-01

(54) CONFIGURAÇÃO APLICADA A/EM JOIA

(73) PERFECT IMPORTAÇÃO EXPORTAÇÃO LTDA (BR/MG)

(72) EVANDRO ANTONIO VIEIRA

Prazo de validade: 10 (dez) anos contados a partir de 17/09/2018, mediante o recolhimento da taxa quinquenal de manutenção (Artigos 119 e 120 da LPI) e observadas as demais condições legais.

---

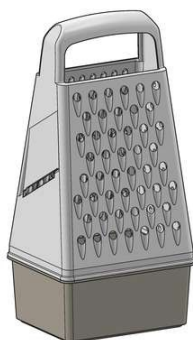
**(11) BR 30 2018 054342-4**

Código 39 - Concessão do Registro

(22) 18/09/2018

(15) 27/11/2018

(45) 27/11/2018

(52) 07-04

(54) CONFIGURAÇÃO APLICADA A/EM RALADOR COM POTE

(73) ANDRÉ MENOTI MERLI (BR/SP)

(72) ANDRÉ MENOTI MERLI

(74) MAURO COSTA FERREIRA

Prazo de validade: 10 (dez) anos contados a partir de 18/09/2018, mediante o recolhimento da taxa quinquenal de manutenção (Artigos 119 e 120 da LPI) e observadas as demais condições legais.

---

**(11) BR 30 2018 054343-2**

Código 39 - Concessão do Registro

(22) 18/09/2018

(15) 27/11/2018

(45) 27/11/2018



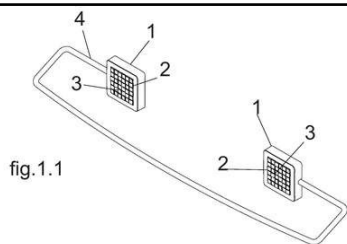

(52) 23-02  
 (54) CONFIGURAÇÃO APLICADA A/EM PORTA TOALHA  
 (73) JACKWAL S/A (BR/RS)  
 (72) MIGUEL FAYET TREIN  
 (74) CREAZIONE MARCAS E PATENTES LTDA.

Prazo de validade: 10 (dez) anos contados a partir de 18/09/2018, mediante o recolhimento da taxa quinquenal de manutenção (Artigos 119 e 120 da LPI) e observadas as demais condições legais.

**(11) BR 30 2018 054344-0**



Código 39 - Concessão do Registro  
 (22) 18/09/2018  
 (15) 27/11/2018  
 (45) 27/11/2018  
 (52) 06-01  
 (54) CONFIGURAÇÃO APLICADA A/EM BANCO  
 (73) FERNANDO GUILHERME RIBEIRO FERNANDES (BR/RJ) ; FLÁVIA ARAÚJO DE OLIVEIRA (BR/MG) ; FELIPE VIANNA VARGAS (BR/RJ)  
 (72) FERNANDO GUILHERME RIBEIRO FERNANDES; FELIPE VIANNA VARGAS; FLÁVIA ARAÚJO DE OLIVEIRA  
 (74) KIZZI STIGERT ORLANDO

Prazo de validade: 10 (dez) anos contados a partir de 18/09/2018, mediante o recolhimento da taxa quinquenal de manutenção (Artigos 119 e 120 da LPI) e observadas as demais condições legais.



**(11) BR 30 2018 054345-9**

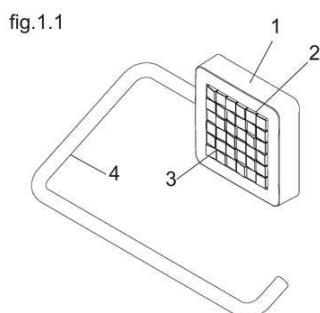

Código 39 - Concessão do Registro  
 (22) 18/09/2018  
 (15) 27/11/2018  
 (45) 27/11/2018  
 (52) 23-02  
 (54) CONFIGURAÇÃO APLICADA A/EM PORTA PAPEL  
 (73) JACKWAL S/A (BR/RS)  
 (72) MIGUEL FAYET TREIN  
 (74) CREAZIONE MARCAS E PATENTES LTDA.

Prazo de validade: 10 (dez) anos contados a partir de 18/09/2018, mediante o

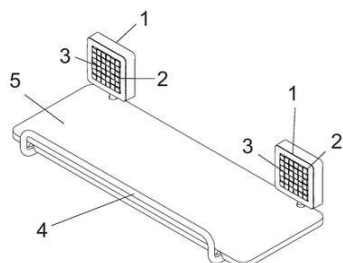

recolhimento da taxa quinquenal de manutenção (Artigos 119 e 120 da LPI) e observadas as demais condições legais.

**(11) BR 30 2018 054346-7**

Código 39 - Concessão do Registro

(22) 18/09/2018

(15) 27/11/2018

(45) 27/11/2018

(52) 23-02

(54) CONFIGURAÇÃO APLICADA A/EM PRATELEIRA PARA BANHEIRO

(73) JACKWAL S/A (BR/RS)

(72) MIGUEL FAYET TREIN

(74) CREAÇÃO MARCAS E PATENTES LTDA.

Prazo de validade: 10 (dez) anos contados a partir de 18/09/2018, mediante o recolhimento da taxa quinquenal de manutenção (Artigos 119 e 120 da LPI) e observadas as demais condições legais.

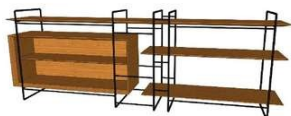
**(11) BR 30 2018 054347-5**

Código 39 - Concessão do Registro

(22) 18/09/2018

(15) 27/11/2018

(45) 27/11/2018

(52) 06-03 , 06-04

(54) CONFIGURAÇÃO APLICADA A/EM APARADOR

(73) FERNANDO GUILHERME RIBEIRO FERNANDES (BR/RJ) ; FLÁVIA ARAÚJO DE OLIVEIRA (BR/MG) ; FELIPE VIANNA VARGAS (BR/RJ)

(72) FERNANDO GUILHERME RIBEIRO FERNANDES; FELIPE VIANNA VARGAS; FLÁVIA ARAÚJO DE OLIVEIRA

(74) KIZZI STIGERT ORLANDO

Prazo de validade: 10 (dez) anos contados a partir de 18/09/2018, mediante o recolhimento da taxa quinquenal de manutenção (Artigos 119 e 120 da LPI) e observadas as demais condições legais.

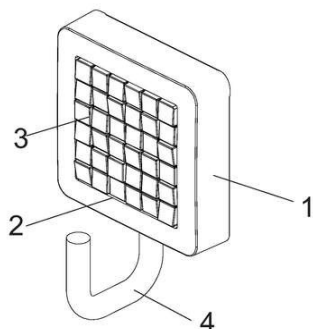
**(11) BR 30 2018 054348-3**

Código 39 - Concessão do Registro

(22) 18/09/2018

(15) 27/11/2018

(45) 27/11/2018

(52) 23-02

(54) CONFIGURAÇÃO APLICADA A/EM CABIDE PARA BANHEIRO

(73) JACKWAL S/A (BR/RS)

(72) MIGUEL FAYET TREIN

(74) CREAÇÃO MARCAS E PATENTES LTDA.

Prazo de validade: 10 (dez) anos contados a partir de 18/09/2018, mediante o



recolhimento da taxa quinquenal de manutenção (Artigos 119 e 120 da LPI) e observadas as demais condições legais.

**(11) BR 30 2018 054349-1**

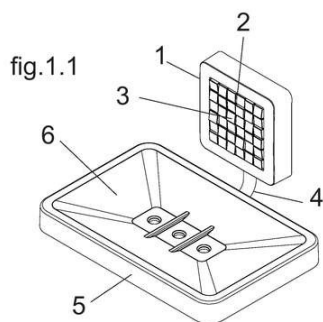

Código 39 - Concessão do Registro

(22) 18/09/2018

(15) 27/11/2018

(45) 27/11/2018

(52) 23-02

(54) CONFIGURAÇÃO APLICADA A/EM SABONETEIRA

(73) JACKWAL S/A (BR/RS)

(72) MIGUEL FAYET TREIN

(74) CREAÇÃO MARCAS E PATENTES LTDA.

Prazo de validade: 10 (dez) anos contados a partir de 18/09/2018, mediante o recolhimento da taxa quinquenal de manutenção (Artigos 119 e 120 da LPI) e observadas as demais condições legais.

**(11) BR 30 2018 054352-1**

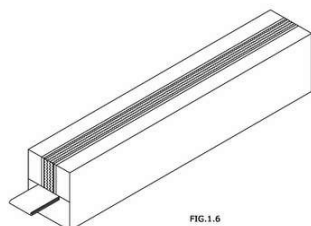

Código 39 - Concessão do Registro

(22) 18/09/2018

(15) 27/11/2018

(45) 27/11/2018

(52) 03-01

(54) CONFIGURAÇÃO APLICADA A/EM BOLSA

(73) REVISE COMERCIO EIRELI (BR/SP)

(72) JOSIAS APARECIDO BARROS

(74) Beerre Assessoria Empresarial Ltda.(Alt. de Beerre Assessoria Emp. S/C.LTDA.)

Prazo de validade: 10 (dez) anos contados a partir de 18/09/2018, mediante o recolhimento da taxa quinquenal de manutenção (Artigos 119 e 120 da LPI) e observadas as demais condições legais.

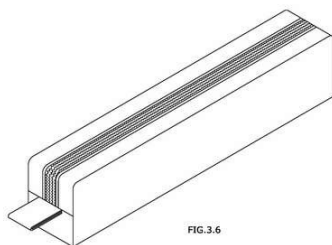
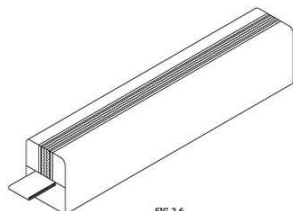

**(11) BR 30 2018 054362-9**

Código 39 - Concessão do Registro

(22) 18/09/2018

(15) 27/11/2018

(45) 27/11/2018

(52) 26-05

(54) CONFIGURAÇÃO APLICADA A/EM ABAJUR



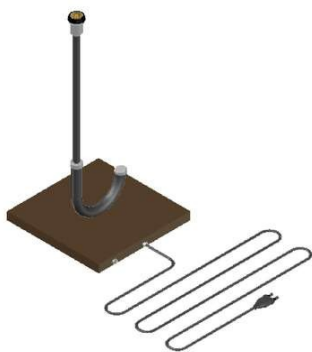

(73) ESTRUTURA DA LUZ COMERCIO LTDA (BR/SP)

(72) ENRICO PATRIANI MOVIZZO

(74) JEFFERSON DE ARAUJO SERAFIM

Prazo de validade: 10 (dez) anos contados a partir de 18/09/2018, mediante o recolhimento da taxa quinquenal de manutenção (Artigos 119 e 120 da LPI) e observadas as demais condições legais.

**(11) BR 30 2018 054366-1**



Código 39 - Concessão do Registro

(22) 18/09/2018

(15) 27/11/2018

(30) 26/03/2018 EM 005093002-0002

(45) 27/11/2018

(52) 21-02

(54) CONFIGURAÇÃO APLICADA A/EM REDE PARA TÊNIS DE MESA

(73) DECATHLON (FR)

(72) YANG BAI

(74) Licks Advogados

Prazo de validade: 10 (dez) anos contados a partir de 18/09/2018, mediante o recolhimento da taxa quinquenal de manutenção (Artigos 119 e 120 da LPI) e observadas as demais condições legais.

**(11) BR 30 2018 054368-8**

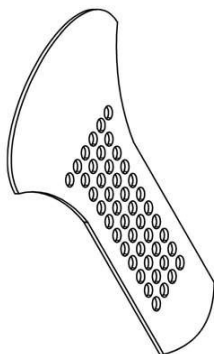

Código 39 - Concessão do Registro

(22) 18/09/2018

(15) 27/11/2018

(45) 27/11/2018

(52) 07-07

(54) CONFIGURAÇÃO APLICADA EM CEVADOR PARA CHIMARRÃO

(73) FABRICIO AUGUSTO KIPPER (BR/RS) ; SAULO PADOIN CHIELLE (BR/RS)

(72) FABRICIO AUGUSTO KIPPER; SAULO PADOIN CHIELLE

(74) ODIVAM PAIM SIQUEIRA

Prazo de validade: 10 (dez) anos contados a partir de 18/09/2018, mediante o recolhimento da taxa quinquenal de manutenção (Artigos 119 e 120 da LPI) e observadas as demais condições legais.

**(11) BR 30 2018 054370-0**

Código 39 - Concessão do Registro

(22) 18/09/2018

(15) 27/11/2018

(45) 27/11/2018

(52) 07-07



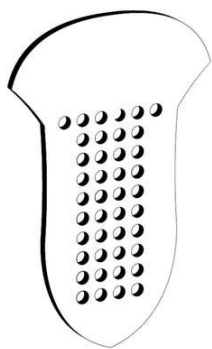

(54) CONFIGURAÇÃO APLICADA EM CEVADOR PARA CHIMARRÃO  
 (73) FABRICIO AUGUSTO KIPPER (BR/RS) ; SAULO PADOIN CHIELLE  
 (BR/RS)

(72) FABRICIO AUGUSTO KIPPER; SAULO PADOIN CHIELLE

(74) ODIVAM PAIM SIQUEIRA

Prazo de validade: 10 (dez) anos contados a partir de 18/09/2018, mediante o recolhimento da taxa quinquenal de manutenção (Artigos 119 e 120 da LPI) e observadas as demais condições legais. (co) Título adequado de ofício nos termos do Art. 22 da Instrução Normativa 044/2015.

(11) BR 32 2018 001466-1

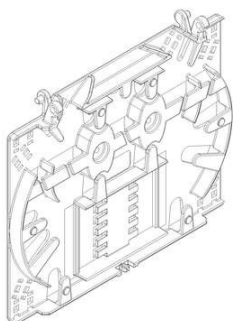

Código 39 - Concessão do Registro

(22) 14/08/2017

(15) 27/11/2018

(45) 27/11/2018

(52) 14-03

(54) CONFIGURAÇÃO APLICADA A/EM CAIXA DE PASSAGEM

(62) BR 30 2017 003546-9 14/08/2017

(73) QUADRAC TELECOMUNICAÇÕES E SISTEMAS DE INFORMÁTICA LTDA (BR/RJ)

(72) FABRÍCIO PEIXOTO DE CASTRO

(74) DANNEMANN, SIEMSEN, BIGLER & IPANEMA MOREIRA

Prazo de validade: 10 (dez) anos contados a partir de 14/08/2017, mediante o recolhimento da taxa quinquenal de manutenção (Artigos 119 e 120 da LPI) e observadas as demais condições legais.

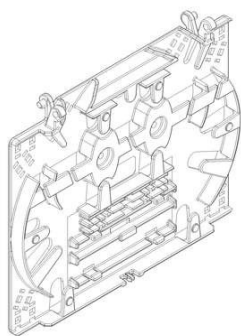

**Código 39.5 - Notificação de Requerimento de Exame de Mérito**

Notificação de Requerimento de Exame de Mérito, quanto aos aspectos de novidade e de originalidade, formulado pelo Titular do Registro

---

**(11) BR 30 2012 006589-5** Código 39.5 - Notificação de Requerimento de Exame de Mérito  
(15) 29/10/2013  
(73) ANDRÉ CARLOS DA RÉ (BR/RS) ; DIEGO ERNESTO ROVELLA FARTO (BR/RS)  
(74) Luiz Fernando Campos Stock  
Referente à GRU nº 29409231810633366 protocolo nº 870180141660.

---

**(11) BR 30 2013 000244-6** Código 39.5 - Notificação de Requerimento de Exame de Mérito  
(15) 29/10/2013  
(73) ANDRÉ CARLOS DA RÉ (BR/RS) ; DIEGO ERNESTO ROVELLA FARTO (BR/RS)  
(74) LUIZ FERNANDO CAMPOS STOCK  
Referente à GRU nº 29409231810633579 protocolo nº 870180141656.

---

**(11) BR 30 2013 004340-1** Código 39.5 - Notificação de Requerimento de Exame de Mérito  
(15) 17/11/2015  
(73) JACK VARTANIAN - EPP (BR/SP)  
(74) TINOCO SOARES & FILHO LTDA  
Referente à GRU nº 29409231810806562 protocolo nº 870180141615.

---

**(11) BR 30 2014 000401-8** Código 39.5 - Notificação de Requerimento de Exame de Mérito  
(15) 18/09/2018  
(73) COMPANHIA MULLER DE BEBIDAS (BR/SP)  
(74) NEWTON SILVEIRA  
Referente à GRU nº 29409231810559395 protocolo nº 870180139435.

---

**(11) BR 30 2016 004356-6** Código 39.5 - Notificação de Requerimento de Exame de Mérito  
(15) 03/04/2018  
(73) JEEFFERSON FERREIRA DOS REIS (BR/MG) ; VALBERT DIMAS DE CARVALHO (BR/MG)  
(74) SPI - Marcas e Patentes S/C Ltda.  
Referente à GRU nº 29409231810306233 protocolo nº 870180144138.

---

**(11) BR 30 2016 005374-0** Código 39.5 - Notificação de Requerimento de Exame de Mérito  
(15) 24/07/2018  
(73) MUNDIAL S/A PRODUTOS DE CONSUMO (BR/RS)  
(74) Dannemann, Siemsen, Bigler & Ipanema Moreira  
Referente à GRU nº 29409231810919960 protocolo nº 870180142265.



---

<b>(11) BR 30 2017 000886-0</b>	Código 39.5 - Notificação de Requerimento de Exame de Mérito (15) 05/12/2017 (73) ARUANÃ ENERGIA S/A (BR/GO) (74) ERICA AOKI Referente à GRU nº 29409231800444986 protocolo nº 870180052086.
<b>(11) BR 30 2017 000905-0</b>	Código 39.5 - Notificação de Requerimento de Exame de Mérito (15) 02/05/2018 (73) AREZZO INDÚSTRIA E COMÉRCIO S.A. (BR/MG) (74) Baril & Advogados Associados Referente à GRU nº 29409231806299279 protocolo nº 870180136463.
<b>(11) BR 30 2017 004453-0</b>	Código 39.5 - Notificação de Requerimento de Exame de Mérito (15) 31/07/2018 (73) VOLVO LASTVAGNAR AB (SE) (74) DANNEMANN, SIEMSEN, BIGLER & IPANEMA MOREIRA Referente à GRU nº 29409231810919979 protocolo nº 870180142295.
<b>(11) BR 30 2017 005469-2</b>	Código 39.5 - Notificação de Requerimento de Exame de Mérito (15) 05/06/2018 (73) INDÚSTRIA E COM. DE PRODUTOS DE LIMPEZA SÃO FRANCISCO LTDA - EPP (BR/SP) (74) FOCUS MARCAS E PATENTES LTDA. Referente à GRU nº 29409231809032699 protocolo nº 870180140244.
<b>(11) BR 30 2017 005470-6</b>	Código 39.5 - Notificação de Requerimento de Exame de Mérito (15) 05/06/2018 (73) INDÚSTRIA E COM. DE PRODUTOS DE LIMPEZA SÃO FRANCISCO LTDA - EPP (BR/SP) (74) FOCUS MARCAS E PATENTES LTDA. Referente à GRU nº 29409231809035469 protocolo nº 870180140268.
<b>(11) BR 30 2017 005538-9</b>	Código 39.5 - Notificação de Requerimento de Exame de Mérito (15) 25/09/2018 (73) PROTECOP SAS (FR) (74) Alberto Luís Camelier da Silva Referente à GRU nº 29409231810388000 protocolo nº 870180137477.
<b>(11) BR 30 2018 002066-9</b>	Código 39.5 - Notificação de Requerimento de Exame de Mérito (15) 21/08/2018 (73) FILIP SEDIC (SE) (74) Flávia Salim Lopes Referente à GRU nº 29409231810921833 protocolo nº 870180144710.



---

<b>(11) BR 30 2018 002972-0</b>	Código 39.5 - Notificação de Requerimento de Exame de Mérito (15) 18/09/2018 (73) INDÚSTRIA E COM. DE PRODUTOS DE LIMPEZA SÃO FRANCISCO LTDA - EPP (BR/SP) (74) FOCUS MARCAS E PATENTES LTDA. Referente à GRU nº 29409231809824005 protocolo nº 870180144976.
<b>(11) BR 30 2018 003027-3</b>	Código 39.5 - Notificação de Requerimento de Exame de Mérito (15) 18/09/2018 (73) REINALDO ANTONIO RAMOS (BR/SP) (74) Marcelo Lotze Referente à GRU nº 29409231810981151 protocolo nº 870180144826.
<b>(11) BR 32 2018 001822-5</b>	Código 39.5 - Notificação de Requerimento de Exame de Mérito (15) 21/08/2018 (73) VOLVO LASTVAGNAR AB (SE) (74) DANNEMANN, SIEMSEN, BIGLER & IPANEMA MOREIRA Referente à GRU nº 29409231811333790 protocolo nº 870180144160.
<b>(11) DI 6502868-6</b>	Código 39.5 - Notificação de Requerimento de Exame de Mérito (15) 30/05/2006 (73) Johnson & Johnson (US) (74) Dannemann , Siemsen, Bigler & Ipanema Moreira Referente à GRU nº 29409231810934730 protocolo nº 870180142314.
<b>(11) DI 6503153-9</b>	Código 39.5 - Notificação de Requerimento de Exame de Mérito (15) 10/01/2006 (73) Johnson & Johnson (US) (74) Dannemann, Siemsen, Bigler & Ipanema Moreira Referente à GRU nº 29409231810934749 protocolo nº 870180142312.
<b>(11) DI 7003032-4</b>	Código 39.5 - Notificação de Requerimento de Exame de Mérito (15) 08/02/2011 (73) ANDRÉ CARLOS DA RÉ (BR/RS) ; DIEGO ERNESTO ROVELLA FARTO (BR/RS) (74) LUIZ FERNANDO CAMPOS STOCK Referente à GRU nº 29409231810633145 protocolo nº 870180141661.



**Código 40 - Publicação do Parecer de Mérito**

Notificação da emissão do parecer de mérito conforme previsto no Art. 111 da LPI.  
Poderá ser requerida cópia do parecer.

---

**(11) BR 30 2015 004673-2** Código 40 - Publicação do Parecer de Mérito  
(15) 01/11/2016  
(73) DANIEL FAZENDA FREIRE (BR/SP)  
(74) Helcio Ferro Ricci  
Não foram identificadas anterioridades: o registro atende o artigo 95 da LPI.

---

**(11) BR 30 2015 005860-9** Código 40 - Publicação do Parecer de Mérito  
(15) 12/09/2017  
(73) MORRO AZUL INCORPORADORA DE BENS LTDA. EPP (BR/SC)  
(74) TINOCO SOARES SOCIEDADE DE ADVOGADOS  
Não foram identificadas anterioridades: o registro atende o artigo 95 da LPI.

---

**(11) BR 30 2016 002453-7** Código 40 - Publicação do Parecer de Mérito  
(15) 22/08/2017  
(73) MIGUEL CARLOS BOVE (BR/SP)  
(74) PERLA NATHALY POLLONIO  
Não foram identificadas anterioridades: o registro atende o artigo 95 da LPI.

---

**(11) BR 30 2016 003049-9** Código 40 - Publicação do Parecer de Mérito  
(15) 05/09/2017  
(73) MORRO AZUL INCORPORADORA DE BENS LTDA. (BR/SC)  
(74) JOSÉ CARLOS TINOCO SOARES JÚNIOR  
Não foram encontradas anterioridades: o registro atende ao artigo 95 da LPI.

---

**(11) BR 30 2016 004027-3** Código 40 - Publicação do Parecer de Mérito  
(15) 29/08/2017  
(73) OBDULIA NIETO DIAZ BOVE (BR/SP)  
(74) PERLA NATHALY POLLONIO  
Não foram identificadas anterioridades: o registro atende o artigo 95 da LPI.

---

**(11) BR 30 2017 000660-4** Código 40 - Publicação do Parecer de Mérito  
(15) 28/11/2017  
(73) EDMILSON DA SILVA SUDRÉ (BR/SP)  
(74) MARIA DE FÁTIMA TEIXEIRA ALEIXO  
Não foram identificadas anterioridades: o registro atende o artigo 95 da LPI.

---

**(11) DI 6504533-5** Código 40 - Publicação do Parecer de Mérito  
(15) 07/03/2006



---

(73) Honda Motor Co., Ltd (JP)  
(74) Dannemann, Siemsen, Bigler & Ipanema Moreira  
Não foram encontradas anterioridades: o registro atende ao artigo 95 da LPI.

---

**(11) DI 6703657-0**

Código 40 - Publicação do Parecer de Mérito  
(15) 06/05/2008  
(73) HONDA MOTOR CO., LTD. (JP)  
(74) DANNEMANN, SIEMSEN, BIGLER & IPANEMA MOREIRA  
Não foram identificadas anterioridades: o registro atende o artigo 95 da LPI.

---

**(11) DI 6703658-9**

Código 40 - Publicação do Parecer de Mérito  
(15) 06/05/2008  
(73) HONDA MOTOR CO., LTD. (JP)  
(74) DANNEMANN, SIEMSEN, BIGLER & IPANEMA MOREIRA  
Não foram identificadas anterioridades: o registro atende o artigo 95 da LPI.

---

**(11) DI 6804015-6**

Código 40 - Publicação do Parecer de Mérito  
(15) 22/09/2009  
(73) FERNANDO DOS SANTOS ESQUERDO (BR/SP)  
(74) JOAQUIM CALHEIROS DE MOROAIS  
Não foram identificadas anterioridades: o registro atende o artigo 95 da LPI.

---

**(11) DI 7004314-0**

Código 40 - Publicação do Parecer de Mérito  
(15) 20/03/2012  
(73) Honda Motor Co., Ltd. (JP)  
(74) Dannemann, Siemsen, Bigler & Ipanema Moreira  
Não foram encontradas anterioridades: o registro atende ao artigo 95 da LPI.



**Código 41 - Nulidade Administrativa**

Notificação, ao titular do Registro, de instauração de processo administrativo de nulidade. Desta data corre o prazo de 60 (sessenta) dias para eventual contestação do titular (Art. 114 da LPI). Se interposto o pedido de nulidade no prazo de 60 (sessenta) dias contados da data da concessão, os efeitos da concessão do Registro serão suspensos (Art. 113 § 2º). Poderá ser requerida cópia do processo de nulidade através de formulário específico. 100 42 Notificação da extinção do registro de desenho industrial, pela expiração do prazo de vigência de proteção legal ou da prorrogação.

---

**(11) BR 30 2017 005401-3**

Código 41 - Nulidade Administrativa

(15) 18/09/2018

(73) KONINKLIJKE PHILIPS N.V. (NL)

(74) Daniel Advogados (Alt.de Daniel &amp; Cia)

Processo Administrativo de Nulidade instaurado por requerimento de terceiros através da Pet. (WB) 870180151599, de 14/11/2018, ficando suspensos os efeitos da concessão, de acordo com o parágrafo 2º do artigo 113 da Lei 9279/96. Interessado(s): MK ELETRODOMESTICOS MONDIAL  
S.A.Procurador(es): Vandr  Cavalcante Bittencourt Torres.

---

**(11) BR 30 2017 005404-8**

Código 41 - Nulidade Administrativa

(15) 18/09/2018

(73) KONINKLIJKE PHILIPS N.V. (NL)

(74) Daniel Advogados (Alt.de Daniel &amp; Cia)

Processo Administrativo de Nulidade instaurado por requerimento de terceiros através da Pet. (WB) 870180151612, de 14/11/2018, ficando suspensos os efeitos da concessão, de acordo com o parágrafo 2º do artigo 113 da Lei 9279/96. Interessado(s): MK ELETRODOMESTICOS MONDIAL  
S.A.Procurador(es): Vandr  Cavalcante Bittencourt Torres.

---

**(11) BR 30 2018 002997-6**

Código 41 - Nulidade Administrativa

(15) 18/09/2018

(73) BRIT NIA ELETRODOM STICOS S.A. (BR/PR)

(74) RITTER E MORAES PROPRIEDADE INTELECTUAL S/S

Processo Administrativo de Nulidade instaurado por requerimento de terceiros através da Pet. (WB) 870180151639, de 14/11/2018, ficando suspensos os efeitos da concessão, de acordo com o parágrafo 2º do artigo 113 da Lei 9279/96. Interessado(s): MK ELETRODOMESTICOS MONDIAL  
S.A.Procurador(es): Vandr  Cavalcante Bittencourt Torres.

---

**(11) BR 30 2018 003074-5**

Código 41 - Nulidade Administrativa

(15) 18/09/2018

(73) BRIT NIA ELETRODOM STICOS S.A. (BR/PR)



---

(74) RITTER E MORAES PROPRIEDADE INTELECTUAL S/S

Processo Administrativo de Nulidade instaurado por requerimento de terceiros através da Pet. (WB) 870180151646, de 14/11/2018, ficando suspensos os efeitos da concessão, de acordo com o parágrafo 2º do artigo 113 da Lei 9279/96. Interessado(s): MK ELETRODOMESTICOS MONDIAL S.A. Procurador(es): Vandrê Cavalcante Bittencourt Torres.



**Código 44 - Extinção - Art. 119 inciso III da LPI**

Notificação da extinção do registro de desenho industrial pela falta de pagamento da retribuição prevista nos Arts. 108 e 120 da LPI.

---

<b>(11) BR 30 2012 000003-3</b>	Código 44 - Extinção - Art. 119 inciso III da LPI (15) 20/05/2014 (73) GRENDENE S.A. (BR/CE) (74) CUSTÓDIO DE ALMEIDA & CIA. Registro extinto, a contar de 03/01/2017.
<b>(11) BR 30 2012 000005-0</b>	Código 44 - Extinção - Art. 119 inciso III da LPI (15) 09/04/2013 (73) CONTINENTAL PLASTIC CORP. (US) (74) HUGO SILVA & MALDONADO PROP. INTELECTUAL Registro extinto, a contar de 04/01/2017.
<b>(11) BR 30 2012 004702-1</b>	Código 44 - Extinção - Art. 119 inciso III da LPI (15) 03/11/2015 (73) BS TOYS INDUSTRIA E COMERCIO DE BRINQUEDOS LTDA (BR/SP) Registro extinto, a contar de 13/09/2017.
<b>(11) BR 30 2012 004703-0</b>	Código 44 - Extinção - Art. 119 inciso III da LPI (15) 03/11/2015 (73) BS TOYS INDUSTRIA E COMERCIO DE BRINQUEDOS LTDA (BR/SP) Registro extinto, a contar de 13/09/2017.
<b>(11) BR 30 2012 004704-8</b>	Código 44 - Extinção - Art. 119 inciso III da LPI (15) 03/11/2015 (73) BS TOYS INDUSTRIA E COMERCIO DE BRINQUEDOS LTDA (BR/SP) Registro extinto, a contar de 13/09/2017.
<b>(11) BR 30 2012 004709-9</b>	Código 44 - Extinção - Art. 119 inciso III da LPI (15) 03/11/2015 (73) BS TOYS INDUSTRIA E COMERCIO DE BRINQUEDOS LTDA (BR/SP) Registro extinto, a contar de 13/09/2017.
<b>(11) BR 30 2012 004713-7</b>	Código 44 - Extinção - Art. 119 inciso III da LPI (15) 21/10/2014 (73) PAULO HENRIQUE BORGES DE ANDRADE (BR/SP) (74) BEERRE ASSESORIA EMPRESARIAL LTDA Registro extinto, a contar de 13/09/2017.



---

<b>(11) BR 30 2012 004718-8</b>	Código 44 - Extinção - Art. 119 inciso III da LPI (15) 03/11/2015 (73) BS TOYS INDUSTRIA E COMERCIO DE BRINQUEDOS LTDA (BR/SP) Registro extinto, a contar de 13/09/2017.
<b>(11) BR 30 2012 004721-8</b>	Código 44 - Extinção - Art. 119 inciso III da LPI (15) 03/11/2015 (73) BS TOYS INDUSTRIA E COMERCIO DE BRINQUEDOS LTDA (BR/SP) Registro extinto, a contar de 13/09/2017.
<b>(11) BR 30 2012 004723-4</b>	Código 44 - Extinção - Art. 119 inciso III da LPI (15) 12/03/2013 (73) Tecnoflex Indústria e Comércio Do Mobiliário Ltda (BR/PR) (74) Senior's Marcas e Patentes LTDA Registro extinto, a contar de 13/09/2017.
<b>(11) BR 30 2012 004729-3</b>	Código 44 - Extinção - Art. 119 inciso III da LPI (15) 12/01/2016 (73) LUIS ROBERTO TORRES (BR/SP) (74) JOSE DOMINGOS DE LIMA FILHO Registro extinto, a contar de 13/09/2017.
<b>(11) BR 30 2012 004730-7</b>	Código 44 - Extinção - Art. 119 inciso III da LPI (15) 12/01/2016 (73) CHINA YOUNG MAN AUTOMOBILE GROUP PASSENGER CAR GROUP CO., LTDA (CN) (74) JULIANO RYOTA MURAKAMI Registro extinto, a contar de 13/09/2017.
<b>(11) BR 30 2012 004732-3</b>	Código 44 - Extinção - Art. 119 inciso III da LPI (15) 12/01/2016 (73) CHINA YOUNG MAN AUTOMOBILE GROUP PASSENGER CAR GROUP CO., LTDA (CN) (74) JULIANO RYOTA MURAKAMI Registro extinto, a contar de 13/09/2017.
<b>(11) BR 30 2012 004743-9</b>	Código 44 - Extinção - Art. 119 inciso III da LPI (15) 12/03/2013 (73) Maria Helena Torres (BR/RJ) Registro extinto, a contar de 14/09/2017.
<b>(11) BR 30 2012 004744-7</b>	Código 44 - Extinção - Art. 119 inciso III da LPI (15) 12/03/2013 (73) André Miguel de Souza e Silva (BR/PR)

---



---

	Registro extinto, a contar de 14/09/2017.
--	---

---

<b>(11) BR 30 2012 004746-3</b>	Código 44 - Extinção - Art. 119 inciso III da LPI (15) 03/11/2015 (73) ELECTROLUX HOME PRODUCTS CORPORATION N.V. (BE) (74) ARTUR FRANCISCO SCHAAL Registro extinto, a contar de 14/09/2017.
---------------------------------	---

---

<b>(11) BR 30 2012 004747-1</b>	Código 44 - Extinção - Art. 119 inciso III da LPI (15) 27/05/2014 (73) Live Art Ind e Com de Acessórios para Cortinas Ltda EPP (BR/SC) (74) SANDRO CONRADO DA SILVA Registro extinto, a contar de 14/09/2017.
---------------------------------	---

---

<b>(11) BR 30 2012 004748-0</b>	Código 44 - Extinção - Art. 119 inciso III da LPI (15) 27/05/2014 (73) Live Art Ind e Com de Acessórios para Cortinas Ltda EPP (BR/SC) (74) SANDRO CONRADO DA SILVA Registro extinto, a contar de 14/09/2017.
---------------------------------	---

---

<b>(11) BR 30 2012 004749-8</b>	Código 44 - Extinção - Art. 119 inciso III da LPI (15) 12/03/2013 (73) Rafanilson Menezes de Lima (BR/MG) (74) Emerson Salbego Hofart Registro extinto, a contar de 14/09/2017.
---------------------------------	---

---

<b>(11) BR 30 2012 004753-6</b>	Código 44 - Extinção - Art. 119 inciso III da LPI (15) 27/05/2014 (73) INDÚSTRIA DE CALÇADOS VIVO LTDA. (BR/RS) (74) CAPELLA & VELOSO ASSOCIADOS LTDA Registro extinto, a contar de 14/09/2017.
---------------------------------	---

---

<b>(11) BR 30 2012 004772-2</b>	Código 44 - Extinção - Art. 119 inciso III da LPI (15) 12/03/2013 (73) ARISTIDES CASTRO ANDRADE NETO (BR/SP) (74) Marcio Lobo Petinati Registro extinto, a contar de 15/09/2017.
---------------------------------	--

---

<b>(11) BR 30 2012 004776-5</b>	Código 44 - Extinção - Art. 119 inciso III da LPI (15) 27/05/2014 (73) IVANIO ANGELO ARIOLI (BR/RS) (74) Norberto Pardelhas de Barcellos Registro extinto, a contar de 15/09/2017.
---------------------------------	--



---

<b>(11) BR 30 2012 004777-3</b>	Código 44 - Extinção - Art. 119 inciso III da LPI (15) 27/05/2014 (73) IVANIO ANGELO ARIOLI (BR/MG) (74) Norberto Pardelhas de Barcellos Registro extinto, a contar de 15/09/2017.
<b>(11) BR 30 2012 004778-1</b>	Código 44 - Extinção - Art. 119 inciso III da LPI (15) 27/05/2014 (73) IVANIO ANGELO ARIOLI (BR/MG) (74) Norberto Pardelhas de Barcellos Registro extinto, a contar de 15/09/2017.
<b>(11) BR 30 2012 004780-3</b>	Código 44 - Extinção - Art. 119 inciso III da LPI (15) 27/05/2014 (73) Husqvarna Consumer Outdoor Products N.A., Inc (US) (74) MAGNUS ASPEBY/CLAUDIO SZABAS Registro extinto, a contar de 15/09/2017.
<b>(11) BR 30 2012 004783-8</b>	Código 44 - Extinção - Art. 119 inciso III da LPI (15) 27/05/2014 (73) OMP DO BRASIL LTDA. (BR/RS) (74) CREAÇÃO MARCAS E PATENTES LTDA Registro extinto, a contar de 15/09/2017.
<b>(11) BR 30 2012 004793-5</b>	Código 44 - Extinção - Art. 119 inciso III da LPI (15) 12/03/2013 (73) OSCAR JOSÉ RODRIGUES (BR/SP) (74) BARROS WALLACE ADVOGADOS Registro extinto, a contar de 15/09/2017.
<b>(11) BR 30 2012 004807-9</b>	Código 44 - Extinção - Art. 119 inciso III da LPI (15) 27/05/2014 (73) INGEGNI SRL (IT) (74) DANNEMANN, SIEMSEN, BIGLER & IPANEMA MOREIRA Registro extinto, a contar de 15/09/2017.
<b>(11) BR 30 2012 004809-5</b>	Código 44 - Extinção - Art. 119 inciso III da LPI (15) 03/11/2015 (73) PIONEER CORPORATION (JP) (74) Nellie D Shores Registro extinto, a contar de 15/09/2017.
<b>(11) BR 30 2012 004812-5</b>	Código 44 - Extinção - Art. 119 inciso III da LPI (15) 27/05/2014

---



---

	(73) CASA OURO COMÉRCIO DE JÓIAS LTDA (BR/DF) Registro extinto, a contar de 18/09/2017.
<b>(11) BR 30 2012 004813-3</b>	Código 44 - Extinção - Art. 119 inciso III da LPI (15) 12/03/2013 (73) 65 IMPORTAÇÃO E EXPORTAÇÃO LTDA (BR/SP) (74) PICOSSE E CALABRESE ADVOGADOS ASSOCIADOS Registro extinto, a contar de 18/09/2017.
<b>(11) BR 30 2012 004814-1</b>	Código 44 - Extinção - Art. 119 inciso III da LPI (15) 12/03/2013 (73) Keko Acessorios S/A (BR/RS) (74) Sko Oyarzabal Marcas e Patentes S/S Ltda Registro extinto, a contar de 18/09/2017.
<b>(11) BR 30 2012 004815-0</b>	Código 44 - Extinção - Art. 119 inciso III da LPI (15) 12/03/2013 (73) Keko Acessorios S/A (BR/RS) (74) Sko Oyarzabal Marcas e Patentes S/S Ltda Registro extinto, a contar de 18/09/2017.
<b>(11) BR 30 2012 004816-8</b>	Código 44 - Extinção - Art. 119 inciso III da LPI (15) 12/03/2013 (73) Keko Acessorios S/A (BR/RS) (74) Sko Oyarzabal Marcas e Patentes S/S Ltda Registro extinto, a contar de 18/09/2017.
<b>(11) BR 30 2012 004817-6</b>	Código 44 - Extinção - Art. 119 inciso III da LPI (15) 19/03/2013 (73) Keko Acessórios S/A (BR/RS) (74) Sko Oyarzabal Marcas e Patentes S/S Ltda Registro extinto, a contar de 18/09/2017.
<b>(11) BR 30 2012 004818-4</b>	Código 44 - Extinção - Art. 119 inciso III da LPI (15) 19/03/2013 (73) GABRIEL HENRIQUE MOREIRA (BR/SP) (74) SOMARCA ASSESSORIA EMPRESARIAL S/C LTDA Registro extinto, a contar de 18/09/2017.
<b>(11) BR 30 2012 004819-2</b>	Código 44 - Extinção - Art. 119 inciso III da LPI (15) 19/03/2013 (73) GABRIEL HENRIQUE MOREIRA (BR/SP) (74) SOMARCA ASSESSORIA EMPRESARIAL S/C LTDA Registro extinto, a contar de 18/09/2017.



---

<b>(11) BR 30 2012 004825-7</b>	Código 44 - Extinção - Art. 119 inciso III da LPI (15) 19/03/2013 (73) Innovative Office Products, Inc. (US) (74) Di BLasi, Parente & Ass. Prop. Ind. Ltda Registro extinto, a contar de 18/09/2017.
<b>(11) BR 30 2012 004826-5</b>	Código 44 - Extinção - Art. 119 inciso III da LPI (15) 13/10/2015 (73) G.C INDÚSTRIA E COMÉRCIO DE MÓVEIS LTDA (BR/PR) (74) ABREU, MERKL E ADVOGADOS ASSOCIADOS Registro extinto, a contar de 19/09/2017.
<b>(11) BR 30 2012 004827-3</b>	Código 44 - Extinção - Art. 119 inciso III da LPI (15) 27/05/2014 (73) G.C INDÚSTRIA E COMÉRCIO DE MÓVEIS LTDA (BR/PR) (74) ABREU, MERKL E ADVOGADOS ASSOCIADOS Registro extinto, a contar de 19/09/2017.
<b>(11) BR 30 2012 004829-0</b>	Código 44 - Extinção - Art. 119 inciso III da LPI (15) 03/11/2015 (73) VINICIUS ALVES SANTOS (BR/SP) (74) Camila Raposo de Oliveira Registro extinto, a contar de 19/09/2017.
<b>(11) BR 30 2012 004830-3</b>	Código 44 - Extinção - Art. 119 inciso III da LPI (15) 03/11/2015 (73) INCPEC - INDÚSTRIA E COMÉRCIO DE PERSIANAS LTDA (BR/PR) (74) TINOCO SOARES & FILHO LTDA Registro extinto, a contar de 19/09/2017.
<b>(11) BR 30 2012 004832-0</b>	Código 44 - Extinção - Art. 119 inciso III da LPI (15) 19/03/2013 (73) MARCO AURELIO BORGES LOSS (BR/RS) (74) Everton Victorio Pires Registro extinto, a contar de 19/09/2017.
<b>(11) BR 30 2012 004834-6</b>	Código 44 - Extinção - Art. 119 inciso III da LPI (15) 19/03/2013 (73) Tabone Indústria e Comércio de Plásticos Ltda (BR/RS) (74) Capella & Veloso Associados LTDA. Registro extinto, a contar de 19/09/2017.
<b>(11) BR 30 2012 004835-4</b>	Código 44 - Extinção - Art. 119 inciso III da LPI

---

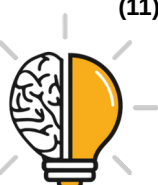

---

(15) 19/03/2013  
(73) Tabone Indústria e Comércio de Plásticos Ltda (BR/RS)  
(74) Capella & Veloso Associados Ltda  
Registro extinto, a contar de 19/09/2017.

---

**(11) BR 30 2012 004836-2** Código 44 - Extinção - Art. 119 inciso III da LPI  
(15) 19/03/2013  
(73) Tabone Indústria e Comércio de Plásticos Ltda (BR/RS)  
(74) Capella & Veloso Associados Ltda  
Registro extinto, a contar de 19/09/2017.

---

**(11) BR 30 2012 004837-0** Código 44 - Extinção - Art. 119 inciso III da LPI  
(15) 19/03/2013  
(73) Tabone Indústria e Comércio de Plásticos Ltda (BR/RS)  
(74) Capella & Veloso Associados Ltda  
Registro extinto, a contar de 19/09/2017.

---

**(11) BR 30 2012 004838-9** Código 44 - Extinção - Art. 119 inciso III da LPI  
(15) 19/03/2013  
(73) Tabone Indústria e Comércio de Plásticos Ltda (BR/RS)  
(74) Capella & Veloso Associados Ltda  
Registro extinto, a contar de 19/09/2017.

---

**(11) BR 30 2012 004840-0** Código 44 - Extinção - Art. 119 inciso III da LPI  
(15) 19/03/2013  
(73) TAURUS BLINDAGENS LTDA (BR/PR)  
(74) ADVOCACIA PIETRO ARIBONI S/C  
Registro extinto, a contar de 19/09/2017.

---

**(11) BR 30 2012 004846-0** Código 44 - Extinção - Art. 119 inciso III da LPI  
(15) 27/05/2014  
(73) MARCELO F. KNOLLSEISEN (BR/PR) ; MARCOS FERREIRA  
KNOLLSEISEN (BR/PR)  
(74) VALOR PROPRIEDADE INTELECTUAL S/S LTDA  
Registro extinto, a contar de 20/09/2017.

---

**(11) BR 30 2012 004851-6** Código 44 - Extinção - Art. 119 inciso III da LPI  
(15) 27/05/2014  
(73) IVANIO ANGELO ARIOLI (BR/RS)  
(74) NORBERTO PARDELHAS DE BARCELLOS  
Registro extinto, a contar de 20/09/2017.

---

**(11) BR 30 2012 004852-4** Código 44 - Extinção - Art. 119 inciso III da LPI  
(15) 27/05/2014



---

	(73) IVANIO ANGELO ARIOLI (BR/RS) (74) NORBERTO PARDELHAS DE BARCELLOS Registro extinto, a contar de 20/09/2017.
<b>(11) BR 30 2012 004853-2</b>	Código 44 - Extinção - Art. 119 inciso III da LPI (15) 27/05/2014 (73) IVANIO ANGELO ARIOLI (BR/RS) (74) NORBERTO PARDELHAS DE BARCELLOS Registro extinto, a contar de 20/09/2017.
<b>(11) BR 30 2012 004854-0</b>	Código 44 - Extinção - Art. 119 inciso III da LPI (15) 27/05/2014 (73) IVANIO ANGELO ARIOLI (BR/RS) (74) NORBERTO PARDELHAS DE BARCELLOS Registro extinto, a contar de 20/09/2017.
<b>(11) BR 30 2012 004855-9</b>	Código 44 - Extinção - Art. 119 inciso III da LPI (15) 27/05/2014 (73) W3 INDÚSTRIA METALÚRGICA LTDA (BR/PR) (74) MARCOS ANTONIO NUNES Registro extinto, a contar de 20/09/2017.
<b>(11) BR 30 2012 004856-7</b>	Código 44 - Extinção - Art. 119 inciso III da LPI (15) 27/05/2014 (73) W3 INDÚSTRIA METALÚRGICA LTDA (BR/PR) (74) MARCOS ANTONIO NUNES Registro extinto, a contar de 20/09/2017.
<b>(11) BR 30 2012 004857-5</b>	Código 44 - Extinção - Art. 119 inciso III da LPI (15) 27/05/2014 (73) W3 INDÚSTRIA METALÚRGICA LTDA (BR/PR) (74) MARCOS ANTONIO NUNES Registro extinto, a contar de 20/09/2017.
<b>(11) BR 30 2012 004858-3</b>	Código 44 - Extinção - Art. 119 inciso III da LPI (15) 27/05/2014 (73) W3 INDÚSTRIA METALÚRGICA LTDA (BR/PR) (74) MARCOS ANTONIO NUNES Registro extinto, a contar de 20/09/2017.
<b>(11) BR 30 2012 004859-1</b>	Código 44 - Extinção - Art. 119 inciso III da LPI (15) 27/05/2014 (73) SHIRO HELMETS (ES) (74) JOSÉ CARLOS FERREIRA



---

Registro extinto, a contar de 20/09/2017.

---

**(11) BR 30 2012 004866-4** Código 44 - Extinção - Art. 119 inciso III da LPI  
(15) 03/11/2015  
(73) SOCIÉTÉ BIC (FR)  
(74) ARTUR FRANCISCO SCHAAL  
Registro extinto, a contar de 20/09/2017.

---

**(11) BR 30 2012 004871-0** Código 44 - Extinção - Art. 119 inciso III da LPI  
(15) 27/05/2014  
(73) NAN KAI INDUSTRY CO., LTD. (TW)  
(74) SÍMBOLO MARCAS E PATENTES LTDA  
Registro extinto, a contar de 20/09/2017.

---

**(11) BR 30 2012 004875-3** Código 44 - Extinção - Art. 119 inciso III da LPI  
(15) 12/04/2016  
(73) Aht Cooling Systems Gmbh (AT)  
(74) CARLOS ANDRÉ BARBOSA CAVALCANTI  
Registro extinto, a contar de 20/09/2017.

---

**(11) BR 30 2012 004882-6** Código 44 - Extinção - Art. 119 inciso III da LPI  
(15) 21/10/2014  
(73) INCPEC - INDÚSTRIA E COMÉRCIO DE PERSIANAS LTDA (BR/PR)  
(74) TINOCO SOARES & FILHO LTDA  
Registro extinto, a contar de 21/09/2017.

---

**(11) BR 30 2012 004912-1** Código 44 - Extinção - Art. 119 inciso III da LPI  
(15) 27/05/2014  
(73) JULLIANO LACERDA LINO (BR/MG)  
(74) ALMIR CORRÊA DE LACERDA  
Registro extinto, a contar de 21/09/2017.

---

**(11) BR 30 2012 004914-8** Código 44 - Extinção - Art. 119 inciso III da LPI  
(15) 27/05/2014  
(73) Schreder S.A. (BE)  
(74) DANNEMANN, SIEMSEN, BIGLER & IPANEMA MOREIRA.  
Registro extinto, a contar de 21/09/2017.

---

**(11) BR 30 2012 004915-6** Código 44 - Extinção - Art. 119 inciso III da LPI  
(15) 11/08/2015  
(73) ILLINOIS TOOL WORKS INC (US)  
(74) Nellie D Shores  
Registro extinto, a contar de 21/09/2017.

---



---

<b>(11) BR 30 2012 004917-2</b>	Código 44 - Extinção - Art. 119 inciso III da LPI (15) 27/05/2014 (73) RUSSELL ANTHONY CLIFTON (GB) (74) KASZNAR LEONARDOS PROPRIEDADE INTELECTUAL Registro extinto, a contar de 21/09/2017.
<b>(11) BR 30 2012 004930-0</b>	Código 44 - Extinção - Art. 119 inciso III da LPI (15) 27/05/2014 (73) FABRICIO TIZZO (BR/PR) (74) LUCIANO SALVIATO Registro extinto, a contar de 19/09/2017.
<b>(11) BR 30 2012 004931-8</b>	Código 44 - Extinção - Art. 119 inciso III da LPI (15) 19/03/2013 (73) REGINA ALVES RAMALHO (BR/SP) (74) CRIMARK ASSESSORIA EMPRESARIAL LTDA. Registro extinto, a contar de 22/09/2017.
<b>(11) BR 30 2012 004939-3</b>	Código 44 - Extinção - Art. 119 inciso III da LPI (15) 12/04/2016 (73) PHOTOSI SPA (IT) (74) EXCEL MARCAS E PATENTES LTDA Registro extinto, a contar de 22/09/2017.
<b>(11) BR 30 2012 004940-7</b>	Código 44 - Extinção - Art. 119 inciso III da LPI (15) 19/03/2013 (73) KARVIA DO BRASIL LTDA (BR/SP) (74) ORGANIZAÇÃO MÉRITO MARCAS E PATENTES LTDA Registro extinto, a contar de 22/09/2017.
<b>(11) BR 30 2012 004941-5</b>	Código 44 - Extinção - Art. 119 inciso III da LPI (15) 12/04/2016 (73) PHOTOSI SPA (IT) (74) EXCEL MARCAS E PATENTES LTDA Registro extinto, a contar de 22/09/2017.
<b>(11) BR 30 2012 004943-1</b>	Código 44 - Extinção - Art. 119 inciso III da LPI (15) 30/01/2018 (73) INCPEC-INDÚSTRIA E COMÉRCIO DE PERSIANAS LTDA (BR/PR) (74) TINOCO SOARES & FILHO LTDA. Registro extinto, a contar de 22/09/2017.
<b>(11) BR 30 2012 004946-6</b>	Código 44 - Extinção - Art. 119 inciso III da LPI (15) 11/08/2015

---



---

(73) GRAHAM PACKAGING COMPANY ITALIA S.R.L (IT)  
(74) TAVARES PROPRIEDADE INTELECTUAL LTDA  
Registro extinto, a contar de 22/09/2017.

---

**(11) BR 30 2012 004952-0** Código 44 - Extinção - Art. 119 inciso III da LPI  
(15) 27/05/2014  
(73) OPTICAL DESIGNS - COMÉRCIO, IMP. E EXPORTAÇÃO DE PROD.  
ÓPTICOS LTDA (BR/ES)  
(74) FELIPE LUIS ISER DE MEIRELLES  
Registro extinto, a contar de 22/09/2017.

---

**(11) BR 30 2012 004956-3** Código 44 - Extinção - Art. 119 inciso III da LPI  
(15) 27/05/2014  
(73) KONINKLIJKE PHILIPS N.V. (NL)  
(74) DAVID DO NASCIMENTO ADVOGADOS ASSOCIADOS  
Registro extinto, a contar de 22/09/2017.

---

**(11) BR 30 2012 004959-8** Código 44 - Extinção - Art. 119 inciso III da LPI  
(15) 11/08/2015  
(73) APEIRON BIOLOGICS AG (AT)  
(74) DANNEMANN, SIEMSEN, BIGLER & IPANEMA MOREIRA  
Registro extinto, a contar de 22/09/2017.

---

**(11) BR 30 2012 004962-8** Código 44 - Extinção - Art. 119 inciso III da LPI  
(15) 19/03/2013  
(73) VAGNER CÂNDIDO DE ALMEIDA (BR/SP)  
(74) P A PRODUTORES ASSOCIADOS MARCAS E PATENTES LTDA  
Registro extinto, a contar de 25/09/2017.

---

**(11) BR 30 2012 004969-5** Código 44 - Extinção - Art. 119 inciso III da LPI  
(15) 22/07/2014  
(73) EBERCON EMPREENDIMENTOS COMERCIAIS E INDUSTRIAIS LTDA  
(BR/SP)  
(74) ALBERTO LUÍS CAMELIER DA SILVA  
Registro extinto, a contar de 25/09/2017.

---

**(11) BR 30 2012 004970-9** Código 44 - Extinção - Art. 119 inciso III da LPI  
(15) 22/07/2014  
(73) EBERCON EMPREENDIMENTOS COMERCIAIS E INDUSTRIAIS LTDA  
(BR/SP)  
(74) ALBERTO LUÍS CAMELIER DA SILVA  
Registro extinto, a contar de 25/09/2017.

---

**(11) BR 30 2012 004971-7** Código 44 - Extinção - Art. 119 inciso III da LPI

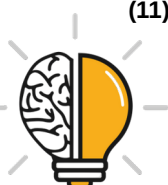

---

	(15) 27/05/2014 (73) EDSON NOSSA JUNIOR (BR/SP) (74) VILAGE MARCAS & PATENTES S/S LTDA Registro extinto, a contar de 25/09/2017.
<b>(11) BR 30 2012 004973-3</b>	Código 44 - Extinção - Art. 119 inciso III da LPI (15) 06/08/2013 (73) Pisani Plásticos S.A (BR/RS) (74) Sko Oyarzabal Marcas e Patentes S/S Ltda Registro extinto, a contar de 25/09/2017.
<b>(11) BR 30 2012 004974-1</b>	Código 44 - Extinção - Art. 119 inciso III da LPI (15) 21/10/2014 (73) JÚNIOR CAMILO FERNANDES (BR/MG) (74) ALGO ALLIANCE ASSESSORIA EM PROPRIEDADE INTELECTUAL LTDA Registro extinto, a contar de 25/09/2017.
<b>(11) BR 30 2012 004975-0</b>	Código 44 - Extinção - Art. 119 inciso III da LPI (15) 22/12/2015 (73) JÚNIOR CAMILO FERNANDES (BR/MG) (74) ALGO ALLIANCE ASSESSORIA EM PROPRIEDADE INTELECTUAL LTDA Registro extinto, a contar de 25/09/2017.
<b>(11) BR 30 2012 004976-8</b>	Código 44 - Extinção - Art. 119 inciso III da LPI (15) 21/10/2014 (73) JÚNIOR CAMILO FERNANDES (BR/MG) (74) ALGO ALLIANCE ASS. EM PROPRIEDADE INTELECTUAL LTDA Registro extinto, a contar de 25/09/2017.
<b>(11) BR 30 2012 004977-6</b>	Código 44 - Extinção - Art. 119 inciso III da LPI (15) 21/10/2014 (73) 3M INNOVATIVE PROPERTIES COMPANY (US) (74) JULIANO RYOTA MURAKAMI Registro extinto, a contar de 25/09/2017.
<b>(11) BR 30 2012 004980-6</b>	Código 44 - Extinção - Art. 119 inciso III da LPI (15) 27/05/2014 (73) TOYOTA JIDOSHA KABUSHIKI KAISHA (JP) (74) ORLANDO DE SOUZA Registro extinto, a contar de 25/09/2017.
<b>(11) BR 30 2012 004982-2</b>	Código 44 - Extinção - Art. 119 inciso III da LPI (15) 21/10/2014 (73) INCPEC-INDÚSTRIA E COMÉRCIO DE PERSIANAS LTDA (BR/PR)



---

	(74) TINOCO SOARES & FILHO LTDA Registro extinto, a contar de 25/09/2017.
<b>(11) BR 30 2012 004983-0</b>	Código 44 - Extinção - Art. 119 inciso III da LPI (15) 27/05/2014 (73) THE GOODYEAR TIRE & RUBBER COMPANY (US) (74) Nellie D Shores Registro extinto, a contar de 25/09/2017.
<b>(11) BR 30 2012 004985-7</b>	Código 44 - Extinção - Art. 119 inciso III da LPI (15) 19/03/2013 (73) INDÚSTRIA GRÁFICA FORONI LTDA. (BR/SP) (74) PICOSSE E CALABRESE ADVOGADOS ASSOCIADOS Registro extinto, a contar de 26/09/2017.
<b>(11) BR 30 2012 004986-5</b>	Código 44 - Extinção - Art. 119 inciso III da LPI (15) 19/03/2013 (73) MARCELO DE PAULA PACHECO (BR/SP) Registro extinto, a contar de 26/09/2017.
<b>(11) BR 30 2012 004987-3</b>	Código 44 - Extinção - Art. 119 inciso III da LPI (15) 19/03/2013 (73) MARCELO DE PAULA PACHECO (BR/SP) Registro extinto, a contar de 26/09/2017.
<b>(11) BR 30 2012 004988-1</b>	Código 44 - Extinção - Art. 119 inciso III da LPI (15) 12/04/2016 (73) INCPEC-INDÚSTRIA E COMÉRCIO DE PERSIANAS LTDA (BR/PR) (74) TINOCO SOARES & FILHO LTDA Registro extinto, a contar de 26/09/2017.
<b>(11) BR 30 2012 004990-3</b>	Código 44 - Extinção - Art. 119 inciso III da LPI (15) 11/08/2015 (73) LILIANE KRATZIG (BR/RS) (74) GILSON ALMEIDA DA MOTTA Registro extinto, a contar de 26/09/2017.
<b>(11) BR 30 2012 004998-9</b>	Código 44 - Extinção - Art. 119 inciso III da LPI (15) 23/01/2018 (73) R & A EQUIPAMENTOS LTDA (BR/PR) (74) EDMILA ADRIANA DENIG Registro extinto, a contar de 27/09/2017.
<b>(11) BR 30 2012 005001-4</b>	Código 44 - Extinção - Art. 119 inciso III da LPI



---

	(15) 27/05/2014 (73) EDSON LANZMASTER (BR/SC) (74) WANDERLEI CARDOSO Registro extinto, a contar de 27/09/2017.
<b>(11) BR 30 2012 005016-2</b>	Código 44 - Extinção - Art. 119 inciso III da LPI (15) 11/08/2015 (73) HELMUT KÖSTER (DE) (74) KASZNAR LEONARDOS PROPRIEDADE INTELECTUAL Registro extinto, a contar de 27/09/2017.
<b>(11) BR 30 2012 005022-7</b>	Código 44 - Extinção - Art. 119 inciso III da LPI (15) 03/11/2015 (73) VIVALDO JOSÉ DO CARMO (BR/SP) (74) BEERRE ASSESSORIA EMPREARIAL LTDA Registro extinto, a contar de 28/09/2017.
<b>(11) BR 30 2012 005023-5</b>	Código 44 - Extinção - Art. 119 inciso III da LPI (15) 10/12/2013 (73) Valdemar Gonçalves Martins Júnior (BR/MG) (74) Jose Naves de Lacerda Júnior Registro extinto, a contar de 28/09/2017.
<b>(11) BR 30 2012 005024-3</b>	Código 44 - Extinção - Art. 119 inciso III da LPI (15) 27/05/2014 (73) Azevedo de Assis e Cia Ltda (BR/RS) (74) CUSTODIO DE ALMEIDA & CIA Registro extinto, a contar de 28/09/2017.
<b>(11) BR 30 2012 005029-4</b>	Código 44 - Extinção - Art. 119 inciso III da LPI (15) 21/10/2014 (73) JOAQUIM ALFREDO GOMES DA COSTA (BR/SP) (74) AGUINALDO MOREIRA Registro extinto, a contar de 28/09/2017.
<b>(11) BR 30 2012 005033-2</b>	Código 44 - Extinção - Art. 119 inciso III da LPI (15) 11/11/2014 (73) 3M INNOVATIVE PROPERTIES COMPANY (US) (74) JULIANO RYOTA MURAKAMI Registro extinto, a contar de 28/09/2017.
<b>(11) BR 30 2012 005038-3</b>	Código 44 - Extinção - Art. 119 inciso III da LPI (15) 11/11/2014 (73) 3M INNOVATIVE PROPERTIES COMPANY (US)



---

(74) JULIANO RYOTA MURAKAMI  
Registro extinto, a contar de 28/09/2017.

---

**(11) BR 30 2012 005039-1** Código 44 - Extinção - Art. 119 inciso III da LPI  
(15) 27/05/2014  
(73) 3M INNOVATIVE PROPERTIES COMPANY (US)  
(74) JULIANO RYOTA MURAKAMI  
Registro extinto, a contar de 28/09/2017.

---

**(11) BR 30 2012 005049-9** Código 44 - Extinção - Art. 119 inciso III da LPI  
(15) 29/10/2014  
(73) POLAR COMÉRCIO DE PLÁSTICOS LTDA ME (BR/SC)  
(74) Sandro Wunderlich  
Registro extinto, a contar de 29/09/2017.

---

**(11) BR 30 2012 005055-3** Código 44 - Extinção - Art. 119 inciso III da LPI  
(15) 17/11/2015  
(73) CO E IND E COM DE ARTIGOS PLASTICOS LTDA (BR/PR)  
(74) Alexandre Pietrangelo Lima  
Registro extinto, a contar de 29/09/2017.

---

**(11) BR 30 2012 005056-1** Código 44 - Extinção - Art. 119 inciso III da LPI  
(15) 11/08/2015  
(73) LABORATÓRIOS KLEIN LTDA (BR/RS)  
(74) EMERSON SALBEGO HOFART  
Registro extinto, a contar de 29/09/2017.

---

**(11) BR 30 2012 005059-6** Código 44 - Extinção - Art. 119 inciso III da LPI  
(15) 27/05/2014  
(73) SIDINEI CHARLES NUNES GONÇALVES (BR/RS)  
(74) IDEA MARCAS E PATENTES LTDA  
Registro extinto, a contar de 29/09/2017.

---

**(11) BR 30 2012 005066-9** Código 44 - Extinção - Art. 119 inciso III da LPI  
(15) 02/08/2016  
(73) INCPEC-INDÚSTRIA E COMÉRCIO DE PERSIANAS LTDA (BR/PR)  
(74) TINOCO SOARES & FILHO LTDA  
Registro extinto, a contar de 29/09/2017.

---

**(11) BR 30 2012 005069-3** Código 44 - Extinção - Art. 119 inciso III da LPI  
(15) 03/06/2014  
(73) ANDRÉ KRAI DE OLIVEIRA (BR/RS)  
(74) NATAN BARIL  
Registro extinto, a contar de 29/09/2017.



---

<b>(11) BR 30 2012 005073-1</b>	Código 44 - Extinção - Art. 119 inciso III da LPI (15) 03/12/2013 (73) AGNALDO FERNANDES FERREIRA (BR/MG) (74) Marcelo Pereira dos Santos Registro extinto, a contar de 29/09/2017.
<b>(11) BR 30 2012 005074-0</b>	Código 44 - Extinção - Art. 119 inciso III da LPI (15) 11/08/2015 (73) INNOVATION FIRST, INC. (US) (74) Orlando de Souza Registro extinto, a contar de 29/09/2017.
<b>(11) BR 30 2012 005080-4</b>	Código 44 - Extinção - Art. 119 inciso III da LPI (15) 29/07/2014 (73) SANOFI (FR) (74) LUIZ LEONARDOS & CIA - PROPRIEDADE INTELECTUAL Registro extinto, a contar de 29/09/2017.
<b>(11) BR 30 2012 005083-9</b>	Código 44 - Extinção - Art. 119 inciso III da LPI (15) 27/05/2014 (73) SANOFI (FR) (74) Luiz Leonardos & Cia - Propriedade Intelectual Registro extinto, a contar de 29/09/2017.
<b>(11) BR 30 2012 005087-1</b>	Código 44 - Extinção - Art. 119 inciso III da LPI (15) 27/05/2014 (73) Dart Industries INC. (US) (74) Kasznar Leonardos Propriedade Intelectual Registro extinto, a contar de 29/09/2017.
<b>(11) BR 30 2012 005090-1</b>	Código 44 - Extinção - Art. 119 inciso III da LPI (15) 27/05/2014 (73) Dart Industries INC. (US) (74) KASZNAR LEONARDOS PROPRIEDADE INTELECTUAL Registro extinto, a contar de 29/09/2017.
<b>(11) BR 30 2012 005091-0</b>	Código 44 - Extinção - Art. 119 inciso III da LPI (15) 06/08/2013 (73) ANHEUSER-BUSCH, LLC (US) (74) KASZNAR LEONARDOS PROPRIEDADE INTELECTUAL Registro extinto, a contar de 29/09/2017.
<b>(11) BR 30 2012 005100-2</b>	Código 44 - Extinção - Art. 119 inciso III da LPI

---

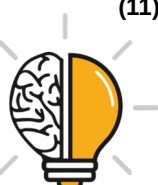

---

(15) 03/06/2014  
(73) GRENDENE S.A. (BR/CE)  
(74) CUSTODIO DE ALMEIDA & CIA  
Registro extinto, a contar de 02/10/2017.

---

**(11) BR 30 2012 005101-0** Código 44 - Extinção - Art. 119 inciso III da LPI  
(15) 29/10/2014  
(73) GRENDENE S.A. (BR/CE)  
(74) CUSTODIO DE ALMEIDA & CIA  
Registro extinto, a contar de 02/10/2017.

---

**(11) BR 30 2012 005102-9** Código 44 - Extinção - Art. 119 inciso III da LPI  
(15) 29/10/2014  
(73) GRENDENE S.A. (BR/CE)  
(74) CUSTODIO DE ALMEIDA & CIA.  
Registro extinto, a contar de 02/10/2017.

---

**(11) BR 30 2012 005104-5** Código 44 - Extinção - Art. 119 inciso III da LPI  
(15) 29/10/2014  
(73) GRENDENE S.A. (BR/CE)  
(74) CUSTODIO DE ALMEIDA & CIA  
Registro extinto, a contar de 02/10/2017.

---

**(11) BR 30 2012 005105-3** Código 44 - Extinção - Art. 119 inciso III da LPI  
(15) 29/10/2014  
(73) MULTIVISÃO INDÚSTRIA E COMÉRCIO LTDA (BR/SP)  
(74) DAVID DO NASCIMENTO ADVOGADOS ASSOCIADOS  
Registro extinto, a contar de 02/10/2017.

---

**(11) BR 30 2012 005107-0** Código 44 - Extinção - Art. 119 inciso III da LPI  
(15) 27/05/2014  
(73) GEISI TORRES CALÇADOS EPP (BR/SP)  
(74) AGENCIA GAUCHA DE MARCAS E PATENTES LTDA.  
Registro extinto, a contar de 02/10/2017.

---

**(11) BR 30 2012 005108-8** Código 44 - Extinção - Art. 119 inciso III da LPI  
(15) 27/05/2014  
(73) VZT INDÚSTRIA E COMÉRCIO DE CALÇADOS LTDA (BR/SP)  
(74) AGENCIA GAUCHA DE MARCAS E PATENTES LTDA.  
Registro extinto, a contar de 02/10/2017.

---

**(11) BR 30 2012 005109-6** Código 44 - Extinção - Art. 119 inciso III da LPI  
(15) 27/05/2014  
(73) GEISI TORRES CALÇADOS EPP (BR/SP)



---

(74) AGÊNCIA GAÚCHA DE MARCAS E PATENTES LTDA.  
Registro extinto, a contar de 02/10/2017.

---

**(11) BR 30 2012 005111-8** Código 44 - Extinção - Art. 119 inciso III da LPI  
(15) 27/05/2014  
(73) MARIO CESAR DE OLIVEIRA (BR/SC)  
(74) ANEL MARCAS E PATENTES LTDA  
Registro extinto, a contar de 02/10/2017.

---

**(11) BR 30 2012 005112-6** Código 44 - Extinção - Art. 119 inciso III da LPI  
(15) 27/05/2014  
(73) MARIO CESAR DE OLIVEIRA (BR/SC)  
(74) ANEL MARCAS E PATENTES LTDA  
Registro extinto, a contar de 02/10/2017.

---

**(11) BR 30 2012 005124-0** Código 44 - Extinção - Art. 119 inciso III da LPI  
(15) 22/03/2016  
(73) TIAGO LUIS SIRTULI (BR/SC)  
(74) CATIANE ZINI BORELA  
Registro extinto, a contar de 03/10/2017.

---

**(11) BR 30 2012 005125-8** Código 44 - Extinção - Art. 119 inciso III da LPI  
(15) 17/11/2015  
(73) TIAGO LUIS SIRTULI (BR/SC)  
(74) Catiane Zini Borela  
Registro extinto, a contar de 03/10/2017.

---

**(11) BR 30 2012 005126-6** Código 44 - Extinção - Art. 119 inciso III da LPI  
(15) 17/11/2015  
(73) TIAGO LUIS SIRTULI (BR/SC)  
(74) Catiane Zini Borela  
Registro extinto, a contar de 03/10/2017.

---

**(11) BR 30 2012 005127-4** Código 44 - Extinção - Art. 119 inciso III da LPI  
(15) 17/11/2015  
(73) TIAGO LUIS SIRTULI (BR/SC)  
(74) Catiane Zini Borela  
Registro extinto, a contar de 03/10/2017.

---

**(11) BR 30 2012 005128-2** Código 44 - Extinção - Art. 119 inciso III da LPI  
(15) 27/05/2014  
(73) TIAGO LUIS SIRTULI (BR/SC)  
(74) CATIANE ZINI BORELA  
Registro extinto, a contar de 03/10/2017.



---

<b>(11) BR 30 2012 005129-0</b>	Código 44 - Extinção - Art. 119 inciso III da LPI (15) 19/07/2016 (73) TIAGO LUIS SIRTULI (BR/SC) (74) CATIANE ZINI BORELA Registro extinto, a contar de 03/10/2017.
<b>(11) BR 30 2012 005130-4</b>	Código 44 - Extinção - Art. 119 inciso III da LPI (15) 27/05/2014 (73) DAMIÃO FRANCISCO FURTADO (BR/GO) (74) ALBERTO TOMASOLI DA SILVA BRAGA Registro extinto, a contar de 03/10/2017.
<b>(11) BR 30 2012 005131-2</b>	Código 44 - Extinção - Art. 119 inciso III da LPI (15) 27/05/2014 (73) FLAVIO GOLDEMBERG (BR/SP) (74) PRINCESA MARCAS E PATENTES LTDA Registro extinto, a contar de 03/10/2017.
<b>(11) BR 30 2012 005133-9</b>	Código 44 - Extinção - Art. 119 inciso III da LPI (15) 02/02/2016 (73) INCPEC - INDÚSTRIA E COMÉRCIO DE PERSIANAS LTDA (BR/PR) (74) TINOCO SOARES & FILHO LTDA Registro extinto, a contar de 03/10/2017.
<b>(11) BR 30 2012 005135-5</b>	Código 44 - Extinção - Art. 119 inciso III da LPI (15) 27/05/2014 (73) Robert Bosch Limitada (BR/SP) (74) DANNEMANN, SIEMSEN, BIGLER & IPANEMA MOREIRA. Registro extinto, a contar de 03/10/2017.
<b>(11) BR 30 2012 005136-3</b>	Código 44 - Extinção - Art. 119 inciso III da LPI (15) 27/05/2014 (73) FELIPE FERNANDO GONÇALVES (BR/SP) (74) CAMILO AUGUSTO NETO Registro extinto, a contar de 03/10/2017.
<b>(11) BR 30 2012 005145-2</b>	Código 44 - Extinção - Art. 119 inciso III da LPI (15) 01/10/2013 (73) MÁXIMA IMPRESSÃO IMPORT DISTRIBUIDORA LTDA - ME (BR/SP) (74) CARLOS DE LENA Registro extinto, a contar de 03/10/2017.
<b>(11) BR 30 2012 005237-8</b>	Código 44 - Extinção - Art. 119 inciso III da LPI

---

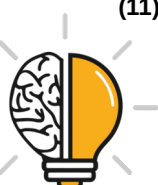

---

	(15) 08/10/2013 (73) Vale Brilhante Industria e Comercio Ltda Me (BR/SC) (74) Rogerio de Souza Registro extinto, a contar de 10/10/2017.
<b>(11) BR 30 2012 005239-4</b>	Código 44 - Extinção - Art. 119 inciso III da LPI (15) 03/05/2016 (73) ANTÔNIO ALVES DE CASTRO (BR/SP) (74) CLAUDIA WATANABE, SOCIEDADE DE ADVOGADOS Registro extinto, a contar de 10/10/2017.
<b>(11) BR 30 2012 005240-8</b>	Código 44 - Extinção - Art. 119 inciso III da LPI (15) 19/07/2016 (73) ANTÔNIO ALVES DE CASTRO (BR/SP) (74) CLAUDIA WATANABE, SOCIEDADE DE ADVOGADOS Registro extinto, a contar de 10/10/2017.
<b>(11) BR 30 2012 005241-6</b>	Código 44 - Extinção - Art. 119 inciso III da LPI (15) 16/05/2017 (73) COMPOTA EDIÇÕES LIMITADAS LTDA ME (BR/SP) (74) MAURICIO DARRÉ Registro extinto, a contar de 10/10/2017.
<b>(11) BR 30 2012 005242-4</b>	Código 44 - Extinção - Art. 119 inciso III da LPI (15) 11/08/2015 (73) COLUMBIA INSURANCE COMPANY (US) (74) Orlando De Souza Registro extinto, a contar de 10/10/2017.
<b>(11) BR 30 2012 005243-2</b>	Código 44 - Extinção - Art. 119 inciso III da LPI (15) 11/08/2015 (73) MASCO CORPORATION OF INDIANA (US) (74) Orlando de Souza Registro extinto, a contar de 10/10/2017.
<b>(11) BR 30 2012 005244-0</b>	Código 44 - Extinção - Art. 119 inciso III da LPI (15) 22/03/2016 (73) Masco Corporation Of Indiana (US) (74) Orlando de Souza Registro extinto, a contar de 10/10/2017.
<b>(11) BR 30 2012 005245-9</b>	Código 44 - Extinção - Art. 119 inciso III da LPI (15) 08/10/2013 (73) Masco Corporation Of Indiana (US)



---

	(74) Orlando de Souza Registro extinto, a contar de 10/10/2017.
--	--

---

<b>(11) BR 30 2012 005246-7</b>	Código 44 - Extinção - Art. 119 inciso III da LPI (15) 11/08/2015 (73) MASCO CORPORATION OF INDIANA (US) (74) Orlando de Souza Registro extinto, a contar de 10/10/2017.
---------------------------------	--

---

<b>(11) BR 30 2012 005247-5</b>	Código 44 - Extinção - Art. 119 inciso III da LPI (15) 11/08/2015 (73) MASCO CORPORATION OF INDIANA (US) (74) Orlando De Souza Registro extinto, a contar de 10/10/2017.
---------------------------------	--

---

<b>(11) BR 30 2012 005248-3</b>	Código 44 - Extinção - Art. 119 inciso III da LPI (15) 08/10/2013 (73) Masco Corporation Of Indiana (US) (74) Orlando De Souza Registro extinto, a contar de 10/10/2017.
---------------------------------	--

---

<b>(11) BR 30 2012 005250-5</b>	Código 44 - Extinção - Art. 119 inciso III da LPI (15) 11/08/2015 (73) ACCLARENT, INC. (US) (74) Dannemann, Siemsen, Bigler & Ipanema Moreira. Registro extinto, a contar de 10/10/2017.
---------------------------------	--

---

<b>(11) BR 30 2012 005251-3</b>	Código 44 - Extinção - Art. 119 inciso III da LPI (15) 08/10/2013 (73) Beamblock Limited (GB) (74) Soerensen Garcia Advogados Associados Registro extinto, a contar de 10/10/2017.
---------------------------------	--

---

<b>(11) BR 30 2012 005252-1</b>	Código 44 - Extinção - Art. 119 inciso III da LPI (15) 17/06/2014 (73) Nec Display Solutions, Ltd. (JP) (74) Ana Cristina Almeida Müller Wegmann Registro extinto, a contar de 10/10/2017.
---------------------------------	--

---

<b>(11) BR 30 2012 005253-0</b>	Código 44 - Extinção - Art. 119 inciso III da LPI (15) 08/10/2013 (73) TYPACK S.A. (CL) (74) PINHEIRO NETO ADVOGADOS Registro extinto, a contar de 10/10/2017.
---------------------------------	--



---

<b>(11) BR 30 2012 005264-5</b>	Código 44 - Extinção - Art. 119 inciso III da LPI (15) 17/11/2015 (73) ROMÁRICO JOSÉ MUNIZ DE BARROS E SILVA (BR/SP) (74) ITAMARATI PATENTES E MARCAS LTDA Registro extinto, a contar de 11/10/2017.
<b>(11) BR 30 2012 005265-3</b>	Código 44 - Extinção - Art. 119 inciso III da LPI (15) 08/10/2013 (73) YKK DO BRASIL LTDA (BR/SP) (74) CRUZEIRO/NEWMARC PATENTES E MARCAS LTDA Registro extinto, a contar de 11/10/2017.
<b>(11) BR 30 2012 005268-8</b>	Código 44 - Extinção - Art. 119 inciso III da LPI (15) 08/10/2013 (73) José Antonio da Costa (BR/PR) (74) Valor Propriedade Intelectual S/S Ltda Registro extinto, a contar de 11/10/2017.
<b>(11) BR 30 2012 005271-8</b>	Código 44 - Extinção - Art. 119 inciso III da LPI (15) 17/11/2015 (73) ROGÉRIO FLORENTINO DA SILVA (BR/SP) (74) MORAS & CORRÊA MARCAS E PATENTES LTDA Registro extinto, a contar de 11/10/2017.
<b>(11) BR 30 2012 005273-4</b>	Código 44 - Extinção - Art. 119 inciso III da LPI (15) 08/10/2013 (73) GILBERTO ANTONIO DE AMORIM FILHO (BR/SP) (74) PAULA HELOÍSA SIMARDI Registro extinto, a contar de 11/10/2017.
<b>(11) BR 30 2012 005278-5</b>	Código 44 - Extinção - Art. 119 inciso III da LPI (15) 18/08/2015 (73) MASCO CORPORATION OF INDIANA (US) (74) Orlando De Souza Registro extinto, a contar de 11/10/2017.
<b>(11) BR 30 2012 005280-7</b>	Código 44 - Extinção - Art. 119 inciso III da LPI (15) 08/10/2013 (73) MASCO CORPORATION OF INDIANA (US) (74) ORLANDO DE SOUZA Registro extinto, a contar de 11/10/2017.
<b>(11) BR 30 2012 005283-1</b>	Código 44 - Extinção - Art. 119 inciso III da LPI

---



---

	(15) 18/08/2015 (73) MASCO CORPORATION OF INDIANA (US) (74) Orlando De Souza Registro extinto, a contar de 11/10/2017.
<b>(11) BR 30 2012 005284-0</b>	Código 44 - Extinção - Art. 119 inciso III da LPI (15) 18/08/2015 (73) Masco Corporation Of Indiana (US) (74) Orlando De Souza Registro extinto, a contar de 11/10/2017.
<b>(11) BR 30 2012 005285-8</b>	Código 44 - Extinção - Art. 119 inciso III da LPI (15) 08/10/2013 (73) MASCO CORPORATION OF INDIANA (US) (74) Orlando De Souza Registro extinto, a contar de 11/10/2017.
<b>(11) BR 30 2012 005296-3</b>	Código 44 - Extinção - Art. 119 inciso III da LPI (15) 08/10/2013 (73) JOAO HENRIQUE FRANCO (BR/PR) (74) Marcos Antonio Nunes Registro extinto, a contar de 12/10/2017.
<b>(11) BR 30 2012 005298-0</b>	Código 44 - Extinção - Art. 119 inciso III da LPI (15) 08/10/2013 (73) JOAO HENRIQUE FRANCO (BR/PR) (74) Marcos Antonio Nunes Registro extinto, a contar de 12/10/2017.
<b>(11) BR 30 2012 005302-1</b>	Código 44 - Extinção - Art. 119 inciso III da LPI (15) 08/10/2013 (73) Mateus Baldasso (BR/SE) Registro extinto, a contar de 12/10/2017.
<b>(11) BR 30 2012 005304-8</b>	Código 44 - Extinção - Art. 119 inciso III da LPI (15) 08/10/2013 (73) OBADIAS DE AZEVEDO SILVA (BR/PR) (74) Pacheco & Advogados Associados Registro extinto, a contar de 12/10/2017.
<b>(11) BR 30 2012 005305-6</b>	Código 44 - Extinção - Art. 119 inciso III da LPI (15) 08/10/2013 (73) OBADIAS DE AZEVEDO SILVA (BR/PR) (74) Pacheco & Advogados Associados



---

Registro extinto, a contar de 12/10/2017.

---

**(11) BR 30 2012 005306-4** Código 44 - Extinção - Art. 119 inciso III da LPI  
(15) 08/10/2013  
(73) LIVE ART IND E COM DE ACESSÓRIOS PARA CORTINAS LTDA EPP  
(BR/SC)  
(74) SANDRO CONRADO DA SILVA  
Registro extinto, a contar de 12/10/2017.

---

**(11) BR 30 2012 005315-3** Código 44 - Extinção - Art. 119 inciso III da LPI  
(15) 29/10/2014  
(73) MASCO CORPORATION OF INDIANA (US)  
(74) Orlando De Souza  
Registro extinto, a contar de 12/10/2017.

---

**(11) BR 30 2012 005316-1** Código 44 - Extinção - Art. 119 inciso III da LPI  
(15) 18/08/2015  
(73) MASCO CORPORATION OF INDIANA (US)  
(74) ORLANDO DE SOUZA  
Registro extinto, a contar de 12/10/2017.

---

**(11) BR 30 2012 005325-0** Código 44 - Extinção - Art. 119 inciso III da LPI  
(15) 02/04/2013  
(73) MAURO HENRIQUE DE LIMA (BR/SP)  
Registro extinto, a contar de 16/10/2017.

---

**(11) BR 30 2012 005326-9** Código 44 - Extinção - Art. 119 inciso III da LPI  
(15) 02/04/2013  
(73) MAURO HENRIQUE DE LIMA (BR/SP)  
Registro extinto, a contar de 16/10/2017.

---

**(11) BR 30 2012 005327-7** Código 44 - Extinção - Art. 119 inciso III da LPI  
(15) 02/04/2013  
(73) MAURO HENRIQUE DE LIMA (BR/SP)  
Registro extinto, a contar de 16/10/2017.

---

**(11) BR 30 2012 005328-5** Código 44 - Extinção - Art. 119 inciso III da LPI  
(15) 02/04/2013  
(73) MAURO HENRIQUE DE LIMA (BR/SP)  
Registro extinto, a contar de 16/10/2017.

---

**(11) BR 30 2012 005329-3** Código 44 - Extinção - Art. 119 inciso III da LPI  
(15) 02/04/2013  
(73) MAURO HENRIQUE DE LIMA (BR/SP)



---

Registro extinto, a contar de 16/10/2017.

---

**(11) BR 30 2012 005334-0** Código 44 - Extinção - Art. 119 inciso III da LPI  
(15) 29/10/2014  
(73) SERGIO APARECIDO BARBOSA (BR/SP) ; DANIEL HENRIQUE DE LIMA (BR/SP)  
(74) MODAL MARCAS E PARENTENTES LTDA  
Registro extinto, a contar de 16/10/2017.

---

**(11) BR 30 2012 005342-0** Código 44 - Extinção - Art. 119 inciso III da LPI  
(15) 02/04/2013  
(73) BUNGE ALIMENTOS S/A (BR/SC)  
(74) WILSON PINHEIRO JABUR  
Registro extinto, a contar de 16/10/2017.

---

**(11) BR 30 2012 005348-0** Código 44 - Extinção - Art. 119 inciso III da LPI  
(15) 17/11/2015  
(73) ACMEDA PTY LTD. (AU)  
(74) Bhering Advogados  
Registro extinto, a contar de 16/10/2017.

---

**(11) BR 30 2012 005351-0** Código 44 - Extinção - Art. 119 inciso III da LPI  
(15) 23/05/2017  
(73) INSTITUTO NACIONAL DE TECNOLOGIA (BR/RJ) ; EMPRESA BRASILEIRA DE PESQUISA AGROPECUÁRIA - EMBRAPA (BR/DF) ; UNIVERSIDADE FEDERAL DO RIO DE JANEIRO - UFRJ (BR/RJ)  
Registro extinto, a contar de 17/10/2017.

---

**(11) BR 30 2012 005353-6** Código 44 - Extinção - Art. 119 inciso III da LPI  
(15) 08/10/2013  
(73) Roberto Santarosa (BR/SC)  
(74) HÉLIO SCHROEDER D'AVILA  
Registro extinto, a contar de 17/10/2017.

---

**(11) BR 30 2012 005354-4** Código 44 - Extinção - Art. 119 inciso III da LPI  
(15) 08/10/2013  
(73) Roberto Santarosa (BR/SC)  
(74) HÉLIO SCHROEDER D'AVILA  
Registro extinto, a contar de 17/10/2017.

---

**(11) BR 30 2012 005355-2** Código 44 - Extinção - Art. 119 inciso III da LPI  
(15) 08/10/2013  
(73) Roberto Santarosa (BR/SC)  
(74) HÉLIO SCHROEDER D'AVILA



---

Registro extinto, a contar de 17/10/2017.

---

**(11) BR 30 2012 005356-0**

Código 44 - Extinção - Art. 119 inciso III da LPI  
(15) 08/10/2013  
(73) Roberto Santarosa (BR/SC)  
(74) Helio Schroeder D'Avila  
Registro extinto, a contar de 17/10/2017.

---

**(11) BR 30 2012 005357-9**

Código 44 - Extinção - Art. 119 inciso III da LPI  
(15) 08/10/2013  
(73) Roberto Santarosa (BR/SC)  
(74) HÉLIO SCHROEDER D'AVILA  
Registro extinto, a contar de 17/10/2017.

---

**(11) BR 30 2012 005358-7**

Código 44 - Extinção - Art. 119 inciso III da LPI  
(15) 02/04/2013  
(73) SÉRGIO ODILON BARBOSA (BR/SP)  
(74) EMILIO COLLADO LOPEZ  
Registro extinto, a contar de 17/10/2017.

---

**(11) BR 30 2012 005360-9**

Código 44 - Extinção - Art. 119 inciso III da LPI  
(15) 29/10/2014  
(73) AQUAGEL REFRIGERAÇÃO LTDA (BR/SP)  
(74) BEERRE ASSESSORIA EMPRESARIAL LTDA  
Registro extinto, a contar de 17/10/2017.

---

**(11) BR 30 2012 005361-7**

Código 44 - Extinção - Art. 119 inciso III da LPI  
(15) 29/10/2014  
(73) AQUAGEL REFRIGERAÇÃO LTDA (BR/SP)  
(74) BEERRE ASSESSORIA EMPRESARIAL LTDA  
Registro extinto, a contar de 17/10/2017.

---

**(11) BR 30 2012 005459-1**

Código 44 - Extinção - Art. 119 inciso III da LPI  
(15) 29/10/2014  
(73) CLAUDINEI APARECIDO DA COSTA (BR/SP)  
(74) PIENEGONDA, MOREIRA & ASSOCIADOS LTDA  
Registro extinto, a contar de 20/10/2017.

---

**(11) BR 30 2012 005469-9**

Código 44 - Extinção - Art. 119 inciso III da LPI  
(15) 29/10/2014  
(73) Sul Mix Cosméticos Ltda EPP (BR/RS)  
(74) Dmark Registros de Marcas e Patentes S/S Ltda  
Registro extinto, a contar de 20/10/2017.



---

<b>(11) BR 30 2012 005476-1</b>	Código 44 - Extinção - Art. 119 inciso III da LPI (15) 06/08/2013 (73) Deroyal Global Healthcare Solutions Limited (IE) (74) Kasznar Leonardos Propriedade Intelectual Registro extinto, a contar de 20/10/2017.
<b>(11) BR 30 2012 005477-0</b>	Código 44 - Extinção - Art. 119 inciso III da LPI (15) 27/05/2014 (73) FRANCISCO KIYOSHI YAMAGUCHI (BR/SP) (74) CAMILO AUGUSTO NETO Registro extinto, a contar de 23/10/2017.
<b>(11) BR 30 2012 005484-2</b>	Código 44 - Extinção - Art. 119 inciso III da LPI (15) 27/05/2014 (73) PAULO HENRIQUE DE LIMA (BR/SP) (74) Sko Oyarzabal Marcas e Patentes S/S Ltda Registro extinto, a contar de 23/10/2017.
<b>(11) BR 30 2012 005485-0</b>	Código 44 - Extinção - Art. 119 inciso III da LPI (15) 17/06/2014 (73) EMBAQUIM INDÚSTRIA E COMÉRCIO LTDA (BR/SP) (74) LUIZ ROCCO FILHO Registro extinto, a contar de 23/10/2017.
<b>(11) BR 30 2012 005497-4</b>	Código 44 - Extinção - Art. 119 inciso III da LPI (15) 02/02/2016 (73) YUEQING XINDALI INDUSTRIES CO., LTD. (CN) (74) ALCEU ELIS DA SILVA Registro extinto, a contar de 24/10/2017.
<b>(11) BR 30 2012 005507-5</b>	Código 44 - Extinção - Art. 119 inciso III da LPI (15) 11/11/2014 (73) COLIBRI INDÚSTRIA E COMÉRCIO DE MÓVEIS LTDA. (BR/PR) (74) Luciano Salviato Registro extinto, a contar de 24/10/2017.
<b>(11) BR 30 2012 005508-3</b>	Código 44 - Extinção - Art. 119 inciso III da LPI (15) 17/06/2014 (73) Luciano de Salles Juchem (BR/PR) (74) Luciano Salviato Registro extinto, a contar de 24/10/2017.
<b>(11) BR 30 2012 005509-1</b>	Código 44 - Extinção - Art. 119 inciso III da LPI (15) 03/06/2014

---



---

	(73) PAULO HENRIQUE DE LIMA (BR/SP) Registro extinto, a contar de 24/10/2017.
<b>(11) BR 30 2012 005515-6</b>	Código 44 - Extinção - Art. 119 inciso III da LPI (15) 27/05/2014 (73) GUERRA S/A IMPLEMENTOS RODOVIÁRIOS (BR/RS) (74) LUIZ FERNANDO CAMPOS STOCK Registro extinto, a contar de 24/10/2017.
<b>(11) BR 30 2012 005516-4</b>	Código 44 - Extinção - Art. 119 inciso III da LPI (15) 27/05/2014 (73) BAZANELLA & BAZANELLA LTDA (BR/PR) (74) Paulo Gustavo Zanetti Moraes Badan Registro extinto, a contar de 24/10/2017.
<b>(11) BR 30 2012 005517-2</b>	Código 44 - Extinção - Art. 119 inciso III da LPI (15) 03/06/2014 (73) TERMOTÉCNICA LTDA (BR/SC) (74) Vieira de Mello Advogados Registro extinto, a contar de 24/10/2017.
<b>(11) BR 30 2012 005520-2</b>	Código 44 - Extinção - Art. 119 inciso III da LPI (15) 03/06/2014 (73) TERMOTÉCNICA LTDA (BR/SC) (74) VIEIRA DE MELLO ADVOGADOS Registro extinto, a contar de 24/10/2017.
<b>(11) BR 30 2012 005525-3</b>	Código 44 - Extinção - Art. 119 inciso III da LPI (15) 14/02/2017 (73) CATÃO & CIA LTDA (BR/PE) (74) DILERMAR RIBEIRO SCHAEWER Registro extinto, a contar de 24/10/2017.
<b>(11) BR 30 2012 005529-6</b>	Código 44 - Extinção - Art. 119 inciso III da LPI (15) 26/07/2016 (73) THOMAS J. SHAW (US) (74) KASZNAR LEONARDOS PROPRIEDADE INDUSTRIAL Registro extinto, a contar de 24/10/2017.
<b>(11) BR 30 2012 005530-0</b>	Código 44 - Extinção - Art. 119 inciso III da LPI (15) 24/11/2015 (73) COLUMBIA INSURANCE COMPANY (US) (74) Orlando de Souza Registro extinto, a contar de 24/10/2017.



---

<b>(11) BR 30 2012 005534-2</b>	Código 44 - Extinção - Art. 119 inciso III da LPI (15) 03/06/2014 (73) FRANCISCO CARLOS COSTA (BR/SP) (74) VILAGE MARCAS & PATENTES S/S LTDA Registro extinto, a contar de 25/10/2017.
<b>(11) BR 30 2012 005536-9</b>	Código 44 - Extinção - Art. 119 inciso III da LPI (15) 27/05/2014 (73) NILTON JESUS JANEGITZ (BR/SP) (74) VILAGE MARCAS & PATENTES S/S LTDA Registro extinto, a contar de 25/10/2017.
<b>(11) BR 30 2012 005539-3</b>	Código 44 - Extinção - Art. 119 inciso III da LPI (15) 27/05/2014 (73) Ivanio Angelo Arioli (BR/RS) (74) NORBERTO PARDELHAS DE BARCELLOS Registro extinto, a contar de 25/10/2017.
<b>(11) BR 30 2012 005540-7</b>	Código 44 - Extinção - Art. 119 inciso III da LPI (15) 27/05/2014 (73) IVANIO ANGELO ARIOLI (BR/MG) (74) Norberto Pardelhas de Barcellos Registro extinto, a contar de 25/10/2017.
<b>(11) BR 30 2012 005541-5</b>	Código 44 - Extinção - Art. 119 inciso III da LPI (15) 27/05/2014 (73) LABORATÓRIO DE NEGÓCIOS SSJ SA (BR/SP) (74) SILVA & GUIMARAES MARCAS E PATENTES LTDA Registro extinto, a contar de 25/10/2017.
<b>(11) BR 30 2012 005546-6</b>	Código 44 - Extinção - Art. 119 inciso III da LPI (15) 27/05/2014 (73) Ingrax Indústria e Comercio de Graxas S/A. (BR/PR) (74) Marcos Aurélio de Jesus Registro extinto, a contar de 25/10/2017.
<b>(11) BR 30 2012 005570-9</b>	Código 44 - Extinção - Art. 119 inciso III da LPI (15) 29/10/2014 (73) HELIO BRAGA NUNES (BR/SP) (74) BEERRE ASSESSORIA EMPRESARIAL LTDA Registro extinto, a contar de 26/10/2017.
<b>(11) BR 30 2012 005580-6</b>	Código 44 - Extinção - Art. 119 inciso III da LPI



---

	(15) 11/11/2014 (73) QOROS AUTOMOTIVE CO., LTD. (CN) (74) Bhering Advogados Registro extinto, a contar de 26/10/2017.
<b>(11) BR 30 2012 005581-4</b>	Código 44 - Extinção - Art. 119 inciso III da LPI (15) 11/11/2014 (73) QOROS AUTOMOTIVE CO., LTD. (CN) (74) Bhering Advogados Registro extinto, a contar de 26/10/2017.
<b>(11) BR 30 2012 005586-5</b>	Código 44 - Extinção - Art. 119 inciso III da LPI (15) 29/10/2014 (73) Imbera, S.A. de C.V. (MX) (74) Orlando de Souza Registro extinto, a contar de 26/10/2017.
<b>(11) BR 30 2012 005592-0</b>	Código 44 - Extinção - Art. 119 inciso III da LPI (15) 29/10/2014 (73) KIMYTO INDUSTRIAL LTDA EPP (BR/SC) (74) Sandro Conrado da Silva Registro extinto, a contar de 27/10/2017.
<b>(11) BR 30 2012 005593-8</b>	Código 44 - Extinção - Art. 119 inciso III da LPI (15) 18/08/2015 (73) GILSOMAR SCHIRMANN (BR/RS) ; FLORIDO VASSOLER (BR/RS) (74) SANDRO CONRADO DA SILVA Registro extinto, a contar de 27/10/2017.
<b>(11) BR 30 2012 005594-6</b>	Código 44 - Extinção - Art. 119 inciso III da LPI (15) 27/05/2014 (73) BELLA ARTE ACESSORIOS PARA CORTINAS LTDA (BR/SC) (74) Sandro Conrado da Silva Registro extinto, a contar de 27/10/2017.
<b>(11) BR 30 2012 005595-4</b>	Código 44 - Extinção - Art. 119 inciso III da LPI (15) 27/05/2014 (73) BELLA ARTE ACESSÓRIOS PARA CORTINAS LTDA (BR/SC) (74) SANDRO CONRADO DA SILVA Registro extinto, a contar de 27/10/2017.
<b>(11) BR 30 2012 005596-2</b>	Código 44 - Extinção - Art. 119 inciso III da LPI (15) 27/05/2014 (73) ILSEO RAFAELI (BR/SC)



---

	(74) CATIANE ZINI BORELA Registro extinto, a contar de 27/10/2017.
--	---

---

<b>(11) BR 30 2012 005598-9</b>	Código 44 - Extinção - Art. 119 inciso III da LPI (15) 27/05/2014 (73) Geferson Carias de Souza (BR/ES) Registro extinto, a contar de 27/10/2017.
---------------------------------	--

---

<b>(11) BR 30 2012 005600-4</b>	Código 44 - Extinção - Art. 119 inciso III da LPI (15) 27/05/2014 (73) ULISSES FRANCISCO MIRCO (BR/SP) (74) ELVIS FERNANDO REGONASCHI Registro extinto, a contar de 27/10/2017.
---------------------------------	---

---

<b>(11) BR 30 2012 005603-9</b>	Código 44 - Extinção - Art. 119 inciso III da LPI (15) 27/05/2014 (73) RENTALLMAX LOCAÇÕES LTDA ME (BR/SP) Registro extinto, a contar de 27/10/2017.
---------------------------------	---

---

<b>(11) BR 30 2012 005604-7</b>	Código 44 - Extinção - Art. 119 inciso III da LPI (15) 27/05/2014 (73) RENTALLMAX LOCAÇÕES LTDA ME (BR/SP) Registro extinto, a contar de 27/10/2017.
---------------------------------	---

---

<b>(11) BR 30 2012 005605-5</b>	Código 44 - Extinção - Art. 119 inciso III da LPI (15) 27/05/2014 (73) Zippo Manufacturing Company (US) (74) Veirano E Advogados Associados Registro extinto, a contar de 27/10/2017.
---------------------------------	---

---

<b>(11) BR 30 2012 005606-3</b>	Código 44 - Extinção - Art. 119 inciso III da LPI (15) 04/11/2014 (73) Zippo Manufacturing Company (US) (74) Veirano E Advogados Associados Registro extinto, a contar de 27/10/2017.
---------------------------------	---

---

<b>(11) BR 30 2012 005607-1</b>	Código 44 - Extinção - Art. 119 inciso III da LPI (15) 03/06/2014 (73) INDUSTRIA E COMÉRCIO DE CALÇADOS TRÊS B LTDA (BR/SP) (74) José Domingos de Lima Filho Registro extinto, a contar de 27/10/2017.
---------------------------------	--

---

<b>(11) BR 30 2012 005623-3</b>	Código 44 - Extinção - Art. 119 inciso III da LPI (15) 29/10/2014
---------------------------------	--



---

(73) ZIPPO MANUFACTURING COMPANY (US)

(74) Veirano e Advogados Associados

Registro extinto, a contar de 30/10/2017.

---

**(11) BR 30 2012 005628-4**

Código 44 - Extinção - Art. 119 inciso III da LPI

(15) 22/07/2014

(73) CLEBER FERREIRA DOS SANTOS (BR/SP) ; JOÃO PAULO DOS SANTOS PEREIRA (BR/SP)

(74) GERSON BATISTA FERREIRA

Registro extinto, a contar de 30/10/2017.

---

**(11) BR 30 2012 005636-5**

Código 44 - Extinção - Art. 119 inciso III da LPI

(15) 27/05/2014

(73) Móveis K1 Ltda (BR/RS)

(74) Norma Scherer Barcellos

Registro extinto, a contar de 30/10/2017.

---

**(11) BR 30 2012 005638-1**

Código 44 - Extinção - Art. 119 inciso III da LPI

(15) 24/11/2015

(73) LIQUI-BOX CORPORATION (US)

(74) JULIANO RYOTA MURAKAMI

Registro extinto, a contar de 30/10/2017.

---

**(11) BR 30 2012 005647-0**

Código 44 - Extinção - Art. 119 inciso III da LPI

(15) 27/05/2014

(73) WILLIAM MITCHELL SCOTT (US)

(74) DANNEMANN, SIEMSEN, BIGLER & IPANEMA MOREIRA

Registro extinto, a contar de 30/10/2017.

---

**(11) BR 30 2012 005654-3**

Código 44 - Extinção - Art. 119 inciso III da LPI

(15) 27/05/2014

(73) Indústria de Pneus Freedom Ltda - Epp (BR/PB)

Registro extinto, a contar de 19/10/2017.

---

**(11) BR 30 2012 005660-8**

Código 44 - Extinção - Art. 119 inciso III da LPI

(15) 16/05/2017

(73) JOSÉ CLAUDIO DE ALMEIDA BARROS (BR/MG) ; EFSTRATIOS FRANZ FRYGOUDAKIS (BR/MG)

(74) JOSÉ ANTONIO DE SOUZA CAPPELLINI

Registro extinto, a contar de 31/10/2017.

---

**(11) BR 30 2012 005662-4**

Código 44 - Extinção - Art. 119 inciso III da LPI

(15) 27/05/2014

(73) JOSÉ LOPES DE CAMARGO (BR/SP)



---

	(74) MODAL MARCAS E PATENTES LTDA Registro extinto, a contar de 31/10/2017.
--	--

---

<b>(11) BR 30 2012 005665-9</b>	Código 44 - Extinção - Art. 119 inciso III da LPI (15) 27/05/2014 (73) EDITORA ESPETACULO LTDA (BR/SP) (74) JOSÉ DOMINGOS DE LIMA FILHO Registro extinto, a contar de 31/10/2017.
---------------------------------	---

---

<b>(11) BR 30 2012 005672-1</b>	Código 44 - Extinção - Art. 119 inciso III da LPI (15) 24/04/2018 (73) CENTRO TECNOLÓGICO DO EXERCITO (BR/RJ) Registro extinto, a contar de 01/11/2017.
---------------------------------	--

---

<b>(11) BR 30 2012 005675-6</b>	Código 44 - Extinção - Art. 119 inciso III da LPI (15) 10/12/2013 (73) Makenzi Calçados Esportivos Ltda (BR/MG) (74) Marcelo Pereira dos Santos Registro extinto, a contar de 01/11/2017.
---------------------------------	---

---

<b>(11) BR 30 2012 005677-2</b>	Código 44 - Extinção - Art. 119 inciso III da LPI (15) 10/12/2013 (73) Ciro Lacerda Paiva (BR/MG) (74) Marcelo Pereira dos Santos Registro extinto, a contar de 01/11/2017.
---------------------------------	---

---

<b>(11) BR 30 2012 005680-2</b>	Código 44 - Extinção - Art. 119 inciso III da LPI (15) 10/06/2014 (73) JOÃO APARECIDO MANOEL (BR/SP) (74) JOSÉ BUENO DA SILVA FILHO Registro extinto, a contar de 01/11/2017.
---------------------------------	---

---

<b>(11) BR 30 2012 005681-0</b>	Código 44 - Extinção - Art. 119 inciso III da LPI (15) 22/03/2016 (73) ELISEO TOSHIO KUZAI (BR/SP) (74) JOSÉ BUENO DA SILVA FILHO Registro extinto, a contar de 01/11/2017.
---------------------------------	---

---

<b>(11) BR 30 2012 005682-9</b>	Código 44 - Extinção - Art. 119 inciso III da LPI (15) 29/10/2014 (73) JOSÉ CARLOS PRESTES DA ROCHA JUNIOR (BR/DF) (74) Sergio Ribeiro da Silva Registro extinto, a contar de 01/11/2017.
---------------------------------	---



---

<b>(11) BR 30 2012 005776-0</b>	Código 44 - Extinção - Art. 119 inciso III da LPI (15) 03/11/2015 (73) PADO S.A. INDUSTRIAL COMERCIAL E IMPORTADORA (BR/SP) (74) CESAR PEDUTI NETO Registro extinto, a contar de 09/11/2017.
<b>(11) BR 30 2012 005779-5</b>	Código 44 - Extinção - Art. 119 inciso III da LPI (15) 27/05/2014 (73) PADO S. A. INDUSTRIAL COMERCIAL E IMPORTADORA (BR/SP) (74) CESAR PEDUTI NETO Registro extinto, a contar de 09/11/2017.
<b>(11) BR 30 2012 005784-1</b>	Código 44 - Extinção - Art. 119 inciso III da LPI (15) 03/11/2015 (73) PADO S.A. INDUSTRIAL COMERCIAL E IMPORTADORA (BR/SP) (74) CESAR PEDUTI NETO Registro extinto, a contar de 09/11/2017.
<b>(11) BR 30 2012 005796-5</b>	Código 44 - Extinção - Art. 119 inciso III da LPI (15) 29/10/2014 (73) MEI, INC. (US) (74) GUERRA PROPRIEDADE INDUSTRIAL Registro extinto, a contar de 09/11/2017.
<b>(11) BR 30 2012 005797-3</b>	Código 44 - Extinção - Art. 119 inciso III da LPI (15) 22/03/2016 (73) SANDVIK INTELLECTUAL PROPERTY AB (SE) (74) Magnus Aspeby / Claudio Szabas Registro extinto, a contar de 09/11/2017.
<b>(11) BR 30 2012 005806-6</b>	Código 44 - Extinção - Art. 119 inciso III da LPI (15) 27/05/2014 (73) MARCO ANTONIO TEIXEIRA (BR/SP) (74) MARCO ANTONIO DE OLIVEIRA Registro extinto, a contar de 09/11/2017.
<b>(11) BR 30 2012 005818-0</b>	Código 44 - Extinção - Art. 119 inciso III da LPI (15) 27/05/2014 (73) ZD LUXURY WATCHES AND ACCESSORIES LTD. (CH) (74) DAVID DO NASCIMENTO ADVOGADOS ASSOCIADOS Registro extinto, a contar de 10/11/2017.
<b>(11) BR 30 2012 005819-8</b>	Código 44 - Extinção - Art. 119 inciso III da LPI (15) 03/06/2014

---



---

(73) ZD LUXURY WATCHES AND ACCESSORIES LTD. (CH)  
(74) DAVID DO NASCIMENTO ADVOGADOS ASSOCIADOS  
Registro extinto, a contar de 10/11/2017.

---

**(11) BR 30 2012 005820-1** Código 44 - Extinção - Art. 119 inciso III da LPI  
(15) 17/06/2014  
(73) MEI, INC. (US)  
(74) Guerra Propriedade Industrial  
Registro extinto, a contar de 10/11/2017.

---

**(11) BR 30 2012 005822-8** Código 44 - Extinção - Art. 119 inciso III da LPI  
(15) 27/05/2014  
(73) JEREMY LAUWERS (BE) ; Catherine Limon (BE)  
(74) Brasil Sul Marcas e Patentes S/C Ltda  
Registro extinto, a contar de 10/11/2017.

---

**(11) BR 30 2012 005823-6** Código 44 - Extinção - Art. 119 inciso III da LPI  
(15) 21/02/2017  
(73) NOURI E. HAKIM (US)  
(74) KASZNAR LEONARDOS PROPRIEDADE INTELECTUAL  
Registro extinto, a contar de 10/11/2017.

---

**(11) BR 30 2012 005827-9** Código 44 - Extinção - Art. 119 inciso III da LPI  
(15) 27/05/2014  
(73) EDUARDO RIBEIRO ROCHA (BR/SP)  
(74) TÂNIA AOKI CARNEIRO  
Registro extinto, a contar de 13/11/2017.

---

**(11) BR 30 2012 005829-5** Código 44 - Extinção - Art. 119 inciso III da LPI  
(15) 27/05/2014  
(73) RIMO S.A. INDÚSTRIA E COMÉRCIO (BR/ES) ; Elaine Christo Simões (BR/ES)  
(74) Vilage Marcas & Patentes S/S Ltda  
Registro extinto, a contar de 13/11/2017.

---

**(11) BR 30 2012 005830-9** Código 44 - Extinção - Art. 119 inciso III da LPI  
(15) 03/06/2014  
(73) RIMO S.A. INDÚSTRIA E COMÉRCIO (BR/ES) ; ADRIZA SCHINAIDER RIGONI (BR/ES)  
(74) Vilage Marcas & Patentes S/S Ltda  
Registro extinto, a contar de 13/11/2017.

---

**(11) BR 30 2012 005831-7** Código 44 - Extinção - Art. 119 inciso III da LPI  
(15) 18/08/2015



---

	(73) SEBASTIÃO PALHARI (BR/PR) (74) Vilage Marcas & Patentes S/S Ltda Registro extinto, a contar de 13/11/2017.
<b>(11) BR 30 2012 005833-3</b>	Código 44 - Extinção - Art. 119 inciso III da LPI (15) 27/05/2014 (73) FAUSTO IGNACIO FILHO (BR/SP) (74) JOÃO CARLOS SALATIEL E/OU Registro extinto, a contar de 13/11/2017.
<b>(11) BR 30 2012 005836-8</b>	Código 44 - Extinção - Art. 119 inciso III da LPI (15) 22/03/2016 (73) MATEUS ANDRÉ MENEGUZZO (BR/RS) (74) CITY PATENTES E MARCAS LTDA Registro extinto, a contar de 13/11/2017.
<b>(11) BR 30 2012 005837-6</b>	Código 44 - Extinção - Art. 119 inciso III da LPI (15) 17/11/2015 (73) ALBERTO CESAR HODARA (BR/RS) (74) SKO Oyarzabal Marcas e Patentes S/S Ltda Registro extinto, a contar de 13/11/2017.
<b>(11) BR 30 2012 005848-1</b>	Código 44 - Extinção - Art. 119 inciso III da LPI (15) 10/11/2015 (73) OTTO BOCK HEALTHCARE GMBH (DE) (74) DANNEMANN, SIEMSEN, BIGLER & IPANEMA MOREIRA Registro extinto, a contar de 13/11/2017.
<b>(11) BR 30 2012 005853-8</b>	Código 44 - Extinção - Art. 119 inciso III da LPI (15) 22/03/2016 (73) MVC COMPONENTES PLÁSTICOS (BR/PR) (74) Valor Propriedade Intelectual S/S Ltda Registro extinto, a contar de 14/11/2017.
<b>(11) BR 30 2012 005869-4</b>	Código 44 - Extinção - Art. 119 inciso III da LPI (15) 22/03/2016 (73) ALPES CORRETORA DE CÂMBIO, TÍTULOS E VALORES MOBILIÁRIOS S/A. (BR/SP) (74) WILSON PINHEIRO JABUR Registro extinto, a contar de 15/11/2017.
<b>(11) BR 30 2012 005870-8</b>	Código 44 - Extinção - Art. 119 inciso III da LPI (15) 27/05/2014 (73) REKOBAL CALÇADOS INDÚSTRIA E COMÉRCIO LTDA (BR/MG)



---

	(74) JOSÉ NAVES DE LACERDA JÚNIOR Registro extinto, a contar de 15/11/2017.
<b>(11) BR 30 2012 005871-6</b>	Código 44 - Extinção - Art. 119 inciso III da LPI (15) 24/11/2015 (73) GE INTELLIGENT PLATFORMS, INC. (US) (74) PAOLA CALABRIA MATTIOLI DANTAS Registro extinto, a contar de 15/11/2017.
<b>(11) BR 30 2012 005873-2</b>	Código 44 - Extinção - Art. 119 inciso III da LPI (15) 22/03/2016 (73) ANTONIO FRANCISCO DE OLIVEIRA (BR/SP) Registro extinto, a contar de 15/11/2017.
<b>(11) BR 30 2012 005875-9</b>	Código 44 - Extinção - Art. 119 inciso III da LPI (15) 29/10/2014 (73) MK ELETRODOMÉSTICOS LTDA (BR/BA) (74) Vandrê Cavalcante Bittencourt Torres Registro extinto, a contar de 15/11/2017.
<b>(11) BR 30 2012 005879-1</b>	Código 44 - Extinção - Art. 119 inciso III da LPI (15) 24/11/2015 (73) SCHOELLER ARCA SYSTEMS GMBH (DE) (74) Roner Guerra Fabris Registro extinto, a contar de 15/11/2017.
<b>(11) BR 30 2012 005882-1</b>	Código 44 - Extinção - Art. 119 inciso III da LPI (15) 10/11/2015 (73) MAURO CARLOS DE OLIVEIRA (BR/SP) ; ADILSON SEGA (BR/SP) (74) AGUINALDO MOREIRA Registro extinto, a contar de 15/11/2017.
<b>(11) BR 30 2012 005884-8</b>	Código 44 - Extinção - Art. 119 inciso III da LPI (15) 11/11/2014 (73) GE INTELLIGENT PLATFORMS, INC. (US) (74) PRISCILA PENHA DE BARROS THEREZA Registro extinto, a contar de 15/11/2017.
<b>(11) BR 30 2012 005885-6</b>	Código 44 - Extinção - Art. 119 inciso III da LPI (15) 24/11/2015 (73) GE INTELLIGENT PLATFORMS, INC. (US) (74) CAROLINA NAKATA Registro extinto, a contar de 15/11/2017.



---

<b>(11) BR 30 2012 005890-2</b>	Código 44 - Extinção - Art. 119 inciso III da LPI (15) 31/05/2016 (73) CLAUDIO JOSÉ DO AMARAL (BR/MG) (74) FERNANDO LUIZ ROSADO Registro extinto, a contar de 17/11/2017.
<b>(11) BR 30 2012 005891-0</b>	Código 44 - Extinção - Art. 119 inciso III da LPI (15) 18/08/2015 (73) DUKE MANUFACTURING CO. (US) (74) DANNEMANN, SIEMSEN, BIGLER & IPANEMA MOREIRA Registro extinto, a contar de 17/11/2017.
<b>(11) BR 30 2012 005892-0</b>	Código 44 - Extinção - Art. 119 inciso III da LPI (15) 10/12/2013 (73) Luciano de Salles Juchem (BR/PR) (74) Luciano Salviato Registro extinto, a contar de 17/11/2017.
<b>(11) BR 30 2012 005893-7</b>	Código 44 - Extinção - Art. 119 inciso III da LPI (15) 29/10/2014 (73) COLIBRI INDÚSTRIA E COMÉRCIO DE MÓVEIS LTDA. (BR/PR) ; PAULO CÉSAR PITTA (BR/PR) (74) Luciano Salviato Registro extinto, a contar de 17/11/2017.
<b>(11) BR 30 2012 005894-5</b>	Código 44 - Extinção - Art. 119 inciso III da LPI (15) 29/10/2014 (73) COLIBRI INDÚSTRIA E COMÉRCIO DE MÓVEIS LTDA. (BR/PR) ; PAULO CÉSAR PITTA (BR/PR) (74) Luciano Salviato Registro extinto, a contar de 17/11/2017.
<b>(11) BR 30 2012 006019-2</b>	Código 44 - Extinção - Art. 119 inciso III da LPI (15) 23/07/2013 (73) ZIPZ, INC. (US) (74) MMV Agentes da Propriedade Industrial Registro extinto, a contar de 24/11/2017.
<b>(11) BR 30 2012 006020-6</b>	Código 44 - Extinção - Art. 119 inciso III da LPI (15) 03/06/2014 (73) KUSCH + CO. GMBH & CO. KG (DE) (74) Dannemann, Siemsen, Bigler & Ipanema Moreira Registro extinto, a contar de 24/11/2017.

---



---

<b>(11) BR 30 2012 006022-2</b>	Código 44 - Extinção - Art. 119 inciso III da LPI (15) 23/07/2013 (73) JOACIRTON ROSSO (BR/SC) (74) ANEL MARCAS E PATENTES LTDA Registro extinto, a contar de 27/11/2017.
<b>(11) BR 30 2012 006023-0</b>	Código 44 - Extinção - Art. 119 inciso III da LPI (15) 23/07/2013 (73) JOACIRTON ROSSO (BR/SC) (74) ANEL MARCAS E PATENTES LTDA Registro extinto, a contar de 27/11/2017.
<b>(11) BR 30 2012 006025-7</b>	Código 44 - Extinção - Art. 119 inciso III da LPI (15) 03/06/2014 (73) JOACIRTON ROSSO (BR/SC) (74) ANEL MARCAS E PATENTES LTDA Registro extinto, a contar de 27/11/2017.
<b>(11) BR 30 2012 006027-3</b>	Código 44 - Extinção - Art. 119 inciso III da LPI (15) 23/07/2013 (73) JOSE MARCOS FELIX DE LIMA (BR/SP) (74) ABM ASSESSORIA BRASILEIRA DE MARCAS LTDA Registro extinto, a contar de 27/11/2017.
<b>(11) BR 30 2012 006036-2</b>	Código 44 - Extinção - Art. 119 inciso III da LPI (15) 23/07/2013 (73) Robert Bosch GMBH (DE) (74) Dannemann, Siemsen, Bigler & Ipanema Moreira Registro extinto, a contar de 27/11/2017.
<b>(11) BR 30 2012 006037-0</b>	Código 44 - Extinção - Art. 119 inciso III da LPI (15) 23/07/2013 (73) Robert Bosch GMBH (DE) (74) Dannemann, Siemsen, Bigler & Ipanema Moreira Registro extinto, a contar de 27/11/2017.
<b>(11) BR 30 2012 006039-7</b>	Código 44 - Extinção - Art. 119 inciso III da LPI (15) 29/03/2016 (73) Tecnovidro Industria de Vidros Ltda (BR/RS) (74) Sko Oyarzabal Marcas E Patentes S/S Ltda Registro extinto, a contar de 27/11/2017.
<b>(11) BR 30 2012 006040-0</b>	Código 44 - Extinção - Art. 119 inciso III da LPI (15) 25/08/2015

---



---

	(73) TECNOVIDRO INDUSTRIA DE VIDROS LTDA (BR/RS) (74) SKO Oyarzabal Marcas e Patentes S/S Ltda Registro extinto, a contar de 27/11/2017.
<b>(11) BR 30 2012 006041-9</b>	Código 44 - Extinção - Art. 119 inciso III da LPI (15) 23/07/2013 (73) WANDERLEY FRACARI (BR/SP) (74) SUL AMÉRICA MARCAS E PATENTES LTDA. Registro extinto, a contar de 27/11/2017.
<b>(11) BR 30 2012 006043-5</b>	Código 44 - Extinção - Art. 119 inciso III da LPI (15) 23/07/2013 (73) GARDEN DO NORDESTE - INDUSTRIA E COMERCIO LTDA (BR/PE) Registro extinto, a contar de 27/11/2017.
<b>(11) BR 30 2012 006047-8</b>	Código 44 - Extinção - Art. 119 inciso III da LPI (15) 29/03/2016 (73) João Claudio da Silva Ramos (US) (74) SECURITY, DO NASCIMENTO SOUZA & ASSOCIADOS PROPRIEDADE INTELECTUAL LTDA Registro extinto, a contar de 28/11/2017.
<b>(11) BR 30 2012 006063-0</b>	Código 44 - Extinção - Art. 119 inciso III da LPI (15) 23/07/2013 (73) WHIRPOOL S.A. (BR/SP) (74) CARINA S RODRIGUES Registro extinto, a contar de 28/11/2017.
<b>(11) BR 30 2012 006064-8</b>	Código 44 - Extinção - Art. 119 inciso III da LPI (15) 23/07/2013 (73) MM OPTICS LTDA (BR/SP) (74) MARCIO LORETI Registro extinto, a contar de 29/11/2017.
<b>(11) BR 30 2012 006065-6</b>	Código 44 - Extinção - Art. 119 inciso III da LPI (15) 25/08/2015 (73) MM OPTICS LTDA (BR/SP) (74) MARCIO LORETI Registro extinto, a contar de 29/11/2017.
<b>(11) BR 30 2012 006066-4</b>	Código 44 - Extinção - Art. 119 inciso III da LPI (15) 24/11/2015 (73) FABIO VINICIUS BARG (BR/SC) (74) EDVALDO LUIS ALVES



---

Registro extinto, a contar de 29/11/2017.

- 
- (11) BR 30 2012 006079-6** Código 44 - Extinção - Art. 119 inciso III da LPI  
(15) 03/06/2014  
(73) RIALTO COFFEE COMPANY LTD. (IL)  
(74) SÍMBOLO MARCAS E PATENTES LTDA  
Registro extinto, a contar de 29/11/2017.
- 
- (11) BR 30 2012 006091-5** Código 44 - Extinção - Art. 119 inciso III da LPI  
(15) 17/12/2013  
(73) GRENDENE S.A. (BR/CE)  
(74) CUSTÓDIO DE ALMEIDA & CIA.  
Registro extinto, a contar de 29/11/2017.
- 
- (11) BR 30 2012 006150-4** Código 44 - Extinção - Art. 119 inciso III da LPI  
(15) 21/03/2017  
(73) ANTONIO NICOLA BRAZOLINO (BR/ES)  
(74) VILAGE MARCAS & PATENTES LTDA  
Registro extinto, a contar de 01/12/2017.
- 
- (11) BR 30 2012 006153-9** Código 44 - Extinção - Art. 119 inciso III da LPI  
(15) 17/12/2013  
(73) LUIZ FERREIRA DA SILVA (BR/SP)  
(74) ANA PAULA BARBOSA NAHES ESPERANÇOLO  
Registro extinto, a contar de 01/12/2017.
- 
- (11) BR 30 2012 006154-7** Código 44 - Extinção - Art. 119 inciso III da LPI  
(15) 30/07/2013  
(73) SALIM AMÉDI JÚNIOR (BR/SP)  
(74) ANA PAULA BARBOSA NAHES ESPERANÇOLO  
Registro extinto, a contar de 01/12/2017.
- 
- (11) BR 30 2012 006165-2** Código 44 - Extinção - Art. 119 inciso III da LPI  
(15) 03/06/2014  
(73) LG ELECTRONICS INC. (KR)  
(74) Dannemann, Siemsen, Bigler & Ipanema Moreira.  
Registro extinto, a contar de 01/12/2017.
- 
- (11) BR 30 2012 006168-7** Código 44 - Extinção - Art. 119 inciso III da LPI  
(15) 03/06/2014  
(73) KRAFT FOODS GLOBAL BRANDS LLC (US)  
(74) Luiz Leonardos & Cia - Propriedade Intelectual  
Registro extinto, a contar de 01/12/2017.



---

**(11) DI 6700843-7** Código 44 - Extinção - Art. 119 inciso III da LPI  
(15) 21/08/2007  
(73) YKK do Brasil Ltda (BR/SP)  
(74) Cruzeiro/Newmarc Patentes e Marcas Ltda  
Registro extinto a contar de 28/02/2012.

---

**(11) DI 6700844-5** Código 44 - Extinção - Art. 119 inciso III da LPI  
(15) 21/08/2007  
(73) YKK do Brasil Ltda (BR/SP)  
(74) Cruzeiro/Newmarc Patentes e Marcas Ltda  
Registro extinto a contar de 28/02/2012.

---

**(11) DI 6700845-3** Código 44 - Extinção - Art. 119 inciso III da LPI  
(15) 21/08/2007  
(73) YKK do Brasil Ltda (BR/SP)  
(74) Cruzeiro/Newmarc Patentes e Marcas Ltda  
Registro extinto a contar de 28/02/2012.

---

**(11) DI 6700846-1** Código 44 - Extinção - Art. 119 inciso III da LPI  
(15) 21/08/2007  
(73) YKK do Brasil Ltda (BR/SP)  
(74) Cruzeiro/Newmarc Patentes e Marcas Ltda  
Registro extinto a contar de 28/02/2017.

---

**(11) DI 6700847-0** Código 44 - Extinção - Art. 119 inciso III da LPI  
(15) 28/08/2007  
(73) Hallim Feres Júnior (BR/SP)  
(74) Símbolo Marcas e Patentes Ltda  
Registro extinto a contar de 28/02/2012.

---

**(11) DI 6700848-8** Código 44 - Extinção - Art. 119 inciso III da LPI  
(15) 21/08/2007  
(73) YKK do Brasil Ltda (BR/SP)  
(74) Cruzeiro/Newmarc Patentes e Marcas Ltda  
Registro extinto a contar de 28/02/2017.

---

**(11) DI 6700849-6** Código 44 - Extinção - Art. 119 inciso III da LPI  
(15) 21/08/2007  
(73) YKK do Brasil Ltda (BR/SP)  
(74) Cruzeiro/Newmarc Patentes e Marcas Ltda  
Registro extinto a contar de 28/02/2017.

---

**(11) DI 6700851-8** Código 44 - Extinção - Art. 119 inciso III da LPI  
(15) 21/08/2007



---

(73) PRO-SAFETY IND E COM DE EQUIP DE PROTEÇÃO E SOLDA LTDA-EPP  
(BR/SP)

(74) P A Produtores Associados Marcas e Patentes Ltda.  
Registro extinto a contar de 28/02/2017.

---

**(11) DI 6700856-9**

Código 44 - Extinção - Art. 119 inciso III da LPI  
(15) 21/08/2007

(73) Airton Martore (BR/SP)  
(74) Beerre Assessoria Empresarial Ltda  
Registro extinto a contar de 17/02/2012.

---

**(11) DI 6700857-7**

Código 44 - Extinção - Art. 119 inciso III da LPI  
(15) 28/08/2007

(73) Pelecris Injetados Plasticos Ltda EPP (BR/SP)  
(74) Beerre Assessoria Empresarial Ltda  
Registro extinto a contar de 17/02/2012.

---

**(11) DI 6700858-5**

Código 44 - Extinção - Art. 119 inciso III da LPI  
(15) 21/08/2007

(73) Alexandre Marques da Silva (BR/SP)  
(74) Somos Marcas e Patentes Ltda / Lorimary Garcia Malheiros  
Registro extinto a contar de 14/02/2012.

---

**(11) DI 6700859-3**

Código 44 - Extinção - Art. 119 inciso III da LPI  
(15) 18/09/2007

(73) Alexandre Marques da Silva (BR/SP)  
(74) Somos Marcas e Patentes Ltda / Lorimary Garcia Malheiros  
Registro extinto a contar de 14/02/2012.

---

**(11) DI 6700861-5**

Código 44 - Extinção - Art. 119 inciso III da LPI  
(15) 17/06/2008

(73) PAULO CESAR PINHO DOS SANTOS (BR/RJ)  
Registro extinto a contar de 31/03/2012.

---

**(11) DI 6700862-3**

Código 44 - Extinção - Art. 119 inciso III da LPI  
(15) 18/09/2007

(73) CERAS ESPECIALES MARTINEZ DE SAN VICENTE, S.A. (ES)  
(74) MONTAURY PIMENTA, MACHADO & LIOCE S/C Ltda.  
Registro extinto a contar de 31/03/2017.

---

**(11) DI 6700863-1**

Código 44 - Extinção - Art. 119 inciso III da LPI  
(15) 18/09/2007

(73) NEC CORPORATION (JP)  
(74) MONSEN, LEONARDOS & CIA.

---



---

Registro extinto a contar de 31/03/2012.

- 
- (11) DI 6700864-0** Código 44 - Extinção - Art. 119 inciso III da LPI  
(15) 18/09/2007  
(73) FAZDESIGN PLANEJAMENTO VISUAL LTDA (BR/SC)  
(74) JOSEMAR DE OLIVEIRA  
Registro extinto a contar de 31/03/2012.
- 
- (11) DI 6700865-8** Código 44 - Extinção - Art. 119 inciso III da LPI  
(15) 18/09/2007  
(73) HONDA MOTOR CO., LTD. (JP)  
(74) DANNEMANN, SIEMSEN, BIGLER & IPANEMA MOREIRA  
Registro extinto a contar de 30/03/2017.
- 
- (11) DI 6700866-6** Código 44 - Extinção - Art. 119 inciso III da LPI  
(15) 15/04/2008  
(73) HONDA MOTOR CO., LTD. (JP)  
(74) DANNEMANN, SIEMSEN, BIGLER & IPANEMA MOREIRA  
Registro extinto a contar de 30/03/2012.
- 
- (11) DI 6700867-4** Código 44 - Extinção - Art. 119 inciso III da LPI  
(15) 27/05/2008  
(73) HONDA MOTOR CO., LTD. (JP)  
(74) DANNEMANN, SIEMSEN, BIGLER & IPANEMA MOREIRA  
Registro extinto a contar de 30/03/2012.
- 
- (11) DI 6700869-0** Código 44 - Extinção - Art. 119 inciso III da LPI  
(15) 18/09/2007  
(73) TATIANA VANZ (BR/SC)  
(74) KING'S MARCAS E PATENTES LTDA  
Registro extinto a contar de 03/04/2012.
- 
- (11) DI 6700870-4** Código 44 - Extinção - Art. 119 inciso III da LPI  
(15) 18/09/2007  
(73) CARLOS HENRIQUE DOS SANTOS (BR/SP)  
(74) VILAGE MARCAS & PATENTES S/S LTDA.  
Registro extinto a contar de 03/04/2012.
- 
- (11) DI 6700871-2** Código 44 - Extinção - Art. 119 inciso III da LPI  
(15) 06/02/2008  
(73) THIAGO ASTOLFI LUZ PEREIRA (BR/SP)  
(74) VILAGE MARCAS & PATENTES S/S LTDA  
Registro extinto a contar de 03/04/2012.



---

<b>(11) DI 6700872-0</b>	Código 44 - Extinção - Art. 119 inciso III da LPI (15) 18/09/2007 (73) CARLOS HENRIQUE DOS SANTOS (BR/SP) (74) VILAGE MARCAS & PATENTES S/S LTDA Registro extinto a contar de 03/04/2012.
<b>(11) DI 6700873-9</b>	Código 44 - Extinção - Art. 119 inciso III da LPI (15) 18/09/2007 (73) CARLOS HENRIQUE DOS SANTOS (BR/SP) (74) VILAGE MARCAS & PATENTES S/S LTDA Registro extinto a contar de 03/04/2012.
<b>(11) DI 6700874-7</b>	Código 44 - Extinção - Art. 119 inciso III da LPI (15) 18/09/2007 (73) CARLOS HENRIQUE DOS SANTOS (BR/SP) (74) VILAGE MARCAS & PATENTES S/S LTDA Registro extinto a contar de 03/04/2012.
<b>(11) DI 6700875-5</b>	Código 44 - Extinção - Art. 119 inciso III da LPI (15) 18/09/2007 (73) FRANCISCO LOPES MOLINA JUNIOR (BR/SP) (74) VILAGE MARCAS & PATENTES S/S LTDA Registro extinto a contar de 03/04/2017.
<b>(11) DI 6700876-3</b>	Código 44 - Extinção - Art. 119 inciso III da LPI (15) 18/09/2007 (73) CIV UTILIDADES LTDA. (BR/PE) (74) NELLIE ANNE DANIEL-SHORES Registro extinto a contar de 31/03/2012.
<b>(11) DI 6700877-1</b>	Código 44 - Extinção - Art. 119 inciso III da LPI (15) 18/09/2007 (73) NEC CORPORATION (JP) (74) MOMSEN, LEONARDOS & CIA. Registro extinto a contar de 31/03/2012.
<b>(11) DI 6700878-0</b>	Código 44 - Extinção - Art. 119 inciso III da LPI (15) 18/09/2007 (73) NEC CORPORATION (JP) (74) MOMSEN, LEONARDOS & CIA. Registro extinto a contar de 31/03/2012.
<b>(11) DI 6700883-6</b>	Código 44 - Extinção - Art. 119 inciso III da LPI (15) 29/04/2008

---



---

(73) NEC CORPORATION (JP)  
(74) MOMSEN, LEONARDOS & CIA.  
Registro extinto a contar de 31/03/2012.

---

**(11) DI 6700884-4**

Código 44 - Extinção - Art. 119 inciso III da LPI  
(15) 18/09/2007  
(73) EUROMOBILE INTERIORES LTDA (BR/SP)  
(74) TINOCO SOARES & FILHO LTDA  
Registro extinto a contar de 23/02/2012.

---

**(11) DI 6700891-7**

Código 44 - Extinção - Art. 119 inciso III da LPI  
(15) 13/11/2007  
(73) LG Electronics Inc (KR)  
(74) David do Nascimento Advogados Associados S/C  
Registro extinto a contar de 24/02/2012.

---

**(11) DI 6700893-3**

Código 44 - Extinção - Art. 119 inciso III da LPI  
(15) 18/09/2007  
(73) INDÚSTRIA DE ARTEFATOS DE ALUMÍNIO JANGADA LTDA. (BR/SP)  
(74) Toledo Corrêa Marcas e Patentes S/C Ltda  
Registro extinto a contar de 06/02/2017.

---

**(11) DI 6700894-1**

Código 44 - Extinção - Art. 119 inciso III da LPI  
(15) 18/09/2007  
(73) Calçados Bibi Ltda (BR/RS)  
(74) J. Barone e Papa, Advogados Associados  
Registro extinto a contar de 06/02/2012.

---

**(11) DI 6700896-8**

Código 44 - Extinção - Art. 119 inciso III da LPI  
(15) 09/10/2007  
(73) Ronei Luis Costa (BR/SP)  
(74) Nelson Ivan Arnaldo Ibañez Faundez  
Registro extinto a contar de 06/02/2012.

---

**(11) DI 6700899-2**

Código 44 - Extinção - Art. 119 inciso III da LPI  
(15) 09/10/2007  
(73) Ronei Luis Costa (BR/SP)  
(74) Nelson Ivan Arnaldo Ibañez Faundez  
Registro extinto a contar de 06/02/2012.

---

**(11) DI 6700905-0**

Código 44 - Extinção - Art. 119 inciso III da LPI  
(15) 08/01/2008  
(73) Sidney Raposo Machado (BR/SP)  
(74) Denise Maria Manzo



---

Registro extinto a contar de 24/02/2017.

---

**(11) DI 6700907-7** Código 44 - Extinção - Art. 119 inciso III da LPI  
(15) 13/11/2007  
(73) YKK do Brasil Ltda (BR/SP)  
(74) Cruzeiro/Newmarc Patentes e Marcas Ltda  
Registro extinto a contar de 24/02/2012.

---

**(11) DI 6700909-3** Código 44 - Extinção - Art. 119 inciso III da LPI  
(15) 13/11/2007  
(73) LG Electronics Inc (KR)  
(74) TINOCO SOARES & FILHO LTDA  
Registro extinto a contar de 24/02/2012.

---

**(11) DI 6700910-7** Código 44 - Extinção - Art. 119 inciso III da LPI  
(15) 01/07/2008  
(73) Marcio dos Santos Pires (BR/SP)  
(74) Amâncio da Conceição Machado  
Registro extinto a contar de 24/02/2012.

---

**(11) DI 6700913-1** Código 44 - Extinção - Art. 119 inciso III da LPI  
(15) 16/10/2007  
(73) Ronei Luis Costa (BR/SP)  
(74) Nelson Ivan Arnaldo Ibañez Faundez  
Registro extinto a contar de 06/02/2012.

---

**(11) DI 6700915-8** Código 44 - Extinção - Art. 119 inciso III da LPI  
(15) 13/11/2007  
(73) SONY ERICSSON MOBILE COMMUNICATIONS AB (SE)  
(74) MOMSEN, LEONARDOS & CIA.  
Registro extinto a contar de 06/04/2012.

---

**(11) DI 6700916-6** Código 44 - Extinção - Art. 119 inciso III da LPI  
(15) 13/11/2007  
(73) S & B TECHNICAL PRODUCTS, INC. (US)  
(74) TAVARES PROPRIEDADE INTELECTUAL LTDA.  
Registro extinto a contar de 06/04/2017.

---

**(11) DI 6700917-4** Código 44 - Extinção - Art. 119 inciso III da LPI  
(15) 13/11/2007  
(73) HANSGROHE AG (DE)  
(74) DANNEMANN, SIEMSEN, BIGLER & IPANEMA MOREIRA  
Registro extinto a contar de 06/04/2017.



---

<b>(11) DI 6700920-4</b>	Código 44 - Extinção - Art. 119 inciso III da LPI (15) 27/05/2008 (73) HONDA MOTOR CO., LTD. (JP) (74) DANNEMANN, SIEMSEN, BIGLER & IPANEMA MOREIRA Registro extinto a contar de 06/04/2017.
<b>(11) DI 6700923-9</b>	Código 44 - Extinção - Art. 119 inciso III da LPI (15) 16/10/2007 (73) SD AUTOPLAST LTDA ME (BR/SP) (74) VILAGE MARCAS & PATENTES S/S LTDA Registro extinto a contar de 13/04/2012.
<b>(11) DI 6700927-1</b>	Código 44 - Extinção - Art. 119 inciso III da LPI (15) 16/10/2007 (73) SD AUTOPLAST LTDA ME (BR/SP) (74) VILAGE MARCAS & PATENTES S/S LTDA Registro extinto a contar de 13/04/2012.
<b>(11) DI 6700931-0</b>	Código 44 - Extinção - Art. 119 inciso III da LPI (15) 16/10/2007 (73) HONDA MOTOR CO., LTD. (JP) (74) DANNEMANN, SIEMSEN, BIGLER & IPANEMA MOREIRA Registro extinto a contar de 13/04/2017.
<b>(11) DI 6700932-8</b>	Código 44 - Extinção - Art. 119 inciso III da LPI (15) 16/10/2007 (73) HONDA MOTOR CO., LTD. (JP) (74) DANNEMANN, SIEMSEN, BIGLER & IPANEMA MOREIRA Registro extinto a contar de 13/04/2017.
<b>(11) DI 6700935-2</b>	Código 44 - Extinção - Art. 119 inciso III da LPI (15) 16/10/2007 (73) ALAN VALTIER GUT (BR/SP) (74) VILAGE MARCAS & PATENTES S/S LTDA Registro extinto a contar de 06/04/2012.
<b>(11) DI 6700939-5</b>	Código 44 - Extinção - Art. 119 inciso III da LPI (15) 16/10/2007 (73) CARLOS HENRIQUE DOS SANTOS (BR/SP) (74) VILAGE MARCAS & PATENTES S/S LTDA Registro extinto a contar de 03/04/2012.
<b>(11) DI 6700940-9</b>	Código 44 - Extinção - Art. 119 inciso III da LPI (15) 16/10/2007

---



---

(73) NCOMPUTING CO., LTD. (KR)  
(74) HUGO SILVA, ROSA & MALDONADO PROPRIEDADE INTELECTUAL S/C LTDA  
Registro extinto a contar de 03/04/2017.

---

**(11) DI 6700941-7** Código 44 - Extinção - Art. 119 inciso III da LPI  
(15) 16/10/2007  
(73) WHIRLPOOL S.A. (BR/SP)  
(74) DANIEL ADVOGADOS  
Registro extinto a contar de 11/04/2017.

---

**(11) DI 6700944-1** Código 44 - Extinção - Art. 119 inciso III da LPI  
(15) 16/10/2007  
(73) SITMED EQUIPAMENTOS MÉDICOS LTDA (BR/RS)  
(74) GUERRA ADV.  
Registro extinto a contar de 09/03/2012.

---

**(11) DI 6700946-8** Código 44 - Extinção - Art. 119 inciso III da LPI  
(15) 16/10/2007  
(73) MARCELO SCHEFFER (BR/PR)  
(74) MARPA CONS. E ASSES. EMPRESARIAL LTDA  
Registro extinto a contar de 31/03/2017.

---

**(11) DI 6700947-6** Código 44 - Extinção - Art. 119 inciso III da LPI  
(15) 27/05/2008  
(73) RENATO BOFF (BR/RS)  
(74) MARPA CONS. E ASSES. EMPRESARIAL LTDA  
Registro extinto a contar de 31/03/2012.

---

**(11) DI 6700949-2** Código 44 - Extinção - Art. 119 inciso III da LPI  
(15) 16/10/2007  
(73) CARLOS HENRIQUE DOS SANTOS (BR/SP)  
(74) VILAGE MARCAS & PATENTES S/S LTDA  
Registro extinto a contar de 03/04/2012.

---

**(11) DI 6700953-0** Código 44 - Extinção - Art. 119 inciso III da LPI  
(15) 21/08/2007  
(73) SANDRA MARIA SALLES HANSZMANN (BR/SP)  
Registro extinto a contar de 10/01/2012.

---

**(11) DI 6700954-9** Código 44 - Extinção - Art. 119 inciso III da LPI  
(15) 16/10/2007  
(73) DARLENE DE PÁDUA MELO SPILA (BR/SP)  
(74) VILAGE MARCAS & PATENTES S/S LTDA



---

Registro extinto a contar de 03/04/2017.

---

**(11) DI 6700955-7**

Código 44 - Extinção - Art. 119 inciso III da LPI  
(15) 16/10/2007  
(73) DARLENE DE PÁDUA MELO SPILA (BR/SP)  
(74) VILAGE MARCAS & PATENTES S/S LTDA  
Registro extinto a contar de 03/04/2017.

---

**(11) DI 6700956-5**

Código 44 - Extinção - Art. 119 inciso III da LPI  
(15) 16/10/2007  
(73) CARLOS HENRIQUE DOS SANTOS (BR/SP)  
(74) VILAGE MARCAS & PATENTES S/S LTDA  
Registro extinto a contar de 03/04/2012.

---

**(11) DI 6700957-3**

Código 44 - Extinção - Art. 119 inciso III da LPI  
(15) 16/10/2007  
(73) MARCO ANTONIO DE ALMEIDA (BR/SP)  
(74) VILAGE MARCAS & PATENTES S/S LTDA  
Registro extinto a contar de 03/04/2017.

---

**(11) DI 6700961-1**

Código 44 - Extinção - Art. 119 inciso III da LPI  
(15) 16/10/2007  
(73) CARLOS HENRIQUE DOS SANTOS (BR/SP)  
(74) VILAGE MARCAS & PATENTES S/S LTDA  
Registro extinto a contar de 03/04/2012.

---

**(11) DI 6700962-0**

Código 44 - Extinção - Art. 119 inciso III da LPI  
(15) 16/10/2007  
(73) CARLOS HENRIQUE DOS SANTOS (BR/SP)  
(74) VILAGE MARCAS & PATENTES S/S LTDA  
Registro extinto a contar de 03/04/2012.

---

**(11) DI 6700963-8**

Código 44 - Extinção - Art. 119 inciso III da LPI  
(15) 16/10/2007  
(73) GRACI TEREZINHA SIA DE SANTANA (BR/SP)  
(74) REMARCA REGISTRO DE MARCAS E PATENTES LTDA  
Registro extinto a contar de 10/04/2017.

---

**(11) DI 6700964-6**

Código 44 - Extinção - Art. 119 inciso III da LPI  
(15) 11/12/2007  
(73) BRINK MOBIL EQUIPAMENTOS EDUCACIONAIS LTDA (BR/PR)  
(74) FERNANDA ALTVATER RICHTER  
Registro extinto a contar de 30/03/2012.

---



---

<b>(11) DI 6700965-4</b>	Código 44 - Extinção - Art. 119 inciso III da LPI (15) 16/10/2007 (73) DASS NORDESTE CALÇADOS E ARTIGOS ESPORTIVOS LTDA. (BR/CE) (74) FELIPE LUIS ISER DE MEIRELLES Registro extinto a contar de 28/03/2017.
<b>(11) DI 6700966-2</b>	Código 44 - Extinção - Art. 119 inciso III da LPI (15) 16/10/2007 (73) DASS NORDESTE CALÇADOS E ARTIGOS ESPORTIVOS LTDA. (BR/CE) (74) FELIPE LUIS ISER DE MEIRELLES Registro extinto a contar de 28/03/2017.
<b>(11) DI 6700969-7</b>	Código 44 - Extinção - Art. 119 inciso III da LPI (15) 11/12/2007 (73) Pentair Hidro Filtros do Brasil Ind. e Com. de Filtros Ltda (BR/RS) ; Pentair Hidro Filtros do Brasil Ind. e Com. de Filtros Ltda (BR/RS) (74) MILTON LUCÍDIO LEÃO BARCELLOS Registro extinto a contar de 29/03/2017
<b>(11) DI 6700976-0</b>	Código 44 - Extinção - Art. 119 inciso III da LPI (15) 16/10/2007 (73) RICARDO LUIZ ROCHA PEREIRA (BR/RS) (74) MARPA CONS. E ASSES. EMPRESARIAL LTDA Registro extinto a contar de 31/03/2012.
<b>(11) DI 6700979-4</b>	Código 44 - Extinção - Art. 119 inciso III da LPI (15) 13/11/2007 (73) CONCORDIA DEVELOPMENT S.R.L. (IT) (74) MOMSEN, LEONARDOS & CIA. Registro extinto a contar de 05/04/2017.
<b>(11) DI 6700980-8</b>	Código 44 - Extinção - Art. 119 inciso III da LPI (15) 04/12/2007 (73) MOTOROLA MOBILITY, LLC (US) ; MOTOROLA MOBILITY, LLC (US) (74) TRENCH ROSSI E WATANABE ADVOGADOS Registro extinto a contar de 05/04/2017.
<b>(11) DI 6700984-0</b>	Código 44 - Extinção - Art. 119 inciso III da LPI (15) 13/11/2007 (73) LAERDAL MEDICAL AS (NO) (74) MAGNUS ASPEBY Registro extinto a contar de 04/04/2012.
<b>(11) DI 6700986-7</b>	Código 44 - Extinção - Art. 119 inciso III da LPI

---



---

	(15) 16/10/2007 (73) SITMED EQUIPAMENTOS MÉDICOS LTDA (BR/RS) (74) GUERRA ADV. Registro extinto a contar de 09/03/2007.
<b>(11) DI 6700987-5</b>	Código 44 - Extinção - Art. 119 inciso III da LPI (15) 16/10/2007 (73) SITMED EQUIPAMENTOS MÉDICOS LTDA (BR/RS) (74) GUERRA ADV. Registro extinto a contar de 09/03/2012.
<b>(11) DI 6700988-3</b>	Código 44 - Extinção - Art. 119 inciso III da LPI (15) 16/10/2007 (73) SITMED EQUIPAMENTOS MÉDICOS LTDA (BR/RS) (74) GUERRA ADV. Registro extinto a contar de 09/03/2012.
<b>(11) DI 6700990-5</b>	Código 44 - Extinção - Art. 119 inciso III da LPI (15) 27/05/2008 (73) DOACIR ANTONIO LONGO (BR/SC) (74) PAULO JOSÉ LUNKES Registro extinto a contar de 24/03/2012.
<b>(11) DI 6700991-3</b>	Código 44 - Extinção - Art. 119 inciso III da LPI (15) 16/10/2007 (73) INGRID MIDORI NIWA MURAKAMI (BR/SP) (74) JULIO GONÇALVES Registro extinto a contar de 24/03/2012.
<b>(11) DI 6700993-0</b>	Código 44 - Extinção - Art. 119 inciso III da LPI (15) 16/10/2007 (73) CLÁUDIA REGINA HASEGAWA ZACAR (BR/PR) Registro extinto a contar de 24/03/2012.
<b>(11) DI 6700995-6</b>	Código 44 - Extinção - Art. 119 inciso III da LPI (15) 16/10/2007 (73) MUELLER FOGÕES LTDA. (BR/SC) (74) PAP MARCAS E PATENTES LTDA Registro extinto a contar de 03/03/2017.
<b>(11) DI 6700996-4</b>	Código 44 - Extinção - Art. 119 inciso III da LPI (15) 16/10/2007 (73) MUELLER FOGÕES LTDA. (BR/SC) (74) PAP MARCAS E PATENTES LTDA



---

Registro extinto a contar de 03/03/2017.

---

**(11) DI 6700997-2** Código 44 - Extinção - Art. 119 inciso III da LPI  
(15) 08/07/2008  
(73) MICHAEL BOYNE (BR/RS)  
(74) MARPA CONS. E ASSES. EMPRESARIAL LTDA  
Registro extinto a contar de 06/03/2012.

---

**(11) DI 6700998-0** Código 44 - Extinção - Art. 119 inciso III da LPI  
(15) 16/10/2007  
(73) JORGE LOPES MACHADO (BR/RS)  
Registro extinto a contar de 06/03/2012.

---

**(11) DI 6700999-9** Código 44 - Extinção - Art. 119 inciso III da LPI  
(15) 16/10/2007  
(73) TIBERÊ ANTÔNIO LANZARINI (BR/SC)  
(74) SANTA CRUZ CONSULTORIA EM MARCAS & PATENTES LTDA  
Registro extinto a contar de 10/03/2012.

---

**(11) DI 6701000-8** Código 44 - Extinção - Art. 119 inciso III da LPI  
(15) 27/05/2008  
(73) JORGE OMAR RODRIGUEZ (AR)  
(74) EDEMAR S. ANTONINI  
Registro extinto a contar de 07/03/2012.

---

**(11) DI 6701001-6** Código 44 - Extinção - Art. 119 inciso III da LPI  
(15) 27/05/2008  
(73) JORGE OMAR RODRIGUEZ (AR)  
(74) EDEMAR S. ANTONINI  
Registro extinto a contar de 07/03/2012.

---

**(11) DI 6701002-4** Código 44 - Extinção - Art. 119 inciso III da LPI  
(15) 27/05/2008  
(73) JORGE OMAR RODRIGUEZ (AR)  
(74) EDEMAR S. ANTONINI  
Registro extinto a contar de 07/03/2017.

---

**(11) DI 6701003-2** Código 44 - Extinção - Art. 119 inciso III da LPI  
(15) 24/06/2008  
(73) ENIO LUCIANO (BR/SC)  
(74) NILVAN PAULO MINGURANSE  
Registro extinto a contar de 03/03/2012.

---

**(11) DI 6701007-5** Código 44 - Extinção - Art. 119 inciso III da LPI



---

(15) 16/10/2007  
(73) VEKA DO BRASIL LTDA (BR/SC)  
(74) EDEMAR SOARES ANTONINI  
Registro extinto a contar de 06/03/2012.

---

**(11) DI 6701008-3** Código 44 - Extinção - Art. 119 inciso III da LPI  
(15) 16/10/2007  
(73) VEKA DO BRASIL LTDA (BR/SC)  
(74) EDEMAR SOARES ANTONINI  
Registro extinto a contar de 06/03/2012.

---

**(11) DI 6701009-1** Código 44 - Extinção - Art. 119 inciso III da LPI  
(15) 16/10/2007  
(73) VEKA DO BRASIL LTDA (BR/SC)  
(74) EDEMAR SOARES ANTONINI  
Registro extinto a contar de 06/03/2012

---

**(11) DI 6701010-5** Código 44 - Extinção - Art. 119 inciso III da LPI  
(15) 16/10/2007  
(73) VEKA DO BRASIL LTDA (BR/SC)  
(74) EDEMAR SOARES ANTONINI  
Registro extinto a contar de 06/03/2012.

---

**(11) DI 6701012-1** Código 44 - Extinção - Art. 119 inciso III da LPI  
(15) 16/10/2007  
(73) VEKA DO BRASIL LTDA (BR/SC)  
(74) EDEMAR SOARES ANTONINI  
Registro extinto a contar de 06/03/2012.

---

**(11) DI 6701013-0** Código 44 - Extinção - Art. 119 inciso III da LPI  
(15) 16/10/2007  
(73) VEKA DO BRASIL LTDA (BR/SC)  
(74) EDEMAR SOARES ANTONINI  
Registro extinto a contar de 06/03/2012.

---

**(11) DI 6701014-8** Código 44 - Extinção - Art. 119 inciso III da LPI  
(15) 16/10/2007  
(73) VEKA DO BRASIL LTDA (BR/SC)  
(74) EDEMAR SOARES ANTONINI  
Registro extinto a contar de 06/03/2012.

---

**(11) DI 6701015-6** Código 44 - Extinção - Art. 119 inciso III da LPI  
(15) 16/10/2007  
(73) VEKA DO BRASIL LTDA (BR/SC)



---

(74) EDEMAR SOARES ANTONINI  
Registro extinto a contar de 06/03/2012.

---

**(11) DI 6701018-0** Código 44 - Extinção - Art. 119 inciso III da LPI  
(15) 16/10/2007  
(73) VEKA DO BRASIL LTDA (BR/SC)  
(74) EDEMAR SOARES ANTONINI  
Registro extinto a contar de 06/03/2012.

---

**(11) DI 6701019-9** Código 44 - Extinção - Art. 119 inciso III da LPI  
(15) 16/10/2007  
(73) VEKA DO BRASIL LTDA (BR/SC)  
(74) EDEMAR SOARES ANTONINI  
Registro extinto a contar de 06/03/2012.

---

**(11) DI 6701020-2** Código 44 - Extinção - Art. 119 inciso III da LPI  
(15) 16/10/2007  
(73) SIDINEI CARLOS DE AZEVEDO METALURGICA (BR/PR)  
(74) SENIOR'S MARCAS E PATENTES LTDA  
Registro extinto a contar de 27/03/2012.

---

**(11) DI 6701026-1** Código 44 - Extinção - Art. 119 inciso III da LPI  
(15) 16/10/2007  
(73) Marcelo Francisco Rainho (BR/SP)  
(74) Marthom Assessoria Empresarial Ltda  
Registro extinto a contar de 10/03/2017.

---

**(11) DI 6803761-9** Código 44 - Extinção - Art. 119 inciso III da LPI  
(15) 15/09/2009  
(73) Calçados Ferracini Ltda (BR/SP)  
(74) Vilage Marcas & Patentes S/S Ltda  
Registro extinto a contar de 16/07/2013

---

**(11) DI 6803762-7** Código 44 - Extinção - Art. 119 inciso III da LPI  
(15) 15/09/2009  
(73) Paulo Aparecido Mursa de Souza (BR/SP)  
(74) Vilage Marcas & Patentes S/S Ltda  
Registro extinto a contar de 17/07/2013

---

**(11) DI 6803766-0** Código 44 - Extinção - Art. 119 inciso III da LPI  
(15) 22/09/2009  
(73) Dorgival Rocha de Lemos (BR/PR)  
(74) Vilage Marcas & Patentes S/S Ltda  
Registro extinto a contar de 22/07/2013



---

**(11) DI 6803770-8** Código 44 - Extinção - Art. 119 inciso III da LPI  
(15) 22/09/2009  
(73) Cozimax Móveis de Aço Mirassol Ltda (BR/SP)  
(74) Vilage Marcas & Patentes S/S Ltda  
Registro extinto a contar de 24/07/2013

---

**(11) DI 6803771-6** Código 44 - Extinção - Art. 119 inciso III da LPI  
(15) 22/09/2009  
(73) Fabrimóveis Industrial Ltda (BR/SP)  
(74) Vilage Marcas & Patentes S/S Ltda  
Registro extinto a contar de 01/08/2013

---

**(11) DI 6803772-4** Código 44 - Extinção - Art. 119 inciso III da LPI  
(15) 22/09/2009  
(73) Nilton Coeli Filho (BR/MG)  
(74) Vilage Marcas & Patentes S/S Ltda  
Registro extinto a contar de 01/08/2013

---

**(11) DI 6803773-2** Código 44 - Extinção - Art. 119 inciso III da LPI  
(15) 22/09/2009  
(73) Os Independentes (BR/SP)  
(74) Vilage Marcas & Patentes S/S Ltda  
Registro extinto a contar de 01/08/2013

---

**(11) DI 6803774-0** Código 44 - Extinção - Art. 119 inciso III da LPI  
(15) 13/10/2009  
(73) Valter Donizete de Sandes (BR/SP)  
(74) Vilage Marcas & Patentes S/S Ltda  
Registro extinto a contar de 01/08/2013

---

**(11) DI 6803777-5** Código 44 - Extinção - Art. 119 inciso III da LPI  
(15) 22/09/2009  
(73) Nilton Coeli Filho (BR/MG)  
(74) Vilage Marcas & Patentes S/S Ltda  
Registro extinto a contar de 01/08/2013

---

**(11) DI 6803780-5** Código 44 - Extinção - Art. 119 inciso III da LPI  
(15) 22/09/2009  
(73) Osmar Betini (BR/SP) ; Marcos Toma (BR/SP)  
(74) Vilage Marcas & Patentes S/S Ltda  
Registro extinto a contar de 06/08/2013

---

**(11) DI 6803781-3** Código 44 - Extinção - Art. 119 inciso III da LPI

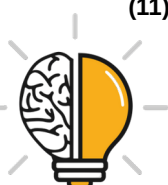

---

(15) 22/09/2009  
(73) Antonio Di Raimo Neto (BR/SP)  
(74) Vilage Marcas & Patentes S/S Ltda  
Registro extinto a contar de 07/08/2013

---

**(11) DI 6803782-1** Código 44 - Extinção - Art. 119 inciso III da LPI  
(15) 22/09/2009  
(73) Antonio Orlandino Ferreira (BR/SP)  
(74) Vilage Marcas & Patentes S/S Ltda  
Registro extinto a contar de 12/08/2013

---

**(11) DI 6803783-0** Código 44 - Extinção - Art. 119 inciso III da LPI  
(15) 22/09/2009  
(73) Antonio Orlandino Ferreira (BR/SP)  
(74) Vilage Marcas & Patentes S/S Ltda  
Registro extinto a contar de 12/08/2013

---

**(11) DI 6803784-8** Código 44 - Extinção - Art. 119 inciso III da LPI  
(15) 22/09/2009  
(73) Vagner Saciloto (BR/SP)  
(74) Vilage Marcas & Patentes S/S Ltda  
Registro extinto a contar de 12/08/2013

---

**(11) DI 6803785-6** Código 44 - Extinção - Art. 119 inciso III da LPI  
(15) 22/09/2009  
(73) Carlos Wagner de Souza (BR/SP)  
(74) Vilage Marcas & Patentes S/S Ltda  
Registro extinto a contar de 12/08/2013

---

**(11) DI 6803786-4** Código 44 - Extinção - Art. 119 inciso III da LPI  
(15) 22/09/2009  
(73) Antonio Orlandino Ferreira (BR/SP)  
(74) Vilage Marcas & Patentes S/S Ltda  
Registro extinto a contar de 12/08/2013

---

**(11) DI 6803788-0** Código 44 - Extinção - Art. 119 inciso III da LPI  
(15) 17/02/2010  
(73) Nokia Corporation (FI)  
(74) Araripe & Associados  
Registro extinto a contar de 09/08/2013

---

**(11) DI 6803789-9** Código 44 - Extinção - Art. 119 inciso III da LPI  
(15) 17/02/2010  
(73) Nokia Corporation (FI)



---

(74) Araripe & Associados  
Registro extinto a contar de 09/08/2013

---

**(11) DI 6803790-2** Código 44 - Extinção - Art. 119 inciso III da LPI  
(15) 22/09/2009  
(73) Ge Healthcare Bio-Sciences AB (SE)  
(74) Momsen, Leonardos & CIA  
Registro extinto a contar de 29/08/2013

---

**(11) DI 6803803-8** Código 44 - Extinção - Art. 119 inciso III da LPI  
(15) 22/09/2009  
(73) Pistelli Engenharia Ltda (BR/SP)  
(74) David Nilton Pereira de Lucena  
Registro extinto a contar de 29/08/2013

---

**(11) DI 6803804-6** Código 44 - Extinção - Art. 119 inciso III da LPI  
(15) 22/09/2009  
(73) Pistelli Engenharia Ltda (BR/SP)  
(74) David Nilton Pereira de Lucena  
Registro extinto a contar de 29/08/2013

---

**(11) DI 6803805-4** Código 44 - Extinção - Art. 119 inciso III da LPI  
(15) 22/09/2009  
(73) Sandra Perpétua Bachini Sérgio (BR/SP)  
(74) Paulo Euzébio  
Registro extinto a contar de 29/08/2013

---

**(11) DI 6803807-0** Código 44 - Extinção - Art. 119 inciso III da LPI  
(15) 22/09/2009  
(73) The Goodyear Tire & Rubber Company (US)  
(74) Nellie Anne Daniel-Shores  
Registro extinto a contar de 29/08/2013

---

**(11) DI 6803815-1** Código 44 - Extinção - Art. 119 inciso III da LPI  
(15) 22/09/2009  
(73) Luis Carlos Lopes Junior (BR/SP)  
(74) Vilage Marcas & Patentes S/S LTDA  
Registro extinto a contar de 02/09/2013

---

**(11) DI 6803816-0** Código 44 - Extinção - Art. 119 inciso III da LPI  
(15) 22/09/2009  
(73) Luis Carlos Lopes Junior (BR/SP)  
(74) Vilage Marcas & Patentes S/S LTDA  
Registro extinto a contar de 02/09/2013



---

<b>(11) DI 6803818-6</b>	Código 44 - Extinção - Art. 119 inciso III da LPI (15) 22/09/2009 (73) Dafra da Amazônia Indústria e Comércio de Motocicletas Ltda (BR/AM) (74) Momsen, Leonardos & CIA Registro extinto a contar de 02/09/2013
<b>(11) DI 6803831-3</b>	Código 44 - Extinção - Art. 119 inciso III da LPI (15) 22/09/2009 (73) The Goodyear Tire & Rubber Company (US) (74) Nellie Anne Danie-Shores Registro extinto a contar de 30/08/2013
<b>(11) DI 6803836-4</b>	Código 44 - Extinção - Art. 119 inciso III da LPI (15) 22/09/2009 (73) Great Wall Motor Company Limited (CN) (74) Dannemann, Siemsen & Ipanema Moreira Registro extinto a contar de 28/08/2013
<b>(11) DI 6803837-2</b>	Código 44 - Extinção - Art. 119 inciso III da LPI (15) 17/02/2010 (73) Nokia Corporation (FI) (74) Araripe & Associados Registro extinto a contar de 02/08/2013
<b>(11) DI 6803841-0</b>	Código 44 - Extinção - Art. 119 inciso III da LPI (15) 22/09/2009 (73) J.S. Staedtler Gmbh & Co. KG (DE) (74) Araripe & Associados Registro extinto a contar de 09/08/2013
<b>(11) DI 6803843-7</b>	Código 44 - Extinção - Art. 119 inciso III da LPI (15) 09/02/2010 (73) Nokia Corporation (FI) (74) Araripe & Associados Registro extinto a contar de 09/08/2013
<b>(11) DI 6803849-6</b>	Código 44 - Extinção - Art. 119 inciso III da LPI (15) 22/09/2009 (73) Kohler CO (US) (74) Hugo Silva, Rosa & Maldonado - Prop Int Registro extinto a contar de 02/09/2013
<b>(11) DI 6803850-0</b>	Código 44 - Extinção - Art. 119 inciso III da LPI

---



---

(15) 22/09/2009  
(73) Silber da Silva Silveira (BR/MG)  
(74) Eliane Sodre Pineschi  
Registro extinto a contar de 02/09/2013

---

**(11) DI 6803851-8** Código 44 - Extinção - Art. 119 inciso III da LPI  
(15) 22/09/2009  
(73) Luis Carlos Lopes Junior (BR/SP)  
(74) Vilage Marcas & Patentes S/C Ltda  
Registro extinto a contar de 02/09/2013

---

**(11) DI 6803853-4** Código 44 - Extinção - Art. 119 inciso III da LPI  
(15) 22/09/2009  
(73) Flir Systems AB (SE)  
(74) Magnus Aspeby e Claudio Szabas  
Registro extinto a contar de 30/08/2013

---

**(11) DI 6803854-2** Código 44 - Extinção - Art. 119 inciso III da LPI  
(15) 22/09/2009  
(73) IGS Soluções Automotizadas Indústria, Comércio e Manutenção de Máquinas e Equipamentos Eletrônicos Ltda ME (BR/SP)  
(74) VILAGE MARCAS & PATENTES S/S LTDA  
Registro extinto a contar de 02/09/2013

---

**(11) DI 6803855-0** Código 44 - Extinção - Art. 119 inciso III da LPI  
(15) 22/09/2009  
(73) Luis Carlos Lopes Junior (BR/SP)  
(74) Vilage Marcas & Patentes S/S LTDA  
Registro extinto a contar de 02/09/2013

---

**(11) DI 6803856-9** Código 44 - Extinção - Art. 119 inciso III da LPI  
(15) 22/09/2009  
(73) Luis Alberto Lourenço (BR/SP)  
(74) Vilage Marcas & Patentes S/S LTDA  
Registro extinto a contar de 02/09/2013

---

**(11) DI 6803857-7** Código 44 - Extinção - Art. 119 inciso III da LPI  
(15) 22/09/2009  
(73) Kohler CO (US)  
(74) Hugo Silva, Rosa & Maldonado  
Registro extinto a contar de 02/09/2013

---

**(11) DI 6803858-5** Código 44 - Extinção - Art. 119 inciso III da LPI  
(15) 22/09/2009



---

(73) The Goodyear Tire & Rubber Company (US)  
(74) Nellie Anne Daniel -Shores  
Registro extinto a contar de 02/09/2013

---

**(11) DI 6803860-7**

Código 44 - Extinção - Art. 119 inciso III da LPI  
(15) 22/09/2009  
(73) Thiago José Pelin Coelho (BR/SP) ; Flávia de Maio Coelho (BR/SP)  
(74) City Patentes E Marcas Ltda  
Registro extinto a contar de 04/09/2013

---

**(11) DI 6803866-6**

Código 44 - Extinção - Art. 119 inciso III da LPI  
(15) 22/09/2009  
(73) Valeo Vision (FR)  
(74) Momsen, Leonardos & Cia  
Registro extinto a contar de 04/09/2013

---

**(11) DI 6803868-2**

Código 44 - Extinção - Art. 119 inciso III da LPI  
(15) 22/09/2009  
(73) Natura Cosméticos S.A (BR/SP)  
(74) DANNEMANN, SIEMSEN, BIGLE & IPANEMA MOREIRA  
Registro extinto a contar de 04/09/2013

---

**(11) DI 6803869-0**

Código 44 - Extinção - Art. 119 inciso III da LPI  
(15) 22/09/2009  
(73) Natura Cosméticos S.A (BR/SP)  
(74) DANNEMANN, SIEMSEN, BIGLE & IPANEMA MOREIRA  
Registro extinto a contar de 04/09/2013

---

**(11) DI 6803876-3**

Código 44 - Extinção - Art. 119 inciso III da LPI  
(15) 22/09/2009  
(73) Kohler CO (US)  
(74) Hugo Silva, Rosa & Maldonado  
Registro extinto a contar de 07/08/2013

---

**(11) DI 6803877-1**

Código 44 - Extinção - Art. 119 inciso III da LPI  
(15) 22/09/2009  
(73) Kohler CO (US)  
(74) Hugo Silva, Rosa & Maldonado  
Registro extinto a contar de 15/08/2013

---

**(11) DI 6803878-0**

Código 44 - Extinção - Art. 119 inciso III da LPI  
(15) 22/09/2009  
(73) Kohler CO (US)  
(74) Hugo Silva, Rosa & Maldonado



---

Registro extinto a contar de 07/08/2013

---

**(11) DI 6803879-8**

Código 44 - Extinção - Art. 119 inciso III da LPI  
(15) 22/09/2009  
(73) Kohler France Sas (FR)  
(74) Hugo Silva, Rosa & Maldonado  
Registro extinto a contar de 21/08/2013

---

**(11) DI 6803883-6**

Código 44 - Extinção - Art. 119 inciso III da LPI  
(15) 22/09/2009  
(73) COAFE IMPORTADORA, EXPORTADORA, DISTRIBUIDORA E  
COMÉRCIO LTDA (BR/PR)  
(74) ANTONIO MAURICIO PEDRAS ARNAUD  
Registro extinto a contar de 05/09/2013

---

**(11) DI 6803884-4**

Código 44 - Extinção - Art. 119 inciso III da LPI  
(15) 22/09/2009  
(73) JOÃO HENRIQUE BRUNHEROTO (BR/SP)  
(74) BEERRE ASSESSORIA EMPRESARIAL LTDA  
Registro extinto a contar de 05/09/2013

---

**(11) DI 6803885-2**

Código 44 - Extinção - Art. 119 inciso III da LPI  
(15) 22/09/2009  
(73) CARLOS ROBERTO GENOVA (BR/SP)  
(74) ANA PAULA BARBOSA NAHES  
Registro extinto a contar de 05/09/2013

---

**(11) DI 6803886-0**

Código 44 - Extinção - Art. 119 inciso III da LPI  
(15) 22/09/2009  
(73) CARLOS ROBERTO GENOVA (BR/SP)  
(74) ANA PAULA BARBOSA NAHES  
Registro extinto a contar de 05/09/2013

---

**(11) DI 6803887-9**

Código 44 - Extinção - Art. 119 inciso III da LPI  
(15) 22/09/2009  
(73) NORIVAL JOSÉ BRIGO (BR/SP)  
(74) ANA PAULA BARBOSA NAHES ESPERANÇOLO  
Registro extinto a contar de 05/09/2013

---

**(11) DI 6803888-7**

Código 44 - Extinção - Art. 119 inciso III da LPI  
(15) 22/09/2009  
(73) Paulo Nieri Albuquerque Castro (BR/SP)  
(74) TINOCO SOARES & FILHO LTDA  
Registro extinto a contar de 05/09/2013

---



---

<b>(11) DI 6803898-4</b>	Código 44 - Extinção - Art. 119 inciso III da LPI (15) 13/10/2009 (73) JULIO CESAR MARTINS (BR/SP) (74) José Carlos Ferreira Registro extinto a contar de 03/09/2013
<b>(11) DI 6803903-4</b>	Código 44 - Extinção - Art. 119 inciso III da LPI (15) 22/09/2009 (73) Waterman SAS (FR) (74) Dannemann, Siemsen & Ipanema Moreira Registro extinto a contar de 05/09/2013
<b>(11) DI 6803905-0</b>	Código 44 - Extinção - Art. 119 inciso III da LPI (15) 22/09/2009 (73) Soci��t�� Des Produits Nestl�� S.A (CH) (74) Soerensen Garcia Advogados Associados Registro extinto a contar de 05/09/2013
<b>(11) DI 6803913-1</b>	Código 44 - Extinção - Art. 119 inciso III da LPI (15) 22/09/2009 (73) PL��STICOS JUQUITIBA IND��STRIA E COM��RCIO LTDA (BR/SP) (74) Ricardo do Nascimento Registro extinto a contar de 03/09/2013
<b>(11) DI 6803928-0</b>	Código 44 - Extinção - Art. 119 inciso III da LPI (15) 22/09/2009 (73) JOS�� EDUARDO PEREIRA (BR/SP) (74) PIENEGONDA, MOREIRA & ASSOCIADOS LTDA Registro extinto a contar de 05/09/2013
<b>(11) DI 6803929-8</b>	Código 44 - Extinção - Art. 119 inciso III da LPI (15) 22/09/2009 (73) JOS�� EDUARDO PEREIRA (BR/SP) (74) PIENEGONDA, MOREIRA & ASSOCIADOS LTDA Registro extinto a contar de 05/09/2013
<b>(11) DI 6803930-1</b>	Código 44 - Extinção - Art. 119 inciso III da LPI (15) 22/09/2009 (73) CLAUDINEI APARECIDO DA COSTA (BR/SP) (74) PIENEGONDA, MOREIRA & ASSOCIADOS LTDA Registro extinto a contar de 05/09/2013
<b>(11) DI 6803931-0</b>	Código 44 - Extinção - Art. 119 inciso III da LPI

---



---

(15) 22/09/2009  
(73) CLAUDINEI APARECIDO DA COSTA (BR/SP)  
(74) PIENEGONDA, MOREIRA & ASSOCIADOS LTDA  
Registro extinto a contar de 05/09/2013

---

**(11) DI 6803938-7** Código 44 - Extinção - Art. 119 inciso III da LPI  
(15) 09/03/2010  
(73) Upper Deck Europe B.V. (NL)  
(74) Dannemann, Siemsen, Bigler & Ipanema Moreira  
Registro extinto a contar de 06/09/2013

---

**(11) DI 6803950-6** Código 44 - Extinção - Art. 119 inciso III da LPI  
(15) 13/04/2010  
(73) IGS Soluções Automotizadas Indústria, Comércio e Manutenção de Máquinas e Equipamentos Eletrônicos Ltda ME (BR/SP)  
(74) Vilage Marcas & Patentes S/S Ltda.  
Registro extinto a contar de 10/09/2013

---

**(11) DI 6803951-4** Código 44 - Extinção - Art. 119 inciso III da LPI  
(15) 22/09/2009  
(73) IGS Soluções Automotizadas Indústria, Comércio e Manutenção de Máquinas e Equipamentos Eletrônicos Ltda ME. (BR/SP)  
(74) Vilage Marcas & Patentes S/S Ltda.  
Registro extinto a contar de 10/09/2013

---

**(11) DI 6803952-2** Código 44 - Extinção - Art. 119 inciso III da LPI  
(15) 22/09/2009  
(73) J. F. Indústria de Cosméticos Ltda (BR/SP)  
(74) Vilage Marcas & Patentes S/S Ltda.  
Registro extinto a contar de 10/09/2013

---

**(11) DI 6803953-0** Código 44 - Extinção - Art. 119 inciso III da LPI  
(15) 22/09/2009  
(73) IGS Soluções Automotizadas Indústria, Comércio e Manutenção de Máquinas e Equipamentos Eletrônicos Ltda ME (BR/SP)  
(74) Vilage Marcas & Patentes S/S Ltda.  
Registro extinto a contar de 10/09/2013

---

**(11) DI 6803958-1** Código 44 - Extinção - Art. 119 inciso III da LPI  
(15) 22/09/2009  
(73) Fawoo Technology Co., LTD. (KR)  
(74) Hugo Silva, Rosa & Maldonado-Prop. Int  
Registro extinto a contar de 12/09/2013



---

<b>(11) DI 6803966-2</b>	Código 44 - Extinção - Art. 119 inciso III da LPI (15) 13/10/2009 (73) M K Eletrodomésticos Ltda (BR/BA) (74) Vilage Marcas & Patentes S/S LTDA Registro extinto a contar de 16/09/2013
<b>(11) DI 6803969-7</b>	Código 44 - Extinção - Art. 119 inciso III da LPI (15) 22/09/2009 (73) IGS SOLUÇÕES AUTOMOTIZADAS INDÚSTRIA, COMÉRCIO E MANUTENÇÃO DE MÁQUINAS E EQUIPAMENTOS ELETRÔNICOS LTDA ME. (BR/SP) (74) Vilage Marcas & Patentes S/S LTDA Registro extinto a contar de 16/09/2013
<b>(11) DI 6803974-3</b>	Código 44 - Extinção - Art. 119 inciso III da LPI (15) 22/09/2009 (73) Marcio Ribeiro Rodrigues de Oliveira (BR/RJ) (74) Milton Jacques F. Moulin Registro extinto a contar de 16/09/2013
<b>(11) DI 6803975-1</b>	Código 44 - Extinção - Art. 119 inciso III da LPI (15) 22/09/2009 (73) The Procter & Gamble Company (US) (74) Vieira de Mello Advogados Registro extinto a contar de 16/09/2013
<b>(11) DI 6803983-2</b>	Código 44 - Extinção - Art. 119 inciso III da LPI (15) 22/09/2009 (73) MOVAL MÓVEIS ARAPONGAS LTDA (BR/PR) (74) SUL AMÉRICA MARCAS E PATENTES LTDA Registro extinto a contar de 09/09/2013
<b>(11) DI 6803984-0</b>	Código 44 - Extinção - Art. 119 inciso III da LPI (15) 22/09/2009 (73) MOVAL MÓVEIS ARAPONGAS LTDA (BR/PR) (74) SUL AMÉRICA MARCAS E PATENTES LTDA Registro extinto a contar de 09/09/2013
<b>(11) DI 6803985-9</b>	Código 44 - Extinção - Art. 119 inciso III da LPI (15) 22/09/2009 (73) MOVAL MÓVEIS ARAPONGAS LTDA (BR/PR) (74) SUL AMÉRICA MARCAS E PATENTES LTDA Registro extinto a contar de 09/09/2013



---

**(11) DI 6803986-7** Código 44 - Extinção - Art. 119 inciso III da LPI  
(15) 22/09/2009  
(73) SOCIÉTÉ POUR LA CONCEPTION DES APPLICATIONS DES  
TECHNIQUES ELECTRONIQUES - SATELEC (FR)  
(74) TINOCO SOARES & FILHO LTDA  
Registro extinto a contar de 06/09/2013

---

**(11) DI 6803989-1** Código 44 - Extinção - Art. 119 inciso III da LPI  
(15) 22/09/2009  
(73) Manoel Felicio dos Santos (BR/SP)  
(74) TINOCO SOARES & FILHO LTDA  
Registro extinto a contar de 13/09/2013

---

**(11) DI 6803991-3** Código 44 - Extinção - Art. 119 inciso III da LPI  
(15) 06/10/2009  
(73) NATÂNIA DO CARMO OLIVEIRA SEQUEIRA (BR/SP)  
(74) EDMUNDO BRUNNER ASS EM PROP. INDL. LTDA  
Registro extinto a contar de 13/09/2013

---

**(11) DI 6803992-1** Código 44 - Extinção - Art. 119 inciso III da LPI  
(15) 06/10/2009  
(73) EDSON ROBERTO LAURENTI JR (BR/SP)  
(74) SERGIO SALVADOR FUMO  
Registro extinto a contar de 12/09/2013

---

**(11) DI 6804005-9** Código 44 - Extinção - Art. 119 inciso III da LPI  
(15) 28/12/2010  
(73) DIVERTOYS INDÚSTRIA E COMÉRCIO LTDA EPP (BR/SP)  
(74) Adauto Silva Emerenciano  
Registro extinto a contar de 11/09/2013

---

**(11) DI 6804007-5** Código 44 - Extinção - Art. 119 inciso III da LPI  
(15) 29/09/2009  
(73) EDUARDO SEIYTI OKUMURA (BR/SP)  
(74) GERSON BATISTA FERREIRA  
Registro extinto a contar de 11/09/2013

---

**(11) DI 6804008-3** Código 44 - Extinção - Art. 119 inciso III da LPI  
(15) 13/10/2009  
(73) NATÂNIA DO CARMO OLIVEIRA SEQUEIRA (BR/SP)  
(74) EDMUNDO BRUNNER ASS EM PROP. INDL. LTDA  
Registro extinto a contar de 11/09/2013

---

**(11) DI 6804011-3** Código 44 - Extinção - Art. 119 inciso III da LPI



---

	(15) 22/09/2009 (73) ALAN DAVID SHWARTZBAUM (BR/SP) (74) Cintia Lourenço Mosso Registro extinto a contar de 10/09/2013
<b>(11) DI 6804017-2</b>	Código 44 - Extinção - Art. 119 inciso III da LPI (15) 22/09/2009 (73) MOVAL MÓVEIS ARAPONGAS LTDA (BR/PR) (74) SUL AMÉRICA MARCAS E PATENTES LTDA Registro extinto a contar de 16/09/2013
<b>(11) DI 6804018-0</b>	Código 44 - Extinção - Art. 119 inciso III da LPI (15) 22/09/2009 (73) MOVAL MÓVEIS ARAPONGAS LTDA (BR/PR) (74) SUL AMÉRICA MARCAS E PATENTES LTDA Registro extinto a contar de 16/09/2013
<b>(11) DI 6804019-9</b>	Código 44 - Extinção - Art. 119 inciso III da LPI (15) 22/09/2009 (73) MOVAL MÓVEIS ARAPONGAS LTDA (BR/PR) (74) SUL AMÉRICA MARCAS E PATENTES LTDA Registro extinto a contar de 16/09/2013
<b>(11) DI 6804020-2</b>	Código 44 - Extinção - Art. 119 inciso III da LPI (15) 22/09/2009 (73) LG ELECTRONICS ,INC (KR) (74) DAVID DO NASCIMENTO ADVOGADOS ASSOCIADOS. Registro extinto a contar de 16/09/2013
<b>(11) DI 6804021-0</b>	Código 44 - Extinção - Art. 119 inciso III da LPI (15) 22/09/2009 (73) Lauro Kúchle Júnior (BR/RS) Registro extinto a contar de 27/05/2013
<b>(11) DI 6804023-7</b>	Código 44 - Extinção - Art. 119 inciso III da LPI (15) 22/09/2009 (73) Edilson Luiz Deitos (BR/RS) (74) Simone Simon OAB/RS:55.055 Registro extinto a contar de 21/06/2013
<b>(11) DI 6804029-6</b>	Código 44 - Extinção - Art. 119 inciso III da LPI (15) 29/09/2009 (73) GEOVANA DE FATIMA L ALMEIDA ME (BR/ES) (74) INTERAÇÃO MARCAS E PATENTES S/C LTDA



---

Registro extinto a contar de 16/09/2013

---

**(11) DI 6804036-9**

Código 44 - Extinção - Art. 119 inciso III da LPI  
(15) 29/09/2009  
(73) Brinquedos Sorocaba Industria e Comercio Ltda (BR/SP)  
Registro extinto a contar de 18/09/2013

---

**(11) DI 6804037-7**

Código 44 - Extinção - Art. 119 inciso III da LPI  
(15) 29/09/2009  
(73) GELIUS INDUSTRIA DE MÓVEIS LTDA (BR/SP)  
(74) BEERRE ASSESSORIA EMPRESARIAL LTDA  
Registro extinto a contar de 17/09/2013

---

**(11) DI 6804040-7**

Código 44 - Extinção - Art. 119 inciso III da LPI  
(15) 29/09/2009  
(73) LG ELECTRONICS INC. (KR)  
(74) David Nascimento Advogados Associados  
Registro extinto a contar de 17/09/2013

---

**(11) DI 6804044-0**

Código 44 - Extinção - Art. 119 inciso III da LPI  
(15) 29/09/2009  
(73) Bradley Dale Tomberlin (BR/PR)  
(74) Yuri Yacishin Da Cunha  
Registro extinto a contar de 06/09/2013

---

**(11) DI 6804045-8**

Código 44 - Extinção - Art. 119 inciso III da LPI  
(15) 29/09/2009  
(73) Vizzati Indústria e Comércio de Calçados Ltda (BR/SP)  
(74) Custódio de Almeida & Cia.  
Registro extinto a contar de 06/09/2013

---

**(11) DI 6804047-4**

Código 44 - Extinção - Art. 119 inciso III da LPI  
(15) 29/09/2009  
(73) Helton Natalino da Silva (BR/MG)  
(74) Fernando Luis Rosado  
Registro extinto a contar de 05/09/2013

---

**(11) DI 6804052-0**

Código 44 - Extinção - Art. 119 inciso III da LPI  
(15) 29/09/2009  
(73) Gerdal Jose Camargo (BR/PR)  
(74) Brasil Sul Marcas E Patentes S/C Ltda  
Registro extinto a contar de 06/09/2013

---

**(11) DI 6804054-7**

Código 44 - Extinção - Art. 119 inciso III da LPI



---

	(15) 06/10/2009 (73) Edilson Luiz Deitos (BR/RS) (74) SIMONE SIMON Registro extinto a contar de 02/09/2013
<b>(11) DI 6804055-5</b>	Código 44 - Extinção - Art. 119 inciso III da LPI (15) 13/10/2009 (73) Edilson Luiz Deitos (BR/RS) (74) Simone Simon OAB/RS:55.055 Registro extinto a contar de 02/09/2013
<b>(11) DI 6804057-1</b>	Código 44 - Extinção - Art. 119 inciso III da LPI (15) 17/02/2010 (73) Gerson Albano Haas (BR/RS) (74) Abdulcarim Bakkar Registro extinto a contar de 06/09/2013
<b>(11) DI 6804059-8</b>	Código 44 - Extinção - Art. 119 inciso III da LPI (15) 29/09/2009 (73) Laércio Valmir Bortoloti (BR/PR) (74) Roberto Hudson Diniz Registro extinto a contar de 10/09/2013
<b>(11) DI 6804060-1</b>	Código 44 - Extinção - Art. 119 inciso III da LPI (15) 29/09/2009 (73) Laércio Valmir Bortoloti (BR/PR) (74) Roberto Hudson Diniz Registro extinto a contar de 10/09/2013
<b>(11) DI 6804062-8</b>	Código 44 - Extinção - Art. 119 inciso III da LPI (15) 24/08/2010 (73) Rossin Automotiva S/A (BR/SC) (74) Vera Lúcia Dias Lindner Registro extinto a contar de 10/09/2013
<b>(11) DI 6804063-6</b>	Código 44 - Extinção - Art. 119 inciso III da LPI (15) 09/02/2010 (73) Desmar Milléo Junior & Cia Ltda (BR/PR) (74) Pacheco & Advogados Associados Registro extinto a contar de 11/09/2013
<b>(11) DI 6804064-4</b>	Código 44 - Extinção - Art. 119 inciso III da LPI (15) 29/09/2009 (73) Tiago de Sasso Christovam Dias (BR/RS) ; Daniela da Silva Velasco



---

(BR/RS)  
(74) Luiz Fernando Campos Stock  
Registro extinto a contar de 11/09/2013

---

**(11) DI 6804066-0** Código 44 - Extinção - Art. 119 inciso III da LPI  
(15) 20/10/2009  
(73) Marco Zbudil Bonatti (BR/CE)  
(74) Wettor Bureau de Apoio Emp. S/S Ltda ME  
Registro extinto a contar de 12/09/2013

---

**(11) DI 6804067-9** Código 44 - Extinção - Art. 119 inciso III da LPI  
(15) 29/09/2009  
(73) ROVECO COMÉRCIO E DISTRIBUIÇÃO DE ACESSÓRIOS AUTOMOTIVOS LTDA. (BR/PR)  
(74) Losso, Losso Malina Losso Advogados Associados  
Registro extinto a contar de 12/09/2013

---

**(11) DI 6804068-7** Código 44 - Extinção - Art. 119 inciso III da LPI  
(15) 29/09/2009  
(73) ROVECO COMÉRCIO E DISTRIBUIÇÃO DE ACESSÓRIOS AUTOMOTIVOS LTDA. (BR/PR)  
(74) Losso, Losso Malina Losso Advogados Associados  
Registro extinto a contar de 12/09/2013

---

**(11) DI 6804070-9** Código 44 - Extinção - Art. 119 inciso III da LPI  
(15) 29/09/2009  
(73) ROVECO COMÉRCIO E DISTRIBUIÇÃO DE ACESSÓRIOS AUTOMOTIVOS LTDA. (BR/PR)  
(74) Losso, Losso Malina Losso Advogados Associados  
Registro extinto a contar de 12/09/2013

---

**(11) DI 6804071-7** Código 44 - Extinção - Art. 119 inciso III da LPI  
(15) 17/08/2010  
(73) LUMIE INDÚSTRIA E COMERCIO DE MATERIAIS ELÉTRICOS LTDA (BR/SP)  
(74) Palo Alto Marcas e Patentes Ltda  
Registro extinto a contar de 17/06/2013

---

**(11) DI 6804074-1** Código 44 - Extinção - Art. 119 inciso III da LPI  
(15) 06/10/2009  
(73) Jeon Mi Song (BR/SP)  
(74) Natan Baril  
Registro extinto a contar de 16/09/2013



---

**(11) DI 6804081-4** Código 44 - Extinção - Art. 119 inciso III da LPI  
(15) 29/09/2009  
(73) Mauricio Ramos Clemente (BR/SP)  
(74) Mônica Loron Guimarães  
Registro extinto a contar de 05/08/2013

---

**(11) DI 6804082-2** Código 44 - Extinção - Art. 119 inciso III da LPI  
(15) 29/09/2009  
(73) Leonardo Fioretti (BR/SP)  
(74) MARIA REGINA DE ARRUDA PINTO  
Registro extinto a contar de 03/07/2013

---

**(11) DI 6804083-0** Código 44 - Extinção - Art. 119 inciso III da LPI  
(15) 29/09/2009  
(73) SÉRGIO LUIZ CIAMPI (BR/SP)  
(74) SPI MARCAS & PATENTES S/C LTDA.  
Registro extinto a contar de 01/08/2013

---

**(11) DI 6804084-9** Código 44 - Extinção - Art. 119 inciso III da LPI  
(15) 29/09/2009  
(73) SÉRGIO LUIZ CIAMPI (BR/SP)  
(74) SPI MARCAS & PATENTES S/C LTDA.  
Registro extinto a contar de 01/08/2013

---

**(11) DI 6804085-7** Código 44 - Extinção - Art. 119 inciso III da LPI  
(15) 29/09/2009  
(73) SÉRGIO LUIZ CIAMPI (BR/SP)  
(74) SPI MARCAS & PATENTES S/C LTDA.  
Registro extinto a contar de 01/08/2013

---

**(11) DI 6804086-5** Código 44 - Extinção - Art. 119 inciso III da LPI  
(15) 29/09/2009  
(73) SÉRGIO LUIZ CIAMPI (BR/SP)  
(74) SPI MARCAS & PATENTES S/C LTDA.  
Registro extinto a contar de 01/08/2013

---

**(11) DI 6804087-3** Código 44 - Extinção - Art. 119 inciso III da LPI  
(15) 29/09/2009  
(73) SÉRGIO LUIZ CIAMPI (BR/SP)  
(74) SPI MARCAS & PATENTES S/C LTDA.  
Registro extinto a contar de 01/08/2013

---

**(11) DI 6804088-1** Código 44 - Extinção - Art. 119 inciso III da LPI  
(15) 29/09/2009



---

	(73) SÉRGIO LUIZ CIAMPI (BR/SP) (74) SPI MARCAS & PATENTES S/C LTDA. Registro extinto a contar de 01/08/2013
<b>(11) DI 6804089-0</b>	Código 44 - Extinção - Art. 119 inciso III da LPI (15) 29/09/2009 (73) UNITED STATES GYPSUM COMPANY (US) (74) CITY PATENTES E MARCAS LTDA. - API 593 Registro extinto a contar de 23/08/2013
<b>(11) DI 6804090-3</b>	Código 44 - Extinção - Art. 119 inciso III da LPI (15) 29/09/2009 (73) UNITED STATES GYPSUM COMPANY (US) (74) CITY PATENTES E MARCAS LTDA. - API 593 Registro extinto a contar de 23/08/2013
<b>(11) DI 6804091-1</b>	Código 44 - Extinção - Art. 119 inciso III da LPI (15) 29/09/2009 (73) UNITED STATES GYPSUM COMPANY (US) (74) CITY PATENTES E MARCAS LTDA Registro extinto a contar de 01/08/2013
<b>(11) DI 6804092-0</b>	Código 44 - Extinção - Art. 119 inciso III da LPI (15) 29/09/2009 (73) UNITED STATES GYPSUM COMPANY (US) (74) CITY PATENTES E MARCAS LTDA Registro extinto a contar de 23/08/2013
<b>(11) DI 6804093-8</b>	Código 44 - Extinção - Art. 119 inciso III da LPI (15) 29/09/2009 (73) Brink Mobil Equipamentos Educacionais Ltda (BR/PR) (74) Marcos Aurélio de Jesus Registro extinto a contar de 20/09/2013
<b>(11) DI 6804094-6</b>	Código 44 - Extinção - Art. 119 inciso III da LPI (15) 29/12/2009 (73) Leandro Calbusch (BR/SC) ; Marcos Antônio Polli Filho (BR/SC) (74) João Batista Forbici Registro extinto a contar de 19/09/2013
<b>(11) DI 6804095-4</b>	Código 44 - Extinção - Art. 119 inciso III da LPI (15) 29/09/2009 (73) Antônio Carlos Wieszorkoski (BR/SC) (74) Santa Cruz Consultoria Em Marcas & Patentes Ltda



---

Registro extinto a contar de 18/09/2013

---

**(11) DI 6804096-2** Código 44 - Extinção - Art. 119 inciso III da LPI  
(15) 29/09/2009  
(73) Marco Zbudil Bonatti (BR/CE)  
(74) Wettor Bureau de Apoio Emp. S/S Ltda ME  
Registro extinto a contar de 18/09/2013

---

**(11) DI 6804106-3** Código 44 - Extinção - Art. 119 inciso III da LPI  
(15) 21/12/2010  
(73) Divina Dama Indústria e Comércio Ltda (BR/RJ)  
(74) Atem e Remer Asses. Consult. Prop. Int. Ltda  
Registro extinto a contar de 30/07/2013

---

**(11) DI 6804107-1** Código 44 - Extinção - Art. 119 inciso III da LPI  
(15) 29/09/2009  
(73) Vale Verde Indústria e Comércio de Urnas Ltda (BR/RJ)  
(74) VILAGE MARCAS & PATENTES S/C LTDA  
Registro extinto a contar de 03/07/2013

---

**(11) DI 6804119-5** Código 44 - Extinção - Art. 119 inciso III da LPI  
(15) 29/09/2009  
(73) Lifescan Scotland Limited (GB)  
(74) Dannemann, Siemsen, Bigler & Ipanema Moreira  
Registro extinto a contar de 23/09/2013

---

**(11) DI 6804123-3** Código 44 - Extinção - Art. 119 inciso III da LPI  
(15) 29/09/2009  
(73) Leandro Aparecido Moscon (BR/SP)  
(74) Vilage Marcas & Patentes S/S LTDA  
Registro extinto a contar de 23/09/2013

---

**(11) DI 6804124-1** Código 44 - Extinção - Art. 119 inciso III da LPI  
(15) 29/09/2009  
(73) IGS Soluções Automotizadas, Indústria, Comércio e Manutenção de Máquinas e Equipamentos Eletrônicos Ltda - ME (BR/SP)  
(74) Vilage Marcas & Patentes S/S LTDA  
Registro extinto a contar de 23/09/2013

---

**(11) DI 6804125-0** Código 44 - Extinção - Art. 119 inciso III da LPI  
(15) 29/09/2009  
(73) Leandro Aparecido Moscon (BR/SP)  
(74) Vilage Marcas & Patentes S/S LTDA  
Registro extinto a contar de 23/09/2013

---



---

<b>(11) DI 6804139-0</b>	Código 44 - Extinção - Art. 119 inciso III da LPI (15) 29/09/2009 (73) JOSÉ LUIZ FERNANDES (BR/SP) (74) BICUDO & SBORGIA PROP. INTELEC. LTDA Registro extinto a contar de 19/09/2013
<b>(11) DI 6804141-1</b>	Código 44 - Extinção - Art. 119 inciso III da LPI (15) 29/09/2009 (73) JULIANA TERESA LLUSSÁ (BR/SP) (74) ALEXANDRE FUKUDA YAMASHITA Registro extinto a contar de 19/09/2013
<b>(11) DI 6804149-7</b>	Código 44 - Extinção - Art. 119 inciso III da LPI (15) 09/03/2011 (73) Jorge Hugo Berger Cairus (BR/RS) (74) Denise Neulia Franke Registro extinto a contar de 26/09/2013
<b>(11) DI 6804164-0</b>	Código 44 - Extinção - Art. 119 inciso III da LPI (15) 13/10/2009 (62) DI 6801481-3 18/04/2008 (73) Cleber Luis da Re (BR/RS) (74) Idea Marcas e Patentes Ltda Registro extinto a contar de 19/04/2013
<b>(11) DI 6804165-9</b>	Código 44 - Extinção - Art. 119 inciso III da LPI (15) 13/10/2009 (62) DI 6801477-5 18/04/2008 (73) Cleber Luis da Re (BR/RJ) (74) Idea Marcas e Patentes Ltda Registro extinto a contar de 19/04/2013
<b>(11) DI 6804167-5</b>	Código 44 - Extinção - Art. 119 inciso III da LPI (15) 29/09/2009 (73) MOVELFORT INDUSTRIA E COMERCIO DE MOVEIS LTDA (BR/SP) (74) BEERRE ASSESSORIA EMPRESARIAL LTDA Registro extinto a contar de 23/09/2013
<b>(11) DI 6804168-3</b>	Código 44 - Extinção - Art. 119 inciso III da LPI (15) 29/09/2009 (73) EDSON DONIZETTE ALVES PEREIRA (BR/SP) (74) BEERRE ASSESSORIA EMPRESARIAL LTDA Registro extinto a contar de 23/09/2013



---

<b>(11) DI 6804174-8</b>	Código 44 - Extinção - Art. 119 inciso III da LPI (15) 29/09/2009 (73) ED' R BRINDES LTDA ME (BR/SP) (74) SOMARCA ASSESSORIA EMPRESARIAL S/C LTDA Registro extinto a contar de 23/09/2013
<b>(11) DI 6804176-4</b>	Código 44 - Extinção - Art. 119 inciso III da LPI (15) 29/09/2009 (73) FILLER FERRAMENTARIA E INJEÇÃO PLÁSTICA LTDA - ME (BR/SP) (74) AUNIMACK MARCAS E PATENTES LTDA Registro extinto a contar de 11/07/2013
<b>(11) DI 6901182-6</b>	Código 44 - Extinção - Art. 119 inciso III da LPI (15) 09/03/2010 (73) The Goodyear Tire & Rubber Company (US) (74) Alexandre Ferreira Registro extinto a contar de 09/04/2014.
<b>(11) DI 6901215-6</b>	Código 44 - Extinção - Art. 119 inciso III da LPI (15) 29/12/2009 (73) GG COLOUR LLC (US) (74) DAVID DO NASCIMENTO ADVOGADOS ASSOCIADOS. Registro extinto a contar de 08/04/2014.
<b>(11) DI 6901216-4</b>	Código 44 - Extinção - Art. 119 inciso III da LPI (15) 05/01/2010 (73) Couture Colour LLC (US) (74) DAVID DO NASCIMENTO ADVOGADOS ASSOCIADOS. Registro extinto a contar de 08/04/2014.
<b>(11) DI 6901217-2</b>	Código 44 - Extinção - Art. 119 inciso III da LPI (15) 29/12/2009 (73) GG COLOUR LLC (US) (74) DAVID DO NASCIMENTO ADVOGADOS ASSOCIADOS. Registro extinto a contar de 08/04/2014.
<b>(11) DI 6901218-0</b>	Código 44 - Extinção - Art. 119 inciso III da LPI (15) 05/01/2010 (73) IVAN DE CARVALHO BRAGA (BR/PR) (74) SIMBOLO MARCAS E PATENTES LTDA Registro extinto a contar de 08/04/2014.
<b>(11) DI 6901222-9</b>	Código 44 - Extinção - Art. 119 inciso III da LPI

---



---

(15) 05/01/2010  
(73) Nilton Cesar Rosatti (BR/PR)  
(74) Roberto Hudson Diniz  
Registro extinto a contar de 07/04/2014.

---

**(11) DI 6901223-7** Código 44 - Extinção - Art. 119 inciso III da LPI  
(15) 05/01/2010  
(73) Nilton César Rosatti (BR/PR)  
(74) Roberto Hudson Diniz  
Registro extinto a contar de 07/04/2014.

---

**(11) DI 6901224-5** Código 44 - Extinção - Art. 119 inciso III da LPI  
(15) 05/01/2010  
(73) Nilton César Rosatti (BR/PR)  
(74) Roberto Hudson Diniz  
Registro extinto a contar de 07/04/2014.

---

**(11) DI 6901233-4** Código 44 - Extinção - Art. 119 inciso III da LPI  
(15) 09/02/2010  
(73) Luciano Bitencourt da Silva (BR/RS)  
(74) Abdulcarim Bakkar  
Registro extinto a contar de 08/04/2014.

---

**(11) DI 6901237-7** Código 44 - Extinção - Art. 119 inciso III da LPI  
(15) 05/01/2010  
(73) Alcimar Antônio Lodetti (BR/RS)  
(74) Custodio de Almeida & Cia.  
Registro extinto a contar de 09/04/2014.

---

**(11) DI 6901238-5** Código 44 - Extinção - Art. 119 inciso III da LPI  
(15) 05/01/2010  
(73) WELLINGTON SUSSUMU KAMEOKA (BR/SP)  
(74) MIL ASSESSORIA EMPRESARIAL LTDA  
Registro extinto a contar de 09/04/2014.

---

**(11) DI 6901239-3** Código 44 - Extinção - Art. 119 inciso III da LPI  
(15) 05/01/2010  
(73) WILSON JOSÉ RIBEIRO FILHO (BR/SP)  
Registro extinto a contar de 09/04/2014.

---

**(11) DI 6901245-8** Código 44 - Extinção - Art. 119 inciso III da LPI  
(15) 05/01/2010  
(73) João Pereira de Souza (BR/PA)  
(74) Gil Marcas & Patentes S/S Ltda



---

Registro extinto a contar de 28/02/2014.

---

**(11) DI 6901256-3** Código 44 - Extinção - Art. 119 inciso III da LPI  
(15) 05/01/2010  
(73) Grendene S.A. (BR/CE)  
(74) Custódio de Almeida & Cia.  
Registro extinto a contar de 10/04/2014.

---

**(11) DI 6901257-1** Código 44 - Extinção - Art. 119 inciso III da LPI  
(15) 05/01/2010  
(73) Alcimar Antônio Lodetti (BR/RS)  
(74) Custódio de Almeida & Cia.  
Registro extinto a contar de 10/04/2014.

---

**(11) DI 6901259-8** Código 44 - Extinção - Art. 119 inciso III da LPI  
(15) 05/01/2010  
(73) Joedis Marmontel Mariani (BR/SP)  
(74) Vilage Marcas & Patentes S/S LTDA  
Registro extinto a contar de 10/04/2014.

---

**(11) DI 6901262-8** Código 44 - Extinção - Art. 119 inciso III da LPI  
(15) 05/01/2010  
(73) Joedis Marmontel Mariani (BR/SP)  
(74) Vilage Marcas & Patentes S/S Ltda  
Registro extinto a contar de 10/04/2014.

---

**(11) DI 6901263-6** Código 44 - Extinção - Art. 119 inciso III da LPI  
(15) 05/01/2010  
(73) Multibela Cosméticos Ltda (BR/SP)  
(74) Vilage Marcas & Patentes S/S Ltda  
Registro extinto a contar de 10/04/2014.

---

**(11) DI 6901264-4** Código 44 - Extinção - Art. 119 inciso III da LPI  
(15) 05/01/2010  
(73) The Goodyear Tire & Rubber Company (US)  
(74) Alexandre Ferreira dos Santos  
Registro extinto a contar de 10/04/2014.

---

**(11) DI 6901265-2** Código 44 - Extinção - Art. 119 inciso III da LPI  
(15) 04/05/2010  
(73) The Goodyear Tire & Rubber Company (US)  
(74) Alexandre Ferreira  
Registro extinto a contar de 10/04/2014.



---

<b>(11) DI 6901266-0</b>	Código 44 - Extinção - Art. 119 inciso III da LPI (15) 05/01/2010 (73) Biotropic Distribuidora de Cosméticos Ltda (BR/ES) (74) Org Mérito Marcas e Patentes Ltda Registro extinto a contar de 16/04/2014.
<b>(11) DI 6901267-9</b>	Código 44 - Extinção - Art. 119 inciso III da LPI (15) 05/01/2010 (73) Biotropic Distribuidora de Cosméticos Ltda (BR/ES) (74) Org. Merito Marcas e Patentes Ltda Registro extinto a contar de 16/04/2014.
<b>(11) DI 6901270-9</b>	Código 44 - Extinção - Art. 119 inciso III da LPI (15) 12/01/2010 (73) Keita Indústria e Comércio Ltda (BR/SP) (74) ADVOCACIA PIETRO ARIBONI S/C Registro extinto a contar de 16/04/2014.
<b>(11) DI 6901271-7</b>	Código 44 - Extinção - Art. 119 inciso III da LPI (15) 06/07/2010 (73) Daniela Ferauche ME (BR/SP) (74) Beerre Assessoria Empresarial Ltda Registro extinto a contar de 16/04/2014.
<b>(11) DI 6901274-1</b>	Código 44 - Extinção - Art. 119 inciso III da LPI (15) 12/01/2010 (73) Viva Empreendimentos e Administração de Bens Ltda (BR/SP) (74) TINOCO SOARES & FILHO LTDA Registro extinto a contar de 15/04/2014.
<b>(11) DI 6901279-2</b>	Código 44 - Extinção - Art. 119 inciso III da LPI (15) 03/08/2010 (73) Claudinei Aparecido da Costa (BR/SP) (74) Pienegonda, Moreira & Associados Ltda Registro extinto a contar de 14/04/2014.
<b>(11) DI 6901280-6</b>	Código 44 - Extinção - Art. 119 inciso III da LPI (15) 05/01/2010 (73) José Valter da Silva Penteadado (BR/SP) (74) Logos Marcas e Patentes S/S Ltda Registro extinto a contar de 14/04/2014.
<b>(11) DI 6901282-2</b>	Código 44 - Extinção - Art. 119 inciso III da LPI (15) 05/01/2010

---



---

(73) Richard Burjakian (BR/SP)  
(74) Antonio Mauricio Pedras Arnaud  
Registro extinto a contar de 14/04/2014.

---

**(11) DI 6901283-0** Código 44 - Extinção - Art. 119 inciso III da LPI  
(15) 05/01/2010  
(73) Richard Burjakian (BR/SP)  
(74) Antonio Mauricio Pedras Arnaud  
Registro extinto a contar de 14/04/2014.

---

**(11) DI 6901284-9** Código 44 - Extinção - Art. 119 inciso III da LPI  
(15) 05/01/2010  
(73) Giovanni Garboni (BR/RJ)  
(74) Crimark Assessoria Empresarial Ltda  
Registro extinto a contar de 10/04/2014.

---

**(11) DI 6901288-1** Código 44 - Extinção - Art. 119 inciso III da LPI  
(15) 05/01/2010  
(73) Multivisão Indústria e Comércio Ltda (BR/SP)  
(74) David do Nascimento Advogados Associados  
Registro extinto a contar de 10/04/2014.

---

**(11) DI 6901289-0** Código 44 - Extinção - Art. 119 inciso III da LPI  
(15) 29/12/2009  
(73) Multivisão Indústria e Comércio Ltda (BR/SP)  
(74) David do Nascimento Advogados Associados  
Registro extinto a contar de 10/04/2014.

---

**(11) DI 6901292-0** Código 44 - Extinção - Art. 119 inciso III da LPI  
(15) 16/11/2010  
(73) João Pereira de Souza (BR/PA)  
(74) Gil Marcas & Patentes S/S Ltda  
Registro extinto a contar de 18/03/2014.

---

**(11) DI 6901293-8** Código 44 - Extinção - Art. 119 inciso III da LPI  
(15) 16/11/2010  
(73) João Pereira de Souza (BR/PA)  
(74) Gil Marcas & Patentes S/S Ltda  
Registro extinto a contar de 18/03/2014.

---

**(11) DI 6901294-6** Código 44 - Extinção - Art. 119 inciso III da LPI  
(15) 05/01/2010  
(73) Deise Carla Bossardi (BR/RS)  
Registro extinto a contar de 14/04/2014.



---

<b>(11) DI 6901299-7</b>	Código 44 - Extinção - Art. 119 inciso III da LPI (15) 05/01/2010 (73) Nokia Corporation (FI) (74) Araripe & Associados Registro extinto a contar de 28/03/2014.
<b>(11) DI 6901300-4</b>	Código 44 - Extinção - Art. 119 inciso III da LPI (15) 29/12/2009 (73) Nokia Corporation (FI) (74) Araripe & Associados Registro extinto a contar de 28/03/2014.
<b>(11) DI 6901313-6</b>	Código 44 - Extinção - Art. 119 inciso III da LPI (15) 12/01/2010 (73) The Goodyear Tire & Rubber Company (US) (74) Alexandre Ferreira Registro extinto a contar de 14/04/2014.
<b>(11) DI 6901314-4</b>	Código 44 - Extinção - Art. 119 inciso III da LPI (15) 23/03/2010 (73) The Libman Company (US) (74) Dannemann, Siemsen, Bigler & Ipanema Moreira Registro extinto a contar de 14/04/2014.
<b>(11) DI 6901319-5</b>	Código 44 - Extinção - Art. 119 inciso III da LPI (15) 12/01/2010 (73) The Goodyear Tire & Rubber Company (US) (74) Alexandre Ferreira Registro extinto a contar de 15/04/2014.
<b>(11) DI 6901320-9</b>	Código 44 - Extinção - Art. 119 inciso III da LPI (15) 12/01/2010 (73) The Goodyear Tire & Rubber Company (US) (74) Alexandre Ferreira Registro extinto a contar de 15/04/2014.
<b>(11) DI 6901324-1</b>	Código 44 - Extinção - Art. 119 inciso III da LPI (15) 12/01/2010 (73) Grendene S.A. (BR/CE) (74) Custódio de Almeida & Cia. Registro extinto a contar de 16/04/2014.
<b>(11) DI 6901327-6</b>	Código 44 - Extinção - Art. 119 inciso III da LPI

---



---

(15) 02/02/2010  
(73) Francisco Kubrusly Neto (BR/CE)  
(74) Wettor Bureau de Apoio Emp. S/S Ltda ME  
Registro extinto a contar de 16/04/2014.

---

**(11) DI 6901328-4** Código 44 - Extinção - Art. 119 inciso III da LPI  
(15) 02/02/2010  
(73) Tiago Weirich (BR/RS)  
(74) Cezar Augusto Dufloth  
Registro extinto a contar de 08/04/2014.

---

**(11) DI 6901329-2** Código 44 - Extinção - Art. 119 inciso III da LPI  
(15) 02/02/2010  
(73) The Goodyear Tire & Rubber Company (US)  
(74) Alexandre Ferreira  
Registro extinto a contar de 16/04/2014.

---

**(11) DI 6901330-6** Código 44 - Extinção - Art. 119 inciso III da LPI  
(15) 02/02/2010  
(73) The Goodyear Tire & Rubber Company (US)  
(74) Alexandre Ferreira  
Registro extinto a contar de 16/04/2014.

---

**(11) DI 6901331-4** Código 44 - Extinção - Art. 119 inciso III da LPI  
(15) 02/02/2010  
(73) The Goodyear Tire & Rubber Company (US)  
(74) Alexandre Ferreira  
Registro extinto a contar de 16/04/2014.

---

**(11) DI 6901347-0** Código 44 - Extinção - Art. 119 inciso III da LPI  
(15) 02/02/2010  
(73) Roberto Masayoshi Morioka (BR/SP) ; Donizete Aparecido Silestrino (BR/SP)  
(74) Vilage Marcas & Patentes S/S Ltda  
Registro extinto a contar de 18/04/2014.

---

**(11) DI 6901349-7** Código 44 - Extinção - Art. 119 inciso III da LPI  
(15) 01/06/2010  
(73) Donizete Aparecido Silestrino (BR/SP) ; Roberto Masayoshi Morioka (BR/SP)  
(74) Vilage Marcas & Patentes S/S Ltda  
Registro extinto a contar de 18/04/2014.

---

**(11) DI 6901350-0** Código 44 - Extinção - Art. 119 inciso III da LPI

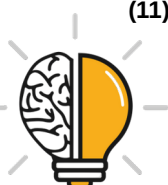

---

(15) 01/06/2010  
(73) Donizete Aparecido Silestrino (BR/SP) ; Roberto Masayoshi Morioka (BR/SP)  
(74) Vilage Marcas & Patentes S/S Ltda  
Registro extinto a contar de 18/04/2014.

---

**(11) DI 6901351-9** Código 44 - Extinção - Art. 119 inciso III da LPI  
(15) 02/02/2010  
(73) Roberto Masayoshi Morioka (BR/SP) ; Donizete Aparecido Silestrino (BR/SP)  
(74) Vilage Marcas & Patentes S/S Ltda  
Registro extinto a contar de 18/04/2014.

---

**(11) DI 6901352-7** Código 44 - Extinção - Art. 119 inciso III da LPI  
(15) 02/02/2010  
(73) Edgar Fernando Rufato (BR/PR)  
(74) CLAUDEMIR ELIAS CALHEIROS, API 0882  
Registro extinto a contar de 14/04/2014.

---

**(11) DI 6901353-5** Código 44 - Extinção - Art. 119 inciso III da LPI  
(15) 02/02/2010  
(73) Kimberly-Clark Worldwide, INC (US)  
(74) Orlando de Souza  
Registro extinto a contar de 17/04/2014.

---

**(11) DI 6901354-3** Código 44 - Extinção - Art. 119 inciso III da LPI  
(15) 02/02/2010  
(73) A.R.C. Strang Australia PTY LTD (AU)  
(74) Orlando de Souza  
Registro extinto a contar de 17/04/2014.

---

**(11) DI 6901355-1** Código 44 - Extinção - Art. 119 inciso III da LPI  
(15) 02/02/2010  
(73) Kimberly-Clark Worldwide, INC (US)  
(74) Orlando De Souza  
Registro extinto a contar de 17/04/2014.

---

**(11) DI 6901356-0** Código 44 - Extinção - Art. 119 inciso III da LPI  
(15) 02/02/2010  
(73) MISTY MORNING HOLDINGS LTD (BS)  
(74) Alexandre Celso Prado Costa  
Registro extinto a contar de 17/04/2014.

---

**(11) DI 6901357-8** Código 44 - Extinção - Art. 119 inciso III da LPI

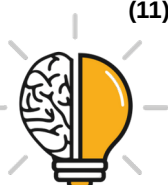

---

(15) 02/02/2010  
(73) MISTY MORNING HOLDINGS LTD (BS)  
(74) Alexandre Celso Prado Costa  
Registro extinto a contar de 17/04/2014.

---

**(11) DI 6901358-6** Código 44 - Extinção - Art. 119 inciso III da LPI  
(15) 02/02/2010  
(73) MISTY MORNING HOLDINGS LTD (BS)  
(74) Alexandre Celso Prado Costa  
Registro extinto a contar de 17/04/2014.

---

**(11) DI 6901359-4** Código 44 - Extinção - Art. 119 inciso III da LPI  
(15) 22/12/2009  
(73) MISTY MORNING HOLDINGS LTD (BS)  
(74) Alexandre Celso Prado Costa  
Registro extinto a contar de 17/04/2014.

---

**(11) DI 6901360-8** Código 44 - Extinção - Art. 119 inciso III da LPI  
(15) 22/06/2010  
(73) MISTY MORNING HOLDINGS LTD (BS)  
(74) Alexandre Celso Prado Costa  
Registro extinto a contar de 17/04/2014.

---

**(11) DI 6901361-6** Código 44 - Extinção - Art. 119 inciso III da LPI  
(15) 02/02/2010  
(73) MISTY MORNING HOLDINGS LTD (BS)  
(74) Alexandre Celso Prado Costa  
Registro extinto a contar de 17/04/2014.

---

**(11) DI 6901362-4** Código 44 - Extinção - Art. 119 inciso III da LPI  
(15) 02/02/2010  
(73) MISTY MORNING HOLDINGS LTD (BS)  
(74) Alexandre Celso Prado Costa  
Registro extinto a contar de 17/04/2014.

---

**(11) DI 6901377-2** Código 44 - Extinção - Art. 119 inciso III da LPI  
(15) 19/01/2010  
(73) Nakram Indústria e Comércio Ltda. (BR/SP)  
(74) J Barone e Papa, Advogados Associados  
Registro extinto a contar de 17/04/2014.

---

**(11) DI 6901385-3** Código 44 - Extinção - Art. 119 inciso III da LPI  
(15) 23/03/2010  
(73) Sony Ericsson Mobile Communications AB (SE)



---

(74) MOMSEN, LEONARDOS & CIA  
Registro extinto a contar de 05/03/2014.

---

**(11) DI 6901386-1** Código 44 - Extinção - Art. 119 inciso III da LPI  
(15) 19/01/2010  
(73) The Goodyear Tire & Rubber Company (US)  
(74) Nellie Anne Daniel -Shores  
Registro extinto a contar de 05/03/2014.

---

**(11) DI 6901387-0** Código 44 - Extinção - Art. 119 inciso III da LPI  
(15) 16/03/2010  
(73) MVC Componentes Plásticos Ltda. (BR/PR)  
(74) Capella & Veloso Associados Ltda. API 1730  
Registro extinto a contar de 17/04/2014.

---

**(11) DI 6901389-6** Código 44 - Extinção - Art. 119 inciso III da LPI  
(15) 29/12/2009  
(73) Grendene S.A. (BR/CE)  
(74) Custodio de Almeida & Cia  
Registro extinto a contar de 17/04/2014.

---

**(11) DI 6901395-0** Código 44 - Extinção - Art. 119 inciso III da LPI  
(15) 29/12/2009  
(73) Grendene S.A. (BR/CE)  
(74) Custodio de Almeida & Cia  
Registro extinto a contar de 18/04/2014.

---

**(11) DI 6901396-9** Código 44 - Extinção - Art. 119 inciso III da LPI  
(15) 29/12/2009  
(73) Grendene S.A. (BR/CE)  
(74) Custodio de Almeida & Cia  
Registro extinto a contar de 18/04/2014.

---

**(11) DI 6901400-0** Código 44 - Extinção - Art. 119 inciso III da LPI  
(15) 19/01/2010  
(73) Éder de Oliveira Freitas (BR/MG)  
(74) Antônio Fernandes de Lacerda  
Registro extinto a contar de 18/04/2014.

---

**(11) DI 6901401-9** Código 44 - Extinção - Art. 119 inciso III da LPI  
(15) 16/03/2010  
(73) Valdecir Moreira Fernandes (BR/PR)  
(74) Roberto Hudson Diniz - API-1861  
Registro extinto a contar de 21/04/2014.



---

<b>(11) DI 6901402-7</b>	Código 44 - Extinção - Art. 119 inciso III da LPI (15) 16/03/2010 (73) Valdecir Moreira Fernandes (BR/PR) (74) Roberto Hudson Diniz - API-1861 Registro extinto a contar de 21/04/2014.
<b>(11) DI 6901403-5</b>	Código 44 - Extinção - Art. 119 inciso III da LPI (15) 16/03/2010 (73) Valdecir Moreira Fernandes (BR/PR) (74) Roberto Hudson Diniz - API-1861 Registro extinto a contar de 21/04/2014.
<b>(11) DI 6901404-3</b>	Código 44 - Extinção - Art. 119 inciso III da LPI (15) 16/03/2010 (73) Valdecir Moreira Fernandes (BR/PR) (74) Roberto Hudson Diniz - API-1861 Registro extinto a contar de 21/04/2014.
<b>(11) DI 6901406-0</b>	Código 44 - Extinção - Art. 119 inciso III da LPI (15) 19/01/2010 (73) Grendene S.A. (BR/CE) (74) Custódio de Almeida & Cia. Registro extinto a contar de 21/04/2014.
<b>(11) DI 6901407-8</b>	Código 44 - Extinção - Art. 119 inciso III da LPI (15) 19/01/2010 (73) Grendene S.A. (BR/CE) (74) Custódio de Almeida & Cia. Registro extinto a contar de 21/04/2014.
<b>(11) DI 6901409-4</b>	Código 44 - Extinção - Art. 119 inciso III da LPI (15) 16/03/2010 (73) Marcos Redmann (BR/BA) ; Valdemar Redmann (BR/BA) (74) Vilage Marcas & Patentes S/S LTDA Registro extinto a contar de 28/04/2014.
<b>(11) DI 6901411-6</b>	Código 44 - Extinção - Art. 119 inciso III da LPI (15) 16/03/2010 (73) Elias Francisco da Silva (BR/SP) ; Gilberto Careno (BR/SP) (74) Vilage Marcas & Patentes S/S Ltda Registro extinto a contar de 28/04/2014.
<b>(11) DI 6901413-2</b>	Código 44 - Extinção - Art. 119 inciso III da LPI

---



---

(15) 16/03/2010  
(73) Luiz Carlos Balasteguín (BR/SP)  
(74) Vilage Marcas & Patentes S/S LTDA  
Registro extinto a contar de 28/04/2014.

---

**(11) DI 6901416-7** Código 44 - Extinção - Art. 119 inciso III da LPI  
(15) 16/03/2010  
(73) The Goodyear Tire & Rubber Company (US)  
(74) Nellie anne Daniel Shores  
Registro extinto a contar de 28/04/2014.

---

**(11) DI 6901420-5** Código 44 - Extinção - Art. 119 inciso III da LPI  
(15) 16/03/2010  
(73) ALS Administradora de Bens Ltda (BR/SC)  
(74) King's Marcas e Patentes LTDA  
Registro extinto a contar de 23/04/2014.

---

**(11) DI 6901426-4** Código 44 - Extinção - Art. 119 inciso III da LPI  
(15) 16/03/2010  
(73) Sony Ericsson Mobile Communications AB (SE)  
(74) Momsen, Leonardos & Cia  
Registro extinto a contar de 21/04/2014.

---

**(11) DI 6901427-2** Código 44 - Extinção - Art. 119 inciso III da LPI  
(15) 16/03/2010  
(73) The Goodyear Tire & Rubber Company (US)  
(74) Nellie Anne Daniel-Shores  
Registro extinto a contar de 21/04/2014.

---

**(11) DI 6901428-0** Código 44 - Extinção - Art. 119 inciso III da LPI  
(15) 16/03/2010  
(73) Helit Innovative Büroprodukte GMBH (DE)  
(74) Momsen, Leonardos & Cia  
Registro extinto a contar de 21/04/2014.

---

**(11) DI 6901430-2** Código 44 - Extinção - Art. 119 inciso III da LPI  
(15) 19/04/2016  
(73) BRITISH AMERICAN TOBACCO (INVESTMENTS) LIMITED (GB)  
(74) MOMSEN, LEONARDOS & CIA  
Registro extinto a contar de 21/04/2014.

---

**(11) DI 6901431-0** Código 44 - Extinção - Art. 119 inciso III da LPI  
(15) 16/03/2010  
(73) Grendene S.A (BR/CE)



---

(74) Custódio de Almeida & Cia  
Registro extinto a contar de 21/04/2014.

---

**(11) DI 6901432-9** Código 44 - Extinção - Art. 119 inciso III da LPI  
(15) 16/03/2010  
(73) João Raimundo Feldkircher (BR/RS)  
(74) Marcas Brazil Marcas e Patentes Ltda  
Registro extinto a contar de 23/04/2014.

---

**(11) DI 6901434-5** Código 44 - Extinção - Art. 119 inciso III da LPI  
(15) 16/03/2010  
(73) Sidinei Carlos de Azevedo Metalurgica ME (BR/PR)  
(74) Senoir's Marcas e Patentes Ltda  
Registro extinto a contar de 24/04/2014.

---

**(11) DI 6901436-1** Código 44 - Extinção - Art. 119 inciso III da LPI  
(15) 16/03/2010  
(73) Grendene S.A (BR/CE)  
Registro extinto a contar de 24/04/2014.

---

**(11) DI 6901437-0** Código 44 - Extinção - Art. 119 inciso III da LPI  
(15) 16/03/2010  
(73) Grendene S.A (BR/CE)  
(74) Custodio De Almeida & Cia  
Registro extinto a contar de 24/04/2014.

---

**(11) DI 6901438-8** Código 44 - Extinção - Art. 119 inciso III da LPI  
(15) 16/03/2010  
(73) Grendene S.A (BR/CE)  
(74) Custodio De Almeida & Cia  
Registro extinto a contar de 24/04/2014.

---

**(11) DI 6901439-6** Código 44 - Extinção - Art. 119 inciso III da LPI  
(15) 16/03/2010  
(73) Grendene S.A (BR/CE)  
(74) Custodio De Almeida & Cia  
Registro extinto a contar de 24/04/2014.

---

**(11) DI 6901445-0** Código 44 - Extinção - Art. 119 inciso III da LPI  
(15) 23/03/2010  
(73) Clauton Máquinas Ltda (BR/RS)  
(74) Capelo & Velos Associados Ltda  
Registro extinto a contar de 25/04/2014.



---

**(11) DI 6901448-5** Código 44 - Extinção - Art. 119 inciso III da LPI  
(15) 30/03/2010  
(73) Grendene S.A (BR/CE)  
(74) Custódio de Almeida & Cia  
Registro extinto a contar de 25/04/2014.

---

**(11) DI 6901449-3** Código 44 - Extinção - Art. 119 inciso III da LPI  
(15) 30/03/2010  
(73) Grendene S.A (BR/CE)  
(74) Custódio de Almeida & Cia  
Registro extinto a contar de 25/04/2014.

---

**(11) DI 6901450-7** Código 44 - Extinção - Art. 119 inciso III da LPI  
(15) 30/03/2010  
(73) Grendene S.A (BR/CE)  
(74) Custódio de Almeida & Cia  
Registro extinto a contar de 25/04/2014.

---

**(11) DI 6901451-5** Código 44 - Extinção - Art. 119 inciso III da LPI  
(15) 30/03/2010  
(73) Grendene S.A (BR/CE)  
(74) Custódio de Almeida & Cia  
Registro extinto a contar de 25/04/2014.

---

**(11) DI 6901453-1** Código 44 - Extinção - Art. 119 inciso III da LPI  
(15) 30/03/2010  
(73) Grendene S.A (BR/CE)  
(74) Custódio de Almeida & Cia  
Registro extinto a contar de 25/04/2014.

---

**(11) DI 6901454-0** Código 44 - Extinção - Art. 119 inciso III da LPI  
(15) 23/03/2010  
(73) Grendene S.A (BR/CE)  
(74) Custodio de Almeida & Cia  
Registro extinto a contar de 25/04/2014.

---

**(11) DI 6901455-8** Código 44 - Extinção - Art. 119 inciso III da LPI  
(15) 23/03/2010  
(73) Grendene S.A (BR/CE)  
(74) Custódio de Almeida & Cia  
Registro extinto a contar de 25/04/2014.

---

**(11) DI 6901457-4** Código 44 - Extinção - Art. 119 inciso III da LPI  
(15) 23/03/2010



---

	(73) RENATO CORREA COLOMBO (BR/SP) ; DANIEL MONTONE (BR/SP) (74) NERY E DIAS TEIXEIRA SOCIEDADE DE ADVOGADOS Registro extinto a contar de 18/04/2014.
<b>(11) DI 6901458-2</b>	Código 44 - Extinção - Art. 119 inciso III da LPI (15) 11/01/2011 (73) RAFAEL MASSUCATO DE ALMEIDA (BR/SP) Registro extinto a contar de 18/04/2014.
<b>(11) DI 6901459-0</b>	Código 44 - Extinção - Art. 119 inciso III da LPI (15) 07/02/2012 (73) ROCLASIL PLÁSTICOS LTDA (BR/SP) Registro extinto a contar de 17/04/2014.
<b>(11) DI 6901463-9</b>	Código 44 - Extinção - Art. 119 inciso III da LPI (15) 23/03/2010 (73) Grendene S.A (BR/CE) (74) Custódio de Almeida & Cia Registro extinto a contar de 28/04/2014.
<b>(11) DI 6901464-7</b>	Código 44 - Extinção - Art. 119 inciso III da LPI (15) 23/03/2010 (73) Grendene S.A (BR/CE) (74) Custodio de Almeida & Cia registro extinto a contar de 28/04/2014.
<b>(11) DI 6901465-5</b>	Código 44 - Extinção - Art. 119 inciso III da LPI (15) 13/10/2010 (73) Equiplex Ind. Farmacêutica Ltda (BR/GO) (74) Aureolino Pinto das Neves Registro extinto a contar de 28/04/2014.
<b>(11) DI 6901474-4</b>	Código 44 - Extinção - Art. 119 inciso III da LPI (15) 30/03/2010 (73) Braun GMBH (DE) (74) Vieira De Mello Advogados Registro extinto a contar de 29/04/2014.
<b>(11) DI 6901476-0</b>	Código 44 - Extinção - Art. 119 inciso III da LPI (15) 30/03/2010 (73) The Goodyear Tire & Rubber Company (US) (74) Nellie Anne Daniel-Shores Registro extinto a contar de 29/04/2014.



---

**(11) DI 6901478-7** Código 44 - Extinção - Art. 119 inciso III da LPI  
(15) 30/03/2010  
(73) RF Surgical Systems, Inc (US)  
(74) Nellie Anne Daniel-Shores  
Registro extinto a contar de 29/04/2014.

---

**(11) DI 6901485-0** Código 44 - Extinção - Art. 119 inciso III da LPI  
(15) 23/03/2010  
(73) Grendene S.A (BR/CE)  
(74) Custódio de Almeida & Cia  
Registro extinto a contar de 29/04/2014.

---

**(11) DI 6901486-8** Código 44 - Extinção - Art. 119 inciso III da LPI  
(15) 23/03/2010  
(73) Grendene S.A (BR/CE)  
(74) Custódio de Almeida & Cia  
Registro extinto a contar de 29/04/2014.

---

**(11) DI 6901488-4** Código 44 - Extinção - Art. 119 inciso III da LPI  
(15) 23/03/2010  
(73) Grendene S.A (BR/CE)  
(74) Custódio de Almeida & Cia  
Registro extinto a contar de 29/04/2014.

---

**(11) DI 6901490-6** Código 44 - Extinção - Art. 119 inciso III da LPI  
(15) 30/03/2010  
(73) Sonia Mari Pierozan (BR/PR)  
(74) Marcos Antonio Nunes  
Registro extinto a contar de 29/04/2014.

---

**(11) DI 6901491-4** Código 44 - Extinção - Art. 119 inciso III da LPI  
(15) 11/05/2010  
(73) Dieter Heinz Lengning (BR/PR)  
(74) Marcos Antonio Nunes  
registro extinto a contar de 29/04/2014.

---

**(11) DI 6901493-0** Código 44 - Extinção - Art. 119 inciso III da LPI  
(15) 30/03/2010  
(73) Grendene S.A (BR/CE)  
(74) Custodio de Almeida & Cia  
Registro extinto a contar de 30/04/2014.

---

**(11) DI 6901494-9** Código 44 - Extinção - Art. 119 inciso III da LPI  
(15) 30/03/2010



---

(73) Grendene S.A (BR/CE)  
(74) Custodio de Almeida & Cia  
Registro extinto a contar de 30/04/2014.

---

**(11) DI 6901495-7** Código 44 - Extinção - Art. 119 inciso III da LPI  
(15) 30/03/2010  
(73) Grendene S.A (BR/CE)  
(74) Custodio de Almeida & Cia  
Registro extinto a contar de 30/04/2014.

---

**(11) DI 6901496-5** Código 44 - Extinção - Art. 119 inciso III da LPI  
(15) 30/03/2010  
(73) Marcos Winicio Alba (BR/RS) ; Ivanor Fernando Bertollo (BR/RS)  
(74) Abdulcarim Bakkar  
Registro extinto a contar de 30/04/2014.

---

**(11) DI 6901501-5** Código 44 - Extinção - Art. 119 inciso III da LPI  
(15) 23/03/2010  
(73) Koninklijke Philips Electronics N.V (NL)  
(74) Nellie Anne Daniel-Shores  
Registro extinto a contar de 30/04/2014.

---

**(11) DI 6901513-9** Código 44 - Extinção - Art. 119 inciso III da LPI  
(15) 27/04/2010  
(73) Antonio Paes e Silva (BR/SP)  
(74) Vilage Marcas & Patentes S/S Ltda  
Registro extinto a contar de 01/05/2014.

---

**(11) DI 6901514-7** Código 44 - Extinção - Art. 119 inciso III da LPI  
(15) 06/04/2010  
(73) Marco Antonio de Aquino Raimundo (BR/SP)  
(74) Vilage Marcas & Patentes S/S Ltda  
Registro extinto a contar de 01/05/2014.

---

**(11) DI 6901518-0** Código 44 - Extinção - Art. 119 inciso III da LPI  
(15) 08/02/2011  
(73) EMILIO RAMPAZZO (BR/SP)  
Registro extinto a contar de 24/04/2014.

---

**(11) DI 6901519-8** Código 44 - Extinção - Art. 119 inciso III da LPI  
(15) 08/02/2011  
(73) EMILIO RAMPAZZO (BR/SP)  
Registro extinto a contar de 24/04/2014.



---

<b>(11) DI 6901520-1</b>	Código 44 - Extinção - Art. 119 inciso III da LPI (15) 26/07/2011 (73) EMILIO RAMPAZZO (BR/SP) Registro extinto a contar de 24/04/2014.
<b>(11) DI 6901524-4</b>	Código 44 - Extinção - Art. 119 inciso III da LPI (15) 27/04/2010 (73) VITOR PANISSA JUNIOR (BR/SP) (74) JOSÉ EDIS RODRIGUES Registro extinto a contar de 24/04/2014.
<b>(11) DI 6901525-2</b>	Código 44 - Extinção - Art. 119 inciso III da LPI (15) 28/12/2010 (73) VITOR PANISSA JUNIOR (BR/SP) (74) JOSÉ EDIS RODRIGUES registro extinto a contar de 24/04/2014.
<b>(11) DI 6901526-0</b>	Código 44 - Extinção - Art. 119 inciso III da LPI (15) 27/04/2010 (73) VITOR PANISSA JUNIOR (BR/SP) (74) JOSÉ EDIS RODRIGUES Registro extinto a contar de 24/04/2014.
<b>(11) DI 6901527-9</b>	Código 44 - Extinção - Art. 119 inciso III da LPI (15) 30/03/2010 (73) DARCI LEVI BASTOS (BR/SP) (74) Logos Marcas e Patentes S/S Ltda Registro extinto a contar de 24/04/2014.
<b>(11) DI 6901529-5</b>	Código 44 - Extinção - Art. 119 inciso III da LPI (15) 17/08/2010 (73) Promo 7 Indústria e Comércio de Material Promocional Ltda (BR/SP) (74) RITA DE CASSIA BRUNNER Registro extinto a contar de 25/04/2014.
<b>(11) DI 6901537-6</b>	Código 44 - Extinção - Art. 119 inciso III da LPI (15) 06/04/2010 (73) Cleber Luis da Re (BR/RS) (74) Idea Marcas e Patentes Ltda Registro extinto a contar de 04/04/2014.
<b>(11) DI 6901538-4</b>	Código 44 - Extinção - Art. 119 inciso III da LPI (15) 06/04/2010 (73) Reginaldo Alves Amaral (BR/MG)

---



---

(74) Antônio Fernando de Lacerda  
Registro extinto a contar de 29/04/2014.

---

**(11) DI 6901542-2** Código 44 - Extinção - Art. 119 inciso III da LPI  
(15) 06/04/2010  
(73) Rivaldo Caetano de Azevedo (BR/MG)  
(74) Ércio Quresma Firpe  
Registro extinto a contar de 05/05/2014.

---

**(11) DI 6901544-9** Código 44 - Extinção - Art. 119 inciso III da LPI  
(15) 06/04/2010  
(73) Roberto Henrique Lacerda Paiva (BR/MG)  
(74) Marcelo Pereira dos Santos  
Registro extinto a contar de 06/05/2014.

---

**(11) DI 6901547-3** Código 44 - Extinção - Art. 119 inciso III da LPI  
(15) 17/08/2010  
(73) Cleber Luis da Re (BR/RS)  
(74) Idea Marcas e Patentes Ltda  
Registro extinto a contar de 07/05/2014.

---

**(11) DI 6901548-1** Código 44 - Extinção - Art. 119 inciso III da LPI  
(15) 17/08/2010  
(73) Cleber Luis da Re (BR/RJ)  
(74) Idea Marcas e Patentes Ltda  
Registro extinto a contar de 07/05/2014.

---

**(11) DI 6901567-8** Código 44 - Extinção - Art. 119 inciso III da LPI  
(15) 06/04/2010  
(73) Só Fornos do Brasil Ltda (BR/RJ)  
(74) Mari Loudes Machado Guerra  
Registro extinto a contar de 14/05/2014.

---

**(11) DI 6901568-6** Código 44 - Extinção - Art. 119 inciso III da LPI  
(15) 30/03/2010  
(73) Só Fornos do Brasil Ltda (BR/RJ)  
(74) Mari Lourdes Machado Guerra  
Registro extinto a contar de 14/05/2014.

---

**(11) DI 6901569-4** Código 44 - Extinção - Art. 119 inciso III da LPI  
(15) 30/03/2010  
(73) Grendene S.A (BR/CE)  
(74) Custódio de Almeida & Cia  
Registro extinto a contar de 14/05/2014.



---

<b>(11) DI 6901571-6</b>	Código 44 - Extinção - Art. 119 inciso III da LPI (15) 30/03/2010 (73) Fernando Pereira (BR/RS) ; Glória Antunes Pereira (BR/RS) Registro extinto a contar de 14/05/2014.
<b>(11) DI 6901574-0</b>	Código 44 - Extinção - Art. 119 inciso III da LPI (15) 30/03/2010 (73) Alcimar Antônio Lodetti (BR/RS) (74) Custódio de Almeida & Cia Registro extinto a contar de 09/05/2014.
<b>(11) DI 6901576-7</b>	Código 44 - Extinção - Art. 119 inciso III da LPI (15) 30/03/2010 (73) Agnaldo Fernandes Ferreira (BR/MG) Registro extinto a contar de 12/05/2014.
<b>(11) DI 6901578-3</b>	Código 44 - Extinção - Art. 119 inciso III da LPI (15) 08/09/2010 (73) Bernardo Ayres Galupo (BR/MG) Registro extinto a contar de 08/05/2014.
<b>(11) DI 6901579-1</b>	Código 44 - Extinção - Art. 119 inciso III da LPI (15) 06/04/2010 (73) Joacirton Rosso (BR/SC) (74) Anel Marcas e Patentes Ltda Registro extinto a contar de 08/05/2014.
<b>(11) DI 6901580-5</b>	Código 44 - Extinção - Art. 119 inciso III da LPI (15) 03/08/2010 (73) Fundação Cruzeiro Ltda. EPP (BR/SC) (74) Cerumar Assessoria e Consultoria em Propriedade Intelectual Ltda Registro extinto a contar de 08/05/2014.
<b>(11) DI 6901588-0</b>	Código 44 - Extinção - Art. 119 inciso III da LPI (15) 13/04/2010 (73) Ariel Salomon Gercwolf (BR/SP) (74) INTERAÇÃO MARCAS E PATENTES LTDA. Registro extinto a contar de 30/04/2014.
<b>(11) DI 6901589-9</b>	Código 44 - Extinção - Art. 119 inciso III da LPI (15) 30/03/2010 (73) EDSON DONIZETTE ALVES PEREIRA (BR/SP) (74) BEERRE ASSESSORIA EMPRESARIAL LTDA



---

Registro extinto a contar de 30/04/2014.

---

**(11) DI 6901590-2**

Código 44 - Extinção - Art. 119 inciso III da LPI  
(15) 27/04/2010  
(73) EDSON DONIZETTE ALVES PEREIRA (BR/SP)  
(74) BEERRE ASSESSORIA EMPRESARIAL LTDA  
registro extinto a contar de 30/04/2014.

---

**(11) DI 6901592-9**

Código 44 - Extinção - Art. 119 inciso III da LPI  
(15) 27/04/2010  
(73) MOVAL MÓVEIS ARAPONGAS LTDA (BR/PR)  
(74) SUL AMÉRICA - Marcas e Patentes S/C Ltda.  
Registro extinto a contar de 30/04/2014.

---

**(11) DI 6901593-7**

Código 44 - Extinção - Art. 119 inciso III da LPI  
(15) 06/04/2010  
(73) MOVAL MÓVEIS ARAPONGAS LTDA (BR/PR)  
(74) SUL AMÉRICA MARCAS E PATENTES LTDA  
Registro extinto a contar de 30/04/2014.

---

**(11) DI 6901594-5**

Código 44 - Extinção - Art. 119 inciso III da LPI  
(15) 25/01/2011  
(73) CAROL CHAMMAH (BR/SP)  
(74) TAVARES & CAMARGO CONSULTORES ASSOCIADOS LTDA.  
Registro extinto a contar de 30/04/2014.

---

**(11) DI 6901595-3**

Código 44 - Extinção - Art. 119 inciso III da LPI  
(15) 13/04/2010  
(73) CAROL CHAMMAH (BR/SP)  
(74) TAVARES & CAMARGO Consultores Associados  
Registro extinto a contar de 30/04/2014.

---

**(11) DI 6901596-1**

Código 44 - Extinção - Art. 119 inciso III da LPI  
(15) 06/04/2010  
(73) CAROL CHAMMAH (BR/SP)  
(74) TAVARES & CAMARGO Consultores Associados  
Registro extinto a contar de 30/04/2014.

---

**(11) DI 6901597-0**

Código 44 - Extinção - Art. 119 inciso III da LPI  
(15) 06/04/2010  
(73) CAROL CHAMMAH (BR/SP)  
(74) TAVARES & CAMARGO Consultores Associados  
Registro extinto a contar de 30/04/2014.



---

<b>(11) DI 6901598-8</b>	Código 44 - Extinção - Art. 119 inciso III da LPI (15) 06/04/2010 (73) CAROL CHAMMAH (BR/SP) (74) TAVARES & CAMARGO Consultores Associados Registro extinto a contar de 30/04/2014.
<b>(11) DI 6901599-6</b>	Código 44 - Extinção - Art. 119 inciso III da LPI (15) 06/04/2010 (73) CAROL CHAMMAH (BR/SP) (74) TAVARES & CAMARGO Consultores Associados Registro extinto a contar de 30/04/2014.
<b>(11) DI 6901600-3</b>	Código 44 - Extinção - Art. 119 inciso III da LPI (15) 06/04/2010 (73) CAROL CHAMMAH (BR/SP) (74) TAVARES & CAMARGO Consultores Associados Registro extinto a contar de 30/04/2014.
<b>(11) DI 6901601-1</b>	Código 44 - Extinção - Art. 119 inciso III da LPI (15) 06/04/2010 (73) CAROL CHAMMAH (BR/SP) (74) TAVARES & CAMARGO Consultores Associados Registro extinto a contar de 30/04/2014.
<b>(11) DI 6901602-0</b>	Código 44 - Extinção - Art. 119 inciso III da LPI (15) 06/04/2010 (73) CAROL CHAMMAH (BR/SP) (74) TAVARES & CAMARGO Consultores Associados Registro extinto a contar de 30/04/2014.
<b>(11) DI 6901603-8</b>	Código 44 - Extinção - Art. 119 inciso III da LPI (15) 06/04/2010 (73) CAROL CHAMMAH (BR/SP) (74) TAVARES & CAMARGO Consultores Associados Registro extinto a contar de 30/04/2014.
<b>(11) DI 6901605-4</b>	Código 44 - Extinção - Art. 119 inciso III da LPI (15) 08/09/2010 (73) CSM INDÚSTRIA DE FOGÕES LTDA (BR/SC) (74) Carlo Andreas Dalcanale Registro extinto a contar de 08/04/2014.
<b>(11) DI 6901607-0</b>	Código 44 - Extinção - Art. 119 inciso III da LPI (15) 06/04/2010

---



---

	(73) VMP COMERCIO E INDUSTRIA LTDA (BR/SP) (74) NELSON IVAN ARNALDO IBANEZ FAUNDEZ Registro extinto a contar de 01/05/2014.
<b>(11) DI 6901608-9</b>	Código 44 - Extinção - Art. 119 inciso III da LPI (15) 06/04/2010 (73) LUMAR COMÉRCIO DE PRODUTOS DE USO PESSOAL E DOMESTICO LTDA. (BR/SP) (74) SIGNO MARCAS E PATENTES LTDA Registro extinto a contar de 01/05/2014.
<b>(11) DI 6901610-0</b>	Código 44 - Extinção - Art. 119 inciso III da LPI (15) 30/03/2010 (73) José Bruno Magalhães Neto (BR/CE) (74) Impar - Agência da Propriedade Industrial Ltda Registro extinto a contar de 13/05/2014.
<b>(11) DI 6901613-5</b>	Código 44 - Extinção - Art. 119 inciso III da LPI (15) 30/03/2010 (73) Osnildo Salvador Rodrigues (BR/SC) (74) Wanderlei Cardoso Registro extinto a contar de 14/05/2014.
<b>(11) DI 6901618-6</b>	Código 44 - Extinção - Art. 119 inciso III da LPI (15) 30/03/2010 (73) Grendene S.A (BR/CE) (74) Custódio de Almieda & Cia Registro extinto a contar de 15/05/2014.
<b>(11) DI 6901620-8</b>	Código 44 - Extinção - Art. 119 inciso III da LPI (15) 08/02/2011 (73) Dental Equipment, LLC (US) (74) Orlando de Souza Registro extinto a contar de 15/05/2014.
<b>(11) DI 6901621-6</b>	Código 44 - Extinção - Art. 119 inciso III da LPI (15) 14/09/2010 (73) Dental Equipment, LLC (US) (74) Orlando de Souza Registro extinto a contar de 15/05/2014.
<b>(11) DI 6901623-2</b>	Código 44 - Extinção - Art. 119 inciso III da LPI (15) 27/04/2010 (73) The Goodyear Tire & Rubber Company (US)



---

(74) Nellie Anne Daniel -Shores  
Registro extinto a contar de 15/05/2014.

---

**(11) DI 6901630-5**

Código 44 - Extinção - Art. 119 inciso III da LPI  
(15) 30/03/2010  
(73) Koninklijke Philips Electronics N.V. (NL)  
(74) Nellie Anne Daniel-shores  
Registro extinto a contar de 14/05/2014.

---

**(11) DI 6901658-5**

Código 44 - Extinção - Art. 119 inciso III da LPI  
(15) 13/04/2010  
(73) Microsoft Corporation (US)  
(74) DI BLASI, PARENTE, VAZ E DIAS & AL.  
Registro extinto a contar de 12/05/2014.



**Código 46 - Prorrogação**

Prorrogada a vigência do registro de desenho industrial por solicitação do titular.

---

<b>(11) DI 5801994-4</b>	Código 46 - Prorrogação (22) 23/10/1998 (15) 08/09/1999 (45) 08/09/1999 (54) Jarra com tampa articulável. (73) Plasútil Indústria e Comércio de Plásticos Ltda (BR/SP) (72) Marco Antônio Pereira da Silva (74) Símbolo Marcas e Patentes Ltda. Prorrogado de 24/10/2018 a 23/10/2023 (5º Período).
<b>(11) DI 6301016-0</b>	Código 46 - Prorrogação (22) 07/04/2003 (15) 08/07/2003 (45) 08/07/2003 (54) CONFIGURAÇÃO APLICADA EM CABEÇA DE PERFURAÇÃO. (73) DMV Brasil Equipamentos Indústria e Comércio Ltda (BR/SP) ; DMV Brasil Equipamentos Indústria e Comércio Ltda (BR/SP) (72) Dario Sanches Manha (74) Daniel Figueiredo Prorrogado de 08/04/2018 a 07/04/2023 (4º Período).
<b>(11) DI 6301020-8</b>	Código 46 - Prorrogação (22) 07/04/2003 (15) 08/07/2003 (45) 08/07/2003 (54) CONFIGURAÇÃO APLICADA EM CABEÇA DE PERFURAÇÃO (73) DMV Brasil Equipamentos Indústria e Comércio Ltda (BR/SP) ; DMV Brasil Equipamentos Indústria e Comércio Ltda (BR/SP) (72) Dario Sanches Manha (74) Daniel Figueiredo Prorrogado de 08/04/2018 a 07/04/2023 (4º Período).
<b>(11) DI 6303898-6</b>	Código 46 - Prorrogação (22) 31/10/2003 (15) 09/03/2004 (45) 09/03/2004 (54) CONFIGURAÇÃO APLICADA EM PERFIL (73) CELSO DOS SANTOS MIRANDA (BR/SP) ; FLÁVIO DOS SANTOS MIRANDA (BR/SP)



---

(72) CELSO DOS SANTOS MIRANDA; Flávio dos Santos Miranda  
(74) Temhpus's Marcas e Patentes S/C Ltda  
Prorrogado de 01/11/2018 a 31/10/2023 (4º Período).

---

**(11) DI 6303958-3**

Código 46 - Prorrogação  
(22) 30/10/2003  
(15) 25/02/2004  
(45) 25/02/2004  
(54) CONFIGURAÇÃO APLICADA EM CANETA MARCADORA COM TAMPA  
(73) CORALI CAMPOS SAMPAIO SUBIROS (BR/SP)  
(72) CORALI CAMPOS SAMPAIO SUBIROS  
(74) Denise Maria Manzo  
Prorrogado de 31/10/2018 a 30/10/2023 (4º Período).

---

**(11) DI 6304000-0**

Código 46 - Prorrogação  
(22) 29/10/2003  
(15) 11/05/2004  
(45) 11/05/2004  
(54) "CONFIGURAÇÃO APLICADA A EMBALAGEM"  
(73) SEMEATO S/A INDÚSTRIA E COMÉRCIO (BR/RS)  
(72) ROBERTO OTAVIANO ROSSATO  
(74) Agência Gaúcha de Marcas e Patentes LTDA  
Prorrogado de 30/10/2018 a 29/10/2023 (4º Período).

---

**(11) DI 6304001-8**

Código 46 - Prorrogação  
(22) 30/10/2003  
(15) 11/05/2004  
(45) 11/05/2004  
(54) CONFIGURAÇÃO APLICADA À TUBO FLEXÍVEL  
(73) WESTAFLEX TUBOS FLEXÍVEIS LTDA (BR/PR)  
(72) EDMOND POL JEAN LEPOUTRE  
(74) Carlos Eugênio Contin Junior  
Prorrogado de 31/10/2018 a 30/10/2023 (4º Período).

---

**(11) DI 6304051-4**

Código 46 - Prorrogação  
(22) 03/11/2003  
(15) 25/02/2004  
(45) 25/02/2004  
(54) CONFIGURAÇÃO APLICADA EM POTE  
(73) BONYPLUS INDÚSTRIA E COMÉRCIO DE COSMÉTICOS LTDA (BR/PR)  
(72) MARCOS VIEIRA DE ALBURQUERQUE  
(74) Brasil Sul Marcas e Patentes S/C Ltda  
Prorrogado de 04/11/2018 a 03/11/2023 (4º Período).



---

<b>(11) DI 6304082-4</b>	Código 46 - Prorrogação (22) 31/10/2003 (15) 06/04/2004 (45) 06/04/2004 (54) CONFIGURAÇÃO APLICADA EM CALOTA VEICULAR (73) INSTALADORA SÃO MARCOS LTDA (BR/RS) (72) EDUARDO RUDIMAR RECH Prorrogado de 01/11/2018 a 31/10/2023 (4º Período).
<b>(11) DI 6304121-9</b>	Código 46 - Prorrogação (22) 14/11/2003 (15) 06/04/2004 (45) 06/04/2004 (54) CONFIGURAÇÃO APLICADA EM CHUVEIRO (73) DUCHACORONA LTDA (BR/SE) (72) HÉLIO TOMMASO (74) Francisco Carlos Rodrigues Silva Prorrogado de 15/11/2018 a 14/11/2023 (4º Período).
<b>(11) DI 6304141-3</b>	Código 46 - Prorrogação (22) 05/11/2003 (15) 13/04/2004 (45) 13/04/2004 (54) CONFIGURAÇÃO APLICADA EM TORNEIRA (73) Duratex S.A. (BR/SP) (72) LUIZ MOQUIUTI MORALES (74) Antonio Mauricio Pedras Arnaud Prorrogado de 06/11/2018 a 05/11/2023 (4º Período).
<b>(11) DI 6401394-4</b>	Código 46 - Prorrogação (22) 23/04/2004 (15) 07/12/2004 (45) 07/12/2004 (54) "CONFIGURAÇÃO APLICADA EM MÁQUINA DE APARAFUSAR" (73) JOHN KURT JUNKERS (US) (72) JOHN KURT JUNKERS (74) José Antonio de Souza Cappellini Prorrogado de 24/04/2019 a 23/04/2024 (4º Período).
<b>(11) DI 6401397-9</b>	Código 46 - Prorrogação (22) 23/04/2004 (15) 07/12/2004 (45) 07/12/2004 (54) "CONFIGURAÇÃO APLICADA EM FERRAMENTA OPERADA POR



---

FLUÍDO"  
(73) JOHN KURT JUNKERS (US)  
(72) JOHN KURT JUNKERS  
(74) JOSÉ ANTÔNIO DE SOUZA CAPPELLINI  
Prorrogado de 24/04/2019 a 23/04/2024 (4º Período).

---

(11) DI 6401412-6

Código 46 - Prorrogação  
(22) 23/04/2004  
(15) 27/07/2004  
(45) 27/07/2004  
(54) CONFIGURAÇÃO APLICADA EM FERRAMENTA DE REAÇÃO  
(73) UNEX CORPORATION (US)  
(72) EUGENE PRAIS  
(74) José Antonio de Souza Cappelini  
Prorrogado de 24/04/2019 a 23/04/2024 (4º Período).

---

(11) DI 6403322-8

Código 46 - Prorrogação  
(22) 16/09/2004  
(15) 07/12/2004  
(45) 07/12/2004  
(54) "CONFIGURAÇÃO APLICADA EM FORMA REDONDA DOTADA DE ABAS DE MANUSEIO"  
(73) COLOREX COMÉRCIO E DESENVOLVIMENTO DE PRODUTOS LTDA. (BR/SP)  
(72) MÁRCIO MADEIRA GUIMARÃES  
(74) Escritorio Fernando Marchetti SC Ltda  
Prorrogado de 17/09/2019 a 16/09/2024 (4º Período).

---

(11) DI 6403325-2

Código 46 - Prorrogação  
(22) 16/09/2004  
(15) 07/12/2004  
(45) 07/12/2004  
(54) "CONFIGURAÇÃO APLICADA EM FORMA RETANGULAR DOTADA DE ABAS DE MANUSEIO"  
(73) COLOREX COMÉRCIO E DESENVOLVIMENTO DE PRODUTOS LTDA. (BR/SP)  
(72) MÁRCIO MADEIRA GUIMARÃES  
(74) Escritorio Fernando Marchetti SC Ltda  
Prorrogado de 17/09/2019 a 16/09/2024 (4º Período).

---

(11) DI 6403593-0

Código 46 - Prorrogação  
(22) 29/09/2004  
(15) 20/06/2006  
(45) 20/06/2006



---

(54) "CONFIGURAÇÃO APLICADA EM CONTA-GOTAS"

(73) MERAL LIMITED (US)

(72) PATRICE WURTZ; SUSAN LEIBENGUTH

(74) Dannemann, Siemsen, Bigler & Ipanema Moreira

Prorrogado de 30/09/2019 a 29/09/2024 (4º Período).

---

**(11) DI 6801553-4**

Código 46 - Prorrogação

(22) 29/04/2008

(15) 18/11/2008

(45) 18/11/2008

(54) CONFIGURAÇÃO APLICADA A RECIPIENTE

(73) RECKITT BENCKISER (UK) LIMITED (GB)

(72) CARL DIBNAH; CHRIS PADAIN; TOM WALKER; CRAIG WIGHTMAN

(74) DI BLASI, PARENTE, S. G. & ASSOCIADOS

Prorrogado de 30/04/2018 a 29/04/2023 (3º Período).

---

**(11) DI 6801963-7**

Código 46 - Prorrogação

(22) 29/04/2008

(15) 16/12/2008

(45) 16/12/2008

(54) CONFIGURAÇÃO APLICADA EM CABECEIRA DE CAMA TIPO BOX

(73) Gelius Industria de Moveis Ltda (BR/SP)

(72) Valdecir Antonio Gelio

(74) Beerre Assessoria Empresarial Ltda

Prorrogado de 30/04/2018 a 29/04/2023 (3º Período).

---

**(11) DI 6803150-5**

Código 46 - Prorrogação

(22) 22/08/2008

(15) 14/07/2009

(45) 14/07/2009

(54) CONFIGURAÇÃO APLICADA EM CRUZETA PARA MONTAGEM DE PISO ELEVADO"

(73) Denivaldo Souza Reis (BR/SP)

(72) SEBASTIÃO BARBOZA DE MELO

(74) MIRANDA, LYNCH & KNEBLEWSKI LTDA

Registro prorrogado de 23/08/2018 a 22/08/2023.

---

**(11) DI 6803151-3**

Código 46 - Prorrogação

(22) 22/08/2008

(15) 14/07/2009

(45) 14/07/2009

(54) "CONFIGURAÇÃO APLICADA EM PLACA PARA MONTAGEM DE PISO ELEVADO"

(73) Denivaldo Souza Reis (BR/SP)



---

(72) SEBASTIÃO BARBOZA DE MELO  
(74) MIRANDA, LYNCH & KNEBLEWSKI LTDA  
Registro prorrogado de 23/08/2018 a 22/08/2023.

---

**(11) DI 6804586-7**

Código 46 - Prorrogação  
(22) 06/11/2008  
(15) 13/10/2009  
(45) 13/10/2009  
(54) "CONFIGURAÇÃO APLICADA EM RECIPIENTE PARA ACONDICIONAMENTO DE ALIMENTOS"  
(73) NELY CRISTINA BRAIDOTTI (BR/SP)  
(72) NELY CRISTINA BRAIDOTTI  
(74) SÍMBOLO MARCAS E PATENTES LTDA  
Prorrogado de 07/11/2018 a 06/11/2023 (3º Período).

---

**(11) DI 6804587-5**

Código 46 - Prorrogação  
(22) 06/11/2008  
(15) 13/10/2009  
(45) 13/10/2009  
(54) "CONFIGURAÇÃO APLICADA EM RECIPIENTE PARA ACONDICIONAMENTO DE ALIMENTOS"  
(73) NELY CRISTINA BRAIDOTTI (BR/SP)  
(72) NELY CRISTINA BRAIDOTTI  
(74) SÍMBOLO MARCAS E PATENTES LTDA  
Prorrogado de 07/11/2018 a 06/11/2023 (3º Período).

---

**(11) DI 6804603-0**

Código 46 - Prorrogação  
(22) 06/11/2008  
(15) 13/10/2009  
(45) 13/10/2009  
(54) "CONFIGURAÇÃO APLICADA EM RECIPIENTE PARA ACONDICIONAMENTO DE ALIMENTOS"  
(73) NELY CRISTINA BRAIDOTTI (BR/SP)  
(72) NELY CRISTINA BRAIDOTTI  
(74) SÍMBOLO MARCAS E PATENTES LTDA  
Prorrogado de 07/11/2018 a 06/11/2023 (3º Período).

---

**(11) DI 6804604-9**

Código 46 - Prorrogação  
(22) 06/11/2008  
(15) 13/10/2009  
(45) 13/10/2009  
(54) "CONFIGURAÇÃO APLICADA EM RECIPIENTE PARA ACONDICIONAMENTO DE ALIMENTOS"  
(73) NELY CRISTINA BRAIDOTTI (BR/SP)



---

(72) NELY CRISTINA BRAIDOTTI  
(74) SÍMBOLO MARCAS E PATENTES LTDA  
Prorrogado de 07/11/2018 a 06/11/2023 (3º Período).

---

**(11) DI 6804605-7**

Código 46 - Prorrogação  
(22) 06/11/2008  
(15) 13/10/2009  
(45) 13/10/2009  
(54) "CONFIGURAÇÃO APLICADA EM RECIPIENTE PARA ACONDICIONAMENTO DE ALIMENTOS"  
(73) NELY CRISTINA BRAIDOTTI (BR/SP)  
(72) NELY CRISTINA BRAIDOTTI  
(74) SÍMBOLO MARCAS E PATENTES LTDA  
Prorrogado de 07/11/2018 a 06/11/2023 (3º Período).

---

**(11) DI 6804670-7**

Código 46 - Prorrogação  
(22) 06/11/2008  
(15) 13/10/2009  
(45) 13/10/2009  
(54) "CONFIGURAÇÃO APLICADA EM RECIPIENTE PARA ACONDICIONAMENTO DE ALIMENTOS"  
(73) NELY CRISTINA BRAIDOTTI (BR/SP)  
(72) NELY CRISTINA BRAIDOTTI  
(74) SÍMBOLO MARCAS E PATENTES LTDA  
Prorrogado de 07/11/2018 a 06/11/2023 (3º Período).

---

**(11) DI 6804671-5**

Código 46 - Prorrogação  
(22) 06/11/2008  
(15) 13/10/2009  
(45) 13/10/2009  
(54) "CONFIGURAÇÃO APLICADA EM RECIPIENTE PARA ACONDICIONAMENTO DE ALIMENTOS"  
(73) NELY CRISTINA BRAIDOTTI (BR/SP)  
(72) NELY CRISTINA BRAIDOTTI  
(74) SÍMBOLO MARCAS E PATENTES LTDA  
Prorrogado de 07/11/2018 a 06/11/2023 (3º Período).

---

**(11) DI 6804672-3**

Código 46 - Prorrogação  
(22) 06/11/2008  
(15) 20/10/2009  
(45) 20/10/2009  
(54) "CONFIGURAÇÃO APLICADA EM RECIPIENTE PARA ACONDICIONAMENTO DE ALIMENTOS"  
(73) NELY CRISTINA BRAIDOTTI (BR/SP)



---

(72) NELY CRISTINA BRAIDOTTI  
(74) SÍMBOLO MARCAS E PATENTES LTDA  
Prorrogado de 07/11/2018 a 06/11/2023 (3º Período).

---

**(11) DI 6804673-1**

Código 46 - Prorrogação  
(22) 06/11/2008  
(15) 13/10/2009  
(45) 13/10/2009  
(54) "CONFIGURAÇÃO APLICADA EM RECIPIENTE PARA ACONDICIONAMENTO DE ALIMENTOS"  
(73) NELY CRISTINA BRAIDOTTI (BR/SP)  
(72) NELY CRISTINA BRAIDOTTI  
(74) SÍMBOLO MARCAS E PATENTES LTDA  
Prorrogado de 07/11/2018 a 06/11/2023 (3º Período).

---

**(11) DI 6804674-0**

Código 46 - Prorrogação  
(22) 06/11/2008  
(15) 13/10/2009  
(45) 13/10/2009  
(54) "CONFIGURAÇÃO APLICADA EM RECIPIENTE PARA ACONDICIONAMENTO DE ALIMENTOS"  
(73) NELY CRISTINA BRAIDOTTI (BR/SP)  
(72) NELY CRISTINA BRAIDOTTI  
(74) SÍMBOLO MARCAS E PATENTES LTDA  
Prorrogado de 07/11/2018 a 06/11/2023 (3º Período).

---

**(11) DI 6804675-8**

Código 46 - Prorrogação  
(22) 06/11/2008  
(15) 20/10/2009  
(45) 20/10/2009  
(54) "CONFIGURAÇÃO APLICADA EM RECIPIENTE PARA ACONDICIONAMENTO DE ALIMENTOS"  
(73) NELY CRISTINA BRAIDOTTI (BR/SP)  
(72) NELY CRISTINA BRAIDOTTI  
(74) SÍMBOLO MARCAS E PATENTES LTDA  
Prorrogado de 07/11/2018 a 06/11/2023 (3º Período).

---

**(11) DI 6804676-6**

Código 46 - Prorrogação  
(22) 06/11/2008  
(15) 13/10/2009  
(45) 13/10/2009  
(54) " CONFIGURAÇÃO APLICADA EM RECIPIENTE PARA ACONDICIONAMENTO DE ALIMENTOS"  
(73) NELY CRISTINA BRAIDOTTI (BR/SP)



---

(72) NELY CRISTINA BRAIDOTTI  
(74) SÍMBOLO MARCAS E PATENTES LTDA  
Prorrogado de 07/11/2018 a 06/11/2023 (3º Período).

---

**(11) DI 6804789-4**

Código 46 - Prorrogação  
(22) 29/10/2008  
(15) 20/10/2009  
(45) 20/10/2009  
(54) CONFIGURAÇÃO APLICADA EM LAVADORA DE ROUPAS  
(73) Mueller Eletrodomésticos S/A (BR/SC)  
(72) Aurimar Antônio Bassanezi Loss  
(74) PAP Marcas e Patentes Ltda  
Prorrogado de 30/10/2018 a 29/10/2023 (3º Período).

---

**(11) DI 6804912-9**

Código 46 - Prorrogação  
(22) 06/11/2008  
(15) 27/10/2009  
(45) 27/10/2009  
(54) CONFIGURAÇÃO ORNAMENTAL APLICADA EM TAMPA DE RECIPIENTE  
(73) Soprano Eletrometalúrgica e Hidráulica LTDA (BR/RS)  
(72) Adelino Miotti  
(74) Capella & Veloso Associados Ltda.  
Prorrogado de 07/11/2018 a 06/11/2023 (3º Período).

---

**(11) DI 6804924-2**

Código 46 - Prorrogação  
(22) 07/11/2008  
(15) 27/10/2009  
(45) 27/10/2009  
(54) CONFIGURAÇÃO APLICADA EM BANDA DE RODAGEM DE PNEUMÁTICO  
(73) COMPAGNIE GENERALE DES ETABLISSEMENTS MICHELIN (FR)  
(72) John R. Davidson; Joseph A. Stain; Robert C. Radulescu  
(74) GUERRA PROPRIEDADE INDUSTRIAL  
Prorrogado de 08/11/2018 a 07/11/2023 (3º Período).

---

**(11) DI 6804934-0**

Código 46 - Prorrogação  
(22) 10/11/2008  
(15) 27/10/2009  
(45) 27/10/2009  
(54) CONFIGURAÇÃO APLICADA EM FORNO MICROONDAS  
(73) Electrolux do Brasil SA (BR/PR)  
(72) Gustavo Eugênio Monteiro Sindeaux; Alexandre Chauffaille Drummond  
(74) Natan Baril  
Prorrogado de 11/11/2018 a 10/11/2023 (3º Período).



---

<b>(11) DI 6805007-0</b>	Código 46 - Prorrogação (22) 19/11/2008 (15) 16/03/2010 (45) 16/03/2010 (54) CONFIGURAÇÃO APLICADA EM ELEMENTO DE CONEXÃO DE LIMPADOR DE PÁRA-BRISAS (73) Robert Bosch GMBH (DE) (72) Helmut Depondt (74) Dannemann, Siemsen, Bigler & Ipanema Moreira Prorrogado de 20/11/2018 a 19/11/2023 (3º Período).
<b>(11) DI 6805014-3</b>	Código 46 - Prorrogação (22) 18/11/2008 (15) 27/10/2009 (45) 27/10/2009 (54) CONFIGURAÇÃO APLICADA EM BANDA DE RODAGEM DE PNEUMÁTICO (73) COMPAGNIE GENERALE DES ETABLISSEMENTS MICHELIN (FR) (72) John E. Davidson, Jr.; Joseph A. Stain; Paul P. Grosskopf; Robert C. Radulescu (74) GUERRA PROPRIEDADE INDUSTRIAL Prorrogado de 19/11/2018 a 18/11/2023 (3º Período).
<b>(11) DI 6805015-1</b>	Código 46 - Prorrogação (22) 18/11/2008 (15) 27/10/2009 (45) 27/10/2009 (54) CONFIGURAÇÃO APLICADA EM BANDA DE RODAGEM DE PNEUMÁTICO (73) COMPAGNIE GENERALE DES ETABLISSEMENTS MICHELIN (FR) (72) John A. Hutz (74) GUERRA PROPRIEDADE INDUSTRIAL Prorrogado de 19/11/2018 a 18/11/2023 (3º Período).
<b>(11) DI 6805016-0</b>	Código 46 - Prorrogação (22) 18/11/2008 (15) 02/03/2010 (45) 02/03/2010 (54) CONFIGURAÇÃO APLICADA EM LIMPADOR DE PÁRA-BRISA (73) Robert Bosch GMBH (DE) (72) Helmut Depondt (74) Dannemann, Siemsen, Bigler & Ipanema Moreira Prorrogado de 19/11/2018 a 18/11/2023 (3º Período).



---

**(11) DI 6805037-2** Código 46 - Prorrogação  
(22) 13/11/2008  
(15) 02/03/2010  
(45) 02/03/2010  
(54) CONFIGURAÇÃO APLICADA EM DISTRIBUIDOR DE BEBIDAS  
(73) The Coca-Cola Company (US)  
(72) Claudio Ponzio; Ion Setran; Paul Bosveld; Jae Cha; Vince Voron  
(74) Momsen, Leonardos & Cia.  
Prorrogado de 14/11/2018 a 13/11/2023 (3º Período).

---

**(11) DI 6805062-3** Código 46 - Prorrogação  
(22) 13/11/2008  
(15) 27/10/2009  
(45) 27/10/2009  
(54) FONE DE CABEÇA PARA TELECOMUNICAÇÕES  
(73) Plantronics, Inc (US)  
(72) Matt Bentley  
(74) Nellie Anne Daniel-Shores  
Prorrogado de 14/11/2018 a 13/11/2023 (3º Período).

---

**(11) DI 6805063-1** Código 46 - Prorrogação  
(22) 13/11/2008  
(15) 27/10/2009  
(45) 27/10/2009  
(54) FONE DE CABEÇA PARA TELECOMUNICAÇÕES  
(73) Plantronics, Inc (US)  
(72) Matt Bentley  
(74) Nellie Anne Daniel-Shores  
Prorrogado de 14/11/2018 a 13/11/2023 (3º Período).

---

**(11) DI 6805064-0** Código 46 - Prorrogação  
(22) 13/11/2008  
(15) 27/10/2009  
(45) 27/10/2009  
(54) CONFIGURAÇÃO APLICADA EM UM CONECTOR ELÉTRICO  
(73) Hosiden Corporation (JP)  
(72) Junichi Arai; Takao Asano  
(74) Dannemann, Siemsen & Ipanema Moreira  
Prorrogado de 14/11/2018 a 13/11/2023 (3º Período).

---

**(11) DI 6805074-7** Código 46 - Prorrogação  
(22) 26/11/2008  
(15) 27/10/2009



---

(45) 27/10/2009  
(54) CONFIGURAÇÃO APLICADA EM BANDA DE RODAGEM PARA PNEUMÁTICO  
(73) Bridgestone Corporation (JP)  
(72) Makoto Koshio  
(74) Montaury Pimenta, Machado & Lioce  
Prorrogado de 27/11/2018 a 26/11/2023 (3º Período).

---

**(11) DI 6805201-4**

Código 46 - Prorrogação  
(22) 10/11/2008  
(15) 06/07/2010  
(45) 06/07/2010  
(54) CONFIGURAÇÃO APLICADA EM PURIFICADOR DE ÁGUA  
(73) Unilever N.V. (NL)  
(72) Jaideep Chatterjee; Syam Sunder; Pradyumma Vyas  
(74) Atem e Remer Asses. Consult. Prop. Int. Ltda  
Prorrogado de 11/11/2018 a 10/11/2023 (3º Período).

---

**(11) DI 6805291-0**

Código 46 - Prorrogação  
(22) 03/12/2008  
(15) 03/11/2009  
(45) 03/11/2009  
(54) CONFIGURAÇÃO APLICADA EM BAÚ COM ALÇA  
(73) Maria Aparecida Cattoni (BR/SC)  
(72) Maria Aparecida Cattoni  
(74) Santa Cruz Consultoria Em Marcas & Patentes Ltda  
Prorrogado de 04/12/2018 a 03/12/2023 (3º Período).

---

**(11) DI 6805351-7**

Código 46 - Prorrogação  
(22) 26/11/2008  
(15) 10/11/2009  
(45) 10/11/2009  
(54) CONFIGURAÇÃO APLICADA A UM APARELHO DE TELEFONIA CELULAR  
(73) MICROSOFT MOBILE OY (FI)  
(72) Eguchi Shunjiro; Juha Pirttilahti  
(74) DANIEL ADVOGADOS  
Prorrogado de 27/11/2018 a 26/11/2023 (3º Período).

---

**(11) DI 6805382-7**

Código 46 - Prorrogação  
(22) 28/11/2008  
(15) 17/11/2009  
(45) 17/11/2009  
(54) CONFIGURAÇÃO APLICADA A UM APARELHO DE TELEFONIA CELULAR.  
(73) MICROSOFT MOBILE OY (FI)



---

(72) Wei-Jones He  
(74) DANIEL ADVOGADOS  
Prorrogado de 29/11/2018 a 28/11/2023 (3º Período).

---

**(11) DI 6805388-6** Código 46 - Prorrogação  
(22) 28/11/2008  
(15) 03/11/2009  
(45) 03/11/2009  
(54) CONFIGURAÇÃO APLICADA A UM APARELHO DE TELEFONIA CELULAR.  
(73) MICROSOFT MOBILE OY (FI)  
(72) Wei-Jones He  
(74) DANIEL ADVOGADOS  
Prorrogado de 29/11/2018 a 28/11/2023 (3º Período).

---

**(11) DI 6900441-2** Código 46 - Prorrogação  
(22) 16/02/2009  
(15) 08/12/2009  
(45) 08/12/2009  
(54) CONFIGURAÇÃO APLICADA EM RECARREGADOR DE ENERGIA  
(73) Instituto de Tecnologia Para o Desenvolvimento - LACTEC (BR/PR)  
(72) Roberson Roberto Parizotto  
(74) Ildo Ritter de Oliveira  
Registro prorrogado de 19/02/2019 até 16/02/2024.

---

**(11) DI 6900933-3** Código 46 - Prorrogação  
(22) 20/03/2009  
(15) 31/08/2010  
(45) 31/08/2010  
(54) CONFIGURAÇÃO APLICADA EM SEPARADOR POR CICLONAGEM  
(73) Hatchtech Group B.V. (NL)  
(72) Tjitze Meter  
(74) Dannemann, Siemsen, Bigler & Ipanema Moreira  
Prorrogado de 21/03/2019 a 20/03/2024 (3º Período).

---

**(11) DI 6901001-3** Código 46 - Prorrogação  
(22) 26/03/2009  
(15) 29/12/2009  
(45) 29/12/2009  
(54) CONFIGURAÇÃO APLICADA EM PISCINA  
(73) TOP PISCINAS INDÚSTRIA E COMÉRCIO LTDA. - EPP (BR/RS)  
(72) Adão dos Santos Silva  
(74) Cláudio José Martins Costa Gonçalves  
Registro prorrogado de 27/03/2019 até 26/03/2024.



---

(11) DI 6903943-7

Código 46 - Prorrogação

(22) 14/10/2009

(15) 31/08/2010

(45) 31/08/2010

(54) CONFIGURAÇÃO APLICADA EM ESCADA

(73) MIRIAN THAYRES BARREIROS (BR/PR)

(72) Eloi Inácio Mateus

(74) London Marcas e Patentes S/S Ltda

Prorrogado de 15/10/2019 a 14/10/2024 (3º Período).



**Código 46.2 - Exigência de complementação de quinquênio e/ou prorrogação – Art. 120 e 108 da LPI**

O Titular deverá complementar, de acordo com a tabela vigente na data da complementação o recolhimento do quinquênio/prorrogação, acompanhado da guia de cumprimento de exigência. O não cumprimento no prazo de 60 (sessenta) dias acarretará a extinção do registro.

---

**(11) BR 30 2012 004972-5**

Código 46.2 - Exigência de complementação de quinquênio e/ou prorrogação – Art. 120 e 108 da LPI

(15) 01/03/2016

(73) ALEX FABIANO PINTO (BR/SP)

(74) VILAGE MARCAS & PATENTES S/S LTDA

Complemente a taxa para o atual valor do segundo quinquênio, no prazo extraordinário, tendo em vista que o pagamento foi realizado em 16/10/2017 (guia nº 29409231708573775) e o prazo ordinário teve fim em 25/09/2017. Esta exigência deve ser cumprida por meio de petição, mediante GRU, sob o código de serviço nº 105. A complementação de retribuição deve ser realizada através de GRU, sob o código de serviço nº 800.

---

**(11) DI 5900464-9**

Código 46.2 - Exigência de complementação de quinquênio e/ou prorrogação – Art. 120 e 108 da LPI

(15) 08/03/2000

(73) Helio Bianchini (BR/SP)

(74) Escritório Fernando Marchetti S/C Ltda

Em referência ao terceiro período do registro, complemente a taxa para o atual valor da Renovação (quinquênio + prorrogação), tendo em vista ter sido recolhida, em seu lugar, apenas a taxa de quinquênio, por meio da guia nº 0000210901730866, em 17/03/2009. Essa exigência deve ser cumprida por meio de GRU, sob o código de serviço nº 105, bem como por GRU, sob o código de serviço nº 800, para fins de complementação de retribuição.

---

**(11) DI 6901240-7**

Código 46.2 - Exigência de complementação de quinquênio e/ou prorrogação – Art. 120 e 108 da LPI

(15) 03/08/2010

(73) ANTONIO SOUZA LIMA (BR/SP)

(74) JOSÉ OLIVIO DE FREITAS PEREIRA

Para regularização do segundo período de vigência do registro, complemente o valor recolhido, para o atual valor do 2º quinquênio no prazo extraordinário visto que o prazo ordinário venceu dia 24/03/2014 e o recolhimento foi realizado dia 31/03/2014. Para cumprimento da exigência é necessário peticionamento por meio de código de serviço 105 junto à apresentação da comprovação de recolhimento da guia de complementação gerada pelo código de serviço 800.



---

**(11) DI 6901241-5**

Código 46.2 - Exigência de complementação de quinquênio e/ou prorrogação –  
Art. 120 e 108 da LPI

(15) 03/08/2010

(73) ANTONIO SOUZA LIMA (BR/SP)

(74) JOSÉ OLIVIO DE FREITAS PEREIRA

Para regularização do segundo período de vigência do registro, complemente o valor recolhido, para o atual valor do 2º quinquênio no prazo extraordinário visto que o prazo ordinário venceu dia 24/03/2014 e o recolhimento foi realizado dia 31/03/2014. Para cumprimento da exigência é necessário peticionamento por meio de código de serviço 105 junto à apresentação da comprovação de recolhimento da guia de complementação gerada pelo código de serviço 800.

---

**(11) DI 6901242-3**

Código 46.2 - Exigência de complementação de quinquênio e/ou prorrogação –  
Art. 120 e 108 da LPI

(15) 03/08/2010

(73) ANTONIO SOUZA LIMA (BR/SP)

(74) JOSÉ OLIVIO DE FREITAS PEREIRA

Para regularização do segundo período de vigência do registro, complemente o valor recolhido, para o atual valor do 2º quinquênio no prazo extraordinário visto que o prazo ordinário venceu dia 24/03/2014 e o recolhimento foi realizado dia 31/03/2014. Para cumprimento da exigência é necessário peticionamento por meio de código de serviço 105 junto à apresentação da comprovação de recolhimento da guia de complementação gerada pelo código de serviço 800.

---

**(11) DI 6901440-0**

Código 46.2 - Exigência de complementação de quinquênio e/ou prorrogação –  
Art. 120 e 108 da LPI

(15) 16/03/2010

(73) Luiz Antonio da Silva Guimarães (BR/PR)

(74) Rocha Marcas e Patentes S/C Ltda

Para regularização do segundo período de vigência do registro, complemente o valor recolhido, para o atual valor do 2º quinquênio no prazo extraordinário visto que o prazo ordinário venceu dia 24/04/2014 e o recolhimento foi realizado dia 27/06/2014. Para cumprimento da exigência é necessário peticionamento por meio de código de serviço 105 junto à apresentação da comprovação de recolhimento da guia de complementação gerada pelo código de serviço 800.



**Código 47 - Petição Não Conhecida**

Não conhecimento da petição apresentada em virtude do disposto nos Arts. 218 ou 219 da LPI.

---

<b>(21) BR 30 2015 003820-9</b>	Código 47 - Petição Não Conhecida (22) 13/08/2015 (71) BRASFELT LTDA (BR/MG) (74) SÂMIA BATISTA AMIN Referente à petição 870180052500 de 19/06/2018, dado que o protocolo foi intempestivo.
<b>(11) BR 30 2017 000886-0</b>	Código 47 - Petição Não Conhecida (22) 24/02/2017 (15) 05/12/2017 (71) ARUANÃ ENERGIA S/A (BR/GO) (74) ERICA AOKI Referente à GRU nº 29409231801437878 protocolo nº 870180052069 em virtude do disposto no Art. 218 da Lei Nº9.279, de 14 de Maio de 1996; dado que não houve pagamento da retribuição referente ao serviço solicitado.
<b>(21) BR 30 2017 002729-6</b>	Código 47 - Petição Não Conhecida (22) 03/07/2017 (71) FABIO CESAR THADEO DE LIMA EPP (BR/SP) (74) Toledo Corrêa Marcas e Patentes S/C Ltda. Petição 870180139042 de 08/10/2018 não conhecida por não ter havido pagamento da Guia de Recolhimento da União relativa ao serviço solicitado, conforme artigo 218 da Lei 9279/96.
<b>(21) BR 30 2018 001777-3</b>	Código 47 - Petição Não Conhecida (22) 02/05/2018 (71) MARIANA QUINELATO DA COSTA (BR/SP) Petição 870180142529, de 19/10/2018, não conhecida nos termos do inciso I do art. 219 e caput do art. 221 da LPI, por ter sido apresentada fora do prazo previsto. A exigência foi publicada na RPI 2483, em 07/08/2018 e o prazo para cumprimento era de 60 dias, conforme disposto no § 3º do art. 106 da LPI.
<b>(21) BR 30 2018 001780-3</b>	Código 47 - Petição Não Conhecida (22) 02/05/2018 (71) MARIANA QUINELATO DA COSTA (BR/SP) Petição 870180142581, de 19/10/2018, não conhecida nos termos do inciso I do art. 219 e caput do art. 221 da LPI, por ter sido apresentada fora do prazo previsto. A exigência foi publicada na RPI 2483, em 07/08/2018 e o prazo para



---

cumprimento era de 60 dias, conforme disposto no § 3º do art. 106 da LPI.

---

**(21) BR 30 2018 001781-1**

Código 47 - Petição Não Conhecida

(22) 02/05/2018

(71) MARIANA QUINELATO DA COSTA (BR/SP)

Petição 870180142603, de 19/10/2018, não conhecida nos termos do inciso I do art. 219 e caput do art. 221 da LPI, por ter sido apresentada fora do prazo previsto. A exigência foi publicada na RPI 2483, em 07/08/2018 e o prazo para cumprimento era de 60 dias, conforme disposto no § 3º do art. 106 da LPI.

---

**(21) BR 30 2018 002028-6**

Código 47 - Petição Não Conhecida

(22) 14/05/2018

(71) PATRICIA REGINA RIZZO ARAUJO (BR/BA)

Petição 870180127904 de 07/09/2018 não conhecida nos termos do artigo 103 da Lei 9279/96, visto que a data de pagamento da Guia de Recolhimento da União relativa ao serviço solicitado é posterior a data de protocolo da petição, estando em desacordo com o disposto no artigo 5º da Resolução 146/2015.

---

**(21) BR 30 2018 002049-9**

Código 47 - Petição Não Conhecida

(22) 15/05/2018

(71) EDER GRACIANO VANZELLA (BR/SP)

(74) PAULO ROBERTO ORLANDINI

Petição 870180141315 de 16/10/2018 não conhecida por ser intempestiva, tendo em vista que o prazo de 60 dias para cumprimento da exigência já havia expirado na data do protocolo. Não houve publicação de devolução de prazo para a data mencionada. Destacamos que os prazos somente são devolvidos por comunicação oficial no portal do INPI ou por análise, caso a caso, de petições de solicitações de devolução feitas para cada processo. Não são realizadas devoluções de prazo por através de petições que não sejam as de código de serviço 121 ou 122.



### Código 47.3 - Petição Deferida

#### Deferimento da petição apresentada

---

**(21) BR 30 2015 001636-1**

Código 47.3 - Petição Deferida

(71) ALEXANDRE SENIR MULLER (BR/RS)

(74) ANGELA KRETSCHMANN

Referente à alteração de procurador: petição de protocolo 870170079784.

---

**(21) BR 30 2015 001638-8**

Código 47.3 - Petição Deferida

(71) ALEXANDRE SENIR MULLER (BR/RS)

(74) ANGELA KRETSCHMANN

Referente à alteração de procurador: petição de protocolo 870170079724.

---

**(21) BR 30 2015 001639-6**

Código 47.3 - Petição Deferida

(71) ALEXANDRE SENIR MULLER (BR/RS)

(74) ANGELA KRETSCHMANN

Referente à alteração de procurador: petição de protocolo 870170079830.



**Código 49 - Perda de Prioridade**

Perda da prioridade reivindicada por não atender às disposições previstas no Art. 99 da LPI.

---

**(21) BR 30 2018 000769-7**

Código 49 - Perda de Prioridade

(22) 28/02/2018

(71) HARMAN INTERNATIONAL INDUSTRIES, INCORPORATED (US)

(74) EDUARDO LOURENÇO GUEDES SERRÃO DE OTERO

Referente a reivindicação de Prioridade Número: US 29/615,768, de 31/08/2017, por não contemplar a matéria do pedido.

---

**(21) BR 30 2018 054728-4**

Código 49 - Perda de Prioridade

(22) 05/10/2018

(71) CHIA TAI TIANQING PHARMACEUTICAL GROUP CO., LTD. (CN)

(74) MARIA PIA CARVALHO GUERRA

Referente à Reivindicação de Prioridade nº 201830133557.1 de 04/04/2018, por não ter sido apresentado documento comprobatório dentro do prazo previsto no artigo 99 da lei 9279/96 e tendo em vista que não houve devolução de prazo por indisponibilidade de sistema na data de 04/10/2018.

---

**(21) BR 30 2018 054729-2**

Código 49 - Perda de Prioridade

(22) 05/10/2018

(71) CHIA TAI TIANQING PHARMACEUTICAL GROUP CO., LTD. (CN)

(74) MARIA PIA CARVALHO GUERRA

Referente à Reivindicação de Prioridade nº 201830133557.1 de 04/04/2018, por não ter sido apresentado documentocomprobatório dentro do prazo previsto no artigo 99 da lei 9279/96 e tendo em vista que não houve devolução de prazo por indisponibilidade de sistema na data de 04/10/2018.



**Código 53.1 - Pedido ou Registro Sub-Judice**

Notificação de Ação Judicial referente ao registro.

---

<b>(11) BR 30 2012 006581-0</b>	Código 53.1 - Pedido ou Registro Sub-Judice (22) 20/12/2012 (15) 27/08/2013 (71) Fundacao Universidade de Brasilia - FUB (BR/DF) NOTIFICAÇÃO DE AÇÃO JUDICIAL REFERENTE AO REGISTROINPI:52402.007216/2018-12Origem: 22ª Vara Federal de BrasíliaAção Ordinária nº: 0036737-60.2016.4.02.3400Autor: Thiago Lucas dos SantosRéus: Fundação Universidade de Brasília - FUB e Centtro de Apoio ao Desenvolvimento Tecnológico - CDT/UnBREGISTRO SUB-JUDICE
<b>(11) BR 30 2012 006582-8</b>	Código 53.1 - Pedido ou Registro Sub-Judice (22) 20/12/2012 (15) 29/10/2014 (71) FUNDAÇÃO UNIVERSIDADE DE BRASÍLIA - FUB (BR/DF) NOTIFICAÇÃO DE AÇÃO JUDICIAL REFERENTE AO REGISTRONPI:52402.007216/2018-12Origem: 22ª Vara Federal de BrasíliaAção Ordinária nº: 0036737-60.2016.4.02.3400Autor: Thiago Lucas dos SantosRéus: Fundação Universidade de Brasília - FUB e Centtro de Apoio ao Desenvolvimento Tecnológico - CDT/UnBREGISTRO SUB-JUDICE
<b>(11) BR 30 2012 006583-6</b>	Código 53.1 - Pedido ou Registro Sub-Judice (22) 20/12/2012 (15) 01/03/2017 (71) FUNDAÇÃO UNIVERSIDADE DE BRASILIA - FUS (BR/DF) NOTIFICAÇÃO DE AÇÃO JUDICIAL REFERENTE AO REGISTRONPI:52402.007216/2018-12Origem: 22ª Vara Federal de BrasíliaAção Ordinária nº: 0036737-60.2016.4.02.3400Autor: Thiago Lucas dos SantosRéus: Fundação Universidade de Brasília - FUB e Centtro de Apoio ao Desenvolvimento Tecnológico - CDT/UnBREGISTRO SUB-JUDICE
<b>(11) BR 30 2012 006584-4</b>	Código 53.1 - Pedido ou Registro Sub-Judice (22) 20/12/2012 (15) 29/10/2014 (71) FUNDAÇÃO UNIVERSIDADE DE BRASÍLIA - FUB (BR/DF) NOTIFICAÇÃO DE AÇÃO JUDICIAL REFERENTE AO REGISTRONPI:52402.007216/2018-12Origem: 22ª Vara Federal de BrasíliaAção Ordinária nº: 0036737-60.2016.4.02.3400Autor: Thiago Lucas dos SantosRéus: Fundação Universidade de Brasília - FUB e Centtro de Apoio ao Desenvolvimento Tecnológico - CDT/UnBREGISTRO SUB-JUDICE



- 
- (11) BR 30 2012 006585-2** Código 53.1 - Pedido ou Registro Sub-Judice  
(22) 20/12/2012  
(15) 27/08/2013  
(71) Fundacao Universidade de Brasilia - FUB (BR/DF)  
NOTIFICAÇÃO DE AÇÃO JUDICIAL REFERENTE AO  
REGISTRONPI:52402.007216/2018-12Origem: 22ª Vara Federal de BrasíliaAção  
Ordinária nº: 0036737-60.2016.4.02.3400Autor: Thiago Lucas dos SantosRéus:  
Fundação Universidade de Brasília - FUB e Centtro de Apoio ao  
Desenvolvimento Tecnológico - CDT/UnBREGISTRO SUB-JUDICE
- 
- (11) BR 30 2012 006586-0** Código 53.1 - Pedido ou Registro Sub-Judice  
(22) 20/12/2012  
(15) 15/07/2014  
(71) FUNDAÇÃO UNIVERSIDADE DE BRASÍLIA - FUB (BR/DF)  
NOTIFICAÇÃO DE AÇÃO JUDICIAL REFERENTE AO  
REGISTRONPI:52402.007216/2018-12Origem: 22ª Vara Federal de BrasíliaAção  
Ordinária nº: 0036737-60.2016.4.02.3400Autor: Thiago Lucas dos SantosRéus:  
Fundação Universidade de Brasília - FUB e Centtro de Apoio ao  
Desenvolvimento Tecnológico - CDT/UnBREGISTRO SUB-JUDICE
- 
- (11) BR 30 2012 006587-9** Código 53.1 - Pedido ou Registro Sub-Judice  
(22) 20/12/2012  
(15) 29/10/2014  
(71) FUNDAÇÃO UNIVERSIDADE DE BRASÍLIA - FUB (BR/DF)  
NOTIFICAÇÃO DE AÇÃO JUDICIAL REFERENTE AO  
REGISTRONPI:52402.007216/2018-12Origem: 22ª Vara Federal de BrasíliaAção  
Ordinária nº: 0036737-60.2016.4.02.3400Autor: Thiago Lucas dos SantosRéus:  
Fundação Universidade de Brasília - FUB e Centtro de Apoio ao  
Desenvolvimento Tecnológico - CDT/UnBREGISTRO SUB-JUDICE



## Código 56 - Transferência Deferida

Notificação do deferimento da transferência requerida.

---

(11) DI 6502223-8

Código 56 - Transferência Deferida

(22) 23/06/2005

(15) 09/08/2005

(71) HYDRO EXTRUSION LTDA. (BR/SP)

(74) Dannemann, Siemsen, Bigler & Ipanema Moreira

Transferência deferida de Arconic Indústria e Comércio de Metais Ltda., conforme petição nº 870180134925, de 26/09/2018.



## Código 62 - Alteração de Sede Deferida

Notificação do deferimento da alteração de Sede requerida.

---

(11) DI 6502223-8

Código 62 - Alteração de Sede Deferida

(22) 23/06/2005

(15) 09/08/2005

(71) HYDRO EXTRUSION LTDA. (BR/SP)

(74) Dannemann, Siemsen, Bigler & Ipanema Moreira

Alteração de sede deferida, conforme petição nº 870180128579, de 10/09/2018.



### Código 64 - Alteração de Sede em Exigência

Exigência referente ao pedido de alteração de Sede requerida. Desta data corre o prazo de 60 (sessenta) dias para cumprimento da exigência formulada, sob pena de arquivamento da Petição do pedido de alteração.

---

(11) DI 6500462-0

Código 64 - Alteração de Sede em Exigência

(22) 15/03/2005

(15) 07/06/2005

(71) Alcoa Alumínio S/A (BR/SP)

(74) Dannemann, Siemsen, Bigler & Ipanema Moreira

Necessário esclarecer a divergência entre o nome da atual empresa titular, cadastrada em nossa base de dados, em relação a que consta na petição que solicita alteração de sede. Em referência à petição nº 870180128421, de 10/09/2018.

---

(11) DI 6500463-9

Código 64 - Alteração de Sede em Exigência

(22) 15/03/2005

(15) 07/06/2005

(71) Alcoa Alumínio S/A (BR/SP)

(74) Dannemann, Siemsen, Bigler & Ipanema Moreira

Necessário esclarecer a divergência entre o nome da atual empresa titular, cadastrada em nossa base de dados, em relação a que consta na petição que solicita alteração de sede. Em referência à petição nº 870180128565, de 10/09/2018.

---

(11) DI 6500473-6

Código 64 - Alteração de Sede em Exigência

(22) 15/03/2005

(15) 07/06/2005

(71) Alcoa Alumínio S/A (BR/SP)

(74) Dannemann, Siemsen, Bigler & Ipanema Moreira

Necessário esclarecer a divergência entre o nome da atual empresa titular, cadastrada em nossa base de dados, em relação a que consta na petição que solicita alteração de sede. Em referência à petição nº 870180128408, de 10/09/2018.

---

(11) DI 6500508-2

Código 64 - Alteração de Sede em Exigência

(22) 28/02/2005

(15) 10/05/2005

(71) Alcoa Alumínio S/A (BR/SP)

(74) Dannemann, Siemsen, Bigler & Ipanema Moreira

Necessário esclarecer a divergência entre o nome da atual empresa titular, cadastrada em nossa base de dados, em relação a que consta na petição que solicita alteração de sede. Em referência à petição nº 870180128383, de



---

10/09/2018.

---

**(11) DI 6502043-0**

Código 64 - Alteração de Sede em Exigência

(22) 08/06/2005

(15) 09/08/2005

(71) Alcoa Alumínio S/A (BR/SP)

(74) Dannemann, Siemsen, Bigler & Ipanema Moreira

Necessário esclarecer a divergência entre o nome da atual empresa titular, cadastrada em nossa base de dados, em relação a que consta na petição que solicita alteração de sede. Em referência à petição nº 870180128567, de 10/09/2018.

---

**(11) DI 6502220-3**

Código 64 - Alteração de Sede em Exigência

(22) 23/06/2005

(15) 09/08/2005

(71) Alcoa Alumínio S/A (BR/SP)

(74) Dannemann, Siemsen, Bigler & Ipanema Moreira

Necessário esclarecer a divergência entre o nome da atual empresa titular, cadastrada em nossa base de dados, em relação a que consta na petição que solicita alteração de sede. Em referência à petição nº 870180128600, de 10/09/2018.

---

**(11) DI 6502221-1**

Código 64 - Alteração de Sede em Exigência

(22) 23/06/2005

(15) 16/08/2005

(71) Alcoa Alumínio S/A (BR/SP)

(74) Dannemann, Siemsen, Bigler & Ipanema Moreira

Necessário esclarecer a divergência entre o nome da atual empresa titular, cadastrada em nossa base de dados, em relação a que consta na petição que solicita alteração de sede. Em referência à petição nº 870180128590, de 10/09/2018.

---

**(11) DI 6504580-7**

Código 64 - Alteração de Sede em Exigência

(22) 06/12/2005

(15) 07/03/2006

(71) Alcoa Alumínio S/A (BR/SP)

(74) Dannemann, Siemsen, Bigler & Ipanema Moreira

Necessário esclarecer a divergência entre o nome da atual empresa titular, cadastrada em nossa base de dados, em relação a que consta na petição que solicita alteração de sede. Em referência à petição nº 870180128360, de 10/09/2018.

---

**(11) DI 6504581-5**

Código 64 - Alteração de Sede em Exigência

(22) 06/12/2005



---

(15) 07/03/2006

(71) Alcoa Alumínio S/A (BR/SP)

(74) Dannemann, Siemsen, Bigler & Ipanema Moreira

Necessário esclarecer a divergência entre o nome da atual empresa titular, cadastrada em nossa base de dados, em relação a que consta na petição que solicita alteração de sede. Em referência à petição nº 870180128343, de 10/09/2018.

---

**(11) DI 6702449-1**

Código 64 - Alteração de Sede em Exigência

(22) 30/07/2007

(15) 26/02/2008

(71) Alcoa Alumínio S/A (BR/SP)

(74) DANNEMANN, SIEMSEN, BIGLER & IPANEMA MOREIRA

Necessário esclarecer a divergência entre o nome da atual empresa titular, cadastrada em nossa base de dados, em relação a que consta na petição que solicita alteração de sede. Em referência à petição nº 870180131736, de 18/09/2018.



### Código 70 - Publicação Anulada

Anulada a publicação, por ter sido indevida, conforme indicado no complemento.

---

**(21) BR 30 2013 001582-3**

Código 70 - Publicação Anulada

(22) 09/04/2013

(71) Joelini Indústria de Produtos Plásticos e Metais Ltda Me (BR/PR)

(74) London Marcas e Patentes S/S Ltda

Publicação anulada por ter sido indevida. Referente RPI: 2496 - Cód. 41,

Publicado: 06/11/2018

---

**(11) DI 5900464-9**

Código 70 - Publicação Anulada

(22) 23/04/1999

(15) 08/03/2000

(71) Helio Bianchini (BR/SP)

(74) Escritório Fernando Marchetti S/C Ltda

Referente RPI: 2427 - Cód. 44, Publicado: 11/07/2017, por ter sido indevido.



### Código 71 - Despacho Anulado

Anulada o despacho, por ter sido indevido, conforme indicado no complemento.

---

(11) DI 6900441-2

Código 71 - Despacho Anulado

(22) 16/02/2009

(15) 08/12/2009

(71) Instituto de Tecnologia Para o Desenvolvimento - LACTEC (BR/PR)

(74) Ildo Ritter de Oliveira

Referente RPI: 2496 - Cód. 46.2, Publicado: 06/11/2018



**Código 75 - Emissão de Fotocópia**

Emissão de fotocópia de Desenho Industrial.

---

<b>(21) BR 30 2012 004779-0</b>	Código 75 - Emissão de Fotocópia (71) LEXMARK INTERNATIONAL, INC. (US) (74) DI BLASI, PARENTE & ASS. PROP. IND. LTDA Disponibilizada em 22/11/2018, a fotocópia solicitada pelo protocolo 870180140411.
<b>(21) BR 30 2012 004782-0</b>	Código 75 - Emissão de Fotocópia (71) LEXMARK INTERNATIONAL, INC. (US) (74) DI BLASI, PARENTE & ASS. PROP. IND. LTDA Disponibilizada em 22/11/2018, a fotocópia solicitada pelo protocolo 870180140416.
<b>(21) BR 30 2013 001286-7</b>	Código 75 - Emissão de Fotocópia (71) BROTHER INDUSTRIES, LTD. (JP) (74) GEORGE AFONDOPULOS JUNIOR Disponibilizada em 22/11/2018, a fotocópia solicitada pelo protocolo 870180140427.
<b>(21) BR 30 2013 001287-5</b>	Código 75 - Emissão de Fotocópia (71) BROTHER INDUSTRIES, LTD. (JP) (74) GEORGE AFONDOPULOS JUNIOR Disponibilizada em 22/11/2018, a fotocópia solicitada pelo protocolo 870180140419.
<b>(21) BR 30 2013 004622-2</b>	Código 75 - Emissão de Fotocópia (71) EUROMOBILE INTERIORES S/A (BR/SP) (74) LOGOS MARCAS E PATENTES S/S LTDA. Disponibilizada em 19/11/2018, a fotocópia solicitada pelo protocolo 870180063839.
<b>(21) BR 30 2014 003016-7</b>	Código 75 - Emissão de Fotocópia (71) BROTHER INDUSTRIES, LTD. (JP) (74) GEORGE AFONDOPULOS JUNIOR Disponibilizada em 22/11/2018, a fotocópia solicitada pelo protocolo 870180140422.
<b>(21) BR 30 2015 001657-4</b>	Código 75 - Emissão de Fotocópia (71) LEXMARK INTERNATIONAL, INC (US) (74) EDUARDO OTERO



---

Disponibilizada em 22/11/2018, a fotocópia solicitada pelo protocolo 870180140424.

---

**(21) BR 30 2015 003742-3**

Código 75 - Emissão de Fotocópia  
(71) BROTHER INDUSTRIES LTD. (JP)  
(74) GEORGE AFONDOPULOS JUNIOR  
Disponibilizada em 22/11/2018, a fotocópia solicitada pelo protocolo 870180140426.

---

**(21) BR 30 2016 000062-0**

Código 75 - Emissão de Fotocópia  
(71) BROTHER INDUSTRIES, LTD. (JP)  
(74) GEORGE AFONDOPULOS JUNIOR  
Disponibilizada em 22/11/2018, a fotocópia solicitada pelo protocolo 870180140430.

---

**(21) BR 30 2016 001382-9**

Código 75 - Emissão de Fotocópia  
(71) LG ELECTRONICS INC. (KR)  
(74) Dannemann, Siemsen, Bigler & Ipanema Moreira  
Disponibilizada em 16/11/2018, a fotocópia solicitada pelo protocolo 870180151225.

---

**(21) BR 30 2016 001383-7**

Código 75 - Emissão de Fotocópia  
(71) LG ELECTRONICS INC. (KR)  
(74) Dannemann, Siemsen, Bigler & Ipanema Moreira  
Disponibilizada em 16/11/2018, a fotocópia solicitada pelo protocolo 870180151230.

---

**(21) BR 30 2016 001385-3**

Código 75 - Emissão de Fotocópia  
(71) LG ELECTRONICS INC. (KR)  
(74) Dannemann, Siemsen, Bigler & Ipanema Moreira  
Disponibilizada em 16/11/2018, a fotocópia solicitada pelo protocolo 870180151227.

---

**(21) BR 30 2016 001388-8**

Código 75 - Emissão de Fotocópia  
(71) LG ELECTRONICS INC. (KR)  
(74) Dannemann, Siemsen, Bigler & Ipanema Moreira  
Disponibilizada em 16/11/2018, a fotocópia solicitada pelo protocolo 870180151232.

---

**(21) BR 30 2016 001392-6**

Código 75 - Emissão de Fotocópia  
(71) LG ELECTRONICS INC. (KR)  
(74) Dannemann, Siemsen, Bigler & Ipanema Moreira  
Disponibilizada em 16/11/2018, a fotocópia solicitada pelo protocolo 870180151234.



---

**(21) BR 30 2017 000069-0** Código 75 - Emissão de Fotocópia  
(71) BROTHER INDUSTRIES, LTD. (JP)  
(74) PINHEIRO NETO ADVOGADOS  
Disponibilizada em 22/11/2018, a fotocópia solicitada pelo protocolo 870180140425.

---

**(21) BR 30 2017 000445-8** Código 75 - Emissão de Fotocópia  
(71) SEIKO INSTRUMENTS INC. (JP)  
(74) ANA PAULA SANTOS CELIDONIO  
Disponibilizada em 22/11/2018, a fotocópia solicitada pelo protocolo 870180140428.

---

**(21) BR 30 2017 000897-6** Código 75 - Emissão de Fotocópia  
(71) RICOH COMPANY, LTD. (JP)  
(74) DI BLASI, PARENTE & ADVOGADOS ASSOCIADOS  
Disponibilizada em 22/11/2018, a fotocópia solicitada pelo protocolo 870180140433.

---

**(21) BR 30 2017 003969-3** Código 75 - Emissão de Fotocópia  
(71) BRAÚLIO EDUARDO DOS SANTOS (BR/MG)  
(74) FERNANDO LUIZ ROSADO  
Disponibilizada em 21/11/2018, a fotocópia solicitada pelo protocolo 870180151491.

---

**(21) BR 30 2017 005814-0** Código 75 - Emissão de Fotocópia  
(71) RING INC. (US)  
(74) DANNEMANN, SIEMSEN, BIGLER & IPANEMA MOREIRA  
Disponibilizada em 16/11/2018, a fotocópia solicitada pelo protocolo 870180151238.

---

**(21) BR 30 2018 000441-8** Código 75 - Emissão de Fotocópia  
(71) SEB (FR)  
(74) KASZNAR LEONARDOS PROPRIEDADE INTELECTUAL  
Disponibilizada em 16/11/2018, a fotocópia solicitada pelo protocolo 870180150535.

---

**(21) BR 30 2018 002819-8** Código 75 - Emissão de Fotocópia  
(71) B&G IMPORT EXPORT LTDA (BR/SC)  
(74) PATRICIA LAZARIN GONZALEZ  
Disponibilizada em 16/11/2018, a fotocópia solicitada pelo protocolo 870180149356.

---

**(21) BR 30 2018 002820-1** Código 75 - Emissão de Fotocópia

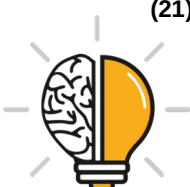

---

(71) B&G IMPORT EXPORT LTDA (BR/SC)

(74) PATRICIA LAZARIN GONZALEZ

Disponibilizada em 16/11/2018, a fotocópia solicitada pelo protocolo  
870180149339.



**Código 75.1 - Emissão de Cópia Oficial**

Emissão de Cópia Oficial para efeitos de comprovação de Prioridade Unionista.

---

**(21) BR 30 2018 002460-5** Código 75.1 - Emissão de Cópia Oficial  
(71) VOLVO LASTVAGNAR AB (SE)  
(74) DANNEMANN, SIEMSEN, BIGLER & IPANEMA MOREIRA  
Emitida em 16/11/2018, as cópias oficiais solicitadas pelos protocolos 020180051407 e 020180051408.

---

**(21) BR 30 2018 002583-0** Código 75.1 - Emissão de Cópia Oficial  
(71) NATURA COSMÉTICOS S.A. (BR/SP)  
(74) DANNEMANN, SIEMSEN, BIGLER & IPANEMA MOREIRA  
Emitida em 16/11/2018, as cópias oficiais solicitadas pelos protocolos 020180051399 e 020180051400.

---

**(21) BR 30 2018 002585-7** Código 75.1 - Emissão de Cópia Oficial  
(71) NATURA COSMÉTICOS S.A. (BR/SP)  
(74) DANNEMANN, SIEMSEN, BIGLER & IPANEMA MOREIRA  
Emitida em 16/11/2018, as cópias oficiais solicitadas pelos protocolos 020180051401 e 020180051402.

---

**(21) BR 30 2018 002586-5** Código 75.1 - Emissão de Cópia Oficial  
(71) NATURA COSMÉTICOS S.A. (BR/SP)  
(74) DANNEMANN, SIEMSEN, BIGLER & IPANEMA MOREIRA  
Emitida em 16/11/2018, as cópias oficiais solicitadas pelos protocolos 020180051403 e 020180051404.

---

**(21) BR 30 2018 002592-0** Código 75.1 - Emissão de Cópia Oficial  
(71) NATURA COSMÉTICOS S.A. (BR/SP)  
(74) DANNEMANN, SIEMSEN, BIGLER & IPANEMA MOREIRA  
Emitida em 16/11/2018, as cópias oficiais solicitadas pelos protocolos 020180051405 e 020180051406.

