

Revista da  
**Propriedade  
Industrial**

Nº 2500  
04 de Dezembro de 2018

**Desenho Industrial**

Seção III





**REPÚBLICA FEDERATIVA DO BRASIL**

Presidente

**Michel Temer**

**MINISTÉRIO DA INDÚSTRIA, COMÉRCIO EXTERIOR E SERVIÇOS**

Ministro da Indústria, Comércio Exterior e Serviços

**Marcos Jorge de Lima**

INSTITUTO NACIONAL DA PROPRIEDADE INDUSTRIAL

Presidente

Luiz Otávio Pimentel

---

**De conformidade com a Lei nº 5.648 de 11 de dezembro de 1970, esta é a publicação oficial do Instituto Nacional da Propriedade Industrial, órgão vinculado ao Ministério da Indústria, Comércio Exterior e Serviços, República Federativa do Brasil, que publica todos os seus atos, despachos e decisões relativos ao sistema de propriedade industrial no Brasil, compreendendo Marcas e Patentes, bem como os referentes a contratos de Transferência de Tecnologia e assuntos correlatos, além dos que dizem respeito ao registro de programas de computador como direito autoral.**

As established by Law nº 5.648 of december 11, 1970, this is the official publication of the National Institute of Industrial Property, an office under the Ministry of Industry, Foreign Trade and Services, Federative Republic of Brazil, which publishes all its official acts, orders and decisions regarding the industrial property system in Brazil, comprising Trademarks and Patents, as well as those referring to Technology Transfer agreements and related matters, besides those regarding software registering as copyright.

D'après la Loi nº 5.648 du 11 décembre 1970, c'est est la publication officielle de l'Institut National de la Propriété Industrielle, un office lié au Ministère de l'Industrie, du Commerce Extérieur et des Services, République Fédérative du Brésil, qui publie tous ses actes, ordres et décisions concernant le système de la propriété industrielle au Brésil, y compris marques et brevets, aussi que ceux référents aux contrats de transfert de technologie et des sujets afférents, en outre que ceux se rapportant à l'enregistrement des programmes d'ordinateur comme droit d'auteur.

Según establece la Ley nº 5.648 de 11 diciembre 1970, esta es la publicación oficial del Instituto Nacional de la Propiedad Industrial, oficina vinculada al Ministerio de la Industria, Comercio Exterior y Servicios, República Federativa del Brasil, que publica todos sus actos, ordenes y decisiones referentes al sistema de propiedad industrial en Brasil, comprendiendo marcas y patentes así que los referentes a contratos de transferencia de tecnología y asuntos corelacionados, además de los referentes al registro de programas de ordenador como derecho de autor.

**Laut Gezets Nr. 5.648 vom 11. dezember 1970, ist dies das Amtsblatt des Nationalen Instituts für gewerbliches Eigentum (INPI), eines Organs des Bundesministerium für Industrie, Handel und Dienstleistungen, der Bundesrepublik Brasilien, welches alle Amtshandlungen, Beschlüsse und Entscheidungen über gewerbliches Eigentum in Brasilien, einschliesslich Warenzeichen und Patente, ebenso wie auch Übertragungsverträge von Technologie und Computerprogramme als Urheberrecht veröffentlicht.**



# DIRETORIA DE MARCAS, DESENHO INDUSTRIAL E INDICAÇÕES GEOGRÁFICAS

DESENHO INDUSTRIAL

**PEDIDO DE REGISTRO DE DESENHO INDUSTRIAL  
PEDIDO DIVIDIDO DE UM PEDIDO DE  
REGISTRO DE DESENHO INDUSTRIAL  
ANTERIORMENTE DEPOSITADO**



# Índice Geral:

Código 34 - Exigência - Art. 106 § 3º da LPI.....	5
Código 35 - Arquivamento do Pedido – Art. 216 § 2º e Art. 106 § 3º da LPI.....	16
Código 35.1 - Arquivamento da Petição.....	23
Código 36 - Indeferimento - Art. 106 § 4º da LPI.....	31
Código 37 - Recurso Contra o Indeferimento.....	37
Código 38 - Outros Recursos.....	41
Código 39 - Concessão do Registro.....	43
Código 40 - Publicação do Parecer de Mérito.....	75
Código 41 - Nulidade Administrativa.....	77
Código 43 - Extinção - Art. 119 inciso II da LPI.....	86
Código 44 - Extinção - Art. 119 inciso III da LPI.....	87
Código 46 - Prorrogação.....	117
Código 46.2 - Exigência de complementação de quinquênio e/ou prorrogação – Art. 120 e 108 da LPI.....	130
Código 47.3 - Petição Deferida.....	137
Código 49 - Perda de Prioridade.....	139
Código 50 - Alteração de Classificação.....	140
Código 53 - Notificação de Decisão Judicial.....	141
Código 53.1 - Pedido ou Registro Sub-Judice.....	144
Código 56 - Transferência Deferida.....	146
Código 62 - Alteração de Sede Deferida.....	149
Código 64 - Alteração de Sede em Exigência.....	152
Código 71 - Despacho Anulado.....	161
Código 72 - Decisão Anulada.....	162
Código 73 - Retificação.....	163
Código 75 - Emissão de Fotocópia.....	165



**Código 34 - Exigência - Art. 106 § 3º da LPI**

Suspensão do andamento do pedido de registro de desenho industrial que, para instrução regular, aguardará o atendimento ou contestação das exigências formuladas. A não manifestação do depositante no prazo de 60 (sessenta) dias desta data acarretará o arquivamento definitivo do pedido.

---

**(21) BR 30 2015 001635-3**

Código 34 - Exigência - Art. 106 § 3º da LPI

(22) 09/04/2015

(71) ALEXANDRE SENIR MULLER (BR/RS)

(74) ANGELA KRETSCHMANN

O pedido deve se adequar à Instrução Normativa 44/2015 - IN.1. As figuras não estão correspondentes entre si: a borda deve ser representada corretamente, dando a volta no objeto em todas as vistas (está representada como se só virasse nas extremidades); as figuras 2 e 5 estão espelhadas / rebatidas em relação às figuras 1, 6 e 7; as figuras 3 e 4 não mostram corretamente o contorno do objeto, que varia por ser sinuoso. Reapresentar as figuras corrigidas e coerentes entre si.2. As figuras devem ser numeradas conforme o disposto no inciso VI do artigo 20 da IN 44/2015 (figura 1.1, figura 1.2, etc).3. As figuras devem ter excelente qualidade gráfica, nitidez e contraste, usando traços regulares e contínuos com o intuito de revelar com precisão os contornos, relevos e rebaixos do objeto reivindicado, permitindo a compreensão de seus detalhes. Utilizar traços precisos.

---

**(21) BR 30 2015 001636-1**

Código 34 - Exigência - Art. 106 § 3º da LPI

(22) 09/04/2015

(71) ALEXANDRE SENIR MULLER (BR/RS)

(74) ANGELA KRETSCHMANN

O pedido deve se adequar à Instrução Normativa 44/2015 - IN.1. As figuras não estão correspondentes entre si: a borda deve ser representada corretamente, dando a volta no objeto em todas as vistas (está representada como se só virasse nas extremidades); os degraus estão representados com largura e altura diferentes entre as vistas; na perspectiva, por exemplo, estão muito baixos; na perspectiva as quinas parecem ser curvas, diferentemente do mostrado nas demais figuras. Reapresentar as figuras corrigidas e coerentes entre si.2. As figuras devem ser numeradas conforme o disposto no inciso VI do artigo 20 da IN 44/2015 (figura 1.1, figura 1.2, etc).3. As figuras devem ter excelente qualidade gráfica, nitidez e contraste, usando traços regulares e contínuos com o intuito de revelar com precisão os contornos, relevos e rebaixos do objeto reivindicado, permitindo a compreensão de seus detalhes. Utilizar traços precisos.

---

**(21) BR 30 2015 001638-8**

Código 34 - Exigência - Art. 106 § 3º da LPI

(22) 09/04/2015



---

(71) ALEXANDRE SENIR MULLER (BR/RS)

(74) ANGELA KRETSCHMANN

O pedido deve se adequar à Instrução Normativa 44/2015 - IN.1. As figuras não estão correspondentes entre si: a figura 1 está incompleta; as figuras 3 e 4 não mostram corretamente o contorno do objeto, que varia por ser sinuoso; a borda deve ser representada corretamente, dando a volta no objeto em todas as vistas (está representada como se só virasse nas extremidades). Reapresentar as figuras corrigidas e coerentes entre si.2. As figuras devem ser numeradas conforme o disposto no inciso VI do artigo 20 da IN 44/2015 (figura 1.1, figura 1.2, etc).3. As figuras devem ter excelente qualidade gráfica, nitidez e contraste, usando traços regulares e contínuos com o intuito de revelar com precisão os contornos, relevos e rebaixos do objeto reivindicado, permitindo a compreensão de seus detalhes. Utilizar traços precisos.

---

**(21) BR 30 2015 001639-6**

Código 34 - Exigência - Art. 106 § 3º da LPI

(22) 09/04/2015

(71) ALEXANDRE SENIR MULLER (BR/RS)

(74) ANGELA KRETSCHMANN

O pedido deve se adequar à Instrução Normativa 44/2015 - IN.1. As figuras não estão correspondentes entre si: a figura 2 está incompleta; a borda deve ser representada corretamente, dando a volta no objeto em todas as vistas (está representada como se só virasse nas extremidades). Reapresentar as figuras corrigidas e coerentes entre si.2. As figuras devem ser numeradas conforme o disposto no inciso VI do artigo 20 da IN 44/2015 (figura 1.1, figura 1.2, etc).3. As figuras devem ter excelente qualidade gráfica, nitidez e contraste, usando traços regulares e contínuos com o intuito de revelar com precisão os contornos, relevos e rebaixos do objeto reivindicado, permitindo a compreensão de seus detalhes. Utilizar traços precisos.

---

**(21) BR 30 2016 003527-0**

Código 34 - Exigência - Art. 106 § 3º da LPI

(22) 16/08/2016

(71) BELTA TECNOLOGIA LTDA (BR/MG)

1. A representação da vista em perspectiva, correspondente à figura 1.5, continua incoerente com as demais vistas. Na nova representação desta vista, foi acrescentada uma linha sinuosa que corta ao meio as duas formas oblongas concêntricas na tentativa de indicar a projeção e curvatura de uma barriga na lateral do frasco. No entanto, a linha sinuosa dá a impressão de ser um padrão aplicado ao corpo do frasco, não representando adequadamente a noção de volumetria que deveria indicar. Além disso, nas demais vistas pode-se aferir que a curvatura da barriga do frasco só existe dentro dos limites da forma oblonga menor, de modo que a linha sinuosa tal como está aplicada ao desenho da vista em perspectiva gera inconsistência com as demais figuras. Revisar todo o conjunto de figuras, fazendo as correções indicadas e quaisquer outras que sejam necessárias para que as imagens apresentem coerência entre si.



---

Sugere-se que se retome a forma de representação original do conjunto de figuras do depósito, em software 3D, que melhor ilustra volumetrias curvas.

---

**(21) BR 30 2016 005270-0**

Código 34 - Exigência - Art. 106 § 3º da LPI

(22) 16/11/2016

(71) KOHLER MIRA LIMITED (GB)

(74) Hugo Silva & Maldonado Propriedade Intelectual Sociedade Civil S/C Ltda.

1. Apresentar novo conjunto de figuras, suprimindo Fig. 1.9 e Fig. 1.10, pois de acordo com IN44/2015, Art. 21, parágrafo 1º, as vistas em corte só são aceitas para revelar uma característica da forma ornamental não visível na perspectiva, o que não é o caso. 2. Suprimir indicação de eixo de corte na Fig. 1.3 e na Fig. 1.5.3. A representação está simplificada. Nas várias vistas não é possível visualizar as mudanças de plano que definem os volumes do objeto. Fazer correção nas novas figuras.

---

**(21) BR 30 2016 005274-3**

Código 34 - Exigência - Art. 106 § 3º da LPI

(22) 16/11/2016

(71) KOHLER MIRA LIMITED (GB)

(74) Hugo Silva & Maldonado Propriedade Intelectual Sociedade Civil S/C Ltda.

1. Apresentar novo conjunto de figuras, suprimindo Fig. 1.8 e Fig. 1.9, pois de acordo com IN44/2015, Art. 21, parágrafo 1º, as vistas em corte só são aceitas para revelar uma característica da forma ornamental não visível na perspectiva, o que não é o caso. 2. Suprimir indicação de eixo de corte na Fig. 1.2 e na Fig. 1.4.3. A representação está simplificada. Nas vistas laterais e na perspectiva não é possível visualizar as mudanças de plano que definem os volumes do objeto. Fazer correção nas novas figuras.

---

**(21) BR 30 2017 000512-8**

Código 34 - Exigência - Art. 106 § 3º da LPI

(22) 07/02/2017

(71) ULTRADENT PRODUCTS, INC. (US)

(74) VALDIR DE OLIVEIRA ROCHA FILHO

1. A diferenciação de espessuras nas linhas que descrevem o objeto dificulta a plena compreensão de sua forma. Apresentar novo conjunto de figuras em que o objeto deve ser representado por linhas uniformes, de espessura regular.

---

**(21) BR 30 2017 004283-0**

Código 34 - Exigência - Art. 106 § 3º da LPI

(22) 28/09/2017

(71) WAYNE FUELING SYSTEMS LLC (US)

(74) DANNEMANN, SIEMSEN, BIGLER & IPANEMA MOREIRA

1- As novas figuras apresentadas na petição de cumprimento de exigência ainda apresentam incoerências entre si: nos detalhes em formato cilíndrico no topo da bomba, mostrados na vista superior, são visíveis duas arestas paralelas em suas regiões centrais, quando, pela perspectiva, tais arestas não foram representadas; da mesma forma, nas vistas frontal e posterior, não foram mostrados as duas



---

arestas paralelas na parte superior da bomba, mostradas na perspectiva e nas vistas laterais; e, nestas, não são mostradas as arestas visíveis, na perspectiva, na região curva superior da bomba. Harmonizar as vistas ortogonais com a(s) perspectiva(s) apresentada(s), corrigindo todas as inconsistências entre as figuras.

---

(21) BR 30 2017 004855-2

Código 34 - Exigência - Art. 106 § 3º da LPI

(22) 30/10/2017

(71) CERA INGLEZA IND. E COM. LTDA (BR/MG)

(74) FREDERICO FRANCO ORZIL

1. O conjunto de figuras está incompleto, contendo apenas vistas ortogonais e nenhuma vista em perspectiva isométrica. Completar o conjunto de figuras acrescentando a ele ao menos uma vista em perspectiva.

---

(21) BR 30 2017 004869-2

Código 34 - Exigência - Art. 106 § 3º da LPI

(22) 31/10/2017

(71) CERA INGLEZA IND. E COM. LTDA (BR/MG)

(74) FREDERICO FRANCO ORZIL

1. A atual figura 1.7 deverá ser excluída do conjunto de figuras, por apresentar qualidade gráfica insuficiente. 2. As figuras 1.5 e 1.6 estão com contraste baixo em relação ao fundo e pouca definição. Reapresentar o conjunto de figuras com melhor qualidade gráfica, nitidez e contraste, revelando com precisão os contornos, relevos e rebaixos do objeto reivindicado e possibilitando a compreensão de seus detalhes. Respeitar a resolução mínima de trezentos dpi. Evitar reflexos, texturas granuladas, brilhos e outros elementos que afetem a compreensão da configuração do objeto. 3. Ainda falta uma vista em perspectiva ao conjunto de figuras, que contém apenas vistas ortogonais. Acrescentar ao conjunto de figuras uma vista em perspectiva que ilustre adequadamente o objeto.

---

(21) BR 30 2018 000881-2

Código 34 - Exigência - Art. 106 § 3º da LPI

(22) 07/03/2018

(71) ALEXANDRE MASSARU YAJIMA DE MORAIS (BR/DF)

Acrescentar as vistas em perspectiva superior de cada objeto ao conjunto de figuras.

---

(21) BR 30 2018 000882-0

Código 34 - Exigência - Art. 106 § 3º da LPI

(22) 07/03/2018

(71) ALEXANDRE MASSARU YAJIMA DE MORAIS (BR/DF)

Todas as vistas posteriores não representaram corretamente a base dos objetos. Apresentar ao menos uma perspectiva de cada objeto;

---

(21) BR 30 2018 000884-7

Código 34 - Exigência - Art. 106 § 3º da LPI

(22) 07/03/2018



---

	(71) ALEXANDRE MASSARU YAJIMA DE MORAIS (BR/DF) Apresentar ao menos uma vista em perspectiva superior de cada objeto.
<b>(21) BR 30 2018 000885-5</b>	Código 34 - Exigência - Art. 106 § 3º da LPI (22) 07/03/2018 (71) ALEXANDRE MASSARU YAJIMA DE MORAIS (BR/DF) Acrescentar ao conjunto de figuras as vistas em perspectiva superior dos objetos.
<b>(21) BR 30 2018 000924-0</b>	Código 34 - Exigência - Art. 106 § 3º da LPI (22) 08/03/2018 (71) ASSOCIAÇÃO VIRGEM DO TERCEIRO MILENIO PARA A EVANGELIZAÇÃO ITINERANTE (BR/DF) A perspectiva deve representar claramente o objeto nas 3 dimensões. A figura apresenta quase uma vista superior pelo ângulo da foto, além de representar elementos estranhos aos pedido como a pessoa segurando o objeto. Apenas o objeto deve estar representado nos pedidos.As figuras 1.1 e 1.2 estão ok. Basta apresentar nova perspectiva e as vistas laterais e superior.
<b>(21) BR 30 2018 000955-0</b>	Código 34 - Exigência - Art. 106 § 3º da LPI (22) 09/03/2018 (71) ALEXANDRE MASSARU YAJIMA DE MORAIS (BR/DF) Ao menos uma perspectiva superior do objeto deve ser apresentada.
<b>(21) BR 30 2018 001010-8</b>	Código 34 - Exigência - Art. 106 § 3º da LPI (22) 14/03/2018 (71) VALE S.A. (BR/RJ) (74) CLAUDIA DA SILVA OLIVEIRA O rodízio traseiro da figura 1.1 está com posição diferente da figura 1.6. A superfície que recebe os parafusos da parte frontal da figura 1.1 está inconsistente com a figura 1.6, parece mais espesso.O parafuso do braço vertical da figura 1.6 está sextavado e o mesmo na figura 1.1 está cilíndrico.O eixo inferior do braço vertical da parte posterior da figura 1.6, que parece receber um parafuso, está ausente na figura 1.1.Os desenhos continuam com diversas inconsistências. Revisar todos os desenhos.Todas as vistas estão perspectivadas, o que não permitiu compreender adequadamente as dimensões do objeto. Assim, é necessário, além de efetuar as correções acima, apresentar as vistas ortogonais do objeto.
<b>(21) BR 30 2018 001211-9</b>	Código 34 - Exigência - Art. 106 § 3º da LPI (22) 27/03/2018 (71) HELENO GRUBER (BR/SC) (74) Britânia Marcas e Patentes Ltda. 1. As representações dos babados e aplicações das cortinas ainda estão confusas. Conforme apontado na exigência técnica publicada na RPI 2481 de



---

24/07/2018, as linhas não estão adequadamente encaixadas e as aplicações parecem descoladas em relação às cortinas nas vistas em perspectiva. Os desenhos representam de forma muito simplificada os objetos reivindicados, não sendo capazes de representar adequadamente as cortinas. Sugere-se considerar uma outra forma de representação mais adequada para este tipo de objeto, lançando mão do recurso de luz e sombra nas figuras para melhor representar a volumetria e comportamento do material. Alternativamente, caso deseje manter a forma de representação atual a traço, o requerente deverá apresentar um novo conjunto de figuras que represente mais adequadamente o objeto, sem dar a impressão rígida e simplificada das figuras atuais.2. Há inconsistências entre vistas: nas figuras 1.5 e 2.5, as cortinas estão representadas sem os seus varões, que aparecem em todas as demais vistas. Revisar todo o conjunto de figuras, fazendo as correções indicadas e quaisquer outras que sejam necessárias para que as imagens apresentem coerência entre si.

---

**(21) BR 30 2018 001213-5**

Código 34 - Exigência - Art. 106 § 3º da LPI

(22) 27/03/2018

(71) HELENO GRUBER (BR/SC)

(74) Britânia Marcas e Patentes Ltda.

1. Há inconsistências entre vistas: na figura 1.5, ao contrário das demais vistas deste mesmo objeto, a cortina está representada com o varão. O mesmo acontece com a figura 4.5, em que o varão aparece, mas não está representado em nenhuma das outras vistas do objeto. Revisar todo o conjunto de figuras, fazendo as correções indicadas e quaisquer outras que sejam necessárias para que as imagens apresentem coerência entre si.

---

**(21) BR 30 2018 001218-6**

Código 34 - Exigência - Art. 106 § 3º da LPI

(22) 27/03/2018

(71) PIETRO GUSTAVO SOARES DE OLIVEIRA (BR/MG)

1- As figuras devem ser numeradas conforme o disposto no inciso VI do artigo 20 da IN 44/2015 (figura 1.1, figura 1.2, etc).

---

**(21) BR 30 2018 001292-5**

Código 34 - Exigência - Art. 106 § 3º da LPI

(22) 02/04/2018

(71) TECHNOS DA AMAZÔNIA INDÚSTRIA E COMERCIO S.A. (BR/AM)

(74) ASTHERI PROPRIEDADE INTELECTUAL E INOVAÇÃO

1- As figuras devem ser numeradas conforme o disposto no inciso VI do artigo 20 da IN 44/2015 (figura 1.1 para a primeira variação, figura 2.1 para a segunda variação).

---

**(21) BR 30 2018 001293-3**

Código 34 - Exigência - Art. 106 § 3º da LPI

(22) 02/04/2018

(71) TECHNOS DA AMAZÔNIA INDÚSTRIA E COMERCIO S.A. (BR/AM)

(74) ASTHERI PROPRIEDADE INTELECTUAL E INOVAÇÃO



---

1- As figuras devem ser numeradas conforme o disposto no inciso VI do artigo 20 da IN 44/2015 (figura 1.1 para a primeira variação, figura 2.1 para a segunda variação).

---

**(21) BR 30 2018 001295-0**

Código 34 - Exigência - Art. 106 § 3º da LPI

(22) 02/04/2018

(71) TECHNOS DA AMAZÔNIA INDÚSTRIA E COMERCIO S.A. (BR/AM)

(74) ASTHERI PROPRIEDADE INTELECTUAL E INOVAÇÃO

1- As figuras devem ser numeradas conforme o disposto no inciso VI do artigo 20 da IN 44/2015 (figura 1.1 para a primeira variação, figura 2.1 para a segunda variação).

---

**(21) BR 30 2018 001298-4**

Código 34 - Exigência - Art. 106 § 3º da LPI

(22) 02/04/2018

(71) TECHNOS DA AMAZÔNIA INDÚSTRIA E COMERCIO S.A. (BR/AM)

(74) ASTHERI PROPRIEDADE INTELECTUAL E INOVAÇÃO

1- As figuras devem ser numeradas conforme o disposto no inciso VI do artigo 20 da IN 44/2015 (figura 1.1 para a primeira variação, figura 2.1 para a segunda variação).

---

**(21) BR 30 2018 001301-8**

Código 34 - Exigência - Art. 106 § 3º da LPI

(22) 02/04/2018

(71) TECHNOS DA AMAZÔNIA INDÚSTRIA E COMERCIO S.A. (BR/AM)

(74) ASTHERI PROPRIEDADE INTELECTUAL E INOVAÇÃO

1- As figuras devem ser numeradas conforme o disposto no inciso VI do artigo 20 da IN 44/2015 (figura 1.1 para a primeira variação, figura 2.1 para a segunda variação).

---

**(21) BR 30 2018 001305-0**

Código 34 - Exigência - Art. 106 § 3º da LPI

(22) 02/04/2018

(71) ALEXANDRE MASSARU YAJIMA DE MORAIS (BR/DF)

1. Reapresentar as figuras e acrescentar pelo menos uma perspectiva de cada um dos objetos, a fim de atender o inciso IV do art. 20 da IN 44/2015.

---

**(21) BR 30 2018 001369-7**

Código 34 - Exigência - Art. 106 § 3º da LPI

(22) 05/04/2018

(71) INSTITUTO FEDERAL DE EDUCAÇÃO CIÊNCIA E TECNOLOGIA DO ESPIRITO SANTO (BR/ES)

1. As figuras não estão correspondentes entre si: se o assento é inclinado, conforme mostrado na vista lateral (fig. 1.5) a trava horizontal frontal e a posterior, que suportam o assento, devem aparecer na vista frontal e na posterior; as proporções do assento variam de uma vista para outra; nas perspectivas os braços acabam alinhados com o encosto, mas na figura 1.5 ultrapassam o encosto. Verificar e corrigir todas as inconsistências que se



---

apresentem e rerepresentar as figuras corrigidas.

---

**(21) BR 30 2018 001720-0**

Código 34 - Exigência - Art. 106 § 3º da LPI

(22) 27/04/2018

(71) BLIX LTD. (MT)

(74) LEONOR MAGALHÃES PERES GALVÃO

1. As figuras não estão correspondentes entre si: na perspectiva não está representado o elemento em forma de “X” no canto superior da direita da base. Reapresentar as figuras corrigidas.

---

**(21) BR 30 2018 001968-7**

Código 34 - Exigência - Art. 106 § 3º da LPI

(22) 10/05/2018

(71) CARBUSS INDUSTRIA CATARINENSE DE CARROCERIAS LTDA (BR/SC)

(74) ELAINE LAU DA SILVA PEREIRA

Considerando tanto a LPI quanto a Instrução Normativa 0044/2015 (IN44), e haja vista que as figuras contém áreas muito claras e de pouca definição (ou até faltam traços, notadamente ao redor dos pneus), comprometendo assim a visualização das formas e das superfícies do objeto, formula-se a seguinte exigência: [1] rerepresente o conjunto de imagens com melhor qualidade gráfica, nitidez e contraste, revelando com precisão os contornos, relevos e rebaixos do objeto reivindicado; [2] observe o inciso VI do artigo 20 da IN44 ao numerar o conjunto de imagens a ser rerepresentado.

---

**(21) BR 30 2018 001978-4**

Código 34 - Exigência - Art. 106 § 3º da LPI

(22) 10/05/2018

(71) CARBUSS INDUSTRIA CATARINENSE DE CARROCERIAS LTDA (BR/SC)

(74) ELAINE LAU DA SILVA PEREIRA

Considerando tanto a LPI quanto a Instrução Normativa 0044/2015 (IN44), e haja vista que as figuras contém áreas muito claras e de pouca definição (ou até faltam traços, notadamente ao redor dos pneus), comprometendo assim a visualização das formas e das superfícies do objeto, formula-se a seguinte exigência: [1] rerepresente o conjunto de imagens com melhor qualidade gráfica, nitidez e contraste, revelando com precisão os contornos, relevos e rebaixos do objeto reivindicado; [2] observe o inciso VI do artigo 20 da IN44 ao numerar o conjunto de imagens a ser rerepresentado.

---

**(21) BR 30 2018 053889-7**

Código 34 - Exigência - Art. 106 § 3º da LPI

(22) 03/09/2018

(71) SHANGHAI CHUANGSHI INDUSTRY GROUP CO., LTD. (CN) ; HYGENIC INTANGIBLE PROPERTY HOLDING CO. (US)

(74) DANNEMANN, SIEMSEN, BIGLER & IPANEMA MOREIRA

Considerando tanto a LPI quanto a Instrução Normativa 0044/2015 (IN44), notadamente o artigo 20, e haja vista tratar-se de 1 único objeto em 3 cores distintas, formula-se a seguinte exigência: [1] rerepresente conjunto de imagens,



---

corrigindo a numeração de figuras conforme dispõe o inciso VI do Artigo 20 da IN44, a saber: Figura 1.1, Figura 1.2, figura 1.3 em diante, uma vez que a diferença de cor não configura variação de objeto; [2] agrupe as imagens por cor nessa nova numeração, conforme o que segue: Figuras 1.1 a 1.7 para o objeto na primeira cor; Figuras 1.8 a 1.14 para o objeto na segunda cor; Figuras 1.15 a 1.21 para o objeto na terceira cor; [3] preencha todas as linhas tracejadas das figuras a serem reapresentadas; [4] reapresente o título, sendo mais específico, de forma a atender ao inciso II do Art. 14 da IN44, que dispõe que o título deve ser conciso, claro e preciso.

---

**(21) BR 30 2018 053911-7**

Código 34 - Exigência - Art. 106 § 3º da LPI

(22) 03/09/2018

(71) SHANGHAI CHUANGSHI INDUSTRY GROUP CO., LTD. (CN) ; HYGENIC INTANGIBLE PROPERTY HOLDING CO. (US)

(74) DANNEMANN, SIEMSEN, BIGLER & IPANEMA MOREIRA

Considerando tanto a LPI quanto a Instrução Normativa 0044/2015 (IN44), notadamente os artigos 20 e 21, e haja vista tratar-se de 1 único objeto em 3 cores distintas, formula-se a seguinte exigência: [1] Reapresente conjunto de imagens, corrigindo a numeração de figuras conforme dispõe o inciso VI do Artigo 20 da IN44, a saber: Figura 1.1, Figura 1.2, figura 1.3 em diante, uma vez que a diferença de cor não configura variação de objeto; [2] Agrupe as imagens por cor nessa nova numeração, conforme o que segue: Figuras 1.1 a 1.7 com o objeto na primeira cor; Figuras 1.8 a 1.14 com o objeto na segunda cor; Figuras 1.15 a 1.21 com o objeto na terceira cor; [3] reapresente o título, sendo mais específico, de forma a atender ao inciso II do Art. 14 da IN44, que dispõe que o título deve ser conciso, claro e preciso.

---

**(21) BR 30 2018 053915-0**

Código 34 - Exigência - Art. 106 § 3º da LPI

(22) 03/09/2018

(71) SHANGHAI CHUANGSHI INDUSTRY GROUP CO., LTD. (CN) ; HYGENIC INTANGIBLE PROPERTY HOLDING CO. (US)

(74) DANNEMANN, SIEMSEN, BIGLER & IPANEMA MOREIRA

Considerando tanto a LPI quanto a Instrução Normativa 0044/2015 (IN44), notadamente os artigos 20 e 21, e haja vista tratar-se de 1 único objeto em 3 cores distintas, formula-se a seguinte exigência: [1] Com base na atual apresentação do pedido, não foi possível identificar diferença entre os objetos da figura 1.1 (e respectivas vistas), da figura 2.1 (e respectivas vistas) e da figura 3.1 (e respectivas vistas). Caso os objetos constituam, de fato, variações configurativas, esclareça qual(is) elemento(s) da forma varia(m) de uma para a outra; [2] Caso a forma plástica seja exatamente a mesma e a diferença resida somente na forma de representação (a saber: a cor), numere as figuras consecutivamente, por tratar-se do mesmo objeto, agrupando as imagens por cor nessa nova numeração, conforme o que segue: Figuras 1.1 a 1.7 com o objeto na primeira cor, Figuras 1.8 a 1.14 com o objeto na segunda cor e Figuras 1.15 a



---

1.21 com o objeto na terceira cor. Poderá o depositante, ainda nesse caso de tratar-se de um único objeto, manter no pedido apenas as figuras que representam o objeto numa única cor; [3] Haja vista que as vistas em perspectiva (figuras 1.1 a 1.3) apresentam diferenças em relação às vistas ortogonais, reapresente o conjunto de imagens corrigindo tais diferenças; [4] reapresente o título, sendo mais específico, de forma a atender ao inciso II do Art. 14 da IN44, que dispõe que o título deve ser conciso, claro e preciso.

---

**(21) BR 30 2018 054007-7**

Código 34 - Exigência - Art. 106 § 3º da LPI

(22) 05/09/2018

(71) M.M. & R. PRODUCTS, INC. (US)

(74) Licks Advogados

Considerando tanto a LPI quanto a Instrução Normativa 0044/2015 (IN44), notadamente os artigos 20 a 26, formula-se a seguinte exigência: [1] o pedido deverá ser dividido; mantenha no presente pedido o objeto de que trata a fig. 1.1 e respectivas vistas; O pedido dividido deverá conter o objeto de que trata a figura 2.1 e respectivas vistas; [2] preencha todas as linhas tracejadas das figuras a serem apresentadas em cada pedido; [3] Corrija o título do presente pedido para "CONFIGURAÇÃO APLICADA A/EM ESCOVA PARA MODELADOR DE CABELO"; [4] No pedido dividido, mantenha o atual título: "CONFIGURAÇÃO APLICADA A/EM MODELADOR DE CABELO".

---

**(21) BR 30 2018 054302-5**

Código 34 - Exigência - Art. 106 § 3º da LPI

(22) 17/09/2018

(71) ELISABETE TRINDADE DE MACEDO SPAGOLLA 22051311846 (BR/SP)

Considerando tanto a LPI quanto a Instrução Normativa 0044/2015 (IN44), formula-se a seguinte exigência: [1] reapresente o conjunto de imagens incluindo as vistas ortogonais da variação do objeto reivindicado constante da folha com numeração "2/2" atentando para o padrão de numeração disposto no inciso VI do artigo 20 da IN44; alternativamente, caso não tenha interesse na reivindicação dessa variação, suprima tal figura do conjunto de imagens a ser reapresentado; [2] No conjunto a ser reapresentado, corrija a numeração de figuras conforme dispõe o inciso VI do Artigo 20 da IN44, a saber: [2a] para o objeto constante da folha número 1/2, numere as imagens com "Figura 1.1", "Figura 1.2", e assim em diante até "Figura 1.6"; [2b] para a variação desse objeto mencionada no item anterior desta exigência, numere as respectivas imagens como segue: "Figura 2.1", "Figura 2.2", assim em diante; [3] adequa o Título para " CONFIGURAÇÃO APLICADA A/EM REVESTIMENTO", suprimindo a expressão "PADRÃO ORNAMENTAL".

---

**(21) BR 30 2018 054321-1**

Código 34 - Exigência - Art. 106 § 3º da LPI

(22) 17/09/2018

(71) P. H. N. KOBYLKA - ME (BR/PR)

Considerando tanto a LPI quanto a Instrução Normativa 0044/2015 (IN44),



---

notadamente os artigos 20 a 26, formula-se a seguinte exigência: o pedido deverá ser dividido; mantenha no presente pedido o objeto de que trata a fig. 1.1; O primeiro pedido dividido deverá conter o objeto de que trata a fig. 2.1; O segundo pedido dividido deverá conter o objeto de que trata a fig. 3.1.

---

**(21) BR 30 2018 054327-0**

Código 34 - Exigência - Art. 106 § 3º da LPI

(22) 17/09/2018

(71) FERNANDO GUILHERME RIBEIRO FERNANDES (BR/RJ) ; FLÁVIA ARAÚJO DE OLIVEIRA (BR/MG) ; FELIPE VIANNA VARGAS (BR/RJ)

(74) KIZZI STIGERT ORLANDO

Considerando tanto a LPI quanto a Instrução Normativa 0044/2015 (IN44), notadamente o artigo 20, formula-se a seguinte exigência: rerepresente o conjunto de imagens suprimindo tanto a figura 1.8 quanto a figura 1.9 por representarem conjuntos de, respectivamente, 3 e 5 unidades do objeto reivindicado.

---

**(21) BR 30 2018 054371-8**

Código 34 - Exigência - Art. 106 § 3º da LPI

(22) 18/09/2018

(71) WTECH INDÚSTRIA E COMÉRCIO LTDA. EPP. (BR/SC)

(74) KING'S MARCAS E PATENTES LTDA.

Reapresentar as imagens removendo as marcas de corte e registro.

---

**(21) BR 30 2018 054390-4**

Código 34 - Exigência - Art. 106 § 3º da LPI

(22) 19/09/2018

(71) MAKauf EMPREENDIMENTOS S/A (BR/SP)

(74) DANNEMANN, SIEMSEN, BIGLER & IPANEMA MOREIRA

Considerando tanto a LPI quanto a Instrução Normativa 0044/2015 (IN44), notadamente os artigos 25 e 26, formula-se a seguinte exigência: o pedido deverá ser dividido; mantenha no presente pedido o objeto de que tratam tanto a fig. 1.1 e respectivas vistas quanto sua variação representada na fig. 2.1 e respectivas vistas; O pedido dividido deverá conter o objeto de que trata a fig. 3.1 e respectivas vistas.

---

**(21) BR 30 2018 054394-7**

Código 34 - Exigência - Art. 106 § 3º da LPI

(22) 19/09/2018

(71) LIG BRINK INDUSTRIA E COMERCIO DE PLASTICOS LTDA (BR/SP)

(74) MARI ALBA PERITO

Considerando tanto a LPI quanto a Instrução Normativa 0044/2015 (IN44), notadamente o inciso VI do artigo 20, formula-se a seguinte exigência: rerepresente o conjunto de imagens corrigindo a numeração, haja vista que o número "1.4" foi usado em figuras distintas.



**Código 35 - Arquivamento do Pedido – Art. 216 § 2º e Art. 106 § 3º da LPI**

Arquivado definitivamente o pedido de registro de desenho industrial, uma vez que não foi apresentada a procuração devida no prazo de 60 (sessenta) dias contados da prática do primeiro ato da parte no processo ou não houve manifestação do depositante quanto à exigência formulada.

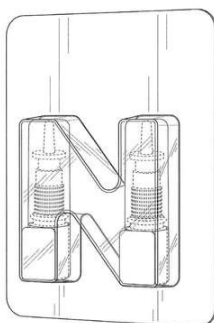
**(21) BR 30 2013 002799-6**

Código 35 - Arquivamento do Pedido – Art. 216 § 2º e Art. 106 § 3º da LPI

(22) 13/06/2013

(30) 13/12/2012 US 29/439,683

(44) 04/12/2018

(52) 09-03

(54) CONFIGURAÇÃO APLICADA À EMBALAGEM

(71) AVENTISUB II INC. (US)

(72) NANCY GAIL LIMBACK

(74) LUIZ LEONARDOS &amp; CIA - PROPRIEDADE INTELECTUAL

Arquivamento

**(21) BR 30 2015 002771-1**

Código 35 - Arquivamento do Pedido – Art. 216 § 2º e Art. 106 § 3º da LPI

(22) 16/06/2015

(44) 04/12/2018

(52) 02-04

(54) CONFIGURAÇÃO APLICADA EM SANDÁLIA

(71) IDECAL INDUSTRIA DE CALÇADOS LTDA (BR/CE)

(72) DARLLA MOTA JATAY

(74) FRANCISCO LEITE DE OLIVEIRA FILHO

Arquivamento

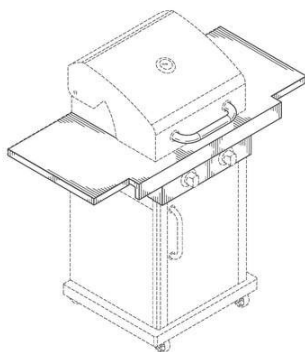
**(21) BR 30 2016 002076-0**

Código 35 - Arquivamento do Pedido – Art. 216 § 2º e Art. 106 § 3º da LPI

(22) 16/05/2016

(30) 16/11/2015 US 29/545,788

(44) 04/12/2018

(52) 07-02

(54) CONFIGURAÇÃO APLICADA A/EM CHURRASQUEIRA

(71) W.C. BRADLEY CO. (US)

(72) THOMAS H. WARD; MARK EDWARD DAVIS; WILLIAM CLARK TURNER; STEPHEN JONES; JEFFREY RAYMOND JUSKOWICH

(74) Dannemann, Siemsen, Bigler &amp; Ipanema Moreira

Arquivamento

**(21) BR 30 2016 002301-8**

Código 35 - Arquivamento do Pedido – Art. 216 § 2º e Art. 106 § 3º da LPI



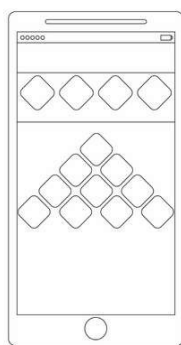

(22) 01/06/2016  
 (30) 01/12/2015 US 29/547,190  
 (44) 04/12/2018  
 (52) 14-04  
 (54) PADRÃO ORNAMENTAL APLICADO A/EM TELA DE EXIBIÇÃO OU PARTE DA MESMA COM INTERFACE GRÁFICA DE USUÁRIO ANIMADA  
 (71) PYRAMIDIA, INC. (US)  
 (72) ERNESTO CATENA; CHRISTOPHER D. PATTON  
 (74) GUSTAVO STARLING LEONARDOS  
 Arquivamento

**(21) BR 30 2016 002388-3**

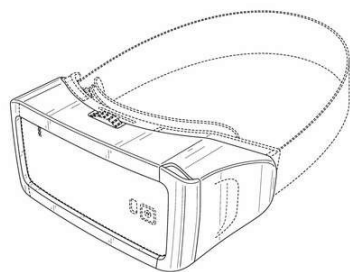

Código 35 - Arquivamento do Pedido – Art. 216 § 2º e Art. 106 § 3º da LPI  
 (22) 07/06/2016  
 (30) 07/12/2015 US 29/547.765  
 (44) 04/12/2018  
 (52) 14-02  
 (54) CONFIGURAÇÃO APLICADA A/EM VISOR COM RECEPTÁCULO PARA DISPOSITIVO ELETRÔNICO  
 (71) OCULUS VR, LLC (US)  
 (72) MATT LEE THOMAS  
 (74) Daniel Advogados (Alt.de Daniel & Cia)  
 Arquivamento

**(21) BR 30 2017 004082-9**

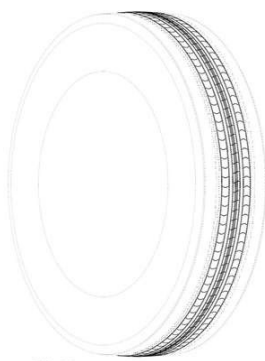

Código 35 - Arquivamento do Pedido – Art. 216 § 2º e Art. 106 § 3º da LPI  
 (22) 19/09/2017  
 (30) 22/03/2017 US 29/598,064  
 (44) 04/12/2018  
 (52) 12-15  
 (54) CONFIGURAÇÃO APLICADA A/EM PNEU  
 (71) BRIDGESTONE AMERICAS TIRE OPERATIONS, LLC (US)  
 (72) RICHARD S. PARR  
 (74) DANNEMANN, SIEMSEN, BIGLER & IPANEMA MOREIRA  
 Arquivamento

**(21) BR 30 2017 004624-0**

Código 35 - Arquivamento do Pedido – Art. 216 § 2º e Art. 106 § 3º da LPI  
 (22) 18/10/2017  
 (44) 04/12/2018  
 (52) 07-01 , 09-07  
 (54) CONFIGURAÇÃO APLICADA EM TAMPA PUSH-PULL  
 (71) ANTONIO CAIO BARBOSA (BR/SP) ; OTÁVIO CARDOSO FERNANDES PONTES (BR/SP) ; FREDERICO CARDOSO FERNANDES PONTES (BR/SP)



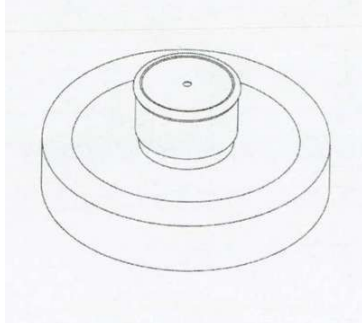

(72) ANTONIO CAIO BARBOSA  
 (74) SCORPIONS MARCAS E PATENTES LTDA  
 Arquivamento

**(21) BR 30 2017 004626-6**

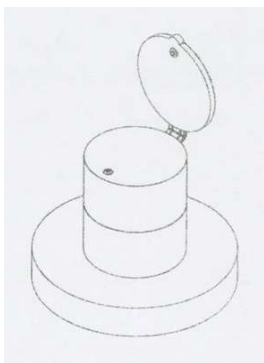

Código 35 - Arquivamento do Pedido – Art. 216 § 2º e Art. 106 § 3º da LPI  
 (22) 18/10/2017  
 (44) 04/12/2018  
 (52) 07-01 , 09-07  
 (54) CONFIGURAÇÃO APLICADA EM TAMPA FLIP TOP COM PROLONGADOR  
 (71) ANTONIO CAIO BARBOSA (BR/SP) ; OTÁVIO CARDOSO FERNANDES PONTES (BR/SP) ; FREDERICO CARDOSO FERNANDES PONTES (BR/SP)  
 (72) ANTONIO CAIO BARBOSA  
 (74) SCORPIONS MARCAS E PATENTES LTDA  
 Arquivamento

**(21) BR 30 2017 004628-2**

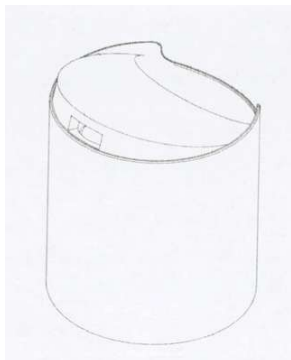

Código 35 - Arquivamento do Pedido – Art. 216 § 2º e Art. 106 § 3º da LPI  
 (22) 18/10/2017  
 (44) 04/12/2018  
 (52) 07-01 , 09-07  
 (54) CONFIGURAÇÃO APLICADA EM TAMPA DISK TOP  
 (71) ANTONIO CAIO BARBOSA (BR/SP) ; OTÁVIO CARDOSO FERNANDES PONTES (BR/SP) ; FREDERICO CARDOSO FERNANDES PONTES (BR/SP)  
 (72) ANTONIO CAIO BARBOSA  
 (74) SCORPIONS MARCAS E PATENTES LTDA  
 Arquivamento

**(21) BR 30 2017 004629-0**

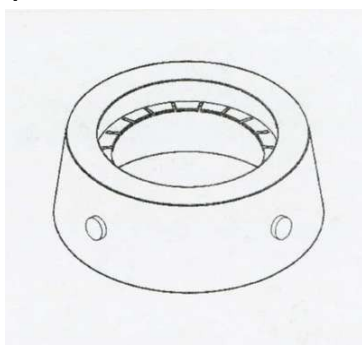

Código 35 - Arquivamento do Pedido – Art. 216 § 2º e Art. 106 § 3º da LPI  
 (22) 18/10/2017  
 (44) 04/12/2018  
 (52) 09-07 , 07-01  
 (54) CONFIGURAÇÃO EM ELEMENTO FLUTUANTE  
 (71) ANTONIO CAIO BARBOSA (BR/SP) ; OTÁVIO CARDOSO FERNANDES PONTES (BR/SP) ; FREDERICO CARDOSO FERNANDES PONTES (BR/SP)  
 (72) ANTONIO CAIO BARBOSA  
 (74) SCORPIONS MARCAS E PATENTES LTDA  
 Arquivamento



(21) BR 30 2018 000315-2

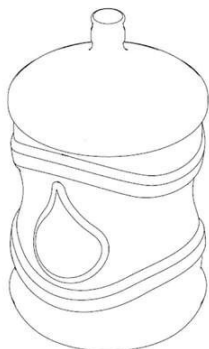

Código 35 - Arquivamento do Pedido – Art. 216 § 2º e Art. 106 § 3º da LPI  
 (22) 30/01/2018  
 (44) 04/12/2018  
 (52) 09-01  
 (54) CONFIGURAÇÃO APLICADA A/EM GARRAFA  
 (71) IARA FABRICAÇÃO DE ÁGUA ENVASADA EIRELI EPP (BR/PA)  
 (72) IAGUPE IARA DAIBES  
 Arquivamento

(21) BR 30 2018 000673-9



Código 35 - Arquivamento do Pedido – Art. 216 § 2º e Art. 106 § 3º da LPI  
 (22) 22/02/2018  
 (44) 04/12/2018  
 (52) 31-00  
 (54) CONFIGURAÇÃO APLICADA A/EM MÁQUINA DE BEBIDAS CONTROLADAS POR APLICATIVO  
 (71) SEBASTIAO CLAYTON ALMEIDA PEREIRA (BR/DF)  
 (72) Sigilo de Autor, conforme solicitado e com base no artigo 6º, § 4º da LPI  
 Arquivamento



(21) BR 30 2018 000978-9

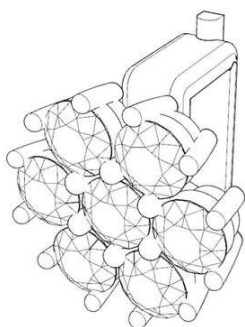

Código 35 - Arquivamento do Pedido – Art. 216 § 2º e Art. 106 § 3º da LPI  
 (22) 12/03/2018  
 (44) 04/12/2018  
 (52) 11-01  
 (54) CONFIGURAÇÃO APLICADA A/EM JOIA  
 (71) ALESSANDRA MARZANO BALDWIN - ME (BR/RJ)  
 (72) ALESSANDRA MARZANO BALDWIN  
 (74) LEONARDO IGNATIUK PESSANHA  
 Arquivamento

(21) BR 30 2018 001347-6

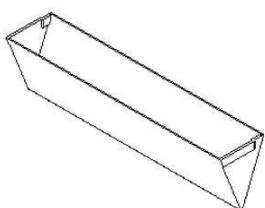

Código 35 - Arquivamento do Pedido – Art. 216 § 2º e Art. 106 § 3º da LPI  
 (22) 04/04/2018  
 (44) 04/12/2018  
 (52) 15-03  
 (54) PADRÃO ORNAMENTAL APLICADO A/EM CALHA AGRICOLA  
 (71) JULIANO ROMAGNA (BR/RS)  
 (72) JULIANO ROMAGNA  
 Arquivamento

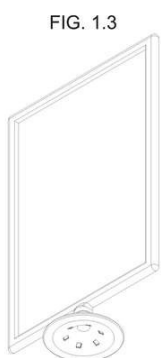

**(21) BR 30 2018 001399-9**

Código 35 - Arquivamento do Pedido – Art. 216 § 2º e Art. 106 § 3º da LPI

(22) 09/04/2018

(44) 04/12/2018

(52) 20-02

(54) CONFIGURAÇÃO APLICADA A/EM EXPOSITOR DE FOLHETOS

(71) ETIPLASTI COMERCIO E SERVICOS EM PLASTICOS LTDA (BR/SC)

(72) JEAN FERNANDO CRAES

Arquivamento

**(21) BR 30 2018 001508-8**

Código 35 - Arquivamento do Pedido – Art. 216 § 2º e Art. 106 § 3º da LPI

(22) 13/04/2018

(44) 04/12/2018

(52) 26-04

(54) CONFIGURAÇÃO APLICADA A/EM VELA

(71) LAURA MARQUES CRUZ 11191237630 (BR/MG)

(72) LAURA MARQUES CRUZ

(74) VINÍCIUS SILVA DE OLIVEIRA

Arquivamento

**(21) BR 30 2018 001537-1**

Código 35 - Arquivamento do Pedido – Art. 216 § 2º e Art. 106 § 3º da LPI

(22) 16/04/2018

(44) 04/12/2018

(52) 32-00

(54) PADRÃO ORNAMENTAL APLICADO A/EM TECIDO, PLÁSTICO, BORRACHA E METAL

(71) ANKLIN DE SOUZA DUARTE JUNIOR (BR/GO)

(72) ANKLIN DE SOUZA DUARTE JUNIOR

Arquivamento

**(21) BR 30 2018 001559-2**

Código 35 - Arquivamento do Pedido – Art. 216 § 2º e Art. 106 § 3º da LPI

(22) 18/04/2018





(44) 04/12/2018  
(52) 25-03  
(54) CONFIGURAÇÃO APLICADA A/EM QUIOSQUE  
(71) JOAO LUIZ PONCE MAIA (BR/RJ)  
(72) HELENA PONCE MAIA; KAROLYNA DE PAULA KOPPKE; EVELIN RANGEL DOS SANTOS  
Arquivamento

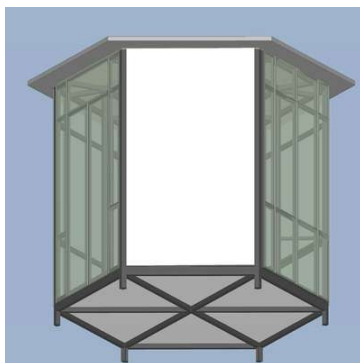

(21) BR 30 2018 001641-6



Código 35 - Arquivamento do Pedido – Art. 216 § 2º e Art. 106 § 3º da LPI  
(22) 24/04/2018  
(44) 04/12/2018  
(52) 06-01  
(54) PADRÃO ORNAMENTAL APLICADO A/EM CADEIRA  
(71) LINDA VANESSA ARAUJO MARTINS (BR/MG)  
(72) LINDA VANESSA ARAUJO MARTINS  
(74) VINÍCIUS SILVA DE OLIVEIRA  
Arquivamento

(21) BR 30 2018 001773-0



Código 35 - Arquivamento do Pedido – Art. 216 § 2º e Art. 106 § 3º da LPI  
(22) 02/05/2018  
(44) 04/12/2018  
(52) 08-08  
(54) CONFIGURAÇÃO APLICADA A/EM SUPORTE  
(71) ANTONIO VILMAR PAULINO DINARTE (BR/RS)  
(72) ANTONIO VILMAR PAULINO DINARTE  
(74) CLAIR ANTONIO LEUSIN  
Arquivamento





---

**(21) BR 30 2018 001780-3**

Código 35 - Arquivamento do Pedido – Art. 216 § 2º e Art. 106 § 3º da LPI

(22) 02/05/2018

(44) 04/12/2018

(52) 11-02

(54) CONFIGURAÇÃO APLICADA A/EM VASO

(71) MARIANA QUINELATO DA COSTA (BR/SP)

(72) MARIANA QUINELATO DA COSTA ODA

Arquivamento



---

**(21) BR 30 2018 001781-1**

Código 35 - Arquivamento do Pedido – Art. 216 § 2º e Art. 106 § 3º da LPI

(22) 02/05/2018

(44) 04/12/2018

(52) 11-02

(54) CONFIGURAÇÃO APLICADA A/EM VASO

(71) MARIANA QUINELATO DA COSTA (BR/SP)

(72) MARIANA QUINELATO DA COSTA ODA

Arquivamento

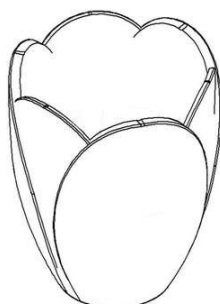

**Código 35.1 - Arquivamento da Petição**

Arquivada a petição. Desta data corre o prazo de 60 (sessenta dias) para eventual recurso do interessado.

---

**(11) DI 6503108-3** Código 35.1 - Arquivamento da Petição  
(22) 23/08/2005  
(15) 25/10/2005  
(71) Alcoa Alumínio S/A (BR/SP)  
(74) Dannemann, Siemsen, Bigler & Ipanema Moreira  
ARQUIVADA A PETIÇÃO. DESTA DATA CORRE O PRAZO DE 60 (SESSENTA DIAS) PARA EVENTUAL RECURSO DO INTERESSADO. Em referência à petição nº 870170038302, de 06/06/2017.

---

**(11) DI 6600912-0** Código 35.1 - Arquivamento da Petição  
(22) 03/04/2006  
(15) 30/05/2006  
(71) Alcoa Alumínio S/A (BR/SP)  
(74) Dannemann, Siemsen, Bigler & Ipanema Moreira  
ARQUIVADA A PETIÇÃO. DESTA DATA CORRE O PRAZO DE 60 (SESSENTA DIAS) PARA EVENTUAL RECURSO DO INTERESSADO. Em referência à petição nº 870170038391, de 06/06/2017.

---

**(11) DI 6600917-0** Código 35.1 - Arquivamento da Petição  
(22) 03/04/2006  
(15) 30/05/2006  
(71) Alcoa Alumínio S/A (BR/SP)  
(74) Dannemann, Siemsen, Bigler & Ipanema Moreira  
ARQUIVADA A PETIÇÃO. DESTA DATA CORRE O PRAZO DE 60 (SESSENTA DIAS) PARA EVENTUAL RECURSO DO INTERESSADO. Em referência à petição nº 870170038562, de 07/06/2017.

---

**(11) DI 6601079-9** Código 35.1 - Arquivamento da Petição  
(22) 03/04/2006  
(15) 06/06/2006  
(71) Alcoa Alumínio S/A (BR/SP)  
(74) Dannemann, Siemsen, Bigler & Ipanema Moreira  
ARQUIVADA A PETIÇÃO. DESTA DATA CORRE O PRAZO DE 60 (SESSENTA DIAS) PARA EVENTUAL RECURSO DO INTERESSADO. Em referência à petição nº 870170038452, de 06/06/2017.

---

**(11) DI 6601080-2** Código 35.1 - Arquivamento da Petição  
(22) 03/04/2006



---

(15) 06/06/2006  
(71) Alcoa Alumínio S/A (BR/SP)  
(74) Dannemann, Siemsen, Bigler & Ipanema Moreira  
ARQUIVADA A PETIÇÃO. DESTA DATA CORRE O PRAZO DE 60 (SESSENTA DIAS) PARA EVENTUAL RECURSO DO INTERESSADO. Em referência à petição nº 870170038353, de 06/06/2017.

---

**(11) DI 6601081-0**

Código 35.1 - Arquivamento da Petição  
(22) 03/04/2006  
(15) 06/06/2006  
(71) Alcoa Alumínio S/A (BR/SP)  
(74) Dannemann, Siemsen, Bigler & Ipanema Moreira  
ARQUIVADA A PETIÇÃO. DESTA DATA CORRE O PRAZO DE 60 (SESSENTA DIAS) PARA EVENTUAL RECURSO DO INTERESSADO. Em referência à petição nº 870170038420, de 06/06/2017.

---

**(11) DI 6601083-7**

Código 35.1 - Arquivamento da Petição  
(22) 03/04/2006  
(15) 06/06/2006  
(71) Alcoa Alumínio S/A (BR/SP)  
(74) Dannemann, Siemsen, Bigler & Ipanema Moreira  
ARQUIVADA A PETIÇÃO. DESTA DATA CORRE O PRAZO DE 60 (SESSENTA DIAS) PARA EVENTUAL RECURSO DO INTERESSADO. Em referência à petição nº 870170038441, de 06/06/2017.

---

**(11) DI 6601084-5**

Código 35.1 - Arquivamento da Petição  
(22) 03/04/2006  
(15) 06/06/2006  
(71) Alcoa Alumínio S/A (BR/SP)  
(74) Dannemann, Siemsen, Bigler & Ipanema Moreira  
ARQUIVADA A PETIÇÃO. DESTA DATA CORRE O PRAZO DE 60 (SESSENTA DIAS) PARA EVENTUAL RECURSO DO INTERESSADO. Em referência à petição nº 870170038383, de 06/06/2017.

---

**(11) DI 6601085-3**

Código 35.1 - Arquivamento da Petição  
(22) 03/04/2006  
(15) 06/06/2006  
(71) Alcoa Alumínio S/A (BR/SP)  
(74) Dannemann, Siemsen, Bigler & Ipanema Moreira  
ARQUIVADA A PETIÇÃO. DESTA DATA CORRE O PRAZO DE 60 (SESSENTA DIAS) PARA EVENTUAL RECURSO DO INTERESSADO. Em referência à petição nº 870170038313, de 06/06/2017.

---

**(11) DI 6601096-9**

Código 35.1 - Arquivamento da Petição

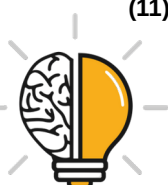

---

(22) 03/04/2006  
(15) 06/06/2006  
(71) Alcoa Alumínio S/A (BR/SP)  
(74) Dannemann, Siemsen, Bigler & Ipanema Moreira  
ARQUIVADA A PETIÇÃO. DESTA DATA CORRE O PRAZO DE 60 (SESSENTA DIAS) PARA EVENTUAL RECURSO DO INTERESSADO. Em referência à petição nº 870170038322, de 06/06/2017.

---

**(11) DI 6601097-7**

Código 35.1 - Arquivamento da Petição  
(22) 03/04/2006  
(15) 06/06/2006  
(71) Alcoa Alumínio S/A (BR/SP)  
(74) Dannemann, Siemsen, Bigler & Ipanema Moreira  
ARQUIVADA A PETIÇÃO. DESTA DATA CORRE O PRAZO DE 60 (SESSENTA DIAS) PARA EVENTUAL RECURSO DO INTERESSADO. Em referência à petição nº 870170038434, de 06/06/2017.

---

**(11) DI 6601101-9**

Código 35.1 - Arquivamento da Petição  
(22) 03/04/2006  
(15) 06/06/2006  
(71) Alcoa Alumínio S/A (BR/SP)  
(74) Dannemann, Siemsen, Bigler & Ipanema Moreira  
ARQUIVADA A PETIÇÃO. DESTA DATA CORRE O PRAZO DE 60 (SESSENTA DIAS) PARA EVENTUAL RECURSO DO INTERESSADO. Em referência à petição nº 870170038487, de 06/06/2017.

---

**(11) DI 6601103-5**

Código 35.1 - Arquivamento da Petição  
(22) 03/04/2006  
(15) 06/06/2006  
(71) Alcoa Alumínio S/A (BR/SP)  
(74) Dannemann, Siemsen, Bigler & Ipanema Moreira  
ARQUIVADA A PETIÇÃO. DESTA DATA CORRE O PRAZO DE 60 (SESSENTA DIAS) PARA EVENTUAL RECURSO DO INTERESSADO. Em referência à petição nº 870170038478, de 06/06/2017.

---

**(11) DI 6601104-3**

Código 35.1 - Arquivamento da Petição  
(22) 03/04/2006  
(15) 06/06/2006  
(71) Alcoa Alumínio S/A (BR/SP)  
(74) Dannemann, Siemsen, Bigler & Ipanema Moreira  
ARQUIVADA A PETIÇÃO. DESTA DATA CORRE O PRAZO DE 60 (SESSENTA DIAS) PARA EVENTUAL RECURSO DO INTERESSADO. Em referência à petição nº 870170038467, de 06/06/2017.



---

<b>(11) DI 6603350-0</b>	<p>Código 35.1 - Arquivamento da Petição (22) 21/09/2006 (15) 02/01/2007 (71) Alcoa Alumínio S/A (BR/SP) (74) Dannemann, Siemsen, Bigler &amp; Ipanema Moreira ARQUIVADA A PETIÇÃO. DESTA DATA CORRE O PRAZO DE 60 (SESSENTA DIAS) PARA EVENTUAL RECURSO DO INTERESSADO. Em referência à petição nº 870170038565, de 07/06/2017.</p>
<b>(11) DI 6603351-9</b>	<p>Código 35.1 - Arquivamento da Petição (22) 21/09/2006 (15) 02/01/2007 (71) Alcoa Alumínio S/A (BR/SP) (74) Dannemann , Siemsen, Bigler &amp; Ipanema Moreira ARQUIVADA A PETIÇÃO. DESTA DATA CORRE O PRAZO DE 60 (SESSENTA DIAS) PARA EVENTUAL RECURSO DO INTERESSADO. Em referência à petição nº 870170038598, de 07/06/2017.</p>
<b>(11) DI 6603352-7</b>	<p>Código 35.1 - Arquivamento da Petição (22) 21/09/2006 (15) 02/01/2007 (71) Alcoa Alumínio S/A (BR/SP) (74) Dannemann , Siemsen, Bigler &amp; Ipanema Moreira ARQUIVADA A PETIÇÃO. DESTA DATA CORRE O PRAZO DE 60 (SESSENTA DIAS) PARA EVENTUAL RECURSO DO INTERESSADO. Em referência à petição nº 870170038657, de 07/06/2017.</p>
<b>(11) DI 6603353-5</b>	<p>Código 35.1 - Arquivamento da Petição (22) 21/09/2006 (15) 02/01/2007 (71) Alcoa Alumínio S/A (BR/SP) (74) Dannemann , Siemsen, Bigler &amp; Ipanema Moreira ARQUIVADA A PETIÇÃO. DESTA DATA CORRE O PRAZO DE 60 (SESSENTA DIAS) PARA EVENTUAL RECURSO DO INTERESSADO. Em referência à petição nº 870170038576, de 07/06/2017.</p>
<b>(11) DI 6603773-5</b>	<p>Código 35.1 - Arquivamento da Petição (22) 17/10/2006 (15) 23/01/2007 (71) ALCOA ALUMÍNIO S/A (BR/SP) (74) Dannemann, Siemsen, Bigler &amp; Ipanema Moreira ARQUIVADA A PETIÇÃO. DESTA DATA CORRE O PRAZO DE 60 (SESSENTA DIAS) PARA EVENTUAL RECURSO DO INTERESSADO. Em referência à petição nº 870170038661, de 07/06/2017.</p>

---



- 
- (11) DI 6603824-3  
Código 35.1 - Arquivamento da Petição  
(22) 17/10/2006  
(15) 23/01/2007  
(71) Alcoa Alumínio S/A (BR/SP)  
(74) Dannemann, Siemsen, Bigler & Ipanema Moreira  
ARQUIVADA A PETIÇÃO. DESTA DATA CORRE O PRAZO DE 60 (SESSENTA DIAS) PARA EVENTUAL RECURSO DO INTERESSADO. Em referência à petição nº 870170038708, de 07/06/2017.
- 
- (11) DI 6603828-6  
Código 35.1 - Arquivamento da Petição  
(22) 17/10/2006  
(15) 23/01/2007  
(71) Alcoa Alumínio S/A (BR/SP)  
(74) Dannemann, Siemsen, Bigler & Ipanema Moreira  
ARQUIVADA A PETIÇÃO. DESTA DATA CORRE O PRAZO DE 60 (SESSENTA DIAS) PARA EVENTUAL RECURSO DO INTERESSADO. Em referência à petição nº 870170038749, de 07/06/2017.
- 
- (11) DI 6702397-5  
Código 35.1 - Arquivamento da Petição  
(22) 30/07/2007  
(15) 12/02/2008  
(71) Alcoa Alumínio S/A (BR/SP)  
(74) DANNEMANN, SIEMSEN, BIGLER & IPANEMA MOREIRA  
ARQUIVADA A PETIÇÃO. DESTA DATA CORRE O PRAZO DE 60 (SESSENTA DIAS) PARA EVENTUAL RECURSO DO INTERESSADO. Em referência à petição nº 870170038817, de 07/06/2017.
- 
- (11) DI 6702398-3  
Código 35.1 - Arquivamento da Petição  
(22) 30/07/2007  
(15) 11/03/2008  
(71) Alcoa Alumínio S/A (BR/SP)  
(74) DANNEMANN, SIEMSEN, BIGLER & IPANEMA MOREIRA  
ARQUIVADA A PETIÇÃO. DESTA DATA CORRE O PRAZO DE 60 (SESSENTA DIAS) PARA EVENTUAL RECURSO DO INTERESSADO. Em referência à petição nº 870170038837, de 07/06/2017.
- 
- (11) DI 6702399-1  
Código 35.1 - Arquivamento da Petição  
(22) 30/07/2007  
(15) 11/03/2008  
(71) Alcoa Alumínio S/A (BR/SP)  
(74) DANNEMANN, SIEMSEN, BIGLER & IPANEMA MOREIRA  
ARQUIVADA A PETIÇÃO. DESTA DATA CORRE O PRAZO DE 60 (SESSENTA DIAS) PARA EVENTUAL RECURSO DO INTERESSADO. Em referência à



---

petição nº 870170038827, de 07/06/2017.

---

**(11) DI 6702400-9**

Código 35.1 - Arquivamento da Petição  
(22) 30/07/2007  
(15) 01/07/2008  
(71) Alcoa Alumínio S/A (BR/SP)  
(74) DANNEMANN, SIEMSEN, BIGLER & IPANEMA MOREIRA  
ARQUIVADA A PETIÇÃO. DESTA DATA CORRE O PRAZO DE 60 (SESSENTA DIAS) PARA EVENTUAL RECURSO DO INTERESSADO. Em referência à petição nº 870170038819, de 07/06/2017.

---

**(11) DI 6702446-7**

Código 35.1 - Arquivamento da Petição  
(22) 30/07/2007  
(15) 26/02/2008  
(71) Alcoa Alumínio S/A (BR/SP)  
(74) DANNEMANN, SIEMSEN, BIGLER & IPANEMA MOREIRA  
ARQUIVADA A PETIÇÃO. DESTA DATA CORRE O PRAZO DE 60 (SESSENTA DIAS) PARA EVENTUAL RECURSO DO INTERESSADO. Em referência à petição nº 870170038814, de 07/06/2017.

---

**(11) DI 6702447-5**

Código 35.1 - Arquivamento da Petição  
(22) 30/07/2007  
(15) 26/02/2008  
(71) Alcoa Alumínio S/A (BR/SP)  
(74) DANNEMANN, SIEMSEN, BIGLER & IPANEMA MOREIRA  
ARQUIVADA A PETIÇÃO. DESTA DATA CORRE O PRAZO DE 60 (SESSENTA DIAS) PARA EVENTUAL RECURSO DO INTERESSADO. Em referência à petição nº 870170038792, de 07/06/2017.

---

**(11) DI 6702448-3**

Código 35.1 - Arquivamento da Petição  
(22) 30/07/2007  
(15) 26/02/2008  
(71) Alcoa Alumínio S/A (BR/SP)  
(74) DANNEMANN, SIEMSEN, BIGLER & IPANEMA MOREIRA  
ARQUIVADA A PETIÇÃO. DESTA DATA CORRE O PRAZO DE 60 (SESSENTA DIAS) PARA EVENTUAL RECURSO DO INTERESSADO. Em referência à petição nº 870170038802, de 07/06/2017.

---

**(11) DI 6702450-5**

Código 35.1 - Arquivamento da Petição  
(22) 30/07/2007  
(15) 26/02/2008  
(71) Alcoa Alumínio S/A (BR/SP)  
(74) DANNEMANN, SIEMSEN, BIGLER & IPANEMA MOREIRA  
ARQUIVADA A PETIÇÃO. DESTA DATA CORRE O PRAZO DE 60 (SESSENTA



---

DIAS) PARA EVENTUAL RECURSO DO INTERESSADO. Em referência à petição nº 870170038806, de 07/06/2017.

---

**(11) DI 6702469-6**

Código 35.1 - Arquivamento da Petição  
(22) 16/08/2007  
(15) 19/02/2008  
(71) Alcoa Alumínio S/A (BR/SP)  
(74) DANNEMANN, SIEMSEN, BIGLER & IPANEMA MOREIRA  
ARQUIVADA A PETIÇÃO. DESTA DATA CORRE O PRAZO DE 60 (SESSENTA DIAS) PARA EVENTUAL RECURSO DO INTERESSADO. Em referência à petição nº 870170038850, de 07/06/2017.

---

**(11) DI 6702855-1**

Código 35.1 - Arquivamento da Petição  
(22) 25/09/2007  
(15) 11/03/2008  
(71) Alcoa Alumínio S/A (BR/SP)  
(74) DANNEMANN, SIEMSEN, BIGLER & IPANEMA MOREIRA  
ARQUIVADA A PETIÇÃO. DESTA DATA CORRE O PRAZO DE 60 (SESSENTA DIAS) PARA EVENTUAL RECURSO DO INTERESSADO. Em referência à petição nº 870170038858, de 07/06/2017.

---

**(11) DI 6702856-0**

Código 35.1 - Arquivamento da Petição  
(22) 25/09/2007  
(15) 11/03/2008  
(71) Alcoa Alumínio S/A (BR/SP)  
(74) DANNEMANN, SIEMSEN, BIGLER & IPANEMA MOREIRA  
ARQUIVADA A PETIÇÃO. DESTA DATA CORRE O PRAZO DE 60 (SESSENTA DIAS) PARA EVENTUAL RECURSO DO INTERESSADO. Em referência à petição nº 870170038862, de 07/06/2017.

---

**(11) DI 6800890-2**

Código 35.1 - Arquivamento da Petição  
(22) 06/03/2008  
(15) 16/12/2008  
(71) Alcoa Alumínio S/A (BR/SP)  
(74) DANNEMANN, SIEMSEN, BIGLER & IPANEMA MOREIRA  
ARQUIVADA A PETIÇÃO. DESTA DATA CORRE O PRAZO DE 60 (SESSENTA DIAS) PARA EVENTUAL RECURSO DO INTERESSADO. Em referência à petição nº 870170038927, de 08/06/2017.

---

**(11) DI 6800891-0**

Código 35.1 - Arquivamento da Petição  
(22) 06/03/2008  
(15) 19/08/2008  
(71) Alcoa Alumínio S/A (BR/SP)  
(74) DANNEMANN, SIEMSEN, BIGLER & IPANEMA MOREIRA



---

ARQUIVADA A PETIÇÃO. DESTA DATA CORRE O PRAZO DE 60 (SESSENTA DIAS) PARA EVENTUAL RECURSO DO INTERESSADO. Em referência à petição nº 870170038909, de 08/06/2017.

---

**(11) DI 6800892-9**

Código 35.1 - Arquivamento da Petição  
(22) 06/03/2008  
(15) 26/08/2008  
(71) Alcoa Alumínio S/A (BR/SP)  
(74) DANNEMANN, SIEMSEN, BIGLER & IPANEMA MOREIRA  
ARQUIVADA A PETIÇÃO. DESTA DATA CORRE O PRAZO DE 60 (SESSENTA DIAS) PARA EVENTUAL RECURSO DO INTERESSADO. Em referência à petição nº 870170038890, de 08/06/2017.

---

**(11) DI 6804761-4**

Código 35.1 - Arquivamento da Petição  
(22) 28/10/2008  
(15) 20/10/2009  
(71) ALCOA ALUMÍNIO S/A (BR/SP)  
(74) Dannemann , Siemsen, Bigler & Ipanema Moreira  
ARQUIVADA A PETIÇÃO. DESTA DATA CORRE O PRAZO DE 60 (SESSENTA DIAS) PARA EVENTUAL RECURSO DO INTERESSADO. Em referência à petição nº 870170039207, de 08/06/2017.



**Código 36 - Indeferimento - Art. 106 § 4º da LPI**

Indeferido o pedido por não atender ao disposto no Art. 100 da LPI, conforme parecer técnico. A cópia do parecer técnico poderá ser solicitada. Desta data corre o prazo de 60 (sessenta) dias para eventual recurso do depositante.

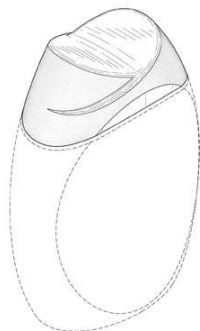
**(21) BR 30 2017 003339-3**

Código 36 - Indeferimento - Art. 106 § 4º da LPI

(22) 01/08/2017

(30) 03/02/2017 US 29/592.961

(44) 04/12/2018

(52) 09-07

(54) CONFIGURAÇÃO APLICADA A/EM TAMPA

(71) GLAXOSMITHKLINE LLC (US)

(72) JAMIE TRAFFORD STONE; JONATHAN NORMAN ROBERT HODGES

(74) Daniel Advogados (Alt.de Daniel &amp; Cia)

objeto se enquadra na instrução normativa 044/2015 . objeto indeferido devido ao cumprimento insatisfatório de exigência técnica, nos termos do Art. 23 da Instrução Normativa 044/2015.Pedido indeferido devido à não conformidade ao contido no art. 101, inciso IV, c/c art. 106, caput, da LPI.No cumprimento de exigência as linhas tracejadas foram excluídas, ao invés de preenchidas. Como os objetos do depósito já haviam sido revelados (linhas tracejadas) não há como excluir as linhas.

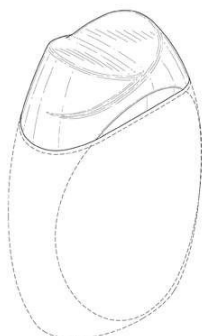
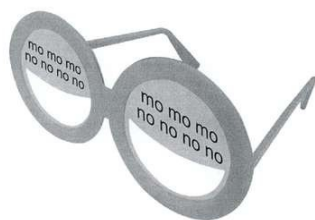
**(21) BR 30 2017 005148-0**

Código 36 - Indeferimento - Art. 106 § 4º da LPI

(22) 16/11/2017

(44) 04/12/2018

(52) 16-06

(54) CONFIGURAÇÃO APLICADA A ÓCULOS

(71) ROBIN ALAN ZEGER (BR/SP)

(72) ROBIN ALAN ZEGER

objeto se enquadra na instrução normativa 044/2015 . objeto indeferido devido ao cumprimento insatisfatório de exigência técnica, nos termos do Art. 23 da Instrução Normativa 044/2015.Pedido indeferido devido à não conformidade ao contido no art. 101, inciso IV, c/c art. 106, caput, da LPI.No cumprimento de exigência foi alterada a matéria do pedido.



(21) BR 30 2018 001349-2



Código 36 - Indeferimento - Art. 106 § 4º da LPI

(22) 04/04/2018

(44) 04/12/2018

(52) 11-02

(54) CONFIGURAÇÃO APLICADA A/EM ESCULTURA DE JAGUAR

(71) CHRISTIAN DEIVIS MACIEL (BR/MG)

(72) CHRISTIAN DEIVIS MACIEL

(74) VINÍCIUS SILVA DE OLIVEIRA

objeto se enquadra na instrução normativa 044/2015 . objeto indeferido devido ao cumprimento insatisfatório de exigência técnica, nos termos do Art. 23 da Instrução Normativa 044/2015.Pedido indeferido devido à não conformidade ao contido no art. 101, inciso IV, c/c art. 106, caput, da LPI.No cumprimento de exigência, houve alteração da forma do objeto.



(21) BR 30 2018 001350-6

Código 36 - Indeferimento - Art. 106 § 4º da LPI

(22) 04/04/2018





Figura 1.1

(44) 04/12/2018

(52) 24-99

(54) CONFIGURAÇÃO APLICADA A/EM HASTE PARA FIO DENTAL

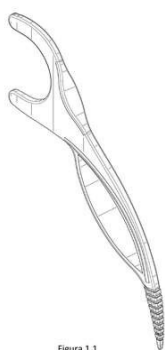
(71) SUNSTAR AMERICAS, INC. (US)

(72) CHAD EDWARD MISNER; MARCY EISENSTADT FREEMAN; LEONCIO ANGEL GONZALEZ; TIMOTHY ROBINSON

(74) Flávia Salim Lopes

objeto se enquadra na instrução normativa 044/2015 . objeto indeferido devido ao cumprimento insatisfatório de exigência técnica, nos termos do Art. 23 da Instrução Normativa 044/2015. Pedido indeferido devido à não conformidade ao contido no art. 101, inciso IV, c/c art. 106, caput, da LPI. No cumprimento de exigência, foi apresentado um objeto que não constava do depósito inicial, configurando acréscimo de matéria.

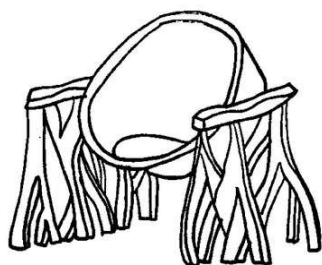
**(21) BR 30 2018 001368-9**

Código 36 - Indeferimento - Art. 106 § 4º da LPI

(22) 05/04/2018

(44) 04/12/2018

(52) 06-01

(54) CONFIGURAÇÃO APLICADA A/EM CADEIRA

(71) INSTITUTO FEDERAL DE EDUCAÇÃO CIÊNCIA E TECNOLOGIA DO ESPIRITO SANTO (BR/ES)

(72) DOUGLAS GOMES SILVA; GIUSILENE COSTA DE SOUZA PINHO

objeto se enquadra na instrução normativa 044/2015 . objeto indeferido devido ao cumprimento insatisfatório de exigência técnica, nos termos do Art. 23 da Instrução Normativa 044/2015. Pedido indeferido devido à não conformidade ao contido no art. 101 c/c art. 106, caput, da LPI. O objeto apresentado não corresponde ao objeto do depósito, configurando alteração da matéria: foram alteradas as proporções do assento; os braços / apoios foram modificados também.

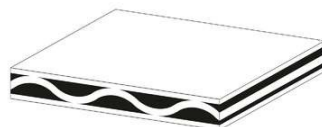
**(21) BR 30 2018 001512-6**

Código 36 - Indeferimento - Art. 106 § 4º da LPI

(22) 13/04/2018

(44) 04/12/2018

(52) 12-16

(54) CONFIGURAÇÃO APLICADA A/EM ESTRUTURA E BLINDAGEM ACÚSTICA DE VEÍCULOS

(71) OUTOKUMPU OYJ (FI)

(72) THOMAS FRÖHLICH; STEFAN LINDNER

(74) DANNEMANN, SIEMSEN, BIGLER &amp; IPANEMA MOREIRA

objeto se enquadra no artigo 100 da lei 9.279/1996 . não é registrável como desenho industrial forma essencialmente determinada por questões técnicas ou funcionais.



**(21) BR 30 2018 001642-4**

Fig. 1.1

Código 36 - Indeferimento - Art. 106 § 4º da LPI

(22) 24/04/2018

(44) 04/12/2018

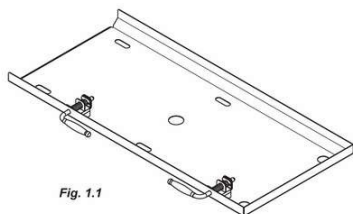
(52) 12-16

(54) CONFIGURAÇÃO APLICADA EM COBERTURA DE VEÍCULO

(71) CNH INDUSTRIAL BRASIL LTDA. (BR/MG)

(72) WAGNER JOSÉ DE ALMEIDA; THALES BRANDÃO UCHOA

(74) ALEXANDRE FUKUDA YAMASHITA

objeto se enquadra na instrução normativa 044/2015 . objeto indeferido devido ao cumprimento insatisfatório de exigência técnica, nos termos do Art. 23 da Instrução Normativa 044/2015. Pedido indeferido devido à não conformidade ao contido no art. 101 c/c art. 106, caput, da LPI. O objeto apresentado não corresponde ao objeto do depósito, configurando alteração da matéria: foram suprimidos elementos na face interna oposta à que abriga o que aparentam ser manivelas, antes representadas nas figuras 1.1 e 1.7 originais.

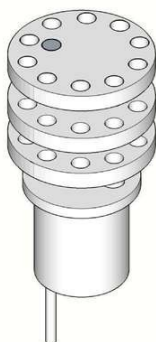
**(21) BR 30 2018 003216-0**

Código 36 - Indeferimento - Art. 106 § 4º da LPI

(22) 25/07/2018

(30) 29/01/2018 WO DM/100 311

(44) 04/12/2018

(52) 08-08

(54) CONFIGURAÇÃO APLICADA A/EM DISPOSITIVOS DE FIXAÇÃO

(71) OERLIKON SURFACE SOLUTIONS AG, PFÄFFIKON (CH)

(72) EWALD RIEDEL; ARMIN VESTER; MAX SIEBERT

(74) DANNEMANN, SIEMSEN, BIGLER &amp; IPANEMA MOREIRA

objeto se enquadra no artigo 100 da lei 9.279/1996 . não é registrável como desenho industrial forma essencialmente determinada por questões técnicas ou funcionais.

**(21) BR 30 2018 054400-5**

Código 36 - Indeferimento - Art. 106 § 4º da LPI

(22) 19/09/2018

(44) 04/12/2018

(52) 08-08

(54) CONFIGURAÇÃO APLICADA A/EM DISPOSITIVO PARA ANCORAGEM

(71) METAPLAS TELECOMUNICAÇÕES INDUSTRIA E COMERCIO LTDA (BR/SP)

(72) ADOLFO LUIZ SOARES DE ALMEIDA

(74) Somarca Assessoria Empresarial S/C Ltda.

objeto se enquadra no artigo 100 da lei 9.279/1996 . não é registrável como desenho industrial forma essencialmente determinada por questões técnicas ou



funcionais.

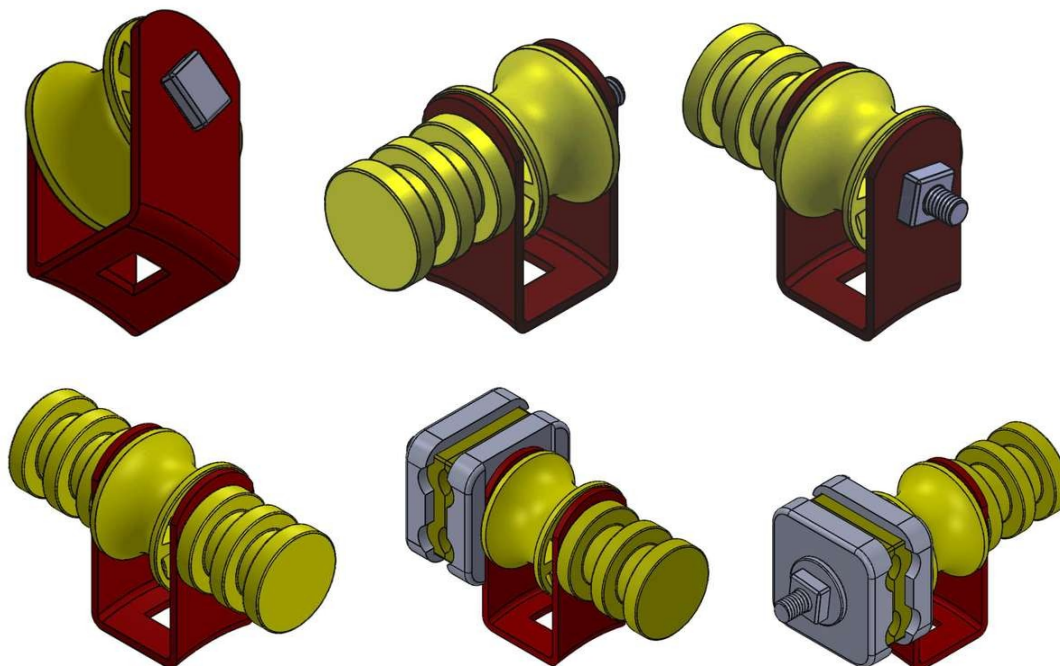

(21) BR 32 2018 000844-0

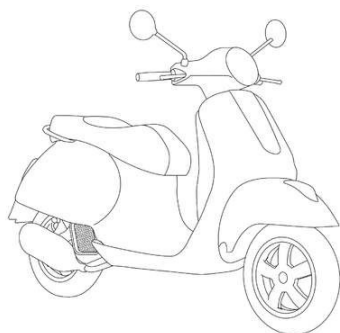

Código 36 - Indeferimento - Art. 106 § 4º da LPI

(22) 04/05/2017

(30) 04/11/2016 EP 003447457

(43) 26/06/2018

(52) 12-11

(54) CONFIGURAÇÃO APLICADA A/EM MOTOCICLETA

(62) BR 30 2017 001941-2 04/05/2017

(71) PIAGGIO & C. S.P.A (IT)

(72) STEFANO DOVERI

(74) Flávia Salim Lopes

objeto se enquadra na instrução normativa 044/2015 . objeto indeferido devido ao cumprimento insatisfatório de exigência técnica, nos termos do Art. 23 da Instrução Normativa 044/2015. Na exigência técnica publicada na RPI 2478 de 03/07/2018 foi solicitada a reapresentação do conjunto de figuras corrigindo as linhas incompletas, de modo a representar adequadamente o objeto reivindicado. A volumetria do objeto, suas arestas, mudanças de plano e curvatura das superfícies não estão adequadamente representados, gerando ambiguidades na forma. As figuras fornecidas no cumprimento da exigência, no entanto, não atendem esta solicitação, apresentando ora remendos às linhas incompletas, ora não fazendo qualquer correção aos desenhos. Portanto, com base no Art. 23 da IN 044/2015, o cumprimento insatisfatório de exigência formulada para adequação ou complementação de desenhos ou fotografias incorrerá no indeferimento do pedido.



(21) BR 32 2018 003879-0



Código 36 - Indeferimento - Art. 106 § 4º da LPI

(22) 01/02/2018

(44) 04/12/2018

(52) 26 99

(54) CONFIGURAÇÃO APLICADA A/EM LUMINÁRIA

(62) BR 30 2018 000389-6 01/02/2018

(71) VINÍCIUS HERNANDEZ LOPES LADIVEZ (BR/SP)

(72) VINÍCIUS HERNANDEZ LOPES LADIVEZ

objeto se enquadra na instrução normativa 044/2015 . objeto indeferido devido ao cumprimento insatisfatório de exigência técnica, nos termos do Art. 23 da Instrução Normativa 044/2015.Pedido indeferido devido à não conformidade ao contido no art. 101, inciso IV, c/c art. 106, caput, da LPI. Houve alteração de matéria, pois os objetos representados no depósito incluem fio e acabamento, que não foram representados no cumprimento de exigência.

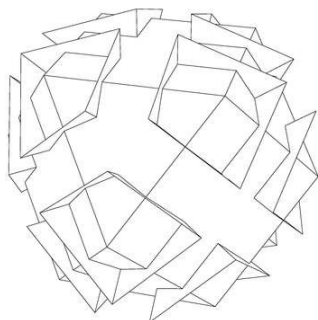

**Código 37 - Recurso Contra o Indeferimento**

Notificação de interposição de recurso ao Presidente do INPI contra o indeferimento do pedido de registro de desenho industrial, objetivando o reexame da matéria. Desta data corre o prazo de 60 (sessenta) dias para apresentação de contra-razões por qualquer interessado. Poderá ser requerida cópia do recurso através de formulário específico.

---

<b>(21) BR 30 2016 001193-1</b>	Código 37 - Recurso Contra o Indeferimento (22) 23/03/2016 (71) SNCF MOBILITES (FR) (74) Gustavo Starling Leonardos Recurso contra o indeferimento: Pet. (WB) 870180152737 de 19/11/2018.
<b>(21) BR 30 2016 003027-8</b>	Código 37 - Recurso Contra o Indeferimento (22) 18/07/2016 (71) MEXICHEM BRASIL INDUSTRIA DE TRANSFORMACAO PLASTICA LTDA (BR/SC) (74) Gruenbaum, Possinhas & Teixeira Ltda. Recurso contra o indeferimento: Pet. (WB) 870180153289 de 21/11/2018.
<b>(21) BR 30 2016 005704-4</b>	Código 37 - Recurso Contra o Indeferimento (22) 08/12/2016 (71) CNH INDUSTRIAL AMERICA LLC (US) (74) ARTUR SCHAAL Recurso contra o indeferimento: Pet. (WB) 870180155912 de 27/11/2018.
<b>(21) BR 30 2017 001839-4</b>	Código 37 - Recurso Contra o Indeferimento (22) 27/04/2017 (71) CANON KABUSHIKI KAISHA (JP) (74) LUIZ LEONARDOS & ADVOGADOS Recurso contra o indeferimento: Pet. (WB) 870180152662 de 19/11/2018.
<b>(21) BR 30 2017 003838-7</b>	Código 37 - Recurso Contra o Indeferimento (22) 01/09/2017 (71) BOT HOME AUTOMATION, INC. (US) (74) Daniel Advogados (Alt.de Daniel & Cia) Recurso contra o indeferimento: Pet. (WB) 870180150890 de 12/11/2018.
<b>(21) BR 30 2017 004424-7</b>	Código 37 - Recurso Contra o Indeferimento (22) 06/10/2017 (71) GEMALTO S.A. (FR) (74) Paulo Maurício Carlos de Oliveira



---

Recurso contra o indeferimento: Pet. (WB) 870180150937 de 12/11/2018.

---

**(21) BR 30 2017 004592-8** Código 37 - Recurso Contra o Indeferimento  
(22) 17/10/2017  
(71) FACEBOOK, INC. (US)  
(74) Daniel Advogados (Alt.de Daniel & Cia)  
Recurso contra o indeferimento: Pet. (WB) 870180150829 de 12/11/2018.

---

**(21) BR 30 2017 004593-6** Código 37 - Recurso Contra o Indeferimento  
(22) 17/10/2017  
(71) FACEBOOK, INC. (US)  
(74) Daniel Advogados (Alt.de Daniel & Cia)  
Recurso contra o indeferimento: Pet. (WB) 870180150821 de 12/11/2018.

---

**(21) BR 30 2017 004596-0** Código 37 - Recurso Contra o Indeferimento  
(22) 17/10/2017  
(71) FACEBOOK, INC. (US)  
(74) Daniel Advogados (Alt.de Daniel & Cia)  
Recurso contra o indeferimento: Pet. (WB) 870180150884 de 12/11/2018.

---

**(21) BR 30 2017 004597-9** Código 37 - Recurso Contra o Indeferimento  
(22) 17/10/2017  
(71) FACEBOOK, INC. (US)  
(74) Daniel Advogados (Alt.de Daniel & Cia)  
Recurso contra o indeferimento: Pet. (WB) 870180150847 de 12/11/2018.

---

**(21) BR 30 2017 004598-7** Código 37 - Recurso Contra o Indeferimento  
(22) 17/10/2017  
(71) FACEBOOK, INC. (US)  
(74) Daniel Advogados (Alt.de Daniel & Cia)  
Recurso contra o indeferimento: Pet. (WB) 870180150840 de 12/11/2018.

---

**(21) BR 30 2017 004599-5** Código 37 - Recurso Contra o Indeferimento  
(22) 17/10/2017  
(71) FACEBOOK, INC. (US)  
(74) Daniel Advogados (Alt.de Daniel & Cia)  
Recurso contra o indeferimento: Pet. (WB) 870180150888 de 12/11/2018.

---

**(21) BR 30 2017 004601-0** Código 37 - Recurso Contra o Indeferimento  
(22) 17/10/2017  
(71) FACEBOOK, INC. (US)  
(74) Daniel Advogados (Alt.de Daniel & Cia)  
Recurso contra o indeferimento: Pet. (WB) 870180150854 de 12/11/2018.



---

<b>(21) BR 30 2017 004602-9</b>	Código 37 - Recurso Contra o Indeferimento (22) 17/10/2017 (71) FACEBOOK, INC. (US) (74) Daniel Advogados (Alt.de Daniel & Cia) Recurso contra o indeferimento: Pet. (WB) 870180150863 de 12/11/2018.
<b>(21) BR 30 2017 004664-9</b>	Código 37 - Recurso Contra o Indeferimento (22) 19/10/2017 (71) SLOAN VALVE COMPANY (US) (74) Flávia Salim Lopes Recurso contra o indeferimento: Pet. (WB) 870180150771 de 12/11/2018.
<b>(21) BR 30 2017 005213-4</b>	Código 37 - Recurso Contra o Indeferimento (22) 17/11/2017 (71) PSA AUTOMOBILES SA (FR) (74) Vieira de Mello Advogados Recurso contra o indeferimento: Pet. (WB) 870180150226 de 09/11/2018.
<b>(21) BR 30 2017 005214-2</b>	Código 37 - Recurso Contra o Indeferimento (22) 17/11/2017 (71) PSA AUTOMOBILES SA (FR) (74) Vieira de Mello Advogados Recurso contra o indeferimento: Pet. (WB) 870180150239 de 09/11/2018.
<b>(21) BR 30 2018 001711-0</b>	Código 37 - Recurso Contra o Indeferimento (22) 27/04/2018 (71) DIETMAR NIEDERL (AT) (74) DANNEMANN, SIEMSEN, BIGLER & IPANEMA MOREIRA Recurso contra o indeferimento: Pet. (WB) 870180154861 de 26/11/2018.
<b>(21) BR 30 2018 002939-9</b>	Código 37 - Recurso Contra o Indeferimento (22) 06/07/2018 (71) PORCELANA REX SA (BR/SP) (74) M. M. Marcas e Patentes S/S Ltda. Recurso contra o indeferimento: Pet. (WB) 870180149970 de 09/11/2018.
<b>(21) BR 30 2018 003369-8</b>	Código 37 - Recurso Contra o Indeferimento (22) 01/08/2018 (71) RICARDO ALVARENGA BRANQUINHO (BR/SP) (74) MARCO ANTÔNIO DE OLIVEIRA Recurso contra o indeferimento: Pet. (WB) 870180156202 de 28/11/2018.
<b>(21) BR 32 2017 004033-3</b>	Código 37 - Recurso Contra o Indeferimento (22) 28/03/2016

---



---

(62) BR 30 2016 001245-8 28/03/2016  
(71) MAURICIO BALBINOT (BR/RS)  
(74) Sko Oyarzábal Marcas e Patentes Sociedade Simples Ltda.  
Recurso contra o indeferimento: Pet. (WB) 870180151575 de 14/11/2018.

---

**(21) BR 32 2017 004034-1**

Código 37 - Recurso Contra o Indeferimento  
(22) 28/03/2016  
(62) BR 30 2016 001245-8 28/03/2016  
(71) MAURICIO BALBINOT (BR/RS)  
(74) Sko Oyarzábal Marcas e Patentes Sociedade Simples Ltda.  
Recurso contra o indeferimento: Pet. (WB) 870180151568 de 14/11/2018.

---

**(21) BR 32 2018 000572-7**

Código 37 - Recurso Contra o Indeferimento  
(22) 24/03/2017  
(62) BR 30 2017 001325-2 24/03/2017  
(71) VALDECIR PISSALDO (BR/SP)  
(74) Toledo Corrêa Marcas e Patentes S/C Ltda.  
Recurso contra o indeferimento: Pet. (WB) 870180150904 de 12/11/2018.



**Código 38 - Outros Recursos**

Notificação de interposição de recurso ao Presidente do INPI contra a decisão proferida pela Diretoria, objetivando o reexame da matéria. Desta data corre o prazo de 60 (sessenta) dias para apresentação de contrarrazões por qualquer interessado. Poderá ser requerida cópia do recurso através de formulário específico.

---

**(11) BR 30 2013 003943-9** Código 38 - Outros Recursos  
(22) 12/08/2013  
(71) SAMSUNG ELECTRONICS CO., LTD. (KR)  
(74) DANNEMANN, SIEMSEN, BIGLER & IPANEMA MOREIRA  
Recurso contra Perda de Prioridade: Pet. (WB) 870180152158 de 16/11/2018.

---

**(11) BR 30 2014 005763-4** Código 38 - Outros Recursos  
(22) 19/11/2014  
(71) HAEMONETICS CORPORATION (US)  
(74) DANNEMANN, SIEMSEN, BIGLER & IPANEMA MOREIRA  
Recurso contra Perda de Prioridade: Pet. (WB) 870180151635 de 14/11/2018.

---

**(11) BR 30 2015 004079-3** Código 38 - Outros Recursos  
(22) 31/08/2015  
(71) SKECHERS U.S.A., INC. II (US)  
(74) ALBERTO JERONIMO GUERRA NETO  
Recurso contra Perda de Prioridade: Pet. (WB) 870180152925 de 19/11/2018.

---

**(11) BR 30 2015 004086-6** Código 38 - Outros Recursos  
(22) 31/08/2015  
(71) SKECHERS U.S.A., INC. II (US)  
(74) ALBERTO JERONIMO GUERRA NETO  
Recurso contra Perda de Prioridade: Pet. (WB) 870180152962 de 19/11/2018.

---

**(21) BR 30 2015 005253-8** Código 38 - Outros Recursos  
(22) 18/11/2015  
(71) NIKE INNOVATE C.V. (US)  
(74) ANTÔNIO MAURÍCIO PEDRAS ARNAUD  
Recurso contra Perda de Prioridade: Pet. (WB) 870180154835 de 26/11/2018.

---

**(21) BR 30 2016 004719-7** Código 38 - Outros Recursos  
(22) 13/10/2016  
(71) SKECHERS U.S.A., INC. II (US)  
(74) GUERRA PROPRIEDADE INDUSTRIAL  
Recurso contra Perda de Prioridade: Pet. (WB) 870180152946 de 19/11/2018.





### Código 39 - Concessão do Registro

Concessão do registro de desenho industrial. O certificado de registro estará à disposição do interessado. Desta data corre o prazo de 5 (cinco) anos para interposição de nulidade administrativa por qualquer interessado (Art. 113 § 1º da LPI ). Se interposto o pedido de nulidade no prazo de 60 (sessenta) dias contados da data da concessão, os efeitos da concessão do registro serão suspensos (Art. 113 § 2º).

(11) BR 30 2016 003179-7

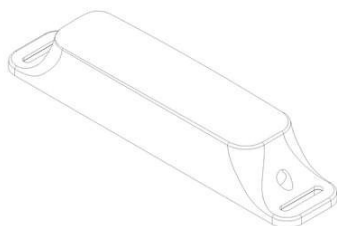

Código 39 - Concessão do Registro

(22) 28/07/2016

(15) 04/12/2018

(45) 04/12/2018

(52) 26-04

(54) CONFIGURAÇÃO APLICADA A INVÓLUCRO PARA CONVERSOR

(73) SWELL IMPORTAÇÃO E COMÉRCIO PRODUTOS DE ILUMINAÇÃO S.A (BR/SP)

(72) VINICIUS MARCHINI

(74) ANA PAULA SANTOS CELIDONIO

Prazo de validade: 10 (dez) anos contados a partir de 28/07/2016, mediante o recolhimento da taxa quinquenal de manutenção (Artigos 119 e 120 da LPI) e observadas as demais condições legais.

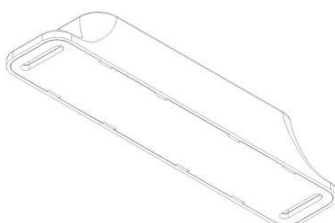

(11) BR 30 2016 005032-5

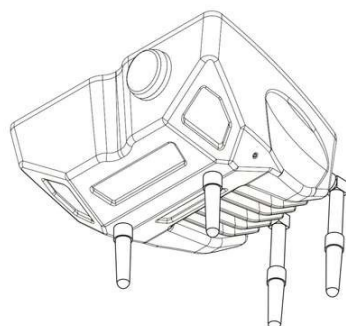

Código 39 - Concessão do Registro

(22) 04/11/2016

(15) 04/12/2018

(30) 04/05/2016 US 29/563,363

(45) 04/12/2018

(52) 10-05

(54) CONFIGURAÇÃO APLICADA A/EM CARCAÇA DE SENSOR PARA ILUMINAÇÃO

(73) GENERAL ELECTRIC COMPANY (US)

(72) THOMAS CLYNNE; JONATHAN ROBERT MEYER; KOUSHIK BABI SAHA

(74) Ana Paula Santos Celidonio

Prazo de validade: 10 (dez) anos contados a partir de 04/11/2016, mediante o recolhimento da taxa quinquenal de manutenção (Artigos 119 e 120 da LPI) e observadas as demais condições legais.



---

**(11) BR 30 2017 000009-6**

Código 39 - Concessão do Registro

(22) 02/01/2017

(15) 04/12/2018

(30) 15/07/2016 US 29/571,199

(45) 04/12/2018

(52) 09-01

(54) CONFIGURAÇÃO APLICADA A/EM RECIPIENTE

(73) OWENS-BROCKWAY GLASS CONTAINER INC. (US)

(72) MEGAN HERMAN; THOMAS KIRKMAN

(74) Dannemann, Siemsen, Bigler &amp; Ipanema Moreira

Prazo de validade: 10 (dez) anos contados a partir de 02/01/2017, mediante o recolhimento da taxa quinquenal de manutenção (Artigos 119 e 120 da LPI) e observadas as demais condições legais.

---

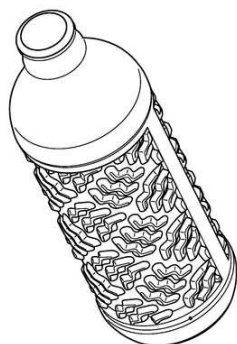
**(11) BR 30 2017 000011-8**

Código 39 - Concessão do Registro

(22) 02/01/2017

(15) 04/12/2018

(30) 15/07/2016 US 29/571,200

(45) 04/12/2018

(52) 09-01

(54) CONFIGURAÇÃO APLICADA A/EM RECIPIENTE

(73) OWENS-BROCKWAY GLASS CONTAINER INC. (US)

(72) MEGAN HERMAN; THOMAS KIRKMAN

(74) Dannemann, Siemsen, Bigler &amp; Ipanema Moreira

Prazo de validade: 10 (dez) anos contados a partir de 02/01/2017, mediante o recolhimento da taxa quinquenal de manutenção (Artigos 119 e 120 da LPI) e observadas as demais condições legais.

---

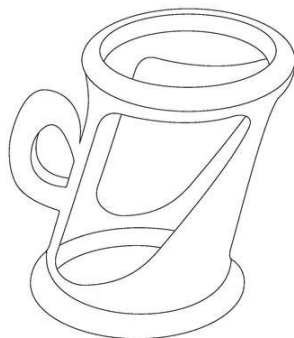
**(11) BR 30 2017 000024-0**

Código 39 - Concessão do Registro

(22) 04/01/2017

(15) 04/12/2018

(45) 04/12/2018

(52) 07-06

(54) CONFIGURAÇÃO APLICADA EM CANECA

(73) LUCIANO MARTÍN MUÑOZ (AR)

(72) LUCIANO MARTÍN MUÑOZ

(74) EMILIO COLLADO LOPEZ

Prazo de validade: 10 (dez) anos contados a partir de 04/01/2017, mediante o recolhimento da taxa quinquenal de manutenção (Artigos 119 e 120 da LPI) e observadas as demais condições legais.

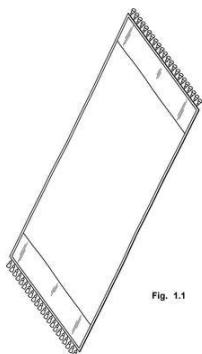

**(11) BR 30 2017 000134-3**

Código 39 - Concessão do Registro

(22) 13/01/2017

(15) 04/12/2018

(30) 14/07/2016 US 29/571,060

(45) 04/12/2018

(52) 06-13

(54) CONFIGURAÇÃO APLICADA A/EM TOALHA

(73) MARIA LUIZA SMITH (US)

(72) MARIA LUIZA SMITH

(74) Ariboni, Fabbri e Schmidt Sociedade de Advogados

Prazo de validade: 10 (dez) anos contados a partir de 13/01/2017, mediante o recolhimento da taxa quinquenal de manutenção (Artigos 119 e 120 da LPI) e observadas as demais condições legais.

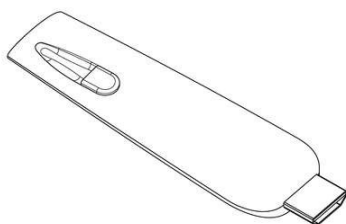
**(11) BR 30 2017 001043-1**

Código 39 - Concessão do Registro

(22) 07/03/2017

(15) 04/12/2018

(30) 07/09/2016 US 29/576,836

(45) 04/12/2018

(52) 14-02

(54) CONFIGURAÇÃO APLICADA A/EM DISPOSITIVO ELETRÔNICO

(73) SMARTTV SA (CH)

(72) SYLVAIN PIRON; LAURENT DÉLANDE; MARC LAMBERT

(74) Daniel Advogados (Alt.de Daniel &amp; Cia)

Prazo de validade: 10 (dez) anos contados a partir de 07/03/2017, mediante o recolhimento da taxa quinquenal de manutenção (Artigos 119 e 120 da LPI) e observadas as demais condições legais.

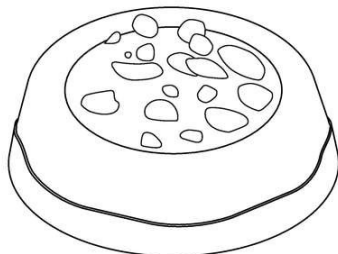
**(11) BR 30 2017 001759-2**

Código 39 - Concessão do Registro

(22) 25/04/2017

(15) 04/12/2018

(30) 26/10/2016 US 29/582,258

(45) 04/12/2018

(52) 01-01

(54) CONFIGURAÇÃO APLICADA A/EM ALIMENTO RECHEADO

(73) GENERAL MILLS, INC. (US)

(72) ADAM CORY NELSON; MORGAN A. PATRICK

(74) Dannemann, Siemsen, Bigler &amp; Ipanema Moreira

Prazo de validade: 10 (dez) anos contados a partir de 25/04/2017, mediante o recolhimento da taxa quinquenal de manutenção (Artigos 119 e 120 da LPI) e



observadas as demais condições legais.

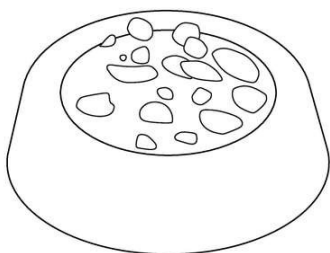

(11) BR 30 2017 002047-0



Código 39 - Concessão do Registro

(22) 12/05/2017

(15) 04/12/2018

(45) 04/12/2018

(52) 06-01

(54) CONFIGURAÇÃO APLICADA A/EM CADEIRA

(73) EUROFORM-INDUSTRIAL E COMERCIAL DE MÓVEIS LTDA (BR/PR)

(72) DORIVAL JOÃO HADAS

(74) MARINA ZAPAROLI BERETTA

Prazo de validade: 10 (dez) anos contados a partir de 12/05/2017, mediante o recolhimento da taxa quinquenal de manutenção (Artigos 119 e 120 da LPI) e observadas as demais condições legais.

(11) BR 30 2017 003389-0

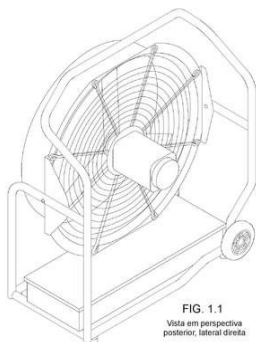

FIG. 1.1  
Vista em perspectiva posterior, lateral direita

Código 39 - Concessão do Registro

(22) 04/08/2017

(15) 04/12/2018

(30) 06/02/2017 US 29/593,046

(45) 04/12/2018

(52) 23-04

(54) CONFIGURAÇÃO APLICADA A/EM SOPRADOR

(73) TEMPEST TECHNOLOGY CORPORATION (US)

(72) LEROY B. COFFMAN; WILLIAM T. ALLEN

(74) DANNEMANN, SIEMSEN, BIGLER & IPANEMA MOREIRA

Prazo de validade: 10 (dez) anos contados a partir de 04/08/2017, mediante o recolhimento da taxa quinquenal de manutenção (Artigos 119 e 120 da LPI) e observadas as demais condições legais.

(11) BR 30 2017 003490-0

Código 39 - Concessão do Registro

(22) 10/08/2017

(15) 04/12/2018

(45) 04/12/2018

(52) 08-05

(54) CONFIGURAÇÃO APLICADA A/EM MOLDE PARA FLORES

(73) FUNDIÇÃO JESUITAS LTDA ME (BR/PR)





(72) AMARILDO POMMERING

(74) ALEXANDRE PIETRÂNGELO LIMA

Prazo de validade: 10 (dez) anos contados a partir de 10/08/2017, mediante o recolhimento da taxa quinquenal de manutenção (Artigos 119 e 120 da LPI) e observadas as demais condições legais.



(11) BR 30 2017 003491-8

Código 39 - Concessão do Registro

(22) 10/08/2017

(15) 04/12/2018

(45) 04/12/2018

(52) 08-05

(54) CONFIGURAÇÃO APLICADA A/EM MOLDE PARA FLORES

(73) FUNDIÇÃO JESUITAS LTDA ME (BR/PR)

(72) AMARILDO POMMERING

(74) ALEXANDRE PIETRÂNGELO LIMA

Prazo de validade: 10 (dez) anos contados a partir de 10/08/2017, mediante o recolhimento da taxa quinquenal de manutenção (Artigos 119 e 120 da LPI) e observadas as demais condições legais.



(11) BR 30 2017 003493-4

Código 39 - Concessão do Registro

(22) 10/08/2017

(15) 04/12/2018

(30) 15/02/2017 US 29/594,071

(45) 04/12/2018

(52) 08-06

(54) CONFIGURAÇÃO APLICADA A/EM DOBRADIÇA



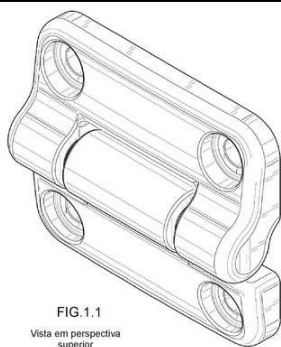

(73) SOUTHCO, INC. (US)

(72) JOHN JOSEPH JR. TODD

(74) DANNEMANN, SIEMSEN, BIGLER & IPANEMA MOREIRA

Prazo de validade: 10 (dez) anos contados a partir de 10/08/2017, mediante o recolhimento da taxa quinquenal de manutenção (Artigos 119 e 120 da LPI) e observadas as demais condições legais.

**(11) BR 30 2017 004754-8**

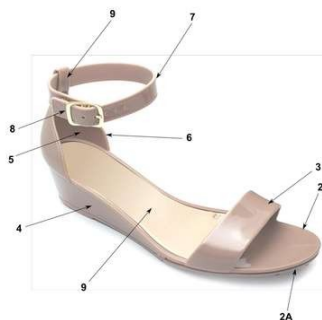

Código 39 - Concessão do Registro

(22) 24/10/2017

(15) 04/12/2018

(45) 04/12/2018

(52) 02-04

(54) CONFIGURAÇÃO APLICADA A/EM CALÇADO

(73) VZT INDÚSTRIA E COMÉRCIO DE CALÇADOS LTDA (BR/SP)

(72) RITA DE CÁSSIA LAGO

(74) PAULO ARRUDA PEDROZO

Prazo de validade: 10 (dez) anos contados a partir de 24/10/2017, mediante o recolhimento da taxa quinquenal de manutenção (Artigos 119 e 120 da LPI) e observadas as demais condições legais.

**(11) BR 30 2017 004859-5**



Código 39 - Concessão do Registro

(22) 30/10/2017

(15) 04/12/2018

(45) 04/12/2018

(52) 09-07

(54) CONFIGURAÇÃO APLICADA EM TAMPA DE FRASCO

(73) CERA INGLEZA IND. E COM. LTDA (BR/MG)

(72) DENISE CHAVES NOVAES

(74) FREDERICO FRANCO ORZIL

Prazo de validade: 10 (dez) anos contados a partir de 30/10/2017, mediante o recolhimento da taxa quinquenal de manutenção (Artigos 119 e 120 da LPI) e observadas as demais condições legais.

**(11) BR 30 2017 005272-0**

Código 39 - Concessão do Registro

(22) 23/11/2017

(15) 04/12/2018

(45) 04/12/2018

(52) 25-03

(54) CONFIGURAÇÃO APLICADA A/EM BANHEIRO

(73) FRANCISCO DE BARROS DA COSTA (BR/SP)



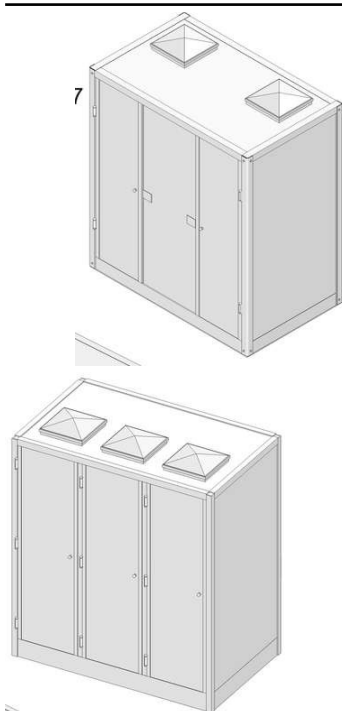

(72) FRANCISCO DE BARROS DA COSTA

(74) MODAL MARCAS E PATENTES LTDA.

Prazo de validade: 10 (dez) anos contados a partir de 23/11/2017, mediante o recolhimento da taxa quinquenal de manutenção (Artigos 119 e 120 da LPI) e observadas as demais condições legais.

**(11) BR 30 2017 005908-2**



Código 39 - Concessão do Registro

(22) 26/12/2017

(15) 04/12/2018

(30) 26/06/2017 KR 30-2017.0029239

(45) 04/12/2018

(52) 24-02

(54) CONFIGURAÇÃO APLICADA A/EM INJETOR DE MEDICAMENTO

(73) SAMSUNG BIOEPIS CO., LTD. (KR)

(72) JEE EUN YANG; SANG BIN PARK; JAE MIN SONG; YONG KOOK KIM

(74) ALEXANDRE FUKUDA YAMASHITA

Prazo de validade: 10 (dez) anos contados a partir de 26/12/2017, mediante o recolhimento da taxa quinquenal de manutenção (Artigos 119 e 120 da LPI) e observadas as demais condições legais.

**(11) BR 30 2017 005910-4**



Código 39 - Concessão do Registro

(22) 26/12/2017

(15) 04/12/2018

(30) 26/06/2017 KR 30-2017-0029242

(43) 31/07/2018

(52) 24-02

(54) CONFIGURAÇÃO APLICADA A/EM INJETOR DE MEDICAMENTO

(73) SAMSUNG BIOEPIS CO., LTD. (KR)

(72) JEE EUN YANG; SANG BIN PARK; JAE MIN SONG; YONG KOOK KIM

(74) ALEXANDRE FUKUDA YAMASHITA

Prazo de validade: 10 (dez) anos contados a partir de 26/12/2017, mediante o recolhimento da taxa quinquenal de manutenção (Artigos 119 e 120 da LPI) e



observadas as demais condições legais.

**(11) BR 30 2017 005911-2**

Código 39 - Concessão do Registro  
 (22) 26/12/2017  
 (15) 04/12/2018  
 (30) 26/06/2017 KR 30-2017-0029243  
 (45) 04/12/2018  
 (52) 24-02  
 (54) CONFIGURAÇÃO APLICADA A/EM INJETOR DE MEDICAMENTO  
 (73) SAMSUNG BIOEPIS CO., LTD. (KR)  
 (72) JEE EUN YANG; SANG BIN PARK; JAE MIN SONG; YONG KOOK KIM  
 (74) ALEXANDRE FUKUDA YAMASHITA

Prazo de validade: 10 (dez) anos contados a partir de 26/12/2017, mediante o recolhimento da taxa quinquenal de manutenção (Artigos 119 e 120 da LPI) e observadas as demais condições legais.

**(11) BR 30 2018 000057-9**

Código 39 - Concessão do Registro  
 (22) 07/01/2018  
 (15) 04/12/2018  
 (45) 04/12/2018  
 (52) 32-00  
 (54) PADRÃO ORNAMENTAL APLICADO A/EM FRONHAS  
 (73) PATRICIA REGINA RIZZO ARAUJO (BR/BA)  
 (72) PATRICIA REGINA RIZZO ARAUJO

Prazo de validade: 10 (dez) anos contados a partir de 07/01/2018, mediante o recolhimento da taxa quinquenal de manutenção (Artigos 119 e 120 da LPI) e observadas as demais condições legais.

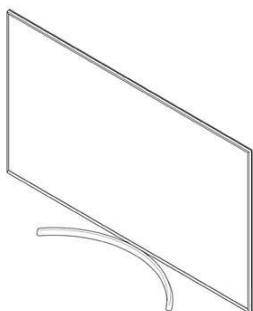
**(11) BR 30 2018 000089-7**

Código 39 - Concessão do Registro  
 (22) 11/01/2018  
 (15) 04/12/2018  
 (30) 12/07/2017 KR 30-2017-0032029  
 (45) 04/12/2018  
 (52) 14-02  
 (54) CONFIGURAÇÃO APLICADA A/EM MONITOR  
 (73) LG ELECTRONICS INC. (KR)  
 (72) YOUNGHUN JANG; YOOSEOK KIM; MINJI SEO  
 (74) DANNEMANN, SIEMSEN, BIGLER & IPANEMA MOREIRA

Prazo de validade: 10 (dez) anos contados a partir de 11/01/2018, mediante o recolhimento da taxa quinquenal de manutenção (Artigos 119 e 120 da LPI) e observadas as demais condições legais.

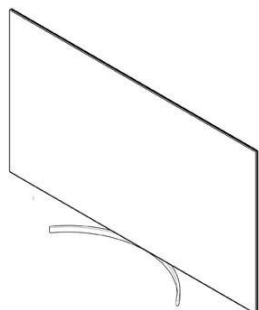

---

**(11) BR 30 2018 000090-0**

Código 39 - Concessão do Registro

(22) 11/01/2018

(15) 04/12/2018

(30) 12/07/2017 KR 30-2017-0032032

(45) 04/12/2018

(52) 14-02

(54) CONFIGURAÇÃO APLICADA A/EM MONITOR

(73) LG ELECTRONICS INC. (KR)

(72) BUMSANG LEE; YOONSEOK KIM; YOUNSOO KIM; TAEHO KIM;

JAENEUNG JUNG

(74) DANNEMANN, SIEMSEN, BIGLER &amp; IPANEMA MOREIRA

Prazo de validade: 10 (dez) anos contados a partir de 11/01/2018, mediante o recolhimento da taxa quinquenal de manutenção (Artigos 119 e 120 da LPI) e observadas as demais condições legais.

---

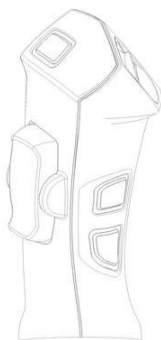
**(11) BR 30 2018 000116-8**

Código 39 - Concessão do Registro

(22) 15/01/2018

(15) 04/12/2018

(30) 26/07/2017 EM 004121028-0001; 26/07/2017 EM 004121028-0002

(45) 04/12/2018

(52) 12-16

(54) CONFIGURAÇÃO APLICADA A/EM ALAVANCA DE COMANDO

(73) DEERE &amp; COMPANY (US)

(72) CHRISTOPH WAGNER; SEBASTIAN HIMPEL; JONATHAN E. DRUM;

THORSTEN HAGNER; NICOLAS STAACK

(74) KASZNAR LEONARDOS PROPRIEDADE INTELECTUAL

Prazo de validade: 10 (dez) anos contados a partir de 15/01/2018, mediante o recolhimento da taxa quinquenal de manutenção (Artigos 119 e 120 da LPI) e observadas as demais condições legais.

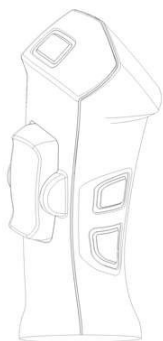

---

**(11) BR 30 2018 000766-2**

Código 39 - Concessão do Registro

(22) 28/02/2018



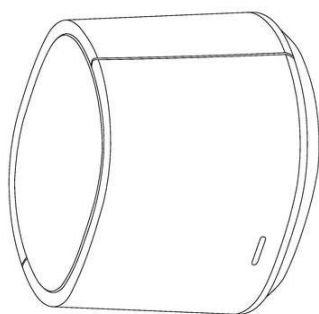

(15) 04/12/2018  
 (30) 31/08/2017 US US 29/615,819  
 (45) 04/12/2018  
 (52) 14-01  
 (54) CONFIGURAÇÃO APLICADA A/EM CAIXA DE SOM  
 (73) HARMAN INTERNATIONAL INDUSTRIES, INCORPORATED (US)  
 (72) ALEXANDER DEMIN  
 (74) EDUARDO LOURENÇO GUEDES SERRÃO DE OTERO

Prazo de validade: 10 (dez) anos contados a partir de 28/02/2018, mediante o recolhimento da taxa quinquenal de manutenção (Artigos 119 e 120 da LPI) e observadas as demais condições legais.

**(11) BR 30 2018 000767-0**

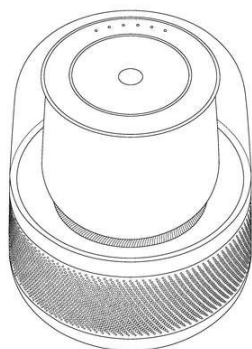

Código 39 - Concessão do Registro  
 (22) 28/02/2018  
 (15) 04/12/2018  
 (30) 31/08/2017 US US 29/615,761  
 (45) 04/12/2018  
 (52) 14-01  
 (54) CONFIGURAÇÃO APLICADA A/EM CAIXA DE SOM  
 (73) HARMAN INTERNATIONAL INDUSTRIES, INCORPORATED (US)  
 (72) ALEXANDER DEMIN; ONDREJ VACLAVIK  
 (74) EDUARDO LOURENÇO GUEDES SERRÃO DE OTERO

Prazo de validade: 10 (dez) anos contados a partir de 28/02/2018, mediante o recolhimento da taxa quinquenal de manutenção (Artigos 119 e 120 da LPI) e observadas as demais condições legais.

**(11) BR 30 2018 000768-9**



Código 39 - Concessão do Registro  
 (22) 28/02/2018  
 (15) 04/12/2018  
 (30) 31/08/2017 US US 29/615,787  
 (45) 04/12/2018  
 (52) 14-01  
 (54) CONFIGURAÇÃO APLICADA A/EM CAIXA DE SOM  
 (73) HARMAN INTERNATIONAL INDUSTRIES, INCORPORATED (US)  
 (72) ALEXANDER DEMIN  
 (74) EDUARDO LOURENÇO GUEDES SERRÃO DE OTERO

Prazo de validade: 10 (dez) anos contados a partir de 28/02/2018, mediante o recolhimento da taxa quinquenal de manutenção (Artigos 119 e 120 da LPI) e observadas as demais condições legais.

**(11) BR 30 2018 000841-3**

Código 39 - Concessão do Registro



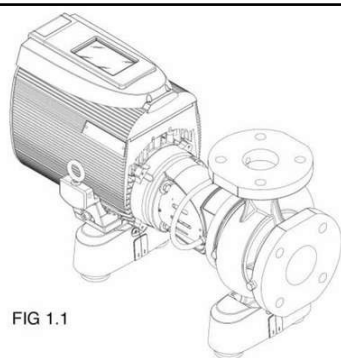

FIG 1.1

(22) 05/03/2018

(15) 04/12/2018

(30) 19/01/2018 CA 179284

(45) 04/12/2018

(52) 15-02

(54) CONFIGURAÇÃO APLICADA A/EM BOMBA DE CONTROLE HORIZONTAL

(73) S.A. ARMSTRONG LIMITED (CA)

(72) DAVID T. W LEE; NEAL HALVERSON; GABOR LECHNER

(74) CARLOS VICENTE DA SILVA NOGUEIRA

Prazo de validade: 10 (dez) anos contados a partir de 05/03/2018, mediante o recolhimento da taxa quinquenal de manutenção (Artigos 119 e 120 da LPI) e observadas as demais condições legais.

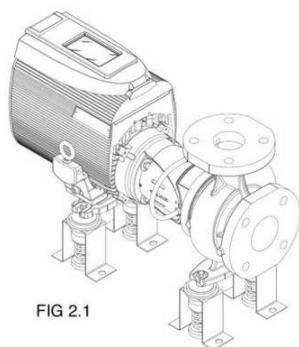

FIG 2.1

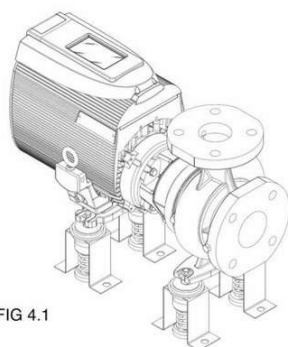

FIG 4.1

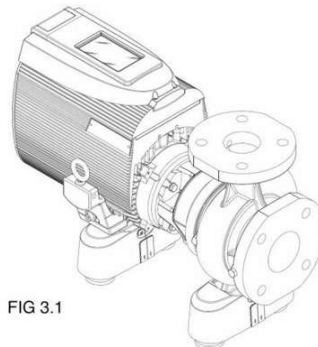
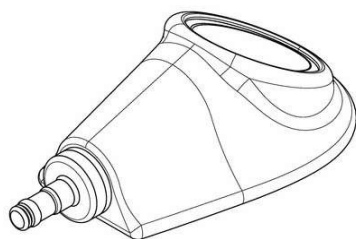

FIG 3.1

**(11) BR 30 2018 000856-1**

Código 39 - Concessão do Registro

(22) 06/03/2018

(15) 04/12/2018

(30) 06/09/2017 US 29/616.511

(45) 04/12/2018

(52) 24-01

(54) CONFIGURAÇÃO APLICADA A/EM PORTA DE AFÉRESE IMPLANTÁVEL

(73) C.R. BARD, INC. (US)

(72) BRENDA L. FEDOR; JASON R. STATS

(74) Gruenbaum, Possinhas &amp; Teixeira Ltda.

Prazo de validade: 10 (dez) anos contados a partir de 06/03/2018, mediante o recolhimento da taxa quinquenal de manutenção (Artigos 119 e 120 da LPI) e observadas as demais condições legais.

**(11) BR 30 2018 000857-0**

Código 39 - Concessão do Registro

(22) 06/03/2018

(15) 04/12/2018

(45) 04/12/2018

(52) 04-02

(54) CONFIGURAÇÃO APLICADA A/EM PROTETOR PARA CERDAS DE ESCOVA DENTAL.



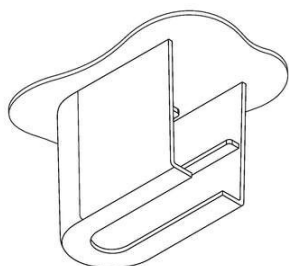

(73) JADE IMPORTAÇÃO E EXPORTAÇÃO DE MANUFATURADOS LTDA (BR/PR)

(72) JORGE KANNO

(74) Vilage Marcas e Patentes Ltda

Prazo de validade: 10 (dez) anos contados a partir de 06/03/2018, mediante o recolhimento da taxa quinquenal de manutenção (Artigos 119 e 120 da LPI) e observadas as demais condições legais.

**(11) BR 30 2018 001156-2**

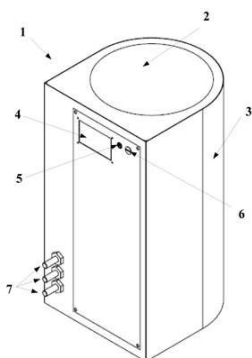

Código 39 - Concessão do Registro

(22) 23/03/2018

(15) 04/12/2018

(45) 04/12/2018

(52) 31-00

(54) CONFIGURAÇÃO APLICADA A/EM MÁQUINA PARA FABRICAÇÃO DE CERVEJA

(73) GUILHERME DE OLIVEIRA MARCÓRIO (BR/SP) ; GABRIEL SEICENTI FERNANDES (BR/SP)

(72) GUILHERME DE OLIVEIRA MARCÓRIO; GABRIEL SEICENTI FERNANDES

Prazo de validade: 10 (dez) anos contados a partir de 23/03/2018, mediante o recolhimento da taxa quinquenal de manutenção (Artigos 119 e 120 da LPI) e observadas as demais condições legais.

**(11) BR 30 2018 001158-9**

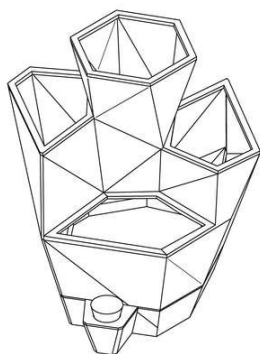

Código 39 - Concessão do Registro

(22) 23/03/2018

(15) 04/12/2018

(45) 04/12/2018

(52) 11-02

(54) CONFIGURAÇÃO APLICADA A/EM VASO

(73) JAPI S/A INDÚSTRIA E COMÉRCIO (BR/SP)

(72) ADRIANO PERSONA MACHADO GOMES

Prazo de validade: 10 (dez) anos contados a partir de 23/03/2018, mediante o recolhimento da taxa quinquenal de manutenção (Artigos 119 e 120 da LPI) e observadas as demais condições legais.

**(11) BR 30 2018 001210-0**

Código 39 - Concessão do Registro

(22) 27/03/2018

(15) 04/12/2018

(45) 04/12/2018

(52) 06-10

(54) CONFIGURAÇÃO APLICADA A/EM ATAVIO PARA CORTINA





(73) HELENO GRUBER (BR/SC)

(72) HELENO GRUBER

(74) Britânia Marcas e Patentes Ltda.

Prazo de validade: 10 (dez) anos contados a partir de 27/03/2018, mediante o recolhimento da taxa quinquenal de manutenção (Artigos 119 e 120 da LPI) e observadas as demais condições legais.

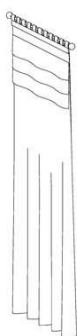

**(11) BR 30 2018 001220-8**



Código 39 - Concessão do Registro

(22) 27/03/2018

(15) 04/12/2018

(30) 28/09/2017 DE DE 40 2017 101 079.8

(45) 04/12/2018

(52) 32-00

(54) PADRÃO ORNAMENTAL APLICADO A/EM KIT DE ACOMPANHAMENTO MÉDICO

(73) MERZ PHARMACEUTICALS GMBH (DE)

(72) DR. THORIN GEISTER; DR. RAINER POOTH; DR. ROLF BARTSCH; DR. GERHARD SATTLER; PROF. MARTINA KERSCHER; DR. SABRINA GUILLEN FABI

(74) RODRIGO CID ARAUJO SERRANO

Prazo de validade: 10 (dez) anos contados a partir de 27/03/2018, mediante o recolhimento da taxa quinquenal de manutenção (Artigos 119 e 120 da LPI) e observadas as demais condições legais.



**(11) BR 30 2018 001323-9**

Código 39 - Concessão do Registro

(22) 02/04/2018

(15) 04/12/2018

(45) 04/12/2018





(52) 02-04

(54) CONFIGURAÇÃO APLICADA A/EM TÊNIS

(73) TERRAS DE AVENTURA INDÚSTRIA DE ARTIGOS ESPORTIVOS S.A.  
(BR/RJ)

(72) OSKAR FOSSATI METSAVAHT

(74) MONTAURY PIMENTA, MACHADO &amp; VIEIRA DE MELLO ADVOGADOS

Prazo de validade: 10 (dez) anos contados a partir de 02/04/2018, mediante o recolhimento da taxa quinquenal de manutenção (Artigos 119 e 120 da LPI) e observadas as demais condições legais.

**(11) BR 30 2018 001328-0**

Código 39 - Concessão do Registro

(22) 03/04/2018

(15) 04/12/2018

(45) 04/12/2018

(52) 02-04

(54) CONFIGURAÇÃO APLICADA A/EM CALÇADO.

(73) VULCABRAS|AZALEIA - RS, CALÇADOS E ARTIGOS ESPORTIVOS S/A  
(BR/RS)

(72) MARCELO HENNEMANN

(74) EDUARDO RIBEIRO AUGUSTO

Prazo de validade: 10 (dez) anos contados a partir de 03/04/2018, mediante o recolhimento da taxa quinquenal de manutenção (Artigos 119 e 120 da LPI) e observadas as demais condições legais.

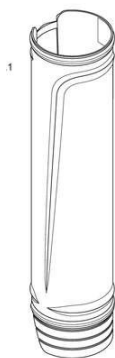
**(11) BR 30 2018 001348-4**

Código 39 - Concessão do Registro

(22) 04/04/2018

(15) 04/12/2018

(45) 04/12/2018

(52) 12-11

(54) CONFIGURAÇÃO APLICADA A/EM CAPA PARA FORQUETA DE  
MOTOCICLETA

(73) POLISPORT PLÁSTICOS, SA (PT)

(72) FILIPE ANDRÉ DE AZEVEDO MAGALHÃES

(74) JOSÉ EDIS RODRIGUES

Prazo de validade: 10 (dez) anos contados a partir de 04/04/2018, mediante o recolhimento da taxa quinquenal de manutenção (Artigos 119 e 120 da LPI) e observadas as demais condições legais.

**(11) BR 30 2018 001385-9**

Código 39 - Concessão do Registro

(22) 06/04/2018

(15) 04/12/2018



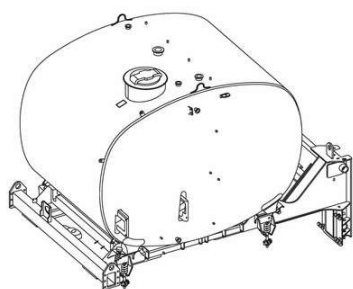

(30) 13/10/2017 US 29/622,060  
 (45) 04/12/2018  
 (52) 15-03 , 12-16  
 (54) CONFIGURAÇÃO APLICADA A/EM ARMAÇÃO PARA APLICADOR DE PRODUTO AGRÍCOLA  
 (73) CNH INDUSTRIAL AMERICA LLC (US)  
 (72) WILLIAM A. ROACH; REX L. RUPPERT; JOHN PAUL HONERMANN  
 (74) ARTUR SCHAAL

Prazo de validade: 10 (dez) anos contados a partir de 06/04/2018, mediante o recolhimento da taxa quinquenal de manutenção (Artigos 119 e 120 da LPI) e observadas as demais condições legais.

**(11) BR 30 2018 001452-9**

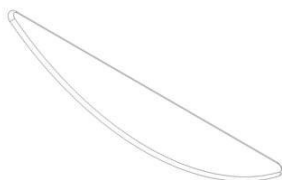

Código 39 - Concessão do Registro  
 (22) 12/04/2018  
 (15) 04/12/2018  
 (45) 04/12/2018  
 (52) 24-02  
 (54) CONFIGURAÇÃO APLICADA A/EM DISPOSITIVO PARA MASSAGEM  
 (73) REABILITECH INDUSTRIA E COMÉRCIO DE ARTIGOS ORTOPÉDICOS LTDA (BR/SP)  
 (72) RENAN BOTEGA

Prazo de validade: 10 (dez) anos contados a partir de 12/04/2018, mediante o recolhimento da taxa quinquenal de manutenção (Artigos 119 e 120 da LPI) e observadas as demais condições legais.

**(11) BR 30 2018 001498-7**



Código 39 - Concessão do Registro  
 (22) 13/04/2018  
 (15) 04/12/2018  
 (45) 04/12/2018  
 (52) 02-04  
 (54) CONFIGURAÇÃO APLICADA A/EM PALMILHA  
 (73) CALYPSO BAY ARRENDAMENTO DE MARCAS E PATENTES LTDA. (BR/RJ)  
 (72) ARI NELSON SVARTSNAIDER

(74) MONTAURY PIMENTA, MACHADO & VIEIRA DE MELLO ADVOGADOS  
 Prazo de validade: 10 (dez) anos contados a partir de 13/04/2018, mediante o recolhimento da taxa quinquenal de manutenção (Artigos 119 e 120 da LPI) e observadas as demais condições legais.



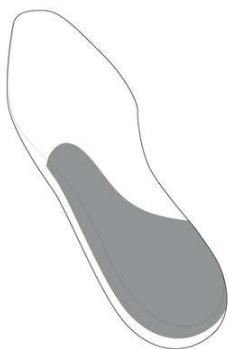

**(11) BR 30 2018 001502-9**

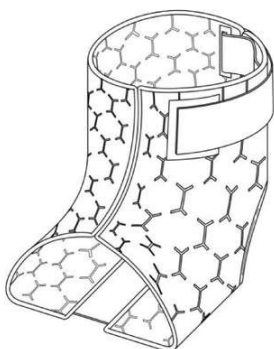

Código 39 - Concessão do Registro

(22) 13/04/2018

(15) 04/12/2018

(45) 04/12/2018

(52) 24-04

(54) CONFIGURAÇÃO APLICADA A/EM BOLSA TÉRMICA PARA TORNOZELO

(73) RANDY H. WEINSTEIN (US)

(72) RANDY H. WEINSTEIN

(74) EDUARDO LOURENÇO GUEDES SERRÃO DE OTERO

Prazo de validade: 10 (dez) anos contados a partir de 13/04/2018, mediante o recolhimento da taxa quinquenal de manutenção (Artigos 119 e 120 da LPI) e observadas as demais condições legais.

**(11) BR 30 2018 001504-5**



Código 39 - Concessão do Registro

(22) 13/04/2018

(15) 04/12/2018

(45) 04/12/2018

(52) 24-04

(54) CONFIGURAÇÃO APLICADA A/EM BOLSA TÉRMICA PARA QUEIXO

(73) RANDY H. WEINSTEIN (US)

(72) RANDY H. WEINSTEIN

(74) EDUARDO LOURENÇO GUEDES SERRÃO DE OTERO

Prazo de validade: 10 (dez) anos contados a partir de 13/04/2018, mediante o recolhimento da taxa quinquenal de manutenção (Artigos 119 e 120 da LPI) e observadas as demais condições legais.

**(11) BR 30 2018 001555-0**

Código 39 - Concessão do Registro

(22) 17/04/2018

(15) 04/12/2018

(30) 26/03/2018 US US 29/641,944

(45) 04/12/2018

(52) 14-01

(54) CONFIGURAÇÃO APLICADA A/EM FONES DE OUVIDO





(73) HARMAN INTERNATIONAL INDUSTRIES, INCORPORATED (US)

(72) EFFROSINI A. KARAYIANNIS; DANIEL I. RADIN; RYAN OTT

(74) EDUARDO LOURENÇO GUEDES SERRÃO DE OTERO

Prazo de validade: 10 (dez) anos contados a partir de 17/04/2018, mediante o recolhimento da taxa quinquenal de manutenção (Artigos 119 e 120 da LPI) e observadas as demais condições legais.

**(11) BR 30 2018 001594-0**



Código 39 - Concessão do Registro

(22) 19/04/2018

(15) 04/12/2018

(30) 01/02/2018 EM 004690071-0001

(45) 04/12/2018

(52) 24-01

(54) CONFIGURAÇÃO APLICADA EM APARELHO MÉDICO

(73) IDEXX LABORATORIES, INC. (US)

(72) SCOTT WILLIAM WAGNER; FRANK ALVIN WINSLOW

(74) KASZNAR LEONARDOS PROPRIEDADE INTELECTUAL

Prazo de validade: 10 (dez) anos contados a partir de 19/04/2018, mediante o recolhimento da taxa quinquenal de manutenção (Artigos 119 e 120 da LPI) e observadas as demais condições legais.

**(11) BR 30 2018 001595-9**

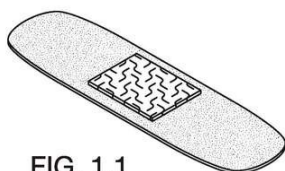

**FIG. 1.1**  
Vista em perspectiva

Código 39 - Concessão do Registro

(22) 11/04/2018

(15) 04/12/2018

(45) 04/12/2018

(52) 24-04

(54) CONFIGURAÇÃO APLICADA EM BANDAGEM ADESIVA.

(73) JOHNSON & JOHNSON CONSUMER INC. (US)

(72) LEONARDO CANEPPELE; ANDRE NARCIZO; PAULO CESAR DE GODOY ORIANI; CARMINE RIZZO; ANDRE LUIZ SANTOS

(74) DANNEMANN, SIEMSEN, BIGLER & IPANEMA MOREIRA

Prazo de validade: 10 (dez) anos contados a partir de 11/04/2018, mediante o recolhimento da taxa quinquenal de manutenção (Artigos 119 e 120 da LPI) e observadas as demais condições legais.

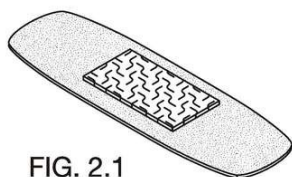

**FIG. 2.1**  
Vista em perspectiva

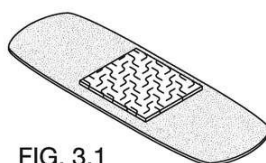

**FIG. 3.1**  
Vista em perspectiva

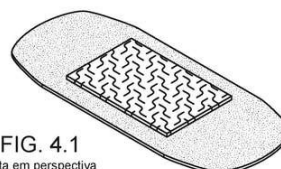

**FIG. 4.1**  
Vista em perspectiva



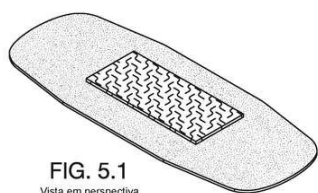

FIG. 5.1  
Vista em perspectiva

**(11) BR 30 2018 001596-7**

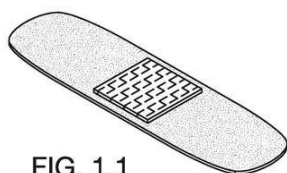

FIG. 1.1  
Vista em perspectiva

Código 39 - Concessão do Registro

(22) 11/04/2018

(15) 04/12/2018

(45) 04/12/2018

(52) 24-04

(54) CONFIGURAÇÃO APLICADA EM BANDAGEM ADESIVA.

(73) JOHNSON & JOHNSON CONSUMER INC. (US)

(72) LEONARDO CANEPPELE; ANDRE NARCIZO; PAULO CESAR DE GODOY ORIANI; CARMINE RIZZO; ANDRE LUIZ SANTOS

(74) DANNEMANN, SIEMSEN, BIGLER & IPANEMA MOREIRA

Prazo de validade: 10 (dez) anos contados a partir de 11/04/2018, mediante o recolhimento da taxa quinquenal de manutenção (Artigos 119 e 120 da LPI) e observadas as demais condições legais.

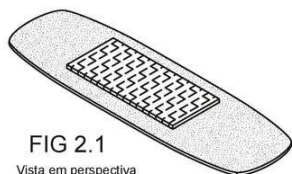

FIG. 2.1  
Vista em perspectiva

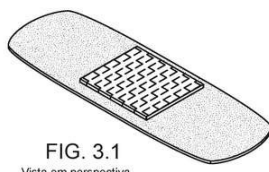

FIG. 3.1  
Vista em perspectiva



FIG. 4.1  
Vista em perspectiva

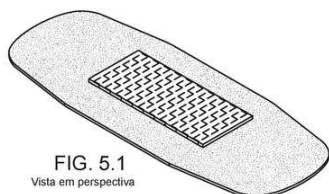

FIG. 5.1  
Vista em perspectiva

**(11) BR 30 2018 001629-7**



Código 39 - Concessão do Registro

(22) 23/04/2018

(15) 04/12/2018

(45) 04/12/2018

(52) 09-99

(54) CONFIGURAÇÃO APLICADA A/EM ALÇA PARA VASILHAMES

(73) PAULO ROBERTO PERTEL (BR/PR)

(72) PAULO ROBERTO PERTEL

(74) ESTHEFANY CAROLINA DE CASTRO

Prazo de validade: 10 (dez) anos contados a partir de 23/04/2018, mediante o recolhimento da taxa quinquenal de manutenção (Artigos 119 e 120 da LPI) e observadas as demais condições legais.



(11) BR 30 2018 001633-5



Código 39 - Concessão do Registro

(22) 23/04/2018

(15) 04/12/2018

(45) 04/12/2018

(52) 21-01

(54) CONFIGURAÇÃO APLICADA A/EM MESA DE JOGO

(73) DANIEL MAGALHÃES BARBOSA (BR/RS)

(72) DANIEL MAGALHÃES BARBOSA

(74) Marpa Consultoria e Assessoria Empresarial Ltda.

Prazo de validade: 10 (dez) anos contados a partir de 23/04/2018, mediante o recolhimento da taxa quinquenal de manutenção (Artigos 119 e 120 da LPI) e observadas as demais condições legais.

(11) BR 30 2018 001636-0

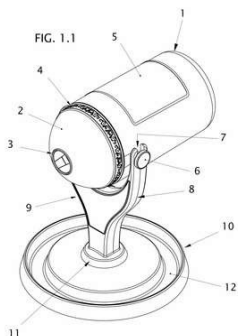

Código 39 - Concessão do Registro

(22) 24/04/2018

(15) 04/12/2018

(45) 04/12/2018

(52) 09-03

(54) CONFIGURAÇÃO APLICADA A/EM RECIPIENTE PORTA-GARRAFAS

(73) ADNAN ABED ZARRUQ (BR/RS) ; MARLON ALMADA COIMBRA (BR/RS)

(72) ADNAN ABED ZARRUQ; MARLON ALMADA COIMBRA

(74) Marca Brazil Marcas e Patentes Ltda

Prazo de validade: 10 (dez) anos contados a partir de 24/04/2018, mediante o recolhimento da taxa quinquenal de manutenção (Artigos 119 e 120 da LPI) e observadas as demais condições legais.

(11) BR 30 2018 001640-8

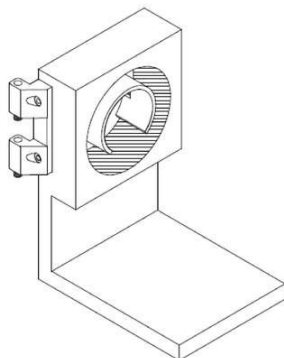

Código 39 - Concessão do Registro

(22) 24/04/2018

(15) 04/12/2018

(45) 04/12/2018

(52) 10-04

(54) CONFIGURAÇÃO APLICADA EM DISPOSITIVO PARA IONIZAÇÃO AMBIENTE

(73) INSTITUTO FEDERAL DE EDUCAÇÃO CIÊNCIA E TECNOLOGIA DO ESPIRITO SANTO (BR/ES) ; UNIVERSIDADE FEDERAL DO ESPÍRITO SANTO (BR/ES) ; UNIVERSIDADE FEDERAL DE GOIÁS (BR/GO) ; UNIVERSIDADE FEDERAL DE SÃO JOAO DEL-REI (BR/MG)

(72) WANDERSON ROMAO; BONIEK GONTIJO VAZ; ELOILSON DOMINGOS; KEYLLER BASTOS BORGES; LIVIA DE MARTIN LAZZARI; VITOR CEZAR BROETTO PEGORETTI

Prazo de validade: 10 (dez) anos contados a partir de 24/04/2018, mediante o recolhimento da taxa quinquenal de manutenção (Artigos 119 e 120 da LPI) e



---

observadas as demais condições legais.

---

**(11) BR 30 2018 001646-7**



Código 39 - Concessão do Registro  
(22) 24/04/2018  
(15) 04/12/2018  
(30) 25/10/2017 EM 004421154-0001  
(45) 04/12/2018  
(52) 14-02  
(54) CONFIGURAÇÃO APLICADA A/EM DISPOSITIVO DE TRANSMISSÃO DE DADOS  
(73) TELEFONICA, S.A. (ES)  
(72) MIGUEL ÁNGEL VILLAREJO VILLAREJO  
(74) David do Nascimento Advogados Associados  
Prazo de validade: 10 (dez) anos contados a partir de 24/04/2018, mediante o recolhimento da taxa quinquenal de manutenção (Artigos 119 e 120 da LPI) e observadas as demais condições legais.

---

**(11) BR 30 2018 001647-5**



Código 39 - Concessão do Registro  
(22) 24/04/2018  
(15) 04/12/2018  
(45) 04/12/2018  
(52) 09-01  
(54) CONFIGURAÇÃO APLICADA A/EM GALÃO  
(73) B. MARINI MINERADORA - ME (BR/SP)  
(72) RICARDO LUIS FURLAN AJAJ  
(74) PIRAMIDY REGISTRO DE MARCAS E PATENTES  
Prazo de validade: 10 (dez) anos contados a partir de 24/04/2018, mediante o recolhimento da taxa quinquenal de manutenção (Artigos 119 e 120 da LPI) e observadas as demais condições legais.

---

**(11) BR 30 2018 001657-2**



Código 39 - Concessão do Registro  
(22) 24/04/2018  
(15) 04/12/2018  
(30) 24/10/2017 EM 004418754  
(45) 04/12/2018  
(52) 27-99  
(54) CONFIGURAÇÃO APLICADA A/EM VAPORIZADOR DE CIGARRO ELETRÔNICO  
(73) NICOVENTURES HOLDINGS LIMITED (GB)  
(72) JEREMY WRIGHT; ADRIAN WRIGHT  
(74) BM&A Propriedade Intelectual Ltda



---

Prazo de validade: 10 (dez) anos contados a partir de 24/04/2018, mediante o recolhimento da taxa quinquenal de manutenção (Artigos 119 e 120 da LPI) e observadas as demais condições legais.

---

(11) BR 30 2018 001691-2

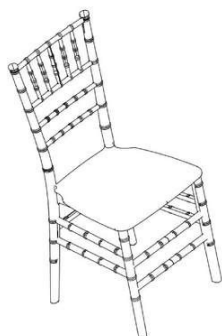

Código 39 - Concessão do Registro  
(22) 25/04/2018  
(15) 04/12/2018  
(45) 04/12/2018  
(52) 06-01  
(54) CONFIGURAÇÃO APLICADA A/EM CADEIRA  
(73) GOIANIA PLAST INDUSTRIA E COMERCIO DE MOVEIS PLASTICOS LTDA. - EPP (BR/SP)  
(72) FRANCISCO CARLOS FRANCIOSO  
(74) FG Marcas Ltda

Prazo de validade: 10 (dez) anos contados a partir de 25/04/2018, mediante o recolhimento da taxa quinquenal de manutenção (Artigos 119 e 120 da LPI) e observadas as demais condições legais.

---

(11) BR 30 2018 001692-0



Código 39 - Concessão do Registro  
(22) 25/04/2018  
(15) 04/12/2018  
(30) 01/12/2017 KR 30-2017-0056788  
(45) 04/12/2018  
(52) 14-03  
(54) CONFIGURAÇÃO APLICADA EM TELEFONE CELULAR  
(73) SAMSUNG ELECTRONICS CO., LTD. (KR)  
(72) JAE-HO BAIK; MI-RI LEE; JONG-BO JUNG; SEON-KEUN PARK  
(74) DANIEL ADVOGADOS (ALT.DE DANIEL & CIA)

Prazo de validade: 10 (dez) anos contados a partir de 25/04/2018, mediante o recolhimento da taxa quinquenal de manutenção (Artigos 119 e 120 da LPI) e observadas as demais condições legais.

---

(11) BR 30 2018 001702-1

Código 39 - Concessão do Registro  
(22) 26/04/2018  
(15) 04/12/2018  
(30) 27/10/2017 JP JP2017-023936  
(45) 04/12/2018  
(52) 12-15  
(54) CONFIGURAÇÃO APLICADA A/EM PNEUMÁTICO  
(73) BRIDGESTONE CORPORATION (JP)  
(72) SHIHO KAMADA





(74) MMV Agentes da Propriedade Industrial Ltda.

Prazo de validade: 10 (dez) anos contados a partir de 26/04/2018, mediante o recolhimento da taxa quinquenal de manutenção (Artigos 119 e 120 da LPI) e observadas as demais condições legais.

**(11) BR 30 2018 001703-0**

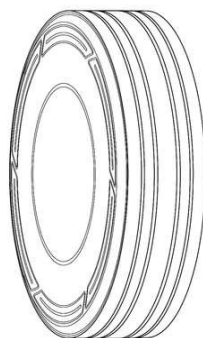

Código 39 - Concessão do Registro

(22) 26/04/2018

(15) 04/12/2018

(30) 27/10/2017 JP JP2017-023937

(45) 04/12/2018

(52) 12-15

(54) CONFIGURAÇÃO APLICADA A/EM PNEUMÁTICO

(73) BRIDGESTONE CORPORATION (JP)

(72) SHIHO KAMADA

(74) MMV Agentes da Propriedade Industrial Ltda.

Prazo de validade: 10 (dez) anos contados a partir de 26/04/2018, mediante o recolhimento da taxa quinquenal de manutenção (Artigos 119 e 120 da LPI) e observadas as demais condições legais.

**(11) BR 30 2018 001704-8**

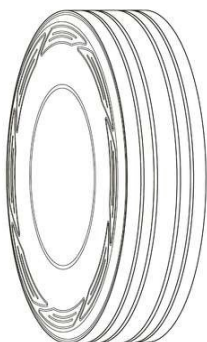

Código 39 - Concessão do Registro

(22) 26/04/2018

(15) 04/12/2018

(30) 27/10/2017 JP JP2017-023935

(45) 04/12/2018

(52) 12-15

(54) CONFIGURAÇÃO APLICADA A/EM PNEUMÁTICO

(73) BRIDGESTONE CORPORATION (JP)

(72) SHIHO KAMADA

(74) MMV Agentes da Propriedade Industrial Ltda.

Prazo de validade: 10 (dez) anos contados a partir de 26/04/2018, mediante o recolhimento da taxa quinquenal de manutenção (Artigos 119 e 120 da LPI) e observadas as demais condições legais.

**(11) BR 30 2018 001705-6**

Código 39 - Concessão do Registro

(22) 26/04/2018

(15) 04/12/2018

(30) 27/10/2017 JP JP2017-023934

(45) 04/12/2018



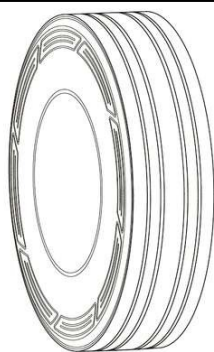

(52) 12-15  
 (54) CONFIGURAÇÃO APLICADA A/EM PNEUMÁTICO  
 (73) BRIDGESTONE CORPORATION (JP)  
 (72) SHIHO KAMADA  
 (74) MMV Agentes da Propriedade Industrial Ltda.

Prazo de validade: 10 (dez) anos contados a partir de 26/04/2018, mediante o recolhimento da taxa quinquenal de manutenção (Artigos 119 e 120 da LPI) e observadas as demais condições legais.

**(11) BR 30 2018 001776-5**



Código 39 - Concessão do Registro  
 (22) 02/05/2018  
 (15) 04/12/2018  
 (45) 04/12/2018  
 (52) 09-01  
 (54) CONFIGURAÇÃO APLICADA A/EM GARRAFA  
 (73) COMPANHIA MÜLLER DE BEBIDAS (BR/SP)  
 (72) RICARDO GONÇALVES; JOSÉ EMÍLIO BERTAZI  
 (74) Nascimento Advogados

Prazo de validade: 10 (dez) anos contados a partir de 02/05/2018, mediante o recolhimento da taxa quinquenal de manutenção (Artigos 119 e 120 da LPI) e observadas as demais condições legais.

**(11) BR 30 2018 001953-9**

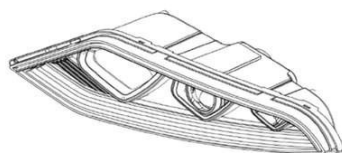

Código 39 - Concessão do Registro  
 (22) 10/05/2018  
 (15) 04/12/2018  
 (45) 04/12/2018  
 (52) 26-06  
 (54) CONFIGURAÇÃO APLICADA A/EM BLOCO ÓPTICO DE FAROL PARA VEÍCULO  
 (73) CARBUSS INDUSTRIA CATARINENSE DE CARROCERIAS LTDA (BR/SC)  
 (72) Sigilo de Autor, conforme solicitado e com base no artigo 6º, § 4º da LPI  
 (74) ELAINE LAU DA SILVA PEREIRA

Prazo de validade: 10 (dez) anos contados a partir de 10/05/2018, mediante o recolhimento da taxa quinquenal de manutenção (Artigos 119 e 120 da LPI) e observadas as demais condições legais.

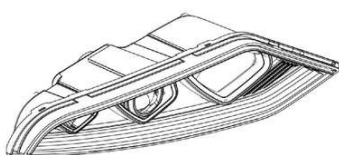

**(11) BR 30 2018 001955-5**

Código 39 - Concessão do Registro  
 (22) 10/05/2018





(15) 04/12/2018

(45) 04/12/2018

(52) 12-16

(54) CONFIGURAÇÃO APLICADA A/EM LENTE DE FAROL PARA VEÍCULO

(73) CARBUSS INDUSTRIA CATARINENSE DE CARROCERIAS LTDA (BR/SC)

(72) Sigilo de Autor, conforme solicitado e com base no artigo 6º, § 4º da LPI

(74) ELAINE LAU DA SILVA PEREIRA

Prazo de validade: 10 (dez) anos contados a partir de 10/05/2018, mediante o recolhimento da taxa quinquenal de manutenção (Artigos 119 e 120 da LPI) e observadas as demais condições legais.

**(11) BR 30 2018 054209-6**

Código 39 - Concessão do Registro

(22) 13/09/2018

(15) 04/12/2018

(45) 04/12/2018

(52) 14-03

(54) CONFIGURAÇÃO APLICADA A/EM CONTROLE REMOTO

(73) APPARATUS EQUIPAMENTOS ELETRONICOS LTDA (BR/PR)

(72) DIOMEDES JOSÉ CASONI

(74) CARLOS REBELO GLOGER

Prazo de validade: 10 (dez) anos contados a partir de 13/09/2018, mediante o recolhimento da taxa quinquenal de manutenção (Artigos 119 e 120 da LPI) e observadas as demais condições legais.

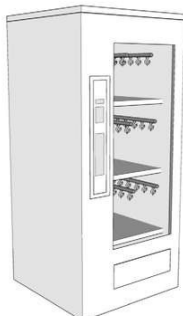
**(11) BR 30 2018 054318-1**

Código 39 - Concessão do Registro

(22) 17/09/2018

(15) 04/12/2018

(45) 04/12/2018

(52) 20-02

(54) CONFIGURAÇÃO APLICADA A/EM MÁQUINA

(73) PEDROSO NETO MODA MASCULINA LTDA (BR/MG)

(72) SYNESIO PEDROSO NETO

(74) PAULO ROBERTO ORLANDINI

Prazo de validade: 10 (dez) anos contados a partir de 17/09/2018, mediante o recolhimento da taxa quinquenal de manutenção (Artigos 119 e 120 da LPI) e observadas as demais condições legais.

**(11) BR 30 2018 054322-0**

Código 39 - Concessão do Registro





(22) 17/09/2018  
 (15) 04/12/2018  
 (45) 04/12/2018  
 (52) 32-00  
 (54) PADRÃO ORNAMENTAL APLICADO A/EM TAPETE  
 (73) P. H. N. KOBYLKA - ME (BR/PR)  
 (72) PAULO HENRIQUE NOGUEIRA KOBYLKA

Prazo de validade: 10 (dez) anos contados a partir de 17/09/2018, mediante o recolhimento da taxa quinquenal de manutenção (Artigos 119 e 120 da LPI) e observadas as demais condições legais.

(11) BR 30 2018 054323-8

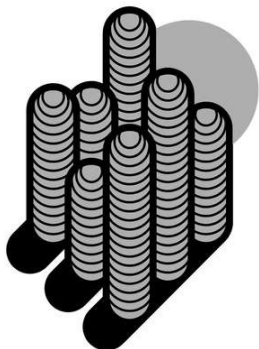

Código 39 - Concessão do Registro  
 (22) 17/09/2018  
 (15) 04/12/2018  
 (45) 04/12/2018  
 (52) 32-00  
 (54) PADRÃO ORNAMENTAL APLICADO A/EM TAPETE  
 (73) P. H. N. KOBYLKA - ME (BR/PR)  
 (72) PAULO HENRIQUE NOGUEIRA KOBYLKA

Prazo de validade: 10 (dez) anos contados a partir de 17/09/2018, mediante o recolhimento da taxa quinquenal de manutenção (Artigos 119 e 120 da LPI) e observadas as demais condições legais.

(11) BR 30 2018 054324-6



Código 39 - Concessão do Registro  
 (22) 17/09/2018  
 (15) 04/12/2018  
 (45) 04/12/2018  
 (52) 12-02  
 (54) CONFIGURAÇÃO APLICADA A/EM CARRINHO DE TRANSPORTE  
 (73) FERNANDO GUILHERME RIBEIRO FERNANDES (BR/RJ) ; FLÁVIA ARAÚJO DE OLIVEIRA (BR/MG) ; FELIPE VIANNA VARGAS (BR/RJ)  
 (72) FELIPE VIANNA VARGAS; FLÁVIA ARAÚJO DE OLIVEIRA; FERNANDO GUILHERME RIBEIRO FERNANDES  
 (74) KIZZI STIGERT ORLANDO

Prazo de validade: 10 (dez) anos contados a partir de 17/09/2018, mediante o recolhimento da taxa quinquenal de manutenção (Artigos 119 e 120 da LPI) e observadas as demais condições legais.

(11) BR 30 2018 054328-9

Código 39 - Concessão do Registro  
 (22) 17/09/2018  
 (15) 04/12/2018



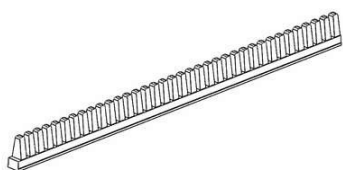

(45) 04/12/2018  
 (52) 28-03  
 (54) CONFIGURAÇÃO APLICADA A/EM PERFIL METÁLICO PARA EQUIPAMENTO DE ALISAR CABELOS  
 (73) ACTION TECHNOLOGY INDUSTRIA E COMERCIO DE ELETROELETRONICOS LTDA. (BR/SP)  
 (72) ROBERTO JUN IKESAKI  
 (74) TINOCO SOARES SOCIEDADE DE ADVOGADOS

Prazo de validade: 10 (dez) anos contados a partir de 17/09/2018, mediante o recolhimento da taxa quinquenal de manutenção (Artigos 119 e 120 da LPI) e observadas as demais condições legais.

**(11) BR 30 2018 054372-6**



Código 39 - Concessão do Registro

(22) 18/09/2018  
 (15) 04/12/2018  
 (45) 04/12/2018  
 (52) 11-01  
 (54) CONFIGURAÇÃO APLICADA A/EM JOIA  
 (73) PERFECT IMPORTAÇÃO EXPORTÇÃO LTDA (BR/MG)  
 (72) EVANDRO ANTONIO VIEIRA

Prazo de validade: 10 (dez) anos contados a partir de 18/09/2018, mediante o recolhimento da taxa quinquenal de manutenção (Artigos 119 e 120 da LPI) e observadas as demais condições legais.

**(11) BR 30 2018 054373-4**



Código 39 - Concessão do Registro

(22) 18/09/2018  
 (15) 04/12/2018  
 (45) 04/12/2018  
 (52) 11-01  
 (54) CONFIGURAÇÃO APLICADA A/EM JOIA  
 (73) PERFECT IMPORTAÇÃO EXPORTÇÃO LTDA (BR/MG)  
 (72) EVANDRO ANTONIO VIEIRA

Prazo de validade: 10 (dez) anos contados a partir de 18/09/2018, mediante o recolhimento da taxa quinquenal de manutenção (Artigos 119 e 120 da LPI) e observadas as demais condições legais.

**(11) BR 30 2018 054374-2**

Código 39 - Concessão do Registro

(22) 18/09/2018  
 (15) 04/12/2018  
 (45) 04/12/2018  
 (52) 11-01





(54) CONFIGURAÇÃO APLICADA A/EM JOIA

(73) PERFECT IMPORTAÇÃO EXPORTAÇÃO LTDA (BR/MG)

(72) EVANDRO ANTONIO VIEIRA

Prazo de validade: 10 (dez) anos contados a partir de 18/09/2018, mediante o recolhimento da taxa quinquenal de manutenção (Artigos 119 e 120 da LPI) e observadas as demais condições legais.

(11) BR 30 2018 054375-0

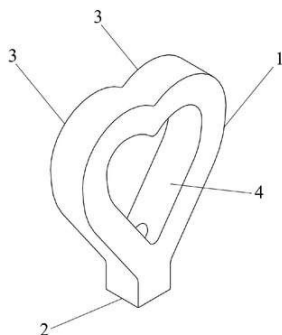

Código 39 - Concessão do Registro

(22) 19/09/2018

(15) 04/12/2018

(45) 04/12/2018

(52) 08-06

(54) CONFIGURAÇÃO APLICADA A/EM PUXADOR

(73) OLAVIO DE OLIVEIRA JUNIOR (BR/PR)

(72) OLAVIO DE OLIVEIRA JUNIOR

(74) IVANILDE DE OLIVEIRA MENDES

Prazo de validade: 10 (dez) anos contados a partir de 19/09/2018, mediante o recolhimento da taxa quinquenal de manutenção (Artigos 119 e 120 da LPI) e observadas as demais condições legais.

(11) BR 30 2018 054380-7

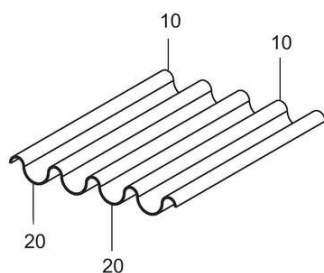

Código 39 - Concessão do Registro

(22) 19/09/2018

(15) 04/12/2018

(45) 04/12/2018

(52) 25-01

(54) CONFIGURAÇÃO APLICADA EM TELHA

(73) JULIO POSENATO (BR/RS)

(72) JULIO POSENATO

(74) Promark Marcas e Patentes Ltda.

Prazo de validade: 10 (dez) anos contados a partir de 19/09/2018, mediante o recolhimento da taxa quinquenal de manutenção (Artigos 119 e 120 da LPI) e observadas as demais condições legais.

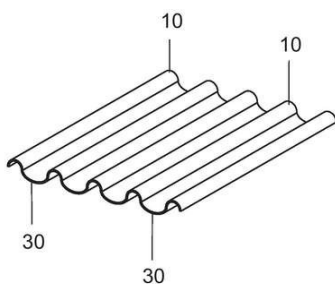

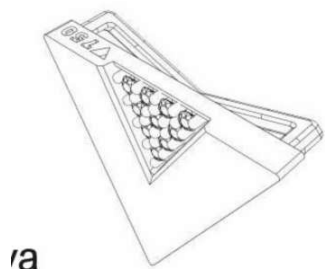
**(11) BR 30 2018 054383-1**

/a

Código 39 - Concessão do Registro

(22) 19/09/2018

(15) 04/12/2018

(45) 04/12/2018

(52) 11-01

(54) CONFIGURAÇÃO APLICADA A/EM JÓIA

(73) MAKauf EMPREENDIMENTOS S/A (BR/SP)

(72) ANA LUÍZA MORGENSTERN SALOMONI

(74) DANNEMANN, SIEMSEN, BIGLER &amp; IPANEMA MOREIRA

Prazo de validade: 10 (dez) anos contados a partir de 19/09/2018, mediante o recolhimento da taxa quinquenal de manutenção (Artigos 119 e 120 da LPI) e observadas as demais condições legais.

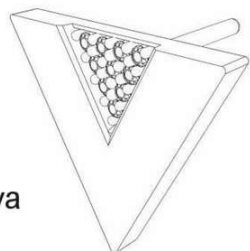

iva

**(11) BR 30 2018 054389-0**

Código 39 - Concessão do Registro

(22) 19/09/2018

(15) 04/12/2018

(45) 04/12/2018

(52) 11-01

(54) CONFIGURAÇÃO APLICADA A/EM JÓIA

(73) MAKauf EMPREENDIMENTOS S/A (BR/SP)

(72) ANA LUÍZA MORGENSTERN SALOMONI

(74) DANNEMANN, SIEMSEN, BIGLER &amp; IPANEMA MOREIRA

Prazo de validade: 10 (dez) anos contados a partir de 19/09/2018, mediante o recolhimento da taxa quinquenal de manutenção (Artigos 119 e 120 da LPI) e observadas as demais condições legais.

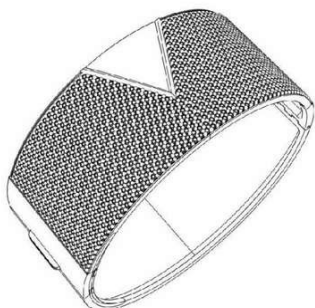

---

**(11) BR 30 2018 054395-5**

Código 39 - Concessão do Registro

(22) 19/09/2018

(15) 04/12/2018

(45) 04/12/2018

(52) 06-01

(54) CONFIGURAÇÃO APLICADA A/EM BANCO

(73) LIDER INDUSTRIA E COMERCIO DE ESTOFADOS LTDA (BR/MG)

(72) CÉLIA ALVES NOGUEIRA DE SOUZA

(74) EDUARDO LÍVIO DAIMOND

Prazo de validade: 10 (dez) anos contados a partir de 19/09/2018, mediante o recolhimento da taxa quinquenal de manutenção (Artigos 119 e 120 da LPI) e observadas as demais condições legais.

---

**(11) BR 30 2018 054396-3**

Código 39 - Concessão do Registro

(22) 19/09/2018

(15) 04/12/2018

(45) 04/12/2018

(52) 06-06

(54) CONFIGURAÇÃO APLICADA A/EM BASE DE MESA

(73) LIDER INDUSTRIA E COMERCIO DE ESTOFADOS LTDA (BR/MG)

(72) CÉLIA ALVES NOGUEIRA DE SOUZA

(74) EDUARDO LÍVIO DAIMOND

Prazo de validade: 10 (dez) anos contados a partir de 19/09/2018, mediante o recolhimento da taxa quinquenal de manutenção (Artigos 119 e 120 da LPI) e observadas as demais condições legais.

---

**(11) BR 30 2018 054397-1**

Código 39 - Concessão do Registro

(22) 19/09/2018

(15) 04/12/2018

(45) 04/12/2018

(52) 06-01

(54) CONFIGURAÇÃO APLICADA A/EM CADEIRA

(73) LIDER INDUSTRIA E COMERCIO DE ESTOFADOS LTDA (BR/MG)

(72) CÉLIA ALVES NOGUEIRA DE SOUZA

(74) EDUARDO LÍVIO DAIMOND

Prazo de validade: 10 (dez) anos contados a partir de 19/09/2018, mediante o recolhimento da taxa quinquenal de manutenção (Artigos 119 e 120 da LPI) e observadas as demais condições legais.

---

**(11) BR 30 2018 054398-0**

Código 39 - Concessão do Registro

(22) 19/09/2018



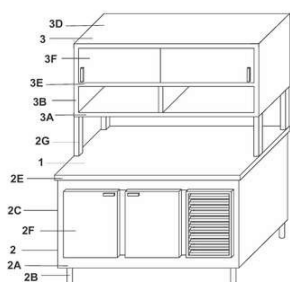

(15) 04/12/2018  
 (45) 04/12/2018  
 (52) 08-08  
 (54) CONFIGURAÇÃO APLICADA A/EM ARMÁRIO  
 (73) TRILHA DO ACAI INDUSTRIA E COMERCIO DE ALIMENTOS LTDA - ME (BR/PR)  
 (72) WERLEY ANDRIEL BORGES  
 (74) RITTER E MORAES PROPRIEDADE INTELECTUAL S/S  
 Prazo de validade: 10 (dez) anos contados a partir de 19/09/2018, mediante o recolhimento da taxa quinquenal de manutenção (Artigos 119 e 120 da LPI) e observadas as demais condições legais.

**(11) BR 30 2018 054399-8**

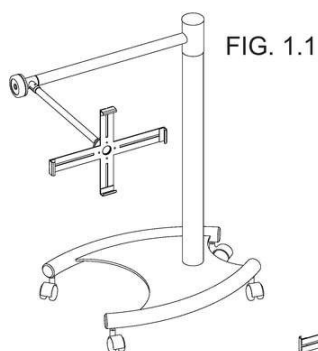

Código 39 - Concessão do Registro  
 (22) 19/09/2018  
 (15) 04/12/2018  
 (45) 04/12/2018  
 (52) 08-08  
 (54) PADRÃO ORNAMENTAL APLICADO A/EM CONFIGURAÇÃO APLICADA EM SUPORTE  
 (73) BRUNO LEONARDO DE ALMEIDA LOURA (BR/RJ)  
 (72) BRUNO LEONARDO DE ALMEIDA LOURA  
 (74) MODAL MARCAS E PATENTES LTDA.  
 Prazo de validade: 10 (dez) anos contados a partir de 19/09/2018, mediante o recolhimento da taxa quinquenal de manutenção (Artigos 119 e 120 da LPI) e observadas as demais condições legais.

**(11) BR 30 2018 054401-3**



Código 39 - Concessão do Registro  
 (22) 19/09/2018  
 (15) 04/12/2018  
 (45) 04/12/2018  
 (52) 28-03  
 (54) CONFIGURAÇÃO APLICADA A/EM PRANCHA PARA CABELO  
 (73) S. R DOS SANTOS EQUIPAMENTOS LTDA (BR/PR)  
 (72) S.R. DOS SANTOS EQUIPAMENTOS EPP  
 (74) EDMILA ADRIANA DENIG  
 Prazo de validade: 10 (dez) anos contados a partir de 19/09/2018, mediante o recolhimento da taxa quinquenal de manutenção (Artigos 119 e 120 da LPI) e observadas as demais condições legais.

**(11) BR 30 2018 054408-0**

Código 39 - Concessão do Registro  
 (22) 20/09/2018



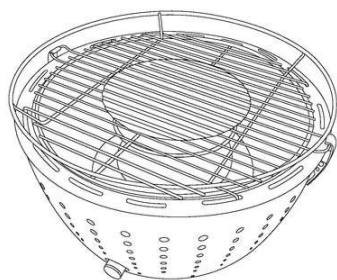

(15) 04/12/2018  
 (45) 04/12/2018  
 (52) 07-02  
 (54) CONFIGURAÇÃO APLICADA A/EM CHURRASQUEIRA  
 (73) FISS KOSS COMERCIAL EIRELI (BR/SC)  
 (72) ROGÉRIO DE QUEIROZ  
 (74) GUILHERME ROBERTO DORTA DA SILVA

Prazo de validade: 10 (dez) anos contados a partir de 20/09/2018, mediante o recolhimento da taxa quinquenal de manutenção (Artigos 119 e 120 da LPI) e observadas as demais condições legais. (co) Título adequado de ofício nos termos do Art. 22 da Instrução Normativa 044/2015.

**(11) BR 32 2017 004803-2**

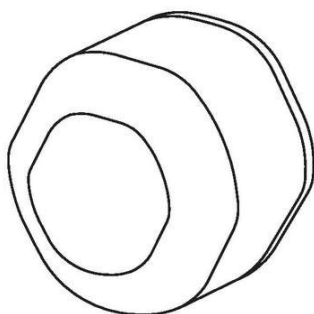

Código 39 - Concessão do Registro  
 (22) 06/09/2016  
 (15) 04/12/2018  
 (30) 11/03/2016 US 29/557,825  
 (45) 04/12/2018  
 (52) 01-06  
 (54) CONFIGURAÇÃO APLICADA A/EM ALIMENTO PARA ANIMAIS  
 (62) BR 30 2016 003952-6 06/09/2016  
 (73) MARS, INCORPORATED (US)  
 (72) YVONNE WANG  
 (74) Araripe & Associados

Prazo de validade: 10 (dez) anos contados a partir de 06/09/2016, mediante o recolhimento da taxa quinquenal de manutenção (Artigos 119 e 120 da LPI) e observadas as demais condições legais.

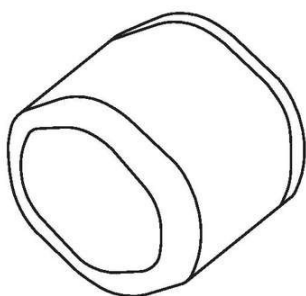

**(11) BR 32 2018 000123-3**

Código 39 - Concessão do Registro  
 (22) 23/01/2017  
 (15) 04/12/2018  
 (45) 04/12/2018  
 (52) 02-04  
 (54) CONFIGURAÇÃO APLICADA A/EM CALÇADO  
 (62) BR 30 2017 000233-1 23/01/2017  
 (73) INDÚSTRIA DE CALÇADOS VIVO LTDA. (BR/RS)



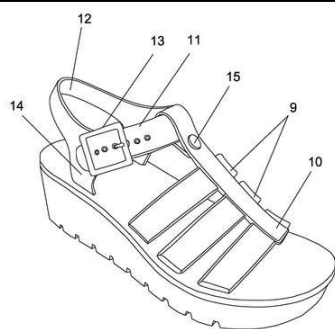

(72) GILMAR FREDERICO DE CESERO

(74) EDEMAR PEREIRA CAPELLA

Prazo de validade: 10 (dez) anos contados a partir de 23/01/2017, mediante o recolhimento da taxa quinquenal de manutenção (Artigos 119 e 120 da LPI) e observadas as demais condições legais.

**(11) BR 32 2018 054304-4**



Código 39 - Concessão do Registro

(22) 02/04/2018

(15) 04/12/2018

(45) 04/12/2018

(52) 06-01

(54) CONFIGURAÇÃO APLICADA A/EM SOFÁ

(62) BR 30 2018 001318-2 02/04/2018

(73) FRISOKAR EQUIPAMENTOS PLASTICOS S/A (BR/SP)

(72) ULISSES CARLOS RAINERI

(74) Somarca Assessoria Empresarial S/C Ltda.

Prazo de validade: 10 (dez) anos contados a partir de 02/04/2018, mediante o recolhimento da taxa quinquenal de manutenção (Artigos 119 e 120 da LPI) e observadas as demais condições legais.



**Código 40 - Publicação do Parecer de Mérito**

Notificação da emissão do parecer de mérito conforme previsto no Art. 111 da LPI.  
Poderá ser requerida cópia do parecer.

---

<b>(11) BR 30 2013 001884-9</b>	Código 40 - Publicação do Parecer de Mérito (15) 01/12/2015 (73) VULT COMÉRCIO DE COSMÉTICOS LTDA. (BR/SP) (74) ORGANIZAÇÃO MÉRITO MARCAS E PATENTES LTDA Foram identificadas anterioridades: o registro não atende o artigo 95 da LPI.
<b>(11) BR 30 2016 000994-5</b>	Código 40 - Publicação do Parecer de Mérito (15) 20/06/2017 (73) MULT ACESSORIOS AUTOMOTIVOS INDUSTRIA E COMERCIO - EIRELI - EPP (BR/SP) (74) Rubens dos Santos Filho Foram identificadas anterioridades: o registro não atende o artigo 95 da LPI.
<b>(11) BR 30 2016 005802-4</b>	Código 40 - Publicação do Parecer de Mérito (15) 28/11/2017 (73) ANA CAROLINA MORENO ALMENARA (BR/SP) (74) MARCELO LOTZE Foram identificadas anterioridades: o registro não atende o artigo 95 da LPI.
<b>(11) BR 30 2017 002705-9</b>	Código 40 - Publicação do Parecer de Mérito (15) 16/01/2018 (73) ANTONIO GARCIA (BR/SC) (74) Marcos Aurélio de Jesus Foram encontradas anterioridades: o registro não atende ao artigo 95 da LPI.
<b>(11) BR 32 2016 004083-7</b>	Código 40 - Publicação do Parecer de Mérito (15) 29/08/2017 (62) BR 30 2015 002409-7 22/05/2015 (73) JANETE ZEN (BR/SC) (74) Adenacon Marcas & Patentes Ltda. Foram identificadas anterioridades: o registro não atende o artigo 95 da LPI.
<b>(11) BR 32 2016 004085-3</b>	Código 40 - Publicação do Parecer de Mérito (15) 29/08/2017 (62) BR 30 2015 002409-7 22/05/2015 (73) JANETE ZEN (BR/SC) (74) Adenacon Marcas & Patentes Ltda. Foram identificadas anterioridades: o registro não atende o artigo 95 da LPI.



---

**(11) DI 6703659-7**

Código 40 - Publicação do Parecer de Mérito

(15) 06/05/2008

(73) HONDA MOTOR CO., LTD. (JP)

(74) DANNEMANN, SIEMSEN, BIGLER & IPANEMA MOREIRA

Não foram identificadas anterioridades: o registro atende o artigo 95 da LPI.

---

**(11) DI 6703660-0**

Código 40 - Publicação do Parecer de Mérito

(15) 06/05/2008

(73) HONDA MOTOR CO., LTD. (JP)

(74) DANNEMANN, SIEMSEN, BIGLER & IPANEMA MOREIRA

Não foram identificadas anterioridades: o registro atende o artigo 95 da LPI.



### Código 41 - Nulidade Administrativa

Notificação, ao titular do Registro, de instauração de processo administrativo de nulidade. Desta data corre o prazo de 60 (sessenta) dias para eventual contestação do titular (Art. 114 da LPI). Se interposto o pedido de nulidade no prazo de 60 (sessenta) dias contados da data da concessão, os efeitos da concessão do Registro serão suspensos (Art. 113 § 2º). Poderá ser requerida cópia do processo de nulidade através de formulário específico. 100 42 Notificação da extinção do registro de desenho industrial, pela expiração do prazo de vigência de proteção legal ou da prorrogação.

---

<b>(11) BR 30 2013 001884-9</b>	Código 41 - Nulidade Administrativa (15) 01/12/2015 (73) VULT COMÉRCIO DE COSMÉTICOS LTDA. (BR/SP) (74) ORGANIZAÇÃO MÉRITO MARCAS E PATENTES LTDA Processo Administrativo de Nulidade instaurado de Ofício, com base no artigo 111, parágrafo único, da LPI, nos termos do parecer de exame de mérito. <a href="http://www.vaidadepega.com.br/2012/04/gloss-labial-vult-cor-15.html">http://www.vaidadepega.com.br/2012/04/gloss-labial-vult-cor-15.html</a> <a href="https://krisklairs.files.wordpress.com/2011/09/gloss-vult.jpg">https://krisklairs.files.wordpress.com/2011/09/gloss-vult.jpg</a> 26/09/2011
<b>(11) BR 30 2015 000645-5</b>	Código 41 - Nulidade Administrativa (15) 21/08/2018 (73) CASCADE CORPORATION (US) (74) EDUARDO OTERO "Processo Administrativo de Nulidade de Ofício instaurado em face de infringência do art. 95, nos termos do art. 113 da LPI. Requerente: DIRMA / INPI". Observamos que o registro em tela, intitulado "PARÃO ORNAMENTAL APLICADO À PONTEIRA DE GARFO DE EMPILHADEIRA", não se enquadra na definição de Desenho Industrial de acordo com o Art. 95 da lei 9279/1996, em função do pedido requerer a proteção das partes de um objeto. Os desenhos apresentam somente as extremidades do garfo da empilhadeira, não compondo um objeto completo plenamente perceptível e capaz de ser reproduzível.
<b>(11) BR 30 2016 000994-5</b>	Código 41 - Nulidade Administrativa (15) 20/06/2017 (73) MULT ACESSORIOS AUTOMOTIVOS INDUSTRIA E COMERCIO - EIRELI - EPP (BR/SP) (74) Rubens dos Santos Filho Processo Administrativo de Nulidade instaurado de Ofício, com base no artigo 111, parágrafo único, da LPI, nos termos do parecer de exame de mérito. DI6802222-0 BR 28/05/2008
<b>(11) BR 30 2016 001029-3</b>	Código 41 - Nulidade Administrativa (15) 17/07/2018



---

(73) AVERY DENNISON RETAIL INFORMATION SERVICES, LLC (US)

(74) Vieira de Mello Advogados

Processo Administrativo de Nulidade de Ofício instaurado em face de infringência do art. 95, nos termos do art. 113 da LPI. Requerente: DIRMA / INPI. Razões: o conteúdo do registro não se enquadra na definição de desenho industrial contida no art. 95 da LPI, pois não representa a forma plástica ornamental de um objeto que possa servir de tipo de fabricação industrial. O objeto não fora apresentado em sua forma completa, tendo as figuras do pedido revelado apenas uma porção recortada de uma etiqueta / rótulo.

---

**(11) BR 30 2016 005802-4**

Código 41 - Nulidade Administrativa

(15) 28/11/2017

(73) ANA CAROLINA MORENO ALMENARA (BR/SP)

(74) MARCELO LOTZE

Processo Administrativo de Nulidade instaurado de Ofício, com base no artigo 111, parágrafo único, da LPI, nos termos do parecer de exame de mérito.001308340-0002 EM 22/12/2011\*000260963-0002 EM 30/11/2004

---

**(11) BR 30 2017 002705-9**

Código 41 - Nulidade Administrativa

(15) 16/01/2018

(73) ANTONIO GARCIA (BR/SC)

(74) Marcos Aurélio de Jesus

Ao proceder às buscas nas bases de dados de desenhos industriais do INPI, do WIPO e na internet, localizaram-se registros anteriores de objetos com características similares ao do pedido em tela:<https://aborigiknees.blogspot.com/2013/04/fcsII-quilhas-removiveis-sem-parafuso.html>, de

03/04/2013[https://produto.mercadolivre.com.br/MLB-705409324-kit-copinho-de-quilha-fcs-2-fcsii-frete-50-off-\\_JM#reco\\_item\\_pos=1&reco\\_backend=machinalisv2p&reco\\_backend\\_type=low\\_level&reco\\_client=vip-v2p&reco\\_id=1975b291-a6c6-4658-93d0-a657d1bf5112](https://produto.mercadolivre.com.br/MLB-705409324-kit-copinho-de-quilha-fcs-2-fcsii-frete-50-off-_JM#reco_item_pos=1&reco_backend=machinalisv2p&reco_backend_type=low_level&reco_client=vip-v2p&reco_id=1975b291-a6c6-4658-93d0-a657d1bf5112), de 16/12/2015

---

**(11) BR 30 2017 005900-7**

Código 41 - Nulidade Administrativa

(15) 23/10/2018

(73) DEBORA GONCALVES RADTKE 00107214016 (BR/SP)

(74) KARL ARTHUR BOLLIGER VIEIRA

Processo Administrativo de Nulidade instaurado por requerimento de terceiros através da Pet. (WB) 870180154360, de 23/11/2018, ficando suspensos os efeitos da concessão, de acordo com o parágrafo 2º do artigo 113 da Lei 9279/96. Interessado(s): ERIK AUGUSTO GERALDIS. Procurador(es): Ricardo Serafim.

---

**(11) BR 30 2018 001315-8**

Código 41 - Nulidade Administrativa

(15) 24/07/2018



---

(73) KALIANE MARCIA DOS SANTOS FREIRE (BR/SP)

Processo Administrativo de Nulidade de Ofício instaurado em face de infringência do art. 95, nos termos do art. 113 da LPI. Requerente: DIRMA / INPI. Razões: observamos que o registro em tela contém objeto semelhante a outros que já incorporavam o estado da técnica na ocasião do depósito, como se confirma diante das anterioridades localizadas nos endereços eletrônicos discriminados a seguir: <<https://www.altoastral.com.br/tatuagens-religiosas/>>, postado em 16/02/2018 - vide imagem central;

<[https://www.pintaram.com/u/sensetattoobsb/1629654785397351327\\_5038816723](https://www.pintaram.com/u/sensetattoobsb/1629654785397351327_5038816723)>, postado em 20/10/2017;

<<http://www.depoisdosquinze.com/2017/06/08/inspiracao-tatuagens-de-cruz/>>, postado em 08/06/2017 - vide imagem ampliada.

---

**(11) BR 30 2018 001630-0**

Código 41 - Nulidade Administrativa

(15) 07/08/2018

(73) YPF S.A. (AR)

(74) Jacques Labrunie

"Processo Administrativo de Nulidade de Ofício instaurado em face de infringência do art. 95, nos termos do art. 113 da LPI. Requerente: DIRMA / INPI". Observamos que o registro em tela, intitulado "CONFIGURAÇÃO APLICADA A/EM ESTAÇÃO DE ALIMENTAÇÃO ELÉTRICA", não se enquadra na definição de Desenho Industrial de acordo com o Art. 95 da lei 9279/1996, em função de se tratar de um projeto de arquitetura. Na definição de Desenho Industrial, a lei traz como requisitos "a forma ornamental de um objeto", não se enquadrando, portanto, na lei.

---

**(11) BR 30 2018 001632-7**

Código 41 - Nulidade Administrativa

(15) 07/08/2018

(73) YPF S.A. (AR)

(74) Jacques Labrunie

"Processo Administrativo de Nulidade de Ofício instaurado em face de infringência do art. 95, nos termos do art. 113 da LPI. Requerente: DIRMA / INPI". Observamos que o registro em tela, intitulado "CONFIGURAÇÃO APLICADA A/EM ESTAÇÃO DE ALIMENTAÇÃO ELÉTRICA", não se enquadra na definição de Desenho Industrial de acordo com o Art. 95 da lei 9279/1996, em função de se tratar de um projeto de arquitetura. Na definição de Desenho Industrial a lei traz como requisitos "a forma ornamental de um objeto", não se enquadrando, portanto, na lei.

---

**(11) BR 30 2018 001986-5**

Código 41 - Nulidade Administrativa

(15) 14/08/2018

(73) CAROLINA FERREIRA BUCEK ME (BR/SP)

Processo Administrativo de Nulidade de Ofício instaurado em face de infringência do art. 95, nos termos do art. 113 da LPI. Requerente: DIRMA / INPI. Razões:



---

observamos que o objeto do registro BR 30 2018 001986-5 não atende ao disposto no artigo 95 da LPI, por não servir de tipo de fabricação industrial, sendo um produto de fabricação artesanal: o objeto é composto por fios entrelaçados de maneira irregular, não sendo reproduzidos de forma idêntica.

---

**(11) BR 30 2018 002000-6**

Código 41 - Nulidade Administrativa

(15) 21/08/2018

(73) ANTONIO KECIO SILVA FREITAS (BR/SP)

(74) Elci Maria Teixeira Gonçalves

Processo Administrativo de Nulidade de Ofício instaurado em face de infringência do art. 95, nos termos do art. 113 da LPI. Requerente: DIRMA / INPI. Razões: observamos que o registro em tela contém objeto semelhante a outros que já incorporavam o estado da técnica na ocasião do depósito, como se confirma diante das anterioridades localizadas nos endereços eletrônicos discriminados a seguir:

<<http://aventurasdeumanoiva.blogspot.com/2010/02/havaianas-havaianas-havaianas-hava.html>>, postado em 18/02/2010;

<<https://www.havaianomaniacos.com.br/2011/08/havaianas-tradicional-laranja.html>>, postado em agosto de 2011;

<<https://oblogdastorm.com/2012/06/14/50-anos-de-havaianas/>>, postado em 14/06/2012;

<<http://radarx.com.br/blog/2012/06/havaianas-celebra-50-anos-com-uma-sandalia-especial/>>, postado em 18/06/2012;

<<https://www.havaianomaniacos.com.br/2016/08/havaianas-com-esmalte-13082016.html>>, 13/08/2016;

<<https://www.havaianas-store.com/en/blog-items-is-fashion-modern>>, postado em 10/11/2017.

---

**(11) BR 30 2018 002022-7**

Código 41 - Nulidade Administrativa

(15) 21/08/2018

(73) CNH INDUSTRIAL AMERICA LLC (US)

(74) ARTUR SCHAAL

Processo Administrativo de Nulidade de Ofício instaurado em face de infringência do art. 95, nos termos do art. 113 da LPI. Requerente: DIRMA / INPI. Razões: verificamos que o objeto do registro não atende ao disposto no artigo 95 da LPI, por não contemplar as condições de novidade originalidade definida pelo artigo 97 da mesma lei. Isso ocorre porque o objeto requerido é idêntico ao contido no documento de prioridade unionista US 29/625,544, de 10/11/2017. Tal documento foi requerido e apresentado pelo requerente no depósito, porém teve a perda publicada na RPI 2483 visto que o pedido nacional foi depositado após o prazo estabelecido no caput do art. 16 da LPI. Desta forma, o objeto da anterioridade encontrava-se no estado da técnica nos termos do § 1º do art. 96 da LPI.

---

**(11) BR 30 2018 002067-7**

Código 41 - Nulidade Administrativa

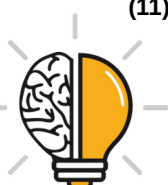

---

(15) 21/08/2018

(73) MARCOS DE SOUZA GUIMARÃES (BR/MG)

(74) FERNANDO LUIZ ROSADO

"Processo Administrativo de Nulidade de Ofício instaurado em face de infringência do art. 95, nos termos do art. 113 da LPI. Requerente: DIRMA / INPI". Observamos que o registro em tela, intitulado "CONFIGURAÇÃO APLICADA A/EMCALÇADO", contém objeto semelhante a outros que já incorporavam o estado da técnica na ocasião do depósito, como se confirma diante da anterioridade localizada no endereço eletrônico discriminado a seguir: <https://www.freeelogoservices.com/blog/pt/2017/03/22/oque-e-identidade-de-marc-a-e-por-que-ela-e-tao-importante/>

---

**(11) BR 30 2018 002171-1**

Código 41 - Nulidade Administrativa

(15) 21/08/2018

(73) PAULO CELSO CARDOSO BACCHI (BR/SP)

(74) João Batista Valverde

Processo Administrativo de Nulidade de Ofício instaurado em face de infringência do art. 95, nos termos do art. 113 da LPI. Requerente: DIRMA / INPI. Razões: verificamos que o objeto do registro não atende ao disposto no artigo 95 da LPI, por não contemplar a condição de originalidade definida pelo artigo 97 da mesma lei. Isso ocorre porque suas características preponderantes não revelam distinção em relação ao objeto anterior contido no registro BR 302013004630-3, depositado em 13/09/2013, tendo como autor o próprio titular do registro em questão.

---

**(11) BR 30 2018 002279-3**

Código 41 - Nulidade Administrativa

(15) 21/08/2018

(73) UNILEVER NV (NL)

(74) Jacques Labrunie

Processo Administrativo de Nulidade de Ofício instaurado em face de infringência do art. 95, nos termos do art. 113 da LPI. Requerente: DIRMA / INPI. Razões: verificamos que o objeto do registro não atende ao disposto no artigo 95 da LPI, por não contemplar as condições de novidade e de originalidade definidas pelos artigos 96 e 97 da mesma lei. Isso ocorre porque suas características preponderantes não revelam distinção em relação ao objeto contido no registro BR 3020178002278-5, depositado pelo mesmo titular do presente registro em 29/05/2018, com prioridade EM 004566149-0002, de 28/12/2017. Trata-se de objetos idênticos.

---

**(11) BR 30 2018 002452-4**

Código 41 - Nulidade Administrativa

(15) 28/08/2018

(73) SENHOR DO ENGENHO INDUSTRIA E COMERCIO LTDA (BR/MG)

(74) ROSANA APARECIDA RIBAS MACIEL

Processo Administrativo de Nulidade de Ofício instaurado em face de infringência



---

do art. 95, nos termos do art. 113 da LPI. Requerente: DIRMA / INPI. Razões: Observamos que o registro em tela contém objeto que não serve de tipo de fabricação industrial. A forma do objeto não é reproduzível de maneira idêntica.

---

**(11) BR 30 2018 002557-1**

Código 41 - Nulidade Administrativa

(15) 13/11/2018

(73) PROAMPAC INTERMEDIATE, INC. (US)

(74) DANNEMANN, SIEMSEN, BIGLER & IPANEMA MOREIRA

Processo Administrativo de Nulidade de Ofício instaurado em face de infringência do art. 95, nos termos do art. 113 da LPI. Requerente: DIRMA / INPI. Ficam suspensos os efeitos da concessão de acordo com o §2º do artigo 113 da LPI. Razões: verificamos que os elementos contidos no registro não se enquadram na definição legal de desenho industrial contida no artigo 95 da LPI, por não se tratarem de formas plásticas ornamentais de objetos que possam servir de tipo de fabricação industrial. Ao serem suprimidas as linhas tracejadas - que representam elementos meramente ilustrativos - restam partes de objetos, não objetos completos.

---

**(11) BR 30 2018 002580-6**

Código 41 - Nulidade Administrativa

(15) 28/08/2018

(73) HELDER GIUSEPPE CASULO DE ARAUJO FILHO 07762957480 (BR/PB)

"Processo Administrativo de Nulidade de Ofício instaurado em face de infringência do art. 95, nos termos do art. 113 da LPI. Requerente: DIRMA / INPI". Observamos que o registro em tela, intitulado "Padrão gráfico aplicado a tecido", contém objeto semelhante a outros que já incorporavam o estado da técnica na ocasião do depósito, como se confirma diante da anterioridade localizada no endereço eletrônico discriminado a seguir:

<<https://pixabay.com/pt/couro-marrom-desgastado-textura-1331957/>>

---

**(11) BR 30 2018 002582-2**

Código 41 - Nulidade Administrativa

(15) 28/08/2018

(73) HELDER GIUSEPPE CASULO DE ARAUJO FILHO 07762957480 (BR/PB)

Processo Administrativo de Nulidade de Ofício instaurado em face de infringência do art. 95, nos termos do art. 113 da LPI. Requerente: DIRMA / INPI. Razões: observamos que o objeto do registro BR 30 2018 002582-2 não atende ao disposto no artigo 95 da LPI, por não servir de tipo de fabricação industrial. Sendo um produto de fabricação artesanal, não é possível garantir a estabilidade da forma, que não será reproduzida de forma idêntica: o objeto é composto por uma porção de sorvete, onde são colocados confeitos e doces.

---

**(11) BR 30 2018 002888-0**

Código 41 - Nulidade Administrativa

(15) 18/09/2018

(73) INDUSTRIA E COMÉRCIO DE PROD ALIMENTÍCIOS FRUTAP LTDA (BR/SP)



---

(74) Crimark Propriedade Industrial S/S

Processo Administrativo de Nulidade de Ofício instaurado em face de infringência do art. 95, nos termos do art. 113 da LPI. Requerente: DIRMA / INPI. Razões: observamos que o registro em tela contém objeto semelhante a outros que já incorporavam o estado da técnica na ocasião do depósito, como se confirma diante das anterioridades localizadas nos endereços eletrônicos discriminados a seguir:

<<https://www.japaoemfoco.com/historia-da-yakult-e-seu-criador-dr-minoru-shirota/>>, publicado em 02/10/2013;

<<https://www.dairyreporter.com/Article/2016/06/10/Yakult-s-probiotic-fermented-milk-drink-reaching-new-heights>>, publicado em 09/06/2016;

<<http://propmark.com.br/anunciantes/yakult-lanca-versao-light-de-leite-fermentado-no-brasil>>, publicado em 20/07/2016. Além disso, também se observa grande semelhança entre a forma do objeto anulando e a do objeto do registro de marca tridimensional nº 820924989, depositado em 21/07/1998 e concedido em 20/06/2006.

---

**(11) BR 30 2018 002912-7**

Código 41 - Nulidade Administrativa

(15) 18/09/2018

(73) ANSELMO LUIZ DA SILVA COSTA (BR/SP)

(74) VINICIUS P. SANTOS PLANEJ. OP. SANTOS & SANTOS CONSULTORIA DE MARCAS

Processo Administrativo de Nulidade de Ofício instaurado em face de infringência do art. 95, nos termos do art. 113 da LPI. Requerente: DIRMA / INPI. Razões: verificamos que o objeto do registro não atende ao disposto no artigo 95 da LPI, por não contemplar as condições de novidade e de originalidade definidas pelos artigos 96 e 97 da mesma lei. Isso ocorre porque suas características preponderantes não revelam distinção em relação ao objeto anterior contido no pedido BR 302017001455-0, depositado pelo mesmo titular do presente registro em 03/04/2017, cujo arquivamento foi publicado na RPI 2470, de 08/05/2018, por não ter sido apresentado o cumprimento da exigência publicada na RPI 2450, de 19/12/2017. Trata-se de objetos idênticos.

---

**(11) BR 30 2018 003170-9**

Código 41 - Nulidade Administrativa

(15) 16/10/2018

(73) BS INDÚSTRIA DE PLÁSTICOS LTDA - ME. (BR/RS)

(74) CLAIR ANTONIO LEUSIN

Processo Administrativo de Nulidade de Ofício instaurado em face de infringência do art. 95, nos termos do art. 113 da LPI. Requerente: DIRMA / INPI. Ficam suspensos os efeitos da concessão de acordo com o §2º do artigo 113 da LPI. Razões: verificamos que o objeto do registro não atende ao disposto no artigo 95 da LPI, por não contemplar as condições de novidade e de originalidade definidas pelos artigos 96 e 97 da mesma lei. Isso ocorre porque suas características preponderantes não revelam distinção em relação ao objeto



---

anterior contido no pedido BR 302016004302-7, intitulado “Configuração aplicada em tampa para copo de tererê”, depositado pelo mesmo titular do presente registro em 26/09/2016, cujo arquivamento foi publicado na RPI 2465, de 03/04/2018, por não ter sido apresentado o cumprimento da exigência publicada na RPI 2434, de 29/08/2017. Trata-se de objetos idênticos, tendo sido alterada apenas a cor.

---

**(11) BR 30 2018 003242-0**

Código 41 - Nulidade Administrativa

(15) 16/10/2018

(73) MARIA DE FATIMA TEIXEIRA CARDOSO PACHECO (BR/RS)

Processo Administrativo de Nulidade de Ofício instaurado em face de infringência do art. 95, nos termos do art. 113 da LPI. Requerente: DIRMA / INPI. Ficam suspensos os efeitos da concessão de acordo com o §2º do artigo 113 da LPI. Razões: Observamos que o registro em tela contém objeto idêntico a outro que já incorporava o estado da técnica na ocasião do depósito, como se confirma diante da anterioridade do mesmo titular, depositada sob o número BR302016004751-0.

---

**(11) BR 30 2018 003401-5**

Código 41 - Nulidade Administrativa

(15) 16/10/2018

(73) Q7 OFF ROAD LTDA EPP (BR/RS)

(74) DIOGO MARTINS BOOS

Processo Administrativo de Nulidade de Ofício instaurado em face de infringência do art. 95, nos termos do art. 113 da LPI. Requerente: DIRMA / INPI. Ficam suspensos os efeitos da concessão de acordo com o §2º do artigo 113 da LPI. Razões: Verificamos que o objeto do registro não atende ao disposto no artigo 95 da LPI, por não contemplar as condições de novidade e de originalidade definidas pelos artigos 96 e 97 da mesma lei. Isso ocorre porque suas características preponderantes não revelam distinção em relação ao objeto anterior contido nas figuras 2.1 a 2.9 do pedido BR 302017003270-2, intitulado “Configuração aplicada em alargador de paralamas dianteiro e traseiro para veículo utilitário”, depositado pelo mesmo titular do presente registro em 31/07/2017, cujo arquivamento foi publicado na RPI 2477, de 26/06/2018, por não ter sido apresentado o cumprimento da exigência publicada na RPI 2457, de 06/02/2018. Trata-se de objetos idênticos, tendo sido alterada apenas a cor.

---

**(11) BR 30 2018 003679-4**

Código 41 - Nulidade Administrativa

(15) 13/11/2018

(73) V. MADALOZZO & CIA LTDA (BR/PR)

(74) Suprema Marcas e Patentes Ltda. ME

Processo Administrativo de Nulidade de Ofício instaurado em face de infringência do art. 95, nos termos do art. 113 da LPI. Requerente: DIRMA / INPI. Ficam suspensos os efeitos da concessão de acordo com o §2º do artigo 113 da LPI. Razões: observamos que o registro em tela contém objeto semelhante a outros



---

que já incorporavam o estado da técnica na ocasião do depósito, como se confirma diante das anterioridades localizadas nos endereços eletrônicos discriminados a seguir:

<<https://sermulher-sm.blogspot.com/2013/01/eco-tupper-garrafa-500ml-tupperware.html>>, publicado em 02/01/2013;

<<https://tupsdusasana.wordpress.com/category/transporte/page/4/>>, publicado em 29/09/2013;

<<https://casapirralha.blogspot.com/2015/11/post-review-eco-garrafa-da-tupperware.html>>, publicado em 02/11/2015;

<<https://tupperwarepromocao.blogspot.com/2015/10/ecogarrafas-tupperware.html>>, com comentário mais antigo postado em 09/04/2016.

---

**(11) BR 30 2018 003723-5**

Código 41 - Nulidade Administrativa

(15) 23/10/2018

(73) UNINJET INDÚSTRIA E COMÉRCIO DE PLÁSTICOS LTDA (BR/SP)

(74) São Paulo Marcas e Patentes Ltda.

Processo Administrativo de Nulidade de Ofício instaurado em face de infringência do art. 95, nos termos do art. 113 da LPI. Requerente: DIRMA/INPI. Ficam suspensos os efeitos da concessão de acordo com o §2º do artigo 113 da LPI.

Razões: observamos que o registro em tela não se enquadra na definição de desenho industrial dada pelo artigo 95 da Lei 9.279/1996, à medida que não constitui a forma plástica de um objeto, haja vista revelar somente um fragmento de algo, tampouco se trata de um padrão de linhas e cores que possa ser aplicado a um produto, visto que não se revela bidimensional.

---

**(11) BR 32 2016 004083-7**

Código 41 - Nulidade Administrativa

(15) 29/08/2017

(62) BR 30 2015 002409-7 22/05/2015

(73) JANETE ZEN (BR/SC)

(74) Adenacon Marcas & Patentes Ltda.

Processo Administrativo de Nulidade instaurado de Ofício, com base no artigo 111, parágrafo único, da LPI, nos termos do parecer de exame de mérito.

---

**(11) BR 32 2016 004085-3**

Código 41 - Nulidade Administrativa

(15) 29/08/2017

(62) BR 30 2015 002409-7 22/05/2015

(73) JANETE ZEN (BR/SC)

(74) Adenacon Marcas & Patentes Ltda.

Processo Administrativo de Nulidade instaurado de Ofício, com base no artigo 111, parágrafo único, da LPI, nos termos do parecer de exame de mérito.000927850-0005 EM 02/05/2008



### Código 43 - Extinção - Art. 119 inciso II da LPI

Notificação da extinção do registro de desenho industrial, pela homologação da renúncia apresentada pelo seu titular. Homologada a renúncia, o registro será considerado extinto na data da apresentação da renúncia.

---

(11) DI 6801720-0

Código 43 - Extinção - Art. 119 inciso II da LPI

(15) 13/01/2009

(73) KONINKLIJKE PHILIPS ELECTRONICS N.V. (NL)

(74) NELLIE ANNE DANIEL-SHORES

Registro extinto a contar de 10/05/2018.



**Código 44 - Extinção - Art. 119 inciso III da LPI**

Notificação da extinção do registro de desenho industrial pela falta de pagamento da retribuição prevista nos Arts. 108 e 120 da LPI.

---

<b>(11) BR 30 2013 002046-0</b>	Código 44 - Extinção - Art. 119 inciso III da LPI (15) 03/06/2014 (73) Carlos André Lunkes (BR/PR) (74) SUPREMA MARCAS E PATENTES LTDA ME Registro extinto a contar de 04/05/2018.
<b>(11) BR 30 2013 002048-7</b>	Código 44 - Extinção - Art. 119 inciso III da LPI (15) 19/07/2016 (73) OLEGARIO RODRIGUES DE AGUIAR (BR/SP) (74) LOGOS MARCAS E PATENTES S/S LTDA. Registro extinto a contar de 04/05/2018.
<b>(11) BR 30 2013 002052-5</b>	Código 44 - Extinção - Art. 119 inciso III da LPI (15) 03/06/2014 (73) INDÚSTRIA DE CALÇADOS VIVO LTDA. (BR/RS) (74) CAPELLA & VELOSO ADVOGADOS ASSOCIADOS Registro extinto a contar de 04/05/2018.
<b>(11) BR 30 2013 002054-1</b>	Código 44 - Extinção - Art. 119 inciso III da LPI (15) 01/03/2016 (73) ANGELO CLETO (BR/SP) (74) SUL AMÉRICA MARCAS E PATENTES LTDA. Registro extinto a contar de 04/05/2018.
<b>(11) BR 30 2013 002056-8</b>	Código 44 - Extinção - Art. 119 inciso III da LPI (15) 12/04/2016 (73) ANGELO CLETO (BR/SP) (74) SUL AMÉRICA MARCAS E PATENTES LTDA. Registro extinto a contar de 04/05/2018.
<b>(11) BR 30 2013 002057-6</b>	Código 44 - Extinção - Art. 119 inciso III da LPI (15) 01/03/2016 (73) ANGELO CLETO (BR/SP) (74) SUL AMÉRICA MARCAS E PATENTES LTDA. Registro extinto a contar de 04/05/2018.
<b>(11) BR 30 2013 002072-0</b>	Código 44 - Extinção - Art. 119 inciso III da LPI (15) 25/11/2014



---

	(73) LYSKA INDÚSTRIA E COMÉRCIO DE COSMÉTICOS LTDA - EPP (BR/SP) (74) SÃO PAULO MARCAS E PATENTES LTDA Registro extinto a contar de 07/05/2018.
<b>(11) BR 30 2013 002084-3</b>	Código 44 - Extinção - Art. 119 inciso III da LPI (15) 03/06/2014 (73) Grendene S.A. (BR/CE) (74) Custódio de Almeida & Cia. Registro extinto a contar de 07/05/2018.
<b>(11) BR 30 2013 002086-0</b>	Código 44 - Extinção - Art. 119 inciso III da LPI (15) 03/06/2014 (73) Grendene S.A. (BR/CE) (74) Custódio de Almeida & Cia. Registro extinto a contar de 07/05/2018.
<b>(11) BR 30 2013 002087-8</b>	Código 44 - Extinção - Art. 119 inciso III da LPI (15) 27/10/2015 (73) DANONE LTDA. (BR/SP) (74) ARTUR FRANCISCO SCHAAL Registro extinto a contar de 07/05/2018.
<b>(11) BR 30 2013 002104-1</b>	Código 44 - Extinção - Art. 119 inciso III da LPI (15) 03/06/2014 (73) Bráulio Soares de Azevedo (BR/MG) (74) Antônio Fernando de Lacerda Registro extinto a contar de 08/05/2018.
<b>(11) BR 30 2013 002105-0</b>	Código 44 - Extinção - Art. 119 inciso III da LPI (15) 24/11/2015 (73) NORDESTE TAPETES PERSONALIZADOS COMÉRCIO VAREJISTA LTDA - ME (BR/CE) (74) WETTOR BUREAU DE APOIO EMP. S/S LTDA ME Registro extinto a contar de 08/05/2018.
<b>(11) BR 30 2013 002106-8</b>	Código 44 - Extinção - Art. 119 inciso III da LPI (15) 03/06/2014 (73) SAVERGLASS (FR) (74) MATOS & ASSOCIADOS - ADVOGADOS Registro extinto a contar de 08/05/2018.
<b>(11) BR 30 2013 002107-6</b>	Código 44 - Extinção - Art. 119 inciso III da LPI (15) 25/11/2014 (73) Saverglass (FR)



---

(74) Matos & Associados - Advogados  
Registro extinto a contar de 08/05/2018.

---

**(11) BR 30 2013 002108-4** Código 44 - Extinção - Art. 119 inciso III da LPI  
(15) 25/11/2014  
(73) Saverglass (FR)  
(74) Matos & Associados - Advogados  
Registro extinto a contar de 08/05/2018.

---

**(11) BR 30 2013 002116-5** Código 44 - Extinção - Art. 119 inciso III da LPI  
(15) 10/05/2016  
(73) GRENENE S.A (BR/CE)  
(74) CUSTÓDIO DE ALMEIDA & CIA  
Registro extinto a contar de 08/05/2018.

---

**(11) BR 30 2013 002118-1** Código 44 - Extinção - Art. 119 inciso III da LPI  
(15) 10/05/2016  
(73) GRENENE S.A (BR/CE)  
(74) CUSTÓDIO DE ALMEIDA & CIA  
Registro extinto a contar de 08/05/2018.

---

**(11) BR 30 2013 002119-0** Código 44 - Extinção - Art. 119 inciso III da LPI  
(15) 10/05/2016  
(73) GRENENE S.A (BR/CE)  
(74) CUSTÓDIO DE ALMEIDA & CIA  
Registro extinto a contar de 08/05/2018.

---

**(11) BR 30 2013 002120-3** Código 44 - Extinção - Art. 119 inciso III da LPI  
(15) 31/05/2016  
(73) GRENENE S.A (BR/CE)  
(74) CUSTÓDIO DE ALMEIDA & CIA  
Registro extinto a contar de 08/05/2018.

---

**(11) BR 30 2013 002121-1** Código 44 - Extinção - Art. 119 inciso III da LPI  
(15) 31/05/2016  
(73) GRENENE S.A (BR/CE)  
(74) CUSTÓDIO DE ALMEIDA & CIA  
Registro extinto a contar de 08/05/2018.

---

**(11) BR 30 2013 002124-6** Código 44 - Extinção - Art. 119 inciso III da LPI  
(15) 03/06/2014  
(73) S.C.E.A STURGEON (FR)  
(74) ANTONIO MAURICIO PEDRAS ARNAUD  
Registro extinto a contar de 08/05/2018.



---

<b>(11) BR 30 2013 002139-4</b>	Código 44 - Extinção - Art. 119 inciso III da LPI (15) 03/06/2014 (73) Sanremo S/A (BR/SC) (74) Dmark Registros de Marcas e Patentes S/S Ltda Registro extinto a contar de 09/05/2018.
<b>(11) BR 30 2013 002142-4</b>	Código 44 - Extinção - Art. 119 inciso III da LPI (15) 03/06/2014 (73) Helton Natalino da Silva (BR/MG) (74) Fernando Luiz Rosado Registro extinto a contar de 09/05/2018.
<b>(11) BR 30 2013 002146-7</b>	Código 44 - Extinção - Art. 119 inciso III da LPI (15) 19/07/2016 (73) CLAUDIO RUBENS RAMIRES BITENCOURT FILHO (BR/SP) Registro extinto a contar de 09/05/2018.
<b>(11) BR 30 2013 002154-8</b>	Código 44 - Extinção - Art. 119 inciso III da LPI (15) 03/06/2014 (73) SILVER - INDÚSTRIA E COMÉRCIO DE ACESSÓRIOS PARA CONSTRUÇÃO CIVIL LTDA (BR/MG) (74) ARTUR FRANCISCO SCHAAL Registro extinto a contar de 09/05/2018.
<b>(11) BR 30 2013 002173-4</b>	Código 44 - Extinção - Art. 119 inciso III da LPI (15) 03/06/2014 (73) Erik Roberto de Oliveira (BR/PR) (74) ALEXANDRE PIETRANGELO LIMA Registro extinto a contar de 08/05/2018.
<b>(11) BR 30 2013 002175-0</b>	Código 44 - Extinção - Art. 119 inciso III da LPI (15) 24/06/2014 (73) EDUARDO JOSE SUCRE FONSECA (BR/SP) (74) PAULO ROBERTO MARIANO DA SILVA Registro extinto a contar de 10/05/2018.
<b>(11) BR 32 2014 004219-2</b>	Código 44 - Extinção - Art. 119 inciso III da LPI (15) 07/06/2016 (62) BR 30 2013 002087-8 06/05/2013 (73) DANONE LTDA. (BR/SP) (74) ARTUR FRANCISCO SCHAAL Registro extinto a contar de 07/05/2018.



---

**(11) DI 5800643-5** Código 44 - Extinção - Art. 119 inciso III da LPI  
(15) 05/01/1999  
(73) THE GOODYEAR TIRE & RUBBER COMPANY (US)  
Registro extinto a contar de 08/05/2018.

---

**(11) DI 6301376-2** Código 44 - Extinção - Art. 119 inciso III da LPI  
(15) 05/08/2003  
(73) Wyeth LLC (US)  
(74) Dannemann, Siemsen, Bigler & Ipanema Moreira  
Registro extinto a contar de 07/05/2018.

---

**(11) DI 6301378-9** Código 44 - Extinção - Art. 119 inciso III da LPI  
(15) 26/08/2003  
(73) Wyeth LLC (US)  
(74) Dannemann, Siemsen, Bigler & Ipanema Moreira  
Registro extinto a contar de 07/05/2018.

---

**(11) DI 6301387-8** Código 44 - Extinção - Art. 119 inciso III da LPI  
(15) 22/07/2003  
(73) SOUZA CRUZ S.A. (BR/RJ)  
(74) Momsen, Leonardos & Cia  
Registro extinto a contar de 08/05/2018.

---

**(11) DI 6301388-6** Código 44 - Extinção - Art. 119 inciso III da LPI  
(15) 14/10/2003  
(73) Souza Cruz S.A. (BR/RJ)  
(74) Momsen, Leonardos & Cia  
Registro extinto a contar de 08/05/2018.

---

**(11) DI 6301396-7** Código 44 - Extinção - Art. 119 inciso III da LPI  
(15) 22/07/2003  
(73) SOUZA CRUZ S.A. (BR/RJ)  
(74) Momsen, Leonardos & Cia.  
Registro extinto a contar de 08/05/2018.

---

**(11) DI 6301397-5** Código 44 - Extinção - Art. 119 inciso III da LPI  
(15) 14/10/2003  
(73) Souza Cruz S.A. (BR/RJ)  
(74) Momsen, Leonardos & Cia.  
Registro extinto a contar de 08/05/2018.

---

**(11) DI 6301398-3** Código 44 - Extinção - Art. 119 inciso III da LPI  
(15) 14/10/2003  
(73) Souza Cruz S.A. (BR/RJ)



---

(74) Momsen, Leonardos & Cia.  
Registro extinto a contar de 08/05/2018.

---

**(11) DI 6301399-1** Código 44 - Extinção - Art. 119 inciso III da LPI  
(15) 22/07/2003  
(73) SOUZA CRUZ S.A. (BR/RJ)  
(74) Momsen, Leonardos & Cia.  
Registro extinto a contar de 08/05/2018.

---

**(11) DI 6301400-9** Código 44 - Extinção - Art. 119 inciso III da LPI  
(15) 29/07/2003  
(73) SOUZA CRUZ S.A. (BR/RJ)  
(74) Momsen, Leonardos & Cia.  
Registro extinto a contar de 08/05/2018.

---

**(11) DI 6301401-7** Código 44 - Extinção - Art. 119 inciso III da LPI  
(15) 29/07/2003  
(73) SOUZA CRUZ S.A. (BR/RJ)  
(74) Momsen, Leonardos & Cia.  
Registro extinto a contar de 08/05/2018.

---

**(11) DI 6301425-4** Código 44 - Extinção - Art. 119 inciso III da LPI  
(15) 29/07/2003  
(73) Ioannis Panagiotis Bethanis (BR/SP)  
(74) City Patentes e Marcas Ltda  
Registro extinto a contar de 09/05/2018.

---

**(11) DI 6301426-2** Código 44 - Extinção - Art. 119 inciso III da LPI  
(15) 29/07/2003  
(73) Ioannis Panagiotis Bethanis (BR/SP)  
(74) City Patentes e Marcas Ltda  
Registro extinto a contar de 09/05/2018.

---

**(11) DI 6301442-4** Código 44 - Extinção - Art. 119 inciso III da LPI  
(15) 04/11/2003  
(73) TOMÁS KO FREITAG (BR/RS)  
(74) Dmark Registros de Marcas e Patentes S/S Ltda  
Registro extinto a contar de 10/05/2018.

---

**(11) DI 6301492-0** Código 44 - Extinção - Art. 119 inciso III da LPI  
(15) 13/07/2004  
(73) MCM63 FRANQUIAS E EVENTOS LTDA-ME (BR/SP)  
(74) Eudes Lopes de Castro  
Registro extinto a contar de 10/05/2018.



---

<b>(11) DI 6301577-3</b>	Código 44 - Extinção - Art. 119 inciso III da LPI (15) 22/07/2003 (73) TULIO ZUMBLICK (BR/SC) (74) ROBERVAL ALVES DA SILVA Registro extinto a contar de 08/05/2018.
<b>(11) DI 6801515-1</b>	Código 44 - Extinção - Art. 119 inciso III da LPI (15) 23/09/2008 (73) FRESNOMAQ INDÚSTRIA DE MÁQUINAS S/A. (BR/PR) (74) MARCOS AURÉLIO DE JESUS Registro extinto a contar de 07/05/2018.
<b>(11) DI 6801516-0</b>	Código 44 - Extinção - Art. 119 inciso III da LPI (15) 23/09/2008 (73) FRESNOMAQ INDÚSTRIA DE MÁQUINAS S/A. (BR/PR) (74) MARCOS AURÉLIO DE JESUS Registro extinto a contar de 07/05/2018.
<b>(11) DI 6801518-6</b>	Código 44 - Extinção - Art. 119 inciso III da LPI (15) 06/01/2009 (73) TRENTOSUL INDÚSTRIA E COMÉRCIO DE AUTO PEÇAS LTDA EPP (BR/SC) (74) SANTA CRUZ CONSULTORIA EM MARCAS & PATENTES LTDA Registro extinto a contar de 07/05/2018.
<b>(11) DI 6801526-7</b>	Código 44 - Extinção - Art. 119 inciso III da LPI (15) 16/12/2008 (73) INSTITUTO BRASILEIRO DE TECNOLOGIA DO COURO, CALÇADO E ARTEFATOS - IBTEC (BR/RS) (74) CUSTÓDIO DE ALMEIDA & CIA. Registro extinto a contar de 06/05/2018.
<b>(11) DI 6801596-8</b>	Código 44 - Extinção - Art. 119 inciso III da LPI (15) 25/08/2009 (73) THE COCA-COLA COMPANY (US) (74) MOMSEN, LEONARDOS & CIA. Registro extinto a contar de 07/05/2018.
<b>(11) DI 6801624-7</b>	Código 44 - Extinção - Art. 119 inciso III da LPI (15) 30/09/2008 (73) EDSON CARLOS SCHNEIDER (BR/PR) (74) JULIO GONÇALVES Registro extinto a contar de 09/05/2018.



---

<b>(11) DI 6801626-3</b>	Código 44 - Extinção - Art. 119 inciso III da LPI (15) 30/09/2008 (73) TOPDATA SISTEMAS DE AUTOMAÇÃO LTDA (BR/PR) (74) YURI YACISHIN DA CUNHA Registro extinto a contar de 08/05/2018.
<b>(11) DI 6801719-7</b>	Código 44 - Extinção - Art. 119 inciso III da LPI (15) 25/08/2009 (73) KOHLER CO. (US) (74) MOMSEN, LEONARDOS & CIA. Registro extinto a contar de 09/05/2018.
<b>(11) DI 6801797-9</b>	Código 44 - Extinção - Art. 119 inciso III da LPI (15) 25/08/2009 (73) Electrolux do Brasil S.A. (BR/PR) (74) Natan Baril Registro extinto a contar de 07/05/2018.
<b>(11) DI 6801876-2</b>	Código 44 - Extinção - Art. 119 inciso III da LPI (15) 25/08/2009 (73) Deltaflex Industria e Comercio de Moveis Ltda - ME (BR/SP) (74) Hemerson Gabriel Silva Registro extinto a contar de 08/05/2018.
<b>(11) DI 6801932-7</b>	Código 44 - Extinção - Art. 119 inciso III da LPI (15) 03/03/2009 (73) Marcelo Francisco Rainho (BR/SP) (74) Marthom Assessoria Empresarial Ltda. Registro extinto a contar de 10/05/2018.
<b>(11) DI 6801933-5</b>	Código 44 - Extinção - Art. 119 inciso III da LPI (15) 13/01/2009 (73) Marcelo Francisco Rainho (BR/SP) (74) Marthom Assessoria Empresarial Ltda. Registro extinto a contar de 10/05/2018.
<b>(11) DI 6801934-3</b>	Código 44 - Extinção - Art. 119 inciso III da LPI (15) 03/03/2009 (73) Marcelo Francisco Rainho (BR/SP) (74) Marthom Assessoria Empresarial Ltda. Registro extinto a contar de 10/05/2018.
<b>(11) DI 6802030-9</b>	Código 44 - Extinção - Art. 119 inciso III da LPI

---



---

	(15) 25/11/2008 (73) Polimport - Comércio e Exportação Ltda. (BR/MG) ; Polimport - Comércio e Exportação Ltda. (BR/MG) (74) David do Nascimento Advogados Associados. - API nº 01744 Registro extinto a contar de 06/05/2018.
<b>(11) DI 6802202-6</b>	Código 44 - Extinção - Art. 119 inciso III da LPI (15) 18/08/2009 (73) Sichuan Wenjun Spirits Company Limited (CN) (74) Araripe & Associados Registro extinto a contar de 09/05/2018.
<b>(11) DI 6802802-4</b>	Código 44 - Extinção - Art. 119 inciso III da LPI (15) 28/07/2009 (73) CONDOR PINCÉIS LTDA. (BR/SC) (74) SANDRO WUNDERLICH Registro extinto a contar de 09/05/2018.
<b>(11) DI 6804182-9</b>	Código 44 - Extinção - Art. 119 inciso III da LPI (15) 29/09/2009 (73) STÉFANO RABI NETO (BR/SP) (74) ALCIDES RIBEIRO FILHO Registro extinto a contar de 24/09/2013
<b>(11) DI 6804183-7</b>	Código 44 - Extinção - Art. 119 inciso III da LPI (15) 29/09/2009 (73) STÉFANO RABI NETO (BR/SP) (74) ALCIDES RIBEIRO FILHO Registro extinto a contar de 24/09/2013
<b>(11) DI 6804185-3</b>	Código 44 - Extinção - Art. 119 inciso III da LPI (15) 20/10/2009 (73) STÉFANO RABI NETO (BR/SP) (74) ALCIDES RIBEIRO FILHO Registro extinto a contar de 24/09/2013
<b>(11) DI 6804186-1</b>	Código 44 - Extinção - Art. 119 inciso III da LPI (15) 29/09/2009 (73) DEUSDETE FERNANDES DOS SANTOS (BR/SP) (74) ALGO ASS. EM PROPRIEDADE INTELECTUAL LTDA. Registro extinto a contar de 24/09/2013
<b>(11) DI 6804188-8</b>	Código 44 - Extinção - Art. 119 inciso III da LPI (15) 29/09/2009



---

	(73) Clóvis Ferrari de Oliveira (BR/SP) (74) BEERRE ASSESSORIA EMPRESARIAL LTDA Registro extinto a contar de 25/09/2013
<b>(11) DI 6804189-6</b>	Código 44 - Extinção - Art. 119 inciso III da LPI (15) 29/09/2009 (73) Clóvis Ferrari de Oliveira (BR/SP) (74) BEERRE ASSESSORIA EMPRESARIAL LTDA Registro extinto a contar de 25/09/2013
<b>(11) DI 6804190-0</b>	Código 44 - Extinção - Art. 119 inciso III da LPI (15) 29/09/2009 (73) URIAS FRANCISCO CINTRA (BR/SP) (74) BEERRE ASSESSORIA EMPRESARIAL LTDA Registro extinto a contar de 25/09/2013
<b>(11) DI 6804191-8</b>	Código 44 - Extinção - Art. 119 inciso III da LPI (15) 29/09/2009 (73) URIAS FRANCISCO CINTRA (BR/SP) (74) BEERRE ASSESSORIA EMPRESARIAL LTDA Registro extinto a contar de 25/09/2013
<b>(11) DI 6804192-6</b>	Código 44 - Extinção - Art. 119 inciso III da LPI (15) 29/09/2009 (73) KARVIA DO BRASIL LTDA (BR/SP) (74) ORG. MÉRITO MARCAS E PATENTES LTDA Registro extinto a contar de 25/09/2013
<b>(11) DI 6804206-0</b>	Código 44 - Extinção - Art. 119 inciso III da LPI (15) 20/10/2009 (73) Francisco José Rocha Villaça Filho (BR/RJ) ; Roberto de Abreu Martins (BR/RJ) (74) Veirano e Advogados Associados Registro extinto a contar de 26/09/2013
<b>(11) DI 6804207-8</b>	Código 44 - Extinção - Art. 119 inciso III da LPI (15) 20/10/2009 (73) Sony Ericsson Mobile Communications AB (SE) (74) Momsen, Leonardos & Cia. Registro extinto a contar de 26/09/2013
<b>(11) DI 6804208-6</b>	Código 44 - Extinção - Art. 119 inciso III da LPI (15) 13/10/2009 (73) Sony Ericsson Mobile Communications AB (SE)



---

(74) Monsem, Leonardos & CIA.  
Registro extinto a contar de 26/09/2013

---

**(11) DI 6804214-0** Código 44 - Extinção - Art. 119 inciso III da LPI  
(15) 29/09/2009  
(73) Coverttech Acessórios Ltda (BR/SC)  
(74) Sandro Wunderlich  
Registro extinto a contar de 26/09/2013

---

**(11) DI 6804215-9** Código 44 - Extinção - Art. 119 inciso III da LPI  
(15) 29/09/2009  
(73) Coverttech Acessórios Ltda (BR/SC)  
(74) Sandro Wunderlich  
Registro extinto a contar de 26/09/2013

---

**(11) DI 6804217-5** Código 44 - Extinção - Art. 119 inciso III da LPI  
(15) 29/09/2009  
(73) Nilton Joel Bautitz (BR/PR)  
(74) A Criativa Marcas E Patentes S/C Ltda  
Registro extinto a contar de 27/09/2013

---

**(11) DI 6804218-3** Código 44 - Extinção - Art. 119 inciso III da LPI  
(15) 29/09/2009  
(73) Nilton Joel Bautitz (BR/PR)  
(74) A Criativa Marcas E Patentes S/C Ltda  
Registro extinto a contar de 27/09/2013

---

**(11) DI 6804219-1** Código 44 - Extinção - Art. 119 inciso III da LPI  
(15) 29/09/2009  
(73) Nilton Joel Bautitz (BR/PR)  
(74) A Criativa Marcas e Patentes S/C LTDA  
Registro extinto a contar de 27/09/2013

---

**(11) DI 6804221-3** Código 44 - Extinção - Art. 119 inciso III da LPI  
(15) 29/09/2009  
(73) ANDERSON BARCELOS ROCHA BRAGA (BR/SP)  
(74) Tecnomark Asses Prop Industrial Ltda  
Registro extinto a contar de 27/09/2013

---

**(11) DI 6804224-8** Código 44 - Extinção - Art. 119 inciso III da LPI  
(15) 29/09/2009  
(73) JOSÉ LUÍS CARRENHO GRANERO (BR/SP)  
(74) Berre Assessoria Empresarial Ltda  
Registro extinto a contar de 30/09/2013



---

<b>(11) DI 6804229-9</b>	Código 44 - Extinção - Art. 119 inciso III da LPI (15) 09/02/2010 (73) Mario Noboru Kaneko (BR/SP) (74) Ademir Xavier Registro extinto a contar de 30/09/2013
<b>(11) DI 6804230-2</b>	Código 44 - Extinção - Art. 119 inciso III da LPI (15) 29/09/2009 (73) MOVAL MÓVEIS ARAPONGAS LTDA (BR/PR) (74) SUL AMÉRICA MARCAS E PATENTES LTDA Registro extinto a contar de 27/09/2013
<b>(11) DI 6804231-0</b>	Código 44 - Extinção - Art. 119 inciso III da LPI (15) 29/09/2009 (73) MOVAL MÓVEIS ARAPONGAS LTDA (BR/PR) (74) SUL AMÉRICA MARCAS E PATENTES LTDA Registro extinto a contar de 27/09/2013
<b>(11) DI 6804233-7</b>	Código 44 - Extinção - Art. 119 inciso III da LPI (15) 29/09/2009 (73) MOVAL MÓVEIS ARAPONGAS LTDA (BR/PR) (74) SUL AMÉRICA MARCAS E PATENTES LTDA Registro extinto a contar de 27/09/2013
<b>(11) DI 6804236-1</b>	Código 44 - Extinção - Art. 119 inciso III da LPI (15) 29/09/2009 (73) Rosile Sebastião do Prado (BR/SP) (74) Elisabeth Alencar Fucidji Registro extinto a contar de 27/09/2013
<b>(11) DI 6804247-7</b>	Código 44 - Extinção - Art. 119 inciso III da LPI (15) 06/10/2009 (73) CENTRE D'ETUDE ET DE RECHERCHE POUR L'AUTOMOBILE (CERA) (FR) (74) ANA PAULA SANTOS CELIDONIO Registro extinto a contar de 26/09/2013
<b>(11) DI 6804248-5</b>	Código 44 - Extinção - Art. 119 inciso III da LPI (15) 06/10/2009 (73) EUROMOBILE INTERIORES S/A (BR/SP) (74) TINOCO SOARES & FILHO LTDA Registro extinto a contar de 26/09/2013

---



---

<b>(11) DI 6804249-3</b>	Código 44 - Extinção - Art. 119 inciso III da LPI (15) 06/10/2009 (73) Makauf Empreendimentos S/A (BR/SP) (74) ALBERTO LUIS CAMELIER DA SILVA Registro extinto a contar de 26/09/2013
<b>(11) DI 6804250-7</b>	Código 44 - Extinção - Art. 119 inciso III da LPI (15) 06/10/2009 (73) Makauf Empreendimentos S/A (BR/SP) ; Makauf Empreendimentos S/A (BR/SP) (74) ALBERTO LUIS CAMELIER DA SILVA Registro extinto a contar de 26/09/2013
<b>(11) DI 6804251-5</b>	Código 44 - Extinção - Art. 119 inciso III da LPI (15) 06/10/2009 (73) Makauf Empreendimentos S/A (BR/SP) ; Makauf Empreendimentos S/A (BR/SP) (74) ALBERTO LUIS CAMELIER DA SILVA Registro extinto a contar de 26/09/2013
<b>(11) DI 6804252-3</b>	Código 44 - Extinção - Art. 119 inciso III da LPI (15) 06/10/2009 (73) Makauf Empreendimentos S/A (BR/SP) ; Makauf Empreendimentos S/A (BR/SP) (74) ALBERTO LUIS CAMELIER DA SILVA Registro extinto a contar de 26/09/2013
<b>(11) DI 6804256-6</b>	Código 44 - Extinção - Art. 119 inciso III da LPI (15) 06/10/2009 (73) Celso Roberto de Andrade Zorowich (BR/SP) (74) Britânia Marcas e Patentes Ltda. Registro extinto a contar de 20/08/2013
<b>(11) DI 6804258-2</b>	Código 44 - Extinção - Art. 119 inciso III da LPI (15) 06/10/2009 (73) Nilton Joel Bautitz (BR/PR) (74) A Criativa Marcas e Patentes S/C Ltda. Registro extinto a contar de 27/09/2013
<b>(11) DI 6804259-0</b>	Código 44 - Extinção - Art. 119 inciso III da LPI (15) 13/10/2009 (73) Sony Ericsson Mobile Communications AB (SE) (74) Momsen, Leonardos & CIA. Registro extinto a contar de 27/09/2013

---



---

<b>(11) DI 6804262-0</b>	Código 44 - Extinção - Art. 119 inciso III da LPI (15) 06/10/2009 (73) The Procter & Gamble Company (US) (74) Vieira de Mello Advogados Registro extinto a contar de 27/09/2013
<b>(11) DI 6804263-9</b>	Código 44 - Extinção - Art. 119 inciso III da LPI (15) 29/09/2009 (73) The Procter & Gamble Company (US) (74) Vieira de Mello Advogados Registro extinto a contar de 27/09/2013
<b>(11) DI 6804274-4</b>	Código 44 - Extinção - Art. 119 inciso III da LPI (15) 13/10/2009 (73) LG Electronics Inc (KR) (74) Dannemann, Siemsen, Bigler & Ipanema Moreira Registro extinto a contar de 30/09/2013
<b>(11) DI 6804285-0</b>	Código 44 - Extinção - Art. 119 inciso III da LPI (15) 29/09/2009 (73) Tatiana Vanz (BR/SC) (74) King's Marcas e Patentes LTDA Registro extinto a contar de 30/09/2013
<b>(11) DI 6804295-7</b>	Código 44 - Extinção - Art. 119 inciso III da LPI (15) 29/09/2009 (73) Carlos Pretto Martini (BR/RS) (74) Paulo Ricardo Ferraz Palhares Registro extinto a contar de 01/10/2013
<b>(11) DI 6804304-0</b>	Código 44 - Extinção - Art. 119 inciso III da LPI (15) 09/02/2010 (73) Springer Carrier Ltda (BR/RS) (74) Momsen, Leonardos & Cia Registro extinto a contar de 01/10/2013
<b>(11) DI 6804307-4</b>	Código 44 - Extinção - Art. 119 inciso III da LPI (15) 06/10/2009 (73) Philip Morris Products S.A (CH) (74) Dannemann, Siemsen, Bigler & Ipanema Moreira Registro extinto a contar de 02/10/2013
<b>(11) DI 6804308-2</b>	Código 44 - Extinção - Art. 119 inciso III da LPI



---

(15) 06/10/2009  
(73) Philip Morris Products S.A (CH)  
(74) Dannemann, Siemsen, Bigler & Ipanema Moreira  
Registro extinto a contar de 02/10/2013

---

**(11) DI 6804309-0** Código 44 - Extinção - Art. 119 inciso III da LPI  
(15) 06/10/2009  
(73) Philip Morris Products S.A (CH)  
(74) Dannemann, Siemsen, Bigler & Ipanema Moreira  
Registro extinto a contar de 02/10/2013

---

**(11) DI 6804310-4** Código 44 - Extinção - Art. 119 inciso III da LPI  
(15) 06/10/2009  
(73) Metalsinos Indústria Comércio e Representações Ltda (BR/RS)  
(74) Capella & Veloso Associados Ltda  
Registro extinto a contar de 02/10/2013

---

**(11) DI 6804316-3** Código 44 - Extinção - Art. 119 inciso III da LPI  
(15) 09/02/2010  
(73) JR Adamver Industria e Comércio de Produtos Óticos Ltda (BR/SC)  
(74) Felipe Luis Iser de Meirelles  
Registro extinto a contar de 04/10/2013

---

**(11) DI 6804317-1** Código 44 - Extinção - Art. 119 inciso III da LPI  
(15) 06/10/2009  
(73) Reinaldo Herker (BR/SP)  
(74) Beerre Assessoria Empresarial LTDA  
Registro extinto a contar de 03/10/2013

---

**(11) DI 6804318-0** Código 44 - Extinção - Art. 119 inciso III da LPI  
(15) 06/10/2009  
(73) Reinaldo Herker (BR/SP)  
(74) BEERRE ASSESSORIA EMPRESARIAL LTDA  
Registro extinto a contar de 03/10/2013

---

**(11) DI 6804319-8** Código 44 - Extinção - Art. 119 inciso III da LPI  
(15) 06/10/2009  
(73) Reinaldo Herker (BR/SP)  
(74) BEERRE ASSESSORIA EMPRESARIAL LTDA  
Registro extinto a contar de 03/10/2013

---

**(11) DI 6804321-0** Código 44 - Extinção - Art. 119 inciso III da LPI  
(15) 17/02/2010  
(73) Vlamir da Silva Rigo (BR/SP)



---

(74) LOGOS MARCAS E PATENTES S/S LTDA  
Registro extinto a contar de 03/10/2013

---

**(11) DI 6804322-8**

Código 44 - Extinção - Art. 119 inciso III da LPI  
(15) 06/10/2009  
(73) MARCOS CANDIDO ALENCAR (BR/SP)  
(74) LOGOS MARCAS E PATENTES S/S LTDA  
Registro extinto a contar de 03/10/2013

---

**(11) DI 6804324-4**

Código 44 - Extinção - Art. 119 inciso III da LPI  
(15) 06/10/2009  
(73) FÁBIO PIRES DE OLIVEIRA (BR/SP)  
(74) ALGO ASSESSORIA EM PROPRIEDADE INTELECTUAL LTDA.  
Registro extinto a contar de 04/10/2013

---

**(11) DI 6804325-2**

Código 44 - Extinção - Art. 119 inciso III da LPI  
(15) 06/10/2009  
(73) JOÃO BATISTA DOS SANTOS (BR/MG)  
(74) ALGO ASSESSORIA EM PROPRIEDADE INTELECTUAL LTDA.  
Registro extinto a contar de 04/10/2013

---

**(11) DI 6804326-0**

Código 44 - Extinção - Art. 119 inciso III da LPI  
(15) 06/10/2009  
(73) LUTRON ELECTRONICS COMPANY, INC (US)  
(74) PAULO SÉRGIO SCATAMBURLO  
Registro extinto a contar de 04/10/2013

---

**(11) DI 6804327-9**

Código 44 - Extinção - Art. 119 inciso III da LPI  
(15) 06/10/2009  
(73) LUTRON ELECTRONICS COMPANY, INC (US)  
(74) PAULO SÉRGIO SCATAMBURLO  
Registro extinto a contar de 04/10/2013

---

**(11) DI 6804328-7**

Código 44 - Extinção - Art. 119 inciso III da LPI  
(15) 06/10/2009  
(73) LUTRON ELECTRONICS COMPANY, INC (US)  
(74) PAULO SERGIO SCATAMBURLO  
Registro extinto a contar de 04/10/2013

---

**(11) DI 6804329-5**

Código 44 - Extinção - Art. 119 inciso III da LPI  
(15) 06/10/2009  
(73) LUTRON ELECTRONICS COMPANY, INC (US)  
(74) PAULO SERGIO SCATAMBURLO  
Registro extinto a contar de 04/10/2013



---

<b>(11) DI 6804330-9</b>	Código 44 - Extinção - Art. 119 inciso III da LPI (15) 06/10/2009 (73) LUTRON ELECTRONICS COMPANY, INC (US) (74) PAULO SERGIO SCATAMBURLO Registro extinto a contar de 04/10/2013
<b>(11) DI 6804334-1</b>	Código 44 - Extinção - Art. 119 inciso III da LPI (15) 06/10/2009 (73) Arnaldo Pollone (BR/SP) (74) LOGOS MARCAS E PATENTES S/S LTDA Registro extinto a contar de 07/10/2013
<b>(11) DI 6804335-0</b>	Código 44 - Extinção - Art. 119 inciso III da LPI (15) 06/10/2009 (73) VIAMETAL ESQUADRIAS DE ALUMINIO LTDA EPP (BR/SP) (74) BEERRE ASSESSORIA EMPRESARIAL LTDA Registro extinto a contar de 07/10/2013
<b>(11) DI 6804344-9</b>	Código 44 - Extinção - Art. 119 inciso III da LPI (15) 06/10/2009 (73) Joel Capelini (BR/PR) (74) Paulo José Lunkes Registro extinto a contar de 26/09/2013
<b>(11) DI 6804350-3</b>	Código 44 - Extinção - Art. 119 inciso III da LPI (15) 20/10/2009 (73) Carlos Axt (BR/SC) (74) Santa Cruz Consultoria Em Marcas & Patentes LTDA Registro extinto a contar de 04/10/2013
<b>(11) DI 6804351-1</b>	Código 44 - Extinção - Art. 119 inciso III da LPI (15) 06/10/2009 (73) Trentosul Indústria e Comércio de Auto Peças Ltda Epp (BR/SC) (74) Santa Cruz Consultoria Em Marcas & Patentes LTDA Registro extinto a contar de 04/10/2013
<b>(11) DI 6901631-3</b>	Código 44 - Extinção - Art. 119 inciso III da LPI (15) 30/03/2010 (73) Koninklijke Philips Electronics N.V. (NL) (74) Nellie anne Daniel Shores Registro extinto a contar de 14/05/2014.
<b>(11) DI 6901632-1</b>	Código 44 - Extinção - Art. 119 inciso III da LPI

---



---

(15) 30/03/2010  
(73) Koninklijke Philips Electronics N.V. (NL)  
(74) Nellie anne Daniel Shores  
Registro extinto a contar de 14/05/2014.

---

**(11) DI 6901647-0** Código 44 - Extinção - Art. 119 inciso III da LPI  
(15) 13/04/2010  
(73) Exatronic Indústria e Comércio Ltda (BR/SP)  
(74) Claudio Szabas Magnus Aspeby  
Registro extinto a contar de 12/05/2014.

---

**(11) DI 6901649-6** Código 44 - Extinção - Art. 119 inciso III da LPI  
(15) 13/04/2010  
(73) M K Eletrodomesticos do Nordeste Ltda (BR/BA)  
(74) VILAGE Marcas & Patentes S/S Ltda.  
Registro extinto a contar de 12/05/2014.

---

**(11) DI 6901652-6** Código 44 - Extinção - Art. 119 inciso III da LPI  
(15) 13/04/2010  
(73) Microsoft Corporation (US)  
(74) DI BLASI , PARENTE , VAZ E DIAS & AL.  
Registro extinto a contar de 12/05/2014.

---

**(11) DI 6901653-4** Código 44 - Extinção - Art. 119 inciso III da LPI  
(15) 13/04/2010  
(73) Microsoft Corporation (US)  
(74) DI BLASI, PARENTE, VAZ E DIAS & AL.  
Registro extinto a contar de 12/05/2014.

---

**(11) DI 6901654-2** Código 44 - Extinção - Art. 119 inciso III da LPI  
(15) 13/04/2010  
(73) Microsoft Corporation (US)  
(74) DI BLASI, PARENTE, VAZ E DIAS & AL.  
Registro extinto a contar de 12/05/2014.

---

**(11) DI 6901655-0** Código 44 - Extinção - Art. 119 inciso III da LPI  
(15) 13/04/2010  
(73) Microsoft Corporation (US)  
(74) DI BLASI , PARENTE , VAZ E DIAS & AL.  
Registro extinto a contar de 12/05/2014.

---

**(11) DI 6901656-9** Código 44 - Extinção - Art. 119 inciso III da LPI  
(15) 13/04/2010  
(73) Microsoft Corporation (US)



---

	(74) DI BLASI, PARENTE, VAZ E DIAS & AL. Registro extinto a contar de 12/05/2014.
<b>(11) DI 6901657-7</b>	Código 44 - Extinção - Art. 119 inciso III da LPI (15) 13/04/2010 (73) Microsoft Corporation (US) (74) DI BLASI, PARENTE, VAZ E DIAS & AL. Registro extinto a contar de 12/05/2014.
<b>(11) DI 6901659-3</b>	Código 44 - Extinção - Art. 119 inciso III da LPI (15) 13/04/2010 (73) Microsoft Corporation (US) (74) Di Blasi, Parente, Vaz e Dias & Al. Registro extinto a contar de 12/05/2014.
<b>(11) DI 6901660-7</b>	Código 44 - Extinção - Art. 119 inciso III da LPI (15) 01/06/2010 (73) Microsoft Corporation (US) (74) Di Blasi, Parente, Vaz e Dias & AL . Registro extinto a contar de 12/05/2014.
<b>(11) DI 6901661-5</b>	Código 44 - Extinção - Art. 119 inciso III da LPI (15) 13/07/2010 (73) Microsoft Corporation (US) (74) Di Blasi, Parente, Vaz e Dias & Al Registro extinto a contar de 12/05/2014.
<b>(11) DI 6901668-2</b>	Código 44 - Extinção - Art. 119 inciso III da LPI (15) 14/12/2010 (73) Exatronic Indústria e Comércio Ltda (BR/SP) (74) Claudio Szabas/ Magnus Aspeby Registro extinto a contar de 09/05/2014.
<b>(11) DI 6901672-0</b>	Código 44 - Extinção - Art. 119 inciso III da LPI (15) 08/02/2011 (73) Ricardo Rodrigues da Cunha (BR/SP) (74) Vilage Marcas & Patentes S/S Ltda Registro extinto a contar de 09/05/2014.
<b>(11) DI 6901673-9</b>	Código 44 - Extinção - Art. 119 inciso III da LPI (15) 13/07/2010 (73) Valdeci Jose das Neves (BR/SP) (74) Vilage Marcas & Patentes S/S Ltda Registro extinto a contar de 09/05/2014.



---

<b>(11) DI 6901674-7</b>	Código 44 - Extinção - Art. 119 inciso III da LPI (15) 13/07/2010 (73) Homeplay Industrial Ltda (BR/SP) (74) Vilage Marcas & Patentes S/S LTDA Registro extinto a contar de 09/05/2014.
<b>(11) DI 6901677-1</b>	Código 44 - Extinção - Art. 119 inciso III da LPI (15) 20/04/2010 (73) Rivaldo Caetano de Azevedo (BR/MG) (74) Ércio Quaresma Firpe Registro extinto a contar de 16/05/2014.
<b>(11) DI 6901679-8</b>	Código 44 - Extinção - Art. 119 inciso III da LPI (15) 01/06/2010 (73) Francisco de Assis Oliveira de Araújo (BR/BA) (74) Brasnorte Marcas e Patentes LTDA Registro extinto a contar de 16/05/2014.
<b>(11) DI 6901680-1</b>	Código 44 - Extinção - Art. 119 inciso III da LPI (15) 06/04/2010 (73) Roveco Indústria e Comércio de Acessórios Automotivos Ltda (BR/PR) (74) Natan Baril Registro extinto a contar de 16/05/2014.
<b>(11) DI 6901681-0</b>	Código 44 - Extinção - Art. 119 inciso III da LPI (15) 13/10/2010 (73) Suzanne Verba Reboh (BR/RS) (74) Roner Guerra Fabris Registro extinto a contar de 16/05/2014.
<b>(11) DI 6901683-6</b>	Código 44 - Extinção - Art. 119 inciso III da LPI (15) 06/04/2010 (73) Grendene S.A (BR/CE) (74) Custodio de Almeida & Cia Registro extinto a contar de 16/05/2014.
<b>(11) DI 6901684-4</b>	Código 44 - Extinção - Art. 119 inciso III da LPI (15) 06/04/2010 (73) Grendene S.A (BR/CE) (74) Custodio de Almeida & Cia Registro extinto a contar de 16/05/2014.
<b>(11) DI 6901685-2</b>	Código 44 - Extinção - Art. 119 inciso III da LPI

---



---

	(15) 13/10/2010 (73) Suzanne Verba Reboh (BR/RS) (74) Roner Guerra Fabris Registro extinto a contar de 16/05/2014.
<b>(11) DI 6901687-9</b>	Código 44 - Extinção - Art. 119 inciso III da LPI (15) 11/01/2011 (73) Suzanne Verba Reboh (BR/RS) (74) Roner Guerra Fabris Registro extinto a contar de 16/05/2014.
<b>(11) DI 6901688-7</b>	Código 44 - Extinção - Art. 119 inciso III da LPI (15) 06/04/2010 (73) N S F Indústria e Com de Equipamentos P/Inst Com Ltda (BR/SP) (74) Vilage Marcas & Patentes S/S LTDA Registro extinto a contar de 16/05/2014.
<b>(11) DI 6901689-5</b>	Código 44 - Extinção - Art. 119 inciso III da LPI (15) 06/04/2010 (73) Ricardo Rodrigues da Cunha (BR/SP) (74) Vilage Marcas e Patentes S/S Ltda Registro extinto a contar de 16/05/2014.
<b>(11) DI 6901690-9</b>	Código 44 - Extinção - Art. 119 inciso III da LPI (15) 06/04/2010 (73) Homeplay Industrial Ltda (BR/SP) (74) Vilage Marcas e Patentes S/S Ltda Registro extinto a contar de 16/05/2014.
<b>(11) DI 6901693-3</b>	Código 44 - Extinção - Art. 119 inciso III da LPI (15) 13/04/2010 (73) N S F Indústria e Com de Equipamentos P/Inst Com Ltda (BR/SP) (74) Vilage Marcas & Patentes S/S LTDA Registro extinto a contar de 16/05/2014.
<b>(11) DI 6901694-1</b>	Código 44 - Extinção - Art. 119 inciso III da LPI (15) 13/04/2010 (73) N S F Indústria e Com de Equipamentos P/ Inst Com Ltda (BR/SP) (74) Vilage Marcas & Patentes S/S LTDA Registro extinto a contar de 16/05/2014.
<b>(11) DI 6901696-8</b>	Código 44 - Extinção - Art. 119 inciso III da LPI (15) 06/04/2010 (73) N S F Indústria e Com de Equipamentos P/Inst Com Ltda (BR/SP)



---

	(74) Vilage Marcas & Patentes S/S LTDA Registro extinto a contar de 16/05/2014.
<b>(11) DI 6901697-6</b>	Código 44 - Extinção - Art. 119 inciso III da LPI (15) 06/04/2010 (73) Lauro Eduardo Fernandes Siqueira (BR/SP) (74) Vilage Marcas & Patentes S/S LTDA Registro extinto a contar de 16/05/2014.
<b>(11) DI 6901701-8</b>	Código 44 - Extinção - Art. 119 inciso III da LPI (15) 06/04/2010 (73) Joedis Marmontel Mariani (BR/SP) (74) VILAGE MARCAS & PATENTES S/S LTDA Registro extinto a contar de 20/05/2014.
<b>(11) DI 6901702-6</b>	Código 44 - Extinção - Art. 119 inciso III da LPI (15) 06/04/2010 (73) Homeplay Industrial Ltda (BR/SP) (74) Vilage Marcas & Patentes S/S LTDA Registro extinto a contar de 20/05/2014.
<b>(11) DI 6901705-0</b>	Código 44 - Extinção - Art. 119 inciso III da LPI (15) 06/04/2010 (73) Sony Ericsson Mobile Communications AB (SE) (74) Momsen, Leonardos & Cia Registro extinto a contar de 20/05/2014.
<b>(11) DI 6901707-7</b>	Código 44 - Extinção - Art. 119 inciso III da LPI (15) 06/04/2010 (73) Sony Ericsson Mobile Communications AB (SE) (74) Momsen, Leonardos & Cia Registro extinto a contar de 19/05/2014.
<b>(11) DI 6901708-5</b>	Código 44 - Extinção - Art. 119 inciso III da LPI (15) 06/04/2010 (73) Thomas & Betts International, Inc (US) (74) NELLIE ANNE DANIEL-SHORES Registro extinto a contar de 19/05/2014.
<b>(11) DI 6901709-3</b>	Código 44 - Extinção - Art. 119 inciso III da LPI (15) 06/04/2010 (73) Sony Ericsson Mobile Communications AB (SE) (74) Momsen, Leonardos & Cia Registro extinto a contar de 19/05/2014.



---

<b>(11) DI 6901714-0</b>	Código 44 - Extinção - Art. 119 inciso III da LPI (15) 06/04/2010 (73) MOVAL MÓVEIS ARAPONGAS LTDA (BR/PR) (74) SUL AMÉRICA MARCAS E PATENTES LTDA Registro extinto a contar de 06/05/2014.
<b>(11) DI 6901715-8</b>	Código 44 - Extinção - Art. 119 inciso III da LPI (15) 06/04/2010 (73) MOVAL MÓVEIS ARAPONGAS LTDA (BR/PR) (74) Sul America Marcas E Patentes S/C Ltda. Registro extinto a contar de 06/05/2014.
<b>(11) DI 6901716-6</b>	Código 44 - Extinção - Art. 119 inciso III da LPI (15) 06/04/2010 (73) CAROL CHAMMAH (BR/SP) (74) TAVARES & CAMARGO Consultores Associados Registro extinto a contar de 06/05/2014.
<b>(11) DI 6901717-4</b>	Código 44 - Extinção - Art. 119 inciso III da LPI (15) 06/04/2010 (73) CAROL CHAMMAH (BR/SP) (74) TAVARES & CAMARGO Consultores Associados Registro extinto a contar de 06/05/2014.
<b>(11) DI 6901720-4</b>	Código 44 - Extinção - Art. 119 inciso III da LPI (15) 06/04/2010 (73) METABOLIC FOODS BRASIL FABRICAÇÃO DISTRIBUIÇÃO IMPORTAÇÃO E EXPORTAÇÃO LTDA (BR/SP) (74) DOUGLAS DOMINGUES FIOROTTO (OAB/SP 184.639) Registro extinto a contar de 20/01/2014.
<b>(11) DI 6901722-0</b>	Código 44 - Extinção - Art. 119 inciso III da LPI (15) 31/05/2011 (73) NICOLA SINDONI NETO (BR/SP) (74) MAGISTER MARCAS E PATENTES S/C LTDA Registro extinto a contar de 05/05/2014.
<b>(11) DI 6901723-9</b>	Código 44 - Extinção - Art. 119 inciso III da LPI (15) 31/05/2011 (73) NICOLA SINDONI NETO (BR/SP) (74) MAGISTER MARCAS E PATENTES S/C LTDA Registro extinto a contar de 05/05/2014.

---



---

<b>(11) DI 6901728-0</b>	Código 44 - Extinção - Art. 119 inciso III da LPI (15) 08/09/2010 (73) LUIZ CARLOS GASTALDO (BR/SP) (74) LEANDRO ROQUE DE OLIVEIRA NETO Registro extinto a contar de 05/05/2014.
<b>(11) DI 6901731-0</b>	Código 44 - Extinção - Art. 119 inciso III da LPI (15) 06/07/2010 (73) LG ELECTRONICS INC. (KR) (74) David Do Nascimento Advogados Associados S/C Registro extinto a contar de 05/05/2014.
<b>(11) DI 6901733-6</b>	Código 44 - Extinção - Art. 119 inciso III da LPI (15) 06/07/2010 (73) DEVANIL MAROSTICA (BR/PR) (74) MANOEL PAIXÃO DO NASCIMENTO Registro extinto a contar de 05/05/2014.
<b>(11) DI 6901734-4</b>	Código 44 - Extinção - Art. 119 inciso III da LPI (15) 03/08/2010 (73) DEVANIL MARÓSTICA (BR/PR) (74) MANOEL PAIXÃO DO NASCIMENTO Registro extinto a contar de 05/05/2014.
<b>(11) DI 6901735-2</b>	Código 44 - Extinção - Art. 119 inciso III da LPI (15) 03/08/2010 (73) DEVANIL MARÓSTICA (BR/PR) (74) MANOEL PAIXÃO DO NASCIMENTO Registro extinto a contar de 05/05/2014.
<b>(11) DI 6901736-0</b>	Código 44 - Extinção - Art. 119 inciso III da LPI (15) 24/08/2010 (73) DEVANIL MARÓSTICA (BR/PR) (74) MANOEL PAIXÃO DO NASCIMENTO Registro extinto a contar de 05/05/2014.
<b>(11) DI 6901737-9</b>	Código 44 - Extinção - Art. 119 inciso III da LPI (15) 06/07/2010 (73) DEVANIL MAROSTICA (BR/PR) (74) MANOEL PAIXÃO DO NASCIMENTO Registro extinto a contar de 05/05/2014.
<b>(11) DI 6901738-7</b>	Código 44 - Extinção - Art. 119 inciso III da LPI (15) 06/07/2010

---



---

	(73) Livio Shiguemi Matsuda (BR/SP) (74) SILVIO LOPES & ASSOCIADOS LTDA Registro extinto a contar de 05/05/2014.
<b>(11) DI 6901739-5</b>	Código 44 - Extinção - Art. 119 inciso III da LPI (15) 08/09/2010 (73) Livio Shiguemi Matsuda (BR/SP) (74) SILVIO LOPES & ASSOCIADOS LTDA Registro extinto a contar de 05/05/2014.
<b>(11) DI 6901742-5</b>	Código 44 - Extinção - Art. 119 inciso III da LPI (15) 12/04/2011 (73) JOSÉ KOVACS (BR/SP) (74) INTERAÇÃO MARCAS E PATENTES LTDA. Registro extinto a contar de 07/05/2014.
<b>(11) DI 6901743-3</b>	Código 44 - Extinção - Art. 119 inciso III da LPI (15) 06/04/2010 (73) MOVAL MÓVEIS ARAPONGAS LTDA (BR/PR) (74) SUL AMÉRICA MARCAS E PATENTES LTDA Registro extinto a contar de 07/05/2014.
<b>(11) DI 6901744-1</b>	Código 44 - Extinção - Art. 119 inciso III da LPI (15) 06/04/2010 (73) MOVAL MÓVEIS ARAPONGAS LTDA (BR/PR) (74) SUL AMÉRICA MARCAS E PATENTES LTDA Registro extinto a contar de 07/05/2014.
<b>(11) DI 6901750-6</b>	Código 44 - Extinção - Art. 119 inciso III da LPI (15) 06/04/2010 (73) JOSÉ LUÍS CARRENHO GRANERO (BR/SP) (74) BEERRE ASSESORIA EMPRESARIAL LTDA Registro extinto a contar de 08/05/2014.
<b>(11) DI 6901751-4</b>	Código 44 - Extinção - Art. 119 inciso III da LPI (15) 06/04/2010 (73) JOSÉ LUÍS CARRENHO GRANERO (BR/SP) (74) BEERRE ASSESORIA EMPRESARIAL LTDA Registro extinto a contar de 08/05/2014.
<b>(11) DI 6901753-0</b>	Código 44 - Extinção - Art. 119 inciso III da LPI (15) 06/04/2010 (73) LG ELECTRONICS INC. (KR) (74) DAVID DO NASCIMENTO ADVOGADOS ASSOCIADOS.



---

Registro extinto a contar de 08/05/2014.

---

**(11) DI 6901755-7**

Código 44 - Extinção - Art. 119 inciso III da LPI  
(15) 28/09/2010  
(73) ATOM S.P.A. (IT)  
(74) ADVOCACIA PIETRO ARIBONI S/C  
Registro extinto a contar de 10/01/2014.

---

**(11) DI 6901756-5**

Código 44 - Extinção - Art. 119 inciso III da LPI  
(15) 01/06/2010  
(73) Atom S.P.A. (IT)  
(74) ADVOCACIA PIETRO ARIBONI S/C  
Registro extinto a contar de 10/01/2014.

---

**(11) DI 6901757-3**

Código 44 - Extinção - Art. 119 inciso III da LPI  
(15) 01/06/2010  
(73) RAZZO LTDA (BR/SP)  
(74) ORG. MÉRITO MARCAS E PATENTES LTDA  
Registro extinto a contar de 06/03/2014.

---

**(11) DI 6901759-0**

Código 44 - Extinção - Art. 119 inciso III da LPI  
(15) 01/02/2011  
(73) LEONARDO DA VINCI BUGLIONE (BR/SP)  
Registro extinto a contar de 12/05/2014.

---

**(11) DI 6901763-8**

Código 44 - Extinção - Art. 119 inciso III da LPI  
(15) 22/06/2010  
(73) CLAUDIA FICHER DE SOUZA RODRIGUES (BR/SP)  
(74) CADASTRO NACIONAL ASSESSORIA DA PROPRIEDADE INDUSTRIAL  
LTDA  
Registro extinto a contar de 13/05/2014.

---

**(11) DI 6901766-2**

Código 44 - Extinção - Art. 119 inciso III da LPI  
(15) 22/06/2010  
(73) PLÁSTICOS JUQUITIBA INDÚSTRIA E COMÉRCIO LTDA (BR/SP)  
(74) DAVID DO NASCIMENTO ADVOGADOS ASSOCIADOS S/C  
Registro extinto a contar de 13/05/2014.

---

**(11) DI 6901767-0**

Código 44 - Extinção - Art. 119 inciso III da LPI  
(15) 06/07/2010  
(73) BOXCAR SOLUÇÕES ALTERNATIVAS DE TRANSPORTE LTDA. (BR/SC)  
(74) ELVIS FERNANDO REGONASCHI - OAB/SP 154.208  
Registro extinto a contar de 14/05/2014.



---

<b>(11) DI 6901775-1</b>	Código 44 - Extinção - Art. 119 inciso III da LPI (15) 03/08/2010 (73) LUCIANO DA SILVEIRA ARAÚJO (BR/SP) (74) Pedro Soutello Escobar de Andrade Registro extinto a contar de 09/05/2014.
<b>(11) DI 6901776-0</b>	Código 44 - Extinção - Art. 119 inciso III da LPI (15) 01/06/2010 (73) LUCIANO DA SILVEIRA ARAÚJO (BR/SP) (74) Pedro Soutello Escobar de Andrade Registro extinto a contar de 09/05/2014.
<b>(11) DI 6901780-8</b>	Código 44 - Extinção - Art. 119 inciso III da LPI (15) 06/04/2010 (73) WANDERSON SAMPAIO GONÇALVES (BR/CE) (74) ALGO ASSESSORIA EM PROPRIEDADE INTELECTUAL LTDA. Registro extinto a contar de 09/05/2014.
<b>(11) DI 6901782-4</b>	Código 44 - Extinção - Art. 119 inciso III da LPI (15) 06/04/2010 (73) JOEY INDÚSTRIA E COMÉRCIO DE CALÇADOS LTDA-EPP (BR/SP) (74) Patricia Lusoli Registro extinto a contar de 09/05/2014.
<b>(11) DI 6901784-0</b>	Código 44 - Extinção - Art. 119 inciso III da LPI (15) 06/04/2010 (73) JOEY INDÚSTRIA E COMÉRCIO DE CALÇADOS LTDA-EPP (BR/SP) (74) Patricia Lusoli Registro extinto a contar de 09/05/2014.
<b>(11) DI 6901790-5</b>	Código 44 - Extinção - Art. 119 inciso III da LPI (15) 06/04/2010 (73) Laércio Valmir Bortolloti (BR/PR) (74) Roberto Hudson Diniz Registro extinto a contar de 19/05/2014.
<b>(11) DI 6901791-3</b>	Código 44 - Extinção - Art. 119 inciso III da LPI (15) 06/04/2010 (73) Laércio Valmir Bortolloti (BR/PR) (74) Roberto Hudson Diniz Registro extinto a contar de 19/05/2014.
<b>(11) DI 6901792-1</b>	Código 44 - Extinção - Art. 119 inciso III da LPI (15) 31/08/2010

---



---

(73) Laércio Valmir Bortoloti (BR/PR)  
(74) Roberto Hudson Diniz  
Registro extinto a contar de 19/05/2014.

---

**(11) DI 6901793-0** Código 44 - Extinção - Art. 119 inciso III da LPI  
(15) 06/04/2010  
(73) Laércio Valmir Bortoloti (BR/PR)  
(74) Roberto Hudson Diniz  
Registro extinto a contar de 19/05/2014.

---

**(11) DI 6901794-8** Código 44 - Extinção - Art. 119 inciso III da LPI  
(15) 06/04/2010  
(73) Laércio Valmir Bortoloti (BR/PR)  
(74) Roberto Hudson Diniz  
Registro extinto a contar de 19/05/2014.

---

**(11) DI 6901796-4** Código 44 - Extinção - Art. 119 inciso III da LPI  
(15) 03/08/2010  
(73) Silvana Loss Ferreira (BR/PR)  
(74) Ildo Ritter de Oliveira  
Registro extinto a contar de 19/05/2014.

---

**(11) DI 6901797-2** Código 44 - Extinção - Art. 119 inciso III da LPI  
(15) 06/07/2010  
(73) Universidade Federal de Juiz de Fora UFJF (BR/MG)  
(74) Sko - Oyarzáball Marcas & Patentes S/S Ltda  
Registro extinto a contar de 19/05/2014.

---

**(11) DI 6901808-1** Código 44 - Extinção - Art. 119 inciso III da LPI  
(15) 13/04/2010  
(73) Silvana Novais Simões (BR/PR)  
(74) Marcos Aurélio de Jesus  
Registro extinto a contar de 20/05/2014.

---

**(11) DI 6901811-1** Código 44 - Extinção - Art. 119 inciso III da LPI  
(15) 13/04/2010  
(73) Moacir Donizete Rane Moi (BR/PR)  
(74) Alexandre Pietrângelo Lima  
Registro extinto a contar de 12/03/2014.

---

**(11) DI 6901819-7** Código 44 - Extinção - Art. 119 inciso III da LPI  
(15) 13/04/2010  
(73) Fernando Antônio Bonkevitch (BR/RS) ; Cirineu Roberto Vicenzi (BR/RS) ;  
Volnei de Lima (BR/RS)



---

(74) Custódio de Almeida & Cia  
Registro extinto a contar de 22/05/2014.

---

**(11) DI 6901823-5** Código 44 - Extinção - Art. 119 inciso III da LPI  
(15) 13/04/2010  
(73) Rafael Santos Ferraz (BR/PR)  
Registro extinto a contar de 23/05/2014.

---

**(11) DI 6901828-6** Código 44 - Extinção - Art. 119 inciso III da LPI  
(15) 06/04/2010  
(73) Universidade Federal de Minas Gerais (BR/MG)  
Registro extinto a contar de 20/05/2014.

---

**(11) DI 6901829-4** Código 44 - Extinção - Art. 119 inciso III da LPI  
(15) 06/04/2010  
(73) Universidade Federal de Minas Gerais (BR/MG)  
Registro extinto a contar de 20/05/2014.

---

**(11) DI 6901830-8** Código 44 - Extinção - Art. 119 inciso III da LPI  
(15) 27/04/2010  
(73) Universidade Federal de Minas Gerais (BR/MG)  
Registro extinto a contar de 20/05/2014.

---

**(11) DI 6901831-6** Código 44 - Extinção - Art. 119 inciso III da LPI  
(15) 06/04/2010  
(73) Universidade Federal de Minas Gerais (BR/MG)  
Registro extinto a contar de 20/05/2014.

---

**(11) DI 6901832-4** Código 44 - Extinção - Art. 119 inciso III da LPI  
(15) 01/02/2011  
(73) Universidade Federal de Minas Gerais (BR/MG)  
Registro extinto a contar de 20/05/2014.

---

**(11) DI 6901847-2** Código 44 - Extinção - Art. 119 inciso III da LPI  
(15) 13/04/2010  
(73) Trevisan Trading Comércio de Utilidades Ltda (BR/RS)  
(74) Marpa Cons. E Asses. Empresarial Ltda  
Para regularização do segundo período de vigência do registro, complemente o valor recolhido referente a pessoa física, para o atual valor referente a pessoa jurídica. Para cumprimento da exigência é necessário peticionamento por meio de código de serviço 105 junto à apresentação da comprovação de recolhimento da guia de complementação gerada pelo código de serviço 800.

---

**(11) DI 6901853-7** Código 44 - Extinção - Art. 119 inciso III da LPI



---

(15) 13/04/2010

(73) Rexam Closure Systems Inc. (US)

(74) Dannemann, Siemsen, Bigler & Ipanema Moreira

Registro extinto a contar de 21/05/2014.

---

**(11) DI 6901865-0**

Código 44 - Extinção - Art. 119 inciso III da LPI

(15) 11/01/2011

(73) Gecele Metalúrgica Ltda (BR/RS)

(74) Mario de Almeida Marcas e Patentes Ltda

Registro extinto a contar de 23/05/2014.

---

**(11) DI 6901871-5**

Código 44 - Extinção - Art. 119 inciso III da LPI

(15) 28/09/2010

(73) Premium Factory Limited (GB)

(74) Bhering Advogados

Registro extinto a contar de 27/05/2014.



**Código 46 - Prorrogação**

Prorrogada a vigência do registro de desenho industrial por solicitação do titular.

---

**(11) DI 5800641-9**

Código 46 - Prorrogação

(22) 08/05/1998

(15) 02/02/1999

(45) 02/02/1999

(54) RELÓGIO

(73) BULGARI HORLOGERIE S.A. (CH)

(72) PAOLO BULGARI

(74) ARTUR FRANCISCO SCHAAL

Registro prorrogado de 09/05/2018 a 08/05/2023.

---

**(11) DI 5800646-0**

Código 46 - Prorrogação

(22) 07/05/1998

(15) 05/01/1999

(45) 05/01/1999

(54) CONFEITO GELADO

(73) Unilever N. V. (NL)

(72) Sean Anthony Richardson; Joachim Knappe

(74) Momsen, Leonardos &amp; CIA.

Registro prorrogado de 08/05/2018 a 07/05/2023.

---

**(11) DI 5800647-8**

Código 46 - Prorrogação

(22) 07/05/1998

(15) 17/02/1999

(45) 17/02/1999

(54) Recipiente com Fecho

(73) Unilever N.V. (NL)

(72) Sean Anthony Richardson; Willem Hendrik Ketting

(74) Momsen, Leonardos &amp; CIA.

Registro prorrogado de 08/05/2018 a 07/05/2023.

---

**(11) DI 5802273-2**

Código 46 - Prorrogação

(22) 09/11/1998

(15) 08/02/2000

(45) 08/02/2000

(54) Configuração em solado.

(73) AMAZONAS PRODUTOS PARA CLAÇADOS LTDA (BR/SP)

(72) Thomaz Licursi Junior

(74) Zilda Maria de Campos.

Prorrogado de 10/11/2018 a 09/11/2023 (5º Período).



---

<b>(11) DI 5802314-3</b>	Código 46 - Prorrogação (22) 26/11/1998 (15) 16/11/1999 (45) 16/11/1999 (54) Caixa de carregar artigos. (73) Dart Industries Inc. (US) (72) D. Scott Miller (74) Momsen, Leonardos & CIA. Prorrogado de 27/11/2018 a 26/11/2023 (5º Período).
<b>(11) DI 5901074-6</b>	Código 46 - Prorrogação (22) 10/06/1999 (15) 07/12/1999 (45) 07/12/1999 (54) CONFIGURAÇÃO EM CONECTOR MULTIGIRATÓRIO (73) Unex Corporation (US) (72) Yong Wang (74) José Antonio de Souza Cappellini (registro 0894) Prorrogado de 11/06/2019 a 10/06/2024 (5º Período).
<b>(11) DI 5901755-4</b>	Código 46 - Prorrogação (22) 13/08/1999 (15) 15/02/2000 (45) 15/02/2000 (54) DISPOSIÇÃO ESTÉTICA INTRODUZIDA EM GABINETE COM PIA (73) Taro Kato (BR/SP) (72) Taro Kato (74) TINOCO SOARES & FILHO LTDA Prorrogado de 14/08/2019 a 13/08/2024 (5º Período).
<b>(11) DI 6301422-0</b>	Código 46 - Prorrogação (22) 09/05/2003 (15) 29/07/2003 (45) 29/07/2003 (54) PADRÃO ORNAMENTAL APLICADO EM PAINEL DE FORRO E PAREDE DIVISÓRIA (73) DEOCLÉSIO RAMÃO MOREIRA (BR/SC) (72) DEOCLÉSIO RAMÃO MOREIRA (74) King's Marcas e Patentes Ltda Registro prorrogado de 10/05/2018 a 09/05/2023.
<b>(11) DI 6303979-6</b>	Código 46 - Prorrogação (22) 03/11/2003



---

(15) 17/02/2004  
(45) 17/02/2004  
(54) CONFIGURAÇÃO APLICADA EM POTE  
(73) BONYPLUS INDÚSTRIA E COMÉRCIO DE COSMÉTICOS LTDA (BR/PR)  
(72) MARCOS VIEIRA DE ALBUQUERQUE  
(74) Brasil Sul Marcas e Patentes S/C LTDA  
Prorrogado de 04/11/2018 a 03/11/2023 (4º Período).

---

**(11) DI 6303983-4**

Código 46 - Prorrogação  
(22) 07/11/2003  
(15) 06/07/2004  
(45) 06/07/2004  
(54) CONFIGURAÇÃO APLICADA EM BANDA DE RODAGEM  
(73) BRIDGESTONE AMERICAS TIRE OPERATIONS, LLC (US)  
(72) Timothy J. Lissan; James G. Guspodin; Thomas J. Walton  
(74) Dannemann, Siemsen, Bigler & Ipanema Moreira  
Prorrogado de 08/11/2018 a 07/11/2023 (4º Período).

---

**(11) DI 6304027-1**

Código 46 - Prorrogação  
(22) 03/11/2003  
(15) 25/02/2004  
(45) 25/02/2004  
(54) CONFIGURAÇÃO APLICADA EM POTE  
(73) BONYPLUS INDÚSTRIA E COMÉRCIO DE COSMÉTICOS LTDA (BR/PR)  
(72) MARCOS VIEIRA DE ALBUQUERQUE  
(74) Brasil Sul Marcas e Patentes S/C Ltda  
Prorrogado de 04/11/2018 a 03/11/2023 (4º Período).

---

**(11) DI 6304031-0**

Código 46 - Prorrogação  
(22) 07/11/2003  
(15) 06/07/2004  
(45) 06/07/2004  
(54) CONFIGURAÇÃO APLICADA A BANDA DE RODAGEM DE PNEU  
(73) BRIDGESTONE AMERICAS TIRE OPERATIONS, LLC (US)  
(72) Timothy J. Lissan; James G. Guspodin; Thomas J. Walton  
(74) Dannemann, Siemsen, Bigler & Ipanema Moreira  
Prorrogado de 08/11/2018 a 07/11/2023 (4º Período).

---

**(11) DI 6304096-4**

Código 46 - Prorrogação  
(22) 03/11/2003  
(15) 06/04/2004  
(45) 06/04/2004  
(54) CONFIGURAÇÃO APLICADA EM VÁLVULA PARA TANQUES EM GERAL.  
(73) ROBERTO NEUKAMP (BR/SP)



---

(72) ROBERTO NEUKAMP  
(74) Helcio Ferro Ricci  
Prorrogado de 04/11/2018 a 03/11/2023 (4º Período).

---

**(11) DI 6304113-8** Código 46 - Prorrogação  
(22) 13/11/2003  
(15) 13/04/2004  
(45) 13/04/2004  
(54) CONFIGURAÇÃO APLICADA EM AUTOMÓVEL DE BRINQUEDO  
(73) MASERATI S.p.A (IT)  
(72) FABRIZIO GIUGIARO  
(74) ADVOCACIA PIETRO ARIBONI S/C  
Prorrogado de 14/11/2018 a 13/11/2023 (4º Período).

---

**(11) DI 6304196-0** Código 46 - Prorrogação  
(22) 13/11/2003  
(15) 11/05/2004  
(45) 11/05/2004  
(54) CONFIGURAÇÃO APLICADA EM AUTOMÓVEL  
(73) MASERATI S.p.A (IT)  
(72) FABRIZIO GIUGIARO  
(74) ADVOCACIA PIETRO ARIBONI S/C  
Prorrogado de 14/11/2018 a 13/11/2023 (4º Período).

---

**(11) DI 6304197-9** Código 46 - Prorrogação  
(22) 13/11/2003  
(15) 09/03/2004  
(45) 09/03/2004  
(54) CONFIGURAÇÃO APLICADA EM DISPOSITIVO DISPENSADOR  
(73) GLAXO GROUP LIMITED (GB)  
(72) GREGOR JOHN MCLENNAN ANDERSON; PHILIP WILLIAM FARR;  
ANDREW MICHAEL KELLY  
(74) Dannemann, Siemsen, Bigler & Ipanema Moreira  
Prorrogado de 14/11/2018 a 13/11/2023 (4º Período).

---

**(11) DI 6403638-3** Código 46 - Prorrogação  
(22) 18/10/2004  
(15) 11/01/2005  
(45) 11/01/2005  
(54) "CONFIGURAÇÃO ORNAMENTAL APLICADA À RECIPIENTE  
COMEDOURO E BEBEDOURO PARA ANIMAIS"  
(73) AMARILDO CARRASCO ALVES (BR/SC)  
(72) AMARILDO CARRASCO ALVES  
(74) WANDERLEI CARDOSO



---

Prorrogado de 19/10/2019 a 18/10/2024 (4º Período).

---

**(11) DI 6403699-5**

Código 46 - Prorrogação  
(22) 18/10/2004  
(15) 03/05/2005  
(45) 03/05/2005  
(54) CONFIGURAÇÃO ORNAMENTAL APLICADA A PRODUTO ALIMENTÍCIO  
(73) Cesar Augusto Rosin (BR/RS)  
(72) Cesar Augusto Rosin  
(74) Milton Leão Barcellos  
Prorrogado de 19/10/2019 a 18/10/2024 (4º Período).

---

**(11) DI 6403707-0**

Código 46 - Prorrogação  
(22) 15/10/2004  
(15) 25/01/2005  
(45) 25/01/2005  
(54) "CONFIGURAÇÃO APLICADA A FILTRO"  
(73) CERÂMICA STEFANI S/A (BR/SP)  
(72) ALFREDO FARMÉ  
(74) Dannemann, Siemsen, Bigler & Ipanema Moreira  
Prorrogado de 16/10/2019 a 15/10/2024 (4º Período).

---

**(11) DI 6403708-8**

Código 46 - Prorrogação  
(22) 15/10/2004  
(15) 25/01/2005  
(45) 25/01/2005  
(54) "CONFIGURAÇÃO APLICADA A FILTRO"  
(73) CERÂMICA STEFANI S/A (BR/SP)  
(72) ALFREDO FARMÉ  
(74) Dannemann, Siemsen, Bigler & Ipanema Moreira  
Prorrogado de 16/10/2019 a 15/10/2024 (4º Período).

---

**(11) DI 6404898-5**

Código 46 - Prorrogação  
(22) 08/10/2004  
(15) 30/08/2005  
(45) 30/08/2005  
(54) CONFIGURAÇÃO ORNAMENTAL APLICADA À COMEDOURO DE ANIMAIS CONJUGADO COM RECIPIENTE PARA LÍQUIDOS  
(73) Amarildo Carrasco Alves (BR/SC)  
(72) Amarildo Carrasco Alves  
(74) Hugo Leonardo Pereira Leitão  
Prorrogado de 09/10/2019 a 08/10/2024 (4º Período).

---

**(11) DI 6404899-3**

Código 46 - Prorrogação

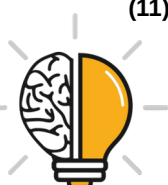

---

(22) 08/10/2004  
(15) 16/08/2005  
(45) 16/08/2005  
(54) CONFIGURAÇÃO ORNAMENTAL APLICADA MORDEDOR PARA ANIMAIS CONFORMADO POR PATAS  
(73) Amarildo Carrasco Alves (BR/SC)  
(72) Amarildo Carrasco Alves  
(74) WANDERLEI CARDOSO  
Prorrogado de 09/10/2019 a 08/10/2024 (4º Período).

---

**(11) DI 6801607-7**

Código 46 - Prorrogação  
(22) 09/05/2008  
(15) 30/09/2008  
(45) 30/09/2008  
(54) CONFIGURAÇÃO APLICADA EM ACESSÓRIOS E PEÇAS PARA VIDRO TEMPERADO  
(73) SAFIRA INDUSTRIA E COMÉRCIO LTDA - ME (BR/PR)  
(72) EMERSON DA CONCEIÇÃO  
(74) FERNANDO JOSÉ CARVALHO  
Registro prorrogado de 10/05/2018 a 09/05/2023.

---

**(11) DI 6801616-6**

Código 46 - Prorrogação  
(22) 09/05/2008  
(15) 11/11/2008  
(45) 11/11/2008  
(54) CONFIGURAÇÃO APLICADA EM ACESSÓRIOS E PEÇAS PARA VIDRO TEMPERADO  
(73) SAFIRA INDÚSTRIA E COMÉRCIO LTDA - ME (BR/PR)  
(72) EMERSON DA CONCEIÇÃO  
(74) FERNANDO JOSÉ CARVALHO  
Registro prorrogado de 10/05/2018 a 09/05/2023.

---

**(11) DI 6801680-8**

Código 46 - Prorrogação  
(22) 12/05/2008  
(15) 16/12/2008  
(45) 16/12/2008  
(54) CONFIGURAÇÃO APLICADA EM BANDA DE RODAGEM PARA PNEU  
(73) RINALDI SA INDUSTRIA DE PNEUMÁTICOS (BR/RS)  
(72) LUIZ CARLOS SELLA  
(74) CREAÇÃO DE MARCAS E PATENTES  
Prorrogado de 13/05/2018 a 12/05/2023 (3º Período).

---

**(11) DI 6804854-8**

Código 46 - Prorrogação  
(22) 04/11/2008



---

(15) 29/12/2009  
(45) 29/12/2009  
(54) CONFIGURAÇÃO APLICADA A UMA DOBRADIÇA PARA ASSENTO DE VASO SANITÁRIO  
(73) Bemis Manufacturing Company (US)  
(72) Merle Edwards; John Seaman; Brian LeMahieu; Patrick J. Raymakers  
(74) Orlando de Souza  
Prorrogado de 05/11/2018 a 04/11/2023 (3º Período).

---

**(11) DI 6804948-0**

Código 46 - Prorrogação  
(22) 12/11/2008  
(15) 17/02/2010  
(45) 17/02/2010  
(54) CONFIGURAÇÃO APLICADA EM CAIXA DE LANTERNAS  
(73) Mauricio Balbinot (BR/RS)  
(72) Mauricio Balbinot  
(74) Abdulcarim Bakkar  
Prorrogado de 13/11/2018 a 12/11/2023 (3º Período).

---

**(11) DI 6804965-0**

Código 46 - Prorrogação  
(22) 12/11/2008  
(15) 03/11/2009  
(45) 03/11/2009  
(54) CONFIGURAÇÃO APLICADA A UM DISPOSITIVO ELETRÔNICO PORTÁTIL  
(73) BLACKBERRY LIMITED (CA)  
(72) Marco Sixtus Ferrari; Todd Andrew Wood; Cortez Corley; Norman Ladouceur  
(74) Orlando De Souza / OAB: 0474  
Prorrogado de 13/11/2018 a 12/11/2023 (3º Período).

---

**(11) DI 6804966-8**

Código 46 - Prorrogação  
(22) 12/11/2008  
(15) 03/11/2009  
(45) 03/11/2009  
(54) CONFIGURAÇÃO APLICADA A UM DISPOSITIVO ELETRÔNICO PORTÁTIL  
(73) BLACKBERRY LIMITED (CA)  
(72) Marco Sixtus Ferrari; Todd Andrew Wood; Cortez Corley; Norman Ladouceur  
(74) Orlando de Souza  
Prorrogado de 13/11/2018 a 12/11/2023 (3º Período).

---

**(11) DI 6804972-2**

Código 46 - Prorrogação  
(22) 12/11/2008  
(15) 03/11/2009



---

(45) 03/11/2009  
(54) "CONFIGURAÇÃO APLICADA EM PORTA TALHERES"  
(73) NELY CRISTINA BRAIDOTTI (BR/SP)  
(72) NELY CRISTINA BRAIDOTTI  
(74) SÍMBOLO MARCAS E PATENTES LTDA  
Prorrogado de 13/11/2018 a 12/11/2023 (3º Período).

---

**(11) DI 6804977-3**

Código 46 - Prorrogação  
(22) 12/11/2008  
(15) 03/11/2009  
(45) 03/11/2009  
(54) "CONFIGURAÇÃO APLICADA EM POTE"  
(73) NELY CRISTINA BRAIDOTTI (BR/SP)  
(72) NELY CRISTINA BRAIDOTTI  
(74) SÍMBOLO MARCAS E PATENTES LTDA  
Prorrogado de 13/11/2018 a 12/11/2023 (3º Período).

---

**(11) DI 6804978-1**

Código 46 - Prorrogação  
(22) 12/11/2008  
(15) 03/11/2009  
(45) 03/11/2009  
(54) "CONFIGURAÇÃO APLICADA EM FORMA PARA GELO"  
(73) NELY CRISTINA BRAIDOTTI (BR/SP)  
(72) NELY CRISTINA BRAIDOTTI  
(74) SÍMBOLO MARCAS E PATENTES LTDA  
Prorrogado de 13/11/2018 a 12/11/2023 (3º Período).

---

**(11) DI 6804979-0**

Código 46 - Prorrogação  
(22) 12/11/2008  
(15) 27/10/2009  
(45) 27/10/2009  
(54) "CONFIGURAÇÃO APLICADA EM LAVADOR DE ARROZ"  
(73) NELY CRISTINA BRAIDOTTI (BR/SP)  
(72) NELY CRISTINA BRAIDOTTI  
(74) SÍMBOLO MARCAS E PATENTES LTDA  
Prorrogado de 13/11/2018 a 12/11/2023 (3º Período).

---

**(11) DI 6804980-3**

Código 46 - Prorrogação  
(22) 12/11/2008  
(15) 03/11/2009  
(45) 03/11/2009  
(54) "CONFIGURAÇÃO APLICADA EM PORTA CONDIMENTOS"  
(73) NELY CRISTINA BRAIDOTTI (BR/SP)  
(72) NELY CRISTINA BRAIDOTTI



---

(74) SÍMBOLO MARCAS E PATENTES LTDA  
Prorrogado de 13/11/2018 a 12/11/2023 (3º Período).

---

**(11) DI 6804981-1**

Código 46 - Prorrogação  
(22) 12/11/2008  
(15) 03/11/2009  
(45) 03/11/2009  
(54) "CONFIGURAÇÃO APLICADA EM PORTA ALIMENTOS"  
(73) NELY CRISTINA BRAIDOTTI (BR/SP)  
(72) NELY CRISTINA BRAIDOTTI  
(74) SÍMBOLO MARCAS E PATENTES LTDA  
Prorrogado de 13/11/2018 a 12/11/2023 (3º Período).

---

**(11) DI 6805364-9**

Código 46 - Prorrogação  
(22) 10/12/2008  
(15) 10/11/2009  
(45) 10/11/2009  
(54) CONFIGURAÇÃO APLICADA EM VEÍCULO AUTOMOTOR  
(73) Honda Motor CO., LTD. (JP)  
(72) Manabu Konaka; Hisakazu Hanaoka  
(74) Dannemann, Siemsen, Bigler & I panema Moreira  
Prorrogado de 11/12/2018 a 10/12/2023 (3º Período).

---

**(11) DI 6805371-1**

Código 46 - Prorrogação  
(22) 09/12/2008  
(15) 29/12/2009  
(45) 29/12/2009  
(54) CONFIGURAÇÃO APLICADA EM PNEUMÁTICO  
(73) Sumitomo Rubber Industries, Ltd. (JP)  
(72) Teruka Kumamoto  
(74) Vieira de Mello Advogados  
Prorrogado de 10/12/2018 a 09/12/2023 (3º Período).

---

**(11) DI 6805372-0**

Código 46 - Prorrogação  
(22) 09/12/2008  
(15) 03/11/2009  
(45) 03/11/2009  
(54) CONFIGURAÇÃO APLICADA A BANDA DE RODAGEM DE PNEUMÁTICOS  
(73) Sumitomo Rubber Industries, Ltd. (JP)  
(72) Tomoyuki Kujime  
(74) Vieira de Mello Advogados  
Prorrogado de 10/12/2018 a 09/12/2023 (3º Período).

---

**(11) DI 6805377-0**

Código 46 - Prorrogação

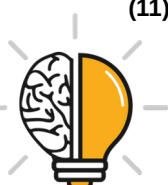

---

(22) 12/12/2008  
(15) 03/11/2009  
(45) 03/11/2009  
(54) CONFIGURAÇÃO APLICADA A CABO PARA ESCOVA DE DENTE.  
(73) Braun GMBH (DE)  
(72) Bjoern Kling  
(74) Vieira de Mello Advogados  
Prorrogado de 13/12/2018 a 12/12/2023 (3º Período).

---

**(11) DI 6805379-7**

Código 46 - Prorrogação  
(22) 12/12/2008  
(15) 03/11/2009  
(45) 03/11/2009  
(54) CARTUCHO DE TINTA  
(73) Seiko Epson Corporation (JP)  
(72) Taku Ishizawa; Takayoshi Katsumura  
(74) Nelli Anne Daniel-Shores  
Prorrogado de 13/12/2018 a 12/12/2023 (3º Período).

---

**(11) DI 6805389-4**

Código 46 - Prorrogação  
(22) 08/12/2008  
(15) 09/03/2010  
(45) 09/03/2010  
(54) CONFIGURAÇÃO APLICADA EM ARTIGO ABSORVENTE  
(73) Johnson & Johnson Industria e Comercio Ltda. (BR/SP)  
(72) Francisco Javier Valdivia Hernandez  
(74) Dannemann, Siemsen, Bigler & Ipanema Moreira  
Prorrogado de 09/12/2018 a 08/12/2023 (3º Período).

---

**(11) DI 6805407-6**

Código 46 - Prorrogação  
(22) 02/12/2008  
(15) 10/11/2009  
(45) 10/11/2009  
(54) CONFIGURAÇÃO APLICADA A BANDA DE RODAGEM DE PNEUMÁTICOS  
(73) Sumitomo Rubber Industries, Ltd. (JP)  
(72) Hideki Misumi  
(74) Vieira de Mello Advogados  
Prorrogado de 03/12/2018 a 02/12/2023 (3º Período).

---

**(11) DI 6805409-2**

Código 46 - Prorrogação  
(22) 02/12/2008  
(15) 10/11/2009  
(45) 10/11/2009  
(54) CONFIGURAÇÃO APLICADA A BANDA DE RODAGEM DE PNEUMÁTICOS



---

(73) Sumitomo Rubber Industries, Ltd (JP)  
(72) Yukinori Nagata  
(74) Vieira de Mello Advogados  
Prorrogado de 03/12/2018 a 02/12/2023 (3º Período).

---

**(11) DI 6805586-2**

Código 46 - Prorrogação  
(22) 17/12/2008  
(15) 24/11/2009  
(45) 24/11/2009  
(54) PNEUMÁTICO  
(73) The Goodyear Tire & Rubber Company (US)  
(72) Olivier Francis Bindner; Sebastien Seibert; William Urbano Villamizar;  
Richard Heinen  
(74) NELLIE ANNE DAIEL-SHORES  
Prorrogado de 18/12/2018 a 17/12/2023 (3º Período).

---

**(11) DI 6805602-8**

Código 46 - Prorrogação  
(22) 16/12/2008  
(15) 17/11/2009  
(45) 17/11/2009  
(54) CONFIGURAÇÃO APLICADA A BANDA DE RODAGEM DE PNEUMÁTICOS  
(73) Sumitomo Rubber Industries, Ltd. (JP)  
(72) Tomoyuki Mukai  
(74) Vieira de Mello Advogados  
Prorrogado de 17/12/2018 a 16/12/2023 (3º Período).

---

**(11) DI 6805603-6**

Código 46 - Prorrogação  
(22) 16/12/2008  
(15) 26/01/2010  
(45) 26/01/2010  
(54) CONFIGURAÇÃO APLICADA EM PNEUMÁTICO  
(73) Sumitomo Rubber Industries, Ltd. (JP)  
(72) Teruka Kumamoto  
(74) Vieira de Mello Advogados  
Prorrogado de 17/12/2018 a 16/12/2023 (3º Período).

---

**(11) DI 6805703-2**

Código 46 - Prorrogação  
(22) 29/12/2008  
(15) 24/11/2009  
(45) 24/11/2009  
(54) CONFIGURAÇÃO APLICADA EM PNEU  
(73) Toyo Tire & Rubber Co., Ltd (JP)  
(72) Tetsuji Miyazaki  
(74) Montaury Pimenta, Machado & Lloce



---

Prorrogado de 30/12/2018 a 29/12/2023 (3º Período).

---

**(11) DI 6805708-3**

Código 46 - Prorrogação  
(22) 30/12/2008  
(15) 17/11/2009  
(45) 17/11/2009  
(54) CONFIGURAÇÃO APLICADA EM MOTOCICLETA  
(73) Honda Motor Co., Ltd. (JP)  
(72) Tokumaru Watanabe; Osami Inomata  
(74) Dannemann, Siemsen, Bigler & Ipanema Moreira  
Prorrogado de 31/12/2018 a 30/12/2023 (3º Período).

---

**(11) DI 6805709-1**

Código 46 - Prorrogação  
(22) 30/12/2008  
(15) 17/11/2009  
(45) 17/11/2009  
(54) CONFIGURAÇÃO APLICADA EM PÁRA-LAMA FRONTAL PARA MOTOCICLETA  
(73) Honda Motor Co., Ltd (JP)  
(72) Kei Fukuyama; Osami Inomata  
(74) Dannemann, Siemsen, Bigler & Ipanema Moreira  
Prorrogado de 31/12/2018 a 30/12/2023 (3º Período).

---

**(11) DI 6805719-9**

Código 46 - Prorrogação  
(22) 30/12/2008  
(15) 13/04/2010  
(45) 13/04/2010  
(54) CONFIGURAÇÃO APLICADA A ELEMENTO FILTRANTE  
(73) ERNST MÜHLBAUER GMBH & CO. KG (DE)  
(72) KARSTEN LAMOTTE; STEFFEN EFFENBERGER; HANS HÖRTH  
(74) ADVOCACIA PIETRO ARIBONI S/C  
Prorrogado de 31/12/2018 a 30/12/2023 (3º Período).

---

**(11) DI 6901781-6**

Código 46 - Prorrogação  
(22) 08/05/2009  
(15) 06/04/2010  
(45) 06/04/2010  
(54) "CONFIGURAÇÃO APLICADA EM CALÇADO"  
(73) JOEY INDÚSTRIA E COMÉRCIO DE CALÇADOS LTDA-EPP (BR/SP)  
(72) Scott Gordon McInerney  
(74) Patricia Lusoli  
Registro prorrogado de 09/05/2014 até 08/05/2019.

---

**(11) DI 6901783-2**

Código 46 - Prorrogação

---

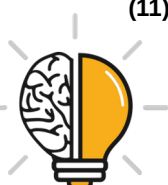

---

(22) 08/05/2009  
(15) 06/04/2010  
(45) 06/04/2010  
(54) "CONFIGURAÇÃO APLICADA EM CALÇADO"  
(73) JOEY INDÚSTRIA E COMÉRCIO DE CALÇADOS LTDA-EPP (BR/SP)  
(72) Scott Gordon McInerney  
(74) Patricia Lusoli  
Registro prorrogado de 09/05/2014 até 08/05/2019.

---

**(11) DI 6901784-0**

Código 46 - Prorrogação  
(22) 08/05/2009  
(15) 06/04/2010  
(45) 06/04/2010  
(54) "CONFIGURAÇÃO APLICADA EM CALÇADO"  
(73) JOEY INDÚSTRIA E COMÉRCIO DE CALÇADOS LTDA-EPP (BR/SP)  
(72) Scott Gordon McInerney  
(74) Patricia Lusoli  
Registro prorrogado de 09/05/2014 até 08/05/2019.

---

**(11) DI 6901786-7**

Código 46 - Prorrogação  
(22) 08/05/2009  
(15) 06/04/2010  
(45) 06/04/2010  
(54) "CONFIGURAÇÃO APLICADA EM SOLADO"  
(73) JOEY INDÚSTRIA E COMÉRCIO DE CALÇADOS LTDA-EPP (BR/SP)  
(72) Scott Gordon McInerney  
(74) Patricia Lusoli  
Registro prorrogado de 09/05/2014 até 08/05/2019.

---

**(11) DI 6903103-7**

Código 46 - Prorrogação  
(22) 11/08/2009  
(15) 25/05/2010  
(45) 25/05/2010  
(54) CONFIGURAÇÃO ORNAMENTAL APLICADA EM LUMINÁRIA  
DECORATIVA DE AMBIENTES.  
(73) FRANCISCO JOSÉ ABRÃO PEREIRA DE LEMOS (BR/SP)  
(72) FRANCISCO JOSÉ ABRÃO PEREIRA LEMOS  
(74) ELIANE Y. ABRÃO, ADVOGADOS ASSOCIADOS  
Prorrogado de 12/08/2019 a 11/08/2024 (3º Período).



**Código 46.2 - Exigência de complementação de quinquênio e/ou prorrogação – Art. 120 e 108 da LPI**

O Titular deverá complementar, de acordo com a tabela vigente na data da complementação o recolhimento do quinquênio/prorrogação, acompanhado da guia de cumprimento de exigência. O não cumprimento no prazo de 60 (sessenta) dias acarretará a extinção do registro.

---

**(11) DI 6901768-9**

Código 46.2 - Exigência de complementação de quinquênio e/ou prorrogação – Art. 120 e 108 da LPI

(15) 01/06/2010

(73) SÃO DOMINGOS S/A INDÚSTRIA GRÁFICA (BR/SP)

(74) M.M MARCAS E PATENTES S/C LTDA

Para regularização do segundo período de vigência do registro, complemente o valor recolhido, para o atual valor do 2º quinquênio no prazo extraordinário visto que o prazo ordinário venceu dia 08/05/2014 e o recolhimento foi realizado dia 28/08/2014. Para cumprimento da exigência é necessário peticionamento por meio de código de serviço 105 junto à apresentação da comprovação de recolhimento da guia de complementação gerada pelo código de serviço 800.

---

**(11) DI 6901769-7**

Código 46.2 - Exigência de complementação de quinquênio e/ou prorrogação – Art. 120 e 108 da LPI

(15) 01/06/2010

(73) SÃO DOMINGOS S/A INDÚSTRIA GRÁFICA (BR/SP)

(74) M.M MARCAS E PATENTES S/C LTDA

Para regularização do segundo período de vigência do registro, complemente o valor recolhido, para o atual valor do 2º quinquênio no prazo extraordinário visto que o prazo ordinário venceu dia 08/05/2014 e o recolhimento foi realizado dia 28/08/2014. Para cumprimento da exigência é necessário peticionamento por meio de código de serviço 105 junto à apresentação da comprovação de recolhimento da guia de complementação gerada pelo código de serviço 800.

---

**(11) DI 6901770-0**

Código 46.2 - Exigência de complementação de quinquênio e/ou prorrogação – Art. 120 e 108 da LPI

(15) 01/06/2010

(73) SÃO DOMINGOS S/A INDÚSTRIA GRÁFICA (BR/SP)

(74) M.M MARCAS E PATENTES S/C LTDA

Para regularização do segundo período de vigência do registro, complemente o valor recolhido, para o atual valor do 2º quinquênio no prazo extraordinário visto que o prazo ordinário venceu dia 08/05/2014 e o recolhimento foi realizado dia 28/08/2014. Para cumprimento da exigência é necessário peticionamento por meio de código de serviço 105 junto à apresentação da comprovação de recolhimento da guia de complementação gerada pelo código de serviço 800.



---

**(11) DI 6901771-9**

Código 46.2 - Exigência de complementação de quinquênio e/ou prorrogação – Art. 120 e 108 da LPI

(15) 01/06/2010

(73) SÃO DOMINGOS S/A INDÚSTRIA GRÁFICA (BR/SP)

(74) M.M MARCAS E PATENTES S/C LTDA

Para regularização do segundo período de vigência do registro, complemente o valor recolhido, para o atual valor do 2º quinquênio no prazo extraordinário visto que o prazo ordinário venceu dia 08/05/2014 e o recolhimento foi realizado dia 28/08/2014. Para cumprimento da exigência é necessário peticionamento por meio de código de serviço 105 junto à apresentação da comprovação de recolhimento da guia de complementação gerada pelo código de serviço 800.

---

**(11) DI 6901772-7**

Código 46.2 - Exigência de complementação de quinquênio e/ou prorrogação – Art. 120 e 108 da LPI

(15) 01/06/2010

(73) SÃO DOMINGOS S/A INDÚSTRIA GRÁFICA (BR/SP)

(74) M.M MARCAS E PATENTES S/C LTDA

Para regularização do segundo período de vigência do registro, complemente o valor recolhido, para o atual valor do 2º quinquênio no prazo extraordinário visto que o prazo ordinário venceu dia 08/05/2014 e o recolhimento foi realizado dia 28/08/2014. Para cumprimento da exigência é necessário peticionamento por meio de código de serviço 105 junto à apresentação da comprovação de recolhimento da guia de complementação gerada pelo código de serviço 800.

---

**(11) DI 6901773-5**

Código 46.2 - Exigência de complementação de quinquênio e/ou prorrogação – Art. 120 e 108 da LPI

(15) 01/06/2010

(73) SÃO DOMINGOS S/A INDÚSTRIA GRÁFICA (BR/SP)

(74) M.M MARCAS E PATENTES S/C LTDA

Para regularização do segundo período de vigência do registro, complemente o valor recolhido, para o atual valor do 2º quinquênio no prazo extraordinário visto que o prazo ordinário venceu dia 08/05/2014 e o recolhimento foi realizado dia 28/08/2014. Para cumprimento da exigência é necessário peticionamento por meio de código de serviço 105 junto à apresentação da comprovação de recolhimento da guia de complementação gerada pelo código de serviço 800.

---

**(11) DI 6901774-3**

Código 46.2 - Exigência de complementação de quinquênio e/ou prorrogação – Art. 120 e 108 da LPI

(15) 01/06/2010

(73) SÃO DOMINGOS S/A INDÚSTRIA GRÁFICA (BR/SP)

(74) M.M MARCAS E PATENTES S/C LTDA

Para regularização do segundo período de vigência do registro, complemente o valor recolhido, para o atual valor do 2º quinquênio no prazo extraordinário visto



---

que o prazo ordinário venceu dia 08/05/2014 e o recolhimento foi realizado dia 28/08/2014. Para cumprimento da exigência é necessário peticionamento por meio de código de serviço 105 junto à apresentação da comprovação de recolhimento da guia de complementação gerada pelo código de serviço 800.

---

**(11) DI 6901777-8**

Código 46.2 - Exigência de complementação de quinquênio e/ou prorrogação – Art. 120 e 108 da LPI

(15) 13/07/2010

(73) São Domingos S/A Indústria Gráfica (BR/SP)

(74) M.M MARCAS E PATENTES S/C LTDA

Para regularização do segundo período de vigência do registro, complemente o valor recolhido, para o atual valor do 2º quinquênio no prazo extraordinário visto que o prazo ordinário venceu dia 08/05/2014 e o recolhimento foi realizado dia 28/08/2014. Para cumprimento da exigência é necessário peticionamento por meio de código de serviço 105 junto à apresentação da comprovação de recolhimento da guia de complementação gerada pelo código de serviço 800.

---

**(11) DI 6901778-6**

Código 46.2 - Exigência de complementação de quinquênio e/ou prorrogação – Art. 120 e 108 da LPI

(15) 13/04/2010

(73) SILAS FIALHO DE SOUZA (BR/SP)

(74) ICAMP - Marcas e Patentes S/C Ltda

Para regularização do segundo período de vigência do registro, complemente o valor recolhido em 11/03/2014 observando-se os valores vigentes nesta data.

Para cumprimento da exigência é necessário peticionamento por meio de código de serviço 105 junto à apresentação da comprovação de recolhimento da guia de complementação gerada pelo código de serviço 800.

---

**(11) DI 6901827-8**

Código 46.2 - Exigência de complementação de quinquênio e/ou prorrogação – Art. 120 e 108 da LPI

(15) 06/04/2010

(73) Trevisan Trading Comércio de Utilidades Ltda (BR/RS)

(74) Marpa Cons. E Asses. Empresarial Ltda

Para regularização do segundo período de vigência do registro, complemente o valor recolhido referente a pessoa física, para o atual valor referente a pessoa jurídica.

Para cumprimento da exigência é necessário peticionamento por meio de código de serviço 105 junto à apresentação da comprovação de recolhimento da guia de complementação gerada pelo código de serviço 800.

---

**(11) DI 6901836-7**

Código 46.2 - Exigência de complementação de quinquênio e/ou prorrogação – Art. 120 e 108 da LPI

(15) 06/04/2010

(73) Trevisan Trading Comércio de Utilidades Ltda (BR/MG)

(74) Marpa Cons. E Asses. Empresarial Ltda



---

Para regularização do segundo período de vigência do registro, complemente o valor recolhido referente a pessoa física, para o atual valor referente a pessoa jurídica. Para cumprimento da exigência é necessário peticionamento por meio de código de serviço 105 junto à apresentação da comprovação de recolhimento da guia de complementação gerada pelo código de serviço 800.

---

**(11) DI 6901837-5**

Código 46.2 - Exigência de complementação de quinquênio e/ou prorrogação – Art. 120 e 108 da LPI

(15) 06/04/2010

(73) Trevisan Trading Comércio de Utilidades Ltda (BR/RS)

(74) Marpa Cons. E Asses. Empresarial Ltda

Para regularização do segundo período de vigência do registro, complemente o valor recolhido referente a pessoa física, para o atual valor referente a pessoa jurídica. Para cumprimento da exigência é necessário peticionamento por meio de código de serviço 105 junto à apresentação da comprovação de recolhimento da guia de complementação gerada pelo código de serviço 800.

---

**(11) DI 6901838-3**

Código 46.2 - Exigência de complementação de quinquênio e/ou prorrogação – Art. 120 e 108 da LPI

(15) 06/04/2010

(73) Trevisan Trading Comércio de Utilidades Ltda (BR/RS)

(74) Marpa Cons. E Asses. Empresarial Ltda

Para regularização do segundo período de vigência do registro, complemente o valor recolhido referente a pessoa física, para o atual valor referente a pessoa jurídica. Para cumprimento da exigência é necessário peticionamento por meio de código de serviço 105 junto à apresentação da comprovação de recolhimento da guia de complementação gerada pelo código de serviço 800.

---

**(11) DI 6901839-1**

Código 46.2 - Exigência de complementação de quinquênio e/ou prorrogação – Art. 120 e 108 da LPI

(15) 06/04/2010

(73) Trevisan Trading Comércio de Utilidades Ltda (BR/RS)

(74) Marpa Cons. E Asses. Empresarial Ltda

Para regularização do segundo período de vigência do registro, complemente o valor recolhido referente a pessoa física, para o atual valor referente a pessoa jurídica. Para cumprimento da exigência é necessário peticionamento por meio de código de serviço 105 junto à apresentação da comprovação de recolhimento da guia de complementação gerada pelo código de serviço 800.

---

**(11) DI 6901840-5**

Código 46.2 - Exigência de complementação de quinquênio e/ou prorrogação – Art. 120 e 108 da LPI

(15) 13/04/2010

(73) Trevisan Trading Comércio de Utilidades Ltda (BR/RS)

(74) Marpa Cons. E Asses. Empresarial Ltda



---

Para regularização do segundo período de vigência do registro, complemente o valor recolhido referente a pessoa física, para o atual valor referente a pessoa jurídica. Para cumprimento da exigência é necessário peticionamento por meio de código de serviço 105 junto à apresentação da comprovação de recolhimento da guia de complementação gerada pelo código de serviço 800.

---

**(11) DI 6901841-3**

Código 46.2 - Exigência de complementação de quinquênio e/ou prorrogação – Art. 120 e 108 da LPI

(15) 13/04/2010

(73) Trevisan Trading Comércio de Utilidades Ltda (BR/RS)

(74) Marpa Cons. E Asses. Empresarial Ltda

Para regularização do segundo período de vigência do registro, complemente o valor recolhido referente a pessoa física, para o atual valor referente a pessoa jurídica. Para cumprimento da exigência é necessário peticionamento por meio de código de serviço 105 junto à apresentação da comprovação de recolhimento da guia de complementação gerada pelo código de serviço 800.

---

**(11) DI 6901842-1**

Código 46.2 - Exigência de complementação de quinquênio e/ou prorrogação – Art. 120 e 108 da LPI

(15) 13/04/2010

(73) Trevisan Trading Comércio de Utilidades Ltda (BR/RS)

(74) Marpa Cons. E Asses. Empresarial Ltda

Para regularização do segundo período de vigência do registro, complemente o valor recolhido referente a pessoa física, para o atual valor referente a pessoa jurídica. Para cumprimento da exigência é necessário peticionamento por meio de código de serviço 105 junto à apresentação da comprovação de recolhimento da guia de complementação gerada pelo código de serviço 800.

---

**(11) DI 6901843-0**

Código 46.2 - Exigência de complementação de quinquênio e/ou prorrogação – Art. 120 e 108 da LPI

(15) 13/04/2010

(73) Trevisan Trading Comércio de Utilidades Ltda (BR/MG)

(74) Marpa Cons. E Asses. Empresarial Ltda

Para regularização do segundo período de vigência do registro, complemente o valor recolhido referente a pessoa física, para o atual valor referente a pessoa jurídica. Para cumprimento da exigência é necessário peticionamento por meio de código de serviço 105 junto à apresentação da comprovação de recolhimento da guia de complementação gerada pelo código de serviço 800.

---

**(11) DI 6901844-8**

Código 46.2 - Exigência de complementação de quinquênio e/ou prorrogação – Art. 120 e 108 da LPI

(15) 13/04/2010

(73) Trevisan Trading Comércio de Utilidades Ltda (BR/RS)

(74) Marpa Cons. E Asses. Empresarial Ltda



---

Para regularização do segundo período de vigência do registro, complemente o valor recolhido referente a pessoa física, para o atual valor referente a pessoa jurídica. Para cumprimento da exigência é necessário peticionamento por meio de código de serviço 105 junto à apresentação da comprovação de recolhimento da guia de complementação gerada pelo código de serviço 800.

---

**(11) DI 6901845-6**

Código 46.2 - Exigência de complementação de quinquênio e/ou prorrogação – Art. 120 e 108 da LPI

(15) 13/04/2010

(73) Trevisan Trading Comércio de Utilidades Ltda (BR/MG)

(74) Marpa Cons.E Asses. Empresarial Ltda

Para regularização do segundo período de vigência do registro, complemente o valor recolhido referente a pessoa física, para o atual valor referente a pessoa jurídica. Para cumprimento da exigência é necessário peticionamento por meio de código de serviço 105 junto à apresentação da comprovação de recolhimento da guia de complementação gerada pelo código de serviço 800.

---

**(11) DI 6901846-4**

Código 46.2 - Exigência de complementação de quinquênio e/ou prorrogação – Art. 120 e 108 da LPI

(15) 13/04/2010

(73) Trevisan Trading Comércio de Utilidades Ltda (BR/MG)

(74) Marpa Cons. E Asses. Empresarial Ltda

Para regularização do segundo período de vigência do registro, complemente o valor recolhido referente a pessoa física, para o atual valor referente a pessoa jurídica. Para cumprimento da exigência é necessário peticionamento por meio de código de serviço 105 junto à apresentação da comprovação de recolhimento da guia de complementação gerada pelo código de serviço 800.

---

**(11) DI 6901848-0**

Código 46.2 - Exigência de complementação de quinquênio e/ou prorrogação – Art. 120 e 108 da LPI

(15) 13/04/2010

(73) Trevisan Trading Comércio de Utilidades Ltda (BR/MG)

(74) Marpa Cons. E Asses. Empresarial Ltda

Para regularização do segundo período de vigência do registro, complemente o valor recolhido referente a pessoa física, para o atual valor referente a pessoa jurídica. Para cumprimento da exigência é necessário peticionamento por meio de código de serviço 105 junto à apresentação da comprovação de recolhimento da guia de complementação gerada pelo código de serviço 800.

---

**(11) DI 6901849-9**

Código 46.2 - Exigência de complementação de quinquênio e/ou prorrogação – Art. 120 e 108 da LPI

(15) 13/04/2010

(73) Trevisan Trading Comércio de Utilidades Ltda (BR/MG)

(74) Marpa Cons. E Asses. Empresarial Ltda



---

Para regularização do segundo período de vigência do registro, complete o valor recolhido referente a pessoa física, para o atual valor referente a pessoa jurídica. Para cumprimento da exigência é necessário peticionamento por meio de código de serviço 105 junto à apresentação da comprovação de recolhimento da guia de complementação gerada pelo código de serviço 800.



**Código 47.3 - Petição Deferida**

## Deferimento da petição apresentada

---

<b>(11) BR 30 2013 005888-3</b>	Código 47.3 - Petição Deferida (71) UNIVERSIDADE FEDERAL DO PARANÁ (BR/PR) Petição 870180141408 de 16/10/2018 deferida.
<b>(11) BR 30 2014 003984-9</b>	Código 47.3 - Petição Deferida (71) JOSE FRANCISCO GONZALEZ SANCHEZ (ES) (74) ARIBONI, FABBRI E SCHMIDT SOCIEDADE DE ADVOGADOS Petição 870180050902 de 14/06/2018 deferida.
<b>(11) BR 30 2015 001582-9</b>	Código 47.3 - Petição Deferida (71) CROWN EQUIPMENT CORPORATION (US) (74) KASZNAR LEONARDOS PROPRIEDADE INTELECTUAL Petição 870180129281 de 12/09/2018 deferida.
<b>(11) BR 30 2015 003412-2</b>	Código 47.3 - Petição Deferida (71) KARVIA DO BRASIL LTDA (BR/SP) (74) MILTON ISEJIMA LIMA Petição 800180418584 de 04/10/2018 deferida.
<b>(11) BR 30 2017 005484-6</b>	Código 47.3 - Petição Deferida (71) AGROPAULO AGROINDUSTRIAL S.A. (BR/CE) (74) Nascimento Advogados Petição 870180139445 de 09/10/2018 deferida.
<b>(11) DI 6600542-6</b>	Código 47.3 - Petição Deferida (71) Hermes Sellier (FR) (74) Artur Francisco Schaal Petição 800180391802 de 19/09/2018 deferida.
<b>(11) DI 6603055-2</b>	Código 47.3 - Petição Deferida (71) Unilever N.V (NL) (74) Alexandre Fukuda Yamashita Petição 800180391800 de 19/09/2018 deferida.
<b>(11) DI 6603973-8</b>	Código 47.3 - Petição Deferida (71) FORD MOTOR COMPANY BRASIL LTDA (BR/SP) (74) Rogério Brunner Petição 800180391805 de 19/09/2018 deferida.



---

(11) DI 6800071-5

Código 47.3 - Petição Deferida  
(71) UNILEVER BRASIL LTDA (BR/SP)  
(74) JOUBERT GONÇALVES DE CASTRO  
Petição 800180391801 de 19/09/2018 deferida.

---

(11) DI 6804245-0

Código 47.3 - Petição Deferida  
(71) Hermes Sellier (FR)  
Petição 800180391803 de 19/09/2018 deferida.

---

(11) DI 6904549-6

Código 47.3 - Petição Deferida  
(71) FORD MOTOR COMPANY (US)  
Petição 800180391807 de 19/09/2018 deferida.

---

(11) DI 7103732-2

Código 47.3 - Petição Deferida  
(71) MAN TRUCK & BUS AG (DE)  
(74) BHERING ADVOGADOS  
Petição 870180132936 de 21/09/2018 deferida.

---

(11) DI 7105578-9

Código 47.3 - Petição Deferida  
(71) 3M INNOVATIVE PROPERTIES COMPANY (US)  
(74) CAROLINA NAKATA  
Petição 800180391808 de 19/09/2018 deferida.

---

(11) DI 7105579-7

Código 47.3 - Petição Deferida  
(71) 3M INNOVATIVE PROPERTIES COMPANY (US)  
(74) CAROLINA NAKATA  
Petição 800180391809 de 19/09/2018 deferida.



### Código 49 - Perda de Prioridade

Perda da prioridade reivindicada por não atender às disposições previstas no Art. 99 da LPI.

---

(21) BR 32 2018 053864-4

Código 49 - Perda de Prioridade

(22) 23/03/2016

(62) BR 30 2016 001180-0 23/03/2016

(71) DESVAC (FR)

(74) KASZNAR LEONARDOS PROPRIEDADE INTELECTUAL

Referente a reivindicação de Prioridade Número EM002778191-0002, de 23/09/2015, por não contemplar a matéria do pedido.



### Código 50 - Alteração de Classificação

Alterada a classificação do registro para melhor adequação.

---

(11) BR 30 2016 002784-6

Código 50 - Alteração de Classificação

(22) 29/06/2016

(15) 14/02/2018

(52) 07-02 ()

(71) WALTER COSTA DE CARVALHO (BR/SP)

(74) GIOVANNI CASTAGNA NETO

Por ocasião do exame de mérito e visando melhor adequação do registro à Classificação Nacional (52), alterada a classe principal para 07-02 - APARELHOS, UTENSÍLIOS E RECIPIENTES PARA COZINHAR



**Código 53 - Notificação de Decisão Judicial**

Notificação de decisão judicial referente ao registro.

---

**(11) BR 30 2017 002516-1**

Código 53 - Notificação de Decisão Judicial

(22) 19/06/2017

(15) 13/03/2018

(71) SINALES SINALIZAÇÃO ESPÍRITO SANTO LTDA (BR/ES)

(74) Vilage Marcas e Patentes Ltda

NOTIFICAÇÃO DE DECISÃO JUDICIAL REFERENTE AO REGISTRO INPI:

52402.008042/2018-05 Origem: 13ª Vara Federal do Rio de Janeiro Processo

Ação Ordinária nº: 5037167-64.2018.4.02.5101 Autor: MÁRIO EUGÊNIO

FLORES CARNEIRO e TRÁFIT INDÚSTRIA E COMÉRCIO LTDA Réus:

SINALES SINALIZAÇÃO ESPÍRITO SANTO LTDA e INPI - Instituto Nacional da Propriedade Industrial Decisão: "Por conseguinte, vislumbrando a

verossimilhança da alegação da parte autora a amparar o pleito liminar, bem

como a urgência da medida, com fundamento no § 2º do art. 56 da LPI, c/c o art.

300 do CPC/2015, DEFIRO EM PARTE A TUTELA PROVISÓRIA DE

URGÊNCIA, determinando a suspensão do efeito dos registros de DI BR 30 2017

002516 1, BR 30 2017 002519 6, BR 30 2017 004605 3, BR 30 2017 004607 0,

BR 30 2017 004606 1 e BR 30 2017 002517 0 exclusivamente em relação às

partes autoras, até ulterior decisão do presente Juízo."

---

**(11) BR 30 2017 002517-0**

Código 53 - Notificação de Decisão Judicial

(22) 19/06/2017

(15) 02/01/2018

(71) SINALES SINALIZAÇÃO ESPÍRITO SANTO LTDA (BR/ES)

(74) Vilage Marcas e Patentes Ltda

NOTIFICAÇÃO DE DECISÃO JUDICIAL REFERENTE AO REGISTRO INPI:

52402.008042/2018-05 Origem: 13ª Vara Federal do Rio de Janeiro Processo

Ação Ordinária nº: 5037167-64.2018.4.02.5101 Autor: MÁRIO EUGÊNIO

FLORES CARNEIRO e TRÁFIT INDÚSTRIA E COMÉRCIO LTDA Réus:

SINALES SINALIZAÇÃO ESPÍRITO SANTO LTDA e INPI - Instituto Nacional da Propriedade Industrial Decisão: "Por conseguinte, vislumbrando a

verossimilhança da alegação da parte autora a amparar o pleito liminar, bem

como a urgência da medida, com fundamento no § 2º do art. 56 da LPI, c/c o art.

300 do CPC/2015, DEFIRO EM PARTE A TUTELA PROVISÓRIA DE

URGÊNCIA, determinando a suspensão do efeito dos registros de DI BR 30 2017

002516 1, BR 30 2017 002519 6, BR 30 2017 004605 3, BR 30 2017 004607 0,

BR 30 2017 004606 1 e BR 30 2017 002517 0 exclusivamente em relação às

partes autoras, até ulterior decisão do presente Juízo."

---

**(11) BR 30 2017 002519-6**

Código 53 - Notificação de Decisão Judicial



---

(22) 19/06/2017

(15) 07/08/2018

(71) SINALES SINALIZAÇÃO ESPÍRITO SANTO LTDA (BR/ES)

(74) Vilage Marcas e Patentes Ltda

NOTIFICAÇÃO DE DECISÃO JUDICIAL REFERENTE AO REGISTRO INPI:

52402.008042/2018-05 Origem: 13ª Vara Federal do Rio de Janeiro Processo

Ação Ordinária nº: 5037167-64.2018.4.02.5101 Autor: MÁRIO EUGÊNIO

FLORES CARNEIRO e TRÁFIT INDÚSTRIA E COMÉRCIO LTDA Réus:

SINALES SINALIZAÇÃO ESPÍRITO SANTO LTDA e INPI - Instituto Nacional da Propriedade Industrial Decisão: "Por conseguinte, vislumbrando a

verossimilhança da alegação da parte autora a amparar o pleito liminar, bem

como a urgência da medida, com fundamento no § 2º do art. 56 da LPI, c/c o art.

300 do CPC/2015, DEFIRO EM PARTE A TUTELA PROVISÓRIA DE

URGÊNCIA, determinando a suspensão do efeito dos registros de DI BR 30 2017

002516 1, BR 30 2017 002519 6, BR 30 2017 004605 3, BR 30 2017 004607 0,

BR 30 2017 004606 1 e BR 30 2017 002517 0 exclusivamente em relação às

partes autoras, até ulterior decisão do presente Juízo."

---

**(11) BR 30 2017 004605-3**

Código 53 - Notificação de Decisão Judicial

(22) 18/10/2017

(15) 06/03/2018

(71) SINALES SINALIZAÇÃO ESPÍRITO SANTO LTDA (BR/ES)

(74) Vilage Marcas e Patentes Ltda

NOTIFICAÇÃO DE DECISÃO JUDICIAL REFERENTE AO REGISTRO INPI:

52402.008042/2018-05 Origem: 13ª Vara Federal do Rio de Janeiro Processo

Ação Ordinária nº: 5037167-64.2018.4.02.5101 Autor: MÁRIO EUGÊNIO

FLORES CARNEIRO e TRÁFIT INDÚSTRIA E COMÉRCIO LTDA Réus:

SINALES SINALIZAÇÃO ESPÍRITO SANTO LTDA e INPI - Instituto Nacional da Propriedade Industrial Decisão: "Por conseguinte, vislumbrando a

verossimilhança da alegação da parte autora a amparar o pleito liminar, bem

como a urgência da medida, com fundamento no § 2º do art. 56 da LPI, c/c o art.

300 do CPC/2015, DEFIRO EM PARTE A TUTELA PROVISÓRIA DE

URGÊNCIA, determinando a suspensão do efeito dos registros de DI BR 30 2017

002516 1, BR 30 2017 002519 6, BR 30 2017 004605 3, BR 30 2017 004607 0,

BR 30 2017 004606 1 e BR 30 2017 002517 0 exclusivamente em relação às

partes autoras, até ulterior decisão do presente Juízo."

---

**(11) BR 30 2017 004606-1**

Código 53 - Notificação de Decisão Judicial

(22) 18/10/2017

(15) 06/03/2018

(71) SINALES SINALIZAÇÃO ESPÍRITO SANTO LTDA (BR/ES)

(74) Vilage Marcas e Patentes Ltda

NOTIFICAÇÃO DE DECISÃO JUDICIAL REFERENTE AO REGISTRO INPI:

52402.008042/2018-05 Origem: 13ª Vara Federal do Rio de Janeiro Processo



---

Ação Ordinária nº: 5037167-64.2018.4.02.5101 Autor: MÁRIO EUGÊNIO FLORES CARNEIRO e TRÁFIT INDÚSTRIA E COMÉRCIO LTDA Réus: SINALES SINALIZAÇÃO ESPÍRITO SANTO LTDA e INPI - Instituto Nacional da Propriedade Industrial Decisão: "Por conseguinte, vislumbrando a verossimilhança da alegação da parte autora a amparar o pleito liminar, bem como a urgência da medida, com fundamento no § 2º do art. 56 da LPI, c/c o art. 300 do CPC/2015, DEFIRO EM PARTE A TUTELA PROVISÓRIA DE URGÊNCIA, determinando a suspensão do efeito dos registros de DI BR 30 2017 002516 1, BR 30 2017 002519 6, BR 30 2017 004605 3, BR 30 2017 004607 0, BR 30 2017 004606 1 e BR 30 2017 002517 0 exclusivamente em relação às partes autoras, até ulterior decisão do presente Juízo."

---

**(11) BR 30 2017 004607-0**

Código 53 - Notificação de Decisão Judicial

(22) 18/10/2017

(15) 06/03/2018

(71) SINALES SINALIZAÇÃO ESPÍRITO SANTO LTDA (BR/ES)

(74) Vilage Marcas e Patentes Ltda

NOTIFICAÇÃO DE DECISÃO JUDICIAL REFERENTE AO REGISTRO INPI:

52402.008042/2018-05 Origem: 13ª Vara Federal do Rio de Janeiro Processo

Ação Ordinária nº: 5037167-64.2018.4.02.5101 Autor: MÁRIO EUGÊNIO

FLORES CARNEIRO e TRÁFIT INDÚSTRIA E COMÉRCIO LTDA Réus:

SINALES SINALIZAÇÃO ESPÍRITO SANTO LTDA e INPI - Instituto Nacional da Propriedade Industrial Decisão: "Por conseguinte, vislumbrando a

verossimilhança da alegação da parte autora a amparar o pleito liminar, bem

como a urgência da medida, com fundamento no § 2º do art. 56 da LPI, c/c o art.

300 do CPC/2015, DEFIRO EM PARTE A TUTELA PROVISÓRIA DE

URGÊNCIA, determinando a suspensão do efeito dos registros de DI BR 30 2017

002516 1, BR 30 2017 002519 6, BR 30 2017 004605 3, BR 30 2017 004607 0,

BR 30 2017 004606 1 e BR 30 2017 002517 0 exclusivamente em relação às

partes autoras, até ulterior decisão do presente Juízo."



**Código 53.1 - Pedido ou Registro Sub-Judice**

Notificação de Ação Judicial referente ao registro.

---

**(11) BR 30 2017 002516-1**

Código 53.1 - Pedido ou Registro Sub-Judice

(22) 19/06/2017

(15) 13/03/2018

(71) SINALES SINALIZAÇÃO ESPÍRITO SANTO LTDA (BR/ES)

(74) Vilage Marcas e Patentes Ltda

NOTIFICAÇÃO DE AÇÃO JUDICIAL REFERENTE AO REGISTROINPI:

52402.008042/2018-05Origem: 13ª Vara Federal do Rio de JaneiroProcesso

Ação Ordinária nº: 5037167-64.2018.4.02.5101Autor: MÁRIO EUGÊNIO

FLORES CARNEIRO e TRÁFIT INDÚSTRIA E COMÉRCIO LTDA Réus:

SINALES SINALIZAÇÃO ESPÍRITO SANTO LTDA e INPI - Instituto Nacional da

Propriedade IndustrialREGISTRO SUB-JUDICE

---

**(11) BR 30 2017 002517-0**

Código 53.1 - Pedido ou Registro Sub-Judice

(22) 19/06/2017

(15) 02/01/2018

(71) SINALES SINALIZAÇÃO ESPÍRITO SANTO LTDA (BR/ES)

(74) Vilage Marcas e Patentes Ltda

NOTIFICAÇÃO DE AÇÃO JUDICIAL REFERENTE AO REGISTROINPI:

52402.008042/2018-05Origem: 13ª Vara Federal do Rio de JaneiroProcesso

Ação Ordinária nº: 5037167-64.2018.4.02.5101Autor: MÁRIO EUGÊNIO

FLORES CARNEIRO e TRÁFIT INDÚSTRIA E COMÉRCIO LTDA Réus:

SINALES SINALIZAÇÃO ESPÍRITO SANTO LTDA e INPI - Instituto Nacional da

Propriedade IndustrialREGISTRO SUB-JUDICE

---

**(11) BR 30 2017 002519-6**

Código 53.1 - Pedido ou Registro Sub-Judice

(22) 19/06/2017

(15) 07/08/2018

(71) SINALES SINALIZAÇÃO ESPÍRITO SANTO LTDA (BR/ES)

(74) Vilage Marcas e Patentes Ltda

NOTIFICAÇÃO DE AÇÃO JUDICIAL REFERENTE AO REGISTROINPI:

52402.008042/2018-05Origem: 13ª Vara Federal do Rio de JaneiroProcesso

Ação Ordinária nº: 5037167-64.2018.4.02.5101Autor: MÁRIO EUGÊNIO

FLORES CARNEIRO e TRÁFIT INDÚSTRIA E COMÉRCIO LTDA Réus:

SINALES SINALIZAÇÃO ESPÍRITO SANTO LTDA e INPI - Instituto Nacional da

Propriedade IndustrialREGISTRO SUB-JUDICE

---

**(11) BR 30 2017 004605-3**

Código 53.1 - Pedido ou Registro Sub-Judice

(22) 18/10/2017

(15) 06/03/2018



---

(71) SINALES SINALIZAÇÃO ESPÍRITO SANTO LTDA (BR/ES)  
(74) Vilage Marcas e Patentes Ltda  
NOTIFICAÇÃO DE AÇÃO JUDICIAL REFERENTE AO REGISTRO INPI:  
52402.008042/2018-05 Origem: 13ª Vara Federal do Rio de Janeiro Processo  
Ação Ordinária nº: 5037167-64.2018.4.02.5101 Autor: MÁRIO EUGÊNIO  
FLORES CARNEIRO e TRÁFIT INDÚSTRIA E COMÉRCIO LTDA Réus:  
SINALES SINALIZAÇÃO ESPÍRITO SANTO LTDA e INPI - Instituto Nacional da  
Propriedade Industrial REGISTRO SUB-JUDICE

---

**(11) BR 30 2017 004606-1**

Código 53.1 - Pedido ou Registro Sub-Judice  
(22) 18/10/2017  
(15) 06/03/2018  
(71) SINALES SINALIZAÇÃO ESPÍRITO SANTO LTDA (BR/ES)  
(74) Vilage Marcas e Patentes Ltda  
NOTIFICAÇÃO DE AÇÃO JUDICIAL REFERENTE AO REGISTRO INPI:  
52402.008042/2018-05 Origem: 13ª Vara Federal do Rio de Janeiro Processo  
Ação Ordinária nº: 5037167-64.2018.4.02.5101 Autor: MÁRIO EUGÊNIO  
FLORES CARNEIRO e TRÁFIT INDÚSTRIA E COMÉRCIO LTDA Réus:  
SINALES SINALIZAÇÃO ESPÍRITO SANTO LTDA e INPI - Instituto Nacional da  
Propriedade Industrial REGISTRO SUB-JUDICE

---

**(11) BR 30 2017 004607-0**

Código 53.1 - Pedido ou Registro Sub-Judice  
(22) 18/10/2017  
(15) 06/03/2018  
(71) SINALES SINALIZAÇÃO ESPÍRITO SANTO LTDA (BR/ES)  
(74) Vilage Marcas e Patentes Ltda  
NOTIFICAÇÃO DE AÇÃO JUDICIAL REFERENTE AO REGISTRO INPI:  
52402.008042/2018-05 Origem: 13ª Vara Federal do Rio de Janeiro Processo  
Ação Ordinária nº: 5037167-64.2018.4.02.5101 Autor: MÁRIO EUGÊNIO  
FLORES CARNEIRO e TRÁFIT INDÚSTRIA E COMÉRCIO LTDA Réus:  
SINALES SINALIZAÇÃO ESPÍRITO SANTO LTDA e INPI - Instituto Nacional da  
Propriedade Industrial REGISTRO SUB-JUDICE



**Código 56 - Transferência Deferida**

Notificação do deferimento da transferência requerida.

---

<b>(11) BR 30 2017 002156-5</b>	Código 56 - Transferência Deferida (22) 23/05/2017 (15) 15/05/2018 (71) HYDRO EXTRUSION LTDA. (BR/SP) (74) DANNEMANN, SIEMEN, BIGLER & IPANEMA MOREIRA Transferência deferida de Arconic Indústria e Comércio de Metais Ltda., conforme petição nº 870180140304, de 11/10/2018.
<b>(11) DI 6600911-1</b>	Código 56 - Transferência Deferida (22) 03/04/2006 (15) 30/05/2006 (71) HYDRO EXTRUSION LTDA. (BR/SP) (74) Dannemann , Siemens, Bigler & Ipanema Moreira Transferência deferida de Arconic Indústria e Comércio de Metais Ltda., conforme petição nº 870180137023, de 02/10/2018.
<b>(11) DI 6601090-0</b>	Código 56 - Transferência Deferida (22) 03/04/2006 (15) 06/06/2006 (71) HYDRO EXTRUSION LTDA. (BR/SP) (74) Dannemann , Siemens, Bigler & Ipanema Moreira Transferência deferida de Arconic Indústria e Comércio de Metais Ltda., conforme petição nº 870180136884, de 02/10/2018.
<b>(11) DI 6601095-0</b>	Código 56 - Transferência Deferida (22) 03/04/2006 (15) 13/06/2006 (71) HYDRO EXTRUSION LTDA. (BR/SP) (74) Dannemann , Siemens, Bigler & Ipanema Moreira Transferência deferida de Arconic Indústria e Comércio de Metais Ltda., conforme petição nº 870180136912, de 02/10/2018.
<b>(11) DI 6601105-1</b>	Código 56 - Transferência Deferida (22) 03/04/2006 (15) 06/06/2006 (71) HYDRO EXTRUSION LTDA. (BR/SP) (74) Dannemann, Siemens, Bigler & Ipanema Moreira Transferência deferida de Arconic Indústria e Comércio de Metais Ltda., conforme petição nº 870180134940, de 26/09/2018.



---

<b>(11) DI 6603772-7</b>	Código 56 - Transferência Deferida (22) 17/10/2006 (15) 23/01/2007 (71) HYDRO EXTRUSION LTDA. (BR/SP) (74) Dannemann, Siemsen, Bigler & Ipanema Moreira Transferência deferida de Arconic Indústria e Comércio de Metais Ltda., conforme petição nº 870180137200, de 03/10/2018.
<b>(11) DI 6603774-3</b>	Código 56 - Transferência Deferida (22) 17/10/2006 (15) 23/01/2007 (71) HYDRO EXTRUSION LTDA. (BR/SP) (74) Dannemann, Siemsen, Bigler & Ipanema Moreira Transferência deferida de Arconic Indústria e Comércio de Metais Ltda., conforme petição nº 870180137365, de 03/10/2018.
<b>(11) DI 6603775-1</b>	Código 56 - Transferência Deferida (22) 17/10/2006 (15) 23/01/2007 (71) HYDRO EXTRUSION LTDA. (BR/SP) (74) Dannemann, Siemsen, Bigler & Ipanema Moreira Transferência deferida de Arconic Indústria e Comércio de Metais Ltda., conforme petição nº 870180137462, de 03/10/2018.
<b>(11) DI 6603776-0</b>	Código 56 - Transferência Deferida (22) 17/10/2006 (15) 23/01/2007 (71) HYDRO EXTRUSION LTDA. (BR/SP) (74) Dannemann, Siemsen, Bigler & Ipanema Moreira Transferência deferida de Arconic Indústria e Comércio de Metais Ltda., conforme petição nº 870180137418, de 03/10/2018.
<b>(11) DI 6603825-1</b>	Código 56 - Transferência Deferida (22) 17/10/2006 (15) 23/01/2007 (71) HYDRO EXTRUSION LTDA. (BR/SP) (74) Dannemann, Siemsen, Bigler & Ipanema Moreira Transferência deferida de Arconic Indústria e Comércio de Metais Ltda., conforme petição nº 870180137404, de 03/10/2018.
<b>(11) DI 6603826-0</b>	Código 56 - Transferência Deferida (22) 17/10/2006 (15) 23/01/2007

---



---

(71) HYDRO EXTRUSION LTDA. (BR/SP)  
(74) Dannemann, Siemsen, Bigler & Ipanema Moreira  
Transferência deferida de Arconic Indústria e Comércio de Metais Ltda., conforme  
petição nº 870180137391, de 03/10/2018.

---

**(11) DI 6603827-8**

Código 56 - Transferência Deferida  
(22) 17/10/2006  
(15) 23/01/2007  
(71) HYDRO EXTRUSION LTDA. (BR/SP)  
(74) Dannemann, Siemsen, Bigler & Ipanema Moreira  
Transferência deferida de Arconic Indústria e Comércio de Metais Ltda., conforme  
petição nº 870180137383, de 03/10/2018.

---

**(11) DI 6603829-4**

Código 56 - Transferência Deferida  
(22) 17/10/2006  
(15) 23/01/2007  
(71) HYDRO EXTRUSION LTDA. (BR/SP)  
(74) Dannemann, Siemsen, Bigler & Ipanema Moreira  
Transferência deferida de Alcoa Alumínio S/A, conforme petição nº  
870170038672, de 07/06/2017.

---

**(11) DI 6605230-0**

Código 56 - Transferência Deferida  
(22) 03/04/2006  
(15) 04/03/2008  
(62) DI 6601094-2 03/04/2006  
(71) HYDRO EXTRUSION LTDA. (BR/SP)  
(74) Dannemann, Siemsen, Bigler & Ipanema Moreira  
Transferência deferida de Arconic Indústria e Comércio de Metais Ltda., conforme  
petição nº 870180137473, de 03/10/2018.



**Código 62 - Alteração de Sede Deferida**

Notificação do deferimento da alteração de Sede requerida.

---

<b>(11) BR 30 2017 002156-5</b>	Código 62 - Alteração de Sede Deferida (22) 23/05/2017 (15) 15/05/2018 (71) HYDRO EXTRUSION LTDA. (BR/SP) (74) DANNEMANN, SIEMEN, BIGLER & IPANEMA MOREIRA Alteração de sede deferida, conforme petição nº 870180134204, de 25/09/2018.
<b>(11) DI 6600911-1</b>	Código 62 - Alteração de Sede Deferida (22) 03/04/2006 (15) 30/05/2006 (71) HYDRO EXTRUSION LTDA. (BR/SP) (74) Dannemann , Siemens, Bigler & Ipanema Moreira Alteração de sede deferida, conforme petição nº 870180131461, de 18/09/2018.
<b>(11) DI 6601090-0</b>	Código 62 - Alteração de Sede Deferida (22) 03/04/2006 (15) 06/06/2006 (71) HYDRO EXTRUSION LTDA. (BR/SP) (74) Dannemann , Siemens, Bigler & Ipanema Moreira Alteração de sede deferida, conforme petição nº 870180128921, de 11/09/2018.
<b>(11) DI 6601095-0</b>	Código 62 - Alteração de Sede Deferida (22) 03/04/2006 (15) 13/06/2006 (71) HYDRO EXTRUSION LTDA. (BR/SP) (74) Dannemann , Siemens, Bigler & Ipanema Moreira Alteração de sede deferida, conforme petição nº 870180131344, de 17/09/2018.
<b>(11) DI 6601105-1</b>	Código 62 - Alteração de Sede Deferida (22) 03/04/2006 (15) 06/06/2006 (71) HYDRO EXTRUSION LTDA. (BR/SP) (74) Dannemann, Siemens, Bigler & Ipanema Moreira Alteração de sede deferida, conforme petição nº 870180128639, de 10/09/2018.
<b>(11) DI 6603772-7</b>	Código 62 - Alteração de Sede Deferida (22) 17/10/2006 (15) 23/01/2007 (71) HYDRO EXTRUSION LTDA. (BR/SP)



---

(74) Dannemann, Siemsen, Bigler & Ipanema Moreira  
Alteração de sede deferida, conforme petição nº 870180131521, de 18/09/2018.

---

**(11) DI 6603774-3**

Código 62 - Alteração de Sede Deferida  
(22) 17/10/2006  
(15) 23/01/2007  
(71) HYDRO EXTRUSION LTDA. (BR/SP)  
(74) Dannemann, Siemsen, Bigler & Ipanema Moreira  
Alteração de sede deferida, conforme petição nº 870180131533, de 18/09/2018.

---

**(11) DI 6603775-1**

Código 62 - Alteração de Sede Deferida  
(22) 17/10/2006  
(15) 23/01/2007  
(71) HYDRO EXTRUSION LTDA. (BR/SP)  
(74) Dannemann, Siemsen, Bigler & Ipanema Moreira  
Alteração de sede deferida, conforme petição nº 870180137462, de 03/10/2018.

---

**(11) DI 6603776-0**

Código 62 - Alteração de Sede Deferida  
(22) 17/10/2006  
(15) 23/01/2007  
(71) HYDRO EXTRUSION LTDA. (BR/SP)  
(74) Dannemann, Siemsen, Bigler & Ipanema Moreira  
Alteração de sede deferida, conforme petição nº 870180131669, de 18/09/2018.

---

**(11) DI 6603825-1**

Código 62 - Alteração de Sede Deferida  
(22) 17/10/2006  
(15) 23/01/2007  
(71) HYDRO EXTRUSION LTDA. (BR/SP)  
(74) Dannemann, Siemsen, Bigler & Ipanema Moreira  
Alteração de sede deferida, conforme petição nº 870180131624, de 18/09/2018.

---

**(11) DI 6603826-0**

Código 62 - Alteração de Sede Deferida  
(22) 17/10/2006  
(15) 23/01/2007  
(71) HYDRO EXTRUSION LTDA. (BR/SP)  
(74) Dannemann, Siemsen, Bigler & Ipanema Moreira  
Alteração de sede deferida, conforme petição nº 870180131545, de 18/09/2018.

---

**(11) DI 6603827-8**

Código 62 - Alteração de Sede Deferida  
(22) 17/10/2006  
(15) 23/01/2007  
(71) HYDRO EXTRUSION LTDA. (BR/SP)  
(74) Dannemann, Siemsen, Bigler & Ipanema Moreira  
Alteração de sede deferida, conforme petição nº 870180131539, de 18/09/2018.



---

(11) DI 6603829-4

Código 62 - Alteração de Sede Deferida

(22) 17/10/2006

(15) 23/01/2007

(71) HYDRO EXTRUSION LTDA. (BR/SP)

(74) Dannemann, Siemsen, Bigler & Ipanema Moreira

Alteração de sede deferida, conforme petição nº 870180131524, de 18/09/2018.

---

(11) DI 6605230-0

Código 62 - Alteração de Sede Deferida

(22) 03/04/2006

(15) 04/03/2008

(62) DI 6601094-2 03/04/2006

(71) HYDRO EXTRUSION LTDA. (BR/SP)

(74) Dannemann, Siemsen, Bigler & Ipanema Moreira

Alteração de sede deferida, conforme petição nº 870180131733, de 18/09/2018.



### Código 64 - Alteração de Sede em Exigência

Exigência referente ao pedido de alteração de Sede requerida. Desta data corre o prazo de 60 (sessenta) dias para cumprimento da exigência formulada, sob pena de arquivamento da Petição do pedido de alteração.

---

(11) DI 6503108-3

Código 64 - Alteração de Sede em Exigência

(22) 23/08/2005

(15) 25/10/2005

(71) Alcoa Alumínio S/A (BR/SP)

(74) Dannemann, Siemsen, Bigler & Ipanema Moreira

Necessário esclarecer a divergência entre o nome da atual empresa titular, cadastrada em nossa base de dados, em relação a que consta na petição que solicita alteração de sede. Em referência à petição nº 870180128614, de 10/09/2018.

---

(11) DI 6600912-0

Código 64 - Alteração de Sede em Exigência

(22) 03/04/2006

(15) 30/05/2006

(71) Alcoa Alumínio S/A (BR/SP)

(74) Dannemann , Siemsen, Bigler & Ipanema Moreira

Necessário esclarecer a divergência entre o nome da atual empresa titular, cadastrada em nossa base de dados, em relação a que consta na petição que solicita alteração de sede. Em referência à petição nº 870180128933, de 11/09/2018.

---

(11) DI 6600917-0

Código 64 - Alteração de Sede em Exigência

(22) 03/04/2006

(15) 30/05/2006

(71) Alcoa Alumínio S/A (BR/SP)

(74) Dannemann , Siemsen, Bigler & Ipanema Moreira

Necessário esclarecer a divergência entre o nome da atual empresa titular, cadastrada em nossa base de dados, em relação ao que consta na petição que solicita a alteração de sede. Em referência à petição nº 870180131466, de 18/09/2018.

---

(11) DI 6601079-9

Código 64 - Alteração de Sede em Exigência

(22) 03/04/2006

(15) 06/06/2006

(71) Alcoa Alumínio S/A (BR/SP)

(74) Dannemann, Siemsen, Bigler & Ipanema Moreira

Necessário esclarecer a divergência entre o nome da atual empresa titular, cadastrada em nossa base de dados, em relação ao que consta na petição que solicita a alteração de sede. Em referência à petição nº 870180131341, de



---

17/09/2018.

---

**(11) DI 6601080-2**

Código 64 - Alteração de Sede em Exigência

(22) 03/04/2006

(15) 06/06/2006

(71) Alcoa Alumínio S/A (BR/SP)

(74) Dannemann, Siemsen, Bigler & Ipanema Moreira

Necessário esclarecer a divergência entre o nome da atual empresa titular, cadastrada em nossa base de dados, em relação a que consta na petição que solicita alteração de sede. Em referência à petição nº 870180128646, de 10/09/2018.

---

**(11) DI 6601081-0**

Código 64 - Alteração de Sede em Exigência

(22) 03/04/2006

(15) 06/06/2006

(71) Alcoa Alumínio S/A (BR/SP)

(74) Dannemann, Siemsen, Bigler & Ipanema Moreira

Necessário esclarecer a divergência entre o nome da atual empresa titular, cadastrada em nossa base de dados, em relação a que consta na petição que solicita alteração de sede. Em referência à petição nº 870180128941, de 11/09/2018.

---

**(11) DI 6601083-7**

Código 64 - Alteração de Sede em Exigência

(22) 03/04/2006

(15) 06/06/2006

(71) Alcoa Alumínio S/A (BR/SP)

(74) Dannemann, Siemsen, Bigler & Ipanema Moreira

Necessário esclarecer a divergência entre o nome da atual empresa titular, cadastrada em nossa base de dados, em relação ao que consta na petição que solicita a alteração de sede. Em referência à petição nº 870180131334, de 17/09/2018.

---

**(11) DI 6601084-5**

Código 64 - Alteração de Sede em Exigência

(22) 03/04/2006

(15) 06/06/2006

(71) Alcoa Alumínio S/A (BR/SP)

(74) Dannemann, Siemsen, Bigler & Ipanema Moreira

Necessário esclarecer a divergência entre o nome da atual empresa titular, cadastrada em nossa base de dados, em relação a que consta na petição que solicita alteração de sede. Em referência à petição nº 870180128929, de 11/09/2018.

---

**(11) DI 6601085-3**

Código 64 - Alteração de Sede em Exigência

(22) 03/04/2006



---

(15) 06/06/2006

(71) Alcoa Alumínio S/A (BR/SP)

(74) Dannemann, Siemsen, Bigler & Ipanema Moreira

Necessário esclarecer a divergência entre o nome da atual empresa titular, cadastrada em nossa base de dados, em relação a que consta na petição que solicita alteração de sede. Em referência à petição nº 870180128620, de 10/09/2018.

---

**(11) DI 6601096-9**

Código 64 - Alteração de Sede em Exigência

(22) 03/04/2006

(15) 06/06/2006

(71) Alcoa Alumínio S/A (BR/SP)

(74) Dannemann, Siemsen, Bigler & Ipanema Moreira

Necessário esclarecer a divergência entre o nome da atual empresa titular, cadastrada em nossa base de dados, em relação a que consta na petição que solicita alteração de sede. Em referência à petição nº 870180128643, de 10/09/2018.

---

**(11) DI 6601097-7**

Código 64 - Alteração de Sede em Exigência

(22) 03/04/2006

(15) 06/06/2006

(71) Alcoa Alumínio S/A (BR/SP)

(74) Dannemann, Siemsen, Bigler & Ipanema Moreira

Necessário esclarecer a divergência entre o nome da atual empresa titular, cadastrada em nossa base de dados, em relação a que consta na petição que solicita alteração de sede. Em referência à petição nº 870180128983, de 11/09/2018.

---

**(11) DI 6601101-9**

Código 64 - Alteração de Sede em Exigência

(22) 03/04/2006

(15) 06/06/2006

(71) Alcoa Alumínio S/A (BR/SP)

(74) Dannemann, Siemsen, Bigler & Ipanema Moreira

Necessário esclarecer a divergência entre o nome da atual empresa titular, cadastrada em nossa base de dados, em relação ao que consta na petição que solicita a alteração de sede. Em referência à petição nº 870180131442, de 18/09/2018.

---

**(11) DI 6601103-5**

Código 64 - Alteração de Sede em Exigência

(22) 03/04/2006

(15) 06/06/2006

(71) Alcoa Alumínio S/A (BR/SP)

(74) Dannemann, Siemsen, Bigler & Ipanema Moreira

Necessário esclarecer a divergência entre o nome da atual empresa titular,



---

cadastrada em nossa base de dados, em relação ao que consta na petição que solicita a alteração de sede. Em referência à petição nº 870180131351, de 17/09/2018.

---

**(11) DI 6601104-3**

Código 64 - Alteração de Sede em Exigência

(22) 03/04/2006

(15) 06/06/2006

(71) Alcoa Alumínio S/A (BR/SP)

(74) Dannemann, Siemsen, Bigler & Ipanema Moreira

Necessário esclarecer a divergência entre o nome da atual empresa titular, cadastrada em nossa base de dados, em relação ao que consta na petição que solicita a alteração de sede. Em referência à petição nº 870180131347, de 17/09/2018.

---

**(11) DI 6603350-0**

Código 64 - Alteração de Sede em Exigência

(22) 21/09/2006

(15) 02/01/2007

(71) Alcoa Alumínio S/A (BR/SP)

(74) Dannemann, Siemsen, Bigler & Ipanema Moreira

Necessário esclarecer a divergência entre o nome da atual empresa titular, cadastrada em nossa base de dados, em relação a que consta na petição que solicita alteração de sede. Em referência à petição nº 870180131484, de 18/09/2018.

---

**(11) DI 6603352-7**

Código 64 - Alteração de Sede em Exigência

(22) 21/09/2006

(15) 02/01/2007

(71) Alcoa Alumínio S/A (BR/SP)

(74) Dannemann , Siemsen, Bigler & Ipanema Moreira

Necessário esclarecer a divergência entre o nome da atual empresa titular, cadastrada em nossa base de dados, em relação ao que consta na petição que solicita a alteração de sede. Em referência à petição nº 870180131518, de 18/09/2018.

---

**(11) DI 6603353-5**

Código 64 - Alteração de Sede em Exigência

(22) 21/09/2006

(15) 02/01/2007

(71) Alcoa Alumínio S/A (BR/SP)

(74) Dannemann , Siemsen, Bigler & Ipanema Moreira

Necessário esclarecer a divergência entre o nome da atual empresa titular, cadastrada em nossa base de dados, em relação a que consta na petição que solicita alteração de sede. Em referência à petição nº 870180131497, de 18/09/2018.



---

<b>(11) DI 6603354-3</b>	<p>Código 64 - Alteração de Sede em Exigência (22) 21/09/2006 (15) 02/01/2007 (71) Alcoa Alumínio S/A (BR/SP) (74) Dannemann , Siemsen, Bigler &amp; Ipanema Moreira</p> <p>Necessário esclarecer a divergência entre o nome da atual empresa titular, cadastrada em nossa base de dados, em relação ao que consta na petição que solicita a alteração de sede. Em referência à petição nº 870180131502, de 18/09/2018.</p>
<b>(11) DI 6603773-5</b>	<p>Código 64 - Alteração de Sede em Exigência (22) 17/10/2006 (15) 23/01/2007 (71) ALCOA ALUMÍNIO S/A (BR/SP) (74) Dannemann, Siemsen, Bigler &amp; Ipanema Moreira</p> <p>Necessário esclarecer a divergência entre o nome da atual empresa titular, cadastrada em nossa base de dados, em relação ao que consta na petição que solicita a alteração de sede. Em referência à petição nº 870180131519, de 18/09/2018.</p>
<b>(11) DI 6603824-3</b>	<p>Código 64 - Alteração de Sede em Exigência (22) 17/10/2006 (15) 23/01/2007 (71) Alcoa Alumínio S/A (BR/SP) (74) Dannemann, Siemsen, Bigler &amp; Ipanema Moreira</p> <p>Necessário esclarecer a divergência entre o nome da atual empresa titular, cadastrada em nossa base de dados, em relação ao que consta na petição que solicita a alteração de sede. Em referência à petição nº 870180131654, de 18/09/2018.</p>
<b>(11) DI 6603828-6</b>	<p>Código 64 - Alteração de Sede em Exigência (22) 17/10/2006 (15) 23/01/2007 (71) Alcoa Alumínio S/A (BR/SP) (74) Dannemann, Siemsen, Bigler &amp; Ipanema Moreira</p> <p>Necessário esclarecer a divergência entre o nome da atual empresa titular, cadastrada em nossa base de dados, em relação ao que consta na petição que solicita a alteração de sede. Em referência à petição nº 870180131685, de 18/09/2018.</p>
<b>(11) DI 6702397-5</b>	<p>Código 64 - Alteração de Sede em Exigência (22) 30/07/2007 (15) 12/02/2008 (71) Alcoa Alumínio S/A (BR/SP)</p>

---



---

(74) DANNEMANN, SIEMSEN, BIGLER & IPANEMA MOREIRA  
Necessário esclarecer a divergência entre o nome da atual empresa titular, cadastrada em nossa base de dados, em relação ao que consta na petição que solicita a alteração de sede. Em referência à petição nº 870180131806, de 18/09/2018.

---

(11) DI 6702398-3

Código 64 - Alteração de Sede em Exigência  
(22) 30/07/2007  
(15) 11/03/2008  
(71) Alcoa Alumínio S/A (BR/SP)  
(74) DANNEMANN, SIEMSEN, BIGLER & IPANEMA MOREIRA  
Necessário esclarecer a divergência entre o nome da atual empresa titular, cadastrada em nossa base de dados, em relação ao que consta na petição que solicita a alteração de sede. Em referência à petição nº 870180132181, de 19/09/2018.

---

(11) DI 6702399-1

Código 64 - Alteração de Sede em Exigência  
(22) 30/07/2007  
(15) 11/03/2008  
(71) Alcoa Alumínio S/A (BR/SP)  
(74) DANNEMANN, SIEMSEN, BIGLER & IPANEMA MOREIRA  
Necessário esclarecer a divergência entre o nome da atual empresa titular, cadastrada em nossa base de dados, em relação ao que consta na petição que solicita a alteração de sede. Em referência à petição nº 870180132177, de 19/09/2018.

---

(11) DI 6702400-9

Código 64 - Alteração de Sede em Exigência  
(22) 30/07/2007  
(15) 01/07/2008  
(71) Alcoa Alumínio S/A (BR/SP)  
(74) DANNEMANN, SIEMSEN, BIGLER & IPANEMA MOREIRA  
Necessário esclarecer a divergência entre o nome da atual empresa titular, cadastrada em nossa base de dados, em relação ao que consta na petição que solicita a alteração de sede. Em referência à petição nº 870180132159, de 19/09/2018.

---

(11) DI 6702446-7

Código 64 - Alteração de Sede em Exigência  
(22) 30/07/2007  
(15) 26/02/2008  
(71) Alcoa Alumínio S/A (BR/SP)  
(74) DANNEMANN, SIEMSEN, BIGLER & IPANEMA MOREIRA  
Necessário esclarecer a divergência entre o nome da atual empresa titular, cadastrada em nossa base de dados, em relação ao que consta na petição que solicita a alteração de sede. Em referência à petição nº 870180131801, de



---

18/09/2018.

---

**(11) DI 6702447-5**

Código 64 - Alteração de Sede em Exigência

(22) 30/07/2007

(15) 26/02/2008

(71) Alcoa Alumínio S/A (BR/SP)

(74) DANNEMANN, SIEMSEN, BIGLER & IPANEMA MOREIRA

Necessário esclarecer a divergência entre o nome da atual empresa titular, cadastrada em nossa base de dados, em relação ao que consta na petição que solicita a alteração de sede. Em referência à petição nº 870180131751, de 18/09/2018.

---

**(11) DI 6702448-3**

Código 64 - Alteração de Sede em Exigência

(22) 30/07/2007

(15) 26/02/2008

(71) Alcoa Alumínio S/A (BR/SP)

(74) DANNEMANN, SIEMSEN, BIGLER & IPANEMA MOREIRA

Necessário esclarecer a divergência entre o nome da atual empresa titular, cadastrada em nossa base de dados, em relação ao que consta na petição que solicita a alteração de sede. Em referência à petição nº 870180131764, de 18/09/2018.

---

**(11) DI 6702450-5**

Código 64 - Alteração de Sede em Exigência

(22) 30/07/2007

(15) 26/02/2008

(71) Alcoa Alumínio S/A (BR/SP)

(74) DANNEMANN, SIEMSEN, BIGLER & IPANEMA MOREIRA

Necessário esclarecer a divergência entre o nome da atual empresa titular, cadastrada em nossa base de dados, em relação ao que consta na petição que solicita a alteração de sede. Em referência à petição nº 870180131800, de 18/09/2018.

---

**(11) DI 6702469-6**

Código 64 - Alteração de Sede em Exigência

(22) 16/08/2007

(15) 19/02/2008

(71) Alcoa Alumínio S/A (BR/SP)

(74) DANNEMANN, SIEMSEN, BIGLER & IPANEMA MOREIRA

Necessário esclarecer a divergência entre o nome da atual empresa titular, cadastrada em nossa base de dados, em relação ao que consta na petição que solicita a alteração de sede. Em referência à petição nº 870180132197, de 19/09/2018.

---

**(11) DI 6702855-1**

Código 64 - Alteração de Sede em Exigência

(22) 25/09/2007



---

(15) 11/03/2008

(71) Alcoa Alumínio S/A (BR/SP)

(74) DANNEMANN, SIEMSEN, BIGLER & IPANEMA MOREIRA

Necessário esclarecer a divergência entre o nome da atual empresa titular, cadastrada em nossa base de dados, em relação ao que consta na petição que solicita a alteração de sede. Em referência à petição nº 870180132199, de 19/09/2018.

---

**(11) DI 6702856-0**

Código 64 - Alteração de Sede em Exigência

(22) 25/09/2007

(15) 11/03/2008

(71) Alcoa Alumínio S/A (BR/SP)

(74) DANNEMANN, SIEMSEN, BIGLER & IPANEMA MOREIRA

Necessário esclarecer a divergência entre o nome da atual empresa titular, cadastrada em nossa base de dados, em relação ao que consta na petição que solicita a alteração de sede. Em referência à petição nº 870180132202, de 19/09/2018.

---

**(11) DI 6800890-2**

Código 64 - Alteração de Sede em Exigência

(22) 06/03/2008

(15) 16/12/2008

(71) Alcoa Alumínio S/A (BR/SP)

(74) DANNEMANN, SIEMSEN, BIGLER & IPANEMA MOREIRA

Necessário esclarecer a divergência entre o nome da atual empresa titular, cadastrada em nossa base de dados, em relação ao que consta na petição que solicita a alteração de sede. Em referência à petição nº 870180132211, de 19/09/2018.

---

**(11) DI 6800891-0**

Código 64 - Alteração de Sede em Exigência

(22) 06/03/2008

(15) 19/08/2008

(71) Alcoa Alumínio S/A (BR/SP)

(74) DANNEMANN, SIEMSEN, BIGLER & IPANEMA MOREIRA

Necessário esclarecer a divergência entre o nome da atual empresa titular, cadastrada em nossa base de dados, em relação ao que consta na petição que solicita a alteração de sede. Em referência à petição nº 870180132207, de 19/09/2018.

---

**(11) DI 6800892-9**

Código 64 - Alteração de Sede em Exigência

(22) 06/03/2008

(15) 26/08/2008

(71) Alcoa Alumínio S/A (BR/SP)

(74) DANNEMANN, SIEMSEN, BIGLER & IPANEMA MOREIRA

Necessário esclarecer a divergência entre o nome da atual empresa titular,



---

cadastrada em nossa base de dados, em relação ao que consta na petição que solicita a alteração de sede. Em referência à petição nº 870180132206, de 19/09/2018.

---

**(11) DI 6804761-4**

Código 64 - Alteração de Sede em Exigência

(22) 28/10/2008

(15) 20/10/2009

(71) ALCOA ALUMÍNIO S/A (BR/SP)

(74) Dannemann , Siemsen, Bigler & Ipanema Moreira

Necessário esclarecer a divergência entre o nome da atual empresa titular, cadastrada em nossa base de dados, em relação ao que consta na petição que solicita a alteração de sede. Em referência à petição nº 870180132475, de 20/09/2018.



### Código 71 - Despacho Anulado

Anulada o despacho, por ter sido indevido, conforme indicado no complemento.

---

**(21) BR 30 2018 054244-4**

Código 71 - Despacho Anulado

(22) 14/09/2018

(71) BRITÂNIA ELETRODOMÉSTICOS S.A. (BR/PR)

(74) RITTER E MORAES PROPRIEDADE INTELECTUAL S/S

Referente RPI: 2498 - Cód. 34, Publicado: 21/11/2018 por ter sido

indevido. Verificamos que a vista em perspectiva requerida já constava na petição inicial sob numeração "Fig 1.1".

---

**(11) DI 6604835-4**

Código 71 - Despacho Anulado

(22) 05/10/2006

(15) 17/04/2007

(71) Volkswagen Aktiengesellschaft (DE)

(74) Dannemann, Siemsen, Bigler & Ipanema Moreira

Referente RPI: 2494 - Cód. 47, Publicado: 23/10/2018



### Código 72 - Decisão Anulada

Anulada a decisão, por ter sido indevida, conforme indicado no complemento.

---

**(11) BR 30 2017 003248-6**

Código 72 - Decisão Anulada

(22) 28/07/2017

(15) 11/09/2018

(71) SANSА CORPORATION (BARBADOS) INC. (BB)

(74) KASZNAR LEONARDOS PROPRIEDADE INTELECTUAL

Referente RPI: 2488 - Cód. 39, Publicado: 11/09/2018, por ter sido indevido. O pedido aguardará a decisão acerca do recurso contra a perda de prioridade para que possa ser reexaminado.

---

**(11) BR 32 2018 003017-9**

Código 72 - Decisão Anulada

(22) 28/07/2017

(15) 02/10/2018

(62) BR 30 2017 003248-6 28/07/2017

(71) SANSА CORPORATION (BARBADOS) INC. (BB)

(74) KASZNAR LEONARDOS PROPRIEDADE INTELECTUAL

Referente RPI: 2491 - Cód. 39, Publicado: 02/10/2018, por ter sido indevido. O pedido aguardará a decisão acerca do recurso contra a perda de prioridade para que possa ser reexaminado.



### Código 73 - Retificação

Retificação da publicação de qualquer um dos itens anteriores por ter sido efetuada com incorreção. Tal publicação não implica na alteração da data da decisão ou despacho e nos prazos decorrentes da mesma.

---

**(11) BR 30 2013 005888-3**

Código 73 - Retificação

(22) 21/11/2013

(15) 04/09/2018

(45) 04/09/2018

(52) 07-04

(54) CONFIGURAÇÃO ROLO CULINÁRIO

(71) UNIVERSIDADE FEDERAL DO PARANÁ (BR/PR)

(72) DULCE DE MEIRA ALBACH; AMANDA LAIS MIILLER; CERES SAYURY GOZZER WAKANO

Referente RPI: 2487 - Cód. 39, Publicado: 04/09/2018, tendo em vista erro no nome de um dos autores. Considerar os dados atuais: CERES SAYURY GOZZER WAKANO.

---

**(11) BR 30 2014 003984-9**

Código 73 - Retificação

(22) 15/08/2014

(15) 20/12/2016

(30) 17/02/2014 EM 002406058-0001; 17/02/2014 EM 002406058-0002

(45) 20/12/2016

(52) 09-07

(54) CONFIGURAÇÃO APLICADA EM TAMPA

(71) JOSE FRANCISCO GONZALEZ SANCHEZ (ES)

(72) JOSE FRANCISCO GONZALES SANCHES

(74) ARIBONI, FABBRI E SCHMIDT SOCIEDADE DE ADVOGADOS

Referente RPI: 2398 - Cód. 39, Publicado: 20/12/2016, tendo em vista erro no nome do titular. Considerar os dados atuais: JOSE FRANCISCO GONZALEZ SANCHEZ.

---

**(11) BR 32 2014 006515-0**

Código 73 - Retificação

(22) 01/10/2012

(15) 26/12/2017

(30) 29/03/2012 EM 001322689

(45) 26/12/2017

(52) 15-04

(54) CONFIGURAÇÃO APLICADA À MESA PARA MÁQUINA DE CONSTRUÇÃO DE ESTRADAS

(62) BR 30 2012 005116-9 01/10/2012

(71) JOSEPH VÖGELE AG (DE)

(72) ULRICH EWRINGMANN



---

(74) ANA CRISTINA ALMEIDA MÜLLER WEGMANN

Referente RPI: 2451 - Cód. 39, Publicado: 26/12/2017, por ter ocorrido sem os  
(30) Dados da Prioridade Unionista.

---

**(11) DI 7103732-2**

Código 73 - Retificação

(22) 29/08/2011

(15) 15/05/2018

(30) 28/02/2011 DE 40 2011 001 166.2

(45) 15/05/2018

(52) 12-08

(54) CONFIGURAÇÃO APLICADA EM ÔNIBUS

(71) MAN TRUCK & BUS AG (DE)

(72) MICHAEL STREICHER; Stephan Schonherr; Sven Gaedtke; Achim  
Burmeister

(74) BHERING ADVOGADOS

Referente RPI: 2471 - Cód. 39, Publicado: 15/05/2018, tendo em vista erro no  
endereço do titular. Considerar os dados atuais: DACHAUER STRASSE 667,  
80995, MUNICH, DE.



**Código 75 - Emissão de Fotocópia**

Emissão de fotocópia de Desenho Industrial.

---

<b>(21) BR 30 2012 006388-4</b>	Código 75 - Emissão de Fotocópia (71) Gerd Eisenblatter Gmbh (DE) (74) Dannemann, Siemsen, Bigler & Ipanema Moreira Disponibilizada em 26/11/2018, a fotocópia solicitada pelo protocolo 870180148863.
<b>(21) BR 30 2015 005374-7</b>	Código 75 - Emissão de Fotocópia (71) CARLOS EDUARDO SANCHES (BR/SP) (74) Seta Marcas e Patentes Ltda. Disponibilizada em 28/11/2018, a fotocópia solicitada pelo protocolo 870180155966.
<b>(21) BR 30 2017 003237-0</b>	Código 75 - Emissão de Fotocópia (71) DAMIÃO EVERTON LOPES (BR/PR) (74) LUCIANO SALVIATO Disponibilizada em 28/11/2018, a fotocópia solicitada pelo protocolo 870180154075.
<b>(21) BR 30 2018 001365-4</b>	Código 75 - Emissão de Fotocópia (71) QUADRAC TELEC.E INFORM.LTDA (BR/RJ) (74) DANNEMANN, SIEMSEN, BIGLER & IPANEMA MOREIRA Disponibilizada em 28/11/2018, a fotocópia solicitada pelo protocolo 870180155728.
<b>(21) BR 30 2018 001424-3</b>	Código 75 - Emissão de Fotocópia (71) QUADRAC TELEC.E INFORM.LTDA (BR/RJ) (74) DANNEMANN, SIEMSEN, BIGLER & IPANEMA MOREIRA Disponibilizada em 28/11/2018, a fotocópia solicitada pelo protocolo 870180155730.
<b>(21) BR 30 2018 053916-8</b>	Código 75 - Emissão de Fotocópia (71) FLENDER GMBH (DE) (74) DANNEMANN, SIEMSEN, BIGLER & IPANEMA MOREIRA Disponibilizada em 28/11/2018, a fotocópia solicitada pelo protocolo 870180155731.
<b>(21) BR 32 2018 001242-1</b>	Código 75 - Emissão de Fotocópia (71) B. BRAUN MELSUNGEN AG (DE) (74) DANNEMANN, SIEMSEN, BIGLER & IPANEMA MOREIRA



---

Disponibilizada em 26/11/2018, a fotocópia solicitada pelo protocolo 870180153286.

---

**(21) DI 6504533-5**

Código 75 - Emissão de Fotocópia  
(71) Honda Motor Co., Ltd (JP)  
(74) Dannemann, Siemsen, Bigler & Ipanema Moreira  
Disponibilizada em 28/11/2018, a fotocópia solicitada pelo protocolo 870180155734.

---

**(21) DI 6703657-0**

Código 75 - Emissão de Fotocópia  
(71) HONDA MOTOR CO., LTD. (JP)  
(74) DANNEMANN, SIEMSEN, BIGLER & IPANEMA MOREIRA  
Disponibilizada em 28/11/2018, a fotocópia solicitada pelo protocolo 870180155741.

---

**(21) DI 6703658-9**

Código 75 - Emissão de Fotocópia  
(71) HONDA MOTOR CO., LTD. (JP)  
(74) DANNEMANN, SIEMSEN, BIGLER & IPANEMA MOREIRA  
Disponibilizada em 28/11/2018, a fotocópia solicitada pelo protocolo 870180155736.

---

**(21) DI 7004314-0**

Código 75 - Emissão de Fotocópia  
(71) Honda Motor Co., Ltd. (JP)  
(74) Dannemann, Siemsen, Bigler & Ipanema Moreira  
Disponibilizada em 28/11/2018, a fotocópia solicitada pelo protocolo 870180155744.

