

Revista da
**Propriedade
Industrial**

Nº 2501
11 de Dezembro de 2018

Desenho Industrial

Seção III





REPÚBLICA FEDERATIVA DO BRASIL

Presidente

Michel Temer

MINISTÉRIO DA INDÚSTRIA, COMÉRCIO EXTERIOR E SERVIÇOS

Ministro da Indústria, Comércio Exterior e Serviços

Marcos Jorge de Lima

INSTITUTO NACIONAL DA PROPRIEDADE INDUSTRIAL

Presidente

Luiz Otávio Pimentel

De conformidade com a Lei nº 5.648 de 11 de dezembro de 1970, esta é a publicação oficial do Instituto Nacional da Propriedade Industrial, órgão vinculado ao Ministério da Indústria, Comércio Exterior e Serviços, República Federativa do Brasil, que publica todos os seus atos, despachos e decisões relativos ao sistema de propriedade industrial no Brasil, compreendendo Marcas e Patentes, bem como os referentes a contratos de Transferência de Tecnologia e assuntos correlatos, além dos que dizem respeito ao registro de programas de computador como direito autoral.

As established by Law nº 5.648 of december 11, 1970, this is the official publication of the National Institute of Industrial Property, an office under the Ministry of Industry, Foreign Trade and Services, Federative Republic of Brazil, which publishes all its official acts, orders and decisions regarding the industrial property system in Brazil, comprising Trademarks and Patents, as well as those referring to Technology Transfer agreements and related matters, besides those regarding software registering as copyright.

D'après la Loi nº 5.648 du 11 décembre 1970, c'est la publication officielle de l'Institut National de la Propriété Industrielle, un office lié au Ministère de l'Industrie, du Commerce Extérieur et des Services, République Fédérative du Brésil, qui publie tous ses actes, ordres et décisions concernant le système de la propriété industrielle au Brésil, y compris marques et brevets, aussi que ceux référents aux contrats de transfert de technologie et des sujets afférents, en outre que ceux se rapportant à l'enregistrement des programmes d'ordinateur comme droit d'auteur.

Según establece la Ley nº 5.648 de 11 diciembre 1970, esta es la publicación oficial del Instituto Nacional de la Propiedad Industrial, oficina vinculada al Ministerio de la Industria, Comercio Exterior y Servicios, República Federativa del Brasil, que publica todos sus actos, ordenes y decisiones referentes al sistema de propiedad industrial en Brasil, comprendiendo marcas y patentes así que los referentes a contratos de transferencia de tecnología y asuntos corelacionados, además de los referentes al registro de programas de ordenador como derecho de autor.

Laut Gezets Nr. 5.648 vom 11. dezember 1970, ist dies das Amtsblatt des Nationalen Instituts für gewerbliches Eigentum (INPI), eines Organs des Bundesministerium für Industrie, Handel und Dienstleistungen, der Bundesrepublik Brasilien, welches alle Amtshandlungen, Beschlüsse und Entscheidungen über gewerbliches Eigentum in Brasilien, einschliesslich Warenzeichen und Patente, ebenso wie auch Übertragungsverträge von Technologie und Computerprogramme als Urheberrecht veröffentlicht.



DIRETORIA DE MARCAS, DESENHO INDUSTRIAL E INDICAÇÕES GEOGRÁFICAS

DESENHO INDUSTRIAL

**PEDIDO DE REGISTRO DE DESENHO INDUSTRIAL
PEDIDO DIVIDIDO DE UM PEDIDO DE
REGISTRO DE DESENHO INDUSTRIAL
ANTERIORMENTE DEPOSITADO**



Índice Geral:

Código 216 - Petição não Conhecida.....	5
Código 31 - Notificação de Depósito.....	6
Código 34 - Exigência - Art. 106 § 3º da LPI.....	29
Código 34.2 - Exame formal de Cumprimento de Exigência Técnica.....	38
Código 35 - Arquivamento do Pedido – Art. 216 § 2º e Art. 106 § 3º da LPI.....	58
Código 35.1 - Arquivamento da Petição.....	73
Código 36 - Indeferimento - Art. 106 § 4º da LPI.....	81
Código 37 - Recurso Contra o Indeferimento.....	85
Código 39 - Concessão do Registro.....	86
Código 40 - Publicação do Parecer de Mérito.....	109
Código 41 - Nulidade Administrativa.....	110
Código 44 - Extinção - Art. 119 inciso III da LPI.....	115
Código 46 - Prorrogação.....	148
Código 46.2 - Exigência de complementação de quinquênio e/ou prorrogação – Art. 120 e 108 da LPI.....	162
Código 47 - Petição Não Conhecida.....	163
Código 47.1 - Petição Prejudicada.....	165
Código 47.3 - Petição Deferida.....	166
Código 48 - Petição Sustada.....	173
Código 53.1 - Pedido ou Registro Sub-Judice.....	175
Código 55 - Exigências Diversas.....	180
Código 56 - Transferência Deferida.....	188
Código 59 - Alteração de Nome Deferida.....	191
Código 62 - Alteração de Sede Deferida.....	192
Código 64 - Alteração de Sede em Exigência.....	195
Código 70 - Publicação Anulada.....	204
Código 71 - Despacho Anulado.....	205
Código 73 - Retificação.....	206
Código 75 - Emissão de Fotocópia.....	207
Código 75.1 - Emissão de Cópia Oficial.....	208



Código 216 - Petição não Conhecida

(11) BR 30 2013 002133-5

Código 216 - Petição não Conhecida

(45) 03/06/2014

(73) ALEXANDRE DE AZEVEDO PIMENTEL (BR/SP)

(74) JOÃO CARLOS SALATIEL E/OU

PET. 870180137304, DE 03/10/2018, COM BASE NO ARTIGO 219, INCISO II, DA LPI, TENDO EM VISTA O PROTOCOLO EM DATA POSTERIOR À DA PUBLICAÇÃO DA DECISÃO QUE DECLAROU NULO O REGISTRO, NA RPI 2491, DE 02/10/2018.



Código 31 - Notificação de Depósito

Notificação de depósito de pedido de registro de desenho industrial. O pedido segue para a etapa de exame técnico.

(21) BR 30 2012 001434-4	Código 31 - Notificação de Depósito (22) 23/03/2012 (71) DYMMUS COMPLEMENTOS INDÚSTRIA DE MÓVEIS LTDA - ME. (BR/RS) (72) CLEOMAR GUIDOLIN (74) RENATO HAHN Notificação de depósito (Protocolo: 16120001435 UF: RS Data: 23/03/2012 Hora: 13:28)
(21) BR 30 2012 001435-2	Código 31 - Notificação de Depósito (22) 23/03/2012 (71) DYMMUS COMPLEMENTOS INDUSTRIA DE MÓVEIS LTDA - ME. (BR/RS) (72) CLEOMAR GUIDOLIN (74) RENATO HAHN Notificação de depósito (Protocolo: 16120001437 UF: RS Data: 23/03/2012 Hora: 13:30)
(21) BR 30 2013 001777-0	Código 31 - Notificação de Depósito (22) 16/04/2013 (71) HELIO BASCHIROTTO (BR/SC) (72) HELIO BASCHIROTTO (74) HELIO SCHROEDER D'AVILA Notificação de depósito (AR: RA222006059BR2 UF: PR Data: 16/04/2013 Hora: 00:00)
(21) BR 30 2013 002763-5	Código 31 - Notificação de Depósito (22) 11/06/2013 (71) BETTANIN S.A. (BR/RS) (72) SEM DADOS (74) LEÃO PROPRIEDADE INTELECTUAL Notificação de depósito (Protocolo: 16130002219 UF: RS Data: 11/06/2013 Hora: 15:55)
(21) BR 30 2015 000771-0	Código 31 - Notificação de Depósito (22) 20/02/2015 (71) MICROSOFT CORPORATION (US) (72) JEREMY MONREO BOWEN; RICHARD W ZARICK (74) DI BLASI, PARENTE & ASS. PROP. IND. LTDA Notificação de depósito (Protocolo: 20150003928 UF: RJ Data: 20/02/2015 Hora: 15:55)



15:54)

(21) BR 30 2017 000097-5 Código 31 - Notificação de Depósito
(22) 11/01/2017
(71) SMC CORPORATION (JP)
(72) KAZUHIRO MATSUSHITA
(74) ORLANDO DE SOUZA
Notificação de depósito (Protocolo: 020170000126 UF: RJ Data: 11/01/2017
Hora: 15:59)

(21) BR 30 2018 054899-0 Código 31 - Notificação de Depósito
(22) 17/10/2018
(71) CNH INDUSTRIAL BRASIL LTDA. (BR/MG)
(72) ALESSANDRO ROBERTO PEREIRA; JOÃO ERNESTO BRAGAIA;
ANDERSON ANTONIO MORENO
(74) ALEXANDRE FUKUDA YAMASHITA
Notificação de depósito (Protocolo: 870180141636 UF: WB Data: 17/10/2018
Hora: 09:44)

(21) BR 30 2018 054900-7 Código 31 - Notificação de Depósito
(22) 17/10/2018
(71) INDUSTRIA DE CALCADOS LIA BRASIL EIRELI (BR/MG)
(72) ANELI FERREIRA DA SILVA
(74) JOSÉ NAVES DE LACERDA JÚNIOR
Notificação de depósito (Protocolo: 870180141665 UF: WB Data: 17/10/2018
Hora: 10:22)

(21) BR 30 2018 054901-5 Código 31 - Notificação de Depósito
(22) 17/10/2018
(71) INDUSTRIA DE CALCADOS LIA BRASIL EIRELI (BR/MG)
(72) ANELI FERREIRA DA SILVA
(74) JOSÉ NAVES DE LACERDA JÚNIOR
Notificação de depósito (Protocolo: 870180141686 UF: WB Data: 17/10/2018
Hora: 10:47)

(21) BR 30 2018 054902-3 Código 31 - Notificação de Depósito
(22) 17/10/2018
(71) BRAZ JOSÉ DE LIMA (BR/SP)
(72) BRAZ JOSE DE LIMA
Notificação de depósito (Protocolo: 870180141688 UF: WB Data: 17/10/2018
Hora: 10:48)

(21) BR 30 2018 054903-1 Código 31 - Notificação de Depósito
(22) 17/10/2018



(71) INDUSTRIA DE CALCADOS LIA BRASIL EIRELI (BR/MG)
(72) ANELI FERREIRA DA SILVA
(74) JOSÉ NAVES DE LACERDA JÚNIOR
Notificação de depósito (Protocolo: 870180141696 UF: WB Data: 17/10/2018
Hora: 11:08)

(21) BR 30 2018 054904-0

Código 31 - Notificação de Depósito
(22) 17/10/2018
(71) SMC CORPORATION (JP)
(72) TETSUYA IKARI; TSUYOSHI ASABA; MAKOTO YAEGASHI; TSUKASA ODAKA
(74) Flávia Salim Lopes
Notificação de depósito (Protocolo: 870180141709 UF: WB Data: 17/10/2018
Hora: 11:31)

(21) BR 30 2018 054905-8

Código 31 - Notificação de Depósito
(22) 17/10/2018
(71) ANA CAROLINA ESTEVES FONTENELLE (BR/CE)
(72) ANA CAROLINA ESTEVES FONTENELE
(74) Ana Vlândia César Barreira
Notificação de depósito (Protocolo: 870180141725 UF: WB Data: 17/10/2018
Hora: 11:58)

(21) BR 30 2018 054907-4

Código 31 - Notificação de Depósito
(22) 17/10/2018
(71) JOHNSON & JOHNSON CONSUMER INC. (US)
(72) NIKOLETA BATCHVAROVA; DIANA ROSHEK JOHNSON; GUANGRU MAO; KENNETH A. PELLEY
(74) DANNEMANN, SIEMSEN, BIGLER & IPANEMA MOREIRA
Notificação de depósito (Protocolo: 870180141763 UF: WB Data: 17/10/2018
Hora: 14:13)

(21) BR 30 2018 054909-0

Código 31 - Notificação de Depósito
(22) 17/10/2018
(71) THE QUAKER OATS COMPANY (US)
(72) ERIC THOMAS HENDERSON; ANTONIO PUGLIESE; GIANMAURO VELLA; ZHENXIAN ZHAO
(74) DANNEMANN, SIEMSEN, BIGLER & IPANEMA MOREIRA
Notificação de depósito (Protocolo: 870180141781 UF: WB Data: 17/10/2018
Hora: 14:28)

(21) BR 30 2018 054910-4

Código 31 - Notificação de Depósito
(22) 17/10/2018
(71) KOHLER CO. (US)



(72) JORDAN MEYERS; GREGORY DE SWARTE; DREW JOHNSON; ANDREW J. STOKES

(74) MARIA PIA CARVALHO GUERRA

Notificação de depósito (Protocolo: 870180141926 UF: WB Data: 17/10/2018

Hora: 16:34)

(21) BR 30 2018 054911-2

Código 31 - Notificação de Depósito

(22) 17/10/2018

(71) KUHN DO BRASIL S/A - IMPLEMENTOS AGRICOLAS (BR/RS)

(72) MARCOS ANTONIO MASCHIO; LUDOVIC TETARD

(74) RONER GUERRA FABRIS

Notificação de depósito (Protocolo: 870180141929 UF: WB Data: 17/10/2018

Hora: 16:38)

(21) BR 30 2018 054912-0

Código 31 - Notificação de Depósito

(22) 17/10/2018

(71) KOHLER CO. (US)

(72) JORDAN MEYERS; GREGORY DE SWARTE; DREW JOHNSON; ANDREW J. STOKES

(74) MARIA PIA CARVALHO GUERRA

Notificação de depósito (Protocolo: 870180141942 UF: WB Data: 17/10/2018

Hora: 16:53)

(21) BR 30 2018 054913-9

Código 31 - Notificação de Depósito

(22) 17/10/2018

(71) VINICIUS DA SILVA ALCANTARA OLIVEIRA 09161080667 (BR/MG)

(72) VINICIUS DA SILVA ALCANTARA OLIVEIRA

(74) VINÍCIUS SILVA DE OLIVEIRA

Notificação de depósito (Protocolo: 870180141962 UF: WB Data: 17/10/2018

Hora: 17:14)

(21) BR 30 2018 054915-5

Código 31 - Notificação de Depósito

(22) 17/10/2018

(71) ARTEZERSE MARCHELLI FARIA (BR/SP)

(72) ARTEZERSE MARCHELLI FARIA

(74) MARLENE MOLLINA GODINHO

Notificação de depósito (Protocolo: 870180142000 UF: WB Data: 17/10/2018

Hora: 18:10)

(21) BR 30 2018 054916-3

Código 31 - Notificação de Depósito

(22) 17/10/2018

(71) JOAO LUIZ PONCE MAIA (BR/RJ)

(72) JOAO LUIZ PONCE MAIA; HELENA PONCE MAIA

Notificação de depósito (Protocolo: 870180142044 UF: WB Data: 17/10/2018



Hora: 22:47)

(21) BR 30 2018 054917-1

Código 31 - Notificação de Depósito

(22) 18/10/2018

(71) INDÚSTRIAS REUNIDAS COLOMBO LTDA (BR/SP)

(72) LUIZ HENRIQUE BERTINO

(74) MARCIA FERREIRA GOMES

Notificação de depósito (Protocolo: 870180142074 UF: WB Data: 18/10/2018

Hora: 09:30)

(21) BR 30 2018 054918-0

Código 31 - Notificação de Depósito

(22) 18/10/2018

(71) INDÚSTRIAS REUNIDAS COLOMBO LTDA (BR/SP)

(72) LUIZ HENRIQUE BERTINO

(74) MARCIA FERREIRA GOMES

Notificação de depósito (Protocolo: 870180142077 UF: WB Data: 18/10/2018

Hora: 09:45)

(21) BR 30 2018 054919-8

Código 31 - Notificação de Depósito

(22) 18/10/2018

(71) FLORENCE INDUSTRIAL E COMERCIAL LTDA. (BR/SP)

(72) JOSE MARCOS BONI COSTA; JOAO LUIZ CORREA

(74) JUSCELINA SOUZA DA SILVA

Notificação de depósito (Protocolo: 870180142114 UF: WB Data: 18/10/2018

Hora: 10:58)

(21) BR 30 2018 054920-1

Código 31 - Notificação de Depósito

(22) 18/10/2018

(71) J&A MÓVEIS LTDA EPP (BR/SP)

(72) FLAVIO FABIANO RODRIGUES

(74) Beerre Assessoria Empresarial Ltda.(Alt. de Beerre Assessoria Emp. S/C.LTDA.)

Notificação de depósito (Protocolo: 870180142115 UF: WB Data: 18/10/2018

Hora: 10:59)

(21) BR 30 2018 054921-0

Código 31 - Notificação de Depósito

(22) 18/10/2018

(71) FLORENCE INDUSTRIAL E COMERCIAL LTDA. (BR/SP)

(72) JOSE MARCOS BONI COSTA; JOÃO LUIZ CORREA

(74) JUSCELINA SOUZA DA SILVA

Notificação de depósito (Protocolo: 870180142142 UF: WB Data: 18/10/2018

Hora: 11:40)

(21) BR 30 2018 054922-8

Código 31 - Notificação de Depósito

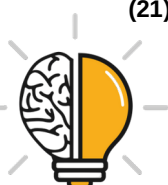

(22) 18/10/2018
(71) SÃO MARTINHO S/A. (BR/SP)
(72) IDNEI SAMUEL DELA MARTA; ANTONIO CARLOS PELIZARI PINTO;
LUCAS AGUILAR CORTEZ; LUIS GUILHERME POLIZEL LIBARDI; LUIS
GUSTAVO TEIXEIRA; PEDRO ALBERTO JORGE FARIA JUNIOR; WILSON
MACHADO DA SILVA; MARCOS ROBERTO PEREIRA ALVES
(74) ABM Assessoria Brasileira de Marcas Ltda.
Notificação de depósito (Protocolo: 870180142146 UF: WB Data: 18/10/2018
Hora: 11:43)

(21) BR 30 2018 054923-6 Código 31 - Notificação de Depósito
(22) 18/10/2018
(71) BECKMAN COULTER, INC. (US)
(72) HERNANDO SALAS
(74) DANNEMANN, SIEMSEN, BIGLER & IPANEMA MOREIRA
Notificação de depósito (Protocolo: 870180142179 UF: WB Data: 18/10/2018
Hora: 13:43)

(21) BR 30 2018 054924-4 Código 31 - Notificação de Depósito
(22) 18/10/2018
(71) ROBINSON CICOTOSTE (BR/SP) ; LILIAN OLIVEIRA DE PAIVA (BR/SP) ;
DJALMA DE PAIVA (BR/SP)
(72) LILIAN OLIVEIRA DE PAIVA; DJALMA DE PAIVA; ROBINSON CICOTOSTE
Notificação de depósito (Protocolo: 870180142316 UF: WB Data: 18/10/2018
Hora: 16:14)

(21) BR 30 2018 054925-2 Código 31 - Notificação de Depósito
(22) 18/10/2018
(71) SOREMARTEC S.A. (LU)
(72) ROBERTO SANNAZZARO
(74) Jacques Labrunie
Notificação de depósito (Protocolo: 870180142318 UF: WB Data: 18/10/2018
Hora: 16:16)

(21) BR 30 2018 054926-0 Código 31 - Notificação de Depósito
(22) 18/10/2018
(71) 82 DESIGN TREINAMENTOS LTDA (BR/PR)
(72) MARCELO VIEIRA ROSA
Notificação de depósito (Protocolo: 870180142332 UF: WB Data: 18/10/2018
Hora: 16:28)

(21) BR 30 2018 054927-9 Código 31 - Notificação de Depósito
(22) 18/10/2018
(71) E ENERGY INDÚSTRIA DE PRODUTOS MAGNÉTICOS LTDA (BR/PR)



(72) DANIEL BOLONHESE
(74) Vilage Marcas e Patentes Ltda
Notificação de depósito (Protocolo: 870180142333 UF: WB Data: 18/10/2018
Hora: 16:30)

(21) BR 30 2018 054928-7 Código 31 - Notificação de Depósito
(22) 18/10/2018
(71) LIDER INDUSTRIA E COMERCIO DE ESTOFADOS LTDA (BR/MG)
(72) CÉLIA ALVES NOGUEIRA DE SOUZA
(74) EDUARDO LÍVIO DAIMOND
Notificação de depósito (Protocolo: 870180142410 UF: WB Data: 18/10/2018
Hora: 18:43)

(21) BR 30 2018 054930-9 Código 31 - Notificação de Depósito
(22) 19/10/2018
(71) SID-NYL INDÚSTRIA E COMÉRCIO LTDA (BR/SP)
(72) SIDNEI TOMÉ
(74) Icamp Marcas e Patentes Ltda
Notificação de depósito (Protocolo: 870180142451 UF: WB Data: 19/10/2018
Hora: 08:57)

(21) BR 30 2018 054931-7 Código 31 - Notificação de Depósito
(22) 19/10/2018
(71) SID-NYL INDÚSTRIA E COMÉRCIO LTDA (BR/SP)
(72) SIDNEI TOMÉ
(74) Icamp Marcas e Patentes Ltda
Notificação de depósito (Protocolo: 870180142454 UF: WB Data: 19/10/2018
Hora: 09:03)

(21) BR 30 2018 054932-5 Código 31 - Notificação de Depósito
(22) 19/10/2018
(71) ANTONIO CESAR FARIA (BR/MG)
(72) ANTONIO CESAR FARIA
(74) EMBRAMARCAS - EMPRESA BRASILEIRA DE MARCAS LTDA.
Notificação de depósito (Protocolo: 870180142460 UF: WB Data: 19/10/2018
Hora: 09:28)

(21) BR 30 2018 054933-3 Código 31 - Notificação de Depósito
(22) 19/10/2018
(71) ANTONIO CESAR FARIA (BR/MG)
(72) ANTONIO CESAR FARIA
(74) EMBRAMARCAS - EMPRESA BRASILEIRA DE MARCAS LTDA.
Notificação de depósito (Protocolo: 870180142478 UF: WB Data: 19/10/2018
Hora: 09:55)



(21) BR 30 2018 054934-1 Código 31 - Notificação de Depósito
(22) 19/10/2018
(71) MAKauf EMPREENDIMENTOS S/A (BR/SP)
(72) TELMA CRISTINA GARCIA FERREIRA
(74) DANNEMANN, SIEMSEN, BIGLER & IPANEMA MOREIRA
Notificação de depósito (Protocolo: 870180142506 UF: WB Data: 19/10/2018
Hora: 10:54)

(21) BR 30 2018 054935-0 Código 31 - Notificação de Depósito
(22) 19/10/2018
(71) MAKauf EMPREENDIMENTOS S/A (BR/SP)
(72) TELMA CRISTINA GARCIA FERREIRA
(74) DANNEMANN, SIEMSEN, BIGLER & IPANEMA MOREIRA
Notificação de depósito (Protocolo: 870180142508 UF: WB Data: 19/10/2018
Hora: 10:56)

(21) BR 30 2018 054936-8 Código 31 - Notificação de Depósito
(22) 19/10/2018
(71) CNH INDUSTRIAL BRASIL LTDA. (BR/MG)
(72) JONATHAN LOUIS DE SOUZA; JANE SUSAN BUNNELL
(74) ALEXANDRE FUKUDA YAMASHITA
Notificação de depósito (Protocolo: 870180142521 UF: WB Data: 19/10/2018
Hora: 11:05)

(21) BR 30 2018 054937-6 Código 31 - Notificação de Depósito
(22) 19/10/2018
(71) CNH INDUSTRIAL BRASIL LTDA. (BR/MG)
(72) JONATHAN LOUIS DE SOUZA; JANE SUSAN BUNNELL
(74) ALEXANDRE FUKUDA YAMASHITA
Notificação de depósito (Protocolo: 870180142523 UF: WB Data: 19/10/2018
Hora: 11:09)

(21) BR 30 2018 054938-4 Código 31 - Notificação de Depósito
(22) 19/10/2018
(71) CNH INDUSTRIAL BRASIL LTDA. (BR/MG)
(72) JONATHAN LOUIS DE SOUZA; JANE SUSAN BUNNELL
(74) ALEXANDRE FUKUDA YAMASHITA
Notificação de depósito (Protocolo: 870180142527 UF: WB Data: 19/10/2018
Hora: 11:13)

(21) BR 30 2018 054939-2 Código 31 - Notificação de Depósito
(22) 19/10/2018
(71) CNH INDUSTRIAL BRASIL LTDA. (BR/MG)



(72) JONATHAN LOUIS DE SOUZA; JANE SUSAN BUNNELL
(74) ALEXANDRE FUKUDA YAMASHITA
Notificação de depósito (Protocolo: 870180142532 UF: WB Data: 19/10/2018
Hora: 11:16)

(21) BR 30 2018 054940-6 Código 31 - Notificação de Depósito
(22) 19/10/2018
(71) VERISURE SÀRL (CH)
(72) JOSE LUIS CARRETERO PEREZ; DANIEL RUISANCHEZ REDONDO;
ANGEL YBAÑEZ; ANGEL FRANCISCO PIORNO IGLESIAS; JON NOBLE
ECHEVERRIA
(74) KASZNAR LEONARDOS PROPRIEDADE INTELECTUAL
Notificação de depósito (Protocolo: 870180142536 UF: WB Data: 19/10/2018
Hora: 11:21)

(21) BR 30 2018 054941-4 Código 31 - Notificação de Depósito
(22) 19/10/2018
(71) MAKauf EMPREENDIMENTOS S/A (BR/SP)
(72) TELMA CRISTINA GARCIA FERREIRA
(74) DANNEMANN, SIEMSEN, BIGLER & IPANEMA MOREIRA
Notificação de depósito (Protocolo: 870180142542 UF: WB Data: 19/10/2018
Hora: 11:26)

(21) BR 30 2018 054942-2 Código 31 - Notificação de Depósito
(22) 19/10/2018
(71) MAKauf EMPREENDIMENTOS S/A (BR/SP)
(72) ANA LUÍZA MORGENSTERN SALOMONI
(74) DANNEMANN, SIEMSEN, BIGLER & IPANEMA MOREIRA
Notificação de depósito (Protocolo: 870180142544 UF: WB Data: 19/10/2018
Hora: 11:28)

(21) BR 30 2018 054943-0 Código 31 - Notificação de Depósito
(22) 19/10/2018
(71) MAKauf EMPREENDIMENTOS S/A (BR/SP)
(72) ANA LUÍZA MORGENSTERN SALOMONI
(74) DANNEMANN, SIEMSEN, BIGLER & IPANEMA MOREIRA
Notificação de depósito (Protocolo: 870180142547 UF: WB Data: 19/10/2018
Hora: 11:33)

(21) BR 30 2018 054944-9 Código 31 - Notificação de Depósito
(22) 19/10/2018
(71) VERISURE SÀRL (CH)
(72) DIARMAID MACMAHON; EOIN MCNALLY; BAYDEN FILLEUL
(74) KASZNAR LEONARDOS PROPRIEDADE INTELECTUAL



Notificação de depósito (Protocolo: 870180142549 UF: WB Data: 19/10/2018
Hora: 11:35)

(21) BR 30 2018 054945-7

Código 31 - Notificação de Depósito
(22) 19/10/2018
(71) MAKAUF EMPREENDIMENTOS S/A (BR/SP)
(72) TELMA CRISTINA GARCIA FERREIRA
(74) DANNEMANN, SIEMSEN, BIGLER & IPANEMA MOREIRA
Notificação de depósito (Protocolo: 870180142552 UF: WB Data: 19/10/2018
Hora: 11:38)

(21) BR 30 2018 054946-5

Código 31 - Notificação de Depósito
(22) 19/10/2018
(71) MAKAUF EMPREENDIMENTOS S/A (BR/SP)
(72) ANA LUÍZA MORGENSTERN SALOMONI
(74) DANNEMANN, SIEMSEN, BIGLER & IPANEMA MOREIRA
Notificação de depósito (Protocolo: 870180142553 UF: WB Data: 19/10/2018
Hora: 11:40)

(21) BR 30 2018 054947-3

Código 31 - Notificação de Depósito
(22) 19/10/2018
(71) VERISURE SÀRL (CH)
(72) FERNANDO SALCEDO GIRALDO
(74) KASZNAR LEONARDOS PROPRIEDADE INTELECTUAL
Notificação de depósito (Protocolo: 870180142554 UF: WB Data: 19/10/2018
Hora: 11:42)

(21) BR 30 2018 054949-0

Código 31 - Notificação de Depósito
(22) 19/10/2018
(71) VERISURE SÀRL (CH)
(72) DIARMAID MACMAHON; MEL REYNOLDS; EOIN MCNALLY
(74) KASZNAR LEONARDOS PROPRIEDADE INTELECTUAL
Notificação de depósito (Protocolo: 870180142564 UF: WB Data: 19/10/2018
Hora: 11:51)

(21) BR 30 2018 054950-3

Código 31 - Notificação de Depósito
(22) 19/10/2018
(71) MAKAUF EMPREENDIMENTOS S/A (BR/SP)
(72) ANA LUÍZA MORGENSTERN SALOMONI
(74) DANNEMANN, SIEMSEN, BIGLER & IPANEMA MOREIRA
Notificação de depósito (Protocolo: 870180142584 UF: WB Data: 19/10/2018
Hora: 15:19)

(21) BR 30 2018 054951-1

Código 31 - Notificação de Depósito

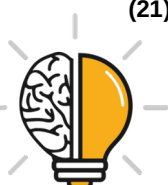

(22) 19/10/2018
(71) MAKauf EMPREENDIMENTOS S/A (BR/SP)
(72) ANA LUÍZA MORGENSTERN SALOMONI
(74) DANNEMANN, SIEMSEN, BIGLER & IPANEMA MOREIRA
Notificação de depósito (Protocolo: 870180142595 UF: WB Data: 19/10/2018
Hora: 15:36)

(21) BR 30 2018 054952-0 Código 31 - Notificação de Depósito
(22) 19/10/2018
(71) MAKauf EMPREENDIMENTOS S/A (BR/SP)
(72) ANA LUÍZA MORGENSTERN SALOMONI
(74) DANNEMANN, SIEMSEN, BIGLER & IPANEMA MOREIRA
Notificação de depósito (Protocolo: 870180142602 UF: WB Data: 19/10/2018
Hora: 15:41)

(21) BR 30 2018 054953-8 Código 31 - Notificação de Depósito
(22) 19/10/2018
(71) MAKauf EMPREENDIMENTOS S/A (BR/SP)
(72) ANA LUÍZA MORGENSTERN SALOMONI
(74) DANNEMANN, SIEMSEN, BIGLER & IPANEMA MOREIRA
Notificação de depósito (Protocolo: 870180142608 UF: WB Data: 19/10/2018
Hora: 15:45)

(21) BR 30 2018 054954-6 Código 31 - Notificação de Depósito
(22) 19/10/2018
(71) MAKauf EMPREENDIMENTOS S/A (BR/SP)
(72) TELMA CRISTINA GARCIA FERREIRA
(74) DANNEMANN, SIEMSEN, BIGLER & IPANEMA MOREIRA
Notificação de depósito (Protocolo: 870180142609 UF: WB Data: 19/10/2018
Hora: 15:46)

(21) BR 30 2018 054955-4 Código 31 - Notificação de Depósito
(22) 19/10/2018
(71) 3M INNOVATIVE PROPERTIES COMPANY (US)
(72) THOMAS CHRISTOPHER MEIER; ZACHARY ADLAI SCHAEFER; MARK WILLIAM BALDWIN; MEGAN ELIZABETH RENNER; MATTHEW DAVID CHAFFEE; MICHAEL CHARLES MOONEY
(74) Jacques Labrunie
Notificação de depósito (Protocolo: 870180142641 UF: WB Data: 19/10/2018
Hora: 16:17)

(21) BR 30 2018 054956-2 Código 31 - Notificação de Depósito
(22) 19/10/2018
(71) 3M INNOVATIVE PROPERTIES COMPANY (US)



(72) THOMAS CHRISTOPHER MEIER; ZACHARY ADLAI SCHAEFER; MARK WILLIAM BALDWIN; MEGAN ELIZABETH RENNER; MATTHEW DAVID CHAFFEE; MICHAEL CHARLES MOONEY

(74) Jacques Labrunie

Notificação de depósito (Protocolo: 870180142648 UF: WB Data: 19/10/2018
Hora: 16:22)

(21) BR 30 2018 054958-9

Código 31 - Notificação de Depósito

(22) 19/10/2018

(71) RAINOR IDO DA SILVA (BR/SC)

(72) RAINOR IDO DA SILVA

(74) VILELA COELHO SOCIEDADE DE ADVOGADOS

Notificação de depósito (Protocolo: 870180142747 UF: WB Data: 19/10/2018
Hora: 17:35)

(21) BR 30 2018 054959-7

Código 31 - Notificação de Depósito

(22) 19/10/2018

(71) ENERBRAX - ACUMULADORES LTDA (BR/SP)

(72) ADALBERTO MANSANO; JOSÉ LUIZ MIRANDA SIMONELLI

(74) VILELA COELHO SOCIEDADE DE ADVOGADOS

Notificação de depósito (Protocolo: 870180142755 UF: WB Data: 19/10/2018
Hora: 17:41)

(21) BR 30 2018 054962-7

Código 31 - Notificação de Depósito

(22) 20/10/2018

(71) EDOTEC INDUSTRIA E COMERCIO LTDA - EPP (BR/RS)

(72) EDUARDO DOS SANTOS

(74) CLAIR ANTONIO LEUSIN

Notificação de depósito (Protocolo: 870180142826 UF: WB Data: 20/10/2018
Hora: 06:02)

(21) BR 30 2018 054963-5

Código 31 - Notificação de Depósito

(22) 20/10/2018

(71) ALSARAIVA COMÉRCIO, EMPREENDIMENTOS IMOB E PARTICIPAÇÕES - EIRELI (BR/SP)

(72) ANTONIO ALBERTO SARAIVA

(74) ALEXANDRE FRAGOSO MACHADO

Notificação de depósito (Protocolo: 870180142830 UF: WB Data: 20/10/2018
Hora: 11:53)

(21) BR 30 2018 054964-3

Código 31 - Notificação de Depósito

(22) 20/10/2018

(71) ALSARAIVA COMÉRCIO, EMPREENDIMENTOS IMOB E PARTICIPAÇÕES - EIRELI (BR/SP)



(72) ANTONIO ALBERTO SARAIVA
(74) ALEXANDRE FRAGOSO MACHADO
Notificação de depósito (Protocolo: 870180142831 UF: WB Data: 20/10/2018
Hora: 11:55)

(21) BR 30 2018 054965-1 Código 31 - Notificação de Depósito
(22) 20/10/2018
(71) ALSARAIVA COMÉRCIO, EMPREENDIMENTOS IMOB E PARTICIPAÇÕES
- EIRELI (BR/SP)
(72) ANTONIO ALBERTO SARAIVA
(74) ALEXANDRE FRAGOSO MACHADO
Notificação de depósito (Protocolo: 870180142832 UF: WB Data: 20/10/2018
Hora: 11:56)

(21) BR 30 2018 054966-0 Código 31 - Notificação de Depósito
(22) 20/10/2018
(71) ALSARAIVA COMÉRCIO, EMPREENDIMENTOS IMOB E PARTICIPAÇÕES
- EIRELI (BR/SP)
(72) ANTONIO ALBERTO SARAIVA
(74) ALEXANDRE FRAGOSO MACHADO
Notificação de depósito (Protocolo: 870180142833 UF: WB Data: 20/10/2018
Hora: 11:58)

(21) BR 30 2018 054967-8 Código 31 - Notificação de Depósito
(22) 20/10/2018
(71) ALSARAIVA COMÉRCIO, EMPREENDIMENTOS IMOB E PARTICIPAÇÕES
- EIRELI (BR/SP)
(72) ANTONIO ALBERTO SARAIVA
(74) ALEXANDRE FRAGOSO MACHADO
Notificação de depósito (Protocolo: 870180142834 UF: WB Data: 20/10/2018
Hora: 11:59)

(21) BR 30 2018 054968-6 Código 31 - Notificação de Depósito
(22) 20/10/2018
(71) JOSÉ DOMINGUEZ (BR/SP)
(72) JOSÉ DOMINGUEZ
(74) Fernando Pereira Torres Galindo Junior
Notificação de depósito (Protocolo: 870180142836 UF: WB Data: 20/10/2018
Hora: 13:20)

(21) BR 30 2018 054969-4 Código 31 - Notificação de Depósito
(22) 20/10/2018
(71) JOSÉ DOMINGUEZ (BR/SP)
(72) JOSÉ DOMINGUEZ



(74) Fernando Pereira Torres Galindo Junior
Notificação de depósito (Protocolo: 870180142839 UF: WB Data: 20/10/2018
Hora: 15:06)

(21) BR 30 2018 054970-8 Código 31 - Notificação de Depósito
(22) 20/10/2018
(71) JOSÉ DOMINGUEZ (BR/SP)
(72) JOSÉ DOMINGUEZ
(74) Fernando Pereira Torres Galindo Junior
Notificação de depósito (Protocolo: 870180142840 UF: WB Data: 20/10/2018
Hora: 15:27)

(21) BR 30 2018 054973-2 Código 31 - Notificação de Depósito
(22) 22/10/2018
(71) P R P BUSO COSMETICOS IMPORTACAO EXPORTACAO LTDA ME
(BR/SP)
(72) PAULO ROBERTO PRADO BUSO
(74) LEANDRO DE SOUZA FRIGO
Notificação de depósito (Protocolo: 870180142871 UF: WB Data: 22/10/2018
Hora: 08:52)

(21) BR 30 2018 054974-0 Código 31 - Notificação de Depósito
(22) 22/10/2018
(71) E ENERGY INDÚSTRIA DE PRODUTOS MAGNÉTICOS LTDA (BR/PR)
(72) DANIEL BOLONHESE
(74) Vilage Marcas e Patentes Ltda
Notificação de depósito (Protocolo: 870180142945 UF: WB Data: 22/10/2018
Hora: 10:26)

(21) BR 30 2018 054975-9 Código 31 - Notificação de Depósito
(22) 22/10/2018
(71) TETRA LAVAL HOLDINGS & FINANCE S.A. (CH)
(72) ROBERTO DE PIETRI TONELLI; MARCELLO BARBIERI; MARCO
MARCHETTI; LUISA D'AMATO; ALBERTO MAMELI; DAVIDE MORCIANO
(74) Ariboni, Fabbri e Schmidt Sociedade de Advogados
Notificação de depósito (Protocolo: 870180142974 UF: WB Data: 22/10/2018
Hora: 11:24)

(21) BR 30 2018 054976-7 Código 31 - Notificação de Depósito
(22) 22/10/2018
(71) TETRA LAVAL HOLDINGS & FINANCE S.A. (CH)
(72) ROBERTO DE PIETRI TONELLI; MARCELLO BARBIERI; MARCO
MARCHETTI; LUISA D'AMATO; ALBERTO MAMELI; DAVIDE MORCIANO
(74) Ariboni, Fabbri e Schmidt Sociedade de Advogados



Notificação de depósito (Protocolo: 870180142978 UF: WB Data: 22/10/2018
Hora: 11:30)

(21) BR 30 2018 054977-5

Código 31 - Notificação de Depósito
(22) 22/10/2018
(71) TETRA LAVAL HOLDINGS & FINANCE S.A. (CH)
(72) ROBERTO DE PIETRI TONELLI; MARCELLO BARBIERI; MARCO MARCHETTI; LUISA D'AMATO; ALBERTO MAMELI; DAVIDE MORCIANO
(74) Ariboni, Fabbri e Schmidt Sociedade de Advogados
Notificação de depósito (Protocolo: 870180142980 UF: WB Data: 22/10/2018
Hora: 11:34)

(21) BR 30 2018 054978-3

Código 31 - Notificação de Depósito
(22) 22/10/2018
(71) TETRA LAVAL HOLDINGS & FINANCE S.A. (CH)
(72) ROBERTO DE PIETRI TONELLI; MARCELLO BARBIERI; MARCO MARCHETTI; LUISA D'AMATO; ALBERTO MAMELI; DAVIDE MORCIANO
(74) Ariboni, Fabbri e Schmidt Sociedade de Advogados
Notificação de depósito (Protocolo: 870180142981 UF: WB Data: 22/10/2018
Hora: 11:35)

(21) BR 30 2018 054979-1

Código 31 - Notificação de Depósito
(22) 22/10/2018
(71) STRATO, INC. (US)
(72) JONATHAN SUNDE; MICHAEL RING
(74) DANNEMANN, SIEMSEN, BIGLER & IPANEMA MOREIRA
Notificação de depósito (Protocolo: 870180143064 UF: WB Data: 22/10/2018
Hora: 13:44)

(21) BR 30 2018 054980-5

Código 31 - Notificação de Depósito
(22) 22/10/2018
(71) IRMAOS GLERIANO LTDA ME (BR/SP)
(72) JOSÉ CARLOS GLERIANO
(74) Beerre Assessoria Empresarial Ltda.(Alt. de Beerre Assessoria Emp. S/C.LTDA.)
Notificação de depósito (Protocolo: 870180143093 UF: WB Data: 22/10/2018
Hora: 14:22)

(21) BR 30 2018 054981-3

Código 31 - Notificação de Depósito
(22) 22/10/2018
(71) PLASDURAN INDÚSTRIA E COMÉRCIO DE PLÁSTICOS LTDA (BR/SP)
(72) Sigilo de Autor, conforme solicitado e com base no artigo 6º, § 4º da LPI
(74) Rosana Carvalho de Andrade
Notificação de depósito (Protocolo: 870180143131 UF: WB Data: 22/10/2018



Hora: 14:59)

(21) BR 30 2018 054983-0 Código 31 - Notificação de Depósito
(22) 22/10/2018
(71) BEIJING APOLLO DING RONG SOLAR TECHNOLOGY CO., LTD. (CN)
(72) JIANG, WEI; LIN, JUNRONG; LV, HEJIANG; SHA, ZHENHUA; SHI, QINGWEN; WANG, HONG; WEI, YAO
(74) Vilage Marcas e Patentes Ltda
Notificação de depósito (Protocolo: 870180143177 UF: WB Data: 22/10/2018
Hora: 17:00)

(21) BR 30 2018 054984-8 Código 31 - Notificação de Depósito
(22) 22/10/2018
(71) BEIJING KUAIMAJIABIAN TECHNOLOGY CO., LTD. (CN)
(72) JUN ZHU; ZIYI WU; YANLING ZHANG; SIYAN ZHOU; HUI SUN
(74) GUERRA PROPRIEDADE INDUSTRIAL
Notificação de depósito (Protocolo: 870180143310 UF: WB Data: 22/10/2018
Hora: 18:44)

(21) BR 30 2018 054985-6 Código 31 - Notificação de Depósito
(22) 22/10/2018
(71) BEIJING KUAIMAJIABIAN TECHNOLOGY CO., LTD. (CN)
(72) JUN ZHU; ZIYI WU; YANLING ZHANG; SIYAN ZHOU; HUI SUN
(74) GUERRA PROPRIEDADE INDUSTRIAL
Notificação de depósito (Protocolo: 870180143321 UF: WB Data: 22/10/2018
Hora: 18:53)

(21) BR 30 2018 054986-4 Código 31 - Notificação de Depósito
(22) 22/10/2018
(71) BEIJING KUAIMAJIABIAN TECHNOLOGY CO., LTD. (CN)
(72) JUN ZHU; ZIYI WU; YANLING ZHANG; SIYAN ZHOU; HUI SUN
(74) GUERRA PROPRIEDADE INDUSTRIAL
Notificação de depósito (Protocolo: 870180143326 UF: WB Data: 22/10/2018
Hora: 18:59)

(21) BR 30 2018 054987-2 Código 31 - Notificação de Depósito
(22) 22/10/2018
(71) BEIJING KUAIMAJIABIAN TECHNOLOGY CO., LTD. (CN)
(72) JUN ZHU; ZIYI WU; YANLING ZHANG; SIYAN ZHOU; HUI SUN
(74) GUERRA PROPRIEDADE INDUSTRIAL
Notificação de depósito (Protocolo: 870180143333 UF: WB Data: 22/10/2018
Hora: 19:07)

(21) BR 30 2018 054988-0 Código 31 - Notificação de Depósito

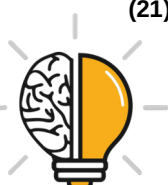

(22) 22/10/2018
(71) BEIJING KUAIMAJIABIAN TECHNOLOGY CO., LTD. (CN)
(72) JUN ZHU; ZIYI WU; YANLING ZHANG; SIYAN ZHOU; HUI SUN
(74) GUERRA PROPRIEDADE INDUSTRIAL
Notificação de depósito (Protocolo: 870180143339 UF: WB Data: 22/10/2018
Hora: 19:22)

(21) BR 30 2018 054989-9 Código 31 - Notificação de Depósito
(22) 22/10/2018
(71) BEIJING KUAIMAJIABIAN TECHNOLOGY CO., LTD. (CN)
(72) JUN ZHU; ZIYI WU; YANLING ZHANG; SIYAN ZHOU; HUI SUN
(74) GUERRA PROPRIEDADE INDUSTRIAL
Notificação de depósito (Protocolo: 870180143341 UF: WB Data: 22/10/2018
Hora: 19:29)

(21) BR 30 2018 054990-2 Código 31 - Notificação de Depósito
(22) 22/10/2018
(71) ANTONIO CARLOS BRAGA JUNIOR (BR/PR)
(72) ANTONIO CARLOS BRAGA JUNIOR
Notificação de depósito (Protocolo: 870180143345 UF: WB Data: 22/10/2018
Hora: 19:33)

(21) BR 30 2018 054991-0 Código 31 - Notificação de Depósito
(22) 22/10/2018
(71) BEIJING KUAIMAJIABIAN TECHNOLOGY CO., LTD. (CN)
(72) JUN ZHU; ZIYI WU; YANLING ZHANG; SIYAN ZHOU; HUI SUN
(74) GUERRA PROPRIEDADE INDUSTRIAL
Notificação de depósito (Protocolo: 870180143346 UF: WB Data: 22/10/2018
Hora: 19:38)

(21) BR 30 2018 054992-9 Código 31 - Notificação de Depósito
(22) 22/10/2018
(71) ELISABETE TRINDADE DE MACEDO SPAGOLLA 22051311846 (BR/SP)
(72) ELISABETE TRINDADE DE MACEDO SPAGOLLA
Notificação de depósito (Protocolo: 870180143350 UF: WB Data: 22/10/2018
Hora: 19:59)

(21) BR 30 2018 054993-7 Código 31 - Notificação de Depósito
(22) 22/10/2018
(71) ELISABETE TRINDADE DE MACEDO SPAGOLLA 22051311846 (BR/SP)
(72) ELISABETE TRINDADE DE MACEDO SPAGOLLA
Notificação de depósito (Protocolo: 870180143353 UF: WB Data: 22/10/2018
Hora: 20:25)



(21) BR 30 2018 054995-3	Código 31 - Notificação de Depósito (22) 22/10/2018 (71) ELISABETE TRINDADE DE MACEDO SPAGOLLA 22051311846 (BR/SP) (72) ELISABETE TRINDADE DE MACEDO SPAGOLLA Notificação de depósito (Protocolo: 870180143357 UF: WB Data: 22/10/2018 Hora: 21:03)
(21) BR 30 2018 054996-1	Código 31 - Notificação de Depósito (22) 22/10/2018 (71) ELISABETE TRINDADE DE MACEDO SPAGOLLA 22051311846 (BR/SP) (72) ELISABETE TRINDADE DE MACEDO SPAGOLLA Notificação de depósito (Protocolo: 870180143359 UF: WB Data: 22/10/2018 Hora: 21:15)
(21) BR 30 2018 054998-8	Código 31 - Notificação de Depósito (22) 23/10/2018 (71) NARTON MELO SANTOS (BR/DF) (72) NARTON MELO SANTOS (74) DI BLASI, PARENTE & ADVOGADOS ASSOCIADOS Notificação de depósito (Protocolo: 870180143380 UF: WB Data: 23/10/2018 Hora: 08:37)
(21) BR 30 2018 054999-6	Código 31 - Notificação de Depósito (22) 23/10/2018 (71) INDÚSTRIA E COMÉRCIO DE MOLDADOS EM BAQUELITE JTS EIRELI - EPP (BR/SP) (72) DANILO JORGE RAMOS (74) Algo Alliance Assessoria em Propriedade Intelectual Ltda. Notificação de depósito (Protocolo: 870180143412 UF: WB Data: 23/10/2018 Hora: 09:34)
(21) BR 30 2018 055000-5	Código 31 - Notificação de Depósito (22) 23/10/2018 (71) SOCIÉTÉ DES PRODUITS NESTLÉ S.A. (CH) (72) MARIO GUILLERMO ALBUJA CUADRADO; MICHAEL LEIWEKE (74) KASZNAR LEONARDOS PROPRIEDADE INTELECTUAL Notificação de depósito (Protocolo: 870180143413 UF: WB Data: 23/10/2018 Hora: 09:36)
(21) BR 30 2018 055001-3	Código 31 - Notificação de Depósito (22) 23/10/2018 (71) EDSON NOSSA JUNIOR (BR/SP) (72) EDSON NOSSA JUNIOR (74) Vilage Marcas e Patentes Ltda



Notificação de depósito (Protocolo: 870180143415 UF: WB Data: 23/10/2018
Hora: 09:37)

(21) BR 30 2018 055002-1

Código 31 - Notificação de Depósito
(22) 23/10/2018
(71) STRATO, INC. (US)
(72) MICHAEL RING; JONATHAN SUNDE
(74) DANNEMANN, SIEMSEN, BIGLER & IPANEMA MOREIRA
Notificação de depósito (Protocolo: 870180143427 UF: WB Data: 23/10/2018
Hora: 09:47)

(21) BR 30 2018 055003-0

Código 31 - Notificação de Depósito
(22) 23/10/2018
(71) STRATO, INC. (US)
(72) MICHAEL RING; JONATHAN SUNDE
(74) DANNEMANN, SIEMSEN, BIGLER & IPANEMA MOREIRA
Notificação de depósito (Protocolo: 870180143428 UF: WB Data: 23/10/2018
Hora: 09:48)

(21) BR 30 2018 055005-6

Código 31 - Notificação de Depósito
(22) 23/10/2018
(71) COMÉRCIO DE MEDICAMENTOS BRAIR LTDA (BR/RS)
(72) PEDRO HENRIQUE KAPPAUN BRAIR
(74) Promark Marcas e Patentes Ltda.
Notificação de depósito (Protocolo: 870180143440 UF: WB Data: 23/10/2018
Hora: 10:01)

(21) BR 30 2018 055006-4

Código 31 - Notificação de Depósito
(22) 23/10/2018
(71) COMÉRCIO DE MEDICAMENTOS BRAIR LTDA (BR/RS)
(72) PEDRO HENRIQUE KAPPAUN BRAIR
(74) Promark Marcas e Patentes Ltda.
Notificação de depósito (Protocolo: 870180143452 UF: WB Data: 23/10/2018
Hora: 10:13)

(21) BR 30 2018 055007-2

Código 31 - Notificação de Depósito
(22) 23/10/2018
(71) COMÉRCIO DE MEDICAMENTOS BRAIR LTDA (BR/RS)
(72) PEDRO HENRIQUE KAPPAUN BRAIR
(74) Promark Marcas e Patentes Ltda.
Notificação de depósito (Protocolo: 870180143457 UF: WB Data: 23/10/2018
Hora: 10:21)

(21) BR 30 2018 055008-0

Código 31 - Notificação de Depósito

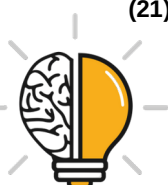

(22) 23/10/2018
(71) COMÉRCIO DE MEDICAMENTOS BRAIR LTDA (BR/RS)
(72) PEDRO HENRIQUE KAPPAUN BRAIR
(74) Promark Marcas e Patentes Ltda.
Notificação de depósito (Protocolo: 870180143463 UF: WB Data: 23/10/2018
Hora: 10:28)

(21) BR 30 2018 055009-9 Código 31 - Notificação de Depósito
(22) 23/10/2018
(71) COMPAÑÍA DE TAPONES IRRELLENABLES, S.A. (ES)
(72) EDUARDO JIMÉNEZ GÁLVEZ
(74) Bhering Advogados (nome anterior Bhering Assessoria S/C Ltda.)
Notificação de depósito (Protocolo: 870180143478 UF: WB Data: 23/10/2018
Hora: 10:47)

(21) BR 30 2018 055010-2 Código 31 - Notificação de Depósito
(22) 23/10/2018
(71) COMPAÑÍA DE TAPONES IRRELLENABLES, S.A. (ES)
(72) EDUARDO JIMÉNEZ GÁLVEZ
(74) Bhering Advogados (nome anterior Bhering Assessoria S/C Ltda.)
Notificação de depósito (Protocolo: 870180143491 UF: WB Data: 23/10/2018
Hora: 10:56)

(21) BR 30 2018 055011-0 Código 31 - Notificação de Depósito
(22) 23/10/2018
(71) INDUSTRIE BORLA S.P.A. (IT)
(72) GIANNI GUALA
(74) DANNEMANN, SIEMSEN, BIGLER & IPANEMA MOREIRA
Notificação de depósito (Protocolo: 870180143498 UF: WB Data: 23/10/2018
Hora: 11:03)

(21) BR 30 2018 055012-9 Código 31 - Notificação de Depósito
(22) 23/10/2018
(71) INDUSTRIAL LEVORIN S.A. (BR/SP)
(72) FRANCISCO JOSE FERREIRA
(74) EDUARDO RIBEIRO AUGUSTO
Notificação de depósito (Protocolo: 870180143509 UF: WB Data: 23/10/2018
Hora: 11:19)

(21) BR 30 2018 055013-7 Código 31 - Notificação de Depósito
(22) 23/10/2018
(71) INDUSTRIE BORLA S.P.A. (IT)
(72) GIANNI GUALA
(74) DANNEMANN, SIEMSEN, BIGLER & IPANEMA MOREIRA



Notificação de depósito (Protocolo: 870180143514 UF: WB Data: 23/10/2018
Hora: 11:22)

(21) BR 30 2018 055016-1

Código 31 - Notificação de Depósito
(22) 23/10/2018
(71) MG PISCINAS, SPAS DE FIBRAS LTDA (BR/MG)
(72) ZENIA MOURÃO GONTIJO ALPINO
(74) RONALDO FRANKLIN DE SOUSA
Notificação de depósito (Protocolo: 870180143612 UF: WB Data: 23/10/2018
Hora: 13:44)

(21) BR 30 2018 055018-8

Código 31 - Notificação de Depósito
(22) 23/10/2018
(71) MG PISCINAS, SPAS DE FIBRAS LTDA (BR/MG)
(72) ZENIA MOURÃO GONTIJO ALPINO
(74) RONALDO FRANKLIN DE SOUSA
Notificação de depósito (Protocolo: 870180143648 UF: WB Data: 23/10/2018
Hora: 14:31)

(21) BR 30 2018 055019-6

Código 31 - Notificação de Depósito
(22) 23/10/2018
(71) INFRABRAS INDUSTRIAL LTDA (BR/PR)
(72) TOMAS QUINTILI
(74) JOÃO BRUNO DACOME BUENO
Notificação de depósito (Protocolo: 870180143671 UF: WB Data: 23/10/2018
Hora: 15:00)

(21) BR 30 2018 055020-0

Código 31 - Notificação de Depósito
(22) 23/10/2018
(71) INFRABRAS INDUSTRIAL LTDA (BR/PR)
(72) TOMAS QUINTILI
(74) JOÃO BRUNO DACOME BUENO
Notificação de depósito (Protocolo: 870180143683 UF: WB Data: 23/10/2018
Hora: 15:09)

(21) BR 30 2018 055021-8

Código 31 - Notificação de Depósito
(22) 23/10/2018
(71) DENISE FREITAS DE OLIVEIRA (BR/PR) ; JEAN CARLOS ALVES BARBOSA (BR/PR)
(72) DENISE FREITAS DE OLIVEIRA; JEAN CARLOS ALVES BARBOSA
(74) NILVAN PAULO MINGURANSE
Notificação de depósito (Protocolo: 870180143726 UF: WB Data: 23/10/2018
Hora: 15:44)



(21) BR 30 2018 055022-6 Código 31 - Notificação de Depósito
(22) 23/10/2018
(71) RODRIGO KARAM QUINTAS (BR/PR)
(72) RODRIGO KARAM QUINTAS
Notificação de depósito (Protocolo: 870180143794 UF: WB Data: 23/10/2018
Hora: 16:35)

(21) BR 30 2018 055023-4 Código 31 - Notificação de Depósito
(22) 23/10/2018
(71) YIWU SUNMETA SCIENCE AND TECHNOLOGY CO., LTD. (CN)
(72) XUEWEI GUAN
(74) Marcelo Brizolara de Freitas
Notificação de depósito (Protocolo: 870180143813 UF: WB Data: 23/10/2018
Hora: 16:53)

(21) BR 30 2018 055027-7 Código 31 - Notificação de Depósito
(22) 23/10/2018
(71) OVO PROJETOS DE DESIGN LTDA - EPP (BR/SP)
(72) LUCIANA MARTINS RODRIGUES; GERSON DE OLIVEIRA VIEIRA
(74) Cruzeiro Newmarc Patentes e Marcas Ltda.
Notificação de depósito (Protocolo: 870180143863 UF: WB Data: 23/10/2018
Hora: 18:09)

(21) BR 30 2018 055028-5 Código 31 - Notificação de Depósito
(22) 23/10/2018
(71) OVO PROJETOS DE DESIGN LTDA - EPP (BR/SP)
(72) LUCIANA MARTINS RODRIGUES; GERSON DE OLIVEIRA VIEIRA
(74) Cruzeiro Newmarc Patentes e Marcas Ltda.
Notificação de depósito (Protocolo: 870180143868 UF: WB Data: 23/10/2018
Hora: 18:19)

(21) BR 32 2018 054957-3 Código 31 - Notificação de Depósito
(22) 26/01/2017
(71) CROWN EQUIPMENT CORPORATION (US)
(72) JOSHUA DICKMAN; TIMOTHY WELLMAN; FRANZ PÖSCHL; CRAIG J. REKOW
(74) KASZNAR LEONARDOS PROPRIEDADE INTELECTUAL
Notificação de depósito (Protocolo: 870180142691 UF: WB Data: 19/10/2018
Hora: 16:49)

(21) BR 32 2018 054982-4 Código 31 - Notificação de Depósito
(22) 29/09/2017
(71) KONINKLIJKE PHILIPS N.V. (NL)
(72) GAËL LOUIS JACQUES PRAT-PFISTER



(74) DANIEL ADVOGADOS (ALT.DE DANIEL & CIA)

Notificação de depósito (Protocolo: 870180143161 UF: WB Data: 22/10/2018

Hora: 16:42)



Código 34 - Exigência - Art. 106 § 3º da LPI

Suspensão do andamento do pedido de registro de desenho industrial que, para instrução regular, aguardará o atendimento ou contestação das exigências formuladas. A não manifestação do depositante no prazo de 60 (sessenta) dias desta data acarretará o arquivamento definitivo do pedido.

(21) BR 30 2016 005714-1

Código 34 - Exigência - Art. 106 § 3º da LPI

(22) 08/12/2016

(71) ROAM DATA, INC. (US)

(74) Dannemann, Siemsen, Bigler & Ipanema Moreira

1. As figuras não estão correspondentes entre si, por exemplo: na figura 2.7 o plugue central, localizado entre os 6 elementos retangulares, não corresponde ao mostrado na figura 2.5; na figura 3.7 o plugue central não está representado, de forma que a perspectiva não corresponde ao mostrado na figura 3.5; na figura 4.7 está representado um plugue central, localizado entre os 6 elementos retangulares, que não existe na figura 4.5; na figura 6.7 o plugue central, localizado entre os 6 elementos retangulares, não corresponde ao mostrado na figura 6.5; na figura 7.7 o plugue central não está representado, de forma que a perspectiva não corresponde ao mostrado na figura 7.5; na figura 8.7 está representado um plugue central, localizado entre os 6 elementos retangulares, que não existe na figura 8.5. Verificar todas as incoerentes que se apresentem e rerepresentar as figuras corrigidas, coerentes entre si.

(21) BR 30 2017 001633-2

Código 34 - Exigência - Art. 106 § 3º da LPI

(22) 13/04/2017

(71) CHETOCORPORATION, S.A. (PT)

(74) FLÁVIA SALIM LOPES

1. O pedido deverá ser dividido: Manter no presente pedido as figuras 1.1 a 1.7. O primeiro pedido dividido deverá conter as figuras 2.1 a 2.3. O segundo pedido dividido deverá conter as figuras 3.1 a 3.7. Cada objeto deverá ser representado em todas as vistas ortogonais (anterior, posterior, superior, inferior e ambas as laterais) e em ao menos uma perspectiva. Reapresentar o conjunto de figuras acrescentando as vistas faltantes da representação da segunda variação configurativa (conjunto das atuais figuras 2.1 a 2.3) no respectivo pedido dividido proposto no item 1.3. As figuras contêm áreas escurecidas e de pouca definição que comprometem a visualização das formas e das superfícies do objeto. Reapresentar o conjunto de figuras com melhor qualidade gráfica, nitidez e contraste, revelando com precisão os contornos, relevos e rebaixos do objeto reivindicado e possibilitando a compreensão de seus detalhes. Respeitar a resolução mínima de trezentos dpi. Evitar reflexos, texturas granuladas, brilhos e outros elementos que afetem a compreensão da configuração do objeto.

(21) BR 30 2017 003740-2

Código 34 - Exigência - Art. 106 § 3º da LPI



(22) 28/08/2017

(71) ORIG3N, INC. (US)

(74) DANNEMANN, SIEMSEN, BIGLER & IPANEMA MOREIRA

O pedido deve se adequar à Instrução Normativa 44/2015 - IN.1. As figuras não podem conter textos, molduras, linhas delimitadoras ou elementos meramente ilustrativos que não façam parte do objeto, conforme incisos I e II do art. 21 da IN: suprimir os textos e as linhas tracejadas de todas as figuras;2. O pedido contém objetos que não guardam entre si as mesmas características distintivas preponderantes, de maneira que o pedido deverá ser dividido. Observar artigos 25 e 26 da IN 44/2015;3. Manter no pedido original os objetos das figuras 1.1 e 2.1 (observar se não se tornarão idênticos ao serem suprimidos os elementos listados no item 1); 4. Apresentar em um 1º pedido dividido o objeto da figura 3.1;5. Apresentar em um 1º pedido dividido os objetos das figuras 4.1, 5.1 e 6.1;6. Apresentar em um 2º pedido dividido os objetos das figuras 7.1 e 8.1;7. Apresentar em um 3º pedido dividido os objetos das figuras 9.1 e 10.1(observar se não se tornarão idênticos ao serem suprimidos os elementos listados no item 1);8. Apresentar em um 4º pedido dividido o objeto da figura 11.1; apresentar autorização de uso de imagem das pessoas representadas no padrão;9. Apresentar em um 5º pedido dividido o objeto da figura 12.1; apresentar autorização de uso de imagem das pessoas representadas no padrão.

(21) BR 30 2017 004689-4

Código 34 - Exigência - Art. 106 § 3º da LPI

(22) 20/10/2017

(71) FCA FIAT CHRYSLER AUTOMOVEIS BRASIL LTDA (BR/MG)

As figuras 1.1 e 1.2 não parecem ser do mesmo objeto das demais. Aquelas apresentam elementos mais curtos, menores. Harmonizar.As figuras 1.7 e 1.8 estão ok, mas a qualidade está ruim.As figuras 1.5 e 1.6 estão perspectivadas. Apresentar as figuras ortogonais.

(21) BR 30 2018 000266-0

Código 34 - Exigência - Art. 106 § 3º da LPI

(22) 25/01/2018

(71) MITCHELO DEBEI FIGUEIREDO 03367779652 (BR/MG)

Remover o título das páginas dos desenhos.Numerar figuras com fig. 1.1, fig. 1.2, etc.A figura 1 está incorreta. O puxador do zíper está espelhado. A figura 5 deve representar as extremidades verticais na cor branca para harmonizar com as vistas laterais. Se a bolsa fosse observada pela vista inferior, a parte branca apareceria.

(21) BR 30 2018 000268-7

Código 34 - Exigência - Art. 106 § 3º da LPI

(22) 25/01/2018

(71) MITCHELO DEBEI FIGUEIREDO 03367779652 (BR/MG) ; MITCHELO DEBEI FIGUEIREDO (BR/MG)

As figuras 1, 5 e 6 apresentaram desenhos planejados, sem volume (elástico).Numerar figuras com fig.1.1, fig. 1.2, fig. 1.3, etc.A figura 2 deveria



apresentar a fivela na extremidade oposta de acordo com a perspectiva. Remover título do objeto das figuras.

(21) BR 30 2018 001144-9 Código 34 - Exigência - Art. 106 § 3º da LPI
(22) 22/03/2018
(71) BRIDGESTONE AMERICAS TIRE OPERATIONS, LLC (US)
(74) MMV Agentes da Propriedade Industrial Ltda.
Os contornos do pneu devem ser excluídos. Só o padrão permanece.

(21) BR 30 2018 001147-3 Código 34 - Exigência - Art. 106 § 3º da LPI
(22) 22/03/2018
(71) BRIDGESTONE AMERICAS TIRE OPERATIONS, LLC (US)
(74) MMV Agentes da Propriedade Industrial Ltda.
Apresentar somente o padrão aplicado removendo as linhas de contorno do pneu.

(21) BR 30 2018 001148-1 Código 34 - Exigência - Art. 106 § 3º da LPI
(22) 22/03/2018
(71) BRIDGESTONE AMERICAS TIRE OPERATIONS, LLC (US)
(74) MMV Agentes da Propriedade Industrial Ltda.
Remover as linhas de contorno do pneu. Somente o padrão deve ser representado.

(21) BR 30 2018 001149-0 Código 34 - Exigência - Art. 106 § 3º da LPI
(22) 22/03/2018
(71) BRIDGESTONE AMERICAS TIRE OPERATIONS, LLC (US)
(74) MMV Agentes da Propriedade Industrial Ltda.
Visto tratar-se de padrão ornamental, remover os contornos do pneu.

(21) BR 30 2018 001150-3 Código 34 - Exigência - Art. 106 § 3º da LPI
(22) 22/03/2018
(71) BRIDGESTONE AMERICAS TIRE OPERATIONS, LLC (US)
(74) MMV Agentes da Propriedade Industrial Ltda.
Visto tratar-se de padrão ornamental, remover as linhas de contorno do pneu.

(21) BR 30 2018 001151-1 Código 34 - Exigência - Art. 106 § 3º da LPI
(22) 22/03/2018
(71) BRIDGESTONE AMERICAS TIRE OPERATIONS, LLC (US)
(74) MMV Agentes da Propriedade Industrial Ltda.
Reapresentar o padrão sem as linhas de contorno do pneu.

(21) BR 30 2018 001152-0 Código 34 - Exigência - Art. 106 § 3º da LPI
(22) 22/03/2018
(71) BRIDGESTONE AMERICAS TIRE OPERATIONS, LLC (US)



(74) MMV Agentes da Propriedade Industrial Ltda.
Reapresentar o padrão sem as linhas de contorno do pneu.

(21) BR 30 2018 001176-7 Código 34 - Exigência - Art. 106 § 3º da LPI
(22) 26/03/2018
(71) ETHICON LLC (US)
(74) DANNEMANN, SIEMSEN, BIGLER & IPANEMA MOREIRA
Numeração incorreta. Numerar figuras com fig. 1.1, fig. 2.1, fig. 3.1, etc. Todos os padrões apresentados são variantes.

(21) BR 30 2018 001178-3 Código 34 - Exigência - Art. 106 § 3º da LPI
(22) 26/03/2018
(71) ETHICON LLC (US)
(74) DANNEMANN, SIEMSEN, BIGLER & IPANEMA MOREIRA
Numerar figuras com fig. 1.1, fig. 2.1, fig. 3.1, etc. Todos os padrões apresentados são variantes.

(21) BR 30 2018 001179-1 Código 34 - Exigência - Art. 106 § 3º da LPI
(22) 26/03/2018
(71) ETHICON LLC (US)
(74) DANNEMANN, SIEMSEN, BIGLER & IPANEMA MOREIRA
Talvez por um equívoco, alguma linhas tracejadas foram preenchidas com linhas contínuas. Excluir todas as linhas tracejadas. Somente as linhas contínuas devem permanecer no pedido. Numeração incorreta. Numerar figuras com fig. 1.1, fig. 2.1, fig. 3.1, etc. Todos os padrões apresentados são variantes.

(21) BR 30 2018 001180-5 Código 34 - Exigência - Art. 106 § 3º da LPI
(22) 26/03/2018
(71) ETHICON LLC (US)
(74) DANNEMANN, SIEMSEN, BIGLER & IPANEMA MOREIRA
Numeração incorreta. Numerar figuras com fig. 1.1, fig. 2.1, fig. 3.1, etc. Todos os padrões apresentados são variantes.

(21) BR 30 2018 001471-5 Código 34 - Exigência - Art. 106 § 3º da LPI
(22) 12/04/2018
(71) Q7 OFF ROAD LTDA EPP (BR/RS)
(74) DIOGO MARTINS BOOS
1. As novas imagens estão em qualidade satisfatória. No entanto, o conjunto de figuras ainda conta apenas com vistas em perspectiva, que contém distorções, dificultando a plena compreensão das formas do objeto em detalhe.
Reapresentar o conjunto de figuras acrescentando a ele as vistas ortogonais (superior, inferior, laterais esquerda e direita, frontal e posterior).

(21) BR 30 2018 001572-0 Código 34 - Exigência - Art. 106 § 3º da LPI

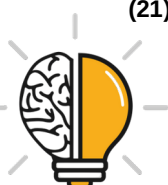

(22) 18/04/2018

(71) SIEMENS AKTIENGESELLSCHAFT (DE)

(74) DANNEMANN, SIEMSEN, BIGLER & IPANEMA MOREIRA

O padrão apresentando representa marca/símbolo conforme encontrado no link

<https://pt-br.facebook.com/SiemensGamesa/>

(21) BR 30 2018 001589-4

Código 34 - Exigência - Art. 106 § 3º da LPI

(22) 19/04/2018

(71) CLARINS FRAGRANCE GROUP (FR)

(74) DANNEMANN, SIEMSEN, BIGLER & IPANEMA MOREIRA

Apresentar novas imagens, com alta qualidade de definição, removendo a

aplicação da marca "Azzaro" da tampa dos frascos. As atuais imagens 2.16 a

2.22 apresentam sombras e a transparência do frasco dificulta a delimitação das

formas. Como são apenas novas representações, consideramos as figuras 1.1 a

2.15 suficientes. Se ainda sim desejar apresentá-las, melhorar as fotografias.

(21) BR 30 2018 001598-3

Código 34 - Exigência - Art. 106 § 3º da LPI

(22) 11/04/2018

(71) JOHNSON & JOHNSON CONSUMER INC. (US)

(74) DANNEMANN, SIEMSEN, BIGLER & IPANEMA MOREIRA

As figuras 2.6 e 2.7 não foram anexadas.

(21) BR 30 2018 001856-7

Código 34 - Exigência - Art. 106 § 3º da LPI

(22) 07/05/2018

(71) BROWNING INTERNATIONAL S.A. (BE)

(74) DANIEL ADVOGADOS (ALT.DE DANIEL & CIA)

1. Reapresentar as figuras com excelente qualidade gráfica, nitidez e contraste,

com o intuito de revelar com precisão os contornos, relevos e rebaixos do objeto

reivindicado, permitindo a compreensão de seus detalhes: as figuras estão muito

escuras e com pouca definição; respeitar a resolução mínima de 300 dpi.2. As

figuras não estão correspondentes entre si: na figura 1.3 falta o elemento

sobressaltado na parte superior direita.

(21) BR 30 2018 002254-8

Código 34 - Exigência - Art. 106 § 3º da LPI

(22) 29/05/2018

(71) CNH INDUSTRIAL BRASIL LTDA. (BR/MG)

(74) ALEXANDRE FUKUDA YAMASHITA

1. O pedido deverá ser dividido: Manter no presente pedido apenas a figura 1.1. O

primeiro pedido dividido deverá conter a figura 2.1. O segundo pedido dividido

deverá conter as figuras 3.1 e 4.1. O terceiro pedido dividido deverá conter a

figura 5.1. O quarto pedido dividido deverá conter as figuras 6.1, 7.1, 8.1, 9.1,

10.1, 11.1, 12.1, 13.1, 14.1, 15.1, 16.1 e 17.1.2. As figuras não deverão conter

textos, exceto o da legenda das figuras. reapresentar as figuras excluindo todos

os textos.



(21) BR 30 2018 003688-3

Código 34 - Exigência - Art. 106 § 3º da LPI

(22) 13/08/2018

(71) ROSIMEIRE INACIO DE OLIVEIRA (BR/SP)

1. O objeto deverá ser representado sempre na mesma posição em todas as vistas, sem destacar funcionalidades em nenhuma figura. A atual fig. 8 demonstra a funcionalidade do objeto, que não faz parte do escopo de proteção do desenho industrial, e portanto, deverá ser excluída do conjunto de figuras. 2. As figuras deverão representar o objeto na forma montada, revelando apenas a configuração externa, sem destacar detalhes e partes separadamente. Portanto, a atual Fig. 9 também deverá ser excluída na reapresentação do conjunto de figuras. 3. As páginas que contêm figuras deverão ser numeradas no centro da margem superior indicando o número da folha e o número total de folhas (ex.: 1/5, 2/5, 3/5, 4/5 e 5/5). 4. Conforme o disposto no inciso VI do Art. 20 da IN 044/2015, a numeração das figuras em cada pedido deverá obedecer a um padrão no qual o número antes do ponto identifica o objeto ou padrão representado (objeto principal, primeira variação, segunda variação, etc) e o que sucede o ponto identifica a vista representada. Portanto, reapresentar o conjunto de figuras numerando-as da seguinte forma: Fig. 1.1, Fig. 1.2, Fig 1.3, etc.

(21) BR 30 2018 003701-4

Código 34 - Exigência - Art. 106 § 3º da LPI

(22) 13/08/2018

(71) WILHER DE MAURO SANTOS (BR/DF)

1. Nas figuras das páginas 2/7, 3/7, 4/7 e 5/7, a linha de chão deverá ser retirada das figuras. 2. As figuras contêm áreas escurecidas e de pouca definição que comprometem a visualização das formas e das superfícies do objeto. Reapresentar o conjunto de figuras com melhor qualidade gráfica, nitidez e contraste, revelando com precisão os contornos, relevos e rebaixos do objeto reivindicado e possibilitando a compreensão de seus detalhes. Respeitar a resolução mínima de trezentos dpi. Evitar reflexos, texturas granuladas, brilhos e outros elementos que afetem a compreensão da configuração do objeto. 3. A figuras das atuais páginas 4/7 e 5/7, que representam as vistas frontal e posterior respectivamente, estão perspectivadas e, com isso, apresentam distorções. De acordo com as vistas superior e inferior, pode-se concluir que as faces laterais do objeto são retas e paralelas. Reapresentar as vistas frontal e superior como vistas ortogonais, corrigindo as distorções, de modo a sanar as inconsistências indicadas no conjunto de figuras. 4. Além da numeração das páginas de figuras, que está correta, cada figura também deverá ser numerada. Conforme o disposto no inciso VI do Art. 20 da IN 044/2015, a numeração deverá obedecer a um padrão no qual o número antes do ponto identifica o objeto ou padrão representado (objeto principal, primeira variação, segunda variação, etc) e o que sucede o ponto identifica a vista representada. Portanto, reapresentar o conjunto de figuras numerando-as da seguinte forma: Fig. 1.1, Fig. 1.2, Fig 1.3, etc. 5. Alterar o título do pedido para "Configuração Aplicada em Abrigo para Cama".



(21) BR 30 2018 003732-4	<p>Código 34 - Exigência - Art. 106 § 3º da LPI (22) 15/08/2018 (71) F. M. L. MIOTTO INDÚSTRIA E COMÉRCIO DE MÓVEIS LTDA (BR/SP) (74) Beerre Assessoria Empresarial Ltda.(Alt. de Beerre Assessoria Emp. S/C.LTDA.)</p> <p>1. O pedido deverá ser dividido:Manter no presente pedido as figuras 1.1 a 1.7.O primeiro pedido dividido deverá conter as figuras 2.1 a 2.7.O segundo pedido dividido deverá conter as figuras 3.1 a 3.7.2. As figuras 1.1, 1.2, 2.1, 2.2, 3.1 e 3.2, que representam as vistas laterais de cada variação configurativa estão perspectivadas, apresentando distorções. Reapresentar as vistas laterais, cada qual no pedido dividido que lhe couber segundo o item 1 desta exigência técnica, como vistas ortogonais corrigindo as distorções apontadas.</p>
(21) BR 30 2018 003884-3	<p>Código 34 - Exigência - Art. 106 § 3º da LPI (22) 23/08/2018 (71) VULCABRAS AZALEIA - RS, CALÇADOS E ARTIGOS ESPORTIVOS S/A (BR/RS) (74) David do Nascimento Advogados Associados</p> <p>1. As figuras contêm áreas muito claras e de pouco contraste que comprometem a visualização das formas e das superfícies do objeto. Reapresentar o conjunto de figuras com melhor qualidade gráfica, nitidez e contraste, revelando com precisão os contornos, relevos e rebaixos do objeto reivindicado e possibilitando a compreensão de seus detalhes. Respeitar a resolução mínima de trezentos dpi. Evitar reflexos, texturas granuladas, brilhos e outros elementos que afetem a compreensão da configuração do objeto.</p>
(21) BR 30 2018 003887-8	<p>Código 34 - Exigência - Art. 106 § 3º da LPI (22) 23/08/2018 (71) VULCABRAS AZALEIA - RS, CALÇADOS E ARTIGOS ESPORTIVOS S/A (BR/RS) (74) David do Nascimento Advogados Associados</p> <p>1. As figuras contêm áreas muito claras e de baixo contraste que comprometem a visualização das formas e das superfícies do objeto. Reapresentar o conjunto de figuras com melhor qualidade gráfica, nitidez e contraste, revelando com precisão os contornos, relevos e rebaixos do objeto reivindicado e possibilitando a compreensão de seus detalhes. Respeitar a resolução mínima de trezentos dpi. Evitar reflexos, texturas granuladas, brilhos e outros elementos que afetem a compreensão da configuração do objeto.</p>
(21) BR 30 2018 003890-8	<p>Código 34 - Exigência - Art. 106 § 3º da LPI (22) 23/08/2018 (71) VULCABRAS AZALEIA - RS, CALÇADOS E ARTIGOS ESPORTIVOS S/A (BR/RS)</p>



(74) David do Nascimento Advogados Associados

1. As figuras contêm áreas muito claras e de baixo contraste que comprometem a visualização das formas e das superfícies do objeto. Reapresentar o conjunto de figuras com melhor qualidade gráfica, nitidez e contraste, revelando com precisão os contornos, relevos e rebaixos do objeto reivindicado e possibilitando a compreensão de seus detalhes. Respeitar a resolução mínima de trezentos dpi. Evitar reflexos, texturas granuladas, brilhos e outros elementos que afetem a compreensão da configuração do objeto.

(21) BR 30 2018 003894-0

Código 34 - Exigência - Art. 106 § 3º da LPI

(22) 23/08/2018

(71) VULCABRAS AZALEIA - RS, CALÇADOS E ARTIGOS ESPORTIVOS S/A (BR/RS)

(74) David do Nascimento Advogados Associados

1. As figuras contêm áreas muito claras e de baixo contraste e definição que comprometem a visualização das formas e das superfícies do objeto. Reapresentar o conjunto de figuras com melhor qualidade gráfica, nitidez e contraste, revelando com precisão os contornos, relevos e rebaixos do objeto reivindicado e possibilitando a compreensão de seus detalhes. Respeitar a resolução mínima de trezentos dpi. Evitar reflexos, texturas granuladas, brilhos e outros elementos que afetem a compreensão da configuração do objeto.

(21) BR 30 2018 053901-0

Código 34 - Exigência - Art. 106 § 3º da LPI

(22) 03/09/2018

(71) SERGIO JOSE DE MATOS - ME (BR/PB)

1. As figuras devem mostrar a forma completa do objeto: suprimir a representação dos cabos de sustentação, que estão incompletos. 2. As figuras devem ter excelente qualidade gráfica, nitidez e contraste, com o intuito de revelar com precisão os contornos, relevos e rebaixos do objeto reivindicado, permitindo a compreensão de seus detalhes: respeitar a resolução mínima de 300 dpi; algumas áreas estão muito escuras.

(21) BR 30 2018 054095-6

Código 34 - Exigência - Art. 106 § 3º da LPI

(22) 10/09/2018

(71) UNIVERSIDADE FEDERAL DO PARANA (BR/PR)

1. O pedido deverá ser dividido: Manter no presente pedido as figuras 1.1 a 1.7. O primeiro pedido dividido deverá conter as figuras 2.1 a 2.7. O segundo pedido dividido deverá conter as figuras 3.1 a 3.7. O terceiro pedido dividido deverá conter as figuras 4.1 a 4.7. O quarto pedido dividido deverá conter as figuras 5.1 a 5.7. O quinto pedido dividido deverá conter as figuras 6.1 a 6.7. O sexto pedido dividido deverá conter as figuras 7.1 a 7.7. O sétimo pedido dividido deverá conter as figuras 8.1 a 8.7. O oitavo pedido dividido deverá conter as figuras 9.1 a 9.7. O nono pedido dividido deverá conter as figuras 10.1 a 10.7. O décimo pedido dividido deverá conter as figuras 11.1 a 11.7. O décimo primeiro pedido dividido



deverá conter as figuras 12.1 a 12.7.2. Na atual apresentação do pedido, não é possível compreender plenamente as formas de cada objeto. Reapresentar o conjunto de figuras de cada objeto (conforme divisão proposta no item 1 desta exigência) complementando a representação com uma segunda vista em perspectiva que privilegie as faces posterior e inferior do objeto, de modo auxiliar entendimento das formas e relevos de cada objeto.3. Alterar o título do pedido para "Configuração aplicada em Peça de Quebra-Cabeça".

(21) BR 30 2018 054404-8

Código 34 - Exigência - Art. 106 § 3º da LPI

(22) 20/09/2018

(71) GERALDO JOSÉ VANCETTO (BR/SP)

(74) Magister Marcas e Patentes S/C Ltda.

Considerando tanto a LPI quanto a Instrução Normativa 0044/2015 (IN44), notadamente o disposto pelo inciso IV do artigo 20 quanto a apresentação tanto de vista perspectiva quanto de vistas ortogonais, e haja vista que a petição inicial menciona "FIG 1.6" sem nenhuma imagem formula-se, a seguinte exigência: reapresente o conjunto de imagens completo.

(21) BR 32 2018 001843-8

Código 34 - Exigência - Art. 106 § 3º da LPI

(22) 23/10/2017

(62) BR 30 2017 004737-8 23/10/2017

(71) TATIANE JAGHER (BR/PR)

1. De acordo com os incisos II e IV do art. 21 da IN 44/2015, as figuras não podem conter textos, marcas ou logotipos: corrigir as figuras 1.1 e 1.2, onde é possível visualizar a marca e a referência do componente metálico.



Código 34.2 - Exame formal de Cumprimento de Exigência Técnica

Exame preliminar de petição de cumprimento de exigência técnica. Conferência relativa à apresentação, tempestividade e pagamento.

(21) BR 30 2012 000745-3	Código 34.2 - Exame formal de Cumprimento de Exigência Técnica (71) GIANNI VERSACE S.P.A. (IT) (74) ARIBONI, FABBRI E SCHMIDT SOCIEDADE DE ADVOGADOS
(21) BR 30 2013 000606-9	Código 34.2 - Exame formal de Cumprimento de Exigência Técnica (71) FORD GLOBAL TECHNOLOGIES LLC (US) (74) ARUTR FRANCISCO SCHAAL
(21) BR 30 2013 003920-0	Código 34.2 - Exame formal de Cumprimento de Exigência Técnica (71) UNIVERSIDADE FEDERAL DO PARANÁ (BR/PR)
(21) BR 30 2013 005887-5	Código 34.2 - Exame formal de Cumprimento de Exigência Técnica (71) UNIVERSIDADE FEDERAL DO PARANÁ (BR/PR)
(21) BR 30 2014 001578-8	Código 34.2 - Exame formal de Cumprimento de Exigência Técnica (71) ABBVIE INC. (US) (74) NELLIE D SHORES
(21) BR 30 2015 001305-2	Código 34.2 - Exame formal de Cumprimento de Exigência Técnica (71) ELECTRIC INK INDÚSTRIA COMÉRCIO IMPORTAÇÃO E EXPORTAÇÃO LTDA. EPP (BR/MG) (74) SÁVIO FARIA NEVES API/1928
(21) BR 30 2015 002986-2	Código 34.2 - Exame formal de Cumprimento de Exigência Técnica (71) THE GILLETTE COMPANY (US) (74) FLÁVIA MARIA VASCONCELOS PEREIRA
(21) BR 30 2015 004459-4	Código 34.2 - Exame formal de Cumprimento de Exigência Técnica (71) EDILBERTO ACACIO DA SILVA (BR/SP) (74) CELINO BENTO DE SOUZA
(21) BR 30 2015 005048-9	Código 34.2 - Exame formal de Cumprimento de Exigência Técnica (71) PIRELLI TYRE S.P.A. (IT) (74) GUSTAVO JOSÉ FERREIRA BARBOSA
(21) BR 30 2016 000272-0	Código 34.2 - Exame formal de Cumprimento de Exigência Técnica (71) EDUARDO REIS SILVA (BR/SC) (74) LEILA KRAUSE SIGNORELLI



(21) BR 30 2016 001090-0	Código 34.2 - Exame formal de Cumprimento de Exigência Técnica (71) WESTINGHOUSE AIR BRAKE TECHNOLOGIES CORPORATION (US) (74) David do Nascimento Advogados Associados
(21) BR 30 2016 001945-2	Código 34.2 - Exame formal de Cumprimento de Exigência Técnica (71) OWENS-ILLINOIS DO BRASIL, INDÚSTRIA E COMÉRCIO LTDA. (BR/SP) (74) MONTAURY PIMENTA, MACHADO & VIEIRA DE MELLO ADVOGADOS
(21) BR 30 2016 002030-2	Código 34.2 - Exame formal de Cumprimento de Exigência Técnica (71) ALL STAR C.V. (NL) (74) ANTÔNIO MAURÍCIO PEDRAS ARNAUD
(21) BR 30 2016 003035-9	Código 34.2 - Exame formal de Cumprimento de Exigência Técnica (71) FERNANDA DIAS CARVALHO (BR/RJ)
(21) BR 30 2016 003648-9	Código 34.2 - Exame formal de Cumprimento de Exigência Técnica (71) JADERSON DE ALMEIDA (BR/SC)
(21) BR 30 2016 003971-2	Código 34.2 - Exame formal de Cumprimento de Exigência Técnica (71) DIMAS BAGATOLLI (BR/PR) (74) WAGNER DOS SANTOS CROSATTI
(21) BR 30 2016 003974-7	Código 34.2 - Exame formal de Cumprimento de Exigência Técnica (71) DIMAS BAGATOLLI (BR/PR) (74) WAGNER DOS SANTOS CROSATTI
(21) BR 30 2016 003976-3	Código 34.2 - Exame formal de Cumprimento de Exigência Técnica (71) DIMAS BAGATOLLI (BR/PR) (74) WAGNER DOS SANTOS CROSATTI
(21) BR 30 2016 004688-3	Código 34.2 - Exame formal de Cumprimento de Exigência Técnica (71) DIMAS BAGATOLLI (BR/PR) (74) WAGNER DOS SANTOS CROSATTI
(21) BR 30 2016 004689-1	Código 34.2 - Exame formal de Cumprimento de Exigência Técnica (71) DIMAS BAGATOLLI (BR/PR) (74) WAGNER DOS SANTOS CROSATTI
(21) BR 30 2016 004691-3	Código 34.2 - Exame formal de Cumprimento de Exigência Técnica (71) DIMAS BAGATOLLI (BR/PR) (74) WAGNER DOS SANTOS CROSATTI
(21) BR 30 2017 000313-3	Código 34.2 - Exame formal de Cumprimento de Exigência Técnica



	(71) CROWN EQUIPMENT CORPORATION (US) (74) KASZNAR LEONARDOS PROPRIEDADE INTELECTUAL
(21) BR 30 2017 000784-8	Código 34.2 - Exame formal de Cumprimento de Exigência Técnica (71) SKECHERS U.S.A., INC. II (US) (74) GUERRA PROPRIEDADE INDUSTRIAL
(21) BR 30 2017 000901-8	Código 34.2 - Exame formal de Cumprimento de Exigência Técnica (71) SM GESTÃO E NEGÓCIOS LTDA. (BR/RS) (74) RONER GUERRA FABRIS
(21) BR 30 2017 001110-1	Código 34.2 - Exame formal de Cumprimento de Exigência Técnica (71) AURÉLIO JOSÉ ALMEIDA CARVALHO (BR/GO)
(21) BR 30 2017 001162-4	Código 34.2 - Exame formal de Cumprimento de Exigência Técnica (71) BRUNA GIACOMELLI (BR/SP)
(21) BR 30 2017 001626-0	Código 34.2 - Exame formal de Cumprimento de Exigência Técnica (71) ALEXSANDRA NASCIMENTO GIGANTI (BR/SP) ; OSVALDO ARÓN ROIZNER FRENKIEL (BR/SP) (74) VINÍCIUS SILVA DE OLIVEIRA
(21) BR 30 2017 001690-1	Código 34.2 - Exame formal de Cumprimento de Exigência Técnica (71) JOSÉ FREIRE GONÇALVES (BR/SC) (74) Vera Lúcia Dias Lindner
(21) BR 30 2017 001941-2	Código 34.2 - Exame formal de Cumprimento de Exigência Técnica (71) PIAGGIO & C. S.P.A (IT) (74) FLÁVIA SALIM LOPES
(21) BR 30 2017 002470-0	Código 34.2 - Exame formal de Cumprimento de Exigência Técnica (71) NOVARTIS AG (CH) (74) GUERRA PROPRIEDADE INDUSTRIAL
(21) BR 30 2017 002497-1	Código 34.2 - Exame formal de Cumprimento de Exigência Técnica (71) MÓVEIS ARTESANAIS TAMBO EIRELI ME (BR/SC) (74) JONAS MASSAIA DOS SANTOS
(21) BR 30 2017 002752-0	Código 34.2 - Exame formal de Cumprimento de Exigência Técnica (71) LG ELECTRONICS INC. (KR) (74) DANNEMANN, SIEMSEN, BIGLER & IPANEMA MOREIRA
(21) BR 30 2017 002861-6	Código 34.2 - Exame formal de Cumprimento de Exigência Técnica (71) GILMAR ANTONIO DE LIMA ME (BR/PR) ; GILMAR ANTONIO DE LIMA



	(BR/PR) ; BETTINA ZULLIG PANSERA (BR/PR) (74) A CAPELATTO ASSESSORIA LTDA
(21) BR 30 2017 003179-0	Código 34.2 - Exame formal de Cumprimento de Exigência Técnica (71) NOS FURNITURE DESIGN DE MOBILIÁRIO LTDA-ME (BR/PR) (74) LUIZ GUSTAVO BARON
(21) BR 30 2017 003416-0	Código 34.2 - Exame formal de Cumprimento de Exigência Técnica (71) COMERCIAL S2M IMPORTAÇÃO E EXPORTAÇÃO EIRELI ME (BR/SP)
(21) BR 30 2017 003974-0	Código 34.2 - Exame formal de Cumprimento de Exigência Técnica (71) SCOFIELD INDÚSTRIA LTDA (BR/MG) (74) SÂMIA BATISTA AMIN (NOME ANTERIOR SÂMIA AMIN SANTOS)
(21) BR 30 2017 004054-3	Código 34.2 - Exame formal de Cumprimento de Exigência Técnica (71) RENATO SILVEIRA JOIOZO. (BR/SP) (74) Beerre Assessoria Empresarial Ltda.(Alt. de Beerre Assessoria Emp. S/C.LTDA.)
(21) BR 30 2017 004133-7	Código 34.2 - Exame formal de Cumprimento de Exigência Técnica (71) ALESSANDRA CARELLI FEMINELLA ME. (BR/SC) (74) KLEYTON LEANDRO IUNG D'AVILA
(21) BR 30 2017 004319-4	Código 34.2 - Exame formal de Cumprimento de Exigência Técnica (71) KONINKLIJKE PHILIPS N.V. (NL) (74) Daniel Advogados (Alt.de Daniel & Cia)
(21) BR 30 2017 004362-3	Código 34.2 - Exame formal de Cumprimento de Exigência Técnica (71) BRIDGESTONE AMERICAS TIRE OPERATIONS, LLC (US) (74) DANNEMANN, SIEMSEN, BIGLER & IPANEMA MOREIRA
(21) BR 30 2017 004373-9	Código 34.2 - Exame formal de Cumprimento de Exigência Técnica (71) BRIDGESTONE AMERICAS TIRE OPERATIONS, LLC (US) (74) DANNEMANN, SIEMSEN, BIGLER & IPANEMA MOREIRA
(21) BR 30 2017 005143-0	Código 34.2 - Exame formal de Cumprimento de Exigência Técnica (71) BRIDGESTONE AMERICAS TIRE OPERATIONS, LLC (US) (74) DANNEMANN, SIEMSEN, BIGLER & IPANEMA MOREIRA
(21) BR 30 2017 005336-0	Código 34.2 - Exame formal de Cumprimento de Exigência Técnica (71) BRIDGESTONE AMERICAS TIRE OPERATIONS, LLC (US) (74) DANNEMANN, SIEMSEN, BIGLER & IPANEMA MOREIRA
(21) BR 30 2017 005564-8	Código 34.2 - Exame formal de Cumprimento de Exigência Técnica

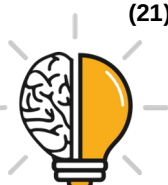

	(71) JOÃO FREITAS GIL BRAZ (BR/BA) (74) HÉBER FERNANDES DOURADO
(21) BR 30 2017 005600-8	Código 34.2 - Exame formal de Cumprimento de Exigência Técnica (71) EDUARDO PAGNANO MARIZ (BR/SP) (74) Márcio Lobo Petinati
(21) BR 30 2017 005662-8	Código 34.2 - Exame formal de Cumprimento de Exigência Técnica (71) THIAGO SIMON (BR/SC) (74) NIRCE IVETE FASSINI
(21) BR 30 2017 005686-5	Código 34.2 - Exame formal de Cumprimento de Exigência Técnica (71) INDUSTRIA E COMÉRCIO DE LATICÍNIOS PEREIRA LTDA. (BR/PR) ; OSMAR PEREIRA (BR/PR) (74) Calisto Vendrame Sobrinho
(21) BR 30 2017 005694-6	Código 34.2 - Exame formal de Cumprimento de Exigência Técnica (71) ACINAM - ASSOCIAÇÃO CATARINENSE DAS INDÚSTRIAS DE ÁGUA MINERAL (BR/SC) (74) Alice Fausto de Oliveira Ramos
(21) BR 30 2017 005873-6	Código 34.2 - Exame formal de Cumprimento de Exigência Técnica (71) BIQUAD TECNOLOGIA LTDA - ME (BR/MG)
(21) BR 30 2017 005991-0	Código 34.2 - Exame formal de Cumprimento de Exigência Técnica (71) SUGARFINA, INC. (US) (74) Aguiar & Companhia S/C LTDA(Alterado para: Aguiar & Companhia Ltda)
(21) BR 30 2017 005994-5	Código 34.2 - Exame formal de Cumprimento de Exigência Técnica (71) SUGARFINA, INC. (US) (74) Aguiar & Companhia S/C LTDA(Alterado para: Aguiar & Companhia Ltda)
(21) BR 30 2018 000109-5	Código 34.2 - Exame formal de Cumprimento de Exigência Técnica (71) UNE MASTER - GESTÃO DE FRANQUIAS LTDA (BR/RS) (74) SERGIO LIPINSKI BRANDÃO JUNIOR
(21) BR 30 2018 000128-1	Código 34.2 - Exame formal de Cumprimento de Exigência Técnica (71) ELISABETE TRINDADE DE MACEDO SPAGOLLA 22051311846 (BR/SP) ; ELISABETE TRINDADE DE MACEDO SPAGOLLA (BR/SP)
(21) BR 30 2018 000164-8	Código 34.2 - Exame formal de Cumprimento de Exigência Técnica (71) HABTO OBJETOS LTDA (BR/RJ)
(21) BR 30 2018 000396-9	Código 34.2 - Exame formal de Cumprimento de Exigência Técnica



	(71) LVMH FRAGRANCE BRANDS (FR) (74) ANA PAULA SANTOS CELIDONIO
(21) BR 30 2018 000400-0	Código 34.2 - Exame formal de Cumprimento de Exigência Técnica (71) FORD GLOBAL TECHNOLOGIES, LLC. (US) (74) ANA PAULA SANTOS CELIDONIO
(21) BR 30 2018 000403-5	Código 34.2 - Exame formal de Cumprimento de Exigência Técnica (71) FORD GLOBAL TECHNOLOGIES, LLC. (US) (74) ANA PAULA SANTOS CELIDONIO
(21) BR 30 2018 000409-4	Código 34.2 - Exame formal de Cumprimento de Exigência Técnica (71) FORD GLOBAL TECHNOLOGIES, LLC. (US) (74) ANA PAULA SANTOS CELIDONIO
(21) BR 30 2018 000411-6	Código 34.2 - Exame formal de Cumprimento de Exigência Técnica (71) FORD GLOBAL TECHNOLOGIES, LLC. (US) (74) ANA PAULA SANTOS CELIDONIO
(21) BR 30 2018 000420-5	Código 34.2 - Exame formal de Cumprimento de Exigência Técnica (71) FORD GLOBAL TECHNOLOGIES, LLC. (US) (74) ANA PAULA SANTOS CELIDONIO
(21) BR 30 2018 000423-0	Código 34.2 - Exame formal de Cumprimento de Exigência Técnica (71) FORD GLOBAL TECHNOLOGIES, LLC. (US) (74) ANA PAULA SANTOS CELIDONIO
(21) BR 30 2018 000427-2	Código 34.2 - Exame formal de Cumprimento de Exigência Técnica (71) FORD GLOBAL TECHNOLOGIES, LLC. (US) (74) ANA PAULA SANTOS CELIDONIO
(21) BR 30 2018 000630-5	Código 34.2 - Exame formal de Cumprimento de Exigência Técnica (71) OTIS ELEVATOR COMPANY (US) (74) KASZNAR LEONARDOS PROPRIEDADE INTELECTUAL
(21) BR 30 2018 000737-9	Código 34.2 - Exame formal de Cumprimento de Exigência Técnica (71) F. HOFFMANN-LA ROCHE AG (CH) (74) ANA PAULA SANTOS CELIDONIO
(21) BR 30 2018 000739-5	Código 34.2 - Exame formal de Cumprimento de Exigência Técnica (71) F. HOFFMANN-LA ROCHE AG (CH) (74) ANA PAULA SANTOS CELIDONIO
(21) BR 30 2018 000741-7	Código 34.2 - Exame formal de Cumprimento de Exigência Técnica

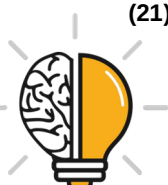

	(71) F. HOFFMANN-LA ROCHE AG (CH) (74) ANA PAULA SANTOS CELIDONIO
(21) BR 30 2018 000743-3	Código 34.2 - Exame formal de Cumprimento de Exigência Técnica (71) F. HOFFMANN-LA ROCHE AG (CH) (74) ANA PAULA SANTOS CELIDONIO
(21) BR 30 2018 000745-0	Código 34.2 - Exame formal de Cumprimento de Exigência Técnica (71) F. HOFFMANN-LA ROCHE AG (CH) (74) ANA PAULA SANTOS CELIDONIO
(21) BR 30 2018 000747-6	Código 34.2 - Exame formal de Cumprimento de Exigência Técnica (71) F. HOFFMANN-LA ROCHE AG (CH) (74) ANA PAULA SANTOS CELIDONIO
(21) BR 30 2018 001048-5	Código 34.2 - Exame formal de Cumprimento de Exigência Técnica (71) PFIZER INC. (US) (74) Matos & Associados - Advogados
(21) BR 30 2018 001320-4	Código 34.2 - Exame formal de Cumprimento de Exigência Técnica (71) THERAGUN, LLC (US) (74) Flávia Salim Lopes
(21) BR 30 2018 001340-9	Código 34.2 - Exame formal de Cumprimento de Exigência Técnica (71) CORNING RESEARCH & DEVELOPMENT CORPORATION (US) (74) Tavares Propriedade Intelectual Ltda. (alt. de Tavares & Companhia Ltda)
(21) BR 30 2018 001346-8	Código 34.2 - Exame formal de Cumprimento de Exigência Técnica (71) CORNING RESEARCH & DEVELOPMENT CORPORATION (US) (74) Tavares Propriedade Intelectual Ltda. (alt. de Tavares & Companhia Ltda)
(21) BR 30 2018 001381-6	Código 34.2 - Exame formal de Cumprimento de Exigência Técnica (71) 3M INNOVATIVE PROPERTIES COMPANY (US) (74) Jacques Labrunie
(21) BR 30 2018 001403-0	Código 34.2 - Exame formal de Cumprimento de Exigência Técnica (71) JANSSEN PHARMACEUTICALS, INC. (US) (74) DANNEMANN, SIEMSEN, BIGLER & IPANEMA MOREIRA
(21) BR 30 2018 001431-6	Código 34.2 - Exame formal de Cumprimento de Exigência Técnica (71) RECKITT BENCKISER (BRANDS) LIMITED (GB) (74) DI BLASI, PARENTE & ADVOGADOS ASSOCIADOS
(21) BR 30 2018 001443-0	Código 34.2 - Exame formal de Cumprimento de Exigência Técnica

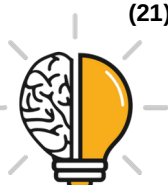

	(71) CORVI LED PRIVATE LIMITED (IN) (74) David do Nascimento Advogados Associados
(21) BR 30 2018 001474-0	Código 34.2 - Exame formal de Cumprimento de Exigência Técnica (71) PERSONAL CARE MARKETING AND RESEARCH, INC. (US) (74) Hugo Silva & Maldonado Propriedade Intelectual Sociedade Civil S/C Ltda.
(21) BR 30 2018 001489-8	Código 34.2 - Exame formal de Cumprimento de Exigência Técnica (71) GENTEX CORPORATION (US) (74) DANNEMANN, SIEMSEN, BIGLER & IPANEMA MOREIRA
(21) BR 30 2018 001501-0	Código 34.2 - Exame formal de Cumprimento de Exigência Técnica (71) TETRA LAVAL HOLDINGS & FINANCE SA (CH) (74) KASZNAR LEONARDOS PROPRIEDADE INTELECTUAL
(21) BR 30 2018 001696-3	Código 34.2 - Exame formal de Cumprimento de Exigência Técnica (71) REABILITECH INDUSTRIA E COMÉRCIO DE ARTIGOS ORTOPÉDICOS LTDA (BR/SP)
(21) BR 30 2018 001770-6	Código 34.2 - Exame formal de Cumprimento de Exigência Técnica (71) HARBO TECHNOLOGIES LTD (IL) (74) LEILDA RIBEIRO DA SILVA
(21) BR 30 2018 002053-7	Código 34.2 - Exame formal de Cumprimento de Exigência Técnica (71) JULIO CESAR VIEIRA DA CUNHA FREIRE (BR/RJ)
(21) BR 30 2018 002081-2	Código 34.2 - Exame formal de Cumprimento de Exigência Técnica (71) THE GOODYEAR TIRE & RUBBER COMPANY (US) (74) DANIEL ADVOGADOS (ALT.DE DANIEL & CIA)
(21) BR 30 2018 002091-0	Código 34.2 - Exame formal de Cumprimento de Exigência Técnica (71) FUJITSU FRONTECH LIMITED (JP) (74) DANNEMANN, SIEMSEN, BIGLER & IPANEMA MOREIRA
(21) BR 30 2018 002092-8	Código 34.2 - Exame formal de Cumprimento de Exigência Técnica (71) FUJITSU FRONTECH LIMITED (JP) (74) DANNEMANN, SIEMSEN, BIGLER & IPANEMA MOREIRA
(21) BR 30 2018 002097-9	Código 34.2 - Exame formal de Cumprimento de Exigência Técnica (71) MARCIO VACCARO (BR/SC) (74) Catiane Zini Borela
(21) BR 30 2018 002105-3	Código 34.2 - Exame formal de Cumprimento de Exigência Técnica (71) KELENSON SILVA (BR/MG) ; ALINE TEIXEIRA DE SOUZA (BR/MG) ;



PERPE JORGE VIEIRA (BR/MG)

(21) BR 30 2018 002109-6

Código 34.2 - Exame formal de Cumprimento de Exigência Técnica

(71) UNIPLAST SA (BR/SC)

(74) NILVAN PAULO MINGURANSE

(21) BR 30 2018 002114-2

Código 34.2 - Exame formal de Cumprimento de Exigência Técnica

(71) CNH INDUSTRIAL AMERICA LLC (US)

(74) ARTUR SCHAAL

(21) BR 30 2018 002115-0

Código 34.2 - Exame formal de Cumprimento de Exigência Técnica

(71) CNH INDUSTRIAL AMERICA LLC (US)

(74) ARTUR SCHAAL

(21) BR 30 2018 002116-9

Código 34.2 - Exame formal de Cumprimento de Exigência Técnica

(71) FRISOKAR EQUIPAMENTOS PLASTICOS S/A (BR/SP)

(74) Somarca Assessoria Empresarial S/C Ltda.

(21) BR 30 2018 002127-4

Código 34.2 - Exame formal de Cumprimento de Exigência Técnica

(71) SANTONI S.P.A. (IT)

(74) RODRIGO CID ARAUJO SERRANO

(21) BR 30 2018 002131-2

Código 34.2 - Exame formal de Cumprimento de Exigência Técnica

(71) SIMULADOR EXTREME LTDA (BR/PR)

(74) JOSE ROBERTO FAVARIN

(21) BR 30 2018 002149-5

Código 34.2 - Exame formal de Cumprimento de Exigência Técnica

(71) SUGAR SHOES LTDA (BR/RS)

(74) D' Mark Registros de Marcas e Patentes S/S Ltda.

(21) BR 30 2018 002164-9

Código 34.2 - Exame formal de Cumprimento de Exigência Técnica

(71) FUNDACAO CPQD - CENTRO DE PESQUISA E DESENVOLVIMENTO EM TELECOMUNICACOES (BR/SP)

(21) BR 30 2018 002166-5

Código 34.2 - Exame formal de Cumprimento de Exigência Técnica

(71) PAULO CELSO CARDOSO BACCHI (BR/SP)

(74) João Batista Valverde

(21) BR 30 2018 002172-0

Código 34.2 - Exame formal de Cumprimento de Exigência Técnica

(71) RUDIMAR TONUS (BR/PR)

(74) Marpa Consultoria e Assessoria Empresarial Ltda.

(21) BR 30 2018 002180-0

Código 34.2 - Exame formal de Cumprimento de Exigência Técnica

(71) CNH INDUSTRIAL AMERICA LLC (US)



	(74) ARTUR SCHAAL
--	-------------------

(21) BR 30 2018 002181-9	Código 34.2 - Exame formal de Cumprimento de Exigência Técnica (71) CNH INDUSTRIAL AMERICA LLC (US) (74) ARTUR SCHAAL
---------------------------------	---

(21) BR 30 2018 002185-1	Código 34.2 - Exame formal de Cumprimento de Exigência Técnica (71) ANDRÉ MENOTI MERLI (BR/SP) (74) MAURO COSTA FERREIRA
---------------------------------	--

(21) BR 30 2018 002186-0	Código 34.2 - Exame formal de Cumprimento de Exigência Técnica (71) ANDRÉ MENOTI MERLI (BR/SP) (74) MAURO COSTA FERREIRA
---------------------------------	--

(21) BR 30 2018 002190-8	Código 34.2 - Exame formal de Cumprimento de Exigência Técnica (71) MARY KAY INC. (US) (74) DANNEMANN, SIEMSEN, BIGLER & IPANEMA MOREIRA
---------------------------------	--

(21) BR 30 2018 002191-6	Código 34.2 - Exame formal de Cumprimento de Exigência Técnica (71) MARY KAY INC. (US) (74) DANNEMANN, SIEMSEN, BIGLER & IPANEMA MOREIRA
---------------------------------	--

(21) BR 30 2018 002192-4	Código 34.2 - Exame formal de Cumprimento de Exigência Técnica (71) PAULO CELSO CARDOSO BACCHI (BR/SP) (74) João Batista Valverde
---------------------------------	---

(21) BR 30 2018 002199-1	Código 34.2 - Exame formal de Cumprimento de Exigência Técnica (71) MARY KAY INC. (US) (74) DANNEMANN, SIEMSEN, BIGLER & IPANEMA MOREIRA
---------------------------------	--

(21) BR 30 2018 002200-9	Código 34.2 - Exame formal de Cumprimento de Exigência Técnica (71) MARY KAY INC. (US) (74) DANNEMANN, SIEMSEN, BIGLER & IPANEMA MOREIRA
---------------------------------	--

(21) BR 30 2018 002201-7	Código 34.2 - Exame formal de Cumprimento de Exigência Técnica (71) STRATEXIA INOVACAO INDUSTRIA E SERVICOS, IMPORTACAO E EXPORTACAO EIRELI - ME (BR/SP) ; SERVIÇO NACIONAL DE APRENDIZAGEM INDUSTRIAL - DEPARTAMENTO REGIONAL DO RIO GRANDE DO SUL - SENAI/RS (BR/RS) ; SERVIÇO NACIONAL DE APRENDIZAGEM INDUSTRIAL - SENAI (BR/SP) (74) Gruenbaum, Possinhas & Teixeira Ltda.
---------------------------------	---

(21) BR 30 2018 002204-1	Código 34.2 - Exame formal de Cumprimento de Exigência Técnica (71) TELEFLEX LIFE SCIENCES UNLIMITED COMPANY (BM)
---------------------------------	--



	(74) LEONOR MAGALHÃES PERES GALVÃO
(21) BR 30 2018 002212-2	Código 34.2 - Exame formal de Cumprimento de Exigência Técnica (71) O FORMIGUEIRO DESENHO DE PRODUTOS LTDA (BR/RJ)
(21) BR 30 2018 002214-9	Código 34.2 - Exame formal de Cumprimento de Exigência Técnica (71) CALÇADOS PEGADA NORDESTE LTDA (BR/BA) (74) EDEMAR PEREIRA CAPELLA
(21) BR 30 2018 002215-7	Código 34.2 - Exame formal de Cumprimento de Exigência Técnica (71) CALÇADOS PEGADA NORDESTE LTDA (BR/BA) (74) EDEMAR PEREIRA CAPELLA
(21) BR 30 2018 002216-5	Código 34.2 - Exame formal de Cumprimento de Exigência Técnica (71) THE GOODYEAR TIRE & RUBBER COMPANY (US) (74) DANIEL ADVOGADOS (ALT.DE DANIEL & CIA)
(21) BR 30 2018 002219-0	Código 34.2 - Exame formal de Cumprimento de Exigência Técnica (71) CALÇADOS PEGADA NORDESTE LTDA (BR/BA) (74) EDEMAR PEREIRA CAPELLA
(21) BR 30 2018 002220-3	Código 34.2 - Exame formal de Cumprimento de Exigência Técnica (71) CALÇADOS PEGADA NORDESTE LTDA (BR/BA) (74) EDEMAR PEREIRA CAPELLA
(21) BR 30 2018 002223-8	Código 34.2 - Exame formal de Cumprimento de Exigência Técnica (71) EVERGREEN LAND LIMITED (HK) (74) Vaz e Dias Advogados & Associados
(21) BR 30 2018 002228-9	Código 34.2 - Exame formal de Cumprimento de Exigência Técnica (71) CHIA TAI TIANQING PHARMACEUTICAL GROUP CO., LTD. (CN) (74) MARIA PIA CARVALHO GUERRA
(21) BR 30 2018 002232-7	Código 34.2 - Exame formal de Cumprimento de Exigência Técnica (71) LAM CONFECÇÕES LTDA (BR/GO) (74) Vilage Marcas e Patentes Ltda
(21) BR 30 2018 002233-5	Código 34.2 - Exame formal de Cumprimento de Exigência Técnica (71) THE GOODYEAR TIRE & RUBBER COMPANY (US) (74) DANIEL ADVOGADOS (ALT.DE DANIEL & CIA)
(21) BR 30 2018 002234-3	Código 34.2 - Exame formal de Cumprimento de Exigência Técnica (71) THE GOODYEAR TIRE & RUBBER COMPANY (US) (74) DANIEL ADVOGADOS (ALT.DE DANIEL & CIA)



(21) BR 30 2018 002235-1	Código 34.2 - Exame formal de Cumprimento de Exigência Técnica (71) LAM CONFECÇÕES LTDA (BR/GO) (74) Vilage Marcas e Patentes Ltda
(21) BR 30 2018 002236-0	Código 34.2 - Exame formal de Cumprimento de Exigência Técnica (71) LAM CONFECÇÕES LTDA (BR/GO) (74) Vilage Marcas e Patentes Ltda
(21) BR 30 2018 002237-8	Código 34.2 - Exame formal de Cumprimento de Exigência Técnica (71) LAM CONFECÇÕES LTDA (BR/GO) (74) Vilage Marcas e Patentes Ltda
(21) BR 30 2018 002241-6	Código 34.2 - Exame formal de Cumprimento de Exigência Técnica (71) LAM CONFECÇÕES LTDA (BR/GO) (74) Vilage Marcas e Patentes Ltda
(21) BR 30 2018 002242-4	Código 34.2 - Exame formal de Cumprimento de Exigência Técnica (71) ALEX WAGNER RIBEIRO DOS SANTOS (BR/MG)
(21) BR 30 2018 002244-0	Código 34.2 - Exame formal de Cumprimento de Exigência Técnica (71) LAM CONFECÇÕES LTDA (BR/GO) (74) Vilage Marcas e Patentes Ltda
(21) BR 30 2018 002246-7	Código 34.2 - Exame formal de Cumprimento de Exigência Técnica (71) CNH INDUSTRIAL AMERICA LLC (US) (74) DANIEL ADVOGADOS (ALT.DE DANIEL & CIA)
(21) BR 30 2018 002255-6	Código 34.2 - Exame formal de Cumprimento de Exigência Técnica (71) I SHENG BRASIL INDUSTRIA E COMERCIO DE COMPONENTES ELETRONICOS LTDA (BR/AM) (74) Logos Marcas e Patentes S/S- Ltda
(21) BR 30 2018 002273-4	Código 34.2 - Exame formal de Cumprimento de Exigência Técnica (71) ART BRASIL CAMISSETAS INDUSTRIA E COMERCIO LTDA ME (BR/SP)
(21) BR 30 2018 002276-9	Código 34.2 - Exame formal de Cumprimento de Exigência Técnica (71) TRILHA DO ACAI INDUSTRIA E COMERCIO DE ALIMENTOS LTDA - ME (BR/PR) (74) RITTER E MORAES PROPRIEDADE INTELECTUAL S/S
(21) BR 30 2018 002280-7	Código 34.2 - Exame formal de Cumprimento de Exigência Técnica (71) AGÊNCIA IGUAL MARKETING E DESIGN LTDA (BR/RJ)



(21) BR 30 2018 002282-3	Código 34.2 - Exame formal de Cumprimento de Exigência Técnica (71) ALEXSANDRO JOSÉ FERREIRA (BR/RS) (74) AUDITA ASSESSORIA EMPRESARIAL LTDA.
(21) BR 30 2018 002285-8	Código 34.2 - Exame formal de Cumprimento de Exigência Técnica (71) DPR TELECOMUNICAÇÕES LTDA (BR/SP) (74) Katia Jane Ferreira Evangelista (nome ant. Katia Jane Ferreira)
(21) BR 30 2018 002286-6	Código 34.2 - Exame formal de Cumprimento de Exigência Técnica (71) DPR TELECOMUNICAÇÕES LTDA (BR/SP) (74) Katia Jane Ferreira Evangelista (nome ant. Katia Jane Ferreira)
(21) BR 30 2018 002287-4	Código 34.2 - Exame formal de Cumprimento de Exigência Técnica (71) CALÇADOS PEGADA NORDESTE LTDA (BR/BA) (74) EDEMAR PEREIRA CAPELLA
(21) BR 30 2018 002288-2	Código 34.2 - Exame formal de Cumprimento de Exigência Técnica (71) ELEJOR - CENTRAIS ELÉTRICAS DO RIO JORDÃO S.A. (BR/PR) ; INSTITUTO DE TECNOLOGIA PARA O DESENVOLVIMENTO - LACTEC (BR/PR) (74) RITTER E MORAES PROPRIEDADE INTELECTUAL S/S
(21) BR 30 2018 002290-4	Código 34.2 - Exame formal de Cumprimento de Exigência Técnica (71) SCHWAN-STABILO COSMETICS GMBH & CO. (DE) (74) DANNEMANN, SIEMSEN, BIGLER & IPANEMA MOREIRA
(21) BR 30 2018 002295-5	Código 34.2 - Exame formal de Cumprimento de Exigência Técnica (71) NAILSON SACRAMENTO LIMA (BR/BA) (74) SINÉSIO BOMFIM SOUZA TERCEIRO
(21) BR 30 2018 002300-5	Código 34.2 - Exame formal de Cumprimento de Exigência Técnica (71) MARCUS TEIXEIRA NEVES (BR/ES)
(21) BR 30 2018 002306-4	Código 34.2 - Exame formal de Cumprimento de Exigência Técnica (71) FUNDIÇÃO JESUITAS LTDA ME (BR/PR) (74) ALEXANDRE PIETRÂNGELO LIMA
(21) BR 30 2018 002317-0	Código 34.2 - Exame formal de Cumprimento de Exigência Técnica (71) FUNDIÇÃO JESUITAS LTDA ME (BR/PR) (74) ALEXANDRE PIETRÂNGELO LIMA
(21) BR 30 2018 002320-0	Código 34.2 - Exame formal de Cumprimento de Exigência Técnica (71) FUNDIÇÃO JESUITAS LTDA ME (BR/PR) (74) ALEXANDRE PIETRÂNGELO LIMA



(21) BR 30 2018 002329-3	Código 34.2 - Exame formal de Cumprimento de Exigência Técnica (71) LEONARDO CESAR FERREIRA (BR/PR)
(21) BR 30 2018 002333-1	Código 34.2 - Exame formal de Cumprimento de Exigência Técnica (71) GERALDO ANTONIO ALVES FRAGA (BR/DF)
(21) BR 30 2018 002347-1	Código 34.2 - Exame formal de Cumprimento de Exigência Técnica (71) GILBERTO LEITE MENDONÇA (BR/MG) (74) CARLOS GERALDO FERREIRA
(21) BR 30 2018 002352-8	Código 34.2 - Exame formal de Cumprimento de Exigência Técnica (71) CURADEN AG (CH) (74) DANNEMANN, SIEMSEN, BIGLER & IPANEMA MOREIRA
(21) BR 30 2018 002361-7	Código 34.2 - Exame formal de Cumprimento de Exigência Técnica (71) O BOTICARIO FRANCHISING LTDA (BR/PR) (74) ANDRÉ LUIS FLESCH BRETANHA JORGE
(21) BR 30 2018 002362-5	Código 34.2 - Exame formal de Cumprimento de Exigência Técnica (71) CARLOS FERNANDO PARREIRA JUNIOR (BR/SP) (74) LUIZ RICARDO DE ALMEIDA
(21) BR 30 2018 002363-3	Código 34.2 - Exame formal de Cumprimento de Exigência Técnica (71) O BOTICARIO FRANCHISING LTDA (BR/PR) (74) ANDRÉ LUIS FLESCH BRETANHA JORGE
(21) BR 30 2018 002371-4	Código 34.2 - Exame formal de Cumprimento de Exigência Técnica (71) PAULO CELSO CARDOSO BACCHI (BR/SP) (74) João Batista Valverde
(21) BR 30 2018 002372-2	Código 34.2 - Exame formal de Cumprimento de Exigência Técnica (71) PAULO CELSO CARDOSO BACCHI (BR/SP) (74) João Batista Valverde
(21) BR 30 2018 002373-0	Código 34.2 - Exame formal de Cumprimento de Exigência Técnica (71) COOPER TIRE & RUBBER COMPANY (US) (74) DANNEMANN, SIEMSEN, BIGLER & IPANEMA MOREIRA
(21) BR 30 2018 002374-9	Código 34.2 - Exame formal de Cumprimento de Exigência Técnica (71) 3M INNOVATIVE PROPERTIES COMPANY (US) (74) Jacques Labrunie
(21) BR 30 2018 002379-0	Código 34.2 - Exame formal de Cumprimento de Exigência Técnica



	(71) CALÇADOS PEGADA NORDESTE LTDA (BR/BA) (74) EDEMAR PEREIRA CAPELLA
(21) BR 30 2018 002380-3	Código 34.2 - Exame formal de Cumprimento de Exigência Técnica (71) FOSHAN CITY MEIWANBANG TECHNOLOGY CO., LTD. (CN) (74) DANNEMANN, SIEMSEN, BIGLER & IPANEMA MOREIRA
(21) BR 30 2018 002384-6	Código 34.2 - Exame formal de Cumprimento de Exigência Técnica (71) INFOSHADE COMERCIO DE MATERIAIS PUBLICITARIOS EIRELI - ME (BR/SP) (74) DAVID NILTON PEREIRA DE LUCENA
(21) BR 30 2018 002385-4	Código 34.2 - Exame formal de Cumprimento de Exigência Técnica (71) GERALDO ANTONIO ALVES FRAGA (BR/DF)
(21) BR 30 2018 002392-7	Código 34.2 - Exame formal de Cumprimento de Exigência Técnica (71) PAULO CELSO CARDOSO BACCHI (BR/SP) (74) João Batista Valverde
(21) BR 30 2018 002409-5	Código 34.2 - Exame formal de Cumprimento de Exigência Técnica (71) TABONE INDÚSTRIA E COMÉRCIO DE PLÁSTICOS LTDA. (BR/RS) (74) EDEMAR PEREIRA CAPELLA
(21) BR 30 2018 002410-9	Código 34.2 - Exame formal de Cumprimento de Exigência Técnica (71) INDUSTRIA MECANICA ARAUJO LTDA (BR/MG) (74) EULER COSTA BENFICA
(21) BR 30 2018 002411-7	Código 34.2 - Exame formal de Cumprimento de Exigência Técnica (71) CALÇADOS PEGADA NORDESTE LTDA (BR/BA) (74) EDEMAR PEREIRA CAPELLA
(21) BR 30 2018 002412-5	Código 34.2 - Exame formal de Cumprimento de Exigência Técnica (71) GERALDO ANTONIO ALVES FRAGA (BR/DF)
(21) BR 30 2018 002420-6	Código 34.2 - Exame formal de Cumprimento de Exigência Técnica (71) ANTÔNIO ALVES DA SILVA (BR/MG) (74) SÂMIA BATISTA AMIN (NOME ANTERIOR SÂMIA AMIN SANTOS)
(21) BR 30 2018 002421-4	Código 34.2 - Exame formal de Cumprimento de Exigência Técnica (71) ANTÔNIO ALVES DA SILVA (BR/MG) (74) SÂMIA BATISTA AMIN (NOME ANTERIOR SÂMIA AMIN SANTOS)
(21) BR 30 2018 002422-2	Código 34.2 - Exame formal de Cumprimento de Exigência Técnica (71) ANTÔNIO ALVES DA SILVA (BR/MG)



	(74) SÂMIA BATISTA AMIN (NOME ANTERIOR SÂMIA AMIN SANTOS)
(21) BR 30 2018 002424-9	Código 34.2 - Exame formal de Cumprimento de Exigência Técnica (71) EDISON WILSON PERUZZO (BR/PR) (74) CARLOS EDUARDO GOMES DA SILVA
(21) BR 30 2018 002425-7	Código 34.2 - Exame formal de Cumprimento de Exigência Técnica (71) GERALDO ANTONIO ALVES FRAGA (BR/DF)
(21) BR 30 2018 002426-5	Código 34.2 - Exame formal de Cumprimento de Exigência Técnica (71) GUSTAVO BRUNO TRINCA REIS (BR/SP)
(21) BR 30 2018 002427-3	Código 34.2 - Exame formal de Cumprimento de Exigência Técnica (71) LINEA BRASIL INDÚSTRIA E COMÉRCIO DE MOVEIS LTDA (BR/PR) (74) LUCIANO SALVIATO
(21) BR 30 2018 002457-5	Código 34.2 - Exame formal de Cumprimento de Exigência Técnica (71) TETRA LAVAL HOLDINGS & FINANCE SA (CH) (74) KASZNAR LEONARDOS PROPRIEDADE INTELECTUAL
(21) BR 30 2018 002465-6	Código 34.2 - Exame formal de Cumprimento de Exigência Técnica (71) ANA LUCIA MORAES COELHO(ANA GRIJÓ) (BR/GO)
(21) BR 30 2018 002467-2	Código 34.2 - Exame formal de Cumprimento de Exigência Técnica (71) GERSON DA SILVA (BR/SC) (74) Rogério de Souza
(21) BR 30 2018 002490-7	Código 34.2 - Exame formal de Cumprimento de Exigência Técnica (71) ODILON DOS SANTOS PEREIRA JUNIOR (BR/SP) (74) Vilage Marcas e Patentes Ltda
(21) BR 30 2018 002491-5	Código 34.2 - Exame formal de Cumprimento de Exigência Técnica (71) ALEXANDRE CONTI (BR/RJ) (74) MONTAURY PIMENTA, MACHADO & VIEIRA DE MELLO ADVOGADOS
(21) BR 30 2018 002501-6	Código 34.2 - Exame formal de Cumprimento de Exigência Técnica (71) BRITÂNIA ELETRODOMÉSTICOS S.A. (BR/PR) (74) RITTER E MORAES PROPRIEDADE INTELECTUAL S/S
(21) BR 30 2018 002502-4	Código 34.2 - Exame formal de Cumprimento de Exigência Técnica (71) FOSHAN SHUNDE MIDEA WATER DISPENSER MFG. CO., LTD. (CN) (74) Marcelo Brizolara de Freitas
(21) BR 30 2018 002503-2	Código 34.2 - Exame formal de Cumprimento de Exigência Técnica



	(71) KIMBERLY-CLARK WORLDWIDE, INC. (US) (74) KASZNAR LEONARDOS PROPRIEDADE INTELECTUAL
(21) BR 30 2018 002504-0	Código 34.2 - Exame formal de Cumprimento de Exigência Técnica (71) MICROBASE TECHNOLOGY CORP. (TW) (74) Flávia Salim Lopes
(21) BR 30 2018 002515-6	Código 34.2 - Exame formal de Cumprimento de Exigência Técnica (71) LARISSA BATISTA (BR/RS) (74) INFINITY IP SOLUTIONS
(21) BR 30 2018 002517-2	Código 34.2 - Exame formal de Cumprimento de Exigência Técnica (71) KAMMERER PESQUISAS E COMÉRCIO LTDA - ME (BR/RS) (74) INFINITY IP SOLUTIONS
(21) BR 30 2018 002521-0	Código 34.2 - Exame formal de Cumprimento de Exigência Técnica (71) TETRA LAVAL HOLDINGS & FINANCE SA (CH) (74) KASZNAR LEONARDOS PROPRIEDADE INTELECTUAL
(21) BR 30 2018 002522-9	Código 34.2 - Exame formal de Cumprimento de Exigência Técnica (71) TETRA LAVAL HOLDINGS & FINANCE SA (CH) (74) KASZNAR LEONARDOS PROPRIEDADE INTELECTUAL
(21) BR 30 2018 002528-8	Código 34.2 - Exame formal de Cumprimento de Exigência Técnica (71) KARYME BORBA FERREIRA DE ARAUJO (BR/PR) (74) CLAUDEMIR ELIAS CALHEIROS
(21) BR 30 2018 002549-0	Código 34.2 - Exame formal de Cumprimento de Exigência Técnica (71) TABONE INDÚSTRIA E COMÉRCIO DE PLÁSTICOS LTDA. (BR/RS) (74) EDEMAR PEREIRA CAPELLA
(21) BR 30 2018 002572-5	Código 34.2 - Exame formal de Cumprimento de Exigência Técnica (71) MÁRCIA SALLES DE OLIVEIRA (BR/MG)
(21) BR 30 2018 002573-3	Código 34.2 - Exame formal de Cumprimento de Exigência Técnica (71) SANDERS DO BRASIL LTDA (BR/MG) (74) Claudinei Ferreira Moscardini Chavasco
(21) BR 30 2018 002577-6	Código 34.2 - Exame formal de Cumprimento de Exigência Técnica (71) BÜHLER AG (CH) (74) DANNEMANN, SIEMSEN, BIGLER & IPANEMA MOREIRA
(21) BR 30 2018 002578-4	Código 34.2 - Exame formal de Cumprimento de Exigência Técnica (71) GESTORA PARA LOGÍSTICA REVERSA DE EQUIPAMENTOS



	ELETRÔNICOS - GREEN ELETRON (BR/SP) (74) FATIMA MARIA FELISONI PRADO
(21) BR 30 2018 002589-0	Código 34.2 - Exame formal de Cumprimento de Exigência Técnica (71) ERIC ZEMBROD (BR/SP) (74) Edmundo Brunner Assessoria em Propriedade industrial Ltda
(21) BR 30 2018 002591-1	Código 34.2 - Exame formal de Cumprimento de Exigência Técnica (71) ERIC ZEMBROD (BR/SP) (74) Edmundo Brunner Assessoria em Propriedade industrial Ltda
(21) BR 30 2018 002599-7	Código 34.2 - Exame formal de Cumprimento de Exigência Técnica (71) ARCONIC INC. (US) (74) DANNEMANN, SIEMSEN, BIGLER & IPANEMA MOREIRA
(21) BR 30 2018 002607-1	Código 34.2 - Exame formal de Cumprimento de Exigência Técnica (71) MAXXIMO INDUSTRIA E COMÉRCIO DE UTILIDADES DOMESTICAS LTDA-EPP (BR/SP) (74) MAURO COSTA FERREIRA
(21) BR 30 2018 002610-1	Código 34.2 - Exame formal de Cumprimento de Exigência Técnica (71) ARCONIC INC. (US) (74) DANNEMANN, SIEMSEN, BIGLER & IPANEMA MOREIRA
(21) BR 30 2018 002616-0	Código 34.2 - Exame formal de Cumprimento de Exigência Técnica (71) PAULO CELSO CARDOSO BACCHI (BR/SP) (74) João Batista Valverde
(21) BR 30 2018 002617-9	Código 34.2 - Exame formal de Cumprimento de Exigência Técnica (71) PAULO SERGIO DE LAURENTIS (BR/SP) (74) Sigilos Marcas e Patentes S/C Ltda.
(21) BR 30 2018 002628-4	Código 34.2 - Exame formal de Cumprimento de Exigência Técnica (71) PAULO CELSO CARDOSO BACCHI (BR/SP) (74) João Batista Valverde
(21) BR 30 2018 002634-9	Código 34.2 - Exame formal de Cumprimento de Exigência Técnica (71) AGRO PRATINHA INDÚSTRIA E COMÉRCIO IMPORTAÇÃO E EXPORTAÇÃO LTDA - EPP (BR/PR) (74) Marpa Consultoria e Assessoria Empresarial Ltda.
(21) BR 30 2018 002637-3	Código 34.2 - Exame formal de Cumprimento de Exigência Técnica (71) CONVEX DO BRASIL INDUSTRIA E COMERCIO DE ARTIGOS DE ACO - EIRELI - ME (BR/SP)



	(74) Beerre Assessoria Empresarial Ltda.(Alt. de Beerre Assessoria Emp. S/C.LTDA.)
--	--

(21) BR 30 2018 002638-1	Código 34.2 - Exame formal de Cumprimento de Exigência Técnica (71) CONVEX DO BRASIL INDUSTRIA E COMERCIO DE ARTIGOS DE ACO - EIRELI - ME (BR/SP) (74) Beerre Assessoria Empresarial Ltda.(Alt. de Beerre Assessoria Emp. S/C.LTDA.)
---------------------------------	--

(21) BR 30 2018 002641-1	Código 34.2 - Exame formal de Cumprimento de Exigência Técnica (71) CONVEX DO BRASIL INDUSTRIA E COMERCIO DE ARTIGOS DE ACO - EIRELI - ME (BR/SP) (74) Beerre Assessoria Empresarial Ltda.(Alt. de Beerre Assessoria Emp. S/C.LTDA.)
---------------------------------	--

(21) BR 30 2018 002643-8	Código 34.2 - Exame formal de Cumprimento de Exigência Técnica (71) CONVEX DO BRASIL INDUSTRIA E COMERCIO DE ARTIGOS DE ACO - EIRELI - ME (BR/SP) (74) Beerre Assessoria Empresarial Ltda.(Alt. de Beerre Assessoria Emp. S/C.LTDA.)
---------------------------------	--

(21) BR 32 2016 001353-8	Código 34.2 - Exame formal de Cumprimento de Exigência Técnica (71) ELOPAK SYSTEMS AG (CH) (74) KASZNAR LEONARDOS PROPRIEDADE INTELECTUAL
---------------------------------	---

(21) BR 32 2018 001947-7	Código 34.2 - Exame formal de Cumprimento de Exigência Técnica (71) LUIZ VIEIRA ARQUITETURA DE PAISAGEM LTDA (BR/PE) (74) ESCOBAR ADVOCACIA - PROPRIEDADE INTELECTUAL E DIREITO EMPRESARIAL
---------------------------------	---

(21) BR 32 2018 001948-5	Código 34.2 - Exame formal de Cumprimento de Exigência Técnica (71) LUIZ VIEIRA ARQUITETURA DE PAISAGEM LTDA (BR/PE) (74) ESCOBAR ADVOCACIA - PROPRIEDADE INTELECTUAL E DIREITO EMPRESARIAL
---------------------------------	---

(21) BR 32 2018 001949-3	Código 34.2 - Exame formal de Cumprimento de Exigência Técnica (71) LUIZ VIEIRA ARQUITETURA DE PAISAGEM LTDA (BR/PE) (74) ESCOBAR ADVOCACIA - PROPRIEDADE INTELECTUAL E DIREITO EMPRESARIAL
---------------------------------	---

(21) BR 32 2018 002132-3	Código 34.2 - Exame formal de Cumprimento de Exigência Técnica (71) ABBVIE INC. (US) (74) DANIEL ADVOGADOS (ALT.DE DANIEL & CIA)
---------------------------------	--





Código 35 - Arquivamento do Pedido – Art. 216 § 2º e Art. 106 § 3º da LPI

Arquivado definitivamente o pedido de registro de desenho industrial, uma vez que não foi apresentada a procuração devida no prazo de 60 (sessenta) dias contados da prática do primeiro ato da parte no processo ou não houve manifestação do depositante quanto à exigência formulada.

(21) BR 30 2012 004687-4**Sem Imagem**

INPI 52402.004999/2018-74

Código 35 - Arquivamento do Pedido – Art. 216 § 2º e Art. 106 § 3º da LPI

(22) 12/09/2012

(44) 11/12/2018

(54) GARFO DE COZINHA GRANDE

(71) BS TOYS INDUSTRIA E COMERCIO DE BRINQUEDOS LTDA (BR/SP)

(72) Wilson Roberto Bergamo

Processo arquivado em função de restauração sem sucesso Com a anuência da Presidência do Instituto Nacional da Propriedade Industrial; da Diretoria de Marcas, Desenhos Industriais e Indicações Geográficas e da Coordenação de Gestão Documental e Exame Formal; a Divisão de Apoio de Desenhos Industriais e Indicações Geográficas verificou que, em conformidade com o Processo INPI nº 52402.004999/2018-74 e a Resolução/INPI/PR N° 194 de 08 de junho de 2017, existe a impossibilidade de restauração dos autos administrativos de numeração BR 302012004687-4, mediante a ausência de manifestação do(s) interessado(s) à publicação de vinte e um de agosto de dois mil e dezoito. Consta-se que inexistem elementos suficientes para a retomada da tramitação regular do BR 302012004687-4. Como se trata de processo administrativo em andamento, o INPI nº 52402.004999/2018-74 será arquivado conforme Art. 10, Inciso I da Resolução/INPI/PR N° 194, com emissão de termo próprio e o arquivamento dos referidos autos administrativos, sendo esta publicação a cientificação das partes e interessados. 14. BR 302012004687-4 Depositante: BS TOYS INDÚSTRIA E COMERCIO DE BRINQUEDOS LTDA.

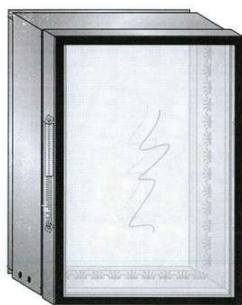
(21) BR 30 2013 000497-0

Código 35 - Arquivamento do Pedido – Art. 216 § 2º e Art. 106 § 3º da LPI

(22) 06/02/2013

(44) 11/12/2018

(54) CONFIGURAÇÃO APLICADA EM PAINEL PUBLICITÁRIO..

(71) HENRIETTE DEBORA HELFANT (BR/SP)

(72) HENRIETTE DEBORA HELFANT

Arquivamento

(21) BR 30 2013 002947-6

Código 35 - Arquivamento do Pedido – Art. 216 § 2º e Art. 106 § 3º da LPI



Sem Imagem

INPI 52402.004999/2018-74

(22) 24/06/2013

(44) 11/12/2018

(52) 99-00

(54) CONFIGURAÇÃO ORNAMENTAL APLICADA A MEDALHA

(71) OSNI ROGERIO DOS SANTOS LAQUE (BR/RJ)

(72) OSNI ROGERIO DOS SANTOS LAQUE

Processo arquivado em função de restauração sem sucesso Com a anuência da Presidência do Instituto Nacional da Propriedade Industrial; da Diretoria de Marcas, Desenhos Industriais e Indicações Geográficas e da Coordenação de Gestão Documental e Exame Formal; a Divisão de Apoio de Desenhos Industriais e Indicações Geográficas verificou que, em conformidade com o Processo INPI nº 52402.004999/2018-74 e a Resolução/INPI/PR N° 194 de 08 de junho de 2017, existe a impossibilidade de restauração dos autos administrativos de numeração BR 302013002947-6, mediante a ausência de manifestação do(s) interessado(s) à publicação de vinte e um de agosto de dois mil e dezoito. Constata-se que inexistem elementos suficientes para a retomada da tramitação regular do BR 302013002947-6. Como se trata de processo administrativo em andamento, o INPI nº 52402.004999/2018-74 será arquivado conforme Art. 10, Inciso I da Resolução/INPI/PR N° 194, com emissão de termo próprio e o arquivamento dos referidos autos administrativos, sendo esta publicação a cientificação das partes e interessados.13. BR 302013002947-6 Depositante: OSNI ROGERIO DOS SANTOS LAQUE

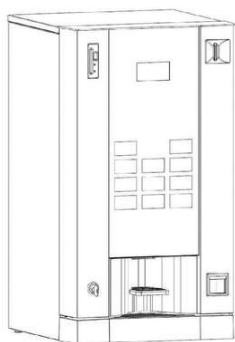
(21) BR 30 2016 000346-7

Código 35 - Arquivamento do Pedido – Art. 216 § 2º e Art. 106 § 3º da LPI

(22) 02/02/2016

(30) 03/08/2015 EM 2747980-0001; 03/08/2015 EM 2747980-0002

(44) 11/12/2018

(52) 20-01

(54) CONFIGURAÇÃO APLICADA A/EM MÁQUINA AUTOMÁTICA DE VENDAS

(71) JOFEMAR, S.A. (ES)

(72) FÉLIX GUINDULAIN BUSTO

(74) Nascimento Advogados

Arquivamento

(21) BR 30 2017 005034-4

FIG. 1.1

Código 35 - Arquivamento do Pedido – Art. 216 § 2º e Art. 106 § 3º da LPI

(22) 09/11/2017

(30) 11/05/2017 EM 003996560

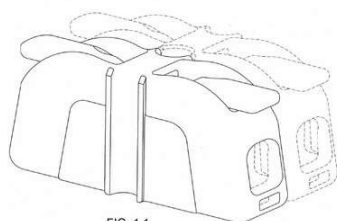
(44) 11/12/2018

(52) 13-03

(54) CONFIGURAÇÃO APLICADA A/EM EQUIPAMENTO DE CONTROLE DE ENERGIA

(71) WAGO VERWALTUNGSGESELLSCHAFT MIT BESCHRÄNKTER



HAFTUNG (DE)

(72) MICHAEL MEYER

(74) DANNEMANN, SIEMSEN, BIGLER & IPANEMA MOREIRA

Arquivamento

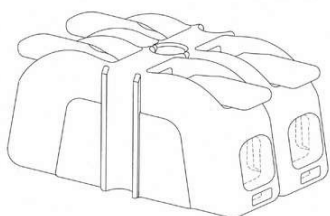

(21) BR 30 2017 005844-2

Código 35 - Arquivamento do Pedido – Art. 216 § 2º e Art. 106 § 3º da LPI

(22) 21/12/2017

(30) 22/06/2017 EM 004061463

(44) 11/12/2018

(52) 09-07

(54) CONFIGURAÇÃO APLICADA A/EM TAMPA PARA BOTIJÃO DE GÁS

(71) L'AIR LIQUIDE, SOCIETE ANONYME POUR L'ETUDE ET L'EXPLOITATION DES PROCEDES GEORGES CLAUDE (FR)

(72) RENAUD ANDRÉ MARCEL LIGONESCHE; PATRICK SÉBASTIEN BOUVIER; DANIEL IBALD; MATHIAS FRANKE; JOSEF VARGA; TANGUY MORGAN; OLIVIER ONDO NDONG; ANTOINE FRENAL

(74) LUIZ LEONARDOS & ADVOGADOS

Arquivamento

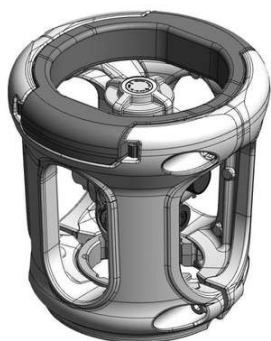
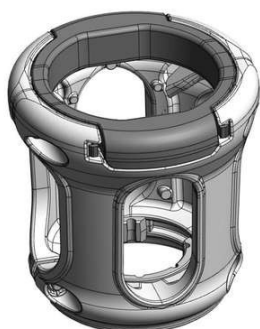

(21) BR 30 2017 005845-0

Código 35 - Arquivamento do Pedido – Art. 216 § 2º e Art. 106 § 3º da LPI

(22) 21/12/2017

(30) 22/06/2017 EM 004062016

(44) 11/12/2018

(52) 23-01

(54) CONFIGURAÇÃO APLICADA A/EM VÁLVULA PARA TAMPA DE BOTIJÃO DE GÁS

(71) L'AIR LIQUIDE, SOCIETE ANONYME POUR L'ETUDE ET L'EXPLOITATION DES PROCEDES GEORGES CLAUDE (FR)

(72) DANIEL IBALD; MATHIAS FRANKE; JOSEF VARGA

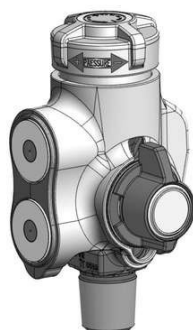

(74) LUIZ LEONARDOS & ADVOGADOS
Arquivamento



(21) BR 30 2018 000893-6



Código 35 - Arquivamento do Pedido – Art. 216 § 2º e Art. 106 § 3º da LPI

(22) 07/03/2018

(44) 11/12/2018

(52) 14-03

(54) CONFIGURAÇÃO APLICADA A/EM EQUIPAMENTO PARA DISTRIBUIÇÃO DE DADOS DIGITAIS A PARTIR DE FIBRAS ÓTICAS

(71) HENRIQUE CARMINE (BR/SP)

(72) HENRIQUE CARMINE

Arquivamento

(21) BR 30 2018 001012-4

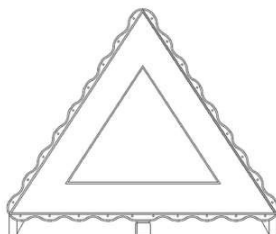

Código 35 - Arquivamento do Pedido – Art. 216 § 2º e Art. 106 § 3º da LPI

(22) 14/03/2018

(44) 11/12/2018

(52) 10-06

(54) PADRÃO ORNAMENTAL APLICADO A/EM TRIÂNGULO DE SEGURANÇA REFLETOR E LUMINOSO COM LÂMPADAS ONDULADAS

(71) ALEXANDRE MASSARU YAJIMA DE MORAIS (BR/DF)

(72) ALEXANDRE MASSARU YAJIMA DE MORAIS

Arquivamento

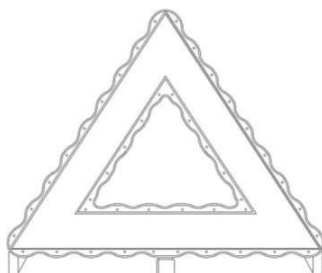
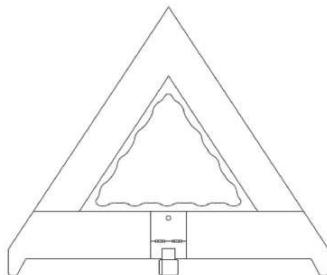

(21) BR 30 2018 001378-6

Código 35 - Arquivamento do Pedido – Art. 216 § 2º e Art. 106 § 3º da LPI

(22) 06/04/2018

(44) 11/12/2018





(52) 04-01
 (54) PADRÃO ORNAMENTAL APLICADO A/EM APARELHO PARA LIMPEZA DIVERSAS
 (71) MARLI SARAIVA BRAGA (BR/MG)
 (72) MARLI SARAIVA BRAGA
 (74) LEONARDO VINICIOS DE SOUZA - EDIFICAR
 Arquivamento

(21) BR 30 2018 001411-1

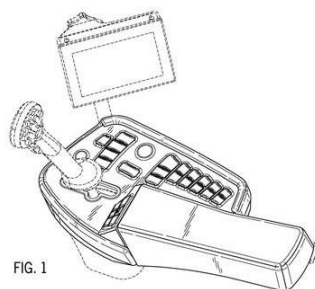

FIG. 1

Código 35 - Arquivamento do Pedido – Art. 216 § 2º e Art. 106 § 3º da LPI
 (22) 09/04/2018
 (30) 13/10/2017 US 29/622,068
 (44) 11/12/2018
 (52) 12-16 , 15-03
 (54) CONFIGURAÇÃO APLICADA A/EM APOIA-BRAÇO COM CONSOLE
 (71) CNH INDUSTRIAL AMERICA LLC (US)
 (72) NATHAN P. BROOKS; STEVEN N. WINKEL
 (74) ARTUR SCHAAL
 Arquivamento

(21) BR 30 2018 001427-8



Código 35 - Arquivamento do Pedido – Art. 216 § 2º e Art. 106 § 3º da LPI
 (22) 10/04/2018
 (44) 11/12/2018
 (52) 32-00
 (54) PADRÃO ORNAMENTAL APLICADO A/EM ESTAMPA CAGUEI
 (71) PRIDE STORE (BR/MG)
 (72) BÁRBARA NILMA LOPES BORÉM ACCIOLY LINS
 Arquivamento

(21) BR 30 2018 001439-1



Código 35 - Arquivamento do Pedido – Art. 216 § 2º e Art. 106 § 3º da LPI
 (22) 11/04/2018
 (44) 11/12/2018
 (52) 21-01
 (54) CONFIGURAÇÃO APLICADA A/EM ESPIRITUAL
 (71) RIVALDO DE OLIVEIRA COSTA JUNIOR (BR/SP)
 (72) RIVALDO DE OLIVEIRA COSTA JÚNIOR
 Arquivamento

(21) BR 30 2018 001485-5

Código 35 - Arquivamento do Pedido – Art. 216 § 2º e Art. 106 § 3º da LPI
 (22) 13/04/2018



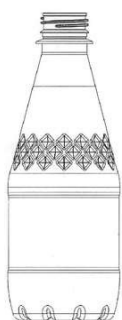

(44) 11/12/2018
 (52) 09-01
 (54) CONFIGURAÇÃO APLICADA A/EM GARRAFA
 (71) EMPRESA DE MINERACAO ARICA SERRANA LTDA (BR/MT)
 (72) EDNOR CORRADI
 (74) MARIA BERENICE ARAUJO VAZ
 Arquivamento

(21) BR 30 2018 001777-3

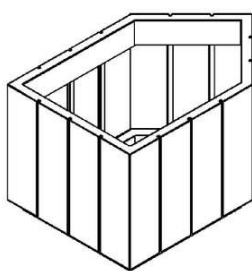

Código 35 - Arquivamento do Pedido – Art. 216 § 2º e Art. 106 § 3º da LPI
 (22) 02/05/2018
 (44) 11/12/2018
 (52) 11-02
 (54) CONFIGURAÇÃO APLICADA A/EM VASO
 (71) MARIANA QUINELATO DA COSTA (BR/SP)
 (72) MARIANA QUINELATO DA COSTA ODA
 Arquivamento

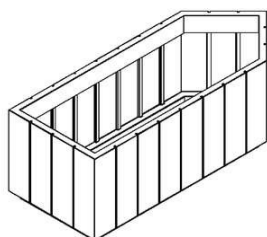

(21) BR 30 2018 001993-8

3. 1.5



FIG. 1.6

Código 35 - Arquivamento do Pedido – Art. 216 § 2º e Art. 106 § 3º da LPI
 (22) 14/05/2018
 (44) 11/12/2018
 (52) 06-04
 (54) CONFIGURAÇÃO APLICADA A/EM BUFFET
 (71) PAULO CELSO CARDOSO BACCHI (BR/SP)
 (72) PAULO CELSO CARDOSO BACCHI
 (74) João Batista Valverde
 Arquivamento

(21) BR 30 2018 002019-7



FIG. 1.7

Código 35 - Arquivamento do Pedido – Art. 216 § 2º e Art. 106 § 3º da LPI
 (22) 14/05/2018
 (44) 11/12/2018
 (52) 06-03
 (54) CONFIGURAÇÃO APLICADA A/EM APARADOR
 (71) PAULO CELSO CARDOSO BACCHI (BR/SP)
 (72) PAULO CELSO CARDOSO BACCHI



(74) João Batista Valverde
Arquivamento

(21) BR 32 2018 001287-1

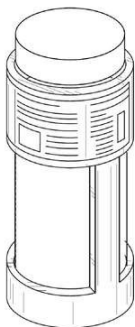

Código 35 - Arquivamento do Pedido – Art. 216 § 2º e Art. 106 § 3º da LPI

(22) 17/06/2016

(30) 18/12/2015 US 29/549,167

(44) 11/12/2018

(52) 09-01

(54) CONFIGURAÇÃO APLICADA A/EM APARATO DE EMBALAGEM

(62) BR 30 2016 002594-0 17/06/2016

(71) JANSSEN PHARMACEUTICA NV (BE)

(72) CHALEY LARSON; MIKE CANNAMELA; WILLIAM CAGNEY; GORDON KOSOVAN; ELAINE HUGHES; MARIA FICCHI; KOSTADINKA LILOVA

(74) DANNEMANN, SIEMSEN, BIGLER & IPANEMA MOREIRA

Arquivamento

(21) BR 32 2018 001289-8

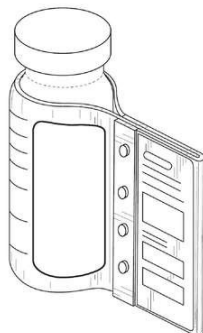

Código 35 - Arquivamento do Pedido – Art. 216 § 2º e Art. 106 § 3º da LPI

(22) 17/06/2016

(30) 18/12/2015 US 29/549,167

(44) 11/12/2018

(52) 09-01

(54) CONFIGURAÇÃO APLICADA A/EM APARATO DE EMBALAGEM

(62) BR 30 2016 002594-0 17/06/2016

(71) JANSSEN PHARMACEUTICA NV (BE)

(72) CHALEY LARSON; MIKE CANNAMELA; WILLIAM CAGNEY; GORDON KOSOVAN; ELAINE HUGHES; MARIA FICCHI; KOSTADINKA LILOVA

(74) DANNEMANN, SIEMSEN, BIGLER & IPANEMA MOREIRA

Arquivamento

(21) BR 32 2018 001300-2

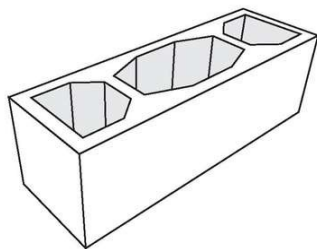

Código 35 - Arquivamento do Pedido – Art. 216 § 2º e Art. 106 § 3º da LPI

(22) 09/08/2017

(44) 11/12/2018

(52) 25-01

(54) CONFIGURAÇÃO APLICADA A/EM BLOCO DE CONSTRUÇÃO PARA JARDIM VERTICAL

(62) BR 30 2017 003469-1 09/08/2017

(71) VERTICAL GREEN DO BRASIL (BR/GO)

(72) ISABEL CRISTINA DE OLIVA COELHO

(74) WAGNER JOSE DA SILVA

Arquivamento

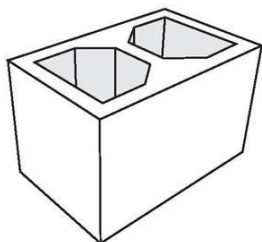

(21) BR 32 2018 001302-9

Código 35 - Arquivamento do Pedido – Art. 216 § 2º e Art. 106 § 3º da LPI
 (22) 09/08/2017
 (44) 11/12/2018
 (52) 25-01
 (54) CONFIGURAÇÃO APLICADA A/EM BLOCO DE CONSTRUÇÃO PARA JARDIM VERTICAL
 (62) BR 30 2017 003469-1 09/08/2017
 (71) VERTICAL GREEN DO BRASIL (BR/GO)
 (72) ISABEL CRISTINA DE OLIVA COELHO
 (74) WAGNER JOSE DA SILVA
 Arquivamento

(21) DI 7002491-0**Sem Imagem**

INPI 52402.004999/2018-74

Código 35 - Arquivamento do Pedido – Art. 216 § 2º e Art. 106 § 3º da LPI
 (22) 24/06/2010
 (44) 11/12/2018
 (54) CONFIGURAÇÃO APLICADA EM LANCHA
 (71) Roberto Koffke (BR/SC)
 (72) Roberto Koffke
 (74) Vera Lúcia Dias Lindner

Processo arquivado em função de restauração sem sucesso Com a anuência da Presidência do Instituto Nacional da Propriedade Industrial; da Diretoria de Marcas, Desenhos Industriais e Indicações Geográficas e da Coordenação de Gestão Documental e Exame Formal; a Divisão de Apoio de Desenhos Industriais e Indicações Geográficas verificou que, em conformidade com o Processo INPI nº 52402.004999/2018-74 e a Resolução/INPI/PR N° 194 de 08 de junho de 2017, existe a impossibilidade de restauração dos autos administrativos de numeração DI7002491-0, mediante a ausência de manifestação do(s) interessado(s) à publicação de vinte e um de agosto de dois mil e dezoito. Constata-se que inexistem elementos suficientes para a retomada da tramitação regular do DI7002491-0. Como se trata de processo administrativo em andamento, o INPI nº 52402.004999/2018-74 será arquivado conforme Art. 10, Inciso I da Resolução/INPI/PR N° 194, com emissão de termo próprio e o arquivamento dos referidos autos administrativos, sendo esta publicação a cientificação das partes e interessados. 1. DI7002491-0 Depositante: ROBERTO KOFFKE Procurador: VERA LÚCIA DIAS LINDNER

(21) DI 7003210-6**Sem Imagem**

INPI 52402.004999/2018-74

Código 35 - Arquivamento do Pedido – Art. 216 § 2º e Art. 106 § 3º da LPI
 (22) 29/06/2010
 (30) 09/04/2010 EM 001692930-0001
 (44) 11/12/2018
 (54) CONFIGURAÇÃO APLICADA EM AQUECEDOR ELÉTRICO PORTÁTIL



(71) Unipart Group Limited (GB)

(72) Harrison Goddard Foote

(74) Dannemann, Siemsen, Bigler & Ipanema Moreira

Processo arquivado em função de restauração sem sucesso Com a anuência da Presidência do Instituto Nacional da Propriedade Industrial; da Diretoria de Marcas, Desenhos Industriais e Indicações Geográficas e da Coordenação de Gestão Documental e Exame Formal; a Divisão de Apoio de Desenhos Industriais e Indicações Geográficas verificou que, em conformidade com o Processo INPI nº 52402.004999/2018-74 e a Resolução/INPI/PR N° 194 de 08 de junho de 2017, existe a impossibilidade de restauração dos autos administrativos de numeração DI7003210-6, mediante a ausência de manifestação do(s) interessado(s) à publicação de vinte e um de agosto de dois mil e dezoito. Constata-se que inexistem elementos suficientes para a retomada da tramitação regular do DI7003210-6. Como se trata de processo administrativo em andamento, o INPI nº 52402.004999/2018-74 será arquivado conforme Art. 10, Inciso I da Resolução/INPI/PR N° 194, com emissão de termo próprio e o arquivamento dos referidos autos administrativos, sendo esta publicação a cientificação das partes e interessados.2. DI7003210-6 Depositante: UNIPART GROUP LIMITED Procurador: DANNEMANN, SIEMSEN, BIGLER & IPANEMA MOREIRA.

(21) DI 7003275-0

Sem Imagem

INPI 52402.004999/2018-74

Código 35 - Arquivamento do Pedido – Art. 216 § 2º e Art. 106 § 3º da LPI

(22) 23/08/2010

(44) 11/12/2018

(54) CONFIGURAÇÃO APLICADA EM CAMA

(71) Geraldo Antonio Alves Fraga (BR/DF)

(72) Geraldo Antonio Alves Fraga

Processo arquivado em função de restauração sem sucesso Com a anuência da Presidência do Instituto Nacional da Propriedade Industrial; da Diretoria de Marcas, Desenhos Industriais e Indicações Geográficas e da Coordenação de Gestão Documental e Exame Formal; a Divisão de Apoio de Desenhos Industriais e Indicações Geográficas verificou que, em conformidade com o Processo INPI nº 52402.004999/2018-74 e a Resolução/INPI/PR N° 194 de 08 de junho de 2017, existe a impossibilidade de restauração dos autos administrativos de numeração DI7003275-0, mediante a ausência de manifestação do(s) interessado(s) à publicação de vinte e um de agosto de dois mil e dezoito. Constata-se que inexistem elementos suficientes para a retomada da tramitação regular do DI7003275-0. Como se trata de processo administrativo em andamento, o INPI nº 52402.004999/2018-74 será arquivado conforme Art. 10, Inciso I da Resolução/INPI/PR N° 194, com emissão de termo próprio e o arquivamento dos referidos autos administrativos, sendo esta publicação a cientificação das partes e interessados.3. DI7003275-0 Depositante: GERALDO ANTONIO ALVES FRAGA



(21) DI 7005214-0

Sem Imagem

INPI 52402.004999/2018-74

Código 35 - Arquivamento do Pedido – Art. 216 § 2º e Art. 106 § 3º da LPI

(22) 18/10/2010

(44) 11/12/2018

(54) CONFIGURAÇÃO APLICADA EM VISOR DE FLUXO

(71) Matrizes Camargo Indústria e Comércio de Moldes Ltda (BR/SP)

(72) Emerson Camargo

(74) Vilage Marcas & Patentes S/S Ltda

Processo arquivado em função de restauração sem sucesso Com a anuência da Presidência do Instituto Nacional da Propriedade Industrial; da Diretoria de Marcas, Desenhos Industriais e Indicações Geográficas e da Coordenação de Gestão Documental e Exame Formal; a Divisão de Apoio de Desenhos Industriais e Indicações Geográficas verificou que, em conformidade com o Processo INPI nº 52402.004999/2018-74 e a Resolução/INPI/PR N° 194 de 08 de junho de 2017, existe a impossibilidade de restauração dos autos administrativos de numeração DI7005214-0, mediante a ausência de manifestação do(s) interessado(s) à publicação de vinte e um de agosto de dois mil e dezoito. Constata-se que inexistem elementos suficientes para a retomada da tramitação regular do DI7005214-0. Como se trata de processo administrativo em andamento, o INPI nº 52402.004999/2018-74 será arquivado conforme Art. 10, Inciso I da Resolução/INPI/PR N° 194, com emissão de termo próprio e o arquivamento dos referidos autos administrativos, sendo esta publicação a cientificação das partes e interessados. 4. DI7005214-0 Depositante: MATRIZES CAMARGO INDÚSTRIA E COMÉRCIO DE MOLDES LTDA Procurador: VILAGE MARCAS & PATENTES S/S LTDA

(21) DI 7005234-4

Sem Imagem

INPI 52402.004999/2018-74

Código 35 - Arquivamento do Pedido – Art. 216 § 2º e Art. 106 § 3º da LPI

(22) 20/10/2010

(30) 21/04/2010 EM 1211015-0001; 21/04/2010 EM 1211015-0002

(44) 11/12/2018

(54) CONFIGURAÇÃO APLICADA EM AMORTECEDOR DE ELEVADOR

(71) T A Savery And Co Ltd (GB)

(72) Edward Charles Stroud; Terence David Williams

(74) DANNEMANN, SIEMSEN, BIGLER & IPANEMA MOREIRA

Processo arquivado em função de restauração sem sucesso Com a anuência da Presidência do Instituto Nacional da Propriedade Industrial; da Diretoria de Marcas, Desenhos Industriais e Indicações Geográficas e da Coordenação de Gestão Documental e Exame Formal; a Divisão de Apoio de Desenhos Industriais e Indicações Geográficas verificou que, em conformidade com o Processo INPI nº 52402.004999/2018-74 e a Resolução/INPI/PR N° 194 de 08 de junho de 2017, existe a impossibilidade de restauração dos autos administrativos de numeração DI7005234-4, mediante a ausência de



manifestação do(s) interessado(s) à publicação de vinte e um de agosto de dois mil e dezoito. Constata-se que inexistem elementos suficientes para a retomada da tramitação regular do DI7005234-4. Como se trata de processo administrativo em andamento, o INPI nº 52402.004999/2018-74 será arquivado conforme Art. 10, Inciso I da Resolução/INPI/PR N° 194, com emissão de termo próprio e o arquivamento dos referidos autos administrativos, sendo esta publicação a cientificação das partes e interessados.5. DI7005234-4Depositante: T A SAVERY AND CO LTDAProcurador: DANNEMANN, SIEMSEN, BIGLER & IPANEMA MOREIRA.

(21) DI 7005424-0

Sem Imagem

INPI 52402.004999/2018-74

Código 35 - Arquivamento do Pedido – Art. 216 § 2º e Art. 106 § 3º da LPI

(22) 17/11/2010

(30) 17/05/2010 JP 2010-012081

(44) 11/12/2018

(54) CONFIGURAÇÃO APLICADA EM CADEIRA

(71) Okamura Corporation (JP)

(72) Fabrizio Giugiaro

(74) Dannemann, Siemsen, Bigler & Ipanema Moreira

Processo arquivado em função de restauração sem sucessoCom a anuência da Presidência do Instituto Nacional da Propriedade Industrial; da Diretoria de Marcas, Desenhos Industriais e Indicações Geográficas e da Coordenação de Gestão Documental e Exame Formal; a Divisão de Apoio de Desenhos Industriais e Indicações Geográficas verificou que, em conformidade com o Processo INPI nº 52402.004999/2018-74 e a Resolução/INPI/PR N° 194 de 08 de junho de 2017, existe a impossibilidade de restauração dos autos administrativos de numeração DI7005424-0, mediante a ausência de manifestação do(s) interessado(s) à publicação de vinte e um de agosto de dois mil e dezoito. Constata-se que inexistem elementos suficientes para a retomada da tramitação regular do DI7005424-0. Como se trata de processo administrativo em andamento, o INPI nº 52402.004999/2018-74 será arquivado conforme Art. 10, Inciso I da Resolução/INPI/PR N° 194, com emissão de termo próprio e o arquivamento dos referidos autos administrativos, sendo esta publicação a cientificação das partes e interessados.6. DI7005424-0Depositante: OKAMURA CORPORATIONProcurador: DANNEMANN, SIEMSEN, BIGLER & IPANEMA MOREIRA.

(21) DI 7005675-7

Sem Imagem

INPI 52402.004999/2018-74

Código 35 - Arquivamento do Pedido – Art. 216 § 2º e Art. 106 § 3º da LPI

(22) 13/12/2010

(30) 11/06/2010 US 29/363,643

(44) 11/12/2018

(54) PADRÃO ORNAMENTAL APLICADO A INTERFACE GRÁFICA

(71) Microsoft Corporation (US)



(72) Craig Maitlen; David Heutmaker; Russell Alexander; John Solaro

(74) Di Blasi, Parente, Vaz e Dias & Al

Processo arquivado em função de restauração sem sucesso Com a anuência da Presidência do Instituto Nacional da Propriedade Industrial; da Diretoria de Marcas, Desenhos Industriais e Indicações Geográficas e da Coordenação de Gestão Documental e Exame Formal; a Divisão de Apoio de Desenhos Industriais e Indicações Geográficas verificou que, em conformidade com o Processo INPI nº 52402.004999/2018-74 e a Resolução/INPI/PR N° 194 de 08 de junho de 2017, existe a impossibilidade de restauração dos autos administrativos de numeração DI7005675-7, mediante a ausência de manifestação do(s) interessado(s) à publicação de vinte e um de agosto de dois mil e dezoito. Constata-se que inexistem elementos suficientes para a retomada da tramitação regular do DI7005675-7. Como se trata de processo administrativo em andamento, o INPI nº 52402.004999/2018-74 será arquivado conforme Art. 10, Inciso I da Resolução/INPI/PR N° 194, com emissão de termo próprio e o arquivamento dos referidos autos administrativos, sendo esta publicação a cientificação das partes e interessados.7. DI7005675-7 Depositante: MICROSOFT CORPORATION Procurador: DI BLASI, PARENTE, VAZ E DIAS & AL.

(21) DI 7005677-3

Sem Imagem

INPI 52402.004999/2018-74

Código 35 - Arquivamento do Pedido – Art. 216 § 2º e Art. 106 § 3º da LPI

(22) 13/12/2010

(30) 11/06/2010 US 29/363,636

(44) 11/12/2018

(54) PADRÃO ORNAMENTAL APLICADO A ÍCONE DE EXIBIÇÃO

(71) Microsoft Corporation (US)

(72) Craig Maitlen; David Heutmaker; Phoi Heng Lew

(74) Di Blasi, Parente, Vaz e Dias & Al

Processo arquivado em função de restauração sem sucesso Com a anuência da Presidência do Instituto Nacional da Propriedade Industrial; da Diretoria de Marcas, Desenhos Industriais e Indicações Geográficas e da Coordenação de Gestão Documental e Exame Formal; a Divisão de Apoio de Desenhos Industriais e Indicações Geográficas verificou que, em conformidade com o Processo INPI nº 52402.004999/2018-74 e a Resolução/INPI/PR N° 194 de 08 de junho de 2017, existe a impossibilidade de restauração dos autos administrativos de numeração DI7005677-3, mediante a ausência de manifestação do(s) interessado(s) à publicação de vinte e um de agosto de dois mil e dezoito. Constata-se que inexistem elementos suficientes para a retomada da tramitação regular do DI7005677-3. Como se trata de processo administrativo em andamento, o INPI nº 52402.004999/2018-74 será arquivado conforme Art. 10, Inciso I da Resolução/INPI/PR N° 194, com emissão de termo próprio e o arquivamento dos referidos autos administrativos, sendo esta publicação a cientificação das partes e interessados.8. DI7005677-3 Depositante:



MICROSOFT CORPORATION Procurador: DI BLASI, PARENTE, VAZ E DIAS & AL.

(21) DI 7005948-9

Sem Imagem

INPI 52402.004999/2018-74

Código 35 - Arquivamento do Pedido – Art. 216 § 2º e Art. 106 § 3º da LPI

(22) 03/12/2010

(30) 08/06/2010 US 29/363,357

(44) 11/12/2018

(54) CONFIGURAÇÃO APLICADA EM FACA COM CABO, LÂMINA E FIO DE CORTE

(71) E.Mishan & Sons, Inc (US)

(72) Fred Hollinger

(74) Aguiar & Companhia Ltda

Processo arquivado em função de restauração sem sucesso Com a anuência da Presidência do Instituto Nacional da Propriedade Industrial; da Diretoria de Marcas, Desenhos Industriais e Indicações Geográficas e da Coordenação de Gestão Documental e Exame Formal; a Divisão de Apoio de Desenhos Industriais e Indicações Geográficas verificou que, em conformidade com o Processo INPI nº 52402.004999/2018-74 e a Resolução/INPI/PR N° 194 de 08 de junho de 2017, existe a impossibilidade de restauração dos autos administrativos de numeração DI7005948-9, mediante a ausência de manifestação do(s) interessado(s) à publicação de vinte e um de agosto de dois mil e dezoito. Constata-se que inexistem elementos suficientes para a retomada da tramitação regular do DI7005948-9. Como se trata de processo administrativo em andamento, o INPI nº 52402.004999/2018-74 será arquivado conforme Art. 10, Inciso I da Resolução/INPI/PR N° 194, com emissão de termo próprio e o arquivamento dos referidos autos administrativos, sendo esta publicação a cientificação das partes e interessados.9. DI7005948-9 Depositante: E.MISHAN & SONS, INC. Procurador: AGUIAR & COMPANHIA LTDA

(21) DI 7005981-0

Sem Imagem

INPI 52402.004999/2018-74

Código 35 - Arquivamento do Pedido – Art. 216 § 2º e Art. 106 § 3º da LPI

(22) 04/03/2010

(30) 04/09/2009 DE 40 2009 004 212.6

(44) 11/12/2018

(54) CONFIGURAÇÃO APLICADA EM BOTOEIRA PARA MAQUINÁRIO PARA ENVASAMENTO

(62) DI 7000681-4 04/03/2010

(71) KHS AG (DE)

(72) Manfred Michel

(74) Dannemann, Siemsen, Bigler & Ipanema Moreira

Processo arquivado em função de restauração sem sucesso Com a anuência da Presidência do Instituto Nacional da Propriedade Industrial; da Diretoria de Marcas, Desenhos Industriais e Indicações Geográficas e da Coordenação de



Gestão Documental e Exame Formal; a Divisão de Apoio de Desenhos Industriais e Indicações Geográficas verificou que, em conformidade com o Processo INPI nº 52402.004999/2018-74 e a Resolução/INPI/PR N° 194 de 08 de junho de 2017, existe a impossibilidade de restauração dos autos administrativos de numeração DI7005981-0, mediante a ausência de manifestação do(s) interessado(s) à publicação de vinte e um de agosto de dois mil e dezoito. Constata-se que inexistem elementos suficientes para a retomada da tramitação regular do DI7005981-0. Como se trata de processo administrativo em andamento, o INPI nº 52402.004999/2018-74 será arquivado conforme Art. 10, Inciso I da Resolução/INPI/PR N° 194, com emissão de termo próprio e o arquivamento dos referidos autos administrativos, sendo esta publicação a cientificação das partes e interessados.10. DI7005981-0 Depositante: KHS AG Procurador: DANNEMANN, SIEMSEN, BIGLER & IPANEMA MOREIRA.

(21) DI 7105827-3

Sem Imagem

INPI 52402.004999/2018-74

Código 35 - Arquivamento do Pedido – Art. 216 § 2º e Art. 106 § 3º da LPI

(22) 25/11/2011

(30) 27/05/2011 US 29/393030

(44) 11/12/2018

(52) 99-00

(54) CONFIGURAÇÃO APLICADA EM CAPA PARA LEITORA DIGITAL

(71) Sony Corporation (JP)

(72) Naoto Shimizu; Keiichi Totsuka; Isamu Arie; Yasushi Ezure; Takayuki Kitahara; Junghee Yeo; Nachi Watanabe; Satoshi Aoyagi

(74) Momsen, Leonardos & CIA

Processo arquivado em função de restauração sem sucesso Com a anuência da Presidência do Instituto Nacional da Propriedade Industrial; da Diretoria de Marcas, Desenhos Industriais e Indicações Geográficas e da Coordenação de Gestão Documental e Exame Formal; a Divisão de Apoio de Desenhos Industriais e Indicações Geográficas verificou que, em conformidade com o Processo INPI nº 52402.004999/2018-74 e a Resolução/INPI/PR N° 194 de 08 de junho de 2017, existe a impossibilidade de restauração dos autos administrativos de numeração DI7105827-3, mediante a ausência de manifestação do(s) interessado(s) à publicação de vinte e um de agosto de dois mil e dezoito. Constata-se que inexistem elementos suficientes para a retomada da tramitação regular do DI7105827-3. Como se trata de processo administrativo em andamento, o INPI nº 52402.004999/2018-74 será arquivado conforme Art. 10, Inciso I da Resolução/INPI/PR N° 194, com emissão de termo próprio e o arquivamento dos referidos autos administrativos, sendo esta publicação a cientificação das partes e interessados.11. DI7105827-3 Depositante: SONY CORPORATION Procurador: MOMSEN, LEONARDOS & CIA.

(21) DI 7105829-0

Código 35 - Arquivamento do Pedido – Art. 216 § 2º e Art. 106 § 3º da LPI



Sem Imagem

INPI 52402.004999/2018-74

(22) 25/11/2011

(30) 27/05/2011 US 29/393019

(44) 11/12/2018

(52) 99-00

(54) CONFIGURAÇÃO APLICADA EM LEITORA DIGITAL

(71) Sony Corporation (JP)

(72) Naoto Shimizu; Keiichi Totsuka; Isamu Arie

(74) Momsen,Leonardos & CIA

Processo arquivado em função de restauração sem sucesso.Com a anuência da Presidência do Instituto Nacional da Propriedade Industrial; da Diretoria de Marcas, Desenhos Industriais e Indicações Geográficas e da Coordenação de Gestão Documental e Exame Formal; a Divisão de Apoio de Desenhos Industriais e Indicações Geográficas verificou que, em conformidade com o Processo INPI nº 52402.004999/2018-74 e a Resolução/INPI/PR N° 194 de 08 de junho de 2017, existe a impossibilidade de restauração dos autos administrativos de numeração DI7105829-0, mediante a ausência de manifestação do(s) interessado(s) à publicação de vinte e um de agosto de dois mil e dezoito.Constata-se que inexistem elementos suficientes para a retomada da tramitação regular do DI7105829-0. Como se trata de processo administrativo em andamento, o INPI nº 52402.004999/2018-74 será arquivado conforme Art. 10, Inciso I da Resolução/INPI/PR N° 194, com emissão de termo próprio e o arquivamento dos referidos autos administrativos, sendo esta publicação a cientificação das partes e interessados.12. DI7105829-0Depositante: SONY CORPORATIONProcurador: MOMSEN,LEONARDOS & CIA



Código 35.1 - Arquivamento da Petição

Arquivada a petição. Desta data corre o prazo de 60 (sessenta dias) para eventual recurso do interessado.

(11) DI 5902490-9 Código 35.1 - Arquivamento da Petição
(22) 17/11/1999
(15) 09/05/2000
(71) Alcoa Alumínio S/A (BR/SP)
(74) DANNEMANN, SIEMSEN, BIGLER & IPANEMA MOREIRA
ARQUIVADA A PETIÇÃO. DESTA DATA CORRE O PRAZO DE 60 (SESSENTA DIAS) PARA EVENTUAL RECURSO DO INTERESSADO. Em referência à petição nº 870170039481, de 09/06/2017.

(11) DI 6300993-5 Código 35.1 - Arquivamento da Petição
(22) 03/04/2003
(15) 09/09/2003
(71) ALCOA ALUMÍNIO S/A (BR/SP)
(74) Dannemann, Siemsen, Bigler & Ipanema Moreira
ARQUIVADA A PETIÇÃO. DESTA DATA CORRE O PRAZO DE 60 (SESSENTA DIAS) PARA EVENTUAL RECURSO DO INTERESSADO. Em referência à petição nº 870170039589, de 09/06/2017.

(11) DI 6303397-6 Código 35.1 - Arquivamento da Petição
(22) 29/09/2003
(15) 16/12/2003
(71) ALCOA ALUMÍNIO S/A (BR/SP)
(74) Dannemann, Siemsen, Bigler & Ipanema Moreira
ARQUIVADA A PETIÇÃO. DESTA DATA CORRE O PRAZO DE 60 (SESSENTA DIAS) PARA EVENTUAL RECURSO DO INTERESSADO. Em referência à petição nº 870170039700, de 09/06/2017.

(11) DI 6303398-4 Código 35.1 - Arquivamento da Petição
(22) 29/09/2003
(15) 16/12/2003
(71) ALCOA ALUMÍNIO S/A (BR/SP)
(74) Dannemann, Siemsen, Bigler & Ipanema Moreira
ARQUIVADA A PETIÇÃO. DESTA DATA CORRE O PRAZO DE 60 (SESSENTA DIAS) PARA EVENTUAL RECURSO DO INTERESSADO. Em referência à petição nº 870170039614, de 09/06/2017.

(11) DI 6303414-0 Código 35.1 - Arquivamento da Petição
(22) 29/09/2003



(15) 09/12/2003
(71) ALCOA ALUMÍNIO S/A (BR/SP)
(74) Dannemann, Siemsen, Bigler & Ipanema Moreira
ARQUIVADA A PETIÇÃO. DESTA DATA CORRE O PRAZO DE 60 (SESSENTA DIAS) PARA EVENTUAL RECURSO DO INTERESSADO. Em referência à petição nº 870170039627, de 09/06/2017.

(11) DI 6303512-0

Código 35.1 - Arquivamento da Petição
(22) 29/09/2003
(15) 09/12/2003
(71) ALCOA ALUMÍNIO S/A (BR/SP)
(74) Dannemann, Siemsen, Bigler & Ipanema Moreira
ARQUIVADA A PETIÇÃO. DESTA DATA CORRE O PRAZO DE 60 (SESSENTA DIAS) PARA EVENTUAL RECURSO DO INTERESSADO. Em referência à petição nº 870170039710, de 09/06/2017.

(11) DI 6303682-7

Código 35.1 - Arquivamento da Petição
(22) 29/09/2003
(15) 30/12/2003
(71) ALCOA ALUMÍNIO S/A (BR/SP)
(74) Dannemann, Siemsen, Bigler & Ipanema Moreira
ARQUIVADA A PETIÇÃO. DESTA DATA CORRE O PRAZO DE 60 (SESSENTA DIAS) PARA EVENTUAL RECURSO DO INTERESSADO. Em referência à petição nº 870170039623, de 09/06/2017.

(11) DI 6303731-9

Código 35.1 - Arquivamento da Petição
(22) 29/09/2003
(15) 23/12/2003
(71) Alcoa Alumínio S/A (BR/SP)
(74) Dannemann, Siemsen, Bigler & Ipanema Moreira
ARQUIVADA A PETIÇÃO. DESTA DATA CORRE O PRAZO DE 60 (SESSENTA DIAS) PARA EVENTUAL RECURSO DO INTERESSADO. Em referência à petição nº 870170039690, de 09/06/2017.

(11) DI 6702397-5

Código 35.1 - Arquivamento da Petição
(22) 30/07/2007
(15) 12/02/2008
(71) Alcoa Alumínio S/A (BR/SP)
(74) DANNEMANN, SIEMSEN, BIGLER & IPANEMA MOREIRA
ARQUIVADA A PETIÇÃO. DESTA DATA CORRE O PRAZO DE 60 (SESSENTA DIAS) PARA EVENTUAL RECURSO DO INTERESSADO. Em referência à petição nº 870170038817, de 07/06/2017.

(11) DI 6801847-9

Código 35.1 - Arquivamento da Petição

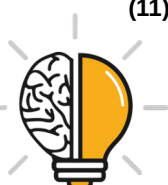

(22) 10/04/2008
(15) 30/09/2008
(71) Alcoa Alumínio S/A (BR/SP)
(74) DANNEMANN, SIEMSEN, BIGLER & IPANEMA MOREIRA
ARQUIVADA A PETIÇÃO. DESTA DATA CORRE O PRAZO DE 60 (SESSENTA DIAS) PARA EVENTUAL RECURSO DO INTERESSADO. Em referência à petição nº 870170038943, de 08/06/2017.

(11) DI 6801848-7

Código 35.1 - Arquivamento da Petição
(22) 10/04/2008
(15) 30/09/2008
(71) Alcoa Alumínio S/A (BR/SP)
(74) DANNEMANN, SIEMSEN, BIGLER & IPANEMA MOREIRA
ARQUIVADA A PETIÇÃO. DESTA DATA CORRE O PRAZO DE 60 (SESSENTA DIAS) PARA EVENTUAL RECURSO DO INTERESSADO. Em referência à petição nº 870170038949, de 08/06/2017.

(11) DI 6803296-0

Código 35.1 - Arquivamento da Petição
(22) 24/07/2008
(15) 29/09/2009
(71) Alcoa Alumínio S/A (BR/SP)
(74) Dannemann, Siemens, Bigler & Ipanema Moreira
ARQUIVADA A PETIÇÃO. DESTA DATA CORRE O PRAZO DE 60 (SESSENTA DIAS) PARA EVENTUAL RECURSO DO INTERESSADO. Em referência à petição nº 870170038988, de 08/06/2017.

(11) DI 6803297-8

Código 35.1 - Arquivamento da Petição
(22) 24/07/2008
(15) 29/09/2009
(71) Alcoa Alumínio S/A (BR/SP)
(74) Dannemann, Siemens, Bigler & Ipanema Moreira
ARQUIVADA A PETIÇÃO. DESTA DATA CORRE O PRAZO DE 60 (SESSENTA DIAS) PARA EVENTUAL RECURSO DO INTERESSADO. Em referência à petição nº 870170038958, de 08/06/2017.

(11) DI 6803298-6

Código 35.1 - Arquivamento da Petição
(22) 24/07/2008
(15) 29/09/2009
(71) Alcoa Alumínio S/A (BR/SP)
(74) Dannemann, Siemens, Bigler & Ipanema Moreira
ARQUIVADA A PETIÇÃO. DESTA DATA CORRE O PRAZO DE 60 (SESSENTA DIAS) PARA EVENTUAL RECURSO DO INTERESSADO. Em referência à petição nº 870170038970, de 08/06/2017.



(11) DI 6803299-4	Código 35.1 - Arquivamento da Petição (22) 24/07/2008 (15) 29/09/2009 (71) Alcoa Alumínio S/A (BR/SP) (74) Dannemann, Siemsen, Bigler & Ipanema Moreira ARQUIVADA A PETIÇÃO. DESTA DATA CORRE O PRAZO DE 60 (SESSENTA DIAS) PARA EVENTUAL RECURSO DO INTERESSADO. Em referência à petição nº 870170039006, de 08/06/2017.
(11) DI 6803695-7	Código 35.1 - Arquivamento da Petição (22) 22/08/2008 (15) 15/09/2009 (71) Alcoa Alumínio S/A (BR/SP) (74) Dannemann, Siemsen, Bigler & Ipanema Moreira ARQUIVADA A PETIÇÃO. DESTA DATA CORRE O PRAZO DE 60 (SESSENTA DIAS) PARA EVENTUAL RECURSO DO INTERESSADO. Em referência à petição nº 870170039014, de 08/06/2017.
(11) DI 6804110-1	Código 35.1 - Arquivamento da Petição (22) 16/09/2008 (15) 29/09/2009 (71) Alcoa Alumínio S/A (BR/SP) (74) Dannemann, Siemsen, Bigler & Ipanema Moreira ARQUIVADA A PETIÇÃO. DESTA DATA CORRE O PRAZO DE 60 (SESSENTA DIAS) PARA EVENTUAL RECURSO DO INTERESSADO. Em referência à petição nº 870170039052, de 08/06/2017.
(11) DI 6804758-4	Código 35.1 - Arquivamento da Petição (22) 28/10/2008 (15) 20/10/2009 (71) Alcoa Alumínio S/A (BR/SP) (74) Dannemann, Siemsen, Bigler & Ipanema Moreira ARQUIVADA A PETIÇÃO. DESTA DATA CORRE O PRAZO DE 60 (SESSENTA DIAS) PARA EVENTUAL RECURSO DO INTERESSADO. Em referência à petição nº 870170039019, de 08/06/2017.
(11) DI 6804759-2	Código 35.1 - Arquivamento da Petição (22) 28/10/2008 (15) 20/10/2009 (71) Alcoa Alumínio S/A (BR/SP) (74) Dannemann, Siemsen, Bigler & Ipanema Moreira ARQUIVADA A PETIÇÃO. DESTA DATA CORRE O PRAZO DE 60 (SESSENTA DIAS) PARA EVENTUAL RECURSO DO INTERESSADO. Em referência à petição nº 870170039048, de 08/06/2017.



-
- (11) DI 6804763-0
Código 35.1 - Arquivamento da Petição
(22) 28/10/2008
(15) 20/10/2009
(71) ALCOA ALUMÍNIO S/A (BR/SP)
(74) Dannemann, Siemsen, Bigler & Ipanema Moreira
ARQUIVADA A PETIÇÃO. DESTA DATA CORRE O PRAZO DE 60 (SESSENTA DIAS) PARA EVENTUAL RECURSO DO INTERESSADO. Em referência à petição nº 870170039023, de 08/06/2017.
-
- (11) DI 6900754-3
Código 35.1 - Arquivamento da Petição
(22) 13/03/2009
(15) 16/11/2010
(71) ALCOA ALUMÍNIO S/A (BR/SP)
(74) Dannemann, Siemsen, Bigler & Ipanema Moreira
ARQUIVADA A PETIÇÃO. DESTA DATA CORRE O PRAZO DE 60 (SESSENTA DIAS) PARA EVENTUAL RECURSO DO INTERESSADO. Em referência à petição nº 870170039101, de 08/06/2017.
-
- (11) DI 6900756-0
Código 35.1 - Arquivamento da Petição
(22) 13/03/2009
(15) 15/12/2009
(71) ALCOA ALUMÍNIO S/A (BR/SP)
(74) Dannemann, Siemsen, Bigler & Ipanema Moreira
ARQUIVADA A PETIÇÃO. DESTA DATA CORRE O PRAZO DE 60 (SESSENTA DIAS) PARA EVENTUAL RECURSO DO INTERESSADO. Em referência à petição nº 870170039077, de 08/06/2017.
-
- (11) DI 6900757-8
Código 35.1 - Arquivamento da Petição
(22) 13/03/2009
(15) 15/12/2009
(71) ALCOA ALUMÍNIO S/A (BR/SP)
(74) Dannemann, Siemsen, Bigler & Ipanema Moreira
ARQUIVADA A PETIÇÃO. DESTA DATA CORRE O PRAZO DE 60 (SESSENTA DIAS) PARA EVENTUAL RECURSO DO INTERESSADO. Em referência à petição nº 870170039103, de 08/06/2017.
-
- (11) DI 6900758-6
Código 35.1 - Arquivamento da Petição
(22) 13/03/2009
(15) 15/12/2009
(71) ALCOA ALUMÍNIO S/A (BR/SP)
(74) Dannemann, Siemsen, Bigler & Ipanema Moreira
ARQUIVADA A PETIÇÃO. DESTA DATA CORRE O PRAZO DE 60 (SESSENTA DIAS) PARA EVENTUAL RECURSO DO INTERESSADO. Em referência à



petição nº 870170039106, de 08/06/2017.

(11) DI 6901990-8

Código 35.1 - Arquivamento da Petição
(22) 28/05/2009
(15) 04/05/2010
(71) Alcoa Alumínio S/A (BR/SP)
(74) Dannemann, Siemsen, Bigler & Ipanema Moreira
ARQUIVADA A PETIÇÃO. DESTA DATA CORRE O PRAZO DE 60 (SESSENTA DIAS) PARA EVENTUAL RECURSO DO INTERESSADO. Em referência à petição nº 870170039184, de 08/06/2017.

(11) DI 6901991-6

Código 35.1 - Arquivamento da Petição
(22) 28/05/2009
(15) 20/04/2010
(71) Alcoa Alumínio S/A (BR/SP)
(74) Dannemann, Siemsen, Bigler & Ipanema Moreira
ARQUIVADA A PETIÇÃO. DESTA DATA CORRE O PRAZO DE 60 (SESSENTA DIAS) PARA EVENTUAL RECURSO DO INTERESSADO. Em referência à petição nº 870170039170, de 08/06/2017.

(11) DI 6902990-3

Código 35.1 - Arquivamento da Petição
(22) 15/07/2009
(15) 06/07/2010
(71) Alcoa Alumínio S/A (BR/SP)
(74) Dannemann, Siemsen, Bigler & Ipanema Moreira
ARQUIVADA A PETIÇÃO. DESTA DATA CORRE O PRAZO DE 60 (SESSENTA DIAS) PARA EVENTUAL RECURSO DO INTERESSADO. Em referência à petição nº 870170039208, de 08/06/2017.

(11) DI 7002096-5

Código 35.1 - Arquivamento da Petição
(22) 21/05/2010
(15) 09/11/2010
(71) Alcoa Alumínio S/A (BR/SP)
(74) Dannemann, Siemsen, Bigler & Ipanema Moreira
ARQUIVADA A PETIÇÃO. DESTA DATA CORRE O PRAZO DE 60 (SESSENTA DIAS) PARA EVENTUAL RECURSO DO INTERESSADO. Em referência à petição nº 870170039359, de 09/06/2017.

(11) DI 7002098-1

Código 35.1 - Arquivamento da Petição
(22) 21/05/2010
(15) 09/11/2010
(71) Alcoa Alumínio S/A (BR/SP)
(74) Dannemann, Siemsen, Bigler & Ipanema Moreira
ARQUIVADA A PETIÇÃO. DESTA DATA CORRE O PRAZO DE 60 (SESSENTA



DIAS) PARA EVENTUAL RECURSO DO INTERESSADO. Em referência à petição nº 870170039356, de 09/06/2017.

(11) DI 7002174-0

Código 35.1 - Arquivamento da Petição
(22) 24/05/2010
(15) 09/11/2010
(71) Alcoa Alumínio S/A (BR/SP)
(74) Dannemann, Siemsen, Bigler & Ipanema Moreira
ARQUIVADA A PETIÇÃO. DESTA DATA CORRE O PRAZO DE 60 (SESSENTA DIAS) PARA EVENTUAL RECURSO DO INTERESSADO. Em referência à petição nº 870170039354, de 09/06/2017.

(11) DI 7100546-3

Código 35.1 - Arquivamento da Petição
(22) 12/01/2011
(15) 31/07/2012
(71) Alcoa Alumínio S/A (BR/SP)
(74) Dannemann, Siemsen, Bigler & Ipanema Moreira
ARQUIVADA A PETIÇÃO. DESTA DATA CORRE O PRAZO DE 60 (SESSENTA DIAS) PARA EVENTUAL RECURSO DO INTERESSADO. Em referência à petição nº 870170039362, de 09/06/2017.

(11) DI 7100547-1

Código 35.1 - Arquivamento da Petição
(22) 12/01/2011
(15) 31/07/2012
(71) Alcoa Alumínio S/A (BR/SP)
(74) Dannemann, Siemsen, Bigler & Ipanema Moreira
ARQUIVADA A PETIÇÃO. DESTA DATA CORRE O PRAZO DE 60 (SESSENTA DIAS) PARA EVENTUAL RECURSO DO INTERESSADO. Em referência à petição nº 870170039361, de 09/06/2017.

(11) DI 7102253-8

Código 35.1 - Arquivamento da Petição
(22) 13/04/2011
(15) 14/02/2012
(71) Alcoa Alumínio S/A (BR/BA)
(74) Dannemann, Siemsen, Bigler & Ipanema Moreira
ARQUIVADA A PETIÇÃO. DESTA DATA CORRE O PRAZO DE 60 (SESSENTA DIAS) PARA EVENTUAL RECURSO DO INTERESSADO. Em referência à petição nº 870170039368, de 09/06/2017.

(11) DI 7102256-2

Código 35.1 - Arquivamento da Petição
(22) 13/04/2011
(15) 14/02/2012
(71) Alcoa Alumínio S/A (BR/SP)
(74) Dannemann, Siemsen, Bigler & Ipanema Moreira



ARQUIVADA A PETIÇÃO. DESTA DATA CORRE O PRAZO DE 60 (SESSENTA DIAS) PARA EVENTUAL RECURSO DO INTERESSADO. Em referência à petição nº 870170039376, de 09/06/2017.

(11) DI 7102259-7

Código 35.1 - Arquivamento da Petição

(22) 13/04/2011

(15) 14/02/2012

(71) Alcoa Alumínio S/A (BR/SP)

(74) Dannemann, Siemsen, Bigler & Ipanema Moreira

ARQUIVADA A PETIÇÃO. DESTA DATA CORRE O PRAZO DE 60 (SESSENTA DIAS) PARA EVENTUAL RECURSO DO INTERESSADO. Em referência à petição nº 870170039372, de 09/06/2017.

(11) DI 7103915-5

Código 35.1 - Arquivamento da Petição

(22) 27/09/2011

(15) 19/06/2012

(71) ALCOA ALUMÍNIO S/A (BR/SP)

(74) Dannemann, Siemsen, Bigler & Ipanema Moreira

ARQUIVADA A PETIÇÃO. DESTA DATA CORRE O PRAZO DE 60 (SESSENTA DIAS) PARA EVENTUAL RECURSO DO INTERESSADO. Em referência à petição nº 870170039391, de 09/06/2017.



Código 36 - Indeferimento - Art. 106 § 4º da LPI

Indeferido o pedido por não atender ao disposto no Art. 100 da LPI, conforme parecer técnico. A cópia do parecer técnico poderá ser solicitada. Desta data corre o prazo de 60 (sessenta) dias para eventual recurso do depositante.

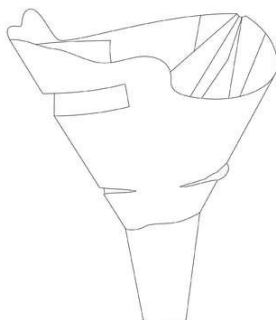
(21) BR 30 2018 001496-0

Código 36 - Indeferimento - Art. 106 § 4º da LPI

(22) 13/04/2018

(44) 11/12/2018

(52) 09-05

(54) PADRÃO ORNAMENTAL APLICADO A/EM EMBALAGEM

(71) LUGUI GLOBAL FRANCHISING LTDA (BR/SP)

(72) DENILSON LUGI

(74) WAGNER PORCINI ESPERANÇOLO

objeto se enquadra na instrução normativa 044/2015 . objeto indeferido devido ao cumprimento insatisfatório de exigência técnica, nos termos do Art. 23 da Instrução Normativa 044/2015. Na exigência técnica publicada na RPI 2482 de 31/07/2018 foram indicadas diversas inconsistências nos desenhos que impossibilitavam a plena compreensão das formas do objeto, e solicitado do requerente que fosse apresentado um novo conjunto de figuras em que as inconsistências listadas fossem corrigidas de modo que as vistas fossem coerentes entre si e o objeto plenamente suficientemente representado. No entanto, na petição de cumprimento de exigência, as mesmas figuras do depósito foram rerepresentadas sem qualquer esclarecimento ou correção nas figuras. Portanto, com base no Art. 23 da IN 044/2015, o cumprimento insatisfatório de exigência formulada para adequação ou complementação de desenhos ou fotografias incorrerá no indeferimento do pedido.

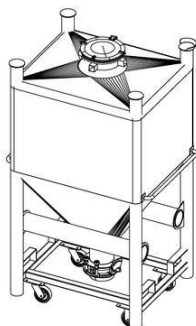
(21) BR 30 2018 001615-7

Código 36 - Indeferimento - Art. 106 § 4º da LPI

(22) 22/04/2018

(44) 11/12/2018

(52) 15-99

(54) CONFIGURAÇÃO APLICADA A/EM BIN

(71) ENGFARMA - ENGENHARIA DE EQUIPAMENTOS FARMACEUTICOS EIRELI (BR/PR)

(72) SILVIO CESAR DE OLIVEIRA

(74) DEFERE - SERVIÇOS EM PROPRIEDADE INTELECTUAL

objeto se enquadra na instrução normativa 044/2015 . objeto indeferido devido ao cumprimento insatisfatório de exigência técnica, nos termos do Art. 23 da Instrução Normativa 044/2015. Pedido indeferido devido à não conformidade ao contido no art. 101, inciso IV, c/c art. 106, caput, da LPI. No cumprimento de exigência foram acrescentados elementos inexistentes no depósito como "puxadores" na forma discoide superior e reforço estrutural dos perfis em "L" na



parte inferior do objeto.

(21) BR 30 2018 001855-9



Código 36 - Indeferimento - Art. 106 § 4º da LPI

(22) 07/05/2018

(44) 11/12/2018

(52) 12-16

(54) CONFIGURAÇÃO APLICADA A/EM BARRICA D'AGUA PARA CAMINHÃO

(71) BRASMAQ METALURGICA LTDA (BR/RS)

(72) LUIZ RICARDO VERONESE

objeto se enquadra na instrução normativa 044/2015 . objeto indeferido devido ao cumprimento insatisfatório de exigência técnica, nos termos do Art. 23 da Instrução Normativa 044/2015. Pedido indeferido devido à não conformidade ao contido no art. 101 c/c art. 106, caput, da LPI. O objeto apresentado não corresponde ao objeto do depósito, configurando alteração da matéria: foi acrescentado um rebaixo circular no centro da tampa, bem como um rebaixo próximo à borda da mesma. Além disso, não foram apresentadas a vista superior e a inferior, solicitadas na exigência.

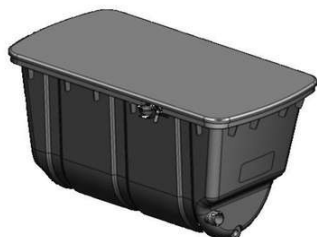

(21) BR 30 2018 001886-9



Código 36 - Indeferimento - Art. 106 § 4º da LPI

(22) 07/05/2018

(44) 11/12/2018

(52) 08-05

(54) CONFIGURAÇÃO APLICADA A/EM MOLDE PARA FLORES

(71) FUNDIÇÃO JESUITAS LTDA ME (BR/PR)

(72) AMARILDO POMMERING

(74) ALEXANDRE PIETRÂNGELO LIMA

objeto se enquadra na instrução normativa 044/2015 . objeto indeferido devido ao cumprimento insatisfatório de exigência técnica, nos termos do Art. 23 da Instrução Normativa 044/2015. Pedido indeferido devido à não conformidade ao contido no art. 101 c/c art. 106, caput, da LPI. O requerente não fez as correções solicitadas e reapresentou exatamente o mesmo jogo de figuras do depósito.

(21) BR 30 2018 001989-0

Código 36 - Indeferimento - Art. 106 § 4º da LPI

(22) 11/05/2018

(44) 11/12/2018



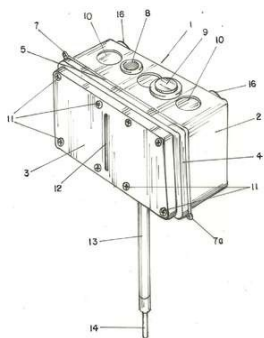

(52) 10-04

(54) CONFIGURAÇÃO APLICADA A/EM TERMÔMETRO

(71) PHILIPPE BEKES CAMARGO (BR/SP)

(72) PHILIPPE BEKES CAMARGO

(74) GUILHERME ROBERTO DORTA DA SILVA

objeto se enquadra na instrução normativa 044/2015 . objeto indeferido devido ao cumprimento insatisfatório de exigência técnica, nos termos do Art. 23 da Instrução Normativa 044/2015. Pedido indeferido devido à não conformidade ao contido no art. 101 c/c art. 106, caput, da LPI. O objeto apresentado não corresponde ao objeto do depósito, configurando alteração da matéria: os elementos indicados no depósito como tampa (3); degrau escalonado (4) e bocal de encaixe (5) tiveram suas proporções alteradas, estão mais profundos. Além disso, as figuras estão incoerentes entre si: nas figuras 1.2, 1.3 e 1.4 não estão representados os ressaltos correspondentes aos elementos cigarra discoidal (8) e botão liga / desliga (9).

(21) BR 30 2018 002002-2

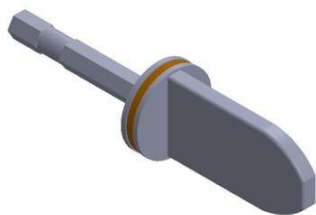

Código 36 - Indeferimento - Art. 106 § 4º da LPI

(22) 14/05/2018

(44) 11/12/2018

(52) 08-05

(54) CONFIGURAÇÃO APLICADA A/EM ALARGADOR

(71) BRUNO MÜLLER DOS ANJOS (BR/SC)

(72) BRUNO MULLER DOS ANJOS

(74) FG Marcas Ltda

objeto se enquadra no artigo 100 da lei 9.279/1996 . não é registrável como desenho industrial forma essencialmente determinada por questões técnicas ou funcionais.

(21) BR 30 2018 003846-0



Código 36 - Indeferimento - Art. 106 § 4º da LPI

(22) 22/08/2018

(44) 11/12/2018

(52) 09-05

(54) PADRÃO ORNAMENTAL APLICADO A/EM EMBALAGEM

(71) RENATA BALEOTTI (BR/RJ)

(72) ROBERTA BALEOTTI

objeto se enquadra na instrução normativa 044/2015 . objeto indeferido devido ao cumprimento insatisfatório de exigência técnica, nos termos do Art. 23 da Instrução Normativa 044/2015.1. Pedido indeferido devido à não conformidade ao contido no art. 101, inciso IV, c/c art. 106, caput, da LPI. No depósito do pedido, as figuras apresentadas contemplavam um saco plástico com perfurações quadradas distribuídas a intervalos regulares sobre toda a superfície do objeto, inclusive a sua base, enquanto que na figura apresentada na petição



de comprimento de exigência, as perfurações não se estendiam até a base do objeto. Além disso, as proporções e formato do objeto diferem entre os dois conjuntos de figura. Houve, portanto, alteração de matéria.

(21) BR 30 2018 054212-6

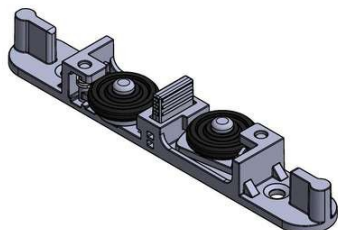

Código 36 - Indeferimento - Art. 106 § 4º da LPI

(22) 13/09/2018

(44) 11/12/2018

(52) 08-09

(54) CONFIGURAÇÃO APLICADA A/EM GUIA.

(71) JOSÉ CARLOS SIEGLE (BR/RS)

(72) JOSÉ CARLOS SIEGLE

(74) Vilage Marcas e Patentes Ltda

objeto se enquadra no artigo 100 da lei 9.279/1996 . não é registrável como desenho industrial forma essencialmente determinada por questões técnicas ou funcionais.

(21) DI 6303395-0



Código 36 - Indeferimento - Art. 106 § 4º da LPI

(22) 26/09/2003

(44) 11/12/2018

(52) 24-03

(54) MOLDE PARA DEMONSTRAÇÃO E VISUALIZAÇÃO PRÉVIA DE IMPLANTES DENTÁRIOS PARA PRÓTESE TOTAL

(71) Carlos Edison Bittar Trochmann (BR/PR)

(72) Carlos Edison Bittar Trochmann

(74) Antonio Buiar

objeto se enquadra no artigo 100 da lei 9.279/1996 . não é registrável como desenho industrial forma essencialmente determinada por questões técnicas ou funcionais.



Código 37 - Recurso Contra o Indeferimento

Notificação de interposição de recurso ao Presidente do INPI contra o indeferimento do pedido de registro de desenho industrial, objetivando o reexame da matéria. Desta data corre o prazo de 60 (sessenta) dias para apresentação de contra-razões por qualquer interessado. Poderá ser requerida cópia do recurso através de formulário específico.

(21) BR 30 2015 002103-9

Código 37 - Recurso Contra o Indeferimento

(22) 07/05/2015

(71) THE ESAB GROUP, INC. (US)

(74) DANNEMANN, SIEMSEN, BIGLER & IPANEMA MOREIRA, PROPRIEDADE INDUSTRIAL LTDA.

Recurso contra o indeferimento: Pet. (WB) 870180156743 de 29/11/2018.



Código 39 - Concessão do Registro

Concessão do registro de desenho industrial. O certificado de registro estará à disposição do interessado. Desta data corre o prazo de 5 (cinco) anos para interposição de nulidade administrativa por qualquer interessado (Art. 113 § 1º da LPI). Se interposto o pedido de nulidade no prazo de 60 (sessenta) dias contados da data da concessão, os efeitos da concessão do registro serão suspensos (Art. 113 § 2º).

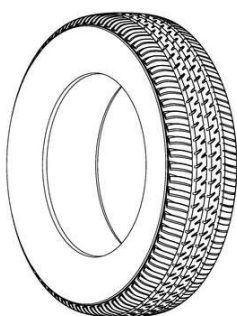
(11) BR 30 2016 001214-8

Código 39 - Concessão do Registro

(22) 24/03/2016

(15) 11/12/2018

(30) 30/09/2015 US 29/541,093

(45) 11/12/2018

(52) 12-15

(54) CONFIGURAÇÃO APLICADA A PNEU

(73) BRIDGESTONE AMERICAS TIRE OPERATIONS, LLC (US)

(72) RICHARD S. PARR; GREGORY T. PUDLOSKI; MARK R. STAROS; JUSTIN M. GEHRES; ANTHONY R. MARELLA

(74) Dannemann, Siemsen, Bigler & Ipanema Moreira

Prazo de validade: 10 (dez) anos contados a partir de 24/03/2016, mediante o recolhimento da taxa quinquenal de manutenção (Artigos 119 e 120 da LPI) e observadas as demais condições legais.

(11) BR 30 2016 004799-5

Código 39 - Concessão do Registro

(22) 19/10/2016

(15) 11/12/2018

(30) 19/04/2016 US 29/561.669

(45) 11/12/2018

(52) 19-08

(54) CONFIGURAÇÃO APLICADA A/EM RÓTULO

(73) ANHEUSER-BUSCH, LLC (US)

(72) LAUREN PEARSON; MARK KAMARAUSKAS; ANDREW OSTERMAN; MIKE SMITH; ROBERT J. CLARK; PHIL WEYER; KAYSONNIA HUNT; JOSH WITHERSPOON; DAN KNUCKEY; DENNY LIU; IAN KOENIG; BRIAN FISCHER; TIM DAWES; JEFF STOVER

(74) Daniel Advogados (Alt.de Daniel & Cia)

Prazo de validade: 10 (dez) anos contados a partir de 19/10/2016, mediante o recolhimento da taxa quinquenal de manutenção (Artigos 119 e 120 da LPI) e observadas as demais condições legais.



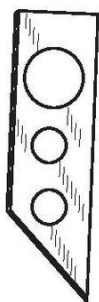

(11) BR 30 2016 005305-7

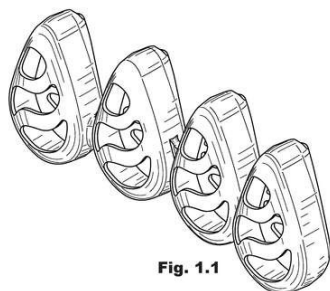

Fig. 1.1

Código 39 - Concessão do Registro

(22) 17/11/2016

(15) 11/12/2018

(43) 07/08/2018

(52) 23-02

(54) CONFIGURAÇÃO APLICADA A/EM SUPORTE SANITÁRIO

(73) S. C. JOHNSON & SON, INC. (US)

(72) BRYAN C. HALE; STEVEN A. ZACH; MEGHAN MARIE MCGUIRE;
MATTHEW J. POSTER

(74) Daniel Advogados (Alt.de Daniel & Cia)

Prazo de validade: 10 (dez) anos contados a partir de 17/11/2016, mediante o recolhimento da taxa quinquenal de manutenção (Artigos 119 e 120 da LPI) e observadas as demais condições legais.

(11) BR 30 2016 005306-5

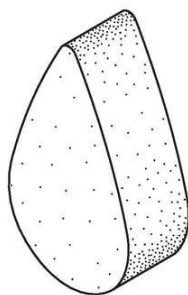

Código 39 - Concessão do Registro

(22) 17/11/2016

(15) 11/12/2018

(30) 17/05/2016 US 29/565.026

(45) 11/12/2018

(52) 07-05

(54) CONFIGURAÇÃO APLICADA A/EM BLOCO SANITÁRIO

(73) S. C. JOHNSON & SON, INC. (US)

(72) BRYAN C. HALE; STEVEN A. ZACH; MEGHAN MARIE MCGUIRE;
MATTHEW J. POSTER

(74) Daniel Advogados (Alt.de Daniel & Cia)

Prazo de validade: 10 (dez) anos contados a partir de 17/11/2016, mediante o recolhimento da taxa quinquenal de manutenção (Artigos 119 e 120 da LPI) e observadas as demais condições legais.

(11) BR 30 2017 000223-4

Código 39 - Concessão do Registro

(22) 20/01/2017

(15) 11/12/2018

(30) 21/07/2016 US 29/571,736; 21/07/2016 US 29/571,738; 21/07/2016 US



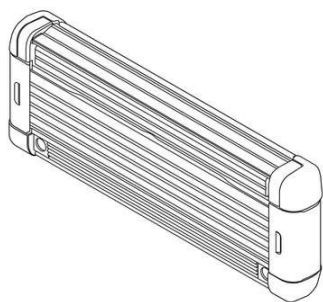

29/571,739

(45) 11/12/2018

(52) 28-03

(54) CONFIGURAÇÃO APLICADA A/EM CARTUCHO DE BARBEAR

(73) SOCIÉTÉ BIC (FR)

(72) IOANNIS BOZIKIS; IOANNIS-MARIOS PSIMADAS; EFSTRATIOS CHRISTOFIDELLIS; SPIROS GRATSIAS; CHRISTOFOROS-ATHANASSIOS BRELLIS

(74) Ana Paula Santos Celidonio

Prazo de validade: 10 (dez) anos contados a partir de 20/01/2017, mediante o recolhimento da taxa quinquenal de manutenção (Artigos 119 e 120 da LPI) e observadas as demais condições legais.

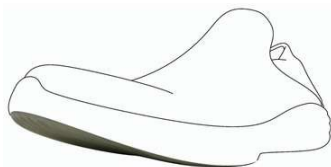
(11) BR 30 2017 000605-1

Código 39 - Concessão do Registro

(22) 10/02/2017

(15) 11/12/2018

(30) 11/01/2017 US 29/590,604

(45) 11/12/2018

(52) 02-04

(54) CONFIGURAÇÃO APLICADA EM CALÇADO

(73) SKECHERS U.S.A., INC. II (US)

(72) DAVID RAYSSE

(74) GUERRA PROPRIEDADE INDUSTRIAL

Prazo de validade: 10 (dez) anos contados a partir de 10/02/2017, mediante o recolhimento da taxa quinquenal de manutenção (Artigos 119 e 120 da LPI) e observadas as demais condições legais.

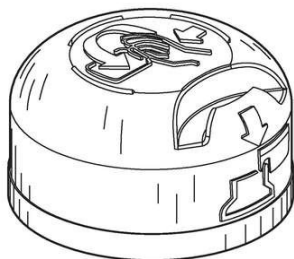
(11) BR 30 2017 004710-6

Código 39 - Concessão do Registro

(22) 20/10/2017

(15) 11/12/2018

(30) 20/04/2017 US 29/601.290

(45) 11/12/2018

(52) 09-07

(54) CONFIGURAÇÃO APLICADA A/EM TAMPA DE RESERVATÓRIO

(73) ABBVIE INC. (US)

(72) TODD MARSHALL; MARC PLEW; TED KLIKUSZOWIAN; JOY ELIZABETH BORGARDT; JAMES HUGHES; KELSEY M. COFFEY; SCOTT L. FISHER; JASON A. ROWE

(74) Daniel Advogados (Alt.de Daniel & Cia)

Prazo de validade: 10 (dez) anos contados a partir de 20/10/2017, mediante o recolhimento da taxa quinquenal de manutenção (Artigos 119 e 120 da LPI) e observadas as demais condições legais.



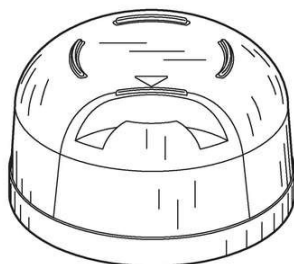
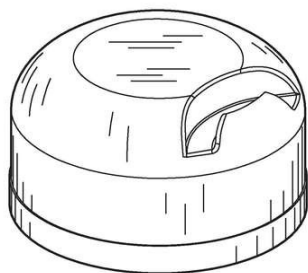

(11) BR 30 2017 005029-8

Código 39 - Concessão do Registro

(22) 09/11/2017

(15) 11/12/2018

(30) 12/05/2017 EM 003998947; 06/11/2017 EM 004496594

(45) 11/12/2018

(52) 12-15

(54) CONFIGURAÇÃO APLICADA A/EM PNEU DE CARRO.

(73) PIRELLI TYRE S.P.A. (IT)

(72) DIEGO SPEZIARI; STEFANO MONTESELLO; VITO BELLO

(74) KASZNAR LEONARDOS PROPRIEDADE INTELECTUAL

Prazo de validade: 10 (dez) anos contados a partir de 09/11/2017, mediante o recolhimento da taxa quinquenal de manutenção (Artigos 119 e 120 da LPI) e observadas as demais condições legais.

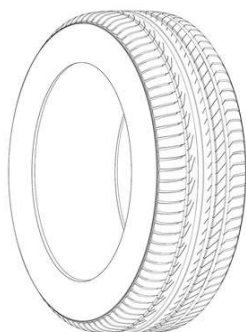

(11) BR 30 2017 005341-6

Código 39 - Concessão do Registro

(22) 28/11/2017

(15) 11/12/2018

(30) 01/06/2017 US 29/606,063

(45) 11/12/2018

(52) 12-15

(54) CONFIGURAÇÃO APLICADA A/EM PNEU

(73) BRIDGESTONE AMERICAS TIRE OPERATIONS, LLC (US)

(72) IAN T. MCKENNEY; DAVID M. SEVERYN

(74) DANNEMANN, SIEMSEN, BIGLER & IPANEMA MOREIRA

Prazo de validade: 10 (dez) anos contados a partir de 28/11/2017, mediante o recolhimento da taxa quinquenal de manutenção (Artigos 119 e 120 da LPI) e observadas as demais condições legais.

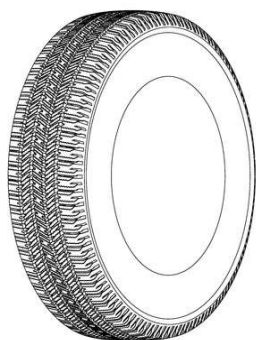

FIG. 1.1

(11) BR 30 2017 005535-4

Código 39 - Concessão do Registro

(22) 08/12/2017

(15) 11/12/2018

(30) 09/06/2017 JP 2017-012381

(45) 11/12/2018



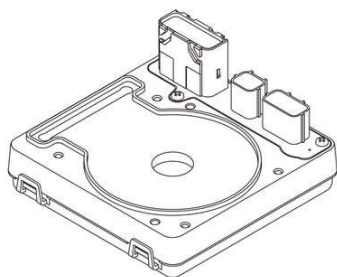

(52) 10-05
 (54) CONFIGURAÇÃO APLICADA A/EM CONTROLADOR
 (73) NSK LTD. (JP)
 (72) TAKASHI SUNAGA; MASAKAZU MORIMOTO
 (74) ANA PAULA SANTOS CELIDONIO

Prazo de validade: 10 (dez) anos contados a partir de 08/12/2017, mediante o recolhimento da taxa quinquenal de manutenção (Artigos 119 e 120 da LPI) e observadas as demais condições legais.

(11) BR 30 2018 000072-2

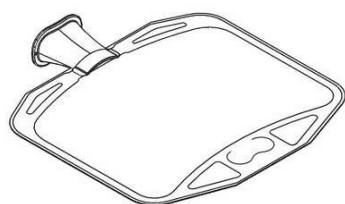

Código 39 - Concessão do Registro
 (22) 09/01/2018
 (15) 11/12/2018
 (30) 17/07/2017 EM 004107365
 (45) 11/12/2018
 (52) 24-01
 (54) CONFIGURAÇÃO APLICADA EM BOLSA PARA ADMINISTRAÇÃO DE MEDICAMENTOS
 (73) B. BRAUN MELSUNGEN AG (DE)
 (72) CAROLINE BLIN; TEFIK SELMANI; MICHEL PITTET
 (74) DANNEMANN, SIEMSEN, BIGLER & IPANEMA MOREIRA

Prazo de validade: 10 (dez) anos contados a partir de 09/01/2018, mediante o recolhimento da taxa quinquenal de manutenção (Artigos 119 e 120 da LPI) e observadas as demais condições legais.

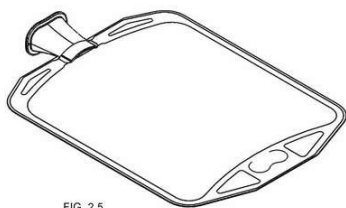

FIG. 2.5

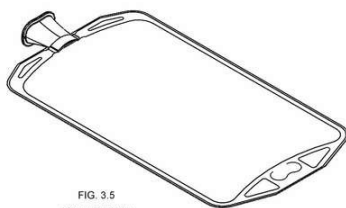
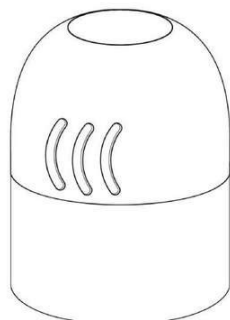

FIG. 3.5
 Vista em perspectiva

(11) BR 30 2018 001000-0



Código 39 - Concessão do Registro
 (22) 14/03/2018
 (15) 11/12/2018
 (30) 14/09/2017 US 29/617,478
 (45) 11/12/2018
 (52) 09-07
 (54) CONFIGURAÇÃO APLICADA EM TAMPA
 (73) BAYER HEALTHCARE LLC (US)
 (72) KIMBERLY MCCORMACK
 (74) Montauray Pimenta, Machado & Vieira de Mello Advogados

Prazo de validade: 10 (dez) anos contados a partir de 14/03/2018, mediante o recolhimento da taxa quinquenal de manutenção (Artigos 119 e 120 da LPI) e observadas as demais condições legais. (co) Título adequado de ofício nos

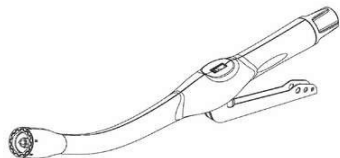

termos do Art. 22 da Instrução Normativa 044/2015.

(11) BR 30 2018 001133-3

Código 39 - Concessão do Registro

(22) 22/03/2018

(15) 11/12/2018

(30) 27/09/2017 US 29/619,187

(45) 11/12/2018

(52) 24-02

(54) CONFIGURAÇÃO APLICADA A/EM GRAMPEADOR CIRÚRGICO

(73) ETHICON LLC (US)

(72) WILLIAM D. FOX; GREGORY J. BAKOS; JONATHAN T. BATROSS; JOHN V. HUNT

(74) DANNEMANN, SIEMSEN, BIGLER & IPANEMA MOREIRA

Prazo de validade: 10 (dez) anos contados a partir de 22/03/2018, mediante o recolhimento da taxa quinquenal de manutenção (Artigos 119 e 120 da LPI) e observadas as demais condições legais.

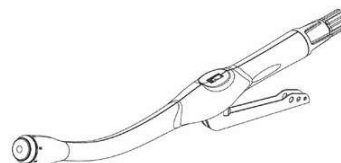
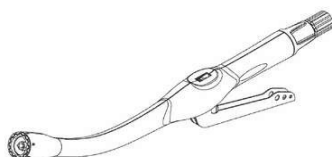
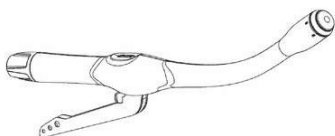
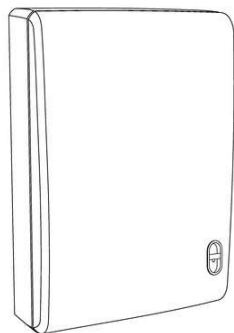
**(11) BR 30 2018 001197-0**

Código 39 - Concessão do Registro

(22) 27/03/2018

(15) 11/12/2018

(30) 29/09/2017 US 29/619618

(45) 11/12/2018

(52) 12-16

(54) CONFIGURAÇÃO APLICADA A/EM MÓDULO DE ATENDIMENTO.

(73) THE BOEING COMPANY (US)

(72) STEPHEN R. LONG; ROLAND D. MAIR; RUSSEL WARREN KECK; ROBERT BENJAMIN LANFEAR; PAUL BRIDGEMAN

(74) KASZNAR LEONARDOS PROPRIEDADE INTELECTUAL

Prazo de validade: 10 (dez) anos contados a partir de 27/03/2018, mediante o recolhimento da taxa quinquenal de manutenção (Artigos 119 e 120 da LPI) e observadas as demais condições legais.



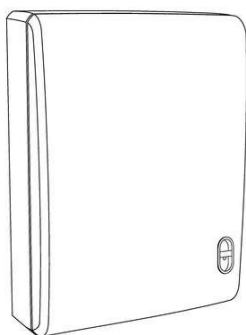

(11) BR 30 2018 001201-1

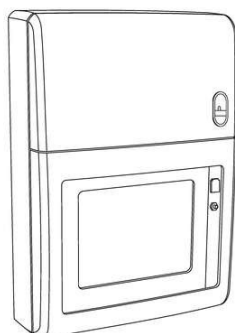

Código 39 - Concessão do Registro

(22) 27/03/2018

(15) 11/12/2018

(30) 29/09/2017 US 29/619619

(45) 11/12/2018

(52) 12-16

(54) CONFIGURAÇÃO APLICADA A/EM MÓDULO DE ATENDIMENTO.

(73) THE BOEING COMPANY (US)

(72) STEPHEN R. LONG; ROLAND D. MAIR; RUSSELL WARREN KECK;
ROBERT BENJAMIN LANFEAR; PAUL BRIDGEMAN

(74) KASZNAR LEONARDOS PROPRIEDADE INTELECTUAL

Prazo de validade: 10 (dez) anos contados a partir de 27/03/2018, mediante o recolhimento da taxa quinquenal de manutenção (Artigos 119 e 120 da LPI) e observadas as demais condições legais.

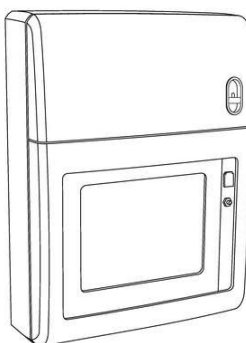

(11) BR 30 2018 001203-8

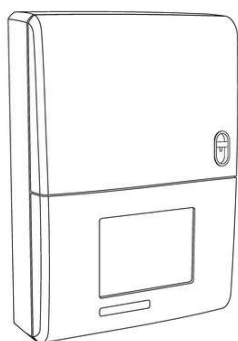

Código 39 - Concessão do Registro

(22) 27/03/2018

(15) 11/12/2018

(30) 29/09/2017 US 29/619622

(45) 11/12/2018

(52) 12-16

(54) CONFIGURAÇÃO APLICADA A/EM MÓDULO DE ATENDIMENTO.

(73) THE BOEING COMPANY (US)

(72) STEPHEN R. LONG; ROLAND D. MAIR; RUSSEL WARREN KECK;
ROBERT BENJAMIN LANFEAR; PAUL BRIDGEMAN

(74) KASZNAR LEONARDOS PROPRIEDADE INTELECTUAL



Prazo de validade: 10 (dez) anos contados a partir de 27/03/2018, mediante o recolhimento da taxa quinquenal de manutenção (Artigos 119 e 120 da LPI) e observadas as demais condições legais.

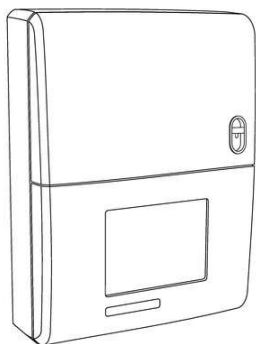

(11) BR 30 2018 001473-1

Código 39 - Concessão do Registro

(22) 12/04/2018

(15) 11/12/2018

(45) 11/12/2018

(52) 26-05

(54) CONFIGURAÇÃO APLICADA A/EM LUMINÁRIA.

(73) FÁBIO STASIAK VENDRAMIN (BR/SP)

(72) FÁBIO STASIAK VENDRAMIN

(74) Vilage Marcas e Patentes Ltda

Prazo de validade: 10 (dez) anos contados a partir de 12/04/2018, mediante o recolhimento da taxa quinquenal de manutenção (Artigos 119 e 120 da LPI) e observadas as demais condições legais.



(11) BR 30 2018 001477-4

Código 39 - Concessão do Registro

(22) 12/04/2018

(15) 11/12/2018

(30) 13/10/2017 US 29/622,153

(45) 11/12/2018

(52) 28-99

(54) CONFIGURAÇÃO APLICADA A/EM CARTUCHO DE LÂMINA DE BARBEAR

(73) PERSONAL CARE MARKETING AND RESEARCH INTERNATIONAL (IL)

(72) MATTHEW KNAPP; SHLOMO ZUCKER

(74) Hugo Silva & Maldonado Propriedade Intelectual Sociedade Civil S/C Ltda.

Prazo de validade: 10 (dez) anos contados a partir de 12/04/2018, mediante o recolhimento da taxa quinquenal de manutenção (Artigos 119 e 120 da LPI) e observadas as demais condições legais.

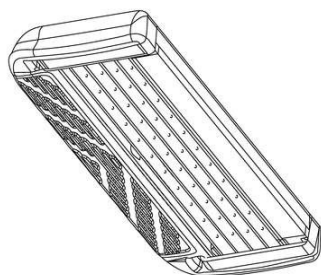

(11) BR 30 2018 001554-1

Código 39 - Concessão do Registro

(22) 17/04/2018



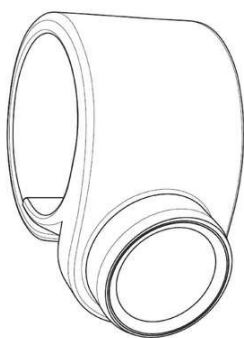

(15) 11/12/2018
 (30) 19/10/2017 US US29/622,788
 (45) 11/12/2018
 (52) 14-03
 (54) CONFIGURAÇÃO APLICADA A/EM CONTROLE REMOTO PARA COMPONENTE ELETRÔNICO
 (73) HARMAN INTERNATIONAL INDUSTRIES, INCORPORATED (US)
 (72) ROYCE D. CHANNEY; GAVZHANG ZHANG
 (74) EDUARDO LOURENÇO GUEDES SERRÃO DE OTERO
 Prazo de validade: 10 (dez) anos contados a partir de 17/04/2018, mediante o recolhimento da taxa quinquenal de manutenção (Artigos 119 e 120 da LPI) e observadas as demais condições legais.

(11) BR 30 2018 001565-7

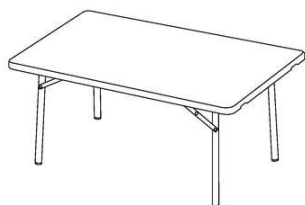

Código 39 - Concessão do Registro
 (22) 18/04/2018
 (15) 11/12/2018
 (30) 20/10/2017 US US29/622,883
 (45) 11/12/2018
 (52) 06-03
 (54) CONFIGURAÇÃO APLICADA A/EM MESA
 (73) ZHUHAI SHICHANG METALS LTD (CN)
 (72) JUAN CHAVARRIA
 (74) EMILIO COLLADO LOPEZ
 Prazo de validade: 10 (dez) anos contados a partir de 18/04/2018, mediante o recolhimento da taxa quinquenal de manutenção (Artigos 119 e 120 da LPI) e observadas as demais condições legais.

(11) BR 30 2018 001566-5



Código 39 - Concessão do Registro
 (22) 18/04/2018
 (15) 11/12/2018
 (30) 20/10/2017 US US29/622,888
 (45) 11/12/2018
 (52) 06-03
 (54) CONFIGURAÇÃO APLICADA A/EM MESA
 (73) ZHUHAI SHICHANG METALS LTD (CN)
 (72) JUAN CHAVARRIA
 (74) EMILIO COLLADO LOPEZ
 Prazo de validade: 10 (dez) anos contados a partir de 18/04/2018, mediante o recolhimento da taxa quinquenal de manutenção (Artigos 119 e 120 da LPI) e observadas as demais condições legais.

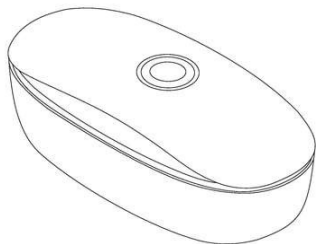

(11) BR 30 2018 001568-1

Código 39 - Concessão do Registro

(22) 18/04/2018

(15) 11/12/2018

(30) 18/10/2017 CN 201730496484.8

(45) 11/12/2018

(52) 23-04

(54) CONFIGURAÇÃO APLICADA A/EM ESTERILIZADOR.

(73) SHENZHEN UVLED OPTICAL TECHNOLOGY CO.,LTD. (CN)

(72) OUYANG, CHENYI

(74) Vilage Marcas e Patentes Ltda

Prazo de validade: 10 (dez) anos contados a partir de 18/04/2018, mediante o recolhimento da taxa quinquenal de manutenção (Artigos 119 e 120 da LPI) e observadas as demais condições legais.

(11) BR 30 2018 001569-0

Código 39 - Concessão do Registro

(22) 18/04/2018

(15) 11/12/2018

(30) 20/10/2017 US US29/622,885

(45) 11/12/2018

(52) 06-03

(54) CONFIGURAÇÃO APLICADA A/EM MESA

(73) ZHUHAI SHICHANG METALS LTD (CN)

(72) JUAN CHAVARRIA

(74) EMILIO COLLADO LOPEZ

Prazo de validade: 10 (dez) anos contados a partir de 18/04/2018, mediante o recolhimento da taxa quinquenal de manutenção (Artigos 119 e 120 da LPI) e observadas as demais condições legais.

(11) BR 30 2018 001576-2

Código 39 - Concessão do Registro

(22) 18/04/2018

(15) 11/12/2018

(45) 11/12/2018

(52) 30-03

(54) CONFIGURAÇÃO APLICADA A/EM BEBEDOURO

(73) PRODUTOS VIDA MANSA LTDA (BR/MG)

(72) LUIZ ANTONIO DO CARMO ROCHA

Prazo de validade: 10 (dez) anos contados a partir de 18/04/2018, mediante o recolhimento da taxa quinquenal de manutenção (Artigos 119 e 120 da LPI) e observadas as demais condições legais.

(11) BR 30 2018 001579-7

Código 39 - Concessão do Registro





(22) 18/04/2018
 (15) 11/12/2018
 (45) 11/12/2018
 (52) 30-03
 (54) CONFIGURAÇÃO APLICADA A/EM COMEDOURO
 (73) PRODUTOS VIDA MANSÁ LTDA (BR/MG)
 (72) LUIZ ANTONIO DO CARMO ROCHA

Prazo de validade: 10 (dez) anos contados a partir de 18/04/2018, mediante o recolhimento da taxa quinquenal de manutenção (Artigos 119 e 120 da LPI) e observadas as demais condições legais.

(11) BR 30 2018 001614-9

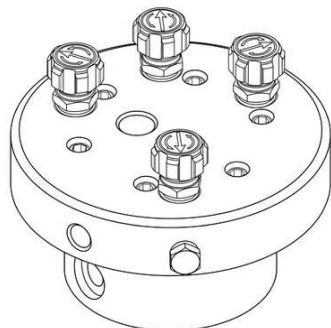

Código 39 - Concessão do Registro
 (22) 20/04/2018
 (15) 11/12/2018
 (30) 02/11/2017 US 29/624,656
 (45) 11/12/2018
 (52) 23-01
 (54) CONFIGURAÇÃO APLICADA A/EM ACOPLAMENTO DE CONTROLE DE GÁS
 (73) LINCOLN GLOBAL, INC. (US)
 (72) ADAM PALAC; RANDY EDENFIELD; MARCO GIANNELLI; DAVID GAILEY
 (74) David do Nascimento Advogados Associados

Prazo de validade: 10 (dez) anos contados a partir de 20/04/2018, mediante o recolhimento da taxa quinquenal de manutenção (Artigos 119 e 120 da LPI) e observadas as demais condições legais.

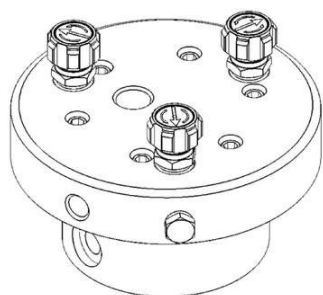

(11) BR 30 2018 001625-4



Código 39 - Concessão do Registro
 (22) 23/04/2018
 (15) 11/12/2018
 (45) 11/12/2018
 (52) 07-02
 (54) CONFIGURAÇÃO APLICADA A/EM PANELA
 (73) GULE DISTRIBUIDORA LTDA (BR/PR) ; SADIMAR FROZA (BR/PR)
 (72) SADIMAR FROZA
 (74) SISTEMARCAS - LUNKES E ASSOCIADOS



Prazo de validade: 10 (dez) anos contados a partir de 23/04/2018, mediante o recolhimento da taxa quinquenal de manutenção (Artigos 119 e 120 da LPI) e observadas as demais condições legais.



(11) BR 30 2018 001635-1



FIGURA 1.1

Código 39 - Concessão do Registro

(22) 24/04/2018

(15) 11/12/2018

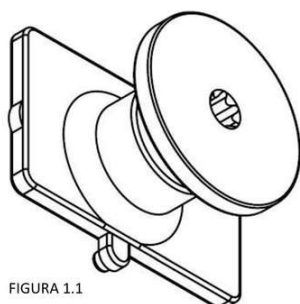
(30) 09/04/2018 EM 005227782-0001

(45) 11/12/2018

(52) 08-09

(54) CONFIGURAÇÃO APLICADA A/EM REGULADOR DE ALTURA

(73) FRANCISCO JAVIER OÑA GONZÁLEZ (ES)

(72) FRANCISCO JAVIER OÑA GONZÁLEZ

(74) RODRIGO CID ARAUJO SERRANO

Prazo de validade: 10 (dez) anos contados a partir de 24/04/2018, mediante o recolhimento da taxa quinquenal de manutenção (Artigos 119 e 120 da LPI) e observadas as demais condições legais.

(11) BR 30 2018 001655-6

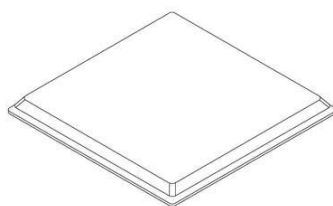

Código 39 - Concessão do Registro

(22) 24/04/2018

(15) 11/12/2018

(45) 11/12/2018

(52) 09-07

(54) CONFIGURAÇÃO APLICADA A/EM TAMPA DE FORMA PARA BOLO

(73) MARIA DAS GRAÇAS CALDEIRA (BR/MG)

(72) MARIA DAS GRAÇAS CALDEIRA

(74) Wsouza Consultoria em Propriedade Intelectual Eireli

Prazo de validade: 10 (dez) anos contados a partir de 24/04/2018, mediante o recolhimento da taxa quinquenal de manutenção (Artigos 119 e 120 da LPI) e observadas as demais condições legais.

(11) BR 30 2018 001706-4

Código 39 - Concessão do Registro

(22) 26/04/2018

(15) 11/12/2018

(45) 11/12/2018

(52) 09-04



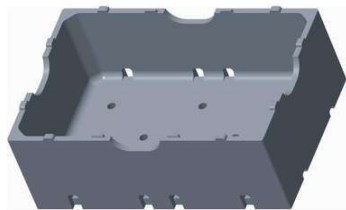

(54) CONFIGURAÇÃO APLICADA A/EM EMBALAGEM

(73) TERMOTÉCNICA LTDA (BR/SC)

(72) ALBANO SCHMIDT

(74) MONTAURY PIMENTA, MACHADO & VIEIRA DE MELLO ADVOGADOS

Prazo de validade: 10 (dez) anos contados a partir de 26/04/2018, mediante o recolhimento da taxa quinquenal de manutenção (Artigos 119 e 120 da LPI) e observadas as demais condições legais.

(11) BR 30 2018 001832-0

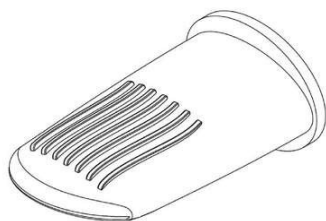

Código 39 - Concessão do Registro

(22) 04/05/2018

(15) 11/12/2018

(30) 07/11/2017 EM EM 004497238-0001

(45) 11/12/2018

(52) 24-02

(54) CONFIGURAÇÃO APLICADA A/EM ESPÁTULA

(73) BAYER INTELLECTUAL PROPERTY GMBH (DE)

(72) BRUNO CHAZEL

(74) MONTAURY PIMENTA, MACHADO & VIEIRA DE MELLO ADVOGADOS

Prazo de validade: 10 (dez) anos contados a partir de 04/05/2018, mediante o recolhimento da taxa quinquenal de manutenção (Artigos 119 e 120 da LPI) e observadas as demais condições legais.

(11) BR 30 2018 001849-4



Código 39 - Concessão do Registro

(22) 07/05/2018

(15) 11/12/2018

(45) 11/12/2018

(52) 24-03

(54) CONFIGURAÇÃO APLICADA EM ENCAIXE EXTERNO DE PRÓTESE TRANSFEMORAL

(73) UNIVERSIDADE DO ESTADO DO PARA (BR/PA)

(72) AMANDA GABRIELLY CRUZ MOREIRA; ANTÔNIO ERLINDO BRAGA JÚNIOR; ROSÂNGELA GOUVÊA PINTO

Prazo de validade: 10 (dez) anos contados a partir de 07/05/2018, mediante o recolhimento da taxa quinquenal de manutenção (Artigos 119 e 120 da LPI) e observadas as demais condições legais.

(11) BR 30 2018 001854-0

Código 39 - Concessão do Registro

(22) 07/05/2018

(15) 11/12/2018

(45) 11/12/2018

(52) 20-02



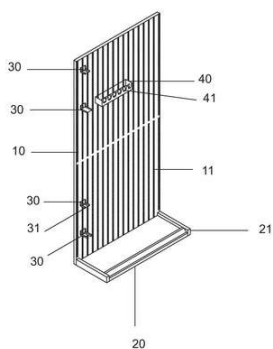

(54) CONFIGURAÇÃO APLICADA A/EM PAINEL EXPOSITOR

(73) ADMAR LUIZ CORREA RODRIGUES (BR/RS)

(72) ADMAR LUIZ CORREA RODRIGUES

(74) JOANE RAQUEL NUNES DA SILVA

Prazo de validade: 10 (dez) anos contados a partir de 07/05/2018, mediante o recolhimento da taxa quinquenal de manutenção (Artigos 119 e 120 da LPI) e observadas as demais condições legais.

(11) BR 30 2018 001862-1

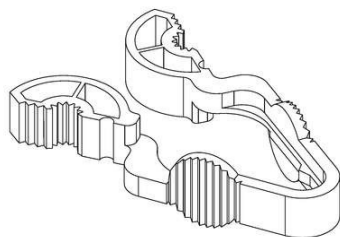

Código 39 - Concessão do Registro

(22) 07/05/2018

(15) 11/12/2018

(45) 11/12/2018

(52) 07-05

(54) CONFIGURAÇÃO APLICADA A/EM PRENDEDOR

(73) OSMAR MENEGHITTI (BR/SP)

(72) OSMAR MENEGHITTI

(74) Sul América Marcas e Patentes Ltda.

Prazo de validade: 10 (dez) anos contados a partir de 07/05/2018, mediante o recolhimento da taxa quinquenal de manutenção (Artigos 119 e 120 da LPI) e observadas as demais condições legais.

(11) BR 30 2018 001983-0

Fig. 1.1

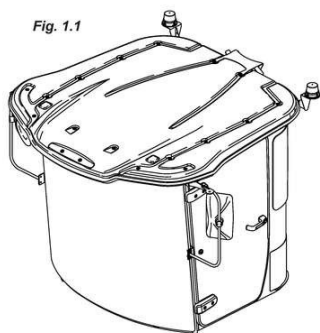

Código 39 - Concessão do Registro

(22) 10/05/2018

(15) 11/12/2018

(30) 10/11/2017 US 29625539

(45) 11/12/2018

(52) 12-16

(54) CONFIGURAÇÃO APLICADA A/EM CABINE PARA MÁQUINAS AGRÍCOLAS

(73) CNH INDUSTRIAL AMERICA LLC (US)

(72) STEVEN N. WINKEL; NATHAN P. BROOKS; DOUGLAS MONTGOMERY

(74) ARTUR SCHAAL

Prazo de validade: 10 (dez) anos contados a partir de 10/05/2018, mediante o recolhimento da taxa quinquenal de manutenção (Artigos 119 e 120 da LPI) e observadas as demais condições legais.

(11) BR 30 2018 001984-9

Código 39 - Concessão do Registro

(22) 10/05/2018

(15) 11/12/2018

(30) 10/11/2017 US 29625543

(45) 11/12/2018



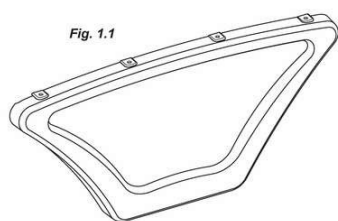

(52) 12-16
 (54) CONFIGURAÇÃO APLICADA A/EM PAINEL DE MÁQUINAS AGRÍCOLAS
 (73) CNH INDUSTRIAL AMERICA LLC (US)
 (72) BLAINE A. SCHWALBE; STEVEN N. WINKEL; ROSS P. CHRISTIANSEN
 (74) ARTUR SCHAAL
 Prazo de validade: 10 (dez) anos contados a partir de 10/05/2018, mediante o recolhimento da taxa quinquenal de manutenção (Artigos 119 e 120 da LPI) e observadas as demais condições legais.

(11) BR 30 2018 002045-6

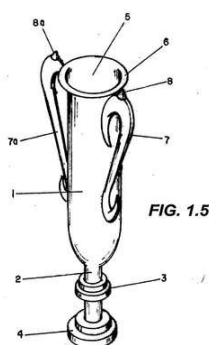

Código 39 - Concessão do Registro
 (22) 15/05/2018
 (15) 11/12/2018
 (45) 11/12/2018
 (52) 11-02
 (54) CONFIGURAÇÃO APLICADA A/EM TROFÉU
 (73) 58 MSN IMPORTAÇÃO E EXPORTAÇÃO LTDA EPP (BR/SP)
 (72) LIJIE DAI
 (74) Manoel Paixao do Nascimento
 Prazo de validade: 10 (dez) anos contados a partir de 15/05/2018, mediante o recolhimento da taxa quinquenal de manutenção (Artigos 119 e 120 da LPI) e observadas as demais condições legais.

(11) BR 30 2018 002046-4

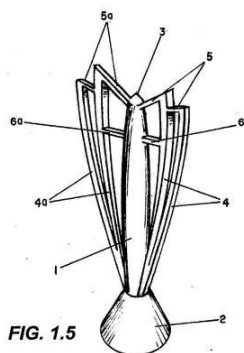

Código 39 - Concessão do Registro
 (22) 15/05/2018
 (15) 11/12/2018
 (45) 11/12/2018
 (52) 11-02
 (54) CONFIGURAÇÃO APLICADA A/EM TROFÉU
 (73) 58 MSN IMPORTAÇÃO E EXPORTAÇÃO LTDA EPP (BR/SP)
 (72) LIJIE DAI
 (74) Manoel Paixao do Nascimento
 Prazo de validade: 10 (dez) anos contados a partir de 15/05/2018, mediante o recolhimento da taxa quinquenal de manutenção (Artigos 119 e 120 da LPI) e observadas as demais condições legais.

(11) BR 30 2018 002047-2

Código 39 - Concessão do Registro
 (22) 15/05/2018
 (15) 11/12/2018
 (30) 16/11/2017 EM 004508935-0001
 (45) 11/12/2018
 (52) 09-05



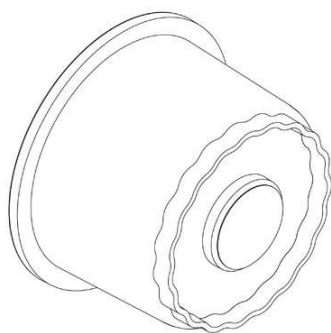

(54) CONFIGURAÇÃO APLICADA A/EM CÁPSULA

(73) ASCENDO MEDIENAGENTUR AG (LI)

(72) GIANNI REMO

(74) DANNEMANN, SIEMSEN, BIGLER & IPANEMA MOREIRA

Prazo de validade: 10 (dez) anos contados a partir de 15/05/2018, mediante o recolhimento da taxa quinquenal de manutenção (Artigos 119 e 120 da LPI) e observadas as demais condições legais.

(11) BR 30 2018 002060-0

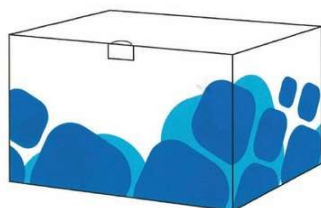

Código 39 - Concessão do Registro

(22) 16/05/2018

(15) 11/12/2018

(30) 29/12/2017 VN 3-2017-02730

(45) 11/12/2018

(52) 09-03

(54) CONFIGURAÇÃO APLICADA EM EMBALAGEM

(73) MERCK KGAA (DE)

(72) JEFFREY WHITFORD; MARK HINKLE

(74) DANNEMANN, SIEMSEN, BIGLER & IPANEMA MOREIRA

Prazo de validade: 10 (dez) anos contados a partir de 16/05/2018, mediante o recolhimento da taxa quinquenal de manutenção (Artigos 119 e 120 da LPI) e observadas as demais condições legais.

(11) BR 30 2018 002061-8

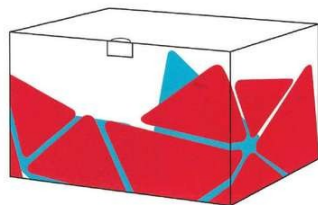

Código 39 - Concessão do Registro

(22) 16/05/2018

(15) 11/12/2018

(30) 29/12/2017 VN 3-2017-02733

(45) 11/12/2018

(52) 09-03

(54) CONFIGURAÇÃO APLICADA EM EMBALAGEM

(73) MERCK KGAA (DE)

(72) JEFFREY WHITFORD; MARK HINKLE

(74) DANNEMANN, SIEMSEN, BIGLER & IPANEMA MOREIRA

Prazo de validade: 10 (dez) anos contados a partir de 16/05/2018, mediante o recolhimento da taxa quinquenal de manutenção (Artigos 119 e 120 da LPI) e observadas as demais condições legais.

(11) BR 30 2018 002062-6

Código 39 - Concessão do Registro

(22) 16/05/2018

(15) 11/12/2018

(30) 29/12/2017 VN 3-2017-02732

(45) 11/12/2018



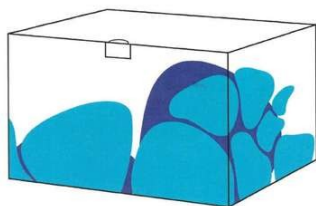

(52) 09-03

(54) CONFIGURAÇÃO APLICADA EM EMBALAGEM

(73) MERCK KGAA (DE)

(72) JEFFREY WHITFORD; MARK HINKLE

(74) DANNEMANN, SIEMSEN, BIGLER & IPANEMA MOREIRA

Prazo de validade: 10 (dez) anos contados a partir de 16/05/2018, mediante o recolhimento da taxa quinquenal de manutenção (Artigos 119 e 120 da LPI) e observadas as demais condições legais.

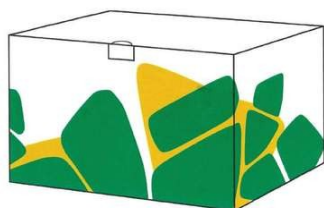
(11) BR 30 2018 002063-4

Código 39 - Concessão do Registro

(22) 16/05/2018

(15) 11/12/2018

(30) 29/12/2017 VN 3-2017-02734

(45) 11/12/2018

(52) 09-03

(54) CONFIGURAÇÃO APLICADA EM EMBALAGEM

(73) MERCK KGAA (DE)

(72) JEFFREY WHITFORD; MARK HINKLE

(74) DANNEMANN, SIEMSEN, BIGLER & IPANEMA MOREIRA

Prazo de validade: 10 (dez) anos contados a partir de 16/05/2018, mediante o recolhimento da taxa quinquenal de manutenção (Artigos 119 e 120 da LPI) e observadas as demais condições legais.

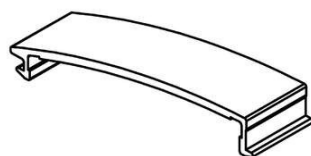
(11) BR 30 2018 002086-3

Código 39 - Concessão do Registro

(22) 17/05/2018

(15) 11/12/2018

(45) 11/12/2018

(52) 25-01

(54) CONFIGURAÇÃO APLICADA A/EM PERFIL

(73) ALUMISTAL VIDROS E ESQUADRIAS LTDA ME (BR/SC)

(72) DANIEL BUCCO

(74) Lenice Dos Santos Marino

Prazo de validade: 10 (dez) anos contados a partir de 17/05/2018, mediante o recolhimento da taxa quinquenal de manutenção (Artigos 119 e 120 da LPI) e observadas as demais condições legais.

(11) BR 30 2018 002633-0

Código 39 - Concessão do Registro

(22) 20/06/2018

(15) 11/12/2018

(45) 11/12/2018

(52) 01-01





(54) CONFIGURAÇÃO APLICADA A/EM SORVETE

(73) HELDER GIUSEPPE CASULO DE ARAUJO FILHO 07762957480 (BR/PB)

(72) HELDER GIUSEPPE CASULO DE ARAUJO FILHO; PEDRO HENRIQUE BARRETO TORRES; RHUAN VICTOR DE FREITAS PENAFORTE

Prazo de validade: 10 (dez) anos contados a partir de 20/06/2018, mediante o recolhimento da taxa quinquenal de manutenção (Artigos 119 e 120 da LPI) e observadas as demais condições legais.

(11) BR 30 2018 003721-9



FIG. 1.6

Código 39 - Concessão do Registro

(22) 14/08/2018

(15) 11/12/2018

(45) 11/12/2018

(52) 07-03

(54) CONFIGURAÇÃO APLICADA A/EM GARFO

(73) CLINK COMÉRCIO DE IMPORTAÇÃO E EXPORTAÇÃO EIRELI (BR/SP)

(72) GABRIEL CHANG

(74) Beerre Assessoria Empresarial Ltda.(Alt. de Beerre Assessoria Emp. S/C.LTDA.)

Prazo de validade: 10 (dez) anos contados a partir de 14/08/2018, mediante o recolhimento da taxa quinquenal de manutenção (Artigos 119 e 120 da LPI) e observadas as demais condições legais.



FIG. 2.6

(11) BR 30 2018 003804-5

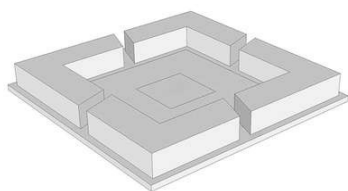

Código 39 - Concessão do Registro

(22) 20/08/2018

(15) 11/12/2018

(45) 11/12/2018

(52) 26-05

(54) CONFIGURAÇÃO APLICADA A/EM LUMINÁRIA.

(73) URDI ARQUITETURA E DESIGN LTDA (BR/SP)

(72) ALBERTO FERREIRA BARBOUR; ALEXANDRE CAVALHEIRO LIBA

(74) MARCIO LORETI

Prazo de validade: 10 (dez) anos contados a partir de 20/08/2018, mediante o recolhimento da taxa quinquenal de manutenção (Artigos 119 e 120 da LPI) e observadas as demais condições legais. (co) Registro concedido por força do art. 106 da Lei da Propriedade Industrial nº 9.279/96. Aplicável a instauração de ofício do processo administrativo de nulidade, conforme dispõe o Art.113, para averiguação da infringência do art. 95 do referido diploma legal.

(11) BR 30 2018 003824-0

Código 39 - Concessão do Registro



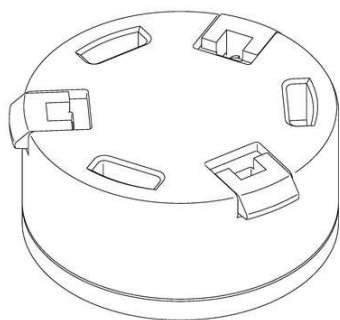

(22) 21/08/2018
 (15) 11/12/2018
 (30) 23/02/2018 JP 2018-003787
 (45) 11/12/2018
 (52) 14-99
 (54) CONFIGURAÇÃO APLICADA A/EM ACESSÓRIO PARA MONITOR DE VÍDEO BINOCULAR
 (73) SONY INTERACTIVE ENTERTAINMENT INC. (JP)
 (72) HIROYUKI ANZAI; TAKAYUKI TATENO
 (74) KASZNAR LEONARDOS PROPRIEDADE INTELECTUAL

Prazo de validade: 10 (dez) anos contados a partir de 21/08/2018, mediante o recolhimento da taxa quinquenal de manutenção (Artigos 119 e 120 da LPI) e observadas as demais condições legais.

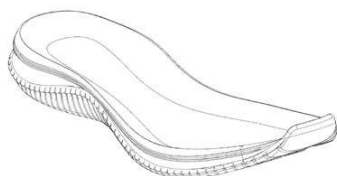
(11) BR 30 2018 003883-5

Código 39 - Concessão do Registro
 (22) 23/08/2018
 (15) 11/12/2018
 (45) 11/12/2018
 (52) 02-04
 (54) CONFIGURAÇÃO APLICADA A/EM SOLADO
 (73) VULCABRAS AZALEIA - RS, CALÇADOS E ARTIGOS ESPORTIVOS S/A (BR/RS)
 (72) MARCELO HENNEMANN
 (74) David do Nascimento Advogados Associados

Prazo de validade: 10 (dez) anos contados a partir de 23/08/2018, mediante o recolhimento da taxa quinquenal de manutenção (Artigos 119 e 120 da LPI) e observadas as demais condições legais.

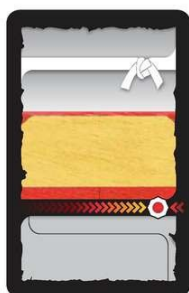
(11) BR 30 2018 053951-6

Código 39 - Concessão do Registro
 (22) 03/09/2018
 (15) 11/12/2018
 (45) 11/12/2018
 (52) 32-00
 (54) PADRÃO ORNAMENTAL APLICADO A/EM JOGO DE CARTAS
 (73) TALENTO COMERCIO E SERVICO LTDA - ME (BR/RS)
 (72) OSVINO DA SILVA GONÇALVES JUNIOR; ROBSON DE FREITAS PRADE

Prazo de validade: 10 (dez) anos contados a partir de 03/09/2018, mediante o recolhimento da taxa quinquenal de manutenção (Artigos 119 e 120 da LPI) e observadas as demais condições legais. (co) Registro concedido por força do art. 106 da Lei da Propriedade Industrial nº 9.279/96. Aplicável a instauração de ofício do processo administrativo de nulidade, conforme dispõe o Art.113, para averiguação da infringência do art. 95 do referido diploma legal. Título adequado



de ofício nos termos do Art. 22 da Instrução Normativa 044/2015.



(11) BR 30 2018 054409-9



Código 39 - Concessão do Registro

(22) 20/09/2018

(15) 11/12/2018

(45) 11/12/2018

(52) 02-04

(54) CONFIGURAÇÃO APLICADA A/EM CALÇADO

(73) FRAD INDUSTRIA E COMERCIO DE CALÇADOS LTDA - EPP (BR/SP)

(72) DEUSDETE FERNANDES DOS SANTOS

(74) Algo Alliance Assessoria em Propriedade Intelectual Ltda.

Prazo de validade: 10 (dez) anos contados a partir de 20/09/2018, mediante o recolhimento da taxa quinquenal de manutenção (Artigos 119 e 120 da LPI) e observadas as demais condições legais.

(11) BR 30 2018 054411-0

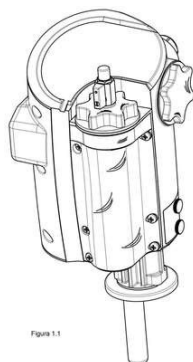

Código 39 - Concessão do Registro

(22) 20/09/2018

(15) 11/12/2018

(30) 20/03/2018 EM 004820017

(45) 11/12/2018

(52) 13-03

(54) CONFIGURAÇÃO APLICADA A/EM RELÉ DE PROTEÇÃO PARA TRANSFORMADORES

(73) ABB SCHWEIZ AG (CH)

(72) FRANCESCO MEDEA; GIUSEPPE LEONARDO MANCO; RICCARDO GIANNONE; MASSIMO CARMIGNOTO

(74) Ariboni, Fabbri e Schmidt Sociedade de Advogados

Prazo de validade: 10 (dez) anos contados a partir de 20/09/2018, mediante o recolhimento da taxa quinquenal de manutenção (Artigos 119 e 120 da LPI) e observadas as demais condições legais.

(11) BR 32 2018 001299-5

Código 39 - Concessão do Registro

(22) 09/08/2017



Figura 1.3

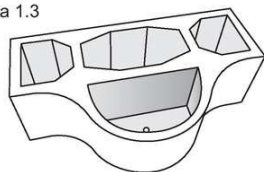

(15) 11/12/2018

(45) 11/12/2018

(52) 25-01

(54) CONFIGURAÇÃO APLICADA A/EM BLOCO DE CONSTRUÇÃO PARA JARDIM VERTICAL

(62) BR 30 2017 003469-1 09/08/2017

(73) VERTICAL GREEN DO BRASIL (BR/GO)

(72) ISABEL CRISTINA DE OLIVA COELHO

(74) WAGNER JOSE DA SILVA

Prazo de validade: 10 (dez) anos contados a partir de 09/08/2017, mediante o recolhimento da taxa quinquenal de manutenção (Artigos 119 e 120 da LPI) e observadas as demais condições legais.

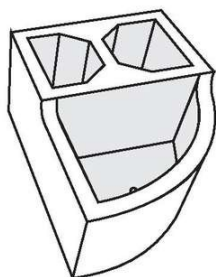
(11) BR 32 2018 001303-7

Código 39 - Concessão do Registro

(22) 09/08/2017

(15) 11/12/2018

(45) 11/12/2018

(52) 25-01

(54) CONFIGURAÇÃO APLICADA A/EM BLOCO DE CONSTRUÇÃO PARA JARDIM VERTICAL

(62) BR 30 2017 003469-1 09/08/2017

(73) VERTICAL GREEN DO BRASIL (BR/GO)

(72) ISABEL CRISTINA DE OLIVA COELHO

(74) WAGNER JOSE DA SILVA

Prazo de validade: 10 (dez) anos contados a partir de 09/08/2017, mediante o recolhimento da taxa quinquenal de manutenção (Artigos 119 e 120 da LPI) e observadas as demais condições legais.

(11) BR 32 2018 001830-6

Código 39 - Concessão do Registro

(22) 26/04/2017

(15) 11/12/2018

(45) 11/12/2018

(52) 23-04

(54) CONFIGURAÇÃO APLICADA A/EM HÉLICE DE VENTILADOR

(62) BR 30 2017 001777-0 26/04/2017

(73) CEZAR JOSÉ (BR/SP)

(72) CÉZAR JOSÉ

(74) C. MARCAS - MARCAS E PATENTES LTDA.

Prazo de validade: 10 (dez) anos contados a partir de 26/04/2017, mediante o recolhimento da taxa quinquenal de manutenção (Artigos 119 e 120 da LPI) e observadas as demais condições legais.





(11) BR 32 2018 001840-3



Código 39 - Concessão do Registro

(22) 23/10/2017

(15) 11/12/2018

(45) 11/12/2018

(52) 11-01

(54) CONFIGURAÇÃO APLICADA A/EM PULSEIRA

(62) BR 30 2017 004737-8 23/10/2017

(73) TATIANE JAGHER (BR/PR)

(72) TATIANE JAGHER

Prazo de validade: 10 (dez) anos contados a partir de 23/10/2017, mediante o recolhimento da taxa quinquenal de manutenção (Artigos 119 e 120 da LPI) e observadas as demais condições legais.



(11) BR 32 2018 053862-8

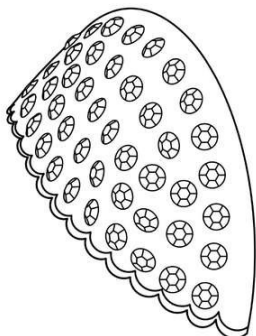

Código 39 - Concessão do Registro

(22) 18/10/2016

(15) 11/12/2018

(30) 20/04/2016 US 29/561,897

(45) 11/12/2018

(52) 02-04

(54) CONFIGURAÇÃO APLICADA A/EM BIQUEIRA DE CALÇADO

(62) BR 30 2016 004787-1 18/10/2016

(73) SKECHERS U.S.A., INC. II (US)

(72) CORINNE ABRAMOWITZ

(74) GUERRA PROPRIEDADE INDUSTRIAL

Prazo de validade: 10 (dez) anos contados a partir de 18/10/2016, mediante o recolhimento da taxa quinquenal de manutenção (Artigos 119 e 120 da LPI) e observadas as demais condições legais.





Código 40 - Publicação do Parecer de Mérito

Notificação da emissão do parecer de mérito conforme previsto no Art. 111 da LPI.
Poderá ser requerida cópia do parecer.

(11) BR 30 2014 004248-3

Código 40 - Publicação do Parecer de Mérito

(15) 26/04/2016

(73) EXTRAMOLD JOMO INDÚSTRIA DE PLÁSTICOS LTDA (BR/RS)

(74) EMERSON SALBEGO HOFART

Foram identificadas anterioridades: o registro não atende o artigo 95 da LPI.

(11) BR 30 2015 001772-4

Código 40 - Publicação do Parecer de Mérito

(15) 11/04/2017

(73) WATSON-MARLOW LIMITED (GB)

(74) DANNEMANN, SIEMSEN, BIGLER & IPANEMA MOREIRA

Foram identificadas anterioridades: o registro não atende o artigo 95 da LPI.

(11) DI 6603212-1

Código 40 - Publicação do Parecer de Mérito

(15) 02/01/2007

(73) Claudio Lourenço Lorenzetti (BR/SP)

(74) Edmundo Brunner Ass. em Prop. Indl. Ltda

Foram identificadas anterioridades: o registro não atende o artigo 95 da LPI.



Código 41 - Nulidade Administrativa

Notificação, ao titular do Registro, de instauração de processo administrativo de nulidade. Desta data corre o prazo de 60 (sessenta) dias para eventual contestação do titular (Art. 114 da LPI). Se interposto o pedido de nulidade no prazo de 60 (sessenta) dias contados da data da concessão, os efeitos da concessão do Registro serão suspensos (Art. 113 § 2º). Poderá ser requerida cópia do processo de nulidade através de formulário específico. 100 42 Notificação da extinção do registro de desenho industrial, pela expiração do prazo de vigência de proteção legal ou da prorrogação.

(11) BR 30 2014 004248-3

Código 41 - Nulidade Administrativa
(15) 26/04/2016
(73) EXTRAMOLD JOMO INDÚSTRIA DE PLÁSTICOS LTDA (BR/RS)
(74) EMERSON SALBEGO HOFART
Foram identificadas anterioridades: o registro não atende o artigo 95 da LPI.

(11) BR 30 2015 001772-4

Código 41 - Nulidade Administrativa
(15) 11/04/2017
(73) WATSON-MARLOW LIMITED (GB)
(74) DANNEMANN, SIEMSEN, BIGLER & IPANEMA MOREIRA
Processo Administrativo de Nulidade instaurado de Ofício, com base no artigo 111, parágrafo único, da LPI, nos termos do parecer de exame de mérito.

(11) BR 30 2017 000136-0

Código 41 - Nulidade Administrativa
(15) 07/11/2017
(73) FERNANDOPOLIS INDUSTRIA E COMERCIO DE FIBRAS LTDA EPP (BR/SP)
(74) Beerre Assessoria Empresarial Ltda.(Alt. de Beerre Assessoria Emp. S/C.LTDA.)
Processo Administrativo de Nulidade instaurado por requerimento de terceiros através da Pet. (WB) 870180154369, de 23/11/2018.Interessado(s): HAAS SAT LTDA EPP.Procurador(es): Luiz Rodrigues Silva.

(11) BR 30 2017 002635-4

Código 41 - Nulidade Administrativa
(15) 03/07/2018
(73) FUNDIÇÃO JESUITAS LTDA ME (BR/PR)
(74) ALEXANDRE PIETRÂNGELO LIMA
Processo Administrativo de Nulidade de Ofício instaurado em face de infringência do art. 95, nos termos do art. 113 da LPI. Requerente: DIRMA / INPI. O registro em tela contém objeto semelhante a outros que já incorporavam o estado da técnica na ocasião do depósito.

(11) BR 30 2017 002636-2

Código 41 - Nulidade Administrativa

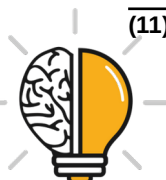

(15) 03/07/2018

(73) FUNDIÇÃO JESUITAS LTDA ME (BR/PR)

(74) ALEXANDRE PIETRÂNGELO LIMA

Processo Administrativo de Nulidade de Ofício instaurado em face de infringência do art. 95, nos termos do art. 113 da LPI. Requerente: DIRMA / INPI. O registro em tela contém objeto semelhante a outros que já incorporavam o estado da técnica na ocasião do depósito.

(11) BR 30 2017 003723-2

Código 41 - Nulidade Administrativa

(15) 14/02/2018

(73) ROMULO RIBEIRO ROCHA (BR/SP) ; RODOLPHO RIBEIRO ROCHA (BR/SP)

(74) Vilage Marcas e Patentes Ltda

Processo Administrativo de Nulidade instaurado por requerimento de terceiros através da Pet. (WB) 870180155131, de 26/11/2018. Interessado(s): TEA - TRANSDUTORES ELETROACÚSTICOS ATIBAIA EIRELI - ME. Procurador(es): David do Nascimento. Fica sobrestado o exame do Processo Administrativo de Nulidade de terceiros, publicado na RPI 2498, de 21/11/2018, Interessado(s): GUSTAVO RODRIGUES, para que seja instruído concomitantemente com este Processo Administrativo de Nulidade de terceiros.

(11) BR 30 2018 000369-1

Código 41 - Nulidade Administrativa

(15) 09/10/2018

(73) WILLIAM GARDNER (US)

(74) DANNEMANN, SIEMSEN, BIGLER & IPANEMA MOREIRA

Processo Administrativo de Nulidade de Ofício instaurado em face de infringência do art. 95, nos termos do art. 113 da LPI. Requerente: DIRMA / INPI. O registro em tela contém objeto semelhante a outros que já incorporavam o estado da técnica na ocasião do depósito.

(11) BR 30 2018 000509-0

Código 41 - Nulidade Administrativa

(15) 19/06/2018

(73) TELMO ANTONIO CORTAZZO (BR/SP)

Processo Administrativo de Nulidade de Ofício instaurado em face de infringência do art. 95, nos termos do art. 113 da LPI. Requerente: DIRMA / INPI. O registro em tela contém objeto semelhante a outros que já incorporavam o estado da técnica na ocasião do depósito.

(11) BR 30 2018 000577-5

Código 41 - Nulidade Administrativa

(15) 19/06/2018

(73) DOSATRON INTERNATIONAL (FR)

(74) DANNEMANN, SIEMSEN, BIGLER & IPANEMA MOREIRA

Processo Administrativo de Nulidade de Ofício instaurado em face de infringência do art. 95, nos termos do art. 113 da LPI. Requerente: DIRMA / INPI. O registro



em tela contém objeto semelhante a outros que já incorporavam o estado da técnica na ocasião do depósito.

(11) BR 30 2018 000578-3

Código 41 - Nulidade Administrativa
(15) 19/06/2018
(73) DOSATRON INTERNATIONAL (FR)
(74) DANNEMANN, SIEMSEN, BIGLER & IPANEMA MOREIRA
Processo Administrativo de Nulidade de Ofício instaurado em face de infringência do art. 95, nos termos do art. 113 da LPI. Requerente: DIRMA / INPI. O registro em tela contém objeto semelhante a outros que já incorporavam o estado da técnica na ocasião do depósito.

(11) BR 30 2018 000579-1

Código 41 - Nulidade Administrativa
(15) 19/06/2018
(73) DOSATRON INTERNATIONAL (FR)
(74) DANNEMANN, SIEMSEN, BIGLER & IPANEMA MOREIRA
Processo Administrativo de Nulidade de Ofício instaurado em face de infringência do art. 95, nos termos do art. 113 da LPI. Requerente: DIRMA / INPI. O registro em tela contém objeto semelhante a outros que já incorporavam o estado da técnica na ocasião do depósito.

(11) BR 30 2018 002977-1

Código 41 - Nulidade Administrativa
(15) 18/09/2018
(73) KIMBERLY-CLARK WORLDWIDE, INC. (US)
(74) KASZNAR LEONARDOS PROPRIEDADE INTELECTUAL
Verificamos que o objeto do pedido em tela não atende ao disposto no artigo 95 da LPI, por não se enquadrar na definição de desenho industrial. O objeto reivindicado neste pedido está representado em linhas interrompidas, de modo a indicar que o que se reivindica não é um objeto em si, mas sim um conceito gráfico.

(11) BR 30 2018 003111-3

Código 41 - Nulidade Administrativa
(15) 02/10/2018
(73) RODRIGO OTAVIO COTAIT (BR/SP)
(74) Vilage Marcas e Patentes Ltda
Processo Administrativo de Nulidade de Ofício instaurado em face de infringência do art. 95, nos termos do art. 113 da LPI. Requerente: DIRMA / INPI. O registro em tela contém objeto semelhante a outros que já incorporavam o estado da técnica na ocasião do depósito.

(11) BR 30 2018 003143-1

Código 41 - Nulidade Administrativa
(15) 16/10/2018
(73) BRITÂNIA ELETRODOMÉSTICOS S.A. (BR/PR)
(74) RITTER E MORAES PROPRIEDADE INTELECTUAL S/S



Processo Administrativo de Nulidade instaurado por requerimento de terceiros através da Pet. (WB) 870180156280, de 28/11/2018, ficando suspensos os efeitos da concessão, de acordo com o parágrafo 2º do artigo 113 da Lei 9279/96. Interessado(s): MK ELETRODOMESTICOS MONDIAL
S.A.Procurador(es): Vandrê Cavalcante Bittencourt Torres.

(11) BR 30 2018 003247-0

Código 41 - Nulidade Administrativa
(15) 16/10/2018
(73) BRITÂNIA ELETRODOMÉSTICOS S.A. (BR/PR)
(74) RITTER E MORAES PROPRIEDADE INTELECTUAL S/S
Processo Administrativo de Nulidade instaurado por requerimento de terceiros através da Pet. (WB) 870180156303, de 28/11/2018, ficando suspensos os efeitos da concessão, de acordo com o parágrafo 2º do artigo 113 da Lei 9279/96. Interessado(s): MK ELETRODOMESTICOS MONDIAL
S.A.Procurador(es): Vandrê Cavalcante Bittencourt Torres.

(11) BR 30 2018 003281-0

Código 41 - Nulidade Administrativa
(15) 16/10/2018
(73) BRITÂNIA ELETRODOMÉSTICOS S.A. (BR/PR)
(74) RITTER E MORAES PROPRIEDADE INTELECTUAL S/S
Processo Administrativo de Nulidade instaurado por requerimento de terceiros através da Pet. (WB) 870180156257, de 28/11/2018, ficando suspensos os efeitos da concessão, de acordo com o parágrafo 2º do artigo 113 da Lei 9279/96. Interessado(s): MK ELETRODOMESTICOS MONDIAL
S.A.Procurador(es): Vandrê Cavalcante Bittencourt Torres.

(11) BR 30 2018 003372-8

Código 41 - Nulidade Administrativa
(15) 16/10/2018
(73) BRITÂNIA ELETRODOMÉSTICOS S.A. (BR/PR)
(74) RITTER E MORAES PROPRIEDADE INTELECTUAL S/S
Processo Administrativo de Nulidade instaurado por requerimento de terceiros através da Pet. (WB) 870180156233, de 28/11/2018, ficando suspensos os efeitos da concessão, de acordo com o parágrafo 2º do artigo 113 da Lei 9279/96. Interessado(s): MK ELETRODOMESTICOS MONDIAL
S.A.Procurador(es): Vandrê Cavalcante Bittencourt Torres.

(11) BR 30 2018 003373-6

Código 41 - Nulidade Administrativa
(15) 16/10/2018
(73) BRITÂNIA ELETRODOMÉSTICOS S.A. (BR/PR)
(74) RITTER E MORAES PROPRIEDADE INTELECTUAL S/S
Processo Administrativo de Nulidade instaurado por requerimento de terceiros através da Pet. (WB) 870180156222, de 28/11/2018, ficando suspensos os efeitos da concessão, de acordo com o parágrafo 2º do artigo 113 da Lei 9279/96. Interessado(s): MK ELETRODOMESTICOS MONDIAL



S.A.Procurador(es): Vandr  Cavalcante Bittencourt Torres.

(11) BR 30 2018 003379-5

C digo 41 - Nulidade Administrativa
(15) 16/10/2018
(73) BRIT NIA ELETRODOM STICOS S.A. (BR/PR)
(74) RITTER E MORAES PROPRIEDADE INTELECTUAL S/S
Processo Administrativo de Nulidade instaurado por requerimento de terceiros atrav s da Pet. (WB) 870180156239, de 28/11/2018, ficando suspensos os efeitos da concess o, de acordo com o par grafo 2  do artigo 113 da Lei 9279/96. Interessado(s): MK ELETRODOMESTICOS MONDIAL
S.A.Procurador(es): Vandr  Cavalcante Bittencourt Torres.

(11) BR 30 2018 003408-2

C digo 41 - Nulidade Administrativa
(15) 16/10/2018
(73) MIAJE ARTEFATOS PLASTICOS LTDA - EPP (BR/SP)
(74) Logos Marcas e Patentes S/S- Ltda
Processo Administrativo de Nulidade de Of cio instaurado em face de infring ncia do art. 95, nos termos do art. 113 da LPI.Requerente: DIRMA / INPI. O registro em tela cont m objeto semelhante a outros que j  incorporavam o estado da t cnica naocasi o do dep sito.

(11) DI 6603212-1

C digo 41 - Nulidade Administrativa
(15) 02/01/2007
(73) Claudio Louren o Lorenzetti (BR/SP)
(74) Edmundo Brunner Ass. em Prop. Indl. Ltda
Processo Administrativo de Nulidade instaurado de Of cio, com base no artigo 111, par grafo  nico, da LPI, nos termos do parecer de exame de m rito.

(11) DI 7104068-4

C digo 41 - Nulidade Administrativa
(15) 26/11/2013
(73) Pietrobon & Cia Ltda (BR/RS)
(74) Dmark Registros de Marcas e Patentes S/S Ltda
Processo Administrativo de Nulidade instaurado por requerimento de terceiros atrav s da Pet. (WB) 870180155381, de 26/11/2018.Interessado(s): POLLYANA IND. E COM. DE MANGUEIRAS LTDA. Procurador(es): Elsi Luisa Parron Buiar.



Código 44 - Extinção - Art. 119 inciso III da LPI

Notificação da extinção do registro de desenho industrial pela falta de pagamento da retribuição prevista nos Arts. 108 e 120 da LPI.

(11) BR 30 2013 002184-0	Código 44 - Extinção - Art. 119 inciso III da LPI (15) 03/06/2014 (73) COTIPLÁS IND. E COM. DE ARTEFATOS PLÁSTICOS LTDA (BR/SP) (74) BRAGA & BRAGA ASSOCIADOS - ADVOGADOS Registro extinto a contar de 11/05/2018.
(11) BR 30 2013 002186-6	Código 44 - Extinção - Art. 119 inciso III da LPI (15) 25/10/2016 (73) PASCHOAL GUZZARDI NETO (BR/SP) (74) MC ARAÚJO CONSULTORIA EM PROPRIEDADE INDUSTRIAL LTDA. Registro extinto a contar de 11/05/2018.
(11) BR 30 2013 002191-2	Código 44 - Extinção - Art. 119 inciso III da LPI (15) 25/10/2016 (73) LINAK A/S (DK) (74) EDUARDO OTERO Registro extinto a contar de 11/05/2018.
(11) BR 30 2013 002198-0	Código 44 - Extinção - Art. 119 inciso III da LPI (15) 23/05/2017 (73) R.P. INDUSTRIES PISCINAS, S.A. (PT) (74) JOSÉ CARLOS FERREIRA Registro extinto a contar de 14/05/2018.
(11) BR 30 2013 002213-7	Código 44 - Extinção - Art. 119 inciso III da LPI (15) 10/02/2016 (73) ADHEMAR DANIELLO TEIXEIRA (BR/SP) ; RONALD JOSÉ PACIULLO (BR/SP) (74) ORGANIZAÇÃO MÉRITO MARCAS E PATENTES LTDA Registro extinto a contar de 15/05/2018.
(11) BR 30 2013 002216-1	Código 44 - Extinção - Art. 119 inciso III da LPI (15) 03/06/2014 (73) BIOTROPIC DISTRIBUIDORA DE COSMÉTICOS LTDA (BR/ES) (74) ORGANIZAÇÃO MÉRITO MARCAS E PATENTES LTDA Registro extinto a contar de 15/05/2018.
(11) BR 30 2013 002217-0	Código 44 - Extinção - Art. 119 inciso III da LPI



	(15) 22/12/2015 (73) BIOMET 3I, LLC (US) (74) AGUIAR & COMPANHIA LTDA Registro extinto a contar de 15/05/2018.
(11) BR 30 2013 002220-0	Código 44 - Extinção - Art. 119 inciso III da LPI (15) 03/06/2014 (73) VIVA EMPREENDIMENTOS E ADMINISTRAÇÃO DE BENS LTDA (BR/SP) (74) TINOCO SOARES & FILHO LTDA Registro extinto a contar de 15/05/2018.
(11) BR 30 2013 002221-8	Código 44 - Extinção - Art. 119 inciso III da LPI (15) 03/06/2014 (73) PEDRO ANTONIO PERIN (BR/SP) (74) ESTRELA MARCAS E PATENTES LTDA ME Registro extinto a contar de 15/05/2018.
(11) BR 30 2013 002229-3	Código 44 - Extinção - Art. 119 inciso III da LPI (15) 09/06/2015 (73) EXTRAMOLD JOMO INDÚSTRIA DE PLÁSTICOS LTDA (BR/RS) (74) EMERSON SALBEGO HOFART Registro extinto a contar de 16/05/2018.
(11) BR 30 2013 002233-1	Código 44 - Extinção - Art. 119 inciso III da LPI (15) 03/06/2014 (73) SÉRGIO PAULO PEREIRA (BR/RS) (74) Gilberto Luis da Silveira Registro extinto a contar de 16/05/2018.
(11) BR 30 2013 002234-0	Código 44 - Extinção - Art. 119 inciso III da LPI (15) 24/01/2017 (73) ELIANA FIGUEIREDO NOVO DE SOUZA (BR/SP) (74) ANTONIO MAURICIO PEDRAS ARNAUD Registro extinto a contar de 16/05/2018.
(11) BR 30 2013 002235-8	Código 44 - Extinção - Art. 119 inciso III da LPI (15) 10/05/2016 (73) GRENDENE S.A. (BR/CE) (74) CUSTÓDIO DE ALMEIDA & CIA. Registro extinto a contar de 16/05/2018.
(11) BR 30 2013 002238-2	Código 44 - Extinção - Art. 119 inciso III da LPI (15) 03/06/2014 (73) COWAY CO., LTD. (KR)



(74) Murta Goyanes Advogados
Registro extinto a contar de 16/05/2018.

(11) BR 30 2013 002239-0 Código 44 - Extinção - Art. 119 inciso III da LPI
(15) 29/09/2015
(73) THE COCA-COLA COMPANY (US)
(74) DI BLASI, PARENTE & ASS. PROP. IND. LTDA
Registro extinto a contar de 16/05/2018.

(11) BR 30 2013 002248-0 Código 44 - Extinção - Art. 119 inciso III da LPI
(15) 19/07/2016
(73) CARLOS EDUARDO SANCHES (BR/SP)
(74) SETA MARCAS E PATENTES LTDA
Registro extinto a contar de 17/05/2018.

(11) BR 30 2013 002249-8 Código 44 - Extinção - Art. 119 inciso III da LPI
(15) 24/01/2017
(73) ESSENZA DESIGN INDÚSTRIA DE MÓVEIS LTDA (BR/RS)
(74) ACERTI - MARCAS E PATENTES LTDA
Registro extinto a contar de 17/05/2018.

(11) BR 30 2013 002250-1 Código 44 - Extinção - Art. 119 inciso III da LPI
(15) 09/12/2014
(73) STUDIO ESSE MÓVEIS LTDA - EPP (BR/RS)
(74) ACERTI - MARCAS E PATENTES LTDA
Registro extinto a contar de 17/05/2018.

(11) BR 30 2013 002251-0 Código 44 - Extinção - Art. 119 inciso III da LPI
(15) 09/12/2014
(73) STUDIO ESSE MÓVEIS LTDA - EPP (BR/RS)
(74) ACERTI - MARCAS E PATENTES LTDA
Registro extinto a contar de 17/05/2018.

(11) BR 30 2013 002252-8 Código 44 - Extinção - Art. 119 inciso III da LPI
(15) 10/05/2016
(73) ESSENZA DESIGN INDÚSTRIA DE MÓVEIS LTDA (BR/RS)
(74) ACERTI - MARCAS E PATENTES LTDA
Registro extinto a contar de 17/05/2018.

(11) BR 30 2013 002254-4 Código 44 - Extinção - Art. 119 inciso III da LPI
(15) 09/12/2014
(73) STUDIO ESSE MÓVEIS LTDA - EPP (BR/RS)
(74) ACERTI - MARCAS E PATENTES LTDA
Registro extinto a contar de 17/05/2018.



(11) BR 30 2013 002260-9	Código 44 - Extinção - Art. 119 inciso III da LPI (15) 03/06/2014 (73) MARIO SERGIO ANTONIO DE SALUSSE LUSSAC (BR/RJ) (74) BHERING ADVOGADOS Registro extinto a contar de 17/05/2018.
(11) BR 30 2013 002261-7	Código 44 - Extinção - Art. 119 inciso III da LPI (15) 03/06/2014 (73) MARIO SERGIO ANTONIO DE SALUSSE LUSSAC (BR/RJ) (74) BHERING ADVOGADOS Registro extinto a contar de 17/05/2018.
(11) BR 30 2013 002263-3	Código 44 - Extinção - Art. 119 inciso III da LPI (15) 25/11/2014 (73) APTARGROUP, INC. (US) (74) DANNEMANN , SIEMSEN , BIGLER & IPANEMA MOREIRA Registro extinto a contar de 17/05/2018.
(11) BR 30 2013 002270-6	Código 44 - Extinção - Art. 119 inciso III da LPI (15) 03/06/2014 (73) ELECTROLUX DO BRASIL S.A. (BR/PR) (74) KASZNAR LEONARDOS PROPRIEDADE INTELECTUAL Registro extinto a contar de 17/05/2018.
(11) BR 30 2013 002273-0	Código 44 - Extinção - Art. 119 inciso III da LPI (15) 23/02/2016 (73) WHIRLPOOL S.A. (BR/SP) (74) EDUARDO OTERO Registro extinto a contar de 17/05/2018.
(11) BR 30 2013 002274-9	Código 44 - Extinção - Art. 119 inciso III da LPI (15) 10/05/2016 (73) WHIRLPOOL S.A. (BR/SP) (74) EDUARDO OTERO Registro extinto a contar de 17/05/2018.
(11) BR 30 2013 002276-5	Código 44 - Extinção - Art. 119 inciso III da LPI (15) 12/04/2016 (73) WHIRLPOOL S.A. (BR/SP) (74) EDUARDO OTERO Registro extinto a contar de 17/05/2018.
(11) BR 30 2013 002277-3	Código 44 - Extinção - Art. 119 inciso III da LPI



(15) 12/09/2017
(73) WHIRLPOOL S.A. (BR/SP)
(74) EDUARDO OTERO
Registro extinto a contar de 17/05/2018.

(11) BR 30 2013 002278-1 Código 44 - Extinção - Art. 119 inciso III da LPI
(15) 03/06/2014
(73) WHIRLPOOL S.A. (BR/SP)
(74) EDUARDO OTERO
Registro extinto a contar de 17/05/2018.

(11) BR 30 2013 002279-0 Código 44 - Extinção - Art. 119 inciso III da LPI
(15) 12/04/2016
(73) WHIRLPOOL S.A. (BR/SP)
(74) EDUARDO OTERO
Registro extinto a contar de 17/05/2018.

(11) BR 30 2013 002280-3 Código 44 - Extinção - Art. 119 inciso III da LPI
(15) 25/11/2014
(73) WHIRLPOOL S.A. (BR/SP)
(74) EDUARDO OTERO
Registro extinto a contar de 17/05/2018.

(11) BR 30 2013 002281-1 Código 44 - Extinção - Art. 119 inciso III da LPI
(15) 10/02/2016
(73) WHIRLPOOL S.A. (BR/SP)
(74) EDUARDO OTERO
Registro extinto a contar de 17/05/2018.

(11) BR 30 2013 002282-0 Código 44 - Extinção - Art. 119 inciso III da LPI
(15) 10/02/2016
(73) WHIRLPOOL S.A. (BR/SP)
(74) EDUARDO OTERO
Registro extinto a contar de 17/05/2018.

(11) BR 30 2013 002283-8 Código 44 - Extinção - Art. 119 inciso III da LPI
(15) 10/05/2016
(73) WHIRLPOOL S.A. (BR/SP)
(74) EDUARDO OTERO
Registro extinto a contar de 17/05/2018.

(11) BR 30 2013 002284-6 Código 44 - Extinção - Art. 119 inciso III da LPI
(15) 03/06/2014
(73) WHIRLPOOL S.A. (BR/SP)



(74) EDUARDO OTERO
Registro extinto a contar de 17/05/2018.

(11) BR 30 2013 002285-4 Código 44 - Extinção - Art. 119 inciso III da LPI
(15) 12/09/2017
(73) WHIRLPOOL S.A. (BR/SP)
(74) EDUARDO OTERO
Registro extinto a contar de 17/05/2018.

(11) BR 30 2013 002287-0 Código 44 - Extinção - Art. 119 inciso III da LPI
(15) 10/05/2016
(73) WHIRLPOOL S.A. (BR/SP)
(74) EDUARDO OTERO
Registro extinto a contar de 17/05/2018.

(11) BR 30 2013 002288-9 Código 44 - Extinção - Art. 119 inciso III da LPI
(15) 10/02/2016
(73) WHIRLPOOL S.A. (BR/SP)
(74) EDUARDO OTERO
Registro extinto a contar de 17/05/2018.

(11) BR 30 2013 002289-7 Código 44 - Extinção - Art. 119 inciso III da LPI
(15) 12/09/2017
(73) WHIRLPOOL S.A. (BR/SP)
(74) EDUARDO OTERO
Registro extinto a contar de 17/05/2018.

(11) BR 30 2013 002290-0 Código 44 - Extinção - Art. 119 inciso III da LPI
(15) 03/06/2014
(73) WHIRLPOOL S.A. (BR/SP)
(74) EDUARDO OTERO
Registro extinto a contar de 17/05/2018.

(11) BR 32 2014 003718-0 Código 44 - Extinção - Art. 119 inciso III da LPI
(15) 07/06/2016
(62) BR 30 2013 002234-0 15/05/2013
(73) ELIANA FIGUEIREDO NOVO DE SOUZA (BR/SP)
(74) ANTONIO MAURICIO PEDRAS ARNAUD
Registro extinto a contar de 16/05/2018.

(11) BR 32 2015 000348-3 Código 44 - Extinção - Art. 119 inciso III da LPI
(15) 13/06/2017
(62) BR 30 2013 002282-0 16/05/2013
(73) WHIRLPOOL S.A. (BR/SP)



(74) FABIO FERRAZ DE ARRUDA LEME
Registro extinto a contar de 17/05/2018.

(11) BR 32 2015 000349-1 Código 44 - Extinção - Art. 119 inciso III da LPI
(15) 04/07/2017
(62) BR 30 2013 002282-0 16/05/2013
(73) WHIRLPOOL S.A. (BR/SP)
(74) FABIO FERRAZ DE ARRUDA LEME
Registro extinto a contar de 17/05/2018.

(11) BR 32 2015 000350-5 Código 44 - Extinção - Art. 119 inciso III da LPI
(15) 13/06/2017
(62) BR 30 2013 002288-9 16/05/2013
(73) WHIRLPOOL S.A. (BR/SP)
(74) FABIO FERRAZ DE ARRUDA LEME
Registro extinto a contar de 17/05/2018.

(11) BR 32 2015 005409-6 Código 44 - Extinção - Art. 119 inciso III da LPI
(15) 23/01/2018
(62) BR 30 2013 002279-0 16/05/2013
(73) WHIRLPOOL S.A. (BR/SP)
(74) Daniel Advogados (Alt.de Daniel & Cia)
Registro extinto a contar de 17/05/2018.

(11) BR 32 2016 001499-2 Código 44 - Extinção - Art. 119 inciso III da LPI
(15) 30/10/2018
(62) BR 30 2013 002283-8 16/05/2013
(73) WHIRLPOOL S.A. (BR/SP)
(74) DANIEL ADVOGADOS
Registro extinto a contar de 17/05/2018.

(11) DI 5800696-6 Código 44 - Extinção - Art. 119 inciso III da LPI
(15) 06/07/1999
(73) Colgate - Palmolive Company (US)
(74) Momsen, Leonardos & CIA.
Registro extinto a contar de 13/05/2018.

(11) DI 5800697-4 Código 44 - Extinção - Art. 119 inciso III da LPI
(15) 06/07/1999
(73) Colgate - Palmolive Company (US)
(74) Momsen, Leonardos & CIA.
Registro extinto a contar de 13/05/2018.

(11) DI 5800702-4 Código 44 - Extinção - Art. 119 inciso III da LPI

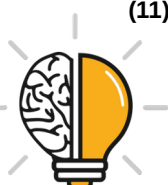

(15) 06/07/1999
(73) Astrazeneca AB (SE)
(74) Momsen, Leonardos & CIA.
Registro extinto a contar de 15/05/2018.

(11) DI 5800717-2 Código 44 - Extinção - Art. 119 inciso III da LPI
(15) 09/02/1999
(73) The Goodyear Tire & Rubber Company (US)
Registro extinto a contar de 14/05/2018.

(11) DI 6301444-0 Código 44 - Extinção - Art. 119 inciso III da LPI
(15) 05/08/2003
(73) COLGATE-PALMOLIVE COMPANY (US)
(74) Momsen, Leonardos & Cia.
Registro extinto a contar de 14/05/2018.

(11) DI 6301472-6 Código 44 - Extinção - Art. 119 inciso III da LPI
(15) 22/07/2003
(73) MAGIC TOYS DO BRASIL INDÚSTRIA E COMÉRCIO LTDA (BR/SP)
(74) Momsen Leonardos & Cia
Registro extinto a contar de 14/05/2018.

(11) DI 6301473-4 Código 44 - Extinção - Art. 119 inciso III da LPI
(15) 22/07/2003
(73) MAGIC TOYS DO BRASIL INDÚSTRIA E COMÉRCIO LTDA (BR/SP)
(74) Momsen, Leonardos & Cia
Registro extinto a contar de 14/05/2018.

(11) DI 6301475-0 Código 44 - Extinção - Art. 119 inciso III da LPI
(15) 22/07/2003
(73) MAGIC TOYS DO BRASIL INDÚSTRIA E COMÉRCIO LTDA (BR/SP)
(74) Momsen, Leonardos & Cia
Registro extinto a contar de 14/05/2018.

(11) DI 6301476-9 Código 44 - Extinção - Art. 119 inciso III da LPI
(15) 22/07/2003
(73) MAGIC TOYS DO BRASIL INDÚSTRIA E COMÉRCIO LTDA (BR/SP)
(74) Momsen, Leonardos & Cia
Registro extinto a contar de 14/05/2018.

(11) DI 6301483-1 Código 44 - Extinção - Art. 119 inciso III da LPI
(15) 14/10/2003
(73) Almar Packaging International Inc (GB)
(74) Araripe & Associados



Registro extinto a contar de 17/05/2018.

(11) DI 6301485-8

Código 44 - Extinção - Art. 119 inciso III da LPI
(15) 02/09/2003
(73) Ciryus - Empreendimentos Mobiliários Ltda (BR/SP)
(74) City Patentes e Marcas Ltda
Registro extinto a contar de 17/05/2018.

(11) DI 6301670-2

Código 44 - Extinção - Art. 119 inciso III da LPI
(15) 29/07/2003
(73) ASSA ALBOY BRASIL SISTEMAS DE SEGURANÇA LTDA (BR/SP)
(74) TINOCO SOARES & FILHO LTDA
Registro extinto a contar de 15/05/2018.

(11) DI 6301712-1

Código 44 - Extinção - Art. 119 inciso III da LPI
(15) 12/08/2003
(73) ASSA ABLOY BRASIL SISTEMAS DE SEGURANÇA LTDA (BR/SP)
(74) TINOCO SOARES & FILHO LTDA
Registro extinto a contar de 14/05/2018.

(11) DI 6301819-5

Código 44 - Extinção - Art. 119 inciso III da LPI
(15) 29/07/2003
(73) ASSA ALBOY BRASIL SISTEMAS DE SEGURANÇA LTDA (BR/SP)
(74) TINOCO SOARES & FILHO LTDA
Registro extinto a contar de 15/05/2018.

(11) DI 6301864-0

Código 44 - Extinção - Art. 119 inciso III da LPI
(15) 29/07/2003
(73) ASSA ABLOY BRASIL SISTEMAS DE SEGURANÇA LTDA (BR/SP)
(74) TINOCO SOARES & FILHO LTDA
Registro extinto a contar de 14/05/2018.

(11) DI 6801608-5

Código 44 - Extinção - Art. 119 inciso III da LPI
(15) 11/08/2009
(73) ELETROLUX DO BRASIL S.A. (BR/PR)
(74) NATAN BARIL
Registro extinto a contar de 14/05/2018.

(11) DI 6801610-7

Código 44 - Extinção - Art. 119 inciso III da LPI
(15) 11/08/2009
(73) ELECTROLUX DO BRASIL S.A. (BR/PR)
(74) NATAN BARIL
Registro extinto a contar de 14/05/2018.



(11) DI 6801612-3	Código 44 - Extinção - Art. 119 inciso III da LPI (15) 11/08/2009 (73) ELECTROLUX DO BRASIL S.A. (BR/PR) (74) NATAN BARIL Registro extinto a contar de 14/05/2018.
(11) DI 6801664-6	Código 44 - Extinção - Art. 119 inciso III da LPI (15) 30/09/2008 (73) EDSON CARLOS SCHNEIDER (BR/PR) (74) JULIO GONÇALVES Registro extinto a contar de 17/05/2018.
(11) DI 6801673-5	Código 44 - Extinção - Art. 119 inciso III da LPI (15) 30/09/2008 (73) EDSON CARLOS SCHNEIDER (BR/PR) (74) JULIO GONÇALVES Registro extinto a contar de 15/05/2018.
(11) DI 6801674-3	Código 44 - Extinção - Art. 119 inciso III da LPI (15) 30/09/2008 (73) EDSON CARLOS SCHNEIDER (BR/PR) (74) JULIO GONÇALVES Registro extinto a contar de 15/05/2018.
(11) DI 6801723-5	Código 44 - Extinção - Art. 119 inciso III da LPI (15) 25/08/2009 (73) BANCO BILBAO VIZCAYA ARGENTARIA, S.A. (ES) (74) VIEIRA DE MELLO ADVOGADOS Registro extinto a contar de 13/05/2018.
(11) DI 6801724-3	Código 44 - Extinção - Art. 119 inciso III da LPI (15) 15/09/2009 (73) P3 Negócios e Participações Ltda (BR/SP) (74) VILAGE MARCAS & PATENTES S/S LTDA Registro extinto a contar de 13/05/2018.
(11) DI 6801725-1	Código 44 - Extinção - Art. 119 inciso III da LPI (15) 18/11/2008 (73) P3 Negócios e Participações Ltda (BR/SP) (74) VILAGE MARCAS & PATENTES S/S LTDA Registro extinto a contar de 13/05/2018.
(11) DI 6801726-0	Código 44 - Extinção - Art. 119 inciso III da LPI (15) 15/09/2009



(73) DARLENE DE PÁDUA MELO SPILA (BR/SP)
(74) VILAGE MARCAS & PATENTES S/S LTDA
Registro extinto a contar de 13/05/2018.

(11) DI 6801727-8

Código 44 - Extinção - Art. 119 inciso III da LPI
(15) 15/09/2009
(73) DARLENE DE PÁDUA MELO SPILA (BR/SP)
(74) VILAGE MARCAS & PATENTES S/S LTDA
Registro extinto a contar de 13/05/2018.

(11) DI 6801728-6

Código 44 - Extinção - Art. 119 inciso III da LPI
(15) 15/09/2009
(73) DARLENE DE PÁDUA MELO SPILA (BR/SP)
(74) VILAGE MARCAS & PATENTES S/S LTDA
Registro extinto a contar de 13/05/2018.

(11) DI 6801731-6

Código 44 - Extinção - Art. 119 inciso III da LPI
(15) 30/09/2008
(73) SOUZA CRUZ S.A. (BR/RJ)
(74) MOMSEN, LEONARDOS & CIA.
Registro extinto a contar de 14/05/2018.

(11) DI 6801732-4

Código 44 - Extinção - Art. 119 inciso III da LPI
(15) 30/09/2008
(73) SOUZA CRUZ S.A. (BR/RJ)
(74) MOMSEN, LEONARDOS & CIA.
Registro extinto a contar de 14/05/2018.

(11) DI 6801747-2

Código 44 - Extinção - Art. 119 inciso III da LPI
(15) 30/09/2008
(73) SONY COMPUTER ENTERTAINMENT, INC (JP)
(74) MOMSEN, LEONARDOS & CIA.
Registro extinto a contar de 17/05/2018.

(11) DI 6801749-9

Código 44 - Extinção - Art. 119 inciso III da LPI
(15) 18/11/2008
(73) ROBERT BOSCH LIMITADA (BR/SP)
(74) DANNEMANN, SIEMSEN, BIGLER & IPANEMA MOREIRA
Registro extinto a contar de 17/05/2018.

(11) DI 6801754-5

Código 44 - Extinção - Art. 119 inciso III da LPI
(15) 18/11/2008
(73) HENKEL KOMMANDITGESELLSCHAFT AUF AKTIEN (DE)
(74) DANNEMANN, SIEMSEN, BIGLER & IPANEMA MOREIRA



Registro extinto a contar de 16/05/2018.

(11) DI 6801757-0 Código 44 - Extinção - Art. 119 inciso III da LPI
(15) 13/01/2009
(73) PLAYTEX PRODUCTS, INC. (US)
(74) MONTAURY PIMENTA, MACHADO & LIOCE
Registro extinto a contar de 16/05/2018.

(11) DI 6801759-6 Código 44 - Extinção - Art. 119 inciso III da LPI
(15) 18/08/2009
(73) MICROSOFT CORPORATION (US)
(74) DI BLASI, PARENTE, VAZ E DIAS & AL.
Registro extinto a contar de 15/05/2018.

(11) DI 6801790-1 Código 44 - Extinção - Art. 119 inciso III da LPI
(15) 25/08/2009
(73) Electrolux do Brasil S.A. (BR/PR)
(74) Natan Baril
Registro extinto a contar de 17/05/2018.

(11) DI 6801907-6 Código 44 - Extinção - Art. 119 inciso III da LPI
(15) 25/11/2008
(73) Techinvest Ltda. (BR/SP)
(74) TINOCO SOARES & FILHO LTDA
Registro extinto a contar de 16/05/2018.

(11) DI 6801924-6 Código 44 - Extinção - Art. 119 inciso III da LPI
(15) 13/01/2009
(73) Débora Cássia de Lima Aguiar (BR/SP)
(74) Sílvio Darré Júnior - Agente Nº 737
Registro extinto a contar de 15/05/2018.

(11) DI 6802122-4 Código 44 - Extinção - Art. 119 inciso III da LPI
(15) 28/04/2009
(73) Marcus Augusto Rigo (BR/RS)
(74) LUIZ FERNANDO CAMPOS STOCK
Registro extinto a contar de 17/05/2018.

(11) DI 6802672-2 Código 44 - Extinção - Art. 119 inciso III da LPI
(15) 27/01/2009
(73) Ferraplast Ferramentaria Industria e Comércio de Produtos Plasticos Ltda (BR/SP)
(74) Princesa Marcas e Patentes Ltda
Registro extinto a contar de 13/05/2018.



(11) DI 6901872-3	Código 44 - Extinção - Art. 119 inciso III da LPI (15) 13/04/2010 (73) Premium Factory Limited (GB) (74) Bhering Advogados Registro extinto a contar de 27/05/2014.
(11) DI 6901874-0	Código 44 - Extinção - Art. 119 inciso III da LPI (15) 22/06/2010 (73) LG Electronics INC. (KR) (74) Dannemann, Siemsen, Bigler & Ipanema Moreira Registro extinto a contar de 26/05/2014.
(11) DI 6901882-0	Código 44 - Extinção - Art. 119 inciso III da LPI (15) 22/06/2010 (73) Cleatskins (US) (74) Orlando de Souza Registro extinto a contar de 23/05/2014.
(11) DI 6901883-9	Código 44 - Extinção - Art. 119 inciso III da LPI (15) 01/02/2011 (73) Dental Equipment, LLC (US) (74) Orlando de Souza Registro extinto a contar de 23/05/2014.
(11) DI 6901884-7	Código 44 - Extinção - Art. 119 inciso III da LPI (15) 22/06/2010 (73) The Gillette Company (US) (74) Vieira de Mello Advogados Registro extinto a contar de 23/05/2014.
(11) DI 6901885-5	Código 44 - Extinção - Art. 119 inciso III da LPI (15) 22/06/2010 (73) Cleatskins (US) (74) Orlando de Souza Registro extinto a contar de 23/05/2014.
(11) DI 6901887-1	Código 44 - Extinção - Art. 119 inciso III da LPI (15) 06/07/2010 (73) Juan Carlos Calabresse Muzzi (BR/SP) (74) P A PRODUTORES ASSOCIADOS MARCAS E PATENTES LTDA. Registro extinto a contar de 20/03/2014.
(11) DI 6901889-8	Código 44 - Extinção - Art. 119 inciso III da LPI



	(15) 06/07/2010 (73) Fernando Antônio Bonkevitch (BR/RS) ; Cirineu Roberto Vicenzi (BR/RS) ; Volnei de Lima (BR/RS) (74) Custódio de Almeida & Cia Registro extinto a contar de 22/05/2014.
(11) DI 6901891-0	Código 44 - Extinção - Art. 119 inciso III da LPI (15) 08/02/2011 (73) Perto S/A - Periféricos para Automação (BR/RS) (74) D'Mark Registros de Marcas e Patentes S/C Ltda. Registro extinto a contar de 26/05/2014.
(11) DI 6901893-6	Código 44 - Extinção - Art. 119 inciso III da LPI (15) 17/05/2011 (73) Fábria Mariza Hoen Pappis (BR/SC) ; Regina Rolim de Moura (BR/SC) (74) Catiane Zini Borela Registro extinto a contar de 26/05/2014.
(11) DI 6901894-4	Código 44 - Extinção - Art. 119 inciso III da LPI (15) 06/07/2010 (73) Reginaldo Alves Amaral (BR/MG) (74) Antônio Fernando de Lacerda Registro extinto a contar de 27/05/2014.
(11) DI 6901897-9	Código 44 - Extinção - Art. 119 inciso III da LPI (15) 06/07/2010 (73) Calçados Pegada Ltda (BR/RS) (74) Capella & Veloso Advogados Associados Registro extinto a contar de 27/05/2014.
(11) DI 6901898-7	Código 44 - Extinção - Art. 119 inciso III da LPI (15) 06/07/2010 (73) Calçados Pegada Ltda (BR/RS) (74) Capella & Veloso Associados Ltda Registro extinto a contar de 27/05/2014.
(11) DI 6901899-5	Código 44 - Extinção - Art. 119 inciso III da LPI (15) 22/06/2010 (73) Marcopolo S.A (BR/RS) (74) Capella & Veloso Associados Ltda Registro extinto a contar de 27/05/2014.
(11) DI 6901908-8	Código 44 - Extinção - Art. 119 inciso III da LPI (15) 27/04/2010



(73) Dyquímica Indústrias Químicas Ltda (BR/PR)
(74) Douglas Hamilton de Queiroz
Registro extinto a contar de 28/05/2014.

(11) DI 6901909-6 Código 44 - Extinção - Art. 119 inciso III da LPI
(15) 27/04/2010
(73) Marcos Zanier (BR/PR) ; Lauro Alves de Oliveira Júnior (BR/PR)
(74) Marcelo Henrique Zanoni
Registro extinto a contar de 28/05/2014.

(11) DI 6901910-0 Código 44 - Extinção - Art. 119 inciso III da LPI
(15) 27/04/2010
(73) Marcos Zanier (BR/PR) ; Lauro Alves de Oliveira Júnior (BR/PR)
(74) Marcelo Henrique Zanoni
Registro extinto a contar de 28/05/2014.

(11) DI 6901911-8 Código 44 - Extinção - Art. 119 inciso III da LPI
(15) 27/04/2010
(73) Marcos Zanier (BR/PR) ; Lauro Alves de Oliveira Junior (BR/PR)
(74) Marcelo Henrique Zanoni
Registro extinto a contar de 28/05/2014.

(11) DI 6901912-6 Código 44 - Extinção - Art. 119 inciso III da LPI
(15) 27/04/2010
(73) Marcos Zanier (BR/PR) ; Lauro Alves de Oliveira Junior (BR/PR)
(74) Marcelo Henrique Zanoni
Registro extinto a contar de 28/05/2014.

(11) DI 6901913-4 Código 44 - Extinção - Art. 119 inciso III da LPI
(15) 27/04/2010
(73) Sulmaq Industrial e Comercial S/A (BR/RS)
(74) Vilson Machado Cardoso
Registro extinto a contar de 28/05/2014.

(11) DI 6901914-2 Código 44 - Extinção - Art. 119 inciso III da LPI
(15) 27/04/2010
(73) Sulmaq Industrial e Comercial S/A (BR/RS)
(74) Vilson Machado Cardoso
Registro extinto a contar de 28/05/2014.

(11) DI 6901918-5 Código 44 - Extinção - Art. 119 inciso III da LPI
(15) 27/04/2010
(73) MISTY MORNING HOLDINGS LTD (BS)
(74) Alexandre Celso Prado Costa



Registro extinto a contar de 28/05/2014.

(11) DI 6901921-5

Código 44 - Extinção - Art. 119 inciso III da LPI
(15) 27/04/2010
(73) Anest Iwata Kabushiki Kaisha (JP)
(74) Dannemann, Siemsen, Bigler & Ipanema Moreira
Registro extinto a contar de 28/05/2014.

(11) DI 6901933-9

Código 44 - Extinção - Art. 119 inciso III da LPI
(15) 13/04/2010
(73) Wilson Aparecido Previato (BR/SP)
(74) GRUPO MERCOSUL ASS. E CONS EMPRE. P AMER. DO SUL S/C LTDA
Registro extinto a contar de 25/03/2014.

(11) DI 6901941-0

Código 44 - Extinção - Art. 119 inciso III da LPI
(15) 20/04/2010
(73) FERNANDO PEDRO DA SILVA PINTO (BR/RJ)
(74) Pienegonda, Moreira & Associados Ltda
Registro extinto a contar de 21/05/2014.

(11) DI 6901955-0

Código 44 - Extinção - Art. 119 inciso III da LPI
(15) 20/04/2010
(73) JOÃO JULIANO VENUTTO (BR/RN)
(74) MARCO ANTONIO DE OLIVEIRA
Registro extinto a contar de 22/05/2014.

(11) DI 6901956-8

Código 44 - Extinção - Art. 119 inciso III da LPI
(15) 04/05/2010
(73) JOÃO JULIANO VENUTTO (BR/RN)
(74) MARCO ANTONIO DE OLIVEIRA
Registro extinto a contar de 22/05/2014.

(11) DI 6901961-4

Código 44 - Extinção - Art. 119 inciso III da LPI
(15) 04/05/2010
(73) Movelfort Indústria e Comércio de Móveis LTDA (BR/SP)
(74) Berre Assessoria Empresarial Ltda
Registro extinto a contar de 22/05/2014.

(11) DI 6901962-2

Código 44 - Extinção - Art. 119 inciso III da LPI
(15) 04/05/2010
(73) Wadi Nicola Mansour (BR/SP)
(74) MAURÍCIO DARRÉ
Registro extinto a contar de 16/05/2014.



(11) DI 6901963-0	Código 44 - Extinção - Art. 119 inciso III da LPI (15) 04/05/2010 (73) EBA OFFICE COMÉRCIO DE MÁQUINAS PARA ESCRITÓRIO LTDA-EPP (BR/SP) (74) MERCOSUL ASS. E CONS. EMPRE. P/ AMER. DO SUL S/C LTDA Registro extinto a contar de 16/05/2014.
(11) DI 6901964-9	Código 44 - Extinção - Art. 119 inciso III da LPI (15) 04/05/2010 (73) MOVAL MÓVEIS ARAPONGAS LTDA (BR/PR) (74) SUL AMÉRICA MARCAS E PATENTES LTDA. Registro extinto a contar de 16/05/2014.
(11) DI 6901965-7	Código 44 - Extinção - Art. 119 inciso III da LPI (15) 04/05/2010 (73) MOVAL MÓVEIS ARAPONGAS LTDA (BR/PR) (74) Sul America Marcas E Patentes S/C Ltda. Registro extinto a contar de 16/05/2014.
(11) DI 6901966-5	Código 44 - Extinção - Art. 119 inciso III da LPI (15) 04/05/2010 (73) MOVAL MÓVEIS ARAPONGAS LTDA (BR/PR) (74) SUL AMÉRICA MARCAS E PATENTES S/C LTDA. Registro extinto a contar de 16/05/2014.
(11) DI 6901967-3	Código 44 - Extinção - Art. 119 inciso III da LPI (15) 04/05/2010 (73) MOVAL MÓVEIS ARAPONGAS LTDA (BR/PR) (74) SUL AMÉRICA Marcas e Patentes S/C Ltda. Registro extinto a contar de 16/05/2014.
(11) DI 6901968-1	Código 44 - Extinção - Art. 119 inciso III da LPI (15) 04/05/2010 (73) Nasha International Cosméticos Ltda (BR/SP) (74) TINOCO SOARES & FILHO LTDA Registro extinto a contar de 16/05/2014.
(11) DI 6901969-0	Código 44 - Extinção - Art. 119 inciso III da LPI (15) 04/05/2010 (73) EMILIO RAMPAZZO (BR/SP) Registro extinto a contar de 16/05/2014.
(11) DI 6901973-8	Código 44 - Extinção - Art. 119 inciso III da LPI (15) 04/05/2010



(73) Israel Luiz de LUCIO (BR/SP) ; Jurandir Alves de Moraes (BR/SP)

(74) PIETRA LEVATO DO NASCIMENTO

Registro extinto a contar de 19/05/2014.

(11) DI 6901974-6

Código 44 - Extinção - Art. 119 inciso III da LPI

(15) 04/05/2010

(73) Michel Farah (BR/SP)

(74) ANA PAULA MAZZEI DOS SANTOS LEITE

Registro extinto a contar de 19/05/2014.

(11) DI 6901975-4

Código 44 - Extinção - Art. 119 inciso III da LPI

(15) 04/05/2010

(73) ALEXANDRE ARATANGY MORSA (BR/SP) ; LEONARDO DE OLIVEIRA E CORVO (BR/SP)

(74) MAURÍCIO DARRÉ

Registro extinto a contar de 15/05/2014.

(11) DI 6901977-0

Código 44 - Extinção - Art. 119 inciso III da LPI

(15) 15/03/2011

(73) Iwan Rasa (CH)

(74) SIMBOLO MARCAS E PATENTES LTDA

Registro extinto a contar de 15/05/2014.

(11) DI 6901982-7

Código 44 - Extinção - Art. 119 inciso III da LPI

(15) 04/05/2010

(73) Calçados Pegada Ltda (BR/RS)

(74) Capella & Veloso Associados Ltda

Registro extinto a contar de 29/05/2014.

(11) DI 6901983-5

Código 44 - Extinção - Art. 119 inciso III da LPI

(15) 04/05/2010

(73) Patrícia Maria Hardy Sabino Lima (BR/MG)

Registro extinto a contar de 29/05/2014.

(11) DI 6901998-3

Código 44 - Extinção - Art. 119 inciso III da LPI

(15) 04/05/2010

(73) Alexandre Borgmann (BR/SC)

(74) Sandro Wunderlich

Registro extinto a contar de 30/05/2014.

(11) DI 6902000-0

Código 44 - Extinção - Art. 119 inciso III da LPI

(15) 20/04/2010

(73) Pedro Nide Bileski (BR/SC)

(74) Sandro Wunderlich



Registro extinto a contar de 30/05/2014.

(11) DI 6902001-9

Código 44 - Extinção - Art. 119 inciso III da LPI
(15) 20/04/2010
(73) Marcio José Rauen (BR/SC)
(74) Agostinho de Melo
Registro extinto a contar de 30/05/2014.

(11) DI 6902002-7

Código 44 - Extinção - Art. 119 inciso III da LPI
(15) 20/04/2010
(73) Juliana Sturzeneker (BR/ES)
Registro extinto a contar de 30/05/2014.

(11) DI 6902003-5

Código 44 - Extinção - Art. 119 inciso III da LPI
(15) 20/04/2010
(73) Marcos Willian Carvalho (BR/MG) ; Adriano Souza Carvalho (BR/MG)
Registro extinto a contar de 30/05/2014.

(11) DI 6902004-3

Código 44 - Extinção - Art. 119 inciso III da LPI
(15) 13/10/2010
(73) José Francisco dos Santos (BR/BA)
(74) Brasnorte Marcas e Patentes Ltda
Registro extinto a contar de 30/05/2014.

(11) DI 6902011-6

Código 44 - Extinção - Art. 119 inciso III da LPI
(15) 13/10/2010
(73) Mineko Abe (BR/GO)
(74) Wagner José da Silva
Registro extinto a contar de 30/05/2014.

(11) DI 6902012-4

Código 44 - Extinção - Art. 119 inciso III da LPI
(15) 13/10/2010
(73) Mineko Abe (BR/GO)
(74) Wagner José da Silva
Registro extinto a contar de 30/05/2014.

(11) DI 6902013-2

Código 44 - Extinção - Art. 119 inciso III da LPI
(15) 13/10/2010
(73) Mineko Abe (BR/GO)
(74) Wagner José da Silva
Registro extinto a contar de 30/05/2014.

(11) DI 6902014-0

Código 44 - Extinção - Art. 119 inciso III da LPI
(15) 13/10/2010



(73) Mineko Abe (BR/GO)
(74) Wagner José da Silva
Registro extinto a contar de 30/05/2014.

(11) DI 6902015-9 Código 44 - Extinção - Art. 119 inciso III da LPI
(15) 13/10/2010
(73) Mineko Abe (BR/GO)
(74) Wagner José da Silva
registro extinto a contar de 30/05/2014.

(11) DI 6902016-7 Código 44 - Extinção - Art. 119 inciso III da LPI
(15) 13/10/2010
(73) Mineko Abe (BR/GO)
(74) Wagner José da Silva
Registro extinto a contar de 30/05/2014.

(11) DI 6902017-5 Código 44 - Extinção - Art. 119 inciso III da LPI
(15) 20/04/2010
(73) QUEILA CASTÃO DOS SANTOS (BR/SP)
(74) CADASTRO NACIONAL ASSESSORIA DA PROPRIEDADE INDUSTRIAL
S/C LTDA
Registro extinto a contar de 26/03/2014.

(11) DI 6902018-3 Código 44 - Extinção - Art. 119 inciso III da LPI
(15) 20/04/2010
(73) Grendene S.A (BR/CE)
(74) Custódio de Almeida & Cia
Registro extinto a contar de 16/05/2014.

(11) DI 6902020-5 Código 44 - Extinção - Art. 119 inciso III da LPI
(15) 20/04/2010
(73) MBC - PROJETOS E DESENVOLVIMENTO DE AEREO MOTORES LTDA
(BR/RJ)
(74) CRUZEIRO/NEWMARC PATENTES E MARCAS LTDA
Registro extinto a contar de 23/05/2014.

(11) DI 6902021-3 Código 44 - Extinção - Art. 119 inciso III da LPI
(15) 20/04/2010
(73) FÁBIO PIRES DE OLIVEIRA (BR/SP)
(74) ALGO ASSESSORIA EM PROPRIEDADE INTELECTUAL LTDA.
Registro extinto a contar de 23/05/2014.

(11) DI 6902023-0 Código 44 - Extinção - Art. 119 inciso III da LPI
(15) 22/06/2010



(73) MISTY MORNING HOLDINGS LTD (BS)

(74) Alexandre Celso Prado Costa

Registro extinto a contar de 30/05/2014.

(11) DI 6902024-8

Código 44 - Extinção - Art. 119 inciso III da LPI

(15) 20/04/2010

(73) N S F Indústria e Com de Equipamentos P/ Inst Com Ltda (BR/SP)

(74) Vilage Marcas & Patentes S/S Ltda

Registro extinto a contar de 30/05/2014.

(11) DI 6902037-0

Código 44 - Extinção - Art. 119 inciso III da LPI

(15) 04/05/2010

(73) MOVAL MÓVEIS ARAPONGAS LTDA (BR/PR)

(74) SUL AMÉRICA MARCAS E PATENTES LTDA

Registro extinto a contar de 26/05/2014.

(11) DI 6902038-8

Código 44 - Extinção - Art. 119 inciso III da LPI

(15) 04/05/2010

(73) MOVAL MÓVEIS ARAPONGAS LTDA (BR/PR)

(74) SUL AMÉRICA MARCAS E PATENTES LTDA

Registro extinto a contar de 26/05/2014.

(11) DI 6902040-0

Código 44 - Extinção - Art. 119 inciso III da LPI

(15) 11/05/2010

(73) WANDERSON SAMPAIO GONÇALVES (BR/CE)

(74) ALGO ASSESSORIA EM PROPRIEDADE INTELECTUAL LTDA.

Registro extinto a contar de 26/05/2014.

(11) DI 6902042-6

Código 44 - Extinção - Art. 119 inciso III da LPI

(15) 11/05/2010

(73) Grendene S.A (BR/CE)

(74) Custódio de Almeida & Cia

Registro extinto a contar de 06/06/2014.

(11) DI 6902043-4

Código 44 - Extinção - Art. 119 inciso III da LPI

(15) 11/05/2010

(73) Grendene S.A (BR/CE)

(74) Custódio de Almeida & Cia

Registro extinto a contar de 06/06/2014.

(11) DI 6902044-2

Código 44 - Extinção - Art. 119 inciso III da LPI

(15) 22/06/2010

(73) André Luis Menin (BR/RS)

(74) Norberto Pardelhas de Barcellos



Registro extinto a contar de 06/06/2014.

(11) DI 6902046-9 Código 44 - Extinção - Art. 119 inciso III da LPI
(15) 11/05/2010
(73) Grendene S.A (BR/CE)
(74) Custódio de Almeida & Cia
Registro extinto a contar de 06/06/2014.

(11) DI 6902049-3 Código 44 - Extinção - Art. 119 inciso III da LPI
(15) 11/05/2010
(73) Grendene S.A (BR/CE)
(74) Custódio de Almeida & Cia
Registro extinto a contar de 06/06/2014.

(11) DI 6902050-7 Código 44 - Extinção - Art. 119 inciso III da LPI
(15) 11/05/2010
(73) Rafael Santos Ferraz (BR/PR)
Registro extinto a contar de 06/06/2014.

(11) DI 6902052-3 Código 44 - Extinção - Art. 119 inciso III da LPI
(15) 22/06/2010
(73) Francisco José de Souza (BR/PR)
(74) Roberto Hudson Diniz
Registro extinto a contar de 05/06/2014.

(11) DI 6902053-1 Código 44 - Extinção - Art. 119 inciso III da LPI
(15) 11/05/2010
(73) Francisco José de Souza (BR/PR)
(74) Roberto Hudson Diniz
Registro extinto a contar de 05/06/2014.

(11) DI 6902058-2 Código 44 - Extinção - Art. 119 inciso III da LPI
(15) 08/02/2011
(73) Calçados Pegada Ltda. (BR/RS)
(74) Capella & Veloso Associados Ltda.
Registro extinto a contar de 04/06/2014.

(11) DI 6902059-0 Código 44 - Extinção - Art. 119 inciso III da LPI
(15) 28/09/2010
(73) Calçados Pegada Ltda (BR/RS)
(74) Capella & Veloso Associados Ltda
Registro extinto a contar de 04/06/2014.

(11) DI 6902077-9 Código 44 - Extinção - Art. 119 inciso III da LPI



	(15) 04/05/2010 (73) Roberto Henrique Lacerda Paiva (BR/MG) (74) Marcelo Pereira dos Santos Registro extinto a contar de 11/06/2014.
(11) DI 6902080-9	Código 44 - Extinção - Art. 119 inciso III da LPI (15) 04/05/2010 (73) Ronaldo Andrade de Lacerda (BR/MG) (74) Antônio Fernando de Lacerda Registro extinto a contar de 10/06/2014.
(11) DI 6902081-7	Código 44 - Extinção - Art. 119 inciso III da LPI (15) 04/05/2010 (73) Júlio César Mendes (BR/MG) (74) Almir Corrêa de Lacerda Registro extinto a contar de 10/06/2014.
(11) DI 6902083-3	Código 44 - Extinção - Art. 119 inciso III da LPI (15) 28/09/2010 (73) Aurio da Silva (BR/SC) (74) Carlo Andreas Dalcanale Registro extinto a contar de 09/06/2014.
(11) DI 6902085-0	Código 44 - Extinção - Art. 119 inciso III da LPI (15) 11/01/2011 (73) Calçados Pegada Ltda (BR/RS) (74) Capella & Veloso Associados Ltda Registro extinto a contar de 09/06/2014.
(11) DI 6902086-8	Código 44 - Extinção - Art. 119 inciso III da LPI (15) 01/02/2011 (73) Henrique Augusto Bulla (BR/PR) ; Kleber Eloi Gomes Barbão (BR/PR) (74) Ivando Santos Souza Registro extinto a contar de 09/06/2014.
(11) DI 6902103-1	Código 44 - Extinção - Art. 119 inciso III da LPI (15) 22/06/2010 (73) The Gillette Company (US) (74) Vieira de Mello Advogados Registro extinto a contar de 05/06/2014.
(11) DI 6902110-4	Código 44 - Extinção - Art. 119 inciso III da LPI (15) 22/06/2010 (73) Benedito Joel da Silva (BR/SP)



	(74) Vilage Marcas & Patentes S/S Ltda Registro extinto a contar de 06/06/2014.
(11) DI 6902111-2	Código 44 - Extinção - Art. 119 inciso III da LPI (15) 29/06/2010 (73) Joedis Marmontel Mariani (BR/SP) (74) Vilage Marcas & Patentes S/S Ltda Registro extinto a contar de 06/06/2014.
(11) DI 6902112-0	Código 44 - Extinção - Art. 119 inciso III da LPI (15) 22/06/2010 (73) Repsol YPF Brasil S.A. (BR/RJ) (74) Vilage Marcas & Patentes S/S Ltda Registro extinto a contar de 06/06/2014.
(11) DI 6902113-9	Código 44 - Extinção - Art. 119 inciso III da LPI (15) 22/06/2010 (73) N S F Indústria e Com de Equipamentos P/Inst Com Ltda (BR/SP) (74) Vilage Marcas & Patentes S/S Ltda Registro extinto a contar de 06/06/2014.
(11) DI 6902121-0	Código 44 - Extinção - Art. 119 inciso III da LPI (15) 22/06/2010 (73) The Procter & Gamble Company (US) (74) Vieira de Mello Advogados Registro extinto a contar de 06/05/2014.
(11) DI 6902122-8	Código 44 - Extinção - Art. 119 inciso III da LPI (15) 23/08/2011 (73) Natura Cosméticos S.A. (BR/SP) (74) Dannemann, Siemsen, Bigler & Ipanema Moreira Registro extinto a contar de 06/05/2014.
(11) DI 6902123-6	Código 44 - Extinção - Art. 119 inciso III da LPI (15) 10/04/2012 (73) Agenor Silva Batista (BR/RJ) Registro extinto a contar de 09/06/2014.
(11) DI 6902130-9	Código 44 - Extinção - Art. 119 inciso III da LPI (15) 20/04/2010 (73) Fillaball Holdings Limited (GB) (74) Dannemann, Siemsen, Bigler & Ipanema Moreira Registro extinto a contar de 30/05/2014.



(11) DI 6902136-8	Código 44 - Extinção - Art. 119 inciso III da LPI (15) 01/02/2011 (73) The Gillette Company (US) (74) Vieira de Mello Advogados Registro extinto a contar de 10/06/2014.
(11) DI 6902137-6	Código 44 - Extinção - Art. 119 inciso III da LPI (15) 20/04/2010 (73) Marcelo da Silva Rodrigues (BR/RS) ; Mauro Fernandes Masiero Sanson (BR/RS) ; Rafael Stefani (BR/RS) (74) Newton Burity Alves Junior Registro extinto a contar de 16/06/2014.
(11) DI 6902145-7	Código 44 - Extinção - Art. 119 inciso III da LPI (15) 31/08/2010 (73) Ana Cristina Bohn (BR/SC) (74) Anselmo Cardoso Registro extinto a contar de 13/06/2014.
(11) DI 6902149-0	Código 44 - Extinção - Art. 119 inciso III da LPI (15) 20/04/2010 (73) Reactor Spirits Norway Ltd (NO) (74) Bhering Advogados Registro extinto a contar de 11/06/2014.
(11) DI 6902158-9	Código 44 - Extinção - Art. 119 inciso III da LPI (15) 27/04/2010 (73) SL Indústria e Comércio Ltda (BR/SP) (74) Henrique Moura Rocha Registro extinto a contar de 14/04/2014.
(11) DI 6902159-7	Código 44 - Extinção - Art. 119 inciso III da LPI (15) 27/04/2010 (73) SL Indústria e Comércio Ltda (BR/SP) (74) Henrique Moura Rocha Registro extinto a contar de 14/04/2014.
(11) DI 6902161-9	Código 44 - Extinção - Art. 119 inciso III da LPI (15) 04/05/2010 (73) ALCIDES RODRIGUES (BR/SP) (74) Celso de Carvalho Registro extinto a contar de 28/05/2014.
(11) DI 6902162-7	Código 44 - Extinção - Art. 119 inciso III da LPI



(15) 27/04/2010
(73) ALCIDES RODRIGUES (BR/SP)
(74) Celso Carvalho Mello
Registro extinto a contar de 28/05/2014.

(11) DI 6902163-5 Código 44 - Extinção - Art. 119 inciso III da LPI
(15) 28/09/2010
(73) CELULOSA MOLDEADA S/A (AR)
(74) RITA DE CASSIA BRUNNER
Registro extinto a contar de 28/05/2014.

(11) DI 6902167-8 Código 44 - Extinção - Art. 119 inciso III da LPI
(15) 27/04/2010
(73) MOVAL MÓVEIS ARAPONGAS LTDA (BR/PR)
(74) SUL AMÉRICA - Marcas e Patentes S/C Ltda.
Registro extinto a contar de 28/05/2014.

(11) DI 6902168-6 Código 44 - Extinção - Art. 119 inciso III da LPI
(15) 27/04/2010
(73) MOVAL MÓVEIS ARAPONGAS LTDA (BR/PR)
(74) SUL AMÉRICA - Marcas e Patentes S/C Ltda.
Registro extinto a contar de 28/05/2014.

(11) DI 6902170-8 Código 44 - Extinção - Art. 119 inciso III da LPI
(15) 27/04/2010
(73) Sanofi-Aventis Farmacêutica Ltda. (BR/SP)
(74) ARTUR FRANCISCO SCHAAL
Registro extinto a contar de 28/05/2014.

(11) DI 6902171-6 Código 44 - Extinção - Art. 119 inciso III da LPI
(15) 27/04/2010
(73) SANOFI-AVENTIS FARMACÊUTICA LTDA (BR/SP)
(74) ARTUR FRANCISCO SCHAAL
Registro extinto a contar de 28/05/2014.

(11) DI 6902178-3 Código 44 - Extinção - Art. 119 inciso III da LPI
(15) 04/05/2010
(73) The Gillette Company (US)
(74) Vieira de Mello Advogados
Registro extinto a contar de 20/06/2014.

(11) DI 6902180-5 Código 44 - Extinção - Art. 119 inciso III da LPI
(15) 27/04/2010
(73) Sony Ericsson Mobile Communications Ab (SE)



(74) Momsen, Leonardos & Cia.
Registro extinto a contar de 20/06/2014.

(11) DI 6902182-1 Código 44 - Extinção - Art. 119 inciso III da LPI
(15) 27/04/2010
(73) Spiral Supports Ltd (IL)
(74) Momsen, Leonardos & Cia.
Registro extinto a contar de 20/06/2014.

(11) DI 6902189-9 Código 44 - Extinção - Art. 119 inciso III da LPI
(15) 27/04/2010
(73) British American Tobacco (Holdings) Limited (GB)
(74) Momsen, Leonardos & Cia
Registro extinto a contar de 17/06/2014.

(11) DI 6902193-7 Código 44 - Extinção - Art. 119 inciso III da LPI
(15) 27/04/2010
(73) LG Electronics INC (KR)
(74) Dannemann, Siemsen, Bigler & Ipanema Moreira
Registro extinto a contar de 17/06/2014.

(11) DI 6902207-0 Código 44 - Extinção - Art. 119 inciso III da LPI
(15) 04/05/2010
(73) VERTU CORPORATION LIMITED (GB)
(74) DANNEMANN, SIEMSEN, BIGLER & IPANEMA MOREIRA
Registro extinto a contar de 30/05/2014.

(11) DI 6902208-9 Código 44 - Extinção - Art. 119 inciso III da LPI
(15) 04/05/2010
(73) VERTU CORPORATION LIMITED (GB)
(74) DANNEMANN, SIEMSEN, BIGLER & IPANEMA MOREIRA
Registro extinto a contar de 30/05/2014.

(11) DI 6902210-0 Código 44 - Extinção - Art. 119 inciso III da LPI
(15) 31/08/2010
(73) VERTU CORPORATION LIMITED (GB)
(74) DANNEMANN , SIEMSEN , BIGLER & IPANEMA MOREIRA
Registro extinto a contar de 30/05/2014.

(11) DI 6902211-9 Código 44 - Extinção - Art. 119 inciso III da LPI
(15) 04/05/2010
(73) VERTU CORPORATION LIMITED (GB)
(74) DANNEMANN , SIEMSEN , BIGLER & IPANEMA MOREIRA
Registro extinto a contar de 30/05/2014.



(11) DI 6902212-7 Código 44 - Extinção - Art. 119 inciso III da LPI
(15) 04/05/2010
(73) VERTU CORPORATION LIMITED (GB)
(74) DANNEMANN, SIEMSEN, BIGLER & IPANEMA MOREIRA
Registro extinto a contar de 30/05/2014.

(11) DI 6902213-5 Código 44 - Extinção - Art. 119 inciso III da LPI
(15) 04/05/2010
(73) VERTU CORPORATION LIMITED (GB)
(74) DANNEMANN , SIEMSEN , BIGLER & IPANEMA MOREIRA
Registro extinto a contar de 30/05/2014.

(11) DI 6902214-3 Código 44 - Extinção - Art. 119 inciso III da LPI
(15) 04/05/2010
(73) WALNUT PACKAGING , INC (US)
(74) FORTRADE BRASIL MARCAS E PATENTES S/S LTDA.
Registro extinto a contar de 25/03/2014.

(11) DI 6902216-0 Código 44 - Extinção - Art. 119 inciso III da LPI
(15) 04/05/2010
(73) Metalurgica Convenção de Itu Ltda (BR/SP)
(74) SCORPIONS MARCAS E PATENTES SC LTDA
Registro extinto a contar de 27/05/2014.

(11) DI 6902217-8 Código 44 - Extinção - Art. 119 inciso III da LPI
(15) 04/05/2010
(73) JOSÉ OCLESO AGGIO JUNIOR (BR/SP)
(74) CELSO DE CARVALHO MELLO
Registro extinto a contar de 27/05/2014.

(11) DI 6902220-8 Código 44 - Extinção - Art. 119 inciso III da LPI
(15) 04/05/2010
(73) Daniel Ramires de Assis (BR/SP)
(74) RUBENS DOS SANTOS FILHO
Registro extinto a contar de 27/05/2014.

(11) DI 6902223-2 Código 44 - Extinção - Art. 119 inciso III da LPI
(15) 04/05/2010
(73) Edson Donizette Alves Pereira (BR/SP)
(74) BEERRE ASSESSORIA EMPRESARIAL LTDA
Registro extinto a contar de 29/05/2014.

(11) DI 6902234-8 Código 44 - Extinção - Art. 119 inciso III da LPI

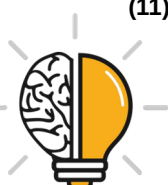

	(15) 04/05/2010 (73) Línea Brasil Indústria e Comércio de Móveis Ltda (BR/PR) (74) Samia Batista Amin Registro extinto a contar de 20/06/2014.
(11) DI 6902235-6	Código 44 - Extinção - Art. 119 inciso III da LPI (15) 04/05/2010 (73) Línea Brasil Indústria e Comércio de Móveis Ltda (BR/PR) (74) Sâmia Batista Amin Registro extinto a contar de 20/06/2014.
(11) DI 6902239-9	Código 44 - Extinção - Art. 119 inciso III da LPI (15) 11/01/2011 (73) Otávio Pacheco da Cunha (BR/RS) (74) Gilson Aleida da Motta Registro extinto a contar de 24/06/2014.
(11) DI 6902249-6	Código 44 - Extinção - Art. 119 inciso III da LPI (15) 11/01/2011 (73) ANDRÉ RICARDO DE PAULA (BR/SP) (74) ICAMP MARCAS E PATENTES LTDA Registro extinto a contar de 30/05/2014.
(11) DI 6902251-8	Código 44 - Extinção - Art. 119 inciso III da LPI (15) 20/04/2010 (73) José Bento Pitarelli (BR/SP) (74) MORAS & CORRÊA Registro extinto a contar de 30/05/2014.
(11) DI 6902257-7	Código 44 - Extinção - Art. 119 inciso III da LPI (15) 20/04/2010 (73) Wadi Nicola Mansour (BR/SP) (74) AGUINALDO MOREIRA Registro extinto a contar de 30/05/2014.
(11) DI 6902261-5	Código 44 - Extinção - Art. 119 inciso III da LPI (15) 20/04/2010 (73) MARINA DE NOVAIS REGIS PEREIRA (BR/CE) (74) PEDRO PEREIRA DE ALVARENGA NETO Registro extinto a contar de 30/05/2014.
(11) DI 6902264-0	Código 44 - Extinção - Art. 119 inciso III da LPI (15) 20/04/2010 (73) CLAUDINEI PEREIRA (BR/SP)



(74) CAMILO AUGUSTO NETO
Registro extinto a contar de 30/05/2014.

(11) DI 6902265-8 Código 44 - Extinção - Art. 119 inciso III da LPI
(15) 20/04/2010
(73) DONIZETI PERES DE OLIVEIRA (BR/SP)
(74) CAMILO AUGUSTO NETO
Registro extinto a contar de 30/05/2014.

(11) DI 6902269-0 Código 44 - Extinção - Art. 119 inciso III da LPI
(15) 20/04/2010
(73) Movelfort Indústria e Comércio de Móveis Ltda (BR/SP)
(74) Vilage Marcas & Patentes S/S LTDA
Registro extinto a contar de 23/06/2014.

(11) DI 6902270-4 Código 44 - Extinção - Art. 119 inciso III da LPI
(15) 27/04/2010
(73) Otto Bock Healthcare Gmbh (DE)
(74) Dannemann, Siemsen, Bigler & Ipanema Moreira
Registro extinto a contar de 23/06/2014.

(11) DI 6902274-7 Código 44 - Extinção - Art. 119 inciso III da LPI
(15) 27/04/2010
(73) Schwanke Indústria Têxtil Ltda (BR/SC)
(74) King's Marcas e Patentes LTDA
Registro extinto a contar de 24/06/2014.

(11) DI 6902275-5 Código 44 - Extinção - Art. 119 inciso III da LPI
(15) 27/04/2010
(73) Schwanke Indústria Têxtil Ltda (BR/SC)
(74) King's Marcas e Patentes LTDA
Registro extinto a contar de 24/06/2014.

(11) DI 6902276-3 Código 44 - Extinção - Art. 119 inciso III da LPI
(15) 04/05/2010
(73) Schwanke Indústria Têxtil Ltda (BR/SC)
(74) King's Marcas e Patentes LTDA
Registro extinto a contar de 24/06/2014.

(11) DI 6902277-1 Código 44 - Extinção - Art. 119 inciso III da LPI
(15) 27/04/2010
(73) Schwanke Indústria Têxtil Ltda (BR/SC)
(74) King's Marcas e Patentes LTDA
Registro extinto a contar de 24/06/2014.



(11) DI 6902278-0	Código 44 - Extinção - Art. 119 inciso III da LPI (15) 27/04/2010 (73) Fernando Feminela Campos (BR/SP) (74) Vilage Marcas & Patentes S/S LTDA Registro extinto a contar de 24/06/2014.
(11) DI 6902279-8	Código 44 - Extinção - Art. 119 inciso III da LPI (15) 27/04/2010 (73) LG Electronics INC (KR) (74) Dannemann, Siemsen, Bigler & Ipanema Moreira Registro extinto a contar de 24/06/2014.
(11) DI 6902285-2	Código 44 - Extinção - Art. 119 inciso III da LPI (15) 27/04/2010 (73) Pacproject GMBH (DE) (74) Dannemann, Siemsen, Bigler & Ipanema Moreira Registro extinto a contar de 24/06/2014.
(11) DI 6902287-9	Código 44 - Extinção - Art. 119 inciso III da LPI (15) 27/04/2010 (73) Adilson Barbosa (BR/SC) (74) Wanderlei Cardoso Registro extinto a contar de 27/06/2014.
(11) DI 6902288-7	Código 44 - Extinção - Art. 119 inciso III da LPI (15) 27/04/2010 (73) Alexandre Augusto Wrubleski (BR/SC) (74) Wanderlei Cardoso Registro extinto a contar de 27/06/2014.
(11) DI 6902291-7	Código 44 - Extinção - Art. 119 inciso III da LPI (15) 27/04/2010 (73) Alexis Izidoro Teixeira da Silva (BR/PR) (74) Natan Baril Registro extinto a contar de 27/06/2014.
(11) DI 6902294-1	Código 44 - Extinção - Art. 119 inciso III da LPI (15) 16/11/2010 (73) Betty Lee Snow (NZ) (74) Momsen, Leonardos & Cia Registro extinto a contar de 01/07/2014.
(11) DI 6902299-2	Código 44 - Extinção - Art. 119 inciso III da LPI



	(15) 27/04/2010 (73) The Goodyear Tire & Rubber Company (US) (74) Alexandre Ferreira Registro extinto a contar de 30/06/2014.
(11) DI 6902300-0	Código 44 - Extinção - Art. 119 inciso III da LPI (15) 04/05/2010 (73) Fin Control Systems Pty. Limited (AU) (74) Montaury Pimenta, Machado & Lioce Registro extinto a contar de 27/06/2014.
(11) DI 6902303-4	Código 44 - Extinção - Art. 119 inciso III da LPI (15) 04/05/2010 (73) Panasonic Corporation (JP) (74) Nellie Anne Daniel-Shores Registro extinto a contar de 26/06/2014.
(11) DI 6902306-9	Código 44 - Extinção - Art. 119 inciso III da LPI (15) 04/05/2010 (73) Dart Industries INC (US) (74) Momsen, Leonardos & Cia Registro extinto a contar de 25/06/2014.
(11) DI 6902313-1	Código 44 - Extinção - Art. 119 inciso III da LPI (15) 04/05/2010 (73) Estácio Terui (BR/SP) (74) Abreu, Merkl e Associados Registro extinto a contar de 25/06/2014.
(11) DI 6902315-8	Código 44 - Extinção - Art. 119 inciso III da LPI (15) 04/05/2010 (73) Teramag Industria de Colchões Ltda ME (BR/PR) (74) Calisto Vendrame Sobrinho Registro extinto a contar de 25/06/2014.
(11) DI 6902318-2	Código 44 - Extinção - Art. 119 inciso III da LPI (15) 21/12/2010 (73) Flávio Lazzarotto (BR/RS) (74) Idea Marcas e Patentes Ltda Registro extinto a contar de 19/06/2014.
(11) DI 6902319-0	Código 44 - Extinção - Art. 119 inciso III da LPI (15) 27/04/2010 (73) Cleber Luis da Re (BR/RS)



(74) Idea Marcas e Patentes Ltda
Registro extinto a contar de 19/06/2014.

(11) DI 7001110-9

Código 44 - Extinção - Art. 119 inciso III da LPI
(15) 19/10/2010
(73) MARCOS ROBSON CORA (BR/SP)
(74) IZAIAS ROBERTO MARTINHO
Registro extinto a contar de 31/03/2015.



Código 46 - Prorrogação

Prorrogada a vigência do registro de desenho industrial por solicitação do titular.

(11) DI 5601088-5

Código 46 - Prorrogação

(22) 08/07/1996

(15) 04/05/1999

(45) 04/05/1999

(54) GARRAFA TÉRMICA

(73) SOBRAL INVICTA S/A (BR/SP)

(72) Gilson de Campos

(74) Britânia Marcas e Patentes S/C Ltda

Registro prorrogado de 09/07/2016 até 09/07/2021.

(11) DI 5601244-6

Código 46 - Prorrogação

(22) 04/09/1996

(15) 27/04/1999

(45) 27/04/1999

(54) Frasco

(73) Johnson & Johnson (US)

(72) Scott Henderson; Edwin Chan

(74) Busco Marcas e Patentes

Registro prorrogado de 05/09/2016 até 04/09/2021.

(11) DI 5601401-5

Código 46 - Prorrogação

(22) 26/09/1996

(15) 04/05/1999

(45) 04/05/1999

(54) Cartucho de tinta para impressora

(73) Seiko Epson Corporation (JP)

(72) Seiji Mochizuki; Hisashi Miyazawa; Takao Kobayashi

(74) Antonio Mauricio Pedras Arnaud

Registro prorrogado de 27/09/2016 até 26/09/2021.

(11) DI 5800344-4

Código 46 - Prorrogação

(22) 11/03/1998

(15) 07/12/1999

(45) 07/12/1999

(54) Escova de Dente

(73) Smithkline Beecham GMBH & CO. KG (DE)

(72) Hans Halm; Hans Kramer

(74) DANNEMANN, SIEMSEN, BIGLER & IPANEMA MOREIRA

Registro prorrogado de 12/03/2018 até 11/03/2023.



(11) DI 5800686-9	Código 46 - Prorrogação (22) 30/04/1998 (15) 26/10/1999 (45) 26/10/1999 (54) CONFIGURAÇÃO APLICADA A BORDA DE PIA. (73) MARGARETE MARIA DE BACCO (BR/RS) ; INDÚSTRIA DE PIAS GHELPLUS LTDA (BR/PR) (72) Margarete Maria de Bacco (74) MARCOS ANTONIO NUNES Registro prorrogado de 01/05/2018 a 30/04/2023.
(11) DI 5800699-0	Código 46 - Prorrogação (22) 12/05/1998 (15) 15/02/2000 (45) 15/02/2000 (54) Configuração aplicada à junta de vedação (73) Samuel Guzowski (CR) (72) Samuel Guzowski (74) Britânia Marcas e Patentes S/C Ltda Registro prorrogado de 13/05/2018 a 12/05/2023.
(11) DI 5802055-1	Código 46 - Prorrogação (22) 18/11/1998 (15) 30/11/1999 (45) 30/11/1999 (54) Disposição de elementos gráficos em invólucros para balas comestíveis (73) DORI ALIMENTOS LTDA (BR/SP) (72) Paulo César Venturini (74) Tinoco Soares & Filho Ltda Prorrogado de 19/11/2018 a 18/11/2023 (5º Período).
(11) DI 5802119-1	Código 46 - Prorrogação (22) 25/11/1998 (15) 08/09/1999 (45) 08/09/1999 (54) Frasco com tampa. (73) Unilever N.V. (NL) (72) Dominique Marcot (74) Momsen, Leonardos & CIA. Prorrogado de 26/11/2018 a 25/11/2023 (5º Período).
(11) DI 5802131-0	Código 46 - Prorrogação (22) 06/11/1998



(15) 01/02/2000
(45) 01/02/2000
(54) Veículo de brinquedo.
(73) Maserati S.p.A. (IT)
(72) Giorgetto Giugiaro
(74) ADVOCACIA PIETRO ARIBONI S/C
Prorrogado de 07/11/2018 a 06/11/2023 (5º Período).

(11) DI 5802144-2

Código 46 - Prorrogação
(22) 13/11/1998
(15) 21/09/1999
(45) 21/09/1999
(54) Configuração aplicada a perfurador de frutas cítricas.
(73) Carlos Mendes Neto (BR/SP)
(72) Carlos Mendes Neto
(74) Vilage Assessoria e Comércio Ltda.
Prorrogado de 14/11/2018 a 13/11/2023 (5º Período).

(11) DI 5802269-4

Código 46 - Prorrogação
(22) 06/11/1998
(15) 23/11/1999
(45) 23/11/1999
(54) Veículo
(73) Maserati S.p.A (IT)
(72) Giorgetto Giugiaro
(74) ADVOCACIA PIETRO ARIBONI S/C
Prorrogado de 07/11/2018 a 06/11/2023 (5º Período).

(11) DI 5802282-1

Código 46 - Prorrogação
(22) 27/11/1998
(15) 08/02/2000
(45) 08/02/2000
(54) Configuração aplicada a armário.
(73) NILKO TECNOLOGIA LTDA. (BR/PR)
(72) Fraimundo Huscher
(74) Brasil Sul Marcas e Patentes S/C Ltda.
Registro prorrogado de 28/11/2018 até 27/11/2023.

(11) DI 5802284-8

Código 46 - Prorrogação
(22) 27/11/1998
(15) 08/02/2000
(45) 08/02/2000
(54) Armário coletor.
(73) NILKO TECNOLOGIA LTDA. (BR/PR)



(72) Fraimundo Huscher
(74) Brasil Sul Marcas e Patentes S/C Ltda.
Registro prorrogado de 28/11/2018 até 27/11/2023.

(11) DI 5802323-2

Código 46 - Prorrogação
(22) 30/11/1998
(15) 08/02/2000
(45) 08/02/2000
(54) Configuração aplicada em escova de dentes.
(73) Unilever N.V. (NL)
(72) Nihal Temur
(74) Momsen, Leonardos & CIA.
Prorrogado de 01/12/2018 a 30/11/2023 (5º Período).

(11) DI 5802383-6

Código 46 - Prorrogação
(22) 04/12/1998
(15) 30/05/2000
(45) 30/05/2000
(54) BANDA DE RODAGEM DE PNEUS
(73) BRIDGESTONE AMERICAS TIRE OPERATIONS, LLC (US)
(72) James G. Guspodin; Bill J. Edwards; Richard J. Wright
(74) DANNEMANN, SIEMSEN, BIGLER & IPANEMA MOREIRA
Registro prorrogado de 05/12/2018 até 04/12/2023.

(11) DI 5802409-3

Código 46 - Prorrogação
(22) 22/12/1998
(15) 31/08/1999
(45) 31/08/1999
(54) CONFIGURAÇÃO APLICADA EM TAMPA PARA FRASCOS DE COSMÉTICOS
(73) COTY GENEVA S.A. VERSOIX (CH)
(72) Jean Edmond Udry
(74) ALBERTO JERONIMO GUERRA NETO
Registro prorrogado de 23/12/2018 até 22/12/2023.

(11) DI 5802435-2

Código 46 - Prorrogação
(22) 15/12/1998
(15) 04/07/2000
(45) 04/07/2000
(54) Purificador de água.
(73) Fountainhead Technologies, Inc. (US)
(72) Daniel J. Nelsen; Roger H. Gagnon; Raymond P. Denkwicz, Jr.; Stephen E. Lane; Aidan J. Petrie
(74) Clarke Modet do Brasil LTDA



Registro prorrogado de 16/12/2018 até 15/12/2023.

(11) DI 5900054-6

Código 46 - Prorrogação
(22) 15/01/1999
(15) 08/02/2000
(45) 08/02/2000
(54) Configuração aplicada a meias.
(73) Boaventura D' Angelo Neto (BR/SP)
(72) Boaventura D' Angelo Neto
(74) Picosse e Calabrese Advogados Associados
Registro prorrogado de 16/01/2019 até 15/01/2024.

(11) DI 5900722-2

Código 46 - Prorrogação
(22) 14/06/1999
(15) 02/05/2001
(45) 02/05/2001
(54) CONJUNTO DE MÓDULOS PARA CONSTRUÇÃO
(73) ITABORAÍ ALIENDE PINHEIRO (BR/SP) ; Paulo Angelo Martins Júnior (BR/SP) ; Mariano Polewacz (BR/SP) ; José Acilino dos Reis Filho (BR/SP)
(72) Itaboraí Alienae Pinheiro; Paulo Angelo Martins Júnior; Mariano Polewacz; José Acilino dos Reis Filho
(74) SOMARCA ASSESSORIA EMPRESARIAL S/C LTDA.
Registro prorrogado de 15/06/2019 até 14/06/2024.

(11) DI 6304120-0

Código 46 - Prorrogação
(22) 11/11/2003
(15) 17/02/2004
(45) 17/02/2004
(54) CONFIGURAÇÃO APLICADA EM ARMAÇÃO SUPERPOSTA SOBRE BASE DE PAREDE PARA DISPOSITIVOS ELÉTRICOS
(73) SIMON, S.A. (ES)
(72) JOAQUIN AUBERT CAPELLA
(74) Momsen, Leonardos & Cia.
Prorrogado de 12/11/2018 a 11/11/2023 (4º Período).

(11) DI 6304178-2

Código 46 - Prorrogação
(22) 12/11/2003
(15) 02/03/2004
(45) 02/03/2004
(54) CONFIGURAÇÃO APLICADA EM CONTRA FECHO PARA JANELAS DE CORRER EM ESQUADRIAS DE ALUMÍNIO
(73) GERALDO FORNASA (BR/SC)
(72) GERALDO FORNASA
(74) Marcos Aurélio de Jesus



Prorrogado de 13/11/2018 a 12/11/2023 (4º Período).

(11) DI 6304282-7

Código 46 - Prorrogação
(22) 04/12/2003
(15) 26/04/2005
(45) 26/04/2005
(54) CONFIGURAÇÃO APLICADA A CABEÇA DESTACÁVEL PARA DISPOSITIVO DEPILADOR
(73) Reckitt Benckiser (UK) Limited (GB)
(72) Carl Dibnah
(74) Di Blasi, Parente, S. G. & Associados
Prorrogado de 05/12/2018 a 04/12/2023 (4º Período).

(11) DI 6304283-5

Código 46 - Prorrogação
(22) 11/12/2003
(15) 27/04/2004
(45) 27/04/2004
(54) CONFIGURAÇÃO APLICADA A ESPONJA
(73) Reckitt Benckiser LLC (US)
(72) DIANE JOYCE BURT
(74) DI BLASI, PARENTE & ASSOCIADOS PROPRIEDADE INDUSTRIAL LTDA
Prorrogado de 12/12/2018 a 11/12/2023 (4º Período).

(11) DI 6304302-5

Código 46 - Prorrogação
(22) 12/12/2003
(15) 09/03/2004
(45) 09/03/2004
(54) CONFIGURAÇÃO APLICADA A BAGAGEIRO
(73) THULE GMBH & Co. KG (DE)
(72) FRANK KLEIN
(74) Bhering Advogados
Prorrogado de 13/12/2018 a 12/12/2023 (4º Período).

(11) DI 6304303-3

Código 46 - Prorrogação
(22) 12/12/2003
(15) 09/03/2004
(45) 09/03/2004
(54) CONFIGURAÇÃO APLICADA A BAGAGEIRO
(73) THULE GMBH & Co. KG (DE)
(72) FRANK KLEIN
(74) Bhering Advogados
Prorrogado de 13/12/2018 a 12/12/2023 (4º Período).

(11) DI 6304354-8

Código 46 - Prorrogação

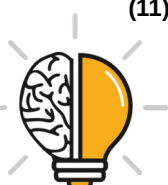

(22) 04/12/2003
(15) 07/06/2005
(45) 07/06/2005
(54) CONFIGURAÇÃO APLICADA A CABO PARA DISPOSITIVO DEPILADOR
(73) RECKITT BENCKISER (UK) LIMITED (GB)
(72) Carl Dibnah; Andrew Robert Mcleish; Jean Francois L'Hoste
(74) Di Blasi, Parente, S. G. & Associados
Prorrogado de 05/12/2018 a 04/12/2023 (4º Período).

(11) DI 6304355-6

Código 46 - Prorrogação
(22) 04/12/2003
(15) 30/03/2004
(45) 30/03/2004
(54) CONFIGURAÇÃO APLICADA A DISPOSITIVO DEPILADOR
(73) RECKITT BENCKISER (UK) LIMITED (GB)
(72) CARL DIBNAH; ANDREW ROBERT MCLEISH; JEAN FRANCOIS L´
HOSTE
(74) Di Blasi, Parente S. G. & Associados
Prorrogado de 05/12/2018 a 04/12/2023 (4º Período).

(11) DI 6304384-0

Código 46 - Prorrogação
(22) 19/11/2003
(15) 25/05/2004
(45) 25/05/2004
(54) BARBEADOR ELÉTRICO COM DISPENSADOR INTEGRADO PARA
EMULSÃO
(73) KONINKLIJKE PHILIPS N.V. (NL)
(72) BART JOHANNES MASSEE
(74) DAVID DO NASCIMENTO ADVOGADOS ASSOCIADOS
Prorrogado de 20/11/2018 a 19/11/2023 (4º Período).

(11) DI 6304398-0

Código 46 - Prorrogação
(22) 02/12/2003
(15) 09/03/2004
(45) 09/03/2004
(54) CONFIGURAÇÃO APLICADA A DISPOSITIVO PARA LIMPEZA SANITÁRIA
(73) Reckitt Benckiser LLC (US)
(72) JEANNE MARIE WELLER; LAMSON NGUYEN; DIANE W. NEIMAN
(74) DI BLASI, PARENTE & ASSOCIADOS PROPRIEDADE INDUSTRIAL LTDA
Prorrogado de 03/12/2018 a 02/12/2023 (4º Período).

(11) DI 6304456-0

Código 46 - Prorrogação
(22) 19/11/2003
(15) 27/04/2004



(45) 27/04/2004
(54) BARBEADOR ELÉTRICO COM DISPENSADOR INTEGRADO PARA EMULSÃO
(73) KONINKLIJKE PHILIPS N.V. (NL)
(72) BART JOHANNES MASSEE
(74) DAVID DO NASCIMENTO ADVOGADOS ASSOCIADOS
Prorrogado de 20/11/2018 a 19/11/2023 (4º Período).

(11) DI 6304557-5

Código 46 - Prorrogação
(22) 31/12/2003
(15) 15/06/2004
(45) 15/06/2004
(54) CONFIGURAÇÃO APLICADA EM ASSENTO PARA BEBÊS
(73) STOKKE AS (NO)
(72) HILDE ANGELFOSS OXSETH
(74) Momsen, Leonardos & Cia.
Prorrogado de 01/01/2019 a 31/12/2023 (4º Período).

(11) DI 6304570-2

Código 46 - Prorrogação
(22) 31/12/2003
(15) 13/07/2004
(45) 13/07/2004
(54) CONFIGURAÇÃO APLICADA EM ARMAÇÃO DE CARRINHO
(73) STOKKE AS (NO)
(72) Bjorn Refsum; Hilde Angelfoss Oxseth
(74) Momsen, Leonardos & Cia.
Prorrogado de 01/01/2019 a 31/12/2023 (4º Período).

(11) DI 6304623-7

Código 46 - Prorrogação
(22) 23/12/2003
(15) 29/06/2004
(45) 29/06/2004
(54) CONFIGURAÇÃO APLICADA A DISPOSITIVO PARA LIMPEZA SANITÁRIA
(73) Reckitt Benckiser LLC (US)
(72) Jeanne Marie Weller; Lamson Nguyen
(74) DI BLASI, PARENTE & ASSOCIADOS PROPRIEDADE INDUSTRIAL LTDA
Prorrogado de 24/12/2018 a 23/12/2023 (4º Período).

(11) DI 6304678-4

Código 46 - Prorrogação
(22) 16/12/2003
(15) 29/06/2004
(45) 29/06/2004
(54) CONFIGURAÇÃO APLICADA EM GRADE DE ALIMENTADOR
(73) CTB, Inc (US)



(72) Theodore J. Cole; Lionel L. Kreger; James R. Kraft; Philip Wilfong
(74) Dannemann, Siemsen, Bigler & Ipanema Moreira
Prorrogado de 17/12/2018 a 16/12/2023 (4º Período).

(11) DI 6304725-0

Código 46 - Prorrogação
(22) 31/12/2003
(15) 22/06/2004
(45) 22/06/2004
(54) CONFIGURAÇÃO APLICADA EM CARRINHO DE BEBÊ
(73) STOKKE AS (NO)
(72) BJORN REFSUM; HILDE ANGELFOSS OXSETH
(74) Momsen, Leonardos & Cia.
Prorrogado de 01/01/2019 a 31/12/2023 (4º Período).

(11) DI 6304726-8

Código 46 - Prorrogação
(22) 31/12/2003
(15) 22/06/2004
(45) 22/06/2004
(54) CONFIGURAÇÃO APLICADA EM ALÇA DE EMPURRAR PARA VEÍCULOS DE TRAÇÃO MANUAL
(73) STOKKE AS (NO)
(72) BJORN REFSUM; HILDE ANGELFOSS OXSETH
(74) Momsen, Leonardos & Cia.
Prorrogado de 01/01/2019 a 31/12/2023 (4º Período).

(11) DI 6304784-5

Código 46 - Prorrogação
(22) 19/12/2003
(15) 13/07/2004
(45) 13/07/2004
(54) CONFIGURAÇÃO APLICADA A CALÇADO
(73) NIKE INNOVATE C.V. (US)
(72) Jean-Francois Fullum
(74) PINHEIRO, NUNES, ARNAUD E SCATAMBURLO ADVOGADOS
Prorrogado de 20/12/2018 a 19/12/2023 (4º Período).

(11) DI 6304786-1

Código 46 - Prorrogação
(22) 17/12/2003
(15) 13/07/2004
(45) 13/07/2004
(54) CONFIGURAÇÃO APLICADA A ABSORVENTE HIGIÊNICO
(73) Johnson & Johnson (US)
(72) Brian Michael Drzewiecki; Robert J. Graeme III; John T. Ulman
(74) Dannemann, Siemsen, Bigler & Ipanema Moreira
Prorrogado de 18/12/2018 a 17/12/2023 (4º Período).



(11) DI 6402896-8

Código 46 - Prorrogação
(22) 19/08/2004
(15) 16/11/2004
(45) 16/11/2004
(54) "CONFIGURAÇÃO APLICADA EM ALÇA PARA TROFÉU"
(73) INDÚSTRIAS VITÓRIA LTDA (BR/SC)
(72) IVAN KAESEMODEL
(74) Maria Aparecida Pereira Gonçalves
Prorrogado de 20/08/2019 a 19/08/2024 (4º Período).

(11) DI 6402897-6

Código 46 - Prorrogação
(22) 19/08/2004
(15) 09/11/2004
(45) 09/11/2004
(54) "CONFIGURAÇÃO APLICADA EM TROFÉU"
(73) INDÚSTRIAS VITÓRIA LTDA (BR/SC)
(72) IVAN KAESEMODEL
(74) Maria Aparecida Pereira Gonçalves
Prorrogado de 20/08/2019 a 19/08/2024 (4º Período).

(11) DI 6402898-4

Código 46 - Prorrogação
(22) 19/08/2004
(15) 09/11/2004
(45) 09/11/2004
(54) "CONFIGURAÇÃO APLICADA EM ALÇA PARA TROFÉU"
(73) INDÚSTRIAS VITÓRIA LTDA (BR/SC)
(72) IVAN KAESEMODEL
(74) Maria Aparecida Pereira Gonçalves
Prorrogado de 20/08/2019 a 19/08/2024 (4º Período).

(11) DI 6403701-0

Código 46 - Prorrogação
(22) 18/10/2004
(15) 17/05/2005
(45) 17/05/2005
(54) CONFIGURAÇÃO APLICADA EM TELA FILTRANTE
(73) José Alves Sobrinho (BR/CE)
(72) José Alves Sobrinho
(74) Wettor Bureau de Apoio Empresarial S/C Ltda.
Prorrogado de 19/10/2019 a 18/10/2024 (4º Período).

(11) DI 6801756-1

Código 46 - Prorrogação
(22) 15/05/2008
(15) 25/08/2009



(45) 25/08/2009
(54) CONFIGURAÇÃO APLICADA EM BATERIA
(73) SONY CORPORATION (JP)
(72) AKIKO HIKITA; SHOUJI TATEHATA
(74) DANNEMANN, SIEMSEN, BIGLER & IPANEMA MOREIRA
Registro prorrogado de 16/05/2018 a 15/05/2023.

(11) DI 6804438-0

Código 46 - Prorrogação
(22) 09/10/2008
(15) 02/03/2010
(45) 02/03/2010
(54) CONFIGURAÇÃO APLICADA EM APARATO PARA PRODUÇÃO DE MÁSCARAS
(73) FACULDADES CATÓLICAS MANTENEDORA DA PONTIFÍCIA UNIVERSIDADE CATÓLICA DO RIO DE JANEIRO - PUC RIO (BR/RJ)
(72) Sandra Barbosa Bastos
(74) Atem e Remer Asses. Consult. Prop. Int. Ltda
Prorrogado de 10/10/2018 a 09/10/2023 (3º Período).

(11) DI 6805006-2

Código 46 - Prorrogação
(22) 19/11/2008
(15) 27/10/2009
(45) 27/10/2009
(54) CONFIGURAÇÃO APLICADA EM CONJUNTO DE SUPORTE PADRÃO E BASE DE PADRÃO PARA DISPOSITIVO DE MEDIÇÃO DE TURVAÇÃO IN SITU
(73) Hach Company (US)
(72) Gangaikondan Ramasubiramanian Venkateraman; Perry A. Palumbo
(74) Custódio de Almeida & Cia.
Prorrogado de 20/11/2018 a 19/11/2023 (3º Período).

(11) DI 6805168-9

Código 46 - Prorrogação
(22) 17/11/2008
(15) 10/11/2009
(45) 10/11/2009
(54) CONFIGURAÇÃO APLICADA EM QUEIMADOR DE COMBUSTÍVEL SÓLIDO
(73) Gerson Sergio Alves Klaumann (BR/SC)
(72) Gerson Sergio Alves Klaumann
(74) Sko Oyarzáball Marcas & Patentes S/S LTDA
Prorrogado de 18/11/2018 a 17/11/2023 (3º Período).

(11) DI 6805193-0

Código 46 - Prorrogação
(22) 21/11/2008
(15) 10/11/2009



(45) 10/11/2009
(54) CONFIGURAÇÃO APLICADA EM BLOCO PARA MEIO-FIO
(73) Pre Moldados de Cimento Novo Hamburgo Ltda (BR/RS)
(72) Jair Fernando Baumgratz
(74) Luiz Alberto Rosenstengel
Prorrogado de 22/11/2018 a 21/11/2023 (3º Período).

(11) DI 6805197-2

Código 46 - Prorrogação
(22) 19/11/2008
(15) 09/11/2010
(45) 09/11/2010
(54) CONFIGURAÇÃO APLICADA EM RETROREFLETOR
(73) Mauricio Balbinot (BR/RS)
(72) Mauricio Balbinot
(74) Abdulcarim Bakkar
Prorrogado de 20/11/2018 a 19/11/2023 (3º Período).

(11) DI 6805458-0

Código 46 - Prorrogação
(22) 12/12/2008
(15) 09/02/2010
(45) 09/02/2010
(54) CONFIGURAÇÃO APLICADA EM ARRUELA
(73) Jones Cleiber da Rosa (BR/SC)
(72) Jones Cleiber da Rosa
(74) ANEL MARCAS E PATENTES LTDA.
Prorrogado de 13/12/2018 a 12/12/2023 (3º Período).

(11) DI 6805825-0

Código 46 - Prorrogação
(22) 19/11/2008
(15) 24/11/2009
(45) 24/11/2009
(54) CONFIGURAÇÃO APLICADA EM ESPAÇADOR PARA REDE DE ENERGIA
(73) Icra Produtos Para Cerâmica Ltda (BR/SP)
(72) Andre R. Suzigan Silva; Adriano Ferreira da Silva; Elson Longo da Silva;
Wilson Silva Júnior; Carlos Alberto Paskocimas; José Arana Varela
(74) EDNÉA CASAGRANDE PINHEIRO
Prorrogado de 20/11/2018 a 19/11/2023 (3º Período).

(11) DI 6901835-9

Código 46 - Prorrogação
(22) 30/04/2009
(15) 06/04/2010
(45) 06/04/2010
(54) PADRÃO ORNAMENTAL DE ESTAMPA APLICADO EM PAPEL
(73) Fluminense Industrial Ltda (BR/RJ)



(72) José Carlos Pires Coutinho Junior
(74) Araripe & Associados
Prorrogado de 01/05/2019 a 30/04/2024 (3º Período).

(11) DI 6902076-0

Código 46 - Prorrogação
(22) 10/06/2009
(15) 04/05/2010
(45) 04/05/2010
(54) CONFIGURAÇÃO APLICADA EM CONECTOR COM ROSCA PARA CABO
(73) Super Nova Indústria e Comércio Ltda Me (BR/SC)
(72) Nicholas de Oliveira Zen
(74) Sandro Conrado da Silva
Registro prorrogado de 11/06/2014 até 10/06/2019.

(11) DI 6903717-5

Código 46 - Prorrogação
(22) 24/09/2009
(15) 03/08/2010
(45) 03/08/2010
(54) CONFIGURAÇÃO APLICADA EM EMBALAGEM PARA
ACONDICIONAMENTO DE PRODUTOS ALIMENTÍCIOS
(73) ALEXANDRE MEDINA (BR/SP) ; PAULO CESAR MEDINA (BR/SP)
(72) PAULO CESAR MEDINA; ALEXANDRE MEDINA
(74) BEERRE ASSESSORIA EMPRESARIAL LTDA
Prorrogado de 25/09/2019 a 24/09/2024 (3º Período).

(11) DI 6904039-7

Código 46 - Prorrogação
(22) 20/10/2009
(15) 10/08/2010
(45) 10/08/2010
(54) CONFIGURAÇÃO APLICADA EM ADORNO NATALINO
(73) Marschall Indústria, Comércio, Importação e Exportação Ltda (BR/BA)
(72) Gerhard Marschallinger
(74) Nastuti Assessoria Empresarial Ltda.
Prorrogado de 21/10/2019 a 20/10/2024 (3º Período).

(11) DI 6904144-0

Código 46 - Prorrogação
(22) 30/10/2009
(15) 27/07/2010
(45) 27/07/2010
(54) CONFIGURAÇÃO APLICADA EM CAMA
(73) ANDRÉA CRISTINA RIBEIRO SILVA CASARIN (BR/SP) ; LUCAS MARTINS
GAIARSA (BR/SP)
(72) Lucas Martins Gaiarsa; Andréa Cristina Ribeiro Silva Casarin
(74) LUCAS MARTINS GAIARSA



Prorrogado de 31/10/2019 a 30/10/2024 (3º Período).

(11) DI 6904520-8

Código 46 - Prorrogação

(22) 18/11/2009

(15) 03/08/2010

(45) 03/08/2010

(54) CONFIGURAÇÃO APLICÁVEL EM CRONÔMETRO DIGITAL
MICROPROCESSADO

(73) Luiz Antônio Macedo Ramos (BR/RS) ; Luiz Antônio Macedo Ramos
(BR/RS)

(72) Luiz Antônio Macedo Ramos

(74) José Antonio Bumbel

Prorrogado de 19/11/2019 a 18/11/2024 (3º Período).

(11) DI 6904521-6

Código 46 - Prorrogação

(22) 18/11/2009

(15) 01/03/2011

(45) 01/03/2011

(54) CONFIGURAÇÃO APLICÁVEL EM EQUIPAMENTO PARA
EXPERIMENTAÇÃO DO PERÍODO DE DURAÇÃO DO DIA SOLAR

(73) Luiz Antônio Macedo Ramos (BR/RS) ; Luiz Antônio Macedo Ramos
(BR/RS)

(72) Luiz Antônio Macedo Ramos

(74) José Antonio Bumbel

Prorrogado de 19/11/2019 a 18/11/2024 (3º Período).



**Código 46.2 - Exigência de complementação de quinquênio e/ou prorrogação
– Art. 120 e 108 da LPI**

O Titular deverá complementar, de acordo com a tabela vigente na data da complementação o recolhimento do quinquênio/prorrogação , acompanhado da guia de cumprimento de exigência. O não cumprimento no prazo de 60 (sessenta) dias acarretará a extinção do registro.

(11) DI 6901888-0

Código 46.2 - Exigência de complementação de quinquênio e/ou prorrogação –
Art. 120 e 108 da LPI

(15) 06/07/2010

(73) PHYTOAROMA COSMÉTICOS LTDA - ME (BR/SP)

(74) SÍMBOLO MARCAS E PATENTES LTDA

Para regularização do segundo período de vigência do registro, complemente o valor recolhido referente a pessoa física, para o atual valor referente a pessoa jurídica. Para cumprimento da exigência é necessário peticionamento por meio de código de serviço 105 junto à apresentação da comprovação de recolhimento da guia de complementação gerada pelo código de serviço 800.

(11) DI 6902237-2

Código 46.2 - Exigência de complementação de quinquênio e/ou prorrogação –
Art. 120 e 108 da LPI

(15) 04/05/2010

(73) Instituto Brasileiro de Tecnologia do Couro, Calçado e Artefatos - IBTeC
(BR/RS)

(74) Custódio de Almeida & Cia

Para regularização do segundo período de vigência do registro, complemente o valor recolhido referente a pessoa física, para o atual valor referente a pessoa jurídica. Para cumprimento da exigência é necessário peticionamento por meio de código de serviço 105 junto à apresentação da comprovação de recolhimento da guia de complementação gerada pelo código de serviço 800.



Código 47 - Petição Não Conhecida

Não conhecimento da petição apresentada em virtude do disposto nos Arts. 218 ou 219 da LPI.

(21) BR 30 2017 002497-1	Código 47 - Petição Não Conhecida (22) 16/06/2017 (71) MÓVEIS ARTESANAIS TAMBO EIRELI ME (BR/SC) (74) JONAS MASSAIA DOS SANTOS Petição 870180059305 de 09/07/2018 não conhecida, em virtude do disposto no Art. 218 da LPI, dado que não houve pagamento da retribuição referente ao serviço de cumprimento de exigência e tampouco cumprimento da exigência formulada, visando o saneamento do processo.
(21) BR 30 2018 000128-1	Código 47 - Petição Não Conhecida (22) 16/01/2018 (71) ELISABETE TRINDADE DE MACEDO SPAGOLLA 22051311846 (BR/SP) ; ELISABETE TRINDADE DE MACEDO SPAGOLLA (BR/SP) Petição 870180131639 de 18/09/2018 não conhecida por não ter havido pagamento da Guia de Recolhimento da União relativa ao serviço solicitado, conforme artigo 218 da Lei 9279/96.
(21) BR 30 2018 000164-8	Código 47 - Petição Não Conhecida (22) 18/01/2018 (71) HABTO OBJETOS LTDA (BR/RJ) Petição 870180059066 de 09/07/2018 não conhecida, em virtude do disposto no Art. 218 da LPI, dado que não houve pagamento da retribuição referente ao serviço de cumprimento de exigência e tampouco cumprimento da exigência formulada, visando o saneamento do processo.
(21) BR 30 2018 000871-5	Código 47 - Petição Não Conhecida (22) 07/03/2018 (71) RODRIGO FABIANO CUNHA VAZ (BR/PR) ; PILLOWTOY LTDA (BR/PR) Petição 870180130833 de 17/09/2018 não conhecida, em virtude do disposto no Art. 218 da LPI, dado que não houve pagamento da retribuição referente ao serviço de cumprimento de exigência. Para o cumprimento decorrente do código de despacho 34 deve-se utilizar a GRU de código 105 e não do código 104. Tendo em vista que houve protocolo de petição de código 105 com idêntico teor, apenas esta será considerada.
(11) BR 30 2018 002109-6	Código 47 - Petição Não Conhecida (22) 18/05/2018 (15) 26/12/2018



(71) UNIPLAST SA (BR/SC)

(74) NILVAN PAULO MINGURANSE

Petição 870180125734 de 03/09/2018 não conhecida tendo em vista que o correto cumprimento de exigência 34 se dá através de petição 105 e não de petição 104. Será considerada para análise do cumprimento de exigência a petição de protocolo 870180142898, apresentada tempestivamente e utilizando a GRU correta.

(21) BR 30 2018 002295-5

Código 47 - Petição Não Conhecida

(22) 30/05/2018

(71) NAILSON SACRAMENTO LIMA (BR/BA)

(74) SINÉSIO BOMFIM SOUZA TERCEIRO

Petição 870180142808 de 9/10/2018 não conhecida nos termos do artigo 103 da Lei 9279/96, visto que a data de pagamento da Guia de Recolhimento da União relativa ao serviço solicitado é posterior à data de protocolo da petição, estando em desacordo com o disposto no artigo 5º da Resolução 146/2015



Código 47.1 - Petição Prejudicada

Prejudicada a Petição Indicada de acordo com o complemento.

(21) DI 6901014-5

Código 47.1 - Petição Prejudicada

(22) 27/03/2009

(71) Alcoa Alumínio S/A (BR/SP)

(74) Dannemann, Siemsen, Bigler & Ipanema Moreira

Petição prejudicada, tendo em vista a publicação da anulação do privilégio, na RPI 2359, de 22/03/2016. Em referência à petição nº 870170039124, de 08/06/2017.



Código 47.3 - Petição Deferida

Deferimento da petição apresentada

(21) BR 30 2013 005887-5	Código 47.3 - Petição Deferida (71) UNIVERSIDADE FEDERAL DO PARANÁ (BR/PR) Referente à solicitação de correção de cadastro: petição de protocolo 870180141412
(21) BR 30 2016 005857-1	Código 47.3 - Petição Deferida (71) UNIVERSIDADE FEDERAL DE UBERLÂNDIA (BR/MG)
(11) BR 30 2017 000890-9	Código 47.3 - Petição Deferida (71) FERNANDO COSTA CUCCOLO DA SILVA (BR/SP)
(21) BR 30 2018 002119-3	Código 47.3 - Petição Deferida (71) DFSK MOTOR LIMITED COMPANY CHONGQING BRANCH COMPANY (CN) (74) Jacques Labrunie Referente à apresentação de procuração: petição de protocolo 870180062609
(21) BR 30 2018 003378-7	Código 47.3 - Petição Deferida (71) BEIJING HANERGY SOLAR POWER INVESTMENT CO., LTD. (CN) (74) MÜLLER, CID, NORONHA, CRUZ & GORENSTEIN ADVOGADOS ASSOCIADOS Referente à apresentação de prioridade: petição de protocolo 870180139948
(21) BR 30 2018 003389-2	Código 47.3 - Petição Deferida (71) MARY KAY INC. (US) (74) DANNEMANN, SIEMSEN, BIGLER & IPANEMA MOREIRA Referente à apresentação de prioridade: petição de protocolo 870180073927
(21) BR 30 2018 003403-1	Código 47.3 - Petição Deferida (71) ULTHERA, INC. (US) (74) LEONOR MAGALHÃES PERES GALVÃO Referente à apresentação de prioridade: petição de protocolo 870180145570
(21) BR 30 2018 003404-0	Código 47.3 - Petição Deferida (71) ULTHERA, INC. (US) (74) LEONOR MAGALHÃES PERES GALVÃO Referente à apresentação de prioridade: petição de protocolo 870180145578
(21) BR 30 2018 003405-8	Código 47.3 - Petição Deferida



	(71) ULTHERA, INC. (US) (74) LEONOR MAGALHÃES PERES GALVÃO Referente à apresentação de prioridade: petição de protocolo 870180145642
(21) BR 30 2018 003406-6	Código 47.3 - Petição Deferida (71) ULTHERA, INC. (US) (74) LEONOR MAGALHÃES PERES GALVÃO Referente à apresentação de prioridade: petição de protocolo 870180145705
(21) BR 30 2018 003407-4	Código 47.3 - Petição Deferida (71) ULTHERA, INC. (US) (74) LEONOR MAGALHÃES PERES GALVÃO Referente à apresentação de prioridade: petição de protocolo 870180145714
(21) BR 30 2018 003419-8	Código 47.3 - Petição Deferida (71) UNILEVER NV (NL) (74) Jacques Labrunie Referente à apresentação de prioridade: petição de protocolo 870180136417
(21) BR 30 2018 003427-9	Código 47.3 - Petição Deferida (71) BEIJING HANERGY SOLAR POWER INVESTMENT CO., LTD. (CN) (74) Flávia Salim Lopes Referente à apresentação de prioridade: petição de protocolo 870180146290
(21) BR 30 2018 003467-8	Código 47.3 - Petição Deferida (71) LILIUM GMBH (DE) (74) LUIZ LEONARDOS & ADVOGADOS Referente à apresentação de prioridade: petição de protocolo 870180069723
(21) BR 30 2018 003468-6	Código 47.3 - Petição Deferida (71) GENERAL MILLS, INC. (US) (74) DANNEMANN, SIEMSEN, BIGLER & IPANEMA MOREIRA Referente à apresentação de prioridade: petição de protocolo 870180074411
(21) BR 30 2018 003477-5	Código 47.3 - Petição Deferida (71) BAYERISCHE MOTOREN WERKE AKTIENGESELLSCHAFT (DE) (74) DANNEMANN, SIEMSEN, BIGLER & IPANEMA MOREIRA Referente à apresentação de prioridade: petição de protocolo 870180072224
(21) BR 30 2018 003478-3	Código 47.3 - Petição Deferida (71) BAYERISCHE MOTOREN WERKE AKTIENGESELLSCHAFT (DE) (74) DANNEMANN, SIEMSEN, BIGLER & IPANEMA MOREIRA Referente à apresentação de prioridade: petição de protocolo 870180134617



(21) BR 30 2018 003484-8	Código 47.3 - Petição Deferida (71) LG ELECTRONICS INC. (KR) (74) DANNEMANN, SIEMSEN, BIGLER & IPANEMA MOREIRA Referente à apresentação de prioridade: petição de protocolo 870180134260
(21) BR 30 2018 003491-0	Código 47.3 - Petição Deferida (71) O&M HALYARD, INC. (US) (74) PINHEIRO NETO ADVOGADOS Referente à apresentação de prioridade: petição de protocolo 870180144779
(21) BR 30 2018 003517-8	Código 47.3 - Petição Deferida (71) CNH INDUSTRIAL AMERICA LLC (US) (74) ARTUR SCHAAL Referente à apresentação de prioridade: petição de protocolo 870180140026
(21) BR 30 2018 054056-5	Código 47.3 - Petição Deferida (71) DFO GLOBAL PERFORMANCE COMMERCE LIMITED (US) (74) MARIA PIA CARVALHO GUERRA Referente à apresentação de prioridade: petição de protocolo 870180143556
(21) BR 30 2018 054064-6	Código 47.3 - Petição Deferida (71) SHANGHAI CHUANGSHI INDUSTRY GROUP CO., LTD. (CN) ; HYGENIC INTANGIBLE PROPERTY HOLDING CO. (US) (74) DANNEMANN, SIEMSEN, BIGLER & IPANEMA MOREIRA Referente à apresentação de prioridade e procuração: petição de protocolo 870180146907
(21) BR 30 2018 054065-4	Código 47.3 - Petição Deferida (71) SHANGHAI CHUANGSHI INDUSTRY GROUP CO., LTD. (CN) ; HYGENIC INTANGIBLE PROPERTY HOLDING CO. (US) (74) DANNEMANN, SIEMSEN, BIGLER & IPANEMA MOREIRA Referente à apresentação de prioridade e procuração: petição de protocolo 870180147171
(21) BR 30 2018 054066-2	Código 47.3 - Petição Deferida (71) SHANGHAI CHUANGSHI INDUSTRY GROUP CO., LTD. (CN) ; HYGENIC INTANGIBLE PROPERTY HOLDING CO. (US) (74) DANNEMANN, SIEMSEN, BIGLER & IPANEMA MOREIRA Referente à apresentação de prioridade e procuração: petição de protocolo 870180147279
(21) BR 30 2018 054067-0	Código 47.3 - Petição Deferida (71) SHANGHAI CHUANGSHI INDUSTRY GROUP CO., LTD. (CN) ; HYGENIC INTANGIBLE PROPERTY HOLDING CO. (US)



	(74) DANNEMANN, SIEMSEN, BIGLER & IPANEMA MOREIRA Referente à apresentação de prioridade e procuração: petição de protocolo 870180147273
(21) BR 30 2018 054070-0	Código 47.3 - Petição Deferida (71) SHANGHAI CHUANGSHI INDUSTRY GROUP CO., LTD. (CN) ; HYGENIC INTANGIBLE PROPERTY HOLDING CO. (US) (74) DANNEMANN, SIEMSEN, BIGLER & IPANEMA MOREIRA Referente à apresentação de prioridade e procuração: petição de protocolo 870180147251
(21) BR 30 2018 054071-9	Código 47.3 - Petição Deferida (71) SHANGHAI CHUANGSHI INDUSTRY GROUP CO., LTD. (CN) ; HYGENIC INTANGIBLE PROPERTY HOLDING (US) (74) DANNEMANN, SIEMSEN, BIGLER & IPANEMA MOREIRA Referente à apresentação de prioridade e procuração: petição de protocolo 870180147184
(21) BR 30 2018 054072-7	Código 47.3 - Petição Deferida (71) ISOTRUSS INDUSTRIES LLC (US) (74) Flávia Salim Lopes Referente à apresentação procuração e correção de cadastro: petição de protocolo 870180147742
(21) BR 30 2018 054073-5	Código 47.3 - Petição Deferida (71) ISOTRUSS INDUSTRIES LLC (US) (74) Flávia Salim Lopes Referente à apresentação procuração e correção de cadastro: petição de protocolo 870180147747
(21) BR 30 2018 054083-2	Código 47.3 - Petição Deferida (71) PCMR INTERNATIONAL, LTD. (IL) (74) Hugo Silva & Maldonado Propriedade Intelectual Sociedade Civil S/C Ltda. Referente à apresentação de procuração: petição de protocolo 870180136745
(21) BR 30 2018 054084-0	Código 47.3 - Petição Deferida (71) PCMR INTERNATIONAL, LTD. (IL) (74) Hugo Silva & Maldonado Propriedade Intelectual Sociedade Civil S/C Ltda. Referente à apresentação de procuração: petição de protocolo 870180136747
(21) BR 30 2018 054171-5	Código 47.3 - Petição Deferida (71) CARPATHIAN SPRINGS SA (RO) (74) MURTA GOYANES ADVOGADOS Referente à apresentação de procuração: petição de protocolo 870180150265



(21) BR 30 2018 054192-8	Código 47.3 - Petição Deferida (71) BETTER AIR INTERNATIONAL LIMITED (HK) (74) LEILDA RIBEIRO DA SILVA Referente à apresentação de prioridade: petição de protocolo 870180146061
(21) BR 30 2018 054208-8	Código 47.3 - Petição Deferida (71) GARLOCK PIPELINE TECHNOLOGIES, INC. (US) (74) DANNEMANN, SIEMSEN, BIGLER & IPANEMA MOREIRA Referente à apresentação de prioridade e procuração: petição de protocolo 870180144927
(21) BR 30 2018 054245-2	Código 47.3 - Petição Deferida (71) EVERBLOCK SYSTEMS, LLC (US) (74) PINHEIRO NETO ADVOGADOS Referente à apresentação de procuração: petição de protocolo 870180139135
(21) BR 30 2018 054266-5	Código 47.3 - Petição Deferida (71) CTB, INC. (US) (74) DANNEMANN, SIEMSEN, BIGLER & IPANEMA MOREIRA Referente à apresentação de prioridade e procuração: petição de protocolo 870180143420
(21) BR 30 2018 054297-5	Código 47.3 - Petição Deferida (71) SIMON, S.A.U. (ES) (74) MÜLLER, CID, NORONHA, CRUZ & GORENSTEIN ADVOGADOS ASSOCIADOS Referente à apresentação de procuração: petição de protocolo 870180151497
(21) BR 30 2018 054436-6	Código 47.3 - Petição Deferida (71) MECHANICAL MANUFACTURING CORPORATION (US) (74) DANNEMANN, SIEMSEN, BIGLER & IPANEMA MOREIRA Referente à apresentação de prioridade e procuração: petição de protocolo 870180151153
(21) BR 30 2018 054440-4	Código 47.3 - Petição Deferida (71) DRINKFINGER LTD (GB) (74) DANIEL ADVOGADOS (ALT.DE DANIEL & CIA) Referente à apresentação de procuração: petição de protocolo 870180140409
(21) BR 30 2018 054441-2	Código 47.3 - Petição Deferida (71) HORIZN STUDIOS GMBH (DE) (74) DANNEMANN, SIEMSEN, BIGLER & IPANEMA MOREIRA Referente à apresentação de procuração: petição de protocolo 870180139912



(21) BR 30 2018 054480-3	Código 47.3 - Petição Deferida (71) DFSK MOTOR LIMITED COMPANY CHONGQING BRANCH COMPANY (CN) (74) FLAVIA MANSUR MURAD Referente à apresentação de procuração: petição de protocolo 870180141755
(21) BR 30 2018 054489-7	Código 47.3 - Petição Deferida (71) LUBE CORPORATION (JP) (74) DANIEL ADVOGADOS (ALT.DE DANIEL & CIA) Referente à apresentação de procuração: petição de protocolo 870180150907
(21) BR 30 2018 054527-3	Código 47.3 - Petição Deferida (71) LUBE CORPORATION (JP) (74) DANIEL ADVOGADOS (ALT.DE DANIEL & CIA) Referente à apresentação de prioridade e procuração: petição de protocolo 870180146740
(21) BR 30 2018 054530-3	Código 47.3 - Petição Deferida (71) LUBE CORPORATION (JP) (74) DANIEL ADVOGADOS (ALT.DE DANIEL & CIA) Referente à apresentação de prioridade e procuração: petição de protocolo 870180146745
(21) BR 30 2018 054539-7	Código 47.3 - Petição Deferida (71) BEMATECH HARDWARE LTDA. (BR/PR) (74) ABREU, MERKL E ADVOGADOS ASSOCIADOS Referente à apresentação de procuração: petição de protocolo 870180149118
(21) BR 30 2018 054554-0	Código 47.3 - Petição Deferida (71) MJN U.S. HOLDINGS LLC (US) (74) DI BLASI, PARENTE & ADVOGADOS ASSOCIADOS Referente à apresentação de procuração: petição de protocolo 870180154193
(21) BR 30 2018 054598-2	Código 47.3 - Petição Deferida (71) THE ABSOLUT COMPANY AKTIEBOLAG (SE) (74) Flávia Salim Lopes Referente à apresentação de procuração: petição de protocolo 870180155684
(21) BR 30 2018 054599-0	Código 47.3 - Petição Deferida (71) THE ABSOLUT COMPANY AKTIEBOLAG (SE) (74) Flávia Salim Lopes Referente à apresentação de procuração: petição de protocolo 870180155688



(11) DI 6404348-7

Código 47.3 - Petição Deferida

(71) LUIZ HENRIQUE BERTINO (BR/SP)

(74) MARCIA FERREIRA GOMES

Referente à apresentação de procuração: petição de protocolo 018130041250

(11) DI 6404371-1

Código 47.3 - Petição Deferida

(71) Luiz Henrique Bertino (BR/SP)

(74) MÁRCIA FERREIRA GOMES

Petição deferida. Em referência ao protocolo nº 018130041251, de 20/12/2013.

(11) DI 6404372-0

Código 47.3 - Petição Deferida

(71) Luiz Henrique Bertino (BR/SP)

(74) MARCIA FERREIRA GOMES

Referente à apresentação de procuração: petição de protocolo 018130041249



Código 48 - Petição Sustada

Sustado o conhecimento da petição para aguardar providências necessárias ao seu conhecimento.

(21) BR 30 2017 001075-0	Código 48 - Petição Sustada (22) 08/03/2017 (71) ARCONIC INDÚSTRIA E COMÉRCIO DE METAIS LTDA (BR/SP) (74) Dannemann, Siemsen, Bigler & Ipanema Moreira Petição sustada, tendo em vista a publicação de Recurso contra o Indeferimento, na RPI 2461, de 06/03/2018. Em referência à petição nº 870180140279, de 11/10/2018.
(21) BR 30 2017 001078-4	Código 48 - Petição Sustada (22) 08/03/2017 (71) ARCONIC INDÚSTRIA E COMÉRCIO DE METAIS LTDA (BR/SP) (74) Dannemann, Siemsen, Bigler & Ipanema Moreira Petição sustada, tendo em vista a publicação de Recurso contra o Indeferimento, na RPI 2461, de 06/03/2018. Em referência à petição nº 870180140250, de 11/10/2018.
(21) BR 30 2017 001079-2	Código 48 - Petição Sustada (22) 08/03/2017 (71) ARCONIC INDÚSTRIA E COMÉRCIO DE METAIS LTDA (BR/SP) (74) Dannemann, Siemsen, Bigler & Ipanema Moreira Petição sustada, tendo em vista a publicação de Recurso contra o Indeferimento, na RPI 2461, de 06/03/2018. Em referência à petição nº 870180140255, de 11/10/2018.
(21) BR 30 2017 001080-6	Código 48 - Petição Sustada (22) 08/03/2017 (71) ARCONIC INDÚSTRIA E COMÉRCIO DE METAIS LTDA (BR/SP) (74) Dannemann, Siemsen, Bigler & Ipanema Moreira Petição sustada, tendo em vista a publicação de Recurso contra o Indeferimento, na RPI 2461, de 06/03/2018. Em referência à petição nº 870180140286, de 11/10/2018.
(21) BR 30 2017 001081-4	Código 48 - Petição Sustada (22) 08/03/2017 (71) ARCONIC INDÚSTRIA E COMÉRCIO DE METAIS LTDA (BR/SP) (74) Dannemann, Siemsen, Bigler & Ipanema Moreira Petição sustada, tendo em vista a publicação de Recurso contra o Indeferimento, na RPI 2461, de 06/03/2018. Em referência à petição nº 870180140227, de



11/10/2018.

(21) BR 30 2017 001082-2

Código 48 - Petição Sustada

(22) 08/03/2017

(71) ARCONIC INDÚSTRIA E COMÉRCIO DE METAIS LTDA (BR/SP)

(74) Dannemann, Siemsen, Bigler & Ipanema Moreira

Petição sustada, tendo em vista a publicação de Recurso contra o Indeferimento, na RPI 2461, de 06/03/2018. Em referência à petição nº 870180140295, de 11/10/2018.

(21) BR 30 2017 001084-9

Código 48 - Petição Sustada

(22) 08/03/2017

(71) ARCONIC INDÚSTRIA E COMÉRCIO DE METAIS LTDA (BR/SP)

(74) Dannemann, Siemsen, Bigler & Ipanema Moreira

Petição sustada, tendo em vista a publicação de Recurso contra o Indeferimento, na RPI 2461, de 06/03/2018. Em referência à petição nº 870180140242, de 11/10/2018.

(21) BR 30 2017 001381-3

Código 48 - Petição Sustada

(22) 29/03/2017

(71) ARCONIC INDÚSTRIA E COMÉRCIO DE METAIS LTDA (BR/SP)

(74) Dannemann, Siemsen, Bigler & Ipanema Moreira

Petição sustada, tendo em vista a publicação de Recurso contra o Indeferimento, na RPI 2461, de 06/03/2018. Em referência à petição nº 870180140161, de 11/10/2018.



Código 53.1 - Pedido ou Registro Sub-Judice

Notificação de Ação Judicial referente ao registro.

(11) DI 7003928-3

Código 53.1 - Pedido ou Registro Sub-Judice

(22) 04/10/2010

(15) 03/05/2011

(71) Frederico Werner Strauss (BR/SC)

(74) Anselmo Cardoso

NOTIFICAÇÃO DE AÇÃO JUDICIAL REFERENTE AO REGISTRO INPI:

52402.008247/2018-82 Origem: 1ª VARA FEDERAL DE BLUMENAU (TRF4) Ação

Ordinária nº: 5015149-85.2018.4.04.7205 Autor: OXFORD PORCELANAS

S/ARéus: FREDERICO WERNER STRAUSS e INPI - INSTITUTO NACIONAL

DE PROPRIEDADE INDUSTRIAL REGISTRO SUB-JUDICE

(11) DI 7003929-1

Código 53.1 - Pedido ou Registro Sub-Judice

(22) 04/10/2010

(15) 03/05/2011

(71) Frederico Werner Strauss (BR/SC)

(74) Anselmo Cardoso

NOTIFICAÇÃO DE AÇÃO JUDICIAL REFERENTE AO REGISTRO INPI:

52402.008247/2018-82 Origem: 1ª VARA FEDERAL DE BLUMENAU (TRF4) Ação

Ordinária nº: 5015149-85.2018.4.04.7205 Autor: OXFORD PORCELANAS

S/ARéus: FREDERICO WERNER STRAUSS e INPI - INSTITUTO NACIONAL

DE PROPRIEDADE INDUSTRIAL REGISTRO SUB-JUDICE

(11) DI 7003930-5

Código 53.1 - Pedido ou Registro Sub-Judice

(22) 04/10/2010

(15) 19/07/2011

(71) Frederico Werner Strauss (BR/SC)

(74) Anselmo Cardoso

NOTIFICAÇÃO DE AÇÃO JUDICIAL REFERENTE AO REGISTRO INPI:

52402.008247/2018-82 Origem: 1ª VARA FEDERAL DE BLUMENAU (TRF4) Ação

Ordinária nº: 5015149-85.2018.4.04.7205 Autor: OXFORD PORCELANAS

S/ARéus: FREDERICO WERNER STRAUSS e INPI - INSTITUTO NACIONAL

DE PROPRIEDADE INDUSTRIAL REGISTRO SUB-JUDICE

(11) DI 7003943-7

Código 53.1 - Pedido ou Registro Sub-Judice

(22) 04/10/2010

(15) 03/05/2011

(71) Frederico Werner Strauss (BR/SC)

(74) Anselmo Cardoso

NOTIFICAÇÃO DE AÇÃO JUDICIAL REFERENTE AO REGISTRO INPI:



52402.008247/2018-82Origem: 1ª VARA FEDERAL DE BLUMENAU (TRF4)Ação Ordinária nº: 5015149-85.2018.4.04.7205Autor: OXFORD PORCELANAS S/ARéus: FREDERICO WERNER STRAUSS e INPI - INSTITUTO NACIONAL DE PROPRIEDADE INDUSTRIALREGISTRO SUB-JUDICE

(11) DI 7003951-8

Código 53.1 - Pedido ou Registro Sub-Judice

(22) 04/10/2010

(15) 29/03/2011

(71) Frederico Werner Strauss (BR/SC)

(74) Anselmo Cardoso

NOTIFICAÇÃO DE AÇÃO JUDICIAL REFERENTE AO REGISTROINPI:

52402.008247/2018-82Origem: 1ª VARA FEDERAL DE BLUMENAU (TRF4)Ação Ordinária nº: 5015149-85.2018.4.04.7205Autor: OXFORD PORCELANAS S/ARéus: FREDERICO WERNER STRAUSS e INPI - INSTITUTO NACIONAL DE PROPRIEDADE INDUSTRIALREGISTRO SUB-JUDICE

(11) DI 7003954-2

Código 53.1 - Pedido ou Registro Sub-Judice

(22) 04/10/2010

(15) 29/03/2011

(71) Frederico Werner Strauss (BR/SC)

(74) Anselmo Cardoso

NOTIFICAÇÃO DE AÇÃO JUDICIAL REFERENTE AO REGISTROINPI:

52402.008247/2018-82Origem: 1ª VARA FEDERAL DE BLUMENAU (TRF4)Ação Ordinária nº: 5015149-85.2018.4.04.7205Autor: OXFORD PORCELANAS S/ARéus: FREDERICO WERNER STRAUSS e INPI - INSTITUTO NACIONAL DE PROPRIEDADE INDUSTRIALREGISTRO SUB-JUDICE

(11) DI 7003955-0

Código 53.1 - Pedido ou Registro Sub-Judice

(22) 04/10/2010

(15) 29/03/2011

(71) Frederico Werner Strauss (BR/SC)

(74) Anselmo Cardoso

NOTIFICAÇÃO DE AÇÃO JUDICIAL REFERENTE AO REGISTROINPI:

52402.008247/2018-82Origem: 1ª VARA FEDERAL DE BLUMENAU (TRF4)Ação Ordinária nº: 5015149-85.2018.4.04.7205Autor: OXFORD PORCELANAS S/ARéus: FREDERICO WERNER STRAUSS e INPI - INSTITUTO NACIONAL DE PROPRIEDADE INDUSTRIALREGISTRO SUB-JUDICE

(11) DI 7003968-2

Código 53.1 - Pedido ou Registro Sub-Judice

(22) 04/10/2010

(15) 29/03/2011

(71) Frederico Werner Strauss (BR/SC)

(74) Anselmo Cardoso

NOTIFICAÇÃO DE AÇÃO JUDICIAL REFERENTE AO REGISTROINPI:



52402.008247/2018-82Origem: 1ª VARA FEDERAL DE BLUMENAU (TRF4)Ação
Ordinária nº: 5015149-85.2018.4.04.7205Autor: OXFORD PORCELANAS
S/ARéus: FREDERICO WERNER STRAUSS e INPI - INSTITUTO NACIONAL
DE PROPRIEDADE INDUSTRIALREGISTRO SUB-JUDICE

(11) DI 7003969-0

Código 53.1 - Pedido ou Registro Sub-Judice
(22) 04/10/2010
(15) 29/03/2011
(71) Frederico Werner Strauss (BR/SC)
(74) Anselmo Cardoso
NOTIFICAÇÃO DE AÇÃO JUDICIAL REFERENTE AO REGISTROINPI:
52402.008247/2018-82Origem: 1ª VARA FEDERAL DE BLUMENAU (TRF4)Ação
Ordinária nº: 5015149-85.2018.4.04.7205Autor: OXFORD PORCELANAS
S/ARéus: FREDERICO WERNER STRAUSS e INPI - INSTITUTO NACIONAL
DE PROPRIEDADE INDUSTRIALREGISTRO SUB-JUDICE

(11) DI 7003970-4

Código 53.1 - Pedido ou Registro Sub-Judice
(22) 04/10/2010
(15) 29/03/2011
(71) Frederico Werner Strauss (BR/SC)
(74) Anselmo Cardoso
NOTIFICAÇÃO DE AÇÃO JUDICIAL REFERENTE AO REGISTROINPI:
52402.008247/2018-82Origem: 1ª VARA FEDERAL DE BLUMENAU (TRF4)Ação
Ordinária nº: 5015149-85.2018.4.04.7205Autor: OXFORD PORCELANAS
S/ARéus: FREDERICO WERNER STRAUSS e INPI - INSTITUTO NACIONAL
DE PROPRIEDADE INDUSTRIALREGISTRO SUB-JUDICE

(11) DI 7003971-2

Código 53.1 - Pedido ou Registro Sub-Judice
(22) 04/10/2010
(15) 29/03/2011
(71) Frederico Werner Strauss (BR/SC)
(74) Anselmo Cardoso
NOTIFICAÇÃO DE AÇÃO JUDICIAL REFERENTE AO REGISTROINPI:
52402.008247/2018-82Origem: 1ª VARA FEDERAL DE BLUMENAU (TRF4)Ação
Ordinária nº: 5015149-85.2018.4.04.7205Autor: OXFORD PORCELANAS
S/ARéus: FREDERICO WERNER STRAUSS e INPI - INSTITUTO NACIONAL
DE PROPRIEDADE INDUSTRIALREGISTRO SUB-JUDICE

(11) DI 7003972-0

Código 53.1 - Pedido ou Registro Sub-Judice
(22) 04/10/2010
(15) 29/03/2011
(71) Frederico Werner Strauss (BR/SC)
(74) Anselmo Cardoso
NOTIFICAÇÃO DE AÇÃO JUDICIAL REFERENTE AO REGISTROINPI:



52402.008247/2018-82Origem: 1ª VARA FEDERAL DE BLUMENAU (TRF4)Ação Ordinária nº: 5015149-85.2018.4.04.7205Autor: OXFORD PORCELANAS S/ARéus: FREDERICO WERNER STRAUSS e INPI - INSTITUTO NACIONAL DE PROPRIEDADE INDUSTRIALREGISTRO SUB-JUDICE

(11) DI 7003976-3

Código 53.1 - Pedido ou Registro Sub-Judice
(22) 04/10/2010
(15) 29/03/2011
(71) Frederico Werner Strauss (BR/SC)
(74) Anselmo Cardoso
NOTIFICAÇÃO DE AÇÃO JUDICIAL REFERENTE AO REGISTROINPI:
52402.008247/2018-82Origem: 1ª VARA FEDERAL DE BLUMENAU (TRF4)Ação Ordinária nº: 5015149-85.2018.4.04.7205Autor: OXFORD PORCELANAS S/ARéus: FREDERICO WERNER STRAUSS e INPI - INSTITUTO NACIONAL DE PROPRIEDADE INDUSTRIALREGISTRO SUB-JUDICE

(11) DI 7003977-1

Código 53.1 - Pedido ou Registro Sub-Judice
(22) 04/10/2010
(15) 29/03/2011
(71) Frederico Werner Strauss (BR/SC)
(74) Anselmo Cardoso
NOTIFICAÇÃO DE AÇÃO JUDICIAL REFERENTE AO REGISTROINPI:
52402.008247/2018-82Origem: 1ª VARA FEDERAL DE BLUMENAU (TRF4)Ação Ordinária nº: 5015149-85.2018.4.04.7205Autor: OXFORD PORCELANAS S/ARéus: FREDERICO WERNER STRAUSS e INPI - INSTITUTO NACIONAL DE PROPRIEDADE INDUSTRIALREGISTRO SUB-JUDICE

(11) DI 7003979-8

Código 53.1 - Pedido ou Registro Sub-Judice
(22) 04/10/2010
(15) 29/03/2011
(71) Frederico Werner Strauss (BR/SC)
(74) Anselmo Cardoso
NOTIFICAÇÃO DE AÇÃO JUDICIAL REFERENTE AO REGISTROINPI:
52402.008247/2018-82Origem: 1ª VARA FEDERAL DE BLUMENAU (TRF4)Ação Ordinária nº: 5015149-85.2018.4.04.7205Autor: OXFORD PORCELANAS S/ARéus: FREDERICO WERNER STRAUSS e INPI - INSTITUTO NACIONAL DE PROPRIEDADE INDUSTRIALREGISTRO SUB-JUDICE

(11) DI 7004785-5

Código 53.1 - Pedido ou Registro Sub-Judice
(22) 18/11/2010
(15) 10/05/2011
(71) Frederico Werner Strauss (BR/SC)
(74) Anselmo Cardoso
NOTIFICAÇÃO DE AÇÃO JUDICIAL REFERENTE AO REGISTROINPI:



52402.008247/2018-82Origem: 1ª VARA FEDERAL DE BLUMENAU (TRF4)Ação Ordinária nº: 5015149-85.2018.4.04.7205Autor: OXFORD PORCELANAS S/ARéus: FREDERICO WERNER STRAUSS e INPI - INSTITUTO NACIONAL DE PROPRIEDADE INDUSTRIALREGISTRO SUB-JUDICE

(11) DI 7005528-9

Código 53.1 - Pedido ou Registro Sub-Judice

(22) 23/12/2010

(15) 12/07/2011

(71) Frederico Werner Strauss (BR/SC)

(74) Anselmo Cardoso

NOTIFICAÇÃO DE AÇÃO JUDICIAL REFERENTE AO REGISTROINPI:

52402.008247/2018-82Origem: 1ª VARA FEDERAL DE BLUMENAU (TRF4)Ação Ordinária nº: 5015149-85.2018.4.04.7205Autor: OXFORD PORCELANAS S/ARéus: FREDERICO WERNER STRAUSS e INPI - INSTITUTO NACIONAL DE PROPRIEDADE INDUSTRIALREGISTRO SUB-JUDICE



Código 55 - Exigências Diversas

Formulada exigência para adequação ou cumprimento de disposições legais no prazo de 60 (sessenta) dias desta data.

(21) BR 30 2016 005648-0

Código 55 - Exigências Diversas

(22) 06/12/2016

(71) ROGÉRIO DE QUEIROZ EIRELI EPP (BR/SC)

(74) GUILHERME ROBERTO DORTA DA SILVA

Referente à petição de protocolo 870170099175 e 870180129558 Existe divergência entre depositante do pedido (ROGÉRIO DE QUEIROZ EIRELI EPP) e interessado informado na petição de cumprimento de exigência (FISS KOSS COMERCIAL EIRELI). Para o devido andamento do processo é preciso esclarecer essa divergência. Caso tenha havido alteração de nome ou transferência, apresentar esclarecimento em resposta a essa exigência, através de GRU de código de serviço 105. Também deve ser realizado protocolo de petição de GRU 113 ou 114 devidamente paga e com toda documentação necessária para a realização do serviço alteração de nome ou transferência de titularidade. Ambas as guias devem estar na atual razão social e para isso, é necessária a atualização dos dados no site antes da emissão das GRUs.

(21) BR 30 2017 001717-7

Código 55 - Exigências Diversas

(22) 20/04/2017

(71) ROGÉRIO DE QUEIROZ EIRELI EPP (BR/SC)

(74) GUILHERME ROBERTO DORTA DA SILVA

Referente à petição de protocolo 870180011906 e 870180129573. Existe divergência entre depositante do pedido (ROGÉRIO DE QUEIROZ EIRELI EPP) e interessado informado na petição de cumprimento de exigência (FISS KOSS COMERCIAL EIRELI). Para o devido andamento do processo é preciso esclarecer essa divergência. Caso tenha havido alteração de nome ou transferência, apresentar esclarecimento em resposta a essa exigência, através de GRU de código de serviço 105. Também deve ser realizado protocolo de petição de GRU 113 ou 114 devidamente paga e com toda documentação necessária para a realização do serviço alteração de nome ou transferência de titularidade. Ambas as guias devem estar na atual razão social e para isso, é necessária a atualização dos dados no site antes da emissão das GRUs.

(21) BR 30 2017 003432-2

Código 55 - Exigências Diversas

(22) 08/08/2017

(71) ANTONIO HENRIQUE DE FARIA (BR/DF)

Foi verificada apresentação tempestiva de petição de cumprimento de exigência técnica (código de despacho 34) utilizando uma GRU de código 104 (guia isenta de retribuição). O correto cumprimento desta exigência se dá através da GRU de



código 105 e não do código 104. Para possibilitar o andamento do pedido de registro se faz necessária apresentação de petição de Comprovação de Recolhimento de Retribuição INPI (código 124 - isenta) onde constem a GRU de código 105, corretamente associada ao pedido de registro em questão, e seu comprovante de pagamento, observando os valores da Tabela de Retribuição vigente. O cumprimento da exigência técnica NÃO deverá ser reapresentado. Apenas o conteúdo apresentado na petição 104 será examinado e documentações não solicitadas nesta exigência serão desconsideradas. O protocolo deste cumprimento de exigência poderá ser feito por meio do Peticionamento Eletrônico.

(21) BR 30 2018 001139-2

Código 55 - Exigências Diversas

(22) 22/03/2018

(71) JUAREZ MACHADO (BR/PR)

Foi verificada apresentação tempestiva de petição de cumprimento de exigência técnica (código de despacho 34) utilizando uma GRU de código 104 (guia isenta de retribuição). O correto cumprimento desta exigência se dá através da GRU de código 105 e não do código 104. Para possibilitar o andamento do pedido de registro se faz necessária apresentação de petição de Comprovação de Recolhimento de Retribuição INPI (código 124 - isenta) onde constem a GRU de código 105, corretamente associada ao pedido de registro em questão, e seu comprovante de pagamento, observando os valores da Tabela de Retribuição vigente. O cumprimento da exigência técnica NÃO deverá ser reapresentado. Apenas o conteúdo apresentado na petição 104 será examinado e documentações não solicitadas nesta exigência serão desconsideradas. O protocolo deste cumprimento de exigência poderá ser feito por meio do Peticionamento Eletrônico.

(21) BR 30 2018 001322-0

Código 55 - Exigências Diversas

(22) 02/04/2018

(71) BIGFER INDÚSTRIA E COMÉRCIO DE FERRAGENS LTDA (BR/RS)

(74) GILBERTO LUIS DA SILVEIRA

Foi verificada apresentação tempestiva de petição de cumprimento de exigência técnica (código de despacho 34) utilizando uma GRU de código 104 (guia isenta de retribuição). O correto cumprimento desta exigência se dá através da GRU de código 105 e não do código 104. Para possibilitar o andamento do pedido de registro se faz necessária apresentação de petição de Comprovação de Recolhimento de Retribuição INPI (código 124 - isenta) onde constem a GRU de código 105, corretamente associada ao pedido de registro em questão, e seu comprovante de pagamento, observando os valores da Tabela de Retribuição vigente. O cumprimento da exigência técnica NÃO deverá ser reapresentado. Apenas o conteúdo apresentado na petição 104 será examinado e documentações não solicitadas nesta exigência serão desconsideradas. O protocolo deste cumprimento de exigência poderá ser feito por meio do



Peticionamento Eletrônico.

(21) BR 30 2018 001398-0

Código 55 - Exigências Diversas

(22) 08/04/2018

(71) PABLO RODOLFO LANKINEN (BR/RJ)

Foi verificada apresentação tempestiva de petição de cumprimento de exigência técnica (código de despacho 34) utilizando uma GRU de código 104 (guia isenta de retribuição). O correto cumprimento desta exigência se dá através da GRU de código 105 e não do código 104. Para possibilitar o andamento do pedido de registro se faz necessária apresentação de petição de Comprovação de Recolhimento de Retribuição INPI (código 124 - isenta) onde constem a GRU de código 105, corretamente associada ao pedido de registro em questão, e seu comprovante de pagamento, observando os valores da Tabela de Retribuição vigente. O cumprimento da exigência técnica NÃO deverá ser reapresentado. Apenas o conteúdo apresentado na petição 104 será examinado e documentações não solicitadas nesta exigência serão desconsideradas. O protocolo deste cumprimento de exigência poderá ser feito por meio do Peticionamento Eletrônico.

(21) BR 30 2018 001442-1

Código 55 - Exigências Diversas

(22) 11/04/2018

(71) HIDRO SABOR HORTICULTURA LTDA (BR/MG)

(74) Fernandes Associados

Foi verificada apresentação tempestiva de petição de cumprimento de exigência técnica (código de despacho 34) utilizando uma GRU de código 104 (guia isenta de retribuição). O correto cumprimento desta exigência se dá através da GRU de código 105 e não do código 104. Para possibilitar o andamento do pedido de registro se faz necessária apresentação de petição de Comprovação de Recolhimento de Retribuição INPI (código 124 - isenta) onde constem a GRU de código 105, corretamente associada ao pedido de registro em questão, e seu comprovante de pagamento, observando os valores da Tabela de Retribuição vigente. O cumprimento da exigência técnica NÃO deverá ser reapresentado. Apenas o conteúdo apresentado na petição 104 será examinado e documentações não solicitadas nesta exigência serão desconsideradas. O protocolo deste cumprimento de exigência poderá ser feito por meio do Peticionamento Eletrônico.

(21) BR 30 2018 001585-1

Código 55 - Exigências Diversas

(22) 18/04/2018

(71) MARIA APARECIDA DOURADO SOUZA (BR/MG)

Foi verificada apresentação tempestiva de petição de cumprimento de exigência técnica (código de despacho 34) utilizando uma GRU de código 104 (guia isenta de retribuição). O correto cumprimento desta exigência se dá através da GRU de código 105 e não do código 104. Para possibilitar o andamento do pedido de



registro se faz necessária apresentação de petição de Comprovação de Recolhimento de Retribuição INPI (código 124 - isenta) onde constem a GRU de código 105, corretamente associada ao pedido de registro em questão, e seu comprovante de pagamento, observando os valores da Tabela de Retribuição vigente. O cumprimento da exigência técnica NÃO deverá ser reapresentado. Apenas o conteúdo apresentado na petição 104 será examinado e documentações não solicitadas nesta exigência serão desconsideradas. O protocolo deste cumprimento de exigência poderá ser feito por meio do Peticionamento Eletrônico.

(21) BR 30 2018 001634-3

Código 55 - Exigências Diversas

(22) 24/04/2018

(71) MARIA DAS GRAÇAS DE OLIVEIRA HELLER (BR/MG)

(74) MARCO ANTÔNIO VELLOSO COSTA FERREIRA

Foi verificada apresentação tempestiva de petição de cumprimento de exigência técnica (código de despacho 34) utilizando uma GRU de código 104 (guia isenta de retribuição). O correto cumprimento desta exigência se dá através da GRU de código 105 e não do código 104. Para possibilitar o andamento do pedido de registro se faz necessária apresentação de petição de Comprovação de Recolhimento de Retribuição INPI (código 124 - isenta) onde constem a GRU de código 105, corretamente associada ao pedido de registro em questão, e seu comprovante de pagamento, observando os valores da Tabela de Retribuição vigente. O cumprimento da exigência técnica NÃO deverá ser reapresentado. Apenas o conteúdo apresentado na petição 104 será examinado e documentações não solicitadas nesta exigência serão desconsideradas. O protocolo deste cumprimento de exigência poderá ser feito por meio do Peticionamento Eletrônico.

(21) BR 30 2018 001837-0

Código 55 - Exigências Diversas

(22) 04/05/2018

(71) CIA DE DESIGN COMERCIO DE ARTIGOS DE DECORACAO LTDA (BR/SP)

(74) JEFFERSON DE ARAUJO SERAFIM

Foi verificada apresentação tempestiva de petição de cumprimento de exigência técnica (código de despacho 34) utilizando uma GRU de código 104 (guia isenta de retribuição). O correto cumprimento desta exigência se dá através da GRU de código 105 e não do código 104. Para possibilitar o andamento do pedido de registro se faz necessária apresentação de petição de Comprovação de Recolhimento de Retribuição INPI (código 124 - isenta) onde constem a GRU de código 105, corretamente associada ao pedido de registro em questão, e seu comprovante de pagamento, observando os valores da Tabela de Retribuição vigente. O cumprimento da exigência técnica NÃO deverá ser reapresentado. Apenas o conteúdo apresentado na petição 104 será examinado e documentações não solicitadas nesta exigência serão desconsideradas. O



protocolo deste cumprimento de exigência poderá ser feito por meio do Peticionamento Eletrônico.

(21) BR 30 2018 002036-7

Código 55 - Exigências Diversas

(22) 15/05/2018

(71) LEONARDO SPORCK BANNI DA COSTA (BR/MG)

Foi verificada apresentação tempestiva de petição de cumprimento de exigência técnica (código de despacho 34) utilizando uma GRU de código 104 (guia isenta de retribuição). O correto cumprimento desta exigência se dá através da GRU de código 105 e não do código 104. Para possibilitar o andamento do pedido de registro se faz necessária apresentação de petição de Comprovação de Recolhimento de Retribuição INPI (código 124 - isenta) onde constem a GRU de código 105, corretamente associada ao pedido de registro em questão, e seu comprovante de pagamento, observando os valores da Tabela de Retribuição vigente. O cumprimento da exigência técnica NÃO deverá ser reapresentado. Apenas o conteúdo apresentado na petição 104 será examinado e documentações não solicitadas nesta exigência serão desconsideradas. O protocolo deste cumprimento de exigência poderá ser feito por meio do Peticionamento Eletrônico.

(21) BR 30 2018 002128-2

Código 55 - Exigências Diversas

(22) 21/05/2018

(71) AUGUSTO RENAN DA SILVA ROCHA NASCIMENTO (BR/RJ)

Foi verificada apresentação tempestiva de petição de cumprimento de exigência técnica (código de despacho 34) utilizando uma GRU de código 104 (guia isenta de retribuição). O correto cumprimento desta exigência se dá através da GRU de código 105 e não do código 104. Para possibilitar o andamento do pedido de registro se faz necessária apresentação de petição de Comprovação de Recolhimento de Retribuição INPI (código 124 - isenta) onde constem a GRU de código 105, corretamente associada ao pedido de registro em questão, e seu comprovante de pagamento, observando os valores da Tabela de Retribuição vigente. O cumprimento da exigência técnica NÃO deverá ser reapresentado. Apenas o conteúdo apresentado na petição 104 será examinado e documentações não solicitadas nesta exigência serão desconsideradas. O protocolo deste cumprimento de exigência poderá ser feito por meio do Peticionamento Eletrônico.

(21) BR 30 2018 002160-6

Código 55 - Exigências Diversas

(22) 22/05/2018

(71) VINÍCIUS HERNANDEZ LOPES LADIVEZ (BR/SP)

Foi verificada apresentação tempestiva de petição de cumprimento de exigência técnica (código de despacho 34) utilizando uma GRU de código 104 (guia isenta de retribuição). O correto cumprimento desta exigência se dá através da GRU de código 105 e não do código 104. Para possibilitar o andamento do pedido de



registro se faz necessária apresentação de petição de Comprovação de Recolhimento de Retribuição INPI (código 124 - isenta) onde constem a GRU de código 105, corretamente associada ao pedido de registro em questão, e seu comprovante de pagamento, observando os valores da Tabela de Retribuição vigente. O cumprimento da exigência técnica NÃO deverá ser reapresentado. Apenas o conteúdo apresentado na petição 104 será examinado e documentações não solicitadas nesta exigência serão desconsideradas. O protocolo deste cumprimento de exigência poderá ser feito por meio do Peticionamento Eletrônico.

(21) BR 30 2018 002210-6

Código 55 - Exigências Diversas

(22) 25/05/2018

(71) J.C. ALVES DA SILVA (BR/BA)

(74) NASTUTI ASSESSORIA EMPRESARIAL LTDA.

Foi verificada apresentação tempestiva de petição de cumprimento de exigência técnica (código de despacho 34) utilizando uma GRU de código 104 (guia isenta de retribuição). O correto cumprimento desta exigência se dá através da GRU de código 105 e não do código 104. Para possibilitar o andamento do pedido de registro se faz necessária apresentação de petição de Comprovação de Recolhimento de Retribuição INPI (código 124 - isenta) onde constem a GRU de código 105, corretamente associada ao pedido de registro em questão, e seu comprovante de pagamento, observando os valores da Tabela de Retribuição vigente. O cumprimento da exigência técnica NÃO deverá ser reapresentado. Apenas o conteúdo apresentado na petição 104 será examinado e documentações não solicitadas nesta exigência serão desconsideradas. O protocolo deste cumprimento de exigência poderá ser feito por meio do Peticionamento Eletrônico.

(21) BR 30 2018 002222-0

Código 55 - Exigências Diversas

(22) 25/05/2018

(71) HABTO OBJETOS LTDA (BR/RJ)

Foi verificada apresentação tempestiva de petição de cumprimento de exigência técnica (código de despacho 34) utilizando uma GRU de código 104 (guia isenta de retribuição). O correto cumprimento desta exigência se dá através da GRU de código 105 e não do código 104. Para possibilitar o andamento do pedido de registro se faz necessária apresentação de petição de Comprovação de Recolhimento de Retribuição INPI (código 124 - isenta) onde constem a GRU de código 105, corretamente associada ao pedido de registro em questão, e seu comprovante de pagamento, observando os valores da Tabela de Retribuição vigente. O cumprimento da exigência técnica NÃO deverá ser reapresentado. Apenas o conteúdo apresentado na petição 104 será examinado e documentações não solicitadas nesta exigência serão desconsideradas. O protocolo deste cumprimento de exigência poderá ser feito por meio do Peticionamento Eletrônico.



(21) BR 30 2018 002227-0

Código 55 - Exigências Diversas

(22) 27/05/2018

(71) MARIA APARECIDA DOURADO SOUZA (BR/MG)

Foi verificada apresentação tempestiva de petição de cumprimento de exigência técnica (código de despacho 34) utilizando uma GRU de código 104 (guia isenta de retribuição). O correto cumprimento desta exigência se dá através da GRU de código 105 e não do código 104. Para possibilitar o andamento do pedido de registro se faz necessária apresentação de petição de Comprovação de Recolhimento de Retribuição INPI (código 124 - isenta) onde constem a GRU de código 105, corretamente associada ao pedido de registro em questão, e seu comprovante de pagamento, observando os valores da Tabela de Retribuição vigente. O cumprimento da exigência técnica NÃO deverá ser reapresentado. Apenas o conteúdo apresentado na petição 104 será examinado e documentações não solicitadas nesta exigência serão desconsideradas. O protocolo deste cumprimento de exigência poderá ser feito por meio do Peticionamento Eletrônico.

(21) BR 30 2018 002253-0

Código 55 - Exigências Diversas

(22) 29/05/2018

(71) ALESSANDRA GOMES (BR/PR)

Foi verificada apresentação tempestiva de petição de cumprimento de exigência técnica (código de despacho 34) utilizando uma GRU de código 104 (guia isenta de retribuição). O correto cumprimento desta exigência se dá através da GRU de código 105 e não do código 104. Para possibilitar o andamento do pedido de registro se faz necessária apresentação de petição de Comprovação de Recolhimento de Retribuição INPI (código 124 - isenta) onde constem a GRU de código 105, corretamente associada ao pedido de registro em questão, e seu comprovante de pagamento, observando os valores da Tabela de Retribuição vigente. O cumprimento da exigência técnica NÃO deverá ser reapresentado. Apenas o conteúdo apresentado na petição 104 será examinado e documentações não solicitadas nesta exigência serão desconsideradas. O protocolo deste cumprimento de exigência poderá ser feito por meio do Peticionamento Eletrônico.

(21) BR 30 2018 002519-9

Código 55 - Exigências Diversas

(22) 14/06/2018

(71) TELHAS SALINAS PRODUTOS CERAMICOS LTDA-ME (BR/MG)

(74) MATEUS FREITAS GONÇALVES

Foi verificada apresentação tempestiva de petição de cumprimento de exigência técnica (código de despacho 34) utilizando uma GRU de código 104 (guia isenta de retribuição). O correto cumprimento desta exigência se dá através da GRU de código 105 e não do código 104. Para possibilitar o andamento do pedido de registro se faz necessária apresentação de petição de Comprovação de



Recolhimento de Retribuição INPI (código 124 - isenta) onde constem a GRU de código 105, corretamente associada ao pedido de registro em questão, e seu comprovante de pagamento, observando os valores da Tabela de Retribuição vigente. O cumprimento da exigência técnica NÃO deverá ser reapresentado. Apenas o conteúdo apresentado na petição 104 será examinado e documentações não solicitadas nesta exigência serão desconsideradas. O protocolo deste cumprimento de exigência poderá ser feito por meio do Peticionamento Eletrônico.

(21) BR 30 2018 002568-7

Código 55 - Exigências Diversas

(22) 16/06/2018

(71) YOUNGSTER LUCAS (BR/SP)

Referente à petição de protocolo 870180141250 Existe divergência entre depositante do pedido (YOUNGSTER LUCAS) e interessado informado na petição de cumprimento de exigência (GARCIA & LUCAS ELETRONICOS LTDA. ME). Para o devido andamento do processo é preciso esclarecer essa divergência. Caso tenha havido alteração de nome ou transferência, apresentar esclarecimento em resposta a essa exigência, através de GRU de código de serviço 105. Também deve ser realizado protocolo de petição de GRU 113 ou 114 devidamente paga e com toda documentação necessária para a realização do serviço alteração de nome ou transferência de titularidade. Ambas as guias devem estar na atual razão social e para isso, é necessária a atualização dos dados no site antes da emissão das GRUs.

(21) BR 30 2018 002597-0

Código 55 - Exigências Diversas

(22) 18/06/2018

(71) ATN TELECOM INDÚSTRIA E COMÉRCIO LTDA - EPP (BR/RS)

(74) GILBERTO LUIS DA SILVEIRA

Foi verificada apresentação tempestiva de petição de cumprimento de exigência técnica (código de despacho 34) utilizando uma GRU de código 104 (guia isenta de retribuição). O correto cumprimento desta exigência se dá através da GRU de código 105 e não do código 104. Para possibilitar o andamento do pedido de registro se faz necessária apresentação de petição de Comprovação de Recolhimento de Retribuição INPI (código 124 - isenta) onde constem a GRU de código 105, corretamente associada ao pedido de registro em questão, e seu comprovante de pagamento, observando os valores da Tabela de Retribuição vigente. O cumprimento da exigência técnica NÃO deverá ser reapresentado. Apenas o conteúdo apresentado na petição 104 será examinado e documentações não solicitadas nesta exigência serão desconsideradas. O protocolo deste cumprimento de exigência poderá ser feito por meio do Peticionamento Eletrônico.



Código 56 - Transferência Deferida

Notificação do deferimento da transferência requerida.

(11) BR 30 2012 000276-1	Código 56 - Transferência Deferida (22) 24/01/2012 (15) 09/04/2013 (71) RECKITT BENCKISER VANISH B.V. (NL) (74) DI BLASI, PARENTE & ADVOGADOS ASSOCIADOS Transferência deferida de Reckitt Benckiser N.V., conforme petição nº 870160014021, de 14/04/2016.
(11) DI 6702312-6	Código 56 - Transferência Deferida (22) 25/07/2007 (15) 29/01/2008 (71) TAKEDA GMBH (DE) (74) DANNEMANN, SIEMSEN, BIGLER & IPANEMA MOREIRA Transferência deferida de Takeda GmbH, conforme petição nº 020160000145, de 11/01/2016.
(11) DI 6900214-2	Código 56 - Transferência Deferida (22) 29/01/2009 (15) 01/12/2009 (71) HYDRO EXTRUSION LTDA. (BR/SP) (74) Dannemann, Siemsen, Bigler & Ipanema Moreira Transferência deferida de Arconic Indústria e Comércio de Metais Ltda., conforme petição nº 870180138313, de 05/10/2018.
(11) DI 6900359-9	Código 56 - Transferência Deferida (22) 06/02/2009 (15) 08/12/2009 (71) HYDRO EXTRUSION LTDA. (BR/SP) (74) Dannemann, Siemsen, Bigler & Ipanema Moreira Transferência deferida de Arconic Indústria e Comércio de Metais Ltda., conforme petição nº 870180138342, de 05/10/2018.
(11) DI 6900362-9	Código 56 - Transferência Deferida (22) 06/02/2009 (15) 08/12/2009 (71) HYDRO EXTRUSION LTDA. (BR/SP) (74) Dannemann, Siemsen, Bigler & Ipanema Moreira Transferência deferida de Arconic Indústria e Comércio de Metais Ltda., conforme petição nº 870180138361, de 05/10/2018.



(11) DI 6900783-7	Código 56 - Transferência Deferida (22) 17/03/2009 (15) 08/12/2009 (71) HYDRO EXTRUSION LTDA. (BR/SP) (74) Dannemann, Siemsen, Bigler & Ipanema Moreira Transferência deferida de Arconic Indústria e Comércio de Metais Ltda., conforme petição nº 8701800138415, de 05/10/2018.
(11) DI 7105323-9	Código 56 - Transferência Deferida (22) 19/10/2011 (15) 16/10/2012 (71) HYDRO EXTRUSION LTDA. (BR/SP) (74) Dannemann, Siemsen, Bigler & Ipanema Moreira Transferência deferida de Alcoa Alumínio S/A, conforme petição nº 870170039397, de 09/06/2017.
(11) DI 7105324-7	Código 56 - Transferência Deferida (22) 19/10/2011 (15) 16/10/2012 (71) HYDRO EXTRUSION LTDA. (BR/SP) (74) Dannemann, Siemsen, Bigler & Ipanema Moreira Transferência deferida de Alcoa Alumínio S/A, conforme petição nº 870170039400, de 09/06/2017.
(11) DI 7105325-5	Código 56 - Transferência Deferida (22) 19/10/2011 (15) 16/10/2012 (71) HYDRO EXTRUSION LTDA. (BR/SP) (74) Dannemann, Siemsen, Bigler & Ipanema Moreira Transferência deferida de Alcoa Alumínio S/A, conforme petição nº 870170039405, de 09/06/2017.
(11) DI 7106580-6	Código 56 - Transferência Deferida (22) 28/12/2011 (15) 06/11/2012 (71) HYDRO EXTRUSION LTDA. (BR/SP) (74) Dannemann, Siemsen, Bigler & Ipanema Moreira Transferência deferida de Alcoa Alumínio S/A, conforme petição nº 870170039409, de 09/06/2017.
(11) DI 7106582-2	Código 56 - Transferência Deferida (22) 28/12/2011 (15) 06/11/2012



(71) HYDRO EXTRUSION LTDA. (BR/SP)

(74) Dannemann, Siemsen, Bigler & Ipanema Moreira

Transferência deferida de Alcoa Alumínio S/A, conforme petição nº
870170039413, de 09/06/2017.



Código 59 - Alteração de Nome Deferida

Notificação do deferimento da alteração de nome requerida.

(11) DI 6702312-6

Código 59 - Alteração de Nome Deferida

(22) 25/07/2007

(15) 29/01/2008

(71) TAKEDA GMBH (DE)

(74) DANNEMANN, SIEMSEN, BIGLER & IPANEMA MOREIRA

Nome alterado de Nycomed GmbH, conforme petição nº 020130064780, de 24/07/2013.



Código 62 - Alteração de Sede Deferida

Notificação do deferimento da alteração de Sede requerida.

(21) BR 30 2017 001075-0	Código 62 - Alteração de Sede Deferida (22) 08/03/2017 (71) ARCONIC INDÚSTRIA E COMÉRCIO DE METAIS LTDA (BR/SP) (74) Dannemann, Siemsen, Bigler & Ipanema Moreira Alteração de sede deferida, conforme petição nº 870180134190, de 25/09/2018.
(21) BR 30 2017 001078-4	Código 62 - Alteração de Sede Deferida (22) 08/03/2017 (71) ARCONIC INDÚSTRIA E COMÉRCIO DE METAIS LTDA (BR/SP) (74) Dannemann, Siemsen, Bigler & Ipanema Moreira Alteração de sede deferida, conforme petição nº 870180134180, de 25/09/2018.
(21) BR 30 2017 001079-2	Código 62 - Alteração de Sede Deferida (22) 08/03/2017 (71) ARCONIC INDÚSTRIA E COMÉRCIO DE METAIS LTDA (BR/SP) (74) Dannemann, Siemsen, Bigler & Ipanema Moreira Alteração de sede deferida, conforme petição nº 870180134184, de 25/09/2018.
(21) BR 30 2017 001080-6	Código 62 - Alteração de Sede Deferida (22) 08/03/2017 (71) ARCONIC INDÚSTRIA E COMÉRCIO DE METAIS LTDA (BR/SP) (74) Dannemann, Siemsen, Bigler & Ipanema Moreira Alteração de sede deferida, conforme petição nº 870180134192, de 25/09/2018.
(21) BR 30 2017 001081-4	Código 62 - Alteração de Sede Deferida (22) 08/03/2017 (71) ARCONIC INDÚSTRIA E COMÉRCIO DE METAIS LTDA (BR/SP) (74) Dannemann, Siemsen, Bigler & Ipanema Moreira Alteração de sede deferida, conforme petição nº 870180134174, de 25/09/2018.
(21) BR 30 2017 001082-2	Código 62 - Alteração de Sede Deferida (22) 08/03/2017 (71) ARCONIC INDÚSTRIA E COMÉRCIO DE METAIS LTDA (BR/SP) (74) Dannemann, Siemsen, Bigler & Ipanema Moreira Alteração de sede deferida, conforme petição nº 870180134195, de 25/09/2018.
(21) BR 30 2017 001084-9	Código 62 - Alteração de Sede Deferida (22) 08/03/2017 (71) ARCONIC INDÚSTRIA E COMÉRCIO DE METAIS LTDA (BR/SP)



(74) Dannemann, Siemsen, Bigler & Ipanema Moreira
Alteração de sede deferida, conforme petição nº 870180134177, de 25/09/2018.

(21) BR 30 2017 001381-3 Código 62 - Alteração de Sede Deferida
(22) 29/03/2017
(71) ARCONIC INDÚSTRIA E COMÉRCIO DE METAIS LTDA (BR/SP)
(74) Dannemann, Siemsen, Bigler & Ipanema Moreira
Alteração de sede deferida, conforme petição nº 870180134171, de 25/09/2018.

(11) DI 6900214-2 Código 62 - Alteração de Sede Deferida
(22) 29/01/2009
(15) 01/12/2009
(71) HYDRO EXTRUSION LTDA. (BR/SP)
(74) Dannemann, Siemsen, Bigler & Ipanema Moreira
Alteração de sede deferida, conforme petição nº 870180132500, de 20/09/2018.

(11) DI 6900359-9 Código 62 - Alteração de Sede Deferida
(22) 06/02/2009
(15) 08/12/2009
(71) HYDRO EXTRUSION LTDA. (BR/SP)
(74) Dannemann, Siemsen, Bigler & Ipanema Moreira
Alteração de sede deferida, conforme petição nº 870180132507, de 20/09/2018.

(11) DI 6900362-9 Código 62 - Alteração de Sede Deferida
(22) 06/02/2009
(15) 08/12/2009
(71) HYDRO EXTRUSION LTDA. (BR/SP)
(74) Dannemann, Siemsen, Bigler & Ipanema Moreira
Alteração de sede deferida, conforme petição nº 870180132519, de 20/09/2018.

(11) DI 6900783-7 Código 62 - Alteração de Sede Deferida
(22) 17/03/2009
(15) 08/12/2009
(71) HYDRO EXTRUSION LTDA. (BR/SP)
(74) Dannemann, Siemsen, Bigler & Ipanema Moreira
Alteração de sede deferida, conforme petição nº 870180132618, de 20/09/2018.

(11) DI 7105323-9 Código 62 - Alteração de Sede Deferida
(22) 19/10/2011
(15) 16/10/2012
(71) HYDRO EXTRUSION LTDA. (BR/SP)
(74) Dannemann, Siemsen, Bigler & Ipanema Moreira
Alteração de sede deferida, conforme petição nº 870180133938, de 25/09/2018.



(11) DI 7105324-7 Código 62 - Alteração de Sede Deferida
(22) 19/10/2011
(15) 16/10/2012
(71) HYDRO EXTRUSION LTDA. (BR/SP)
(74) Dannemann, Siemsen, Bigler & Ipanema Moreira
Alteração de sede deferida, conforme petição nº 870180133942, de 25/09/2018.

(11) DI 7105325-5 Código 62 - Alteração de Sede Deferida
(22) 19/10/2011
(15) 16/10/2012
(71) HYDRO EXTRUSION LTDA. (BR/SP)
(74) Dannemann, Siemsen, Bigler & Ipanema Moreira
Alteração de sede deferida, conforme petição nº 870180133945, de 25/09/2018.

(11) DI 7106580-6 Código 62 - Alteração de Sede Deferida
(22) 28/12/2011
(15) 06/11/2012
(71) HYDRO EXTRUSION LTDA. (BR/SP)
(74) Dannemann, Siemsen, Bigler & Ipanema Moreira
Alteração de sede deferida, conforme petição nº 870180133953, de 25/09/2018.

(11) DI 7106582-2 Código 62 - Alteração de Sede Deferida
(22) 28/12/2011
(15) 06/11/2012
(71) HYDRO EXTRUSION LTDA. (BR/SP)
(74) Dannemann, Siemsen, Bigler & Ipanema Moreira
Alteração de sede deferida, conforme petição nº 870180133948, de 25/09/2018.



Código 64 - Alteração de Sede em Exigência

Exigência referente ao pedido de alteração de Sede requerida. Desta data corre o prazo de 60 (sessenta) dias para cumprimento da exigência formulada, sob pena de arquivamento da Petição do pedido de alteração.

(11) DI 5902490-9

Código 64 - Alteração de Sede em Exigência

(22) 17/11/1999

(15) 09/05/2000

(71) Alcoa Alumínio S/A (BR/SP)

(74) DANNEMANN, SIEMSEN, BIGLER & IPANEMA MOREIRA

Necessário esclarecer a divergência entre o nome da atual empresa titular, cadastrada em nossa base de dados, em relação ao que consta na petição que solicita a alteração de sede. Em referência à petição nº 870180133962, de 25/09/2018.

(11) DI 6300993-5

Código 64 - Alteração de Sede em Exigência

(22) 03/04/2003

(15) 09/09/2003

(71) ALCOA ALUMÍNIO S/A (BR/SP)

(74) Dannemann, Siemens, Bigler & Ipanema Moreira

Necessário esclarecer a divergência entre o nome da atual empresa titular, cadastrada em nossa base de dados, em relação ao que consta na petição que solicita a alteração de sede. Em referência à petição nº 870180133997, de 25/09/2018.

(11) DI 6303397-6

Código 64 - Alteração de Sede em Exigência

(22) 29/09/2003

(15) 16/12/2003

(71) ALCOA ALUMÍNIO S/A (BR/SP)

(74) Dannemann, Siemens, Bigler & Ipanema Moreira

Necessário esclarecer a divergência entre o nome da atual empresa titular, cadastrada em nossa base de dados, em relação ao que consta na petição que solicita a alteração de sede. Em referência à petição nº 870180134015, de 25/09/2018.

(11) DI 6303398-4

Código 64 - Alteração de Sede em Exigência

(22) 29/09/2003

(15) 16/12/2003

(71) ALCOA ALUMÍNIO S/A (BR/SP)

(74) Dannemann, Siemens, Bigler & Ipanema Moreira

Necessário esclarecer a divergência entre o nome da atual empresa titular, cadastrada em nossa base de dados, em relação ao que consta na petição que solicita a alteração de sede. Em referência à petição nº 870180134005, de



25/09/2018.

(11) DI 6303414-0

Código 64 - Alteração de Sede em Exigência

(22) 29/09/2003

(15) 09/12/2003

(71) ALCOA ALUMÍNIO S/A (BR/SP)

(74) Dannemann, Siemsen, Bigler & Ipanema Moreira

Necessário esclarecer a divergência entre o nome da atual empresa titular, cadastrada em nossa base de dados, em relação ao que consta na petição que solicita a alteração de sede. Em referência à petição nº 870180134010, de 25/09/2018.

(11) DI 6303512-0

Código 64 - Alteração de Sede em Exigência

(22) 29/09/2003

(15) 09/12/2003

(71) ALCOA ALUMÍNIO S/A (BR/SP)

(74) Dannemann, Siemsen, Bigler & Ipanema Moreira

Necessário esclarecer a divergência entre o nome da atual empresa titular, cadastrada em nossa base de dados, em relação ao que consta na petição que solicita a alteração de sede. Em referência à petição nº 870180134019, de 25/09/2018.

(11) DI 6303682-7

Código 64 - Alteração de Sede em Exigência

(22) 29/09/2003

(15) 30/12/2003

(71) ALCOA ALUMÍNIO S/A (BR/SP)

(74) Dannemann, Siemsen, Bigler & Ipanema Moreira

Necessário esclarecer a divergência entre o nome da atual empresa titular, cadastrada em nossa base de dados, em relação ao que consta na petição que solicita a alteração de sede. Em referência à petição nº 870180134008, de 25/09/2018.

(11) DI 6303731-9

Código 64 - Alteração de Sede em Exigência

(22) 29/09/2003

(15) 23/12/2003

(71) Alcoa Alumínio S/A (BR/SP)

(74) Dannemann, Siemsen, Bigler & Ipanema Moreira

Necessário esclarecer a divergência entre o nome da atual empresa titular, cadastrada em nossa base de dados, em relação ao que consta na petição que solicita a alteração de sede. Em referência à petição nº 870180134013, de 25/09/2018.

(11) DI 6702397-5

Código 64 - Alteração de Sede em Exigência

(22) 30/07/2007



(15) 12/02/2008

(71) Alcoa Alumínio S/A (BR/SP)

(74) DANNEMANN, SIEMSEN, BIGLER & IPANEMA MOREIRA

Necessário esclarecer a divergência entre o nome da atual empresa titular, cadastrada em nossa base de dados, em relação ao que consta na petição que solicita a alteração de sede. Em referência à petição nº 870180131806, de 18/09/2018.

(11) DI 6801847-9

Código 64 - Alteração de Sede em Exigência

(22) 10/04/2008

(15) 30/09/2008

(71) Alcoa Alumínio S/A (BR/SP)

(74) DANNEMANN, SIEMSEN, BIGLER & IPANEMA MOREIRA

Necessário esclarecer a divergência entre o nome da atual empresa titular, cadastrada em nossa base de dados, em relação ao que consta na petição que solicita a alteração de sede. Em referência à petição nº 870180132213, de 19/09/2018.

(11) DI 6801848-7

Código 64 - Alteração de Sede em Exigência

(22) 10/04/2008

(15) 30/09/2008

(71) Alcoa Alumínio S/A (BR/SP)

(74) DANNEMANN, SIEMSEN, BIGLER & IPANEMA MOREIRA

Necessário esclarecer a divergência entre o nome da atual empresa titular, cadastrada em nossa base de dados, em relação ao que consta na petição que solicita a alteração de sede. Em referência à petição nº 870180132216, de 19/09/2018.

(11) DI 6803296-0

Código 64 - Alteração de Sede em Exigência

(22) 24/07/2008

(15) 29/09/2009

(71) Alcoa Alumínio S/A (BR/SP)

(74) Dannemann, Siemens, Bigler & Ipanema Moreira

Necessário esclarecer a divergência entre o nome da atual empresa titular, cadastrada em nossa base de dados, em relação ao que consta na petição que solicita a alteração de sede. Em referência à petição nº 870180132377, de 20/09/2018.

(11) DI 6803297-8

Código 64 - Alteração de Sede em Exigência

(22) 24/07/2008

(15) 29/09/2009

(71) Alcoa Alumínio S/A (BR/SP)

(74) Dannemann, Siemens, Bigler & Ipanema Moreira

Necessário esclarecer a divergência entre o nome da atual empresa titular,



cadastrada em nossa base de dados, em relação ao que consta na petição que solicita a alteração de sede. Em referência à petição nº 870180132324, de 20/09/2018.

(11) DI 6803298-6

Código 64 - Alteração de Sede em Exigência

(22) 24/07/2008

(15) 29/09/2009

(71) Alcoa Alumínio S/A (BR/SP)

(74) Dannemann, Siemsen, Bigler & Ipanema Moreira

Necessário esclarecer a divergência entre o nome da atual empresa titular, cadastrada em nossa base de dados, em relação ao que consta na petição que solicita a alteração de sede. Em referência à petição nº 870180132374, de 20/09/2018.

(11) DI 6803299-4

Código 64 - Alteração de Sede em Exigência

(22) 24/07/2008

(15) 29/09/2009

(71) Alcoa Alumínio S/A (BR/SP)

(74) Dannemann, Siemsen, Bigler & Ipanema Moreira

Necessário esclarecer a divergência entre o nome da atual empresa titular, cadastrada em nossa base de dados, em relação ao que consta na petição que solicita a alteração de sede. Em referência à petição nº 870180132379, de 20/09/2018.

(11) DI 6803695-7

Código 64 - Alteração de Sede em Exigência

(22) 22/08/2008

(15) 15/09/2009

(71) Alcoa Alumínio S/A (BR/SP)

(74) Dannemann, Siemsen, Bigler & Ipanema Moreira

Necessário esclarecer a divergência entre o nome da atual empresa titular, cadastrada em nossa base de dados, em relação ao que consta na petição que solicita a alteração de sede. Em referência à petição nº 870180132385, de 20/09/2018.

(11) DI 6804110-1

Código 64 - Alteração de Sede em Exigência

(22) 16/09/2008

(15) 29/09/2009

(71) Alcoa Alumínio S/A (BR/SP)

(74) Dannemann, Siemsen, Bigler & Ipanema Moreira

Necessário esclarecer a divergência entre o nome da atual empresa titular, cadastrada em nossa base de dados, em relação ao que consta na petição que solicita a alteração de sede. Em referência à petição nº 870180132490, de 20/09/2018.



(11) DI 6804758-4	<p>Código 64 - Alteração de Sede em Exigência (22) 28/10/2008 (15) 20/10/2009 (71) Alcoa Alumínio S/A (BR/SP) (74) Dannemann, Siemsen, Bigler & Ipanema Moreira</p> <p>Necessário esclarecer a divergência entre o nome da atual empresa titular, cadastrada em nossa base de dados, em relação ao que consta na petição que solicita a alteração de sede. Em referência à petição nº 870180132386, de 20/09/2018.</p>
(11) DI 6804759-2	<p>Código 64 - Alteração de Sede em Exigência (22) 28/10/2008 (15) 20/10/2009 (71) Alcoa Alumínio S/A (BR/SP) (74) Dannemann, Siemsen, Bigler & Ipanema Moreira</p> <p>Necessário esclarecer a divergência entre o nome da atual empresa titular, cadastrada em nossa base de dados, em relação ao que consta na petição que solicita a alteração de sede. Em referência à petição nº 870180132487, de 20/09/2018.</p>
(11) DI 6804763-0	<p>Código 64 - Alteração de Sede em Exigência (22) 28/10/2008 (15) 20/10/2009 (71) ALCOA ALUMÍNIO S/A (BR/SP) (74) Dannemann , Siemsen, Bigler & Ipanema Moreira</p> <p>Necessário esclarecer a divergência entre o nome da atual empresa titular, cadastrada em nossa base de dados, em relação ao que consta na petição que solicita a alteração de sede. Em referência à petição nº 870180132389, de 20/09/2018.</p>
(11) DI 6900754-3	<p>Código 64 - Alteração de Sede em Exigência (22) 13/03/2009 (15) 16/11/2010 (71) ALCOA ALUMÍNIO S/A (BR/SP) (74) Dannemann, Siemsen, Bigler & Ipanema Moreira</p> <p>Necessário esclarecer a divergência entre o nome da atual empresa titular, cadastrada em nossa base de dados, em relação ao que consta na petição que solicita a alteração de sede. Em referência à petição nº 870180132561, de 20/09/2018.</p>
(11) DI 6900756-0	<p>Código 64 - Alteração de Sede em Exigência (22) 13/03/2009 (15) 15/12/2009 (71) ALCOA ALUMÍNIO S/A (BR/SP)</p>



(74) Dannemann, Siemsen, Bigler & Ipanema Moreira

Necessário esclarecer a divergência entre o nome da atual empresa titular, cadastrada em nossa base de dados, em relação ao que consta na petição que solicita a alteração de sede. Em referência à petição nº 870180132548, de 20/09/2018.

(11) DI 6900757-8

Código 64 - Alteração de Sede em Exigência

(22) 13/03/2009

(15) 15/12/2009

(71) ALCOA ALUMÍNIO S/A (BR/SP)

(74) Dannemann, Siemsen, Bigler & Ipanema Moreira

Necessário esclarecer a divergência entre o nome da atual empresa titular, cadastrada em nossa base de dados, em relação ao que consta na petição que solicita a alteração de sede. Em referência à petição nº 870180132576, de 20/09/2018.

(11) DI 6900758-6

Código 64 - Alteração de Sede em Exigência

(22) 13/03/2009

(15) 15/12/2009

(71) ALCOA ALUMÍNIO S/A (BR/SP)

(74) Dannemann, Siemsen, Bigler & Ipanema Moreira

Necessário esclarecer a divergência entre o nome da atual empresa titular, cadastrada em nossa base de dados, em relação ao que consta na petição que solicita a alteração de sede. Em referência à petição nº 870180132587, de 20/09/2018.

(11) DI 6901990-8

Código 64 - Alteração de Sede em Exigência

(22) 28/05/2009

(15) 04/05/2010

(71) Alcoa Alumínio S/A (BR/SP)

(74) Dannemann, Siemsen, Bigler & Ipanema Moreira

Necessário esclarecer a divergência entre o nome da atual empresa titular, cadastrada em nossa base de dados, em relação ao que consta na petição que solicita a alteração de sede. Em referência à petição nº 870180133882, de 25/09/2018.

(11) DI 6901991-6

Código 64 - Alteração de Sede em Exigência

(22) 28/05/2009

(15) 20/04/2010

(71) Alcoa Alumínio S/A (BR/SP)

(74) Dannemann, Siemsen, Bigler & Ipanema Moreira

Necessário esclarecer a divergência entre o nome da atual empresa titular, cadastrada em nossa base de dados, em relação ao que consta na petição que solicita a alteração de sede. Em referência à petição nº 870180133873, de



25/09/2018.

(11) DI 6902990-3

Código 64 - Alteração de Sede em Exigência

(22) 15/07/2009

(15) 06/07/2010

(71) Alcoa Alumínio S/A (BR/SP)

(74) Dannemann, Siemsen, Bigler & Ipanema Moreira

Necessário esclarecer a divergência entre o nome da atual empresa titular, cadastrada em nossa base de dados, em relação ao que consta na petição que solicita a alteração de sede. Em referência à petição nº 870180133884, de 25/09/2018.

(11) DI 7002096-5

Código 64 - Alteração de Sede em Exigência

(22) 21/05/2010

(15) 09/11/2010

(71) Alcoa Alumínio S/A (BR/SP)

(74) Dannemann, Siemsen, Bigler & Ipanema Moreira

Necessário esclarecer a divergência entre o nome da atual empresa titular, cadastrada em nossa base de dados, em relação ao que consta na petição que solicita a alteração de sede. Em referência à petição nº 870180133891, de 25/09/2018.

(11) DI 7002098-1

Código 64 - Alteração de Sede em Exigência

(22) 21/05/2010

(15) 09/11/2010

(71) Alcoa Alumínio S/A (BR/SP)

(74) Dannemann, Siemsen, Bigler & Ipanema Moreira

Necessário esclarecer a divergência entre o nome da atual empresa titular, cadastrada em nossa base de dados, em relação ao que consta na petição que solicita a alteração de sede. Em referência à petição nº 870180133888, de 25/09/2018.

(11) DI 7002174-0

Código 64 - Alteração de Sede em Exigência

(22) 24/05/2010

(15) 09/11/2010

(71) Alcoa Alumínio S/A (BR/SP)

(74) Dannemann, Siemsen, Bigler & Ipanema Moreira

Necessário esclarecer a divergência entre o nome da atual empresa titular, cadastrada em nossa base de dados, em relação ao que consta na petição que solicita a alteração de sede. Em referência à petição nº 870180133886, de 25/09/2018.

(11) DI 7100546-3

Código 64 - Alteração de Sede em Exigência

(22) 12/01/2011



(15) 31/07/2012

(71) Alcoa Alumínio S/A (BR/SP)

(74) Dannemann, Siemsen, Bigler & Ipanema Moreira

Necessário esclarecer a divergência entre o nome da atual empresa titular, cadastrada em nossa base de dados, em relação ao que consta na petição que solicita a alteração de sede. Em referência à petição nº 870180133895, de 25/09/2018.

(11) DI 7100547-1

Código 64 - Alteração de Sede em Exigência

(22) 12/01/2011

(15) 31/07/2012

(71) Alcoa Alumínio S/A (BR/SP)

(74) Dannemann, Siemsen, Bigler & Ipanema Moreira

Necessário esclarecer a divergência entre o nome da atual empresa titular, cadastrada em nossa base de dados, em relação ao que consta na petição que solicita a alteração de sede. Em referência à petição nº 870180133893, de 25/09/2018.

(11) DI 7102253-8

Código 64 - Alteração de Sede em Exigência

(22) 13/04/2011

(15) 14/02/2012

(71) Alcoa Alumínio S/A (BR/BA)

(74) Dannemann, Siemsen, Bigler & Ipanema Moreira

Necessário esclarecer a divergência entre o nome da atual empresa titular, cadastrada em nossa base de dados, em relação ao que consta na petição que solicita a alteração de sede. Em referência à petição nº 870180133898, de 25/09/2018.

(11) DI 7102256-2

Código 64 - Alteração de Sede em Exigência

(22) 13/04/2011

(15) 14/02/2012

(71) Alcoa Alumínio S/A (BR/SP)

(74) Dannemann, Siemsen, Bigler & Ipanema Moreira

Necessário esclarecer a divergência entre o nome da atual empresa titular, cadastrada em nossa base de dados, em relação ao que consta na petição que solicita a alteração de sede. Em referência à petição nº 870180133909, de 25/09/2018.

(11) DI 7102259-7

Código 64 - Alteração de Sede em Exigência

(22) 13/04/2011

(15) 14/02/2012

(71) Alcoa Alumínio S/A (BR/SP)

(74) Dannemann, Siemsen, Bigler & Ipanema Moreira

Necessário esclarecer a divergência entre o nome da atual empresa titular,



cadastrada em nossa base de dados, em relação ao que consta na petição que solicita a alteração de sede. Em referência à petição nº 870180133907, de 25/09/2018.

(11) DI 7103915-5

Código 64 - Alteração de Sede em Exigência

(22) 27/09/2011

(15) 19/06/2012

(71) ALCOA ALUMÍNIO S/A (BR/SP)

(74) Dannemann, Siemsen, Bigler & Ipanema Moreira

Necessário esclarecer a divergência entre o nome da atual empresa titular, cadastrada em nossa base de dados, em relação ao que consta na petição que solicita a alteração de sede. Em referência à petição nº 870180133930, de 25/09/2018.



Código 70 - Publicação Anulada

Anulada a publicação, por ter sido indevida, conforme indicado no complemento.

(11) BR 30 2012 005515-6

Código 70 - Publicação Anulada

(22) 23/10/2012

(15) 27/05/2014

(71) GUERRA S/A IMPLEMENTOS RODOVIÁRIOS (BR/RS)

(74) LUIZ FERNANDO CAMPOS STOCK

Referente RPI: 2499 - Cód. 44, Publicado: 27/11/2018, por ter sido indevido.

(11) BR 30 2012 005672-1

Código 70 - Publicação Anulada

(22) 31/10/2012

(15) 24/04/2018

(71) CENTRO TECNOLÓGICO DO EXERCITO (BR/RJ)

Referente RPI: 2499 - Cód. 44, Publicado: 27/11/2018, por ter sido indevido.



Código 71 - Despacho Anulado

Anulada o despacho, por ter sido indevido, conforme indicado no complemento.

(21) BR 30 2017 002729-6

Código 71 - Despacho Anulado

(22) 03/07/2017

(71) FABIO CESAR THADEO DE LIMA EPP (BR/SP)

(74) Toledo Corrêa Marcas e Patentes S/C Ltda.

Referente RPI: 2499 - Cód. 47, Publicado: 27/11/2018, por ter sido indevido.

(21) BR 30 2018 054207-0

Código 71 - Despacho Anulado

(22) 13/09/2018

(71) CANDE FRIO COMÉRCIO E SERVIÇOS LTDA (BR/PE)

(74) José Pinteiro da Costa Bisneto

Referente RPI: 2499 - Cód. 30, Publicado: 27/11/2018, por ter sido publicado erroneamente com o texto da exigência anterior.

(11) DI 5800686-9

Código 71 - Despacho Anulado

(22) 30/04/1998

(15) 26/10/1999

(71) MARGARETE MARIA DE BACCO (BR/RS) ; INDÚSTRIA DE PIAS
GHELPLUS LTDA (BR/PR)

(74) MARCOS ANTONIO NUNES

Referente RPI: 2498 - Cód. 44, Publicado: 21/11/2018, por ter sido indevido.

(11) DI 6604835-4

Código 71 - Despacho Anulado

(22) 05/10/2006

(15) 17/04/2007

(71) Volkswagen Aktiengesellschaft (DE)

(74) Dannemann, Siemsen, Bigler & Ipanema Moreira

Referente RPI: 2492 - Cód. 46.2, Publicado: 09/10/2018



Código 73 - Retificação

Retificação da publicação de qualquer um dos itens anteriores por ter sido efetuada com incorreção. Tal publicação não implica na alteração da data da decisão ou despacho e nos prazos decorrentes da mesma.

(21) BR 30 2018 054425-0

Código 73 - Retificação

(22) 21/09/2018

(44) 11/12/2018

(52) 06-01 , 06-03

(54) CONFIGURAÇÃO APLICADA A/EM BANCO

(71) VINÍCIUS ANDRADE MARTINS (BR/MG)

(72) VINICIUS ANDRADE MARTINS

Referente RPI: 2499 - Cód. 33.1, Publicado: 27/11/2018. Retifica-se o complemento do despacho: Pedido de Registro de Desenho Industrial considerado inexistente nos termos do artigo 103 da Lei 9279/96, visto que o pagamento da Guia de Recolhimento da União relativa ao serviço solicitado foi realizado após o protocolo, estando portanto em desacordo com o artigo 5º da Resolução 146/2015.

(11) BR 32 2016 003505-1

Código 73 - Retificação

(22) 26/01/2015

(15) 24/07/2018

(45) 24/07/2018

(52) 06-01

(54) CONFIGURAÇÃO APLICADA EM POLTRONA

(62) BR 30 2015 000386-3 26/01/2015

(71) FRISOKAR EQUIPAMENTOS DE PLÁSTICOS S/A (BR/SP)

(72) RICARDO BELLO DIAS PEREIRA

(74) SOMARCA ASSESSORIA EMPRESARIAL S/C LTDA

Referente RPI: 2481 - Cód. 39, Publicado: 24/07/2018 Correção de data INID (22) 15/08/2016 para 26/01/2016.



Código 75 - Emissão de Fotocópia

Emissão de fotocópia de Desenho Industrial.

(21) BR 30 2014 001576-1	Código 75 - Emissão de Fotocópia (71) THE MENTHOLATUM COMPANY (US) (74) NELLIE D SHORES Disponibilizada em 03/11/2018, a fotocópia solicitada pelo protocolo 870180157663.
(21) BR 30 2015 003956-6	Código 75 - Emissão de Fotocópia (71) WADI NICOLA MANSOUR (BR/SP) (74) AGUINALDO MOREIRA Disponibilizada em 03/11/2018, a fotocópia solicitada pelo protocolo 870180157351.
(21) BR 30 2015 004201-0	Código 75 - Emissão de Fotocópia (71) AGAEFE INDUSTRIA DE CALCADOS LTDA (BR/MG) (74) JOSÉ NAVES DE LACERDA JÚNIOR Disponibilizada em 03/11/2018, a fotocópia solicitada pelo protocolo 870180157273.
(21) BR 30 2015 004673-2	Código 75 - Emissão de Fotocópia (71) DANIEL FAZENDA FREIRE (BR/SP) (74) Helcio Ferro Ricci Disponibilizada em 30/11/2018, a fotocópia solicitada pelo protocolo 870180156770.
(21) BR 30 2015 005174-4	Código 75 - Emissão de Fotocópia (71) AGAEFE INDUSTRIA DE CALCADOS LTDA (BR/MG) (74) JOSÉ NAVES DE LACERDA JÚNIOR Disponibilizada em 03/12/2018, a fotocópia solicitada pelo protocolo 870180157269.
(21) BR 32 2016 004006-3	Código 75 - Emissão de Fotocópia (71) JOSEPH VÖGELE AG (DE) (74) BM&A Propriedade Intelectual Ltda Disponibilizada em 03/11/2018, a fotocópia solicitada pelo protocolo 870180157718.



Código 75.1 - Emissão de Cópia Oficial

Emissão de Cópia Oficial para efeitos de comprovação de Prioridade Unionista.

(21) BR 30 2018 000817-0	Código 75.1 - Emissão de Cópia Oficial (71) ELECTROLUX DO BRASIL S.A. (BR/PR) (74) ANA PAULA SANTOS CELIDONIO Emitida em 03/12/2018, a cópia oficial solicitada pelo protocolo 870180156663.
(21) BR 30 2018 000819-7	Código 75.1 - Emissão de Cópia Oficial (71) ELECTROLUX DO BRASIL S.A. (BR/PR) (74) ANA PAULA SANTOS CELIDONIO Emitida em 03/12/2018, a cópia oficial solicitada pelo protocolo 870180156675.
(21) BR 30 2018 000820-0	Código 75.1 - Emissão de Cópia Oficial (71) ELECTROLUX DO BRASIL S.A. (BR/PR) (74) ANA PAULA SANTOS CELIDONIO Emitida em 03/12/2018, a cópia oficial solicitada pelo protocolo 870180156667.
(21) BR 30 2018 000821-9	Código 75.1 - Emissão de Cópia Oficial (71) ELECTROLUX DO BRASIL S.A. (BR/PR) (74) ANA PAULA SANTOS CELIDONIO Emitida em 03/12/2018, a cópia oficial solicitada pelo protocolo 870180156678.
(21) BR 30 2018 002388-9	Código 75.1 - Emissão de Cópia Oficial (71) ALVARO PEREIRA DE OLIVEIRA (BR/SP) (74) Ariboni, Fabbri e Schmidt Sociedade de Advogados Emitida em 05/12/2018, a cópia oficial solicitada pelo protocolo 870180157958.
(21) BR 30 2018 002701-9	Código 75.1 - Emissão de Cópia Oficial (71) NELY CRISTINA BRAIDOTTI CAVALARI (BR/SP) (74) VILELA COELHO SOCIEDADE DE ADVOGADOS Emitida em 05/12/2018, as cópias oficiais solicitadas pelos protocolos 870180156421, 870180156423, 870180156425, 870180156426, 870180156427, 870180156429, 870180156432, 870180156433, 870180156434, 870180156435, 870180156436, 870180156438.

