

Revista da
**Propriedade
Industrial**

Nº 2503
26 de Dezembro de 2018

Desenho Industrial

Seção III





REPÚBLICA FEDERATIVA DO BRASIL

Presidente

Michel Temer

MINISTÉRIO DA INDÚSTRIA, COMÉRCIO EXTERIOR E SERVIÇOS

Ministro da Indústria, Comércio Exterior e Serviços

Marcos Jorge de Lima

INSTITUTO NACIONAL DA PROPRIEDADE INDUSTRIAL

Presidente

Luiz Otávio Pimentel

De conformidade com a Lei nº 5.648 de 11 de dezembro de 1970, esta é a publicação oficial do Instituto Nacional da Propriedade Industrial, órgão vinculado ao Ministério da Indústria, Comércio Exterior e Serviços, República Federativa do Brasil, que publica todos os seus atos, despachos e decisões relativos ao sistema de propriedade industrial no Brasil, compreendendo Marcas e Patentes, bem como os referentes a contratos de Transferência de Tecnologia e assuntos correlatos, além dos que dizem respeito ao registro de programas de computador como direito autoral.

As established by Law nº 5.648 of december 11, 1970, this is the official publication of the National Institute of Industrial Property, an office under the Ministry of Industry, Foreign Trade and Services, Federative Republic of Brazil, which publishes all its official acts, orders and decisions regarding the industrial property system in Brazil, comprising Trademarks and Patents, as well as those referring to Technology Transfer agreements and related matters, besides those regarding software registering as copyright.

D'après la Loi nº 5.648 du 11 décembre 1970, celle-ci est la publication officielle de l'Institut National de la Propriété Industrielle, un office lié au Ministère de l'Industrie, du Commerce Extérieur et des Services, République Fédérative du Brésil, qui publie tous ses actes, ordres et décisions concernant le système de la propriété industrielle au Brésil, y compris marques et brevets, aussi que ceux référents aux contrats de transfert de technologie et des sujets afférents, en outre que ceux se rapportant à l'enregistrement des programmes d'ordinateur comme droit d'auteur.

Según establece la Ley nº 5.648 de 11 diciembre 1970, esta es la publicación oficial del Instituto Nacional de la Propiedad Industrial, oficina vinculada al Ministerio de la Industria, Comercio Exterior y Servicios, República Federativa del Brasil, que publica todos sus actos, ordenes y decisiones referentes al sistema de propiedad industrial en Brasil, comprendiendo marcas y patentes así que los referentes a contratos de transferencia de tecnología y asuntos corelacionados, además de los referentes al registro de programas de ordenador como derecho de autor.

Laut Gezets Nr. 5.648 vom 11. dezember 1970, ist dies das Amtsblatt des Nationalen Instituts für gewerbliches Eigentum (INPI), eines Organs des Bundesministerium für Industrie, Handel und Dienstleistungen, der Bundesrepublik Brasilien, welches alle Amtshandlungen, Beschlüsse und Entscheidungen über gewerbliches Eigentum in Brasilien, einschliesslich Warenzeichen und Patente, ebenso wie auch Übertragungsverträge von Technologie und Computerprogramme als Urheberrecht veröffentlicht.



DIRETORIA DE MARCAS, DESENHO INDUSTRIAL E INDICAÇÕES GEOGRÁFICAS

DESENHO INDUSTRIAL

**PEDIDO DE REGISTRO DE DESENHO INDUSTRIAL
PEDIDO DIVIDIDO DE UM PEDIDO DE
REGISTRO DE DESENHO INDUSTRIAL
ANTERIORMENTE DEPOSITADO**



Índice Geral:

Código 104 - Recurso conhecido e provido. Reformada a decisão recorrida.....	5
Código 115 - Recurso conhecido e negado provimento. Mantida a Decisão recorrida.....	8
Código 220 - Publicação Anulada.....	26
Código 31 - Notificação de Depósito.....	27
Código 33.1 - Pedido Inexistente.....	49
Código 34 - Exigência - Art. 106 § 3º da LPI.....	51
Código 34.2 - Exame formal de Cumprimento de Exigência Técnica.....	62
Código 35 - Arquivamento do Pedido – Art. 216 § 2º e Art. 106 § 3º da LPI.....	77
Código 36 - Indeferimento - Art. 106 § 4º da LPI.....	90
Código 39 - Concessão do Registro.....	94
Código 40 - Publicação do Parecer de Mérito.....	134
Código 41 - Nulidade Administrativa.....	135
Código 44 - Extinção - Art. 119 inciso III da LPI.....	138
Código 46 - Prorrogação.....	242
Código 46.2 - Exigência de complementação de quinquênio e/ou prorrogação – Art. 120 e 108 da LPI.....	270
Código 47 - Petição Não Conhecida.....	273
Código 47.1 - Petição Prejudicada.....	276
Código 47.3 - Petição Deferida.....	278
Código 53.7 - Pedido Julgado Procedente - Registro Declarado Nulo.....	282
Código 56 - Transferência Deferida.....	283
Código 58 - Transferência em Exigência.....	288
Código 59 - Alteração de Nome Deferida.....	289
Código 62 - Alteração de Sede Deferida.....	294
Código 71 - Despacho Anulado.....	299
Código 75 - Emissão de Fotocópia.....	300



Código 104 - Recurso conhecido e provido. Reformada a decisão recorrida

(21) BR 30 2015 004189-7 Código 104 - Recurso conhecido e provido. Reformada a decisão recorrida
(22) 09/09/2015
(44) 26/12/2018
(71) LG ELETRONICS INC. (KR)
(74) JOSÉ MAURO D. MACHADO
Recurso conhecido e provido. Reformada a decisão recorrida.

(21) BR 30 2015 004508-6 Código 104 - Recurso conhecido e provido. Reformada a decisão recorrida
(22) 01/10/2015
(44) 26/12/2018
(71) TRAMONTINA S.A. CUTELARIA (BR/RS)
(74) CREAÇÃO MARCAS E PATENTES LTDA.
Recurso conhecido e provido. Reformada a decisão recorrida.

(21) BR 30 2015 005977-0 Código 104 - Recurso conhecido e provido. Reformada a decisão recorrida
(22) 29/12/2015
(44) 26/12/2018
(71) ALCOA INC. (US)
(74) Dannemann, Siemsen, Bigler & Ipanema Moreira
Recurso conhecido e provido. Reformada a decisão recorrida.

(21) BR 30 2016 000297-5 Código 104 - Recurso conhecido e provido. Reformada a decisão recorrida
(22) 28/01/2016
(44) 26/12/2018
(71) MICROSOFT CORPORATION (US)
(74) DI BLASI, PARENTE & ADVOGADOS ASSOCIADOS
Recurso conhecido e provido. Reformada a decisão recorrida.

(21) BR 30 2016 000410-2 Código 104 - Recurso conhecido e provido. Reformada a decisão recorrida
(22) 04/02/2016
(44) 26/12/2018
(71) HOLOS BRASIL SERVIÇO NAVAL LTDA.ME (BR/RJ)
(74) Paulo Maurício Carlos de Oliveira
Recurso conhecido e provido. Reformada a decisão recorrida.

(21) BR 30 2016 001023-4 Código 104 - Recurso conhecido e provido. Reformada a decisão recorrida
(22) 11/03/2016
(44) 26/12/2018
(71) POLYCOM, INC (US)



	(74) FLÁVIA SALIM LOPES Recurso conhecido e provido. Reformada a decisão recorrida.
(21) BR 30 2016 002464-2	Código 104 - Recurso conhecido e provido. Reformada a decisão recorrida (22) 13/06/2016 (44) 26/12/2018 (71) FRANCISCO DE ASSIS TORRES (BR/ES) (74) Village Marcas e Patentes Ltda Recurso conhecido e provido. Reformada a decisão recorrida.
(21) BR 30 2016 002465-0	Código 104 - Recurso conhecido e provido. Reformada a decisão recorrida (22) 13/06/2016 (44) 26/12/2018 (71) FRANCISCO DE ASSIS TORRES (BR/ES) (74) Village Marcas e Patentes Ltda Recurso conhecido e provido. Reformada a decisão recorrida.
(21) BR 30 2016 002965-2	Código 104 - Recurso conhecido e provido. Reformada a decisão recorrida (22) 13/07/2016 (44) 26/12/2018 (71) WM. WRIGLEY JR. COMPANY (US) (74) Araripe & Associados Recurso conhecido e provido. Reformada a decisão recorrida.
(11) BR 30 2016 004825-8	Código 104 - Recurso conhecido e provido. Reformada a decisão recorrida (22) 21/10/2016 (45) 24/10/2017 (71) CNH INDUSTRIAL AMERICA LLC (US) (74) ARTUR SCHAAL Recurso conhecido e provido. Reformada a decisão de perda da Prioridade Unionista.
(21) BR 32 2015 000748-9	Código 104 - Recurso conhecido e provido. Reformada a decisão recorrida (22) 11/09/2013 (44) 26/12/2018 (62) BR 30 2013 004585-4 11/09/2013 (71) CEQUENT CONSUMER PRODUCTS, INC. (US) (74) DANNEMANN, SIEMSEN, BIGLER & IPANEMA MOREIRA Recurso conhecido e provido. Reformada a decisão recorrida.
(21) BR 32 2016 004122-1	Código 104 - Recurso conhecido e provido. Reformada a decisão recorrida (22) 06/12/2013 (44) 26/12/2018 (62) BR 30 2013 006318-6 06/12/2013



(71) DEVPAT AB (SE)

(74) MMV Agentes da Propriedade Industrial Ltda.

Recurso conhecido e provido. Reformada a decisão recorrida.



Código 115 - Recurso conhecido e negado provimento. Mantida a Decisão recorrida.

(21) BR 30 2012 003054-4	Código 115 - Recurso conhecido e negado provimento. Mantida a Decisão recorrida. (22) 19/06/2012 (44) 26/12/2018 (73) MANOEL TRAJANO JUNQUEIRA DOS SANTOS (BR/CE) (74) WETTOR - BUREAU DE APOIO EMPRESARIAL S/S LTDA - EPP Conheço do Recurso Interposto. Nego Provimento em seu Mérito. Mantenho o Indeferimento do Pedido.
(21) BR 30 2012 003056-0	Código 115 - Recurso conhecido e negado provimento. Mantida a Decisão recorrida. (22) 19/06/2012 (44) 26/12/2018 (73) MANOEL TRAJANO JUNQUEIRA DOS SANTOS (BR/CE) (74) WETTOR BUREAU DE APOIO EMP LTDA Conheço do Recurso Interposto. Nego Provimento em seu Mérito. Mantenho o Indeferimento do Pedido.
(21) BR 30 2012 003057-9	Código 115 - Recurso conhecido e negado provimento. Mantida a Decisão recorrida. (22) 19/06/2012 (44) 26/12/2018 (73) MANOEL TRAJANO JUNQUEIRA DOS SANTOS (BR/CE) (74) WETTOR - BUREAU DE APOIO EMPRESARIAL S/S LTDA - EPP Conheço do Recurso Interposto. Nego Provimento em seu Mérito. Mantenho o Indeferimento do Pedido.
(21) BR 30 2014 002873-1	Código 115 - Recurso conhecido e negado provimento. Mantida a Decisão recorrida. (22) 20/06/2014 (44) 26/12/2018 (73) ETHICON ENDO-SURGERY, INC. (US) (74) DANNEMANN, SIEMSEN, BIGLER & IPANEMA MOREIRA Conheço do Recurso Interposto. Nego Provimento em seu Mérito. Mantenho o Indeferimento do Pedido.
(21) BR 30 2014 005771-5	Código 115 - Recurso conhecido e negado provimento. Mantida a Decisão recorrida.



	(22) 19/11/2014 (44) 26/12/2018 (73) 3M INNOVATIVE PROPERTIES COMPANY (US) (74) EDUARDO OTERO Conheço do Recurso Interposto. Nego Provimento em seu Mérito. Mantenho o Indeferimento do Pedido.
(21) BR 30 2015 004515-9	Código 115 - Recurso conhecido e negado provimento. Mantida a Decisão recorrida. (22) 01/10/2015 (44) 26/12/2018 (73) TRAMONTINA S.A. CUTELARIA (BR/RS) (74) CREAÇÃO MARCAS E PATENTES LTDA. Conheço do Recurso Interposto. Nego Provimento em seu Mérito. Mantenho o Indeferimento do Pedido.
(21) BR 30 2015 004640-6	Código 115 - Recurso conhecido e negado provimento. Mantida a Decisão recorrida. (22) 09/10/2015 (44) 26/12/2018 (73) JC BAMFORD EXCAVATORS LIMITED (GB) (74) FLAVIA SALIM LOPES Conheço do Recurso Interposto. Nego Provimento em seu Mérito. Mantenho o Indeferimento do Pedido.
(21) BR 30 2015 004641-4	Código 115 - Recurso conhecido e negado provimento. Mantida a Decisão recorrida. (22) 09/10/2015 (44) 26/12/2018 (73) JC BAMFORD EXCAVATORS LIMITED (GB) (74) FLÁVIA SALIM LOPES Conheço do Recurso Interposto. Nego Provimento em seu Mérito. Mantenho o Indeferimento do Pedido.
(21) BR 30 2015 005428-0	Código 115 - Recurso conhecido e negado provimento. Mantida a Decisão recorrida. (22) 27/11/2015 (44) 26/12/2018 (73) CANON KABUSHIKI KAISHA (JP) (74) LUIZ LEONARDOS & ADVOGADOS Conheço do Recurso Interposto. Nego Provimento em seu Mérito. Mantenho o Indeferimento do Pedido.
(21) BR 30 2015 005429-8	Código 115 - Recurso conhecido e negado provimento. Mantida a Decisão

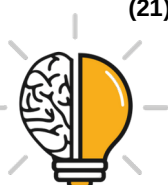

recorrida.

(22) 27/11/2015

(44) 26/12/2018

(73) CANON KABUSHIKI KAISHA (JP)

(74) LUIZ LEONARDOS & ADVOGADOS

Conheço do Recurso Interposto. Nego Provimento em seu Mérito. Mantenho o Indeferimento do Pedido.

(21) BR 30 2015 005430-1

Código 115 - Recurso conhecido e negado provimento. Mantida a Decisão recorrida.

(22) 27/11/2015

(44) 26/12/2018

(73) CANON KABUSHIKI KAISHA (JP)

(74) LUIZ LEONARDOS & ADVOGADOS

Conheço do Recurso Interposto. Nego Provimento em seu Mérito. Mantenho o Indeferimento do Pedido.

(21) BR 30 2015 005446-8

Código 115 - Recurso conhecido e negado provimento. Mantida a Decisão recorrida.

(22) 30/11/2015

(44) 26/12/2018

(73) ROBERTO CARLOS HANAUER (BR/PR)

(74) MARCIA REGINA FRASSON

Conheço do Recurso Interposto. Nego Provimento em seu Mérito. Mantenho o Indeferimento do Pedido.

(21) BR 30 2015 005509-0

Código 115 - Recurso conhecido e negado provimento. Mantida a Decisão recorrida.

(22) 03/12/2015

(44) 26/12/2018

(73) SAMSUNG ELECTRONICS CO., LTD. (KR)

(74) ORLANDO DE SOUZA

Conheço do Recurso Interposto. Nego Provimento em seu Mérito. Mantenho o Indeferimento do Pedido.

(21) BR 30 2015 005578-2

Código 115 - Recurso conhecido e negado provimento. Mantida a Decisão recorrida.

(22) 09/12/2015

(44) 26/12/2018

(73) SEW-EURODRIVE GMBH & CO. KG (DE)

(74) Dannemann, Siemsen, Bigler & Ipanema Moreira

Conheço do Recurso Interposto. Nego Provimento em seu Mérito. Mantenho o Indeferimento do Pedido.



(21) BR 30 2015 005636-3 Código 115 - Recurso conhecido e negado provimento. Mantida a Decisão recorrida.
(22) 11/12/2015
(44) 26/12/2018
(73) BRASFELT LTDA (BR/MG)
(74) SÂMIA BATISTA AMIN (NOME ANTERIOR SÂMIA AMIN SANTOS)
Conheço do Recurso Interposto. Nego Provimento em seu Mérito. Mantenho o Indeferimento do Pedido.

(21) BR 30 2016 000025-5 Código 115 - Recurso conhecido e negado provimento. Mantida a Decisão recorrida.
(22) 06/01/2016
(44) 26/12/2018
(73) WANDERLEY MARQUES (BR/MG)
(74) Village Marcas e Patentes Ltda
Recurso conhecido e provido. Reformada a decisão recorrida.

(21) BR 30 2016 000195-2 Código 115 - Recurso conhecido e negado provimento. Mantida a Decisão recorrida.
(22) 22/01/2016
(44) 26/12/2018
(73) SATAKE CORPORATION (JP)
(74) KASZNAR LEONARDOS PROPRIEDADE INTELECTUAL
Conheço do Recurso Interposto. Nego Provimento em seu Mérito. Mantenho o Indeferimento do Pedido.

(21) BR 30 2016 000208-8 Código 115 - Recurso conhecido e negado provimento. Mantida a Decisão recorrida.
(22) 22/01/2016
(44) 26/12/2018
(73) CANON KABUSHIKI KAISHA (JP)
(74) LUIZ LEONARDOS & ADVOGADOS
Conheço do Recurso Interposto. Nego Provimento em seu Mérito. Mantenho o Indeferimento do Pedido.

(21) BR 30 2016 000211-8 Código 115 - Recurso conhecido e negado provimento. Mantida a Decisão recorrida.
(22) 22/01/2016
(44) 26/12/2018
(73) CANON KABUSHIKI KAISHA (JP)
(74) LUIZ LEONARDOS & ADVOGADOS
Conheço do Recurso Interposto. Nego Provimento em seu Mérito. Mantenho o Indeferimento do Pedido.



(21) BR 30 2016 000495-1	<p>Código 115 - Recurso conhecido e negado provimento. Mantida a Decisão recorrida.</p> <p>(22) 12/02/2016 (44) 26/12/2018 (73) CATERPILLAR INC. (US) (74) SOERENSEN GARCIA ADVOGADOS ASSOCIADOS</p> <p>Conheço do Recurso Interposto. Nego Provimento em seu Mérito. Mantenho o Indeferimento do Pedido.</p>
(21) BR 30 2016 000497-8	<p>Código 115 - Recurso conhecido e negado provimento. Mantida a Decisão recorrida.</p> <p>(22) 12/02/2016 (44) 26/12/2018 (73) CATERPILLAR INC. (US) (74) SOERENSEN GARCIA ADVOGADOS ASSOCIADOS</p> <p>Conheço do Recurso Interposto. Nego Provimento em seu Mérito. Mantenho o Indeferimento do Pedido.</p>
(21) BR 30 2016 000552-4	<p>Código 115 - Recurso conhecido e negado provimento. Mantida a Decisão recorrida.</p> <p>(22) 16/02/2016 (44) 26/12/2018 (73) RANDON S.A. IMPLEMENTOS E PARTICIPAÇÕES (BR/RS) (74) Remer Villaça & Nogueira Assessoria e Consultoria de Prop. Intelectual S/S Ltda.</p> <p>Conheço do Recurso Interposto. Nego Provimento em seu Mérito. Mantenho o Indeferimento do Pedido.</p>
(21) BR 30 2016 000791-8	<p>Código 115 - Recurso conhecido e negado provimento. Mantida a Decisão recorrida.</p> <p>(22) 26/02/2016 (44) 26/12/2018 (73) MICROSOFT CORPORATION (US) (74) DI BLASI, PARENTE & ADVOGADOS ASSOCIADOS</p> <p>Conheço do Recurso Interposto. Nego Provimento em seu Mérito. Mantenho o Indeferimento do Pedido.</p>
(21) BR 30 2016 000906-6	<p>Código 115 - Recurso conhecido e negado provimento. Mantida a Decisão recorrida.</p> <p>(22) 04/03/2016 (44) 26/12/2018 (73) REABILITECH COMÉRCIO LTDA (BR/SP)</p> <p>Conheço do Recurso Interposto. Nego Provimento em seu Mérito. Mantenho o Indeferimento do Pedido.</p>



(21) BR 30 2016 000933-3	<p>Código 115 - Recurso conhecido e negado provimento. Mantida a Decisão recorrida.</p> <p>(22) 04/03/2016</p> <p>(44) 26/12/2018</p> <p>(73) INDUSTRIAS ALEN, S.A. DE C.V. (MX)</p> <p>(74) LEONOR MAGALHÃES PERES GALVÃO DE BOTTON</p> <p>Conheço do Recurso Interposto. Nego Provimento em seu Mérito. Mantenho o Indeferimento do Pedido.</p>
(21) BR 30 2016 001007-2	<p>Código 115 - Recurso conhecido e negado provimento. Mantida a Decisão recorrida.</p> <p>(22) 11/03/2016</p> <p>(44) 26/12/2018</p> <p>(73) MITSUBISHI ELECTRIC CORPORATION (JP)</p> <p>(74) KASZAR LEONARDOS PROPRIEDADE INTELECTUAL</p> <p>Conheço do Recurso Interposto. Nego Provimento em seu Mérito. Mantenho o Indeferimento do Pedido.</p>
(21) BR 30 2016 001049-8	<p>Código 115 - Recurso conhecido e negado provimento. Mantida a Decisão recorrida.</p> <p>(22) 15/03/2016</p> <p>(44) 26/12/2018</p> <p>(73) DELAWARE CAPITAL FORMATION INC. (US)</p> <p>(74) DI BLASI, PARENTE & ADVOGADOS ASSOCIADOS</p> <p>Conheço do Recurso Interposto. Nego Provimento em seu Mérito. Mantenho o Indeferimento do Pedido.</p>
(21) BR 30 2016 001168-0	<p>Código 115 - Recurso conhecido e negado provimento. Mantida a Decisão recorrida.</p> <p>(22) 22/03/2016</p> <p>(44) 26/12/2018</p> <p>(73) MELQUISEDEC FRANCISQUINI (BR/SP)</p> <p>(74) Vilela Coelho Sociedade de Advogados</p> <p>Conheço do Recurso Interposto. Nego Provimento em seu Mérito. Mantenho o Indeferimento do Pedido.</p>
(21) BR 30 2016 001169-9	<p>Código 115 - Recurso conhecido e negado provimento. Mantida a Decisão recorrida.</p> <p>(22) 22/03/2016</p> <p>(44) 26/12/2018</p> <p>(73) MELQUISEDEC FRANCISQUINI (BR/SP)</p> <p>(74) Vilela Coelho Sociedade de Advogados</p> <p>Conheço do Recurso Interposto. Nego Provimento em seu Mérito. Mantenho o</p>



Indeferimento do Pedido.

(21) BR 30 2016 001338-1 Código 115 - Recurso conhecido e negado provimento. Mantida a Decisão recorrida.
(22) 01/04/2016
(44) 26/12/2018
(73) EHWA DIAMOND INDUSTRIAL CO., LTD. (KP)
(74) David do Nascimento Advogados Associados
Conheço do Recurso Interposto. Nego Provimento em seu Mérito. Mantenho o Indeferimento do Pedido.

(21) BR 30 2016 001400-0 Código 115 - Recurso conhecido e negado provimento. Mantida a Decisão recorrida.
(22) 06/04/2016
(44) 26/12/2018
(73) SMC CORPORATION (JP)
(74) FLÁVIA SALIM LOPES
Conheço do Recurso Interposto. Nego Provimento em seu Mérito. Mantenho o Indeferimento do Pedido.

(21) BR 30 2016 001476-0 Código 115 - Recurso conhecido e negado provimento. Mantida a Decisão recorrida.
(22) 08/04/2016
(44) 26/12/2018
(73) SMC CORPORATION (JP)
(74) FLÁVIA SALIM LOPES
Conheço do Recurso Interposto. Nego Provimento em seu Mérito. Mantenho o Indeferimento do Pedido.

(21) BR 30 2016 001506-6 Código 115 - Recurso conhecido e negado provimento. Mantida a Decisão recorrida.
(22) 11/04/2016
(44) 26/12/2018
(73) SMC CORPORATION (JP)
(74) FLÁVIA SALIM LOPES
Conheço do Recurso Interposto. Nego Provimento em seu Mérito. Mantenho o Indeferimento do Pedido.

(21) BR 30 2016 001507-4 Código 115 - Recurso conhecido e negado provimento. Mantida a Decisão recorrida.
(22) 11/04/2016
(44) 26/12/2018
(73) SMC CORPORATION (JP)
(74) FLÁVIA SALIM LOPES



Conheço do Recurso Interposto. Nego Provimento em seu Mérito. Mantenho o Indeferimento do Pedido.

(21) BR 30 2016 001515-5

Código 115 - Recurso conhecido e negado provimento. Mantida a Decisão recorrida.

(22) 11/04/2016

(44) 26/12/2018

(73) PORT ROLL LOCAÇÃO DE BENS MÓVEIS LTDA (BR/SP)

(74) Sul América Marcas e Patentes Ltda.

Conheço do Recurso Interposto. Nego Provimento em seu Mérito. Mantenho o Indeferimento do Pedido.

(21) BR 30 2016 001530-9

Código 115 - Recurso conhecido e negado provimento. Mantida a Decisão recorrida.

(22) 12/04/2016

(44) 26/12/2018

(73) SMC CORPORATION (JP)

(74) FLÁVIA SALIM LOPES

Conheço do Recurso Interposto. Nego Provimento em seu Mérito. Mantenho o Indeferimento do Pedido.

(21) BR 30 2016 001531-7

Código 115 - Recurso conhecido e negado provimento. Mantida a Decisão recorrida.

(22) 12/04/2016

(44) 26/12/2018

(73) SMC CORPORATION (JP)

(74) FLÁVIA SALIM LOPES

Conheço do Recurso Interposto. Nego Provimento em seu Mérito. Mantenho o Indeferimento do Pedido.

(21) BR 30 2016 001665-8

Código 115 - Recurso conhecido e negado provimento. Mantida a Decisão recorrida.

(22) 20/04/2016

(44) 26/12/2018

(73) MARCIO LUIZ NEUVALD SILVA (BR/RS)

Conheço do Recurso Interposto. Nego Provimento em seu Mérito. Mantenho o Indeferimento do Pedido.

(21) BR 30 2016 001666-6

Código 115 - Recurso conhecido e negado provimento. Mantida a Decisão recorrida.

(22) 20/04/2016

(44) 26/12/2018

(73) MARCIO LUIZ NEUVALD SILVA (BR/RS)

Conheço do Recurso Interposto. Nego Provimento em seu Mérito. Mantenho o



Indeferimento do Pedido.

(21) BR 30 2016 001667-4 Código 115 - Recurso conhecido e negado provimento. Mantida a Decisão recorrida.
(22) 20/04/2016
(44) 26/12/2018
(73) MARCIO LUIZ NEUVALD SILVA (BR/RS)
Conheço do Recurso Interposto. Nego Provimento em seu Mérito. Mantenho o Indeferimento do Pedido.

(21) BR 30 2016 001812-0 Código 115 - Recurso conhecido e negado provimento. Mantida a Decisão recorrida.
(22) 29/04/2016
(44) 26/12/2018
(73) STEGO-HOLDING GMBH (DE)
(74) DI BLASI, PARENTE & ADVOGADOS ASSOCIADOS
Conheço do Recurso Interposto. Nego Provimento em seu Mérito. Mantenho o Indeferimento do Pedido.

(21) BR 30 2016 001863-4 Código 115 - Recurso conhecido e negado provimento. Mantida a Decisão recorrida.
(22) 03/05/2016
(43) 01/08/2017
(73) THERMOSEAL INDUSTRIES, LLC (US)
(74) VALDIR DE OLIVEIRA ROCHA FILHO
Conheço do Recurso Interposto. Nego Provimento em seu Mérito. Mantenho a perda da Prioridade Unionista do pedido.

(21) BR 30 2016 001896-0 Código 115 - Recurso conhecido e negado provimento. Mantida a Decisão recorrida.
(22) 06/05/2016
(44) 26/12/2018
(73) OMEGA INDÚSTRIA E COMÉRCIO DE ALUMÍNIOS LTDA ME (BR/PR)
(74) JOSE ROBERTO FAVARIN
Conheço do Recurso Interposto. Nego Provimento em seu Mérito. Mantenho o Indeferimento do Pedido.

(21) BR 30 2016 001949-5 Código 115 - Recurso conhecido e negado provimento. Mantida a Decisão recorrida.
(22) 09/05/2016
(44) 26/12/2018
(73) EBARA CORPORATION (JP)
(74) Licks Advogados
Conheço do Recurso Interposto. Nego Provimento em seu Mérito. Mantenho o



Indeferimento do Pedido.

(21) BR 30 2016 002031-0 Código 115 - Recurso conhecido e negado provimento. Mantida a Decisão recorrida.
(22) 13/05/2016
(44) 26/12/2018
(73) SINTOKOGIO, LTD. (JP)
(74) Dannemann, Siemsen, Bigler & Ipanema Moreira
Conheço do Recurso Interposto. Nego Provimento em seu Mérito. Mantenho o Indeferimento do Pedido.

(21) BR 30 2016 002459-6 Código 115 - Recurso conhecido e negado provimento. Mantida a Decisão recorrida.
(22) 13/06/2016
(44) 26/12/2018
(73) ATELIERS BUSCH S.A. (CH)
(74) Dannemann, Siemsen, Bigler & Ipanema Moreira
Conheço do Recurso Interposto. Nego Provimento em seu Mérito. Mantenho o Indeferimento do Pedido.

(21) BR 30 2016 002494-4 Código 115 - Recurso conhecido e negado provimento. Mantida a Decisão recorrida.
(22) 14/06/2016
(44) 26/12/2018
(73) CATERPILLAR INC. (US)
(74) SOERENSEN GARCIA ADVOGADOS ASSOCIADOS
Conheço do Recurso Interposto. Nego Provimento em seu Mérito. Mantenho o Indeferimento do Pedido.

(21) BR 30 2016 002892-3 Código 115 - Recurso conhecido e negado provimento. Mantida a Decisão recorrida.
(22) 07/07/2016
(44) 26/12/2018
(73) SERGIO LUIZ KAFER (BR/RS)
(74) EDUARDO AUGUSTO FAITARONE DO SIM
Conheço do Recurso Interposto. Nego Provimento em seu Mérito. Mantenho o Indeferimento do Pedido.

(21) BR 30 2016 002898-2 Código 115 - Recurso conhecido e negado provimento. Mantida a Decisão recorrida.
(22) 08/07/2016
(44) 26/12/2018
(73) SULZER MANAGEMENT AG (CH)
(74) Dannemann, Siemsen, Bigler & Ipanema Moreira



Conheço do Recurso Interposto. Nego Provimento em seu Mérito. Mantenho o Indeferimento do Pedido.

(21) BR 30 2016 002903-2

Código 115 - Recurso conhecido e negado provimento. Mantida a Decisão recorrida.

(22) 08/07/2016

(44) 26/12/2018

(73) MATRIX DESENVOLVIMENTO DE PEÇAS TÉCNICAS LTDA. (BR/MG)

(74) SÂMIA BATISTA AMIN (NOME ANTERIOR SÂMIA AMIN SANTOS)

Conheço do Recurso Interposto. Nego Provimento em seu Mérito. Mantenho o Indeferimento do Pedido.

(21) BR 30 2016 002934-2

Código 115 - Recurso conhecido e negado provimento. Mantida a Decisão recorrida.

(22) 11/07/2016

(44) 26/12/2018

(73) ANA TEREZA BORGHI DE MELLO (BR/SP) ; WANDERLEY MARQUES

(BR/MG)

(74) Cannon Marcas e Patentes S/C Ltda.

Conheço do Recurso Interposto. Nego Provimento em seu Mérito. Mantenho o Indeferimento do Pedido.

(21) BR 30 2016 002948-2

Código 115 - Recurso conhecido e negado provimento. Mantida a Decisão recorrida.

(22) 12/07/2016

(44) 26/12/2018

(73) ANA TEREZA BORGHI DE MELLO (BR/SP) ; WANDERLEY MARQUES

(BR/MG)

(74) Cannon Marcas e Patentes S/C Ltda.

Conheço do Recurso Interposto. Nego Provimento em seu Mérito. Mantenho o Indeferimento do Pedido.

(21) BR 30 2016 002956-3

Código 115 - Recurso conhecido e negado provimento. Mantida a Decisão recorrida.

(22) 12/07/2016

(44) 26/12/2018

(73) ANA TEREZA BORGHI DE MELLO (BR/SP)

(74) Cannon Marcas e Patentes S/C Ltda.

Conheço do Recurso Interposto. Nego Provimento em seu Mérito. Mantenho o Indeferimento do Pedido.

(21) BR 30 2016 002964-4

Código 115 - Recurso conhecido e negado provimento. Mantida a Decisão recorrida.

(22) 13/07/2016



	(44) 26/12/2018 (73) ROBSON DE CARVALHO MAGALHÃES OLIVEIRA (BR/MG) (74) Margareth Pena Lancaster Conheço do Recurso Interposto. Nego Provimento em seu Mérito. Mantenho o Indeferimento do Pedido.
(21) BR 30 2016 003019-7	Código 115 - Recurso conhecido e negado provimento. Mantida a Decisão recorrida. (22) 18/07/2016 (44) 26/12/2018 (73) 3M INNOVATIVE PROPERTIES COMPANY (US) (74) ANA PAULA SANTOS CELIDONIO Conheço do Recurso Interposto. Nego Provimento em seu Mérito. Mantenho o Indeferimento do Pedido.
(21) BR 30 2016 003038-3	Código 115 - Recurso conhecido e negado provimento. Mantida a Decisão recorrida. (22) 18/07/2016 (44) 26/12/2018 (73) BERMAD CS LTD. (IL) (74) Araripe & Associados Conheço do Recurso Interposto. Nego Provimento em seu Mérito. Mantenho o Indeferimento do Pedido.
(21) BR 30 2016 003090-1	Código 115 - Recurso conhecido e negado provimento. Mantida a Decisão recorrida. (22) 22/07/2016 (44) 26/12/2018 (73) MITSUBISHI ELECTRIC CORPORATION (JP) (74) KASZNAR LEONARDOS PROPRIEDADE INTELECTUAL Conheço do Recurso Interposto. Nego Provimento em seu Mérito. Mantenho o Indeferimento do Pedido.
(21) BR 30 2016 003091-0	Código 115 - Recurso conhecido e negado provimento. Mantida a Decisão recorrida. (22) 22/07/2016 (44) 26/12/2018 (73) MITSUBISHI ELECTRIC CORPORATION (JP) (74) KASZNAR LEONARDOS PROPRIEDADE INTELECTUAL Conheço do Recurso Interposto. Nego Provimento em seu Mérito. Mantenho o Indeferimento do Pedido.
(21) BR 30 2016 003093-6	Código 115 - Recurso conhecido e negado provimento. Mantida a Decisão recorrida.



(22) 22/07/2016

(44) 26/12/2018

(73) NIPPON VALQUA INDUSTRIES, LTD. (JP)

(74) Dannemann, Siemsen, Bigler & Ipanema Moreira

Conheço do Recurso Interposto. Nego Provimento em seu Mérito. Mantenho o Indeferimento do Pedido.

(21) BR 30 2016 003094-4

Código 115 - Recurso conhecido e negado provimento. Mantida a Decisão recorrida.

(22) 22/07/2016

(44) 26/12/2018

(73) MITSUBISHI ELECTRIC CORPORATION (JP)

(74) KASZNAR LEONARDOS PROPRIEDADE INTELECTUAL

Conheço do Recurso Interposto. Nego Provimento em seu Mérito. Mantenho o Indeferimento do Pedido.

(21) BR 30 2016 003095-2

Código 115 - Recurso conhecido e negado provimento. Mantida a Decisão recorrida.

(22) 22/07/2016

(44) 26/12/2018

(73) MITSUBISHI ELECTRIC CORPORATION (JP)

(74) KASZNAR LEONARDOS PROPRIEDADE INTELECTUAL

Conheço do Recurso Interposto. Nego Provimento em seu Mérito. Mantenho o Indeferimento do Pedido.

(21) BR 30 2016 003112-6

Código 115 - Recurso conhecido e negado provimento. Mantida a Decisão recorrida.

(22) 25/07/2016

(44) 26/12/2018

(73) ANA TEREZA BORGHI DE MELLO (BR/SP) ; WANDERLEY MARQUES (BR/MG)

(74) Cannon Marcas e Patentes S/C Ltda.

Conheço do Recurso Interposto. Nego Provimento em seu Mérito. Mantenho o Indeferimento do Pedido.

(21) BR 30 2016 003115-0

Código 115 - Recurso conhecido e negado provimento. Mantida a Decisão recorrida.

(22) 25/07/2016

(44) 26/12/2018

(73) COSTAS SISAMOS (CY)

(74) ANA PAULA SANTOS CELIDONIO

Conheço do Recurso Interposto. Nego Provimento em seu Mérito. Mantenho o Indeferimento do Pedido.



(21) BR 30 2016 003118-5	<p>Código 115 - Recurso conhecido e negado provimento. Mantida a Decisão recorrida.</p> <p>(22) 25/07/2016 (43) 01/08/2017 (73) COSTAS SISAMOS (CY) (74) ANA PAULA SANTOS CELIDONIO</p> <p>Conheço do Recurso Interposto. Nego Provimento em seu Mérito. Mantenho o Indeferimento do Pedido.</p>
(21) BR 30 2016 003315-3	<p>Código 115 - Recurso conhecido e negado provimento. Mantida a Decisão recorrida.</p> <p>(22) 03/08/2016 (44) 26/12/2018 (73) CATERPILLAR INC. (US) (74) SOERENSEN GARCIA ADVOGADOS ASSOCIADOS</p> <p>Conheço do Recurso Interposto. Nego Provimento em seu Mérito. Mantenho o Indeferimento do Pedido.</p>
(21) BR 30 2016 003317-0	<p>Código 115 - Recurso conhecido e negado provimento. Mantida a Decisão recorrida.</p> <p>(22) 03/08/2016 (44) 26/12/2018 (73) CATERPILLAR INC. (US) (74) SOERENSEN GARCIA ADVOGADOS ASSOCIADOS</p> <p>Conheço do Recurso Interposto. Nego Provimento em seu Mérito. Mantenho o não conhecimento da petição wb nº 87016004894 de 02/09/2016 e o Indeferimento do Pedido.</p>
(21) BR 30 2016 003342-0	<p>Código 115 - Recurso conhecido e negado provimento. Mantida a Decisão recorrida.</p> <p>(22) 03/08/2016 (43) 19/09/2017 (73) F.M. S.R.L. (IT) (74) DI BLASI, PARENTE & ADVOGADOS ASSOCIADOS</p> <p>Conheço do Recurso Interposto. Nego Provimento em seu Mérito. Mantenho a decisão de perda da Prioridade Unionista.</p>
(21) BR 30 2016 003553-9	<p>Código 115 - Recurso conhecido e negado provimento. Mantida a Decisão recorrida.</p> <p>(22) 16/08/2016 (44) 26/12/2018 (73) ILDO ANTÔNIO SIMON (BR/SC) (74) Nirce Ivete Fassini</p> <p>Conheço do Recurso Interposto. Nego Provimento em seu Mérito. Mantenho o</p>



Indeferimento do Pedido.

(21) BR 30 2016 004174-1 Código 115 - Recurso conhecido e negado provimento. Mantida a Decisão recorrida.
(22) 21/09/2016
(44) 26/12/2018
(73) ITT MANUFACTURING ENTERPRISES, LLC (US)
(74) Dannemann, Siemsen, Bigler & Ipanema Moreira
Conheço do Recurso Interposto. Nego Provimento em seu Mérito. Mantenho o Indeferimento do Pedido.

(21) BR 30 2016 004905-0 Código 115 - Recurso conhecido e negado provimento. Mantida a Decisão recorrida.
(22) 26/10/2016
(44) 26/12/2018
(73) SUMIG SOLUCOES PARA SOLDA E CORTE LTDA. (BR/RS)
(74) ACERTI - MARCAS E PATENTES EIRELI - ME-
Conheço do Recurso Interposto. Nego Provimento em seu Mérito. Mantenho o Indeferimento do Pedido.

(11) BR 30 2016 005151-8 Código 115 - Recurso conhecido e negado provimento. Mantida a Decisão recorrida.
(22) 10/11/2016
(43) 19/09/2017
(73) JOHNSON & JOHNSON CONSUMER INC. (US)
(74) Dannemann, Siemsen, Bigler & Ipanema Moreira
Conheço do Recurso Interposto. Nego Provimento em seu Mérito. Mantenho a decisão de perda da Prioridade Unionista.

(11) BR 30 2016 005152-6 Código 115 - Recurso conhecido e negado provimento. Mantida a Decisão recorrida.
(22) 10/11/2016
(43) 19/09/2017
(73) JOHNSON & JOHNSON CONSUMER INC. (US)
(74) Dannemann, Siemsen, Bigler & Ipanema Moreira
Conheço do Recurso Interposto. Nego Provimento em seu Mérito. Mantenho a decisão de perda da Prioridade Unionista.

(11) BR 30 2016 005154-2 Código 115 - Recurso conhecido e negado provimento. Mantida a Decisão recorrida.
(22) 10/11/2016
(43) 19/09/2017
(73) JOHNSON & JOHNSON CONSUMER INC. (US)
(74) Dannemann, Siemsen, Bigler & Ipanema Moreira



Conheço do Recurso Interposto. Nego Provimento em seu Mérito. Mantenho a decisão de perda da Prioridade Unionista.

(11) BR 30 2016 005156-9

Código 115 - Recurso conhecido e negado provimento. Mantida a Decisão recorrida.

(22) 10/11/2016

(43) 19/09/2017

(73) JOHNSON & JOHNSON CONSUMER INC. (US)

(74) Dannemann, Siemsen, Bigler & Ipanema Moreira

Conheço do Recurso Interposto. Nego Provimento em seu Mérito. Mantenho a decisão de perda da Prioridade Unionista.

(11) BR 30 2016 005157-7

Código 115 - Recurso conhecido e negado provimento. Mantida a Decisão recorrida.

(22) 10/11/2016

(43) 19/09/2017

(73) JOHNSON & JOHNSON CONSUMER INC. (US)

(74) Dannemann, Siemsen, Bigler & Ipanema Moreira

Conheço do Recurso Interposto. Nego Provimento em seu Mérito. Mantenho a decisão de perda da Prioridade Unionista.

(11) BR 30 2016 005161-5

Código 115 - Recurso conhecido e negado provimento. Mantida a Decisão recorrida.

(22) 10/11/2016

(43) 19/09/2017

(73) JOHNSON & JOHNSON CONSUMER INC. (US)

(74) Dannemann, Siemsen, Bigler & Ipanema Moreira

Conheço do Recurso Interposto. Nego Provimento em seu Mérito. Mantenho a decisão de perda da Prioridade Unionista.

(21) BR 32 2015 000698-9

Código 115 - Recurso conhecido e negado provimento. Mantida a Decisão recorrida.

(22) 16/09/2013

(44) 26/12/2018

(62) BR 30 2013 004727-0 16/09/2013

(73) HUBBELL INCORPORATED (US)

(74) EDUARDO OTERO

Conheço do Recurso Interposto. Nego Provimento em seu Mérito. Mantenho o Indeferimento do Pedido.

(21) BR 32 2015 000699-7

Código 115 - Recurso conhecido e negado provimento. Mantida a Decisão recorrida.

(22) 16/09/2013

(44) 26/12/2018



(62) BR 30 2013 004727-0 16/09/2013

(73) HUBBELL INCORPORATED (US)

(74) EDUARDO OTERO

Conheço do Recurso Interposto. Nego Provimento em seu Mérito. Mantenho o Indeferimento do Pedido.

(21) BR 32 2015 005965-9

Código 115 - Recurso conhecido e negado provimento. Mantida a Decisão recorrida.

(22) 04/02/2013

(44) 26/12/2018

(62) BR 30 2013 000457-0 04/02/2013

(73) LINCOLN GLOBAL, INC. (US)

(74) Dannemann, Siemsen, Bigler & Ipanema Moreira

Conheço do Recurso Interposto. Nego Provimento em seu Mérito. Mantenho o Indeferimento do Pedido.

(21) BR 32 2016 000226-9

Código 115 - Recurso conhecido e negado provimento. Mantida a Decisão recorrida.

(22) 10/12/2012

(44) 26/12/2018

(62) BR 30 2012 006306-0 10/12/2012

(73) ELIS (FR)

(74) Dannemann, Siemsen, Bigler & Ipanema Moreira

Conheço do Recurso Interposto. Nego Provimento em seu Mérito. Mantenho o Indeferimento do Pedido.

(21) BR 32 2016 000228-5

Código 115 - Recurso conhecido e negado provimento. Mantida a Decisão recorrida.

(22) 10/12/2012

(44) 26/12/2018

(62) BR 30 2012 006306-0 10/12/2012

(73) ELIS (FR)

(74) Dannemann, Siemsen, Bigler & Ipanema Moreira

Conheço do Recurso Interposto. Nego Provimento em seu Mérito. Mantenho o Indeferimento do Pedido.

(21) BR 32 2016 000229-3

Código 115 - Recurso conhecido e negado provimento. Mantida a Decisão recorrida.

(22) 25/01/2016

(44) 26/12/2018

(62) BR 30 2012 006306-0 10/12/2012

(73) ELIS (FR)

(74) Dannemann, Siemsen, Bigler & Ipanema Moreira

Conheço do Recurso Interposto. Nego Provimento em seu Mérito. Mantenho o



Indeferimento do Pedido.



Código 220 - Publicação Anulada

(21) BR 30 2015 003368-1

Código 220 - Publicação Anulada

(22) 20/07/2015

(44) 26/12/2018

(73) MICROSOFT CORPORATION (US)

(74) MARCELO OLIVEIRA DE SOUZA

Anulado o despacho 115, publicado na RPI 2491, de 02/10/2018. Ocorrência de erro formal em função da constatação de que a cópia certificada de prioridade unionista apresentava inconsistências, mas os documentos em bases de dados comprovam semelhança com o objeto de depósito. O reexame da matéria será realizado.



Código 31 - Notificação de Depósito

Notificação de depósito de pedido de registro de desenho industrial. O pedido segue para a etapa de exame técnico.

(21) BR 30 2018 003736-7	Código 31 - Notificação de Depósito (22) 16/08/2018 (71) LU YING CHIH (BR/SP) (72) LU YING CHIH (74) PICOSSE E CALABRESE ADVOGADOS ASSOCIADOS Notificação de depósito (Protocolo: 018180000464 UF: SP Data: 16/08/2018 Hora: 10:17)
(21) BR 30 2018 054427-7	Código 31 - Notificação de Depósito (22) 21/09/2018 (71) GILSON DOS SANTOS (BR/SE) (72) GILSON DOS SANTOS Notificação de depósito (Protocolo: 036180000001 UF: SE Data: 21/09/2018 Hora: 10:57)
(21) BR 30 2018 054455-2	Código 31 - Notificação de Depósito (22) 27/08/2018 (71) THE GILLETTE COMPANY LLC (US) (72) ROY FREDERICK WELLINGTON MCGARY; BRIAN PATRICK WATSON; OLIVER FELIX GRABES (74) FLÁVIA MARIA VASCONCELOS PEREIRA Notificação de depósito (AR: DY264554612BR UF: RJ Data: 27/08/2018 Hora: 00:00)
(21) BR 30 2018 054456-0	Código 31 - Notificação de Depósito (22) 27/08/2018 (71) THE GILLETTE COMPANY LLC (US) (72) RORY FREDERICK WELLINGTON MCGARRY (74) FLÁVIA MARIA VASCONCELOS PEREIRA Notificação de depósito (AR: DY264554590BR UF: RJ Data: 27/08/2018 Hora: 00:00)
(21) BR 30 2018 054457-9	Código 31 - Notificação de Depósito (22) 27/08/2018 (71) THE GILLETTE COMPANY LLC (US) (72) RORY FREDERICK WELLINGTON MCGARRY; BRIAN PATRICK WATSON; OLIVER FELIX GRABES (74) FLÁVIA MARIA VASCONCELOS PEREIRA



Notificação de depósito (AR: DY264554609BR UF: RJ Data: 27/08/2018 Hora: 00:00)

(21) BR 30 2018 054709-8 Código 31 - Notificação de Depósito
(22) 04/10/2018
(71) NELSON MARIANO DE SOUZA JUNIOR (BR/SP) ; FABIANA MARIA DA SILVA (BR/SP)
(72) NELSON MARIANO DE SOUZA JUNIOR; FABIANA MARIA DA SILVA
Notificação de depósito (Protocolo: 018180050594 UF: SP Data: 04/10/2018 Hora: 16:09)

(21) BR 30 2018 055178-8 Código 31 - Notificação de Depósito
(22) 05/11/2018
(71) KONINKLIJKE PHILIPS N.V. (NL)
(72) JENS PETER KOPHMANN ANDERSSON
(74) DANIEL ADVOGADOS (ALT.DE DANIEL & CIA)
Notificação de depósito (Protocolo: 870180147842 UF: WB Data: 05/11/2018 Hora: 15:02)

(21) BR 30 2018 055179-6 Código 31 - Notificação de Depósito
(22) 05/11/2018
(71) KONINKLIJKE PHILIPS N.V. (NL)
(72) JENS PETER KOPHMANN ANDERSSON
(74) DANIEL ADVOGADOS (ALT.DE DANIEL & CIA)
Notificação de depósito (Protocolo: 870180147855 UF: WB Data: 05/11/2018 Hora: 15:10)

(21) BR 30 2018 055180-0 Código 31 - Notificação de Depósito
(22) 05/11/2018
(71) KONINKLIJKE PHILIPS N.V. (NL)
(72) JENS PETER KOPHMANN ANDERSSON
(74) DANIEL ADVOGADOS (ALT.DE DANIEL & CIA)
Notificação de depósito (Protocolo: 870180147869 UF: WB Data: 05/11/2018 Hora: 15:17)

(21) BR 30 2018 055181-8 Código 31 - Notificação de Depósito
(22) 05/11/2018
(71) KONINKLIJKE PHILIPS N.V. (NL)
(72) JENS PETER KOPHMANN ANDERSSON
(74) DANIEL ADVOGADOS (ALT.DE DANIEL & CIA)
Notificação de depósito (Protocolo: 870180147912 UF: WB Data: 05/11/2018 Hora: 15:36)

(21) BR 30 2018 055182-6 Código 31 - Notificação de Depósito

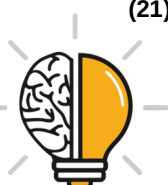

(22) 05/11/2018

(71) KONINKLIJKE PHILIPS N.V. (NL)

(72) JENS PETER KOPHMANN ANDERSSON

(74) DANIEL ADVOGADOS (ALT.DE DANIEL & CIA)

Notificação de depósito (Protocolo: 870180147934 UF: WB Data: 05/11/2018
Hora: 15:45)

(21) BR 30 2018 055183-4

Código 31 - Notificação de Depósito

(22) 05/11/2018

(71) PATRICIA SALIBA LESSA RIBEIRO (BR/MG)

(72) PATRICIA SALIBA LESSA RIBEIRO

(74) VINÍCIUS SILVA DE OLIVEIRA

Notificação de depósito (Protocolo: 870180147937 UF: WB Data: 05/11/2018
Hora: 15:46)

(21) BR 30 2018 055184-2

Código 31 - Notificação de Depósito

(22) 05/11/2018

(71) PLINIO LUIZ R B V NOGUEIRA (BR/SP) ; JOSÉ EDUARDO GAYOTTO,
(BR/SP) ; PEDRO HELDT D ALMEIDA (BR/SP)

(72) PLINIO LUIZ RUSCHI BERTACCHINI VICENTINI NOGUEIRA,; JOSÉ
EDUARDO GAYOTTO; PEDRO HELDT D ALMEIDA

(74) ALCIDES RIBEIRO FILHO

Notificação de depósito (Protocolo: 870180147952 UF: WB Data: 05/11/2018
Hora: 15:51)

(21) BR 30 2018 055185-0

Código 31 - Notificação de Depósito

(22) 05/11/2018

(71) THE GILLETTE COMPANY LLC (US)

(72) MATTHEW MICHAEL LONG; DEAN BERNARD SHEEHAN II; JOHN
HUNTER SPEARS

(74) TRENCH, ROSSI E WATANABE ADVOGADOS

Notificação de depósito (Protocolo: 870180148052 UF: WB Data: 05/11/2018
Hora: 16:38)

(21) BR 30 2018 055186-9

Código 31 - Notificação de Depósito

(22) 05/11/2018

(71) HENRIQUE FAUSTINI DE CASTRO RODRIGUES (BR/RS)

(72) HENRIQUE FAUSTINI DE CASTRO RODRIGUES

(74) Marpa Consultoria e Assessoria Empresarial Ltda.

Notificação de depósito (Protocolo: 870180148075 UF: WB Data: 05/11/2018
Hora: 16:50)

(21) BR 30 2018 055188-5

Código 31 - Notificação de Depósito

(22) 06/11/2018



(71) CNH INDUSTRIAL BELGIUM NV (BE)
(72) BEN DEPOORTER; NICK R.M. VANDERSTRAETEN
(74) ARTUR SCHAAL
Notificação de depósito (Protocolo: 870180148339 UF: WB Data: 06/11/2018
Hora: 10:47)

(21) BR 30 2018 055189-3

Código 31 - Notificação de Depósito
(22) 06/11/2018
(71) CNH INDUSTRIAL BELGIUM NV (BE)
(72) BEN DEPOORTER
(74) ARTUR SCHAAL
Notificação de depósito (Protocolo: 870180148347 UF: WB Data: 06/11/2018
Hora: 10:57)

(21) BR 30 2018 055190-7

Código 31 - Notificação de Depósito
(22) 06/11/2018
(71) LINDA VANESSA ARAUJO MARTINS (BR/MG)
(72) LINDA VANESSA ARAUJO MARTINS
(74) VINÍCIUS SILVA DE OLIVEIRA
Notificação de depósito (Protocolo: 870180148389 UF: WB Data: 06/11/2018
Hora: 12:08)

(21) BR 30 2018 055191-5

Código 31 - Notificação de Depósito
(22) 06/11/2018
(71) JAMIL BASTOS DO CARMO (BR/SP)
(72) JAMIL BASTOS DO CARMO
(74) MARCO ANTÔNIO DE OLIVEIRA
Notificação de depósito (Protocolo: 870180148393 UF: WB Data: 06/11/2018
Hora: 12:16)

(21) BR 30 2018 055192-3

Código 31 - Notificação de Depósito
(22) 06/11/2018
(71) JANIO BARRETO LOBO (BR/AM)
(72) JANIO BARRETO LOBO
Notificação de depósito (Protocolo: 870180148417 UF: WB Data: 06/11/2018
Hora: 13:29)

(21) BR 30 2018 055193-1

Código 31 - Notificação de Depósito
(22) 06/11/2018
(71) OMRON HEALTHCARE BRASIL INDÚSTRIA E COMÉRCIO DE
PRODUTOS MÉDICOS LTDA. (BR/SP)
(72) DIEGO LOZA PEREIRA
(74) CHIAROTTINO E NICOLETTI SOCIEDADE DE ADVOGADOS
Notificação de depósito (Protocolo: 870180148512 UF: WB Data: 06/11/2018



Hora: 15:40)

(21) BR 30 2018 055194-0 Código 31 - Notificação de Depósito
(22) 06/11/2018
(71) WAYNE FUELING SYSTEMS SWEDEN AB (SE)
(72) BENGT I. LARSSON; HANNA HELGESSON
(74) KASZNAR LEONARDOS PROPRIEDADE INTELECTUAL
Notificação de depósito (Protocolo: 870180148525 UF: WB Data: 06/11/2018
Hora: 15:50)

(21) BR 30 2018 055195-8 Código 31 - Notificação de Depósito
(22) 06/11/2018
(71) MAIC ROGER GONÇALVES CANEIRA (BR/SP)
(72) MAIC ROGER GONÇALVES CANEIRA
(74) Vilage Marcas e Patentes Ltda
Notificação de depósito (Protocolo: 870180148533 UF: WB Data: 06/11/2018
Hora: 16:00)

(21) BR 30 2018 055196-6 Código 31 - Notificação de Depósito
(22) 06/11/2018
(71) LEANDRO PAULO POZENATO (BR/PR)
(72) LEANDRO PAULO POZENATO
(74) EVERTON LUIS ROSSIN
Notificação de depósito (Protocolo: 870180148552 UF: WB Data: 06/11/2018
Hora: 16:18)

(21) BR 30 2018 055197-4 Código 31 - Notificação de Depósito
(22) 06/11/2018
(71) BIOTIX, INC. (US)
(72) ARTA MOTADEL; PETER PAUL BLASZCAK
(74) David do Nascimento Advogados Associados
Notificação de depósito (Protocolo: 870180148580 UF: WB Data: 06/11/2018
Hora: 16:34)

(21) BR 30 2018 055198-2 Código 31 - Notificação de Depósito
(22) 06/11/2018
(71) LEANDRO PAULO POZENATO (BR/PR)
(72) LEANDRO PAULO POZENATO
(74) EVERTON LUIS ROSSIN
Notificação de depósito (Protocolo: 870180148598 UF: WB Data: 06/11/2018
Hora: 16:46)

(21) BR 30 2018 055199-0 Código 31 - Notificação de Depósito
(22) 06/11/2018



(71) ARTUR EDUARDO MONASSI (BR/SP)
(72) ARTUR EDUARDO MONASSI
(74) DANIEL ADVOGADOS (ALT.DE DANIEL & CIA)
Notificação de depósito (Protocolo: 870180148663 UF: WB Data: 06/11/2018
Hora: 17:49)

(21) BR 30 2018 055200-8 Código 31 - Notificação de Depósito
(22) 06/11/2018
(71) EMERSON CORDEIRO DE OLIVEIRA (BR/MS)
(72) EMERSON CORDEIRO DE OLIVEIRA
Notificação de depósito (Protocolo: 870180148749 UF: WB Data: 06/11/2018
Hora: 22:57)

(21) BR 30 2018 055201-6 Código 31 - Notificação de Depósito
(22) 07/11/2018
(71) ELI CATAPANI DE ARAUJO LIMA ME (BR/SP)
(72) ELI CATAPANI DE ARAUJO LIMA
(74) RUBENS DOS SANTOS FILHO
Notificação de depósito (Protocolo: 870180148779 UF: WB Data: 07/11/2018
Hora: 09:42)

(21) BR 30 2018 055202-4 Código 31 - Notificação de Depósito
(22) 07/11/2018
(71) PITCO FRIALATOR, INC. (US)
(72) MICHAEL MCGINNIS; STEVEN J. CYR; KARL M. SEARL
(74) ANTÔNIO MAURÍCIO PEDRAS ARNAUD
Notificação de depósito (Protocolo: 870180148840 UF: WB Data: 07/11/2018
Hora: 11:35)

(21) BR 30 2018 055203-2 Código 31 - Notificação de Depósito
(22) 07/11/2018
(71) FÁBRICA DE MÁQUINAS COPLING LTDA (BR/SP)
(72) GERALDO DONIZETI FRANCO; SIDNEY VICENTE REIS
(74) JORGE ROBERTO INNOCENCIO DA COSTA
Notificação de depósito (Protocolo: 870180148855 UF: WB Data: 07/11/2018
Hora: 12:10)

(21) BR 30 2018 055204-0 Código 31 - Notificação de Depósito
(22) 07/11/2018
(71) MITSUBISHI JIDOSHA KOGYO KABUSHIKI KAISHA (JP)
(72) YUICHI HARADA
(74) MMV AGENTES DA PROPRIEDADE INDUSTRIAL LTDA.
Notificação de depósito (Protocolo: 870180148900 UF: WB Data: 07/11/2018
Hora: 13:59)



(21) BR 30 2018 055205-9	Código 31 - Notificação de Depósito (22) 07/11/2018 (71) WELOVIT CONFECÇÕES LTDA - EPP (BR/SP) (72) JUNG HA LEE (74) São Paulo Marcas e Patentes Ltda. Notificação de depósito (Protocolo: 870180148938 UF: WB Data: 07/11/2018 Hora: 14:51)
(21) BR 30 2018 055206-7	Código 31 - Notificação de Depósito (22) 07/11/2018 (71) KAIRO DONIZETE DOMICIANO FRANÇA (BR/SP) (72) KAIRO DONIZETE DOMICIANO FRANÇA (74) MARCO ANTÔNIO DE OLIVEIRA Notificação de depósito (Protocolo: 870180148948 UF: WB Data: 07/11/2018 Hora: 15:01)
(21) BR 30 2018 055207-5	Código 31 - Notificação de Depósito (22) 07/11/2018 (71) THE FINAL CO. LLC (US) (72) MILES PEPPER (74) David do Nascimento Advogados Associados Notificação de depósito (Protocolo: 870180149062 UF: WB Data: 07/11/2018 Hora: 16:52)
(21) BR 30 2018 055208-3	Código 31 - Notificação de Depósito (22) 07/11/2018 (71) FABRIMÓVEIS INDUSTRIAL LTDA (BR/SP) (72) ALESSANDRO CARLOS ROMERO PIRES (74) Vilage Marcas e Patentes Ltda Notificação de depósito (Protocolo: 870180149076 UF: WB Data: 07/11/2018 Hora: 17:06)
(21) BR 30 2018 055209-1	Código 31 - Notificação de Depósito (22) 07/11/2018 (71) VZT INDÚSTRIA E COMÉRCIO DE CALÇADOS LTDA (BR/SP) (72) RITA DE CÁSSIA LAGO (74) PAULO ARRUDA PEDROZO Notificação de depósito (Protocolo: 870180149105 UF: WB Data: 07/11/2018 Hora: 17:36)
(21) BR 30 2018 055210-5	Código 31 - Notificação de Depósito (22) 08/11/2018 (71) LOLA SOLUÇÕES IMPORTAÇÃO, INDÚSTRIA E COMÉRCIO EIRELI - EPP



(BR/PR)
(72) RANI MULLER DE SOUZA
(74) CRISTIANE RUMIKA MINOWA OZAWA
Notificação de depósito (Protocolo: 870180149187 UF: WB Data: 08/11/2018
Hora: 10:13)

(21) BR 30 2018 055211-3 Código 31 - Notificação de Depósito
(22) 08/11/2018
(71) JEISON RIBEIRO TORQUATO (BR/SC)
(72) JEISON RIBEIRO TORQUATO
Notificação de depósito (Protocolo: 870180149205 UF: WB Data: 08/11/2018
Hora: 10:44)

(21) BR 30 2018 055212-1 Código 31 - Notificação de Depósito
(22) 08/11/2018
(71) ATK ACESSÓRIOS LTDA-ME (BR/SP)
(72) EDERSON RODRIGO MODENEZZI
(74) REJANE RETAMOSO MOREIRA
Notificação de depósito (Protocolo: 870180149207 UF: WB Data: 08/11/2018
Hora: 10:44)

(21) BR 30 2018 055213-0 Código 31 - Notificação de Depósito
(22) 08/11/2018
(71) BRICKELL BIOTECH, INC. (US)
(72) TATSURO NAGAO; MASAYOSHI TAKAOKA
(74) ANDRÉ BASTOS VENTURINI
Notificação de depósito (Protocolo: 870180149287 UF: WB Data: 08/11/2018
Hora: 12:49)

(21) BR 30 2018 055215-6 Código 31 - Notificação de Depósito
(22) 08/11/2018
(71) PARAMOUNT INDUSTRIA E COMÉRCIO DE PLÁSTICOS LTDA-EPP
(BR/SP)
(72) Sigilo de Autor, conforme solicitado e com base no artigo 6º, § 4º da LPI
(74) Rosana Carvalho de Andrade
Notificação de depósito (Protocolo: 870180149327 UF: WB Data: 08/11/2018
Hora: 14:04)

(21) BR 30 2018 055216-4 Código 31 - Notificação de Depósito
(22) 08/11/2018
(71) PARAMOUNT INDUSTRIA E COMÉRCIO DE PLÁSTICOS LTDA-EPP
(BR/SP)
(72) Sigilo de Autor, conforme solicitado e com base no artigo 6º, § 4º da LPI
(74) Rosana Carvalho de Andrade



Notificação de depósito (Protocolo: 870180149352 UF: WB Data: 08/11/2018
Hora: 14:44)

(21) BR 30 2018 055217-2

Código 31 - Notificação de Depósito
(22) 08/11/2018
(71) INTERCONTINENTAL GREAT BRANDS LLC (US)
(72) PAUL COLLIER; GRAZIANO COSTA
(74) Flávia Salim Lopes
Notificação de depósito (Protocolo: 870180149359 UF: WB Data: 08/11/2018
Hora: 14:54)

(21) BR 30 2018 055218-0

Código 31 - Notificação de Depósito
(22) 08/11/2018
(71) AUTAVI EQUIPAMENTOS LTDA (BR/SC)
(72) MATHIAS MARCEL BONAN TESTA; THIAGO SOFFIATTI SOUZA; NATAN
ZAQUEU GAIO SPRICIGO; RICARDO CÉZAR FAVRETTO
(74) LUANA KLAUS
Notificação de depósito (Protocolo: 870180149407 UF: WB Data: 08/11/2018
Hora: 15:24)

(21) BR 30 2018 055219-9

Código 31 - Notificação de Depósito
(22) 08/11/2018
(71) SERGIO CONVENTO JUNIOR (BR/SP)
(72) SÉRGIO CONVENTO JUNIOR
(74) Ideiativa Propriedade Intelectual Ltda
Notificação de depósito (Protocolo: 870180149415 UF: WB Data: 08/11/2018
Hora: 15:28)

(21) BR 30 2018 055220-2

Código 31 - Notificação de Depósito
(22) 08/11/2018
(71) MATHEUS HENRIQUE SILVA VEIGA (BR/SC)
(72) MATHEUS HENRIQUE SILVA VEIGA
Notificação de depósito (Protocolo: 870180149424 UF: WB Data: 08/11/2018
Hora: 15:34)

(21) BR 30 2018 055223-7

Código 31 - Notificação de Depósito
(22) 08/11/2018
(71) DELAVAL HOLDING AB (SE)
(72) EMIL KARBING
(74) MMV AGENTES DA PROPRIEDADE INDUSTRIAL LTDA.
Notificação de depósito (Protocolo: 870180149480 UF: WB Data: 08/11/2018
Hora: 16:17)

(21) BR 30 2018 055224-5

Código 31 - Notificação de Depósito

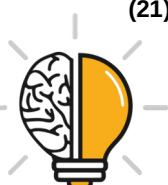

(22) 08/11/2018
(71) DELAVAL HOLDING AB (SE)
(72) EMIL KARBING
(74) MMV AGENTES DA PROPRIEDADE INDUSTRIAL LTDA.
Notificação de depósito (Protocolo: 870180149521 UF: WB Data: 08/11/2018
Hora: 16:45)

(21) BR 30 2018 055225-3 Código 31 - Notificação de Depósito
(22) 08/11/2018
(71) GRENDENE S.A. (BR/CE)
(72) EDSON MATSUO
(74) Remer Villaça & Nogueira Assessoria e Consultoria de Prop. Intelectual S/S
Ltda.
Notificação de depósito (Protocolo: 870180149580 UF: WB Data: 08/11/2018
Hora: 17:33)

(21) BR 30 2018 055227-0 Código 31 - Notificação de Depósito
(22) 09/11/2018
(71) INDUTAR TECNO METAL LTDA (BR/RS)
(72) BRUNO FREITAS DALMAGRO
(74) GILSON ALMEIDA DA MOTTA
Notificação de depósito (Protocolo: 870180149806 UF: WB Data: 09/11/2018
Hora: 11:14)

(21) BR 30 2018 055228-8 Código 31 - Notificação de Depósito
(22) 09/11/2018
(71) FUVI COGNITIVE NETWORK CORP. (US)
(72) PHU-VINH NGUYEN
(74) DANNEMANN, SIEMSEN, BIGLER & IPANEMA MOREIRA
Notificação de depósito (Protocolo: 870180149822 UF: WB Data: 09/11/2018
Hora: 11:38)

(21) BR 30 2018 055230-0 Código 31 - Notificação de Depósito
(22) 09/11/2018
(71) MARCELO NASCIMENTO FARIAS (BR/SP)
(72) MARCELO NASCIMENTO FARIAS
(74) PEDRO CINTRA LEMOS OLIVIERI
Notificação de depósito (Protocolo: 870180149843 UF: WB Data: 09/11/2018
Hora: 12:01)

(21) BR 30 2018 055231-8 Código 31 - Notificação de Depósito
(22) 09/11/2018
(71) GTS DO BRASIL LTDA. (BR/SC)
(72) ASSIS STRASSER



(74) Flávia Salim Lopes
Notificação de depósito (Protocolo: 870180149920 UF: WB Data: 09/11/2018
Hora: 14:33)

(21) BR 30 2018 055234-2 Código 31 - Notificação de Depósito
(22) 09/11/2018
(71) GUILHERME TAVARES IANTORNO (BR/PR)
(72) GUILHERME TAVARES IANTORNO
(74) MARCOS ANTONIO NUNES
Notificação de depósito (Protocolo: 870180150007 UF: WB Data: 09/11/2018
Hora: 15:23)

(21) BR 30 2018 055235-0 Código 31 - Notificação de Depósito
(22) 09/11/2018
(71) TETRA LAVAL HOLDINGS & FINANCE SA (CH)
(72) KRISTIAN JACOBSSON; FRIDA ÅBERG; STEFAN STRANDBER; NICOLA CHAMBERLAIN
(74) KASZNAR LEONARDOS PROPRIEDADE INTELECTUAL
Notificação de depósito (Protocolo: 870180150070 UF: WB Data: 09/11/2018
Hora: 16:06)

(21) BR 30 2018 055236-9 Código 31 - Notificação de Depósito
(22) 09/11/2018
(71) SDI LIMITED (AU)
(72) JOSHUA JAMES CHEETHAM
(74) Martinez & Associados S/S Ltda.
Notificação de depósito (Protocolo: 870180150160 UF: WB Data: 09/11/2018
Hora: 16:50)

(21) BR 30 2018 055237-7 Código 31 - Notificação de Depósito
(22) 09/11/2018
(71) SDI LIMITED (AU)
(72) JOSHUA JAMES CHEETHAM
(74) Martinez & Associados S/S Ltda.
Notificação de depósito (Protocolo: 870180150198 UF: WB Data: 09/11/2018
Hora: 17:06)

(21) BR 30 2018 055239-3 Código 31 - Notificação de Depósito
(22) 09/11/2018
(71) GTS DO BRASIL LTDA. (BR/SC)
(72) ASSIS STRASSER
(74) Flávia Salim Lopes
Notificação de depósito (Protocolo: 870180150232 UF: WB Data: 09/11/2018
Hora: 17:30)



(21) BR 30 2018 055240-7	Código 31 - Notificação de Depósito (22) 09/11/2018 (71) MR. HEALTH & FOOD LLC. (US) (72) HENRIQUE MARCELLINO ROSA (74) EVERTON LUIS ROSSIN Notificação de depósito (Protocolo: 870180150236 UF: WB Data: 09/11/2018 Hora: 17:32)
(21) BR 30 2018 055242-3	Código 31 - Notificação de Depósito (22) 09/11/2018 (71) MR. HEALTH & FOOD LLC. (US) (72) HENRIQUE MARCELLINO ROSA (74) EVERTON LUIS ROSSIN Notificação de depósito (Protocolo: 870180150256 UF: WB Data: 09/11/2018 Hora: 17:44)
(21) BR 30 2018 055243-1	Código 31 - Notificação de Depósito (22) 09/11/2018 (71) DEERE & COMPANY (US) (72) THORSTEN HAGNER; BENJAMIN JORDAN; AARON RITTER; BENJAMIN J. MUELLER; MICHAEL R. GRATTON; SEBASTIAN HIMPEL; ERIC KEEN; MICHAEL THOMPSON; MARK DEPOORTER; FELIX NAGELIN; NATHAN R. DEMSKI; DEAN ARDEN BOYCE; PRADIPKUMAR J. TANPURE (74) KASZNAR LEONARDOS PROPRIEDADE INTELECTUAL Notificação de depósito (Protocolo: 870180150260 UF: WB Data: 09/11/2018 Hora: 17:47)
(21) BR 30 2018 055244-0	Código 31 - Notificação de Depósito (22) 09/11/2018 (71) MR. HEALTH & FOOD LLC. (US) (72) HENRIQUE MARCELLINO ROSA (74) EVERTON LUIS ROSSIN Notificação de depósito (Protocolo: 870180150267 UF: WB Data: 09/11/2018 Hora: 17:52)
(21) BR 30 2018 055245-8	Código 31 - Notificação de Depósito (22) 09/11/2018 (71) ENZO - COMERCIO VAREJISTA DE FERRAGENS LTDA EPP (BR/SP) (72) EDSON BIANCHI (74) Davino Martins da Silva Filho Notificação de depósito (Protocolo: 870180150269 UF: WB Data: 09/11/2018 Hora: 17:53)



(21) BR 30 2018 055246-6	Código 31 - Notificação de Depósito (22) 11/11/2018 (71) JOAO LUIZ PONCE MAIA (BR/RJ) (72) JOAO LUIZ PONCE MAIA; HELENA PONCE MAIA; KAROLYNA DE PAULA KOPPKE; EVELIN RANGEL DOS SANTOS Notificação de depósito (Protocolo: 870180150322 UF: WB Data: 11/11/2018 Hora: 00:15)
(21) BR 30 2018 055247-4	Código 31 - Notificação de Depósito (22) 12/11/2018 (71) ETHICON LLC (US) (72) MATTHEW S. CORBIN; VERONICA J. SCHLEGEL; NADJA K. BRISCOE HELLER; JOSHUA R. UTH; JOHN P. MEASAMER (74) DANNEMANN, SIEMSEN, BIGLER & IPANEMA MOREIRA Notificação de depósito (Protocolo: 870180150404 UF: WB Data: 12/11/2018 Hora: 10:13)
(21) BR 30 2018 055248-2	Código 31 - Notificação de Depósito (22) 12/11/2018 (71) BAYERISCHE MOTOREN WERKE AKTIENGESELLSCHAFT (DE) (72) ANDREAS MAXIMILIAN MARTIN (74) DANNEMANN, SIEMSEN, BIGLER & IPANEMA MOREIRA Notificação de depósito (Protocolo: 870180150406 UF: WB Data: 12/11/2018 Hora: 10:18)
(21) BR 30 2018 055249-0	Código 31 - Notificação de Depósito (22) 12/11/2018 (71) BAYERISCHE MOTOREN WERKE AKTIENGESELLSCHAFT (DE) (72) ANDREAS MAXIMILIAN MARTIN (74) DANNEMANN, SIEMSEN, BIGLER & IPANEMA MOREIRA Notificação de depósito (Protocolo: 870180150415 UF: WB Data: 12/11/2018 Hora: 10:29)
(21) BR 30 2018 055250-4	Código 31 - Notificação de Depósito (22) 12/11/2018 (71) EDER GRACIANO VANZELLA (BR/SP) (72) EDER GRACIANO VANZELLA (74) PAULO ROBERTO ORLANDINI Notificação de depósito (Protocolo: 870180150420 UF: WB Data: 12/11/2018 Hora: 10:43)
(21) BR 30 2018 055251-2	Código 31 - Notificação de Depósito (22) 12/11/2018 (71) SUPER MARKET MÓVEIS LTDA-EPP (BR/MG)



(72) SALVADOR RODRIGUES DE OLIVEIRA JUNIOR

(74) VINÍCIUS SILVA DE OLIVEIRA

Notificação de depósito (Protocolo: 870180150432 UF: WB Data: 12/11/2018

Hora: 10:54)

(21) BR 30 2018 055252-0

Código 31 - Notificação de Depósito

(22) 12/11/2018

(71) EDER GRACIANO VANZELLA (BR/SP)

(72) EDER GRACIANO VANZELLA

(74) PAULO ROBERTO ORLANDINI

Notificação de depósito (Protocolo: 870180150439 UF: WB Data: 12/11/2018

Hora: 11:02)

(21) BR 30 2018 055255-5

Código 31 - Notificação de Depósito

(22) 12/11/2018

(71) FUNDAÇÃO UNIVERSIDADE DE PASSO FUNDO (BR/RS) ; INOVAMATE
INDÚSTRIA E COMÉRCIO DE ERVA-MATE LTDA-ME (BR/RS)

(72) LUCAS STEIN DA SILVA; MÉLLANI DA SILVA VAZ; MARCELO SCHULTZ
MOREIRA; ARIANA HELENA DE OLIVEIRA MAIA; CLÓVIS ROBERTO ROMAN

(74) LEÃO PROPRIEDADE INTELECTUAL

Notificação de depósito (Protocolo: 870180150563 UF: WB Data: 12/11/2018

Hora: 13:42)

(21) BR 30 2018 055256-3

Código 31 - Notificação de Depósito

(22) 12/11/2018

(71) FUNDIÇÃO JESUITAS LTDA ME (BR/PR)

(72) AMARILDO POMMERING

(74) ALEXANDRE PIETRÂNGELO LIMA

Notificação de depósito (Protocolo: 870180150596 UF: WB Data: 12/11/2018

Hora: 14:15)

(21) BR 30 2018 055257-1

Código 31 - Notificação de Depósito

(22) 12/11/2018

(71) ETHICON LLC (US)

(72) MATTHEW S. CORBIN; VERONICA J. SCHLEGEL; NADJA K. BRISCOE
HELLER; JOSHUA R. UTH; JOHN P. MEASAMER

(74) DANNEMANN, SIEMSEN, BIGLER & IPANEMA MOREIRA

Notificação de depósito (Protocolo: 870180150622 UF: WB Data: 12/11/2018

Hora: 14:39)

(21) BR 30 2018 055258-0

Código 31 - Notificação de Depósito

(22) 12/11/2018

(71) ETHICON LLC (US)

(72) MATTHEW S. CORBIN; VERONICA J. SCHLEGEL; NADJA K. BRISCOE



HELLER; JOSHUA R. UTH; JOHN P. MEASAMER
(74) DANNEMANN, SIEMSEN, BIGLER & IPANEMA MOREIRA
Notificação de depósito (Protocolo: 870180150629 UF: WB Data: 12/11/2018
Hora: 14:44)

(21) BR 30 2018 055259-8

Código 31 - Notificação de Depósito
(22) 12/11/2018
(71) ARGUS DO BRASIL TECNOLOGIA LTDA (BR/SP)
(72) DÉBORA PEREIRA RIBEIRO
(74) Vilage Marcas e Patentes Ltda
Notificação de depósito (Protocolo: 870180150646 UF: WB Data: 12/11/2018
Hora: 14:57)

(21) BR 30 2018 055260-1

Código 31 - Notificação de Depósito
(22) 12/11/2018
(71) ETHICON LLC (US)
(72) MATTHEW S. CORBIN; VERONICA J. SCHLEGEL; NADJA K. BRISCOE
HELLER; JOSHUA R. UTH; JOHN P. MEASAMER
(74) DANNEMANN, SIEMSEN, BIGLER & IPANEMA MOREIRA
Notificação de depósito (Protocolo: 870180150652 UF: WB Data: 12/11/2018
Hora: 15:02)

(21) BR 30 2018 055261-0

Código 31 - Notificação de Depósito
(22) 12/11/2018
(71) ETHICON LLC (US)
(72) MATTHEW S. CORBIN; VERONICA J. SCHLEGEL; NADJA K. BRISCOE
HELLER; JOSHUA R. UTH; JOHN P. MEASAMER
(74) DANNEMANN, SIEMSEN, BIGLER & IPANEMA MOREIRA
Notificação de depósito (Protocolo: 870180150664 UF: WB Data: 12/11/2018
Hora: 15:07)

(21) BR 30 2018 055262-8

Código 31 - Notificação de Depósito
(22) 12/11/2018
(71) SYNÉSIO PEDROSO NETO (BR/MG)
(72) SYNÉSIO PEDROSO NETO
(74) PAULO ROBERTO ORLANDINI
Notificação de depósito (Protocolo: 870180150733 UF: WB Data: 12/11/2018
Hora: 15:55)

(21) BR 30 2018 055263-6

Código 31 - Notificação de Depósito
(22) 12/11/2018
(71) RECKITT BENCKISER HEALTH LIMITED (GB)
(72) TACO DIETVORST; RENS JURIAN HOEKE; TEUN FRANCISCUS VAN
WETTEN



(74) DI BLASI, PARENTE & ADVOGADOS ASSOCIADOS
Notificação de depósito (Protocolo: 870180150799 UF: WB Data: 12/11/2018
Hora: 17:18)

(21) BR 30 2018 055264-4 Código 31 - Notificação de Depósito
(22) 12/11/2018
(71) BURY STREET PROPERTIES (LUXEMBOURG) S.À R.L. (LU)
(72) BURY STREET PROPERTIES (LUXEMBOURG) S.À R.L.
(74) DANNEMANN, SIEMSEN, BIGLER & IPANEMA MOREIRA
Notificação de depósito (Protocolo: 870180150838 UF: WB Data: 12/11/2018
Hora: 17:33)

(21) BR 30 2018 055265-2 Código 31 - Notificação de Depósito
(22) 12/11/2018
(71) ZELO EQUIPAMENTOS E SISTEMAS DE SEGURANCA LTDA (BR/MG)
(72) LEONARDO TANUS DE OLIVEIRA TEIXEIRA
(74) SÂMIA BATISTA AMIN (NOME ANTERIOR SÂMIA AMIN SANTOS)
Notificação de depósito (Protocolo: 870180150876 UF: WB Data: 12/11/2018
Hora: 17:58)

(21) BR 30 2018 055266-0 Código 31 - Notificação de Depósito
(22) 13/11/2018
(71) ROBERSON RODRIGO THRUN (BR/SC)
(72) ROBERSON RODRIGO THRUN
(74) Sandro Wunderlich
Notificação de depósito (Protocolo: 870180150964 UF: WB Data: 13/11/2018
Hora: 07:44)

(21) BR 30 2018 055267-9 Código 31 - Notificação de Depósito
(22) 13/11/2018
(71) ETHICON LLC (US)
(72) MATTHEW S. CORBIN; VERONICA J. SCHLEGEL; NADJA K. BRISCOE
HELLER; JOSHUA R. UTH; JOHN P. MEASAMER
(74) DANNEMANN, SIEMSEN, BIGLER & IPANEMA MOREIRA
Notificação de depósito (Protocolo: 870180150985 UF: WB Data: 13/11/2018
Hora: 09:43)

(21) BR 30 2018 055268-7 Código 31 - Notificação de Depósito
(22) 13/11/2018
(71) SAVERGLASS (FR)
(72) RICHARD LAURET
(74) Matos & Associados - Advogados
Notificação de depósito (Protocolo: 870180151028 UF: WB Data: 13/11/2018
Hora: 10:57)



(21) BR 30 2018 055269-5 Código 31 - Notificação de Depósito
(22) 13/11/2018
(71) SAVERGLASS (FR)
(72) RICHARD LAURET
(74) Matos & Associados - Advogados
Notificação de depósito (Protocolo: 870180151032 UF: WB Data: 13/11/2018
Hora: 11:05)

(21) BR 30 2018 055270-9 Código 31 - Notificação de Depósito
(22) 13/11/2018
(71) PARAMOUNT INDUSTRIA E COMÉRCIO DE PLÁSTICOS LTDA-EPP
(BR/SP)
(72) Sigilo de Autor, conforme solicitado e com base no artigo 6º, § 4º da LPI
(74) Rosana Carvalho de Andrade
Notificação de depósito (Protocolo: 870180151036 UF: WB Data: 13/11/2018
Hora: 11:09)

(21) BR 30 2018 055271-7 Código 31 - Notificação de Depósito
(22) 13/11/2018
(71) SAVERGLASS (FR)
(72) RICHARD LAURET
(74) Matos & Associados - Advogados
Notificação de depósito (Protocolo: 870180151040 UF: WB Data: 13/11/2018
Hora: 11:14)

(21) BR 30 2018 055272-5 Código 31 - Notificação de Depósito
(22) 13/11/2018
(71) SAVERGLASS (FR)
(72) RICHARD LAURET
(74) Matos & Associados - Advogados
Notificação de depósito (Protocolo: 870180151045 UF: WB Data: 13/11/2018
Hora: 11:21)

(21) BR 30 2018 055273-3 Código 31 - Notificação de Depósito
(22) 13/11/2018
(71) CAROL COLE COMPANY (US)
(72) TERA PETERSON
(74) MMV AGENTES DA PROPRIEDADE INDUSTRIAL LTDA.
Notificação de depósito (Protocolo: 870180151086 UF: WB Data: 13/11/2018
Hora: 12:22)

(21) BR 30 2018 055274-1 Código 31 - Notificação de Depósito
(22) 13/11/2018



(71) BAXTER INTERNATIONAL INC. (US) ; BAXTER HEALTHCARE S.A. (CH)
(72) MATTHEW ALAN BIVANS; WILLIAM R. GRISWOLD; KARL HANS CAZZINI;
JONATHAN TOBACK; NIHARI CHINATHAPLALI; JULIA RADCHENKO; SARAH
LOUISE CORBIN; ANDREA FRANCES RITCHIE; TIMOTHY BRIAN SANCHEZ;
ULF QUENSEL; JONATHAN A. HANDLER
(74) DANNEMANN, SIEMSEN, BIGLER & IPANEMA MOREIRA
Notificação de depósito (Protocolo: 870180151157 UF: WB Data: 13/11/2018
Hora: 14:31)

(21) BR 30 2018 055275-0

Código 31 - Notificação de Depósito
(22) 13/11/2018
(71) GUILHERME TOMAZ (BR/SC)
(72) GUILHERME TOMAZ
(74) Vera Lúcia Dias Lindner
Notificação de depósito (Protocolo: 870180151237 UF: WB Data: 13/11/2018
Hora: 15:37)

(21) BR 30 2018 055276-8

Código 31 - Notificação de Depósito
(22) 13/11/2018
(71) ON CLOUDS GMBH (CH)
(72) THILO ALEX BRUNNER
(74) David do Nascimento Advogados Associados
Notificação de depósito (Protocolo: 870180151262 UF: WB Data: 13/11/2018
Hora: 15:57)

(21) BR 30 2018 055277-6

Código 31 - Notificação de Depósito
(22) 13/11/2018
(71) ALEX MAZZONETTO FONSECA (BR/SP)
(72) ALEX MAZZONETTO FONSECA
(74) Sul América Marcas e Patentes Ltda.
Notificação de depósito (Protocolo: 870180151305 UF: WB Data: 13/11/2018
Hora: 16:36)

(21) BR 30 2018 055278-4

Código 31 - Notificação de Depósito
(22) 13/11/2018
(71) TRIO ENGENHARIA LTDA ME (BR/SC)
(72) ANDERSON PIAIA DOS SANTOS
(74) ELEONORA LEMES ZAMBONI
Notificação de depósito (Protocolo: 870180151342 UF: WB Data: 13/11/2018
Hora: 17:15)

(21) BR 30 2018 055279-2

Código 31 - Notificação de Depósito
(22) 13/11/2018
(71) ELIO FONSECA DA CRUZ - ME (BR/CE)



(72) ELIO FONSECA DA CRUZ
(74) FRANCISCO LEITE DE OLIVEIRA FILHO
Notificação de depósito (Protocolo: 870180151348 UF: WB Data: 13/11/2018
Hora: 17:26)

(21) BR 30 2018 055280-6 Código 31 - Notificação de Depósito
(22) 13/11/2018
(71) ELIO FONSECA DA CRUZ - ME (BR/CE)
(72) ELIO FONSECA DA CRUZ
(74) FRANCISCO LEITE DE OLIVEIRA FILHO
Notificação de depósito (Protocolo: 870180151353 UF: WB Data: 13/11/2018
Hora: 17:36)

(21) BR 30 2018 055281-4 Código 31 - Notificação de Depósito
(22) 13/11/2018
(71) ELIO FONSECA DA CRUZ - ME (BR/CE)
(72) ELIO FONSECA DA CRUZ
(74) FRANCISCO LEITE DE OLIVEIRA FILHO
Notificação de depósito (Protocolo: 870180151361 UF: WB Data: 13/11/2018
Hora: 17:45)

(21) BR 30 2018 055282-2 Código 31 - Notificação de Depósito
(22) 13/11/2018
(71) DALVA DA SILVA SACRAMENTO (BR/ES)
(72) DALVA DA SILVA SACRAMENTO
Notificação de depósito (Protocolo: 870180151417 UF: WB Data: 13/11/2018
Hora: 23:26)

(21) BR 30 2018 055284-9 Código 31 - Notificação de Depósito
(22) 14/11/2018
(71) FLORENCE INDUSTRIAL E COMERCIAL LTDA. (BR/SP)
(72) JOSÉ MARCOS BONI COSTA; JOÃO LUIZ CORREA
(74) JUSCELINA SOUZA DA SILVA
Notificação de depósito (Protocolo: 870180151450 UF: WB Data: 14/11/2018
Hora: 09:58)

(21) BR 30 2018 055285-7 Código 31 - Notificação de Depósito
(22) 14/11/2018
(71) HARMAN INTERNATIONAL INDUSTRIES, INCORPORATED (US)
(72) YANYAO HE
(74) EDUARDO LOURENÇO GUEDES SERRÃO DE OTERO
Notificação de depósito (Protocolo: 870180151457 UF: WB Data: 14/11/2018
Hora: 10:20)



(21) BR 30 2018 055286-5 Código 31 - Notificação de Depósito
(22) 14/11/2018
(71) HARMAN INTERNATIONAL INDUSTRIES, INCORPORATED (US)
(72) JINWON YOOK
(74) EDUARDO LOURENÇO GUEDES SERRÃO DE OTERO
Notificação de depósito (Protocolo: 870180151462 UF: WB Data: 14/11/2018
Hora: 10:36)

(21) BR 30 2018 055287-3 Código 31 - Notificação de Depósito
(22) 14/11/2018
(71) HARMAN INTERNATIONAL INDUSTRIES, INCORPORATED (US)
(72) JINWON YOOK
(74) EDUARDO LOURENÇO GUEDES SERRÃO DE OTERO
Notificação de depósito (Protocolo: 870180151465 UF: WB Data: 14/11/2018
Hora: 10:47)

(21) BR 30 2018 055288-1 Código 31 - Notificação de Depósito
(22) 14/11/2018
(71) HARMAN INTERNATIONAL INDUSTRIES, INCORPORATED (US)
(72) YANYAO HE
(74) EDUARDO LOURENÇO GUEDES SERRÃO DE OTERO
Notificação de depósito (Protocolo: 870180151476 UF: WB Data: 14/11/2018
Hora: 11:05)

(21) BR 30 2018 055289-0 Código 31 - Notificação de Depósito
(22) 14/11/2018
(71) JOSEPH JOSEPH LTD (GB)
(72) DAVID EVANS; ASHLEY MAY
(74) DANIEL ADVOGADOS (ALT.DE DANIEL & CIA)
Notificação de depósito (Protocolo: 870180151492 UF: WB Data: 14/11/2018
Hora: 11:15)

(21) BR 30 2018 055290-3 Código 31 - Notificação de Depósito
(22) 14/11/2018
(71) JOSEPH JOSEPH LTD (GB)
(72) BILL HOLDING; BEN COX
(74) DANIEL ADVOGADOS (ALT.DE DANIEL & CIA)
Notificação de depósito (Protocolo: 870180151499 UF: WB Data: 14/11/2018
Hora: 11:23)

(21) BR 30 2018 055291-1 Código 31 - Notificação de Depósito
(22) 14/11/2018
(71) HARMAN INTERNATIONAL INDUSTRIES, INCORPORATED (US)
(72) JINWON YOOK



(74) EDUARDO LOURENÇO GUEDES SERRÃO DE OTERO
Notificação de depósito (Protocolo: 870180151501 UF: WB Data: 14/11/2018
Hora: 11:24)

(21) BR 32 2018 055229-9 Código 31 - Notificação de Depósito
(22) 27/04/2018
(71) OTIS ELEVATOR COMPANY (US)
(72) ROBERT COSTABILE; HAROLD TERRY; DANNY SEHEON LEE; HAK
CHEOL KIM; BRUCE F. GALLO; ANDREW ZIELKE
(74) KASZNAR LEONARDOS PROPRIEDADE INTELECTUAL
Notificação de depósito (Protocolo: 870180149825 UF: WB Data: 09/11/2018
Hora: 11:43)

(21) BR 32 2018 055232-9 Código 31 - Notificação de Depósito
(22) 27/04/2018
(71) OTIS ELEVATOR COMPANY (US)
(72) ROBERT COSTABILE; HAROLD TERRY; DANNY SEHEON LEE; HAK
CHEOL KIM; BRUCE F. GALLO; ANDREW ZIELKE
(74) KASZNAR LEONARDOS PROPRIEDADE INTELECTUAL
Notificação de depósito (Protocolo: 870180149934 UF: WB Data: 09/11/2018
Hora: 14:44)

(21) BR 32 2018 055233-7 Código 31 - Notificação de Depósito
(22) 27/04/2018
(71) OTIS ELEVATOR COMPANY (US)
(72) ROBERT COSTABILE; HAROLD TERRY; DANNY SEHEON LEE; HAK
CHEOL KIM; BRUCE F. GALLO; ANDREW ZIELKE
(74) KASZNAR LEONARDOS PROPRIEDADE INTELECTUAL
Notificação de depósito (Protocolo: 870180149943 UF: WB Data: 09/11/2018
Hora: 14:48)

(21) BR 32 2018 055253-1 Código 31 - Notificação de Depósito
(22) 09/05/2018
(71) SOUTHCO, INC. (US)
(72) BENJAMIN GERALD LINDO; JONATHAN EDWARD MANLY; DAVID
JONATHAN KELLY; CHRISTOPHER DAVID WAITE
(74) DANNEMANN, SIEMSEN, BIGLER & IPANEMA MOREIRA
Notificação de depósito (Protocolo: 870180150474 UF: WB Data: 12/11/2018
Hora: 11:29)

(21) BR 32 2018 055254-0 Código 31 - Notificação de Depósito
(22) 30/04/2018
(71) SPECTRUM BRANDS, INC. (US)
(72) WILLIAM R. DORR; CHRISTOPHER HARRIS; MAREK KOKOSZKA;



ROBERT G. LAMASNEY; ROSS J. MACK; TIM O'BRIEN; DANIEL R. TETEA
(74) Flávia Salim Lopes
Notificação de depósito (Protocolo: 870180150484 UF: WB Data: 12/11/2018
Hora: 11:43)



Código 33.1 - Pedido Inexistente

Pedido considerado inexistente, conforme o art. 103 da Lei 9279/96, por não atender formalmente ao disposto no art. 101.

(21) DI 6103798-2	Código 33.1 - Pedido Inexistente (22) 12/02/2001 (71) CLAUDIO LOURENÇO LORENZETTI (BR/SP) (74) EDMUNDO BRUNNER ASSESSORIA S/C LTDA Pedido considerado inexistente por ausência de cumprimento formal preliminar.
(21) DI 6505266-8	Código 33.1 - Pedido Inexistente (22) 08/08/2005 (71) MANOEL NAZARENO DA SILVA OLIVEIRA (BR/PA) Pedido considerado inexistente por não cumprimento de exigência formal preliminar.
(21) DI 6605354-4	Código 33.1 - Pedido Inexistente (22) 04/09/2006 (71) MARATONA UNIFORMES LTDA - ME (BR/MG) (74) LECONNI MARCAS E PATENTES LTDA Pedido considerado inexistente por cumprimento intempestivo de exigência formal preliminar.
(21) DI 6705353-0	Código 33.1 - Pedido Inexistente (22) 04/12/2007 (71) Paulo Heleno Zambon de Sousa Ramos (BR/SP) ; Paulo Zabeu de Souza Ramos (BR/SP) (74) Rodrigo Zambon de Sousa Ramos Pedido considerado inexistente por ausência de cumprimento de exigência formal preliminar.
(21) DI 6705354-8	Código 33.1 - Pedido Inexistente (22) 07/08/2007 (71) ILUMI INDUSTRIA E COMERCIO LTDA (BR/SP) (74) Silva & Guimaraes Marcas e Patentes Ltda Pedido considerado inexistente por cumprimento intempestivo de exigência formal preliminar.
(21) DI 6805992-2	Código 33.1 - Pedido Inexistente (22) 17/11/2008 (71) HUMBERTA FARIAS E ARQUITETURA S/S (BR/AL) Pedido considerado inexistente por falta de cumprimento formal preliminar.



(21) DI 6805993-0	Código 33.1 - Pedido Inexistente (22) 17/11/2008 (71) HUMBERTA FARIAS E ARQUITETURA S/S (BR/AL) Pedido considerado inexistente por ausência de cumprimento formal preliminar.
(21) DI 6805994-9	Código 33.1 - Pedido Inexistente (22) 16/09/2008 (71) ABDOU AMINE HADDAD (BR/SP) Pedido considerado inexistente por não cumprimento de exigência formal preliminar.
(21) DI 6805995-7	Código 33.1 - Pedido Inexistente (22) 13/11/2008 (71) ALTAIR MARTINS MÓVEIS - ME (BR/SP) (74) NELSON IVAN ARNALDO IBANEZ FAUNDEZ Pedido considerado inexistente por ausência de cumprimento de exigência formal preliminar.
(21) DI 6805996-5	Código 33.1 - Pedido Inexistente (22) 22/07/2008 (71) MARIO BATISTA DA COSTA (BR/RJ) Pedido considerado inexistente por ausência de cumprimento de exigência formal preliminar.



Código 34 - Exigência - Art. 106 § 3º da LPI

Suspensão do andamento do pedido de registro de desenho industrial que, para instrução regular, aguardará o atendimento ou contestação das exigências formuladas. A não manifestação do depositante no prazo de 60 (sessenta) dias desta data acarretará o arquivamento definitivo do pedido.

(21) BR 30 2012 001435-2

Código 34 - Exigência - Art. 106 § 3º da LPI

(22) 23/03/2012

(71) DYMMUS COMPLEMENTOS INDUSTRIA DE MÓVEIS LTDA - ME. (BR/RS)

(74) RENATO HAHN

1. As atuais figuras 2, 3 e 4 contêm áreas de pouca definição e nitidez que comprometem a visualização das formas e das superfícies do objeto. Reapresentar o conjunto de figuras com melhor qualidade gráfica, nitidez e contraste, revelando com precisão os contornos, relevos e rebaixos do objeto reivindicado e possibilitando a compreensão de seus detalhes. Respeitar a resolução mínima de trezentos dpi. Evitar reflexos, texturas granuladas, brilhos e outros elementos que afetem a compreensão da configuração do objeto. 2. O objeto deverá ser representado em todas as vistas ortogonais (anterior, posterior, superior, inferior e ambas as laterais) e em ao menos uma perspectiva. Reapresentar o conjunto de figuras acrescentando a vista posterior. 3. Conforme o disposto no inciso VI do Art. 20 da IN 044/2015, a numeração das figuras em cada pedido deverá obedecer a um padrão no qual o número antes do ponto identifica o objeto ou padrão representado (objeto principal, primeira variação, segunda variação, etc) e o que sucede o ponto identifica a vista representada. Portanto, reapresentar o conjunto de figuras numerando-as da seguinte forma: Fig. 1.1, Fig. 1.2, Fig 1.3, etc. 4. Adequar título para "Configuração Aplicada a Carrinho-Bar".

(21) BR 30 2013 000730-8

Código 34 - Exigência - Art. 106 § 3º da LPI

(22) 22/02/2013

(71) EDSON ROBERTO LAURENT JR (BR/SP)

(74) SÉRGIO VICTOR MASTROCCO

Corrigir título do pedido para "Configuração aplicada em brinquedo"; As atuais imagens estão serrilhadas e na vista superior o triciclo apresenta diversas linhas incompletas e imprecisas. Corrigir desenhos.

(21) BR 30 2013 001777-0

Código 34 - Exigência - Art. 106 § 3º da LPI

(22) 16/04/2013

(71) HELIO BASCHIROTTO (BR/SC)

(74) HELIO SCHROEDER D'AVILA

1. O objeto deverá ser representado em todas as vistas ortogonais (anterior, posterior, superior, inferior e ambas as laterais) e em ao menos uma perspectiva.



Reapresentar o conjunto de figuras acrescentando todas as vistas faltantes.

(21) BR 30 2013 002763-5

Código 34 - Exigência - Art. 106 § 3º da LPI

(22) 11/06/2013

(71) BETTANIN S.A. (BR/RS)

(74) LEÃO PROPRIEDADE INTELECTUAL

1. As figuras contêm áreas esbranquiçadas e de pouca definição que comprometem a visualização das formas e das superfícies do objeto.

Reapresentar o conjunto de figuras com melhor qualidade gráfica, nitidez e contraste, revelando com precisão os contornos, relevos e rebaixos do objeto reivindicado e possibilitando a compreensão de seus detalhes. Respeitar a resolução mínima de trezentos dpi. Evitar reflexos, texturas granuladas, brilhos e outros elementos que afetem a compreensão da configuração do objeto. 2. Alterar título para "configuração Aplicada em Base para Rodo" ou "configuração Aplicada em Base para Vassoura".

(21) BR 30 2013 006862-5

Código 34 - Exigência - Art. 106 § 3º da LPI

(22) 30/12/2013

(71) FUNDAÇÃO UNIVERSIDADE DO AMAZONAS (BR/AM)

Corrigir título do pedido para "Configuração aplicada em embalagem"; Reapresentar as atuais imagens das figuras 1.1 a 1.4. Numerar página com 1/3, 2/3 e 3/3.

(21) BR 30 2015 001305-2

Código 34 - Exigência - Art. 106 § 3º da LPI

(22) 23/03/2015

(71) ELECTRIC INK INDÚSTRIA COMÉRCIO IMPORTAÇÃO E EXPORTAÇÃO LTDA. EPP (BR/MG)

(74) SÁVIO FARIA NEVES API/1928

No cumprimento de exigência algumas vistas foram excluídas do pedido. Todas as vistas anteriormente apresentadas devem ser reapresentadas, acrescentando a numeração das figuras com fig. 1.1, 1.2, 1.3, etc e numeração de páginas na margem superior com 1/4, 2/4, etc, por exemplo.

(21) BR 30 2016 003035-9

Código 34 - Exigência - Art. 106 § 3º da LPI

(22) 18/07/2016

(71) FERNANDA DIAS CARVALHO (BR/RJ)

Reapresentar as imagens numerando as páginas com 1/5, 2/5, 3/5, 4/5 e 5/5.

(21) BR 30 2017 001110-1

Código 34 - Exigência - Art. 106 § 3º da LPI

(22) 09/03/2017

(71) AURÉLIO JOSÉ ALMEIDA CARVALHO (BR/GO)

Uma perspectiva isométrica é necessária para clara visualização do objeto. Todas as perspectivas apresentadas estão quase bidimensionais. Assim, acrescentar a imagem da figura 8 do cumprimento da exigência de 14/02/18.



-
- (21) BR 30 2017 001690-1** Código 34 - Exigência - Art. 106 § 3º da LPI
(22) 19/04/2017
(71) JOSÉ FREIRE GONÇALVES (BR/SC)
(74) Vera Lúcia Dias Lindner
1. Apresentar todas as vistas dos dois objetos: perspectiva, frontal, posterior, laterais, superior e inferior, necessárias para a suficiência descritiva do objeto do depósito. 2. Numerar as figuras do objeto principal de acordo com o padrão 1.1, 1.2, 1.3 etc. As figuras de variações configurativas devem ser numeradas no padrão: 2.1, 2.2, 2.3... etc.
-
- (21) BR 30 2017 001941-2** Código 34 - Exigência - Art. 106 § 3º da LPI
(22) 04/05/2017
(71) PIAGGIO & C. S.P.A (IT)
(74) FLÁVIA SALIM LOPES
1. A figura 1.7 continua com problemas, apresentando distorções na sua representação de volumetria. As alterações feitas no desenho neste último cumprimento de exigência agravaram tais distorções, uma vez que foi acrescentada uma linha à lateral esquerda do desenho que representa a vista em perspectiva, agravando as inconsistências. Reapresentar o conjunto de figuras anterior, apresentado na petição 870180059215 em cumprimento à exigência técnica publicada na RPI 2470, complementando-o com uma segunda vista em perspectiva que explore outro ângulo do objeto, esclarecendo as inconsistências de forma apontadas.
-
- (21) BR 30 2017 002470-0** Código 34 - Exigência - Art. 106 § 3º da LPI
(22) 14/06/2017
(71) NOVARTIS AG (CH)
(74) GUERRA PROPRIEDADE INDUSTRIAL
1. A qualidade das figuras está satisfatória, mas a forma do objeto, sobretudo a curvatura da sua porção inferior, ainda suscita dúvidas. Complementar o atual conjunto de figuras com uma segunda vista em perspectiva que privilegie a porção inferior do objeto.
-
- (21) BR 30 2017 002861-6** Código 34 - Exigência - Art. 106 § 3º da LPI
(22) 10/07/2017
(71) GILMAR ANTONIO DE LIMA ME (BR/PR) ; GILMAR ANTONIO DE LIMA (BR/PR) ; BETTINA ZULLIG PANSERA (BR/PR)
(74) A CAPELATTO ASSESSORIA LTDA
1. Reapresentar o conjunto de figuras excluindo a linha de chão das figuras 1.5, 1.6 e 1.7, como foi feito nas demais figuras.
-
- (21) BR 30 2017 005420-0** Código 34 - Exigência - Art. 106 § 3º da LPI
(22) 01/12/2017



(71) P&MC MARCAS E LICENCIAMENTOS LTDA. (BR/SP)

(74) RODRIGO MARTINEZ NUNES MELLO

A atual figura 5 apresentou o suporte dos pés sem os orifícios oblongos das demais figuras. Corrigir.

(21) BR 30 2017 005438-2

Código 34 - Exigência - Art. 106 § 3º da LPI

(22) 04/12/2017

(71) ANDRÉ RICARDO FREIRE DE SOUZA (BR/PE)

As imagens apresentadas estão com baixa qualidade de definição. Apresentar novas imagens, com alta qualidade de definição, nas vistas ortogonais frontal, posterior, inferior, superior e laterais, mais uma perspectiva frontal e posterior de cada um. Os objetos devem ser os mesmos apresentados no depósito original, sem alteração da matéria. Numerar figuras de acordo com o novo padrão normativo. Ex.: fig. 1.1, fig. 1.2, etc., primeiro objeto; fig. 2.1, fig. 2.2, etc, segundo objeto, se houver.

(21) BR 30 2017 005468-4

Código 34 - Exigência - Art. 106 § 3º da LPI

(22) 06/12/2017

(71) PALOMA PEDROSA DE JESUS (BR/RJ)

(74) Matos & Associados - Advogados

As figuras devem ser apresentadas em conjunto, ou seja, as vistas ortogonais devem ser acrescentadas ao pedido para manter a coerência de numeração de página e figuras.

(21) BR 30 2017 005564-8

Código 34 - Exigência - Art. 106 § 3º da LPI

(22) 11/12/2017

(71) JOÃO FREITAS GIL BRAZ (BR/BA)

(74) HÉBER FERNANDES DOURADO

O pedido deve se adequar à Instrução Normativa 44/2015 - IN. 1. Apresentar novo conjunto de figuras formado pelas vistas ortogonais (frontal, posterior, laterais, superior e inferior), além de pelo menos uma perspectiva, conforme inciso IV do art. 20 da IN. Na atual apresentação todas as figuras são perspectivas. 2. As figuras devem conter legenda conforme o disposto no inciso VI do artigo 20 da IN: figura 1.1, figura 1.2, etc. 3. As figuras devem mostrar a forma completa do objeto: nas folhas 03/06 e 06/06 as figuras estão incompletas.

(21) BR 30 2017 005686-5

Código 34 - Exigência - Art. 106 § 3º da LPI

(22) 15/12/2017

(71) INDUSTRIA E COMÉRCIO DE LATICÍNIOS PEREIRA LTDA. (BR/PR) ;
OSMAR PEREIRA (BR/PR)

(74) Calisto Vendrame Sobrinho

1. As figuras devem ser apresentadas apenas em traços regulares e contínuos. Todas as linhas tracejadas, que marcam o centro das circunferências nas figuras 5 e 6 devem ser excluídas. 2. Apresentar vistas posterior, oposta à fig. 1, e lateral



oposta à fig. 2. 3. Excluir fig. 4. As figuras do pedido devem mostrar a forma externa do objeto. A figura 4 apresenta corte para visualização de detalhe interno do objeto e deve ser retirada do pedido.

(21) BR 30 2018 000590-2

Código 34 - Exigência - Art. 106 § 3º da LPI

(22) 15/02/2018

(71) ANDERSON SILVA PEDROSA PLASTICOS ME (BR/SP)

(74) JORGE TEIXEIRA PINTO

1. As figuras devem mostrar a forma completa do objeto: na atual apresentação o objeto está interrompido. Cancelar as figuras apresentadas e apresentar novas figuras corrigidas, de preferência na mesma escala para que se possa comparar as proporções do objeto de uma vista para outra. Não há necessidade que todas as figuras estejam na mesma folha. 2. As figuras devem ter excelente qualidade gráfica, nitidez e contraste, com o intuito de revelar com precisão os contornos, relevos e rebaixos do objeto reivindicado, permitindo a compreensão de seus detalhes: utilizar traços precisos. Na atual apresentação os traços estão imprecisos. Na figura 1.4 as linhas estão muito grossas, não sendo possível visualizar com precisão os detalhes do objeto.

(21) BR 30 2018 001033-7

Código 34 - Exigência - Art. 106 § 3º da LPI

(22) 15/03/2018

(71) I.DE L. MANOEL-LOJA DE VARIEDADES (BR/SP)

(74) Brasil Sul Marcas e Patentes Ltda.

1. As vistas do avental da figura 1.5 é uma variação configurativa (apresenta um bolso a mais) e devem ser numeradas como 2.1 e 2.2.

(21) BR 30 2018 002114-2

Código 34 - Exigência - Art. 106 § 3º da LPI

(22) 21/05/2018

(71) CNH INDUSTRIAL AMERICA LLC (US)

(74) ARTUR SCHAAL

1. O retângulo externo (moldura) deve ser suprimido nos termos do inciso I do art. 20 da IN 44/2015, pois representa o limite da tela onde o padrão será aplicado, não o padrão em si. Reapresentar a figura sem a moldura.

(21) BR 30 2018 002115-0

Código 34 - Exigência - Art. 106 § 3º da LPI

(22) 21/05/2018

(71) CNH INDUSTRIAL AMERICA LLC (US)

(74) ARTUR SCHAAL

1. O retângulo externo (moldura) deve ser suprimido nos termos do inciso I do art. 20 da IN 44/2015, pois representa o limite da tela onde o padrão será aplicado, não o padrão em si. Reapresentar a figura sem a moldura.

(21) BR 30 2018 002119-3

Código 34 - Exigência - Art. 106 § 3º da LPI

(22) 21/05/2018



(71) DFSK MOTOR LIMITED COMPANY CHONGQING BRANCH COMPANY (CN)

(74) Jacques Labrunie

1. As figuras contêm áreas serrilhadas e de pouca definição que comprometem a visualização das formas e das superfícies do objeto. Reapresentar o conjunto de figuras com melhor qualidade gráfica, nitidez e contraste, revelando com precisão os contornos, relevos e rebaixos do objeto reivindicado e possibilitando a compreensão de seus detalhes. Respeitar a resolução mínima de trezentos dpi. Evitar reflexos, texturas granuladas, brilhos e outros elementos que afetem a compreensão da configuração do objeto.

(21) BR 30 2018 002180-0

Código 34 - Exigência - Art. 106 § 3º da LPI

(22) 24/05/2018

(71) CNH INDUSTRIAL AMERICA LLC (US)

(74) ARTUR SCHAAL

1. O retângulo externo (moldura) deve ser suprimido nos termos do inciso I do art. 20 da IN 44/2015, pois representa o limite da tela onde o padrão será aplicado, não o padrão em si. Reapresentar a figura sem a moldura.

(21) BR 30 2018 002181-9

Código 34 - Exigência - Art. 106 § 3º da LPI

(22) 24/05/2018

(71) CNH INDUSTRIAL AMERICA LLC (US)

(74) ARTUR SCHAAL

1. O retângulo externo (moldura) deve ser suprimido nos termos do inciso I do art. 20 da IN 44/2015, pois representa o limite da tela onde o padrão será aplicado, não o padrão em si. Reapresentar a figura sem a moldura.

(21) BR 30 2018 002269-6

Código 34 - Exigência - Art. 106 § 3º da LPI

(22) 29/05/2018

(71) CNH INDUSTRIAL BRASIL LTDA. (BR/MG)

(74) ALEXANDRE FUKUDA YAMASHITA

1. O pedido deverá ser dividido: Manter no presente pedido as figuras 1.1 a 1.3 e 2.1 a 2.3. O primeiro pedido dividido deverá conter as figuras 3.1 a 3.3 e 4.1 a 4.3.2. Cada objeto deverá ser representado em todas as vistas ortogonais (anterior, posterior, superior, inferior e ambas as laterais) e em ao menos uma perspectiva. Reapresentar o conjunto de figuras acrescentando as vistas faltantes. 3. As figuras não deverão conter molduras, medidas, textos, símbolos, cortes, indicação de escala, funcionalidade, setas indicativas de funcionalidade e informações do gênero. Reapresentar o conjunto de figuras excluindo estes elementos. 4. As figuras contêm áreas escurecidas, linhas grossas, borradas e de pouca definição que comprometem a visualização das formas e das superfícies do objeto. Reapresentar o conjunto de figuras com melhor qualidade gráfica, nitidez e contraste, revelando com precisão os contornos, relevos e rebaixos do objeto reivindicado e possibilitando a compreensão de seus detalhes. Respeitar a



resolução mínima de trezentos dpi. Evitar reflexos, texturas granuladas, brilhos e outros elementos que afetem a compreensão da configuração do objeto.

(21) BR 30 2018 002272-6

Código 34 - Exigência - Art. 106 § 3º da LPI

(22) 29/05/2018

(71) CNH INDUSTRIAL BRASIL LTDA. (BR/MG)

(74) ALEXANDRE FUKUDA YAMASHITA

1. O atual conjunto de figuras representa o objeto sempre em vistas perspectivadas, porém o objeto deverá ser representado em todas as vistas ortogonais (anterior, posterior, superior, inferior e ambas as laterais) e em ao menos uma perspectiva. Reapresentar o conjunto de figuras acrescentando as vistas ortogonais faltantes, sobretudo a vista inferior.

(21) BR 30 2018 002273-4

Código 34 - Exigência - Art. 106 § 3º da LPI

(22) 29/05/2018

(71) ART BRASIL CAMISETAS INDUSTRIA E COMERCIO LTDA ME (BR/SP)

1. Alterar título para “Configuração aplicada em mesa”, em atenção ao inciso III do art. 14 da In 44/2015: trata-se de objeto tridimensional. 2. As figuras não estão correspondentes entre si: na figura 1.1 existe uma linha inclinada do lado esquerdo, abaixo do tampo, que deve ser suprimida; nas figuras 2.5 e 2.6 o tampo apresenta quinas retas, a 90º e a borda é boleada, enquanto na figura 2.7 as quinas são arredondadas e a borda está reta; nas figuras 1.5, 1.6, 2.5 e 2.6 os elementos de sustentação do tampo que formam uma cruz estão representados por 3 linhas na espessura, enquanto nas figuras 1.7 e 2.7 parecem ter espessura regular. Verificar todas as inconsistências que se apresentem e reapresentar as figuras corrigidas, coerentes entre si.

(21) BR 30 2018 002287-4

Código 34 - Exigência - Art. 106 § 3º da LPI

(22) 30/05/2018

(71) CALÇADOS PEGADA NORDESTE LTDA (BR/BA)

(74) EDEMAR PEREIRA CAPELLA

1. As figuras não estão correspondentes entre si: ao observarmos as figuras 1.1 e 1.3 vemos que as ranhuras da face inferior não são simétricas, de modo que as vistas laterais não são idênticas, ao contrário do que foi apresentado nas figuras 1.4 e 1.5. Reapresentar as figuras corrigidas.

(21) BR 30 2018 003378-7

Código 34 - Exigência - Art. 106 § 3º da LPI

(22) 02/08/2018

(71) BEIJING HANERGY SOLAR POWER INVESTMENT CO., LTD. (CN)

(74) MÜLLER, CID, NORONHA, CRUZ & GORENSTEIN ADVOGADOS ASSOCIADOS

1. O pedido deverá ser dividido: Manter no presente pedido as figuras 1.1 a 1.7. O primeiro pedido dividido deverá conter as figuras 2.1 a 2.7, 7.1 a 7.7 e 12.1 a 12.7. O segundo pedido dividido deverá conter as figuras 3.1 a 3.7, 8.1 a 8.7 e



13.1 a 13.7. O terceiro pedido dividido deverá conter as figuras 4.1 a 4.7, 9.1 a 9.7, 14.1 a 14.7. O quarto pedido dividido deverá conter as figuras 5.1 a 5.7, 10.1 a 10.7, 15.1 a 15.7.2. O objeto deverá ser representado na íntegra em todas as vistas, em sua forma completa e com bom enquadramento, ou seja, sem cortes nas imagens ou ampliações de detalhes. Portanto, as atuais figuras 2.8, 2.9, 3.8, 3.9, 7.8, 7.9, 8.8, 8.9, 12.8, 12.9, 13.8 e 13.9 deverão ser excluídas na reapresentação das figuras.3. As figuras do documento de Prioridade Unionista contêm áreas escurecidas e de pouca definição que comprometem a visualização das formas e das superfícies do objeto. Reapresentar o conjunto de figuras da Prioridade com melhor qualidade gráfica, nitidez e contraste, revelando com precisão os contornos, relevos e rebaixos do objeto reivindicado e possibilitando a compreensão de seus detalhes. Respeitar a resolução mínima de trezentos dpi. Evitar reflexos, texturas granuladas, brilhos e outros elementos que afetem a compreensão da configuração do objeto.4. O título do pedido deve ser conciso, claro e preciso sem expressões ou palavras irrelevantes ou desnecessárias, nem outras que denotem vantagens, atributos ou quaisquer qualificações. Alterar o título para: "Configuração Aplicada a Painel Solar".

(21) BR 30 2018 003389-2

Código 34 - Exigência - Art. 106 § 3º da LPI

(22) 02/08/2018

(71) MARY KAY INC. (US)

(74) DANNEMANN, SIEMSEN, BIGLER & IPANEMA MOREIRA

1. As figuras não deverão conter linhas tracejadas. O objeto deverá ser representado com traços regulares e contínuos. Reapresentar o conjunto de figuras corrigido, preenchendo todas as linhas. Se, em consequência do cumprimento da presente exigência houver variações configurativas idênticas e repetidas, excluir as figuras duplicadas para evitar redundância de matéria.

(21) BR 30 2018 003403-1

Código 34 - Exigência - Art. 106 § 3º da LPI

(22) 02/08/2018

(71) ULTHERA, INC. (US)

(74) LEONOR MAGALHÃES PERES GALVÃO

1. As figuras não deverão conter linhas de interrupção. O objeto deverá ser representado na íntegra. Reapresentar o conjunto de figuras corrigido, excluindo as linhas de interrupção e completando os desenhos com traços regulares e contínuos. Se, em consequência do cumprimento desta exigência houver variações configurativas idênticas e repetidas, excluir as figuras duplicadas para evitar redundância de matéria.2. O pedido deverá ser dividido: Manter no presente pedido as figuras 1.1 a 1.8 (com as alterações solicitadas no item 1 da presente exigência técnica) e 2.1 a 2.8. O primeiro pedido dividido deverá conter as figuras 3.1 a 3.8. O segundo pedido dividido deverá conter as figuras 4.1 a 4.8.2. O título do pedido deve ser conciso, claro e preciso sem expressões ou palavras irrelevantes ou desnecessárias, nem outras que denotem vantagens, atributos ou quaisquer qualificações. Revisar e alterar o título. Sugerimos:



"Configuração aplicada em Peça de aparelho de Ultrassom".

(21) BR 30 2018 003404-0

Código 34 - Exigência - Art. 106 § 3º da LPI

(22) 02/08/2018

(71) ULTHERA, INC. (US)

(74) LEONOR MAGALHÃES PERES GALVÃO

1. Alterar título do pedido para "Configuração Aplicada em Carrinho para aparelho de Ultrassom".

(21) BR 30 2018 003405-8

Código 34 - Exigência - Art. 106 § 3º da LPI

(22) 02/08/2018

(71) ULTHERA, INC. (US)

(74) LEONOR MAGALHÃES PERES GALVÃO

1. Alterar o título do pedido para "Configuração Aplicada a Console de aparelho de Ultrassom".

(21) BR 30 2018 003406-6

Código 34 - Exigência - Art. 106 § 3º da LPI

(22) 02/08/2018

(71) ULTHERA, INC. (US)

(74) LEONOR MAGALHÃES PERES GALVÃO

1. Alterar título do pedido para "Configuração Aplicada em Transdutor para aparelho de Ultrassom".

(21) BR 30 2018 003407-4

Código 34 - Exigência - Art. 106 § 3º da LPI

(22) 02/08/2018

(71) ULTHERA, INC. (US)

(74) LEONOR MAGALHÃES PERES GALVÃO

1. O pedido deverá ser dividido: Manter no presente pedido as figuras 1.1 a 1.8. O primeiro pedido dividido deverá conter as figuras 2.1 a 2.8.2. O objeto deverá ser representado sempre com traços contínuos e regulares. Reapresentar os desenhos preenchendo todas as linhas dos desenhos. 3. Alterar título do pedido para "Configuração aplicada em chave de segurança para aparelho de ultrassom".

(21) BR 30 2018 003419-8

Código 34 - Exigência - Art. 106 § 3º da LPI

(22) 03/08/2018

(71) UNILEVER NV (NL)

(74) Jacques Labrunie

1. As duas variantes configurativas apresentadas dão conta do mesmo objeto, em posições diferentes (aberto e fechado). Desta forma, a numeração deverá ser sequencial, dando continuidade à numeração como um objeto único. Portanto, a atual figura 2.1 deverá ser ajustada para figura 1.8, a atual figura 2.2 para figura 1.9 e assim por diante.



(21) BR 30 2018 003467-8	Código 34 - Exigência - Art. 106 § 3º da LPI (22) 07/08/2018 (71) LILIUM GMBH (DE) (74) LUIZ LEONARDOS & ADVOGADOS 1. As figuras contêm linhas serrilhadas, áreas esbranquiçadas e de pouca definição que comprometem a visualização das formas e das superfícies do objeto. Reapresentar o conjunto de figuras do depósito e também os do documento de prioridade Unionista com melhor qualidade gráfica, nitidez e contraste, revelando com precisão os contornos, relevos e rebaixos do objeto reivindicado e possibilitando a compreensão de seus detalhes. Respeitar a resolução mínima de trezentos dpi. Evitar reflexos, texturas granuladas, brilhos e outros elementos que afetem a compreensão da configuração do objeto.
(21) BR 30 2018 003468-6	Código 34 - Exigência - Art. 106 § 3º da LPI (22) 07/08/2018 (71) GENERAL MILLS, INC. (US) (74) DANNEMANN, SIEMSEN, BIGLER & IPANEMA MOREIRA 1. Há excesso de hachuras, causando confusão e comprometendo a plena compreensão das formas do objeto, sobretudo nas figuras 1.3, 1.4 e 1.5. Reapresentar o conjunto de figuras com representações mais limpas, mantendo apenas as linhas necessárias à compreensão das superfícies, relevos e rebaixos do objeto, e excluindo aquelas que geram confusão.
(21) BR 30 2018 054056-5	Código 34 - Exigência - Art. 106 § 3º da LPI (22) 06/09/2018 (71) DFO GLOBAL PERFORMANCE COMMERCE LIMITED (US) (74) MARIA PIA CARVALHO GUERRA 1. As figuras contêm áreas escurecidas e de pouca definição que comprometem a visualização das formas e das superfícies do objeto. Reapresentar o conjunto de figuras com melhor qualidade gráfica, a exemplo das figuras do documento de PU, com nitidez e contraste adequados, revelando com precisão os contornos, relevos e rebaixos do objeto reivindicado e possibilitando a compreensão de seus detalhes. Respeitar a resolução mínima de trezentos dpi. Evitar reflexos, texturas granuladas, brilhos e outros elementos que afetem a compreensão da configuração do objeto.
(21) BR 30 2018 054064-6	Código 34 - Exigência - Art. 106 § 3º da LPI (22) 06/09/2018 (71) SHANGHAI CHUANGSHI INDUSTRY GROUP CO., LTD. (CN) ; HYGENIC INTANGIBLE PROPERTY HOLDING CO. (US) (74) DANNEMANN, SIEMSEN, BIGLER & IPANEMA MOREIRA 1. As figuras não deverão conter linhas tracejadas. O objeto deverá ser representado com traços regulares e contínuos. Reapresentar o conjunto de figuras preenchendo todas as linhas.2. Alterar o título do pedido para



"Configuração Aplicada em Máscara para Dormir".

(21) BR 30 2018 054450-1

Código 34 - Exigência - Art. 106 § 3º da LPI

(22) 24/09/2018

(71) TENGA CO., LTD. (JP)

(74) KASZNAR LEONARDOS PROPRIEDADE INTELECTUAL

1. As figuras contêm linhas serrilhadas e de pouca definição que comprometem a visualização das formas e das superfícies do objeto. Reapresentar o conjunto de figuras com melhor qualidade gráfica, nitidez e contraste, revelando com precisão os contornos, relevos e rebaixos do objeto reivindicado e possibilitando a compreensão de seus detalhes. Respeitar a resolução mínima de trezentos dpi. Evitar reflexos, texturas granuladas, brilhos e outros elementos que afetem a compreensão da configuração do objeto. 2. As figuras não deverão ser pranchas de desenho técnico e não deverão conter molduras, medidas, textos, símbolos, vistas em cortes e/ou outras informações do gênero. Reapresentar o conjunto de figuras excluindo, portanto, a atual figura 1.8.



Código 34.2 - Exame formal de Cumprimento de Exigência Técnica

Exame preliminar de petição de cumprimento de exigência técnica. Conferência relativa à apresentação, tempestividade e pagamento.

(21) BR 30 2012 001953-2 Código 34.2 - Exame formal de Cumprimento de Exigência Técnica
(71) NUK USA LLC (US)
(74) DANNEMANN, SIEMSEN, BIGLER & IPANEMA MOREIRA

(21) BR 30 2012 003022-6 Código 34.2 - Exame formal de Cumprimento de Exigência Técnica
(71) INDUSTRIAS VITORIA LTDA (BR/SC)
(74) Maria Aparecida Pereira Gonçalves

(21) BR 30 2012 006524-0 Código 34.2 - Exame formal de Cumprimento de Exigência Técnica
(71) SIDINEY LUIZ ZANONI - ME (BR/SP)
(74) PAULO SERGIO CORREA

(21) BR 30 2012 006799-5 Código 34.2 - Exame formal de Cumprimento de Exigência Técnica
(71) HAROLDO RIBEIRO DA CUNHA E MELLO (BR/DF)

(21) BR 30 2013 000655-7 Código 34.2 - Exame formal de Cumprimento de Exigência Técnica
(71) TUPER S.A (BR/SC)
(74) BHERING ADVOGADOS

(21) BR 30 2013 000730-8 Código 34.2 - Exame formal de Cumprimento de Exigência Técnica
(71) EDSON ROBERTO LAURENT JR (BR/SP)
(74) SÉRGIO VICTOR MASTROCCO

(21) BR 30 2013 006862-5 Código 34.2 - Exame formal de Cumprimento de Exigência Técnica
(71) FUNDAÇÃO UNIVERSIDADE DO AMAZONAS (BR/AM)

(21) BR 30 2014 000543-0 Código 34.2 - Exame formal de Cumprimento de Exigência Técnica
(71) FORD GLOBAL TECHNOLOGIES, LLC. (US)
(74) JACQUES LABRUNIE

(21) BR 30 2014 000959-1 Código 34.2 - Exame formal de Cumprimento de Exigência Técnica
(71) CRISTIANO RIBEIRO DO VALLE MÓVEIS EPP (BR/SP)
(74) DANNEMANN, SIEMSEN, BIGLER & IPANEMA MOREIRA

(21) BR 30 2014 004150-9 Código 34.2 - Exame formal de Cumprimento de Exigência Técnica
(71) CNH INDUSTRIAL AMERICA LLC (US)
(74) DANIEL ADVOGADOS



(21) BR 30 2014 006162-3	Código 34.2 - Exame formal de Cumprimento de Exigência Técnica (71) PIPPER JOIAS (BR/SP) (74) SANDRO VAZ
(21) BR 30 2014 006518-1	Código 34.2 - Exame formal de Cumprimento de Exigência Técnica (71) VIMAR CREATIVE SA (LU) (74) ARIBONI, FABBRI E SCHMIDT SOCIEDADE DE ADVOGADOS
(21) BR 30 2015 000570-0	Código 34.2 - Exame formal de Cumprimento de Exigência Técnica (71) EDMUNDO JOÃO CASAGRANDA (BR/SC)
(21) BR 30 2015 003207-3	Código 34.2 - Exame formal de Cumprimento de Exigência Técnica (71) RONALDO DE SOUSA MAFRA (BR/MG)
(21) BR 30 2016 000927-9	Código 34.2 - Exame formal de Cumprimento de Exigência Técnica (71) BRIDGESTONE AMERICAS TIRE OPERATIONS, LLC (US) (74) Dannemann, Siemsen, Bigler & Ipanema Moreira
(21) BR 30 2016 002690-4	Código 34.2 - Exame formal de Cumprimento de Exigência Técnica (71) LIDER INDUSTRIA E COMERCIO DE ESTOFADOS LTDA (BR/MG) (74) VINÍCIUS SILVA DE OLIVEIRA
(21) BR 30 2016 002693-9	Código 34.2 - Exame formal de Cumprimento de Exigência Técnica (71) LIDER INDUSTRIA E COMERCIO DE ESTOFADOS LTDA (BR/MG) (74) VINÍCIUS SILVA DE OLIVEIRA
(21) BR 30 2016 003926-7	Código 34.2 - Exame formal de Cumprimento de Exigência Técnica (71) GRENDENE S.A. (BR/CE) (74) Remer Villaça & Nogueira Assessoria e Consultoria de Prop. Intelectual S/S Ltda.
(21) BR 30 2016 005698-6	Código 34.2 - Exame formal de Cumprimento de Exigência Técnica (71) CNH INDUSTRIAL AMERICA LLC (US) (74) ARTUR SCHAAL
(21) BR 30 2016 005702-8	Código 34.2 - Exame formal de Cumprimento de Exigência Técnica (71) CNH INDUSTRIAL AMERICA LLC (US) (74) ARTUR SCHAAL
(21) BR 30 2016 005703-6	Código 34.2 - Exame formal de Cumprimento de Exigência Técnica (71) CNH INDUSTRIAL AMERICA LLC (US) (74) ARTUR SCHAAL
(21) BR 30 2017 001203-5	Código 34.2 - Exame formal de Cumprimento de Exigência Técnica



	(71) 3M INNOVATIVE PROPERTIES COMPANY (US) (74) Daniel Advogados (Alt.de Daniel & Cia)
(21) BR 30 2017 001206-0	Código 34.2 - Exame formal de Cumprimento de Exigência Técnica (71) 3M INNOVATIVE PROPERTIES COMPANY (US) (74) Daniel Advogados (Alt.de Daniel & Cia)
(21) BR 30 2017 001207-8	Código 34.2 - Exame formal de Cumprimento de Exigência Técnica (71) 3M INNOVATIVE PROPERTIES COMPANY (US) (74) Daniel Advogados (Alt.de Daniel & Cia)
(21) BR 30 2017 002375-4	Código 34.2 - Exame formal de Cumprimento de Exigência Técnica (71) ROMA JENSEN COMERCIO E INDUSTRIA LTDA. (BR/SP) (74) TINOCO SOARES SOCIEDADE DE ADVOGADOS
(21) BR 30 2017 003480-2	Código 34.2 - Exame formal de Cumprimento de Exigência Técnica (71) FUNDIÇÃO JESUITAS LTDA ME (BR/PR) (74) ALEXANDRE PIETRÂNGELO LIMA
(21) BR 30 2017 004250-3	Código 34.2 - Exame formal de Cumprimento de Exigência Técnica (71) WAYNE FUELING SYSTEMS LLC (US) (74) DANNEMANN, SIEMSEN, BIGLER & IPANEMA MOREIRA
(21) BR 30 2017 004320-8	Código 34.2 - Exame formal de Cumprimento de Exigência Técnica (71) GERALDISCOS COMÉRCIO, INDÚSTRIA E REPRESENTAÇÕES DE CORTIÇA LTDA (BR/SP) (74) Remer Villaça & Nogueira Assessoria e Consultoria de Prop. Intelectual S/S Ltda.
(21) BR 30 2017 004518-9	Código 34.2 - Exame formal de Cumprimento de Exigência Técnica (71) ROBERT BOSCH GMBH (DE) (74) DANNEMANN, SIEMSEN, BIGLER & IPANEMA MOREIRA
(21) BR 30 2017 004519-7	Código 34.2 - Exame formal de Cumprimento de Exigência Técnica (71) ROBERT BOSCH GMBH (DE) (74) DANNEMANN, SIEMSEN, BIGLER & IPANEMA MOREIRA
(21) BR 30 2017 004762-9	Código 34.2 - Exame formal de Cumprimento de Exigência Técnica (71) DRYLOCK TECHNOLOGIES N.V. (BE) (74) Licks Advogados
(21) BR 30 2017 004878-1	Código 34.2 - Exame formal de Cumprimento de Exigência Técnica (71) PATRICIA REGINA RIZZO ARAUJO (BR/BA)



(21) BR 30 2017 005221-5	Código 34.2 - Exame formal de Cumprimento de Exigência Técnica (71) PSA AUTOMOBILES SA (FR) (74) Vieira de Mello Advogados
(21) BR 30 2017 005224-0	Código 34.2 - Exame formal de Cumprimento de Exigência Técnica (71) PSA AUTOMOBILES SA (FR) (74) Vieira de Mello Advogados
(21) BR 30 2017 005415-3	Código 34.2 - Exame formal de Cumprimento de Exigência Técnica (71) WOLMAR THYAGO CORDEIRO CORREA DOS REIS (BR/DF)
(21) BR 30 2017 005420-0	Código 34.2 - Exame formal de Cumprimento de Exigência Técnica (71) P&MC MARCAS E LICENCIAMENTOS LTDA. (BR/SP) (74) RODRIGO MARTINEZ NUNES MELLO
(21) BR 30 2017 005438-2	Código 34.2 - Exame formal de Cumprimento de Exigência Técnica (71) ANDRÉ RICARDO FREIRE DE SOUZA (BR/PE)
(21) BR 30 2017 005454-4	Código 34.2 - Exame formal de Cumprimento de Exigência Técnica (71) ANTONIO CARLOS MAZARO (BR/SP) (74) CARLOS EDUARDO GOMES DA SILVA
(21) BR 30 2017 005468-4	Código 34.2 - Exame formal de Cumprimento de Exigência Técnica (71) PALOMA PEDROSA DE JESUS (BR/RJ) (74) Matos & Associados - Advogados
(21) BR 30 2017 005480-3	Código 34.2 - Exame formal de Cumprimento de Exigência Técnica (71) SERGIO MURILO (BR/TO)
(21) BR 30 2017 005489-7	Código 34.2 - Exame formal de Cumprimento de Exigência Técnica (71) MR TEXAS PARTICIPAÇÃO E SERVIÇO LTDA - ME. (BR/SP) (74) MARI ALBA PERITO
(21) BR 30 2017 005506-0	Código 34.2 - Exame formal de Cumprimento de Exigência Técnica (71) BRASWELL PAPEL E CELULOSE LTDA (BR/SP) (74) ANTÔNIO MAURÍCIO PEDRAS ARNAUD
(21) BR 30 2017 005509-5	Código 34.2 - Exame formal de Cumprimento de Exigência Técnica (71) BRASWELL PAPEL E CELULOSE LTDA (BR/SP) (74) ANTÔNIO MAURÍCIO PEDRAS ARNAUD
(21) BR 30 2017 005560-5	Código 34.2 - Exame formal de Cumprimento de Exigência Técnica (71) GERALDO ANTONIO ALVES FRAGA (BR/DF)



(21) BR 30 2017 005628-8	Código 34.2 - Exame formal de Cumprimento de Exigência Técnica (71) UNIVERSIDADE FEDERAL DA PARAIBA (BR/PB)
(21) BR 30 2017 005700-4	Código 34.2 - Exame formal de Cumprimento de Exigência Técnica (71) ERIK A. KAISER (US) (74) IGOR LEONARDO GUIMARÃES SIMÕES
(21) BR 30 2017 005704-7	Código 34.2 - Exame formal de Cumprimento de Exigência Técnica (71) TRAMONTINA S/A CUTELARIA (BR/RS) (74) CREAZIONE MARCAS E PATENTES LTDA.
(21) BR 30 2018 000060-9	Código 34.2 - Exame formal de Cumprimento de Exigência Técnica (71) UNILEVER NV (NL) (74) ANA PAULA SANTOS CELIDONIO
(21) BR 30 2018 000172-9	Código 34.2 - Exame formal de Cumprimento de Exigência Técnica (71) L F NIEDERAUER - ME (BR/PR)
(21) BR 30 2018 001212-7	Código 34.2 - Exame formal de Cumprimento de Exigência Técnica (71) HELENO GRUBER (BR/SC) (74) Britânia Marcas e Patentes Ltda.
(21) BR 30 2018 001334-4	Código 34.2 - Exame formal de Cumprimento de Exigência Técnica (71) HELENO GRUBER (BR/SC) (74) Britânia Marcas e Patentes Ltda.
(21) BR 30 2018 001550-9	Código 34.2 - Exame formal de Cumprimento de Exigência Técnica (71) HONDA MOTOR CO., LTD. (JP) (74) DANNEMANN, SIEMSEN, BIGLER & IPANEMA MOREIRA
(21) BR 30 2018 001612-2	Código 34.2 - Exame formal de Cumprimento de Exigência Técnica (71) NIKE INNOVATE C.V. (US) (74) Flávia Salim Lopes
(21) BR 30 2018 001695-5	Código 34.2 - Exame formal de Cumprimento de Exigência Técnica (71) LG ELECTRONICS INC. (KR) (74) DANNEMANN, SIEMSEN, BIGLER & IPANEMA MOREIRA
(21) BR 30 2018 001699-8	Código 34.2 - Exame formal de Cumprimento de Exigência Técnica (71) DECATHLON (FR) (74) REAN DE MELLO FERNANDES EVANGELISTA
(21) BR 30 2018 001708-0	Código 34.2 - Exame formal de Cumprimento de Exigência Técnica (71) GLAXOSMITHKLINE CONSUMER HEALTHCARE (UK) IP LIMITED (GB)



	(74) KASZNAR LEONARDOS PROPRIEDADE INTELECTUAL
--	--

(21) BR 30 2018 001718-8	Código 34.2 - Exame formal de Cumprimento de Exigência Técnica (71) OTIS ELEVATOR COMPANY (US) (74) KASZNAR LEONARDOS PROPRIEDADE INTELECTUAL
---------------------------------	---

(21) BR 30 2018 001719-6	Código 34.2 - Exame formal de Cumprimento de Exigência Técnica (71) OTIS ELEVATOR COMPANY (US) (74) KASZNAR LEONARDOS PROPRIEDADE INTELECTUAL
---------------------------------	---

(21) BR 30 2018 001757-9	Código 34.2 - Exame formal de Cumprimento de Exigência Técnica (71) 3M INNOVATIVE PROPERTIES COMPANY (US) (74) DANIEL ADVOGADOS (ALT.DE DANIEL & CIA)
---------------------------------	---

(21) BR 30 2018 001758-7	Código 34.2 - Exame formal de Cumprimento de Exigência Técnica (71) 3M INNOVATIVE PROPERTIES COMPANY (US) (74) DANIEL ADVOGADOS (ALT.DE DANIEL & CIA)
---------------------------------	---

(21) BR 30 2018 001761-7	Código 34.2 - Exame formal de Cumprimento de Exigência Técnica (71) SPECTRUM BRANDS, INC. (US) (74) Flávia Salim Lopes
---------------------------------	--

(21) BR 30 2018 001812-5	Código 34.2 - Exame formal de Cumprimento de Exigência Técnica (71) SANOFI-AVENTIS DEUTSCHLAND GMBH (DE) (74) DANNEMANN, SIEMSEN, BIGLER & IPANEMA MOREIRA
---------------------------------	--

(21) BR 30 2018 001860-5	Código 34.2 - Exame formal de Cumprimento de Exigência Técnica (71) SEDA INTERNATIONAL PACKAGING GROUP SPA (IT) (74) DANNEMANN, SIEMSEN, BIGLER & IPANEMA MOREIRA
---------------------------------	---

(21) BR 30 2018 001907-5	Código 34.2 - Exame formal de Cumprimento de Exigência Técnica (71) PEDRO ARTHUR BIONDO BAI (BR/PR) (74) ALEXANDRE PIETRÂNGELO LIMA
---------------------------------	---

(21) BR 30 2018 001916-4	Código 34.2 - Exame formal de Cumprimento de Exigência Técnica (71) SCOFIELD INDÚSTRIA LTDA (BR/MG) (74) SÂMIA BATISTA AMIN (NOME ANTERIOR SÂMIA AMIN SANTOS)
---------------------------------	--

(21) BR 30 2018 001917-2	Código 34.2 - Exame formal de Cumprimento de Exigência Técnica (71) SCOFIELD INDÚSTRIA LTDA (BR/MG) (74) SÂMIA BATISTA AMIN (NOME ANTERIOR SÂMIA AMIN SANTOS)
---------------------------------	--

(21) BR 30 2018 001918-0	Código 34.2 - Exame formal de Cumprimento de Exigência Técnica (71) SCOFIELD INDÚSTRIA LTDA (BR/MG)
---------------------------------	--



	(74) SÂMIA BATISTA AMIN (NOME ANTERIOR SÂMIA AMIN SANTOS)
(21) BR 30 2018 001936-9	Código 34.2 - Exame formal de Cumprimento de Exigência Técnica (71) SOUTHCO, INC. (US) (74) DANNEMANN, SIEMSEN, BIGLER & IPANEMA MOREIRA
(21) BR 30 2018 001942-3	Código 34.2 - Exame formal de Cumprimento de Exigência Técnica (71) 3M INNOVATIVE PROPERTIES COMPANY (US) (74) Jacques Labrunie
(21) BR 30 2018 001985-7	Código 34.2 - Exame formal de Cumprimento de Exigência Técnica (71) MARCO AURELIO DE SOUZA CARDOSO (BR/RS)
(21) BR 30 2018 002065-0	Código 34.2 - Exame formal de Cumprimento de Exigência Técnica (71) ELIMAR MENDES PEREIRA (BR/SP) (74) EDEMILSON PEREIRA LIMA
(21) BR 30 2018 002083-9	Código 34.2 - Exame formal de Cumprimento de Exigência Técnica (71) PIRELLI TYRE S.P.A. (IT) (74) KASZNAR LEONARDOS PROPRIEDADE INTELECTUAL
(21) BR 30 2018 002084-7	Código 34.2 - Exame formal de Cumprimento de Exigência Técnica (71) PIRELLI TYRE S.P.A. (IT) (74) KASZNAR LEONARDOS PROPRIEDADE INTELECTUAL
(21) BR 30 2018 002120-7	Código 34.2 - Exame formal de Cumprimento de Exigência Técnica (71) FRAMERY OY (FI) (74) KASZNAR LEONARDOS PROPRIEDADE INTELECTUAL
(21) BR 30 2018 002250-5	Código 34.2 - Exame formal de Cumprimento de Exigência Técnica (71) ETHICON LLC (US) (74) DANNEMANN, SIEMSEN, BIGLER & IPANEMA MOREIRA
(21) BR 30 2018 002302-1	Código 34.2 - Exame formal de Cumprimento de Exigência Técnica (71) CHRISTIAN CASEY LLC. (US) (74) WALTER DE ALMEIDA MARTINS
(21) BR 30 2018 002303-0	Código 34.2 - Exame formal de Cumprimento de Exigência Técnica (71) EPICARE, LTD. (US) (74) WALTER DE ALMEIDA MARTINS
(21) BR 30 2018 002525-3	Código 34.2 - Exame formal de Cumprimento de Exigência Técnica (71) EDUARDO MATTEVI (BR/RS) (74) NILVAN PAULO MINGURANSE



(21) BR 30 2018 002530-0	Código 34.2 - Exame formal de Cumprimento de Exigência Técnica (71) LEADSKY INTERNATIONAL ENTERPRISE LTD. (HK) (74) David do Nascimento Advogados Associados
(21) BR 30 2018 002571-7	Código 34.2 - Exame formal de Cumprimento de Exigência Técnica (71) SANDERS DO BRASIL LTDA (BR/MG) (74) Claudinei Ferreira Moscardini Chavasco
(21) BR 30 2018 002596-2	Código 34.2 - Exame formal de Cumprimento de Exigência Técnica (71) SÓSTENES MOREIRA DE OLIVEIRA (BR/BA) (74) BRASNORTE MARCAS E PATENTES S/S & EPP
(21) BR 30 2018 002627-6	Código 34.2 - Exame formal de Cumprimento de Exigência Técnica (71) GUILHERME PROCHOROFF CASTANHEIRA (BR/SP) ; CELSO CASTANHEIRA GATTAZ (BR/SP) (74) Nascimento Advogados
(21) BR 30 2018 002645-4	Código 34.2 - Exame formal de Cumprimento de Exigência Técnica (71) DANIEL GANDA DOS SANTOS (BR/GO) (74) WAGNER JOSE DA SILVA
(21) BR 30 2018 002646-2	Código 34.2 - Exame formal de Cumprimento de Exigência Técnica (71) CONVEX DO BRASIL INDUSTRIA E COMERCIO DE ARTIGOS DE ACO - EIRELI - ME (BR/SP) (74) Beerre Assessoria Empresarial Ltda.(Alt. de Beerre Assessoria Emp. S/C.LTDA.)
(21) BR 30 2018 002647-0	Código 34.2 - Exame formal de Cumprimento de Exigência Técnica (71) ON CLOUDS GMBH (CH) (74) David do Nascimento Advogados Associados
(21) BR 30 2018 002648-9	Código 34.2 - Exame formal de Cumprimento de Exigência Técnica (71) WEST CO INDÚSTRIA E COMÉRCIO DE ALIMENTOS LTDA - ME (BR/SP) (74) PAULO ROBERTO MARIANO DA SILVA
(21) BR 30 2018 002651-9	Código 34.2 - Exame formal de Cumprimento de Exigência Técnica (71) CONVEX DO BRASIL INDUSTRIA E COMERCIO DE ARTIGOS DE ACO - EIRELI - ME (BR/SP) (74) Beerre Assessoria Empresarial Ltda.(Alt. de Beerre Assessoria Emp. S/C.LTDA.)
(21) BR 30 2018 002654-3	Código 34.2 - Exame formal de Cumprimento de Exigência Técnica (71) CONVEX DO BRASIL INDUSTRIA E COMERCIO DE ARTIGOS DE ACO -



	EIRELI - ME (BR/SP) (74) Beerre Assessoria Empresarial Ltda.(Alt. de Beerre Assessoria Emp. S/C.LTDA.)
(21) BR 30 2018 002659-4	Código 34.2 - Exame formal de Cumprimento de Exigência Técnica (71) CONVEX DO BRASIL INDUSTRIA E COMERCIO DE ARTIGOS DE ACO - EIRELI - ME (BR/SP) (74) Beerre Assessoria Empresarial Ltda.(Alt. de Beerre Assessoria Emp. S/C.LTDA.)
(21) BR 30 2018 002666-7	Código 34.2 - Exame formal de Cumprimento de Exigência Técnica (71) CONVEX DO BRASIL INDUSTRIA E COMERCIO DE ARTIGOS DE ACO - EIRELI - ME (BR/SP) (74) Beerre Assessoria Empresarial Ltda.(Alt. de Beerre Assessoria Emp. S/C.LTDA.)
(21) BR 30 2018 002667-5	Código 34.2 - Exame formal de Cumprimento de Exigência Técnica (71) CONVEX DO BRASIL INDUSTRIA E COMERCIO DE ARTIGOS DE ACO - EIRELI - ME (BR/SP) (74) Beerre Assessoria Empresarial Ltda.(Alt. de Beerre Assessoria Emp. S/C.LTDA.)
(21) BR 30 2018 002668-3	Código 34.2 - Exame formal de Cumprimento de Exigência Técnica (71) UNIÃO BRASILEIRA DE EDUCAÇÃO E ASSISTÊNCIA - MANTENEDORA DA PUCRS (BR/RS)
(21) BR 30 2018 002669-1	Código 34.2 - Exame formal de Cumprimento de Exigência Técnica (71) CONVEX DO BRASIL INDUSTRIA E COMERCIO DE ARTIGOS DE ACO - EIRELI - ME (BR/SP) (74) Beerre Assessoria Empresarial Ltda.(Alt. de Beerre Assessoria Emp. S/C.LTDA.)
(21) BR 30 2018 002670-5	Código 34.2 - Exame formal de Cumprimento de Exigência Técnica (71) UNILEVER NV (NL) (74) Jacques Labrunie
(21) BR 30 2018 002671-3	Código 34.2 - Exame formal de Cumprimento de Exigência Técnica (71) UNIÃO BRASILEIRA DE EDUCAÇÃO E ASSISTÊNCIA - MANTENEDORA DA PUCRS (BR/RS)
(21) BR 30 2018 002673-0	Código 34.2 - Exame formal de Cumprimento de Exigência Técnica (71) NUTRIEX INDÚSTRIA DE NUTRACEUTICOS LTDA - ME (BR/GO) (74) MEIRE DA SILVA PRATES MIRANDA



(21) BR 30 2018 002678-0	Código 34.2 - Exame formal de Cumprimento de Exigência Técnica (71) THAÍS DE OLIVEIRA FREIRE (BR/RJ) ; DANIEL LEAL DE QUEIROZ (BR/RJ) (74) Gruenbaum, Possinhas & Teixeira Ltda.
(21) BR 30 2018 002682-9	Código 34.2 - Exame formal de Cumprimento de Exigência Técnica (71) EMERSON BOTELHO NOGUEIRA (BR/MG) ; JAQUELINE APARECIDA PEREIRA (BR/MG)
(21) BR 30 2018 002685-3	Código 34.2 - Exame formal de Cumprimento de Exigência Técnica (71) THE GOODYEAR TIRE & RUBBER COMPANY (US) (74) DANIEL ADVOGADOS (ALT.DE DANIEL & CIA)
(21) BR 30 2018 002689-6	Código 34.2 - Exame formal de Cumprimento de Exigência Técnica (71) ELI CATAPANI DE ARAUJO LIMA ME (BR/SP) (74) RUBENS DOS SANTOS FILHO
(21) BR 30 2018 002693-4	Código 34.2 - Exame formal de Cumprimento de Exigência Técnica (71) THE GOODYEAR TIRE & RUBBER COMPANY (US) (74) DANIEL ADVOGADOS (ALT.DE DANIEL & CIA)
(21) BR 30 2018 002700-0	Código 34.2 - Exame formal de Cumprimento de Exigência Técnica (71) GERALDO ANTONIO ALVES FRAGA (BR/DF)
(21) BR 30 2018 002702-7	Código 34.2 - Exame formal de Cumprimento de Exigência Técnica (71) CHUEN WOOK PARK LEE (ES) (74) DANNEMANN, SIEMSEN, BIGLER & IPANEMA MOREIRA
(21) BR 30 2018 002710-8	Código 34.2 - Exame formal de Cumprimento de Exigência Técnica (71) UNIVERSIDADE FEDERAL DE UBERLÂNDIA (BR/MG)
(21) BR 30 2018 002713-2	Código 34.2 - Exame formal de Cumprimento de Exigência Técnica (71) DURATEX S.A. (BR/SP) (74) DANIEL ADVOGADOS (ALT.DE DANIEL & CIA)
(21) BR 30 2018 002714-0	Código 34.2 - Exame formal de Cumprimento de Exigência Técnica (71) DURATEX S.A. (BR/SP) (74) DANIEL ADVOGADOS (ALT.DE DANIEL & CIA)
(21) BR 30 2018 002719-1	Código 34.2 - Exame formal de Cumprimento de Exigência Técnica (71) ETEX SERVICES N.V. (BE) ; ETERNIT NV. (BE) (74) Gruenbaum, Possinhas & Teixeira Ltda.
(21) BR 30 2018 002730-2	Código 34.2 - Exame formal de Cumprimento de Exigência Técnica



	(71) TOP MAGICO LTDA (BR/MG) (74) SÂMIA BATISTA AMIN (NOME ANTERIOR SÂMIA AMIN SANTOS)
(21) BR 30 2018 002737-0	Código 34.2 - Exame formal de Cumprimento de Exigência Técnica (71) ELTON LUIS GILDO (BR/SP) (74) ERICK JESUS DA SILVA OLIVEIRA
(21) BR 30 2018 002738-8	Código 34.2 - Exame formal de Cumprimento de Exigência Técnica (71) MEGA LUCKY COMÉRCIO E IMPORTAÇÃO DE ARTIGOS DE BAZAR EIRELI - EPP (BR/SP) (74) NEWTON SILVEIRA
(21) BR 30 2018 002746-9	Código 34.2 - Exame formal de Cumprimento de Exigência Técnica (71) LEONARDI COMERCIO E INDUSTRIA, IMPORTAÇÃO E EXPORTAÇÃO LTDA (BR/SP) (74) MARIO FERRARESI NETO
(21) BR 30 2018 002764-7	Código 34.2 - Exame formal de Cumprimento de Exigência Técnica (71) HARMAN INTERNATIONAL INDUSTRIES, INCORPORATED (US) (74) EDUARDO LOURENÇO GUEDES SERRÃO DE OTERO
(21) BR 30 2018 002767-1	Código 34.2 - Exame formal de Cumprimento de Exigência Técnica (71) HARMAN INTERNATIONAL INDUSTRIES, INCORPORATED (US) (74) EDUARDO LOURENÇO GUEDES SERRÃO DE OTERO
(21) BR 30 2018 002774-4	Código 34.2 - Exame formal de Cumprimento de Exigência Técnica (71) TRILHA DO ACAI INDUSTRIA E COMERCIO DE ALIMENTOS LTDA - ME (BR/PR) (74) RITTER E MORAES PROPRIEDADE INTELECTUAL S/S
(21) BR 30 2018 002775-2	Código 34.2 - Exame formal de Cumprimento de Exigência Técnica (71) MADETEC MOVEIS LTDA (BR/PR) (74) LUCIANO SALVIATO
(21) BR 30 2018 002779-5	Código 34.2 - Exame formal de Cumprimento de Exigência Técnica (71) TERMOTÉCNICA LTDA (BR/SC) (74) MONTAURY PIMENTA, MACHADO & VIEIRA DE MELLO ADVOGADOS
(21) BR 30 2018 002780-9	Código 34.2 - Exame formal de Cumprimento de Exigência Técnica (71) JOÃO ADÃO CORREA DA SILVA (BR/PR) (74) NILVAN PAULO MINGURANSE
(21) BR 30 2018 002792-2	Código 34.2 - Exame formal de Cumprimento de Exigência Técnica (71) CHRISTIAN DEIVIS MACIEL (BR/MG)



	(74) VINÍCIUS SILVA DE OLIVEIRA
--	---------------------------------

(21) BR 30 2018 002796-5	Código 34.2 - Exame formal de Cumprimento de Exigência Técnica (71) B&G IMPORT EXPORT LTDA (BR/SC) (74) PATRICIA LAZARIN GONZALEZ
--------------------------	---

(21) BR 30 2018 002799-0	Código 34.2 - Exame formal de Cumprimento de Exigência Técnica (71) INDÚSTRIA E COMÉRCIO DE BOTAS REI LTDA ME (BR/RS) (74) Araripe & Associados
--------------------------	---

(21) BR 30 2018 002813-9	Código 34.2 - Exame formal de Cumprimento de Exigência Técnica (71) FERNANDO ANTÔNIO CAVALCANTI DE ALBUQUERQUE SÁ (BR/PE) (74) TICIANO TORRES GADELHA
--------------------------	---

(21) BR 30 2018 002814-7	Código 34.2 - Exame formal de Cumprimento de Exigência Técnica (71) ATP COMERCIO DE PRODUTOS OPTICOS (BR/SP) (74) São Paulo Marcas e Patentes Ltda.
--------------------------	---

(21) BR 30 2018 002816-3	Código 34.2 - Exame formal de Cumprimento de Exigência Técnica (71) SHOW DIGITAL COMÉRCIO DE ELETRONICOS LTDA EPP (BR/SP) (74) GUILHERME ROBERTO DORTA DA SILVA
--------------------------	---

(21) BR 30 2018 002817-1	Código 34.2 - Exame formal de Cumprimento de Exigência Técnica (71) HORST SATERDAG (AU) (74) Hugo Silva & Maldonado Propriedade Intelectual Sociedade Civil S/C Ltda.
--------------------------	---

(21) BR 30 2018 002823-6	Código 34.2 - Exame formal de Cumprimento de Exigência Técnica (71) ADRIANA BARBIZAN RAUPP ALVES ASSMANN (BR/PR) (74) Seniors Marcas e Patentes S/C Ltda.
--------------------------	---

(21) BR 30 2018 002824-4	Código 34.2 - Exame formal de Cumprimento de Exigência Técnica (71) LUCIA CRISTINA VELO FRASSON (BR/PR) (74) Calisto Vendrame Sobrinho
--------------------------	--

(21) BR 30 2018 002826-0	Código 34.2 - Exame formal de Cumprimento de Exigência Técnica (71) IGUI WORLDWIDE PISCINAS LTDA EPP (BR/SP) (74) Beerre Assessoria Empresarial Ltda.(Alt. de Beerre Assessoria Emp. S/C.LTDA.)
--------------------------	---

(21) BR 30 2018 002840-6	Código 34.2 - Exame formal de Cumprimento de Exigência Técnica (71) O8 ACESSORIOS LTDA (BR/RJ) (74) THAÍS GUEDES RAMOS
--------------------------	--

(21) BR 30 2018 002849-0	Código 34.2 - Exame formal de Cumprimento de Exigência Técnica
--------------------------	--



	(71) KARYME BORBA FERREIRA DE ARAUJO (BR/PR) (74) CLAUDEMIR ELIAS CALHEIROS
(21) BR 30 2018 002872-4	Código 34.2 - Exame formal de Cumprimento de Exigência Técnica (71) PATRÍCIA RODRIGUES RESENDE (BR/MG) (74) JÉSSICA CARVALHO NORONHA
(21) BR 30 2018 002873-2	Código 34.2 - Exame formal de Cumprimento de Exigência Técnica (71) INOVYTEC MEDICAL SOLUTIONS LTD (IL) (74) DANNEMANN, SIEMSEN, BIGLER & IPANEMA MOREIRA
(21) BR 30 2018 002878-3	Código 34.2 - Exame formal de Cumprimento de Exigência Técnica (71) TRAMONTINA BELEM S/A (BR/PA) (74) CREAÇÃO MARCAS E PATENTES LTDA.
(21) BR 30 2018 002879-1	Código 34.2 - Exame formal de Cumprimento de Exigência Técnica (71) TRAMONTINA BELEM S/A (BR/PA) (74) CREAÇÃO MARCAS E PATENTES LTDA.
(21) BR 30 2018 002880-5	Código 34.2 - Exame formal de Cumprimento de Exigência Técnica (71) TRAMONTINA BELEM S/A (BR/PA) (74) CREAÇÃO MARCAS E PATENTES LTDA.
(21) BR 30 2018 002881-3	Código 34.2 - Exame formal de Cumprimento de Exigência Técnica (71) TRAMONTINA BELEM S/A (BR/PA) (74) CREAÇÃO MARCAS E PATENTES LTDA.
(21) BR 30 2018 002882-1	Código 34.2 - Exame formal de Cumprimento de Exigência Técnica (71) TRAMONTINA BELEM S/A (BR/PA) (74) CREAÇÃO MARCAS E PATENTES LTDA.
(21) BR 30 2018 002883-0	Código 34.2 - Exame formal de Cumprimento de Exigência Técnica (71) TRAMONTINA BELEM S/A (BR/PA) (74) CREAÇÃO MARCAS E PATENTES LTDA.
(21) BR 30 2018 002885-6	Código 34.2 - Exame formal de Cumprimento de Exigência Técnica (71) A C BOSLOOPER IMPORTACAO E EXPORTACAO (BR/PR) (74) CIBELE ANTONIA KLOC
(21) BR 30 2018 002886-4	Código 34.2 - Exame formal de Cumprimento de Exigência Técnica (71) PROJETO LITORAL CONSCIENTE (BR/RS) ; RODRIGO ROHD FREITAS (BR/RS)
(21) BR 30 2018 002934-8	Código 34.2 - Exame formal de Cumprimento de Exigência Técnica



	(71) ANA LUCIA MORAES COELHO(ANA GRIJÓ) (BR/GO)
(21) BR 30 2018 002947-0	Código 34.2 - Exame formal de Cumprimento de Exigência Técnica (71) CARL ZEISS VISION INTERNATIONAL GMBH (DE) (74) DANNEMANN, SIEMSEN, BIGLER & IPANEMA MOREIRA
(21) BR 30 2018 002950-0	Código 34.2 - Exame formal de Cumprimento de Exigência Técnica (71) ETIK METAIS INDUSTRIA E COMERCIO DE METAIS LTDA (BR/PR) (74) Calisto Vendrame Sobrinho
(21) BR 30 2018 002951-8	Código 34.2 - Exame formal de Cumprimento de Exigência Técnica (71) MAPA GMBH (DE) (74) Cruzeiro Newmarc Patentes e Marcas Ltda.
(21) BR 30 2018 002952-6	Código 34.2 - Exame formal de Cumprimento de Exigência Técnica (71) F. M. L. MIOTTO INDÚSTRIA E COMÉRCIO DE MÓVEIS LTDA (BR/SP) (74) Beerre Assessoria Empresarial Ltda.(Alt. de Beerre Assessoria Emp. S/C.LTDA.)
(21) BR 30 2018 002957-7	Código 34.2 - Exame formal de Cumprimento de Exigência Técnica (71) ALIXANDRINO PROJETOS E CONSULTORIA LTDA - ME (BR/SP) (74) Claudinei Ferreira Moscardini Chavasco
(21) BR 30 2018 002959-3	Código 34.2 - Exame formal de Cumprimento de Exigência Técnica (71) CARLOS ROBERTO EZEQUIEL DE SOUZA & CIA LTDA. (BR/MG) (74) Claudinei Ferreira Moscardini Chavasco
(21) BR 30 2018 002960-7	Código 34.2 - Exame formal de Cumprimento de Exigência Técnica (71) MAURO FERNANDES DA COSTA (BR/RS) ; AMARILDO FERNANDES DA COSTA (BR/RS) (74) PERCY FORTUNA
(21) BR 32 2012 001440-1	Código 34.2 - Exame formal de Cumprimento de Exigência Técnica (71) ANTÔNIO ALVES CASTRO (BR/FN) (74) CLAUDIA WATANABE SOCIEDADE DE ADVOGADOS
(21) BR 32 2015 004405-8	Código 34.2 - Exame formal de Cumprimento de Exigência Técnica (71) EMBRAER S.A. (BR/SP) (74) ADRIANA FERNANDES ROLLO
(21) BR 32 2017 005605-1	Código 34.2 - Exame formal de Cumprimento de Exigência Técnica (71) UNIVERSIDADE FEDERAL DO PARANA (BR/PR)
(21) BR 32 2017 005625-6	Código 34.2 - Exame formal de Cumprimento de Exigência Técnica



	(71) UNIVERSIDADE FEDERAL DO PARANA (BR/PR)
(21) BR 32 2017 005626-4	Código 34.2 - Exame formal de Cumprimento de Exigência Técnica (71) UNIVERSIDADE FEDERAL DO PARANA (BR/PR)
(21) BR 32 2017 005627-2	Código 34.2 - Exame formal de Cumprimento de Exigência Técnica (71) UNIVERSIDADE FEDERAL DO PARANA (BR/PR)
(21) BR 32 2017 005629-9	Código 34.2 - Exame formal de Cumprimento de Exigência Técnica (71) UNIVERSIDADE FEDERAL DO PARANA (BR/PR)
(21) BR 32 2017 005630-2	Código 34.2 - Exame formal de Cumprimento de Exigência Técnica (71) UNIVERSIDADE FEDERAL DO PARANA (BR/PR)
(21) BR 32 2017 005631-0	Código 34.2 - Exame formal de Cumprimento de Exigência Técnica (71) UNIVERSIDADE FEDERAL DO PARANA (BR/PR)
(21) BR 32 2017 005632-9	Código 34.2 - Exame formal de Cumprimento de Exigência Técnica (71) UNIVERSIDADE FEDERAL DO PARANA (BR/PR)
(21) BR 32 2017 005634-5	Código 34.2 - Exame formal de Cumprimento de Exigência Técnica (71) UNIVERSIDADE FEDERAL DO PARANA (BR/PR)
(21) BR 32 2017 005635-3	Código 34.2 - Exame formal de Cumprimento de Exigência Técnica (71) UNIVERSIDADE FEDERAL DO PARANA (BR/PR)



Código 35 - Arquivamento do Pedido – Art. 216 § 2º e Art. 106 § 3º da LPI

Arquivado definitivamente o pedido de registro de desenho industrial, uma vez que não foi apresentada a procuração devida no prazo de 60 (sessenta) dias contados da prática do primeiro ato da parte no processo ou não houve manifestação do depositante quanto à exigência formulada.

(21) BR 30 2015 004459-4



Código 35 - Arquivamento do Pedido – Art. 216 § 2º e Art. 106 § 3º da LPI

(22) 28/09/2015

(44) 26/12/2018

(52) 09-01

(54) CONFIGURAÇÃO APLICADA A/EM EMBALAGEM DE BEBIDAS

(71) EDILBERTO ACACIO DA SILVA (BR/SP)

(72) EDILBERTO ACACIO DA SILVA

(74) CELINO BENTO DE SOUZA

Arquivamento



(21) BR 30 2016 005751-6

Código 35 - Arquivamento do Pedido – Art. 216 § 2º e Art. 106 § 3º da LPI

(22) 09/12/2016

(44) 26/12/2018

(52) 03-01

(54) CONFIGURAÇÃO APLICADA A/EM CAPA PROTETORA PARA BANCO TRASEIRO DE VEÍCULOS AUTOMOTIVOS

(71) JOÃO MANOEL MARANHÃO DE SIQUEIRA DIAS (BR/PR)

(72) JOÃO MANOEL MARANHÃO DE SIQUEIRA DIAS

Arquivamento



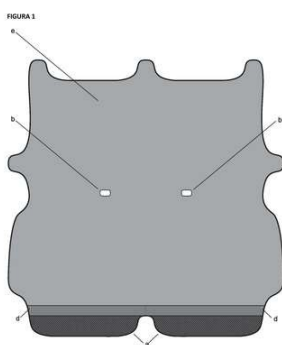

(21) BR 30 2017 000467-9

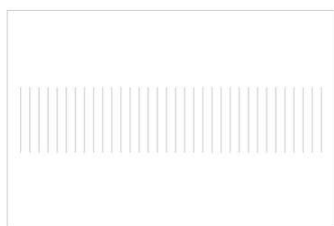

Código 35 - Arquivamento do Pedido – Art. 216 § 2º e Art. 106 § 3º da LPI

(22) 02/02/2017

(44) 26/12/2018

(52) 02-02

(54) CONFIGURAÇÃO APLICADA A/EM COLETE PLANO

(71) EVELISE ANICET RUTHSCHILLING (BR/RS) ; ANNE ANICET RUTHSCHILLING (BR/RS)

(72) ANNE ANICET RUTHSCHILLING; EVELISE ANICET RUTHSCHILLING
Arquivamento



(21) BR 30 2017 000515-2



FIG. 1.1

Código 35 - Arquivamento do Pedido – Art. 216 § 2º e Art. 106 § 3º da LPI

(22) 07/02/2017

(43) 15/08/2017

(52) 07-01

(54) CONFIGURAÇÃO APLICADA A/EM AERADOR DE VINHO

(71) LINDE AKTIENGESELLSCHAFT (DE)

(72) SVEN SCHAARSCHMIDT; TOBIAS NEUBER; DOMINIK MICHEL

(74) Hugo Silva & Maldonado Propriedade Intelectual Sociedade Civil S/C Ltda.
Arquivamento

(21) BR 30 2017 002305-3

Código 35 - Arquivamento do Pedido – Art. 216 § 2º e Art. 106 § 3º da LPI

(22) 02/06/2017

(44) 26/12/2018

(52) 10-05

(54) CONFIGURAÇÃO APLICADA EM SENSOR DE VELOCIDADE E SENTIDO



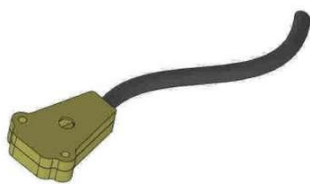

DE ROTAÇÃO PARA CORPOS EM ROTAÇÃO

(71) ACHILLE ZAONER (BR/RJ)

(72) ACHILLE ZAONER

(74) LOTTUS ASSESSORIA EM PROPRIEDADE INDUSTRIAL

Arquivamento

(21) BR 30 2017 002497-1



Código 35 - Arquivamento do Pedido – Art. 216 § 2º e Art. 106 § 3º da LPI

(22) 16/06/2017

(44) 26/12/2018

(52) 06-01

(54) CONFIGURAÇÃO APLICADA A/EM BANQUETA

(71) MÓVEIS ARTESANAIS TAMBO EIRELI ME (BR/SC)

(72) FAGNER SEFFRIN ADLER

(74) JONAS MASSAIA DOS SANTOS

Arquivamento

(21) BR 30 2017 003416-0



Código 35 - Arquivamento do Pedido – Art. 216 § 2º e Art. 106 § 3º da LPI

(22) 07/08/2017

(44) 26/12/2018

(52) 08-01

(54) CONFIGURAÇÃO APLICADA A/EM ENXADA ESTAMPADA

(71) COMERCIAL S2M IMPORTAÇÃO E EXPORTAÇÃO EIRELI ME (BR/SP)

(72) GABRIEL MORENO DOS SANTOS

Arquivamento

(21) BR 30 2017 004362-3



Código 35 - Arquivamento do Pedido – Art. 216 § 2º e Art. 106 § 3º da LPI

(22) 03/10/2017

(30) 04/04/2017 US 29/599,521

(45) 31/07/2018

(52) 12-15

(54) CONFIGURAÇÃO APLICADA A/EM PNEUMÁTICO

(71) BRIDGESTONE AMERICAS TIRE OPERATIONS, LLC (US)

(72) PAULA R. LUNDGREN; KEITH A. DUMIGAN

(74) DANNEMANN, SIEMSEN, BIGLER & IPANEMA MOREIRA

Arquivamento





(21) BR 30 2017 005142-1

Código 35 - Arquivamento do Pedido – Art. 216 § 2º e Art. 106 § 3º da LPI

(22) 14/11/2017

(44) 26/12/2018

(52) 21-01

(54) CONFIGURAÇÃO APLICADA A/EM DISPOSITIVO LUDO-DIDÁTICO

(71) RODRIGO PIRES DE CAMPOS GUIMARÃES (BR/SP)

(72) FABIO SALMONI

(74) IVAN BORGES SALES

Arquivamento



(21) BR 30 2017 005205-3

Código 35 - Arquivamento do Pedido – Art. 216 § 2º e Art. 106 § 3º da LPI

(22) 17/11/2017

(44) 26/12/2018

(52) 32-00

(54) PADRÃO ORNAMENTAL APLICADO A/EM QUINTO

(71) JOAQUIM FLÁVIO QUINTO (BR/DF)

(72) JOAQUIM FLÁVIO QUINTO

Arquivamento



(21) BR 30 2018 000164-8

Código 35 - Arquivamento do Pedido – Art. 216 § 2º e Art. 106 § 3º da LPI

(22) 18/01/2018

(44) 26/12/2018

(52) 06-03

(54) CONFIGURAÇÃO APLICADA A/EM CARTEIRA ESCOLAR

(71) HABTO OBJETOS LTDA (BR/RJ)

(72) DIOGO LAGE SOUZA; GIL MACHADO GUIGON DE ARAUJO

Arquivamento



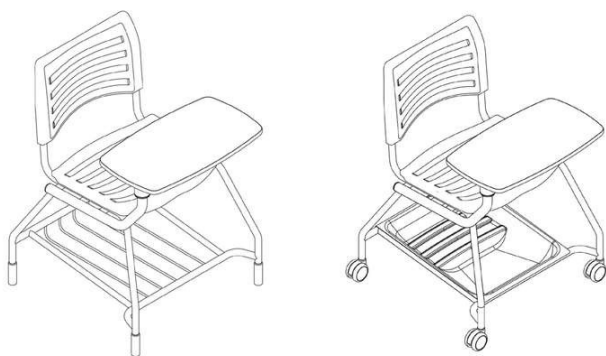

(21) BR 30 2018 000175-3

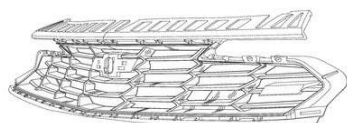

Código 35 - Arquivamento do Pedido – Art. 216 § 2º e Art. 106 § 3º da LPI

(22) 19/01/2018

(30) 20/07/2017 US 29/611,329

(44) 26/12/2018

(52) 12-16

(54) CONFIGURAÇÃO APLICADA A/EM GRADE DIANTEIRA DE VEÍCULO

(71) GM GLOBAL TECHNOLOGY OPERATIONS LLC (US)

(72) JOHN P. MACK; ADAM H. BARRY; CASEY SWANSEGER

(74) KASZNAR LEONARDOS PROPRIEDADE INTELECTUAL

Arquivamento

(21) BR 30 2018 000177-0



Código 35 - Arquivamento do Pedido – Art. 216 § 2º e Art. 106 § 3º da LPI

(22) 19/01/2018

(30) 20/07/2017 US 29/611365

(44) 26/12/2018

(52) 12-16

(54) CONFIGURAÇÃO APLICADA A/EM MOLDURA DE GRELHA DE VENTILAÇÃO PARA VEÍCULO

(71) GM GLOBAL TECHNOLOGY OPERATIONS LLC (US)

(72) JOHN P. MACK; CASEY SWANSEGER

(74) KASZNAR LEONARDOS PROPRIEDADE INTELECTUAL

Arquivamento

(21) BR 30 2018 000180-0

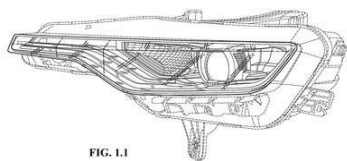

FIG. 1.1

Código 35 - Arquivamento do Pedido – Art. 216 § 2º e Art. 106 § 3º da LPI

(22) 19/01/2018

(30) 21/07/2017 US 29/611,440

(44) 26/12/2018

(52) 26-06

(54) CONFIGURAÇÃO APLICADA A/EM FAROL DIANTEIRO DE VEÍCULO.

(71) GM GLOBAL TECHNOLOGY OPERATIONS LLC (US)

(72) JOHN P. MACK; ADAM H. BARRY

(74) KASZNAR LEONARDOS PROPRIEDADE INTELECTUAL

Arquivamento



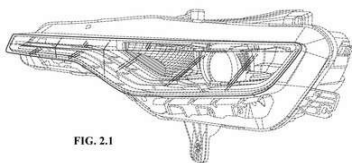
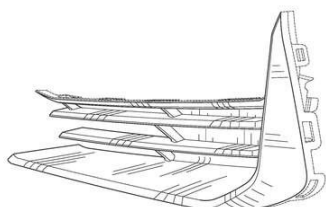

FIG. 2.1

(21) BR 30 2018 000182-6



Código 35 - Arquivamento do Pedido – Art. 216 § 2º e Art. 106 § 3º da LPI

(22) 19/01/2018

(30) 20/07/2017 US 29/611,378

(44) 26/12/2018

(52) 12-16

(54) CONFIGURAÇÃO APLICADA A/EM GRELHA INFERIOR PARA VEÍCULO.

(71) GM GLOBAL TECHNOLOGY OPERATIONS LLC (US)

(72) JOHN P. MACK; CASEY SWANSEGER

(74) KASZNAR LEONARDOS PROPRIEDADE INTELECTUAL

Arquivamento

(21) BR 30 2018 000183-4

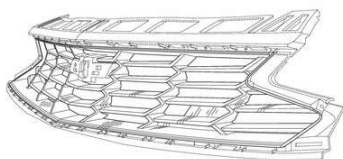

Código 35 - Arquivamento do Pedido – Art. 216 § 2º e Art. 106 § 3º da LPI

(22) 19/01/2018

(30) 21/07/2017 US 29/611471

(44) 26/12/2018

(52) 12-16

(54) CONFIGURAÇÃO APLICADA A/EM GRELHA DE AR PARA VEÍCULO.

(71) GM GLOBAL TECHNOLOGY OPERATIONS LLC (US)

(72) JOHN P. MACK; ADAM H. BARRY

(74) KASZNAR LEONARDOS PROPRIEDADE INTELECTUAL

Arquivamento

(21) BR 30 2018 000184-2

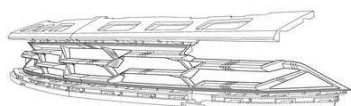

Código 35 - Arquivamento do Pedido – Art. 216 § 2º e Art. 106 § 3º da LPI

(22) 19/01/2018

(30) 21/07/2017 US 29/611483

(44) 26/12/2018

(52) 12-16

(54) CONFIGURAÇÃO APLICADA A/EM GRADE DIANTEIRA DE VEÍCULO.

(71) GM GLOBAL TECHNOLOGY OPERATIONS LLC (US)

(72) JOHN P. MACK; ADAM H. BARRY

(74) KASZNAR LEONARDOS PROPRIEDADE INTELECTUAL

Arquivamento

(21) BR 30 2018 000185-0

Código 35 - Arquivamento do Pedido – Art. 216 § 2º e Art. 106 § 3º da LPI

(22) 19/01/2018



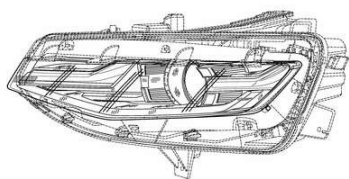

(30) 21/07/2017 US 29/611427
 (44) 26/12/2018
 (52) 26-06
 (54) CONFIGURAÇÃO APLICADA A/EM FAROL DIANTEIRO DE VEÍCULO
 (71) GM GLOBAL TECHNOLOGY OPERATIONS LLC (US)
 (72) JOHN P. MACK; SCOTT P. WASSELL
 (74) KASZNAR LEONARDOS PROPRIEDADE INTELECTUAL
 Arquivamento

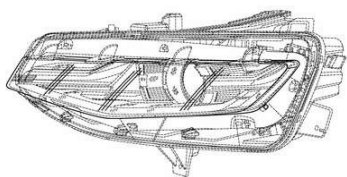

(21) BR 30 2018 000187-7

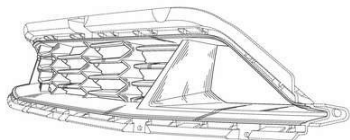

Código 35 - Arquivamento do Pedido – Art. 216 § 2º e Art. 106 § 3º da LPI
 (22) 19/01/2018
 (30) 21/07/2017 US 29/611493
 (44) 26/12/2018
 (52) 12-16
 (54) CONFIGURAÇÃO APLICADA A/EM GRADE DIANTEIRA DE VEÍCULO
 (71) GM GLOBAL TECHNOLOGY OPERATIONS LLC (US)
 (72) JOHN P. MACK; ADAM H. BARRY
 (74) KASZNAR LEONARDOS PROPRIEDADE INTELECTUAL
 Arquivamento

(21) BR 30 2018 000188-5

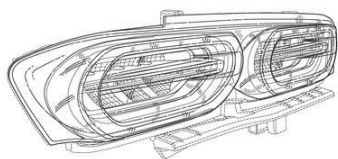

Código 35 - Arquivamento do Pedido – Art. 216 § 2º e Art. 106 § 3º da LPI
 (22) 19/01/2018
 (30) 21/07/2017 US 29/611,511
 (44) 26/12/2018
 (52) 26-06
 (54) CONFIGURAÇÃO APLICADA A/EM LANTERNA TRASEIRA DE VEÍCULO.
 (71) GM GLOBAL TECHNOLOGY OPERATIONS LLC (US)
 (72) JOHN P. MACK; SCOTT P. WASSELL
 (74) KASZNAR LEONARDOS PROPRIEDADE INTELECTUAL
 Arquivamento

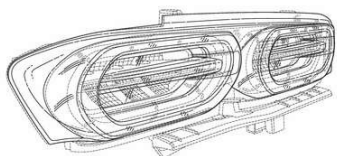

(21) BR 30 2018 000189-3

Código 35 - Arquivamento do Pedido – Art. 216 § 2º e Art. 106 § 3º da LPI
 (22) 19/01/2018
 (30) 21/07/2017 US 29/611,505



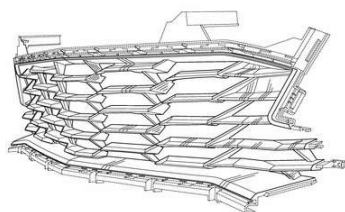

(44) 26/12/2018
 (52) 12-16
 (54) CONFIGURAÇÃO APLICADA A/EM GRADE DE VEÍCULO.
 (71) GM GLOBAL TECHNOLOGY OPERATIONS LLC (US)
 (72) JOHN P. MACK; ADAM H. BARRY
 (74) KASZNAR LEONARDOS PROPRIEDADE INTELECTUAL
 Arquivamento

(21) BR 30 2018 000193-1

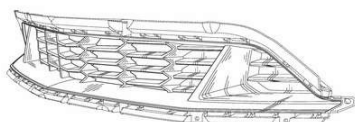

Código 35 - Arquivamento do Pedido – Art. 216 § 2º e Art. 106 § 3º da LPI
 (22) 19/01/2018
 (30) 21/07/2017 US 29/611500
 (44) 26/12/2018
 (52) 12-16
 (54) CONFIGURAÇÃO APLICADA A/EM GRADE DE VEÍCULO
 (71) GM GLOBAL TECHNOLOGY OPERATIONS LLC (US)
 (72) JOHN P. MACK; ADAM H. BARRY; CASEY SWANSEGER
 (74) KASZNAR LEONARDOS PROPRIEDADE INTELECTUAL
 Arquivamento

(21) BR 30 2018 000197-4

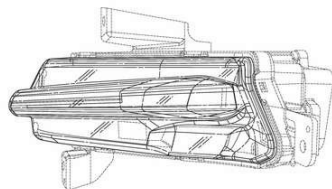

Código 35 - Arquivamento do Pedido – Art. 216 § 2º e Art. 106 § 3º da LPI
 (22) 19/01/2018
 (30) 21/07/2017 US 29/611448
 (44) 26/12/2018
 (52) 26-06
 (54) CONFIGURAÇÃO APLICADA A/EM FAROL DE RODAGEM DIURNA
 (71) GM GLOBAL TECHNOLOGY OPERATIONS LLC (US)
 (72) JOHN P. MACK; CASEY SWANSEGER
 (74) KASZNAR LEONARDOS PROPRIEDADE INTELECTUAL
 Arquivamento

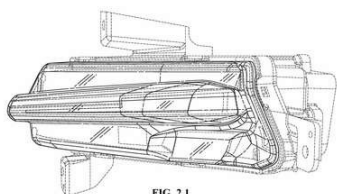

FIG. 2.1

(21) BR 30 2018 000724-7



Código 35 - Arquivamento do Pedido – Art. 216 § 2º e Art. 106 § 3º da LPI
 (22) 27/02/2018
 (44) 26/12/2018
 (52) 12-16
 (54) CONFIGURAÇÃO APLICADA A/EM LÂMPADA
 (71) PSA AUTOMOBILES SA (FR)
 (72) JEAN-PIERRE PLOUÉ



(74) Montaury Pimenta, Machado & Vieira de Mello Advogados
Arquivamento

(21) BR 30 2018 000728-0



Código 35 - Arquivamento do Pedido – Art. 216 § 2º e Art. 106 § 3º da LPI
(22) 27/02/2018
(44) 26/12/2018
(52) 26-06
(54) CONFIGURAÇÃO APLICADA A/EM FAROL
(71) PSA AUTOMOBILES SA (FR)
(72) JEAN-PIERRE PLOUÉ
(74) Montaury Pimenta, Machado & Vieira de Mello Advogados
Arquivamento

(21) BR 30 2018 000742-5



Código 35 - Arquivamento do Pedido – Art. 216 § 2º e Art. 106 § 3º da LPI
(22) 27/02/2018
(44) 26/12/2018
(52) 12-16
(54) CONFIGURAÇÃO APLICADA A/EM LÂMPADA
(71) PSA AUTOMOBILES SA (FR)
(72) JEAN-PIERRE PLOUÉ
(74) Montaury Pimenta, Machado & Vieira de Mello Advogados
Arquivamento

(21) BR 30 2018 000758-1



Código 35 - Arquivamento do Pedido – Art. 216 § 2º e Art. 106 § 3º da LPI
(22) 27/02/2018
(44) 26/12/2018
(52) 12-08
(54) CONFIGURAÇÃO APLICADA A/EM CARRO
(71) PSA AUTOMOBILES SA (FR)
(72) JEAN-PIERRE PLOUÉ
(74) Montaury Pimenta, Machado & Vieira de Mello Advogados
Arquivamento

(21) BR 30 2018 000761-1



Código 35 - Arquivamento do Pedido – Art. 216 § 2º e Art. 106 § 3º da LPI
(22) 27/02/2018
(44) 26/12/2018
(52) 12-16
(54) CONFIGURAÇÃO APLICADA A/EM FAROL
(71) PSA AUTOMOBILES SA (FR)
(72) JEAN-PIERRE PLOUÉ



(74) Montauray Pimenta, Machado & Vieira de Mello Advogados
Arquivamento

(21) BR 30 2018 000785-9

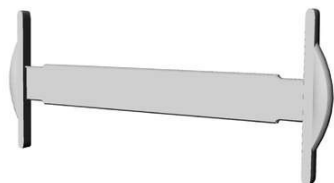

Código 35 - Arquivamento do Pedido – Art. 216 § 2º e Art. 106 § 3º da LPI
(22) 28/02/2018
(44) 26/12/2018
(52) 08-08
(54) CONFIGURAÇÃO APLICADA A/EM DISPOSITIVO DE FIXAÇÃO
(71) HICKIES, INC (US)
(72) GASTON FRYDLEWSKY
(74) Carlos André Barbosa Cavalcanti
Arquivamento

(21) BR 30 2018 001007-8



Código 35 - Arquivamento do Pedido – Art. 216 § 2º e Art. 106 § 3º da LPI
(22) 14/03/2018
(44) 26/12/2018
(52) 02-04
(54) CONFIGURAÇÃO APLICADA A/EM CALÇADO
(71) VZT INDÚSTRIA E COMÉRCIO DE CALÇADOS LTDA (BR/SP)
(72) RITA DE CÁSSI PEREIRA LAGO
(74) PAULO ARRUDA PEDROZO
Arquivamento

(21) BR 30 2018 001474-0

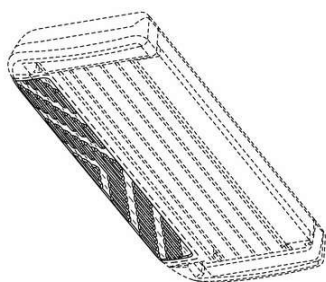

Código 35 - Arquivamento do Pedido – Art. 216 § 2º e Art. 106 § 3º da LPI
(22) 12/04/2018
(30) 13/10/2017 US 29/622,152
(44) 26/12/2018
(52) 28-03
(54) CONFIGURAÇÃO APLICADA A/EM PROTETOR
(71) PERSONAL CARE MARKETING AND RESEARCH, INC. (US)
(72) MATTHEW KNAPP
(74) Hugo Silva & Maldonado Propriedade Intelectual Sociedade Civil S/C Ltda.
Arquivamento

(21) BR 30 2018 002192-4

Código 35 - Arquivamento do Pedido – Art. 216 § 2º e Art. 106 § 3º da LPI
(22) 24/05/2018
(44) 26/12/2018
(52) 06-06
(54) CONFIGURAÇÃO APLICADA A/EM COLUNA DE JANTAR
(71) PAULO CELSO CARDOSO BACCHI (BR/SP)





(72) PAULO CELSO CARDOSO BACCHI
(74) João Batista Valverde
Arquivamento

(21) BR 30 2018 002204-1

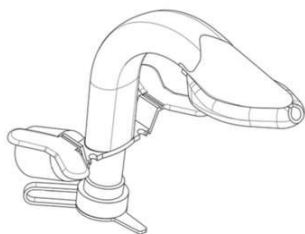

Código 35 - Arquivamento do Pedido – Art. 216 § 2º e Art. 106 § 3º da LPI
(22) 25/05/2018
(30) 29/11/2017 EM 004527893
(44) 26/12/2018
(52) 24-01
(54) CONFIGURAÇÃO APLICADA A/EM CONECTOR
(71) TELEFLEX LIFE SCIENCES UNLIMITED COMPANY (BM)
(72) KIEN CHUNG KWOK
(74) LEONOR MAGALHÃES PERES GALVÃO
Arquivamento

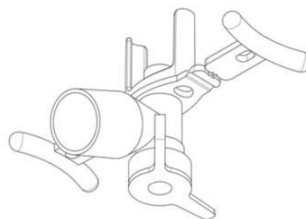
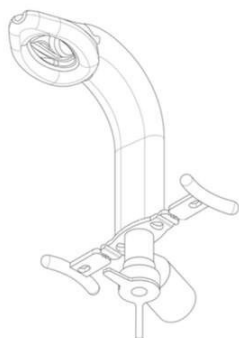
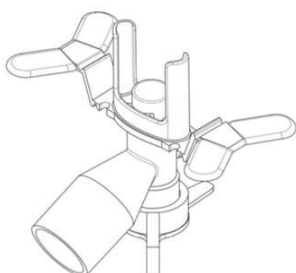

(21) BR 30 2018 002212-2



Código 35 - Arquivamento do Pedido – Art. 216 § 2º e Art. 106 § 3º da LPI
(22) 25/05/2018
(44) 26/12/2018
(52) 06-01
(54) CONFIGURAÇÃO APLICADA A/EM POLTRONA O FORMIGUEIRO
(71) O FORMIGUEIRO DESENHO DE PRODUTOS LTDA (BR/RJ)
(72) CAIO BAHOUTH MARTINS; LUCAS PORTES SANTOS FERNANDES;
VINICIUS MESQUITA ARRUDA CÂMARA
Arquivamento





(21) BR 30 2018 002300-5

Código 35 - Arquivamento do Pedido – Art. 216 § 2º e Art. 106 § 3º da LPI

(22) 31/05/2018

(44) 26/12/2018

(52) 15-07

(54) CONFIGURAÇÃO APLICADA A/EM CHOPEIRA CASEIRA

(71) MARCUS TEIXEIRA NEVES (BR/ES)

(72) MARCUS TEIXEIRA NEVES

Arquivamento



(21) BR 30 2018 002384-6

Código 35 - Arquivamento do Pedido – Art. 216 § 2º e Art. 106 § 3º da LPI

(22) 06/06/2018

(44) 26/12/2018

(52) 32-00

(54) PADRÃO ORNAMENTAL APLICADO A/EM MOSTRUÁRIO

(71) INFOSHADE COMERCIO DE MATERIAIS PUBLICITARIOS EIRELI - ME (BR/SP)

(72) ÉRICO AJACE THEODOROVITZ

(74) DAVID NILTON PEREIRA DE LUCENA

Arquivamento

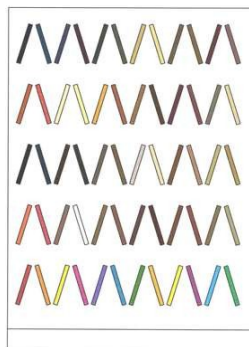
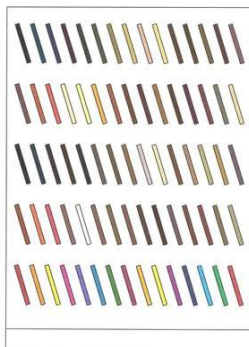
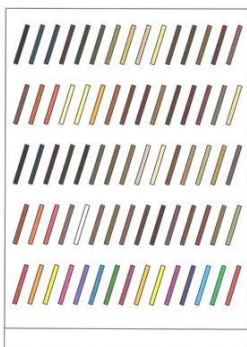
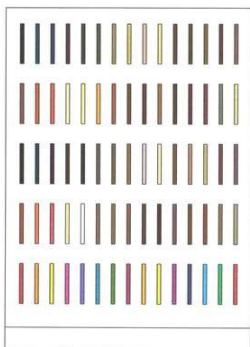



(21) BR 30 2018 002385-4

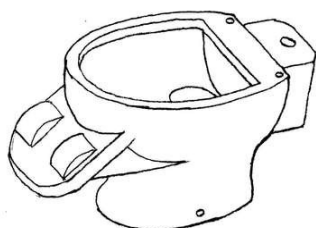

Código 35 - Arquivamento do Pedido – Art. 216 § 2º e Art. 106 § 3º da LPI

(22) 06/06/2018

(44) 26/12/2018

(52) 23-02

(54) CONFIGURAÇÃO APLICADA A/EM VASO SANITÁRIO

(71) GERALDO ANTONIO ALVES FRAGA (BR/DF)

(72) GERALDO ANTONIO ALVES FRAGA

Arquivamento



Código 36 - Indeferimento - Art. 106 § 4º da LPI

Indeferido o pedido por não atender ao disposto no Art. 100 da LPI, conforme parecer técnico. A cópia do parecer técnico poderá ser solicitada. Desta data corre o prazo de 60 (sessenta) dias para eventual recurso do depositante.

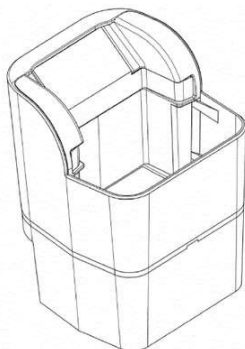
(21) BR 30 2017 004793-9

Código 36 - Indeferimento - Art. 106 § 4º da LPI

(22) 26/10/2017

(30) 26/04/2017 US 29/601.775

(44) 26/12/2018

(52) 14-02

(54) CONFIGURAÇÃO APLICADA A UM DISPOSITIVO DE CAPTURA DE DIGITAIS

(71) GEMALTO S.A. (FR)

(72) BRETT A. HOWELL; CHIN-YEE NG; ARTHUR LANG; STEVEN E. TURCH; BRIAN L. LINZIE

(74) Paulo Maurício Carlos de Oliveira

objeto se enquadra na instrução normativa 044/2015 . objeto indeferido por impossibilidade de adequação de ofício do título, nos termos do parágrafo único do Art. 22 da Instrução Normativa 044/2015. Pedido indeferido devido à não conformidade ao contido no art. 101 c/c art. 106, caput, da LPI. O objeto apresentado não corresponde ao objeto do depósito, configurando alteração da matéria: foi solicitado que o requerente substituísse as linhas tracejadas por traços contínuos, porém elas foram suprimidas, eliminando elementos do objeto mostrado no depósito.

(21) BR 30 2017 005873-6

Código 36 - Indeferimento - Art. 106 § 4º da LPI

(22) 22/12/2017

(44) 26/12/2018

(52) 06-03

(54) CONFIGURAÇÃO APLICADA A/EM MESA MODULAR PARA ESCRITÓRIOS

(71) BIQUAD TECNOLOGIA LTDA - ME (BR/MG)

(72) CARLOS ANDRÉ SALVADOR

objeto se enquadra na instrução normativa 044/2015 . objeto indeferido devido ao cumprimento insatisfatório da divisão do pedido, nos termos do § 2º do Art. 25 da Instrução Normativa 044/2015. Pedido indeferido devido à não conformidade ao contido nos art. 101, inciso IV e art. 104 c/c art. 106, caput, da LPI. Além da divisão do pedido não ter sido realizada, no cumprimento de exigência a figura 3.5 sofreu alteração no tampo da mesa. No depósito original havia dois recortes nas extremidades do tampo da mesa e no cumprimento da exigência esse recortes foram excluídos.





(21) BR 30 2018 001916-4

Código 36 - Indeferimento - Art. 106 § 4º da LPI



(22) 08/05/2018

(44) 26/12/2018

(52) 32-00

(54) PADRÃO ORNAMENTAL APLICADO EM TECIDO

(71) SCOFIELD INDÚSTRIA LTDA (BR/MG)

(72) GABRIEL MARQUES DE LIMA

(74) SÂMIA BATISTA AMIN (NOME ANTERIOR SÂMIA AMIN SANTOS)

objeto se enquadra na instrução normativa 044/2015 . objeto indeferido devido ao cumprimento insatisfatório da divisão do pedido, nos termos do § 2º do Art. 25 da Instrução Normativa 044/2015. Pedido indeferido devido à não conformidade ao contido no art. 104 c/c art. 106, caput, da LPI. O pedido contém 28 objetos sem as mesmas características distintivas preponderantes, de modo que deveria ter sido dividido, conforme demandava a exigência. O requerente reapresentou os mesmos 28 objetos, se recusando a fazer a divisão.

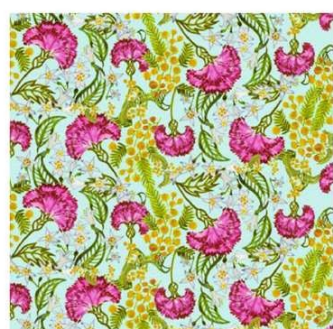

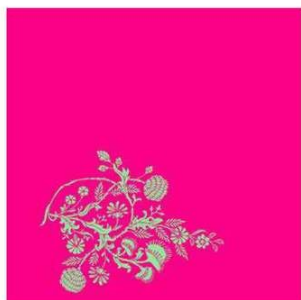
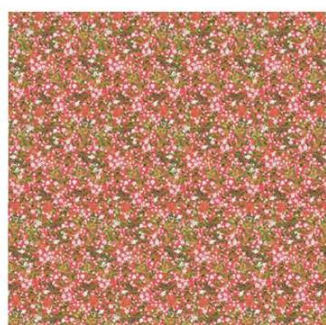
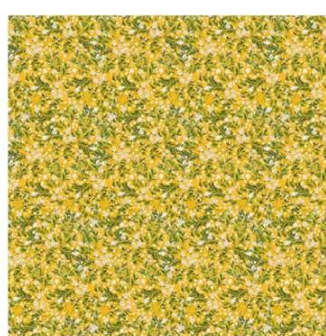



(21) BR 30 2018 002116-9

Código 36 - Indeferimento - Art. 106 § 4º da LPI

(22) 21/05/2018

(44) 26/12/2018

(52) 06-01

(54) CONFIGURAÇÃO APLICADA A/EM POLTRONA

(71) FRISOKAR EQUIPAMENTOS PLASTICOS S/A (BR/SP)

(72) ULISSES CARLOS RAINERI

(74) Somarca Assessoria Empresarial S/C Ltda.



objeto se enquadra na instrução normativa 044/2015 . objeto indeferido devido ao cumprimento insatisfatório de exigência técnica, nos termos do Art. 23 da Instrução Normativa 044/2015.Pedido indeferido devido à não conformidade ao contido no art. 101 c/c art. 106, caput, da LPI. As figuras 1.1 a 1.8 e 2.1 a 2.8 apresentadas não correspondem, respectivamente, aos objetos mostrados nas figuras 1.1 a 1.6 e 2.1 a 2.6 do depósito, configurando alteração da matéria: foram suprimidas as texturas dos tecidos, o que caracteriza uma alteração ornamental relevante.



Código 39 - Concessão do Registro

Concessão do registro de desenho industrial. O certificado de registro estará à disposição do interessado. Desta data corre o prazo de 5 (cinco) anos para interposição de nulidade administrativa por qualquer interessado (Art. 113 § 1º da LPI). Se interposto o pedido de nulidade no prazo de 60 (sessenta) dias contados da data da concessão, os efeitos da concessão do registro serão suspensos (Art. 113 § 2º).

(11) BR 30 2013 003920-0

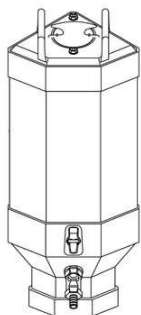

Código 39 - Concessão do Registro

(22) 12/08/2013

(15) 26/12/2018

(45) 26/12/2018

(52) 09-02

(54) CONFIGURAÇÃO APLICADA A BARRIL

(73) UNIVERSIDADE FEDERAL DO PARANÁ (BR/PR)

(72) ADRIANO HEEMANN; LAISGLÜCK; JOÃO PEDRO MARQUES MION

Prazo de validade: 10 (dez) anos contados a partir de 12/08/2013, mediante o recolhimento da taxa quinquenal de manutenção (Artigos 119 e 120 da LPI) e observadas as demais condições legais.

(11) BR 30 2013 005887-5

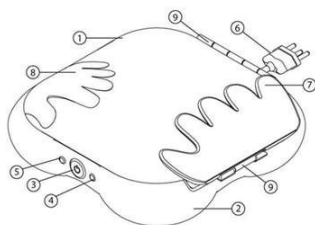

Código 39 - Concessão do Registro

(22) 21/11/2013

(15) 26/12/2018

(45) 26/12/2018

(52) 31-00

(54) CONFIGURAÇÃO APLICADA EM BISCOITEIRA

(73) UNIVERSIDADE FEDERAL DO PARANÁ (BR/PR)

(72) DULCE DE MEIRA ALBACH; AMANDA LAIS MIILLER; CERES SAYURY GOZZER WAKANO

Prazo de validade: 10 (dez) anos contados a partir de 21/11/2013, mediante o recolhimento da taxa quinquenal de manutenção (Artigos 119 e 120 da LPI) e observadas as demais condições legais.

(11) BR 30 2014 000543-0



Código 39 - Concessão do Registro

(22) 07/02/2014

(15) 26/12/2018

(30) 09/08/2013 CN 201330380092.7; 09/08/2013 CN 201330380715.0

(45) 26/12/2018

(52) 12-16

(54) CONFIGURAÇÃO APLICADA EM COBERTURA INFERIOR DE PARA-CHOQUE



(73) FORD GLOBAL TECHNOLOGIES, LLC. (US)

(72) CHRISTOPHER SVENSSON; CRAIG METROS; DAVID DEWITT; JOEL PIASKOWSKI; LIAM FERGUSON

(74) JACQUES LABRUNIE

Prazo de validade: 10 (dez) anos contados a partir de 07/02/2014, mediante o recolhimento da taxa quinquenal de manutenção (Artigos 119 e 120 da LPI) e observadas as demais condições legais.



(11) BR 30 2015 000771-0

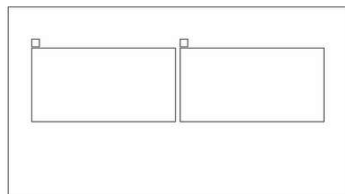

Código 39 - Concessão do Registro

(22) 20/02/2015

(15) 26/12/2018

(30) 30/09/2014 US 29/503,817

(45) 26/12/2018

(52) 14-04

(54) PADRÃO ORNAMENTAL APLICADO A INTERFACE GRÁFICA DE USUÁRIO

(73) MICROSOFT CORPORATION (US)

(72) JEREMY MONREO BOWEN; RICHARD W ZARICK

(74) DI BLASI, PARENTE & ASS. PROP. IND. LTDA

Prazo de validade: 10 (dez) anos contados a partir de 20/02/2015, mediante o recolhimento da taxa quinquenal de manutenção (Artigos 119 e 120 da LPI) e observadas as demais condições legais.

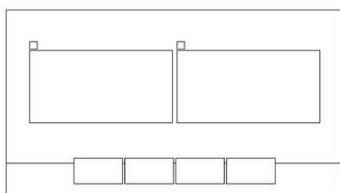

(11) BR 30 2015 002986-2

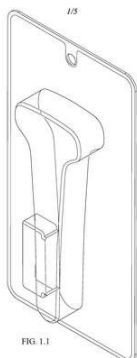

Código 39 - Concessão do Registro

(22) 26/06/2015

(15) 26/12/2018

(30) 26/12/2014 US 29/513079

(45) 26/12/2018

(52) 28-03

(54) CONFIGURAÇÃO APLICADA A/EM EMBALAGEM

(73) THE GILLETTE COMPANY (US)

(72) TODD ARMAND DAMON; ANDREW ANTHONY MARKLE

(74) FLÁVIA MARIA VASCONCELOS PEREIRA



Prazo de validade: 10 (dez) anos contados a partir de 26/06/2015, mediante o recolhimento da taxa quinquenal de manutenção (Artigos 119 e 120 da LPI) e observadas as demais condições legais.

(11) BR 30 2015 005048-9

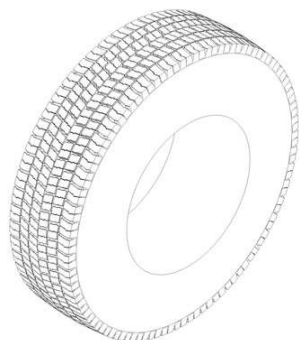

Código 39 - Concessão do Registro
 (22) 05/11/2015
 (15) 26/12/2018
 (30) 08/05/2015 EM 002697060
 (45) 26/12/2018
 (52) 12-15
 (54) CONFIGURAÇÃO APLICADA A/EM PNEU
 (73) PIRELLI TYRE S.P.A. (IT)
 (72) ALESSANDRO CASTELLINI
 (74) GUSTAVO JOSÉ FERREIRA BARBOSA

Prazo de validade: 10 (dez) anos contados a partir de 05/11/2015, mediante o recolhimento da taxa quinquenal de manutenção (Artigos 119 e 120 da LPI) e observadas as demais condições legais.

(11) BR 30 2016 000272-0

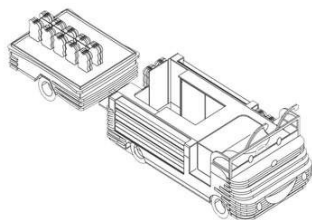

Código 39 - Concessão do Registro
 (22) 27/01/2016
 (15) 26/12/2018
 (45) 26/12/2018
 (52) 25-03
 (54) CONFIGURAÇÃO APLICADA A/EM ESTANDE
 (73) EDUARDO REIS SILVA (BR/SC)
 (72) EDUARDO REIS SILVA
 (74) LEILA KRAUSE SIGNORELLI

Prazo de validade: 10 (dez) anos contados a partir de 27/01/2016, mediante o recolhimento da taxa quinquenal de manutenção (Artigos 119 e 120 da LPI) e observadas as demais condições legais.

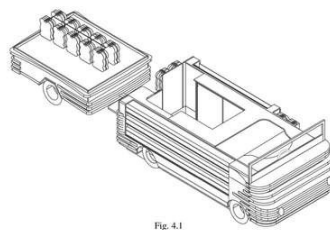
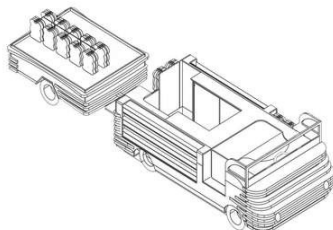
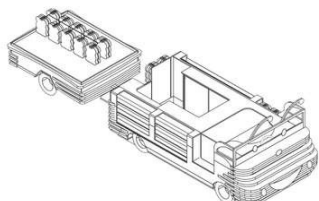

Fig. 4.1

(11) BR 30 2016 002211-9

Código 39 - Concessão do Registro
 (22) 27/05/2016
 (15) 26/12/2018
 (45) 26/12/2018
 (52) 30-03





(54) CONFIGURAÇÃO APLICADA A/EM BEBEDOURO

(73) PRODUTOS VIDA MANSA LTDA (BR/MG)

(72) LUIZ ANTONIO DO CARMO ROCHA; ANTONIO ROCHA FILHO

Prazo de validade: 10 (dez) anos contados a partir de 27/05/2016, mediante o recolhimento da taxa quinquenal de manutenção (Artigos 119 e 120 da LPI) e observadas as demais condições legais.

(11) BR 30 2016 003926-7



Código 39 - Concessão do Registro

(22) 05/09/2016

(15) 26/12/2018

(45) 26/12/2018

(52) 02-04

(54) CONFIGURAÇÃO APLICADA A/EM CALÇADO

(73) GRENDENE S.A. (BR/CE)

(72) EDSON MATSUO

(74) Remer Villaça & Nogueira Assessoria e Consultoria de Prop. Intelectual S/S Ltda.

Prazo de validade: 10 (dez) anos contados a partir de 05/09/2016, mediante o recolhimento da taxa quinquenal de manutenção (Artigos 119 e 120 da LPI) e observadas as demais condições legais.

(11) BR 30 2016 003974-7

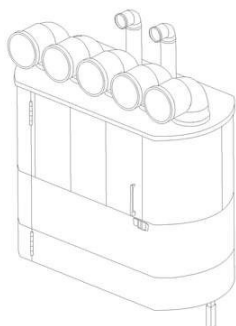

Código 39 - Concessão do Registro

(22) 08/09/2016

(15) 26/12/2018

(45) 26/12/2018

(52) 09-09

(54) CONFIGURAÇÃO APLICADA A/EM LIXEIRA

(73) DIMAS BAGATOLLI (BR/PR)

(72) DIMAS BAGATOLLI

(74) WAGNER DOS SANTOS CROSATTI

Prazo de validade: 10 (dez) anos contados a partir de 08/09/2016, mediante o recolhimento da taxa quinquenal de manutenção (Artigos 119 e 120 da LPI) e observadas as demais condições legais.

(11) BR 30 2016 003976-3

Código 39 - Concessão do Registro

(22) 08/09/2016

(15) 26/12/2018

(45) 26/12/2018

(52) 09-09

(54) CONFIGURAÇÃO APLICADA A/EM LIXEIRA



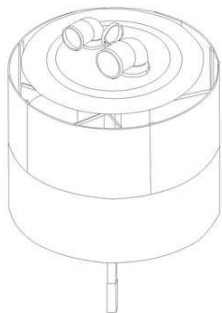

(73) DIMAS BAGATOLLI (BR/PR)
 (72) DIMAS BAGATOLLI
 (74) WAGNER DOS SANTOS CROSATTI

Prazo de validade: 10 (dez) anos contados a partir de 08/09/2016, mediante o recolhimento da taxa quinquenal de manutenção (Artigos 119 e 120 da LPI) e observadas as demais condições legais.

(11) BR 30 2016 004688-3

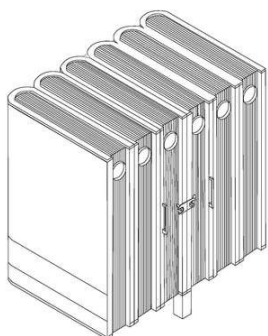

Código 39 - Concessão do Registro
 (22) 11/10/2016
 (15) 26/12/2018
 (45) 26/12/2018
 (52) 09-09
 (54) CONFIGURAÇÃO APLICADA A/EM EM LIXEIRA
 (73) DIMAS BAGATOLLI (BR/PR)
 (72) DIMAS BAGATOLLI
 (74) WAGNER DOS SANTOS CROSATTI

Prazo de validade: 10 (dez) anos contados a partir de 11/10/2016, mediante o recolhimento da taxa quinquenal de manutenção (Artigos 119 e 120 da LPI) e observadas as demais condições legais.

(11) BR 30 2016 004689-1

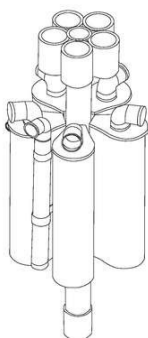

Código 39 - Concessão do Registro
 (22) 11/10/2016
 (15) 26/12/2018
 (45) 26/12/2018
 (52) 09-09
 (54) CONFIGURAÇÃO APLICADA A/EM EM LIXEIRA
 (73) DIMAS BAGATOLLI (BR/PR)
 (72) DIMAS BAGATOLLI
 (74) WAGNER DOS SANTOS CROSATTI

Prazo de validade: 10 (dez) anos contados a partir de 11/10/2016, mediante o recolhimento da taxa quinquenal de manutenção (Artigos 119 e 120 da LPI) e observadas as demais condições legais.

(11) BR 30 2016 004691-3

Código 39 - Concessão do Registro
 (22) 11/10/2016
 (15) 26/12/2018
 (45) 26/12/2018
 (52) 09-09
 (54) CONFIGURAÇÃO APLICADA A/EM EM LIXEIRA
 (73) DIMAS BAGATOLLI (BR/PR)



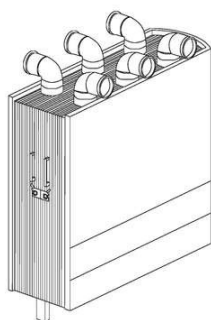

(72) DIMAS BAGATOLLI

(74) WAGNER DOS SANTOS CROSATTI

Prazo de validade: 10 (dez) anos contados a partir de 11/10/2016, mediante o recolhimento da taxa quinquenal de manutenção (Artigos 119 e 120 da LPI) e observadas as demais condições legais.

(11) BR 30 2017 000097-5

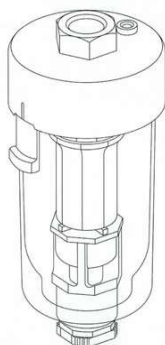

Código 39 - Concessão do Registro

(22) 11/01/2017

(15) 26/12/2018

(30) 15/07/2016 CN 2016030326060.2

(45) 26/12/2018

(52) 15-01

(54) CONFIGURAÇÃO APLICADA A VÁLVULA DE DRENAGEM AUTOMÁTICA.

(73) SMC CORPORATION (JP)

(72) KAZUHIRO MATSUSHITA

(74) ORLANDO DE SOUZA

Prazo de validade: 10 (dez) anos contados a partir de 11/01/2017, mediante o recolhimento da taxa quinquenal de manutenção (Artigos 119 e 120 da LPI) e observadas as demais condições legais.

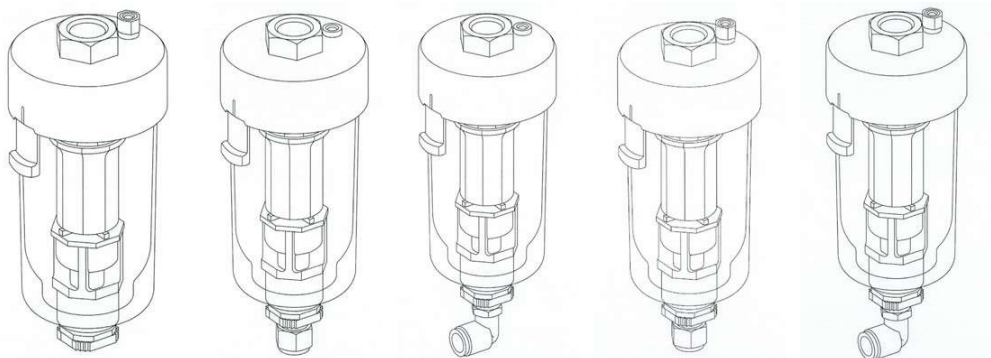

(11) BR 30 2017 000313-3

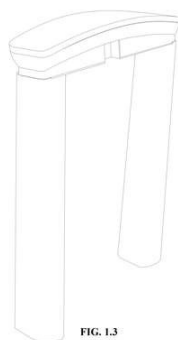

FIG. 1.3

Código 39 - Concessão do Registro

(22) 26/01/2017

(15) 26/12/2018

(30) 26/08/2016 US 29/575630

(45) 26/12/2018

(52) 12-16

(54) CONFIGURAÇÃO APLICADA A/EM TORRE DE LUZ PARA VEÍCULO INDUSTRIAL

(73) CROWN EQUIPMENT CORPORATION (US)

(72) JOSHUA DICKMAN; TIMOTHY WELLMAN; FRANZ PÖSCHL; CRAIG J. REKOW

(74) KASZNAR LEONARDOS PROPRIEDADE INTELECTUAL



Prazo de validade: 10 (dez) anos contados a partir de 26/01/2017, mediante o recolhimento da taxa quinquenal de manutenção (Artigos 119 e 120 da LPI) e observadas as demais condições legais.

(11) BR 30 2017 001626-0

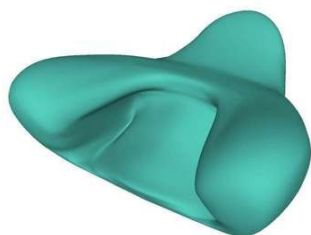

Código 39 - Concessão do Registro

(22) 12/04/2017

(15) 26/12/2018

(45) 26/12/2018

(52) 06-01

(54) CONFIGURAÇÃO APLICADA A/EM POLTRONA PARA MEDITAÇÃO

(73) ALEXSANDRA NASCIMENTO GIGANTI (BR/SP) ; OSVALDO ARÓN ROIZNER FRENKIEL (BR/SP)

(72) ALEXSANDRA NASCIMENTO GIGANTI; OSVALDO ARÓN ROIZNER FRENKIEL

(74) VINÍCIUS SILVA DE OLIVEIRA

Prazo de validade: 10 (dez) anos contados a partir de 12/04/2017, mediante o recolhimento da taxa quinquenal de manutenção (Artigos 119 e 120 da LPI) e observadas as demais condições legais.

(11) BR 30 2017 002375-4



Código 39 - Concessão do Registro

(22) 08/06/2017

(15) 26/12/2018

(45) 26/12/2018

(52) 21-01

(54) CONFIGURAÇÃO APLICADA EM BONECO

(73) ROMA JENSEN COMERCIO E INDUSTRIA LTDA. (BR/SP)

(72) GUSTAVO JENSEN

(74) TINOCO SOARES SOCIEDADE DE ADVOGADOS

Prazo de validade: 10 (dez) anos contados a partir de 08/06/2017, mediante o recolhimento da taxa quinquenal de manutenção (Artigos 119 e 120 da LPI) e observadas as demais condições legais.

(11) BR 30 2017 003179-0



Código 39 - Concessão do Registro

(22) 25/07/2017

(15) 26/12/2018

(45) 26/12/2018

(52) 06-03

(54) CONFIGURAÇÃO APLICADA A/EM MESA DE CENTRO

(73) NOS FURNITURE DESIGN DE MOBILIÁRIO LTDA-ME (BR/PR)

(72) GUILHERME TORRES VON GOEDERT

(74) LUIZ GUSTAVO BARON



Prazo de validade: 10 (dez) anos contados a partir de 25/07/2017, mediante o recolhimento da taxa quinquenal de manutenção (Artigos 119 e 120 da LPI) e observadas as demais condições legais.

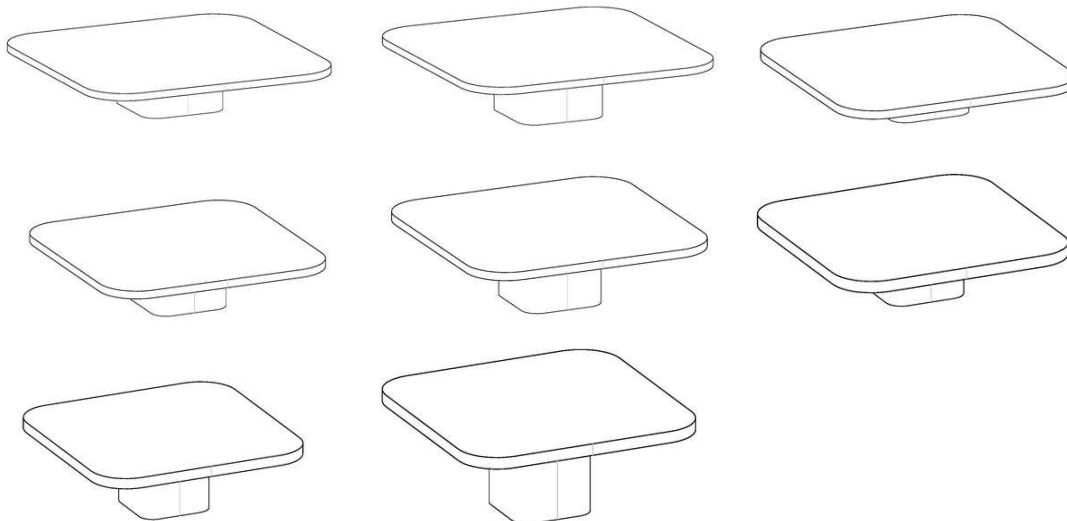

(11) BR 30 2017 003480-2



Código 39 - Concessão do Registro

(22) 10/08/2017

(15) 26/12/2018

(45) 26/12/2018

(52) 08-05

(54) CONFIGURAÇÃO APLICADA A/EM MOLDE PARA FLORES

(73) FUNDIÇÃO JESUITAS LTDA ME (BR/PR)

(72) AMARILDO POMMERING

(74) ALEXANDRE PIETRÂNGELO LIMA

Prazo de validade: 10 (dez) anos contados a partir de 10/08/2017, mediante o recolhimento da taxa quinquenal de manutenção (Artigos 119 e 120 da LPI) e observadas as demais condições legais.

(11) BR 30 2017 003767-4

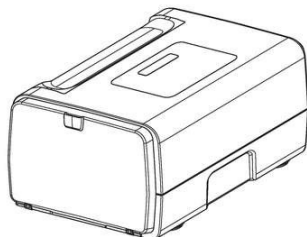

Código 39 - Concessão do Registro

(22) 29/08/2017

(15) 26/12/2018

(30) 01/03/2017 US 29/595,655

(45) 26/12/2018

(52) 09-09

(54) CONFIGURAÇÃO APLICADA EM COLETOR DE MATERIAIS
PERFUROCORTANTES

(73) HEALTHBEACON LIMITED (IE)

(72) JAMES JOYCE; KIERAN DALY

(74) DANNEMANN, SIEMSEN, BIGLER & IPANEMA MOREIRA

Prazo de validade: 10 (dez) anos contados a partir de 29/08/2017, mediante o recolhimento da taxa quinquenal de manutenção (Artigos 119 e 120 da LPI) e



observadas as demais condições legais.

(11) BR 30 2017 003974-0



Código 39 - Concessão do Registro

(22) 14/09/2017

(15) 26/12/2018

(45) 26/12/2018

(52) 32-00

(54) PADRÃO ORNAMENTAL APLICADO EM TECIDO

(73) SCOFIELD INDÚSTRIA LTDA (BR/MG)

(72) MARIA DE FATIMA SCOFIELD CARDOSO

(74) SÂMIA BATISTA AMIN (NOME ANTERIOR SÂMIA AMIN SANTOS)

Prazo de validade: 10 (dez) anos contados a partir de 14/09/2017, mediante o recolhimento da taxa quinquenal de manutenção (Artigos 119 e 120 da LPI) e observadas as demais condições legais.



(11) BR 30 2017 004054-3

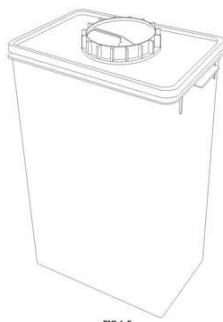

Código 39 - Concessão do Registro

(22) 18/09/2017

(15) 26/12/2018

(45) 26/12/2018

(52) 09-09

(54) CONFIGURAÇÃO APLICADA A/EM COLETOR DE RESÍDUOS

(73) RENATO SILVEIRA JOIOZO. (BR/SP)

(72) RENATO SILVEIRA JOIOZO

(74) Beerre Assessoria Empresarial Ltda.(Alt. de Beerre Assessoria Emp. S/C.LTDA.)

Prazo de validade: 10 (dez) anos contados a partir de 18/09/2017, mediante o recolhimento da taxa quinquenal de manutenção (Artigos 119 e 120 da LPI) e observadas as demais condições legais.



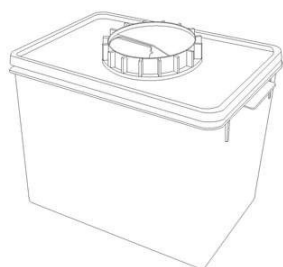

FIG.2.5

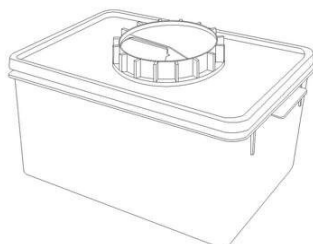
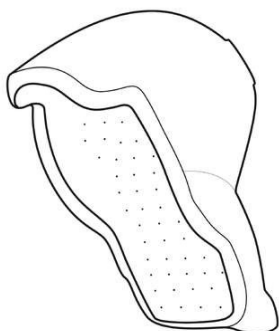

FIG.3.5

(11) BR 30 2017 004133-7



Código 39 - Concessão do Registro

(22) 21/09/2017

(15) 26/12/2018

(45) 26/12/2018

(52) 28-03

(54) CONFIGURAÇÃO APLICADA A/EM DIFUSOR

(73) ALESSANDRA CARELLI FEMINELLA ME. (BR/SC)

(72) ALESSANDRA CARELLI FEMINELLA

(74) KLEYTON LEANDRO IUNG D'AVILA

Prazo de validade: 10 (dez) anos contados a partir de 21/09/2017, mediante o recolhimento da taxa quinquenal de manutenção (Artigos 119 e 120 da LPI) e observadas as demais condições legais.

(11) BR 30 2017 004250-3

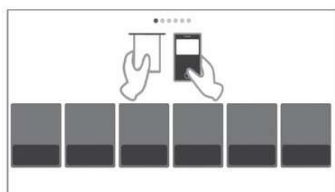

Código 39 - Concessão do Registro

(22) 27/09/2017

(15) 26/12/2018

(30) 31/03/2017 US 29/599,269

(45) 26/12/2018

(52) 14-04

(54) PADRÃO ORNAMENTAL APLICADO A/EM INTERFACE GRÁFICA DE USUÁRIO

(73) WAYNE FUELING SYSTEMS LLC (US)

(72) JOHN JOSEPH MORRIS; SCOTT R. NEGLEY; HENRY FIEGLEIN; JULIE SCOTT; CHARLES WARRICK WILSON

(74) DANNEMANN, SIEMSEN, BIGLER & IPANEMA MOREIRA

Prazo de validade: 10 (dez) anos contados a partir de 27/09/2017, mediante o recolhimento da taxa quinquenal de manutenção (Artigos 119 e 120 da LPI) e observadas as demais condições legais.

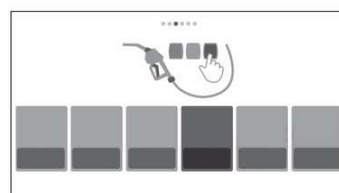
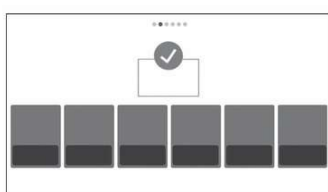
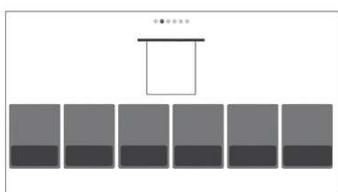

(11) BR 30 2017 004373-9

Código 39 - Concessão do Registro

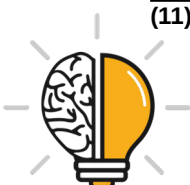

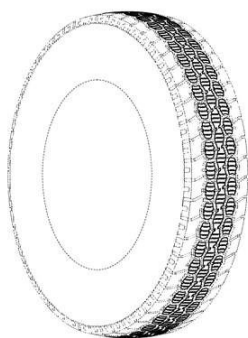

- (22) 04/10/2017
- (15) 31/07/2018
- (30) 06/04/2017 US 29/599,733
- (45) 31/07/2018
- (52) 12-15
- (54) CONFIGURAÇÃO APLICADA A/EM PNEU
- (73) BRIDGESTONE AMERICAS TIRE OPERATIONS, LLC (US)
- (72) RICHARD S. PARR; ALEKSANDR I. SHMAGRANOFF
- (74) DANNEMANN, SIEMSEN, BIGLER & IPANEMA MOREIRA

Prazo de validade: 10 (dez) anos contados a partir de 04/10/2017, mediante o recolhimento da taxa quinquenal de manutenção (Artigos 119 e 120 da LPI) e observadas as demais condições legais.

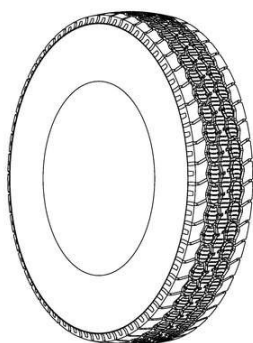

(11) BR 30 2017 004762-9

Código 39 - Concessão do Registro

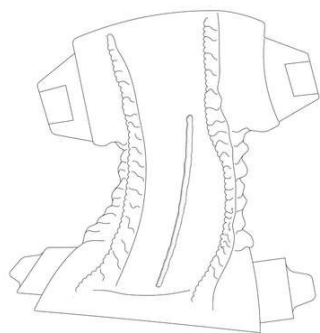

- (22) 24/10/2017
- (15) 26/12/2018
- (43) 29/05/2018
- (52) 02-01
- (54) CONFIGURAÇÃO APLICADA A/EM FRALDA
- (73) DRYLOCK TECHNOLOGIES N.V. (BE)
- (72) STEVEN SMET
- (74) Licks Advogados

Prazo de validade: 10 (dez) anos contados a partir de 24/10/2017, mediante o recolhimento da taxa quinquenal de manutenção (Artigos 119 e 120 da LPI) e observadas as demais condições legais.

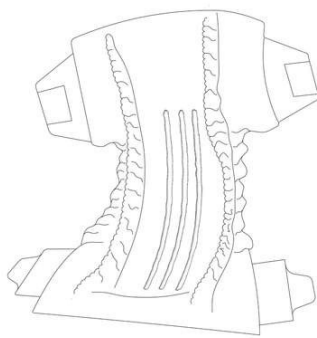
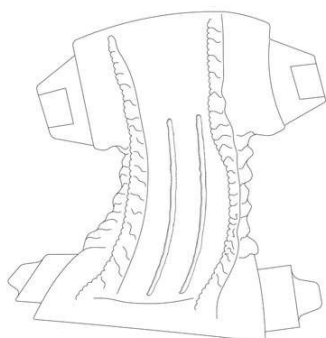

(11) BR 30 2017 005221-5

Código 39 - Concessão do Registro

(22) 17/11/2017

(15) 26/12/2018

(45) 26/12/2018

(52) 12-16

(54) CONFIGURAÇÃO APLICADA A/EM GRADE

(73) PSA AUTOMOBILES SA (FR)

(72) JEAN-PIERRE PLOUÉ

(74) Vieira de Mello Advogados

Prazo de validade: 10 (dez) anos contados a partir de 17/11/2017, mediante o recolhimento da taxa quinquenal de manutenção (Artigos 119 e 120 da LPI) e observadas as demais condições legais.

(11) BR 30 2017 005224-0

Código 39 - Concessão do Registro

(22) 17/11/2017

(15) 26/12/2018

(45) 26/12/2018

(52) 12-16

(54) CONFIGURAÇÃO APLICADA A/EM GRADE

(73) PSA AUTOMOBILES SA (FR)

(72) JEAN-PIERRE PLOUÉ

(74) Vieira de Mello Advogados

Prazo de validade: 10 (dez) anos contados a partir de 17/11/2017, mediante o recolhimento da taxa quinquenal de manutenção (Artigos 119 e 120 da LPI) e observadas as demais condições legais.

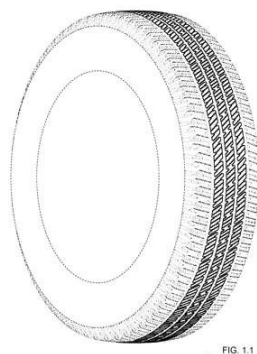
(11) BR 30 2017 005336-0

Código 39 - Concessão do Registro

(22) 28/11/2017

(15) 31/07/2018

(30) 01/06/2017 US 29/606,064

(45) 31/07/2018

(52) 12-15

(54) CONFIGURAÇÃO APLICADA A/EM PNEU

(73) BRIDGESTONE AMERICAS TIRE OPERATIONS, LLC (US)

(72) RYOTA KOJIMA

(74) DANNEMANN, SIEMSEN, BIGLER & IPANEMA MOREIRA

Prazo de validade: 10 (dez) anos contados a partir de 28/11/2017, mediante o recolhimento da taxa quinquenal de manutenção (Artigos 119 e 120 da LPI) e observadas as demais condições legais.



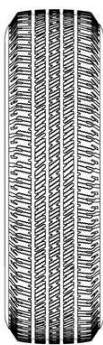

(11) BR 30 2017 005415-3



Código 39 - Concessão do Registro

(22) 30/11/2017

(15) 26/12/2018

(45) 26/12/2018

(52) 09-01

(54) CONFIGURAÇÃO APLICADA A/EM FRASCO

(73) WOLMAR THYAGO CORDEIRO CORREA DOS REIS (BR/DF)

(72) GILBERTO PEDROSA RODRIGUES

Prazo de validade: 10 (dez) anos contados a partir de 30/11/2017, mediante o recolhimento da taxa quinquenal de manutenção (Artigos 119 e 120 da LPI) e observadas as demais condições legais.

(11) BR 30 2017 005489-7

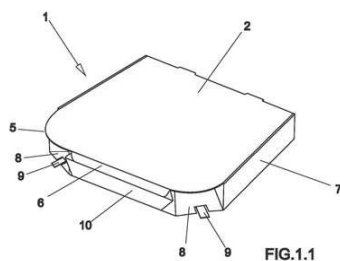

Código 39 - Concessão do Registro

(22) 07/12/2017

(15) 26/12/2018

(45) 26/12/2018

(52) 09-03

(54) CONFIGURAÇÃO APLICADA A/EM EMBALAGEM

(73) MR TEXAS PARTICIPAÇÃO E SERVIÇO LTDA - ME. (BR/SP)

(72) FLÁVIO ROGÉRIO DA CRUZ MONTE; VIVIANE CRUZ MONTE

(74) MARI ALBA PERITO

Prazo de validade: 10 (dez) anos contados a partir de 07/12/2017, mediante o recolhimento da taxa quinquenal de manutenção (Artigos 119 e 120 da LPI) e observadas as demais condições legais.

(11) BR 30 2017 005506-0

Código 39 - Concessão do Registro

(22) 07/12/2017

(15) 26/12/2018

(45) 26/12/2018

(52) 32-00

(54) PADRÃO ORNAMENTAL APLICADO EM PAPEL HIGIÊNICO

(73) BRASWELL PAPEL E CELULOSE LTDA (BR/SP)

(72) LUIS LEANDRO CHIU



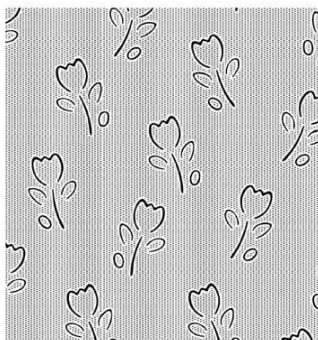

(74) ANTÔNIO MAURÍCIO PEDRAS ARNAUD

Prazo de validade: 10 (dez) anos contados a partir de 07/12/2017, mediante o recolhimento da taxa quinquenal de manutenção (Artigos 119 e 120 da LPI) e observadas as demais condições legais.

(11) BR 30 2017 005509-5

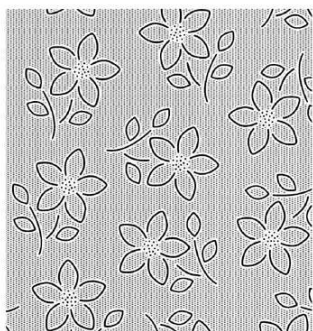

Código 39 - Concessão do Registro

(22) 07/12/2017

(15) 26/12/2018

(45) 26/12/2018

(52) 32-00

(54) PADRÃO ORNAMENTAL APLICADO EM PAPEL HIGIÊNICO

(73) BRASWELL PAPEL E CELULOSE LTDA (BR/SP)

(72) LUIS LEANDRO CHIU

(74) ANTÔNIO MAURÍCIO PEDRAS ARNAUD

Prazo de validade: 10 (dez) anos contados a partir de 07/12/2017, mediante o recolhimento da taxa quinquenal de manutenção (Artigos 119 e 120 da LPI) e observadas as demais condições legais.

(11) BR 30 2017 005600-8

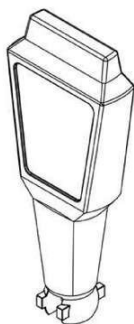

Código 39 - Concessão do Registro

(22) 12/12/2017

(15) 26/12/2018

(45) 26/12/2018

(52) 07-04

(54) CONFIGURAÇÃO APLICADA A/EM ALAVANCA PARA CHOPEIRA

(73) EDUARDO PAGNANO MARIZ (BR/SP)

(72) EDUARDO PAGNANO MARIZ

(74) Márcio Lobo Petinati

Prazo de validade: 10 (dez) anos contados a partir de 12/12/2017, mediante o recolhimento da taxa quinquenal de manutenção (Artigos 119 e 120 da LPI) e observadas as demais condições legais.

(11) BR 30 2017 005628-8

Código 39 - Concessão do Registro

(22) 14/12/2017

(15) 26/12/2018

(45) 26/12/2018

(52) 10-05

(54) CONFIGURAÇÃO APLICADA EM CAIXA DE INALAÇÃO DE COMPOSTOS

(73) UNIVERSIDADE FEDERAL DA PARAIBA (BR/PB)





(72) MATEUS FEITOSA ALVES; SAMUEL RÉGIS; SÓCRATES GOLZIO DOS SANTOS; MARGARETH DE FÁTIMA FORMIGA MELO DINIZ

Prazo de validade: 10 (dez) anos contados a partir de 14/12/2017, mediante o recolhimento da taxa quinquenal de manutenção (Artigos 119 e 120 da LPI) e observadas as demais condições legais.

(11) BR 30 2017 005662-8



Código 39 - Concessão do Registro

(22) 14/12/2017

(15) 26/12/2018

(45) 26/12/2018

(52) 06-06

(54) CONFIGURAÇÃO APLICADA EM ACABAMENTO PARA BALCÃO

(73) THIAGO SIMON (BR/SC)

(72) THIAGO SIMON

(74) NIRCE IVETE FASSINI

Prazo de validade: 10 (dez) anos contados a partir de 14/12/2017, mediante o recolhimento da taxa quinquenal de manutenção (Artigos 119 e 120 da LPI) e observadas as demais condições legais.

(11) BR 30 2017 005704-7

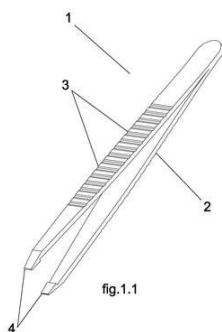

Código 39 - Concessão do Registro

(22) 18/12/2017

(15) 26/12/2018

(45) 26/12/2018

(52) 28-03

(54) CONFIGURAÇÃO APLICADA A/EM PINÇA

(73) TRAMONTINA S/A CUTELARIA (BR/RS)

(72) MARCOS ANTONIO GRESPAN

(74) CREAZIONE MARCAS E PATENTES LTDA.

Prazo de validade: 10 (dez) anos contados a partir de 18/12/2017, mediante o recolhimento da taxa quinquenal de manutenção (Artigos 119 e 120 da LPI) e observadas as demais condições legais.

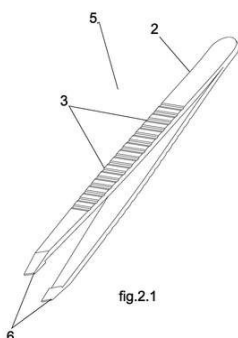

(11) BR 30 2018 000060-9

Código 39 - Concessão do Registro

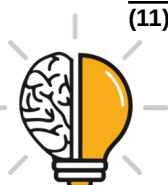

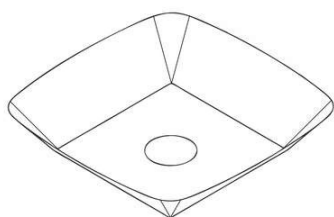

(22) 08/01/2018
 (15) 26/12/2018
 (30) 07/11/2017 EM 004498038
 (45) 26/12/2018
 (52) 07-06
 (54) CONFIGURAÇÃO APLICADA A/EM SUPORTE PARA CONE
 (73) UNILEVER NV (NL)
 (72) DANIEL GEORGE BOOTH
 (74) ANA PAULA SANTOS CELIDONIO

Prazo de validade: 10 (dez) anos contados a partir de 08/01/2018, mediante o recolhimento da taxa quinquenal de manutenção (Artigos 119 e 120 da LPI) e observadas as demais condições legais.

(11) BR 30 2018 000630-5

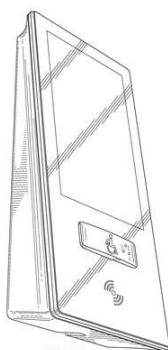
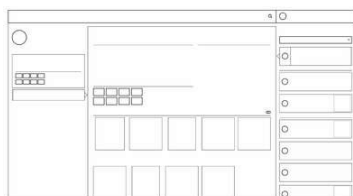

FIG. 1.1

Código 39 - Concessão do Registro
 (22) 19/02/2018
 (15) 26/12/2018
 (30) 21/08/2017 US 29/614598
 (45) 26/12/2018
 (52) 10-05
 (54) CONFIGURAÇÃO APLICADA A/EM PAINEL DE EXIBIÇÃO.
 (73) OTIS ELEVATOR COMPANY (US)
 (72) HAROLD TERRY; ROBERT COSTABILE; DANNY SEHEON LEE; HAK CHEOL KIM; BRUCE F. GALLO; ANDREW ZIELKE; PAUL A STRANIERI
 (74) KASZNAR LEONARDOS PROPRIEDADE INTELECTUAL

Prazo de validade: 10 (dez) anos contados a partir de 19/02/2018, mediante o recolhimento da taxa quinquenal de manutenção (Artigos 119 e 120 da LPI) e observadas as demais condições legais.

(11) BR 30 2018 000737-9



Código 39 - Concessão do Registro
 (22) 27/02/2018
 (15) 26/12/2018
 (30) 31/08/2017 US 29/615,908
 (45) 26/12/2018
 (52) 14-04
 (54) PADRÃO ORNAMENTAL APLICADO A/EM INTERFACE GRÁFICA
 (73) F. HOFFMANN-LA ROCHE AG (CH)
 (72) WENG CHI LOU; OLUWATOSIN OYENIRAN; STEPHEN BURNELL;
 AMELIA ELIZABETH SCHLADOW
 (74) ANA PAULA SANTOS CELIDONIO

Prazo de validade: 10 (dez) anos contados a partir de 27/02/2018, mediante o recolhimento da taxa quinquenal de manutenção (Artigos 119 e 120 da LPI) e observadas as demais condições legais.

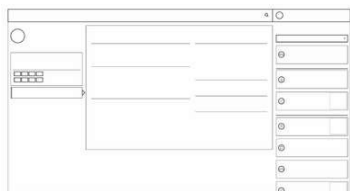

(11) BR 30 2018 000739-5

Código 39 - Concessão do Registro

(22) 27/02/2018

(15) 26/12/2018

(30) 31/08/2017 US 29/615,901; 31/08/2017 US 29/615,907

(45) 26/12/2018

(52) 14-04

(54) PADRÃO ORNAMENTAL APLICADO A/EM INTERFACE GRÁFICA

(73) F. HOFFMANN-LA ROCHE AG (CH)

(72) WENG CHI LOU; OLUWATOSIN OYENIRAN; STEPHEN BURNELL;
AMELIA ELIZABETH SCHLADOW,

(74) ANA PAULA SANTOS CELIDONIO

Prazo de validade: 10 (dez) anos contados a partir de 27/02/2018, mediante o recolhimento da taxa quinquenal de manutenção (Artigos 119 e 120 da LPI) e observadas as demais condições legais.

(11) BR 30 2018 000741-7

Código 39 - Concessão do Registro

(22) 27/02/2018

(15) 26/12/2018

(30) 31/08/2017 US 29/615,895

(45) 26/12/2018

(52) 14-04

(54) PADRÃO ORNAMENTAL APLICADO A/EM INTERFACE GRÁFICA

(73) F. HOFFMANN-LA ROCHE AG (CH)

(72) WENG CHI LOU; OLUWATOSIN OYENIRAN; STEPHEN BURNELL;
AMELIA ELIZABETH SCHLADOW

(74) ANA PAULA SANTOS CELIDONIO

Prazo de validade: 10 (dez) anos contados a partir de 27/02/2018, mediante o recolhimento da taxa quinquenal de manutenção (Artigos 119 e 120 da LPI) e observadas as demais condições legais.

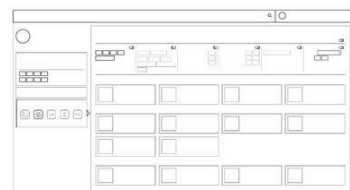
(11) BR 30 2018 000743-3

Código 39 - Concessão do Registro

(22) 27/02/2018

(15) 26/12/2018

(30) 31/08/2017 US 29/615,891

(45) 26/12/2018

(52) 14-04

(54) PADRÃO ORNAMENTAL APLICADO A/EM INTERFACE GRÁFICA

(73) F. HOFFMANN-LA ROCHE AG (CH)

(72) WENG CHI LOU; OLUWATOSIN OYENIRAN; STEPHEN BURNELL;
AMELIA ELIZABETH SCHLADOW

(74) ANA PAULA SANTOS CELIDONIO

Prazo de validade: 10 (dez) anos contados a partir de 27/02/2018, mediante o recolhimento da taxa quinquenal de manutenção (Artigos 119 e 120 da LPI) e observadas as demais condições legais.

(11) BR 30 2018 000745-0

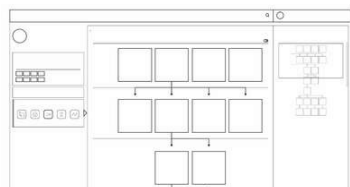

Código 39 - Concessão do Registro

(22) 27/02/2018

(15) 26/12/2018

(30) 31/08/2017 US 29/615,885

(45) 26/12/2018

(52) 14-04

(54) PADRÃO ORNAMENTAL APLICADO A/EM INTERFACE GRÁFICA

(73) F. HOFFMANN-LA ROCHE AG (CH)

(72) WENG CHI LOU; OLUWATOSIN OYENIRAN; STEPHEN BURNELL;
AMELIA ELIZABETH SCHLADOW

(74) ANA PAULA SANTOS CELIDONIO

Prazo de validade: 10 (dez) anos contados a partir de 27/02/2018, mediante o recolhimento da taxa quinquenal de manutenção (Artigos 119 e 120 da LPI) e observadas as demais condições legais.

(11) BR 30 2018 000747-6

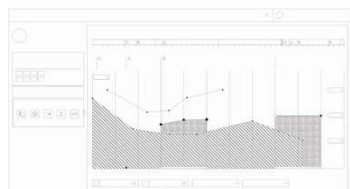

Código 39 - Concessão do Registro

(22) 27/02/2018

(15) 26/12/2018

(30) 31/08/2017 US 29/615,881

(45) 26/12/2018

(52) 14-04

(54) PADRÃO ORNAMENTAL APLICADO A/EM INTERFACE GRÁFICA

(73) F. HOFFMANN-LA ROCHE AG (CH)

(72) WENG CHI LOU; OLUWATOSIN OYENIRAN; STEPHEN BURNELL;
AMELIA ELIZABETH SCHLADOW

(74) ANA PAULA SANTOS CELIDONIO

Prazo de validade: 10 (dez) anos contados a partir de 27/02/2018, mediante o recolhimento da taxa quinquenal de manutenção (Artigos 119 e 120 da LPI) e observadas as demais condições legais.

(11) BR 30 2018 001039-6

Código 39 - Concessão do Registro

(22) 16/03/2018

(15) 26/12/2018

(45) 26/12/2018

(52) 32-00

(54) PADRÃO ORNAMENTAL APLICADO A/EM MÓVEL



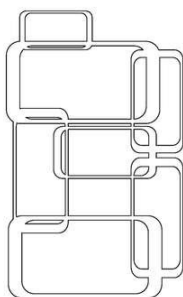

(73) EDSON NOSSA JUNIOR (BR/SP)

(72) EDSON NOSSA JUNIOR

(74) Vilage Marcas e Patentes Ltda

Prazo de validade: 10 (dez) anos contados a partir de 16/03/2018, mediante o recolhimento da taxa quinquenal de manutenção (Artigos 119 e 120 da LPI) e observadas as demais condições legais.

(11) BR 30 2018 001204-6

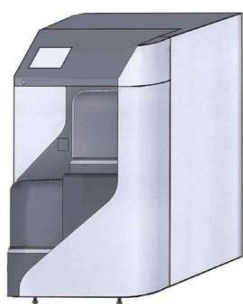

Código 39 - Concessão do Registro

(22) 27/03/2018

(15) 26/12/2018

(30) 02/10/2017 JP 2017-021769

(45) 26/12/2018

(52) 13-02

(54) CONFIGURAÇÃO APLICADA A/EM CARREGADOR DE BATERIA

(73) HONDA MOTOR CO., LTD. (JP)

(72) YASUSHI TAKAHASHI

(74) DANNEMANN, SIEMSEN, BIGLER & IPANEMA MOREIRA

Prazo de validade: 10 (dez) anos contados a partir de 27/03/2018, mediante o recolhimento da taxa quinquenal de manutenção (Artigos 119 e 120 da LPI) e observadas as demais condições legais.

(11) BR 30 2018 001245-3

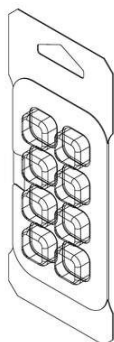

Código 39 - Concessão do Registro

(22) 29/03/2018

(15) 26/12/2018

(30) 11/10/2017 US 29/621,724

(45) 26/12/2018

(52) 09-03

(54) CONFIGURAÇÃO APLICADA A/EM EMBALAGEM BLISTER

(73) JOHNSON & JOHNSON CONSUMER INC. (US)

(72) CINDY STADELMAIER; MICHAEL G. CANNAMELA; MAX HUNTER KNECHT

(74) DANNEMANN, SIEMSEN, BIGLER & IPANEMA MOREIRA

Prazo de validade: 10 (dez) anos contados a partir de 29/03/2018, mediante o recolhimento da taxa quinquenal de manutenção (Artigos 119 e 120 da LPI) e observadas as demais condições legais.

(11) BR 30 2018 001246-1

Código 39 - Concessão do Registro

(22) 29/03/2018

(15) 26/12/2018

(30) 11/10/2017 US 29/621,723



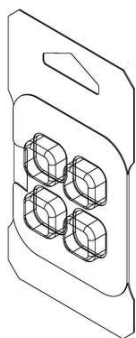

(45) 26/12/2018

(52) 09-03

(54) CONFIGURAÇÃO APLICADA A/EM EMBALAGEM BLISTER

(73) JOHNSON & JOHNSON CONSUMER INC. (US)

(72) CINDY STADELMAIER; MICHAEL G. CANNAMELA; MAX HUNTER KNECHT

(74) DANNEMANN, SIEMSEN, BIGLER & IPANEMA MOREIRA

Prazo de validade: 10 (dez) anos contados a partir de 29/03/2018, mediante o recolhimento da taxa quinquenal de manutenção (Artigos 119 e 120 da LPI) e observadas as demais condições legais.

(11) BR 30 2018 001247-0

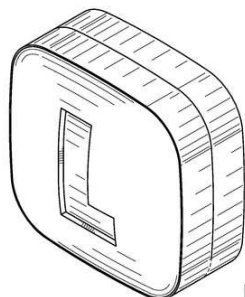

FIG. 1.1

Código 39 - Concessão do Registro

(22) 29/03/2018

(15) 26/12/2018

(30) 11/10/2017 US 29/621,722

(45) 26/12/2018

(52) 28-01

(54) CONFIGURAÇÃO APLICADA A/EM TABLETE

(73) JOHNSON & JOHNSON CONSUMER INC. (US)

(72) MICHAEL G. CANNAMELA; ANTHONY ROBERT GEONNOTTI; MAX HUNTER KNECHT; BJARNE HØLTZERMANN

(74) DANNEMANN, SIEMSEN, BIGLER & IPANEMA MOREIRA

Prazo de validade: 10 (dez) anos contados a partir de 29/03/2018, mediante o recolhimento da taxa quinquenal de manutenção (Artigos 119 e 120 da LPI) e observadas as demais condições legais.

(11) BR 30 2018 001680-7



Código 39 - Concessão do Registro

(22) 25/04/2018

(15) 26/12/2018

(30) 25/10/2017 US 29/623,611

(45) 26/12/2018

(52) 02-04

(54) CONFIGURAÇÃO APLICADA A/EM PARTE SUPERIOR DE CALÇADO

(73) NIKE INNOVATE C.V. (US)

(72) VIANNEY DE MONTGOLFIER; PHILIP WOODMAN

(74) Flávia Salim Lopes

Prazo de validade: 10 (dez) anos contados a partir de 25/04/2018, mediante o recolhimento da taxa quinquenal de manutenção (Artigos 119 e 120 da LPI) e observadas as demais condições legais.

(11) BR 30 2018 001695-5

Código 39 - Concessão do Registro



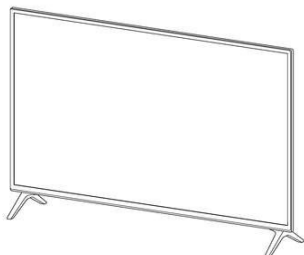

(22) 26/04/2018

(15) 26/12/2018

(30) 27/10/2017 KR 30-2017-0050047

(45) 26/12/2018

(52) 14-03

(54) CONFIGURAÇÃO APLICADA A/EM TELEVISOR

(73) LG ELECTRONICS INC. (KR)

(72) BUMSANG LEE; YOOSEOK KIM

(74) DANNEMANN, SIEMSEN, BIGLER & IPANEMA MOREIRA

Prazo de validade: 10 (dez) anos contados a partir de 26/04/2018, mediante o recolhimento da taxa quinquenal de manutenção (Artigos 119 e 120 da LPI) e observadas as demais condições legais.

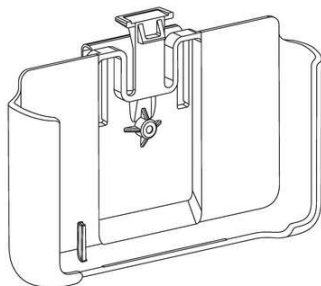
(11) BR 30 2018 001757-9

Código 39 - Concessão do Registro

(22) 30/04/2018

(15) 26/12/2018

(30) 02/11/2017 US 29/624,679

(45) 26/12/2018

(52) 14-99

(54) CONFIGURAÇÃO APLICADA A/EM SUPORTE PARA DISPOSITIVO ELETRÔNICO

(73) 3M INNOVATIVE PROPERTIES COMPANY (US)

(72) ELIZABETH DAWN CADOGAN; STEVEN TERRY AWISZUS; MARK GREGGORY MATHEWS; THOMAS GERALD SKULLEY

(74) DANIEL ADVOGADOS (ALT.DE DANIEL & CIA)

Prazo de validade: 10 (dez) anos contados a partir de 30/04/2018, mediante o recolhimento da taxa quinquenal de manutenção (Artigos 119 e 120 da LPI) e observadas as demais condições legais.

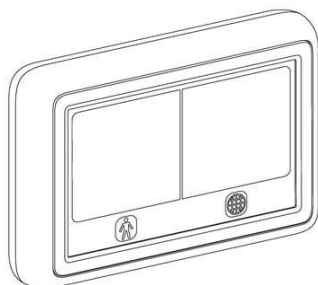
(11) BR 30 2018 001758-7

Código 39 - Concessão do Registro

(22) 30/04/2018

(15) 26/12/2018

(30) 02/11/2017 US 29/624,675

(45) 26/12/2018

(52) 14-02

(54) CONFIGURAÇÃO APLICADA A/EM DISPOSITIVO ELETRÔNICO

(73) 3M INNOVATIVE PROPERTIES COMPANY (US)

(72) ELIZABETH DAWN CADOGAN; MARK GREGGORY MATHEWS; STEVEN TERRY AWISZUS; THOMAS GERALD SKULLEY

(74) DANIEL ADVOGADOS (ALT.DE DANIEL & CIA)

Prazo de validade: 10 (dez) anos contados a partir de 30/04/2018, mediante o recolhimento da taxa quinquenal de manutenção (Artigos 119 e 120 da LPI) e

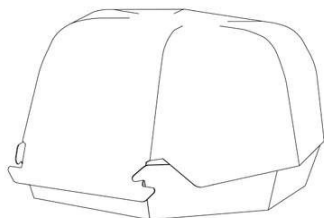

observadas as demais condições legais.

(11) BR 30 2018 001860-5

Código 39 - Concessão do Registro

(22) 07/05/2018

(15) 26/12/2018

(30) 08/11/2017 EM 004498434-0003; 08/11/2017 EM 004498434-0001

(45) 26/12/2018

(52) 09-03

(54) CONFIGURAÇÃO APLICADA A/EM EMBALAGEM PARA ALIMENTOS

(73) SEDA INTERNATIONAL PACKAGING GROUP SPA (IT)

(72) GIANFRANCO D'AMATO

(74) DANNEMANN, SIEMSEN, BIGLER & IPANEMA MOREIRA

Prazo de validade: 10 (dez) anos contados a partir de 07/05/2018, mediante o recolhimento da taxa quinquenal de manutenção (Artigos 119 e 120 da LPI) e observadas as demais condições legais.

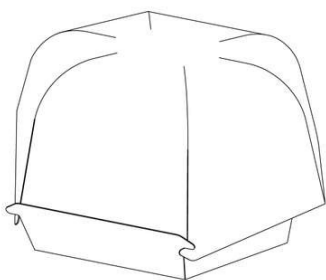

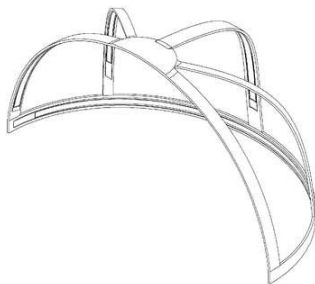
(11) BR 30 2018 001907-5

Código 39 - Concessão do Registro

(22) 08/05/2018

(15) 26/12/2018

(45) 26/12/2018

(52) 20-02 , 08-08

(54) CONFIGURAÇÃO APLICADA A/EM SUPORTE PARA EXPOSIÇÃO DE BONÉ

(73) PEDRO ARTHUR BIONDO BAI (BR/PR)

(72) PEDRO ARTHUR BIONDO BAI

(74) ALEXANDRE PIETRÂNGELO LIMA

Prazo de validade: 10 (dez) anos contados a partir de 08/05/2018, mediante o recolhimento da taxa quinquenal de manutenção (Artigos 119 e 120 da LPI) e observadas as demais condições legais.

(11) BR 30 2018 001936-9

Código 39 - Concessão do Registro

(22) 09/05/2018

(15) 26/12/2018

(30) 10/11/2017 US 29/625,575

(45) 26/12/2018





(52) 08-07
 (54) CONFIGURAÇÃO APLICADA A/EM TRANCA
 (73) SOUTHCO, INC. (US)
 (72) BENJAMIN GERALD LINDO; JONATHAN EDWARD MANLY; DAVID JONATHAN KELLY; CHRISTOPHER DAVID WAITE
 (74) DANNEMANN, SIEMSEN, BIGLER & IPANEMA MOREIRA
 Prazo de validade: 10 (dez) anos contados a partir de 09/05/2018, mediante o recolhimento da taxa quinquenal de manutenção (Artigos 119 e 120 da LPI) e observadas as demais condições legais.

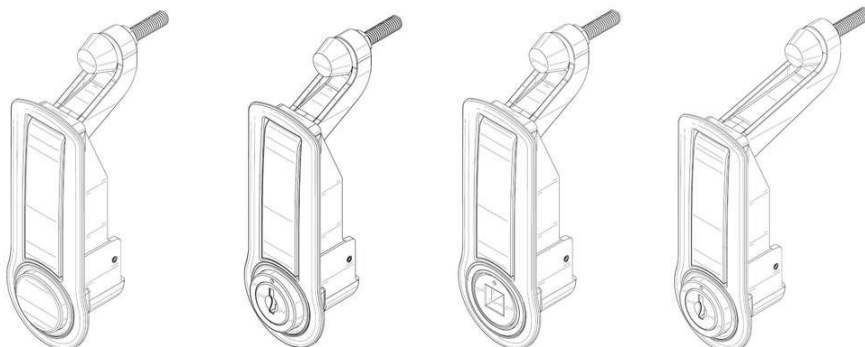

(11) BR 30 2018 001942-3

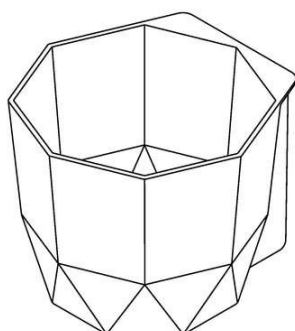

Código 39 - Concessão do Registro
 (22) 09/05/2018
 (15) 26/12/2018
 (30) 10/11/2017 US 29/625,615
 (45) 26/12/2018
 (52) 09-03
 (54) CONFIGURAÇÃO APLICADA A/EM CAIXA DE ARMAZENAMENTO
 (73) 3M INNOVATIVE PROPERTIES COMPANY (US)
 (72) PEI-CHUN CHANG; TZU CHEN FU; HUI-LIN WANG; CHIEN-CHI CHIU
 (74) Jacques Labrunie
 Prazo de validade: 10 (dez) anos contados a partir de 09/05/2018, mediante o recolhimento da taxa quinquenal de manutenção (Artigos 119 e 120 da LPI) e observadas as demais condições legais.

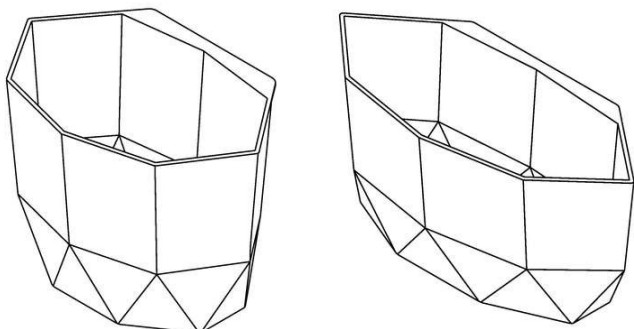

(11) BR 30 2018 001956-3

Código 39 - Concessão do Registro
 (22) 10/05/2018



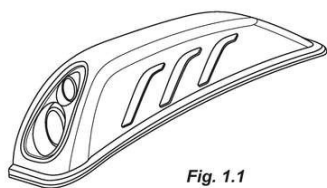

Fig. 1.1

(15) 26/12/2018

(30) 10/11/2017 US 29/625,537

(45) 26/12/2018

(52) 12-16

(54) CONFIGURAÇÃO APLICADA A/EM PARALAMA

(73) CNH INDUSTRIAL AMERICA LLC (US)

(72) BLAINE A. SCHWALBE; DOUGLAS MONTGOMERY; STEVEN N. WINKEL;
ROSS P. CHRISTIANSEN

(74) ARTUR SCHAAL

Prazo de validade: 10 (dez) anos contados a partir de 10/05/2018, mediante o recolhimento da taxa quinquenal de manutenção (Artigos 119 e 120 da LPI) e observadas as demais condições legais.

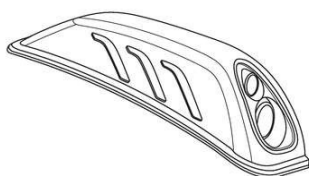
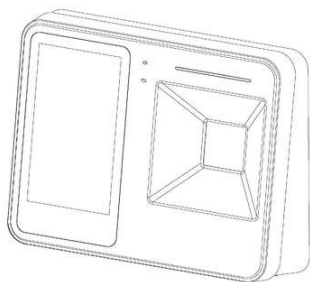
**(11) BR 30 2018 002091-0**

Código 39 - Concessão do Registro

(22) 17/05/2018

(15) 26/12/2018

(30) 18/12/2017 JP 2017-028130

(45) 26/12/2018

(52) 14-02

(54) CONFIGURAÇÃO APLICADA A/EM EQUIPAMENTO DE ENTRADA DE DADOS

(73) FUJITSU FRONTECH LIMITED (JP)

(72) AKINORI TSUJIKAWA; HIROYUKI TANAKA; TAKUMI KAIYA

(74) DANNEMANN, SIEMSEN, BIGLER & IPANEMA MOREIRA

Prazo de validade: 10 (dez) anos contados a partir de 17/05/2018, mediante o recolhimento da taxa quinquenal de manutenção (Artigos 119 e 120 da LPI) e observadas as demais condições legais.

(11) BR 30 2018 002097-9

Código 39 - Concessão do Registro

(22) 17/05/2018

(15) 26/12/2018

(45) 26/12/2018

(52) 09-07

(54) CONFIGURAÇÃO APLICADA A/EM LACRE

(73) MARCIO VACCARO (BR/SC)

(72) MARCIO VACCARO

(74) Catiane Zini Borela

Prazo de validade: 10 (dez) anos contados a partir de 17/05/2018, mediante o

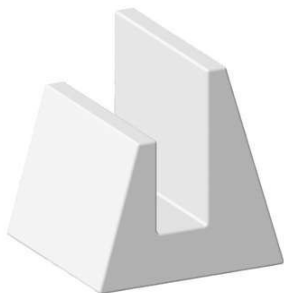

recolhimento da taxa quinquenal de manutenção (Artigos 119 e 120 da LPI) e observadas as demais condições legais.

(11) BR 30 2018 002105-3

Código 39 - Concessão do Registro

(22) 18/05/2018

(15) 26/12/2018

(45) 26/12/2018

(52) 06-04

(54) CONFIGURAÇÃO APLICADA EM REVISTEIRO

(73) KELENSON SILVA (BR/MG) ; ALINE TEIXEIRA DE SOUZA (BR/MG) ;

PERPE JORGE VIEIRA (BR/MG)

(72) KELENSON SILVA

Prazo de validade: 10 (dez) anos contados a partir de 18/05/2018, mediante o recolhimento da taxa quinquenal de manutenção (Artigos 119 e 120 da LPI) e observadas as demais condições legais.

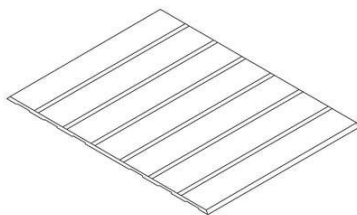
(11) BR 30 2018 002109-6

Código 39 - Concessão do Registro

(22) 18/05/2018

(15) 26/12/2018

(45) 26/12/2018

(52) 25-02

(54) CONFIGURAÇÃO APLICADA EM PROTETOR DE PAREDE

(73) UNIPLAST SA (BR/SC)

(72) RAUL BATSCHAUER

(74) NILVAN PAULO MINGURANSE

Prazo de validade: 10 (dez) anos contados a partir de 18/05/2018, mediante o recolhimento da taxa quinquenal de manutenção (Artigos 119 e 120 da LPI) e observadas as demais condições legais.

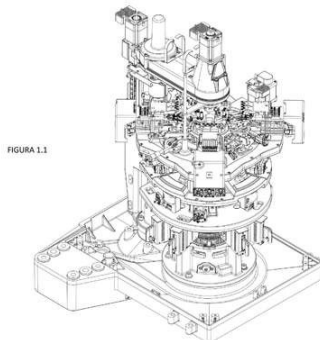
(11) BR 30 2018 002127-4

Código 39 - Concessão do Registro

(22) 21/05/2018

(15) 26/12/2018

(30) 23/11/2017 EM 004520302-0002; 23/11/2017 EM 004520302-0007

(45) 26/12/2018

(52) 15-06

(54) CONFIGURAÇÃO APLICADA A/EM MÁQUINA TÊXTIL

(73) SANTONI S.P.A. (IT)

(72) ETTORE LONATI; FAUSTO LONATI; ANDREA LONATI

(74) RODRIGO CID ARAUJO SERRANO

Prazo de validade: 10 (dez) anos contados a partir de 21/05/2018, mediante o recolhimento da taxa quinquenal de manutenção (Artigos 119 e 120 da LPI) e



observadas as demais condições legais.

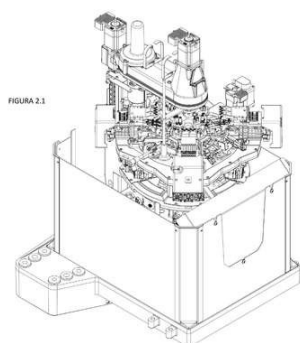

(11) BR 30 2018 002149-5

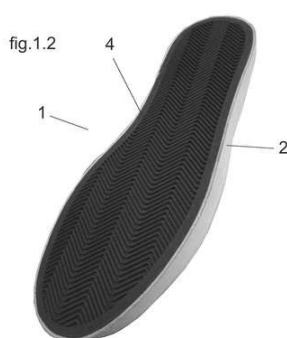

Código 39 - Concessão do Registro

(22) 22/05/2018

(15) 26/12/2018

(45) 26/12/2018

(52) 02-04

(54) CONFIGURAÇÃO APLICADA A/EM SOLADO

(73) SUGAR SHOES LTDA (BR/RS)

(72) JOSÉ LUIZ DIEI; LUIZ CARLOS DE OLIVEIRA

(74) D' Mark Registros de Marcas e Patentes S/S Ltda.

Prazo de validade: 10 (dez) anos contados a partir de 22/05/2018, mediante o recolhimento da taxa quinquenal de manutenção (Artigos 119 e 120 da LPI) e observadas as demais condições legais.

(11) BR 30 2018 002166-5



Código 39 - Concessão do Registro

(22) 23/05/2018

(15) 26/12/2018

(45) 26/12/2018

(52) 06-06

(54) CONFIGURAÇÃO APLICADA EM BASE PARA MESA

(73) PAULO CELSO CARDOSO BACCHI (BR/SP)

(72) PAULO CELSO CARDOSO BACCHI

(74) João Batista Valverde

Prazo de validade: 10 (dez) anos contados a partir de 23/05/2018, mediante o recolhimento da taxa quinquenal de manutenção (Artigos 119 e 120 da LPI) e observadas as demais condições legais.

(11) BR 30 2018 002186-0

Código 39 - Concessão do Registro

(22) 24/05/2018

(15) 26/12/2018

(45) 26/12/2018

(52) 09-09



FIG. 1.1



(54) CONFIGURAÇÃO APLICADA A/EM LIXEIRA

(73) ANDRÉ MENOTI MERLI (BR/SP)

(72) ANDRÉ MENOTI MERLI

(74) MAURO COSTA FERREIRA

Prazo de validade: 10 (dez) anos contados a partir de 24/05/2018, mediante o recolhimento da taxa quinquenal de manutenção (Artigos 119 e 120 da LPI) e observadas as demais condições legais.

(11) BR 30 2018 002190-8

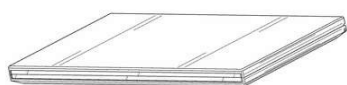

Código 39 - Concessão do Registro

(22) 24/05/2018

(15) 26/12/2018

(30) 27/11/2017 US 29/627,410

(45) 26/12/2018

(52) 09-03

(54) CONFIGURAÇÃO APLICADA A/EM EMBALAGEM DE COSMÉTICO

(73) MARY KAY INC. (US)

(72) JENNY DEMARCO STAAB

(74) DANNEMANN, SIEMSEN, BIGLER & IPANEMA MOREIRA

Prazo de validade: 10 (dez) anos contados a partir de 24/05/2018, mediante o recolhimento da taxa quinquenal de manutenção (Artigos 119 e 120 da LPI) e observadas as demais condições legais.

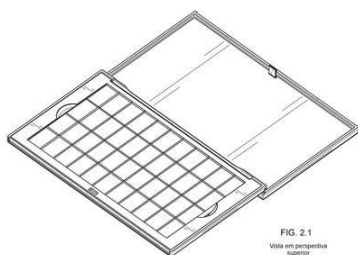

FIG. 2.1
Vista em perspectiva superior

(11) BR 30 2018 002201-7



Código 39 - Concessão do Registro

(22) 24/05/2018

(15) 26/12/2018

(45) 26/12/2018

(52) 24-01

(54) CONFIGURAÇÃO APLICADA A/EM TORQUÍMETRO ODONTOLÓGICO

(73) STRATEXIA INOVACAO INDUSTRIA E SERVICOS, IMPORTACAO E EXPORTACAO EIRELI - ME (BR/SP) ; SERVIÇO NACIONAL DE APRENDIZAGEM INDUSTRIAL - DEPARTAMENTO REGIONAL DO RIO GRANDE DO SUL - SENAI/RS (BR/RS) ; SERVIÇO NACIONAL DE APRENDIZAGEM INDUSTRIAL - SENAI (BR/SP)

(72) NELIS EVANGELISTA LUIZ; NEY EVANGELISTA LUIZ; CRISTIANE MIOTTO BECKER; ANDRÉ LUÍS DOS SANTOS DA SILVA; EDUARDO



GERHARDT; LEONARDO CAPELAS ROMEU

(74) Gruenbaum, Possinhas & Teixeira Ltda.

Prazo de validade: 10 (dez) anos contados a partir de 24/05/2018, mediante o recolhimento da taxa quinquenal de manutenção (Artigos 119 e 120 da LPI) e observadas as demais condições legais.

(11) BR 30 2018 002214-9

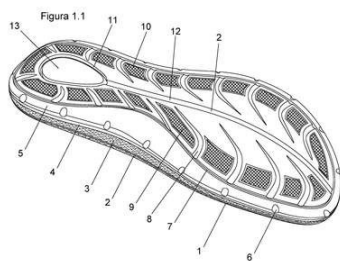

Código 39 - Concessão do Registro

(22) 25/05/2018

(15) 26/12/2018

(45) 26/12/2018

(52) 02-04

(54) CONFIGURAÇÃO APLICADA A/EM SOLADO

(73) CALÇADOS PEGADA NORDESTE LTDA (BR/BA)

(72) JONAS LOURENÇO ENGELMANN

(74) EDEMAR PEREIRA CAPELLA

Prazo de validade: 10 (dez) anos contados a partir de 25/05/2018, mediante o recolhimento da taxa quinquenal de manutenção (Artigos 119 e 120 da LPI) e observadas as demais condições legais.

(11) BR 30 2018 002215-7

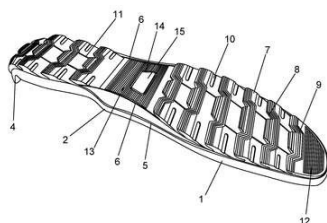

Código 39 - Concessão do Registro

(22) 25/05/2018

(15) 26/12/2018

(45) 26/12/2018

(52) 02-04

(54) CONFIGURAÇÃO APLICADA A/EM SOLADO

(73) CALÇADOS PEGADA NORDESTE LTDA (BR/BA)

(72) JONAS LOURENÇO ENGELMANN

(74) EDEMAR PEREIRA CAPELLA

Prazo de validade: 10 (dez) anos contados a partir de 25/05/2018, mediante o recolhimento da taxa quinquenal de manutenção (Artigos 119 e 120 da LPI) e observadas as demais condições legais.

(11) BR 30 2018 002219-0

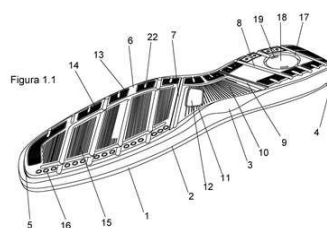

Código 39 - Concessão do Registro

(22) 25/05/2018

(15) 26/12/2018

(45) 26/12/2018

(52) 02-04

(54) CONFIGURAÇÃO APLICADA A/EM SOLADO

(73) CALÇADOS PEGADA NORDESTE LTDA (BR/BA)

(72) JONAS LOURENÇO ENGELMANN

(74) EDEMAR PEREIRA CAPELLA

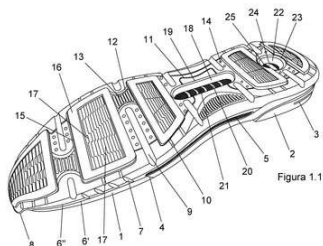

Prazo de validade: 10 (dez) anos contados a partir de 25/05/2018, mediante o recolhimento da taxa quinquenal de manutenção (Artigos 119 e 120 da LPI) e observadas as demais condições legais.

(11) BR 30 2018 002220-3

Código 39 - Concessão do Registro

(22) 25/05/2018

(15) 26/12/2018

(45) 26/12/2018

(52) 02-04

(54) CONFIGURAÇÃO APLICADA A/EM SOLADO

(73) CALÇADOS PEGADA NORDESTE LTDA (BR/BA)

(72) JONAS LOURENÇO ENGELMANN

(74) EDEMAR PEREIRA CAPELLA

Prazo de validade: 10 (dez) anos contados a partir de 25/05/2018, mediante o recolhimento da taxa quinquenal de manutenção (Artigos 119 e 120 da LPI) e observadas as demais condições legais.

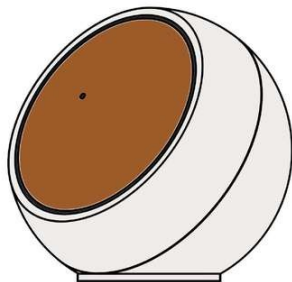
(11) BR 30 2018 002223-8

Código 39 - Concessão do Registro

(22) 25/05/2018

(15) 26/12/2018

(30) 27/11/2017 EM 004523421-0001

(45) 26/12/2018

(52) 23-04

(54) CONFIGURAÇÃO APLICADA A/EM DIFUSOR DE AR

(73) EVERGREEN LAND LIMITED (HK)

(72) OLIVIER PARTRAT

(74) Vaz e Dias Advogados & Associados

Prazo de validade: 10 (dez) anos contados a partir de 25/05/2018, mediante o recolhimento da taxa quinquenal de manutenção (Artigos 119 e 120 da LPI) e observadas as demais condições legais.

(11) BR 30 2018 002228-9

Código 39 - Concessão do Registro

(22) 28/05/2018

(15) 26/12/2018

(30) 28/11/2017 CN 201730593098.0

(45) 26/12/2018

(52) 24-04

(54) CONFIGURAÇÃO APLICADA A/EM INALADOR

(73) CHIA TAI TIANQING PHARMACEUTICAL GROUP CO., LTD. (CN)

(72) CHANGHUI LI; XUEBING ZHU; MINGBO HE

(74) MARIA PIA CARVALHO GUERRA



Prazo de validade: 10 (dez) anos contados a partir de 28/05/2018, mediante o recolhimento da taxa quinquenal de manutenção (Artigos 119 e 120 da LPI) e observadas as demais condições legais.

(11) BR 30 2018 002232-7

Código 39 - Concessão do Registro
 (22) 28/05/2018
 (15) 26/12/2018
 (45) 26/12/2018
 (52) 02-01
 (54) CONFIGURAÇÃO APLICADA A/EM TOP DE BIQUÍNI.
 (73) LAM CONFECÇÕES LTDA (BR/GO)
 (72) LAIS ALVES MENDONÇA
 (74) Vilage Marcas e Patentes Ltda

Prazo de validade: 10 (dez) anos contados a partir de 28/05/2018, mediante o recolhimento da taxa quinquenal de manutenção (Artigos 119 e 120 da LPI) e observadas as demais condições legais.

(11) BR 30 2018 002233-5

Código 39 - Concessão do Registro
 (22) 28/05/2018
 (15) 26/12/2018
 (30) 15/12/2017 US 29/629.722
 (45) 26/12/2018
 (52) 12-15
 (54) CONFIGURAÇÃO APLICADA A/EM PNEUMÁTICO
 (73) THE GOODYEAR TIRE & RUBBER COMPANY (US)
 (72) FRANCK REYGROBELLET; MARC BECKER; ANNE-FRANCE GABRIELLE
 JEANNE-MARIE CAMBRON; FREDERIC NGO; PIERRE VINCENT
 VERONIQUE GHISLAIN PHILIPIN
 (74) DANIEL ADVOGADOS (ALT.DE DANIEL & CIA)

Prazo de validade: 10 (dez) anos contados a partir de 28/05/2018, mediante o recolhimento da taxa quinquenal de manutenção (Artigos 119 e 120 da LPI) e observadas as demais condições legais.

(11) BR 30 2018 002282-3

Código 39 - Concessão do Registro
 (22) 30/05/2018
 (15) 26/12/2018
 (45) 26/12/2018
 (52) 12-06
 (54) CONFIGURAÇÃO APLICADA A/EM LANCHAS
 (73) ALEXSANDRO JOSÉ FERREIRA (BR/RS)
 (72) ALEXSANDRO JOSE FERREIRA



(74) AUDITA ASSESSORIA EMPRESARIAL LTDA.

Prazo de validade: 10 (dez) anos contados a partir de 30/05/2018, mediante o recolhimento da taxa quinquenal de manutenção (Artigos 119 e 120 da LPI) e observadas as demais condições legais.

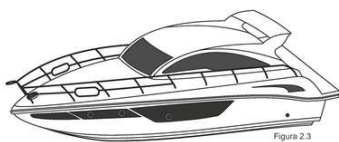

(11) BR 30 2018 002285-8

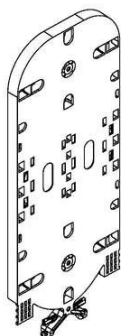

Código 39 - Concessão do Registro

(22) 30/05/2018

(15) 26/12/2018

(45) 26/12/2018

(52) 13-03

(54) CONFIGURAÇÃO APLICADA A/EM BANDEJA DE EMENDA DE CABOS

(73) DPR TELECOMUNICAÇÕES LTDA (BR/SP)

(72) VALCIR FABRIS

(74) Katia Jane Ferreira Evangelista (nome ant. Katia Jane Ferreira)

Prazo de validade: 10 (dez) anos contados a partir de 30/05/2018, mediante o recolhimento da taxa quinquenal de manutenção (Artigos 119 e 120 da LPI) e observadas as demais condições legais.

(11) BR 30 2018 002286-6

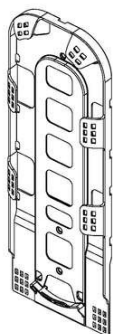

Código 39 - Concessão do Registro

(22) 30/05/2018

(15) 26/12/2018

(45) 26/12/2018

(52) 13-03

(54) CONFIGURAÇÃO APLICADA A/EM APOIO DE BANDEJA DE EMENDA DE CABOS

(73) DPR TELECOMUNICAÇÕES LTDA (BR/SP)

(72) VALCIR FABRIS

(74) Katia Jane Ferreira Evangelista (nome ant. Katia Jane Ferreira)

Prazo de validade: 10 (dez) anos contados a partir de 30/05/2018, mediante o recolhimento da taxa quinquenal de manutenção (Artigos 119 e 120 da LPI) e observadas as demais condições legais.

(11) BR 30 2018 002292-0

Código 39 - Concessão do Registro

(22) 30/05/2018

(15) 26/12/2018

(30) 01/12/2017 JP 2017-026876

(45) 26/12/2018

(52) 24-01





FIG. 1.1

(54) CONFIGURAÇÃO APLICADA A/EM ESFIGMOMANÔMETRO.

(73) OMRON HEALTHCARE CO., LTD. (JP)

(72) KENGO NISHIYAMA; TSUYOSHI OGIHARA; YOSHIKAZU INAMI; ASA HIRASAWA; SHUJI TSURUTA

(74) KASZNAR LEONARDOS PROPRIEDADE INTELECTUAL

Prazo de validade: 10 (dez) anos contados a partir de 30/05/2018, mediante o recolhimento da taxa quinquenal de manutenção (Artigos 119 e 120 da LPI) e observadas as demais condições legais.

(11) BR 30 2018 002293-9



Código 39 - Concessão do Registro

(22) 30/05/2018

(15) 26/12/2018

(30) 01/12/2017 JP 2017-026877

(45) 26/12/2018

(52) 24-01

(54) CONFIGURAÇÃO APLICADA A/EM ESFIGMOMANÔMETRO.

(73) OMRON HEALTHCARE CO., LTD. (JP)

(72) KENGO NISHIYAMA; TSUYOSHI OGIHARA; YOSHIKAZU INAMI; ASA HIRASAWA; SHUJI TSURUTA

(74) KASZNAR LEONARDOS PROPRIEDADE INTELECTUAL

Prazo de validade: 10 (dez) anos contados a partir de 30/05/2018, mediante o recolhimento da taxa quinquenal de manutenção (Artigos 119 e 120 da LPI) e observadas as demais condições legais.

(11) BR 30 2018 002294-7



Código 39 - Concessão do Registro

(22) 30/05/2018

(15) 26/12/2018

(30) 01/12/2017 JP 2017-026878

(45) 26/12/2018

(52) 24-01

(54) CONFIGURAÇÃO APLICADA A/EM EM CONECTOR DE MANGUITO.

(73) OMRON HEALTHCARE CO., LTD. (JP)

(72) KENGO NISHIYAMA; TSUYOSHI OGIHARA; YOSHIKAZU INAMI; ASA HIRASAWA; SHUJI TSURUTA

(74) KASZNAR LEONARDOS PROPRIEDADE INTELECTUAL

Prazo de validade: 10 (dez) anos contados a partir de 30/05/2018, mediante o recolhimento da taxa quinquenal de manutenção (Artigos 119 e 120 da LPI) e observadas as demais condições legais.

(11) BR 30 2018 002345-5

Código 39 - Concessão do Registro

(22) 05/06/2018



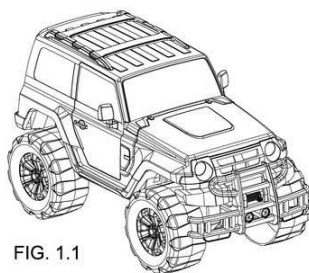

FIG. 1.1

(15) 26/12/2018

(45) 26/12/2018

(52) 12-08 , 21-01

(54) CONFIGURAÇÃO APLICADA A/EM BRINQUEDO

(73) ROMA JENSEN COMERCIO E INDUSTRIA LTDA. (BR/SP)

(72) GUSTAVO JENSEN

(74) TINOCO SOARES SOCIEDADE DE ADVOGADOS

Prazo de validade: 10 (dez) anos contados a partir de 05/06/2018, mediante o recolhimento da taxa quinquenal de manutenção (Artigos 119 e 120 da LPI) e observadas as demais condições legais.

(11) BR 30 2018 003183-0

Código 39 - Concessão do Registro

(22) 23/07/2018

(15) 26/12/2018

(43) 09/10/2018

(52) 12-11

(54) CONFIGURAÇÃO APLICADA A/EM BICICLETA ELÉTRICA

(73) BEIJING DIDI INFINITY TECHNOLOGY AND DEVELOPMENT CO., LTD. (CN)

(72) ZHIWEI GUAN

(74) PERANDIN SOCIEDADE DE ADVOGADOS

Prazo de validade: 10 (dez) anos contados a partir de 23/07/2018, mediante o recolhimento da taxa quinquenal de manutenção (Artigos 119 e 120 da LPI) e observadas as demais condições legais.

(11) BR 30 2018 003477-5

Código 39 - Concessão do Registro

(22) 08/08/2018

(15) 26/12/2018

(30) 12/02/2018 DE 40 2018 100 158.9

(45) 26/12/2018

(52) 12-08

(54) CONFIGURAÇÃO APLICADA A/EM AUTOMÓVEL

(73) BAYERISCHE MOTOREN WERKE AKTIENGESELLSCHAFT (DE)

(72) JACOBO DOMÍNGUEZ OJEA

(74) DANNEMANN, SIEMSEN, BIGLER & IPANEMA MOREIRA

Prazo de validade: 10 (dez) anos contados a partir de 08/08/2018, mediante o recolhimento da taxa quinquenal de manutenção (Artigos 119 e 120 da LPI) e observadas as demais condições legais.

(11) BR 30 2018 003478-3

Código 39 - Concessão do Registro

(22) 08/08/2018





(15) 26/12/2018
 (30) 09/02/2018 DE 402018100153.8
 (45) 26/12/2018
 (52) 12-08
 (54) CONFIGURAÇÃO APLICADA A/EM AUTOMÓVEL
 (73) BAYERISCHE MOTOREN WERKE AKTIENGESELLSCHAFT (DE)
 (72) PANAGIOTIS KARRAS
 (74) DANNEMANN, SIEMSEN, BIGLER & IPANEMA MOREIRA

Prazo de validade: 10 (dez) anos contados a partir de 08/08/2018, mediante o recolhimento da taxa quinquenal de manutenção (Artigos 119 e 120 da LPI) e observadas as demais condições legais.

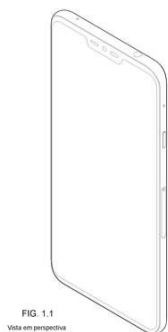
(11) BR 30 2018 003484-8

Código 39 - Concessão do Registro
 (22) 08/08/2018
 (15) 26/12/2018
 (30) 09/02/2018 KR 30-2018-0007311
 (45) 26/12/2018
 (52) 14-03
 (54) CONFIGURAÇÃO APLICADA A/EM TELEFONE
 (73) LG ELECTRONICS INC. (KR)
 (72) SEALA PARK; JINKI MIN; SEONGJAE LIM
 (74) DANNEMANN, SIEMSEN, BIGLER & IPANEMA MOREIRA

Prazo de validade: 10 (dez) anos contados a partir de 08/08/2018, mediante o recolhimento da taxa quinquenal de manutenção (Artigos 119 e 120 da LPI) e observadas as demais condições legais.

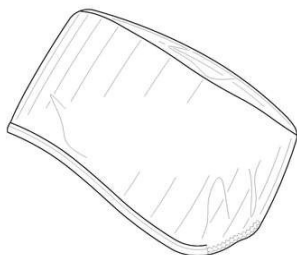
(11) BR 30 2018 003491-0

Código 39 - Concessão do Registro
 (22) 08/08/2018
 (15) 26/12/2018
 (30) 09/02/2018 US 29/636,628
 (45) 26/12/2018
 (52) 02-03
 (54) CONFIGURAÇÃO APLICADA EM TOUCA
 (73) O&M HALYARD INTERNATIONAL UNLIMITED COMPANY (IE)
 (72) BRIAN E. LIN; KUN-CHI WU; MARY RACHEL TAYLOR HENDERSON;
 MATTHEW G. WEATHERLY; PATRICK F. ELLIOTT; STEPHANIE V. TEAT
 (74) PINHEIRO NETO ADVOGADOS

Prazo de validade: 10 (dez) anos contados a partir de 08/08/2018, mediante o recolhimento da taxa quinquenal de manutenção (Artigos 119 e 120 da LPI) e observadas as demais condições legais.



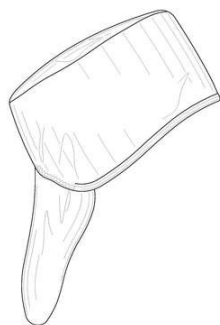

(11) BR 30 2018 003650-6



Código 39 - Concessão do Registro

(22) 10/08/2018

(15) 26/12/2018

(30) 12/02/2018 DE 40 2018 200 614.2

(45) 26/12/2018

(52) 26-06

(54) CONFIGURAÇÃO APLICADA A/EM EM FAROL

(73) PSA AUTOMOBILES SA (FR)

(72) MARC VAN DER HAEGEN

(74) KASZNAR LEONARDOS PROPRIEDADE INTELECTUAL

Prazo de validade: 10 (dez) anos contados a partir de 10/08/2018, mediante o recolhimento da taxa quinquenal de manutenção (Artigos 119 e 120 da LPI) e observadas as demais condições legais.



(11) BR 30 2018 054244-4

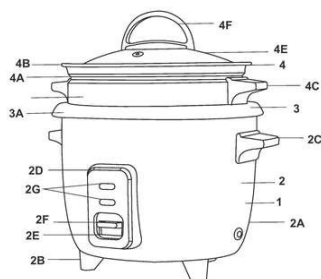

Código 39 - Concessão do Registro

(22) 14/09/2018

(15) 26/12/2018

(45) 26/12/2018

(52) 07-02

(54) CONFIGURAÇÃO APLICADA A/EM PANELA ELÉTRICA

(73) BRITÂNIA ELETRODOMÉSTICOS S.A. (BR/PR)

(72) CÉSAR EDUARDO ISAACSON BUFFARA

(74) RITTER E MORAES PROPRIEDADE INTELECTUAL S/S

Prazo de validade: 10 (dez) anos contados a partir de 14/09/2018, mediante o recolhimento da taxa quinquenal de manutenção (Artigos 119 e 120 da LPI) e observadas as demais condições legais.

(11) BR 32 2015 004405-8

Código 39 - Concessão do Registro



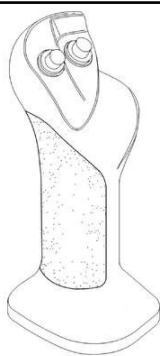

(22) 25/05/2012
 (15) 26/12/2018
 (30) 28/11/2011 US 29/407,384
 (45) 26/12/2018
 (52) 13-99
 (54) CONFIGURAÇÃO APLICADA A/EM ALAVANCA DE CONTROLE
 (62) BR 30 2012 002646-6 25/05/2012
 (73) EMBRAER S.A. (BR/SP)
 (72) BRUNO KIMURA CASTANHA; HANS JORG REY; CELSO APARECIDO CRUZ GUEIROS
 (74) ADRIANA FERNANDES ROLLO
 Prazo de validade: 10 (dez) anos contados a partir de 25/05/2012, mediante o recolhimento da taxa quinquenal de manutenção (Artigos 119 e 120 da LPI) e observadas as demais condições legais.

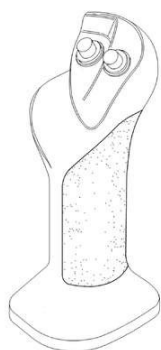

(11) BR 32 2017 004706-0

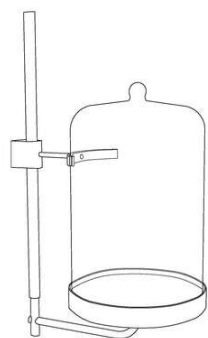

Código 39 - Concessão do Registro
 (22) 10/06/2016
 (15) 26/12/2018
 (45) 26/12/2018
 (52) 20-02
 (54) CONFIGURAÇÃO APLICADA A/EM EXPOSITOR
 (62) BR 30 2016 002439-1 10/06/2016
 (73) SYLVIA NABUCO DE ALMEIDA BRAGA (BR/RJ)
 (72) SYLVIA NABUCO DE ALMEIDA BRAGA
 (74) DANNEMANN, SIEMSEN, BIGLER & IPANEMA MOREIRA
 Prazo de validade: 10 (dez) anos contados a partir de 10/06/2016, mediante o recolhimento da taxa quinquenal de manutenção (Artigos 119 e 120 da LPI) e observadas as demais condições legais.



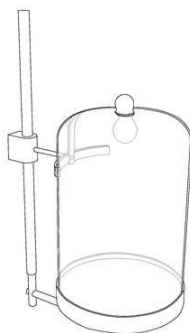

(11) BR 32 2017 005605-1



Código 39 - Concessão do Registro

(22) 02/12/2016

(15) 26/12/2018

(45) 26/12/2018

(52) 32-00

(54) PADRÃO ORNAMENTAL APLICADO EM TECIDO

(62) BR 30 2016 005603-0 02/12/2016

(73) UNIVERSIDADE FEDERAL DO PARANA (BR/PR)

(72) AXEL GILLER; MARCEL PEREIRA PAULUK

Prazo de validade: 10 (dez) anos contados a partir de 02/12/2016, mediante o recolhimento da taxa quinquenal de manutenção (Artigos 119 e 120 da LPI) e observadas as demais condições legais.

(11) BR 32 2017 005625-6



Código 39 - Concessão do Registro

(22) 02/12/2016

(15) 26/12/2018

(45) 26/12/2018

(52) 32-00

(54) PADRÃO ORNAMENTAL APLICADO EM TECIDO

(62) BR 30 2016 005603-0 02/12/2016

(73) UNIVERSIDADE FEDERAL DO PARANA (BR/PR)

(72) MARCEL PEREIRA PAULUK; AXEL GILLER

Prazo de validade: 10 (dez) anos contados a partir de 02/12/2016, mediante o recolhimento da taxa quinquenal de manutenção (Artigos 119 e 120 da LPI) e observadas as demais condições legais.

(11) BR 32 2017 005626-4

Código 39 - Concessão do Registro

(22) 02/12/2016

(15) 26/12/2018

(45) 26/12/2018

(52) 32-00

(54) PADRÃO ORNAMENTAL APLICADO EM TECIDO

(62) BR 30 2016 005603-0 02/12/2016





(73) UNIVERSIDADE FEDERAL DO PARANA (BR/PR)

(72) MARCEL PEREIRA PAULUK; AXEL GILLER

Prazo de validade: 10 (dez) anos contados a partir de 02/12/2016, mediante o recolhimento da taxa quinquenal de manutenção (Artigos 119 e 120 da LPI) e observadas as demais condições legais.

(11) BR 32 2017 005627-2



Código 39 - Concessão do Registro

(22) 02/12/2016

(15) 26/12/2018

(45) 26/12/2018

(52) 32-00

(54) PADRÃO ORNAMENTAL APLICADO EM TECIDO

(62) BR 30 2016 005603-0 02/12/2016

(73) UNIVERSIDADE FEDERAL DO PARANA (BR/PR)

(72) MARCEL PEREIRA PAULUK; AXEL GILLER

Prazo de validade: 10 (dez) anos contados a partir de 02/12/2016, mediante o recolhimento da taxa quinquenal de manutenção (Artigos 119 e 120 da LPI) e observadas as demais condições legais.



(11) BR 32 2017 005629-9



Código 39 - Concessão do Registro

(22) 02/12/2016

(15) 26/12/2018

(45) 26/12/2018

(52) 32-00

(54) PADRÃO ORNAMENTAL APLICADO EM TECIDO

(62) BR 30 2016 005603-0 02/12/2016

(73) UNIVERSIDADE FEDERAL DO PARANA (BR/PR)

(72) MARCEL PEREIRA PAULUK; AXEL GILLER

Prazo de validade: 10 (dez) anos contados a partir de 02/12/2016, mediante o recolhimento da taxa quinquenal de manutenção (Artigos 119 e 120 da LPI) e observadas as demais condições legais.

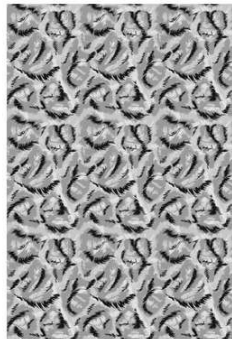

(11) BR 32 2017 005630-2

Código 39 - Concessão do Registro

(22) 02/12/2016

(15) 26/12/2018

(45) 26/12/2018

(52) 32-00

(54) PADRÃO ORNAMENTAL APLICADO EM TECIDO

(62) BR 30 2016 005603-0 02/12/2016

(73) UNIVERSIDADE FEDERAL DO PARANA (BR/PR)

(72) MARCEL PEREIRA PAULUK; AXEL GILLER

Prazo de validade: 10 (dez) anos contados a partir de 02/12/2016, mediante o recolhimento da taxa quinquenal de manutenção (Artigos 119 e 120 da LPI) e observadas as demais condições legais.

(11) BR 32 2017 005631-0

Código 39 - Concessão do Registro

(22) 02/12/2016

(15) 26/12/2018

(45) 26/12/2018

(52) 32-00

(54) PADRÃO ORNAMENTAL APLICADO EM TECIDO

(62) BR 30 2016 005603-0 02/12/2016

(73) UNIVERSIDADE FEDERAL DO PARANA (BR/PR)

(72) MARCEL PEREIRA PAULUK; AXEL GILLER

Prazo de validade: 10 (dez) anos contados a partir de 02/12/2016, mediante o recolhimento da taxa quinquenal de manutenção (Artigos 119 e 120 da LPI) e observadas as demais condições legais.

(11) BR 32 2017 005632-9

Código 39 - Concessão do Registro

(22) 02/12/2016

(15) 26/12/2018

(45) 26/12/2018

(52) 32-00

(54) PADRÃO ORNAMENTAL APLICADO EM TECIDO

(62) BR 30 2016 005603-0 02/12/2016

(73) UNIVERSIDADE FEDERAL DO PARANA (BR/PR)

(72) MARCEL PEREIRA PAULUK; AXEL GILLER

Prazo de validade: 10 (dez) anos contados a partir de 02/12/2016, mediante o recolhimento da taxa quinquenal de manutenção (Artigos 119 e 120 da LPI) e observadas as demais condições legais.



(11) BR 32 2017 005634-5



Código 39 - Concessão do Registro

(22) 02/12/2016

(15) 26/12/2018

(45) 26/12/2018

(52) 32-00

(54) PADRÃO ORNAMENTAL APLICADO EM TECIDO

(62) BR 30 2016 005603-0 02/12/2016

(73) UNIVERSIDADE FEDERAL DO PARANA (BR/PR)

(72) MARCEL PEREIRA PAULUK; AXEL GILLER

Prazo de validade: 10 (dez) anos contados a partir de 02/12/2016, mediante o recolhimento da taxa quinquenal de manutenção (Artigos 119 e 120 da LPI) e observadas as demais condições legais.

(11) BR 32 2017 005635-3



Código 39 - Concessão do Registro

(22) 02/12/2016

(15) 26/12/2018

(45) 26/12/2018

(52) 32-00

(54) PADRÃO ORNAMENTAL APLICADO EM TECIDO

(62) BR 30 2016 005603-0 02/12/2016

(73) UNIVERSIDADE FEDERAL DO PARANA (BR/PR)

(72) MARCEL PEREIRA PAULUK; AXEL GILLER

Prazo de validade: 10 (dez) anos contados a partir de 02/12/2016, mediante o recolhimento da taxa quinquenal de manutenção (Artigos 119 e 120 da LPI) e observadas as demais condições legais.

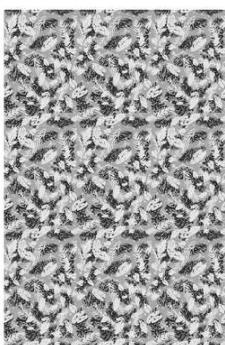

Código 40 - Publicação do Parecer de Mérito

Notificação da emissão do parecer de mérito conforme previsto no Art. 111 da LPI.
Poderá ser requerida cópia do parecer.

(11) BR 30 2012 002576-1

Código 40 - Publicação do Parecer de Mérito

(15) 19/02/2013

(73) CAVALETTI S/A. - CADEIRAS PROFISSIONAIS (BR/RS)

(74) CEZAR AUGUSTO DUFLOTH

Não foram identificadas anterioridades: o registro atende o artigo 95 da LPI.

(11) BR 30 2014 005091-5

Código 40 - Publicação do Parecer de Mérito

(15) 25/04/2017

(73) PRENSO MÁQUINAS LTDA (BR/RS)

(74) MARIO DE ALMEIDA MARCAS E PATENTES LTDA

Não foram identificadas anterioridades: o registro atende o artigo 95 da LPI.

(11) BR 30 2016 001888-0

Código 40 - Publicação do Parecer de Mérito

(15) 11/07/2017

(73) FAVA - AGRO COMERCIAL LTDA. (BR/SP)

(74) ABM Assessoria Brasileira de Marcas Ltda.

Não foram identificadas anterioridades: o registro atende o artigo 95 da LPI.



Código 41 - Nulidade Administrativa

Notificação, ao titular do Registro, de instauração de processo administrativo de nulidade. Desta data corre o prazo de 60 (sessenta) dias para eventual contestação do titular (Art. 114 da LPI). Se interposto o pedido de nulidade no prazo de 60 (sessenta) dias contados da data da concessão, os efeitos da concessão do Registro serão suspensos (Art. 113 § 2º). Poderá ser requerida cópia do processo de nulidade através de formulário específico. 100 42 Notificação da extinção do registro de desenho industrial, pela expiração do prazo de vigência de proteção legal ou da prorrogação.

(11) BR 30 2018 000288-1

Código 41 - Nulidade Administrativa

(15) 16/10/2018

(73) LEONARDO BERTASSI BORTOLOTTO (BR/RS)

(74) Custodio de Almeida & Cia.

Processo Administrativo de Nulidade instaurado por requerimento de terceiros através da Pet. (WB) 870180162695, de 13/12/2018, ficando suspensos os efeitos da concessão, de acordo com o parágrafo 2º do artigo 113 da Lei 9279/96. Interessado(s): MAURICIO BALBINOT. Procurador(es): João Cassiano Bairros Oyarzábal.

(11) BR 30 2018 000664-0

Código 41 - Nulidade Administrativa

(15) 16/10/2018

(73) ASPÖCK SYSTEMS GMBH (AT)

(74) Excel Marcas e Patentes Ltda ME

Processo Administrativo de Nulidade instaurado por requerimento de terceiros através da Pet. (WB) 870180162705, de 13/12/2018, ficando suspensos os efeitos da concessão, de acordo com o parágrafo 2º do artigo 113 da Lei 9279/96. Interessado(s): MAURICIO BALBINOT. Procurador(es): João Cassiano Bairros Oyarzábal.

(11) BR 30 2018 002230-0

Código 41 - Nulidade Administrativa

(15) 21/08/2018

(73) BRAÚLIO EDUARDO DOS SANTOS (BR/MG)

(74) FERNANDO LUIZ ROSADO

Processo Administrativo de Nulidade instaurado por requerimento de terceiros através da Pet. (WB) 870180161018, de 10/12/2018. Interessado(s): FABRICA DE CALÇADOS CACIQUE LTDA. Procurador(es): Eduardo Isper Nassif Balbim.

(11) BR 30 2018 003280-2

Código 41 - Nulidade Administrativa

(15) 16/10/2018

(73) BRITÂNIA ELETRODOMÉSTICOS S.A. (BR/PR)

(74) RITTER E MORAES PROPRIEDADE INTELECTUAL S/S

Processo Administrativo de Nulidade instaurado por requerimento de terceiros



através da Pet. (WB) 870180163137, de 14/12/2018, ficando suspensos os efeitos da concessão, de acordo com o parágrafo 2º do artigo 113 da Lei 9279/96. Interessado(s): MK ELETRODOMESTICOS MONDIAL
S.A.Procurador(es): Vandr  Cavalcante Bittencourt Torres.

(11) BR 30 2018 003367-1

C digo 41 - Nulidade Administrativa
(15) 16/10/2018
(73) BRIT NIA ELETRODOM STICOS S.A. (BR/PR)
(74) RITTER E MORAES PROPRIEDADE INTELECTUAL S/S
Processo Administrativo de Nulidade instaurado por requerimento de terceiros atrav s da Pet. (WB) 870180158688, de 05/12/2018, ficando suspensos os efeitos da concess o, de acordo com o par grafo 2º do artigo 113 da Lei 9279/96. Interessado(s): MK ELETRODOMESTICOS MONDIAL
S.A.Procurador(es): Vandr  Cavalcante Bittencourt Torres.

(11) BR 30 2018 003370-1

C digo 41 - Nulidade Administrativa
(15) 16/10/2018
(73) BRIT NIA ELETRODOM STICOS S.A. (BR/PR)
(74) RITTER E MORAES PROPRIEDADE INTELECTUAL S/S
Processo Administrativo de Nulidade instaurado por requerimento de terceiros atrav s da Pet. (WB) 870180158550, de 04/12/2018, ficando suspensos os efeitos da concess o, de acordo com o par grafo 2º do artigo 113 da Lei 9279/96. Interessado(s): MK ELETRODOMESTICOS MONDIAL
S.A.Procurador(es): Vandr  Cavalcante Bittencourt Torres.

(11) BR 30 2018 003371-0

C digo 41 - Nulidade Administrativa
(15) 16/10/2018
(73) BRIT NIA ELETRODOM STICOS S.A. (BR/PR)
(74) RITTER E MORAES PROPRIEDADE INTELECTUAL S/S
Processo Administrativo de Nulidade instaurado por requerimento de terceiros atrav s da Pet. (WB) 870180158538, de 04/12/2018, ficando suspensos os efeitos da concess o, de acordo com o par grafo 2º do artigo 113 da Lei 9279/96. Interessado(s): MK ELETRODOMESTICOS MONDIAL
S.A.Procurador(es): Vandr  Cavalcante Bittencourt Torres.

(11) BR 30 2018 003891-6

C digo 41 - Nulidade Administrativa
(15) 23/10/2018
(73) HARMAN INTERNATIONAL INDUSTRIES, INCORPORATED (US)
(74) EDUARDO LOUREN O GUEDES SERR O DE OTERO
Processo Administrativo de Nulidade instaurado por requerimento de terceiros atrav s da Pet. (WB) 870180165348, de 19/12/2018, ficando suspensos os efeitos da concess o, de acordo com o par grafo 2º do artigo 113 da Lei 9279/96. Interessado(s): MK ELETRODOMESTICOS MONDIAL
S.A.Procurador(es): Vandr  Cavalcante Bittencourt Torres.



(11) BR 30 2018 053978-8

Código 41 - Nulidade Administrativa

(15) 30/10/2018

(73) FABIANO SINÍCIO (BR/SP)

(74) Vilage Marcas e Patentes Ltda

Processo Administrativo de Nulidade instaurado por requerimento de terceiros através da Pet. (WB) 870180163555, de 14/12/2018, ficando suspensos os efeitos da concessão, de acordo com o parágrafo 2º do artigo 113 da Lei 9279/96. Interessado(s): CINTIA MARIA GEBAILÉ JORDAN. Procurador(es): CESAR PEDUTI FILHO. Processo Administrativo de Nulidade instaurado por requerimento de terceiros através da Pet. (WB) 870180163556, de 14/12/2018, ficando suspensos os efeitos da concessão, de acordo com o parágrafo 2º do artigo 113 da Lei 9279/96. Interessado(s): J A JORDAN CID COMERCIAL EIRELI Procurador(es): CESAR PEDUTI FILHO.



Código 44 - Extinção - Art. 119 inciso III da LPI

Notificação da extinção do registro de desenho industrial pela falta de pagamento da retribuição prevista nos Arts. 108 e 120 da LPI.

(11) BR 30 2013 002552-7	Código 44 - Extinção - Art. 119 inciso III da LPI (15) 09/12/2014 (73) OKI BRASIL IND. E COM. DE PROD. E TECNOLOGIA EM AUTOMAÇÃO S/A (BR/SP) (74) ARTUR FRANCISCO SCHAAL Registro extinto a contar de 01/06/2018.
(11) BR 30 2013 002559-4	Código 44 - Extinção - Art. 119 inciso III da LPI (15) 09/12/2014 (73) ANTÔNIO ALVES DE CASTRO (BR/SP) (74) CLAUDIA WATANABE, SOCIEDADE DE ADVOGADOS Registro extinto a contar de 01/06/2018.
(11) BR 30 2013 002560-8	Código 44 - Extinção - Art. 119 inciso III da LPI (15) 08/12/2015 (73) RED BULL GMBH (AT) (74) DAVID DO NASCIMENTO ADVOGADOS ASSOCIADOS Registro extinto a contar de 01/06/2018.
(11) BR 30 2013 002561-6	Código 44 - Extinção - Art. 119 inciso III da LPI (15) 09/12/2014 (73) RED BULL GMBH (AT) (74) DAVID DO NASCIMENTO ADVOGADOS ASSOCIADOS Registro extinto a contar de 01/06/2018.
(11) BR 30 2013 002573-0	Código 44 - Extinção - Art. 119 inciso III da LPI (15) 15/07/2014 (73) FRANZ BAUR (DE) ; LAMELLO AG (CH) (74) DANNEMANN, SIEMSEN, BIGLER & IPANEMA MOREIRA Registro extinto a contar de 01/06/2018.
(11) BR 30 2013 002574-8	Código 44 - Extinção - Art. 119 inciso III da LPI (15) 29/07/2014 (73) FRANZ BAUR (DE) ; LAMELLO AG (CH) (74) DANNEMANN, SIEMSEN, BIGLER & IPANEMA MOREIRA Registro extinto a contar de 01/06/2018.
(11) BR 30 2013 002579-9	Código 44 - Extinção - Art. 119 inciso III da LPI



	(15) 10/11/2015 (73) JOEY INDÚSTRIA E COMÉRCIO DE CALÇADOS LTDA EPP (BR/SP) (74) VILAGE MARCAS E PATENTES LTDA Registro extinto a contar de 04/06/2018.
(11) BR 30 2013 002584-5	Código 44 - Extinção - Art. 119 inciso III da LPI (15) 10/11/2015 (73) JOEY INDÚSTRIA E COMÉRCIO DE CALÇADOS LTDA EPP (BR/SP) (74) VILAGE MARCAS E PATENTES LTDA Registro extinto a contar de 04/06/2018.
(11) BR 30 2013 002585-3	Código 44 - Extinção - Art. 119 inciso III da LPI (15) 10/11/2015 (73) JOEY INDÚSTRIA E COMÉRCIO DE CALÇADOS LTDA EPP (BR/SP) (74) VILAGE MARCAS E PATENTES LTDA Registro extinto a contar de 04/06/2018.
(11) BR 30 2013 002586-1	Código 44 - Extinção - Art. 119 inciso III da LPI (15) 10/11/2015 (73) JOEY INDÚSTRIA E COMÉRCIO DE CALÇADOS LTDA EPP (BR/SP) (74) VILAGE MARCAS E PATENTES LTDA Registro extinto a contar de 04/06/2018.
(11) BR 30 2013 002587-0	Código 44 - Extinção - Art. 119 inciso III da LPI (15) 10/11/2015 (73) JOEY INDÚSTRIA E COMÉRCIO DE CALÇADOS LTDA EPP (BR/SP) (74) VILAGE MARCAS E PATENTES LTDA Registro extinto a contar de 04/06/2018.
(11) BR 30 2013 002589-6	Código 44 - Extinção - Art. 119 inciso III da LPI (15) 10/11/2015 (73) JOEY INDÚSTRIA E COMÉRCIO DE CALÇADOS LTDA EPP (BR/SP) (74) VILAGE MARCAS E PATENTES LTDA Registro extinto a contar de 04/06/2018.
(11) BR 30 2013 002590-0	Código 44 - Extinção - Art. 119 inciso III da LPI (15) 10/11/2015 (73) JOEY INDÚSTRIA E COMÉRCIO DE CALÇADOS LTDA EPP (BR/SP) (74) VILAGE MARCAS E PATENTES LTDA Registro extinto a contar de 04/06/2018.
(11) BR 30 2013 002591-8	Código 44 - Extinção - Art. 119 inciso III da LPI (15) 10/11/2015 (73) JOEY INDÚSTRIA E COMÉRCIO DE CALÇADOS LTDA EPP (BR/SP)



(74) VILAGE MARCAS E PATENTES LTDA
Registro extinto a contar de 04/06/2018.

(11) BR 30 2013 002592-6 Código 44 - Extinção - Art. 119 inciso III da LPI
(15) 29/07/2014
(73) JOEY INDÚSTRIA E COMÉRCIO DE CALÇADOS LTDA EPP (BR/SP)
(74) VILAGE MARCAS E PATENTES LTDA
Registro extinto a contar de 04/06/2018.

(11) BR 30 2013 002593-4 Código 44 - Extinção - Art. 119 inciso III da LPI
(15) 12/04/2016
(73) JOEY INDÚSTRIA E COMÉRCIO DE CALÇADOS LTDA EPP (BR/SP)
(74) VILAGE MARCAS E PATENTES LTDA
Registro extinto a contar de 04/06/2018.

(11) BR 30 2013 002594-2 Código 44 - Extinção - Art. 119 inciso III da LPI
(15) 12/04/2016
(73) JOEY INDÚSTRIA E COMÉRCIO DE CALÇADOS LTDA EPP (BR/SP)
(74) VILAGE MARCAS E PATENTES LTDA
Registro extinto a contar de 04/06/2018.

(11) BR 30 2013 002595-0 Código 44 - Extinção - Art. 119 inciso III da LPI
(15) 12/04/2016
(73) JOEY INDÚSTRIA E COMÉRCIO DE CALÇADOS LTDA EPP (BR/SP)
(74) VILAGE MARCAS & PATENTES LTDA
Registro extinto a contar de 04/06/2018.

(11) BR 30 2013 002596-9 Código 44 - Extinção - Art. 119 inciso III da LPI
(15) 12/04/2016
(73) JOEY INDÚSTRIA E COMÉRCIO DE CALÇADOS LTDA EPP (BR/SP)
(74) VILAGE MARCAS E PATENTES LTDA
Registro extinto a contar de 04/06/2018.

(11) BR 30 2013 002597-7 Código 44 - Extinção - Art. 119 inciso III da LPI
(15) 10/11/2015
(73) JOEY INDÚSTRIA E COMÉRCIO DE CALÇADOS LTDA EPP (BR/SP)
(74) VILAGE MARCAS E PATENTES LTDA
Registro extinto a contar de 04/06/2018.

(11) BR 30 2013 002598-5 Código 44 - Extinção - Art. 119 inciso III da LPI
(15) 10/11/2015
(73) JOEY INDÚSTRIA E COMÉRCIO DE CALÇADOS LTDA EPP (BR/SP)
(74) VILAGE MARCAS E PATENTES LTDA
Registro extinto a contar de 04/06/2018.



(11) BR 30 2013 002599-3 Código 44 - Extinção - Art. 119 inciso III da LPI
(15) 12/04/2016
(73) JOEY INDÚSTRIA E COMÉRCIO DE CALÇADOS LTDA EPP (BR/SP)
(74) VILAGE MARCAS E PATENTES LTDA
Registro extinto a contar de 04/06/2018.

(11) BR 30 2013 002601-9 Código 44 - Extinção - Art. 119 inciso III da LPI
(15) 09/12/2014
(73) GEASI PIRES (BR/SP)
(74) BEERRE ASSESSORIA EMPRESARIAL LTDA
Registro extinto a contar de 04/06/2018.

(11) BR 30 2013 002602-7 Código 44 - Extinção - Art. 119 inciso III da LPI
(15) 09/12/2014
(73) GEASI PIRES (BR/SP)
(74) BEERRE ASSESSORIA EMPRESARIAL LTDA
Registro extinto a contar de 04/06/2018.

(11) BR 30 2013 002604-3 Código 44 - Extinção - Art. 119 inciso III da LPI
(15) 10/02/2016
(73) CONVEX DO BRASIL COMÉRCIO DE JOIAS LTDA (BR/SP)
(74) BEERRE ASSESSORIA EMPRESARIAL LTDA
Registro extinto a contar de 04/06/2018.

(11) BR 30 2013 002615-9 Código 44 - Extinção - Art. 119 inciso III da LPI
(15) 09/12/2014
(73) EXPAK EXPORTADORA E IMPORTADORA LTDA (BR/SP)
(74) CESAR PEDUTI NETO
Registro extinto a contar de 04/06/2018.

(11) BR 30 2013 002617-5 Código 44 - Extinção - Art. 119 inciso III da LPI
(15) 09/12/2014
(73) JOSEMAR LOPES (BR/RJ)
(74) LOGOS MARCAS E PATENTES S/S LTDA
Registro extinto a contar de 05/06/2018.

(11) BR 30 2013 002618-3 Código 44 - Extinção - Art. 119 inciso III da LPI
(15) 09/12/2014
(73) JOSEMAR LOPES (BR/RJ)
(74) LOGOS MARCAS E PATENTES S/S LTDA
Registro extinto a contar de 05/06/2018.

(11) BR 30 2013 002620-5 Código 44 - Extinção - Art. 119 inciso III da LPI



	(15) 16/11/2016 (73) AFRICAN OXYGEN LIMITED (ZA) (74) VEIRANO ADVOGADOS Registro extinto a contar de 01/06/2018.
(11) BR 30 2013 002621-3	Código 44 - Extinção - Art. 119 inciso III da LPI (15) 10/02/2016 (73) ALFEU SCOTTI (BR/SC) Registro extinto a contar de 05/06/2018.
(11) BR 30 2013 002622-1	Código 44 - Extinção - Art. 119 inciso III da LPI (15) 10/02/2016 (73) MÁRIO GASPAROTTO (BR/RS) (74) INTELECTA GESTÃO DE MARCAS LTDA. - ME Registro extinto a contar de 05/06/2018.
(11) BR 30 2013 002623-0	Código 44 - Extinção - Art. 119 inciso III da LPI (15) 15/07/2014 (73) LUCIANA KELLE PONCE DA MOTTA (BR/RJ) Registro extinto a contar de 05/06/2018.
(11) BR 30 2013 002624-8	Código 44 - Extinção - Art. 119 inciso III da LPI (15) 15/07/2014 (73) LUCIANA KELLER PONCE DA MOTTA (BR/RJ) Registro extinto a contar de 05/06/2018.
(11) BR 30 2013 002626-4	Código 44 - Extinção - Art. 119 inciso III da LPI (15) 09/12/2014 (73) ELECTROLUX DO BRASIL S.A. (BR/PR) (74) JULIANO RYOTA MURAKAMI Registro extinto a contar de 05/06/2018.
(11) BR 30 2013 002628-0	Código 44 - Extinção - Art. 119 inciso III da LPI (15) 02/08/2016 (73) DIANA CANTIDIO MONTES (BR/DF) (74) CELSO DE CARVALHO MELLO Registro extinto a contar de 06/06/2018.
(11) BR 30 2013 002629-9	Código 44 - Extinção - Art. 119 inciso III da LPI (15) 15/07/2014 (73) US DIGITAL MEDIA, INC. (US) (74) VEIRANO E ADVOGADOS ASSOCIADOS Registro extinto a contar de 06/06/2018.



(11) BR 30 2013 002654-0	Código 44 - Extinção - Art. 119 inciso III da LPI (15) 09/12/2014 (73) GRENDENE S.A. (BR/CE) (74) CUSTODIO DE ALMEIDA & CIA Registro extinto a contar de 06/06/2018.
(11) BR 30 2013 002665-5	Código 44 - Extinção - Art. 119 inciso III da LPI (15) 07/02/2017 (73) ALEXANDER HELMUT BRAUN (BR/SP) (74) RUBENS DOS SANTOS FILHO Registro extinto a contar de 07/06/2018.
(11) BR 30 2013 002667-1	Código 44 - Extinção - Art. 119 inciso III da LPI (15) 24/01/2017 (73) RAUL DELGADO ACARRETA (ES) (74) NASCIMENTO ADVOGADOS Registro extinto a contar de 07/06/2018.
(11) BR 30 2013 002676-0	Código 44 - Extinção - Art. 119 inciso III da LPI (15) 09/12/2014 (73) ADM MÓVEIS E DESIGN LTDA (BR/RS) (74) CREAÇÃO MARCAS E PATENTES LTDA Registro extinto a contar de 08/06/2018.
(11) BR 30 2013 002692-2	Código 44 - Extinção - Art. 119 inciso III da LPI (15) 03/06/2014 (73) GRENDENE S.A. (BR/CE) (74) CUSTÓDIA DE ALMEIDA & CIA Registro extinto a contar de 08/06/2018.
(11) BR 30 2013 002697-3	Código 44 - Extinção - Art. 119 inciso III da LPI (15) 15/07/2014 (73) MANITOWOC FOODSERVICE COMPANIES, LLC. (US) (74) LUIZ LEONARDOS & CIA - PROPRIEDADE INTELCTUAL Registro extinto a contar de 08/06/2018.
(11) DI 5600002-2	Código 44 - Extinção - Art. 119 inciso III da LPI (15) 12/01/1999 (73) Aerobeez Licensing NV (NL) (74) Custódio de Almeida & Cia Registro extinto, a contar de 04/01/2001.
(11) DI 5600006-5	Código 44 - Extinção - Art. 119 inciso III da LPI (15) 12/01/1999



(73) Liang-Yuan Chen (TW)
(74) Paulo C. Oliveira & Cia.
Registro extinto, a contar de 06/01/2001.

(11) DI 5600009-0 Código 44 - Extinção - Art. 119 inciso III da LPI
(15) 12/01/1999
(73) Udinese Indústria e Comércio Ltda (BR/SP)
(74) Cometa Marcas e Patentes S/C Ltda.
Registro extinto, a contar de 12/01/2001.

(11) DI 5600012-0 Código 44 - Extinção - Art. 119 inciso III da LPI
(15) 12/01/1999
(73) S. C. Johnson & Son, Inc (US)
Registro extinto, a contar de 09/01/2001.

(11) DI 5600013-8 Código 44 - Extinção - Art. 119 inciso III da LPI
(15) 12/01/1999
(73) Carlos de Meer Cerda (ES)
(74) DANNEMANN, SIEMSEN, BIGLER & IPANEMA MOREIRA
Registro extinto, a contar de 09/01/2001.

(11) DI 5600017-0 Código 44 - Extinção - Art. 119 inciso III da LPI
(15) 05/01/1999
(73) Valentin Yudashkin International (FR)
(74) Momsen, Leonardos & CIA.
Registro extinto, a contar de 13/01/2001.

(11) DI 5600018-9 Código 44 - Extinção - Art. 119 inciso III da LPI
(15) 05/01/1999
(73) Otavio Gomes Mateus Neto (BR/SP)
(74) City Patentes e Marcas Ltda.
Registro extinto, a contar de 16/01/2001.

(11) DI 5600024-3 Código 44 - Extinção - Art. 119 inciso III da LPI
(15) 05/01/1999
(73) Briggs & Stratton Corporation (US)
(74) Castro, Barros, Sobral e G. Gomes Advogados
Registro extinto, a contar de 16/01/2001.

(11) DI 5600026-0 Código 44 - Extinção - Art. 119 inciso III da LPI
(15) 02/09/1997
(73) Luis Nazareno Constantin (BR/RS)
(74) Paschoal Buglione
Registro extinto, a contar de 09/01/2001.



(11) DI 5600028-6	Código 44 - Extinção - Art. 119 inciso III da LPI (15) 05/01/1999 (73) Telasul S/A (BR/RS) (74) Custódio de Almeida & Cia Registro extinto, a contar de 11/01/2001.
(11) DI 5600029-4	Código 44 - Extinção - Art. 119 inciso III da LPI (15) 05/01/1999 (73) Plastifer Plásticos Ferros Limitada (BR/RS) (74) Mario de Almeida & Cia Ltda Registro extinto, a contar de 11/01/2001.
(11) DI 5600032-4	Código 44 - Extinção - Art. 119 inciso III da LPI (15) 05/01/1999 (73) Pulse Innovations, Inc (CA) (74) DANNEMANN, SIEMSEN, BIGLER & IPANEMA MOREIRA Registro extinto, a contar de 20/01/2001.
(11) DI 5600038-3	Código 44 - Extinção - Art. 119 inciso III da LPI (15) 05/08/1997 (73) Ind. e Com. de Metais Nicolini Ltda - ME (BR/PR) (74) Ivanor Medeiros Duarte Registro extinto, a contar de 18/01/2006.
(11) DI 5600042-1	Código 44 - Extinção - Art. 119 inciso III da LPI (15) 12/01/1999 (73) Colgate-Palmolive Company (US) (74) Momsen, Leonardos & CIA. Registro extinto, a contar de 25/01/2001.
(11) DI 5600043-0	Código 44 - Extinção - Art. 119 inciso III da LPI (15) 12/01/1999 (73) Colgate-Palmolive Company (US) (74) Momsen, Leonardos & CIA. Registro extinto, a contar de 25/01/2001.
(11) DI 5600044-8	Código 44 - Extinção - Art. 119 inciso III da LPI (15) 12/01/1999 (73) Colgate-Palmolive Company (US) (74) Momsen, Leonardos & CIA. Registro extinto, a contar de 25/01/2001.
(11) DI 5600046-4	Código 44 - Extinção - Art. 119 inciso III da LPI



	(15) 12/01/1999 (73) Gemar Indústria e Comércio Ltda (BR/SP) (74) Governate Marcas e Patentes S/C Ltda. Registro extinto, a contar de 26/01/2001.
(11) DI 5600063-4	Código 44 - Extinção - Art. 119 inciso III da LPI (15) 20/05/1997 (73) Ricardo Fernando Guadagnin (BR/RS) (74) Mario de Almeida & Cia Ltda Registro extinto, a contar de 24/01/2001.
(11) DI 5600065-0	Código 44 - Extinção - Art. 119 inciso III da LPI (15) 05/01/1999 (73) Oliver Sur S.R.L. (AR) (74) Cometa Marcas e Patentes S/C Ltda. Registro extinto, a contar de 02/02/2001.
(11) DI 5600066-9	Código 44 - Extinção - Art. 119 inciso III da LPI (15) 05/01/1999 (73) Ivan Jacob Cavagnoli (BR/RS) (74) Adag'S Consultoria e Assessoria Patrimonial Ltda Registro extinto, a contar de 25/01/2001.
(11) DI 5600067-7	Código 44 - Extinção - Art. 119 inciso III da LPI (15) 11/11/1997 (73) Manufaturas de Metal Inoxidável Limitada (BR/RS) (74) Mario de Almeida & Cia Ltda Registro extinto, a contar de 25/01/2001.
(11) DI 5600069-3	Código 44 - Extinção - Art. 119 inciso III da LPI (15) 05/01/1999 (73) Francisco Antônio Santos (BR/RS) (74) D'Mark RF Assessoria Empresarial Ltda. Registro extinto, a contar de 25/01/2001.
(11) DI 5600073-1	Código 44 - Extinção - Art. 119 inciso III da LPI (15) 20/05/1997 (73) Giovani Maia Schiavo (BR/RS) (74) Marpa Cons. & Asses. Empresarial Ltda Registro extinto, a contar de 31/01/2001.
(11) DI 5600074-0	Código 44 - Extinção - Art. 119 inciso III da LPI (15) 02/09/1997 (73) Giovani Maia Schiavo (BR/RS)



	(74) Marpa Cons. & Asses. Empresarial Ltda Registro extinto, a contar de 31/01/2001.
(11) DI 5600075-8	Código 44 - Extinção - Art. 119 inciso III da LPI (15) 28/10/1997 (73) Giovani Maia Schiavo (BR/RS) (74) Marpa Cons. & Asses. Empresarial Ltda Registro extinto, a contar de 31/01/2001.
(11) DI 5600076-6	Código 44 - Extinção - Art. 119 inciso III da LPI (15) 20/05/1997 (73) Laercio Pompermayer (BR/RS) (74) Marpa Cons. & Asses. Empresarial Ltda Registro extinto, a contar de 31/01/2001.
(11) DI 5600077-4	Código 44 - Extinção - Art. 119 inciso III da LPI (15) 05/01/1999 (73) Reckitt & Colman Products Limited (GB) (74) Clarke Modet do Brasil LTDA Registro extinto, a contar de 03/02/2001.
(11) DI 5600078-2	Código 44 - Extinção - Art. 119 inciso III da LPI (15) 20/05/1997 (73) Marcelo Eduardo Freitas dos Santos (BR/RS) (74) Milton Leão Barcellos & Cia Ltda Registro extinto, a contar de 03/02/2001.
(11) DI 5600082-0	Código 44 - Extinção - Art. 119 inciso III da LPI (15) 05/01/1999 (73) Morris I. Douer (US) (74) DANNEMANN, SIEMSEN, BIGLER & IPANEMA MOREIRA Registro extinto, a contar de 06/02/2001.
(11) DI 5600085-5	Código 44 - Extinção - Art. 119 inciso III da LPI (15) 20/05/1997 (73) Nelson Basso (BR/RS) (74) Marpa Cons. & Asses. Empresarial Ltda Registro extinto, a contar de 01/02/2001.
(11) DI 5600087-1	Código 44 - Extinção - Art. 119 inciso III da LPI (15) 05/01/1999 (73) Chin-Chen Huang (TW) (74) Montaury Pimenta, Machado & Lioce S/C Ltda. Registro extinto, a contar de 08/02/2001.



(11) DI 5600088-0	Código 44 - Extinção - Art. 119 inciso III da LPI (15) 05/01/1999 (73) Astra Aktiebolag (SE) (74) Momsen, Leonardos & CIA. Registro extinto, a contar de 09/02/2001.
(11) DI 5600089-8	Código 44 - Extinção - Art. 119 inciso III da LPI (15) 04/11/1997 (73) Amarildo Carrasco Alves (BR/SC) Registro extinto, a contar de 31/01/2001.
(11) DI 5600090-1	Código 44 - Extinção - Art. 119 inciso III da LPI (15) 05/01/1999 (73) Mita Industrial Co., Ltd (JP) (74) Clarke Modet do Brasil LTDA Registro extinto, a contar de 10/02/2001.
(11) DI 5600103-7	Código 44 - Extinção - Art. 119 inciso III da LPI (15) 05/01/1999 (73) Umbro International, J.V. (US) Registro extinto, a contar de 15/02/2001.
(11) DI 5600104-5	Código 44 - Extinção - Art. 119 inciso III da LPI (15) 05/01/1999 (73) Jair Rosenfeld (BR/RJ) (74) D.M.L. Design Marcas e Licenciamentos Ltda Registro extinto, a contar de 16/02/2001.
(11) DI 5600106-1	Código 44 - Extinção - Art. 119 inciso III da LPI (15) 03/06/1997 (73) Dart Industries, Inc. (US) (74) Clarke Modet do Brasil LTDA Registro extinto, a contar de 17/02/2006.
(11) DI 5600107-0	Código 44 - Extinção - Art. 119 inciso III da LPI (15) 05/01/1999 (73) José Carlos Bueno Pereira (BR/SP) (74) Rogério Brunner Assessoria S/C Ltda Registro extinto, a contar de 23/02/2001.
(11) DI 5600110-0	Código 44 - Extinção - Art. 119 inciso III da LPI (15) 05/01/1999 (73) Rubbermaid Commercial Products, Inc. (US)



	(74) Paulo C. Oliveira & Cia. Registro extinto, a contar de 24/02/2001.
(11) DI 5600117-7	Código 44 - Extinção - Art. 119 inciso III da LPI (15) 20/05/1997 (73) Eduardo Carlos Cirino (BR/RS) (74) Marpa Cons. & Asses. Empresarial Ltda Registro extinto, a contar de 17/02/2001.
(11) DI 5600119-3	Código 44 - Extinção - Art. 119 inciso III da LPI (15) 02/09/1997 (73) Rossano Pereira Kroeff (BR/RS) (74) Eliane Schirmer Antunes Registro extinto, a contar de 16/02/2001.
(11) DI 5600120-7	Código 44 - Extinção - Art. 119 inciso III da LPI (15) 12/01/1999 (73) Geraldo Rocha Filho (BR/RJ) (74) Moulin Marcas e Patentes Ltda. Registro extinto, a contar de 02/03/2001.
(11) DI 5600122-3	Código 44 - Extinção - Art. 119 inciso III da LPI (15) 24/04/2001 (73) José Batista Navarro (BR/DF) ; Tales Alves Navarro (BR/DF) (74) IFEMP - Instituto de Fomento Empresarial Ltda Registro extinto, a contar de 14/02/2001.
(11) DI 5600123-1	Código 44 - Extinção - Art. 119 inciso III da LPI (15) 20/07/1999 (73) José Batista Navarro (BR/DF) ; Tales Alves Navarro (BR/DF) (74) IFEMP - Instituto de Fomento Empresarial Ltda Registro extinto, a contar de 14/02/2001.
(11) DI 5600126-6	Código 44 - Extinção - Art. 119 inciso III da LPI (15) 12/01/1999 (73) Besalon International Limited (HK) (74) DANNEMANN, SIEMSEN, BIGLER & IPANEMA MOREIRA Registro extinto, a contar de 06/03/2001.
(11) DI 5600129-0	Código 44 - Extinção - Art. 119 inciso III da LPI (15) 20/04/1999 (73) Marcos Antonio Migliorelli (BR/ES) ; Bricio Jose Almeida Dornelas (BR/ES) Registro extinto, a contar de 28/02/2001.



(11) DI 5600134-7	Código 44 - Extinção - Art. 119 inciso III da LPI (15) 14/03/2000 (73) Forte Máquinas Agrícolas Ltda (BR/SP) (74) Marknel Marcas e Patentes S/C Ltda ME Registro extinto, a contar de 04/01/2001.
(11) DI 5600142-8	Código 44 - Extinção - Art. 119 inciso III da LPI (15) 02/02/1999 (73) Emílio Garcia Esposito (BR/SP) (74) Marknel Marcas e Patentes Registro extinto, a contar de 10/01/2001.
(11) DI 5600145-2	Código 44 - Extinção - Art. 119 inciso III da LPI (15) 17/08/1999 (73) Amazonas Produtos Para Calçados Ltda (BR/SP) (74) Zilda Maria de Campos. Registro extinto, a contar de 11/01/2001.
(11) DI 5600160-6	Código 44 - Extinção - Art. 119 inciso III da LPI (15) 03/06/1997 (73) Fundação Padre Anchieta Centro Paulista de Rádio e TV Educativas (BR/SP) (74) Real Marcas e Patentes S/C Ltda Registro extinto, a contar de 18/01/2001.
(11) DI 5600162-2	Código 44 - Extinção - Art. 119 inciso III da LPI (15) 11/11/1997 (73) Polychem Produtos Químicos Ltda (BR/SP) (74) Aunimark Marcas e Patentes Ltda. Registro extinto, a contar de 18/01/2001.
(11) DI 5600172-0	Código 44 - Extinção - Art. 119 inciso III da LPI (15) 02/09/1997 (73) Black & Decker Inc. (US) (74) Antonio Mauricio Pedras Arnaud Registro extinto, a contar de 24/01/2001.
(11) DI 5600173-8	Código 44 - Extinção - Art. 119 inciso III da LPI (15) 02/02/1999 (73) Weberson Mauricio Alexandre (BR/SP) (74) Molant Propriedade Industrial S/C Ltda Registro extinto, a contar de 27/01/2001.
(11) DI 5600181-9	Código 44 - Extinção - Art. 119 inciso III da LPI



	(15) 19/05/1998 (73) Urbaniza Engenharia Ltda (BR/SP) (74) TINOCO SOARES & FILHO LTDA Registro extinto, a contar de 03/02/2001.
(11) DI 5600186-0	Código 44 - Extinção - Art. 119 inciso III da LPI (15) 02/02/1999 (73) Marta Ines Menghini (BR/SP) (74) União Federal Marcas e Patentes S/C Ltda. Registro extinto, a contar de 06/02/2001.
(11) DI 5600189-4	Código 44 - Extinção - Art. 119 inciso III da LPI (15) 02/02/1999 (73) Jose Maulucio de Castro (BR/SP) (74) Portland Marcas e Patentes S/C Ltda. Registro extinto, a contar de 07/02/2001.
(11) DI 5600190-8	Código 44 - Extinção - Art. 119 inciso III da LPI (15) 02/02/1999 (73) Edgar Pereira da Silva (BR/SP) (74) Logos Marcas e Patentes S/C Ltda. Registro extinto, a contar de 07/02/2001.
(11) DI 5600197-5	Código 44 - Extinção - Art. 119 inciso III da LPI (15) 02/02/1999 (73) Sérgio Paulo Jacobini (BR/SP) Registro extinto, a contar de 15/02/2001.
(11) DI 5600202-5	Código 44 - Extinção - Art. 119 inciso III da LPI (15) 02/02/1999 (73) Unilever N.V. (NL) (74) Momsen, Leonardos & CIA. Registro extinto, a contar de 08/03/2001.
(11) DI 5600204-1	Código 44 - Extinção - Art. 119 inciso III da LPI (15) 02/02/1999 (73) Avelino Edmundo Rodrigues Machado (BR/PR) (74) London Marcas & Patentes S/C Ltda. Registro extinto, a contar de 09/03/2001.
(11) DI 5600210-6	Código 44 - Extinção - Art. 119 inciso III da LPI (15) 21/09/1999 (73) Luiz Felipe Bulcão Vianna Bumachar (BR/ES) (74) União Federal Marcas e Patentes S/C Ltda.



Registro extinto, a contar de 07/03/2001.

(11) DI 5600213-0

Código 44 - Extinção - Art. 119 inciso III da LPI
(15) 05/08/1997
(73) Maxi Solados de Poliuretano Limitada (BR/RS)
(74) Mario de Almeida & Cia Ltda
Registro extinto, a contar de 07/03/2001.

(11) DI 5600214-9

Código 44 - Extinção - Art. 119 inciso III da LPI
(15) 26/08/1997
(73) Maxi Solados de Poliuretano Limitada (BR/RS)
(74) Mario de Almeida & Cia Ltda
Registro extinto, a contar de 07/03/2001.

(11) DI 5600215-7

Código 44 - Extinção - Art. 119 inciso III da LPI
(15) 10/06/1997
(73) Artier Móveis e Decorações Ltda (BR/RS)
(74) B&P Associados Ltda.
Registro extinto, a contar de 08/03/2001.

(11) DI 5600216-5

Código 44 - Extinção - Art. 119 inciso III da LPI
(15) 10/06/1997
(73) Artier Móveis e Decorações Ltda (BR/RS)
(74) B&P Associados Ltda.
Registro extinto, a contar de 08/03/2001.

(11) DI 5600217-3

Código 44 - Extinção - Art. 119 inciso III da LPI
(15) 10/06/1997
(73) Artier Móveis e Decorações Ltda (BR/RS)
(74) B&P Associados Ltda.
Registro extinto, a contar de 08/03/2001.

(11) DI 5600220-3

Código 44 - Extinção - Art. 119 inciso III da LPI
(15) 02/02/1999
(73) Jaynor Contracting Ltd (CA)
(74) Clarke Modet do Brasil LTDA
Registro extinto, a contar de 14/03/2001.

(11) DI 5600226-2

Código 44 - Extinção - Art. 119 inciso III da LPI
(15) 09/02/1999
(73) Telasul S/A (BR/RS)
(74) Custódio de Almeida & Cia
Registro extinto, a contar de 09/03/2001.



(11) DI 5600227-0	Código 44 - Extinção - Art. 119 inciso III da LPI (15) 09/02/1999 (73) Telasul S/A (BR/RS) (74) Custódio de Almeida & Cia Registro extinto, a contar de 09/03/2001.
(11) DI 5600232-7	Código 44 - Extinção - Art. 119 inciso III da LPI (15) 09/02/1999 (73) Suprarroz S/A Indústria e Comércio (BR/RS) (74) SKO - Direitos da Propriedade Industrial em Marcas e Patentes Ltda. Registro extinto, a contar de 19/03/2001.
(11) DI 5600235-1	Código 44 - Extinção - Art. 119 inciso III da LPI (15) 26/08/1997 (73) Claudionor Correia de Melo Filho (BR/SE) ; André Luiz Henriques Villaça (BR/SE) Registro extinto, a contar de 14/03/2001.
(11) DI 5600236-0	Código 44 - Extinção - Art. 119 inciso III da LPI (15) 05/08/1997 (73) Motorola, Inc. (US) (74) Clarke Modet do Brasil LTDA Registro extinto, a contar de 20/03/2001.
(11) DI 5600237-8	Código 44 - Extinção - Art. 119 inciso III da LPI (15) 09/03/1999 (73) Akura Electronics Limited (HK) (74) Momsen, Leonardos & CIA. Registro extinto, a contar de 26/03/2001.
(11) DI 5600238-6	Código 44 - Extinção - Art. 119 inciso III da LPI (15) 09/02/1999 (73) Guilherme Blatter de Campos (BR/RJ) Registro extinto, a contar de 22/03/2001.
(11) DI 5600239-4	Código 44 - Extinção - Art. 119 inciso III da LPI (15) 09/02/1999 (73) Nicoli Srl (AR) (74) TINOCO SOARES & FILHO LTDA Registro extinto, a contar de 22/03/2001.
(11) DI 5600242-4	Código 44 - Extinção - Art. 119 inciso III da LPI (15) 09/02/1999 (73) Michael Jeffrey Johnson (AU)



	(74) Momsen, Leonardos & CIA. Registro extinto, a contar de 22/03/2001.
(11) DI 5600243-2	Código 44 - Extinção - Art. 119 inciso III da LPI (15) 09/02/1999 (73) Suzana Meira Lima (BR/ES) ; Nandia Maria de Amorim Lima (BR/ES) (74) Wagner José Fafá Borges Registro extinto, a contar de 08/03/2001.
(11) DI 5600247-5	Código 44 - Extinção - Art. 119 inciso III da LPI (15) 09/02/1999 (73) Molinos Ala S.A. (AR) (74) Cometa Marcas e Patentes S/C Ltda. Registro extinto, a contar de 26/03/2001.
(11) DI 5600248-3	Código 44 - Extinção - Art. 119 inciso III da LPI (15) 09/02/1999 (73) Molinos Ala S.A. (AR) (74) Cometa Marcas e Patentes S/C Ltda. Registro extinto, a contar de 26/03/2001.
(11) DI 5600249-1	Código 44 - Extinção - Art. 119 inciso III da LPI (15) 09/02/1999 (73) Richwood Industries, Inc. (US) (74) Momsen, Leonardos & CIA. Registro extinto, a contar de 26/03/2001.
(11) DI 5600250-5	Código 44 - Extinção - Art. 119 inciso III da LPI (15) 09/02/1999 (73) Multinjet Artefatos Plásticos Ltda. (BR/SP) (74) Cometa Marcas e Patentes S/C Ltda. Registro extinto, a contar de 27/03/2001.
(11) DI 5600251-3	Código 44 - Extinção - Art. 119 inciso III da LPI (15) 03/06/1997 (73) Clever Antonio de Oliveira (BR/MG) (74) Cidwan Uberlândia S/C Ltda Registro extinto, a contar de 27/03/2001.
(11) DI 5600257-2	Código 44 - Extinção - Art. 119 inciso III da LPI (15) 30/03/1999 (73) Ericsson Business Mobile Networks B.V. (NL) (74) DANNEMANN, SIEMSEN, BIGLER & IPANEMA MOREIRA Registro extinto, a contar de 28/03/2001.



(11) DI 5600261-0	Código 44 - Extinção - Art. 119 inciso III da LPI (15) 30/03/1999 (73) Mauro de Freitas Côrrea Jr. (BR/GO) Registro extinto, a contar de 23/03/2001.
(11) DI 5600262-9	Código 44 - Extinção - Art. 119 inciso III da LPI (15) 21/10/1997 (73) Edla Isolde Mueller Kroetz (BR/PR) (74) Antônio Buiar Registro extinto, a contar de 26/03/2001.
(11) DI 5600270-0	Código 44 - Extinção - Art. 119 inciso III da LPI (15) 30/03/1999 (73) Diogo Gonzatto Branco (BR/RS) (74) Elizon D'Aquino Costa Advogados Associados Registro extinto, a contar de 23/03/2001.
(11) DI 5600276-9	Código 44 - Extinção - Art. 119 inciso III da LPI (15) 21/01/1998 (73) Luiz Otávio Pinheiro da Rocha (BR/RS) (74) D'Mark RF Assessoria Empresarial Ltda. Registro extinto, a contar de 27/03/2001.
(11) DI 5600278-5	Código 44 - Extinção - Art. 119 inciso III da LPI (15) 17/06/1997 (73) Luiz Otávio Pinheiro da Rocha (BR/RS) (74) D'Mark RF Assessoria Empresarial Ltda. Registro extinto, a contar de 27/03/2001.
(11) DI 5600279-3	Código 44 - Extinção - Art. 119 inciso III da LPI (15) 30/03/1999 (73) Ana Luisa Cuervo Lo Pumo (BR/RS) (74) B&P Associados Ltda. Registro extinto, a contar de 28/03/2001.
(11) DI 5600285-8	Código 44 - Extinção - Art. 119 inciso III da LPI (15) 30/03/1999 (73) Lalique (S.A.) (FR) (74) Momsen, Leonardos & CIA. Registro extinto, a contar de 05/04/2001.
(11) DI 5600287-4	Código 44 - Extinção - Art. 119 inciso III da LPI (15) 25/02/1998



	(73) Sanremo S/A (BR/RS) (74) D'Mark RF Assessoria Empresarial Ltda. Registro extinto, a contar de 30/03/2001.
(11) DI 5600292-0	Código 44 - Extinção - Art. 119 inciso III da LPI (15) 30/03/1999 (73) André Luiz Magalhães Botelho (BR/RJ) Registro extinto, a contar de 10/04/2001.
(11) DI 5600304-8	Código 44 - Extinção - Art. 119 inciso III da LPI (15) 16/03/1999 (73) Romulo José Valença Corrêa (BR/BA) Registro extinto, a contar de 03/04/2001.
(11) DI 5600306-4	Código 44 - Extinção - Art. 119 inciso III da LPI (15) 17/06/1997 (73) Dart Industries Inc. (US) (74) Clarke Modet do Brasil LTDA Registro extinto, a contar de 16/04/2001.
(11) DI 5600307-2	Código 44 - Extinção - Art. 119 inciso III da LPI (15) 17/06/1997 (73) Dart Industries, Inc. (US) (74) Clarke Modet do Brasil LTDA Registro extinto, a contar de 16/04/2001.
(11) DI 5600308-0	Código 44 - Extinção - Art. 119 inciso III da LPI (15) 16/03/1999 (73) Abeilard Souza Neto (BR/MG) Registro extinto, a contar de 11/04/2001.
(11) DI 5600314-5	Código 44 - Extinção - Art. 119 inciso III da LPI (15) 16/03/1999 (73) João Estevão Witoslawski (BR/PR) (74) Semapar Marcas e Patentes S/C Ltda Registro extinto, a contar de 12/04/2001.
(11) DI 5600315-3	Código 44 - Extinção - Art. 119 inciso III da LPI (15) 02/09/1997 (73) José Carlos Almeida (BR/PR) ; Paulo Mauricio Pia de Andrade (BR/PR) (74) Douglas Hamilton de Queiroz Registro extinto, a contar de 13/04/2001.
(11) DI 5600321-8	Código 44 - Extinção - Art. 119 inciso III da LPI



	(15) 16/03/1999 (73) José Vilson Pereira dos Santos (BR/RS) Registro extinto, a contar de 12/04/2001.
(11) DI 5600325-0	Código 44 - Extinção - Art. 119 inciso III da LPI (15) 10/06/1997 (73) Indústria e Comércio de Móveis Tubulares Jovem Pan Ltda (BR/MG) (74) Cidwan Uberlândia S/C Ltda Registro extinto, a contar de 17/04/2001.
(11) DI 5600328-5	Código 44 - Extinção - Art. 119 inciso III da LPI (15) 16/03/1999 (73) Reckitt & Colman AG. (CH) (74) Clarke Modet do Brasil LTDA Registro extinto, a contar de 20/04/2001.
(11) DI 5600332-3	Código 44 - Extinção - Art. 119 inciso III da LPI (15) 11/11/1997 (73) The Goodyear Tire & Rubber Company (US) Registro extinto, a contar de 23/04/2001.
(11) DI 5600345-5	Código 44 - Extinção - Art. 119 inciso III da LPI (15) 20/04/1999 (73) Rubbermaid Incorporated (US) (74) Paulo C. Oliveira & Cia. Registro extinto, a contar de 30/04/2001.
(11) DI 5600346-3	Código 44 - Extinção - Art. 119 inciso III da LPI (15) 20/04/1999 (73) Rubbermaid Incorporated (US) (74) Paulo C. Oliveira & Cia. Registro extinto, a contar de 30/04/2001.
(11) DI 5600352-8	Código 44 - Extinção - Art. 119 inciso III da LPI (15) 04/05/1999 (73) Ares Line s.r.l. (IT) (74) Antonio Mauricio Pedras Arnaud Registro extinto, a contar de 16/02/2001.
(11) DI 5600353-6	Código 44 - Extinção - Art. 119 inciso III da LPI (15) 17/06/1997 (73) José Luis Carrenho Granero (BR/SP) (74) Beérre Assessoria Empresarial S/C Ltda. Registro extinto, a contar de 16/02/2001.



(11) DI 5600354-4	Código 44 - Extinção - Art. 119 inciso III da LPI (15) 25/02/1998 (73) Ronaldo Luiz Blumenthal (BR/SP) (74) Molant Propriedade Industrial S/C Ltda Registro extinto, a contar de 17/02/2001.
(11) DI 5600361-7	Código 44 - Extinção - Art. 119 inciso III da LPI (15) 20/04/1999 (73) Scalla Indústria e Comércio Ltda (BR/SP) (74) Paulo Cesar Vaz Machado Registro extinto, a contar de 17/02/2001.
(11) DI 5600367-6	Código 44 - Extinção - Art. 119 inciso III da LPI (15) 21/03/2000 (73) YPF Sociedad Anonima (AR) (74) Cruzeiro Newmarc Patentes e Marcas Ltda. Registro extinto, a contar de 17/02/2006.
(11) DI 5600368-4	Código 44 - Extinção - Art. 119 inciso III da LPI (15) 04/05/1999 (73) Ivete Maria Martins Novelli (BR/SP) (74) Vilage Assessoria Empresarial S/C Ltda Registro extinto, a contar de 17/02/2001.
(11) DI 5600371-4	Código 44 - Extinção - Art. 119 inciso III da LPI (15) 30/11/1999 (73) Marcon Indústria Metalúrgica Ltda (BR/SP) (74) Marknel Marcas e Patentes S/C LTDA ME Registro extinto, a contar de 23/02/2001.
(11) DI 5600372-2	Código 44 - Extinção - Art. 119 inciso III da LPI (15) 20/04/1999 (73) Renato Shigeru Botuem (BR/SP) ; Claudio Botuem (BR/SP) ; Newton Botuem (BR/SP) (74) São Paulo Marcas e Patentes Ltda. Registro extinto, a contar de 23/02/2001.
(11) DI 5600373-0	Código 44 - Extinção - Art. 119 inciso III da LPI (15) 16/06/1998 (73) Des-Far Laboratórios Ltda (BR/SP) (74) Sul América Marcas e Patentes S/C Ltda. Registro extinto, a contar de 23/02/2001.



(11) DI 5600374-9 Código 44 - Extinção - Art. 119 inciso III da LPI
(15) 05/08/1997
(73) Noschese Tecnologia S/C Ltda-ME (BR/SP)
(74) Gouvêa Vieira, Mitaini & Jucá S/C Ltda
Registro extinto, a contar de 27/02/2001.

(11) DI 5600375-7 Código 44 - Extinção - Art. 119 inciso III da LPI
(15) 20/04/1999
(73) Laboratório Sardalina Ltda (BR/SP)
(74) Org. Mérito Marcas e Patentes Ltda.
Registro extinto, a contar de 27/02/2001.

(11) DI 5600376-5 Código 44 - Extinção - Art. 119 inciso III da LPI
(15) 09/11/1999
(73) Laboratório Sardalina Ltda (BR/SP)
(74) Org. Mérito Marcas e Patentes Ltda.
Registro extinto, a contar de 27/02/2001.

(11) DI 5600379-0 Código 44 - Extinção - Art. 119 inciso III da LPI
(15) 05/10/1999
(73) Duratex S/A (BR/SP)
(74) Antonio Mauricio Pedras Arnaud
Registro extinto, a contar de 28/02/2001.

(11) DI 5600381-1 Código 44 - Extinção - Art. 119 inciso III da LPI
(15) 20/04/1999
(73) Marcos Cavicchioli Borguette (BR/SP)
(74) Marknel Marcas e Patentes
Registro extinto, a contar de 02/03/2001.

(11) DI 5600382-0 Código 44 - Extinção - Art. 119 inciso III da LPI
(15) 20/04/1999
(73) Delcio Tito Noventa (BR/SP)
(74) Beérre Assessoria Empresarial S/C Ltda.
Registro extinto, a contar de 02/03/2001.

(11) DI 5600385-4 Código 44 - Extinção - Art. 119 inciso III da LPI
(15) 20/04/1999
(73) Motorola, Inc. (US)
(74) Wanderley e Cavalcanti Advogados
Registro extinto, a contar de 02/03/2001.

(11) DI 5600388-9 Código 44 - Extinção - Art. 119 inciso III da LPI
(15) 16/03/1999



	(73) Duratex S/A (BR/SP) (74) Antonio Mauricio Pedras Arnaud Registro extinto, a contar de 07/03/2001.
(11) DI 5600408-7	Código 44 - Extinção - Art. 119 inciso III da LPI (15) 05/08/1997 (73) Claudio dos Santos (BR/SP) Registro extinto, a contar de 20/03/2001.
(11) DI 5600428-1	Código 44 - Extinção - Art. 119 inciso III da LPI (15) 30/03/1999 (73) Kimie Suguiyama Chesn (BR/SP) (74) União Federal Marcas e Patentes S/C Ltda. Registro extinto, a contar de 23/03/2001.
(11) DI 5600432-0	Código 44 - Extinção - Art. 119 inciso III da LPI (15) 17/06/1997 (73) Injepet Embalagens Ltda. (BR/SP) (74) Sul América Marcas e Patentes S/C Ltda. Registro extinto, a contar de 27/03/2001.
(11) DI 5600583-0	Código 44 - Extinção - Art. 119 inciso III da LPI (15) 20/05/1997 (73) S D Mirassol Ind e Com de Móveis Ltda (BR/SP) (74) Beérre Assessoria Empresarial S/C Ltda. Registro extinto, a contar de 25/05/2001.
(11) DI 5600586-5	Código 44 - Extinção - Art. 119 inciso III da LPI (15) 30/03/1999 (73) Marta Geluzia da Silva Domingues de Oliveira (BR/SP) Registro extinto, a contar de 25/05/2001.
(11) DI 5600587-3	Código 44 - Extinção - Art. 119 inciso III da LPI (15) 30/03/1999 (73) Geraldo Silverio da Silva (BR/SP) (74) União Federal Marcas e Patentes S/C Ltda. Registro extinto, a contar de 25/05/2001.
(11) DI 5600588-1	Código 44 - Extinção - Art. 119 inciso III da LPI (15) 17/08/1999 (73) Giovanni Valente (BR/SP) (74) M.M. Marcas e Patentes S/C Ltda Registro extinto, a contar de 25/05/2001.



(11) DI 5600592-0	Código 44 - Extinção - Art. 119 inciso III da LPI (15) 28/07/1998 (73) Indústria de Móveis Marthe Ltda (BR/SP) (74) Aunimark Marcas e Patentes Ltda. Registro extinto, a contar de 28/05/2001.
(11) DI 5600594-6	Código 44 - Extinção - Art. 119 inciso III da LPI (15) 03/06/1997 (73) I.M.S. Comercial e Industrial Ltda (BR/RJ) (74) Servtrade-Serviço Internacional de Marcas e Patentes S/C Ltda Registro extinto, a contar de 29/05/2001.
(11) DI 5600595-4	Código 44 - Extinção - Art. 119 inciso III da LPI (15) 02/09/1997 (73) I.M.S. Comercial e Industrial Ltda (BR/RJ) (74) Servtrade-Serviço Internacional de Marcas e Patentes S/C Ltda Registro extinto, a contar de 29/05/2001.
(11) DI 5600845-7	Código 44 - Extinção - Art. 119 inciso III da LPI (15) 20/04/1999 (73) Chrysler Corporation (US) (74) DANNEMANN, SIEMSEN, BIGLER & IPANEMA MOREIRA Registro extinto, a contar de 04/05/2001.
(11) DI 5600850-3	Código 44 - Extinção - Art. 119 inciso III da LPI (15) 20/04/1999 (73) Chrysler Corporation (US) (74) DANNEMANN, SIEMSEN, BIGLER & IPANEMA MOREIRA Registro extinto, a contar de 04/05/2001.
(11) DI 5800796-2	Código 44 - Extinção - Art. 119 inciso III da LPI (15) 06/07/1999 (73) MOTOROLA MOBILITY, LLC (US) ; MOTOROLA MOBILITY, LLC (US) (74) TRENCH ROSSI E WATANABE ADVOGADOS Registro extinto a contar de 21/05/2018.
(11) DI 5800825-0	Código 44 - Extinção - Art. 119 inciso III da LPI (15) 13/07/1999 (73) ROWENTA FRANCE (Sociedade Por Ações Simplificadas Francesa) (FR) ; ROWENTA FRANCE (Sociedade Por Ações Simplificadas Francesa) (FR) (74) Momsen, Leonardos & CIA. Registro extinto a contar de 26/05/2018.
(11) DI 5800832-2	Código 44 - Extinção - Art. 119 inciso III da LPI



	(15) 13/07/1999 (73) MOTOROLA MOBILITY, LLC (US) ; MOTOROLA MOBILITY, LLC (US) (74) TRENCH ROSSI E WATANABE ADVOGADOS Registro extinto a contar de 26/05/2018.
(11) DI 5800848-9	Código 44 - Extinção - Art. 119 inciso III da LPI (15) 29/06/1999 (73) The Goodyear Tire & Rubber Company (US) (74) Daniel & Cia. Registro extinto a contar de 27/05/2018.
(11) DI 5800882-9	Código 44 - Extinção - Art. 119 inciso III da LPI (15) 03/08/1999 (73) Nokia Mobile Phones Limited (FI) (74) Araripe & Assosiadados Registro extinto a contar de 30/05/2018.
(11) DI 5902721-5	Código 44 - Extinção - Art. 119 inciso III da LPI (15) 04/04/2000 (73) Jeová de Souza Pimentel (BR/GO) (74) Centep 21 Advocacia - Aureolino Pinto das Neves Registro extinto a contar de 31/12/2004.
(11) DI 6002635-9	Código 44 - Extinção - Art. 119 inciso III da LPI (15) 18/09/2001 (73) Jeová de Souza Pimentel (BR/GO) (74) Centep 21 Advocacia - Aureolino Pinto das Neves Registro extinto a contar de 07/09/2005.
(11) DI 6301529-3	Código 44 - Extinção - Art. 119 inciso III da LPI (15) 16/09/2003 (73) Samsonite IP Holdings S.à.r.l. (LU) (74) Dannemann, Siemsen, Bigler & Ipanema Moreira Registro extinto a contar de 21/05/2018.
(11) DI 6301533-1	Código 44 - Extinção - Art. 119 inciso III da LPI (15) 29/07/2003 (73) OKI BRASIL IND. E COM. DE PROD. E TECNOLOGIA EM AUTOMAÇÃO S/A (BR/SP) (74) ARTUR FRANCISCO SCHAAL Registro extinto a contar de 23/05/2018.
(11) DI 6301564-1	Código 44 - Extinção - Art. 119 inciso III da LPI (15) 29/07/2003



(73) THE GOODYEAR TIRE & RUBBER COMPANY (US)

(74) NELLIE ANNE DAIEL-SHORES

Registro extinto a contar de 27/05/2018.

(11) DI 6301595-1

Código 44 - Extinção - Art. 119 inciso III da LPI

(15) 22/07/2003

(73) MANOEL CANOSA MIGUEZ (BR/SP) ; ROSA MARIA GANDARA CANOSA (BR/SP)

(74) Francisco & Minatti S/C Ltda

Registro extinto a contar de 23/05/2018.

(11) DI 6301631-1

Código 44 - Extinção - Art. 119 inciso III da LPI

(15) 05/08/2003

(73) JULIANA TERESA LLUSSÁ (BR/SP)

(74) Francisco Carlos Rodrigues

Registro extinto a contar de 29/05/2018.

(11) DI 6301632-0

Código 44 - Extinção - Art. 119 inciso III da LPI

(15) 22/07/2003

(73) JULIANA TERESA LLUSSÁ (BR/SP)

(74) Francisco Carlos Rodrigues Silva

Registro extinto a contar de 29/05/2018.

(11) DI 6301633-8

Código 44 - Extinção - Art. 119 inciso III da LPI

(15) 22/07/2003

(73) JULIANA TERESA LLUSSÁ (BR/SP)

(74) Francisco Carlos Rodrigues Silva

Registro extinto a contar de 29/05/2018.

(11) DI 6301634-6

Código 44 - Extinção - Art. 119 inciso III da LPI

(15) 22/07/2003

(73) JULIANA TERESA LLUSSÁ (BR/SP)

(74) Francisco Carlos Rodrigues Silva

Registro extinto a contar de 29/05/2018.

(11) DI 6301635-4

Código 44 - Extinção - Art. 119 inciso III da LPI

(15) 22/07/2003

(73) JULIANA TERESA LLUSSÁ (BR/SP)

(74) Francisco Carlos Rodrigues Silva

Registro extinto a contar de 29/05/2018.

(11) DI 6301643-5

Código 44 - Extinção - Art. 119 inciso III da LPI

(15) 05/08/2003

(73) GRENDENE S.A (BR/CE)



(74) Custódio de Almeida & Cia.
Registro extinto a contar de 30/05/2018.

(11) DI 6301649-4 Código 44 - Extinção - Art. 119 inciso III da LPI
(15) 05/08/2003
(73) JULIANA TERESA LLUSSÁ (BR/SP)
(74) Francisco Carlos Rodrigues
Registro extinto a contar de 29/05/2018.

(11) DI 6301653-2 Código 44 - Extinção - Art. 119 inciso III da LPI
(15) 22/07/2003
(73) JULIANA TERESA LLUSSÁ (BR/SP)
(74) Francisco Carlos Rodrigues
Registro extinto a contar de 29/05/2018.

(11) DI 6301654-0 Código 44 - Extinção - Art. 119 inciso III da LPI
(15) 22/07/2003
(73) JULIANA TERESA LLUSSÁ (BR/SP)
(74) Francisco Carlos Rodrigues
Registro extinto a contar de 29/05/2018.

(11) DI 6301655-9 Código 44 - Extinção - Art. 119 inciso III da LPI
(15) 22/07/2003
(73) JULIANA TERESA LLUSSÁ (BR/SP)
(74) Francisco Carlos Rodrigues
Registro extinto a contar de 29/05/2018.

(11) DI 6301658-3 Código 44 - Extinção - Art. 119 inciso III da LPI
(15) 22/07/2003
(73) JULIANA TERESA LLUSSÁ (BR/SP)
(74) Francisco Carlos Rodrigues
Registro extinto a contar de 29/05/2018.

(11) DI 6301659-1 Código 44 - Extinção - Art. 119 inciso III da LPI
(15) 22/07/2003
(73) JULIANA TERESA LLUSSÁ (BR/SP)
(74) Francisco Carlos Rodrigues
Registro extinto a contar de 29/05/2018.

(11) DI 6701253-1 Código 44 - Extinção - Art. 119 inciso III da LPI
(15) 06/05/2008
(73) THE GOODYEAR TIRE & RUBBER COMPANY (US)
(74) NELLIE ANNE DANIEL-SHORES
Registro extinto a contar de 08/05/2012.



(11) DI 6701255-8	Código 44 - Extinção - Art. 119 inciso III da LPI (15) 06/11/2007 (73) GILSON LUIZ CRIPPA JUNIOR (BR/SC) (74) SUPORTE PROPRIEDADE INTELECTUAL LTDA Registro extinto a contar de 03/05/2012.
(11) DI 6701256-6	Código 44 - Extinção - Art. 119 inciso III da LPI (15) 06/11/2007 (73) GILSON LUIZ CRIPPA JUNIOR (BR/SC) (74) SUPORTE PROPRIEDADE INTELECTUAL LTDA Registro extinto a contar de 03/05/2012.
(11) DI 6701258-2	Código 44 - Extinção - Art. 119 inciso III da LPI (15) 06/11/2007 (73) GRENDENE S.A. (BR/CE) (74) CUSTÓDIO DE ALMEIDA & CIA. Registro extinto a contar de 03/05/2012.
(11) DI 6701259-0	Código 44 - Extinção - Art. 119 inciso III da LPI (15) 06/11/2007 (73) SM GESTÃO E NEGÓCIOS LTDA (BR/RS) (74) MARIO DE ALMEIDA MARCAS E PATENTES LTDA Registro extinto a contar de 27/04/2012.
(11) DI 6701260-4	Código 44 - Extinção - Art. 119 inciso III da LPI (15) 06/11/2007 (73) MVC COMPONENTES PLÁSTICOS LTDA (BR/PR) (74) CAPELLA & VELOSO ASSOCIADOS LTDA. Registro extinto a contar de 27/04/2017.
(11) DI 6701263-9	Código 44 - Extinção - Art. 119 inciso III da LPI (15) 06/11/2007 (73) PACEL - PAPEL, CARTÃO E EMBALAGENS LTDA (BR/CE) (74) FRANCISCO LEITE DE OLIVEIRA FILHO Registro extinto a contar de 25/04/2012.
(11) DI 6701264-7	Código 44 - Extinção - Art. 119 inciso III da LPI (15) 06/11/2007 (73) EDUARDO DE JESUS JOSINO (BR/SC) (74) SANDRO WUNDERLICH Registro extinto a contar de 25/04/2012.
(11) DI 6701267-1	Código 44 - Extinção - Art. 119 inciso III da LPI



(15) 06/11/2007
(73) JOÃO BATISTA DA COSTA (BR/RS)
(74) NORBERTO PARDELHAS DE BARCELLOS
Registro extinto a contar de 24/04/2012.

(11) DI 6701268-0 Código 44 - Extinção - Art. 119 inciso III da LPI
(15) 06/11/2007
(73) INGRID MIDORI NIWA MURAKAMI (BR/SP)
(74) JULIO GONÇALVES
Registro extinto a contar de 24/04/2012.

(11) DI 6701269-8 Código 44 - Extinção - Art. 119 inciso III da LPI
(15) 06/11/2007
(73) GASPARIN COMÉRCIO E TRANSPORTE LTDA (BR/PR)
(74) DOUGLAS HAMILTON DE QUEIROZ
Registro extinto a contar de 24/04/2012.

(11) DI 6701270-1 Código 44 - Extinção - Art. 119 inciso III da LPI
(15) 06/11/2007
(73) INGRID MIDORI NIWA MURAKAMI (BR/SP)
(74) JULIO GONÇALVES
Registro extinto a contar de 24/04/2012.

(11) DI 6701271-0 Código 44 - Extinção - Art. 119 inciso III da LPI
(15) 30/10/2007
(73) ADEMIR COSTA (BR/PR)
Registro extinto a contar de 24/04/2012.

(11) DI 6701272-8 Código 44 - Extinção - Art. 119 inciso III da LPI
(15) 03/06/2008
(73) ADEMIR COSTA (BR/PR)
Registro extinto a contar de 24/04/2012.

(11) DI 6701275-2 Código 44 - Extinção - Art. 119 inciso III da LPI
(15) 06/05/2008
(73) WOLVERINE WORLD WIDE, INC. (US)
(74) DANNEMANN, SIEMSEN, BIGLER & IPANEMA MOREIRA
Registro extinto a contar de 09/05/2012.

(11) DI 6701276-0 Código 44 - Extinção - Art. 119 inciso III da LPI
(15) 30/10/2007
(73) SEIBT MÁQUINAS PARA PLÁSTICOS LTDA (BR/RS)
(74) CUSTÓDIO DE ALMEIDA & CIA.
Registro extinto a contar de 08/05/2017.



(11) DI 6701277-9	Código 44 - Extinção - Art. 119 inciso III da LPI (15) 30/10/2007 (73) SEIBT MÁQUINAS PARA PLÁSTICOS LTDA (BR/RS) (74) CUSTÓDIO DE ALMEIDA & CIA. Registro extinto a contar de 08/05/2017.
(11) DI 6701280-9	Código 44 - Extinção - Art. 119 inciso III da LPI (15) 13/11/2007 (73) LG ELECTRONICS INC. (KR) (74) DANNEMANN, SIEMSEN, BIGLER & IPANEMA MOREIRA Registro extinto a contar de 08/05/2012.
(11) DI 6701281-7	Código 44 - Extinção - Art. 119 inciso III da LPI (15) 30/10/2007 (73) TADEU BASSANI DANTAS (BR/SP) ; TIAGO BASSANI HELLMEISTER DANTAS (BR/SP) ; GUSTAVO FABRICIO CITRÂNGULO (BR/SP) ; RUBENS ANDRE KIRCHE DANTAS (BR/SP) ; THAIS BASSANI DANTAS (BR/SP) (74) VILAGE MARCAS E PATENTES S/S LTDA Registro extinto a contar de 08/05/2017.
(11) DI 6701282-5	Código 44 - Extinção - Art. 119 inciso III da LPI (15) 15/04/2008 (73) LUCIA HELENA DOS REIS OLIVEIRA (BR/MG) (74) ORLANDO DE SOUZA Registro extinto a contar de 05/05/2017.
(11) DI 6701285-0	Código 44 - Extinção - Art. 119 inciso III da LPI (15) 08/01/2008 (73) GERALDO HANSEN (BR/SC) (74) CARLO ANDREAS DALCANALE Registro extinto a contar de 16/03/2012.
(11) DI 6701286-8	Código 44 - Extinção - Art. 119 inciso III da LPI (15) 30/10/2007 (73) GERALDO HANSEN (BR/SC) (74) CARLO ANDREAS DALCANALE Registro extinto a contar de 16/03/2012.
(11) DI 6701287-6	Código 44 - Extinção - Art. 119 inciso III da LPI (15) 08/01/2008 (73) GERALDO HANSEN (BR/SC) (74) CARLO ANDREAS DALCANALE Registro extinto a contar de 16/03/2012.



(11) DI 6701288-4 Código 44 - Extinção - Art. 119 inciso III da LPI
(15) 08/01/2008
(73) GERALDO HANSEN (BR/SC)
(74) CARLO ANDREAS DALCANALE
Registro extinto a contar de 16/03/2012.

(11) DI 6701289-2 Código 44 - Extinção - Art. 119 inciso III da LPI
(15) 08/01/2008
(73) MANSUR SEGUNDO MARIANI (BR/SC)
(74) CARLO ANDREAS DALCANALE
Registro extinto a contar de 16/03/2012.

(11) DI 6701291-4 Código 44 - Extinção - Art. 119 inciso III da LPI
(15) 30/10/2007
(73) FLÁVIO LAZZAROTTO (BR/RS)
(74) REGINA MAGRO PELETTO
Registro extinto a contar de 14/03/2012.

(11) DI 6701292-2 Código 44 - Extinção - Art. 119 inciso III da LPI
(15) 30/10/2007
(73) FLÁVIO LAZZAROTTO (BR/RS)
(74) REGINA MAGRO PELETTO
Registro extinto a contar de 14/03/2012.

(11) DI 6701293-0 Código 44 - Extinção - Art. 119 inciso III da LPI
(15) 30/10/2007
(73) FLÁVIO LAZZAROTTO (BR/RS)
(74) REGINA MAGRO PELETTO
Registro extinto a contar de 14/03/2012.

(11) DI 6701294-9 Código 44 - Extinção - Art. 119 inciso III da LPI
(15) 30/10/2007
(73) FLÁVIO LAZZAROTTO (BR/RS)
(74) REGINA MAGRO PELETTO
Registro extinto a contar de 14/03/2012

(11) DI 6701295-7 Código 44 - Extinção - Art. 119 inciso III da LPI
(15) 30/10/2007
(73) FLÁVIO LAZZAROTTO (BR/RS)
(74) REGINA MAGRO PELETTO
Registro extinto a contar de 14/03/2012.

(11) DI 6701296-5 Código 44 - Extinção - Art. 119 inciso III da LPI

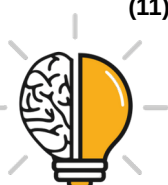

	(15) 30/10/2007 (73) FLÁVIO LAZZAROTTO (BR/RS) (74) REGINA MAGRO PELETTO Registro extinto a contar de 14/03/2012.
(11) DI 6802072-4	Código 44 - Extinção - Art. 119 inciso III da LPI (15) 25/11/2008 (73) Mapol Comércio, Importação e Exportação Ltda (BR/SP) (74) Logos Marcas e Patentes S/S Ltda Registro extinto a contar de 27/05/2018.
(11) DI 6802078-3	Código 44 - Extinção - Art. 119 inciso III da LPI (15) 25/11/2008 (73) Leandro Morgado Paschoal (BR/SP) ; Leandro Morgado Paschoal (BR/SP) (74) Remarca Registro de Marcas e Patentes Ltda Registro extinto a contar de 27/05/2018.
(11) DI 6802081-3	Código 44 - Extinção - Art. 119 inciso III da LPI (15) 13/01/2009 (73) Corrêa Júnior Ferramentaria Indústria e Comércio Ltda-EPP (BR/SP) (74) Miranda, Lynch & Kneblewski Ltda. Registro extinto a contar de 24/05/2018.
(11) DI 6802086-4	Código 44 - Extinção - Art. 119 inciso III da LPI (15) 13/01/2009 (73) 3M Innovative Properties Company (US) (74) Alexandre Fukuda Yamashita - API 1702 Registro extinto a contar de 22/05/2018.
(11) DI 6802087-2	Código 44 - Extinção - Art. 119 inciso III da LPI (15) 13/01/2009 (73) 3M Innovative Properties Company (US) (74) Alexandre Fukuda Yamashita - API 1702 Registro extinto a contar de 22/05/2018.
(11) DI 6802088-0	Código 44 - Extinção - Art. 119 inciso III da LPI (15) 18/08/2009 (73) INDÚSTRIAS ANHEMBI LTDA. (BR/SP) (74) TINOCO SOARES & FILHO LTDA Registro extinto a contar de 22/05/2018.
(11) DI 6802101-1	Código 44 - Extinção - Art. 119 inciso III da LPI (15) 31/03/2009 (73) Electrolux do Brasil S.A. (BR/PR)



(74) Natan Baril
Registro extinto a contar de 24/05/2018.

(11) DI 6802102-0 Código 44 - Extinção - Art. 119 inciso III da LPI
(15) 31/03/2009
(73) Electrolux do Brasil S.A. (BR/PR)
(74) Natan Baril
Registro extinto a contar de 24/05/2018.

(11) DI 6802103-8 Código 44 - Extinção - Art. 119 inciso III da LPI
(15) 28/04/2009
(73) Electrolux do Brasil S.A. (BR/PR)
(74) Natan Baril
Registro extinto a contar de 24/05/2018.

(11) DI 6802143-7 Código 44 - Extinção - Art. 119 inciso III da LPI
(15) 07/07/2009
(73) The Goodyear Tire & Rubber Company (US)
(74) Nellie Anne Daniel-Shores
Registro extinto a contar de 20/05/2018.

(11) DI 6802144-5 Código 44 - Extinção - Art. 119 inciso III da LPI
(15) 31/03/2009
(73) J.F. Máquinas Agrícolas Ltda (BR/SP)
(74) Vilage Marcas & Patentes S/S LTDA
Registro extinto a contar de 20/05/2018.

(11) DI 6802145-3 Código 44 - Extinção - Art. 119 inciso III da LPI
(15) 31/03/2009
(73) J. F. Máquinas Agrícolas Ltda (BR/SP)
(74) Vilage Marcas & Patentes S/S LTDA
Registro extinto a contar de 20/05/2018.

(11) DI 6802155-0 Código 44 - Extinção - Art. 119 inciso III da LPI
(15) 24/03/2009
(73) Samsung Electronics Co.,LTD (KR)
(74) Dannemann,Siemen,Bigler & Ipanema Moreira
Registro extinto a contar de 22/05/2018.

(11) DI 6802156-9 Código 44 - Extinção - Art. 119 inciso III da LPI
(15) 24/03/2009
(73) Samsung Electronics Co.,LTD (KR)
(74) Dannemann, Siemen,Bigler & Ipanema Moreira
Registro extinto a contar de 22/05/2018.



(11) DI 6802157-7	Código 44 - Extinção - Art. 119 inciso III da LPI (15) 24/03/2009 (73) Samsung Electronics Co., Ltd. (KR) (74) Dannemann, Siemsen, Bigler & Ipanema Moreira Registro extinto a contar de 22/05/2018.
(11) DI 6802159-3	Código 44 - Extinção - Art. 119 inciso III da LPI (15) 24/03/2009 (73) Samsung Electronics Co.,LTD (KR) (74) Dannemann, Siemsen, Bigler & Ipanema Moreira Registro extinto a contar de 22/05/2018.
(11) DI 6802160-7	Código 44 - Extinção - Art. 119 inciso III da LPI (15) 24/03/2009 (73) Samsung Electronics Co.,LTD (KR) (74) Dannemann, Siemsen, Bigler & Ipanema Moreira Registro extinto a contar de 22/05/2018.
(11) DI 6802192-5	Código 44 - Extinção - Art. 119 inciso III da LPI (15) 24/03/2009 (73) AB Electrolux (SE) (74) Momsen, Leonardos & Cia. Registro extinto a contar de 27/05/2018.
(11) DI 6802193-3	Código 44 - Extinção - Art. 119 inciso III da LPI (15) 24/03/2009 (73) Electrolux do Brasil (BR/PR) (74) Momsen , Leonardos & CIA Registro extinto a contar de 27/05/2018.
(11) DI 6802197-6	Código 44 - Extinção - Art. 119 inciso III da LPI (15) 24/03/2009 (73) Whirlpool S.A. (BR/SP) (74) NELLIE ANNE DAIEL-SHORES Registro extinto a contar de 22/05/2018.
(11) DI 6802213-1	Código 44 - Extinção - Art. 119 inciso III da LPI (15) 18/08/2009 (73) KONINKLIJKE PHILIPS N.V. (NL) (74) DAVID DO NASCIMENTO ADVOGADOS ASSOCIADOS Registro extinto a contar de 28/05/2018.
(11) DI 6802222-0	Código 44 - Extinção - Art. 119 inciso III da LPI



	(15) 22/12/2009 (73) Dr. Ing. h.c.F. Porsche Aktiengesellschaft (DE) (74) Dannemann , Siemsen, Bigler & Ipanema Moreira Registro extinto a contar de 29/05/2018.
(11) DI 6802223-9	Código 44 - Extinção - Art. 119 inciso III da LPI (15) 26/01/2010 (73) Dr. Ing. H.C.F. Porsche Aktiengesellschaft (DE) (74) Dannemann , Siemsen, Bigler & Ipanema Moreira Registro extinto a contar de 29/05/2018.
(11) DI 6802224-7	Código 44 - Extinção - Art. 119 inciso III da LPI (15) 23/06/2009 (73) AB Electrolux (SE) (74) Monsen, Leonardos & CIA Registro extinto a contar de 29/05/2018.
(11) DI 6802304-9	Código 44 - Extinção - Art. 119 inciso III da LPI (15) 27/01/2009 (73) 3M Innovative Properties Company (US) (74) Alexandre Fukuda Yamashita - API 1702 Registro extinto a contar 31/05/2018.
(11) DI 6802305-7	Código 44 - Extinção - Art. 119 inciso III da LPI (15) 27/01/2009 (73) José Claudio de Almeida Barros (BR/MG) ; Efstratios Franz Frygoudakis (BR/MG) (74) José Antonio de Souza Cappellini Registro extinto a contar de 31/05/2018.
(11) DI 6802401-0	Código 44 - Extinção - Art. 119 inciso III da LPI (15) 25/08/2009 (73) Raingart Stuhlert (BR/SC) (74) Wanderlei Cardoso Registro extinto a contar de 29/05/2018.
(11) DI 6802408-8	Código 44 - Extinção - Art. 119 inciso III da LPI (15) 25/08/2009 (73) Rogério Luiz de Sousa (BR/SC) (74) Hélio Schroeder D'Avila Registro extinto a contar de 31/05/2018.
(11) DI 6802807-5	Código 44 - Extinção - Art. 119 inciso III da LPI (15) 01/02/2011



(73) Fobus International Ltd. (IL)
(74) Pinheiro Neto - Advogados
Registro extinto a contar de 27/05/2018.

(11) DI 6803108-4 Código 44 - Extinção - Art. 119 inciso III da LPI
(15) 08/09/2009
(73) Samsung Electronics CO., LTD (KR)
(74) Hugo Silva, Rosa & Maldonado-Prop. Int
Registro extinto a contar de 22/05/2018.

(11) DI 6804989-7 Código 44 - Extinção - Art. 119 inciso III da LPI
(15) 22/12/2009
(73) Ridelin, S.L. (ES)
(74) Edmundo Brunner Ass em Prop. Indl. Ltda.
Registro extinto a contar de 24/05/2018.

(11) DI 6804992-7 Código 44 - Extinção - Art. 119 inciso III da LPI
(15) 22/12/2009
(73) Ridelin, S.L. (ES)
(74) Edmundo Brunner Ass em Prop. Indl. Ltda.
Registro extinto a contar de 24/05/2018.

(11) DI 6805046-1 Código 44 - Extinção - Art. 119 inciso III da LPI
(15) 27/10/2009
(73) Sony Corporation (JP)
(74) Dannemann, Siemsen, Bigler & Ipanema Moreira
Registro extinto a contar de 26/11/2013

(11) DI 6805047-0 Código 44 - Extinção - Art. 119 inciso III da LPI
(15) 27/10/2009
(73) Sony Corporation (JP)
(74) Dannemann, Siemsen, Bigler & Ipanema Moreira
Registro extinto a contar de 26/11/2013

(11) DI 6805051-8 Código 44 - Extinção - Art. 119 inciso III da LPI
(15) 17/08/2010
(73) Fawoo Technology Co., Ltd. (KR)
(74) Hugo Silva, Rosa & Maldonado-Prop. Int
Registro extinto a contar de 27/11/2013

(11) DI 6805053-4 Código 44 - Extinção - Art. 119 inciso III da LPI
(15) 27/10/2009
(73) Adc Telecommunications, Inc. (US)
(74) Dannemann, Siemsen, Bigler & Ipanema Moreira



Registro extinto a contar de 27/11/2013

(11) DI 6805067-4 Código 44 - Extinção - Art. 119 inciso III da LPI
(15) 27/10/2009
(73) The Goodyear Tire & Rubber Company (US)
(74) Nellie Anne Danie-Shores
Registro extinto a contar de 14/11/2013

(11) DI 6805075-5 Código 44 - Extinção - Art. 119 inciso III da LPI
(15) 27/10/2009
(73) M. BOX DO BRASIL LTDA ME (BR/SP)
(74) CELSO DE CARVALHO MELLO
Registro extinto a contar de 17/09/2013

(11) DI 6805082-8 Código 44 - Extinção - Art. 119 inciso III da LPI
(15) 08/12/2009
(73) Christian Cacciamali Klein (BR/SP)
(74) Aguinaldo Moreira
Registro extinto a contar de 29/11/2013

(11) DI 6805086-0 Código 44 - Extinção - Art. 119 inciso III da LPI
(15) 27/10/2009
(73) Luis Alberto Lourenço (BR/SP)
(74) Vilage Marcas & Patentes S/S LTDA
Registro extinto a contar de 29/11/2013

(11) DI 6805088-7 Código 44 - Extinção - Art. 119 inciso III da LPI
(15) 27/10/2009
(73) Alexandre Tadeu Fagionato (BR/SP)
(74) Vilage Marcas & Patentes S/S LTDA
Registro extinto a contar de 29/11/2013

(11) DI 6805093-3 Código 44 - Extinção - Art. 119 inciso III da LPI
(15) 27/10/2009
(73) Leandro Aparecido Moscon (BR/SP)
(74) Vilage Marcas & Patentes S/S LTDA
Registro extinto a contar de 29/11/2013

(11) DI 6805094-1 Código 44 - Extinção - Art. 119 inciso III da LPI
(15) 27/10/2009
(73) Alexandre Tadeu Fagionato (BR/SP)
(74) Vilage Marcas & Patentes S/S LTDA
Registro extinto a contar de 29/11/2013



(11) DI 6805095-0	Código 44 - Extinção - Art. 119 inciso III da LPI (15) 27/10/2009 (73) Bier Gear, Llc (US) (74) Dannemann, Siemsen & Ipanema Moreira Registro extinto a contar de 29/11/2013
(11) DI 6805099-2	Código 44 - Extinção - Art. 119 inciso III da LPI (15) 01/06/2010 (73) MARCOS CALDERINE (BR/SP) (74) Milton Pionte Registro extinto a contar de 19/09/2013
(11) DI 6805100-0	Código 44 - Extinção - Art. 119 inciso III da LPI (15) 27/10/2009 (73) MARCOS CALDERINE (BR/SP) (74) Mercap Marcas e Patentes Ltda Registro extinto a contar de 19/09/2013
(11) DI 6805102-6	Código 44 - Extinção - Art. 119 inciso III da LPI (15) 27/10/2009 (73) Metalsinos Indústria Comércio e Representações Ltda. (BR/RS) (74) Capella & Veloso Associados Ltda. API 1730 Registro extinto a contar de 12/11/2013
(11) DI 6805103-4	Código 44 - Extinção - Art. 119 inciso III da LPI (15) 27/10/2009 (73) Metalsinos Indústria Comércio e Representações Ltda (BR/RS) (74) Capella & Veloso Associados Ltda. API 1730 Registro extinto a contar de 12/11/2013
(11) DI 6805106-9	Código 44 - Extinção - Art. 119 inciso III da LPI (15) 27/10/2009 (73) Indústria de Móveis Ferrari Ltda (BR/MG) (74) Eliane Sodr� Pineschi Registro extinto a contar de 21/10/2013
(11) DI 6805108-5	Código 44 - Extinção - Art. 119 inciso III da LPI (15) 27/10/2009 (73) V Moog Studio e Comércio de Display Ltda (BR/RJ) (74) O Pr�prio Registro extinto a contar de 02/12/2013
(11) DI 6805109-3	Código 44 - Extinção - Art. 119 inciso III da LPI (15) 27/10/2009



(73) V Moog Studio e Comércio de Display Ltda (BR/RJ)
(74) O Próprio
Registro extinto a contar de 02/12/2013

(11) DI 6805113-1

Código 44 - Extinção - Art. 119 inciso III da LPI
(15) 27/10/2009
(73) THE GOODYEAR TIRE & RUBBER COMPANY (US)
(74) Nellie Anne Daniel-shores
Registro extinto a contar de 02/12/2013

(11) DI 6805116-6

Código 44 - Extinção - Art. 119 inciso III da LPI
(15) 02/03/2010
(73) Donaldson Company, INC (US)
(74) Nellie Anne Daniel-shores
Registro extinto a contar de 02/12/2013

(11) DI 6805117-4

Código 44 - Extinção - Art. 119 inciso III da LPI
(15) 27/10/2009
(73) MARIA AMÉLIA DE BARROS TAROZZO LOPES (BR/SP)
(74) Maria Beatriz Correa da Silva Meyer Gaiarsa
Registro extinto a contar de 14/11/2013

(11) DI 6805118-2

Código 44 - Extinção - Art. 119 inciso III da LPI
(15) 27/10/2009
(73) MARIA AMÉLIA DE BARROS TAROZZO LOPES (BR/SP)
(74) Maria Beatriz Correa da Silva Meyer Gaiarsa
Registro extinto a contar de 14/11/2013

(11) DI 6805119-0

Código 44 - Extinção - Art. 119 inciso III da LPI
(15) 27/10/2009
(73) MARIA AMÉLIA DE BARROS TAROZZO LOPES (BR/SP)
(74) Maria Beatriz Correa da Silva Meyer Gaiarsa
Registro extinto a contar de 14/11/2013

(11) DI 6805120-4

Código 44 - Extinção - Art. 119 inciso III da LPI
(15) 27/10/2009
(73) MARIA AMÉLIA DE BARROS TAROZZO LOPES (BR/SP)
(74) Maria Beatriz Correa da Silva Meyer Gaiarsa
Registro extinto a contar de 14/11/2013

(11) DI 6805121-2

Código 44 - Extinção - Art. 119 inciso III da LPI
(15) 27/10/2009
(73) MARIA AMÉLIA DE BARROS TAROZZO LOPES (BR/SP)
(74) Maria Beatriz Correa da Silva Meyer Gaiarsa



Registro extinto a contar de 14/11/2013

(11) DI 6805122-0

Código 44 - Extinção - Art. 119 inciso III da LPI

(15) 27/10/2009

(73) MARIA AMÉLIA DE BARROS TAROZZO LOPES (BR/SP)

(74) Maria Beatriz Correa da Silva Meyer Gaiarsa

Registro extinto a contar de 14/11/2013

(11) DI 6805123-9

Código 44 - Extinção - Art. 119 inciso III da LPI

(15) 27/10/2009

(73) MARIA AMÉLIA DE BARROS TAROZZO LOPES (BR/SP)

(74) Maria Beatriz Correa da Silva Meyer Gaiarsa

Registro extinto a contar de 14/11/2013

(11) DI 6805124-7

Código 44 - Extinção - Art. 119 inciso III da LPI

(15) 27/10/2009

(73) MARIA AMÉLIA DE BARROS TAROZZO LOPES (BR/SP)

(74) Maria Beatriz Correa da Silva Meyer Gaiarsa

Registro extinto a contar de 14/11/2013

(11) DI 6805126-3

Código 44 - Extinção - Art. 119 inciso III da LPI

(15) 27/10/2009

(73) SOCIÉTÉ BIC (FR)

(74) ALEXANDRE FUKUDA YAMASHITA

Registro extinto a contar de 14/11/2013

(11) DI 6805132-8

Código 44 - Extinção - Art. 119 inciso III da LPI

(15) 03/11/2009

(73) PVC INDUSTRIA E COMERCIO DE PLASTICOS LTDA (BR/CE)

(74) ALGO ASSESSORIA EM PROPRIEDADE INTELECTUAL LTDA.

Registro extinto a contar de 15/11/2013

(11) DI 6805133-6

Código 44 - Extinção - Art. 119 inciso III da LPI

(15) 27/10/2009

(73) MANUEL CONTREIRAS FERNANDEZ (BR/SP)

(74) VANDERLEI NEVES DE ALMEIDA

Registro extinto a contar de 15/11/2013

(11) DI 6805134-4

Código 44 - Extinção - Art. 119 inciso III da LPI

(15) 27/10/2009

(73) MANUEL CONTREIRAS FERNANDEZ (BR/SP)

(74) VANDERLEI NEVES DE ALMEIDA

Registro extinto a contar de 15/11/2013



(11) DI 6805135-2	Código 44 - Extinção - Art. 119 inciso III da LPI (15) 27/10/2009 (73) MANUEL CONTREIRAS FERNANDEZ (BR/SP) (74) VANDERLEI NEVES DE ALMEIDA Registro extinto a contar de 15/11/2013
(11) DI 6805137-9	Código 44 - Extinção - Art. 119 inciso III da LPI (15) 03/11/2009 (73) MARIA AMÉLIA DE BARROS TAROZZO LOPES (BR/SP) (74) Maria Beatriz Correa da silva Meyer Gaiarsa Registro extinto a contar de 15/11/2013
(11) DI 6805138-7	Código 44 - Extinção - Art. 119 inciso III da LPI (15) 03/11/2009 (73) MARIA AMÉLIA DE BARROS TAROZZO LOPES (BR/SP) (74) Maria Beatriz Correa da silva Meyer Gaiarsa Registro extinto a contar de 15/11/2013
(11) DI 6805139-5	Código 44 - Extinção - Art. 119 inciso III da LPI (15) 03/11/2009 (73) MARIA AMÉLIA DE BARROS TAROZZO LOPES (BR/SP) (74) Maria Beatriz Correa da Silva Meyer Gaiarsa Registro extinto a contar de 15/11/2013
(11) DI 6805141-7	Código 44 - Extinção - Art. 119 inciso III da LPI (15) 03/11/2009 (73) Paulo César Guiraldelli (BR/SP) ; Carlos Luiz da Silva Junior (BR/SP) (74) Eduardo Ispere Nassif Balbim Registro extinto a contar de 29/11/2013
(11) DI 6805145-0	Código 44 - Extinção - Art. 119 inciso III da LPI (15) 03/11/2009 (73) Antônio Alves da Silva (BR/MG) (74) Maria Aparecida Ferreira Baptista Registro extinto a contar de 26/11/2013
(11) DI 6805146-8	Código 44 - Extinção - Art. 119 inciso III da LPI (15) 03/11/2009 (73) Alexandre Rodrigo de Lelis (BR/MG) (74) Leonardo Alexandre da Silva Registro extinto a contar de 08/11/2013
(11) DI 6805147-6	Código 44 - Extinção - Art. 119 inciso III da LPI (15) 03/11/2009



(73) Rivaldo Caetano de Azevedo (BR/MG)
(74) ércio Quaresma Firpe - OAB/MG: 56.311
Registro extinto a contar de 08/11/2013

(11) DI 6805149-2 Código 44 - Extinção - Art. 119 inciso III da LPI
(15) 03/11/2009
(73) Rivaldo Caetano de Azevedo (BR/MG)
(74) ércio Quaresma Firpe - OAB/MG: 56.311
Registro extinto a contar de 04/11/2013

(11) DI 6805150-6 Código 44 - Extinção - Art. 119 inciso III da LPI
(15) 16/03/2010
(73) Edson Rodrigues de Lacerda (BR/MG)
(74) Fernando Luiz Rosado
Registro extinto a contar de 31/10/2013

(11) DI 6805151-4 Código 44 - Extinção - Art. 119 inciso III da LPI
(15) 03/11/2009
(73) Fernando Olsson Remião (BR/RS)
Registro extinto a contar de 16/08/2013

(11) DI 6805152-2 Código 44 - Extinção - Art. 119 inciso III da LPI
(15) 03/11/2009
(73) Cristiano Basso Gallina (BR/RS)
(74) Idea Marcas e Patentes Ltda.
Registro extinto a contar de 18/11/2013

(11) DI 6805153-0 Código 44 - Extinção - Art. 119 inciso III da LPI
(15) 03/11/2009
(73) Flávio Lazzarotto (BR/RS)
(74) Idea Marcas e Patentes Ltda.
Registro extinto a contar de 18/11/2013

(11) DI 6805154-9 Código 44 - Extinção - Art. 119 inciso III da LPI
(15) 03/11/2009
(73) Lilian Dobrowolski de Carvalho Augusto (BR/PR)
(74) Fernando José Carvalho
Registro extinto a contar de 20/11/2013

(11) DI 6805155-7 Código 44 - Extinção - Art. 119 inciso III da LPI
(15) 03/11/2009
(73) Flávio Lazzarotto (BR/RS)
(74) Idea Marcas e Patentes Ltda.
Registro extinto a contar de 18/11/2013



(11) DI 6805156-5	Código 44 - Extinção - Art. 119 inciso III da LPI (15) 03/11/2009 (73) Cesar Augusto da Silva Ramos (BR/RS) ; Osvaldo Schmitt Junior (BR/RS) (74) Sko Oyarzáball Marcas & Patentes S/S Ltda Registro extinto a contar de 18/11/2013
(11) DI 6805157-3	Código 44 - Extinção - Art. 119 inciso III da LPI (15) 03/11/2009 (73) Irmãos Amalcabúrio Ltda (BR/RS) (74) Custódio de Almeida & Cia Registro extinto a contar de 15/11/2013
(11) DI 6805160-3	Código 44 - Extinção - Art. 119 inciso III da LPI (15) 03/11/2009 (73) Coverttech Acessórios Ltda (BR/SC) (74) Sandro Wunderlich Registro extinto a contar de 14/11/2013
(11) DI 6805163-8	Código 44 - Extinção - Art. 119 inciso III da LPI (15) 03/11/2009 (73) Lilian Dobrowolski de Carvalho Augusto (BR/PR) (74) Fernando José Carvalho Registro extinto a contar de 20/11/2013
(11) DI 6805164-6	Código 44 - Extinção - Art. 119 inciso III da LPI (15) 10/11/2009 (73) Lilian Dobrowolski de Carvalho Augusto (BR/PR) (74) Fernando José Carvalho Registro extinto a contar de 20/11/2013
(11) DI 6805165-4	Código 44 - Extinção - Art. 119 inciso III da LPI (15) 10/11/2009 (73) Lilian Dobrowolski de Carvalho Augusto (BR/PR) (74) Fernando José Carvalho Registro extinto a contar de 20/11/2013
(11) DI 6805166-2	Código 44 - Extinção - Art. 119 inciso III da LPI (15) 10/11/2009 (73) Ueta Business Ltda - ME (BR/PR) (74) Ivando Santos Souza Registro extinto a contar de 19/11/2013
(11) DI 6805169-7	Código 44 - Extinção - Art. 119 inciso III da LPI



(15) 10/11/2009
(73) Flávio Lazzarotto (BR/RS)
(74) Idea Marcas e Patentes Ltda
Registro extinto a contar de 18/11/2013

(11) DI 6805170-0 Código 44 - Extinção - Art. 119 inciso III da LPI
(15) 10/11/2009
(73) Flávio Lazzarotto (BR/RS)
(74) Idea Marcas e Patentes Ltda.
Registro extinto a contar de 18/11/2013

(11) DI 6805171-9 Código 44 - Extinção - Art. 119 inciso III da LPI
(15) 10/11/2009
(73) Flávio Lazzarotto (BR/RS)
(74) Idea Marcas e Patentes Ltda
Registro extinto a contar de 18/11/2013

(11) DI 6805172-7 Código 44 - Extinção - Art. 119 inciso III da LPI
(15) 10/11/2009
(73) Flávio Lazzarotto (BR/RS)
(74) Idea Marcas e Patentes Ltda.
Registro extinto a contar de 18/11/2013

(11) DI 6805173-5 Código 44 - Extinção - Art. 119 inciso III da LPI
(15) 10/11/2009
(73) Flávio Lazzarotto (BR/RS)
(74) Idea Marcas e Patentes Ltda.
Registro extinto a contar de 18/11/2013

(11) DI 6805174-3 Código 44 - Extinção - Art. 119 inciso III da LPI
(15) 10/11/2009
(73) Lilian Dobrowolski de Carvalho Augusto (BR/PR)
(74) Fernando José Carvalho
Registro extinto a contar de 20/11/2013

(11) DI 6805175-1 Código 44 - Extinção - Art. 119 inciso III da LPI
(15) 10/11/2009
(73) Lilian Dobrowolski de Carvalho Augusto (BR/PR)
(74) Fernando José Carvalho
Registro extinto a contar de 20/11/2013

(11) DI 6805176-0 Código 44 - Extinção - Art. 119 inciso III da LPI
(15) 10/11/2009
(73) Lilian Dobrowolski de Carvalho Augusto (BR/PR)



(74) Fernando José Carvalho
Registro extinto a contar de 20/11/2013

(11) DI 6805177-8 Código 44 - Extinção - Art. 119 inciso III da LPI
(15) 10/11/2009
(73) Conforto Artefatos de Couro Ltda (BR/RS)
(74) Custódio de Almeida & Cia.
Registro extinto a contar de 28/11/2013

(11) DI 6805178-6 Código 44 - Extinção - Art. 119 inciso III da LPI
(15) 10/11/2009
(73) Industria de Calçados Freitas Ltda (BR/RS)
(74) Felipe Luis Iser de Meirelles
Registro extinto a contar de 27/11/2013

(11) DI 6805180-8 Código 44 - Extinção - Art. 119 inciso III da LPI
(15) 13/04/2010
(73) Mito Comércio do Vestuário Ltda (BR/RS)
(74) Felipe Luis Iser de Meirelles
Registro extinto a contar de 27/11/2013

(11) DI 6805181-6 Código 44 - Extinção - Art. 119 inciso III da LPI
(15) 10/11/2009
(73) Metalsinos Indústria Comércio e Representações Ltda (BR/RS)
(74) Capella & Veloso Associados Ltda. API 1730
Registro extinto a contar de 26/11/2013

(11) DI 6805182-4 Código 44 - Extinção - Art. 119 inciso III da LPI
(15) 10/11/2009
(73) Metalsinos Indústria Comércio e Representações Ltda (BR/RS)
(74) Capella & Veloso Associados Ltda - PI 1730
Registro extinto a contar de 26/11/2013

(11) DI 6805183-2 Código 44 - Extinção - Art. 119 inciso III da LPI
(15) 10/11/2009
(73) Metalsinos Indústria Comércio e Representações Ltda (BR/RS)
(74) Capella & Veloso Associados Ltda - PI 1730
Registro extinto a contar de 26/11/2013

(11) DI 6805184-0 Código 44 - Extinção - Art. 119 inciso III da LPI
(15) 10/11/2009
(73) Metalsinos Indústria Comércio e Representações Ltda (BR/RS)
(74) Capella & Veloso Associados Ltda - PI 1730
Registro extinto a contar de 26/11/2013



(11) DI 6805186-7	Código 44 - Extinção - Art. 119 inciso III da LPI (15) 10/11/2009 (73) Mirley Freire Fernandes (BR/GO) (74) Wagner José da Silva - API00953 Registro extinto a contar de 25/11/2013
(11) DI 6805190-5	Código 44 - Extinção - Art. 119 inciso III da LPI (15) 10/11/2009 (73) Priori Comércio e Distribuição de Produtos de Beleza Ltda (BR/PR) (74) Ildo Ritter de Oliveira Registro extinto a contar de 14/11/2013
(11) DI 6805192-1	Código 44 - Extinção - Art. 119 inciso III da LPI (15) 10/11/2009 (73) Cleber Luis da Re (BR/RS) (74) Idea Marcas e Patentes Ltda Registro extinto a contar de 22/11/2013
(11) DI 6805195-6	Código 44 - Extinção - Art. 119 inciso III da LPI (15) 10/11/2009 (73) Cleber Luis da Re (BR/RJ) (74) Idea Marcas e Patentes Ltda Registro extinto a contar de 22/11/2013
(11) DI 6805209-0	Código 44 - Extinção - Art. 119 inciso III da LPI (15) 03/11/2009 (73) ANTONIO EDUARDO DURIGAN (BR/SP) (74) ALGO ASSESSORIA EM PROPRIEDADE INTELECTUAL LTDA. Registro extinto a contar de 19/11/2013
(11) DI 6805210-3	Código 44 - Extinção - Art. 119 inciso III da LPI (15) 03/11/2009 (73) ANTÔNIO EDUARDO DURIGAN (BR/SP) (74) ALGO ASSESSORIA EM PROPRIEDADE INTELECTUAL LTDA. Registro extinto a contar de 19/11/2013
(11) DI 6805211-1	Código 44 - Extinção - Art. 119 inciso III da LPI (15) 03/11/2009 (73) LG ELECTRONICS INC. (KR) (74) DAVID DO NASCIMENTO ADVOGADOS ASSOCIADOS Registro extinto a contar de 14/11/2013
(11) DI 6805215-4	Código 44 - Extinção - Art. 119 inciso III da LPI



	(15) 10/11/2009 (73) ANTONIO EDUARDO DURIGAN (BR/SP) (74) ALGO ASSESSORIA EM PROPRIEDADE INTELECTUAL LTDA. Registro extinto a contar de 19/11/2013
(11) DI 6805216-2	Código 44 - Extinção - Art. 119 inciso III da LPI (15) 10/11/2009 (73) ANTONIO EDUARDO DURIGAN (BR/SP) (74) ALGO ASSESSORIA EM PROPRIEDADE INTELECTUAL LTDA. Registro extinto a contar de 19/11/2013
(11) DI 6805219-7	Código 44 - Extinção - Art. 119 inciso III da LPI (15) 03/11/2009 (73) ANTONIO EDUARDO DURIGAN (BR/SP) (74) ALGO ASSESSORIA EM PROPRIEDADE INTELECTUAL LTDA. Registro extinto a contar de 19/11/2013
(11) DI 6805220-0	Código 44 - Extinção - Art. 119 inciso III da LPI (15) 03/11/2009 (73) VICTOR ESTEVE (BR/SP) ; ERIC ZEMBROD (BR/SP) (74) EDMUNDO BRUNNER ASS EM PROP. INDL. LTDA Registro extinto a contar de 19/11/2013
(11) DI 6805221-9	Código 44 - Extinção - Art. 119 inciso III da LPI (15) 03/11/2009 (73) VICTOR ESTEVE (BR/SP) ; ERIC ZEMBROD (BR/SP) (74) EDMUNDO BRUNNER ASS EM PROP. INDL. LTDA Registro extinto a contar de 19/11/2013
(11) DI 6805232-4	Código 44 - Extinção - Art. 119 inciso III da LPI (15) 03/11/2009 (73) JADERSON DE ALMEIDA (BR/SC) Registro extinto a contar de 28/11/2013
(11) DI 6805234-0	Código 44 - Extinção - Art. 119 inciso III da LPI (15) 03/11/2009 (73) MARCOS ANTONIO CUISSE (BR/SP) (74) SCORPIONS Marcas e Patentes S/C Ltda. Registro extinto a contar de 28/11/2013
(11) DI 6805264-2	Código 44 - Extinção - Art. 119 inciso III da LPI (15) 01/12/2009 (73) SÉRGIO LUIZ CIAMPI (BR/SP) (74) SPI MARCAS & PATENTES S/C LTDA.



Registro extinto a contar de 29/11/2013

(11) DI 6805265-0

Código 44 - Extinção - Art. 119 inciso III da LPI
(15) 01/12/2009
(73) FABIO LIMA LEITE (BR/SP)
(74) RUBENS DOS SANTOS FILHO
Registro extinto a contar de 29/11/2013

(11) DI 6805275-8

Código 44 - Extinção - Art. 119 inciso III da LPI
(15) 10/11/2009
(73) MARS, INCORPORATED (US)
(74) VEIRANO E ADVOGADOS ASSOCIADOS
Registro extinto a contar de 02/12/2013

(11) DI 6805280-4

Código 44 - Extinção - Art. 119 inciso III da LPI
(15) 03/11/2009
(73) EMPRESA DE ÁGUAS ENGENHO DA SERRA LTDA. (BR/MG)
(74) RITA DE CASSIA BRUNNER -API 0366
Registro extinto a contar de 02/12/2013

(11) DI 6805282-0

Código 44 - Extinção - Art. 119 inciso III da LPI
(15) 28/12/2010
(73) FLEXFORM INDÚSTRIA METALÚRGICA LTDA (BR/SP)
(74) DAVID DO NASCIMENTO ADVOGADOS ASSOCIADOS
Registro extinto a contar de 02/12/2013

(11) DI 6805287-1

Código 44 - Extinção - Art. 119 inciso III da LPI
(15) 16/11/2010
(73) Cleber Fontoura de Oliveira (BR/RS)
(74) Patricia Payeras Suman
Registro extinto a contar de 03/12/2013

(11) DI 6805290-1

Código 44 - Extinção - Art. 119 inciso III da LPI
(15) 13/04/2010
(73) Ernesto José Susin (BR/RS)
(74) Marca Brazil Marcas e Patentes Ltda.
Registro extinto a contar de 04/12/2013

(11) DI 6805294-4

Código 44 - Extinção - Art. 119 inciso III da LPI
(15) 16/03/2010
(73) BETTINA LAUTERBACH (BR/RS)
(74) PATAMAR ASSESSORIA EMPRESARIAL LTDA.
Registro extinto a contar de 03/12/2013



(11) DI 6805295-2	Código 44 - Extinção - Art. 119 inciso III da LPI (15) 03/11/2009 (73) SMS Tecnologia Eletrônica Ltda (BR/SP) (74) CRUZEIRO/NEWMARC PATENTES E MARCAS LTDA Registro extinto a contar de 03/12/2013
(11) DI 6805298-7	Código 44 - Extinção - Art. 119 inciso III da LPI (15) 03/11/2009 (73) SÉRGIO LUIZ CIAMPI (BR/SP) (74) SPI MARCAS & PATENTES S/C LTDA. Registro extinto a contar de 04/12/2013
(11) DI 6805299-5	Código 44 - Extinção - Art. 119 inciso III da LPI (15) 03/11/2009 (73) SÉRGIO LUIZ CIAMPI (BR/SP) (74) SPI MARCAS & PATENTES S/C LTDA. Registro extinto a contar de 04/12/2013
(11) DI 6805300-2	Código 44 - Extinção - Art. 119 inciso III da LPI (15) 03/11/2009 (73) SÉRGIO LUIZ CIAMPI (BR/SP) (74) SPI MARCAS & PATENTES S/C LTDA. Registro extinto a contar de 04/12/2013
(11) DI 6805301-0	Código 44 - Extinção - Art. 119 inciso III da LPI (15) 10/11/2009 (73) SÉRGIO LUIZ CIAMPI (BR/SP) (74) SPI MARCAS & PATENTES S/C LTDA. Registro extinto a contar de 04/12/2013
(11) DI 6805302-9	Código 44 - Extinção - Art. 119 inciso III da LPI (15) 10/11/2009 (73) MIGUEL HERNANDEZ INDÚSTRIA MECÂNICA LTDA (BR/SP) (74) Astin Marcas e Patentes S/C Ltda Registro extinto a contar de 26/09/2013
(11) DI 6805308-8	Código 44 - Extinção - Art. 119 inciso III da LPI (15) 19/01/2010 (73) RICARDO LUIZ FULAN AJAJ (BR/SP) (74) DENISE MARIA MANZO Registro extinto a contar de 05/12/2013
(11) DI 6805310-0	Código 44 - Extinção - Art. 119 inciso III da LPI (15) 10/11/2009



	(73) GERALDO DE MENDONÇA (BR/SP) (74) MARCO ANTONIO DE OLIVEIRA Registro extinto a contar de 06/12/2013
(11) DI 6805311-8	Código 44 - Extinção - Art. 119 inciso III da LPI (15) 10/11/2009 (73) ANA PAULA DOS SANTOS (BR/MG) (74) ALGO ASSESSORIA EM PROPRIEDADE INTELECTUAL LTDA. Registro extinto a contar de 06/12/2013
(11) DI 6805312-6	Código 44 - Extinção - Art. 119 inciso III da LPI (15) 10/11/2009 (73) RAMPAZZO INDÚSTRIA E COMÉRCIO LTDA (BR/SP) Registro extinto a contar de 06/12/2013
(11) DI 6805313-4	Código 44 - Extinção - Art. 119 inciso III da LPI (15) 10/11/2009 (73) SÉRGIO LUIZ CIAMPI (BR/SP) (74) SPI MARCAS & PATENTES S/C LTDA. Registro extinto a contar de 06/12/2013
(11) DI 6805315-0	Código 44 - Extinção - Art. 119 inciso III da LPI (15) 10/11/2009 (73) IBA Componentes e Vidros Ltda (BR/SP) (74) CRUZEIRO NEWMARC PATENTES E MARCAS LTDA Registro extinto a contar de 06/12/2013
(11) DI 6805317-7	Código 44 - Extinção - Art. 119 inciso III da LPI (15) 10/11/2009 (73) João Carlos Cardoso de Oliveira (BR/RS) (74) Promark Marcas & Patentes LTDA Registro extinto a contar de 06/12/2013
(11) DI 6805318-5	Código 44 - Extinção - Art. 119 inciso III da LPI (15) 08/02/2011 (73) Hernani Moreira Custódio (BR/SP) (74) Promark Marcas & Patentes Ltda. Registro extinto a contar de 06/12/2013
(11) DI 6805323-1	Código 44 - Extinção - Art. 119 inciso III da LPI (15) 03/11/2009 (73) Bráulio Soares de Azevedo (BR/MG) (74) Antônio Fernando de Lacerda Registro extinto a contar de 20/11/2013



(11) DI 6805324-0 Código 44 - Extinção - Art. 119 inciso III da LPI
(15) 03/11/2009
(73) Rivaldo Caetano de Azevedo (BR/MG)
(74) ércio Quaresma Firpe - OAB/MG: 56.311
Registro extinto a contar de 20/11/2013

(11) DI 6805325-8 Código 44 - Extinção - Art. 119 inciso III da LPI
(15) 03/11/2009
(73) Rivaldo Caetano de Azevedo (BR/MG)
(74) ércio Quaresma Firpe - OAB/MG: 56.311
Registro extinto a contar de 20/11/2013

(11) DI 6805326-6 Código 44 - Extinção - Art. 119 inciso III da LPI
(15) 03/11/2009
(73) Marciel Aparecido Jorge (BR/MG)
(74) Antônio Fernando de Lacerda
Registro extinto a contar de 20/11/2013

(11) DI 6805327-4 Código 44 - Extinção - Art. 119 inciso III da LPI
(15) 03/11/2009
(73) Marciel Aparecido Jorge (BR/MG)
(74) Antônio Fernando de Lacerda
Registro extinto a contar de 20/11/2013

(11) DI 6805328-2 Código 44 - Extinção - Art. 119 inciso III da LPI
(15) 03/11/2009
(73) Maximiliano Rodrigues Lelis (BR/MG)
(74) Almir Corrêa De Lacerda API 01164
Registro extinto a contar de 22/11/2013

(11) DI 6805330-4 Código 44 - Extinção - Art. 119 inciso III da LPI
(15) 03/11/2009
(73) Fabio Silva Ribeiro (BR/MG)
Registro extinto a contar de 26/11/2013

(11) DI 6805331-2 Código 44 - Extinção - Art. 119 inciso III da LPI
(15) 03/11/2009
(73) Cilmara Duarte Coelho Bento (BR/MG)
(74) Almir Corrêa de Lacerda
Registro extinto a contar de 26/11/2013

(11) DI 6805332-0 Código 44 - Extinção - Art. 119 inciso III da LPI
(15) 03/11/2009



	(73) Cilmara Duarte Coelho Bento (BR/MG) (74) Almir Corrêa de Lacerda API 01164 Registro extinto a contar de 26/11/2013
(11) DI 6805333-9	Código 44 - Extinção - Art. 119 inciso III da LPI (15) 03/11/2009 (73) John Lincoln Freitas Maciel (BR/MG) (74) Antônio Fernando de Lacerda Registro extinto a contar de 29/11/2013
(11) DI 6805334-7	Código 44 - Extinção - Art. 119 inciso III da LPI (15) 03/11/2009 (73) Eduardo Jadirley Reis (BR/MG) (74) Almir Corrêa de Lacerda API 01164 Registro extinto a contar de 03/12/2013
(11) DI 6805335-5	Código 44 - Extinção - Art. 119 inciso III da LPI (15) 03/11/2009 (73) Wemerson Alves da Silva (BR/MG) (74) Almir Corrêa de Lacerda Registro extinto a contar de 03/12/2013
(11) DI 6805336-3	Código 44 - Extinção - Art. 119 inciso III da LPI (15) 03/11/2009 (73) Adelgides Stefenon (BR/RS) (74) Norberto Pardelhas de Barcellos Registro extinto a contar de 09/12/2013
(11) DI 6805337-1	Código 44 - Extinção - Art. 119 inciso III da LPI (15) 03/11/2009 (73) Sistec Controles Eletrônicos Ltda (BR/RS) (74) GUERRA ADV. Registro extinto a contar de 09/12/2013
(11) DI 6805339-8	Código 44 - Extinção - Art. 119 inciso III da LPI (15) 17/08/2010 (73) Ronaldo Dag Zadrozny (BR/SC) (74) José Sarmiento Registro extinto a contar de 09/12/2013
(11) DI 6805341-0	Código 44 - Extinção - Art. 119 inciso III da LPI (15) 10/11/2009 (73) Sony Corporation (JP) (74) Dannemann, Siemsen, Bigler & Ipanema Moreira



Registro extinto a contar de 12/12/2013

(11) DI 6805342-8 Código 44 - Extinção - Art. 119 inciso III da LPI
(15) 10/11/2009
(73) Natura Cosméticos S.A (BR/SP)
(74) Dannemann, Siemsen, Bigler & Ipanema Moreira
Registro extinto a contar de 12/12/2013

(11) DI 6805352-5 Código 44 - Extinção - Art. 119 inciso III da LPI
(15) 10/11/2009
(73) Scripto-Tokai, LLC. (US)
(74) Araripe & Associados
Registro extinto a contar de 18/11/2013

(11) DI 6805361-4 Código 44 - Extinção - Art. 119 inciso III da LPI
(15) 10/11/2009
(73) Scripto-Tokai, LLC. (US)
(74) Araripe & Associados
Registro extinto a contar de 18/11/2013

(11) DI 6805369-0 Código 44 - Extinção - Art. 119 inciso III da LPI
(15) 03/11/2009
(73) Luis Carlos Lopes Junior (BR/SP)
(74) Vilage Marcas & Patentes S/S LTDA
Registro extinto a contar de 10/12/2013

(11) DI 6805370-3 Código 44 - Extinção - Art. 119 inciso III da LPI
(15) 03/11/2009
(73) Cleber Lima Sardou (BR/RJ)
(74) Portfolio Marcas e Patentes Ltda
Registro extinto a contar de 10/12/2013

(11) DI 6805383-5 Código 44 - Extinção - Art. 119 inciso III da LPI
(15) 17/11/2009
(73) Nokia Corporation (FI)
(74) Araripe & Associados
Registro extinto a contar de 29/11/2013

(11) DI 6805393-2 Código 44 - Extinção - Art. 119 inciso III da LPI
(15) 17/11/2009
(73) Progressive International Corporation (US)
(74) Momsen, Leonardos & Cia
Registro extinto a contar de 06/12/2013



(11) DI 6805394-0	Código 44 - Extinção - Art. 119 inciso III da LPI (15) 08/02/2011 (73) Posthaste Comércio e Exportação de Produtos Fonográficos Ltda. (BR/RJ) Registro extinto a contar de 06/12/2013
(11) DI 6805395-9	Código 44 - Extinção - Art. 119 inciso III da LPI (15) 10/11/2009 (73) Clécio Tamasauskas (BR/SP) (74) Vilage Marcas & Patentes S/S LTDA Registro extinto a contar de 05/12/2013
(11) DI 6805396-7	Código 44 - Extinção - Art. 119 inciso III da LPI (15) 17/11/2009 (73) The Goodyear Tire & Rubber Company (US) (74) Nellie anne Daniel Shores Registro extinto a contar de 06/12/2013
(11) DI 6805399-1	Código 44 - Extinção - Art. 119 inciso III da LPI (15) 17/11/2009 (73) Jowanel Indústria de Móveis Estofados Ltda (BR/SP) (74) Vilage Marcas & Patentes S/S LTDA Registro extinto a contar de 05/12/2013
(11) DI 6805400-9	Código 44 - Extinção - Art. 119 inciso III da LPI (15) 10/11/2009 (73) Clécio Tamasauskas (BR/SP) (74) Vilage Marcas & Patentes S/S LTDA Registro extinto a contar de 05/12/2013
(11) DI 6805401-7	Código 44 - Extinção - Art. 119 inciso III da LPI (15) 10/11/2009 (73) Clécio Tamasauskas (BR/SP) (74) Vilage Marcas & Patentes S/S LTDA Registro extinto a contar de 05/12/2013
(11) DI 6805412-2	Código 44 - Extinção - Art. 119 inciso III da LPI (15) 10/11/2009 (73) The Goodyear Tire & Rubber Company (US) (74) Nellie Anne Daniel-shores Registro extinto a contar de 03/12/2013
(11) DI 6805423-8	Código 44 - Extinção - Art. 119 inciso III da LPI (15) 10/11/2009 (73) Associação Educacional Nove de Julho (BR/SP)



(74) MARCELO FERREIRA ROJAS
Registro extinto a contar de 10/12/2013

(11) DI 6805425-4 Código 44 - Extinção - Art. 119 inciso III da LPI
(15) 16/03/2010
(73) Luis Antonio Pedroso (BR/SP)
(74) ROMEU GUILHERME TRAGANTE
Registro extinto a contar de 10/12/2013

(11) DI 6805426-2 Código 44 - Extinção - Art. 119 inciso III da LPI
(15) 09/03/2010
(73) Luis Antonio Pedroso (BR/SP)
(74) ROMEU GUILHERME TRAGANTE
Registro extinto a contar de 10/12/2013

(11) DI 6805427-0 Código 44 - Extinção - Art. 119 inciso III da LPI
(15) 16/03/2010
(73) Luis Antonio Pedroso (BR/SP)
(74) ROMEU GUILHERME TRAGANTE
Registro extinto a contar de 10/12/2013

(11) DI 6805428-9 Código 44 - Extinção - Art. 119 inciso III da LPI
(15) 16/03/2010
(73) Luis Antonio Pedroso (BR/SP)
(74) ROMEU GUILHERME TRAGANTE
Registro extinto a contar de 10/12/2013

(11) DI 6805432-7 Código 44 - Extinção - Art. 119 inciso III da LPI
(15) 13/04/2010
(73) José Maria Pulido Gonzalo (BR/SP)
(74) Idéia Marcas e Patentes S/C Ltda
Registro extinto a contar de 11/12/2013

(11) DI 6805433-5 Código 44 - Extinção - Art. 119 inciso III da LPI
(15) 10/11/2009
(73) H. ENGELMANN S.A.I.C.F.I. (AR)
(74) Amadeu Gennari Filho
Registro extinto a contar de 11/12/2013

(11) DI 6805436-0 Código 44 - Extinção - Art. 119 inciso III da LPI
(15) 10/11/2009
(73) KHALED DERBAS (BR/SP)
(74) Fernando Pt Galindo Jr
Registro extinto a contar de 11/12/2013



(11) DI 6805438-6	Código 44 - Extinção - Art. 119 inciso III da LPI (15) 30/03/2010 (73) D.I. Daczkovski EPP (BR/RJ) Registro extinto a contar de 19/11/2013
(11) DI 6805439-4	Código 44 - Extinção - Art. 119 inciso III da LPI (15) 30/03/2010 (73) D.I. Daczkovski EPP (BR/RJ) Registro extinto a contar de 19/11/2013
(11) DI 6805440-8	Código 44 - Extinção - Art. 119 inciso III da LPI (15) 10/11/2009 (73) Mateus Monteiro Machado (BR/SC) Registro extinto a contar de 29/08/2013
(11) DI 6805441-6	Código 44 - Extinção - Art. 119 inciso III da LPI (15) 10/11/2009 (73) Rivaldo Caetano de Azevedo (BR/MG) (74) Ércio Quaresma Firpe Registro extinto a contar de 11/12/2013
(11) DI 6805444-0	Código 44 - Extinção - Art. 119 inciso III da LPI (15) 10/11/2009 (73) SOPRANO ELETROMETALURGICA E HIDRÁULICA LTDA (BR/RS) (74) CAPELLA & VELOSO ASSOCIADOS LTDA Registro extinto a contar de 11/12/2013
(11) DI 6805455-6	Código 44 - Extinção - Art. 119 inciso III da LPI (15) 10/11/2009 (73) ROBERTO LUIZ DA VEIGA (BR/SC) (74) SANDRO WUNDERLICH Registro extinto a contar de 13/12/2013
(11) DI 6805457-2	Código 44 - Extinção - Art. 119 inciso III da LPI (15) 10/11/2009 (73) PEDRO NIDE BILESKI (BR/SC) (74) SANDRO WUNDERLICH Registro extinto a contar de 13/12/2013
(11) DI 6805462-9	Código 44 - Extinção - Art. 119 inciso III da LPI (15) 10/11/2009 (73) Sérgio Leopoldo (BR/PR) (74) MARCOS ANTONIO NUNES



Registro extinto a contar de 13/12/2013

(11) DI 6805464-5 Código 44 - Extinção - Art. 119 inciso III da LPI
(15) 01/02/2011
(73) Cerâmica Bandeira Ltda. (BR/AL)
(74) Antônio Rodrigues Bandeira
Registro extinto a contar de 13/12/2013

(11) DI 6805465-3 Código 44 - Extinção - Art. 119 inciso III da LPI
(15) 10/11/2009
(73) Denilson Ferreira Ramos (BR/PB)
(74) Antonio Rodrigues Bandeira
Registro extinto a contar de 13/12/2013

(11) DI 6805469-6 Código 44 - Extinção - Art. 119 inciso III da LPI
(15) 10/11/2009
(73) MARCELO BERTOLUCI (BR/SP)
(74) BEERRE ASSESSORIA EMPRESARIAL LTDA
Registro extinto a contar de 16/12/2013

(11) DI 6805470-0 Código 44 - Extinção - Art. 119 inciso III da LPI
(15) 10/11/2009
(73) Walter Flosi (BR/SP)
(74) BEERRE ASSESSORIA EMPRESARIAL LTDA
Registro extinto a contar de 16/12/2013

(11) DI 6805471-8 Código 44 - Extinção - Art. 119 inciso III da LPI
(15) 10/11/2009
(73) JOSÉ OLIVEIRA SOBRINHO (BR/SP)
(74) SERGIO SALVADOR FUMO
Registro extinto a contar de 16/12/2013

(11) DI 6805472-6 Código 44 - Extinção - Art. 119 inciso III da LPI
(15) 27/10/2009
(73) JOSÉ OLIVEIRA SOBRINHO (BR/SP)
(74) SERGIO SALVADOR FUMO
Registro extinto a contar de 16/12/2013

(11) DI 6805477-7 Código 44 - Extinção - Art. 119 inciso III da LPI
(15) 27/10/2009
(73) Antônio Alves da Silva (BR/MG)
(74) Sâmia Batista Amin
Registro extinto a contar de 16/12/2013



(11) DI 6805478-5	Código 44 - Extinção - Art. 119 inciso III da LPI (15) 17/08/2010 (73) Moveis Rudnick S/A (BR/SC) (74) Brasil Sul Marcas e Patentes S/C LTDA Registro extinto a contar de 16/12/2013
(11) DI 6805479-3	Código 44 - Extinção - Art. 119 inciso III da LPI (15) 17/08/2010 (73) Móveis Rudnick S/A (BR/SC) (74) Brasil Sul Marcas e Patentes S/C LTDA Registro extinto a contar de 16/12/2013
(11) DI 6805480-7	Código 44 - Extinção - Art. 119 inciso III da LPI (15) 27/10/2009 (73) Roque Luis Lippert (BR/SC) ; Heitor Caneppele Lippert (BR/SC) (74) AGOSTINHO DE MELO Registro extinto a contar de 16/12/2013
(11) DI 6805481-5	Código 44 - Extinção - Art. 119 inciso III da LPI (15) 27/10/2009 (73) Bruno Inácio Henn (BR/SC) (74) SANTA CRUZ CONSULTORIA EM MARCAS & PATENTES LTDA Registro extinto a contar de 17/12/2013
(11) DI 6805482-3	Código 44 - Extinção - Art. 119 inciso III da LPI (15) 27/10/2009 (73) Bruno Inácio Henn (BR/SC) (74) SANTA CRUZ CONSULTORIA EM MARCAS & PATENTES LTDA Registro extinto a contar de 17/12/2013
(11) DI 6805483-1	Código 44 - Extinção - Art. 119 inciso III da LPI (15) 27/10/2009 (73) Bruno Inácio Henn (BR/SC) (74) Santa Cruz Consultoria Em Marcas & Patentes LTDA Registro extinto a contar de 17/12/2013
(11) DI 6805487-4	Código 44 - Extinção - Art. 119 inciso III da LPI (15) 10/11/2009 (73) Alcimar Antônio Lodetti (BR/RS) (74) Custódio de Almeida & Cia Registro extinto a contar de 17/12/2013
(11) DI 6805488-2	Código 44 - Extinção - Art. 119 inciso III da LPI (15) 27/10/2009



	(73) Alcimar Antônio Lodetti (BR/RS) (74) Custódio de Almeida & Cia Registro extinto a contar de 17/12/2013
(11) DI 6805489-0	Código 44 - Extinção - Art. 119 inciso III da LPI (15) 27/10/2009 (73) Alcimar Antônio Lodetti (BR/RS) (74) Custódio de Almeida & Cia Registro extinto a contar de 17/12/2013
(11) DI 6805490-4	Código 44 - Extinção - Art. 119 inciso III da LPI (15) 27/10/2009 (73) Alcimar Antônio Lodetti (BR/RS) (74) Custódio de Almeida & Cia Registro extinto a contar de 17/12/2013
(11) DI 6805491-2	Código 44 - Extinção - Art. 119 inciso III da LPI (15) 27/10/2009 (73) Alcimar Antônio Lodetti (BR/RS) (74) Custódio de Almeida & Cia Registro extinto a contar de 17/12/2013
(11) DI 6805492-0	Código 44 - Extinção - Art. 119 inciso III da LPI (15) 27/10/2009 (73) Alcimar Antônio Lodetti (BR/RS) (74) Custódio de Almeida & Cia Registro extinto a contar de 17/12/2013
(11) DI 6805493-9	Código 44 - Extinção - Art. 119 inciso III da LPI (15) 27/10/2009 (73) ALCIMAR ANTONIO LODETTI (BR/RS) (74) Custódio de Almeida & Cia Registro extinto a contar de 17/12/2013
(11) DI 6805494-7	Código 44 - Extinção - Art. 119 inciso III da LPI (15) 10/11/2009 (73) ANTÔNIO ALVES DA SILVA (BR/MG) (74) SÂMIA BATISTA AMIN Registro extinto a contar de 16/12/2013
(11) DI 6805495-5	Código 44 - Extinção - Art. 119 inciso III da LPI (15) 24/08/2010 (73) Joana Paula Muriana Gazani (BR/SP) (74) BEERRE ASSESSORIA EMPRESARIAL LTDA



Registro extinto a contar de 18/12/2013

(11) DI 6805498-0

Código 44 - Extinção - Art. 119 inciso III da LPI
(15) 27/10/2009
(73) EDUARDO DE SA MENEZES (BR/SP)
(74) BEERRE ASSESSORIA EMPRESARIAL LTDA
Registro extinto a contar de 18/12/2013

(11) DI 6805499-8

Código 44 - Extinção - Art. 119 inciso III da LPI
(15) 27/10/2009
(73) ROBERTO PEREIRA DA COSTA (BR/SP)
(74) BEERRE ASSESSORIA EMPRESARIAL LTDA
Registro extinto a contar de 18/12/2013

(11) DI 6805501-3

Código 44 - Extinção - Art. 119 inciso III da LPI
(15) 10/11/2009
(73) JEFERSON TADEU SILVA DE OLIVEIRA (BR/SP)
(74) Cadastro Nacional Assessoria da Propriedade Industrial Ltda
Registro extinto a contar de 18/12/2013

(11) DI 6805503-0

Código 44 - Extinção - Art. 119 inciso III da LPI
(15) 17/11/2009
(73) MARCOS CANDIDO ALENCAR (BR/SP)
(74) LOGOS MARCAS E PATENTES S/S LTDA
Registro extinto a contar de 18/12/2013

(11) DI 6805506-4

Código 44 - Extinção - Art. 119 inciso III da LPI
(15) 22/06/2010
(73) CALÇADOS PEGADA LTDA (BR/RS)
(74) Capella & Veloso Advogados Associados Ltda.
Registro extinto a contar de 18/12/2013

(11) DI 6805508-0

Código 44 - Extinção - Art. 119 inciso III da LPI
(15) 17/11/2009
(73) CALÇADOS PEGADA LTDA (BR/RS)
(74) CAPELLA & VELOSO ASSOCIADOS LTDA
Registro extinto a contar de 18/12/2013

(11) DI 6805510-2

Código 44 - Extinção - Art. 119 inciso III da LPI
(15) 17/11/2009
(73) CALÇADOS PEGADA LTDA (BR/RS)
(74) CAPELLA & VELOSO ASSOCIADOS LTDA
Registro extinto a contar de 18/12/2013



(11) DI 6805511-0	Código 44 - Extinção - Art. 119 inciso III da LPI (15) 17/11/2009 (73) Carlos Luiz da Silva Junior (BR/SP) (74) Eduardo Isper Nassif Balbim Registro extinto a contar de 18/12/2013
(11) DI 6805512-9	Código 44 - Extinção - Art. 119 inciso III da LPI (15) 17/11/2009 (73) MKS COMÉRCIO E INDÚSTRIA DE LACRES LTDA (BR/SP) (74) MARIA DE FÁTIMA MELO FERNANDES Registro extinto a contar de 19/12/2013
(11) DI 6805513-7	Código 44 - Extinção - Art. 119 inciso III da LPI (15) 24/11/2009 (73) MARCOS CANDIDO ALENCAR (BR/SP) (74) LOGOS MARCAS E PATENTES S/S LTDA Registro extinto a contar de 19/12/2013
(11) DI 6805519-6	Código 44 - Extinção - Art. 119 inciso III da LPI (15) 23/02/2010 (73) Calçados Pegada Ltda (BR/RS) (74) Capella & Veloso Associados Ltda. Registro extinto a contar de 19/12/2013
(11) DI 6805520-0	Código 44 - Extinção - Art. 119 inciso III da LPI (15) 09/03/2010 (73) Calçados Pegada Ltda (BR/RS) (74) Capella & Veloso Associados Ltda. Registro extinto a contar de 19/12/2013
(11) DI 6805521-8	Código 44 - Extinção - Art. 119 inciso III da LPI (15) 23/02/2010 (73) Calçados Pegada Ltda (BR/RS) (74) Capella & Veloso Associados Ltda. Registro extinto a contar de 19/12/2013
(11) DI 6805527-7	Código 44 - Extinção - Art. 119 inciso III da LPI (15) 17/11/2009 (73) José Lopes Aquino (BR/PR) ; Paulo César Pitta (BR/PR) (74) Roberto Hudson Diniz Registro extinto a contar de 19/12/2013
(11) DI 6805528-5	Código 44 - Extinção - Art. 119 inciso III da LPI (15) 17/11/2009



(73) Nilton Cesar Rosatti (BR/PR)
(74) Roberto Hudson Diniz
Registro extinto a contar de 19/12/2013

(11) DI 6805529-3 Código 44 - Extinção - Art. 119 inciso III da LPI
(15) 17/11/2009
(73) Nilton Cesar Rosatti (BR/PR)
(74) Roberto Hudson Diniz - API 1861
Registro extinto a contar de 19/12/2013

(11) DI 6805530-7 Código 44 - Extinção - Art. 119 inciso III da LPI
(15) 17/11/2009
(73) Nilton Cesar Rosatti (BR/PR)
(74) Roberto Hudson diniz
Registro extinto a contar de 19/12/2013

(11) DI 6805531-5 Código 44 - Extinção - Art. 119 inciso III da LPI
(15) 17/11/2009
(73) Nilton Cesar Rosatti (BR/PR)
(74) Roberto Hudson Diniz - API 1861
Registro extinto a contar de 19/12/2013

(11) DI 6805532-3 Código 44 - Extinção - Art. 119 inciso III da LPI
(15) 17/11/2009
(73) Nilton Cesar Rosatti (BR/PR)
(74) Roberto Hudson Diniz - API 1861
Registro extinto a contar de 19/12/2013

(11) DI 6805533-1 Código 44 - Extinção - Art. 119 inciso III da LPI
(15) 17/11/2009
(73) Nilton Cesar Rosatti (BR/PR)
(74) Roberto Hudson Diniz - API 1861
Registro extinto a contar de 19/12/2013

(11) DI 6805536-6 Código 44 - Extinção - Art. 119 inciso III da LPI
(15) 17/11/2009
(73) Indústria de Móveis e Esquadrias Bela Aliança Ltda (BR/SC)
(74) Anselmo Cardoso
Registro extinto a contar de 19/12/2013

(11) DI 6805537-4 Código 44 - Extinção - Art. 119 inciso III da LPI
(15) 12/01/2010
(73) Indústria de Móveis e Esquadrias Bela Aliança Ltda (BR/SC)
(74) Anselmo Cardoso



Registro extinto a contar de 19/12/2013

(11) DI 6805538-2

Código 44 - Extinção - Art. 119 inciso III da LPI

(15) 23/02/2010

(73) Indústria de Móveis e Esquadrias Bela Aliança Ltda (BR/SC)

(74) Anselmo Cardoso

Registro extinto a contar de 19/12/2013

(11) DI 6805539-0

Código 44 - Extinção - Art. 119 inciso III da LPI

(15) 12/01/2010

(73) Indústria de Móveis e Esquadrias Bela Aliança Ltda (BR/SC)

(74) Anselmo Cardoso

Registro extinto a contar de 19/12/2013

(11) DI 6805540-4

Código 44 - Extinção - Art. 119 inciso III da LPI

(15) 23/02/2010

(73) Indústria de Móveis e Esquadrias Bela Aliança Ltda (BR/SC)

(74) Anselmo Cardoso

Registro extinto a contar de 19/12/2013

(11) DI 6805541-2

Código 44 - Extinção - Art. 119 inciso III da LPI

(15) 17/11/2009

(73) Indústria de Móveis e Esquadrias Bela Aliança Ltda (BR/SC)

(74) Anselmo Cardoso

Registro extinto a contar de 19/12/2013

(11) DI 6805542-0

Código 44 - Extinção - Art. 119 inciso III da LPI

(15) 17/11/2009

(73) Indústria de Móveis e Esquadrias Bela Aliança Ltda (BR/SC)

(74) Anselmo Cardoso

Registro extinto a contar de 19/12/2013

(11) DI 6805543-9

Código 44 - Extinção - Art. 119 inciso III da LPI

(15) 17/11/2009

(73) Carlos Gesiel Rebelo (BR/SC)

(74) Anselmo Cardoso

Registro extinto a contar de 19/12/2013

(11) DI 6805544-7

Código 44 - Extinção - Art. 119 inciso III da LPI

(15) 10/11/2009

(73) Indústria de Móveis e Esquadrias Bela Aliança Ltda (BR/SC)

(74) Anselmo Cardoso

Registro extinto a contar de 19/12/2013



(11) DI 6805545-5	Código 44 - Extinção - Art. 119 inciso III da LPI (15) 10/11/2009 (73) MARCO ANTONIO MOURA DE CASTRO (BR/SP) (74) ALGO ASSESSORIA EM PROPRIEDADE INTELECTUAL LTDA. Registro extinto a contar de 20/12/2013
(11) DI 6805546-3	Código 44 - Extinção - Art. 119 inciso III da LPI (15) 10/11/2009 (73) MARCO ANTONIO MOURA DE CASTRO (BR/SP) (74) ALGO ASSESSORIA EM PROPRIEDADE INTELECTUAL LTDA. Registro extinto a contar de 20/12/2013
(11) DI 6805547-1	Código 44 - Extinção - Art. 119 inciso III da LPI (15) 10/11/2009 (73) SÉRGIO JOSÉ DA SILVA (BR/MG) (74) ALGO ASSESSORIA EM PROPRIEDADE INTELECTUAL LTDA. Registro extinto a contar de 20/12/2013
(11) DI 6805549-8	Código 44 - Extinção - Art. 119 inciso III da LPI (15) 10/11/2009 (73) Charles Evandro Pereira Lutz (BR/SP) ; Marcello de Lucena Rezende (BR/SP) (74) ALGO ASSESSORIA EM PROPRIEDADE INTELECTUAL LTDA. Registro extinto a contar de 20/12/2013
(11) DI 6805550-1	Código 44 - Extinção - Art. 119 inciso III da LPI (15) 16/03/2010 (73) VANJA SERTIC (HR) (74) ANA PAULA SANTOS CELIDONIO Registro extinto a contar de 20/12/2013
(11) DI 6805553-6	Código 44 - Extinção - Art. 119 inciso III da LPI (15) 02/03/2010 (73) CM ARTIGOS PARA BEBÊS LTDA (BR/SP) (74) PIENEGONDA, MOREIRA & ASSOCIADOS LTDA Registro extinto a contar de 20/12/2013
(11) DI 6805554-4	Código 44 - Extinção - Art. 119 inciso III da LPI (15) 10/11/2009 (73) Antonio A. de Freitas ME (BR/RS) (74) Felipe Luis de Meirelles Registro extinto a contar de 20/12/2013
(11) DI 6805556-0	Código 44 - Extinção - Art. 119 inciso III da LPI



	(15) 10/11/2009 (73) Antonio A. de Freitas ME (BR/RS) (74) Felipe Luis Iser de Meirelles Registro extinto a contar de 20/12/2013
(11) DI 6805557-9	Código 44 - Extinção - Art. 119 inciso III da LPI (15) 10/11/2009 (73) Antonio A. de Freitas ME (BR/RS) (74) Felipe Luis Iser de Meirelles Registro extinto a contar de 20/12/2013
(11) DI 6805558-7	Código 44 - Extinção - Art. 119 inciso III da LPI (15) 10/11/2009 (73) Antonio A. de Freitas ME (BR/RS) (74) Felipe Luis Iser de Meirelles Registro extinto a contar de 20/12/2013
(11) DI 6805559-5	Código 44 - Extinção - Art. 119 inciso III da LPI (15) 10/11/2009 (73) ANTONIO A. DE FREITAS ME (BR/RS) (74) Felipe Luis Iser Meirelles Registro extinto a contar de 20/12/2013
(11) DI 6805560-9	Código 44 - Extinção - Art. 119 inciso III da LPI (15) 10/11/2009 (73) Antonio A. de Freitas ME (BR/RS) (74) Felipe Luis Iser de Meirelles Registro extinto a contar de 20/12/2013
(11) DI 6805561-7	Código 44 - Extinção - Art. 119 inciso III da LPI (15) 17/11/2009 (73) Antonio A. de Freitas ME (BR/RS) (74) Felipe Luis Iser Meirelles Registro extinto a contar de 20/12/2013
(11) DI 6805565-0	Código 44 - Extinção - Art. 119 inciso III da LPI (15) 03/11/2009 (73) Fucapi - Fundação Centro de Análise, Pesquisa e Inovação Tecnológica (BR/AM) (74) Fucapi - Fundação Centro de Análise, Pesquisa e Inovação Tecnológica Registro extinto a contar de 24/10/2013
(11) DI 6805566-8	Código 44 - Extinção - Art. 119 inciso III da LPI (15) 17/11/2009



	(73) Fundação Centro de Análise Pesquisa e Inovação Tecnológica (BR/AM) (74) FRANCISCA DANTAS LIMA Registro extinto a contar de 24/10/2013
(11) DI 6805567-6	Código 44 - Extinção - Art. 119 inciso III da LPI (15) 17/11/2009 (73) Fundação Centro de Análise Pesquisa e Inovação Tecnológica (BR/AM) (74) FRANCISCA DANTAS LIMA Registro extinto a contar de 24/10/2013
(11) DI 6805573-0	Código 44 - Extinção - Art. 119 inciso III da LPI (15) 17/11/2009 (73) V. L. Texeira & Cia Ltda (BR/PR) (74) Marcos Antonio Nunes Registro extinto a contar de 23/12/2013
(11) DI 6805574-9	Código 44 - Extinção - Art. 119 inciso III da LPI (15) 17/11/2009 (73) Wilian Garcia Soares (BR/PR) (74) Ildo Ritter de Oliveira Registro extinto a contar de 23/12/2013
(11) DI 6805587-0	Código 44 - Extinção - Art. 119 inciso III da LPI (15) 24/11/2009 (73) The Procter & Gamble Company (US) (74) Vieira de Mello Advogados Registro extinto a contar de 18/12/2013
(11) DI 6805591-9	Código 44 - Extinção - Art. 119 inciso III da LPI (15) 24/11/2009 (73) Industria de Móveis Bartira Ltda (BR/SP) (74) Itamarati Patentes e Marcas Ltda Registro extinto a contar de 16/10/2013
(11) DI 6805592-7	Código 44 - Extinção - Art. 119 inciso III da LPI (15) 24/11/2009 (73) Indústria de Móveis Bartira Ltda (BR/SP) (74) Itamarati Patentes e Marcas Ltda Registro extinto a contar de 16/10/2013
(11) DI 6805593-5	Código 44 - Extinção - Art. 119 inciso III da LPI (15) 24/11/2009 (73) Industria de Móveis Bartira Ltda (BR/SP) (74) Itamarati Patentes e Marcas Ltda



Registro extinto a contar de 16/10/2013

(11) DI 6805594-3

Código 44 - Extinção - Art. 119 inciso III da LPI
(15) 24/11/2009
(73) Indústria de Móveis Bartira Ltda (BR/SP)
(74) ITAMARATI PATENTES E MARCAS LTDA.
Registro extinto a contar de 16/10/2013

(11) DI 6805595-1

Código 44 - Extinção - Art. 119 inciso III da LPI
(15) 24/11/2009
(73) Indústria de Móveis Bartira Ltda (BR/SP)
(74) ITAMARATI PATENTES E MARCAS LTDA.
Registro extinto a contar de 16/10/2013

(11) DI 6805600-1

Código 44 - Extinção - Art. 119 inciso III da LPI
(15) 23/02/2010
(73) The Goodyear Tire & Rubber Company (US)
(74) Nellie Anne Daniel-shores
Registro extinto a contar de 17/12/2013

(11) DI 6805604-4

Código 44 - Extinção - Art. 119 inciso III da LPI
(15) 17/11/2009
(73) A.Grings S.A. (BR/RS)
(74) Orlando de Souza
Registro extinto a contar de 17/12/2013

(11) DI 6805607-9

Código 44 - Extinção - Art. 119 inciso III da LPI
(15) 17/11/2009
(73) Luis Carlos Lopes Junior (BR/SP)
(74) Vilage Marcas & Patentes S/S LTDA
Registro extinto a contar de 16/12/2013

(11) DI 6805609-5

Código 44 - Extinção - Art. 119 inciso III da LPI
(15) 17/11/2009
(73) The Goodyear Tire & Rubber Company (US)
(74) Nellie Anne Daniel-shores
Registro extinto a contar de 16/12/2013

(11) DI 6805611-7

Código 44 - Extinção - Art. 119 inciso III da LPI
(15) 17/11/2009
(73) Perfect Pushup, LLC (US)
(74) Dannemann, Siemsen, Bigler & Ipanema Moreira
Registro extinto a contar de 25/12/2013



(11) DI 6805614-1	Código 44 - Extinção - Art. 119 inciso III da LPI (15) 17/11/2009 (73) Honda Motor Co., Ltd. (JP) (74) Dannemann, Siemsen, Bigler & Ipanema Moreira Registro extinto a contar de 25/12/2013
(11) DI 6805619-2	Código 44 - Extinção - Art. 119 inciso III da LPI (15) 23/03/2010 (73) Calçados Ferracini Ltda (BR/SP) (74) Vilage Marcas & Patentes S/C Ltda Registro extinto a contar de 23/12/2013
(11) DI 6805620-6	Código 44 - Extinção - Art. 119 inciso III da LPI (15) 23/03/2010 (73) Calçados Ferracini Ltda (BR/SP) (74) vilage marcas & patentes s/s ltda Registro extinto a contar de 23/12/2013
(11) DI 6805621-4	Código 44 - Extinção - Art. 119 inciso III da LPI (15) 23/03/2010 (73) Luis Carlos Lopes Junior (BR/SP) (74) Luis Carlos Lopes Junior Registro extinto a contar de 23/12/2013
(11) DI 6805622-2	Código 44 - Extinção - Art. 119 inciso III da LPI (15) 24/11/2009 (73) Cipa-Industrial de Produtos Alimentares Ltda (BR/GO) (74) Vilage Marcas e Patentes Ltda. Registro extinto a contar de 23/12/2013
(11) DI 6805624-9	Código 44 - Extinção - Art. 119 inciso III da LPI (15) 24/11/2009 (73) Cipa-Industrial de Produtos Alimentares Ltda (BR/GO) (74) Vilage Marcas e Patentes Ltda. Registro extinto a contar de 23/12/2013
(11) DI 6805631-1	Código 44 - Extinção - Art. 119 inciso III da LPI (15) 23/03/2010 (73) Agco do Brasil Comercio e Industria Ltda (BR/RS) (74) Danemann, Siemsen, Bigler & Ipanema Moreira Registro extinto a contar de 19/12/2013
(11) DI 6805634-6	Código 44 - Extinção - Art. 119 inciso III da LPI (15) 17/11/2009



	(73) The Procter & Gamble Company (US) (74) Vieira De Mello Advogados Registro extinto a contar de 19/12/2013
(11) DI 6805640-0	Código 44 - Extinção - Art. 119 inciso III da LPI (15) 23/03/2010 (73) Saint-Gobain do Brasil Produtos Industriais e Para Construção Ltda (BR/SP) (74) Monsen Leonardos & CIA Registro extinto a contar de 20/12/2013
(11) DI 6805643-5	Código 44 - Extinção - Art. 119 inciso III da LPI (15) 23/03/2010 (73) Wave Star Energy APS (DK) (74) Danemann, Siemsen, Bigler & Ipanema Moreira Registro extinto a contar de 25/12/2013
(11) DI 6805649-4	Código 44 - Extinção - Art. 119 inciso III da LPI (15) 17/11/2009 (73) Fucapi - Fundação Centro de Análise Pesquisa e Inovação Tecnológica (BR/AM) (74) Fucapi - Fundação Centro de Análise Pesquisa e Inovação Tecnológica Registro extinto a contar de 30/08/2013
(11) DI 6805653-2	Código 44 - Extinção - Art. 119 inciso III da LPI (15) 30/03/2010 (73) GERMANS BOADA, S.A (ES) (74) ADVOCACIA PIETRO ARIBONI S/C Registro extinto a contar de 24/12/2013
(11) DI 6805654-0	Código 44 - Extinção - Art. 119 inciso III da LPI (15) 17/11/2009 (73) LG ELECTRONICS INC (KR) (74) DAVID DO NASCIMENTO ADVOGADOS ASSOCIADOS. Registro extinto a contar de 24/12/2013
(11) DI 6805655-9	Código 44 - Extinção - Art. 119 inciso III da LPI (15) 17/11/2009 (73) SOCIÉTÉ BIC (FR) (74) ALEXANDRE FUKUDA YAMASHITA Registro extinto a contar de 24/12/2013
(11) DI 6805657-5	Código 44 - Extinção - Art. 119 inciso III da LPI (15) 23/02/2010 (73) Calçados Pegada Ltda (BR/RS)



	(74) Capella & Veloso Associados LTDA Registro extinto a contar de 24/12/2013
(11) DI 6805658-3	Código 44 - Extinção - Art. 119 inciso III da LPI (15) 23/02/2010 (73) Calçados Pegada Ltda (BR/RS) (74) Capella & Veloso Associados LTDA Registro extinto a contar de 24/12/2013
(11) DI 6805666-4	Código 44 - Extinção - Art. 119 inciso III da LPI (15) 01/12/2009 (73) BOAT SUSHI-YA COMÉRCIO DE ALIMENTOS LTDA -ME (BR/SP) (74) ICAMP MARCAS E PATENTES LTDA Registro extinto a contar de 25/12/2013
(11) DI 6805672-9	Código 44 - Extinção - Art. 119 inciso III da LPI (15) 17/11/2009 (73) Eleme Medical Inc. (US) (74) Dannemann, Siemsen, Bigler & Ipanema Moreira Registro extinto a contar de 27/12/2013
(11) DI 6805673-7	Código 44 - Extinção - Art. 119 inciso III da LPI (15) 24/11/2009 (73) Deck & Sol Ltda (BR/MG) (74) Minasmarca & Patente Ltda. Registro extinto a contar de 25/10/2013
(11) DI 6805682-6	Código 44 - Extinção - Art. 119 inciso III da LPI (15) 27/04/2010 (73) FORD MOTOR COMPANY (US) (74) KARINA HAIDAR MÜLLER Registro extinto a contar de 30/12/2013
(11) DI 6805685-0	Código 44 - Extinção - Art. 119 inciso III da LPI (15) 17/11/2009 (73) LG ELECTRONICS, INC (KR) (74) DAVID DO NASCIMENTO Registro extinto a contar de 30/12/2013
(11) DI 6805686-9	Código 44 - Extinção - Art. 119 inciso III da LPI (15) 17/11/2009 (73) LG ELECTRONICS INC. (KR) (74) DAVID DO NASCIMENTO ADVOGADOS ASSOCIADOS S/C. Registro extinto a contar de 30/12/2013



(11) DI 6805687-7 Código 44 - Extinção - Art. 119 inciso III da LPI
(15) 13/04/2010
(73) JOSÉ CUNHA LEITE (BR/MG)
(74) AGUINALDO MOREIRA
Registro extinto a contar de 30/12/2013

(11) DI 6805689-3 Código 44 - Extinção - Art. 119 inciso III da LPI
(15) 24/11/2009
(73) Edgar Fernando Rufato (BR/PR)
(74) Claudemir Elias Calheiros
Registro extinto a contar de 16/12/2013

(11) DI 6805690-7 Código 44 - Extinção - Art. 119 inciso III da LPI
(15) 24/11/2009
(73) EDGAR FERNANDO RUFATO (BR/PR)
(74) Claudemir Elias Calheiros
Registro extinto a contar de 16/12/2013

(11) DI 6805691-5 Código 44 - Extinção - Art. 119 inciso III da LPI
(15) 24/11/2009
(73) Edgar Fernando Rufato (BR/PR)
(74) Claudemir Elias Calheiros
Registro extinto a contar de 16/12/2013

(11) DI 6805707-5 Código 44 - Extinção - Art. 119 inciso III da LPI
(15) 01/12/2009
(73) Kabushiki Kaisha Pilot Corporation (JP)
(74) NELLIE D SHORES
Registro extinto a contar de 31/12/2013

(11) DI 6805710-5 Código 44 - Extinção - Art. 119 inciso III da LPI
(15) 17/11/2009
(73) Dart Industries INC (US)
(74) Momsen, Leonardos & Cia
Registro extinto a contar de 31/12/2013

(11) DI 6805714-8 Código 44 - Extinção - Art. 119 inciso III da LPI
(15) 17/11/2009
(73) Dart Industries INC (US)
(74) Momsen, Leonardos & Cia
Registro extinto a contar de 31/12/2013

(11) DI 6805715-6 Código 44 - Extinção - Art. 119 inciso III da LPI

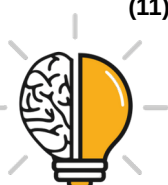

	(15) 17/11/2009 (73) Fernando Antônio Bonkevitch (BR/RS) ; Cirineu Roberto Vicenzi (BR/RS) ; Volnei de Lima (BR/RS) (74) Custodio De Almeida & Cia Registro extinto a contar de 31/12/2013
(11) DI 6805718-0	Código 44 - Extinção - Art. 119 inciso III da LPI (15) 27/04/2010 (73) Martin Engineering Company (US) (74) Dannemann , Siemsen, Bigler & Ipanema Moreira Registro extinto a contar de 01/01/2014
(11) DI 6805726-1	Código 44 - Extinção - Art. 119 inciso III da LPI (15) 17/11/2009 (73) 3M INNOVATIVE PROPERTIES COMPANY (US) (74) ALEXANDRE FUKUDA YAMASHITA Registro extinto a contar de 31/12/2013
(11) DI 6805727-0	Código 44 - Extinção - Art. 119 inciso III da LPI (15) 23/03/2010 (73) VITOR GUILHERME LORENZETTI (BR/SP) Registro extinto a contar de 31/12/2013
(11) DI 6805728-8	Código 44 - Extinção - Art. 119 inciso III da LPI (15) 24/11/2009 (73) DEVANIL MAROSTICA (BR/SP) (74) MANOEL PAIXÃO DO NASCIMENTO Registro extinto a contar de 31/12/2013
(11) DI 6805729-6	Código 44 - Extinção - Art. 119 inciso III da LPI (15) 24/11/2009 (73) DEVANIL MAROSTICA (BR/PR) (74) MANOEL PAIXÃO DO NASCIMENTO Registro extinto a contar de 31/12/2013
(11) DI 6805730-0	Código 44 - Extinção - Art. 119 inciso III da LPI (15) 24/11/2009 (73) DEVANIL MAROSTICA (BR/PR) (74) MANOEL PAIXÃO DO NASCIMENTO Registro extinto a contar de 31/12/2013
(11) DI 6805731-8	Código 44 - Extinção - Art. 119 inciso III da LPI (15) 24/11/2009 (73) DEVANIL MAROSTICA (BR/PR)



	(74) MANOEL PAIXÃO DO NASCIMENTO Registro extinto a contar de 31/12/2013
(11) DI 6805733-4	Código 44 - Extinção - Art. 119 inciso III da LPI (15) 24/11/2009 (73) DEVANIL MARÓSTICA (BR/PR) (74) MANOEL PAIXÃO DO NASCIMENTO Registro extinto a contar de 31/12/2013
(11) DI 6805734-2	Código 44 - Extinção - Art. 119 inciso III da LPI (15) 24/11/2009 (73) DEVANIL MARÓSTICA (BR/PR) (74) MANOEL PAIXÃO DO NASCIMENTO Registro extinto a contar de 31/12/2013
(11) DI 6805735-0	Código 44 - Extinção - Art. 119 inciso III da LPI (15) 24/11/2009 (73) DEVANIL MARÓSTICA (BR/PR) (74) MANOEL PAIXÃO DO NASCIMENTO Registro extinto a contar de 31/12/2013
(11) DI 6805736-9	Código 44 - Extinção - Art. 119 inciso III da LPI (15) 24/11/2009 (73) DEVANIL MARÓSTICA (BR/PR) (74) MANOEL PAIXÃO DO NASCIMENTO Registro extinto a contar de 31/12/2013
(11) DI 6805737-7	Código 44 - Extinção - Art. 119 inciso III da LPI (15) 24/11/2009 (73) DEVANIL MARÓSTICA (BR/PR) (74) MANOEL PAIXÃO DO NASCIMENTO Registro extinto a contar de 31/12/2013
(11) DI 6805745-8	Código 44 - Extinção - Art. 119 inciso III da LPI (15) 01/12/2009 (73) SULMAQ INDUSTRIAL E COMERCIAL S/A (BR/RS) (74) Vilson Machado Cardoso Registro extinto a contar de 04/11/2013
(11) DI 6805747-4	Código 44 - Extinção - Art. 119 inciso III da LPI (15) 01/12/2009 (73) SULMAQ INDUSTRIAL E COMERCIAL S/A (BR/RS) (74) Vilson Machado Cardoso Registro extinto a contar de 04/11/2013



(11) DI 6805749-0	Código 44 - Extinção - Art. 119 inciso III da LPI (15) 17/11/2009 (73) Toyota Jidosha Kabushiki Kaisha (JP) (74) Orlando de Souza Registro extinto a contar de 20/12/2013
(11) DI 6805750-4	Código 44 - Extinção - Art. 119 inciso III da LPI (15) 17/11/2009 (73) Toyota Jidosha Kabushiki Kaisha (JP) (74) Orlando de Souza Registro extinto a contar de 20/12/2013
(11) DI 6805751-2	Código 44 - Extinção - Art. 119 inciso III da LPI (15) 17/11/2009 (73) Toyota Jidosha Kabushiki Kaisha (JP) (74) Orlando de Souza Registro extinto a contar de 20/12/2013
(11) DI 6805752-0	Código 44 - Extinção - Art. 119 inciso III da LPI (15) 29/12/2009 (73) CALFOR S.R.L. (AR) (74) RUBENS DOS SANTOS FILHO Registro extinto a contar de 06/11/2013
(11) DI 6805754-7	Código 44 - Extinção - Art. 119 inciso III da LPI (15) 24/11/2009 (73) Latina Colocação em Cerâmica Ltda (BR/SP) (74) Lilian de Melo Silveira Advogados Registro extinto a contar de 31/10/2013
(11) DI 6805755-5	Código 44 - Extinção - Art. 119 inciso III da LPI (15) 24/11/2009 (73) Latina Colocação em Cerâmica Ltda (BR/SP) (74) Lilian de Melo Silveira Advogados Associados S/C Registro extinto a contar de 31/10/2013
(11) DI 6805769-5	Código 44 - Extinção - Art. 119 inciso III da LPI (15) 17/11/2009 (73) BRIDGESTONE CORPORATION (JP) (74) MONTAURY PIMENTA MACHADO & LIOCE Registro extinto a contar de 18/06/2013
(11) DI 6805775-0	Código 44 - Extinção - Art. 119 inciso III da LPI



	(15) 22/12/2009 (73) COTIPLÁS IND. E COM. DE ARTEFATOS PLÁSTICOS LTDA (BR/SP) (74) BRAGA E BRAGA ASSOCIADOS - ADVOGADOS Registro extinto a contar de 08/11/2013
(11) DI 6805776-8	Código 44 - Extinção - Art. 119 inciso III da LPI (15) 01/12/2009 (73) COTIPLÁS IND. E COM. DE ARTEFATOS PLÁSTICOS LTDA (BR/SP) (74) BRAGA E BRAGA ASSOCIADOS - ADVOGADOS Registro extinto a contar de 08/11/2013
(11) DI 6805777-6	Código 44 - Extinção - Art. 119 inciso III da LPI (15) 01/12/2009 (73) COTIPLÁS IND. E COM. DE ARTEFATOS PLÁSTICOS LTDA (BR/SP) (74) BRAGA E BRAGA ASSOCIADOS - ADVOGADOS Registro extinto a contar de 08/11/2013
(11) DI 6805779-2	Código 44 - Extinção - Art. 119 inciso III da LPI (15) 27/04/2010 (73) JARMO SJÖHOLM (FI) ; PANU VEIJALAINEN (FI) (74) ARARIPE & ASSOCIADOS Registro extinto a contar de 22/11/2013
(11) DI 6805780-6	Código 44 - Extinção - Art. 119 inciso III da LPI (15) 24/11/2009 (73) MILTON SISTO BERTOLANI (BR/SP) (74) NELSON IVAN ARNALDO IBAÑEZ FAUNDEZ Registro extinto a contar de 05/09/2013
(11) DI 6805781-4	Código 44 - Extinção - Art. 119 inciso III da LPI (15) 17/11/2009 (73) OSAIR RIBEIRO DA SILVA (BR/SP) (74) JOSÉ SIDNEY VALÉRIO Registro extinto a contar de 27/09/2013
(11) DI 6805784-9	Código 44 - Extinção - Art. 119 inciso III da LPI (15) 17/11/2009 (73) Indústria Metalúrgica MCA Ltda (BR/SP) (74) ICAMP MARCAS E PATENTES LTDA Registro extinto a contar de 30/09/2013
(11) DI 6805788-1	Código 44 - Extinção - Art. 119 inciso III da LPI (15) 17/11/2009 (73) Industrias Vitoria Ltda (BR/SC)



	(74) Maria Aparecida Pereira Gonçalves Registro extinto a contar de 19/12/2013
(11) DI 6805789-0	Código 44 - Extinção - Art. 119 inciso III da LPI (15) 17/11/2009 (73) Industrias Vitoria Ltda (BR/SC) (74) Maria Aparecida Pereira Gonçalves Registro extinto a contar de 19/12/2013
(11) DI 6805792-0	Código 44 - Extinção - Art. 119 inciso III da LPI (15) 17/11/2009 (73) Mauro de Souza Leite Pinho (BR/SC) (74) Maria Aparecida Pereira Gonçalves Registro extinto a contar de 19/12/2013
(11) DI 6805793-8	Código 44 - Extinção - Art. 119 inciso III da LPI (15) 26/01/2010 (73) ANDRÉ LUIS ROCHA GASPAR (BR/SP) (74) TOLEDO CORRÊA MARCAS E PATENTES S/C LTDA Registro extinto a contar de 05/08/2013
(11) DI 6805795-4	Código 44 - Extinção - Art. 119 inciso III da LPI (15) 17/11/2009 (73) ANDRÉ LUIS ROCHA GASPAR (BR/SP) (74) TOLEDO CORRÊA MARCAS E PATENTES S/C LTDA Registro extinto a contar de 05/08/2013
(11) DI 6805796-2	Código 44 - Extinção - Art. 119 inciso III da LPI (15) 17/11/2009 (73) ANDRÉ LUIS ROCHA GASPAR (BR/SP) (74) TOLEDO CORRÊA MARCAS E PATENTES S/C LTDA Registro extinto a contar de 05/08/2013
(11) DI 6805800-4	Código 44 - Extinção - Art. 119 inciso III da LPI (15) 24/11/2009 (73) CALEGARI DISPLAYS LTDA., ME (BR/SP) (74) NELSON IVAN ARNALDO IBAÑEZ FAUDEZ Registro extinto a contar de 19/09/2013
(11) DI 6805802-0	Código 44 - Extinção - Art. 119 inciso III da LPI (15) 24/11/2009 (73) Anderson Luis Piazzon (BR/RS) ; Paulo Rogerio Bigaton (BR/RS) ; Marcio Antonio Capelett (BR/RS) (74) Marpa Cons. E Asses. Emp. Ltda



Registro extinto a contar de 25/10/2013

(11) DI 6805803-9 Código 44 - Extinção - Art. 119 inciso III da LPI
(15) 24/11/2009
(73) Frederico Cruz Pereira (BR/RJ)
Registro extinto a contar de 29/10/2013

(11) DI 6805837-3 Código 44 - Extinção - Art. 119 inciso III da LPI
(15) 24/11/2009
(73) Rafael Jose Furlanetto Oziliei (BR/PR)
(74) Marpa Cons. e Asses Empresarial Ltda
Registro extinto a contar de 20/11/2013

(11) DI 6902624-6 Código 44 - Extinção - Art. 119 inciso III da LPI
(15) 04/01/2011
(73) EMILIO RAMPAZZO (BR/SP)
Registro extinto a contar de 18/06/2014.

(11) DI 6902626-2 Código 44 - Extinção - Art. 119 inciso III da LPI
(15) 18/05/2010
(73) ANTONIO DUARTE RAMOS (BR/SP)
(74) BEERRE ASSESORIA EMPRESARIAL LTDA
Registro extinto a contar de 19/06/2014.

(11) DI 6902631-9 Código 44 - Extinção - Art. 119 inciso III da LPI
(15) 07/06/2011
(73) PLASTCONE INDÚSTRIA E COMÉRCIO DE EMBALAGENS LTDA (BR/SP)
(74) AMADEU GENNARI FILHO
Registro extinto a contar de 19/06/2014.+

(11) DI 6902646-7 Código 44 - Extinção - Art. 119 inciso III da LPI
(15) 18/05/2010
(73) Sônia Maria dos Santos (BR/MG)
(74) Adilson de Souza Pena - Lancaster
Registro extinto a contar de 26/05/2014.

(11) DI 6902647-5 Código 44 - Extinção - Art. 119 inciso III da LPI
(15) 18/05/2010
(73) Sônia Maria dos Santos (BR/MG)
(74) Adilson de Souza Pena - Lancaster
Registro extinto a contar de 26/05/2014.

(11) DI 6902651-3 Código 44 - Extinção - Art. 119 inciso III da LPI
(15) 18/05/2010



(73) Julliano Lacerda Lino (BR/MG)
(74) José Naves de Lacerda
Registro extinto a contar de 21/07/2014.

(11) DI 6902652-1 Código 44 - Extinção - Art. 119 inciso III da LPI
(15) 18/05/2010
(73) Julliano Lacerda Lino (BR/MG)
(74) José Naves de Lacerda Júnior
registro extinto a contar de 21/07/2014.

(11) DI 6902653-0 Código 44 - Extinção - Art. 119 inciso III da LPI
(15) 18/05/2010
(73) Julliano Lacerda Lino (BR/MG)
(74) José Naves de Lacerda Júnior
Registro extinto a contar de 21/07/2014.

(11) DI 6902655-6 Código 44 - Extinção - Art. 119 inciso III da LPI
(15) 18/05/2010
(73) Duggal Dimensions LLC (US)
(74) Vieira de Mello Advogados
Registro extinto a contar de 22/07/2014.

(11) DI 6902658-0 Código 44 - Extinção - Art. 119 inciso III da LPI
(15) 18/05/2010
(73) Bella Arte Artefatos de Madeira Ltda (BR/SC)
(74) Santa Cruz Consultoria em Marcas & Patentes Ltda
Registro extinto a contar de 22/07/2014.

(11) DI 6902659-9 Código 44 - Extinção - Art. 119 inciso III da LPI
(15) 22/06/2010
(73) Bella Arte Artefatos de Madeira Ltda (BR/SC)
(74) Santa Cruz Consultoria em Marcas & Patentes Ltda.
Registro extinto a contar de 22/07/2014.

(11) DI 6902660-2 Código 44 - Extinção - Art. 119 inciso III da LPI
(15) 18/05/2010
(73) Importlog Imp Com de Equipamentos Eletroeletrônico Ltda (BR/SC)
(74) Santa Cruz Consultoria em Marcas & Patentes Ltda
Registro extinto a contar de 22/07/2014.

(11) DI 6902662-9 Código 44 - Extinção - Art. 119 inciso III da LPI
(15) 18/05/2010
(73) Grendene S/A. (BR/CE)
(74) Custódio de Almieda & Cia



Registro extinto a contar de 22/07/2014.

(11) DI 6902665-3

Código 44 - Extinção - Art. 119 inciso III da LPI
(15) 18/05/2010
(73) Grendene S.A. (BR/CE)
(74) Custódio de Almeida & Cia
Registro extinto a contar de 22/07/2014.

(11) DI 6902667-0

Código 44 - Extinção - Art. 119 inciso III da LPI
(15) 18/05/2010
(73) FUCAPI - Fundação Centro de Análise, Pesquisa e Inovação Tecnológica (BR/AM)
(74) Francisca Dantas Lima
registro extinto a contar de 29/05/2014.

(11) DI 6902668-8

Código 44 - Extinção - Art. 119 inciso III da LPI
(15) 18/05/2010
(73) FUCAPI - Fundação Centro de Análise, Pesquisa e Inovação Tecnológica (BR/AM)
(74) FUCAPI - Fund. Centro de Análise, Pesq. e Inov. Tecnológica
Registro extinto a contar de 29/05/2014.

(11) DI 6902669-6

Código 44 - Extinção - Art. 119 inciso III da LPI
(15) 18/05/2010
(73) Grendene S.A. (BR/CE)
(74) Custódio de Almeida e Cia
Registro extinto a contar de 23/07/2014.

(11) DI 6902670-0

Código 44 - Extinção - Art. 119 inciso III da LPI
(15) 18/05/2010
(73) Grendene S.A. (BR/CE)
(74) Custódio de Almeida e Cia
Registro extinto a contar de 23/07/2014.

(11) DI 6902672-6

Código 44 - Extinção - Art. 119 inciso III da LPI
(15) 12/07/2011
(73) João Batista Pimentel (BR/RJ)
(74) Claudemir Monteiro Silva
Registro extinto a contar de 23/07/2014.

(11) DI 6902673-4

Código 44 - Extinção - Art. 119 inciso III da LPI
(15) 18/05/2010
(73) LG Electronics Inc (KR)
(74) DANNEMANN, SIEMSEN, BIGLER & IPANEMA MOREIRA



Registro extinto a contar de 23/07/2014.

(11) DI 6902684-0

Código 44 - Extinção - Art. 119 inciso III da LPI
(15) 16/11/2010
(73) José de Fátima Mota (BR/MG)
(74) Adilson de Souza Pena - Lancaster
Registro extinto a contar de 03/07/2014.

(11) DI 6902703-0

Código 44 - Extinção - Art. 119 inciso III da LPI
(15) 18/05/2010
(73) FERRAMENTARIA CARVALHO LTDA - ME (BR/SP)
(74) FORTRADE BRASIL MARCAS E PATENTES S/S LTDA.
Registro extinto a contar de 12/05/2014.

(11) DI 6902705-6

Código 44 - Extinção - Art. 119 inciso III da LPI
(15) 18/05/2010
(73) FLEXFORM INDÚSTRIA METALÚRGICA LTDA (BR/SP)
(74) DAVID DO NASCIMENTO ADVOGADOS ASSOCIADOS S/C
Registro extinto a contar de 23/06/2014.

(11) DI 6902706-4

Código 44 - Extinção - Art. 119 inciso III da LPI
(15) 18/05/2010
(73) FLEXFORM INDÚSTRIA METALÚRGICA LTDA (BR/SP)
(74) DAVID DO NASCIMENTO ADVOGADOS ASSOCIADOS.
registro extinto a contar de 23/06/2014.

(11) DI 6902707-2

Código 44 - Extinção - Art. 119 inciso III da LPI
(15) 25/05/2010
(73) FLEXFORM INDÚSTRIA METALÚRGICA LTDA (BR/SP)
(74) DAVID DO NASCIMENTO ADVOGADOS ASSOCIADOS S/C.
Registro extinto a contar de 23/06/2014.

(11) DI 6902708-0

Código 44 - Extinção - Art. 119 inciso III da LPI
(15) 05/10/2010
(73) MARS, INCORPORATED (US)
(74) VEIRANO E ADVOGADOS ASSOCIADOS
Registro extinto a contar de 23/06/2014.

(11) DI 6902709-9

Código 44 - Extinção - Art. 119 inciso III da LPI
(15) 25/05/2010
(73) NK EMPREENDIMENTOS E PARTICIPAÇÕES LTDA (BR/SP)
(74) GRUPO MERCOSUL ASS. E CONS EMPRE. P AMER. DO SUL S/C LTDA
Registro extinto a contar de 24/06/2014.



(11) DI 6902710-2	Código 44 - Extinção - Art. 119 inciso III da LPI (15) 01/02/2011 (73) Tatiana Maria Rolim dos Santos (BR/SP) (74) JOEL RIBEIRO DO PRADO Registro extinto a contar de 25/06/2014.
(11) DI 6902711-0	Código 44 - Extinção - Art. 119 inciso III da LPI (15) 25/05/2010 (73) DEUSDETE FERNANDES DOS SANTOS (BR/SP) (74) ALGO ALLIANCE ASSESSORIA EM PROPRIEDADE INTELECTUAL LTDA Registro extinto a contar de 25/06/2014.
(11) DI 6902712-9	Código 44 - Extinção - Art. 119 inciso III da LPI (15) 25/05/2010 (73) DEUSDETE FERNANDES DOS SANTOS (BR/SP) (74) ALGO ALLIANCE ASSESSORIA EM PROPRIEDADE INTELECTUAL LTDA Registro extinto a contar de 25/06/2014.
(11) DI 6902714-5	Código 44 - Extinção - Art. 119 inciso III da LPI (15) 01/02/2011 (73) Surens S.L. (ES) (74) VEIRANO E ADVOGADOS ASSOCIADOS Registro extinto a contar de 25/06/2014.
(11) DI 6902716-1	Código 44 - Extinção - Art. 119 inciso III da LPI (15) 25/05/2010 (73) Flora Gazel Clemencio (BR/SP) ; Cauê Gazel Clemêncio (BR/SP) (74) CAMILO AUGUSTO NETO Registro extinto a contar de 25/06/2014.
(11) DI 6902717-0	Código 44 - Extinção - Art. 119 inciso III da LPI (15) 04/01/2011 (73) LUIZ SEGURA LOPES (BR/SP) (74) ANA PAULA MAZZEI DOS SANTOS LEITE Registro extinto a contar de 26/06/2014.
(11) DI 6902718-8	Código 44 - Extinção - Art. 119 inciso III da LPI (15) 28/09/2010 (73) Francisco Antonio Lopes Junior (BR/SP) (74) ANA PAULA MAZZEI DOS SANTOS LEITE Registro extinto a contar de 26/06/2014.
(11) DI 6902719-6	Código 44 - Extinção - Art. 119 inciso III da LPI (15) 28/09/2010



	(73) MARIANA DE BARROS SANTOS BETIOLI (BR/SP) (74) ANA PAULA MAZZEI DOS SANTOS LEITE Registro extinto a contar de 26/06/2014.
(11) DI 6902739-0	Código 44 - Extinção - Art. 119 inciso III da LPI (15) 25/05/2010 (73) Nivaldo da Silva Carvalheiro (BR/SP) (74) MORAS & CORRÊA Registro extinto a contar de 27/06/2014.
(11) DI 6902744-7	Código 44 - Extinção - Art. 119 inciso III da LPI (15) 25/05/2010 (73) BRALIMPIA IND E COM DE EQUIPAMENTOS PARA LIMPEZA LTDA EPP (BR/SP) (74) BEERRE ASSESSORIA EMPRESARIAL LTDA Registro extinto a contar de 30/06/2014.
(11) DI 6902746-3	Código 44 - Extinção - Art. 119 inciso III da LPI (15) 25/05/2010 (73) VAGNER MORGADO DE OLIVEIRA (BR/SP) (74) SOMARCA ASSESSORIA EMPRESARIAL Registro extinto a contar de 30/06/2014.
(11) DI 6902754-4	Código 44 - Extinção - Art. 119 inciso III da LPI (15) 18/05/2010 (73) BORDOX DISTRIBUIDORA DE COSMÉTICOS LTDA - ME (BR/SP) (74) CRUZEIRO/NEWMARC PATENTES E MARCAS LTDA Registro extinto a contar de 01/07/2014.
(11) DI 6902759-5	Código 44 - Extinção - Art. 119 inciso III da LPI (15) 19/04/2011 (73) JOSÉ MURILIA BOZZA COMÉRCIO E INDÚSTRIA LTDA (BR/SP) (74) SPI MARCAS & PATENTES S/C LTDA Registro extinto a contar de 02/07/2014.
(11) DI 6902761-7	Código 44 - Extinção - Art. 119 inciso III da LPI (15) 18/05/2010 (73) BAZZI COMPANY COMÉRCIO, IMPORTAÇÃO E EXPORTAÇÃO DE PRODUTOS ELETRÔNICOS LTDA (BR/SP) (74) JOSE DOMINGOS DE LIMA FILHO Registro extinto a contar de 02/07/2014.
(11) DI 6902768-4	Código 44 - Extinção - Art. 119 inciso III da LPI (15) 18/05/2010



	(73) Osni de Campos (BR/SP) (74) FOCUS MARCAS E PATENTES LTDA Registro extinto a contar de 02/07/2014.
(11) DI 6902770-6	Código 44 - Extinção - Art. 119 inciso III da LPI (15) 18/05/2010 (73) EMILIO RAMPAZZO (BR/SP) Registro extinto a contar de 03/07/2014.
(11) DI 6902775-7	Código 44 - Extinção - Art. 119 inciso III da LPI (15) 18/05/2010 (73) LG ELECTRONICS ,INC (KR) (74) david do nascimento Advogados Associados S/C Registro extinto a contar de 04/07/2014.
(11) DI 6902776-5	Código 44 - Extinção - Art. 119 inciso III da LPI (15) 18/05/2010 (73) JOSÉ CUNHA LEITE (BR/MG) (74) AGUINALDO MOREIRA Registro extinto a contar de 04/07/2014.
(11) DI 6902777-3	Código 44 - Extinção - Art. 119 inciso III da LPI (15) 18/05/2010 (73) JOSÉ CUNHA LEITE (BR/MG) (74) AGUINALDO MOREIRA Registro extinto a contar de 04/07/2014.
(11) DI 6902781-1	Código 44 - Extinção - Art. 119 inciso III da LPI (15) 18/05/2010 (73) ZERO STRESS INDUSTRIA DE CALÇADOS LTDA (BR/SP) (74) BEERRE ASSESSORIA EMPRESARIAL LTDA Registro extinto a contar de 08/07/2014.
(11) DI 6902783-8	Código 44 - Extinção - Art. 119 inciso III da LPI (15) 18/05/2010 (73) MARCO ANTONIO DE OLIVEIRA (BR/SP) (74) BEERRE ASSESSORIA EMPRESARIAL LTDA Registro extinto a contar de 08/07/2014.
(11) DI 6902787-0	Código 44 - Extinção - Art. 119 inciso III da LPI (15) 18/05/2010 (73) Adriane Peres Ferreira da Silva (BR/SP) Registro extinto a contar de 08/07/2014.



(11) DI 6902790-0	Código 44 - Extinção - Art. 119 inciso III da LPI (15) 18/05/2010 (73) ALTAIR MARTINS (BR/SP) (74) MERCOSUL ASS E CONS EMPRE P/ AMER DO SUL S/C LTDA Registro extinto a contar de 13/05/2014.
(11) DI 6902792-7	Código 44 - Extinção - Art. 119 inciso III da LPI (15) 18/05/2010 (73) Itatiaia Móveis S/A (BR/MG) (74) Sâmia Batista Amin Registro extinto a contar de 17/07/2014.
(11) DI 6902793-5	Código 44 - Extinção - Art. 119 inciso III da LPI (15) 18/05/2010 (73) Itatiaia Moveis S.A. (BR/MG) (74) Sâmia Batista Amin Registro extinto a contar de 17/07/2014.
(11) DI 6902794-3	Código 44 - Extinção - Art. 119 inciso III da LPI (15) 22/06/2010 (73) Itatiaia Móveis S/A (BR/MG) (74) Sâmia Batista Amin Registro extinto a contar de 17/07/2014.
(11) DI 6902797-8	Código 44 - Extinção - Art. 119 inciso III da LPI (15) 22/06/2010 (73) Ebocam Super Flutuadores Ltda (BR/SC) (74) Sandro Wunderlich Registro extinto a contar de 24/07/2014.
(11) DI 6902801-0	Código 44 - Extinção - Art. 119 inciso III da LPI (15) 01/06/2010 (73) Osni de Campos (BR/SP) (74) FOCUS MARCAS E PATENTES LTDA Registro extinto a contar de 09/07/2014.
(11) DI 6902803-6	Código 44 - Extinção - Art. 119 inciso III da LPI (15) 01/06/2010 (73) T.J. INDÚSTRIA E COMÉRCIO DE CALÇADOS LTDA (BR/SP) (74) Sul América Marcas e Patentes Ltda. Registro extinto a contar de 11/07/2014.
(11) DI 6902812-5	Código 44 - Extinção - Art. 119 inciso III da LPI (15) 25/05/2010



(73) Flávio Bigliuzzi (BR/SP) ; Hercules de Oliveira Bonafé (BR/SP) ; Luiz Alexandre Belleri Devoraes (BR/SP)

(74) AGUINALDO MOREIRA

Registro extinto a contar de 14/07/2014.

(11) DI 6902813-3

Código 44 - Extinção - Art. 119 inciso III da LPI

(15) 19/04/2011

(73) REFAL INDÚSTRIA E COMÉRCIO DE REBITES E REBITADEIRAS LTDA (BR/SP)

(74) FORTRADE BRASIL MARCAS E PATENTES S/S LTDA

Registro extinto a contar de 15/07/2014.

(11) DI 6902814-1

Código 44 - Extinção - Art. 119 inciso III da LPI

(15) 26/07/2011

(73) GILSON ALVES DE BARROS (BR/SP) ; ARTHUR LUIZ DE TOLEDO SANTOS PUGLIESI (BR/MG)

(74) ANA PAULA MAZZEI DOS SANTOS LEITE

Registro extinto a contar de 15/07/2014.

(11) DI 6902815-0

Código 44 - Extinção - Art. 119 inciso III da LPI

(15) 04/01/2011

(73) RAIMUNDO NONATO PEREIRA DE OLIVEIRA (BR/SP)

(74) ANA PAULA MAZZEI DOS SANTOS LEITE

Registro extinto a contar de 15/07/2014.

(11) DI 6902816-8

Código 44 - Extinção - Art. 119 inciso III da LPI

(15) 28/09/2010

(73) CRISTINA RESENDE DE ALMEIDA (BR/RJ)

(74) ANA PAULA MAZZEI DOS SANTOS LEITE

Registro extinto a contar de 15/07/2014.

(11) DI 6902817-6

Código 44 - Extinção - Art. 119 inciso III da LPI

(15) 25/05/2010

(73) MSM PRODUTOS PARA CALÇADOS LTDA (BR/SP)

(74) ADVOCACIA PIETRO ARIBONI S/C

Registro extinto a contar de 15/07/2014.

(11) DI 6902818-4

Código 44 - Extinção - Art. 119 inciso III da LPI

(15) 25/05/2010

(73) MSM PRODUTOS PARA CALÇADOS LTDA (BR/SP)

(74) ADVOCACIA PIETRO ARIBONI S/C

Registro extinto a contar de 15/07/2014.

(11) DI 6902823-0

Código 44 - Extinção - Art. 119 inciso III da LPI



	(15) 25/05/2010 (73) IBC INDUSTRIAL BOPIL DE CALÇADOS LTDA (BR/CE) (74) Org.Mérito Marcas e Patentes Ltda Registro extinto a contar de 16/07/2014.
(11) DI 6902832-0	Código 44 - Extinção - Art. 119 inciso III da LPI (15) 25/05/2010 (73) LG ELECTRONICS INC. (KR) (74) DAVID DO NASCIMENTO ADVOGADOS ASSOCIADOS. Registro extinto a contar de 21/07/2014.
(11) DI 6902834-6	Código 44 - Extinção - Art. 119 inciso III da LPI (15) 25/05/2010 (73) LG ELECTRONICS INC. (KR) (74) DAVID DO NASCIMENTO ADVOGADOS ASSOCIADOS S/C Registro extinto a contar de 21/07/2014.
(11) DI 6902837-0	Código 44 - Extinção - Art. 119 inciso III da LPI (15) 25/05/2010 (73) MOVAL MÓVEIS ARAPONGAS LTDA (BR/PR) (74) SUL AMÉRICA MARCAS E PATENTES LTDA Registro extinto a contar de 22/07/2014.
(11) DI 6902841-9	Código 44 - Extinção - Art. 119 inciso III da LPI (15) 01/06/2010 (73) JOSÉ ADELINO NEVES (BR/SP) (74) ICAMP - Marcas e Patentes S/C Ltda Registro extinto a contar de 23/07/2014.
(11) DI 6902842-7	Código 44 - Extinção - Art. 119 inciso III da LPI (15) 01/02/2011 (73) GIOVANNI GARBONI (BR/RJ) (74) CRIMARK ASSESSORIA EMPRESARIAL LTDA. Registro extinto a contar de 23/07/2014.
(11) DI 6902843-5	Código 44 - Extinção - Art. 119 inciso III da LPI (15) 01/06/2010 (73) Anderson Grespi Marcondes (BR/SP) (74) BEERRE ASSESSORIA EMPRESARIAL LTDA Registro extinto a contar de 23/07/2014.
(11) DI 6902844-3	Código 44 - Extinção - Art. 119 inciso III da LPI (15) 01/06/2010 (73) URIAS FRANCISCO CINTRA (BR/SP)



	(74) BEERRE ASSESSORIA EMPRESARIAL LTDA Registro extinto a contar de 23/07/2014.
(11) DI 6902845-1	Código 44 - Extinção - Art. 119 inciso III da LPI (15) 01/06/2010 (73) URIAS FRANCISCO CINTRA (BR/SP) (74) BEERRE ASSESSORIA EMPRESARIAL LTDA Registro extinto a contar de 23/07/2014.
(11) DI 6902847-8	Código 44 - Extinção - Art. 119 inciso III da LPI (15) 01/06/2010 (73) FRANCISCO EDUARDO CECCON (BR/SP) (74) Real Marcas e Patentes S/C Ltda Registro extinto a contar de 24/07/2014.
(11) DI 6902848-6	Código 44 - Extinção - Art. 119 inciso III da LPI (15) 01/06/2010 (73) Pedro Luis Andrada Pinheiro de Carvalho (BR/SP) (74) EXCEL MARCAS E PATENTES LTDA Registro extinto a contar de 24/07/2014.
(11) DI 6902850-8	Código 44 - Extinção - Art. 119 inciso III da LPI (15) 15/02/2011 (73) EDUARDO TORRES (BR/SP) (74) ARNALDO VIEIRA LIMA Registro extinto a contar de 24/07/2014.
(11) DI 6902851-6	Código 44 - Extinção - Art. 119 inciso III da LPI (15) 01/06/2010 (73) MARK A. BEDOL (US) (74) SIMBOLO MARCAS E PATENTES LTDA Registro extinto a contar de 24/07/2014.
(11) DI 6902853-2	Código 44 - Extinção - Art. 119 inciso III da LPI (15) 01/06/2010 (73) Waste-Not-Basket, Inc. (CA) (74) Momsen, Leonardos & Cia. Registro extinto a contar de 25/07/2014.
(11) DI 6902857-5	Código 44 - Extinção - Art. 119 inciso III da LPI (15) 21/09/2010 (73) Boxcar Soluções Alternativas de Transporte Ltda (BR/SC) (74) Elvis Fernando Regonaschi Registro extinto a contar de 25/07/2014.



(11) DI 6902861-3	Código 44 - Extinção - Art. 119 inciso III da LPI (15) 01/06/2010 (73) Débora Cássia de Lima Aguiar (BR/SP) (74) SILVIO DARRÉ JR Registro extinto a contar de 25/07/2014.
(11) DI 6902862-1	Código 44 - Extinção - Art. 119 inciso III da LPI (15) 01/06/2010 (73) MAXIM'S DI MAXIMILIANO CIUCCIOMEI & C.S.N.C (IT) (74) ADVOCACIA PIETRO ARIBONI S/C Registro extinto a contar de 25/07/2014.
(11) DI 6902865-6	Código 44 - Extinção - Art. 119 inciso III da LPI (15) 28/12/2010 (73) JANETE RAUBER (BR/SC) (74) CARLO ANDREAS DALCANALE - API 1898 Registro extinto a contar de 28/07/2014.
(11) DI 6902868-0	Código 44 - Extinção - Art. 119 inciso III da LPI (15) 01/06/2010 (73) Edson Nossa Junior (BR/SP) (74) Vilage Marcas & Patentes S/S LTDA Registro extinto a contar de 28/07/2014.
(11) DI 6902877-0	Código 44 - Extinção - Art. 119 inciso III da LPI (15) 19/04/2011 (73) Maqtop - Comércio e Indústria de Automóveis Ltda (BR/CE) (74) Wettor Bureau de Apoio Emp. S/S Ltda me Registro extinto a contar de 28/07/2014.
(11) DI 6902881-8	Código 44 - Extinção - Art. 119 inciso III da LPI (15) 15/06/2010 (73) João Marcelo da Luz Moeller (BR/PR) (74) Rocha Marcas e Patentes S/C LTDA Registro extinto a contar de 25/07/2014.
(11) DI 6902882-6	Código 44 - Extinção - Art. 119 inciso III da LPI (15) 15/06/2010 (73) Flávio Anael Cordeiro dos Santos (BR/PR) (74) Rocha Marcas e Patentes S/C Ltda Registro extinto a contar de 25/07/2014.
(11) DI 6902884-2	Código 44 - Extinção - Art. 119 inciso III da LPI



(15) 15/06/2010
(73) Grendene S.A. (BR/CE)
(74) Custodio De Almeida & Cia
Registro extinto a contar de 25/07/2014.

(11) DI 6902885-0 Código 44 - Extinção - Art. 119 inciso III da LPI
(15) 15/06/2010
(73) Grendene S.A. (BR/CE)
(74) Custódio de Almeida & Cia
Registro extinto a contar de 25/07/2014.

(11) DI 6902886-9 Código 44 - Extinção - Art. 119 inciso III da LPI
(15) 15/06/2010
(73) Grendene S.A. (BR/CE)
(74) Custódio de Almeida & Cia
Registro extinto a contar de 25/07/2014.

(11) DI 6902887-7 Código 44 - Extinção - Art. 119 inciso III da LPI
(15) 31/08/2010
(73) Metalúrgica Meber Ltda (BR/RS)
(74) Pedro Renato Kowski
Registro extinto a contar de 25/07/2014.

(11) DI 6902889-3 Código 44 - Extinção - Art. 119 inciso III da LPI
(15) 15/06/2010
(73) Rodrigo Delazzeri (BR/RS)
(74) Acerti - Marcas e Patentes Ltda
Registro extinto a contar de 24/07/2014.

(11) DI 6902890-7 Código 44 - Extinção - Art. 119 inciso III da LPI
(15) 15/06/2010
(73) Grendene S.A. (BR/CE)
(74) Custódio de Almeida & Cia
Registro extinto a contar de 24/07/2014.

(11) DI 6902895-8 Código 44 - Extinção - Art. 119 inciso III da LPI
(15) 15/06/2010
(73) Plastflow Ind e Com de Equip. de Medição Ltda (BR/PR)
Registro extinto a contar de 24/07/2014.

(11) DI 6902896-6 Código 44 - Extinção - Art. 119 inciso III da LPI
(15) 22/06/2010
(73) Plastflow Ind e Com de Equip. de Medição Ltda (BR/PR)
Registro extinto a contar de 24/07/2014.



(11) DI 6902897-4	Código 44 - Extinção - Art. 119 inciso III da LPI (15) 15/06/2010 (73) Plastflow Ind e Com de Equip. de Medição Ltda (BR/PR) Registro extinto a contar de 24/07/2014.
(11) DI 6902898-2	Código 44 - Extinção - Art. 119 inciso III da LPI (15) 15/06/2010 (73) Plastflow Ind e Com de Equip. de Medição Ltda (BR/PR) Registro extinto a contar de 24/07/2014.
(11) DI 6902899-0	Código 44 - Extinção - Art. 119 inciso III da LPI (15) 15/06/2010 (73) Plastflow Ind e Com de Equip. de Medição Ltda (BR/PR) Registro extinto a contar de 24/07/2014.
(11) DI 6902901-6	Código 44 - Extinção - Art. 119 inciso III da LPI (15) 15/06/2010 (73) USUAL PLASTIC - INDÚSTRIA E COMÉRCIO DE ARTEFATOS PLÁSTICOS LTDA - EPP (BR/SP) (74) BRAGA & BRAGA ASSOCIADOS - ADVOGADOS Registro extinto a contar de 18/07/2014.
(11) DI 6902905-9	Código 44 - Extinção - Art. 119 inciso III da LPI (15) 15/06/2010 (73) JOSÉ OLYMPIO DE SOUZA (BR/SP) Registro extinto a contar de 17/07/2014.
(11) DI 6902906-7	Código 44 - Extinção - Art. 119 inciso III da LPI (15) 15/06/2010 (73) JOSÉ OLYMPIO DE SOUZA (BR/SP) Registro extinto a contar de 17/07/2014.
(11) DI 6902908-3	Código 44 - Extinção - Art. 119 inciso III da LPI (15) 15/06/2010 (73) Alexandre Marques da Silva (BR/SP) (74) SOMOS MARCAS E PATENTES LTDA Registro extinto a contar de 17/07/2014.
(11) DI 6902912-1	Código 44 - Extinção - Art. 119 inciso III da LPI (15) 15/06/2010 (73) CICERO FONSECA DE ABREU (BR/SP) (74) MANOEL PAIXÃO DO NASCIMENTO Registro extinto a contar de 17/07/2014.



(11) DI 6902916-4	Código 44 - Extinção - Art. 119 inciso III da LPI (15) 15/06/2010 (73) Grendene S.A. (BR/CE) (74) Custódio de Almeida & Cia Registro extinto a contar de 29/07/2014.
(11) DI 6902917-2	Código 44 - Extinção - Art. 119 inciso III da LPI (15) 15/06/2010 (73) Grendene S.A. (BR/CE) (74) Custódio de Almeida & Cia Registro extinto a contar de 29/07/2014.
(11) DI 6902918-0	Código 44 - Extinção - Art. 119 inciso III da LPI (15) 15/06/2010 (73) Grendene S.A. (BR/CE) (74) Custódio de Almeida & Cia Registro extinto a contar de 29/07/2014.
(11) DI 6902920-2	Código 44 - Extinção - Art. 119 inciso III da LPI (15) 19/04/2011 (73) JOSÉ OLYMPIO DE SOUZA (BR/SP) Registro extinto a contar de 29/07/2014.
(11) DI 6902925-3	Código 44 - Extinção - Art. 119 inciso III da LPI (15) 15/06/2010 (73) LG Electronics INC (KR) (74) Dannemann, Siemsen, Bigler & Ipanema Moreira Registro extinto a contar de 30/07/2014.
(11) DI 6902929-6	Código 44 - Extinção - Art. 119 inciso III da LPI (15) 15/06/2010 (73) ANTONIO CARLOS DOMINGOS (BR/SP) (74) Lucila Lupo API N° 299 Registro extinto a contar de 30/07/2014.
(11) DI 6902930-0	Código 44 - Extinção - Art. 119 inciso III da LPI (15) 15/06/2010 (73) ANA PAULA DOS SANTOS (BR/MG) (74) ALGO ALLIANCE ASSESSORIA EM PROPRIEDADE INTELECTUAL LTDA Registro extinto a contar de 30/07/2014.
(11) DI 6902931-8	Código 44 - Extinção - Art. 119 inciso III da LPI (15) 15/06/2010



(73) BRIGHT LED ELECTRONICS CORP. (TW) ; ROBERTO LUIS LOPES
MAURI CARDOSO (BR/SP)

(74) Pienegonda, Moreira & Associados Ltda
Registro extinto a contar de 30/07/2014.

(11) DI 6902932-6

Código 44 - Extinção - Art. 119 inciso III da LPI

(15) 15/06/2010

(73) BRIGHT LED ELECTRONICS CORP (TW) ; ROBERTO LUIS LOPES
MAURI CARDOSO (BR/SP)

(74) Pienegonda, Moreira & Associados Ltda
Registro extinto a contar de 30/07/2014.

(11) DI 6902933-4

Código 44 - Extinção - Art. 119 inciso III da LPI

(15) 15/06/2010

(73) BRIGHT LED ELECTRONICS CORP (TW) ; ROBERTO LUIS LOPES
MAURI CARDOSO (BR/SP)

(74) Pienegonda, Moreira & Associados Ltda
Registro extinto a contar de 30/07/2014.

(11) DI 6902936-9

Código 44 - Extinção - Art. 119 inciso III da LPI

(15) 15/06/2010

(73) Dyquímica Indústrias Químicas Ltda (BR/PR)

(74) Douglas Hamilton De Queiroz

Registro extinto a contar de 13/06/2014.

(11) DI 6902938-5

Código 44 - Extinção - Art. 119 inciso III da LPI

(15) 15/06/2010

(73) ANTONIO AMADEU MANCUSO (BR/SP)

(74) CLAUDINEY DE ANGELO

Registro extinto a contar de 31/07/2014.

(11) DI 6902939-3

Código 44 - Extinção - Art. 119 inciso III da LPI

(15) 15/06/2010

(73) SALIM DAHRUG (BR/SP)

(74) MERCOSUL ASS E CONS EMPRE P/ AMER DO SUL S/C LTDA

Registro extinto a contar de 31/07/2014.

(11) DI 6902942-3

Código 44 - Extinção - Art. 119 inciso III da LPI

(15) 25/05/2010

(73) José Lopes Aquino (BR/PR) ; Paulo César Pitta (BR/PR)

(74) Roberto Hudson Diniz

Registro extinto a contar de 31/07/2014.

(11) DI 6902943-1

Código 44 - Extinção - Art. 119 inciso III da LPI

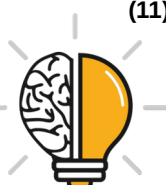

(15) 25/05/2010
(73) José Lopes Aquino (BR/PR) ; Paulo César Pitta (BR/PR)
(74) Roberto Hudson Diniz
Registro extinto a contar de 31/07/2014.

(11) DI 6902944-0 Código 44 - Extinção - Art. 119 inciso III da LPI
(15) 25/05/2010
(73) José Lopes Aquino (BR/PR) ; Paulo César Pitta (BR/PR)
(74) Roberto Hudson Diniz
Registro extinto a contar de 31/07/2014.

(11) DI 6902945-8 Código 44 - Extinção - Art. 119 inciso III da LPI
(15) 25/05/2010
(73) José Lopes Aquino (BR/PR) ; Paulo César Pitta (BR/PR)
(74) Roberto Hudson Diniz
Registro extinto a contar de 31/07/2014.

(11) DI 6902946-6 Código 44 - Extinção - Art. 119 inciso III da LPI
(15) 25/05/2010
(73) José Lopes Aquino (BR/PR) ; Paulo César Pitta (BR/PR)
(74) Roberto Hudson Diniz
Registro extinto a contar de 31/07/2014.

(11) DI 6902950-4 Código 44 - Extinção - Art. 119 inciso III da LPI
(15) 01/02/2011
(73) Faberge Limited (KY)
(74) Dannemann, Siemsen, Bigler & Ipanema Moreira
Registro extinto a contar de 31/07/2014.

(11) DI 6902952-0 Código 44 - Extinção - Art. 119 inciso III da LPI
(15) 12/07/2011
(73) LUCIANO DA SILVEIRA ARAÚJO (BR/SP)
(74) PEDRO SOUTELLO ESCOBAR DE ANDRADE
Registro extinto a contar de 12/05/2014.

(11) DI 6902953-9 Código 44 - Extinção - Art. 119 inciso III da LPI
(15) 25/05/2010
(73) EMILIO RAMPAZZO (BR/SP)
Registro extinto a contar de 01/08/2014.

(11) DI 6902956-3 Código 44 - Extinção - Art. 119 inciso III da LPI
(15) 25/05/2010
(73) JOSÉ LUIZ FERNANDES (BR/SP)
(74) BICUDO & SBORGIA PROP. INTELEC. LTDA



Registro extinto a contar de 01/08/2014.

(11) DI 6902958-0 Código 44 - Extinção - Art. 119 inciso III da LPI
(15) 25/05/2010
(73) Rivaldo Caetano de Azevedo (BR/MG)
(74) Ércio Quaresma Firpe
Registro extinto a contar de 01/08/2014.

(11) DI 6902959-8 Código 44 - Extinção - Art. 119 inciso III da LPI
(15) 25/05/2010
(73) Rivaldo Caetano de Azevedo (BR/MG)
(74) Ércio Quaresma Firpe
Registro extinto a contar de 01/08/2014.

(11) DI 6902960-1 Código 44 - Extinção - Art. 119 inciso III da LPI
(15) 25/05/2010
(73) Rivaldo Caetano de Azevedo (BR/MG)
(74) Ércio Quaresma Firpe
Registro extinto a contar de 01/08/2014.

(11) DI 6902961-0 Código 44 - Extinção - Art. 119 inciso III da LPI
(15) 25/05/2010
(73) Rivaldo Caetano de Azevedo (BR/MG)
(74) Ércio Quaresma Firpe
Registro extinto a contar de 01/08/2014.

(11) DI 6902963-6 Código 44 - Extinção - Art. 119 inciso III da LPI
(15) 25/05/2010
(73) Ricardo Henrique Abrahams (BR/PR)
(74) Eduardo Pereira da Silva
Registro extinto a contar de 01/08/2014.

(11) DI 6902964-4 Código 44 - Extinção - Art. 119 inciso III da LPI
(15) 25/05/2010
(73) Ricardo Henrique Abrahams (BR/PR)
(74) Eduardo Pereira da Silva
Registro extinto a contar de 01/08/2014.

(11) DI 6902965-2 Código 44 - Extinção - Art. 119 inciso III da LPI
(15) 25/05/2010
(73) Ricardo Henrique Abrahams (BR/PR)
(74) Eduardo Pereira da Silva
Registro extinto a contar de 01/08/2014.



(11) DI 6902966-0	Código 44 - Extinção - Art. 119 inciso III da LPI (15) 25/05/2010 (73) Rui Leopoldo Crovador (BR/PR) (74) Douglas Hamilton De Queiroz Registro extinto a contar de 01/08/2014.
(11) DI 6902968-7	Código 44 - Extinção - Art. 119 inciso III da LPI (15) 25/05/2010 (73) Vianir Angonese (BR/PR) (74) Marcos Antonio Nunes Registro extinto a contar de 01/08/2014.
(11) DI 6902985-7	Código 44 - Extinção - Art. 119 inciso III da LPI (15) 01/06/2010 (73) Móveis Armil Ltda (BR/RS) (74) Mario Candido de Oliveira Registro extinto a contar de 16/07/2014.
(11) DI 6902986-5	Código 44 - Extinção - Art. 119 inciso III da LPI (15) 01/06/2010 (73) Móveis Armil Ltda (BR/RS) (74) Mario Candido de Oliveira Registro extinto a contar de 16/07/2014.
(11) DI 6902987-3	Código 44 - Extinção - Art. 119 inciso III da LPI (15) 01/06/2010 (73) Móveis Armil Ltda (BR/RS) (74) Mario Candido de Oliveira Registro extinto a contar de 16/07/2014.
(11) DI 6903000-6	Código 44 - Extinção - Art. 119 inciso III da LPI (15) 06/07/2010 (73) JOSE NERES DE ALMEIDA (BR/SP) (74) INFORME FEDERAL ASSESSORIA DA PROPRIEDADE INDUSTRIAL LTDA Registro extinto a contar de 06/08/2014.
(11) DI 6903006-5	Código 44 - Extinção - Art. 119 inciso III da LPI (15) 28/06/2011 (73) Calçados Pegada Ltda (BR/RS) (74) Capella & Veloso Associados Ltda Registro extinto a contar de 06/08/2014.
(11) DI 6903007-3	Código 44 - Extinção - Art. 119 inciso III da LPI (15) 28/06/2011



(73) Calçados Pegada Ltda (BR/RS)
(74) Capella & Veloso Associados Ltda
Registro extinto a contar de 06/08/2014.

(11) DI 6903008-1 Código 44 - Extinção - Art. 119 inciso III da LPI
(15) 01/02/2011
(73) JR Adamver Industria e Comércio de Produtos Óticos Ltda (BR/SC)
(74) Felipe Luis Iser de Meirelles
Registro extinto a contar de 07/08/2014.

(11) DI 6903009-0 Código 44 - Extinção - Art. 119 inciso III da LPI
(15) 01/02/2011
(73) JR Adamver Indústria e Comércio de Produtos Óticos Ltda. (BR/SC)
(74) Felipe Luis Iser Meirelles
Registro extinto a contar de 07/08/2014.

(11) DI 6903010-3 Código 44 - Extinção - Art. 119 inciso III da LPI
(15) 08/02/2011
(73) JR Adamver Indústria e Comércio de Produtos Óticos Ltda. (BR/SC)
(74) Felipe Luis Iser Meirelles
Registro extinto a contar de 07/08/2014.

(11) DI 6903014-6 Código 44 - Extinção - Art. 119 inciso III da LPI
(15) 21/09/2010
(73) Cezar Antonio Alencar (BR/PR)
(74) Marcelo Alves Pereira
Registro extinto a contar de 06/08/2014.

(11) DI 6903015-4 Código 44 - Extinção - Art. 119 inciso III da LPI
(15) 06/07/2010
(73) Alexandre Rodrigo de Lelis (BR/MG)
(74) Leonardo Alexandre da Silva
Registro extinto a contar de 07/08/2014.

(11) DI 6903020-0 Código 44 - Extinção - Art. 119 inciso III da LPI
(15) 06/07/2010
(73) MARIO ABEL BASTOS (BR/SP)
(74) Tania Regina Vila-Flor Batista
Registro extinto a contar de 07/08/2014.

(11) DI 6903024-3 Código 44 - Extinção - Art. 119 inciso III da LPI
(15) 06/07/2010
(73) Claudio José do Amaral (BR/MG)
(74) Fernando Luiz Rosado



Registro extinto a contar de 08/08/2014.

(11) DI 6903025-1

Código 44 - Extinção - Art. 119 inciso III da LPI
(15) 06/07/2010
(73) Italyline Ferragens Ltda (BR/MG)
(74) Sâmia Batista Amin
Registro extinto a contar de 08/08/2014.

(11) DI 6903026-0

Código 44 - Extinção - Art. 119 inciso III da LPI
(15) 06/07/2010
(73) Italyline Ferragens Ltda (BR/MG)
(74) Sâmia Batista Amin
Registro extinto a contar de 08/08/2014.

(11) DI 6903027-8

Código 44 - Extinção - Art. 119 inciso III da LPI
(15) 01/03/2011
(73) Jacir Luiz Santian (BR/SC)
(74) Paulo José Lunkes
Registro extinto a contar de 08/08/2014.

(11) DI 6903031-6

Código 44 - Extinção - Art. 119 inciso III da LPI
(15) 07/06/2011
(73) RL Indústria e Comércio de Embalagens Ltda Me (BR/SC)
(74) Sandro Wunderlich
Registro extinto a contar de 08/08/2014.

(11) DI 6903037-5

Código 44 - Extinção - Art. 119 inciso III da LPI
(15) 26/10/2010
(73) The Libman Company (US)
(74) DANNEMANN, SIEMSEN, BIGLER & IPANEMA MOREIRA
Registro extinto a contar de 07/08/2014.

(11) DI 6903038-3

Código 44 - Extinção - Art. 119 inciso III da LPI
(15) 19/12/2017
(73) THE LIBMAN COMPANY (US)
(74) DANNEMANN, SIEMSEN, BIGLER & IPANEMA MOREIRA
Registro extinto a contar de 07/08/2014.

(11) DI 6903039-1

Código 44 - Extinção - Art. 119 inciso III da LPI
(15) 26/10/2010
(73) The Libman Company (US)
(74) DANNEMANN, SIEMSEN, BIGLER & IPANEMA MOREIRA
Registro extinto a contar de 07/08/2014.



(11) DI 6903042-1	Código 44 - Extinção - Art. 119 inciso III da LPI (15) 06/07/2010 (73) The Libman Company (US) (74) DANNEMANN, SIEMSEN, BIGLER & IPANEMA MOREIRA Registro extinto a contar de 07/08/2014.
(11) DI 6903049-9	Código 44 - Extinção - Art. 119 inciso III da LPI (15) 26/10/2010 (73) The Libman Company (US) (74) Dannemann, Siemsen, Bigler & Ipanema Moreira Registro extinto a contar de 07/08/2014.
(11) DI 6903058-8	Código 44 - Extinção - Art. 119 inciso III da LPI (15) 06/07/2010 (73) Benelli Armi S.P.A. (IT) (74) MOMSEN, LEONARDOS & CIA Registro extinto a contar de 05/08/2014.
(11) DI 6903062-6	Código 44 - Extinção - Art. 119 inciso III da LPI (15) 15/06/2010 (73) Toyota Jidosha Kabushiki Kaisha (JP) (74) Flávia Salim Lopes Registro extinto a contar de 01/08/2014.
(11) DI 6903070-7	Código 44 - Extinção - Art. 119 inciso III da LPI (15) 25/05/2010 (73) Ferplast Ind. e Com. de Peças Plast. e Ferramentais Ltda (BR/SP) (74) City Patentes E Marcas Ltda Registro extinto a contar de 08/08/2014.
(11) DI 6903071-5	Código 44 - Extinção - Art. 119 inciso III da LPI (15) 21/12/2010 (73) Perfetti Van Melle S.P.A. (IT) (74) Dannemann, Siemsen, Bigler & Ipanema Moreira Registro extinto a contar de 08/08/2014.
(11) DI 6903073-1	Código 44 - Extinção - Art. 119 inciso III da LPI (15) 21/12/2010 (73) Perfetti Van Melle S.P.A. (IT) (74) Dannemann, Siemsen, Bigler & Ipanema Moreira Registro extinto a contar de 08/08/2014.
(11) DI 6903076-6	Código 44 - Extinção - Art. 119 inciso III da LPI (15) 14/06/2011



	(73) Lupatech S/A (BR/RS) (74) Mario de Almeida Marcas e Patentes Ltda Registro extinto a contar de 08/08/2014.
(11) DI 6903084-7	Código 44 - Extinção - Art. 119 inciso III da LPI (15) 19/04/2011 (73) British American Tobacco (Holdings) Limited (GB) (74) MOMSEN, LEONARDOS & CIA Registro extinto a contar de 11/08/2014.
(11) DI 6903087-1	Código 44 - Extinção - Art. 119 inciso III da LPI (15) 25/05/2010 (73) FRANCISCO EDUARDO CECCON (BR/SP) (74) Real Marcas e Patentes S/C Ltda Registro extinto a contar de 11/08/2014.
(11) DI 6903088-0	Código 44 - Extinção - Art. 119 inciso III da LPI (15) 25/05/2010 (73) JULIANO FERREIRA ALVES (BR/MG) (74) EDUARDO LIVIO DAIMOND Registro extinto a contar de 11/08/2014.
(11) DI 6903090-1	Código 44 - Extinção - Art. 119 inciso III da LPI (15) 19/04/2011 (73) O.G.T.M. OFFICINE MECCANICHE S.R.L. (IT) (74) ADVOCACIA PIETRO ARIBONI S/C Registro extinto a contar de 11/08/2014.
(11) DI 6903092-8	Código 44 - Extinção - Art. 119 inciso III da LPI (15) 26/04/2011 (73) Alvaro Artemio Provin (BR/RS) (74) Marpa Cons. E Asses. Empresarial Ltda Registro extinto a contar de 25/04/2014.
(11) DI 6903093-6	Código 44 - Extinção - Art. 119 inciso III da LPI (15) 25/05/2010 (73) Silber Silva Silveira (BR/MG) (74) Eliane Sodr� Pineschi Registro extinto a contar de 22/07/2014.
(11) DI 6903098-7	Código 44 - Extinção - Art. 119 inciso III da LPI (15) 25/05/2010 (73) Maria das Graças Brito (BR/MG) Registro extinto a contar de 31/07/2014.



(11) DI 6903099-5	Código 44 - Extinção - Art. 119 inciso III da LPI (15) 11/01/2011 (73) CANDIDO JOSE DE MELO (BR/SP) (74) BEERRE ASSESSORIA EMPRESARIAL LTDA Registro extinto a contar de 12/08/2014.
(11) DI 6903102-9	Código 44 - Extinção - Art. 119 inciso III da LPI (15) 25/05/2010 (73) LETICIA DA SILVA MORAIS (BR/MG) (74) ALGO ALLIANCE ASSESSORIA EM PROPRIEDADE INTELECTUAL LTDA Registro extinto a contar de 12/08/2014.
(11) DI 6903104-5	Código 44 - Extinção - Art. 119 inciso III da LPI (15) 01/02/2011 (73) Jaime de Marchi - ME (BR/PR) (74) Alexandre Pietrângelo Lima Registro extinto a contar de 13/08/2014.
(11) DI 6903105-3	Código 44 - Extinção - Art. 119 inciso III da LPI (15) 25/05/2010 (73) Bioextratus Cosmetic Natural Ltda (BR/MG) (74) Propria Marcas e Patentes Registro extinto a contar de 13/08/2014.
(11) DI 6903106-1	Código 44 - Extinção - Art. 119 inciso III da LPI (15) 11/01/2011 (73) Leandro Ribeiro Faria (BR/MG) (74) Marcelo Pereira dos Santos Registro extinto a contar de 13/08/2014.
(11) DI 6903107-0	Código 44 - Extinção - Art. 119 inciso III da LPI (15) 25/05/2010 (73) Leandro Ribeiro Faria (BR/MG) (74) Marcelo Pereira dos Santos Registro extinto a contar de 13/08/2014.
(11) DI 6903108-8	Código 44 - Extinção - Art. 119 inciso III da LPI (15) 14/12/2010 (73) Sachie Nishiyama (BR/MG) (74) Wanderley Batista dos Santos Registro extinto a contar de 13/08/2014.
(11) DI 6903110-0	Código 44 - Extinção - Art. 119 inciso III da LPI



(15) 01/06/2010
(73) Husky Injection Molding Systems Ltd. (CA)
(74) Nellie Anne Daniel-Shores
Registro extinto a contar de 13/08/2014.

(11) DI 6903112-6 Código 44 - Extinção - Art. 119 inciso III da LPI
(15) 01/06/2010
(73) BRINQUEDOS SOROCABA INDUSTRIA E COMERCIO LTDA (BR/SP)
Registro extinto a contar de 13/08/2014.

(11) DI 6903113-4 Código 44 - Extinção - Art. 119 inciso III da LPI
(15) 01/06/2010
(73) BRINQUEDOS SOROCABA INDUSTRIA E COMERCIO LTDA (BR/SP)
Registro extinto a contar de 13/08/2014.

(11) DI 6903114-2 Código 44 - Extinção - Art. 119 inciso III da LPI
(15) 01/06/2010
(73) BRINQUEDOS SOROCABA INDUSTRIA E COMERCIO LTDA (BR/SP)
Registro extinto a contar de 13/08/2014.

(11) DI 6903115-0 Código 44 - Extinção - Art. 119 inciso III da LPI
(15) 01/06/2010
(73) BRINQUEDOS SOROCABA INDUSTRIA E COMERCIO LTDA (BR/SP)
Registro extinto a contar de

(11) DI 6903116-9 Código 44 - Extinção - Art. 119 inciso III da LPI
(15) 26/04/2011
(73) BRASILMAQ COMÉRCIO DE MÁQUINAS E PEÇAS PARA
PAVIMENTAÇÃO E TERRAPLENAGEM LTDA (BR/SP)
(74) SUL AMÉRICA MARCAS E PATENTES LTDA
Registro extinto a contar de 13/08/2014.

(11) DI 6903117-7 Código 44 - Extinção - Art. 119 inciso III da LPI
(15) 11/01/2011
(73) Leandro Ribeiro Faria (BR/MG)
(74) Marcelo Pereira dos Santos
Registro extinto a contar de 13/08/2014.

(11) DI 6903118-5 Código 44 - Extinção - Art. 119 inciso III da LPI
(15) 25/01/2011
(73) Ricardo Luis Meirelles (BR/RJ)
(74) Maurício Ramos Damasceno
Registro extinto a contar de 13/08/2014.



(11) DI 6903119-3	Código 44 - Extinção - Art. 119 inciso III da LPI (15) 18/01/2011 (73) Ricardo Luis Meirelles (BR/RJ) (74) Maurício Ramos Damasceno Registro extinto a contar de 13/08/2014.
(11) DI 6903120-7	Código 44 - Extinção - Art. 119 inciso III da LPI (15) 01/06/2010 (73) Grendene S.A. (BR/CE) (74) Custódio de Almeida & Cia Registro extinto a contar de 13/08/2014.
(11) DI 6903121-5	Código 44 - Extinção - Art. 119 inciso III da LPI (15) 01/06/2010 (73) Grendene S.A. (BR/CE) (74) Custódio de Almeida & Cia. Registro extinto a contar de 13/08/2014.
(11) DI 6903122-3	Código 44 - Extinção - Art. 119 inciso III da LPI (15) 01/06/2010 (73) Gercino de Souza Júnior (BR/PR) (74) Guerra Propriedade Industrial Registro extinto a contar de 13/08/2014.
(11) DI 6903124-0	Código 44 - Extinção - Art. 119 inciso III da LPI (15) 26/04/2011 (73) Maria José Ramos (BR/SP) (74) INTERAÇÃO MARCAS E PATENTES LTDA Registro extinto a contar de 14/08/2014.
(11) DI 6903134-7	Código 44 - Extinção - Art. 119 inciso III da LPI (15) 01/06/2010 (73) Fábrica de Móveis Tradição Ltda. (BR/SC) (74) Cerumar Asses. Cons. Prop. Intelect Ltda Registro extinto a contar de 14/08/2014.
(11) DI 6903135-5	Código 44 - Extinção - Art. 119 inciso III da LPI (15) 01/06/2010 (73) Selene Rose Loss Sanmartin (BR/RS) (74) Custódio de Almeida & Cia. Registro extinto a contar de 14/08/2014.
(11) DI 6903136-3	Código 44 - Extinção - Art. 119 inciso III da LPI (15) 01/06/2010



	(73) Wem Equipamentos Eletronicos Ltda (BR/SP) (74) Vilage Marcas & Patentes S/S LTDA Registro extinto a contar de 14/08/2014.
(11) DI 6903137-1	Código 44 - Extinção - Art. 119 inciso III da LPI (15) 01/06/2010 (73) D.I. Daczkovski EPP (BR/RJ) Registro extinto a contar de 15/08/2014.
(11) DI 6903143-6	Código 44 - Extinção - Art. 119 inciso III da LPI (15) 01/06/2010 (73) Diferencial G.S. Comércio de Peças e Prestadora de Serviços Ltda - Me (BR/PR) (74) Parron Buiar Marcas e Patentes S/S Ltda. Registro extinto a contar de 15/08/2014.
(11) DI 6903145-2	Código 44 - Extinção - Art. 119 inciso III da LPI (15) 01/06/2010 (73) Genesio Ramos Ramalho (BR/PR) (74) Adilson Gabardo Registro extinto a contar de 15/08/2014.
(11) DI 6903146-0	Código 44 - Extinção - Art. 119 inciso III da LPI (15) 01/06/2010 (73) Genesio Ramos Ramalho (BR/PR) (74) Adilson Gabardo Registro extinto a contar de 15/08/2014.
(11) DI 6903148-7	Código 44 - Extinção - Art. 119 inciso III da LPI (15) 13/07/2010 (73) Rivaldo Caetano de Azevedo (BR/MG) (74) Ércio Quaresma Firpe Registro extinto a contar de 15/08/2014.
(11) DI 6903149-5	Código 44 - Extinção - Art. 119 inciso III da LPI (15) 13/07/2010 (73) Valeplast Indústria e Comércio de Plásticos do Vale do Paraíba Ltda (BR/RJ) (74) David Nilton Pereira de Lucena Registro extinto a contar de 08/08/2014.
(11) DI 6903162-2	Código 44 - Extinção - Art. 119 inciso III da LPI (15) 07/06/2011 (73) André Roberto Jacob (BR/SP) (74) Vilage Marcas & Patentes S/S Ltda



Registro extinto a contar de 18/08/2014.



Código 46 - Prorrogação

Prorrogada a vigência do registro de desenho industrial por solicitação do titular.

(11) DI 5802343-7

Código 46 - Prorrogação

(22) 01/12/1998

(15) 08/03/2000

(45) 08/03/2000

(54) Conjunto de talheres.

(73) Tramontina Farroupilha S.A Indústria Metalúrgica (BR/RS)

(72) Lourival Dalmás

(74) Marpa Cons. & Asses. Empresarial Ltda

Prorrogado de 02/12/2018 a 01/12/2023 (5º Período).

(11) DI 5802380-1

Código 46 - Prorrogação

(22) 04/12/1998

(15) 02/10/2001

(45) 02/10/2001

(54) Cadeira

(73) Herman Miller, INC (US)

(72) William E. Stumpf; Rodney C. Schoenfelder; Donald Chadwick; Carolyn Keller Maalouf

(74) DANNEMANN, SIEMSEN, BIGLER & IPANEMA MOREIRA

Prorrogado de 05/12/2018 a 04/12/2023 (5º Período).

(11) DI 5802560-0

Código 46 - Prorrogação

(22) 24/12/1998

(15) 05/10/1999

(45) 05/10/1999

(54) Recipiente pequeno quadrado com tampa

(73) S.C.Johnson Home Storage, Inc. (US)

(72) Daniel C. Wilson; Jeffrey J. Zettle; Donald E. Hodge; Eric B. Schaper

(74) Daniel & Cia

Prorrogado de 25/12/2018 a 24/12/2023 (5º Período).

(11) DI 5802561-8

Código 46 - Prorrogação

(22) 24/12/1998

(15) 05/10/1999

(45) 05/10/1999

(54) Recipiente arredondado com tampa

(73) S. C. Johnson Home Storage, Inc (US)

(72) Daniel C. Wilson; Jeffrey J. Zettle; Donald E. Hodge; Eric B. Schaper

(74) Daniel & Cia



Prorrogado de 25/12/2018 a 24/12/2023 (5º Período).

(11) DI 5802562-6

Código 46 - Prorrogação

(22) 24/12/1998

(15) 05/10/1999

(45) 05/10/1999

(54) Recipiente alto quadrado com tampa

(73) S.C. Johnson Home Storage, Inc. (US)

(72) Daniel C. Wilson; Jeffrey J. Zettle; Donald E. Hodge; Eric B. Schaper

(74) Daniel & Cia

Prorrogado de 25/12/2018 a 24/12/2023 (5º Período).

(11) DI 5900541-6

Código 46 - Prorrogação

(22) 07/05/1999

(15) 16/11/1999

(45) 16/11/1999

(54) CONFIGURAÇÃO EM GARRAFA TÉRMICA COM BOMBA

(73) TERMOLAR S/A (BR/RS)

(72) JOSÉ CARLOS MARIO BORNANCINI

(74) Mario de Almeida Marcas e Patentes Ltda

Prorrogado de 08/05/2019 a 07/05/2024 (5º Período).

(11) DI 5900726-5

Código 46 - Prorrogação

(22) 17/06/1999

(15) 09/11/1999

(45) 09/11/1999

(54) CONFIGURAÇÃO EM GARRAFA TÉRMICA

(73) Termolar S/A (BR/RS)

(72) José Carlos Mario Bornancini

(74) Mário de Almeida Marcas e Patentes Ltda

Prorrogado de 18/06/2019 a 17/06/2024 (5º Período).

(11) DI 5901346-0

Código 46 - Prorrogação

(22) 21/05/1999

(15) 20/06/2000

(45) 20/06/2000

(54) CONFIGURAÇÃO APLICADA EM TAMPO DE MESA

(73) FÁBIO MAGID BAZHUNI MAIA (BR/RJ)

(72) Fábio Magid Bazhuni Maia

(74) DANNEMANN, SIEMSEN, BIGLER & IPANEMA MOREIRA

Prorrogado de 22/05/2019 a 21/05/2024 (5º Período).

(11) DI 5902107-1

Código 46 - Prorrogação

(22) 13/10/1999



(15) 08/02/2000
(45) 08/02/2000
(54) DISPOSIÇÃO APLICADA EM PERFIL DE RODAGEM
(73) Maggion Indústrias de Pneus e Máquinas Ltda. (BR/SP)
(72) Rosa Maria Maggion
(74) Darré, Bueno & Moreira
Prorrogado de 14/10/2019 a 13/10/2024 (5º Período).

(11) DI 5902108-0

Código 46 - Prorrogação
(22) 13/10/1999
(15) 25/07/2000
(45) 25/07/2000
(54) CONFIGURAÇÃO APLICADA EM BANDA DE RODAGEM
(73) Maggion Indústrias de Pneus e Máquinas Ltda. (BR/SP)
(72) Rosa Maria Maggion
(74) Carlos Vicente da Silva Nogueira
Prorrogado de 14/10/2019 a 13/10/2024 (5º Período).

(11) DI 5902600-6

Código 46 - Prorrogação
(22) 12/11/1999
(15) 18/04/2000
(45) 18/04/2000
(54) TAMPA
(73) Betapack S/A (ES)
(72) Javier Berroa García
(74) BHERING ADVOGADOS
Prorrogado de 13/11/2019 a 12/11/2024 (5º Período).

(11) DI 6301515-3

Código 46 - Prorrogação
(22) 14/05/2003
(15) 29/07/2003
(45) 29/07/2003
(54) CONFIGURAÇÃO APLICADA A EMBALAGEM
(73) Semeato S/A Indústria e Comércio (BR/RS)
(72) Roberto Otaviano Rossato
(74) Luiz Alberto Rosenstengel
Registro prorrogado de 15/05/2018 a 14/05/2023.

(11) DI 6304262-2

Código 46 - Prorrogação
(22) 15/12/2003
(15) 06/04/2004
(45) 06/04/2004
(54) CONFIGURAÇÃO APLICADA EM ESTOJO
(73) DART INDUSTRIES, INC. (US)



(72) ANITA SUK PING LIU
(74) Momsen, Leonardos & Cia
Prorrogado de 16/12/2018 a 15/12/2023 (4º Período).

(11) DI 6304269-0 Código 46 - Prorrogação
(22) 05/12/2003
(15) 11/05/2004
(45) 11/05/2004
(54) CONFIGURAÇÃO EM VÁLVULA DE ABASTECIMENTO
(73) BRUNO MANZOLI CARUSO (BR/SP)
(72) BRUNO MANZOLI CARUSO
(74) Mercúrio Marcas e Patentes Ltda.
Prorrogado de 06/12/2018 a 05/12/2023 (4º Período).

(11) DI 6304276-2 Código 46 - Prorrogação
(22) 05/12/2003
(15) 11/05/2004
(45) 11/05/2004
(54) CONFIGURAÇÃO APLICADA EM EMBALAGEM
(73) SEMEATO S/A INDÚSTRIA E COMÉRCIO (BR/RS)
(72) ROBERTO OTAVIANO ROSSATO; GILMAR DE LIMA
(74) Agência Gaúcha de Marcas e Patentes Ltda
Prorrogado de 06/12/2018 a 05/12/2023 (4º Período).

(11) DI 6304277-0 Código 46 - Prorrogação
(22) 05/12/2003
(15) 27/04/2004
(45) 27/04/2004
(54) CONFIGURAÇÃO APLICADA EM EMBALAGEM
(73) SEMEATO S/A INDÚSTRIA E COMÉRCIO (BR/RS)
(72) ROBERTO OTAVIANO ROSSATO; GILMAR DE LIMA
(74) Agência Gaúcha de Marcas e Patentes Ltda
Prorrogado de 06/12/2018 a 05/12/2023 (4º Período).

(11) DI 6304323-8 Código 46 - Prorrogação
(22) 05/12/2003
(15) 30/03/2004
(45) 30/03/2004
(54) CONFIGURAÇÃO APLICADA EM EMBALAGEM
(73) SEMEATO S/A INDÚSTRIA E COMÉRCIO (BR/RS)
(72) ROBERTO OTAVIANO ROSSATO
(74) Agência Gaúcha de Marcas e Patentes LTDA
Prorrogado de 06/12/2018 a 05/12/2023 (4º Período).



(11) DI 6304324-6 Código 46 - Prorrogação
(22) 05/12/2003
(15) 09/03/2004
(45) 09/03/2004
(54) CONFIGURAÇÃO APLICADA EM EMBALAGEM
(73) SEMEATO S/A INDÚSTRIA E COMÉRCIO (BR/RS)
(72) ROBERTO OTAVIANO ROSSATO; GILMAR DE LIMA
(74) Agência Gaúcha de Marcas e Patentes LTDA
Prorrogado de 06/12/2018 a 05/12/2023 (4º Período).

(11) DI 6304326-2 Código 46 - Prorrogação
(22) 05/12/2003
(15) 02/03/2004
(45) 02/03/2004
(54) CONFIGURAÇÃO APLICADA EM EMBALAGEM
(73) SEMEATO S/A INDÚSTRIA E COMÉRCIO (BR/RS)
(72) ROBERTO OTAVIANO ROSSATO; GILMAR DE LIMA
(74) Agência Gaúcha de Marcas e Patentes LTDA
Prorrogado de 06/12/2018 a 05/12/2023 (4º Período).

(11) DI 6304327-0 Código 46 - Prorrogação
(22) 05/12/2003
(15) 02/03/2004
(45) 02/03/2004
(54) CONFIGURAÇÃO APLICADA EM EMBALAGEM
(73) Semeato S/A Indústria e Comércio (BR/RS)
(72) Roberto Otaviano Rossato; Gilmar de Lima
(74) Agência Gaúcha de Marcas e Patentes LTDA
Prorrogado de 06/12/2018 a 05/12/2023 (4º Período).

(11) DI 6304331-9 Código 46 - Prorrogação
(22) 05/12/2003
(15) 09/03/2004
(45) 09/03/2004
(54) CONFIGURAÇÃO APLICADA EM EMBALAGEM
(73) SEMEATO S/A INDÚSTRIA E COMÉRCIO (BR/RS)
(72) ROBERTO OTAVIANO ROSSATO; GILMAR DE LIMA
(74) Agência Gaúcha de Marcas e Patentes Ltda
Prorrogado de 06/12/2018 a 05/12/2023 (4º Período).

(11) DI 6304333-5 Código 46 - Prorrogação
(22) 05/12/2003
(15) 09/03/2004
(45) 09/03/2004



(54) CONFIGURAÇÃO APLICADA EM EMBALAGEM
(73) SEMEATO S/A INDÚSTRIA E COMÉRCIO (BR/RS)
(72) ROBERTO OTAVIANO ROSSATO; GILMAR DE LIMA
(74) Agência Gaúcha de Marcas e Patentes Ltda
Prorrogado de 06/12/2018 a 05/12/2023 (4º Período).

(11) DI 6304336-0

Código 46 - Prorrogação
(22) 05/12/2003
(15) 09/03/2004
(45) 09/03/2004
(54) CONFIGURAÇÃO APLICADA EM EMBALAGEM
(73) SEMEATO S/A INDÚSTRIA E COMÉRCIO (BR/RS)
(72) ROBERTO OTAVIANO ROSSATO; GILMAR DE LIMA
(74) Agência Gaúcha de Marcas e Patentes Ltda
Prorrogado de 06/12/2018 a 05/12/2023 (4º Período).

(11) DI 6304352-1

Código 46 - Prorrogação
(22) 01/12/2003
(15) 09/03/2004
(45) 09/03/2004
(54) CONFIGURAÇÃO APLICADA EM ARMÁRIO
(73) NILKO TECNOLOGIA LTDA. (BR/PR)
(72) FRAIMUNDO HUSCHER
(74) Brasil Sul Marcas e Patentes S/C Ltda
Prorrogado de 02/12/2018 a 01/12/2023 (4º Período).

(11) DI 6304396-3

Código 46 - Prorrogação
(22) 01/12/2003
(15) 08/06/2004
(45) 08/06/2004
(54) CONFIGURAÇÃO APLICADA EM COMPRESSOR DE REFRIGERAÇÃO
(73) FISHER & PAYKEL APPLIANCES LIMITED (NZ)
(72) JOHN H. BOYD JR; UPESH PATEL; TIMOTHY GORDON READ
(74) Dannemann, Siemsen, Bigler & Ipanema Moreira
Prorrogado de 02/12/2018 a 01/12/2023 (4º Período).

(11) DI 6304399-8

Código 46 - Prorrogação
(22) 02/12/2003
(15) 09/03/2004
(45) 09/03/2004
(54) CONFIGURAÇÃO APLICADA EM LAVADORA DE ROUPAS
(73) LATINA ELETRODOMÉSTICOS S/A (BR/SP)
(72) JOSÉ PAULO ALEIXO COLI
(74) Simbolo Marcas e Patentes Ltda



Prorrogado de 03/12/2018 a 02/12/2023 (4º Período).

(11) DI 6304522-2

Código 46 - Prorrogação

(22) 24/12/2003

(15) 13/04/2004

(45) 13/04/2004

(54) CONFIGURAÇÃO APLICADA EM ESCOVA DE DENTES

(73) GLAXOSMITHKLINE CONSUMER HEALTHCARE GMBH & CO KG (DE)

(72) CHRISTOPH GEIBERGER

(74) Momsen, Leonardos & Cia

Prorrogado de 25/12/2018 a 24/12/2023 (4º Período).

(11) DI 6304537-0

Código 46 - Prorrogação

(22) 17/12/2003

(15) 04/05/2004

(45) 04/05/2004

(54) CONFIGURAÇÃO APLICADA A BANDA DE RODAGEM PARA PNEU

(73) BRIDGESTONE CORPORATION (JP)

(72) YASUO HIMURO

(74) Dannemann, Siemsen, Bigler & Ipanema Moreira

Prorrogado de 18/12/2018 a 17/12/2023 (4º Período).

(11) DI 6304545-1

Código 46 - Prorrogação

(22) 05/12/2003

(15) 30/03/2004

(45) 30/03/2004

(54) CONFIGURAÇÃO INTRODUZIDA EM VÁLVULA DE CILINDRO

(73) BRUNO MANZOLI CARUSO (BR/SP)

(72) BRUNO MANZOLI CARUSO

(74) Mercúrio Marcas e Patentes Ltda.

Prorrogado de 06/12/2018 a 05/12/2023 (4º Período).

(11) DI 6304577-0

Código 46 - Prorrogação

(22) 31/12/2003

(15) 13/07/2004

(45) 13/07/2004

(54) CONFIGURAÇÃO APLICADA EM BANDA DE RODAGEM

(73) BRIDGESTONE AMERICAS TIRE OPERATIONS, LLC (US)

(72) Timothy J. Lassan; James G. Guspodin; Michael Beauvais

(74) Dannemann, Siemsen, Bigler & Ipanema Moreira

Prorrogado de 01/01/2019 a 31/12/2023 (4º Período).

(11) DI 6304605-9

Código 46 - Prorrogação

(22) 17/12/2003



(15) 05/10/2004
(45) 05/10/2004
(54) "CONFIGURAÇÃO APLICADA A ARMÁRIO"
(73) UNILEVER N.V (NL)
(72) BRUNO COCCO; VINCENZO DI-ROSA; VARKEY BERTY JACOB
(74) Francisco Carlos Rodrigues Silva
Prorrogado de 18/12/2018 a 17/12/2023 (4º Período).

(11) DI 6304620-2

Código 46 - Prorrogação
(22) 30/12/2003
(15) 29/06/2004
(45) 29/06/2004
(54) CONFIGURAÇÃO APLICADA EM ESCOVA DE DENTES INFANTIL
(73) Colgate-Palmolive Company (US)
(72) Eduardo Jimenez
(74) Momsen, Leonardos & Cia.
Prorrogado de 31/12/2018 a 30/12/2023 (4º Período).

(11) DI 6304686-5

Código 46 - Prorrogação
(22) 28/11/2003
(15) 13/04/2004
(45) 13/04/2004
(54) CONFIGURAÇÃO APLICADA EM CALÇA
(73) JOÃO SÉRGIO VICENTE (BR/PR)
(72) JOÃO SÉRGIO VICENTE
(74) Dinâmica Marcas Patentes
Prorrogado de 29/11/2018 a 28/11/2023 (4º Período).

(11) DI 6304720-9

Código 46 - Prorrogação
(22) 31/12/2003
(15) 06/07/2004
(45) 06/07/2004
(54) CONFIGURAÇÃO APLICADA EM BANDA DE RODAGEM
(73) BRIDGESTONE AMERICAS TIRE OPERATIONS, LLC (US)
(72) Timothy J. Lassar; James G. Guspodin; Michel Beauvais
(74) Dannemann, Siemsen, Bigler & Ipanema Moreira
Prorrogado de 01/01/2019 a 31/12/2023 (4º Período).

(11) DI 6304721-7

Código 46 - Prorrogação
(22) 30/12/2003
(15) 22/06/2004
(45) 22/06/2004
(54) CONFIGURAÇÃO APLICADA EM ESCOVA DE DENTES INFANTIL
(73) COLGATE-PALMOLIVE COMPANY (US)



(72) EDUARDO JIMENEZ
(74) Momsen, Leonardos & Cia.
Prorrogado de 31/12/2018 a 30/12/2023 (4º Período).

(11) DI 6304763-2 Código 46 - Prorrogação
(22) 22/12/2003
(15) 22/06/2004
(45) 22/06/2004
(54) CONFIGURAÇÃO APLICADA EM APLICADOR
(73) COLGATE-PALMOLIVE COMPANY (US)
(72) BRUCE CUMMINGS; NICHOLAS NOE
(74) Momsen, Leonardos & Cia
Prorrogado de 23/12/2018 a 22/12/2023 (4º Período).

(11) DI 6304832-9 Código 46 - Prorrogação
(22) 19/12/2003
(15) 29/06/2004
(45) 29/06/2004
(54) CONFIGURAÇÃO APLICADA EM COLETE
(73) Renato Edmundo Breda (BR/SP)
(72) Renato Edmundo Breda
(74) P.A. Produtores Associados Marcas e Patentes Ltda
Prorrogado de 20/12/2018 a 19/12/2023 (4º Período).

(11) DI 6304884-1 Código 46 - Prorrogação
(22) 29/12/2003
(15) 20/07/2004
(45) 20/07/2004
(54) BATEDEIRA
(73) MK Eletrodomésticos LTDA (BR/BA)
(72) Jacques Ivo Krause
(74) Vilage Marcas & Patentes S/C Ltda
Prorrogado de 30/12/2018 a 29/12/2023 (4º Período).

(11) DI 6304915-5 Código 46 - Prorrogação
(22) 23/12/2003
(15) 30/03/2004
(45) 30/03/2004
(54) CONFIGURAÇÃO APLICADA A EMBALAGEM AEROSSOL
(73) UNIVELER N.V. (NL)
(72) PAUL ROBERTSON SHERRATT
(74) Francisco Carlos Rodrigues Silva
Prorrogado de 24/12/2018 a 23/12/2023 (4º Período).



(11) DI 6401627-7 Código 46 - Prorrogação
(22) 17/05/2004
(15) 11/01/2005
(45) 11/01/2005
(54) "CONFIGURAÇÃO APLICADA EM COLETORES PROCESSADORES DE DADOS"
(73) TELEMÁTICA SISTEMAS INTELIGENTES LTDA (BR/SP)
(72) DANIEL RUSSI SALARU
(74) Rubens dos Santos Filho
Prorrogado de 18/05/2019 a 17/05/2024 (4º Período).

(11) DI 6401665-0 Código 46 - Prorrogação
(22) 17/05/2004
(15) 11/01/2005
(45) 11/01/2005
(54) "CONFIGURAÇÃO APLICADA EM BLOQUEIO PARA CONTROLE DE ACESSO, FREQUÊNCIA E SEGURANÇA"
(73) TELEMÁTICA SISTEMAS INTELIGENTES LTDA (BR/SP)
(72) DANIEL RUSSI SALARU
(74) Rubens dos Santos Filho
Prorrogado de 18/05/2019 a 17/05/2024 (4º Período).

(11) DI 6401708-7 Código 46 - Prorrogação
(22) 21/05/2004
(15) 18/01/2005
(45) 18/01/2005
(54) "CONFIGURAÇÃO APLICADA EM PEDESTAL PARA EQUIPAMENTOS DE CONTROLE DE ACESSO, FREQUÊNCIA E SEGURANÇA"
(73) TELEMÁTICA SISTEMAS INTELIGENTES LTDA (BR/SP)
(72) DANIEL RUSSI SALARU
(74) Rubens dos Santos Filho
Prorrogado de 22/05/2019 a 21/05/2024 (4º Período).

(11) DI 6403385-6 Código 46 - Prorrogação
(22) 17/09/2004
(15) 21/12/2004
(45) 21/12/2004
(54) "CONFIGURAÇÃO ORNAMENTAL APLICADA EM PINOS-EIXO PARA DOBRADIÇAS"
(73) CHARLES GUBLER (BR/SC)
(72) CHARLES GUBLER
(74) Wanderlei Cardoso
Prorrogado de 18/09/2019 a 17/09/2024 (4º Período).



(11) DI 6403574-3	Código 46 - Prorrogação (22) 06/10/2004 (15) 21/12/2004 (45) 21/12/2004 (54) "CONFIGURAÇÃO APLICADA EM BATEDEIRA" (73) BRITÂNIA ELETRODOMÉSTICOS S.A (BR/PR) (72) CESAR EDUARDO ISAACSON BUFFARA (74) VALOR PROPRIEDADE INTELECTUAL S/S LTDA Prorrogado de 07/10/2019 a 06/10/2024 (4º Período).
(11) DI 6403575-1	Código 46 - Prorrogação (22) 06/10/2004 (15) 21/12/2004 (45) 21/12/2004 (54) "CONFIGURAÇÃO APLICADA EM VENTILADOR DE TETO" (73) BRITÂNIA ELETRODOMÉSTICOS S.A. (BR/PR) (72) CESAR EDUARDO ISAACSON BUFFARA (74) VALOR PROPRIEDADE INTELECTUAL S/A LTDA Prorrogado de 07/10/2019 a 06/10/2024 (4º Período).
(11) DI 6403901-3	Código 46 - Prorrogação (22) 29/10/2004 (15) 10/05/2005 (45) 10/05/2005 (54) CONFIGURAÇÃO APLICADA EM VENTILADOR (73) BRITÂNIA ELETRODOMÉSTICOS S.A. (BR/PR) (72) Cesar Eduardo Isaacson Buffara (74) VALOR PROPRIEDADE INTELECTUAL S/S LTDA Prorrogado de 30/10/2019 a 29/10/2024 (4º Período).
(11) DI 6804531-0	Código 46 - Prorrogação (22) 13/10/2008 (15) 06/10/2009 (45) 06/10/2009 (54) CONFIGURAÇÃO APLICADA EM CALÇADO (73) Faculdades Católicas Mantenedora da Pontifícia Universidade Católica do Rio de Janeiro - Puc Rio (BR/RJ) (72) Ricardo de Moraes Cordeiro Orlando (74) Atem e Remer Asses. Consult. Prop. Int. Ltda Prorrogado de 14/10/2018 a 13/10/2023 (3º Período).
(21) DI 6804988-9	Código 46 - Prorrogação (22) 17/09/2008 (44) 26/12/2018



(54) FRASCO DE VIDRO E TAMPA PARA FRAGRÂNCIAS

(73) CHRISTIAN CASEY LLC (US)

(72) McGregor Lance; Chung Jin Domicilio

(74) Mirian Oliveira da Rocha Pitta

Prorrogado de 18/09/2018 a 17/09/2023 (3º Período).

(11) DI 6805052-6

Código 46 - Prorrogação

(22) 26/11/2008

(15) 16/11/2010

(45) 16/11/2010

(54) CONFIGURAÇÃO APLICADA EM CALOTA

(73) Instaladora São Marcos Ltda (BR/RS)

(72) Mateus André Meneguzzo

(74) City Patentes e Marcas Ltda

Prorrogado de 27/11/2018 a 26/11/2023 (3º Período).

(11) DI 6805112-3

Código 46 - Prorrogação

(22) 01/12/2008

(15) 27/10/2009

(45) 27/10/2009

(54) CONFIGURAÇÃO APLICADA A UMA CALÇA ABSORVENTE
DESCARTÁVEL.

(73) Kimberly-Clark WorldWide, Inc (US)

(72) Michael J. Faulks; Robert Lee Popp; Michael Donald Sperl; Nancy Meetz;
Sandra M. Rogers; Frank Rosch

(74) Orlando de Souza

Prorrogado de 02/12/2018 a 01/12/2023 (3º Período).

(11) DI 6805189-1

Código 46 - Prorrogação

(22) 21/11/2008

(15) 10/11/2009

(45) 10/11/2009

(54) CONFIGURAÇÃO APLICADA EM FECHADURA

(73) CLEBER LUIS DA RE (BR/RJ)

(72) Cleber Luis da Re

(74) Idea Marcas e Patentes Ltda

Registro prorrogado de 22/11/2013 até 21/11/2018.

(11) DI 6805266-9

Código 46 - Prorrogação

(22) 28/11/2008

(15) 10/11/2009

(45) 10/11/2009

(54) CONFIGURAÇÃO APLICADA EM TAMPA

(73) NELY CRISTINA BRAIDOTTI (BR/SP)



(72) NELY CRISTINA BRAIDOTTI
(74) SIMBOLO MARCAS E PATENTES LTDA
Prorrogado de 29/11/2018 a 28/11/2023 (3º Período).

(11) DI 6805267-7

Código 46 - Prorrogação
(22) 28/11/2008
(15) 10/11/2009
(45) 10/11/2009
(54) "CONFIGURAÇÃO APLICADA EM PORTA COPOS"
(73) NELY CRISTINA BRAIDOTTI (BR/SP)
(72) NELY CRISTINA BRAIDOTTI
(74) SIMBOLO MARCAS E PATENTES LTDA
Prorrogado de 29/11/2018 a 28/11/2023 (3º Período).

(11) DI 6805268-5

Código 46 - Prorrogação
(22) 28/11/2008
(15) 10/11/2009
(45) 10/11/2009
(54) "CONFIGURAÇÃO APLICADA EM PORTA GUARDANAPOS"
(73) NELY CRISTINA BRAIDOTTI (BR/SP)
(72) NELY CRISTINA BRAIDOTTI
(74) SIMBOLO MARCAS E PATENTES LTDA
Prorrogado de 29/11/2018 a 28/11/2023 (3º Período).

(11) DI 6805269-3

Código 46 - Prorrogação
(22) 28/11/2008
(15) 10/11/2009
(45) 10/11/2009
(54) "CONFIGURAÇÃO APLICADA EM PORTA FILTROS DE CAFÉ"
(73) NELY CRISTINA BRAIDOTTI (BR/SP)
(72) NELY CRISTINA BRAIDOTTI
(74) SIMBOLO MARCAS E PATENTES LTDA
Prorrogado de 29/11/2018 a 28/11/2023 (3º Período).

(11) DI 6805273-1

Código 46 - Prorrogação
(22) 01/12/2008
(15) 01/12/2009
(45) 01/12/2009
(54) CONFIGURAÇÃO APLICADA EM PALMILHA.
(73) Paulo Edson Mantovani (BR/SP)
(72) Paulo Edson Mantovani
(74) MARCO ANTONIO DE OLIVEIRA
Prorrogado de 02/12/2018 a 01/12/2023 (3º Período).



(11) DI 6805276-6	Código 46 - Prorrogação (22) 01/12/2008 (15) 02/03/2010 (45) 02/03/2010 (54) CONFIGURAÇÃO APLICADA A RECIPIENTE (73) MARS, INCORPORATED (US) (72) BERNARD POK; TAI HAI (74) VEIRANO E ADVOGADOS ASSOCIADOS Prorrogado de 02/12/2018 a 01/12/2023 (3º Período).
(11) DI 6805277-4	Código 46 - Prorrogação (22) 01/12/2008 (15) 10/11/2009 (45) 10/11/2009 (54) CONFIGURAÇÃO APLICADA Á BARRA DE CHOCOLATE (73) MARS, INCORPORATED (US) (72) Susan Wilson; Katarzyna Kwapisz (74) VEIRANO E ADVOGADOS ASSOCIADOS Prorrogado de 02/12/2018 a 01/12/2023 (3º Período).
(11) DI 6805281-2	Código 46 - Prorrogação (22) 01/12/2008 (15) 01/12/2009 (45) 01/12/2009 (54) CONFIGURAÇÃO INTRODUZIDA EM FRASCO E TAMPA (73) DEUX COSMÉTICOS LTDA-EPP (BR/PR) (72) ADEMIR BERNART (74) REMARCA - Registro de Marcas e Patentes S/C Ltda. Prorrogado de 02/12/2018 a 01/12/2023 (3º Período).
(11) DI 6805293-6	Código 46 - Prorrogação (22) 02/12/2008 (15) 03/11/2009 (45) 03/11/2009 (54) "CONFIGURAÇÃO APLICADA EM PALITO DE SORVETE" (73) UNILEVER N.V (NL) (72) VINCENZO ACUNZO; FABRIZIO VIVARELLI (74) ARTUR FRANCISCO SCHAAL Prorrogado de 03/12/2018 a 02/12/2023 (3º Período).
(11) DI 6805340-1	Código 46 - Prorrogação (22) 11/12/2008 (15) 10/11/2009 (45) 10/11/2009



(54) VIDRO DE FAROL
(73) Volvo Lastvagnar AB (SE)
(72) Asok George Abraham
(74) Magnus Aspeby Claudio Szabas
Prorrogado de 12/12/2018 a 11/12/2023 (3º Período).

(11) DI 6805343-6

Código 46 - Prorrogação
(22) 11/12/2008
(15) 10/11/2009
(45) 10/11/2009
(54) CONFIGURAÇÃO APLICADA EM GARRAFA
(73) Unilever N.V. (NL)
(72) Diego Sebastián Briozzo Fernandez; Adele Maraboli; Edward Arthur Charles Mitchell; Laurent Jean Albert Robin-Prevallee; Giacomo Enrico Tesolin; Nicholas Bela Verebelyi
(74) ATEM E REMER ASSES. CONSULT. PROP. INT. LTDA.
Prorrogado de 12/12/2018 a 11/12/2023 (3º Período).

(11) DI 6805344-4

Código 46 - Prorrogação
(22) 11/12/2008
(15) 10/11/2009
(45) 10/11/2009
(54) CONFIGURAÇÃO APLICADA EM GARRAFA
(73) Unilever N.V. (NL)
(72) Diego Sabestián Briozzo Fernandez; Adele Maraboli; Edward Arthur Charles Mitchell; Laurent Jean Albert Robin-Prevallee; Giacomo Enrico Tesolin; Nicholas Bela Verebelyi
(74) Atem e Remer Asses. Consult. Prop. Int. Ltda
Prorrogado de 12/12/2018 a 11/12/2023 (3º Período).

(11) DI 6805345-2

Código 46 - Prorrogação
(22) 11/12/2008
(15) 10/11/2009
(45) 10/11/2009
(54) CONFIGURAÇÃO APLICADA EM GARRAFA
(73) Unilever N.V. (NL)
(72) Diego Sebastián Briozzo Fernandez; Adele Maraboli; Edward Arthur Charles Mitchell; Laurent Jean Albert Robin-Prevallee; Giacomo Enrico Tesolin; Nicholas Bela Verebelyi
(74) Atem e Remer Asses. Consult. Prop. Int. Ltda
Prorrogado de 12/12/2018 a 11/12/2023 (3º Período).

(11) DI 6805346-0

Código 46 - Prorrogação
(22) 11/12/2008



(15) 10/11/2009
(45) 10/11/2009
(54) CONFIGURAÇÃO APLICADA EM GARRAFA
(73) Unilever N.V. (NL)
(72) Diego Sebastian Briozzo Fernandez; Adele Maraboli; Edward Arthur Charles Mitchell; Laurent Jean Albert Robin-Prevallee; Giacomo Enrico Tesolin; Nicholas Bela Verebelyi
(74) Atem e Remer Asses. Consult. Prop. Int. Ltda
Prorrogado de 12/12/2018 a 11/12/2023 (3º Período).

(11) DI 6805376-2

Código 46 - Prorrogação
(22) 12/12/2008
(15) 24/11/2009
(45) 24/11/2009
(54) CONFIGURAÇÃO APLICADA EM PNEUMÁTICO
(73) COMPAGNIE GENERALE DES ETABLISSEMENTS MICHELIN (FR)
(72) Renaud Durand
(74) GUERRA PROPRIEDADE INDUSTRIAL
Prorrogado de 13/12/2018 a 12/12/2023 (3º Período).

(11) DI 6805378-9

Código 46 - Prorrogação
(22) 12/12/2008
(15) 23/02/2010
(45) 23/02/2010
(54) CONFIGURAÇÃO APLICADA EM CADEIRA DE DENTISTA
(73) FACULDADES CATÓLICAS MANTENEDORA DA PONTIFÍCIA UNIVERSIDADE CATÓLICA DO RIO DE JANEIRO - PUC RIO (BR/RJ)
(72) Rodrigo Marques Ribeiro Guimarães
(74) Atem e Remer Asses. Consult. Prop. Int. Ltda
Registro prorrogado de 13/12/2018 até 12/12/2023.

(11) DI 6805403-3

Código 46 - Prorrogação
(22) 04/12/2008
(15) 10/11/2009
(45) 10/11/2009
(54) CONFIGURAÇÃO APLICADA EM PNEUMÁTICO
(73) COMPAGNIE GENERALE DES ETABLISSEMENTS MICHELIN (FR)
(72) Hervé Bechon; Benoît Foucher; Philippe Mansuy
(74) GUERRA PROPRIEDADE INDUSTRIAL
Prorrogado de 05/12/2018 a 04/12/2023 (3º Período).

(11) DI 6805413-0

Código 46 - Prorrogação
(22) 11/12/2008
(15) 10/11/2009



(45) 10/11/2009
(54) CONFIGURAÇÃO APLICADA EM DISPOSITIVO SANITÁRIO
(73) Unilever N.V. (NL)
(72) Ildiko Beder; Matthew David Cotterill; Barbara Scala
(74) Atem e Remer Asses. Consult. Prop. Int. Ltda
Prorrogado de 12/12/2018 a 11/12/2023 (3º Período).

(11) DI 6805414-9

Código 46 - Prorrogação
(22) 11/12/2008
(15) 10/11/2009
(45) 10/11/2009
(54) CONFIGURAÇÃO APLICADA EM GARRAFA
(73) Unilever N.V. (NL)
(72) Adele Maraboli; Edward Arthur Charles Mitchell; Laurent Jean Albert Robin-Prevallee; Giacomo Enrico Tesolin; Nicholas Bela Verebelyi; Diego Sebastián Briozzo Fernandez
(74) Atem e Remer Asses. Consult. Prop. Int. Ltda
Prorrogado de 12/12/2018 a 11/12/2023 (3º Período).

(11) DI 6805419-0

Código 46 - Prorrogação
(22) 10/12/2008
(15) 10/11/2009
(45) 10/11/2009
(54) CONFIGURAÇÃO APLICADA EM RECIPIENTE
(73) Colgate - Palmolive Company (US)
(72) Kiat Cheong Toh; Liam Hawry
(74) Momsen, Leonardos & Cia
Prorrogado de 11/12/2018 a 10/12/2023 (3º Período).

(11) DI 6805424-6

Código 46 - Prorrogação
(22) 09/12/2008
(15) 10/11/2009
(45) 10/11/2009
(54) "CONFIGURAÇÃO APLICADA EM CORREDIÇA"
(73) METALÚRGICA ALBRAS LTDA (BR/SP)
(72) Reinhard Mario Vogel
(74) ARTUR FRANCISCO SCHAAL
Prorrogado de 10/12/2018 a 09/12/2023 (3º Período).

(11) DI 6805431-9

Código 46 - Prorrogação
(22) 09/12/2008
(15) 10/11/2009
(45) 10/11/2009
(54) "CONFIGURAÇÃO APLICADA A UMA PARTE COMPONENTE DA



ESTAÇÃO DE TRABALHO NO INTERIOR DE AERONAVE"
(73) EMBRAER - Empresa Brasileira de Aeronáutica S.A. (BR/SP)
(72) Paul Priestman
(74) PINHEIRO - NETO - ADVOGADOS
Prorrogado de 10/12/2018 a 09/12/2023 (3º Período).

(11) DI 6805453-0

Código 46 - Prorrogação
(22) 12/12/2008
(15) 10/11/2009
(45) 10/11/2009
(54) "CONFIGURAÇÃO APLICADA EM PERFIL"
(73) GEA SISTEMAS DE RESFRIAMENTO LTDA (BR/SP)
(72) ANTÔNIO BARSSALOS
(74) SÍMBOLO MARCAS E PATENTES LTDA
Prorrogado de 13/12/2018 a 12/12/2023 (3º Período).

(11) DI 6805577-3

Código 46 - Prorrogação
(22) 22/12/2008
(15) 03/11/2009
(45) 03/11/2009
(54) CONFIGURAÇÃO APLICADA EM LANTERNA
(73) Mauricio Balbinot (BR/RS)
(72) Mauricio Balbinot
(74) Abdulcarim Bakkar
Prorrogado de 23/12/2018 a 22/12/2023 (3º Período).

(11) DI 6805583-8

Código 46 - Prorrogação
(22) 17/12/2008
(15) 17/11/2009
(45) 17/11/2009
(54) CONFIGURAÇÃO APLICADA A UM FONE PARA UM DISPOSITIVO DE COMUNICAÇÃO
(73) Motorola, INC (US)
(72) Michael F. Paradise
(74) Orlando De Souza
Prorrogado de 18/12/2018 a 17/12/2023 (3º Período).

(11) DI 6805597-8

Código 46 - Prorrogação
(22) 17/12/2008
(15) 24/08/2010
(45) 24/08/2010
(54) CONFIGURAÇÃO APLICADA EM EMBALAGEM EXPOSITORA
(73) MSD Consumer Care, Inc. (US)
(72) Christopher Vowells; Leanne Blair; Lisa Nibauer; Sergio Gedanke; Regis



	Dalton (74) Dannemann, Siemsen , Bigler & Ipanema Moreira Prorrogado de 18/12/2018 a 17/12/2023 (3º Período).
(11) DI 6805598-6	Código 46 - Prorrogação (22) 17/12/2008 (15) 24/08/2010 (45) 24/08/2010 (54) CONFIGURAÇÃO APLICADA EM EMBALAGEM EXPOSITORA (73) MSD Consumer Care, Inc. (US) (72) Christopher Vowells; Leanne Blair; Lisa Nibauer; Sergio Gedanke; Regis Dalton (74) Dannemann, Siemsen, Bigler & Ipanema Moreira Prorrogado de 18/12/2018 a 17/12/2023 (3º Período).
(11) DI 6805601-0	Código 46 - Prorrogação (22) 16/12/2008 (15) 17/11/2009 (45) 17/11/2009 (54) FONE DE CABEÇA PARA COMUNICAÇÃO (73) Plantronics, Inc (US) (72) Manoj Mistry (74) Nellie Anne Daniel-shores Prorrogado de 17/12/2018 a 16/12/2023 (3º Período).
(11) DI 6805605-2	Código 46 - Prorrogação (22) 16/12/2008 (15) 17/11/2009 (45) 17/11/2009 (54) CONFIGURAÇÃO APLICADA EM DISPOSITIVO DE REVELAÇÃO PARA IMPRESSORA (73) HP PRINTING KOREA CO., LTD. (KR) (72) Seung-Gweon Lee; Ji-Won Moon; Jin-Hyung Lee; Jong-Hwa Joo (74) ORLANDO DE SOUZA Prorrogado de 17/12/2018 a 16/12/2023 (3º Período).
(11) DI 6805618-4	Código 46 - Prorrogação (22) 23/12/2008 (15) 23/03/2010 (45) 23/03/2010 (54) CONFIGURAÇÃO APLICADA EM CAPACITOR ELÉTRICO DE DUPLA CAMADA (73) Meidensha Corporation (JP) (72) Takahiro Asai; Ron Horikoshi



(74) Dannemann, Siemsen, Bigler & Ipanema Moreira
Prorrogado de 24/12/2018 a 23/12/2023 (3º Período).

(11) DI 6805628-1

Código 46 - Prorrogação
(22) 19/12/2008
(15) 09/03/2010
(45) 09/03/2010
(54) CONFIGURAÇÃO APLICADA EM ALOJAMENTO DE UNIDADE DE REFRIGERAÇÃO
(73) Thermo King Corporation (US)
(72) David Lin; Vijayanada SB
(74) Danemann, Siemsen, Bigler & Ipanema Moreira
Prorrogado de 20/12/2018 a 19/12/2023 (3º Período).

(11) DI 6805636-2

Código 46 - Prorrogação
(22) 19/12/2008
(15) 17/11/2009
(45) 17/11/2009
(54) CONFIGURAÇÃO APLICADA EM RECIPIENTE
(73) Colgate-Palmolive Company (US)
(72) Kiat-Cheong Toh; Jennifer Giannotti-Genes; Alberto Mantilla; Marisol Rodriguez; Anthony J. Baxter
(74) Monsen Leonardos & CIA
Prorrogado de 20/12/2018 a 19/12/2023 (3º Período).

(11) DI 6805637-0

Código 46 - Prorrogação
(22) 19/12/2008
(15) 17/11/2009
(45) 17/11/2009
(54) CONFIGURAÇÃO APLICADA EM RECIPIENTE
(73) Colgate-Palmolive Company (US)
(72) Kiat-Cheong Toh; Jennifer Giannotti-Genes; Alberto Mantilla; Marisol Rodriguez; Anthony J. Baxter
(74) Monsen Leonardos & CIA
Prorrogado de 20/12/2018 a 19/12/2023 (3º Período).

(11) DI 6805644-3

Código 46 - Prorrogação
(22) 19/12/2008
(15) 17/11/2009
(45) 17/11/2009
(54) CONFIGURAÇÃO APLICADA EM RECIPIENTE.
(73) Colgate-Palmolive Company (US)
(72) Kiat-Cheong Toh; Sergio Gedanke; Ravi Varma
(74) Monsen Leonardos & CIA



Prorrogado de 20/12/2018 a 19/12/2023 (3º Período).

(11) DI 6805656-7

Código 46 - Prorrogação
(22) 23/12/2008
(15) 17/11/2009
(45) 17/11/2009
(54) "CONFIGURAÇÃO APLICADA EM INSTRUMENTO PARA ESCREVER"
(73) SOCIÉTÉ BIC (FR)
(72) Franck Rolion; Franck Vadenne
(74) ALEXANDRE FUKUDA YAMASHITA
Prorrogado de 24/12/2018 a 23/12/2023 (3º Período).

(11) DI 6805675-3

Código 46 - Prorrogação
(22) 29/12/2008
(15) 17/11/2009
(45) 17/11/2009
(54) "CONFIGURAÇÃO APLICADA EM PÁRA-CHOQUE TRASEIRO DE AUTOMOVÉL"
(73) FORD MOTOR COMPANY (US)
(72) CHRISTOPHER GEORGE WALTER; JAMES YU-HSIN KUO; SOLOMON H. SONG; DARELL PAUL BEHMER; MORAY STUART CALLUM
(74) KARINA HAIDAR MÜLLER
Prorrogado de 30/12/2018 a 29/12/2023 (3º Período).

(11) DI 6805676-1

Código 46 - Prorrogação
(22) 29/12/2008
(15) 17/11/2009
(45) 17/11/2009
(54) CONFIGURAÇÃO APLICADA EM FAROL DIANTEIRO DE AUTOMOVÉL
(73) FORD MOTOR COMPANY (US)
(72) CHRISTOPHER GEORGE WALTER; JAMES YU-HSIN KUO; ROBERT TODD LASTER; SOLOMON H. SONG; MORAY STUART CALLUM; DARRELL PAUL BEHMER
(74) KARINA HAIDAR MÜLLER
Prorrogado de 30/12/2018 a 29/12/2023 (3º Período).

(11) DI 6805677-0

Código 46 - Prorrogação
(22) 29/12/2008
(15) 22/12/2009
(45) 22/12/2009
(54) "CONFIGURAÇÃO APLICADA EM PAINEL DE PORTA TRASEIRA DE AUTOMOVÉL"
(73) FORD MOTOR COMPANY (US)
(72) SOLOMON H. SONG; DARRELL PAUL BEHMER; MORAY STUART



CALLUM; ROBERT TODD LASTER; PATRICK QUINN; GOLNAZ ARMIN
(74) KARINA HAIDAR MÜLLER
Prorrogado de 30/12/2018 a 29/12/2023 (3º Período).

(11) DI 6805679-6

Código 46 - Prorrogação
(22) 29/12/2008
(15) 17/11/2009
(45) 17/11/2009
(54) "CONFIGURAÇÃO APLICADA EM PÁRA-LAMA DIANTEIRO DE AUTOMOVEL"
(73) FORD MOTOR COMPANY (US)
(72) CHRISTOPHER GEORGE WALTER; SOLOMON H. SONG; MORAY STUART CALLUM; DARRELL PAUL BEHMER
(74) KARINA HAIDAR MÜLLER
Prorrogado de 30/12/2018 a 29/12/2023 (3º Período).

(11) DI 6805680-0

Código 46 - Prorrogação
(22) 29/12/2008
(15) 22/12/2009
(45) 22/12/2009
(54) "CONFIGURAÇÃO APLICADA EM PAINEL DE PORTA DIANTEIRA DE AUTOMOVEL"
(73) FORD MOTOR COMPANY (US)
(72) DARELL PAUL BEHMER; MORAY STUART CALLUM; ROBERT TODD LASTER; PATRICK QUINN; GOLNAZ ARMIN; SOLOMOM H. SONG
(74) KARINA HAIDAR MÜLLER
Prorrogado de 30/12/2018 a 29/12/2023 (3º Período).

(11) DI 6805681-8

Código 46 - Prorrogação
(22) 29/12/2008
(15) 17/11/2009
(45) 17/11/2009
(54) "CONFIGURAÇÃO APLICADA EM CAPÔ DE AUTOMOVEL"
(73) FORD MOTOR COMPANY (US)
(72) CHRISTOPHER GEORGE WALTER; SOLOMON H. SONG; MORAY STUART CALLUM; DARRELL PAUL BEHMER
(74) KARINA HAIDAR MÜLLER
Prorrogado de 30/12/2018 a 29/12/2023 (3º Período).

(11) DI 6805683-4

Código 46 - Prorrogação
(22) 29/12/2008
(15) 17/11/2009
(45) 17/11/2009
(54) "CONFIGURAÇÃO APLICADA EM ASSENTO DIANTEIRO DE



AUTOMOVEL"

(73) FORD MOTOR COMPANY (US)

(72) ROBERT TODD LASTER; PATRICK QUINN; SOLOMON H. SONG;
DARRELL PAUL BEHMER; MORAY STUART CALLUM

(74) KARINA HAIDAR MÜLLER

Prorrogado de 30/12/2018 a 29/12/2023 (3º Período).

(11) DI 6805684-2

Código 46 - Prorrogação

(22) 29/12/2008

(15) 06/04/2010

(45) 06/04/2010

(54) "CONFIGURAÇÃO APLICADA EM MOLDURA PARA FAROL DE MILHA DE AUTOMOVEL"

(73) FORD MOTOR COMPANY (US)

(72) CHRISTOPHER GEORGE WALTER; JAMES YU-HSIN KUO; SOLOMON H. SONG; DARRELL PAUL BEHMER; MORAY STUART CALLUM

(74) KARINA HAIDAR MÜLLER

Prorrogado de 30/12/2018 a 29/12/2023 (3º Período).

(11) DI 6805712-1

Código 46 - Prorrogação

(22) 30/12/2008

(15) 17/11/2009

(45) 17/11/2009

(54) CONFIGURAÇÃO APLICADA EM PORTA-UTENSÍLIO DE COZINHA

(73) Dart Industries INC (US)

(72) Vincent Jalet

(74) Momsen, Leonardos & Cia

Prorrogado de 31/12/2018 a 30/12/2023 (3º Período).

(11) DI 6805713-0

Código 46 - Prorrogação

(22) 30/12/2008

(15) 17/11/2009

(45) 17/11/2009

(54) CONFIGURAÇÃO APLICADA EM IMPLEMENTO DE COZINHA E EM CABO PARA O MESMO

(73) Dart Industries INC (US)

(72) Vincent Jalet; Jan-Hendrik de Groote

(74) Momsen, Leonardos & Cia

Prorrogado de 31/12/2018 a 30/12/2023 (3º Período).

(11) DI 6805757-1

Código 46 - Prorrogação

(22) 30/10/2008

(15) 17/11/2009

(45) 17/11/2009



(54) CONFIGURAÇÃO APLICADA EM FRASCO
(73) INÊZ BENTIVOGLIO BENEFICIADORA - EPP (BR/SP)
(72) DENIS BENTIVOGLIO RODRIGUES
(74) SIMBOLO MARCAS E PATENTES LTDA
Registro prorrogado de 31/10/2018 até 30/04/2019

(11) DI 6805758-0

Código 46 - Prorrogação
(22) 30/10/2008
(15) 17/11/2009
(45) 17/11/2009
(54) "CONFIGURAÇÃO APLICADA EM FRASCO "
(73) INÊZ BENTIVOGLIO BENEFICIADORA - EPP (BR/SP)
(72) DENIS BENTIVOGLIO RODRIGUES
(74) SIMBOLO MARCAS E PATENTES LTDA
Registro prorrogado de 31/10/2018 até 30/10/2023

(11) DI 6805771-7

Código 46 - Prorrogação
(22) 09/12/2008
(15) 17/11/2009
(45) 17/11/2009
(54) CONFIGURAÇÃO APLICADA EM BANDA DE RODAGEM PARA PNEUMÁTICO
(73) Bridgestone Corporation (JP)
(72) Shigeaki Sugimoto; Masaharu Fukushima; Motohiro Iwasaki
(74) Montaury Pimenta, Machado & Lioce
Prorrogado de 10/12/2018 a 09/12/2023 (3º Período).

(11) DI 6805772-5

Código 46 - Prorrogação
(22) 09/12/2008
(15) 17/11/2009
(45) 17/11/2009
(54) CONFIGURAÇÃO APLICADA EM BANDA DE RODAGEM PARA PNEUMÁTICO
(73) Bridgestone Corporation (JP)
(72) Takafumi Haga
(74) Montaury Pimenta, Machado & Lioce
Prorrogado de 10/12/2018 a 09/12/2023 (3º Período).

(11) DI 6805908-6

Código 46 - Prorrogação
(22) 09/12/2008
(15) 23/02/2010
(45) 23/02/2010
(54) EMBALAGEM DE RÍMEL
(73) ELC MANAGEMENT LLC (US)



(72) KOJIMA, YUKIKO; MASCOTTE, LEO R
(74) MIRIAN OLIVEIRA DA ROCHA PITTA
Prorrogado de 10/12/2018 a 09/12/2023 (3º Período).

(11) DI 6900172-3

Código 46 - Prorrogação
(22) 26/01/2009
(15) 01/12/2009
(45) 01/12/2009
(54) "CONFIGURAÇÃO APLICADA EM BOLSA"
(73) Hermes Sellier (FR)
(72) Pierre Hardy
(74) ARTUR FRANCISCO SCHAAL
Prorrogado de 27/01/2019 a 26/01/2024 (3º Período).

(11) DI 6900173-1

Código 46 - Prorrogação
(22) 26/01/2009
(15) 01/12/2009
(45) 01/12/2009
(54) "CONFIGURAÇÃO APLICADA EM ALÇA DE BOLSA"
(73) Hermes Sellier (FR)
(72) Frédérick Vidal
(74) ARTUR FRANCISCO SCHAAL
Prorrogado de 27/01/2019 a 26/01/2024 (3º Período).

(11) DI 6900174-0

Código 46 - Prorrogação
(22) 26/01/2009
(15) 01/12/2009
(45) 01/12/2009
(54) "CONFIGURAÇÃO APLICADA EM BOLSA"
(73) Hermes Sellier (FR)
(72) Nicole Stulman
(74) ARTUR FRANCISCO SCHAAL
Prorrogado de 27/01/2019 a 26/01/2024 (3º Período).

(11) DI 6900242-8

Código 46 - Prorrogação
(22) 30/01/2009
(15) 01/12/2009
(45) 01/12/2009
(54) CONFIGURAÇÃO APLICADA EM BOMBA EXTRATORA
(73) Mario Lizenor da Costa (BR/SP)
(72) Mario Lizenor da Costa
(74) Vilage Marcas & Patentes S/S LTDA
Prorrogado de 31/01/2019 a 30/01/2024 (3º Período).



(11) DI 6900447-1	Código 46 - Prorrogação (22) 18/02/2009 (15) 08/12/2009 (45) 08/12/2009 (54) CONFIGURAÇÃO APLICADA EM ACIONAMENTO ELÉTRICO DE VELOCIDADE VARIÁVEL PARA MOTORES (73) Sew-Eurodrive GMBH & CO. KG (DE) (72) Markus Keppelen; Glyn Jones (74) Dannemann, Siemsen, Bigler & Ipanema Moreira Prorrogado de 19/02/2019 a 18/02/2024 (3º Período).
(11) DI 6900458-7	Código 46 - Prorrogação (22) 18/02/2009 (15) 08/12/2009 (45) 08/12/2009 (54) CONFIGURAÇÃO APLICADA EM CAIXA DE CONTROLE ELETRÔNICA (73) Sew-Eurodrive GMBH & CO. KG (DE) (72) Hans-Jürgen Lannoch (74) Dannemann Siemsen, Bigler & Ipanema Moreira Prorrogado de 19/02/2019 a 18/02/2024 (3º Período).
(11) DI 6901018-8	Código 46 - Prorrogação (22) 27/03/2009 (15) 29/12/2009 (45) 29/12/2009 (54) CONFIGURAÇÃO APLICADA EM FAROL (73) Indústrias Arteb S/A (BR/SP) (72) Egidio Vertamatti (74) Vilage Marcas & Patentes S/S Ltda Prorrogado de 28/03/2019 a 27/03/2024 (3º Período).
(11) DI 6901988-6	Código 46 - Prorrogação (22) 28/05/2009 (15) 04/05/2010 (45) 04/05/2010 (54) CONFIGURAÇÃO APLICADA EM RELÓGIO DE PULSO (73) TURLLEN HOLDING S.A (CH) (72) Richard Mille (74) Dannemann, Siemsen, Bigler & Ipanema Moreira Prorrogado de 29/05/2019 a 28/05/2024 (3º Período).
(11) DI 6902330-1	Código 46 - Prorrogação (22) 18/06/2009 (15) 04/05/2010



(45) 04/05/2010
(54) CONFIGURAÇÃO ORNAMENTAL APLICADA A CADEIRA
(73) Eduardo Ernesto Bazhuni Maia (BR/RJ)
(72) Eduardo Ernesto Bazhuni Maia
(74) Magalhães & Associados Ltda
Prorrogado de 19/06/2019 a 18/06/2024 (3º Período).

(11) DI 6902331-0

Código 46 - Prorrogação
(22) 18/06/2009
(15) 11/01/2011
(45) 11/01/2011
(54) CONFIGURAÇÃO APLICADA EM ASSENTO
(73) Desk Móveis Escolares e Produtos Plásticos Ltda (BR/RJ)
(72) Ruy Ohtake
(74) Magalhães & Associados Ltda
Prorrogado de 19/06/2019 a 18/06/2024 (3º Período).

(11) DI 6903144-4

Código 46 - Prorrogação
(22) 14/08/2009
(15) 01/06/2010
(45) 01/06/2010
(54) CONFIGURAÇÃO APLICADA EM PROTETOR CERVICAL
(73) Mr Pro Proteções Esportivas Ltda-Me (BR/SC)
(72) Marcio Pires e Rios
(74) Sandro Wunderlich
registro prorrogado de 15/08/2019 até 14/08/2024.

(11) DI 6903426-5

Código 46 - Prorrogação
(22) 09/09/2009
(15) 08/06/2010
(45) 08/06/2010
(54) CONFIGURAÇÃO APLICADA EM FILTRO
(73) HOKEN INTERNATIONAL COMPANY LTDA (BR/SP)
(72) HELIO TATSUO YOSTSUI
(74) MAURÍCIO DARRÉ
Prorrogado de 10/09/2019 a 09/09/2024 (3º Período).

(11) DI 6904340-0

Código 46 - Prorrogação
(22) 18/11/2009
(15) 27/07/2010
(45) 27/07/2010
(54) CONFIGURAÇÃO APLICADA EM BASE DE CONTORNO PARA CÓLO DO PÉ
(73) Arnaldo Petry (BR/SC)



(72) Arnaldo Petry

(74) Sandro Wunderlich

Prorrogado de 19/11/2019 a 18/11/2024 (3º Período).

(11) DI 6904408-2

Código 46 - Prorrogação

(22) 20/11/2009

(15) 03/08/2010

(45) 03/08/2010

(54) CONFIGURAÇÃO APLICADA A ESPÁTULA DE CANTO

(73) ATLAS S.A. (BR/RS)

(72) Cesar Luiz Bettanin

(74) LEÃO PROPRIEDADE INTELECTUAL

Prorrogado de 21/11/2019 a 20/11/2024 (3º Período).



Código 46.2 - Exigência de complementação de quinquênio e/ou prorrogação – Art. 120 e 108 da LPI

O Titular deverá complementar, de acordo com a tabela vigente na data da complementação o recolhimento do quinquênio/prorrogação, acompanhado da guia de cumprimento de exigência. O não cumprimento no prazo de 60 (sessenta) dias acarretará a extinção do registro.

(11) DI 6802100-3

Código 46.2 - Exigência de complementação de quinquênio e/ou prorrogação – Art. 120 e 108 da LPI

(15) 31/03/2009

(73) Osmar Francisco de Oliveira (BR/PR)

Para regularização do terceiro período de vigência do registro, complemente o valor recolhido conforme protocolo 15080001937, para o atual valor da Renovação, visto que foi recolhida taxa referente ao segundo quinquênio, quando o período necessita de quinquênio e prorrogação. Para cumprimento da exigência é necessário peticionamento por meio de código de serviço 105 junto à apresentação da comprovação de recolhimento guia de complementação gerada pelo código de serviço 800.

(11) DI 6802636-6

Código 46.2 - Exigência de complementação de quinquênio e/ou prorrogação – Art. 120 e 108 da LPI

(15) 17/02/2009

(73) Wanderley Vaz de Lima (BR/PR)

(74) Dimensão Marcas Patentes

Para regularização do terceiro período de vigência do registro, complemente o valor recolhido pela GRU 29409231803129275, para o atual valor de Renovação, visto que foi recolhida taxa referente ao segundo quinquênio, quando o período necessita de quinquênio e prorrogação. Para cumprimento da exigência, é necessário peticionamento por meio do código 105 junto da apresentação de comprovação de recolhimento, guia gerada pelo código de serviço 800.

(11) DI 6805194-8

Código 46.2 - Exigência de complementação de quinquênio e/ou prorrogação – Art. 120 e 108 da LPI

(15) 10/11/2009

(73) Pre Moldados de Cimento Novo Hamburgo Ltda (BR/RS)

(74) Luiz Alberto Rosenstengel

Para regularização do segundo período de vigência do registro, complemente o valor recolhido referente a pessoa física, para o atual valor referente a pessoa jurídica. Para cumprimento da exigência é necessário peticionamento por meio de código de serviço 105 junto à apresentação da comprovação de recolhimento guia de complementação gerada pelo código de serviço 800.

(11) DI 6805365-7

Código 46.2 - Exigência de complementação de quinquênio e/ou prorrogação –

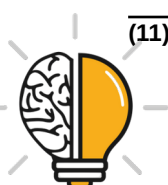

Art. 120 e 108 da LPI

(15) 01/12/2009

(73) Julio Cesar Benis (BR/PR)

(74) Claudemir Elias Calheiros

Para regularização do segundo período de vigência do registro, complemente o valor recolhido, para o atual valor do 2º quinquênio no prazo extraordinário, visto que o prazo ordinário venceu dia 02/12/2013 e o recolhimento foi realizado dia 05/12/2013. Para cumprimento da exigência é necessário peticionamento por meio de código de serviço 105 junto à apresentação da comprovação de recolhimento guia de complementação gerada pelo código de serviço 800.

(11) DI 6805466-1

Código 46.2 - Exigência de complementação de quinquênio e/ou prorrogação – Art. 120 e 108 da LPI

(15) 02/03/2010

(73) ALVES & CASTRO LTDA (BR/SP)

(74) FERRARO E ADVOGADOS ASSOCIADOS

Para regularização do segundo período de vigência do registro, complemente o valor recolhido referente a pessoa física, para o atual valor referente a pessoa jurídica. Para cumprimento da exigência é necessário peticionamento por meio de código de serviço 105 junto à apresentação da comprovação de recolhimento guia de complementação gerada pelo código de serviço 800.

(11) DI 6902921-0

Código 46.2 - Exigência de complementação de quinquênio e/ou prorrogação – Art. 120 e 108 da LPI

(15) 22/06/2010

(73) LKD ALIMENTOS SAUDAVEIS LTDA (BR/SP)

(74) DOUGLAS DOMINGUES FIOROTTO

Para regularização do segundo e terceiro períodos de vigência do registro, apresente documentos comprobatórios que justifiquem o recolhimento das taxas com desconto (atente para as datas do recolhimento: 05/05/2014 e 07/06/2018) ou complemente o(s) valor(es) recolhido(s) referente(s) a pessoa física, para o atual valor referente a pessoa jurídica. Para cumprimento da exigência é necessário peticionamento por meio de código de serviço 105 junto à apresentação da comprovação de recolhimento da guia de complementação gerada pelo código de serviço 800.

(11) DI 6903029-4

Código 46.2 - Exigência de complementação de quinquênio e/ou prorrogação – Art. 120 e 108 da LPI

(15) 06/07/2010

(73) Portomag Metalurgia Ltda - ME (BR/PR)

(74) Fernando José Carvalho

Para regularização do segundo período de vigência do registro, apresente documentos comprobatórios que justifiquem o recolhimento da taxa com desconto (atente para a data do recolhimento: 07/08/2014) ou complemente o



valor recolhido referente a pessoa física, para o atual valor referente a pessoa jurídica. Para cumprimento da exigência é necessário peticionamento por meio de código de serviço 105 junto à apresentação da comprovação de recolhimento da guia de complementação gerada pelo código de serviço 800.



Código 47 - Petição Não Conhecida

Não conhecimento da petição apresentada em virtude do disposto nos Arts. 218 ou 219 da LPI.

(11) BR 30 2013 006410-7	Código 47 - Petição Não Conhecida (22) 11/12/2013 (15) 03/05/2016 (71) SONHO & CONFORTO CONFECÇÕES LTDA (BR/SP) (74) PEZZUOL & ASSOCIADOS MARCAS E PATENTES S/C LTDA Petição não conhecida, tendo em vista o não pagamento da Guia de Recolhimento da União, emitida para o serviço. Em referência à petição nº 8701180157935, de 03/12/2018.
(21) BR 30 2017 005368-8	Código 47 - Petição Não Conhecida (22) 29/11/2017 (71) RICARDO ANTONIO ZORE (BR/SP) Petição 870180127143 de 05/09/2018 não conhecida tendo em vista não ter havido despacho de exigência, apenas o despacho de notificação 34.2.
(21) BR 30 2018 002983-6	Código 47 - Petição Não Conhecida (22) 10/07/2018 (71) CIA DE DESIGN COMERCIO DE ARTIGOS DE DECORACAO LTDA (BR/SP) (74) JEFFERSON DE ARAUJO SERAFIM Petição 870180156058 de 28/11/2018 não conhecida por ser intempestiva, tendo em vista que o prazo de 60 dias para cumprimento da exigência já havia expirado na data do protocolo.
(21) BR 30 2018 002984-4	Código 47 - Petição Não Conhecida (22) 10/07/2018 (71) CIA DE DESIGN COMERCIO DE ARTIGOS DE DECORACAO LTDA (BR/SP) (74) JEFFERSON DE ARAUJO SERAFIM Petição 870180156121 de 28/11/2018 não conhecida por ser intempestiva, tendo em vista que o prazo de 60 dias para cumprimento da exigência já havia expirado na data do protocolo.
(21) BR 30 2018 003048-6	Código 47 - Petição Não Conhecida (22) 15/07/2018 (71) CIA DE DESIGN COMERCIO DE ARTIGOS DE DECORACAO LTDA (BR/SP) (74) JEFFERSON DE ARAUJO SERAFIM



Petição 870180156125 de 28/11/2018 não conhecida por ser intempestiva, tendo em vista que o prazo de 60 dias para cumprimento da exigência já havia expirado na data do protocolo.

(21) BR 30 2018 003049-4

Código 47 - Petição Não Conhecida

(22) 15/07/2018

(71) CIA DE DESIGN COMERCIO DE ARTIGOS DE DECORACAO LTDA
(BR/SP)

(74) JEFFERSON DE ARAUJO SERAFIM

Petição 870180156129 de 28/11/2018 não conhecida por ser intempestiva, tendo em vista que o prazo de 60 dias para cumprimento da exigência já havia expirado na data do protocolo.

(21) BR 30 2018 003050-8

Código 47 - Petição Não Conhecida

(22) 15/07/2018

(71) CIA DE DESIGN COMERCIO DE ARTIGOS DE DECORACAO LTDA
(BR/SP)

(74) JEFFERSON DE ARAUJO SERAFIM

Petição 870180156137 de 28/11/2018 não conhecida por ser intempestiva, tendo em vista que o prazo de 60 dias para cumprimento da exigência já havia expirado na data do protocolo.

(21) BR 30 2018 003051-6

Código 47 - Petição Não Conhecida

(22) 15/07/2018

(71) CIA DE DESIGN COMERCIO DE ARTIGOS DE DECORACAO LTDA
(BR/SP)

(74) JEFFERSON DE ARAUJO SERAFIM

Petição 870180156141 de 28/11/2018 não conhecida por ser intempestiva, tendo em vista que o prazo de 60 dias para cumprimento da exigência já havia expirado na data do protocolo.

(21) BR 30 2018 003052-4

Código 47 - Petição Não Conhecida

(22) 15/07/2018

(71) CIA DE DESIGN COMERCIO DE ARTIGOS DE DECORACAO LTDA
(BR/SP)

(74) JEFFERSON DE ARAUJO SERAFIM

Petição 870180156144 de 28/11/2018 não conhecida por ser intempestiva, tendo em vista que o prazo de 60 dias para cumprimento da exigência já havia expirado na data do protocolo.

(21) BR 30 2018 003053-2

Código 47 - Petição Não Conhecida

(22) 15/07/2018

(71) CIA DE DESIGN COMERCIO DE ARTIGOS DE DECORACAO LTDA
(BR/SP)



(74) JEFFERSON DE ARAUJO SERAFIM

Petição 870180156147 de 28/11/2018 não conhecida por ser intempestiva, tendo em vista que o prazo de 60 dias para cumprimento da exigência já havia expirado na data do protocolo.

(21) BR 30 2018 003054-0

Código 47 - Petição Não Conhecida

(22) 15/07/2018

(71) CIA DE DESIGN COMERCIO DE ARTIGOS DE DECORACAO LTDA
(BR/SP)

(74) JEFFERSON DE ARAUJO SERAFIM

Petição 870180156175 de 28/11/2018 não conhecida por ser intempestiva, tendo em vista que o prazo de 60 dias para cumprimento da exigência já havia expirado na data do protocolo.

(21) BR 30 2018 003055-9

Código 47 - Petição Não Conhecida

(22) 15/07/2018

(71) CIA DE DESIGN COMERCIO DE ARTIGOS DE DECORACAO LTDA
(BR/SP)

(74) JEFFERSON DE ARAUJO SERAFIM

Petição 870180156158 de 28/11/2018 não conhecida por ser intempestiva, tendo em vista que o prazo de 60 dias para cumprimento da exigência já havia expirado na data do protocolo.

(21) BR 30 2018 003056-7

Código 47 - Petição Não Conhecida

(22) 15/07/2018

(71) CIA DE DESIGN COMERCIO DE ARTIGOS DE DECORACAO LTDA
(BR/SP)

(74) JEFFERSON DE ARAUJO SERAFIM

Petição 870180156161 de 28/11/2018 não conhecida por ser intempestiva, tendo em vista que o prazo de 60 dias para cumprimento da exigência já havia expirado na data do protocolo.



Código 47.1 - Petição Prejudicada

Prejudicada a Petição Indicada de acordo com o complemento.

(21) BR 30 2013 002133-5

Código 47.1 - Petição Prejudicada

(22) 08/05/2013

(71) ALEXANDRE DE AZEVEDO PIMENTEL (BR/SP)

(74) JOÃO CARLOS SALATIEL E/OU

Petição prejudicada, tendo em vista a publicação da anulação do privilégio, na RPI 2491, de 02/10/2018. Em referência à petição nº 870170064422, de 31/08/2017.

(21) BR 30 2017 003114-5

Código 47.1 - Petição Prejudicada

(22) 24/07/2017

(30) 22/02/2017 WO DM/095072

(71) FENDI ADELE S.R.L. (IT)

(74) Ariboni, Fabbri e Schmidt Sociedade de Advogados

Petição prejudicada, tendo em vista a publicação do arquivamento do pedido, na RPI 2472, de 22/05/2018. Em referência à petição nº 870180019759, de 12/03/2018.

(21) BR 30 2017 005784-5

Código 47.1 - Petição Prejudicada

(22) 20/12/2017

(71) RODRIGO ALMEIDA DE OLIVEIRA (BR/MG)

(74) Própria Assessoria e Consultoria Marcas e Patentes Ltda.

Petição prejudicada, tendo em vista a publicação do indeferimento do pedido, na RPI 2475, de 12/08/2018. Em referência à petição nº 870180058794, de 06/07/2018.

(21) BR 30 2018 054746-2

Código 47.1 - Petição Prejudicada

(22) 08/10/2018

(71) ALBANO EMBALAGENS ESPECIAIS INDÚSTRIA E COMÉRCIO (BR/SP)

(74) LUCIENE BATISTA DE ALMEIDA

Petição prejudicada, tendo em vista os dados, para os quais foram solicitadas alterações, serem os mesmos já apresentados no Depósito de Pedido de Registro de Desenho Industrial. Em referência à petição nº 870180156773, de 29/11/2018.

(21) DI 6901014-5

Código 47.1 - Petição Prejudicada

(22) 27/03/2009

(71) Alcoa Alumínio S/A (BR/SP)

(74) Dannemann, Siemsen, Bigler & Ipanema Moreira

Petição prejudicada, tendo em vista a publicação da anulação do privilégio, na



RPI 2359, de 22/03/2016. Em referência à petição nº 870180138438, de 05/10/2018.



Código 47.3 - Petição Deferida

Deferimento da petição apresentada

(21) BR 30 2018 053879-0 Código 47.3 - Petição Deferida
(71) JUUL LABS, INC. (US)
(74) MÜLLER, CID, NORONHA, CRUZ & GORENSTEIN ADVOGADOS ASSOCIADOS
Referente à verificação dos aspectos formais da prioridade apresentada na petição de protocolo 870180143215

(21) BR 30 2018 053880-3 Código 47.3 - Petição Deferida
(71) JUUL LABS, INC. (US)
(74) MÜLLER, CID, NORONHA, CRUZ & GORENSTEIN ADVOGADOS ASSOCIADOS
Referente à verificação dos aspectos formais da prioridade apresentada na petição de protocolo 870180143526

(11) BR 30 2018 053926-5 Código 47.3 - Petição Deferida
(71) S.C. JOHNSON & SON, INC. (US)
(74) DANIEL ADVOGADOS (ALT.DE DANIEL & CIA)
Referente à verificação dos aspectos formais da prioridade apresentada na petição de protocolo 870180130705

(21) BR 30 2018 053931-1 Código 47.3 - Petição Deferida
(71) S.C. JOHNSON & SON, INC. (US)
(74) DANIEL ADVOGADOS (ALT.DE DANIEL & CIA)
Referente à verificação dos aspectos formais da prioridade apresentada na petição de protocolo 870180130704

(21) BR 30 2018 053933-8 Código 47.3 - Petição Deferida
(71) S.C. JOHNSON & SON, INC. (US)
(74) DANIEL ADVOGADOS (ALT.DE DANIEL & CIA)
Referente à verificação dos aspectos formais da prioridade apresentada na petição de protocolo 870180130701

(21) BR 30 2018 053937-0 Código 47.3 - Petição Deferida
(71) S.C. JOHNSON & SON, INC. (US)
(74) DANIEL ADVOGADOS (ALT.DE DANIEL & CIA)
Referente à verificação dos aspectos formais da prioridade apresentada na petição de protocolo 870180130703

(21) BR 30 2018 053996-6 Código 47.3 - Petição Deferida



	(71) CHERY AUTOMOBILE CO., LTD. (CN) (74) KASZNAR LEONARDOS PROPRIEDADE INTELECTUAL Referente à verificação dos aspectos formais da prioridade apresentada na petição de protocolo 870180144106
(21) BR 30 2018 054062-0	Código 47.3 - Petição Deferida (71) SOCIÉTÉ DES PRODUITS NESTLÉ S.A. (CH) (74) KASZNAR LEONARDOS PROPRIEDADE INTELECTUAL Referente à verificação dos aspectos formais da prioridade apresentada na petição de protocolo 870180132853
(21) BR 30 2018 054072-7	Código 47.3 - Petição Deferida (71) ISOTRUSS INDUSTRIES LLC (US) (74) Flávia Salim Lopes Referente à verificação dos aspectos formais da prioridade apresentada na petição de protocolo 870180158898
(21) BR 30 2018 054073-5	Código 47.3 - Petição Deferida (71) ISOTRUSS INDUSTRIES LLC (US) (74) Flávia Salim Lopes Referente à verificação dos aspectos formais da prioridade apresentada na petição de protocolo 870180158913
(21) BR 30 2018 054123-5	Código 47.3 - Petição Deferida (71) MUDPIE, S.A. DE C.V. (MX) (74) MONTAURY PIMENTA, MACHADO & VIEIRA DE MELLO ADVOGADOS Referente à verificação dos aspectos formais da prioridade apresentada na petição de protocolo 870180157022
(21) BR 30 2018 054147-2	Código 47.3 - Petição Deferida (71) KONINKLIJKE PHILIPS N.V. (NL) (74) DANIEL ADVOGADOS (ALT.DE DANIEL & CIA) Referente à verificação dos aspectos formais da prioridade apresentada na petição de protocolo 870180132037
(21) BR 30 2018 054170-7	Código 47.3 - Petição Deferida (71) 3M INNOVATIVE PROPERTIES COMPANY (US) (74) DANIEL ADVOGADOS (ALT.DE DANIEL & CIA) Referente à verificação dos aspectos formais da prioridade apresentada na petição de protocolo 870180143299
(21) BR 30 2018 054171-5	Código 47.3 - Petição Deferida (71) CARPATHIAN SPRINGS SA (RO) (74) MURTA GOYANES ADVOGADOS



Referente à verificação dos aspectos formais da prioridade apresentada na
petição de protocolo 870180158727

(21) BR 30 2018 054195-2

Código 47.3 - Petição Deferida
(71) LINC PEN & PLASTICS LIMITED (IN)
(74) VILELA COELHO SOCIEDADE DE ADVOGADOS
Referente à verificação dos aspectos formais da prioridade apresentada na
petição de protocolo 870180155880

(21) BR 30 2018 054199-5

Código 47.3 - Petição Deferida
(71) J.C. BAMFORD EXCAVATORS LIMITED (GB)
(74) Flávia Salim Lopes
Referente à verificação dos aspectos formais da prioridade apresentada na
petição de protocolo 870180161322

(21) BR 30 2018 054200-2

Código 47.3 - Petição Deferida
(71) J.C. BAMFORD EXCAVATORS LIMITED (GB)
(74) Flávia Salim Lopes
Referente à verificação dos aspectos formais da prioridade apresentada na
petição de protocolo 870180161324

(21) BR 30 2018 054202-9

Código 47.3 - Petição Deferida
(71) J.C. BAMFORD EXCAVATORS LIMITED (GB)
(74) Flávia Salim Lopes
Referente à verificação dos aspectos formais da prioridade apresentada na
petição de protocolo 870180161328

(21) BR 30 2018 054203-7

Código 47.3 - Petição Deferida
(71) J.C. BAMFORD EXCAVATORS LIMITED (GB)
(74) Flávia Salim Lopes
Referente à verificação dos aspectos formais da prioridade apresentada na
petição de protocolo 870180161329

(21) BR 30 2018 054204-5

Código 47.3 - Petição Deferida
(71) J.C. BAMFORD EXCAVATORS LIMITED (GB)
(74) Flávia Salim Lopes
Referente à verificação dos aspectos formais da prioridade apresentada na
petição de protocolo 870180161332

(21) BR 30 2018 054205-3

Código 47.3 - Petição Deferida
(71) J.C. BAMFORD EXCAVATORS LIMITED (GB)
(74) Flávia Salim Lopes
Referente à verificação dos aspectos formais da prioridade apresentada na
petição de protocolo 870180161334



(21) BR 30 2018 054206-1	Código 47.3 - Petição Deferida (71) J.C. BAMFORD EXCAVATORS LIMITED (GB) (74) Flávia Salim Lopes Referente à verificação dos aspectos formais da prioridade apresentada na petição de protocolo 870180161336
(21) BR 30 2018 054249-5	Código 47.3 - Petição Deferida (71) PLANTRONICS, INC (US) (74) EDUARDO LOURENÇO GUEDES SERRÃO DE OTERO Referente à verificação dos aspectos formais da prioridade apresentada na petição de protocolo 870180155918
(21) BR 30 2018 054250-9	Código 47.3 - Petição Deferida (71) PLANTRONICS, INC (US) (74) EDUARDO LOURENÇO GUEDES SERRÃO DE OTERO Referente à verificação dos aspectos formais da prioridade apresentada na petição de protocolo 870180155920
(21) BR 30 2018 054251-7	Código 47.3 - Petição Deferida (71) PLANTRONICS, INC (US) (74) EDUARDO LOURENÇO GUEDES SERRÃO DE OTERO Referente à verificação dos aspectos formais da prioridade apresentada na petição de protocolo 870180155922
(21) BR 30 2018 054457-9	Código 47.3 - Petição Deferida (71) THE GILLETTE COMPANY LLC (US) (74) FLÁVIA MARIA VASCONCELOS PEREIRA Referente à apresentação de prioridade: petição 870180153897



Código 53.7 - Pedido Julgado Procedente - Registro Declarado Nulo

Ação judicial transitada em julgado. Pedido de nulidade considerado procedente: tornados nulos os efeitos da concessão do registro.

(11) DI 6200304-6

Código 53.7 - Pedido Julgado Procedente - Registro Declarado Nulo

(22) 06/02/2002

(15) 09/07/2002

(73) GRANDENE S.A. (BR/RS)

(74) Custódio de Almeida & Cia.

NOTIFICAÇÃO DE DECISÃO JUDICIAL REFERENTE AO REGISTRO INPI:

52400.002188/05Origem: 9ª VARA FEDERAL DO RIO DE JANEIRO (TRF2)Ação

Ordinária nº: 0513109-16.2004.4.02.5101Autor: GRENENE S/ARéus:

INSTITUTO NACIONAL DE PROPRIEDADE INDUSTRIALDecisão: "Isto posto,

JULGO IMPROCEDENTE o pedido, na forma do artigo 269, I do Código de

Processo Civil."



Código 56 - Transferência Deferida

Notificação do deferimento da transferência requerida.

(11) BR 30 2012 004163-5	Código 56 - Transferência Deferida (22) 25/06/2012 (15) 12/04/2016 (71) HYDRO EXTRUSION LTDA. (BR/SP) (74) DANNEMANN, SIEMSEN, BIGLER & IPANEMA MOREIRA. Transferência deferida de Arconic Indústria e Comércio de Metais Ltda., conforme petição nº 870180140148, de 10/10/2018.
(11) BR 30 2012 004164-3	Código 56 - Transferência Deferida (22) 25/06/2012 (15) 05/01/2016 (71) HYDRO EXTRUSION LTDA. (BR/SP) (74) DANNEMANN, SIEMSEN, BIGLER & IPANEMA MOREIRA Transferência deferida de Arconic Indústria e Comércio de Metais Ltda., conforme petição nº 870180140153, de 10/10/2018.
(11) BR 30 2012 004165-1	Código 56 - Transferência Deferida (22) 25/06/2012 (15) 27/05/2014 (71) HYDRO EXTRUSION LTDA. (BR/SP) (74) DANNEMANN, SIEMSEN, BIGLER & IPANEMA MOREIRA. Transferência deferida de Arconic Indústria e Comércio de Metais Ltda., conforme petição nº 870180140152, de 10/10/2018.
(11) BR 30 2012 004167-8	Código 56 - Transferência Deferida (22) 25/06/2012 (15) 27/05/2014 (71) HYDRO EXTRUSION LTDA. (BR/SP) (74) DANNEMANN, SIEMSEN, BIGLER & IPANEMA MOREIRA Transferência deferida de Arconic Indústria e Comércio de Metais Ltda., conforme petição nº 870180140151, de 10/10/2018.
(11) BR 30 2013 002471-7	Código 56 - Transferência Deferida (22) 28/05/2013 (15) 10/11/2015 (71) HYDRO EXTRUSION LTDA. (BR/SP) (74) DANNEMANN, SIEMSEN, BIGLER & IPANEMA MOREIRA Transferência deferida de Arconic Indústria e Comércio de Metais Ltda., conforme petição nº 870180140156, de 10/10/2018.



(11) BR 30 2013 002473-3	Código 56 - Transferência Deferida (22) 28/05/2013 (15) 10/11/2015 (71) HYDRO EXTRUSION LTDA. (BR/SP) (74) DANNEMANN, SIEMSEN, BIGLER & IPANEMA MOREIRA Transferência deferida de Arconic Indústria e Comércio de Metais Ltda., conforme petição nº 870180140160, de 10/10/2018.
(11) BR 30 2013 002477-6	Código 56 - Transferência Deferida (22) 28/05/2013 (15) 10/11/2015 (71) HYDRO EXTRUSION LTDA. (BR/SP) (74) DANNEMANN, SIEMSEN, BIGLER & IPANEMA MOREIRA Transferência deferida de Arconic Indústria e Comércio de Metais Ltda., conforme petição nº 870180140155, de 10/10/2018.
(11) BR 30 2017 003814-0	Código 56 - Transferência Deferida (22) 31/08/2017 (15) 15/05/2018 (71) DAL PONT OTIMIZAÇÃO INDUSTRIAL LTDA EPP (BR/SC) (74) LUANA KLAUS Transferência deferida de Ricardo Tasca, conforme petição nº 870180143593, de 23/10/2018.
(11) BR 30 2018 001165-1	Código 56 - Transferência Deferida (22) 23/03/2018 (15) 24/07/2018 (71) ANDRÉ CORTELLETTI (BR/RS) Transferência deferida de Jiovane Jurne de Almeida Machado, conforme petição nº 870180151333, de 13/11/2018.
(11) BR 30 2018 003491-0	Código 56 - Transferência Deferida (22) 08/08/2018 (15) 26/12/2018 (71) O&M HALYARD INTERNATIONAL UNLIMITED COMPANY (IE) (74) PINHEIRO NETO ADVOGADOS Transferência deferida de O&M Halyard, INC., conforme petição nº 870180146436, de 30/10/2018.
(21) BR 30 2018 054357-2	Código 56 - Transferência Deferida (22) 18/09/2018 (71) SAINT-GOBAIN DO BRASIL PRODUTOS INDUSTRIAIS E PARA CONSTRUÇÃO LTDA. (BR/SP)



(74) FILIPE DA CUNHA LEONARDOS

Transferência deferida de Paulo Marcelli, conforme petição nº 870180158712, de 05/12/2018.

(11) DI 6401807-5

Código 56 - Transferência Deferida

(22) 21/05/2004

(15) 14/09/2004

(71) HYDRO EXTRUSION LTDA. (BR/SP)

(74) Dannemann, Siemsen, Bigler & Ipanema Moreira

Transferência deferida de Arconic Indústria e Comércio de Metais Ltda., conforme petição nº 870180140147, de 10/10/2018.

(11) DI 6401907-1

Código 56 - Transferência Deferida

(22) 18/06/2004

(15) 24/08/2004

(71) HYDRO EXTRUSION LTDA. (BR/SP)

(74) Dannemann, Siemsen, Bigler & Ipanema Moreira

Transferência deferida de Arconic Indústria e Comércio de Metais Ltda., conforme petição nº 870180140125, de 10/10/2018.

(11) DI 6401910-1

Código 56 - Transferência Deferida

(22) 18/06/2004

(15) 24/08/2004

(71) HYDRO EXTRUSION LTDA. (BR/SP)

(74) Dannemann, Siemsen, Bigler & Ipanema Moreira

Transferência deferida de Arconic Indústria e Comércio de Metais Ltda., conforme petição nº 870180140095, de 10/10/2018.

(11) DI 6401913-6

Código 56 - Transferência Deferida

(22) 18/06/2004

(15) 24/08/2004

(71) HYDRO EXTRUSION LTDA. (BR/SP)

(74) Dannemann, Siemsen, Bigler & Ipanema Moreira

Transferência deferida de Arconic Indústria e Comércio de Metais Ltda., conforme petição nº 870180140084, de 10/10/2018.

(11) DI 6401921-7

Código 56 - Transferência Deferida

(22) 18/06/2004

(15) 24/08/2004

(71) HYDRO EXTRUSION LTDA. (BR/SP)

(74) Dannemann, Siemsen, Bigler & Ipanema Moreira

Transferência deferida de Arconic Indústria e Comércio de Metais Ltda., conforme petição nº 870180140132, de 10/10/2018.



(11) DI 6401964-0	Código 56 - Transferência Deferida (22) 18/06/2004 (15) 24/08/2004 (71) HYDRO EXTRUSION LTDA. (BR/SP) (74) Dannemann, Siemen, Bigler & Ipanema Moreira Transferência deferida de Arconic Indústria e Comércio de Metais Ltda., conforme petição nº 870180140131, de 10/10/2018.
(11) DI 6402053-3	Código 56 - Transferência Deferida (22) 18/06/2004 (15) 08/09/2004 (71) HYDRO EXTRUSION LTDA. (BR/SP) (74) Dannemann, Siemens, Bigler & Ipanema Moreira Transferência deferida de Arconic Indústria e Comércio de Metais Ltda., conforme petição nº 870180140143, de 10/10/2018.
(11) DI 6402062-2	Código 56 - Transferência Deferida (22) 18/06/2004 (15) 08/09/2004 (71) HYDRO EXTRUSION LTDA. (BR/SP) (74) Dannemann , Siemens, Bigler & Ipanema Moreira Transferência deferida de Arconic Indústria e Comércio de Metais Ltda., conforme petição nº 870180140145, de 10/10/2018.
(11) DI 6501387-5	Código 56 - Transferência Deferida (22) 14/04/2005 (15) 21/06/2005 (71) ACHÉ LABORATÓRIOS FARMACÊUTICOS S.A. (BR/SP) (74) KATIA JANE FERREIRA EVANGELISTA Transferido, por incorporação, de Biosintética Farmacêutica Ltda., conforme petição nº 870180155690, de 27/11/2018.
(11) DI 6502343-9	Código 56 - Transferência Deferida (22) 05/07/2005 (15) 20/06/2006 (71) THE SHERWIN-WILLIAMS HEADQUARTERS COMPANY (US) (74) DENNEMEYER & ASSOCIATES PROPRIEDADE INTELECTUAL LTDA Transferência deferida de The Sherwin-Williams Company, conforme petição nº 870180142016, de 17/10/2018.
(11) DI 6502344-7	Código 56 - Transferência Deferida (22) 05/07/2005 (15) 20/06/2006 (71) THE SHERWIN-WILLIAMS HEADQUARTERS COMPANY (US)



(74) DENNEMEYER & ASSOCIATES PROPRIEDADE INTELECTUAL LTDA
Transferência deferida de The Sherwin-Williams Company, conforme petição nº 870180142011, de 17/10/2018.

(11) DI 6502778-7

Código 56 - Transferência Deferida
(22) 05/07/2005
(15) 20/06/2006
(71) THE SHERWIN-WILLIAMS HEADQUARTERS COMPANY (US)
(74) DENNEMEYER & ASSOCIATES PROPRIEDADE INTELECTUAL LTDA
Transferência deferida de The Sherwin-Williams Company, conforme petição nº 870180142010, de 17/10/2018.

(11) DI 6602025-5

Código 56 - Transferência Deferida
(22) 21/06/2006
(15) 02/01/2007
(71) INDÚSTRIA KODATO & KODATO LTDA. (BR/RJ)
(74) ELEN LÁU BONAVERE
Transferência deferida de Baquetas Alba Instrumentos Musicais Ltda., conforme petição nº 870180161273, de 11/12/2018.

(11) DI 6603820-0

Código 56 - Transferência Deferida
(22) 11/10/2006
(15) 23/01/2007
(71) TOSHIBA ELECTRONIC DEVICES & STORAGE CORPORATION (JP)
(74) LUIZ LEONARDOS & ADVOGADOS
Transferido, por cisão, de Kabushiki Kaisha Toshiba (também comerciando como Toshiba Corporation), conforme petição nº 870180162315, de 12/12/2018.

(11) DI 6903111-8

Código 56 - Transferência Deferida
(22) 27/07/2009
(15) 13/12/2011
(71) ANTONIO RICARDO PACHECO (BR/PR) ; MIDIABAY DO BRAZIL CONSULTORIA E PUBLICIDADE LTDA. (BR/SP)
(74) Claudemir Elias Calheiros
Transferido, parcialmente, de Antonio Ricardo Pacheco, conforme petição nº 870180144814, de 26/10/2018.



Código 58 - Transferência em Exigência

Exigência referente ao pedido de transferência requerida. Desta data corre o prazo de 60 (sessenta) dias para cumprimento da exigência formulada, sob pena de Arquivamento da Petição do pedido de Transferência.

(11) DI 6504579-3

Código 58 - Transferência em Exigência

(22) 06/12/2005

(15) 07/03/2006

(71) Alcoa Alumínio S/A (BR/SP)

(74) Dannemann, Siemsen, Bigler & Ipanema Moreira

Necessário esclarecer a divergência entre o número de CNPJ, cadastrado no ato do Depósito e àquele que consta no documento de cessão apresentado. Caso tenha ocorrido transferência anterior, essa deverá ser solicitada, por meio de petição. Em referência aos protocolos nº 870170038201, de 06/06/2017 e nº 870170101867, de 26/12/2017.



Código 59 - Alteração de Nome Deferida

Notificação do deferimento da alteração de nome requerida.

(11) BR 30 2012 005052-9	Código 59 - Alteração de Nome Deferida (22) 28/09/2012 (15) 02/06/2015 (71) POLAR INDÚSTRIA DE PLÁSTICOS SA (BR/SC) (74) Sandro Wunderlich Nome alterado de Polar Comércio de Plásticos Ltda., conforme petição nº 870180145999, de 30/10/2018.
(11) BR 30 2013 003757-6	Código 59 - Alteração de Nome Deferida (22) 22/07/2013 (15) 03/05/2016 (71) INDÚSTRIA KODATO & KODATO LTDA. (BR/RJ) (74) ELEN LÁU BONAVERE Nome alterado de Indústria e Comércio Assis Kodato Ltda., conforme petição nº 870180158809, de 05/12/2018.
(11) BR 30 2013 005472-1	Código 59 - Alteração de Nome Deferida (22) 25/10/2013 (15) 27/01/2015 (71) POLAR INDÚSTRIA DE PLÁSTICOS SA (BR/SC) (74) SANDRO WUNDERLICH Nome alterado de Polar Comércio de Plásticos Ltda., conforme petição nº 870180146015, de 30/10/2018.
(11) BR 30 2013 005905-7	Código 59 - Alteração de Nome Deferida (22) 21/11/2013 (15) 15/12/2015 (71) SOUZA CRUZ LTDA. (BR/RJ) (74) ANA CRISTINA ALMEIDA MÜLLER WEGMANN Nome alterado de Souza Cruz S.A., conforme petição nº 870180162503, de 13/12/2018.
(11) BR 30 2013 005906-5	Código 59 - Alteração de Nome Deferida (22) 21/11/2013 (15) 21/02/2017 (71) SOUZA CRUZ LTDA. (BR/RJ) (74) ANA CRISTINA ALMEIDA MÜLLER WEGMANN Nome alterado de Souza Cruz S.A., conforme petição nº 870180162449, de 13/12/2018.



(11) BR 30 2013 005907-3	Código 59 - Alteração de Nome Deferida (22) 21/11/2013 (15) 21/02/2017 (71) SOUZA CRUZ LTDA. (BR/RJ) (74) ANA CRISTINA ALMEIDA MÜLLER WEGMANN Nome alterado de Souza Cruz S.A., conforme petição nº 870180162518, de 13/12/2018.
(11) BR 30 2013 005908-1	Código 59 - Alteração de Nome Deferida (22) 21/11/2013 (15) 21/02/2017 (71) SOUZA CRUZ LTDA. (BR/RJ) (74) ANA CRISTINA ALMEIDA MÜLLER WEGMANN Nome alterado de Souza Cruz S.A., conforme petição nº 870180162557, de 13/12/2018.
(11) BR 30 2013 005909-0	Código 59 - Alteração de Nome Deferida (22) 21/11/2013 (15) 21/02/2017 (71) SOUZA CRUZ LTDA. (BR/RJ) (74) ANA CRISTINA ALMEIDA MULLER Nome alterado de Souza Cruz S.A., conforme petição nº 870180162468, de 13/12/2018.
(11) BR 30 2013 005910-3	Código 59 - Alteração de Nome Deferida (22) 21/11/2013 (15) 21/02/2017 (71) SOUZA CRUZ LTDA. (BR/RJ) (74) ANTONELLA CARMINATTI Nome alterado de Souza Cruz S.A., conforme petição nº 870180162465, de 13/12/2018.
(11) BR 30 2013 006518-9	Código 59 - Alteração de Nome Deferida (22) 05/11/2013 (15) 03/05/2016 (71) INDÚSTRIA KODATO & KODATO LTDA. (BR/RJ) (74) ELEN LÁU BONAVERE Nome alterado de Indústria e Comércio Assis Kodato Ltda., conforme petição nº 870180158802, de 05/12/2018.
(11) BR 30 2014 001688-1	Código 59 - Alteração de Nome Deferida (22) 15/04/2014 (15) 12/04/2016



(71) POLAR INDÚSTRIA DE PLÁSTICOS SA (BR/SC)
(74) SANDRO WUNDERLICH
Nome alterado de Polar Comércio de Plásticos Ltda., conforme petição nº
870180146052, de 30/10/2018.

(11) BR 30 2014 001689-0 Código 59 - Alteração de Nome Deferida
(22) 15/04/2014
(15) 26/04/2016
(71) POLAR INDÚSTRIA DE PLÁSTICOS SA (BR/SC)
(74) SANDRO WUNDERLICH
Nome alterado de Polar Comércio de Plásticos Ltda., conforme petição nº
870180146065, de 30/10/2018.

(11) BR 30 2014 001690-3 Código 59 - Alteração de Nome Deferida
(22) 15/04/2014
(15) 26/04/2016
(71) POLAR INDÚSTRIA DE PLÁSTICOS SA (BR/SC)
(74) SANDRO WUNDERLICH
Nome alterado de Polar Comércio de Plásticos Ltda., conforme petição nº
870180146078, de 30/10/2018.

(11) BR 30 2014 001691-1 Código 59 - Alteração de Nome Deferida
(22) 15/04/2014
(15) 26/04/2016
(71) POLAR INDÚSTRIA DE PLÁSTICOS SA (BR/SC)
(74) SANDRO WUNDERLICH
Nome alterado de Polar Comércio de Plásticos Ltda., conforme petição nº
870180146117, de 30/10/2018.

(11) BR 30 2015 004879-4 Código 59 - Alteração de Nome Deferida
(22) 26/10/2015
(15) 16/05/2017
(71) POLAR INDÚSTRIA DE PLÁSTICOS S.A. (BR/SC)
(74) Sandro Wunderlich
Nome alterado de Polar Comércio de Plásticos Ltda., conforme petição nº
870180146170, de 30/10/2018.

(11) BR 32 2015 001759-0 Código 59 - Alteração de Nome Deferida
(22) 21/11/2013
(15) 11/07/2017
(62) BR 30 2013 005905-7 21/11/2013
(71) SOUZA CRUZ LTDA. (BR/RJ)
(74) ANA CRISTINA ALMEIDA MÜLLER WEGMANN
Nome alterado de Souza Cruz S.A., conforme petição nº 870180162420, de



13/12/2018.

(11) BR 32 2015 001760-3 Código 59 - Alteração de Nome Deferida
(22) 21/11/2013
(15) 18/07/2017
(62) BR 30 2013 005905-7 21/11/2013
(71) SOUZA CRUZ LTDA. (BR/RJ)
(74) ANA CRISTINA ALMEIDA MÜLLER WEGMANN
Nome alterado de Souza Cruz S.A., conforme petição nº 870180162431, de 13/12/2018.

(11) BR 32 2015 001761-1 Código 59 - Alteração de Nome Deferida
(22) 21/11/2013
(15) 23/01/2018
(62) BR 30 2013 005905-7 21/11/2013
(71) SOUZA CRUZ LTDA. (BR/RJ)
(74) ANA CRISTINA ALMEIDA MULLER WEGMANN
Nome alterado de Souza Cruz S.A., conforme petição nº 870180162444, de 13/12/2018.

(11) BR 32 2016 004473-5 Código 59 - Alteração de Nome Deferida
(22) 21/11/2013
(15) 05/09/2017
(62) BR 30 2013 005910-3 21/11/2013
(71) SOUZA CRUZ LTDA. (BR/RJ)
(74) BM&A Propriedade Intelectual Ltda
Nome alterado de Souza Cruz S.A., conforme petição nº 870180162415, de 13/12/2018.

(11) BR 32 2016 004474-3 Código 59 - Alteração de Nome Deferida
(22) 21/11/2013
(15) 05/09/2017
(62) BR 30 2013 005908-1 21/11/2013
(71) SOUZA CRUZ LTDA. (BR/RJ)
(74) BM&A Propriedade Intelectual Ltda
Nome alterado de Souza Cruz S.A., conforme petição nº 870180162582, de 13/12/2018.

(11) BR 32 2016 004475-1 Código 59 - Alteração de Nome Deferida
(22) 21/11/2013
(15) 05/09/2017
(62) BR 30 2013 005909-0 21/11/2013
(71) SOUZA CRUZ LTDA. (BR/RJ)
(74) BM&A Propriedade Intelectual Ltda



Nome alterado de Souza Cruz S.A., conforme petição nº 870180162407, de 13/12/2018.

(11) BR 32 2016 004476-0

Código 59 - Alteração de Nome Deferida

(22) 21/11/2013

(15) 05/09/2017

(62) BR 30 2013 005906-5 21/11/2013

(71) SOUZA CRUZ LTDA. (BR/RJ)

(74) BM&A Propriedade Intelectual Ltda

Nome alterado de Souza Cruz S.A., conforme petição nº 870180162574, de 13/12/2018.



Código 62 - Alteração de Sede Deferida

Notificação do deferimento da alteração de Sede requerida.

(11) BR 30 2012 005052-9	Código 62 - Alteração de Sede Deferida (22) 28/09/2012 (15) 02/06/2015 (71) POLAR INDÚSTRIA DE PLÁSTICOS SA (BR/SC) (74) Sandro Wunderlich Alteração de sede deferida, conforme petição nº 870180145999, de 30/10/2018.
(11) BR 30 2013 005062-9	Código 62 - Alteração de Sede Deferida (22) 04/10/2013 (15) 12/01/2016 (71) CALÇADOS BEIRA RIO S/A (BR/RS) (74) LEAO PROPRIEDADE INTELECTUAL Alteração de sede deferida, conforme petição nº 870180158892, de 05/12/2018.
(11) BR 30 2013 005119-6	Código 62 - Alteração de Sede Deferida (22) 08/10/2013 (15) 21/01/2015 (71) BELL & ROSS B.V. (NL) (74) DANNEMANN, SIEMSEN, BIGLER & IPANEMA MOREIRA Alteração de sede deferida, conforme petição nº 870180150988, de 13/11/2018.
(11) BR 30 2013 005120-0	Código 62 - Alteração de Sede Deferida (22) 08/10/2013 (15) 21/01/2015 (71) BELL & ROSS B.V. (NL) (74) DANNEMANN, SIEMSEN, BIGLER & IPANEMA MOREIRA Alteração de sede deferida, conforme petição nº 870180150991, de 13/11/2018.
(11) BR 30 2013 005123-4	Código 62 - Alteração de Sede Deferida (22) 08/10/2013 (15) 21/01/2015 (71) BELL & ROSS B.V. (NL) (74) DANNEMANN, SIEMSEN, BIGLER & IPANEMA MOREIRA Alteração de sede deferida, conforme petição nº 870180150999, de 13/11/2018.
(11) BR 30 2013 005124-2	Código 62 - Alteração de Sede Deferida (22) 08/10/2013 (15) 21/01/2015 (71) BELL & ROSS B.V. (NL)



(74) DANNEMANN, SIEMSEN, BIGLER & IPANEMA MOREIRA
Alteração de sede deferida, conforme petição nº 870180151011, de 13/11/2018.

(11) BR 30 2013 005125-0 Código 62 - Alteração de Sede Deferida
(22) 08/10/2013
(15) 22/12/2015
(71) BELL & ROSS B.V. (NL)
(74) DANNEMANN, SIEMSEN, BIGLER & IPANEMA MOREIRA
Alteração de sede deferida, conforme petição nº 870180151021, de 13/11/2018.

(11) BR 30 2013 005472-1 Código 62 - Alteração de Sede Deferida
(22) 25/10/2013
(15) 27/01/2015
(71) POLAR INDÚSTRIA DE PLÁSTICOS SA (BR/SC)
(74) SANDRO WUNDERLICH
Alteração de sede deferida, conforme petição nº 870180146015, de 30/10/2018.

(11) BR 30 2014 001688-1 Código 62 - Alteração de Sede Deferida
(22) 15/04/2014
(15) 12/04/2016
(71) POLAR INDÚSTRIA DE PLÁSTICOS SA (BR/SC)
(74) SANDRO WUNDERLICH
Alteração de sede deferida, conforme petição nº 870180146045, de 30/10/2018.

(11) BR 30 2014 001689-0 Código 62 - Alteração de Sede Deferida
(22) 15/04/2014
(15) 26/04/2016
(71) POLAR INDÚSTRIA DE PLÁSTICOS SA (BR/SC)
(74) SANDRO WUNDERLICH
Alteração de sede deferida, conforme petição nº 870180146058, de 30/10/2018.

(11) BR 30 2014 001690-3 Código 62 - Alteração de Sede Deferida
(22) 15/04/2014
(15) 26/04/2016
(71) POLAR INDÚSTRIA DE PLÁSTICOS SA (BR/SC)
(74) SANDRO WUNDERLICH
Alteração de sede deferida, conforme petição nº 870180146078, de 30/10/2018.

(11) BR 30 2014 001691-1 Código 62 - Alteração de Sede Deferida
(22) 15/04/2014
(15) 26/04/2016
(71) POLAR INDÚSTRIA DE PLÁSTICOS SA (BR/SC)
(74) SANDRO WUNDERLICH
Alteração de sede deferida, conforme petição nº 870180146113, de 30/10/2018.



(11) BR 30 2014 003139-2	Código 62 - Alteração de Sede Deferida (22) 03/07/2014 (15) 02/10/2018 (71) SPHEREA TEST & SERVICES (FR) (74) DANNEMANN, SIEMSEN, BIGLER & IPANEMA MOREIRA Alteração de sede deferida, conforme petição nº 870180153317, de 21/11/2018.
(11) BR 30 2014 004178-9	Código 62 - Alteração de Sede Deferida (22) 27/08/2014 (15) 29/03/2016 (71) JAGUAR INDÚSTRIA E COMÉRCIO DE PLÁSTICO LTDA (BR/SP) (74) ADAUTO SILVA EMERENCIANO Alteração de sede deferida, conforme petição nº 870180156424, de 29/11/2018.
(11) BR 30 2014 004292-0	Código 62 - Alteração de Sede Deferida (22) 01/09/2014 (15) 29/03/2016 (71) BEMIS COMPANY, INC (US) (74) EDMUNDO BRUNNER ASS EM PROP. INDL. LTDA. Alteração de sede deferida, conforme petição nº 870180156793, de 29/11/2018.
(11) BR 30 2014 004293-9	Código 62 - Alteração de Sede Deferida (22) 01/09/2014 (15) 29/03/2016 (71) BEMIS COMPANY, INC (US) (74) EDMUNDO BRUNNER ASS EM PROP. INDL. LTDA Alteração de sede deferida, conforme petição nº 870180156792, de 29/11/2018.
(11) BR 30 2014 005433-3	Código 62 - Alteração de Sede Deferida (22) 30/10/2014 (15) 25/04/2017 (71) JAGUAR INDÚSTRIA E COMÉRCIO DE PLÁSTICOS LTDA (BR/SP) (74) ADAUTO SILVA EMERENCIANO Alteração de sede deferida, conforme petição nº 870180156428, de 29/11/2018.
(11) BR 30 2015 000352-9	Código 62 - Alteração de Sede Deferida (22) 23/01/2015 (15) 14/06/2016 (71) CALÇADOS BEIRA RIO S/A (BR/RS) (74) LEÃO PROPRIEDADE INTELECTUAL Alteração de sede deferida, conforme petição nº 870180158964, de 05/12/2018.
(11) BR 30 2015 001053-3	Código 62 - Alteração de Sede Deferida



	(22) 06/03/2015 (15) 21/06/2016 (71) CALÇADOS BEIRA RIO S/A (BR/RS) (74) LEÃO PROPRIEDADE INTELECTUAL Alteração de sede deferida, conforme petição nº 870180158974, de 05/12/2018.
(11) BR 30 2015 001876-3	Código 62 - Alteração de Sede Deferida (22) 23/04/2015 (15) 05/07/2016 (71) JAGUAR INDÚSTRIA E COMÉRCIO DE PLÁSTICOS LTDA (BR/SP) (74) ADAUTO SILVA EMERENCIANO Alteração de sede deferida, conforme petição nº 870180156420, de 29/11/2018.
(11) BR 30 2015 003462-9	Código 62 - Alteração de Sede Deferida (22) 23/07/2015 (15) 30/08/2016 (71) JAGUAR INDÚSTRIA E COMÉRCIO DE PLÁSTICOS LTDA (BR/SP) (74) ADAUTO SILVA EMERENCIANO Alteração de sede deferida, conforme petição nº 870180156422, de 29/11/2018.
(11) BR 30 2015 004879-4	Código 62 - Alteração de Sede Deferida (22) 26/10/2015 (15) 16/05/2017 (71) POLAR INDÚSTRIA DE PLÁSTICOS S.A. (BR/SC) (74) Sandro Wunderlich Alteração de sede deferida, conforme petição nº 870180146170, de 30/10/2018.
(11) BR 30 2015 005327-5	Código 62 - Alteração de Sede Deferida (22) 20/11/2015 (15) 23/05/2017 (71) CALÇADOS BEIRA RIO S/A (BR/RS) (74) LEÃO PROPRIEDADE INTELECTUAL Alteração de sede deferida, conforme petição nº 870180158924, de 05/12/2018.
(11) BR 30 2017 001621-9	Código 62 - Alteração de Sede Deferida (22) 12/04/2017 (15) 19/12/2017 (71) CALÇADOS BEIRA RIO S/A (BR/RS) (74) LEÃO PROPRIEDADE INTELECTUAL Alteração de sede deferida, conforme petição nº 870180158911, de 05/12/2018.
(11) DI 7100001-1	Código 62 - Alteração de Sede Deferida (22) 03/01/2011 (15) 22/02/2012



(71) CALÇADOS BEIRA RIO S/A (BR/RS)

(74) Milton Lucídio Leão Barcellos

Alteração de sede deferida, conforme petição nº 870180158896, de 05/12/2018.

(11) DI 7105750-1

Código 62 - Alteração de Sede Deferida

(22) 18/11/2011

(15) 06/05/2014

(71) SPHEREA TEST & SERVICES (FR)

(74) DANNEMANN, SIEMSEN, BIGLER & IPANEMA MOREIRA

Alteração de sede deferida, conforme petição nº 870180153330, de 21/11/2018.



Código 71 - Despacho Anulado

Anulada o despacho, por ter sido indevido, conforme indicado no complemento.

(11) BR 30 2013 001917-9

Código 71 - Despacho Anulado

(22) 25/04/2013

(15) 03/06/2014

(71) BRASKEM S.A. (BR/BA)

(74) Dannemann, Siemsen, Bigler & Ipanema Moreira

Referente RPI: 2498 - Cód. 44, Publicado: 21/11/2018.

(11) BR 30 2013 001920-9

Código 71 - Despacho Anulado

(22) 25/04/2013

(15) 03/06/2014

(71) BRASKEM S.A. (BR/BA)

(74) Dannemann, Siemsen, Bigler & Ipanema Moreira

Referente RPI: 2498 - Cód. 44, Publicado: 21/11/2018

(11) BR 30 2013 001921-7

Código 71 - Despacho Anulado

(22) 25/04/2013

(15) 03/06/2014

(71) BRASKEM S.A. (BR/BA)

(74) Dannemann, Siemsen, Bigler & Ipanema Moreira

Referente RPI: 2498 - Cód. 44, Publicado: 21/11/2018

(11) DI 6804531-0

Código 71 - Despacho Anulado

(22) 13/10/2008

(15) 06/10/2009

(71) Faculdades Católicas Mantenedora da Pontifícia Universidade Católica do Rio de Janeiro - Puc Rio (BR/RJ)

(74) Atem e Remer Asses. Consult. Prop. Int. Ltda

Referente RPI: 2502 - Cód. 44, Publicado: 18/12/2018.



Código 75 - Emissão de Fotocópia

Emissão de fotocópia de Desenho Industrial.

(21) BR 30 2012 005787-6	Código 75 - Emissão de Fotocópia (71) PADO S. A. INDUSTRIAL COMERCIAL E IMPORTADORA (BR/SP) (74) CESAR PEDUTI NETO Disponibilizada em 18/12/2018, a fotocópia solicitada pelo protocolo 870180163732.
(21) BR 30 2016 005802-4	Código 75 - Emissão de Fotocópia (71) ANA CAROLINA MORENO ALMENARA (BR/SP) (74) MARCELO LOTZE Disponibilizada em 18/12/2018, a fotocópia solicitada pelo protocolo 870180163157.
(21) BR 30 2018 000369-1	Código 75 - Emissão de Fotocópia (71) WILLIAM GARDNER (US) (74) DANNEMANN, SIEMSEN, BIGLER & IPANEMA MOREIRA Disponibilizada em 14/12/2018, a fotocópia solicitada pelo protocolo 870180162540.
(21) BR 30 2018 000577-5	Código 75 - Emissão de Fotocópia (71) DOSATRON INTERNATIONAL (FR) (74) DANNEMANN, SIEMSEN, BIGLER & IPANEMA MOREIRA Disponibilizada em 14/12/2018, a fotocópia solicitada pelo protocolo 870180162536.
(21) BR 30 2018 000578-3	Código 75 - Emissão de Fotocópia (71) DOSATRON INTERNATIONAL (FR) (74) DANNEMANN, SIEMSEN, BIGLER & IPANEMA MOREIRA Disponibilizada em 14/12/2018, a fotocópia solicitada pelo protocolo 870180162537.
(21) BR 30 2018 000579-1	Código 75 - Emissão de Fotocópia (71) DOSATRON INTERNATIONAL (FR) (74) DANNEMANN, SIEMSEN, BIGLER & IPANEMA MOREIRA Disponibilizada em 14/12/2018, a fotocópia solicitada pelo protocolo 870180162538.
(21) BR 30 2018 002888-0	Código 75 - Emissão de Fotocópia (71) INDUSTRIA E COMÉRCIO DE PROD ALIMENTÍCIOS FRUTAP LTDA (BR/SP)



(74) Crimark Propriedade Industrial S/S
Disponibilizada em 14/12/2018, a fotocópia solicitada pelo protocolo
870180159095.

(21) BR 32 2017 005593-4

Código 75 - Emissão de Fotocópia
(71) BRUDDEN EQUIPAMENTOS LTDA (BR/SP)
(74) DANILO SPINOLA MUNIZ
Disponibilizada em 14/12/2018, a fotocópia solicitada pelo protocolo
870180162602.

(21) DI 5401314-3

Código 75 - Emissão de Fotocópia
(71) Cláudio Lourenço Lorenzetti (BR/SP)
(74) Edmundo Brunner Assessoria S/C Ltda
Disponibilizada em 17/12/2018, a fotocópia solicitada pelo protocolo
870180074288.

(21) DI 6703659-7

Código 75 - Emissão de Fotocópia
(71) HONDA MOTOR CO., LTD. (JP)
(74) DANNEMANN, SIEMSEN, BIGLER & IPANEMA MOREIRA
Disponibilizada em 14/12/2018, a fotocópia solicitada pelo protocolo
870180162546.

(21) DI 6703660-0

Código 75 - Emissão de Fotocópia
(71) HONDA MOTOR CO., LTD. (JP)
(74) DANNEMANN, SIEMSEN, BIGLER & IPANEMA MOREIRA
Disponibilizada em 14/12/2018, a fotocópia solicitada pelo protocolo
870180162543.

(21) DI 7102837-4

Código 75 - Emissão de Fotocópia
(71) Société des Produits Nestlé S.A (CH)
(74) Soerensen Garcia Advogados Associados
Disponibilizada em 14/12/2018, a fotocópia solicitada pelo protocolo
870180161933.

