

Revista da  
**Propriedade  
Industrial**

Nº 2504  
02 de Janeiro de 2019

**Desenho Industrial**

Seção III





## REPÚBLICA FEDERATIVA DO BRASIL

Presidente

Jair Bolsonaro

## MINISTÉRIO DA ECONOMIA

Ministro da Economia

PAULO ROBERTO NUNES GUEDES

INSTITUTO NACIONAL DA PROPRIEDADE INDUSTRIAL

Presidente

Luiz Otávio Pimentel

---

**De conformidade com a Lei nº 5.648 de 11 de dezembro de 1970, esta é a publicação oficial do Instituto Nacional da Propriedade Industrial, órgão vinculado ao Ministério da Economia, República Federativa do Brasil, que publica todos os seus atos, despachos e decisões relativos ao sistema de propriedade industrial no Brasil, compreendendo Marcas e Patentes, bem como os referentes a contratos de Transferência de Tecnologia e assuntos correlatos, além dos que dizem respeito ao registro de programas de computador como direito autoral.**

As established by Law nº 5.648 of december 11, 1970, this is the official publication of the National Institute of Industrial Property, an office under the Ministry of Economy, Federative Republic of Brazil, which publishes all its official acts, orders and decisions regarding the industrial property system in Brazil, comprising Trademarks and Patents, as well as those referring to Technology Transfer agreements and related matters, besides those regarding software registering as copyright.

D'après la Loi nº 5.648 du 11 décembre 1970, celle-ci est la publication officielle de l'Institut National de la Propriété Industrielle, un office lié au Ministère de l'Économie, République Fédérative du Brésil, qui publie tous ses actes, ordres et décisions concernant le système de la propriété industrielle au Brésil, y compris marques et brevets, aussi que ceux référents aux contrats de transfert de technologie et des sujets afférents, en outre que ceux se rapportant à l'enregistrement des programmes d'ordinateur comme droit d'auteur.

Según establece la Ley nº 5.648 de 11 diciembre 1970, esta es la publicación oficial del Instituto Nacional de la Propiedad Industrial, oficina vinculada al Ministerio de la Economía, República Federativa del Brasil, que publica todos sus actos, ordenes y decisiones referentes al sistema de propiedad industrial en Brasil, comprendiendo marcas y patentes así que los referentes a contratos de transferencia de tecnología y asuntos corelacionados, además de los referentes al registro de programas de ordenador como derecho de autor.

Laut Gezets Nr. 5.648 vom 11. dezember 1970, ist dies das Amtsblatt des Nationalen Instituts für gewerbliches Eigentum (INPI), eines Organs des Bundesministerium für Wirtschaft, der Bundesrepublik Brasilien, welches alle Amtshandlungen, Beschlüsse und Entscheidungen über gewerbliches Eigentum in Brasilien, einschliesslich Warenzeichen und Patente, ebenso wie auch Übertragungsverträge von Technologie und Computerprogramme als Urheberrecht veröffentlicht.



# DIRETORIA DE MARCAS, DESENHO INDUSTRIAL E INDICAÇÕES GEOGRÁFICAS

DESENHO INDUSTRIAL

**PEDIDO DE REGISTRO DE DESENHO INDUSTRIAL  
PEDIDO DIVIDIDO DE UM PEDIDO DE  
REGISTRO DE DESENHO INDUSTRIAL  
ANTERIORMENTE DEPOSITADO**



# Índice Geral:

|   |     |
|---|-----|
| Código 104 - Recurso conhecido e provido. Reformada a decisão recorrida.....                          | 5   |
| Código 115 - Recurso conhecido e negado provimento. Mantida a Decisão recorrida.....                  | 7   |
| Código 31 - Notificação de Depósito.....  | 11  |
| Código 32 - Notificação do Depósito Com Requerimento de Sigilo.....                                   | 44  |
| Código 34 - Exigência - Art. 106 § 3º da LPI.....   | 46  |
| Código 34.2 - Exame formal de Cumprimento de Exigência Técnica.....                                   | 53  |
| Código 35 - Arquivamento do Pedido – Art. 216 § 2º e Art. 106 § 3º da LPI.....                        | 64  |
| Código 36 - Indeferimento - Art. 106 § 4º da LPI.....   | 68  |
| Código 39 - Concessão do Registro.....  | 73  |
| Código 40 - Publicação do Parecer de Mérito.....  | 105 |
| Código 44 - Extinção - Art. 119 inciso III da LPI.....  | 106 |
| Código 46 - Prorrogação.....  | 218 |
| Código 46.2 - Exigência de complementação de quinquênio e/ou prorrogação – Art. 120 e 108 da LPI..... | 231 |
| Código 47 - Petição Não Conhecida.....  | 232 |
| Código 47.3 - Petição Deferida.....   | 233 |
| Código 56 - Transferência Deferida.....   | 235 |
| Código 71 - Despacho Anulado.....   | 236 |
| Código 72 - Decisão Anulada.....  | 239 |
| Código 73 - Retificação.....  | 240 |
| Código 75 - Emissão de Fotocópia.....   | 241 |



**Código 104 - Recurso conhecido e provido. Reformada a decisão recorrida**

---

(21) BR 30 2012 000497-7 Código 104 - Recurso conhecido e provido. Reformada a decisão recorrida  
(22) 07/02/2012  
(44) 02/01/2019  
(71) Antônio Alves de Castro (BR/SP)  
(74) CLAUDIA WATANABE SOCIEDADE DE ADVOGADOS  
Recurso conhecido e provido. Reformada a decisão recorrida.

---

(21) BR 30 2012 000498-5 Código 104 - Recurso conhecido e provido. Reformada a decisão recorrida  
(22) 07/02/2012  
(44) 02/01/2019  
(71) Antônio Alves de Castro (BR/SP)  
(74) CLAUDIA WATANABE SOCIEDADE DE ADVOGADOS  
Recurso conhecido e provido. Reformada a decisão recorrida.

---

(21) BR 30 2014 001847-7 Código 104 - Recurso conhecido e provido. Reformada a decisão recorrida  
(22) 25/04/2014  
(44) 02/01/2019  
(71) GRENDENE S.A. (BR/CE)  
(74) REMER VILLAÇA & NOGUEIRA ASSESSORIA E CONSULTORIA DE PROPRIEDADE INTELECTUAL S/S LTDA  
Recurso conhecido e provido. Reformada a decisão recorrida.

---

(21) BR 30 2014 001971-6 Código 104 - Recurso conhecido e provido. Reformada a decisão recorrida  
(22) 02/05/2014  
(44) 02/01/2019  
(71) SOCIÉTÉ DES PRODUITS NESTLÉ S.A. (CH)  
(74) SOERENSEN GARCIA ADVOGADOS ASSOCIADOS  
Recurso conhecido e provido. Reformada a decisão recorrida.

---

(21) BR 30 2014 003315-8 Código 104 - Recurso conhecido e provido. Reformada a decisão recorrida  
(22) 17/07/2014  
(44) 02/01/2019  
(71) BEATS MUSIC, LLC (US)  
(74) ORLANDO DE SOUZA  
Recurso conhecido e provido. Reformada a decisão recorrida.

---

(21) BR 30 2014 003460-0 Código 104 - Recurso conhecido e provido. Reformada a decisão recorrida  
(22) 25/07/2014  
(44) 02/01/2019



---

(71) CAMILLE CARVALHO MONTEIRO DE ALMEIDA (BR/DF)

(74) SERGIO RIBEIRO DA SILVA

Recurso conhecido e provido. Reformada a decisão recorrida.

---

**(21) BR 30 2014 004318-8**

Código 104 - Recurso conhecido e provido. Reformada a decisão recorrida

(22) 02/09/2014

(44) 02/01/2019

(71) MARZO VITORINO INDÚSTRIA E COMÉRCIO DE MÓVEIS LTDA - ME  
(BR/SP)

(74) VIVIANNE MAIA ROCCO

Recurso conhecido e provido. Reformada a decisão recorrida.

---

**(21) BR 30 2014 006287-5**

Código 104 - Recurso conhecido e provido. Reformada a decisão recorrida

(22) 12/12/2014

(44) 02/01/2019

(71) GLENMARK PHARMACEUTICALS LIMITED (IN)

(74) ARIBONI, FABBRI E SCHMIDT SOCIEDADE DE ADVOGADOS

Recurso conhecido e provido. Reformada a decisão recorrida.

---

**(21) BR 30 2015 000235-2**

Código 104 - Recurso conhecido e provido. Reformada a decisão recorrida

(22) 16/01/2015

(44) 02/01/2019

(71) TIFFANY AND COMPANY (US)

(74) VEIRANO E ADVOGADOS ASSOCIADOS

Recurso conhecido e provido. Reformada a decisão recorrida.

---

**(21) BR 30 2015 003189-1**

Código 104 - Recurso conhecido e provido. Reformada a decisão recorrida

(22) 08/07/2015

(44) 02/01/2019

(71) DUNA ENTERPRISES, S.L. (ES)

(74) RODRIGO GOMES GALVEZ

Recurso conhecido e provido. Reformada a decisão recorrida.



**Código 115 - Recurso conhecido e negado provimento. Mantida a Decisão recorrida.**

---

|                                 |  |
|---------------------------------|--|
| <b>(21) BR 30 2012 000710-0</b> | Código 115 - Recurso conhecido e negado provimento. Mantida a Decisão recorrida.<br>(22) 16/02/2012<br>(44) 02/01/2019<br>(73) Volkswagen Aktiengesellschaft (DE)<br>(74) Dannemann, Siemsen, Bigler & Ipanema Moreira.<br>Conheço do Recurso Interposto. Nego Provimento em seu Mérito. Mantenho o Indeferimento do Pedido.   |
| <b>(21) BR 30 2013 002805-4</b> | Código 115 - Recurso conhecido e negado provimento. Mantida a Decisão recorrida.<br>(22) 07/06/2013<br>(44) 02/01/2019<br>(73) MINASGRAN PARTICIPAÇÕES LTDA (BR/MG)<br>(74) CIDWAN UBERLÂNDIA LTDA<br>Conheço do Recurso Interposto. Nego Provimento em seu Mérito. Mantenho o Indeferimento do Pedido.                        |
| <b>(21) BR 30 2014 002239-3</b> | Código 115 - Recurso conhecido e negado provimento. Mantida a Decisão recorrida.<br>(22) 19/05/2014<br>(44) 02/01/2019<br>(73) CLIMACO COMÉRCIO IMPORTAÇÃO E EXP. DE COSMÉTICOS LTDA EPP (BR/SP)<br>(74) ROGÉRIO DE SOUZA<br>Conheço do Recurso Interposto. Nego Provimento em seu Mérito. Mantenho o Indeferimento do Pedido. |
| <b>(21) BR 30 2014 003294-1</b> | Código 115 - Recurso conhecido e negado provimento. Mantida a Decisão recorrida.<br>(22) 16/07/2014<br>(44) 02/01/2019<br>(73) HOMEPLAY INDUSTRIAL S/A (BR/SP)<br>(74) VILAGE MARCAS E PATENTES LTDA<br>Conheço do Recurso Interposto. Nego Provimento em seu Mérito. Mantenho o Indeferimento do Pedido.                      |
| <b>(21) BR 30 2014 003295-0</b> | Código 115 - Recurso conhecido e negado provimento. Mantida a Decisão  |

---



---

recorrida.

(22) 16/07/2014

(44) 02/01/2019

(73) HOMEPLAY INDUSTRIAL S/A (BR/SP)

(74) VILAGE MARCAS E PATENTES LTDA

Conheço do Recurso Interposto. Nego Provimento em seu Mérito. Mantenho o Indeferimento do Pedido.

---

**(21) BR 30 2014 003296-8**

Código 115 - Recurso conhecido e negado provimento. Mantida a Decisão recorrida.

(22) 16/07/2014

(44) 02/01/2019

(73) HOMEPLAY INDUSTRIAL S/A (BR/SP)

(74) VILAGE MARCAS E PATENTES LTDA

Conheço do Recurso Interposto. Nego Provimento em seu Mérito. Mantenho o Indeferimento do Pedido.

---

**(21) BR 30 2014 004151-7**

Código 115 - Recurso conhecido e negado provimento. Mantida a Decisão recorrida.

(22) 20/08/2014

(44) 02/01/2019

(73) ALVARO CARLOS GARCIA (BR/SP)

(74) SOLUÇÃO COMERCIAL ASSESSORIA LTDA

Conheço do Recurso Interposto. Nego Provimento em seu Mérito. Mantenho o Indeferimento do Pedido.

---

**(21) BR 30 2016 004115-6**

Código 115 - Recurso conhecido e negado provimento. Mantida a Decisão recorrida.

(22) 16/09/2016

(44) 02/01/2019

(73) SMC CORPORATION (JP)

(74) FLÁVIA SALIM LOPES

Conheço do Recurso Interposto. Nego Provimento em seu Mérito. Mantenho o Indeferimento do Pedido.

---

**(21) BR 30 2016 004116-4**

Código 115 - Recurso conhecido e negado provimento. Mantida a Decisão recorrida.

(22) 16/09/2016

(44) 02/01/2019

(73) SMC CORPORATION (JP)

(74) FLÁVIA SALIM LOPES

Conheço do Recurso Interposto. Nego Provimento em seu Mérito. Mantenho o Indeferimento do Pedido



---

|                                 |   |
|---------------------------------|---|
| <b>(21) BR 30 2016 004162-8</b> | <p>Código 115 - Recurso conhecido e negado provimento. Mantida a Decisão recorrida.</p> <p>(22) 19/09/2016</p> <p>(44) 02/01/2019</p> <p>(73) VECTORBLOC CORP. (CA)</p> <p>(74) TAVARES PROPRIEDADE INTELECTUAL LTDA. (ALT. DE TAVARES &amp; COMPANHIA LTDA)</p> <p>Conheço do Recurso Interposto. Nego Provimento em seu Mérito. Mantenho o Indeferimento do Pedido.</p> |
| <b>(21) BR 30 2016 004266-7</b> | <p>Código 115 - Recurso conhecido e negado provimento. Mantida a Decisão recorrida.</p> <p>(22) 23/09/2016</p> <p>(44) 02/01/2019</p> <p>(73) ITT MANUFACTURING ENTERPRISES LLC (US)</p> <p>(74) FLÁVIA SALIM LOPES</p> <p>Conheço do Recurso Interposto. Nego Provimento em seu Mérito. Mantenho o Indeferimento do Pedido.</p>  |
| <b>(21) BR 30 2016 004333-7</b> | <p>Código 115 - Recurso conhecido e negado provimento. Mantida a Decisão recorrida.</p> <p>(22) 27/09/2016</p> <p>(44) 02/01/2019</p> <p>(73) HUBEI HANGTE TECHNOLOGY CO., LTD (CN)</p> <p>(74) KASZNAR LEONARDOS PROPRIEDADE INTELECTUAL</p> <p>Conheço do Recurso Interposto. Nego Provimento em seu Mérito. Mantenho o Indeferimento do Pedido.</p>                    |
| <b>(21) BR 30 2016 004395-7</b> | <p>Código 115 - Recurso conhecido e negado provimento. Mantida a Decisão recorrida.</p> <p>(22) 29/09/2016</p> <p>(44) 02/01/2019</p> <p>(73) SEIKO EPSON CORPORATION (JP)</p> <p>(74) DANIEL ADVOGADOS (ALT. DE DANIEL &amp; CIA)</p> <p>Conheço do Recurso Interposto. Nego Provimento em seu Mérito. Mantenho o Indeferimento do Pedido.</p>                           |
| <b>(21) BR 30 2016 004396-5</b> | <p>Código 115 - Recurso conhecido e negado provimento. Mantida a Decisão recorrida.</p> <p>(22) 29/09/2016</p> <p>(44) 02/01/2019</p> <p>(73) SEIKO EPSON CORPORATION (JP)</p> <p>(74) DANIEL ADVOGADOS (ALT. DE DANIEL &amp; CIA)</p> <p>Conheço do Recurso Interposto. Nego Provimento em seu Mérito. Mantenho o Indeferimento do Pedido.</p>                           |

---



---

**(21) BR 30 2016 004406-6**

Código 115 - Recurso conhecido e negado provimento. Mantida a Decisão recorrida.

(22) 29/09/2016

(44) 02/01/2019

(73) CMPC TISSUE S.A. (CL)

(74) Maria Pia Carvalho Guerra

Conheço do Recurso Interposto. Nego Provimento em seu Mérito. Mantenho o Indeferimento do Pedido.

---

**(21) BR 32 2015 001312-8**

Código 115 - Recurso conhecido e negado provimento. Mantida a Decisão recorrida.

(22) 09/10/2013

(44) 02/01/2019

(62) BR 30 2013 005159-5 09/10/2013

(73) DURATEX S.A. (BR/SP)

(74) ANTONIO MAURICIO PEDRAS ARNAUD

Conheço do Recurso Interposto. Nego Provimento em seu Mérito. Mantenho o Indeferimento do Pedido.



**Código 31 - Notificação de Depósito**

Notificação de depósito de pedido de registro de desenho industrial. O pedido segue para a etapa de exame técnico.

---

|                                 |   |
|---------------------------------|---|
| <b>(21) BR 30 2018 055292-0</b> | Código 31 - Notificação de Depósito<br>(22) 14/11/2018<br>(71) THE YOKOHAMA RUBBER CO., LTD. (JP)<br>(72) DAIGEN TSUNEKAWA; KENICHI SATO<br>(74) DANNEMANN, SIEMSEN, BIGLER & IPANEMA MOREIRA<br>Notificação de depósito (Protocolo: 870180151540 UF: WB Data: 14/11/2018<br>Hora: 13:06)                 |
| <b>(21) BR 30 2018 055293-8</b> | Código 31 - Notificação de Depósito<br>(22) 14/11/2018<br>(71) THE YOKOHAMA RUBBER CO., LTD. (JP)<br>(72) DAIGEN TSUNEKAWA; KENICHI SATO<br>(74) DANNEMANN, SIEMSEN, BIGLER & IPANEMA MOREIRA<br>Notificação de depósito (Protocolo: 870180151542 UF: WB Data: 14/11/2018<br>Hora: 13:11)                 |
| <b>(21) BR 30 2018 055294-6</b> | Código 31 - Notificação de Depósito<br>(22) 14/11/2018<br>(71) UNIVERSIDADE FEDERAL DO RIO GRANDE DO SUL (BR/RS)<br>(72) PAULO VICTOR DE FARIAS DANTAS; FLÁVIA PEREIRA STRATTMANN;<br>FABIO PINTO DA SILVA<br>Notificação de depósito (Protocolo: 870180151556 UF: WB Data: 14/11/2018<br>Hora: 13:37)    |
| <b>(21) BR 30 2018 055295-4</b> | Código 31 - Notificação de Depósito<br>(22) 14/11/2018<br>(71) GUILHERME CIAMPOLINI ROCCO (BR/SP)<br>(72) GUILHERME CIAMPOLINI ROCCO<br>(74) MARCIA FERREIRA GOMES<br>Notificação de depósito (Protocolo: 870180151560 UF: WB Data: 14/11/2018<br>Hora: 13:41)  |
| <b>(21) BR 30 2018 055296-2</b> | Código 31 - Notificação de Depósito<br>(22) 14/11/2018<br>(71) JOÃO FRANCISCO FONSECA TOBIAS DOS SANTOS (BR/TO)<br>(72) JOÃO FRANCISCO FONSECA TOBIAS DOS SANTOS<br>(74) LUIZ FERNANDO ALVES - COLONIAL REGISTROS M P LTDA ME<br>Notificação de depósito (Protocolo: 870180151564 UF: WB Data: 14/11/2018 |



---

Hora: 13:44)

---

**(21) BR 30 2018 055297-0**

Código 31 - Notificação de Depósito  
(22) 14/11/2018  
(71) ALLEGIANCE CORPORATION (US)  
(72) JOSEPH ANGELO PALOMO; STEPHEN JAMES COX; ERIC DALE EUTENEUER; ARMANDO QUINONEZ; ROGELIO REYES; KYLE ALEXANDER CUSHMAN; LIANHONG WANG  
(74) Flávia Salim Lopes  
Notificação de depósito (Protocolo: 870180151583 UF: WB Data: 14/11/2018  
Hora: 14:14)

---

**(21) BR 30 2018 055298-9**

Código 31 - Notificação de Depósito  
(22) 14/11/2018  
(71) SANNY FRANCINE SANTIAGO SOUZA DOS SANTOS 02575279909 (BR/SC)  
(72) SANNY FRANCINE SANTIAGO SOUZA DOS SANTOS  
(74) LEILA CAVALHEIRO VIOLIN  
Notificação de depósito (Protocolo: 870180151609 UF: WB Data: 14/11/2018  
Hora: 14:34)

---

**(21) BR 30 2018 055301-2**

Código 31 - Notificação de Depósito  
(22) 14/11/2018  
(71) YARANANDA VIEIRA VILAÇA (BR/MG)  
(72) YARANANDA VIEIRA VILAÇA  
(74) VINÍCIUS SILVA DE OLIVEIRA  
Notificação de depósito (Protocolo: 870180151637 UF: WB Data: 14/11/2018  
Hora: 14:55)

---

**(21) BR 30 2018 055303-9**

Código 31 - Notificação de Depósito  
(22) 14/11/2018  
(71) MISTY MORNING HOLDINGS LTD. (BS)  
(72) LUCIANA NIGRO; FREDERICO VECCHI MATTOS  
(74) DIEGO MAHAUT DUARTE PEREIRA  
Notificação de depósito (Protocolo: 870180151673 UF: WB Data: 14/11/2018  
Hora: 15:18)

---

**(21) BR 30 2018 055306-3**

Código 31 - Notificação de Depósito  
(22) 14/11/2018  
(71) ELIAS ZEFERINO DA SILVA (BR/SC)  
(72) ELIAS ZEFERINO DA SILVA  
(74) SISTEMARCAS - LUNKES E ASSOCIADOS  
Notificação de depósito (Protocolo: 870180151695 UF: WB Data: 14/11/2018  
Hora: 15:28)

---



---

**(21) BR 30 2018 055307-1** Código 31 - Notificação de Depósito  
(22) 14/11/2018  
(71) MISTY MORNING HOLDINGS LTD. (BS)  
(72) PETER SIMON; PAULA RIBEIRO CORREIA  
(74) DIEGO MAHAUT DUARTE PEREIRA  
Notificação de depósito (Protocolo: 870180151701 UF: WB Data: 14/11/2018  
Hora: 15:33)

---

**(21) BR 30 2018 055308-0** Código 31 - Notificação de Depósito  
(22) 14/11/2018  
(71) TECPLAM INDÚSTRIA ELETRÔNICA LTDA (BR/AM)  
(72) DAVID ALFONSO RAMALHO  
(74) ELAINE CRISTINA MOIA MARTINS BOTELHO  
Notificação de depósito (Protocolo: 870180151717 UF: WB Data: 14/11/2018  
Hora: 15:41)

---

**(21) BR 30 2018 055310-1** Código 31 - Notificação de Depósito  
(22) 14/11/2018  
(71) COOPER TIRE & RUBBER COMPANY (US)  
(72) JEREMY J. JACOBS  
(74) DANNEMANN, SIEMSEN, BIGLER & IPANEMA MOREIRA  
Notificação de depósito (Protocolo: 870180151800 UF: WB Data: 14/11/2018  
Hora: 16:39)

---

**(21) BR 30 2018 055311-0** Código 31 - Notificação de Depósito  
(22) 14/11/2018  
(71) TELEFONICA, S.A. (ES)  
(72) MIGUEL ÁNGEL VILLAREJO VILLAREJO  
(74) David do Nascimento Advogados Associados  
Notificação de depósito (Protocolo: 870180151802 UF: WB Data: 14/11/2018  
Hora: 16:40)

---

**(21) BR 30 2018 055312-8** Código 31 - Notificação de Depósito  
(22) 14/11/2018  
(71) TELEFONICA, S.A. (ES)  
(72) MIGUEL ÁNGEL VILLAREJO VILLAREJO  
(74) David do Nascimento Advogados Associados  
Notificação de depósito (Protocolo: 870180151806 UF: WB Data: 14/11/2018  
Hora: 16:42)

---

**(21) BR 30 2018 055313-6** Código 31 - Notificação de Depósito  
(22) 14/11/2018  
(71) RECKITT BENCKISER HEALTH LIMITED (GB)



---

(72) TANYA HALL; LAURA GARCIA MATEO; ELIZABETH ROBERTS; ROBERT GILES; DAVID SANDERS

(74) DI BLASI, PARENTE & ADVOGADOS ASSOCIADOS

Notificação de depósito (Protocolo: 870180151840 UF: WB Data: 14/11/2018

Hora: 17:11)

---

**(21) BR 30 2018 055314-4**

Código 31 - Notificação de Depósito

(22) 14/11/2018

(71) RECKITT BENCKISER HEALTH LIMITED (GB)

(72) TANYA HALL; LAURA GARCIA MATEO; ELIZABETH ROBERTS; ROBERT GILES; DAVID SANDERS

(74) DI BLASI, PARENTE & ADVOGADOS ASSOCIADOS

Notificação de depósito (Protocolo: 870180151842 UF: WB Data: 14/11/2018

Hora: 17:11)

---

**(21) BR 30 2018 055315-2**

Código 31 - Notificação de Depósito

(22) 14/11/2018

(71) RECKITT BENCKISER HEALTH LIMITED (GB)

(72) TANYA HALL; LAURA GARCIA MATEO; ELIZABETH ROBERTS; ROBERT GILES; DAVID SANDERS

(74) DI BLASI, PARENTE & ADVOGADOS ASSOCIADOS

Notificação de depósito (Protocolo: 870180151844 UF: WB Data: 14/11/2018

Hora: 17:12)

---

**(21) BR 30 2018 055316-0**

Código 31 - Notificação de Depósito

(22) 14/11/2018

(71) RECKITT BENCKISER HEALTH LIMITED (GB)

(72) TANYA HALL; LAURA GARCIA MATEO; ELIZABETH ROBERTS; ROBERT GILES; DAVID SANDERS

(74) DI BLASI, PARENTE & ADVOGADOS ASSOCIADOS

Notificação de depósito (Protocolo: 870180151847 UF: WB Data: 14/11/2018

Hora: 17:13)

---

**(21) BR 30 2018 055317-9**

Código 31 - Notificação de Depósito

(22) 14/11/2018

(71) UNILEVER NV (NL)

(72) NISHIT MUKESH THAKKAR; WEN CHIEH HSU

(74) Jacques Labrunie

Notificação de depósito (Protocolo: 870180151853 UF: WB Data: 14/11/2018

Hora: 17:15)

---

**(21) BR 30 2018 055318-7**

Código 31 - Notificação de Depósito

(22) 14/11/2018

(71) ARDAGH MP GROUP NETHERLANDS B.V. (NL)



---

(72) MICKAËL MAUGER; PHILIPPE NIEC  
(74) DI BLASI, PARENTE & ADVOGADOS ASSOCIADOS  
Notificação de depósito (Protocolo: 870180151854 UF: WB Data: 14/11/2018  
Hora: 17:16)

---

**(21) BR 30 2018 055319-5** Código 31 - Notificação de Depósito  
(22) 14/11/2018  
(71) ARDAGH MP GROUP NETHERLANDS B.V. (NL)  
(72) MICKAËL MAUGER; PHILIPPE NIEC  
(74) DI BLASI, PARENTE & ADVOGADOS ASSOCIADOS  
Notificação de depósito (Protocolo: 870180151855 UF: WB Data: 14/11/2018  
Hora: 17:17)

---

**(21) BR 30 2018 055321-7** Código 31 - Notificação de Depósito  
(22) 14/11/2018  
(71) CLAUDENIR DONIZETI ZANARDI (BR/SP)  
(72) CLAUDENIR DONIZETI ZANARDI  
(74) Silva & Guimarães Marcas e Patentes Ltda.  
Notificação de depósito (Protocolo: 870180151911 UF: WB Data: 14/11/2018  
Hora: 17:55)

---

**(21) BR 30 2018 055322-5** Código 31 - Notificação de Depósito  
(22) 14/11/2018  
(71) UNIVERSIDADE FEDERAL DO RIO GRANDE DO SUL (BR/RS)  
(72) PAULO VICTOR DE FARIAS DANTAS; FLÁVIA PEREIRA STRATTMANN;  
FABIO PINTO DA SILVA  
Notificação de depósito (Protocolo: 870180151924 UF: WB Data: 14/11/2018  
Hora: 18:14)

---

**(21) BR 30 2018 055323-3** Código 31 - Notificação de Depósito  
(22) 14/11/2018  
(71) UNIVERSIDADE FEDERAL DO RIO GRANDE DO SUL (BR/RS)  
(72) PAULO VICTOR DE FARIAS DANTAS; FLAVIA PEREIRA STRATTMANN;  
FABIO PINTO DA SILVA  
Notificação de depósito (Protocolo: 870180151935 UF: WB Data: 14/11/2018  
Hora: 18:26)

---

**(21) BR 30 2018 055324-1** Código 31 - Notificação de Depósito  
(22) 14/11/2018  
(71) ZEVEX, INC. (US)  
(72) JEFFERY T. JURETICH; DAVID S. BENNETT; MARIJUS RAZVADAUSKAS;  
MARIUS NORMANTAS  
(74) BM&A Propriedade Intelectual Ltda  
Notificação de depósito (Protocolo: 870180151945 UF: WB Data: 14/11/2018



---

Hora: 19:02)

---

**(21) BR 30 2018 055328-4**

Código 31 - Notificação de Depósito

(22) 16/11/2018

(71) LINDA VANESSA ARAUJO MARTINS (BR/MG)

(72) LINDA VANESSA ARAUJO MARTINS

(74) VINÍCIUS SILVA DE OLIVEIRA

Notificação de depósito (Protocolo: 870180152106 UF: WB Data: 16/11/2018

Hora: 11:35)

---

**(21) BR 30 2018 055330-6**

Código 31 - Notificação de Depósito

(22) 16/11/2018

(71) BEAUTE PRESTIGE INTERNATIONAL (FR)

(72) STEFANO GABBANA; DOMENICO DOLCE

(74) LUIZ LEONARDOS & ADVOGADOS

Notificação de depósito (Protocolo: 870180152133 UF: WB Data: 16/11/2018

Hora: 11:59)

---

**(21) BR 30 2018 055331-4**

Código 31 - Notificação de Depósito

(22) 16/11/2018

(71) JAIME TEIXEIRA DRUMMOND (BR/SP)

(72) JAIME TEIXEIRA DRUMMOND

(74) Alberto Luís Camelier da Silva

Notificação de depósito (Protocolo: 870180152164 UF: WB Data: 16/11/2018

Hora: 13:23)

---

**(21) BR 30 2018 055333-0**

Código 31 - Notificação de Depósito

(22) 16/11/2018

(71) APPLE INC. (US)

(72) JODY AKANA; MOLLY ANDERSON; BARTLEY K. ANDRE; SHOTA AOYAGI;

ANTHONY MICHAEL ASHCROFT; MARINE C. BATAILLE; JEREMY BATAILLOU;

MARKUS DIEBEL; M. EVANS HANKEY; JULIAN HOENIG; RICHARD P.

HOWARTH; JONATHAN P. IVE; JULIAN JAEDE; DUNCAN ROBERT KERR;

PETER RUSSELL-CLARKE; BENJAMIN ANDREW SHAFFER; MIKAEL

SILVANTO; SUNG-HO TAN; CLEMENT TISSANDIER; EUGENE ANTONY

WHANG; RICO ZÖRKENDÖRFER

(74) DANNEMANN, SIEMSEN, BIGLER & IPANEMA MOREIRA

Notificação de depósito (Protocolo: 870180152250 UF: WB Data: 16/11/2018

Hora: 15:04)

---

**(21) BR 30 2018 055337-3**

Código 31 - Notificação de Depósito

(22) 19/11/2018

(71) PROTECOP SAS (FR)

(72) PASCALE, JACQUELINE, MARIE, DOMINIQUE LE CARPENTIER DE



---

LEUSSE.

(74) Alberto Luís Camelier da Silva

Notificação de depósito (Protocolo: 870180152512 UF: WB Data: 19/11/2018

Hora: 10:01)

---

**(21) BR 30 2018 055338-1**

Código 31 - Notificação de Depósito

(22) 19/11/2018

(71) PROTECOP SAS (FR)

(72) PASCALE, JACQUELINE, MARIE, DOMINIQUE LE CARPENTIER DE LEUSSE

(74) Alberto Luís Camelier da Silva

Notificação de depósito (Protocolo: 870180152526 UF: WB Data: 19/11/2018

Hora: 10:22)

---

**(21) BR 30 2018 055339-0**

Código 31 - Notificação de Depósito

(22) 19/11/2018

(71) CÉLIO FERRAZ DE ARAÚJO (BR/MG)

(72) CÉLIO FERRAZ DE ARAÚJO

(74) Difusão Marcas e Patentes Ltda.

Notificação de depósito (Protocolo: 870180152713 UF: WB Data: 19/11/2018

Hora: 14:43)

---

**(21) BR 30 2018 055340-3**

Código 31 - Notificação de Depósito

(22) 19/11/2018

(71) PLASDURAN INDÚSTRIA E COMÉRCIO DE PLÁSTICOS LTDA (BR/SP)

(72) Sigilo de Autor, conforme solicitado e com base no artigo 6º, § 4º da LPI

(74) Rosana Carvalho de Andrade

Notificação de depósito (Protocolo: 870180152736 UF: WB Data: 19/11/2018

Hora: 15:05)

---

**(21) BR 30 2018 055341-1**

Código 31 - Notificação de Depósito

(22) 19/11/2018

(71) SIDINEI AMADOR (BR/SP)

(72) SIDINEI AMADOR

(74) RICCI & ASSOCIADOS PROPRIEDADE INTELECTUAL S/S LTDA

Notificação de depósito (Protocolo: 870180152743 UF: WB Data: 19/11/2018

Hora: 15:13)

---

**(21) BR 30 2018 055342-0**

Código 31 - Notificação de Depósito

(22) 19/11/2018

(71) PARAMOUNT INDUSTRIA E COMÉRCIO DE PLÁSTICOS LTDA-EPP (BR/SP)

(72) Sigilo de Autor, conforme solicitado e com base no artigo 6º, § 4º da LPI

(74) Rosana Carvalho de Andrade



---

Notificação de depósito (Protocolo: 870180152762 UF: WB Data: 19/11/2018  
Hora: 15:29)

---

**(21) BR 30 2018 055343-8**

Código 31 - Notificação de Depósito  
(22) 19/11/2018  
(71) PARAMOUNT INDUSTRIA E COMÉRCIO DE PLÁSTICOS LTDA-EPP  
(BR/SP)  
(72) Sigilo de Autor, conforme solicitado e com base no artigo 6º, § 4º da LPI  
(74) Rosana Carvalho de Andrade  
Notificação de depósito (Protocolo: 870180152784 UF: WB Data: 19/11/2018  
Hora: 15:45)

---

**(21) BR 30 2018 055344-6**

Código 31 - Notificação de Depósito  
(22) 19/11/2018  
(71) INDUSTRIA DE CALÇADOS RECORD LTDA. (BR/MG)  
(72) GERALDO ALVES SOBRINHO  
(74) MARCELO PEREIRA DOS SANTOS  
Notificação de depósito (Protocolo: 870180152853 UF: WB Data: 19/11/2018  
Hora: 16:44)

---

**(21) BR 30 2018 055345-4**

Código 31 - Notificação de Depósito  
(22) 19/11/2018  
(71) EQUIPAMENTOS E SERVIÇOS LEDGER CIVIL E INDÚSTRIA EIRELI - ME  
(BR/SP)  
(72) JEAN PIERRE KASSIN SILVA DOS SANTOS  
(74) Pienegonda, Moreira & Associados Ltda  
Notificação de depósito (Protocolo: 870180152898 UF: WB Data: 19/11/2018  
Hora: 17:29)

---

**(21) BR 30 2018 055347-0**

Código 31 - Notificação de Depósito  
(22) 19/11/2018  
(71) GUANGDONG MIDEA CONSUMER ELECTRIC MANUFACTURING CO.,  
LTD. (CN)  
(72) CHENG LIU; HAIYING WANG  
(74) Licks Advogados  
Notificação de depósito (Protocolo: 870180152950 UF: WB Data: 19/11/2018  
Hora: 18:32)

---

**(21) BR 30 2018 055348-9**

Código 31 - Notificação de Depósito  
(22) 20/11/2018  
(71) PETERFRUT COMERCIAL LTDA (BR/ES)  
(72) AGUILAR JOSE PETERLE  
(74) Carlos Alberto Rizzo  
Notificação de depósito (Protocolo: 870180153027 UF: WB Data: 20/11/2018)



---

Hora: 14:16)

---

**(21) BR 30 2018 055349-7** Código 31 - Notificação de Depósito  
(22) 20/11/2018  
(71) PACRE - INDUSTRIA E COMERCIO DE FERRAGENS LTDA - EPP (BR/PR)  
(72) LUCIANO APARECIDO DE CARVALHO  
(74) CARLOS EDUARDO GOMES DA SILVA  
Notificação de depósito (Protocolo: 870180153039 UF: WB Data: 20/11/2018  
Hora: 15:42)

---

**(21) BR 30 2018 055350-0** Código 31 - Notificação de Depósito  
(22) 21/11/2018  
(71) PETERFRUT COMERCIAL LTDA (BR/ES)  
(72) DIONE FRANCISCO ANDRADE  
(74) Carlos Alberto Rizzo  
Notificação de depósito (Protocolo: 870180153079 UF: WB Data: 21/11/2018  
Hora: 08:59)

---

**(21) BR 30 2018 055351-9** Código 31 - Notificação de Depósito  
(22) 21/11/2018  
(71) BALL CORPORATION (US)  
(72) ANTHONY J. SCOTT  
(74) DANNEMANN, SIEMSEN, BIGLER & IPANEMA MOREIRA  
Notificação de depósito (Protocolo: 870180153142 UF: WB Data: 21/11/2018  
Hora: 10:58)

---

**(21) BR 30 2018 055352-7** Código 31 - Notificação de Depósito  
(22) 21/11/2018  
(71) NIKE INNOVATE C.V. (US)  
(72) DYLAN S. VAN ATTA  
(74) ANTÔNIO MAURÍCIO PEDRAS ARNAUD  
Notificação de depósito (Protocolo: 870180153147 UF: WB Data: 21/11/2018  
Hora: 11:27)

---

**(21) BR 30 2018 055353-5** Código 31 - Notificação de Depósito  
(22) 21/11/2018  
(71) NIKE INNOVATE C.V. (US)  
(72) JESSICA TRESSER  
(74) ANTÔNIO MAURÍCIO PEDRAS ARNAUD  
Notificação de depósito (Protocolo: 870180153149 UF: WB Data: 21/11/2018  
Hora: 11:31)

---

**(21) BR 30 2018 055354-3** Código 31 - Notificação de Depósito  
(22) 21/11/2018



---

(71) NIKE INNOVATE C.V. (US)  
(72) JESSICA TRESSER  
(74) ANTÔNIO MAURÍCIO PEDRAS ARNAUD  
Notificação de depósito (Protocolo: 870180153150 UF: WB Data: 21/11/2018  
Hora: 11:33)

---

**(21) BR 30 2018 055355-1** Código 31 - Notificação de Depósito  
(22) 21/11/2018  
(71) NIKE INNOVATE C.V. (US)  
(72) JEONGWOO LEE; DYLAN S. VAN ATTA  
(74) ANTÔNIO MAURÍCIO PEDRAS ARNAUD  
Notificação de depósito (Protocolo: 870180153153 UF: WB Data: 21/11/2018  
Hora: 11:42)

---

**(21) BR 30 2018 055356-0** Código 31 - Notificação de Depósito  
(22) 21/11/2018  
(71) NIKE INNOVATE C.V. (US)  
(72) DYLAN S. VAN ATTA  
(74) ANTÔNIO MAURÍCIO PEDRAS ARNAUD  
Notificação de depósito (Protocolo: 870180153154 UF: WB Data: 21/11/2018  
Hora: 11:45)

---

**(21) BR 30 2018 055358-6** Código 31 - Notificação de Depósito  
(22) 21/11/2018  
(71) NIKE INNOVATE C.V. (US)  
(72) JEONGWOO LEE; DYLAN S. VAN ATTA  
(74) ANTÔNIO MAURÍCIO PEDRAS ARNAUD  
Notificação de depósito (Protocolo: 870180153159 UF: WB Data: 21/11/2018  
Hora: 11:50)

---

**(21) BR 30 2018 055359-4** Código 31 - Notificação de Depósito  
(22) 21/11/2018  
(71) NIKE INNOVATE C.V. (US)  
(72) JEONGWOO LEE; DYLAN S. VAN ATTA  
(74) ANTÔNIO MAURÍCIO PEDRAS ARNAUD  
Notificação de depósito (Protocolo: 870180153162 UF: WB Data: 21/11/2018  
Hora: 11:52)

---

**(21) BR 30 2018 055360-8** Código 31 - Notificação de Depósito  
(22) 21/11/2018  
(71) NIKE INNOVATE C.V. (US)  
(72) JEONGWOO LEE; DYLAN S. VAN ATTA  
(74) ANTÔNIO MAURÍCIO PEDRAS ARNAUD  
Notificação de depósito (Protocolo: 870180153163 UF: WB Data: 21/11/2018



---

Hora: 11:55)

---

**(21) BR 30 2018 055361-6** Código 31 - Notificação de Depósito  
(22) 21/11/2018  
(71) CARLOS DE SOUZA RIBEIRO (BR/SP) ; AILTON PAREJE (BR/SP) ;  
CLODOALDO PAREJE (BR/SP)  
(72) CARLOS DE SOUZA RIBEIRO; AILTON PAREJE; CLODOALDO PAREJE  
(74) LUIZ FERNANDO ALVES - COLONIAL REGISTROS M P LTDA ME  
Notificação de depósito (Protocolo: 870180153172 UF: WB Data: 21/11/2018  
Hora: 12:33)

---

**(21) BR 30 2018 055362-4** Código 31 - Notificação de Depósito  
(22) 21/11/2018  
(71) STARA S/A. INDUSTRIA DE IMPLEMENTOS AGRÍCOLAS (BR/RS)  
(72) ÁTILA STAPELBROEK TRENNEPHOL  
(74) GILSON ALMEIDA DA MOTTA  
Notificação de depósito (Protocolo: 870180153191 UF: WB Data: 21/11/2018  
Hora: 13:15)

---

**(21) BR 30 2018 055363-2** Código 31 - Notificação de Depósito  
(22) 21/11/2018  
(71) STARA S/A. INDUSTRIA DE IMPLEMENTOS AGRÍCOLAS (BR/RS)  
(72) ÁTILA STAPELBROEK TRENNEPHOL  
(74) GILSON ALMEIDA DA MOTTA  
Notificação de depósito (Protocolo: 870180153195 UF: WB Data: 21/11/2018  
Hora: 13:27)

---

**(21) BR 30 2018 055364-0** Código 31 - Notificação de Depósito  
(22) 21/11/2018  
(71) BALL CORPORATION (US)  
(72) ANTHONY J. SCOTT; MARK A. JACOBBER  
(74) DANNEMANN, SIEMSEN, BIGLER & IPANEMA MOREIRA  
Notificação de depósito (Protocolo: 870180153252 UF: WB Data: 21/11/2018  
Hora: 16:17)

---

**(21) BR 30 2018 055365-9** Código 31 - Notificação de Depósito  
(22) 21/11/2018  
(71) PROSLIDE TECHNOLOGY INC. (CA)  
(72) RICHARD D. HUNTER  
(74) DANNEMANN, SIEMSEN, BIGLER & IPANEMA MOREIRA  
Notificação de depósito (Protocolo: 870180153262 UF: WB Data: 21/11/2018  
Hora: 16:37)

---

**(21) BR 30 2018 055366-7** Código 31 - Notificação de Depósito

---

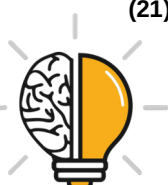

---

(22) 21/11/2018  
(71) BLM COMÉRCIO DO VESTUÁRIO E ACESSÓRIOS LTDA (BR/SP)  
(72) XIULING LI  
(74) São Paulo Marcas e Patentes Ltda.  
Notificação de depósito (Protocolo: 870180153277 UF: WB Data: 21/11/2018  
Hora: 16:57)

---

**(21) BR 30 2018 055367-5** Código 31 - Notificação de Depósito  
(22) 21/11/2018  
(71) SERGIO HENRIQUE KREHAN (BR/SP)  
(72) SÉRGIO HENRIQUE KREHAN  
(74) Mor Assessoria Empresarial Ltda. ME  
Notificação de depósito (Protocolo: 870180153282 UF: WB Data: 21/11/2018  
Hora: 17:00)

---

**(21) BR 30 2018 055368-3** Código 31 - Notificação de Depósito  
(22) 21/11/2018  
(71) LEXXA METAIS SANITARIOS LTDA (BR/RS)  
(72) RICARDO CORSEUIL BANDEIRA  
(74) Araripe & Associados  
Notificação de depósito (Protocolo: 870180153321 UF: WB Data: 21/11/2018  
Hora: 17:29)

---

**(21) BR 30 2018 055369-1** Código 31 - Notificação de Depósito  
(22) 21/11/2018  
(71) BERRY GLOBAL, INC. (US)  
(72) RALPH A. MOODY III; KANG ZHEN CHEN  
(74) DANNEMANN, SIEMSEN, BIGLER & IPANEMA MOREIRA  
Notificação de depósito (Protocolo: 870180153340 UF: WB Data: 21/11/2018  
Hora: 17:39)

---

**(21) BR 30 2018 055370-5** Código 31 - Notificação de Depósito  
(22) 21/11/2018  
(71) MARLOS CRISTIANO PICINATTO (BR/PR)  
(72) MARLOS CRISTIANO PICINATTO  
Notificação de depósito (Protocolo: 870180153385 UF: WB Data: 21/11/2018  
Hora: 19:17)

---

**(21) BR 30 2018 055371-3** Código 31 - Notificação de Depósito  
(22) 21/11/2018  
(71) DFO GLOBAL PERFORMANCE COMMERCE LIMITED (US)  
(72) BRUCE CRAN  
(74) MARIA PIA CARVALHO GUERRA  
Notificação de depósito (Protocolo: 870180153388 UF: WB Data: 21/11/2018



---

Hora: 20:13)

---

**(21) BR 30 2018 055372-1** Código 31 - Notificação de Depósito  
(22) 22/11/2018  
(71) JOIMAR PAULO CARMINATTI (BR/SC)  
(72) JOIMAR PAULO CARMINATTI  
(74) NIRCE IVETE FASSINI  
Notificação de depósito (Protocolo: 870180153407 UF: WB Data: 22/11/2018  
Hora: 02:17)

---

**(21) BR 30 2018 055373-0** Código 31 - Notificação de Depósito  
(22) 22/11/2018  
(71) AUDINEIA COSTA DE OLIVEIRA (BR/SP)  
(72) AUDINEIA COSTA DE OLIVEIRA  
Notificação de depósito (Protocolo: 870180153427 UF: WB Data: 22/11/2018  
Hora: 08:59)

---

**(21) BR 30 2018 055374-8** Código 31 - Notificação de Depósito  
(22) 22/11/2018  
(71) INDUSTRIA E COMERCIO ODERICH LTDA (BR/RS)  
(72) ALEXANDRE ODERICH  
(74) IDEA MARCAS E PATENTES LTDA.  
Notificação de depósito (Protocolo: 870180153468 UF: WB Data: 22/11/2018  
Hora: 09:49)

---

**(21) BR 30 2018 055375-6** Código 31 - Notificação de Depósito  
(22) 22/11/2018  
(71) AMAURI DE VERGILIO JUNIOR (BR/SP) ; RONALDO BONGARDI (BR/SP)  
(72) AMAURI DE VERGILIO JUNIOR; RONALDO BONGARDI  
(74) Vilage Marcas e Patentes Ltda  
Notificação de depósito (Protocolo: 870180153472 UF: WB Data: 22/11/2018  
Hora: 09:52)

---

**(21) BR 30 2018 055376-4** Código 31 - Notificação de Depósito  
(22) 22/11/2018  
(71) FLORENCE INDUSTRIAL E COMERCIAL LTDA. (BR/SP)  
(72) JOSÉ MARCOS BONI COSTA; JOÃO LUIZ CORREA  
(74) JUSCELINA SOUZA DA SILVA  
Notificação de depósito (Protocolo: 870180153504 UF: WB Data: 22/11/2018  
Hora: 10:19)

---

**(21) BR 30 2018 055377-2** Código 31 - Notificação de Depósito  
(22) 22/11/2018  
(71) FLORENCE INDUSTRIAL E COMERCIAL LTDA. (BR/SP)

---



---

(72) JOSE MARCOS BONI COSTA; JOÃO LUIZ CORREA  
(74) JUSCELINA SOUZA DA SILVA  
Notificação de depósito (Protocolo: 870180153529 UF: WB Data: 22/11/2018  
Hora: 10:42)

---

**(21) BR 30 2018 055378-0** Código 31 - Notificação de Depósito  
(22) 22/11/2018  
(71) CRAIG E. RITCHEY (US)  
(72) CRAIG E. RITCHEY  
(74) Matos & Associados - Advogados  
Notificação de depósito (Protocolo: 870180153596 UF: WB Data: 22/11/2018  
Hora: 11:49)

---

**(21) BR 30 2018 055380-2** Código 31 - Notificação de Depósito  
(22) 22/11/2018  
(71) DEERE & COMPANY (US)  
(72) ERIC KEEN; BRIAN HUENINK; RICHARD KNOWELS JR; THOMAS C BOE;  
FELIX NAGELIN; THORSTEN HAGNER; MICHAEL D KOLLATH; CHARLES  
WARREN; DANIEL J DEBOER; MARTIN CLAY  
(74) KASZNAR LEONARDOS PROPRIEDADE INTELECTUAL  
Notificação de depósito (Protocolo: 870180153661 UF: WB Data: 22/11/2018  
Hora: 14:00)

---

**(21) BR 30 2018 055381-0** Código 31 - Notificação de Depósito  
(22) 22/11/2018  
(71) DEERE & COMPANY (US)  
(72) ERIC KEEN; THORSTEN HAGNER; FELIX NAGELIN; SEBASTIAN M.  
HIMPEL  
(74) KASZNAR LEONARDOS PROPRIEDADE INTELECTUAL  
Notificação de depósito (Protocolo: 870180153666 UF: WB Data: 22/11/2018  
Hora: 14:06)

---

**(21) BR 30 2018 055382-9** Código 31 - Notificação de Depósito  
(22) 22/11/2018  
(71) DEERE & COMPANY (US)  
(72) BRIAN HUENINK; FELIX NAGELIN; JOHN W. KRIEGER  
(74) KASZNAR LEONARDOS PROPRIEDADE INTELECTUAL  
Notificação de depósito (Protocolo: 870180153674 UF: WB Data: 22/11/2018  
Hora: 14:13)

---

**(21) BR 30 2018 055383-7** Código 31 - Notificação de Depósito  
(22) 22/11/2018  
(71) VIRBAC (FR)  
(72) MICHEL ROBIN; ARNAUD STEINER; LAURENT RODRIGUES; BENOIT



---

BERNY

(74) Matos & Associados - Advogados

Notificação de depósito (Protocolo: 870180153716 UF: WB Data: 22/11/2018

Hora: 14:45)

---

**(21) BR 30 2018 055384-5**

Código 31 - Notificação de Depósito

(22) 22/11/2018

(71) APTAR RADOLFZELL GMBH (DE)

(72) TIMO JUNG; JUTTA SCHWARZ

(74) DANNEMANN, SIEMSEN, BIGLER & IPANEMA MOREIRA

Notificação de depósito (Protocolo: 870180153720 UF: WB Data: 22/11/2018

Hora: 14:46)

---

**(21) BR 30 2018 055385-3**

Código 31 - Notificação de Depósito

(22) 22/11/2018

(71) APTAR RADOLFZELL GMBH (DE)

(72) TIMO JUNG; JUTTA SCHWARZ

(74) DANNEMANN, SIEMSEN, BIGLER & IPANEMA MOREIRA

Notificação de depósito (Protocolo: 870180153728 UF: WB Data: 22/11/2018

Hora: 14:51)

---

**(21) BR 30 2018 055386-1**

Código 31 - Notificação de Depósito

(22) 22/11/2018

(71) BORDARTES INDUSTRIA TEXTIL LTDA (BR/MG)

(72) LAURO BARBOSA MACHADO

(74) WALLACE LUIZ DE OLIVEIRA SANTOS

Notificação de depósito (Protocolo: 870180153746 UF: WB Data: 22/11/2018

Hora: 15:04)

---

**(21) BR 30 2018 055387-0**

Código 31 - Notificação de Depósito

(22) 22/11/2018

(71) APTAR RADOLFZELL GMBH (DE)

(72) TIMO JUNG; JUTTA SCHWARZ

(74) DANNEMANN, SIEMSEN, BIGLER & IPANEMA MOREIRA

Notificação de depósito (Protocolo: 870180153753 UF: WB Data: 22/11/2018

Hora: 15:09)

---

**(21) BR 30 2018 055388-8**

Código 31 - Notificação de Depósito

(22) 22/11/2018

(71) MAIC ROGER GONÇALVES CANEIRA (BR/SP)

(72) MAIC ROGER GONÇALVES CANEIRA

(74) Vilage Marcas e Patentes Ltda

Notificação de depósito (Protocolo: 870180153765 UF: WB Data: 22/11/2018

Hora: 15:19)

---



---

|                                 |   |
|---------------------------------|---|
| <b>(21) BR 30 2018 055389-6</b> | Código 31 - Notificação de Depósito<br>(22) 22/11/2018<br>(71) COPOBRAS S/A. INDÚSTRIA E COMÉRCIO DE EMBALAGENS (BR/SC)<br>(72) MARCELO SCHILICKMANN<br>(74) D' Mark Registros de Marcas e Patentes S/S Ltda.<br>Notificação de depósito (Protocolo: 870180153810 UF: WB Data: 22/11/2018<br>Hora: 15:46) |
| <b>(21) BR 30 2018 055390-0</b> | Código 31 - Notificação de Depósito<br>(22) 22/11/2018<br>(71) SEARS BRANDS, L.L.C. (US)<br>(72) MICHAEL SAUBERT; MICHAEL SESKAUSKAS<br>(74) DI BLASI, PARENTE & ADVOGADOS ASSOCIADOS<br>Notificação de depósito (Protocolo: 870180153833 UF: WB Data: 22/11/2018<br>Hora: 16:01)                         |
| <b>(21) BR 30 2018 055391-8</b> | Código 31 - Notificação de Depósito<br>(22) 22/11/2018<br>(71) SEARS BRANDS, L.L.C. (US)<br>(72) MICHAEL SAUBERT; MICHAEL SESKAUSKAS<br>(74) DI BLASI, PARENTE & ADVOGADOS ASSOCIADOS<br>Notificação de depósito (Protocolo: 870180153837 UF: WB Data: 22/11/2018<br>Hora: 16:03)                         |
| <b>(21) BR 30 2018 055392-6</b> | Código 31 - Notificação de Depósito<br>(22) 22/11/2018<br>(71) SEARS BRANDS, L.L.C. (US)<br>(72) MICHAEL SAUBERT; MICHAEL SESKAUSKAS; ELIZABETH REUTER<br>(74) DI BLASI, PARENTE & ADVOGADOS ASSOCIADOS<br>Notificação de depósito (Protocolo: 870180153840 UF: WB Data: 22/11/2018<br>Hora: 16:04)       |
| <b>(21) BR 30 2018 055393-4</b> | Código 31 - Notificação de Depósito<br>(22) 22/11/2018<br>(71) SEARS BRANDS, L.L.C. (US)<br>(72) MICHAEL SAUBERT; MICHAEL SESKAUSKAS; LORI WOOD<br>(74) DI BLASI, PARENTE & ADVOGADOS ASSOCIADOS<br>Notificação de depósito (Protocolo: 870180153842 UF: WB Data: 22/11/2018<br>Hora: 16:05)              |
| <b>(21) BR 30 2018 055394-2</b> | Código 31 - Notificação de Depósito<br>(22) 22/11/2018<br>(71) LOUIS VUITTON MALLETTIER (FR)  |

---



---

(72) MARC NEWSON  
(74) LUIZ LEONARDOS & ADVOGADOS  
Notificação de depósito (Protocolo: 870180153845 UF: WB Data: 22/11/2018  
Hora: 16:06)

---

**(21) BR 30 2018 055395-0** Código 31 - Notificação de Depósito  
(22) 22/11/2018  
(71) SEARS BRANDS, L.L.C. (US)  
(72) MICHAEL SAUBERT; MICHAEL SESKAUSKAS; LORI WOOD  
(74) DI BLASI, PARENTE & ADVOGADOS ASSOCIADOS  
Notificação de depósito (Protocolo: 870180153848 UF: WB Data: 22/11/2018  
Hora: 16:07)

---

**(21) BR 30 2018 055396-9** Código 31 - Notificação de Depósito  
(22) 22/11/2018  
(71) SEARS BRANDS, L.L.C. (US)  
(72) MICHAEL SAUBERT; ELIZABETH REUTER  
(74) DI BLASI, PARENTE & ADVOGADOS ASSOCIADOS  
Notificação de depósito (Protocolo: 870180153850 UF: WB Data: 22/11/2018  
Hora: 16:07)

---

**(21) BR 30 2018 055397-7** Código 31 - Notificação de Depósito  
(22) 22/11/2018  
(71) LOUIS VUITTON MALLETTIER (FR)  
(72) MARC NEWSON  
(74) LUIZ LEONARDOS & ADVOGADOS  
Notificação de depósito (Protocolo: 870180153858 UF: WB Data: 22/11/2018  
Hora: 16:13)

---

**(21) BR 30 2018 055398-5** Código 31 - Notificação de Depósito  
(22) 22/11/2018  
(71) GRILLAGE UTENSÍLIOS DOMÉSTICOS LTDA ME (BR/PR)  
(72) DAVID NIEBUHR DOS SANTOS; FLÁVIO LEONEL DOS SANTOS; FÁBIO FERNANDES DE OLIVEIRA  
(74) ADRIANA CUBAS MULLER PROPST  
Notificação de depósito (Protocolo: 870180153986 UF: WB Data: 22/11/2018  
Hora: 17:39)

---

**(21) BR 30 2018 055400-0** Código 31 - Notificação de Depósito  
(22) 22/11/2018  
(71) COMPAGNIE GENERALE DES ETABLISSEMENTS MICHELIN (FR)  
(72) JONATHAN LEJEUNE  
(74) GUERRA PROPRIEDADE INDUSTRIAL  
Notificação de depósito (Protocolo: 870180154003 UF: WB Data: 22/11/2018



---

Hora: 18:01)

---

**(21) BR 30 2018 055401-9**

Código 31 - Notificação de Depósito  
(22) 22/11/2018  
(71) IORMANDO RODRIGUES MOREIRA JUNIOR (BR/MG)  
(72) IORMANDO RODRIGUES MOREIRA JUNIOR  
(74) Cidwan Uberlândia Ltda.  
Notificação de depósito (Protocolo: 870180154043 UF: WB Data: 22/11/2018  
Hora: 21:11)

---

**(21) BR 30 2018 055402-7**

Código 31 - Notificação de Depósito  
(22) 23/11/2018  
(71) BOTICA COMERCIAL FARMACÊUTICA LTDA. (BR/PR)  
(72) GUSTAVO SENNA CHELLES; MATEUS RODRIGUES FURTADO;  
GUSTAVO PETITO  
(74) ANDRÉ LUIS FLESCH BRETANHA JORGE  
Notificação de depósito (Protocolo: 870180154126 UF: WB Data: 23/11/2018  
Hora: 10:27)

---

**(21) BR 30 2018 055403-5**

Código 31 - Notificação de Depósito  
(22) 23/11/2018  
(71) CALÇADOS SENADOR POMPEU LTDA (BR/CE)  
(72) JOSÉ LUIZ DIEL; LUIZ CARLOS DE OLIVEIRA  
(74) D' Mark Registros de Marcas e Patentes S/S Ltda.  
Notificação de depósito (Protocolo: 870180154137 UF: WB Data: 23/11/2018  
Hora: 10:37)

---

**(21) BR 30 2018 055405-1**

Código 31 - Notificação de Depósito  
(22) 23/11/2018  
(71) NIKE INNOVATE C.V. (US)  
(72) ROLANDO HERNANDEZ  
(74) ANTÔNIO MAURÍCIO PEDRAS ARNAUD  
Notificação de depósito (Protocolo: 870180154183 UF: WB Data: 23/11/2018  
Hora: 11:09)

---

**(21) BR 30 2018 055406-0**

Código 31 - Notificação de Depósito  
(22) 23/11/2018  
(71) TECHNOGYM S.P.A. (IT)  
(72) SIMONE SARAGONI; MARCO MAZZONI; FABRIZIO CECCHINELLI;  
FRANCESCO CUZZOLIN; ETHAN ESSER-HORSHAM  
(74) Ariboni, Fabbri e Schmidt Sociedade de Advogados  
Notificação de depósito (Protocolo: 870180154239 UF: WB Data: 23/11/2018  
Hora: 12:10)

---



---

|                                 |   |
|---------------------------------|---|
| <b>(21) BR 30 2018 055407-8</b> | Código 31 - Notificação de Depósito<br>(22) 23/11/2018<br>(71) TABONE INDÚSTRIA E COMÉRCIO DE PLÁSTICOS LTDA. (BR/RS)<br>(72) ADEMAR JOSÉ SIMONI<br>(74) EDEMAR PEREIRA CAPELLA<br>Notificação de depósito (Protocolo: 870180154289 UF: WB Data: 23/11/2018<br>Hora: 13:48)               |
| <b>(21) BR 30 2018 055408-6</b> | Código 31 - Notificação de Depósito<br>(22) 23/11/2018<br>(71) VULCABRAS AZALEIA - RS, CALÇADOS E ARTIGOS ESPORTIVOS S/A<br>(BR/RS)<br>(72) MARCELO HENNEMANN<br>(74) EDUARDO RIBEIRO AUGUSTO<br>Notificação de depósito (Protocolo: 870180154292 UF: WB Data: 23/11/2018<br>Hora: 13:50) |
| <b>(21) BR 30 2018 055409-4</b> | Código 31 - Notificação de Depósito<br>(22) 23/11/2018<br>(71) VULCABRAS AZALEIA - RS, CALÇADOS E ARTIGOS ESPORTIVOS S/A<br>(BR/RS)<br>(72) MARCELO HENNEMANN<br>(74) EDUARDO RIBEIRO AUGUSTO<br>Notificação de depósito (Protocolo: 870180154293 UF: WB Data: 23/11/2018<br>Hora: 13:51) |
| <b>(21) BR 30 2018 055410-8</b> | Código 31 - Notificação de Depósito<br>(22) 23/11/2018<br>(71) VULCABRAS AZALEIA - RS, CALÇADOS E ARTIGOS ESPORTIVOS S/A<br>(BR/RS)<br>(72) MARCELO HENNEMANN<br>(74) EDUARDO RIBEIRO AUGUSTO<br>Notificação de depósito (Protocolo: 870180154296 UF: WB Data: 23/11/2018<br>Hora: 13:52) |
| <b>(21) BR 30 2018 055411-6</b> | Código 31 - Notificação de Depósito<br>(22) 23/11/2018<br>(71) VULCABRAS AZALEIA - RS, CALÇADOS E ARTIGOS ESPORTIVOS S/A<br>(BR/RS)<br>(72) MARCELO HENNEMANN<br>(74) EDUARDO RIBEIRO AUGUSTO<br>Notificação de depósito (Protocolo: 870180154297 UF: WB Data: 23/11/2018<br>Hora: 13:52) |

---



---

|                                 |  |
|---------------------------------|--|
| <b>(21) BR 30 2018 055412-4</b> | Código 31 - Notificação de Depósito<br>(22) 23/11/2018<br>(71) VULCABRAS AZALEIA - RS, CALÇADOS E ARTIGOS ESPORTIVOS S/A<br>(BR/RS)<br>(72) MARCELO HENNEMANN<br>(74) EDUARDO RIBEIRO AUGUSTO<br>Notificação de depósito (Protocolo: 870180154299 UF: WB Data: 23/11/2018<br>Hora: 13:53)                      |
| <b>(21) BR 30 2018 055413-2</b> | Código 31 - Notificação de Depósito<br>(22) 23/11/2018<br>(71) VULCABRAS AZALEIA - RS, CALÇADOS E ARTIGOS ESPORTIVOS S/A<br>(BR/RS)<br>(72) MARCELO HENNEMANN<br>(74) EDUARDO RIBEIRO AUGUSTO<br>Notificação de depósito (Protocolo: 870180154301 UF: WB Data: 23/11/2018<br>Hora: 13:54)                      |
| <b>(21) BR 30 2018 055414-0</b> | Código 31 - Notificação de Depósito<br>(22) 23/11/2018<br>(71) VULCABRAS AZALEIA - RS, CALÇADOS E ARTIGOS ESPORTIVOS S/A<br>(BR/RS)<br>(72) MARCELO HENNEMANN<br>(74) EDUARDO RIBEIRO AUGUSTO<br>Notificação de depósito (Protocolo: 870180154302 UF: WB Data: 23/11/2018<br>Hora: 13:54)                      |
| <b>(21) BR 30 2018 055415-9</b> | Código 31 - Notificação de Depósito<br>(22) 23/11/2018<br>(71) VULCABRAS AZALEIA - RS, CALÇADOS E ARTIGOS ESPORTIVOS S/A<br>(BR/RS)<br>(72) MARCELO HENNEMANN<br>(74) EDUARDO RIBEIRO AUGUSTO<br>Notificação de depósito (Protocolo: 870180154303 UF: WB Data: 23/11/2018<br>Hora: 13:55)                      |
| <b>(21) BR 30 2018 055416-7</b> | Código 31 - Notificação de Depósito<br>(22) 23/11/2018<br>(71) EPHEALTH SOLUCOES EM TECNOLOGIA DA INFORMAÇÃO LTDA<br>(BR/SC)<br>(72) PEDRO MARTON PEREIRA; ALYSSON NATHAN GIROTTTO<br>(74) LEILA CAVALHEIRO VIOLIN<br>Notificação de depósito (Protocolo: 870180154419 UF: WB Data: 23/11/2018<br>Hora: 15:42) |

---



---

(21) BR 30 2018 055417-5 Código 31 - Notificação de Depósito  
(22) 23/11/2018  
(71) EPHEALTH SOLUCOES EM TECNOLOGIA DA INFORMAÇÃO LTDA  
(BR/SC)  
(72) PEDRO MARTON PEREIRA; ALYSSON NATHAN GIROTTO  
(74) LEILA CAVALHEIRO VIOLIN  
Notificação de depósito (Protocolo: 870180154433 UF: WB Data: 23/11/2018  
Hora: 15:50)

---

(21) BR 30 2018 055418-3 Código 31 - Notificação de Depósito  
(22) 23/11/2018  
(71) EPHEALTH SOLUCOES EM TECNOLOGIA DA INFORMAÇÃO LTDA  
(BR/SC)  
(72) PEDRO MARTON PEREIRA; ALYSSON NATHAN GIROTTO; ALAN  
RODRIGO LESCANO  
(74) LEILA CAVALHEIRO VIOLIN  
Notificação de depósito (Protocolo: 870180154462 UF: WB Data: 23/11/2018  
Hora: 16:00)

---

(21) BR 30 2018 055419-1 Código 31 - Notificação de Depósito  
(22) 23/11/2018  
(71) EPHEALTH SOLUCOES EM TECNOLOGIA DA INFORMAÇÃO LTDA  
(BR/SC)  
(72) PEDRO MARTON PEREIRA; ALYSSON NATHAN GIROTTO  
(74) LEILA CAVALHEIRO VIOLIN  
Notificação de depósito (Protocolo: 870180154470 UF: WB Data: 23/11/2018  
Hora: 16:05)

---

(21) BR 30 2018 055420-5 Código 31 - Notificação de Depósito  
(22) 23/11/2018  
(71) SMC CORPORATION (JP)  
(72) TAKAYUKI TANAKA  
(74) Flávia Salim Lopes  
Notificação de depósito (Protocolo: 870180154505 UF: WB Data: 23/11/2018  
Hora: 16:26)

---

(21) BR 30 2018 055421-3 Código 31 - Notificação de Depósito  
(22) 23/11/2018  
(71) SMC CORPORATION (JP)  
(72) TAKAYUKI TANAKA  
(74) Flávia Salim Lopes  
Notificação de depósito (Protocolo: 870180154519 UF: WB Data: 23/11/2018  
Hora: 16:35)



---

**(21) BR 30 2018 055422-1** Código 31 - Notificação de Depósito  
(22) 23/11/2018  
(71) FABIANA TAMANAGA CABRAL (BR/SP) ; FLEMMING VITUS (BR/SP)  
(72) FABIANA TAMANAGA CABRAL  
(74) EDUARDO RIBEIRO AUGUSTO  
Notificação de depósito (Protocolo: 870180154676 UF: WB Data: 23/11/2018  
Hora: 18:44)

---

**(21) BR 30 2018 055423-0** Código 31 - Notificação de Depósito  
(22) 23/11/2018  
(71) FABIANA TAMANAGA CABRAL (BR/SP) ; FLEMMING VITUS (BR/SP)  
(72) FABIANA TAMANAGA CABRAL  
(74) EDUARDO RIBEIRO AUGUSTO  
Notificação de depósito (Protocolo: 870180154677 UF: WB Data: 23/11/2018  
Hora: 18:46)

---

**(21) BR 30 2018 055424-8** Código 31 - Notificação de Depósito  
(22) 23/11/2018  
(71) INDÚSTRIA E COMÉRCIO DE PLÁSTICOS CAJOVIL LTDA (BR/SC)  
(72) RODRIGO FERNANDO SCHULZ  
(74) KING'S MARCAS E PATENTES LTDA.  
Notificação de depósito (Protocolo: 870180154700 UF: WB Data: 23/11/2018  
Hora: 19:37)

---

**(21) BR 30 2018 055426-4** Código 31 - Notificação de Depósito  
(22) 23/11/2018  
(71) INDÚSTRIA E COMÉRCIO DE PLÁSTICOS CAJOVIL LTDA (BR/SC)  
(72) RODRIGO FERNANDO SCHULZ  
(74) KING'S MARCAS E PATENTES LTDA.  
Notificação de depósito (Protocolo: 870180154707 UF: WB Data: 23/11/2018  
Hora: 19:58)

---

**(21) BR 30 2018 055427-2** Código 31 - Notificação de Depósito  
(22) 25/11/2018  
(71) RODRIGO KARAM QUINTAS (BR/PR)  
(72) RODRIGO KARAM QUINTAS  
Notificação de depósito (Protocolo: 870180154732 UF: WB Data: 25/11/2018  
Hora: 10:31)

---

**(21) BR 30 2018 055431-0** Código 31 - Notificação de Depósito  
(22) 25/11/2018  
(71) CASA BRASILEIRA DE ESTOFADOS LTDA EPP (BR/SP)  
(72) VINICIUS LOPES LEITE; GABRIELA TIEMI KUNIYOSHI



---

(74) GILBERTO MARIOT  
Notificação de depósito (Protocolo: 870180154738 UF: WB Data: 25/11/2018  
Hora: 18:23)

---

**(21) BR 30 2018 055432-9** Código 31 - Notificação de Depósito  
(22) 25/11/2018  
(71) CASA BRASILEIRA DE ESTOFADOS LTDA EPP (BR/SP)  
(72) VINICIUS LOPES LEITE; GABRIELA TIEMI KUNIYOSHI  
(74) GILBERTO MARIOT  
Notificação de depósito (Protocolo: 870180154739 UF: WB Data: 25/11/2018  
Hora: 18:36)

---

**(21) BR 30 2018 055433-7** Código 31 - Notificação de Depósito  
(22) 25/11/2018  
(71) CASA BRASILEIRA DE ESTOFADOS LTDA EPP (BR/SP)  
(72) VINICIUS LOPES LEITE; GABRIELA TIEMI KUNIYOSHI  
(74) GILBERTO MARIOT  
Notificação de depósito (Protocolo: 870180154740 UF: WB Data: 25/11/2018  
Hora: 18:44)

---

**(21) BR 30 2018 055434-5** Código 31 - Notificação de Depósito  
(22) 26/11/2018  
(71) DALVIR ALVISE (BR/SC)  
(72) DALVIR ALVISE  
(74) Sandro Wunderlich  
Notificação de depósito (Protocolo: 870180154747 UF: WB Data: 26/11/2018  
Hora: 08:20)

---

**(21) BR 30 2018 055435-3** Código 31 - Notificação de Depósito  
(22) 26/11/2018  
(71) THE PROCTER & GAMBLE COMPANY (US)  
(72) MARTIN JAY MAROTTI  
(74) Trench, Rossi e Watanabe Advogados  
Notificação de depósito (Protocolo: 870180154806 UF: WB Data: 26/11/2018  
Hora: 10:29)

---

**(21) BR 30 2018 055437-0** Código 31 - Notificação de Depósito  
(22) 26/11/2018  
(71) FRONTERA GESTÃO E COMERCIO INTERNACIONAL LTDA EPP (BR/CE)  
(72) ALEXANDRE PEDRON  
(74) G&F HOLDING DE GESTÃO E FRANQUIAS LTDA - ME  
Notificação de depósito (Protocolo: 870180154929 UF: WB Data: 26/11/2018  
Hora: 12:40)



---

**(21) BR 30 2018 055438-8** Código 31 - Notificação de Depósito  
(22) 26/11/2018  
(71) JOSÉ CARLOS FRANCO CORRÊA (BR/RJ)  
(72) JOSÉ CARLOS FRANCO CORRÊA  
Notificação de depósito (Protocolo: 870180154940 UF: WB Data: 26/11/2018  
Hora: 12:52)

---

**(21) BR 30 2018 055439-6** Código 31 - Notificação de Depósito  
(22) 26/11/2018  
(71) NIKE INNOVATE C.V. (US)  
(72) ROLANDO HERNANDEZ  
(74) ANTÔNIO MAURÍCIO PEDRAS ARNAUD  
Notificação de depósito (Protocolo: 870180154972 UF: WB Data: 26/11/2018  
Hora: 13:36)

---

**(21) BR 30 2018 055440-0** Código 31 - Notificação de Depósito  
(22) 26/11/2018  
(71) SIEMENS AKTIENGESELLSCHAFT (DE)  
(72) MARTIN KÖNIG; TOBIAS WEHNER; MARTIN WINTER  
(74) DANNEMANN, SIEMSEN, BIGLER & IPANEMA MOREIRA  
Notificação de depósito (Protocolo: 870180155020 UF: WB Data: 26/11/2018  
Hora: 14:26)

---

**(21) BR 30 2018 055441-8** Código 31 - Notificação de Depósito  
(22) 26/11/2018  
(71) HONDA MOTOR CO., LTD. (JP)  
(72) KAZUKI WATANABE; TAKASHI WATANABE  
(74) DANNEMANN, SIEMSEN, BIGLER & IPANEMA MOREIRA  
Notificação de depósito (Protocolo: 870180155023 UF: WB Data: 26/11/2018  
Hora: 14:30)

---

**(21) BR 30 2018 055442-6** Código 31 - Notificação de Depósito  
(22) 26/11/2018  
(71) HONDA MOTOR CO., LTD. (JP)  
(72) HIROKI YOSHITOMI; YOSHIYUKI ISHIGURI  
(74) DANNEMANN, SIEMSEN, BIGLER & IPANEMA MOREIRA  
Notificação de depósito (Protocolo: 870180155037 UF: WB Data: 26/11/2018  
Hora: 14:37)

---

**(21) BR 30 2018 055443-4** Código 31 - Notificação de Depósito  
(22) 26/11/2018  
(71) DEERE & COMPANY (US)  
(72) ERIC KEEN; BRIAN HUENINK; RICHARD KNOWLES, JR.; THOMAS C.  
BOE; FELIX NAGELIN; THORSTEN HAGNER; MICHAEL D. KOLLATH;



---

CHARLES WARREN; DANIEL J. DEBOER; CLAY MARTIN  
(74) KASZNAR LEONARDOS PROPRIEDADE INTELECTUAL  
Notificação de depósito (Protocolo: 870180155038 UF: WB Data: 26/11/2018  
Hora: 14:38)

---

**(21) BR 30 2018 055444-2** Código 31 - Notificação de Depósito  
(22) 26/11/2018  
(71) CMPC TISSUE S.A. (CL)  
(72) JUAN SANTIAGO CAILLABET CUNCHINA  
(74) DANNEMANN, SIEMSEN, BIGLER & IPANEMA MOREIRA  
Notificação de depósito (Protocolo: 870180155052 UF: WB Data: 26/11/2018  
Hora: 14:43)

---

**(21) BR 30 2018 055445-0** Código 31 - Notificação de Depósito  
(22) 26/11/2018  
(71) DEERE & COMPANY (US)  
(72) ERIC KEEN; THORSTEN HAGNER; FELIX NAGELIN; SEBASTIAN M.  
HIMPEL  
(74) KASZNAR LEONARDOS PROPRIEDADE INTELECTUAL  
Notificação de depósito (Protocolo: 870180155063 UF: WB Data: 26/11/2018  
Hora: 14:49)

---

**(21) BR 30 2018 055446-9** Código 31 - Notificação de Depósito  
(22) 26/11/2018  
(71) DEERE & COMPANY (US)  
(72) BRIAN HUENINK; FELIX NAGELIN; JOHN W. KRIEGER  
(74) KASZNAR LEONARDOS PROPRIEDADE INTELECTUAL  
Notificação de depósito (Protocolo: 870180155073 UF: WB Data: 26/11/2018  
Hora: 14:56)

---

**(21) BR 30 2018 055447-7** Código 31 - Notificação de Depósito  
(22) 26/11/2018  
(71) JOSÉ CARLOS FRANCO CORRÊA (BR/RJ)  
(72) JOSÉ CARLOS FRANCO CORRÊA  
Notificação de depósito (Protocolo: 870180155109 UF: WB Data: 26/11/2018  
Hora: 15:12)

---

**(21) BR 30 2018 055449-3** Código 31 - Notificação de Depósito  
(22) 26/11/2018  
(71) HONDA MOTOR CO., LTD. (JP)  
(72) KAZUKI WATANABE; TAKASHI WATANABE  
(74) DANNEMANN, SIEMSEN, BIGLER & IPANEMA MOREIRA  
Notificação de depósito (Protocolo: 870180155190 UF: WB Data: 26/11/2018  
Hora: 16:14)



---

**(21) BR 30 2018 055451-5** Código 31 - Notificação de Depósito  
(22) 26/11/2018  
(71) HONDA MOTOR CO., LTD. (JP)  
(72) HIROKI YOSHITOMI; YOSHIYUKI ISHIGURI  
(74) DANNEMANN, SIEMSEN, BIGLER & IPANEMA MOREIRA  
Notificação de depósito (Protocolo: 870180155213 UF: WB Data: 26/11/2018  
Hora: 16:28)

---

**(21) BR 30 2018 055452-3** Código 31 - Notificação de Depósito  
(22) 26/11/2018  
(71) DEERE & COMPANY (US)  
(72) JOHN W. KRIEGER; FELIX NAGELIN; VOLKER DURRE  
(74) KASZNAR LEONARDOS PROPRIEDADE INTELECTUAL  
Notificação de depósito (Protocolo: 870180155216 UF: WB Data: 26/11/2018  
Hora: 16:29)

---

**(21) BR 30 2018 055453-1** Código 31 - Notificação de Depósito  
(22) 26/11/2018  
(71) DREAM KID SERVIÇOS DE INTERNET LTDA (BR/AM)  
(72) BARBARA MARTINS NICOLAU  
(74) HEITOR AMARAL RIBEIRO  
Notificação de depósito (Protocolo: 870180155254 UF: WB Data: 26/11/2018  
Hora: 16:51)

---

**(21) BR 30 2018 055454-0** Código 31 - Notificação de Depósito  
(22) 26/11/2018  
(71) UNIVERSIDADE FEDERAL DE SANTA MARIA (BR/RS)  
(72) CAROLINA IUVA DE MELLO; RAQUEL ELISE DE MORAES  
Notificação de depósito (Protocolo: 870180155278 UF: WB Data: 26/11/2018  
Hora: 17:14)

---

**(21) BR 30 2018 055455-8** Código 31 - Notificação de Depósito  
(22) 26/11/2018  
(71) MUNDIAL S/A PRODUTOS DE CONSUMO (BR/RS)  
(72) ENIO KOLODSIESJKI  
(74) DANNEMANN, SIEMSEN, BIGLER & IPANEMA MOREIRA  
Notificação de depósito (Protocolo: 870180155291 UF: WB Data: 26/11/2018  
Hora: 17:22)

---

**(21) BR 30 2018 055456-6** Código 31 - Notificação de Depósito  
(22) 26/11/2018  
(71) GRENDENE S.A. (BR/CE)  
(72) EDSON MATSUO



---

(74) Remer Villaça & Nogueira Assessoria e Consultoria de Prop. Intelectual S/S Ltda.

Notificação de depósito (Protocolo: 870180155294 UF: WB Data: 26/11/2018  
Hora: 17:25)

---

**(21) BR 30 2018 055457-4**

Código 31 - Notificação de Depósito

(22) 27/11/2018

(71) SERGIO JOSE DE MATOS - ME (BR/PB)

(72) SERGIO JOSÉ DE MATOS

Notificação de depósito (Protocolo: 870180155454 UF: WB Data: 27/11/2018

Hora: 09:46)

---

**(21) BR 30 2018 055458-2**

Código 31 - Notificação de Depósito

(22) 27/11/2018

(71) MAYER & PILAU COMERCIO DE PRODUTOS ANIMAIS LTDA ME (BR/RS)

(72) ROBERTO MAYER

(74) CLAIR ANTONIO LEUSIN

Notificação de depósito (Protocolo: 870180155472 UF: WB Data: 27/11/2018

Hora: 10:10)

---

**(21) BR 30 2018 055459-0**

Código 31 - Notificação de Depósito

(22) 27/11/2018

(71) HONDA MOTOR CO., LTD. (JP)

(72) TAKASHI SHIGIHARA; HIROSHI NITTA; TAKASHI TAKIZAWA

(74) DANNEMANN, SIEMSEN, BIGLER & IPANEMA MOREIRA

Notificação de depósito (Protocolo: 870180155520 UF: WB Data: 27/11/2018

Hora: 11:23)

---

**(21) BR 30 2018 055460-4**

Código 31 - Notificação de Depósito

(22) 27/11/2018

(71) HONDA MOTOR CO., LTD. (JP)

(72) KIYOSHI KATAGIRI; TOMOHIKO SASAKI

(74) DANNEMANN, SIEMSEN, BIGLER & IPANEMA MOREIRA

Notificação de depósito (Protocolo: 870180155525 UF: WB Data: 27/11/2018

Hora: 11:26)

---

**(21) BR 30 2018 055461-2**

Código 31 - Notificação de Depósito

(22) 27/11/2018

(71) HONDA MOTOR CO., LTD. (JP)

(72) YOSHIKAZU ICHIHARA; MASATO NAGATA; RAFAEL C. DE ARAUJO

(74) DANNEMANN, SIEMSEN, BIGLER & IPANEMA MOREIRA

Notificação de depósito (Protocolo: 870180155530 UF: WB Data: 27/11/2018

Hora: 11:31)



---

**(21) BR 30 2018 055462-0** Código 31 - Notificação de Depósito  
(22) 27/11/2018  
(71) HONDA MOTOR CO., LTD. (JP)  
(72) YOSHIKAZU ICHIHARA; MASATO NAGATA  
(74) DANNEMANN, SIEMSEN, BIGLER & IPANEMA MOREIRA  
Notificação de depósito (Protocolo: 870180155533 UF: WB Data: 27/11/2018  
Hora: 11:35)

---

**(21) BR 30 2018 055463-9** Código 31 - Notificação de Depósito  
(22) 27/11/2018  
(71) HONDA MOTOR CO., LTD. (JP)  
(72) TAKASHI SHIGIHARA; HIROTA MIZUNOYA  
(74) DANNEMANN, SIEMSEN, BIGLER & IPANEMA MOREIRA  
Notificação de depósito (Protocolo: 870180155535 UF: WB Data: 27/11/2018  
Hora: 11:39)

---

**(21) BR 30 2018 055464-7** Código 31 - Notificação de Depósito  
(22) 27/11/2018  
(71) HONDA MOTOR CO., LTD. (JP)  
(72) TAKASHI SHIGIHARA; HIROTA MIZUNOYA  
(74) DANNEMANN, SIEMSEN, BIGLER & IPANEMA MOREIRA  
Notificação de depósito (Protocolo: 870180155539 UF: WB Data: 27/11/2018  
Hora: 11:42)

---

**(21) BR 30 2018 055465-5** Código 31 - Notificação de Depósito  
(22) 27/11/2018  
(71) HONDA MOTOR CO., LTD. (JP)  
(72) KIYOSHI KATAGIRI; TOMOHIKO SASAKI  
(74) DANNEMANN, SIEMSEN, BIGLER & IPANEMA MOREIRA  
Notificação de depósito (Protocolo: 870180155547 UF: WB Data: 27/11/2018  
Hora: 11:55)

---

**(21) BR 30 2018 055466-3** Código 31 - Notificação de Depósito  
(22) 27/11/2018  
(71) HONDA MOTOR CO., LTD. (JP)  
(72) MASATO NAGATA; RAFAEL C. DE ARAUJO  
(74) DANNEMANN, SIEMSEN, BIGLER & IPANEMA MOREIRA  
Notificação de depósito (Protocolo: 870180155556 UF: WB Data: 27/11/2018  
Hora: 12:13)

---

**(21) BR 30 2018 055467-1** Código 31 - Notificação de Depósito  
(22) 27/11/2018  
(71) CEYA INDUSTRIA DE COSMETICOS LTDA ME (BR/RS)  
(72) ANITA BORDIN



---

(74) REGINA MARIA DE CARVALHO  
Notificação de depósito (Protocolo: 870180155633 UF: WB Data: 27/11/2018  
Hora: 14:12)

---

**(21) BR 30 2018 055469-8** Código 31 - Notificação de Depósito  
(22) 27/11/2018  
(71) SEMIKRON ELEKTRONIK GMBH & CO. KG (DE)  
(72) THOMAS FRANK; STEFAN WEISS; PATRICK STURM; THOMAS ZIEGLER;  
MARCO LEDERER; THOMAS HUNKA; RAINER POPP  
(74) DANNEMANN, SIEMSEN, BIGLER & IPANEMA MOREIRA  
Notificação de depósito (Protocolo: 870180155681 UF: WB Data: 27/11/2018  
Hora: 14:54)

---

**(21) BR 30 2018 055470-1** Código 31 - Notificação de Depósito  
(22) 27/11/2018  
(71) SIEMENS AKTIENGESELLSCHAFT (DE)  
(72) MARTIN KÖNIG; TOBIAS WEHNER; MARTIN WINTER  
(74) DANNEMANN, SIEMSEN, BIGLER & IPANEMA MOREIRA  
Notificação de depósito (Protocolo: 870180155689 UF: WB Data: 27/11/2018  
Hora: 14:59)

---

**(21) BR 30 2018 055471-0** Código 31 - Notificação de Depósito  
(22) 27/11/2018  
(71) HONDA MOTOR CO., LTD. (JP)  
(72) TAKASHI SHIGIHARA; HIROSHI NITTA; TAKASHI TAKIZAWA  
(74) DANNEMANN, SIEMSEN, BIGLER & IPANEMA MOREIRA  
Notificação de depósito (Protocolo: 870180155694 UF: WB Data: 27/11/2018  
Hora: 15:05)

---

**(21) BR 30 2018 055472-8** Código 31 - Notificação de Depósito  
(22) 27/11/2018  
(71) HONDA MOTOR CO., LTD. (JP)  
(72) TAKASHI SHIGIHARA; HIROTA MIZUNOYA  
(74) DANNEMANN, SIEMSEN, BIGLER & IPANEMA MOREIRA  
Notificação de depósito (Protocolo: 870180155707 UF: WB Data: 27/11/2018  
Hora: 15:13)

---

**(21) BR 30 2018 055473-6** Código 31 - Notificação de Depósito  
(22) 27/11/2018  
(71) SEMIKRON ELEKTRONIK GMBH & CO. KG (DE)  
(72) THOMAS FRANK; STEFAN WEISS; PATRICK STURM; THOMAS ZIEGLER  
(74) DANNEMANN, SIEMSEN, BIGLER & IPANEMA MOREIRA  
Notificação de depósito (Protocolo: 870180155717 UF: WB Data: 27/11/2018  
Hora: 15:25)



---

(21) BR 30 2018 055474-4 Código 31 - Notificação de Depósito  
(22) 27/11/2018  
(71) SEMIKRON ELEKTRONIK GMBH & CO. KG (DE)  
(72) PETER BECKEDAHL; JÜRGEN STEGER; INGO BOGEN; SANDRO BULOVIC  
(74) DANNEMANN, SIEMSEN, BIGLER & IPANEMA MOREIRA  
Notificação de depósito (Protocolo: 870180155721 UF: WB Data: 27/11/2018  
Hora: 15:28)

---

(21) BR 30 2018 055475-2 Código 31 - Notificação de Depósito  
(22) 27/11/2018  
(71) HONDA MOTOR CO., LTD. (JP)  
(72) KIYOSHI KATAGIRI; TOMOHIKO SASAKI  
(74) DANNEMANN, SIEMSEN, BIGLER & IPANEMA MOREIRA  
Notificação de depósito (Protocolo: 870180155776 UF: WB Data: 27/11/2018  
Hora: 15:59)

---

(21) BR 30 2018 055476-0 Código 31 - Notificação de Depósito  
(22) 27/11/2018  
(71) MAIC ROGER GONÇALVES CANEIRA (BR/SP)  
(72) MAIC ROGER GONÇALVES CANEIRA  
(74) Vilage Marcas e Patentes Ltda  
Notificação de depósito (Protocolo: 870180155807 UF: WB Data: 27/11/2018  
Hora: 16:23)

---

(21) BR 30 2018 055477-9 Código 31 - Notificação de Depósito  
(22) 27/11/2018  
(71) RODRIGO KARAM QUINTAS (BR/PR)  
(72) RODRIGO KARAM QUINTAS  
Notificação de depósito (Protocolo: 870180155832 UF: WB Data: 27/11/2018  
Hora: 16:44)

---

(21) BR 30 2018 055478-7 Código 31 - Notificação de Depósito  
(22) 27/11/2018  
(71) BÜHLER AG (CH)  
(72) PHILIPPE HOLENSTEIN; DOMINIC SPIESS; DANIEL RICKENBACH; DANIEL MARK; LUKAS STUDERUS  
(74) DANNEMANN, SIEMSEN, BIGLER & IPANEMA MOREIRA  
Notificação de depósito (Protocolo: 870180155852 UF: WB Data: 27/11/2018  
Hora: 17:02)

---

(21) BR 30 2018 055479-5 Código 31 - Notificação de Depósito  
(22) 27/11/2018



---

(71) DAVANTI TYRES LIMITED (GB)  
(72) GUOFENG SHI  
(74) Jacques Labrunie  
Notificação de depósito (Protocolo: 870180155878 UF: WB Data: 27/11/2018  
Hora: 17:40)

---

**(21) BR 30 2018 055481-7**

Código 31 - Notificação de Depósito  
(22) 27/11/2018  
(71) MICHELE COUTO MACHADO (BR/MG)  
(72) MICHELE COUTO MACHADO  
(74) VINÍCIUS SILVA DE OLIVEIRA  
Notificação de depósito (Protocolo: 870180155934 UF: WB Data: 27/11/2018  
Hora: 20:52)

---

**(21) BR 30 2018 055482-5**

Código 31 - Notificação de Depósito  
(22) 27/11/2018  
(71) MICHELE COUTO MACHADO (BR/MG)  
(72) MICHELE COUTO MACHADO  
(74) VINÍCIUS SILVA DE OLIVEIRA  
Notificação de depósito (Protocolo: 870180155935 UF: WB Data: 27/11/2018  
Hora: 21:01)

---

**(21) BR 30 2018 055483-3**

Código 31 - Notificação de Depósito  
(22) 27/11/2018  
(71) TECNIQ COMERCIAL IMPORTADORA E EXPORTADORA LTDA (BR/SP)  
(72) MARCO AURÉLIO FERRIGNO TEIXEIRA  
(74) CARLOS EDUARDO CALVIELLI BERÉA  
Notificação de depósito (Protocolo: 870180155936 UF: WB Data: 27/11/2018  
Hora: 21:15)

---

**(21) BR 30 2018 055484-1**

Código 31 - Notificação de Depósito  
(22) 28/11/2018  
(71) MR-PRO PROTEÇÕES ESPORTIVAS LTDA ME (BR/SC)  
(72) MARCIO PIRES E RIOS  
(74) Sandro Wunderlich  
Notificação de depósito (Protocolo: 870180155948 UF: WB Data: 28/11/2018  
Hora: 08:02)

---

**(21) BR 30 2018 055485-0**

Código 31 - Notificação de Depósito  
(22) 28/11/2018  
(71) CARLOS EDUARDO SANCHES (BR/SP)  
(72) CARLOS EDUARDO SANCHES  
(74) Seta Marcas e Patentes Ltda.  
Notificação de depósito (Protocolo: 870180155989 UF: WB Data: 28/11/2018



---

Hora: 09:47)

---

**(21) BR 30 2018 055486-8** Código 31 - Notificação de Depósito  
(22) 28/11/2018  
(71) LUIS GUSTAVO MIRANDA RODRIGUES (BR/SP)  
(72) LUIS GUSTAVO MIRANDA RODRIGUES  
(74) ABM Assessoria Brasileira de Marcas Ltda.  
Notificação de depósito (Protocolo: 870180156016 UF: WB Data: 28/11/2018  
Hora: 10:38)

---

**(21) BR 32 2018 055334-1** Código 31 - Notificação de Depósito  
(22) 14/08/2018  
(71) ARTHI COMERCIAL LTDA (BR/SP)  
(72) ALCIDES RODRIGUES JÚNIOR  
(74) Icamp Marcas e Patentes Ltda  
Notificação de depósito (Protocolo: 870180152454 UF: WB Data: 19/11/2018  
Hora: 07:34)

---

**(21) BR 32 2018 055335-0** Código 31 - Notificação de Depósito  
(22) 14/08/2018  
(71) ARTHI COMERCIAL LTDA (BR/SP)  
(72) ALCIDES RODRIGUES JÚNIOR  
(74) Icamp Marcas e Patentes Ltda  
Notificação de depósito (Protocolo: 870180152455 UF: WB Data: 19/11/2018  
Hora: 07:39)

---

**(21) BR 32 2018 055336-8** Código 31 - Notificação de Depósito  
(22) 14/08/2018  
(71) ARTHI COMERCIAL LTDA (BR/SP)  
(72) ALCIDES RODRIGUES JÚNIOR  
(74) Icamp Marcas e Patentes Ltda  
Notificação de depósito (Protocolo: 870180152456 UF: WB Data: 19/11/2018  
Hora: 07:42)

---

**(21) BR 32 2018 055357-0** Código 31 - Notificação de Depósito  
(22) 06/06/2018  
(71) CROWN PACKAGING TECHNOLOGY, INC. (US)  
(72) ALAN AZAHEL IBAÑEZ TOBIAS; ROBERTO HUERTA HERNÁNDEZ; ISAO  
DAVID MURILLO GUTIERREZ  
(74) LUIZ LEONARDOS & ADVOGADOS  
Notificação de depósito (Protocolo: 870180153155 UF: WB Data: 21/11/2018  
Hora: 11:46)

---

**(21) BR 32 2018 055448-8** Código 31 - Notificação de Depósito

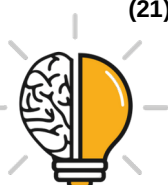

---

(22) 15/05/2018

(71) MAGNETIC AUTOCONTROL GMBH (DE)

(72) NICO MARQUART; CVJETKO TRIVUNOVIC

(74) DANNEMANN, SIEMSEN, BIGLER & IPANEMA MOREIRA

Notificação de depósito (Protocolo: 870180155138 UF: WB Data: 26/11/2018

Hora: 15:31)

---

**(21) BR 32 2018 055480-1**

Código 31 - Notificação de Depósito

(22) 10/09/2018

(71) CNH INDUSTRIAL BRASIL LTDA. (BR/MG)

(72) THIAGO GOMES FIGUEIREDO; FREDERICO EUSTÁQUIO GUIMARÃES  
MENDES; ERIC M JACOBSTHAL; WILLIAM EDWIN VENTH; JOHN TORIN  
PIPER; WASHINGTON ROCHA DE MAGALHÃES

(74) ALEXANDRE FUKUDA YAMASHITA

Notificação de depósito (Protocolo: 870180155904 UF: WB Data: 27/11/2018

Hora: 18:57)



### Código 32 - Notificação do Depósito Com Requerimento de Sigilo

Tendo sido requerido o sigilo na forma do Art. 106 § 1º o processamento do pedido será suspenso pelo prazo de 180 (cento e oitenta) dias . O depositante poderá solicitar a retirada do pedido dentro do prazo de 90 (noventa) dias contados da data do depósito. A retirada do pedido sem que o mesmo tenha produzido qualquer efeito dará prioridade ao depósito imediatamente posterior.

---

**(21) BR 30 2018 055283-0** Código 32 - Notificação do Depósito Com Requerimento de Sigilo  
(22) 14/11/2018  
(71) RENAULT S.A.S (FR)  
(72) DAVID DURAND  
(74) Custodio de Almeida & Cia.  
Notificação de depósito de pedido em sigilo (Protocolo: 870180151429 UF: WB  
Data: 14/11/2018 Hora: 08:18)

---

**(21) BR 30 2018 055300-4** Código 32 - Notificação do Depósito Com Requerimento de Sigilo  
(22) 14/11/2018  
(71) RENAULT S.A.S (FR)  
(72) DAVID DURAND  
(74) Custodio de Almeida & Cia.  
Notificação de depósito de pedido em sigilo (Protocolo: 870180151633 UF: WB  
Data: 14/11/2018 Hora: 14:51)

---

**(21) BR 30 2018 055302-0** Código 32 - Notificação do Depósito Com Requerimento de Sigilo  
(22) 14/11/2018  
(71) RENAULT S.A.S (FR)  
(72) DAVID DURAND  
(74) Custodio de Almeida & Cia.  
Notificação de depósito de pedido em sigilo (Protocolo: 870180151658 UF: WB  
Data: 14/11/2018 Hora: 15:09)

---

**(21) BR 30 2018 055304-7** Código 32 - Notificação do Depósito Com Requerimento de Sigilo  
(22) 14/11/2018  
(71) RENAULT S.A.S (FR)  
(72) DAVID DURAND  
(74) Custodio de Almeida & Cia.  
Notificação de depósito de pedido em sigilo (Protocolo: 870180151682 UF: WB  
Data: 14/11/2018 Hora: 15:21)

---

**(21) BR 30 2018 055305-5** Código 32 - Notificação do Depósito Com Requerimento de Sigilo  
(22) 14/11/2018  
(71) RENAULT S.A.S (FR)  
(72) DAVID DURAND



---

(74) Custodio de Almeida & Cia.

Notificação de depósito de pedido em sigilo (Protocolo: 870180151688 UF: WB

Data: 14/11/2018 Hora: 15:24)

---

**(21) BR 30 2018 055309-8**

Código 32 - Notificação do Depósito Com Requerimento de Sigilo

(22) 14/11/2018

(71) OMRON HEALTHCARE CO., LTD. (JP)

(72) TAKUYA TAGAWA; TAKAHISA SUZUKI; TSUYOSHI OGIHARA; MASAHIKO YUMOTO; YUKIKO MITSUNAMI; KENGO NISHIYAMA; KOSUKE INOUE; TADASHI KOIKE; NOBUHIKO OSOEGAWA; HIROYUKI SHINO; TAKAAKI OKANISHI; MISAKI INAGA; YUKA TANIOKA; KATSUMI MATSUDA; JUNJI KAWAMOTO; NAOKI UCHIDA; YASUO MATSUDA

(74) KASZNAR LEONARDOS PROPRIEDADE INTELECTUAL

Notificação de depósito de pedido em sigilo (Protocolo: 870180151724 UF: WB

Data: 14/11/2018 Hora: 15:46)

---

**(21) BR 30 2018 055320-9**

Código 32 - Notificação do Depósito Com Requerimento de Sigilo

(22) 14/11/2018

(71) ROMA JENSEN COMERCIO E INDUSTRIA LTDA. (BR/SP)

(72) GUSTAVO JENSEN

(74) TINOCO SOARES SOCIEDADE DE ADVOGADOS

Notificação de depósito de pedido em sigilo (Protocolo: 870180151885 UF: WB

Data: 14/11/2018 Hora: 17:36)



**Código 34 - Exigência - Art. 106 § 3º da LPI**

Suspensão do andamento do pedido de registro de desenho industrial que, para instrução regular, aguardará o atendimento ou contestação das exigências formuladas. A não manifestação do depositante no prazo de 60 (sessenta) dias desta data acarretará o arquivamento definitivo do pedido.

---

**(21) BR 30 2017 005694-6**

Código 34 - Exigência - Art. 106 § 3º da LPI

(22) 18/12/2017

(71) ACINAM - ASSOCIAÇÃO CATARINENSE DAS INDÚSTRIAS DE ÁGUA MINERAL (BR/SC)

(74) Alice Fausto de Oliveira Ramos

1. Algumas figuras da apresentação atual estão perspectivadas. Apresentar novo conjunto de figuras com todas as vistas ortogonais. O fundo deve ser absolutamente neutro. Sugerimos evitar reflexos, que atrapalham o plena compreensão da forma do objeto. 2. As figuras não devem conter textos, setas ou outros elementos indicativos de dimensões do objeto. 3. As figuras devem ser numeradas conforme o disposto no inciso VI do artigo 20 da IN 44/2015. 4. Suprimir a palavra "FIGURAS" da apresentação.

---

**(21) BR 30 2018 001761-7**

Código 34 - Exigência - Art. 106 § 3º da LPI

(22) 30/04/2018

(71) SPECTRUM BRANDS, INC. (US)

(74) Flávia Salim Lopes

1. Alterar título para "configuração aplicada em embalagem", a fim de especificar corretamente o objeto requerido.

---

**(21) BR 30 2018 002092-8**

Código 34 - Exigência - Art. 106 § 3º da LPI

(22) 17/05/2018

(71) FUJITSU FRONTECH LIMITED (JP)

(74) DANNEMANN, SIEMSEN, BIGLER &amp; IPANEMA MOREIRA

Apresentar novas imagens do objeto acrescentando a vista em perspectiva. A vista em perspectiva apresentada na prioridade possui representação de formas mais detalhadas com marcações nas curvas do objeto. Se esta imagem for apresentada no cumprimento de exigência, é necessário harmonizar as demais figuras para haver coerência nas formas.

---

**(21) BR 30 2018 002172-0**

Código 34 - Exigência - Art. 106 § 3º da LPI

(22) 23/05/2018

(71) RUDIMAR TONUS (BR/PR)

(74) Marpa Consultoria e Assessoria Empresarial Ltda.

Considerando que a barra de apoio na perspectiva se encontra no lado direito da carreta, as vistas das figuras 1.2 e 1.3 estão incorretas, pois nestas a barra se



---

contra no lado direito. Assim, harmonizar desenhos.

---

**(21) BR 30 2018 002362-5**

Código 34 - Exigência - Art. 106 § 3º da LPI

(22) 05/06/2018

(71) CARLOS FERNANDO PARREIRA JUNIOR (BR/SP)

(74) LUIZ RICARDO DE ALMEIDA

1. A figura 1.6 está incompleta, não representa corretamente o objeto, pois faltam alguns detalhes da forma. Reapresentá-la corrigida. 2. As folhas de figuras devem ser numeradas no centro da margem superior, indicando o número da folha e o número total de folhas, por exemplo: 1/2 e 2/2, conforme inciso VIII do art. 20 da IN 44/2015.

---

**(21) BR 30 2018 002599-7**

Código 34 - Exigência - Art. 106 § 3º da LPI

(22) 19/06/2018

(71) ARCONIC INC. (US)

(74) DANNEMANN, SIEMSEN, BIGLER & IPANEMA MOREIRA

O pedido deve se adequar à Instrução Normativa 44/2015 - IN.1. Suprimir os cortes e as indicações dos mesmos, pois não se enquadram na hipótese do § 1º do art. 21 da IN, posto que não revelam características ornamentais. As diferenças apontadas nas figuras 1.9 e 2.9 dos esclarecimentos são visíveis nas perspectivas e demais figuras. Os detalhes apontados nas figuras 1.8 e 2.8 são técnicos e internos, não visíveis externamente. O detalhe da borda superior está errado nos esclarecimentos: se ambos dão a volta na roda, nos dois objetos deve existir a linha horizontal, não somente na figura 1.9. Corrigir as perspectivas para que representem corretamente estas diferenças apontadas nos cortes: representar corretamente as bordas inferiores internas e as abas inclinadas superiores. 2. As figuras devem ter excelente qualidade gráfica, nitidez e contraste: ainda é possível ver as linhas tracejadas em algumas figuras.

---

**(21) BR 30 2018 002689-6**

Código 34 - Exigência - Art. 106 § 3º da LPI

(22) 21/06/2018

(71) ELI CATAPANI DE ARAUJO LIMA ME (BR/SP)

(74) RUBENS DOS SANTOS FILHO

1. As figuras não estão correspondentes entre si: na figura 1.1 não está representada a linha de transição entre o plano inclinado onde estão os botões e o plano vertical abaixo, conforme se observa na figura 1.7. Reapresentar as figuras corrigidas.

---

**(21) BR 30 2018 002871-6**

Código 34 - Exigência - Art. 106 § 3º da LPI

(22) 02/07/2018

(71) SUMITOMO RUBBER INDUSTRIES, LTD. (JP)

(74) DI BLASI, PARENTE & ADVOGADOS ASSOCIADOS

1. Reapresentar o documento de prioridade, pois a qualidade está muito ruim, impossibilitando a comparação com o objeto do depósito. Observar que o



---

documento apresentado na petição 870180162354 não corresponde ao documento de prioridade requerido e apresentado no depósito.

---

**(21) BR 30 2018 003793-6**

Código 34 - Exigência - Art. 106 § 3º da LPI

(22) 20/08/2018

(71) ETHICON LLC (US)

(74) DANNEMANN, SIEMSEN, BIGLER & IPANEMA MOREIRA

O pedido deve se adequar à Instrução Normativa 44/2015 - IN.1. Os objetos não guardam entre si as mesmas características distintivas preponderantes, de maneira que o pedido deverá ser dividido. Observar artigos 25 e 26 da IN 44/2015.2. Manter no pedido original os objetos das figuras 1.1 a 1.6 e figura 3.1. Para o objeto da figura 3.1 acrescentar as vistas ortogonais (frontal, posterior, laterais, superior e inferior) em atenção ao inciso IV do art. 20 da IN.3. As figuras devem representar o objeto somente por traços regulares e contínuos, conforme inciso II do art. 20 da IN: os elementos que foram apresentados em linhas tracejadas devem ser preenchidos, ou seja, as linhas tracejadas devem ser substituídas por traços contínuos.4. Apresentar em um pedido dividido o objeto da figura 2.1. Acrescentar as vistas ortogonais (frontal, posterior, laterais, superior e inferior) em atenção ao inciso IV do art. 20 da IN.

---

**(21) BR 30 2018 003812-6**

Código 34 - Exigência - Art. 106 § 3º da LPI

(22) 21/08/2018

(71) MEAD JOHNSON NUTRITION COMPANY (US)

(74) DANNEMANN, SIEMSEN, BIGLER & IPANEMA MOREIRA

1. Reapresentar as figuras numeradas de 1.1 a 1.16: o pedido contém apenas um objeto, mostrado aberto e fechado a fim de revelar características ornamentais da forma.

---

**(21) BR 30 2018 003816-9**

Código 34 - Exigência - Art. 106 § 3º da LPI

(22) 21/08/2018

(71) MEAD JOHNSON NUTRITION COMPANY (US)

(74) DANNEMANN, SIEMSEN, BIGLER & IPANEMA MOREIRA

1. Reapresentar as figuras numeradas de 1.1 a 1.16: o pedido contém apenas um objeto, mostrado aberto e fechado a fim de revelar características ornamentais da forma.

---

**(21) BR 30 2018 053859-5**

Código 34 - Exigência - Art. 106 § 3º da LPI

(22) 31/08/2018

(71) TORAX MEDICAL, INC. (US)

(74) DANNEMANN, SIEMSEN, BIGLER & IPANEMA MOREIRA

1. Com base na atual apresentação do pedido, não foi possível identificar diferenças entre o objeto das figuras 1.1 a 1.7 e o das figuras 2.1 a 2.7. Caso os objetos constituam, de fato, variações configurativas, esclarecer qual (is) elemento (s) da forma varia (m) de uma para a outra. Caso a forma plástica seja



---

exatamente a mesma, rerepresentar apenas as figuras 1.1 a 1.7 e suprimir as demais.2. Caso as figuras 2.1 a 2.7 mostrem variação configurativa, devem ser corrigidas: as figuras devem representar o objeto somente por traços regulares e contínuos, conforme inciso II do art. 20 da IN 44/2015; os elementos que foram apresentados em linhas tracejadas devem ser preenchidos, ou seja, as linhas tracejadas devem ser substituídas por traços contínuos.

---

(21) BR 30 2018 053879-0

Código 34 - Exigência - Art. 106 § 3º da LPI

(22) 03/09/2018

(71) JUUL LABS, INC. (US)

(74) MÜLLER, CID, NORONHA, CRUZ & GORENSTEIN ADVOGADOS ASSOCIADOS

O pedido deve se adequar à Instrução Normativa 44/2015 - IN.1. Apresentar novo título que defina com clareza o objeto requerido. O atual está muito vago. Observar art. 14 da IN.2. De acordo com o inciso IV do art. 21 da In as figuras não podem conter marcas: suprimir a marca das figuras.3. Conforme inciso I do art. 20 e inciso III do art. 21 da IN as figuras devem mostrar somente o objeto do pedido, sem elementos que não façam parte do objeto, como cabos, por exemplo: suprimir as figuras 5.6 e 8.7.4. Conforme § 1º do art. 21 da IN, cortes somente são aceitos para mostrar uma característica ornamental da forma não visível na perspectiva, o que não é o caso da figura 1.9: suprimir esta figura.5. Atenção ao anexar as folhas de figuras: algumas estão fora de ordem. 6. Com base na atual apresentação do pedido, não foi possível identificar diferenças entre o objeto das figuras 2.1 a 2.8 e o das figuras 6.1 a 6.5. Caso os objetos constituam, de fato, variações configurativas, esclarecer qual (is) elemento (s) da forma varia (m) de uma para a outra. Caso a forma plástica seja exatamente a mesma, variando apenas a forma de representação, numerar as figuras consecutivamente, por tratar-se do mesmo objeto. Poderá o depositante, nesse caso, alternativamente, manter no pedido apenas uma das formas de apresentação. A mesma situação ocorre em relação aos objetos das figuras 3.1 a 3.8 e 7.1 a 7.5: esclarecer conforme acima.7. Os objetos não guardam entre si as mesmas características distintivas preponderantes, de maneira que o pedido deverá ser dividido. Observar artigos 25 e 26 da IN 44/2015.8. Manter no pedido original os objetos das figuras 1.1 a 1.8, 2.1 a 2.8 e 3.1 a 3.8. Os objetos das figuras 6.1 a 6.5 e 7.1 a 7.5 devem ser apresentados neste pedido, caso o requerente opte por apresentá-las.9. Apresentar em um 1º pedido dividido o objeto das figuras 4.1 a 4.7.10. Apresentar em um 2º pedido dividido o objeto das figuras 5.1 a 5.7.11. Apresentar em um 3º pedido dividido o objeto das figuras 8.1 a 8.4.12. Apresentar, para cada objeto, novo conjunto de figuras formado pelas vistas ortogonais (frontal, posterior, laterais, superior e inferior), além de pelo menos uma perspectiva, conforme inciso IV do art. 20 da IN.

---

(21) BR 30 2018 054065-4

Código 34 - Exigência - Art. 106 § 3º da LPI

(22) 06/09/2018



---

(71) SHANGHAI CHUANGSHI INDUSTRY GROUP CO., LTD. (CN) ; HYGENIC INTANGIBLE PROPERTY HOLDING CO. (US)

(74) DANNEMANN, SIEMSEN, BIGLER & IPANEMA MOREIRA

1. Com base na atual apresentação do pedido, não foi possível identificar diferenças entre o objeto das figuras 1.1 a 1.7 e os das figuras 2.1 a 2.7 e 3.1 a 3.7. Caso os objetos constituam, de fato, variações configurativas, esclarecer qual (is) elemento (s) da forma varia (m) de uma para a outra. Caso a forma plástica seja exatamente a mesma, variando apenas a forma de representação, numerar as figuras consecutivamente, por tratar-se do mesmo objeto. Poderá o depositante, nesse caso, alternativamente, manter no pedido apenas uma das formas de apresentação. 2. As figuras devem representar o objeto somente por traços regulares e contínuos, conforme inciso II do art. 20 da IN 44/2015: os elementos que foram apresentados em linhas tracejadas devem ser preenchidos, ou seja, as linhas tracejadas devem ser substituídas por traços contínuos. Reapresentar as figuras corrigidas.

---

**(21) BR 30 2018 054066-2**

Código 34 - Exigência - Art. 106 § 3º da LPI

(22) 06/09/2018

(71) SHANGHAI CHUANGSHI INDUSTRY GROUP CO., LTD. (CN) ; HYGENIC INTANGIBLE PROPERTY HOLDING CO. (US)

(74) DANNEMANN, SIEMSEN, BIGLER & IPANEMA MOREIRA

1. Com base na atual apresentação do pedido, não foi possível identificar diferenças entre o objeto das figuras 1.1 a 1.7 e os objetos das figuras 2.1 a 2.7 e 3.1 a 3.7. Caso os objetos constituam, de fato, variações configurativas, esclarecer qual (is) elemento (s) da forma varia (m) de uma para a outra. Caso a forma plástica seja exatamente a mesma, variando apenas a forma de representação, numerar as figuras consecutivamente, por tratar-se do mesmo objeto. Poderá o depositante, nesse caso, alternativamente, manter no pedido apenas uma das formas de apresentação.

---

**(21) BR 30 2018 054067-0**

Código 34 - Exigência - Art. 106 § 3º da LPI

(22) 06/09/2018

(71) SHANGHAI CHUANGSHI INDUSTRY GROUP CO., LTD. (CN) ; HYGENIC INTANGIBLE PROPERTY HOLDING CO. (US)

(74) DANNEMANN, SIEMSEN, BIGLER & IPANEMA MOREIRA

1. Com base na atual apresentação do pedido, não foi possível identificar diferenças entre o objeto das figuras 1.1 a 1.7 e os das figuras 2.1 a 2.7 e 3.1 a 3.7. Caso os objetos constituam, de fato, variações configurativas, esclarecer qual (is) elemento (s) da forma varia (m) de uma para a outra. Caso a forma plástica seja exatamente a mesma, variando apenas a forma de representação, numerar as figuras consecutivamente, por tratar-se do mesmo objeto. Poderá o depositante, nesse caso, alternativamente, manter no pedido apenas uma das formas de apresentação. 2. As figuras devem representar o objeto somente por traços regulares e contínuos, conforme inciso II do art. 20 da IN 44/2015: os



---

elementos que foram apresentados em linhas tracejadas devem ser preenchidos, ou seja, as linhas tracejadas devem ser substituídas por traços contínuos. Reapresentar as figuras corrigidas.

---

**(21) BR 30 2018 054070-0**

Código 34 - Exigência - Art. 106 § 3º da LPI

(22) 06/09/2018

(71) SHANGHAI CHUANGSHI INDUSTRY GROUP CO., LTD. (CN) ; HYGENIC INTANGIBLE PROPERTY HOLDING CO. (US)

(74) DANNEMANN, SIEMSEN, BIGLER & IPANEMA MOREIRA

1. Com base na atual apresentação do pedido, não foi possível identificar diferenças entre o objeto das figuras 1.1 a 1.7, e os objetos das figuras 2.1 a 2.7 e 3.1 a 3.7. Caso os objetos constituam, de fato, variações configurativas, esclarecer qual (is) elemento (s) da forma varia (m) de uma para a outra. Caso a forma plástica seja exatamente a mesma, variando apenas a forma de representação, numerar as figuras consecutivamente, por tratar-se do mesmo objeto. Poderá o depositante, nesse caso, alternativamente, manter no pedido apenas uma das formas de apresentação. 2. As figuras devem representar o objeto somente por traços regulares e contínuos, conforme inciso II do art. 20 da IN 44/2015: os elementos que foram apresentados em linhas tracejadas devem ser preenchidos, ou seja, as linhas tracejadas devem ser substituídas por traços contínuos. Reapresentar as figuras corrigidas.

---

**(21) BR 30 2018 054071-9**

Código 34 - Exigência - Art. 106 § 3º da LPI

(22) 06/09/2018

(71) SHANGHAI CHUANGSHI INDUSTRY GROUP CO., LTD. (CN) ; HYGENIC INTANGIBLE PROPERTY HOLDING (US)

(74) DANNEMANN, SIEMSEN, BIGLER & IPANEMA MOREIRA

1. Com base na atual apresentação do pedido, não foi possível identificar diferenças entre o objeto das figuras 1.1 a 1.7, e os objetos das figuras 2.1 a 2.7 e 3.1 a 3.7. Caso os objetos constituam, de fato, variações configurativas, esclarecer qual (is) elemento (s) da forma varia (m) de uma para a outra. Caso a forma plástica seja exatamente a mesma, variando apenas a forma de representação, numerar as figuras consecutivamente, por tratar-se do mesmo objeto. Poderá o depositante, nesse caso, alternativamente, manter no pedido apenas uma das formas de apresentação. 2. As figuras devem representar o objeto somente por traços regulares e contínuos, conforme inciso II do art. 20 da IN 44/2015: os elementos que foram apresentados em linhas tracejadas devem ser preenchidos, ou seja, as linhas tracejadas devem ser substituídas por traços contínuos. Reapresentar as figuras corrigidas.

---

**(21) BR 32 2016 001353-8**

Código 34 - Exigência - Art. 106 § 3º da LPI

(22) 15/05/2014

(62) BR 30 2014 002194-0 15/05/2014

(71) ELOPAK SYSTEMS AG (CH)



---

(74) KASZNAR LEONARDOS PROPRIEDADE INTELECTUAL

1. Apresentar novo conjunto de figuras com melhor qualidade gráfica, precisão e concordância das linhas. Sugerimos apresentar todas as figuras na mesma escala, favorecendo a comparação de correspondência entre as vistas. 2. Como as vista superior e a vista inferior revelam um formato de losango alongado, a representação da vista lateral deve ter mais uma linha centralizada. 3. Modificar título para: "Configuração aplicada a embalagem"



**Código 34.2 - Exame formal de Cumprimento de Exigência Técnica**

Exame preliminar de petição de cumprimento de exigência técnica. Conferência relativa à apresentação, tempestividade e pagamento.

|                                 |  |
|---------------------------------|--|
| <b>(21) BR 30 2014 000876-5</b> | Código 34.2 - Exame formal de Cumprimento de Exigência Técnica<br>(71) IROBOT CORPORATION (US)<br>(74) BHERING ADVOGADOS   |
| <b>(21) BR 30 2014 002924-0</b> | Código 34.2 - Exame formal de Cumprimento de Exigência Técnica<br>(71) PACKSYS GMBH (DE)<br>(74) DAVID DO NASCIMENTO ADVOGADOS ASSOCIADOS                                    |
| <b>(21) BR 30 2014 003101-5</b> | Código 34.2 - Exame formal de Cumprimento de Exigência Técnica<br>(71) USPA ACCESSORIES LLC (US)<br>(74) BHERING ADVOGADOS   |
| <b>(21) BR 30 2014 004524-5</b> | Código 34.2 - Exame formal de Cumprimento de Exigência Técnica<br>(71) MDT MICRO DIAMOND TECHNOLOGIES LTD.<br>(74) ORLANDO DE SOUZA  |
| <b>(21) BR 30 2015 003206-5</b> | Código 34.2 - Exame formal de Cumprimento de Exigência Técnica<br>(71) MARY KAY INC. (US)<br>(74) DANNEMANN, SIEMSEN, BIGLER & IPANEMA MOREIRA, PROPRIEDADE INDUSTRIAL LTDA. |
| <b>(21) BR 30 2015 004078-5</b> | Código 34.2 - Exame formal de Cumprimento de Exigência Técnica<br>(71) SKECHERS U.S.A., INC. II (US)<br>(74) ALBERTO JERONIMO GUERRA NETO                                    |
| <b>(21) BR 30 2015 004085-8</b> | Código 34.2 - Exame formal de Cumprimento de Exigência Técnica<br>(71) SKECHERS U.S.A., INC. II (US)<br>(74) ALBERTO JERONIMO GUERRA NETO                                    |
| <b>(21) BR 30 2015 004093-9</b> | Código 34.2 - Exame formal de Cumprimento de Exigência Técnica<br>(71) SKECHERS U.S.A., INC. II (US)<br>(74) ALBERTO JERONIMO GUERRA NETO                                    |
| <b>(21) BR 30 2015 005253-8</b> | Código 34.2 - Exame formal de Cumprimento de Exigência Técnica<br>(71) NIKE INNOVATE C.V. (US)<br>(74) ANTÔNIO MAURÍCIO PEDRAS ARNAUD  |
| <b>(21) BR 30 2016 001252-0</b> | Código 34.2 - Exame formal de Cumprimento de Exigência Técnica   |



---

|                                 |   |
|---------------------------------|---|
|                                 | (71) STURM, RUGER & COMPANY, INC. (US)<br>(74) CARLOS VICENTE DA SILVA NOGUEIRA   |
| <b>(21) BR 30 2016 002232-1</b> | Código 34.2 - Exame formal de Cumprimento de Exigência Técnica<br>(71) GE LIGHTING SOLUTIONS, LLC (US)<br>(74) ANA PAULA SANTOS CELIDONIO                         |
| <b>(21) BR 30 2016 002233-0</b> | Código 34.2 - Exame formal de Cumprimento de Exigência Técnica<br>(71) GE LIGHTING SOLUTIONS, LLC (US)<br>(74) ANA PAULA SANTOS CELIDONIO                         |
| <b>(21) BR 30 2016 002248-8</b> | Código 34.2 - Exame formal de Cumprimento de Exigência Técnica<br>(71) GE LIGHTING SOLUTIONS, LLC (US)<br>(74) ANA PAULA SANTOS CELIDONIO                         |
| <b>(21) BR 30 2016 004719-7</b> | Código 34.2 - Exame formal de Cumprimento de Exigência Técnica<br>(71) SKECHERS U.S.A., INC. II (US)<br>(74) GUERRA PROPRIEDADE INDUSTRIAL                        |
| <b>(21) BR 30 2016 005700-1</b> | Código 34.2 - Exame formal de Cumprimento de Exigência Técnica<br>(71) CNH INDUSTRIAL AMERICA LLC (US)<br>(74) ARTUR SCHAAL                                       |
| <b>(21) BR 30 2017 002693-1</b> | Código 34.2 - Exame formal de Cumprimento de Exigência Técnica<br>(71) ILLUMINA, INC. (US)<br>(74) Flávia Salim Lopes   |
| <b>(21) BR 30 2017 005898-1</b> | Código 34.2 - Exame formal de Cumprimento de Exigência Técnica<br>(71) GM GLOBAL TECHNOLOGY OPERATIONS LLC (US)<br>(74) KASZNAR LEONARDOS PROPRIEDADE INTELECTUAL |
| <b>(21) BR 30 2017 005909-0</b> | Código 34.2 - Exame formal de Cumprimento de Exigência Técnica<br>(71) GM GLOBAL TECHNOLOGY OPERATIONS LLC (US)<br>(74) KASZNAR LEONARDOS PROPRIEDADE INTELECTUAL |
| <b>(21) BR 30 2017 005923-6</b> | Código 34.2 - Exame formal de Cumprimento de Exigência Técnica<br>(71) DART INDUSTRIES INC. (US)<br>(74) KASZNAR LEONARDOS PROPRIEDADE INTELECTUAL                |
| <b>(21) BR 30 2018 000058-7</b> | Código 34.2 - Exame formal de Cumprimento de Exigência Técnica<br>(71) CHANTAL LABARGE KOVERKO (CA)<br>(74) KASZNAR LEONARDOS PROPRIEDADE INTELECTUAL             |
| <b>(21) BR 30 2018 000075-7</b> | Código 34.2 - Exame formal de Cumprimento de Exigência Técnica  |



---

|                                 |  |
|---------------------------------|--|
|                                 | (71) WAGNER DE OLIVEIRA MARTINS (BR/MG) ; RODRIGO FERREIRA RIOS (BR/MG)<br>(74) RONALDO FRANKLIN DE SOUSA  |
| <b>(21) BR 30 2018 000242-3</b> | Código 34.2 - Exame formal de Cumprimento de Exigência Técnica<br>(71) ORBE BRASIL INDÚSTRIA E COMÉRCIO LTDA (BR/SP)<br>(74) Difusão Marcas e Patentes Ltda.               |
| <b>(21) BR 30 2018 000249-0</b> | Código 34.2 - Exame formal de Cumprimento de Exigência Técnica<br>(71) KIMBERLY-CLARK WORLDWIDE, INC. (US)<br>(74) KASZNAR LEONARDOS PROPRIEDADE INTELECTUAL               |
| <b>(21) BR 30 2018 000265-2</b> | Código 34.2 - Exame formal de Cumprimento de Exigência Técnica<br>(71) DOUGLAS TADEU DA SILVA (BR/SC)<br>(74) LUANA KLAUS  |
| <b>(21) BR 30 2018 000294-6</b> | Código 34.2 - Exame formal de Cumprimento de Exigência Técnica<br>(71) WANDERLEY VAZ DE LIMA (BR/PR)<br>(74) London Marcas e Patentes S/S Ltda.                            |
| <b>(21) BR 30 2018 000360-8</b> | Código 34.2 - Exame formal de Cumprimento de Exigência Técnica<br>(71) MASSTER PLÁSTICOS LTDA EPP (BR/SC)<br>(74) GRACIANI BILK  |
| <b>(21) BR 30 2018 000452-3</b> | Código 34.2 - Exame formal de Cumprimento de Exigência Técnica<br>(71) EB STORE MODAS EIRELI - EPP (BR/MG)<br>(74) PAULO ROBERTO ORLANDINI                                 |
| <b>(21) BR 30 2018 000479-5</b> | Código 34.2 - Exame formal de Cumprimento de Exigência Técnica<br>(71) E ENERGY INDÚSTRIA DE PRODUTOS MAGNÉTICOS LTDA. - EPP (BR/PR)<br>(74) Vilage Marcas e Patentes Ltda |
| <b>(21) BR 30 2018 000629-1</b> | Código 34.2 - Exame formal de Cumprimento de Exigência Técnica<br>(71) UNIVERSIDADE FEDERAL DO RIO GRANDE DO SUL (BR/RS)   |
| <b>(21) BR 30 2018 000800-6</b> | Código 34.2 - Exame formal de Cumprimento de Exigência Técnica<br>(71) CASA BRASILEIRA DE ESTOFADOS LTDA EPP (BR/SP)<br>(74) GILBERTO MARIOT                               |
| <b>(21) BR 30 2018 000806-5</b> | Código 34.2 - Exame formal de Cumprimento de Exigência Técnica<br>(71) BERMAD CS LTD. (IL)<br>(74) Araripe & Associados  |



---

|                                 |   |
|---------------------------------|---|
| <b>(21) BR 30 2018 000829-4</b> | Código 34.2 - Exame formal de Cumprimento de Exigência Técnica<br>(71) CASA BRASILEIRA DE ESTOFADOS LTDA EPP (BR/SP)<br>(74) GILBERTO MARIOT                        |
| <b>(21) BR 30 2018 000859-6</b> | Código 34.2 - Exame formal de Cumprimento de Exigência Técnica<br>(71) TNL INDUSTRIA MECANICA LTDA (BR/SP)<br>(74) Britânia Marcas e Patentes Ltda.                 |
| <b>(21) BR 30 2018 000946-0</b> | Código 34.2 - Exame formal de Cumprimento de Exigência Técnica<br>(71) EUROFORM-INDUSTRIAL E COMERCIAL DE MÓVEIS LTDA (BR/PR)<br>(74) ALCION BUBNIAK                |
| <b>(21) BR 30 2018 000951-7</b> | Código 34.2 - Exame formal de Cumprimento de Exigência Técnica<br>(71) ROBERTO ANTONIO DE PAULA LIMA (BR/MG) ; MARCIA LOPES MACIEL (BR/MG)                          |
| <b>(21) BR 30 2018 001690-4</b> | Código 34.2 - Exame formal de Cumprimento de Exigência Técnica<br>(71) BYD COMPANY LIMITED (CN)<br>(74) RODRIGO CID ARAUJO SERRANO                                  |
| <b>(21) BR 30 2018 002043-0</b> | Código 34.2 - Exame formal de Cumprimento de Exigência Técnica<br>(71) MAGNETIC AUTOCONTROL GMBH (DE)<br>(74) DANNEMANN, SIEMSEN, BIGLER & IPANEMA MOREIRA          |
| <b>(21) BR 30 2018 002068-5</b> | Código 34.2 - Exame formal de Cumprimento de Exigência Técnica<br>(71) CEPHEID (US)<br>(74) KASZNAR LEONARDOS PROPRIEDADE INTELECTUAL                               |
| <b>(21) BR 30 2018 002070-7</b> | Código 34.2 - Exame formal de Cumprimento de Exigência Técnica<br>(71) CEPHEID (US)<br>(74) KASZNAR LEONARDOS PROPRIEDADE INTELECTUAL                               |
| <b>(21) BR 30 2018 002707-8</b> | Código 34.2 - Exame formal de Cumprimento de Exigência Técnica<br>(71) LUIZ FLÁVIO MOREIRA MALUCELLI (BR/PR)<br>(74) THOMAS RAYMUND KORONTAI                        |
| <b>(21) BR 30 2018 002901-1</b> | Código 34.2 - Exame formal de Cumprimento de Exigência Técnica<br>(71) VITTORIO PACCHIAROTTI & CIA LTDA (BR/SP)<br>(74) Vilage Marcas e Patentes Ltda               |
| <b>(21) BR 30 2018 002923-2</b> | Código 34.2 - Exame formal de Cumprimento de Exigência Técnica<br>(71) ANA PAULA PEREIRA LAGE (BR/MG)<br>(74) SÂMIA BATISTA AMIN ( NOME ANTERIOR SÂMIA AMIN SANTOS) |



---

|                                 |  |
|---------------------------------|--|
| <b>(21) BR 30 2018 002924-0</b> | Código 34.2 - Exame formal de Cumprimento de Exigência Técnica<br>(71) TYT S.A. (AR)<br>(74) Sko Oyarzábal Marcas e Patentes Sociedade Simples Ltda.   |
| <b>(21) BR 30 2018 002925-9</b> | Código 34.2 - Exame formal de Cumprimento de Exigência Técnica<br>(71) PAULO CELSO CARDOSO BACCHI (BR/SP)<br>(74) João Batista Valverde  |
| <b>(21) BR 30 2018 002926-7</b> | Código 34.2 - Exame formal de Cumprimento de Exigência Técnica<br>(71) MARIA LUCIA CRISTAL MOREL (BR/SP)<br>(74) Vilage Marcas e Patentes Ltda   |
| <b>(21) BR 30 2018 002928-3</b> | Código 34.2 - Exame formal de Cumprimento de Exigência Técnica<br>(71) TARSSELLE MORAIS LEMOS ANDRADE (BR/GO)<br>(74) CARLOS EDUARDO GOMES DA SILVA  |
| <b>(21) BR 30 2018 002930-5</b> | Código 34.2 - Exame formal de Cumprimento de Exigência Técnica<br>(71) PATRÍCIA RODRIGUES RESENDE (BR/MG)<br>(74) JÉSSICA CARVALHO NORONHA   |
| <b>(21) BR 30 2018 002944-5</b> | Código 34.2 - Exame formal de Cumprimento de Exigência Técnica<br>(71) MARCOPOLO S.A (BR/RS)<br>(74) Remer Villaça & Nogueira Assessoria e Consultoria de Prop. Intelectual S/S Ltda.  |
| <b>(21) BR 30 2018 002973-9</b> | Código 34.2 - Exame formal de Cumprimento de Exigência Técnica<br>(71) INDUTAR TECNO METAL LTDA (BR/RS)<br>(74) GILSON ALMEIDA DA MOTTA  |
| <b>(21) BR 30 2018 002978-0</b> | Código 34.2 - Exame formal de Cumprimento de Exigência Técnica<br>(71) COMPANHIA DOREL BRASIL PRODUTOS INFANTIS (BR/RJ)<br>(74) Solmark Assessoria em Propriedade Intelectual Ltda   |
| <b>(21) BR 30 2018 002981-0</b> | Código 34.2 - Exame formal de Cumprimento de Exigência Técnica<br>(71) ALEJANDRO RAFAEL GARCIA RAMIREZ (BR/SC) ; MILTON JOSÉ CINELLI (BR/SC) ; RENATO FONSECA LIVRAMENTO DA SILVA (BR/PB) ; FUNDAÇÃO UNIVERSIDADE DO VALE DO ITAJAÍ (BR/SC)<br>(74) Cerumar Serviços em Propriedade Intelectual Ltda EPP |
| <b>(21) BR 30 2018 002982-8</b> | Código 34.2 - Exame formal de Cumprimento de Exigência Técnica<br>(71) BETAPACK, S.A.U. (ES)<br>(74) MARIA PIA CARVALHO GUERRA   |
| <b>(21) BR 30 2018 002983-6</b> | Código 34.2 - Exame formal de Cumprimento de Exigência Técnica   |



---

|                                 |   |
|---------------------------------|---|
|                                 | (71) CIA DE DESIGN COMERCIO DE ARTIGOS DE DECORACAO LTDA<br>(BR/SP)<br>(74) JEFFERSON DE ARAUJO SERAFIM   |
| <b>(21) BR 30 2018 002984-4</b> | Código 34.2 - Exame formal de Cumprimento de Exigência Técnica<br>(71) CIA DE DESIGN COMERCIO DE ARTIGOS DE DECORACAO LTDA<br>(BR/SP)<br>(74) JEFFERSON DE ARAUJO SERAFIM |
| <b>(21) BR 30 2018 002985-2</b> | Código 34.2 - Exame formal de Cumprimento de Exigência Técnica<br>(71) ESTUDIOBOLA COMERCIO DESIGN REPRESENTAÇÕES DE MÓVEIS<br>LTDA (BR/SP)                               |
| <b>(21) BR 30 2018 002994-1</b> | Código 34.2 - Exame formal de Cumprimento de Exigência Técnica<br>(71) BETAPACK, S.A.U. (ES)<br>(74) MARIA PIA CARVALHO GUERRA  |
| <b>(21) BR 30 2018 002995-0</b> | Código 34.2 - Exame formal de Cumprimento de Exigência Técnica<br>(71) MARINO JANUÁRIO DE FREITAS (BR/SP)   |
| <b>(21) BR 30 2018 003002-8</b> | Código 34.2 - Exame formal de Cumprimento de Exigência Técnica<br>(71) OBI BRASIL DISTRIBUIDORA MERCANTIL LTDA. (BR/SP)<br>(74) ROGÉRIO BRUNNER                           |
| <b>(21) BR 30 2018 003004-4</b> | Código 34.2 - Exame formal de Cumprimento de Exigência Técnica<br>(71) MARIA LUCIVANIA BEZERRA DE OLIVEIRA (BR/RJ)<br>(74) PABLO BORGES BARBOSA                           |
| <b>(21) BR 30 2018 003015-0</b> | Código 34.2 - Exame formal de Cumprimento de Exigência Técnica<br>(71) THE GOODYEAR TIRE & RUBBER COMPANY (US)<br>(74) DANIEL ADVOGADOS (ALT.DE DANIEL & CIA)             |
| <b>(21) BR 30 2018 003016-8</b> | Código 34.2 - Exame formal de Cumprimento de Exigência Técnica<br>(71) THE GOODYEAR TIRE & RUBBER COMPANY (US)<br>(74) DANIEL ADVOGADOS (ALT.DE DANIEL & CIA)             |
| <b>(21) BR 30 2018 003018-4</b> | Código 34.2 - Exame formal de Cumprimento de Exigência Técnica<br>(71) SEB DO BRASIL PRODUTOS DOMÉSTICOS LTDA (BR/SP)<br>(74) KASZNAR LEONARDOS PROPRIEDADE INTELECTUAL   |
| <b>(21) BR 30 2018 003019-2</b> | Código 34.2 - Exame formal de Cumprimento de Exigência Técnica<br>(71) SEB DO BRASIL PRODUTOS DOMÉSTICOS LTDA (BR/SP)<br>(74) KASZNAR LEONARDOS PROPRIEDADE INTELECTUAL   |



---

|                                 |   |
|---------------------------------|---|
| <b>(21) BR 30 2018 003021-4</b> | Código 34.2 - Exame formal de Cumprimento de Exigência Técnica<br>(71) SEB DO BRASIL PRODUTOS DOMÉSTICOS LTDA (BR/SP)<br>(74) KASZNAR LEONARDOS PROPRIEDADE INTELECTUAL                 |
| <b>(21) BR 30 2018 003024-9</b> | Código 34.2 - Exame formal de Cumprimento de Exigência Técnica<br>(71) CAIO - INDUSCAR INDÚSTRIA E COMÉRCIO DE CARROCERIAS LTDA.<br>(BR/SP)<br>(74) Org. Mérito Marcas e Patentes Ltda. |
| <b>(21) BR 30 2018 003029-0</b> | Código 34.2 - Exame formal de Cumprimento de Exigência Técnica<br>(71) INDUSTRIA DE CALCADOS LIA BRASIL EIRELI (BR/MG)<br>(74) JOSÉ NAVES DE LACERDA JÚNIOR                             |
| <b>(21) BR 30 2018 003033-8</b> | Código 34.2 - Exame formal de Cumprimento de Exigência Técnica<br>(71) JOSÉ SENDESKI NETO (BR/PR)<br>(74) A Provincia Marcas e Patentes Ltda.   |
| <b>(21) BR 30 2018 003034-6</b> | Código 34.2 - Exame formal de Cumprimento de Exigência Técnica<br>(71) JOSÉ SENDESKI NETO (BR/PR)<br>(74) A Provincia Marcas e Patentes Ltda.   |
| <b>(21) BR 30 2018 003035-4</b> | Código 34.2 - Exame formal de Cumprimento de Exigência Técnica<br>(71) JOSÉ SENDESKI NETO (BR/PR)<br>(74) A Provincia Marcas e Patentes Ltda.   |
| <b>(21) BR 30 2018 003036-2</b> | Código 34.2 - Exame formal de Cumprimento de Exigência Técnica<br>(71) JOSÉ SENDESKI NETO (BR/PR)<br>(74) A Provincia Marcas e Patentes Ltda.   |
| <b>(21) BR 30 2018 003039-7</b> | Código 34.2 - Exame formal de Cumprimento de Exigência Técnica<br>(71) E ENERGY INDÚSTRIA DE PRODUTOS MAGNÉTICOS LTDA (BR/PR)<br>(74) Vilage Marcas e Patentes Ltda                     |
| <b>(21) BR 30 2018 003040-0</b> | Código 34.2 - Exame formal de Cumprimento de Exigência Técnica<br>(71) E ENERGY INDÚSTRIA DE PRODUTOS MAGNÉTICOS LTDA (BR/PR)<br>(74) Vilage Marcas e Patentes Ltda                     |
| <b>(21) BR 30 2018 003041-9</b> | Código 34.2 - Exame formal de Cumprimento de Exigência Técnica<br>(71) PADO S/A INDUSTRIAL COMERCIAL E IMPORTADORA (BR/SP)<br>(74) Peduti Sociedade de Advogados                        |
| <b>(21) BR 30 2018 003042-7</b> | Código 34.2 - Exame formal de Cumprimento de Exigência Técnica<br>(71) STARBUZZ TOBACCO, INC. (US)<br>(74) Gruenbaum, Possinhas & Teixeira Ltda.  |



---

|                                 |  |
|---------------------------------|--|
| <b>(21) BR 30 2018 003047-8</b> | Código 34.2 - Exame formal de Cumprimento de Exigência Técnica<br>(71) FERNANDO OLIVEIRA DE JESUS (BR/MG) ; CARLOS ALBERTO ALVES DE QUEIROZ (BR/MG) ; JOSÉ GEORGE DE SOUZA (BR/MG) |
| <b>(21) BR 30 2018 003048-6</b> | Código 34.2 - Exame formal de Cumprimento de Exigência Técnica<br>(71) CIA DE DESIGN COMERCIO DE ARTIGOS DE DECORACAO LTDA (BR/SP)<br>(74) JEFFERSON DE ARAUJO SERAFIM             |
| <b>(21) BR 30 2018 003049-4</b> | Código 34.2 - Exame formal de Cumprimento de Exigência Técnica<br>(71) CIA DE DESIGN COMERCIO DE ARTIGOS DE DECORACAO LTDA (BR/SP)<br>(74) JEFFERSON DE ARAUJO SERAFIM             |
| <b>(21) BR 30 2018 003050-8</b> | Código 34.2 - Exame formal de Cumprimento de Exigência Técnica<br>(71) CIA DE DESIGN COMERCIO DE ARTIGOS DE DECORACAO LTDA (BR/SP)<br>(74) JEFFERSON DE ARAUJO SERAFIM             |
| <b>(21) BR 30 2018 003051-6</b> | Código 34.2 - Exame formal de Cumprimento de Exigência Técnica<br>(71) CIA DE DESIGN COMERCIO DE ARTIGOS DE DECORACAO LTDA (BR/SP)<br>(74) JEFFERSON DE ARAUJO SERAFIM             |
| <b>(21) BR 30 2018 003052-4</b> | Código 34.2 - Exame formal de Cumprimento de Exigência Técnica<br>(71) CIA DE DESIGN COMERCIO DE ARTIGOS DE DECORACAO LTDA (BR/SP)<br>(74) JEFFERSON DE ARAUJO SERAFIM             |
| <b>(21) BR 30 2018 003053-2</b> | Código 34.2 - Exame formal de Cumprimento de Exigência Técnica<br>(71) CIA DE DESIGN COMERCIO DE ARTIGOS DE DECORACAO LTDA (BR/SP)<br>(74) JEFFERSON DE ARAUJO SERAFIM             |
| <b>(21) BR 30 2018 003054-0</b> | Código 34.2 - Exame formal de Cumprimento de Exigência Técnica<br>(71) CIA DE DESIGN COMERCIO DE ARTIGOS DE DECORACAO LTDA (BR/SP)<br>(74) JEFFERSON DE ARAUJO SERAFIM             |
| <b>(21) BR 30 2018 003055-9</b> | Código 34.2 - Exame formal de Cumprimento de Exigência Técnica<br>(71) CIA DE DESIGN COMERCIO DE ARTIGOS DE DECORACAO LTDA (BR/SP)<br>(74) JEFFERSON DE ARAUJO SERAFIM             |

---



|                                 |   |
|---------------------------------|---|
| <b>(21) BR 30 2018 003056-7</b> | Código 34.2 - Exame formal de Cumprimento de Exigência Técnica<br>(71) CIA DE DESIGN COMERCIO DE ARTIGOS DE DECORACAO LTDA<br>(BR/SP)<br>(74) JEFFERSON DE ARAUJO SERAFIM |
| <b>(21) BR 30 2018 003058-3</b> | Código 34.2 - Exame formal de Cumprimento de Exigência Técnica<br>(71) INDUTAR TECNO METAL LTDA (BR/RS)<br>(74) GILSON ALMEIDA DA MOTTA                                   |
| <b>(21) BR 30 2018 003061-3</b> | Código 34.2 - Exame formal de Cumprimento de Exigência Técnica<br>(71) FRANK BOSCHMAN (BE)<br>(74) KASZNAR LEONARDOS PROPRIEDADE INTELECTUAL                              |
| <b>(21) BR 30 2018 003063-0</b> | Código 34.2 - Exame formal de Cumprimento de Exigência Técnica<br>(71) PLASCOM TECNOLOGIA LTDA (BR/PR)  |
| <b>(21) BR 30 2018 003064-8</b> | Código 34.2 - Exame formal de Cumprimento de Exigência Técnica<br>(71) KABUL PLATERIA SRL (AR)<br>(74) WILSON PINHEIRO JABUR  |
| <b>(21) BR 30 2018 003065-6</b> | Código 34.2 - Exame formal de Cumprimento de Exigência Técnica<br>(71) CARLOS RODRIGUES ALVES (BR/RJ)   |
| <b>(21) BR 30 2018 003069-9</b> | Código 34.2 - Exame formal de Cumprimento de Exigência Técnica<br>(71) MARCOS PAULO BIAGIONI ROCHA (BR/SP)<br>(74) Cannon Marcas e Patentes S/C Ltda.                     |
| <b>(21) BR 30 2018 003070-2</b> | Código 34.2 - Exame formal de Cumprimento de Exigência Técnica<br>(71) HONDA MOTOR CO., LTD. (JP)<br>(74) DANNEMANN, SIEMSEN, BIGLER & IPANEMA MOREIRA                    |
| <b>(21) BR 30 2018 003072-9</b> | Código 34.2 - Exame formal de Cumprimento de Exigência Técnica<br>(71) PLASCOM TECNOLOGIA LTDA (BR/PR)  |
| <b>(21) BR 30 2018 003076-1</b> | Código 34.2 - Exame formal de Cumprimento de Exigência Técnica<br>(71) JAMILE PAMPLONA DAIBES (BR/AM)<br>(74) RENATA CAVALCANTI DE ALBUQUERQUE LIMA VILAIN                |
| <b>(21) BR 30 2018 003080-0</b> | Código 34.2 - Exame formal de Cumprimento de Exigência Técnica<br>(71) ENFANT TERRIBLE DESIGN AB (SE)<br>(74) MURTA GOYANES ADVOGADOS                                     |
| <b>(21) BR 30 2018 003082-6</b> | Código 34.2 - Exame formal de Cumprimento de Exigência Técnica  |



---

|                                 |  |
|---------------------------------|--|
|                                 | (71) BRITÂNIA ELETRODOMÉSTICOS S.A. (BR/PR)<br>(74) RITTER E MORAES PROPRIEDADE INTELECTUAL S/S  |
| <b>(21) BR 30 2018 003090-7</b> | Código 34.2 - Exame formal de Cumprimento de Exigência Técnica<br>(71) WASHINGTON DE MATOS SOARES (BR/MG)<br>(74) VINÍCIUS SILVA DE OLIVEIRA                   |
| <b>(21) BR 30 2018 003095-8</b> | Código 34.2 - Exame formal de Cumprimento de Exigência Técnica<br>(71) KRAFT FOODS R&D, INC. (US)<br>(74) Flávia Salim Lopes                                   |
| <b>(21) BR 30 2018 003096-6</b> | Código 34.2 - Exame formal de Cumprimento de Exigência Técnica<br>(71) NÍCOLAS JOSÉ DA ROSA (BR/RS)<br>(74) GILBERTO LUIS DA SILVEIRA                          |
| <b>(21) BR 30 2018 003097-4</b> | Código 34.2 - Exame formal de Cumprimento de Exigência Técnica<br>(71) KRAFT FOODS R&D, INC. (US)<br>(74) Flávia Salim Lopes                                   |
| <b>(21) BR 30 2018 003098-2</b> | Código 34.2 - Exame formal de Cumprimento de Exigência Técnica<br>(71) KRAFT FOODS R&D, INC. (US)<br>(74) Flávia Salim Lopes                                   |
| <b>(21) BR 30 2018 003099-0</b> | Código 34.2 - Exame formal de Cumprimento de Exigência Técnica<br>(71) KRAFT FOODS R&D, INC. (US)<br>(74) Flávia Salim Lopes                                   |
| <b>(21) BR 30 2018 003100-8</b> | Código 34.2 - Exame formal de Cumprimento de Exigência Técnica<br>(71) FLÁVIO LOURENÇO BORBA (BR/SP)<br>(74) P A Produtores Associados Marcas e Patentes Ltda. |
| <b>(21) BR 30 2018 003101-6</b> | Código 34.2 - Exame formal de Cumprimento de Exigência Técnica<br>(71) KRAFT FOODS R&D, INC. (US)<br>(74) Flávia Salim Lopes                                   |
| <b>(21) BR 30 2018 003102-4</b> | Código 34.2 - Exame formal de Cumprimento de Exigência Técnica<br>(71) KRAFT FOODS R&D, INC. (US)<br>(74) Flávia Salim Lopes                                   |
| <b>(21) BR 30 2018 003103-2</b> | Código 34.2 - Exame formal de Cumprimento de Exigência Técnica<br>(71) KRAFT FOODS R&D, INC. (US)<br>(74) Flávia Salim Lopes                                   |
| <b>(21) BR 30 2018 003104-0</b> | Código 34.2 - Exame formal de Cumprimento de Exigência Técnica   |



---

(71) KRAFT FOODS R&D, INC. (US)  
(74) Flávia Salim Lopes

---

**(21) BR 30 2018 003109-1** Código 34.2 - Exame formal de Cumprimento de Exigência Técnica  
(71) LINDA VANESSA ARAUJO MARTINS (BR/MG)  
(74) VINÍCIUS SILVA DE OLIVEIRA

---

**(21) BR 30 2018 003134-2** Código 34.2 - Exame formal de Cumprimento de Exigência Técnica  
(71) MARCUS AUGUSTO RIGO (BR/RS)  
(74) STOCK MARCAS E PATENTES LTDA - ME

---

**(21) BR 30 2018 003136-9** Código 34.2 - Exame formal de Cumprimento de Exigência Técnica  
(71) MARCUS AUGUSTO RIGO (BR/RS)  
(74) STOCK MARCAS E PATENTES LTDA - ME

---

**(21) BR 32 2012 000251-9** Código 34.2 - Exame formal de Cumprimento de Exigência Técnica  
(71) THE PROCTER & GAMBLE COMPANY (US)  
(74) VIEIRA DE MELLO ADVOGADOS

---

**(21) BR 32 2012 000508-9** Código 34.2 - Exame formal de Cumprimento de Exigência Técnica  
(71) CATERPILLAR INC. (US)  
(74) Antonio Mauricio Pedras Arnaud



**Código 35 - Arquivamento do Pedido – Art. 216 § 2º e Art. 106 § 3º da LPI**

Arquivado definitivamente o pedido de registro de desenho industrial, uma vez que não foi apresentada a procuração devida no prazo de 60 (sessenta) dias contados da prática do primeiro ato da parte no processo ou não houve manifestação do depositante quanto à exigência formulada.

**(21) BR 30 2017 005454-4**



FIGURA 1.7

Código 35 - Arquivamento do Pedido – Art. 216 § 2º e Art. 106 § 3º da LPI

(22) 05/12/2017

(44) 02/01/2019

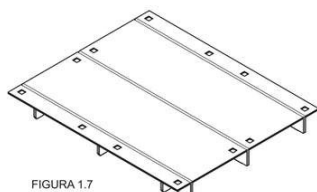
(52) 09-08

(54) CONFIGURAÇÃO APLICADA A/EM PALLET

(71) ANTONIO CARLOS MAZARO (BR/SP)

(72) ANTONIO CARLOS MAZARO

(74) CARLOS EDUARDO GOMES DA SILVA

Arquivamento

**(21) BR 30 2017 005560-5**



FIG. 1.1

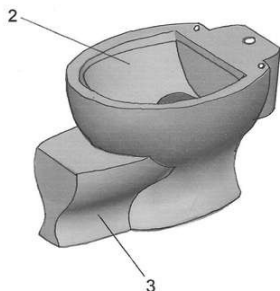

Código 35 - Arquivamento do Pedido – Art. 216 § 2º e Art. 106 § 3º da LPI

(22) 10/12/2017

(44) 02/01/2019

(52) 23-02

(54) CONFIGURAÇÃO APLICADA EM VASO SANITÁRIO

(71) GERALDO ANTONIO ALVES FRAGA (BR/DF)

(72) GERALDO ANTONIO ALVES FRAGA

Arquivamento

**(21) BR 30 2018 001699-8**



Código 35 - Arquivamento do Pedido – Art. 216 § 2º e Art. 106 § 3º da LPI

(22) 26/04/2018

(30) 26/10/2017 EM 004420958-0001

(44) 02/01/2019

(52) 21-02

(54) CONFIGURAÇÃO APLICADA A/EM PRANCHA

(71) DECATHLON (FR)

(72) GRÉGOIRE HEMBERT



(74) REAN DE MELLO FERNANDES EVANGELISTA  
Arquivamento

(21) BR 30 2018 001985-7

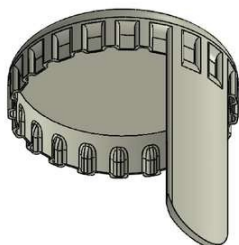

3

Código 35 - Arquivamento do Pedido – Art. 216 § 2º e Art. 106 § 3º da LPI

(22) 11/05/2018

(44) 02/01/2019

(52) 09-07

(54) PADRÃO ORNAMENTAL APLICADO A/EM TAMPINHA DE GARRAFA ABRE FÁCIL

(71) MARCO AURELIO DE SOUZA CARDOSO (BR/RS)

(72) MARCO AURÉLIO DE SOUZA CARDOSO

Arquivamento

(21) BR 30 2018 002295-5



Código 35 - Arquivamento do Pedido – Art. 216 § 2º e Art. 106 § 3º da LPI

(22) 30/05/2018

(44) 02/01/2019

(52) 32-00

(54) PADRÃO ORNAMENTAL APLICADO A/EM GUERREIROS CAMPEÕES

(71) NAILSON SACRAMENTO LIMA (BR/BA)

(72) JOÃO RICARDO VIEIRA PINTO

(74) SINÉSIO BOMFIM SOUZA TERCEIRO

Arquivamento

(21) BR 30 2018 002329-3



Código 35 - Arquivamento do Pedido – Art. 216 § 2º e Art. 106 § 3º da LPI

(22) 04/06/2018

(44) 02/01/2019

(52) 21-01

(54) CONFIGURAÇÃO APLICADA A/EM BOTÃO PARA FUTEBOL DE BOTÃO

(71) LEONARDO CESAR FERREIRA (BR/PR)

(72) LEONARDO CESAR FERREIRA

Arquivamento

(21) BR 30 2018 002333-1

Código 35 - Arquivamento do Pedido – Art. 216 § 2º e Art. 106 § 3º da LPI

(22) 04/06/2018

(44) 02/01/2019

(52) 23-02

(54) CONFIGURAÇÃO APLICADA A/EM VASO SANITÁRIO COM APOIO FRONTAL INCLINADO PARA OS PÉS

(71) GERALDO ANTONIO ALVES FRAGA (BR/DF)

(72) GERALDO ANTONIO ALVES FRAGA





Arquivamento



**(21) BR 30 2018 002347-1**



Código 35 - Arquivamento do Pedido – Art. 216 § 2º e Art. 106 § 3º da LPI

(22) 05/06/2018

(44) 02/01/2019

(52) 27-02

(54) CONFIGURAÇÃO APLICADA A/EM PITEIRA PARA CIGARRO DE PALHA

(71) GILBERTO LEITE MENDONÇA (BR/MG)

(72) GILBERTO LEITE MENDONÇA

(74) CARLOS GERALDO FERREIRA

Arquivamento

**(21) BR 30 2018 002371-4**



Código 35 - Arquivamento do Pedido – Art. 216 § 2º e Art. 106 § 3º da LPI

(22) 06/06/2018

(44) 02/01/2019

(52) 06-01

(54) CONFIGURAÇÃO APLICADA A/EM POLTRONA

(71) PAULO CELSO CARDOSO BACCHI (BR/SP)

(72) PAULO CELSO CARDOSO BACCHI

(74) João Batista Valverde

Arquivamento

**(21) BR 30 2018 002372-2**

Código 35 - Arquivamento do Pedido – Art. 216 § 2º e Art. 106 § 3º da LPI

(22) 06/06/2018

(44) 02/01/2019

(52) 06-01

(54) CONFIGURAÇÃO APLICADA A/EM POLTRONA

(71) PAULO CELSO CARDOSO BACCHI (BR/SP)

(72) PAULO CELSO CARDOSO BACCHI





(74) João Batista Valverde  
Arquivamento

---

(21) BR 30 2018 002392-7



Código 35 - Arquivamento do Pedido – Art. 216 § 2º e Art. 106 § 3º da LPI  
(22) 07/06/2018  
(44) 02/01/2019  
(52) 06-03  
(54) CONFIGURAÇÃO APLICADA A/EM MESA  
(71) PAULO CELSO CARDOSO BACCHI (BR/SP)  
(72) PAULO CELSO CARDOSO BACCHI  
(74) João Batista Valverde  
Arquivamento



**Código 36 - Indeferimento - Art. 106 § 4º da LPI**

Indeferido o pedido por não atender ao disposto no Art. 100 da LPI, conforme parecer técnico. A cópia do parecer técnico poderá ser solicitada. Desta data corre o prazo de 60 (sessenta) dias para eventual recurso do depositante.

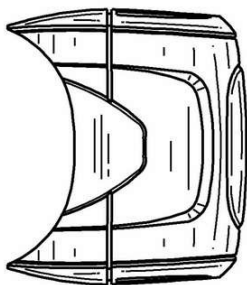
**(21) BR 30 2014 004150-9**

Código 36 - Indeferimento - Art. 106 § 4º da LPI

(22) 26/08/2014

(30) 28/02/2014 US 29/483,589

(44) 02/01/2019

(52) 12-16

(54) CONFIGURAÇÃO APLICADA EM CAPÔ DE VEÍCULOS DE TRABALHO

(71) CNH INDUSTRIAL AMERICA LLC (US)

(72) DWAYNE ST. GEORGE JACKSON; WILLIAM VENTH; JONATHAN EZIQUIEL-SHRIRO; ERIC M. JACOBSTHAL; RUSSELL MEYER

(74) DANIEL ADVOGADOS

objeto se enquadra na instrução normativa 044/2015 . objeto indeferido devido ao cumprimento insatisfatório de exigência técnica, nos termos do Art. 23 da Instrução Normativa 044/2015.Pedido indeferido devido à não conformidade ao contido no art. 101, inciso IV, c/c art. 106, caput, da LPI. Houve alteração de matéria em relação ao objeto do depósito. Nas figuras 1.1, 1.5, 1.6 e 1.8, verifica-se elemento que não constava nas figuras do depósito.

**(21) BR 30 2016 002525-8**

Código 36 - Indeferimento - Art. 106 § 4º da LPI

(22) 24/05/2016

(44) 02/01/2019

(52) 09-01

(54) CONFIGURAÇÃO APLICADA A GARRAFA

(71) AGRO INDUSTRIAL LAGOA VERDE LTDA (BR/PB)

(72) VICENTE OTÁVIO NEVES LEMOS

objeto se enquadra na instrução normativa 044/2015 . objeto indeferido devido ao cumprimento insatisfatório de exigência técnica, nos termos do Art. 23 da Instrução Normativa 044/2015.Pedido indeferido devido à não conformidade ao contido no art. 101, inciso IV, c/c art. 106, caput, da LPI. No conjunto de figuras do depósito, ainda que a qualidade das imagens esteja baixa, é possível verificar uma protuberância sinuosa na base do objeto. Na reapresentação do conjunto de figuras, a forma do objeto foi simplificada e não se pode verificar a mesma protuberância. Houve, portanto, alteração de matéria.

**(21) BR 30 2016 005698-6**

Código 36 - Indeferimento - Art. 106 § 4º da LPI

(22) 08/12/2016

(30) 10/06/2016 US 29/567,581



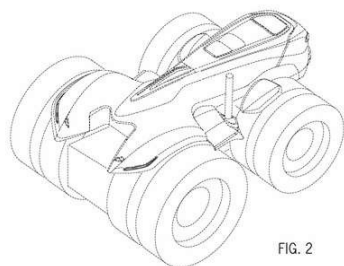

FIG. 2

(44) 02/01/2019

(52) 12-09

(54) CONFIGURAÇÃO APLICADA A/EM LUZES TRASEIRAS E PARALAMA DE VEÍCULO DE TRABALHO

(71) CNH INDUSTRIAL AMERICA LLC (US)

(72) FRANK ZSIGMOND ASZTALOS; DWAYNE ST. GEORGE JACKSON

(74) ARTUR SCHAAL

objeto se enquadra na instrução normativa 044/2015 . objeto indeferido devido ao cumprimento insatisfatório de exigência técnica, nos termos do Art. 23 da Instrução Normativa 044/2015. Pedido indeferido devido à não conformidade ao contido no art. 101, inciso IV, c/c art. 106, caput, da LPI. No conjunto de figuras do depósito do pedido, bem como no conjunto de figuras do documento de Prioridade, os objetos reivindicados são as luzes traseiras do veículo e a parte posterior do paralamas, que conforme pode-se observar nos desenhos, não é uma peça destacável que subsiste por si só com configuração própria. Portanto, na ausência de previsão legal para a aceitação de pedidos de desenho parcial no Brasil, foi formulada exigência técnica solicitando a reapresentação do conjunto de figuras com o objeto representado na íntegra, com todas as linhas preenchidas. No cumprimento de exigência, no entanto, foi apresentado um novo conjunto de figuras apresentando somente uma nova configuração de paralamas, de forma derivada daquela representada no depósito. Houve, portanto, alteração de matéria.

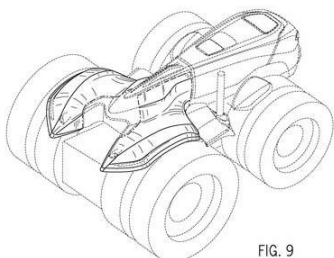

FIG. 9

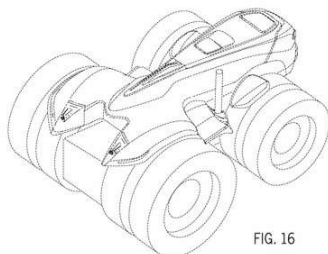
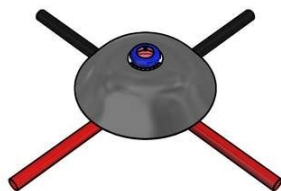

FIG. 16

**(21) BR 30 2017 005480-3**

Perspectiva 2



Código 36 - Indeferimento - Art. 106 § 4º da LPI

(22) 06/12/2017

(44) 02/01/2019

(52) 12-07

(54) CONFIGURAÇÃO APLICADA EM VEÍCULO AÉREO REMOTAMENTE PILOTADO

(71) SERGIO MURILO (BR/TO)

(72) SERGIO MURILO XAVIER

objeto se enquadra na instrução normativa 044/2015 . objeto indeferido devido ao cumprimento insatisfatório de exigência técnica, nos termos do Art. 23 da Instrução Normativa 044/2015. Pedido indeferido devido à não conformidade ao contido no art. 101, inciso IV, c/c art. 106, caput, da LPI. Houve alteração de matéria da configuração do objeto depositado. A comparação entre as vistas superiores, frontais e perspectivas do documento do depósito e do cumprimento



de exigência revela que as proporções dos elementos componentes da forma do objeto são bastante distintas nas duas situações.

(21) BR 30 2018 001320-4



FIGURA 1.1

Código 36 - Indeferimento - Art. 106 § 4º da LPI

(22) 02/04/2018

(30) 02/10/2017 US 29/619,831

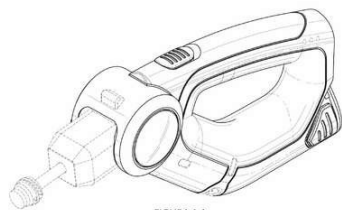
(44) 02/01/2019

(52) 24-01

(54) CONFIGURAÇÃO APLICADA A/EM DISPOSITIVO TERAUPÊUTICO

(71) THERAGUN, LLC (US)

(72) JASON WERSLAND; MICHAEL WALDRON; GEERT ENSING; BENJAMIN NAZARIAN

(74) Flávia Salim Lopes

objeto se enquadra na instrução normativa 044/2015 . objeto indeferido devido ao cumprimento insatisfatório de exigência técnica, nos termos do Art. 23 da Instrução Normativa 044/2015. Pedido indeferido devido à não conformidade ao contido no art. 101, inciso IV, c/c art. 106, caput, da LPI. Houve alteração em relação ao objeto do depósito. O requerente preencheu parte das linhas tracejadas e excluiu outra parte, tornando a configuração do objeto distinta da que é revelada no documento de depósito do pedido.

(21) BR 30 2018 002053-7

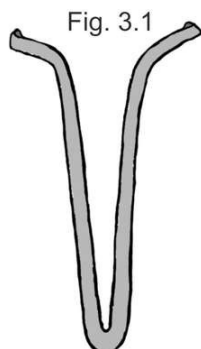

Fig. 3.1

Código 36 - Indeferimento - Art. 106 § 4º da LPI

(22) 15/05/2018

(44) 02/01/2019

(52) 11-01

(54) CONFIGURAÇÃO APLICADA A/EM JOIA PARA NARIZ

(71) JULIO CESAR VIEIRA DA CUNHA FREIRE (BR/RJ)

(72) JULIO CESAR VIEIRA DA CUNHA FREIRE

objeto se enquadra na instrução normativa 044/2015 . objeto indeferido devido ao cumprimento insatisfatório de exigência técnica, nos termos do Art. 23 da Instrução Normativa 044/2015. Pedido indeferido devido à não conformidade ao contido no art. 101, inciso IV, c/c art. 106, caput, da LPI. No cumprimento de exigência, a figura 4.1 não foi observada no depósito original, configurando acréscimo de matéria.



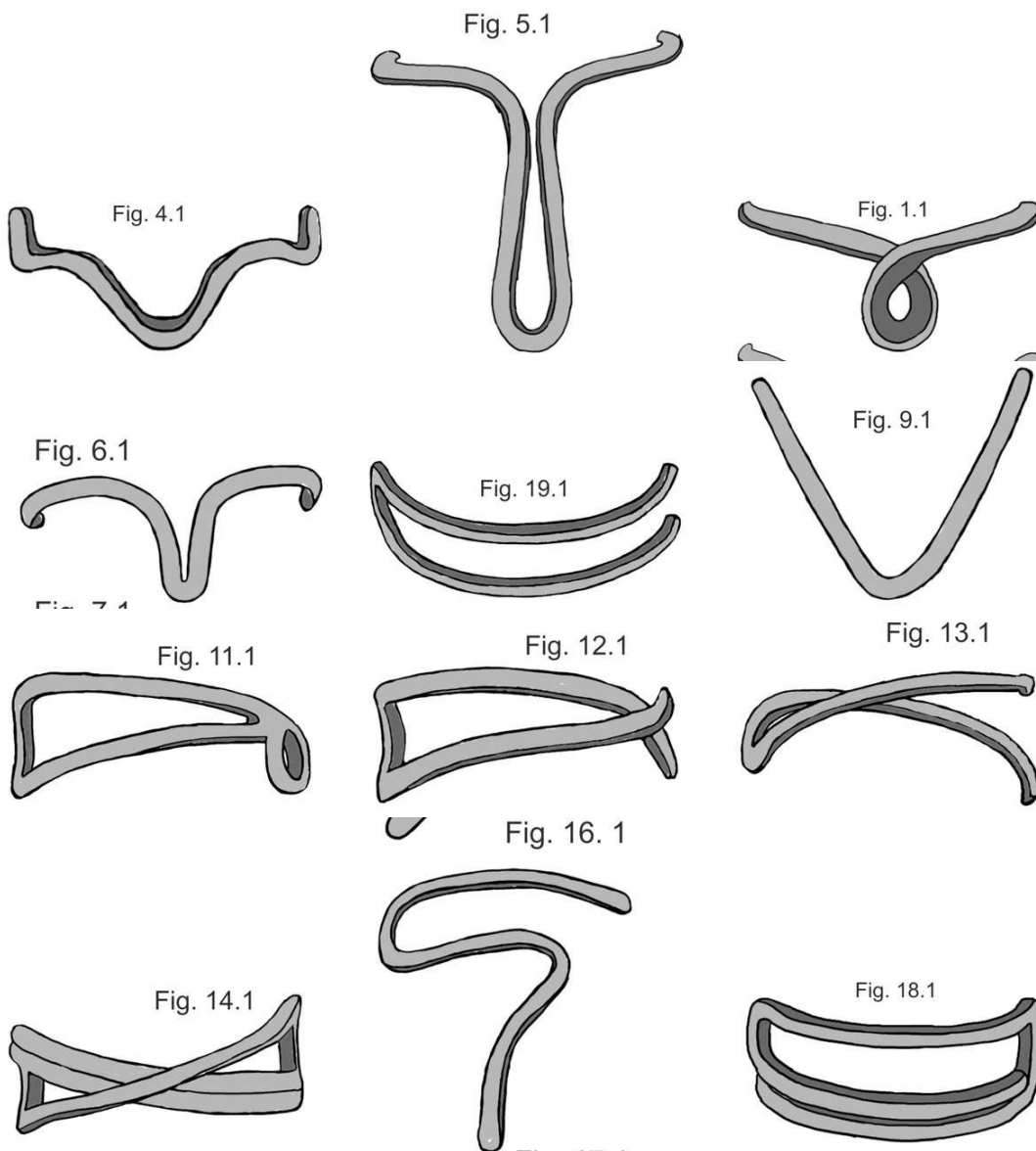

(21) BR 30 2018 002517-2



Código 36 - Indeferimento - Art. 106 § 4º da LPI

(22) 13/06/2018

(44) 02/01/2019

(52) 25-03

(54) CONFIGURAÇÃO APLICADA A/EM SILO

(71) KAMMERER PESQUISAS E COMÉRCIO LTDA - ME (BR/RS)

(72) ALEX OLIVEIRA KAMMERER; ANDRÉ GOTTEMS DA SILVA

(74) INFINITY IP SOLUTIONS

objeto se enquadra na instrução normativa 044/2015 . objeto indeferido devido ao cumprimento insatisfatório de exigência técnica, nos termos do Art. 23 da Instrução Normativa 044/2015.Pedido indeferido devido à não conformidade ao contido no art. 101 c/c art. 106, caput, da LPI. O objeto apresentado não corresponde ao objeto do depósito, configurando alteração da matéria: o objeto do depósito apresentada a parte inferior cônica, agora está plana; na vista lateral o objeto apresentava divisão em três níveis horizontais, agora apresenta quatro.





### Código 39 - Concessão do Registro

Concessão do registro de desenho industrial. O certificado de registro estará à disposição do interessado. Desta data corre o prazo de 5 (cinco) anos para interposição de nulidade administrativa por qualquer interessado (Art. 113 § 1º da LPI ). Se interposto o pedido de nulidade no prazo de 60 (sessenta) dias contados da data da concessão, os efeitos da concessão do registro serão suspensos (Art. 113 § 2º).

(11) BR 30 2016 005702-8

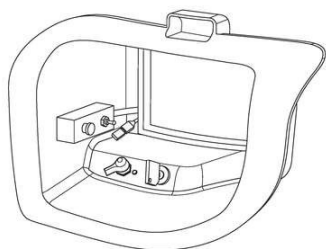

Código 39 - Concessão do Registro

(22) 08/12/2016

(15) 02/01/2019

(30) 10/06/2016 US 29/567,605

(45) 02/01/2019

(52) 12-09

(54) CONFIGURAÇÃO APLICADA A/EM CONJUNTO DE CONTROLE DE VEÍCULO DE TRABALHO

(73) CNH INDUSTRIAL AMERICA LLC (US)

(72) FRANK ZSIGMOND ASZTALOS; DWAYNE ST. GEORGE JACKSON

(74) ARTUR SCHAAL

Prazo de validade: 10 (dez) anos contados a partir de 08/12/2016, mediante o recolhimento da taxa quinquenal de manutenção (Artigos 119 e 120 da LPI) e observadas as demais condições legais.

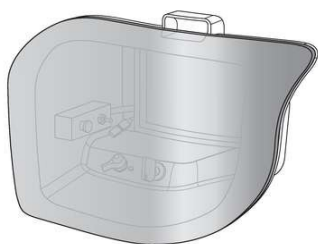

(11) BR 30 2017 000901-8

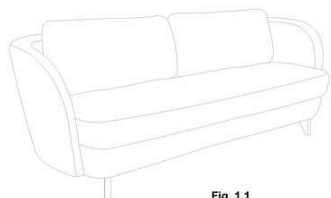

Fig. 1.1

Código 39 - Concessão do Registro

(22) 24/02/2017

(15) 02/01/2019

(45) 02/01/2019

(52) 06-01

(54) CONFIGURAÇÃO APLICADA A/EM SOFÁ

(73) SM GESTÃO E NEGÓCIOS LTDA. (BR/RS)

(72) EMERSON NESTOR PINTO BORGES

(74) RONER GUERRA FABRIS

Prazo de validade: 10 (dez) anos contados a partir de 24/02/2017, mediante o recolhimento da taxa quinquenal de manutenção (Artigos 119 e 120 da LPI) e observadas as demais condições legais.



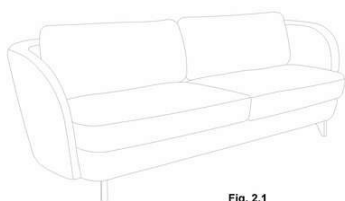
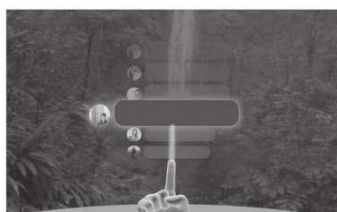

Fig. 2.1

**(11) BR 30 2017 004603-7**



Código 39 - Concessão do Registro

(22) 17/10/2017

(15) 02/01/2019

(30) 17/04/2017 US 29/600.947

(45) 02/01/2019

(52) 14-04

(54) PADRÃO ORNAMENTAL APLICADO A/EM INTERFACE GRÁFICA

(73) FACEBOOK, INC. (US)

(72) CHARLES MATTHEW SUTTON; MICHAEL STEPHEN BOOTH;  
CHRISTOPHE MARCEL RENE TAUZIET; STEPHANIE OLIVIA ENGLE

(74) Daniel Advogados (Alt.de Daniel & Cia)

Prazo de validade: 10 (dez) anos contados a partir de 17/10/2017, mediante o recolhimento da taxa quinquenal de manutenção (Artigos 119 e 120 da LPI) e observadas as demais condições legais.

**(11) BR 30 2017 005898-1**

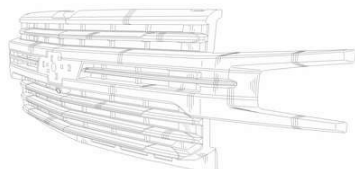

Código 39 - Concessão do Registro

(22) 26/12/2017

(15) 02/01/2019

(30) 27/06/2017 US 29/609003

(45) 02/01/2019

(52) 12-16

(54) CONFIGURAÇÃO APLICADA A/EM GRELHA PARA VEÍCULO

(73) GM GLOBAL TECHNOLOGY OPERATIONS LLC (US)

(72) TIMOTHY P. KOZUB

(74) KASZNAR LEONARDOS PROPRIEDADE INTELECTUAL

Prazo de validade: 10 (dez) anos contados a partir de 26/12/2017, mediante o recolhimento da taxa quinquenal de manutenção (Artigos 119 e 120 da LPI) e observadas as demais condições legais.

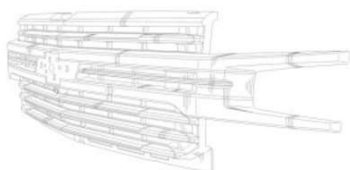

**(11) BR 30 2017 005909-0**

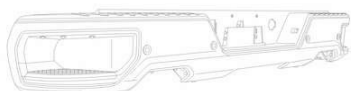

Código 39 - Concessão do Registro

(22) 26/12/2017

(15) 02/01/2019

(30) 27/06/2017 US 29/608982



(45) 02/01/2019

(52) 12-16

(54) CONFIGURAÇÃO APLICADA A/EM PARA-CHOQUE TRASEIRO PARA VEÍCULO

(73) GM GLOBAL TECHNOLOGY OPERATIONS LLC (US)

(72) TIMOTHY P. KOZUB

(74) KASZMAR LEONARDOS PROPRIEDADE INTELECTUAL

Prazo de validade: 10 (dez) anos contados a partir de 26/12/2017, mediante o recolhimento da taxa quinquenal de manutenção (Artigos 119 e 120 da LPI) e observadas as demais condições legais.

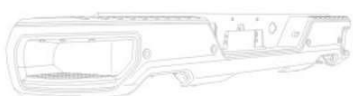

**(11) BR 30 2018 000008-0**

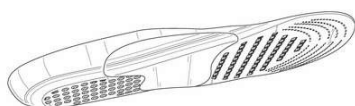

Código 39 - Concessão do Registro

(22) 03/01/2018

(15) 02/01/2019

(30) 03/07/2017 US 29/609,670

(45) 02/01/2019

(52) 02-04

(54) CONFIGURAÇÃO APLICADA A/EM PALMILHA

(73) BAYER HEALTHCARE LLC (US)

(72) PHILIP C. YANG; RICHARD TODD AVENT

(74) Montaury Pimenta, Machado & Vieira de Mello Advogados

Prazo de validade: 10 (dez) anos contados a partir de 03/01/2018, mediante o recolhimento da taxa quinquenal de manutenção (Artigos 119 e 120 da LPI) e observadas as demais condições legais.

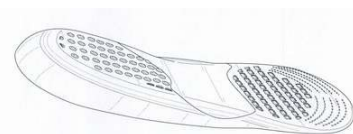

**(11) BR 30 2018 000649-6**



Código 39 - Concessão do Registro

(22) 21/02/2018

(15) 02/01/2019

(45) 02/01/2019

(52) 06-01

(54) CONFIGURAÇÃO APLICADA A/EM POLTRONA

(73) CASA BRASILEIRA DE ESTOFADOS LTDA EPP (BR/SP)

(72) VINICIUS LOPES LEITE; GABRIELA TIEMI KUNIYOSHI

(74) GILBERTO MARIOT

Prazo de validade: 10 (dez) anos contados a partir de 21/02/2018, mediante o recolhimento da taxa quinquenal de manutenção (Artigos 119 e 120 da LPI) e observadas as demais condições legais.



(11) BR 30 2018 000672-0

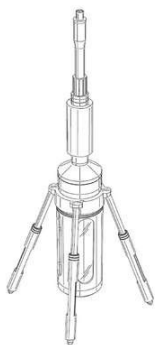

Código 39 - Concessão do Registro

(22) 22/02/2018

(15) 02/01/2019

(45) 02/01/2019

(52) 27-02

(54) CONFIGURAÇÃO APLICADA A/EM NARGUILÉ

(73) RODNEY NADER MASRI (US)

(72) RODNEY NADER MASRI

(74) EDUARDO LOURENÇO GUEDES SERRÃO DE OTERO

Prazo de validade: 10 (dez) anos contados a partir de 22/02/2018, mediante o recolhimento da taxa quinquenal de manutenção (Artigos 119 e 120 da LPI) e observadas as demais condições legais.

(11) BR 30 2018 000829-4



Código 39 - Concessão do Registro

(22) 02/03/2018

(15) 02/01/2019

(45) 02/01/2019

(52) 06-01

(54) CONFIGURAÇÃO APLICADA A/EM SOFÁ

(73) CASA BRASILEIRA DE ESTOFADOS LTDA EPP (BR/SP)

(72) GUILHERME WENTZ SANTOS

(74) GILBERTO MARIOT

Prazo de validade: 10 (dez) anos contados a partir de 02/03/2018, mediante o recolhimento da taxa quinquenal de manutenção (Artigos 119 e 120 da LPI) e observadas as demais condições legais.



(11) BR 30 2018 001048-5

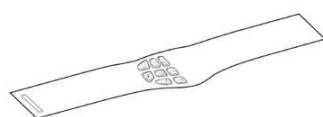

FIG. 1.1

Código 39 - Concessão do Registro

(22) 16/03/2018

(15) 02/01/2019

(43) 14/08/2018

(52) 24-04

(54) CONFIGURAÇÃO APLICADA A/EM ENVOLTÓRIO TERAPÊUTICO.

(73) PFIZER INC. (US)



---

(72) CLAYTON JAY BIGELOW; MARK EDWARD FAGAN; CHAD KAMIL HICKSON; AMY MICHELLE MARTINI

(74) Matos & Associados - Advogados

Prazo de validade: 10 (dez) anos contados a partir de 16/03/2018, mediante o recolhimento da taxa quinquenal de manutenção (Artigos 119 e 120 da LPI) e observadas as demais condições legais.

---

**(11) BR 30 2018 001431-6**

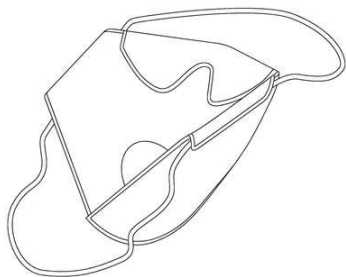

Código 39 - Concessão do Registro

(22) 10/04/2018

(15) 02/01/2019

(30) 11/10/2017 EM 004396034-0002

(45) 02/01/2019

(52) 29-02

(54) CONFIGURAÇÃO APLICADA A/EM MÁSCARA

(73) RECKITT BENCKISER (BRANDS) LIMITED (GB)

(72) CHAOQIN GUO; YANFENG LIN

(74) DI BLASI, PARENTE & ADVOGADOS ASSOCIADOS

Prazo de validade: 10 (dez) anos contados a partir de 10/04/2018, mediante o recolhimento da taxa quinquenal de manutenção (Artigos 119 e 120 da LPI) e observadas as demais condições legais.

---

**(11) BR 30 2018 001443-0**

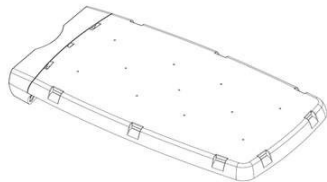

Código 39 - Concessão do Registro

(22) 11/04/2018

(15) 02/01/2019

(30) 13/10/2017 IN 298421

(45) 02/01/2019

(52) 26-03

(54) CONFIGURAÇÃO APLICADA A/EM LUMINÁRIA DE RUA

(73) CORVI LED PRIVATE LIMITED (IN)

(72) VIMAL JAYANT SONI

(74) David do Nascimento Advogados Associados

Prazo de validade: 10 (dez) anos contados a partir de 11/04/2018, mediante o recolhimento da taxa quinquenal de manutenção (Artigos 119 e 120 da LPI) e observadas as demais condições legais.

---

**(11) BR 30 2018 001489-8**

Código 39 - Concessão do Registro

(22) 13/04/2018

(15) 02/01/2019

(30) 16/10/2017 US 29/622,325

(45) 02/01/2019

(52) 29-02



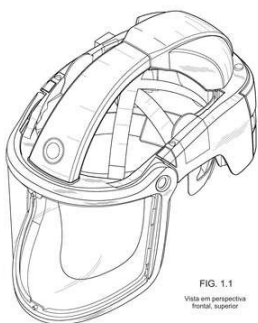

FIG. 1.1  
Vista em perspectiva  
frontal, superior

(54) CONFIGURAÇÃO APLICADA A/EM RESPIRADOR

(73) GENTEX CORPORATION (US)

(72) RICHARD CARTWRIGHT

(74) DANNEMANN, SIEMSEN, BIGLER & IPANEMA MOREIRA

Prazo de validade: 10 (dez) anos contados a partir de 13/04/2018, mediante o recolhimento da taxa quinquenal de manutenção (Artigos 119 e 120 da LPI) e observadas as demais condições legais.

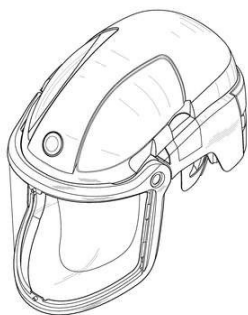

FIG. 2.1  
Vista em perspectiva  
frontal, superior

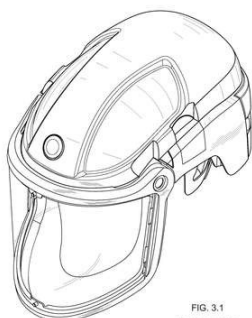
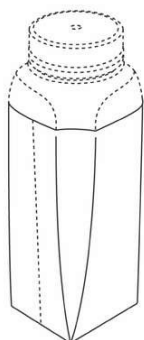

FIG. 3.1  
Vista em perspectiva  
frontal, superior

(11) BR 30 2018 001501-0



Código 39 - Concessão do Registro

(22) 13/04/2018

(15) 31/07/2018

(30) 08/11/2017 EM 004498251-0001

(45) 31/07/2018

(52) 09-03

(54) CONFIGURAÇÃO APLICADA A/EM EMBALAGEM.

(73) TETRA LAVAL HOLDINGS & FINANCE SA (CH)

(72) KRISTIAN JACOBSSON; FREDRIK AHLSTRÖM; ANDREAS LARSSON;  
OLIVER KELLER

(74) KASZNAR LEONARDOS PROPRIEDADE INTELECTUAL

Prazo de validade: 10 (dez) anos contados a partir de 13/04/2018, mediante o recolhimento da taxa quinquenal de manutenção (Artigos 119 e 120 da LPI) e observadas as demais condições legais.

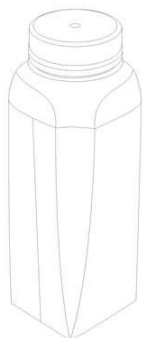

(11) BR 30 2018 001696-3

Código 39 - Concessão do Registro

(22) 26/04/2018

(15) 02/01/2019



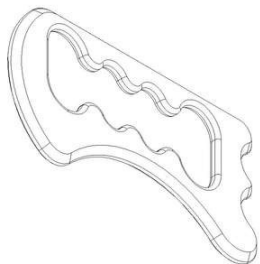

(45) 02/01/2019

(52) 24-02

(54) CONFIGURAÇÃO APLICADA A/EM DISPOSITIVO PARA MASSAGEM

(73) REABILITECH INDUSTRIA E COMÉRCIO DE ARTIGOS ORTOPÉDICOS LTDA (BR/SP)

(72) RENAN BOTEGA

Prazo de validade: 10 (dez) anos contados a partir de 26/04/2018, mediante o recolhimento da taxa quinquenal de manutenção (Artigos 119 e 120 da LPI) e observadas as demais condições legais.

**(11) BR 30 2018 001770-6**



Código 39 - Concessão do Registro

(22) 02/05/2018

(15) 02/01/2019

(30) 02/11/2017 US 29/624.594

(45) 02/01/2019

(52) 25-03

(54) CONFIGURAÇÃO APLICADA A/EM CONECTOR DE BARREIRA DE CONTENÇÃO

(73) HARBO TECHNOLOGIES LTD (IL)

(72) ARNON SHANY; BOAZ UR; HAIM GREENBERG

(74) LEILDA RIBEIRO DA SILVA

Prazo de validade: 10 (dez) anos contados a partir de 02/05/2018, mediante o recolhimento da taxa quinquenal de manutenção (Artigos 119 e 120 da LPI) e observadas as demais condições legais.

**(11) BR 30 2018 001917-2**



Código 39 - Concessão do Registro

(22) 08/05/2018

(15) 02/01/2019

(45) 02/01/2019

(52) 32-00

(54) PADRÃO ORNAMENTAL APLICADO EM TECIDO

(73) SCOFIELD INDÚSTRIA LTDA (BR/MG)

(72) GABRIEL MARQUES DE LIMA

(74) SÂMIA BATISTA AMIN ( NOME ANTERIOR SÂMIA AMIN SANTOS)

Prazo de validade: 10 (dez) anos contados a partir de 08/05/2018, mediante o recolhimento da taxa quinquenal de manutenção (Artigos 119 e 120 da LPI) e observadas as demais condições legais.





(11) BR 30 2018 001918-0

Código 39 - Concessão do Registro

(22) 08/05/2018

(15) 02/01/2019

(45) 02/01/2019

(52) 32-00

(54) PADRÃO ORNAMENTAL APLICADO EM TECIDO

(73) SCOFIELD INDÚSTRIA LTDA (BR/MG)

(72) GABRIEL MARQUES DE LIMA

(74) SÂMIA BATISTA AMIN ( NOME ANTERIOR SÂMIA AMIN SANTOS)

Prazo de validade: 10 (dez) anos contados a partir de 08/05/2018, mediante o recolhimento da taxa quinquenal de manutenção (Artigos 119 e 120 da LPI) e observadas as demais condições legais.



(11) BR 30 2018 002081-2

Código 39 - Concessão do Registro

(22) 16/05/2018

(15) 02/01/2019

(30) 16/11/2017 US 29/626.298

(45) 02/01/2019

(52) 12-15

(54) CONFIGURAÇÃO APLICADA A/EM PNEUMÁTICO

(73) THE GOODYEAR TIRE & RUBBER COMPANY (US)

(72) FRANCK REYGROBELLET; LIONEL JEAN-MARIE BORTOLET; PATRICIA MARIE ARNOULD; ANNE-FRANCE GABRIELLE JEANNE-MARIE CAMBRON

(74) DANIEL ADVOGADOS (ALT.DE DANIEL & CIA)

Prazo de validade: 10 (dez) anos contados a partir de 16/05/2018, mediante o recolhimento da taxa quinquenal de manutenção (Artigos 119 e 120 da LPI) e observadas as demais condições legais.

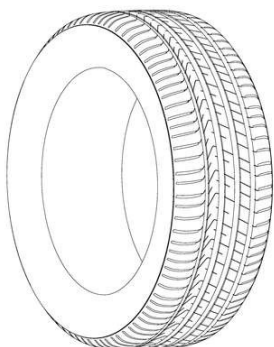

**(11) BR 30 2018 002083-9**

Código 39 - Concessão do Registro

(22) 17/05/2018

(15) 02/01/2019

(30) 01/12/2017 EM 004531010

(45) 02/01/2019

(52) 12-15

(54) CONFIGURAÇÃO APLICADA A/EM PNEU

(73) PIRELLI TYRE S.P.A. (IT)

(72) DIEGO ETTORE SPEZIARI; STEFANO MONTESELLO; VITO BELLO

(74) KASZNAR LEONARDOS PROPRIEDADE INTELECTUAL

Prazo de validade: 10 (dez) anos contados a partir de 17/05/2018, mediante o recolhimento da taxa quinquenal de manutenção (Artigos 119 e 120 da LPI) e observadas as demais condições legais.

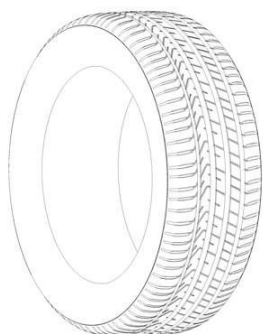
**(11) BR 30 2018 002084-7**

Código 39 - Concessão do Registro

(22) 17/05/2018

(15) 02/01/2019

(30) 01/12/2017 EM 004531010

(45) 02/01/2019

(52) 12-15

(54) CONFIGURAÇÃO APLICADA EM PNEU

(73) PIRELLI TYRE S.P.A. (IT)

(72) DIEGO ETTORE SPEZIARI; STEFANO MONTESELLO; VITO BELLO

(74) KASZNAR LEONARDOS PROPRIEDADE INTELECTUAL

Prazo de validade: 10 (dez) anos contados a partir de 17/05/2018, mediante o recolhimento da taxa quinquenal de manutenção (Artigos 119 e 120 da LPI) e observadas as demais condições legais.

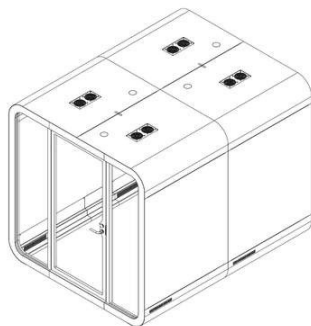
**(11) BR 30 2018 002120-7**

Código 39 - Concessão do Registro

(22) 21/05/2018

(15) 02/01/2019

(30) 22/12/2017 WO DM/099318

(45) 02/01/2019

(52) 25-03

(54) CONFIGURAÇÃO APLICADA EM CABINE

(73) FRAMERY OY (FI)

(72) SALLA WALLINMAA; SAMU HÄLLFORS; PEKKA TOIVOLA

(74) KASZNAR LEONARDOS PROPRIEDADE INTELECTUAL

Prazo de validade: 10 (dez) anos contados a partir de 21/05/2018, mediante o recolhimento da taxa quinquenal de manutenção (Artigos 119 e 120 da LPI) e observadas as demais condições legais.

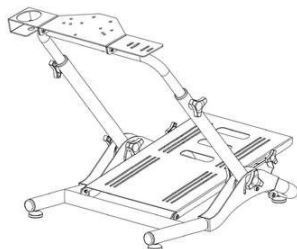

**(11) BR 30 2018 002131-2**

Código 39 - Concessão do Registro

(22) 21/05/2018

(15) 02/01/2019

(45) 02/01/2019

(52) 21-02

(54) CONFIGURAÇÃO APLICADA A/EM SIMULADOR PARA JOGOS

(73) SIMULADOR EXTREME LTDA (BR/PR)

(72) AFONSO VANDINELI RODRIGUES; FABIAN AIER BAQUETTI

(74) JOSE ROBERTO FAVARIN

Prazo de validade: 10 (dez) anos contados a partir de 21/05/2018, mediante o recolhimento da taxa quinquenal de manutenção (Artigos 119 e 120 da LPI) e observadas as demais condições legais.

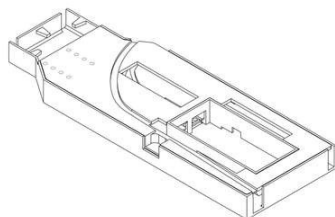
**(11) BR 30 2018 002164-9**

Código 39 - Concessão do Registro

(22) 23/05/2018

(15) 02/01/2019

(45) 02/01/2019

(52) 14-03

(54) CONFIGURAÇÃO APLICADA A/EM AMPLIFICADOR

(73) FUNDACAO CPQD - CENTRO DE PESQUISA E DESENVOLVIMENTO EM TELECOMUNICACOES (BR/SP)

(72) ANTONIO DONIZETE CORAL

Prazo de validade: 10 (dez) anos contados a partir de 23/05/2018, mediante o recolhimento da taxa quinquenal de manutenção (Artigos 119 e 120 da LPI) e observadas as demais condições legais.

**(11) BR 30 2018 002185-1**

Código 39 - Concessão do Registro

(22) 24/05/2018

(15) 02/01/2019

(45) 02/01/2019

(52) 07-07

(54) CONFIGURAÇÃO APLICADA A/EM CESTO

(73) ANDRÉ MENOTI MERLI (BR/SP)

(72) ANDRÉ MENOTI MERLI

(74) MAURO COSTA FERREIRA

Prazo de validade: 10 (dez) anos contados a partir de 24/05/2018, mediante o recolhimento da taxa quinquenal de manutenção (Artigos 119 e 120 da LPI) e observadas as demais condições legais.



**(11) BR 30 2018 002191-6**

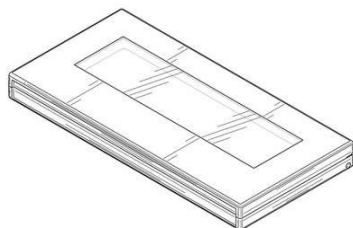

Código 39 - Concessão do Registro

(22) 24/05/2018

(15) 02/01/2019

(30) 27/11/2017 US 29/627,401

(45) 02/01/2019

(52) 09-03

(54) CONFIGURAÇÃO APLICADA A/EM EMBALAGEM DE COSMÉTICO

(73) MARY KAY INC. (US)

(72) JENNY DEMARCO STAAB; ALEXA HANNA

(74) DANNEMANN, SIEMSEN, BIGLER & IPANEMA MOREIRA

Prazo de validade: 10 (dez) anos contados a partir de 24/05/2018, mediante o recolhimento da taxa quinquenal de manutenção (Artigos 119 e 120 da LPI) e observadas as demais condições legais.

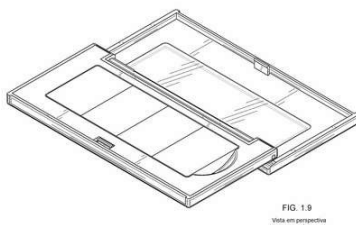

FIG. 1.9  
Vista em perspectiva superior

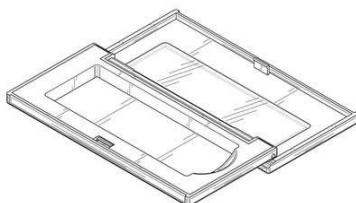
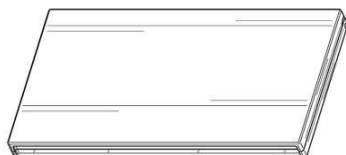

FIG. 2.1  
Vista em perspectiva superior

**(11) BR 30 2018 002199-1**



Código 39 - Concessão do Registro

(22) 24/05/2018

(15) 02/01/2019

(30) 27/11/2017 US 29/627,397

(45) 02/01/2019

(52) 09-03

(54) CONFIGURAÇÃO APLICADA A/EM EMBALAGEM DE COSMÉTICO

(73) MARY KAY INC. (US)

(72) JENNY DEMARCO STAAB; ALEXA HANNA

(74) DANNEMANN, SIEMSEN, BIGLER & IPANEMA MOREIRA

Prazo de validade: 10 (dez) anos contados a partir de 24/05/2018, mediante o recolhimento da taxa quinquenal de manutenção (Artigos 119 e 120 da LPI) e observadas as demais condições legais.

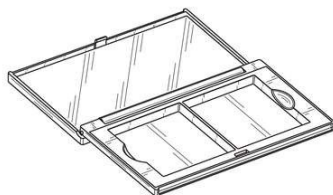
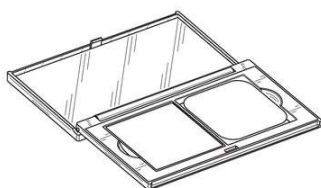

**(11) BR 30 2018 002200-9**

Código 39 - Concessão do Registro

(22) 24/05/2018

(15) 02/01/2019

(30) 27/11/2017 US 29/627,406



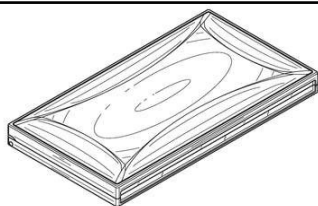

(45) 02/01/2019  
 (52) 09-03  
 (54) CONFIGURAÇÃO APLICADA A/EM EMBALAGEM DE COSMÉTICO  
 (73) MARY KAY INC. (US)  
 (72) JENNY DEMARCO STAAB; ALEXA HANNA  
 (74) DANNEMANN, SIEMSEN, BIGLER & IPANEMA MOREIRA  
 Prazo de validade: 10 (dez) anos contados a partir de 24/05/2018, mediante o recolhimento da taxa quinquenal de manutenção (Artigos 119 e 120 da LPI) e observadas as demais condições legais.

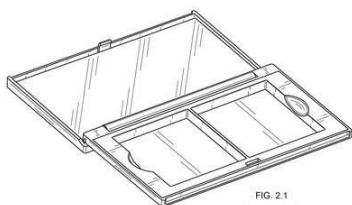
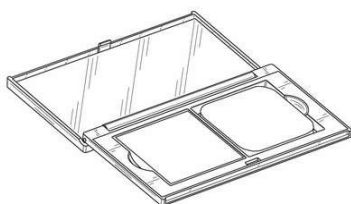

FIG. 2.1  
 Vista em perspectiva superior

**(11) BR 30 2018 002216-5**



Código 39 - Concessão do Registro  
 (22) 25/05/2018  
 (15) 02/01/2019  
 (30) 08/12/2017 US 29/628.871  
 (45) 02/01/2019  
 (52) 12-15  
 (54) CONFIGURAÇÃO APLICADA A/EM PNEUMÁTICO  
 (73) THE GOODYEAR TIRE & RUBBER COMPANY (US)  
 (72) MARC BECKER; FABRICE GABRIELE  
 (74) DANIEL ADVOGADOS (ALT.DE DANIEL & CIA)  
 Prazo de validade: 10 (dez) anos contados a partir de 25/05/2018, mediante o recolhimento da taxa quinquenal de manutenção (Artigos 119 e 120 da LPI) e observadas as demais condições legais.

**(11) BR 30 2018 002234-3**

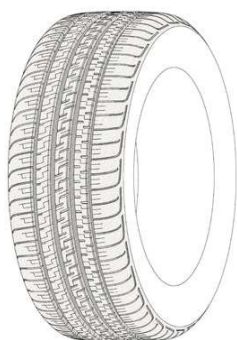

Código 39 - Concessão do Registro  
 (22) 28/05/2018  
 (15) 02/01/2019  
 (30) 12/12/2017 US 29/629.201  
 (45) 02/01/2019  
 (52) 12-15  
 (54) CONFIGURAÇÃO APLICADA A/EM PNEUMÁTICO  
 (73) THE GOODYEAR TIRE & RUBBER COMPANY (US)  
 (72) AMANDA GARI MAGGELET; JENNIFER MARIE BASL; NICHOLAS THOMAS SCHOEPPNER  
 (74) DANIEL ADVOGADOS (ALT.DE DANIEL & CIA)  
 Prazo de validade: 10 (dez) anos contados a partir de 28/05/2018, mediante o recolhimento da taxa quinquenal de manutenção (Artigos 119 e 120 da LPI) e

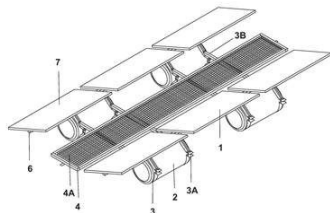

observadas as demais condições legais.

**(11) BR 30 2018 002288-2**

Código 39 - Concessão do Registro

(22) 30/05/2018

(15) 02/01/2019

(45) 02/01/2019

(52) 13-99

(54) CONFIGURAÇÃO APLICADA A/EM FLUTUADOR PAINEL FOTOVOLTAICO

(73) ELEJOR - CENTRAIS ELÉTRICAS DO RIO JORDÃO S.A. (BR/PR) ;

INSTITUTO DE TECNOLOGIA PARA O DESENVOLVIMENTO - LACTEC

(BR/PR)

(72) RODRIGO PALUDO; GELSON LUIZ CARNEIRO; KLEBER FRANKE

PORTELLA; EMERSON LUÍS ALBERTI

(74) RITTER E MORAES PROPRIEDADE INTELECTUAL S/S

Prazo de validade: 10 (dez) anos contados a partir de 30/05/2018, mediante o

recolhimento da taxa quinquenal de manutenção (Artigos 119 e 120 da LPI) e

observadas as demais condições legais.

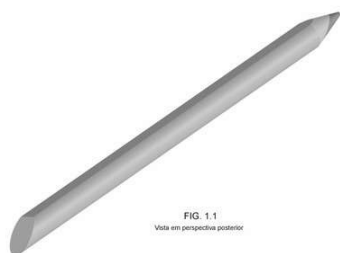
**(11) BR 30 2018 002290-4**

Código 39 - Concessão do Registro

(22) 30/05/2018

(15) 02/01/2019

(30) 01/12/2017 EM 004530939

(45) 02/01/2019

(52) 28-02

(54) CONFIGURAÇÃO APLICADA A/EM LÁPIS COSMÉTICO

(73) SCHWAN-STABILO COSMETICS GMBH & CO. (DE)

(72) KATRIN HOLLMANN-RAABE; STEFANIE STRITTMATTER; KRISTINA

LANKES

(74) DANNEMANN, SIEMSEN, BIGLER & IPANEMA MOREIRA

Prazo de validade: 10 (dez) anos contados a partir de 30/05/2018, mediante o

recolhimento da taxa quinquenal de manutenção (Artigos 119 e 120 da LPI) e

observadas as demais condições legais.

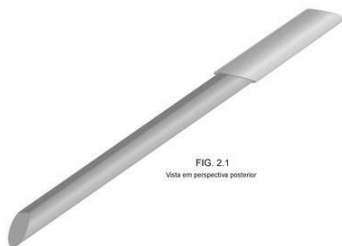
**(11) BR 30 2018 002352-8**

Código 39 - Concessão do Registro

(22) 05/06/2018

(15) 02/01/2019



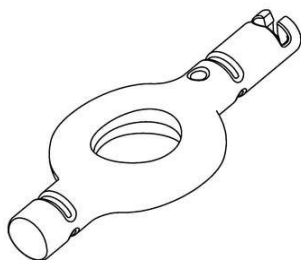

(30) 07/12/2017 CH 143 678  
 (45) 02/01/2019  
 (52) 04-02  
 (54) CONFIGURAÇÃO APLICADA A/EM SUPORTE DE ESCOVA INTERDENTAL  
 (73) CURADEN AG (CH)  
 (72) MARCO ZAVALLONI  
 (74) DANNEMANN, SIEMSEN, BIGLER & IPANEMA MOREIRA  
 Prazo de validade: 10 (dez) anos contados a partir de 05/06/2018, mediante o recolhimento da taxa quinquenal de manutenção (Artigos 119 e 120 da LPI) e observadas as demais condições legais.

**(11) BR 30 2018 002379-0**

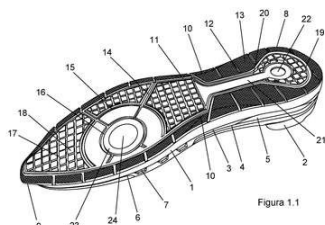

Código 39 - Concessão do Registro  
 (22) 06/06/2018  
 (15) 02/01/2019  
 (45) 02/01/2019  
 (52) 02-04  
 (54) CONFIGURAÇÃO APLICADA A/EM SOLADO  
 (73) CALÇADOS PEGADA NORDESTE LTDA (BR/BA)  
 (72) JONAS LOURENÇO ENGELMANN  
 (74) EDEMAR PEREIRA CAPELLA  
 Prazo de validade: 10 (dez) anos contados a partir de 06/06/2018, mediante o recolhimento da taxa quinquenal de manutenção (Artigos 119 e 120 da LPI) e observadas as demais condições legais.

**(11) BR 30 2018 002411-7**

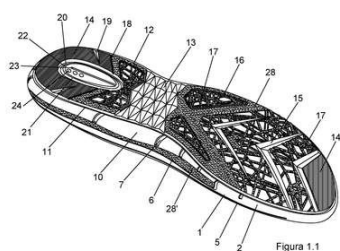

Código 39 - Concessão do Registro  
 (22) 08/06/2018  
 (15) 02/01/2019  
 (45) 02/01/2019  
 (52) 02-04  
 (54) CONFIGURAÇÃO APLICADA A/EM SOLADO  
 (73) CALÇADOS PEGADA NORDESTE LTDA (BR/BA)  
 (72) JONAS LOURENÇO ENGELMANN  
 (74) EDEMAR PEREIRA CAPELLA  
 Prazo de validade: 10 (dez) anos contados a partir de 08/06/2018, mediante o recolhimento da taxa quinquenal de manutenção (Artigos 119 e 120 da LPI) e observadas as demais condições legais.

**(11) BR 30 2018 002503-2**

Código 39 - Concessão do Registro  
 (22) 13/06/2018  
 (15) 02/01/2019  
 (30) 28/02/2018 US 29/638,595



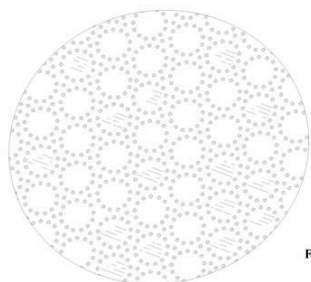

FIG. 11

(45) 02/01/2019

(52) 05-06

(54) CONFIGURAÇÃO APLICADA A/EM ARTIGO DE LIMPEZA.

(73) KIMBERLY-CLARK WORLDWIDE, INC. (US)

(72) ELIZABETH ORIEL BRADLEY; MELANIE SAMANTHA CHU; JERROD LEE KIBBEL; JAMES MICHAEL HOYING; KEVIN CHRISTOPHER POSSELL

(74) KASZNAR LEONARDOS PROPRIEDADE INTELECTUAL

Prazo de validade: 10 (dez) anos contados a partir de 13/06/2018, mediante o recolhimento da taxa quinquenal de manutenção (Artigos 119 e 120 da LPI) e observadas as demais condições legais.

**(11) BR 30 2018 002504-0**

Código 39 - Concessão do Registro

(22) 13/06/2018

(15) 02/01/2019

(30) 01/02/2018 TW 107300655

(43) 21/08/2018

(52) 24-01

(54) CONFIGURAÇÃO APLICADA A/EM MÁSCARA

(73) MICROBASE TECHNOLOGY CORP. (TW)

(72) CHIEN-HUA LIN; SHAO-YI HUANG; YU-CHUNG HSU; KAI-YAO LO; CHIA-CHEN HUANG; CHI-SHAN HUNG

(74) Flávia Salim Lopes

Prazo de validade: 10 (dez) anos contados a partir de 13/06/2018, mediante o recolhimento da taxa quinquenal de manutenção (Artigos 119 e 120 da LPI) e observadas as demais condições legais.

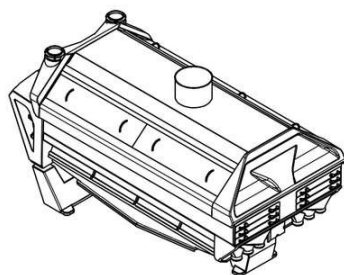
**(11) BR 30 2018 002577-6**

Código 39 - Concessão do Registro

(22) 18/06/2018

(15) 02/01/2019

(30) 18/12/2017 WO DM/101307

(45) 02/01/2019

(52) 15-99

(54) CONFIGURAÇÃO APLICADA A/EM PURIFICADOR

(73) BÜHLER AG (CH)

(72) ANDREAS MEILE; JÜRGEN MOOSMANN; PAOLO FANCELLI

(74) DANNEMANN, SIEMSEN, BIGLER &amp; IPANEMA MOREIRA

Prazo de validade: 10 (dez) anos contados a partir de 18/06/2018, mediante o recolhimento da taxa quinquenal de manutenção (Artigos 119 e 120 da LPI) e observadas as demais condições legais.

**(11) BR 30 2018 002589-0**

Código 39 - Concessão do Registro



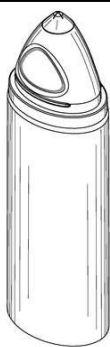

(22) 18/06/2018  
 (15) 02/01/2019  
 (45) 02/01/2019  
 (52) 09-01  
 (54) CONFIGURAÇÃO APLICADA A/EM FRASCO.  
 (73) ERIC ZEMBROD (BR/SP)  
 (72) ERIC ZEMBROD  
 (74) Edmundo Brunner Assessoria em Propriedade industrial Ltda  
 Prazo de validade: 10 (dez) anos contados a partir de 18/06/2018, mediante o recolhimento da taxa quinquenal de manutenção (Artigos 119 e 120 da LPI) e observadas as demais condições legais.

**(11) BR 30 2018 002591-1**

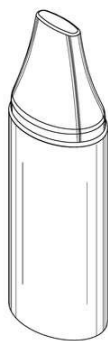

Código 39 - Concessão do Registro  
 (22) 18/06/2018  
 (15) 02/01/2019  
 (45) 02/01/2019  
 (52) 09-01  
 (54) CONFIGURAÇÃO APLICADA A/EM FRASCO.  
 (73) ERIC ZEMBROD (BR/SP)  
 (72) ERIC ZEMBROD  
 (74) Edmundo Brunner Assessoria em Propriedade industrial Ltda  
 Prazo de validade: 10 (dez) anos contados a partir de 18/06/2018, mediante o recolhimento da taxa quinquenal de manutenção (Artigos 119 e 120 da LPI) e observadas as demais condições legais.

**(11) BR 30 2018 002596-2**

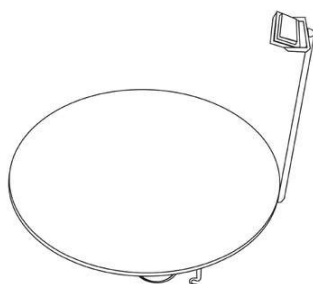

Código 39 - Concessão do Registro  
 (22) 18/06/2018  
 (15) 02/01/2019  
 (45) 02/01/2019  
 (52) 20-03  
 (54) CONFIGURAÇÃO APLICADA A/EM PLACA PUBLICITÁRIA  
 (73) SÓSTENES MOREIRA DE OLIVEIRA (BR/BA)  
 (72) SÓSTENES MOREIRA DE OLIVEIRA  
 (74) BRASNORTE MARCAS E PATENTES S/S ¿ EPP  
 Prazo de validade: 10 (dez) anos contados a partir de 18/06/2018, mediante o recolhimento da taxa quinquenal de manutenção (Artigos 119 e 120 da LPI) e observadas as demais condições legais.

**(11) BR 30 2018 002598-9**

Código 39 - Concessão do Registro  
 (22) 18/06/2018  
 (15) 02/01/2019





(30) 19/12/2017 DE 40 2017 101 383.5

(45) 02/01/2019

(52) 12-08

(54) CONFIGURAÇÃO APLICADA A/EM AUTOMÓVEL

(73) DR. ING. H.C. F. PORSCHE AKTIENGESELLSCHAFT (DE)

(72) EMIEL BURKI

(74) Licks Advogados

Prazo de validade: 10 (dez) anos contados a partir de 18/06/2018, mediante o recolhimento da taxa quinquenal de manutenção (Artigos 119 e 120 da LPI) e observadas as demais condições legais.

**(11) BR 30 2018 002648-9**



Código 39 - Concessão do Registro

(22) 20/06/2018

(15) 02/01/2019

(45) 02/01/2019

(52) 09-01

(54) CONFIGURAÇÃO APLICADA EM FRASCO

(73) WEST CO INDÚSTRIA E COMÉRCIO DE ALIMENTOS LTDA - ME (BR/SP)

(72) LEANDRO COSTA SPIGARIOL

(74) PAULO ROBERTO MARIANO DA SILVA

Prazo de validade: 10 (dez) anos contados a partir de 20/06/2018, mediante o recolhimento da taxa quinquenal de manutenção (Artigos 119 e 120 da LPI) e observadas as demais condições legais.

**(11) BR 30 2018 002668-3**

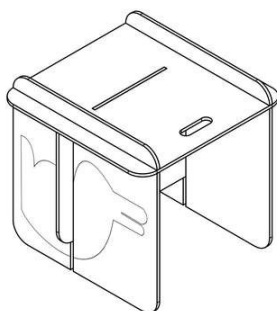

Código 39 - Concessão do Registro

(22) 20/06/2018

(15) 02/01/2019

(45) 02/01/2019

(52) 06-03

(54) CONFIGURAÇÃO APLICADA EM MESA

(73) UNIÃO BRASILEIRA DE EDUCAÇÃO E ASSISTÊNCIA - MANTENEDORA DA PUCRS (BR/RS)

(72) BÁRBARA DA SILVA PINTO; STEFAN VON DER HEYDE FERNANDES; MAURO ERLEI SCHNEIDER MARTIN; MARCELO MARTEL; JÚLIO CÉSAR CAETANO DA SILVA

Prazo de validade: 10 (dez) anos contados a partir de 20/06/2018, mediante o recolhimento da taxa quinquenal de manutenção (Artigos 119 e 120 da LPI) e observadas as demais condições legais.

**(11) BR 30 2018 002670-5**

Código 39 - Concessão do Registro

(22) 20/06/2018



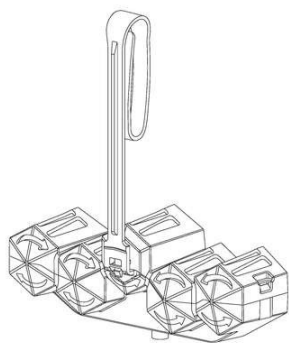

(15) 02/01/2019  
 (30) 22/12/2017 EM 004561173  
 (45) 02/01/2019  
 (52) 28-99  
 (54) CONFIGURAÇÃO APLICADA A/EM SUPORTE PARA BLOCOS DE PRODUTOS DE LAVAGEM  
 (73) UNILEVER NV (NL)  
 (72) STEFANO CADEMARTIRI; SANDRO MARIA CAVALERI; SANDRA PASQUARELLA; SOHIL MUKESH SOLANI  
 (74) Jacques Labrunie

Prazo de validade: 10 (dez) anos contados a partir de 20/06/2018, mediante o recolhimento da taxa quinquenal de manutenção (Artigos 119 e 120 da LPI) e observadas as demais condições legais.

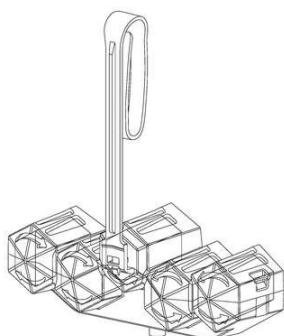

**(11) BR 30 2018 002671-3**

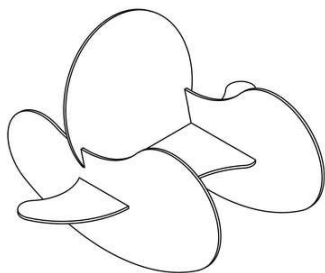

Código 39 - Concessão do Registro  
 (22) 20/06/2018  
 (15) 02/01/2019  
 (45) 02/01/2019  
 (52) 06-01  
 (54) CONFIGURAÇÃO APLICADA A/EM CADEIRA  
 (73) UNIÃO BRASILEIRA DE EDUCAÇÃO E ASSISTÊNCIA - MANTENEDORA DA PUCRS (BR/RS)  
 (72) THIAGO AUGUSTO COSME DA SILVA; STEFAN VON DER HEYDE FERNANDES; MAURO ERLEI SCHNEIDER MARTIN; MARCELO MARTEL; JÚLIO CÉSAR CAETANO DA SILVA

Prazo de validade: 10 (dez) anos contados a partir de 20/06/2018, mediante o recolhimento da taxa quinquenal de manutenção (Artigos 119 e 120 da LPI) e observadas as demais condições legais.

**(11) BR 30 2018 002672-1**

Código 39 - Concessão do Registro  
 (22) 21/06/2018  
 (15) 02/01/2019  
 (45) 02/01/2019  
 (52) 09-07



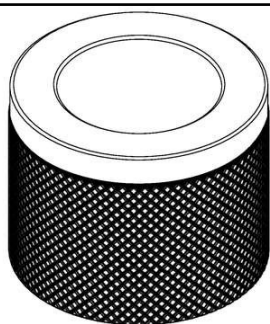

(54) CONFIGURAÇÃO APLICADA A/EM TAMPA  
 (73) BOTICA COMERCIAL FARMACÊUTICA LTDA. (BR/PR)  
 (72) GUSTAVO SENNA CHELLES  
 (74) ANDRÉ LUIS FLESCH BRETANHA JORGE

Prazo de validade: 10 (dez) anos contados a partir de 21/06/2018, mediante o recolhimento da taxa quinquenal de manutenção (Artigos 119 e 120 da LPI) e observadas as demais condições legais.

(11) BR 30 2018 002673-0

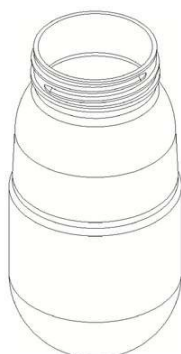

Código 39 - Concessão do Registro

(22) 21/06/2018  
 (15) 02/01/2019  
 (45) 02/01/2019  
 (52) 09-01  
 (54) CONFIGURAÇÃO APLICADA A/EM FRASCO  
 (73) NUTRIEX INDÚSTRIA DE NUTRACEUTICOS LTDA - ME (BR/GO)  
 (72) DILSON OLIVEIRA DO NASCIMENTO  
 (74) MEIRE DA SILVA PRATES MIRANDA

Prazo de validade: 10 (dez) anos contados a partir de 21/06/2018, mediante o recolhimento da taxa quinquenal de manutenção (Artigos 119 e 120 da LPI) e observadas as demais condições legais.

(11) BR 30 2018 002676-4



Código 39 - Concessão do Registro

(22) 21/06/2018  
 (15) 02/01/2019  
 (30) 29/12/2017 JP 2017-029629  
 (45) 02/01/2019  
 (52) 12-16  
 (54) CONFIGURAÇÃO APLICADA A/EM CAPÔ PARA AUTOMÓVEL  
 (73) ASIAN HONDA MOTOR CO., LTD. (TH)  
 (72) CHAVAKORN JIRAPIRIYALERT  
 (74) DANNEMANN, SIEMSEN, BIGLER & IPANEMA MOREIRA

Prazo de validade: 10 (dez) anos contados a partir de 21/06/2018, mediante o recolhimento da taxa quinquenal de manutenção (Artigos 119 e 120 da LPI) e observadas as demais condições legais.

(11) BR 30 2018 002678-0

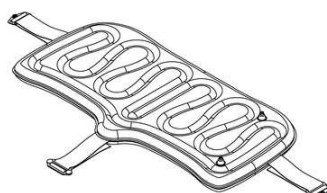

Código 39 - Concessão do Registro

(22) 21/06/2018  
 (15) 02/01/2019  
 (45) 02/01/2019  
 (52) 02-01  
 (54) CONFIGURAÇÃO APLICADA EM FRALDA DESCARTÁVEL



(73) THAÍS DE OLIVEIRA FREIRE (BR/RJ) ; DANIEL LEAL DE QUEIROZ (BR/RJ)

(72) THAÍS DE OLIVEIRA FREIRE; DANIEL LEAL DE QUEIROZ

(74) Gruenbaum, Possinhas & Teixeira Ltda.

Prazo de validade: 10 (dez) anos contados a partir de 21/06/2018, mediante o recolhimento da taxa quinquenal de manutenção (Artigos 119 e 120 da LPI) e observadas as demais condições legais. (co) Título adequado de ofício nos termos do Art. 22 da Instrução Normativa 044/2015.

**(11) BR 30 2018 002679-9**



Código 39 - Concessão do Registro

(22) 21/06/2018

(15) 02/01/2019

(30) 29/12/2017 JP 2017-029638

(45) 02/01/2019

(52) 12-08

(54) CONFIGURAÇÃO APLICADA A/EM AUTOMÓVEL

(73) ASIAN HONDA MOTOR CO., LTD. (TH)

(72) CHAVAKORN JIRAPIRIYALERT

(74) DANNEMANN, SIEMSEN, BIGLER & IPANEMA MOREIRA

Prazo de validade: 10 (dez) anos contados a partir de 21/06/2018, mediante o recolhimento da taxa quinquenal de manutenção (Artigos 119 e 120 da LPI) e observadas as demais condições legais.

**(11) BR 30 2018 002684-5**



Código 39 - Concessão do Registro

(22) 21/06/2018

(15) 02/01/2019

(30) 29/12/2017 JP 2017-029632

(45) 02/01/2019

(52) 26-06

(54) CONFIGURAÇÃO APLICADA A/EM LANTERNA TRASEIRA

(73) ASIAN HONDA MOTOR CO., LTD. (TH)

(72) CHAVAKORN JIRAPIRIYALERT

(74) DANNEMANN, SIEMSEN, BIGLER & IPANEMA MOREIRA

Prazo de validade: 10 (dez) anos contados a partir de 21/06/2018, mediante o recolhimento da taxa quinquenal de manutenção (Artigos 119 e 120 da LPI) e observadas as demais condições legais. (co) Título adequado de ofício nos termos do Art. 22 da Instrução Normativa 044/2015.

**(11) BR 30 2018 002685-3**

Código 39 - Concessão do Registro

(22) 21/06/2018

(15) 02/01/2019





(30) 12/01/2018 US 29/633.093

(45) 02/01/2019

(52) 12-15

(54) CONFIGURAÇÃO APLICADA A/EM PNEUMÁTICO

(73) THE GOODYEAR TIRE & RUBBER COMPANY (US)

(72) RYAN EUGENE ZIMMERMAN; NICHOLAS THOMAS SCHOEPPNER;  
VIVEK DASON; SHANNON JOSEPH HUGHES

(74) DANIEL ADVOGADOS (ALT.DE DANIEL & CIA)

Prazo de validade: 10 (dez) anos contados a partir de 21/06/2018, mediante o recolhimento da taxa quinquenal de manutenção (Artigos 119 e 120 da LPI) e observadas as demais condições legais.

**(11) BR 30 2018 002692-6**



Código 39 - Concessão do Registro

(22) 21/06/2018

(15) 02/01/2019

(30) 29/12/2017 JP 2017-029634

(45) 02/01/2019

(52) 12-16

(54) CONFIGURAÇÃO APLICADA A/EM PARA-CHOQUES TRASEIRO

(73) ASIAN HONDA MOTOR CO., LTD. (TH)

(72) EKNAT AJJANAKULCHAI

(74) DANNEMANN, SIEMSEN, BIGLER & IPANEMA MOREIRA

Prazo de validade: 10 (dez) anos contados a partir de 21/06/2018, mediante o recolhimento da taxa quinquenal de manutenção (Artigos 119 e 120 da LPI) e observadas as demais condições legais.

**(11) BR 30 2018 002695-0**



Código 39 - Concessão do Registro

(22) 21/06/2018

(15) 02/01/2019

(30) 29/12/2017 JP 2017-029630

(45) 02/01/2019

(52) 12-16

(54) CONFIGURAÇÃO APLICADA A/EM GRADE DE AUTOMÓVEL

(73) ASIAN HONDA MOTOR CO., LTD. (TH)

(72) CHAVAKORN JIRAPIRIYALERT

(74) DANNEMANN, SIEMSEN, BIGLER & IPANEMA MOREIRA

Prazo de validade: 10 (dez) anos contados a partir de 21/06/2018, mediante o recolhimento da taxa quinquenal de manutenção (Artigos 119 e 120 da LPI) e observadas as demais condições legais.

**(11) BR 30 2018 002698-5**

Código 39 - Concessão do Registro





(22) 21/06/2018

(15) 02/01/2019

(30) 29/12/2017 JP 2017-029631

(45) 02/01/2019

(52) 12-16

(54) CONFIGURAÇÃO APLICADA A/EM DIFUSOR DE AR PARA AUTOMÓVEL

(73) ASIAN HONDA MOTOR CO., LTD. (TH)

(72) CHAVAKORN JIRAPIRIYALERT

(74) DANNEMANN, SIEMSEN, BIGLER & IPANEMA MOREIRA

Prazo de validade: 10 (dez) anos contados a partir de 21/06/2018, mediante o recolhimento da taxa quinquenal de manutenção (Artigos 119 e 120 da LPI) e observadas as demais condições legais.

**(11) BR 30 2018 002699-3**

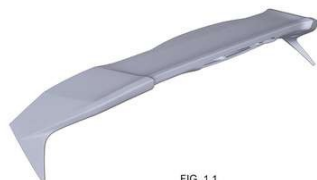

FIG. 1.1

Código 39 - Concessão do Registro

(22) 21/06/2018

(15) 02/01/2019

(30) 29/12/2017 JP 2017-029633

(45) 02/01/2019

(52) 12-16

(54) CONFIGURAÇÃO APLICADA A/EM AEROFÓLIO PARA AUTOMÓVEL

(73) ASIAN HONDA MOTOR CO., LTD. (TH)

(72) CHAVAKORN JIRAPIRIYALERT

(74) DANNEMANN, SIEMSEN, BIGLER & IPANEMA MOREIRA

Prazo de validade: 10 (dez) anos contados a partir de 21/06/2018, mediante o recolhimento da taxa quinquenal de manutenção (Artigos 119 e 120 da LPI) e observadas as demais condições legais.

**(11) BR 30 2018 002720-5**

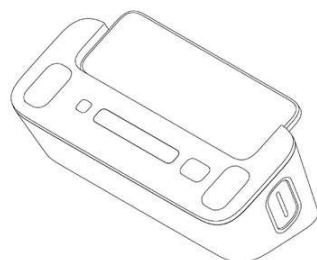

Código 39 - Concessão do Registro

(22) 22/06/2018

(15) 02/01/2019

(30) 26/12/2017 JP 2017-029151

(45) 02/01/2019

(52) 24-02

(54) CONFIGURAÇÃO APLICADA A/EM ESFIGMOMANÔMETRO COM ELETROCARDÍOGRAFO

(73) OMRON HEALTHCARE CO., LTD. (JP)

(72) ASA HIRASAWA; TSUYOSHI OGIHARA; KENGO NISHIYAMA; KOSUKE INOUE

(74) KASZNAR LEONARDOS PROPRIEDADE INTELECTUAL

Prazo de validade: 10 (dez) anos contados a partir de 22/06/2018, mediante o recolhimento da taxa quinquenal de manutenção (Artigos 119 e 120 da LPI) e observadas as demais condições legais.



---

**(11) BR 30 2018 002870-8**

Código 39 - Concessão do Registro

(22) 02/07/2018

(15) 02/01/2019

(30) 09/01/2018 JP 2018-000127

(45) 02/01/2019

(52) 12-15

(54) CONFIGURAÇÃO APLICADA A/EM PNEU

(73) SUMITOMO RUBBER INDUSTRIES, LTD. (JP)

(72) HIROSHI YAMAOKA

(74) DI BLASI, PARENTE &amp; ADVOGADOS ASSOCIADOS

Prazo de validade: 10 (dez) anos contados a partir de 02/07/2018, mediante o recolhimento da taxa quinquenal de manutenção (Artigos 119 e 120 da LPI) e observadas as demais condições legais.

---

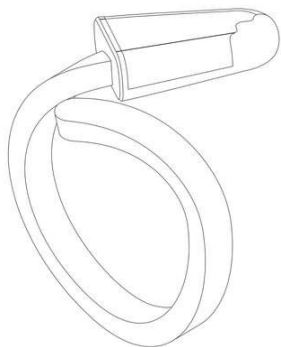
**(11) BR 30 2018 003678-6**

Código 39 - Concessão do Registro

(22) 13/08/2018

(15) 02/01/2019

(30) 13/02/2018 WO 6361801

(45) 02/01/2019

(52) 11-01

(54) CONFIGURAÇÃO APLICADA A/EM ANEL

(73) BULGARI S.P.A. (IT)

(72) LUCIA SILVESTRI

(74) Jacques Labrunie

Prazo de validade: 10 (dez) anos contados a partir de 13/08/2018, mediante o recolhimento da taxa quinquenal de manutenção (Artigos 119 e 120 da LPI) e observadas as demais condições legais.

---

**(11) BR 30 2018 003681-6**

Código 39 - Concessão do Registro

(22) 13/08/2018

(15) 02/01/2019

(30) 16/02/2018 JP 2018-003247

(45) 02/01/2019

(52) 12-11

(54) CONFIGURAÇÃO APLICADA A/EM CARENAGEM FRONTAL PARA MOTOCICLETA

(73) HONDA MOTOR CO., LTD. (JP)

(72) PARITAS SAKAWPRYPU; MANIT PHRAMMANO

(74) DANNEMANN, SIEMSEN, BIGLER &amp; IPANEMA MOREIRA

Prazo de validade: 10 (dez) anos contados a partir de 13/08/2018, mediante o



---

recolhimento da taxa quinquenal de manutenção (Artigos 119 e 120 da LPI) e observadas as demais condições legais.

---

(11) BR 30 2018 003683-2



Código 39 - Concessão do Registro

(22) 13/08/2018

(15) 02/01/2019

(30) 16/02/2018 JP 2018-003249

(45) 02/01/2019

(52) 26-06

(54) CONFIGURAÇÃO APLICADA A/EM LANTERNA TRASEIRA DE MOTOCICLETA

(73) HONDA MOTOR CO., LTD. (JP)

(72) WONGSAKORN WATTANAVEKIN; MANUTSAVEE SAENGJAN

(74) DANNEMANN, SIEMSEN, BIGLER & IPANEMA MOREIRA

Prazo de validade: 10 (dez) anos contados a partir de 13/08/2018, mediante o recolhimento da taxa quinquenal de manutenção (Artigos 119 e 120 da LPI) e observadas as demais condições legais.

---

(11) BR 30 2018 003689-1



Código 39 - Concessão do Registro

(22) 13/08/2018

(15) 02/01/2019

(30) 13/02/2018 WO 6361801

(45) 02/01/2019

(52) 11-01

(54) CONFIGURAÇÃO APLICADA A/EM PULSEIRA

(73) BULGARI S.P.A. (IT)

(72) LUCIA SILVESTRI

(74) Jacques Labrunie

Prazo de validade: 10 (dez) anos contados a partir de 13/08/2018, mediante o recolhimento da taxa quinquenal de manutenção (Artigos 119 e 120 da LPI) e observadas as demais condições legais.

---

(11) BR 30 2018 003690-5

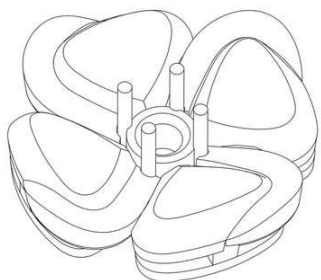

Código 39 - Concessão do Registro

(22) 13/08/2018

(15) 02/01/2019

(30) 13/02/2018 WO 6361801

(45) 02/01/2019

(52) 11-01

(54) CONFIGURAÇÃO APLICADA A/EM JOIA

(73) BULGARI S.P.A. (IT)

(72) LUCIA SILVESTRI



---

(74) Jacques Labrunie

Prazo de validade: 10 (dez) anos contados a partir de 13/08/2018, mediante o recolhimento da taxa quinquenal de manutenção (Artigos 119 e 120 da LPI) e observadas as demais condições legais.

---

**(11) BR 30 2018 003691-3**

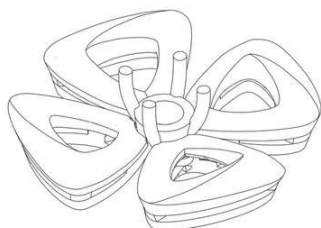

Código 39 - Concessão do Registro

(22) 13/08/2018

(15) 02/01/2019

(30) 13/02/2018 WO 6361801

(45) 02/01/2019

(52) 11-01

(54) CONFIGURAÇÃO APLICADA A/EM JOIA

(73) BULGARI S.P.A. (IT)

(72) LUCIA SILVESTRI

(74) Jacques Labrunie

Prazo de validade: 10 (dez) anos contados a partir de 13/08/2018, mediante o recolhimento da taxa quinquenal de manutenção (Artigos 119 e 120 da LPI) e observadas as demais condições legais.

---

**(11) BR 30 2018 003693-0**



Código 39 - Concessão do Registro

(22) 13/08/2018

(15) 02/01/2019

(30) 16/02/2018 JP 2018-003246

(45) 02/01/2019

(52) 12-11

(54) CONFIGURAÇÃO APLICADA A/EM MOTOCICLETA

(73) HONDA MOTOR CO., LTD. (JP)

(72) PARITAS SAKAWPRYPU; MANIT PHRAMMANO

(74) DANNEMANN, SIEMSEN, BIGLER & IPANEMA MOREIRA

Prazo de validade: 10 (dez) anos contados a partir de 13/08/2018, mediante o recolhimento da taxa quinquenal de manutenção (Artigos 119 e 120 da LPI) e observadas as demais condições legais.

---

**(11) BR 30 2018 003694-8**

Código 39 - Concessão do Registro

(22) 13/08/2018

(15) 02/01/2019

(30) 14/02/2018 IT 402018000001679

(45) 02/01/2019

(52) 09-07

(54) CONFIGURAÇÃO APLICADA A/EM TAMPA

(73) GUALA PACK S.P.A. (IT)



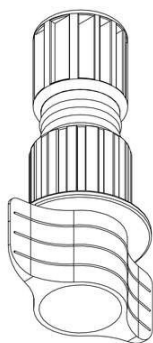

(72) ALBERTO BUZZI

(74) Ariboni, Fabbri e Schmidt Sociedade de Advogados

Prazo de validade: 10 (dez) anos contados a partir de 13/08/2018, mediante o recolhimento da taxa quinquenal de manutenção (Artigos 119 e 120 da LPI) e observadas as demais condições legais.

**(11) BR 30 2018 003695-6**

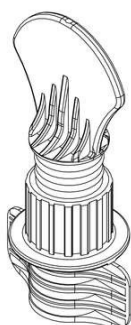

Código 39 - Concessão do Registro

(22) 13/08/2018

(15) 02/01/2019

(30) 14/02/2018 IT 402018000001679

(45) 02/01/2019

(52) 09-07

(54) CONFIGURAÇÃO APLICADA A/EM TAMPA

(73) GUALA PACK S.P.A. (IT)

(72) ALBERTO BUZZI

(74) Ariboni, Fabbri e Schmidt Sociedade de Advogados

Prazo de validade: 10 (dez) anos contados a partir de 13/08/2018, mediante o recolhimento da taxa quinquenal de manutenção (Artigos 119 e 120 da LPI) e observadas as demais condições legais.

**(11) BR 30 2018 003710-3**

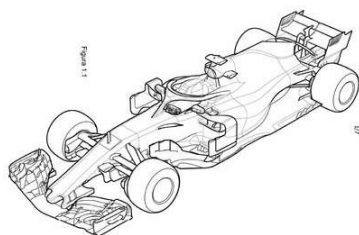

Código 39 - Concessão do Registro

(22) 14/08/2018

(15) 02/01/2019

(30) 15/02/2018 EM 004709616; 15/02/2018 EM 004709624

(45) 02/01/2019

(52) 12-08

(54) CONFIGURAÇÃO APLICADA A/EM AUTOMÓVEL

(73) FERRARI S.P.A. (IT)

(72) SIMONE RESTA

(74) Ariboni, Fabbri e Schmidt Sociedade de Advogados

Prazo de validade: 10 (dez) anos contados a partir de 14/08/2018, mediante o recolhimento da taxa quinquenal de manutenção (Artigos 119 e 120 da LPI) e observadas as demais condições legais.

**(11) BR 30 2018 003736-7**

Código 39 - Concessão do Registro

(22) 16/08/2018

(15) 02/01/2019

(45) 02/01/2019

(52) 28-03



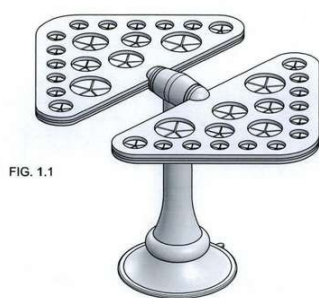

(54) CONFIGURAÇÃO APLICADA EM SUPORTE

(73) LU YING CHIH (BR/SP)

(72) LU YING CHIH

(74) PICOSSE E CALABRESE ADVOGADOS ASSOCIADOS

Prazo de validade: 10 (dez) anos contados a partir de 16/08/2018, mediante o recolhimento da taxa quinquenal de manutenção (Artigos 119 e 120 da LPI) e observadas as demais condições legais.

**(11) BR 30 2018 003773-1**

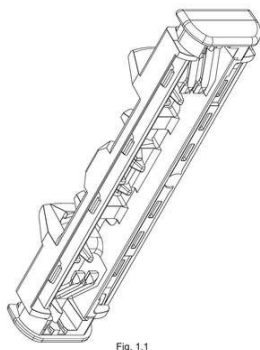

Código 39 - Concessão do Registro

(22) 17/08/2018

(15) 02/01/2019

(30) 20/02/2018 US 29/637551

(45) 02/01/2019

(52) 28-03

(54) CONFIGURAÇÃO APLICADA A/EM CARTUCHO DE LÂMINA DE BARBEAR

(73) THE GILLETTE COMPANY LLC (US)

(72) MATTHEW MICHAEL LONG; DEAN BERNARD SHEEHAN II

(74) Trench, Rossi e Watanabe Advogados

Prazo de validade: 10 (dez) anos contados a partir de 17/08/2018, mediante o recolhimento da taxa quinquenal de manutenção (Artigos 119 e 120 da LPI) e observadas as demais condições legais.

**(11) BR 30 2018 003774-0**

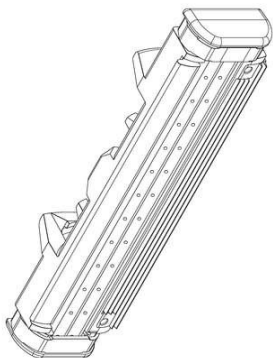

Código 39 - Concessão do Registro

(22) 17/08/2018

(15) 02/01/2019

(30) 20/02/2018 US 29/637549

(45) 02/01/2019

(52) 28-03

(54) CONFIGURAÇÃO APLICADA A/EM CARTUCHO PARA LÂMINA DE BARBEAR

(73) THE GILLETTE COMPANY LLC (US)

(72) MATTHEW MICHAEL LONG; DEAN BERNARD SHEEHAN II

(74) Trench, Rossi e Watanabe Advogados

Prazo de validade: 10 (dez) anos contados a partir de 17/08/2018, mediante o recolhimento da taxa quinquenal de manutenção (Artigos 119 e 120 da LPI) e observadas as demais condições legais.

**(11) BR 30 2018 003792-8**

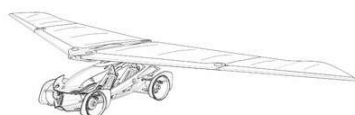

Código 39 - Concessão do Registro

(22) 20/08/2018

(15) 02/01/2019

(30) 20/02/2018 EM 004717189-0001



---

(45) 02/01/2019  
(52) 12-07 , 12-08  
(54) CONFIGURAÇÃO APLICADA A/EM PLANADOR  
(73) AEROMOBIL R&D S. R. O. (SK)  
(72) KENNETH DOUGLAS ALEXANDER MACANDREW; TOMÁS URÍK; ADAM DANKO; FRANTISEK VALENT  
(74) DANNEMANN, SIEMSEN, BIGLER & IPANEMA MOREIRA  
Prazo de validade: 10 (dez) anos contados a partir de 20/08/2018, mediante o recolhimento da taxa quinquenal de manutenção (Artigos 119 e 120 da LPI) e observadas as demais condições legais.

---

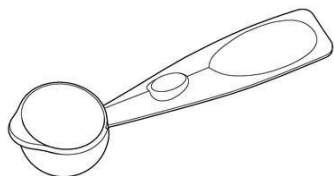
**(11) BR 30 2018 003823-1**

Código 39 - Concessão do Registro  
(22) 21/08/2018  
(15) 02/01/2019  
(30) 23/02/2018 EM 004724003-0009  
(45) 02/01/2019  
(52) 07-03  
(54) CONFIGURAÇÃO APLICADA A/EM COLHER MEDIDORA  
(73) MEAD JOHNSON NUTRITION COMPANY (US)  
(72) SOPHIE CLAUDE MARIE DEFOIS; GRACE NAGUIT MERCADO; CHRISTIANUS PETRUS JOHANNES VAN LANKVELD  
(74) DANNEMANN, SIEMSEN, BIGLER & IPANEMA MOREIRA  
Prazo de validade: 10 (dez) anos contados a partir de 21/08/2018, mediante o recolhimento da taxa quinquenal de manutenção (Artigos 119 e 120 da LPI) e observadas as demais condições legais.

---

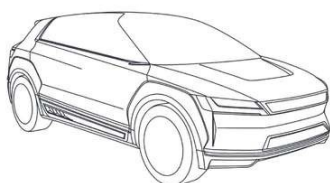
**(11) BR 30 2018 003836-3**

Código 39 - Concessão do Registro  
(22) 21/08/2018  
(15) 02/01/2019  
(30) 23/02/2018 CN 201830072012.4  
(45) 02/01/2019  
(52) 12-08  
(54) CONFIGURAÇÃO APLICADA A/EM AUTOMÓVEIS  
(73) BYD COMPANY LIMITED (CN)  
(72) YUBO LIAN; WOLFGANG JOSEF EGGER; WENQUAN TANG; LEYANG LI  
(74) MARIA PIA CARVALHO GUERRA  
Prazo de validade: 10 (dez) anos contados a partir de 21/08/2018, mediante o recolhimento da taxa quinquenal de manutenção (Artigos 119 e 120 da LPI) e observadas as demais condições legais.

---

**(11) BR 30 2018 003849-5**

Código 39 - Concessão do Registro



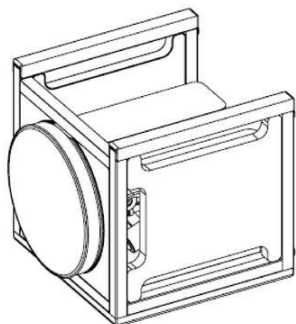

(22) 22/08/2018  
 (15) 02/01/2019  
 (30) 07/03/2018 GB 6029404  
 (45) 02/01/2019  
 (52) 21-02  
 (54) CONFIGURAÇÃO APLICADA A/EM DISPOSITIVO PARA EXERCÍCIO FÍSICO  
 (73) HIGH STREET TV (GROUP) LIMITED (GB)  
 (72) JOSH HUME; LUKE MODESTE  
 (74) DANIEL ADVOGADOS (ALT.DE DANIEL & CIA)

Prazo de validade: 10 (dez) anos contados a partir de 22/08/2018, mediante o recolhimento da taxa quinquenal de manutenção (Artigos 119 e 120 da LPI) e observadas as demais condições legais.

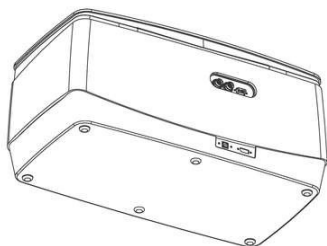
**(11) BR 30 2018 053857-9**

Código 39 - Concessão do Registro  
 (22) 31/08/2018  
 (15) 02/01/2019  
 (30) 26/02/2018 US 29/638329  
 (45) 02/01/2019  
 (52) 16-99  
 (54) CONFIGURAÇÃO APLICADA A/EM ALOJAMENTO DE DISPOSITIVO MICROSCÓPICO E MACROSCÓPICO.  
 (73) CALIBER IMAGING & DIAGNOSTICS, INC. (US)  
 (72) WILLIAM J. FOX; CHRISTOPHER E. WAGNER; ALLISON L. CRAMB  
 (74) KASZNAR LEONARDOS PROPRIEDADE INTELECTUAL

Prazo de validade: 10 (dez) anos contados a partir de 31/08/2018, mediante o recolhimento da taxa quinquenal de manutenção (Artigos 119 e 120 da LPI) e observadas as demais condições legais.

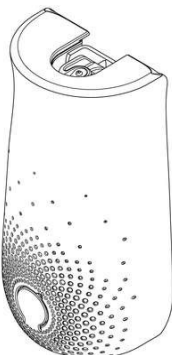
**(11) BR 30 2018 053926-5**

Código 39 - Concessão do Registro  
 (22) 03/09/2018  
 (15) 02/01/2019  
 (30) 28/02/2018 US 29/638.731  
 (45) 02/01/2019  
 (52) 09-01  
 (54) CONFIGURAÇÃO APLICADA A/EM DISPENSADOR  
 (73) S.C. JOHNSON & SON, INC. (US)  
 (72) ALEX MECKER; PETER BOROWSKI; NICK REES  
 (74) DANIEL ADVOGADOS (ALT.DE DANIEL & CIA)

Prazo de validade: 10 (dez) anos contados a partir de 03/09/2018, mediante o recolhimento da taxa quinquenal de manutenção (Artigos 119 e 120 da LPI) e observadas as demais condições legais.

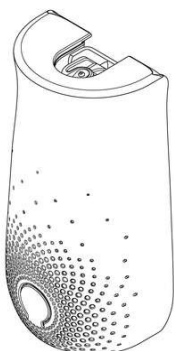

**(11) BR 30 2018 054083-2**

Código 39 - Concessão do Registro

(22) 06/09/2018

(15) 02/01/2019

(30) 09/03/2018 US 29/639,845

(45) 02/01/2019

(52) 28-03

(54) CONFIGURAÇÃO APLICADA A/EM CABO DE BARBEADOR

(73) PCMR INTERNATIONAL, LTD. (IL)

(72) MICHAEL DUBIN; JAVIER HALL; SHLOMO ZUCKER

(74) Hugo Silva &amp; Maldonado Propriedade Intelectual Sociedade Civil S/C Ltda.

Prazo de validade: 10 (dez) anos contados a partir de 06/09/2018, mediante o recolhimento da taxa quinquenal de manutenção (Artigos 119 e 120 da LPI) e observadas as demais condições legais.

**(11) BR 30 2018 054084-0**

Código 39 - Concessão do Registro

(22) 06/09/2018

(15) 02/01/2019

(30) 09/03/2018 US 29/639,847

(45) 02/01/2019

(52) 28-03

(54) CONFIGURAÇÃO APLICADA A/EM CABO DE BARBEADOR

(73) PCMR INTERNATIONAL, LTD. (IL)

(72) MICHAEL DUBIN; JAVIER HALL; SHLOMO ZUCKER

(74) Hugo Silva &amp; Maldonado Propriedade Intelectual Sociedade Civil S/C Ltda.

Prazo de validade: 10 (dez) anos contados a partir de 06/09/2018, mediante o recolhimento da taxa quinquenal de manutenção (Artigos 119 e 120 da LPI) e observadas as demais condições legais.

**(11) BR 32 2012 000251-9**

Código 39 - Concessão do Registro

(22) 03/03/2011

(15) 02/01/2019

(30) 07/09/2010 US 29/369,298





(45) 02/01/2019

(52) 04-02

(54) "CONFIGURAÇÕES APLICADAS EM APLICADOR ORAL"

(62) DI 7101651-1 03/03/2011

(73) THE PROCTER & GAMBLE COMPANY (US)

(72) Jayanth Rajaiah; Craig Martin Wilkinson; Adam Bilney

(74) VIEIRA DE MELLO ADVOGADOS

Prazo de validade: 10 (dez) anos contados a partir de 03/03/2011, mediante o recolhimento da taxa quinquenal de manutenção (Artigos 119 e 120 da LPI) e observadas as demais condições legais.



**(11) BR 32 2012 001440-1**

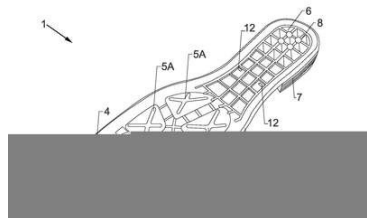

Código 39 - Concessão do Registro

(22) 23/03/2012

(15) 02/01/2019

(45) 02/01/2019

(52) 02-04

(54) CONFIGURAÇÃO APLICADA EM SOLADO PARA CALÇADO

(73) ANTÔNIO ALVES CASTRO (BR/FN)

(72) ANTÔNIO ALVES CASTRO

(74) CLAUDIA WATANABE SOCIEDADE DE ADVOGADOS

Prazo de validade: 10 (dez) anos contados a partir de 23/03/2012, mediante o recolhimento da taxa quinquenal de manutenção (Artigos 119 e 120 da LPI) e observadas as demais condições legais.

**(11) BR 32 2018 002492-6**



Código 39 - Concessão do Registro

(22) 06/01/2017

(15) 02/01/2019

(45) 02/01/2019

(52) 21-01

(54) CONFIGURAÇÃO APLICADA A/EM BRINQUEDO

(62) BR 30 2017 000066-5 06/01/2017

(73) ROMA JENSEN COMERCIO E INDUSTRIA LTDA. (BR/SP)

(72) GUSTAVO JENSEN

(74) TINOCO SOARES SOCIEDADE DE ADVOGADOS



---

Prazo de validade: 10 (dez) anos contados a partir de 06/01/2017, mediante o recolhimento da taxa quinquenal de manutenção (Artigos 119 e 120 da LPI) e observadas as demais condições legais.

---

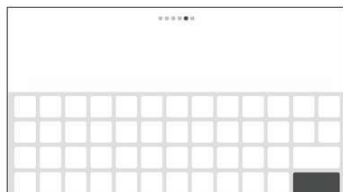
**(11) BR 32 2018 003641-0**

Código 39 - Concessão do Registro

(22) 27/09/2017

(15) 02/01/2019

(30) 31/03/2017 US 29/599,269

(45) 02/01/2019

(52) 14-04

(54) PADRÃO ORNAMENTAL APLICADO A/EM INTERFACE GRÁFICA DE USUÁRIO

(62) BR 30 2017 004250-3 27/09/2017

(73) WAYNE FUELING SYSTEMS LLC (US)

(72) JOHN JOSEPH MORRIS; SCOTT R. NEGLEY; HENRY FIEGLEIN; JULIE SCOTT; CHARLES WARRICK WILSON

(74) DANNEMANN, SIEMSEN, BIGLER & IPANEMA MOREIRA

Prazo de validade: 10 (dez) anos contados a partir de 27/09/2017, mediante o recolhimento da taxa quinquenal de manutenção (Artigos 119 e 120 da LPI) e observadas as demais condições legais.

---

**(11) DI 7005240-9**

Código 39 - Concessão do Registro

(22) 21/10/2010

(15) 02/01/2019

(30) 22/04/2010 DE 40 2010 002400.1

(45) 02/01/2019

(54) CONFIGURAÇÃO APLICADA EM AUTOMÓVEL

(73) Bayerische Motoren Werke Aktiengesellschaft (DE)

(72) Nader Faghihzadeh

(74) Dannemann, Siemsen, Bigler & Ipanema Moreira

Prazo de validade: 10 (dez) anos contados a partir de 21/10/2010, mediante o recolhimento da taxa quinquenal de manutenção (Artigos 119 e 120 da LPI) e observadas as demais condições legais.

---



### Código 40 - Publicação do Parecer de Mérito

Notificação da emissão do parecer de mérito conforme previsto no Art. 111 da LPI.  
Poderá ser requerida cópia do parecer.

---

(11) BR 30 2014 005091-5

Código 40 - Publicação do Parecer de Mérito

(15) 25/04/2017

(73) PRENSO MÁQUINAS LTDA (BR/RS)

(74) MARIO DE ALMEIDA MARCAS E PATENTES LTDA

Não foram identificadas anterioridades: o registro atende o artigo 95 da LPI.



**Código 44 - Extinção - Art. 119 inciso III da LPI**

Notificação da extinção do registro de desenho industrial pela falta de pagamento da retribuição prevista nos Arts. 108 e 120 da LPI.

---

|                          |  |
|--------------------------|--|
| <b>(11) DI 5600395-1</b> | Código 44 - Extinção - Art. 119 inciso III da LPI<br>(15) 30/03/1999<br>(73) George Tomita (BR/SP)<br>Registro extinto, a contar de 12/03/2001.  |
| <b>(11) DI 5600407-9</b> | Código 44 - Extinção - Art. 119 inciso III da LPI<br>(15) 20/04/1999<br>(73) José Alberto Masuelli (AR)<br>(74) União Federal Marcas e Patentes S/C Ltda.<br>Registro extinto, a contar de 19/03/2001.                                 |
| <b>(11) DI 5600409-5</b> | Código 44 - Extinção - Art. 119 inciso III da LPI<br>(15) 17/06/1997<br>(73) Carlos Roberto Ribeiro (BR/SP)<br>(74) Beérre Assessoria Empresarial S/C Ltda.<br>Registro extinto, a contar de 20/03/2001.                               |
| <b>(11) DI 5600410-9</b> | Código 44 - Extinção - Art. 119 inciso III da LPI<br>(15) 20/04/1999<br>(73) José Rubens Inserra (BR/SP) ; José Roberto Inserra (BR/SP)<br>(74) União Federal Marcas e Patentes S/C Ltda.<br>Registro extinto, a contar de 20/03/2001. |
| <b>(11) DI 5600417-6</b> | Código 44 - Extinção - Art. 119 inciso III da LPI<br>(15) 17/06/1997<br>(73) Odílio Alves Moreira (BR/SP)<br>(74) Beérre Assessoria Empresarial S/C Ltda.<br>Registro extinto, a contar de 23/03/2001.                                 |
| <b>(11) DI 5600437-0</b> | Código 44 - Extinção - Art. 119 inciso III da LPI<br>(15) 30/03/1999<br>(73) Ronaldo Luiz Blumenthal (BR/SP)<br>(74) Molant Propriedade Industrial S/C Ltda<br>Registro extinto, a contar de 28/03/2001.                               |
| <b>(11) DI 5600438-9</b> | Código 44 - Extinção - Art. 119 inciso III da LPI<br>(15) 30/03/1999<br>(73) Ronaldo Luiz Blumenthal (BR/SP)   |

---



---

|  |  |
|--|--|
|  | (74) Molant Propriedade Industrial S/C Ltda<br>Registro extinto, a contar de 28/03/2001. |
|--|--|

---

|                          |  |
|--------------------------|--|
| <b>(11) DI 5600439-7</b> | Código 44 - Extinção - Art. 119 inciso III da LPI<br>(15) 30/03/1999<br>(73) Ronaldo Luiz Blumenthal (BR/SP)<br>(74) Molant Propriedade Industrial S/C Ltda<br>Registro extinto, a contar de 28/03/2001. |
|--------------------------|--|

---

|                          |  |
|--------------------------|--|
| <b>(11) DI 5600440-0</b> | Código 44 - Extinção - Art. 119 inciso III da LPI<br>(15) 30/03/1999<br>(73) Agro Pecuaria Tuiuti Ltda (BR/SP)<br>(74) Zilda Maria de Campos.<br>Registro extinto, a contar de 28/03/2001. |
|--------------------------|--|

---

|                          |  |
|--------------------------|--|
| <b>(11) DI 5600441-9</b> | Código 44 - Extinção - Art. 119 inciso III da LPI<br>(15) 30/03/1999<br>(73) Agro Pecuária Tuiuti Ltda (BR/SP)<br>(74) Zilda Maria de Campos.<br>Registro extinto, a contar de 28/03/2001. |
|--------------------------|--|

---

|                          |   |
|--------------------------|---|
| <b>(11) DI 5600443-5</b> | Código 44 - Extinção - Art. 119 inciso III da LPI<br>(15) 30/03/1999<br>(73) Fabio Ayroza Falanghe (BR/SP) ; Giorgio Giorgi Junior (BR/SP)<br>Registro extinto, a contar de 30/03/2001. |
|--------------------------|---|

---

|                          |   |
|--------------------------|---|
| <b>(11) DI 5600455-9</b> | Código 44 - Extinção - Art. 119 inciso III da LPI<br>(15) 26/08/1997<br>(73) Multinjet Artefatos Plásticos Ltda (BR/SP)<br>(74) Italo Muglia de Marchi<br>Registro extinto, a contar de 04/04/2001. |
|--------------------------|---|

---

|                          |   |
|--------------------------|---|
| <b>(11) DI 5600461-3</b> | Código 44 - Extinção - Art. 119 inciso III da LPI<br>(15) 11/05/1999<br>(73) Evolution Comércio Importação e Exportação Ltda (BR/SP)<br>(74) São Paulo Marcas e Patentes Ltda.<br>Registro extinto, a contar de 09/04/2001. |
|--------------------------|---|

---

|                          |  |
|--------------------------|--|
| <b>(11) DI 5600462-1</b> | Código 44 - Extinção - Art. 119 inciso III da LPI<br>(15) 30/03/1999<br>(73) José Rubens Inserra (BR/SP) ; José Roberto Inserra (BR/SP)<br>(74) União Federal Marcas e Patentes S/C Ltda.<br>Registro extinto, a contar de 09/04/2001. |
|--------------------------|--|



---

|                          |  |
|--------------------------|--|
| <b>(11) DI 5600463-0</b> | Código 44 - Extinção - Art. 119 inciso III da LPI<br>(15) 30/03/1999<br>(73) José Rubens Inserra (BR/SP) ; José Roberto Inserra (BR/SP)<br>(74) União Federal Marcas e Patentes S/C Ltda.<br>Registro extinto, a contar de 09/04/2001. |
| <b>(11) DI 5600464-8</b> | Código 44 - Extinção - Art. 119 inciso III da LPI<br>(15) 30/03/1999<br>(73) José Rubens Inserra (BR/SP) ; José Roberto Inserra (BR/SP)<br>(74) União Federal Marcas e Patentes S/C Ltda.<br>Registro extinto, a contar de 09/04/2001. |
| <b>(11) DI 5600465-6</b> | Código 44 - Extinção - Art. 119 inciso III da LPI<br>(15) 20/04/1999<br>(73) José Rubens Inserra (BR/SP) ; José Roberto Inserra (BR/SP)<br>(74) União Federal Marcas e Patentes S/C Ltda.<br>Registro extinto, a contar de 09/04/2001. |
| <b>(11) DI 5600466-4</b> | Código 44 - Extinção - Art. 119 inciso III da LPI<br>(15) 20/04/1999<br>(73) José Rubens Inserra (BR/SP) ; José Roberto Inserra (BR/SP)<br>(74) União Federal Marcas e Patentes S/C Ltda.<br>Registro extinto, a contar de 09/04/2001. |
| <b>(11) DI 5600467-2</b> | Código 44 - Extinção - Art. 119 inciso III da LPI<br>(15) 20/04/1999<br>(73) José Rubens Inserra (BR/SP) ; José Roberto Inserra (BR/SP)<br>(74) União Federal Marcas e Patentes S/C Ltda.<br>Registro extinto, a contar de 09/04/2001. |
| <b>(11) DI 5600468-0</b> | Código 44 - Extinção - Art. 119 inciso III da LPI<br>(15) 20/04/1999<br>(73) Clayton Vieira (BR/SP)<br>(74) Sul América Marcas e Patentes S/C Ltda.<br>Registro extinto, a contar de 11/04/2001.                                       |
| <b>(11) DI 5600469-9</b> | Código 44 - Extinção - Art. 119 inciso III da LPI<br>(15) 20/04/1999<br>(73) Wilson Esteves (BR/SP)<br>(74) Sul América Marcas e Patentes S/C Ltda.<br>Registro extinto, a contar de 12/04/2001.                                       |
| <b>(11) DI 5600475-3</b> | Código 44 - Extinção - Art. 119 inciso III da LPI<br>(15) 10/06/1997   |

---



---

(73) Virgolin Móveis de Aço Ltda (BR/SP)  
(74) Toledo Corrêa Marcas e Patentes S/C Ltda.  
Registro extinto, a contar de 16/04/2001.

---

**(11) DI 5600476-1** Código 44 - Extinção - Art. 119 inciso III da LPI  
(15) 20/04/1999  
(73) José Roberto Momesso (BR/SP)  
(74) Vilage Assessoria Empresarial S/C Ltda  
Registro extinto, a contar de 16/04/2001.

---

**(11) DI 5600479-6** Código 44 - Extinção - Art. 119 inciso III da LPI  
(15) 20/04/1999  
(73) Wilson Esteves (BR/SP)  
(74) Sul América Marcas e Patentes S/C Ltda.  
Registro extinto, a contar de 16/04/2001.

---

**(11) DI 5600480-0** Código 44 - Extinção - Art. 119 inciso III da LPI  
(15) 20/05/1997  
(73) Niza Sociedad Anonima (AR)  
(74) Sul América Marcas e Patentes S/C Ltda.  
Registro extinto, a contar de 17/04/2001.

---

**(11) DI 5600484-2** Código 44 - Extinção - Art. 119 inciso III da LPI  
(15) 20/04/1999  
(73) Cláudio Roberto Fernandes (BR/SP)  
(74) Celso Leal Mariuzzo  
Registro extinto, a contar de 19/04/2001.

---

**(11) DI 5600485-0** Código 44 - Extinção - Art. 119 inciso III da LPI  
(15) 20/04/1999  
(73) Cláudio Roberto Fernandes (BR/SP)  
(74) Celso Leal Mariuzzo  
Registro extinto, a contar de 19/04/2001.

---

**(11) DI 5600486-9** Código 44 - Extinção - Art. 119 inciso III da LPI  
(15) 20/04/1999  
(73) Cláudio Roberto Fernandes (BR/SP)  
(74) Celso Leal Mariuzzo  
Registro extinto, a contar de 19/04/2001.

---

**(11) DI 5600487-7** Código 44 - Extinção - Art. 119 inciso III da LPI  
(15) 20/04/1999  
(73) Cláudio Roberto Fernandes (BR/SP)  
(74) Celso Leal Mariuzzo



---

Registro extinto, a contar de 19/04/2001.

---

**(11) DI 5600488-5** Código 44 - Extinção - Art. 119 inciso III da LPI  
(15) 05/10/1999  
(73) Cláudio Roberto Fernandes (BR/SP)  
(74) Celso Leal Mariuzzo  
Registro extinto, a contar de 19/04/2001.

---

**(11) DI 5600492-3** Código 44 - Extinção - Art. 119 inciso III da LPI  
(15) 20/04/1999  
(73) Carlos Coelho (BR/SP)  
Registro extinto, a contar de 20/04/2001.

---

**(11) DI 5600494-0** Código 44 - Extinção - Art. 119 inciso III da LPI  
(15) 20/04/1999  
(73) Le Cheval Ind. de Calçados Ltda (BR/SP)  
(74) Sul América Marcas e Patentes S/C Ltda.  
Registro extinto, a contar de 20/04/2001.

---

**(11) DI 5600497-4** Código 44 - Extinção - Art. 119 inciso III da LPI  
(15) 09/06/1998  
(73) José Carlos de Oliveira (BR/SP)  
(74) União Federal Marcas e Patentes S/C Ltda.  
Registro extinto, a contar de 23/04/2001.

---

**(11) DI 5600506-7** Código 44 - Extinção - Art. 119 inciso III da LPI  
(15) 16/03/1999  
(73) José Ghilhem (BR/SP)  
(74) Idéia Marcas e Patentes S/C Ltda  
Registro extinto, a contar de 27/04/2001.

---

**(11) DI 5600507-5** Código 44 - Extinção - Art. 119 inciso III da LPI  
(15) 16/03/1999  
(73) José Ghilhem (BR/SP)  
(74) Idéia Marcas e Patentes S/C Ltda  
Registro extinto, a contar de 27/04/2001.

---

**(11) DI 5600510-5** Código 44 - Extinção - Art. 119 inciso III da LPI  
(15) 21/03/2000  
(73) Cibie do Brasil Ltda (BR/SP)  
(74) Cometa Marcas e Patentes S/C Ltda.  
Registro extinto, a contar de 30/04/2001.

---

**(11) DI 5600511-3** Código 44 - Extinção - Art. 119 inciso III da LPI



---

|                          |  |
|--------------------------|--|
|                          | (15) 21/03/2000<br>(73) Cibié do Brasil Ltda (BR/SP)<br>(74) Cometa Marcas e Patentes S/C Ltda.<br>Registro extinto, a contar de 30/04/2001.   |
| <b>(11) DI 5600512-1</b> | Código 44 - Extinção - Art. 119 inciso III da LPI<br>(15) 02/09/1997<br>(73) Antenas Thevear Ltda (BR/SP)<br>(74) Sul América Marcas e Patentes S/C Ltda.<br>Registro extinto, a contar de 30/04/2001.   |
| <b>(11) DI 5600514-8</b> | Código 44 - Extinção - Art. 119 inciso III da LPI<br>(15) 16/03/1999<br>(73) Ricardo Sidney Davis (BR/SP)<br>(74) União Federal Marcas e Patentes S/C Ltda.<br>Registro extinto, a contar de 30/04/2001. |
| <b>(11) DI 5600515-6</b> | Código 44 - Extinção - Art. 119 inciso III da LPI<br>(15) 09/03/1999<br>(73) Black & Decker do Brasil Ltda. (BR/MG)<br>Registro extinto, a contar de 30/04/2001.   |
| <b>(11) DI 5600517-2</b> | Código 44 - Extinção - Art. 119 inciso III da LPI<br>(15) 16/03/1999<br>(73) Anderson Mendes Cancino (BR/SP)<br>(74) Signo Marcas e Patentes S/C Ltda.<br>Registro extinto, a contar de 03/05/2001.      |
| <b>(11) DI 5600520-2</b> | Código 44 - Extinção - Art. 119 inciso III da LPI<br>(15) 16/03/1999<br>(73) Jose Roberto Cruz Almeida (BR/SP)<br>(74) Portland Marcas e Patentes S/C Ltda.<br>Registro extinto, a contar de 04/05/2001. |
| <b>(11) DI 5600521-0</b> | Código 44 - Extinção - Art. 119 inciso III da LPI<br>(15) 16/03/1999<br>(73) Jose Roberto Cruz Almeida (BR/SP)<br>(74) Portland Marcas e Patentes S/C Ltda.<br>Registro extinto, a contar de 04/05/2001. |
| <b>(11) DI 5600523-7</b> | Código 44 - Extinção - Art. 119 inciso III da LPI<br>(15) 20/05/1997<br>(73) Ismael Cosidoy Fassler (AR)<br>(74) Octavio & Perocco S/C Ltda.   |



---

Registro extinto, a contar de 08/05/2001.

---

**(11) DI 5600524-5** Código 44 - Extinção - Art. 119 inciso III da LPI  
(15) 03/06/1997  
(73) Ismael Cosidoy Fassler (AR)  
(74) Octavio & Perocco S/C Ltda.  
Registro extinto, a contar de 08/05/2001.

---

**(11) DI 5600525-3** Código 44 - Extinção - Art. 119 inciso III da LPI  
(15) 20/05/1997  
(73) Ismael Cosidoy Fassler (AR)  
(74) Octavio & Perocco S/C Ltda.  
Registro extinto, a contar de 08/05/2001.

---

**(11) DI 5600526-1** Código 44 - Extinção - Art. 119 inciso III da LPI  
(15) 20/05/1997  
(73) Ismael Cosidoy Fassler (AR)  
(74) Octavio & Perocco S/C Ltda.  
Registro extinto, a contar de 08/05/2001.

---

**(11) DI 5600527-0** Código 44 - Extinção - Art. 119 inciso III da LPI  
(15) 20/05/1997  
(73) Ismael Cosidoy Fassler (AR)  
(74) Octavio & Perocco S/C Ltda.  
Registro extinto, a contar de 08/05/2001.

---

**(11) DI 5600529-6** Código 44 - Extinção - Art. 119 inciso III da LPI  
(15) 20/04/1999  
(73) Moutmaz Hachem El Orra (BR/SP)  
(74) Fiscal Max Marcas e Patentes Ltda  
Registro extinto, a contar de 10/05/2001.

---

**(11) DI 5600533-4** Código 44 - Extinção - Art. 119 inciso III da LPI  
(15) 16/03/1999  
(73) Fergalplast Indústria e Comércio Ltda (BR/SP)  
(74) Gold Star Patentes e Marcas S/C Ltda  
Registro extinto, a contar de 10/05/2001.

---

**(11) DI 5600534-2** Código 44 - Extinção - Art. 119 inciso III da LPI  
(15) 16/03/1999  
(73) Fergalplast Indústria e Comércio Ltda (BR/SP)  
(74) Gold Star Patentes e Marcas S/C Ltda  
Registro extinto, a contar de 10/05/2001.



---

**(11) DI 5600536-9** Código 44 - Extinção - Art. 119 inciso III da LPI  
(15) 23/03/1999  
(73) Renato Basto Nassif (BR/SP) ; Luiz Antonio Brandão (BR/MG)  
Registro extinto, a contar de 11/05/2001.

---

**(11) DI 5600537-7** Código 44 - Extinção - Art. 119 inciso III da LPI  
(15) 03/06/1997  
(73) Grosfillex Sarl (FR)  
(74) Francisco Carlos Rodrigues Silva  
Registro extinto, a contar de 11/05/2001.

---

**(11) DI 5600538-5** Código 44 - Extinção - Art. 119 inciso III da LPI  
(15) 03/06/1997  
(73) Grosfillex Sarl (FR)  
(74) Francisco Carlos Rodrigues Silva  
Registro extinto, a contar de 11/05/2001.

---

**(11) DI 5600539-3** Código 44 - Extinção - Art. 119 inciso III da LPI  
(15) 21/01/1998  
(73) Grosfillex Sarl (FR)  
(74) Francisco Carlos Rodrigues Silva  
Registro extinto, a contar de 11/05/2001.

---

**(11) DI 5600540-7** Código 44 - Extinção - Art. 119 inciso III da LPI  
(15) 26/08/1997  
(73) Grosfillex Sarl (FR)  
(74) Francisco Carlos Rodrigues Silva  
Registro extinto, a contar de 11/05/2001.

---

**(11) DI 5600541-5** Código 44 - Extinção - Art. 119 inciso III da LPI  
(15) 02/09/1997  
(73) Grosfillex Sarl (FR)  
(74) Francisco Carlos Rodrigues Silva  
Registro extinto, a contar de 11/05/2001.

---

**(11) DI 5600542-3** Código 44 - Extinção - Art. 119 inciso III da LPI  
(15) 02/09/1997  
(73) Grosfillex Sarl (FR)  
(74) Francisco Carlos Rodrigues Silva  
Registro extinto, a contar de 11/05/2001.

---

**(11) DI 5600543-1** Código 44 - Extinção - Art. 119 inciso III da LPI  
(15) 02/09/1997  
(73) Grosfillex Sarl (FR)



---

(74) Francisco Carlos Rodrigues Silva  
Registro extinto, a contar de 11/05/2001.

---

**(11) DI 5600545-8** Código 44 - Extinção - Art. 119 inciso III da LPI  
(15) 16/03/1999  
(73) Sergio Bellinetti (BR/SP)  
(74) Padrão Marcas e Patentes S/C Ltda  
Registro extinto, a contar de 15/05/2001.

---

**(11) DI 5600558-0** Código 44 - Extinção - Art. 119 inciso III da LPI  
(15) 02/09/1997  
(73) José Rubens Maleiner (BR/SP)  
(74) Logos Marcas e Patentes S/C Ltda.  
Registro extinto, a contar de 18/05/2001.

---

**(11) DI 5600559-8** Código 44 - Extinção - Art. 119 inciso III da LPI  
(15) 21/01/1998  
(73) Móveis Orra Limitada (BR/SP)  
(74) Brevetti Assessoria Empresarial S/C Ltda  
Registro extinto, a contar de 18/05/2001.

---

**(11) DI 5600560-1** Código 44 - Extinção - Art. 119 inciso III da LPI  
(15) 11/11/1997  
(73) Móveis Orra Limitada (BR/SP)  
(74) Brevetti Assessoria Empresarial S/C Ltda  
Registro extinto, a contar de 18/05/2001.

---

**(11) DI 5600561-0** Código 44 - Extinção - Art. 119 inciso III da LPI  
(15) 11/11/1997  
(73) Móveis Orra Limitada (BR/SP)  
(74) Brevetti Assessoria Empresarial S/C Ltda  
Registro extinto, a contar de 18/05/2001.

---

**(11) DI 5600562-8** Código 44 - Extinção - Art. 119 inciso III da LPI  
(15) 23/03/1999  
(73) Gosta Arne Lennart Robertsson (BR/SP)  
(74) Santa Lidia Marcas e Patentes Ltda  
Registro extinto, a contar de 21/05/2001.

---

**(11) DI 5600563-6** Código 44 - Extinção - Art. 119 inciso III da LPI  
(15) 01/09/1998  
(73) Julie Joy Indústria e Comércio Ltda (BR/SP)  
(74) Servtrade-Serviço Internacional de Marcas e Patentes S/C Ltda  
Registro extinto, a contar de 22/05/2001.



---

**(11) DI 5600564-4** Código 44 - Extinção - Art. 119 inciso III da LPI  
(15) 23/03/1999  
(73) Cristaleria Guanabara Indústria e Comércio Ltda (BR/RJ)  
(74) Celso de Carvalho Mello  
Registro extinto, a contar de 22/05/2001.

---

**(11) DI 5600566-0** Código 44 - Extinção - Art. 119 inciso III da LPI  
(15) 23/03/1999  
(73) Robin Sant'Anna Sérgio (BR/SP)  
(74) Anhembi - Marcas e Patentes S/C Ltda  
Registro extinto, a contar de 22/05/2001.

---

**(11) DI 5600568-7** Código 44 - Extinção - Art. 119 inciso III da LPI  
(15) 23/03/1999  
(73) Rubens Janota (BR/MG)  
(74) Itamarati Patentes e Marcas S/C Ltda.  
Registro extinto, a contar de 23/05/2001.

---

**(11) DI 5600569-5** Código 44 - Extinção - Art. 119 inciso III da LPI  
(15) 22/05/2001  
(73) Nadim Amine Saffouri (BR/SP)  
(74) Itamarati Patentes e Marcas S/C Ltda.  
Registro extinto, a contar de 23/05/2001.

---

**(11) DI 5600570-9** Código 44 - Extinção - Art. 119 inciso III da LPI  
(15) 26/08/1997  
(73) Neopan Artigos Infantis Ltda (BR/SP)  
(74) Ricci & Associados Marcas e Patentes S/C Ltda.  
Registro extinto, a contar de 23/05/2001.

---

**(11) DI 5600571-7** Código 44 - Extinção - Art. 119 inciso III da LPI  
(15) 25/02/1998  
(73) Neopan Artigos Infantis Ltda (BR/SP)  
(74) Ricci & Associados Marcas e Patentes S/C Ltda.  
Registro extinto, a contar de 23/05/2001.

---

**(11) DI 5600572-5** Código 44 - Extinção - Art. 119 inciso III da LPI  
(15) 03/06/1997  
(73) Neopan Artigos Infantis Ltda (BR/SP)  
(74) Ricci & Associados Marcas e Patentes S/C Ltda.  
Registro extinto, a contar de 23/05/2001.

---

**(11) DI 5600599-7** Código 44 - Extinção - Art. 119 inciso III da LPI



---

|                          |  |
|--------------------------|--|
|                          | (15) 30/03/1999<br>(73) New Crown Marketing Importação e Exportação Ltda (BR/SP)<br>(74) Celso de Carvalho Mello<br>Registro extinto, a contar de 30/05/2001.  |
| <b>(11) DI 5600600-4</b> | Código 44 - Extinção - Art. 119 inciso III da LPI<br>(15) 20/05/1997<br>(73) Hinode Indústria e Comércio de Cosméticos Ltda (BR/SP)<br>(74) Galvão Marcas e Patentes S/C Ltda<br>Registro extinto, a contar de 31/05/2001. |
| <b>(11) DI 5600601-2</b> | Código 44 - Extinção - Art. 119 inciso III da LPI<br>(15) 20/05/1997<br>(73) Hinode Indústria e Comércio de Cosméticos Ltda (BR/SP)<br>(74) Galvão Marcas e Patentes S/C Ltda<br>Registro extinto, a contar de 31/05/2001. |
| <b>(11) DI 5600602-0</b> | Código 44 - Extinção - Art. 119 inciso III da LPI<br>(15) 20/05/1997<br>(73) Hinode Indústria e Comércio de Cosméticos Ltda (BR/SP)<br>(74) Galvão Marcas e Patentes S/C Ltda<br>Registro extinto, a contar de 31/05/2001. |
| <b>(11) DI 5600606-3</b> | Código 44 - Extinção - Art. 119 inciso III da LPI<br>(15) 30/03/1999<br>(73) Law Kin Chong (BR/SP)<br>(74) Gold Star Patentes e Marcas S/C Ltda<br>Registro extinto, a contar de 31/05/2001.                               |
| <b>(11) DI 5600607-1</b> | Código 44 - Extinção - Art. 119 inciso III da LPI<br>(15) 30/03/1999<br>(73) José Prado Rodrigues (BR/PR)<br>(74) União Federal Marcas e Patentes S/C Ltda.<br>Registro extinto, a contar de 31/05/2001.                   |
| <b>(11) DI 5600618-7</b> | Código 44 - Extinção - Art. 119 inciso III da LPI<br>(15) 16/03/1999<br>(73) Chin-Ming Wu (TW)<br>(74) Octávio & Perocco S/C Ltda.<br>Registro extinto, a contar de 06/06/2001.  |
| <b>(11) DI 5600619-5</b> | Código 44 - Extinção - Art. 119 inciso III da LPI<br>(15) 24/10/2000<br>(73) Mauricio Perigo (BR/SP)   |



---

|                          |   |
|--------------------------|---|
|                          | (74) Columbia Registros de Marcas e Patentes S/C Ltda.<br>Registro extinto, a contar de 08/06/2001.   |
| <b>(11) DI 5600620-9</b> | Código 44 - Extinção - Art. 119 inciso III da LPI<br>(15) 16/03/1999<br>(73) Luis Rogozyk (BR/SP)<br>(74) Cláudio Alves de Souza<br>Registro extinto, a contar de 08/06/2001.   |
| <b>(11) DI 5600625-0</b> | Código 44 - Extinção - Art. 119 inciso III da LPI<br>(15) 05/08/1997<br>(73) Cláudio Lourenço Lorenzetti (BR/SP)<br>(74) Edmundo Brunner Assessoria S/C Ltda<br>Registro extinto, a contar de 11/06/2001.   |
| <b>(11) DI 5600626-8</b> | Código 44 - Extinção - Art. 119 inciso III da LPI<br>(15) 16/03/1999<br>(73) Antonio Aparecido Teixeira Pinto (BR/SP) ; Carlos Alberto Azanha (BR/SP)<br>(74) Vilage Assessoria Empresarial S/C Ltda<br>Registro extinto, a contar de 13/06/2001. |
| <b>(11) DI 5600628-4</b> | Código 44 - Extinção - Art. 119 inciso III da LPI<br>(15) 11/11/1997<br>(73) Móveis Orra Limitada (BR/SP)<br>(74) Brevetti Assessoria Empresarial S/C Ltda<br>Registro extinto, a contar de 18/06/2001.   |
| <b>(11) DI 5600629-2</b> | Código 44 - Extinção - Art. 119 inciso III da LPI<br>(15) 11/11/1997<br>(73) Móveis Orra Limitada (BR/SP)<br>(74) Brevetti Assessoria Empresarial S/C Ltda<br>Registro extinto, a contar de 18/06/2001.   |
| <b>(11) DI 5600631-4</b> | Código 44 - Extinção - Art. 119 inciso III da LPI<br>(15) 05/08/1997<br>(73) Black & Decker do Brasil Ltda. (BR/MG)<br>Registro extinto, a contar de 18/06/2001.  |
| <b>(11) DI 5600633-0</b> | Código 44 - Extinção - Art. 119 inciso III da LPI<br>(15) 21/09/1999<br>(73) Mauro Massao Kawasaki (BR/SP)<br>(74) M. Rosário Assessoria em Propriedade Industrial S/C Ltda<br>Registro extinto, a contar de 19/06/2001.                          |



---

|                          |  |
|--------------------------|--|
| <b>(11) DI 5600635-7</b> | Código 44 - Extinção - Art. 119 inciso III da LPI<br>(15) 16/03/1999<br>(73) Motorola, Inc. (US)<br>(74) Wanderley e Cavalcanti Advogados<br>Registro extinto, a contar de 19/06/2001.   |
| <b>(11) DI 5600639-0</b> | Código 44 - Extinção - Art. 119 inciso III da LPI<br>(15) 16/03/1999<br>(73) Plastseenpe Ind. e. Com. de Plásticos Ltda (BR/SP)<br>(74) Simbolo Marcas e Patentes Ltda<br>Registro extinto, a contar de 21/06/2001.            |
| <b>(11) DI 5600640-3</b> | Código 44 - Extinção - Art. 119 inciso III da LPI<br>(15) 16/03/1999<br>(73) Motorola, Inc. (US)<br>(74) Wanderley e Cavalcanti Advogados<br>Registro extinto, a contar de 21/06/2001.   |
| <b>(11) DI 5600641-1</b> | Código 44 - Extinção - Art. 119 inciso III da LPI<br>(15) 09/06/1998<br>(73) Ademario da Conceição Ramos (BR/SP)<br>(74) União Federal Marcas e Patentes S/C Ltda.<br>Registro extinto, a contar de 21/06/2001.                |
| <b>(11) DI 5600643-8</b> | Código 44 - Extinção - Art. 119 inciso III da LPI<br>(15) 21/09/1999<br>(73) Juliano Filippelli Neto (BR/SP)<br>(74) União Federal Marcas e Patentes S/C Ltda.<br>Registro extinto, a contar de 21/06/2001.                    |
| <b>(11) DI 5600647-0</b> | Código 44 - Extinção - Art. 119 inciso III da LPI<br>(15) 30/03/1999<br>(73) Ilaelcio Rodrigues da Silva (BR/SP)<br>(74) Assemp Marcas e Patentes Sc Ltda<br>Registro extinto, a contar de 20/06/2001.                         |
| <b>(11) DI 5600651-9</b> | Código 44 - Extinção - Art. 119 inciso III da LPI<br>(15) 20/04/1999<br>(73) Kimpex Importação e Exportação Ltda (BR/SP)<br>(74) Virtual Assessoria de Marcas e Patentes S/C Ltda<br>Registro extinto, a contar de 22/06/2001. |
| <b>(11) DI 5600652-7</b> | Código 44 - Extinção - Art. 119 inciso III da LPI<br>(15) 30/03/1999   |

---



---

(73) Marcenaria e Carpintaria Roberze Ltda (BR/SP)  
(74) Aunimark Marcas e Patentes Ltda.  
Registro extinto, a contar de 25/06/2001.

---

**(11) DI 5600655-1** Código 44 - Extinção - Art. 119 inciso III da LPI  
(15) 30/03/1999  
(73) Silvio Jose Vitorino (BR/SP)  
(74) A Fama Marcas e Patentes  
Registro extinto, a contar de 25/06/2001.

---

**(11) DI 5600656-0** Código 44 - Extinção - Art. 119 inciso III da LPI  
(15) 10/06/1997  
(73) Claudio Guardabassi (BR/SP)  
(74) Logos Marcas e Patentes S/C Ltda.  
Registro extinto, a contar de 26/06/2001.

---

**(11) DI 5600659-4** Código 44 - Extinção - Art. 119 inciso III da LPI  
(15) 10/06/1997  
(73) Takemitsu Matayoshi (BR/SP)  
(74) Mastery Marcas e Patentes SC Ltda  
Registro extinto, a contar de 29/06/2001.

---

**(11) DI 5600664-0** Código 44 - Extinção - Art. 119 inciso III da LPI  
(15) 21/09/1999  
(73) José Maria Burin (BR/SP)  
(74) Vilage Assessoria Empresarial S/C Ltda  
Registro extinto, a contar de 02/07/2001.

---

**(11) DI 5600666-7** Código 44 - Extinção - Art. 119 inciso III da LPI  
(15) 30/03/1999  
(73) Reginaldo Santana de Souza (BR/SP)  
Registro extinto, a contar de 03/07/2001.

---

**(11) DI 5600667-5** Código 44 - Extinção - Art. 119 inciso III da LPI  
(15) 16/03/1999  
(73) Shesiro Hasegawa (BR/SP)  
(74) Elgem Alves de Gouvea Filho  
Registro extinto, a contar de 04/07/2001.

---

**(11) DI 5600668-3** Código 44 - Extinção - Art. 119 inciso III da LPI  
(15) 16/03/1999  
(73) Shesiro Hasegawa (BR/SP)  
(74) Wanderley e Cavalcanti Advogados  
Registro extinto, a contar de 04/07/2001.



---

|                          |   |
|--------------------------|---|
| <b>(11) DI 5600670-5</b> | Código 44 - Extinção - Art. 119 inciso III da LPI<br>(15) 17/08/1999<br>(73) Marcos José Forti (BR/SP)<br>(74) Seta Marcas e Patentes Ltda.<br>Registro extinto, a contar de 04/07/2001.                                  |
| <b>(11) DI 5600672-1</b> | Código 44 - Extinção - Art. 119 inciso III da LPI<br>(15) 16/03/1999<br>(73) Fergalplast Indústria e Comércio Ltda (BR/SP)<br>(74) Gold Star Patentes e Marcas S/C Ltda<br>Registro extinto, a contar de 04/07/2001.      |
| <b>(11) DI 5600674-8</b> | Código 44 - Extinção - Art. 119 inciso III da LPI<br>(15) 11/11/1997<br>(73) Petiot Daniel (BR/SP)<br>(74) Miguel Consultores Associados Ltda<br>Registro extinto, a contar de 05/07/2001.                                |
| <b>(11) DI 5600681-0</b> | Código 44 - Extinção - Art. 119 inciso III da LPI<br>(15) 16/03/1999<br>(73) Angelo Carlos Polete (BR/SP)<br>(74) Idéia Marcas e Patentes S/C Ltda<br>Registro extinto, a contar de 09/07/2001.                           |
| <b>(11) DI 5600682-9</b> | Código 44 - Extinção - Art. 119 inciso III da LPI<br>(15) 16/03/1999<br>(73) Cosmo Leonardo D'Addario (BR/SP)<br>(74) José Sidney Valério<br>Registro extinto, a contar de 09/07/2001.                                    |
| <b>(11) DI 5600683-7</b> | Código 44 - Extinção - Art. 119 inciso III da LPI<br>(15) 16/03/1999<br>(73) Indústria e Comércio de Refrigeração Real Ltda (BR/SP)<br>(74) M. M. Marcas e Patentes S/C Ltda<br>Registro extinto, a contar de 10/07/2001. |
| <b>(11) DI 5600686-1</b> | Código 44 - Extinção - Art. 119 inciso III da LPI<br>(15) 16/03/1999<br>(73) Lorenzo Martinez Rodriguez (ES)<br>(74) Glauco Zoline<br>Registro extinto, a contar de 11/07/2001.   |
| <b>(11) DI 5600688-8</b> | Código 44 - Extinção - Art. 119 inciso III da LPI   |



---

|                          |   |
|--------------------------|---|
|                          | (15) 21/01/1998<br>(73) Souza Cruz S.A (BR/RJ)<br>(74) Antonio Mauricio Pedras Arnaud<br>Registro extinto, a contar de 11/07/2001.  |
| <b>(11) DI 5600691-8</b> | Código 44 - Extinção - Art. 119 inciso III da LPI<br>(15) 04/11/1997<br>(73) Blacke & Decker Inc. (US)<br>(74) Antonio Mauricio Pedras Arnaud<br>Registro extinto, a contar de 11/07/2001.                      |
| <b>(11) DI 5600693-4</b> | Código 44 - Extinção - Art. 119 inciso III da LPI<br>(15) 21/01/1998<br>(73) Purimax Indústria e Comércio Ltda (BR/SP)<br>(74) Diamanti Marcas e Patentes S/C Ltda<br>Registro extinto, a contar de 13/07/2001. |
| <b>(11) DI 5600696-9</b> | Código 44 - Extinção - Art. 119 inciso III da LPI<br>(15) 16/03/1999<br>(73) Isnalde Arjona Paes Júnior (BR/SP)<br>(74) Vilage Assessoria Empresarial S/C Ltda<br>Registro extinto, a contar de 16/07/2001.     |
| <b>(11) DI 5600699-3</b> | Código 44 - Extinção - Art. 119 inciso III da LPI<br>(15) 25/02/1998<br>(73) Fechaduras Brasil S/A (BR/SP)<br>(74) Waldemar do Nascimento.<br>Registro extinto, a contar de 16/07/2001.                         |
| <b>(11) DI 5600700-0</b> | Código 44 - Extinção - Art. 119 inciso III da LPI<br>(15) 04/11/1997<br>(73) Sumitomo Corporation do Brasil S/A (BR/SP)<br>(74) Waldemar do Nascimento.<br>Registro extinto, a contar de 16/07/2001.            |
| <b>(11) DI 5600701-9</b> | Código 44 - Extinção - Art. 119 inciso III da LPI<br>(15) 16/03/1999<br>(73) José Salcedo Trujillo (ES)<br>(74) Antonio Mauricio Pedras Arnaud<br>Registro extinto, a contar de 16/07/2001.                     |
| <b>(11) DI 5600702-7</b> | Código 44 - Extinção - Art. 119 inciso III da LPI<br>(15) 21/09/1999<br>(73) Laboratórios Elea S.A.C.I.F.y A. (AR)  |



---

(74) Gouvêa Vieira, Mitaini & Jucá S/C Ltda  
Registro extinto, a contar de 16/07/2001.

---

**(11) DI 5600706-0**

Código 44 - Extinção - Art. 119 inciso III da LPI  
(15) 21/10/1997  
(73) Mangels Indústria e Comércio Ltda (BR/MG)  
(74) Octavio & Perocco S/C Ltda.  
Registro extinto, a contar de 19/07/2001.

---

**(11) DI 5600713-2**

Código 44 - Extinção - Art. 119 inciso III da LPI  
(15) 21/07/1998  
(73) Indústria e Comércio Dako do Brasil S/A (BR/SP)  
(74) A Fama Marcas e Patentes  
Registro extinto, a contar de 20/07/2001.

---

**(11) DI 5600715-9**

Código 44 - Extinção - Art. 119 inciso III da LPI  
(15) 21/10/1997  
(73) The Toypower Indústria e Comércio Ltda. (BR/SP)  
(74) DANNEMANN, SIEMSEN, BIGLER & IPANEMA MOREIRA  
Registro extinto, a contar de 20/07/2001.

---

**(11) DI 5600716-7**

Código 44 - Extinção - Art. 119 inciso III da LPI  
(15) 21/10/1997  
(73) The Toypower Indústria e Comércio Ltda. (BR/SP)  
(74) DANNEMANN, SIEMSEN, BIGLER & IPANEMA MOREIRA  
Registro extinto, a contar de 20/07/2001.

---

**(11) DI 5600717-5**

Código 44 - Extinção - Art. 119 inciso III da LPI  
(15) 21/10/1997  
(73) The Toypower Indústria e Comércio Ltda. (BR/SP)  
(74) DANNEMANN, SIEMSEN, BIGLER & IPANEMA MOREIRA  
Registro extinto, a contar de 20/07/2001.

---

**(11) DI 5600718-3**

Código 44 - Extinção - Art. 119 inciso III da LPI  
(15) 21/10/1997  
(73) The Toypower Indústria e Comércio Ltda. (BR/SP)  
(74) DANNEMANN, SIEMSEN, BIGLER & IPANEMA MOREIRA  
Registro extinto, a contar de 20/07/2001.

---

**(11) DI 5600719-1**

Código 44 - Extinção - Art. 119 inciso III da LPI  
(15) 21/10/1997  
(73) Mangels Minas Industrial - Divisão Rodas (BR/MG)  
(74) Octavio & Perocco S/C Ltda.  
Registro extinto, a contar de 20/07/2001.



---

|                          |   |
|--------------------------|---|
| <b>(11) DI 5600720-5</b> | Código 44 - Extinção - Art. 119 inciso III da LPI<br>(15) 11/05/1999<br>(73) Motorola, Inc. (US)<br>(74) Wanderley e Cavalcanti Advogados<br>Registro extinto, a contar de 20/07/2001.      |
| <b>(11) DI 5600722-1</b> | Código 44 - Extinção - Art. 119 inciso III da LPI<br>(15) 04/05/1999<br>(73) Fabio Ayroza Falanghe (BR/SP) ; Giorgio Giorgi Junior (BR/SP)<br>Registro extinto, a contar de 23/07/2001.     |
| <b>(11) DI 5600724-8</b> | Código 44 - Extinção - Art. 119 inciso III da LPI<br>(15) 21/10/1997<br>(73) Fama Ferragens S/A (BR/SP)<br>(74) Antonio Mauricio Pedras Arnaud<br>Registro extinto, a contar de 24/07/2001. |
| <b>(11) DI 5600725-6</b> | Código 44 - Extinção - Art. 119 inciso III da LPI<br>(15) 21/10/1997<br>(73) Fama Ferragens S/A (BR/SP)<br>(74) Antonio Mauricio Pedras Arnaud<br>Registro extinto, a contar de 24/07/2001. |
| <b>(11) DI 5600726-4</b> | Código 44 - Extinção - Art. 119 inciso III da LPI<br>(15) 21/10/1997<br>(73) Fama Ferragens S/A (BR/SP)<br>(74) Antonio Mauricio Pedras Arnaud<br>Registro extinto, a contar de 24/07/2001. |
| <b>(11) DI 5600727-2</b> | Código 44 - Extinção - Art. 119 inciso III da LPI<br>(15) 21/10/1997<br>(73) Fama Ferragens S/A (BR/SP)<br>(74) Antonio Mauricio Pedras Arnaud<br>Registro extinto, a contar de 24/07/2001. |
| <b>(11) DI 5600729-9</b> | Código 44 - Extinção - Art. 119 inciso III da LPI<br>(15) 21/01/1998<br>(73) Fama Ferragens S/A (BR/SP)<br>(74) Antonio Mauricio Pedras Arnaud<br>Registro extinto, a contar de 24/07/2001. |
| <b>(11) DI 5600730-2</b> | Código 44 - Extinção - Art. 119 inciso III da LPI<br>(15) 21/01/1998  |

---



---

(73) Fama Ferragens S/A (BR/SP)  
(74) Antonio Mauricio Pedras Arnaud  
Registro extinto, a contar de 24/07/2001.

---

**(11) DI 5600736-1** Código 44 - Extinção - Art. 119 inciso III da LPI  
(15) 04/05/1999  
(73) Márcio Abdo Sarquis Attié (BR/SP)  
(74) David do Nascimento  
Registro extinto, a contar de 27/07/2001.

---

**(11) DI 5600740-0** Código 44 - Extinção - Art. 119 inciso III da LPI  
(15) 04/05/1999  
(73) Antonio Valdomiro dos Santos (BR/PR)  
(74) Semapar Marcas e Patentes S/C Ltda  
Registro extinto, a contar de 30/07/2001.

---

**(11) DI 5600741-8** Código 44 - Extinção - Art. 119 inciso III da LPI  
(15) 04/05/1999  
(73) Andres Luiz Lavin Cebada (BR/SP)  
(74) O Massaro - Marcas e Patentes Ltda  
Registro extinto, a contar de 31/07/2001.

---

**(11) DI 5600755-8** Código 44 - Extinção - Art. 119 inciso III da LPI  
(15) 21/01/1998  
(73) Alberto Feliciano Rodrigues (BR/SP)  
(74) Fiscal Max Marcas e Patentes Ltda  
Registro extinto, a contar de 01/08/2001.

---

**(11) DI 5600756-6** Código 44 - Extinção - Art. 119 inciso III da LPI  
(15) 17/06/1997  
(73) Alberto Feliciano Rodrigues (BR/SP)  
(74) Fiscal Max Marcas e Patentes Ltda  
Registro extinto, a contar de 01/08/2001.

---

**(11) DI 5600757-4** Código 44 - Extinção - Art. 119 inciso III da LPI  
(15) 15/02/2000  
(73) Fama Ferragens S/A (BR/SP)  
(74) Antonio Mauricio Pedras Arnaud  
Registro extinto, a contar de 01/08/2001.

---

**(11) DI 5600758-2** Código 44 - Extinção - Art. 119 inciso III da LPI  
(15) 17/06/1997  
(73) Fama Ferragens S/A (BR/SP)  
(74) Antonio Mauricio Pedras Arnaud



---

Registro extinto, a contar de 01/08/2001.

---

**(11) DI 5600760-4** Código 44 - Extinção - Art. 119 inciso III da LPI  
(15) 04/05/1999  
(73) Sunit Com. de Importação e Exportação Ltda (BR/SP)  
(74) Ideal Assessoria da Propriedade Industrial S/C Ltda  
Registro extinto, a contar de 03/08/2001.

---

**(11) DI 5600761-2** Código 44 - Extinção - Art. 119 inciso III da LPI  
(15) 04/05/1999  
(73) Sunit Com. de Importação e Exportação Ltda (BR/SP)  
(74) Ideal Assessoria da Propriedade Industrial S/C Ltda  
Registro extinto, a contar de 03/08/2001.

---

**(11) DI 5600763-9** Código 44 - Extinção - Art. 119 inciso III da LPI  
(15) 04/05/1999  
(73) Mario Aparecido Tozzato (BR/SP) ; José Domingues Barion Filho (BR/SP)  
(74) Marknel Marcas e Patentes  
Registro extinto, a contar de 02/08/2001.

---

**(11) DI 5600777-9** Código 44 - Extinção - Art. 119 inciso III da LPI  
(15) 23/12/1997  
(73) Vitor Lourenço Noguees Jampaulo (BR/SP)  
(74) Toledo Corrêa Marcas e Patentes S/C Ltda  
Registro extinto, a contar de 06/08/2001.

---

**(11) DI 5600778-7** Código 44 - Extinção - Art. 119 inciso III da LPI  
(15) 04/05/1999  
(73) Riesa Vidraria e Moveis Tubulares Ltda (BR/PR)  
(74) União Federal Marcas e Patentes S/C Ltda.  
Registro extinto, a contar de 06/08/2001.

---

**(11) DI 5600779-5** Código 44 - Extinção - Art. 119 inciso III da LPI  
(15) 30/03/1999  
(73) Riesa Vidraria e Moveis Tubulares Ltda (BR/PR)  
(74) União Federal Marcas e Patentes S/C Ltda.  
Registro extinto, a contar de 06/08/2001.

---

**(11) DI 5600780-9** Código 44 - Extinção - Art. 119 inciso III da LPI  
(15) 27/04/1999  
(73) Trading Light Iluminação e Comércio Ltda (BR/SP)  
(74) Cruzeiro Newmarc Patentes e Marcas Ltda.  
Registro extinto, a contar de 06/08/2001.

---



---

|                          |   |
|--------------------------|---|
| <b>(11) DI 5600781-7</b> | Código 44 - Extinção - Art. 119 inciso III da LPI<br>(15) 21/07/1998<br>(73) Trading Light Iluminação e Comércio Ltda (BR/SP)<br>(74) Cruzeiro Newmarc Patentes e Marcas Ltda.<br>Registro extinto, a contar de 06/08/2001. |
| <b>(11) DI 5600782-5</b> | Código 44 - Extinção - Art. 119 inciso III da LPI<br>(15) 21/07/1998<br>(73) Trading Light Iluminação e Comércio Ltda (BR/SP)<br>(74) Cruzeiro Newmarc Patentes e Marcas Ltda.<br>Registro extinto, a contar de 06/08/2001. |
| <b>(11) DI 5600784-1</b> | Código 44 - Extinção - Art. 119 inciso III da LPI<br>(15) 27/04/1999<br>(73) Antonio Talon Junior (BR/SP) ; Lina Nonaka (BR/SP)<br>(74) Rogério Brunner Assessoria S/C Ltda<br>Registro extinto, a contar de 08/08/2001.    |
| <b>(11) DI 5600788-4</b> | Código 44 - Extinção - Art. 119 inciso III da LPI<br>(15) 23/05/2000<br>(73) Petúnia Cosméticos e Perfumaria Ltda (BR/SP)<br>(74) Waldemar do Nascimento<br>Registro extinto, a contar de 09/08/2001.                       |
| <b>(11) DI 5600801-5</b> | Código 44 - Extinção - Art. 119 inciso III da LPI<br>(15) 27/04/1999<br>(73) José Salcedo Trujillo (ES)<br>(74) Antonio Mauricio Pedras Arnaud<br>Registro extinto, a contar de 14/08/2001.                                 |
| <b>(11) DI 5600802-3</b> | Código 44 - Extinção - Art. 119 inciso III da LPI<br>(15) 11/11/1997<br>(73) Waldir Bianco (BR/SP)<br>(74) Logos Marcas e Patentes S/C Ltda.<br>Registro extinto, a contar de 16/08/2001.                                   |
| <b>(11) DI 5600825-2</b> | Código 44 - Extinção - Art. 119 inciso III da LPI<br>(15) 30/03/1999<br>(73) Jose Roberto Gomes da Silva (BR/SP)<br>(74) SPI Marcas e Patentes S/C Ltda<br>Registro extinto, a contar de 23/08/2001.                        |
| <b>(11) DI 5600827-9</b> | Código 44 - Extinção - Art. 119 inciso III da LPI<br>(15) 02/09/1997  |

---



---

(73) Daniel Julio Gonçalves (BR/SP)  
(74) Beérre Assessoria Empresarial S/C Ltda.  
Registro extinto, a contar de 24/08/2001.

---

**(11) DI 5600830-9** Código 44 - Extinção - Art. 119 inciso III da LPI  
(15) 20/04/1999  
(73) Eduardo Passalacqua (BR/SP)  
(74) Clóvis Vassimon Júnior  
Registro extinto, a contar de 27/08/2001.

---

**(11) DI 5600831-7** Código 44 - Extinção - Art. 119 inciso III da LPI  
(15) 26/08/1997  
(73) Fernando Alexandre da Cunha Lima (BR/SP)  
(74) Real Marcas e Patentes S/C Ltda  
Registro extinto, a contar de 27/08/2001.

---

**(11) DI 5600836-8** Código 44 - Extinção - Art. 119 inciso III da LPI  
(15) 21/01/1998  
(73) Britânia Eletrodomésticos S/A. (BR/PR)  
(74) P.A. Produtores Associados Marcas e Patentes Ltda  
Registro extinto, a contar de 28/08/2001.

---

**(11) DI 5600837-6** Código 44 - Extinção - Art. 119 inciso III da LPI  
(15) 25/02/1998  
(73) Britânia Eletrodomésticos S/A. (BR/PR)  
(74) P.A. Produtores Associados Marcas e Patentes Ltda  
Registro extinto, a contar de 28/08/2001.

---

**(11) DI 5600846-5** Código 44 - Extinção - Art. 119 inciso III da LPI  
(15) 20/04/1999  
(73) Chrysler Corporation (US)  
(74) DANNEMANN, SIEMSEN, BIGLER & IPANEMA MOREIRA  
Registro extinto, a contar de 04/05/2001.

---

**(11) DI 5600847-3** Código 44 - Extinção - Art. 119 inciso III da LPI  
(15) 20/04/1999  
(73) Chrysler Corporation (US)  
(74) DANNEMANN, SIEMSEN, BIGLER & IPANEMA MOREIRA  
Registro extinto, a contar de 04/05/2001.

---

**(11) DI 5600848-1** Código 44 - Extinção - Art. 119 inciso III da LPI  
(15) 11/05/1999  
(73) Chrysler Corporation (US)  
(74) DANNEMANN, SIEMSEN, BIGLER & IPANEMA MOREIRA



---

Registro extinto, a contar de 04/05/2001.

---

**(11) DI 5600849-0** Código 44 - Extinção - Art. 119 inciso III da LPI  
(15) 20/04/1999  
(73) Chrysler Corporation (US)  
(74) DANNEMANN, SIEMSEN, BIGLER & IPANEMA MOREIRA  
Registro extinto, a contar de 04/05/2001.

---

**(11) DI 5600865-1** Código 44 - Extinção - Art. 119 inciso III da LPI  
(15) 20/04/1999  
(73) Liand-Yuan Chen (CN)  
(74) Paulo C. Oliveira & Cia.  
Registro extinto, a contar de 07/05/2001.

---

**(11) DI 5600874-0** Código 44 - Extinção - Art. 119 inciso III da LPI  
(15) 20/04/1999  
(73) Household Innovations International B.V. (NL)  
(74) DANNEMANN, SIEMSEN, BIGLER & IPANEMA MOREIRA  
Registro extinto, a contar de 14/05/2001.

---

**(11) DI 5600876-7** Código 44 - Extinção - Art. 119 inciso III da LPI  
(15) 20/04/1999  
(73) Chrysler Corporation (US)  
(74) DANNEMANN, SIEMSEN, BIGLER & IPANEMA MOREIRA  
Registro extinto, a contar de 15/05/2001.

---

**(11) DI 5600881-3** Código 44 - Extinção - Art. 119 inciso III da LPI  
(15) 09/11/1999  
(73) Electrolux do Brasil S/A (BR/PR)  
(74) Mega-Marcas e Patentes S/C Ltda.  
Registro extinto, a contar de 24/04/2001.

---

**(11) DI 5600882-1** Código 44 - Extinção - Art. 119 inciso III da LPI  
(15) 03/08/1999  
(73) Electrolux do Brasil S/A (BR/PR)  
(74) Mega-Marcas e Patentes S/C Ltda.  
Registro extinto, a contar de 24/04/2001.

---

**(11) DI 5600893-7** Código 44 - Extinção - Art. 119 inciso III da LPI  
(15) 21/01/1998  
(73) Emanuel Dantas Bomfim (BR/BA)  
Registro extinto, a contar de 27/04/2001.

---

**(11) DI 5600894-5** Código 44 - Extinção - Art. 119 inciso III da LPI

---



---

|                          |  |
|--------------------------|--|
|                          | (15) 26/08/1997<br>(73) Luiz Paulo de Souza Dias (BR/BA)<br>Registro extinto, a contar de 11/05/2001.  |
| <b>(11) DI 5600895-3</b> | Código 44 - Extinção - Art. 119 inciso III da LPI<br>(15) 26/08/1997<br>(73) Luiz Paulo de Souza Dias (BR/BA)<br>Registro extinto, a contar de 11/05/2001.                       |
| <b>(11) DI 5600897-0</b> | Código 44 - Extinção - Art. 119 inciso III da LPI<br>(15) 26/08/1997<br>(73) Artur Humberto Ferraresi (BR/SC)<br>Registro extinto, a contar de 04/05/2001.                       |
| <b>(11) DI 5600899-6</b> | Código 44 - Extinção - Art. 119 inciso III da LPI<br>(15) 30/03/1999<br>(73) Alexandre Eduardo Weiss (BR/RJ)<br>Registro extinto, a contar de 18/05/2001.                        |
| <b>(11) DI 5600910-0</b> | Código 44 - Extinção - Art. 119 inciso III da LPI<br>(15) 26/08/1997<br>(73) Flávio Lazzarotto (BR/RS)<br>(74) B&P Associados Ltda.<br>Registro extinto, a contar de 23/04/2001. |
| <b>(11) DI 5600911-9</b> | Código 44 - Extinção - Art. 119 inciso III da LPI<br>(15) 30/03/1999<br>(73) Flávio Lazzarotto (BR/RS)<br>(74) B&P Associados Ltda.<br>Registro extinto, a contar de 23/04/2001. |
| <b>(11) DI 5600912-7</b> | Código 44 - Extinção - Art. 119 inciso III da LPI<br>(15) 30/03/1999<br>(73) Flávio Lazzarotto (BR/RS)<br>(74) B&P Associados Ltda.<br>Registro extinto, a contar de 23/04/2001. |
| <b>(11) DI 5600913-5</b> | Código 44 - Extinção - Art. 119 inciso III da LPI<br>(15) 30/03/1999<br>(73) Flávio Lazzarotto (BR/RS)<br>(74) B&P Associados Ltda.<br>Registro extinto, a contar de 23/04/2001. |
| <b>(11) DI 5600918-6</b> | Código 44 - Extinção - Art. 119 inciso III da LPI  |



---

|                          |  |
|--------------------------|--|
|                          | (15) 30/03/1999<br>(73) Alex Antonio Menezes (BR/RS)<br>(74) Almar Registro de Marcas e Patentes Ltda<br>Registro extinto, a contar de 01/05/2001.   |
| <b>(11) DI 5600921-6</b> | Código 44 - Extinção - Art. 119 inciso III da LPI<br>(15) 11/11/1997<br>(73) Leonardo Segatt (BR/RS)<br>(74) D'Mark RF Assessoria Empresarial Ltda.<br>Registro extinto, a contar de 09/05/2001.                                   |
| <b>(11) DI 5600922-4</b> | Código 44 - Extinção - Art. 119 inciso III da LPI<br>(15) 11/11/1997<br>(73) Leonardo Segatt (BR/RS)<br>(74) D'Mark RF Assessoria Empresarial Ltda.<br>Registro extinto, a contar de 09/05/2001.                                   |
| <b>(11) DI 5600926-7</b> | Código 44 - Extinção - Art. 119 inciso III da LPI<br>(15) 18/05/1999<br>(73) Móveis Ronconi Ltda (BR/PR)<br>(74) Brasil Sul Marcas e Patentes S/C Ltda.<br>Registro extinto, a contar de 11/05/2001.                               |
| <b>(11) DI 5600927-5</b> | Código 44 - Extinção - Art. 119 inciso III da LPI<br>(15) 26/08/1997<br>(73) Elton Luiz Sequinel (BR/PR) ; Ronaldo Cirino de Souza Santos (BR/PR)<br>(74) Douglas Hamilton de Queiroz<br>Registro extinto, a contar de 17/05/2001. |
| <b>(11) DI 5600928-3</b> | Código 44 - Extinção - Art. 119 inciso III da LPI<br>(15) 11/05/1999<br>(73) AD Lider Embalagens S/A (BR/RJ)<br>(74) Devinir Benedito Ramos de Moraes<br>Registro extinto, a contar de 22/05/2001.                                 |
| <b>(11) DI 5600929-1</b> | Código 44 - Extinção - Art. 119 inciso III da LPI<br>(15) 11/05/1999<br>(73) Fila U.S.A., Inc. (US)<br>(74) DANNEMANN, SIEMSEN, BIGLER & IPANEMA MOREIRA<br>Registro extinto, a contar de 22/05/2001.                              |
| <b>(11) DI 5600933-0</b> | Código 44 - Extinção - Art. 119 inciso III da LPI<br>(15) 11/05/1999<br>(73) José Orlando Lima (BR/GO)   |



---

(74) Centep Advocacia  
Registro extinto, a contar de 10/05/2001.

---

**(11) DI 5600935-6** Código 44 - Extinção - Art. 119 inciso III da LPI  
(15) 20/07/1999  
(73) Dimas Rodrigues da Costa (BR/MG)  
Registro extinto, a contar de 21/05/2001.

---

**(11) DI 5600936-4** Código 44 - Extinção - Art. 119 inciso III da LPI  
(15) 11/11/1997  
(73) Antônio Eustáquio Teixeira da Silva (BR/MG)  
Registro extinto, a contar de 22/05/2001.

---

**(11) DI 5600938-0** Código 44 - Extinção - Art. 119 inciso III da LPI  
(15) 14/12/1999  
(73) Ivanor Luis Arioli (BR/RS)  
(74) Almar Registro de Marcas e Patentes Ltda  
Registro extinto, a contar de 10/05/2001.

---

**(11) DI 5600939-9** Código 44 - Extinção - Art. 119 inciso III da LPI  
(15) 14/12/1999  
(73) Ivanor Luis Arioli (BR/RS)  
(74) Almar Registro de Marcas e Patentes Ltda  
Registro extinto, a contar de 10/05/2001.

---

**(11) DI 5600940-2** Código 44 - Extinção - Art. 119 inciso III da LPI  
(15) 14/12/1999  
(73) Ivanor Luis Arioli (BR/RS)  
(74) Almar Registro de Marcas e Patentes Ltda  
Registro extinto, a contar de 10/05/2001.

---

**(11) DI 5600941-0** Código 44 - Extinção - Art. 119 inciso III da LPI  
(15) 28/10/1997  
(73) Ivanor Luis Arioli (BR/RS)  
(74) Almar Registro de Marcas e Patentes Ltda  
Registro extinto, a contar de 10/05/2001.

---

**(11) DI 5600942-9** Código 44 - Extinção - Art. 119 inciso III da LPI  
(15) 25/05/1999  
(73) Ivanor Luis Arioli (BR/RS)  
(74) Almar Registro de Marcas e Patentes Ltda  
Registro extinto, a contar de 10/05/2001.

---

**(11) DI 5600943-7** Código 44 - Extinção - Art. 119 inciso III da LPI



---

|                          |   |
|--------------------------|---|
|                          | (15) 26/08/1997<br>(73) Carlos Valentim Stedile (BR/RS)<br>(74) Marpa Cons. & Asses. Empresarial Ltda<br>Registro extinto, a contar de 14/05/2001.  |
| <b>(11) DI 5600947-0</b> | Código 44 - Extinção - Art. 119 inciso III da LPI<br>(15) 21/01/1998<br>(73) Flávio Lazzarotto (BR/RS)<br>(74) B&P Associados Ltda.<br>Registro extinto, a contar de 16/05/2001.                              |
| <b>(11) DI 5600948-8</b> | Código 44 - Extinção - Art. 119 inciso III da LPI<br>(15) 21/01/1998<br>(73) Jair Speranza (BR/RS)<br>(74) B&P Associados Ltda.<br>Registro extinto, a contar de 16/05/2001.                                  |
| <b>(11) DI 5600956-9</b> | Código 44 - Extinção - Art. 119 inciso III da LPI<br>(15) 21/01/1998<br>(73) Inapram Artefatos de Arame Ltda (BR/RS)<br>(74) B&P Associados Ltda.<br>Registro extinto, a contar de 24/05/2001.                |
| <b>(11) DI 5600957-7</b> | Código 44 - Extinção - Art. 119 inciso III da LPI<br>(15) 14/03/2000<br>(73) Inapram Artefatos de Arame Ltda (BR/RS)<br>(74) B&P Associados Ltda.<br>Registro extinto, a contar de 24/05/2001.                |
| <b>(11) DI 5600958-5</b> | Código 44 - Extinção - Art. 119 inciso III da LPI<br>(15) 21/01/1998<br>(73) Flávio Lazzarotto (BR/RS)<br>(74) B&P Associados Ltda.<br>Registro extinto, a contar de 24/05/2001.                              |
| <b>(11) DI 5600959-3</b> | Código 44 - Extinção - Art. 119 inciso III da LPI<br>(15) 15/12/1998<br>(73) Yale La Fonte Sistemas de Segurança Ltda (BR/SP)<br>(74) TINOCO SOARES & FILHO LTDA<br>Registro extinto, a contar de 28/05/2001. |
| <b>(11) DI 5600960-7</b> | Código 44 - Extinção - Art. 119 inciso III da LPI<br>(15) 15/12/1998<br>(73) Yale La Fonte Sistemas de Segurança Ltda (BR/SP)   |



---

|  |  |
|--|--|
|  | (74) TINOCO SOARES & FILHO LTDA<br>Registro extinto, a contar de 28/05/2001. |
|--|--|

---

|                          |   |
|--------------------------|---|
| <b>(11) DI 5600961-5</b> | Código 44 - Extinção - Art. 119 inciso III da LPI<br>(15) 15/12/1998<br>(73) Yale La Fonte Sistemas de Segurança Ltda (BR/SP)<br>(74) TINOCO SOARES & FILHO LTDA<br>Registro extinto, a contar de 28/05/2001. |
|--------------------------|---|

---

|                          |   |
|--------------------------|---|
| <b>(11) DI 5600965-8</b> | Código 44 - Extinção - Art. 119 inciso III da LPI<br>(15) 11/05/1999<br>(73) Adidas Ag (DE)<br>(74) DANNEMANN, SIEMSEN, BIGLER & IPANEMA MOREIRA<br>Registro extinto, a contar de 28/05/2001. |
|--------------------------|---|

---

|                          |   |
|--------------------------|---|
| <b>(11) DI 5600966-6</b> | Código 44 - Extinção - Art. 119 inciso III da LPI<br>(15) 27/04/1999<br>(73) Adidas Ag (DE)<br>(74) DANNEMANN, SIEMSEN, BIGLER & IPANEMA MOREIRA<br>Registro extinto, a contar de 28/05/2001. |
|--------------------------|---|

---

|                          |   |
|--------------------------|---|
| <b>(11) DI 5600967-4</b> | Código 44 - Extinção - Art. 119 inciso III da LPI<br>(15) 11/05/1999<br>(73) Iscar Ltd (IL)<br>(74) Momsen, Leonardos & CIA.<br>Registro extinto, a contar de 28/05/2001. |
|--------------------------|---|

---

|                          |   |
|--------------------------|---|
| <b>(11) DI 5600968-2</b> | Código 44 - Extinção - Art. 119 inciso III da LPI<br>(15) 21/10/1997<br>(73) Amanda do Brasil Com. e Imp. Ltda (BR/RS)<br>(74) SKO - Direitos da Propriedade Industrial em Marcas e Patentes Ltda.<br>Registro extinto, a contar de 29/05/2001. |
|--------------------------|---|

---

|                          |   |
|--------------------------|---|
| <b>(11) DI 5600969-0</b> | Código 44 - Extinção - Art. 119 inciso III da LPI<br>(15) 04/11/1997<br>(73) Amanda do Brasil Com. e Imp. Ltda (BR/RS)<br>(74) SKO - Direitos da Propriedade Industrial em Marcas e Patentes Ltda.<br>Registro extinto, a contar de 29/05/2001. |
|--------------------------|---|

---

|                          |  |
|--------------------------|--|
| <b>(11) DI 5600970-4</b> | Código 44 - Extinção - Art. 119 inciso III da LPI<br>(15) 11/05/1999<br>(73) Orlando Santana Brasil (BR/RJ)<br>Registro extinto, a contar de 30/05/2001. |
|--------------------------|--|



---

|                          |   |
|--------------------------|---|
| <b>(11) DI 5600971-2</b> | Código 44 - Extinção - Art. 119 inciso III da LPI<br>(15) 27/04/1999<br>(73) Estede Markenartikelvertriebs G.M.B.H. & CO. KG (AT)<br>(74) DANNEMANN, SIEMSEN, BIGLER & IPANEMA MOREIRA<br>Registro extinto, a contar de 31/05/2001. |
| <b>(11) DI 5600972-0</b> | Código 44 - Extinção - Art. 119 inciso III da LPI<br>(15) 04/04/2000<br>(73) Fly Horse Comércio Importação e Exportação LTDA. (BR/SP)<br>(74) City Patentes e Marcas Ltda.<br>Registro extinto, a contar de 01/06/2001.             |
| <b>(11) DI 5600973-9</b> | Código 44 - Extinção - Art. 119 inciso III da LPI<br>(15) 15/06/1999<br>(73) Minnesota Mining and Manufacturing Company (US)<br>(74) Momsen, Leonardos & CIA.<br>Registro extinto, a contar de 04/06/2001.                          |
| <b>(11) DI 5600974-7</b> | Código 44 - Extinção - Art. 119 inciso III da LPI<br>(15) 01/06/1999<br>(73) Minnesota Mining and Manufacturing Company (US)<br>(74) Momsen, Leonardos & CIA.<br>Registro extinto, a contar de 04/06/2001.                          |
| <b>(11) DI 5600975-5</b> | Código 44 - Extinção - Art. 119 inciso III da LPI<br>(15) 01/06/1999<br>(73) Minnesota Mining and Manufacturing Company (US)<br>(74) Momsen, Leonardos & CIA.<br>Registro extinto, a contar de 04/06/2001.                          |
| <b>(11) DI 5600976-3</b> | Código 44 - Extinção - Art. 119 inciso III da LPI<br>(15) 01/06/1999<br>(73) Minnesota Mining and Manufacturing Company (US)<br>(74) Momsen, Leonardos & CIA.<br>Registro extinto, a contar de 04/06/2001.                          |
| <b>(11) DI 5600977-1</b> | Código 44 - Extinção - Art. 119 inciso III da LPI<br>(15) 01/06/1999<br>(73) Minnesota Mining and Manufacturing Company (US)<br>(74) Momsen, Leonardos & CIA.<br>Registro extinto, a contar de 04/06/2001.                          |
| <b>(11) DI 5600979-8</b> | Código 44 - Extinção - Art. 119 inciso III da LPI<br>(15) 01/06/1999  |

---



---

|                          |  |
|--------------------------|--|
|                          | (73) Rogério dos Santos (BR/RS)<br>Registro extinto, a contar de 29/05/2001.   |
| <b>(11) DI 5600981-0</b> | Código 44 - Extinção - Art. 119 inciso III da LPI<br>(15) 04/11/1997<br>(73) Viviane Hickmann (BR/RS)<br>(74) Eliane Schirmer Antunes<br>Registro extinto, a contar de 08/06/2001.   |
| <b>(11) DI 5600983-6</b> | Código 44 - Extinção - Art. 119 inciso III da LPI<br>(15) 15/06/1999<br>(73) Metalmec Ind. Metalurgica e Mec. Ltda (BR/PR)<br>(74) Ivanor Medeiros Duarte<br>Registro extinto, a contar de 08/06/2001.   |
| <b>(11) DI 5600994-1</b> | Código 44 - Extinção - Art. 119 inciso III da LPI<br>(15) 30/03/1999<br>(73) Maria Beatriz Oliveira Penna Carvalho (BR/RJ) ; Claudia Maria Penna Schneider (BR/RJ) ; João Carlos Santos de Oliveira Penna (BR/RJ)<br>(74) Security Assessoria Empresarial Ltda.<br>Registro extinto, a contar de 06/06/2001. |
| <b>(11) DI 5600995-0</b> | Código 44 - Extinção - Art. 119 inciso III da LPI<br>(15) 30/03/1999<br>(73) S.C. Johnson & Son, Inc (US)<br>(74) Nellie Anne Daniel-Shores<br>Registro extinto, a contar de 06/06/2001.   |
| <b>(11) DI 5601001-0</b> | Código 44 - Extinção - Art. 119 inciso III da LPI<br>(15) 17/08/1999<br>(73) Heliane Gomes da Azevedo (BR/MG)<br>(74) Adilson de Souza Pena<br>Registro extinto, a contar de 08/06/2001.   |
| <b>(11) DI 5601004-4</b> | Código 44 - Extinção - Art. 119 inciso III da LPI<br>(15) 21/01/1998<br>(73) Jorge Biacchi Filho (BR/RS) ; Roberto Arjonas Silveira (BR/RS)<br>Registro extinto, a contar de 06/06/2001.   |
| <b>(11) DI 5601005-2</b> | Código 44 - Extinção - Art. 119 inciso III da LPI<br>(15) 21/01/1998<br>(73) Julio Cezar Oleiro Silveira (BR/RS)<br>Registro extinto, a contar de 06/06/2001.  |



---

**(11) DI 5601007-9** Código 44 - Extinção - Art. 119 inciso III da LPI  
(15) 04/11/1997  
(73) Glauco Bernardi (BR/RJ)  
Registro extinto, a contar de 11/06/2001.

---

**(11) DI 5601012-5** Código 44 - Extinção - Art. 119 inciso III da LPI  
(15) 20/07/1999  
(73) Amway Corporation (US)  
(74) Paulo C. Oliveira & Cia.  
Registro extinto, a contar de 12/06/2001.

---

**(11) DI 5601013-3** Código 44 - Extinção - Art. 119 inciso III da LPI  
(15) 03/08/1999  
(73) Amway Corporation (US)  
(74) Paulo C. Oliveira & Cia.  
Registro extinto, a contar de 12/06/2001.

---

**(11) DI 5601014-1** Código 44 - Extinção - Art. 119 inciso III da LPI  
(15) 03/08/1999  
(73) Amway Corporation (US)  
(74) Paulo C. Oliveira & Cia.  
Registro extinto, a contar de 12/06/2001.

---

**(11) DI 5601015-0** Código 44 - Extinção - Art. 119 inciso III da LPI  
(15) 30/03/1999  
(73) Koninklijke Philips Electronics N.V. (NL)  
Registro extinto, a contar de 12/06/2001.

---

**(11) DI 5601016-8** Código 44 - Extinção - Art. 119 inciso III da LPI  
(15) 30/03/1999  
(73) Colgate-Palmolive Company (US)  
(74) Momsen, Leonardos & CIA.  
Registro extinto, a contar de 13/06/2001.

---

**(11) DI 5601019-2** Código 44 - Extinção - Art. 119 inciso III da LPI  
(15) 15/06/1999  
(73) Sturm, Ruger & Company, Inc. (US)  
(74) Momsen, Leonardos & CIA.  
Registro extinto, a contar de 13/06/2001.

---

**(11) DI 5601024-9** Código 44 - Extinção - Art. 119 inciso III da LPI  
(15) 11/11/1997  
(73) Móveis Rudnick S.A. (BR/SC)  
(74) Brasil Sul Marcas e Patentes S/C Ltda.



---

Registro extinto, a contar de 22/06/2001.

---

**(11) DI 5601025-7** Código 44 - Extinção - Art. 119 inciso III da LPI  
(15) 11/11/1997  
(73) Móveis Rudnick S.A. (BR/SC)  
(74) Brasil Sul Marcas e Patentes S/C Ltda.  
Registro extinto, a contar de 22/06/2001.

---

**(11) DI 5601026-5** Código 44 - Extinção - Art. 119 inciso III da LPI  
(15) 09/06/1998  
(73) Sergio Pilati (BR/RS)  
(74) Mario de Almeida & Cia Ltda  
Registro extinto, a contar de 14/06/2001.

---

**(11) DI 5601035-4** Código 44 - Extinção - Art. 119 inciso III da LPI  
(15) 30/03/1999  
(73) Wella Aktiengesellschaft (DE)  
(74) DANNEMANN, SIEMSEN, BIGLER & IPANEMA MOREIRA  
Registro extinto, a contar de 21/06/2001.

---

**(11) DI 5601036-2** Código 44 - Extinção - Art. 119 inciso III da LPI  
(15) 30/03/1999  
(73) Wella Aktiengesellschaft (DE)  
(74) DANNEMANN, SIEMSEN, BIGLER & IPANEMA MOREIRA  
Registro extinto, a contar de 21/06/2001.

---

**(11) DI 5601037-0** Código 44 - Extinção - Art. 119 inciso III da LPI  
(15) 30/03/1999  
(73) Natal Sharks Board (ZA)  
(74) DANNEMANN, SIEMSEN, BIGLER & IPANEMA MOREIRA  
Registro extinto, a contar de 21/06/2001.

---

**(11) DI 5601038-9** Código 44 - Extinção - Art. 119 inciso III da LPI  
(15) 30/03/1999  
(73) Wella Aktiengesellschaft (DE)  
(74) DANNEMANN, SIEMSEN, BIGLER & IPANEMA MOREIRA  
Registro extinto, a contar de 21/06/2001.

---

**(11) DI 5601046-0** Código 44 - Extinção - Art. 119 inciso III da LPI  
(15) 26/08/1997  
(73) Dart Industries, Inc. (US)  
(74) Clarke Modet do Brasil LTDA  
Registro extinto, a contar de 21/06/2001.

---



---

**(11) DI 5601054-0** Código 44 - Extinção - Art. 119 inciso III da LPI  
(15) 20/04/1999  
(73) Alexandre Noruega Ribeiro de Moura (BR/RJ)  
Registro extinto, a contar de 27/06/2001.

---

**(11) DI 5601055-9** Código 44 - Extinção - Art. 119 inciso III da LPI  
(15) 20/04/1999  
(73) Alexandre Eduardo Weiss (BR/RJ)  
Registro extinto, a contar de 27/06/2001.

---

**(11) DI 5601057-5** Código 44 - Extinção - Art. 119 inciso III da LPI  
(15) 20/04/1999  
(73) Alexandre Noruega Ribeiro de Moura (BR/RJ)  
Registro extinto, a contar de 28/06/2001.

---

**(11) DI 5601064-8** Código 44 - Extinção - Art. 119 inciso III da LPI  
(15) 21/09/1999  
(73) Edir Boscaratto (BR/SP)  
(74) City Patentes e Marcas Ltda.  
Registro extinto, a contar de 29/06/2001.

---

**(11) DI 5601065-6** Código 44 - Extinção - Art. 119 inciso III da LPI  
(15) 21/09/1999  
(73) Edir Boscaratto (BR/SP)  
(74) City Patentes e Marcas Ltda.  
Registro extinto, a contar de 29/06/2001.

---

**(11) DI 5601067-2** Código 44 - Extinção - Art. 119 inciso III da LPI  
(15) 21/09/1999  
(73) Edir Boscaratto (BR/SP)  
(74) City Patentes e Marcas Ltda.  
Registro extinto, a contar de 29/06/2001.

---

**(11) DI 5601072-9** Código 44 - Extinção - Art. 119 inciso III da LPI  
(15) 20/04/1999  
(73) Timex Corporation (US)  
Registro extinto, a contar de 02/07/2001.

---

**(11) DI 5601073-7** Código 44 - Extinção - Art. 119 inciso III da LPI  
(15) 20/04/1999  
(73) TIMEX CORPORATION (US)  
Registro extinto, a contar de 02/07/2001.

---

**(11) DI 5601075-3** Código 44 - Extinção - Art. 119 inciso III da LPI

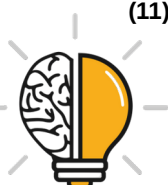

---

|                          |  |
|--------------------------|--|
|                          | (15) 20/04/1999<br>(73) Andréa Cristaldi Ferreira (BR/RJ)<br>Registro extinto, a contar de 02/07/2001.   |
| <b>(11) DI 5601080-0</b> | Código 44 - Extinção - Art. 119 inciso III da LPI<br>(15) 11/11/1997<br>(73) Sirlei Carraro Valduga (BR/RS)<br>(74) Marpa Cons. & Asses. Empresarial Ltda<br>Registro extinto, a contar de 25/06/2001.                                     |
| <b>(11) DI 5601081-8</b> | Código 44 - Extinção - Art. 119 inciso III da LPI<br>(15) 11/11/1997<br>(73) Nadinael José da Silva (BR/PR)<br>(74) Brasil Sul Marcas e Patentes S/C Ltda.<br>Registro extinto, a contar de 29/06/2001.                                    |
| <b>(11) DI 5601083-4</b> | Código 44 - Extinção - Art. 119 inciso III da LPI<br>(15) 03/08/1999<br>(73) Multinjet Artefatos Plásticos Ltda (BR/SP)<br>(74) Cometa Marcas e Patentes S/C Ltda.<br>Registro extinto, a contar de 05/07/2001.                            |
| <b>(11) DI 5601085-0</b> | Código 44 - Extinção - Art. 119 inciso III da LPI<br>(15) 26/08/1997<br>(73) Schoeller Plast do Brasil Ltda (BR/SP)<br>(74) DANNEMANN, SIEMSEN, BIGLER & IPANEMA MOREIRA<br>Registro extinto, a contar de 06/07/2001.                      |
| <b>(11) DI 5601086-9</b> | Código 44 - Extinção - Art. 119 inciso III da LPI<br>(15) 20/04/1999<br>(73) Microsoft Corporation (US)<br>Registro extinto, a contar de 06/07/2001.   |
| <b>(11) DI 5601090-7</b> | Código 44 - Extinção - Art. 119 inciso III da LPI<br>(15) 18/05/1999<br>(73) Unilever N.V. (NL)<br>(74) Momsen, Leonardos & CIA.<br>Registro extinto, a contar de 09/07/2001.  |
| <b>(11) DI 5601097-4</b> | Código 44 - Extinção - Art. 119 inciso III da LPI<br>(15) 20/04/1999<br>(73) Nilo Cezar Sanches (BR/PR) ; Ubiratan Moraes de Almeida Rayel (BR/PR)<br>(74) Semapar Marcas e Patentes S/C Ltda<br>Registro extinto, a contar de 03/07/2001. |



---

|                          |  |
|--------------------------|--|
| <b>(11) DI 5601104-0</b> | Código 44 - Extinção - Art. 119 inciso III da LPI<br>(15) 04/08/1998<br>(73) Dart Industries Inc. (US)<br>(74) Clarke Modet do Brasil LTDA<br>Registro extinto, a contar de 12/07/2001.  |
| <b>(11) DI 5601106-7</b> | Código 44 - Extinção - Art. 119 inciso III da LPI<br>(15) 05/10/1999<br>(73) Dirce Candido Videira (BR/SP)<br>(74) Escritório Fernando Marchetti S/C Ltda<br>Registro extinto, a contar de 12/07/2001.   |
| <b>(11) DI 5601108-3</b> | Código 44 - Extinção - Art. 119 inciso III da LPI<br>(15) 20/04/1999<br>(73) Mondi Artigos do Lar Ltda (BR/SP)<br>(74) Governate Marcas e Patentes S/C Ltda.<br>Registro extinto, a contar de 16/07/2001.                                      |
| <b>(11) DI 5601113-0</b> | Código 44 - Extinção - Art. 119 inciso III da LPI<br>(15) 29/02/2000<br>(73) Indústrias Metalúrgicas Piazza Ltda (BR/SP)<br>(74) Escritório Fernando Marchetti S/C Ltda<br>Registro extinto, a contar de 18/07/2001.                           |
| <b>(11) DI 5601115-6</b> | Código 44 - Extinção - Art. 119 inciso III da LPI<br>(15) 29/02/2000<br>(73) Indústrias Metalúrgicas Piazza Ltda (BR/SP)<br>(74) Escritório Fernando Marchetti S/C Ltda<br>Registro extinto, a contar de 18/07/2001.                           |
| <b>(11) DI 5601116-4</b> | Código 44 - Extinção - Art. 119 inciso III da LPI<br>(15) 29/02/2000<br>(73) Indústrias Metalúrgicas Piazza Ltda (BR/SP)<br>(74) Escritório Fernando Marchetti S/C Ltda<br>Registro extinto, a contar de 18/07/2001.                           |
| <b>(11) DI 5601117-2</b> | Código 44 - Extinção - Art. 119 inciso III da LPI<br>(15) 01/06/1999<br>(73) Kabushiki Kaisha Sega Enterprises (Sega Enterprises, LTD.) (JP)<br>(74) DANNEMANN, SIEMSEN, BIGLER & IPANEMA MOREIRA<br>Registro extinto, a contar de 18/07/2001. |
| <b>(11) DI 5601118-0</b> | Código 44 - Extinção - Art. 119 inciso III da LPI  |

---



---

(15) 30/11/1999  
(73) Kabushiki Kaisha Sega Enterprises (Sega Enterprises, LTD.) (JP)  
(74) DANNEMANN, SIEMSEN, BIGLER & IPANEMA MOREIRA  
Registro extinto, a contar de 18/07/2001.

---

**(11) DI 5601119-9** Código 44 - Extinção - Art. 119 inciso III da LPI  
(15) 25/05/1999  
(73) Kabushiki Kaisha Sega Enterprises (Sega Enterprises, LTD.) (JP)  
(74) DANNEMANN, SIEMSEN, BIGLER & IPANEMA MOREIRA  
Registro extinto, a contar de 18/07/2001.

---

**(11) DI 5601121-0** Código 44 - Extinção - Art. 119 inciso III da LPI  
(15) 25/05/1999  
(73) SEB (FR)  
(74) Araripe & Associados  
Registro extinto, a contar de 19/07/2001.

---

**(11) DI 5601128-8** Código 44 - Extinção - Art. 119 inciso III da LPI  
(15) 25/02/1998  
(73) The Goodyear Tire & Rubber Company (US)  
Registro extinto, a contar de 24/07/2001.

---

**(11) DI 5601131-8** Código 44 - Extinção - Art. 119 inciso III da LPI  
(15) 14/03/2000  
(73) Ricardo Luiz Sant' Anna Viegas (BR/RJ)  
Registro extinto, a contar de 27/07/2001.

---

**(11) DI 5601132-6** Código 44 - Extinção - Art. 119 inciso III da LPI  
(15) 25/05/1999  
(73) Rollerball International Inc. (US)  
(74) Custódio de Almeida & Cia  
Registro extinto, a contar de 27/07/2001.

---

**(11) DI 5601133-4** Código 44 - Extinção - Art. 119 inciso III da LPI  
(15) 14/12/1999  
(73) Saint-Gobain Vidros S. A. (BR/SP)  
(74) Escritório Fernando Marchetti S/C Ltda  
Registro extinto, a contar de 27/07/2001.

---

**(11) DI 5601134-2** Código 44 - Extinção - Art. 119 inciso III da LPI  
(15) 29/02/2000  
(73) Saint-Gobain Vidros S. A. (BR/SP)  
(74) Escritório Fernando Marchetti S/C Ltda  
Registro extinto, a contar de 26/07/2001.



---

|                          |   |
|--------------------------|---|
| <b>(11) DI 5601140-7</b> | Código 44 - Extinção - Art. 119 inciso III da LPI<br>(15) 11/11/1997<br>(73) Leonardo Segatt (BR/RS)<br>(74) D'Mark RF Assessoria Empresarial Ltda.<br>Registro extinto, a contar de 16/07/2001.  |
| <b>(11) DI 5601142-3</b> | Código 44 - Extinção - Art. 119 inciso III da LPI<br>(15) 26/08/1997<br>(73) Doormann S.A. Embalagens Plásticas (BR/RS)<br>(74) Custódio de Almeida & Cia<br>Registro extinto, a contar de 17/07/2006.  |
| <b>(11) DI 5601145-8</b> | Código 44 - Extinção - Art. 119 inciso III da LPI<br>(15) 26/08/1997<br>(73) Raul Fernando Borges Germano da Silva (BR/RS)<br>(74) SKO - Direitos da Propriedade Industrial em Marcas e Patentes Ltda.<br>Registro extinto, a contar de 25/07/2001. |
| <b>(11) DI 5601149-0</b> | Código 44 - Extinção - Art. 119 inciso III da LPI<br>(15) 04/04/2000<br>(73) Van Leer Embalagens Industriais do Brasil Ltda (BR/SP)<br>(74) Cometa Marcas e Patentes S/C Ltda.<br>Registro extinto, a contar de 02/08/2001.                         |
| <b>(11) DI 5601150-4</b> | Código 44 - Extinção - Art. 119 inciso III da LPI<br>(15) 04/04/2000<br>(73) Van Leer Embalagens Industriais do Brasil Ltda (BR/SP)<br>(74) Cometa Marcas e Patentes S/C Ltda.<br>Registro extinto, a contar de 02/08/2001.                         |
| <b>(11) DI 5601151-2</b> | Código 44 - Extinção - Art. 119 inciso III da LPI<br>(15) 04/04/2000<br>(73) Van Leer Embalagens Industriais do Brasil Ltda (BR/SP)<br>(74) Cometa Marcas e Patentes S/C Ltda.<br>Registro extinto, a contar de 02/08/2001.                         |
| <b>(11) DI 5601152-0</b> | Código 44 - Extinção - Art. 119 inciso III da LPI<br>(15) 04/04/2000<br>(73) Van Leer Embalagens Industriais do Brasil Ltda (BR/SP)<br>(74) Cometa Marcas e Patentes S/C Ltda.<br>Registro extinto, a contar de 02/08/2001.                         |
| <b>(11) DI 5601153-9</b> | Código 44 - Extinção - Art. 119 inciso III da LPI   |

---

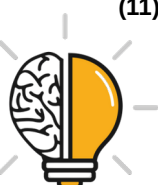

---

|                          |  |
|--------------------------|--|
|                          | (15) 04/04/2000<br>(73) Van Leer Embalagens Industriais do Brasil Ltda (BR/SP)<br>(74) Cometa Marcas e Patentes S/C Ltda.<br>Registro extinto, a contar de 02/08/2001.   |
| <b>(11) DI 5601154-7</b> | Código 44 - Extinção - Art. 119 inciso III da LPI<br>(15) 04/04/2000<br>(73) Van Leer Embalagens Industriais do Brasil Ltda (BR/SP)<br>(74) Cometa Marcas e Patentes S/C Ltda.<br>Registro extinto, a contar de 02/08/2001.  |
| <b>(11) DI 5601155-5</b> | Código 44 - Extinção - Art. 119 inciso III da LPI<br>(15) 04/04/2000<br>(73) Van Leer Embalagens Industriais do Brasil Ltda (BR/SP)<br>(74) Cometa Marcas e Patentes S/C Ltda.<br>Registro extinto, a contar de 02/08/2001.  |
| <b>(11) DI 5601156-3</b> | Código 44 - Extinção - Art. 119 inciso III da LPI<br>(15) 04/04/2000<br>(73) Van Leer Embalagens Industriais do Brasil LTDA. (BR/SP)<br>(74) Cometa Marcas e Patentes S/C Ltda.<br>Registro extinto, a contar de 02/08/2001. |
| <b>(11) DI 5601157-1</b> | Código 44 - Extinção - Art. 119 inciso III da LPI<br>(15) 20/04/1999<br>(73) Bridgestone/Firestone, Inc (US)<br>(74) DANNEMANN, SIEMSEN, BIGLER & IPANEMA MOREIRA<br>Registro extinto, a contar de 02/08/2001.               |
| <b>(11) DI 5601159-8</b> | Código 44 - Extinção - Art. 119 inciso III da LPI<br>(15) 20/04/1999<br>(73) Ultra Aromas de Mexico, S.A. de C.V. (MX)<br>(74) TINOCO SOARES & FILHO LTDA<br>Registro extinto, a contar de 06/08/2001.                       |
| <b>(11) DI 5601161-0</b> | Código 44 - Extinção - Art. 119 inciso III da LPI<br>(15) 20/04/1999<br>(73) Ultra Aromas de Mexico, S.A. de C.V. (MX)<br>(74) TINOCO SOARES & FILHO LTDA<br>Registro extinto, a contar de 06/08/2001.                       |
| <b>(11) DI 5601162-8</b> | Código 44 - Extinção - Art. 119 inciso III da LPI<br>(15) 20/04/1999<br>(73) PI-Design AG (CH)   |



---

(74) DANNEMANN, SIEMSEN, BIGLER & IPANEMA MOREIRA  
Registro extinto, a contar de 06/08/2001.

---

**(11) DI 5601164-4** Código 44 - Extinção - Art. 119 inciso III da LPI  
(15) 29/02/2000  
(73) Walter Sforça (BR/MG)  
(74) Lancaster Coml. Patentes e Marcas  
Registro extinto, a contar de 22/06/2001.

---

**(11) DI 5601167-9** Código 44 - Extinção - Art. 119 inciso III da LPI  
(15) 20/04/1999  
(73) Tasso Pinheiro Brasil (BR/MG)  
Registro extinto, a contar de 13/07/2001.

---

**(11) DI 5601168-7** Código 44 - Extinção - Art. 119 inciso III da LPI  
(15) 11/11/1997  
(73) Jorge Biacchi Filho (BR/RS) ; Roberto Arjonas Silveira (BR/RS)  
Registro extinto, a contar de 06/07/2001.

---

**(11) DI 5601169-5** Código 44 - Extinção - Art. 119 inciso III da LPI  
(15) 20/04/1999  
(73) Fernando Ferreira (BR/RS)  
(74) Keske, Assessoria Empresarial  
Registro extinto, a contar de 06/07/2001.

---

**(11) DI 5601172-5** Código 44 - Extinção - Art. 119 inciso III da LPI  
(15) 11/11/1997  
(73) Maurício Nardelli Rosi (BR/PR)  
(74) A Criativa Marcas e Patentes S/C Ltda.  
Registro extinto, a contar de 13/07/2001.

---

**(11) DI 5601176-8** Código 44 - Extinção - Art. 119 inciso III da LPI  
(15) 20/04/1999  
(73) Paulo Roberto Sampaio (BR/MG)  
(74) Cidwan Uberlândia S/C Ltda  
Registro extinto, a contar de 08/08/2001.

---

**(11) DI 5601179-2** Código 44 - Extinção - Art. 119 inciso III da LPI  
(15) 20/04/1999  
(73) Mauro Celso de Matos (BR/SP)  
(74) Royal Patentes e Marcas S/C Ltda  
Registro extinto, a contar de 09/08/2001.

---

**(11) DI 5601180-6** Código 44 - Extinção - Art. 119 inciso III da LPI



---

|                          |  |
|--------------------------|--|
|                          | (15) 11/11/1997<br>(73) Flávio Lazzarotto (BR/RS)<br>(74) B&P Associados Ltda.<br>Registro extinto, a contar de 31/07/2001.  |
| <b>(11) DI 5601181-4</b> | Código 44 - Extinção - Art. 119 inciso III da LPI<br>(15) 20/04/1999<br>(73) Ademir Tecchio (BR/RS)<br>(74) B&P Associados Ltda.<br>Registro extinto, a contar de 31/07/2001.  |
| <b>(11) DI 5601188-1</b> | Código 44 - Extinção - Art. 119 inciso III da LPI<br>(15) 20/04/1999<br>(73) Claudio Alvarez (BR/PR)<br>Registro extinto, a contar de 30/07/2001.  |
| <b>(11) DI 5601189-0</b> | Código 44 - Extinção - Art. 119 inciso III da LPI<br>(15) 05/08/1997<br>(73) Marcos Augusto Alves Pereira (BR/PR) ; Paulo Mauricio Pia de Andrade (BR/PR)<br>(74) Douglas Hamilton de Queiroz<br>Registro extinto, a contar de 07/08/2001. |
| <b>(11) DI 5601190-3</b> | Código 44 - Extinção - Art. 119 inciso III da LPI<br>(15) 20/04/1999<br>(73) Ivan Jacob Cavagnoli (BR/RS)<br>(74) Adag's Consultoria Assessoria Patrimonial Ltda<br>Registro extinto, a contar de 03/08/2001.                              |
| <b>(11) DI 5601191-1</b> | Código 44 - Extinção - Art. 119 inciso III da LPI<br>(15) 20/04/1999<br>(73) Maria Olivia de Oliveira (BR/MG)<br>(74) Leconni Marcas & Patentes Ltda.<br>Registro extinto, a contar de 02/08/2001.   |
| <b>(11) DI 5601193-8</b> | Código 44 - Extinção - Art. 119 inciso III da LPI<br>(15) 20/04/1999<br>(73) Fabricacion Asientos Vehiculos Industriales S/A - Fainsa (ES)<br>(74) TINOCO SOARES & FILHO LTDA<br>Registro extinto, a contar de 14/08/2001.                 |
| <b>(11) DI 5601194-6</b> | Código 44 - Extinção - Art. 119 inciso III da LPI<br>(15) 20/04/1999<br>(73) Giovani Antonio Montalvão Valentini (BR/RS)   |



---

Registro extinto, a contar de 14/05/2001.

---

**(11) DI 5601195-4** Código 44 - Extinção - Art. 119 inciso III da LPI  
(15) 11/11/1997  
(73) Rib's Comestíveis Ltda. (BR/RS)  
(74) Marpa Cons. & Asses. Empresarial Ltda  
Registro extinto, a contar de 26/07/2001.

---

**(11) DI 5601198-9** Código 44 - Extinção - Art. 119 inciso III da LPI  
(15) 20/04/1999  
(73) Jun Hyok Yang (BR/SP)  
(74) City Patentes e Marcas Ltda.  
Registro extinto, a contar de 15/08/2001.

---

**(11) DI 5601204-7** Código 44 - Extinção - Art. 119 inciso III da LPI  
(15) 20/07/1999  
(73) Elser Refrigeração Ltda (BR/RJ)  
(74) CGM Assessoria Ltda  
Registro extinto, a contar de 16/08/2001.

---

**(11) DI 5601205-5** Código 44 - Extinção - Art. 119 inciso III da LPI  
(15) 20/07/1999  
(73) Elser Refrigeração Ltda (BR/RJ)  
(74) CGM Assessoria Ltda  
Registro extinto, a contar de 16/08/2001.

---

**(11) DI 5601206-3** Código 44 - Extinção - Art. 119 inciso III da LPI  
(15) 20/07/1999  
(73) Elser Refrigeração Ltda (BR/RJ)  
(74) CGM Assessoria Ltda  
Registro extinto, a contar de 16/08/2001.

---

**(11) DI 5601207-1** Código 44 - Extinção - Art. 119 inciso III da LPI  
(15) 20/04/1999  
(73) José Carlos de Souza Filho (BR/RJ)  
Registro extinto, a contar de 16/08/2001.

---

**(11) DI 5601210-1** Código 44 - Extinção - Art. 119 inciso III da LPI  
(15) 20/04/1999  
(73) Ronic Industries (FR)  
(74) Clarke Modet do Brasil LTDA  
Registro extinto, a contar de 17/08/2001.

---

**(11) DI 5601211-0** Código 44 - Extinção - Art. 119 inciso III da LPI

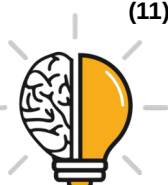

---

|                          |   |
|--------------------------|---|
|                          | (15) 20/04/1999<br>(73) Alexandre Cartaxo Garcez (BR/PR)<br>(74) Ivanor Medeiros Duarte<br>Registro extinto, a contar de 09/08/2001.  |
| <b>(11) DI 5601216-0</b> | Código 44 - Extinção - Art. 119 inciso III da LPI<br>(15) 11/11/1997<br>(73) Móveis 4 Irmãos Indústria e Comércio Ltda (BR/SC)<br>(74) PEDRO PAULO ALVES<br>Registro extinto, a contar de 14/08/2001.             |
| <b>(11) DI 5601220-9</b> | Código 44 - Extinção - Art. 119 inciso III da LPI<br>(15) 25/02/1998<br>(73) Rabelo Indústria e Comércio Ltda (BR/MG)<br>(74) Soares Assessoria Empresarial S/C Ltda<br>Registro extinto, a contar de 17/08/2001. |
| <b>(11) DI 5601222-5</b> | Código 44 - Extinção - Art. 119 inciso III da LPI<br>(15) 20/04/1999<br>(73) Cristina Maria Graeff (BR/RS)<br>Registro extinto, a contar de 17/08/2001.   |
| <b>(11) DI 5601223-3</b> | Código 44 - Extinção - Art. 119 inciso III da LPI<br>(15) 20/04/1999<br>(73) Franz Xavier Sproll (BR/SC)<br>(74) Brasil Sul Marcas e Patentes S/C Ltda.<br>Registro extinto, a contar de 16/08/2001.              |
| <b>(11) DI 5601224-1</b> | Código 44 - Extinção - Art. 119 inciso III da LPI<br>(15) 20/04/1999<br>(73) RECKITT BENCKISER (UK) LIMITED (GB)<br>(74) Di Blasi & Parente S.G. & Associados S/C<br>Registro extinto, a contar de 27/08/2001.    |
| <b>(11) DI 5601229-2</b> | Código 44 - Extinção - Art. 119 inciso III da LPI<br>(15) 27/04/1999<br>(73) Chrysler Corporation (US)<br>(74) DANNEMANN, SIEMSEN, BIGLER & IPANEMA MOREIRA<br>Registro extinto, a contar de 27/08/2001.          |
| <b>(11) DI 5601230-6</b> | Código 44 - Extinção - Art. 119 inciso III da LPI<br>(15) 27/04/1999<br>(73) Chrysler Corporation (US)<br>(74) DANNEMANN, SIEMSEN, BIGLER & IPANEMA MOREIRA   |



---

Registro extinto, a contar de 28/08/2001.

---

**(11) DI 5601233-0** Código 44 - Extinção - Art. 119 inciso III da LPI  
(15) 27/04/1999  
(73) Rowenta-Werke GMBH (DE)  
(74) DANNEMANN, SIEMSEN, BIGLER & IPANEMA MOREIRA  
Registro extinto, a contar de 29/08/2001.

---

**(11) DI 5601238-1** Código 44 - Extinção - Art. 119 inciso III da LPI  
(15) 27/04/1999  
(73) Deutsche Lufthansa Aktiengesellschaft (DE)  
(74) DANNEMANN, SIEMSEN, BIGLER & IPANEMA MOREIRA  
Registro extinto, a contar de 04/09/2001.

---

**(11) DI 5601240-3** Código 44 - Extinção - Art. 119 inciso III da LPI  
(15) 27/04/1999  
(73) Schoeller Indústrias do Brasil Ltda (BR/SP)  
(74) DANNEMANN, SIEMSEN, BIGLER & IPANEMA MOREIRA  
Registro extinto, a contar de 05/09/2001.

---

**(11) DI 5601248-9** Código 44 - Extinção - Art. 119 inciso III da LPI  
(15) 27/04/1999  
(73) Rubbermaid Incorporated (US)  
(74) Paulo C. Oliveira & Cia.  
Registro extinto, a contar de 06/09/2001.

---

**(11) DI 5601249-7** Código 44 - Extinção - Art. 119 inciso III da LPI  
(15) 27/04/1999  
(73) Rubbermaid Incorporated (US)  
(74) Paulo C. Oliveira & Cia.  
Registro extinto, a contar de 06/09/2001.

---

**(11) DI 5601250-0** Código 44 - Extinção - Art. 119 inciso III da LPI  
(15) 20/04/1999  
(73) Alexandre de Araujo Cunha (BR/RJ)  
Registro extinto, a contar de 06/09/2001.

---

**(11) DI 5601253-5** Código 44 - Extinção - Art. 119 inciso III da LPI  
(15) 20/04/1999  
(73) Ericsson Business Mobile Networks B.V. (NL)  
(74) DANNEMANN, SIEMSEN, BIGLER & IPANEMA MOREIRA  
Registro extinto, a contar de 07/09/2001.

---

**(11) DI 5601254-3** Código 44 - Extinção - Art. 119 inciso III da LPI



---

|                          |  |
|--------------------------|--|
|                          | (15) 20/04/1999<br>(73) Ericsson Business Mobile Networks B.V. (NL)<br>(74) DANNEMANN, SIEMSEN, BIGLER & IPANEMA MOREIRA<br>Registro extinto, a contar de 07/09/2001.  |
| <b>(11) DI 5601257-8</b> | Código 44 - Extinção - Art. 119 inciso III da LPI<br>(15) 30/11/1999<br>(73) Lizandro Maciel Chrestenzen (BR/PR) ; Alessandra Vanessa Murara (BR/PR)<br>(74) Mega-Marcas e Patentes S/C Ltda.<br>Registro extinto, a contar de 20/08/2006. |
| <b>(11) DI 5601258-6</b> | Código 44 - Extinção - Art. 119 inciso III da LPI<br>(15) 20/04/1999<br>(73) Edison Luis Beraldo Scorsin (BR/PR)<br>Registro extinto, a contar de 04/09/2001.  |
| <b>(11) DI 5601259-4</b> | Código 44 - Extinção - Art. 119 inciso III da LPI<br>(15) 20/04/1999<br>(73) Edison Luis Beraldo Scorsin (BR/PR)<br>Registro extinto, a contar de 04/09/2001.  |
| <b>(11) DI 5601260-8</b> | Código 44 - Extinção - Art. 119 inciso III da LPI<br>(15) 22/05/2001<br>(73) Perola Regina Petermann (BR/RJ)<br>(74) Cacilda Fiz<br>Registro extinto, a contar de 11/09/2001.  |
| <b>(11) DI 5601263-2</b> | Código 44 - Extinção - Art. 119 inciso III da LPI<br>(15) 11/05/1999<br>(73) Luiz Fernando Estrella de Azevedo (BR/RJ)<br>(74) Montaury Pimenta, Machado & Lioce S/C Ltda.<br>Registro extinto, a contar de 11/09/2001.                    |
| <b>(11) DI 5601264-0</b> | Código 44 - Extinção - Art. 119 inciso III da LPI<br>(15) 11/05/1999<br>(73) Luiz Fernando Estrella de Azevedo (BR/RJ)<br>(74) Montaury Pimenta, Machado & Lioce<br>Registro extinto, a contar de 11/09/2001.                              |
| <b>(11) DI 5601265-9</b> | Código 44 - Extinção - Art. 119 inciso III da LPI<br>(15) 05/10/1999<br>(73) Luiz Fernando Estrella de Azevedo (BR/RJ)<br>(74) Montaury Pimenta, Machado & Lioce   |



---

|                          |   |
|--------------------------|---|
|                          | Registro extinto, a contar de 11/09/2001.   |
| <b>(11) DI 5601266-7</b> | Código 44 - Extinção - Art. 119 inciso III da LPI<br>(15) 05/10/1999<br>(73) Luiz Fernando Estrella de Azevedo (BR/RJ)<br>(74) Montaury Pimenta, Machado & Lioce<br>Registro extinto, a contar de 11/09/2001. |
| <b>(11) DI 5601274-8</b> | Código 44 - Extinção - Art. 119 inciso III da LPI<br>(15) 18/05/1999<br>(73) Telefonaktiebolaget L M Ericsson (SE)<br>Registro extinto, a contar de 12/09/2006.   |
| <b>(11) DI 5601275-6</b> | Código 44 - Extinção - Art. 119 inciso III da LPI<br>(15) 18/05/1999<br>(73) Telefonaktiebolaget L.M. Ericsson (SE)<br>Registro extinto, a contar de 12/09/2001.  |
| <b>(11) DI 5601278-0</b> | Código 44 - Extinção - Art. 119 inciso III da LPI<br>(15) 11/05/1999<br>(73) Telefonaktiebolaget L.M. Ericsson (SE)<br>Registro extinto, a contar de 12/09/2001.  |
| <b>(11) DI 5601283-7</b> | Código 44 - Extinção - Art. 119 inciso III da LPI<br>(15) 18/05/1999<br>(73) Cabot Safety Intermediate Corporation (US)<br>(74) TINOCO SOARES & FILHO LTDA<br>Registro extinto, a contar de 13/09/2001.       |
| <b>(11) DI 5601284-5</b> | Código 44 - Extinção - Art. 119 inciso III da LPI<br>(15) 18/05/1999<br>(73) Cabot Safety Intermediate Corporation (US)<br>(74) TINOCO SOARES & FILHO LTDA<br>Registro extinto, a contar de 13/09/2001.       |
| <b>(11) DI 5601285-3</b> | Código 44 - Extinção - Art. 119 inciso III da LPI<br>(15) 25/05/1999<br>(73) Cabot Safety Intermediate Corporation (US)<br>(74) TINOCO SOARES & FILHO LTDA<br>Registro extinto, a contar de 13/09/2001.       |
| <b>(11) DI 5601286-1</b> | Código 44 - Extinção - Art. 119 inciso III da LPI<br>(15) 18/05/1999<br>(73) Cabot Safety Intermediate Corporation (US)   |



---

|  |  |
|--|--|
|  | (74) TINOCO SOARES & FILHO LTDA<br>Registro extinto, a contar de 13/09/2001. |
|--|--|

---

|                          |   |
|--------------------------|---|
| <b>(11) DI 5601287-0</b> | Código 44 - Extinção - Art. 119 inciso III da LPI<br>(15) 25/05/1999<br>(73) Cabot Safety Intermediate Corporation (US)<br>(74) TINOCO SOARES & FILHO LTDA<br>Registro extinto, a contar de 13/09/2001. |
|--------------------------|---|

---

|                          |  |
|--------------------------|--|
| <b>(11) DI 5601288-8</b> | Código 44 - Extinção - Art. 119 inciso III da LPI<br>(15) 21/01/1998<br>(73) Heitor Monteiro Lima (BR/RS)<br>(74) SKO - Direitos da Propriedade Industrial em Marcas e Patentes Ltda.<br>Registro extinto, a contar de 21/08/2001. |
|--------------------------|--|

---

|                          |  |
|--------------------------|--|
| <b>(11) DI 5601290-0</b> | Código 44 - Extinção - Art. 119 inciso III da LPI<br>(15) 18/11/1997<br>(73) Jorge Festa Truccolo (BR/RS)<br>Registro extinto, a contar de 29/08/2001. |
|--------------------------|--|

---

|                          |   |
|--------------------------|---|
| <b>(11) DI 5601295-0</b> | Código 44 - Extinção - Art. 119 inciso III da LPI<br>(15) 25/05/1999<br>(73) Amway Corporation (US)<br>(74) DANNEMANN, SIEMSEN, BIGLER & IPANEMA MOREIRA<br>Registro extinto, a contar de 14/09/2001. |
|--------------------------|---|

---

|                          |  |
|--------------------------|--|
| <b>(11) DI 5601299-3</b> | Código 44 - Extinção - Art. 119 inciso III da LPI<br>(15) 18/05/1999<br>(73) Arnaldo Dias Cardoso Pires Filho (BR/RJ)<br>(74) Rosangela Antunes Gomes<br>Registro extinto, a contar de 14/09/2001. |
|--------------------------|--|

---

|                          |  |
|--------------------------|--|
| <b>(11) DI 5601307-8</b> | Código 44 - Extinção - Art. 119 inciso III da LPI<br>(15) 27/04/1999<br>(73) Interlego AG (CH)<br>(74) DANNEMANN, SIEMSEN, BIGLER & IPANEMA MOREIRA<br>Registro extinto, a contar de 18/09/2001. |
|--------------------------|--|

---

|                          |  |
|--------------------------|--|
| <b>(11) DI 5601308-6</b> | Código 44 - Extinção - Art. 119 inciso III da LPI<br>(15) 27/04/1999<br>(73) Interlego AG (CH)<br>(74) DANNEMANN, SIEMSEN, BIGLER & IPANEMA MOREIRA<br>Registro extinto, a contar de 18/09/2001. |
|--------------------------|--|



---

|                          |  |
|--------------------------|--|
| <b>(11) DI 5601309-4</b> | Código 44 - Extinção - Art. 119 inciso III da LPI<br>(15) 27/04/1999<br>(73) Interlego AG (CH)<br>(74) DANNEMANN, SIEMSEN, BIGLER & IPANEMA MOREIRA<br>Registro extinto, a contar de 18/09/2001. |
| <b>(11) DI 5601310-8</b> | Código 44 - Extinção - Art. 119 inciso III da LPI<br>(15) 27/04/1999<br>(73) Interlego AG (CH)<br>(74) DANNEMANN, SIEMSEN, BIGLER & IPANEMA MOREIRA<br>Registro extinto, a contar de 18/09/2001. |
| <b>(11) DI 5601311-6</b> | Código 44 - Extinção - Art. 119 inciso III da LPI<br>(15) 27/04/1999<br>(73) Interlego AG (CH)<br>(74) DANNEMANN, SIEMSEN, BIGLER & IPANEMA MOREIRA<br>Registro extinto, a contar de 18/09/2001. |
| <b>(11) DI 5601313-2</b> | Código 44 - Extinção - Art. 119 inciso III da LPI<br>(15) 27/04/1999<br>(73) Interlego AG (CH)<br>(74) DANNEMANN, SIEMSEN, BIGLER & IPANEMA MOREIRA<br>Registro extinto, a contar de 18/09/2001. |
| <b>(11) DI 5601314-0</b> | Código 44 - Extinção - Art. 119 inciso III da LPI<br>(15) 27/04/1999<br>(73) Interlego AG (CH)<br>(74) DANNEMANN, SIEMSEN, BIGLER & IPANEMA MOREIRA<br>Registro extinto, a contar de 18/09/2001. |
| <b>(11) DI 5601315-9</b> | Código 44 - Extinção - Art. 119 inciso III da LPI<br>(15) 27/04/1999<br>(73) Interlego AG (CH)<br>(74) DANNEMANN, SIEMSEN, BIGLER & IPANEMA MOREIRA<br>Registro extinto, a contar de 18/09/2001. |
| <b>(11) DI 5601316-7</b> | Código 44 - Extinção - Art. 119 inciso III da LPI<br>(15) 15/06/1999<br>(73) Interlego AG (CH)<br>(74) DANNEMANN, SIEMSEN, BIGLER & IPANEMA MOREIRA<br>Registro extinto, a contar de 18/09/2001. |
| <b>(11) DI 5601317-5</b> | Código 44 - Extinção - Art. 119 inciso III da LPI<br>(15) 15/06/1999   |

---



---

|                          |  |
|--------------------------|--|
|                          | (73) Interlego AG (CH)<br>(74) DANNEMANN, SIEMSEN, BIGLER & IPANEMA MOREIRA<br>Registro extinto, a contar de 18/09/2001.   |
| <b>(11) DI 5601318-3</b> | Código 44 - Extinção - Art. 119 inciso III da LPI<br>(15) 18/05/1999<br>(73) Interlego AG (CH)<br>(74) DANNEMANN, SIEMSEN, BIGLER & IPANEMA MOREIRA<br>Registro extinto, a contar de 18/09/2001.                 |
| <b>(11) DI 5601319-1</b> | Código 44 - Extinção - Art. 119 inciso III da LPI<br>(15) 15/06/1999<br>(73) Interlego AG (CH)<br>(74) DANNEMANN, SIEMSEN, BIGLER & IPANEMA MOREIRA<br>Registro extinto, a contar de 18/09/2001.                 |
| <b>(11) DI 5601323-0</b> | Código 44 - Extinção - Art. 119 inciso III da LPI<br>(15) 21/09/1999<br>(73) Marta Geluzia da Silva Domingues de Oliveira (BR/SP)<br>(74) Manoel Messias de Miranda<br>Registro extinto, a contar de 29/08/2006. |
| <b>(11) DI 5601325-6</b> | Código 44 - Extinção - Art. 119 inciso III da LPI<br>(15) 18/05/1999<br>(73) Jivam Moraes (BR/MG)<br>Registro extinto, a contar de 30/08/2001.   |
| <b>(11) DI 5601327-2</b> | Código 44 - Extinção - Art. 119 inciso III da LPI<br>(15) 11/11/1997<br>(73) Carlos Roberto Coelho (BR/SP)<br>(74) Tavares & Camargo Consultores Associados Ltda<br>Registro extinto, a contar de 30/08/2001.    |
| <b>(11) DI 5601328-0</b> | Código 44 - Extinção - Art. 119 inciso III da LPI<br>(15) 11/11/1997<br>(73) Carlos Roberto Coelho (BR/SP)<br>(74) Tavares & Camargo Consultores Associados Ltda<br>Registro extinto, a contar de 30/08/2001.    |
| <b>(11) DI 5601329-9</b> | Código 44 - Extinção - Art. 119 inciso III da LPI<br>(15) 11/11/1997<br>(73) Valdir Rocha Silva (BR/SP)<br>(74) Magister Marcas E Patentes S\C Ltda<br>Registro extinto, a contar de 30/08/2001.                 |



---

**(11) DI 5601330-2** Código 44 - Extinção - Art. 119 inciso III da LPI  
(15) 18/05/1999  
(73) Roberta Sayaka Watanabe (BR/SP)  
(74) São Paulo Marcas e Patentes Ltda.  
Registro extinto, a contar de 31/08/2001.

---

**(11) DI 5601331-0** Código 44 - Extinção - Art. 119 inciso III da LPI  
(15) 11/11/1997  
(73) Cofen Indústria e Comércio Ltda (BR/SP)  
(74) Sul América Marcas e Patentes S/C Ltda.  
Registro extinto, a contar de 31/08/2001.

---

**(11) DI 5601332-9** Código 44 - Extinção - Art. 119 inciso III da LPI  
(15) 11/11/1997  
(73) Nivalda Aparecida Ziroldo (BR/SP)  
(74) Brasso Consultores Associados Ltda.  
Registro extinto, a contar de 31/08/2001.

---

**(11) DI 5601333-7** Código 44 - Extinção - Art. 119 inciso III da LPI  
(15) 18/05/1999  
(73) Gustavo Cesar Lousan Lopes (BR/SP)  
(74) Gerson Tertuliano Gomes  
Registro extinto, a contar de 31/08/2001.

---

**(11) DI 5601338-8** Código 44 - Extinção - Art. 119 inciso III da LPI  
(15) 11/11/1997  
(73) Agliberto Jurado Cerqueira (BR/SP)  
(74) Logos Marcas e Patentes S/C Ltda.  
Registro extinto, a contar de 05/09/2001.

---

**(11) DI 5601339-6** Código 44 - Extinção - Art. 119 inciso III da LPI  
(15) 18/05/1999  
(73) Motorola, Inc. (US)  
(74) Wanderley e Cavalcanti Advogados  
Registro extinto, a contar de 05/09/2001.

---

**(11) DI 5601340-0** Código 44 - Extinção - Art. 119 inciso III da LPI  
(15) 18/05/1999  
(73) Motorola, Inc. (US)  
(74) Wanderley e Cavalcanti Advogados  
Registro extinto, a contar de 05/09/2001.

---

**(11) DI 5601345-0** Código 44 - Extinção - Art. 119 inciso III da LPI



---

(15) 14/03/2000  
(73) EDÉLCIO JOSÉ MONARI (BR/SP)  
(74) Vilage Assessoria e Comércio Ltda  
Registro extinto, a contar de 06/09/2001.

---

**(11) DI 5601348-5** Código 44 - Extinção - Art. 119 inciso III da LPI  
(15) 18/05/1999  
(73) Isabel Cristina da Silva Domingues de Oliveira (BR/SP)  
Registro extinto, a contar de 07/09/2001.

---

**(11) DI 5601350-7** Código 44 - Extinção - Art. 119 inciso III da LPI  
(15) 08/03/2000  
(73) Marta Geluzia da Silva Domingues de Oliveira (BR/SP)  
(74) Manoel Messias de Miranda  
Registro extinto, a contar de 07/09/2001.

---

**(11) DI 5601354-0** Código 44 - Extinção - Art. 119 inciso III da LPI  
(15) 04/05/1999  
(73) Maria Roseli Fontana Esteban (BR/SP)  
(74) Lucila Lupo  
Registro extinto, a contar de 10/09/2001.

---

**(11) DI 5601356-6** Código 44 - Extinção - Art. 119 inciso III da LPI  
(15) 04/05/1999  
(73) Nicola Henrique Monaco (BR/SP)  
Registro extinto, a contar de 11/09/2001.

---

**(11) DI 5601357-4** Código 44 - Extinção - Art. 119 inciso III da LPI  
(15) 04/05/1999  
(73) Guilherme Facury (BR/SP)  
(74) Celso de Carvalho Mello  
Registro extinto, a contar de 11/09/2001.

---

**(11) DI 5601361-2** Código 44 - Extinção - Art. 119 inciso III da LPI  
(15) 04/05/1999  
(73) Celso Leal Mariuzzo (BR/SP)  
Registro extinto, a contar de 12/09/2011.

---

**(11) DI 5601484-8** Código 44 - Extinção - Art. 119 inciso III da LPI  
(15) 25/05/1999  
(73) Luiz Carlos Pinheiro (BR/SP)  
(74) Dinâmica Marcas e Patentes  
Registro extinto, a contar de 01/11/2001.



---

|                          |   |
|--------------------------|---|
| <b>(11) DI 5601750-2</b> | Código 44 - Extinção - Art. 119 inciso III da LPI<br>(15) 11/05/1999<br>(73) Eva Cristina Dengler (BR/SP)<br>(74) Dannemann, Siemsen, Bigler & Ipanema Moreira<br>Registro extinto, a contar de 12/11/2001.     |
| <b>(11) DI 6300006-7</b> | Código 44 - Extinção - Art. 119 inciso III da LPI<br>(15) 15/07/2003<br>(73) PETROLÉO BRASILEIRO S/A - PETROBRÁS (BR/RJ)<br>(74) José Cláudio Vasquez de Mesquita<br>Registro extinto a partir de 03/01/2018.   |
| <b>(11) DI 6300476-3</b> | Código 44 - Extinção - Art. 119 inciso III da LPI<br>(15) 06/05/2003<br>(73) FOG FRAGRANCE INVESTMENTS LIMITED (VG)<br>(74) Rubem dos Santos Querido<br>Registro extinto a contar de 19/02/2018                 |
| <b>(11) DI 6400007-9</b> | Código 44 - Extinção - Art. 119 inciso III da LPI<br>(15) 20/04/2004<br>(73) PLÁSTICOS NOVEL DO NORDESTE S/A (BR/BA)<br>Registro extinto a contar de 06/01/2009   |
| <b>(11) DI 6400012-5</b> | Código 44 - Extinção - Art. 119 inciso III da LPI<br>(15) 20/04/2004<br>(73) GRAHAM PACKAGING DO BRASIL S/A (BR/SP)<br>(74) Cruzeiro/Newmarc Patentes e Marcas Ltda.<br>Registro extinto a contar de 07/01/2009 |
| <b>(11) DI 6400013-3</b> | Código 44 - Extinção - Art. 119 inciso III da LPI<br>(15) 20/04/2004<br>(73) LUIZ CARLOS FORTINO (BR/SP)<br>(74) Marcas Marcantes e Patentes Ltda<br>Registro extinto a contar de 07/01/2014                    |
| <b>(11) DI 6400015-0</b> | Código 44 - Extinção - Art. 119 inciso III da LPI<br>(15) 20/04/2004<br>(73) J C TIGRE ESTEFAN LAPA LTDA (BR/SP)<br>(74) New Company Marcas e Patentes S/C LTDA<br>Registro extinto a contar de 06/01/2009      |
| <b>(11) DI 6400016-8</b> | Código 44 - Extinção - Art. 119 inciso III da LPI<br>(15) 20/04/2004<br>(73) URIAS FRANCISCO CINTRA (BR/SP)   |

---



---

|  |  |
|--|--|
|  | (74) Beerre Assessoria Empresarial S/C LTDA<br>Registro extinto a contar de 10/01/2009 |
|--|--|

---

|                          |   |
|--------------------------|---|
| <b>(11) DI 6400017-6</b> | Código 44 - Extinção - Art. 119 inciso III da LPI<br>(15) 20/04/2004<br>(73) URIAS FRANCISCO CINTRA (BR/SP)<br>(74) Beerre Assessoria Empresarial S/C LTDA<br>Registro extinto a contar de 10/01/2009 |
|--------------------------|---|

---

|                          |   |
|--------------------------|---|
| <b>(11) DI 6400018-4</b> | Código 44 - Extinção - Art. 119 inciso III da LPI<br>(15) 20/04/2004<br>(73) URIAS FRANCISCO CINTRA (BR/SP)<br>(74) Beerre Assessoria Empresarial S/C LTDA<br>Registro extinto a contar de 10/01/2009 |
|--------------------------|---|

---

|                          |   |
|--------------------------|---|
| <b>(11) DI 6400019-2</b> | Código 44 - Extinção - Art. 119 inciso III da LPI<br>(15) 20/04/2004<br>(73) URIAS FRANCISCO CINTRA (BR/SP)<br>(74) Beerre Assessoria Empresarial S/C LTDA<br>Registro extinto a contar de 10/01/2009 |
|--------------------------|---|

---

|                          |   |
|--------------------------|---|
| <b>(11) DI 6400020-6</b> | Código 44 - Extinção - Art. 119 inciso III da LPI<br>(15) 20/04/2004<br>(73) DILCINEY MARANHA (BR/SP)<br>(74) Beerre Assessoria Empresarial S/C LTDA<br>Registro extinto a contar de 10/01/2009 |
|--------------------------|---|

---

|                          |   |
|--------------------------|---|
| <b>(11) DI 6400024-9</b> | Código 44 - Extinção - Art. 119 inciso III da LPI<br>(15) 20/04/2004<br>(73) THE GOODYEAR TIRE & RUBBER COMPANY (US)<br>(74) Nellie Anne Daniel Shores<br>Registro extinto a contar de 22/01/2009 |
|--------------------------|---|

---

|                          |  |
|--------------------------|--|
| <b>(11) DI 6400025-7</b> | Código 44 - Extinção - Art. 119 inciso III da LPI<br>(15) 04/05/2004<br>(73) HONDA MOTOR Co. LTD (JP)<br>(74) Danemann, Siemens, Bigler & Ipanema Moreira<br>Registro extinto a contar de 22/01/2014 |
|--------------------------|--|

---

|                          |   |
|--------------------------|---|
| <b>(11) DI 6400027-3</b> | Código 44 - Extinção - Art. 119 inciso III da LPI<br>(15) 20/04/2004<br>(73) RSN METAIS LTDA (BR/RS)<br>Registro extinto a contar de 07/01/2009 |
|--------------------------|---|



---

**(11) DI 6400028-1** Código 44 - Extinção - Art. 119 inciso III da LPI  
(15) 20/04/2004  
(73) RSN METAIS LTDA (BR/RS)  
(74) Paulo Leopoldo Dahmer  
Registro extinto a contar de 07/01/2009

---

**(11) DI 6400030-3** Código 44 - Extinção - Art. 119 inciso III da LPI  
(15) 20/04/2004  
(73) RSN METAIS LTDA (BR/RS)  
(74) Paulo Leopoldo Dahmer  
Registro extinto a contar de 07/01/2009

---

**(11) DI 6400031-1** Código 44 - Extinção - Art. 119 inciso III da LPI  
(15) 20/04/2004  
(73) RSN METAIS LTDA (BR/RS)  
(74) Paulo Leopoldo Dahmer  
Registro extinto a contar de 07/01/2009

---

**(11) DI 6400033-8** Código 44 - Extinção - Art. 119 inciso III da LPI  
(15) 20/04/2004  
(73) VITOR HUGO GEREMIA (BR/RS)  
Registro extinto a contar de 08/01/2014

---

**(11) DI 6400034-6** Código 44 - Extinção - Art. 119 inciso III da LPI  
(15) 10/08/2004  
(73) THE GOODYEAR TIRE & RUBBER COMPANY (US)  
(74) Nellie Anne Daniel Shores  
Registro extinto a contar de 24/01/2014

---

**(11) DI 6400035-4** Código 44 - Extinção - Art. 119 inciso III da LPI  
(15) 20/04/2004  
(73) CHARLES KUSNIEC (BR/SP)  
(74) Ana Maria Freitas Gomes  
Registro extinto a contar de 24/01/2009

---

**(11) DI 6400041-9** Código 44 - Extinção - Art. 119 inciso III da LPI  
(15) 01/06/2004  
(73) TADEU LUIS DA COSTA (BR/SP)  
(74) Maurício Darré  
Registro extinto a contar de 16/01/2009

---

**(11) DI 6400043-5** Código 44 - Extinção - Art. 119 inciso III da LPI  
(15) 20/04/2004  
(73) RENATO FREITAS (BR/SP)



---

(74) Interação Marcas e Patentes S/C LTDA  
Registro extinto a contar de 16/01/2009

---

**(11) DI 6400044-3**

Código 44 - Extinção - Art. 119 inciso III da LPI  
(15) 20/04/2004  
(73) JOSÉ FRANCISCO MORIEL (BR/SP)  
(74) Vilage Marcas & Patentes S/C Ltda  
Registro extinto a contar de 17/01/2009

---

**(11) DI 6400047-8**

Código 44 - Extinção - Art. 119 inciso III da LPI  
(15) 20/04/2004  
(73) TOMÁS FERNANDO SCALAMANDRÉ DE MENDONÇA (BR/SP)  
(74) Somos Marcas e Patentes S/C Ltda  
Registro extinto a contar de 22/01/2014

---

**(11) DI 6400048-6**

Código 44 - Extinção - Art. 119 inciso III da LPI  
(15) 20/04/2004  
(73) FERNANDO WAHBA (BR/SP)  
(74) Sul América Marcas e Patentes A/C Ltda.  
Registro extinto a contar de 20/01/2014

---

**(11) DI 6400049-4**

Código 44 - Extinção - Art. 119 inciso III da LPI  
(15) 27/07/2004  
(73) HEBERLEIN FIBERTECHNOLOGY, INC (CH)  
(74) Dannemann, Siemsen, Bigler & Ipanema Moreira  
Registro extinto a contar de 23/01/2009

---

**(11) DI 6400050-8**

Código 44 - Extinção - Art. 119 inciso III da LPI  
(15) 17/08/2004  
(73) MELCHIOR NOMINATO SANTOS DE ABREU (BR/MG)  
(74) Security, do Nascimento Souza & Associados Propriedade Intelectual Ltda  
Registro extinto a contar de 06/01/2014

---

**(11) DI 6400051-6**

Código 44 - Extinção - Art. 119 inciso III da LPI  
(15) 20/04/2004  
(73) GRANDENE S.A. (BR/CE)  
(74) Custódio de Almeida & Cia  
Registro extinto a contar de 14/01/2009

---

**(11) DI 6400052-4**

Código 44 - Extinção - Art. 119 inciso III da LPI  
(15) 28/09/2004  
(73) LIFETIME PRODUCTS, INC (US)  
(74) Veirano e Advogados Associados  
Registro extinto a contar de 15/01/2009



---

|                          |   |
|--------------------------|---|
| <b>(11) DI 6400053-2</b> | Código 44 - Extinção - Art. 119 inciso III da LPI<br>(15) 04/05/2004<br>(73) LIFETIME PRODUCTS, INC (US)<br>(74) Veirano e Advogados Associados<br>Registro extinto a contar de 15/01/2009  |
| <b>(11) DI 6400054-0</b> | Código 44 - Extinção - Art. 119 inciso III da LPI<br>(15) 03/08/2004<br>(73) VALVERDE INDÚSTRIA E TRANSPORTES LTDA (BR/MG)<br>(74) Orieta Franceschi Alves<br>Registro extinto a contar de 17/01/2009                                     |
| <b>(11) DI 6400055-9</b> | Código 44 - Extinção - Art. 119 inciso III da LPI<br>(15) 20/04/2004<br>(73) TRITEC INDUSTRIAL LTDA (BR/SC)<br>(74) Maria Aparecida Pereira Gonçalves<br>Registro extinto a contar de 17/01/2009  |
| <b>(11) DI 6400056-7</b> | Código 44 - Extinção - Art. 119 inciso III da LPI<br>(15) 20/04/2004<br>(73) GRANDENE S.A. (BR/CE)<br>(74) Custódio de Almeida & Cia<br>Registro extinto a contar de 14/01/2009   |
| <b>(11) DI 6400057-5</b> | Código 44 - Extinção - Art. 119 inciso III da LPI<br>(15) 11/05/2004<br>(73) LIFETIME PRODUCTS, INC (US)<br>(74) Veirano e Advogados Associados<br>Registro extinto a contar de 15/01/2009  |
| <b>(11) DI 6400058-3</b> | Código 44 - Extinção - Art. 119 inciso III da LPI<br>(15) 11/05/2004<br>(73) IMPRESS DECOR BRASIL - INDÚSTRIA DE PAPÉIS DECORATIVOS LTDA (BR/PR)<br>(74) Brasil Sul Marcas e Patentes S/C Ltda<br>Registro extinto a contar de 21/01/2009 |
| <b>(11) DI 6400059-1</b> | Código 44 - Extinção - Art. 119 inciso III da LPI<br>(15) 27/07/2004<br>(73) ANDBEM INDÚSTRIA DE CALÇADOS ORTOPÉDICOS LTDA (BR/SP)<br>(74) Beerre Assessoria Empresarial S/C LTDA<br>Registro extinto a contar de 13/01/2009              |

---



---

|                          |   |
|--------------------------|---|
| <b>(11) DI 6400060-5</b> | Código 44 - Extinção - Art. 119 inciso III da LPI<br>(15) 04/05/2004<br>(73) HONDA MOTOR Co. LTD (JP)<br>(74) Dannemann, Siemsen & Ipanema Moreira<br>Registro extinto a contar de 22/01/2014   |
| <b>(11) DI 6400064-8</b> | Código 44 - Extinção - Art. 119 inciso III da LPI<br>(15) 04/05/2004<br>(73) GELSON ANTONIO PONZONI (BR/RS)<br>(74) Marpa Cons. e Asses. Empresarial Ltda<br>Registro extinto a contar de 04/02/2009                                      |
| <b>(11) DI 6400070-2</b> | Código 44 - Extinção - Art. 119 inciso III da LPI<br>(15) 03/08/2004<br>(73) VALVERDE INDÚSTRIA E TRANSPORTES LTDA (BR/MG)<br>(74) Orieta Franceschi Alves<br>Registro extinto a contar de 17/01/2009                                     |
| <b>(11) DI 6400077-0</b> | Código 44 - Extinção - Art. 119 inciso III da LPI<br>(15) 11/05/2004<br>(73) VITOR HUGO GEREMIA (BR/RS)<br>Registro extinto a contar de 08/01/2009  |
| <b>(11) DI 6400078-8</b> | Código 44 - Extinção - Art. 119 inciso III da LPI<br>(15) 11/05/2004<br>(73) IMPRESS DECOR BRASIL - INDÚSTRIA DE PAPÉIS DECORATIVOS LTDA (BR/PR)<br>(74) Brasil Sul Marcas e Patentes S/C Ltda<br>Registro extinto a contar de 21/01/2009 |
| <b>(11) DI 6400080-0</b> | Código 44 - Extinção - Art. 119 inciso III da LPI<br>(15) 11/05/2004<br>(73) STANLEY LOUIS CARABALLO (BR/SP)<br>(74) Silvio Darré Júnior<br>Registro extinto a contar de 21/01/2009   |
| <b>(11) DI 6400083-4</b> | Código 44 - Extinção - Art. 119 inciso III da LPI<br>(15) 04/05/2004<br>(73) GELSON ANTONIO PONZONI (BR/RS)<br>(74) Marpa Cons. e Asses. Empresarial Ltda<br>Registro extinto a contar de 04/02/2009                                      |
| <b>(11) DI 6400084-2</b> | Código 44 - Extinção - Art. 119 inciso III da LPI<br>(15) 04/05/2004  |

---



---

|                          |  |
|--------------------------|--|
|                          | (73) LUIS HEITMANN (BR/SP)<br>(74) Vilage Marcas & Patentes S/C Ltda<br>Registro extinto a contar de 24/01/2009  |
| <b>(11) DI 6400086-9</b> | Código 44 - Extinção - Art. 119 inciso III da LPI<br>(15) 11/05/2004<br>(73) FERNANDO WAHBA (BR/SP)<br>(74) Sul América e Patentes S/C Ltda<br>Registro extinto a contar de 20/01/2009                         |
| <b>(11) DI 6400088-5</b> | Código 44 - Extinção - Art. 119 inciso III da LPI<br>(15) 11/05/2004<br>(73) JORGE SCALFO NETTO (BR/SP)<br>(74) Escritorio Fernando Marchetti S/C LTDA<br>Registro extinto a contar de 21/01/2009              |
| <b>(11) DI 6400090-7</b> | Código 44 - Extinção - Art. 119 inciso III da LPI<br>(15) 11/05/2004<br>(73) ZEN ACESSÓRIOS PARA MÓVEIS LTDA (BR/RS)<br>(74) Regina Magro Poletto<br>Registro extinto a contar de 08/01/2014                   |
| <b>(11) DI 6400092-3</b> | Código 44 - Extinção - Art. 119 inciso III da LPI<br>(15) 11/05/2004<br>(73) PAULO ROBERTO PERTEL (BR/PR)<br>(74) Senior's Marcas e Patentes Ltda<br>Registro extinto a contar de 10/01/2009                   |
| <b>(11) DI 6400093-1</b> | Código 44 - Extinção - Art. 119 inciso III da LPI<br>(15) 11/05/2004<br>(73) SÃO PAULO ALPARGATAS S/A (BR/SP)<br>(74) Britânia Marcas e Patentes S/C Ltda<br>Registro extinto a contar de 28/01/2014           |
| <b>(11) DI 6400095-8</b> | Código 44 - Extinção - Art. 119 inciso III da LPI<br>(15) 11/05/2004<br>(73) CLAUDIO RAMPAZZO MATARAZZO DOS SANTOS (BR/SP)<br>Registro extinto a contar de 21/01/2009  |
| <b>(11) DI 6400096-6</b> | Código 44 - Extinção - Art. 119 inciso III da LPI<br>(15) 04/05/2004<br>(73) JOSÉ LOPES AQUINO (BR/PR) ; PAULO CÉSAR PITTA (BR/PR)<br>(74) Dinamica Marcas Patentes<br>Registro extinto a contar de 06/01/2009 |



---

|                          |  |
|--------------------------|--|
| <b>(11) DI 6400097-4</b> | Código 44 - Extinção - Art. 119 inciso III da LPI<br>(15) 04/05/2004<br>(73) ADMAR JOSÉ RIZZOTTO (BR/PR)<br>(74) Dinamica Marcas Patentes<br>Registro extinto a contar de 06/01/2009                     |
| <b>(11) DI 6400098-2</b> | Código 44 - Extinção - Art. 119 inciso III da LPI<br>(15) 04/05/2004<br>(73) CERANTOLA DO BRASIL LTDA (BR/SP)<br>(74) Somarca Assessoria Empresarial S/C LTDA<br>Registro extinto a contar de 06/01/2014 |
| <b>(11) DI 6400100-8</b> | Código 44 - Extinção - Art. 119 inciso III da LPI<br>(15) 31/08/2004<br>(73) MILTON MORESCA JUNIOR (BR/PR)<br>(74) Dinâmica Marcas Patentes<br>Registro extinto a contar de 23/06/2009                   |
| <b>(11) DI 6400103-2</b> | Código 44 - Extinção - Art. 119 inciso III da LPI<br>(15) 11/05/2004<br>(73) ROBERTA RIBEIRO PAIVA (BR/RJ)<br>Registro extinto a contar de 07/01/2009  |
| <b>(11) DI 6400104-0</b> | Código 44 - Extinção - Art. 119 inciso III da LPI<br>(15) 11/05/2004<br>(73) KONINKLIJKE PHILIPS ELECTRONICS N.V (NL)<br>(74) Nellie Anne Daniel Shores<br>Registro extinto a contar de 23/01/2009       |
| <b>(11) DI 6400105-9</b> | Código 44 - Extinção - Art. 119 inciso III da LPI<br>(15) 22/06/2004<br>(73) CELIO SEIXAS DA SILVA (BR/RJ)<br>(74) CGM Assessoria Ltda<br>Registro extinto a contar de 23/01/2009                        |
| <b>(11) DI 6400106-7</b> | Código 44 - Extinção - Art. 119 inciso III da LPI<br>(15) 11/05/2004<br>(73) TRITEC INDUSTRIAL LTDA (BR/SC)<br>(74) Maria Aparecida Pereira Gonçalves<br>Registro extinto a contar de 10/01/2009         |
| <b>(11) DI 6701297-3</b> | Código 44 - Extinção - Art. 119 inciso III da LPI<br>(15) 30/10/2007   |



---

(73) FLÁVIO LAZZAROTTO (BR/RS)  
(74) REGINA MAGRO PELETTO  
Registro extinto a contar de 14/03/2012.

---

**(11) DI 6701298-1** Código 44 - Extinção - Art. 119 inciso III da LPI  
(15) 30/10/2007  
(73) FLÁVIO LAZZAROTTO (BR/RS)  
(74) REGINA MAGRO PELETTO  
Registro extinto a contar de 14/03/2012.

---

**(11) DI 6701299-0** Código 44 - Extinção - Art. 119 inciso III da LPI  
(15) 30/10/2007  
(73) JOÃO BATISTA DA COSTA (BR/RS)  
(74) NORBERTO PARDELHAS DE BARCELLOS  
Registro extinto a contar de 24/04/2012.

---

**(11) DI 6701303-1** Código 44 - Extinção - Art. 119 inciso III da LPI  
(15) 30/10/2007  
(73) LG ELECTRONICS INC. (KR)  
(74) DANNEMANN, SIEMSEN, BIGLER & IPANEMA MOREIRA  
Registro extinto a contar de 15/05/2012.

---

**(11) DI 6701304-0** Código 44 - Extinção - Art. 119 inciso III da LPI  
(15) 30/10/2007  
(73) HAMILTON BEACH/PROCTOR-SILEX, INC. (US)  
(74) DANNEMANN, SIEMSEN, BIGLER & IPANEMA MOREIRA  
Registro extinto a contar de 15/05/2012.

---

**(11) DI 6701305-8** Código 44 - Extinção - Art. 119 inciso III da LPI  
(15) 30/10/2007  
(73) INDÚSTRIA E COMÉRCIO DE PLÁSTICOS CAJOVIL LTDA (BR/SC)  
(74) KING'S MARCAS E PATENTES LTDA  
Registro extinto a contar de 15/05/2017.

---

**(11) DI 6701306-6** Código 44 - Extinção - Art. 119 inciso III da LPI  
(15) 30/10/2007  
(73) CLAUDIO ROBERTO I SEN CHEN (BR/SP)  
(74) VILAGE MARCAS & PATENTES S/S LTDA  
Registro extinto a contar de 15/05/2017.

---

**(11) DI 6701308-2** Código 44 - Extinção - Art. 119 inciso III da LPI  
(15) 30/10/2007  
(73) BRUNO SERGIO ALVES DIAS (BR/RJ)  
(74) PORTFOLIO MARCAS & PATENTES LTDA



---

Registro extinto a contar de 10/05/2012.

---

**(11) DI 6701309-0**

Código 44 - Extinção - Art. 119 inciso III da LPI  
(15) 17/06/2008  
(73) BRUNO SERGIO ALVES DIAS (BR/RJ)  
(74) PORTFOLIO MARCAS & PATENTES LTDA  
Registro extinto a contar de 10/05/2012.

---

**(11) DI 6701311-2**

Código 44 - Extinção - Art. 119 inciso III da LPI  
(15) 30/10/2007  
(73) WOLVERINE WORLD WIDE, INC. (US)  
(74) DANNEMANN, SIEMSEN, BIGLER & IPANEMA MOREIRA  
Registro extinto a contar de 09/05/2012.

---

**(11) DI 6701312-0**

Código 44 - Extinção - Art. 119 inciso III da LPI  
(15) 30/10/2007  
(73) WOLVERINE OUTDOORS, INC. (US)  
(74) DANNEMANN, SIEMSEN, BIGLER & IPANEMA MOREIRA  
Registro extinto a contar de 09/05/2017.

---

**(11) DI 6701315-5**

Código 44 - Extinção - Art. 119 inciso III da LPI  
(15) 29/07/2008  
(73) SCA HYGIENE PRODUCTS AB (SE)  
(74) MAGNUS ASPEBY  
Registro extinto a contar de 14/04/2012.

---

**(11) DI 6701317-1**

Código 44 - Extinção - Art. 119 inciso III da LPI  
(15) 30/10/2007  
(73) WANKE S/A (BR/SC)  
(74) KING'S MARCAS E PATENTES LTDA  
Registro extinto a contar de 14/04/2017.

---

**(11) DI 6701319-8**

Código 44 - Extinção - Art. 119 inciso III da LPI  
(15) 30/10/2007  
(73) ARMOR COM. DE CAPAS P/CELULARES LTDA COM. DE CAPAS E ASS.  
P/CELULARES (BR/SP)  
(74) José Sidney Valério  
Registro extinto a contar de 20/03/2012.

---

**(11) DI 6701321-0**

Código 44 - Extinção - Art. 119 inciso III da LPI  
(15) 30/10/2007  
(73) Júnior César Silva (BR/MG)  
(74) Algo Assessoria em Propriedade Intelectual Ltda  
Registro extinto a contar de 23/03/2012.



---

|                          |   |
|--------------------------|---|
| <b>(11) DI 6701324-4</b> | Código 44 - Extinção - Art. 119 inciso III da LPI<br>(15) 30/10/2007<br>(73) Luis Guilherme Nogueira da Silva (BR/MG)<br>(74) Waldemar do Nascimento<br>Registro extinto a contar de 23/03/2017.                                |
| <b>(11) DI 6701325-2</b> | Código 44 - Extinção - Art. 119 inciso III da LPI<br>(15) 30/10/2007<br>(73) Luis Guilherme Nogueira da Silva (BR/MG)<br>(74) Waldemar do Nascimento<br>Registro extinto a contar de 23/03/2017.                                |
| <b>(11) DI 6701326-0</b> | Código 44 - Extinção - Art. 119 inciso III da LPI<br>(15) 01/07/2008<br>(73) Guccio Gucci S.P.A (IT)<br>(74) ADVOCACIA PIETRO ARIBONI S/C<br>Registro extinto a contar de 23/03/2017.   |
| <b>(11) DI 6701327-9</b> | Código 44 - Extinção - Art. 119 inciso III da LPI<br>(15) 08/07/2008<br>(73) MARCIO RODRIGO CUSIN (BR/RS)<br>Registro extinto a contar de 05/04/2017.   |
| <b>(11) DI 6701328-7</b> | Código 44 - Extinção - Art. 119 inciso III da LPI<br>(15) 30/10/2007<br>(73) SM GESTÃO E NEGÓCIOS LTDA (BR/RS)<br>(74) MARIO DE ALMEIDA MARCAS E PATENTES LTDA<br>Registro extinto a contar de 06/04/2012.                      |
| <b>(11) DI 6701329-5</b> | Código 44 - Extinção - Art. 119 inciso III da LPI<br>(15) 30/10/2007<br>(73) REALGEM'S DO BRASIL INDÚSTRIA DE COSMÉTICOS LTDA (BR/PR)<br>(74) BRASIL SUL MARCAS E PATENTES S/C LTDA<br>Registro extinto a contar de 10/04/2012. |
| <b>(11) DI 6701332-5</b> | Código 44 - Extinção - Art. 119 inciso III da LPI<br>(15) 30/10/2007<br>(73) JAIRO FERNANDES DOMENE (BR/SP)<br>(74) VILAGE MARCAS & PATENTES S/S LTDA<br>Registro extinto a contar de 21/04/2012.                               |
| <b>(11) DI 6701338-4</b> | Código 44 - Extinção - Art. 119 inciso III da LPI<br>(15) 30/10/2007  |



---

(73) KI-TOK BRINQUEDOS LTDA EPP (BR/SP)  
(74) VILAGE MARCAS & PATENTES S/S LTDA  
Registro extinto a contar de 25/04/2012.

---

**(11) DI 6701339-2**

Código 44 - Extinção - Art. 119 inciso III da LPI  
(15) 20/05/2008  
(73) JOSE DA MOTA SOARES (BR/SP)  
(74) PORTFOLIO MARCAS E PATENTES LTDA  
Registro extinto a contar de 25/04/2012.

---

**(11) DI 6701341-4**

Código 44 - Extinção - Art. 119 inciso III da LPI  
(15) 21/10/2008  
(73) SPRINGBOARD RETAIL NETWORKS INC. (CA)  
(74) VEIRANO E ADVOGADOS ASSOCIADOS  
Registro extinto a contar de 25/04/2012.

---

**(11) DI 6701345-7**

Código 44 - Extinção - Art. 119 inciso III da LPI  
(15) 30/10/2007  
(73) Diogenys Marcelo Carandina (BR/PR)  
(74) Manoel Paixão do Nascimento - API 0924  
Registro extinto a contar de 17/03/2012.

---

**(11) DI 6701347-3**

Código 44 - Extinção - Art. 119 inciso III da LPI  
(15) 30/10/2007  
(73) Diogenys Marcelo Carandina (BR/PR)  
(74) Manoel Paixão do Nascimento - API 0924  
Registro extinto a contar de 17/03/2012.

---

**(11) DI 6701350-3**

Código 44 - Extinção - Art. 119 inciso III da LPI  
(15) 30/10/2007  
(73) MARCEGAGLIA DO BRASIL LTDA (BR/SC)  
(74) JOSEMAR DE OLIVEIRA  
Registro extinto a contar de 21/04/2012.

---

**(11) DI 6701351-1**

Código 44 - Extinção - Art. 119 inciso III da LPI  
(15) 30/10/2007  
(73) ALESSANDRA CRISTINA KRAMER (BR/SP)  
(74) VILAGE MARCAS & PATENTES S/S LTDA  
Registro extinto a contar de 21/04/2012.

---

**(11) DI 6701352-0**

Código 44 - Extinção - Art. 119 inciso III da LPI  
(15) 13/11/2007  
(73) THE COCA-COLA COMPANY (US)  
(74) MOMSEN, LEONARDOS & CIA.



---

Registro extinto a contar de 25/04/2012.

---

**(11) DI 6701353-8** Código 44 - Extinção - Art. 119 inciso III da LPI  
(15) 13/11/2007  
(73) THE COCA-COLA COMPANY (US)  
(74) MOMSEN, LEONARDOS & CIA.  
Registro extinto a contar de 25/04/2012.

---

**(11) DI 6701354-6** Código 44 - Extinção - Art. 119 inciso III da LPI  
(15) 15/01/2008  
(73) THE COCA-COLA COMPANY (US)  
(74) MOMSEN, LEONARDOS & CIA.  
Registro extinto a contar de 25/04/2012.

---

**(11) DI 6701356-2** Código 44 - Extinção - Art. 119 inciso III da LPI  
(15) 30/10/2007  
(73) MERCUR S/A (BR/RS)  
(74) GUERRA ADV. ASSOCIADOS  
Registro extinto a contar de 03/04/2012.

---

**(11) DI 6701357-0** Código 44 - Extinção - Art. 119 inciso III da LPI  
(15) 30/10/2007  
(73) SMC PRODUTOS ELETRÔNICOS LTDA. ME (BR/RS)  
(74) PAP MARCAS E PATENTES LTDA  
Registro extinto a contar de 03/04/2012.

---

**(11) DI 6701358-9** Código 44 - Extinção - Art. 119 inciso III da LPI  
(15) 30/10/2007  
(73) SMC PRODUTOS ELETRÔNICOS LTDA. ME (BR/RS)  
(74) PAP MARCAS E PATENTES LTDA  
Registro extinto a contar de 03/04/2017.

---

**(11) DI 6701359-7** Código 44 - Extinção - Art. 119 inciso III da LPI  
(15) 06/05/2008  
(73) HÉLIO SOUZA DIAS (BR/PR)  
(74) ROCHA MARCAS E PATENTES S/C LTDA  
Registro extinto a contar de 05/04/2012.

---

**(11) DI 6701361-9** Código 44 - Extinção - Art. 119 inciso III da LPI  
(15) 06/11/2007  
(73) MARCIO RODRIGO CUSIN (BR/RS)  
Registro extinto a contar de 05/04/2017.

---

**(11) DI 6701362-7** Código 44 - Extinção - Art. 119 inciso III da LPI

---



---

|                          |  |
|--------------------------|--|
|                          | (15) 06/11/2007<br>(73) MARCIO RODRIGO CUSIN (BR/RS)<br>Registro extinto a contar de 05/04/2017.   |
| <b>(11) DI 6701364-3</b> | Código 44 - Extinção - Art. 119 inciso III da LPI<br>(15) 06/11/2007<br>(73) MARCIO RODRIGO CUSIN (BR/RS)<br>Registro extinto a contar de 05/04/2017.  |
| <b>(11) DI 6701365-1</b> | Código 44 - Extinção - Art. 119 inciso III da LPI<br>(15) 06/11/2007<br>(73) MARCIO RODRIGO CUSIN (BR/RS)<br>Registro extinto a contar de 05/04/2017.  |
| <b>(11) DI 6701366-0</b> | Código 44 - Extinção - Art. 119 inciso III da LPI<br>(15) 06/11/2007<br>(73) TRILHA INDÚSTRIA E COMÉRCIO LTDA. (BR/SP)<br>(74) MOMSEN, LEONARDOS & CIA.<br>Registro extinto a contar de 18/04/2012.              |
| <b>(11) DI 6701369-4</b> | Código 44 - Extinção - Art. 119 inciso III da LPI<br>(15) 16/01/2018<br>(73) ROTA DO LAZER ACESSÓRIOS PARA PISCINAS LTDA. ME. (BR/RJ)<br>(74) Oswaldo Luiz Lantazzi<br>Registro extinto a contar de 17/04/2012.  |
| <b>(11) DI 6701370-8</b> | Código 44 - Extinção - Art. 119 inciso III da LPI<br>(15) 06/11/2007<br>(73) THE GOODYEAR TIRE & RUBBER COMPANY (US)<br>(74) NELLIE ANNE DANIEL-SHORES<br>Registro extinto a contar de 17/04/2012.               |
| <b>(11) DI 6701371-6</b> | Código 44 - Extinção - Art. 119 inciso III da LPI<br>(15) 08/01/2008<br>(73) PLASTMÓVEIS INDÚSTRIA E COMÉRCIO LTDA (BR/PR)<br>(74) LONDON MARCAS & PATENTES S/S LTDA<br>Registro extinto a contar de 17/04/2012. |
| <b>(11) DI 6701372-4</b> | Código 44 - Extinção - Art. 119 inciso III da LPI<br>(15) 06/11/2007<br>(73) SOUZA CRUZ S.A. (BR/RJ)<br>(74) MOMSEN, LEONARDOS & CIA.<br>Registro extinto a contar de 17/04/2012.                                |



---

|                          |   |
|--------------------------|---|
| <b>(11) DI 6701374-0</b> | Código 44 - Extinção - Art. 119 inciso III da LPI<br>(15) 06/11/2007<br>(73) INGRID MIDORI NIWA MURAKAMI (BR/SP)<br>(74) JULIO GONÇALVES<br>Registro extinto a contar de 12/04/2017.                        |
| <b>(11) DI 6701376-7</b> | Código 44 - Extinção - Art. 119 inciso III da LPI<br>(15) 06/11/2007<br>(73) VALDECIR MOREIRA FERNANDES (BR/PR)<br>(74) ROBERTO HUDSON DINIZ<br>Registro extinto a contar de 10/04/2012.                    |
| <b>(11) DI 6701377-5</b> | Código 44 - Extinção - Art. 119 inciso III da LPI<br>(15) 06/11/2007<br>(73) JOSÉ LOPES AQUINO (BR/PR) ; PAULO CÉSAR PITTA (BR/PR)<br>(74) ROBERTO HUDSON DINIZ<br>Registro extinto a contar de 10/04/2012. |
| <b>(11) DI 6701379-1</b> | Código 44 - Extinção - Art. 119 inciso III da LPI<br>(15) 03/06/2008<br>(73) PAULO DE ALMEIDA RAMOS JÚNIOR (BR/RJ)<br>Registro extinto a contar de 18/04/2012.  |
| <b>(11) DI 6701380-5</b> | Código 44 - Extinção - Art. 119 inciso III da LPI<br>(15) 15/04/2008<br>(73) TRILHA INDÚSTRIA E COMÉRCIO LTDA. (BR/SP)<br>(74) MOMSEN, LEONARDOS & CIA.<br>Registro extinto a contar de 18/04/2012.         |
| <b>(11) DI 6701381-3</b> | Código 44 - Extinção - Art. 119 inciso III da LPI<br>(15) 15/04/2008<br>(73) TRILHA INDÚSTRIA E COMÉRCIO LTDA. (BR/SP)<br>(74) MOMSEN, LEONARDOS & CIA.<br>Registro extinto a contar de 18/04/2012.         |
| <b>(11) DI 6701382-1</b> | Código 44 - Extinção - Art. 119 inciso III da LPI<br>(15) 06/05/2008<br>(73) TRILHA INDÚSTRIA E COMÉRCIO LTDA. (BR/SP)<br>(74) MOMSEN, LEONARDOS & CIA.<br>Registro extinto a contar de 18/04/2012.         |
| <b>(11) DI 6701383-0</b> | Código 44 - Extinção - Art. 119 inciso III da LPI<br>(15) 06/05/2008<br>(73) TRILHA INDÚSTRIA E COMÉRCIO LTDA. (BR/SP)  |

---



---

(74) MOMSEN, LEONARDOS & CIA.  
Registro extinto a contar de 18/04/2012.

---

**(11) DI 6701384-8**

Código 44 - Extinção - Art. 119 inciso III da LPI  
(15) 06/11/2007  
(73) OTSUKA PHARMACEUTICAL CO., LTD. (JP)  
(74) BELLEZA MARCAS E PATENTES LTDA.  
Registro extinto a contar de 17/04/2012.

---

**(11) DI 6701385-6**

Código 44 - Extinção - Art. 119 inciso III da LPI  
(15) 06/11/2007  
(73) EDUARDO PALUDETO (BR/PR)  
(74) VILAGE MARCAS E PATENTES S/S LTDA  
Registro extinto a contar de 17/04/2017.

---

**(11) DI 6701386-4**

Código 44 - Extinção - Art. 119 inciso III da LPI  
(15) 06/11/2007  
(73) SEBASTIÃO PALHARI (BR/PR)  
(74) VILAGE MARCAS & PATENTES S/S LTDA  
Registro extinto a contar de 17/04/2012.

---

**(11) DI 6701387-2**

Código 44 - Extinção - Art. 119 inciso III da LPI  
(15) 06/11/2007  
(73) ETRURIA INDÚSTRIA DE FIBRAS E FIOS SINTÉTICOS LTDA (BR/SP)  
(74) SUL AMÉRICA MARCAS E PATENTES LTDA.  
Registro extinto a contar de 17/04/2017.

---

**(11) DI 6701388-0**

Código 44 - Extinção - Art. 119 inciso III da LPI  
(15) 06/11/2007  
(73) ETRURIA INDÚSTRIA DE FIBRAS E FIOS SINTÉTICOS LTDA (BR/SP)  
(74) SUL AMÉRICA MARCAS E PATENTES LTDA.  
Registro extinto a contar de 17/04/2017.

---

**(11) DI 6701389-9**

Código 44 - Extinção - Art. 119 inciso III da LPI  
(15) 08/01/2008  
(73) PLASTMÓVEIS INDÚSTRIA E COMÉRCIO LTDA (BR/PR)  
(74) LONDON MARCAS & PATENTES S/S LTDA  
Registro extinto a contar de 17/04/2012.

---

**(11) DI 6701390-2**

Código 44 - Extinção - Art. 119 inciso III da LPI  
(15) 15/04/2008  
(73) WOLVERINE WORLD WIDE, INC. (US)  
(74) DANNEMANN, SIEMSEN, BIGLER & IPANEMA MOREIRA  
Registro extinto a contar de 09/05/2012.



---

|                          |   |
|--------------------------|---|
| <b>(11) DI 6701391-0</b> | Código 44 - Extinção - Art. 119 inciso III da LPI<br>(15) 06/11/2007<br>(73) WOLVERINE WORLD WIDE, INC. (US)<br>(74) DANNEMANN, SIEMSEN, BIGLER & IPANEMA MOREIRA<br>Registro extinto a contar de 09/05/2012. |
| <b>(11) DI 6701392-9</b> | Código 44 - Extinção - Art. 119 inciso III da LPI<br>(15) 06/11/2007<br>(73) WOLVERINE WORLD WIDE, INC. (US)<br>(74) DANNEMANN, SIEMSEN, BIGLER & IPANEMA MOREIRA<br>Registro extinto a contar de 09/05/2012. |
| <b>(11) DI 6701393-7</b> | Código 44 - Extinção - Art. 119 inciso III da LPI<br>(15) 06/05/2008<br>(73) WOLVERINE WORLD WIDE, INC. (US)<br>(74) DANNEMANN, SIEMSEN, BIGLER & IPANEMA MOREIRA<br>Registro extinto a contar de 09/05/2012. |
| <b>(11) DI 6701394-5</b> | Código 44 - Extinção - Art. 119 inciso III da LPI<br>(15) 06/11/2007<br>(73) WOLVERINE WORLD WIDE, INC. (US)<br>(74) DANNEMANN, SIEMSEN, BIGLER & IPANEMA MOREIRA<br>Registro extinto a contar de 09/05/2012. |
| <b>(11) DI 6701395-3</b> | Código 44 - Extinção - Art. 119 inciso III da LPI<br>(15) 06/11/2007<br>(73) WOLVERINE WORLD WIDE, INC. (US)<br>(74) DANNEMANN, SIEMSEN, BIGLER & IPANEMA MOREIRA<br>Registro extinto a contar de 09/05/2012. |
| <b>(11) DI 6701396-1</b> | Código 44 - Extinção - Art. 119 inciso III da LPI<br>(15) 06/11/2007<br>(73) WOLVERINE WORLD WIDE, INC. (US)<br>(74) DANNEMANN, SIEMSEN, BIGLER & IPANEMA MOREIRA<br>Registro extinto a contar de 09/05/2012. |
| <b>(11) DI 6701397-0</b> | Código 44 - Extinção - Art. 119 inciso III da LPI<br>(15) 06/05/2008<br>(73) WOLVERINE WORLD WIDE, INC. (US)<br>(74) DANNEMANN, SIEMSEN, BIGLER & IPANEMA MOREIRA<br>Registro extinto a contar de 09/05/2012. |
| <b>(11) DI 6701398-8</b> | Código 44 - Extinção - Art. 119 inciso III da LPI   |

---



---

|                          |   |
|--------------------------|---|
|                          | (15) 06/11/2007<br>(73) FABIO EDUARDO GRINBERG (BR/SP)<br>Registro extinto a contar de 09/05/2012.  |
| <b>(11) DI 6701399-6</b> | Código 44 - Extinção - Art. 119 inciso III da LPI<br>(15) 06/11/2007<br>(73) WOLVERINE WORLD WIDE, INC. (US)<br>(74) DANNEMANN, SIEMSEN, BIGLER & IPANEMA MOREIRA<br>Registro extinto a contar de 09/05/2012. |
| <b>(11) DI 6701400-3</b> | Código 44 - Extinção - Art. 119 inciso III da LPI<br>(15) 06/05/2008<br>(73) WOLVERINE WORLD WIDE, INC. (US)<br>(74) DANNEMANN, SIEMSEN, BIGLER & IPANEMA MOREIRA<br>Registro extinto a contar de 09/05/2012. |
| <b>(11) DI 6701401-1</b> | Código 44 - Extinção - Art. 119 inciso III da LPI<br>(15) 06/11/2007<br>(73) WOLVERINE WORLD WIDE, INC. (US)<br>(74) DANNEMANN, SIEMSEN, BIGLER & IPANEMA MOREIRA<br>Registro extinto a contar de 09/05/2012. |
| <b>(11) DI 6701402-0</b> | Código 44 - Extinção - Art. 119 inciso III da LPI<br>(15) 06/05/2008<br>(73) WOLVERINE WORLD WIDE, INC. (US)<br>(74) DANNEMANN, SIEMSEN, BIGLER & IPANEMA MOREIRA<br>Registro extinto a contar de 09/05/2012. |
| <b>(11) DI 6701403-8</b> | Código 44 - Extinção - Art. 119 inciso III da LPI<br>(15) 15/04/2008<br>(73) WOLVERINE WORLD WIDE, INC. (US)<br>(74) DANNEMANN, SIEMSEN, BIGLER & IPANEMA MOREIRA<br>Registro extinto a contar de 09/05/2012. |
| <b>(11) DI 6701404-6</b> | Código 44 - Extinção - Art. 119 inciso III da LPI<br>(15) 06/05/2008<br>(73) WOLVERINE WORLD WIDE, INC. (US)<br>(74) DANNEMANN, SIEMSEN, BIGLER & IPANEMA MOREIRA<br>Registro extinto a contar de 09/05/2012. |
| <b>(11) DI 6701405-4</b> | Código 44 - Extinção - Art. 119 inciso III da LPI<br>(15) 15/04/2008<br>(73) WOLVERINE WORLD WIDE, INC. (US)<br>(74) DANNEMANN, SIEMSEN, BIGLER & IPANEMA MOREIRA   |



---

Registro extinto a contar de 09/05/2012.

---

**(11) DI 6701406-2** Código 44 - Extinção - Art. 119 inciso III da LPI  
(15) 06/05/2008  
(73) WOLVERINE WORLD WIDE, INC. (US)  
(74) DANNEMANN, SIEMSEN, BIGLER & IPANEMA MOREIRA  
Registro extinto a contar de 09/05/2012.

---

**(11) DI 6701407-0** Código 44 - Extinção - Art. 119 inciso III da LPI  
(15) 06/11/2007  
(73) WOLVERINE WORLD WIDE, INC. (US)  
(74) DANNEMANN, SIEMSEN, BIGLER & IPANEMA MOREIRA  
Registro extinto a contar de 09/05/2012.

---

**(11) DI 6701408-9** Código 44 - Extinção - Art. 119 inciso III da LPI  
(15) 06/05/2008  
(73) WOLVERINE WORLD WIDE, INC. (US)  
(74) DANNEMANN, SIEMSEN, BIGLER & IPANEMA MOREIRA  
Registro extinto a contar de 09/05/2012.

---

**(11) DI 6701409-7** Código 44 - Extinção - Art. 119 inciso III da LPI  
(15) 06/05/2008  
(73) WOLVERINE WORLD WIDE, INC. (US)  
(74) DANNEMANN, SIEMSEN, BIGLER & IPANEMA MOREIRA  
Registro extinto a contar de 09/05/2012.

---

**(11) DI 6701411-9** Código 44 - Extinção - Art. 119 inciso III da LPI  
(15) 13/11/2007  
(73) Samsonite IP Holdings S.à.r.l. (LU) ; Samsonite IP Holdings S.à.r.l. (LU)  
(74) Mirian Oliveira da Rocha Pitta  
Registro extinto a contar de 13/01/2017.

---

**(11) DI 6701412-7** Código 44 - Extinção - Art. 119 inciso III da LPI  
(15) 08/01/2008  
(73) PLASTIMÓVEIS INDÚSTRIA E COMÉRCIO LTDA (BR/PR)  
(74) LONDON MARCAS & PATENTES S/S LTDA  
Registro extinto a contar de 17/04/2012.

---

**(11) DI 6701415-1** Código 44 - Extinção - Art. 119 inciso III da LPI  
(15) 06/11/2007  
(73) JOSÉ LOPES AQUINO (BR/PR) ; PAULO CÉSAR PITTA (BR/PR)  
(74) ROBERTO HUDSON DINIZ  
Registro extinto a contar de 10/04/2012.



---

|                          |   |
|--------------------------|---|
| <b>(11) DI 6701416-0</b> | Código 44 - Extinção - Art. 119 inciso III da LPI<br>(15) 06/11/2007<br>(73) JOSÉ LOPES AQUINO (BR/PR) ; PAULO CÉSAR PITTA (BR/PR)<br>(74) ROBERTO HUDSON DINIZ<br>Registro extinto a contar de 10/04/2012. |
| <b>(11) DI 6701417-8</b> | Código 44 - Extinção - Art. 119 inciso III da LPI<br>(15) 06/11/2007<br>(73) JOSÉ LOPES AQUINO (BR/PR) ; PAULO CÉSAR PITTA (BR/PR)<br>(74) ROBERTO HUDSON DINIZ<br>Registro extinto a contar de 10/04/2012. |
| <b>(11) DI 6701418-6</b> | Código 44 - Extinção - Art. 119 inciso III da LPI<br>(15) 06/11/2007<br>(73) JOSÉ LOPES AQUINO (BR/PR) ; PAULO CÉSAR PITTA (BR/PR)<br>(74) ROBERTO HUDSON DINIZ<br>Registro extinto a contar de 10/04/2012. |
| <b>(11) DI 6701419-4</b> | Código 44 - Extinção - Art. 119 inciso III da LPI<br>(15) 06/11/2007<br>(73) CELSO ZACHARIAS (BR/RS)<br>(74) SKO OYARZÁBALL MARCAS & PATENTES S/S LTDA.<br>Registro extinto a contar de 10/04/2012.         |
| <b>(11) DI 6701423-2</b> | Código 44 - Extinção - Art. 119 inciso III da LPI<br>(15) 06/11/2007<br>(73) PETER SULLIVAN (GB)<br>(74) BRASIL SUL MARCAS E PATENTES S/C LTDA<br>Registro extinto a contar de 03/04/2012.                  |
| <b>(11) DI 6701424-0</b> | Código 44 - Extinção - Art. 119 inciso III da LPI<br>(15) 06/11/2007<br>(73) J ALVES DA CUNHA CALÇADOS (BR/CE)<br>(74) FRANCISCO LEITE DE OLIVEIRA FILHO<br>Registro extinto a contar de 03/04/2012.        |
| <b>(11) DI 6701425-9</b> | Código 44 - Extinção - Art. 119 inciso III da LPI<br>(15) 06/11/2007<br>(73) INGRID MIDORI NIWA MURAKAMI (BR/SP)<br>(74) JULIO GONÇALVES<br>Registro extinto a contar de 10/04/2012.                        |
| <b>(11) DI 6701426-7</b> | Código 44 - Extinção - Art. 119 inciso III da LPI<br>(15) 06/11/2007  |

---



---

(73) JOSÉ LOPES AQUINO (BR/PR) ; PAULO CÉSAR PITTA (BR/PR)  
(74) ROBERTO HUDSON DINIZ  
Registro extinto a contar de 10/04/2012.

---

**(11) DI 6701427-5** Código 44 - Extinção - Art. 119 inciso III da LPI  
(15) 06/11/2007  
(73) PAULO CÉSAR PITTA (BR/PR) ; JOSÉ LOPES AQUINO (BR/PR)  
(74) ROBERTO HUDSON DINIZ  
Registro extinto a contar de 10/04/2012.

---

**(11) DI 6701428-3** Código 44 - Extinção - Art. 119 inciso III da LPI  
(15) 06/11/2007  
(73) PAULO CÉSAR PITTA (BR/PR) ; JOSÉ LOPES AQUINO (BR/PR)  
(74) ROBERTO HUDSON DINIZ  
Registro extinto a contar de 10/04/2012.

---

**(11) DI 6701429-1** Código 44 - Extinção - Art. 119 inciso III da LPI  
(15) 06/11/2007  
(73) PAULO CÉSAR PITTA (BR/PR) ; JOSÉ LOPES AQUINO (BR/PR)  
(74) ROBERTO HUDSON DINIZ  
Registro extinto a contar de 10/04/2012.

---

**(11) DI 6701430-5** Código 44 - Extinção - Art. 119 inciso III da LPI  
(15) 06/11/2007  
(73) ETRURIA INDÚSTRIA DE FIBRAS E FIOS SINTÉTICOS LTDA (BR/SP)  
(74) SUL AMÉRICA MARCAS E PATENTES LTDA.  
Registro extinto a contar de 14/04/2017.

---

**(11) DI 6701431-3** Código 44 - Extinção - Art. 119 inciso III da LPI  
(15) 06/11/2007  
(73) KONINKLIJKE PHILIPS ELECTRONICS N.V. (NL)  
(74) NELLIE ANNE DANIEL-SHORES  
Registro extinto a contar de 25/04/2012.

---

**(11) DI 6701432-1** Código 44 - Extinção - Art. 119 inciso III da LPI  
(15) 08/01/2008  
(73) SITMED EQUIPAMENTOS MÉDICOS LTDA (BR/RS)  
(74) GUERRA ADV  
Registro extinto a contar de 09/03/2012.

---

**(11) DI 6701433-0** Código 44 - Extinção - Art. 119 inciso III da LPI  
(15) 06/11/2007  
(73) SITMED EQUIPAMENTOS MÉDICOS LTDA (BR/RS)  
(74) GUERRA ADV.



---

Registro extinto a contar de 09/03/2012.

---

**(11) DI 6701434-8**

Código 44 - Extinção - Art. 119 inciso III da LPI  
(15) 08/01/2008  
(73) SITMED EQUIPAMENTOS MÉDICOS LTDA (BR/RS)  
(74) GUERRA ADV.  
Registro extinto a contar de 09/03/2012.

---

**(11) DI 6701435-6**

Código 44 - Extinção - Art. 119 inciso III da LPI  
(15) 12/02/2008  
(73) SITMED EQUIPAMENTOS MÉDICOS LTDA (BR/RS)  
(74) GUERRA ADV.  
Registro extinto a contar de 09/03/2012.

---

**(11) DI 6701436-4**

Código 44 - Extinção - Art. 119 inciso III da LPI  
(15) 18/12/2007  
(73) SITMED EQUIPAMENTOS MÉDICOS LTDA (BR/RS)  
(74) GUERRA ADV.  
Registro extinto a contar de 09/03/2012.

---

**(11) DI 6701437-2**

Código 44 - Extinção - Art. 119 inciso III da LPI  
(15) 20/11/2007  
(73) SITMED EQUIPAMENTOS MÉDICOS LTDA (BR/RS)  
(74) GUERRA ADV.  
Registro extinto a contar de 09/03/2012.

---

**(11) DI 6701438-0**

Código 44 - Extinção - Art. 119 inciso III da LPI  
(15) 13/11/2007  
(73) SITMED EQUIPAMENTOS MÉDICOS LTDA (BR/RS)  
(74) GUERRA ADV.  
Registro extinto a contar de 09/03/2012.

---

**(11) DI 6701439-9**

Código 44 - Extinção - Art. 119 inciso III da LPI  
(15) 13/11/2007  
(73) DEGUSTTARES COMERCIAL DE ALIMENTOS LIMITADA-ME (BR/RS)  
(74) CLAUDIO JOSÉ MARTINS COSTA GONÇALVES  
Registro extinto a contar de 12/04/2012.

---

**(11) DI 6701441-0**

Código 44 - Extinção - Art. 119 inciso III da LPI  
(15) 13/11/2007  
(73) PLAST SERV INDÚSTRIA DE PLÁSTICOS LTDA-ME (BR/SC)  
(74) SANDRO WUNDERLICH  
Registro extinto a contar de 29/03/2012.



---

|                          |   |
|--------------------------|---|
| <b>(11) DI 6701442-9</b> | Código 44 - Extinção - Art. 119 inciso III da LPI<br>(15) 13/11/2007<br>(73) FLÁVIO LAZZAROTTO (BR/RS)<br>(74) REGINA MAGRO POLETTO<br>Registro extinto a contar de 19/05/2012.                         |
| <b>(11) DI 6701443-7</b> | Código 44 - Extinção - Art. 119 inciso III da LPI<br>(15) 13/11/2007<br>(73) FLÁVIO LAZZAROTTO (BR/RS)<br>(74) REGINA MAGRO POLETTO<br>Registro extinto a contar de 19/05/2012.                         |
| <b>(11) DI 6701444-5</b> | Código 44 - Extinção - Art. 119 inciso III da LPI<br>(15) 20/11/2007<br>(73) DANIEL BELARDINELLI CANAL (BR/RS)<br>(74) PATAMAR ASSESSORIA EMPRESARIAL LTDA.<br>Registro extinto a contar de 19/05/2012. |
| <b>(11) DI 6701445-3</b> | Código 44 - Extinção - Art. 119 inciso III da LPI<br>(15) 20/11/2007<br>(73) FLÁVIO LAZZAROTTO (BR/RS)<br>(74) REGINA MAGRO POLETTO<br>Registro extinto a contar de 19/05/2012.                         |
| <b>(11) DI 6701446-1</b> | Código 44 - Extinção - Art. 119 inciso III da LPI<br>(15) 20/11/2007<br>(73) FLÁVIO LAZZAROTTO (BR/RS)<br>(74) REGINA MAGRO POLETTO<br>Registro extinto a contar de 19/05/2012.                         |
| <b>(11) DI 6701447-0</b> | Código 44 - Extinção - Art. 119 inciso III da LPI<br>(15) 20/11/2007<br>(73) FLÁVIO LAZZAROTTO (BR/RS)<br>(74) REGINA MAGRO POLETTO<br>Registro extinto a contar de 19/05/2012.                         |
| <b>(11) DI 6701448-8</b> | Código 44 - Extinção - Art. 119 inciso III da LPI<br>(15) 20/11/2007<br>(73) FLÁVIO LAZZAROTTO (BR/RS)<br>(74) REGINA MAGRO POLETTO<br>Registro extinto a contar de 19/05/2012.                         |
| <b>(11) DI 6701450-0</b> | Código 44 - Extinção - Art. 119 inciso III da LPI<br>(15) 20/11/2007  |

---



---

(73) SOGEFI FILTRATION DO BRASIL LTDA. (BR/SP)  
(74) CITY PATENTES E MARCAS LTDA.  
Registro extinto a contar de 19/05/2017.

---

**(11) DI 6701451-8**

Código 44 - Extinção - Art. 119 inciso III da LPI  
(15) 20/11/2007  
(73) SOGEFI FILTRATION DO BRASIL LTDA. (BR/SP)  
(74) CITY PATENTES E MARCAS LTDA.  
Registro extinto a contar de 19/05/2017.

---

**(11) DI 6701453-4**

Código 44 - Extinção - Art. 119 inciso III da LPI  
(15) 20/11/2007  
(73) SONY ERICSSON MOBILE COMMUNICATIONS AB (SE)  
(74) MOMSEN, LEONARDOS & CIA.  
Registro extinto a contar de 19/05/2012.

---

**(11) DI 6701455-0**

Código 44 - Extinção - Art. 119 inciso III da LPI  
(15) 20/11/2007  
(73) CLÉCIO TAMASAUSKAS (BR/SP)  
(74) VILAGE MARCAS & PATENTES S/S LTDA  
Registro extinto a contar de 22/05/2012.

---

**(11) DI 6701456-9**

Código 44 - Extinção - Art. 119 inciso III da LPI  
(15) 20/05/2008  
(73) DARLENA DE PÁDUA MELO SPILA (BR/SP)  
(74) VILAGE MARCAS & PATENTES S/S LTDA  
Registro extinto a contar de 22/05/2017.

---

**(11) DI 6701457-7**

Código 44 - Extinção - Art. 119 inciso III da LPI  
(15) 13/11/2007  
(73) CALÇADOS FERRACINI LTDA (BR/SP)  
(74) VILAGE MARCAS & PATENTES S/S LTDA  
Registro extinto a contar de 22/05/2012.

---

**(11) DI 6701458-5**

Código 44 - Extinção - Art. 119 inciso III da LPI  
(15) 13/11/2007  
(73) MARIA CRISTINA ARRUDA CAMPOS BOLCIONI (BR/SP)  
(74) VILAGE MARCAS & PATENTES S/S LTDA  
Registro extinto a contar de 22/05/2012.

---

**(11) DI 6701459-3**

Código 44 - Extinção - Art. 119 inciso III da LPI  
(15) 08/07/2008  
(73) LAMM S.P.A. (IT)  
(74) TAVARES PROPRIEDADE INTELECTUAL LTDA.



---

Registro extinto a contar de 22/05/2012.

---

**(11) DI 6701461-5** Código 44 - Extinção - Art. 119 inciso III da LPI  
(15) 13/11/2007  
(73) AGNELO ROSSI DE PAULA (BR/SP)  
(74) BRITÂNIA MARCAS E PATENTES LTDA.  
Registro extinto a contar de 22/05/2012.

---

**(11) DI 6701462-3** Código 44 - Extinção - Art. 119 inciso III da LPI  
(15) 13/11/2007  
(73) SOUZA CRUZ S.A. (BR/RJ)  
(74) MOMSEN, LEONARDOS & CIA.  
Registro extinto a contar de 01/06/2012.

---

**(11) DI 6701463-1** Código 44 - Extinção - Art. 119 inciso III da LPI  
(15) 13/11/2007  
(73) SD AUTOPLAST LTDA ME (BR/SP)  
(74) VILAGE MARCAS E PATENTES S/S LTDA  
Registro extinto a contar de 22/05/2012.

---

**(11) DI 6701464-0** Código 44 - Extinção - Art. 119 inciso III da LPI  
(15) 13/11/2007  
(73) SD AUTOPLAST LTDA ME (BR/SP)  
(74) VILAGE MARCAS & PATENTES S/S LTDA  
Registro extinto a contar de 22/05/2012.

---

**(11) DI 6701466-6** Código 44 - Extinção - Art. 119 inciso III da LPI  
(15) 12/02/2008  
(73) 3 M INNOVATIVE PROPERTIES COMPANY (US)  
(74) VILAGE MARCAS & PATENTES S/S LTDA  
Registro extinto a contar de 23/05/2012.

---

**(11) DI 6701467-4** Código 44 - Extinção - Art. 119 inciso III da LPI  
(15) 27/11/2007  
(73) VALDOMIRO FERREIRA DOS SANTOS (BR/RJ)  
Registro extinto a contar de 25/05/2012.

---

**(11) DI 6701468-2** Código 44 - Extinção - Art. 119 inciso III da LPI  
(15) 08/01/2008  
(73) ALEXANDRE GOMES MACHADO E SILVA (BR/RJ)  
Registro extinto a contar de 25/05/2012.

---

**(11) DI 6701471-2** Código 44 - Extinção - Art. 119 inciso III da LPI  
(15) 15/01/2008



---

|                          |   |
|--------------------------|---|
|                          | (73) PRODUCT WORKS LIMITED (CN)<br>(74) DANNEMANN, SIEMSEN, BIGLER & IPANEMA MOREIRA<br>Registro extinto a contar de 26/05/2012.  |
| <b>(11) DI 6701472-0</b> | Código 44 - Extinção - Art. 119 inciso III da LPI<br>(15) 27/11/2007<br>(73) HONDA MOTOR CO., LTD. (JP)<br>(74) DANNEMANN, SIEMSEN, BIGLER & IPANEMA MOREIRA<br>Registro extinto a contar de 25/05/2012.                                |
| <b>(11) DI 6701473-9</b> | Código 44 - Extinção - Art. 119 inciso III da LPI<br>(15) 03/06/2008<br>(73) COBY ELECTRONICS CORPORATION (US)<br>(74) DANNEMANN, SIEMSEN, BIGLER & IPANEMA MOREIRA<br>Registro extinto a contar de 25/05/2017.                         |
| <b>(11) DI 6701474-7</b> | Código 44 - Extinção - Art. 119 inciso III da LPI<br>(15) 27/11/2007<br>(73) INDÚSTRIA DE PELES MINUANO LTDA. (BR/RS)<br>(74) CAPELLA & VELOSO ASSOCIADOS LTDA.<br>Registro extinto a contar de 26/05/2012..                            |
| <b>(11) DI 6701476-3</b> | Código 44 - Extinção - Art. 119 inciso III da LPI<br>(15) 27/11/2007<br>(73) CERÂMICA BAGATTA & FILHO LTDA EPP (BR/SP)<br>(74) REMARCA REGISTRO DE MARCAS E PATENTES LTDA<br>Registro extinto a contar de 26/05/2012.                   |
| <b>(11) DI 6701477-1</b> | Código 44 - Extinção - Art. 119 inciso III da LPI<br>(15) 27/11/2007<br>(73) CINPLATEX INDÚSTRIA E COMÉRCIO DE PRODUTOS TÊXTEIS LTDA<br>(BR/SP)<br>(74) SUL AMÉRICA MARCAS E PATENTES LTDA.<br>Registro extinto a contar de 26/05/2017. |
| <b>(11) DI 6701478-0</b> | Código 44 - Extinção - Art. 119 inciso III da LPI<br>(15) 27/11/2007<br>(73) SHELL BRANDS INTERNATIONAL AG (CH)<br>(74) ALEXANDRE FERREIRA<br>Registro extinto a contar de 26/05/2012.  |
| <b>(11) DI 6701479-8</b> | Código 44 - Extinção - Art. 119 inciso III da LPI<br>(15) 27/11/2007<br>(73) SHELL BRANDS INTERNATIONAL AG (CH)   |



---

(74) ALEXANDRE FERREIRA  
Registro extinto a contar de 26/05/2012.

---

**(11) DI 6701480-1** Código 44 - Extinção - Art. 119 inciso III da LPI  
(15) 27/11/2007  
(73) SHELL BRANDS INTERNATIONAL AG (CH)  
(74) ALEXANDRE FERREIRA  
Registro extinto a contar de 26/05/2012.

---

**(11) DI 6701481-0** Código 44 - Extinção - Art. 119 inciso III da LPI  
(15) 27/11/2007  
(73) SHELL BRANDS INTERNATIONAL AG (CH)  
(74) ALEXANDRE FERREIRA  
Registro extinto a contar de 26/05/2012.

---

**(11) DI 6701484-4** Código 44 - Extinção - Art. 119 inciso III da LPI  
(15) 27/11/2007  
(73) ISAPAC PARTICIPAÇÕES S.A. (BR/RJ)  
(74) DI BLASI, PARENTE, S. G. & ASSOCIADOS  
Registro extinto a contar de 30/05/2017.

---

**(11) DI 6701485-2** Código 44 - Extinção - Art. 119 inciso III da LPI  
(15) 27/11/2007  
(73) CARL-LOUIS PTY LTD (AU)  
(74) DANNEMANN, SIEMSEN, BIGLER & IPANEMA MOREIRA  
Registro extinto a contar de 31/05/2012.

---

**(11) DI 6701491-7** Código 44 - Extinção - Art. 119 inciso III da LPI  
(15) 27/11/2007  
(73) SOUZA CRUZ S.A. (BR/RJ)  
(74) MOMSEN, LEONARDOS & CIA.  
Registro extinto a contar de 01/06/2012.

---

**(11) DI 6701492-5** Código 44 - Extinção - Art. 119 inciso III da LPI  
(15) 27/11/2007  
(73) SOUZA CRUZ S.A. (BR/RJ)  
(74) MOMSEN, LEONARDOS & CIA.  
Registro extinto a contar de 01/06/2012

---

**(11) DI 6701494-1** Código 44 - Extinção - Art. 119 inciso III da LPI  
(15) 03/06/2008  
(73) THE PROCTER & GAMBLE COMPANY (US)  
(74) VIEIRA DE MELLO ADVOGADOS  
Registro extinto a contar de 02/06/2012.



---

|                          |   |
|--------------------------|---|
| <b>(11) DI 6701495-0</b> | Código 44 - Extinção - Art. 119 inciso III da LPI<br>(15) 10/06/2008<br>(73) THE PROCTER & GAMBLE COMPANY (US)<br>(74) VIEIRA DE MELLO ADVOGADOS<br>Registro extinto a contar de 02/06/2012.                          |
| <b>(11) DI 6701496-8</b> | Código 44 - Extinção - Art. 119 inciso III da LPI<br>(15) 27/11/2007<br>(73) THE GOODYEAR TIRE & RUBBER COMPANY (US)<br>(74) NELLIE ANNE DANIEL-SHORES<br>Registro extinto a contar de 05/06/2017.                    |
| <b>(11) DI 6701497-6</b> | Código 44 - Extinção - Art. 119 inciso III da LPI<br>(15) 27/11/2007<br>(73) THE GOODYEAR TIRE & RUBBER COMPANY (US)<br>(74) NELLIE ANNE DANIEL-SHORES<br>Registro extinto a contar de 05/06/2017.                    |
| <b>(11) DI 6701498-4</b> | Código 44 - Extinção - Art. 119 inciso III da LPI<br>(15) 27/11/2007<br>(73) INDÚSTRIA E COMÉRCIO DE PLÁSTICOS CAJOVIL LTDA (BR/SC)<br>(74) KING'S MARCAS E PATENTES LTDA<br>Registro extinto a contar de 05/06/2012. |
| <b>(11) DI 6701499-2</b> | Código 44 - Extinção - Art. 119 inciso III da LPI<br>(15) 27/11/2007<br>(73) IVAN HERBERT MALVAS (BR/SP)<br>(74) VILAGE MARCAS & PATENTES S/S LTDA<br>Registro extinto a contar de 05/06/2012.                        |
| <b>(11) DI 6701500-0</b> | Código 44 - Extinção - Art. 119 inciso III da LPI<br>(15) 10/06/2008<br>(73) JOSÉ MARIO MONTEIRO BENJAMIN (BR/SP)<br>(74) VILAGE MARCAS & PATENTES S/S LTDA<br>Registro extinto a contar de 05/06/2012.               |
| <b>(11) DI 6701502-6</b> | Código 44 - Extinção - Art. 119 inciso III da LPI<br>(15) 11/12/2007<br>(73) VAGNER SACIOTO (BR/SP)<br>(74) VILAGE MARCAS & PATENTES S/S LTDA<br>Registro extinto a contar de 05/06/2012.                             |
| <b>(11) DI 6701503-4</b> | Código 44 - Extinção - Art. 119 inciso III da LPI   |

---



---

(15) 11/12/2007  
(73) VAGNER SACILOTO (BR/SP)  
(74) VILAGE MARCAS & PATENTES S/S LTDA  
Registro extinto a contar de 05/06/2012.

---

**(11) DI 6805805-5** Código 44 - Extinção - Art. 119 inciso III da LPI  
(15) 24/11/2009  
(73) Welington Bortolini (BR/DF) ; Michele Garcia Pereira Bortolini (BR/DF)  
Registro extinto a contar de 03/12/2013

---

**(11) DI 6805806-3** Código 44 - Extinção - Art. 119 inciso III da LPI  
(15) 24/11/2009  
(73) Gilson José Berilo Perszel (BR/PR)  
(74) Brasil Sul Marcas E Patentes S/C LTDA  
Registro extinto a contar de 09/12/2013

---

**(11) DI 6805809-8** Código 44 - Extinção - Art. 119 inciso III da LPI  
(15) 24/11/2009  
(73) INDÚSTRIA DE MÓVEIS MASCHIETO LTDA EPP (BR/SP)  
(74) Beerre Assessoria Empresarial Ltda  
Registro extinto a contar de 14/08/2013

---

**(11) DI 6805812-8** Código 44 - Extinção - Art. 119 inciso III da LPI  
(15) 24/11/2009  
(73) Antonio A. de Freitas ME (BR/RS)  
(74) Felipe Luis Iser de Meirelles  
Registro extinto a contar de 06/11/2013

---

**(11) DI 6805813-6** Código 44 - Extinção - Art. 119 inciso III da LPI  
(15) 24/11/2009  
(73) Antonio A. de Freitas ME (BR/RS)  
(74) Felipe Luis Iser de Meirelles  
Registro extinto a contar de 06/11/2013

---

**(11) DI 6805815-2** Código 44 - Extinção - Art. 119 inciso III da LPI  
(15) 24/11/2009  
(73) Mateus Monteiro Machado (BR/SC)  
Registro extinto a contar de 22/11/2013

---

**(11) DI 6805818-7** Código 44 - Extinção - Art. 119 inciso III da LPI  
(15) 24/11/2009  
(73) Arnaldo Moisés Marques Rebouças (BR/PA)  
(74) Maria Brasil de Lourdes Silva  
Registro extinto a contar de 20/08/2013



---

|                          |   |
|--------------------------|---|
| <b>(11) DI 6805822-5</b> | Código 44 - Extinção - Art. 119 inciso III da LPI<br>(15) 17/11/2009<br>(73) MARIO MANZOLI CARUSO (BR/SP)<br>(74) DR. PAULO ROGÉRIO DE ALMEIDA<br>Registro extinto a contar de 15/11/2013   |
| <b>(11) DI 6805823-3</b> | Código 44 - Extinção - Art. 119 inciso III da LPI<br>(15) 31/05/2011<br>(73) COTIPLÁS INDÚSTRIA E COMÉRCIO DE ARTEFATOS DE PLÁSTICOS LTDA (BR/SP)<br>(74) BRAGA E BRAGA ASSOCIADOS - ADVOGADOS<br>Registro extinto a contar de 19/11/2013 |
| <b>(11) DI 6805828-4</b> | Código 44 - Extinção - Art. 119 inciso III da LPI<br>(15) 24/11/2009<br>(73) Rodrigo Luis Dini (BR/SP)<br>(74) P A PRODUTORES ASSOCIADOS MARCAS E PATENTES LTDA.<br>Registro extinto a contar de 26/11/2013                               |
| <b>(11) DI 6805830-6</b> | Código 44 - Extinção - Art. 119 inciso III da LPI<br>(15) 23/03/2010<br>(73) Rodrigo Luis Dini (BR/SP)<br>(74) P A PRODUTORES ASSOCIADOS MARCAS E PATENTES LTDA.<br>Registro extinto a contar de 26/11/2013                               |
| <b>(11) DI 6805831-4</b> | Código 44 - Extinção - Art. 119 inciso III da LPI<br>(15) 24/11/2009<br>(73) Officebrasil Tecnologia em Mobiliário Ltda (BR/MG)<br>(74) SOARES ASSESSORIA EMPRESARIAL LTDA<br>Registro extinto a contar de 20/12/2013                     |
| <b>(11) DI 6805832-2</b> | Código 44 - Extinção - Art. 119 inciso III da LPI<br>(15) 24/11/2009<br>(73) Toyota Jidosha Kabushiki Kaisha (JP)<br>(74) GUERRA ADV.<br>Registro extinto a contar de 23/12/2013  |
| <b>(11) DI 6805836-5</b> | Código 44 - Extinção - Art. 119 inciso III da LPI<br>(15) 24/11/2009<br>(73) Marlise Almeida da Silva (BR/RS)<br>(74) Custodio de Almeida & Cia<br>Registro extinto a contar de 14/11/2013  |



---

|                          |  |
|--------------------------|--|
| <b>(11) DI 6805839-0</b> | Código 44 - Extinção - Art. 119 inciso III da LPI<br>(15) 24/11/2009<br>(73) Fabio Silva Ribeiro (BR/MG)<br>Registro extinto a contar de 29/11/2013  |
| <b>(11) DI 6805840-3</b> | Código 44 - Extinção - Art. 119 inciso III da LPI<br>(15) 24/11/2009<br>(73) Deck & Sol Ltda (BR/MG)<br>(74) Minasmarca & Patentes Ltda - API/1604<br>Registro extinto a contar de 05/12/2013  |
| <b>(11) DI 6805842-0</b> | Código 44 - Extinção - Art. 119 inciso III da LPI<br>(15) 24/11/2009<br>(73) FUCAPI - Fundação Centro de Análise, Pesquisa e Inovação Tecnológica (BR/AM)<br>(74) FUCAPI - Fund. Centro de Análise, Pesq. e Inov. Tecnológica<br>Registro extinto a contar de 29/11/2013 |
| <b>(11) DI 6805843-8</b> | Código 44 - Extinção - Art. 119 inciso III da LPI<br>(15) 24/11/2009<br>(73) FUCAPI - Fundação Centro de Análise, Pesquisa e Inovação Tecnológica (BR/AM)<br>(74) FUCAPI - Fund. Centro de Análise, Pesq. e Inov. Tecnológica<br>Registro extinto a contar de 29/11/2013 |
| <b>(11) DI 6805844-6</b> | Código 44 - Extinção - Art. 119 inciso III da LPI<br>(15) 24/11/2009<br>(73) CENTRO ELETRÔNICO VISIONTEC LTDA ME (BR/SP)<br>(74) ALGO ASSESSORIA EM PROPRIEDADE INTELECTUAL LTDA.<br>Registro extinto a contar de 14/08/2013   |
| <b>(11) DI 6805845-4</b> | Código 44 - Extinção - Art. 119 inciso III da LPI<br>(15) 24/11/2009<br>(73) ALTAIR MARTINS MÓVEIS - ME (BR/SP)<br>(74) NELSON IVAN ARNALDO IBANEZ FAUNDEZ<br>Registro extinto a contar de 14/11/2013  |
| <b>(11) DI 6805846-2</b> | Código 44 - Extinção - Art. 119 inciso III da LPI<br>(15) 24/11/2009<br>(73) LWV COMERCIAL LTDA -ME (BR/SP)<br>(74) Blanco & Vallim<br>Registro extinto a contar de 15/11/2013   |
| <b>(11) DI 6805847-0</b> | Código 44 - Extinção - Art. 119 inciso III da LPI  |

---



---

|                          |   |
|--------------------------|---|
|                          | (15) 24/11/2009<br>(73) LWV COMERCIAL LTDA - ME (BR/SP)<br>(74) Blanco & Vallim<br>Registro extinto a contar de 15/11/2013  |
| <b>(11) DI 6805852-7</b> | Código 44 - Extinção - Art. 119 inciso III da LPI<br>(15) 24/11/2009<br>(73) Kaire-Industria e Comércio de Oculos LTDA - ME (BR/SP)<br>(74) José Domingos de Lima Filho<br>Registro extinto a contar de 10/12/2013              |
| <b>(11) DI 6805853-5</b> | Código 44 - Extinção - Art. 119 inciso III da LPI<br>(15) 24/11/2009<br>(73) Fabiano Olbrisch (BR/RS) ; Tiago Zanotto (BR/RS)<br>(74) Idea Marcas e Patentes Ltda.<br>Registro extinto a contar de 12/12/2013                   |
| <b>(11) DI 6805854-3</b> | Código 44 - Extinção - Art. 119 inciso III da LPI<br>(15) 17/11/2009<br>(73) Fabiano Olbrisch (BR/RS) ; Tiago Zanotto (BR/RS)<br>(74) Idea Marcas e Patentes Ltda.<br>Registro extinto a contar de 12/12/2013                   |
| <b>(11) DI 6805856-0</b> | Código 44 - Extinção - Art. 119 inciso III da LPI<br>(15) 17/11/2009<br>(73) Rama Boutique de Beaute e Indústria e Comércio Ltda - ME (BR/RJ)<br>(74) Protect Marcas e Patentes Ltda<br>Registro extinto a contar de 08/07/2013 |
| <b>(11) DI 6805860-8</b> | Código 44 - Extinção - Art. 119 inciso III da LPI<br>(15) 17/11/2009<br>(73) JOÃO MOREIRA DA SILVA NETO (BR/SP)<br>(74) DANIELA MOREIRA FIOROTTO<br>Registro extinto a contar de 24/09/2013                                     |
| <b>(11) DI 6805861-6</b> | Código 44 - Extinção - Art. 119 inciso III da LPI<br>(15) 17/11/2009<br>(73) Acqua. Incorp - Consultoria e Participações Ltda. (BR/SP)<br>(74) SERGIO PEROCCO<br>Registro extinto a contar de 29/11/2013                        |
| <b>(11) DI 6805863-2</b> | Código 44 - Extinção - Art. 119 inciso III da LPI<br>(15) 17/11/2009<br>(73) WILSON PEREIRA DA SILVA (BR/SP)  |



---

Registro extinto a contar de 19/07/2013

---

**(11) DI 6805866-7** Código 44 - Extinção - Art. 119 inciso III da LPI  
(15) 24/11/2009  
(73) Marcio Serafim Pereira (BR/RS)  
(74) Eduardo Augusto Faitarone do Sim  
Registro extinto a contar de 21/11/2013

---

**(11) DI 6805867-5** Código 44 - Extinção - Art. 119 inciso III da LPI  
(15) 24/11/2009  
(73) Marcio Serafim Pereira (BR/RS)  
(74) Eduardo Augusto Faitarone do Sim  
Registro extinto a contar de 21/11/2013

---

**(11) DI 6805868-3** Código 44 - Extinção - Art. 119 inciso III da LPI  
(15) 24/11/2009  
(73) Marcio Serafim Pereira (BR/RS)  
(74) Eduardo Augusto Faitarone do Sim  
Registro extinto a contar de 21/11/2013

---

**(11) DI 6805872-1** Código 44 - Extinção - Art. 119 inciso III da LPI  
(15) 24/11/2009  
(73) William Cesar Scatena Filho (BR/SP)  
Registro extinto a contar de 03/07/2013

---

**(11) DI 6805873-0** Código 44 - Extinção - Art. 119 inciso III da LPI  
(15) 24/11/2009  
(73) William Cesar Scatena Filho (BR/SP)  
Registro extinto a contar de 03/07/2013

---

**(11) DI 6805874-8** Código 44 - Extinção - Art. 119 inciso III da LPI  
(15) 01/12/2009  
(73) FRANCISCO FEDERIGHI COSTA (BR/SP)  
Registro extinto a contar de 09/07/2013

---

**(11) DI 6805875-6** Código 44 - Extinção - Art. 119 inciso III da LPI  
(15) 24/11/2009  
(73) MARIA MARGARIDA BLUMENSCHIEIN CRUZ (BR/SP) ; LEONARDO DE MENEZES VASCONCELLOS (BR/SP) ; KÁTIA PLESZKO (BR/SP)  
Registro extinto a contar de 30/07/2013

---

**(11) DI 6805876-4** Código 44 - Extinção - Art. 119 inciso III da LPI  
(15) 15/12/2009  
(73) Maria Margarida Blumenschein Cruz (BR/SP) ; Leonardo de Menezes

---



---

Vasconcellos (BR/SP) ; Kátia Pleszko (BR/SP)  
Registro extinto a contar de 30/07/2013

---

**(11) DI 6805878-0** Código 44 - Extinção - Art. 119 inciso III da LPI  
(15) 24/11/2009  
(73) Ismael Reis (BR/MG)  
Registro extinto a contar de 03/09/2013

---

**(11) DI 6805880-2** Código 44 - Extinção - Art. 119 inciso III da LPI  
(15) 24/11/2009  
(73) Hugo Ribeiro de Matos (BR/RJ)  
Registro extinto a contar de 24/10/2013

---

**(11) DI 6805881-0** Código 44 - Extinção - Art. 119 inciso III da LPI  
(15) 24/11/2009  
(73) Hugo Ribeiro de Matos (BR/RJ)  
Registro extinto a contar de 24/10/2013

---

**(11) DI 6805882-9** Código 44 - Extinção - Art. 119 inciso III da LPI  
(15) 24/11/2009  
(73) Ismael Reis (BR/MG)  
Registro extinto a contar de 07/11/2013

---

**(11) DI 6805884-5** Código 44 - Extinção - Art. 119 inciso III da LPI  
(15) 02/03/2010  
(73) Luiz Kegler (BR/SC)  
(74) Carlos Andreas Dalcanale - Api 1898  
Registro extinto a contar de 22/11/2013

---

**(11) DI 6805885-3** Código 44 - Extinção - Art. 119 inciso III da LPI  
(15) 28/12/2010  
(73) ILDICO BANFFY (BR/SP)  
(74) ANA PAULA MAZZEI DOS SANTOS LEITE  
Registro extinto a contar de 18/12/2013

---

**(11) DI 6805886-1** Código 44 - Extinção - Art. 119 inciso III da LPI  
(15) 13/04/2010  
(73) RENATO FRAGA MOREIRA LOTUFO (BR/SP)  
(74) ANA PAULA MAZZEI DOS SANTOS LEITE  
Registro extinto a contar de 18/12/2013

---

**(11) DI 6805891-8** Código 44 - Extinção - Art. 119 inciso III da LPI  
(15) 24/11/2009  
(73) Tecnobath S.R.L. (IT)



---

(74) Tavares Propriedade Intelectual Ltda.  
Registro extinto a contar de 30/07/2013

---

**(11) DI 6805892-6** Código 44 - Extinção - Art. 119 inciso III da LPI  
(15) 24/11/2009  
(62) DI 6800694-2 15/02/2008  
(73) Elcio Brigatto (BR/SP)  
Registro extinto a contar de 16/02/2013

---

**(11) DI 6805894-2** Código 44 - Extinção - Art. 119 inciso III da LPI  
(15) 01/12/2009  
(73) Tiziano Negrin (BR/SP)  
Registro extinto a contar de 16/09/2013

---

**(11) DI 6805896-9** Código 44 - Extinção - Art. 119 inciso III da LPI  
(15) 24/11/2009  
(73) MARCOS JUVÊNCIO DOS SANTOS (BR/SP)  
Registro extinto a contar de 06/12/2013

---

**(11) DI 6805907-8** Código 44 - Extinção - Art. 119 inciso III da LPI  
(15) 24/11/2009  
(73) DENIZE BARRIONUEVO KALLAS CURIATI ME (BR/SP)  
(74) ELCI MARIA TEIXEIRA GONÇALVES  
Registro extinto a contar de 24/12/2013

---

**(11) DI 6805913-2** Código 44 - Extinção - Art. 119 inciso III da LPI  
(15) 01/12/2009  
(73) Amarildo Carrasco Alves (BR/SC)  
(74) Vanderlei Cardoso  
Registro extinto a contar de 15/02/2013

---

**(11) DI 6805916-7** Código 44 - Extinção - Art. 119 inciso III da LPI  
(15) 01/12/2009  
(73) MAGNALVA SILVA PINHEIRO (BR/SP)  
Registro extinto a contar de 31/07/2013

---

**(11) DI 6805917-5** Código 44 - Extinção - Art. 119 inciso III da LPI  
(15) 02/03/2010  
(73) EMILIO RAMPAZZO (BR/SP)  
Registro extinto a contar de 20/12/2013

---

**(11) DI 6805918-3** Código 44 - Extinção - Art. 119 inciso III da LPI  
(15) 02/03/2010  
(73) EMILIO RAMPAZZO (BR/SP)



---

Registro extinto a contar de 20/12/2013

---

**(11) DI 6805920-5**

Código 44 - Extinção - Art. 119 inciso III da LPI

(15) 24/11/2009

(73) EMILIO RAMPAZZO (BR/SP)

Registro extinto a contar de 20/12/2013

---

**(11) DI 6805928-0**

Código 44 - Extinção - Art. 119 inciso III da LPI

(15) 01/12/2009

(73) Companhia de Canetas Compactor (BR/RJ)

(74) Dannemann, Siemsen, Bigler & Ipanema Moreira

Registro extinto a contar de 24/07/2013

---

**(11) DI 6805930-2**

Código 44 - Extinção - Art. 119 inciso III da LPI

(15) 01/12/2009

(73) Milênio Visual Indústria e Comércio de Brindes Ltda - ME (BR/SP)

(74) Ednéa Casagrande Pinheiro

Registro extinto a contar de 03/10/2013

---

**(11) DI 6805936-1**

Código 44 - Extinção - Art. 119 inciso III da LPI

(15) 01/12/2009

(73) LEONARDO DE MENEZES VASCONCELLOS (BR/SP) ; MARIA

MARGARIDA BLUMENSCHIEIN CRUZ (BR/SP) ; KÁTIA PLESZKO (BR/SP)

Registro extinto a contar de 30/07/2013

---

**(11) DI 6805937-0**

Código 44 - Extinção - Art. 119 inciso III da LPI

(15) 17/11/2009

(73) CLAUDIO AKÉRIB (BR/SP)

Registro extinto a contar de 12/08/2013

---

**(11) DI 6805950-7**

Código 44 - Extinção - Art. 119 inciso III da LPI

(15) 20/04/2010

(62) DI 6802422-3 27/06/2008

(73) Luiz Carlos Balasteguín (BR/SP)

(74) Vilage Marcas e Patentes S/S Ltda

Registro extinto a contar de 28/06/2013

---

**(11) DI 6805952-3**

Código 44 - Extinção - Art. 119 inciso III da LPI

(15) 13/04/2010

(62) DI 6803619-1 11/08/2008

(73) Talita Santos de Souza (BR/SP)

(74) AGUINALDO MOREIRA

Registro extinto a contar de 12/08/2013



---

|                          |   |
|--------------------------|---|
| <b>(11) DI 6805953-1</b> | Código 44 - Extinção - Art. 119 inciso III da LPI<br>(15) 13/04/2010<br>(62) DI 6803619-1 11/08/2008<br>(73) Talita Santos de Souza (BR/SP)<br>(74) AGUINALDO MOREIRA<br>Registro extinto a contar de 12/08/2013  |
| <b>(11) DI 6805954-0</b> | Código 44 - Extinção - Art. 119 inciso III da LPI<br>(15) 03/04/2012<br>(62) DI 6803618-3 08/08/2008<br>(73) Urban Brands Inc (US)<br>(74) Dannemann, Siemsen, Bigler & Ipanema Moreira<br>Registro extinto a contar de 09/08/2013                                  |
| <b>(11) DI 6805955-8</b> | Código 44 - Extinção - Art. 119 inciso III da LPI<br>(15) 13/04/2010<br>(62) DI 6803101-7 06/08/2008<br>(73) Cleber Luis da Re (BR/RJ)<br>(74) Idea Marcas e Patentes Ltda.<br>Registro extinto a contar de 07/08/2013  |
| <b>(11) DI 6805957-4</b> | Código 44 - Extinção - Art. 119 inciso III da LPI<br>(15) 23/03/2010<br>(62) DI 6804399-6 08/10/2008<br>(73) Nivaldo da Silva Carvalheiro (BR/SP)<br>(74) Moras e Corrêa<br>Registro extinto a contar de 09/10/2013   |
| <b>(11) DI 6805959-0</b> | Código 44 - Extinção - Art. 119 inciso III da LPI<br>(15) 01/06/2010<br>(73) Priscilla de Carvalho M. Telles Ferreira (BR/SP) ; Mariana Ozores Michalany (BR/SP)<br>(74) Algo Assessoria em Propriedade Intelectual Ltda<br>Registro extinto a contar de 24/12/2013 |
| <b>(11) DI 6805960-4</b> | Código 44 - Extinção - Art. 119 inciso III da LPI<br>(15) 23/03/2010<br>(62) DI 6804483-6 21/10/2008<br>(73) STÉFANO RABI NETO (BR/SP)<br>(74) ALCIDES RIBEIRO FILHO<br>Registro extinto a contar de 22/10/2013   |
| <b>(11) DI 6805966-3</b> | Código 44 - Extinção - Art. 119 inciso III da LPI<br>(15) 01/06/2010  |

---



---

(62) DI 6805540-4 18/12/2008  
(73) Indústria de Móveis e Esquadrias Bela Aliança Ltda (BR/SC)  
(74) Anselmo Cardoso  
Registro extinto a contar de 19/12/2013

---

**(11) DI 6805968-0** Código 44 - Extinção - Art. 119 inciso III da LPI  
(15) 08/02/2011  
(62) DI 6803403-2 29/07/2008  
(73) Pointpay International, Inc (US)  
(74) Momsen, Leonardos & Cia  
Registro extinto a contar de 30/07/2013

---

**(11) DI 6805970-1** Código 44 - Extinção - Art. 119 inciso III da LPI  
(15) 14/12/2010  
(62) DI 6801485-6 14/04/2008  
(73) Ekornes Asa (NO)  
(74) Monsen, Leonardos & Cia  
Registro extinto a contar de 15/04/2013

---

**(11) DI 6805976-0** Código 44 - Extinção - Art. 119 inciso III da LPI  
(15) 08/02/2011  
(62) DI 6805461-0 12/12/2008  
(73) Sidney Bernardo Koppe (BR/BA)  
(74) Rocha Marcas e Patentes S/C Ltda.  
Registro extinto a contar de 13/12/2013

---

**(11) DI 6805979-5** Código 44 - Extinção - Art. 119 inciso III da LPI  
(15) 03/05/2011  
(73) INDÚSTRIA GRÁFICA FORONI LTDA. (BR/SP)  
(74) PICOSSE E CALABRESE ADVOGADOS ASSOCIADOS  
Registro extinto a contar de 28/06/2013

---

**(11) DI 6805980-9** Código 44 - Extinção - Art. 119 inciso III da LPI  
(15) 12/07/2011  
(73) WANDERLEY VAZ DE LIMA (BR/PR)  
(74) DIMENSÃO MARCAS E PATENTES S/S LTDA  
Registro extinto a contar de 30/07/2013

---

**(11) DI 6903150-9** Código 44 - Extinção - Art. 119 inciso III da LPI  
(15) 01/06/2010  
(73) Maria Helena da Silva (BR/MG)  
(74) Fernando Luiz Rosado  
Registro extinto a contar de 15/08/2014.



---

|                          |   |
|--------------------------|---|
| <b>(11) DI 6903153-3</b> | Código 44 - Extinção - Art. 119 inciso III da LPI<br>(15) 01/06/2010<br>(73) Máquinas Kehl Ltda (BR/RS)<br>(74) Mario de Almeida Marcas e Patentes Ltda<br>Registro extinto a contar de 15/08/2014.                       |
| <b>(11) DI 6903159-2</b> | Código 44 - Extinção - Art. 119 inciso III da LPI<br>(15) 01/06/2010<br>(73) Claudomiro Gomes da Costa (BR/SP)<br>(74) Vilage Marcas & Patentes S/S LTDA<br>Registro extinto a contar de 18/08/2014.                      |
| <b>(11) DI 6903167-3</b> | Código 44 - Extinção - Art. 119 inciso III da LPI<br>(15) 25/05/2010<br>(73) Márcio Luiz Neuvald Silva (BR/RS)<br>(74) Sko Oyarzabal Marcas e Patente S/S Ltda.<br>Registro extinto a contar de 18/08/2014.               |
| <b>(11) DI 6903168-1</b> | Código 44 - Extinção - Art. 119 inciso III da LPI<br>(15) 08/09/2010<br>(73) Caeté S/A (BR/RS)<br>(74) Capella & Veloso Associados Ltda<br>Registro extinto a contar de 18/08/2014.                                       |
| <b>(11) DI 6903169-0</b> | Código 44 - Extinção - Art. 119 inciso III da LPI<br>(15) 25/05/2010<br>(73) Indústria de Calçados Vivo Ltda. (BR/RS)<br>(74) Capella & Veloso Associados Ltda<br>Registro extinto a contar de 18/08/2014.                |
| <b>(11) DI 6903171-1</b> | Código 44 - Extinção - Art. 119 inciso III da LPI<br>(15) 25/05/2010<br>(73) Chongqing Jianshe Motorcycle Co., LTD. (CN)<br>(74) Dannemann, Siemsen, Bigler & Ipanema Moreira<br>Registro extinto a contar de 19/08/2014. |
| <b>(11) DI 6903172-0</b> | Código 44 - Extinção - Art. 119 inciso III da LPI<br>(15) 25/05/2010<br>(73) Chongqing Jianshe Motorcycle Co., LTD. (CN)<br>(74) Dannemann, Siemsen, Bigler & Ipanema Moreira<br>Registro extinto a contar de 19/08/2014. |
| <b>(11) DI 6903175-4</b> | Código 44 - Extinção - Art. 119 inciso III da LPI<br>(15) 25/05/2010  |

---



---

(73) Extramold Jomo Industria de Plásticos Ltda (BR/RS)  
(74) Mari Lourdes Machado Guerra - API 2044  
Registro extinto a contar de 19/09/2014.

---

**(11) DI 6903176-2** Código 44 - Extinção - Art. 119 inciso III da LPI  
(15) 18/01/2011  
(73) Ricardo Luis Meirelles (BR/RJ)  
(74) Maurício Ramos Damasceno  
Registro extinto a contar de 19/08/2014.

---

**(11) DI 6903178-9** Código 44 - Extinção - Art. 119 inciso III da LPI  
(15) 18/01/2011  
(73) Ricardo Luis Meirelles (BR/RJ)  
(74) Maurício Ramos Damasceno  
Registro extinto a contar de 19/08/2014.

---

**(11) DI 6903179-7** Código 44 - Extinção - Art. 119 inciso III da LPI  
(15) 18/01/2011  
(73) Ricardo Luis Meirelles (BR/RJ)  
(74) Maurício Ramos Damasceno  
Registro extinto a contar de 19/08/2014.

---

**(11) DI 6903180-0** Código 44 - Extinção - Art. 119 inciso III da LPI  
(15) 18/01/2011  
(73) Ricardo Luis Meirelles (BR/RJ)  
(74) Maurício Ramos Damasceno  
Registro extinto a contar de 19/08/2014.

---

**(11) DI 6903181-9** Código 44 - Extinção - Art. 119 inciso III da LPI  
(15) 18/01/2011  
(73) Ricardo Luis Meirelles (BR/RJ)  
(74) Maurício Ramos Damasceno  
Registro extinto a contar de 19/08/2014.

---

**(11) DI 6903182-7** Código 44 - Extinção - Art. 119 inciso III da LPI  
(15) 18/01/2011  
(73) Ricardo Luis Meirelles (BR/RJ)  
(74) Maurício Ramos Damasceno  
Registro extinto a contar de 19/08/2014.

---

**(11) DI 6903183-5** Código 44 - Extinção - Art. 119 inciso III da LPI  
(15) 16/11/2010  
(73) Ricardo Luis Meirelles (BR/RJ)  
(74) Maurício Ramos Damasceno



---

Registro extinto a contar de 19/08/2014.

---

**(11) DI 6903184-3**

Código 44 - Extinção - Art. 119 inciso III da LPI  
(15) 25/05/2010  
(73) MARCEL FIRMIANO PEREIRA DE ARRUDA (BR/SP)  
Registro extinto a contar de 05/03/2014.

---

**(11) DI 6903186-0**

Código 44 - Extinção - Art. 119 inciso III da LPI  
(15) 25/05/2010  
(73) Alexandre Marques da Silva (BR/SP)  
(74) Somos Marcas e Patentes Ltda. - Lorimary G. Malheiros  
Registro extinto a contar de 18/06/2014.

---

**(11) DI 6903187-8**

Código 44 - Extinção - Art. 119 inciso III da LPI  
(15) 25/05/2010  
(73) Alexandre Marques da Silva (BR/SP)  
(74) Somos Marcas e Patentes Ltda. - Lorimary G. Malheiros  
Registro extinto a contar de 18/06/2014.

---

**(11) DI 6903188-6**

Código 44 - Extinção - Art. 119 inciso III da LPI  
(15) 25/05/2010  
(73) LUCIANE APARECIDA MONEGATO (BR/SP)  
(74) INTERAÇÃO MARCAS E PATENTES LTDA.  
Registro extinto a contar de 18/06/2014.

---

**(11) DI 6903189-4**

Código 44 - Extinção - Art. 119 inciso III da LPI  
(15) 25/05/2010  
(73) RAFAEL GOMES LIMA (BR/SP)  
(74) SOMOS MARCAS E PATENTES LTDA - LORIMARY G. MALHEIROS  
Registro extinto a contar de 18/06/2014.

---

**(11) DI 6903190-8**

Código 44 - Extinção - Art. 119 inciso III da LPI  
(15) 14/06/2011  
(73) EMILIO RAMPAZZO (BR/SP)  
Registro extinto a contar de 15/08/2014.

---

**(11) DI 6903191-6**

Código 44 - Extinção - Art. 119 inciso III da LPI  
(15) 13/07/2010  
(73) DEVANIL MAROSTICA (BR/PR)  
(74) MANOEL PAIXÃO DO NASCIMENTO  
Registro extinto a contar de 15/08/2014.

---

**(11) DI 6903192-4**

Código 44 - Extinção - Art. 119 inciso III da LPI  
(15) 13/07/2010



---

|  |   |
|--|---|
|  | (73) Wilson Antonio Gobetti (BR/SP)<br>Rrgistro extinto a contar de 15/08/2014. |
|--|---|

---

|                          |   |
|--------------------------|---|
| <b>(11) DI 6903200-9</b> | Código 44 - Extinção - Art. 119 inciso III da LPI<br>(15) 13/07/2010<br>(73) LUZ INDÚSTRIA E COMÉRCIO DE COSMÉTICOS LTDA (BR/ES)<br>(74) Remarca Reg. de Marcas e Patentes S/C Ltda<br>Registro extinto a contar de 19/08/2014. |
|--------------------------|---|

---

|                          |  |
|--------------------------|--|
| <b>(11) DI 6903212-2</b> | Código 44 - Extinção - Art. 119 inciso III da LPI<br>(15) 13/07/2010<br>(73) MAX-INF (NINGBO) BABY PRODUCT CO., LTD. (CN)<br>(74) Simbolo Marcas e Patentes Ltda<br>Registro extinto a contar de 25/08/2014. |
|--------------------------|--|

---

|                          |  |
|--------------------------|--|
| <b>(11) DI 6903218-1</b> | Código 44 - Extinção - Art. 119 inciso III da LPI<br>(15) 08/09/2010<br>(73) Stila A/S (DK)<br>(74) Dannemann, Siemsen, Bigler & Ipanema Moreira<br>Registro extinto a contar de 31/07/2014. |
|--------------------------|--|

---

|                          |   |
|--------------------------|---|
| <b>(11) DI 6903220-3</b> | Código 44 - Extinção - Art. 119 inciso III da LPI<br>(15) 13/07/2010<br>(73) Sony Ericsson Mobile Communications AB (SE)<br>(74) Momsen, Leonardos & Cia.<br>Registro extinto a contar de 25/08/2014. |
|--------------------------|---|

---

|                          |  |
|--------------------------|--|
| <b>(11) DI 6903221-1</b> | Código 44 - Extinção - Art. 119 inciso III da LPI<br>(15) 08/06/2010<br>(73) The Goodyear Tire & Rubber Company (US)<br>(74) Nellie Anne Daniel-Shores<br>Registro extinto a contar de 25/08/2014. |
|--------------------------|--|

---

|                          |  |
|--------------------------|--|
| <b>(11) DI 6903225-4</b> | Código 44 - Extinção - Art. 119 inciso III da LPI<br>(15) 08/06/2010<br>(73) André Roberto Jacob (BR/SP)<br>(74) Vilage Marcas & Patentes S/S LTDA<br>Registro extinto a contar de 22/08/2014. |
|--------------------------|--|

---

|                          |   |
|--------------------------|---|
| <b>(11) DI 6903226-2</b> | Código 44 - Extinção - Art. 119 inciso III da LPI<br>(15) 14/09/2010<br>(73) Ferplast Ind. e Com. de Peças Plast. e Ferramentais Ltda (BR/SP)<br>(74) City Patentes e Marcas Ltda<br>Registro extinto a contar de 22/08/2014. |
|--------------------------|---|



---

(11) DI 6903228-9 Código 44 - Extinção - Art. 119 inciso III da LPI  
(15) 08/06/2010  
(73) Max-Inf (Ningbo) Baby Product Co., Ltd. (CN)  
(74) Veirano e Advogados Associados  
Registro extinto a contar de 22/08/2014.

---

(11) DI 6903232-7 Código 44 - Extinção - Art. 119 inciso III da LPI  
(15) 08/06/2010  
(73) Paulo de Almeida Ramos Júnior (BR/RJ)  
Registro extinto a contar de 21/08/2014.

---

(11) DI 6903246-7 Código 44 - Extinção - Art. 119 inciso III da LPI  
(15) 08/09/2010  
(73) Maria das Graças Brito (BR/MG)  
Registro extinto a contar de 15/08/2014.

---

(11) DI 6903247-5 Código 44 - Extinção - Art. 119 inciso III da LPI  
(15) 08/06/2010  
(73) Geraldo Luiz Gonçalves (BR/MG)  
(74) Marcelo Pereira dos Santos  
Registro extinto a contar de 20/08/2014.

---

(11) DI 6903248-3 Código 44 - Extinção - Art. 119 inciso III da LPI  
(15) 08/06/2010  
(73) Bráulio Soares de Azevedo (BR/MG)  
(74) Antônio Fernando de Lacerda  
Registro extinto a contar de 20/08/2014.

---

(11) DI 6903249-1 Código 44 - Extinção - Art. 119 inciso III da LPI  
(15) 08/06/2010  
(73) Bráulio Soares de Azevedo (BR/MG)  
(74) Antônio Fernando de Lacerda  
Registro extinto a contar de 20/08/2014.

---

(11) DI 6903250-5 Código 44 - Extinção - Art. 119 inciso III da LPI  
(15) 08/06/2010  
(73) Davidson Rodrigues Melo Bessas (BR/MG)  
(74) Antônio Fernando de Lacerda  
Registro extinto a contar de 20/08/2014.

---

(11) DI 6903251-3 Código 44 - Extinção - Art. 119 inciso III da LPI  
(15) 08/06/2010  
(73) Marcos Resende (BR/SE)



---

Registro extinto a contar de 20/08/2014.

---

**(11) DI 6903252-1**

Código 44 - Extinção - Art. 119 inciso III da LPI  
(15) 08/06/2010  
(73) Cleonice de Fatima Pereira (BR/DF)  
Registro extinto a contar de 20/08/2014.

---

**(11) DI 6903253-0**

Código 44 - Extinção - Art. 119 inciso III da LPI  
(15) 08/06/2010  
(73) Metalsinos Indústria Comércio e Representações Ltda. (BR/RS)  
(74) Capella & Veloso Advogados Associados  
Registro extinto a contar de 20/08/2014.

---

**(11) DI 6903254-8**

Código 44 - Extinção - Art. 119 inciso III da LPI  
(15) 08/06/2010  
(73) Henrique José Bertolini (BR/RS)  
(74) Norberto Pardelhas de Barcellos  
Registro extinto a contar de 20/08/2014.

---

**(11) DI 6903255-6**

Código 44 - Extinção - Art. 119 inciso III da LPI  
(15) 08/06/2010  
(73) Samuel Epstejn (BR/SP)  
(74) SOMOS MARCAS E PATENTES LTDA - LORIMARY G. MALHEIROS  
Registro extinto a contar de 07/07/2014.

---

**(11) DI 6903256-4**

Código 44 - Extinção - Art. 119 inciso III da LPI  
(15) 08/06/2010  
(73) Samuel Epstejn (BR/SP)  
(74) SOMOS MARCAS E PATENTES LTDA - LORIMARY G. MALHEIROS  
Registro extinto a contar de 07/07/2014.

---

**(11) DI 6903257-2**

Código 44 - Extinção - Art. 119 inciso III da LPI  
(15) 08/06/2010  
(73) Romário José Muniz de Barros e Silva (BR/SP)  
(74) ITAMARATI - Patentes e Marcas S/C Ltda.  
Registro extinto a contar de 07/07/2014.

---

**(11) DI 6903259-9**

Código 44 - Extinção - Art. 119 inciso III da LPI  
(15) 08/06/2010  
(73) João Martins (BR/SP)  
(74) SPI MARCAS & PATENTES S/C LTDA  
Registro extinto a contar de 20/08/2014.

---

**(11) DI 6903276-9**

Código 44 - Extinção - Art. 119 inciso III da LPI



---

|                          |  |
|--------------------------|--|
|                          | (15) 08/06/2010<br>(73) DIPLOMATA INDÚSTRIA E COMÉRCIO DE ARTIGOS DE VIAGEM LTDA<br>(BR/SP)<br>Registro extinto a contar de 21/08/2014.  |
| <b>(11) DI 6903277-7</b> | Código 44 - Extinção - Art. 119 inciso III da LPI<br>(15) 01/02/2011<br>(73) DIPLOMATA INDÚSTRIA E COMÉRCIO DE ARTIGOS DE VIAGEM LTDA.<br>(BR/SP)<br>(74) BRAGA E BRAGA ASSOCIADOS - ADVOGADOS<br>Registro extinto a contar de 21/08/2014. |
| <b>(11) DI 6903278-5</b> | Código 44 - Extinção - Art. 119 inciso III da LPI<br>(15) 26/04/2011<br>(73) ARTHUR BRITTO JORDÃO (BR/RJ) ; RICARDO LUIZ FULAN AJAJ<br>(BR/SP)<br>(74) CAMILO AUGUSTO NETO<br>Registro extinto a contar de 21/08/2014.                     |
| <b>(11) DI 6903279-3</b> | Código 44 - Extinção - Art. 119 inciso III da LPI<br>(15) 08/06/2010<br>(73) Rosangela Maria laschombeck Grassi (BR/PR)<br>(74) Valor Marcas e Patentes S/S Ltda<br>Registro extinto a contar de 22/08/2014.                               |
| <b>(11) DI 6903280-7</b> | Código 44 - Extinção - Art. 119 inciso III da LPI<br>(15) 08/06/2010<br>(73) Rosangela Maria laschombeck Grassi (BR/PR)<br>(74) Valor Marcas e Patentes S/S Ltda<br>Registro extinto a contar de 22/08/2014.                               |
| <b>(11) DI 6903284-0</b> | Código 44 - Extinção - Art. 119 inciso III da LPI<br>(15) 19/07/2011<br>(73) AGNALDO FERNANDES FERREIRA (BR/MG)<br>Registro extinto a contar de 22/08/2014.  |
| <b>(11) DI 6903285-8</b> | Código 44 - Extinção - Art. 119 inciso III da LPI<br>(15) 08/06/2010<br>(73) Agnaldo Fernandes Ferreira (BR/MG)<br>Registro extinto a contar de 22/08/2014.  |
| <b>(11) DI 6903288-2</b> | Código 44 - Extinção - Art. 119 inciso III da LPI<br>(15) 08/06/2010<br>(73) FLEXFORM INDÚSTRIA METALÚRGICA LTDA (BR/SP)   |



---

(74) DAVID DO NASCIMENTO ADVOGADOS ASSOCIADOS.  
Registro extinto a contar de 22/08/2014.

---

**(11) DI 6903294-7** Código 44 - Extinção - Art. 119 inciso III da LPI  
(15) 08/06/2010  
(73) Rodrigo Delazzeri (BR/RS)  
(74) Acerti - Marcas e Patentes Ltda.  
Registro extinto a contar de 21/08/2014.

---

**(11) DI 6903295-5** Código 44 - Extinção - Art. 119 inciso III da LPI  
(15) 08/06/2010  
(73) Rodrigo Delazzeri (BR/RS)  
(74) Acerti - Marcas e Patentes Ltda.  
Registro extinto a contar de 21/08/2014.

---

**(11) DI 6903303-0** Código 44 - Extinção - Art. 119 inciso III da LPI  
(15) 14/09/2010  
(73) Aldo Luiz Bortolini (BR/RS)  
(74) Anderson Leal  
Registro extinto a contar de 25/08/2014.

---

**(11) DI 6903305-6** Código 44 - Extinção - Art. 119 inciso III da LPI  
(15) 08/06/2010  
(73) Eduardo Paludeto (BR/PR)  
(74) Roberto Hudson Diniz  
Registro extinto a contar de 26/08/2014.

---

**(11) DI 6903307-2** Código 44 - Extinção - Art. 119 inciso III da LPI  
(15) 13/07/2010  
(73) Honda Motor Co., Ltd. (JP)  
(74) Dannemann, Siemsen, Bigler & Ipanema Moreira  
Registro extinto a contar de 26/08/2014.

---

**(11) DI 6903308-0** Código 44 - Extinção - Art. 119 inciso III da LPI  
(15) 13/07/2010  
(73) Honda Motor Co., Ltd. (JP)  
(74) Dannemann, Siemsen, Bigler & Ipanema Moreira  
Registro extinto a contar de 26/08/2014.

---

**(11) DI 6903312-9** Código 44 - Extinção - Art. 119 inciso III da LPI  
(15) 13/07/2010  
(73) Valdecir Geraldo Roveri (BR/SP)  
(74) LOGOS MARCAS E PATENTES S/S LTDA  
Registro extinto a contar de 27/08/2014.



---

|                          |  |
|--------------------------|--|
| <b>(11) DI 6903313-7</b> | Código 44 - Extinção - Art. 119 inciso III da LPI<br>(15) 13/07/2010<br>(73) Saint-Gobain Vidros S/A (BR/SP)<br>(74) CRUZEIRO/NEWMARC PATENTES E MARCAS LTDA<br>Registro extinto a contar de 27/08/2014.                               |
| <b>(11) DI 6903314-5</b> | Código 44 - Extinção - Art. 119 inciso III da LPI<br>(15) 13/07/2010<br>(73) Saint-Gobain Vidros S/A (BR/SP)<br>(74) CRUZEIRO/NEWMARC PATENTES E MARCAS LTDA<br>Registro extinto a contar de 27/08/2014.                               |
| <b>(11) DI 6903315-3</b> | Código 44 - Extinção - Art. 119 inciso III da LPI<br>(15) 13/07/2010<br>(73) Saint-Gobain Vidros S/A (BR/SP)<br>(74) CRUZEIRO/NEWMARC PATENTES E MARCAS LTDA<br>Registro extinto a contar de 27/08/2014.                               |
| <b>(11) DI 6903316-1</b> | Código 44 - Extinção - Art. 119 inciso III da LPI<br>(15) 13/07/2010<br>(73) LG ELECTRONICS INC. (KR)<br>(74) David do Nascimento Advogados Associados<br>Registro extinto a contar de 27/08/2014.                                     |
| <b>(11) DI 6903317-0</b> | Código 44 - Extinção - Art. 119 inciso III da LPI<br>(15) 13/07/2010<br>(73) LG ELECTRONICS INC. (KR)<br>(74) DAVID DO NASCIMENTO ADVOGADOS ASSOCIADOS.<br>Registro extinto a contar de 27/08/2014.                                    |
| <b>(11) DI 6903318-8</b> | Código 44 - Extinção - Art. 119 inciso III da LPI<br>(15) 13/07/2010<br>(73) DAIHATSU INDÚSTRIA E COMÉRCIO DE MÓVEIS E APARELHOS ELÉTRICOS LTDA (BR/SP)<br>(74) TINOCO SOARES & FILHO LTDA<br>Registro extinto a contar de 27/08/2014. |
| <b>(11) DI 6903319-6</b> | Código 44 - Extinção - Art. 119 inciso III da LPI<br>(15) 13/07/2010<br>(73) S.B.B. SOCIEDADE BRASILEIRA DE BLINDAGENS LTDA. (BR/SP)<br>(74) MARI ALBA PERITO<br>Registro extinto a contar de 27/08/2014.                              |

---



---

|                          |   |
|--------------------------|---|
| <b>(11) DI 6903320-0</b> | Código 44 - Extinção - Art. 119 inciso III da LPI<br>(15) 13/07/2010<br>(73) CLAUDINEI PEREIRA (BR/SP)<br>(74) CAMILO AUGUSTO NETO<br>Registro extinto a contar de 27/08/2014.                                      |
| <b>(11) DI 6903334-0</b> | Código 44 - Extinção - Art. 119 inciso III da LPI<br>(15) 30/08/2011<br>(73) Fundação Universidade de Brasília (BR/DF)<br>Registro extinto a contar de 27/08/2014.  |
| <b>(11) DI 6903337-4</b> | Código 44 - Extinção - Art. 119 inciso III da LPI<br>(15) 26/04/2011<br>(73) Duggal Dimensions LLC (US)<br>(74) Vieira de Mello Advogados<br>Registro extinto a contar de 27/08/2014.                               |
| <b>(11) DI 6903339-0</b> | Código 44 - Extinção - Art. 119 inciso III da LPI<br>(15) 13/10/2010<br>(73) Ricardo Luis Meirelles (BR/RJ)<br>(74) Maurício Ramos Damasceno<br>Registro extinto a contar de 28/08/2014.                            |
| <b>(11) DI 6903340-4</b> | Código 44 - Extinção - Art. 119 inciso III da LPI<br>(15) 01/02/2011<br>(73) Light Design do Brasil Ind. e Com. Ltda. (BR/PE)<br>(74) Elza Cristina Furtado de Mendonça<br>Registro extinto a contar de 28/08/2014. |
| <b>(11) DI 6903341-2</b> | Código 44 - Extinção - Art. 119 inciso III da LPI<br>(15) 06/07/2010<br>(73) Light Design do Brasil Ind. e Com. Ltda. (BR/PE)<br>(74) Elza Cristina Furtado de Mendonça<br>Registro extinto a contar de 28/08/2014. |
| <b>(11) DI 6903344-7</b> | Código 44 - Extinção - Art. 119 inciso III da LPI<br>(15) 19/07/2011<br>(73) Liliane Bueno (BR/RS)<br>(74) Newton Burity Alves Junior<br>Registro extnito a contar de 29/08/2014.                                   |
| <b>(11) DI 6903345-5</b> | Código 44 - Extinção - Art. 119 inciso III da LPI<br>(15) 06/07/2010<br>(73) Metalúrgica Meber Ltda. (BR/RS)  |

---



---

(74) Pedro Renato Kowski  
Registro extinto a contar de 29/08/2014.

---

**(11) DI 6903346-3** Código 44 - Extinção - Art. 119 inciso III da LPI  
(15) 06/07/2010  
(73) Metalúrgica Meber Ltda. (BR/RS)  
(74) Pedro Renato Kowski  
Registro extinto a contar de 29/08/2014.

---

**(11) DI 6903356-0** Código 44 - Extinção - Art. 119 inciso III da LPI  
(15) 06/07/2010  
(73) FERNANDO PEDRO DA SILVA PINTO (BR/RJ)  
(74) Meire Moreira Pienegonda  
Registro extinto a contar de 28/08/2014.

---

**(11) DI 6903358-7** Código 44 - Extinção - Art. 119 inciso III da LPI  
(15) 06/07/2010  
(73) GINO LEONELLO CORAZZARI NETO (BR/SP)  
(74) JOSÉ EDIS RODRIGUES  
Registro extinto a contar de 28/08/2014.

---

**(11) DI 6903360-9** Código 44 - Extinção - Art. 119 inciso III da LPI  
(15) 06/07/2010  
(73) JOAQUIM ALFREDO GOMES DA COSTA (BR/SP)  
(74) AGUINALDO MOREIRA  
Registro extinto a contar de 28/08/2014.

---

**(11) DI 6903361-7** Código 44 - Extinção - Art. 119 inciso III da LPI  
(15) 06/07/2010  
(73) PEDRO ANTONIO PERIN (BR/SP)  
(74) EstrelaMarcas e Patentes Ltda me  
Registro extinto a contar de 29/08/2014.

---

**(11) DI 6903362-5** Código 44 - Extinção - Art. 119 inciso III da LPI  
(15) 19/04/2011  
(73) MANTECORP INDÚSTRIA QUÍMICA E FARMACÊUTICA LTDA (BR/RJ)  
(74) SPI MARCAS & PATENTES S/C LTDA  
Registro extinto a contar de 29/08/2014.

---

**(11) DI 6903364-1** Código 44 - Extinção - Art. 119 inciso III da LPI  
(15) 22/02/2011  
(73) METROFORM SYSTEM TECNOLOGIA EM FORMAS PLÁSTICAS LTDA (BR/SP)  
(74) Luiz Roberto Longo Brito Silva



---

Registro extinto a contar de 01/09/2014.

---

**(11) DI 6903365-0** Código 44 - Extinção - Art. 119 inciso III da LPI  
(15) 22/02/2011  
(73) Tec Tecnologia em Calor Ltda (BR/SP)  
(74) CADASTRO NACIONAL ASSESSORIA DA PROPRIEDADE INDUSTRIAL LTDA  
Registro extinto a contar de 01/09/2014.

---

**(11) DI 6903369-2** Código 44 - Extinção - Art. 119 inciso III da LPI  
(15) 06/07/2010  
(73) POTENTE INDÚSTRIA E COMÉRCIO DE MOVÉIS LTDA (BR/SP)  
(74) BEERRE ASSESSORIA EMPRESARIAL LTDA  
Registro extinto a contar de 01/09/2014.

---

**(11) DI 6903370-6** Código 44 - Extinção - Art. 119 inciso III da LPI  
(15) 06/07/2010  
(73) JUSSEL MATTHES ARROYO SOARES (BR/SP)  
(74) BEERRE ASSESSORIA EMPRESARIAL LTDA  
Registro extinto a contar de 01/09/2014.

---

**(11) DI 6903375-7** Código 44 - Extinção - Art. 119 inciso III da LPI  
(15) 06/07/2010  
(73) Bruno Almeida Scopim (BR/MG)  
(74) Vilage Marcas & Patentes S/S Ltda  
Registro extinto a contar de 01/09/2014.

---

**(11) DI 6903376-5** Código 44 - Extinção - Art. 119 inciso III da LPI  
(15) 06/07/2010  
(73) Sandro Wilson (BR/SP)  
(74) Vilage Marcas & Patentes S/S LTDA  
Registro extinto a contar de 01/09/2014.

---

**(11) DI 6903381-1** Código 44 - Extinção - Art. 119 inciso III da LPI  
(15) 01/02/2011  
(73) Cleber Luis Da Ré (BR/RS)  
(74) Idea Marcas e Patentes Ltda.  
Registro extinto a contar de 11/08/2014.

---

**(11) DI 6903382-0** Código 44 - Extinção - Art. 119 inciso III da LPI  
(15) 01/02/2011  
(73) Cleber Luis da Ré (BR/RS)  
(74) Idea Marcas e Patentes Ltda.  
Registro extinto a contar de 11/08/2014.



---

(11) DI 6903383-8 Código 44 - Extinção - Art. 119 inciso III da LPI  
(15) 01/02/2011  
(73) Cleber Luis da Ré (BR/RS)  
(74) Idea Marcas e Patentes Ltda.  
Registro extinto a contar de 11/08/2014.

---

(11) DI 6903385-4 Código 44 - Extinção - Art. 119 inciso III da LPI  
(15) 01/02/2011  
(73) Cleber Luis da Ré (BR/RJ)  
(74) Idea Marcas e Patentes Ltda.  
Registro extinto a contar de 11/08/2014.

---

(11) DI 6903390-0 Código 44 - Extinção - Art. 119 inciso III da LPI  
(15) 06/07/2010  
(73) Yoshio Okamura (BR/PR)  
(74) Marcos Aurélio de Jesus  
Registro extinto a contar de 01/09/2014.

---

(11) DI 6903392-7 Código 44 - Extinção - Art. 119 inciso III da LPI  
(15) 06/07/2010  
(73) Fundação Universidade de Brasília (BR/DF)  
Registro extinto a contar de 23/07/2014.

---

(11) DI 6903393-5 Código 44 - Extinção - Art. 119 inciso III da LPI  
(15) 09/11/2010  
(73) Tampaflex Industrial Ltda. (BR/PR)  
(74) Jurema Cavalheiro Faria de Castro  
Registro extinto a contar de 02/09/2014.

---

(11) DI 6903394-3 Código 44 - Extinção - Art. 119 inciso III da LPI  
(15) 01/02/2011  
(73) Joana D'Arc Ribeiro Silva (BR/MG)  
(74) Marcelo Pereira dos Santos  
Registro extinto a contar de 02/09/2014.

---

(11) DI 6903396-0 Código 44 - Extinção - Art. 119 inciso III da LPI  
(15) 01/03/2011  
(73) Durval Lelis Tavares (BR/BA)  
(74) Brasnorte Marcas e Patentes Ltda  
Registro extinto a contar de 02/09/2014.

---

(11) DI 6903397-8 Código 44 - Extinção - Art. 119 inciso III da LPI  
(15) 06/07/2010



---

(73) FUCAPI - Fundação Centro de Análise, Pesquisa e Inovação Tecnológica (BR/AM)

(74) FUCAPI - Fundação Centro de Análise, Pesquisa e Inovação Tecnológica  
Registro extinto a contar de 03/09/2014.

---

**(11) DI 6903399-4**

Código 44 - Extinção - Art. 119 inciso III da LPI

(15) 06/07/2010

(73) Roberto Donato Munno (AR)

(74) King's Marcas e Patentes LTDA

Registro extinto a contar de 02/09/2014.

---

**(11) DI 6903400-1**

Código 44 - Extinção - Art. 119 inciso III da LPI

(15) 13/07/2010

(73) Sony Ericsson Mobile Communications AB (SE)

(74) Momsen, Leonardos & Cia.

Registro extinto a contar de 02/09/2014.

---

**(11) DI 6903401-0**

Código 44 - Extinção - Art. 119 inciso III da LPI

(15) 13/07/2010

(73) Sony Ericsson Mobile Communications AB (SE)

(74) Momsen, Leonardos & Cia.

Registro extinto a contar de 02/09/2014.

---

**(11) DI 6903402-8**

Código 44 - Extinção - Art. 119 inciso III da LPI

(15) 13/07/2010

(73) Sony Ericsson Mobile Communications AB (SE)

(74) Momsen, Leonardos & Cia.

Registro extinto a contar de 02/09/2014.

---

**(11) DI 6903403-6**

Código 44 - Extinção - Art. 119 inciso III da LPI

(15) 13/07/2010

(73) Nelson Aziby do Nascimento (BR/SP)

(74) CPA Central Paulista de Assesoria S/C LTDA

Registro extinto a contar de 31/07/2014.

---

**(11) DI 6903404-4**

Código 44 - Extinção - Art. 119 inciso III da LPI

(15) 13/07/2010

(73) Nelson Aziby do Nascimento (BR/SP)

(74) CPA Central Paulista de Assesoria S/C LTDA

Registro extinto a contar de 31/07/2014.

---

**(11) DI 6903405-2**

Código 44 - Extinção - Art. 119 inciso III da LPI

(15) 13/07/2010

(73) Nelson Aziby do Nascimento (BR/SP)



---

|                          |   |
|--------------------------|---|
|                          | (74) CPA Central Paulista de Assessoria S/C LTDA<br>Registro extinto a contar de 31/07/2014.  |
| <b>(11) DI 6903406-0</b> | Código 44 - Extinção - Art. 119 inciso III da LPI<br>(15) 13/07/2010<br>(73) Nelson Aziby do Nascimento (BR/SP)<br>(74) CPA Central Paulista de Assessoria S/C LTDA<br>Registro extinto a contar de 31/07/2014.                                   |
| <b>(11) DI 6903407-9</b> | Código 44 - Extinção - Art. 119 inciso III da LPI<br>(15) 21/09/2010<br>(73) Leonardo Arcuri Neto (BR/SP)<br>(74) EXCEL MARCAS E PATENTES LTDA<br>Registro extinto a contar de 02/09/2014.  |
| <b>(11) DI 6903408-7</b> | Código 44 - Extinção - Art. 119 inciso III da LPI<br>(15) 13/07/2010<br>(73) Antônio Alves de Castro (BR/SP)<br>(74) FERRARO E ADVOGADOS ASSOCIADOS<br>Registro extinto a contar de 03/09/2014.   |
| <b>(11) DI 6903417-6</b> | Código 44 - Extinção - Art. 119 inciso III da LPI<br>(15) 13/07/2010<br>(73) S.S. INDÚSTRIA E COMÉRCIO DE COSMÉTICOS LTDA. EPP (BR/SP)<br>(74) FRANCISCO SIMÕES FILHO<br>Registro extinto a contar de 04/09/2014.                                 |
| <b>(11) DI 6903419-2</b> | Código 44 - Extinção - Art. 119 inciso III da LPI<br>(15) 11/01/2011<br>(73) BAZZI COMPANY COMÉRCIO, IMPORTAÇÃO E EXPORTAÇÃO DE PRODUTOS ELETRONICOS LTDA (BR/SP)<br>(74) JOSÉ DOMINGOS DE LIMA FILHO<br>Registro extinto a contar de 05/09/2014. |
| <b>(11) DI 6903427-3</b> | Código 44 - Extinção - Art. 119 inciso III da LPI<br>(15) 08/06/2010<br>(73) José Cunha Leite (BR/MG)<br>(74) AGUINALDO MOREIRA<br>Registro extinto a contar de 11/09/2014.   |
| <b>(11) DI 6903428-1</b> | Código 44 - Extinção - Art. 119 inciso III da LPI<br>(15) 08/06/2010<br>(73) GUIDE FRANQUIAS LTDA (BR/SP)<br>(74) LOGOS MARCAS E PATENTES S/S LTDA  |



---

Registro extinto a contar de 11/09/2014.

---

**(11) DI 6903429-0** Código 44 - Extinção - Art. 119 inciso III da LPI  
(15) 08/06/2010  
(73) GUIDE FRANQUIAS LTDA (BR/SP)  
(74) LOGOS MARCAS E PATENTES S/S LTDA  
Registro extinto a contar de 11/09/2014.

---

**(11) DI 6903431-1** Código 44 - Extinção - Art. 119 inciso III da LPI  
(15) 08/06/2010  
(73) Ouro Fino Indústria e Comércio Ltda (BR/SP)  
(74) SILVIO LOPES & ASSOCIADOS LTDA  
Registro extinto a contar de 11/09/2014.

---

**(11) DI 6903433-8** Código 44 - Extinção - Art. 119 inciso III da LPI  
(15) 19/07/2011  
(73) Marcelo Sanchez Grandi (BR/RS)  
(74) Mario de Almeida Marcas e Patentes Ltda  
Registro extinto a contar de 02/09/2014.

---

**(11) DI 6903436-2** Código 44 - Extinção - Art. 119 inciso III da LPI  
(15) 29/06/2010  
(73) Grendene S.A. (BR/CE)  
(74) Custódio de Almeida & Cia.  
Registro extinto a contar de 03/09/2014.

---

**(11) DI 6903438-9** Código 44 - Extinção - Art. 119 inciso III da LPI  
(15) 29/06/2010  
(73) Valdecir Moreira Fernandes (BR/PR)  
(74) Roberto Hudson Diniz  
Registro extinto a contar de 03/09/2014.

---

**(11) DI 6903440-0** Código 44 - Extinção - Art. 119 inciso III da LPI  
(15) 13/07/2010  
(73) The Goodyear Tire & Rubber Company (US)  
(74) Nellie Anne Daniel-Shores  
Registro extinto a contar de 03/09/2014.

---

**(11) DI 6903441-9** Código 44 - Extinção - Art. 119 inciso III da LPI  
(15) 13/07/2010  
(73) Cleatskins, Inc. (US)  
(74) Maria Pia Carvalho Guerra  
Registro extinto a contar de 03/09/2014.



---

(11) DI 6903450-8 Código 44 - Extinção - Art. 119 inciso III da LPI  
(15) 06/07/2010  
(73) The Goodyear Tire & Rubber Company (US)  
(74) Isabella Cardozo  
Registro extinto a contar de 04/09/2014.

---

(11) DI 6903451-6 Código 44 - Extinção - Art. 119 inciso III da LPI  
(15) 06/07/2010  
(73) Genesio Ramos Ramalho (BR/PR)  
(74) Adilson Gabardo  
Registro extinto a contar de 04/09/2014.

---

(11) DI 6903454-0 Código 44 - Extinção - Art. 119 inciso III da LPI  
(15) 06/07/2010  
(73) Grendene S.A. (BR/CE)  
(74) Custódio de Almeida & Cia.  
Registro extinto a contar de 04/09/2014.

---

(11) DI 6903455-9 Código 44 - Extinção - Art. 119 inciso III da LPI  
(15) 06/07/2010  
(73) Grendene S.A. (BR/CE)  
(74) Custódio de Almeida & Cia.  
Registro extinto a contar de 04/09/2014.

---

(11) DI 6903460-5 Código 44 - Extinção - Art. 119 inciso III da LPI  
(15) 06/07/2010  
(73) Vianir Angonese (BR/PR)  
(74) Marcos Antonio Nunes  
Registro extinto a contar de 05/09/2014.

---

(11) DI 6903461-3 Código 44 - Extinção - Art. 119 inciso III da LPI  
(15) 06/07/2010  
(73) Linkway Brasil Ltda Me (BR/PR)  
(74) Julio Gonçalves  
Registro extinto a contar de 05/09/2014.

---

(11) DI 6903464-8 Código 44 - Extinção - Art. 119 inciso III da LPI  
(15) 06/07/2010  
(73) Grendene S.A. (BR/CE)  
(74) Custódio de Almeida & Cia.  
Registro extinto a contar de 05/09/2014.

---

(11) DI 6903469-9 Código 44 - Extinção - Art. 119 inciso III da LPI  
(15) 11/01/2011



---

(73) Mueller Eletrodomésticos S/A (BR/SC)  
(74) PAP MARCAS E PATENTES LTDA  
Registro extinto a contar de 09/09/2014.

---

**(11) DI 6903470-2** Código 44 - Extinção - Art. 119 inciso III da LPI  
(15) 29/06/2010  
(73) Daniel Antônio de Faria (BR/MG)  
(74) Marcelo Pereira dos Santos  
Registro extinto a contar de 09/09/2014.

---

**(11) DI 6903472-9** Código 44 - Extinção - Art. 119 inciso III da LPI  
(15) 09/03/2011  
(73) Guilherme Pereira Fonseca (BR/PR)  
(74) London Marcas e Patentes S/S Ltda  
Registro extinto a contar de 10/09/2014.

---

**(11) DI 6903473-7** Código 44 - Extinção - Art. 119 inciso III da LPI  
(15) 09/03/2011  
(73) Guilherme Pereira Fonseca (BR/PR)  
(74) London Marcas e Patentes S/S Ltda  
Registro extinto a contar de 10/09/2014.

---

**(11) DI 6903477-0** Código 44 - Extinção - Art. 119 inciso III da LPI  
(15) 15/02/2011  
(73) Marcio José Rauen (BR/SC)  
(74) Agostinho de Melo  
Registro extinto a contar de 10/09/2014.

---

**(11) DI 6903479-6** Código 44 - Extinção - Art. 119 inciso III da LPI  
(15) 09/03/2011  
(73) Madeireira Holofote Ltda (BR/MT)  
(74) Mari Lourdes Machado Guerra  
Registro extinto a contar de 11/09/2014.

---

**(11) DI 6903483-4** Código 44 - Extinção - Art. 119 inciso III da LPI  
(15) 29/06/2010  
(73) Ronaldo Andrade de Lacerda (BR/MG)  
(74) Antônio Fernando de Lacerda  
Registro extinto a contar de 11/09/2014.

---

**(11) DI 6903484-2** Código 44 - Extinção - Art. 119 inciso III da LPI  
(15) 29/06/2010  
(73) João Paulo Leite Guedes (BR/BA)  
Registro extinto a contar de 11/09/2014.



---

**(11) DI 6903492-3** Código 44 - Extinção - Art. 119 inciso III da LPI  
(15) 08/02/2011  
(73) Civ Utilidades Ltda. (BR/PE)  
(74) Nellie Anne Daniel-Shores  
Registro extinto a contar de 11/09/2014.

---

**(11) DI 6903493-1** Código 44 - Extinção - Art. 119 inciso III da LPI  
(15) 29/06/2010  
(73) Microsoft Corporation (US)  
(74) Di Blasi, Parente, Vaz e Dias & Al.  
Registro extinto a contar de 11/09/2014.

---

**(11) DI 6903494-0** Código 44 - Extinção - Art. 119 inciso III da LPI  
(15) 29/06/2010  
(73) Microsoft Corporation (US)  
(74) Di Blasi, Parente, Vaz e Dias & Al.  
Registro extinto a contar de 11/09/2014.

---

**(11) DI 6903497-4** Código 44 - Extinção - Art. 119 inciso III da LPI  
(15) 20/07/2010  
(73) Sony Computer Entertainment Inc. (JP)  
(74) Momsen, Leonardos & Cia.  
Registro extinto a contar de 11/09/2014.

---

**(11) DI 6903502-4** Código 44 - Extinção - Art. 119 inciso III da LPI  
(15) 13/07/2010  
(73) Celso Martinelli de Cillo (BR/SP)  
(74) Beerre Assessoria Empresarial Ltda  
Registro extinto a contar de 12/09/2014.

---

**(11) DI 6903503-2** Código 44 - Extinção - Art. 119 inciso III da LPI  
(15) 13/07/2010  
(73) Ricardo Terra Teixeira (BR/RJ)  
(74) Diego Rafael Marques Sá Leite  
Registro extinto a contar de 12/09/2014.

---

**(11) DI 6903504-0** Código 44 - Extinção - Art. 119 inciso III da LPI  
(15) 13/07/2010  
(73) Ronaldo Caetano de Azevedo (BR/MG)  
(74) Ércio Quaresma Firpe  
Registro extinto a contar de 12/09/2014.

---

**(11) DI 6903505-9** Código 44 - Extinção - Art. 119 inciso III da LPI

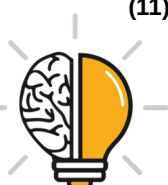

---

|                          |   |
|--------------------------|---|
|                          | (15) 13/07/2010<br>(73) Antonio Carlos Vitor (BR/DF)<br>Registro extinto a contar de 12/09/2014.  |
| <b>(11) DI 6903507-5</b> | Código 44 - Extinção - Art. 119 inciso III da LPI<br>(15) 01/02/2011<br>(73) João Batista da Silva do Amaral (BR/SC)<br>(74) Anel Marcas e Patentes Ltda.<br>Registro extinto a contar de 12/09/2014. |
| <b>(11) DI 6903508-3</b> | Código 44 - Extinção - Art. 119 inciso III da LPI<br>(15) 13/07/2010<br>(73) Ricardo Terra Teixeira (BR/RJ)<br>(74) Diego Rafael Marques Sá Leite<br>Registro extinto a contar de 12/09/2014.         |
| <b>(11) DI 6903512-1</b> | Código 44 - Extinção - Art. 119 inciso III da LPI<br>(15) 29/06/2010<br>(73) Nilton Cesar Rosatti (BR/PR)<br>(74) Roberto Hudson Diniz<br>Registro extinto a contar de 15/09/2014.                    |
| <b>(11) DI 6903513-0</b> | Código 44 - Extinção - Art. 119 inciso III da LPI<br>(15) 29/06/2010<br>(73) Nilton Cesar Rosatti (BR/PR)<br>(74) Roberto Hudson Diniz<br>Registro extinto a contar de 15/09/2014.                    |
| <b>(11) DI 6903514-8</b> | Código 44 - Extinção - Art. 119 inciso III da LPI<br>(15) 29/06/2010<br>(73) Nilton Cesar Rosatti (BR/PR)<br>(74) Roberto Hudson Diniz<br>Registro extinto a contar de 15/09/2014.                    |
| <b>(11) DI 6903515-6</b> | Código 44 - Extinção - Art. 119 inciso III da LPI<br>(15) 29/06/2010<br>(73) Nilton Cesar Rosatti (BR/PR)<br>(74) Roberto Hudson Diniz<br>Registro extinto a contar de 15/09/2014.                    |
| <b>(11) DI 6903518-0</b> | Código 44 - Extinção - Art. 119 inciso III da LPI<br>(15) 29/06/2010<br>(73) Toyota Jidosha Kabushiki Kaisha (JP)<br>(74) Orlando de Souza  |



---

Registro extinto a contar de 19/06/2014.

---

**(11) DI 6903521-0** Código 44 - Extinção - Art. 119 inciso III da LPI  
(15) 29/06/2010  
(73) Mimo do Brasil Ltda (BR/SP)  
(74) Vilage Marcas & Patentes S/S LTDA  
Registro extinto a contar de 15/09/2014.

---

**(11) DI 6903525-3** Código 44 - Extinção - Art. 119 inciso III da LPI  
(15) 29/06/2010  
(73) João Reinaldo da Silva Felice (BR/SP)  
(74) MARCO ANTONIO DE OLIVEIRA  
Registro extinto a contar de 15/09/2014.

---

**(11) DI 6903527-0** Código 44 - Extinção - Art. 119 inciso III da LPI  
(15) 29/06/2010  
(73) Lolly Baby Produtos Infantis Ltda (BR/SP)  
(74) ADVOCACIA PIETRO ARIBONI S/C  
Registro extinto a contar de 15/09/2014.

---

**(11) DI 6903528-8** Código 44 - Extinção - Art. 119 inciso III da LPI  
(15) 29/06/2010  
(73) Sonia Suely Gritti (BR/SP)  
(74) MANOEL PAIXÃO DO NASCIMENTO  
Registro extinto a contar de 15/09/2014.

---

**(11) DI 6903529-6** Código 44 - Extinção - Art. 119 inciso III da LPI  
(15) 29/06/2010  
(73) DEVANIL MAROSTICA (BR/PR)  
(74) MANOEL PAIXÃO DO NASCIMENTO  
Registro extinto a contar de 15/09/2014.

---

**(11) DI 6903548-2** Código 44 - Extinção - Art. 119 inciso III da LPI  
(15) 29/06/2010  
(73) MARCEL FIRMIANO PEREIRA DE ARRUDA (BR/SP)  
Registro extinto a contar de 27/03/2014.

---

**(11) DI 6903549-0** Código 44 - Extinção - Art. 119 inciso III da LPI  
(15) 29/06/2010  
(73) MARCEL FIRMIANO PEREIRA DE ARRUDA (BR/SP)  
Registro extinto a contar de 27/03/2014.

---

**(11) DI 6903550-4** Código 44 - Extinção - Art. 119 inciso III da LPI  
(15) 29/06/2010



---

|                          |   |
|--------------------------|---|
|                          | (73) MARCEL FIRMIANO PEREIRA DE ARRUDA (BR/SP)<br>Registro extinto a contar de 27/03/2014.  |
| <b>(11) DI 6903551-2</b> | Código 44 - Extinção - Art. 119 inciso III da LPI<br>(15) 29/06/2010<br>(73) Marcel Firmiano Pereira de Arruda (BR/SP)<br>Registro extinto a contar de 27/03/2014.  |
| <b>(11) DI 6903557-1</b> | Código 44 - Extinção - Art. 119 inciso III da LPI<br>(15) 04/01/2011<br>(73) Luiz Roberto da Silva (BR/SP)<br>(74) ANA PAULA MAZZEI DOS SANTOS LEITE<br>Registro extinto a contar de 08/08/2014.          |
| <b>(11) DI 6903562-8</b> | Código 44 - Extinção - Art. 119 inciso III da LPI<br>(15) 29/06/2010<br>(73) Grendene S.A. (BR/CE)<br>(74) Custódio de Almeida & Cia.<br>Registro extinto a contar de 16/09/2014.                         |
| <b>(11) DI 6903565-2</b> | Código 44 - Extinção - Art. 119 inciso III da LPI<br>(15) 29/06/2010<br>(73) LUIZ CLAUDIO PAES DE MELO (BR/SP)<br>(74) BEERRE ASSESSORIA EMPRESARIAL LTDA<br>Registro extinto a contar de 16/09/2014.     |
| <b>(11) DI 6903566-0</b> | Código 44 - Extinção - Art. 119 inciso III da LPI<br>(15) 29/06/2010<br>(73) GILMAR ROBERTO SOUTO RESENDE (BR/SP)<br>(74) CELSO DE CARVALHO MELLO<br>Registro extinto a contar de 16/09/2014.             |
| <b>(11) DI 6903567-9</b> | Código 44 - Extinção - Art. 119 inciso III da LPI<br>(15) 29/06/2010<br>(73) Sebastião Souza da Silva (BR/SP)<br>(74) TINOCO SOARES & FILHO LTDA<br>Registro extinto a contar de 16/09/2014.              |
| <b>(11) DI 6903570-9</b> | Código 44 - Extinção - Art. 119 inciso III da LPI<br>(15) 29/06/2010<br>(73) Lolly Baby Produtos Infantis Ltda (BR/SP)<br>(74) SIMBOLO MARCAS E PATENTES LTDA<br>Registro extinto a contar de 16/09/2014. |



---

|                          |  |
|--------------------------|--|
| <b>(11) DI 6903571-7</b> | Código 44 - Extinção - Art. 119 inciso III da LPI<br>(15) 29/06/2010<br>(73) Lolly Baby Produtos Infantis Ltda (BR/SP)<br>(74) SIMBOLO MARCAS E PATENTES LTDA<br>Registro extinto a contar de 16/09/2014.                                    |
| <b>(11) DI 6903572-5</b> | Código 44 - Extinção - Art. 119 inciso III da LPI<br>(15) 29/06/2010<br>(73) Lolly Baby Produtos Infantis Ltda (BR/SP)<br>(74) SIMBOLO MARCAS E PATENTES LTDA<br>Registro extinto a contar de 16/09/2014.                                    |
| <b>(11) DI 6903573-3</b> | Código 44 - Extinção - Art. 119 inciso III da LPI<br>(15) 29/06/2010<br>(73) Lolly Baby Produtos Infantis Ltda (BR/SP)<br>(74) SIMBOLO MARCAS E PATENTES LTDA<br>Registro extinto a contar de 16/09/2014.                                    |
| <b>(11) DI 6903577-6</b> | Código 44 - Extinção - Art. 119 inciso III da LPI<br>(15) 01/02/2011<br>(73) Nicolas Vicente Roldan (BR/SC)<br>(74) José Sarmento<br>Registro extinto a contar de 17/09/2014.  |
| <b>(11) DI 6903578-4</b> | Código 44 - Extinção - Art. 119 inciso III da LPI<br>(15) 29/06/2010<br>(73) PRISMA PACK-IND. DE FILMES TÉCNICOS E EMBALAGENS LTDA<br>(BR/BA)<br>(74) Remarca Reg. de Marcas e Patentes S/C Ltda<br>Registro extinto a contar de 17/09/2014. |
| <b>(11) DI 6903579-2</b> | Código 44 - Extinção - Art. 119 inciso III da LPI<br>(15) 28/12/2010<br>(73) PRISMA PACK-IND. DE FILMES TÉCNICOS E EMBALAGENS LTDA<br>(BR/BA)<br>(74) Remarca Reg. de Marcas e Patentes Ltda<br>Registro extinto a contar de 17/09/2014.     |
| <b>(11) DI 6903580-6</b> | Código 44 - Extinção - Art. 119 inciso III da LPI<br>(15) 29/06/2010<br>(73) PRISMA PACK-IND. DE FILMES TÉCNICOS E EMBALAGENS LTDA<br>(BR/BA)<br>(74) Remarca Reg. de Marcas e Patentes S/C Ltda<br>Registro extinto a contar de 17/09/2014. |

---



---

**(11) DI 6903581-4**

Código 44 - Extinção - Art. 119 inciso III da LPI

(15) 29/06/2010

(73) PRISMA PACK-IND. DE FILMES TÉCNICOS E EMBALAGENS LTDA  
(BR/BA)

(74) Remarca Reg. de Marcas e Patentes S/C Ltda

Registro extinto a contar de 17/09/2014.

---

**(11) DI 6903582-2**

Código 44 - Extinção - Art. 119 inciso III da LPI

(15) 01/02/2011

(73) BRUNO BEZERRA (BR/SP) ; RAFAEL PENTEADO PAOLINI (BR/SP)

(74) PEDRO SOUTELLO ESCOBAR DE ANDRADE

Registro extinto a contar de 17/09/2014.

---

**(11) DI 6903583-0**

Código 44 - Extinção - Art. 119 inciso III da LPI

(15) 29/06/2010

(73) DANILO GRANERO (BR/SP)

(74) BEERRE ASSESSORIA EMPRESARIAL LTDA

Registro extinto a contar de 18/09/2014.



**Código 46 - Prorrogação**

Prorrogada a vigência do registro de desenho industrial por solicitação do titular.

---

**(11) DI 6400063-0**

Código 46 - Prorrogação

(22) 16/01/2004

(15) 11/05/2004

(45) 11/05/2004

(54) CONFIGURAÇÃO APLICADA EM RECIPIENTE.

(73) DART INDUSTRIES, INC (US)

(72) DOUGLAS M. LAIB; JOHN-MICHAEL R. EKEBLAD

(74) Momsen, Leonardos &amp; Cia

Registro prorrogado de 17/01/2014 até 16/01/2019

---

**(11) DI 6400066-4**

Código 46 - Prorrogação

(22) 13/01/2004

(15) 04/05/2004

(45) 04/05/2004

(54) CONFIGURAÇÃO APLICADA A UM SENSOR DE PLATAFORMA USADO NO PULSO

(73) MOTOROLA MOBILITY, LLC (US) ; MOTOROLA MOBILITY, LLC (US)

(72) FRANCO LODATO; DANIEL L. WILLIAMS; HARTMUT H. ESSLINGER; HOWARD NUK

(74) TRENCH ROSSI E WATANABE ADVOGADOS

Registro prorrogado de 14/01/2014 até 13/01/2019.

---

**(11) DI 6400068-0**

Código 46 - Prorrogação

(22) 12/01/2004

(15) 11/05/2004

(45) 11/05/2004

(54) CONFIGURAÇÃO APLICADA A UM SUPORTE PARA UM DISPOSITIVO DE COMUNICAÇÃO

(73) MOTOROLA MOBILITY, LLC (US) ; MOTOROLA MOBILITY, LLC (US)

(72) FRANCO LODATO

(74) TRENCH ROSSI E WATANABE ADVOGADOS

Registro prorrogado de 13/01/2014 até 12/01/2019

---

**(11) DI 6400085-0**

Código 46 - Prorrogação

(22) 12/01/2004

(15) 11/05/2004

(45) 11/05/2004

(54) CONFIGURAÇÃO APLICADA A UM SUPORTE PARA UM DISPOSITIVO DE COMUNICAÇÃO



---

(73) MOTOROLA MOBILITY, LLC (US) ; MOTOROLA MOBILITY, LLC (US)  
(72) FRANCO LODATO; RYAN P. RYE  
(74) TRENCH ROSSI E WATANABE ADVOGADOS  
Registro prorrogado de 13/01/2014 até 12/01/2019.

---

**(11) DI 6805272-3**

Código 46 - Prorrogação  
(22) 01/12/2008  
(15) 23/03/2010  
(45) 23/03/2010  
(54) CONFIGURAÇÃO APLICADA EM MESA DOBRÁVEL.  
(73) IRLANDIO DE JESUS LEAL (BR/BA)  
(72) IRLANDIO DE JESUS LEAL  
(74) Grupo Princesa Marcas e Patentes Ltda.  
Prorrogado de 02/12/2018 a 01/12/2023 (3º Período).

---

**(11) DI 6805274-0**

Código 46 - Prorrogação  
(22) 01/12/2008  
(15) 17/08/2010  
(45) 17/08/2010  
(54) CONFIGURAÇÃO APLICADA EM BARRACA SANITÁRIA  
(73) IRLANDIO DE JESUS LEAL (BR/BA)  
(72) IRLANDIO DE JESUS LEAL  
(74) Princesa Marcas e Patentes Ltda  
Prorrogado de 02/12/2018 a 01/12/2023 (3º Período).

---

**(11) DI 6805392-4**

Código 46 - Prorrogação  
(22) 08/12/2008  
(15) 10/11/2009  
(45) 10/11/2009  
(54) CONFIGURAÇÃO APLICADA A UMA EMBALAGEM COM TAMPA TIPO SOBRETAMPA  
(73) Sr. Pack Ind. Comércio Ltda (BR/RJ)  
(72) Ricardo Martins  
(74) Claudio Szabas Magnus Aspeby  
Prorrogado de 09/12/2018 a 08/12/2023 (3º Período).

---

**(11) DI 6805430-0**

Código 46 - Prorrogação  
(22) 09/12/2008  
(15) 10/11/2009  
(45) 10/11/2009  
(54) "CONFIGURAÇÃO APLICADA EM EVAPORADOR DIFUSOR DE SUBSTÂNCIAS ATIVAS"  
(73) Zobebe Holding SPA (IT)  
(72) DANILO ROSSI



---

(74) DAVID DO NASCIMENTO ADVOGADOS ASSOCIADOS  
Prorrogado de 10/12/2018 a 09/12/2023 (3º Período).

---

**(11) DI 6805474-2**

Código 46 - Prorrogação  
(22) 15/12/2008  
(15) 27/10/2009  
(45) 27/10/2009  
(54) "CONFIGURAÇÃO APLICADA EM CESTO"  
(73) NELY CRISTINA BRAIDOTTI (BR/SP)  
(72) NELY CRISTINA BRAIDOTTI  
(74) SÍMBOLO MARCAS E PATENTES LTDA  
Prorrogado de 16/12/2018 a 15/12/2023 (3º Período).

---

**(11) DI 6805475-0**

Código 46 - Prorrogação  
(22) 15/12/2008  
(15) 27/10/2009  
(45) 27/10/2009  
(54) "CONFIGURAÇÃO APLICADA EM CESTO"  
(73) NELY CRISTINA BRAIDOTTI (BR/SP)  
(72) NELY CRISTINA BRAIDOTTI  
(74) SÍMBOLO MARCAS E PATENTES LTDA  
Prorrogado de 16/12/2018 a 15/12/2023 (3º Período).

---

**(11) DI 6805476-9**

Código 46 - Prorrogação  
(22) 15/12/2008  
(15) 27/10/2009  
(45) 27/10/2009  
(54) "CONFIGURAÇÃO APLICADA EM PROTETOR DE ROUPAS"  
(73) NELY CRISTINA BRAIDOTTI (BR/SP)  
(72) NELY CRISTINA BRAIDOTTI  
(74) SÍMBOLO MARCAS E PATENTES LTDA  
Prorrogado de 16/12/2018 a 15/12/2023 (3º Período).

---

**(11) DI 6805504-8**

Código 46 - Prorrogação  
(22) 17/12/2008  
(15) 17/11/2009  
(45) 17/11/2009  
(54) CONFIGURAÇÃO APLICADA EM CALÇADO  
(73) GRENENE S.A. (BR/CE)  
(72) VOLNEI TADEU DAL MAGRO  
(74) CUSTÓDIO DE ALMEIDA & CIA  
Prorrogado de 18/12/2018 a 17/12/2023 (3º Período).

---

**(11) DI 6805505-6**

Código 46 - Prorrogação

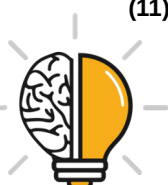

---

(22) 17/12/2008  
(15) 17/11/2009  
(45) 17/11/2009  
(54) CONFIGURAÇÃO APLICADA A BIQUEIRA  
(73) PLÍNIO FLECK S/A INDÚSTRIA E COMÉRCIO (BR/RS)  
(72) PLÍNIO FLECK FILHO  
(74) GUERRA ADV  
Prorrogado de 18/12/2018 a 17/12/2023 (3º Período).

---

**(11) DI 6805507-2**

Código 46 - Prorrogação  
(22) 17/12/2008  
(15) 17/11/2009  
(45) 17/11/2009  
(54) CONFIGURAÇÃO APLICADA EM CHINELO  
(73) GRENENE S.A (BR/CE)  
(72) VOLNEI TADEU DAL MAGRO  
(74) CUSTÓDIO DE ALMEIDA & CIA  
Prorrogado de 18/12/2018 a 17/12/2023 (3º Período).

---

**(11) DI 6805515-3**

Código 46 - Prorrogação  
(22) 18/12/2008  
(15) 17/11/2009  
(45) 17/11/2009  
(54) "CONFIGURAÇÃO APLICADA EM CARRINHOS PARA COMPRAS"  
(73) VALTER KUBA (BR/SP)  
(72) VALTER KUBA  
(74) MARIA DO ROSÁRIO DE LIMA  
Prorrogado de 19/12/2018 a 18/12/2023 (3º Período).

---

**(11) DI 6805590-0**

Código 46 - Prorrogação  
(22) 17/12/2008  
(15) 24/11/2009  
(45) 24/11/2009  
(54) CONFIGURAÇÃO APLICADA EM JOGO DE MÓVEIS DE SALA  
(73) Marcus Ferreira da Silva (BR/SP)  
(72) Marcus Ferreira da Silva  
(74) Maurício Darré  
Prorrogado de 18/12/2018 a 17/12/2023 (3º Período).

---

**(11) DI 6805674-5**

Código 46 - Prorrogação  
(22) 26/12/2008  
(15) 05/04/2011  
(45) 05/04/2011  
(54) CONFIGURAÇÃO APLICADA EM FRASCO MULTIUSO



---

(73) SCARLAT INDUSTRIAL LTDA (BR/SP)  
(72) CARLOS ALBERTO CORRAL ESCARLATE  
(74) TAVARES & CAMARGO CONSULTORES ASSOCIADOS LTDA  
Prorrogado de 27/12/2018 a 26/12/2023 (3º Período).

---

**(11) DI 6805981-7**

Código 46 - Prorrogação  
(22) 29/07/2008  
(15) 12/07/2011  
(45) 12/07/2011  
(54) CONFIGURAÇÃO APLICADA EM PUXADOR  
(73) WANDERLEY VAZ DE LIMA (BR/PR)  
(72) WANDERLEY VAZ DE LIMA  
(74) DIMENSÃO MARCAS E PATENTES S/S LTDA  
Prorrogado de 30/07/2018 a 29/07/2023 (3º Período).

---

**(11) DI 6900038-7**

Código 46 - Prorrogação  
(22) 21/01/2009  
(15) 24/11/2009  
(45) 24/11/2009  
(54) CONFIGURAÇÃO APLICADA EM CONTROLE REMOTO PARA  
CONDICIONADORES DE AR  
(73) HITACHI-JOHNSON CONTROLS AIR CONDITIONING, INC. (JP)  
(72) Kunihiro Kawamura; Ayako Morita; Takao Yoshida; Yoshiyuki Yamanashi  
(74) DANNEMANN, SIEMSEN, BIGLER & IPANEMA MOREIRA  
Prorrogado de 22/01/2019 a 21/01/2024 (3º Período).

---

**(11) DI 6900044-1**

Código 46 - Prorrogação  
(22) 19/01/2009  
(15) 11/05/2010  
(45) 11/05/2010  
(54) CONFIGURAÇÃO APLICADA A GANCHO PARA CORDÃO DE CALÇADOS  
(73) Salomon S.A.S (FR)  
(72) Pascal Servettaz  
(74) Dannemann, Siemens, Bigler & Ipanema Moreira  
Prorrogado de 20/01/2019 a 19/01/2024 (3º Período).

---

**(11) DI 6900051-4**

Código 46 - Prorrogação  
(22) 15/01/2009  
(15) 24/11/2009  
(45) 24/11/2009  
(54) CONFIGURAÇÃO APLICADA A VENTILADOR  
(73) Spal Automotive S.R.L. (IT)  
(72) Alessandro Spaggiari  
(74) Tavares Propriedade Intelectual LTDA



---

Prorrogado de 16/01/2019 a 15/01/2024 (3º Período).

---

**(11) DI 6900072-7**

Código 46 - Prorrogação  
(22) 09/01/2009  
(15) 31/08/2010  
(45) 31/08/2010  
(54) CONFIGURAÇÃO ORNAMENTAL PARA TAMPA E RECIPIENTE DE AEROSSOL  
(73) Oms Investments, Inc. (US)  
(72) Steve Cichy; Sara Ann Gordon  
(74) Momsen, Leonardos & Cia  
Prorrogado de 10/01/2019 a 09/01/2024 (3º Período).

---

**(11) DI 6900074-3**

Código 46 - Prorrogação  
(22) 07/01/2009  
(15) 08/12/2009  
(45) 08/12/2009  
(54) COBERTURA DE CONTROLADOR  
(73) Nintendo CO. , LTD (JP)  
(72) Fumiyoshi Suetake; Noboru Wakitani; Junji Takamoto; Masato Ibuki  
(74) Ricardo Pinho  
Prorrogado de 08/01/2019 a 07/01/2024 (3º Período).

---

**(11) DI 6900077-8**

Código 46 - Prorrogação  
(22) 07/01/2009  
(15) 08/12/2009  
(45) 08/12/2009  
(54) PADRÕES ORNAMENTAIS APLICADOS À EMBALAGEM DE SUPLEMENTOS ALIMENTARES PARA ANIMAIS DOMÉSTICOS  
(73) The Iams Company (US)  
(72) George Scott Kerr; David William Schuller; Lawrence Andrew Schumacher; Gregory Dean Sunvold; Robbert H Ter Haar; Gary J Kohlman  
(74) Vieira De Mello Advogados  
Prorrogado de 08/01/2019 a 07/01/2024 (3º Período).

---

**(11) DI 6900078-6**

Código 46 - Prorrogação  
(22) 07/01/2009  
(15) 21/12/2010  
(45) 21/12/2010  
(54) CONFIGURAÇÕES APLICADAS A SUPLEMENTOS ALIMENTARES PARA ANIMAIS DOMÉSTICOS  
(73) The Iams Company (US)  
(72) George Scott Kerr; David William Schuller; Lawrence Andrew Schumacher; Gregory Dean Sunvold; Robbert H Ter Haar; Gary J Kohlman



---

(74) Vieira De Mello Advogados  
Prorrogado de 08/01/2019 a 07/01/2024 (3º Período).

---

**(11) DI 6900079-4**

Código 46 - Prorrogação  
(22) 07/01/2009  
(15) 01/03/2011  
(45) 01/03/2011  
(54) CONFIGURAÇÕES APLICADAS À EMBALAGENS DE SUPLEMENTOS ALIMENTARES PARA ANIMAIS DOMÉSTICOS  
(73) The Iams Company (US)  
(72) George Scott Kerr; David William Schuller; Lawrence Andrew Schumacher; Gregory Dean Sunvold; Robbert H Ter Haar; Gary J Kohlman  
(74) Vieira De Mello Advogados  
Prorrogado de 08/01/2019 a 07/01/2024 (3º Período).

---

**(11) DI 6900116-2**

Código 46 - Prorrogação  
(22) 22/01/2009  
(15) 28/12/2010  
(45) 28/12/2010  
(54) CONFIGURAÇÃO APLICADA EM PAINEL FRONTAL DE EXPOSITOR DE PRODUTOS  
(73) The Iams Company (US)  
(72) Michel Alexandre Brousset Sangalli; Jessica Anne Drueding; Martin Lee Erbes; David Gene Everson; Thomas Milton Fairhurst  
(74) Vieira de Mello Advogados  
Prorrogado de 23/01/2019 a 22/01/2024 (3º Período).

---

**(11) DI 6900162-6**

Código 46 - Prorrogação  
(22) 22/01/2009  
(15) 01/12/2009  
(45) 01/12/2009  
(54) "CONFIGURAÇÃO APLICADA EM FRASCO"  
(73) BRIL COSMÉTICOS S.A. (BR/SP)  
(72) ODILON CESÁRIO DE OLIVEIRA NETO  
(74) ARTUR FRANCISCO SCHAAL  
Prorrogado de 23/01/2019 a 22/01/2024 (3º Período).

---

**(11) DI 6900195-2**

Código 46 - Prorrogação  
(22) 29/01/2009  
(15) 01/12/2009  
(45) 01/12/2009  
(54) "CONFIGURAÇÃO APLICADA EM DISPENSADOR DE FITA"  
(73) 3M INNOVATIVE PROPERTIES COMPANY (US)  
(72) Peter James Newbould; Pasquale Cirulli; Gabriel Francis Zangari; Byron



---

Edward Trotter; Sandro Pizzi; Christopher Robert Kokaisel  
(74) ALEXANDRE FUKUDA YAMASHITA  
Prorrogado de 30/01/2019 a 29/01/2024 (3º Período).

---

**(11) DI 6900207-0**

Código 46 - Prorrogação  
(22) 29/01/2009  
(15) 26/01/2010  
(45) 26/01/2010  
(54) CONFIGURAÇÃO APLICADA A PNEU AUTOMOTIVO  
(73) Toyo Tire & Rubber Co., Ltd (JP)  
(72) Tetsuji Miyazaki; Shingo Kuwano  
(74) Tavares Propriedade Intelectual LTDA.  
Prorrogado de 30/01/2019 a 29/01/2024 (3º Período).

---

**(11) DI 6900245-2**

Código 46 - Prorrogação  
(22) 30/01/2009  
(15) 01/12/2009  
(45) 01/12/2009  
(54) CONFIGURAÇÃO APLICADA EM CHUPETA  
(73) Mam Babyartikel Gesellschaft M.B.H. (AT)  
(72) Peter Röhrig  
(74) DANNEMANN, SIEMSEN, BIGLER & IPANEMA MOREIRA  
Prorrogado de 31/01/2019 a 30/01/2024 (3º Período).

---

**(11) DI 6900246-0**

Código 46 - Prorrogação  
(22) 30/01/2009  
(15) 01/12/2009  
(45) 01/12/2009  
(54) CONFIGURAÇÃO APLICADA EM CHUPETA  
(73) Mam Babyartikel Gesellschaft M.B.H. (AT)  
(72) Peter Röhrig  
(74) Dannemann, Siemens, Bigler & Ipanema Moreira  
Prorrogado de 31/01/2019 a 30/01/2024 (3º Período).

---

**(11) DI 6900249-5**

Código 46 - Prorrogação  
(22) 30/01/2009  
(15) 01/12/2009  
(45) 01/12/2009  
(54) CONFIGURAÇÃO APLICADA EM GERADOR DE ENERGIA ELÉTRICA  
(73) Honda Motor CO., LTD (JP)  
(72) Shuhei Imai  
(74) DANNEMANN, SIEMSEN, BIGLE & IPANEMA MOREIRA  
Prorrogado de 31/01/2019 a 30/01/2024 (3º Período).



---

(11) DI 6900253-3 Código 46 - Prorrogação  
(22) 30/01/2009  
(15) 03/08/2010  
(45) 03/08/2010  
(54) REVÓLVER  
(73) STURM, RUGER & COMPANY, INC. (US)  
(72) JOSEPH J. ZAJK  
(74) CARLOS VICENTE DA SILVA NOGUEIRA  
Prorrogado de 31/01/2019 a 30/01/2024 (3º Período).

---

(11) DI 6900254-1 Código 46 - Prorrogação  
(22) 23/01/2009  
(15) 20/12/2011  
(45) 20/12/2011  
(54) CONFIGURAÇÃO APLICADA EM CHUPETA  
(73) Mam Babyartikel Gesellschaft M.B.H. (AT)  
(72) Peter Röhrig  
(74) Dannemann, Siemsen, Bigler & Ipanema Moreira  
Prorrogado de 24/01/2019 a 23/01/2024 (3º Período).

---

(11) DI 6900255-0 Código 46 - Prorrogação  
(22) 23/01/2009  
(15) 25/10/2011  
(45) 25/10/2011  
(54) CONFIGURAÇÃO APLICADA EM CHUPETA  
(73) Mam Babyartikel Gesellschaft M.B.H. (AT)  
(72) Peter Röhrig  
(74) Dannemann, Siemsen, Bigler & Ipanema Moreira  
Prorrogado de 24/01/2019 a 23/01/2024 (3º Período).

---

(11) DI 6900515-0 Código 46 - Prorrogação  
(22) 26/02/2009  
(15) 08/09/2010  
(45) 08/09/2010  
(54) CONFIGURAÇÃO APLICADA EM MOTOR ELÉTRICO  
(73) SEW-EURODRIVE GMBH & CO.KG (DE)  
(72) Hans-Jürgen Lannoch  
(74) Dannemann, Siemsen, Bigler & Ipanema Moreira  
Prorrogado de 27/02/2019 a 26/02/2024 (3º Período).

---

(11) DI 6900522-2 Código 46 - Prorrogação  
(22) 20/02/2009  
(15) 23/03/2010  
(45) 23/03/2010



---

(54) CONFIGURAÇÃO APLICADA EM LANTERNA FRONTAL DE AUTOMÓVEL  
(73) GM Global Technology Operations, Inc. (US)  
(72) Oh-Soo Kim  
(74) Dannemann, Siemsen, Bigler & Ipanema Moreira  
Prorrogado de 21/02/2019 a 20/02/2024 (3º Período).

---

**(11) DI 6900523-0**

Código 46 - Prorrogação  
(22) 20/02/2009  
(15) 23/03/2010  
(45) 23/03/2010  
(54) CONFIGURAÇÃO APLICADA EM AUTOMÓVEL  
(73) GM Global technology Operations, Inc. (US)  
(72) Seung-Woo Kim  
(74) Dannemann, Siemsen, Bigler & Ipanema Moreira  
Prorrogado de 21/02/2019 a 20/02/2024 (3º Período).

---

**(11) DI 6900524-9**

Código 46 - Prorrogação  
(22) 20/02/2009  
(15) 24/08/2010  
(45) 24/08/2010  
(54) CONFIGURAÇÃO APLICADA EM AUTOMÓVEL  
(73) GM Global Technology Operations, Inc. (US)  
(72) Won-Suk Park  
(74) Dannemann, Siemsen, Bigler & Ipanema Moreira  
Prorrogado de 21/02/2019 a 20/02/2024 (3º Período).

---

**(11) DI 6902007-8**

Código 46 - Prorrogação  
(22) 29/05/2009  
(15) 11/01/2011  
(45) 11/01/2011  
(54) CONFIGURAÇÃO EM TERMINAL PARA LEITURA, AUTENTICAÇÃO,  
DIGITALIZAÇÃO DE DOCUMENTOS E TRANSAÇÕES COM CARTÕES  
(73) Perto S/A - Periféricos Para Automação (BR/RS)  
(72) Joseph Thomas Elbling  
(74) D'Mark Registros de Marcas e Patentes S/C Ltda  
Prorrogado de 30/05/2019 a 29/05/2024 (3º Período).

---

**(11) DI 6902177-5**

Código 46 - Prorrogação  
(22) 19/06/2009  
(15) 04/05/2010  
(45) 04/05/2010  
(54) CONFIGURAÇÃO APLICADA EM ALMOFADA  
(73) Agnaldo Rodrigues (BR/SP)  
(72) Agnaldo Rodrigues



---

(74) Vilage Marcas & Patentes S/S Ltda  
Prorrogado de 20/06/2019 a 19/06/2024 (3º Período).

---

**(11) DI 6902447-2**

Código 46 - Prorrogação  
(22) 03/07/2009  
(15) 18/05/2010  
(45) 18/05/2010  
(54) CONFIGURAÇÃO APLICADA EM PORTA  
(73) Agnaldo Rodrigues (BR/SP)  
(72) Agnaldo Rodrigues  
(74) Vilage Marcas & Patentes S/S LTDA  
Prorrogado de 04/07/2019 a 03/07/2024 (3º Período).

---

**(11) DI 6902615-7**

Código 46 - Prorrogação  
(22) 29/05/2009  
(15) 18/05/2010  
(45) 18/05/2010  
(54) CONFIGURAÇÃO EM TERMINAL DE AUTO-ATENDIMENTO BANCÁRIO  
(73) Perto S/A - Periféricos para Automação (BR/RS)  
(72) Joseph Thomas Elbling  
(74) D'Mark Registros de Marcas e Patentes SC Ltda  
Prorrogado de 30/05/2019 a 29/05/2024 (3º Período).

---

**(11) DI 6903289-0**

Código 46 - Prorrogação  
(22) 07/07/2009  
(15) 08/06/2010  
(45) 08/06/2010  
(54) CONFIGURAÇÃO APLICADA EM ADAPTADOR PARA TOMADA TRIFÁSICA E VARIANTE  
(73) MECATool ATELIER DE PEÇAS TÉCNICAS DE PRECISÃO LTDA - ME (BR/SP)  
(72) João Machado de Oliveira  
(74) SUL AMÉRICA - Marcas e Patentes S/C Ltda.  
Registro prorrogado de 08/07/2019 até 07/07/2024.

---

**(11) DI 6904038-9**

Código 46 - Prorrogação  
(22) 20/10/2009  
(15) 10/08/2010  
(45) 10/08/2010  
(54) CONFIGURAÇÃO APLICADA EM ADORNO NATALINO  
(73) Marschall Indústria, Comércio, Importação e Exportação Ltda (BR/BA)  
(72) Gerhard Marschallinger  
(74) Nastuti Assessoria Empresarial Ltda.  
Prorrogado de 21/10/2019 a 20/10/2024 (3º Período).



---

**(11) DI 6904041-9** Código 46 - Prorrogação  
(22) 20/10/2009  
(15) 10/08/2010  
(45) 10/08/2010  
(54) CONFIGURAÇÃO APLICADA EM LUMINÁRIA  
(73) Marschall Indústria, Comércio, Importação e Exportação Ltda (BR/BA)  
(72) Gerhard Marschallinger  
(74) Nastuti Assessoria Empresarial Ltda.  
Prorrogado de 21/10/2019 a 20/10/2024 (3º Período).

---

**(11) DI 6904231-4** Código 46 - Prorrogação  
(22) 09/11/2009  
(15) 20/07/2010  
(45) 20/07/2010  
(54) CONFIGURAÇÃO APLICADA EM TOMADA DE ENERGIA  
(73) Wadi Nicola Mansour (BR/SP)  
(72) Wadi Nicola Mansour  
(74) AGUINALDO MOREIRA  
Prorrogado de 10/11/2019 a 09/11/2024 (3º Período).

---

**(11) DI 6904507-0** Código 46 - Prorrogação  
(22) 13/11/2009  
(15) 03/08/2010  
(45) 03/08/2010  
(54) CONFIGURAÇÃO APLICADA EM GARRAFA  
(73) José de Medeiros Nandi (BR/SC)  
(72) José de Medeiros Nandi  
(74) Rosangela Hasse da Silva  
Prorrogado de 14/11/2019 a 13/11/2024 (3º Período).

---

**(11) DI 6904567-4** Código 46 - Prorrogação  
(22) 25/05/2009  
(15) 22/02/2011  
(45) 22/02/2011  
(54) CONFIGURAÇÃO APLICADA EM CESTO PARA TRANSPORTE DE MATERIAIS  
(73) Marcelo Fae (BR/SC)  
(72) Marcelo Fae  
(74) Catiane Zini Borela  
Prorrogado de 26/05/2019 a 25/05/2024 (3º Período).

---

**(11) DI 6904870-3** Código 46 - Prorrogação  
(22) 17/12/2009



---

(15) 10/08/2010  
(45) 10/08/2010  
(54) CONFIGURAÇÃO APLICADA A APARELHO DE DIAGNÓSTICO  
(73) ZBX Corporation (CA)  
(72) Quinwei Shi; Florian Eckhardt  
(74) Di Blasi, Parente, Vaz e Dias & AL  
Prorrogado de 18/12/2019 a 17/12/2024 (3º Período).

---

**(11) DI 6905096-1**

Código 46 - Prorrogação  
(22) 07/01/2009  
(15) 15/02/2011  
(45) 15/02/2011  
(54) CONFIGURAÇÃO APLICADA A SUPLEMENTO ALIMENTAR PARA ANIMAIS DOMÉSTICOS DIVIDIDO DO DI 6900078-6 DE 07/01/2009  
(62) DI 6900078-6 07/01/2009  
(73) The Iams Company (US)  
(72) George Scott Kerr; David William Schuller; Lawrence Andrew Schumacher; Gregory Dean Sunvold; Robbert H. Ter Haar; Gary J. Kohlman  
(74) Vieira De Mello Advogados  
Prorrogado de 08/01/2019 a 07/01/2024 (3º Período).

---

**(11) DI 6905114-3**

Código 46 - Prorrogação  
(22) 07/12/2009  
(15) 28/12/2010  
(45) 28/12/2010  
(54) CONFIGURAÇÃO APLICADA EM SUPORTE IMANTADO  
(73) Luiz Antônio Macedo Ramos (BR/RS) ; Luiz Antônio Macedo Ramos (BR/RS)  
(72) Luiz Antônio Macedo Ramos  
(74) José Antonio Bumbel  
Prorrogado de 08/12/2019 a 07/12/2024 (3º Período).



**Código 46.2 - Exigência de complementação de quinquênio e/ou prorrogação  
– Art. 120 e 108 da LPI**

O Titular deverá complementar, de acordo com a tabela vigente na data da complementação o recolhimento do quinquênio/prorrogação , acompanhado da guia de cumprimento de exigência. O não cumprimento no prazo de 60 (sessenta) dias acarretará a extinção do registro.

---

(11) DI 6903501-6

Código 46.2 - Exigência de complementação de quinquênio e/ou prorrogação –  
Art. 120 e 108 da LPI

(15) 17/04/2012

(73) Fechamentos Inteligentes Desenvolvimento de Embalagens Ltda. (BR/RJ)

(74) Momsen, Leonardos & Cia.

Para regularização do segundo e terceiro períodos de vigência do registro, apresente documentos comprobatórios que justifiquem o recolhimento das taxas com desconto (atente para as datas do recolhimento: 27/05/2014 e 10/08/2018) ou complemente o(s) valor(es) recolhido(s) referente(s) a pessoa física, para o atual valor referente a pessoa jurídica. Para cumprimento da exigência é necessário peticionamento por meio de código de serviço 105 junto à apresentação da comprovação de recolhimento da guia de complementação gerada pelo código de serviço 800.



### Código 47 - Petição Não Conhecida

Não conhecimento da petição apresentada em virtude do disposto nos Arts. 218 ou 219 da LPI.

---

**(21) BR 30 2017 005759-4**

Código 47 - Petição Não Conhecida

(22) 19/12/2017

(71) ISMAEL HILÁRIO CABRAL (BR/SP)

(74) Crimark Propriedade Industrial S/S

Petição 870180161620 de 11/12/2018 não conhecida por ser intempestiva, tendo em vista que o prazo de 60 dias para cumprimento da exigência já havia expirado na data do protocolo.

---

**(21) BR 30 2018 003135-0**

Código 47 - Petição Não Conhecida

(22) 19/07/2018

(71) MARCUS AUGUSTO RIGO (BR/RS)

(74) STOCK MARCAS E PATENTES LTDA - ME

Petição 870180158033 de 03/12/2018 não conhecida por não ter havido pagamento da Guia de Recolhimento da União relativa ao serviço solicitado, conforme artigo 218 da Lei 9279/96.



**Código 47.3 - Petição Deferida**

## Deferimento da petição apresentada

---

|                                 |  |
|---------------------------------|--|
| <b>(11) BR 30 2016 002931-8</b> | Código 47.3 - Petição Deferida<br>(71) ATOM MEDICAL CORPORATION (JP)<br>(74) GUSTAVO STARLING LEONARDOS<br>Petição 870180139296 de 09/10/2018 deferida.  |
| <b>(11) BR 30 2016 002933-4</b> | Código 47.3 - Petição Deferida<br>(71) ATOM MEDICAL CORPORATION (JP)<br>(74) GUSTAVO STARLING LEONARDOS<br>Petição 87018139306 de 09/10/2018 deferida.   |
| <b>(11) BR 30 2016 003497-4</b> | Código 47.3 - Petição Deferida<br>(71) NIKE INNOVATE C.V. (US)<br>(74) ANTÔNIO MAURÍCIO PEDRAS ARNAUD<br>Petição 870180148962 de 07/11/2018 deferida.  |
| <b>(11) BR 30 2018 002267-0</b> | Código 47.3 - Petição Deferida<br>(71) BIOTIX, INC. (US)<br>(74) David do Nascimento Advogados Associados<br>Petição 870180155808 de 27/11/2018 deferida.  |
| <b>(11) BR 30 2018 002278-5</b> | Código 47.3 - Petição Deferida<br>(71) UNILEVER NV (NL)<br>(74) Jacques Labrunie<br>Petição 870180136325 de 01/10/2018 deferida.   |
| <b>(11) BR 30 2018 003025-7</b> | Código 47.3 - Petição Deferida<br>(71) BIOTIX, INC. (US)<br>(74) David do Nascimento Advogados Associados<br>Petição 870180144987 de 26/10/2018 deferida.  |
| <b>(21) BR 30 2018 054195-2</b> | Código 47.3 - Petição Deferida<br>(71) LINC PEN & PLASTICS LIMITED (IN)<br>(74) VILELA COELHO SOCIEDADE DE ADVOGADOS<br>Referente à solicitação de correção de cadastro apresentada na petição de protocolo 870180161607 |
| <b>(11) BR 32 2014 006515-0</b> | Código 47.3 - Petição Deferida<br>(71) JOSEPH VÖGELE AG (DE)<br>(74) ANA CRISTINA ALMEIDA MÜLLER WEGMANN   |



---

Petição 870180143430 de 23/10/2018 deferida.

---

(11) DI 7100775-0

Código 47.3 - Petição Deferida

(71) Crown Packaging Technology, Inc (US)

(74) Antonio Mauricio Arnaud

Petição 870180148951 de 07/11/2018 deferida.



## Código 56 - Transferência Deferida

Notificação do deferimento da transferência requerida.

---

(11) DI 6700827-5

Código 56 - Transferência Deferida

(22) 13/02/2007

(15) 21/08/2007

(71) POLY-VAC S/A INDÚSTRIA E COMÉRCIO DE EMBALAGENS (BR/SP)

(74) Waldemar do Nascimento

Transferência deferida de Deborah D'Arc Camargo Mariano, conforme petição nº 870180149678, de 09/11/2018.



**Código 71 - Despacho Anulado**

Anulada o despacho, por ter sido indevido, conforme indicado no complemento.

---

**(11) BR 30 2013 002502-0**

Código 71 - Despacho Anulado

(22) 29/05/2013

(15) 27/10/2015

(71) INDÚSTRIA DE MATERIAL BÉLICO DO BRASIL IMBEL (BR/MG)

(74) VILAGE MARCAS E PATENTES LTDA

Referente RPI: 2502 - Cód. 44, Publicado: 18/12/2018, por ter sido indevido.

---

**(11) BR 30 2017 003249-4**

Código 71 - Despacho Anulado

(22) 28/07/2017

(15) 04/09/2018

(71) SANSА CORPORATION (BARBADOS) INC. (BB)

(74) KASZNAR LEONARDOS PROPRIEDADE INTELECTUAL

Referente RPI: 2495 - Cód. 47.5, Publicado: 30/10/2018

---

**(11) DI 6700827-5**

Código 71 - Despacho Anulado

(22) 13/02/2007

(15) 21/08/2007

(71) POLY-VAC S/A INDÚSTRIA E COMÉRCIO DE EMBALAGENS (BR/SP)

(74) Waldemar do Nascimento

Referente RPI: 2498 - Cód. 44, Publicado: 21/11/2018, por ter sido indevido.

---

**(11) DI 6900691-1**

Código 71 - Despacho Anulado

(22) 11/03/2009

(15) 15/12/2009

(71) Acquatic e Lazer Comércio de Piscinas Ltda. EPP (BR/PR)

(74) Carlos Eduardo Leme de Jesus

Referente RPI: 2497 - Cód. 46, Publicado: 13/11/2018 - por se tratar do período de vigência inicial.

---

**(11) DI 6900692-0**

Código 71 - Despacho Anulado

(22) 11/03/2009

(15) 15/12/2009

(71) ACQUATIC E LAZER COMÉRCIO DE PISCINAS LTDA. EPP (BR/PR)

(74) Carlos Eduardo Leme de Jesus

Referente RPI: 2497 - Cód. 46, Publicado: 13/11/2018 - por se tratar do período de vigência inicial.

---

**(11) DI 6900767-5**

Código 71 - Despacho Anulado

(22) 18/03/2009



---

(15) 15/12/2009

(71) ABDO TARBINE (BR/PR) ; Maurilio dos Santos (BR/PR)

(74) Senior's Marcas e Patentes

Referente RPI: 2497 - Cód. 46, Publicado: 13/11/2018 - por se tratar do período de vigência inicial.

---

**(11) DI 6901781-6**

Código 71 - Despacho Anulado

(22) 08/05/2009

(15) 06/04/2010

(71) JOEY INDÚSTRIA E COMÉRCIO DE CALÇADOS LTDA-EPP (BR/SP)

(74) Patricia Lusoli

Referente RPI: 2500 - Cód. 46, Publicado: 04/12/2018 - por se tratar do período de vigência inicial.

---

**(11) DI 6901783-2**

Código 71 - Despacho Anulado

(22) 08/05/2009

(15) 06/04/2010

(71) JOEY INDÚSTRIA E COMÉRCIO DE CALÇADOS LTDA-EPP (BR/SP)

(74) Patricia Lusoli

Referente RPI: 2500 - Cód. 46, Publicado: 04/12/2018 - por se tratar do período de vigência inicial.

---

**(11) DI 6901786-7**

Código 71 - Despacho Anulado

(22) 08/05/2009

(15) 06/04/2010

(71) JOEY INDÚSTRIA E COMÉRCIO DE CALÇADOS LTDA-EPP (BR/SP)

(74) Patricia Lusoli

Referente RPI: 2500 - Cód. 46, Publicado: 04/12/2018 - por se tratar do período de vigência inicial.

---

**(11) DI 6902076-0**

Código 71 - Despacho Anulado

(22) 10/06/2009

(15) 04/05/2010

(71) Super Nova Indústria e Comércio Ltda Me (BR/SC)

(74) Sandro Conrado da Silva

Referente RPI: 2501 - Cód. 46, Publicado: 11/12/2018 - por se tratar do período de vigência inicial.

---

**(11) DI 6902541-0**

Código 71 - Despacho Anulado

(22) 06/03/2009

(15) 11/05/2010

(71) Drem's Industrial Ltda Epp (BR/SP)

(74) PEZZUOL & ASSOCIADOS MARCAS E PATENTES LTDA

Referente RPI: 2502 - Cód. 46, Publicado: 18/12/2018 - por se tratar do período



---

de vigência inicial.



### Código 72 - Decisão Anulada

Anulada a decisão, por ter sido indevida, conforme indicado no complemento.

---

**(11) BR 30 2018 000781-6**

Código 72 - Decisão Anulada

(22) 28/02/2018

(15) 18/12/2018

(71) DIAMOND TOOL SUPPLY, INC. (US)

(74) PACHECO E ADVOGADOS ASSOCIADOS

Referente RPI: 2502 - Cód. 39, Publicado: 18/12/2018. Concessão anulada por ter sido indevida. Considere-se como decisão válida o Indeferimento do pedido (Cód. 36) publicado na RPI 2502 de 18/12/2018.

---

**(21) BR 32 2018 001242-1**

Código 72 - Decisão Anulada

(22) 23/09/2015

(62) BR 30 2015 004411-0 23/09/2015

(71) B. BRAUN MELSUNGEN AG (DE)

(74) DANNEMANN, SIEMSEN, BIGLER & IPANEMA MOREIRA

Referente RPI: 2498 - Cód. 36, Publicado: 21/11/2018, por ter sido indevido.



### Código 73 - Retificação

Retificação da publicação de qualquer um dos itens anteriores por ter sido efetuada com incorreção. Tal publicação não implica na alteração da data da decisão ou despacho e nos prazos decorrentes da mesma.

---

(11) DI 6505135-1

Código 73 - Retificação

(22) 07/03/2005

(15) 25/07/2006

(45) 25/07/2006

(54) CONFIGURAÇÃO APLICADA EM RENOVADOR DE AR PARA AMBIENTES COM E SEM FILTRO

(71) MARCELO MUNHOZ (BR/SP)

(72) Roberto Bosco Munhoz

Referente RPI: 2495 - Cód. 46, Publicado: 30/10/2018 - para retificação do texto do despacho, considere-se o seguinte texto: Registro prorrogado de 08/03/2015 até 07/03/2020.



**Código 75 - Emissão de Fotocópia**

Emissão de fotocópia de Desenho Industrial.

---

|                                 |   |
|---------------------------------|---|
| <b>(21) BR 30 2016 000218-5</b> | Código 75 - Emissão de Fotocópia<br>(71) MARTIN ENGINEERING COMPANY (US)<br>(74) DI BLASI, PARENTE & ADVOGADOS ASSOCIADOS<br>Disponibilizada em 21/12/2018, a fotocópia solicitada pelo protocolo 870180166175.       |
| <b>(21) BR 30 2016 000219-3</b> | Código 75 - Emissão de Fotocópia<br>(71) MARTIN ENGINEERING COMPANY (US)<br>(74) DI BLASI, PARENTE & ADVOGADOS ASSOCIADOS<br>Disponibilizada em 21/12/2018, a fotocópia solicitada pelo protocolo 870180166174.       |
| <b>(21) BR 30 2016 001048-0</b> | Código 75 - Emissão de Fotocópia<br>(71) DELAWARE CAPITAL FORMATION INC. (US)<br>(74) DI BLASI, PARENTE & ADVOGADOS ASSOCIADOS<br>Disponibilizada em 21/12/2018, a fotocópia solicitada pelo protocolo 870180166172.  |
| <b>(21) BR 30 2016 001054-4</b> | Código 75 - Emissão de Fotocópia<br>(71) DELAWARE CAPITAL FORMATION, INC. (US)<br>(74) DI BLASI, PARENTE & ADVOGADOS ASSOCIADOS<br>Disponibilizada em 21/12/2018, a fotocópia solicitada pelo protocolo 870180166171. |
| <b>(21) BR 30 2016 001055-2</b> | Código 75 - Emissão de Fotocópia<br>(71) DELAWARE CAPITAL FORMATION, INC. (US)<br>(74) DI BLASI, PARENTE & ADVOGADOS ASSOCIADOS<br>Disponibilizada em 21/12/2018, a fotocópia solicitada pelo protocolo 870180166170. |
| <b>(21) BR 30 2018 000781-6</b> | Código 75 - Emissão de Fotocópia<br>(71) DIAMOND TOOL SUPPLY, INC. (US)<br>(74) PACHECO E ADVOGADOS ASSOCIADOS<br>Disponibilizada em 26/12/2018, a fotocópia solicitada pelo protocolo 870180166802.                  |
| <b>(21) BR 30 2018 000782-4</b> | Código 75 - Emissão de Fotocópia<br>(71) DIAMOND TOOL SUPPLY, INC. (US)<br>(74) PACHECO E ADVOGADOS ASSOCIADOS  |



---

Disponibilizada em 26/12/2018, a fotocópia solicitada pelo protocolo 870180166818.

---

**(21) BR 30 2018 002279-3**

Código 75 - Emissão de Fotocópia  
(71) UNILEVER NV (NL)  
(74) Jacques Labrunie  
Disponibilizada em 26/12/2018, a fotocópia solicitada pelo protocolo 870180159995.

---

**(21) BR 30 2018 002977-1**

Código 75 - Emissão de Fotocópia  
(71) KIMBERLY-CLARK WORLDWIDE, INC. (US)  
(74) KASZNAR LEONARDOS PROPRIEDADE INTELECTUAL  
Disponibilizada em 21/12/2018, a fotocópia solicitada pelo protocolo 870180165631.

---

**(21) BR 30 2018 003111-3**

Código 75 - Emissão de Fotocópia  
(71) RODRIGO OTAVIO COTAIT (BR/SP)  
(74) Vilage Marcas e Patentes Ltda  
Disponibilizada em 21/12/2018, a fotocópia solicitada pelo protocolo 870180165960.

---

**(21) DI 6504634-0**

Código 75 - Emissão de Fotocópia  
(71) ROBERT BOSCH LTDA (BR/SP)  
(74) Dannemann, Siemsen, Bigler & Ipanema Moreira  
Disponibilizada em 24/12/2018, a fotocópia solicitada pelo protocolo 870180047871.

---

**(21) DI 6703619-8**

Código 75 - Emissão de Fotocópia  
(71) Robert Bosch Limitada (BR/SP)  
(74) VILAGE MARCAS & PATENTES S/S LTDA  
Disponibilizada em 24/12/2018, a fotocópia solicitada pelo protocolo 870180047856.

