

Revista da  
**Propriedade  
Industrial**

Nº 2505  
08 de Janeiro de 2019

**Desenho Industrial**

Seção III





## REPÚBLICA FEDERATIVA DO BRASIL

Presidente

Jair Bolsonaro

## MINISTÉRIO DA ECONOMIA

Ministro da Economia

PAULO ROBERTO NUNES GUEDES

INSTITUTO NACIONAL DA PROPRIEDADE INDUSTRIAL

Presidente

Luiz Otávio Pimentel

---

**De conformidade com a Lei nº 5.648 de 11 de dezembro de 1970, esta é a publicação oficial do Instituto Nacional da Propriedade Industrial, órgão vinculado ao Ministério da Economia, República Federativa do Brasil, que publica todos os seus atos, despachos e decisões relativos ao sistema de propriedade industrial no Brasil, compreendendo Marcas e Patentes, bem como os referentes a contratos de Transferência de Tecnologia e assuntos correlatos, além dos que dizem respeito ao registro de programas de computador como direito autoral.**

As established by Law nº 5.648 of december 11, 1970, this is the official publication of the National Institute of Industrial Property, an office under the Ministry of Economy, Federative Republic of Brazil, which publishes all its official acts, orders and decisions regarding the industrial property system in Brazil, comprising Trademarks and Patents, as well as those referring to Technology Transfer agreements and related matters, besides those regarding software registering as copyright.

D'après la Loi nº 5.648 du 11 décembre 1970, celle-ci est la publication officielle de l'Institut National de la Propriété Industrielle, un office lié au Ministère de l'Économie, République Fédérative du Brésil, qui publie tous ses actes, ordres et décisions concernant le système de la propriété industrielle au Brésil, y compris marques et brevets, aussi que ceux référents aux contrats de transfert de technologie et des sujets afférents, en outre que ceux se rapportant à l'enregistrement des programmes d'ordinateur comme droit d'auteur.

Según establece la Ley nº 5.648 de 11 diciembre 1970, esta es la publicación oficial del Instituto Nacional de la Propiedad Industrial, oficina vinculada al Ministerio de la Economía, República Federativa del Brasil, que publica todos sus actos, ordenes y decisiones referentes al sistema de propiedad industrial en Brasil, comprendendo marcas y patentes así que los referentes a contratos de transferencia de tecnología y asuntos corelacionados, además de los referentes al registro de programas de ordenador como derecho de autor.

Laut Gezets Nr. 5.648 vom 11. dezember 1970, ist dies das Amtsblatt des Nationalen Instituts für gewerbliches Eigentum (INPI), eines Organs des Bundesministerium für Wirtschaft, der Bundesrepublik Brasilien, welches alle Amtshandlungen, Beschlüsse und Entscheidungen über gewerbliches Eigentum in Brasilien, einschliesslich Warenzeichen und Patente, ebenso wie auch Übertragungsverträge von Technologie und Computerprogramme als Urheberrecht veröffentlicht.



# DIRETORIA DE MARCAS, DESENHO INDUSTRIAL E INDICAÇÕES GEOGRÁFICAS

DESENHO INDUSTRIAL

**PEDIDO DE REGISTRO DE DESENHO INDUSTRIAL  
PEDIDO DIVIDIDO DE UM PEDIDO DE  
REGISTRO DE DESENHO INDUSTRIAL  
ANTERIORMENTE DEPOSITADO**



# Índice Geral:

Código 31 - Notificação de Depósito.....	5
Código 32 - Notificação do Depósito Com Requerimento de Sigilo.....	34
Código 34 - Exigência - Art. 106 § 3º da LPI.....	36
Código 34.2 - Exame formal de Cumprimento de Exigência Técnica.....	41
Código 36 - Indeferimento - Art. 106 § 4º da LPI.....	52
Código 39 - Concessão do Registro.....	53
Código 39.5 - Notificação de Requerimento de Exame de Mérito.....	68
Código 40 - Publicação do Parecer de Mérito.....	70
Código 44 - Extinção - Art. 119 inciso III da LPI.....	71
Código 46 - Prorrogação.....	171
Código 46.2 - Exigência de complementação de quinquênio e/ou prorrogação – Art. 120 e 108 da LPI.....	181
Código 47.3 - Petição Deferida.....	183
Código 51 - Renumeração.....	184
Código 52 - Numeração Anulada.....	187
Código 59 - Alteração de Nome Deferida.....	188
Código 71 - Despacho Anulado.....	189
Código 73 - Retificação.....	190
Código 75.1 - Emissão de Cópia Oficial.....	192



**Código 31 - Notificação de Depósito**

Notificação de depósito de pedido de registro de desenho industrial. O pedido segue para a etapa de exame técnico.

---

<b>(21) BR 30 2013 004237-5</b>	Código 31 - Notificação de Depósito (22) 27/08/2013 (71) LIGHT SERVICOS DE ELETRICIDADE S/A (BR/RJ) ; INSTITUTO DE TECNOLOGIA PARA O DESENVOLVIMENTO - LACTEC (BR/PR) (72) REGINATO DOMINGOS SCREMIN; CARLOS ADEMAR PURIM; BRUNO MARCHESI; CRETAN PIRES DE OLIVEIRA; GIORDANO BRUNO WOLANIUK; VILSON RODRIGO MOGNON (74) DANNEMANN, SEIMSEN, BIGLER & IPANEMA MOREIRA NOTIFICAÇÃO DE DEPÓSITO
<b>(21) BR 30 2018 000120-6</b>	Código 31 - Notificação de Depósito (22) 15/01/2018 (71) EDUARDO EMANUEL SAILVA - EPP (BR/MG) (72) EDUARDO EMANUEL SILVA (74) JOSÉ NAVES DE LACERDA JÚNIOR Notificação de depósito (Protocolo: 870180003369 UF: WB Data: 15/01/2018 Hora: 13:28)
<b>(21) BR 30 2018 000992-4</b>	Código 31 - Notificação de Depósito (22) 13/03/2018 (71) INDÚSTRIA DE PIAS GHELPLUS LTDA (BR/PR) (72) DAIR SABEDOT (74) MARCOS ANTONIO NUNES Notificação de depósito (Protocolo: 870180020148 UF: WB Data: 13/03/2018 Hora: 14:15)
<b>(21) BR 30 2018 001622-0</b>	Código 31 - Notificação de Depósito (22) 23/04/2018 (71) TRAMONTINA MULTI S/A (BR/RS) (72) NESTOR GIORDANI (74) CREAÇÃO MARCAS E PATENTES LTDA. Notificação de depósito (Protocolo: 870180032787 UF: WB Data: 23/04/2018 Hora: 15:05)
<b>(21) BR 30 2018 001847-8</b>	Código 31 - Notificação de Depósito (22) 07/05/2018 (71) ROBIN ALAN ZEGER (BR/SP) (72) ROBIN ALAN ZEGER



---

Notificação de depósito (Protocolo: 018180000245 UF: SP Data: 07/05/2018  
Hora: 11:07)

---

**(21) BR 30 2018 002141-0**

Código 31 - Notificação de Depósito  
(22) 22/05/2018  
(71) SILVANO RAMOS DA CRUZ (BR/MG)  
(72) SILVANO RAMOS DA CRUZ  
Notificação de depósito (Protocolo: 014180000020 UF: MG Data: 22/05/2018  
Hora: 11:33)

---

**(21) BR 30 2018 002142-8**

Código 31 - Notificação de Depósito  
(22) 22/05/2018  
(71) SILVANO RAMOS DA CRUZ (BR/MG)  
(72) SILVANO RAMOS DA CRUZ  
Notificação de depósito (Protocolo: 014180000021 UF: MG Data: 22/05/2018  
Hora: 11:34)

---

**(21) BR 30 2018 002252-1**

Código 31 - Notificação de Depósito  
(22) 29/05/2018  
(71) DINIZ MBURE (BR/SP)  
(72) DINIZ MBURE  
(74) MONICA GONÇALVES CASTRO  
Notificação de depósito (Protocolo: 018180000285 UF: SP Data: 29/05/2018  
Hora: 12:13)

---

**(21) BR 30 2018 002527-0**

Código 31 - Notificação de Depósito  
(22) 14/06/2018  
(71) QUANTUM AMMUNITION, LLC (US)  
(72) JUAN CAROLS MARIN; PAUL LEMKE  
(74) DANNEMANN, SIEMSEN, BIGLER & IPANEMA MOREIRA  
Notificação de depósito (Protocolo: 870180051068 UF: WB Data: 14/06/2018  
Hora: 15:22)

---

**(21) BR 30 2018 002732-9**

Código 31 - Notificação de Depósito  
(22) 25/06/2018  
(71) CESAR FABIANO LOPES (BR/SP)  
(72) CESAR FABIANO LOPES  
Notificação de depósito (Protocolo: 018180000334 UF: SP Data: 25/06/2018  
Hora: 11:40)

---

**(21) BR 30 2018 003518-6**

Código 31 - Notificação de Depósito  
(22) 09/08/2018  
(71) PSA AUTOMOBILES SA (FR)  
(72) JEAN-PIERRE PLOUÉ



---

(74) MONTAURY PIMENTA, MACHADO & VIEIRA DE MELLO ADVOGADOS  
Notificação de depósito (Protocolo: 870180069271 UF: WB Data: 09/08/2018  
Hora: 12:31)

---

**(21) BR 30 2018 055488-4**

Código 31 - Notificação de Depósito  
(22) 28/11/2018  
(71) MICRO MOTION, INC. (US)  
(72) ATUL VASANT DESHPANDE; CLAYTON T. JAMES; WILLIAM M.  
MANSFIELD; SHAUN E. SHANAHAN; HOWARD IRVING SOHM JR.  
(74) Custodio de Almeida & Cia.  
Notificação de depósito (Protocolo: 870180156054 UF: WB Data: 28/11/2018  
Hora: 11:35)

---

**(21) BR 30 2018 055489-2**

Código 31 - Notificação de Depósito  
(22) 28/11/2018  
(71) YVONE RODRIGUES MARTINS LOBATO (BR/MG)  
(72) YVONE RODRIGUES MARTINS LOBATO  
(74) SÂMIA BATISTA AMIN ( NOME ANTERIOR SÂMIA AMIN SANTOS)  
Notificação de depósito (Protocolo: 870180156067 UF: WB Data: 28/11/2018  
Hora: 11:45)

---

**(21) BR 30 2018 055491-4**

Código 31 - Notificação de Depósito  
(22) 28/11/2018  
(71) SMC CORPORATION (JP)  
(72) YOSHITADA DOI; MASAYUKI OSHIMA; HIROAKI SASAKI  
(74) Flávia Salim Lopes  
Notificação de depósito (Protocolo: 870180156076 UF: WB Data: 28/11/2018  
Hora: 12:07)

---

**(21) BR 30 2018 055492-2**

Código 31 - Notificação de Depósito  
(22) 28/11/2018  
(71) YVONE RODRIGUES MARTINS LOBATO (BR/MG)  
(72) YVONE RODRIGUES MARTINS LOBATO  
(74) SÂMIA BATISTA AMIN ( NOME ANTERIOR SÂMIA AMIN SANTOS)  
Notificação de depósito (Protocolo: 870180156079 UF: WB Data: 28/11/2018  
Hora: 12:13)

---

**(21) BR 30 2018 055493-0**

Código 31 - Notificação de Depósito  
(22) 28/11/2018  
(71) THE BEST SALON SP (BR/SP)  
(72) ANDERSON APARECIDO MACEDO CAVALCANTI  
Notificação de depósito (Protocolo: 870180156184 UF: WB Data: 28/11/2018  
Hora: 14:43)



---

<b>(21) BR 30 2018 055494-9</b>	Código 31 - Notificação de Depósito (22) 28/11/2018 (71) REGINALDO ALONSO DA SILVA (BR/PR) (72) REGINALDO ALONSO DA SILVA (74) MULTMARCAS MARCAS & PATENTES Notificação de depósito (Protocolo: 870180156191 UF: WB Data: 28/11/2018 Hora: 14:49)
<b>(21) BR 30 2018 055495-7</b>	Código 31 - Notificação de Depósito (22) 28/11/2018 (71) DEUSDETE FERNANDES DOS SANTOS (BR/SP) (72) DEUSDETE FERNANDES DOS SANTOS (74) Algo Alliance Assessoria em Propriedade Intelectual Ltda. Notificação de depósito (Protocolo: 870180156218 UF: WB Data: 28/11/2018 Hora: 15:15)
<b>(21) BR 30 2018 055496-5</b>	Código 31 - Notificação de Depósito (22) 28/11/2018 (71) CHRISTIAN DIOR COUTURE (FR) (72) MATHIEU JAMIN (74) LUIZ LEONARDOS & ADVOGADOS Notificação de depósito (Protocolo: 870180156237 UF: WB Data: 28/11/2018 Hora: 15:31)
<b>(21) BR 30 2018 055497-3</b>	Código 31 - Notificação de Depósito (22) 28/11/2018 (71) UNILEVER N.V. (NL) (72) PABLO IGNACIO GROGLOPO FAVETTO (74) Remer Villaça & Nogueira Assessoria e Consultoria de Prop. Intelectual S/S Ltda. Notificação de depósito (Protocolo: 870180156240 UF: WB Data: 28/11/2018 Hora: 15:32)
<b>(21) BR 30 2018 055498-1</b>	Código 31 - Notificação de Depósito (22) 28/11/2018 (71) CHRISTIAN DIOR COUTURE (FR) (72) MATHIEU JAMIN (74) LUIZ LEONARDOS & ADVOGADOS Notificação de depósito (Protocolo: 870180156243 UF: WB Data: 28/11/2018 Hora: 15:33)
<b>(21) BR 30 2018 055499-0</b>	Código 31 - Notificação de Depósito (22) 28/11/2018 (71) CHRISTIAN DIOR COUTURE (FR)

---



---

(72) MATHIEU JAMIN  
(74) LUIZ LEONARDOS & ADVOGADOS  
Notificação de depósito (Protocolo: 870180156245 UF: WB Data: 28/11/2018  
Hora: 15:33)

---

**(21) BR 30 2018 055500-7** Código 31 - Notificação de Depósito  
(22) 28/11/2018  
(71) HANERGY MOBILE ENERGY HOLDING GROUP (CN)  
(72) TE ZHANG; YULIN TAN; YANXIN DAI  
(74) Flávia Salim Lopes  
Notificação de depósito (Protocolo: 870180156247 UF: WB Data: 28/11/2018  
Hora: 15:37)

---

**(21) BR 30 2018 055501-5** Código 31 - Notificação de Depósito  
(22) 28/11/2018  
(71) ELISABETE TRINDADE DE MACEDO SPAGOLLA 22051311846 (BR/SP)  
(72) ELISABETE TRINDADE DE MACEDO SPAGOLLA  
Notificação de depósito (Protocolo: 870180156254 UF: WB Data: 28/11/2018  
Hora: 15:44)

---

**(21) BR 30 2018 055502-3** Código 31 - Notificação de Depósito  
(22) 28/11/2018  
(71) MAIC ROGER GONÇALVES CANEIRA (BR/SP)  
(72) MAIC ROGER GONÇALVES CANEIRA  
(74) Vilage Marcas e Patentes Ltda  
Notificação de depósito (Protocolo: 870180156273 UF: WB Data: 28/11/2018  
Hora: 15:59)

---

**(21) BR 30 2018 055504-0** Código 31 - Notificação de Depósito  
(22) 28/11/2018  
(71) S.C. JOHNSON & SON, INC. (US)  
(72) PAUL E. FURNER; DAVID P. MATHER; JEROME A. MATTER; BRANDON L. RAMSUER  
(74) DANIEL ADVOGADOS (ALT.DE DANIEL & CIA)  
Notificação de depósito (Protocolo: 870180156277 UF: WB Data: 28/11/2018  
Hora: 16:03)

---

**(21) BR 30 2018 055506-6** Código 31 - Notificação de Depósito  
(22) 28/11/2018  
(71) ELISABETE TRINDADE DE MACEDO SPAGOLLA 22051311846 (BR/SP)  
(72) ELISABETE TRINDADE DE MACEDO SPAGOLLA  
Notificação de depósito (Protocolo: 870180156281 UF: WB Data: 28/11/2018  
Hora: 16:08)



---

<b>(21) BR 30 2018 055507-4</b>	Código 31 - Notificação de Depósito (22) 28/11/2018 (71) BEIJING APOLLO DING RONG SOLAR TECHNOLOGY CO., LTD. (CN) (72) QINGWEN SHI; QINGFENG SU; WEI JIANG; HEJIANG LV; HONG WANG; ZHENHUA SHA; YAO WEI; JUN FENG (74) Flávia Salim Lopes Notificação de depósito (Protocolo: 870180156283 UF: WB Data: 28/11/2018 Hora: 16:15)
<b>(21) BR 30 2018 055508-2</b>	Código 31 - Notificação de Depósito (22) 28/11/2018 (71) ELISABETE TRINDADE DE MACEDO SPAGOLLA 22051311846 (BR/SP) (72) ELISABETE TRINDADE DE MACEDO SPAGOLLA Notificação de depósito (Protocolo: 870180156294 UF: WB Data: 28/11/2018 Hora: 16:24)
<b>(21) BR 30 2018 055509-0</b>	Código 31 - Notificação de Depósito (22) 29/11/2018 (71) AIRTON FRARE (BR/RS) (72) AIRTON FRARE (74) AUDITA ASSESSORIA EMPRESARIAL LTDA. Notificação de depósito (Protocolo: 870180156445 UF: WB Data: 29/11/2018 Hora: 09:10)
<b>(21) BR 30 2018 055510-4</b>	Código 31 - Notificação de Depósito (22) 29/11/2018 (71) CLARICE ARNT FRANKE (BR/RS) (72) CLARICE ARNT FRANKE (74) STOCK MARCAS E PATENTES LTDA - ME Notificação de depósito (Protocolo: 870180156484 UF: WB Data: 29/11/2018 Hora: 10:01)
<b>(21) BR 30 2018 055511-2</b>	Código 31 - Notificação de Depósito (22) 29/11/2018 (71) PATOLUX INDUSTRIA E COMERCIO DE ALUMINIOS LTDA (BR/PR) (72) EVANDRO PAULO MERLO (74) LEÃO PROPRIEDADE INTELECTUAL Notificação de depósito (Protocolo: 870180156511 UF: WB Data: 29/11/2018 Hora: 10:27)
<b>(21) BR 30 2018 055515-5</b>	Código 31 - Notificação de Depósito (22) 29/11/2018 (71) PATOLUX INDUSTRIA E COMERCIO DE ALUMINIOS LTDA (BR/PR) (72) EVANDRO PAULO MERLO

---



---

(74) LEÃO PROPRIEDADE INTELECTUAL

Notificação de depósito (Protocolo: 870180156525 UF: WB Data: 29/11/2018

Hora: 10:42)

---

**(21) BR 30 2018 055516-3**

Código 31 - Notificação de Depósito

(22) 29/11/2018

(71) ELISABETE TRINDADE DE MACEDO SPAGOLLA 22051311846 (BR/SP)

(72) ELISABETE TRINDADE DE MACEDO SPAGOLLA

Notificação de depósito (Protocolo: 870180156533 UF: WB Data: 29/11/2018

Hora: 10:49)

---

**(21) BR 30 2018 055517-1**

Código 31 - Notificação de Depósito

(22) 29/11/2018

(71) ELISABETE TRINDADE DE MACEDO SPAGOLLA 22051311846 (BR/SP)

(72) ELISABETE TRINDADE DE MACEDO SPAGOLLA

Notificação de depósito (Protocolo: 870180156541 UF: WB Data: 29/11/2018

Hora: 11:05)

---

**(21) BR 30 2018 055518-0**

Código 31 - Notificação de Depósito

(22) 29/11/2018

(71) FUNDAÇÃO UNIVERSIDADE REGIONAL DE BLUMENAU (BR/SC)

(72) ADRIANA JESSICA BELINSKI; EDUARDO MENEGHELLI; FRANCIELLE DE LIMA; GUILHERME WEIDMANN

Notificação de depósito (Protocolo: 870180156562 UF: WB Data: 29/11/2018

Hora: 11:35)

---

**(21) BR 30 2018 055519-8**

Código 31 - Notificação de Depósito

(22) 29/11/2018

(71) FREDERIK GOEDE (BR/SC)

(72) FREDERIK GOEDE

Notificação de depósito (Protocolo: 870180156564 UF: WB Data: 29/11/2018

Hora: 11:37)

---

**(21) BR 30 2018 055520-1**

Código 31 - Notificação de Depósito

(22) 29/11/2018

(71) PATOLUX INDUSTRIA E COMERCIO DE ALUMINIOS LTDA (BR/PR)

(72) EVANDRO PAULO MERLO

(74) LEÃO PROPRIEDADE INTELECTUAL

Notificação de depósito (Protocolo: 870180156565 UF: WB Data: 29/11/2018

Hora: 11:42)

---

**(21) BR 30 2018 055521-0**

Código 31 - Notificação de Depósito

(22) 29/11/2018

(71) CLARICE ARNT FRANKE (BR/RS)



---

(72) CLARICE ARNT FRANKE  
(74) STOCK MARCAS E PATENTES LTDA - ME  
Notificação de depósito (Protocolo: 870180156644 UF: WB Data: 29/11/2018  
Hora: 13:53)

---

**(21) BR 30 2018 055522-8** Código 31 - Notificação de Depósito  
(22) 29/11/2018  
(71) CLARICE ARNT FRANKE (BR/RS)  
(72) CLARICE ARNT FRANKE  
(74) STOCK MARCAS E PATENTES LTDA - ME  
Notificação de depósito (Protocolo: 870180156652 UF: WB Data: 29/11/2018  
Hora: 14:00)

---

**(21) BR 30 2018 055523-6** Código 31 - Notificação de Depósito  
(22) 29/11/2018  
(71) PATOLUX INDUSTRIA E COMERCIO DE ALUMINIOS LTDA (BR/PR)  
(72) EVANDRO PAULO MERLO  
(74) LEÃO PROPRIEDADE INTELECTUAL  
Notificação de depósito (Protocolo: 870180156658 UF: WB Data: 29/11/2018  
Hora: 14:06)

---

**(21) BR 30 2018 055524-4** Código 31 - Notificação de Depósito  
(22) 29/11/2018  
(71) BEIJING MICROLIVE VISION TECHNOLOGY CO., LTD. (CN)  
(72) JUN YAN  
(74) WILSON PINHEIRO JABUR  
Notificação de depósito (Protocolo: 870180156677 UF: WB Data: 29/11/2018  
Hora: 14:27)

---

**(21) BR 30 2018 055525-2** Código 31 - Notificação de Depósito  
(22) 29/11/2018  
(71) E ENERGY INDÚSTRIA DE PRODUTOS MAGNÉTICOS LTDA (BR/PR)  
(72) DANIEL BOLONHESE  
(74) Vilage Marcas e Patentes Ltda  
Notificação de depósito (Protocolo: 870180156695 UF: WB Data: 29/11/2018  
Hora: 14:47)

---

**(21) BR 30 2018 055526-0** Código 31 - Notificação de Depósito  
(22) 29/11/2018  
(71) HARMAN INTERNATIONAL INDUSTRIES, INCORPORATED (US)  
(72) KIM HYO JIN  
(74) EDUARDO LOURENÇO GUEDES SERRÃO DE OTERO  
Notificação de depósito (Protocolo: 870180156764 UF: WB Data: 29/11/2018  
Hora: 15:42)



---

**(21) BR 30 2018 055527-9** Código 31 - Notificação de Depósito  
(22) 29/11/2018  
(71) CHRISTIAN DIOR COUTURE (FR)  
(72) MATHIEU JAMIN  
(74) LUIZ LEONARDOS & ADVOGADOS  
Notificação de depósito (Protocolo: 870180156812 UF: WB Data: 29/11/2018  
Hora: 16:22)

---

**(21) BR 30 2018 055529-5** Código 31 - Notificação de Depósito  
(22) 29/11/2018  
(71) HARMAN INTERNATIONAL INDUSTRIES, INCORPORATED (US)  
(72) KIM HYO JIN  
(74) EDUARDO LOURENÇO GUEDES SERRÃO DE OTERO  
Notificação de depósito (Protocolo: 870180156873 UF: WB Data: 29/11/2018  
Hora: 17:10)

---

**(21) BR 30 2018 055530-9** Código 31 - Notificação de Depósito  
(22) 29/11/2018  
(71) MAURÍCIO ZATTA (BR/SC)  
(72) MAURÍCIO ZATTA  
(74) Suprema Marcas e Patentes Ltda. ME  
Notificação de depósito (Protocolo: 870180156893 UF: WB Data: 29/11/2018  
Hora: 17:27)

---

**(21) BR 30 2018 055532-5** Código 31 - Notificação de Depósito  
(22) 29/11/2018  
(71) FRANCISCO CESAR ASFOR ROCHA (BR/SP)  
(72) FRANCISCO CESAR ASFOR ROCHA  
(74) VERSATY MARCAS E PATENTES LTDA ME  
Notificação de depósito (Protocolo: 870180156933 UF: WB Data: 29/11/2018  
Hora: 17:56)

---

**(21) BR 30 2018 055537-6** Código 31 - Notificação de Depósito  
(22) 30/11/2018  
(71) MK ELETRODOMESTICOS MONDIAL S.A (BR/BA)  
(72) JACQUES IVO KRAUSE  
(74) VANDRÉ CAVALCANTE BITTENCOURT TORRES  
Notificação de depósito (Protocolo: 870180157030 UF: WB Data: 30/11/2018  
Hora: 10:22)

---

**(21) BR 30 2018 055538-4** Código 31 - Notificação de Depósito  
(22) 30/11/2018  
(71) JULIANA TERESA LLUSSÁ (BR/SP)



---

(72) JULIANA TERESA LLUSSA  
(74) ALEXANDRE FUKUDA YAMASHITA  
Notificação de depósito (Protocolo: 870180157061 UF: WB Data: 30/11/2018  
Hora: 11:04)

---

**(21) BR 30 2018 055539-2** Código 31 - Notificação de Depósito  
(22) 30/11/2018  
(71) JULIANA TERESA LLUSSÁ (BR/SP)  
(72) JULIANA TERESA LLUSSA  
(74) ALEXANDRE FUKUDA YAMASHITA  
Notificação de depósito (Protocolo: 870180157075 UF: WB Data: 30/11/2018  
Hora: 11:13)

---

**(21) BR 30 2018 055540-6** Código 31 - Notificação de Depósito  
(22) 30/11/2018  
(71) JULIANA TERESA LLUSSÁ (BR/SP)  
(72) JULIANA TERESA LLUSSA  
(74) ALEXANDRE FUKUDA YAMASHITA  
Notificação de depósito (Protocolo: 870180157085 UF: WB Data: 30/11/2018  
Hora: 11:23)

---

**(21) BR 30 2018 055541-4** Código 31 - Notificação de Depósito  
(22) 30/11/2018  
(71) JULIANA TERESA LLUSSÁ (BR/SP)  
(72) JULIANA TERESA LLUSSA  
(74) ALEXANDRE FUKUDA YAMASHITA  
Notificação de depósito (Protocolo: 870180157092 UF: WB Data: 30/11/2018  
Hora: 11:30)

---

**(21) BR 30 2018 055542-2** Código 31 - Notificação de Depósito  
(22) 30/11/2018  
(71) GENERAL MILLS, INC. (US)  
(72) PATRICK E. ALLEN; DARRYL J. BALLMAN; BENJAMIN LEE HEITKE;  
THOMAS M. JARL; AIMEE MORTENSON; STEVEN C. ROBIE  
(74) DANNEMANN, SIEMSEN, BIGLER & IPANEMA MOREIRA  
Notificação de depósito (Protocolo: 870180157107 UF: WB Data: 30/11/2018  
Hora: 11:45)

---

**(21) BR 30 2018 055543-0** Código 31 - Notificação de Depósito  
(22) 30/11/2018  
(71) INDUSTRIE BORLA S.P.A. (IT)  
(72) GIANNI GUALA  
(74) DANNEMANN, SIEMSEN, BIGLER & IPANEMA MOREIRA  
Notificação de depósito (Protocolo: 870180157109 UF: WB Data: 30/11/2018



---

Hora: 11:48)

---

**(21) BR 30 2018 055544-9**

Código 31 - Notificação de Depósito  
(22) 30/11/2018  
(71) MUDE MOBILIÁRIOS URBANOS DESPORTIVOS LTDA - EPP (BR/RJ)  
(72) MARCUS VINICIUS GUEDES DE MORAES CORREIA  
(74) DANNEMANN, SIEMSEN, BIGLER & IPANEMA MOREIRA  
Notificação de depósito (Protocolo: 870180157114 UF: WB Data: 30/11/2018  
Hora: 11:51)

---

**(21) BR 30 2018 055545-7**

Código 31 - Notificação de Depósito  
(22) 30/11/2018  
(71) ALEX DAMYEM VESCO GAIOTTO (BR/PR) ; DANIELLI CESNIK GAIOTTO (BR/PR)  
(72) DANIELLI CESNIK GAIOTTO; ALEX DAMYEM VESCO GAIOTTO  
(74) LUCIANE MANOEL COLOSIO  
Notificação de depósito (Protocolo: 870180157187 UF: WB Data: 30/11/2018  
Hora: 13:48)

---

**(21) BR 30 2018 055546-5**

Código 31 - Notificação de Depósito  
(22) 30/11/2018  
(71) EDIVALDO DOTTA ARAÚJO (BR/SP)  
(72) EDIVALDO DOTTA ARAÚJO  
(74) MARCOS ANTONIO NUNES  
Notificação de depósito (Protocolo: 870180157209 UF: WB Data: 30/11/2018  
Hora: 14:05)

---

**(21) BR 30 2018 055547-3**

Código 31 - Notificação de Depósito  
(22) 30/11/2018  
(71) HENRIQUE SOARES BENTO (BR/MG)  
(72) HENRIQUE SOARES BENTO  
(74) JOSÉ NAVES DE LACERDA JÚNIOR  
Notificação de depósito (Protocolo: 870180157253 UF: WB Data: 30/11/2018  
Hora: 14:38)

---

**(21) BR 30 2018 055548-1**

Código 31 - Notificação de Depósito  
(22) 30/11/2018  
(71) FLAVIO DE FREITAS GOUVEA NETO (BR/SP) ; MARAIZA CRISTINA ARCELES DE ALMEIDA (BR/SP)  
(72) MARAIZA CRISTINA ARCELES DE ALMEIDA  
Notificação de depósito (Protocolo: 870180157258 UF: WB Data: 30/11/2018  
Hora: 14:42)

---

**(21) BR 30 2018 055549-0**

Código 31 - Notificação de Depósito

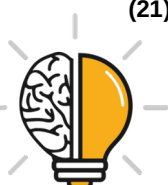

---

(22) 30/11/2018  
(71) HENRIQUE SOARES BENTO (BR/MG)  
(72) HENRIQUE SOARES BENTO  
(74) JOSÉ NAVES DE LACERDA JÚNIOR  
Notificação de depósito (Protocolo: 870180157260 UF: WB Data: 30/11/2018  
Hora: 14:44)

---

**(21) BR 30 2018 055550-3** Código 31 - Notificação de Depósito  
(22) 30/11/2018  
(71) HENRIQUE SOARES BENTO (BR/MG)  
(72) HENRIQUE SOARES BENTO  
(74) JOSÉ NAVES DE LACERDA JÚNIOR  
Notificação de depósito (Protocolo: 870180157265 UF: WB Data: 30/11/2018  
Hora: 14:50)

---

**(21) BR 30 2018 055551-1** Código 31 - Notificação de Depósito  
(22) 30/11/2018  
(71) ALEX DAMYEM VESCO GAIOTTO (BR/PR) ; DANIELLI CESNIK GAIOTTO (BR/PR)  
(72) DANIELLI CESNIK GAIOTTO; ALEX DAMYEM VESCO GAIOTTO  
(74) LUCIANE MANOEL COLOSIO  
Notificação de depósito (Protocolo: 870180157266 UF: WB Data: 30/11/2018  
Hora: 14:51)

---

**(21) BR 30 2018 055552-0** Código 31 - Notificação de Depósito  
(22) 30/11/2018  
(71) ALEX DAMYEM VESCO GAIOTTO (BR/PR) ; DANIELLI CESNIK GAIOTTO (BR/PR)  
(72) DANIELLI CESNIK GAIOTTO; ALEX DAMYEM VESCO GAIOTTO  
(74) LUCIANE MANOEL COLOSIO  
Notificação de depósito (Protocolo: 870180157275 UF: WB Data: 30/11/2018  
Hora: 14:57)

---

**(21) BR 30 2018 055553-8** Código 31 - Notificação de Depósito  
(22) 30/11/2018  
(71) HENRIQUE SOARES BENTO (BR/MG)  
(72) HENRIQUE SOARES BENTO  
(74) JOSÉ NAVES DE LACERDA JÚNIOR  
Notificação de depósito (Protocolo: 870180157281 UF: WB Data: 30/11/2018  
Hora: 14:59)

---

**(21) BR 30 2018 055554-6** Código 31 - Notificação de Depósito  
(22) 30/11/2018  
(71) ALEX DAMYEM VESCO GAIOTTO (BR/PR) ; DANIELLI CESNIK GAIOTTO



---

(BR/PR)  
(72) DANIELLI CESNIK GAIOTTO; ALEX DAMYEM VESCO GAIOTTO  
(74) LUCIANE MANOEL COLOSIO  
Notificação de depósito (Protocolo: 870180157292 UF: WB Data: 30/11/2018  
Hora: 15:05)

---

**(21) BR 30 2018 055555-4** Código 31 - Notificação de Depósito  
(22) 30/11/2018  
(71) HATCHTECH GROUP B.V. (NL)  
(72) TJITZE METER  
(74) DANNEMANN, SIEMSEN, BIGLER & IPANEMA MOREIRA  
Notificação de depósito (Protocolo: 870180157442 UF: WB Data: 30/11/2018  
Hora: 16:22)

---

**(21) BR 30 2018 055556-2** Código 31 - Notificação de Depósito  
(22) 30/11/2018  
(71) ALEX DAMYEM VESCO GAIOTTO (BR/PR) ; DANIELLI CESNIK GAIOTTO  
(BR/PR)  
(72) DANIELLI CESNIK GAIOTTO; ALEX DAMYEM VESCO GAIOTTO  
(74) LUCIANE MANOEL COLOSIO  
Notificação de depósito (Protocolo: 870180157484 UF: WB Data: 30/11/2018  
Hora: 16:37)

---

**(21) BR 30 2018 055557-0** Código 31 - Notificação de Depósito  
(22) 30/11/2018  
(71) RENÉ ROBERT LALLE (BR/SP)  
(72) RENÉ ROBERT LALLE  
(74) Icamp Marcas e Patentes Ltda  
Notificação de depósito (Protocolo: 870180157497 UF: WB Data: 30/11/2018  
Hora: 16:41)

---

**(21) BR 30 2018 055558-9** Código 31 - Notificação de Depósito  
(22) 30/11/2018  
(71) ELISABETE TRINDADE DE MACEDO SPAGOLLA 22051311846 (BR/SP)  
(72) ELISABETE TRINDADE DE MACEDO SPAGOLLA  
Notificação de depósito (Protocolo: 870180157500 UF: WB Data: 30/11/2018  
Hora: 16:43)

---

**(21) BR 30 2018 055559-7** Código 31 - Notificação de Depósito  
(22) 30/11/2018  
(71) ALEX DAMYEM VESCO GAIOTTO (BR/PR) ; DANIELLI CESNIK GAIOTTO  
(BR/PR)  
(72) DANIELLI CESNIK GAIOTTO; ALEX DAMYEM VESCO GAIOTTO  
(74) LUCIANE MANOEL COLOSIO



---

Notificação de depósito (Protocolo: 870180157540 UF: WB Data: 30/11/2018  
Hora: 17:00)

---

**(21) BR 30 2018 055560-0**

Código 31 - Notificação de Depósito  
(22) 30/11/2018  
(71) THE GILLETTE COMPANY LLC (US)  
(72) CHRISTOPHER RAMM; PHILIPP GOEDER  
(74) TRENCH, ROSSI E WATANABE ADVOGADOS  
Notificação de depósito (Protocolo: 870180157640 UF: WB Data: 30/11/2018  
Hora: 17:49)

---

**(21) BR 30 2018 055561-9**

Código 31 - Notificação de Depósito  
(22) 30/11/2018  
(71) THE GILLETTE COMPANY LLC (US)  
(72) CHRISTOPHER RAMM; PHILIPP GOEDER  
(74) TRENCH, ROSSI E WATANABE ADVOGADOS  
Notificação de depósito (Protocolo: 870180157683 UF: WB Data: 30/11/2018  
Hora: 18:37)

---

**(21) BR 30 2018 055562-7**

Código 31 - Notificação de Depósito  
(22) 30/11/2018  
(71) THE GILLETTE COMPANY LLC (US)  
(72) CHRISTOPHER RAMM; PHILIPP GOEDER  
(74) TRENCH, ROSSI E WATANABE ADVOGADOS  
Notificação de depósito (Protocolo: 870180157685 UF: WB Data: 30/11/2018  
Hora: 18:38)

---

**(21) BR 30 2018 055563-5**

Código 31 - Notificação de Depósito  
(22) 01/12/2018  
(71) JEAN CAMPO DINIZ (BR/SP) ; CARLOS EDUARDO ROMÃO (BR/SP)  
(72) JEAN CAMPO DINIZ; CARLOS EDUARDO ROMÃO  
Notificação de depósito (Protocolo: 870180157728 UF: WB Data: 01/12/2018  
Hora: 00:29)

---

**(21) BR 30 2018 055565-1**

Código 31 - Notificação de Depósito  
(22) 02/12/2018  
(71) SERGIO MURILO (BR/TO)  
(72) SERGIO MURILO XAVIER  
Notificação de depósito (Protocolo: 870180157746 UF: WB Data: 02/12/2018  
Hora: 14:09)

---

**(21) BR 30 2018 055566-0**

Código 31 - Notificação de Depósito  
(22) 03/12/2018  
(71) DERRICK CORPORATION (US)



---

(72) JAMES R. COLGROVE; CLIFFORD C. SMITH

(74) PABLO BORGES BARBOSA

Notificação de depósito (Protocolo: 870180157783 UF: WB Data: 03/12/2018

Hora: 10:17)

---

**(21) BR 30 2018 055570-8**

Código 31 - Notificação de Depósito

(22) 03/12/2018

(71) NOVADELTA - COMÉRCIO E INDÚSTRIA DE CAFÉS, LDA (PT)

(72) RUI MIGUEL NABEIRO

(74) Nascimento Advogados

Notificação de depósito (Protocolo: 870180157884 UF: WB Data: 03/12/2018

Hora: 12:39)

---

**(21) BR 30 2018 055571-6**

Código 31 - Notificação de Depósito

(22) 03/12/2018

(71) LF2 INDÚSTRIA E COMÉRCIO LTDA - ME (BR/SP)

(72) LUCIANO ANTONIO SIQUEIRA ALVES

(74) Peduti Sociedade de Advogados

Notificação de depósito (Protocolo: 870180157921 UF: WB Data: 03/12/2018

Hora: 13:54)

---

**(21) BR 30 2018 055572-4**

Código 31 - Notificação de Depósito

(22) 03/12/2018

(71) WANDERSON SAMPAIO GONÇALVES (BR/CE)

(72) WANDERSON SAMPAIO GONÇALVES

(74) Algo Alliance Assessoria em Propriedade Intelectual Ltda.

Notificação de depósito (Protocolo: 870180157945 UF: WB Data: 03/12/2018

Hora: 14:30)

---

**(21) BR 30 2018 055573-2**

Código 31 - Notificação de Depósito

(22) 03/12/2018

(71) INSTITUTO NACIONAL DE TECNOLOGIA (BR/RJ) ; UNIVERSIDADE FEDERAL FLUMINENSE (BR/RJ)

(72) SAUL ELIAHÚ MIZRAHI; LUCIANNE FRAGEL MADEIRA; ANDREIA SANTOS SILVA; GUSTAVO HENRIQUE VARELA SATURNINO ALVES;

GABRIEL SCHONWANDT MENDES FERREIRA; HOMERO MODESTO PIRES;

FERNANDO JOSÉ MARTINS HEUSI DA SILVA

Notificação de depósito (Protocolo: 870180157977 UF: WB Data: 03/12/2018

Hora: 15:03)

---

**(21) BR 30 2018 055574-0**

Código 31 - Notificação de Depósito

(22) 03/12/2018

(71) DANIBE COMÉRCIO DE CALÇADOS LTDA - ME (BR/SP)

(72) DANIELA LÚPOLI BORGES



---

(74) Vilage Marcas e Patentes Ltda  
Notificação de depósito (Protocolo: 870180157984 UF: WB Data: 03/12/2018  
Hora: 15:09)

---

**(21) BR 30 2018 055575-9** Código 31 - Notificação de Depósito  
(22) 03/12/2018  
(71) KEKO ACESSÓRIOS S/A (BR/RS)  
(72) JULIANO SCHEER MANTOVANI  
(74) Sko Oyarzábal Marcas e Patentes Sociedade Simples Ltda.  
Notificação de depósito (Protocolo: 870180157986 UF: WB Data: 03/12/2018  
Hora: 15:09)

---

**(21) BR 30 2018 055576-7** Código 31 - Notificação de Depósito  
(22) 03/12/2018  
(71) ALEX DAMYEM VESCO GAIOTTO (BR/PR) ; DANIELLI CESNIK GAIOTTO  
(BR/PR)  
(72) ALEX DAMYEM VESCO GAIOTTO; DANIELLI CESNIK GAIOTTO  
(74) LUCIANE MANOEL COLOSIO  
Notificação de depósito (Protocolo: 870180158081 UF: WB Data: 03/12/2018  
Hora: 16:14)

---

**(21) BR 30 2018 055577-5** Código 31 - Notificação de Depósito  
(22) 03/12/2018  
(71) ALEX DAMYEM VESCO GAIOTTO (BR/PR) ; DANIELLI CESNIK GAIOTTO  
(BR/PR)  
(72) DANIELLI CESNIK GAIOTTO; ALEX DAMYEM VESCO GAIOTTO  
(74) LUCIANE MANOEL COLOSIO  
Notificação de depósito (Protocolo: 870180158129 UF: WB Data: 03/12/2018  
Hora: 16:43)

---

**(21) BR 30 2018 055578-3** Código 31 - Notificação de Depósito  
(22) 03/12/2018  
(71) ALEX DAMYEM VESCO GAIOTTO (BR/PR) ; DANIELLI CESNIK GAIOTTO  
(BR/PR)  
(72) DANIELLI CESNIK GAIOTTO; ALEX DAMYEM VESCO GAIOTTO  
(74) LUCIANE MANOEL COLOSIO  
Notificação de depósito (Protocolo: 870180158138 UF: WB Data: 03/12/2018  
Hora: 16:53)

---

**(21) BR 30 2018 055579-1** Código 31 - Notificação de Depósito  
(22) 03/12/2018  
(71) ALEX DAMYEM VESCO GAIOTTO (BR/PR) ; DANIELLI CESNIK GAIOTTO  
(BR/PR)  
(72) DANIELLI CESNIK GAIOTTO; ALEX DAMYEM VESCO GAIOTTO



---

(74) LUCIANE MANOEL COLOSIO  
Notificação de depósito (Protocolo: 870180158160 UF: WB Data: 03/12/2018  
Hora: 17:07)

---

**(21) BR 30 2018 055580-5** Código 31 - Notificação de Depósito  
(22) 03/12/2018  
(71) MR. HEALTH & FOOD LLC. (US)  
(72) HENRIQUE MARCELLINO ROSA  
(74) EVERTON LUIS ROSSIN  
Notificação de depósito (Protocolo: 870180158182 UF: WB Data: 03/12/2018  
Hora: 17:29)

---

**(21) BR 30 2018 055581-3** Código 31 - Notificação de Depósito  
(22) 03/12/2018  
(71) AHC IMPORTAÇÃO E EXPORTAÇÃO EIRELLI-EPP (BR/SP)  
(72) Sigilo de Autor, conforme solicitado e com base no artigo 6º, § 4º da LPI  
(74) PATRICIA LAZARIN GONZALEZ  
Notificação de depósito (Protocolo: 870180158187 UF: WB Data: 03/12/2018  
Hora: 17:36)

---

**(21) BR 30 2018 055582-1** Código 31 - Notificação de Depósito  
(22) 03/12/2018  
(71) MR. HEALTH & FOOD LLC. (US)  
(72) HENRIQUE MARCELLINO ROSA  
(74) EVERTON LUIS ROSSIN  
Notificação de depósito (Protocolo: 870180158191 UF: WB Data: 03/12/2018  
Hora: 17:39)

---

**(21) BR 30 2018 055583-0** Código 31 - Notificação de Depósito  
(22) 03/12/2018  
(71) ALEX DAMYEM VESCO GAIOTTO (BR/PR) ; DANIELLI CESNIK GAIOTTO (BR/PR)  
(72) DANIELLI CESNIK GAIOTTO; ALEX DAMYEM VESCO GAIOTTO  
(74) LUCIANE MANOEL COLOSIO  
Notificação de depósito (Protocolo: 870180158192 UF: WB Data: 03/12/2018  
Hora: 17:40)

---

**(21) BR 30 2018 055584-8** Código 31 - Notificação de Depósito  
(22) 03/12/2018  
(71) APTAR DO BRASIL EMBALAGENS LTDA (BR/SP)  
(72) ANNE STECKER; JOHN M. WISNIEWSKI; TIMOTHY M. MAZURKIEWICZ  
(74) VILELA COELHO SOCIEDADE DE ADVOGADOS  
Notificação de depósito (Protocolo: 870180158195 UF: WB Data: 03/12/2018  
Hora: 17:44)



---

<b>(21) BR 30 2018 055585-6</b>	Código 31 - Notificação de Depósito (22) 03/12/2018 (71) ALEX DAMYEM VESCO GAIOTTO (BR/PR) ; DANIELLI CESNIK GAIOTTO (BR/PR) (72) DANIELLI CESNIK GAIOTTO; ALEX DAMYEM VESCO GAIOTTO (74) LUCIANE MANOEL COLOSIO Notificação de depósito (Protocolo: 870180158198 UF: WB Data: 03/12/2018 Hora: 17:49)
<b>(21) BR 30 2018 055586-4</b>	Código 31 - Notificação de Depósito (22) 03/12/2018 (71) ALEX DAMYEM VESCO GAIOTTO (BR/PR) ; DANIELLI CESNIK GAIOTTO (BR/PR) (72) DANIELLI CESNIK GAIOTTO; ALEX DAMYEM VESCO GAIOTTO (74) LUCIANE MANOEL COLOSIO Notificação de depósito (Protocolo: 870180158215 UF: WB Data: 03/12/2018 Hora: 18:12)
<b>(21) BR 30 2018 055587-2</b>	Código 31 - Notificação de Depósito (22) 04/12/2018 (71) SUPERSOCO INTELLIGENT TECHNOLOGY (SHANGHAI) CO., LTD. (CN) (72) XIE YUXIAN; ZHENG LINTENG (74) Marcelo Brizolara de Freitas Notificação de depósito (Protocolo: 870180158358 UF: WB Data: 04/12/2018 Hora: 11:09)
<b>(21) BR 30 2018 055588-0</b>	Código 31 - Notificação de Depósito (22) 04/12/2018 (71) LUIZ FELIPE GAIOSO LUCAS (BR/PE) (72) LUIZ FELIPE GAIOSO LUCAS Notificação de depósito (Protocolo: 870180158369 UF: WB Data: 04/12/2018 Hora: 11:24)
<b>(21) BR 30 2018 055590-2</b>	Código 31 - Notificação de Depósito (22) 04/12/2018 (71) PITCO FRIALATOR, INC. (US) (72) MICHAEL MCGINNIS; STEVEN J. CYR; KARL M. SEARL (74) ANTÔNIO MAURÍCIO PEDRAS ARNAUD Notificação de depósito (Protocolo: 870180158475 UF: WB Data: 04/12/2018 Hora: 14:28)
<b>(21) BR 30 2018 055591-0</b>	Código 31 - Notificação de Depósito (22) 04/12/2018

---



---

(71) JOWANEL INDÚSTRIA DE MÓVEIS ESTOFADOS LTDA (BR/SP)  
(72) CARLOS ALBERTO PARDO DA COSTA  
(74) Vilage Marcas e Patentes Ltda  
Notificação de depósito (Protocolo: 870180158483 UF: WB Data: 04/12/2018  
Hora: 14:41)

---

**(21) BR 30 2018 055592-9**

Código 31 - Notificação de Depósito  
(22) 04/12/2018  
(71) BEIJING DIDI INFINITY TECHNOLOGY AND DEVELOPMENT CO., LTD.  
(CN)  
(72) ZHENAN HUANG; JINGNAN ZHENG  
(74) PERANDIN SOCIEDADE DE ADVOGADOS  
Notificação de depósito (Protocolo: 870180158582 UF: WB Data: 04/12/2018  
Hora: 16:28)

---

**(21) BR 30 2018 055593-7**

Código 31 - Notificação de Depósito  
(22) 04/12/2018  
(71) GUILHERME UTZ (BR/RS) ; JOÃO CARLOS MACHRY (BR/RS)  
(72) GUILHERME UTZ; JOÃO CARLOS MACHRY  
(74) ANDRE LUIZ VARELLA ANDREOLI  
Notificação de depósito (Protocolo: 870180158607 UF: WB Data: 04/12/2018  
Hora: 17:03)

---

**(21) BR 30 2018 055594-5**

Código 31 - Notificação de Depósito  
(22) 04/12/2018  
(71) ELISABETE TRINDADE DE MACEDO SPAGOLLA 22051311846 (BR/SP)  
(72) ELISABETE TRINDADE DE MACEDO SPAGOLLA  
Notificação de depósito (Protocolo: 870180158647 UF: WB Data: 04/12/2018  
Hora: 18:57)

---

**(21) BR 30 2018 055595-3**

Código 31 - Notificação de Depósito  
(22) 04/12/2018  
(71) ELISABETE TRINDADE DE MACEDO SPAGOLLA 22051311846 (BR/SP)  
(72) ELISABETE TRINDADE DE MACEDO SPAGOLLAS PAGOLLA  
Notificação de depósito (Protocolo: 870180158648 UF: WB Data: 04/12/2018  
Hora: 19:07)

---

**(21) BR 30 2018 055596-1**

Código 31 - Notificação de Depósito  
(22) 05/12/2018  
(71) MK ELETRODOMESTICOS MONDIAL S.A (BR/BA)  
(72) JACQUES IVO KRAUSE  
(74) VANDRÉ CAVALCANTE BITTENCOURT TORRES  
Notificação de depósito (Protocolo: 870180158680 UF: WB Data: 05/12/2018  
Hora: 08:16)



---

**(21) BR 30 2018 055597-0** Código 31 - Notificação de Depósito  
(22) 05/12/2018  
(71) DJ INDUSTRIA E COMÉRCIO DE MÓVEIS LTDA (BR/PR)  
(72) DEVANIL MARÓSTICA  
(74) LUCIANO SALVIATO  
Notificação de depósito (Protocolo: 870180158691 UF: WB Data: 05/12/2018  
Hora: 09:32)

---

**(21) BR 30 2018 055598-8** Código 31 - Notificação de Depósito  
(22) 05/12/2018  
(71) DJ INDUSTRIA E COMÉRCIO DE MÓVEIS LTDA (BR/PR)  
(72) DEVANIL MARÓSTICA  
(74) LUCIANO SALVIATO  
Notificação de depósito (Protocolo: 870180158692 UF: WB Data: 05/12/2018  
Hora: 09:33)

---

**(21) BR 30 2018 055600-3** Código 31 - Notificação de Depósito  
(22) 05/12/2018  
(71) DJ INDUSTRIA E COMÉRCIO DE MÓVEIS LTDA (BR/PR)  
(72) DEVANIL MARÓSTICA  
(74) LUCIANO SALVIATO  
Notificação de depósito (Protocolo: 870180158694 UF: WB Data: 05/12/2018  
Hora: 09:35)

---

**(21) BR 30 2018 055601-1** Código 31 - Notificação de Depósito  
(22) 05/12/2018  
(71) ETIPLASTI COMERCIO E SERVICOS EM PLASTICOS LTDA (BR/SC)  
(72) JEAN FERNANDO CRAES  
Notificação de depósito (Protocolo: 870180158698 UF: WB Data: 05/12/2018  
Hora: 09:43)

---

**(21) BR 30 2018 055602-0** Código 31 - Notificação de Depósito  
(22) 05/12/2018  
(71) DJ INDUSTRIA E COMÉRCIO DE MÓVEIS LTDA (BR/PR)  
(72) DEVANIL MARÓSTICA  
(74) LUCIANO SALVIATO  
Notificação de depósito (Protocolo: 870180158709 UF: WB Data: 05/12/2018  
Hora: 10:00)

---

**(21) BR 30 2018 055603-8** Código 31 - Notificação de Depósito  
(22) 05/12/2018  
(71) NEWTON TEIXEIRA CABRAL FILHO (BR/SP)  
(72) NEWTON TEIXEIRA CABRAL FILHO



---

(74) JOSÉ DOMINGOS DE LIMA FILHO  
Notificação de depósito (Protocolo: 870180158765 UF: WB Data: 05/12/2018  
Hora: 11:16)

---

**(21) BR 30 2018 055604-6** Código 31 - Notificação de Depósito  
(22) 05/12/2018  
(71) OSTOMYCURE AS (NO)  
(72) BENEDICT BRÖNNIMANN; MATS ERIK KINDAHL CARDELL; ERIK  
ELWING; KRISTOFFER APELSTEDT; DANIEL ABRAHAMSSON  
(74) DANNEMANN, SIEMSEN, BIGLER & IPANEMA MOREIRA  
Notificação de depósito (Protocolo: 870180158868 UF: WB Data: 05/12/2018  
Hora: 14:40)

---

**(21) BR 30 2018 055605-4** Código 31 - Notificação de Depósito  
(22) 05/12/2018  
(71) ANESTECH TECNOLOGIA DA INFORMAÇÃO LTDA (BR/SC)  
(72) ROBERT RONY DOS SANTOS BURGA  
(74) LEILA CAVALHEIRO VIOLIN  
Notificação de depósito (Protocolo: 870180158870 UF: WB Data: 05/12/2018  
Hora: 14:42)

---

**(21) BR 30 2018 055606-2** Código 31 - Notificação de Depósito  
(22) 05/12/2018  
(71) OSTOMYCURE AS (NO)  
(72) BENEDICT BRÖNNIMANN; MATS ERIK KINDAHL CARDELL; ERIK  
ELWING; KRISTOFFER APELSTEDT; DANIEL ABRAHAMSSON  
(74) DANNEMANN, SIEMSEN, BIGLER & IPANEMA MOREIRA  
Notificação de depósito (Protocolo: 870180158873 UF: WB Data: 05/12/2018  
Hora: 14:47)

---

**(21) BR 30 2018 055607-0** Código 31 - Notificação de Depósito  
(22) 05/12/2018  
(71) ANESTECH TECNOLOGIA DA INFORMAÇÃO LTDA (BR/SC)  
(72) ROBERT RONY DOS SANTOS BURGA  
(74) LEILA CAVALHEIRO VIOLIN  
Notificação de depósito (Protocolo: 870180158874 UF: WB Data: 05/12/2018  
Hora: 14:47)

---

**(21) BR 30 2018 055608-9** Código 31 - Notificação de Depósito  
(22) 05/12/2018  
(71) ANESTECH TECNOLOGIA DA INFORMAÇÃO LTDA (BR/SC)  
(72) ROBERT RONY DOS SANTOS BURGA  
(74) LEILA CAVALHEIRO VIOLIN  
Notificação de depósito (Protocolo: 870180158880 UF: WB Data: 05/12/2018



---

Hora: 14:51)

---

**(21) BR 30 2018 055609-7**

Código 31 - Notificação de Depósito  
(22) 05/12/2018  
(71) ANESTECH TECNOLOGIA DA INFORMAÇÃO LTDA (BR/SC)  
(72) ROBERT RONY DOS SANTOS BURGA  
(74) LEILA CAVALHEIRO VIOLIN  
Notificação de depósito (Protocolo: 870180158885 UF: WB Data: 05/12/2018  
Hora: 14:56)

---

**(21) BR 30 2018 055610-0**

Código 31 - Notificação de Depósito  
(22) 05/12/2018  
(71) ANESTECH TECNOLOGIA DA INFORMAÇÃO LTDA (BR/SC)  
(72) ROBERT RONY DOS SANTOS BURGA  
(74) LEILA CAVALHEIRO VIOLIN  
Notificação de depósito (Protocolo: 870180158888 UF: WB Data: 05/12/2018  
Hora: 15:00)

---

**(21) BR 30 2018 055611-9**

Código 31 - Notificação de Depósito  
(22) 05/12/2018  
(71) ANESTECH TECNOLOGIA DA INFORMAÇÃO LTDA (BR/SC)  
(72) ROBERT RONY DOS SANTOS BURGA  
(74) LEILA CAVALHEIRO VIOLIN  
Notificação de depósito (Protocolo: 870180158895 UF: WB Data: 05/12/2018  
Hora: 15:05)

---

**(21) BR 30 2018 055612-7**

Código 31 - Notificação de Depósito  
(22) 05/12/2018  
(71) EVELYN DE SOUZA COHEN (BR/SP)  
(72) EVELYN DE SOUZA COHEN  
(74) Cannon Marcas e Patentes S/C Ltda.  
Notificação de depósito (Protocolo: 870180158900 UF: WB Data: 05/12/2018  
Hora: 15:08)

---

**(21) BR 30 2018 055613-5**

Código 31 - Notificação de Depósito  
(22) 05/12/2018  
(71) ANESTECH TECNOLOGIA DA INFORMAÇÃO LTDA (BR/SC)  
(72) ROBERT RONY DOS SANTOS BURGA  
(74) LEILA CAVALHEIRO VIOLIN  
Notificação de depósito (Protocolo: 870180158904 UF: WB Data: 05/12/2018  
Hora: 15:10)

---

**(21) BR 30 2018 055614-3**

Código 31 - Notificação de Depósito  
(22) 05/12/2018



---

(71) EVELYN DE SOUZA COHEN (BR/SP)  
(72) EVELYN DE SOUZA COHEN  
(74) Cannon Marcas e Patentes S/C Ltda.  
Notificação de depósito (Protocolo: 870180158916 UF: WB Data: 05/12/2018  
Hora: 15:18)

---

**(21) BR 30 2018 055615-1**

Código 31 - Notificação de Depósito  
(22) 05/12/2018  
(71) EVELYN DE SOUZA COHEN (BR/SP)  
(72) EVELYN DE SOUZA COHEN  
(74) Cannon Marcas e Patentes S/C Ltda.  
Notificação de depósito (Protocolo: 870180158925 UF: WB Data: 05/12/2018  
Hora: 15:28)

---

**(21) BR 30 2018 055616-0**

Código 31 - Notificação de Depósito  
(22) 05/12/2018  
(71) MISTY MORNING HOLDINGS LTD. (BS)  
(72) JAYME LORENZO FERNANDEZ KOATZ; ALEXANDRE ROQUE DE  
CARVALHO  
(74) DIEGO MAHAUT DUARTE PEREIRA  
Notificação de depósito (Protocolo: 870180158956 UF: WB Data: 05/12/2018  
Hora: 15:58)

---

**(21) BR 30 2018 055617-8**

Código 31 - Notificação de Depósito  
(22) 05/12/2018  
(71) VERISURE SÀRL (CH)  
(72) EOIN MCNALLY; DIARMUID MACMAHON; MIKAEL BERGÖÖ  
(74) KASZNAR LEONARDOS PROPRIEDADE INTELECTUAL  
Notificação de depósito (Protocolo: 870180158960 UF: WB Data: 05/12/2018  
Hora: 16:01)

---

**(21) BR 30 2018 055618-6**

Código 31 - Notificação de Depósito  
(22) 05/12/2018  
(71) OSNIR YOSHIME WATANABE (BR/SP)  
(72) OSNIR YOSHIME WATANABE  
Notificação de depósito (Protocolo: 870180158976 UF: WB Data: 05/12/2018  
Hora: 16:13)

---

**(21) BR 30 2018 055619-4**

Código 31 - Notificação de Depósito  
(22) 05/12/2018  
(71) MAGMA INDÚSTRIA COMÉRCIO E IMPORTAÇÃO DE PRODUTOS  
TÊXTEIS LTDA. (BR/SP)  
(72) FERNANDO NICOLAIDIS NICORY  
(74) Clovis Silveira



---

Notificação de depósito (Protocolo: 870180158982 UF: WB Data: 05/12/2018  
Hora: 16:17)

---

**(21) BR 30 2018 055620-8**

Código 31 - Notificação de Depósito  
(22) 05/12/2018  
(71) OSNIR YOSHIME WATANABE (BR/SP)  
(72) OSNIR YOSHIME WATANABE  
Notificação de depósito (Protocolo: 870180158988 UF: WB Data: 05/12/2018  
Hora: 16:21)

---

**(21) BR 30 2018 055621-6**

Código 31 - Notificação de Depósito  
(22) 05/12/2018  
(71) MAGMA INDÚSTRIA COMÉRCIO E IMPORTAÇÃO DE PRODUTOS  
TÊXTEIS LTDA. (BR/SP)  
(72) FERNANDO NICOLAIDIS NICORY  
(74) Clovis Silveira  
Notificação de depósito (Protocolo: 870180158997 UF: WB Data: 05/12/2018  
Hora: 16:26)

---

**(21) BR 30 2018 055622-4**

Código 31 - Notificação de Depósito  
(22) 05/12/2018  
(71) OSNIR YOSHIME WATANABE (BR/SP)  
(72) OSNIR YOSHIME WATANABE  
Notificação de depósito (Protocolo: 870180159003 UF: WB Data: 05/12/2018  
Hora: 16:29)

---

**(21) BR 30 2018 055623-2**

Código 31 - Notificação de Depósito  
(22) 05/12/2018  
(71) ALEX DAMYEM VESCO GAIOTTO (BR/PR) ; DANIELLI CESNIK GAIOTTO  
(BR/PR)  
(72) ALEX DAMYEM VESCO GAIOTTO; DANIELLI CESNIK GAIOTTO  
(74) LUCIANE MANOEL COLOSIO  
Notificação de depósito (Protocolo: 870180159008 UF: WB Data: 05/12/2018  
Hora: 16:33)

---

**(21) BR 30 2018 055624-0**

Código 31 - Notificação de Depósito  
(22) 05/12/2018  
(71) OSNIR YOSHIME WATANABE (BR/SP)  
(72) OSNIR YOSHIME WATANABE  
Notificação de depósito (Protocolo: 870180159011 UF: WB Data: 05/12/2018  
Hora: 16:34)

---

**(21) BR 30 2018 055625-9**

Código 31 - Notificação de Depósito  
(22) 05/12/2018



---

(71) OSNIR YOSHIME WATANABE (BR/SP)  
(72) OSNIR YOSHIME WATANABE  
Notificação de depósito (Protocolo: 870180159023 UF: WB Data: 05/12/2018  
Hora: 16:39)

---

**(21) BR 30 2018 055626-7**

Código 31 - Notificação de Depósito  
(22) 05/12/2018  
(71) ALEX DAMYEM VESCO GAIOTTO (BR/PR) ; DANIELLI CESNIK GAIOTTO  
(BR/PR)  
(72) DANIELLI CESNIK GAIOTTO; ALEX DAMYEM VESCO GAIOTTO  
(74) LUCIANE MANOEL COLOSIO  
Notificação de depósito (Protocolo: 870180159032 UF: WB Data: 05/12/2018  
Hora: 16:44)

---

**(21) BR 30 2018 055627-5**

Código 31 - Notificação de Depósito  
(22) 05/12/2018  
(71) ALEX DAMYEM VESCO GAIOTTO (BR/PR) ; DANIELLI CESNIK GAIOTTO  
(BR/PR)  
(72) DANIELLI CESNIK GAIOTTO; ALEX DAMYEM VESCO GAIOTTO  
(74) LUCIANE MANOEL COLOSIO  
Notificação de depósito (Protocolo: 870180159042 UF: WB Data: 05/12/2018  
Hora: 16:50)

---

**(21) BR 30 2018 055628-3**

Código 31 - Notificação de Depósito  
(22) 05/12/2018  
(71) ALEX DAMYEM VESCO GAIOTTO (BR/PR) ; DANIELLI CESNIK GAIOTTO  
(BR/PR)  
(72) DANIELLI CESNIK GAIOTTO; ALEX DAMYEM VESCO GAIOTTO  
(74) LUCIANE MANOEL COLOSIO  
Notificação de depósito (Protocolo: 870180159062 UF: WB Data: 05/12/2018  
Hora: 17:03)

---

**(21) BR 30 2018 055629-1**

Código 31 - Notificação de Depósito  
(22) 05/12/2018  
(71) SPACEBANDER CORPORATION (US)  
(72) DEVIT S. NAYAR  
(74) LEONOR MAGALHÃES PERES GALVÃO  
Notificação de depósito (Protocolo: 870180159065 UF: WB Data: 05/12/2018  
Hora: 17:06)

---

**(21) BR 30 2018 055630-5**

Código 31 - Notificação de Depósito  
(22) 05/12/2018  
(71) ALEX DAMYEM VESCO GAIOTTO (BR/PR) ; DANIELLI CESNIK GAIOTTO  
(BR/PR)



---

(72) DANIELLI CESNIK GAIOTTO; ALEX DAMYEM VESCO GAIOTTO  
(74) LUCIANE MANOEL COLOSIO  
Notificação de depósito (Protocolo: 870180159072 UF: WB Data: 05/12/2018  
Hora: 17:11)

---

**(21) BR 30 2018 055631-3**

Código 31 - Notificação de Depósito  
(22) 05/12/2018  
(71) ALEX DAMYEM VESCO GAIOTTO (BR/PR) ; DANIELLI CESNIK GAIOTTO  
(BR/PR)  
(72) DANIELLI CESNIK GAIOTTO; ALEX DAMYEM VESCO GAIOTTO  
(74) LUCIANE MANOEL COLOSIO  
Notificação de depósito (Protocolo: 870180159076 UF: WB Data: 05/12/2018  
Hora: 17:16)

---

**(21) BR 30 2018 055634-8**

Código 31 - Notificação de Depósito  
(22) 05/12/2018  
(71) THE PROCTER & GAMBLE COMPANY (US)  
(72) PETER CHARLES MASON JR.; PETER L. MIDDLETON; NATOSHA  
PARNELL; KURT FRANKLIN TROMBLEY; JOSEPH L. WASHINGTON  
(74) TRENCH, ROSSI E WATANABE ADVOGADOS  
Notificação de depósito (Protocolo: 870180159155 UF: WB Data: 05/12/2018  
Hora: 20:00)

---

**(21) BR 30 2018 055635-6**

Código 31 - Notificação de Depósito  
(22) 05/12/2018  
(71) THE PROCTER & GAMBLE COMPANY (US)  
(72) PETER CHARLES MASON JR.; PETER L. MIDDLETON; NATOSHA  
PARNELL; KURT FRANKLIN TROMBLEY; JOSEPH L. WASHINGTON  
(74) TRENCH, ROSSI E WATANABE ADVOGADOS  
Notificação de depósito (Protocolo: 870180159157 UF: WB Data: 05/12/2018  
Hora: 20:15)

---

**(21) BR 30 2018 055636-4**

Código 31 - Notificação de Depósito  
(22) 05/12/2018  
(71) THE PROCTER & GAMBLE COMPANY (US)  
(72) PETER CHARLES MASON JR.; PETER L. MIDDLETON; NATOSHA  
PARNELL; KURT FRANKLIN TROMBLEY; JOSEPH L. WASHINGTON  
(74) TRENCH, ROSSI E WATANABE ADVOGADOS  
Notificação de depósito (Protocolo: 870180159158 UF: WB Data: 05/12/2018  
Hora: 20:18)

---

**(21) BR 30 2018 055637-2**

Código 31 - Notificação de Depósito  
(22) 06/12/2018  
(71) VOLVO LASTVAGNAR AB (SE)



---

(72) MICHAEL HALLGREN; ISMAIL OVACIK; MARK RANDALL; LAURENCE CUTTS

(74) DANNEMANN, SIEMSEN, BIGLER & IPANEMA MOREIRA

Notificação de depósito (Protocolo: 870180159238 UF: WB Data: 06/12/2018

Hora: 11:29)

---

**(21) BR 30 2018 055638-0**

Código 31 - Notificação de Depósito

(22) 06/12/2018

(71) VOLVO LASTVAGNAR AB (SE)

(72) MICHAEL HALLGREN; ISMAIL OVACIK; MARK RANDALL; LAURENCE CUTTS

(74) DANNEMANN, SIEMSEN, BIGLER & IPANEMA MOREIRA

Notificação de depósito (Protocolo: 870180159241 UF: WB Data: 06/12/2018

Hora: 11:35)

---

**(21) BR 30 2018 055639-9**

Código 31 - Notificação de Depósito

(22) 06/12/2018

(71) VOLVO LASTVAGNAR AB (SE)

(72) MICHAEL HALLGREN; ISMAIL OVACIK; MARK RANDALL; LAURENCE CUTTS

(74) DANNEMANN, SIEMSEN, BIGLER & IPANEMA MOREIRA

Notificação de depósito (Protocolo: 870180159244 UF: WB Data: 06/12/2018

Hora: 11:47)

---

**(21) BR 30 2018 055641-0**

Código 31 - Notificação de Depósito

(22) 06/12/2018

(71) VOLVO LASTVAGNAR AB (SE)

(72) MICHAEL HALLGREN; ISMAIL OVACIK; MARK RANDALL; LAURENCE CUTTS

(74) DANNEMANN, SIEMSEN, BIGLER & IPANEMA MOREIRA

Notificação de depósito (Protocolo: 870180159334 UF: WB Data: 06/12/2018

Hora: 14:05)

---

**(21) BR 30 2018 055642-9**

Código 31 - Notificação de Depósito

(22) 06/12/2018

(71) VOLVO LASTVAGNAR AB (SE)

(72) MICHAEL HALLGREN; ISMAIL OVACIK; MARK RANDALL; LAURENCE CUTTS

(74) DANNEMANN, SIEMSEN, BIGLER & IPANEMA MOREIRA

Notificação de depósito (Protocolo: 870180159339 UF: WB Data: 06/12/2018

Hora: 14:07)

---

**(21) BR 30 2018 055643-7**

Código 31 - Notificação de Depósito

(22) 06/12/2018



---

	(71) VOLVO LASTVAGNAR AB (SE) (72) MICHAEL HALLGREN; ISMAIL OVACIK; MARK RANDALL; LAURENCE CUTTS (74) DANNEMANN, SIEMSEN, BIGLER & IPANEMA MOREIRA Notificação de depósito (Protocolo: 870180159343 UF: WB Data: 06/12/2018 Hora: 14:10)
<b>(21) BR 30 2018 055645-3</b>	Código 31 - Notificação de Depósito (22) 06/12/2018 (71) VOLVO LASTVAGNAR AB (SE) (72) MICHAEL HALLGREN; ISMAIL OVACIK; MARK RANDALL; LAURENCE CUTTS (74) DANNEMANN, SIEMSEN, BIGLER & IPANEMA MOREIRA Notificação de depósito (Protocolo: 870180159358 UF: WB Data: 06/12/2018 Hora: 14:21)
<b>(21) BR 30 2018 055646-1</b>	Código 31 - Notificação de Depósito (22) 06/12/2018 (71) VOLVO LASTVAGNAR AB (SE) (72) ANDERS GUSTAFSSON; MICHAEL HALLGREN; ISMAIL OVACIK; MARK RANDALL; LAURENCE CUTTS (74) DANNEMANN, SIEMSEN, BIGLER & IPANEMA MOREIRA Notificação de depósito (Protocolo: 870180159360 UF: WB Data: 06/12/2018 Hora: 14:23)
<b>(21) BR 32 2018 055512-3</b>	Código 31 - Notificação de Depósito (22) 19/07/2018 (71) MARCUS AUGUSTO RIGO (BR/RS) (72) MARCUS AUGUSTO RIGO (74) STOCK MARCAS E PATENTES LTDA - ME Notificação de depósito (Protocolo: 870180156513 UF: WB Data: 29/11/2018 Hora: 10:31)
<b>(21) BR 32 2018 055513-1</b>	Código 31 - Notificação de Depósito (22) 19/07/2018 (71) MARCUS AUGUSTO RIGO (BR/RS) (72) MARCUS AUGUSTO RIGO (74) STOCK MARCAS E PATENTES LTDA - ME Notificação de depósito (Protocolo: 870180156516 UF: WB Data: 29/11/2018 Hora: 10:34)
<b>(21) BR 32 2018 055514-0</b>	Código 31 - Notificação de Depósito (22) 19/07/2018 (71) MARCUS AUGUSTO RIGO (BR/RS)



---

(72) MARCUS AUGUSTO RIGO  
(74) STOCK MARCAS E PATENTES LTDA - ME  
Notificação de depósito (Protocolo: 870180156517 UF: WB Data: 29/11/2018  
Hora: 10:35)

---

**(21) BR 32 2018 055536-0**

Código 31 - Notificação de Depósito  
(22) 06/09/2018  
(71) FRISOKAR EQUIPAMENTOS PLASTICOS S/A (BR/SP)  
(72) ULISSES CARLOS RAINERI  
(74) Somarca Assessoria Empresarial S/C Ltda.  
Notificação de depósito (Protocolo: 870180157012 UF: WB Data: 30/11/2018  
Hora: 09:44)

---

**(21) BR 32 2018 055632-4**

Código 31 - Notificação de Depósito  
(22) 25/07/2018  
(71) CLEBER LUIS DA RÉ (BR/RS)  
(72) CLEBER LUIS DA RÉ  
(74) STOCK MARCAS E PATENTES LTDA - ME  
Notificação de depósito (Protocolo: 870180159107 UF: WB Data: 05/12/2018  
Hora: 17:56)

---

**(21) BR 32 2018 055633-2**

Código 31 - Notificação de Depósito  
(22) 25/07/2018  
(71) CLEBER LUIS DA RÉ (BR/RS)  
(72) CLEBER LUIS DA RÉ  
(74) STOCK MARCAS E PATENTES LTDA - ME  
Notificação de depósito (Protocolo: 870180159108 UF: WB Data: 05/12/2018  
Hora: 17:58)



**Código 32 - Notificação do Depósito Com Requerimento de Sigilo**

Tendo sido requerido o sigilo na forma do Art. 106 § 1º o processamento do pedido será suspenso pelo prazo de 180 (cento e oitenta) dias . O depositante poderá solicitar a retirada do pedido dentro do prazo de 90 (noventa) dias contados da data do depósito. A retirada do pedido sem que o mesmo tenha produzido qualquer efeito dará prioridade ao depósito imediatamente posterior.

---

<b>(21) BR 30 2018 055528-7</b>	Código 32 - Notificação do Depósito Com Requerimento de Sigilo (22) 29/11/2018 (71) ASPEN GLOBAL INCORPORATED (MU) (72) FABRICE BLOQUEL (74) KASZNAR LEONARDOS PROPRIEDADE INTELECTUAL Notificação de depósito de pedido em sigilo (Protocolo: 870180156868 UF: WB Data: 29/11/2018 Hora: 17:06)
<b>(21) BR 30 2018 055535-0</b>	Código 32 - Notificação do Depósito Com Requerimento de Sigilo (22) 30/11/2018 (71) SUMITOMO SEIKA CHEMICALS CO. LTD. (JP) ; HAGIHARA INDUSTRIES INC. (JP) (72) NOBUMASA SHIRAISHI; KAZUSHI TAKEMOTO; TOMOHIRO MATSUI (74) DI BLASI, PARENTE & ADVOGADOS ASSOCIADOS Notificação de depósito de pedido em sigilo (Protocolo: 870180157007 UF: WB Data: 30/11/2018 Hora: 09:32)
<b>(21) BR 32 2018 055567-0</b>	Código 32 - Notificação do Depósito Com Requerimento de Sigilo (22) 21/03/2018 (62) BR 30 2018 001114-7 21/03/2018 (71) ROMA JENSEN COMERCIO E INDUSTRIA LTDA. (BR/SP) (72) GUSTAVO JENSEN (74) TINOCO SOARES SOCIEDADE DE ADVOGADOS Notificação de depósito de pedido em sigilo (Protocolo: 870180157787 UF: WB Data: 03/12/2018 Hora: 10:29)
<b>(21) BR 32 2018 055568-9</b>	Código 32 - Notificação do Depósito Com Requerimento de Sigilo (22) 21/03/2018 (62) BR 30 2018 001114-7 21/03/2018 (71) ROMA JENSEN COMERCIO E INDUSTRIA LTDA. (BR/SP) (72) GUSTAVO JENSEN (74) TINOCO SOARES SOCIEDADE DE ADVOGADOS Notificação de depósito de pedido em sigilo (Protocolo: 870180157790 UF: WB Data: 03/12/2018 Hora: 10:36)
<b>(21) BR 32 2018 055569-7</b>	Código 32 - Notificação do Depósito Com Requerimento de Sigilo

---



---

(22) 21/03/2018

(62) BR 30 2018 001114-7 21/03/2018

(71) ROMA JENSEN COMERCIO E INDUSTRIA LTDA. (BR/SP)

(72) GUSTAVO JENSEN

(74) TINOCO SOARES SOCIEDADE DE ADVOGADOS

Notificação de depósito de pedido em sigilo (Protocolo: 870180157797 UF: WB

Data: 03/12/2018 Hora: 10:44)



**Código 34 - Exigência - Art. 106 § 3º da LPI**

Suspensão do andamento do pedido de registro de desenho industrial que, para instrução regular, aguardará o atendimento ou contestação das exigências formuladas. A não manifestação do depositante no prazo de 60 (sessenta) dias desta data acarretará o arquivamento definitivo do pedido.

---

**(21) BR 30 2016 005703-6**

Código 34 - Exigência - Art. 106 § 3º da LPI

(22) 08/12/2016

(71) CNH INDUSTRIAL AMERICA LLC (US)

(74) ARTUR SCHAAL

1. Alterar título do pedido para "Configuração Aplicada em Válvula de Admissão e Escape para Veículo". Título adequado de ofício nos termos do Art. 22 da Instrução Normativa 044/2015.

---

**(21) BR 30 2017 004320-8**

Código 34 - Exigência - Art. 106 § 3º da LPI

(22) 29/09/2017

(71) GERALDISCOS COMÉRCIO, INDÚSTRIA E REPRESENTAÇÕES DE CORTIÇA LTDA (BR/SP)

(74) Remer Villaça &amp; Nogueira Assessoria e Consultoria de Prop. Intelectual S/S Ltda.

1. As atuais figuras 1.2 e 1.3 não representam adequadamente as vistas ortogonais laterais do objeto, pois estão perspectivadas. Reapresentar as figuras corrigidas, de modo a representar adequadamente as vistas laterais do objeto.

---

**(21) BR 30 2018 000479-5**

Código 34 - Exigência - Art. 106 § 3º da LPI

(22) 07/02/2018

(71) E ENERGY INDÚSTRIA DE PRODUTOS MAGNÉTICOS LTDA. - EPP (BR/PR)

(74) Vilage Marcas e Patentes Ltda

1. O novo conjunto de figuras apresenta ainda pouco contraste e muitos reflexos. A forma de representação utilizada no cumprimento de exigência peticionado sob número 870180073135 é mais adequado, pois minimiza a interferência de reflexos nas figuras e não gera confusão quanto às linhas. Solicita-se que o conjunto de figuras da petição 870180073135 seja reapresentado ajustando apenas o contraste das imagens, que ainda está insuficiente.

---

**(21) BR 30 2018 001708-0**

Código 34 - Exigência - Art. 106 § 3º da LPI

(22) 27/04/2018

(71) GLAXOSMITHKLINE CONSUMER HEALTHCARE (UK) IP LIMITED (GB)

(74) KASZNAR LEONARDOS PROPRIEDADE INTELECTUAL

1. Reapresentar o conjunto de figuras completo, contendo todas as vistas ortogonais e ao menos uma vista em perspectiva isométrica do objeto renderizadas, lançando mão do recurso de luz e sombra para melhor representar



---

os relevos na superfície do objeto, a exemplo das imagens renderizadas apresentadas na página 3 dos esclarecimentos da petição 870180149901.

---

**(21) BR 30 2018 002775-2**

Código 34 - Exigência - Art. 106 § 3º da LPI

(22) 27/06/2018

(71) MADETEC MOVEIS LTDA (BR/PR)

(74) LUCIANO SALVIATO

1. As figuras não estão correspondentes entre si: na figura 1.7 não estão representadas as 4 hastes verticais visíveis na figura 1.6; na figura 2.7 não estão representadas as 4 hastes verticais visíveis na figura 2.6; na figura 3.7 não estão representadas as 4 hastes verticais visíveis na figura 3.6. Reapresentar as figuras corrigidas. 2. As figuras devem ter excelente qualidade gráfica, nitidez e contraste, com o intuito de revelar com precisão os contornos, relevos e rebaixos do objeto reivindicado, permitindo a compreensão de seus detalhes: respeitar a resolução mínima de 300 dpi; melhorar o contraste.

---

**(21) BR 30 2018 002849-0**

Código 34 - Exigência - Art. 106 § 3º da LPI

(22) 01/07/2018

(71) KARYME BORBA FERREIRA DE ARAUJO (BR/PR)

(74) CLAUDEMIR ELIAS CALHEIROS

1. As figuras não estão correspondentes entre si: na figura 1.1, no lado direito a peça de sustentação não está apoiando a prateleira, está mais baixa. Reapresentar as figuras corrigidas.

---

**(21) BR 30 2018 002930-5**

Código 34 - Exigência - Art. 106 § 3º da LPI

(22) 05/07/2018

(71) PATRÍCIA RODRIGUES RESENDE (BR/MG)

(74) JÉSSICA CARVALHO NORONHA

1. As folhas de figuras devem ser numeradas no centro da margem superior, indicando o número da folha e o número total de folhas, por exemplo: 1/6, 2/6, 3/6, 4/6, 5/6 e 6/6, conforme inciso VIII do art. 20 da IN 44/2015. Reapresentar as folhas devidamente numeradas. Manter a numeração das figuras.

---

**(21) BR 30 2018 054086-7**

Código 34 - Exigência - Art. 106 § 3º da LPI

(22) 07/09/2018

(71) KEVIN THEO BORGES GENTIL (BR/RJ)

As petições de cumprimento de exigência preliminar 870180147631, de 03/11/2018 e 870180157733, de 01/12/2018 foram desconsideradas porque mostram objeto diferente do depósito: no depósito as figuras mostram um anel, tridimensional; nos cumprimentos o requerente apresenta apenas o padrão ornamental com texto (solicitado como marca pedido 913630357), configurando alteração de matéria. A certidão de registro ou averbação de direitos autorais apresentada não exerce influência sobre o objeto do pedido. O pedido não pode conter informações sobre material ou método de fabricação, tampouco modo de



uso. O pedido deve se adequar à Instrução Normativa 44/2015 - IN.1. Alterar título para ?configuração aplicada em anel?, em atenção aos incisos II e III do art. 14 da IN: trata-se de objeto tridimensional.2. Apresentar novo conjunto de figuras formado pelas vistas ortogonais (frontal, posterior, laterais, superior e inferior), além de pelo menos uma perspectiva, conforme inciso IV do art. 20 da IN.3. As figuras devem mostrar somente o objeto requerido - anel -, sem elementos meramente ilustrativos, conforme incisos I e III do art. 21 da IN: suprimir representação da mão.4. As figuras não podem conter marcas ou textos, conforme incisos II e IV do art. 21 da IN 44: reapresentar as figuras sem estes elementos. 5. As folhas de figuras devem ser numeradas no centro da margem superior, indicando o número da folha e o número total de folhas, por exemplo: 1/4, 2/4, 3/4 e 4/4, conforme inciso VIII do art. 20 da IN. 6. As figuras devem ser numeradas conforme o disposto no inciso VI do artigo 20 da IN: figura 1.1, figura 1.2, etc.7. As figuras devem mostrar o objeto em fundo absolutamente neutro, sem revelar qualquer padrão ou textura, conforme inciso VII do art. 20 da IN: em algumas figuras o fundo está manchado, o que deve ser corrigido.Título adequado de ofício nos termos do Art. 22 da Instrução Normativa 044/2015.

---

**(21) BR 30 2018 054171-5**

Código 34 - Exigência - Art. 106 § 3º da LPI

(22) 11/09/2018

(71) CARPATHIAN SPRINGS SA (RO)

(74) MURTA GOYANES ADVOGADOS

O pedido deve se adequar à Instrução Normativa 44/2015 - IN.1. O pedido contém 5 objetos: o 1º é representado pelas figuras 1.1 a 1.6; o 2º é representado pela figura 1.7 (ao suprimir a tampa temos um objeto diferente do mostrado nas figuras 1.1 a 1.6); o 3º mostrado pela figura 1.10, idêntico ao da figura 2.10; o 4º mostrado pelas figuras 2.1 a 2.6; o 4º é representado pela figura 2.7 (ao suprimir a tampa temos um objeto diferente do mostrado nas figuras 2.1 a 2.6). O objeto da figura 1.10 é bidimensional e não se destina ao mesmo propósito dos demais objetos, de maneira que o pedido deve ser dividido. Observar artigos 25 e 26 da IN; 2. Manter no pedido original os objetos das figuras 1.1 a 1.6, 1.7, 2.1 a 2.6 e 2.7; Apresentar para cada objeto novo conjunto de figuras formado pelas vistas ortogonais (frontal, posterior, laterais, superior e inferior), além de pelo menos uma perspectiva, conforme inciso IV do art. 20 da IN;3. As figuras 1.8, 1.9, 2.8 e 2.9 devem ser suprimidas por não atenderem ao § 1º do art. 21 da IN;4. Apresentar em um pedido dividido o objeto da figura 1.10. Informar título ?padrão ornamental aplicado em garrafa?. Informar campo de aplicação 32-00.

---

**(21) BR 30 2018 054192-8**

Código 34 - Exigência - Art. 106 § 3º da LPI

(22) 12/09/2018

(71) BETTER AIR INTERNATIONAL LIMITED (HK)

(74) LEILDA RIBEIRO DA SILVA

1. Os objetos não guardam entre si as mesmas características distintivas



---

preponderantes e não se destinam ao mesmo propósito, de maneira que o pedido deve ser dividido. Observar artigos 25 e 26 da IN; 2. Manter no pedido original os objetos das figuras 1.1 a 1.7 e 2.1 a 2.7; suprimir a representação das linhas de interrupção das figuras 1.1 a 1.5 e 2.1 a 2.5;3. Apresentar em um pedido dividido o objeto das figuras 3.1 a 3.7. Informar título ?configuração aplicada em tampa?. Informar campo de aplicação 09-07;4. Em cada pedido deve ser informada apenas a prioridade correspondente a cada objeto.

---

**(21) BR 30 2018 054199-5**

Código 34 - Exigência - Art. 106 § 3º da LPI

(22) 13/09/2018

(71) J.C. BAMFORD EXCAVATORS LIMITED (GB)

(74) Flávia Salim Lopes

1. As figuras devem representar o objeto somente por traços regulares e contínuos, conforme inciso II do art. 20 da IN 44/2015: os elementos que foram apresentados em linhas tracejadas devem ser preenchidos, ou seja, as linhas tracejadas devem ser substituídas por traços contínuos. Reapresentar as figuras corrigidas.

---

**(21) BR 30 2018 054200-2**

Código 34 - Exigência - Art. 106 § 3º da LPI

(22) 13/09/2018

(71) J.C. BAMFORD EXCAVATORS LIMITED (GB)

(74) Flávia Salim Lopes

1. Reapresentar o documento de prioridade, pois a qualidade está muito ruim, impossibilitando a comparação com o objeto do depósito.

---

**(21) BR 30 2018 054202-9**

Código 34 - Exigência - Art. 106 § 3º da LPI

(22) 13/09/2018

(71) J.C. BAMFORD EXCAVATORS LIMITED (GB)

(74) Flávia Salim Lopes

1. As figuras devem representar o objeto somente por traços regulares e contínuos, conforme inciso II do art. 20 da IN 44/2015: os elementos que foram apresentados em linhas tracejadas devem ser preenchidos, ou seja, as linhas tracejadas devem ser substituídas por traços contínuos. Reapresentar as figuras corrigidas.

---

**(21) BR 30 2018 054203-7**

Código 34 - Exigência - Art. 106 § 3º da LPI

(22) 13/09/2018

(71) J.C. BAMFORD EXCAVATORS LIMITED (GB)

(74) Flávia Salim Lopes

1. As figuras devem representar o objeto somente por traços regulares e contínuos, conforme inciso II do art. 20 da IN 44/2015: os elementos que foram apresentados em linhas tracejadas devem ser preenchidos, ou seja, as linhas tracejadas devem ser substituídas por traços contínuos. Reapresentar as figuras corrigidas.



---

**(21) BR 30 2018 054204-5**

Código 34 - Exigência - Art. 106 § 3º da LPI

(22) 13/09/2018

(71) J.C. BAMFORD EXCAVATORS LIMITED (GB)

(74) Flávia Salim Lopes

1. Reapresentar o documento de prioridade, pois a qualidade está muito ruim, impossibilitando a comparação com o objeto do depósito.

---

**(21) BR 30 2018 054205-3**

Código 34 - Exigência - Art. 106 § 3º da LPI

(22) 13/09/2018

(71) J.C. BAMFORD EXCAVATORS LIMITED (GB)

(74) Flávia Salim Lopes

1. Reapresentar o documento de prioridade, pois a qualidade está muito ruim, impossibilitando a comparação com o objeto do depósito.

---

**(21) BR 30 2018 054206-1**

Código 34 - Exigência - Art. 106 § 3º da LPI

(22) 13/09/2018

(71) J.C. BAMFORD EXCAVATORS LIMITED (GB)

(74) Flávia Salim Lopes

1. Reapresentar o documento de prioridade, pois a qualidade está muito ruim, impossibilitando a comparação com o objeto do depósito.



**Código 34.2 - Exame formal de Cumprimento de Exigência Técnica**

Exame preliminar de petição de cumprimento de exigência técnica. Conferência relativa à apresentação, tempestividade e pagamento.

---

(21) BR 30 2013 005080-7 Código 34.2 - Exame formal de Cumprimento de Exigência Técnica  
(71) PAULO TOSHIYUKI KIRA (BR/SP)  
(74) AMANCIO DA CONCEIÇÃO MACHADO

---

(21) BR 30 2014 000662-2 Código 34.2 - Exame formal de Cumprimento de Exigência Técnica  
(71) ADRIANO LEITE DE ARAÚJO (BR/MG)  
(74) CIDWAN UBERLÂNDIA LTDA

---

(21) BR 30 2015 000481-9 Código 34.2 - Exame formal de Cumprimento de Exigência Técnica  
(71) DR. ING. H.C. F. PORSCHE AKTIENGESELLSCHAFT  
(74) ORLANDO DE SOUZA

---

(21) BR 30 2017 001579-4 Código 34.2 - Exame formal de Cumprimento de Exigência Técnica  
(71) NORDSON CORPORATION (US)  
(74) FLÁVIA SALIM LOPES

---

(21) BR 30 2017 005060-3 Código 34.2 - Exame formal de Cumprimento de Exigência Técnica  
(71) AGAN AROMA & FINE CHEMICALS LTD. (IL)  
(74) LEILDA RIBEIRO DA SILVA

---

(21) BR 30 2017 005311-4 Código 34.2 - Exame formal de Cumprimento de Exigência Técnica  
(71) KONINKLIJKE PHILIPS N.V. (NL)  
(74) Daniel Advogados (Alt.de Daniel & Cia)

---

(21) BR 30 2017 005314-9 Código 34.2 - Exame formal de Cumprimento de Exigência Técnica  
(71) KONINKLIJKE PHILIPS N.V. (NL)  
(74) Daniel Advogados (Alt.de Daniel & Cia)

---

(21) BR 30 2017 005503-6 Código 34.2 - Exame formal de Cumprimento de Exigência Técnica  
(71) ERIK A. KAISER (US)  
(74) IGOR LEONARDO GUIMARÃES SIMÕES

---

(21) BR 30 2017 005579-6 Código 34.2 - Exame formal de Cumprimento de Exigência Técnica  
(71) BLUE SAFETY GMBH (DE)  
(74) MURTA GOYANES ADVOGADOS

---

(21) BR 30 2017 005913-9 Código 34.2 - Exame formal de Cumprimento de Exigência Técnica  
(71) SPANSET INTER AG (CH)



---

	(74) KASZNAR LEONARDOS PROPRIEDADE INTELECTUAL
<b>(21) BR 30 2018 000100-1</b>	Código 34.2 - Exame formal de Cumprimento de Exigência Técnica (71) FULL GAUGE ELETROCONTROLES LTDA (BR/RS) (74) IDEA MARCAS E PATENTES LTDA.
<b>(21) BR 30 2018 000259-8</b>	Código 34.2 - Exame formal de Cumprimento de Exigência Técnica (71) UNIICA, LLC (US) (74) Palo Alto Marcas e Patentes Ltda ME
<b>(21) BR 30 2018 000267-9</b>	Código 34.2 - Exame formal de Cumprimento de Exigência Técnica (71) RAFAEL BATISTA (BR/MG)
<b>(21) BR 30 2018 000270-9</b>	Código 34.2 - Exame formal de Cumprimento de Exigência Técnica (71) RAFAEL BATISTA (BR/MG)
<b>(21) BR 30 2018 000652-6</b>	Código 34.2 - Exame formal de Cumprimento de Exigência Técnica (71) RODRIGO CÉSAR DANTAS CARVALHO (BR/AL) (74) RODRIGO CÉSAR DANTAS CARVALHO
<b>(21) BR 30 2018 000654-2</b>	Código 34.2 - Exame formal de Cumprimento de Exigência Técnica (71) 3SHAPE A/S (DK) (74) DANNEMANN, SIEMSEN, BIGLER & IPANEMA MOREIRA
<b>(21) BR 30 2018 000713-1</b>	Código 34.2 - Exame formal de Cumprimento de Exigência Técnica (71) COMPAGNIE PLASTIC OMNIUM (FR) (74) KASZNAR LEONARDOS PROPRIEDADE INTELECTUAL
<b>(21) BR 30 2018 000928-2</b>	Código 34.2 - Exame formal de Cumprimento de Exigência Técnica (71) DRYLOCK TECHNOLOGIES, N.V. (BE) (74) Licks Advogados
<b>(21) BR 30 2018 001049-3</b>	Código 34.2 - Exame formal de Cumprimento de Exigência Técnica (71) HAVANA CLUB HOLDING S.A. (LU) (74) ANA PAULA SANTOS CELIDONIO
<b>(21) BR 30 2018 001114-7</b>	Código 34.2 - Exame formal de Cumprimento de Exigência Técnica (71) ROMA JENSEN COMERCIO E INDUSTRIA LTDA. (BR/SP) (74) TINOCO SOARES SOCIEDADE DE ADVOGADOS
<b>(21) BR 30 2018 001134-1</b>	Código 34.2 - Exame formal de Cumprimento de Exigência Técnica (71) THYSSENKRUPP STAIRLIFTS B.V. (NL) ; THYSSENKRUPP AG (DE) (74) RODRIGO CID ARAUJO SERRANO



---

<b>(21) BR 30 2018 001135-0</b>	Código 34.2 - Exame formal de Cumprimento de Exigência Técnica (71) THYSSENKRUPP STAIRLIFTS B.V. (NL) ; THYSSENKRUPP AG (DE) (74) RODRIGO CID ARAUJO SERRANO
<b>(21) BR 30 2018 002069-3</b>	Código 34.2 - Exame formal de Cumprimento de Exigência Técnica (71) CEPHEID (US) (74) KASZNAR LEONARDOS PROPRIEDADE INTELECTUAL
<b>(21) BR 30 2018 002074-0</b>	Código 34.2 - Exame formal de Cumprimento de Exigência Técnica (71) WENCO S.A. (CL) (74) Jacques Labrunie
<b>(21) BR 30 2018 002077-4</b>	Código 34.2 - Exame formal de Cumprimento de Exigência Técnica (71) START TODAY CO., LTD. (JP) (74) Custodio de Almeida & Cia.
<b>(21) BR 30 2018 002078-2</b>	Código 34.2 - Exame formal de Cumprimento de Exigência Técnica (71) HANERGY E- COMMERCE CO., LTD (CN) (74) Flávia Salim Lopes
<b>(21) BR 30 2018 002143-6</b>	Código 34.2 - Exame formal de Cumprimento de Exigência Técnica (71) SANOFI (FR) (74) DANNEMANN, SIEMSEN, BIGLER & IPANEMA MOREIRA
<b>(21) BR 30 2018 002176-2</b>	Código 34.2 - Exame formal de Cumprimento de Exigência Técnica (71) CARTIER INTERNATIONAL AG (CH) (74) DANNEMANN, SIEMSEN, BIGLER & IPANEMA MOREIRA
<b>(21) BR 30 2018 002177-0</b>	Código 34.2 - Exame formal de Cumprimento de Exigência Técnica (71) CARTIER INTERNATIONAL AG (CH) (74) DANNEMANN, SIEMSEN, BIGLER & IPANEMA MOREIRA
<b>(21) BR 30 2018 002188-6</b>	Código 34.2 - Exame formal de Cumprimento de Exigência Técnica (71) APTAR FREYUNG GMBH (DE) (74) DANNEMANN, SIEMSEN, BIGLER & IPANEMA MOREIRA
<b>(21) BR 30 2018 002193-2</b>	Código 34.2 - Exame formal de Cumprimento de Exigência Técnica (71) MEGADYNE MEDICAL PRODUCTS, INC. (US) (74) DANNEMANN, SIEMSEN, BIGLER & IPANEMA MOREIRA
<b>(21) BR 30 2018 002197-5</b>	Código 34.2 - Exame formal de Cumprimento de Exigência Técnica (71) MEGADYNE MEDICAL PRODUCTS, INC. (US) (74) DANNEMANN, SIEMSEN, BIGLER & IPANEMA MOREIRA



---

<b>(21) BR 30 2018 002205-0</b>	Código 34.2 - Exame formal de Cumprimento de Exigência Técnica (71) MEGADYNE MEDICAL PRODUCTS, INC. (US) (74) DANNEMANN, SIEMSEN, BIGLER & IPANEMA MOREIRA
<b>(21) BR 30 2018 002221-1</b>	Código 34.2 - Exame formal de Cumprimento de Exigência Técnica (71) MEGADYNE MEDICAL PRODUCTS, INC. (US) (74) DANNEMANN, SIEMSEN, BIGLER & IPANEMA MOREIRA
<b>(21) BR 30 2018 002229-7</b>	Código 34.2 - Exame formal de Cumprimento de Exigência Técnica (71) BETAPACK, S.A.U. (ES) (74) MARIA PIA CARVALHO GUERRA
<b>(21) BR 30 2018 002231-9</b>	Código 34.2 - Exame formal de Cumprimento de Exigência Técnica (71) GM GLOBAL TECHNOLOGY OPERATIONS LLC (US) (74) KASZNAR LEONARDOS PROPRIEDADE INTELECTUAL
<b>(21) BR 30 2018 002243-2</b>	Código 34.2 - Exame formal de Cumprimento de Exigência Técnica (71) SOCIETE BIC (FR) (74) Jacques Labrunie
<b>(21) BR 30 2018 002353-6</b>	Código 34.2 - Exame formal de Cumprimento de Exigência Técnica (71) OWENS-BROCKWAY GLASS CONTAINER INC. (US) (74) Flávia Salim Lopes
<b>(21) BR 30 2018 002354-4</b>	Código 34.2 - Exame formal de Cumprimento de Exigência Técnica (71) OWENS-BROCKWAY GLASS CONTAINER INC. (US) (74) Flávia Salim Lopes
<b>(21) BR 30 2018 002356-0</b>	Código 34.2 - Exame formal de Cumprimento de Exigência Técnica (71) OWENS-BROCKWAY GLASS CONTAINER INC. (US) (74) Flávia Salim Lopes
<b>(21) BR 30 2018 002357-9</b>	Código 34.2 - Exame formal de Cumprimento de Exigência Técnica (71) OWENS-BROCKWAY GLASS CONTAINER INC. (US) (74) Flávia Salim Lopes
<b>(21) BR 30 2018 002358-7</b>	Código 34.2 - Exame formal de Cumprimento de Exigência Técnica (71) OWENS-BROCKWAY GLASS CONTAINER INC. (US) (74) Flávia Salim Lopes
<b>(21) BR 30 2018 002359-5</b>	Código 34.2 - Exame formal de Cumprimento de Exigência Técnica (71) OWENS-BROCKWAY GLASS CONTAINER INC. (US) (74) Flávia Salim Lopes

---



---

<b>(21) BR 30 2018 002376-5</b>	Código 34.2 - Exame formal de Cumprimento de Exigência Técnica (71) CROWN PACKAGING TECHNOLOGY, INC. (US) (74) LUIZ LEONARDOS & ADVOGADOS
<b>(21) BR 30 2018 002423-0</b>	Código 34.2 - Exame formal de Cumprimento de Exigência Técnica (71) GM GLOBAL TECHNOLOGY OPERATIONS LLC (US) (74) KASZNAR LEONARDOS PROPRIEDADE INTELECTUAL
<b>(21) BR 30 2018 002448-6</b>	Código 34.2 - Exame formal de Cumprimento de Exigência Técnica (71) RAIN BIRD CORPORATION (US) (74) IGOR LEONARDO GUIMARÃES SIMÕES
<b>(21) BR 30 2018 002483-4</b>	Código 34.2 - Exame formal de Cumprimento de Exigência Técnica (71) DECATHLON (FR) (74) Licks Advogados
<b>(21) BR 30 2018 002484-2</b>	Código 34.2 - Exame formal de Cumprimento de Exigência Técnica (71) DECATHLON (FR) (74) Licks Advogados
<b>(21) BR 30 2018 002485-0</b>	Código 34.2 - Exame formal de Cumprimento de Exigência Técnica (71) VERISURE SÀRL (CH) (74) KASZNAR LEONARDOS PROPRIEDADE INTELECTUAL
<b>(21) BR 30 2018 002486-9</b>	Código 34.2 - Exame formal de Cumprimento de Exigência Técnica (71) VERISURE SÀRL (CH) (74) KASZNAR LEONARDOS PROPRIEDADE INTELECTUAL
<b>(21) BR 30 2018 002560-1</b>	Código 34.2 - Exame formal de Cumprimento de Exigência Técnica (71) MYCO INDUSTRIES, INC. (US) (74) David do Nascimento Advogados Associados
<b>(21) BR 30 2018 002579-2</b>	Código 34.2 - Exame formal de Cumprimento de Exigência Técnica (71) VOLPAK, S.A.U. (ES) (74) DANNEMANN, SIEMSEN, BIGLER & IPANEMA MOREIRA
<b>(21) BR 30 2018 002581-4</b>	Código 34.2 - Exame formal de Cumprimento de Exigência Técnica (71) VOLPAK, S.A.U. (ES) (74) DANNEMANN, SIEMSEN, BIGLER & IPANEMA MOREIRA
<b>(21) BR 30 2018 002601-2</b>	Código 34.2 - Exame formal de Cumprimento de Exigência Técnica (71) HUBLOT SA, GENÈVE (CH) (74) DANNEMANN, SIEMSEN, BIGLER & IPANEMA MOREIRA



---

<b>(21) BR 30 2018 002615-2</b>	Código 34.2 - Exame formal de Cumprimento de Exigência Técnica (71) DEERE & COMPANY (US) (74) KASZNAR LEONARDOS PROPRIEDADE INTELECTUAL
<b>(21) BR 30 2018 002618-7</b>	Código 34.2 - Exame formal de Cumprimento de Exigência Técnica (71) CHERY AUTOMOBILE CO., LTD. (CN) (74) KASZNAR LEONARDOS PROPRIEDADE INTELECTUAL
<b>(21) BR 30 2018 002652-7</b>	Código 34.2 - Exame formal de Cumprimento de Exigência Técnica (71) SMART NORA INC. (CA) (74) VILELA COELHO SOCIEDADE DE ADVOGADOS
<b>(21) BR 30 2018 002661-6</b>	Código 34.2 - Exame formal de Cumprimento de Exigência Técnica (71) INTERCONTINENTAL GREAT BRANDS LLC (US) (74) Flávia Salim Lopes
<b>(21) BR 30 2018 002665-9</b>	Código 34.2 - Exame formal de Cumprimento de Exigência Técnica (71) INTERCONTINENTAL GREAT BRANDS LLC (US) (74) Flávia Salim Lopes
<b>(21) BR 30 2018 002674-8</b>	Código 34.2 - Exame formal de Cumprimento de Exigência Técnica (71) ASHLEY DIANA BLACK INTERNATIONAL HOLDINGS, LLC (US) (74) DANNEMANN, SIEMSEN, BIGLER & IPANEMA MOREIRA
<b>(21) BR 30 2018 002675-6</b>	Código 34.2 - Exame formal de Cumprimento de Exigência Técnica (71) ASHLEY DIANA BLACK INTERNATIONAL HOLDINGS, LLC (US) (74) DANNEMANN, SIEMSEN, BIGLER & IPANEMA MOREIRA
<b>(21) BR 30 2018 002677-2</b>	Código 34.2 - Exame formal de Cumprimento de Exigência Técnica (71) ASHLEY DIANA BLACK INTERNATIONAL HOLDINGS, LLC (US) (74) DANNEMANN, SIEMSEN, BIGLER & IPANEMA MOREIRA
<b>(21) BR 30 2018 002681-0</b>	Código 34.2 - Exame formal de Cumprimento de Exigência Técnica (71) FERNANDO CARLOS VIEIRA FERREIRA (BR/RJ)
<b>(21) BR 30 2018 002800-7</b>	Código 34.2 - Exame formal de Cumprimento de Exigência Técnica (71) J.D. NEUHAUS HOLDING GMBH & CO. KG (DE) (74) DANNEMANN, SIEMSEN, BIGLER & IPANEMA MOREIRA
<b>(21) BR 30 2018 002802-3</b>	Código 34.2 - Exame formal de Cumprimento de Exigência Técnica (71) HELEN OF TROY LIMITED (BB) (74) KASZNAR LEONARDOS PROPRIEDADE INTELECTUAL
<b>(21) BR 30 2018 002804-0</b>	Código 34.2 - Exame formal de Cumprimento de Exigência Técnica



---

	(71) HELEN OF TROY LIMITED (BB) (74) KASZNAR LEONARDOS PROPRIEDADE INTELECTUAL
<b>(21) BR 30 2018 002808-2</b>	Código 34.2 - Exame formal de Cumprimento de Exigência Técnica (71) HELEN OF TROY LIMITED (BB) (74) KASZNAR LEONARDOS PROPRIEDADE INTELECTUAL
<b>(21) BR 30 2018 002809-0</b>	Código 34.2 - Exame formal de Cumprimento de Exigência Técnica (71) SKECHERS U.S.A., INC. II (US) (74) GUERRA PROPRIEDADE INDUSTRIAL
<b>(21) BR 30 2018 002810-4</b>	Código 34.2 - Exame formal de Cumprimento de Exigência Técnica (71) HELEN OF TROY LIMITED (BB) (74) KASZNAR LEONARDOS PROPRIEDADE INTELECTUAL
<b>(21) BR 30 2018 002811-2</b>	Código 34.2 - Exame formal de Cumprimento de Exigência Técnica (71) HELEN OF TROY LIMITED (BB) (74) KASZNAR LEONARDOS PROPRIEDADE INTELECTUAL
<b>(21) BR 30 2018 002830-9</b>	Código 34.2 - Exame formal de Cumprimento de Exigência Técnica (71) CASSIANO MURILLO ZANETTI (BR/PR) (74) TATIANA DANIELE DALLACORTE
<b>(21) BR 30 2018 002831-7</b>	Código 34.2 - Exame formal de Cumprimento de Exigência Técnica (71) SKECHERS U.S.A., INC. II (US) (74) GUERRA PROPRIEDADE INDUSTRIAL
<b>(21) BR 30 2018 002832-5</b>	Código 34.2 - Exame formal de Cumprimento de Exigência Técnica (71) SKECHERS U.S.A., INC. II (US) (74) GUERRA PROPRIEDADE INDUSTRIAL
<b>(21) BR 30 2018 002835-0</b>	Código 34.2 - Exame formal de Cumprimento de Exigência Técnica (71) SKECHERS U.S.A., INC. II (US) (74) GUERRA PROPRIEDADE INDUSTRIAL
<b>(21) BR 30 2018 002891-0</b>	Código 34.2 - Exame formal de Cumprimento de Exigência Técnica (71) UPZ COMÉRCIO DE MATERIAIS ELETRICOS LTDA (BR/SP) (74) DANIEL KRUSCHEWSKY BASTOS
<b>(21) BR 30 2018 002893-7</b>	Código 34.2 - Exame formal de Cumprimento de Exigência Técnica (71) UPZ COMÉRCIO DE MATERIAIS ELETRICOS LTDA (BR/SP) (74) DANIEL KRUSCHEWSKY BASTOS
<b>(21) BR 30 2018 002903-8</b>	Código 34.2 - Exame formal de Cumprimento de Exigência Técnica



---

	(71) PATRICIA REGINA RIZZO ARAUJO (BR/BA)
<b>(21) BR 30 2018 002948-8</b>	Código 34.2 - Exame formal de Cumprimento de Exigência Técnica (71) PBSC SOLUTIONS URBAINES INC. (CA) (74) Flávia Salim Lopes
<b>(21) BR 30 2018 003068-0</b>	Código 34.2 - Exame formal de Cumprimento de Exigência Técnica (71) EMBALI INDUSTRIAS PLASTICAS LTDA (BR/ES) (74) WAGNER JOSÉ FAFÁ BORGES
<b>(21) BR 30 2018 003115-6</b>	Código 34.2 - Exame formal de Cumprimento de Exigência Técnica (71) SERGIO MURILO (BR/TO)
<b>(21) BR 30 2018 003132-6</b>	Código 34.2 - Exame formal de Cumprimento de Exigência Técnica (71) JOHNSON & JOHNSON CONSUMER INC. (US) (74) DANNEMANN, SIEMSEN, BIGLER & IPANEMA MOREIRA
<b>(21) BR 30 2018 003135-0</b>	Código 34.2 - Exame formal de Cumprimento de Exigência Técnica (71) MARCUS AUGUSTO RIGO (BR/RS) (74) STOCK MARCAS E PATENTES LTDA - ME
<b>(21) BR 30 2018 003146-6</b>	Código 34.2 - Exame formal de Cumprimento de Exigência Técnica (71) VCS COMÉRCIO E DESIGN DE MÓVEIS LTDA. (BR/ES) (74) FLÁVIA SANGIORGI DALLA BERNARDINA
<b>(21) BR 30 2018 003148-2</b>	Código 34.2 - Exame formal de Cumprimento de Exigência Técnica (71) VCS COMÉRCIO E DESIGN DE MÓVEIS LTDA. (BR/ES) (74) FLÁVIA SANGIORGI DALLA BERNARDINA
<b>(21) BR 30 2018 003149-0</b>	Código 34.2 - Exame formal de Cumprimento de Exigência Técnica (71) VCS COMÉRCIO E DESIGN DE MÓVEIS LTDA. (BR/ES) (74) FLÁVIA SANGIORGI DALLA BERNARDINA
<b>(21) BR 30 2018 003151-2</b>	Código 34.2 - Exame formal de Cumprimento de Exigência Técnica (71) VCS COMÉRCIO E DESIGN DE MÓVEIS LTDA. (BR/ES) (74) FLÁVIA SANGIORGI DALLA BERNARDINA
<b>(21) BR 30 2018 003153-9</b>	Código 34.2 - Exame formal de Cumprimento de Exigência Técnica (71) VCS COMÉRCIO E DESIGN DE MÓVEIS LTDA. (BR/ES) (74) FLÁVIA SANGIORGI DALLA BERNARDINA
<b>(21) BR 30 2018 003154-7</b>	Código 34.2 - Exame formal de Cumprimento de Exigência Técnica (71) LÚCIO JOSÉ PATROCÍNIO FILHO (BR/GO)



---

<b>(21) BR 30 2018 003161-0</b>	Código 34.2 - Exame formal de Cumprimento de Exigência Técnica (71) ATLANTA CUTLERY LTDA (BR/SP) (74) Peduti Sociedade de Advogados
<b>(21) BR 30 2018 003172-5</b>	Código 34.2 - Exame formal de Cumprimento de Exigência Técnica (71) ROTTINI SR LTDA - ME (BR/RS) (74) LEÃO PROPRIEDADE INTELECTUAL
<b>(21) BR 30 2018 003175-0</b>	Código 34.2 - Exame formal de Cumprimento de Exigência Técnica (71) CLEBER LUIS DA RÉ (BR/RS) (74) STOCK MARCAS E PATENTES LTDA - ME
<b>(21) BR 30 2018 003177-6</b>	Código 34.2 - Exame formal de Cumprimento de Exigência Técnica (71) KEKO ACESSÓRIOS S/A (BR/RS) (74) Sko Oyarzábal Marcas e Patentes Sociedade Simples Ltda.
<b>(21) BR 30 2018 003188-1</b>	Código 34.2 - Exame formal de Cumprimento de Exigência Técnica (71) ADENILSON CLARO MAIA (BR/RJ)
<b>(21) BR 30 2018 003195-4</b>	Código 34.2 - Exame formal de Cumprimento de Exigência Técnica (71) ALINE SIEMENSKOSKI DELGADO (BR/SC) (74) LEILA KRAUSE SIGNORELLI
<b>(21) BR 30 2018 003202-0</b>	Código 34.2 - Exame formal de Cumprimento de Exigência Técnica (71) CLEBER LUIS DA RÉ (BR/RS) (74) STOCK MARCAS E PATENTES LTDA - ME
<b>(21) BR 30 2018 003208-0</b>	Código 34.2 - Exame formal de Cumprimento de Exigência Técnica (71) SERGIO JOSE DE MATOS - ME (BR/PB)
<b>(21) BR 30 2018 003211-0</b>	Código 34.2 - Exame formal de Cumprimento de Exigência Técnica (71) CLEBER LUIS DA RÉ (BR/RS) (74) STOCK MARCAS E PATENTES LTDA - ME
<b>(21) BR 30 2018 003222-5</b>	Código 34.2 - Exame formal de Cumprimento de Exigência Técnica (71) PT. TARAKUSUMA INDAH (ID) (74) DANNEMANN, SIEMSEN, BIGLER & IPANEMA MOREIRA
<b>(21) BR 30 2018 003238-1</b>	Código 34.2 - Exame formal de Cumprimento de Exigência Técnica (71) BRITÂNIA ELETRODOMÉSTICOS S.A. (BR/PR) (74) RITTER E MORAES PROPRIEDADE INTELECTUAL S/S
<b>(21) BR 30 2018 003241-1</b>	Código 34.2 - Exame formal de Cumprimento de Exigência Técnica (71) ADENILSON CLARO MAIA (BR/RJ)

---



---

<b>(21) BR 30 2018 003255-1</b>	Código 34.2 - Exame formal de Cumprimento de Exigência Técnica (71) MARIANA QUINELATO DA COSTA (BR/SP)
<b>(21) BR 30 2018 003278-0</b>	Código 34.2 - Exame formal de Cumprimento de Exigência Técnica (71) LEVEFORT INDUSTRIA E COMERCIO EIRELI - EPP (BR/SP) (74) Beerre Assessoria Empresarial Ltda.(Alt. de Beerre Assessoria Emp. S/C.LTDA.)
<b>(21) BR 30 2018 003279-9</b>	Código 34.2 - Exame formal de Cumprimento de Exigência Técnica (71) ALINE SIEMENSKOSKI DELGADO (BR/SC) (74) LEILA KRAUSE SIGNORELLI
<b>(21) BR 32 2018 003214-7</b>	Código 34.2 - Exame formal de Cumprimento de Exigência Técnica (71) ETHICON LLC (US) (74) DANNEMANN, SIEMSEN, BIGLER & IPANEMA MOREIRA
<b>(21) BR 32 2018 003449-2</b>	Código 34.2 - Exame formal de Cumprimento de Exigência Técnica (71) DRYLOCK TECHNOLOGIES N.V. (BE) (74) Licks Advogados
<b>(21) BR 32 2018 003450-6</b>	Código 34.2 - Exame formal de Cumprimento de Exigência Técnica (71) DRYLOCK TECHNOLOGIES N.V. (BE) (74) Licks Advogados
<b>(21) BR 32 2018 003452-2</b>	Código 34.2 - Exame formal de Cumprimento de Exigência Técnica (71) DRYLOCK TECHNOLOGIES N.V. (BE) (74) Licks Advogados
<b>(21) BR 32 2018 003453-0</b>	Código 34.2 - Exame formal de Cumprimento de Exigência Técnica (71) DRYLOCK TECHNOLOGIES N.V. (BE) (74) Licks Advogados
<b>(21) BR 32 2018 003454-9</b>	Código 34.2 - Exame formal de Cumprimento de Exigência Técnica (71) DRYLOCK TECHNOLOGIES N.V. (BE) (74) Licks Advogados
<b>(21) BR 32 2018 003455-7</b>	Código 34.2 - Exame formal de Cumprimento de Exigência Técnica (71) DRYLOCK TECHNOLOGIES N.V. (BE) (74) Licks Advogados
<b>(21) BR 32 2018 003456-5</b>	Código 34.2 - Exame formal de Cumprimento de Exigência Técnica (71) DRYLOCK TECHNOLOGIES N.V. (BE) (74) Licks Advogados



---

(21) BR 32 2018 003457-3 Código 34.2 - Exame formal de Cumprimento de Exigência Técnica  
(71) DRYLOCK TECHNOLOGIES N.V. (BE)  
(74) Licks Advogados

---

(21) BR 32 2018 003458-1 Código 34.2 - Exame formal de Cumprimento de Exigência Técnica  
(71) DRYLOCK TECHNOLOGIES N.V. (BE)  
(74) Licks Advogados

---

(21) BR 32 2018 003459-0 Código 34.2 - Exame formal de Cumprimento de Exigência Técnica  
(71) DRYLOCK TECHNOLOGIES N.V. (BE)  
(74) Licks Advogados

---

(21) BR 32 2018 003460-3 Código 34.2 - Exame formal de Cumprimento de Exigência Técnica  
(71) DRYLOCK TECHNOLOGIES N.V. (BE)  
(74) Licks Advogados



**Código 36 - Indeferimento - Art. 106 § 4º da LPI**

Indeferido o pedido por não atender ao disposto no Art. 100 da LPI, conforme parecer técnico. A cópia do parecer técnico poderá ser solicitada. Desta data corre o prazo de 60 (sessenta) dias para eventual recurso do depositante.

---

(21) BR 30 2018 000859-6

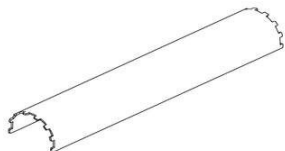

Código 36 - Indeferimento - Art. 106 § 4º da LPI

(22) 06/03/2018

(44) 08/01/2019

(52) 15-03

(54) CONFIGURAÇÃO APLICADA A/EM CALHA PARA SECADOR DE CEREAIS

(71) TNL INDUSTRIA MECANICA LTDA (BR/SP)

(72) MARCELO DALA DÉA FERREIRA

(74) Britânia Marcas e Patentes Ltda.

objeto se enquadra na instrução normativa 044/2015 . objeto indeferido devido ao cumprimento insatisfatório de exigência técnica, nos termos do Art. 23 da Instrução Normativa 044/2015. Pedido indeferido devido à não conformidade ao contido no art. 101, inciso IV, c/c art. 106, caput, da LPI. No novo conjunto de figuras, o objeto foi encurtado em todas as vistas, inclusive nas vistas em perspectiva, em relação ao objeto representado no depósito. Além disso, as relações de proporção e curvatura do arco do objeto também estão diferentes se comparados aos do objeto do depósito. Houve, portanto, alteração de matéria.



**Código 39 - Concessão do Registro**

Concessão do registro de desenho industrial. O certificado de registro estará à disposição do interessado. Desta data corre o prazo de 5 (cinco) anos para interposição de nulidade administrativa por qualquer interessado (Art. 113 § 1º da LPI ). Se interposto o pedido de nulidade no prazo de 60 (sessenta) dias contados da data da concessão, os efeitos da concessão do registro serão suspensos (Art. 113 § 2º).

**(11) BR 30 2017 001777-0**

Código 39 - Concessão do Registro

(22) 26/04/2017

(15) 08/01/2019

(45) 08/01/2019

(52) 23-04

(54) CONFIGURAÇÃO APLICADA EM HÉLICE DE VENTILADOR.

(73) CEZAR JOSÉ (BR/SP)

(72) CEZAR JOSÉ

(74) C. MARCAS - MARCAS E PATENTES LTDA - CARLOS DE LENA

Prazo de validade: 10 (dez) anos contados a partir de 26/04/2017, mediante o recolhimento da taxa quinquenal de manutenção (Artigos 119 e 120 da LPI) e observadas as demais condições legais.

**(11) BR 30 2018 000058-7**

Código 39 - Concessão do Registro

(22) 08/01/2018

(15) 08/01/2019

(30) 18/07/2017 US 29/610,963

(45) 08/01/2019

(52) 02-04

(54) CONFIGURAÇÃO APLICADA A/EM ETIQUETA ADESIVA PARA SAPATILHA DE BALÉ

(73) CHANTAL LABARGE KOVERKO (CA)

(72) CHANTAL LABARGE KOVERKO

(74) KASZNAR LEONARDOS PROPRIEDADE INTELECTUAL

Prazo de validade: 10 (dez) anos contados a partir de 08/01/2018, mediante o recolhimento da taxa quinquenal de manutenção (Artigos 119 e 120 da LPI) e observadas as demais condições legais.

**(11) BR 30 2018 000141-9**

Código 39 - Concessão do Registro

(22) 17/01/2018

(15) 08/01/2019

(30) 18/07/2017 US 29/610,975

(45) 08/01/2019



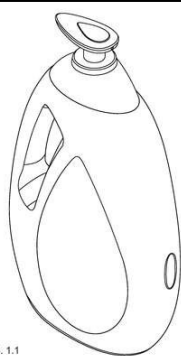

FIG. 1.1

(52) 09-01  
 (54) CONFIGURAÇÃO APLICADA A/EM RECIPIENTE  
 (73) JOHNSON & JOHNSON CONSUMER INC. (US)  
 (72) EVAN RHODES; STEPHANE ROBIC; THOMAS JOSEPH ZUBER; THOMAS ZAUSER  
 (74) DANNEMANN, SIEMSEN, BIGLER & IPANEMA MOREIRA  
 Prazo de validade: 10 (dez) anos contados a partir de 17/01/2018, mediante o recolhimento da taxa quinquenal de manutenção (Artigos 119 e 120 da LPI) e observadas as demais condições legais.

(11) BR 30 2018 000946-0



Código 39 - Concessão do Registro  
 (22) 09/03/2018  
 (15) 08/01/2019  
 (45) 08/01/2019  
 (52) 06-01  
 (54) CONFIGURAÇÃO APLICADA A/EM CADEIRA  
 (73) EUROFORM-INDUSTRIAL E COMERCIAL DE MÓVEIS LTDA (BR/PR)  
 (72) DORIVAL JOÃO HADAS  
 (74) ALCION BUBNIAK  
 Prazo de validade: 10 (dez) anos contados a partir de 09/03/2018, mediante o recolhimento da taxa quinquenal de manutenção (Artigos 119 e 120 da LPI) e observadas as demais condições legais.



(11) BR 30 2018 001212-7



Código 39 - Concessão do Registro  
 (22) 27/03/2018  
 (15) 08/01/2019  
 (45) 08/01/2019  
 (52) 06-10  
 (54) CONFIGURAÇÃO APLICADA A/EM CORTINA  
 (73) HELENO GRUBER (BR/SC)  
 (72) HELENO GRUBER  
 (74) Britânia Marcas e Patentes Ltda.  
 Prazo de validade: 10 (dez) anos contados a partir de 27/03/2018, mediante o recolhimento da taxa quinquenal de manutenção (Artigos 119 e 120 da LPI) e



observadas as demais condições legais.

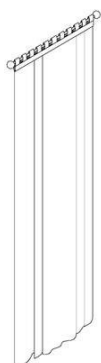

(11) BR 30 2018 001334-4

FIG. 1.6



Código 39 - Concessão do Registro

(22) 03/04/2018

(15) 08/01/2019

(45) 08/01/2019

(52) 06-10

(54) CONFIGURAÇÃO APLICADA A/EM PINGENTE PARA CORTINA

(73) HELENO GRUBER (BR/SC)

(72) HELENO GRUBER

(74) Britânia Marcas e Patentes Ltda.

Prazo de validade: 10 (dez) anos contados a partir de 03/04/2018, mediante o recolhimento da taxa quinquenal de manutenção (Artigos 119 e 120 da LPI) e observadas as demais condições legais. (co) Título adequado de ofício nos termos do Art. 22 da Instrução Normativa 044/2015.

FIG. 2.6



(11) BR 30 2018 001718-8

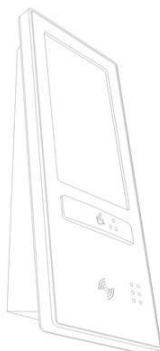

Código 39 - Concessão do Registro

(22) 27/04/2018

(15) 08/01/2019

(30) 02/11/2017 US 29/624,633

(45) 08/01/2019

(52) 14-02

(54) CONFIGURAÇÃO APLICADA A/EM PAINEL DE OPERAÇÃO / EXIBIÇÃO.

(73) OTIS ELEVATOR COMPANY (US)

(72) ROBERT COSTABILE; HAROLD TERRY; DANNY SEHEON LEE; HAK CHEOL KIM; BRUCE F. GALLO; ANDREW ZIELKE



(74) KASZNAR LEONARDOS PROPRIEDADE INTELECTUAL

Prazo de validade: 10 (dez) anos contados a partir de 27/04/2018, mediante o recolhimento da taxa quinquenal de manutenção (Artigos 119 e 120 da LPI) e observadas as demais condições legais.

**(11) BR 30 2018 001719-6**

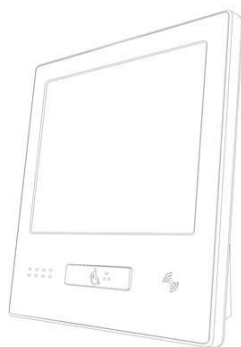

Código 39 - Concessão do Registro

(22) 27/04/2018

(15) 08/01/2019

(30) 02/11/2017 US 29/624,631

(45) 08/01/2019

(52) 14-02

(54) CONFIGURAÇÃO APLICADA A/EM PAINEL DE OPERAÇÃO / EXIBIÇÃO.

(73) OTIS ELEVATOR COMPANY (US)

(72) ROBERT COSTABILE; HAROLD TERRY; DANNY SEHEON LEE; HAK CHEOL KIM; BRUCE F. GALLO; ANDREW ZIELKE

(74) KASZNAR LEONARDOS PROPRIEDADE INTELECTUAL

Prazo de validade: 10 (dez) anos contados a partir de 27/04/2018, mediante o recolhimento da taxa quinquenal de manutenção (Artigos 119 e 120 da LPI) e observadas as demais condições legais.



FIG. 2.1

**(11) BR 30 2018 001812-5**



FIG. 1.1  
Vista em perspectiva

Código 39 - Concessão do Registro

(22) 03/05/2018

(15) 08/01/2019

(30) 06/11/2017 EM 004495919

(45) 08/01/2019

(52) 24-02

(54) CONFIGURAÇÃO APLICADA A/EM DISPOSITIVO DE INJEÇÃO

(73) SANOFI-AVENTIS DEUTSCHLAND GMBH (DE)

(72) PAUL RICHARD DRAPER; STUART JAMES KING; JAMES LESLIE RHODRI JONES

(74) DANNEMANN, SIEMSEN, BIGLER & IPANEMA MOREIRA

Prazo de validade: 10 (dez) anos contados a partir de 03/05/2018, mediante o recolhimento da taxa quinquenal de manutenção (Artigos 119 e 120 da LPI) e observadas as demais condições legais.





FIG. 2.1  
Visão em perspectiva

**(11) BR 30 2018 002068-5**

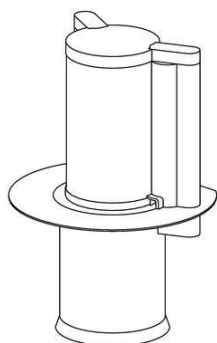

Código 39 - Concessão do Registro

(22) 16/05/2018

(15) 08/01/2019

(43) 02/10/2018

(52) 24-01

(54) CONFIGURAÇÃO APLICADA EM EQUIPAMENTO DE PROCESSAMENTO DE AMOSTRAS

(73) CEPHEID (US)

(72) RONALD CHANG; STEVEN MONTGOMERY; GREGORY MOTE; BRIAN BLIVEN; PAUL JORDAN

(74) KASZNAR LEONARDOS PROPRIEDADE INTELECTUAL

Prazo de validade: 10 (dez) anos contados a partir de 16/05/2018, mediante o recolhimento da taxa quinquenal de manutenção (Artigos 119 e 120 da LPI) e observadas as demais condições legais.

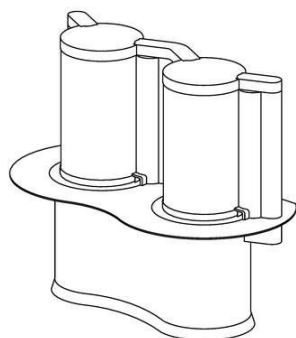

**(11) BR 30 2018 002070-7**

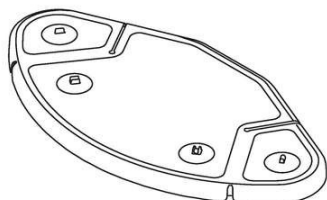

Código 39 - Concessão do Registro

(22) 16/05/2018

(15) 08/01/2019

(43) 25/09/2018

(52) 09-07

(54) CONFIGURAÇÃO APLICADA A/EM TAMPA DE RECEPTÁCULO DE RESÍDUOS

(73) CEPHEID (US)

(72) RONALD CHANG; STEVEN MONTGOMERY; GREGORY MOTE; BRIAN BLIVEN; PAUL JORDAN

(74) KASZNAR LEONARDOS PROPRIEDADE INTELECTUAL

Prazo de validade: 10 (dez) anos contados a partir de 16/05/2018, mediante o



---

recolhimento da taxa quinquenal de manutenção (Artigos 119 e 120 da LPI) e observadas as demais condições legais.

---

**(11) BR 30 2018 002693-4**



Código 39 - Concessão do Registro

(22) 21/06/2018

(15) 08/01/2019

(30) 12/01/2018 US 29/633.091

(45) 08/01/2019

(52) 32-00

(54) PADRÃO ORNAMENTAL APLICADO A/EM BANDA DE RODAGEM

(73) THE GOODYEAR TIRE & RUBBER COMPANY (US)

(72) NICHOLAS THOMAS SCHOEPPNER; PAUL BRYAN MAXWELL; JASON DAVID RISMILLER

(74) DANIEL ADVOGADOS (ALT.DE DANIEL & CIA)

Prazo de validade: 10 (dez) anos contados a partir de 21/06/2018, mediante o recolhimento da taxa quinquenal de manutenção (Artigos 119 e 120 da LPI) e observadas as demais condições legais.

---

**(11) BR 30 2018 002702-7**

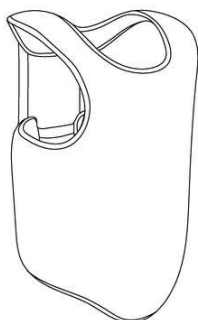

Código 39 - Concessão do Registro

(22) 21/06/2018

(15) 08/01/2019

(30) 12/02/2018 EM 004706414

(45) 08/01/2019

(52) 02-99

(54) CONFIGURAÇÃO APLICADA A/EM COLETE ESPORTIVO

(73) CHUEN WOOK PARK LEE (ES)

(72) CHUEN WOOK PARK LEE

(74) DANNEMANN, SIEMSEN, BIGLER & IPANEMA MOREIRA

Prazo de validade: 10 (dez) anos contados a partir de 21/06/2018, mediante o recolhimento da taxa quinquenal de manutenção (Artigos 119 e 120 da LPI) e observadas as demais condições legais.

---

**(11) BR 30 2018 002710-8**

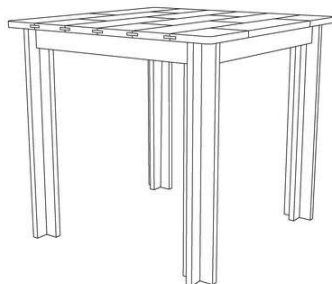

Código 39 - Concessão do Registro

(22) 22/06/2018

(15) 08/01/2019

(45) 08/01/2019

(52) 06-03

(54) CONFIGURAÇÃO APLICADA EM MESA

(73) UNIVERSIDADE FEDERAL DE UBERLÂNDIA (BR/MG)

(72) VIVIANE DOS GUIMARÃES ALVIM NUNES; JÚLIA SOUZA ABRÃO

Prazo de validade: 10 (dez) anos contados a partir de 22/06/2018, mediante o



---

recolhimento da taxa quinquenal de manutenção (Artigos 119 e 120 da LPI) e observadas as demais condições legais.

---

**(11) BR 30 2018 002713-2**



Código 39 - Concessão do Registro

(22) 22/06/2018

(15) 08/01/2019

(45) 08/01/2019

(52) 23-02

(54) CONFIGURAÇÃO APLICADA EM TANQUE

(73) DURATEX S.A. (BR/SP)

(72) FELIPE DE BRAGA CASTRO

(74) DANIEL ADVOGADOS (ALT.DE DANIEL & CIA)

Prazo de validade: 10 (dez) anos contados a partir de 22/06/2018, mediante o recolhimento da taxa quinquenal de manutenção (Artigos 119 e 120 da LPI) e observadas as demais condições legais.

---

**(11) BR 30 2018 002714-0**



Código 39 - Concessão do Registro

(22) 22/06/2018

(15) 08/01/2019

(45) 08/01/2019

(52) 23-02

(54) CONFIGURAÇÃO APLICADA EM TANQUE

(73) DURATEX S.A. (BR/SP)

(72) FELIPE DE BRAGA CASTRO

(74) DANIEL ADVOGADOS (ALT.DE DANIEL & CIA)

Prazo de validade: 10 (dez) anos contados a partir de 22/06/2018, mediante o recolhimento da taxa quinquenal de manutenção (Artigos 119 e 120 da LPI) e observadas as demais condições legais.

---

**(11) BR 30 2018 002764-7**

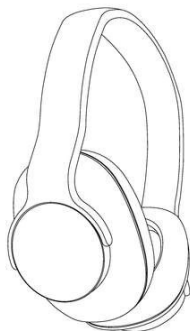

Código 39 - Concessão do Registro

(22) 26/06/2018

(15) 08/01/2019

(30) 28/12/2017 US 29/631,227

(45) 08/01/2019

(52) 14-01

(54) CONFIGURAÇÃO APLICADA A/EM FONE DE OUVIDO

(73) HARMAN INTERNATIONAL INDUSTRIES, INCORPORATED (US)

(72) LAURENT LINDENBERGER

(74) EDUARDO LOURENÇO GUEDES SERRÃO DE OTERO

Prazo de validade: 10 (dez) anos contados a partir de 26/06/2018, mediante o recolhimento da taxa quinquenal de manutenção (Artigos 119 e 120 da LPI) e



observadas as demais condições legais.

**(11) BR 30 2018 002767-1**

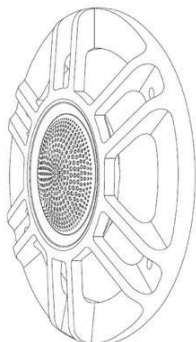

Código 39 - Concessão do Registro  
 (22) 26/06/2018  
 (15) 08/01/2019  
 (30) 29/12/2017 US 29/631,564  
 (45) 08/01/2019  
 (52) 14-01  
 (54) CONFIGURAÇÃO APLICADA A/EM CAPA DE CAIXA DE SOM  
 (73) HARMAN INTERNATIONAL INDUSTRIES, INCORPORATED (US)  
 (72) MYK WAYNE LUM; JOSHUA EDWARD CANTOR; JOSEPH EMERSON;  
 JEFFERY FAY; WEI JUN TANG  
 (74) EDUARDO LOURENÇO GUEDES SERRÃO DE OTERO  
 Prazo de validade: 10 (dez) anos contados a partir de 26/06/2018, mediante o recolhimento da taxa quinquenal de manutenção (Artigos 119 e 120 da LPI) e observadas as demais condições legais.

**(11) BR 30 2018 002774-4**

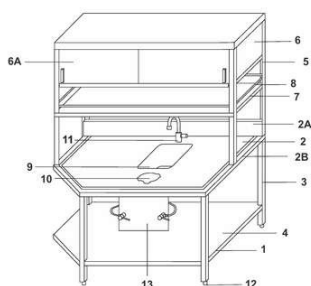

Código 39 - Concessão do Registro  
 (22) 27/06/2018  
 (15) 08/01/2019  
 (45) 08/01/2019  
 (52) 06-05  
 (54) CONFIGURAÇÃO APLICADA A/EM ARMÁRIO  
 (73) TRILHA DO ACAI INDUSTRIA E COMERCIO DE ALIMENTOS LTDA - ME (BR/PR)  
 (72) WERLEY ANDRIEL BORGES  
 (74) RITTER E MORAES PROPRIEDADE INTELECTUAL S/S  
 Prazo de validade: 10 (dez) anos contados a partir de 27/06/2018, mediante o recolhimento da taxa quinquenal de manutenção (Artigos 119 e 120 da LPI) e observadas as demais condições legais.

**(11) BR 30 2018 002817-1**

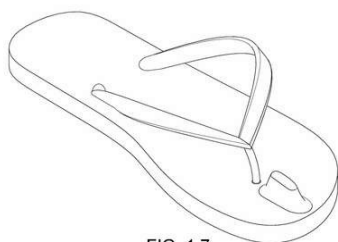

FIG. 1.7

Código 39 - Concessão do Registro  
 (22) 28/06/2018  
 (15) 08/01/2019  
 (30) 19/02/2018 AU 201810955  
 (45) 08/01/2019  
 (52) 02-04  
 (54) CONFIGURAÇÃO APLICADA A/EM SANDÁLIA  
 (73) HORST SATERDAG (AU)  
 (72) HORST SATERDAG  
 (74) Hugo Silva & Maldonado Propriedade Intelectual Sociedade Civil S/C Ltda.



Prazo de validade: 10 (dez) anos contados a partir de 28/06/2018, mediante o recolhimento da taxa quinquenal de manutenção (Artigos 119 e 120 da LPI) e observadas as demais condições legais.

**(11) BR 30 2018 002885-6**

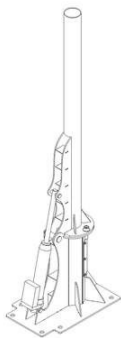

Código 39 - Concessão do Registro

(22) 03/07/2018

(15) 08/01/2019

(45) 08/01/2019

(52) 26-03

(54) CONFIGURAÇÃO APLICADA A/EM POSTE

(73) A C BOSLOOPER IMPORTACAO E EXPORTACAO (BR/PR)

(72) ALESSANDER CIDRAL BOSLOOPER

(74) CIBELE ANTONIA KLOC

Prazo de validade: 10 (dez) anos contados a partir de 03/07/2018, mediante o recolhimento da taxa quinquenal de manutenção (Artigos 119 e 120 da LPI) e observadas as demais condições legais.

**(11) BR 30 2018 002923-2**



Código 39 - Concessão do Registro

(22) 05/07/2018

(15) 08/01/2019

(45) 08/01/2019

(52) 02-04

(54) CONFIGURAÇÃO APLICADA A/EM A TÊNIS

(73) ANA PAULA PEREIRA LAGE (BR/MG)

(72) ANA PAULA PEREIRA LAGE

(74) SÂMIA BATISTA AMIN ( NOME ANTERIOR SÂMIA AMIN SANTOS)

Prazo de validade: 10 (dez) anos contados a partir de 05/07/2018, mediante o recolhimento da taxa quinquenal de manutenção (Artigos 119 e 120 da LPI) e observadas as demais condições legais.



**(11) BR 30 2018 002924-0**

Código 39 - Concessão do Registro

(22) 05/07/2018

(15) 08/01/2019

(45) 08/01/2019



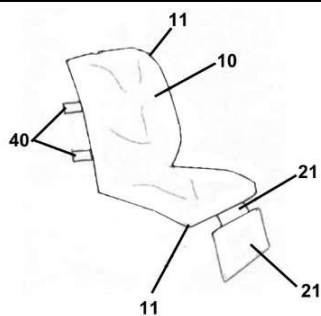

(52) 06-13

(54) CONFIGURAÇÃO APLICADA A/EM CAPA PARA ASSENTO

(73) TYT S.A. (AR)

(72) ARIEL FABIANO FEIGUELBLAT

(74) Sko Oyarzábal Marcas e Patentes Sociedade Simples Ltda.

Prazo de validade: 10 (dez) anos contados a partir de 05/07/2018, mediante o recolhimento da taxa quinquenal de manutenção (Artigos 119 e 120 da LPI) e observadas as demais condições legais.

(11) BR 30 2018 002926-7



Código 39 - Concessão do Registro

(22) 05/07/2018

(15) 08/01/2019

(45) 08/01/2019

(52) 23-01

(54) CONFIGURAÇÃO APLICADA A/EM GRELHA.

(73) MARIA LUCIA CRISTAL MOREL (BR/SP)

(72) MARIA LUCIA CRISTAL MOREL

(74) Vilage Marcas e Patentes Ltda

Prazo de validade: 10 (dez) anos contados a partir de 05/07/2018, mediante o recolhimento da taxa quinquenal de manutenção (Artigos 119 e 120 da LPI) e observadas as demais condições legais.

(11) BR 30 2018 002928-3

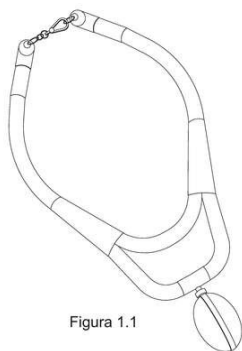

Código 39 - Concessão do Registro

(22) 05/07/2018

(15) 08/01/2019

(45) 08/01/2019

(52) 11-01

(54) CONFIGURAÇÃO APLICADA A/EM COLAR

(73) TARSSELLE MORAIS LEMOS ANDRADE (BR/GO)

(72) TARSSELLE MORAIS LEMOS ANDRADE

(74) CARLOS EDUARDO GOMES DA SILVA

Prazo de validade: 10 (dez) anos contados a partir de 05/07/2018, mediante o recolhimento da taxa quinquenal de manutenção (Artigos 119 e 120 da LPI) e observadas as demais condições legais.

(11) BR 30 2018 002944-5

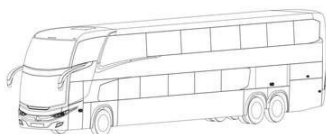

Código 39 - Concessão do Registro

(22) 06/07/2018

(15) 08/01/2019

(45) 08/01/2019

(52) 12-08

(54) CONFIGURAÇÃO APLICADA A/EM ÔNIBUS



(73) MARCOPOLO S.A (BR/RS)  
 (72) LUCIANO RICARDO RESNER  
 (74) Remer Villaça & Nogueira Assessoria e Consultoria de Prop. Intelectual S/S Ltda.  
 Prazo de validade: 10 (dez) anos contados a partir de 06/07/2018, mediante o recolhimento da taxa quinquenal de manutenção (Artigos 119 e 120 da LPI) e observadas as demais condições legais.

**(11) BR 30 2018 002973-9**

Código 39 - Concessão do Registro  
 (22) 10/07/2018  
 (15) 08/01/2019  
 (45) 08/01/2019  
 (52) 15-03 , 08-03  
 (54) CONFIGURAÇÃO APLICADA A/EM DISCO DE CORTE PARA MÁQUINAS E IMPLEMENTOS AGRÍCOLAS  
 (73) INDUTAR TECNO METAL LTDA (BR/RS)  
 (72) BRUNO FREITAS DALMAGRO  
 (74) GILSON ALMEIDA DA MOTTA  
 Prazo de validade: 10 (dez) anos contados a partir de 10/07/2018, mediante o recolhimento da taxa quinquenal de manutenção (Artigos 119 e 120 da LPI) e observadas as demais condições legais.

**(11) BR 30 2018 002985-2**

Fig. 1.3

Código 39 - Concessão do Registro  
 (22) 11/07/2018  
 (15) 08/01/2019  
 (45) 08/01/2019  
 (52) 06-01  
 (54) CONFIGURAÇÃO APLICADA A/EM CADEIRA  
 (73) ESTUDIOPOLA COMERCIO DESIGN REPRESENTAÇÕES DE MÓVEIS LTDA (BR/SP)  
 (72) FLAVIO BORSATO; MAURICIO LAMOSA NUNES  
 Prazo de validade: 10 (dez) anos contados a partir de 11/07/2018, mediante o recolhimento da taxa quinquenal de manutenção (Artigos 119 e 120 da LPI) e observadas as demais condições legais.

**(11) BR 30 2018 003682-4**

Código 39 - Concessão do Registro  
 (22) 13/08/2018  
 (15) 08/01/2019  
 (30) 16/02/2018 JP 2018-003248  
 (45) 08/01/2019  
 (52) 26-06





(54) CONFIGURAÇÃO APLICADA A/EM FAROL PARA VEÍCULOS

(73) HONDA MOTOR CO., LTD. (JP)

(72) PARITAS SAKAWPRYPU; MANUTSAVEE SAENGJAN

(74) DANNEMANN, SIEMSEN, BIGLER & IPANEMA MOREIRA

Prazo de validade: 10 (dez) anos contados a partir de 13/08/2018, mediante o recolhimento da taxa quinquenal de manutenção (Artigos 119 e 120 da LPI) e observadas as demais condições legais.

**(11) BR 30 2018 003712-0**

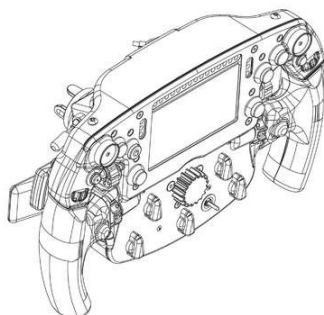

Código 39 - Concessão do Registro

(22) 14/08/2018

(15) 08/01/2019

(30) 15/02/2018 EM 004709616; 15/02/2018 EM 004709624

(45) 08/01/2019

(52) 12-16

(54) CONFIGURAÇÃO APLICADA A/EM VOLANTE AUTOMOTIVO

(73) FERRARI S.P.A. (IT)

(72) SIMONE RESTA

(74) Ariboni, Fabbri e Schmidt Sociedade de Advogados

Prazo de validade: 10 (dez) anos contados a partir de 14/08/2018, mediante o recolhimento da taxa quinquenal de manutenção (Artigos 119 e 120 da LPI) e observadas as demais condições legais.

**(11) BR 30 2018 054123-5**

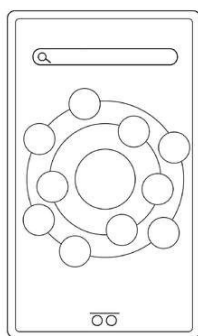

Código 39 - Concessão do Registro

(22) 10/09/2018

(15) 08/01/2019

(30) 09/03/2018 US 29/639,972

(45) 08/01/2019

(52) 14-04

(54) PADRÃO ORNAMENTAL APLICADO A/EM INTERFACE GRÁFICA PARA TELA

(73) MUDPIE, S.A. DE C.V. (MX)

(72) MILDRED VILLAFANE

(74) MONTAURY PIMENTA, MACHADO & VIEIRA DE MELLO ADVOGADOS

Prazo de validade: 10 (dez) anos contados a partir de 10/09/2018, mediante o recolhimento da taxa quinquenal de manutenção (Artigos 119 e 120 da LPI) e observadas as demais condições legais.

**(11) BR 30 2018 054147-2**

Código 39 - Concessão do Registro

(22) 10/09/2018

(15) 08/01/2019

(30) 27/02/2018 EM 004728061





(45) 08/01/2019

(52) 28-03

(54) CONFIGURAÇÃO APLICADA A/EM BARBEADOR

(73) KONINKLIJKE PHILIPS N.V. (NL)

(72) JENS PETER KOPHMANN ANDERSSON; SETH PETER MALKIN FRANKEL

(74) DANIEL ADVOGADOS (ALT.DE DANIEL & CIA)

Prazo de validade: 10 (dez) anos contados a partir de 10/09/2018, mediante o recolhimento da taxa quinquenal de manutenção (Artigos 119 e 120 da LPI) e observadas as demais condições legais.

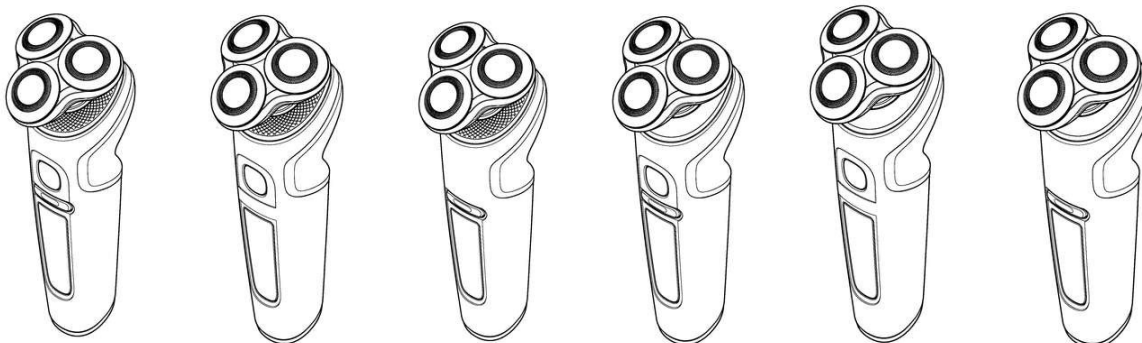
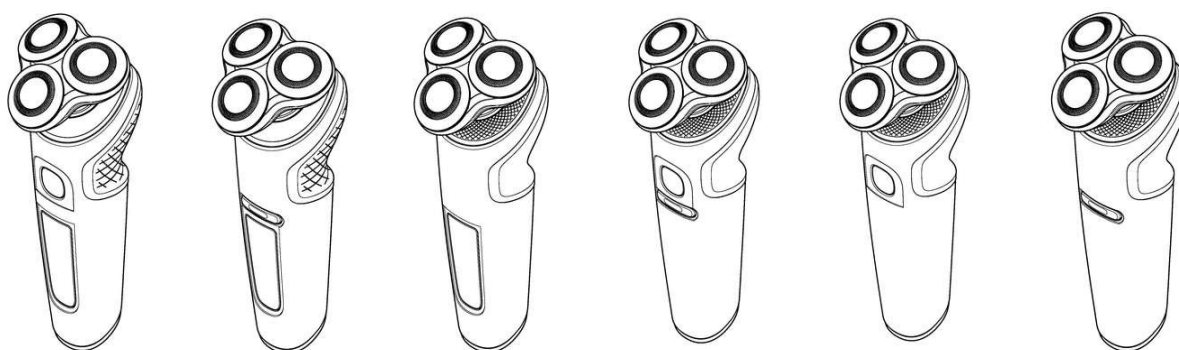

**(11) BR 30 2018 054170-7**

Código 39 - Concessão do Registro

(22) 11/09/2018

(15) 08/01/2019

(30) 12/03/2018 US 29/640.148

(45) 08/01/2019

(52) 08-08

(54) CONFIGURAÇÃO APLICADA A/EM SUPORTE

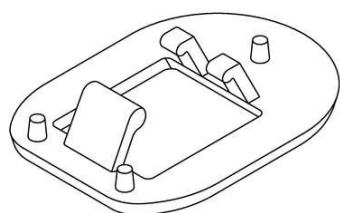

(73) 3M INNOVATIVE PROPERTIES COMPANY (US)

(72) BRUCE ROBERT BROYLES; TRAVIS LEE SCHWALBACH; ROBERT THOMAS MCKEVETT

(74) DANIEL ADVOGADOS (ALT.DE DANIEL & CIA)

Prazo de validade: 10 (dez) anos contados a partir de 11/09/2018, mediante o recolhimento da taxa quinquenal de manutenção (Artigos 119 e 120 da LPI) e observadas as demais condições legais.

**(11) BR 30 2018 054195-2**



Código 39 - Concessão do Registro

(22) 12/09/2018

(15) 08/01/2019

(30) 06/08/2018 US 29/659,092

(45) 08/01/2019

(52) 19-06

(54) CONFIGURAÇÃO APLICADA A/EM CANETA

(73) LINC PEN & PLASTICS LIMITED (IN)

(72) JALAN, DEEPAK

(74) VILELA COELHO SOCIEDADE DE ADVOGADOS

Prazo de validade: 10 (dez) anos contados a partir de 12/09/2018, mediante o recolhimento da taxa quinquenal de manutenção (Artigos 119 e 120 da LPI) e observadas as demais condições legais.

**(11) BR 30 2018 054208-8**

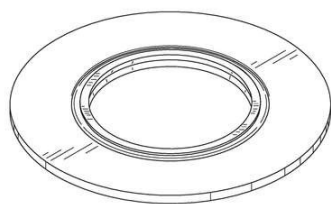

Código 39 - Concessão do Registro

(22) 13/09/2018

(15) 08/01/2019

(30) 15/03/2018 US 29/640,610

(45) 08/01/2019

(52) 23-01

(54) CONFIGURAÇÃO APLICADA A/EM ELEMENTO DE VEDAÇÃO

(73) GARLOCK PIPELINE TECHNOLOGIES, INC. (US)

(72) IAN BROWN; CHRISTOPHER REMLEY; AARON ALFANO

(74) DANNEMANN, SIEMSEN, BIGLER & IPANEMA MOREIRA

Prazo de validade: 10 (dez) anos contados a partir de 13/09/2018, mediante o recolhimento da taxa quinquenal de manutenção (Artigos 119 e 120 da LPI) e observadas as demais condições legais.

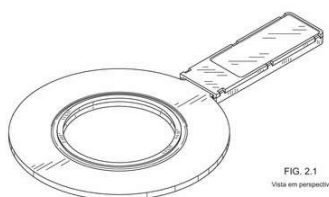

FIG. 2.1  
Vista em perspectiva





**Código 39.5 - Notificação de Requerimento de Exame de Mérito**

Notificação de Requerimento de Exame de Mérito, quanto aos aspectos de novidade e de originalidade, formulado pelo Titular do Registro

---

<b>(11) BR 30 2013 001113-5</b>	Código 39.5 - Notificação de Requerimento de Exame de Mérito (15) 12/04/2016 (73) JACK VARTANIAN - EPP (BR/SP) (74) TINOCO SOARES & FILHO LTDA Referente à GRU 29409231813014233 e ao protocolo 870180161806.
<b>(11) BR 30 2015 001066-5</b>	Código 39.5 - Notificação de Requerimento de Exame de Mérito (15) 23/01/2018 (73) JACK VARTANIAN-EPP (BR/SP) (74) TINOCO SOARES SOCIEDADE DE ADVOGADOS Referente à GRU 29409231813017658 e ao protocolo 870180161845.
<b>(11) BR 30 2016 003065-0</b>	Código 39.5 - Notificação de Requerimento de Exame de Mérito (15) 06/11/2018 (73) INDAIÁ BRASIL ÁGUAS MINERAIS LTDA (BR/CE) (74) ANA VLÁDIA CÉSAR BARREIRA Referente à GRU 29409231813025120 e ao protocolo 870180163534.
<b>(11) BR 30 2017 001503-4</b>	Código 39.5 - Notificação de Requerimento de Exame de Mérito (15) 02/05/2018 (73) RESIDENTIAL AIR-CON HOLDING APS (DK) (74) SOERENSEN GARCIA ADVOGADOS ASSOCIADOS Referente à GRU 29409231808393337 e ao protocolo 870180159769.
<b>(11) BR 30 2017 004245-7</b>	Código 39.5 - Notificação de Requerimento de Exame de Mérito (15) 02/10/2018 (73) WAYNE FUELING SYSTEMS LLC (US) (74) DANNEMANN, SIEMSEN, BIGLER & IPANEMA MOREIRA Referente à GRU 29409231813030298 e ao protocolo 870180162426.
<b>(11) BR 30 2017 004247-3</b>	Código 39.5 - Notificação de Requerimento de Exame de Mérito (15) 02/10/2018 (73) WAYNE FUELING SYSTEMS LLC (US) (74) DANNEMANN, SIEMSEN, BIGLER & IPANEMA MOREIRA Referente à GRU 29409231813030310 e ao protocolo 870180162424.
<b>(11) BR 30 2017 004488-3</b>	Código 39.5 - Notificação de Requerimento de Exame de Mérito (15) 06/03/2018



---

(73) RENOVAR INDÚSTRIA E COMÉRCIO DE PRODUTOS PARA PISCICULTURA LTDA-EPP (BR/SP)  
(74) TINOCO SOARES SOCIEDADE DE ADVOGADOS  
Referente à GRU 29409231813048057 e ao protocolo 870180162641.

---

**(11) BR 30 2017 005799-3**

Código 39.5 - Notificação de Requerimento de Exame de Mérito  
(15) 12/06/2018  
(73) ROMEU FREDY LEOTTA (BR/SP)  
(74) TINOCO SOARES SOCIEDADE DE ADVOGADOS  
Referente à GRU 29409231812328366 e ao protocolo 870180161358.

---

**(11) BR 30 2017 005800-0**

Código 39.5 - Notificação de Requerimento de Exame de Mérito  
(15) 12/06/2018  
(73) ROMEU FREDY LEOTTA (BR/SP)  
(74) TINOCO SOARES SOCIEDADE DE ADVOGADOS  
Referente à GRU 29409231812328226 e ao protocolo 870180161955.

---

**(11) BR 30 2018 001606-8**

Código 39.5 - Notificação de Requerimento de Exame de Mérito  
(15) 07/08/2018  
(73) MIGUEL CARLOS BOVE (BR/SP)  
(74) PERLA NATHALY POLLONIO  
Referente à GRU 29409231812775796 e ao protocolo 870180160020.

---

**(11) BR 30 2018 002801-5**

Código 39.5 - Notificação de Requerimento de Exame de Mérito  
(15) 16/10/2018  
(73) J.D. NEUHAUS HOLDING GMBH & CO. KG (DE)  
(74) DANNEMANN, SIEMSEN, BIGLER & IPANEMA MOREIRA  
Referente à GRU 29409231813236384 e ao protocolo 870180164034.



### Código 40 - Publicação do Parecer de Mérito

Notificação da emissão do parecer de mérito conforme previsto no Art. 111 da LPI.  
Poderá ser requerida cópia do parecer.

---

**(11) BR 30 2014 005091-5**

Código 40 - Publicação do Parecer de Mérito

(15) 25/04/2017

(73) PRENSO MÁQUINAS LTDA (BR/RS)

(74) MARIO DE ALMEIDA MARCAS E PATENTES LTDA

Não foram identificadas anterioridades: o registro atende o artigo 95 da LPI.

---

**(11) BR 30 2015 005228-7**

Código 40 - Publicação do Parecer de Mérito

(15) 09/05/2017

(73) RESFRI AR CLIMATIZADORES E EQUIPAMENTOS LTDA. (BR/RS)

(74) JOÃO HENRIQUE ESPÍRITO DE OLIVEIRA POLI

Não foram identificadas anterioridades: o registro atende o artigo 95 da LPI.

---

**(11) BR 30 2017 003342-3**

Código 40 - Publicação do Parecer de Mérito

(15) 06/02/2018

(73) ALFREDO PORTELLA MARQUES (BR/SP)

(74) JOAQUIM CALHEIROS DE MORAIS

Não foram identificadas anterioridades: o registro atende o artigo 95 da LPI.



**Código 44 - Extinção - Art. 119 inciso III da LPI**

Notificação da extinção do registro de desenho industrial pela falta de pagamento da retribuição prevista nos Arts. 108 e 120 da LPI.

---

<b>(11) BR 30 2012 006708-1</b>	Código 44 - Extinção - Art. 119 inciso III da LPI (15) 29/10/2014 (73) WILMAR KONELL (BR/SC) (74) Maria Aparecida Pereira Gonçalves Registro extinto a contar de 27/12/2017.
<b>(11) BR 30 2013 000197-0</b>	Código 44 - Extinção - Art. 119 inciso III da LPI (15) 03/06/2014 (73) MOEN INCORPORATED (US) (74) DANNEMANN, SIEMSEN, BIGLER & IPANEMA MOREIRA Registro extinto a contar de 18/01/2018
<b>(11) BR 30 2013 000265-9</b>	Código 44 - Extinção - Art. 119 inciso III da LPI (15) 13/03/2018 (73) IVONE IARA DE FREITAS SCHMIDT (BR/MG) Registro extinto a contar de 24/01/2018
<b>(11) BR 30 2013 000606-9</b>	Código 44 - Extinção - Art. 119 inciso III da LPI (15) 18/12/2018 (73) FORD GLOBAL TECHNOLOGIES LLC (US) (74) ARUTR FRANCISCO SCHAAL Registro extinto a contar de 15/02/2018.
<b>(11) BR 30 2013 000665-4</b>	Código 44 - Extinção - Art. 119 inciso III da LPI (15) 24/11/2015 (73) MARCELO EDUARDO RIGOTTI (BR/SP) (74) MAURINEI DE OLIVEIRA SANTOS Registro extinto a contar de 19/02/2018.
<b>(11) BR 30 2013 000961-0</b>	Código 44 - Extinção - Art. 119 inciso III da LPI (15) 03/07/2018 (73) ILLINOIS TOOL WORKS INC (US) (74) Nellie D Shores Registro extinto a contar de 03/07/2018.
<b>(11) BR 30 2013 001300-6</b>	Código 44 - Extinção - Art. 119 inciso III da LPI (15) 03/06/2014 (73) GDA INDÚSTRIA E DISTRIBUIDORA DE FUNDIDOS LTDA - EPP (BR/MG)



---

(74) CRUZEIRO/NEWMARC PATENTES E MARCAS LTDA  
Registro extinto a contar de 28/03/2018.

---

**(11) BR 30 2013 001927-6** Código 44 - Extinção - Art. 119 inciso III da LPI  
(15) 02/05/2017  
(73) ROGÉRIO GONÇALVES MARQUES (BR/MG)  
(74) KARLA EMANUELLE DE SÁ ALMEIDA  
Registro extinto a contar de 27/04/2018

---

**(11) BR 30 2013 002467-9** Código 44 - Extinção - Art. 119 inciso III da LPI  
(15) 24/06/2014  
(73) GUALA PACK S.P.A. (IT)  
(74) EDUARDO OTERO  
Registro extinto a contar de 29/05/2018.

---

**(11) BR 32 2015 000253-3** Código 44 - Extinção - Art. 119 inciso III da LPI  
(15) 04/07/2017  
(62) BR 30 2012 006773-1 28/12/2012  
(73) THE PROCTER & GAMBLE COMPANY (US)  
(74) VIEIRA DE MELLO ADVOGADOS  
Registro extinto a contar de 29/12/2012.

---

**(11) DI 5601344-2** Código 44 - Extinção - Art. 119 inciso III da LPI  
(15) 18/05/1999  
(73) Carlos Roberto Coelho (BR/SP)  
(74) TAVARES & CAMARGO CONSULTORES ASSOCIADOS LTDA  
Registro extinto, a contar de 06/09/2001.

---

**(11) DI 5601362-0** Código 44 - Extinção - Art. 119 inciso III da LPI  
(15) 04/05/1999  
(73) Celso Leal Mariuzzo (BR/SP)  
Registro extinto, a contar de 12/09/2011.

---

**(11) DI 5601364-7** Código 44 - Extinção - Art. 119 inciso III da LPI  
(15) 04/05/1999  
(73) Maria Aparecida Martinelli Duarte (BR/SP)  
(74) MERCÚRIO MARCAS E PATENTES LTDA.  
Registro extinto, a contar de 13/09/2011.

---

**(11) DI 5601365-5** Código 44 - Extinção - Art. 119 inciso III da LPI  
(15) 04/05/1999  
(73) Marcelo Domingues de Oliveira (BR/SP)  
Registro extinto, a contar de 14/09/2001.



---

<b>(11) DI 5601367-1</b>	Código 44 - Extinção - Art. 119 inciso III da LPI (15) 04/05/1999 (73) Marta Geluzia da Silva Domingues de Oliveira (BR/SP) (74) Manoel Messias de Miranda Registro extinto, a contar de 14/09/2001.
<b>(11) DI 5601368-0</b>	Código 44 - Extinção - Art. 119 inciso III da LPI (15) 04/05/1999 (73) Hwu Su Chiu Law (BR/SP) (74) Moras & Corrêa Registro extinto, a contar de 14/09/2001.
<b>(11) DI 5601369-8</b>	Código 44 - Extinção - Art. 119 inciso III da LPI (15) 15/02/2000 (73) José Mellini Filho (BR/SP) (74) Clóvis Vassimon Júnior Registro extinto, a contar de 17/09/2001.
<b>(11) DI 5601382-5</b>	Código 44 - Extinção - Art. 119 inciso III da LPI (15) 04/05/1999 (73) Oleaginosa Moreno Hermanos S.A.C.I.F.I Y A (AR) (74) Ricci & Associados Marcas e Patentes S/C Ltda. Registro extinto, a contar de 21/09/2001.
<b>(11) DI 5601384-1</b>	Código 44 - Extinção - Art. 119 inciso III da LPI (15) 04/05/1999 (73) CIA de Processamento de Dados do Município de São Paulo Prodam - SP (BR/SP) (74) Dinâmica Marcas e Patentes Registro extinto, a contar de 24/09/2001.
<b>(11) DI 5601385-0</b>	Código 44 - Extinção - Art. 119 inciso III da LPI (15) 04/05/1999 (73) Macann Ind. e Com. Ltda (BR/SP) (74) União Federal Marcas e Patentes S/C Ltda. Registro extinto, a contar de 24/09/2001.
<b>(11) DI 5601386-8</b>	Código 44 - Extinção - Art. 119 inciso III da LPI (15) 04/05/1999 (73) Macann Ind. e Com. Ltda (BR/SP) (74) União Federal Marcas e Patentes S/C Ltda. Registro extinto, a contar de 24/09/2001.
<b>(11) DI 5601387-6</b>	Código 44 - Extinção - Art. 119 inciso III da LPI

---



---

	(15) 21/07/1998 (73) Mario Tadeu Santos (BR/SP) (74) Cruzeiro Newmarc Patentes e Marcas Ltda. Registro extinto, a contar de 24/09/2001.
<b>(11) DI 5601390-6</b>	Código 44 - Extinção - Art. 119 inciso III da LPI (15) 04/05/1999 (73) ERGA S.r.l (IT) (74) ADVOCACIA PIETRO ARIBONI S/C Registro extinto, a contar de 25/09/2001.
<b>(11) DI 5601391-4</b>	Código 44 - Extinção - Art. 119 inciso III da LPI (15) 04/05/1999 (73) Maria Cristina de Almeida (BR/SP) (74) Nova Visão Assessoria de Produtos S/C Ltda Registro extinto, a contar de 26/09/2001.
<b>(11) DI 5601393-0</b>	Código 44 - Extinção - Art. 119 inciso III da LPI (15) 04/05/1999 (73) Antonio Carlos Alves Rodrigues (BR/SP) (74) Beérre Assessoria Empresarial S/C Ltda. Registro extinto, a contar de 27/09/2001.
<b>(11) DI 5601398-1</b>	Código 44 - Extinção - Art. 119 inciso III da LPI (15) 04/05/1999 (73) GRUPO SEB DO BRASIL PRODUTOS DOMÉSTICOS LTDA (BR/SP) (74) Cruzeiro Newmarc Patentes e Marcas Ltda. Registro extinto, a contar de 27/09/2016.
<b>(11) DI 5601404-0</b>	Código 44 - Extinção - Art. 119 inciso III da LPI (15) 09/11/1999 (73) João Aparecido de Melo (BR/SP) (74) Vilage Assessoria Empresarial S/C Ltda Registro extinto, a contar de 28/09/2001.
<b>(11) DI 5601407-4</b>	Código 44 - Extinção - Art. 119 inciso III da LPI (15) 04/05/1999 (73) Sunit Com. de Importação e Exportação Ltda (BR/SP) (74) Ideal Assessoria da Propriedade Industrial S/C Ltda Registro extinto, a contar de 01/10/2001.
<b>(11) DI 5601408-2</b>	Código 44 - Extinção - Art. 119 inciso III da LPI (15) 04/05/1999 (73) Sunit Com. de Importação e Exportação Ltda (BR/SP)



---

(74) Ideal Assessoria da Propriedade Industrial S/C Ltda  
Registro extinto, a contar de 01/10/2001.

---

**(11) DI 5601410-4**

Código 44 - Extinção - Art. 119 inciso III da LPI  
(15) 04/05/1999  
(73) Josephina Marco de Souza Vinhedo ME (BR/SP)  
(74) Crimark Marcas e Patentes S/C Ltda  
Registro extinto, a contar de 02/10/2001.

---

**(11) DI 5601411-2**

Código 44 - Extinção - Art. 119 inciso III da LPI  
(15) 04/05/1999  
(73) Josephina Marco de Souza Vinhedo ME (BR/SP)  
(74) Crimark Marcas e Patentes S/C Ltda  
Registro extinto, a contar de 02/10/2001.

---

**(11) DI 5601412-0**

Código 44 - Extinção - Art. 119 inciso III da LPI  
(15) 04/05/1999  
(73) Josephina Marco de Souza Vinhedo ME (BR/SP)  
(74) Crimark Marcas e Patentes S/C Ltda  
Registro extinto, a contar de 02/10/2001.

---

**(11) DI 5601413-9**

Código 44 - Extinção - Art. 119 inciso III da LPI  
(15) 11/05/1999  
(73) Luiz Octavio Fanti (BR/SP) ; Luiz Antonio Carreira Torres (BR/SP)  
Registro extinto, a contar de 02/10/2001.

---

**(11) DI 5601417-1**

Código 44 - Extinção - Art. 119 inciso III da LPI  
(15) 04/05/1999  
(73) USS Unidade de Serviços de Seguros S/C Ltda (BR/SP)  
(74) Celso de Carvalho Mello  
Registro extinto, a contar de 03/10/2001.

---

**(11) DI 5601419-8**

Código 44 - Extinção - Art. 119 inciso III da LPI  
(15) 25/02/1998  
(73) V.G. Lorrán Industria e Comercio Ltda (BR/SP)  
(74) Darré, Bueno & Moreira  
Registro extinto, a contar de 03/10/2001.

---

**(11) DI 5601421-0**

Código 44 - Extinção - Art. 119 inciso III da LPI  
(15) 04/05/1999  
(73) Carla Degurmendjian (BR/SP)  
(74) O Massaro - Marcas e Patentes Ltda  
Registro extinto, a contar de 08/10/2001.



---

**(11) DI 5601426-0** Código 44 - Extinção - Art. 119 inciso III da LPI  
(15) 29/02/2000  
(73) Manuel Francisco de Almeida (BR/SP)  
(74) Itamarati Patentes e Marcas S/C Ltda.  
Registro extinto, a contar de 11/10/2001.

---

**(11) DI 5601430-9** Código 44 - Extinção - Art. 119 inciso III da LPI  
(15) 04/05/1999  
(73) Milton Del Nero (BR/SP)  
(74) Sul América Marcas e Patentes S/C Ltda.  
Registro extinto, a contar de 12/10/2001.

---

**(11) DI 5601431-7** Código 44 - Extinção - Art. 119 inciso III da LPI  
(15) 04/05/1999  
(73) Milton Del Nero (BR/SP)  
(74) Sul América Marcas e Patentes S/C Ltda.  
Registro extinto, a contar de 12/10/2001.

---

**(11) DI 5601432-5** Código 44 - Extinção - Art. 119 inciso III da LPI  
(15) 04/05/1999  
(73) Milton Del Nero (BR/SP)  
(74) Sul América Marcas e Patentes S/C Ltda.  
Registro extinto, a contar de 12/10/2001.

---

**(11) DI 5601436-8** Código 44 - Extinção - Art. 119 inciso III da LPI  
(15) 04/05/1999  
(73) Janio Duarte Passarini (BR/SP)  
(74) Toledo Corrêa Marcas e Patentes S/C Ltda.  
Registro extinto, a contar de 15/10/2001.

---

**(11) DI 5601437-6** Código 44 - Extinção - Art. 119 inciso III da LPI  
(15) 04/05/1999  
(73) Alexandre Rodrigues Martins (BR/SP)  
(74) Somarca Assessoria Empresarial S/C Ltda.  
Registro extinto, a contar de 15/10/2001.

---

**(11) DI 5601438-4** Código 44 - Extinção - Art. 119 inciso III da LPI  
(15) 04/05/1999  
(73) Ultra Aromas de Mexico, S.A. de C.V. (MX)  
(74) TINOCO SOARES & FILHO LTDA  
Registro extinto, a contar de 16/10/2001.

---

**(11) DI 5601439-2** Código 44 - Extinção - Art. 119 inciso III da LPI  
(15) 04/05/1999



---

	(73) Sonia de Freitas (BR/SP) (74) Sidnei J. Mano S/C Advogados Registro extinto, a contar de 16/10/2001.
<b>(11) DI 5601442-2</b>	Código 44 - Extinção - Art. 119 inciso III da LPI (15) 04/05/1999 (73) Anderson Marques (BR/SP) (74) Sidnei J. Mano S/C Advogados Registro extinto, a contar de 17/10/2001.
<b>(11) DI 5601444-9</b>	Código 44 - Extinção - Art. 119 inciso III da LPI (15) 04/05/1999 (73) LG Electronics Inc (KR) (74) Pinheiro Neto - Advogados Registro extinto, a contar de 17/10/2001.
<b>(11) DI 5601445-7</b>	Código 44 - Extinção - Art. 119 inciso III da LPI (15) 04/05/1999 (73) LG Electronics Inc (KR) (74) Pinheiro Neto - Advogados Registro extinto, a contar de 17/10/2001.
<b>(11) DI 5601448-1</b>	Código 44 - Extinção - Art. 119 inciso III da LPI (15) 04/05/1999 (73) Walter Reixelo de Jesus (BR/SP) (74) União Federal Marcas e Patentes S/C Ltda. Registro extinto, a contar de 18/10/2001.
<b>(11) DI 5601453-8</b>	Código 44 - Extinção - Art. 119 inciso III da LPI (15) 04/05/1999 (73) Pirelli Pneus S/A (BR/SP) (74) MOMSEN, LEONARDOS & CIA Registro extinto, a contar de 19/10/2001.
<b>(11) DI 5601455-4</b>	Código 44 - Extinção - Art. 119 inciso III da LPI (15) 04/05/1999 (73) Sunnyvale do Brasil Industrial e Comercial Ltda (BR/SP) (74) Sul América Marcas e Patentes S/C Ltda. Registro extinto, a contar de 19/10/2001.
<b>(11) DI 5601457-0</b>	Código 44 - Extinção - Art. 119 inciso III da LPI (15) 04/05/1999 (73) Plastseenpe Ind. e. Com. de Plásticos Ltda (BR/SP) (74) Simbolo Marcas e Patentes Ltda



---

Registro extinto, a contar de 22/10/2001.

---

**(11) DI 5601472-4** Código 44 - Extinção - Art. 119 inciso III da LPI  
(15) 25/05/1999  
(73) CALÇADOS FERRACINI LTDA (BR/SP)  
(74) Antonio Mauricio Pedras Arnaud  
Registro extinto, a contar de 26/10/2001.

---

**(11) DI 5601473-2** Código 44 - Extinção - Art. 119 inciso III da LPI  
(15) 25/05/1999  
(73) Riesa Vidraria e Móveis Tubulares Ltda (BR/PR)  
(74) União Federal Marcas e Patentes S/C Ltda  
Registro extinto, a contar de 26/10/2001.

---

**(11) DI 5601474-0** Código 44 - Extinção - Art. 119 inciso III da LPI  
(15) 25/05/1999  
(73) Riesa Vidraria e Móveis Tubulares Ltda (BR/PR)  
(74) União Federal Marcas e Patentes S/C Ltda.  
Registro extinto, a contar de 26/10/2001.

---

**(11) DI 5601475-9** Código 44 - Extinção - Art. 119 inciso III da LPI  
(15) 25/05/1999  
(73) Riesa Vidraria e Móveis Tubulares Ltda (BR/PR)  
(74) União Federal Marcas e Patentes S/C Ltda.  
Registro extinto, a contar de 26/10/2001.

---

**(11) DI 5601478-3** Código 44 - Extinção - Art. 119 inciso III da LPI  
(15) 25/05/1999  
(73) Duilio Viel (BR/SP)  
(74) Marcas Marcantes e Patentes Ltda.  
Registro extinto, a contar de 30/10/2001.

---

**(11) DI 5601479-1** Código 44 - Extinção - Art. 119 inciso III da LPI  
(15) 25/05/1999  
(73) Nelson Emídio Mota (BR/SP)  
(74) Vilage Assessoria Empresarial S/C Ltda  
Registro extinto, a contar de 30/10/2001.

---

**(11) DI 5601487-2** Código 44 - Extinção - Art. 119 inciso III da LPI  
(15) 15/09/1998  
(73) Osvaldo Cipolla (BR/SP)  
(74) Itamarati Patentes e Marcas S/C Ltda.  
Registro extinto, a contar de 05/11/2001.



---

<b>(11) DI 5601498-8</b>	Código 44 - Extinção - Art. 119 inciso III da LPI (15) 25/05/1999 (73) Motorola, Inc. (US) (74) Wanderley e Cavalcanti Advogados Registro extinto, a contar de 06/11/2001.
<b>(11) DI 5601499-6</b>	Código 44 - Extinção - Art. 119 inciso III da LPI (15) 25/05/1999 (73) Refino de Óleos Brasil Ltda (BR/SP) (74) Nobel Marcas e Patentes S/C Ltda. Registro extinto, a contar de 06/11/2001.
<b>(11) DI 5601504-6</b>	Código 44 - Extinção - Art. 119 inciso III da LPI (15) 25/05/1999 (73) LEGO A/S (DK) (74) Busco Marcas e Patentes Registro extinto, a contar de 18/09/2016.
<b>(11) DI 5601507-0</b>	Código 44 - Extinção - Art. 119 inciso III da LPI (15) 04/05/1999 (73) Interlego AG (CH) (74) DANNEMANN, SIEMSEN, BIGLER & IPANEMA MOREIRA Registro extinto, a contar de 18/09/2001.
<b>(11) DI 5601508-9</b>	Código 44 - Extinção - Art. 119 inciso III da LPI (15) 04/05/1999 (73) Interlego AG (CH) (74) DANNEMANN, SIEMSEN, BIGLER & IPANEMA MOREIRA Registro extinto, a contar de 18/09/2001.
<b>(11) DI 5601515-1</b>	Código 44 - Extinção - Art. 119 inciso III da LPI (15) 20/04/1999 (73) Carlos Roberto Valadão (BR/BA) Registro extinto, a contar de 30/08/2001.
<b>(11) DI 5601516-0</b>	Código 44 - Extinção - Art. 119 inciso III da LPI (15) 25/02/1998 (73) Tremóvel Indústria de Móveis Ltda (BR/SC) Registro extinto, a contar de 30/08/2001.
<b>(11) DI 5601521-6</b>	Código 44 - Extinção - Art. 119 inciso III da LPI (15) 20/04/1999 (73) Paulo Guimarães Moreira (BR/MG) Registro extinto, a contar de 29/08/2001.

---



---

<b>(11) DI 5601530-5</b>	Código 44 - Extinção - Art. 119 inciso III da LPI (15) 20/07/1999 (73) LPG Systems (FR) (74) Momsen, Leonardos & Cia. Registro extinto, a contar de 21/09/2001.
<b>(11) DI 5601534-8</b>	Código 44 - Extinção - Art. 119 inciso III da LPI (15) 20/04/1999 (73) Fernando Di Renzo (BR/SP) (74) Governate Marcas e Patentes S/C Ltda. Registro extinto, a contar de 24/09/2001.
<b>(11) DI 5601535-6</b>	Código 44 - Extinção - Art. 119 inciso III da LPI (15) 20/04/1999 (73) Fernando Di Renzo (BR/SP) (74) Governate Marcas e Patentes S/C Ltda. Registro extinto, a contar de 24/09/2001.
<b>(11) DI 5601537-2</b>	Código 44 - Extinção - Art. 119 inciso III da LPI (15) 25/02/1998 (73) Móveis e Esquadrias Seiva Ltda (BR/SC) Registro extinto, a contar de 18/09/2001.
<b>(11) DI 5601539-9</b>	Código 44 - Extinção - Art. 119 inciso III da LPI (15) 20/04/1999 (73) Liege Peres de Oliveira (BR/RS) Registro extinto, a contar de 04/09/2001.
<b>(11) DI 5601542-9</b>	Código 44 - Extinção - Art. 119 inciso III da LPI (15) 23/06/1998 (73) Humberto Santiago Caron de Paula (BR/RJ) Registro extinto, a contar de 25/09/2001.
<b>(11) DI 5601543-7</b>	Código 44 - Extinção - Art. 119 inciso III da LPI (15) 20/04/1999 (73) Kwang Yang Motor Co. (CN) (74) Paulo C. Oliveira & CIA Registro extinto, a contar de 26/09/2001.
<b>(11) DI 5601545-3</b>	Código 44 - Extinção - Art. 119 inciso III da LPI (15) 20/04/1999 (73) Timex Corporation (US) (74) Matilde da R. Castellani



---

Registro extinto, a contar de 26/09/2001.

---

**(11) DI 5601548-8**

Código 44 - Extinção - Art. 119 inciso III da LPI  
(15) 18/05/1999  
(73) Oakley, Inc (US)  
(74) Montaury Pimenta, Machado & Lioce S/C Ltda.  
Registro extinto, a contar de 28/09/2011.

---

**(11) DI 5601550-0**

Código 44 - Extinção - Art. 119 inciso III da LPI  
(15) 20/04/1999  
(73) E. Mishan & Sons, INC. (US)  
(74) Dannemann, Siemsen, Bigler & Ipanema Moreira  
Registro extinto, a contar de 28/09/2001.

---

**(11) DI 5601551-8**

Código 44 - Extinção - Art. 119 inciso III da LPI  
(15) 09/10/2001  
(73) Iscar LTD. (IL)  
(74) Momsen, Leonardos & CIA.  
Registro extinto, a contar de 28/09/2001.

---

**(11) DI 5601553-4**

Código 44 - Extinção - Art. 119 inciso III da LPI  
(15) 20/04/1999  
(73) Humberto Santiago Caron de Paula (BR/RJ)  
Registro extinto, a contar de 28/09/2001.

---

**(11) DI 5601554-2**

Código 44 - Extinção - Art. 119 inciso III da LPI  
(15) 29/12/1998  
(73) Humberto Santiago Caron de Paula (BR/RJ)  
Registro extinto, a contar de 28/09/2001.

---

**(11) DI 5601556-9**

Código 44 - Extinção - Art. 119 inciso III da LPI  
(15) 25/02/1998  
(73) Deckelplast - Indústria e Comércio de Embalagens e Plásticos Ltda (BR/PR)  
(74) Carlos Eugênio Contin Junior  
Registro extinto, a contar de 07/09/2001.

---

**(11) DI 5601561-5**

Código 44 - Extinção - Art. 119 inciso III da LPI  
(15) 25/05/1999  
(73) San Yang Industry Co. (CN)  
(74) Paulo C. Oliveira & Cia.  
Registro extinto, a contar de 02/10/2001.

---

**(11) DI 5601562-3**

Código 44 - Extinção - Art. 119 inciso III da LPI  
(15) 25/05/1999



---

(73) The Procter & Gamble Company (US)  
(74) DANNEMANN, SIEMSEN, BIGLER & IPANEMA MOREIRA  
Registro extinto, a contar de 02/10/2001.

---

**(11) DI 5601563-1** Código 44 - Extinção - Art. 119 inciso III da LPI  
(15) 25/05/1999  
(73) The Procter & Gamble Company (US)  
(74) DANNEMANN, SIEMSEN, BIGLER & IPANEMA MOREIRA  
Registro extinto, a contar de 02/10/2001.

---

**(11) DI 5601564-0** Código 44 - Extinção - Art. 119 inciso III da LPI  
(15) 25/05/1999  
(73) The Procter & Gamble Company (US)  
(74) DANNEMANN, SIEMSEN, BIGLER & IPANEMA MOREIRA  
Registro extinto, a contar de 02/10/2001.

---

**(11) DI 5601568-2** Código 44 - Extinção - Art. 119 inciso III da LPI  
(15) 01/06/1999  
(73) Colgate-Palmolive Company (US)  
(74) Momsen, Leonardos & CIA.  
Registro extinto, a contar de 03/10/2001.

---

**(11) DI 5601572-0** Código 44 - Extinção - Art. 119 inciso III da LPI  
(15) 01/06/1999  
(73) Benetton Group S.P.A. (IT)  
(74) Momsen, Leonardos & CIA.  
Registro extinto, a contar de 05/10/2001.

---

**(11) DI 5601573-9** Código 44 - Extinção - Art. 119 inciso III da LPI  
(15) 15/06/1999  
(73) Amaury dos Santos Cardoso (BR/RJ)  
Registro extinto, a contar de 08/10/2001.

---

**(11) DI 5601574-7** Código 44 - Extinção - Art. 119 inciso III da LPI  
(15) 15/06/1999  
(73) Amaury dos Santos Cardoso (BR/RJ)  
Registro extinto, a contar de 08/10/2001.

---

**(11) DI 5601575-5** Código 44 - Extinção - Art. 119 inciso III da LPI  
(15) 01/06/1999  
(73) Wu, Yueh Han (AR)  
(74) Franco, Bhering, Barbosa e Novaes  
Registro extinto, a contar de 08/10/2001.



---

<b>(11) DI 5601576-3</b>	Código 44 - Extinção - Art. 119 inciso III da LPI (15) 01/06/1999 (73) Microsoft Corporation (US) (74) Matilde da R. Castellani Registro extinto, a contar de 08/10/2001.
<b>(11) DI 5601577-1</b>	Código 44 - Extinção - Art. 119 inciso III da LPI (15) 09/03/1999 (73) Schulz S.A. (BR/SC) (74) Maria Aparecida Pereira Gonçalves Registro extinto, a contar de 09/10/2001.
<b>(11) DI 5601580-1</b>	Código 44 - Extinção - Art. 119 inciso III da LPI (15) 15/06/1999 (73) Companhia de Canetas Compactor (BR/RJ) (74) DANNEMANN, SIEMSEN, BIGLER & IPANEMA MOREIRA Registro extinto, a contar de 09/10/2001.
<b>(11) DI 5601581-0</b>	Código 44 - Extinção - Art. 119 inciso III da LPI (15) 15/06/1999 (73) Companhia de Canetas Compactor (BR/RJ) (74) DANNEMANN, SIEMSEN, BIGLER & IPANEMA MOREIRA Registro extinto, a contar de 09/10/2001.
<b>(11) DI 5601582-8</b>	Código 44 - Extinção - Art. 119 inciso III da LPI (15) 15/06/1999 (73) Getoflex Metzeler Indústria e Comércio LTDA (BR/SP) (74) DANNEMANN, SIEMSEN, BIGLER & IPANEMA MOREIRA Registro extinto, a contar de 09/10/2001.
<b>(11) DI 5601583-6</b>	Código 44 - Extinção - Art. 119 inciso III da LPI (15) 15/06/1999 (73) José Feliciano Pereira Júnior (BR/SP) (74) Eduardo Patrick Bodely Registro extinto, a contar de 11/10/2001.
<b>(11) DI 5601586-0</b>	Código 44 - Extinção - Art. 119 inciso III da LPI (15) 20/07/1999 (73) Jorge Banyai (BR/SP) (74) Altair Dias Mello & Cia. Ltda. Registro extinto, a contar de 11/10/2001.
<b>(11) DI 5601588-7</b>	Código 44 - Extinção - Art. 119 inciso III da LPI (15) 15/12/1998

---



---

	(73) Neli Maria Folda Mendes (BR/PR) (74) Ivanor Medeiros Duarte Registro extinto, a contar de 14/09/2001.
<b>(11) DI 5601592-5</b>	Código 44 - Extinção - Art. 119 inciso III da LPI (15) 25/02/1998 (73) Ricardo Guedes Bullos (BR/ES) (74) Precisa Marcas Patentes e Ass. Emprs. Ltda Registro extinto, a contar de 14/09/2001.
<b>(11) DI 5601597-6</b>	Código 44 - Extinção - Art. 119 inciso III da LPI (15) 01/06/1999 (73) Claudiomiro Trevisan (BR/RS) (74) Marpa Cons. & Asses. Empresarial Ltda Registro extinto, a contar de 18/09/2001.
<b>(11) DI 5601600-0</b>	Código 44 - Extinção - Art. 119 inciso III da LPI (15) 03/03/1998 (73) Luiz Antonio Macedo Ramos (BR/RS) (74) SKO - Direitos da Propriedade Industrial em Marcas e Patentes Ltda. Registro extinto, a contar de 19/09/2001.
<b>(11) DI 5601604-2</b>	Código 44 - Extinção - Art. 119 inciso III da LPI (15) 27/01/1998 (73) Flávio Lazzarotto (BR/RS) (74) B&P Associados Ltda. Registro extinto, a contar de 24/09/2001.
<b>(11) DI 5601605-0</b>	Código 44 - Extinção - Art. 119 inciso III da LPI (15) 09/11/1999 (73) Kanitz 1900 Cosméticos LTDA (BR/RJ) (74) Rubem dos Santos Querido Registro extinto, a contar de 12/10/2001.
<b>(11) DI 5601608-5</b>	Código 44 - Extinção - Art. 119 inciso III da LPI (15) 15/06/1999 (73) The West Bend Company (US) (74) Momsen, Leonardos & CIA. Registro extinto, a contar de 12/10/2001.
<b>(11) DI 5601611-5</b>	Código 44 - Extinção - Art. 119 inciso III da LPI (15) 25/05/1999 (73) Mecânica e Estamparia São Bernardo Ltda (BR/SP) (74) Cometa Marcas e Patentes S/C Ltda.



---

Registro extinto, a contar de 16/10/2001.

---

**(11) DI 5601612-3** Código 44 - Extinção - Art. 119 inciso III da LPI  
(15) 25/05/1999  
(73) Mecânica e Estamparia São Bernardo Ltda (BR/SP)  
(74) Cometa Marcas e Patentes S/C Ltda.  
Registro extinto, a contar de 16/10/2001.

---

**(11) DI 5601613-1** Código 44 - Extinção - Art. 119 inciso III da LPI  
(15) 25/05/1999  
(73) Marcia Issuzu Hatisuka (BR/SP)  
(74) Cometa Marcas e Patentes S/C Ltda.  
Registro extinto, a contar de 16/10/2001.

---

**(11) DI 5601614-0** Código 44 - Extinção - Art. 119 inciso III da LPI  
(15) 25/05/1999  
(73) Marcia Issuzu Hatisuka (BR/SP)  
(74) Cometa Marcas e Patentes S/C Ltda.  
Registro extinto, a contar de 16/10/2001.

---

**(11) DI 5601615-8** Código 44 - Extinção - Art. 119 inciso III da LPI  
(15) 25/05/1999  
(73) Fila U.S.A., INC. (US)  
(74) Dannemann, Siemsen, Bigler & Ipanema Moreira  
Registro extinto, a contar de 16/10/2001.

---

**(11) DI 5601616-6** Código 44 - Extinção - Art. 119 inciso III da LPI  
(15) 25/05/1999  
(73) Fila U.S.A., INC. (US)  
(74) Dannemann, Siemsen, Bigler & Ipanema Moreira  
Registro extinto, a contar de 16/10/2001.

---

**(11) DI 5601617-4** Código 44 - Extinção - Art. 119 inciso III da LPI  
(15) 25/05/1999  
(73) Fila U.S.A., INC. (US)  
(74) Dannemann, Siemsen, Bigler & Ipanema Moreira  
Registro extinto, a contar de 16/10/2001.

---

**(11) DI 5601619-0** Código 44 - Extinção - Art. 119 inciso III da LPI  
(15) 08/09/1999  
(73) Fernando Luiz Gonçalves (BR/RJ)  
(74) Devinir Benedito Ramos de Moraes  
Registro extinto, a contar de 17/10/2001.



---

<b>(11) DI 5601620-4</b>	Código 44 - Extinção - Art. 119 inciso III da LPI (15) 25/05/1999 (73) Bridgestone/Firestone, Inc. (US) (74) DANNEMANN, SIEMSEN, BIGLER & IPANEMA MOREIRA Registro extinto, a contar de 17/10/2001.
<b>(11) DI 5601621-2</b>	Código 44 - Extinção - Art. 119 inciso III da LPI (15) 25/05/1999 (73) Christian Dior Couture (FR) (74) Momsen, Leonardos & CIA. Registro extinto, a contar de 17/10/2001.
<b>(11) DI 5601622-0</b>	Código 44 - Extinção - Art. 119 inciso III da LPI (15) 25/05/1999 (73) Friendly Interactive Technologies (US) ; CP8 Transac (FR) (74) Momsen, Leonardos & CIA. Registro extinto, a contar de 18/10/2001.
<b>(11) DI 5601623-9</b>	Código 44 - Extinção - Art. 119 inciso III da LPI (15) 25/05/1999 (73) San Yang Industry Co., LTD. (CN) (74) Paulo C. Oliveira & Cia. Registro extinto, a contar de 18/10/2001.
<b>(11) DI 5601624-7</b>	Código 44 - Extinção - Art. 119 inciso III da LPI (15) 25/05/1999 (73) Mondi Artigos do Lar Ltda (BR/SP) (74) Governate Marcas e Patentes S/C Ltda. Registro extinto, a contar de 18/10/2001.
<b>(11) DI 5601626-3</b>	Código 44 - Extinção - Art. 119 inciso III da LPI (15) 25/05/1999 (73) L'oreal (FR) (74) DANNEMANN, SIEMSEN, BIGLER & IPANEMA MOREIRA Registro extinto, a contar de 19/10/2001.
<b>(11) DI 5601627-1</b>	Código 44 - Extinção - Art. 119 inciso III da LPI (15) 03/08/1999 (73) Snapple Beverage Corporation (US) (74) Franco, Bhering, Barbosa e Novaes Registro extinto, a contar de 19/10/2001.
<b>(11) DI 5601628-0</b>	Código 44 - Extinção - Art. 119 inciso III da LPI (15) 03/08/1999

---



---

	(73) Snapple Beverage Corporation (US) (74) Franco, Bhering, Barbosa e Novaes Registro extinto, a contar de 19/10/2001.
<b>(11) DI 5601629-8</b>	Código 44 - Extinção - Art. 119 inciso III da LPI (15) 03/08/1999 (73) Snapple Beverage Corporation (US) (74) Franco, Bhering, Barbosa e Novaes Registro extinto, a contar de 19/10/2001.
<b>(11) DI 5601630-1</b>	Código 44 - Extinção - Art. 119 inciso III da LPI (15) 13/10/1999 (73) Snapple Beverage Corporation (US) (74) Franco, Bhering, Barbosa e Novaes Registro extinto, a contar de 19/10/2001.
<b>(11) DI 5601631-0</b>	Código 44 - Extinção - Art. 119 inciso III da LPI (15) 24/10/2000 (73) Nelson Leuçz (BR/PR) (74) A Criativa Marcas e Patentes S/C Ltda. Registro extinto, a contar de 28/09/2001.
<b>(11) DI 5601646-8</b>	Código 44 - Extinção - Art. 119 inciso III da LPI (15) 25/02/1998 (73) Carlos Emílio Abaz Rabenschlag (BR/RS) (74) D'Mark RF Assessoria Empresarial Ltda. Registro extinto, a contar de 28/09/2001.
<b>(11) DI 5601647-6</b>	Código 44 - Extinção - Art. 119 inciso III da LPI (15) 27/01/1998 (73) GRENENE S.A (BR/CE) (74) Custódio de Almeida & Cia Registro extinto, a contar de 28/09/2011.
<b>(11) DI 5601648-4</b>	Código 44 - Extinção - Art. 119 inciso III da LPI (15) 25/05/1999 (73) Osmar Batista do Canto (BR/SC) (74) Aramark Consultoria e Assessoria Patrimonial Ltda Registro extinto, a contar de 02/10/2001.
<b>(11) DI 5601653-0</b>	Código 44 - Extinção - Art. 119 inciso III da LPI (15) 05/10/1999 (73) M. Vogel & Cia. Ltda (BR/RS) (74) Mario de Almeida & Cia Ltda



---

Registro extinto, a contar de 08/10/2001.

---

**(11) DI 5601655-7** Código 44 - Extinção - Art. 119 inciso III da LPI  
(15) 21/07/1998  
(73) BG Ciência e Tecnologia em Cosméticos Ltda (BR/SP)  
(74) Remarca Reg. de Marcas e Patentes S/C Ltda  
Registro extinto, a contar de 22/10/2001.

---

**(11) DI 5601656-5** Código 44 - Extinção - Art. 119 inciso III da LPI  
(15) 25/05/1999  
(73) BIC Corporation (US)  
(74) Momsen, Leonardos & CIA.  
Registro extinto, a contar de 22/10/2001.

---

**(11) DI 5601657-3** Código 44 - Extinção - Art. 119 inciso III da LPI  
(15) 25/05/1999  
(73) Bic Corporation (US)  
(74) Momsen, Leonardos & CIA.  
Registro extinto, a contar de 22/10/2001.

---

**(11) DI 5601659-0** Código 44 - Extinção - Art. 119 inciso III da LPI  
(15) 09/11/1999  
(73) Kanitz 1900 Cosméticos LTDA (BR/RS)  
(74) Rubem dos Santos Querido  
Registro extinto, a contar de 22/10/2001.

---

**(11) DI 5601660-3** Código 44 - Extinção - Art. 119 inciso III da LPI  
(15) 25/05/1999  
(73) Guerlain Societe Anonyme (FR)  
(74) Dannemann, Siemsen, Bigler & Ipanema Moreira  
Registro extinto, a contar de 22/10/2001.

---

**(11) DI 5601663-8** Código 44 - Extinção - Art. 119 inciso III da LPI  
(15) 08/09/1999  
(73) Center for Design Research and Development N.V. (NL)  
(74) DANNEMANN, SIEMSEN, BIGLER & IPANEMA MOREIRA  
Registro extinto, a contar de 24/10/2001.

---

**(11) DI 5601665-4** Código 44 - Extinção - Art. 119 inciso III da LPI  
(15) 15/02/2000  
(73) Timm Medical Technologies, INC. (US)  
(74) Momsen, Leonardos & CIA.  
Registro extinto, a contar de 24/10/2001.

---



---

<b>(11) DI 5601666-2</b>	Código 44 - Extinção - Art. 119 inciso III da LPI (15) 30/11/1999 (73) Indústrias Metalúrgicas Piazza Ltda (BR/SP) (74) Escritório Fernando Marchetti S/C Ltda Registro extinto, a contar de 25/10/2001.
<b>(11) DI 5601669-7</b>	Código 44 - Extinção - Art. 119 inciso III da LPI (15) 09/11/1999 (73) Cervejaria Malta Ltda (BR/SP) (74) Escritório Antares S/C Ltda Registro extinto, a contar de 26/10/2001.
<b>(11) DI 5601672-7</b>	Código 44 - Extinção - Art. 119 inciso III da LPI (15) 20/04/1999 (73) Oakley, Inc (US) (74) Montaury Pimenta, Machado & Lioce S/C Ltda. Registro extinto, a contar de 26/10/2001.
<b>(11) DI 5601673-5</b>	Código 44 - Extinção - Art. 119 inciso III da LPI (15) 20/04/1999 (73) Fausto Artajona-Baena (ES) (74) Momsen, Leonardos & CIA. Registro extinto, a contar de 26/10/2001.
<b>(11) DI 5601677-8</b>	Código 44 - Extinção - Art. 119 inciso III da LPI (15) 25/02/1998 (73) Noemir Capoani (BR/RS) (74) B&P Associados Ltda. Registro extinto, a contar de 18/10/2001.
<b>(11) DI 5601678-6</b>	Código 44 - Extinção - Art. 119 inciso III da LPI (15) 20/04/1999 (73) Gilberto Luiz Redin (BR/RS) (74) Marpa Cons. & Asses. Empresarial Ltda Registro extinto, a contar de 19/10/2001.
<b>(11) DI 5601679-4</b>	Código 44 - Extinção - Art. 119 inciso III da LPI (15) 20/04/1999 (73) Pedro Henrique Soares (BR/PR) Registro extinto, a contar de 17/10/2001.
<b>(11) DI 5601680-8</b>	Código 44 - Extinção - Art. 119 inciso III da LPI (15) 20/04/1999 (73) Aquavita Indústria, Comércio, Serviços e Representações Ltda (BR/BA)



---

	(74) Bransnorte Marcas e Patentes Ltda Registro extinto, a contar de 23/10/2001.
<b>(11) DI 5601683-2</b>	Código 44 - Extinção - Art. 119 inciso III da LPI (15) 20/04/1999 (73) AT&T Corp (US) (74) Clarke Modet do Brasil LTDA Registro extinto, a contar de 26/10/2001.
<b>(11) DI 5601687-5</b>	Código 44 - Extinção - Art. 119 inciso III da LPI (15) 20/04/1999 (73) Elen Pergentina Gomes Pinto (BR/MG) Registro extinto, a contar de 24/10/2001.
<b>(11) DI 5601691-3</b>	Código 44 - Extinção - Art. 119 inciso III da LPI (15) 20/04/1999 (73) Gilmar Pedro Bampi (BR/RS) (74) Marpa Cons. & Asses. Empresarial Ltda Registro extinto, a contar de 23/10/2006.
<b>(11) DI 5601694-8</b>	Código 44 - Extinção - Art. 119 inciso III da LPI (15) 20/07/1999 (73) Genésio Casagrande (BR/RS) (74) Marpa Cons. & Asses. Empresarial Ltda Registro extinto, a contar de 23/10/2001.
<b>(11) DI 5601696-4</b>	Código 44 - Extinção - Art. 119 inciso III da LPI (15) 18/05/1999 (73) Mecânica e Estamparia São Bernardo Ltda (BR/SP) (74) Cometa Marcas e Patentes S/C Ltda. Registro extinto, a contar de 30/10/2001.
<b>(11) DI 5601710-3</b>	Código 44 - Extinção - Art. 119 inciso III da LPI (15) 23/06/1998 (73) Antônia Nunes Rosa (BR/RJ) (74) Caio Valério Guimarães Pessanha Registro extinto, a contar de 31/10/2001.
<b>(11) DI 5601711-1</b>	Código 44 - Extinção - Art. 119 inciso III da LPI (15) 18/05/1999 (73) Click Clack International Limited (NZ) (74) Momsen, Leonardos & CIA. Registro extinto, a contar de 01/11/2001.



---

<b>(11) DI 5601714-6</b>	Código 44 - Extinção - Art. 119 inciso III da LPI (15) 18/05/1999 (73) Indústria Metalúrgica Brasmotec LTDA (BR/SP) (74) TINOCO SOARES & FILHO LTDA Registro extinto, a contar de 01/11/2001.
<b>(11) DI 5601715-4</b>	Código 44 - Extinção - Art. 119 inciso III da LPI (15) 18/05/1999 (73) Promidia Criação e Propaganda Ltda. (BR/SP) (74) TINOCO SOARES & FILHO LTDA Registro extinto, a contar de 01/11/2001.
<b>(11) DI 5601720-0</b>	Código 44 - Extinção - Art. 119 inciso III da LPI (15) 18/05/1999 (73) Koninklijke Philips Electronics N.V. (NL) Registro extinto, a contar de 01/11/2001.
<b>(11) DI 5601721-9</b>	Código 44 - Extinção - Art. 119 inciso III da LPI (15) 18/05/1999 (73) Getoflex Metzeler Indústria e Comércio LTDA (BR/SP) (74) DANNEMANN, SIEMSEN, BIGLER & IPANEMA MOREIRA Registro extinto, a contar de 01/11/2001.
<b>(11) DI 5601722-7</b>	Código 44 - Extinção - Art. 119 inciso III da LPI (15) 18/05/1999 (73) Getoflex Metzeler Indústria e Comércio LTDA (BR/SP) (74) DANNEMANN, SIEMSEN, BIGLER & IPANEMA MOREIRA Registro extinto, a contar de 01/11/2001.
<b>(11) DI 5601724-3</b>	Código 44 - Extinção - Art. 119 inciso III da LPI (15) 18/05/1999 (73) Carlos Roberto Cabral (BR/RJ) Registro extinto, a contar de 05/11/2001.
<b>(11) DI 5601725-1</b>	Código 44 - Extinção - Art. 119 inciso III da LPI (15) 24/03/1998 (73) Seb (FR) (74) Araripe & Associados Registro extinto, a contar de 05/11/2001.
<b>(11) DI 5601727-8</b>	Código 44 - Extinção - Art. 119 inciso III da LPI (15) 05/05/1998 (73) Vladimir Oliveira Pecene (BR/RJ) Registro extinto, a contar de 06/11/2001.



---

<b>(11) DI 5601728-6</b>	Código 44 - Extinção - Art. 119 inciso III da LPI (15) 25/02/1998 (73) Vladimir Oliveira Pecene (BR/RJ) Registro extinto, a contar de 06/11/2001.
<b>(11) DI 5601729-4</b>	Código 44 - Extinção - Art. 119 inciso III da LPI (15) 18/05/1999 (73) Kjell Arne Gaarden (NO) ; Kenneth Hovsto (NO) (74) Matos & Associados - Advogados Registro extinto, a contar de 07/11/2001.
<b>(11) DI 5601735-9</b>	Código 44 - Extinção - Art. 119 inciso III da LPI (15) 18/05/1999 (73) Móveis Araujo Ltda (BR/SC) (74) Brasil Sul Marcas e Patentes S/C Ltda. Registro extinto, a contar de 26/10/2001.
<b>(11) DI 5601736-7</b>	Código 44 - Extinção - Art. 119 inciso III da LPI (15) 18/05/1999 (73) Artico Móveis Ltda (BR/SC) ; Horts Nering (BR/SC) (74) Brasil Sul Marcas e Patentes S/C Ltda. Registro extinto, a contar de 26/10/2001.
<b>(11) DI 5601739-1</b>	Código 44 - Extinção - Art. 119 inciso III da LPI (15) 27/01/1998 (73) Laboratório Flammer do Brasil Ltda (BR/PR) Registro extinto, a contar de 31/10/2001.
<b>(11) DI 5601742-1</b>	Código 44 - Extinção - Art. 119 inciso III da LPI (15) 11/05/1999 (73) Alpha Enterprises, INC (US) (74) Momsen, Leonardos & CIA. Registro extinto, a contar de 08/11/2006.
<b>(11) DI 5601746-4</b>	Código 44 - Extinção - Art. 119 inciso III da LPI (15) 29/06/1999 (73) Meda Impact Projects B. V. (NL) (74) Dannemann, Siemsen, Bigler & Ipanema Moreira Registro extinto, a contar de 09/11/2001.
<b>(11) DI 5601763-4</b>	Código 44 - Extinção - Art. 119 inciso III da LPI (15) 29/12/1998 (73) Contem 1G Comércio e Indústria de Cosméticos Ltda (BR/SP)



---

	(74) TINOCO SOARES & FILHO LTDA Registro extinto, a contar de 13/11/2001.
--	--

---

<b>(11) DI 5601766-9</b>	Código 44 - Extinção - Art. 119 inciso III da LPI (15) 11/05/1999 (73) Getoflex Metzeler Indústria e Comércio LTDA (BR/SP) (74) Dannemann, Siemsen, Bigler & Ipanema Moreira Registro extinto, a contar de 13/11/2001.
--------------------------	--

---

<b>(11) DI 5601767-7</b>	Código 44 - Extinção - Art. 119 inciso III da LPI (15) 11/05/1999 (73) Getoflex Metzeler Indústria e Comércio LTDA (BR/SP) (74) DANNEMANN, SIEMSEN, BIGLER & IPANEMA MOREIRA Registro extinto, a contar de 13/11/2001.
--------------------------	--

---

<b>(11) DI 5601768-5</b>	Código 44 - Extinção - Art. 119 inciso III da LPI (15) 11/05/1999 (73) San Yang Industry Co., LTD. (CN) (74) Paulo C. Oliveira & Cia. Registro extinto, a contar de 13/11/2001.
--------------------------	---

---

<b>(11) DI 5601774-0</b>	Código 44 - Extinção - Art. 119 inciso III da LPI (15) 11/05/1999 (73) Rubbermaid Specialty Products Inc. (US) (74) Paulo C. Oliveira & Cia. Registro extinto, a contar de 15/11/2001.
--------------------------	--

---

<b>(11) DI 5601775-8</b>	Código 44 - Extinção - Art. 119 inciso III da LPI (15) 21/09/1999 (73) Rubbermaid Specialty Products Inc. (US) (74) Paulo C. Oliveira & Cia. Registro extinto, a contar de 15/11/2001.
--------------------------	--

---

<b>(11) DI 5601777-4</b>	Código 44 - Extinção - Art. 119 inciso III da LPI (15) 11/05/1999 (73) Alberto Ferraz Dias (BR/PR) (74) London Marcas & Patentes S/C Ltda. Registro extinto, a contar de 19/11/2001.
--------------------------	--

---

<b>(11) DI 5601779-0</b>	Código 44 - Extinção - Art. 119 inciso III da LPI (15) 11/05/1999 (73) World Wide Stationery Manufacturing Company Limited (HK) (74) Matilde da R. Castellani Registro extinto, a contar de 19/11/2001.
--------------------------	---



---

<b>(11) DI 5601782-0</b>	Código 44 - Extinção - Art. 119 inciso III da LPI (15) 24/03/1998 (73) Luiz Plinio Gomes (BR/RS) (74) SKO - Direitos da Propriedade Industrial em Marcas e Patentes Ltda. Registro extinto, a contar de 08/11/2001.
<b>(11) DI 5601787-1</b>	Código 44 - Extinção - Art. 119 inciso III da LPI (15) 21/09/1999 (73) Crown Cork Embalagens S/A (BR/SP) (74) Roner Guerra Fabris Registro extinto, a contar de 09/11/2001.
<b>(11) DI 5601788-0</b>	Código 44 - Extinção - Art. 119 inciso III da LPI (15) 21/09/1999 (73) Crown Cork Embalagens S/A (BR/SP) (74) Roner Guerra Fabris Registro extinto, a contar de 09/11/2001.
<b>(11) DI 5601789-8</b>	Código 44 - Extinção - Art. 119 inciso III da LPI (15) 21/09/1999 (73) Crown Cork Embalagens S/A (BR/SP) (74) Roner Guerra Fabris Registro extinto, a contar de 09/11/2001.
<b>(11) DI 5601790-1</b>	Código 44 - Extinção - Art. 119 inciso III da LPI (15) 21/09/1999 (73) Crown Cork Embalagens S/A (BR/SP) (74) Roner Guerra Fabris Registro extinto, a contar de 09/11/2001.
<b>(11) DI 5601791-0</b>	Código 44 - Extinção - Art. 119 inciso III da LPI (15) 21/09/1999 (73) Crown Cork Embalagens S/A (BR/SP) (74) Roner Guerra Fabris Registro extinto, a contar de 09/11/2001.
<b>(11) DI 5601792-8</b>	Código 44 - Extinção - Art. 119 inciso III da LPI (15) 21/09/1999 (73) Crown Cork Embalagens S/A (BR/SP) (74) Roner Guerra Fabris Registro extinto, a contar de 09/11/2001.
<b>(11) DI 5601793-6</b>	Código 44 - Extinção - Art. 119 inciso III da LPI

---



---

	(15) 21/09/1999 (73) Crown Cork Embalagens S/A (BR/SP) (74) Roner Guerra Fabris Registro extinto, a contar de 09/11/2001.
<b>(11) DI 5601794-4</b>	Código 44 - Extinção - Art. 119 inciso III da LPI (15) 21/09/1999 (73) Crown Cork Embalagens S/A (BR/SP) (74) Roner Guerra Fabris Registro extinto, a contar de 09/11/2001.
<b>(11) DI 5601795-2</b>	Código 44 - Extinção - Art. 119 inciso III da LPI (15) 21/09/1999 (73) Crown Cork Embalagens S/A (BR/SP) (74) Ronner Guerra Fabris Registro extinto, a contar de 09/11/2001.
<b>(11) DI 5601797-9</b>	Código 44 - Extinção - Art. 119 inciso III da LPI (15) 23/12/1997 (73) Sang Yang Industry Co., Ltd. (TW) (74) Paulo C. Oliveira & Cia. Registro extinto, a contar de 20/11/2001.
<b>(11) DI 5601804-5</b>	Código 44 - Extinção - Art. 119 inciso III da LPI (15) 10/03/1998 (73) Juraci Lencina Carneiro (BR/RS) (74) Juraci Lencina Carneiro Registro extinto, a contar de 13/11/2001.
<b>(11) DI 5601805-3</b>	Código 44 - Extinção - Art. 119 inciso III da LPI (15) 23/12/1997 (73) Álvaro Luiz Caon (BR/RS) (74) Álvaro Luiz Caon Registro extinto, a contar de 13/11/2001.
<b>(11) DI 5601809-6</b>	Código 44 - Extinção - Art. 119 inciso III da LPI (15) 23/12/1997 (73) Sandra Assunção Soares Santos (BR/RJ) (74) Dannemann, Siemsen, Bigler & Ipanema Moreira Registro extinto, a contar de 23/11/2001.
<b>(11) DI 5601810-0</b>	Código 44 - Extinção - Art. 119 inciso III da LPI (15) 23/12/1997 (73) Sandra Assunção Soares Santos (BR/RJ)



---

(74) Dannemann, Siemsen, Bigler & Ipanema Moreira  
Registro extinto, a contar de 23/11/2001.

---

**(11) DI 5601811-8**

Código 44 - Extinção - Art. 119 inciso III da LPI  
(15) 23/12/1997  
(73) Sandra Assunção Soares Santos (BR/RJ)  
(74) Dannemann, Siemsen, Bigler & Ipanema Moreira  
Registro extinto, a contar de 23/11/2001.

---

**(11) DI 5601812-6**

Código 44 - Extinção - Art. 119 inciso III da LPI  
(15) 23/12/1997  
(73) Sandra Assunção Soares Santos (BR/RJ)  
(74) Dannemann, Siemsen, Bigler & Ipanema Moreira  
Registro extinto, a contar de 23/11/2001.

---

**(11) DI 5601813-4**

Código 44 - Extinção - Art. 119 inciso III da LPI  
(15) 21/01/1998  
(73) Sandra Assunção Soares Santos (BR/RJ)  
(74) Dannemann, Siemsen, Bigler & Ipanema Moreira  
Registro extinto, a contar de 23/11/2001.

---

**(11) DI 5601814-2**

Código 44 - Extinção - Art. 119 inciso III da LPI  
(15) 23/12/1997  
(73) Sandra Assunção Soares Santos (BR/RJ)  
(74) Dannemann, Siemsen, Bigler & Ipanema Moreira  
Registro extinto, a contar de 23/11/2001.

---

**(11) DI 5601816-9**

Código 44 - Extinção - Art. 119 inciso III da LPI  
(15) 11/05/1999  
(73) Duratex S/A (BR/SP)  
(74) Antonio Mauricio Pedras Arnaud  
Registro extinto, a contar de 07/11/2001.

---

**(11) DI 5601817-7**

Código 44 - Extinção - Art. 119 inciso III da LPI  
(15) 11/05/1999  
(73) Duratex S/A (BR/SP)  
(74) Antonio Mauricio Pedras Arnaud  
Registro extinto, a contar de 07/11/2001.

---

**(11) DI 5601818-5**

Código 44 - Extinção - Art. 119 inciso III da LPI  
(15) 11/05/1999  
(73) Duratex S/A (BR/SP)  
(74) Antonio Mauricio Pedras Arnaud  
Registro extinto, a contar de 07/11/2001.



---

<b>(11) DI 5601819-3</b>	Código 44 - Extinção - Art. 119 inciso III da LPI (15) 11/05/1999 (73) Duratex S/A (BR/SP) (74) Antonio Mauricio Pedras Arnaud Registro extinto, a contar de 07/11/2001.
<b>(11) DI 5601820-7</b>	Código 44 - Extinção - Art. 119 inciso III da LPI (15) 11/05/1999 (73) Duratex S/A (BR/SP) (74) Antonio Mauricio Pedras Arnaud Registro extinto, a contar de 07/11/2001.
<b>(11) DI 5601822-3</b>	Código 44 - Extinção - Art. 119 inciso III da LPI (15) 25/02/1998 (73) Aparecido Fernandes Júnior (BR/SP) (74) Vilage Assessoria Empresarial S/C Ltda Registro extinto, a contar de 09/11/2001.
<b>(11) DI 5601827-4</b>	Código 44 - Extinção - Art. 119 inciso III da LPI (15) 23/12/1997 (73) Dacio Mucio de Souza (BR/SP) (74) Picosse e Calabrese Advogados Associados Registro extinto, a contar de 13/11/2001.
<b>(11) DI 5601828-2</b>	Código 44 - Extinção - Art. 119 inciso III da LPI (15) 12/01/1999 (73) Ademir Delábio (BR/SP) (74) Marknel Marcas e Patentes Registro extinto, a contar de 13/11/2001.
<b>(11) DI 5601835-5</b>	Código 44 - Extinção - Art. 119 inciso III da LPI (15) 11/05/1999 (73) Paulo Geraldo Rodrigues (BR/SP) (74) José Sidney Valério Registro extinto, a contar de 14/11/2001.
<b>(11) DI 5601837-1</b>	Código 44 - Extinção - Art. 119 inciso III da LPI (15) 11/05/1999 (73) LG Electronics Inc. (KR) (74) TINOCO SOARES & FILHO LTDA Registro extinto, a contar de 14/11/2001.
<b>(11) DI 5601838-0</b>	Código 44 - Extinção - Art. 119 inciso III da LPI

---



---

	(15) 11/05/1999 (73) LG Electronics Inc. (KR) (74) TINOCO SOARES & FILHO LTDA Registro extinto, a contar de 14/11/2001.
<b>(11) DI 5601842-8</b>	Código 44 - Extinção - Art. 119 inciso III da LPI (15) 11/05/1999 (73) The Siemon Company (US) (74) TINOCO SOARES & FILHO LTDA Registro extinto, a contar de 15/11/2001.
<b>(11) DI 5601843-6</b>	Código 44 - Extinção - Art. 119 inciso III da LPI (15) 11/05/1999 (73) The Siemon Company (US) (74) TINOCO SOARES & FILHO LTDA Registro extinto, a contar de 15/11/2001.
<b>(11) DI 5601845-2</b>	Código 44 - Extinção - Art. 119 inciso III da LPI (15) 11/05/1999 (73) Marta Geluzia da Silva Domingues de Oliveira (BR/SP) Registro extinto, a contar de 15/11/2001.
<b>(11) DI 5601847-9</b>	Código 44 - Extinção - Art. 119 inciso III da LPI (15) 11/05/1999 (73) Isabel Cristina da Silva Domingues de Oliveira (BR/SP) Registro extinto, a contar de 15/11/2001.
<b>(11) DI 5601853-3</b>	Código 44 - Extinção - Art. 119 inciso III da LPI (15) 23/12/1997 (73) Plinio Dias Bicalho (BR/SP) (74) Estrela S/C Ltda. Marcas e Patentes Registro extinto, a contar de 19/11/2001.
<b>(11) DI 5601855-0</b>	Código 44 - Extinção - Art. 119 inciso III da LPI (15) 25/02/1998 (73) Telefonica S.A. (ES) (74) TINOCO SOARES & FILHO LTDA Registro extinto, a contar de 20/11/2001.
<b>(11) DI 5601856-8</b>	Código 44 - Extinção - Art. 119 inciso III da LPI (15) 25/02/1998 (73) Telefonica S.A. (ES) (74) TINOCO SOARES & FILHO LTDA Registro extinto, a contar de 20/11/2001.



---

**(11) DI 5601857-6** Código 44 - Extinção - Art. 119 inciso III da LPI  
(15) 25/02/1998  
(73) Telefonica S.A. (ES)  
(74) TINOCO SOARES & FILHO LTDA  
Registro extinto, a contar de 20/11/2001.

---

**(11) DI 5601858-4** Código 44 - Extinção - Art. 119 inciso III da LPI  
(15) 11/05/1999  
(73) Telefonica S.A. (ES)  
(74) TINOCO SOARES & FILHO LTDA  
Registro extinto, a contar de 20/11/2001.

---

**(11) DI 5601859-2** Código 44 - Extinção - Art. 119 inciso III da LPI  
(15) 11/05/1999  
(73) Telefonica S.A. (ES)  
(74) TINOCO SOARES & FILHO LTDA  
Registro extinto, a contar de 20/11/2001.

---

**(11) DI 5601860-6** Código 44 - Extinção - Art. 119 inciso III da LPI  
(15) 11/05/1999  
(73) Telefonica S.A. (ES)  
(74) TINOCO SOARES & FILHO LTDA  
Registro extinto, a contar de 20/11/2001.

---

**(11) DI 5601861-4** Código 44 - Extinção - Art. 119 inciso III da LPI  
(15) 11/05/1999  
(73) Telefonica S.A. (ES)  
(74) TINOCO SOARES & FILHO LTDA  
Registro extinto, a contar de 20/11/2001.

---

**(11) DI 5601862-2** Código 44 - Extinção - Art. 119 inciso III da LPI  
(15) 20/04/1999  
(73) Telefonica S.A. (ES)  
(74) TINOCO SOARES & FILHO LTDA  
Registro extinto, a contar de 20/11/2001.

---

**(11) DI 5601863-0** Código 44 - Extinção - Art. 119 inciso III da LPI  
(15) 20/04/1999  
(73) Telefonica S.A. (ES)  
(74) TINOCO SOARES & FILHO LTDA  
Registro extinto, a contar de 20/11/2001.

---

**(11) DI 5601864-9** Código 44 - Extinção - Art. 119 inciso III da LPI

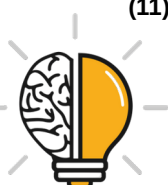

---

(15) 20/04/1999  
(73) Telefonica S.A. (ES)  
(74) TINOCO SOARES & FILHO LTDA  
Registro extinto, a contar de 20/11/2001.

---

**(11) DI 5601865-7** Código 44 - Extinção - Art. 119 inciso III da LPI  
(15) 20/04/1999  
(73) Telefonica S.A. (ES)  
(74) TINOCO SOARES & FILHO LTDA  
Registro extinto, a contar de 20/11/2001.

---

**(11) DI 5601866-5** Código 44 - Extinção - Art. 119 inciso III da LPI  
(15) 20/04/1999  
(73) Telefonica S.A. (ES)  
(74) TINOCO SOARES & FILHO LTDA  
Registro extinto, a contar de 20/11/2001.

---

**(11) DI 5601867-3** Código 44 - Extinção - Art. 119 inciso III da LPI  
(15) 20/04/1999  
(73) Telefonica S.A. (ES)  
(74) TINOCO SOARES & FILHO LTDA  
Registro extinto, a contar de 20/11/2001.

---

**(11) DI 5601868-1** Código 44 - Extinção - Art. 119 inciso III da LPI  
(15) 20/04/1999  
(73) Telefonica S.A. (ES)  
(74) TINOCO SOARES & FILHO LTDA  
Registro extinto, a contar de 20/11/2001.

---

**(11) DI 5601869-0** Código 44 - Extinção - Art. 119 inciso III da LPI  
(15) 20/04/1999  
(73) Telefonica S.A. (ES)  
(74) TINOCO SOARES & FILHO LTDA  
Registro extinto, a contar de 20/11/2001.

---

**(11) DI 5601870-3** Código 44 - Extinção - Art. 119 inciso III da LPI  
(15) 20/04/1999  
(73) Telefonica S.A. (ES)  
(74) TINOCO SOARES & FILHO LTDA  
Registro extinto, a contar de 20/11/2001.

---

**(11) DI 5601871-1** Código 44 - Extinção - Art. 119 inciso III da LPI  
(15) 20/04/1999  
(73) Telefonica S.A. (ES)



---

	(74) TINOCO SOARES & FILHO LTDA Registro extinto, a contar de 20/11/2001.
--	--

---

<b>(11) DI 5601872-0</b>	Código 44 - Extinção - Art. 119 inciso III da LPI (15) 20/04/1999 (73) Telefonica S.A. (ES) (74) TINOCO SOARES & FILHO LTDA Registro extinto, a contar de 20/11/2001.
--------------------------	---

---

<b>(11) DI 5601873-8</b>	Código 44 - Extinção - Art. 119 inciso III da LPI (15) 18/05/1999 (73) Telefonica S.A. (ES) (74) TINOCO SOARES & FILHO LTDA Registro extinto, a contar de 20/11/2001.
--------------------------	---

---

<b>(11) DI 5601874-6</b>	Código 44 - Extinção - Art. 119 inciso III da LPI (15) 18/05/1999 (73) Telefonica S.A. (ES) (74) TINOCO SOARES & FILHO LTDA Registro extinto, a contar de 20/11/2001.
--------------------------	---

---

<b>(11) DI 5601875-4</b>	Código 44 - Extinção - Art. 119 inciso III da LPI (15) 30/11/1999 (73) Walter Hernandez Pazini (BR/SP) (74) Itamarati Patentes e Marcas S/C Ltda. Registro extinto, a contar de 20/11/2001.
--------------------------	---

---

<b>(11) DI 5601876-2</b>	Código 44 - Extinção - Art. 119 inciso III da LPI (15) 18/05/1999 (73) Fergalplast Indústria e Comércio Ltda (BR/SP) (74) Gold Star Patentes e Marcas S/C Ltda Registro extinto, a contar de 20/11/2001.
--------------------------	--

---

<b>(11) DI 5601878-9</b>	Código 44 - Extinção - Art. 119 inciso III da LPI (15) 18/05/1999 (73) Shigeyuki Okajima (BR/SP) (74) Celso de Carvalho Mello Registro extinto, a contar de 21/11/2001.
--------------------------	---

---

<b>(11) DI 5601884-3</b>	Código 44 - Extinção - Art. 119 inciso III da LPI (15) 18/05/1999 (73) The Siemon Company (US) (74) TINOCO SOARES & FILHO LTDA Registro extinto, a contar de 22/11/2001.
--------------------------	--



---

<b>(11) DI 5601898-3</b>	Código 44 - Extinção - Art. 119 inciso III da LPI (15) 18/05/1999 (73) Henrique José Andrade Ferraz (BR/SP) (74) A Fama Marcas e Patentes Registro extinto, a contar de 23/11/2001.
<b>(11) DI 5601901-7</b>	Código 44 - Extinção - Art. 119 inciso III da LPI (15) 25/02/1998 (73) IMS Comercial e Industrial Ltda (BR/RJ) (74) Servtrade-Serviço Internacional de Marcas e Patentes S/C Ltda Registro extinto, a contar de 27/11/2001.
<b>(11) DI 5601907-6</b>	Código 44 - Extinção - Art. 119 inciso III da LPI (15) 18/05/1999 (73) Sérgio Fernando Lucero (AR) ; Néstor Mario Frega (AR) (74) Octavio & Perocco S/C Ltda. Registro extinto, a contar de 28/11/2001.
<b>(11) DI 5601910-6</b>	Código 44 - Extinção - Art. 119 inciso III da LPI (15) 21/07/1998 (73) Rafic Amin João (BR/SP) ; Elias João Augusto (BR/SP) (74) Anhembi - Marcas e Patentes S/C Ltda Registro extinto, a contar de 29/11/2001.
<b>(11) DI 5601911-4</b>	Código 44 - Extinção - Art. 119 inciso III da LPI (15) 25/02/1998 (73) Metalúrgica Oriente S/A (BR/SP) (74) Waldemar do Nascimento Júnior Registro extinto, a contar de 30/11/2001.
<b>(11) DI 5601923-8</b>	Código 44 - Extinção - Art. 119 inciso III da LPI (15) 01/06/1999 (73) Mauro da Costa (BR/SP) (74) Celso de Carvalho Mello Registro extinto, a contar de 07/12/2001.
<b>(11) DI 5601924-6</b>	Código 44 - Extinção - Art. 119 inciso III da LPI (15) 01/06/1999 (73) Valter Castilho Ormedilla (BR/SP) (74) A Fama Marcas e Patentes Registro extinto, a contar de 06/12/2001.
<b>(11) DI 5601928-9</b>	Código 44 - Extinção - Art. 119 inciso III da LPI

---



---

	(15) 01/06/1999 (73) Alberto Abraam Nassi (BR/SP) (74) Continental Marcas e Patentes S/C Ltda. Registro extinto, a contar de 11/12/2001.
<b>(11) DI 5601929-7</b>	Código 44 - Extinção - Art. 119 inciso III da LPI (15) 03/08/1999 (73) Grapaix Indústria e Comércio Ltda (BR/SP) (74) Osmar Sanches Braccialli Registro extinto, a contar de 11/12/2001.
<b>(11) DI 5601934-3</b>	Código 44 - Extinção - Art. 119 inciso III da LPI (15) 01/06/1999 (73) Sports Arcade Ltda (BR/SP) (74) Gouvêa Vieira, Mitaini, Jucá S/C Ltda Registro extinto, a contar de 12/12/2001.
<b>(11) DI 5601940-8</b>	Código 44 - Extinção - Art. 119 inciso III da LPI (15) 27/01/1998 (73) Alcides Belluzzo Netto (BR/SP) (74) Marknel Marcas e Patentes Registro extinto, a contar de 14/12/2001.
<b>(11) DI 5601944-0</b>	Código 44 - Extinção - Art. 119 inciso III da LPI (15) 24/10/2000 (73) Elvira Saraiva Rabelo (BR/SP) (74) Marknel Marcas e Patentes S/C Ltda ME Registro extinto, a contar de 19/12/2001.
<b>(11) DI 5601952-1</b>	Código 44 - Extinção - Art. 119 inciso III da LPI (15) 23/12/1997 (73) Vega Industrial e Mercantil de Produtos Alimentícios LTDA (BR/SP) (74) Sérgio S. Fumo Marcas e Patentes Ltda Registro extinto, a contar de 20/12/2001.
<b>(11) DI 5601954-8</b>	Código 44 - Extinção - Art. 119 inciso III da LPI (15) 25/02/1998 (73) Mário Osmar Spaniol (BR/SP) (74) Beérre Assessoria Empresarial S/C Ltda. Registro extinto, a contar de 21/12/2001.
<b>(11) DI 5601959-9</b>	Código 44 - Extinção - Art. 119 inciso III da LPI (15) 29/06/1999 (73) Tobeca Indústria e Comércio de Plásticos Ltda (BR/SP)



---

(74) Octavio & Perocco S/C Ltda.  
Registro extinto, a contar de 21/12/2001.

---

**(11) DI 5601963-7** Código 44 - Extinção - Art. 119 inciso III da LPI  
(15) 25/02/1998  
(73) Ana Carolina Boccalato Moura (BR/SP)  
(74) Sergio Salvador Fumo Marcas e Patentes LTDA  
Registro extinto, a contar de 24/12/2001.

---

**(11) DI 5601964-5** Código 44 - Extinção - Art. 119 inciso III da LPI  
(15) 25/02/1998  
(73) Mirna Hitomi Sato (BR/SP) ; Vania Hiromi Sato (BR/SP)  
Registro extinto, a contar de 24/12/2001.

---

**(11) DI 5601965-3** Código 44 - Extinção - Art. 119 inciso III da LPI  
(15) 25/02/1998  
(73) Roberto Padovam (BR/SP)  
(74) Vilage Assessoria Empresarial S/C Ltda  
Registro extinto, a contar de 24/12/2001.

---

**(11) DI 5601966-1** Código 44 - Extinção - Art. 119 inciso III da LPI  
(15) 25/02/1998  
(73) Ary Marino Filho (BR/SP)  
(74) Vilage Assessoria Empresarial S/C Ltda  
Registro extinto, a contar de 24/12/2001.

---

**(11) DI 5601968-8** Código 44 - Extinção - Art. 119 inciso III da LPI  
(15) 25/02/1998  
(73) Metalúrgica Oriente S/A (BR/SP)  
(74) Waldemar do Nascimento.  
Registro extinto, a contar de 24/12/2001.

---

**(11) DI 5601969-6** Código 44 - Extinção - Art. 119 inciso III da LPI  
(15) 25/02/1998  
(73) Juliano Filippelli Neto (BR/SP)  
(74) União Federal Marcas e Patentes S/C Ltda.  
Registro extinto, a contar de 24/12/2001.

---

**(11) DI 5601973-4** Código 44 - Extinção - Art. 119 inciso III da LPI  
(15) 25/02/1998  
(73) Celso Morete Bertelli (BR/SP)  
(74) União Federal Marcas e Patentes S/C Ltda.  
Registro extinto, a contar de 24/12/2001.



---

<b>(11) DI 5601977-7</b>	Código 44 - Extinção - Art. 119 inciso III da LPI (15) 29/09/1998 (73) Nelson Kappaz (BR/SP) (74) Itamarati Patentes e Marcas S/C Ltda. Registro extinto, a contar de 27/12/2001.
<b>(11) DI 5601978-5</b>	Código 44 - Extinção - Art. 119 inciso III da LPI (15) 25/02/1998 (73) Nelson Kappaz (BR/SP) (74) Itamarati Patentes e Marcas S/C Ltda. Registro extinto, a contar de 27/12/2001.
<b>(11) DI 5601979-3</b>	Código 44 - Extinção - Art. 119 inciso III da LPI (15) 25/02/1998 (73) Supertainer Italplast do Brasil Embalagens Técnicas Ltda (BR/SP) Registro extinto, a contar de 28/12/2001.
<b>(11) DI 5601980-7</b>	Código 44 - Extinção - Art. 119 inciso III da LPI (15) 25/02/1998 (73) Supertainer Italplast do Brasil Embalagens Técnicas Ltda (BR/SP) (74) Marcelo Domingues de Oliveira Registro extinto, a contar de 28/12/2001.
<b>(11) DI 5601981-5</b>	Código 44 - Extinção - Art. 119 inciso III da LPI (15) 15/06/1999 (73) Marcelo Domingues de Oliveira (BR/SP) Registro extinto, a contar de 28/12/2001.
<b>(11) DI 5601984-0</b>	Código 44 - Extinção - Art. 119 inciso III da LPI (15) 25/02/1998 (73) Plásticos de Galicia S.A (ES) (74) TINOCO SOARES & FILHO LTDA Registro extinto, a contar de 28/12/2001.
<b>(11) DI 5601986-6</b>	Código 44 - Extinção - Art. 119 inciso III da LPI (15) 25/02/1998 (73) OFF Road'S Calçados Ltda (BR/RS) (74) Custódio de Almeida & Cia Registro extinto, a contar de 03/04/2001.
<b>(11) DI 5601987-4</b>	Código 44 - Extinção - Art. 119 inciso III da LPI (15) 15/06/1999 (73) Eustáquio Gonçalves Simões (BR/MG) Registro extinto, a contar de 31/12/2001.



---

<b>(11) DI 5602044-9</b>	Código 44 - Extinção - Art. 119 inciso III da LPI (15) 03/08/1999 (73) Electrolux do Brasil S/A (BR/PR) (74) Mega-Marcas e Patentes S/C Ltda. Registro extinto, a contar de 22/11/2001.
<b>(11) DI 5602045-7</b>	Código 44 - Extinção - Art. 119 inciso III da LPI (15) 20/07/1999 (73) Electrolux do Brasil S/A (BR/PR) (74) Mega-Marcas e Patentes S/C Ltda. Registro extinto, a contar de 23/11/2001.
<b>(11) DI 5602048-1</b>	Código 44 - Extinção - Art. 119 inciso III da LPI (15) 21/03/2000 (73) Ivan Jacob Cavagnoli (BR/RS) (74) Marpa Cons. & Asses. Empresarial Ltda Registro extinto, a contar de 20/11/2001.
<b>(11) DI 5602049-0</b>	Código 44 - Extinção - Art. 119 inciso III da LPI (15) 24/03/1998 (73) Ernani José Penz (BR/RS) (74) SKO - Direitos da Propriedade Industrial em Marcas e Patentes Ltda. Registro extinto, a contar de 20/12/2006.
<b>(11) DI 5602050-3</b>	Código 44 - Extinção - Art. 119 inciso III da LPI (15) 25/02/1998 (73) Fibraneu Indústria e Comércio Ltda (BR/RJ) (74) Adalberto Maia Vilar Registro extinto, a contar de 26/11/2001.
<b>(11) DI 5602055-4</b>	Código 44 - Extinção - Art. 119 inciso III da LPI (15) 25/02/1998 (73) Lourdes Leila Gama de Moraes (BR/RJ) Registro extinto, a contar de 28/11/2001.
<b>(11) DI 5602062-7</b>	Código 44 - Extinção - Art. 119 inciso III da LPI (15) 25/02/1998 (73) Marco Antônio Moreira Marques (BR/RJ) (74) CGM Assessoria Ltda Registro extinto, a contar de 29/11/2001.
<b>(11) DI 5602067-8</b>	Código 44 - Extinção - Art. 119 inciso III da LPI (15) 25/02/1998



---

	(73) The Procter & Gamble Company (US) (74) Dannemann, Siemsen, Bigler & Ipanema Moreira Registro extinto, a contar de 30/11/2001.
<b>(11) DI 5602068-6</b>	Código 44 - Extinção - Art. 119 inciso III da LPI (15) 31/03/1998 (73) The Procter & Gamble Company (US) (74) Dannemann, Siemsen, Bigler & Ipanema Moreira Registro extinto, a contar de 30/11/2001.
<b>(11) DI 5602070-8</b>	Código 44 - Extinção - Art. 119 inciso III da LPI (15) 25/02/1998 (73) Oakley, INC. (US) (74) Montaury Pimenta, Machado & Lioce S/C Ltda. Registro extinto, a contar de 30/11/2001.
<b>(11) DI 5602074-0</b>	Código 44 - Extinção - Art. 119 inciso III da LPI (15) 25/02/1998 (73) Ocir Metalúrgica Industrial Ltda. (BR/SP) (74) Cometa Marcas e Patentes S/C Ltda. Registro extinto, a contar de 03/12/2001.
<b>(11) DI 5602075-9</b>	Código 44 - Extinção - Art. 119 inciso III da LPI (15) 03/03/1998 (73) Ocir Metalúrgica Industrial Ltda.(SP) (BR/SP) (74) Cometa Marcas e Patentes S/C Ltda. Registro extinto, a contar de 03/12/2001.
<b>(11) DI 5602076-7</b>	Código 44 - Extinção - Art. 119 inciso III da LPI (15) 24/03/1998 (73) Alfredo Ferreira de Pinho Júnior (BR/PE) Registro extinto, a contar de 23/11/2001.
<b>(11) DI 5602078-3</b>	Código 44 - Extinção - Art. 119 inciso III da LPI (15) 25/02/1998 (73) Flávio Lazzarotto (BR/RS) (74) B&P Associados Ltda. Registro extinto, a contar de 26/11/2001.
<b>(11) DI 5800930-2</b>	Código 44 - Extinção - Art. 119 inciso III da LPI (15) 14/09/1999 (73) Nokia Mobile Phones Limited (FI) (74) Araripe & Associados Registro extinto a contar de 04/06/2018.



---

<b>(11) DI 5801041-6</b>	Código 44 - Extinção - Art. 119 inciso III da LPI (15) 30/11/1999 (73) Rhodia - Ster S.A. (BR/SP) (74) Paulo Sérgio Scatamburlo Registro extinto a contar de 06/06/2018.
<b>(11) DI 6301646-0</b>	Código 44 - Extinção - Art. 119 inciso III da LPI (15) 12/08/2003 (73) M. AGOSTINI S.A. (BR/RJ) (74) Dannemann, Siemsen, Bigler & Ipanema Moreira Registro extinto a contar de 04/06/2008.
<b>(11) DI 6301648-6</b>	Código 44 - Extinção - Art. 119 inciso III da LPI (15) 12/08/2003 (73) EUGENIA ARQUITETURA E INTERIORES LTDA (BR/RJ) Registro extinto a contar de 03/06/2008.
<b>(11) DI 6301650-8</b>	Código 44 - Extinção - Art. 119 inciso III da LPI (15) 12/08/2003 (73) JOSÉ PEDRO VENTURINI (BR/SP) (74) Paulo Euzébio Registro extinto a contar de 05/06/2008.
<b>(11) DI 6301651-6</b>	Código 44 - Extinção - Art. 119 inciso III da LPI (15) 04/11/2003 (73) BSH Bosch Und Siemens Hausgeraete Gmbh (DE) (74) Dannemann, Siemsen, Bigler & Ipanema Moreira Registro extinto a contar de 05/06/2008.
<b>(11) DI 6301652-4</b>	Código 44 - Extinção - Art. 119 inciso III da LPI (15) 14/10/2003 (73) BSH Bosch Und Siemens Hausgeraete Gmbh (DE) (74) Dannemann, Siemsen, Bigler & Ipanema Moreira Registro extinto a contar de 05/06/2008.
<b>(11) DI 6301667-2</b>	Código 44 - Extinção - Art. 119 inciso III da LPI (15) 02/09/2003 (73) ANA LÚCIA BORELLI RODRIGUES DOS SANTOS (BR/RJ) (74) Abreu, Merkl e Advogados Associados Registro extinto a contar de 03/06/2008.
<b>(11) DI 6301668-0</b>	Código 44 - Extinção - Art. 119 inciso III da LPI (15) 11/11/2003



---

	(73) RECKITT BENCKISER (BRASIL) LTDA (BR/SP) (74) Di Blasi, Parente, S. G. & Associados S/C Registro extinto a contar de 06/06/2013.
<b>(11) DI 6301676-1</b>	Código 44 - Extinção - Art. 119 inciso III da LPI (15) 02/09/2003 (73) GRENDENE S.A (BR/CE) (74) Custódio de Almeida & Cia Registro extinto a contar de 03/06/2018.
<b>(11) DI 6301677-0</b>	Código 44 - Extinção - Art. 119 inciso III da LPI (15) 02/09/2003 (73) GRENDENE S.A (BR/CE) (74) Custódio de Almeida & Cia Registro extinto a contar de 03/06/2018.
<b>(11) DI 6301687-7</b>	Código 44 - Extinção - Art. 119 inciso III da LPI (15) 02/09/2003 (73) CLAUDEMIR APARECIDO MOREIRA (BR/PR) (74) Calisto Vendrame Sobrinho Registro extinto a contar de 07/06/2008.
<b>(11) DI 6301688-5</b>	Código 44 - Extinção - Art. 119 inciso III da LPI (15) 02/09/2003 (73) CLAUDEMIR APARECIDO MOREIRA (BR/PR) (74) Calisto Vendrame Sobrinho Registro extinto a contar de 07/06/2008.
<b>(11) DI 6301689-3</b>	Código 44 - Extinção - Art. 119 inciso III da LPI (15) 02/09/2003 (73) CLAUDEMIR APARECIDO MOREIRA (BR/PR) (74) Calisto Vendrame Sobrinho Registro extinto a contar de 07/06/2008.
<b>(11) DI 6301697-4</b>	Código 44 - Extinção - Art. 119 inciso III da LPI (15) 02/09/2003 (73) Pedrosa Indústria e Comércio, Importação e Exportação Ltda (BR/SP) (74) Edmundo Brunner Assessoria S/C Ltda Registro extinto a contar de 04/06/2008.
<b>(11) DI 6301698-2</b>	Código 44 - Extinção - Art. 119 inciso III da LPI (15) 02/09/2003 (73) Pedrosa Indústria e Comércio, Importação e Exportação Ltda (BR/SP) (74) Edmundo Brunner Assessoria S/C Ltda



---

Registro extinto a contar de 04/06/2008.

---

**(11) DI 6301699-0**

Código 44 - Extinção - Art. 119 inciso III da LPI  
(15) 02/09/2003  
(73) INSTALADORA SÃO MARCOS LTDA (BR/RS)  
(74) City Patentes e Marcas Ltda  
Registro extinto a contar de 04/06/2018.

---

**(11) DI 6301700-8**

Código 44 - Extinção - Art. 119 inciso III da LPI  
(15) 02/09/2003  
(73) GRENDENE S.A (BR/RS)  
(74) Custódio de Almeida & Cia  
Registro extinto a contar de 04/06/2018.

---

**(11) DI 6301719-9**

Código 44 - Extinção - Art. 119 inciso III da LPI  
(15) 12/08/2003  
(73) MSM PRODUTOS PARA CALÇADOS LTDA (BR/SP)  
(74) ADVOCACIA PIETRO ARIBONI S/C  
Registro extinto a contar de 04/06/2008.

---

**(11) DI 6301720-2**

Código 44 - Extinção - Art. 119 inciso III da LPI  
(15) 12/08/2003  
(73) ESTAMPARIA DE METAIS AURIMAR LTDA (BR/SP)  
(74) Pezzuol & Associados Marcas e Patentes S/C Ltda  
Registro extinto a contar de 05/06/2008.

---

**(11) DI 6301721-0**

Código 44 - Extinção - Art. 119 inciso III da LPI  
(15) 30/09/2003  
(73) Abarca Móveis Ltda (BR/SP) ; Instituto de Pesquisas Tecnológicas do Estado de São Paulo S.A. - IPT (BR/SP)  
(74) Britânia Marcas e Patentes S/C Ltda.  
Registro extinto a contar de 06/06/2008.

---

**(11) DI 6301723-7**

Código 44 - Extinção - Art. 119 inciso III da LPI  
(15) 12/08/2003  
(73) OSMAR VICENTE RODRIGUES (BR/SP)  
(74) Béerre Assessoria Empresarial S/C. Ltda.  
Registro extinto a contar de 06/06/2008.

---

**(11) DI 6301727-0**

Código 44 - Extinção - Art. 119 inciso III da LPI  
(15) 02/09/2003  
(73) FUCAPI - FUNDAÇÃO CENTRO DE ANÁLISE, PESQUISA E INOVAÇÃO TECNOLÓGICA (BR/AM)  
(74) Fucapi-Fundação Centro de Análise, Pesquisa e Inovação Tecnológica



---

Registro extinto a contar de 07/06/2008.

---

**(11) DI 6301732-6** Código 44 - Extinção - Art. 119 inciso III da LPI  
(15) 12/08/2003  
(73) GILBERTO PIVA (BR/RS)  
(74) B&P Associados Ltda  
Registro extinto a contar de 07/06/2008.

---

**(11) DI 6301733-4** Código 44 - Extinção - Art. 119 inciso III da LPI  
(15) 02/09/2003  
(73) ISRAEL AMORIM (BR/SC)  
(74) João Batista Forbici  
Registro extinto a contar de 07/06/2008.

---

**(11) DI 6301738-5** Código 44 - Extinção - Art. 119 inciso III da LPI  
(15) 02/09/2003  
(73) Altero Design - Indústria e Comércio Ltda (BR/RS)  
(74) Custódio de Almeida & Cia  
Registro extinto a contar de 07/06/2013.

---

**(11) DI 6301739-3** Código 44 - Extinção - Art. 119 inciso III da LPI  
(15) 26/08/2003  
(73) Altero Design - Indústria e Comércio Ltda (BR/RS)  
(74) Custódio de Almeida & Cia  
Registro extinto a contar de 07/06/2013.

---

**(11) DI 6301740-7** Código 44 - Extinção - Art. 119 inciso III da LPI  
(15) 12/08/2003  
(73) Altero Design - Indústria e Comércio Ltda (BR/RS)  
(74) Custódio de Almeida & Cia  
Registro extinto a contar de 07/06/2013.

---

**(11) DI 6301741-5** Código 44 - Extinção - Art. 119 inciso III da LPI  
(15) 12/08/2003  
(73) Altero Design - Indústria e Comércio Ltda (BR/RS)  
(74) Custódio de Almeida & Cia  
Registro extinto a contar de 07/06/2013.

---

**(11) DI 6301742-3** Código 44 - Extinção - Art. 119 inciso III da LPI  
(15) 12/08/2003  
(73) Altero Design - Indústria e Comércio Ltda (BR/RS)  
(74) Custódio de Almeida & Cia  
Registro extinto a contar de 07/06/2013.



---

<b>(11) DI 6301743-1</b>	Código 44 - Extinção - Art. 119 inciso III da LPI (15) 12/08/2003 (73) Altero Design - Indústria e Comércio Ltda (BR/RS) (74) Custódio de Almeida & Cia Registro extinto a contar de 07/06/2013.
<b>(11) DI 6301744-0</b>	Código 44 - Extinção - Art. 119 inciso III da LPI (15) 12/08/2003 (73) ALTERO DESIGN - INDÚSTRIA E COMÉRCIO LTDA (BR/RS) (74) Custódio de Almeida & Cia Registro extinto a contar de 07/06/2013.
<b>(11) DI 6301746-6</b>	Código 44 - Extinção - Art. 119 inciso III da LPI (15) 12/08/2003 (73) Altero Design - Indústria e Comércio Ltda (BR/RS) (74) Custódio de Almeida & Cia Registro extinto a contar de 07/06/2013.
<b>(11) DI 6301754-7</b>	Código 44 - Extinção - Art. 119 inciso III da LPI (15) 12/08/2003 (73) THE GOODYEAR TIRE & RUBBER COMPANY (US) (74) NELLIE D SHORES Registro extinto a contar de 07/06/2013.
<b>(11) DI 6301755-5</b>	Código 44 - Extinção - Art. 119 inciso III da LPI (15) 02/09/2003 (73) THE GOODYEAR TIRE & RUBBER COMPANY (US) (74) NELLIE D SHORES Registro extinto a contar de 07/06/2013.
<b>(11) DI 6301862-4</b>	Código 44 - Extinção - Art. 119 inciso III da LPI (15) 26/08/2003 (73) GRENDENE S.A (BR/CE) (74) Custódio de Almeida & Cia Registro extinto a contar de 05/06/2018.
<b>(11) DI 6400107-5</b>	Código 44 - Extinção - Art. 119 inciso III da LPI (15) 11/05/2004 (73) SEBASTIÃO FERREIRA DE BARROS (BR/PR) (74) London Marcas & Patentes S/C Ltda Registro extinto a contar de 17/01/2009
<b>(11) DI 6400108-3</b>	Código 44 - Extinção - Art. 119 inciso III da LPI (15) 03/08/2004

---



---

	(73) VALVERDE INDÚSTRIA E TRANSPORTES LTDA (BR/MG) (74) Orieta Franceschi Alves Registro extinto a contar de 17/01/2009
<b>(11) DI 6400110-5</b>	Código 44 - Extinção - Art. 119 inciso III da LPI (15) 27/04/2004 (73) GILSON DOS SANTOS (BR/SE) Registro extinto a contar de 07/01/2009
<b>(11) DI 6400112-1</b>	Código 44 - Extinção - Art. 119 inciso III da LPI (15) 16/11/2004 (73) CARLOS HENRIQUE DA SILVA FERREIRA (BR/SP) (74) Aguinaldo Moreira Registro extinto a contar de 03/01/2009
<b>(11) DI 6400113-0</b>	Código 44 - Extinção - Art. 119 inciso III da LPI (15) 20/04/2004 (73) M OLIMPIA F. FERREIRA CALÇADOS (BR/SP) (74) Beerre Assessoria Empresarial S/C LTDA Registro extinto a contar de 22/01/2009
<b>(11) DI 6400115-6</b>	Código 44 - Extinção - Art. 119 inciso III da LPI (15) 20/04/2004 (73) FERNANDO WAHBA (BR/SP) (74) Sul América Marcas e Patentes S/C Ltda Registro extinto a contar de 20/01/2009
<b>(11) DI 6400116-4</b>	Código 44 - Extinção - Art. 119 inciso III da LPI (15) 20/04/2004 (73) PLASTAMP INDÚSTRIA E COMÉRCIO DE PLÁSTICOS LTDA (BR/SP) (74) City Patentes e Marcas Ltda Registro extinto a contar de 27/01/2014
<b>(11) DI 6400118-0</b>	Código 44 - Extinção - Art. 119 inciso III da LPI (15) 20/04/2004 (73) TOMKI INDÚSTRIA E COMÉRCIO LTDA (BR/RS) (74) Marpa Cons. e Asses. Empresarial Ltda Registro extinto a contar de 14/01/2014
<b>(11) DI 6400119-9</b>	Código 44 - Extinção - Art. 119 inciso III da LPI (15) 20/04/2004 (73) ENY COMÉRCIO DE CALÇADOS LTDA (BR/RS) (74) Custódio de Almeida & Cia Registro extinto a contar de 14/01/2009



---

<b>(11) DI 6400122-9</b>	Código 44 - Extinção - Art. 119 inciso III da LPI (15) 20/04/2004 (73) LIFETIME PRODUCTS, INC. (US) (74) Veirano e Advogados Associados Registro extinto a contar de 15/01/2009
<b>(11) DI 6400123-7</b>	Código 44 - Extinção - Art. 119 inciso III da LPI (15) 20/04/2004 (73) VITOR HUGO GEREMIA (BR/RS) Registro extinto a contar de 08/01/2009
<b>(11) DI 6400125-3</b>	Código 44 - Extinção - Art. 119 inciso III da LPI (15) 27/04/2004 (73) ALI AHMAD ZAIOUN (PY) (74) Brasil Sul Marcas e Patentes S/C LTDA Registro extinto a contar de 23/01/2014
<b>(11) DI 6400126-1</b>	Código 44 - Extinção - Art. 119 inciso III da LPI (15) 27/07/2004 (73) VALVERDE INDÚSTRIA E TRANSPORTE LTDA (BR/MG) (74) Orieta Franceschi Alves Registro extinto a contar de 17/01/2009
<b>(11) DI 6400128-8</b>	Código 44 - Extinção - Art. 119 inciso III da LPI (15) 27/04/2004 (73) GILSON DOS SANTOS (BR/SE) Registro extinto a contar de 07/01/2009
<b>(11) DI 6400129-6</b>	Código 44 - Extinção - Art. 119 inciso III da LPI (15) 27/04/2004 (73) ISAIAS FELSKY (BR/SC) (74) Hugo Leonardo Pereira Leitão. Registro extinto a contar de 14/01/2009
<b>(11) DI 6400130-0</b>	Código 44 - Extinção - Art. 119 inciso III da LPI (15) 27/04/2004 (73) VITOR HUGO GEREMIA (BR/RS) Registro extinto a contar de 08/01/2009
<b>(11) DI 6400132-6</b>	Código 44 - Extinção - Art. 119 inciso III da LPI (15) 27/04/2004 (73) IMPRESS DECOR BRASIL - INDÚSTRIA DE PAPÉIS DECORATIVOS LTDA (BR/PR)



---

(74) Brasil Sul Marcas e Patentes S/C LTDA  
Registro extinto a contar de 21/01/2009

---

**(11) DI 6400136-9**

Código 44 - Extinção - Art. 119 inciso III da LPI  
(15) 31/08/2004  
(73) ALEJANDRO FLORENCIO AZCONA (AR) ; EDUARDO ALBERTO HOFMAN (AR)  
(74) Paulo C. de Oliveira & Cia  
Registro extinto a contar de 20/01/2009

---

**(11) DI 6400137-7**

Código 44 - Extinção - Art. 119 inciso III da LPI  
(15) 27/04/2004  
(73) JOSÉ CARLOS MARINO (BR/SP)  
(74) A Criativa Marcas e Patentes S/C Ltda  
Registro extinto a contar de 03/01/2014

---

**(11) DI 6400138-5**

Código 44 - Extinção - Art. 119 inciso III da LPI  
(15) 10/08/2004  
(73) THE GOODYEAR TIRE & RUBBER COMPANY (US)  
(74) NELLIE ANNE DAIEL-SHORES  
Registro extinto a contar de 10/01/2014

---

**(11) DI 6400139-3**

Código 44 - Extinção - Art. 119 inciso III da LPI  
(15) 27/04/2004  
(73) TOP TAYLOR IMPORTAÇÃO E COMÉRCIO LTDA (BR/SP)  
(74) Vilage Marcas & Patentes S/C Ltda  
Registro extinto a contar de 24/01/2009

---

**(11) DI 6400141-5**

Código 44 - Extinção - Art. 119 inciso III da LPI  
(15) 27/04/2004  
(73) MARIO AUGUSTO RODRIGUES (BR/MG)  
Registro extinto a contar de 28/01/2009

---

**(11) DI 6400142-3**

Código 44 - Extinção - Art. 119 inciso III da LPI  
(15) 27/04/2004  
(73) HONDA MOTOR Co. LTD (JP)  
(74) Dannemann, Siemsen & Ipanema Moreira  
Registro extinto a contar de 22/01/2014

---

**(11) DI 6400143-1**

Código 44 - Extinção - Art. 119 inciso III da LPI  
(15) 05/10/2004  
(73) GILMAR DA COSTA LIMA (BR/PR)  
(74) Antonio Buiar  
Registro extinto a contar de 17/01/2014



---

<b>(11) DI 6400144-0</b>	Código 44 - Extinção - Art. 119 inciso III da LPI (15) 27/04/2004 (73) IMPRESS DECOR BRASIL - INDÚSTRIA DE PAPÉIS DECORATIVOS LTDA (BR/PR) (74) Brasil Sul Marcas e Patentes S/C LTDA Registro extinto a contar de 21/01/2009
<b>(11) DI 6400146-6</b>	Código 44 - Extinção - Art. 119 inciso III da LPI (15) 11/05/2004 (73) LIFETIME PRODUCTS, INC (US) (74) Veirano e Advogados Associados Registro extinto a contar de 15/01/2009
<b>(11) DI 6400147-4</b>	Código 44 - Extinção - Art. 119 inciso III da LPI (15) 10/08/2004 (73) LIFETIME PRODUCTS, INC (US) (74) Veirano e Advogados Associados Registro extinto a contar de 15/01/2014
<b>(11) DI 6400150-4</b>	Código 44 - Extinção - Art. 119 inciso III da LPI (15) 11/05/2004 (73) GERALDO CÉLIO COELHO (BR/MG) (74) Almir C. de Lacerda/Advogado/OAB/MG/23.167/A.P.I. 01164 Registro extinto a contar de 07/01/2009
<b>(11) DI 6400151-2</b>	Código 44 - Extinção - Art. 119 inciso III da LPI (15) 11/05/2004 (73) GERALDO CÉLIO COELHO (BR/MG) (74) Almir C. de Lacerda/Advogado/OAB/MG/23.167/A.P.I. 01164 Registro extinto a contar de 07/01/2009
<b>(11) DI 6400153-9</b>	Código 44 - Extinção - Art. 119 inciso III da LPI (15) 27/04/2004 (73) GERALDO CÉLIO COELHO (BR/MG) (74) Almir C. de Lacerda/Advogado/OAB/MG/23.167/A.P.I. 01164 Registro extinto a contar de 07/01/2009
<b>(11) DI 6400154-7</b>	Código 44 - Extinção - Art. 119 inciso III da LPI (15) 27/04/2004 (73) GERALDO CÉLIO COELHO (BR/MG) (74) Almir C. de Lacerda Registro extinto a contar de 07/01/2009

---



---

<b>(11) DI 6400156-3</b>	Código 44 - Extinção - Art. 119 inciso III da LPI (15) 23/11/2004 (73) CARLOS HENRIQUE DOS SANTOS (BR/SP) (74) Vilage Marcas & Patentes S/C Ltda Registro extinto a contar de 24/01/2009
<b>(11) DI 6400158-0</b>	Código 44 - Extinção - Art. 119 inciso III da LPI (15) 27/04/2004 (73) INALADORA SÃO MARCOS LTDA (BR/RS) (74) City Patentes e Marcas Ltda. Registro extinto a contar de 13/01/2014
<b>(11) DI 6400159-8</b>	Código 44 - Extinção - Art. 119 inciso III da LPI (15) 27/04/2004 (73) CARLOS HENRIQUE DOS SANTOS (BR/SP) (74) Vilage Marcas & Patentes S/C Ltda Registro extinto a contar de 24/01/2009
<b>(11) DI 6400161-0</b>	Código 44 - Extinção - Art. 119 inciso III da LPI (15) 27/04/2004 (73) THE GOODYEAR TIRE & RUBBER COMPANY (US) (74) NELLIE D SHORES Registro extinto a contar de 27/01/2009
<b>(11) DI 6400162-8</b>	Código 44 - Extinção - Art. 119 inciso III da LPI (15) 27/04/2004 (73) GRANDENE S.A. (BR/CE) (74) Custódio de Almeida & Cia Registro extinto a contar de 14/01/2009
<b>(11) DI 6400166-0</b>	Código 44 - Extinção - Art. 119 inciso III da LPI (15) 08/09/2004 (73) STARLINGER & Co. GESELLSCHAFT MBH (AT) (74) Dannemann, Siemsen, Bigler & Ipanema Moreira Registro extinto a contar de 29/01/2014
<b>(11) DI 6400167-9</b>	Código 44 - Extinção - Art. 119 inciso III da LPI (15) 27/04/2004 (73) ANTONIO EDUARDO DURIGAN (BR/SP) (74) Sigilo's Marcas e Patentes S/C Ltda Registro extinto a contar de 23/01/2009
<b>(11) DI 6400170-9</b>	Código 44 - Extinção - Art. 119 inciso III da LPI (15) 27/04/2004

---



---

	(73) BRUNO EMILE FAIVRE (BR/CE) Registro extinto a contar de 27/01/2009
<b>(11) DI 6400171-7</b>	Código 44 - Extinção - Art. 119 inciso III da LPI (15) 27/04/2004 (73) BRACCIALETO COMÉRCIO E REPRESENTAÇÕES LTDA (BR/PE) (74) Luiz Andrade Riff Registro extinto a contar de 27/01/2009
<b>(11) DI 6400172-5</b>	Código 44 - Extinção - Art. 119 inciso III da LPI (15) 27/04/2004 (73) OSCAR JOSÉ BORTOLUZZI (BR/RS) Registro extinto a contar de 24/01/2009
<b>(11) DI 6400173-3</b>	Código 44 - Extinção - Art. 119 inciso III da LPI (15) 27/04/2004 (73) CLARA AKEMI KUSANO FERRARI (BR/SP) Registro extinto a contar de 10/01/2009
<b>(11) DI 6400174-1</b>	Código 44 - Extinção - Art. 119 inciso III da LPI (15) 17/08/2004 (73) ALBERTO JOSÉ DOUSDEBES (BR/PR) (74) Celso de Carvalho Mello Registro extinto a contar de 10/01/2009
<b>(11) DI 6400175-0</b>	Código 44 - Extinção - Art. 119 inciso III da LPI (15) 20/04/2004 (73) LUIZ CARLOS FORTINO (BR/SP) (74) Marcas Marcantes e Patentes Ltda Registro extinto a contar de 07/01/2014
<b>(11) DI 6400176-8</b>	Código 44 - Extinção - Art. 119 inciso III da LPI (15) 27/04/2004 (73) CARLOS HENRIQUE DA SILVA FERREIRA (BR/SP) (74) Aguinaldo Moreira Registro extinto a contar de 03/01/2009
<b>(11) DI 6400177-6</b>	Código 44 - Extinção - Art. 119 inciso III da LPI (15) 17/08/2004 (73) MÁRLEN PEREIRA DE OLIVEIRA (BR/MG) ; GILBERTO DE FREITAS MACHADO (BR/MG) Registro extinto a contar de 17/01/2009
<b>(11) DI 6400178-4</b>	Código 44 - Extinção - Art. 119 inciso III da LPI



---

	(15) 20/04/2004 (73) CARLOS HENRIQUE DA SILVA FERREIRA (BR/SP) (74) Aguinaldo Moreira Registro extinto a contar de 03/01/2009
<b>(11) DI 6400179-2</b>	Código 44 - Extinção - Art. 119 inciso III da LPI (15) 27/04/2004 (73) CARLOS HENRIQUE DA SILVA FERREIRA (BR/SP) (74) Aguinaldo Moreira Registro extinto a contar de 03/01/2009
<b>(11) DI 6400180-6</b>	Código 44 - Extinção - Art. 119 inciso III da LPI (15) 27/04/2004 (73) CARLOS HENRIQUE DA SILVA FERREIRA (BR/SP) (74) Aguinaldo Moreira Registro extinto a contar de 03/01/2009
<b>(11) DI 6400181-4</b>	Código 44 - Extinção - Art. 119 inciso III da LPI (15) 27/04/2004 (73) CARLOS HENRIQUE DA SILVA FERREIRA (BR/SP) (74) Aguinaldo Moreira Registro extinto a contar de 03/01/2009
<b>(11) DI 6400182-2</b>	Código 44 - Extinção - Art. 119 inciso III da LPI (15) 20/04/2004 (73) CARLOS HENRIQUE DA SILVA FERREIRA (BR/SP) (74) Aguinaldo Moreira Registro extinto a contar de 03/01/2009
<b>(11) DI 6400183-0</b>	Código 44 - Extinção - Art. 119 inciso III da LPI (15) 27/04/2004 (73) DEUSDETE FERNANDES DOS SANTOS (BR/SP) (74) Elgem Alves de Gouvea Filho Registro extinto a contar de 07/01/2014
<b>(11) DI 6400184-9</b>	Código 44 - Extinção - Art. 119 inciso III da LPI (15) 27/04/2004 (73) DEUSDETE FERNANDES DOS SANTOS (BR/SP) (74) Elgem Alves de Gouvea Filho Registro extinto a contar de 07/01/2014
<b>(11) DI 6400185-7</b>	Código 44 - Extinção - Art. 119 inciso III da LPI (15) 17/08/2004 (73) MÁRLEN PEREIRA DE OLIVEIRA (BR/MG) ; GILBERTO DE FREITAS



---

	MACHADO (BR/MG) (74) MAGALHÃES & ASSOCIADOS LTDA Registro extinto a contar de 17/01/2009
<b>(11) DI 6400186-5</b>	Código 44 - Extinção - Art. 119 inciso III da LPI (15) 27/04/2004 (73) JAMIL PEREIRA GUILHERME (BR/MG) (74) Antônio Fernando de Lacerda Registro extinto a contar de 09/01/2009
<b>(11) DI 6400187-3</b>	Código 44 - Extinção - Art. 119 inciso III da LPI (15) 27/04/2004 (73) JOSÉ LOPES AQUINO (BR/PR) ; PAULO CÉSAR PITTA (BR/PR) (74) Dinamica Marcas Patentes Registro extinto a contar de 06/01/2009
<b>(11) DI 6400188-1</b>	Código 44 - Extinção - Art. 119 inciso III da LPI (15) 11/05/2004 (73) DIOGENES EVANDRO RONCONI GAVA (BR/SC) (74) Roberval Alves da Silva Registro extinto a contar de 24/01/2009
<b>(11) DI 6400192-0</b>	Código 44 - Extinção - Art. 119 inciso III da LPI (15) 03/08/2004 (73) VERA LUCIA GEREMIAS BUZATO (BR/PR) Registro extinto a contar de 29/01/2009
<b>(11) DI 6400194-6</b>	Código 44 - Extinção - Art. 119 inciso III da LPI (15) 27/04/2004 (73) FLAVIO ALBERTO OLTRAMARI (BR/RS) (74) Regina Magro Poletto Registro extinto a contar de 27/01/2009
<b>(11) DI 6400195-4</b>	Código 44 - Extinção - Art. 119 inciso III da LPI (15) 27/04/2004 (73) FLAVIO ALBERTO OLTRAMARI (BR/RS) (74) Regina Magro Poletto Registro extinto a contar de 27/01/2009
<b>(11) DI 6400198-9</b>	Código 44 - Extinção - Art. 119 inciso III da LPI (15) 27/04/2004 (73) ADILSON EMILIO SCHONELL (BR/SC) (74) Santa Cruz Consultoria em Marcas & Patentes Ltda Registro extinto a contar de 16/01/2009



---

<b>(11) DI 6400200-4</b>	Código 44 - Extinção - Art. 119 inciso III da LPI (15) 27/04/2004 (73) WILSON MARCOS MAZARI (BR/SP) (74) Ednéa Casagrande Pinheiro Registro extinto a contar de 20/01/2009
<b>(11) DI 6400201-2</b>	Código 44 - Extinção - Art. 119 inciso III da LPI (15) 27/04/2004 (73) THAI QUANG NGHIA (BR/SP) (74) Temhpus's Marcas e Patentes S/C LTDA Registro extinto a contar de 20/01/2009
<b>(11) DI 6400203-9</b>	Código 44 - Extinção - Art. 119 inciso III da LPI (15) 27/04/2004 (73) IMPRESS DECOR BRASIL - INDÚSTRIA DE PAPÉIS DECORATIVOS LTDA (BR/PR) (74) Brasil Sul Marcas e Patentes S/C Ltda Registro extinto a contar de 21/01/2009
<b>(11) DI 6400204-7</b>	Código 44 - Extinção - Art. 119 inciso III da LPI (15) 27/04/2004 (73) THOMAZ RIBEIRO BONDIOLI (BR/SP) (74) Dannemann, Siemsen, Bigler & Ipanema Moreira Registro extinto a contar de 22/01/2009
<b>(11) DI 6400205-5</b>	Código 44 - Extinção - Art. 119 inciso III da LPI (15) 27/04/2004 (73) WER INDÚSTRIA E COMÉRCIO DE PLÁSTICOS LTDA (BR/RJ) (74) Wanderley Batista dos Santos Registro extinto a contar de 22/01/2009
<b>(11) DI 6400207-1</b>	Código 44 - Extinção - Art. 119 inciso III da LPI (15) 27/04/2004 (73) WER INDÚSTRIA E COMÉRCIO DE PLÁSTICOS LTDA (BR/RJ) (74) Wanderley Batista dos Santos Registro extinto a contar de 22/01/2009
<b>(11) DI 6400208-0</b>	Código 44 - Extinção - Art. 119 inciso III da LPI (15) 27/04/2004 (73) ANDRÉ LUIS BACKES (BR/RS) (74) Lealvi Marcas e Patentes Registro extinto a contar de 17/01/2009



---

<b>(11) DI 6400211-0</b>	Código 44 - Extinção - Art. 119 inciso III da LPI (15) 04/05/2004 (73) IMPRESS DECOR BRASIL - INDÚSTRIA DE PAPÉIS DECORATIVOS LTDA (BR/PR) (74) Brasil Sul Marcas e Patentes S/C Ltda Registro extinto a contar de 21/01/2009
<b>(11) DI 6400217-9</b>	Código 44 - Extinção - Art. 119 inciso III da LPI (15) 20/04/2004 (73) PAULO FOLHARINI MOREIRA (BR/SP) (74) Vilage Marcas & Patentes S/C Ltda Registro extinto a contar de 24/01/2009
<b>(11) DI 6400218-7</b>	Código 44 - Extinção - Art. 119 inciso III da LPI (15) 20/04/2004 (73) HONDA MOTOR Co. LTD (JP) (74) Dannemann, Siemsen, Bigler & Ipanema Moreira Registro extinto a contar de 16/01/2014
<b>(11) DI 6400219-5</b>	Código 44 - Extinção - Art. 119 inciso III da LPI (15) 08/09/2004 (73) UNILEVER N.V (NL) (74) Francisco Carlos Rodrigues Silva Registro extinto a contar de 27/01/2009
<b>(11) DI 6400220-9</b>	Código 44 - Extinção - Art. 119 inciso III da LPI (15) 31/08/2004 (73) UNILEVER N.V (NL) (74) Francisco Carlos Rodrigues Silva Registro extinto a contar de 27/01/2009
<b>(11) DI 6400221-7</b>	Código 44 - Extinção - Art. 119 inciso III da LPI (15) 11/05/2004 (73) METALÚRGICA W A INDÚSTRIA E COMÉRCIO LTDA (BR/SP) (74) Rogério Brunner Registro extinto a contar de 28/01/2014
<b>(11) DI 6400222-5</b>	Código 44 - Extinção - Art. 119 inciso III da LPI (15) 11/05/2004 (73) ANDRÉ ROSA QUERO CARRILLO (BR/SP) (74) Maria do Rosário de Lima Registro extinto a contar de 27/01/2014
<b>(11) DI 6400224-1</b>	Código 44 - Extinção - Art. 119 inciso III da LPI

---



---

	(15) 11/05/2004 (73) HARMAN DO BRASIL INDÚSTRIA ELETRÔNICA E PARTICIPAÇÕES LTDA. (BR/RS) (74) Custódio de Almeida & Cia. Registro extinto a contar de 29/01/2014
<b>(11) DI 6400225-0</b>	Código 44 - Extinção - Art. 119 inciso III da LPI (15) 11/05/2004 (73) ANDRÉ ROSA QUERO CARRILLO (BR/SP) (74) Maria do Rosário de Lima Registro extinto a contar de 27/01/2014
<b>(11) DI 6400226-8</b>	Código 44 - Extinção - Art. 119 inciso III da LPI (15) 11/05/2004 (73) ANDRÉ ROSA QUERO CARRILLO (BR/SP) (74) Maria do Rosário de Lima Registro extinto a contar de 27/01/2014
<b>(11) DI 6400228-4</b>	Código 44 - Extinção - Art. 119 inciso III da LPI (15) 31/08/2004 (73) UNILEVER N.V (NL) (74) Francisco Carlos Rodrigues Silva Registro extinto a contar de 27/01/2009
<b>(11) DI 6400229-2</b>	Código 44 - Extinção - Art. 119 inciso III da LPI (15) 27/07/2004 (73) VALOIS SAS (FR) (74) Tinoco Soares & Filho S/C Ltda Registro extinto a contar de 27/01/2009
<b>(11) DI 6400231-4</b>	Código 44 - Extinção - Art. 119 inciso III da LPI (15) 11/05/2004 (73) WESTERN BRANDS, INC (US) (74) Dannemann, Siemsen, Bigler & Ipanema Moreira Registro extinto a contar de 20/01/2009
<b>(11) DI 6400232-2</b>	Código 44 - Extinção - Art. 119 inciso III da LPI (15) 11/05/2004 (73) ROGÉRIO MARTINS (BR/SP) (74) Maria do Rosário de Lima Registro extinto a contar de 15/01/2014
<b>(11) DI 6400233-0</b>	Código 44 - Extinção - Art. 119 inciso III da LPI (15) 11/05/2004



---

	(73) JOSÉ CARLOS MARINO (BR/SP) (74) A Criativa Marcas e Patentes S/C LTDA Registro extinto a contar de 03/01/2014
<b>(11) DI 6400234-9</b>	Código 44 - Extinção - Art. 119 inciso III da LPI (15) 11/05/2004 (73) JORGE SCALFO NETTO (BR/SP) (74) Escritorio Fernando Marchetti S/C LTDA Registro extinto a contar de 21/01/2009
<b>(11) DI 6400236-5</b>	Código 44 - Extinção - Art. 119 inciso III da LPI (15) 04/05/2004 (73) THAI QUANG NGHIA (BR/SP) (74) Temhpus's Marcas e Patentes S/C LTDA Registro extinto a contar de 29/01/2009
<b>(11) DI 6400237-3</b>	Código 44 - Extinção - Art. 119 inciso III da LPI (15) 07/12/2004 (73) EDILSON NOGUEIRA PEDROSO (BR/SP) ; JOSÉ ADALBERTO DE OLIVEIRA (BR/SP) (74) Rubens dos Santos Filho Registro extinto a contar de 29/01/2009
<b>(11) DI 6400240-3</b>	Código 44 - Extinção - Art. 119 inciso III da LPI (15) 04/05/2004 (73) THAI QUANG NGHIA (BR/SP) (74) Temhpus's Marcas e Patentes S/C LTDA Registro extinto a contar de 29/01/2009
<b>(11) DI 6400241-1</b>	Código 44 - Extinção - Art. 119 inciso III da LPI (15) 17/08/2004 (73) THAI QUANG NGHIA (BR/SP) (74) Temhpus's Marcas e Patentes S/C LTDA Registro extinto a contar de 29/01/2009
<b>(11) DI 6400242-0</b>	Código 44 - Extinção - Art. 119 inciso III da LPI (15) 04/05/2004 (73) FRANCISCO MOUTINHO FILHO (BR/SP) (74) Itamarati Patentes e Marcas S/C Ltda Registro extinto a contar de 29/01/2014
<b>(11) DI 6400243-8</b>	Código 44 - Extinção - Art. 119 inciso III da LPI (15) 07/06/2005 (73) Germinal Barbosa (BR/SP)



---

	(74) Rubens dos Santos Filho Registro extinto a contar de 29/01/2009
<b>(11) DI 6400244-6</b>	Código 44 - Extinção - Art. 119 inciso III da LPI (15) 17/08/2004 (73) THAI QUANG NGHIA (BR/SP) (74) Temhpus's Marcas e Patentes S/C LTDA Registro extinto a contar de 29/01/2009
<b>(11) DI 6400245-4</b>	Código 44 - Extinção - Art. 119 inciso III da LPI (15) 17/08/2004 (73) THAI QUANG NGHIA (BR/SP) (74) Temhpus's Marcas e Patentes S/C LTDA Registro extinto a contar de 29/01/2009
<b>(11) DI 6400246-2</b>	Código 44 - Extinção - Art. 119 inciso III da LPI (15) 27/07/2004 (73) 3M Innovative Properties Compny (US) (74) Tinoco Soares & Filho S/C Ltda Registro extinto a contar de 29/01/2014
<b>(11) DI 6400247-0</b>	Código 44 - Extinção - Art. 119 inciso III da LPI (15) 17/08/2004 (73) WARNER-LAMBERT COMPANY LLC (US) (74) Dannemann, Siemsen, Bigler & Ipanema Moreira Registro extinto a contar de 30/01/2009
<b>(11) DI 6400248-9</b>	Código 44 - Extinção - Art. 119 inciso III da LPI (15) 04/05/2004 (73) RAFAEL THALES DE FREITAS (BR/SC) (74) João Batista Forbici Registro extinto a contar de 03/02/2009
<b>(11) DI 6400250-0</b>	Código 44 - Extinção - Art. 119 inciso III da LPI (15) 04/05/2004 (73) JORGE DE ANDRADE (BR/SC) Registro extinto a contar de 31/01/2014
<b>(11) DI 6400251-9</b>	Código 44 - Extinção - Art. 119 inciso III da LPI (15) 11/05/2004 (73) MÜLLER FOGÕES LTDA (BR/SC) (74) Pap Consult. em Marcas e Patentes Ltda. Registro extinto a contar de 31/01/2014



---

<b>(11) DI 6400252-7</b>	Código 44 - Extinção - Art. 119 inciso III da LPI (15) 04/05/2004 (73) MÜLLER FOGÕES LTDA (BR/SC) (74) Pap Consult. em Marcas e Patentes Ltda. Registro extinto a contar de 31/01/2014
<b>(11) DI 6400254-3</b>	Código 44 - Extinção - Art. 119 inciso III da LPI (15) 04/05/2004 (73) GRENDENE S.A. (BR/CE) (74) Custódio de Almeida & Cia Registro extinto a contar de 31/01/2009
<b>(11) DI 6400257-8</b>	Código 44 - Extinção - Art. 119 inciso III da LPI (15) 04/05/2004 (73) MARIO ADRIANO VIOLA (BR/RJ) Registro extinto a contar de 04/02/2009
<b>(11) DI 6400258-6</b>	Código 44 - Extinção - Art. 119 inciso III da LPI (15) 11/05/2004 (73) ANA PAULA DUTRA FERREIRA (BR/SP) (74) Marcas Marcantes e Patentes S/C LTDA Registro extinto a contar de 04/02/2009
<b>(11) DI 6400259-4</b>	Código 44 - Extinção - Art. 119 inciso III da LPI (15) 17/08/2004 (73) WARNER-LAMBERT COMPANY LLC (US) (74) Dannemann, Siemsen, Bigler & Ipanema Moreira Registro extinto a contar de 30/01/2009
<b>(11) DI 6400260-8</b>	Código 44 - Extinção - Art. 119 inciso III da LPI (15) 04/05/2004 (73) GELSON ANTONIO PONZONI (BR/RS) (74) Marpa Cons. e Asses. Empresarial Ltda Registro extinto a contar de 04/02/2009
<b>(11) DI 6400261-6</b>	Código 44 - Extinção - Art. 119 inciso III da LPI (15) 04/05/2004 (73) GELSON ANTONIO PONZONI (BR/RS) (74) Marpa Cons. e Asses. Empresarial Ltda Registro extinto a contar de 04/02/2009
<b>(11) DI 6400262-4</b>	Código 44 - Extinção - Art. 119 inciso III da LPI (15) 04/05/2004 (73) GELSON ANTONIO PONZONI (BR/RS)

---



---

(74) Marpa Cons. e Asses. Empresarial Ltda  
Registro extinto a contar de 04/02/2009

---

**(11) DI 6400264-0**

Código 44 - Extinção - Art. 119 inciso III da LPI  
(15) 04/05/2004  
(73) HARMAN DO BRASIL INDÚSTRIA ELETRÔNICA E PARTICIPAÇÕES  
LTDA. (BR/RS)  
(74) Custódio de Almeida & Cia  
Registro extinto a contar de 29/01/2014

---

**(11) DI 6400267-5**

Código 44 - Extinção - Art. 119 inciso III da LPI  
(15) 04/05/2004  
(73) CASIO KEISANKI KABUSHIKI KAISHA (Casio Computer Co, LTD) (JP)  
(74) Dannemann, Siemsen, Bigler & Ipanema Moreira  
Registro extinto a contar de 31/01/2009

---

**(11) DI 6400268-3**

Código 44 - Extinção - Art. 119 inciso III da LPI  
(15) 11/05/2004  
(73) WARNER-LAMBERT COMPANY LLC (US)  
(74) Dannemann, Siemsen, Bigler & Ipanema Moreira  
Registro extinto a contar de 30/01/2009

---

**(11) DI 6400269-1**

Código 44 - Extinção - Art. 119 inciso III da LPI  
(15) 17/08/2004  
(73) WARNER-LAMBERT COMPANY LLC (US)  
(74) Dannemann, Siemsen, Bigler & Ipanema Moreira  
Registro extinto a contar de 30/01/2009

---

**(11) DI 6400272-1**

Código 44 - Extinção - Art. 119 inciso III da LPI  
(15) 04/05/2004  
(73) GELSON ANTONIO PONZONI (BR/RS)  
(74) Marpa Cons. e Asses. Empresarial Ltda  
Registro extinto a contar de 04/02/2009

---

**(11) DI 6400274-8**

Código 44 - Extinção - Art. 119 inciso III da LPI  
(15) 08/09/2004  
(73) KIWI EUROPEAN HOLDINGS B.V (NL)  
(74) Dannemann, Siemsen, Bigler & Ipanema Moreira  
Registro extinto a contar de 04/02/2009

---

**(11) DI 6400276-4**

Código 44 - Extinção - Art. 119 inciso III da LPI  
(15) 11/05/2004  
(73) DART INDUSTRIES, INC (US)  
(74) Momsen, Leonardos & Cia.



---

Registro extinto a contar de 30/01/2014

---

**(11) DI 6400277-2** Código 44 - Extinção - Art. 119 inciso III da LPI  
(15) 17/08/2004  
(73) WARNER-LAMBERT COMPANY LLC (US)  
(74) Dannemann, Siemsen, Bigler & Ipanema Moreira  
Registro extinto a contar de 30/01/2009

---

**(11) DI 6400278-0** Código 44 - Extinção - Art. 119 inciso III da LPI  
(15) 04/05/2004  
(73) GELSON ANTONIO PONZONI (BR/RS)  
(74) Marpa Cons. e Asses. Empresarial Ltda  
Registro extinto a contar de 04/02/2009

---

**(11) DI 6400279-9** Código 44 - Extinção - Art. 119 inciso III da LPI  
(15) 04/05/2004  
(73) GELSON ANTONIO PONZONI (BR/RS)  
(74) Marpa Cons. e Asses. Empresarial Ltda  
Registro extinto a contar de 04/02/2009

---

**(11) DI 6400284-5** Código 44 - Extinção - Art. 119 inciso III da LPI  
(15) 31/08/2004  
(73) KEE TECHNOLOGIES PTY LTD (AU)  
(74) Sergio Perocco  
Registro extinto a contar de 30/01/2009

---

**(11) DI 6400285-3** Código 44 - Extinção - Art. 119 inciso III da LPI  
(15) 31/08/2004  
(73) VALOIS SAS (FR)  
(74) Tinoco Soares & Filho S/C Ltda  
Registro extinto a contar de 27/01/2009

---

**(11) DI 6400290-0** Código 44 - Extinção - Art. 119 inciso III da LPI  
(15) 27/07/2004  
(73) TRAMONTINA FARROUPILHA S/A INDÚSTRIA METALÚRGICA (BR/RS)  
(74) Marpa Cons. e Asses. Empresarial Ltda  
Registro extinto a contar de 05/02/2014

---

**(11) DI 6400293-4** Código 44 - Extinção - Art. 119 inciso III da LPI  
(15) 10/08/2004  
(73) LILIANE KRATZIC (BR/RS)  
(74) Damotta Marcas & Patentes Ltda  
Registro extinto a contar de 06/02/2009

---



---

<b>(11) DI 6400294-2</b>	Código 44 - Extinção - Art. 119 inciso III da LPI (15) 18/05/2004 (73) J C TIGRE ESTEFAN LAPA LTDA (BR/SP) (74) New Company Marcas e Patentes S/C LTDA Registro extinto a contar de 31/01/2009
<b>(11) DI 6400295-0</b>	Código 44 - Extinção - Art. 119 inciso III da LPI (15) 04/05/2004 (73) MULTIBRÁS S.A ELETRODOMÉSTICOS (BR/SP) (74) Antonio Mauricio Pedras Aranaud Registro extinto a contar de 31/01/2014
<b>(11) DI 6400297-7</b>	Código 44 - Extinção - Art. 119 inciso III da LPI (15) 03/11/2004 (73) TRAMONTINA FARROUPILHA S/A INDÚSTRIA METALÚRGICA (BR/RS) (74) Marpa Cons. e Asses. Empresarial Ltda Registro extinto a contar de 05/02/2014
<b>(11) DI 6400298-5</b>	Código 44 - Extinção - Art. 119 inciso III da LPI (15) 27/07/2004 (73) PIRELLI PNEUMATICI S.p.A (IT) (74) Momsen, Leonardos & Cia. Registro extinto a contar de 07/02/2009
<b>(11) DI 6400299-3</b>	Código 44 - Extinção - Art. 119 inciso III da LPI (15) 18/05/2004 (73) SOMAR S.A INDÚSTRIAS MECÂNICAS (BR/SC) (74) Maria Aparecida Pereira Gonçalves Registro extinto a contar de 07/02/2009
<b>(11) DI 6400300-0</b>	Código 44 - Extinção - Art. 119 inciso III da LPI (15) 04/05/2004 (73) METALSINOS INDÚSTRIA COMÉRCIO E REPRESENTAÇÕES LTDA (BR/RS) (74) Veloso Advogados Associados OAB/RS 1850 Registro extinto a contar de 05/02/2009
<b>(11) DI 6400301-9</b>	Código 44 - Extinção - Art. 119 inciso III da LPI (15) 10/08/2004 (73) TRAMONTINA FARROUPILHA S/A INDÚSTRIA METALÚRGICA (BR/RS) (74) Marpa Cons. e Asses. Empresarial Ltda Registro extinto a contar de 05/02/2014
<b>(11) DI 6400303-5</b>	Código 44 - Extinção - Art. 119 inciso III da LPI

---



---

	(15) 04/05/2004 (73) PLASDAN DO BRASIL PROJETOS PARA INDÚSTRIA DE PLÁSTICOS LTDA (BR/SP) (74) Dannemann, Siemsen, Bigler & Ipanema Moreira Registro extinto a contar de 10/02/2009
<b>(11) DI 6400304-3</b>	Código 44 - Extinção - Art. 119 inciso III da LPI (15) 08/06/2004 (73) Otsuka Pharmaceutical CO., LTD (JP) ; Otsuka Techno Corporation (JP) (74) Belleza Marcas e Patentes Ltda Registro extinto a contar de 10/02/2014
<b>(11) DI 6400305-1</b>	Código 44 - Extinção - Art. 119 inciso III da LPI (15) 31/08/2004 (73) OTSUKA PHARMACEUTICAL Co., LTD (JP) ; OTSUKA TECHNO CORPORATION (JP) (74) Belleza Marcas e Patentes Ltda Registro extinto a contar de 10/02/2014
<b>(11) DI 6400307-8</b>	Código 44 - Extinção - Art. 119 inciso III da LPI (15) 04/05/2004 (73) LA PASTINA IMPORTAÇÃO E EXPORTAÇÃO LTDA (BR/SP) ; LA PASTINA IMPORTAÇÃO E EXPORTAÇÃO LTDA (BR/SP) ; LA PASTINA IMPORTAÇÃO E EXPORTAÇÃO LTDA (BR/SP) (74) Org Mérito Marcas e Patentes Ltda Registro extinto a contar de 31/01/2014
<b>(11) DI 6400308-6</b>	Código 44 - Extinção - Art. 119 inciso III da LPI (15) 04/05/2004 (73) AGENOR SILVA BATISTA (BR/RJ) Registro extinto a contar de 10/02/2009
<b>(11) DI 6400309-4</b>	Código 44 - Extinção - Art. 119 inciso III da LPI (15) 04/05/2004 (73) EDGAR LUIS PELICOLI (BR/RS) (74) Norberto Pardelhas de Barcellos Registro extinto a contar de 06/02/2009
<b>(11) DI 6400311-6</b>	Código 44 - Extinção - Art. 119 inciso III da LPI (15) 04/05/2004 (73) EMBRAPA - EMPRESA BRASILEIRA DE PESQUISA AGROPECUÁRIA (BR/DF) (74) EMBRAPA - Centro Nacional de Pesquisa Agropecuária Registro extinto a contar de 30/01/2009



---

<b>(11) DI 6400312-4</b>	Código 44 - Extinção - Art. 119 inciso III da LPI (15) 04/05/2004 (73) CARLOS HENRIQUE DA SILVA FERREIRA (BR/SP) (74) Aguinaldo Moreira Registro extinto a contar de 03/01/2009
<b>(11) DI 6400313-2</b>	Código 44 - Extinção - Art. 119 inciso III da LPI (15) 04/05/2004 (73) CARLOS HENRIQUE DA SILVA FERREIRA (BR/SP) (74) Aguinaldo Moreira Registro extinto a contar de 03/01/2009
<b>(11) DI 6400314-0</b>	Código 44 - Extinção - Art. 119 inciso III da LPI (15) 04/05/2004 (73) CARLOS HENRIQUE DA SILVA FERREIRA (BR/SP) (74) Aguinaldo Moreira Registro extinto a contar de 03/01/2009
<b>(11) DI 6400315-9</b>	Código 44 - Extinção - Art. 119 inciso III da LPI (15) 18/05/2004 (73) CARLOS HENRIQUE DA SILVA FERREIRA (BR/SP) (74) Aguinaldo Moreira Registro extinto a contar de 03/01/2009
<b>(11) DI 6400316-7</b>	Código 44 - Extinção - Art. 119 inciso III da LPI (15) 18/05/2004 (73) ROBERTA RIBEIRO PAIVA (BR/RJ) Registro extinto a contar de 07/01/2009
<b>(11) DI 6400318-3</b>	Código 44 - Extinção - Art. 119 inciso III da LPI (15) 18/05/2004 (73) GILSON DOS SANTOS (BR/SE) Registro extinto a contar de 07/01/2009
<b>(11) DI 6400322-1</b>	Código 44 - Extinção - Art. 119 inciso III da LPI (15) 18/05/2004 (73) DUDA MENDONÇA & ASSOCIADOS PROPAGANDA LTDA (BR/SP) (74) Bicudo Marcas e Patentes S/C Ltda Registro extinto a contar de 04/02/2009
<b>(11) DI 6400324-8</b>	Código 44 - Extinção - Art. 119 inciso III da LPI (15) 04/05/2004 (73) SABINE BUNESE (BR/PR) ; DANILO LOYOLA ZOLET (BR/PR)

---



---

Registro extinto a contar de 06/02/2009

---

**(11) DI 6400325-6** Código 44 - Extinção - Art. 119 inciso III da LPI  
(15) 31/08/2004  
(73) OTSUKA PHARMACEUTICAL Co., LTD (JP) ; OTSUKA TECHNO CORPORATION (JP)  
(74) Belleza Marcas e Patentes Ltda  
Registro extinto a contar de 10/02/2014

---

**(11) DI 6400327-2** Código 44 - Extinção - Art. 119 inciso III da LPI  
(15) 27/07/2004  
(73) OTSUKA PHARMACEUTICAL Co., LTD (JP) ; OTSUKA TECHNO CORPORATION (JP)  
(74) Belleza Marcas e Patentes Ltda  
Registro extinto a contar de 10/02/2009

---

**(11) DI 6400329-9** Código 44 - Extinção - Art. 119 inciso III da LPI  
(15) 04/05/2004  
(73) JULIANA CARDOSO DE SÁ E FARIA (BR/RJ) ; MARCELO GONZAGA DE OLIVEIRA (BR/RJ)  
Registro extinto a contar de 11/02/2009

---

**(11) DI 6400330-2** Código 44 - Extinção - Art. 119 inciso III da LPI  
(15) 04/05/2004  
(73) URIAS FRANCISCO CINTRA (BR/SP)  
(74) Beerre Assessoria Empresarial S/C LTDA  
Registro extinto a contar de 03/02/2009

---

**(11) DI 6400331-0** Código 44 - Extinção - Art. 119 inciso III da LPI  
(15) 04/05/2004  
(73) JULIANA CARDOSO DE SÁ E FARIA (BR/RJ) ; MARCELO GONZAGA DE OLIVEIRA (BR/RJ)  
Registro extinto a contar de 11/02/2009

---

**(11) DI 6400332-9** Código 44 - Extinção - Art. 119 inciso III da LPI  
(15) 04/05/2004  
(73) BRENNO LINDOLPHO BUGS FILHO (BR/RS)  
(74) Oto Luiz Penha Bumbel  
Registro extinto a contar de 10/02/2014

---

**(11) DI 6400333-7** Código 44 - Extinção - Art. 119 inciso III da LPI  
(15) 04/05/2004  
(73) BRENNO LINDOLPHO BUGS FILHO (BR/RS)  
(74) Oto Luiz Penha Bumbel

---



---

Registro extinto a contar de 10/02/2014

---

**(11) DI 6400335-3**

Código 44 - Extinção - Art. 119 inciso III da LPI  
(15) 27/07/2004  
(73) ENIHCAM COMERCIAL E INDUSTRIAL LTDA (BR/SP)  
(74) Difusão Marcas e Patentes S/C Ltda  
Registro extinto a contar de 03/02/2009

---

**(11) DI 6400336-1**

Código 44 - Extinção - Art. 119 inciso III da LPI  
(15) 04/05/2004  
(73) URIAS FRANCISCO CINTRA (BR/SP)  
(74) Beerre Assessoria Empresarial S/C LTDA  
Registro extinto a contar de 03/02/2009

---

**(11) DI 6400338-8**

Código 44 - Extinção - Art. 119 inciso III da LPI  
(15) 18/05/2004  
(73) JULIANA CARDOSO DE SÁ E FARIA (BR/RJ) ; MARCELO GONZAGA DE OLIVEIRA (BR/RJ)  
Registro extinto a contar de 11/02/2009

---

**(11) DI 6400339-6**

Código 44 - Extinção - Art. 119 inciso III da LPI  
(15) 18/05/2004  
(73) ARVINMERITOR DO BRASIL SISTEMAS AUTOMOTIVOS LTDA (BR/SP)  
(74) Dannemann, Siemsen, Bigler & Ipanema Moreira  
Registro extinto a contar de 11/02/2009

---

**(11) DI 6400341-8**

Código 44 - Extinção - Art. 119 inciso III da LPI  
(15) 17/08/2004  
(73) IDT COMMUNICATION TECHNOLOGY LIMITED (HK)  
(74) Clarke Modet do Brasil Ltda  
Registro extinto a contar de 11/02/2009

---

**(11) DI 6400343-4**

Código 44 - Extinção - Art. 119 inciso III da LPI  
(15) 18/05/2004  
(73) URIAS FRANCISCO CINTRA (BR/SP)  
(74) Beerre Assessoria Empresarial S/C LTDA  
Registro extinto a contar de 03/02/2009

---

**(11) DI 6400347-7**

Código 44 - Extinção - Art. 119 inciso III da LPI  
(15) 18/05/2004  
(73) BRENNO LINDOLPHO BUGS FILHO (BR/RS)  
(74) Oto Luiz Penha Bumbel  
Registro extinto a contar de 10/02/2009

---



---

<b>(11) DI 6400348-5</b>	Código 44 - Extinção - Art. 119 inciso III da LPI (15) 18/05/2004 (73) URIAS FRANCISCO CINTRA (BR/SP) (74) Beerre Assessoria Empresarial S/C LTDA Registro extinto a contar de 03/02/2009
<b>(11) DI 6400349-3</b>	Código 44 - Extinção - Art. 119 inciso III da LPI (15) 18/05/2004 (73) URIAS FRANCISCO CINTRA (BR/SP) (74) Beerre Assessoria Empresarial S/C LTDA Registro extinto a contar de 03/02/2009
<b>(11) DI 6400354-0</b>	Código 44 - Extinção - Art. 119 inciso III da LPI (15) 03/08/2004 (73) ERBLAN SURGICAL, INC (US) (74) Dannemann, Siemsen, Bigler & Ipanema Moreira Registro extinto a contar de 12/02/2009
<b>(11) DI 6400355-8</b>	Código 44 - Extinção - Art. 119 inciso III da LPI (15) 03/08/2004 (73) GTECH CORPORATION (US) (74) Dannemann , Siemsen, Bigler & Ipanema Moreira Registro extinto a contar de 27/01/2009
<b>(11) DI 6400357-4</b>	Código 44 - Extinção - Art. 119 inciso III da LPI (15) 18/05/2004 (73) YANG WEN TJEN (BR/SP) (74) Vilage Marcas & Patentes S/C Ltda Registro extinto a contar de 31/01/2014
<b>(11) DI 6400358-2</b>	Código 44 - Extinção - Art. 119 inciso III da LPI (15) 05/10/2004 (73) SOCIETE BIC (FR) (74) Momsen, Leonardos & Cia Registro extinto a contar de 10/02/2014
<b>(11) DI 6400360-4</b>	Código 44 - Extinção - Art. 119 inciso III da LPI (15) 27/07/2004 (73) GTECH RHODE ISLAND CORPORATION (US) (74) Dannemann, Siemsen & Ipanema Moreira Registro extinto a contar de 27/01/2009
<b>(11) DI 6400361-2</b>	Código 44 - Extinção - Art. 119 inciso III da LPI (15) 18/05/2004

---



---

	(73) VICTOR HUGO ALVES GONZALEZ (BR/RJ) (74) Altair Dias Mello & Cia Ltda Registro extinto a contar de 06/01/2014
<b>(11) DI 6400363-9</b>	Código 44 - Extinção - Art. 119 inciso III da LPI (15) 18/05/2004 (73) ADRIANA SOUZA SILVA (BR/SC) (74) Sandro Wunderlich Registro extinto a contar de 07/02/2014
<b>(11) DI 6400365-5</b>	Código 44 - Extinção - Art. 119 inciso III da LPI (15) 25/01/2005 (73) CLEBER RIBEIRO DE ALMEIDA (BR/MG) Registro extinto a contar de 10/02/2009
<b>(11) DI 6400366-3</b>	Código 44 - Extinção - Art. 119 inciso III da LPI (15) 18/05/2004 (73) THE GOODYEAR TIRE & RUBBER COMPANY (US) (74) NELLIE D SHORES Registro extinto a contar de 13/02/2009
<b>(11) DI 6400369-8</b>	Código 44 - Extinção - Art. 119 inciso III da LPI (15) 18/05/2004 (73) CARLOS AUGUSTO VERAS DA SILVA (BR/SP) ; ALVARO VERAS DA SILVA JÚNIOR (BR/SP) ; WAGNER TRUGILLO MARCONI (BR/SP) (74) City Patentes e Marcas Ltda Registro extinto a contar de 14/02/2014
<b>(11) DI 6400371-0</b>	Código 44 - Extinção - Art. 119 inciso III da LPI (15) 18/05/2004 (73) CRISTIANO BASSO GALLINA (BR/RS) Registro extinto a contar de 13/02/2009
<b>(11) DI 6400372-8</b>	Código 44 - Extinção - Art. 119 inciso III da LPI (15) 17/08/2004 (73) CODATEC SISTEMAS LTDA (BR/SP) (74) Cavalcanti e Cavalcanti Advogados Registro extinto a contar de 10/02/2009
<b>(11) DI 6400374-4</b>	Código 44 - Extinção - Art. 119 inciso III da LPI (15) 17/08/2004 (73) SSZK EMPREENDIMENTOS PARTICIPAÇÕES LTDA (BR/SP) (74) Beerre Assessoria Empresarial S/C LTDA Registro extinto a contar de 10/02/2014



---

<b>(11) DI 6400375-2</b>	Código 44 - Extinção - Art. 119 inciso III da LPI (15) 17/08/2004 (73) SSZK EMPREENDIMENTOS E PARTICIPAÇÕES LTDA (BR/SP) (74) Beerre Assessoria Empresarial S/C LTDA Registro extinto a contar de 10/02/2014
<b>(11) DI 6400376-0</b>	Código 44 - Extinção - Art. 119 inciso III da LPI (15) 17/08/2004 (73) SSZK EMPREENDIMENTOS PARTICIPAÇÕES LTDA (BR/SP) (74) Beerre Assessoria Empresarial S/C LTDA Registro extinto a contar de 10/02/2014
<b>(11) DI 6400377-9</b>	Código 44 - Extinção - Art. 119 inciso III da LPI (15) 17/08/2004 (73) SSZK EMPREENDIMENTOS E PARTICIPAÇÕES LTDA (BR/SP) (74) Beerre Assessoria Empresarial S/C LTDA Registro extinto a contar de 10/02/2014
<b>(11) DI 6400385-0</b>	Código 44 - Extinção - Art. 119 inciso III da LPI (15) 27/07/2004 (73) HENKEL KOMMANDITGESELLSCHAFT AUF AKTIEN (DE) (74) Dannemann, Siemsen, Bigler & Ipanema Moreira Registro extinto a contar de 18/02/2014
<b>(11) DI 6400386-8</b>	Código 44 - Extinção - Art. 119 inciso III da LPI (15) 18/05/2004 (73) SAINT-GOBAIN CALMAR, INC (US) (74) Security, Do Nascimento Souza & Associados Propriedade Intelectual Registro extinto a contar de 17/02/2009
<b>(11) DI 6400387-6</b>	Código 44 - Extinção - Art. 119 inciso III da LPI (15) 18/05/2004 (73) THE GOODYEAR TIRE & RUBBER COMPANY (US) (74) NELLIE D SHORES Registro extinto a contar de 17/02/2014
<b>(11) DI 6400388-4</b>	Código 44 - Extinção - Art. 119 inciso III da LPI (15) 27/07/2004 (73) LIFETIME PRODUCTS, INC (US) (74) Veirano e Advogados Associados Registro extinto a contar de 13/02/2009
<b>(11) DI 6400392-2</b>	Código 44 - Extinção - Art. 119 inciso III da LPI

---



---

	(15) 18/05/2004 (73) PEDRO GOMES DA SILVA (BR/MG) (74) Almir C. de Lacerda Registro extinto a contar de 13/02/2009
<b>(11) DI 6400397-3</b>	Código 44 - Extinção - Art. 119 inciso III da LPI (15) 18/05/2004 (73) EUGÊNIO PACELI SALDANHA (BR/MG) (74) Almir C. de Lacerda Registro extinto a contar de 31/01/2009
<b>(11) DI 6400399-0</b>	Código 44 - Extinção - Art. 119 inciso III da LPI (15) 18/05/2004 (73) Martin Engineering Ltda. (BR/SP) (74) Beerre Assessoria Empresarial S/C LTDA Registro extinto a contar de 05/02/2014
<b>(11) DI 6400400-7</b>	Código 44 - Extinção - Art. 119 inciso III da LPI (15) 18/05/2004 (73) Martin Engineering Ltda. (BR/SP) (74) Beerre Assessoria Empresarial S/C LTDA Registro extinto a contar de 05/02/2014
<b>(11) DI 6400401-5</b>	Código 44 - Extinção - Art. 119 inciso III da LPI (15) 18/05/2004 (73) Martin Engineering Ltda. (BR/SP) (74) Beerre Assessoria Empresarial S/C LTDA Registro extinto a contar de 05/02/2014
<b>(11) DI 6400402-3</b>	Código 44 - Extinção - Art. 119 inciso III da LPI (15) 18/05/2004 (73) THAI QUANG NGHIA (BR/SP) (74) Temhpus's Marcas e Patentes S/C LTDA Registro extinto a contar de 05/02/2009
<b>(11) DI 6400403-1</b>	Código 44 - Extinção - Art. 119 inciso III da LPI (15) 18/05/2004 (73) THAI QUANG NGHIA (BR/SP) (74) Temhpus's Marcas e Patentes S/C LTDA Registro extinto a contar de 05/02/2009
<b>(11) DI 6400404-0</b>	Código 44 - Extinção - Art. 119 inciso III da LPI (15) 18/05/2004 (73) THAI QUANG NGHIA (BR/SP)



---

	(74) Temhpus's Marcas e Patentes S/C LTDA Registro extinto a contar de 05/02/2009
<b>(11) DI 6400405-8</b>	Código 44 - Extinção - Art. 119 inciso III da LPI (15) 18/05/2004 (73) THAI QUANG NGHIA (BR/SP) (74) Temhpus's Marcas e Patentes S/C LTDA Registro extinto a contar de 05/02/2009
<b>(11) DI 6400407-4</b>	Código 44 - Extinção - Art. 119 inciso III da LPI (15) 18/05/2004 (73) WANDERLEY VAZ DE LIMA (BR/PR) (74) Ivanilde de Oliveira Mendes Registro extinto a contar de 07/02/2009
<b>(11) DI 6400408-2</b>	Código 44 - Extinção - Art. 119 inciso III da LPI (15) 18/05/2004 (73) WANDERLEY VAZ DE LIMA (BR/PR) (74) Ivanilde de Oliveira Mendes Registro extinto a contar de 07/02/2009
<b>(11) DI 6400409-0</b>	Código 44 - Extinção - Art. 119 inciso III da LPI (15) 18/05/2004 (73) IVO EUGENIO GUNTZEL RAMOS (BR/RS) (74) Marpa Cons E Asses Empres. Ltda Registro extinto a contar de 17/02/2009
<b>(11) DI 6400410-4</b>	Código 44 - Extinção - Art. 119 inciso III da LPI (15) 18/05/2004 (73) IMPLMASTER-INDÚSTRIA DE EQUIPAMENTOS AGRÍCOLAS LTDA (BR/RS) (74) Marpa Cons. E Asses. Empres. LTDA Registro extinto a contar de 17/02/2009
<b>(11) DI 6400411-2</b>	Código 44 - Extinção - Art. 119 inciso III da LPI (15) 18/05/2004 (73) IVÂNIO ANGELO ARIOLI (BR/RS) (74) Marpa Cons e Asses Empres LTDA Registro extinto a contar de 17/02/2014
<b>(11) DI 6400413-9</b>	Código 44 - Extinção - Art. 119 inciso III da LPI (15) 25/05/2004 (73) UNILEVER N.V (NL) (74) Francisco Carlos Rodrigues Silva



---

Registro extinto a contar de 05/02/2014

---

**(11) DI 6400414-7** Código 44 - Extinção - Art. 119 inciso III da LPI  
(15) 25/05/2004  
(73) W CARMONA INDÚSTRIA E COMÉRCIO DE MATERIAIS ELÉTRICOS  
LTDA - EPP (BR/SP)  
(74) Ribeiro & Fiorotto Ass. em Prop. Intelectual e Industrial Ltda  
Registro extinto a contar de 05/02/2009

---

**(11) DI 6400417-1** Código 44 - Extinção - Art. 119 inciso III da LPI  
(15) 24/08/2004  
(73) NOKIA CORPORATION (FR)  
(74) Araripe & Associados  
Registro extinto a contar de 20/02/2014

---

**(11) DI 6400418-0** Código 44 - Extinção - Art. 119 inciso III da LPI  
(15) 25/05/2004  
(73) ALTEMIR LUIZ ANSOLIN (BR/SC)  
(74) Portobelo Assessoria Empresarial Ltda  
Registro extinto a contar de 20/02/2009

---

**(11) DI 6400419-8** Código 44 - Extinção - Art. 119 inciso III da LPI  
(15) 25/05/2004  
(73) ROUMANOS YOUSSEF SAAB JUNIOR (BR/SP)  
(74) Silvio Darré Junior  
Registro extinto a contar de 14/02/2009

---

**(11) DI 6400425-2** Código 44 - Extinção - Art. 119 inciso III da LPI  
(15) 25/05/2004  
(73) FLÁVIO LAZZAROTTO (BR/RS)  
(74) Regina Magro Poletto  
Registro extinto a contar de 20/02/2009

---

**(11) DI 6400426-0** Código 44 - Extinção - Art. 119 inciso III da LPI  
(15) 25/05/2004  
(73) LAIRE ALBERTO DAL PRA (BR/PR)  
(74) Adilson Gabardo  
Registro extinto a contar de 17/02/2009

---

**(11) DI 6400427-9** Código 44 - Extinção - Art. 119 inciso III da LPI  
(15) 25/05/2004  
(73) FLÁVIO LAZZAROTTO (BR/RS)  
(74) Regina Magro Poletto  
Registro extinto a contar de 20/02/2009

---



---

<b>(11) DI 6400428-7</b>	Código 44 - Extinção - Art. 119 inciso III da LPI (15) 26/10/2004 (73) HEBERLEIN FIBERTECHNOLOGY, INC (CH) (74) Dannemann, Siemsen, Bigler & Ipanema Moreira Registro extinto a contar de 20/02/2014
<b>(11) DI 6400429-5</b>	Código 44 - Extinção - Art. 119 inciso III da LPI (15) 25/05/2004 (73) IBC INDUSTRIAL BOPIL DE CALÇADOS LTDA (BR/CE) (74) Org. Mérito Marcas e Patentes Ltda Registro extinto a contar de 06/02/2009
<b>(11) DI 6400430-9</b>	Código 44 - Extinção - Art. 119 inciso III da LPI (15) 25/05/2004 (73) CARLOS AUGUSTO MACHADO SAMPAIO (BR/SP) ; JULIO PRESTES MENDES (BR/SP) ; JOSÉ FRANCISCO SILVEIRA JÚNIOR (BR/RJ) (74) Gold Star Patentes e Marcas S/C Ltda Registro extinto a contar de 06/02/2009
<b>(11) DI 6400437-6</b>	Código 44 - Extinção - Art. 119 inciso III da LPI (15) 25/05/2004 (73) ROMÃO CARLOS DE OLIVEIRA (BR/SP) (74) Jorge Luiz Affonso Registro extinto a contar de 06/02/2009
<b>(11) DI 6400438-4</b>	Código 44 - Extinção - Art. 119 inciso III da LPI (15) 25/05/2004 (73) ROMÃO CARLOS DE OLIVEIRA (BR/SP) (74) Jorge Luiz Affonso Registro extinto a contar de 06/02/2009
<b>(11) DI 6400439-2</b>	Código 44 - Extinção - Art. 119 inciso III da LPI (15) 25/05/2004 (73) ROMÃO CARLOS DE OLIVEIRA (BR/SP) (74) Jorge Luiz Affonso Registro extinto a contar de 06/02/2009
<b>(11) DI 6400441-4</b>	Código 44 - Extinção - Art. 119 inciso III da LPI (15) 25/05/2004 (73) LUIS ANTONIO BARBOSA (BR/SP) (74) Org. Mérito Marcas e Patentes Ltda Registro extinto a contar de 06/02/2014



---

<b>(11) DI 6400442-2</b>	Código 44 - Extinção - Art. 119 inciso III da LPI (15) 25/05/2004 (73) ALTEMIR LUIZ ANSOLIN (BR/SC) (74) Portobelo Assessoria Empresarial Ltda Registro extinto a contar de 20/02/2009
<b>(11) DI 6400444-9</b>	Código 44 - Extinção - Art. 119 inciso III da LPI (15) 25/05/2004 (73) HONDA MOTOR Co. LTD (JP) (74) Dannemann, Siemsen, Bigler & Ipanema Moreira Registro extinto a contar de 20/02/2014
<b>(11) DI 6400446-5</b>	Código 44 - Extinção - Art. 119 inciso III da LPI (15) 25/05/2004 (73) ROMÃO CARLOS DE OLIVEIRA (BR/SP) (74) Jorge Luiz Affonso Registro extinto a contar de 06/02/2009
<b>(11) DI 6400447-3</b>	Código 44 - Extinção - Art. 119 inciso III da LPI (15) 25/05/2004 (73) ROMÃO CARLOS DE OLIVEIRA (BR/SP) (74) Jorge Luiz Affonso Registro extinto a contar de 06/02/2009
<b>(11) DI 6400448-1</b>	Código 44 - Extinção - Art. 119 inciso III da LPI (15) 25/05/2004 (73) ROMÃO CARLOS DE OLIVEIRA (BR/SP) (74) Jorge Luiz Affonso Registro extinto a contar de 06/02/2009
<b>(11) DI 6400450-3</b>	Código 44 - Extinção - Art. 119 inciso III da LPI (15) 25/05/2004 (73) WANDERLEY VAZ DE LIMA (BR/PR) (74) Ivanilde de Oliveira Mendes Registro extinto a contar de 07/02/2009
<b>(11) DI 6400451-1</b>	Código 44 - Extinção - Art. 119 inciso III da LPI (15) 25/05/2004 (73) PEDRO GOMES DA SILVA (BR/MG) (74) Almir C. de Lacerda/ ADV./ OAB/ MG Registro extinto a contar de 13/02/2009
<b>(11) DI 6400452-0</b>	Código 44 - Extinção - Art. 119 inciso III da LPI (15) 25/05/2004

---



---

	(73) SERGIO HENRIQUE KREHAN (BR/SP) (74) Global Marcas e Patentes S/C Ltda Registro extinto a contar de 14/02/2014
<b>(11) DI 6400454-6</b>	Código 44 - Extinção - Art. 119 inciso III da LPI (15) 25/05/2004 (73) WANDERLEY VAZ DE LIMA (BR/PR) (74) Ivanilde de Oliveira Mendes Registro extinto a contar de 07/02/2009
<b>(11) DI 6400455-4</b>	Código 44 - Extinção - Art. 119 inciso III da LPI (15) 25/05/2004 (73) WANDERLEY VAZ DE LIMA (BR/PR) (74) Ivanilde de Oliveira Mendes Registro extinto a contar de 07/02/2009
<b>(11) DI 6400456-2</b>	Código 44 - Extinção - Art. 119 inciso III da LPI (15) 25/05/2004 (73) OSVALDO LUIZ RAMOS (BR/SP) (74) Beerre Assessoria Empresarial S/C Ltda Registro extinto a contar de 13/02/2009
<b>(11) DI 6400458-9</b>	Código 44 - Extinção - Art. 119 inciso III da LPI (15) 25/05/2004 (73) CDM CENTRAL DISTRIBUIDORA CENTRAL DE MADEIRAS LTDA (BR/SP) (74) Grupo Princesa Marcas e Patentes Ltda Registro extinto a contar de 11/02/2009
<b>(11) DI 6400461-9</b>	Código 44 - Extinção - Art. 119 inciso III da LPI (15) 26/10/2004 (73) PUR WATER PURIFICATION PRODUCTS, INC (US) (74) Vieira de Mello Advogados Registro extinto a contar de 20/02/2014
<b>(11) DI 6400462-7</b>	Código 44 - Extinção - Art. 119 inciso III da LPI (15) 13/10/2004 (73) Siemens Aktiengesellschaft (DE) (74) Dannemann, Siemsen, Bigler & Ipanema Moreira Registro extinto a contar de 20/02/2009
<b>(11) DI 6400468-6</b>	Código 44 - Extinção - Art. 119 inciso III da LPI (15) 25/05/2004 (73) SAINT-GOBAIN CERÂMICAS & PLÁSTICOS LTDA (BR/SP) (74) Momsen, Leonardos & Cia



---

Registro extinto a contar de 17/02/2009

---

**(11) DI 6400469-4**

Código 44 - Extinção - Art. 119 inciso III da LPI  
(15) 25/05/2004  
(73) SAINT-GOBAIN CERÂMICAS & PLÁSTICOS LTDA (BR/SP)  
(74) Momsen, Leonardos & Cia  
Registro extinto a contar de 17/02/2009

---

**(11) DI 6400470-8**

Código 44 - Extinção - Art. 119 inciso III da LPI  
(15) 08/06/2004  
(73) SMITHKLINE BEECHAM CORPORATION (US) (US)  
(74) NELLIE D SHORES  
Registro extinto a contar de 20/02/2014

---

**(11) DI 6400471-6**

Código 44 - Extinção - Art. 119 inciso III da LPI  
(15) 05/10/2004  
(73) SOCIETE DES PRODUITS NESTLE S.A (CH)  
(74) Dannemann, Siemsen, Bigler & Ipanema Moreira  
Registro extinto a contar de 20/02/2009

---

**(11) DI 6400472-4**

Código 44 - Extinção - Art. 119 inciso III da LPI  
(15) 25/05/2004  
(73) FIELDS INOVATEC - INOVAÇÕES TECNOLÓGICAS LTDA (BR/SP) ;  
MAVIBAX PARTICIPAÇÕES LTDA (BR/SP)  
(74) DANNEMANN, SIEMSEN, BIGLER & IPANEMA MOREIRA  
Registro extinto a contar de 07/02/2014

---

**(11) DI 6400473-2**

Código 44 - Extinção - Art. 119 inciso III da LPI  
(15) 15/06/2004  
(73) MAVIBAX PARTICIPAÇÕES LTDA (BR/SP) ; FIELDS INOVATEC -  
INOVAÇÕES TECNOLÓGICAS LTDA  
(74) Dannemann, Siemsen, Bigler & Ipanema Moreira  
Registro extinto a contar de 07/02/2014

---

**(11) DI 6400474-0**

Código 44 - Extinção - Art. 119 inciso III da LPI  
(15) 15/06/2004  
(73) RODOLFO CÂNDIA ALBA JUNIOR (BR/SP)  
(74) Maria do Rosário de Lima  
Registro extinto a contar de 10/02/2014

---

**(11) DI 6400479-1**

Código 44 - Extinção - Art. 119 inciso III da LPI  
(15) 15/06/2004  
(73) THE GOODYEAR TIRE & RUBBER COMPANY (US)  
(74) NELLIE D SHORES



---

Registro extinto a contar de 27/02/2009

---

**(11) DI 6400481-3** Código 44 - Extinção - Art. 119 inciso III da LPI  
(15) 15/06/2004  
(73) THE GOODYEAR TIRE & RUBBER COMPANY (US)  
(74) NELLIE D SHORES  
Registro extinto a contar de 27/02/2014

---

**(11) DI 6400482-1** Código 44 - Extinção - Art. 119 inciso III da LPI  
(15) 15/06/2004  
(73) THE GOODYEAR TIRE & RUBBER COMPANY (US)  
(74) Nellie Anne Daniel Shores  
Registro extinto a contar de 27/02/2009

---

**(11) DI 6400483-0** Código 44 - Extinção - Art. 119 inciso III da LPI  
(15) 19/10/2004  
(73) ARNALDO CORNEHL (BR/PR)  
(74) Osvaldo Flor  
Registro extinto a contar de 21/02/2009

---

**(11) DI 6400484-8** Código 44 - Extinção - Art. 119 inciso III da LPI  
(15) 15/06/2004  
(73) NESTOR DE PARIS (BR/RS)  
(74) Marca Brazil Marcas e Patentes Ltda  
Registro extinto a contar de 21/02/2009

---

**(11) DI 6400488-0** Código 44 - Extinção - Art. 119 inciso III da LPI  
(15) 13/10/2004  
(73) CASTROL LIMITED (GB)  
(74) Momsen, Leonardos & Cia  
Registro extinto a contar de 21/02/2009

---

**(11) DI 6400489-9** Código 44 - Extinção - Art. 119 inciso III da LPI  
(15) 15/06/2004  
(73) RINCO INDÚSTRIA E COMÉRCIO DE PRODUTOS ALIMENTÍCIOS E BEBIDAS LTDA (BR/GO)  
(74) Toledo Corrêa Marcas & Patentes S/C Ltda  
Registro extinto a contar de 10/02/2009

---

**(11) DI 6400490-2** Código 44 - Extinção - Art. 119 inciso III da LPI  
(15) 04/01/2005  
(73) PEPSICO, INC (US)  
(74) Antonio Mauricio Pedras Arnaud  
Registro extinto a contar de 07/02/2009

---



---

<b>(11) DI 6400494-5</b>	Código 44 - Extinção - Art. 119 inciso III da LPI (15) 15/06/2004 (73) MÜLLER ASSOCIADOS MARKETING E COMUNICAÇÃO LTDA (BR/SP) (74) Alberto Luis Camelier da Silva Registro extinto a contar de 07/02/2009
<b>(11) DI 6400495-3</b>	Código 44 - Extinção - Art. 119 inciso III da LPI (15) 03/08/2004 (73) JOÃO BATISTA DOS SANTOS (BR/MG) (74) Antônio Fernando de Lacerda Registro extinto a contar de 28/01/2009
<b>(11) DI 6400496-1</b>	Código 44 - Extinção - Art. 119 inciso III da LPI (15) 15/06/2004 (73) HÉLCIO ALVES DE LACERDA (BR/MG) (74) Almir Corrêa de Lacerda/ Adv./OAB/MG 23.167/ A.P.I 01164 Registro extinto a contar de 29/01/2009
<b>(11) DI 6400497-0</b>	Código 44 - Extinção - Art. 119 inciso III da LPI (15) 15/06/2004 (73) HÉLCIO ALVES DE LACERDA (BR/MG) (74) Almir Corrêa de Lacerda/ Adv./OAB/MG 23.167/ A.P.I 01164 Registro extinto a contar de 29/01/2009
<b>(11) DI 6400498-8</b>	Código 44 - Extinção - Art. 119 inciso III da LPI (15) 15/06/2004 (73) HÉLCIO ALVES DE LACERDA (BR/MG) (74) Almir Corrêa de Lacerda/ Adv./OAB/MG 23.167/ A.P.I 01164 Registro extinto a contar de 29/01/2009
<b>(11) DI 6400500-3</b>	Código 44 - Extinção - Art. 119 inciso III da LPI (15) 15/06/2004 (73) D.I. DACZKOVSKI EPP (BR/RJ) Registro extinto a contar de 18/02/2009
<b>(11) DI 6400501-1</b>	Código 44 - Extinção - Art. 119 inciso III da LPI (15) 15/06/2004 (73) SAINT-GOBAIN CERÂMICAS & PLÁSTICOS LTDA (BR/SP) (74) Momsen, Leonardos & Cia Registro extinto a contar de 17/02/2009
<b>(11) DI 6400502-0</b>	Código 44 - Extinção - Art. 119 inciso III da LPI (15) 15/06/2004

---



---

	(73) SAINT-GOBAIN CERÂMICAS & PLÁSTICOS LTDA (BR/SP) (74) Momsen, Leonardos & Cia Registro extinto a contar de 17/02/2009
<b>(11) DI 6400503-8</b>	Código 44 - Extinção - Art. 119 inciso III da LPI (15) 15/06/2004 (73) SAINT-GOBAIN CERÂMICAS & PLÁSTICOS LTDA (BR/SP) (74) Momsen, Leonardos & Cia Registro extinto a contar de 17/02/2009
<b>(11) DI 6400504-6</b>	Código 44 - Extinção - Art. 119 inciso III da LPI (15) 15/06/2004 (73) SAINT-GOBAIN CERÂMICAS & PLÁSTICOS LTDA (BR/SP) (74) Momsen, Leonardos & Cia Registro extinto a contar de 17/02/2009
<b>(11) DI 6400505-4</b>	Código 44 - Extinção - Art. 119 inciso III da LPI (15) 15/06/2004 (73) SAINT-GOBAIN CERÂMICAS & PLÁSTICOS LTDA (BR/SP) (74) Momsen, Leonardos & Cia Registro extinto a contar de 17/02/2009
<b>(11) DI 6400506-2</b>	Código 44 - Extinção - Art. 119 inciso III da LPI (15) 15/06/2004 (73) SAINT-GOBAIN CERÂMICAS & PLÁSTICOS LTDA (BR/SP) (74) Momsen, Leonardos & Cia Registro extinto a contar de 17/02/2009
<b>(11) DI 6400507-0</b>	Código 44 - Extinção - Art. 119 inciso III da LPI (15) 15/06/2004 (73) SAINT-GOBAIN CERÂMICAS & PLÁSTICOS LTDA (BR/SP) (74) Momsen, Leonardos & Cia Registro extinto a contar de 17/02/2009
<b>(11) DI 6400508-9</b>	Código 44 - Extinção - Art. 119 inciso III da LPI (15) 18/05/2004 (73) SAINT-GOBAIN CERÂMICAS & PLÁSTICOS LTDA (BR/SP) (74) Momsen, Leonardos & Cia Registro extinto a contar de 17/02/2009
<b>(11) DI 6400509-7</b>	Código 44 - Extinção - Art. 119 inciso III da LPI (15) 18/05/2004 (73) SAINT-GOBAIN CERÂMICAS & PLÁSTICOS LTDA (BR/SP) (74) Momsen, Leonardos & Cia



---

Registro extinto a contar de 17/02/2009

---

**(11) DI 6400510-0**

Código 44 - Extinção - Art. 119 inciso III da LPI  
(15) 18/05/2004  
(73) SAINT-GOBAIN CERÂMICAS & PLÁSTICOS LTDA (BR/SP)  
(74) Momsen, Leonardos & Cia  
Registro extinto a contar de 17/02/2009

---

**(11) DI 6400511-9**

Código 44 - Extinção - Art. 119 inciso III da LPI  
(15) 18/05/2004  
(73) SAINT-GOBAIN CERÂMICAS & PLÁSTICAS LTDA (BR/SP)  
(74) Momsen, Leonardos & Cia  
Registro extinto a contar de 17/02/2009

---

**(11) DI 6400512-7**

Código 44 - Extinção - Art. 119 inciso III da LPI  
(15) 18/05/2004  
(73) SAINT-GOBAIN CERÂMICAS & PLÁSTICAS LTDA (BR/SP)  
(74) Momsen, Leonardos & Cia  
Registro extinto a contar de 17/02/2009

---

**(11) DI 6400513-5**

Código 44 - Extinção - Art. 119 inciso III da LPI  
(15) 18/05/2004  
(73) SAINT-GOBAIN CERÂMICAS & PLÁSTICOS LTDA (BR/SP)  
(74) Momsen, Leonardos & Cia.  
Registro extinto a contar de 17/02/2009

---

**(11) DI 6400514-3**

Código 44 - Extinção - Art. 119 inciso III da LPI  
(15) 18/05/2004  
(73) SAINT-GOBAIN CERÂMICAS & PLÁSTICOS LTDA (BR/SP)  
(74) Momsen, Leonardos & Cia.  
Registro extinto a contar de 17/02/2009

---

**(11) DI 6400515-1**

Código 44 - Extinção - Art. 119 inciso III da LPI  
(15) 18/05/2004  
(73) SAINT-GOBAIN CERÂMICAS & PLÁSTICOS LTDA (BR/SP)  
(74) Momsen, Leonardos & Cia  
Registro extinto a contar de 17/02/2009

---

**(11) DI 6400523-2**

Código 44 - Extinção - Art. 119 inciso III da LPI  
(15) 18/05/2004  
(73) Société des Produits Nestlé SA (CH)  
(74) Soerensen Garcia Advogados Associados  
Registro extinto a contar de 18/02/2014

---



---

<b>(11) DI 6400524-0</b>	Código 44 - Extinção - Art. 119 inciso III da LPI (15) 17/08/2004 (73) SSZK EMPREENDIMENTOS PARTICIPAÇÕES LTDA (BR/SP) (74) Beerre Assessoria Empresarial S/C LTDA Registro extinto a contar de 10/02/2014
<b>(11) DI 6400526-7</b>	Código 44 - Extinção - Art. 119 inciso III da LPI (15) 17/08/2004 (73) SSZK EMPREENDIMENTOS PARTICIPAÇÕES LTDA (BR/SP) (74) Beerre Assessoria Empresarial S/C LTDA Registro extinto a contar de 10/02/2014
<b>(11) DI 6400527-5</b>	Código 44 - Extinção - Art. 119 inciso III da LPI (15) 17/08/2004 (73) SSZK EMPREENDIMENTOS PARTICIPAÇÕES LTDA (BR/SP) (74) Beerre Assessoria Empresarial S/C LTDA Registro extinto a contar de 10/02/2014
<b>(11) DI 6400528-3</b>	Código 44 - Extinção - Art. 119 inciso III da LPI (15) 17/08/2004 (73) SSZK EMPREENDIMENTOS PARTICIPAÇÕES LTDA (BR/SP) (74) Beerre Assessoria Empresarial S/C LTDA Registro extinto a contar de 10/02/2014
<b>(11) DI 6400529-1</b>	Código 44 - Extinção - Art. 119 inciso III da LPI (15) 17/08/2004 (73) SSZK EMPREENDIMENTOS PARTICIPAÇÕES LTDA (BR/SP) (74) Beerre Assessoria Empresarial S/C LTDA Registro extinto a contar de 10/02/2014
<b>(11) DI 6400531-3</b>	Código 44 - Extinção - Art. 119 inciso III da LPI (15) 31/08/2004 (73) SSZK EMPREENDIMENTOS PARTICIPAÇÕES LTDA (BR/SP) (74) Beerre Assessoria Empresarial S/C LTDA Registro extinto a contar de 10/02/2014
<b>(11) DI 6400532-1</b>	Código 44 - Extinção - Art. 119 inciso III da LPI (15) 18/05/2004 (73) SSZK EMPREENDIMENTOS PARTICIPAÇÕES LTDA. (BR/SP) (74) Beerre Assessoria Empresarial S/C LTDA Registro extinto a contar de 10/02/2014
<b>(11) DI 6400533-0</b>	Código 44 - Extinção - Art. 119 inciso III da LPI (15) 18/05/2004

---



---

	(73) SSZK EMPREENDIMENTOS PARTICIPAÇÕES LTDA. (BR/SP) (74) Beerre Assessoria Empresarial S/C LTDA Registro extinto a contar de 10/02/2014
<b>(11) DI 6400535-6</b>	Código 44 - Extinção - Art. 119 inciso III da LPI (15) 18/05/2004 (73) SSZK EMPREENDIMENTOS PARTICIPAÇÕES LTDA. (BR/SP) (74) Beerre Assessoria Empresarial S/C LTDA Registro extinto a contar de 10/02/2014
<b>(11) DI 6400537-2</b>	Código 44 - Extinção - Art. 119 inciso III da LPI (15) 17/08/2004 (73) UBIRATAN SIQUEIRA GOMES (BR/PR) Registro extinto a contar de 27/02/2014
<b>(11) DI 6400539-9</b>	Código 44 - Extinção - Art. 119 inciso III da LPI (15) 18/05/2004 (73) LATCO BEVERAGES INDÚSTRIA DE ALIMENTOS LTDA (BR/PR) (74) City Patentes e Marcas Ltda Registro extinto a contar de 03/03/2014
<b>(11) DI 6400542-9</b>	Código 44 - Extinção - Art. 119 inciso III da LPI (15) 18/05/2004 (73) SAINT-GOBAIN CERÂMICAS & PLÁSTICOS LTDA (BR/SP) (74) Momsen, Leonardos & Cia. Registro extinto a contar de 17/02/2009
<b>(11) DI 6400543-7</b>	Código 44 - Extinção - Art. 119 inciso III da LPI (15) 18/05/2004 (73) SAINT-GOBAIN CERÂMICAS & PLÁSTICAS LTDA (BR/SP) (74) Momsen, Leonardos & Cia Registro extinto a contar de 17/02/2009
<b>(11) DI 6400544-5</b>	Código 44 - Extinção - Art. 119 inciso III da LPI (15) 18/05/2004 (73) SAINT-GOBAIN CERÂMICAS & PLÁSTICAS LTDA (BR/SP) (74) Momsen, Leonardos & Cia Registro extinto a contar de 17/02/2009
<b>(11) DI 6400545-3</b>	Código 44 - Extinção - Art. 119 inciso III da LPI (15) 18/05/2004 (73) SAINT-GOBAIN CERÂMICAS & PLÁSTICOS LTDA (BR/SP) (74) Momsen, Leonardos & Cia Registro extinto a contar de 17/02/2009



---

<b>(11) DI 6400546-1</b>	Código 44 - Extinção - Art. 119 inciso III da LPI (15) 18/05/2004 (73) SAINT-GOBAIN CERÂMICAS & PLÁSTICOS LTDA (BR/SP) (74) Momsen, Leonardos & Cia Registro extinto a contar de 17/02/2009
<b>(11) DI 6400547-0</b>	Código 44 - Extinção - Art. 119 inciso III da LPI (15) 18/05/2004 (73) SAINT-GOBAIN CERÂMICAS & PLÁSTICOS LTDA (BR/SP) (74) Momsen, Leonardos & Cia Registro extinto a contar de 17/02/2009
<b>(11) DI 6400548-8</b>	Código 44 - Extinção - Art. 119 inciso III da LPI (15) 18/05/2004 (73) SAINT-GOBAIN CERÂMICAS & PLÁSTICOS LTDA (BR/SP) (74) Momsen, Leonardos & Cia Registro extinto a contar de 17/02/2009
<b>(11) DI 6400549-6</b>	Código 44 - Extinção - Art. 119 inciso III da LPI (15) 18/05/2004 (73) SAINT-GOBAIN CERÂMICAS & PLÁSTICOS LTDA (BR/SP) (74) Momsen, Leonardos & Cia Registro extinto a contar de 17/02/2009
<b>(11) DI 6400550-0</b>	Código 44 - Extinção - Art. 119 inciso III da LPI (15) 18/05/2004 (73) SAINT-GOBAIN CERÂMICAS & PLÁSTICAS LTDA (BR/SP) (74) Momsen, Leonardos & Cia. Registro extinto a contar de 17/02/2009
<b>(11) DI 6400551-8</b>	Código 44 - Extinção - Art. 119 inciso III da LPI (15) 18/05/2004 (73) SAINT-GOBAIN CERÂMICAS & PLÁSTICAS LTDA (BR/SP) (74) Momsen, Leonardos & Cia. Registro extinto a contar de 17/02/2009
<b>(11) DI 6400552-6</b>	Código 44 - Extinção - Art. 119 inciso III da LPI (15) 18/05/2004 (73) SAINT-GOBAIN CERÂMICAS & PLÁSTICAS LTDA (BR/SP) (74) Momsen, Leonardos & Cia. Registro extinto a contar de 17/02/2009
<b>(11) DI 6400553-4</b>	Código 44 - Extinção - Art. 119 inciso III da LPI

---



---

(15) 18/05/2004  
(73) SAINT-GOBAIN CERÂMICAS & PLÁSTICOS LTDA (BR/SP)  
(74) Momsen, Leonardos & Cia.  
Registro extinto a contar de 17/02/2009

---

**(11) DI 6400554-2** Código 44 - Extinção - Art. 119 inciso III da LPI  
(15) 18/05/2004  
(73) SAINT-GOBAIN CERÂMICAS & PLÁSTICAS LTDA (BR/SP)  
(74) Momsen, Leonardos & Cia  
Registro extinto a contar de 17/02/2009

---

**(11) DI 6400555-0** Código 44 - Extinção - Art. 119 inciso III da LPI  
(15) 18/05/2004  
(73) SAINT-GOBAIN CERÂMICAS & PLÁSTICAS LTDA (BR/SP)  
(74) Momsen, Leonardos & Cia  
Registro extinto a contar de 17/02/2009

---

**(11) DI 6400556-9** Código 44 - Extinção - Art. 119 inciso III da LPI  
(15) 18/05/2004  
(73) SAINT-GOBAIN CERÂMICAS & PLÁSTICAS LTDA (BR/SP)  
(74) Momsen, Leonardos & Cia  
Registro extinto a contar de 17/02/2009

---

**(11) DI 6400557-7** Código 44 - Extinção - Art. 119 inciso III da LPI  
(15) 18/05/2004  
(73) SAINT-GOBAIN CERÂMICAS & PLÁSTICOS LTDA (BR/SP)  
(74) Momsen, Leonardos & Cia  
Registro extinto a contar de 17/02/2009

---

**(11) DI 6400558-5** Código 44 - Extinção - Art. 119 inciso III da LPI  
(15) 18/05/2004  
(73) SAINT-GOBAIN CERÂMICAS & PLÁSTICOS LTDA (BR/SP)  
(74) Momsen, Leonardos & Cia  
Registro extinto a partir de 17/02/2009.

---

**(11) DI 6701470-4** Código 44 - Extinção - Art. 119 inciso III da LPI  
(15) 06/05/2008  
(73) CIPLA LIMITED (IN)  
(74) CLAUDIA CHRISTINA SCHULZ  
Registro extinto a contar de 26/05/2017.

---

**(11) DI 6701505-0** Código 44 - Extinção - Art. 119 inciso III da LPI  
(15) 08/07/2008  
(73) LUTRON ELECTRONICS CO., INC. (US)



---

(74) MOMSEN, LEONARDOS & CIA.  
Registro extinto a contar de 06/06/2017.

---

**(11) DI 6701507-7** Código 44 - Extinção - Art. 119 inciso III da LPI  
(15) 26/12/2007  
(73) Hastvel Acessórios para Móveis Ltda ME (BR/PR)  
(74) SENIOR'S MARCAS E PATENTES LTDA  
Registro extinto a contar de 13/06/2012.

---

**(11) DI 6701508-5** Código 44 - Extinção - Art. 119 inciso III da LPI  
(15) 26/12/2007  
(73) ELAINE CRISTINA KAWATA (BR/PR)  
Registro extinto a contar de 13/06/2017.

---

**(11) DI 6701509-3** Código 44 - Extinção - Art. 119 inciso III da LPI  
(15) 26/12/2007  
(73) ELAINE CRISTINA KAWATA (BR/PR)  
Registro extinto a contar de 13/06/2017.

---

**(11) DI 6701511-5** Código 44 - Extinção - Art. 119 inciso III da LPI  
(15) 26/12/2007  
(73) JOÃO LANDIM DA CRUZ (BR/CE)  
(74) WETTOR BUREAU DE APOIO EMP. S/S LTDA ME  
Registro extinto a contar de 09/06/2012.

---

**(11) DI 6701514-0** Código 44 - Extinção - Art. 119 inciso III da LPI  
(15) 26/12/2007  
(73) MARCOS LAZZAROTTO (BR/RS)  
(74) NORBERTO PARDELHAS DE BARCELLOS  
Registro extinto a contar de 07/06/2012.

---

**(11) DI 6701515-8** Código 44 - Extinção - Art. 119 inciso III da LPI  
(15) 26/12/2007  
(73) BRENNO LINDOLPHO BUGS FILHO (BR/RS)  
(74) NORBERTO PARDELHAS DE BARCELLOS  
Registro extinto a contar de 07/06/2012.

---

**(11) DI 6701516-6** Código 44 - Extinção - Art. 119 inciso III da LPI  
(15) 26/12/2007  
(73) BRENNO LINDOLPHO BUGS FILHO (BR/RS)  
(74) NORBERTO PARDELHAS DE BARCELLOS  
Registro extinto a contar de 07/06/2012.

---

**(11) DI 6701517-4** Código 44 - Extinção - Art. 119 inciso III da LPI

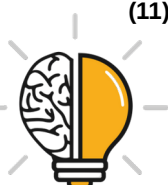

---

(15) 26/12/2007

(73) BRENNO LINFOLPHO BUGS FILHO (BR/PR)

(74) NORBERTO PARDELHAS DE BARCELLOS

Registro extinto a contar de 07/06/2012.

---

**(11) DI 6701518-2**

Código 44 - Extinção - Art. 119 inciso III da LPI

(15) 26/12/2007

(73) BRENNO LINFOLPHO BUGS FILHO (BR/PR)

(74) NORBERTO PARDELHAS DE BARCELLOS

Registro extinto a contar de 07/06/2012.

---

**(11) DI 6701519-0**

Código 44 - Extinção - Art. 119 inciso III da LPI

(15) 26/12/2007

(73) BRENNO LINFOLPHO BUGS FILHO (BR/PR)

(74) NORBERTO PARDELHAS DE BARCELLOS

Registro extinto a contar de 07/06/2012.

---

**(11) DI 6701521-2**

Código 44 - Extinção - Art. 119 inciso III da LPI

(15) 26/12/2007

(73) FLÁVIO LAZZAROTTO (BR/RS)

(74) REGINA MAGRO POLETTO

Registro extinto a contar de 02/06/2012.

---

**(11) DI 6701522-0**

Código 44 - Extinção - Art. 119 inciso III da LPI

(15) 26/12/2007

(73) FLÁVIO LAZZAROTTO (BR/RS)

(74) REGINA MAGRO POLETTO

Registro extinto a contar de 02/06/2012.

---

**(11) DI 6701523-9**

Código 44 - Extinção - Art. 119 inciso III da LPI

(15) 26/12/2007

(73) FLÁVIO LAZZAROTTO (BR/RS)

(74) REGINA MAGRO POLETTO

Registro extinto a contar de 02/06/2012.

---

**(11) DI 6701524-7**

Código 44 - Extinção - Art. 119 inciso III da LPI

(15) 26/12/2007

(73) FLÁVIO LAZZAROTTO (BR/RS)

(74) REGINA MAGRO POLETTO

Registro extinto a contar de 02/06/2012.

---

**(11) DI 6701525-5**

Código 44 - Extinção - Art. 119 inciso III da LPI

(15) 26/12/2007

(73) FLÁVIO LAZZAROTTO (BR/RS)



---

(74) REGINA MAGRO POLETTO  
Registro extinto a contar de 02/06/2012.

---

**(11) DI 6701526-3** Código 44 - Extinção - Art. 119 inciso III da LPI  
(15) 26/12/2007  
(73) DIEGO SCHMITZ DA SILVA (BR/RS)  
Registro extinto a contar de 02/06/2012.

---

**(11) DI 6701527-1** Código 44 - Extinção - Art. 119 inciso III da LPI  
(15) 26/12/2007  
(73) FLÁVIO LAZZAROTTO (BR/RS)  
(74) REGINA MAGRO POLETTO  
Registro extinto a contar de 02/06/2012.

---

**(11) DI 6701528-0** Código 44 - Extinção - Art. 119 inciso III da LPI  
(15) 26/12/2007  
(73) FLÁVIO LAZZAROTTO (BR/RS)  
(74) REGINA MAGRO POLETTO  
Registro extinto a contar de 02/06/2012.

---

**(11) DI 6701529-8** Código 44 - Extinção - Art. 119 inciso III da LPI  
(15) 08/01/2008  
(73) FLÁVIO LAZZAROTTO (BR/RS)  
(74) REGINA MAGRO POLETTO  
Registro extinto a contar de 02/06/2012.

---

**(11) DI 6701530-1** Código 44 - Extinção - Art. 119 inciso III da LPI  
(15) 08/01/2008  
(73) FLÁVIO LAZZAROTTO (BR/RS)  
(74) REGINA MAGRO POLETTO  
Registro extinto a contar de 02/06/2012.

---

**(11) DI 6701532-8** Código 44 - Extinção - Art. 119 inciso III da LPI  
(15) 08/01/2008  
(73) FLÁVIO LAZZAROTTO (BR/RS)  
(74) REGINA MAGRO POLETTO  
Registro extinto a contar de 02/06/2012.

---

**(11) DI 6701533-6** Código 44 - Extinção - Art. 119 inciso III da LPI  
(15) 08/01/2008  
(73) FLÁVIO LAZZAROTTO (BR/RS)  
(74) REGINA MAGRO POLETTO  
Registro extinto a contar de 02/06/2012.



---

<b>(11) DI 6701534-4</b>	Código 44 - Extinção - Art. 119 inciso III da LPI (15) 08/01/2008 (73) FLÁVIO LAZZAROTTO (BR/RS) (74) REGINA MAGRO POLETTO Registro extinto a contar de 02/06/2012.
<b>(11) DI 6701535-2</b>	Código 44 - Extinção - Art. 119 inciso III da LPI (15) 08/01/2008 (73) FLÁVIO LAZZAROTTO (BR/RS) (74) REGINA MAGRO POLETTO Registro extinto a contar de 02/06/2012.
<b>(11) DI 6701536-0</b>	Código 44 - Extinção - Art. 119 inciso III da LPI (15) 08/01/2008 (73) FLÁVIO LAZZAROTTO (BR/RS) ; FLÁVIO LAZZAROTTO (BR/RS) (74) REGINA MAGRO POLETTO Registro extinto a contar de 02/06/2012.
<b>(11) DI 6701538-7</b>	Código 44 - Extinção - Art. 119 inciso III da LPI (15) 08/01/2008 (73) INDÚSTRIA E COMÉRCIO DE MÓVEIS HENN LTDA (BR/SC) (74) SANTA CRUZ CONSULTORIA EM MARCAS & PATENTES LTDA Registro extinto a contar de 02/06/2012.
<b>(11) DI 6701539-5</b>	Código 44 - Extinção - Art. 119 inciso III da LPI (15) 08/01/2008 (73) INDÚSTRIA E COMÉRCIO DE MÓVEIS HENN LTDA (BR/SC) (74) SANTA CRUZ CONSULTORIA EM MARCAS & PATENTES LTDA Registro extinto a contar de 02/06/2012.
<b>(11) DI 6701540-9</b>	Código 44 - Extinção - Art. 119 inciso III da LPI (15) 08/01/2008 (73) INDÚSTRIA E COMÉRCIO DE MÓVEIS HENN LTDA (BR/SC) (74) SANTA CRUZ CONSULTORIA EM MARCAS & PATENTES LTDA Registro extinto a contar de 02/06/2012.
<b>(11) DI 6701541-7</b>	Código 44 - Extinção - Art. 119 inciso III da LPI (15) 08/01/2008 (73) INDÚSTRIA E COMÉRCIO DE MÓVEIS HENN LTDA (BR/SC) (74) SANTA CRUZ CONSULTORIA EM MARCAS & PATENTES LTDA Registro extinto a contar de 02/06/2012.
<b>(11) DI 6701542-5</b>	Código 44 - Extinção - Art. 119 inciso III da LPI (15) 08/01/2008

---



---

(73) INDÚSTRIA E COMÉRCIO DE MÓVEIS HENN LTDA (BR/SC)  
(74) SANTA CRUZ CONSULTORIA EM MARCAS & PATENTES LTDA  
Registro extinto a contar de 02/06/2012.

---

**(11) DI 6701543-3**

Código 44 - Extinção - Art. 119 inciso III da LPI  
(15) 26/12/2007  
(73) INDÚSTRIA E COMÉRCIO DE MÓVEIS HENN LTDA (BR/SC)  
(74) SANTA CRUZ CONSULTORIA EM MARCAS & PATENTES LTDA  
Registro extinto a contar de 02/06/2012.

---

**(11) DI 6701544-1**

Código 44 - Extinção - Art. 119 inciso III da LPI  
(15) 08/01/2008  
(73) INDÚSTRIA E COMÉRCIO DE MÓVEIS HENN LTDA (BR/SC)  
(74) SANTA CRUZ CONSULTORIA EM MARCAS & PATENTES LTDA  
Registro extinto a contar de 02/06/2012.

---

**(11) DI 6701545-0**

Código 44 - Extinção - Art. 119 inciso III da LPI  
(15) 08/01/2008  
(73) INDÚSTRIA E COMÉRCIO DE MÓVEIS HENN LTDA (BR/SC)  
(74) SANTA CRUZ CONSULTORIA EM MARCAS & PATENTES LTDA  
Registro extinto a contar de 02/06/2012.

---

**(11) DI 6701546-8**

Código 44 - Extinção - Art. 119 inciso III da LPI  
(15) 08/01/2008  
(73) Brinox Metalúrgica SA (BR/RS)  
(74) MARIO DE ALMEIDA MARCAS E PATENTES LTDA  
Registro extinto a contar de 01/06/2017.

---

**(11) DI 6701548-4**

Código 44 - Extinção - Art. 119 inciso III da LPI  
(15) 15/04/2008  
(73) Brinox Metalúrgica SA (BR/RS)  
(74) MARIO DE ALMEIDA E PATENTES LTDA  
Registro extinto a contar de 01/06/2017.

---

**(11) DI 6701549-2**

Código 44 - Extinção - Art. 119 inciso III da LPI  
(15) 15/04/2008  
(73) ROMEU DALCIN (BR/RS)  
(74) NORBERTO PARDELHAS DE BARCELLOS  
Registro extinto a contar de 01/06/2012.

---

**(11) DI 6701551-4**

Código 44 - Extinção - Art. 119 inciso III da LPI  
(15) 27/11/2007  
(73) BRINOX METALÚRGICA LTDA (BR/RS)  
(74) SKO OYARZÁBALL MARCAS & PATENTES SOCIEDADE SIMPLES LTDA.



---

Registro extinto a contar de 01/06/2012.

---

**(11) DI 6701553-0** Código 44 - Extinção - Art. 119 inciso III da LPI  
(15) 03/06/2008  
(73) Brinox Metalúrgica SA (BR/RS)  
(74) MARIO DE ALMEIDA E PATENTES LTDA  
Registro extinto a contar de 01/06/2017.

---

**(11) DI 6701556-5** Código 44 - Extinção - Art. 119 inciso III da LPI  
(15) 27/11/2007  
(73) CID PRODUTOS LTDA (BR/SC)  
(74) SANDRO WUNDERLICH  
Registro extinto a contar de 31/05/2017.

---

**(11) DI 6701557-3** Código 44 - Extinção - Art. 119 inciso III da LPI  
(15) 06/05/2008  
(73) JONAS LOURENÇO ENGELMANN (BR/RS)  
(74) CAPELLA & VELOSO ASSOCIADOS LTDA.  
Registro extinto a contar de 30/05/2012.

---

**(11) DI 6701558-1** Código 44 - Extinção - Art. 119 inciso III da LPI  
(15) 06/05/2008  
(73) JONAS LOURENÇO ENGELMANN (BR/RS)  
(74) CAPELLA & VELOSO ASSOCIADOS LTDA.  
Registro extinto a contar de 30/05/2012.

---

**(11) DI 6701559-0** Código 44 - Extinção - Art. 119 inciso III da LPI  
(15) 08/01/2008  
(73) GB DESIGN E COMUNICAÇÃO LTDA (BR/PR)  
(74) BRASIL SUL MARCAS E PATENTES S/C LTDA  
Registro extinto a contar de 26/05/2012.

---

**(11) DI 6701560-3** Código 44 - Extinção - Art. 119 inciso III da LPI  
(15) 27/11/2007  
(73) FABIANE MICHELLE VICENTE (BR/SP)  
(74) MARCELO HENRIQUE ZANONI  
Registro extinto a contar de 26/05/2012.

---

**(11) DI 6701561-1** Código 44 - Extinção - Art. 119 inciso III da LPI  
(15) 08/01/2008  
(73) POSITIVO INFORMÁTICA S/A (BR/PR)  
(74) BRASIL SUL MARCAS E PATENTES S/C LTDA  
Registro extinto a contar de 19/05/2017.

---



---

<b>(11) DI 6701563-8</b>	Código 44 - Extinção - Art. 119 inciso III da LPI (15) 27/11/2007 (73) PAULO SÉRGIO NOVO (BR/PR) (74) ROBERTO HUDSON DINIZ Registro extinto a contar de 22/05/2012.
<b>(11) DI 6701564-6</b>	Código 44 - Extinção - Art. 119 inciso III da LPI (15) 27/11/2007 (73) KABUSHIKI KAISHA TOYOTA JIDOSHOKKI (JP) (74) GUERRA ADV. ASSOCIADOS Registro extinto a contar de 22/05/2012.
<b>(11) DI 6701566-2</b>	Código 44 - Extinção - Art. 119 inciso III da LPI (15) 27/11/2007 (73) BB NUTS COMÉRCIO E IMPORTAÇÃO DE PRODS. PROMOCIONAIS CORPORATIVOS LTDA-ME (BR/BA) (74) BRASIL SUL MARCAS E PATENTES S/C LTDA Registro extinto a contar de 19/05/2012.
<b>(11) DI 6701567-0</b>	Código 44 - Extinção - Art. 119 inciso III da LPI (15) 06/05/2008 (73) JUREMA ALVES FERREIRA (BR/RS) Registro extinto a contar de 24/05/2017.
<b>(11) DI 6701568-9</b>	Código 44 - Extinção - Art. 119 inciso III da LPI (15) 27/11/2007 (73) ORFEU DA CUNHA ALBUQUERQUE (BR/RS) (74) GUERRA ADV. ASSOCIADOS Registro extinto a contar de 25/05/2012.
<b>(11) DI 6701569-7</b>	Código 44 - Extinção - Art. 119 inciso III da LPI (15) 27/11/2007 (73) SKEI PROJETOS E SERV. DE AUTOMAÇÕES INDUSTRIAIS LTDA (BR/PR) (74) SENIOR'S MARCAS E PATENTES LTDA Registro extinto a contar de 12/05/2012.
<b>(11) DI 6701570-0</b>	Código 44 - Extinção - Art. 119 inciso III da LPI (15) 27/11/2007 (73) EWALDO ANTONIO BUSCHLE NETO (BR/PR) (74) SENIOR'S MARCAS E PATENTES LTDA Registro extinto a contar de 12/05/2017.
<b>(11) DI 6701573-5</b>	Código 44 - Extinção - Art. 119 inciso III da LPI

---



---

	(15) 27/11/2007 (73) GRENDENE S.A. (BR/CE) (74) CUSTÓDIO DE ALMEIDA & CIA. Registro extinto a contar de 12/05/2012.
<b>(11) DI 6701575-1</b>	Código 44 - Extinção - Art. 119 inciso III da LPI (15) 27/11/2007 (73) SEMEATO ARMAS INDÚSTRIA E COMÉRCIO LTDA (BR/RS) (74) GABRIELA DE CASTRO E SILVA PRETTO Registro extinto a contar de 11/05/2017.
<b>(11) DI 6701576-0</b>	Código 44 - Extinção - Art. 119 inciso III da LPI (15) 27/11/2007 (73) GRENDENE S.A. (BR/CE) (74) CUSTÓDIO DE ALMEIDA & CIA. Registro extinto a contar de 11/05/2017.
<b>(11) DI 6701577-8</b>	Código 44 - Extinção - Art. 119 inciso III da LPI (15) 27/11/2007 (73) GRENDENE S.A. (BR/CE) (74) CUSTÓDIO DE ALMEIDA & CIA. Registro extinto a contar de 11/05/2012.
<b>(11) DI 6701579-4</b>	Código 44 - Extinção - Art. 119 inciso III da LPI (15) 15/04/2008 (73) KING PLASTIC INDUSTRIA E COMERCIO LTDA (BR/CE) (74) FRANCISCO LEITE DE OLIVEIRA FILHO Registro extinto a contar de 09/05/2017.
<b>(11) DI 6701580-8</b>	Código 44 - Extinção - Art. 119 inciso III da LPI (15) 27/11/2007 (73) AFONSO MAGALHÃES CORBELLI & CIA LTDA - EPP (BR/MG) (74) SÂMIA AMIN SANTOS Registro extinto a contar de 26/04/2012.
<b>(11) DI 6701586-7</b>	Código 44 - Extinção - Art. 119 inciso III da LPI (15) 27/11/2007 (73) MOTOROLA MOBILITY, LLC (US) ; MOTOROLA MOBILITY, LLC (US) (74) TRENCH ROSSI E WATANABE ADVOGADOS Registro extinto a contar de 17/05/2017.
<b>(11) DI 6701595-6</b>	Código 44 - Extinção - Art. 119 inciso III da LPI (15) 27/11/2007 (73) JOÃO WALTER DE FREITAS (BR/RJ)



---

Registro extinto a contar de 16/05/2012.

---

**(11) DI 6701598-0** Código 44 - Extinção - Art. 119 inciso III da LPI  
(15) 03/06/2008  
(73) JORGE FIALHO DOS SANTOS (BR/RS)  
Registro extinto a contar de 15/05/2012.

---

**(11) DI 6701599-9** Código 44 - Extinção - Art. 119 inciso III da LPI  
(15) 03/06/2008  
(73) JANDIR TESSARI (BR/SC)  
(74) EDEMAR S. ANTONINI  
Registro extinto a contar de 15/05/2012.

---

**(11) DI 6701601-4** Código 44 - Extinção - Art. 119 inciso III da LPI  
(15) 27/11/2007  
(73) FLÁVIO LAZZAROTTO (BR/RS)  
(74) REGINA MAGRO POLETTO  
Registro extinto a contar de 19/05/2012.

---

**(11) DI 6701602-2** Código 44 - Extinção - Art. 119 inciso III da LPI  
(15) 27/11/2007  
(73) FLÁVIO LAZZAROTTO (BR/RS)  
(74) REGINA MAGRO POLETTO  
Registro extinto a contar de 19/05/2012.

---

**(11) DI 6701603-0** Código 44 - Extinção - Art. 119 inciso III da LPI  
(15) 27/11/2007  
(73) FLÁVIO LAZZAROTTO (BR/RS)  
(74) REGINA MAGRO POLETTO  
Registro extinto a contar de 19/05/2012.

---

**(11) DI 6701604-9** Código 44 - Extinção - Art. 119 inciso III da LPI  
(15) 27/11/2007  
(73) FLÁVIO LAZZAROTTO (BR/RS)  
(74) REGINA MAGRO POLETTO  
Registro extinto a contar de 19/05/2012.

---

**(11) DI 6701605-7** Código 44 - Extinção - Art. 119 inciso III da LPI  
(15) 27/11/2007  
(73) FLÁVIO LAZZAROTTO (BR/RS)  
(74) REGINA MAGRO POLETTO  
Registro extinto a contar de 19/05/2012.

---

**(11) DI 6701606-5** Código 44 - Extinção - Art. 119 inciso III da LPI



---

	(15) 27/11/2007 (73) HONDA MOTOR CO., LTD. (JP) (74) DANNEMANN, SIEMSEN, BIGLER & IPANEMA MOREIRA Registro extinto a contar de 18/05/2017.
<b>(11) DI 6701608-1</b>	Código 44 - Extinção - Art. 119 inciso III da LPI (15) 13/11/2007 (73) KOHLER CO. (US) (74) HUGO SILVA, ROSA & MALDONADO-PROP. INT Registro extinto a contar de 18/05/2012.
<b>(11) DI 6701609-0</b>	Código 44 - Extinção - Art. 119 inciso III da LPI (15) 27/11/2007 (73) HONDA MOTOR CO., LTD. (JP) (74) DANNEMANN, SIEMSEN, BIGLER & IPANEMA MOREIRA Registro extinto a contar de 18/05/2017.
<b>(11) DI 6701611-1</b>	Código 44 - Extinção - Art. 119 inciso III da LPI (15) 06/05/2008 (73) NEWFREY LLC (US) (74) NELLIE ANNE DANIEL-SHORES Registro extinto a contar de 18/05/2012.
<b>(11) DI 6701618-9</b>	Código 44 - Extinção - Art. 119 inciso III da LPI (15) 04/12/2007 (73) ARNOLDO HAMMERSCHMIDT (BR/PR) (74) ROCHA MARCAS E PATENTES S/C LTDA Registro extinto a contar de 17/05/2017.
<b>(11) DI 6701619-7</b>	Código 44 - Extinção - Art. 119 inciso III da LPI (15) 04/12/2007 (73) VG EMBALLAGE (FR) (74) MOMSEN, LEONARDOS & CIA. Registro extinto a contar de 17/05/2017.
<b>(11) DI 6701620-0</b>	Código 44 - Extinção - Art. 119 inciso III da LPI (15) 04/12/2007 (73) 3M INNOVATIVE PROPERTIES COMPANY (US) (74) MOMSEN, LEONARDOS & CIA. Registro extinto a contar de 17/05/2012.
<b>(11) DI 6701621-9</b>	Código 44 - Extinção - Art. 119 inciso III da LPI (15) 04/12/2007 (73) 3M INNOVATIVE PROPERTIES COMPANY (US)



---

(74) MOMSEN, LEONARDOS & CIA.  
Registro extinto a contar de 17/05/2012.

---

**(11) DI 6701622-7** Código 44 - Extinção - Art. 119 inciso III da LPI  
(15) 04/12/2007  
(73) Alex Roberto dos Santos Pimentel (BR/SP)  
(74) Crimark Assessoria Empresarial SC Ltda  
Registro extinto a contar de 24/03/2012.

---

**(11) DI 6701623-5** Código 44 - Extinção - Art. 119 inciso III da LPI  
(15) 04/12/2007  
(73) Vitor Panissa Junior (BR/SP)  
(74) José Edis Rodrigues  
Registro extinto a contar de 24/03/2017.

---

**(11) DI 6701624-3** Código 44 - Extinção - Art. 119 inciso III da LPI  
(15) 04/12/2007  
(73) Vitor Panissa Junior (BR/SP)  
(74) José Edis Rodrigues  
Registro extinto a contar de 24/03/2017.

---

**(11) DI 6701627-8** Código 44 - Extinção - Art. 119 inciso III da LPI  
(15) 04/12/2007  
(73) Lívia Castroviejo Carlos (BR/SP)  
(74) Wilson Pinheiro Jabur  
Registro extinto a contar de 24/03/2012.

---

**(11) DI 6701628-6** Código 44 - Extinção - Art. 119 inciso III da LPI  
(15) 04/12/2007  
(73) Eliana Aragão Francisco (BR/SP)  
(74) Aguinaldo Moreira  
Registro extinto a contar de 24/03/2012.

---

**(11) DI 6701629-4** Código 44 - Extinção - Art. 119 inciso III da LPI  
(15) 08/07/2008  
(73) Elthon Silveira Cressoni (BR/SP)  
(74) Aguinaldo Moreira  
Registro extinto a contar de 24/03/2012.

---

**(11) DI 6701630-8** Código 44 - Extinção - Art. 119 inciso III da LPI  
(15) 04/12/2007  
(73) Carlos Alberto Fiorotti (BR/SP)  
(74) Silvio Darré Jr  
Registro extinto a contar de 24/03/2017.



---

<b>(11) DI 6701633-2</b>	Código 44 - Extinção - Art. 119 inciso III da LPI (15) 04/12/2007 (73) João Luis Bácaro (BR/SP) (74) Beerre Assessoria Empresarial Ltda Registro extinto a contar de 27/03/2012.
<b>(11) DI 6701639-1</b>	Código 44 - Extinção - Art. 119 inciso III da LPI (15) 22/04/2008 (73) LG Eletronics Inc. (KR) (74) David do Nascimento Advogados Associados S/C Registro extinto a contar de 28/03/2012.
<b>(11) DI 6701640-5</b>	Código 44 - Extinção - Art. 119 inciso III da LPI (15) 02/09/2008 (73) Mars Incorporated (US) (74) Veirano Advogados Associados Registro extinto a contar de 28/03/2012.
<b>(11) DI 6701642-1</b>	Código 44 - Extinção - Art. 119 inciso III da LPI (15) 10/06/2008 (73) Milk Indústria e Comércio de Brinquedos Ltda - EPP (BR/SP) (74) Cíntia Laurenti Rodrigues Machado Leite Registro extinto a contar de 29/03/2012.
<b>(11) DI 6701643-0</b>	Código 44 - Extinção - Art. 119 inciso III da LPI (15) 27/11/2007 (73) Denilson Alves de Godoy (BR/SP) (74) Beerre Assessoria Empresarial Ltda Registro extinto a contar de 29/03/2012.
<b>(11) DI 6701647-2</b>	Código 44 - Extinção - Art. 119 inciso III da LPI (15) 27/11/2007 (73) KJ Indústrias Reunidas Ltda (BR/SP) (74) José Carlos Ferreira Registro extinto a contar de 30/03/2017.
<b>(11) DI 6701651-0</b>	Código 44 - Extinção - Art. 119 inciso III da LPI (15) 27/11/2007 (73) Delare Indústria e Comércio Ltda (BR/ES) (74) Somos Marcas e Patentes Ltda Registro extinto a contar de 30/03/2012.
<b>(11) DI 6701652-9</b>	Código 44 - Extinção - Art. 119 inciso III da LPI

---



---

(15) 27/11/2007  
(73) Ren Isshiki (BR/SP)  
(74) Praxis Asses em Propriedade Industrial LTDA  
Registro extinto a contar de 31/03/2012.

---

**(11) DI 6701657-0** Código 44 - Extinção - Art. 119 inciso III da LPI  
(15) 27/11/2007  
(73) Celplay Jogos e Entretenimento Ltda (BR/SP)  
(74) Ferraro e Faccioli Advs. Associados  
Registro extinto a contar de 04/04/2012.

---

**(11) DI 6701658-8** Código 44 - Extinção - Art. 119 inciso III da LPI  
(15) 27/11/2007  
(73) Marcelo Francisco Rainho (BR/SP)  
(74) Marthom Assessoria Empresarial Ltda.  
Registro extinto a contar de 05/04/2012.

---

**(11) DI 6701659-6** Código 44 - Extinção - Art. 119 inciso III da LPI  
(15) 27/11/2007  
(73) Marcelo Francisco Rainho (BR/SP)  
(74) Marthom Assessoria Empresarial Ltda.  
Registro extinto a contar de 05/04/2012.

---

**(11) DI 6701660-0** Código 44 - Extinção - Art. 119 inciso III da LPI  
(15) 27/11/2007  
(73) Marcelo Francisco Rainho (BR/SP)  
(74) Marthom Assessoria Empresarial Ltda.  
Registro extinto a contar de 05/04/2012.

---

**(11) DI 6701661-8** Código 44 - Extinção - Art. 119 inciso III da LPI  
(15) 27/11/2007  
(73) Marcelo Francisco Rainho (BR/SP)  
(74) Marthom Assessoria Empresarial Ltda.  
Registro extinto a contar de 05/04/2012.

---

**(11) DI 6701662-6** Código 44 - Extinção - Art. 119 inciso III da LPI  
(15) 27/11/2007  
(73) Marcelo Francisco Rainho (BR/SP)  
(74) Marthom Assessoria Empresarial Ltda.  
Registro extinto a contar de 05/04/2012.

---

**(11) DI 6701663-4** Código 44 - Extinção - Art. 119 inciso III da LPI  
(15) 27/11/2007  
(73) Marcelo Francisco Rainho (BR/SP)



---

(74) Marthom Assessoria Empresarial Ltda.  
Registro extinto a contar de 05/04/2012.

---

**(11) DI 6701669-3**

Código 44 - Extinção - Art. 119 inciso III da LPI  
(15) 04/12/2007  
(73) Marcelo Francisco Rainho (BR/SP)  
(74) Marthom Assessoria Empresarial Ltda.  
Registro extinto a contar de 05/04/2012.

---

**(11) DI 6701670-7**

Código 44 - Extinção - Art. 119 inciso III da LPI  
(15) 04/12/2007  
(73) Marcelo Francisco Rainho (BR/SP)  
(74) Marthom Assessoria Empresarial Ltda.  
Registro extinto a contar de 05/04/2012.

---

**(11) DI 6701671-5**

Código 44 - Extinção - Art. 119 inciso III da LPI  
(15) 04/12/2007  
(73) Marcelo Francisco Rainho (BR/SP)  
(74) Marthom Assessoria Empresarial Ltda.  
Registro extinto a contar de 05/04/2012.

---

**(11) DI 6701672-3**

Código 44 - Extinção - Art. 119 inciso III da LPI  
(15) 04/12/2007  
(73) Marcelo Francisco Rainho (BR/SP)  
(74) Marthom Assessoria Empresarial Ltda.  
Registro extinto a contar de 05/04/2012.

---

**(11) DI 6701674-0**

Código 44 - Extinção - Art. 119 inciso III da LPI  
(15) 04/12/2007  
(73) Albino José Pires (BR/SP)  
(74) Mercantil Assessoria em Marcas e Patentes S/C Ltda  
Registro extinto a contar de 31/03/2012.

---

**(11) DI 6701676-6**

Código 44 - Extinção - Art. 119 inciso III da LPI  
(15) 10/06/2008  
(73) William Eurípedes de Oliveira (BR/SP)  
(74) Ana Paula Barbosa Nahes  
Registro extinto a contar de 03/04/2012.

---

**(11) DI 6701677-4**

Código 44 - Extinção - Art. 119 inciso III da LPI  
(15) 04/12/2007  
(73) Eternit S/A (BR/SP)  
(74) Marcia Tsuyako Asano  
Registro extinto a contar de 03/04/2017.



---

<b>(11) DI 6701678-2</b>	Código 44 - Extinção - Art. 119 inciso III da LPI (15) 04/12/2007 (73) Eternit S/A (BR/SP) (74) Marcia Tsuyako Asano Registro extinto a contar de 03/04/2017.
<b>(11) DI 6701679-0</b>	Código 44 - Extinção - Art. 119 inciso III da LPI (15) 04/12/2007 (73) Miguel Ângelo Balduino (BR/SP) (74) Beerre Assessoria Empresarial Ltda Registro extinto a contar de 03/04/2012.
<b>(11) DI 6701680-4</b>	Código 44 - Extinção - Art. 119 inciso III da LPI (15) 10/06/2008 (73) Broonk's Industria e Com de Calçados Ltda EPP (BR/SP) (74) Beerre Assessoria Empresarial LTDA Registro extinto a contar de 03/04/2012.
<b>(11) DI 6701681-2</b>	Código 44 - Extinção - Art. 119 inciso III da LPI (15) 04/12/2007 (73) Indústria de Móveis Bartira Ltda. (BR/SP) (74) Itamarati Patentes e Marcas Ltda. Registro extinto a contar de 04/04/2017.
<b>(11) DI 6701682-0</b>	Código 44 - Extinção - Art. 119 inciso III da LPI (15) 04/12/2007 (73) Indústria de Móveis Bartira Ltda. (BR/SP) (74) Itamarati Patentes e Marcas Ltda. Registro extinto a contar de 04/04/2017.
<b>(11) DI 6701683-9</b>	Código 44 - Extinção - Art. 119 inciso III da LPI (15) 04/12/2007 (73) Indústria de Móveis Bartira Ltda. (BR/SP) (74) Itamarati Patentes e Marcas Ltda. Registro extinto a contar de 04/04/2017.
<b>(11) DI 6701684-7</b>	Código 44 - Extinção - Art. 119 inciso III da LPI (15) 04/12/2007 (73) Indústria de Móveis Bartira Ltda. (BR/SP) (74) Itamarati Patentes e Marcas Ltda. Registro extinto a contar de 04/04/2017.
<b>(11) DI 6701685-5</b>	Código 44 - Extinção - Art. 119 inciso III da LPI

---



---

(15) 04/12/2007  
(73) Indústria de Móveis Bartira Ltda. (BR/SP)  
(74) Itamarati Patentes e Marcas Ltda.  
Registro extinto a contar de 04/04/2017.

---

**(11) DI 6701686-3** Código 44 - Extinção - Art. 119 inciso III da LPI  
(15) 10/06/2008  
(73) Celplay Jogos e Entretenimento Ltda. (BR/SP)  
(74) Ferraro e Faccioli Advs Associados  
Registro extinto a contar de 04/04/2012.

---

**(11) DI 6701687-1** Código 44 - Extinção - Art. 119 inciso III da LPI  
(15) 10/06/2008  
(73) Celplay Jogos e Entretenimento Ltda (BR/SP)  
(74) Ferraro e Faccioli Advs. Associados  
Registro extinto a contar de 04/04/2012.

---

**(11) DI 6701688-0** Código 44 - Extinção - Art. 119 inciso III da LPI  
(15) 10/06/2008  
(73) Celplay Jogos e Entretenimento Ltda (BR/SP)  
(74) Ferraro e Faccioli Advs. Associados  
Registro extinto a contar de 04/04/2012.

---

**(11) DI 6701690-1** Código 44 - Extinção - Art. 119 inciso III da LPI  
(15) 10/06/2008  
(73) Celplay Jogos e Entretenimento Ltda (BR/SP)  
(74) Ferraro e Faccioli Advs. Associados  
Registro extinto a contar de 04/04/2012.

---

**(11) DI 6701691-0** Código 44 - Extinção - Art. 119 inciso III da LPI  
(15) 10/06/2008  
(73) Celplay Jogos e Entretenimento Ltda (BR/SP)  
(74) Ferraro e Faccioli Advs. Associados  
Registro extinto a contar de 04/04/2012.

---

**(11) DI 6701697-9** Código 44 - Extinção - Art. 119 inciso III da LPI  
(15) 04/12/2007  
(73) Celina Maria Barone Costa (BR/SP)  
(74) Algo Ass. em Propriedade Intelectual Ltda  
Registro extinto a contar de 06/04/2017.

---

**(11) DI 6701698-7** Código 44 - Extinção - Art. 119 inciso III da LPI  
(15) 04/12/2007  
(73) Celina Maria Barone Costa (BR/SP)



---

(74) Algo Ass. em Propriedade Intelectual Ltda  
Registro extinto a contar de 06/04/2017.

---

**(11) DI 6701699-5**

Código 44 - Extinção - Art. 119 inciso III da LPI  
(15) 04/12/2007  
(73) Antonio Carlos Leão Carbo Martins (BR/SP)  
(74) Embramarcas-Empresa Brasileira de Marcas  
Registro extinto a contar de 12/04/2012.

---

**(11) DI 6701701-0**

Código 44 - Extinção - Art. 119 inciso III da LPI  
(15) 04/12/2007  
(73) Joaquim Alfredo Gomes da Costa (BR/SP)  
(74) Aguinaldo Moreira  
Registro extinto a contar de 12/04/2017.

---

**(11) DI 6701703-7**

Código 44 - Extinção - Art. 119 inciso III da LPI  
(15) 04/12/2007  
(73) Ali Mohamed Abou Nassif (BR/SP)  
(74) Silvio Darré Júnior  
Registro extinto a contar de 12/04/2012.

---

**(11) DI 6802300-6**

Código 44 - Extinção - Art. 119 inciso III da LPI  
(15) 27/01/2009  
(73) M.A.P. Indústria e Comércio de Plásticos Ltda (BR/SP)  
(74) Marlene Manzoni Rodrigues  
Registro extinto a contar de 03/06/2018.

---

**(11) DI 6802334-0**

Código 44 - Extinção - Art. 119 inciso III da LPI  
(15) 24/11/2009  
(73) Comercial Importação e Exportação La Rioja Ltda (BR/SP)  
(74) Silva & Guimaraes Marcas e Patentes Ltda  
Registro extinto a contar de 07/06/2018.

---

**(11) DI 6802412-6**

Código 44 - Extinção - Art. 119 inciso III da LPI  
(15) 25/08/2009  
(73) Rogério Luiz de Sousa (BR/SC)  
(74) Hélio Schroeder D'Avila  
Registro extinto a contar de 03/06/2018.

---

**(11) DI 6802414-2**

Código 44 - Extinção - Art. 119 inciso III da LPI  
(15) 25/08/2009  
(73) Truck Center Equipamentos Automotivos Ltda (BR/PR)  
Registro extinto a contar de 05/06/2018.



---

**(11) DI 6802415-0** Código 44 - Extinção - Art. 119 inciso III da LPI  
(15) 25/08/2009  
(73) Truck Center Equipamentos Automotivos Ltda (BR/PR)  
Registro extinto a contar de 05/06/2018.

---

**(11) DI 6802430-4** Código 44 - Extinção - Art. 119 inciso III da LPI  
(15) 26/01/2010  
(73) Nokia Corporation (FI)  
(74) Araripe & Associados  
Registro extinto a contar de 04/06/2018.

---

**(11) DI 6802431-2** Código 44 - Extinção - Art. 119 inciso III da LPI  
(15) 26/01/2010  
(73) MICROSOFT MOBILE OY (FI)  
(74) DANIEL ADVOGADOS  
Registro extinto a contar de 04/06/2018.

---

**(11) DI 6802434-7** Código 44 - Extinção - Art. 119 inciso III da LPI  
(15) 25/08/2009  
(73) Nokia Corporation (FI)  
(74) Araripe & Associados  
Registro extinto a contar de 04/06/2018.

---

**(11) DI 6802436-3** Código 44 - Extinção - Art. 119 inciso III da LPI  
(15) 25/08/2009  
(73) Nokia Corporation (FI)  
(74) Araripe & Associados  
Registro extinto a contar de 06/06/2018.

---

**(11) DI 6802457-6** Código 44 - Extinção - Art. 119 inciso III da LPI  
(15) 25/08/2009  
(73) Bothânico Hair Cosmético Natural Ltda (BR/MG)  
(74) Souza Ramos & Associados  
Registro extinto a contar de 05/06/2018.

---

**(11) DI 6802465-7** Código 44 - Extinção - Art. 119 inciso III da LPI  
(15) 25/08/2009  
(73) Dray Ind Com Ltda (BR/SC)  
Registro extinto a contar de 07/06/2018.

---

**(11) DI 6802466-5** Código 44 - Extinção - Art. 119 inciso III da LPI  
(15) 25/08/2009  
(73) Luis Carlos Heiss (BR/SC)  
(74) Agostinho de Melo



---

Registro extinto a contar de 07/06/2018.

---

**(11) DI 6802567-0**

Código 44 - Extinção - Art. 119 inciso III da LPI

(15) 01/09/2009

(73) The Marketing Store Worldwide Consumer Products Ltda. (BR/SP)

(74) CBSG Propriedade Intelectual Ltda.

Registro extinto a contar de 05/06/2018.

---

**(11) DI 6802850-4**

Código 44 - Extinção - Art. 119 inciso III da LPI

(15) 01/09/2009

(73) Electrolux do Brasil S.A (BR/PR)

(74) NATAN BARIL

Registro extinto a contar de 05/06/2018.

---

**(11) DI 6803198-0**

Código 44 - Extinção - Art. 119 inciso III da LPI

(15) 01/09/2009

(73) Fresh Water Comércio de Bebedouros Ltda - Me (BR/SP)

(74) Mauro Braga Assessoria Emp. S/C Ltda.

Registro extinto a contar de 05/06/2018.



**Código 46 - Prorrogação**

Prorrogada a vigência do registro de desenho industrial por solicitação do titular.

---

**(11) DI 5601504-6**

Código 46 - Prorrogação

(22) 17/09/1996

(15) 25/05/1999

(45) 25/05/1999

(54) Elemento de construção de brinquedo

(73) LEGO A/S (DK)

(72) Kjeld Walther Sorensen

(74) Busco Marcas e Patentes

Registro prorrogado de 18/09/2011 a 17/09/2016.

---

**(11) DI 5601506-2**

Código 46 - Prorrogação

(22) 17/09/1996

(15) 04/05/1999

(45) 04/05/1999

(54) Elemento de construção de brinquedo

(73) LEGO A/S (DK)

(72) Robert Nielsen

(74) DANNEMANN, SIEMSEN, BIGLER &amp; IPANEMA MOREIRA

Registro prorrogado de 18/09/2016 a 17/09/2021.

---

**(11) DI 5601512-7**

Código 46 - Prorrogação

(22) 17/09/1996

(15) 04/05/1999

(45) 04/05/1999

(54) Elemento de construção de brinquedo

(73) LEGO A/S (DK)

(72) Sten Schmidt

(74) Dannemann, Siemsen, Bigler &amp; Ipanema Moreira

Registro prorrogado de 18/09/2016 a 17/09/2021.

---

**(11) DI 6304304-1**

Código 46 - Prorrogação

(22) 15/12/2003

(15) 06/09/2005

(45) 06/09/2005

(54) ARMAÇÃO APLICÁVEL A PAREDE PARA DISPOSITIVOS ELÉTRICOS

(73) Maria Cristina Moret Codina (ES)

(72) Maria Cristina Moret Codina

(74) Momsen, Leonardos &amp; Cia.

Prorrogado de 16/12/2018 a 15/12/2023 (4º Período).



---

**(11) DI 6304367-0**

Código 46 - Prorrogação  
(22) 08/12/2003  
(15) 30/03/2004  
(45) 30/03/2004  
(54) CONFIGURAÇÃO APLICADA EM EMBALAGEM  
(73) SEMEATO S/A INDÚSTRIA E COMÉRCIO (BR/RS)  
(72) ROBERTO OTAVIANO ROSSATO; GILMAR DE LIMA  
(74) Agência Gaúcha de Marcas e Patentes LTDA  
Prorrogado de 09/12/2018 a 08/12/2023 (4º Período).

---

**(11) DI 6304368-8**

Código 46 - Prorrogação  
(22) 09/12/2003  
(15) 30/03/2004  
(45) 30/03/2004  
(54) CONFIGURAÇÃO APLICADA EM ARMÁRIO  
(73) NILKO TECNOLOGIA LTDA. (BR/PR)  
(72) FRAIMUNDO HUSCHER  
(74) Brasil Sul Marcas e Patentes S/C Ltda  
Prorrogado de 10/12/2018 a 09/12/2023 (4º Período).

---

**(11) DI 6304703-9**

Código 46 - Prorrogação  
(22) 26/12/2003  
(15) 20/07/2004  
(45) 20/07/2004  
(54) CONFIGURAÇÃO APLICADA EM CARRINHO DE MÃO  
(73) MÁRIO AUGUSTO CADIOLI (BR/SP)  
(72) MÁRIO AUGUSTO CADIOLI  
(74) Ednéa Casagrande Pinheiro  
Prorrogado de 27/12/2018 a 26/12/2023 (4º Período).

---

**(11) DI 6304866-3**

Código 46 - Prorrogação  
(22) 23/12/2003  
(15) 29/06/2004  
(45) 29/06/2004  
(54) CONFIGURAÇÃO APLICADA EM BRINQUEDO  
(73) Glauber Jensen Filho (BR/SP)  
(72) Glauber Jensen Filho  
(74) Cannon Marcas e Patentes S/C Ltda  
Prorrogado de 24/12/2018 a 23/12/2023 (4º Período).

---

**(11) DI 6304963-5**

Código 46 - Prorrogação  
(22) 08/12/2003  
(15) 06/07/2004



---

(45) 06/07/2004  
(54) CONFIGURAÇÃO APLICADA EM CANECA  
(73) Edson Donizetti Begnani (BR/SP)  
(72) Edson Donizetti Begnani  
(74) Simbolo Marcas e Patentes Ltda  
Prorrogado de 09/12/2018 a 08/12/2023 (4º Período).

---

**(11) DI 640008-7**

Código 46 - Prorrogação  
(22) 08/01/2004  
(15) 24/08/2004  
(45) 24/08/2004  
(54) "CONFIGURAÇÃO DE INSTRUMENTO DE ESCRITA"  
(73) SOCIETE BIC (FR)  
(72) GREGORY HOFFMANN; MICHAEL KENT  
(74) Momsen, Leonardos & Cia.  
Prorrogado de 09/01/2019 a 08/01/2024 (4º Período).

---

**(11) DI 640014-1**

Código 46 - Prorrogação  
(22) 06/01/2004  
(15) 20/04/2004  
(45) 20/04/2004  
(54) CONFIGURAÇÃO APLICADA EM CURSOR PARA FECHO CORREDIÇÃO  
(73) YKK CORPORATION (JP)  
(72) KENTAROU YAMAMOTO; Tomoyuki Yonezawa; Keigo Dewa  
(74) Cruzeiro/Newmarc Patentes e Marcas Ltda.  
Prorrogado de 07/01/2019 a 06/01/2024 (4º Período).

---

**(11) DI 6400117-2**

Código 46 - Prorrogação  
(22) 07/01/2004  
(15) 08/09/2004  
(45) 08/09/2004  
(54) "ALOJAMENTO DO TIPO TIJOLO PARA TERMINAL MÓVEL"  
(73) SYMBOL TECHNOLOGIES, INC (US)  
(72) THOMAS WULFF; CURT CROLEY; JAEHO CHOI  
(74) PAULO SERGIO SCATAMBURLO  
Prorrogado de 08/01/2019 a 07/01/2024 (4º Período).

---

**(11) DI 6400127-0**

Código 46 - Prorrogação  
(22) 07/01/2004  
(15) 31/08/2004  
(45) 31/08/2004  
(54) "MANÍPULO DO TIPO CAUDA DE LAGOSTA PARA TERMINAL REMOTO"  
(73) SYMBOL TECHNOLOGIES, INC (US)  
(72) JAEHO CHOI; CURT CROLEY; THOMAS WULFF



---

(74) PAULO SERGIO SCATAMBURLO  
Prorrogado de 08/01/2019 a 07/01/2024 (4º Período).

---

**(11) DI 6400133-4**

Código 46 - Prorrogação  
(22) 15/01/2004  
(15) 27/04/2004  
(45) 27/04/2004  
(54) CONFIGURAÇÃO APLICADA EM MOTOCICLETA  
(73) HONDA MOTOR Co. LTD (JP)  
(72) HIKOHARU SHIMOKAWA; NARONGWIT REODECHA  
(74) Dannemann, Siemsen, Bigler & Ipanema Moreira  
Prorrogado de 16/01/2019 a 15/01/2024 (4º Período).

---

**(11) DI 6400140-7**

Código 46 - Prorrogação  
(22) 16/01/2004  
(15) 27/04/2004  
(45) 27/04/2004  
(54) CONFIGURAÇÃO APLICADA EM TAMPA PARA RECIPIENTE  
(73) DART INDUSTRIES, INC. (US)  
(72) DOUGLAS M. LAIB; JOHN-MICHAEL R. EKEBLAD  
(74) Momsen, Leonardos & Cia  
Registro prorrogado de 17/01/2014 até 16/01/2019

---

**(11) DI 6400148-2**

Código 46 - Prorrogação  
(22) 07/01/2004  
(15) 31/08/2004  
(45) 31/08/2004  
(54) "BATERIA COM ENGATE LATERAL E DISPOSITIVOS SECUNDÁRIOS"  
(73) SYMBOL TECHNOLOGIES, INC (US)  
(72) THOMAS WULFF  
(74) PAULO SERGIO SCATAMBURLO  
Prorrogado de 08/01/2019 a 07/01/2024 (4º Período).

---

**(11) DI 6400213-6**

Código 46 - Prorrogação  
(22) 21/01/2004  
(15) 11/05/2004  
(45) 11/05/2004  
(54) CONFIGURAÇÃO APLICADA EM SCOOTER  
(73) SUZUKI MOTOR CORPORATION (JP)  
(72) SHINJI TAMURA  
(74) Veirano e Advogados Associados  
Prorrogado de 22/01/2019 a 21/01/2024 (4º Período).

---

**(11) DI 6400287-0**

Código 46 - Prorrogação



---

(22) 30/01/2004  
(15) 27/07/2004  
(45) 27/07/2004  
(54) CONFIGURAÇÃO APLICADA A GARRAFA  
(73) NALGE NUNC INTERNATIONAL CORPORATION (US)  
(72) RICHARD A. LEONCAVALLO; JOHN D. DELORME; DEBORAH LAUN  
(74) Hugo Silva, Rosa, Santiago & Maldonado  
Prorrogado de 31/01/2019 a 30/01/2024 (4º Período).

---

**(11) DI 6400362-0**

Código 46 - Prorrogação  
(22) 16/01/2004  
(15) 18/05/2004  
(45) 18/05/2004  
(54) CONFIGURAÇÃO APLICADA EM RECIPIENTE COM TAMPA  
(73) DART INDUSTRIES, INC. (US)  
(72) DOUGLAS M. LAIB; John-Michael R. Ekeblad  
(74) Momsen, Leonardos & Cia  
Registro prorrogado de 17/01/2014 até 16/01/2019

---

**(11) DI 6701653-7**

Código 46 - Prorrogação  
(22) 30/03/2007  
(15) 27/11/2007  
(45) 27/11/2007  
(54) "CONFIGURAÇÃO APLICADA EM SUPORTE PARA TRAÇÃO CERVICAL"  
(73) Instituto Internacional de Quiropraxia Ltda - Me (BR/SP)  
(72) Jason Michael Gilbert  
(74) CRISTINA ZAMARION CARRETONI  
Registro prorrogado de 31/03/2017 a 30/03/2022.

---

**(11) DI 6701709-6**

Código 46 - Prorrogação  
(22) 13/04/2007  
(15) 17/06/2008  
(45) 17/06/2008  
(54) CONFIGURAÇÃO APLICADA EM CAIXA-ARQUIVO COM FUROS LATERAIS DE FIXAÇÃO.  
(73) Luiz Carlos Gastaldo (BR/SP)  
(72) Luiz Carlos Gastaldo  
(74) Leandro Roque de Oliveira Neto  
Prorrogado de 14/04/2017 a 13/04/2022 (3º Período).

---

**(11) DI 6802165-8**

Código 46 - Prorrogação  
(22) 02/06/2008  
(15) 24/03/2009  
(45) 24/03/2009



---

(54) CONFIGURAÇÃO APLICADA EM SUPORTE  
(73) Indústria de Carrocerias Metálicas Ibioporã Ltda (BR/PR)  
(72) Devanir Martins da Costa  
(74) Vilage Marcas & Patentes S/S LTDA  
Registro prorrogado de 03/06/2018 e 02/06/2023.

---

**(11) DI 6802254-9**

Código 46 - Prorrogação  
(22) 05/06/2008  
(15) 13/01/2009  
(45) 13/01/2009  
(54) CONFIGURAÇÃO APLICADA EM ESPELHO RETROVISOR EXTERNO DE VEÍCULO  
(73) VOLKSWAGEN AKTIENGESELLSCHAFT (DE)  
(72) Gerson Barone  
(74) DANNEMANN, SIEMSEN, BIGLER & IPANEMA MOREIRA  
Registro prorrogado de 06/06/2018 a 05/06/2023.

---

**(11) DI 6802265-4**

Código 46 - Prorrogação  
(22) 05/06/2008  
(15) 13/01/2009  
(45) 13/01/2009  
(54) CONFIGURAÇÃO APLICADA EM FAROL DIANTEIRO DE VEÍCULO  
(73) Volkswagen Aktiengesellschaft (DE)  
(72) Gerson Barone  
(74) DANNEMANN, SIEMSEN, BIGLER & IPANEMA MOREIRA  
Registro prorrogado de 06/06/2018 a 05/06/2023.

---

**(11) DI 6802287-5**

Código 46 - Prorrogação  
(22) 03/06/2008  
(15) 02/06/2009  
(45) 02/06/2009  
(54) CONFIGURAÇÃO APLICADA EM GRADE DE CIRCULADOR / VENTILADOR  
(73) Grupo SEB do Brasil Produtos Domésticos Ltda (BR/SP)  
(72) José Carlos Veneziano; Angelo Wagner Merlo  
(74) Cruzeiro/Newmarc Patentes e Marcas Ltda  
Registro prorrogado de 04/06/2018 a 03/06/2023.

---

**(11) DI 6802337-5**

Código 46 - Prorrogação  
(22) 06/06/2008  
(15) 02/06/2009  
(45) 02/06/2009  
(54) CONFIGURAÇÃO APLICADA EM GRADE DE CIRCULADOR / VENTILADOR



---

(73) Grupo Seb do Brasil Produtos Domésticos Ltda. (BR/SP)  
(72) José Carlos Veneziano; Angelo Wagner Merlo  
(74) Cruzeiro/Newmarc Patentes e Marcas Ltda  
Registro prorrogado de 07/06/2018 a 06/06/2023.

---

**(11) DI 6804843-2**

Código 46 - Prorrogação  
(22) 03/11/2008  
(15) 03/11/2009  
(45) 03/11/2009  
(54) CONFIGURAÇÃO APLICADA EM VEÍCULO ELÉTRICO DE TRANSPORTE INDIVIDUAL  
(73) João Henrique Schmidt dos Santos (BR/RS)  
(72) João Henrique Schmidt dos Santos  
(74) José Antonio Bumbel  
Prorrogado de 04/11/2018 a 03/11/2023 (3º Período).

---

**(11) DI 6804846-7**

Código 46 - Prorrogação  
(22) 03/11/2008  
(15) 03/11/2009  
(45) 03/11/2009  
(54) CONFIGURAÇÃO APLICADA EM CARCAÇA PARA CLIMATIZADOR DE AMBIENTES  
(73) João Henrique Schmidt dos Santos (BR/RS) ; Pedro Luís Schmidt dos Santos (BR/RS) ; Ana Luiza Schmidt dos Santos Lopes (BR/RS)  
(72) João Henrique Schmidt dos Santos; Ana Luiza Schmidt dos Santos Lopes; Pedro Luís Schmidt dos Santos  
(74) José Antonio Bumbel  
Prorrogado de 04/11/2018 a 03/11/2023 (3º Período).

---

**(11) DI 6900473-0**

Código 46 - Prorrogação  
(22) 19/02/2009  
(15) 08/12/2009  
(45) 08/12/2009  
(54) CONFIGURAÇÃO ORNAMENTAL APLICADA EM LIXEIRA COM TAMPA BASCULANTE  
(73) GINO LEONELLO CORAZZARI NETO (BR/SP)  
(72) GINO LEONELLO CORAZZARI NETO  
(74) JOSÉ EDIS RODRIGUES  
Prorrogado de 20/02/2019 a 19/02/2024 (3º Período).

---

**(11) DI 6904317-5**

Código 46 - Prorrogação  
(22) 13/11/2009  
(15) 22/06/2010  
(45) 22/06/2010



---

(54) CONFIGURAÇÃO APLICADA EM VENTILADOR  
(73) Omar Soubhia (BR/SP) ; Sleman Soubhia (BR/SP)  
(72) Omar Soubhia; Sleman Soubhia  
(74) Vilage Marcas & Patentes S/S LTDA  
Prorrogado de 14/11/2019 a 13/11/2024 (3º Período).

---

**(11) DI 6904334-5**

Código 46 - Prorrogação  
(22) 17/11/2009  
(15) 27/07/2010  
(45) 27/07/2010  
(54) CONFIGURAÇÃO APLICADA EM MAÇANETA  
(73) IMAB INDÚSTRIA METALÚRGICA LTDA (BR/SP)  
(72) LUIS ANTONIO BARBOSA  
(74) ORG. MÉRITO MARCAS E PATENTES LTDA  
Prorrogado de 18/11/2019 a 17/11/2024 (3º Período).

---

**(11) DI 6904394-9**

Código 46 - Prorrogação  
(22) 19/11/2009  
(15) 27/07/2010  
(45) 27/07/2010  
(54) CONFIGURAÇÃO APLICADA EM VENTILADOR  
(73) Omar Soubhia (BR/SP) ; Sleman Soubhia (BR/SP)  
(72) Omar Soubhia; Sleman Soubhia  
(74) Vilage Marcas & Patentes S/S LTDA  
Prorrogado de 20/11/2019 a 19/11/2024 (3º Período).

---

**(11) DI 6904395-7**

Código 46 - Prorrogação  
(22) 19/11/2009  
(15) 27/07/2010  
(45) 27/07/2010  
(54) CONFIGURAÇÃO APLICADA EM VENTILADOR  
(73) Omar Soubhia (BR/SP) ; Sleman Soubhia (BR/SP)  
(72) Omar Soubhia; Sleman Soubhia  
(74) Vilage Marcas & Patentes S/S LTDA  
Prorrogado de 20/11/2019 a 19/11/2024 (3º Período).

---

**(11) DI 6904616-6**

Código 46 - Prorrogação  
(22) 04/12/2009  
(15) 31/08/2010  
(45) 31/08/2010  
(54) CONFIGURAÇÃO APLICADA EM BERÇO INFANTIL  
(73) MICASA MÓVEIS E DECORAÇÕES LTDA EPP (BR/SP)  
(72) FLÁVIO IVAN DE MIRANDA  
(74) MARIA DO ROSÁRIO DE LIMA



---

Prorrogado de 05/12/2019 a 04/12/2024 (3º Período).

---

(11) DI 6904617-4

Código 46 - Prorrogação  
(22) 04/12/2009  
(15) 31/08/2010  
(45) 31/08/2010  
(54) CONFIGURAÇÃO APLICADA EM ARMÁRIO MULTI-USO E SUAS VARIANTES  
(73) MICASA MÓVEIS E DECORAÇÕES LTDA EPP (BR/SP)  
(72) FLÁVIO IVAN DE MIRANDA  
(74) MARIA DO ROSÁRIO DE LIMA  
Prorrogado de 05/12/2019 a 04/12/2024 (3º Período).

---

(11) DI 6904618-2

Código 46 - Prorrogação  
(22) 04/12/2009  
(15) 31/08/2010  
(45) 31/08/2010  
(54) CONFIGURAÇÃO APLICADA EM CONJUNTO DE SOFÁ E POLTRONA  
(73) MICASA MÓVEIS E DECORAÇÕES LTDA EPP (BR/SP)  
(72) FLÁVIO IVAN DE MIRANDA  
(74) MARIA DO ROSÁRIO DE LIMA  
Prorrogado de 05/12/2019 a 04/12/2024 (3º Período).

---

(11) DI 6904866-5

Código 46 - Prorrogação  
(22) 17/12/2009  
(15) 10/08/2010  
(45) 10/08/2010  
(54) CONFIGURAÇÃO APLICADA EM EVAPORADORES DE DIFUSÃO DE SUBSTÂNCIAS ATIVAS  
(73) Zobebe España, S.A (ES)  
(72) Jordi Masó Sabaté; David Moreno Perez  
(74) Maria Pia Carvalho Guerra  
Prorrogado de 18/12/2019 a 17/12/2024 (3º Período).

---

(11) DI 6904867-3

Código 46 - Prorrogação  
(22) 17/12/2009  
(15) 10/08/2010  
(45) 10/08/2010  
(54) CONFIGURAÇÃO APLICADA EM EVAPORADORES DE DIFUSÃO DE SUBSTÂNCIAS ATIVAS  
(73) Zobebe España, S.A (ES)  
(72) Ricard Tomas Vilarrasa; José Antonio Luque Salcedo  
(74) Maria Pia Carvalho Guerra  
Prorrogado de 18/12/2019 a 17/12/2024 (3º Período).

---



---

(11) DI 6904888-6

Código 46 - Prorrogação

(22) 17/12/2009

(15) 17/08/2010

(45) 17/08/2010

(54) CONFIGURAÇÃO APLICADA EM GALÃO COSTAL

(73) OURO FINO SAÚDE ANIMAL LTDA (BR/SP)

(72) CARLOS HENRIQUE HENRIQUE

(74) SETA Marcas e Patentes Ltda.

Prorrogado de 18/12/2019 a 17/12/2024 (3º Período).

---

(11) DI 6905270-0

Código 46 - Prorrogação

(22) 21/12/2009

(15) 03/05/2011

(45) 03/05/2011

(54) CONFIGURAÇÃO APLICADA EM POTE COM TAMPA

(73) SÓBASICO INDÚSTRIA E COMÉRCIO DE ALIMENTOS LTDA (BR/SP)

(72) DEOCLIDES RIBEIRO DA SILVA JUNIOR

(74) TOLEDO CORRÊA MARCAS E PATENTES S/C LTDA

Prorrogado de 22/12/2019 a 21/12/2024 (3º Período).



**Código 46.2 - Exigência de complementação de quinquênio e/ou prorrogação – Art. 120 e 108 da LPI**

O Titular deverá complementar, de acordo com a tabela vigente na data da complementação o recolhimento do quinquênio/prorrogação , acompanhado da guia de cumprimento de exigência. O não cumprimento no prazo de 60 (sessenta) dias acarretará a extinção do registro.

---

**(11) DI 6400215-2**

Código 46.2 - Exigência de complementação de quinquênio e/ou prorrogação – Art. 120 e 108 da LPI

(15) 08/09/2004

(73) DISNEY ENTERPRISES, INC (US)

(74) ADVOCACIA PIETRO ARIBONI S/C

Para regularização do segundo período de vigência do registro, complemente o valor recolhido, para o atual valor da Renovação no prazo extraordinário, visto que o prazo ordinário venceu dia 02/01/2014 e o recolhimento foi realizado dia 08/05/2014. Para cumprimento da exigência é necessário peticionamento por meio de código de serviço 105 junto à apresentação da comprovação de recolhimento guia de complementação gerada pelo código de serviço 800.

---

**(11) DI 6400227-6**

Código 46.2 - Exigência de complementação de quinquênio e/ou prorrogação – Art. 120 e 108 da LPI

(15) 11/05/2004

(73) JOÃO AMÉRICO SONORIZAÇÃO LTDA (BR/BA)

(74) New Company Marcas e Patentes S/C LTDA

Para regularização do terceiro período de vigência do registro, complemente o valor recolhido conforme GRU 000211307556482, para o atual valor da Renovação, visto que foi recolhida taxa referente ao segundo quinquênio , quando o período necessita de quinquênio e prorrogação. Para cumprimento da exigência é necessário peticionamento por meio de código de serviço 105 junto à apresentação da comprovação de recolhimento guia de complementação gerada pelo código de serviço 800

---

**(11) DI 6400424-4**

Código 46.2 - Exigência de complementação de quinquênio e/ou prorrogação – Art. 120 e 108 da LPI

(15) 25/05/2004

(73) SUZIGAN INDÚSTRIA TEXTIL LTDA (BR/SP)

(74) Grupo Princesa Marcas e Patentes Ltda

Para regularização do terceiro período de vigência do registro, complemente o valor recolhido conforme GRU 000211301560828 para o atual valor da Renovação, visto que foi recolhida taxa referente ao segundo quinquênio (ou prorrogação), quando o período necessita de quinquênio e prorrogação. Para cumprimento da exigência é necessário peticionamento por meio de código de serviço 105 junto à apresentação da comprovação de recolhimento guia de



---

complementação gerada pelo código de serviço 800



### Código 47.3 - Petição Deferida

#### Deferimento da petição apresentada

---

**(11) BR 30 2014 001745-4**

Código 47.3 - Petição Deferida

(71) CURADEN AG (CH)

(74) DANNEMANN, SIEMSEN, BIGLER & IPANEMA MOREIRA

Petição 800180494769 de 30/11/2018 deferida.

---

**(11) DI 6700827-5**

Código 47.3 - Petição Deferida

(71) POLY-VAC S/A INDÚSTRIA E COMÉRCIO DE EMBALAGENS (BR/SP)

(74) Waldemar do Nascimento

Petição 870180163585 de 15/12/2018 deferida.



**Código 51 - Renumeração**

Alterada a numeração por ter sido numerado indevidamente.

---

<b>(21) BR 30 2015 001415-6</b>	Código 51 - Renumeração (22) 29/10/2013 (62) BR 30 2013 005503-5 29/10/2013 (71) THE PROCTER & GAMBLE COMPANY (US) (74) ANDRÉ LUIZ SOUZA ALVAREZ (TRENCH , ROSSI E WATANABE ADVOGADOS) Pedido renumerado devido a mudança de natureza de BR 30 2015 001415-6 para BR 32 2015 001415-9
<b>(21) BR 30 2018 001186-4</b>	Código 51 - Renumeração (22) 26/03/2018 (71) ELKA PLÁSTICOS LTDA (BR/SP) (74) Pienegonda, Moreira & Associados Ltda Pedido renumerado devido a mudança de natureza de para
<b>(21) BR 30 2018 001187-2</b>	Código 51 - Renumeração (22) 26/03/2018 (71) ELKA PLÁSTICOS LTDA (BR/SP) (74) Pienegonda, Moreira & Associados Ltda Pedido renumerado devido a mudança de natureza de para
<b>(21) BR 30 2018 001189-9</b>	Código 51 - Renumeração (22) 26/03/2018 (71) ELKA PLÁSTICOS LTDA (BR/SP) (74) Pienegonda, Moreira & Associados Ltda Pedido renumerado devido a mudança de natureza de para
<b>(21) BR 30 2018 001190-2</b>	Código 51 - Renumeração (22) 26/03/2018 (71) ELKA PLÁSTICOS LTDA (BR/SP) (74) Pienegonda, Moreira & Associados Ltda Pedido renumerado devido a mudança de natureza de para
<b>(21) BR 30 2018 003186-5</b>	Código 51 - Renumeração (22) 23/07/2018 (71) SERVIÇO NACIONAL DE APRENDIZAGEM INDUSTRIAL - SENAI. (BR/RS) ; BHIO SUPPLY INDÚSTRIA E COMÉRCIO DE EQUIPAMENTOS MÉDICOS LTDA (BR/RS) ; MJM PRODUTOS FARMACEUTICOS E DE RADIOPROTEÇÃO LTDA (BR/RS) ; WIRKLICH INDÚSTRIA DE PLÁSTICOS LTDA (BR/RS)



---

(74) PAP - MARCAS E PATENTES EIRELI  
Pedido renumerado devido a mudança de natureza de para

---

**(21) BR 30 2018 003190-3** Código 51 - Renumeração  
(22) 23/07/2018  
(71) SERVIÇO NACIONAL DE APRENDIZAGEM INDUSTRIAL - SENAI. (BR/RS)  
; BHIO SUPPLY INDÚSTRIA E COMÉRCIO DE EQUIPAMENTOS MÉDICOS  
LTDA (BR/RS) ; IJP - INSTITUTO DE VIDEOCIRURGIA AVANÇADA JACQUES  
(BR/PR)  
(74) PAP - MARCAS E PATENTES EIRELI  
Pedido renumerado devido a mudança de natureza de para

---

**(21) BR 30 2018 003191-1** Código 51 - Renumeração  
(22) 23/07/2018  
(71) SERVIÇO NACIONAL DE APRENDIZAGEM INDUSTRIAL - SENAI. (BR/RS)  
; BHIO SUPPLY INDÚSTRIA E COMÉRCIO DE EQUIPAMENTOS MÉDICOS  
LTDA (BR/RS) ; IJP - INSTITUTO DE VIDEOCIRURGIA AVANÇADA JACQUES  
(BR/PR)  
(74) PAP - MARCAS E PATENTES EIRELI  
Pedido renumerado devido a mudança de natureza de para

---

**(21) BR 30 2018 003192-0** Código 51 - Renumeração  
(22) 23/07/2018  
(71) SERVIÇO NACIONAL DE APRENDIZAGEM INDUSTRIAL - SENAI. (BR/RS)  
; BHIO SUPPLY INDÚSTRIA E COMÉRCIO DE EQUIPAMENTOS MÉDICOS  
LTDA (BR/RS) ; IJP - INSTITUTO DE VIDEOCIRURGIA AVANÇADA JACQUES  
(BR/PR)  
(74) PAP - MARCAS E PATENTES EIRELI  
Pedido renumerado devido a mudança de natureza de para

---

**(21) BR 30 2018 003193-8** Código 51 - Renumeração  
(22) 23/07/2018  
(71) SERVIÇO NACIONAL DE APRENDIZAGEM INDUSTRIAL - SENAI. (BR/RS)  
; BHIO SUPPLY INDÚSTRIA E COMÉRCIO DE EQUIPAMENTOS MÉDICOS  
LTDA (BR/RS) ; IJP - INSTITUTO DE VIDEOCIRURGIA AVANÇADA JACQUES  
(BR/PR)  
(74) PAP - MARCAS E PATENTES EIRELI  
Pedido renumerado devido a mudança de natureza de para

---

**(21) BR 30 2018 003194-6** Código 51 - Renumeração  
(22) 23/07/2018  
(71) SERVIÇO NACIONAL DE APRENDIZAGEM INDUSTRIAL - SENAI. (BR/RS)  
; BHIO SUPPLY INDÚSTRIA E COMÉRCIO DE EQUIPAMENTOS MÉDICOS  
LTDA (BR/RS) ; IJP - INSTITUTO DE VIDEOCIRURGIA AVANÇADA JACQUES



---

(BR/PR)

(74) PAP - MARCAS E PATENTES EIRELI

Pedido renumerado devido a mudança de natureza de para



**Código 52 - Numeração Anulada**

Anulada a numeração do registro.

---

**(21) BR 30 2015 002972-2**

Código 52 - Numeração Anulada

(22) 11/11/1111

(71) SEM DADOS

Em revisão dos números de pedido de registro de desenho industrial de 2015, sem tramitação administrativa, para fins de regularização das situações protocoladas no referido ano, foi encontrada a numeração BR 30 2015 002972-2. Apesar da numeração BR existente, não existe uma documentação de depósito de DI em suporte físico ou digital, configurando erro no protocolo. Foi realizado contato com o escritório para confirmação do caso. O escritório ratificou o posicionamento transcrito no MEMO Nº 006/2018 (De: DIADI Para DIGED). Procedeu-se com a anulação da numeração BR 30 2015 002972-2, para a regularização dos pedidos de registro de desenho industrial na base de dados, referentes ao ano de 2015.



### Código 59 - Alteração de Nome Deferida

Notificação do deferimento da alteração de nome requerida.

---

**(11) DI 6803809-7**

Código 59 - Alteração de Nome Deferida

(22) 25/08/2008

(15) 22/09/2009

(71) POLARIS AEROESPACIAL LTDA. (BR/SP)

(74) Vilage Marcas & Patentes S/S LTDA

Nome alterado de Polaris Indústria e Comércio de Componentes Mecânicos Ltda.

- EPP, conforme petição nº 870180165657, de 20/12/2018.

---

**(11) DI 6901363-2**

Código 59 - Alteração de Nome Deferida

(22) 16/04/2009

(15) 11/01/2011

(71) POLARIS AEROESPACIAL LTDA. (BR/SP)

(74) Vilage Marcas & Patentes S/S Ltda

Nome alterado de Polaris Indústria e Comércio de Componentes Mecânicos Ltda.

- EPP, conforme petição nº 870180165770, de 20/12/2018.



### Código 71 - Despacho Anulado

Anulada o despacho, por ter sido indevido, conforme indicado no complemento.

---

**(11) DI 5601845-2**

Código 71 - Despacho Anulado

(22) 14/11/1996

(15) 11/05/1999

(71) Marta Geluzia da Silva Domingues de Oliveira (BR/SP)

Referente RPI: 2460 - Cód. 44, Publicado: 27/02/2018, por ter sido indevido.

---

**(21) DI 6203739-0**

Código 71 - Despacho Anulado

(22) 29/11/2002

(71) The Goodyear Tire & Rubber Company (US)

(74) NELLIE ANNE DAIEL-SHORES

Referente RPI: 1749 - Cód. 55, Publicado: 13/07/2004, por ter sido indevido.



### Código 73 - Retificação

Retificação da publicação de qualquer um dos itens anteriores por ter sido efetuada com incorreção. Tal publicação não implica na alteração da data da decisão ou despacho e nos prazos decorrentes da mesma.

---

**(11) BR 30 2016 003497-4**

Código 73 - Retificação

(22) 15/08/2016

(15) 04/09/2018

(30) 14/02/2016 US 29/554,705

(45) 04/09/2018

(52) 02-04

(54) CONFIGURAÇÃO APLICADA A/EM PARTE SUPERIOR DE CALÇADO

(71) NIKE INNOVATE C.V. (US)

(72) KOHEI KANATA; CHRISTINA OLSTEDT

(74) ANTÔNIO MAURÍCIO PEDRAS ARNAUD

Referente RPI: 2487 - Cód. 39, Publicado: 04/09/2018, tendo em vista omissão de um dos inventores. Considerar os dados atuais: KOHEI KANATA e CHRISTINA OLSTEDT.

---

**(11) BR 30 2018 002267-0**

Código 73 - Retificação

(22) 29/05/2018

(15) 09/10/2018

(30) 30/11/2017 US 29/627,895

(45) 09/10/2018

(52) 24-02

(54) CONFIGURAÇÃO APLICADA A/EM TUBO DE MANUSEIO DE FLUIDOS

(71) BIOTIX, INC. (US)

(72) ARTA MOTADEL; PETER PAUL BLASZCAK; JUAN MARTIN MENDEZ PADILLA

(74) David do Nascimento Advogados Associados

Referente RPI: 2492 - Cód. 39, Publicado: 09/10/2018, tendo em vista erro no nome de um dos inventores. Considerar os dados atuais: JUAN MARTIN MENDEZ PADILLA.

---

**(11) BR 30 2018 003025-7**

Código 73 - Retificação

(22) 13/07/2018

(15) 18/09/2018

(30) 19/01/2018 US 29/634,345

(45) 18/09/2018

(52) 09-05

(54) CONFIGURAÇÃO APLICADA A/EM TUBO DE MANUSEIO DE FLUIDOS

(71) BIOTIX, INC. (US)

(72) ARTA MOTADEL; PETER PAUL BLASZCAK; JUAN MARTIN MENDEZ



---

PADILLA

(74) David do Nascimento Advogados Associados

Referente RPI: 2489 - Cód. 39, Publicado: 18/09/2018, tendo em vista erro no nome de um dos inventores. Considerar os dados atuais: JUAN MARTIN MENDEZ PADILLA.

---

**(11) BR 32 2014 006515-0**

Código 73 - Retificação

(22) 01/10/2012

(15) 26/12/2017

(30) 29/03/2012 EM 001322689

(45) 26/12/2017

(52) 15-04

(54) CONFIGURAÇÃO APLICADA À MESA PARA MÁQUINA DE CONSTRUÇÃO DE ESTRADAS

(62) BR 30 2012 005116-9 01/10/2012

(71) JOSEPH VÖGELE AG (DE)

(72) ULRICH EWRINGMANN

(74) ANA CRISTINA ALMEIDA MÜLLER WEGMANN

Referente RPI: 2451 - Cód. 39, Publicado: 26/12/2017, tendo em vista erro na data de depósito. Considerar os dados atuais: 01/10/2012.

---

**(11) DI 7100775-0**

Código 73 - Retificação

(22) 10/12/2010

(15) 21/08/2018

(30) 10/06/2010 US 29/363,492

(45) 21/08/2018

(52) 09-01

(54) CONFIGURAÇÃO APLICADA EM LATA DE BEBIDA

(71) Crown Packaging Technology, Inc (US)

(72) BRIAN FIELDS; CHRISTOPHER PAUL RAMSEY; ANDREW ROBERT LOCKLEY; MARTIN JOHN WATSON; GARRY RICHARD CHANT; ELEANOR RACHEL ANN HYDE

(74) Antonio Mauricio Arnaud

Referente RPI: 2485 - Cód. 39, Publicado: 21/08/2018, tendo em vista omissão de nomes de inventores. Considerar os dados atuais: BRIAN FIELDS, CHRISTOPHER PAUL RAMSEY, ANDREW ROBERT LOCKLEY, MARTIN JOHN WATSON, GARRY RICHARD CHANT e ELEANOR RACHEL ANN HYDE.



### Código 75.1 - Emissão de Cópia Oficial

Emissão de Cópia Oficial para efeitos de comprovação de Prioridade Unionista.

---

(21) BR 30 2018 003754-5

Código 75.1 - Emissão de Cópia Oficial

(71) NELY CRISTINA BRAIDOTTI (BR/SP)

(74) VILELA COELHO SOCIEDADE DE ADVOGADOS

Emitida em 31/12/2018, as cópias oficiais solicitadas pelos protocolos

870180166272, 870180166278, 870180166297, 870180166299, 870180166306,

870180166311, 870180166315, 870180166319, 870180166321, 870180166325,

870180166327, 870180166331.

