

Revista da
**Propriedade
Industrial**

Nº 2506
15 de Janeiro de 2019

Desenho Industrial

Seção III





REPÚBLICA FEDERATIVA DO BRASIL

Presidente

Jair Bolsonaro

MINISTÉRIO DA ECONOMIA

Ministro da Economia

PAULO ROBERTO NUNES GUEDES

INSTITUTO NACIONAL DA PROPRIEDADE INDUSTRIAL

Presidente

Luiz Otávio Pimentel

De conformidade com a Lei nº 5.648 de 11 de dezembro de 1970, esta é a publicação oficial do Instituto Nacional da Propriedade Industrial, órgão vinculado ao Ministério da Economia, República Federativa do Brasil, que publica todos os seus atos, despachos e decisões relativos ao sistema de propriedade industrial no Brasil, compreendendo Marcas e Patentes, bem como os referentes a contratos de Transferência de Tecnologia e assuntos correlatos, além dos que dizem respeito ao registro de programas de computador como direito autoral.

As established by Law nº 5.648 of december 11, 1970, this is the official publication of the National Institute of Industrial Property, an office under the Ministry of Economy, Federative Republic of Brazil, which publishes all its official acts, orders and decisions regarding the industrial property system in Brazil, comprising Trademarks and Patents, as well as those referring to Technology Transfer agreements and related matters, besides those regarding software registering as copyright.

D'après la Loi nº 5.648 du 11 décembre 1970, celle-ci est la publication officielle de l'Institut National de la Propriété Industrielle, un office lié au Ministère de l'Économie, République Fédérative du Brésil, qui publie tous ses actes, ordres et décisions concernant le système de la propriété industrielle au Brésil, y compris marques et brevets, aussi que ceux référents aux contrats de transfert de technologie et des sujets afférents, en outre que ceux se rapportant à l'enregistrement des programmes d'ordinateur comme droit d'auteur.

Según establece la Ley nº 5.648 de 11 diciembre 1970, esta es la publicación oficial del Instituto Nacional de la Propiedad Industrial, oficina vinculada al Ministerio de la Economía, República Federativa del Brasil, que publica todos sus actos, ordenes y decisiones referentes al sistema de propiedad industrial en Brasil, comprendendo marcas y patentes así que los referentes a contratos de transferencia de tecnologia y asuntos corelacionados, además de los referentes al registro de programas de ordenador como derecho de autor.

Laut Gezets Nr. 5.648 vom 11. dezember 1970, ist dies das Amtsblatt des Nationalen Instituts für gewerbliches Eigentum (INPI), eines Organs des Bundesministerium für Wirtschaft, der Bundesrepublik Brasilien, welches alle Amtshandlungen, Beschlüsse und Entscheidungen über gewerbliches Eigentum in Brasilien, einschliesslich Warenzeichen und Patente, ebenso wie auch Übertragungsverträge von Technologie und Computerprogramme als Urheberrecht veröffentlicht.



DIRETORIA DE MARCAS, DESENHO INDUSTRIAL E INDICAÇÕES GEOGRÁFICAS

DESENHO INDUSTRIAL

**PEDIDO DE REGISTRO DE DESENHO INDUSTRIAL
PEDIDO DIVIDIDO DE UM PEDIDO DE
REGISTRO DE DESENHO INDUSTRIAL
ANTERIORMENTE DEPOSITADO**



Índice Geral:

Código 30 - Exigência – Art. 103 da LPI.....	5
Código 31 - Notificação de Depósito.....	28
Código 33.1 - Pedido Inexistente.....	41
Código 34 - Exigência - Art. 106 § 3º da LPI.....	54
Código 34.2 - Exame formal de Cumprimento de Exigência Técnica.....	62
Código 35 - Arquivamento do Pedido – Art. 216 § 2º e Art. 106 § 3º da LPI.....	73
Código 36 - Indeferimento - Art. 106 § 4º da LPI.....	78
Código 39 - Concessão do Registro.....	80
Código 40 - Publicação do Parecer de Mérito.....	120
Código 44 - Extinção - Art. 119 inciso III da LPI.....	122
Código 46 - Prorrogação.....	169
Código 46.2 - Exigência de complementação de quinquênio e/ou prorrogação – Art. 120 e 108 da LPI.....	173
Código 47 - Petição Não Conhecida.....	175
Código 47.1 - Petição Prejudicada.....	177
Código 47.3 - Petição Deferida.....	178
Código 49 - Perda de Prioridade.....	184
Código 51 - Renumeração.....	185
Código 55 - Exigências Diversas.....	186
Código 56 - Transferência Deferida.....	192
Código 58 - Transferência em Exigência.....	198
Código 59 - Alteração de Nome Deferida.....	205
Código 61 - Alteração de Nome em Exigência.....	206
Código 62 - Alteração de Sede Deferida.....	207
Código 65 - Desistência Homologada.....	208
Código 71 - Despacho Anulado.....	209
Código 72 - Decisão Anulada.....	210
Código 73 - Retificação.....	211
Código 75 - Emissão de Fotocópia.....	213
Código 75.1 - Emissão de Cópia Oficial.....	216



Código 30 - Exigência – Art. 103 da LPI

O pedido não atende formalmente ao disposto no art. 103 da LPI e/ou às demais disposições quanto à sua forma, tendo sido recebido provisoriamente. A não manifestação do depositante no prazo de 5 (cinco) dias desta data, acarretará na inexistência do Pedido.

(21) BR 30 2016 005880-6

Código 30 - Exigência – Art. 103 da LPI

(22) 20/12/2016

(71) HOMERO MAURICIO DE ARAUJO GRANGEIRO NETO (BR/GO)

(74) PEDRO HENRIQUE TERRA HOCHMÜLLER

A procuração apresentada menciona poderes exclusivos para o depósito de marcas. Apresente novo documento de procuração, onde constem poderes genéricos para atuar perante o INPI ou poderes específicos para solicitar registros de desenho industrial. O prazo para cumprimento desta exigência é de 5 (cinco) dias corridos contados a partir do primeiro dia útil após esta publicação.

(21) BR 30 2017 001676-6

Código 30 - Exigência – Art. 103 da LPI

(22) 19/04/2017

(71) ATEQ SERVIÇOS TÉCNICOS E COMÉRCIO DE PEÇAS E EQUIPAMENTOS LTDA (BR/SP)

A apresentação do relatório deve seguir as disposições da Instrução Normativa 44/2015, art. 15 a 16. De acordo com a Instrução Normativa 44/2015, art. 20 e 21, na apresentação do pedido as figuras deverão ser numeradas conforme o padrão: o número antes do ponto identifica o objeto ou padrão representado (objeto principal, primeira variação, segunda variação etc.) e o que sucede o ponto identifica a vista representada. As folhas deverão ser numeradas consecutivamente com algarismos arábicos, no centro da margem superior, indicando número da folha e o número total de folhas separados por uma barra oblíqua (ex: 3 páginas de desenhos no total: 1/3, 2/3, 3/3) e estar dentro de margens (superior, esquerda, direita e inferior) de no mínimo 3 cm. Apresente novo jogo de figuras, sem alteração da matéria apresentada no depósito, com numeração de acordo com o disposto no Art. 20 e 21 da Instrução Normativa nº 44/2015. O prazo para cumprimento desta exigência é de 5 (cinco) dias corridos contados a partir do primeiro dia útil após esta publicação.

(21) BR 30 2018 054207-0

Código 30 - Exigência – Art. 103 da LPI

(22) 13/09/2018

(71) CANDE FRIO COMÉRCIO E SERVIÇOS LTDA (BR/PE)

(74) José Pinteiro da Costa Bisneto

Embora tenha sido prestado esclarecimento informando que o nome correto do requerente é CANDEFRIO COMÉRCIO E SERVIÇOS LTDA, na petição de cumprimento de exigência preliminar ainda consta em nome de CANDE-FRIO



COMERCIO DE PRODUTOS PARAREFRIGERAÇÃO LTDA-EPP.É necessário realizar a alteração do nome do depositante ANTES da emissão da GRU de cumprimento de exigência. Desta maneira será harmonizado o nome do depositante no formulário e na procuração.O prazo para cumprimento desta exigência é de 5 (cinco) dias corridos contados a partir do primeiro dia útil após esta publicação.

(21) BR 30 2018 054254-1

Código 30 - Exigência – Art. 103 da LPI

(22) 14/09/2018

(71) SHENZHEN NANXIN TECHNOLOGY CO (CN)

(74) Cerumar Serviços em Propriedade Intelectual Ltda EPP

O depositante nomeado no formulário de depósito do pedido (SHENZHEN NANXIN TECHNOLOGY CO) não corresponde ao outorgante nomeado no documento de procuração apresentado (XIN IN ZHENG). Esclareça a divergência apresentando nova procuração onde conste o nome do depositante pessoa jurídica como outorgante e não o nome do seu representante legal, pessoa física..O prazo para cumprimento desta exigência é de 5 (cinco) dias corridos contados a partir do primeiro dia útil após esta publicação.

(21) BR 30 2018 054906-6

Código 30 - Exigência – Art. 103 da LPI

(22) 17/10/2018

(71) RAFAEL STUDART ALENCAR FALCÃO (BR/CE)

De acordo com a Instrução Normativa 44/2015, art. 20 e 21, as figuras deverão ser numeradas conforme o padrão: o número antes do ponto identifica o objeto ou padrão representado (objeto principal, primeira variação, segunda variação etc.) e o que sucede o ponto identifica a vista representada. As folhas deverão ser numeradas consecutivamente com algarismos arábicos, no centro da margem superior, indicando número da folha e o número total de folhas separados por uma barra oblíqua. Ex.: No caso de 3 páginas de desenhos no total: 1/3, 2/3, 3/3.Os objetos tridimensionais deverão conter figuras nas vistas frontal, posterior, laterais, superior, inferior e outras que se façam necessárias à plena compreensão da forma do objeto, não podendo ser emoldurados ou delimitados por linhas, ficando dispostos no papel dentro de margens (superior, esquerda, direita e inferior) de no mínimo 3 cm.A apresentação do objeto deverá ser feita em fundo absolutamente neutro, sem revelar qualquer padrão ou textura, não devendo conter molduras, linhas delimitadoras ou outros elementos meramente ilustrativos que não sejam parte do objeto do pedido.Apresente novo jogo de figuras, sem alteração da matéria apresentada no depósito, de acordo com o disposto no Art.20 e 21 da Instrução Normativa nº44/2015.O prazo para cumprimento desta exigência é de 5 (cinco) dias corridos contados a partir do primeiro dia útil após esta publicação.

(21) BR 30 2018 054914-7

Código 30 - Exigência – Art. 103 da LPI

(22) 17/10/2018



(71) GUTEMBERGUI COMERCIAL LTDA (BR/GO)

De acordo com a Instrução Normativa 44/2015, art. 20 e 21, na apresentação do pedido as figuras deverão ser numeradas conforme o padrão: o número antes do ponto identifica o objeto ou padrão representado (objeto principal, primeira variação, segunda variação etc.) e o que sucede o ponto identifica a vista representada. As folhas deverão ser numeradas consecutivamente com algarismos arábicos, no centro da margem superior, indicando número da folha e o número total de folhas separados por uma barra oblíqua (ex: 3 páginas de desenhos no total: 1/3, 2/3, 3/3) e estar dentro de margens (superior, esquerda, direita e inferior) de no mínimo 3 cm. Apresente novo jogo de figuras, sem alteração da matéria apresentada no depósito, com numeração de acordo com o disposto no Art. 20 e 21 da Instrução Normativa nº 44/2015. O prazo para cumprimento desta exigência é de 5 (cinco) dias corridos contados a partir do primeiro dia útil após esta publicação

(21) BR 30 2018 054929-5

Código 30 - Exigência – Art. 103 da LPI

(22) 18/10/2018

(71) EUSÉBIO JOSÉ DE AZEREDO GOMES (BR/ES)

De acordo com o artigo 15, inciso II da Instrução Normativa 44/2015 o relatório descritivo deve "ter as folhas numeradas consecutivamente, com algarismos arábicos, no centro da margem superior, indicando o número da folha e o número total de folhas separados por uma barra oblíqua". De acordo com o artigo 20 inciso VII Instrução Normativa 44/2015 as figuras devem "ter as folhas numeradas consecutivamente, com algarismos arábicos, no centro da margem superior, indicando o número da folha e o número total de folhas separados por uma barra oblíqua". A numeração de páginas de relatório e de páginas de figuras não se confunde, não devendo ser contínua. Ex: No caso de apresentação de pedido cujas páginas de relatório e figuras somarem 9 páginas, sendo 3 páginas de relatório que devem ser numeradas 1/3, 2/3, 3/3 e 6 páginas de figuras que devem ser numeradas 1/6, 2/6, 3/6, 4/6, 5/6, 6/6. Apresente novo relatório e novas páginas de figura, com numeração corrigida, de acordo com o disposto no Art. 20 da Instrução Normativa nº 44/2015. O prazo para cumprimento desta exigência é de 5 (cinco) dias corridos contados a partir do primeiro dia útil após esta publicação.

(21) BR 30 2018 054960-0

Código 30 - Exigência – Art. 103 da LPI

(22) 19/10/2018

(71) FLAVIANO RENÊ GARCIA E SILVA (BR/MG)

De acordo com a Instrução Normativa 44/2015, art. 20 e 21, na apresentação do pedido as figuras deverão ser numeradas conforme o padrão: o número antes do ponto identifica o objeto ou padrão representado (objeto principal, primeira variação, segunda variação etc.) e o que sucede o ponto identifica a vista representada. As folhas deverão ser numeradas consecutivamente com algarismos arábicos, no centro da margem superior, indicando número da folha e



o número total de folhas separados por uma barra oblíqua (ex: 3 páginas de desenhos no total: 1/3, 2/3, 3/3) e estar dentro de margens (superior, esquerda, direita e inferior) de no mínimo 3 cm. Apresente novo jogo de figuras, sem alteração da matéria apresentada no depósito, com numeração de acordo com o disposto no Art. 20 e 21 da Instrução Normativa nº44/2015. O prazo para cumprimento desta exigência é de 5 (cinco) dias corridos contados a partir do primeiro dia útil após esta publicação

(21) BR 30 2018 054961-9

Código 30 - Exigência – Art. 103 da LPI

(22) 19/10/2018

(71) FLAVIANO RENÊ GARCIA E SILVA (BR/MG)

De acordo com a Instrução Normativa 44/2015, art. 20 e 21, na apresentação do pedido as figuras deverão ser numeradas conforme o padrão: o número antes do ponto identifica o objeto ou padrão representado (objeto principal, primeira variação, segunda variação etc.) e o que sucede o ponto identifica a vista representada. As folhas deverão ser numeradas consecutivamente com algarismos arábicos, no centro da margem superior, indicando número da folha e o número total de folhas separados por uma barra oblíqua (ex: 3 páginas de desenhos no total: 1/3, 2/3, 3/3) e estar dentro de margens (superior, esquerda, direita e inferior) de no mínimo 3 cm. Apresente novo jogo de figuras, sem alteração da matéria apresentada no depósito, com numeração de acordo com o disposto no Art. 20 e 21 da Instrução Normativa nº44/2015. O prazo para cumprimento desta exigência é de 5 (cinco) dias corridos contados a partir do primeiro dia útil após esta publicação

(21) BR 30 2018 054971-6

Código 30 - Exigência – Art. 103 da LPI

(22) 21/10/2018

(71) DIVIPLAS INDÚSTRIA DE FRASCOS LTDA (BR/MG)

(74) RODRIGO BARBOSA

1) De acordo com a Instrução Normativa 44/2015, art. 20 e 21, as figuras deverão ser numeradas conforme o padrão: o número antes do ponto identifica o objeto ou padrão representado (objeto principal, primeira variação, segunda variação etc.) e o que sucede o ponto identifica a vista representada. As folhas deverão ser numeradas consecutivamente com algarismos arábicos, no centro da margem superior, indicando número da folha e o número total de folhas separados por uma barra oblíqua. Ex.: 3 páginas de desenhos no total: 1/3, 2/3, 3/3. Os objetos tridimensionais deverão conter figuras nas vistas frontal, posterior, laterais, superior, inferior e outras que se façam necessárias à plena compreensão da forma do objeto, não podendo ser emoldurados ou delimitados por linhas, ficando dispostos no papel dentro de margens (superior, esquerda, direita e inferior) de no mínimo 3 cm. A apresentação de figuras não deverá conter: molduras, linhas delimitadoras, textos, exceto os relativos à numeração de figuras e indicação das vistas estabelecidos nesta Instrução Normativa. Apresente novo jogo de figuras completo, sem alteração de matéria,



de acordo com o disposto no Art.20 e 21 da IN nº44/20152) Foi solicitada a não divulgação dos dados do autor no formulário, porém a declaração apresentada não contém os dados necessários.De acordo com o §4º do Art.6º da LPI a solicitação de Não Divulgação do Autor deve ser acompanhada de documento do depositante nomeando e qualificando o autor e declaração do autor solicitando a não divulgação de seu nome. Apresente a documentação corrigida conforme modelos disponíveis no Portal do INPI (Desenho Industrial/Passo 2/Formulário de depósito)

<http://www.inpi.gov.br/menu-servicos/downloads-de-formularios-para-pedidos-protocolados-em-papel-no-inpi>

(21) BR 30 2018 054972-4

Código 30 - Exigência – Art. 103 da LPI

(22) 21/10/2018

(71) DIVIPLAS INDÚSTRIA DE FRASCOS LTDA (BR/MG)

(74) RODRIGO BARBOSA

1) De acordo com a Instrução Normativa 44/2015, art. 20 e 21, as figuras deverão ser numeradas conforme o padrão: o número antes do ponto identifica o objeto ou padrão representado (objeto principal, primeira variação, segunda variação etc.) e o que sucede o ponto identifica a vista representada. As folhas deverão ser numeradas consecutivamente com algarismos arábicos, no centro da margem superior, indicando número da folha e o número total de folhas separados por uma barra oblíqua. Ex.: 3 páginas de desenhos no total: 1/3, 2/3, 3/3.Os objetos tridimensionais deverão conter figuras nas vistas frontal, posterior, laterais, superior, inferior e outras que se façam necessárias à plena compreensão da forma do objeto, não podendo ser emoldurados ou delimitados por linhas, ficando dispostos no papel dentro de margens (superior, esquerda, direita e inferior) de no mínimo 3 cm.A apresentação de figuras não deverá conter: molduras, linhas delimitadoras, textos, exceto os relativos à numeração de figuras e indicação das vistas estabelecidos nesta Instrução

Normativa.Apresente novo jogo de figuras completo, sem alteração de matéria, de acordo com o disposto no Art.20 e 21 da IN nº44/20152) Foi solicitada a não divulgação dos dados do autor no formulário, porém a declaração apresentada não contém os dados necessários.De acordo com o §4º do Art.6º da LPI a solicitação de Não Divulgação do Autor deve ser acompanhada de documento do depositante nomeando e qualificando o autor e declaração do autor solicitando a não divulgação de seu nome. Apresente a documentação corrigida conforme modelos disponíveis no Portal do INPI (Desenho Industrial/Passo 2/Formulário de depósito)

<http://www.inpi.gov.br/menu-servicos/downloads-de-formularios-para-pedidos-protocolados-em-papel-no-inpi>

(21) BR 30 2018 054997-0

Código 30 - Exigência – Art. 103 da LPI

(22) 23/10/2018

(71) LYND CALÇADOS LTDA (BR/MG)



(74) DANIEL CARLOS SILVA MENDONCA

A apresentação do relatório deve seguir as disposições da Instrução Normativa 44/2015, art. 15 a 16. De acordo com a Instrução Normativa 44/2015, art. 20 e 21, na apresentação do pedido as figuras deverão ser numeradas conforme o padrão: o número antes do ponto identifica o objeto ou padrão representado (objeto principal, primeira variação, segunda variação etc.) e o que sucede o ponto identifica a vista representada. As folhas deverão ser numeradas consecutivamente com algarismos arábicos, no centro da margem superior, indicando número da folha e o número total de folhas separados por uma barra oblíqua (ex: 3 páginas de desenhos no total: 1/3, 2/3, 3/3) e estar dentro de margens (superior, esquerda, direita e inferior) de no mínimo 3 cm. Apresente novo jogo de figuras, sem alteração da matéria apresentada no depósito, com numeração de acordo com o disposto no Art. 20 e 21 da Instrução Normativa nº44/2015. O prazo para cumprimento desta exigência é de 5 (cinco) dias corridos contados a partir do primeiro dia útil após esta publicação

(21) BR 30 2018 055004-8

Código 30 - Exigência – Art. 103 da LPI

(22) 23/10/2018

(71) JOSE JADAILTON GOMES (BR/SE)

(74) Princesa Marcas e Patentes Ltda.

De acordo com a Instrução Normativa 44/2015, art. 20 e 21, na apresentação do pedido as figuras deverão ser numeradas conforme o padrão: o número antes do ponto identifica o objeto ou padrão representado (objeto principal, primeira variação, segunda variação etc.) e o que sucede o ponto identifica a vista representada. As folhas deverão ser numeradas consecutivamente com algarismos arábicos, no centro da margem superior, indicando número da folha e o número total de folhas separados por uma barra oblíqua (ex: 3 páginas de desenhos no total: 1/3, 2/3, 3/3) e estar dentro de margens (superior, esquerda, direita e inferior) de no mínimo 3 cm. Apresente novo jogo de figuras, sem alteração da matéria apresentada no depósito, com numeração de acordo com o disposto no Art. 20 e 21 da Instrução Normativa nº44/2015. O prazo para cumprimento desta exigência é de 5 (cinco) dias corridos contados a partir do primeiro dia útil após esta publicação

(21) BR 30 2018 055024-2

Código 30 - Exigência – Art. 103 da LPI

(22) 23/10/2018

(71) OSNIR YOSHIME WATANABE (BR/SP)

A apresentação do relatório deve seguir as disposições da Instrução Normativa 44/2015, art. 15 a 16. De acordo com a Instrução Normativa 44/2015, art. 20 e 21, na apresentação do pedido as figuras deverão ser numeradas conforme o padrão: o número antes do ponto identifica o objeto ou padrão representado (objeto principal, primeira variação, segunda variação etc.) e o que sucede o ponto identifica a vista representada. As folhas deverão ser numeradas consecutivamente com algarismos arábicos, no centro da margem superior,



indicando número da folha e o número total de folhas separados por uma barra oblíqua (ex: 3 páginas de desenhos no total: 1/3, 2/3, 3/3) e estar dentro de margens (superior, esquerda, direita e inferior) de no mínimo 3 cm. Apresente novo jogo de figuras, sem alteração da matéria apresentada no depósito, com numeração de acordo com o disposto no Art.20 e 21 da Instrução Normativa nº44/2015. O prazo para cumprimento desta exigência é de 5 (cinco) dias corridos contados a partir do primeiro dia útil após esta publicação

(21) BR 30 2018 055025-0

Código 30 - Exigência – Art. 103 da LPI

(22) 23/10/2018

(71) OSNIR YOSHIME WATANABE (BR/SP)

A apresentação do relatório deve seguir as disposições da Instrução Normativa 44/2015, art. 15 a 16. De acordo com a Instrução Normativa 44/2015, art. 20 e 21, na apresentação do pedido as figuras deverão ser numeradas conforme o padrão: o número antes do ponto identifica o objeto ou padrão representado (objeto principal, primeira variação, segunda variação etc.) e o que sucede o ponto identifica a vista representada. As folhas deverão ser numeradas consecutivamente com algarismos arábicos, no centro da margem superior, indicando número da folha e o número total de folhas separados por uma barra oblíqua (ex: 3 páginas de desenhos no total: 1/3, 2/3, 3/3) e estar dentro de margens (superior, esquerda, direita e inferior) de no mínimo 3 cm. Apresente novo jogo de figuras, sem alteração da matéria apresentada no depósito, com numeração de acordo com o disposto no Art.20 e 21 da Instrução Normativa nº44/2015. O prazo para cumprimento desta exigência é de 5 (cinco) dias corridos contados a partir do primeiro dia útil após esta publicação

(21) BR 30 2018 055026-9

Código 30 - Exigência – Art. 103 da LPI

(22) 23/10/2018

(71) BRENDA CARVALHO TEIXEIRA (BR/SC)

A apresentação do relatório deve seguir as disposições da Instrução Normativa 44/2015, art. 15 a 16. De acordo com a Instrução Normativa 44/2015, art. 20 e 21, na apresentação do pedido as figuras deverão ser numeradas conforme o padrão: o número antes do ponto identifica o objeto ou padrão representado (objeto principal, primeira variação, segunda variação etc.) e o que sucede o ponto identifica a vista representada. As folhas deverão ser numeradas consecutivamente com algarismos arábicos, no centro da margem superior, indicando número da folha e o número total de folhas separados por uma barra oblíqua (ex: 3 páginas de desenhos no total: 1/3, 2/3, 3/3) e estar dentro de margens (superior, esquerda, direita e inferior) de no mínimo 3 cm. Apresente novo jogo de figuras, sem alteração da matéria apresentada no depósito, com numeração de acordo com o disposto no Art.20 e 21 da Instrução Normativa nº44/2015. O prazo para cumprimento desta exigência é de 5 (cinco) dias corridos contados a partir do primeiro dia útil após esta publicação



(21) BR 30 2018 055030-7

Código 30 - Exigência – Art. 103 da LPI

(22) 24/10/2018

(71) ANTONIO CARLOS CAVALCANTE (BR/MG)

1) A apresentação do relatório deve seguir as disposições da Instrução Normativa 44/2015, art. 15 a 16.2) De acordo com a Instrução Normativa 44/2015, art. 20 e 21, na apresentação do pedido as figuras deverão ser numeradas conforme o padrão: o número antes do ponto identifica o objeto ou padrão representado (objeto principal, primeira variação, segunda variação etc.) e o que sucede o ponto identifica a vista representada. As folhas deverão ser numeradas consecutivamente com algarismos arábicos, no centro da margem superior, indicando número da folha e o número total de folhas separados por uma barra oblíqua (ex: 3 páginas de desenhos no total: 1/3, 2/3, 3/3) e estar dentro de margens (superior, esquerda, direita e inferior) de no mínimo 3 cm. Apresente novo jogo de figuras, sem alteração da matéria apresentada no depósito, com numeração de acordo com o disposto no Art.20 e 21 da Instrução Normativa nº44/2015.3) Apresente esclarecimento alterando o título, pois este deve estar de acordo com as recomendações da Instrução Normativa nº44/2015 Art.14º. O prazo para cumprimento desta exigência é de 5 (cinco) dias corridos contados a partir do primeiro dia útil após esta publicação

(21) BR 30 2018 055057-9

Código 30 - Exigência – Art. 103 da LPI

(22) 25/10/2018

(71) FUNDAÇÃO BAHIANA PARA DESENVOLVIMENTO DAS CIÊNCIAS (BR/BA) ; MÁRCIA OLIVEIRA STAFFA TIRONI (BR/BA)

1) De acordo com a Instrução Normativa 44/2015, art. 20 e 21, na apresentação do pedido as figuras deverão ser numeradas conforme o padrão: o número antes do ponto identifica o objeto ou padrão representado (objeto principal, primeira variação, segunda variação etc.) e o que sucede o ponto identifica a vista representada. As folhas deverão ser numeradas consecutivamente com algarismos arábicos, no centro da margem superior, indicando número da folha e o número total de folhas separados por uma barra oblíqua (ex: 3 páginas de desenhos no total: 1/3, 2/3, 3/3) e estar dentro de margens (superior, esquerda, direita e inferior) de no mínimo 3 cm. Apresente novo jogo de figuras, sem alteração da matéria apresentada no depósito, com numeração de acordo com o disposto no Art.20 e 21 da Instrução Normativa nº44/2015.2) Não houve apresentação de dados do procurador no formulário de depósito. Foram apresentadas duas procurações, com os outorgantes JACQUES ABD EL KRIM SAIDI SALAH e MARCIA OLIVEIRA STAFFA. Deve constar como outorgante no documento de procuração o titular do pedido, no caso FUNDAÇÃO BAHIANA PARA DESENVOLVIMENTO DAS CIÊNCIAS. Caso deseje estabelecer procurador encaminhe novo documento de procuração com os dados do outorgante corretos e esclarecimento informando qualificação completa do procurador, conforme formulário de depósito. O prazo para cumprimento desta exigência é de 5 (cinco) dias corridos contados a partir do primeiro dia útil após esta publicação



(21) BR 30 2018 055073-0

Código 30 - Exigência – Art. 103 da LPI

(22) 25/10/2018

(71) J DOS REIS PEREIRA (BR/SP)

(74) Aparecido Donizete Ferraz de Carvalho

De acordo com a Instrução Normativa 44/2015, art. 20 e 21, na apresentação do pedido as figuras deverão ser numeradas conforme o padrão: o número antes do ponto identifica o objeto ou padrão representado (objeto principal, primeira variação, segunda variação etc.) e o que sucede o ponto identifica a vista representada. As folhas deverão ser numeradas consecutivamente com algarismos arábicos, no centro da margem superior, indicando número da folha e o número total de folhas separados por uma barra oblíqua (ex: 3 páginas de desenhos no total: 1/3, 2/3, 3/3) e estar dentro de margens (superior, esquerda, direita e inferior) de no mínimo 3 cm. Apresente novo jogo de figuras, sem alteração da matéria apresentada no depósito, com numeração de acordo com o disposto no Art.20 e 21 da Instrução Normativa nº44/2015. O prazo para cumprimento desta exigência é de 5 (cinco) dias corridos contados a partir do primeiro dia útil após esta publicação

(21) BR 30 2018 055082-0

Código 30 - Exigência – Art. 103 da LPI

(22) 25/10/2018

(71) NEUROKINETIC TREINAMENTOS ESPORTIVOS LTDA ME (BR/DF)

(74) YELBA NAYARA GOUVEIA BONETTI

De acordo com o artigo 15, inciso II da Instrução Normativa 44/2015 o relatório descritivo deve "ter as folhas numeradas consecutivamente, com algarismos arábicos, no centro da margem superior, indicando o número da folha e o número total de folhas separados por uma barra oblíqua?". De acordo com o artigo 20 inciso VII Instrução Normativa 44/2015 as figuras devem "ter as folhas numeradas consecutivamente, com algarismos arábicos, no centro da margem superior, indicando o número da folha e o número total de folhas separados por uma barra oblíqua". A numeração de páginas de relatório e de páginas de figuras não se confunde, não devendo ser contínua. Ex: No caso de apresentação de pedido cujas páginas de relatório e figuras somarem 9 páginas, sendo 3 páginas de relatório que devem ser numeradas 1/3, 2/3, 3/3 e 6 páginas de figuras que devem ser numeradas 1/6, 2/6, 3/6, 4/6, 5/6, 6/6. A apresentação do objeto deverá ser feita em fundo absolutamente neutro, sem revelar qualquer padrão ou textura, não devendo conter molduras, linhas delimitadoras ou outros elementos meramente ilustrativos que não sejam parte do objeto do pedido. Apresente novo relatório e novas páginas de figura, com numeração corrigida, de acordo com o disposto no Art.20 da Instrução Normativa nº44/2015

(21) BR 30 2018 055126-5

Código 30 - Exigência – Art. 103 da LPI

(22) 29/10/2018

(71) JONES BUENO 18102489812 (BR/SP)



De acordo com a Instrução Normativa 44/2015, art. 20 e 21, as figuras deverão ser numeradas conforme o padrão: o número antes do ponto identifica o objeto ou padrão representado (objeto principal, primeira variação, segunda variação etc.) e o que sucede o ponto identifica a vista representada. As folhas deverão ser numeradas consecutivamente com algarismos arábicos, no centro da margem superior, indicando número da folha e o número total de folhas separados por uma barra oblíqua. Ex.: No caso de 3 páginas de desenhos no total: 1/3, 2/3, 3/3. Os objetos tridimensionais deverão conter figuras nas vistas frontal, posterior, laterais, superior, inferior e outras que se façam necessárias à plena compreensão da forma do objeto, não podendo ser emoldurados ou delimitados por linhas, ficando dispostos no papel dentro de margens (superior, esquerda, direita e inferior) de no mínimo 3 cm. A apresentação do objeto deverá ser feita em fundo absolutamente neutro, sem revelar qualquer padrão ou textura, não devendo conter molduras, linhas delimitadoras ou outros elementos meramente ilustrativos que não sejam parte do objeto do pedido. Apresente novo jogo de figuras, sem alteração da matéria apresentada no depósito, de acordo com o disposto no Art. 20 e 21 da Instrução Normativa nº44/2015. O prazo para cumprimento desta exigência é de 5 (cinco) dias corridos contados a partir do primeiro dia útil após esta publicação.

(21) BR 30 2018 055136-2

Código 30 - Exigência – Art. 103 da LPI

(22) 30/10/2018

(71) MEIRIVANE DA SILVA CORREIA 78270880663 (BR/RJ)

De acordo com a Instrução Normativa 44/2015, art. 20 e 21, as figuras deverão ser numeradas conforme o padrão: o número antes do ponto identifica o objeto ou padrão representado (objeto principal, primeira variação, segunda variação etc.) e o que sucede o ponto identifica a vista representada. As folhas deverão ser numeradas consecutivamente com algarismos arábicos, no centro da margem superior, indicando número da folha e o número total de folhas separados por uma barra oblíqua. Ex.: No caso de 3 páginas de desenhos no total: 1/3, 2/3, 3/3. Os objetos tridimensionais deverão conter figuras nas vistas frontal, posterior, laterais, superior, inferior e outras que se façam necessárias à plena compreensão da forma do objeto, não podendo ser emoldurados ou delimitados por linhas, ficando dispostos no papel dentro de margens (superior, esquerda, direita e inferior) de no mínimo 3 cm. A apresentação de figuras não deverá conter: molduras, linhas delimitadoras ou outros elementos meramente ilustrativos que não sejam parte do objeto do pedido; textos, exceto os relativos à numeração de figuras e indicação das vistas estabelecidos nesta Instrução Normativa; elementos que não configurem o objeto solicitado no pedido; marcas, logotipos, símbolos, timbres e rubricas; representação de detalhes internos do objeto que não apresentem características ornamentais. Apresente novo jogo de figuras completo, sem alteração de matéria, de acordo com o disposto no Art. 20 e 21 da Instrução Normativa nº44/2015. O prazo para cumprimento desta exigência é de 5 (cinco) dias corridos contados a partir do primeiro dia útil após



esta publicação.

(21) BR 30 2018 055138-9

Código 30 - Exigência – Art. 103 da LPI

(22) 30/10/2018

(71) ELISABETE VIEIRA LIMA (BR/RJ)

De acordo com a Instrução Normativa 44/2015, art. 20 e 21, as figuras deverão ser numeradas conforme o padrão: o número antes do ponto identifica o objeto ou padrão representado (objeto principal, primeira variação, segunda variação etc.) e o que sucede o ponto identifica a vista representada. As folhas deverão ser numeradas consecutivamente com algarismos arábicos, no centro da margem superior, indicando número da folha e o número total de folhas separados por uma barra oblíqua. Ex.: No caso de 3 páginas de desenhos no total: 1/3, 2/3, 3/3. Os objetos tridimensionais deverão conter figuras nas vistas frontal, posterior, laterais, superior, inferior e outras que se façam necessárias à plena compreensão da forma do objeto, não podendo ser emoldurados ou delimitados por linhas, ficando dispostos no papel dentro de margens (superior, esquerda, direita e inferior) de no mínimo 3 cm. A apresentação de figuras não deverá conter: molduras, linhas delimitadoras ou outros elementos meramente ilustrativos que não sejam parte do objeto do pedido; textos, exceto os relativos à numeração de figuras e indicação das vistas estabelecidos nesta Instrução Normativa; elementos que não configurem o objeto solicitado no pedido; marcas, logotipos, símbolos, timbres e rubricas; representação de detalhes internos do objeto que não apresentem características ornamentais. Apresente novo jogo de figuras completo, sem alteração de matéria, de acordo com o disposto no Art. 20 e 21 da Instrução Normativa nº44/2015. O prazo para cumprimento desta exigência é de 5 (cinco) dias corridos contados a partir do primeiro dia útil após esta publicação.

(21) BR 30 2018 055143-5

Código 30 - Exigência – Art. 103 da LPI

(22) 31/10/2018

(71) PROKIT INDUSTRIA E COMÉRCIO DE ARTIGOS DE ALUMÍNIO LTDA ME (BR/RS)

(74) BRENDA TAIS PEREIRA MARQUES

De acordo com a Instrução Normativa 44/2015, art. 14 o título deverá ser o mesmo na petição de depósito, no relatório descritivo e na reivindicação. O título do registro de desenho industrial apresentado no formulário de depósito está em desacordo com o relatório descritivo anexado. Favor observar em qual dos documentos está o erro e apresentar esclarecimento solicitando a correção no formulário ou novas folhas relatório e reivindicação. O prazo para cumprimento desta exigência é de 5 (cinco) dias corridos contados a partir do primeiro dia útil após esta publicação.

(21) BR 30 2018 055187-7

Código 30 - Exigência – Art. 103 da LPI

(22) 05/11/2018



(71) RUIMAR PEREIRA BOTELHO (BR/GO)

1) De acordo com a Instrução Normativa 44/2015, art. 20 e 21, na apresentação do pedido as figuras deverão ser numeradas conforme o padrão: o número antes do ponto identifica o objeto ou padrão representado (objeto principal, primeira variação, segunda variação etc.) e o que sucede o ponto identifica a vista representada. As folhas deverão ser numeradas consecutivamente com algarismos arábicos, no centro da margem superior, indicando número da folha e o número total de folhas separados por uma barra oblíqua (ex: 3 páginas de desenhos no total: 1/3, 2/3, 3/3) e estar dentro de margens (superior, esquerda, direita e inferior) de no mínimo 3 cm. Apresente novo jogo de figuras, sem alteração da matéria apresentada no depósito, com numeração de acordo com o disposto no Art. 20 e 21 da Instrução Normativa nº44/2015. 2) Corrigir o título para atender aos Incisos II e III do Art. 14 da IN 44/2015, retirando a expressão ? padrão ornamental aplicado? que está duplicada. O prazo para cumprimento desta exigência é de 5 (cinco) dias corridos contados a partir do primeiro dia útil após esta publicação

(21) BR 30 2018 055214-8

Código 30 - Exigência – Art. 103 da LPI

(22) 08/11/2018

(71) ERIKA SARQUIS FROTA DE ARUAJO 03779179318 (BR/CE)

(74) LEONARDO GUIMARÃES DE LIMA

De acordo com a Instrução Normativa 44/2015, art. 20 e 21, as figuras deverão ser numeradas conforme o padrão: o número antes do ponto identifica o objeto ou padrão representado (objeto principal, primeira variação, segunda variação etc.) e o que sucede o ponto identifica a vista representada. As folhas deverão ser numeradas consecutivamente com algarismos arábicos, no centro da margem superior, indicando número da folha e o número total de folhas separados por uma barra oblíqua. Ex.: No caso de 3 páginas de desenhos no total: 1/3, 2/3, 3/3. Os objetos tridimensionais deverão conter figuras nas vistas frontal, posterior, laterais, superior, inferior e outras que se façam necessárias à plena compreensão da forma do objeto, não podendo ser emoldurados ou delimitados por linhas, ficando dispostos no papel dentro de margens (superior, esquerda, direita e inferior) de no mínimo 3 cm. A apresentação do objeto deverá ser feita em fundo absolutamente neutro, sem revelar qualquer padrão ou textura, não devendo conter molduras, linhas delimitadoras ou outros elementos meramente ilustrativos que não sejam parte do objeto do pedido. Apresente novo jogo de figuras, sem alteração da matéria apresentada no depósito, de acordo com o disposto no Art. 20 e 21 da Instrução Normativa nº44/2015. O prazo para cumprimento desta exigência é de 5 (cinco) dias corridos contados a partir do primeiro dia útil após esta publicação.

(21) BR 30 2018 055221-0

Código 30 - Exigência – Art. 103 da LPI

(22) 08/11/2018

(71) SUNG CHUL MOON (KR)



(74) Hugo Silva & Maldonado Propriedade Intelectual Sociedade Civil S/C Ltda.
1) De acordo com a Instrução Normativa 44/2015, art. 20 e 21, os desenhos ou fotografias deverão ter as folhas numeradas consecutivamente com algarismos arábicos, no centro da margem superior, indicando número da folha e o número total de folhas separados por uma barra oblíqua. Ex.: No caso de 3 páginas de desenhos no total: 1/3, 2/3, 3/3.2) Corrigir o título para atender aos Incisos II e III do Art. 14 da IN 44/2015, retirando a expressão "configuração aplicada" que está duplicada. O prazo para cumprimento desta exigência é de 5 (cinco) dias corridos contados a partir do primeiro dia útil após esta publicação. Apresente novo jogo de figuras, sem alteração da matéria apresentada no depósito, de acordo com o disposto no Art. 20 e 21 da Instrução Normativa nº44/2015. O prazo para cumprimento desta exigência é de 5 (cinco) dias corridos contados a partir do primeiro dia útil após esta publicação.

(21) BR 30 2018 055222-9

Código 30 - Exigência – Art. 103 da LPI

(22) 08/11/2018

(71) SUNG CHUL MOON (KR)

(74) Hugo Silva & Maldonado Propriedade Intelectual Sociedade Civil S/C Ltda.
1) Corrigir o título para atender aos Incisos II e III do Art. 14 da IN 44/2015, retirando a expressão "configuração aplicada" que está duplicada. 2) De acordo com a Instrução Normativa 44/2015, art. 20 e 21, as figuras deverão ser numeradas conforme o padrão: o número antes do ponto identifica o objeto ou padrão representado (objeto principal, primeira variação, segunda variação etc.) e o que sucede o ponto identifica a vista representada. As folhas deverão ser numeradas consecutivamente com algarismos arábicos, no centro da margem superior, indicando número da folha e o número total de folhas separados por uma barra oblíqua. Ex.: No caso de 3 páginas de desenhos no total: 1/3, 2/3, 3/3. Apresente novo jogo de figuras, sem alteração da matéria apresentada no depósito, de acordo com o disposto no Art. 20 e 21 da Instrução Normativa nº44/2015. O prazo para cumprimento desta exigência é de 5 (cinco) dias corridos contados a partir do primeiro dia útil após esta publicação.

(21) BR 30 2018 055241-5

Código 30 - Exigência – Art. 103 da LPI

(22) 09/11/2018

(71) STIRPE MODAS & CONFECÇÕES LTDA. - ME (BR/SP)

A apresentação do relatório deve seguir as disposições da Instrução Normativa 44/2015, art. 15 a 16. De acordo com a Instrução Normativa 44/2015, art. 20 e 21, os desenhos ou fotografias deverão ter as folhas numeradas consecutivamente com algarismos arábicos, no centro da margem superior, indicando número da folha e o número total de folhas separados por uma barra oblíqua. Ex.: No caso de 3 páginas de desenhos no total: 1/3, 2/3, 3/3. Os objetos tridimensionais deverão conter figuras nas vistas frontal, posterior, laterais, superior, inferior e outras que se façam necessárias à plena compreensão da forma do objeto, não podendo ser emoldurados ou delimitados por linhas, ficando dispostos no papel



dentro de margens (superior, esquerda, direita e inferior) de no mínimo 3cm.A apresentação de figuras não deverá conter: molduras, linhas delimitadoras ou outros elementos meramente ilustrativos que não sejam parte do objeto do pedido; textos, exceto os relativos à numeração de figuras e indicação das vistas estabelecidos nesta Instrução Normativa; elementos que não configurem o objeto solicitado no pedido; marcas, logotipos, símbolos, timbres e rubricas; representação de detalhes internos do objeto que não apresentem características ornamentais.Apresente novo jogo de figuras completo, sem alteração da matéria apresentada no depósito, de acordo com o disposto no Art.20 e 21 da Instrução Normativa nº44/2015O prazo para cumprimento desta exigência é de 5 (cinco) dias corridos contados a partir do primeiro dia útil após esta publicação.

(21) BR 30 2018 055299-7

Código 30 - Exigência – Art. 103 da LPI

(22) 14/11/2018

(71) MAITE ANNUSECK RAMOS 00409407992 (BR/SC)

(74) LEILA CAVALHEIRO VIOLIN

O depositante nomeado no formulário de depósito do pedido (MAITE ANNUSECK RAMOS 00409407992) não corresponde ao outorgante nomeado no documento de procuração apresentado (GURI PEQUENO.). Esclareça a divergência apresentando nova procuração onde conste o nome do depositante como outorgante ou esclarecimento solicitando a alteração do nome do depositante no formulário.O prazo para cumprimento desta exigência é de 5 (cinco) dias corridos contados a partir do primeiro dia útil após esta publicação.

(21) BR 30 2018 055325-0

Código 30 - Exigência – Art. 103 da LPI

(22) 14/11/2018

(71) KARINA GALLON BASSO COM DE ART DE VESTUÁRIO E ACESSÓRIOS (BR/PR)

(74) CAROLINE GODOI DE CASTRO OLIVEIRA

1) De acordo com a Instrução Normativa 44/2015, art. 20 e 21, na apresentação do pedido as figuras deverão ser numeradas conforme o padrão: o número antes do ponto identifica o objeto ou padrão representado (objeto principal, primeira variação, segunda variação etc.) e o que sucede o ponto identifica a vista representada.As folhas deverão ser numeradas consecutivamente com algarismos arábicos, no centro da margem superior, indicando número da folha e o número total de folhas separados por uma barra oblíqua (ex: 3 páginas de desenhos no total: 1/3, 2/3, 3/3) e estar dentro de margens (superior, esquerda, direita e inferior) de no mínimo 3 cm.Apresente novo jogo de figuras, sem alteração da matéria apresentada no depósito, com numeração de acordo com o disposto no Art.20 e 21 da Instrução Normativa nº44/2015.2) O depositante nomeado no formulário de depósito do pedido (KARINA GALLON BASSO COM DE ART DE VESTUÁRIO E ACESSÓRIOS) não corresponde ao outorgante nomeado no documento de procuração apresentado (KARINA GALLON BASSO - MEI.). Esclareça a divergência apresentando nova procuração onde conste o



nome do depositante como outorgante ou esclarecimento solicitando a alteração do nome do depositante no formulário. O prazo para cumprimento desta exigência é de 5 (cinco) dias corridos contados a partir do primeiro dia útil após esta publicação

(21) BR 30 2018 055326-8

Código 30 - Exigência – Art. 103 da LPI

(22) 15/11/2018

(71) DIEGO ANDALUZ E DIAS - EPP (BR/SP)

1) A Prioridade Unionista, de acordo com Art.16 da LPI, pode ser reivindicada ao pedido originalmente depositado em país que mantenha acordo com o Brasil, ou em organização internacional. Nestes casos será assegurado o direito de prioridade, resguardando a data original de depósito nos prazos estabelecidos no acordo (CUP). No formulário foi reivindicada prioridade depositada no Brasil. Caso não haja depósito anterior no exterior que valide a reivindicação da prioridade, apresente esclarecimento solicitando que se retire do cadastro a informação apresentada no formulário de depósito.2) A apresentação do relatório deve seguir as disposições da Instrução Normativa 44/2015, art. 15 a 16.3) De acordo com a Instrução Normativa 44/2015, art. 20 e 21, na apresentação do pedido as figuras deverão ser numeradas conforme o padrão: o número antes do ponto identifica o objeto ou padrão representado (objeto principal, primeira variação, segunda variação etc.) e o que sucede o ponto identifica a vista representada. As folhas deverão ser numeradas consecutivamente com algarismos arábicos, no centro da margem superior, indicando número da folha e o número total de folhas separados por uma barra oblíqua (ex: 3 páginas de desenhos no total: 1/3, 2/3, 3/3) e estar dentro de margens (superior, esquerda, direita e inferior) de no mínimo 3 cm. Apresente novo jogo de figuras, sem alteração da matéria apresentada no depósito, com numeração de acordo com o disposto no Art.20 e 21 da Instrução Normativa nº44/2015. O prazo para cumprimento desta exigência é de 5 (cinco) dias corridos contados a partir do primeiro dia útil após esta publicação.

(21) BR 30 2018 055327-6

Código 30 - Exigência – Art. 103 da LPI

(22) 15/11/2018

(71) SABRINA SUEMY MIAMOTO (BR/SP)

De acordo com a Instrução Normativa 44/2015, art. 20 e 21, na apresentação do pedido as figuras deverão ser numeradas conforme o padrão: o número antes do ponto identifica o objeto ou padrão representado (objeto principal, primeira variação, segunda variação etc.) e o que sucede o ponto identifica a vista representada. As folhas deverão ser numeradas consecutivamente com algarismos arábicos, no centro da margem superior, indicando número da folha e o número total de folhas separados por uma barra oblíqua (ex: 3 páginas de desenhos no total: 1/3, 2/3, 3/3) e estar dentro de margens (superior, esquerda, direita e inferior) de no mínimo 3 cm. Apresente novo jogo de figuras, sem alteração da matéria apresentada no depósito, com numeração de acordo com o



disposto no Art.20 e 21 da Instrução Normativa nº44/2015.

(21) BR 30 2018 055332-2

Código 30 - Exigência – Art. 103 da LPI

(22) 16/11/2018

(71) INDUSTRIA E COMERCIO DE CALCADOS E INJETADOS ESFERA EIRELI -EPP (BR/MG)

(74) RICARDO LUIS DE SOUZA

1) A Prioridade Unionista, de acordo com Art.16 da LPI, pode ser reivindicada ao pedido originalmente depositado em país que mantenha acordo com o Brasil, ou em organização internacional. Nestes casos será assegurado o direito de prioridade, resguardando a data original de depósito nos prazos estabelecidos no acordo (CUP). No formulário foi reivindicada prioridade depositada no Brasil. Caso não haja depósito anterior no exterior que valide a reivindicação da prioridade, apresente esclarecimento solicitando que se retire do cadastro a informação apresentada no formulário de depósito.2) Foi solicitada a não divulgação dos dados do autor no formulário, porém a declaração apresentada não contém os dados necessários.De acordo com o §4º do Art.6º da LPI a solicitação de Não Divulgação do Autor deve ser acompanhada de documento do depositante nomeando e qualificando o autor e declaração do autor solicitando a não divulgação de seu nome. Apresente a documentação corrigida conforme modelos disponíveis no Portal do INPI (Desenho Industrial/Passo 2/Formulário de depósito)

<http://www.inpi.gov.br/menu-servicos/downloads-de-formularios-para-pedidos-protocolados-em-papel-no-inpi>O prazo para cumprimento desta exigência é de 5 (cinco) dias corridos contados a partir do primeiro dia útil após esta publicação

(21) BR 30 2018 055346-2

Código 30 - Exigência – Art. 103 da LPI

(22) 19/11/2018

(71) NEILSON LIMA OLIVEIRA (BR/BA)

De acordo com o artigo 15, inciso II da Instrução Normativa 44/2015 o relatório descritivo deve "ter as folhas numeradas consecutivamente, com algarismos arábicos, no centro da margem superior, indicando o número da folha e o número total de folhas separados por uma barra oblíqua?.De acordo com o artigo 20 inciso VII Instrução Normativa 44/2015 as figuras devem "ter as folhas numeradas consecutivamente, com algarismos arábicos, no centro da margem superior, indicando o número da folha e o número total de folhas separados por uma barra oblíqua"A numeração de páginas de relatório e de páginas de figuras não se confunde, não devendo ser contínua. Ex: No caso de apresentação de pedido cujas páginas de relatório e figuras somarem 9 páginas, sendo 3 páginas de relatório que devem ser numeradas 1/3, 2/3, 3/3 e 6 páginas de figuras que devem ser numeradas 1/6, 2/6, 3/6, 4/6, 5/6, 6/6.Apresente novo relatório e novas páginas de figura, com numeração corrigida, de acordo com o disposto no Art.20 da Instrução Normativa nº44/2015O prazo para cumprimento desta exigência é de 5 (cinco) dias corridos contados a partir do primeiro dia útil após



esta publicação.

(21) BR 30 2018 055399-3

Código 30 - Exigência – Art. 103 da LPI

(22) 22/11/2018

(71) AUBRY XAVIER E OUTRO (FR) ; JOURDAIN CYRILLE (FR)

(74) Do Nascimento Souza Advogados

O depositante nomeado no formulário de depósito do pedido (AUBRY XAVIER E OUTRO) não corresponde ao outorgante nomeado no documento de procuração apresentado (AUBRY XAVIER). Esclareça a divergência apresentando nova procuração onde conste o nome do depositante como outorgante ou esclarecimento solicitando a alteração do nome do depositante no formulário. O prazo para cumprimento desta exigência é de 5 (cinco) dias corridos contados a partir do primeiro dia útil após esta publicação.

(21) BR 30 2018 055404-3

Código 30 - Exigência – Art. 103 da LPI

(22) 23/11/2018

(71) GREE ELECTRIC APPLIANCES, INC. OF ZHUHAI (CN)

(74) EMILIO COLLADO LOPEZ

De acordo com o artigo 217 da LPI, a pessoa domiciliada no exterior deverá constituir procurador domiciliado no país e que tenha poderes para representar administrativa e judicialmente, inclusive para receber citações. Apresente novo documento de procuração onde constem expressamente os poderes para receber citações judiciais, conforme artigo 217 da Lei 9279/96. O prazo para cumprimento desta exigência é de 5 (cinco) dias corridos contados a partir do primeiro dia útil após esta publicação.

(21) BR 30 2018 055428-0

Código 30 - Exigência – Art. 103 da LPI

(22) 25/11/2018

(71) OSNIR YOSHIME WATANABE (BR/SP)

A apresentação do relatório deve seguir as disposições da Instrução Normativa 44/2015, art. 15 a 16. De acordo com a Instrução Normativa 44/2015, art. 20 e 21, na apresentação do pedido as figuras deverão ser numeradas conforme o padrão: o número antes do ponto identifica o objeto ou padrão representado (objeto principal, primeira variação, segunda variação etc.) e o que sucede o ponto identifica a vista representada. As folhas deverão ser numeradas consecutivamente com algarismos arábicos, no centro da margem superior, indicando número da folha e o número total de folhas separados por uma barra oblíqua (ex: 3 páginas de desenhos no total: 1/3, 2/3, 3/3) e estar dentro de margens (superior, esquerda, direita e inferior) de no mínimo 3 cm. Apresente novo jogo de figuras, sem alteração da matéria apresentada no depósito, com numeração de acordo com o disposto no Art. 20 e 21 da Instrução Normativa nº44/2015. O prazo para cumprimento desta exigência é de 5 (cinco) dias corridos contados a partir do primeiro dia útil após esta publicação



(21) BR 30 2018 055429-9

Código 30 - Exigência – Art. 103 da LPI

(22) 25/11/2018

(71) OSNIR YOSHIME WATANABE (BR/SP)

A apresentação do relatório deve seguir as disposições da Instrução Normativa 44/2015, art. 15 a 16. De acordo com a Instrução Normativa 44/2015, art. 20 e 21, na apresentação do pedido as figuras deverão ser numeradas conforme o padrão: o número antes do ponto identifica o objeto ou padrão representado (objeto principal, primeira variação, segunda variação etc.) e o que sucede o ponto identifica a vista representada. As folhas deverão ser numeradas consecutivamente com algarismos arábicos, no centro da margem superior, indicando número da folha e o número total de folhas separados por uma barra oblíqua (ex: 3 páginas de desenhos no total: 1/3, 2/3, 3/3) e estar dentro de margens (superior, esquerda, direita e inferior) de no mínimo 3 cm. Apresente novo jogo de figuras, sem alteração da matéria apresentada no depósito, com numeração de acordo com o disposto no Art. 20 e 21 da Instrução Normativa nº 44/2015. O prazo para cumprimento desta exigência é de 5 (cinco) dias corridos contados a partir do primeiro dia útil após esta publicação

(21) BR 30 2018 055430-2

Código 30 - Exigência – Art. 103 da LPI

(22) 25/11/2018

(71) ALAN (BR/SP)

1) Apresentar esclarecimento onde conste a identificação civil completa do titular, tendo em vista tratar-se de pessoa física. 2) De acordo com a Instrução Normativa nº 44/2015, para os desenhos industriais tridimensionais, o título deverá ser "Configuração aplicada a/em..." e para os desenhos industriais bidimensionais o título deverá ser "Padrão ornamental aplicado a/em...". O título informado no formulário de depósito possui as duas expressões. Apresente esclarecimento alterando o título para atender aos Incisos II e III do Art. 14 da IN 44/2015. O prazo para cumprimento desta exigência é de 5 (cinco) dias corridos contados a partir do primeiro dia útil após esta publicação.

(21) BR 30 2018 055436-1

Código 30 - Exigência – Art. 103 da LPI

(22) 26/11/2018

(71) BHIO SUPPLY INDÚSTRIA E COMÉRCIO DE EQUIPAMENTOS MÉDICOS LTDA (BR/RS) ; COSTA RIBEIRO MEDICOS ASSOCIADOS S/S (BR/PR) ; CENTRO DE ESTUDOS SUPERIORES POSITIVO LTDA (BR/PR) ; SERVIÇO NACIONAL DE APRENDIZAGEM INDUSTRIAL - DEPARTAMENTO REGIONAL DE MINAS GERAIS (BR/MG) ; SERVIÇO NACIONAL DE APRENDIZAGEM INDUSTRIAL-SENAI (BR/RS)

(74) CÉSAR AUGUSTO DA SILVA PERES

1) Nas procurações apresentadas cujos outorgantes são: CENTRO DE ESTUDOS SUPERIORES POSITIVO LTDA, SERVIÇO NACIONAL DE APRENDIZAGEM INDUSTRIAL - DEPARTAMENTO REGIONAL DE MINAS GERAIS e SERVIÇO NACIONAL DE APRENDIZAGEM INDUSTRIAL-SENAI



consta expressamente que os poderes são outorgados para atuação junto a pedido de desenho industrial de título "BHIOCON". O título apresentado no formulário é diferente do apresentado na procuração. Esclareça a divergência apresentando novos documentos de procuração suprimindo o título do pedido ou onde conste o título conforme o formulário de depósito.2) Corrigir o título para atender aos Incisos II e III do Art. 14 da IN 44/2015, retirando a expressão ? configuração aplicada? que está duplicada.O prazo para cumprimento desta exigência é de 5 (cinco) dias corridos, contados a partir do primeiro dia útil após esta publicação.

(21) BR 30 2018 055487-6

Código 30 - Exigência – Art. 103 da LPI

(22) 28/11/2018

(71) CAMILA URBANETTO JORGE (BR/RJ)

De acordo com a Instrução Normativa 44/2015, art. 20 e 21, as figuras deverão ser numeradas conforme o padrão: o número antes do ponto identifica o objeto ou padrão representado (objeto principal, primeira variação, segunda variação etc.) e o que sucede o ponto identifica a vista representada. As folhas deverão ser numeradas consecutivamente com algarismos arábicos, no centro da margem superior, indicando número da folha e o número total de folhas separados por uma barra oblíqua. Ex.: No caso de 3 páginas de desenhos no total: 1/3, 2/3, 3/3.Os objetos tridimensionais deverão conter figuras nas vistas frontal, posterior, laterais, superior, inferior e outras que se façam necessárias à plena compreensão da forma do objeto, não podendo ser emoldurados ou delimitados por linhas, ficando dispostos no papel dentro de margens (superior, esquerda, direita e inferior) de no mínimo 3 cm.A apresentação de figuras não deverá conter: molduras, linhas delimitadoras ou outros elementos meramente ilustrativos que não sejam parte do objeto do pedido; textos, exceto os relativos à numeração de figuras e indicação das vistas estabelecidos nesta Instrução Normativa; elementos que não configurem o objeto solicitado no pedido; marcas, logotipos, símbolos, timbres e rubricas; representação de detalhes internos do objeto que não apresentem características ornamentais.Apresente novo jogo de figuras completo, sem alteração de matéria, de acordo com o disposto no Art.20 e 21 da Instrução Normativa nº44/2015O prazo para cumprimento desta exigência é de 5 (cinco) dias corridos contados a partir do primeiro dia útil após esta publicação.

(21) BR 30 2018 055490-6

Código 30 - Exigência – Art. 103 da LPI

(22) 28/11/2018

(71) CAMILA URBANETTO JORGE (BR/RJ)

De acordo com a Instrução Normativa 44/2015, art. 20 e 21, as figuras deverão ser numeradas conforme o padrão: o número antes do ponto identifica o objeto ou padrão representado (objeto principal, primeira variação, segunda variação etc.) e o que sucede o ponto identifica a vista representada. As folhas deverão ser numeradas consecutivamente com algarismos arábicos, no centro da



margem superior, indicando número da folha e o número total de folhas separados por uma barra oblíqua. Ex.: No caso de 3 páginas de desenhos no total: 1/3, 2/3, 3/3. Os objetos tridimensionais deverão conter figuras nas vistas frontal, posterior, laterais, superior, inferior e outras que se façam necessárias à plena compreensão da forma do objeto, não podendo ser emoldurados ou delimitados por linhas, ficando dispostos no papel dentro de margens (superior, esquerda, direita e inferior) de no mínimo 3 cm. A apresentação de figuras não deverá conter: molduras, linhas delimitadoras ou outros elementos meramente ilustrativos que não sejam parte do objeto do pedido; textos, exceto os relativos à numeração de figuras e indicação das vistas estabelecidos nesta Instrução Normativa; elementos que não configurem o objeto solicitado no pedido; marcas, logotipos, símbolos, timbres e rubricas; representação de detalhes internos do objeto que não apresentem características ornamentais. Apresente novo jogo de figuras completo, sem alteração de matéria, de acordo com o disposto no Art. 20 e 21 da Instrução Normativa nº44/2015. O prazo para cumprimento desta exigência é de 5 (cinco) dias corridos contados a partir do primeiro dia útil após esta publicação.

(21) BR 30 2018 055531-7

Código 30 - Exigência – Art. 103 da LPI

(22) 29/11/2018

(71) FORNELLAR MAQUINAS E EQUIPAMENTOS LTDA - ME (BR/SC)

(74) Catiane Zini Borela

1) De acordo com a Instrução Normativa 44/2015, art. 20 e 21, as figuras deverão ser numeradas conforme o padrão: o número antes do ponto identifica o objeto ou padrão representado (objeto principal, primeira variação, segunda variação etc.) e o que sucede o ponto identifica a vista representada. As folhas deverão ser numeradas consecutivamente com algarismos arábicos, no centro da margem superior, indicando número da folha e o número total de folhas separados por uma barra oblíqua. Ex.: No caso de 3 páginas de desenhos no total: 1/3, 2/3, 3/3. Os objetos tridimensionais deverão conter figuras nas vistas frontal, posterior, laterais, superior, inferior e outras que se façam necessárias à plena compreensão da forma do objeto, não podendo ser emoldurados ou delimitados por linhas, ficando dispostos no papel dentro de margens (superior, esquerda, direita e inferior) de no mínimo 3 cm. A apresentação de figuras não deverá conter: molduras, linhas delimitadoras ou outros elementos meramente ilustrativos que não sejam parte do objeto do pedido; textos, exceto os relativos à numeração de figuras e indicação das vistas estabelecidos nesta Instrução Normativa; elementos que não configurem o objeto solicitado no pedido; marcas, logotipos, símbolos, timbres e rubricas; representação de detalhes internos do objeto que não apresentem características ornamentais. Apresente novo jogo de figuras completo, sem alteração de matéria, de acordo com o disposto no Art. 20 e 21 da Instrução Normativa nº44/2015. 2) Corrigir o título para atender aos Incisos II e III do Art. 14 da IN 44/2015, retirando a expressão "configuração aplicada" que está duplicada. O prazo para cumprimento desta exigência é de 5



(cinco) dias corridos contados a partir do primeiro dia útil após esta publicação.

(21) BR 30 2018 055533-3

Código 30 - Exigência – Art. 103 da LPI

(22) 30/11/2018

(71) MA CHI CHON (BR/SP)

De acordo com a Instrução Normativa 44/2015, art. 20 e 21, na apresentação do pedido as figuras deverão ser numeradas conforme o padrão: o número antes do ponto identifica o objeto ou padrão representado (objeto principal, primeira variação, segunda variação etc.) e o que sucede o ponto identifica a vista representada. As folhas deverão ser numeradas consecutivamente com algarismos arábicos, no centro da margem superior, indicando número da folha e o número total de folhas separados por uma barra oblíqua (ex: 3 páginas de desenhos no total: 1/3, 2/3, 3/3) e estar dentro de margens (superior, esquerda, direita e inferior) de no mínimo 3 cm. Apresente novo jogo de figuras, sem alteração da matéria apresentada no depósito, com numeração de acordo com o disposto no Art. 20 e 21 da Instrução Normativa nº44/2015. O prazo para cumprimento desta exigência é de 5 (cinco) dias corridos contados a partir do primeiro dia útil após esta publicação

(21) BR 30 2018 055534-1

Código 30 - Exigência – Art. 103 da LPI

(22) 30/11/2018

(71) MA CHI CHON (BR/SP)

De acordo com a Instrução Normativa 44/2015, art. 20 e 21, na apresentação do pedido as figuras deverão ser numeradas conforme o padrão: o número antes do ponto identifica o objeto ou padrão representado (objeto principal, primeira variação, segunda variação etc.) e o que sucede o ponto identifica a vista representada. As folhas deverão ser numeradas consecutivamente com algarismos arábicos, no centro da margem superior, indicando número da folha e o número total de folhas separados por uma barra oblíqua (ex: 3 páginas de desenhos no total: 1/3, 2/3, 3/3) e estar dentro de margens (superior, esquerda, direita e inferior) de no mínimo 3 cm. Apresente novo jogo de figuras, sem alteração da matéria apresentada no depósito, com numeração de acordo com o disposto no Art. 20 e 21 da Instrução Normativa nº44/2015. O prazo para cumprimento desta exigência é de 5 (cinco) dias corridos contados a partir do primeiro dia útil após esta publicação

(21) BR 30 2018 055589-9

Código 30 - Exigência – Art. 103 da LPI

(22) 04/12/2018

(71) COMÉRCIO, INDÚSTRIA E TRANSPORTE LOPAS S/A. (BR/MG)

(74) Roberto M C Freire Marcas e Patentes Ltda.

1) De acordo com a Instrução Normativa 44/2015, art. 20, os desenhos ou fotografias deverão ter as folhas numeradas consecutivamente com algarismos arábicos, no centro da margem superior, preferencialmente indicando número da folha e o número total de folhas separados por uma barra oblíqua. Ex.: No caso



de 3 páginas de desenhos no total: 1/3, 2/3, 3/3. O jogo de figuras apresentado sinaliza um total de 4 folhas mas termina na folha 1/4. Apresente novo jogo de figuras com a numeração corrigida, sem alteração da matéria apresentada no depósito, de acordo com o disposto no Art. 20 da Instrução Normativa nº 44/2015) De acordo a Instrução Normativa nº 44/2015, para os desenhos industriais tridimensionais, o título deverá ser "Configuração aplicada a/em..." e para os desenhos industriais bidimensionais o título deverá ser "Padrão ornamental aplicado a/em...". O título informado no formulário de depósito possui as duas expressões. 3) Na procuração apresentada consta expressamente que os poderes são outorgados para atuação junto a pedidos de desenho industrial cujos títulos sejam "CONFIGURAÇÃO APLICADA APERFIL PARA PUXADOR DE MÓVEIS". O título apresentado no formulário é diferente do apresentado na procuração. Esclareça a divergência apresentando novo documento de procuração suprimindo o título do pedido ou onde conste o título conforme o formulário de depósito, ou apresentando esclarecimento alterando título conforme apresentado na procuração. Apresente esclarecimento alterando o título para atender aos Incisos II e III do Art. 14 da IN 44/2015. O prazo para cumprimento desta exigência é de 5 (cinco) dias corridos contados a partir do primeiro dia útil após esta publicação.

(21) BR 30 2018 055599-6

Código 30 - Exigência – Art. 103 da LPI

(22) 05/12/2018

(71) DANIEL ALVES DE SOUZA (BR/SP)

De acordo com a Instrução Normativa 44/2015, art. 20 e 21, as figuras deverão ser numeradas conforme o padrão: o número antes do ponto identifica o objeto ou padrão representado (objeto principal, primeira variação, segunda variação etc.) e o que sucede o ponto identifica a vista representada. As folhas deverão ser numeradas consecutivamente com algarismos arábicos, no centro da margem superior, indicando número da folha e o número total de folhas separados por uma barra oblíqua. Ex.: No caso de 3 páginas de desenhos no total: 1/3, 2/3, 3/3. Os objetos tridimensionais deverão conter figuras nas vistas frontal, posterior, laterais, superior, inferior e outras que se façam necessárias à plena compreensão da forma do objeto, não podendo ser emoldurados ou delimitados por linhas, ficando dispostos no papel dentro de margens (superior, esquerda, direita e inferior) de no mínimo 3 cm. A apresentação de figuras não deverá conter: molduras, linhas delimitadoras ou outros elementos meramente ilustrativos que não sejam parte do objeto do pedido; textos, exceto os relativos à numeração de figuras e indicação das vistas estabelecidos nesta Instrução Normativa; elementos que não configurem o objeto solicitado no pedido; marcas, logotipos, símbolos, timbres e rubricas; representação de detalhes internos do objeto que não apresentem características ornamentais. Apresente novo jogo de figuras completo, sem alteração de matéria, de acordo com o disposto no Art. 20 e 21 da Instrução Normativa nº 44/2015. O prazo para cumprimento desta exigência é de 5 (cinco) dias corridos contados a partir do primeiro dia útil após



esta publicação

(21) BR 32 2018 055238-8

Código 30 - Exigência – Art. 103 da LPI

(22) 03/05/2018

(71) SANOFI-AVENTIS DEUTSCHLAND GMBH (DE)

(74) DANNEMANN, SIEMSEN, BIGLER & IPANEMA MOREIRA

De acordo com a Instrução Normativa 44/2015, art. 20, os desenhos ou fotografias deverão ter as folhas numeradas consecutivamente com algarismos arábicos, no centro da margem superior, preferencialmente indicando número da folha e o número total de folhas separados por uma barra oblíqua. Ex.: No caso de 3 páginas de desenhos no total: 1/3, 2/3, 3/3. O jogo de figuras apresentado sinaliza um total de 14 folhas porém não existe a folha 4/14 e existem duas folhas 14/14. Apresente novo jogo de figuras com a numeração corrigida, sem alteração da matéria apresentada no depósito, de acordo com o disposto no Art. 20 da Instrução Normativa nº 44/2015. O prazo para cumprimento desta exigência é de 5 (cinco) dias corridos contados a partir do primeiro dia útil após esta publicação.



Código 31 - Notificação de Depósito

Notificação de depósito de pedido de registro de desenho industrial. O pedido segue para a etapa de exame técnico.

(21) BR 30 2018 001389-1

Código 31 - Notificação de Depósito
(22) 06/04/2018
(71) VIVO MOBILE COMMUNICATION CO. LTD. (CN)
(72) XIANWEN XU
(74) MÁRIO DE ALMEIDA MARCAS E PATENTES SOCIEDADE SIMPLES
Notificação de depósito (Protocolo: 870180027929 UF: WB Data: 06/04/2018
Hora: 16:08)

(21) BR 30 2018 053888-9

Código 31 - Notificação de Depósito
(22) 03/09/2018
(71) AURIVANDO DE FREITAS SILVA (BR/SP)
(72) AURIVANDO DE FREITAS SILVA
(74) MIKHAIL FREIRE FIGUEIREDO
Notificação de depósito (Protocolo: 870180124953 UF: WB Data: 03/09/2018
Hora: 11:46)

(21) BR 30 2018 054812-4

Código 31 - Notificação de Depósito
(22) 11/10/2018
(71) MARCOS MALAMUT (BR/BA)
(72) MARCOS MALAMUT
Notificação de depósito (Protocolo: 870180140387 UF: WB Data: 11/10/2018
Hora: 14:05)

(21) BR 30 2018 055640-2

Código 31 - Notificação de Depósito
(22) 06/12/2018
(71) IVECO FRANCE S.A.S. (FR)
(72) XINGWU LI; MARCO ARMIGLIATO; ALEXANDRE VERWILGHEN; CYRIL PRACCHIA; ANTOINE CHASSAGNE
(74) Ariboni, Fabbri e Schmidt Sociedade de Advogados
Notificação de depósito (Protocolo: 870180159315 UF: WB Data: 06/12/2018
Hora: 13:49)

(21) BR 30 2018 055644-5

Código 31 - Notificação de Depósito
(22) 06/12/2018
(71) JORGE COUTINHO (BR/MG)
(72) JORGE COUTINHO
(74) RONALDO FRANKLIN DE SOUSA
Notificação de depósito (Protocolo: 870180159347 UF: WB Data: 06/12/2018)



Hora: 14:15)

(21) BR 30 2018 055647-0

Código 31 - Notificação de Depósito
(22) 06/12/2018
(71) IVECO FRANCE S.A.S. (FR)
(72) XINGWU LI; MARCO ARMIGLIATO; ALEXANDRE VERWILGHEN; CYRIL PRACCHIA; ANTOINE CHASSAGNE
(74) Ariboni, Fabbri e Schmidt Sociedade de Advogados
Notificação de depósito (Protocolo: 870180159380 UF: WB Data: 06/12/2018
Hora: 14:33)

(21) BR 30 2018 055648-8

Código 31 - Notificação de Depósito
(22) 06/12/2018
(71) SHENZHEN UVLED OPTICAL TECHNOLOGY CO.,LTD. (CN)
(72) OUYANG, CHENYI
(74) Vilage Marcas e Patentes Ltda
Notificação de depósito (Protocolo: 870180159382 UF: WB Data: 06/12/2018
Hora: 14:34)

(21) BR 30 2018 055649-8

Código 31 - Notificação de Depósito
(22) 06/12/2018
(71) SHENZHEN UVLED OPTICAL TECHNOLOGY CO.,LTD. (CN)
(72) OUYANG, CHENYI
(74) Vilage Marcas e Patentes Ltda
Notificação de depósito (Protocolo: 870180159405 UF: WB Data: 06/12/2018
Hora: 14:48)

(21) BR 30 2018 055650-0

Código 31 - Notificação de Depósito
(22) 06/12/2018
(71) RENATO EDMUNDO BREDAS (BR/SP)
(72) RENATO EDMUNDO BREDAS
(74) ALEXANDRE FUKUDA YAMASHITA
Notificação de depósito (Protocolo: 870180159406 UF: WB Data: 06/12/2018
Hora: 14:49)

(21) BR 30 2018 055651-8

Código 31 - Notificação de Depósito
(22) 06/12/2018
(71) METAPLAS TELECOMUNICAÇÕES INDUSTRIA E COMERCIO LTDA (BR/SP)
(72) ADOLFO LUIZ SOARES DE ALMEIDA
(74) Somarca Assessoria Empresarial S/C Ltda.
Notificação de depósito (Protocolo: 870180159412 UF: WB Data: 06/12/2018
Hora: 14:51)



(21) BR 30 2018 055652-6 Código 31 - Notificação de Depósito
(22) 06/12/2018
(71) FULL GAUGE ELETRO CONTROLES LTDA (BR/RS)
(72) RICARDO LAUER
(74) IDEA MARCAS E PATENTES LTDA.
Notificação de depósito (Protocolo: 870180159445 UF: WB Data: 06/12/2018
Hora: 15:12)

(21) BR 30 2018 055654-2 Código 31 - Notificação de Depósito
(22) 06/12/2018
(71) DE OLHO NA FATURA IND. E COM. DE VALVULAS PLASTICAS LTDA
(BR/SC)
(72) REGINALDO ULLER
Notificação de depósito (Protocolo: 870180159481 UF: WB Data: 06/12/2018
Hora: 15:47)

(21) BR 30 2018 055655-0 Código 31 - Notificação de Depósito
(22) 06/12/2018
(71) MOON VIDEO INC. (VG)
(72) LEI ZHANG
(74) MÜLLER, CID, NORONHA, CRUZ & GORENSTEIN ADVOGADOS
ASSOCIADOS
Notificação de depósito (Protocolo: 870180159500 UF: WB Data: 06/12/2018
Hora: 16:06)

(21) BR 30 2018 055656-9 Código 31 - Notificação de Depósito
(22) 06/12/2018
(71) DE OLHO NA FATURA IND. E COM. DE VALVULAS PLASTICAS LTDA
(BR/SC)
(72) REGINALDO ULLER
Notificação de depósito (Protocolo: 870180159506 UF: WB Data: 06/12/2018
Hora: 16:10)

(21) BR 30 2018 055657-7 Código 31 - Notificação de Depósito
(22) 06/12/2018
(71) DE OLHO NA FATURA IND. E COM. DE VALVULAS PLASTICAS LTDA
(BR/SC)
(72) REGINALDO ULLER
Notificação de depósito (Protocolo: 870180159512 UF: WB Data: 06/12/2018
Hora: 16:14)

(21) BR 30 2018 055658-5 Código 31 - Notificação de Depósito
(22) 06/12/2018
(71) MOON VIDEO INC. (VG)



(72) LEI ZHANG
(74) MÜLLER, CID, NORONHA, CRUZ & GORENSTEIN ADVOGADOS ASSOCIADOS
Notificação de depósito (Protocolo: 870180159519 UF: WB Data: 06/12/2018
Hora: 16:18)

(21) BR 30 2018 055659-3 Código 31 - Notificação de Depósito
(22) 06/12/2018
(71) MOON VIDEO INC. (VG)
(72) LEI ZHANG
(74) MÜLLER, CID, NORONHA, CRUZ & GORENSTEIN ADVOGADOS ASSOCIADOS
Notificação de depósito (Protocolo: 870180159533 UF: WB Data: 06/12/2018
Hora: 16:27)

(21) BR 30 2018 055660-7 Código 31 - Notificação de Depósito
(22) 06/12/2018
(71) MOON VIDEO INC. (VG)
(72) LEI ZHANG
(74) MÜLLER, CID, NORONHA, CRUZ & GORENSTEIN ADVOGADOS ASSOCIADOS
Notificação de depósito (Protocolo: 870180159547 UF: WB Data: 06/12/2018
Hora: 16:39)

(21) BR 30 2018 055661-5 Código 31 - Notificação de Depósito
(22) 06/12/2018
(71) MOON VIDEO INC. (VG)
(72) LEI ZHANG
(74) MÜLLER, CID, NORONHA, CRUZ & GORENSTEIN ADVOGADOS ASSOCIADOS
Notificação de depósito (Protocolo: 870180159560 UF: WB Data: 06/12/2018
Hora: 16:48)

(21) BR 30 2018 055662-3 Código 31 - Notificação de Depósito
(22) 06/12/2018
(71) BEIJING MICROLIVE VISION TECHNOLOGY CO., LTD. (CN)
(72) CHEN ZHAO
(74) GUERRA PROPRIEDADE INDUSTRIAL
Notificação de depósito (Protocolo: 870180159591 UF: WB Data: 06/12/2018
Hora: 17:07)

(21) BR 30 2018 055663-1 Código 31 - Notificação de Depósito
(22) 06/12/2018
(71) BEIJING MICROLIVE VISION TECHNOLOGY CO., LTD (CN)



(72) CHEN ZHAO
(74) GUERRA PROPRIEDADE INDUSTRIAL
Notificação de depósito (Protocolo: 870180159597 UF: WB Data: 06/12/2018
Hora: 17:16)

(21) BR 30 2018 055664-0 Código 31 - Notificação de Depósito
(22) 06/12/2018
(71) BEIJING MICROLIVE VISION TECHNOLOGY CO., LTD (CN)
(72) CHEN ZHAO
(74) GUERRA PROPRIEDADE INDUSTRIAL
Notificação de depósito (Protocolo: 870180159609 UF: WB Data: 06/12/2018
Hora: 17:23)

(21) BR 30 2018 055665-8 Código 31 - Notificação de Depósito
(22) 06/12/2018
(71) BEIJING MICROLIVE VISION TECHNOLOGY CO., LTD (CN)
(72) CHEN ZHAO
(74) GUERRA PROPRIEDADE INDUSTRIAL
Notificação de depósito (Protocolo: 870180159622 UF: WB Data: 06/12/2018
Hora: 17:34)

(21) BR 30 2018 055666-6 Código 31 - Notificação de Depósito
(22) 06/12/2018
(71) BEIJING MICROLIVE VISION TECHNOLOGY CO., LTD (CN)
(72) CHEN ZHAO
(74) GUERRA PROPRIEDADE INDUSTRIAL
Notificação de depósito (Protocolo: 870180159641 UF: WB Data: 06/12/2018
Hora: 17:48)

(21) BR 30 2018 055667-4 Código 31 - Notificação de Depósito
(22) 06/12/2018
(71) KENNETH D. CRENSHAW (US)
(72) KENNETH D. CRENSHAW
(74) DANIEL ADVOGADOS (ALT.DE DANIEL & CIA)
Notificação de depósito (Protocolo: 870180159646 UF: WB Data: 06/12/2018
Hora: 17:53)

(21) BR 30 2018 055668-2 Código 31 - Notificação de Depósito
(22) 06/12/2018
(71) BEIJING MICROLIVE VISION TECHNOLOGY CO., LTD (CN)
(72) CHEN ZHAO
(74) GUERRA PROPRIEDADE INDUSTRIAL
Notificação de depósito (Protocolo: 870180159649 UF: WB Data: 06/12/2018
Hora: 18:00)



(21) BR 30 2018 055669-0 Código 31 - Notificação de Depósito
(22) 06/12/2018
(71) DART INDUSTRIES INC. (US)
(72) JAN-HENDRIK DE GROOTE; JAMES MICHAEL WIGGINS
(74) KASZNAR LEONARDOS PROPRIEDADE INTELECTUAL
Notificação de depósito (Protocolo: 870180159650 UF: WB Data: 06/12/2018
Hora: 18:03)

(21) BR 30 2018 055670-4 Código 31 - Notificação de Depósito
(22) 07/12/2018
(71) EVELYN DE SOUZA COHEN (BR/SP)
(72) EVELYN DE SOUZA COHEN
(74) Cannon Marcas e Patentes S/C Ltda.
Notificação de depósito (Protocolo: 870180159689 UF: WB Data: 07/12/2018
Hora: 08:18)

(21) BR 30 2018 055671-2 Código 31 - Notificação de Depósito
(22) 07/12/2018
(71) MR. HEALTH & FOOD LLC. (US)
(72) HENRIQUE MARCELLINO ROSA
(74) EVERTON LUIS ROSSIN
Notificação de depósito (Protocolo: 870180159704 UF: WB Data: 07/12/2018
Hora: 09:18)

(21) BR 30 2018 055672-0 Código 31 - Notificação de Depósito
(22) 07/12/2018
(71) MR. HEALTH & FOOD LLC. (US)
(72) HENRIQUE MARCELLINO ROSA
(74) EVERTON LUIS ROSSIN
Notificação de depósito (Protocolo: 870180159716 UF: WB Data: 07/12/2018
Hora: 09:30)

(21) BR 30 2018 055673-9 Código 31 - Notificação de Depósito
(22) 07/12/2018
(71) BAYERISCHE MOTOREN WERKE AKTIENGESELLSCHAFT (DE)
(72) JOSE ALBERTO CASAS PENA
(74) DANNEMANN, SIEMSEN, BIGLER & IPANEMA MOREIRA
Notificação de depósito (Protocolo: 870180159748 UF: WB Data: 07/12/2018
Hora: 10:17)

(21) BR 30 2018 055674-7 Código 31 - Notificação de Depósito
(22) 07/12/2018
(71) GRENDENE S.A. (BR/CE)



(72) EDSON MATSUO

(74) Remer Villaça & Nogueira Assessoria e Consultoria de Prop. Intelectual S/S Ltda.

Notificação de depósito (Protocolo: 870180159770 UF: WB Data: 07/12/2018

Hora: 10:38)

(21) BR 30 2018 055675-5

Código 31 - Notificação de Depósito

(22) 07/12/2018

(71) GRENDENE S.A. (BR/CE)

(72) EDSON MATSUO

(74) Remer Villaça & Nogueira Assessoria e Consultoria de Prop. Intelectual S/S Ltda.

Notificação de depósito (Protocolo: 870180159779 UF: WB Data: 07/12/2018

Hora: 10:45)

(21) BR 30 2018 055676-3

Código 31 - Notificação de Depósito

(22) 07/12/2018

(71) GRENDENE S.A. (BR/CE)

(72) EDSON MATSUO

(74) Remer Villaça & Nogueira Assessoria e Consultoria de Prop. Intelectual S/S Ltda.

Notificação de depósito (Protocolo: 870180159781 UF: WB Data: 07/12/2018

Hora: 10:50)

(21) BR 30 2018 055677-1

Código 31 - Notificação de Depósito

(22) 07/12/2018

(71) GRENDENE S.A. (BR/CE)

(72) EDSON MATSUO

(74) Remer Villaça & Nogueira Assessoria e Consultoria de Prop. Intelectual S/S Ltda.

Notificação de depósito (Protocolo: 870180159812 UF: WB Data: 07/12/2018

Hora: 11:13)

(21) BR 30 2018 055678-0

Código 31 - Notificação de Depósito

(22) 07/12/2018

(71) GRENDENE S.A. (BR/CE)

(72) EDSON MATSUO

(74) Remer Villaça & Nogueira Assessoria e Consultoria de Prop. Intelectual S/S Ltda.

Notificação de depósito (Protocolo: 870180159817 UF: WB Data: 07/12/2018

Hora: 11:18)

(21) BR 30 2018 055679-8

Código 31 - Notificação de Depósito

(22) 07/12/2018



(71) GRENDENE S.A. (BR/CE)
(72) EDSON MATSUO
(74) Remer Villaça & Nogueira Assessoria e Consultoria de Prop. Intelectual S/S Ltda.
Notificação de depósito (Protocolo: 870180159826 UF: WB Data: 07/12/2018
Hora: 11:22)

(21) BR 30 2018 055680-1 Código 31 - Notificação de Depósito
(22) 07/12/2018
(71) GRENDENE S.A. (BR/CE)
(72) EDSON MATSUO
(74) Remer Villaça & Nogueira Assessoria e Consultoria de Prop. Intelectual S/S Ltda.
Notificação de depósito (Protocolo: 870180159835 UF: WB Data: 07/12/2018
Hora: 11:27)

(21) BR 30 2018 055681-0 Código 31 - Notificação de Depósito
(22) 07/12/2018
(71) GRENDENE S.A. (BR/CE)
(72) EDSON MATSUO
(74) Remer Villaça & Nogueira Assessoria e Consultoria de Prop. Intelectual S/S Ltda.
Notificação de depósito (Protocolo: 870180159847 UF: WB Data: 07/12/2018
Hora: 11:40)

(21) BR 30 2018 055682-8 Código 31 - Notificação de Depósito
(22) 07/12/2018
(71) UNIVERSIDADE FEDERAL DO RIO GRANDE DO SUL (BR/RS)
(72) DIEGO MERGENER; RÉGIO PIERRE DA SILVA
Notificação de depósito (Protocolo: 870180159887 UF: WB Data: 07/12/2018
Hora: 12:07)

(21) BR 30 2018 055683-6 Código 31 - Notificação de Depósito
(22) 07/12/2018
(71) PAOLA BIANCA AGNES VON SYDOW 00142146790 (BR/SP)
(72) PAOLA BIANCA AGNES VON SYDOW
(74) HERMÍNIA LEITÃO MENDES
Notificação de depósito (Protocolo: 870180159975 UF: WB Data: 07/12/2018
Hora: 14:12)

(21) BR 30 2018 055684-4 Código 31 - Notificação de Depósito
(22) 07/12/2018
(71) CLARICE ARNT FRANKE (BR/RS)
(72) CLARICE ARNT FRANKE



(74) STOCK MARCAS E PATENTES LTDA - ME
Notificação de depósito (Protocolo: 870180160005 UF: WB Data: 07/12/2018
Hora: 14:38)

(21) BR 30 2018 055685-2 Código 31 - Notificação de Depósito
(22) 07/12/2018
(71) FABRIMÓVEIS INDUSTRIAL LTDA (BR/SP)
(72) ALESSANDRO CARLOS ROMERO PIRES
(74) Vilage Marcas e Patentes Ltda
Notificação de depósito (Protocolo: 870180160014 UF: WB Data: 07/12/2018
Hora: 14:44)

(21) BR 30 2018 055686-0 Código 31 - Notificação de Depósito
(22) 07/12/2018
(71) WANDERLEY JORGE (BR/SP)
(72) WANDERLEY JORGE
(74) City Patentes e Marcas Ltda.
Notificação de depósito (Protocolo: 870180160043 UF: WB Data: 07/12/2018
Hora: 14:59)

(21) BR 30 2018 055687-9 Código 31 - Notificação de Depósito
(22) 07/12/2018
(71) WANDERLEY JORGE (BR/SP)
(72) WANDERLEY JORGE
(74) City Patentes e Marcas Ltda.
Notificação de depósito (Protocolo: 870180160048 UF: WB Data: 07/12/2018
Hora: 15:02)

(21) BR 30 2018 055688-7 Código 31 - Notificação de Depósito
(22) 07/12/2018
(71) WANDERLEY JORGE (BR/SP)
(72) WANDERLEY JORGE
(74) City Patentes e Marcas Ltda.
Notificação de depósito (Protocolo: 870180160052 UF: WB Data: 07/12/2018
Hora: 15:04)

(21) BR 30 2018 055689-5 Código 31 - Notificação de Depósito
(22) 07/12/2018
(71) WANDERLEY JORGE (BR/SP)
(72) WANDERLEY JORGE
(74) City Patentes e Marcas Ltda.
Notificação de depósito (Protocolo: 870180160054 UF: WB Data: 07/12/2018
Hora: 15:07)



(21) BR 30 2018 055690-9	Código 31 - Notificação de Depósito (22) 07/12/2018 (71) WANDERLEY JORGE (BR/SP) (72) WANDERLEY JORGE (74) City Patentes e Marcas Ltda. Notificação de depósito (Protocolo: 870180160060 UF: WB Data: 07/12/2018 Hora: 15:09)
(21) BR 30 2018 055691-7	Código 31 - Notificação de Depósito (22) 07/12/2018 (71) WANDERLEY JORGE (BR/SP) (72) WANDERLEY JORGE (74) City Patentes e Marcas Ltda. Notificação de depósito (Protocolo: 870180160064 UF: WB Data: 07/12/2018 Hora: 15:11)
(21) BR 30 2018 055692-5	Código 31 - Notificação de Depósito (22) 07/12/2018 (71) ES MEU FILHO PRODUÇÕES LTDA ME (BR/RJ) (72) MOISES GOMES DA SILVA (74) GUILHERME ROBERTO DORTA DA SILVA Notificação de depósito (Protocolo: 870180160076 UF: WB Data: 07/12/2018 Hora: 15:17)
(21) BR 30 2018 055693-3	Código 31 - Notificação de Depósito (22) 07/12/2018 (71) UNIVERSIDADE FEDERAL DO RIO GRANDE DO SUL (BR/RS) (72) GABRIELLI ARNDT GALEAZZI; JOÃO COSTA LIMA CORRÊA; RÉGIO PIERRE DA SILVA Notificação de depósito (Protocolo: 870180160101 UF: WB Data: 07/12/2018 Hora: 15:31)
(21) BR 30 2018 055694-1	Código 31 - Notificação de Depósito (22) 07/12/2018 (71) GRENDENE S.A. (BR/CE) (72) EDSON MATSUO (74) Remer Villaça & Nogueira Assessoria e Consultoria de Prop. Intelectual S/S Ltda. Notificação de depósito (Protocolo: 870180160107 UF: WB Data: 07/12/2018 Hora: 15:36)
(21) BR 30 2018 055695-0	Código 31 - Notificação de Depósito (22) 07/12/2018 (71) GRENDENE S.A. (BR/CE)



(72) EDSON MATSUO
(74) Remer Villaça & Nogueira Assessoria e Consultoria de Prop. Intelectual S/S Ltda.
Notificação de depósito (Protocolo: 870180160112 UF: WB Data: 07/12/2018
Hora: 15:40)

(21) BR 30 2018 055696-8 Código 31 - Notificação de Depósito
(22) 07/12/2018
(71) GRENDENE S.A. (BR/CE)
(72) EDSON MATSUO
(74) Remer Villaça & Nogueira Assessoria e Consultoria de Prop. Intelectual S/S Ltda.
Notificação de depósito (Protocolo: 870180160121 UF: WB Data: 07/12/2018
Hora: 15:46)

(21) BR 30 2018 055697-6 Código 31 - Notificação de Depósito
(22) 07/12/2018
(71) GRENDENE S.A. (BR/CE)
(72) EDSON MATSUO
(74) Remer Villaça & Nogueira Assessoria e Consultoria de Prop. Intelectual S/S Ltda.
Notificação de depósito (Protocolo: 870180160146 UF: WB Data: 07/12/2018
Hora: 15:56)

(21) BR 30 2018 055698-4 Código 31 - Notificação de Depósito
(22) 07/12/2018
(71) GRENDENE S.A. (BR/CE)
(72) EDSON MATSUO
(74) Remer Villaça & Nogueira Assessoria e Consultoria de Prop. Intelectual S/S Ltda.
Notificação de depósito (Protocolo: 870180160164 UF: WB Data: 07/12/2018
Hora: 16:09)

(21) BR 30 2018 055699-2 Código 31 - Notificação de Depósito
(22) 07/12/2018
(71) HET DRINKS SA (CH)
(72) HELEN CALLE-LIN
(74) MARIA PIA CARVALHO GUERRA
Notificação de depósito (Protocolo: 870180160198 UF: WB Data: 07/12/2018
Hora: 16:35)

(21) BR 30 2018 055700-0 Código 31 - Notificação de Depósito
(22) 07/12/2018
(71) SAGEMCOM BROADBAND SAS (FR)



(72) OLIVIER SCALA
(74) LEILDA RIBEIRO DA SILVA
Notificação de depósito (Protocolo: 870180160281 UF: WB Data: 07/12/2018
Hora: 17:34)

(21) BR 30 2018 055702-6 Código 31 - Notificação de Depósito
(22) 08/12/2018
(71) ELISABETE TRINDADE DE MACEDO SPAGOLLA 22051311846 (BR/SP)
(72) ELISABETE TRINDADE DE MACEDO SPAGOLLA
Notificação de depósito (Protocolo: 870180160396 UF: WB Data: 08/12/2018
Hora: 16:17)

(21) BR 30 2018 055703-4 Código 31 - Notificação de Depósito
(22) 10/12/2018
(71) JOSÉ TIBÚRCIO BARBOSA NUNES 17817175837 (BR/SP)
(72) JOSÉ TIBÚRCIO BARBOSA NUNES
(74) Algo Alliance Assessoria em Propriedade Intelectual Ltda.
Notificação de depósito (Protocolo: 870180160461 UF: WB Data: 10/12/2018
Hora: 09:27)

(21) BR 30 2018 055705-0 Código 31 - Notificação de Depósito
(22) 10/12/2018
(71) JOEY INDÚSTRIA E COMÉRCIO DE CALÇADOS LTDA EPP (BR/SP)
(72) SCOTT GORDON MCINERNEY
(74) DANIEL ADVOGADOS (ALT.DE DANIEL & CIA)
Notificação de depósito (Protocolo: 870180160608 UF: WB Data: 10/12/2018
Hora: 11:15)

(21) BR 30 2018 055706-9 Código 31 - Notificação de Depósito
(22) 10/12/2018
(71) JOEY INDÚSTRIA E COMÉRCIO DE CALÇADOS LTDA EPP (BR/SP)
(72) SCOTT GORDON MCINERNEY
(74) DANIEL ADVOGADOS (ALT.DE DANIEL & CIA)
Notificação de depósito (Protocolo: 870180160613 UF: WB Data: 10/12/2018
Hora: 11:18)

(21) BR 30 2018 055707-7 Código 31 - Notificação de Depósito
(22) 10/12/2018
(71) JOEY INDÚSTRIA E COMÉRCIO DE CALÇADOS LTDA EPP (BR/SP)
(72) SCOTT GORDON MCINERNEY
(74) DANIEL ADVOGADOS (ALT.DE DANIEL & CIA)
Notificação de depósito (Protocolo: 870180160622 UF: WB Data: 10/12/2018
Hora: 11:20)



(21) BR 30 2018 055708-5

Código 31 - Notificação de Depósito

(22) 10/12/2018

(71) JOEY INDÚSTRIA E COMÉRCIO DE CALÇADOS LTDA EPP (BR/SP)

(72) SCOTT GORDON MCINERNEY

(74) DANIEL ADVOGADOS (ALT.DE DANIEL & CIA)

Notificação de depósito (Protocolo: 870180160624 UF: WB Data: 10/12/2018

Hora: 11:23)

(21) BR 32 2018 055709-6

Código 31 - Notificação de Depósito

(22) 11/06/2018

(71) DECATHLON (FR)

(72) RAPHAËL VIS

(74) Licks Advogados

Notificação de depósito (Protocolo: 870180160699 UF: WB Data: 10/12/2018

Hora: 12:20)



Código 33.1 - Pedido Inexistente

Pedido considerado inexistente, conforme o art. 103 da Lei 9279/96, por não atender formalmente ao disposto no art. 101.

(21) BR 30 2017 004231-7 Código 33.1 - Pedido Inexistente
(22) 26/09/2017
(71) CESAR DAMACENO DA SILVA (BR/SP)
Pedido de registro de desenho industrial considerado inexistente com base no Art.103 da LPI tendo em vista a falta de cumprimento de exigência formal preliminar.

(21) BR 30 2018 001697-1 Código 33.1 - Pedido Inexistente
(22) 26/04/2018
(71) ELTON LUIS GILDO (BR/SP)
(74) ERICK JESUS DA SILVA OLIVEIRA
Pedido de registro de desenho industrial considerado inexistente com base no Art.103 da LPI tendo em vista a falta de cumprimento de exigência formal preliminar.

(21) BR 30 2018 003687-5 Código 33.1 - Pedido Inexistente
(22) 13/08/2018
(71) PRISCILA RICO (BR/SP)
Pedido de registro de desenho industrial considerado inexistente com base no Art.103 da LPI tendo em vista a falta de cumprimento de exigência formal preliminar.

(21) BR 30 2018 054444-7 Código 33.1 - Pedido Inexistente
(22) 22/09/2018
(71) BRUNO JULIO RAMOS (BR/SP)
Pedido de registro de desenho industrial considerado inexistente com base no Art.103 da LPI tendo em vista a falta de cumprimento de exigência formal preliminar.

(21) BR 30 2018 054445-5 Código 33.1 - Pedido Inexistente
(22) 23/09/2018
(71) BRUNO JULIO RAMOS (BR/SP)
Pedido de registro de desenho industrial considerado inexistente com base no Art.103 da LPI tendo em vista a falta de cumprimento de exigência formal preliminar.

(21) BR 30 2018 054451-0 Código 33.1 - Pedido Inexistente
(22) 24/09/2018



(71) SECRETARIA DE ESTADO DE DESENVOLVIMENTO ECONÔMICO E
TURISMO (BR/AL)

Pedido de registro de desenho industrial considerado inexistente com base no Art.103 da LPI tendo em vista a falta de cumprimento de exigência formal preliminar.

(21) BR 30 2018 054485-4

Código 33.1 - Pedido Inexistente

(22) 25/09/2018

(71) KATTY STEFANIE EFFA KAITAZOFF (BR/SP)

(74) KATTY STEFANIE EFFA KAITAZOFF

Pedido de registro de desenho industrial considerado inexistente com base no Art.103 da LPI tendo em vista a falta de cumprimento de exigência formal preliminar.

(21) BR 30 2018 054508-7

Código 33.1 - Pedido Inexistente

(22) 26/09/2018

(71) PAULA MARIA CASOURANG (BR/SP)

Pedido de registro de desenho industrial considerado inexistente com base no Art.103 da LPI tendo em vista a falta de cumprimento de exigência formal preliminar.

(21) BR 30 2018 054509-5

Código 33.1 - Pedido Inexistente

(22) 26/09/2018

(71) PAULA MARIA CASOURANG (BR/SP)

Pedido de registro de desenho industrial considerado inexistente com base no Art.103 da LPI tendo em vista a falta de cumprimento de exigência formal preliminar.

(21) BR 30 2018 054511-7

Código 33.1 - Pedido Inexistente

(22) 26/09/2018

(71) PAULA MARIA CASOURANG (BR/SP)

Pedido de registro de desenho industrial considerado inexistente com base no Art.103 da LPI tendo em vista a falta de cumprimento de exigência formal preliminar.

(21) BR 30 2018 054514-1

Código 33.1 - Pedido Inexistente

(22) 26/09/2018

(71) PAULA MARIA CASOURANG (BR/SP)

Pedido de registro de desenho industrial considerado inexistente com base no Art.103 da LPI tendo em vista não ter havido cumprimento de exigência formal preliminar.

(21) BR 30 2018 054518-4

Código 33.1 - Pedido Inexistente

(22) 26/09/2018



	(71) ROMULO MIRANDA GUIMARÃES (BR/MG) Pedido de registro de desenho industrial considerado inexistente com base no Art.103 da LPI tendo em vista não ter havido cumprimento de exigência formal preliminar.
(21) BR 30 2018 054534-6	Código 33.1 - Pedido Inexistente (22) 26/09/2018 (71) ROMULO MIRANDA GUIMARÃES (BR/MG) Pedido de registro de desenho industrial considerado inexistente com base no Art.103 da LPI tendo em vista não ter havido cumprimento de exigência formal preliminar.
(21) BR 30 2018 054535-4	Código 33.1 - Pedido Inexistente (22) 26/09/2018 (71) ROMULO MIRANDA GUIMARÃES (BR/MG) Pedido de registro de desenho industrial considerado inexistente com base no Art.103 da LPI tendo em vista não ter havido cumprimento de exigência formal preliminar.
(21) BR 30 2018 054560-5	Código 33.1 - Pedido Inexistente (22) 27/09/2018 (71) JOSÉ TIBÚRCIO BARBOSA NUNES 17817175837 (BR/SP) (74) Algo Alliance Assessoria em Propriedade Intelectual Ltda. Pedido de registro de desenho industrial considerado inexistente com base no Art.103 da LPI tendo em vista não ter havido cumprimento de exigência formal preliminar.
(21) BR 30 2018 054561-3	Código 33.1 - Pedido Inexistente (22) 27/09/2018 (71) RAFAEL ESQUITINI RUBIO (BR/SP) Pedido de registro de desenho industrial considerado inexistente com base no Art.103 da LPI tendo em vista não ter havido cumprimento de exigência formal preliminar.
(21) BR 30 2018 054562-1	Código 33.1 - Pedido Inexistente (22) 27/09/2018 (71) VALTER DE ALMEIDA FILHO (BR/SP) Pedido de registro de desenho industrial considerado inexistente com base no Art.103 da LPI tendo em vista não ter havido cumprimento de exigência formal preliminar.
(21) BR 30 2018 054611-3	Código 33.1 - Pedido Inexistente (22) 28/09/2018 (71) LAND COMÉRCIO DE ALIMENTOS LTDA. EPP (BR/PE)



(74) WENDY AYRES FELLOWS AMORIM

Pedido de registro de desenho industrial considerado inexistente com base no Art.103 da LPI tendo em vista não ter havido cumprimento de exigência formal preliminar.

(21) BR 30 2018 054622-9

Código 33.1 - Pedido Inexistente

(22) 01/10/2018

(71) BRENDA CARVALHO TEIXEIRA (BR/SC)

Pedido de registro de desenho industrial considerado inexistente com base no Art.103 da LPI tendo em vista não ter havido cumprimento de exigência formal preliminar.

(21) BR 30 2018 054645-8

Código 33.1 - Pedido Inexistente

(22) 01/10/2018

(71) DANDD PROCESSAMENTOS GRAFICOS LTDA ME (BR/SP)

Pedido de registro de desenho industrial considerado inexistente, tendo em vista o cumprimento de exigência preliminar ter sido apresentado após o vencimento do prazo de estabelecido no Art.103 da LPI.

(21) BR 30 2018 054646-6

Código 33.1 - Pedido Inexistente

(22) 01/10/2018

(71) RAMON SANTOS CUNHA (BR/RJ)

Pedido de registro de desenho industrial considerado inexistente com base no Art.103 da LPI tendo em vista não ter havido cumprimento de exigência formal preliminar.

(21) BR 30 2018 054674-1

Código 33.1 - Pedido Inexistente

(22) 02/10/2018

(71) GERSON FIGUEIREDO JUNIOR (BR/SP)

Pedido de registro de desenho industrial considerado inexistente com base no Art.103 da LPI tendo em vista não ter havido cumprimento de exigência formal preliminar.

(21) BR 30 2018 054695-4

Código 33.1 - Pedido Inexistente

(22) 04/10/2018

(71) MA CHI CHON (BR/SP)

Pedido de registro de desenho industrial considerado inexistente com base no Art.103 da LPI tendo em vista não ter havido cumprimento de exigência formal preliminar.

(21) BR 30 2018 054697-0

Código 33.1 - Pedido Inexistente

(22) 04/10/2018

(71) ALEX HEIDRICK PEIXOTO DE BRITO (BR/RO)

(74) ALEX HEIDRICK PEIXOTO DE BRITO



Pedido de registro de desenho industrial considerado inexistente com base no Art.103 da LPI tendo em vista não ter havido cumprimento de exigência formal preliminar.

(21) BR 30 2018 054706-3

Código 33.1 - Pedido Inexistente

(22) 04/10/2018

(71) DANILO YUKIO IAMAMURA (BR/PR)

(74) DOUGLAS DRITTI KOLENDA ZAMBRIN DE SOUZA

Pedido de registro de desenho industrial considerado inexistente com base no Art.103 da LPI tendo em vista não ter havido cumprimento de exigência formal preliminar.

(21) BR 30 2018 054708-0

Código 33.1 - Pedido Inexistente

(22) 04/10/2018

(71) DANILO YUKIO IAMAMURA (BR/PR)

(74) DOUGLAS DRITTI KOLENDA ZAMBRIN DE SOUZA

Pedido de registro de desenho industrial considerado inexistente com base no Art.103 da LPI tendo em vista não ter havido cumprimento de exigência formal preliminar.

(21) BR 30 2018 054715-2

Código 33.1 - Pedido Inexistente

(22) 04/10/2018

(71) IZIDORO TOKARSKI JUNIOR (BR/PR)

Pedido de registro de desenho industrial considerado inexistente com base no Art.103 da LPI tendo em vista não ter havido cumprimento de exigência formal preliminar.

(21) BR 30 2018 054720-9

Código 33.1 - Pedido Inexistente

(22) 05/10/2018

(71) GISELE DOMENECH (BR/DF) ; VIRGINIA DELACROIX CURY (BR/DF)

(74) Eudes Lopes de Castro

Pedido de registro de desenho industrial considerado inexistente com base no Art.103 da LPI tendo em vista não ter havido cumprimento de exigência formal preliminar.

(21) BR 30 2018 054845-0

Código 33.1 - Pedido Inexistente

(22) 12/10/2018

(71) SILVIO JORGE COSTA (BR/SP)

Pedido de registro de desenho industrial considerado inexistente com base no Art.103 da LPI tendo em vista não ter havido cumprimento de exigência formal preliminar.

(21) BR 30 2018 054848-5

Código 33.1 - Pedido Inexistente

(22) 15/10/2018



(71) PEDRO HENRIQUE GERMANO FROTA FERREIRA (BR/DF)
Pedido de registro de desenho industrial considerado inexistente com base no Art.103 da LPI tendo em vista não ter havido cumprimento de exigência formal preliminar.

(21) BR 30 2018 054854-0

Código 33.1 - Pedido Inexistente
(22) 15/10/2018
(71) WALKYRIA VERDOLIN CAMISASSA (BR/MG)
Pedido de registro de desenho industrial considerado inexistente com base no Art.103 da LPI tendo em vista não ter havido cumprimento de exigência formal preliminar.

(21) BR 30 2018 054994-5

Código 33.1 - Pedido Inexistente
(22) 22/10/2018
(71) ELISABETE TRINDADE DE MACEDO SPAGOLLA 22051311846 (BR/SP)
Pedido de Registro de Desenho Industrial considerado inexistente tendo em vista não ter havido pagamento da Guia de Recolhimento da União relativa ao serviço solicitado, conforme os artigos 103 da Lei 9279/96 e 5º da Resolução 146/2015.

(21) BR 30 2018 055014-5

Código 33.1 - Pedido Inexistente
(22) 23/10/2018
(71) JAN LUIS MOZOL (BR/SP)
(74) RENATO VIRGILIO IANI
Pedido de Registro de Desenho Industrial considerado inexistente tendo em vista não ter sido realizado pagamento da Guia de Recolhimento da União relativa ao serviço solicitado, conforme os artigos 103 da Lei 9279/96 e 5º da Resolução 146/2015.

(21) BR 30 2018 055017-0

Código 33.1 - Pedido Inexistente
(22) 23/10/2018
(71) WALTER CARMO DE PÁDUA JÚNIOR (BR/SP)
Pedido de Registro de Desenho Industrial considerado inexistente nos termos do artigo 103 da Lei 9279/96, visto que o pagamento da Guia de Recolhimento da União relativa ao serviço solicitado foi realizado após o protocolo, estando em desacordo com o artigo 5º da Resolução 146/2015.

(21) BR 30 2018 055329-2

Código 33.1 - Pedido Inexistente
(22) 16/11/2018
(71) MARCOS DE FREITAS TEGON (BR/SP)
Pedido de Registro de Desenho Industrial considerado inexistente tendo em vista não ter sido realizado pagamento da Guia de Recolhimento da União relativa ao serviço solicitado, conforme os artigos 103 da Lei 9279/96 e 5º da Resolução 146/2015.



(21) DI 6805997-3	Código 33.1 - Pedido Inexistente (22) 15/10/2008 (71) RAYERVAS DEBORAYNE INDÚSTRIA E COMÉRCIO LTDA (BR/RJ) (74) MARCO ANTÔNIO VELLOSO COSTA FERREIRA Pedido considerado inexistente por ausência de cumprimento formal preliminar
(21) DI 6905327-8	Código 33.1 - Pedido Inexistente (22) 04/11/2009 (71) GUSTAVO DA ROCHA LOPES (BR/RJ) Pedido considerado inexistente por ausência de cumprimento formal preliminar
(21) DI 6905328-6	Código 33.1 - Pedido Inexistente (22) 02/12/2009 (71) DAHIER MUSSE INDÚSTRIA E COMÉRCIO LTDA (BR/MG) (74) RODRIGO HAIKAL DE ARAUJO PORTO Pedido considerado inexistente por ausência de cumprimento formal preliminar
(21) DI 7006070-3	Código 33.1 - Pedido Inexistente (22) 19/03/2010 (71) OPALA JOIAS LTDA - ME (BR/ES) Pedido considerado inexistente por ausência de cumprimento formal preliminar
(21) DI 7006071-1	Código 33.1 - Pedido Inexistente (22) 04/05/2010 (71) SIDNEI ERNANI MACHADO (BR/PR) (74) ANTONIO CARLOS B. F. PIERUCCINI Pedido considerado inexistente por cumprimento de exigência formal preliminar intempestivo
(21) DI 7006072-0	Código 33.1 - Pedido Inexistente (22) 04/10/2010 (71) FREDERICO WERNER STRAUSS (BR/SC) (74) ANSELMO CARDOSO Pedido considerado inexistente por ausência de pagamento de retribuição
(21) DI 7006073-8	Código 33.1 - Pedido Inexistente (22) 22/12/2010 (71) J. ENOCK CONSTRUÇÕES E INCORPORAÇÕES LTDA (BR/PB) (74) RAFAEL RODRIGUES COELHO Pedido considerado inexistente por cumprimento de exigência formal preliminar intempestivo
(21) DI 7106852-0	Código 33.1 - Pedido Inexistente (22) 21/01/2011



	(71) Geraldo Magela Carvalhais (BR/MG) (74) Marconni da Silva Rodrigues Pedido considerado inexistente por ausência de cumprimento formal preliminar
(21) DI 7106853-8	Código 33.1 - Pedido Inexistente (22) 18/02/2011 (71) Paulo Ziober Junior (BR/PR) Pedido considerado inexistente por ausência de cumprimento formal preliminar
(21) DI 7106854-6	Código 33.1 - Pedido Inexistente (22) 16/03/2011 (71) J C INDÚSTRIA DE MÓVEIS LTDA (BR/MG) (74) RODRIGO HAIKAL DE ARAUJO PORTO Pedido considerado inexistente por ausência de cumprimento formal preliminar
(21) DI 7106855-4	Código 33.1 - Pedido Inexistente (22) 16/03/2011 (71) J C INDÚSTRIA DE MÓVEIS LTDA (BR/MG) (74) RODRIGO HAIKAL DE ARAUJO PORTO Pedido considerado inexistente por ausência de cumprimento formal preliminar
(21) DI 7106856-2	Código 33.1 - Pedido Inexistente (22) 29/03/2011 (71) Gelprene Indústria e Comercio de Solados Injetados Ltda (BR/SP) Pedido considerado inexistente por ausência de cumprimento formal preliminar
(21) DI 7106857-0	Código 33.1 - Pedido Inexistente (22) 10/09/2009 (71) Fechamentos Inteligentes Desenvolvimento de Embalagens Ltda. (BR/RJ) Pedido considerado inexistente por ausência de cumprimento formal preliminar
(21) DI 7106858-9	Código 33.1 - Pedido Inexistente (22) 10/09/2009 (71) Fechamentos Inteligentes Desenvolvimento de Embalagens Ltda. (BR/RJ) Pedido considerado inexistente por ausência de cumprimento formal preliminar
(21) DI 7106859-7	Código 33.1 - Pedido Inexistente (22) 10/09/2009 (71) Fechamentos Inteligentes Desenvolvimento de Embalagens Ltda. (BR/RJ) Pedido considerado inexistente por ausência de cumprimento formal preliminar
(21) DI 7106860-0	Código 33.1 - Pedido Inexistente (22) 31/03/2011 (71) Fechamentos Inteligentes Desenvolvimento de Embalagens Ltda. (BR/RJ)



	Pedido considerado inexistente por ausência de cumprimento formal preliminar
(21) DI 7106861-9	Código 33.1 - Pedido Inexistente (22) 10/09/2009 (71) Fechamentos Inteligentes Desenvolvimento de Embalagens Ltda. (BR/RJ) Pedido considerado inexistente por ausência de cumprimento formal preliminar
(21) DI 7106862-7	Código 33.1 - Pedido Inexistente (22) 10/09/2009 (71) Fechamentos Inteligentes Desenvolvimento de Embalagens Ltda. (BR/RJ) Pedido considerado inexistente por ausência de cumprimento formal preliminar
(21) DI 7106863-5	Código 33.1 - Pedido Inexistente (22) 10/09/2009 (71) Fechamentos Inteligentes Desenvolvimento de Embalagens Ltda. (BR/RJ) Pedido considerado inexistente por ausência de cumprimento formal preliminar
(21) DI 7106864-3	Código 33.1 - Pedido Inexistente (22) 10/09/2009 (71) Fechamentos Inteligentes Desenvolvimento de Embalagens Ltda. (BR/RJ) Pedido considerado inexistente por ausência de cumprimento formal preliminar
(21) DI 7106865-1	Código 33.1 - Pedido Inexistente (22) 10/09/2009 (71) Fechamentos Inteligentes Desenvolvimento de Embalagens Ltda. (BR/RJ) Pedido considerado inexistente por ausência de cumprimento formal preliminar
(21) DI 7106867-8	Código 33.1 - Pedido Inexistente (22) 17/06/2011 (71) CLICK PROJETOS INDÚSTRIA, COMÉRCIO, IMPORTAÇÃO E EXPORTAÇÃO DE PRODUTOS ELÉTRICOS E ELETRÔNICOS LTDA. (BR/RJ) Pedido considerado inexistente por ausência de cumprimento formal preliminar
(21) DI 7106868-6	Código 33.1 - Pedido Inexistente (22) 22/06/2011 (71) LEONARDO FIORETTI (BR/SP) (74) MARIA REGINA DE ARRUDA PINTO Pedido considerado inexistente por ausência de cumprimento formal preliminar
(21) DI 7106869-4	Código 33.1 - Pedido Inexistente (22) 27/06/2011 (71) LIN JIN SONG (BR/RJ) Pedido considerado inexistente por ausência de cumprimento formal preliminar



(21) DI 7106870-8	Código 33.1 - Pedido Inexistente (22) 27/06/2011 (71) LIN JIN SONG (BR/RJ) Pedido considerado inexistente por ausência de cumprimento formal preliminar
(21) DI 7106871-6	Código 33.1 - Pedido Inexistente (22) 27/06/2011 (71) SAMSUNG ELETRÔNICA DA AMAZÔNIA LTDA. (BR/AM) (74) DI BLASI, PARENT, VAZ E DIAS & AL. Pedido considerado inexistente por ausência de cumprimento formal preliminar
(21) DI 7106872-4	Código 33.1 - Pedido Inexistente (22) 27/06/2011 (71) SAMSUNG ELETRÔNICA DA AMAZÔNIA LTDA. (BR/AM) (74) DI BLASI, PARENTE, VAZ E DIAS & AL. Pedido considerado inexistente por ausência de cumprimento formal preliminar
(21) DI 7106873-2	Código 33.1 - Pedido Inexistente (22) 27/06/2011 (71) SAMSUNG ELETRÔNICA DA AMAZÔNIA LTDA. (BR/AM) (74) DI BLASI, PARENTE, VAZ E DIAS & AL. Pedido considerado inexistente por ausência de cumprimento formal preliminar
(21) DI 7106874-0	Código 33.1 - Pedido Inexistente (22) 27/06/2011 (71) SAMSUNG ELETRÔNICA DA AMAZÔNIA LTDA. (BR/AM) (74) DI BLASI, PARENTE, VAZ E DIAS & AL. Pedido considerado inexistente por ausência de cumprimento formal preliminar
(21) DI 7106875-9	Código 33.1 - Pedido Inexistente (22) 27/06/2011 (71) SAMSUNG ELETRÔNICA DA AMAZÔNIA LTDA. (BR/AM) (74) DI BLASI, PARENTE, VAZ E DIAS & AL. Pedido considerado inexistente por ausência de cumprimento formal preliminar
(21) DI 7106876-7	Código 33.1 - Pedido Inexistente (22) 25/07/2011 (71) Ângela Maria Ferrão dos Santos (BR/SC) Pedido considerado inexistente por ausência de cumprimento formal preliminar
(21) DI 7106877-5	Código 33.1 - Pedido Inexistente (22) 25/07/2011 (71) Ângela Maria Ferrão dos Santos (BR/SC) Pedido considerado inexistente por ausência de cumprimento formal preliminar



(21) DI 7106878-3	Código 33.1 - Pedido Inexistente (22) 25/07/2011 (71) Ângela Maria Ferrão dos Santos (BR/SC) Pedido considerado inexistente por ausência de cumprimento formal preliminar
(21) DI 7106879-1	Código 33.1 - Pedido Inexistente (22) 01/08/2011 (71) BLACK FREE CALÇADOS LTDA. (BR/MG) (74) BLACK FREE CALÇADOS LTDA. Pedido considerado inexistente por ausência de cumprimento formal preliminar
(21) DI 7106880-5	Código 33.1 - Pedido Inexistente (22) 01/08/2011 (71) BLACK FREE CALÇADOS LTDA. (BR/MG) (74) Rodrigo Alves Miron Pedido considerado inexistente por ausência de cumprimento formal preliminar
(21) DI 7106881-3	Código 33.1 - Pedido Inexistente (22) 11/08/2011 (71) BLACK FREE CALÇADOS LTDA. (BR/MG) (74) Rodrigo Alves Miron Pedido considerado inexistente por ausência de cumprimento formal preliminar
(21) DI 7106882-1	Código 33.1 - Pedido Inexistente (22) 11/08/2011 (71) BLACK FREE CALÇADOS LTDA. (BR/MG) (74) Rodrigo Alves Miron Pedido considerado inexistente por ausência de cumprimento formal preliminar
(21) DI 7106883-0	Código 33.1 - Pedido Inexistente (22) 31/08/2011 (71) MARCELO ASSUNÇÃO BASTOS (BR/RJ) (74) ANA LUCIA FERREIRA DA SILVA Pedido considerado inexistente por ausência de cumprimento formal preliminar
(21) DI 7106884-8	Código 33.1 - Pedido Inexistente (22) 20/09/2011 (71) JAIME TEIXEIRA DRUMMOND (BR/SP) (74) ALBERTO LUÍS CAMELIER DA SILVA Pedido considerado inexistente por cumprimento de exigência formal preliminar intempestivo
(21) DI 7106885-6	Código 33.1 - Pedido Inexistente



	(22) 21/09/2011 (71) SILMAR PLÁSTICOS LTDA (BR/SP) (74) SERGIO SALVADOR FUMO Pedido considerado inexistente por ausência de cumprimento formal preliminar
(21) DI 7106886-4	Código 33.1 - Pedido Inexistente (22) 26/09/2011 (71) SANNY ROSY DE LIMA - ME (BR/PE) (74) EMBRAMARCAS EMPRESA BRASILEIRA DE MARCAS LTDA Pedido considerado inexistente por ausência de cumprimento formal preliminar
(21) DI 7106887-2	Código 33.1 - Pedido Inexistente (22) 07/10/2011 (71) MAURO HENRIQUE DE LIMA (BR/SP) Pedido considerado inexistente por ausência de cumprimento formal preliminar
(21) DI 7106889-9	Código 33.1 - Pedido Inexistente (22) 07/10/2011 (71) MAURO HENRIQUE DE LIMA (BR/SP) Pedido considerado inexistente por ausência de cumprimento formal preliminar
(21) DI 7106890-2	Código 33.1 - Pedido Inexistente (22) 07/10/2011 (71) MAURO HENRIQUE DE LIMA (BR/SP) Pedido considerado inexistente por ausência de cumprimento formal preliminar
(21) DI 7106891-0	Código 33.1 - Pedido Inexistente (22) 07/10/2011 (71) MAURO HENRIQUE DE LIMA (BR/SP) Pedido considerado inexistente por ausência de cumprimento formal preliminar
(21) DI 7106892-9	Código 33.1 - Pedido Inexistente (22) 28/10/2011 (71) ANTONIO CARLOS MARTINS (BR/SP) (74) Erica Basile Pedido considerado inexistente por ausência de cumprimento formal preliminar
(21) DI 7106893-7	Código 33.1 - Pedido Inexistente (22) 01/08/2011 (71) BLACK FREE CALÇADOS LTDA. (BR/MG) (74) Rodrigo Alves Miron Pedido considerado inexistente por ausência de cumprimento formal preliminar
(21) DI 7106894-5	Código 33.1 - Pedido Inexistente



	(22) 03/11/2011 (71) Sadi Marini Junior (BR/PR) (74) Antonio Carlos Brasil Fioravante Pieruccini Pedido considerado inexistente por ausência de cumprimento formal preliminar
(21) DI 7106895-3	Código 33.1 - Pedido Inexistente (22) 10/11/2011 (71) WILLIAN SOARES DA SILVA (BR/SP) Pedido considerado inexistente por ausência de cumprimento formal preliminar
(21) DI 7106896-1	Código 33.1 - Pedido Inexistente (22) 14/11/2011 (71) NEWLABOR INDÚSTRIA E COMÉRCIO LTDA. (BR/PR) Pedido considerado inexistente por ausência de cumprimento formal preliminar
(21) DI 7106897-0	Código 33.1 - Pedido Inexistente (22) 14/11/2011 (71) NEWLABOR INDÚSTRIA E COMÉRCIO LTDA. (BR/PR) Pedido considerado inexistente por ausência de cumprimento formal preliminar
(21) DI 7106898-8	Código 33.1 - Pedido Inexistente (22) 14/11/2011 (71) NEWLABOR INDÚSTRIA E COMÉRCIO LTDA. (BR/PR) Pedido considerado inexistente por ausência de cumprimento formal preliminar
(21) DI 7106899-6	Código 33.1 - Pedido Inexistente (22) 16/11/2011 (71) HA100007ON & 50U100 PESQUISA E DESENVOLVIMENTO DE PROJETOS INOVADORES (BR/SP) Pedido considerado inexistente por ausência de cumprimento formal preliminar
(21) DI 7106900-3	Código 33.1 - Pedido Inexistente (22) 24/11/2011 (71) JOSÉ LUIS PEREIRA FIGUEIREDO (BR/RJ) (74) DANIEL PAULO RIBEIRO DE CARVALHO Pedido considerado inexistente por ausência de cumprimento formal preliminar
(21) DI 7106901-1	Código 33.1 - Pedido Inexistente (22) 02/06/2011 (71) DENIS MAIA BASTOS (BR/SP) Pedido considerado inexistente por ausência de cumprimento formal preliminar



Código 34 - Exigência - Art. 106 § 3º da LPI

Suspensão do andamento do pedido de registro de desenho industrial que, para instrução regular, aguardará o atendimento ou contestação das exigências formuladas. A não manifestação do depositante no prazo de 60 (sessenta) dias desta data acarretará o arquivamento definitivo do pedido.

(21) BR 30 2013 004237-5

Código 34 - Exigência - Art. 106 § 3º da LPI

(22) 27/08/2013

(71) LIGHT SERVICOS DE ELETRICIDADE S/A (BR/RJ) ; INSTITUTO DE TECNOLOGIA PARA O DESENVOLVIMENTO - LACTEC (BR/PR)

(74) DANNEMANN, SEIMSEN, BIGLER & IPANEMA MOREIRA

Corrigir título do pedido para "Configuração aplicada em dispositivo eletrônico"; Numerar figuras de acordo com o padrão normativo. Ex.: fig. 1.1, fig. 1.2, etc.

(21) BR 30 2017 005314-9

Código 34 - Exigência - Art. 106 § 3º da LPI

(22) 24/11/2017

(71) KONINKLIJKE PHILIPS N.V. (NL)

(74) Daniel Advogados (Alt.de Daniel & Cia)

O padrão ornamental é exatamente aquilo que está revelado pelas linhas contínuas. Não existe desenho parcial de padrão ornamental e, assim, as linhas tracejadas são meramente ilustrativas, o que atualmente não é permitido. Dessa forma, o a exigência anterior está mantida.

(21) BR 30 2018 002141-0

Código 34 - Exigência - Art. 106 § 3º da LPI

(22) 22/05/2018

(71) SILVANO RAMOS DA CRUZ (BR/MG)

1. Alterar título do pedido para "Configuração aplicada a escova dentária". O título do pedido deve ser à natureza tridimensional do objeto. 2. Apresentar todas as vistas do objeto: perspectiva, frontal, posterior, laterais, superior e inferior, necessárias para a suficiência descritiva do objeto do depósito. 3. Melhorar a qualidade da representação do objeto para que seja possível identificar todas as linhas que compõem o objeto. Ex.: A junção entre o cabo e a cabeça da escova não apresenta os contornos da forma a ser registrada.

(21) BR 30 2018 002142-8

Código 34 - Exigência - Art. 106 § 3º da LPI

(22) 22/05/2018

(71) SILVANO RAMOS DA CRUZ (BR/MG)

1. Apresentar todas as vistas do objeto: perspectiva, frontal, posterior, laterais, superior e inferior, necessárias para a suficiência descritiva do objeto do depósito. 2. Alterar título do pedido para "Configuração aplicada a polchete". O título do pedido deve ser claro, conciso e adequado à natureza tridimensional do



objeto.3. Numerar as figuras de acordo com o padrão 1.1, 1.2, 1.3... etc.

(21) BR 30 2018 002252-1

Código 34 - Exigência - Art. 106 § 3º da LPI

(22) 29/05/2018

(71) DINIZ MBURE (BR/SP)

(74) MONICA GONÇALVES CASTRO

1. Alterar título do pedido para "Configuração aplicada a barreira articular". O título do pedido deve ser claro, conciso e adequado à natureza tridimensional do objeto.

(21) BR 30 2018 002412-5

Código 34 - Exigência - Art. 106 § 3º da LPI

(22) 08/06/2018

(71) GERALDO ANTONIO ALVES FRAGA (BR/DF)

As linhas dos desenhos ainda se encontram serrilhadas e imprecisas. Apresentar novos desenhos com linhas precisas e uniformes.

(21) BR 30 2018 002424-9

Código 34 - Exigência - Art. 106 § 3º da LPI

(22) 08/06/2018

(71) EDISON WILSON PERUZZO (BR/PR)

(74) CARLOS EDUARDO GOMES DA SILVA

As vistas 1.3 e 1.4 não podem ter a mesma representação da base, pois o corpo do gerador tem formato troncônico. Assim, uma parte da base fica obstruída na figura 1.3. Na figura 1.4 a base deveria aparecer por completo. A vista lateral representa bem o explicação. Assim, reitero a exigência: Quando comparada com a figura 1.7, a figura 1.4 se mostra incoerente. A base/suporte do gerador não foi representada completamente. A aleta une o suporte ao corpo do gerador deveria ser representada por completo, mas está idêntica à figura 1.3.

(21) BR 30 2018 002425-7

Código 34 - Exigência - Art. 106 § 3º da LPI

(22) 09/06/2018

(71) GERALDO ANTONIO ALVES FRAGA (BR/DF)

As linhas permanecem imprecisas e serrilhadas. Os desenhos devem apresentar traços uniformes e regulares. Os pequenos orifícios laterais não estão representados nas vistas laterais. Observe para que não haja mudança nas formas originais do objeto.

(21) BR 30 2018 002527-0

Código 34 - Exigência - Art. 106 § 3º da LPI

(22) 14/06/2018

(71) QUANTUM AMMUNITION, LLC (US)

(74) DANNEMANN, SIEMSEN, BIGLER & IPANEMA MOREIRA

1. As figuras devem ser apresentadas apenas em traços regulares e contínuos. Todas as linhas tracejadas devem ser preenchidas. 2. Numerar as figuras de acordo com o padrão 1.1, 1.2, 1.3... etc.



-
- (21) BR 30 2018 002571-7
Código 34 - Exigência - Art. 106 § 3º da LPI
(22) 18/06/2018
(71) SANDERS DO BRASIL LTDA (BR/MG)
(74) Claudinei Ferreira Moscardini Chavasco
A numeração de páginas deve ser centralizada na margem superior. O painel frontal apresentava um círculo e uma parábola (antiga figura 1). Essas linhas foram removidas. Reapresentá-las.
-
- (21) BR 30 2018 002572-5
Código 34 - Exigência - Art. 106 § 3º da LPI
(22) 18/06/2018
(71) MÁRCIA SALLES DE OLIVEIRA (BR/MG)
Remover todos os textos das figuras, exceto a descrição da vista. Ainda não foi possível compreender o objeto. Apresentar as vistas superior, inferior, frontal e posterior ortogonais e acrescentar outras perspectivas a fim de compreender o objeto. Numerar páginas no centro da margem superior. Ex. 1/4, 2/4, etc.
-
- (21) BR 30 2018 002578-4
Código 34 - Exigência - Art. 106 § 3º da LPI
(22) 18/06/2018
(71) GESTORA PARA LOGÍSTICA REVERSA DE EQUIPAMENTOS ELETRÔNICOS - GREEN ELETRON (BR/SP)
(74) FATIMA MARIA FELISONI PRADO
É necessário visualizar todas as 6 faces do objeto mais a perspectiva. A face oposta a figura 1.1 não foi revelada nos desenhos. Apresentar novo jogo de figuras onde todas as vistas estejam representadas.
-
- (21) BR 30 2018 002617-9
Código 34 - Exigência - Art. 106 § 3º da LPI
(22) 19/06/2018
(71) PAULO SERGIO DE LAURENTIS (BR/SP)
(74) Sigilos Marcas e Patentes S/C Ltda.
Remover as figuras em corte e as linhas que as representam.
-
- (21) BR 30 2018 002638-1
Código 34 - Exigência - Art. 106 § 3º da LPI
(22) 20/06/2018
(71) CONVEX DO BRASIL INDUSTRIA E COMERCIO DE ARTIGOS DE ACO - EIRELI - ME (BR/SP)
(74) Beerre Assessoria Empresarial Ltda. (Alt. de Beerre Assessoria Emp. S/C.LTDA.)
As imagens apresentadas estão desfocadas. Apresentar novas imagens com alta qualidade de definição. Talvez a apresentação em traços consiga representar de forma mais clara o objeto.
-
- (21) BR 30 2018 002647-0
Código 34 - Exigência - Art. 106 § 3º da LPI
(22) 20/06/2018
(71) ON CLOUDS GMBH (CH)



(74) David do Nascimento Advogados Associados

A perspectiva apresenta incoerências com as figuras 1.7 e 1.5. A figura 1.5 e a figura 1.3 têm uma representação diferente na biqueira, no orifício por onde passa o cadarço no meio do calçado e no conjunto que representa a lingueta e os orifícios superiores. A parte do calcanhar do tênis na figura 1.1 não representou a mesma forma trapezoidal demonstrada na figura 1.7. Em geral o cadarço apresenta espessuras diferentes nas vistas. Harmonizar desenhos.

(21) BR 30 2018 002651-9

Código 34 - Exigência - Art. 106 § 3º da LPI

(22) 20/06/2018

(71) CONVEX DO BRASIL INDUSTRIA E COMERCIO DE ARTIGOS DE ACO - EIRELI - ME (BR/SP)

(74) Beerre Assessoria Empresarial Ltda. (Alt. de Beerre Assessoria Emp. S/C.LTDA.)

A conversão em traços não ficou precisa. Os paralelogramos e sulcos entre eles são mais largos. O espaço entre um e outro é menor. Corrigir desenhos.

(21) BR 30 2018 002732-9

Código 34 - Exigência - Art. 106 § 3º da LPI

(22) 25/06/2018

(71) CESAR FABIANO LOPES (BR/SP)

1. Alterar título do pedido para "Configuração aplicada em base de fixação de fita de equilíbrio slackline" ou outro que defina claramente o objeto sem destacar funcionalidades. O título do pedido deve ser claro, conciso e adequado à natureza tridimensional do objeto.

(21) BR 30 2018 003427-9

Código 34 - Exigência - Art. 106 § 3º da LPI

(22) 03/08/2018

(71) BEIJING HANERGY SOLAR POWER INVESTMENT CO., LTD. (CN)

(74) Flávia Salim Lopes

1. Manter no pedido atual apenas os objetos das figuras 1.1, 3.1, 4.1, e 5.1. O objeto da figura 2.1 não compartilha as mesmas características ornamentais preponderantes e devem ser retirados do pedido atual. Caso haja interesse, apresentar, num pedido dividido, todas as vistas do objeto da fig. 2.1.

(21) BR 30 2018 054317-3

Código 34 - Exigência - Art. 106 § 3º da LPI

(22) 17/09/2018

(71) HOIST FITNESS SYSTEMS, INC. (US)

(74) MMV AGENTES DA PROPRIEDADE INDUSTRIAL LTDA.

1. Apresentar figuras com mais qualidade, em especial mais definição e uniformidade nas linhas que compõem a configuração do objeto.

(21) BR 30 2018 054415-3

Código 34 - Exigência - Art. 106 § 3º da LPI

(22) 20/09/2018

(71) OCULUS VR, LLC (US)



(74) DANIEL ADVOGADOS (ALT.DE DANIEL & CIA)

1. Retirar marca dos objetos das figuras 3.1 e 4.1. As figuras do depósito não podem conter marcas (nominativas ou figurativas), brasões, logotipos, timbres ou rubricas.

(21) BR 30 2018 054481-1

Código 34 - Exigência - Art. 106 § 3º da LPI

(22) 25/09/2018

(71) NORMAN R. BYRNE (US)

(74) David do Nascimento Advogados Associados

1. Alterar título do pedido para "Configuração aplicada a torre portátil com tomadas elétricas". O objeto reivindicado nas figuras do pedido nacional é a torre com a rede de carga e não a rede de carga isoladamente.

(21) BR 30 2018 054489-7

Código 34 - Exigência - Art. 106 § 3º da LPI

(22) 25/09/2018

(71) LUBE CORPORATION (JP)

(74) DANIEL ADVOGADOS (ALT.DE DANIEL & CIA)

1. Manter no pedido atual apenas o objeto das figuras 1.1 a 1.7. Os demais objetos não compartilham as mesmas características ornamentais preponderantes e devem ser retirados do pedido atual.2. Caso haja interesse, apresentar, num pedido dividido, todas as vistas do objeto da fig. 2.1 e 2.2.

(21) BR 30 2018 054524-9

Código 34 - Exigência - Art. 106 § 3º da LPI

(22) 26/09/2018

(71) THE GILLETTE COMPANY LLC (US)

(74) Trench, Rossi e Watanabe Advogados

1. Apresentar todas as vistas do objeto com a tampa fechada. A numeração dessas figuras deve ser 1.9, 1.10, 1.11 etc.

(21) BR 30 2018 054547-8

Código 34 - Exigência - Art. 106 § 3º da LPI

(22) 27/09/2018

(71) BIOTIX, INC. (US)

(74) David do Nascimento Advogados Associados

1. Manter no pedido atual apenas o objeto das figuras 1.1 a 1.10. Os demais objetos não compartilham as mesmas características ornamentais preponderantes e devem ser retirados do pedido atual.2. Caso haja interesse, apresentar, num pedido dividido, todas as vistas do objeto da fig. 1.15 a 1.22.3. Caso haja interesse, apresentar, num segundo pedido dividido, todas as vistas do objeto da fig. 1.23 a 1.29.4. Excluir as figuras 1.11 a 1.14 do pedido atual. As figuras do pedido devem mostrar o objeto em sua forma montada. As figuras 1.11 a 1.14 apresentam vista explodida para visualização de detalhes de montagem e devem ser retiradas do pedido.5. Apresentar todas as vistas da bandeja com a tampa aberta numeradas como 1.9, 1.10, 1.11 etc.



(21) BR 30 2018 054549-4	<p>Código 34 - Exigência - Art. 106 § 3º da LPI (22) 27/09/2018 (71) DEVIALET (FR) (74) Jacques Labrunie</p> <p>1. Retirar marcas das figuras 1.1, 1.2, e 1.4. As figuras do depósito não podem conter marcas (nominativas ou figurativas), brasões, logotipos, timbres ou rubricas.</p>
(21) BR 30 2018 054602-4	<p>Código 34 - Exigência - Art. 106 § 3º da LPI (22) 28/09/2018 (71) KRAFT FOODS GROUP BRANDS LLC. (US) (74) Flávia Salim Lopes</p> <p>1. As figuras devem ser apresentadas apenas em traços regulares e contínuos. Todas as linhas tracejadas devem ser preenchidas.</p>
(21) BR 30 2018 054613-0	<p>Código 34 - Exigência - Art. 106 § 3º da LPI (22) 28/09/2018 (71) POSITIVA DESIGN E COMUNICACAO LTDA - ME (BR/MG) (74) KIZZI STIGERT ORLANDO</p> <p>1. Apresentar todas as vistas do objeto: perspectiva, frontal, posterior, laterais, superior e inferior, necessárias para a suficiência descritiva do objeto do depósito. 2. Retirar marcas das figuras. As figuras do depósito não podem conter marcas (nominativas ou figurativas), brasões, logotipos, timbres ou rubricas.</p>
(21) BR 30 2018 054614-8	<p>Código 34 - Exigência - Art. 106 § 3º da LPI (22) 28/09/2018 (71) JOÃO CARLOS MARTINS GOMES (BR/SP) (74) Edmundo Brunner Assessoria em Propriedade industrial Ltda</p> <p>1. Excluir do título do pedido a expressão "Padrão ornamental aplicado a/em" para que esteja adequado à natureza tridimensional do objeto. 2. Incluir no título um termo que defina, de maneira breve e concisa, o que é o objeto. O termo "mobiliário" é muito genérico e não define o objeto do pedido.</p>
(21) BR 30 2018 054615-6	<p>Código 34 - Exigência - Art. 106 § 3º da LPI (22) 28/09/2018 (71) BOTICA COMERCIAL FARMACÊUTICA LTDA. (BR/PR) (74) ANDRÉ LUIS FLESCHE BRETANHA JORGE</p> <p>1. A face frontal do objeto do depósito apresenta configuração de letras em relevo, semelhante a um monograma. Esclarecer se tal configuração de letras em relevo constitui marca de produto.</p>
(21) BR 30 2018 054618-0	<p>Código 34 - Exigência - Art. 106 § 3º da LPI (22) 28/09/2018 (71) KONINKLIJKE PHILIPS N.V. (NL)</p>



(74) DANIEL ADVOGADOS (ALT.DE DANIEL & CIA)

1. As figuras devem ser apresentadas apenas em traços regulares e contínuos.
Todas as linhas tracejadas devem ser preenchidas.

(21) BR 30 2018 054620-2

Código 34 - Exigência - Art. 106 § 3º da LPI

(22) 28/09/2018

(71) KONINKLIJKE PHILIPS N.V. (NL)

(74) DANIEL ADVOGADOS (ALT.DE DANIEL & CIA)

1. As figuras devem ser apresentadas apenas em traços regulares e contínuos.
Todas as linhas tracejadas devem ser preenchidas.

(21) BR 30 2018 054621-0

Código 34 - Exigência - Art. 106 § 3º da LPI

(22) 28/09/2018

(71) KONINKLIJKE PHILIPS N.V. (NL)

(74) DANIEL ADVOGADOS (ALT.DE DANIEL & CIA)

1. Reapresentar figuras com mais contraste entre o objeto e o fundo das imagens. O objeto azul, disposto sobre o fundo azul, não permite que a configuração do objeto se apresente de maneira adequada.

(21) BR 32 2018 054563-2

Código 34 - Exigência - Art. 106 § 3º da LPI

(22) 07/03/2018

(62) BR 30 2018 000881-2 07/03/2018

(71) ALEXANDRE MASSARU YAJIMA DE MORAIS (BR/DF)

Apresentar uma perspectiva isométrica de cada versão. Observar que a perspectiva deve manter coerência com as demais figuras já apresentadas.

(21) BR 32 2018 054564-0

Código 34 - Exigência - Art. 106 § 3º da LPI

(22) 07/03/2018

(62) BR 30 2018 000881-2 07/03/2018

(71) ALEXANDRE MASSARU YAJIMA DE MORAIS (BR/DF)

Apresentar uma perspectiva isométrica de cada versão. Observar que a perspectiva deve manter coerência com as demais figuras já apresentadas.

(21) BR 32 2018 054565-9

Código 34 - Exigência - Art. 106 § 3º da LPI

(22) 07/03/2018

(62) BR 30 2018 000881-2 07/03/2018

(71) ALEXANDRE MASSARU YAJIMA DE MORAIS (BR/DF)

Apresentar uma perspectiva isométrica de cada versão. Observar que a perspectiva deve manter coerência com as demais figuras já apresentadas.

(21) BR 32 2018 054566-7

Código 34 - Exigência - Art. 106 § 3º da LPI

(22) 07/03/2018

(62) BR 30 2018 000881-2 07/03/2018

(71) ALEXANDRE MASSARU YAJIMA DE MORAIS (BR/DF)



Apresentar uma perspectiva isométrica de cada versão. Observar que a perspectiva deve manter coerência com as demais figuras já apresentadas.

(21) BR 32 2018 054567-5

Código 34 - Exigência - Art. 106 § 3º da LPI

(22) 07/03/2018

(62) BR 30 2018 000884-7 07/03/2018

(71) ALEXANDRE MASSARU YAJIMA DE MORAIS (BR/DF)

Apresentar uma perspectiva isométrica de cada versão. Observar que a perspectiva deve manter coerência com as demais figuras já apresentadas.

(21) BR 32 2018 054568-3

Código 34 - Exigência - Art. 106 § 3º da LPI

(22) 07/03/2018

(62) BR 30 2018 000884-7 07/03/2018

(71) ALEXANDRE MASSARU YAJIMA DE MORAIS (BR/DF)

Apresentar uma perspectiva isométrica de cada versão. Observar que a perspectiva deve manter coerência com as demais figuras já apresentadas.



Código 34.2 - Exame formal de Cumprimento de Exigência Técnica

Exame preliminar de petição de cumprimento de exigência técnica. Conferência relativa à apresentação, tempestividade e pagamento.

(21) BR 30 2012 003183-4	Código 34.2 - Exame formal de Cumprimento de Exigência Técnica (71) Midori Atlântica Brasil Industrial Ltda (BR/SP)
(21) BR 30 2012 003286-5	Código 34.2 - Exame formal de Cumprimento de Exigência Técnica (71) Meber Metais S/A (BR/RS) (74) Creazione Marcas E Patentes LTDA
(21) BR 30 2016 004787-1	Código 34.2 - Exame formal de Cumprimento de Exigência Técnica (71) SKECHERS U.S.A., INC. II (US) (74) GUERRA PROPRIEDADE INDUSTRIAL
(21) BR 30 2016 005810-5	Código 34.2 - Exame formal de Cumprimento de Exigência Técnica (71) HGF LOCAÇÃO DE EQUIPAMENTOS LTDA ME (BR/SP) ; FERNANDO ALVES TEIXEIRA (BR/SP) (74) GUILHERME ROBERTO DORTA DA SILVA
(21) BR 30 2017 002788-1	Código 34.2 - Exame formal de Cumprimento de Exigência Técnica (71) RICARDO MIRANDA DE MIRANDA (BR/SC)
(21) BR 30 2017 003642-2	Código 34.2 - Exame formal de Cumprimento de Exigência Técnica (71) PHILIPPE BEKES CAMARGO (BR/SP) (74) GUILHERME ROBERTO DORTA DA SILVA
(21) BR 30 2017 003724-0	Código 34.2 - Exame formal de Cumprimento de Exigência Técnica (71) INSTITUTO FEDERAL DE EDUCAÇÃO CIÊNCIA E TECNOLOGIA DO ESPIRITO SANTO (BR/ES)
(21) BR 30 2017 005958-9	Código 34.2 - Exame formal de Cumprimento de Exigência Técnica (71) NIKE INNOVATE C.V. (US) (74) ANTONIO MAURICIO PEDRA ARNAUD
(21) BR 30 2017 005962-7	Código 34.2 - Exame formal de Cumprimento de Exigência Técnica (71) NIKE INNOVATE C.V. (US) (74) ANTONIO MAURICIO PEDRA ARNAUD
(21) BR 30 2017 005969-4	Código 34.2 - Exame formal de Cumprimento de Exigência Técnica (71) NIKE INNOVATE C.V. (US) (74) ANTONIO MAURICIO PEDRAS ARNAUD



(21) BR 30 2018 001582-7	Código 34.2 - Exame formal de Cumprimento de Exigência Técnica (71) CRACKERTO A LIMITED (HK) (74) Flávia Salim Lopes
(21) BR 30 2018 003028-1	Código 34.2 - Exame formal de Cumprimento de Exigência Técnica (71) ATTACK INDÚSTRIA COMÉRCIO E REPRESENTAÇÕES LTDA. (BR/SP) (74) LEONOR MAGALHÃES PERES GALVÃO
(21) BR 30 2018 003165-2	Código 34.2 - Exame formal de Cumprimento de Exigência Técnica (71) TERMOTÉCNICA LTDA (BR/SC) (74) MONTAURY PIMENTA, MACHADO & VIEIRA DE MELLO ADVOGADOS
(21) BR 30 2018 003301-9	Código 34.2 - Exame formal de Cumprimento de Exigência Técnica (71) TOMAS KO FREITAG (BR/RS) (74) D' Mark Registros de Marcas e Patentes S/S Ltda.
(21) BR 30 2018 003309-4	Código 34.2 - Exame formal de Cumprimento de Exigência Técnica (71) KATIA CRISTIANE DE ZUTTER LIBARDI (BR/SP) ; WAGNER BIAGIONI LIBARDI (BR/SP) (74) MODAL MARCAS E PATENTES LTDA.
(21) BR 30 2018 003316-7	Código 34.2 - Exame formal de Cumprimento de Exigência Técnica (71) SL PAREJA PLÁSTICOS ME (BR/SP) (74) Nascimento Advogados
(21) BR 30 2018 003319-1	Código 34.2 - Exame formal de Cumprimento de Exigência Técnica (71) TOMAS KO FREITAG (BR/RS) (74) D' Mark Registros de Marcas e Patentes S/S Ltda.
(21) BR 30 2018 003320-5	Código 34.2 - Exame formal de Cumprimento de Exigência Técnica (71) JOSEPH JOSEPH LTD (GB) (74) DANIEL ADVOGADOS (ALT.DE DANIEL & CIA)
(21) BR 30 2018 003328-0	Código 34.2 - Exame formal de Cumprimento de Exigência Técnica (71) ATTACK INDÚSTRIA COMÉRCIO E REPRESENTAÇÕES LTDA. (BR/SP) (74) LEONOR MAGALHÃES PERES GALVÃO
(21) BR 30 2018 003330-2	Código 34.2 - Exame formal de Cumprimento de Exigência Técnica (71) ATTACK INDÚSTRIA COMÉRCIO E REPRESENTAÇÕES LTDA. (BR/SP) (74) LEONOR MAGALHÃES PERES GALVÃO
(21) BR 30 2018 003342-6	Código 34.2 - Exame formal de Cumprimento de Exigência Técnica (71) SAN MARINO ÔNIBUS LTDA (BR/RS)



	(74) LEÃO PROPRIEDADE INTELECTUAL
(21) BR 30 2018 003343-4	Código 34.2 - Exame formal de Cumprimento de Exigência Técnica (71) SAN MARINO ÔNIBUS LTDA (BR/RS) (74) LEÃO PROPRIEDADE INTELECTUAL
(21) BR 30 2018 003362-0	Código 34.2 - Exame formal de Cumprimento de Exigência Técnica (71) JORGE HIROSHI MURAKAMI (BR/SP) (74) JOSÉ HENRIQUE DE LIMA RODRIGUES
(21) BR 30 2018 003363-9	Código 34.2 - Exame formal de Cumprimento de Exigência Técnica (71) FRANCISCO JAVIER OÑA GONZÁLEZ (ES) (74) MÜLLER, CID, NORONHA, CRUZ & GORENSTEIN ADVOGADOS ASSOCIADOS
(21) BR 30 2018 003380-9	Código 34.2 - Exame formal de Cumprimento de Exigência Técnica (71) NEW HD BOATS LTDA - EPP (BR/PE) (74) LEANDRO VINICIUS HAHN
(21) BR 30 2018 003383-3	Código 34.2 - Exame formal de Cumprimento de Exigência Técnica (71) EQUIMATEC INDUSTRIA DE MÁQUINAS LTDA. (BR/SC) (74) Cerumar Serviços em Propriedade Intelectual Ltda EPP
(21) BR 30 2018 003402-3	Código 34.2 - Exame formal de Cumprimento de Exigência Técnica (71) NUTRIEX INDÚSTRIA DE NUTRACEUTICOS LTDA - ME (BR/GO) (74) MEIRE DA SILVA PRATES MIRANDA
(21) BR 30 2018 003413-9	Código 34.2 - Exame formal de Cumprimento de Exigência Técnica (71) MACRON INDÚSTRIA GRÁFICA LTDA. (BR/SP) (74) ANTÔNIO MAURÍCIO PEDRAS ARNAUD
(21) BR 30 2018 003417-1	Código 34.2 - Exame formal de Cumprimento de Exigência Técnica (71) RENATA BALEOTTI (BR/RJ)
(21) BR 30 2018 003422-8	Código 34.2 - Exame formal de Cumprimento de Exigência Técnica (71) PATRÍCIA VELOSO BORGES (BR/PB)
(21) BR 30 2018 003428-7	Código 34.2 - Exame formal de Cumprimento de Exigência Técnica (71) PREMIUM INDUSTRIA E COMERCIO DE CAPOTAS - EIRELI (BR/SP) (74) AFK Marcas e Patentes
(21) BR 30 2018 003430-9	Código 34.2 - Exame formal de Cumprimento de Exigência Técnica (71) ESTRUTURA DA LUZ COMERCIO LTDA (BR/SP) (74) JEFFERSON DE ARAUJO SERAFIM



(21) BR 30 2018 003432-5	Código 34.2 - Exame formal de Cumprimento de Exigência Técnica (71) ESTRUTURA DA LUZ COMERCIO LTDA (BR/SP) (74) JEFFERSON DE ARAUJO SERAFIM
(21) BR 30 2018 003464-3	Código 34.2 - Exame formal de Cumprimento de Exigência Técnica (71) ART PISCINAS LTDA ME (BR/SC) (74) GIOVANI GIUSEPPE BERTAN
(21) BR 30 2018 003466-0	Código 34.2 - Exame formal de Cumprimento de Exigência Técnica (71) WILKER GOUVEIA CINTRA (BR/SP) (74) MARCO ANTÔNIO DE OLIVEIRA
(21) BR 30 2018 003469-4	Código 34.2 - Exame formal de Cumprimento de Exigência Técnica (71) ZEE DOG S.A. (BR/RJ) (74) DANNEMANN, SIEMSEN, BIGLER & IPANEMA MOREIRA
(21) BR 30 2018 003471-6	Código 34.2 - Exame formal de Cumprimento de Exigência Técnica (71) ZEE DOG S.A. (BR/RJ) (74) DANNEMANN, SIEMSEN, BIGLER & IPANEMA MOREIRA
(21) BR 30 2018 003472-4	Código 34.2 - Exame formal de Cumprimento de Exigência Técnica (71) ZEE DOG S.A. (BR/RJ) (74) DANNEMANN, SIEMSEN, BIGLER & IPANEMA MOREIRA
(21) BR 30 2018 003473-2	Código 34.2 - Exame formal de Cumprimento de Exigência Técnica (71) ZEE DOG S.A. (BR/RJ) (74) DANNEMANN, SIEMSEN, BIGLER & IPANEMA MOREIRA
(21) BR 30 2018 003474-0	Código 34.2 - Exame formal de Cumprimento de Exigência Técnica (71) QUADRAC TELECOM E INFORM.LTDA (BR/RJ) (74) DANNEMANN, SIEMSEN, BIGLER & IPANEMA MOREIRA
(21) BR 30 2018 003489-9	Código 34.2 - Exame formal de Cumprimento de Exigência Técnica (71) SUPER MARKET MÓVEIS LTDA-EPP (BR/MG) (74) VINÍCIUS SILVA DE OLIVEIRA
(21) BR 30 2018 003501-1	Código 34.2 - Exame formal de Cumprimento de Exigência Técnica (71) BORDARTES INDUSTRIA TEXTIL LTDA (BR/MG) (74) WALLACE LUIZ DE OLIVEIRA SANTOS
(21) BR 30 2018 003503-8	Código 34.2 - Exame formal de Cumprimento de Exigência Técnica (71) BORDARTES INDUSTRIA TEXTIL LTDA (BR/MG) (74) WALLACE LUIZ DE OLIVEIRA SANTOS



(21) BR 30 2018 003525-9	Código 34.2 - Exame formal de Cumprimento de Exigência Técnica (71) BORDARTES INDUSTRIA TEXTIL LTDA (BR/MG) (74) WALLACE LUIZ DE OLIVEIRA SANTOS
(21) BR 30 2018 003544-5	Código 34.2 - Exame formal de Cumprimento de Exigência Técnica (71) ANDERSON FLAVIO VIANA (BR/PR)
(21) BR 30 2018 003547-0	Código 34.2 - Exame formal de Cumprimento de Exigência Técnica (71) ACHILLES SCATENA SIMIONI NETO (BR/SP) (74) Beerre Assessoria Empresarial Ltda.(Alt. de Beerre Assessoria Emp. S/C.LTDA.)
(21) BR 30 2018 003551-8	Código 34.2 - Exame formal de Cumprimento de Exigência Técnica (71) CACHOEIRAS INDUSTRIA E COMERCIO DE PISCINAS E ACESSORIOS LTDA EPP (BR/RJ) (74) PORTFOLIO MARCAS E PATENTES LTDA
(21) BR 30 2018 003555-0	Código 34.2 - Exame formal de Cumprimento de Exigência Técnica (71) LEONIDAS JOSE FLEITH (BR/SC) (74) ARTUR FLEITH COUTO
(21) BR 30 2018 003697-2	Código 34.2 - Exame formal de Cumprimento de Exigência Técnica (71) GLAUCO LUSTOSA GAMA SOUZA (BR/SP)
(21) BR 30 2018 003699-9	Código 34.2 - Exame formal de Cumprimento de Exigência Técnica (71) TECHINVEST LTDA - ME (BR/SP) (74) ELAINE CRISTINA MOIA MARTINS BOTELHO
(21) BR 30 2018 003706-5	Código 34.2 - Exame formal de Cumprimento de Exigência Técnica (71) CARLOS AUGUSTO ZORZANELLI BUAIZ (BR/ES) (74) WAGNER JOSÉ FAFÁ BORGES
(21) BR 30 2018 003714-6	Código 34.2 - Exame formal de Cumprimento de Exigência Técnica (71) FIBRAFORM INDUSTRIA DE EMBALAGENS PLASTICAS LTDA. (BR/RS) (74) D' Mark Registros de Marcas e Patentes S/S Ltda.
(21) BR 30 2018 003715-4	Código 34.2 - Exame formal de Cumprimento de Exigência Técnica (71) NEUROTECHNOLOGY LLC (RU) (74) Jacques Labrunie
(21) BR 30 2018 003716-2	Código 34.2 - Exame formal de Cumprimento de Exigência Técnica (71) ARTHI COMERCIAL LTDA (BR/SP) (74) Icamp Marcas e Patentes Ltda



(21) BR 30 2018 003718-9	Código 34.2 - Exame formal de Cumprimento de Exigência Técnica (71) CLINK COMÉRCIO DE IMPORTAÇÃO E EXPORTAÇÃO EIRELI (BR/SP) (74) Beerre Assessoria Empresarial Ltda.(Alt. de Beerre Assessoria Emp. S/C.LTDA.)
(21) BR 30 2018 003722-7	Código 34.2 - Exame formal de Cumprimento de Exigência Técnica (71) CLINK COMÉRCIO DE IMPORTAÇÃO E EXPORTAÇÃO EIRELI (BR/SP) (74) Beerre Assessoria Empresarial Ltda.(Alt. de Beerre Assessoria Emp. S/C.LTDA.)
(21) BR 30 2018 003725-1	Código 34.2 - Exame formal de Cumprimento de Exigência Técnica (71) ALEXANDRE BRUM (BR/SP)
(21) BR 30 2018 003731-6	Código 34.2 - Exame formal de Cumprimento de Exigência Técnica (71) NYTRON INTERNACIONAL LTDA (BR/SP) (74) CÍCERA TERESINHA DA SILVA
(21) BR 30 2018 003741-3	Código 34.2 - Exame formal de Cumprimento de Exigência Técnica (71) BRITÂNIA ELETRODOMÉSTICOS S.A. (BR/PR) (74) RITTER E MORAES PROPRIEDADE INTELECTUAL S/S
(21) BR 30 2018 003746-4	Código 34.2 - Exame formal de Cumprimento de Exigência Técnica (71) MÁRIO LÚCIO MESQUITA (BR/MG) (74) MG MARCAS E PATENTES LTDA.
(21) BR 30 2018 003748-0	Código 34.2 - Exame formal de Cumprimento de Exigência Técnica (71) MÁRIO LÚCIO MESQUITA (BR/MG) (74) MG MARCAS E PATENTES LTDA.
(21) BR 30 2018 003749-9	Código 34.2 - Exame formal de Cumprimento de Exigência Técnica (71) MÁRIO LÚCIO MESQUITA (BR/MG) (74) MG MARCAS E PATENTES LTDA.
(21) BR 30 2018 003751-0	Código 34.2 - Exame formal de Cumprimento de Exigência Técnica (71) MÁRIO LÚCIO MESQUITA (BR/MG) (74) MG MARCAS E PATENTES LTDA.
(21) BR 30 2018 003754-5	Código 34.2 - Exame formal de Cumprimento de Exigência Técnica (71) NELY CRISTINA BRAIDOTTI (BR/SP) (74) VILELA COELHO SOCIEDADE DE ADVOGADOS
(21) BR 30 2018 003769-3	Código 34.2 - Exame formal de Cumprimento de Exigência Técnica (71) ETHICON LLC (US)



	(74) DANNEMANN, SIEMSEN, BIGLER & IPANEMA MOREIRA
(21) BR 30 2018 003780-4	Código 34.2 - Exame formal de Cumprimento de Exigência Técnica (71) JULIO CESAR BENIS (BR/PR) (74) CLAUDEMIR ELIAS CALHEIROS
(21) BR 30 2018 003785-5	Código 34.2 - Exame formal de Cumprimento de Exigência Técnica (71) ETHICON LLC (US) (74) DANNEMANN, SIEMSEN, BIGLER & IPANEMA MOREIRA
(21) BR 30 2018 003787-1	Código 34.2 - Exame formal de Cumprimento de Exigência Técnica (71) LOOK OUT COMÉRCIO DE ARTIGOS DO VESTUÁRIO LTDA - ME (BR/SP) (74) RUBENS DOS SANTOS FILHO
(21) BR 30 2018 003794-4	Código 34.2 - Exame formal de Cumprimento de Exigência Técnica (71) HANSGROHE SE (DE) (74) DANNEMANN, SIEMSEN, BIGLER & IPANEMA MOREIRA
(21) BR 30 2018 003795-2	Código 34.2 - Exame formal de Cumprimento de Exigência Técnica (71) NUTRIEX INDÚSTRIA DE NUTRACEUTICOS LTDA - ME (BR/GO) (74) MEIRE DA SILVA PRATES MIRANDA
(21) BR 30 2018 003796-0	Código 34.2 - Exame formal de Cumprimento de Exigência Técnica (71) NUTRIEX INDÚSTRIA DE NUTRACEUTICOS LTDA - ME (BR/GO) (74) MEIRE DA SILVA PRATES MIRANDA
(21) BR 30 2018 003799-5	Código 34.2 - Exame formal de Cumprimento de Exigência Técnica (71) NUTRIEX INDÚSTRIA DE NUTRACEUTICOS LTDA - ME (BR/GO) (74) MEIRE DA SILVA PRATES MIRANDA
(21) BR 30 2018 003800-2	Código 34.2 - Exame formal de Cumprimento de Exigência Técnica (71) ADAMA AGAN LTD. (IL) (74) DANNEMANN, SIEMSEN, BIGLER & IPANEMA MOREIRA
(21) BR 30 2018 003802-9	Código 34.2 - Exame formal de Cumprimento de Exigência Técnica (71) NUTRIEX INDÚSTRIA DE NUTRACEUTICOS LTDA - ME (BR/GO) (74) MEIRE DA SILVA PRATES MIRANDA
(21) BR 30 2018 003805-3	Código 34.2 - Exame formal de Cumprimento de Exigência Técnica (71) JOSÉ CARLOS CASARIN (BR/SP) (74) LUCIANA BALIEIRO
(21) BR 30 2018 003807-0	Código 34.2 - Exame formal de Cumprimento de Exigência Técnica (71) ITATIAIA MÓVEIS S/A (BR/MG)



	(74) SÂMIA BATISTA AMIN (NOME ANTERIOR SÂMIA AMIN SANTOS)
(21) BR 30 2018 003809-6	Código 34.2 - Exame formal de Cumprimento de Exigência Técnica (71) JOSÉ DE MEDEIROS NANDI (BR/SC) (74) SANDRO CONRADO DA SILVA
(21) BR 30 2018 003810-0	Código 34.2 - Exame formal de Cumprimento de Exigência Técnica (71) ELISABETE TRINDADE DE MACEDO SPAGOLLA 22051311846 (BR/SP)
(21) BR 30 2018 003814-2	Código 34.2 - Exame formal de Cumprimento de Exigência Técnica (71) ELISABETE TRINDADE DE MACEDO SPAGOLLA 22051311846 (BR/SP)
(21) BR 30 2018 003821-5	Código 34.2 - Exame formal de Cumprimento de Exigência Técnica (71) ELISABETE TRINDADE DE MACEDO SPAGOLLA 22051311846 (BR/SP)
(21) BR 30 2018 003832-0	Código 34.2 - Exame formal de Cumprimento de Exigência Técnica (71) ALEXANDRE MEDINA (BR/SP) ; PAULO CESAR MEDINA (BR/SP) (74) Beerre Assessoria Empresarial Ltda.(Alt. de Beerre Assessoria Emp. S/C.LTDA.)
(21) BR 30 2018 003844-4	Código 34.2 - Exame formal de Cumprimento de Exigência Técnica (71) DART INDUSTRIES INC. (US) (74) KASZNAR LEONARDOS PROPRIEDADE INTELECTUAL
(21) BR 30 2018 003852-5	Código 34.2 - Exame formal de Cumprimento de Exigência Técnica (71) SERGIO MURILO (BR/TO)
(21) BR 30 2018 003853-3	Código 34.2 - Exame formal de Cumprimento de Exigência Técnica (71) LEONARDO MICHAEL BLAICH (BR/SP)
(21) BR 30 2018 003858-4	Código 34.2 - Exame formal de Cumprimento de Exigência Técnica (71) METALURGICA MOR S/A (BR/RS) (74) LEALVI MARCAS E PATENTES LTDA.
(21) BR 30 2018 003860-6	Código 34.2 - Exame formal de Cumprimento de Exigência Técnica (71) MARCELO BELLOTTO PAISAGISMO CONCEITUAL LTDA - ME (BR/SP) (74) Cruzeiro Newmarc Patentes e Marcas Ltda.
(21) BR 30 2018 003866-5	Código 34.2 - Exame formal de Cumprimento de Exigência Técnica (71) ALEX DAMYEM VESCO GAIOTTO (BR/PR) ; DANIELLI CESNIK GAIOTTO (BR/PR) (74) LUCIANE MANOEL COLOSIO
(21) BR 30 2018 003868-1	Código 34.2 - Exame formal de Cumprimento de Exigência Técnica

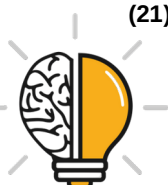

	(71) SUPER-MAX PERSONAL CARE PVT. LTD. (IN) (74) LEÃO PROPRIEDADE INTELECTUAL
(21) BR 30 2018 003870-3	Código 34.2 - Exame formal de Cumprimento de Exigência Técnica (71) SUPER-MAX PERSONAL CARE PVT. LTD. (IN) (74) LEÃO PROPRIEDADE INTELECTUAL
(21) BR 30 2018 003874-6	Código 34.2 - Exame formal de Cumprimento de Exigência Técnica (71) PISANI PLÁSTICOS S.A. (BR/RS) (74) Sko Oyarzábal Marcas e Patentes Sociedade Simples Ltda.
(21) BR 30 2018 003875-4	Código 34.2 - Exame formal de Cumprimento de Exigência Técnica (71) SUPER-MAX PERSONAL CARE PVT. LTD. (IN) (74) LEÃO PROPRIEDADE INTELECTUAL
(21) BR 30 2018 003877-0	Código 34.2 - Exame formal de Cumprimento de Exigência Técnica (71) SUPER-MAX PERSONAL CARE PVT. LTD. (IN) (74) LEÃO PROPRIEDADE INTELECTUAL
(21) BR 30 2018 003881-9	Código 34.2 - Exame formal de Cumprimento de Exigência Técnica (71) PRAT-K UTILIDADES LIMITADA (BR/RS) (74) AUDITA ASSESSORIA EMPRESARIAL LTDA.
(21) BR 30 2018 003893-2	Código 34.2 - Exame formal de Cumprimento de Exigência Técnica (71) ODILO PEDRO MARION (BR/RS) (74) JOANE RAQUEL NUNES DA SILVA
(21) BR 30 2018 053865-0	Código 34.2 - Exame formal de Cumprimento de Exigência Técnica (71) ESTRUTURA DA LUZ COMERCIO LTDA (BR/SP) (74) JEFFERSON DE ARAUJO SERAFIM
(21) BR 30 2018 053866-8	Código 34.2 - Exame formal de Cumprimento de Exigência Técnica (71) ESTRUTURA DA LUZ COMERCIO LTDA (BR/SP) (74) JEFFERSON DE ARAUJO SERAFIM
(21) BR 30 2018 053867-6	Código 34.2 - Exame formal de Cumprimento de Exigência Técnica (71) ESTRUTURA DA LUZ COMERCIO LTDA (BR/SP) (74) JEFFERSON DE ARAUJO SERAFIM
(21) BR 30 2018 053868-4	Código 34.2 - Exame formal de Cumprimento de Exigência Técnica (71) ESTRUTURA DA LUZ COMERCIO LTDA (BR/SP) (74) JEFFERSON DE ARAUJO SERAFIM
(21) BR 30 2018 053869-2	Código 34.2 - Exame formal de Cumprimento de Exigência Técnica



	(71) QINGDAO SENTURY TIRE CO., LTD. (CN) (74) JOSÉ CARLOS FERREIRA
(21) BR 30 2018 053870-6	Código 34.2 - Exame formal de Cumprimento de Exigência Técnica (71) KONINKLIJKE PHILIPS N.V. (NL) (74) DANIEL ADVOGADOS (ALT.DE DANIEL & CIA)
(21) BR 30 2018 053871-4	Código 34.2 - Exame formal de Cumprimento de Exigência Técnica (71) TERMOTÉCNICA LTDA (BR/SC) (74) MONTAURY PIMENTA, MACHADO & VIEIRA DE MELLO ADVOGADOS
(21) BR 30 2018 053872-2	Código 34.2 - Exame formal de Cumprimento de Exigência Técnica (71) QINGDAO SENTURY TIRE CO., LTD. (CN) (74) JOSÉ CARLOS FERREIRA
(21) BR 30 2018 053873-0	Código 34.2 - Exame formal de Cumprimento de Exigência Técnica (71) QINGDAO SENTURY TIRE CO., LTD. (CN) (74) JOSÉ CARLOS FERREIRA
(21) BR 30 2018 053874-9	Código 34.2 - Exame formal de Cumprimento de Exigência Técnica (71) AMERICA BRASIL INDUSTRIA E COMERCIO EIRELI - EPP (BR/SP) (74) SANDRA LUISA CALDAS CORREIA
(21) BR 30 2018 053875-7	Código 34.2 - Exame formal de Cumprimento de Exigência Técnica (71) QINGDAO SENTURY TIRE CO., LTD. (CN) (74) JOSÉ CARLOS FERREIRA
(21) BR 32 2017 005939-5	Código 34.2 - Exame formal de Cumprimento de Exigência Técnica (71) ITT MANUFACTURING ENTERPRISES, LLC (US) (74) DANNEMANN, SIEMSEN, BIGLER & IPANEMA MOREIRA
(21) BR 32 2017 005940-9	Código 34.2 - Exame formal de Cumprimento de Exigência Técnica (71) ITT MANUFACTURING ENTERPRISES, LLC (US) (74) DANNEMANN, SIEMSEN, BIGLER & IPANEMA MOREIRA
(21) BR 32 2017 005941-7	Código 34.2 - Exame formal de Cumprimento de Exigência Técnica (71) ITT MANUFACTURING ENTERPRISES, LLC (US) (74) DANNEMANN, SIEMSEN, BIGLER & IPANEMA MOREIRA
(21) BR 32 2018 003451-4	Código 34.2 - Exame formal de Cumprimento de Exigência Técnica (71) ETHICON LLC (US) (74) DANNEMANN, SIEMSEN, BIGLER & IPANEMA MOREIRA





Código 35 - Arquivamento do Pedido – Art. 216 § 2º e Art. 106 § 3º da LPI

Arquivado definitivamente o pedido de registro de desenho industrial, uma vez que não foi apresentada a procuração devida no prazo de 60 (sessenta) dias contados da prática do primeiro ato da parte no processo ou não houve manifestação do depositante quanto à exigência formulada.

(21) BR 30 2012 001953-2

Código 35 - Arquivamento do Pedido – Art. 216 § 2º e Art. 106 § 3º da LPI

(22) 18/04/2012

(30) 19/10/2011 EM 001934704-0002; 19/10/2011 EM 001934704-0003;
19/10/2011 EM 001934704-0001; 19/10/2011 EM 001934704-0004

(44) 15/01/2019

(52) 24-04

(54) CONFIGURAÇÃO APLICADA EM CONJUNTO DE ALIMENTADOR E MORDEDOR.

(71) NUK USA LLC (US)

(72) RICHARD HAROLD GATES; BRIAN MATTHEW ALBRECHT; ROBERT JORDAN GODFREY

(74) DANNEMANN, SIEMSEN, BIGLER & IPANEMA MOREIRA

Arquivamento

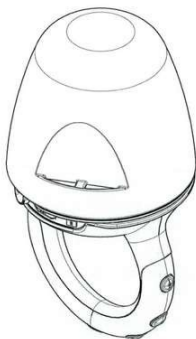
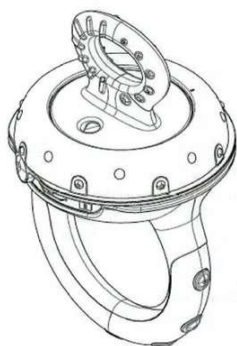
**(21) BR 30 2012 003022-6**

Código 35 - Arquivamento do Pedido – Art. 216 § 2º e Art. 106 § 3º da LPI

(22) 18/06/2012

(44) 15/01/2019

(52) 11-02

(54) "CONFIGURAÇÃO APLICADA EM BASE SUPORTE PARA TROFÉU".

(71) INDUSTRIAS VITORIA LTDA (BR/SC)

(72) Sigilo de Autor, conforme solicitado e com base no artigo 6º, § 4º da LPI;
Sigilo de Autor, conforme solicitado e com base no artigo 6º, § 4º da LPI

(74) Maria Aparecida Pereira Gonçalves

Arquivamento





(21) BR 30 2012 006524-0

Código 35 - Arquivamento do Pedido – Art. 216 § 2º e Art. 106 § 3º da LPI

(22) 18/12/2012

(44) 15/01/2019

(52) 02-02

(54) GANDOLA

(71) SIDINEY LUIZ ZANONI - ME (BR/SP)

(72) SIDINEY LUIZ ZANONI - ME

(74) PAULO SERGIO CORREA

Arquivamento



(21) BR 30 2012 006799-5

Código 35 - Arquivamento do Pedido – Art. 216 § 2º e Art. 106 § 3º da LPI

(22) 30/04/2012

(44) 15/01/2019

(52) 12-06

(54) PLATAFORMA FLUTUANTE MULTIFUNCIONAL

(71) HAROLDO RIBEIRO DA CUNHA E MELLO (BR/DF)

(72) ART. 6º § 4º DA LPI

Arquivamento

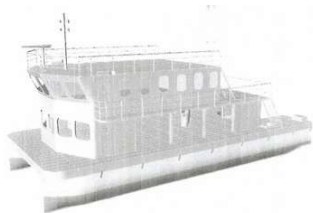

(21) BR 30 2013 000655-7

Código 35 - Arquivamento do Pedido – Art. 216 § 2º e Art. 106 § 3º da LPI

(22) 15/02/2013

(44) 15/01/2019

(54) CONFIGURAÇÃO APLICADA EM DISPOSITIVO DE HIGIENIZAÇÃO DE ESCOVAS.

(71) TUPER S.A (BR/SC)

(72) JOÃO VITOR DE ANHAYA; VANDERLEI GONZAGA

(74) BHERING ADVOGADOS

Arquivamento

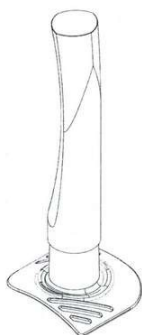

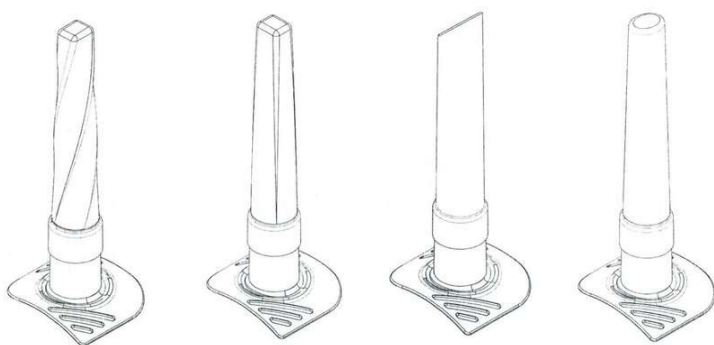

(21) BR 30 2013 005080-7

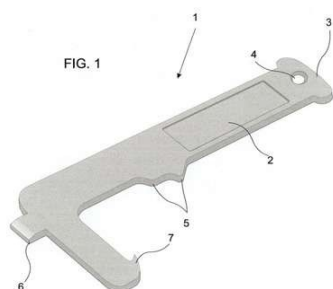

Código 35 - Arquivamento do Pedido – Art. 216 § 2º e Art. 106 § 3º da LPI

(22) 04/10/2013

(44) 15/01/2019

(52) 07-06

(54) CONFIGURAÇÃO APLICADA EM ABRIDOR

(71) PAULO TOSHIYUKI KIRA (BR/SP)

(72) PAULO TOSHIYUKI KIRA

(74) AMANCIO DA CONCEIÇÃO MACHADO

Arquivamento

(21) BR 30 2014 000105-1

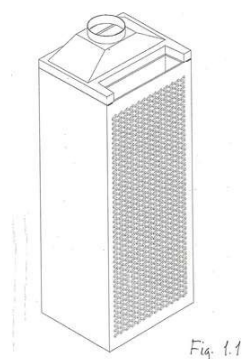

Código 35 - Arquivamento do Pedido – Art. 216 § 2º e Art. 106 § 3º da LPI

(22) 10/01/2014

(44) 15/01/2019

(52) 15-07

(54) CAIXA PARA REFRIGERAÇÃO

(71) TELEFONAKTIEBOLAGET L M ERICSSON (SE)

(72) GIORDANI, ANDREA

(74) MAGNUS ASPEBY / CLAUDIO SZABAS

Arquivamento

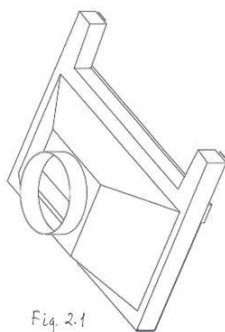

(21) BR 30 2014 000959-1

Código 35 - Arquivamento do Pedido – Art. 216 § 2º e Art. 106 § 3º da LPI

(22) 05/03/2014

(44) 15/01/2019

(52) 06-06

(54) CONFIGURAÇÃO APLICADA EM PEÇA DE MOBILIÁRIO



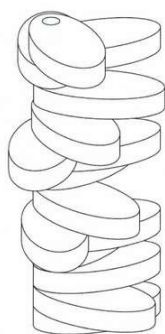

(71) CRISTIANO RIBEIRO DO VALLE MÓVEIS EPP (BR/SP)
(72) CRISTIANO RIBEIRO DO VALLE
(74) DANNEMANN, SIEMSEN, BIGLER & IPANEMA MOREIRA
Arquivamento

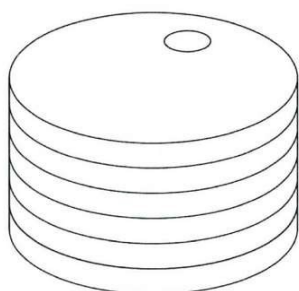
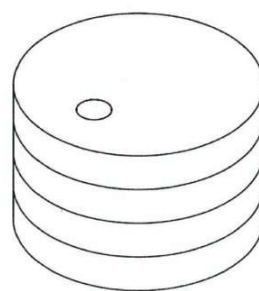
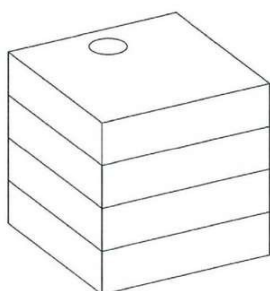
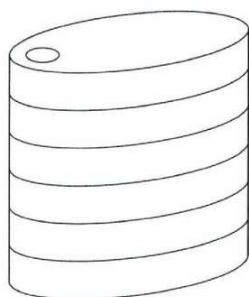

(21) BR 30 2014 000989-3

Código 35 - Arquivamento do Pedido – Art. 216 § 2º e Art. 106 § 3º da LPI



Figura 1

(22) 07/03/2014

(44) 15/01/2019

(52) 02-02

(54) PADRÃO ORNAMENTAL APLICADO A UNIFORMES

(71) SOCIEDADE DE EDUCAÇÃO INTEGRAL E DE ASSISTÊNCIA SOCIAL
(BR/MG)

(72) Sigilo de Autor, conforme solicitado e com base no artigo 6º, § 4º da LPI

(74) ANDRÉA DAS GRAÇAS BATISTA

Arquivamento



Figura 2

(21) BR 30 2014 005530-5

Código 35 - Arquivamento do Pedido – Art. 216 § 2º e Art. 106 § 3º da LPI

(22) 05/11/2014





(44) 15/01/2019
(52) 03-01
(54) CONFIGURAÇÃO APLICADA EM BOLSA
(71) UNIKE COMÉRCIO, IMP. EXP. E DIST. DE COSMÉTICOS LTDA-ME (BR/SP)
(72) CARINA NUNES SOARES
(74) MODAL MARCAS E PATENTES LTDA
Arquivamento

(21) BR 30 2015 000655-2



Código 35 - Arquivamento do Pedido – Art. 216 § 2º e Art. 106 § 3º da LPI
(22) 11/02/2015
(30) 11/08/2015 US 29/498995
(44) 15/01/2019
(52) 10-07
(54) CONFIGURAÇÃO APLICADA EM PULSEIRA
(71) APPLE INC. (US)
(72) JODY AKANA; BARTLEY K. ANDRE; SHOTA AOYAGI; ANTHONY MICHAEL ASHCROFT; JEREMY BATAILLOU; DANIEL J. COSTER; DANIELE DE IULIIS; M. EVANS HANKEY; JULIAN HOENIG; RICHARD P. HOWARTH; JONATHAN P. IVE; DUNCAN ROBERT KERR; MARC A. NEWSON; MATTHEW DEAN ROHRBACH; PETER RUSSELL-CLARKE; BENJAMIN ANDREW SHAFFER; MIKAEL SILVANTO; CHRISTOPHER J. STRINGER; EUGENE ANTONY WHANG; RICO ZÖRKENDÖRFER
(74) KASZNAR LEONARDOS PROPRIEDADE INTELECTUAL
Arquivamento



Código 36 - Indeferimento - Art. 106 § 4º da LPI

Indeferido o pedido por não atender ao disposto no Art. 100 da LPI, conforme parecer técnico. A cópia do parecer técnico poderá ser solicitada. Desta data corre o prazo de 60 (sessenta) dias para eventual recurso do depositante.

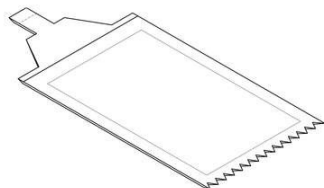
(21) BR 30 2017 005829-9

Código 36 - Indeferimento - Art. 106 § 4º da LPI

(22) 21/12/2017

(44) 15/01/2019

(52) 09-05

(54) CONFIGURAÇÃO APLICADA A/EM SACHÊ

(71) MARCO AURELIO LAUTERT (BR/RS)

(72) MARCO AURELIO LAUTERT

(74) Marpa Consultoria e Assessoria Empresarial Ltda.

objeto se enquadra na instrução normativa 044/2015 . objeto indeferido devido ao cumprimento insatisfatório de exigência técnica, nos termos do Art. 23 da Instrução Normativa 044/2015. Pedido indeferido devido à não conformidade ao contido no art. 101, inciso IV, c/c art. 106, caput, da LPI. O objeto revelado no cumprimento de exigência não corresponde ao inicialmente depositado. Houve alteração de matéria. O sachê inicial era simétrico no eixo vertical e possuía um prolongamento centralizado, enquanto o sachê representado nos desenhos do cumprimento de exigência não é simétrico no eixo vertical e contém um prolongamento na extremidade da configuração. O cumprimento não foi satisfatório.

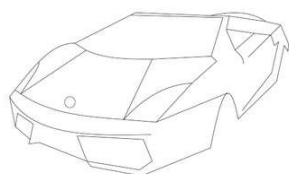
(21) BR 30 2018 002426-5

Código 36 - Indeferimento - Art. 106 § 4º da LPI

(22) 11/06/2018

(44) 15/01/2019

(52) 12-16

(54) CONFIGURAÇÃO APLICADA A/EM CARROCERIAS DE AUTOMÓVEL

(71) GUSTAVO BRUNO TRINCA REIS (BR/SP)

(72) GUSTAVO BRUNO TRINCA REIS

objeto se enquadra na instrução normativa 044/2015 . objeto indeferido devido ao cumprimento insatisfatório de exigência técnica, nos termos do Art. 23 da Instrução Normativa 044/2015. Pedido indeferido devido à não conformidade ao contido no art. 101, inciso IV, c/c art. 106, caput, da LPI. Houve diversas modificações no objeto no cumprimento de exigência. Modificações na saída de ar na parte posterior, lateral se tornou reta (figura 1.2), as formas do paralamas dianteiro so tornaram arredondadas.



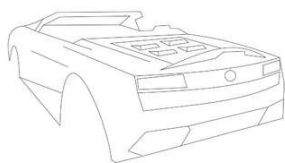

(21) BR 30 2018 002573-3

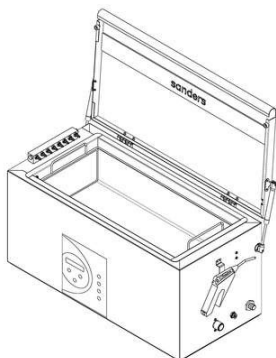

Código 36 - Indeferimento - Art. 106 § 4º da LPI

(22) 18/06/2018

(44) 15/01/2019

(52) 15-05

(54) CONFIGURAÇÃO APLICADA A/EM LAVADORA

(71) SANDERS DO BRASIL LTDA (BR/MG)

(72) ALEXANDER COELHO

(74) Claudinei Ferreira Moscardini Chavasco

objeto se enquadra na instrução normativa 044/2015 . objeto indeferido devido ao cumprimento insatisfatório de exigência técnica, nos termos do Art. 23 da Instrução Normativa 044/2015. Pedido indeferido devido à não conformidade ao contido no art. 101, inciso IV, c/c art. 106, caput, da LPI. O painel frontal do objeto teve modificação expressiva, com acréscimo de novos elementos. Assim, houve modificação substancial da matéria.



Código 39 - Concessão do Registro

Concessão do registro de desenho industrial. O certificado de registro estará à disposição do interessado. Desta data corre o prazo de 5 (cinco) anos para interposição de nulidade administrativa por qualquer interessado (Art. 113 § 1º da LPI). Se interposto o pedido de nulidade no prazo de 60 (sessenta) dias contados da data da concessão, os efeitos da concessão do registro serão suspensos (Art. 113 § 2º).

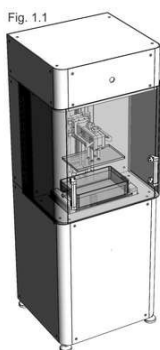
(11) BR 30 2014 000662-2

Código 39 - Concessão do Registro

(22) 17/02/2014

(15) 15/01/2019

(45) 15/01/2019

(52) 15-09

(54) CONFIGURAÇÃO APLICADA EM IMPRESSORA 3D.

(73) ADRIANO LEITE DE ARAÚJO (BR/MG)

(72) Sigilo de Autor, conforme solicitado e com base no artigo 6º, § 4º da LPI

(74) CIDWAN UBERLÂNDIA LTDA

Prazo de validade: 10 (dez) anos contados a partir de 17/02/2014, mediante o recolhimento da taxa quinquenal de manutenção (Artigos 119 e 120 da LPI) e observadas as demais condições legais.

(11) BR 30 2014 001847-7

Código 39 - Concessão do Registro

(22) 25/04/2014

(15) 15/01/2019

(45) 15/01/2019

(52) 02-04

(54) CONFIGURAÇÃO APLICADA EM CALÇADO

(73) GRENDENE S.A. (BR/CE)

(72) EDSON MATSUO

(74) REMER VILLAÇA & NOGUEIRA ASSESSORIA E CONSULTORIA DE PROPRIEDADE INTELECTUAL S/S LTDA

Prazo de validade: 10 (dez) anos contados a partir de 25/04/2014, mediante o recolhimento da taxa quinquenal de manutenção (Artigos 119 e 120 da LPI) e observadas as demais condições legais.





(11) BR 30 2014 003315-8

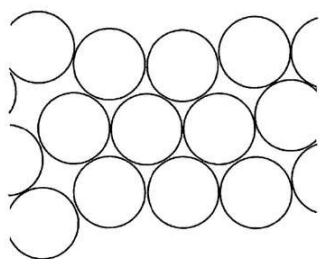

Código 39 - Concessão do Registro

(22) 17/07/2014

(15) 15/01/2019

(30) 17/01/2014 US 29/479,711

(45) 15/01/2019

(52) 14-04

(54) PADRÃO ORNAMENTAL APLICADO EM INTERFACE GRÁFICA

(73) BEATS MUSIC, LLC (US)

(72) FREDRIC VINNA; ROB SHERIDAN; MICHAEL TRENT REZNOR; SCOTT ELLIOT SHAW; JAMES TEMPLE; LUCIO MORENO RUFO; AYSE KULAHCI; STEPHEN GARCIA

(74) ORLANDO DE SOUZA

Prazo de validade: 10 (dez) anos contados a partir de 17/07/2014, mediante o recolhimento da taxa quinquenal de manutenção (Artigos 119 e 120 da LPI) e observadas as demais condições legais.

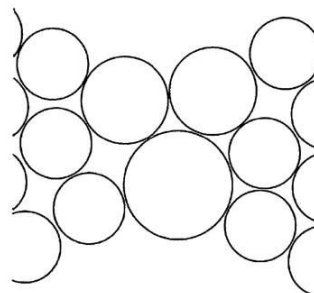
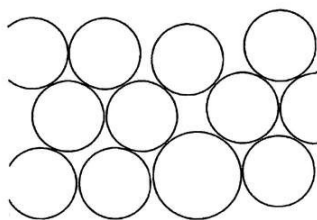
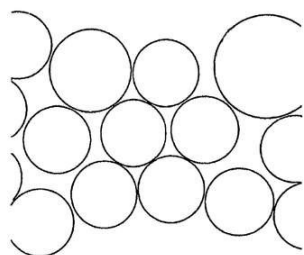

(11) BR 30 2014 004318-8

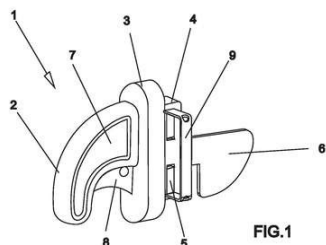

Código 39 - Concessão do Registro

(22) 02/09/2014

(15) 15/01/2019

(45) 15/01/2019

(52) 08-07

(54) CONFIGURAÇÃO APLICADA EM FECHADURA

(73) MARZO VITORINO INDÚSTRIA E COMÉRCIO DE MÓVEIS LTDA - ME (BR/SP)

(72) RICARDO DI MARZO VITORINO

(74) VIVIANNE MAIA ROCCO

Prazo de validade: 10 (dez) anos contados a partir de 02/09/2014, mediante o recolhimento da taxa quinquenal de manutenção (Artigos 119 e 120 da LPI) e



observadas as demais condições legais.

(11) BR 30 2014 006287-5



Código 39 - Concessão do Registro

(22) 12/12/2014

(15) 15/01/2019

(30) 18/08/2014 IN 264828

(45) 15/01/2019

(52) 24-04

(54) CONFIGURAÇÃO APLICADA A UM INALADOR

(73) GLENMARK PHARMACEUTICALS LIMITED (IN)

(72) ULHAS REMESHCHANDRA DHUPPAD; SHARAD CHANDMAL CHANDAK

(74) ARIBONI, FABBRI E SCHMIDT SOCIEDADE DE ADVOGADOS

Prazo de validade: 10 (dez) anos contados a partir de 12/12/2014, mediante o recolhimento da taxa quinquenal de manutenção (Artigos 119 e 120 da LPI) e observadas as demais condições legais.

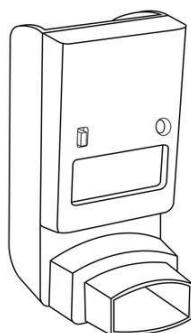

(11) BR 30 2015 000235-2

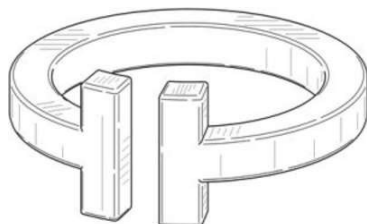

Código 39 - Concessão do Registro

(22) 16/01/2015

(15) 15/01/2019

(30) 03/10/2014 US 29/504,306

(45) 15/01/2019

(52) 11-01

(54) CONFIGURAÇÃO APLICADA EM JOIA

(73) TIFFANY AND COMPANY (US)

(72) FRANCESCA AMFITHEATROF; MICHAL DAYAN; NINA MARTENSSON

(74) VEIRANO E ADVOGADOS ASSOCIADOS

Prazo de validade: 10 (dez) anos contados a partir de 16/01/2015, mediante o recolhimento da taxa quinquenal de manutenção (Artigos 119 e 120 da LPI) e observadas as demais condições legais.



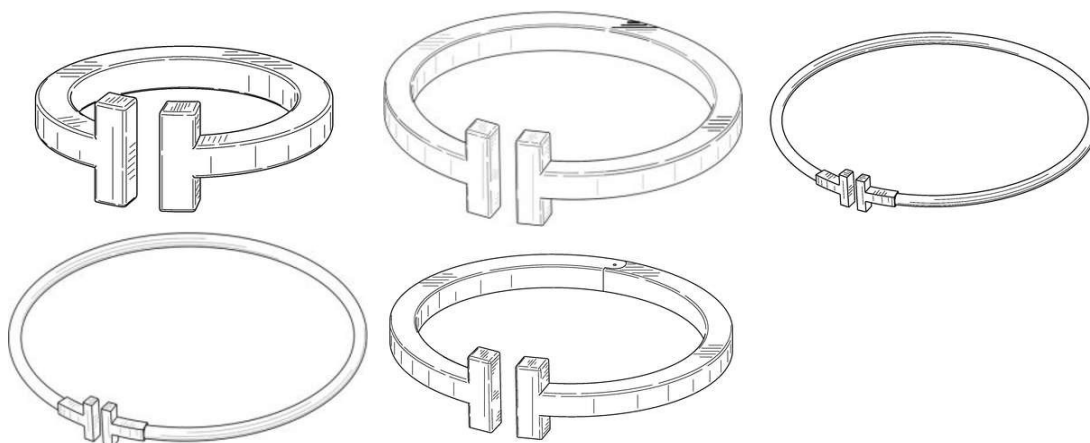

(11) BR 30 2015 000481-9



Código 39 - Concessão do Registro

(22) 29/01/2015

(15) 15/01/2019

(45) 15/01/2019

(52) 12-08

(54) CONFIGURAÇÃO APLICADA A UM AUTOMÓVEL

(73) DR. ING. H.C. F. PORSCHE AKTIENGESELLSCHAFT

(72) THOMAS STOPKA

(74) ORLANDO DE SOUZA

Prazo de validade: 10 (dez) anos contados a partir de 29/01/2015, mediante o recolhimento da taxa quinquenal de manutenção (Artigos 119 e 120 da LPI) e observadas as demais condições legais.



(11) BR 30 2016 001090-0

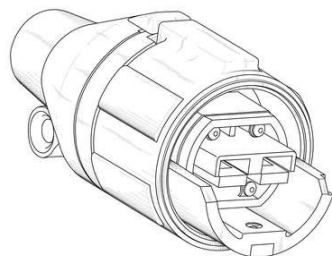

Código 39 - Concessão do Registro

(22) 17/03/2016

(15) 15/01/2019

(30) 02/10/2015 US 29/541,351

(45) 15/01/2019

(52) 13-03

(54) CONFIGURAÇÃO APLICADA A/EM CONECTOR DE FORÇA

(73) WESTINGHOUSE AIR BRAKE TECHNOLOGIES CORPORATION (US)

(72) KENNETH J. SMAJDA

(74) David do Nascimento Advogados Associados

Prazo de validade: 10 (dez) anos contados a partir de 17/03/2016, mediante o recolhimento da taxa quinquenal de manutenção (Artigos 119 e 120 da LPI) e observadas as demais condições legais.



(11) BR 30 2017 001579-4



Figura 1.1

Código 39 - Concessão do Registro

(22) 10/04/2017

(15) 15/01/2019

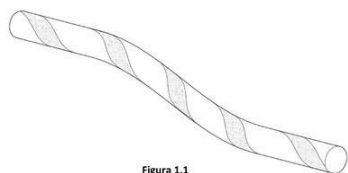
(30) 10/10/2016 US 29/580,454

(45) 15/01/2019

(52) 23-01

(54) CONFIGURAÇÃO APLICADA A MANGUEIRA

(73) NORDSON CORPORATION (US)

(72) JIM KEOUGH; JUSTIN A. CLARK

(74) FLÁVIA SALIM LOPES

Prazo de validade: 10 (dez) anos contados a partir de 10/04/2017, mediante o recolhimento da taxa quinquenal de manutenção (Artigos 119 e 120 da LPI) e observadas as demais condições legais.



Figura 2.1



Figura 3.1

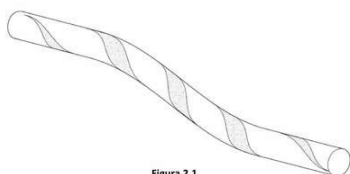

Figura 4.1

(11) BR 30 2017 004878-1

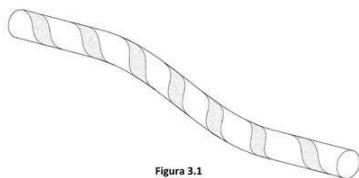

Código 39 - Concessão do Registro

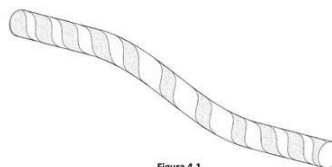
(22) 31/10/2017

(15) 15/01/2019

(45) 15/01/2019

(52) 32-00

(54) PADRÃO ORNAMENTAL APLICADO A/EM FRONHAS

(73) PATRICIA REGINA RIZZO ARAUJO (BR/BA)

(72) PATRICIA REGINA RIZZO ARAUJO; DANIELA DE MARCHI PIRES

Prazo de validade: 10 (dez) anos contados a partir de 31/10/2017, mediante o recolhimento da taxa quinquenal de manutenção (Artigos 119 e 120 da LPI) e observadas as demais condições legais.

(11) BR 30 2017 005055-7

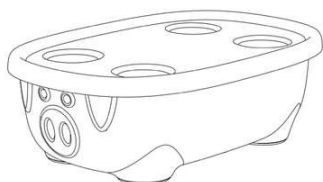

Código 39 - Concessão do Registro

(22) 10/11/2017

(15) 15/01/2019

(30) 10/05/2017 US 29/603,533

(45) 15/01/2019

(52) 23-02

(54) CONFIGURAÇÃO APLICADA A/EM BANHEIRA

(73) PRINCE LIONHEART, INC. (US)

(72) KELLY MCCONNELL

(74) PACHECO E ADVOGADOS ASSOCIADOS

Prazo de validade: 10 (dez) anos contados a partir de 10/11/2017, mediante o

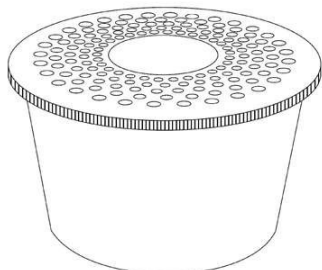

recolhimento da taxa quinquenal de manutenção (Artigos 119 e 120 da LPI) e observadas as demais condições legais.

(11) BR 30 2017 005060-3

Código 39 - Concessão do Registro

(22) 10/11/2017

(15) 15/01/2019

(30) 05/06/2017 US 29/606.405

(45) 15/01/2019

(52) 09-05

(54) CONFIGURAÇÃO APLICADA A/EM CÁPULA DE FRAGRÂNCIA

(73) AGAN AROMA & FINE CHEMICALS LTD. (IL)

(72) YOAV AVIDOR; GUSTAVO TURKIELTAUB; ANDRES WAINSTEIN

(74) LEILDA RIBEIRO DA SILVA

Prazo de validade: 10 (dez) anos contados a partir de 10/11/2017, mediante o recolhimento da taxa quinquenal de manutenção (Artigos 119 e 120 da LPI) e observadas as demais condições legais. (co) Título adequado de ofício nos termos do Art. 22 da Instrução Normativa 044/2015.

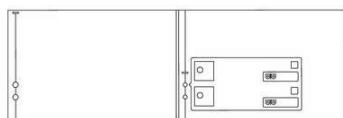
(11) BR 30 2017 005311-4

Código 39 - Concessão do Registro

(22) 24/11/2017

(15) 15/01/2019

(30) 24/05/2017 US 29605122

(45) 15/01/2019

(52) 14-04

(54) PADRÃO ORNAMENTAL APLICADO A/EM INTERFACE GRÁFICA

(73) KONINKLIJKE PHILIPS N.V. (NL)

(72) RON OOSTERHOLT; CHRISTIAN QUAEDVlieg; HENRI SCHROTER;

EANA KRAVCHUK; OFFER BARZILAI; HAROLD JOHANNES ANTONIUS

PEETERS; URI EINAV; SHIRI ITZHAKI; SHERE BARKAI

(74) Daniel Advogados (Alt.de Daniel & Cia)

Prazo de validade: 10 (dez) anos contados a partir de 24/11/2017, mediante o recolhimento da taxa quinquenal de manutenção (Artigos 119 e 120 da LPI) e observadas as demais condições legais.

(11) BR 30 2017 005503-6

Código 39 - Concessão do Registro

(22) 07/12/2017

(15) 15/01/2019

(30) 11/07/2017 US 29/610,347

(45) 15/01/2019

(52) 26-04

(54) CONFIGURAÇÃO APLICADA A/EM UNIDADE DE LUZ LED



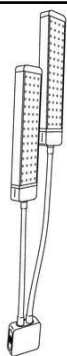

(73) ERIK A. KAISER (US)
 (72) ERIK A. KAISER
 (74) IGOR LEONARDO GUIMARÃES SIMÕES

Prazo de validade: 10 (dez) anos contados a partir de 07/12/2017, mediante o recolhimento da taxa quinquenal de manutenção (Artigos 119 e 120 da LPI) e observadas as demais condições legais.

(11) BR 30 2017 005579-6

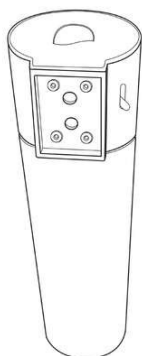

Código 39 - Concessão do Registro
 (22) 11/12/2017
 (15) 15/01/2019
 (30) 09/06/2017 EM 004038826-0001
 (45) 15/01/2019
 (52) 24-01 , 09-01
 (54) CONFIGURAÇÃO APLICADA A/EM GARRAFA
 (73) BLUE SAFETY GMBH (DE)
 (72) JAN PAPENBROCK; CHRISTIAN MÖNNINGHOFF
 (74) MURTA GOYANES ADVOGADOS

Prazo de validade: 10 (dez) anos contados a partir de 11/12/2017, mediante o recolhimento da taxa quinquenal de manutenção (Artigos 119 e 120 da LPI) e observadas as demais condições legais.

(11) BR 30 2017 005913-9



Código 39 - Concessão do Registro
 (22) 26/12/2017
 (15) 15/01/2019
 (30) 29/06/2017 EM 004073385-0001
 (45) 15/01/2019
 (52) 29-02
 (54) CONFIGURAÇÃO APLICADA A/EM ABSORVEDOR DE CHOQUE PARA ARNÊS DE SEGURANÇA.
 (73) SPANSET INTER AG (CH)
 (72) JOHN P. SLAVEN; PETER JOHN WARD
 (74) KASZNAR LEONARDOS PROPRIEDADE INTELECTUAL

Prazo de validade: 10 (dez) anos contados a partir de 26/12/2017, mediante o recolhimento da taxa quinquenal de manutenção (Artigos 119 e 120 da LPI) e observadas as demais condições legais.

(11) BR 30 2017 005923-6

Código 39 - Concessão do Registro
 (22) 27/12/2017
 (15) 15/01/2019
 (30) 25/07/2017 US 29/611735



FIG. 1.1

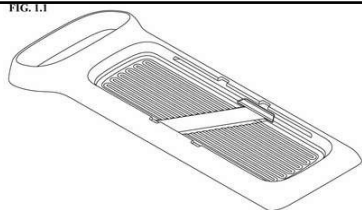

(45) 15/01/2019
 (52) 07-04
 (54) CONFIGURAÇÃO APLICADA A/EM MANDOLINA
 (73) DART INDUSTRIES INC. (US)
 (72) DONGJIN BYEON
 (74) KASZNAR LEONARDOS PROPRIEDADE INTELECTUAL

Prazo de validade: 10 (dez) anos contados a partir de 27/12/2017, mediante o recolhimento da taxa quinquenal de manutenção (Artigos 119 e 120 da LPI) e observadas as demais condições legais.

(11) BR 30 2018 000100-1

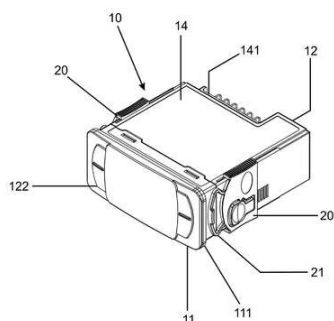

Código 39 - Concessão do Registro
 (22) 12/01/2018
 (15) 15/01/2019
 (45) 15/01/2019
 (52) 10-04
 (54) CONFIGURAÇÃO APLICADA A/EM CARCAÇA DE CONTROLADOR
 (73) FULL GAUGE ELETROCONTROLES LTDA (BR/RS)
 (72) TIAGO FARIA PERIUS
 (74) IDEA MARCAS E PATENTES LTDA.

Prazo de validade: 10 (dez) anos contados a partir de 12/01/2018, mediante o recolhimento da taxa quinquenal de manutenção (Artigos 119 e 120 da LPI) e observadas as demais condições legais.

(11) BR 30 2018 000267-9

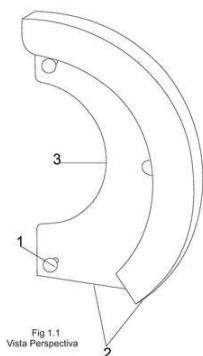

Código 39 - Concessão do Registro
 (22) 25/01/2018
 (15) 15/01/2019
 (45) 15/01/2019
 (52) 12-05 , 12-16
 (54) CONFIGURAÇÃO APLICADA A/EM PROTETOR ABERTO DE ESCADA ROLANTE
 (73) RAFAEL BATISTA (BR/MG)
 (72) RAFAEL BATISTA

Prazo de validade: 10 (dez) anos contados a partir de 25/01/2018, mediante o recolhimento da taxa quinquenal de manutenção (Artigos 119 e 120 da LPI) e observadas as demais condições legais.

(11) BR 30 2018 000270-9

Código 39 - Concessão do Registro
 (22) 25/01/2018
 (15) 15/01/2019
 (45) 15/01/2019
 (52) 12-05 , 12-16



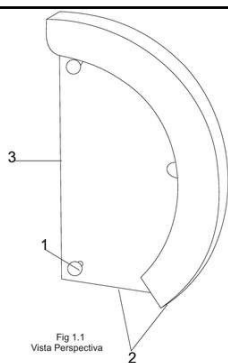

(54) CONFIGURAÇÃO APLICADA A/EM PROTETOR FECHADO DE ESCADA ROLANTE

(73) RAFAEL BATISTA (BR/MG)

(72) RAFAEL BATISTA

Prazo de validade: 10 (dez) anos contados a partir de 25/01/2018, mediante o recolhimento da taxa quinquenal de manutenção (Artigos 119 e 120 da LPI) e observadas as demais condições legais.

(11) BR 30 2018 000806-5

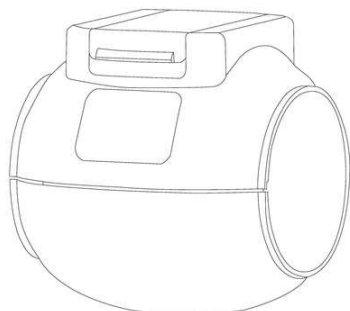

Código 39 - Concessão do Registro

(22) 28/02/2018

(15) 15/01/2019

(45) 15/01/2019

(52) 10-04 , 23-01

(54) CONFIGURAÇÃO APLICADA A/EM HIDRÔMETRO

(73) BERMAD CS LTD. (IL)

(72) ZVI WEINGARTEN

(74) Araripe & Associados

Prazo de validade: 10 (dez) anos contados a partir de 28/02/2018, mediante o recolhimento da taxa quinquenal de manutenção (Artigos 119 e 120 da LPI) e observadas as demais condições legais.

(11) BR 30 2018 000874-0



Código 39 - Concessão do Registro

(22) 07/03/2018

(15) 15/01/2019

(30) 13/09/2017 US 29/617,403

(45) 15/01/2019

(52) 12-12

(54) CONFIGURAÇÃO APLICADA A/EM ESTRUTURA DE CARRINHO PARA CRIANÇA

(73) THULE SWEDEN AB (SE)

(72) PELLE REINIUS; FRIDA ÅBERG; OSKAR JUHLIN; JAN ADLER

(74) KASZNAR LEONARDOS PROPRIEDADE INTELECTUAL

Prazo de validade: 10 (dez) anos contados a partir de 07/03/2018, mediante o recolhimento da taxa quinquenal de manutenção (Artigos 119 e 120 da LPI) e observadas as demais condições legais.

(11) BR 30 2018 000992-4

Código 39 - Concessão do Registro

(22) 13/03/2018

(15) 15/01/2019

(45) 15/01/2019

(52) 09-09



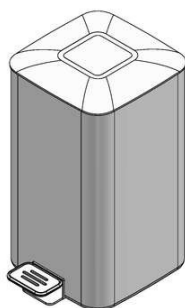

(54) CONFIGURAÇÃO APLICADA A/EM LIXEIRA
 (73) INDÚSTRIA DE PIAS GHELPLUS LTDA (BR/PR)
 (72) DAIR SABEDOT
 (74) MARCOS ANTONIO NUNES

Prazo de validade: 10 (dez) anos contados a partir de 13/03/2018, mediante o recolhimento da taxa quinquenal de manutenção (Artigos 119 e 120 da LPI) e observadas as demais condições legais.

(11) BR 30 2018 001622-0

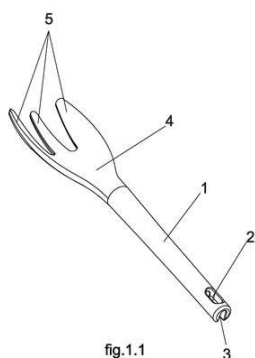

Código 39 - Concessão do Registro
 (22) 23/04/2018
 (15) 15/01/2019
 (45) 15/01/2019
 (52) 08-01
 (54) CONFIGURAÇÃO APLICADA A/EM GARFO
 (73) TRAMONTINA MULTI S/A (BR/RS)
 (72) NESTOR GIORDANI
 (74) CREAÇÃO MARCAS E PATENTES LTDA.

Prazo de validade: 10 (dez) anos contados a partir de 23/04/2018, mediante o recolhimento da taxa quinquenal de manutenção (Artigos 119 e 120 da LPI) e observadas as demais condições legais.

(11) BR 30 2018 001690-4

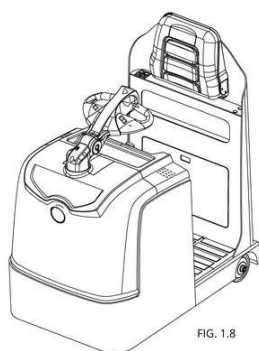

Código 39 - Concessão do Registro
 (22) 25/04/2018
 (15) 15/01/2019
 (30) 31/10/2017 CN CN 201730526254.1
 (45) 15/01/2019
 (52) 12-09
 (54) CONFIGURAÇÃO APLICADA A/EM TRATOR
 (73) BYD COMPANY LIMITED (CN)
 (72) CHAN CHEN; YUYOU LI; BAOWEI CAO
 (74) RODRIGO CID ARAUJO SERRANO

Prazo de validade: 10 (dez) anos contados a partir de 25/04/2018, mediante o recolhimento da taxa quinquenal de manutenção (Artigos 119 e 120 da LPI) e observadas as demais condições legais.

(11) BR 30 2018 001847-8

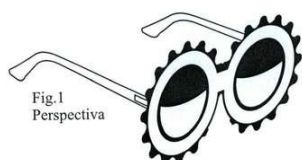

Código 39 - Concessão do Registro
 (22) 07/05/2018
 (15) 15/01/2019
 (45) 15/01/2019
 (54) CONFIGURAÇÃO APLICADA A ÓCULOS
 (73) ROBIN ALAN ZEGER (BR/SP)



(72) ROBIN ALAN ZEGER

Prazo de validade: 10 (dez) anos contados a partir de 07/05/2018, mediante o recolhimento da taxa quinquenal de manutenção (Artigos 119 e 120 da LPI) e observadas as demais condições legais.

(11) BR 30 2018 002043-0

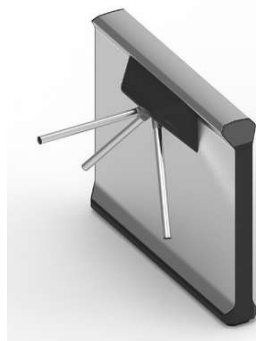

Código 39 - Concessão do Registro

(22) 15/05/2018

(15) 15/01/2019

(30) 16/11/2017 EM 004509669-0002; 16/11/2017 EM 004509669-0001;

16/11/2017 EM 004509669-0003; 16/11/2017 EM 004509669-0005; 16/11/2017 EM 004509669-0004

(45) 15/01/2019

(52) 25-02

(54) CONFIGURAÇÃO APLICADA A/EM CATRACA

(73) MAGNETIC AUTOCONTROL GMBH (DE)

(72) NICO MARQUART; CVJETKO TRIVUNOVIC

(74) DANNEMANN, SIEMSEN, BIGLER & IPANEMA MOREIRA

Prazo de validade: 10 (dez) anos contados a partir de 15/05/2018, mediante o recolhimento da taxa quinquenal de manutenção (Artigos 119 e 120 da LPI) e observadas as demais condições legais.

(11) BR 30 2018 002235-1



Código 39 - Concessão do Registro

(22) 28/05/2018

(15) 15/01/2019

(45) 15/01/2019

(52) 02-01

(54) CONFIGURAÇÃO APLICADA A/EM TOP DE BIQUÍNI.

(73) LAM CONFECÇÕES LTDA (BR/GO)

(72) LAIS ALVES MENDONÇA

(74) Vilage Marcas e Patentes Ltda

Prazo de validade: 10 (dez) anos contados a partir de 28/05/2018, mediante o recolhimento da taxa quinquenal de manutenção (Artigos 119 e 120 da LPI) e observadas as demais condições legais.

(11) BR 30 2018 002236-0



Código 39 - Concessão do Registro

(22) 28/05/2018

(15) 15/01/2019

(45) 15/01/2019

(52) 02-01

(54) CONFIGURAÇÃO APLICADA A/EM TOP DE BIQUÍNI.

(73) LAM CONFECÇÕES LTDA (BR/GO)



(72) LAIS ALVES MENDONÇA

(74) Vilage Marcas e Patentes Ltda

Prazo de validade: 10 (dez) anos contados a partir de 28/05/2018, mediante o recolhimento da taxa quinquenal de manutenção (Artigos 119 e 120 da LPI) e observadas as demais condições legais.

(11) BR 30 2018 002237-8



Código 39 - Concessão do Registro

(22) 28/05/2018

(15) 15/01/2019

(45) 15/01/2019

(52) 02-01

(54) CONFIGURAÇÃO APLICADA A/EM TOP DE BIQUÍNI.

(73) LAM CONFECÇÕES LTDA (BR/GO)

(72) LAIS ALVES MENDONÇA

(74) Vilage Marcas e Patentes Ltda

Prazo de validade: 10 (dez) anos contados a partir de 28/05/2018, mediante o recolhimento da taxa quinquenal de manutenção (Artigos 119 e 120 da LPI) e observadas as demais condições legais.

(11) BR 30 2018 002241-6



Código 39 - Concessão do Registro

(22) 28/05/2018

(15) 15/01/2019

(45) 15/01/2019

(52) 02-01

(54) CONFIGURAÇÃO APLICADA A/EM CALCINHA DE BIQUÍNI.

(73) LAM CONFECÇÕES LTDA (BR/GO)

(72) LAIS ALVES MENDONÇA

(74) Vilage Marcas e Patentes Ltda

Prazo de validade: 10 (dez) anos contados a partir de 28/05/2018, mediante o recolhimento da taxa quinquenal de manutenção (Artigos 119 e 120 da LPI) e observadas as demais condições legais.

(11) BR 30 2018 002244-0



Código 39 - Concessão do Registro

(22) 28/05/2018

(15) 15/01/2019

(45) 15/01/2019

(52) 02-01

(54) CONFIGURAÇÃO APLICADA A/EM TOP DE BIQUÍNI.

(73) LAM CONFECÇÕES LTDA (BR/GO)

(72) LAIS ALVES MENDONÇA

(74) Vilage Marcas e Patentes Ltda



Prazo de validade: 10 (dez) anos contados a partir de 28/05/2018, mediante o recolhimento da taxa quinquenal de manutenção (Artigos 119 e 120 da LPI) e observadas as demais condições legais.

(11) BR 30 2018 002255-6

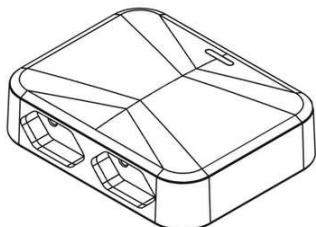

Código 39 - Concessão do Registro

(22) 29/05/2018

(15) 15/01/2019

(45) 15/01/2019

(52) 13-03

(54) CONFIGURAÇÃO APLICADA A/EM MULTIPLICADOR DE TOMADAS

(73) I SHENG BRASIL INDUSTRIA E COMERCIO DE COMPONENTES ELETRONICOS LTDA (BR/AM)

(72) RENATO CESÁR MONTALBO

(74) Logos Marcas e Patentes S/S- Ltda

Prazo de validade: 10 (dez) anos contados a partir de 29/05/2018, mediante o recolhimento da taxa quinquenal de manutenção (Artigos 119 e 120 da LPI) e observadas as demais condições legais.

(11) BR 30 2018 002306-4



Código 39 - Concessão do Registro

(22) 01/06/2018

(15) 15/01/2019

(45) 15/01/2019

(52) 08-05

(54) CONFIGURAÇÃO APLICADA A/EM MOLDE PARA FLORES

(73) FUNDIÇÃO JESUITAS LTDA ME (BR/PR)

(72) AMARILDO POMMERING

(74) ALEXANDRE PIETRÂNGELO LIMA

Prazo de validade: 10 (dez) anos contados a partir de 01/06/2018, mediante o recolhimento da taxa quinquenal de manutenção (Artigos 119 e 120 da LPI) e observadas as demais condições legais.



(11) BR 30 2018 002320-0

Código 39 - Concessão do Registro

(22) 01/06/2018

(15) 15/01/2019





(45) 15/01/2019
 (52) 08-05
 (54) CONFIGURAÇÃO APLICADA A/EM MOLDE
 (73) FUNDIÇÃO JESUITAS LTDA ME (BR/PR)
 (72) AMARILDO POMMERING
 (74) ALEXANDRE PIETRÂNGELO LIMA

Prazo de validade: 10 (dez) anos contados a partir de 01/06/2018, mediante o recolhimento da taxa quinquenal de manutenção (Artigos 119 e 120 da LPI) e observadas as demais condições legais.



(11) BR 30 2018 002327-7

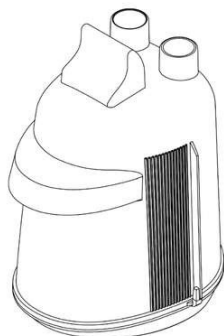

Código 39 - Concessão do Registro
 (22) 04/06/2018
 (15) 15/01/2019
 (30) 06/12/2017 EM 004538288
 (45) 15/01/2019
 (52) 24-01
 (54) CONFIGURAÇÃO APLICADA A/EM ABSORVEDOR DE CO2
 (73) MAQUET CRITICAL CARE AB (SE)
 (72) DAVID CRAFOORD; LINA TRULSSON
 (74) KASZNAR LEONARDOS PROPRIEDADE INTELECTUAL

Prazo de validade: 10 (dez) anos contados a partir de 04/06/2018, mediante o recolhimento da taxa quinquenal de manutenção (Artigos 119 e 120 da LPI) e observadas as demais condições legais.

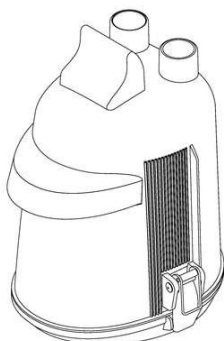

(11) BR 30 2018 002363-3

Código 39 - Concessão do Registro
 (22) 05/06/2018
 (15) 15/01/2019
 (45) 15/01/2019
 (52) 06-05





(54) CONFIGURAÇÃO APLICADA A/EM MOBILIÁRIO
 (73) O BOTICARIO FRANCHISING LTDA (BR/PR)
 (72) MARIA IZABEL DA SILVEIRA LOBO MAGALHÃES DE OLIVEIRA
 (74) ANDRÉ LUIS FLESCH BRETANHA JORGE
 Prazo de validade: 10 (dez) anos contados a partir de 05/06/2018, mediante o recolhimento da taxa quinquenal de manutenção (Artigos 119 e 120 da LPI) e observadas as demais condições legais.

(11) BR 30 2018 002373-0

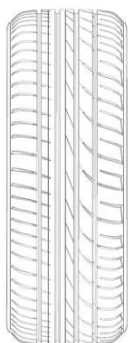

Código 39 - Concessão do Registro
 (22) 06/06/2018
 (15) 15/01/2019
 (45) 15/01/2019
 (52) 12-15
 (54) CONFIGURAÇÃO APLICADA A/EM PNEU
 (73) COOPER TIRE & RUBBER COMPANY (US)
 (72) BRENT M. HISER
 (74) DANNEMANN, SIEMSEN, BIGLER & IPANEMA MOREIRA
 Prazo de validade: 10 (dez) anos contados a partir de 06/06/2018, mediante o recolhimento da taxa quinquenal de manutenção (Artigos 119 e 120 da LPI) e observadas as demais condições legais.

(11) BR 30 2018 002374-9



Código 39 - Concessão do Registro
 (22) 06/06/2018
 (15) 15/01/2019
 (30) 07/12/2017 US 29/628,734
 (45) 15/01/2019
 (52) 07-05
 (54) CONFIGURAÇÃO APLICADA A/EM ESPONJA
 (73) 3M INNOVATIVE PROPERTIES COMPANY (US)
 (72) HANNA LINDSEY STOUGHTON; DOUGLAS CARTER BLACKWELL;
 CAROLINA BAUTISTA-BROWN; JAMES PATRICK ENDLE; MATTHEW WILLIAM GORRELL; ROBERT JON MAKI; LUCAS JESSE HUNT
 (74) Jacques Labrunie
 Prazo de validade: 10 (dez) anos contados a partir de 06/06/2018, mediante o recolhimento da taxa quinquenal de manutenção (Artigos 119 e 120 da LPI) e observadas as demais condições legais.

(11) BR 30 2018 002380-3

Código 39 - Concessão do Registro
 (22) 06/06/2018
 (15) 15/01/2019
 (45) 15/01/2019



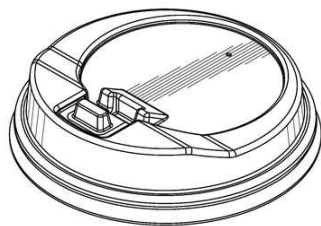

(52) 07-01
 (54) CONFIGURAÇÃO APLICADA A/EM TAMPA
 (73) FOSHAN CITY MEIWANBANG TECHNOLOGY CO., LTD. (CN)
 (72) TZUNG-SHEN LAI; RI-HUA RAO
 (74) DANNEMANN, SIEMSEN, BIGLER & IPANEMA MOREIRA

Prazo de validade: 10 (dez) anos contados a partir de 06/06/2018, mediante o recolhimento da taxa quinquenal de manutenção (Artigos 119 e 120 da LPI) e observadas as demais condições legais.

(11) BR 30 2018 002420-6

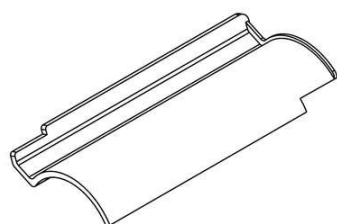

Código 39 - Concessão do Registro

(22) 08/06/2018
 (15) 15/01/2019
 (45) 15/01/2019
 (52) 25-01
 (54) CONFIGURAÇÃO APLICADA A/EM A TELHA
 (73) ANTÔNIO ALVES DA SILVA (BR/MG)
 (72) ANTÔNIO ALVES DA SILVA
 (74) SÂMIA BATISTA AMIN (NOME ANTERIOR SÂMIA AMIN SANTOS)

Prazo de validade: 10 (dez) anos contados a partir de 08/06/2018, mediante o recolhimento da taxa quinquenal de manutenção (Artigos 119 e 120 da LPI) e observadas as demais condições legais.

(11) BR 30 2018 002421-4

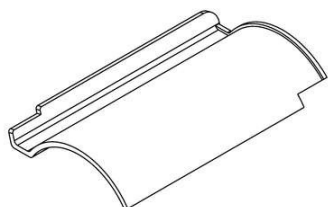

Código 39 - Concessão do Registro

(22) 08/06/2018
 (15) 15/01/2019
 (45) 15/01/2019
 (52) 25-01
 (54) CONFIGURAÇÃO APLICADA A/EM A TELHA
 (73) ANTÔNIO ALVES DA SILVA (BR/MG)
 (72) ANTÔNIO ALVES DA SILVA
 (74) SÂMIA BATISTA AMIN (NOME ANTERIOR SÂMIA AMIN SANTOS)

Prazo de validade: 10 (dez) anos contados a partir de 08/06/2018, mediante o recolhimento da taxa quinquenal de manutenção (Artigos 119 e 120 da LPI) e observadas as demais condições legais.

(11) BR 30 2018 002422-2

Código 39 - Concessão do Registro

(22) 08/06/2018
 (15) 15/01/2019
 (45) 15/01/2019
 (52) 25-01
 (54) CONFIGURAÇÃO APLICADA A/EM A TELHA



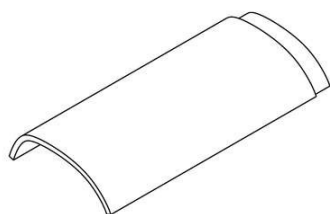

(73) ANTÔNIO ALVES DA SILVA (BR/MG)

(72) ANTÔNIO ALVES DA SILVA

(74) SÂMIA BATISTA AMIN (NOME ANTERIOR SÂMIA AMIN SANTOS)

Prazo de validade: 10 (dez) anos contados a partir de 08/06/2018, mediante o recolhimento da taxa quinquenal de manutenção (Artigos 119 e 120 da LPI) e observadas as demais condições legais.

(11) BR 30 2018 002457-5

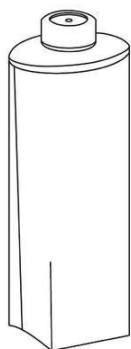

Código 39 - Concessão do Registro

(22) 11/06/2018

(15) 15/01/2019

(30) 13/12/2017 EM 004546414-0001

(45) 15/01/2019

(52) 09-03

(54) CONFIGURAÇÃO APLICADA A/EM EMBALAGEM

(73) TETRA LAVAL HOLDINGS & FINANCE SA (CH)

(72) KRISTIAN JACOBSSON; PAUL STAWENOW; OLIVER KELLER; JOHANNA FRERICHS

(74) KASZNAR LEONARDOS PROPRIEDADE INTELECTUAL

Prazo de validade: 10 (dez) anos contados a partir de 11/06/2018, mediante o recolhimento da taxa quinquenal de manutenção (Artigos 119 e 120 da LPI) e observadas as demais condições legais.

(11) BR 30 2018 002490-7

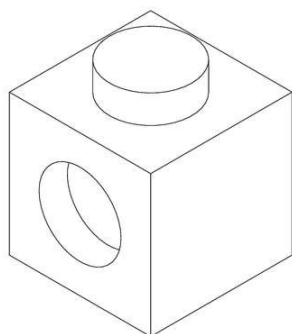

Código 39 - Concessão do Registro

(22) 12/06/2018

(15) 15/01/2019

(45) 15/01/2019

(52) 21-01

(54) CONFIGURAÇÃO APLICADA A/EM PEÇAS DE MONTAR.

(73) ODILON DOS SANTOS PEREIRA JUNIOR (BR/SP)

(72) ODILON DOS SANTOS PEREIRA JUNIOR

(74) Vilage Marcas e Patentes Ltda

Prazo de validade: 10 (dez) anos contados a partir de 12/06/2018, mediante o recolhimento da taxa quinquenal de manutenção (Artigos 119 e 120 da LPI) e observadas as demais condições legais.



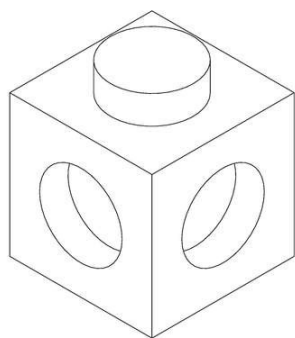

(11) BR 30 2018 002521-0



Código 39 - Concessão do Registro

(22) 14/06/2018

(15) 15/01/2019

(30) 18/12/2017 EM 004555035-0001

(45) 15/01/2019

(52) 09-01

(54) CONFIGURAÇÃO APLICADA A/EM RECIPIENTE.

(73) TETRA LAVAL HOLDINGS & FINANCE SA (CH)

(72) KRISTIAN JACOBSSON; OLIVER KELLER; PAUL STAWENOW; JOHANNA FRERICHS

(74) KASZNAR LEONARDOS PROPRIEDADE INTELECTUAL

Prazo de validade: 10 (dez) anos contados a partir de 14/06/2018, mediante o recolhimento da taxa quinquenal de manutenção (Artigos 119 e 120 da LPI) e observadas as demais condições legais.

(11) BR 30 2018 002522-9



Código 39 - Concessão do Registro

(22) 14/06/2018

(15) 15/01/2019

(30) 18/12/2017 EM 004554574-0001

(45) 15/01/2019

(52) 09-01

(54) CONFIGURAÇÃO APLICADA A/EM RECIPIENTE.

(73) TETRA LAVAL HOLDINGS & FINANCE SA (CH)

(72) KRISTIAN JACOBSSON; JOHANNA FRERICHS; OLIVER KELLER; PAUL STAWENOW

(74) KASZNAR LEONARDOS PROPRIEDADE INTELECTUAL

Prazo de validade: 10 (dez) anos contados a partir de 14/06/2018, mediante o recolhimento da taxa quinquenal de manutenção (Artigos 119 e 120 da LPI) e observadas as demais condições legais.

(11) BR 30 2018 002607-1

Código 39 - Concessão do Registro

(22) 19/06/2018

(15) 15/01/2019

(45) 15/01/2019





(52) 09-01
 (54) CONFIGURAÇÃO APLICADA A/EM POTE
 (73) MAXXIMO INDUSTRIA E COMÉRCIO DE UTILIDADES DOMESTICAS LTDA-EPP (BR/SP)
 (72) IMACULATA CHIUMMO DA SILVA
 (74) MAURO COSTA FERREIRA
 Prazo de validade: 10 (dez) anos contados a partir de 19/06/2018, mediante o recolhimento da taxa quinquenal de manutenção (Artigos 119 e 120 da LPI) e observadas as demais condições legais.



(11) BR 30 2018 002634-9



Código 39 - Concessão do Registro
 (22) 20/06/2018
 (15) 15/01/2019
 (45) 15/01/2019
 (52) 09-01
 (54) CONFIGURAÇÃO APLICADA A/EM GARRAFA
 (73) AGRO PRATINHA INDÚSTRIA E COMÉRCIO IMPORTAÇÃO E EXPORTAÇÃO LTDA - EPP (BR/PR)
 (72) JOSÉ GILBERTO PRATINHA
 (74) Marpa Consultoria e Assessoria Empresarial Ltda.
 Prazo de validade: 10 (dez) anos contados a partir de 20/06/2018, mediante o recolhimento da taxa quinquenal de manutenção (Artigos 119 e 120 da LPI) e observadas as demais condições legais.

(11) BR 30 2018 002637-3

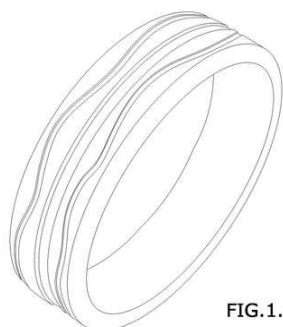

FIG.1.4

Código 39 - Concessão do Registro
 (22) 20/06/2018
 (15) 15/01/2019
 (45) 15/01/2019
 (52) 11-01
 (54) CONFIGURAÇÃO APLICADA A/EM ANEL
 (73) CONVEX DO BRASIL INDUSTRIA E COMERCIO DE ARTIGOS DE ACO - EIRELI - ME (BR/SP)
 (72) RINALDO APARECIEDO MONACO
 (74) Beerre Assessoria Empresarial Ltda.(Alt. de Beerre Assessoria Emp.



S/C.LTDA.)

Prazo de validade: 10 (dez) anos contados a partir de 20/06/2018, mediante o recolhimento da taxa quinquenal de manutenção (Artigos 119 e 120 da LPI) e observadas as demais condições legais.

(11) BR 30 2018 002641-1

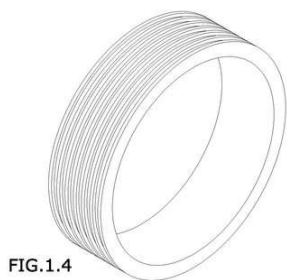

FIG.1.4

Código 39 - Concessão do Registro

(22) 20/06/2018

(15) 15/01/2019

(45) 15/01/2019

(52) 11-01

(54) CONFIGURAÇÃO APLICADA A/EM ANEL

(73) CONVEX DO BRASIL INDUSTRIA E COMERCIO DE ARTIGOS DE ACO - EIRELI - ME (BR/SP)

(72) RINALDO APARECIEDO MONACO

(74) Beerre Assessoria Empresarial Ltda.(Alt. de Beerre Assessoria Emp. S/C.LTDA.)

Prazo de validade: 10 (dez) anos contados a partir de 20/06/2018, mediante o recolhimento da taxa quinquenal de manutenção (Artigos 119 e 120 da LPI) e observadas as demais condições legais.

(11) BR 30 2018 002643-8

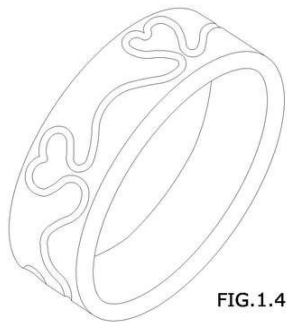

FIG.1.4

Código 39 - Concessão do Registro

(22) 20/06/2018

(15) 15/01/2019

(45) 15/01/2019

(52) 11-01

(54) CONFIGURAÇÃO APLICADA A/EM ANEL

(73) CONVEX DO BRASIL INDUSTRIA E COMERCIO DE ARTIGOS DE ACO - EIRELI - ME (BR/SP)

(72) RINALDO APARECIEDO MONACO

(74) Beerre Assessoria Empresarial Ltda.(Alt. de Beerre Assessoria Emp. S/C.LTDA.)

Prazo de validade: 10 (dez) anos contados a partir de 20/06/2018, mediante o recolhimento da taxa quinquenal de manutenção (Artigos 119 e 120 da LPI) e observadas as demais condições legais.

(11) BR 30 2018 002645-4

Código 39 - Concessão do Registro

(22) 20/06/2018

(15) 15/01/2019

(45) 15/01/2019

(52) 12-11

(54) CONFIGURAÇÃO APLICADA A/EM PLATAFORMA DE APOIO PARA OS





PÉS

(73) DANIEL GANDA DOS SANTOS (BR/GO)

(72) DANIEL GANDA DOS SANTOS

(74) WAGNER JOSE DA SILVA

Prazo de validade: 10 (dez) anos contados a partir de 20/06/2018, mediante o recolhimento da taxa quinquenal de manutenção (Artigos 119 e 120 da LPI) e observadas as demais condições legais.

(11) BR 30 2018 002646-2

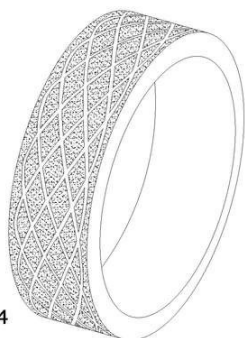

FIG.1.4

Código 39 - Concessão do Registro

(22) 20/06/2018

(15) 15/01/2019

(45) 15/01/2019

(52) 11-01

(54) CONFIGURAÇÃO APLICADA A/EM ANEL

(73) CONVEX DO BRASIL INDUSTRIA E COMERCIO DE ARTIGOS DE ACO - EIRELI - ME (BR/SP)

(72) RINALDO APARECIDO MONACO

(74) Beerre Assessoria Empresarial Ltda.(Alt. de Beerre Assessoria Emp. S/C.LTDA.)

Prazo de validade: 10 (dez) anos contados a partir de 20/06/2018, mediante o recolhimento da taxa quinquenal de manutenção (Artigos 119 e 120 da LPI) e observadas as demais condições legais.

(11) BR 30 2018 002690-0

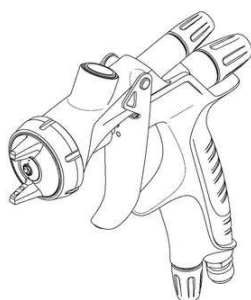

Código 39 - Concessão do Registro

(22) 21/06/2018

(15) 15/01/2019

(30) 22/12/2017 JP 2017-028727

(45) 15/01/2019

(52) 08-05

(54) CONFIGURAÇÃO APLICADA A/EM PISTOLA DE PULVERIZAÇÃO

(73) ANEST IWATA CORPORATION (JP)

(72) KAZUKI ARINO; TAKUYA MATSUMOTO; SHOZO KOSAKA

(74) DANIEL ADVOGADOS (ALT.DE DANIEL & CIA)

Prazo de validade: 10 (dez) anos contados a partir de 21/06/2018, mediante o recolhimento da taxa quinquenal de manutenção (Artigos 119 e 120 da LPI) e observadas as demais condições legais.

(11) BR 30 2018 002751-5

Código 39 - Concessão do Registro

(22) 26/06/2018

(15) 15/01/2019

(30) 29/12/2017 JP 2017-029642





(45) 15/01/2019
(52) 12-16
(54) CONFIGURAÇÃO APLICADA A/EM PARA CHOQUES TRASEIRO
(73) HONDA MOTOR CO., LTD. (JP)
(72) EITO SASAZAWA
(74) DANNEMANN, SIEMSEN, BIGLER & IPANEMA MOREIRA
Prazo de validade: 10 (dez) anos contados a partir de 26/06/2018, mediante o recolhimento da taxa quinquenal de manutenção (Artigos 119 e 120 da LPI) e observadas as demais condições legais.

(11) BR 30 2018 002752-3



Código 39 - Concessão do Registro
(22) 26/06/2018
(15) 15/01/2019
(30) 29/12/2017 JP 2017-029640
(45) 15/01/2019
(52) 26-06
(54) CONFIGURAÇÃO APLICADA A/EM FAROL DE AUTOMÓVEL
(73) HONDA MOTOR CO., LTD. (JP)
(72) SHOHO KAWAGUCHI
(74) DANNEMANN, SIEMSEN, BIGLER & IPANEMA MOREIRA
Prazo de validade: 10 (dez) anos contados a partir de 26/06/2018, mediante o recolhimento da taxa quinquenal de manutenção (Artigos 119 e 120 da LPI) e observadas as demais condições legais.

(11) BR 30 2018 002753-1



Código 39 - Concessão do Registro
(22) 26/06/2018
(15) 15/01/2019
(30) 29/12/2017 JP 2017-029639
(45) 15/01/2019
(52) 12-08
(54) CONFIGURAÇÃO APLICADA A/EM AUTOMÓVEL
(73) HONDA MOTOR CO., LTD. (JP)
(72) TOMOYUKI KATO
(74) DANNEMANN, SIEMSEN, BIGLER & IPANEMA MOREIRA
Prazo de validade: 10 (dez) anos contados a partir de 26/06/2018, mediante o recolhimento da taxa quinquenal de manutenção (Artigos 119 e 120 da LPI) e observadas as demais condições legais.

(11) BR 30 2018 002754-0

Código 39 - Concessão do Registro
(22) 26/06/2018
(15) 15/01/2019





(30) 29/12/2017 JP 2017-029641
 (45) 15/01/2019
 (52) 12-16
 (54) CONFIGURAÇÃO APLICADA A/EM PARA CHOQUES
 (73) HONDA MOTOR CO., LTD. (JP)
 (72) LILI MELIKIAN
 (74) DANNEMANN, SIEMSEN, BIGLER & IPANEMA MOREIRA

Prazo de validade: 10 (dez) anos contados a partir de 26/06/2018, mediante o recolhimento da taxa quinquenal de manutenção (Artigos 119 e 120 da LPI) e observadas as demais condições legais.

(11) BR 30 2018 002756-6



Código 39 - Concessão do Registro
 (22) 26/06/2018
 (15) 15/01/2019
 (30) 29/12/2017 JP 2017-029643
 (45) 15/01/2019
 (52) 26-06
 (54) CONFIGURAÇÃO APLICADA A/EM LANTERNA TRASEIRA DE VEÍCULO
 (73) HONDA MOTOR CO., LTD. (JP)
 (72) SUNGJUN BAE
 (74) DANNEMANN, SIEMSEN, BIGLER & IPANEMA MOREIRA

Prazo de validade: 10 (dez) anos contados a partir de 26/06/2018, mediante o recolhimento da taxa quinquenal de manutenção (Artigos 119 e 120 da LPI) e observadas as demais condições legais.

(11) BR 30 2018 053931-1

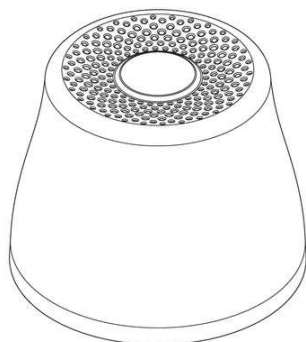

Código 39 - Concessão do Registro
 (22) 03/09/2018
 (15) 15/01/2019
 (30) 28/02/2018 US 29/638,730
 (45) 15/01/2019
 (52) 09-07
 (54) CONFIGURAÇÃO APLICADA A/EM TAMPA
 (73) S.C. JOHNSON & SON, INC. (US)
 (72) ALEX MECKER; PETER BOROWSKI; NICK REES
 (74) DANIEL ADVOGADOS (ALT.DE DANIEL & CIA)

Prazo de validade: 10 (dez) anos contados a partir de 03/09/2018, mediante o recolhimento da taxa quinquenal de manutenção (Artigos 119 e 120 da LPI) e observadas as demais condições legais.



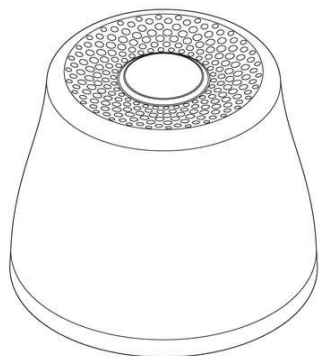

(11) BR 30 2018 053933-8

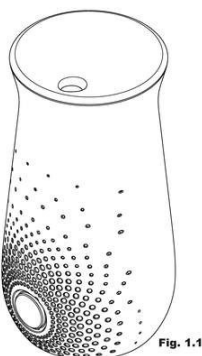

Fig. 1.1

Código 39 - Concessão do Registro

(22) 03/09/2018

(15) 15/01/2019

(30) 28/02/2018 US 29/638.732

(45) 15/01/2019

(52) 09-01

(54) CONFIGURAÇÃO APLICADA A/EM DISPENSADOR

(73) S.C. JOHNSON & SON, INC. (US)

(72) ALEX MECKER; PETER BOROWSKI; NICK REES

(74) DANIEL ADVOGADOS (ALT.DE DANIEL & CIA)

Prazo de validade: 10 (dez) anos contados a partir de 03/09/2018, mediante o recolhimento da taxa quinquenal de manutenção (Artigos 119 e 120 da LPI) e observadas as demais condições legais.

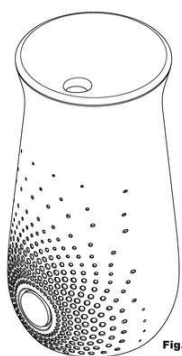

Fig. 2.1

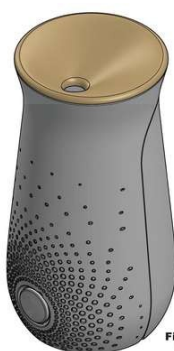
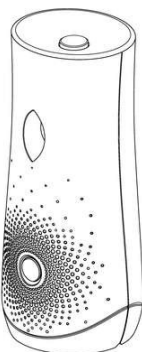

Fig. 3.1

(11) BR 30 2018 053937-0



Código 39 - Concessão do Registro

(22) 03/09/2018

(15) 15/01/2019

(30) 28/02/2018 US 29/638.729

(45) 15/01/2019

(52) 09-01

(54) CONFIGURAÇÃO APLICADA A/EM DISPENSADOR

(73) S.C. JOHNSON & SON, INC. (US)

(72) ALEX MECKER; PETER BOROWSKI; NICK REES

(74) DANIEL ADVOGADOS (ALT.DE DANIEL & CIA)

Prazo de validade: 10 (dez) anos contados a partir de 03/09/2018, mediante o recolhimento da taxa quinquenal de manutenção (Artigos 119 e 120 da LPI) e



observadas as demais condições legais.



(11) BR 30 2018 054072-7

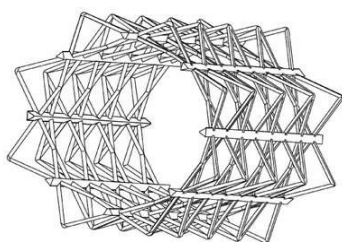

Código 39 - Concessão do Registro

(22) 06/09/2018

(15) 15/01/2019

(30) 06/03/2018 US 29/639,489; 06/03/2018 US 29/639,490

(45) 15/01/2019

(52) 25-01

(54) CONFIGURAÇÃO APLICADA A/EM ESTRUTURA DE VIGAS

(73) ISOTRUSS INDUSTRIES LLC (US)

(72) JORDAN W. OLDROYD; JONATHAN J. CURTIS; CARTER J. SMITH; NATHAN D. RICH; DAVID W. JENSEN

(74) Flávia Salim Lopes

Prazo de validade: 10 (dez) anos contados a partir de 06/09/2018, mediante o recolhimento da taxa quinquenal de manutenção (Artigos 119 e 120 da LPI) e observadas as demais condições legais.

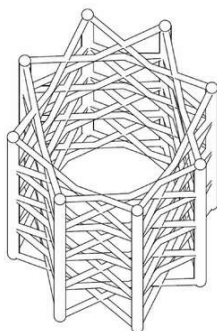

(11) BR 30 2018 054210-0



Código 39 - Concessão do Registro

(22) 13/09/2018

(15) 15/01/2019

(45) 15/01/2019

(52) 09-01

(54) CONFIGURAÇÃO APLICADA A/EM EMBALAGEM

(73) COTY GENEVA S.A. VERSOIX (CH)

(72) THIAGO MITSUO TAKEDA

(74) DANIEL ADVOGADOS (ALT.DE DANIEL & CIA)



Prazo de validade: 10 (dez) anos contados a partir de 13/09/2018, mediante o recolhimento da taxa quinquenal de manutenção (Artigos 119 e 120 da LPI) e observadas as demais condições legais.

(11) BR 30 2018 054211-8

Código 39 - Concessão do Registro
 (22) 13/09/2018
 (15) 15/01/2019
 (45) 15/01/2019
 (52) 09-01
 (54) CONFIGURAÇÃO APLICADA A/EM EMBALAGEM
 (73) COTY GENEVA S.A. VERSOIX (CH)
 (72) THIAGO MITSUO TAKEDA
 (74) DANIEL ADVOGADOS (ALT.DE DANIEL & CIA)

Prazo de validade: 10 (dez) anos contados a partir de 13/09/2018, mediante o recolhimento da taxa quinquenal de manutenção (Artigos 119 e 120 da LPI) e observadas as demais condições legais.

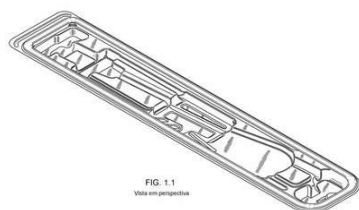
(11) BR 30 2018 054416-1

Código 39 - Concessão do Registro
 (22) 20/09/2018
 (15) 15/01/2019
 (30) 23/03/2018 US 29/641,624
 (45) 15/01/2019
 (52) 24-02 , 24-04
 (54) CONFIGURAÇÃO APLICADA A/EM BANDEJA PARA DISPOSITIVO MÉDICO
 (73) ETHICON LLC (US)
 (72) DENISE DACEY; JESSE WINKER
 (74) DANNEMANN, SIEMSEN, BIGLER & IPANEMA MOREIRA

Prazo de validade: 10 (dez) anos contados a partir de 20/09/2018, mediante o recolhimento da taxa quinquenal de manutenção (Artigos 119 e 120 da LPI) e observadas as demais condições legais.

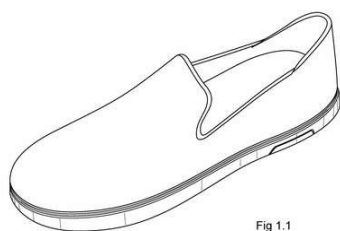
(11) BR 30 2018 054423-4

Código 39 - Concessão do Registro
 (22) 20/09/2018
 (15) 15/01/2019
 (30) 21/03/2018 US 29/641,383
 (45) 15/01/2019
 (52) 02-04
 (54) CONFIGURAÇÃO APLICADA A/EM SAPATO
 (73) ROTHYS INC. (US)
 (72) STEPHEN P. HAWTHORNTHWAITTE; W. ROTH MARTIN



(74) MMV AGENTES DA PROPRIEDADE INDUSTRIAL LTDA.

Prazo de validade: 10 (dez) anos contados a partir de 20/09/2018, mediante o recolhimento da taxa quinquenal de manutenção (Artigos 119 e 120 da LPI) e observadas as demais condições legais.

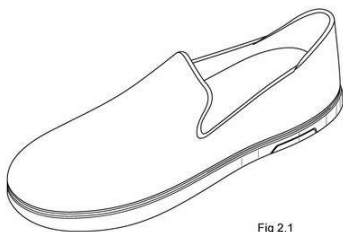

Fig. 2.1

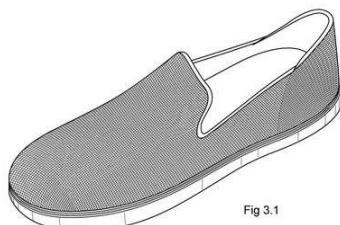

Fig. 3.1

(11) BR 30 2018 054424-2

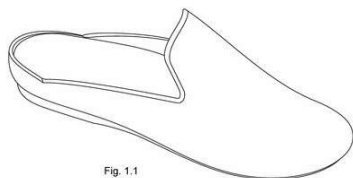

Fig. 1.1

Código 39 - Concessão do Registro

(22) 20/09/2018

(15) 15/01/2019

(30) 21/03/2018 US 29/641,388

(45) 15/01/2019

(52) 02-04

(54) CONFIGURAÇÃO APLICADA A/EM SAPATO

(73) ROTHY¿S INC. (US)

(72) STEPHEN P. HAWTHORNTHWAITTE; W. ROTH MARTIN

(74) MMV AGENTES DA PROPRIEDADE INDUSTRIAL LTDA.

Prazo de validade: 10 (dez) anos contados a partir de 20/09/2018, mediante o recolhimento da taxa quinquenal de manutenção (Artigos 119 e 120 da LPI) e observadas as demais condições legais.

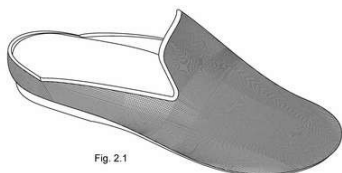
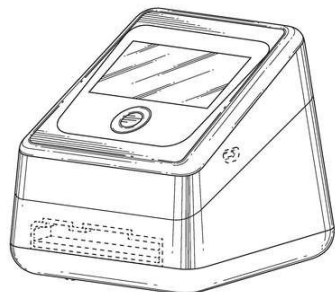

Fig. 2.1

(11) BR 30 2018 054431-5



Código 39 - Concessão do Registro

(22) 21/09/2018

(15) 15/01/2019

(30) 22/03/2018 US 29/641,493; 20/09/2018 US 29/663,989

(45) 15/01/2019

(52) 24-02

(54) CONFIGURAÇÃO APLICADA A/EM DISPOSITIVO MÉDICO

(73) CHEMBIO DIAGNOSTIC SYSTEMS, INC. (US)

(72) JAVANBAKHSI ESFANDIARI

(74) DANNEMANN, SIEMSEN, BIGLER & IPANEMA MOREIRA

Prazo de validade: 10 (dez) anos contados a partir de 21/09/2018, mediante o recolhimento da taxa quinquenal de manutenção (Artigos 119 e 120 da LPI) e observadas as demais condições legais.



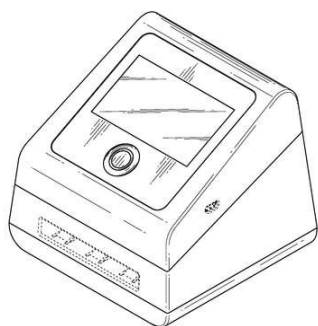

(11) BR 30 2018 054439-0

Código 39 - Concessão do Registro

(22) 21/09/2018

(15) 15/01/2019

(30) 21/09/2018 WO 8995601

(45) 15/01/2019

(52) 10-07

(54) CONFIGURAÇÃO APLICADA A/EM MOSTRADOR DE RELÓGIO

(73) CHRISTIAN DIOR COUTURE (FR)

(72) VICTOIRE DE CASTELLANE

(74) LUIZ LEONARDOS & ADVOGADOS

Prazo de validade: 10 (dez) anos contados a partir de 21/09/2018, mediante o recolhimento da taxa quinquenal de manutenção (Artigos 119 e 120 da LPI) e observadas as demais condições legais.

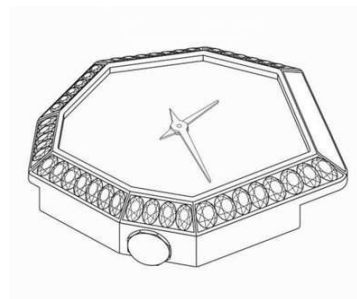
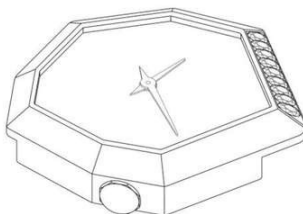
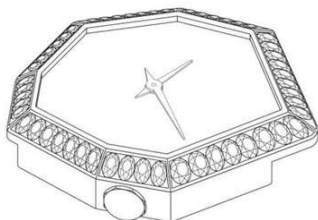
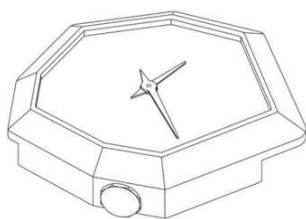

(11) BR 30 2018 054515-0

Código 39 - Concessão do Registro

(22) 26/09/2018

(15) 15/01/2019

(30) 30/03/2018 US 29/642529

(45) 15/01/2019

(52) 28-03

(54) CONFIGURAÇÃO APLICADA A/EM CABO DE APARELHO DE BARBEAR

(73) THE GILLETTE COMPANY LLC (US)

(72) PHILIPP GOEDER; CHRISTOPHER RAMM; BRIAN PATRICK WATSON

(74) Trench, Rossi e Watanabe Advogados

Prazo de validade: 10 (dez) anos contados a partir de 26/09/2018, mediante o recolhimento da taxa quinquenal de manutenção (Artigos 119 e 120 da LPI) e observadas as demais condições legais.



(11) BR 30 2018 054520-6

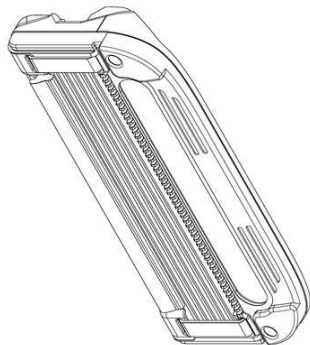

Código 39 - Concessão do Registro
 (22) 26/09/2018
 (15) 15/01/2019
 (45) 15/01/2019
 (52) 28-03
 (54) CONFIGURAÇÃO APLICADA A/EM CARTUCHO DE LÂMINA DE BARBEAR
 (73) THE GILLETTE COMPANY LLC (US)
 (72) MICHAEL TEJPAUL VERASAMY; ASHOK BAKUL PATEL; MICHAEL HAL BRUNO; JACK ANTHONY WASHINGTON; MATTHEW MICHAEL LONG; ZACHARY OLIVER VEUGEN; ROBERT HAROLD JOHNSON; JESSY LEE CUSACK
 (74) Trench, Rossi e Watanabe Advogados
 Prazo de validade: 10 (dez) anos contados a partir de 26/09/2018, mediante o recolhimento da taxa quinquenal de manutenção (Artigos 119 e 120 da LPI) e observadas as demais condições legais.

(11) BR 30 2018 054580-0

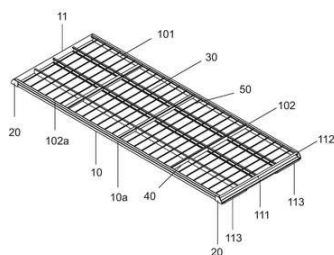

Código 39 - Concessão do Registro
 (22) 28/09/2018
 (15) 15/01/2019
 (45) 15/01/2019
 (52) 15-07
 (54) CONFIGURAÇÃO APLICADA A/EM BANDEJA PARA EQUIPAMENTOS DE REFRIGERAÇÃO
 (73) MOACIR JOSÉ REBELATO (BR/RS)
 (72) MOACIR JOSÉ REBELATO
 (74) PAP - MARCAS E PATENTES EIRELI
 Prazo de validade: 10 (dez) anos contados a partir de 28/09/2018, mediante o recolhimento da taxa quinquenal de manutenção (Artigos 119 e 120 da LPI) e observadas as demais condições legais.

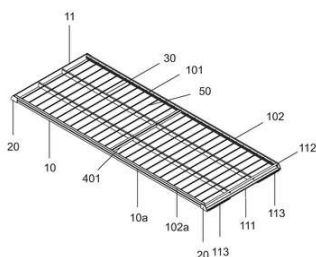

(11) BR 30 2018 054582-6

Código 39 - Concessão do Registro
 (22) 28/09/2018
 (15) 15/01/2019
 (45) 15/01/2019
 (52) 09-03





(54) CONFIGURAÇÃO APLICADA A/EM RECIPIENTE PARA PRODUTOS FARMACÊUTICOS

(73) FLYING SPA EIRELI (BR/RS)

(72) MATHEUS DE LUCA MOREIRA PINTO; MOISES REINALDO HANSEN

(74) LEÃO PROPRIEDADE INTELECTUAL

Prazo de validade: 10 (dez) anos contados a partir de 28/09/2018, mediante o recolhimento da taxa quinquenal de manutenção (Artigos 119 e 120 da LPI) e observadas as demais condições legais.

(11) BR 30 2018 054594-0

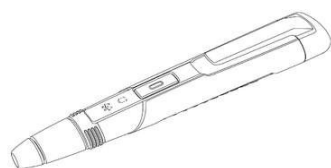

Código 39 - Concessão do Registro

(22) 28/09/2018

(15) 15/01/2019

(30) 08/06/2018 EM 005303427

(45) 15/01/2019

(52) 14-02

(54) CONFIGURAÇÃO APLICADA A/EM LEITOR RFID

(73) GEMÜ GEBR. MÜLLER APPARATEBAU GMBH & CO. KOMMANDITGESELLSCHAFT (DE)

(72) MARTIN SCHULTHEISS

(74) MÜLLER, CID, NORONHA, CRUZ & GORENSTEIN ADVOGADOS ASSOCIADOS

Prazo de validade: 10 (dez) anos contados a partir de 28/09/2018, mediante o recolhimento da taxa quinquenal de manutenção (Artigos 119 e 120 da LPI) e observadas as demais condições legais.

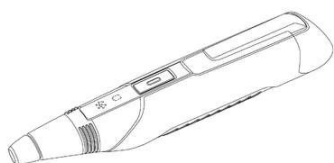

(11) BR 30 2018 054595-8

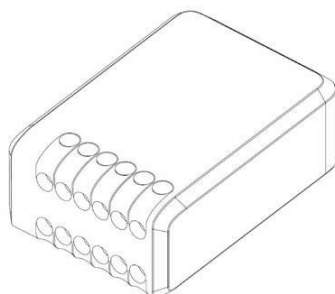

Código 39 - Concessão do Registro

(22) 28/09/2018

(15) 15/01/2019

(30) 29/03/2018 US 29/642.334; 29/03/2018 US 29/642.339; 29/03/2018 US 29/642,340; 27/09/2018 US 29/664.750

(45) 15/01/2019

(52) 14-03

(54) CONFIGURAÇÃO APLICADA A/EM CONECTOR ÓTICO DE MULTIPORTAS DUPLO

(73) CORNING RESEARCH & DEVELOPMENT CORPORATION (US)

(72) JOEL CHRISTOPHER ROSSON; MATTHEW WALLACE PETERSON;

EDDIE WILSON LICITRA; JONATHAN PATRICK SUMMERS; DAYNE WILCOX

(74) Tavares Propriedade Intelectual Ltda. (alt. de Tavares & Companhia Ltda)



Prazo de validade: 10 (dez) anos contados a partir de 28/09/2018, mediante o recolhimento da taxa quinquenal de manutenção (Artigos 119 e 120 da LPI) e observadas as demais condições legais.

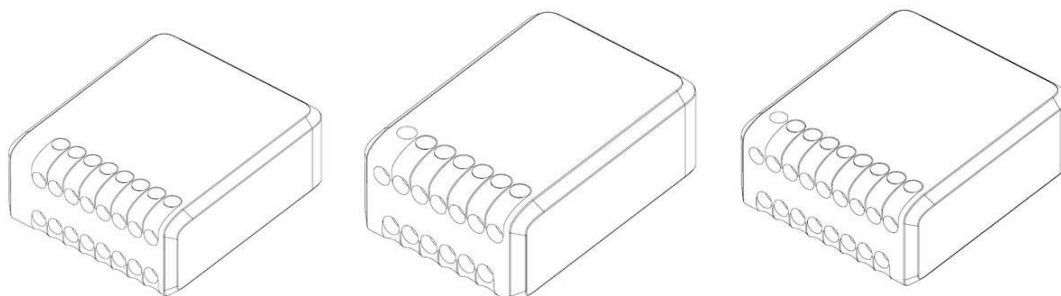

(11) BR 30 2018 054596-6

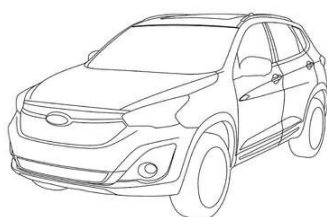

Código 39 - Concessão do Registro

(22) 28/09/2018

(15) 15/01/2019

(30) 30/03/2018 CN 201830129588.X; 30/03/2018 CN 201830128886.7

(45) 15/01/2019

(52) 12-08

(54) CONFIGURAÇÃO APLICADA A/EM VEÍCULO.

(73) CHERY AUTOMOBILE CO., LTD. (CN)

(72) STEVE EUM

(74) KASZNAR LEONARDOS PROPRIEDADE INTELECTUAL

Prazo de validade: 10 (dez) anos contados a partir de 28/09/2018, mediante o recolhimento da taxa quinquenal de manutenção (Artigos 119 e 120 da LPI) e observadas as demais condições legais.



(11) BR 30 2018 054597-4

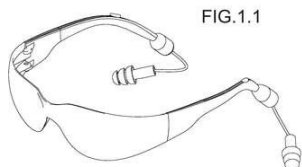

Código 39 - Concessão do Registro

(22) 28/09/2018

(15) 15/01/2019

(45) 15/01/2019

(54) CONFIGURAÇÃO APLICADA A/EM PAR DE ÓCULOS

(73) SERGIO CONVENTO JUNIOR (BR/SP)

(72) SERGIO CONVENTO JUNIOR

(74) Ideiativa Propriedade Intelectual Ltda

Prazo de validade: 10 (dez) anos contados a partir de 28/09/2018, mediante o recolhimento da taxa quinquenal de manutenção (Artigos 119 e 120 da LPI) e observadas as demais condições legais.



(11) BR 30 2018 054598-2

Código 39 - Concessão do Registro

(22) 28/09/2018

(15) 15/01/2019

(30) 29/03/2018 SE 2018/0095

(45) 15/01/2019

(52) 09-01

(54) CONFIGURAÇÃO APLICADA A/EM GARRAFA

(73) THE ABSOLUT COMPANY AKTIEBOLAG (SE)

(72) ROWAN MILLER; CLARE VICKERS; IVAN BELL; NICK BAKER

(74) Flávia Salim Lopes

Prazo de validade: 10 (dez) anos contados a partir de 28/09/2018, mediante o recolhimento da taxa quinquenal de manutenção (Artigos 119 e 120 da LPI) e observadas as demais condições legais.

(11) BR 30 2018 054599-0

Código 39 - Concessão do Registro

(22) 28/09/2018

(15) 15/01/2019

(45) 15/01/2019

(52) 09-01

(54) CONFIGURAÇÃO APLICADA A/EM GARRAFA

(73) THE ABSOLUT COMPANY AKTIEBOLAG (SE)

(72) ROWAN MILLER; CLARE VICKERS; IVAN BELL; NICK BAKER

(74) Flávia Salim Lopes

Prazo de validade: 10 (dez) anos contados a partir de 28/09/2018, mediante o recolhimento da taxa quinquenal de manutenção (Artigos 119 e 120 da LPI) e observadas as demais condições legais.

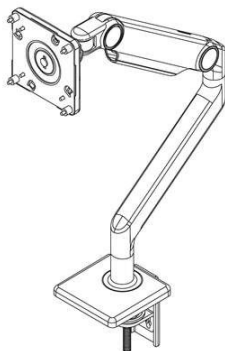
(11) BR 30 2018 054600-8

Código 39 - Concessão do Registro

(22) 28/09/2018

(15) 15/01/2019

(30) 30/03/2018 US 29/642,594; 30/03/2018 US 29/642,595

(45) 15/01/2019

(52) 14-99

(54) CONFIGURAÇÃO APLICADA A/EM SUPORTE PARA MONITOR

(73) HUMANSIZE CORPORATION (US)

(72) FABIAN MONSALVE; ROSS VELAZQUEZ; JACOB GLICKSTEIN

(74) Jacques Labrunie

Prazo de validade: 10 (dez) anos contados a partir de 28/09/2018, mediante o recolhimento da taxa quinquenal de manutenção (Artigos 119 e 120 da LPI) e observadas as demais condições legais.



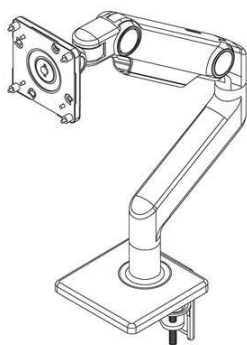

(11) BR 30 2018 054601-6

Código 39 - Concessão do Registro

(22) 28/09/2018

(15) 15/01/2019

(45) 15/01/2019

(54) CONFIGURAÇÃO APLICADA A/EM ESPREMEDOR

(73) ANDRÉ MENOTTI MERLI (BR/SP)

(72) ANDRÉ MENOTTI MERLI

(74) MAURO COSTA FERREIRA

Prazo de validade: 10 (dez) anos contados a partir de 28/09/2018, mediante o recolhimento da taxa quinquenal de manutenção (Artigos 119 e 120 da LPI) e observadas as demais condições legais.

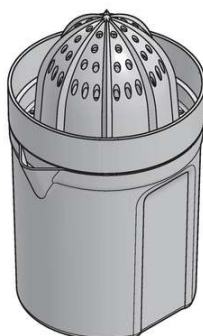
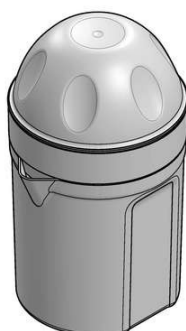

(11) BR 30 2018 054603-2

Código 39 - Concessão do Registro

(22) 28/09/2018

(15) 15/01/2019

(45) 15/01/2019

(54) CONFIGURAÇÃO APLICADA A/EM SUPORTE DE ANCORAGEM E SUSTENTAÇÃO DE COMPONENTES

(73) ALVARO PEREIRA SCHUCK (BR/AL)

(72) ÁLVARO PEREIRA SCHUCK

(74) ANDRE LUIZ VARELLA ANDREOLI

Prazo de validade: 10 (dez) anos contados a partir de 28/09/2018, mediante o recolhimento da taxa quinquenal de manutenção (Artigos 119 e 120 da LPI) e observadas as demais condições legais.

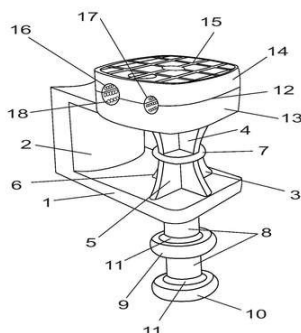

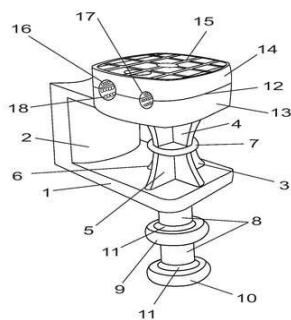

(11) BR 30 2018 054604-0

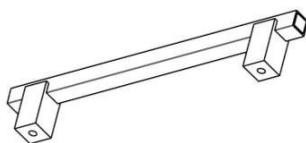

Código 39 - Concessão do Registro

(22) 28/09/2018

(15) 15/01/2019

(45) 15/01/2019

(52) 08-06

(54) CONFIGURAÇÃO APLICADA A/EM PUXADOR

(73) PADO S/A INDUSTRIAL COMERCIAL E IMPORTADORA (BR/SP)

(72) CARLOS ROBERTO GOMES DOS SANTOS

(74) Peduti Sociedade de Advogados

Prazo de validade: 10 (dez) anos contados a partir de 28/09/2018, mediante o recolhimento da taxa quinquenal de manutenção (Artigos 119 e 120 da LPI) e observadas as demais condições legais.

(11) BR 30 2018 054605-9

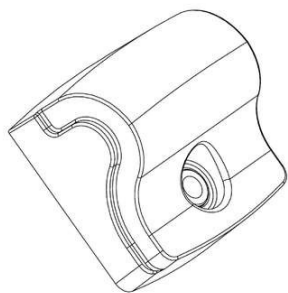

Código 39 - Concessão do Registro

(22) 28/09/2018

(15) 15/01/2019

(45) 15/01/2019

(52) 10-07 , 15-01

(54) CONFIGURAÇÃO APLICADA A/EM INVÓLUCRO DE DISPOSITIVO DE MONITORAMENTO

(73) WEG EQUIPAMENTOS ELÉTRICOS S.A. (BR/SC)

(72) MARCO AURÉLIO SCIEPIET; HUGO GUSTAVO GOMEZ MELLO; TIAGO DA ROSA SANTOS; DAVI ORZECOWSKI; LUCAS BITTENCOURT DE OLIVEIRA; VALMIR LUÍS STOINSKI

(74) HERMÍNIA LEITÃO MENDES

Prazo de validade: 10 (dez) anos contados a partir de 28/09/2018, mediante o recolhimento da taxa quinquenal de manutenção (Artigos 119 e 120 da LPI) e observadas as demais condições legais.

(11) BR 30 2018 054607-5

Código 39 - Concessão do Registro

(22) 28/09/2018

(15) 15/01/2019

(30) 13/06/2018 WO 7829201

(45) 15/01/2019



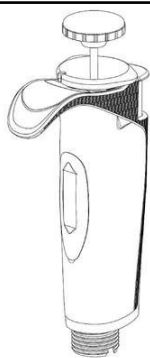

(52) 24-02
 (54) CONFIGURAÇÃO APLICADA A/EM PIPETA
 (73) GILSON SAS (FR)
 (72) HERVÉ MALVOISIN
 (74) Jacques Labrunie

Prazo de validade: 10 (dez) anos contados a partir de 28/09/2018, mediante o recolhimento da taxa quinquenal de manutenção (Artigos 119 e 120 da LPI) e observadas as demais condições legais.

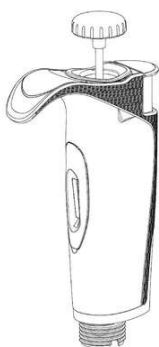

(11) BR 30 2018 054608-3



Código 39 - Concessão do Registro
 (22) 28/09/2018
 (15) 15/01/2019
 (30) 29/03/2018 EM 005137072-0006
 (45) 15/01/2019
 (52) 24-04
 (54) CONFIGURAÇÃO APLICADA A/EM NEBULIZADOR PORTÁTIL
 (73) KONINKLIJKE PHILIPS N.V. (NL)
 (72) ANDREW DAVID MITCHELL; IAN THOMAS PETHERBRIDGE; IVAN RICHARD PRINCE; MICHAEL JAMES ROBERT LEPPARD; JEFFREY ANDREW PIPE; LOUISE JANE ROWE
 (74) DANIEL ADVOGADOS (ALT.DE DANIEL & CIA)

Prazo de validade: 10 (dez) anos contados a partir de 28/09/2018, mediante o recolhimento da taxa quinquenal de manutenção (Artigos 119 e 120 da LPI) e observadas as demais condições legais.

(11) BR 30 2018 054609-1

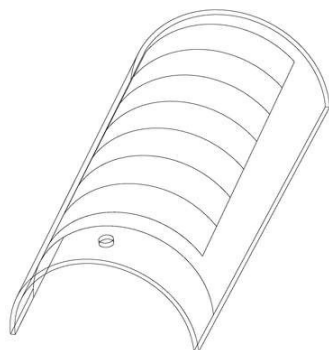

Código 39 - Concessão do Registro
 (22) 28/09/2018
 (15) 15/01/2019
 (30) 13/04/2018 CN 201830152359.X; 13/04/2018 CN 201830152257.8
 (45) 15/01/2019
 (52) 13-99
 (54) CONFIGURAÇÃO APLICADA A/EM TELHA FOTO VOLTAICA
 (73) BEIJING HANERGY SOLAR POWER INVESTMENT CO., LTD. (CN)
 (72) BAOYI HU; XIAOHUI ZHAO



(74) DANNEMANN, SIEMSEN, BIGLER & IPANEMA MOREIRA

Prazo de validade: 10 (dez) anos contados a partir de 28/09/2018, mediante o recolhimento da taxa quinquenal de manutenção (Artigos 119 e 120 da LPI) e observadas as demais condições legais.

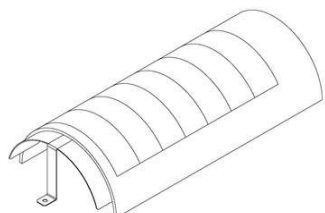

(11) BR 30 2018 054610-5

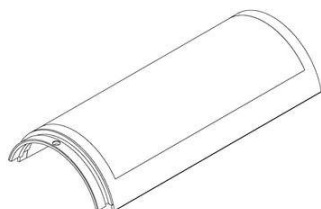

Código 39 - Concessão do Registro

(22) 28/09/2018

(15) 15/01/2019

(30) 13/04/2018 CN 201830151955.6; 13/04/2018 CN 201830152089.2

(45) 15/01/2019

(52) 13-99

(54) CONFIGURAÇÃO APLICADA A/EM TELHA FOTO VOLTAICA

(73) BEIJING HANERGY SOLAR POWER INVESTMENT CO., LTD. (CN)

(72) NINI XIA; ZHIQING DU; FEIYAN SI

(74) DANNEMANN, SIEMSEN, BIGLER & IPANEMA MOREIRA

Prazo de validade: 10 (dez) anos contados a partir de 28/09/2018, mediante o recolhimento da taxa quinquenal de manutenção (Artigos 119 e 120 da LPI) e observadas as demais condições legais.

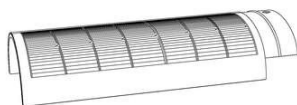

(11) BR 30 2018 054612-1

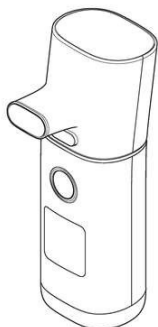

Código 39 - Concessão do Registro

(22) 28/09/2018

(15) 15/01/2019

(30) 29/03/2018 EM 005137072-0001

(45) 15/01/2019

(52) 24-04

(54) CONFIGURAÇÃO APLICADA A/EM NEBULIZADOR PORTÁTIL

(73) KONINKLIJKE PHILIPS N.V. (NL)

(72) ANDREW DAVID MITCHELL; IAN THOMAS PETHERBRIDGE; IVAN

RICHARD PRINCE; MICHAEL JAMES ROBERT LEPPARD; JEFFREY ANDREW PIPE; LOUISE JANE ROWE

(74) DANIEL ADVOGADOS (ALT.DE DANIEL & CIA)



Prazo de validade: 10 (dez) anos contados a partir de 28/09/2018, mediante o recolhimento da taxa quinquenal de manutenção (Artigos 119 e 120 da LPI) e observadas as demais condições legais.

(11) BR 30 2018 054616-4



Código 39 - Concessão do Registro
(22) 28/09/2018
(15) 15/01/2019
(30) 29/03/2018 EM 005137072-0002
(45) 15/01/2019
(52) 24-04
(54) CONFIGURAÇÃO APLICADA A/EM NEBULIZADOR PORTÁTIL
(73) KONINKLIJKE PHILIPS N.V. (NL)
(72) ANDREW DAVID MITCHELL; IAN THOMAS PETHERBRIDGE; IVAN RICHARD PRINCE; MICHAEL JAMES ROBERT LEPPARD; JEFFREY ANDREW PIPE; LOUISE JANE ROWE
(74) DANIEL ADVOGADOS (ALT.DE DANIEL & CIA)
Prazo de validade: 10 (dez) anos contados a partir de 28/09/2018, mediante o recolhimento da taxa quinquenal de manutenção (Artigos 119 e 120 da LPI) e observadas as demais condições legais.

(11) BR 30 2018 054617-2

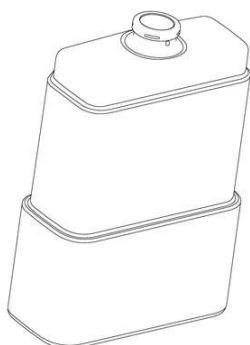

Código 39 - Concessão do Registro
(22) 28/09/2018
(15) 15/01/2019
(45) 15/01/2019
(54) CONFIGURAÇÃO APLICADA A/EM FRASCO
(73) BOTICA COMERCIAL FARMACÊUTICA LTDA. (BR/PR)
(72) Sigilo de Autor, conforme solicitado e com base no artigo 6º, § 4º da LPI
(74) ANDRÉ LUIS FLESCH BRETANHA JORGE
Prazo de validade: 10 (dez) anos contados a partir de 28/09/2018, mediante o recolhimento da taxa quinquenal de manutenção (Artigos 119 e 120 da LPI) e observadas as demais condições legais.

(11) BR 30 2018 054619-9

Código 39 - Concessão do Registro
(22) 28/09/2018
(15) 15/01/2019
(45) 15/01/2019
(52) 02-04
(54) CONFIGURAÇÃO APLICADA A/EM CALÇADO
(73) GRENDENE S.A. (BR/CE)
(72) EDSON MATSUO
(74) Remer Villaça & Nogueira Assessoria e Consultoria de Prop. Intelectual S/S





Ltda.

Prazo de validade: 10 (dez) anos contados a partir de 28/09/2018, mediante o recolhimento da taxa quinquenal de manutenção (Artigos 119 e 120 da LPI) e observadas as demais condições legais.

(11) BR 30 2018 054623-7

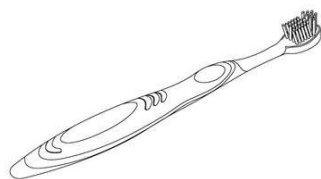

Código 39 - Concessão do Registro

(22) 01/10/2018

(15) 15/01/2019

(45) 15/01/2019

(52) 04-02

(54) CONFIGURAÇÃO APLICADA A/EM ESCOVA DENTAL.

(73) JORGE KANNO (BR/PR)

(72) JORGE KANNO

(74) Vilage Marcas e Patentes Ltda

Prazo de validade: 10 (dez) anos contados a partir de 01/10/2018, mediante o recolhimento da taxa quinquenal de manutenção (Artigos 119 e 120 da LPI) e observadas as demais condições legais.

(11) BR 30 2018 054670-9



Código 39 - Concessão do Registro

(22) 02/10/2018

(15) 15/01/2019

(45) 15/01/2019

(52) 03-01

(54) CONFIGURAÇÃO APLICADA A/EM BOLSA

(73) GRENDENE S.A. (BR/CE)

(72) EDSON MATSUO

(74) Remer Villaça & Nogueira Assessoria e Consultoria de Prop. Intelectual S/S Ltda.

Prazo de validade: 10 (dez) anos contados a partir de 02/10/2018, mediante o recolhimento da taxa quinquenal de manutenção (Artigos 119 e 120 da LPI) e observadas as demais condições legais.

(11) BR 30 2018 054671-7

Código 39 - Concessão do Registro

(22) 02/10/2018

(15) 15/01/2019

(45) 15/01/2019

(52) 03-01

(54) CONFIGURAÇÃO APLICADA A/EM BOLSA





(73) GRENDENE S.A. (BR/CE)

(72) EDSON MATSUO

(74) Remer Villaça & Nogueira Assessoria e Consultoria de Prop. Intelectual S/S Ltda.

Prazo de validade: 10 (dez) anos contados a partir de 02/10/2018, mediante o recolhimento da taxa quinquenal de manutenção (Artigos 119 e 120 da LPI) e observadas as demais condições legais.

(11) BR 30 2018 054672-5



Código 39 - Concessão do Registro

(22) 02/10/2018

(15) 15/01/2019

(45) 15/01/2019

(52) 03-01

(54) CONFIGURAÇÃO APLICADA A/EM BOLSA

(73) GRENDENE S.A. (BR/CE)

(72) EDSON MATSUO

(74) Remer Villaça & Nogueira Assessoria e Consultoria de Prop. Intelectual S/S Ltda.

Prazo de validade: 10 (dez) anos contados a partir de 02/10/2018, mediante o recolhimento da taxa quinquenal de manutenção (Artigos 119 e 120 da LPI) e observadas as demais condições legais.

(11) BR 30 2018 054841-8



Código 39 - Concessão do Registro

(22) 11/10/2018

(15) 15/01/2019

(45) 15/01/2019

(52) 02-04

(54) CONFIGURAÇÃO APLICADA A/EM CALÇADO

(73) GRENDENE S.A. (BR/CE)

(72) EDSON MATSUO

(74) Remer Villaça & Nogueira Assessoria e Consultoria de Prop. Intelectual S/S Ltda.

Prazo de validade: 10 (dez) anos contados a partir de 11/10/2018, mediante o recolhimento da taxa quinquenal de manutenção (Artigos 119 e 120 da LPI) e observadas as demais condições legais.

(11) BR 32 2016 004122-1

Código 39 - Concessão do Registro

(22) 06/12/2013

(15) 15/01/2019

(30) 28/11/2013 EM 002353391

(45) 15/01/2019



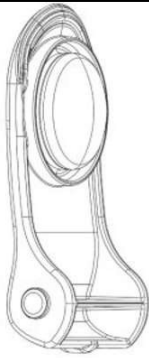

(52) 09-07

(54) CONFIGURAÇÃO APLICADA A/EM TAMPA

(62) BR 30 2013 006318-6 06/12/2013

(73) DEVPAT AB (SE)

(72) MIKAEL BERGSTRÖM

(74) MMV Agentes da Propriedade Industrial Ltda.

Prazo de validade: 10 (dez) anos contados a partir de 06/12/2013, mediante o recolhimento da taxa quinquenal de manutenção (Artigos 119 e 120 da LPI) e observadas as demais condições legais.

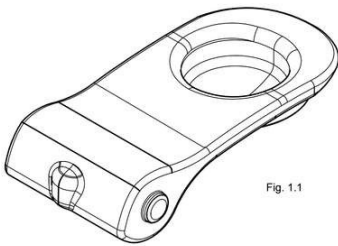

Fig. 1.1



Código 40 - Publicação do Parecer de Mérito

Notificação da emissão do parecer de mérito conforme previsto no Art. 111 da LPI.
Poderá ser requerida cópia do parecer.

(11) BR 30 2014 005071-0	Código 40 - Publicação do Parecer de Mérito (15) 10/05/2016 (73) ALFREDO PORTELLA MARQUES (BR/SP) (74) JOAQUIM CALHEIROS DE MORAIS Não foram identificadas anterioridades: o registro atende o artigo 95 da LPI.
(11) BR 30 2015 001406-7	Código 40 - Publicação do Parecer de Mérito (15) 28/06/2016 (73) HONDA MOTOR CO., LTD. (JP) (74) DANNEMANN, SIEMSEN, BIGLER & IPANEMA MOREIRA Não foram identificadas anterioridades. O registro atende o artigo 95 da LPI.
(11) BR 30 2015 001407-5	Código 40 - Publicação do Parecer de Mérito (15) 28/06/2016 (73) HONDA MOTOR CO., LTD. (JP) (74) DANNEMANN, SIEMSEN, BIGLER & IPANEMA MOREIRA Não foram identificadas anterioridades. O registro atende o artigo 95 da LPI.
(11) BR 30 2015 001409-1	Código 40 - Publicação do Parecer de Mérito (15) 28/06/2016 (73) HONDA MOTOR CO., LTD. (JP) (74) DANNEMANN, SIEMSEN, BIGLER & IPANEMA MOREIRA Não foram identificadas anterioridades. O registro atende o artigo 95 da LPI.
(11) BR 30 2016 002784-6	Código 40 - Publicação do Parecer de Mérito (15) 14/02/2018 (73) WALTER COSTA DE CARVALHO (BR/SP) (74) GIOVANNI CASTAGNA NETO Não foram identificadas anterioridades: o registro atende o artigo 95 da LPI.
(11) BR 30 2017 003658-9	Código 40 - Publicação do Parecer de Mérito (15) 14/02/2018 (73) INDÚSTRIA E COM. DE PRODUTOS DE LIMPEZA SÃO FRANCISCO LTDA - EPP (BR/SP) (74) FOCUS MARCAS E PATENTES LTDA. Não foram identificadas anterioridades: o registro atende o artigo 95 da LPI.
(11) DI 6002183-7	Código 40 - Publicação do Parecer de Mérito



(15) 29/05/2001

(73) Alfredo Portella Marques (BR/SP)

(74) Miguel e Consultores Associados S/C Ltda

Não foram identificadas anterioridades: o registro atende o artigo 95 da LPI.

(11) DI 7103454-4

Código 40 - Publicação do Parecer de Mérito

(15) 05/06/2012

(73) Pre Moldados de Cimento Novo Hamburgo Ltda (BR/RS)

(74) Luiz Alberto Rosenstengel

Não foram identificadas anterioridades: o registro atende o artigo 95 da LPI.



Código 44 - Extinção - Art. 119 inciso III da LPI

Notificação da extinção do registro de desenho industrial pela falta de pagamento da retribuição prevista nos Arts. 108 e 120 da LPI.

(11) DI 5602080-5 Código 44 - Extinção - Art. 119 inciso III da LPI
(15) 25/02/1998
(73) Minâncora E Cia. Ltda. (BR/SC)
(74) Stagio Assessoria em Propriedade Industrial Ltda
Registro extinto, a contar de 04/12/2001.

(11) DI 5602081-3 Código 44 - Extinção - Art. 119 inciso III da LPI
(15) 03/03/1998
(73) Fausto Artajona-Baena (ES)
(74) Momsen, Leonardos & Cia.
Registro extinto, a contar de 05/12/2001.

(11) DI 5602089-9 Código 44 - Extinção - Art. 119 inciso III da LPI
(15) 25/02/1998
(73) Rui Pedro Giacobbo (BR/RS)
(74) B&P Associados Ltda.
Registro extinto, a contar de 03/11/2001.

(11) DI 5602090-2 Código 44 - Extinção - Art. 119 inciso III da LPI
(15) 25/02/1998
(73) Rui Pedro Giacobbo (BR/RS)
(74) B&P Associados Ltda.
Registro extinto, a contar de 03/11/2001.

(11) DI 5602091-0 Código 44 - Extinção - Art. 119 inciso III da LPI
(15) 25/02/1998
(73) Osvaldo Joaquim dos Santos (BR/PR)
(74) Marpa Cons. & Asses. Empresarial Ltda
Registro extinto, a contar de 03/12/2001.

(11) DI 5602092-9 Código 44 - Extinção - Art. 119 inciso III da LPI
(15) 25/02/1998
(73) Vilson Antonio Nunes (BR/SC)
Registro extinto, a contar de 30/11/2001.

(11) DI 5602093-7 Código 44 - Extinção - Art. 119 inciso III da LPI
(15) 25/02/1998
(73) Vilson Antonio Nunes (BR/SC)



Registro extinto, a contar de 30/11/2001.

(11) DI 5602094-5

Código 44 - Extinção - Art. 119 inciso III da LPI
(15) 25/02/1998
(73) Vilson Antonio Nunes (BR/SC)
Registro extinto, a contar de 30/11/2001.

(11) DI 5602096-1

Código 44 - Extinção - Art. 119 inciso III da LPI
(15) 25/02/1998
(73) Félix Magno Amaral (BR/MG)
Registro extinto, a contar de 30/11/2001.

(11) DI 5602097-0

Código 44 - Extinção - Art. 119 inciso III da LPI
(15) 31/03/1998
(73) Oakley, INC. (US)
(74) Montaury Pimenta, Machado & Lioce S/C Ltda.
Registro extinto, a contar de 07/12/2001.

(11) DI 5602098-8

Código 44 - Extinção - Art. 119 inciso III da LPI
(15) 22/04/1998
(73) The Gillette Company (US)
(74) Momsen, Leonardos & CIA.
Registro extinto, a contar de 10/12/2001.

(11) DI 5602101-1

Código 44 - Extinção - Art. 119 inciso III da LPI
(15) 22/04/1998
(73) United Auto Systems, INC. (US)
(74) Matilde da R. Castellani
Registro extinto, a contar de 13/12/2001.

(11) DI 5602102-0

Código 44 - Extinção - Art. 119 inciso III da LPI
(15) 25/02/1998
(73) Raimo's Business Franquias Empreendimentos e Participações LTDA (BR/RJ)
(74) Sillero-Marcas e Patentes S/C LTDA
Registro extinto, a contar de 14/12/2001.

(11) DI 5602103-8

Código 44 - Extinção - Art. 119 inciso III da LPI
(15) 22/04/1998
(73) Nedo Comercial Importadora e Exportadora LTDA (BR/SP)
(74) Royal Patentes & Marcas S/C LTDA
Registro extinto, a contar de 14/12/2001.

(11) DI 5602105-4

Código 44 - Extinção - Art. 119 inciso III da LPI



	(15) 25/02/1998 (73) Leão Indústria e Comércio de Espelhos e Plásticos LTDA (BR/SP) (74) Governate Marcas e Patentes S/C Ltda. Registro extinto, a contar de 14/12/2001.
(11) DI 5602108-9	Código 44 - Extinção - Art. 119 inciso III da LPI (15) 25/02/1998 (73) Eniara Pimenta Mocellin Bernardi (BR/RS) (74) Roner Guerra Fabris Registro extinto, a contar de 06/12/2001.
(11) DI 5602111-9	Código 44 - Extinção - Art. 119 inciso III da LPI (15) 25/02/1998 (73) Ricardo Gabriel Kaplan Goluboff (AR) (74) Custódio de Almeida & Cia Registro extinto, a contar de 07/12/2001.
(11) DI 5602112-7	Código 44 - Extinção - Art. 119 inciso III da LPI (15) 25/02/1998 (73) Plásticos Novel do Nordeste S.A (BR/BA) (74) Bransnorte Marcas e Patentes Ltda Registro extinto, a contar de 07/12/2001.
(11) DI 5602114-3	Código 44 - Extinção - Art. 119 inciso III da LPI (15) 17/08/1999 (73) Picanol N.V. (BE) (74) Clarke Modet do Brasil LTDA Registro extinto, a contar de 17/12/2001.
(11) DI 5602115-1	Código 44 - Extinção - Art. 119 inciso III da LPI (15) 25/02/1998 (73) Koninklijke Philips Electronics N.V. (NL) Registro extinto, a contar de 17/12/2001.
(11) DI 5602119-4	Código 44 - Extinção - Art. 119 inciso III da LPI (15) 22/04/1998 (73) Fratelli Vita LTDA. (BR/BA) (74) Britânia Marcas e Patentes S/C Ltda Registro extinto, a contar de 18/12/2001.
(11) DI 5602120-8	Código 44 - Extinção - Art. 119 inciso III da LPI (15) 22/04/1998 (73) The Procter & Gamble Company (US) (74) Dannemann, Siemsen, Bigler & Ipanema Moreira



Registro extinto, a contar de 18/12/2001.

-
- (11) DI 5602121-6** Código 44 - Extinção - Art. 119 inciso III da LPI
(15) 23/06/1998
(73) Newline Surf Pty LTD. (AU)
(74) Paulo C. Oliveira & Cia.
Registro extinto, a contar de 19/12/2001.
-
- (11) DI 5602122-4** Código 44 - Extinção - Art. 119 inciso III da LPI
(15) 22/04/1998
(73) Newline Surf Pty LTD. (AU)
(74) Paulo C. Oliveira & Cia.
Registro extinto, a contar de 19/12/2001.
-
- (11) DI 5602124-0** Código 44 - Extinção - Art. 119 inciso III da LPI
(15) 22/04/1998
(73) Watercore Limited (HK)
(74) Dannemann, Siemsen, Bigler & Ipanema Moreira
Registro extinto, a contar de 19/12/2001.
-
- (11) DI 5602128-3** Código 44 - Extinção - Art. 119 inciso III da LPI
(15) 31/03/1998
(73) Jorge Biacchi Filho (BR/RS)
Registro extinto, a contar de 05/12/2001.
-
- (11) DI 5602129-1** Código 44 - Extinção - Art. 119 inciso III da LPI
(15) 22/04/1998
(73) Liège Peres de Oliveira (BR/RS)
Registro extinto, a contar de 13/12/2001.
-
- (11) DI 5602130-5** Código 44 - Extinção - Art. 119 inciso III da LPI
(15) 22/04/1998
(73) Liège Peres de Oliveira (BR/RS)
Registro extinto, a contar de 13/12/2001.
-
- (11) DI 5602131-3** Código 44 - Extinção - Art. 119 inciso III da LPI
(15) 24/03/1998
(73) Ercio Mauro Kives (BR/RS)
(74) Lealvi & VMC Marcas
Registro extinto, a contar de 14/12/2001.
-
- (11) DI 5602133-0** Código 44 - Extinção - Art. 119 inciso III da LPI
(15) 21/09/1999
(73) Pietro Varriale (BR/RS)



	Registro extinto, a contar de 17/12/2001.
(11) DI 5602136-4	Código 44 - Extinção - Art. 119 inciso III da LPI (15) 25/02/1998 (73) Edson Rodrigues Lacerda (BR/MG) (74) Protege Marcas e Patentes Ltda. Registro extinto, a contar de 14/12/2001.
(11) DI 5602137-2	Código 44 - Extinção - Art. 119 inciso III da LPI (15) 22/04/1998 (73) Valduir Bonfanti (BR/RS) (74) Almar Registro de Marcas e Patentes Ltda Registro extinto, a contar de 18/12/2001.
(11) DI 5602142-9	Código 44 - Extinção - Art. 119 inciso III da LPI (15) 24/03/1998 (73) Claudio Carvalho (BR/PR) (74) London Marcas & Patentes S/C Ltda. Registro extinto, a contar de 27/12/2001.
(11) DI 5602157-7	Código 44 - Extinção - Art. 119 inciso III da LPI (15) 22/04/1998 (73) Amanda do Brasil Com. e Imp. Ltda (BR/RS) (74) SKO - Direitos da Propriedade Industrial em Marcas e Patentes Ltda. Registro extinto, a contar de 21/12/2001.
(11) DI 5602162-3	Código 44 - Extinção - Art. 119 inciso III da LPI (15) 11/11/1997 (73) Glaverbel (BE) (74) Franco, Bhering, Barbosa e Novaes Registro extinto, a contar de 26/01/2001.
(11) DI 5602164-0	Código 44 - Extinção - Art. 119 inciso III da LPI (15) 11/11/1997 (73) Glaverbel (BE) (74) Franco, Bhering, Barbosa e Novaes Registro extinto, a contar de 26/01/2001.
(11) DI 5602165-8	Código 44 - Extinção - Art. 119 inciso III da LPI (15) 27/01/1998 (73) Carlos Leopoldo Fogaça (BR/PR) (74) José Carlos Bastos Registro extinto, a contar de 26/01/2001.



(11) DI 5602166-6	Código 44 - Extinção - Art. 119 inciso III da LPI (15) 11/11/1997 (73) Patricia Helena Marques de Oliveira (BR/SP) (74) Remarca Reg. de Marcas e Patentes S/C Ltda Registro extinto, a contar de 08/03/2001.
(11) DI 5602167-4	Código 44 - Extinção - Art. 119 inciso III da LPI (15) 21/01/1998 (73) Petrograph Off Set Máquinas Indústria e Comércio Ltda (BR/SP) (74) Altair Dias Mello & Cia. Ltda. Registro extinto, a contar de 21/03/2001.
(11) DI 5602170-4	Código 44 - Extinção - Art. 119 inciso III da LPI (15) 15/12/1998 (73) Flávio Lazzarotto (BR/RS) (74) B&P Associados Ltda. Registro extinto, a contar de 07/05/2001.
(11) DI 5602171-2	Código 44 - Extinção - Art. 119 inciso III da LPI (15) 11/11/1997 (73) Kátia Cristina Coelho Faggiani (BR/DF) Registro extinto, a contar de 08/06/2001.
(11) DI 5602174-7	Código 44 - Extinção - Art. 119 inciso III da LPI (15) 21/01/1998 (73) Moça Bonita Indústria e Comércio de Lixas Ltda (BR/PR) (74) Agência Brasileira Marcas e Patentes S/C Ltda Registro extinto, a contar de 27/08/2001.
(11) DI 5602176-3	Código 44 - Extinção - Art. 119 inciso III da LPI (15) 11/11/1997 (73) Alberto Signorini (BR/RJ) Registro extinto, a contar de 11/09/2001.
(11) DI 5602177-1	Código 44 - Extinção - Art. 119 inciso III da LPI (15) 11/11/1997 (73) Alberto Signorini (BR/RJ) Registro extinto, a contar de 11/09/2001.
(11) DI 5602178-0	Código 44 - Extinção - Art. 119 inciso III da LPI (15) 11/11/1997 (73) Alberto Signorini (BR/RJ) Registro extinto, a contar de 11/09/2001.



(11) DI 5602179-8	Código 44 - Extinção - Art. 119 inciso III da LPI (15) 11/11/1997 (73) Alberto Signorini (BR/RJ) Registro extinto, a contar de 11/09/2001.
(11) DI 5602180-1	Código 44 - Extinção - Art. 119 inciso III da LPI (15) 11/11/1997 (73) Alberto Signorini (BR/RJ) Registro extinto, a contar de 11/09/2001.
(11) DI 5602182-8	Código 44 - Extinção - Art. 119 inciso III da LPI (15) 21/01/1998 (73) Isabel Margarida Cristofoli Carraro (BR/RS) (74) B&P Associados Ltda. Registro extinto, a contar de 24/09/2001.
(11) DI 5602183-6	Código 44 - Extinção - Art. 119 inciso III da LPI (15) 11/11/1997 (73) Verde Valtur Agência de Turismo Ltda (BR/SC) (74) TINOCO SOARES & FILHO LTDA Registro extinto, a contar de 15/10/2001.
(11) DI 5602184-4	Código 44 - Extinção - Art. 119 inciso III da LPI (15) 11/11/1997 (73) Embave Comércio e Representação de Plásticos Ltda - ME (BR/RJ) (74) Liane Pinheiro dos Santos Registro extinto, a contar de 26/11/2001.
(11) DI 5602192-5	Código 44 - Extinção - Art. 119 inciso III da LPI (15) 25/02/1998 (73) Metaplast Indústria e Comércio Representações Ltda (BR/SP) (74) Celso de Carvalho Mello Registro extinto, a contar de 11/01/2001.
(11) DI 5602197-6	Código 44 - Extinção - Art. 119 inciso III da LPI (15) 21/01/1998 (73) Renato Elias Saab (BR/SP) (74) Toledo Corrêa Marcas e Patentes S/C Ltda. Registro extinto, a contar de 05/07/2001.
(11) DI 5602198-4	Código 44 - Extinção - Art. 119 inciso III da LPI (15) 21/01/1998 (73) Renato Elias Saab (BR/SP) (74) Toledo Corrêa Marcas e Patentes S/C Ltda.



Registro extinto, a contar de 06/08/2001.

(11) DI 5602202-6 Código 44 - Extinção - Art. 119 inciso III da LPI
(15) 21/01/1998
(73) Pison Indústria de Cosméticos Ltda (BR/SP)
(74) Gold Star Patentes e Marcas S/C Ltda
Registro extinto, a contar de 25/09/2006.

(11) DI 5602203-4 Código 44 - Extinção - Art. 119 inciso III da LPI
(15) 21/01/1998
(73) Gabriel Rubens da Silva (BR/SP)
(74) Aunimark Marcas e Patentes Ltda.
Registro extinto, a contar de 02/11/2001.

(11) DI 5602204-2 Código 44 - Extinção - Art. 119 inciso III da LPI
(15) 11/11/1997
(73) IBC Industrial Bopil de Calçados Ltda (BR/CE)
(74) Org. Mérito Marcas e Patentes Ltda.
Registro extinto, a contar de 19/11/2001.

(11) DI 5602207-7 Código 44 - Extinção - Art. 119 inciso III da LPI
(15) 12/01/1999
(73) Karushiki kaisha S M K (JP)
(74) MERCÚRIO MARCAS E PATENTES LTDA.
Registro extinto, a contar de 22/11/2001.

(11) DI 5602208-5 Código 44 - Extinção - Art. 119 inciso III da LPI
(15) 25/02/1998
(73) Edmundo Rocha Marmo (BR/SP)
(74) TINOCO SOARES & FILHO LTDA
Registro extinto, a contar de 04/12/2001.

(11) DI 5602210-7 Código 44 - Extinção - Art. 119 inciso III da LPI
(15) 08/03/2000
(73) João Reinaldo Ronchesi (BR/SP)
(74) Edmundo Brunner Assessoria S/C Ltda
Registro extinto, a contar de 18/01/2006.

(11) DI 5602211-5 Código 44 - Extinção - Art. 119 inciso III da LPI
(15) 17/04/2001
(73) Vila Forte Indústria de Móveis e Decorações Ltda (BR/SP)
(74) City Patentes e Marcas Ltda.
Registro extinto, a contar de 05/10/2001.



(11) DI 5602213-1	Código 44 - Extinção - Art. 119 inciso III da LPI (15) 06/05/2003 (62) DI 5602058-9 27/11/1996 (73) American Standard INC. (US) (74) NELLIE ANNE DAIEL-SHORES Registro extinto, a contar de 28/11/2001.
(11) DI 5602214-0	Código 44 - Extinção - Art. 119 inciso III da LPI (15) 06/05/2003 (62) DI 5602058-9 27/11/1996 (73) American Standard INC. (US) (74) NELLIE ANNE DAIEL-SHORES Registro extinto, a contar de 28/11/2006.
(11) DI 5602215-8	Código 44 - Extinção - Art. 119 inciso III da LPI (15) 06/05/2003 (62) DI 5602060-0 27/11/1996 (73) American Standard INC. (US) (74) NELLIE ANNE DAIEL-SHORES Registro extinto, a contar de 28/11/2001.
(11) DI 5602216-6	Código 44 - Extinção - Art. 119 inciso III da LPI (15) 06/05/2003 (62) DI 5602060-0 27/11/1996 (73) AMERICAN STANDARD,INC. (US) (74) NELLIE ANNE DAIEL-SHORES Registro extinto, a contar de 28/11/2001.
(11) DI 5602217-4	Código 44 - Extinção - Art. 119 inciso III da LPI (15) 05/08/2003 (73) VELAS PRODUÇÕES ARTÍSTICAS MUSICAIS E COMÉRCIO LTDA. (BR/SP) (74) Org. Mérito Marcas e Patentes Ltda. Registro extinto, a contar de 13/07/2006.
(11) DI 6701704-5	Código 44 - Extinção - Art. 119 inciso III da LPI (15) 04/12/2007 (73) Ali Mohamed Abou Nassif (BR/SP) (74) Sílvio Darré Júnior Registro extinto a contar de 12/04/2012.
(11) DI 6701706-1	Código 44 - Extinção - Art. 119 inciso III da LPI (15) 10/06/2008 (73) Milk Indústria e Comércio de Brinquedos Ltda - EPP (BR/SP)



(74) Cíntia Laurenti Rodrigues Machado Leite
Registro extinto a contar de 13/04/2012.

(11) DI 6701707-0

Código 44 - Extinção - Art. 119 inciso III da LPI
(15) 10/06/2008
(73) Milk Indústria e Comércio de Brinquedos Ltda - EPP (BR/SP)
(74) Cíntia Laurenti Rodrigues Machado Leite
Registro extinto a contar de 13/04/2012.

(11) DI 6701711-8

Código 44 - Extinção - Art. 119 inciso III da LPI
(15) 04/12/2007
(73) Thiago José Pelin Coelho (BR/SP)
(74) City Patentes e Marcas Ltda.
Registro extinto a contar de 14/04/2017.

(11) DI 6701712-6

Código 44 - Extinção - Art. 119 inciso III da LPI
(15) 04/12/2007
(73) Lolly Baby Produtos Infantis Ltda (BR/SP)
(74) Símbolo Marcas e Patentes Ltda.
Registro extinto a contar de 14/04/2017.

(11) DI 6701717-7

Código 44 - Extinção - Art. 119 inciso III da LPI
(15) 04/12/2007
(73) Café Moka Torrefação e Moagem Ltda. (BR/SP)
(74) Ferraro e Faccioli Advs. Associados
Registro extinto a contar de 14/04/2012.

(11) DI 6701718-5

Código 44 - Extinção - Art. 119 inciso III da LPI
(15) 10/06/2008
(73) Kapalua Restaurantes Ltda (BR/SP)
(74) Ferraro e Faccioli Advs. Associados
Registro extinto a contar de 14/04/2012.

(11) DI 6701719-3

Código 44 - Extinção - Art. 119 inciso III da LPI
(15) 04/12/2007
(73) Fernando Ferreira Ramos (BR/SP)
(74) Adérito José Lima Rosa
Registro extinto a contar de 17/04/2012.

(11) DI 6701720-7

Código 44 - Extinção - Art. 119 inciso III da LPI
(15) 04/12/2007
(73) Serge Jose Antunes (BR/SP)
(74) Ligia Tsuneko Sakata
Registro extinto a contar de 17/04/2012.



(11) DI 6701721-5	Código 44 - Extinção - Art. 119 inciso III da LPI (15) 04/12/2007 (73) Tenneco Automotive Operating Company INC (US) (74) Toledo Corrêa Marcas e Patentes S/C Ltda Registro extinto a contar de 17/04/2017.
(11) DI 6701724-0	Código 44 - Extinção - Art. 119 inciso III da LPI (15) 04/12/2007 (73) Robin Alan Zeger (BR/SP) Registro extinto a contar de 17/04/2012.
(11) DI 6701725-8	Código 44 - Extinção - Art. 119 inciso III da LPI (15) 04/12/2007 (73) Robin Alan Zeger (BR/SP) Registro extinto a contar de 17/04/2012.
(11) DI 6701726-6	Código 44 - Extinção - Art. 119 inciso III da LPI (15) 04/12/2007 (73) Robin Alan Zeger (BR/SP) Registro extinto a contar de 17/04/2012.
(11) DI 6701731-2	Código 44 - Extinção - Art. 119 inciso III da LPI (15) 04/12/2007 (73) EUROMOBILE INTERIORES LTDA (BR/SP) (74) TINOCO SOARES & FILHO LTDA Registro extinto a contar de 28/04/2017.
(11) DI 6701732-0	Código 44 - Extinção - Art. 119 inciso III da LPI (15) 04/12/2007 (73) Chongqing Changan Automobile Co.,Ltd (CN) (74) TINOCO SOARES & FILHO LTDA Registro extinto a contar de 28/04/2017.
(11) DI 6701733-9	Código 44 - Extinção - Art. 119 inciso III da LPI (15) 04/12/2007 (73) Paulo Sérgio de Souza (BR/SP) Registro extinto a contar de 28/04/2012.
(11) DI 6701737-1	Código 44 - Extinção - Art. 119 inciso III da LPI (15) 04/12/2007 (73) Diogenys Marcelo Carandina (BR/PR) (74) Manoel Paixão do Nascimento Registro extinto a contar de 28/04/2012.



(11) DI 6701739-8	Código 44 - Extinção - Art. 119 inciso III da LPI (15) 04/12/2007 (73) Bledina (FR) (74) Artur Francisco Schall Registro extinto a contar de 27/04/2012.
(11) DI 6701742-8	Código 44 - Extinção - Art. 119 inciso III da LPI (15) 04/12/2007 (73) Plásticos Juquitiba Indústria e Comércio Ltda (BR/SP) (74) David do Nascimento Registro extinto a contar de 27/04/2012.
(11) DI 6701743-6	Código 44 - Extinção - Art. 119 inciso III da LPI (15) 04/12/2007 (73) SDI Corporation (TW) (74) TINOCO SOARES & FILHO LTDA Registro extinto a contar de 27/04/2017.
(11) DI 6701744-4	Código 44 - Extinção - Art. 119 inciso III da LPI (15) 08/01/2008 (73) Viva Empreendimentos e Administração de Bens Ltda (BR/SP) (74) Itamarati Patentes e Marcas Ltda Registro extinto a contar de 27/04/2017.
(11) DI 6701745-2	Código 44 - Extinção - Art. 119 inciso III da LPI (15) 04/12/2007 (73) Bombril Mercosul S.A. (BR/SP) (74) Artur Francisco Schaal Registro extinto a contar de 26/04/2012.
(11) DI 6701746-0	Código 44 - Extinção - Art. 119 inciso III da LPI (15) 04/12/2007 (73) Bombril Mercosul S.A. (BR/SP) (74) Artur Francisco Schaal Registro extinto a contar de 26/04/2012.
(11) DI 6701748-7	Código 44 - Extinção - Art. 119 inciso III da LPI (15) 15/07/2008 (73) Bemí Indústria e Comercio Moveis Ltda (BR/SP) (74) Beerre Assessoria Empresarial Ltda Registro extinto a contar de 26/04/2012.
(11) DI 6701750-9	Código 44 - Extinção - Art. 119 inciso III da LPI



	(15) 04/12/2007 (73) Aparecida de Lourdes Marconato (BR/SP) (74) Ana Paula Barbosa Nahes Registro extinto a contar de 21/04/2012.
(11) DI 6701751-7	Código 44 - Extinção - Art. 119 inciso III da LPI (15) 04/12/2007 (73) Antonio Carlos Leão Carbo Martins (BR/SP) (74) Embramarcas-Empresa Brasileira de Marcas Registro extinto a contar de 21/04/2012.
(11) DI 6701754-1	Código 44 - Extinção - Art. 119 inciso III da LPI (15) 18/12/2007 (73) Andri Laxdal Prastarson (BR/SP) (74) Luiz Roberto Longo Brito Silva Registro extinto a contar de 21/04/2012.
(11) DI 6701758-4	Código 44 - Extinção - Art. 119 inciso III da LPI (15) 18/12/2007 (73) Acqua. Incorp - Consultoria e Participações Ltda. (BR/SP) (74) Sergio Perocco Registro extinto a contar de 20/04/2012.
(11) DI 6701760-6	Código 44 - Extinção - Art. 119 inciso III da LPI (15) 18/12/2007 (73) Plásticos Juquitiba Indústria e Comércio Ltda (BR/SP) (74) Marcello do Nascimento Registro extinto a contar de 19/04/2012.
(11) DI 6701770-3	Código 44 - Extinção - Art. 119 inciso III da LPI (15) 18/12/2007 (73) Nanci de Almeida Carrijo (BR/SP) (74) Marcello do Nascimento Registro extinto a contar de 18/04/2012.
(11) DI 6701771-1	Código 44 - Extinção - Art. 119 inciso III da LPI (15) 18/12/2007 (73) Bruno Pinheiro Côrtes (BR/SP) (74) José Sidney Valério Registro extinto a contar de 18/04/2012.
(11) DI 6701776-2	Código 44 - Extinção - Art. 119 inciso III da LPI (15) 18/12/2007 (73) ACRYLIC LINE INDUSTRIA E COMERCIO LTDA (BR/SP)



	(74) Beerre Assessoria Empresarial Ltda Registro extinto a contar de 18/04/2012.
--	---

(11) DI 6701777-0	Código 44 - Extinção - Art. 119 inciso III da LPI (15) 18/12/2007 (73) ACRYLIC LINE INDUSTRIA E COMERCIO LTDA (BR/SP) (74) Beerre Assessoria Empresarial Ltda Registro extinto a contar de 18/04/2012.
--------------------------	--

(11) DI 6701778-9	Código 44 - Extinção - Art. 119 inciso III da LPI (15) 18/12/2007 (73) ACRYLIC LINE INDUSTRIA E COMERCIO LTDA (BR/SP) (74) Beerre Assessoria Empresarial Ltda Registro extinto a contar de 18/04/2012.
--------------------------	--

(11) DI 6701779-7	Código 44 - Extinção - Art. 119 inciso III da LPI (15) 18/12/2007 (73) Nadir Rodrigues Nogueira (BR/SP) (74) Amâncio da Conceição Machado Registro extinto a contar de 18/04/2012.
--------------------------	--

(11) DI 6701780-0	Código 44 - Extinção - Art. 119 inciso III da LPI (15) 18/12/2007 (73) Fabio Poletto Hebling (BR/SP) Registro extinto a contar de 18/04/2012.
--------------------------	--

(11) DI 6701787-8	Código 44 - Extinção - Art. 119 inciso III da LPI (15) 18/12/2007 (73) Unilever N.V. (NL) (74) Alexandre Fukuda Yamashita Registro extinto a contar de 11/04/2012.
--------------------------	--

(11) DI 6701788-6	Código 44 - Extinção - Art. 119 inciso III da LPI (15) 18/12/2007 (73) Unilever N.V. (NL) (74) Alexandre Fukuda Yamashita Registro extinto a contar de 11/04/2012.
--------------------------	--

(11) DI 6701789-4	Código 44 - Extinção - Art. 119 inciso III da LPI (15) 18/12/2007 (73) Indústria e Comércio Santa Thereza Ltda (BR/SP) (74) Rita de Cassia Brunner Registro extinto a contar de 11/04/2017.
--------------------------	---



(11) DI 6701795-9	Código 44 - Extinção - Art. 119 inciso III da LPI (15) 18/12/2007 (73) Alcan Packaging Beauty Services (FR) (74) Artur Francisco Schaal Registro extinto a contar de 30/03/2017.
(11) DI 6701796-7	Código 44 - Extinção - Art. 119 inciso III da LPI (15) 18/12/2007 (73) Alcan Packaging Beauty Services (FR) (74) Artur Francisco Schaal Registro extinto a contar de 30/03/2012.
(11) DI 6701797-5	Código 44 - Extinção - Art. 119 inciso III da LPI (15) 18/12/2007 (73) Alcan Packaging Beauty Services (FR) (74) Alexandre Fukuda Yamashita Registro extinto a contar de 30/03/2017.
(11) DI 6701798-3	Código 44 - Extinção - Art. 119 inciso III da LPI (15) 18/12/2007 (73) Alcan Packaging Beauty Services (FR) (74) Alexandre Fukuda Yamashita Registro extinto a contar de 30/03/2017.
(11) DI 6701800-9	Código 44 - Extinção - Art. 119 inciso III da LPI (15) 18/12/2007 (73) Alcan Packaging Beauty Services (FR) (74) Alexandre Fukuda Yamashita Registro extinto a contar de 30/03/2017.
(11) DI 6701801-7	Código 44 - Extinção - Art. 119 inciso III da LPI (15) 18/12/2007 (73) AKZA REPRESENTAÇÕES COMERCIAIS LTDA - EPP (BR/SP) (74) REMARCA REGISTRO DE MARCAS E PATENTES LTDA Registro extinto a contar de 24/03/2017.
(11) DI 6701802-5	Código 44 - Extinção - Art. 119 inciso III da LPI (15) 18/12/2007 (73) Saulo Frossard (BR/SP) (74) Sociedade Civil Braxil Ltda Registro extinto a contar de 24/04/2012.
(11) DI 6701806-8	Código 44 - Extinção - Art. 119 inciso III da LPI (15) 18/12/2007



(73) São Paulo Alpargatas S/A (BR/SP)
(74) Veirano e Advogados Associados
Registro extinto a contar de 24/04/2017.

(11) DI 6701808-4 Código 44 - Extinção - Art. 119 inciso III da LPI
(15) 18/12/2007
(73) São Paulo Alpargatas S/A (BR/SP)
(74) Veirano e Advogados Associados
Registro extinto a contar de 24/04/2017.

(11) DI 6701809-2 Código 44 - Extinção - Art. 119 inciso III da LPI
(15) 18/12/2007
(73) Diogenys Marcelo Carandina (BR/PR)
(74) Manoel Paixão do Nascimento
Registro extinto a contar de 24/04/2012.

(11) DI 6701810-6 Código 44 - Extinção - Art. 119 inciso III da LPI
(15) 18/12/2007
(73) Diogenys Marcelo Carandina (BR/PR)
(74) Manoel Paixão do Nascimento
Registro extinto a contar de 24/04/2012.

(11) DI 6701811-4 Código 44 - Extinção - Art. 119 inciso III da LPI
(15) 18/12/2007
(73) Diogenys Marcelo Carandina (BR/PR)
(74) Manoel Paixão do Nascimento
Registro extinto a contar de 24/04/2012.

(11) DI 6701812-2 Código 44 - Extinção - Art. 119 inciso III da LPI
(15) 18/12/2007
(73) Diogenys Marcelo Carandina (BR/PR)
(74) Manoel Paixão do Nascimento
Registro extinto a contar de 24/04/2012.

(11) DI 6701813-0 Código 44 - Extinção - Art. 119 inciso III da LPI
(15) 18/12/2007
(73) Diogenys Marcelo Carandina (BR/PR)
(74) Manoel Paixão do Nascimento
Registro extinto a contar de 24/04/2012.

(11) DI 6701814-9 Código 44 - Extinção - Art. 119 inciso III da LPI
(15) 18/12/2007
(73) Diogenys Marcelo Carandina (BR/PR)
(74) Manoel Paixão do Nascimento



Registro extinto a contar de 24/04/2012.

(11) DI 6701815-7

Código 44 - Extinção - Art. 119 inciso III da LPI
(15) 18/12/2007
(73) Elmaz Comércio de Veículos Ltda (BR/SP)
(74) Beerre Assessoria Empresarial Ltda
Registro extinto a contar de 25/04/2012.

(11) DI 6701816-5

Código 44 - Extinção - Art. 119 inciso III da LPI
(15) 18/12/2007
(73) Neobor Industria e Comercio de Borracha Franca Ltda EPP (BR/SP)
(74) Beerre Assessoria Empresarial Ltda
Registro extinto a contar de 25/04/2012.

(11) DI 6701817-3

Código 44 - Extinção - Art. 119 inciso III da LPI
(15) 18/12/2007
(73) Airtton Martore (BR/SP)
(74) Beerre Assessoria Empresarial Ltda
Registro extinto a contar de 25/04/2012.

(11) DI 6701818-1

Código 44 - Extinção - Art. 119 inciso III da LPI
(15) 18/12/2007
(73) Edson Donizette Alves Pereira (BR/SP)
(74) Beerre Assessoria Empresarial Ltda
Registro extinto a contar de 25/04/2012.

(11) DI 6701819-0

Código 44 - Extinção - Art. 119 inciso III da LPI
(15) 18/12/2007
(73) Ricardo Gracia (BR/SP)
(74) Beerre Assessoria Empresarial Ltda
Registro extinto a contar de 25/04/2012.

(11) DI 6701820-3

Código 44 - Extinção - Art. 119 inciso III da LPI
(15) 18/12/2007
(73) Indústria e Comércio Santa Thereza Ltda (BR/SP)
(74) Rita de Cassia Brunner
Registro extinto a contar de 11/04/2017.

(11) DI 6701821-1

Código 44 - Extinção - Art. 119 inciso III da LPI
(15) 18/12/2007
(73) Sarlo Better Equipamentos Ltda (BR/SP)
(74) Leandro Roque de Oliveira Neto
Registro extinto a contar de 11/04/2012.



(11) DI 6701828-9	Código 44 - Extinção - Art. 119 inciso III da LPI (15) 15/01/2008 (73) PAMPILI PRODUTOS PARA MENINAS LTDA. (BR/SP) (74) Beerre Assessoria Empresarial Ltda Registro extinto a contar de 10/04/2012.
(11) DI 6701829-7	Código 44 - Extinção - Art. 119 inciso III da LPI (15) 15/01/2008 (73) PAMPILI PRODUTOS PARA MENINAS LTDA. (BR/SP) (74) Beerre Assessoria Empresarial Ltda Registro extinto a contar de 10/04/2012.
(11) DI 6701830-0	Código 44 - Extinção - Art. 119 inciso III da LPI (15) 15/01/2008 (73) Willian Euripedes de Oliveira (BR/SP) (74) Ana Paula Barbosa Nahes Registro extinto a contar de 10/04/2012.
(11) DI 6701831-9	Código 44 - Extinção - Art. 119 inciso III da LPI (15) 15/01/2008 (73) Chiao Pao Chueng (BR/SP) (74) Pezzuol & Associados Marcas e Patentes S/C Ltda Registro extinto a contar de 10/04/2012.
(11) DI 6701833-5	Código 44 - Extinção - Art. 119 inciso III da LPI (15) 24/06/2008 (73) Luiz Gustavo Rovarotto (BR/SP) (74) Denise Maria Manzo Registro extinto a contar de 05/05/2017.
(11) DI 6701835-1	Código 44 - Extinção - Art. 119 inciso III da LPI (15) 08/01/2008 (73) Fujiwara Equipamentos de Proteção Individual Ltda (BR/PR) (74) Manoel Paixão do Nascimento Registro extinto a contar de 05/05/2012.
(11) DI 6701836-0	Código 44 - Extinção - Art. 119 inciso III da LPI (15) 15/07/2008 (73) Diva Couture Ltda - Epp (BR/SP) (74) Mario Sebastião Braga Amorim Registro extinto a contar de 05/05/2012.
(11) DI 6701837-8	Código 44 - Extinção - Art. 119 inciso III da LPI (15) 08/01/2008



(73) Fujiwara Equipamentos de Proteção Individual Ltda (BR/PR)
(74) Manoel Paixão do Nascimento
Registro extinto a contar de 05/05/2012.

(11) DI 6701838-6 Código 44 - Extinção - Art. 119 inciso III da LPI
(15) 08/01/2008
(73) José Ferro de Oliveira (BR/SP)
(74) CITY PATENTES E MARCAS LTDA
Registro extinto a contar de 05/05/2017.

(11) DI 6701839-4 Código 44 - Extinção - Art. 119 inciso III da LPI
(15) 08/01/2008
(73) José Ferro de Oliveira (BR/SP)
(74) CITY PATENTES E MARCAS LTDA
Registro extinto a contar de 05/05/2017.

(11) DI 6701840-8 Código 44 - Extinção - Art. 119 inciso III da LPI
(15) 08/01/2008
(73) Edmilson Wagner Perissato (BR/SP)
(74) Mercantil Assessoria em Marcas e Patentes S/C Ltda
Registro extinto a contar de 05/05/2012.

(11) DI 6701841-6 Código 44 - Extinção - Art. 119 inciso III da LPI
(15) 08/01/2008
(73) Antonio Silva Costa (BR/SP)
(74) Capital Marcas e Patentes Ltda
Registro extinto a contar de 05/05/2012.

(11) DI 6701843-2 Código 44 - Extinção - Art. 119 inciso III da LPI
(15) 08/01/2008
(73) Grupo Seb do Brasil Produtos Domésticos Ltda (BR/SP)
(74) Cruzeiro/Newmarc Patentes e Marcas Ltda
Registro extinto a contar de 04/05/2017.

(11) DI 6701844-0 Código 44 - Extinção - Art. 119 inciso III da LPI
(15) 08/01/2008
(73) Mara Rita Ortiz Birai (BR/SP)
Registro extinto a contar de 04/05/2017.

(11) DI 6701845-9 Código 44 - Extinção - Art. 119 inciso III da LPI
(15) 08/01/2008
(73) Gilberto Rodrigues (BR/SP)
(74) Nelson Ivan Arnaldo Ibañez Faundez
Registro extinto a contar de 04/05/2012.



(11) DI 6701846-7 Código 44 - Extinção - Art. 119 inciso III da LPI
(15) 08/01/2008
(73) Marcelo Francisco Rainho (BR/SP)
(74) Marthom Assessoria Empresarial Ltda
Registro extinto a contar de 04/05/2012.

(11) DI 6701847-5 Código 44 - Extinção - Art. 119 inciso III da LPI
(15) 08/01/2008
(73) Marcelo Francisco Rainho (BR/SP)
(74) Marthom Assessoria Empresarial Ltda
Registro extinto a contar de 04/05/2012.

(11) DI 6701848-3 Código 44 - Extinção - Art. 119 inciso III da LPI
(15) 08/01/2008
(73) Marcelo Francisco Rainho (BR/SP)
(74) Marthom Assessoria Empresarial Ltda
Registro extinto a contar de 04/05/2012.

(11) DI 6701849-1 Código 44 - Extinção - Art. 119 inciso III da LPI
(15) 08/01/2008
(73) Marcelo Francisco Rainho (BR/SP)
(74) Marthom Assessoria Empresarial Ltda
Registro extinto a contar de 04/05/2012.

(11) DI 6701850-5 Código 44 - Extinção - Art. 119 inciso III da LPI
(15) 08/01/2008
(73) Marcelo Francisco Rainho (BR/SP)
(74) Marthom Assessoria Empresarial Ltda
Registro extinto a contar de 04/05/2012.

(11) DI 6701851-3 Código 44 - Extinção - Art. 119 inciso III da LPI
(15) 08/07/2008
(73) Marcelo Francisco Rainho (BR/SP)
(74) Marthom Assessoria Empresarial Ltda
Registro extinto a contar de 04/05/2012.

(11) DI 6701852-1 Código 44 - Extinção - Art. 119 inciso III da LPI
(15) 08/07/2008
(73) Marcelo Francisco Rainho (BR/SP)
(74) Marthom Assessoria Empresarial Ltda
Registro extinto a contar de 04/05/2012.

(11) DI 6701853-0 Código 44 - Extinção - Art. 119 inciso III da LPI

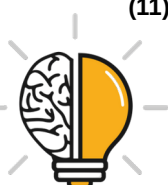

	(15) 08/07/2008 (73) Marcelo Francisco Rainho (BR/SP) (74) Marthom Assessoria Empresarial LTDA Registro extinto a contar de 04/05/2012.
(11) DI 6701854-8	Código 44 - Extinção - Art. 119 inciso III da LPI (15) 08/07/2008 (73) Marcelo Francisco Rainho (BR/SP) (74) Marthom Assessoria Empresarial Ltda Registro extinto a contar de 04/05/2012.
(11) DI 6701855-6	Código 44 - Extinção - Art. 119 inciso III da LPI (15) 08/07/2008 (73) Marcelo Francisco Rainho (BR/SP) (74) Marthom Assessoria Empresarial Ltda Registro extinto a contar de 04/05/2012.
(11) DI 6701856-4	Código 44 - Extinção - Art. 119 inciso III da LPI (15) 29/01/2008 (73) Romário José Muniz de Barros e Silva (BR/SP) Registro extinto a contar de 04/05/2012.
(11) DI 6701862-9	Código 44 - Extinção - Art. 119 inciso III da LPI (15) 08/07/2008 (73) Karvia do Brasil Ltda (BR/SP) (74) Org.Mérito Marcas e Patentes Ltda Registro extinto a contar de 03/05/2017.
(11) DI 6701863-7	Código 44 - Extinção - Art. 119 inciso III da LPI (15) 15/01/2008 (73) SOCIEDADE BRASILEIRA DE METAIS LTDA (BR/SP) (74) Picosse e Calabrese Advogados Associados Registro extinto a contar de 03/05/2012.
(11) DI 6701864-5	Código 44 - Extinção - Art. 119 inciso III da LPI (15) 15/01/2008 (73) SOCIEDADE BRASILEIRA DE METAIS LTDA (BR/SP) (74) Picosse e Calabrese Advogados Associados Registro extinto a contar de 03/05/2012.
(11) DI 6701865-3	Código 44 - Extinção - Art. 119 inciso III da LPI (15) 15/01/2008 (73) SOCIEDADE BRASILEIRA DE METAIS LTDA (BR/SP) (74) Picosse e Calabrese Advogados Associados



Registro extinto a contar de 03/05/2012.

(11) DI 6701866-1 Código 44 - Extinção - Art. 119 inciso III da LPI
(15) 15/01/2008
(73) SOCIEDADE BRASILEIRA DE METAIS LTDA (BR/SP)
(74) Picosse e Calabrese Advogados Associados
Registro extinto a contar de 03/05/2012.

(11) DI 6701869-6 Código 44 - Extinção - Art. 119 inciso III da LPI
(15) 15/01/2008
(73) Flavio Vicente (BR/SP)
(74) Temhpu´s Marcas e Patentes S/C Ltda
Registro extinto a contar de 01/05/2012.

(11) DI 6701872-6 Código 44 - Extinção - Art. 119 inciso III da LPI
(15) 15/01/2008
(73) Alcan Packaging Beauty Services (FR)
(74) Artur Francisco Schaal
Registro extinto a contar de 30/03/2017.

(11) DI 6701873-4 Código 44 - Extinção - Art. 119 inciso III da LPI
(15) 15/01/2008
(73) André Luiz Pereira Pinto (BR/SP)
(74) Maria de Fátima Melo Fernandes
Registro extinto a contar de 24/04/2017.

(11) DI 6701874-2 Código 44 - Extinção - Art. 119 inciso III da LPI
(15) 15/01/2008
(73) REDE SUPER LTDA (BR/RS)
(74) GILSON ALMEIDA DA MOTTA
Registro extinto a contar de 19/06/2017.

(11) DI 6701875-0 Código 44 - Extinção - Art. 119 inciso III da LPI
(15) 15/01/2008
(73) CHIN, CHIH-KUO (TW)
(74) GUERRA ADV. ASSOCIADOS
Registro extinto a contar de 19/06/2012.

(11) DI 6701876-9 Código 44 - Extinção - Art. 119 inciso III da LPI
(15) 15/01/2008
(73) CHIH-KUO CHIN (TW)
(74) GUERRA ADV. ASSOCIADOS
Registro extinto a contar de 19/06/2012.



(11) DI 6701877-7	Código 44 - Extinção - Art. 119 inciso III da LPI (15) 15/01/2008 (73) ITOR DOMINGOS ZAMARCHI (BR/RS) (74) DENISE NEULIA FRANKE Registro extinto a contar de 20/06/2012.
(11) DI 6701879-3	Código 44 - Extinção - Art. 119 inciso III da LPI (15) 17/06/2008 (73) DIEGO FLORES DE AZEVEDO (BR/RS) (74) MARPA CONS. E ASSES. EMPRESARIAL LTDA Registro extinto a contar de 22/06/2012.
(11) DI 6701882-3	Código 44 - Extinção - Art. 119 inciso III da LPI (15) 15/01/2008 (73) CAIO CÉSAR DE SOUZA (BR/SC) (74) SKO OYARZÁBALL MARCAS & PATENTES S/S LTDA. Registro extinto a contar de 26/06/2017.
(11) DI 6701883-1	Código 44 - Extinção - Art. 119 inciso III da LPI (15) 15/01/2008 (73) DIEGO SCHMITZ DA SILVA (BR/RS) Registro extinto a contar de 28/06/2012.
(11) DI 6701884-0	Código 44 - Extinção - Art. 119 inciso III da LPI (15) 17/06/2008 (73) CARINE REITER (BR/RS) (74) CUSTÓDIO DE ALMEIDA & CIA Registro extinto a contar de 28/06/2017.
(11) DI 6701885-8	Código 44 - Extinção - Art. 119 inciso III da LPI (15) 15/01/2008 (73) JONAS LOURENÇO ENGELMANN (BR/RS) (74) CAPELLA & VELOSO ASSOCIADOS LTDA Registro extinto a contar de 28/06/2012.
(11) DI 6701886-6	Código 44 - Extinção - Art. 119 inciso III da LPI (15) 15/01/2008 (73) JONAS LOURENÇO ENGELMANN (BR/RS) (74) CAPELLA & VELOSO ASSOCIADOS LTDA Registro extinto a contar de 28/06/2012.
(11) DI 6701888-2	Código 44 - Extinção - Art. 119 inciso III da LPI (15) 17/06/2008 (73) CARLOS ALBERTO MUNIZ (BR/RS)



(74) CUSTÓDIO DE ALMEIDA & CIA
Registro extinto a contar de 03/07/2017.

(11) DI 6701889-0

Código 44 - Extinção - Art. 119 inciso III da LPI
(15) 17/06/2008
(73) ZURLO IMPLEMENTOS RODOVIÁRIOS LTDA (BR/RS)
(74) MÁRIO DE ALMEIDA MARCAS E PATENTES LTDA
Registro extinto a contar de 12/06/2012.

(11) DI 6701892-0

Código 44 - Extinção - Art. 119 inciso III da LPI
(15) 15/01/2008
(73) LÍNEA BRASIL INDÚSTRIA E COMÉRCIO DE MÓVEIS LTDA (BR/PR)
(74) SÂMIA AMIN SANTOS
Registro extinto a contar de 15/05/2012.

(11) DI 6701893-9

Código 44 - Extinção - Art. 119 inciso III da LPI
(15) 15/01/2008
(73) LÍNEA BRASIL INDÚSTRIA E COMÉRCIO DE MÓVEIS LTDA (BR/PR)
(74) SÂMIA AMIN SANTOS
Registro extinto a contar de 15/05/2012.

(11) DI 6701894-7

Código 44 - Extinção - Art. 119 inciso III da LPI
(15) 03/06/2008
(73) LÍNEA BRASIL INDÚSTRIA E COMÉRCIO DE MÓVEIS LTDA (BR/PR)
(74) SÂMIA AMIN SANTOS
Registro extinto a contar de 15/05/2012.

(11) DI 6701895-5

Código 44 - Extinção - Art. 119 inciso III da LPI
(15) 15/01/2008
(73) LÍNEA BRASIL INDÚSTRIA E COMÉRCIO DE MÓVEIS LTDA (BR/PR)
(74) SÂMIA AMIN SANTOS
Registro extinto a contar de 15/05/2012.

(11) DI 6701896-3

Código 44 - Extinção - Art. 119 inciso III da LPI
(15) 15/01/2008
(73) LÍNEA BRASIL INDÚSTRIA E COMÉRCIO DE MÓVEIS LTDA (BR/PR)
(74) SÂMIA AMIN SANTOS
Registro extinto a contar de 15/05/2012.

(11) DI 6701897-1

Código 44 - Extinção - Art. 119 inciso III da LPI
(15) 06/05/2008
(73) EDERSON SANTOS ROCHA (BR/PR)
(74) MARCOS ANTONIO NUNES
Registro extinto a contar de 16/06/2017.



(11) DI 6701898-0	Código 44 - Extinção - Art. 119 inciso III da LPI (15) 11/08/2009 (73) ERNESTO OLIVEIRA LARA FILHO (BR/PR) (74) SENIOR'S MARCAS E PATENTES LTDA Registro extinto a contar de 21/06/2012.
(11) DI 6701899-8	Código 44 - Extinção - Art. 119 inciso III da LPI (15) 15/01/2008 (73) NEIL ANDREW DALLAS (BR/PR) (74) ANTONIO CARLOS B. F. PIERUCCINI Registro extinto a contar de 15/06/2012.
(11) DI 6701900-5	Código 44 - Extinção - Art. 119 inciso III da LPI (15) 15/01/2008 (73) DAQUA INDÚSTRIA E COMÉRCIO LTDA (BR/SC) (74) VALOR MARCAS E PATENTES S/S LTDA Registro extinto a contar de 23/06/2012.
(11) DI 6701901-3	Código 44 - Extinção - Art. 119 inciso III da LPI (15) 15/01/2008 (73) LAÉRCIO VALMIR BORTOLLOTI (BR/PR) (74) ROBERTO HUDSON DINIZ Registro extinto a contar de 27/06/2012.
(11) DI 6701904-8	Código 44 - Extinção - Art. 119 inciso III da LPI (15) 01/07/2008 (73) CALOR (FR) (74) ARARIPE & ASSOCIADOS Registro extinto a contar de 05/01/2012.
(11) DI 6701906-4	Código 44 - Extinção - Art. 119 inciso III da LPI (15) 01/07/2008 (73) CALOR (FR) (74) ARARIPE & ASSOCIADOS Registro extinto a contar de 05/01/2017.
(11) DI 6800099-5	Código 44 - Extinção - Art. 119 inciso III da LPI (15) 22/07/2008 (73) AHT COOLING SYSTEMS GMBH (AT) (74) GUERRA ADV. Registro extinto a contar de 18/01/2018.
(11) DI 6800118-5	Código 44 - Extinção - Art. 119 inciso III da LPI



	(15) 29/07/2008 (73) IBRAP INDÚSTRIA BRASILEIRA DE ALUMÍNIO E PLÁSTICOS S/A (BR/SC) (74) MARCOS AURÉLIO DE JESUS Registro extinto a contar de 26/01/2018.
(11) DI 6800119-3	Código 44 - Extinção - Art. 119 inciso III da LPI (15) 29/07/2008 (73) IBRAP INDÚSTRIA BRASILEIRA DE ALUMÍNIO E PLÁSTICOS S/A (BR/SC) (74) MARCOS AURÉLIO DE JESUS Registro extinto a contar de 26/01/2018.
(11) DI 6800120-7	Código 44 - Extinção - Art. 119 inciso III da LPI (15) 29/07/2008 (73) IBRAP INDÚSTRIA BRASILEIRA DE ALUMÍNIO E PLÁSTICOS S/A (BR/SC) (74) MARCOS AURÉLIO DE JESUS Registro extinto a contar de 26/01/2008.
(11) DI 6800129-0	Código 44 - Extinção - Art. 119 inciso III da LPI (15) 18/08/2009 (73) TIGERLIGHT, INC (US) (74) MARCUS JULIUS ZANON Registro extinto a contar de 29/01/2018.
(11) DI 6800132-0	Código 44 - Extinção - Art. 119 inciso III da LPI (15) 29/07/2008 (73) IBRAP INDÚSTRIA BRASILEIRA DE ALUMÍNIO E PLÁSTICOS S/A (BR/SC) (74) MARCOS AURÉLIO DE JESUS Registro extinto a contar de 29/01/2018.
(11) DI 6800133-9	Código 44 - Extinção - Art. 119 inciso III da LPI (15) 29/07/2008 (73) IBRAP INDÚSTRIA BRASILEIRA DE ALUMÍNIO E PLÁSTICOS S/A (BR/SC) (74) MARCOS AURÉLIO DE JESUS Registro extinto a contar de 24/01/2018.
(11) DI 6800142-8	Código 44 - Extinção - Art. 119 inciso III da LPI (15) 28/10/2008 (73) VLAMIR DA SILVA RIGO (BR/SP) (74) Logos Marcas e Patentes S/S Ltda Registro extinto a contar de 24/01/2018.
(11) DI 6800163-0	Código 44 - Extinção - Art. 119 inciso III da LPI (15) 19/08/2008 (73) VALDECIR MOREIRA FERNANDES (BR/PR)



	(74) ROBERTO HUDSON DINIZ Registro extinto a contar de 30/01/2018.
--	---

(11) DI 6800168-1	Código 44 - Extinção - Art. 119 inciso III da LPI (15) 02/12/2008 (73) THE GOODYEAR TIRE & RUBBER COMPANY (US) (74) ALEXANDRE FERREIRA Registro extinto a contar de 25/01/2018.
--------------------------	---

(11) DI 6800171-1	Código 44 - Extinção - Art. 119 inciso III da LPI (15) 26/08/2008 (73) KOHLER CHINA INVESTMENT CO., LTD. (CN) (74) MOMSEN, LEONARDOS & CIA Registro extinto a contar de 29/01/2018.
--------------------------	---

(11) DI 6800172-0	Código 44 - Extinção - Art. 119 inciso III da LPI (15) 26/08/2008 (73) KOHLER CHINA INVESTMENT CO., LTD. (CN) (74) MOMSEN, LEONARDOS & CIA Registro extinto a contar de 29/01/2018.
--------------------------	---

(11) DI 6800173-8	Código 44 - Extinção - Art. 119 inciso III da LPI (15) 28/10/2008 (73) KOHLER CHINA INVESTMENT CO., LTD. (CN) (74) Momsen , Leonardos & CIA Registro extinto a contar de 29/01/2018.
--------------------------	--

(11) DI 6800176-2	Código 44 - Extinção - Art. 119 inciso III da LPI (15) 16/12/2008 (73) KABUSHIKI KAISHA PILOT CORPORATION (ALSO TRADING AS PILOT CORPORATION) (JP) (74) NELLIE ANNE DANIEL-SHORES Registro extinto a contar de 29/01/2018.
--------------------------	--

(11) DI 6800178-9	Código 44 - Extinção - Art. 119 inciso III da LPI (15) 29/07/2008 (73) CONSEG. T CONSTRUÇÕES SERVIÇOS EM TECNOLOGIA E INCORPORAÇÕES LTDA (BR/DF) (74) SERGIO RIBEIRO DA SILVA Registro extinto a contar de 30/01/2018.
--------------------------	--

(11) DI 6800516-4	Código 44 - Extinção - Art. 119 inciso III da LPI (15) 26/08/2008 (73) La Montre Hermes S.A (CH)
--------------------------	--



(74) Artur Francisco Schaal
Registro extinto a contar de 25/01/2018.

(11) DI 6800518-0 Código 44 - Extinção - Art. 119 inciso III da LPI
(15) 05/08/2008
(73) Juliana Teresa Llussá (BR/SP)
(74) Alexandre Fukuda Yamashita
Registro extinto a contar de 25/01/2018.

(11) DI 6800520-2 Código 44 - Extinção - Art. 119 inciso III da LPI
(15) 05/08/2008
(73) JULIANA TERESA LLUSSÁ (BR/SP)
(74) Alexandre Fukuda Yamashita
Registro extinto a contar de 25/01/2018.

(11) DI 6800540-7 Código 44 - Extinção - Art. 119 inciso III da LPI
(15) 28/10/2008
(73) Royal Appliance Manufacturing Company (US)
(74) David do Nascimento Advogados Associados
Registro extinto a contar de 30/01/2018.

(11) DI 6800561-0 Código 44 - Extinção - Art. 119 inciso III da LPI
(15) 05/08/2008
(73) Eveready Battery Company, Inc. (US)
(74) David do Nascimento Advogados Associados
Registro extinto a contar de 25/01/2018.

(11) DI 6800566-0 Código 44 - Extinção - Art. 119 inciso III da LPI
(15) 05/08/2008
(73) Condor S.A. (BR/SC)
(74) Ernani Jose Lenate Guimaraes
Registro extinto a contar de 25/01/2018.

(11) DI 6800570-9 Código 44 - Extinção - Art. 119 inciso III da LPI
(15) 05/08/2008
(73) CONDOR PINCÉIS LTDA. (BR/SC)
(74) SANDRO WUNDERLICH
Registro extinto a contar de 25/01/2018.

(11) DI 6800633-0 Código 44 - Extinção - Art. 119 inciso III da LPI
(15) 12/08/2008
(73) Urias Francisco Cintra (BR/SP)
(74) Beerre Assessoria Empresarial Ltda
Registro extinto a contar de 30/01/2018.



(11) DI 6800634-9 Código 44 - Extinção - Art. 119 inciso III da LPI
(15) 12/08/2008
(73) Urias Francisco Cintra (BR/SP)
(74) Beerre Assessoria Empresarial Ltda
Registro extinto a contar de 30/01/2018.

(11) DI 6800701-9 Código 44 - Extinção - Art. 119 inciso III da LPI
(15) 06/01/2009
(73) Sergio Eduardo Fahrer (BR/SP)
Registro extinto a contar de 03/01/2018

(11) DI 6800702-7 Código 44 - Extinção - Art. 119 inciso III da LPI
(15) 06/01/2009
(73) Sergio Eduardo Fahrer (BR/SP)
Registro extinto a contar de 03/01/2018

(11) DI 6800703-5 Código 44 - Extinção - Art. 119 inciso III da LPI
(15) 12/08/2008
(73) Sergio Eduardo Fahrer (BR/SP)
Registro extinto a contar de 03/01/2018.

(11) DI 6800704-3 Código 44 - Extinção - Art. 119 inciso III da LPI
(15) 12/08/2008
(73) Sergio Eduardo Fahrer (BR/SP)
Registro extinto a contar de 03/01/2018.

(11) DI 6800705-1 Código 44 - Extinção - Art. 119 inciso III da LPI
(15) 12/08/2008
(73) Sergio Eduardo Fahrer (BR/SP)
Registro extinto a contar de 03/01/2018.

(11) DI 6800706-0 Código 44 - Extinção - Art. 119 inciso III da LPI
(15) 12/08/2008
(73) Sergio Eduardo Fahrer (BR/SP)
Registro extinto a contar de 03/01/2018.

(11) DI 6800707-8 Código 44 - Extinção - Art. 119 inciso III da LPI
(15) 12/08/2008
(73) Sergio Eduardo Fahrer (BR/SP)
Registro extinto a contar de 03/01/2018.

(11) DI 6800708-6 Código 44 - Extinção - Art. 119 inciso III da LPI
(15) 12/08/2008



	(73) Sap Filtros Ltda. (BR/SP) (74) Simbolo Marcas e Patentes Ltda Registro extinto a contar de 03/01/2018.
(11) DI 6800713-2	Código 44 - Extinção - Art. 119 inciso III da LPI (15) 12/08/2008 (73) Sergio Eduardo Fahrer (BR/SP) Registro extinto a contar de 03/01/2018
(11) DI 6800893-7	Código 44 - Extinção - Art. 119 inciso III da LPI (15) 26/08/2008 (73) GM GLOBAL TECHNOLOGY OPERATIONS, INC. (US) (74) PAULO SERGIO SCATAMBURLO Registro extinto a contar de 03/07/2018.
(11) DI 6800903-8	Código 44 - Extinção - Art. 119 inciso III da LPI (15) 26/08/2008 (73) WILHEM ITAMAR LUZ GONÇALVES (BR/SP) (74) SUL AMÉRICA MARCAS E PATENTES LTDA. Registro extinto a contar de 03/01/2018.
(11) DI 6800904-6	Código 44 - Extinção - Art. 119 inciso III da LPI (15) 16/12/2008 (73) RUBBERMAID COMMERCIAL PRODUCTS LLC (US) (74) DANNEMANN, SIEMSEN, BIGLER & IPANEMA MOREIRA Registro extinto a contar de 03/01/2018.
(11) DI 6800911-9	Código 44 - Extinção - Art. 119 inciso III da LPI (15) 26/08/2008 (73) HONDA MOTOR CO., LTD. (JP) (74) DANNEMANN, SIEMSEN, BIGLER & IPANEMA MOREIRA Registro extinto a contar de 03/05/2018.
(11) DI 6800949-6	Código 44 - Extinção - Art. 119 inciso III da LPI (15) 16/12/2008 (73) RUBBERMAID COMMERCIAL PRODUCTS LLC (US) (74) DANNEMANN, SIEMSEN, BIGLER & IPANEMA MOREIRA Registro extinto a contar de 03/01/2018.
(11) DI 6801029-0	Código 44 - Extinção - Art. 119 inciso III da LPI (15) 04/11/2008 (73) Stoll Giroflex AG (CH) (74) Alberto Luis Camelier da Silva Registro extinto a contar de 26/03/2013



(11) DI 6801630-1	Código 44 - Extinção - Art. 119 inciso III da LPI (15) 30/09/2008 (73) CBS S/A - COMPANHIA BRASILEIRA DE SANDÁLIAS (BR/PE) (74) DEMAREST & ALMEIDA ADVOGADOS Registro extinto a contar de 03/01/2018
(11) DI 6801631-0	Código 44 - Extinção - Art. 119 inciso III da LPI (15) 30/09/2008 (73) CBS S/A - COMPANHIA BRASILEIRA DE SANDÁLIAS (BR/PE) (74) DEMAREST & ALMEIDA ADVOGADOS Registro extinto a contar de 03/01/2018
(11) DI 6801632-8	Código 44 - Extinção - Art. 119 inciso III da LPI (15) 30/09/2008 (73) CBS S/A - COMPANHIA BRASILEIRA DE SANDÁLIAS (BR/PE) (74) DEMAREST & ALMEIDA ADVOGADOS Registro extinto a contar de 03/01/2018
(11) DI 6801633-6	Código 44 - Extinção - Art. 119 inciso III da LPI (15) 30/09/2008 (73) CBS S/A - COMPANHIA BRASILEIRA DE SANDÁLIAS (BR/PE) (74) DEMAREST & ALMEIDA ADVOGADOS Registro extinto a contar de 03/01/2018
(11) DI 6801634-4	Código 44 - Extinção - Art. 119 inciso III da LPI (15) 30/09/2008 (73) CBS S/A - COMPANHIA BRASILEIRA DE SANDÁLIAS (BR/PE) (74) DEMAREST & ALMEIDA ADVOGADOS Registro extinto a contar de 03/01/2018.
(11) DI 6903584-9	Código 44 - Extinção - Art. 119 inciso III da LPI (15) 29/06/2010 (73) UNILEVER N.V. (NL) (74) ALEXANDRE FUKUDA YAMASHITA Registro extinto a contar de 18/09/2014.
(11) DI 6903585-7	Código 44 - Extinção - Art. 119 inciso III da LPI (15) 29/06/2010 (73) Thiago Aparecido Fedrão de Souza (BR/SP) ; Marco Antonio Ribeiro (BR/SP) ; Danilo da Silva Rodrigues (BR/SP) ; Fábio Resca Luiz (BR/SP) (74) CANNON MARCAS E PATENTES LTDA Registro extinto a contar de 18/09/2014.



(11) DI 6903586-5	Código 44 - Extinção - Art. 119 inciso III da LPI (15) 29/06/2010 (73) GERMANS BOADA, S.A (ES) (74) ADVOCACIA PIETRO ARIBONI S/C Registro extinto a contar de 18/09/2014.
(11) DI 6903599-7	Código 44 - Extinção - Art. 119 inciso III da LPI (15) 28/12/2010 (73) Cláudio Barbosa (BR/ES) ; Hemerson Lobo (BR/ES) (74) Wagner Jose Fafa Borges Registro extinto a contar de 19/09/2014.
(11) DI 6903601-2	Código 44 - Extinção - Art. 119 inciso III da LPI (15) 29/06/2010 (73) Adilson Barbosa (BR/SC) (74) Wanderlei Cardoso Registro extinto a contar de 19/09/2014.
(11) DI 6903602-0	Código 44 - Extinção - Art. 119 inciso III da LPI (15) 28/12/2010 (73) Adilo de Bastiani (BR/RS) (74) SKO - Oyarzáball Marcas & Patentes S/S LTDA Registro extinto a contar de 26/05/2014.
(11) DI 6903603-9	Código 44 - Extinção - Art. 119 inciso III da LPI (15) 29/06/2010 (73) Ferramentaria Joinville Ltda - ME (BR/SC) (74) Sandro Wunderlich registro extinto a contar de 19/09/2014.
(11) DI 6903610-1	Código 44 - Extinção - Art. 119 inciso III da LPI (15) 28/12/2010 (73) CUBIS LIMITED (CY) (74) ANTONIO MAURICIO PEDRAS ARNAUD Registro extinto a contar de 19/09/2014.
(11) DI 6903618-7	Código 44 - Extinção - Art. 119 inciso III da LPI (15) 26/07/2011 (73) Luciano Salviano da Silva (BR/RJ) Registro extinto a contar de 17/09/2014.
(11) DI 6903623-3	Código 44 - Extinção - Art. 119 inciso III da LPI (15) 29/06/2010 (73) Julio Kazuo Tanigawa (BR/SP)



	(74) Vilage Marcas & Patentes S/S Ltda Registro extinto a contar de 18/09/2014.
(11) DI 6903633-0	Código 44 - Extinção - Art. 119 inciso III da LPI (15) 06/07/2010 (73) Microsens Medtech Limited (GB) (74) Momsen, Leonardos & Cia. Registro etxinto a contar de 18/09/2014.
(11) DI 6903634-9	Código 44 - Extinção - Art. 119 inciso III da LPI (15) 06/07/2010 (73) Sony Ericsson Mobile Communications AB (SE) (74) Momsen, Leonardos & Cia. Registro extinto a contar de 18/09/2014.
(11) DI 6903635-7	Código 44 - Extinção - Art. 119 inciso III da LPI (15) 06/07/2010 (73) Luisa Herculano Comércio de Bijuterias Ltda (BR/RJ) (74) Vieira de Mello Advogados Registro extinto a contar de 18/09/2014.
(11) DI 6903636-5	Código 44 - Extinção - Art. 119 inciso III da LPI (15) 06/07/2010 (73) André Luiz da Silva Barros (BR/RJ) Registro extinto a contar de 19/09/2014.
(11) DI 6903637-3	Código 44 - Extinção - Art. 119 inciso III da LPI (15) 06/07/2010 (73) André Luiz da Silva Barros (BR/RJ) Registro extinto a contar de 19/09/2014.
(11) DI 6903638-1	Código 44 - Extinção - Art. 119 inciso III da LPI (15) 06/07/2010 (73) André Luiz da Silva Barros (BR/RJ) Registro extinto a contar de 19/09/2014.
(11) DI 6903639-0	Código 44 - Extinção - Art. 119 inciso III da LPI (15) 29/06/2010 (73) SCA Hygiene Products AB (SE) (74) Magnus Aspeby Claudio Szabas registro extinto a contar de 19/09/2014.
(11) DI 6903642-0	Código 44 - Extinção - Art. 119 inciso III da LPI (15) 29/06/2010



(73) Jean Claude Horvath (BR/SC)
(74) Edegar S. Antonini
Registro extinto a contar de 22/09/2014.

(11) DI 6903663-2

Código 44 - Extinção - Art. 119 inciso III da LPI
(15) 06/12/2011
(73) Giesse Brasil Indústria e Comércio de Ferragens e Acessórios Ltda (BR/SP)
(74) Cristiane Bomfim de Menezes Alves dos Santos
Registro extinto a contar de 22/09/2014.

(11) DI 6903664-0

Código 44 - Extinção - Art. 119 inciso III da LPI
(15) 08/09/2010
(73) ESA GESTÃO DE NEGÓCIOS LTDA (BR/SP)
(74) Mario Sebastião Braga Amorim
Registro extinto a contar de 22/09/2014.

(11) DI 6903669-1

Código 44 - Extinção - Art. 119 inciso III da LPI
(15) 08/09/2010
(73) DE ANGELIS MACHADO MANETI (BR/MG)
(74) ALGO ALLIANCE ASSESSORIA EM PROPRIEDADE INTELECTUAL LTDA
Registro extinto a contar de 23/09/2014.

(11) DI 6903670-5

Código 44 - Extinção - Art. 119 inciso III da LPI
(15) 08/09/2010
(73) Companhia Metalurgica Prada (BR/SP)
(74) AGUINALDO MOREIRA
Registro extinto a contar de 23/09/2014.

(11) DI 6903677-2

Código 44 - Extinção - Art. 119 inciso III da LPI
(15) 28/12/2010
(73) Ari Luis Bianchi (BR/RS)
(74) Norberto Pardelhas de Barcellos
Registro extinto a contar de 24/09/2014.

(11) DI 6903693-4

Código 44 - Extinção - Art. 119 inciso III da LPI
(15) 27/07/2010
(73) Wellington Germano de Queiroz (BR/SP)
(74) DAVI MARCOS MOURA
registro extinto a contar de 24/09/2014.

(11) DI 6903694-2

Código 44 - Extinção - Art. 119 inciso III da LPI
(15) 27/07/2010
(73) Wellington Germano de Queiroz (BR/SP)
(74) DAVI MARCOS MOURA



Registro extinto a contar de 24/09/2014.

(11) DI 6903700-0 Código 44 - Extinção - Art. 119 inciso III da LPI
(15) 31/08/2010
(73) Marcos de Carvalho Ramos (BR/SP)
Registro extinto a contar de 15/09/2014.

(11) DI 6903712-4 Código 44 - Extinção - Art. 119 inciso III da LPI
(15) 03/08/2010
(73) Josiane Nogueira de Castro (BR/RS)
(74) Marpa Cons. E Asses. Empresarial Ltda
Registro extinto a contar de 02/09/2014.

(11) DI 6903721-3 Código 44 - Extinção - Art. 119 inciso III da LPI
(15) 29/06/2010
(73) S.C. Johnson & Son, INC (US)
(74) Alexandre Ferreira
Registro extinto a contar de 26/09/2014.

(11) DI 6903727-2 Código 44 - Extinção - Art. 119 inciso III da LPI
(15) 29/06/2010
(73) Lolly Baby Produtos Infantis Ltda (BR/SP)
(74) SIMBOLO MARCAS E PATENTES LTDA
Registro extinto a contar de 26/09/2014.

(11) DI 6903735-3 Código 44 - Extinção - Art. 119 inciso III da LPI
(15) 29/06/2010
(73) Grendene S.A. (BR/CE)
(74) Custódio de Almeida & Cia.
Registro extinto a contar de 26/09/2014.

(11) DI 6903744-2 Código 44 - Extinção - Art. 119 inciso III da LPI
(15) 29/06/2010
(73) Asics Corporation (JP)
(74) Montaury Pimenta, Machado & Lioce
Registro extinto a contar de 29/09/2014.

(11) DI 6903747-7 Código 44 - Extinção - Art. 119 inciso III da LPI
(15) 29/06/2010
(73) Sandvik Intellectual Property AB (SE)
(74) Magnus Aspeby Claudio Szabas
Registro extinto a contar de 30/09/2014.

(11) DI 6903751-5 Código 44 - Extinção - Art. 119 inciso III da LPI

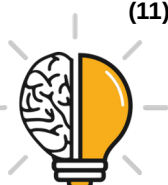

(15) 13/07/2010
(73) Anna Paula Caldeira (BR/PR)
(74) Antonio Carlos B.F. Pieruccini
Registro extinto a contar de 04/09/2014.

(11) DI 6903755-8

Código 44 - Extinção - Art. 119 inciso III da LPI
(15) 13/07/2010
(73) Soprano Eletrometalúrgica e Hidráulica Ltda (BR/RS)
(74) Capella & Veloso Associados Ltda.
Registro extinto a contar de 29/09/2014.

(11) DI 6903756-6

Código 44 - Extinção - Art. 119 inciso III da LPI
(15) 13/07/2010
(73) WEVERTON ALVES (BR/SP) ; MARISIO DONIZETE DAS GRAÇAS
FREIRE ROBERTO (BR/SP)
(74) BEERRE ASSESSORIA EMPRESARIAL LTDA
Registro extinto a contar de 29/09/2014.

(11) DI 6903757-4

Código 44 - Extinção - Art. 119 inciso III da LPI
(15) 13/07/2010
(73) MARISIO DONIZETE DAS GRAÇAS FREIRE ROBERTO (BR/SP) ;
WEVERTON ALVES (BR/SP)
(74) BEERRE ASSESSORIA EMPRESARIAL LTDA
Registro extinto a contar de 29/09/2014.+

(11) DI 6903758-2

Código 44 - Extinção - Art. 119 inciso III da LPI
(15) 13/07/2010
(73) MARISIO DONIZETE DAS GRAÇAS FREIRE ROBERTO (BR/SP) ;
WEVERTON ALVES (BR/SP)
(74) BEERRE ASSESSORIA EMPRESARIAL LTDA
Registro extinto a contar de 29/09/2014.

(11) DI 6903759-0

Código 44 - Extinção - Art. 119 inciso III da LPI
(15) 13/07/2010
(73) MARISIO DONIZETE DAS GRAÇAS FREIRE ROBERTO (BR/SP) ;
WEVERTON ALVES (BR/SP)
(74) BEERRE ASSESSORIA EMPRESARIAL LTDA
Registro extinto a contar de 29/09/2014.

(11) DI 6903760-4

Código 44 - Extinção - Art. 119 inciso III da LPI
(15) 13/07/2010
(73) URIAS FRANCISCO CINTRA (BR/SP)
(74) BEERRE ASSESSORIA EMPRESARIAL LTDA
Registro extinto a contar de 29/09/2014.



(11) DI 6903761-2	Código 44 - Extinção - Art. 119 inciso III da LPI (15) 13/07/2010 (73) URIAS FRANCISCO CINTRA (BR/SP) (74) Beerre Assessorial Empresarial Ltda Registro extinto a contar de 29/09/2014.
(11) DI 6903762-0	Código 44 - Extinção - Art. 119 inciso III da LPI (15) 13/07/2010 (73) MARCIA ADRIANA SPIRLANDELI (BR/SP) (74) BEERRE ASSESSORIA EMPRESARIAL LTDA Registro extinto a contar de 29/09/2014.
(11) DI 6903764-7	Código 44 - Extinção - Art. 119 inciso III da LPI (15) 13/07/2010 (73) ENIVALDO TORRES (BR/SP) (74) BEERRE ASSESSORIA EMPRESARIAL LTDA Registro extinto a contar de 29/09/2014.
(11) DI 6903777-9	Código 44 - Extinção - Art. 119 inciso III da LPI (15) 13/07/2010 (73) Acquatic e Lazer Comércio de Piscinas Ltda (BR/PR) (74) Carlos Eduardo Leme de Jesus Registro extinto a contar de 30/09/2014.
(11) DI 6903778-7	Código 44 - Extinção - Art. 119 inciso III da LPI (15) 13/07/2010 (73) RAFAEL EMANUEL MARIANO EPP (BR/MG) (74) BEERRE ASSESSORIA EMPRESARIAL LTDA Registro extinto a contar de 30/09/2014.
(11) DI 6903780-9	Código 44 - Extinção - Art. 119 inciso III da LPI (15) 13/07/2010 (73) MARCELO BERTOLUCI (BR/SP) (74) BEERRE ASSESSORIA EMPRESARIAL LTDA Registro extinto a contar de 30/09/2014.
(11) DI 6903787-6	Código 44 - Extinção - Art. 119 inciso III da LPI (15) 20/07/2010 (73) LUCIANO NATRIELLI (BR/PE) ; JOSERALDO SOUTO MAIOR (BR/PE) ; ELIZÂNGELA APOLÔNIO DA SILVA (BR/PE) (74) RITA DE CASSIA BRUNNER Registro extinto a contar de 01/10/2014.



(11) DI 6903789-2	Código 44 - Extinção - Art. 119 inciso III da LPI (15) 20/07/2010 (73) FUCAPI - Fundação Centro de Análise, Pesquisa e Inovação Tecnológica (BR/AM) (74) FUCAPI - Fund. Centro de Análise, Pesq. e Inov. Tecnológica Registro extinto a contar de 01/08/2014.
(11) DI 6903790-6	Código 44 - Extinção - Art. 119 inciso III da LPI (15) 20/07/2010 (73) FUCAPI - Fundação Centro de Análise, Pesquisa e Inovação Tecnológica (BR/AM) (74) Francisca Dantas Lima Registro extinto a contar de 01/08/2014.
(11) DI 6903793-0	Código 44 - Extinção - Art. 119 inciso III da LPI (15) 20/07/2010 (73) Carlos Ferreira da Silva (BR/PR) Registro extinto a contar de 02/10/2014.
(11) DI 6903795-7	Código 44 - Extinção - Art. 119 inciso III da LPI (15) 20/07/2010 (73) JOSÉ CARLOS DOS SANTOS (BR/SP) (74) EXCEL MARCAS E PATENTES LTDA Registro extinto a contar de 02/10/2014.
(11) DI 6903797-3	Código 44 - Extinção - Art. 119 inciso III da LPI (15) 22/02/2011 (73) David Caetano (BR/SP) (74) SUL AMÉRICA MARCAS E PATENTES LTDA Registro extinto a contar de 03/10/2014.
(11) DI 6903798-1	Código 44 - Extinção - Art. 119 inciso III da LPI (15) 20/07/2010 (73) Savik Indústria e Comércio de Porta Paletes e Rack's Ltda (BR/SP) (74) SUL AMÉRICA - Marcas e Patentes S/C Ltda. Registro extinto a contar de 03/10/2014.
(11) DI 6903804-0	Código 44 - Extinção - Art. 119 inciso III da LPI (15) 20/07/2010 (73) Sérgio Raimundo Zanata (BR/RS) (74) Anderson Leal Registro extinto a contar de 03/10/2014.
(11) DI 6903805-8	Código 44 - Extinção - Art. 119 inciso III da LPI



(15) 01/02/2011
(73) Terra Brasilis Sabonetes e Cosméticos Ltda (BR/PR)
(74) Brasil Sul Marcas e Patentes S/C Ltda.
Registro extinto a contar de 03/10/2014.

(11) DI 6903807-4 Código 44 - Extinção - Art. 119 inciso III da LPI
(15) 20/07/2010
(73) Luiz Carlos Balasteguín (BR/SP)
(74) Vilage Marcas & Patentes S/S LTDA
Registro extinto a contar de 06/10/2014.

(11) DI 6903812-0 Código 44 - Extinção - Art. 119 inciso III da LPI
(15) 20/07/2010
(73) Indústria de Calçados Vivo Ltda (BR/RS)
(74) Capella & Veloso Associados Ltda
Registro extinto a contar de 06/10/2014.

(11) DI 6903813-9 Código 44 - Extinção - Art. 119 inciso III da LPI
(15) 20/07/2010
(73) Indústria de Calçados Vivo Ltda (BR/RS)
(74) Capella & Veloso Associados Ltda
Registro extinto a contar de 06/10/2014.

(11) DI 6903815-5 Código 44 - Extinção - Art. 119 inciso III da LPI
(15) 20/07/2010
(73) APACHE ARTEFATOS DE COURO LTDA (BR/SP)
(74) BEERRE ASSESSORIA EMPRESARIAL LTDA
Registro extinto a contar de 06/10/2014.

(11) DI 6903816-3 Código 44 - Extinção - Art. 119 inciso III da LPI
(15) 20/07/2010
(73) Xemec Oy (FI)
(74) Orlando de Souza
Registro extinto a contar de 01/10/2014.

(11) DI 6903822-8 Código 44 - Extinção - Art. 119 inciso III da LPI
(15) 20/07/2010
(73) Adriano Alecssandro Krwiecien (BR/SC)
(74) King's Marcas e Patentes LTDA
Registro extinto a contar de 01/10/2014.

(11) DI 6903824-4 Código 44 - Extinção - Art. 119 inciso III da LPI
(15) 24/08/2010
(73) N S F Indústria e Com de Equipamentos P/Inst Com Ltda (BR/SP)



(74) Vilage Marcas & Patentes S/S LTDA
Registro extinto a contar de 02/10/2014.

(11) DI 6903828-7

Código 44 - Extinção - Art. 119 inciso III da LPI
(15) 20/07/2010
(73) Produtos Tusne Indústria e Comércio de Móveis Importação e Exportação Ltd (BR/RJ)
(74) Araripe & Associados
Registro extinto a contar de 15/08/2014.

(11) DI 6903830-9

Código 44 - Extinção - Art. 119 inciso III da LPI
(15) 20/07/2010
(73) Produtos Tusne Indústria e Comércio de Móveis Importação e Exportação Ltd (BR/RJ)
(74) Araripe & Associados
Registro extinto a contar de 15/08/2014.

(11) DI 6903831-7

Código 44 - Extinção - Art. 119 inciso III da LPI
(15) 02/08/2011
(73) Produtos Tusne Indústria e Comércio de Móveis Importação e Exportação Ltd (BR/RJ)
(74) Araripe & Associados
Registro extinto a contar de 15/08/2014.

(11) DI 6903834-1

Código 44 - Extinção - Art. 119 inciso III da LPI
(15) 20/07/2010
(73) Produtos Tusne Indústria e Comércio de Móveis Importação e Exportação Ltd (BR/RJ)
(74) Araripe & Associados
Registro extinto a contar de 03/09/2014.

(11) DI 6903842-2

Código 44 - Extinção - Art. 119 inciso III da LPI
(15) 20/07/2010
(73) Luxuria, S.R.O. (CZ)
(74) Alexandre Ferreira
Registro extinto a contar de 07/10/2014.

(11) DI 6903843-0

Código 44 - Extinção - Art. 119 inciso III da LPI
(15) 20/07/2010
(73) Flavio Schiavini de Oliveira (BR/RJ)
Registro extinto a contar de 07/10/2014.

(11) DI 6903844-9

Código 44 - Extinção - Art. 119 inciso III da LPI
(15) 20/07/2010



	(73) Flavio Schiavini de Oliveira (BR/RJ) Registro extinto a contar de 07/10/2014.
(11) DI 6903845-7	Código 44 - Extinção - Art. 119 inciso III da LPI (15) 08/02/2011 (73) Rod de Souza Silveira (BR/PR) (74) London Marcas e Patentes S/S Ltda. Registro extinto a contar de 07/10/2014.
(11) DI 6903850-3	Código 44 - Extinção - Art. 119 inciso III da LPI (15) 01/03/2011 (73) Manufatura Produtos King Ltda (BR/RJ) (74) Syneid Maria Franco Lima Coelho Registro extinto a contar de 08/10/2014.
(11) DI 6903854-6	Código 44 - Extinção - Art. 119 inciso III da LPI (15) 17/08/2010 (73) Sony Ericsson Mobile Communications AB (SE) (74) Momsen, Leonardos & Cia Registro extinto a contar de 09/10/2014.
(11) DI 6903864-3	Código 44 - Extinção - Art. 119 inciso III da LPI (15) 17/08/2010 (73) Makauf Empreendimentos S/A (BR/SP) ; Makauf Empreendimentos S/A (BR/SP) (74) Alberto Luís Camelier da Silva Registro extinto a contar de 06/10/2014.
(11) DI 6903865-1	Código 44 - Extinção - Art. 119 inciso III da LPI (15) 17/08/2010 (73) Makauf Empreendimentos S/A (BR/SP) ; Makauf Empreendimentos S/A (BR/SP) (74) ALBERTO LUIS CAMELIER DA SILVA Registro extinto a contar de 06/10/2014.
(11) DI 6903866-0	Código 44 - Extinção - Art. 119 inciso III da LPI (15) 17/08/2010 (73) Makauf Empreendimentos S/A (BR/SP) ; Makauf Empreendimentos S/A (BR/SP) (74) ALBERTO LUIS CAMELIER DA SILVA Registro extinto a contar de 06/10/2014.
(11) DI 6903867-8	Código 44 - Extinção - Art. 119 inciso III da LPI (15) 17/08/2010



(73) Makauf Empreendimentos S/A (BR/SP) ; Makauf Empreendimentos S/A (BR/SP)

(74) ALBERTO LUIS CAMELIER DA SILVA
Registro extinto a contar de 06/10/2014.

(11) DI 6903868-6

Código 44 - Extinção - Art. 119 inciso III da LPI
(15) 17/08/2010

(73) Makauf Empreendimentos S/A (BR/SP) ; Makauf Empreendimentos S/A (BR/SP)

(74) ALBERTO LUIS CAMELIER DA SILVA
Registro extinto a contar de 06/10/2014.

(11) DI 6903869-4

Código 44 - Extinção - Art. 119 inciso III da LPI
(15) 17/08/2010

(73) Makauf Empreendimentos S/A (BR/SP) ; Makauf Empreendimentos S/A (BR/SP)

(74) ALBERTO LUIS CAMELIER DA SILVA
Registro extinto a contar de 06/10/2014.

(11) DI 6903870-8

Código 44 - Extinção - Art. 119 inciso III da LPI
(15) 20/07/2010

(73) Makauf Empreendimentos S/A (BR/SP) ; Makauf Empreendimentos S/A (BR/SP)

(74) ALBERTO LUIS CAMELIER DA SILVA
Registro extinto a contar de 06/10/2014.

(11) DI 6903873-2

Código 44 - Extinção - Art. 119 inciso III da LPI
(15) 20/07/2010

(73) Vanessa Giolo Magrin (BR/SP)

(74) Berre Assessoria Empresarial Ltda
Registro extinto a contar de 08/10/2014.

(11) DI 6903878-3

Código 44 - Extinção - Art. 119 inciso III da LPI
(15) 20/07/2010

(73) LG ELECTRONICS INC (KR)

(74) DAVID DO NASCIMENTO ADVOGADOS ASSOCIADOS S/C.
Registro extinto a contar de 09/10/2014.

(11) DI 6903879-1

Código 44 - Extinção - Art. 119 inciso III da LPI
(15) 12/07/2011

(73) P.C PRINT INFORMÁTICA LTDA (BR/SP)

(74) CELSO DE CARVALHO MELLO

Registro extinto a contar de 09/10/2014.



(11) DI 6903881-3	Código 44 - Extinção - Art. 119 inciso III da LPI (15) 03/05/2011 (73) SIMONE PANTUSO TURINI LEULLIER (BR/SP) Registro extinto a contar de 09/10/2014.
(11) DI 6903882-1	Código 44 - Extinção - Art. 119 inciso III da LPI (15) 12/04/2011 (73) SIMONE PANTUSO TURINI LEULLIER (BR/SP) Registro extinto a contar de 09/10/2014.
(11) DI 6903888-0	Código 44 - Extinção - Art. 119 inciso III da LPI (15) 20/07/2010 (73) BRINQUEDOS SOROCABA INDUSTRIA E COMERCIO LTDA (BR/SP) Registro extinto a contar de 09/10/2014.
(11) DI 6903889-9	Código 44 - Extinção - Art. 119 inciso III da LPI (15) 20/07/2010 (73) BRINQUEDOS SOROCABA INDUSTRIA E COMERCIO LTDA (BR/SP) Registro extinto a contar de 09/10/2014.
(11) DI 6903890-2	Código 44 - Extinção - Art. 119 inciso III da LPI (15) 20/07/2010 (73) BRINQUEDOS SOROCABA INDUSTRIA E COMERCIO LTDA (BR/SP) Registro extinto a contar de 09/10/2014.
(11) DI 6903891-0	Código 44 - Extinção - Art. 119 inciso III da LPI (15) 20/07/2010 (73) BRINQUEDOS SOROCABA INDUSTRIA E COMERCIO LTDA (BR/SP) Registro extinto a contar de 09/10/2014.
(11) DI 6903893-7	Código 44 - Extinção - Art. 119 inciso III da LPI (15) 20/07/2010 (73) Silvana Loss Ferreira (BR/PR) (74) Valor Marcas e Patentes S / S Ltda Registro extinto a contar de 07/10/2014.
(11) DI 6903894-5	Código 44 - Extinção - Art. 119 inciso III da LPI (15) 20/07/2010 (73) Industria de Molduras Moldurarte Ltda (BR/SC) (74) Anel Marcas e Patentes Ltda Registro extinto a contar de 07/10/2014.
(11) DI 6903897-0	Código 44 - Extinção - Art. 119 inciso III da LPI (15) 14/09/2010



(73) Indústria de Calçados Vivo Ltda (BR/RS)
(74) Capella & Veloso Advogados Associados Ltda.
Registro extinto a contar de 07/10/2014.

(11) DI 6903898-8

Código 44 - Extinção - Art. 119 inciso III da LPI
(15) 02/08/2011
(73) Jaime Jorge Navarrete Alguacil (BR/CE) ; Pedro Pedrosa Garcia de La Galana (BR/CE)
(74) Wettor Bureau de Apoio Emp. S/S Ltda ME
Registro extinto a contar de 07/10/2014.

(11) DI 6903899-6

Código 44 - Extinção - Art. 119 inciso III da LPI
(15) 20/07/2010
(73) Targos Equipamentos e Veículos Ltda (BR/RS)
(74) Marca Brazil Marcas E Patentes LTDA
Registro extinto a contar de 08/10/2014.

(11) DI 6903900-3

Código 44 - Extinção - Art. 119 inciso III da LPI
(15) 08/02/2011
(73) Targos Equipamentos e Veículos Ltda (BR/RS)
(74) Marca Brazil Marcas e Patente Ltda
Registro extinto a contar de 08/10/2014.

(11) DI 6903901-1

Código 44 - Extinção - Art. 119 inciso III da LPI
(15) 01/02/2011
(73) Valdecir Moreira Fernandes (BR/PR)
(74) Roberto Hudson Diniz
Registro extinto a contar de 09/10/2014.

(11) DI 6903902-0

Código 44 - Extinção - Art. 119 inciso III da LPI
(15) 01/02/2011
(73) Valdecir Moreira Fernandes (BR/PR)
(74) Roberto Hudson Diniz
Registro extinto a contar de 09/10/2014.

(11) DI 6903903-8

Código 44 - Extinção - Art. 119 inciso III da LPI
(15) 03/08/2010
(73) Aldo Luiz Bortolini (BR/RS)
(74) Anderson Leal
Registro extinto a contar de 09/10/2014.

(11) DI 6903904-6

Código 44 - Extinção - Art. 119 inciso III da LPI
(15) 28/12/2010
(73) Indústria de Calçados Vivo Ltda (BR/RS)



(74) Capella & Veloso Associados Ltda.
Registro extinto a contar de 09/10/2014.

(11) DI 6903911-9 Código 44 - Extinção - Art. 119 inciso III da LPI
(15) 03/08/2010
(73) Ivanio Angelo Arioli (BR/RS)
(74) Norberto Pardelhas de Bacellos
Registro extinto a contar de 10/10/2014.

(11) DI 6903912-7 Código 44 - Extinção - Art. 119 inciso III da LPI
(15) 03/08/2010
(73) Ivanio Angelo Arioli (BR/RS)
(74) Norberto Pardelhas de Barcellos
Registro extinto a contar de 10/10/2014.

(11) DI 6903913-5 Código 44 - Extinção - Art. 119 inciso III da LPI
(15) 10/08/2010
(73) Ivanio Angelo Arioli (BR/RS)
(74) Norberto Pardelhas de Barcellos
Registro extinto a contar de 10/10/2014.

(11) DI 6903917-8 Código 44 - Extinção - Art. 119 inciso III da LPI
(15) 10/08/2010
(73) Valdair Kliks (BR/RS)
(74) Acerti - Marcas e Patentes Ltda
Registro extinto a contar de 10/10/2014.

(11) DI 6903922-4 Código 44 - Extinção - Art. 119 inciso III da LPI
(15) 26/04/2011
(73) FRANCISCO DE ASSIS BUSOLIN DA SILVA (BR/SP)
(74) SOLUÇÃO COMERCIAL ASSESSORIA LTDA.
Registro extinto a contar de 11/08/2014.

(11) DI 6903928-3 Código 44 - Extinção - Art. 119 inciso III da LPI
(15) 31/08/2010
(73) Huniv Indústria e Comércio de Ferramentaria Ltda (BR/PR)
(74) Rogério Buiar
Registro extinto a contar de 14/10/2014.

(11) DI 6903929-1 Código 44 - Extinção - Art. 119 inciso III da LPI
(15) 28/12/2010
(73) Extramold Jomo Industria de Plásticos Ltda (BR/RS)
(74) Mari Lourdes Machado Guerra
Registro extinto a contar de 14/10/2014.



(11) DI 6903931-3 Código 44 - Extinção - Art. 119 inciso III da LPI
(15) 28/12/2010
(73) Extramold Jomo Industria de Plásticos Ltda (BR/RS)
(74) Mari Lourdes Machado Guerra
Registro extinto a contar de 14/10/2014.

(11) DI 6903934-8 Código 44 - Extinção - Art. 119 inciso III da LPI
(15) 28/12/2010
(73) Extramold Jomo Industria de Plásticos Ltda (BR/RS)
(74) Mari Lourdes Machado Guerra
Registro extinto a contar de 14/10/2014.

(11) DI 6903935-6 Código 44 - Extinção - Art. 119 inciso III da LPI
(15) 10/08/2010
(73) Claudio Roberto I Sen Chen (BR/SP)
(74) Vilage Marcas & Patentes S/S LTDA
Registro extinto a contar de 14/10/2014.

(11) DI 6903938-0 Código 44 - Extinção - Art. 119 inciso III da LPI
(15) 10/08/2010
(73) Domaine Des Broix Sas (FR)
(74) Momsen, Leonardos & Cia
Registro extinto a contar de 14/10/2014.

(11) DI 6903940-2 Código 44 - Extinção - Art. 119 inciso III da LPI
(15) 31/08/2010
(73) Leandro Ribeiro Faria (BR/MG)
(74) Marcelo Pereira dos Santos
Registro extinto a contar de 15/10/2014.

(11) DI 6903941-0 Código 44 - Extinção - Art. 119 inciso III da LPI
(15) 31/08/2010
(73) Interpam Iluminação Ltda (BR/MG)
(74) Sâmia Batista Amin
Registro extinto a contar de 15/10/2014.

(11) DI 6903955-0 Código 44 - Extinção - Art. 119 inciso III da LPI
(15) 17/08/2010
(73) Neiva Maria Almeida de Oliveira Santos (BR/SP)
(74) RITA DE CASSIA BRUNNER - API 0366
Registro extinto a contar de 14/10/2014.

(11) DI 6903962-3 Código 44 - Extinção - Art. 119 inciso III da LPI

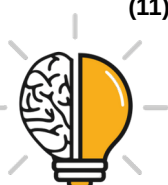

(15) 17/04/2012
(73) Honda Motor CO., LTD. (JP)
(74) Dannemann, Siemsen, Bigler & Ipanema Moreira
Registro extinto a contar de 16/10/2014.

(11) DI 6903965-8 Código 44 - Extinção - Art. 119 inciso III da LPI
(15) 28/12/2010
(73) Jonas Matkevicz (BR/SC) ; Antonio Felício Adriano Neto (BR/SC)
(74) Sandro Wunderlich
Registro extinto a contar de 16/10/2014.

(11) DI 6903966-6 Código 44 - Extinção - Art. 119 inciso III da LPI
(15) 28/12/2010
(73) D. Borcath Importadora e Exportadora Ltda. (BR/PR)
(74) Rogério Buiar
Registro extinto a contar de 17/10/2014.

(11) DI 6903967-4 Código 44 - Extinção - Art. 119 inciso III da LPI
(15) 14/06/2011
(73) Soprano Eletrometalurgica e Hidraulica Ltda (BR/RS)
(74) Capella & Veloso Associados Ltda
Registro extinto a contar de 17/10/2014.

(11) DI 6903976-3 Código 44 - Extinção - Art. 119 inciso III da LPI
(15) 14/09/2010
(73) IBA COMPONENTES E VIDROS LTDA (BR/SP)
(74) CRUZEIRO/NEWMARC PATENTES E MARCAS LTDA
Registro extinto a contar de 10/10/2014.



Código 46 - Prorrogação

Prorrogada a vigência do registro de desenho industrial por solicitação do titular.

(11) DI 5800901-9

Código 46 - Prorrogação

(22) 26/05/1998

(15) 30/03/1999

(45) 30/03/1999

(54) "DISPOSIÇÃO CONSTRUTIVA APLICADA EM COCHO PARA SAL"

(73) UNIPAC - Indústria e Comércio Ltda (BR/SP)

(72) Teruaki Mogui

(74) Osmar Sanches Braccialli

Prorrogado de 27/05/2018 a 26/05/2023 (5º Período).

(11) DI 5800903-5

Código 46 - Prorrogação

(22) 29/05/1998

(15) 30/03/1999

(45) 30/03/1999

(54) "CEPA E CAPA DE CEPA PARA VASSOURA"

(73) BETTANIN S.A. (BR/RS)

(72) Telmo Vieira Dutra

(74) LEÃO PROPRIEDADE INTELECTUAL

Prorrogado de 30/05/2018 a 29/05/2023 (5º Período).

(11) DI 5800904-3

Código 46 - Prorrogação

(22) 29/05/1998

(15) 30/03/1999

(45) 30/03/1999

(54) "CEPA E CAPA DE CEPA PARA VASSOURA"

(73) BETTANIN S.A. (BR/RS)

(72) Telmo Vieira Dutra

(74) LEÃO PROPRIEDADE INTELECTUAL

Prorrogado de 30/05/2018 a 29/05/2023 (5º Período).

(11) DI 5900063-5

Código 46 - Prorrogação

(22) 15/01/1999

(15) 15/02/2000

(45) 15/02/2000

(54) Gabinete para uma câmera de vídeo de segurança.

(73) Sensormatic Electronics Corporation (US)

(72) Gregory R. Madden

(74) DANNEMANN, SIEMSEN, BIGLER & IPANEMA MOREIRA

Prorrogado de 16/01/2019 a 15/01/2024 (5º Período).



(11) DI 5900775-3	Código 46 - Prorrogação (22) 29/04/1999 (15) 30/11/1999 (45) 30/11/1999 (54) FRASCO (73) Parfums Christian Dior (FR) (72) Herve Van Der Straeten (74) DANNEMANN, SIEMSEN, BIGLER & IPANEMA MOREIRA Prorrogado de 30/04/2019 a 29/04/2024 (5º Período).
(11) DI 6800520-2	Código 46 - Prorrogação (22) 24/01/2008 (15) 05/08/2008 (45) 05/08/2008 (54) "CONFIGURAÇÃO APLICADA EM POLTRONA" (73) JULIANA TERESA LLUSSÁ (BR/SP) (72) Juliana Teresa Llussá (74) Alexandre Fukuda Yamashita Prorrogado de 25/01/2018 a 24/01/2023 (3º Período).
(11) DI 6900005-0	Código 46 - Prorrogação (22) 05/01/2009 (15) 24/11/2009 (45) 24/11/2009 (54) CONFIGURAÇÃO APLICADA EM BANDA DE RODAGEM PARA PNEUMÁTICO (73) Bridgestone Corporation (JP) (72) Hidetoshi Yoda; Tomonori Aoki (74) Montaury Pimenta, Machado & Lioce Prorrogado de 06/01/2019 a 05/01/2024 (3º Período).
(11) DI 6900021-2	Código 46 - Prorrogação (22) 05/01/2009 (15) 24/11/2009 (45) 24/11/2009 (54) CONFIGURAÇÃO APLICADA EM ELEMENTO DE CORRIMÃO (73) Inventio Ag (CH) (72) Michael Matheisl; Thomas Novacek; Thomas Illedits (74) Dannemann, Siemsen, Bigler & Ipanema Moreira Prorrogado de 06/01/2019 a 05/01/2024 (3º Período).
(11) DI 6900050-6	Código 46 - Prorrogação (22) 15/01/2009



(15) 24/11/2009
(45) 24/11/2009
(54) APARELHO DE GRELHAR
(73) KONINKLIJKE PHILIPS N.V. (NL)
(72) Andreas Schupp
(74) DAVID DO NASCIMENTO ADVOGADOS ASSOCIADOS
Prorrogado de 16/01/2019 a 15/01/2024 (3º Período).

(11) DI 6900058-1

Código 46 - Prorrogação
(22) 13/01/2009
(15) 24/11/2009
(45) 24/11/2009
(54) CONFIGURAÇÃO APLICADA EM EMBALAGEM PARA CIGARROS
(73) FOCKE & CO. (GMBH & CO. KG) (DE)
(72) Irmin Steinkamp
(74) Dannemann, Siemsen, Bigler & Ipanema Moreira
Prorrogado de 14/01/2019 a 13/01/2024 (3º Período).

(11) DI 6900059-0

Código 46 - Prorrogação
(22) 13/01/2009
(15) 24/11/2009
(45) 24/11/2009
(54) CONFIGURAÇÃO APLICADA EM EMBALAGEM PARA CIGARROS
(73) Focke & Co. (GmbH & Co. Kg) (DE)
(72) Irmin Steinkamp; Gisbert Engel
(74) Dannemann, Siemsen, Bigler & Ipanema Moreira
Prorrogado de 14/01/2019 a 13/01/2024 (3º Período).

(11) DI 6900060-3

Código 46 - Prorrogação
(22) 13/01/2009
(15) 08/12/2009
(45) 08/12/2009
(54) CONFIGURAÇÃO APLICADA EM EMBALAGEM PARA CIGARROS
(73) Focke & Co. (GmbH & Co. Kg) (DE)
(72) Irmin Steinkamp; Viktor Hein
(74) Dannemann, Siemsen, Bigler & Ipanema Moreira
Prorrogado de 14/01/2019 a 13/01/2024 (3º Período).

(11) DI 6900175-8

Código 46 - Prorrogação
(22) 26/01/2009
(15) 01/12/2009
(45) 01/12/2009
(54) "CONFIGURAÇÃO APLICADA EM PARACHOQUE DIANTEIRO DE AUTOMÓVEL"



(73) FORD MOTOR COMPANY (US)
(72) CHRISTOPHER GEORGE WALTER; SOLOMON H. SONG; DARRELL
PAUL BEHMER; MORAY STUART CALLUM
(74) ANA PAULA SANTOS CELIDONIO
Prorrogado de 27/01/2019 a 26/01/2024 (3º Período).

(11) DI 6900514-1

Código 46 - Prorrogação
(22) 27/02/2009
(15) 15/12/2009
(45) 15/12/2009
(54) CONFIGURAÇÃO APLICADA EM LANTERNA TRASEIRA COMBINADA
PARA AUTOMÓVEL
(73) Honda Motor Co., Ltd. (JP)
(72) Ryo Sugiura
(74) DANNEMANN, SIEMSEN, BIGLER & IPANEMA MOREIRA
Prorrogado de 28/02/2019 a 27/02/2024 (3º Período).

(11) DI 6903604-7

Código 46 - Prorrogação
(22) 18/09/2009
(15) 29/06/2010
(45) 29/06/2010
(54) CONFIGURAÇÃO APLICADA EM JOELHEIRA
(73) MR Pro Proteções Esportivas Ltda ME (BR/SC)
(72) Marcio Pires e Rios
(74) Sandro Wunderlich
Registro prorrogado de 19/09/2019 até 18/09/2024.



Código 46.2 - Exigência de complementação de quinquênio e/ou prorrogação – Art. 120 e 108 da LPI

O Titular deverá complementar, de acordo com a tabela vigente na data da complementação o recolhimento do quinquênio/prorrogação, acompanhado da guia de cumprimento de exigência. O não cumprimento no prazo de 60 (sessenta) dias acarretará a extinção do registro.

(11) BR 30 2013 002639-6

Código 46.2 - Exigência de complementação de quinquênio e/ou prorrogação – Art. 120 e 108 da LPI

(15) 14/02/2017

(73) CENTRO CERÂMICO DO BRASIL - CCB (BR/SP)

(74) NOVA MARCA CONSULTORES ASSOCIADOS LTDA.

Para regularização do segundo período de vigência do registro, complemente o valor recolhido pela GRU 29409231805471167 para o atual valor de 2º quinquênio ou comprove fazer juz ao desconto. Para cumprimento da exigência, é necessário peticionamento por meio do código 105 junto da apresentação de comprovação de recolhimento, guia gerada pelo código de serviço 800.

(11) BR 30 2013 002640-0

Código 46.2 - Exigência de complementação de quinquênio e/ou prorrogação – Art. 120 e 108 da LPI

(15) 31/05/2016

(73) CENTRO CERÂMICO DO BRASIL - CCB (BR/SP)

(74) NOVA MARCA CONSULTORES ASSOCIADOS LTDA.

Para regularização do segundo período de vigência do registro, complemente o valor recolhido pela GRU 29409231805484820 para o atual valor de 2º quinquênio ou comprove fazer juz ao desconto. Para cumprimento da exigência, é necessário peticionamento por meio do código 105 junto da apresentação de comprovação de recolhimento, guia gerada pelo código de serviço 800.

(11) DI 6301938-8

Código 46.2 - Exigência de complementação de quinquênio e/ou prorrogação – Art. 120 e 108 da LPI

(15) 13/01/2004

(73) MARIA DE FATIMA DO PRADO VALLADARES (BR/SP)

Para regularização do quarto período de vigência do registro, complemente o valor recolhido pela GRU 29409231804680161, para o atual valor de Renovação, visto que foi recolhida taxa referente ao segundo quinquênio, quando o período necessita de segundo quinquênio e prorrogação. Para cumprimento da exigência, é necessário peticionamento por meio do código 105 junto da apresentação de comprovação de recolhimento, guia gerada pelo código de serviço 800.

(11) DI 6800711-6

Código 46.2 - Exigência de complementação de quinquênio e/ou prorrogação – Art. 120 e 108 da LPI



(15) 16/12/2008

(73) Frasquim Indústria e Comércio Ltda (BR/SP)

(74) Carlos Eduardo Calvielli Beréa

Para regularização do terceiro período de vigência do registro, complemento o valor recolhido conforme protocolo 18080011549 para o atual valor da Renovação, visto que foi recolhida taxa referente ao segundo quinquênio, quando o período necessita de quinquênio e prorrogação. Para cumprimento da exigência é necessário peticionamento por meio de código de serviço 105 junto à apresentação da comprovação de recolhimento da guia de complementação gerada pelo código de serviço 800.

(11) DI 6903597-0

Código 46.2 - Exigência de complementação de quinquênio e/ou prorrogação – Art. 120 e 108 da LPI

(15) 01/02/2011

(73) Fundação Assis Gurgacz (BR/PR)

(74) Brasil Sul Marcas e Patentes S/C Ltda.

Para regularização do segundo período de vigência do registro, apresente documentos comprobatórios que justifiquem o recolhimento das taxas com desconto (atente para a data do recolhimento: 16/09/2014) ou complemento o valor recolhido referente a pessoa física, para o atual valor referente a pessoa jurídica. Para cumprimento da exigência é necessário peticionamento por meio de código de serviço 105 junto à apresentação da comprovação de recolhimento da guia de complementação gerada pelo código de serviço 800.

(11) DI 6903848-1

Código 46.2 - Exigência de complementação de quinquênio e/ou prorrogação – Art. 120 e 108 da LPI

(15) 22/02/2011

(73) Avs Importação e Exportação Ltda (BR/DF)

(74) David Nilton Pereira de Lucena

Para regularização do segundo período de vigência do registro, complemento o valor recolhido em 14/03/2014 observando-se os valores vigentes nesta data. Para cumprimento da exigência é necessário peticionamento por meio de código de serviço 105 junto à apresentação da comprovação de recolhimento da guia de complementação gerada pelo código de serviço 800.



Código 47 - Petição Não Conhecida

Não conhecimento da petição apresentada em virtude do disposto nos Arts. 218 ou 219 da LPI.

(11) BR 30 2012 003048-0	Código 47 - Petição Não Conhecida (22) 19/06/2012 (15) 26/02/2013 (71) ANTONIO JOSÉ GASPAR (BR/SP) (74) Excel Marcas e Patentes Ltda. Petição 870180159078 de 05/12/2018 não conhecida, com base no Art. 219, inciso II da LPI.
(21) BR 30 2017 003416-0	Código 47 - Petição Não Conhecida (22) 07/08/2017 (71) COMERCIAL S2M IMPORTAÇÃO E EXPORTAÇÃO EIRELI ME (BR/SP) Petição 870180163347 de 14/12/2018 não conhecida por ser intempestiva, tendo em vista que o prazo de 60 dias para cumprimento da exigência já havia expirado na data do protocolo.
(21) BR 30 2017 005536-2	Código 47 - Petição Não Conhecida (22) 08/12/2017 (71) GUARARAPES PAINÉIS S.A. (BR/SC) (74) CAROLINA DE CASTRO WANDERLEY Petição 01518000023 de 09/08/2018 não conhecida por ser intempestiva, tendo em vista que o prazo de 60 dias para cumprimento da exigência já havia expirado na data do protocolo.
(21) BR 30 2017 005537-0	Código 47 - Petição Não Conhecida (22) 08/12/2017 (71) GUARARAPES PAINÉIS S.A. (BR/SC) (74) CAROLINA DE CASTRO WANDERLEY Petição 01518000024 de 09/08/2018 não conhecida por ser intempestiva, tendo em vista que o prazo de 60 dias para cumprimento da exigência já havia expirado na data do protocolo.
(21) BR 30 2018 054645-8	Código 47 - Petição Não Conhecida (22) 01/10/2018 (71) DANDD PROCESSAMENTOS GRAFICOS LTDA ME (BR/SP) Petição 870180162987 de 13/12/2018 não conhecida por ser intempestiva, tendo em vista que o prazo de 05 dias para cumprimento da exigência, determinado no artigo 103 da LPI, já havia expirado na data do protocolo.





Código 47.1 - Petição Prejudicada

Prejudicada a Petição Indicada de acordo com o complemento.

(21) BR 30 2012 003715-8

Código 47.1 - Petição Prejudicada

(22) 18/06/2012

(71) ÓTIMA - CONCESSIONÁRIA DE EXPLORAÇÃO DE MOBILIÁRIO URBANO S.A. (BR/SP)

(74) DANNEMANN, SIEMSEN, BIGLER & IPANEMA MOREIRA

Petição prejudicada, tendo em vista a publicação do arquivamento do pedido, na RPI 2484, de 14/08/2018. Em referência à petição nº 870180164893, de 18/12/2018.

(21) BR 30 2016 003093-6

Código 47.1 - Petição Prejudicada

(22) 22/07/2016

(30) 26/01/2016 JP 2016-001512; 26/01/2016 JP 2016-001513

(71) NIPPON VALQUA INDUSTRIES, LTD. (JP)

(74) Dannemann, Siemsen, Bigler & Ipanema Moreira

Petição prejudicada, tendo em vista a publicação do indeferimento do pedido, na RPI 2435, de 05/09/2017. Em referência à petição nº 870180168208, de 27/12/2018.



Código 47.3 - Petição Deferida

Deferimento da petição apresentada

(11) BR 30 2014 000455-7	Código 47.3 - Petição Deferida (71) GUANGZHOU UCWEB COMPUTER TECHNOLOGY CO., LTD. (CN) (74) KASZNAR LEONARDOS PROPRIEDADE INTELECTUAL Petição 870180161512 de 11/12/2018 deferida.
(11) BR 30 2015 000109-7	Código 47.3 - Petição Deferida (71) SAMSUNG ELECTRONICS CO., LTD. (KR) (74) DANIEL ADVOGADOS Petição 870180159240 de 06/12/2018 deferida.
(11) BR 30 2015 001976-0	Código 47.3 - Petição Deferida (71) TELEFONAKTIEBOLAGET L M ERICSSON (SE) (74) MAGNUS ASPEBY Petição 870180138566 de 08/10/2018 deferida.
(21) BR 30 2018 001775-7	Código 47.3 - Petição Deferida (71) SUMITOMO SEIKA CHEMICALS CO., LTD. (JP) (74) DI BLASI, PARENTE & ADVOGADOS ASSOCIADOS Referente à verificação dos aspectos formais do documento de prioridade apresentado na petição de protocolo 020180001038
(11) BR 30 2018 002327-7	Código 47.3 - Petição Deferida (71) MAQUET CRITICAL CARE AB (SE) (74) KASZNAR LEONARDOS PROPRIEDADE INTELECTUAL Referente à verificação dos aspectos formais do documento de prioridade apresentado na petição de protocolo 020180001038
(21) BR 30 2018 002527-0	Código 47.3 - Petição Deferida (71) QUANTUM AMMUNITION, LLC (US) (74) DANNEMANN, SIEMSEN, BIGLER & IPANEMA MOREIRA Referente à verificação dos aspectos formais do documento de prioridade e procuração apresentados na petição de protocolo 870180066983
(11) BR 30 2018 002690-0	Código 47.3 - Petição Deferida (71) ANEST IWATA CORPORATION (JP) (74) DANIEL ADVOGADOS (ALT.DE DANIEL & CIA) Referente à verificação dos aspectos formais do documento de prioridade apresentado na petição de protocolo 870180065355



(11) BR 30 2018 002751-5	Código 47.3 - Petição Deferida (71) HONDA MOTOR CO., LTD. (JP) (74) DANNEMANN, SIEMSEN, BIGLER & IPANEMA MOREIRA Referente à verificação dos aspectos formais do documento de prioridade apresentado na petição de protocolo 870180055363
(21) BR 30 2018 054413-7	Código 47.3 - Petição Deferida (71) COMPOSECURE, LLC (US) (74) DANNEMANN, SIEMSEN, BIGLER & IPANEMA MOREIRA Referente à verificação dos aspectos formais do documento de prioridade apresentado na petição de protocolo 870180154858
(21) BR 30 2018 054415-3	Código 47.3 - Petição Deferida (71) OCULUS VR, LLC (US) (74) DANIEL ADVOGADOS (ALT.DE DANIEL & CIA) Referente à verificação dos aspectos formais do documento de prioridade apresentado na petição de protocolo 870180156902
(11) BR 30 2018 054416-1	Código 47.3 - Petição Deferida (71) ETHICON LLC (US) (74) DANNEMANN, SIEMSEN, BIGLER & IPANEMA MOREIRA Referente à verificação dos aspectos formais do documento de prioridade apresentado na petição de protocolo 870180143472
(11) BR 30 2018 054423-4	Código 47.3 - Petição Deferida (71) ROTHYS INC. (US) (74) MMV AGENTES DA PROPRIEDADE INDUSTRIAL LTDA. Referente à verificação dos aspectos formais do documento de prioridade apresentado na petição de protocolo 870180162273
(11) BR 30 2018 054424-2	Código 47.3 - Petição Deferida (71) ROTHYS INC. (US) (74) MMV AGENTES DA PROPRIEDADE INDUSTRIAL LTDA. Referente à verificação dos aspectos formais do documento de prioridade apresentado na petição de protocolo 870180162252
(11) BR 30 2018 054431-5	Código 47.3 - Petição Deferida (71) CHEMBIO DIAGNOSTIC SYSTEMS, INC. (US) (74) DANNEMANN, SIEMSEN, BIGLER & IPANEMA MOREIRA Referente à verificação dos aspectos formais do documento de prioridade apresentado na petição de protocolo 870180149425
(11) BR 30 2018 054439-0	Código 47.3 - Petição Deferida (71) CHRISTIAN DIOR COUTURE (FR)



	(74) LUIZ LEONARDOS & ADVOGADOS Referente à verificação dos aspectos formais do documento de prioridade apresentado na petição de protocolo 870180156338
(21) BR 30 2018 054481-1	Código 47.3 - Petição Deferida (71) NORMAN R. BYRNE (US) (74) David do Nascimento Advogados Associados Referente à verificação dos aspectos formais do documento de prioridade apresentado na petição de protocolo 870180140068
(21) BR 30 2018 054489-7	Código 47.3 - Petição Deferida (71) LUBE CORPORATION (JP) (74) DANIEL ADVOGADOS (ALT.DE DANIEL & CIA) Referente à verificação dos aspectos formais do documento de prioridade apresentado na petição de protocolo 870180164153
(21) BR 30 2018 054500-1	Código 47.3 - Petição Deferida (71) BECTON DICKINSON FRANCE (FR) (74) MONTAURY PIMENTA, MACHADO & VIEIRA DE MELLO ADVOGADOS Referente à verificação dos aspectos formais do documento de prioridade apresentado na petição de protocolo 870180145802
(21) BR 30 2018 054501-0	Código 47.3 - Petição Deferida (71) HENKE-SASS, WOLF GMBH (DE) (74) ANTÔNIO MAURÍCIO PEDRAS ARNAUD Referente à verificação dos aspectos formais do documento de prioridade apresentado na petição de protocolo 870180138178
(11) BR 30 2018 054515-0	Código 47.3 - Petição Deferida (71) THE GILLETTE COMPANY LLC (US) (74) Trench, Rossi e Watanabe Advogados Referente à verificação dos aspectos formais do documento de prioridade apresentado na petição de protocolo 870180154886
(21) BR 30 2018 054516-8	Código 47.3 - Petição Deferida (71) RETRACTABLE TECHNOLOGIES, INC. (US) ; THOMAS J. SHAW (US) (74) KASZNAR LEONARDOS PROPRIEDADE INTELECTUAL Referente à verificação dos aspectos formais do documento de prioridade apresentado na petição de protocolo 870180143821
(21) BR 30 2018 054524-9	Código 47.3 - Petição Deferida (71) THE GILLETTE COMPANY LLC (US) (74) Trench, Rossi e Watanabe Advogados Referente à verificação dos aspectos formais do documento de prioridade



apresentado na petição de protocolo 870180154880

(21) BR 30 2018 054525-7 Código 47.3 - Petição Deferida
(71) THE GILLETTE COMPANY LLC (US)
(74) Trench, Rossi e Watanabe Advogados
Referente à verificação dos aspectos formais do documento de prioridade apresentado na petição de protocolo 870180154885

(21) BR 30 2018 054537-0 Código 47.3 - Petição Deferida
(71) THE BOEING COMPANY (US)
(74) KASZNAR LEONARDOS PROPRIEDADE INTELECTUAL
Referente à verificação dos aspectos formais do documento de prioridade apresentado na petição de protocolo 870180158062

(21) BR 30 2018 054547-8 Código 47.3 - Petição Deferida
(71) BIOTIX, INC. (US)
(74) David do Nascimento Advogados Associados
Referente à verificação dos aspectos formais do documento de prioridade apresentado na petição de protocolo 870180157554

(21) BR 30 2018 054549-4 Código 47.3 - Petição Deferida
(71) DEVIALET (FR)
(74) Jacques Labrunie
Referente à verificação dos aspectos formais do documento de prioridade apresentado na petição de protocolo 870180156821

(21) BR 30 2018 054550-8 Código 47.3 - Petição Deferida
(71) THE BOEING COMPANY (US)
(74) KASZNAR LEONARDOS PROPRIEDADE INTELECTUAL
Referente à verificação dos aspectos formais do documento de prioridade apresentado na petição de protocolo 870180155350

(21) BR 30 2018 054552-4 Código 47.3 - Petição Deferida
(71) THE BOEING COMPANY (US)
(74) KASZNAR LEONARDOS PROPRIEDADE INTELECTUAL
Referente à verificação dos aspectos formais do documento de prioridade apresentado na petição de protocolo 870180155355

(11) BR 30 2018 054554-0 Código 47.3 - Petição Deferida
(71) MJN U.S. HOLDINGS LLC (US)
(74) DI BLASI, PARENTE & ADVOGADOS ASSOCIADOS
Referente à verificação dos aspectos formais do documento de prioridade apresentado na petição de protocolo 870180167235



(11) BR 30 2018 054595-8	Código 47.3 - Petição Deferida (71) CORNING RESEARCH & DEVELOPMENT CORPORATION (US) (74) TAVARES PROPRIEDADE INTELECTUAL LTDA. (ALT. DE TAVARES & COMPANHIA LTDA) Referente à verificação dos aspectos formais do documento de prioridade apresentado na petição de protocolo 870180153565
(11) BR 30 2018 054596-6	Código 47.3 - Petição Deferida (71) CHERY AUTOMOBILE CO., LTD. (CN) (74) KASZNAR LEONARDOS PROPRIEDADE INTELECTUAL Referente à verificação dos aspectos formais do documento de prioridade apresentado na petição de protocolo 870180151370
(21) BR 30 2018 054602-4	Código 47.3 - Petição Deferida (71) KRAFT FOODS GROUP BRANDS LLC. (US) (74) Flávia Salim Lopes Referente à verificação dos aspectos formais do documento de prioridade apresentado na petição de protocolo 870180167849
(11) BR 30 2018 054606-7	Código 47.3 - Petição Deferida (71) CORNING RESEARCH & DEVELOPMENT CORPORATION (US) (74) TAVARES PROPRIEDADE INTELECTUAL LTDA. (ALT. DE TAVARES & COMPANHIA LTDA) Referente à verificação dos aspectos formais do documento de prioridade apresentado na petição de protocolo 870180153605
(21) BR 30 2018 054694-6	Código 47.3 - Petição Deferida (71) SOCIETE BIC (FR) (74) Jacques Labrunie Referente à verificação dos aspectos formais do documento de prioridade apresentado na petição de protocolo 870180164885
(21) BR 30 2018 054707-1	Código 47.3 - Petição Deferida (71) 3M INNOVATIVE PROPERTIES COMPANY (US) (74) Jacques Labrunie Referente à verificação dos aspectos formais do documento de prioridade e a alteração de cadastro, apresentado na petição de protocolo 870180166328
(21) BR 30 2018 055654-2	Código 47.3 - Petição Deferida (71) DE OLHO NA FATURA IND. E COM. DE VALVULAS PLASTICAS LTDA (BR/SC) Referente à destituição de procurador solicitada na petição de protocolo 870180163460
(21) BR 30 2018 055656-9	Código 47.3 - Petição Deferida (71) DE OLHO NA FATURA IND. E COM. DE VALVULAS PLASTICAS LTDA



(BR/SC)

Referente à solicitação de destituição de procurador apresentada na petição 870180163488

(21) BR 30 2018 055657-7

Código 47.3 - Petição Deferida

(71) DE OLHO NA FATURA IND. E COM. DE VALVULAS PLASTICAS LTDA
(BR/SC)

Referente à destituição d eprocurador, solicitada na petição 870180163484



Código 49 - Perda de Prioridade

Perda da prioridade reivindicada por não atender às disposições previstas no Art. 99 da LPI.

(21) BR 30 2018 054317-3

Código 49 - Perda de Prioridade

(22) 17/09/2018

(71) HOIST FITNESS SYSTEMS, INC. (US)

(74) MMV AGENTES DA PROPRIEDADE INDUSTRIAL LTDA.

Referente à Reivindicação de Prioridade nº 29/640,978, por não estarem presentes no documento comprobatório apresentado os desenhos do objeto depositado. Conforme Art. 16 § 2º da LPI "A reivindicação de prioridade será comprovada por documento hábil da origem, contendo número, data, título, relatório descritivo e, se for o caso, reivindicações e desenhos, acompanhado de tradução simples da certidão de depósito ou documento equivalente, contendo dados identificadores do pedido, cujo teor será de inteira responsabilidade do depositante". A apresentação dos desenhos é obrigatória no pedido de desenho industrial, conforme Art. 101 da LPI, portanto o documento de prioridade também deve conter, obrigatoriamente, os desenhos.

(21) BR 30 2018 054685-7

Código 49 - Perda de Prioridade

(22) 03/10/2018

(71) FRANCESCO VALENTINI ARCHITETTO (IT) ; LORENZO PONZELLI (IT)

(74) ALEXANDRE FUKUDA YAMASHITA

Referente à Reivindicação de Prioridade nº 402018000002114, por não estarem presentes no documento comprobatório apresentado os desenhos do objeto depositado. Conforme Art. 16 § 2º da LPI "A reivindicação de prioridade será comprovada por documento hábil da origem, contendo número, data, título, relatório descritivo e, se for o caso, reivindicações e desenhos, acompanhado de tradução simples da certidão de depósito ou documento equivalente, contendo dados identificadores do pedido, cujo teor será de inteira responsabilidade do depositante". A apresentação dos desenhos é obrigatória no pedido de desenho industrial, conforme Art. 101 da LPI, portanto o documento de prioridade também deve conter, obrigatoriamente, os desenhos.



Código 51 - Renumeração

Alterada a numeração por ter sido numerado indevidamente.

(21) BR 30 2012 000458-6

Código 51 - Renumeração

(22) 07/04/2010

(62) DI 7001221-0 07/04/2010

(71) Weber-Stephen Products Co. (US)

(74) Dannemann, Siemsen, Bigler & Ipanema Moreira

Pedido renumerado devido a mudança de natureza de BR 30 2012 000458-6 para BR 32 2012 000458-9



Código 55 - Exigências Diversas

Formulada exigência para adequação ou cumprimento de disposições legais no prazo de 60 (sessenta) dias desta data.

(21) BR 30 2017 002432-7

Código 55 - Exigências Diversas

(22) 13/06/2017

(71) ANA MARIZA WERLE CASTELLI (BR/PR)

Foi verificada apresentação tempestiva de petição de cumprimento de exigência técnica (código de despacho 34) utilizando uma GRU de código 104 (guia isenta de retribuição). O correto cumprimento desta exigência se dá através da GRU de código 105 e não do código 104. Para possibilitar o andamento do pedido de registro se faz necessária apresentação de petição de Comprovação de Recolhimento de Retribuição INPI (código 124 - isenta) onde constem a GRU de código 105, corretamente associada ao pedido de registro em questão, e seu comprovante de pagamento, observando os valores da Tabela de Retribuição vigente. O cumprimento da exigência técnica NÃO deverá ser reapresentado. Apenas o conteúdo apresentado na petição 104 será examinado e documentações não solicitadas nesta exigência serão desconsideradas. O protocolo deste cumprimento de exigência poderá ser feito por meio do Peticionamento Eletrônico.

(21) BR 30 2017 002503-0

Código 55 - Exigências Diversas

(22) 17/06/2017

(71) IMPRIMERE EMBALAGENS IMPRESSAS EIRELLI-EPP (BR/SC)

(74) JONATHAN CIELO

Foi verificada apresentação tempestiva de petição de cumprimento de exigência técnica (código de despacho 34) utilizando uma GRU de código 104 (guia isenta de retribuição). O correto cumprimento desta exigência se dá através da GRU de código 105 e não do código 104. Para possibilitar o andamento do pedido de registro se faz necessária apresentação de petição de Comprovação de Recolhimento de Retribuição INPI (código 124 - isenta) onde constem a GRU de código 105, corretamente associada ao pedido de registro em questão, e seu comprovante de pagamento, observando os valores da Tabela de Retribuição vigente. O cumprimento da exigência técnica NÃO deverá ser reapresentado. Apenas o conteúdo apresentado na petição 104 será examinado e documentações não solicitadas nesta exigência serão desconsideradas. O protocolo deste cumprimento de exigência poderá ser feito por meio do Peticionamento Eletrônico.

(21) BR 30 2017 005368-8

Código 55 - Exigências Diversas

(22) 29/11/2017

(71) RICARDO ANTONIO ZORE (BR/SP)



Foi verificada apresentação tempestiva de petição de cumprimento de exigência técnica (código de despacho 34) utilizando uma GRU de código 104 (guia isenta de retribuição). O correto cumprimento desta exigência se dá através da GRU de código 105 e não do código 104. Para possibilitar o andamento do pedido de registro se faz necessária apresentação de petição de Comprovação de Recolhimento de Retribuição INPI (código 124 - isenta) onde constem a GRU de código 105, corretamente associada ao pedido de registro em questão, e seu comprovante de pagamento, observando os valores da Tabela de Retribuição vigente. O cumprimento da exigência técnica NÃO deverá ser reapresentado. Apenas o conteúdo apresentado na petição 104 será examinado e documentações não solicitadas nesta exigência serão desconsideradas. O protocolo deste cumprimento de exigência poderá ser feito por meio do Peticionamento Eletrônico.

(21) BR 30 2017 005445-5

Código 55 - Exigências Diversas

(22) 04/12/2017

(71) TATIANA GIACOIA (BR/MG)

Foi verificada apresentação tempestiva de petição de cumprimento de exigência técnica (código de despacho 34) utilizando uma GRU de código 104 (guia isenta de retribuição). O correto cumprimento desta exigência se dá através da GRU de código 105 e não do código 104. Para possibilitar o andamento do pedido de registro se faz necessária apresentação de petição de Comprovação de Recolhimento de Retribuição INPI (código 124 - isenta) onde constem a GRU de código 105, corretamente associada ao pedido de registro em questão, e seu comprovante de pagamento, observando os valores da Tabela de Retribuição vigente. O cumprimento da exigência técnica NÃO deverá ser reapresentado. Apenas o conteúdo apresentado na petição 104 será examinado e documentações não solicitadas nesta exigência serão desconsideradas. O protocolo deste cumprimento de exigência poderá ser feito por meio do Peticionamento Eletrônico.

(21) BR 30 2018 002650-0

Código 55 - Exigências Diversas

(22) 20/06/2018

(71) FOFISSIMO BOLOS CASEIROS INDUSTRIA E COMERCIO LTDA - ME (BR/MG)

(74) VINÍCIUS SILVA DE OLIVEIRA

Foi verificada apresentação tempestiva de petição de cumprimento de exigência técnica (código de despacho 34) utilizando uma GRU de código 104 (guia isenta de retribuição). O correto cumprimento desta exigência se dá através da GRU de código 105 e não do código 104. Para possibilitar o andamento do pedido de registro se faz necessária apresentação de petição de Comprovação de Recolhimento de Retribuição INPI (código 124 - isenta) onde constem a GRU de código 105, corretamente associada ao pedido de registro em questão, e seu comprovante de pagamento, observando os valores da Tabela de Retribuição



vigente.O cumprimento da exigência técnica NÃO deverá ser reapresentado. Apenas o conteúdo apresentado na petição 104 será examinado e documentações não solicitadas nesta exigência serão desconsideradas.O protocolo deste cumprimento de exigência poderá ser feito por meio do Peticionamento Eletrônico.

(21) BR 30 2018 002694-2

Código 55 - Exigências Diversas

(22) 21/06/2018

(71) PEDRO HENRIQUE BRAGA LEONE (BR/SP)

(74) Paulo Sérgio Calixto Mendes

Foi verificada apresentação tempestiva de petição de cumprimento de exigência técnica (código de despacho 34) utilizando uma GRU de código 104 (guia isenta de retribuição). O correto cumprimento desta exigência se dá através da GRU de código 105 e não do código 104.Para possibilitar o andamento do pedido de registro se faz necessária apresentação de petição de Comprovação de Recolhimento de Retribuição INPI (código 124 - isenta) onde constem a GRU de código 105, corretamente associada ao pedido de registro em questão, e seu comprovante de pagamento, observando os valores da Tabela de Retribuição vigente.O cumprimento da exigência técnica NÃO deverá ser reapresentado. Apenas o conteúdo apresentado na petição 104 será examinado e documentações não solicitadas nesta exigência serão desconsideradas.O protocolo deste cumprimento de exigência poderá ser feito por meio do Peticionamento Eletrônico.

(21) BR 30 2018 002818-0

Código 55 - Exigências Diversas

(22) 28/06/2018

(71) MARIA APARECIDA DOURADO SOUZA (BR/MG)

Foi verificada apresentação tempestiva de petição de cumprimento de exigência técnica (código de despacho 34) utilizando uma GRU de código 104 (guia isenta de retribuição). O correto cumprimento desta exigência se dá através da GRU de código 105 e não do código 104.Para possibilitar o andamento do pedido de registro se faz necessária apresentação de petição de Comprovação de Recolhimento de Retribuição INPI (código 124 - isenta) onde constem a GRU de código 105, corretamente associada ao pedido de registro em questão, e seu comprovante de pagamento, observando os valores da Tabela de Retribuição vigente.O cumprimento da exigência técnica NÃO deverá ser reapresentado. Apenas o conteúdo apresentado na petição 104 será examinado e documentações não solicitadas nesta exigência serão desconsideradas.O protocolo deste cumprimento de exigência poderá ser feito por meio do Peticionamento Eletrônico.

(21) BR 30 2018 002877-5

Código 55 - Exigências Diversas

(22) 03/07/2018

(71) GRAFFTEX INDÚSTRIA E COMÉRCIO DE TINTAS E REVESTIMENTOS



LTDA. (BR/PR)

(74) MARCELO ALVES PEREIRA

Foi verificada apresentação tempestiva de petição de cumprimento de exigência técnica (código de despacho 34) utilizando uma GRU de código 104 (guia isenta de retribuição). O correto cumprimento desta exigência se dá através da GRU de código 105 e não do código 104. Para possibilitar o andamento do pedido de registro se faz necessária apresentação de petição de Comprovação de Recolhimento de Retribuição INPI (código 124 - isenta) onde constem a GRU de código 105, corretamente associada ao pedido de registro em questão, e seu comprovante de pagamento, observando os valores da Tabela de Retribuição vigente. O cumprimento da exigência técnica NÃO deverá ser reapresentado. Apenas o conteúdo apresentado na petição 104 será examinado e documentações não solicitadas nesta exigência serão desconsideradas. O protocolo deste cumprimento de exigência poderá ser feito por meio do Peticionamento Eletrônico.

(21) BR 30 2018 002908-9

Código 55 - Exigências Diversas

(22) 05/07/2018

(71) OLIVEIRA & MONCHELATO LTDA EPP (BR/SP)

Foi verificada apresentação tempestiva de petição de cumprimento de exigência técnica (código de despacho 34) utilizando uma GRU de código 104 (guia isenta de retribuição). O correto cumprimento desta exigência se dá através da GRU de código 105 e não do código 104. Para possibilitar o andamento do pedido de registro se faz necessária apresentação de petição de Comprovação de Recolhimento de Retribuição INPI (código 124 - isenta) onde constem a GRU de código 105, corretamente associada ao pedido de registro em questão, e seu comprovante de pagamento, observando os valores da Tabela de Retribuição vigente. O cumprimento da exigência técnica NÃO deverá ser reapresentado. Apenas o conteúdo apresentado na petição 104 será examinado e documentações não solicitadas nesta exigência serão desconsideradas. O protocolo deste cumprimento de exigência poderá ser feito por meio do Peticionamento Eletrônico.

(21) BR 30 2018 003026-5

Código 55 - Exigências Diversas

(22) 13/07/2018

(71) ANDRÉ VIAPIANA (BR/RS)

(74) Avan - Serviços para Registro de Marcas e Patentes Ltda.

Foi verificada apresentação tempestiva de petição de cumprimento de exigência técnica (código de despacho 34) utilizando uma GRU de código 104 (guia isenta de retribuição). O correto cumprimento desta exigência se dá através da GRU de código 105 e não do código 104. Para possibilitar o andamento do pedido de registro se faz necessária apresentação de petição de Comprovação de Recolhimento de Retribuição INPI (código 124 - isenta) onde constem a GRU de código 105, corretamente associada ao pedido de registro em questão, e seu



comprovante de pagamento, observando os valores da Tabela de Retribuição vigente. O cumprimento da exigência técnica NÃO deverá ser reapresentado. Apenas o conteúdo apresentado na petição 104 será examinado e documentações não solicitadas nesta exigência serão desconsideradas. O protocolo deste cumprimento de exigência poderá ser feito por meio do Peticionamento Eletrônico.

(21) BR 30 2018 003091-5

Código 55 - Exigências Diversas

(22) 17/07/2018

(71) BRUNO GUIDA COUTINHO ABRA INOVAÇÕES - ME (BR/PR)

(74) DEBORA MAGALY SILVA

Foi verificada apresentação tempestiva de petição de cumprimento de exigência técnica (código de despacho 34) utilizando uma GRU de código 104 (guia isenta de retribuição). O correto cumprimento desta exigência se dá através da GRU de código 105 e não do código 104. Para possibilitar o andamento do pedido de registro se faz necessária apresentação de petição de Comprovação de Recolhimento de Retribuição INPI (código 124 - isenta) onde constem a GRU de código 105, corretamente associada ao pedido de registro em questão, e seu comprovante de pagamento, observando os valores da Tabela de Retribuição vigente. O cumprimento da exigência técnica NÃO deverá ser reapresentado. Apenas o conteúdo apresentado na petição 104 será examinado e documentações não solicitadas nesta exigência serão desconsideradas. O protocolo deste cumprimento de exigência poderá ser feito por meio do Peticionamento Eletrônico.

(21) BR 30 2018 003092-3

Código 55 - Exigências Diversas

(22) 17/07/2018

(71) BRUNO GUIDA COUTINHO ABRA INOVAÇÕES - ME (BR/PR)

(74) DEBORA MAGALY SILVA

Foi verificada apresentação tempestiva de petição de cumprimento de exigência técnica (código de despacho 34) utilizando uma GRU de código 104 (guia isenta de retribuição). O correto cumprimento desta exigência se dá através da GRU de código 105 e não do código 104. Para possibilitar o andamento do pedido de registro se faz necessária apresentação de petição de Comprovação de Recolhimento de Retribuição INPI (código 124 - isenta) onde constem a GRU de código 105, corretamente associada ao pedido de registro em questão, e seu comprovante de pagamento, observando os valores da Tabela de Retribuição vigente. O cumprimento da exigência técnica NÃO deverá ser reapresentado. Apenas o conteúdo apresentado na petição 104 será examinado e documentações não solicitadas nesta exigência serão desconsideradas. O protocolo deste cumprimento de exigência poderá ser feito por meio do Peticionamento Eletrônico.

(21) BR 30 2018 003093-1

Código 55 - Exigências Diversas

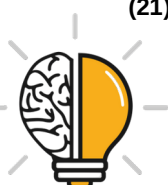

(22) 17/07/2018

(71) ADRIANA ORTIZ FERREIRA DE SOUZA 02543243984 (BR/PR)

(74) DEBORA MAGALY SILVA

Foi verificada apresentação tempestiva de petição de cumprimento de exigência técnica (código de despacho 34) utilizando uma GRU de código 104 (guia isenta de retribuição). O correto cumprimento desta exigência se dá através da GRU de código 105 e não do código 104. Para possibilitar o andamento do pedido de registro se faz necessária apresentação de petição de Comprovação de Recolhimento de Retribuição INPI (código 124 - isenta) onde constem a GRU de código 105, corretamente associada ao pedido de registro em questão, e seu comprovante de pagamento, observando os valores da Tabela de Retribuição vigente. O cumprimento da exigência técnica NÃO deverá ser reapresentado. Apenas o conteúdo apresentado na petição 104 será examinado e documentações não solicitadas nesta exigência serão desconsideradas. O protocolo deste cumprimento de exigência poderá ser feito por meio do Peticionamento Eletrônico.

(21) BR 32 2018 003094-2

Código 55 - Exigências Diversas

(22) 19/10/2017

(62) BR 30 2017 004646-0 19/10/2017

(71) FLAVIA RODRIGUES DEL PRA (BR/SP)

(74) OCTAVIO TINOCO SOARES FILHO

Foi verificada apresentação tempestiva de petição de cumprimento de exigência técnica (código de despacho 34) utilizando uma GRU de código 104 (guia isenta de retribuição). O correto cumprimento desta exigência se dá através da GRU de código 105 e não do código 104. Para possibilitar o andamento do pedido de registro se faz necessária apresentação de petição de Comprovação de Recolhimento de Retribuição INPI (código 124 - isenta) onde constem a GRU de código 105, corretamente associada ao pedido de registro em questão, e seu comprovante de pagamento, observando os valores da Tabela de Retribuição vigente. O cumprimento da exigência técnica NÃO deverá ser reapresentado. Apenas o conteúdo apresentado na petição 104 será examinado e documentações não solicitadas nesta exigência serão desconsideradas. O protocolo deste cumprimento de exigência poderá ser feito por meio do Peticionamento Eletrônico.



Código 56 - Transferência Deferida

Notificação do deferimento da transferência requerida.

(11) BR 30 2012 003711-5	Código 56 - Transferência Deferida (22) 17/08/2012 (15) 04/08/2015 (71) ÓTIMA - CONCESSIONÁRIA DE EXPLORAÇÃO DE MOBILIÁRIO URBANO S.A. (BR/SP) (74) Dannemann, Siemsen, Bigler & Ipanema Moreira. Transferido, por incorporação, de Odebrecht Transport Participações S/A, conforme petição nº 870180164920, de 18/12/2018.
(11) BR 30 2012 003713-1	Código 56 - Transferência Deferida (22) 18/06/2012 (15) 21/10/2014 (71) ÓTIMA - CONCESSIONÁRIA DE EXPLORAÇÃO DE MOBILIÁRIO URBANO S.A. (BR/SP) (74) Dannemann, Siemsen, Bigler & Ipanema Moreira. Transferido, por incorporação, de Odebrecht Transport Participações S/A, conforme petição nº 870180164931, de 18/12/2018.
(11) BR 30 2012 003714-0	Código 56 - Transferência Deferida (22) 18/06/2012 (15) 12/04/2016 (71) ÓTIMA - CONCESSIONÁRIA DE EXPLORAÇÃO DE MOBILIÁRIO URBANO S.A. (BR/SP) (74) DANNEMANN, SIEMSEN, BIGLER & IPANEMA MOREIRA Transferido, por incorporação, de Odebrecht Transport Participações S/A, conforme petição nº 870180164874, de 18/12/2018.
(11) BR 30 2012 003721-2	Código 56 - Transferência Deferida (22) 18/06/2012 (15) 21/10/2014 (71) ÓTIMA - CONCESSIONÁRIA DE EXPLORAÇÃO DE MOBILIÁRIO URBANO S.A. (BR/SP) (74) DANNEMANN, SIEMSEN, BIGLER & IPANEMA MOREIRA Transferido, por incorporação, de Odebrecht Transport Participações S/A, conforme petição nº 870180164834, de 18/12/2018.
(21) BR 30 2012 003722-0	Código 56 - Transferência Deferida (22) 18/06/2012 (71) ÓTIMA - CONCESSIONÁRIA DE EXPLORAÇÃO DE MOBILIÁRIO URBANO



S.A. (BR/SP)
(74) DANNEMANN, SIEMSEN, BIGLER & IPANEMA MOREIRA
Transferido, por incorporação, de Odebrecht Transport Participações S/A,
conforme petição nº 870180164910, de 18/12/2018.

(11) BR 30 2012 003723-9

Código 56 - Transferência Deferida
(22) 18/06/2012
(15) 21/10/2014
(71) ÓTIMA - CONCESSIONÁRIA DE EXPLORAÇÃO DE MOBILIÁRIO URBANO
S.A. (BR/SP)
(74) Dannemann, Siemsen, Bigler & Ipanema Moreira
Transferido, por incorporação, de Odebrecht Transport Participações S/A,
conforme petição nº 870180164899, de 18/12/2018.

(11) BR 30 2012 003724-7

Código 56 - Transferência Deferida
(22) 18/06/2012
(15) 03/11/2015
(71) ÓTIMA - CONCESSIONÁRIA DE EXPLORAÇÃO DE MOBILIÁRIO URBANO
S.A. (BR/SP)
(74) Dannemann, Siemsen, Bigler & Ipanema Moreira.
Transferido, por incorporação, de Odebrecht Transport Participações S/A,
conforme petição nº 870180164922, de 18/12/2018.

(11) BR 30 2012 003725-5

Código 56 - Transferência Deferida
(22) 18/06/2012
(15) 21/10/2014
(71) ÓTIMA - CONCESSIONÁRIA DE EXPLORAÇÃO DE MOBILIÁRIO URBANO
S.A. (BR/SP)
(74) Dannemann, Siemsen, Bigler & Ipanema Moreira.
Transferido, por incorporação, de Odebrecht Transport Participações S/A,
conforme petição nº 870180164855, de 18/12/2018.

(11) BR 30 2015 000366-9

Código 56 - Transferência Deferida
(22) 23/01/2015
(15) 14/06/2016
(71) SCHULZ COMPRESSORES LTDA (BR/SC)
(74) PAULO SÉRGIO SCATAMBURLO
Transferência deferida de Schulz S.A., conforme petição nº 870180168775, de
28/12/2018.

(11) BR 30 2016 000680-6

Código 56 - Transferência Deferida
(22) 22/02/2016
(15) 11/07/2017
(71) FABIO PAGOTTI SILVA (BR/SP)



(74) PEDUTI SOCIEDADE DE ADVOGADOS

Transferência deferida de Soma Comércio Virtual de Bicycletas e Triciclos Ltda., conforme petição nº 870180149437, de 08/11/2018.

(11) BR 30 2016 002799-4

Código 56 - Transferência Deferida

(22) 30/06/2016

(15) 05/09/2017

(71) SCHULZ COMPRESSORES LTDA (BR/SC)

(74) PAULO SÉRGIO SCATAMBURLO

Transferência deferida de Schulz S.A., conforme petição nº 870180168780, de 28/12/2018.

(11) BR 30 2016 005854-7

Código 56 - Transferência Deferida

(22) 19/12/2016

(15) 07/11/2017

(71) AGUA DA SERRA INDUSTRIAL DE BEBIDAS LTDA (BR/SC)

(74) ANEL MARCAS E PATENTES EIRELI

Transferência deferida de Indústria e Comércio de Bebidas Água da Serra Ltda. - ME, conforme petição nº 870180164801, de 18/12/2018.

(21) BR 30 2018 054701-2

Código 56 - Transferência Deferida

(22) 04/10/2018

(71) AMARILDO CARRASCO ALVES (BR/SC)

(74) REGIBRAS LTDA EPP

Transferência deferida de Plast Pet Indústria e Comércio Eireli, conforme petição nº 870180163434, de 14/12/2018.

(21) BR 30 2018 054702-0

Código 56 - Transferência Deferida

(22) 04/10/2018

(71) AMARILDO CARRASCO ALVES (BR/SC)

(74) REGIBRAS LTDA EPP

Transferência deferida de Plast Pet Indústria e Comércio Eireli, conforme petição nº 870180163451, de 14/12/2018.

(21) BR 30 2018 054703-9

Código 56 - Transferência Deferida

(22) 04/10/2018

(71) AMARILDO CARRASCO ALVES (BR/SC)

(74) REGIBRAS LTDA EPP

Transferência deferida de Plast Pet Indústria e Comércio Eireli, conforme petição nº 870180163458, de 14/12/2018.

(11) BR 32 2014 006331-9

Código 56 - Transferência Deferida

(22) 18/06/2012

(15) 26/06/2018



(62) BR 30 2012 003724-7 18/06/2012
(71) ÓTIMA - CONCESSIONÁRIA DE EXPLORAÇÃO DE MOBILIÁRIO URBANO S.A. (BR/SP)
(74) DANNEMANN, SIEMSEN, BIGLER & IPANEMA MOREIRA
Transferido, por incorporação, de Odebrecht Transport Participações S/A, conforme petição nº 870180164805, de 18/12/2018.

(11) BR 32 2014 006332-7 Código 56 - Transferência Deferida
(22) 18/06/2012
(15) 07/06/2016
(62) BR 30 2012 003724-7 18/06/2012
(71) ÓTIMA - CONCESSIONÁRIA DE EXPLORAÇÃO DE MOBILIÁRIO URBANO S.A. (BR/SP)
(74) DANNEMANN, SIEMSEN, BIGLER & IPANEMA MOREIRA
Transferido, por incorporação, de Odebrecht Transport Participações S/A, conforme petição nº 870180164825, de 18/12/2018.

(11) BR 32 2015 006002-9 Código 56 - Transferência Deferida
(22) 18/06/2012
(15) 19/09/2017
(62) BR 30 2012 003714-0 18/06/2012
(71) ÓTIMA - CONCESSIONÁRIA DE EXPLORAÇÃO DE MOBILIÁRIO URBANO S.A. (BR/SP)
(74) Dannemann, Siemens, Bigler & Ipanema Moreira
Transferido, por incorporação, de Odebrecht Transport Participações S/A, conforme petição nº 870180164779, de 18/12/2018.

(11) DI 5600877-5 Código 56 - Transferência Deferida
(22) 14/05/1996
(15) 11/11/1997
(73) SCHULZ COMPRESSORES LTDA (BR/SC)
(74) PAULO SÉRGIO SCATAMBURLO
Transferência deferida de Schulz S.A., conforme petição nº 870180168797, de 28/12/2018.

(11) DI 5600878-3 Código 56 - Transferência Deferida
(22) 14/05/1996
(15) 11/11/1997
(73) SCHULZ COMPRESSORES LTDA (BR/SC)
(74) PAULO SÉRGIO SCATAMBURLO
Transferência deferida de Schulz S.A., conforme petição nº 870180168802, de 28/12/2018.

(11) DI 5600879-1 Código 56 - Transferência Deferida

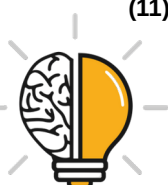

(22) 14/05/1996
(15) 20/07/1999
(71) SCHULZ COMPRESSORES LTDA (BR/SC)
(74) PAULO SÉRGIO SCATAMBURLO
Transferência deferida de Schulz S.A., conforme petição nº 870180168806, de 28/12/2018.

(11) DI 5701374-8

Código 56 - Transferência Deferida
(22) 15/09/1997
(15) 07/04/1998
(71) SCHULZ COMPRESSORES LTDA (BR/SC)
(74) PAULO SÉRGIO SCATAMBURLO
Transferência deferida de Schulz S.A., conforme petição nº 870180168829, de 28/12/2018.

(11) DI 6301917-5

Código 56 - Transferência Deferida
(22) 13/06/2003
(15) 19/08/2003
(71) SCHULZ COMPRESSORES LTDA (BR/SC)
(74) PAULO SÉRGIO SCATAMBURLO
Transferência deferida de Schulz S.A., conforme petição nº 870180168820, de 28/12/2018.

(11) DI 6301978-7

Código 56 - Transferência Deferida
(22) 23/06/2003
(15) 19/08/2003
(71) SCHULZ COMPRESSORES LTDA (BR/SC)
(74) PAULO SÉRGIO SCATAMBURLO
Transferência deferida de Schulz S.A., conforme petição nº 870180168816, de 28/12/2018.

(11) DI 6302319-9

Código 56 - Transferência Deferida
(22) 17/07/2003
(15) 16/09/2003
(71) SCHULZ COMPRESSORES LTDA (BR/SC)
(74) PAULO SÉRGIO SCATAMBURLO
Transferência deferida de Schulz S.A., conforme petição nº 870180168812, de 28/12/2018.

(11) DI 6302864-6

Código 56 - Transferência Deferida
(22) 20/08/2003
(15) 21/10/2003
(71) SCHULZ COMPRESSORES LTDA (BR/SC)
(74) PAULO SÉRGIO SCATAMBURLO



Transferência deferida de Schulz S.A., conforme petição nº 870180168836, de 28/12/2018.

(11) DI 6805551-0

Código 56 - Transferência Deferida

(22) 19/12/2008

(15) 10/11/2009

(71) SCHULZ COMPRESSORES LTDA (BR/SC)

(74) PAULO SÉRGIO SCATAMBURLO

Transferência deferida de Schulz S.A., conforme petição nº 870180168810, de 28/12/2018.

(11) DI 6900167-7

Código 56 - Transferência Deferida

(22) 23/01/2009

(15) 01/12/2009

(71) SCHULZ COMPRESSORES LTDA (BR/SC)

(74) PAULO SÉRGIO SCATAMBURLO

Transferência deferida de Schulz S.A., conforme petição nº 870180168855, de 28/12/2018.

(11) DI 7102078-0

Código 56 - Transferência Deferida

(22) 22/03/2011

(15) 11/09/2012

(71) KONECRANES GLOBAL CORPORATION (FI)

(74) MARTINEZ & ASSOCIADOS S/S LTDA

Transferência deferida de Demag Cranes & Components GMBH, conforme petição nº 870180165632, de 20/12/2018.

(11) DI 7103298-3

Código 56 - Transferência Deferida

(22) 08/07/2011

(15) 11/09/2012

(71) KONECRANES GLOBAL CORPORATION (FI)

(74) MARTINEZ & ASSOCIADOS S/S LTDA

Transferência deferida de Demag Cranes & Components GMBH, conforme petição nº 870180165649, de 20/12/2018.



Código 58 - Transferência em Exigência

Exigência referente ao pedido de transferência requerida. Desta data corre o prazo de 60 (sessenta) dias para cumprimento da exigência formulada, sob pena de Arquivamento da Petição do pedido de Transferência.

(11) BR 30 2016 005065-1

Código 58 - Transferência em Exigência

(22) 07/11/2016

(15) 24/07/2018

(71) FRANCISCO JAVIER OÑA GONZÁLEZ (ES)

(74) RODRIGO CID ARAUJO SERRANO

Necessária a apresentação de procuração, outorgando poderes, inclusive, para o recebimento de citações judiciais, no nome da cessionária. Esta exigência deve ser cumprida, por meio de GRU, sob o código de serviço nº 105. Em referência à petição nº 870180168357, de 27/12/2018.

(11) BR 30 2018 000811-1

Código 58 - Transferência em Exigência

(22) 01/03/2018

(15) 18/12/2018

(71) FRANCISCO JAVIER OÑA GONZÁLEZ (ES)

(74) RODRIGO CID ARAUJO SERRANO

Necessária a apresentação de procuração, outorgando poderes, inclusive, para o recebimento de citações judiciais, no nome da cessionária. Esta exigência deve ser cumprida, por meio de GRU, sob o código de serviço nº 105. Em referência à petição nº 870180168402, de 27/12/2018.

(11) BR 30 2018 000974-6

Código 58 - Transferência em Exigência

(22) 12/03/2018

(15) 06/11/2018

(71) FRANCISCO JAVIER OÑA GONZÁLEZ (ES)

(74) RODRIGO CID ARAUJO SERRANO

Necessária a apresentação de procuração, outorgando poderes, inclusive, para o recebimento de citações judiciais, no nome da cessionária. Esta exigência deve ser cumprida, por meio de GRU, sob o código de serviço nº 105. Em referência à petição nº 870180168428, de 27/12/2018.

(11) BR 30 2018 001635-1

Código 58 - Transferência em Exigência

(22) 24/04/2018

(15) 11/12/2018

(71) FRANCISCO JAVIER OÑA GONZÁLEZ (ES)

(74) RODRIGO CID ARAUJO SERRANO

Necessária a apresentação de procuração, outorgando poderes, inclusive, para o recebimento de citações judiciais, no nome da cessionária. Esta exigência deve ser cumprida, por meio de GRU, sob o código de serviço nº 105. Em referência à



petição nº 870180168405, de 27/12/2018.

(21) BR 30 2018 003363-9

Código 58 - Transferência em Exigência

(22) 01/08/2018

(71) FRANCISCO JAVIER OÑA GONZÁLEZ (ES)

(74) MÜLLER, CID, NORONHA, CRUZ & GORENSTEIN ADVOGADOS ASSOCIADOS

Necessária a apresentação de procuração, outorgando poderes, inclusive, para o recebimento de citações judiciais, no nome da cessionária. Esta exigência deve ser cumprida, por meio de GRU, sob o código de serviço nº 105. Em referência à petição nº 870180168357, de 27/12/2018.

(11) BR 32 2017 005298-6

Código 58 - Transferência em Exigência

(22) 07/11/2016

(15) 24/07/2018

(62) BR 30 2016 005065-1 07/11/2016

(71) FRANCISCO JAVIER OÑA GONZÁLEZ (ES)

(74) RODRIGO CID ARAUJO SERRANO

Necessária a apresentação de procuração, outorgando poderes, inclusive, para o recebimento de citações judiciais, no nome da cessionária. Esta exigência deve ser cumprida, por meio de GRU, sob o código de serviço nº 105. Em referência à petição nº 870180168367, de 27/12/2018.

(11) BR 32 2017 005299-4

Código 58 - Transferência em Exigência

(22) 07/11/2016

(15) 24/07/2018

(62) BR 30 2016 005065-1 07/11/2016

(71) FRANCISCO JAVIER OÑA GONZÁLEZ (ES)

(74) RODRIGO CID ARAUJO SERRANO

Necessária a apresentação de procuração, outorgando poderes, inclusive, para o recebimento de citações judiciais, no nome da cessionária. Esta exigência deve ser cumprida, por meio de GRU, sob o código de serviço nº 105. Em referência à petição nº 870180168371, de 27/12/2018.

(11) BR 32 2017 005300-1

Código 58 - Transferência em Exigência

(22) 07/11/2016

(15) 24/07/2018

(62) BR 30 2016 005065-1 07/11/2016

(71) FRANCISCO JAVIER OÑA GONZÁLEZ (ES)

(74) RODRIGO CID ARAUJO SERRANO

Necessária a apresentação de procuração, outorgando poderes, inclusive, para o recebimento de citações judiciais, no nome da cessionária. Esta exigência deve ser cumprida, por meio de GRU, sob o código de serviço nº 105. Em referência à petição nº 870180168373, de 27/12/2018.



-
- (11) BR 32 2017 005301-0** Código 58 - Transferência em Exigência
(22) 07/11/2016
(15) 24/07/2018
(62) BR 30 2016 005065-1 07/11/2016
(71) FRANCISCO JAVIER OÑA GONZÁLEZ (ES)
(74) RODRIGO CID ARAUJO SERRANO
Necessária a apresentação de procuração, outorgando poderes, inclusive, para o recebimento de citações judiciais, no nome da cessionária. Esta exigência deve ser cumprida, por meio de GRU, sob o código de serviço nº 105. Em referência à petição nº 870180168376, de 27/12/2018.
-
- (11) BR 32 2017 005302-8** Código 58 - Transferência em Exigência
(22) 07/11/2016
(15) 24/07/2018
(62) BR 30 2016 005065-1 07/11/2016
(71) FRANCISCO JAVIER OÑA GONZÁLEZ (ES)
(74) RODRIGO CID ARAUJO SERRANO
Necessária a apresentação de procuração, outorgando poderes, inclusive, para o recebimento de citações judiciais, no nome da cessionária. Esta exigência deve ser cumprida, por meio de GRU, sob o código de serviço nº 105. Em referência à petição nº 870180168380, de 27/12/2018.
-
- (11) BR 32 2017 005303-6** Código 58 - Transferência em Exigência
(22) 07/11/2016
(15) 10/04/2018
(62) BR 30 2016 005065-1 07/11/2016
(71) FRANCISCO JAVIER OÑA GONZÁLEZ (ES)
(74) RODRIGO CID ARAUJO SERRANO
Necessária a apresentação de procuração, outorgando poderes, inclusive, para o recebimento de citações judiciais, no nome da cessionária. Esta exigência deve ser cumprida, por meio de GRU, sob o código de serviço nº 105. Em referência à petição nº 870180168382, de 27/12/2018.
-
- (11) BR 32 2017 005304-4** Código 58 - Transferência em Exigência
(22) 07/11/2016
(15) 10/04/2018
(62) BR 30 2016 005065-1 07/11/2016
(71) FRANCISCO JAVIER OÑA GONZÁLEZ (ES)
(74) RODRIGO CID ARAUJO SERRANO
Necessária a apresentação de procuração, outorgando poderes, inclusive, para o recebimento de citações judiciais, no nome da cessionária. Esta exigência deve ser cumprida, por meio de GRU, sob o código de serviço nº 105. Em referência à petição nº 870180168386, de 27/12/2018.



-
- (11) BR 32 2017 005305-2** Código 58 - Transferência em Exigência
(22) 07/11/2016
(15) 24/07/2018
(62) BR 30 2016 005065-1 07/11/2016
(71) FRANCISCO JAVIER OÑA GONZÁLEZ (ES)
(74) RODRIGO CID ARAUJO SERRANO
Necessária a apresentação de procuração, outorgando poderes, inclusive, para o recebimento de citações judiciais, no nome da cessionária. Esta exigência deve ser cumprida, por meio de GRU, sob o código de serviço nº 105. Em referência à petição nº 870180168388, de 27/12/2018.
-
- (11) BR 32 2017 005307-9** Código 58 - Transferência em Exigência
(22) 07/11/2016
(15) 10/04/2018
(62) BR 30 2016 005065-1 07/11/2016
(71) FRANCISCO JAVIER OÑA GONZÁLEZ (ES)
(74) RODRIGO CID ARAUJO SERRANO
Necessária a apresentação de procuração, outorgando poderes, inclusive, para o recebimento de citações judiciais, no nome da cessionária. Esta exigência deve ser cumprida, por meio de GRU, sob o código de serviço nº 105. Em referência à petição nº 870180168392, de 27/12/2018.
-
- (11) BR 32 2017 005308-7** Código 58 - Transferência em Exigência
(22) 07/11/2016
(15) 24/07/2018
(62) BR 30 2016 005065-1 07/11/2016
(71) FRANCISCO JAVIER OÑA GONZÁLEZ (ES)
(74) David do Nascimento Advogados Associados
Necessária a apresentação de procuração, outorgando poderes, inclusive, para o recebimento de citações judiciais, no nome da cessionária. Esta exigência deve ser cumprida, por meio de GRU, sob o código de serviço nº 105. Em referência à petição nº 870180168396, de 27/12/2018.
-
- (11) BR 32 2018 003261-9** Código 58 - Transferência em Exigência
(22) 01/03/2018
(15) 06/11/2018
(62) BR 30 2018 000811-1 01/03/2018
(71) FRANCISCO JAVIER OÑA GONZÁLEZ (ES)
(74) MÜLLER, CID, NORONHA, CRUZ & GORENSTEIN ADVOGADOS ASSOCIADOS
Necessária a apresentação de procuração, outorgando poderes, inclusive, para o recebimento de citações judiciais, no nome da cessionária. Esta exigência deve ser cumprida, por meio de GRU, sob o código de serviço nº 105. Em referência à



petição nº 870180168406, de 27/12/2018.

(11) BR 32 2018 003263-5

Código 58 - Transferência em Exigência

(22) 01/03/2018

(15) 06/11/2018

(62) BR 30 2018 000811-1 01/03/2018

(71) FRANCISCO JAVIER OÑA GONZÁLEZ (ES)

(74) MÜLLER, CID, NORONHA, CRUZ & GORENSTEIN ADVOGADOS ASSOCIADOS

Necessária a apresentação de procuração, outorgando poderes, inclusive, para o recebimento de citações judiciais, no nome da cessionária. Esta exigência deve ser cumprida, por meio de GRU, sob o código de serviço nº 105. Em referência à petição nº 870180168410, de 27/12/2018.

(11) BR 32 2018 003265-1

Código 58 - Transferência em Exigência

(22) 01/03/2018

(15) 06/11/2018

(62) BR 30 2018 000811-1 01/03/2018

(71) FRANCISCO JAVIER OÑA GONZÁLEZ (ES)

(74) MÜLLER, CID, NORONHA, CRUZ & GORENSTEIN ADVOGADOS ASSOCIADOS

Necessária a apresentação de procuração, outorgando poderes, inclusive, para o recebimento de citações judiciais, no nome da cessionária. Esta exigência deve ser cumprida, por meio de GRU, sob o código de serviço nº 105. Em referência à petição nº 870180168411, de 27/12/2018.

(11) BR 32 2018 003267-8

Código 58 - Transferência em Exigência

(22) 01/03/2018

(15) 06/11/2018

(62) BR 30 2018 000811-1 01/03/2018

(71) FRANCISCO JAVIER OÑA GONZÁLEZ (ES)

(74) MÜLLER, CID, NORONHA, CRUZ & GORENSTEIN ADVOGADOS ASSOCIADOS

Necessária a apresentação de procuração, outorgando poderes, inclusive, para o recebimento de citações judiciais, no nome da cessionária. Esta exigência deve ser cumprida, por meio de GRU, sob o código de serviço nº 105. Em referência à petição nº 870180168416, de 27/12/2018.

(11) BR 32 2018 003270-8

Código 58 - Transferência em Exigência

(22) 01/03/2018

(15) 06/11/2018

(62) BR 30 2018 000811-1 01/03/2018

(71) FRANCISCO JAVIER OÑA GONZÁLEZ (ES)

(74) MÜLLER, CID, NORONHA, CRUZ & GORENSTEIN ADVOGADOS



ASSOCIADOS

Necessária a apresentação de procuração, outorgando poderes, inclusive, para o recebimento de citações judiciais, no nome da cessionária. Esta exigência deve ser cumprida, por meio de GRU, sob o código de serviço nº 105. Em referência à petição nº 870180168418, de 27/12/2018.

(21) BR 32 2018 003333-0**Código 58 - Transferência em Exigência**

(22) 01/03/2018

(62) BR 30 2018 000810-3 01/03/2018

(71) FRANCISCO JAVIER OÑA GONZÁLEZ (ES)

(74) MÜLLER, CID, NORONHA, CRUZ & GORENSTEIN ADVOGADOS

ASSOCIADOS

Necessária a apresentação de procuração, outorgando poderes, inclusive, para o recebimento de citações judiciais, no nome da cessionária. Esta exigência deve ser cumprida, por meio de GRU, sob o código de serviço nº 105. Em referência à petição nº 870180168419, de 27/12/2018.

(11) BR 32 2018 003334-8**Código 58 - Transferência em Exigência**

(22) 01/03/2018

(15) 06/11/2018

(62) BR 30 2018 000810-3 01/03/2018

(71) FRANCISCO JAVIER OÑA GONZÁLEZ (ES)

(74) MÜLLER, CID, NORONHA, CRUZ & GORENSTEIN ADVOGADOS

ASSOCIADOS

Necessária a apresentação de procuração, outorgando poderes, inclusive, para o recebimento de citações judiciais, no nome da cessionária. Esta exigência deve ser cumprida, por meio de GRU, sob o código de serviço nº 105. Em referência à petição nº 870180168421, de 27/12/2018.

(21) BR 32 2018 003339-9**Código 58 - Transferência em Exigência**

(22) 01/03/2018

(62) BR 30 2018 000810-3 01/03/2018

(71) FRANCISCO JAVIER OÑA GONZÁLEZ (ES)

(74) MÜLLER, CID, NORONHA, CRUZ & GORENSTEIN ADVOGADOS

ASSOCIADOS

Necessária a apresentação de procuração, outorgando poderes, inclusive, para o recebimento de citações judiciais, no nome da cessionária. Esta exigência deve ser cumprida, por meio de GRU, sob o código de serviço nº 105. Em referência à petição nº 870180168426, de 27/12/2018.

(11) DI 6801458-9**Código 58 - Transferência em Exigência**

(22) 25/04/2008

(15) 23/09/2008

(71) PLÁSTICOS NOVEL DO NORDESTE S/A (BR/BA)



(74) BRASNORTE MARCAS E PATENTES S/S EPP

Necessário o peticionamento da alteração de nome, conforme documentação apresentada, no ato de solicitação da anotação de transferência. Esta exigência deve ser cumprida, por meio de peticionamento, mediante GRU, sob o código de serviço nº 105. Em referência à petição nº 870180168951, de 28/12/2018.



Código 59 - Alteração de Nome Deferida

Notificação do deferimento da alteração de nome requerida.

(11) DI 6803809-7	Código 59 - Alteração de Nome Deferida (22) 25/08/2008 (15) 22/09/2009 (71) POLARIS AEROESPACIAL LTDA. (BR/SP) (74) Vilage Marcas & Patentes S/S LTDA Nome alterado de Polaris Indústria e Comércio de Componentes Mecânicos Ltda., conforme petição nº 870180165657, de 20/12/2018.
(11) DI 6901363-2	Código 59 - Alteração de Nome Deferida (22) 16/04/2009 (15) 11/01/2011 (71) POLARIS AEROESPACIAL LTDA. (BR/SP) (74) Vilage Marcas & Patentes S/S Ltda Nome alterado de Polaris Indústria e Comércio de Componentes Mecânicos Ltda., conforme petição nº 870180165770, de 20/12/2018.
(11) DI 6904592-5	Código 59 - Alteração de Nome Deferida (22) 08/12/2009 (15) 04/01/2011 (71) POLARIS AEROESPACIAL LTDA. (BR/SP) (74) Vilage Marcas & Patentes S/S Ltda Nome alterado de Polaris Indústria e Comércio de Componentes Mecânicos Ltda., conforme petição nº 870180165798, de 20/12/2018.
(11) DI 7002569-0	Código 59 - Alteração de Nome Deferida (22) 15/06/2010 (15) 14/12/2010 (71) POLARIS AEROESPACIAL LTDA. (BR/SP) (74) VILAGE MARCAS & PATENTES S/S LTDA Nome alterado de Polaris Indústria e Comércio de Componentes Mecânicos Ltda., conforme petição nº 870180165817, de 20/12/2018.



Código 61 - Alteração de Nome em Exigência

Exigência referente ao pedido de alteração de nome requerida. Desta data corre o prazo de 60 (sessenta) dias para cumprimento da exigência formulada, sob pena de arquivamento da Petição do pedido de alteração.

(11) DI 6203058-2

Código 61 - Alteração de Nome em Exigência

(22) 07/10/2002

(15) 11/03/2003

(71) Cerantola do Brasil Ltda (BR/SP)

(74) Somarca Assessoria Empresarial S/C Ltda

Necessária a apresentação de uma Guia de Recolhimento da União, bem como de petição, para cada um dos processos para os quais se pretende realizar a alteração. Esta exigência deve ser cumprida por meio de Guia de Recolhimento da União, sob o código de serviço nº 105. Referente à petição nº 870180163337, de 14/12/2018.

(11) DI 6801829-0

Código 61 - Alteração de Nome em Exigência

(22) 18/04/2008

(15) 13/01/2009

(71) Frisokar Equipamentos de Plásticos S.A (BR/SP)

(74) Somarca Assessoria Empresarial S/C Ltda.

Necessária a apresentação de uma Guia de Recolhimento da União, bem como de petição, para cada um dos processos para os quais se pretende realizar a alteração solicitada. Esta exigência deve ser cumprida, por meio de Guia de Recolhimento da União, sob o código de serviço nº 105. Referente à petição nº 8701801633389, de 14/12/2018.



Código 62 - Alteração de Sede Deferida

Notificação do deferimento da alteração de Sede requerida.

(11) DI 6803809-7

Código 62 - Alteração de Sede Deferida

(22) 25/08/2008

(15) 22/09/2009

(71) POLARIS AEROESPACIAL LTDA. (BR/SP)

(74) Vilage Marcas & Patentes S/S LTDA

Alteração de sede deferida, conforme petição nº 870180165867, de 20/12/2018.

(11) DI 6901363-2

Código 62 - Alteração de Sede Deferida

(22) 16/04/2009

(15) 11/01/2011

(71) POLARIS AEROESPACIAL LTDA. (BR/SP)

(74) Vilage Marcas & Patentes S/S Ltda

Alteração de sede deferida, conforme petição nº 870180165897, de 20/12/2018.

(11) DI 6904592-5

Código 62 - Alteração de Sede Deferida

(22) 08/12/2009

(15) 04/01/2011

(71) POLARIS AEROESPACIAL LTDA. (BR/SP)

(74) Vilage Marcas & Patentes S/S Ltda

Alteração de sede deferida, conforme petição nº 870180165881, de 20/12/2018.

(11) DI 7002569-0

Código 62 - Alteração de Sede Deferida

(22) 15/06/2010

(15) 14/12/2010

(71) POLARIS AEROESPACIAL LTDA. (BR/SP)

(74) VILAGE MARCAS & PATENTES S/S LTDA

Alteração de sede deferida, conforme petição nº 870180165857, de 20/12/2018.



Código 65 - Desistência Homologada

Homologada a desistência do pedido de registro ou da petição relativa a desenho industrial, com base no art. 51 da Lei 9.784/99.

(21) BR 30 2012 005362-5

Código 65 - Desistência Homologada

(22) 16/10/2012

(71) JO/DRI COMÉRCIO DE VESTUÁRIO LTDA ME (BR/SP)

(74) MODAL MARCAS E PATENTES LTDA

Homologada a desistência do pedido de desenho industrial 302012005362-5, com base no art. 51 da Lei 9.784/99, mediante a protocolização da petição 18130025404 de 26/07/2013.

(21) DI 6203739-0

Código 65 - Desistência Homologada

(22) 29/11/2002

(71) The Goodyear Tire & Rubber Company (US)

(74) NELLIE ANNE DAIEL-SHORES

Referente à petição 002302, de 15/01/2003, que solicita a desistência do pedido de registro de desenho industrial.



Código 71 - Despacho Anulado

Anulada o despacho, por ter sido indevido, conforme indicado no complemento.

(11) BR 30 2013 002450-4

Código 71 - Despacho Anulado

(22) 27/05/2013

(15) 19/07/2016

(71) GREAT WALL MOTOR COMPANY LIMITED (CN)

(74) MARIA PIA CARVALHO GUERRA

Referente RPI: 2502 - Cód. 44, Publicado: 18/12/2018.

(11) BR 30 2016 000680-6

Código 71 - Despacho Anulado

(22) 22/02/2016

(15) 11/07/2017

(71) FABIO PAGOTTI SILVA (BR/SP)

(74) PEDUTI SOCIEDADE DE ADVOGADOS

Referente RPI: 2498 - Cód. 44, Publicado: 21/11/2018, por ter sido indevido.

(21) BR 30 2018 003135-0

Código 71 - Despacho Anulado

(22) 19/07/2018

(71) MARCUS AUGUSTO RIGO (BR/RS)

(74) STOCK MARCAS E PATENTES LTDA - ME

Referente RPI: 2504 - Cód. 47, Publicado: 02/01/2019, por ter sido indevido.

(11) BR 32 2016 001499-2

Código 71 - Despacho Anulado

(22) 16/05/2013

(15) 30/10/2018

(62) BR 30 2013 002283-8 16/05/2013

(71) WHIRLPOOL S.A. (BR/SP)

(74) DANIEL ADVOGADOS

Referente RPI: 2501 - Cód. 44, Publicado: 11/12/2018.



Código 72 - Decisão Anulada

Anulada a decisão, por ter sido indevida, conforme indicado no complemento.

(21) BR 30 2018 001411-1 Código 72 - Decisão Anulada
(22) 09/04/2018
(71) CNH INDUSTRIAL AMERICA LLC (US)
(74) ARTUR SCHAAL
Referente RPI: 2501 - Cód. 35, Publicado: 11/12/2018, por ter sido indevido.

(21) BR 30 2018 001518-5 Código 72 - Decisão Anulada
(22) 16/04/2018
(71) CNH INDUSTRIAL AMERICA LLC (US)
(74) ARTUR SCHAAL
Referente RPI: 2502 - Cód. 35, Publicado: 18/12/2018, por ter sido indevido.

(21) BR 30 2018 001525-8 Código 72 - Decisão Anulada
(22) 16/04/2018
(71) CNH INDUSTRIAL AMERICA LLC (US)
(74) ARTUR SCHAAL
Referente RPI: 2502 - Cód. 35, Publicado: 18/12/2018, por ter sido indevido.

(21) BR 30 2018 001605-0 Código 72 - Decisão Anulada
(22) 19/04/2018
(71) CNH INDUSTRIAL AMERICA LLC (US)
(74) ARTUR SCHAAL
Referente RPI: 2502 - Cód. 35, Publicado: 18/12/2018, por ter sido indevido.

(21) BR 30 2018 001610-6 Código 72 - Decisão Anulada
(22) 20/04/2018
(71) CNH INDUSTRIAL AMERICA LLC (US)
(74) ARTUR SCHAAL
Referente RPI: 2502 - Cód. 35, Publicado: 18/12/2018, por ter sido indevido.

(21) BR 30 2018 001611-4 Código 72 - Decisão Anulada
(22) 20/04/2018
(71) CNH INDUSTRIAL AMERICA LLC (US)
(74) ARTUR SCHAAL
Referente RPI: 2502 - Cód. 35, Publicado: 18/12/2018, por ter sido indevido.



Código 73 - Retificação

Retificação da publicação de qualquer um dos itens anteriores por ter sido efetuada com incorreção. Tal publicação não implica na alteração da data da decisão ou despacho e nos prazos decorrentes da mesma.

(11) BR 30 2014 000455-7

Código 73 - Retificação

(22) 31/01/2014

(15) 23/10/2018

(30) 02/08/2013 US 29/462394

(45) 23/10/2018

(52) 14-04

(54) PADRÃO ORNAMENTAL APLICADO A INTERFACE GRÁFICA

(71) GUANGZHOU UCWEB COMPUTER TECHNOLOGY CO., LTD. (CN)

(72) QU KAI

(74) KASZNAR LEONARDOS PROPRIEDADE INTELECTUAL

Referente RPI: 2494 - Cód. 39, Publicado: 23/10/2018, por ter erro no endereço do titular. Considerar os dados atuais: F14 TOWER B GRG SQUARE, 163 PING YUN RD, HUANGPU DADAO WEST, TIANHE DIST, GUANGZHOU, CHINA (CN).

(11) BR 30 2015 000109-7

Código 73 - Retificação

(22) 12/01/2015

(15) 06/11/2018

(30) 28/08/2014 KR 30-2014-0042028

(45) 06/11/2018

(52) 14-04

(54) PADRÃO ORNAMENTAL APLICADA À INTERFACE GRÁFICA

(71) SAMSUNG ELECTRONICS CO., LTD. (KR)

(72) CHANG-MO YANG; EUN-JOO KIM; JAE-IN KIM; HYUNG-MIN KIM; SOO-JUNG BAE; HO-YOUNG LEE REHO; CHUL-HO JANG

(74) DANIEL ADVOGADOS

Referente RPI: 2496 - Cód. 39, Publicado: 06/11/2018, por ter erro no nome do titular. Considerar os dados atuais: SAMSUNG ELECTRONICS CO., LTD.

(11) BR 30 2015 001976-0

Código 73 - Retificação

(22) 29/04/2015

(15) 30/10/2018

(30) 13/02/2015 EM 002633321-0001

(45) 30/10/2018

(52) 14-03

(54) CONFIGURAÇÃO APLICADA EM APARELHO DE TELECOMUNICAÇÕES

(71) TELEFONAKTIEBOLAGET L M ERICSSON (SE)

(72) YDRING, JOEL; STAVERVIK, MATHIAS; KALLIN, JENS; STOKES, EVALENA



(74) MAGNUS ASPEBY

Referente RPI: 2495 - Cód. 39, Publicado: 30/10/2018, por ter erro no nome do titular. Considerar os dados atuais: TELEFONAKTIEBOLAGET L M ERICSSON.



Código 75 - Emissão de Fotocópia

Emissão de fotocópia de Desenho Industrial.

(21) BR 30 2012 000710-0	Código 75 - Emissão de Fotocópia (71) Volkswagen Aktiengesellschaft (DE) (74) Dannemann, Siemsen, Bigler & Ipanema Moreira. Disponibilizada em 08/01/2019, a fotocópia solicitada pelo protocolo 870190000760.
(21) BR 30 2015 005578-2	Código 75 - Emissão de Fotocópia (71) SEW-EURODRIVE GMBH & CO. KG (DE) (74) Dannemann, Siemsen, Bigler & Ipanema Moreira Disponibilizada em 08/01/2019, a fotocópia solicitada pelo protocolo 870190000764.
(21) BR 30 2015 005977-0	Código 75 - Emissão de Fotocópia (71) ALCOA INC. (US) (74) Dannemann, Siemsen, Bigler & Ipanema Moreira Disponibilizada em 04/01/2019, a fotocópia solicitada pelo protocolo 870190000405.
(21) BR 30 2016 001049-8	Código 75 - Emissão de Fotocópia (71) DELAWARE CAPITAL FORMATION INC. (US) (74) DI BLASI, PARENTE & ADVOGADOS ASSOCIADOS Disponibilizada em 08/01/2019, a fotocópia solicitada pelo protocolo 870190001189.
(21) BR 30 2016 001812-0	Código 75 - Emissão de Fotocópia (71) STEGO-HOLDING GMBH (DE) (74) DI BLASI, PARENTE & ADVOGADOS ASSOCIADOS Disponibilizada em 08/01/2019, a fotocópia solicitada pelo protocolo 870190001191.
(21) BR 30 2016 002459-6	Código 75 - Emissão de Fotocópia (71) ATELIERS BUSCH S.A. (CH) (74) Dannemann, Siemsen, Bigler & Ipanema Moreira Disponibilizada em 08/01/2019, a fotocópia solicitada pelo protocolo 870190000762.
(21) BR 30 2016 002898-2	Código 75 - Emissão de Fotocópia (71) SULZER MANAGEMENT AG (CH) (74) Dannemann, Siemsen, Bigler & Ipanema Moreira



Disponibilizada em 04/01/2019, a fotocópia solicitada pelo protocolo 870190000403.

(21) BR 30 2016 003093-6

Código 75 - Emissão de Fotocópia
(71) NIPPON VALQUA INDUSTRIES, LTD. (JP)
(74) Dannemann, Siemsen, Bigler & Ipanema Moreira
Disponibilizada em 09/01/2019, a fotocópia solicitada pelo protocolo 870190002094.

(21) BR 30 2016 003342-0

Código 75 - Emissão de Fotocópia
(71) F.M. S.R.L. (IT)
(74) DI BLASI, PARENTE & ADVOGADOS ASSOCIADOS
Disponibilizada em 08/01/2019, a fotocópia solicitada pelo protocolo 870190001193.

(21) BR 30 2016 004174-1

Código 75 - Emissão de Fotocópia
(71) ITT MANUFACTURING ENTERPRISES, LLC (US)
(74) Dannemann, Siemsen, Bigler & Ipanema Moreira
Disponibilizada em 04/01/2019, a fotocópia solicitada pelo protocolo 870190000404.

(21) BR 30 2017 002635-4

Código 75 - Emissão de Fotocópia
(71) FUNDIÇÃO JESUITAS LTDA ME (BR/PR)
(74) ALEXANDRE PIETRÂNGELO LIMA
Disponibilizada em 08/01/2019, a fotocópia solicitada pelo protocolo 870190001795.

(21) BR 30 2017 002636-2

Código 75 - Emissão de Fotocópia
(71) FUNDIÇÃO JESUITAS LTDA ME (BR/PR)
(74) ALEXANDRE PIETRÂNGELO LIMA
Disponibilizada em 08/01/2019, a fotocópia solicitada pelo protocolo 870190001796.

(21) BR 32 2015 005965-9

Código 75 - Emissão de Fotocópia
(71) LINCOLN GLOBAL, INC. (US)
(74) Dannemann, Siemsen, Bigler & Ipanema Moreira
Disponibilizada em 04/01/2019, a fotocópia solicitada pelo protocolo 870190000406.

(21) BR 32 2016 000226-9

Código 75 - Emissão de Fotocópia
(71) ELIS (FR)
(74) Dannemann, Siemsen, Bigler & Ipanema Moreira
Disponibilizada em 08/01/2019, a fotocópia solicitada pelo protocolo 870190000772.



(21) BR 32 2016 000228-5

Código 75 - Emissão de Fotocópia

(71) ELIS (FR)

(74) Dannemann, Siemsen, Bigler & Ipanema Moreira

Disponibilizada em 08/01/2019, a fotocópia solicitada pelo protocolo 870190000770.

(21) BR 32 2016 000229-3

Código 75 - Emissão de Fotocópia

(71) ELIS (FR)

(74) Dannemann, Siemsen, Bigler & Ipanema Moreira

Disponibilizada em 08/01/2019, a fotocópia solicitada pelo protocolo 870190000767.

(21) BR 32 2018 002111-0

Código 75 - Emissão de Fotocópia

(71) NU PAGAMENTOS S.A. (BR/SP)

(74) PINHEIRO NETO ADVOGADOS

Disponibilizada em 08/01/2019, a fotocópia solicitada pelo protocolo 870190001012.



Código 75.1 - Emissão de Cópia Oficial

Emissão de Cópia Oficial para efeitos de comprovação de Prioridade Unionista.

(21) BR 30 2017 005384-0

Código 75.1 - Emissão de Cópia Oficial

(71) FÁBIO ZILSE GUILLAUMON (BR/SP)

(74) FLÁVIA SALIM LOPES

Emitida em 03/01/2019, a cópia oficial solicitada pelo protocolo 870180168242.

(21) BR 30 2017 005386-6

Código 75.1 - Emissão de Cópia Oficial

(71) FÁBIO ZILSE GUILLAUMON (BR/SP)

(74) FLÁVIA SALIM LOPES

Emitida em 03/01/2019, a cópia oficial solicitada pelo protocolo 870180168236.

(21) BR 30 2018 054864-7

Código 75.1 - Emissão de Cópia Oficial

(71) NELY CRISTINA BRAIDOTTI (BR/SP)

(74) VILELA COELHO SOCIEDADE DE ADVOGADOS

Emitida em 02/01/2019, as cópias oficiais solicitadas pelos protocolos

870180166383, 870180166385, 870180166393, 870180166395, 870180166396,

870180166406, 870180166403, 870180166407, 870180166410, 870180166411,

870180166421, 870180166445.

(21) BR 30 2018 054874-4

Código 75.1 - Emissão de Cópia Oficial

(71) NELY CRISTINA BRAIDOTTI (BR/SP)

(74) VILELA COELHO SOCIEDADE DE ADVOGADOS

Emitida em 02/01/2019, as cópias oficiais solicitadas pelos protocolos

870180166463, 870180166472, 870180166473, 870180166475, 870180166477,

870180166478, 870180166481, 870180166486, 870180166503, 870180166489,

870180166493, 870180166483.

(21) BR 30 2018 054877-9

Código 75.1 - Emissão de Cópia Oficial

(71) NELY CRISTINA BRAIDOTTI (BR/SP)

(74) VILELA COELHO SOCIEDADE DE ADVOGADOS

Emitida em 02/01/2019, as cópias oficiais solicitadas pelos protocolos

870180166516, 870180166524, 870180166533, 870180166536, 870180166537,

870180166539, 870180166540, 870180166541, 870180166542, 870180166544,

870180166546, 870180166547.

