

Revista da  
**Propriedade  
Industrial**

Nº 2508  
29 de Janeiro de 2019

**Desenho Industrial**

Seção III





## REPÚBLICA FEDERATIVA DO BRASIL

Presidente

Jair Bolsonaro

## MINISTÉRIO DA ECONOMIA

Ministro da Economia

PAULO ROBERTO NUNES GUEDES

INSTITUTO NACIONAL DA PROPRIEDADE INDUSTRIAL

Presidente

Luiz Otávio Pimentel

---

**De conformidade com a Lei nº 5.648 de 11 de dezembro de 1970, esta é a publicação oficial do Instituto Nacional da Propriedade Industrial, órgão vinculado ao Ministério da Economia, República Federativa do Brasil, que publica todos os seus atos, despachos e decisões relativos ao sistema de propriedade industrial no Brasil, compreendendo Marcas e Patentes, bem como os referentes a contratos de Transferência de Tecnologia e assuntos correlatos, além dos que dizem respeito ao registro de programas de computador como direito autoral.**

As established by Law nº 5.648 of december 11, 1970, this is the official publication of the National Institute of Industrial Property, an office under the Ministry of Economy, Federative Republic of Brazil, which publishes all its official acts, orders and decisions regarding the industrial property system in Brazil, comprising Trademarks and Patents, as well as those referring to Technology Transfer agreements and related matters, besides those regarding software registering as copyright.

D'après la Loi nº 5.648 du 11 décembre 1970, celle-ci est la publication officielle de l'Institut National de la Propriété Industrielle, un office lié au Ministère de l'Économie, République Fédérative du Brésil, qui publie tous ses actes, ordres et décisions concernant le système de la propriété industrielle au Brésil, y compris marques et brevets, aussi que ceux référents aux contrats de transfert de technologie et des sujets afférents, en outre que ceux se rapportant à l'enregistrement des programmes d'ordinateur comme droit d'auteur.

Según establece la Ley nº 5.648 de 11 diciembre 1970, esta es la publicación oficial del Instituto Nacional de la Propiedad Industrial, oficina vinculada al Ministerio de la Economía, República Federativa del Brasil, que publica todos sus actos, ordenes y decisiones referentes al sistema de propiedad industrial en Brasil, comprendendo marcas y patentes así que los referentes a contratos de transferencia de tecnología y asuntos corelacionados, además de los referentes al registro de programas de ordenador como derecho de autor.

Laut Gezets Nr. 5.648 vom 11. dezember 1970, ist dies das Amtsblatt des Nationalen Instituts für gewerbliches Eigentum (INPI), eines Organs des Bundesministerium für Wirtschaft, der Bundesrepublik Brasilien, welches alle Amtshandlungen, Beschlüsse und Entscheidungen über gewerbliches Eigentum in Brasilien, einschliesslich Warenzeichen und Patente, ebenso wie auch Übertragungsverträge von Technologie und Computerprogramme als Urheberrecht veröffentlicht.



# DIRETORIA DE MARCAS, DESENHO INDUSTRIAL E INDICAÇÕES GEOGRÁFICAS

DESENHO INDUSTRIAL

**PEDIDO DE REGISTRO DE DESENHO INDUSTRIAL  
PEDIDO DIVIDIDO DE UM PEDIDO DE  
REGISTRO DE DESENHO INDUSTRIAL  
ANTERIORMENTE DEPOSITADO**



# Índice Geral:

Código 30 - Exigência – Art. 103 da LPI.....	5
Código 31 - Notificação de Depósito.....	15
Código 32 - Notificação do Depósito Com Requerimento de Sigilo.....	39
Código 33.1 - Pedido Inexistente.....	40
Código 34 - Exigência - Art. 106 § 3º da LPI.....	42
Código 34.2 - Exame formal de Cumprimento de Exigência Técnica.....	56
Código 35 - Arquivamento do Pedido – Art. 216 § 2º e Art. 106 § 3º da LPI.....	66
Código 36 - Indeferimento - Art. 106 § 4º da LPI.....	72
Código 39 - Concessão do Registro.....	79
Código 44 - Extinção - Art. 119 inciso III da LPI.....	141
Código 46 - Prorrogação.....	195
Código 46.2 - Exigência de complementação de quinquênio e/ou prorrogação – Art. 120 e 108 da LPI.....	205
Código 47 - Petição Não Conhecida.....	208
Código 47.3 - Petição Deferida.....	210
Código 49 - Perda de Prioridade.....	211
Código 55 - Exigências Diversas.....	212
Código 71 - Despacho Anulado.....	220
Código 73 - Retificação.....	222
Código 75 - Emissão de Fotocópia.....	227



**Código 30 - Exigência – Art. 103 da LPI**

O pedido não atende formalmente ao disposto no art. 103 da LPI e/ou às demais disposições quanto à sua forma, tendo sido recebido provisoriamente. A não manifestação do depositante no prazo de 5 (cinco) dias desta data, acarretará na inexistência do Pedido.

---

**(21) BR 30 2016 005880-6**

Código 30 - Exigência – Art. 103 da LPI

(22) 20/12/2016

(71) HOMERO MAURICIO DE ARAUJO GRANGEIRO NETO (BR/GO)

(74) PEDRO HENRIQUE TERRA HOCHMÜLLER

A procuração apresentada menciona poderes exclusivos para o depósito de marcas. Apresente novo documento de procuração, onde constem poderes genéricos para atuar perante o INPI ou poderes específicos para solicitar registros de desenho industrial. O prazo para cumprimento desta exigência é de 5 (cinco) dias corridos contados a partir do primeiro dia útil após esta publicação.

---

**(21) BR 30 2018 001939-3**

Código 30 - Exigência – Art. 103 da LPI

(22) 02/04/2018

(71) BRITISH AMERICAN TOBACCO (INVESTMENTS) LIMITED. (GB)

(74) ANA CRISTINA ALMEIDA MÜLLER WEGMANN

É obrigatória a apresentação dos dados do autor no formulário. O autor deverá ser sempre uma pessoa física. Apresente esclarecimento onde conste nome completo do autor e todos os dados referentes a ele, conforme formulário de depósito. O prazo para cumprimento desta exigência é de 5 (cinco) dias corridos contados a partir do primeiro dia útil após esta publicação.

---

**(21) BR 30 2018 055226-1**

Código 30 - Exigência – Art. 103 da LPI

(22) 09/11/2018

(71) UNIVERSIDADE FEDERAL DO RIO DE JANEIRO (BR/RJ)

De acordo com o artigo 15, inciso II da Instrução Normativa 44/2015 o relatório descritivo deve "ter as folhas numeradas consecutivamente, com algarismos arábicos, no centro da margem superior, indicando o número da folha e o número total de folhas separados por uma barra oblíqua". De acordo com o artigo 20 inciso VII Instrução Normativa 44/2015 as figuras devem "ter as folhas numeradas consecutivamente, com algarismos arábicos, no centro da margem superior, indicando o número da folha e o número total de folhas separados por uma barra oblíqua". A numeração de páginas de relatório e de páginas de figuras não se confunde, não devendo ser contínua. Ex: No caso de apresentação de pedido cujas páginas de relatório e figuras somarem 7 páginas, sendo 3 páginas de relatório que devem ser numeradas 1/3, 2/3, 3/3 e 4 páginas de figuras que devem ser numeradas 1/4, 2/4, 3/4, 4/4. Apresente novo relatório e novas páginas de figura, com numeração corrigida, de acordo com o disposto no Art. 20 da



---

Instrução Normativa nº44/2015O prazo para cumprimento desta exigência é de 5 (cinco) dias corridos contados a partir do primeiro dia útil após esta publicação.

---

**(21) BR 30 2018 055701-8**

Código 30 - Exigência – Art. 103 da LPI

(22) 07/12/2018

(71) RAFAEL MANOEL NUNES (BR/PR)

De acordo com a Instrução Normativa 44/2015, art. 20 e 21, as figuras deverão ser numeradas conforme o padrão: o número antes do ponto identifica o objeto ou padrão representado (objeto principal, primeira variação, segunda variação etc.) e o que sucede o ponto identifica a vista representada. As folhas deverão ser numeradas consecutivamente com algarismos arábicos, no centro da margem superior, indicando número da folha e o número total de folhas separados por uma barra oblíqua. Ex.: No caso de 3 páginas de desenhos no total: 1/3, 2/3, 3/3.Os objetos tridimensionais deverão conter figuras nas vistas frontal, posterior, laterais, superior, inferior e outras que se façam necessárias à plena compreensão da forma do objeto, não podendo ser emoldurados ou delimitados por linhas, ficando dispostos no papel dentro de margens (superior, esquerda, direita e inferior) de no mínimo 3 cm.A apresentação do objeto deverá ser feita em fundo absolutamente neutro, sem revelar qualquer padrão ou textura, não devendo conter molduras, linhas delimitadoras ou outros elementos meramente ilustrativos que não sejam parte do objeto do pedido.Apresente novo jogo de figuras, sem alteração da matéria apresentada no depósito, de acordo com o disposto no Art.20 e 21 da Instrução Normativa nº44/2015.O prazo para cumprimento desta exigência é de 5 (cinco) dias corridos contados a partir do primeiro dia útil após esta publicação.

---

**(21) BR 30 2018 055704-2**

Código 30 - Exigência – Art. 103 da LPI

(22) 10/12/2018

(71) FORNELLAR MAQUINAS E EQUIPAMENTOS LTDA - ME (BR/SC)

(74) Catiane Zini Borela

1) De acordo com a Instrução Normativa 44/2015, art. 20 e 21, as figuras deverão ser numeradas conforme o padrão: o número antes do ponto identifica o objeto ou padrão representado (objeto principal, primeira variação, segunda variação etc.) e o que sucede o ponto identifica a vista representada. As folhas deverão ser numeradas consecutivamente com algarismos arábicos, no centro da margem superior, indicando número da folha e o número total de folhas separados por uma barra oblíqua. Ex.: No caso de 3 páginas de desenhos no total: 1/3, 2/3, 3/3.Os objetos tridimensionais deverão conter figuras nas vistas frontal, posterior, laterais, superior, inferior e outras que se façam necessárias à plena compreensão da forma do objeto, não podendo ser emoldurados ou delimitados por linhas, ficando dispostos no papel dentro de margens (superior, esquerda, direita e inferior) de no mínimo 3 cm.A apresentação do objeto deverá ser feita em fundo absolutamente neutro, sem revelar qualquer padrão ou textura, não devendo conter molduras, linhas delimitadoras ou outros elementos



---

meramente ilustrativos que não sejam parte do objeto do pedido. Apresente novo jogo de figuras, sem alteração da matéria apresentada no depósito, de acordo com o disposto no Art. 20 e 21 da Instrução Normativa nº44/2015.2) Corrigir o título para atender aos Incisos II e III do Art. 14 da IN 44/2015, retirando a expressão "configuração aplicada" que está duplicada. O prazo para cumprimento desta exigência é de 5 (cinco) dias corridos contados a partir do primeiro dia útil após esta publicação.

---

**(21) BR 30 2018 055725-5**

Código 30 - Exigência – Art. 103 da LPI

(22) 11/12/2018

(71) ÍTALO LINCOLN DE OLIVEIRA PERES (BR/MG)

De acordo com o artigo 15, inciso II da Instrução Normativa 44/2015 o relatório descritivo deve "ter as folhas numeradas consecutivamente, com algarismos arábicos, no centro da margem superior, indicando o número da folha e o número total de folhas separados por uma barra oblíqua". De acordo com o artigo 20 inciso VII Instrução Normativa 44/2015 as figuras devem "ter as folhas numeradas consecutivamente, com algarismos arábicos, no centro da margem superior, indicando o número da folha e o número total de folhas separados por uma barra oblíqua". A numeração de páginas de relatório e de páginas de figuras não se confunde, não devendo ser contínua. Ex: No caso de apresentação de pedido cujas páginas de relatório e figuras somarem 7 páginas, sendo 3 páginas de relatório que devem ser numeradas 1/3, 2/3, 3/3 e 4 páginas de figuras que devem ser numeradas 1/4, 2/4, 3/4, 4/4. Apresente novo relatório e novas páginas de figura, com numeração corrigida, de acordo com o disposto no Art. 20 da Instrução Normativa nº44/2015. O prazo para cumprimento desta exigência é de 5 (cinco) dias corridos contados a partir do primeiro dia útil após esta publicação.

---

**(21) BR 30 2018 055735-2**

Código 30 - Exigência – Art. 103 da LPI

(22) 11/12/2018

(71) LUCAS UELLEND AHL LOPES (BR/SP)

De acordo com a Instrução Normativa 44/2015, art. 20 e 21, os desenhos ou fotografias deverão ter as folhas numeradas consecutivamente com algarismos arábicos, no centro da margem superior, indicando número da folha e o número total de folhas separados por uma barra oblíqua. Ex.: No caso de 3 páginas de desenhos no total: 1/3, 2/3, 3/3. Os objetos tridimensionais deverão conter figuras nas vistas frontal, posterior, laterais, superior, inferior e outras que se façam necessárias à plena compreensão da forma do objeto, não podendo ser emoldurados ou delimitados por linhas, ficando dispostos no papel dentro de margens (superior, esquerda, direita e inferior) de no mínimo 3cm. A apresentação de figuras não deverá conter: molduras, linhas delimitadoras ou outros elementos meramente ilustrativos que não sejam parte do objeto do pedido; textos, exceto os relativos à numeração de figuras e indicação das vistas estabelecidos nesta Instrução Normativa; elementos que não configurem o objeto solicitado no pedido; marcas, logotipos, símbolos, timbres e rubricas;



---

representação de detalhes internos do objeto que não apresentem características ornamentais. Apresente novo jogo de figuras completo, sem alteração da matéria apresentada no depósito, de acordo com o disposto no Art. 20 e 21 da Instrução Normativa nº44/2015O prazo para cumprimento desta exigência é de 5 (cinco) dias corridos contados a partir do primeiro dia útil após esta publicação.

---

(21) BR 30 2018 055736-0

Código 30 - Exigência – Art. 103 da LPI

(22) 11/12/2018

(71) FRANCISCO TIAGO MANFRIN (BR/SP) ; DIEGO MANFRIN (BR/SP)

(74) ANTÔNIO SÉRGIO MUCCI

1) Nas procurações apresentadas não constam os nomes dos outorgantes, apenas suas assinaturas. Apresente novo documento de procuração onde conste expressamente os nomes dos depositantes enquanto outorgantes e suas respectivas qualificações. 2) Corrigir o título para atender aos Incisos II e III do Art. 14 da IN 44/2015, retirando a expressão "configuração aplicada" que está duplicada. O prazo para cumprimento desta exigência é de 5 (cinco) dias corridos, contados a partir do primeiro dia útil após esta publicação

---

(21) BR 30 2018 055760-3

Código 30 - Exigência – Art. 103 da LPI

(22) 13/12/2018

(71) IFALEEI JOGOS RECREATIVOS EIRELI (BR/SC)

(74) GUILHERME JUK CATTANI

De acordo com a Instrução Normativa 44/2015, art. 20 e 21, as figuras deverão ser numeradas conforme o padrão: o número antes do ponto identifica o objeto ou padrão representado (objeto principal, primeira variação, segunda variação etc.) e o que sucede o ponto identifica a vista representada. As folhas deverão ser numeradas consecutivamente com algarismos arábicos, no centro da margem superior, indicando número da folha e o número total de folhas separados por uma barra oblíqua. Ex.: No caso de 3 páginas de desenhos no total: 1/3, 2/3, 3/3. Os objetos tridimensionais deverão conter figuras nas vistas frontal, posterior, laterais, superior, inferior e outras que se façam necessárias à plena compreensão da forma do objeto, não podendo ser emoldurados ou delimitados por linhas, ficando dispostos no papel dentro de margens (superior, esquerda, direita e inferior) de no mínimo 3 cm. A apresentação de figuras não deverá conter: molduras, linhas delimitadoras ou outros elementos meramente ilustrativos que não sejam parte do objeto do pedido; textos, exceto os relativos à numeração de figuras e indicação das vistas estabelecidos nesta Instrução Normativa; elementos que não configurem o objeto solicitado no pedido; marcas, logotipos, símbolos, timbres e rubricas; representação de detalhes internos do objeto que não apresentem características ornamentais. Apresente novo jogo de figuras completo, sem alteração de matéria, de acordo com o disposto no Art. 20 e 21 da Instrução Normativa nº44/2015

---

(21) BR 30 2018 055762-0

Código 30 - Exigência – Art. 103 da LPI



---

(22) 13/12/2018

(71) BEPACK INDÚSTRIA DE EMBALAGENS PLÁSTICAS LTDA (BR/SP)

(74) LEANDRO DE SOUZA FRIGO

De acordo com a Instrução Normativa 44/2015, art. 20 e 21, na apresentação do pedido as figuras deverão ser numeradas conforme o padrão: o número antes do ponto identifica o objeto ou padrão representado (objeto principal, primeira variação, segunda variação etc.) e o que sucede o ponto identifica a vista representada. As folhas deverão ser numeradas consecutivamente com algarismos arábicos, no centro da margem superior, indicando número da folha e o número total de folhas separados por uma barra oblíqua (ex: 3 páginas de desenhos no total: 1/3, 2/3, 3/3) e estar dentro de margens (superior, esquerda, direita e inferior) de no mínimo 3 cm. Apresente novo jogo de figuras, sem alteração da matéria apresentada no depósito, com numeração de acordo com o disposto no Art. 20 e 21 da Instrução Normativa nº44/2015. O prazo para cumprimento desta exigência é de 5 (cinco) dias corridos contados a partir do primeiro dia útil após esta publicação

---

**(21) BR 30 2018 055788-3**

Código 30 - Exigência – Art. 103 da LPI

(22) 14/12/2018

(71) BEPACK INDÚSTRIA DE EMBALAGENS PLÁSTICAS LTDA (BR/SP)

(74) LEANDRO DE SOUZA FRIGO

De acordo com o artigo 15, inciso II da Instrução Normativa 44/2015 o relatório descritivo deve "ter as folhas numeradas consecutivamente, com algarismos arábicos, no centro da margem superior, indicando o número da folha e o número total de folhas separados por uma barra oblíqua?". De acordo com o artigo 20 inciso VII Instrução Normativa 44/2015 as figuras devem "ter as folhas numeradas consecutivamente, com algarismos arábicos, no centro da margem superior, indicando o número da folha e o número total de folhas separados por uma barra oblíqua" Apresente novo relatório e novas páginas de figura, com numeração corrigida, de acordo com o disposto no Art. 20 da Instrução Normativa nº44/2015 O prazo para cumprimento desta exigência é de 5 (cinco) dias corridos contados a partir do primeiro dia útil após esta publicação.

---

**(21) BR 30 2018 055810-3**

Código 30 - Exigência – Art. 103 da LPI

(22) 14/12/2018

(71) MARCIA MIUKI TAKAHASHI MARTINS (BR/SP)

De acordo com o artigo 15, inciso II da Instrução Normativa 44/2015 o relatório descritivo deve "ter as folhas numeradas consecutivamente, com algarismos arábicos, no centro da margem superior, indicando o número da folha e o número total de folhas separados por uma barra oblíqua?". De acordo com o artigo 20 inciso VII Instrução Normativa 44/2015 as figuras devem "ter as folhas numeradas consecutivamente, com algarismos arábicos, no centro da margem superior, indicando o número da folha e o número total de folhas separados por uma barra oblíqua" A numeração de páginas de relatório e de páginas de figuras



---

não se confunde, não devendo ser contínua. Ex: No caso de apresentação de pedido cujas páginas de relatório e figuras somarem 7 páginas, sendo 3 páginas de relatório que devem ser numeradas 1/3, 2/3, 3/3 e 4 páginas de figuras que devem ser numeradas 1/4, 2/4, 3/4, 4/4. Apresente novo relatório e novas páginas de figura, com numeração corrigida, de acordo com o disposto no Art.20 da Instrução Normativa nº44/2015O prazo para cumprimento desta exigência é de 5 (cinco) dias corridos contados a partir do primeiro dia útil após esta publicação.

---

**(21) BR 30 2018 055812-0**

Código 30 - Exigência – Art. 103 da LPI

(22) 14/12/2018

(71) BEPACK INDÚSTRIA DE EMBALAGENS PLÁSTICAS LTDA (BR/SP)

(74) LEANDRO DE SOUZA FRIGO

De acordo com o artigo 15, inciso II da Instrução Normativa 44/2015 o relatório descritivo deve "ter as folhas numeradas consecutivamente, com algarismos arábicos, no centro da margem superior, indicando o número da folha e o número total de folhas separados por uma barra oblíqua?. De acordo com o artigo 20 inciso VII Instrução Normativa 44/2015 as figuras devem "ter as folhas numeradas consecutivamente, com algarismos arábicos, no centro da margem superior, indicando o número da folha e o número total de folhas separados por uma barra oblíqua"Apresente novo relatório e novas páginas de figura, com numeração corrigida, de acordo com o disposto no Art.20 da Instrução Normativa nº44/2015O prazo para cumprimento desta exigência é de 5 (cinco) dias corridos contados a partir do primeiro dia útil após esta publicação.

---

**(21) BR 30 2018 055815-4**

Código 30 - Exigência – Art. 103 da LPI

(22) 14/12/2018

(71) BEPACK INDÚSTRIA DE EMBALAGENS PLÁSTICAS LTDA (BR/SP)

(74) LEANDRO DE SOUZA FRIGO

De acordo com o artigo 15, inciso II da Instrução Normativa 44/2015 o relatório descritivo deve "ter as folhas numeradas consecutivamente, com algarismos arábicos, no centro da margem superior, indicando o número da folha e o número total de folhas separados por uma barra oblíqua?. De acordo com o artigo 20 inciso VII Instrução Normativa 44/2015 as figuras devem "ter as folhas numeradas consecutivamente, com algarismos arábicos, no centro da margem superior, indicando o número da folha e o número total de folhas separados por uma barra oblíqua"Apresente novo relatório e novas páginas de figura, com numeração corrigida, de acordo com o disposto no Art.20 da Instrução Normativa nº44/2015O prazo para cumprimento desta exigência é de 5 (cinco) dias corridos contados a partir do primeiro dia útil após esta publicação.

---

**(21) BR 30 2018 055884-7**

Código 30 - Exigência – Art. 103 da LPI

(22) 17/12/2018

(71) MASTER CRN IND. COM. LTDA. EIRELE (BR/PR)

(74) AMARO DONISETE NOGUEIRA



---

De acordo com a Instrução Normativa 44/2015, art. 20 e 21, na apresentação do pedido as figuras deverão ser numeradas conforme o padrão: o número antes do ponto identifica o objeto ou padrão representado (objeto principal, primeira variação, segunda variação etc.) e o que sucede o ponto identifica a vista representada. As folhas deverão ser numeradas consecutivamente com algarismos arábicos, no centro da margem superior, indicando número da folha e o número total de folhas separados por uma barra oblíqua (ex: 3 páginas de desenhos no total: 1/3, 2/3, 3/3) e estar dentro de margens (superior, esquerda, direita e inferior) de no mínimo 3 cm. Apresente novo jogo de figuras, sem alteração da matéria apresentada no depósito, com numeração de acordo com o disposto no Art. 20 e 21 da Instrução Normativa nº 44/2015. O prazo para cumprimento desta exigência é de 5 (cinco) dias corridos contados a partir do primeiro dia útil após esta publicação

---

**(21) BR 30 2018 055901-0**

Código 30 - Exigência – Art. 103 da LPI

(22) 17/12/2018

(71) MARCELO BRASIL DA SILVA (BR/AM)

(74) ADRIANA DO ROSÁRIO LOPES

De acordo com a Instrução Normativa 44/2015, art. 20, os desenhos ou fotografias deverão ter as folhas numeradas consecutivamente com algarismos arábicos, no centro da margem superior, preferencialmente indicando número da folha e o número total de folhas separados por uma barra oblíqua. Ex.: No caso de 3 páginas de desenhos no total: 1/3, 2/3, 3/3. O jogo de figuras apresentado sinaliza um total de 4 folhas mas a folha 3/4 foi apresentada duas vezes, com vistas diferentes da figura e não foi apresentada página 4/4. Apresente novo jogo de figuras com a numeração corrigida, sem alteração da matéria apresentada no depósito, de acordo com o disposto no Art. 20 da Instrução Normativa nº 44/2015. O prazo para cumprimento desta exigência é de 5 (cinco) dias corridos contados a partir do primeiro dia útil após esta publicação.

---

**(21) BR 30 2018 055902-9**

Código 30 - Exigência – Art. 103 da LPI

(22) 17/12/2018

(71) RAÍ MARIANO SOARES (BR/DF) ; JADER DE SOUSA FREITAS (BR/DF) ; JOÁRA CRONEMBERGER RIBEIRO SILVA (BR/DF) ; POLIANA DOS SANTOS ALVES GONÇALVES (BR/DF)

De acordo com a Instrução Normativa 44/2015, art. 20 e 21, na apresentação do pedido as figuras deverão ser numeradas conforme o padrão: o número antes do ponto identifica o objeto ou padrão representado (objeto principal, primeira variação, segunda variação etc.) e o que sucede o ponto identifica a vista representada. As folhas deverão ser numeradas consecutivamente com algarismos arábicos, no centro da margem superior, indicando número da folha e o número total de folhas separados por uma barra oblíqua (ex: 3 páginas de desenhos no total: 1/3, 2/3, 3/3) e estar dentro de margens (superior, esquerda, direita e inferior) de no mínimo 3 cm. Apresente novo jogo de figuras, sem



---

alteração da matéria apresentada no depósito, com numeração de acordo com o disposto no Art.20 e 21 da Instrução Normativa nº44/2015.O prazo para cumprimento desta exigência é de 5 (cinco) dias corridos contados a partir do primeiro dia útil após esta publicação

---

**(21) BR 30 2018 055905-3**

Código 30 - Exigência – Art. 103 da LPI

(22) 18/12/2018

(71) TÚLLIO TAVARES DA SILVA (BR/ES)

(74) GUSTAVO TAVARES DA SILVA

[1] De acordo com a Instrução Normativa 44/2015, art. 20 e 21, as figuras deverão ser numeradas conforme o padrão: o número antes do ponto identifica o objeto ou padrão representado (objeto principal, primeira variação, segunda variação etc.) e o que sucede o ponto identifica a vista representada. As folhas deverão ser numeradas consecutivamente com algarismos arábicos, no centro da margem superior, indicando número da folha e o número total de folhas separados por uma barra oblíqua. Ex.: No caso de 3 páginas de desenhos no total: 1/3, 2/3, 3/3.Os objetos tridimensionais deverão conter figuras nas vistas frontal, posterior, laterais, superior, inferior e outras que se façam necessárias à plena compreensão da forma do objeto, não podendo ser emoldurados ou delimitados por linhas, ficando dispostos no papel dentro de margens (superior, esquerda, direita e inferior) de no mínimo 3 cm.A apresentação do objeto deverá ser feita em fundo absolutamente neutro, sem revelar qualquer padrão ou textura, não devendo conter molduras, linhas delimitadoras ou outros elementos meramente ilustrativos que não sejam parte do objeto do pedido.Apresente novo jogo de figuras, sem alteração da matéria apresentada no depósito, de acordo com o disposto no Art.20 e 21 da Instrução Normativa nº44/2015. [2] O procurador nomeado é o próprio autor do pedido. Apresente esclarecimento solicitando a retirada do nome do procurador do cadastro ou apresente dados a respectiva procuração, datada e assinada.O prazo para cumprimento desta exigência é de 5 (cinco) dias corridos contados a partir do primeiro dia útil após esta publicação.

---

**(21) BR 30 2018 055916-9**

Código 30 - Exigência – Art. 103 da LPI

(22) 18/12/2018

(71) HUDSON DUQUE SCRAMIGNON (BR/SP) ; ANDRÉIA TOSTA PEREIRA SCRAMIGNON (BR/SP)

[1] De acordo com o artigo 15, inciso II da Instrução Normativa 44/2015 o relatório descritivo deve "ter as folhas numeradas consecutivamente, com algarismos arábicos, no centro da margem superior, indicando o número da folha e o número total de folhas separados por uma barra oblíqua?.De acordo com o artigo 20 inciso VII Instrução Normativa 44/2015 as figuras devem "ter as folhas numeradas consecutivamente, com algarismos arábicos, no centro da margem superior, indicando o número da folha e o número total de folhas separados por uma barra oblíqua"A numeração de páginas de relatório e de páginas de figuras



não se confunde, não devendo ser contínua. Ex: No caso de apresentação de pedido cujas páginas de relatório e figuras somarem 7 páginas, sendo 3 páginas de relatório que devem ser numeradas 1/3, 2/3, 3/3 e 4 páginas de figuras que devem ser numeradas 1/4, 2/4, 3/4, 4/4. Apresente novo relatório e novas páginas de figura, com numeração corrigida, de acordo com o disposto no Art.20 da Instrução Normativa nº44/2015 [2] Segundo o Art. 104 da LPI o pedido de registro de desenho industrial terá que se referir a um único objeto, permitida uma pluralidade de variações, desde que se destinem ao mesmo propósito e guardem entre si a mesma característica distintiva preponderante, limitado cada pedido ao máximo de 20 (vinte) variações. Nas folhas de figuras apresentadas, cada variante do objeto foi apresentada em separado, com numeração de páginas e relatório próprios. A correta apresentação de um objeto e suas variantes se dá em uma única seqüência de páginas de figuras, com numeração consecutiva e um único relatório descritivo. Apresente novo relatório e jogo de figuras corrigido, sem alteração da matéria apresentada no depósito, de acordo com o disposto no Art.20 e 21 da Instrução Normativa nº44/2015. O prazo para cumprimento desta exigência é de 5 (cinco) dias.

---

**(21) BR 30 2018 055971-1**

Código 30 - Exigência – Art. 103 da LPI

(22) 19/12/2018

(71) ELVIS LEANDRO DA SILVA 04080187980 (BR/PR)

[1] Foi solicitada a não divulgação dos dados do autor no formulário, porém a declaração apresentada não contém assinatura do titular e do autor. Apresente a documentação corrigida conforme modelos disponíveis no Portal do INPI (Desenho Industrial/Passo 2/Formulário de depósito)

<http://www.inpi.gov.br/menu-servicos/downloads-de-formularios-para-pedidos-protocolados-em-papel-no-inpi> [2] De acordo com a Instrução Normativa 44/2015, art. 20 e 21, as figuras deverão ser numeradas conforme o padrão: o número antes do ponto identifica o objeto ou padrão representado (objeto principal, primeira variação, segunda variação etc.) e o que sucede o ponto identifica a vista representada. As folhas deverão ser numeradas consecutivamente com algarismos arábicos, no centro da margem superior, indicando número da folha e o número total de folhas separados por uma barra oblíqua. Ex.: No caso de 3 páginas de desenhos no total: 1/3, 2/3, 3/3. Apresente novo jogo de figuras, sem alteração da matéria apresentada no depósito, de acordo com o disposto no Art.20 e 21 da Instrução Normativa nº44/2015. O prazo para cumprimento desta exigência é de 5 (cinco) dias corridos contados a partir do primeiro dia útil após esta publicação

---

**(21) BR 30 2018 055983-5**

Código 30 - Exigência – Art. 103 da LPI

(22) 20/12/2018

(71) AVIBRAZ AVIAMENTOS PARA CONFECÇÕES LTDA (BR/PR)

(74) AMARO DONISETTE NOGUEIRA

De acordo com a Instrução Normativa 44/2015, art. 20 e 21, na apresentação do



---

pedido as figuras deverão ser numeradas conforme o padrão: o número antes do ponto identifica o objeto ou padrão representado (objeto principal, primeira variação, segunda variação etc.) e o que sucede o ponto identifica a vista representada. As folhas deverão ser numeradas consecutivamente com algarismos arábicos, no centro da margem superior, indicando número da folha e o número total de folhas separados por uma barra oblíqua (ex: 3 páginas de desenhos no total: 1/3, 2/3, 3/3) e estar dentro de margens (superior, esquerda, direita e inferior) de no mínimo 3 cm. Apresente novo jogo de figuras, sem alteração da matéria apresentada no depósito, com numeração de acordo com o disposto no Art. 20 e 21 da Instrução Normativa nº 44/2015. O prazo para cumprimento desta exigência é de 5 (cinco) dias corridos contados a partir do primeiro dia útil após esta publicação

---

(21) BR 30 2018 056038-8

Código 30 - Exigência – Art. 103 da LPI

(22) 27/12/2018

(71) PSA AUTOMOBILES SA (FR)

(74) MONTAURY PIMENTA, MACHADO & VIEIRA DE MELLO ADVOGADOS

erthxdf hsefaedhb



**Código 31 - Notificação de Depósito**

Notificação de depósito de pedido de registro de desenho industrial. O pedido segue para a etapa de exame técnico.

---

<b>(21) BR 30 2018 055221-0</b>	Código 31 - Notificação de Depósito (22) 08/11/2018 (71) SUNG CHUL MOON (KR) (72) SUNG CHUL MOON (74) Hugo Silva & Maldonado Propriedade Intelectual Sociedade Civil S/C Ltda. Notificação de depósito (Protocolo: 870180149468 UF: WB Data: 08/11/2018 Hora: 16:07)
<b>(21) BR 30 2018 055222-9</b>	Código 31 - Notificação de Depósito (22) 08/11/2018 (71) SUNG CHUL MOON (KR) (72) SUNG CHUL MOON (74) Hugo Silva & Maldonado Propriedade Intelectual Sociedade Civil S/C Ltda. Notificação de depósito (Protocolo: 870180149476 UF: WB Data: 08/11/2018 Hora: 16:14)
<b>(21) BR 30 2018 055299-7</b>	Código 31 - Notificação de Depósito (22) 14/11/2018 (71) MAITE ANNUSECK RAMOS 00409407992 (BR/SC) (72) MAITE ANNUSECK RAMOS (74) LEILA CAVALHEIRO VIOLIN Notificação de depósito (Protocolo: 870180151620 UF: WB Data: 14/11/2018 Hora: 14:41)
<b>(21) BR 30 2018 055327-6</b>	Código 31 - Notificação de Depósito (22) 15/11/2018 (71) SABRINA SUEMY MIAMOTO (BR/SP) (72) SABRINA SUEMY MIAMOTO Notificação de depósito (Protocolo: 870180151998 UF: WB Data: 15/11/2018 Hora: 19:47)
<b>(21) BR 30 2018 055404-3</b>	Código 31 - Notificação de Depósito (22) 23/11/2018 (71) GREE ELECTRIC APPLIANCES, INC. OF ZHUHAI (CN) (72) CHUNLEI, ZHANG; SHA, LI (74) EMILIO COLLADO LOPEZ Notificação de depósito (Protocolo: 870180154150 UF: WB Data: 23/11/2018 Hora: 10:45)



---

(21) BR 30 2018 055428-0 Código 31 - Notificação de Depósito  
(22) 25/11/2018  
(71) OSNIR YOSHIME WATANABE (BR/SP)  
(72) OSNIR YOSHIME WATANABE  
Notificação de depósito (Protocolo: 870180154733 UF: WB Data: 25/11/2018  
Hora: 10:49)

---

(21) BR 30 2018 055429-9 Código 31 - Notificação de Depósito  
(22) 25/11/2018  
(71) OSNIR YOSHIME WATANABE (BR/SP)  
(72) OSNIR YOSHIME WATANABE  
Notificação de depósito (Protocolo: 870180154734 UF: WB Data: 25/11/2018  
Hora: 10:55)

---

(21) BR 30 2018 055903-7 Código 31 - Notificação de Depósito  
(22) 18/12/2018  
(71) GELIUS INDÚSTRIA DE MÓVEIS LTDA (BR/SP)  
(72) VALDECIR ANTONIO GELIO  
(74) Beerre Assessoria Empresarial Ltda.(Alt. de Beerre Assessoria Emp.  
S/C.LTDA.)  
Notificação de depósito (Protocolo: 870180164470 UF: WB Data: 18/12/2018  
Hora: 08:38)

---

(21) BR 30 2018 055904-5 Código 31 - Notificação de Depósito  
(22) 18/12/2018  
(71) IGUI WORLDWIDE PISCINAS LTDA EPP (BR/SP)  
(72) LUIZ FILIPE DE SOUZA SISSON  
(74) Beerre Assessoria Empresarial Ltda.(Alt. de Beerre Assessoria Emp.  
S/C.LTDA.)  
Notificação de depósito (Protocolo: 870180164471 UF: WB Data: 18/12/2018  
Hora: 08:46)

---

(21) BR 30 2018 055906-1 Código 31 - Notificação de Depósito  
(22) 18/12/2018  
(71) FLÁVIO ALBERTINI DIAFERIA (BR/SP)  
(72) FLÁVIO ALBERTINI DIAFERIA  
(74) Algo Alliance Assessoria em Propriedade Intelectual Ltda.  
Notificação de depósito (Protocolo: 870180164526 UF: WB Data: 18/12/2018  
Hora: 10:15)

---

(21) BR 30 2018 055907-0 Código 31 - Notificação de Depósito  
(22) 18/12/2018  
(71) CLEBER LUIS DA RÉ (BR/RS)



---

(72) CLEBER LUIS DA RÉ  
(74) STOCK MARCAS E PATENTES LTDA - ME  
Notificação de depósito (Protocolo: 870180164530 UF: WB Data: 18/12/2018  
Hora: 10:18)

---

**(21) BR 30 2018 055908-8** Código 31 - Notificação de Depósito  
(22) 18/12/2018  
(71) CARLOS MANOEL GUARDIA (BR/SP)  
(72) CARLOS MANOEL GUARDIA  
(74) Itamarati Patentes e Marcas Ltda.  
Notificação de depósito (Protocolo: 870180164572 UF: WB Data: 18/12/2018  
Hora: 10:53)

---

**(21) BR 30 2018 055909-6** Código 31 - Notificação de Depósito  
(22) 18/12/2018  
(71) HONDA MOTOR CO., LTD. (JP)  
(72) GUY THOMAS MELVILLE-BROWN; WILLIAM R. YEX; BENJAMIN R. DAVIDSON  
(74) DANNEMANN, SIEMSEN, BIGLER & IPANEMA MOREIRA  
Notificação de depósito (Protocolo: 870180164615 UF: WB Data: 18/12/2018  
Hora: 11:33)

---

**(21) BR 30 2018 055910-0** Código 31 - Notificação de Depósito  
(22) 18/12/2018  
(71) DI LUSSO DISTRIBUIDORA DE PRODUTOS OTICOS LTDA - ME (BR/SP)  
(72) RODRIGO DOS SANTOS BENETTI  
(74) Manoel Paixao do Nascimento  
Notificação de depósito (Protocolo: 870180164621 UF: WB Data: 18/12/2018  
Hora: 11:36)

---

**(21) BR 30 2018 055911-8** Código 31 - Notificação de Depósito  
(22) 18/12/2018  
(71) DI LUSSO DISTRIBUIDORA DE PRODUTOS OTICOS LTDA - ME (BR/SP)  
(72) RODRIGO DOS SANTOS BENETTI  
(74) Manoel Paixao do Nascimento  
Notificação de depósito (Protocolo: 870180164626 UF: WB Data: 18/12/2018  
Hora: 11:46)

---

**(21) BR 30 2018 055912-6** Código 31 - Notificação de Depósito  
(22) 18/12/2018  
(71) MEGA EMBALAGENS LTDA. (BR/RS)  
(72) JEFERSON LUIS ANZANELLO  
(74) JOÃO HENRIQUE ESPIRITO DE OLIVEIRA POLI  
Notificação de depósito (Protocolo: 870180164632 UF: WB Data: 18/12/2018



---

Hora: 11:53)

---

**(21) BR 30 2018 055913-4**

Código 31 - Notificação de Depósito  
(22) 18/12/2018  
(71) CLAUDINEI APARECIDO DA COSTA (BR/SP)  
(72) CLAUDINEI APARECIDO DA COSTA  
(74) JAIR SILVA DE ANDRADE  
Notificação de depósito (Protocolo: 870180164633 UF: WB Data: 18/12/2018  
Hora: 11:54)

---

**(21) BR 30 2018 055914-2**

Código 31 - Notificação de Depósito  
(22) 18/12/2018  
(71) CLAUDINEI APARECIDO DA COSTA (BR/SP)  
(72) CLAUDINEI APARECIDO DA COSTA  
(74) JAIR SILVA DE ANDRADE  
Notificação de depósito (Protocolo: 870180164635 UF: WB Data: 18/12/2018  
Hora: 12:01)

---

**(21) BR 30 2018 055915-0**

Código 31 - Notificação de Depósito  
(22) 18/12/2018  
(71) DIMAS BAGATOLLI (BR/PR)  
(72) DIMAS BAGATOLLI  
(74) DEFERE - SERVIÇOS EM PROPRIEDADE INTELECTUAL  
Notificação de depósito (Protocolo: 870180164640 UF: WB Data: 18/12/2018  
Hora: 12:06)

---

**(21) BR 30 2018 055917-7**

Código 31 - Notificação de Depósito  
(22) 18/12/2018  
(71) HONDA MOTOR CO., LTD. (JP)  
(72) YIN LU  
(74) DANNEMANN, SIEMSEN, BIGLER & IPANEMA MOREIRA  
Notificação de depósito (Protocolo: 870180164698 UF: WB Data: 18/12/2018  
Hora: 14:10)

---

**(21) BR 30 2018 055918-5**

Código 31 - Notificação de Depósito  
(22) 18/12/2018  
(71) CANOPY GROWTH CORPORATION (CA)  
(72) YAN VERMETTE; ANDREW STEWART  
(74) Flávia Salim Lopes  
Notificação de depósito (Protocolo: 870180164704 UF: WB Data: 18/12/2018  
Hora: 14:19)

---

**(21) BR 30 2018 055919-3**

Código 31 - Notificação de Depósito  
(22) 18/12/2018



---

(71) CURADEN AG (CH)  
(72) MAX WETTACH  
(74) DANNEMANN, SIEMSEN, BIGLER & IPANEMA MOREIRA  
Notificação de depósito (Protocolo: 870180164763 UF: WB Data: 18/12/2018  
Hora: 15:22)

---

**(21) BR 30 2018 055920-7**

Código 31 - Notificação de Depósito  
(22) 18/12/2018  
(71) VASCULAR BARCELONA DEVICES, S.L. (ES)  
(72) ENRIQUE ROCHE REBOLLO; FEDERICO GREGO MAYOR  
(74) DANNEMANN, SIEMSEN, BIGLER & IPANEMA MOREIRA  
Notificação de depósito (Protocolo: 870180164774 UF: WB Data: 18/12/2018  
Hora: 15:31)

---

**(21) BR 30 2018 055921-5**

Código 31 - Notificação de Depósito  
(22) 18/12/2018  
(71) HONDA MOTOR CO., LTD. (JP)  
(72) DAMON SCHELL; WILLIAM R. YEX; BENJAMIN R. DAVIDSON  
(74) DANNEMANN, SIEMSEN, BIGLER & IPANEMA MOREIRA  
Notificação de depósito (Protocolo: 870180164792 UF: WB Data: 18/12/2018  
Hora: 15:45)

---

**(21) BR 30 2018 055922-3**

Código 31 - Notificação de Depósito  
(22) 18/12/2018  
(71) MUNDIAL S/A PRODUTOS DE CONSUMO (BR/RS)  
(72) ENIO KOLODSIEJSKI  
(74) DANNEMANN, SIEMSEN, BIGLER & IPANEMA MOREIRA  
Notificação de depósito (Protocolo: 870180164817 UF: WB Data: 18/12/2018  
Hora: 15:54)

---

**(21) BR 30 2018 055923-1**

Código 31 - Notificação de Depósito  
(22) 18/12/2018  
(71) MARABÁ ÁGUAS- EXPLORAÇÃO MINERAL LTDA (BR/PA)  
(72) RAIMUNDO NONATO IARA DAIBES  
(74) RENATA CAVALCANTI DE ALBUQUERQUE LIMA VILAIN  
Notificação de depósito (Protocolo: 870180164848 UF: WB Data: 18/12/2018  
Hora: 16:21)

---

**(21) BR 30 2018 055924-0**

Código 31 - Notificação de Depósito  
(22) 18/12/2018  
(71) TRAMONTINA S/A CUTELARIA (BR/RS)  
(72) MARCOS ANTONIO GRESPAN  
(74) CREAÇÃO MARCAS E PATENTES LTDA.  
Notificação de depósito (Protocolo: 870180164849 UF: WB Data: 18/12/2018



---

Hora: 16:24)

---

**(21) BR 30 2018 055925-8**

Código 31 - Notificação de Depósito  
(22) 18/12/2018  
(71) KIMBERLY-CLARK WORLDWIDE, INC. (US)  
(72) SUNGJIN MOON  
(74) KASZNAR LEONARDOS PROPRIEDADE INTELECTUAL  
Notificação de depósito (Protocolo: 870180164860 UF: WB Data: 18/12/2018  
Hora: 16:31)

---

**(21) BR 30 2018 055926-6**

Código 31 - Notificação de Depósito  
(22) 18/12/2018  
(71) TRAMONTINA S/A CUTELARIA (BR/RS)  
(72) MARCOS ANTONIO GRESPAN  
(74) CREAÇÃO MARCAS E PATENTES LTDA.  
Notificação de depósito (Protocolo: 870180164861 UF: WB Data: 18/12/2018  
Hora: 16:32)

---

**(21) BR 30 2018 055928-2**

Código 31 - Notificação de Depósito  
(22) 18/12/2018  
(71) DART INDUSTRIES INC. (US)  
(72) SARA L. DELGADO CARMONA  
(74) KASZNAR LEONARDOS PROPRIEDADE INTELECTUAL  
Notificação de depósito (Protocolo: 870180164867 UF: WB Data: 18/12/2018  
Hora: 16:37)

---

**(21) BR 30 2018 055929-0**

Código 31 - Notificação de Depósito  
(22) 18/12/2018  
(71) TRAMONTINA S/A CUTELARIA (BR/RS)  
(72) MARCOS ANTONIO GRESPAN  
(74) CREAÇÃO MARCAS E PATENTES LTDA.  
Notificação de depósito (Protocolo: 870180164869 UF: WB Data: 18/12/2018  
Hora: 16:39)

---

**(21) BR 30 2018 055930-4**

Código 31 - Notificação de Depósito  
(22) 18/12/2018  
(71) BIOTECH VISION CARE PVT. LTD. (IN)  
(72) RUCHIRA MEHUL ASNANI  
(74) BARRETO VEIGA SOCIEDADE DE ADVOGADOS  
Notificação de depósito (Protocolo: 870180164883 UF: WB Data: 18/12/2018  
Hora: 16:50)

---

**(21) BR 30 2018 055931-2**

Código 31 - Notificação de Depósito  
(22) 18/12/2018



---

(71) EDSON ROBERTO LAURENTI JR (BR/SP)  
(72) EDSON ROBERTO LAURENTI JÚNIOR  
(74) SÉRGIO VICTOR MASTROROCCO  
Notificação de depósito (Protocolo: 870180164902 UF: WB Data: 18/12/2018  
Hora: 17:08)

---

**(21) BR 30 2018 055932-0** Código 31 - Notificação de Depósito  
(22) 18/12/2018  
(71) H LOUIS BAXMANN PRODUTOS METALÚRGICOS LTDA (BR/SP)  
(72) LUIZ OSCAR BAXMANN  
(74) Britânia Marcas e Patentes Ltda.  
Notificação de depósito (Protocolo: 870180164941 UF: WB Data: 18/12/2018  
Hora: 17:45)

---

**(21) BR 30 2018 055933-9** Código 31 - Notificação de Depósito  
(22) 18/12/2018  
(71) METALTEC METALURGIA LTDA (BR/PR)  
(72) Sigilo de Autor, conforme solicitado e com base no artigo 6º, § 4º da LPI  
Notificação de depósito (Protocolo: 870180164998 UF: WB Data: 18/12/2018  
Hora: 21:47)

---

**(21) BR 30 2018 055938-0** Código 31 - Notificação de Depósito  
(22) 19/12/2018  
(71) DOCES E REFRESCOS SANTA RITA COMÉRCIO E INDÚSTRIA LTDA.  
(BR/SP)  
(72) SERGIO MITICA  
(74) Beerre Assessoria Empresarial Ltda.(Alt. de Beerre Assessoria Emp.  
S/C.LTDA.)  
Notificação de depósito (Protocolo: 870180165065 UF: WB Data: 19/12/2018  
Hora: 10:21)

---

**(21) BR 30 2018 055939-8** Código 31 - Notificação de Depósito  
(22) 19/12/2018  
(71) ALEXANDRE MEDINA (BR/SP) ; PAULO CESAR MEDINA (BR/SP)  
(72) ALEXANDRE MEDINA; PAULO CESAR MEDINA  
(74) Beerre Assessoria Empresarial Ltda.(Alt. de Beerre Assessoria Emp.  
S/C.LTDA.)  
Notificação de depósito (Protocolo: 870180165080 UF: WB Data: 19/12/2018  
Hora: 10:40)

---

**(21) BR 30 2018 055940-1** Código 31 - Notificação de Depósito  
(22) 19/12/2018  
(71) ANDRÉ CORTELLETTI (BR/RS)  
(72) ANDRE CORTELLETTI



---

Notificação de depósito (Protocolo: 870180165093 UF: WB Data: 19/12/2018  
Hora: 10:56)

---

**(21) BR 30 2018 055941-0**

Código 31 - Notificação de Depósito  
(22) 19/12/2018  
(71) ELISEU KOPP & CIA. LTDA. (BR/RS)  
(72) ELISEU KOPP  
Notificação de depósito (Protocolo: 870180165094 UF: WB Data: 19/12/2018  
Hora: 10:56)

---

**(21) BR 30 2018 055942-8**

Código 31 - Notificação de Depósito  
(22) 19/12/2018  
(71) ELISEU KOPP & CIA. LTDA. (BR/RS)  
(72) ELISEU KOPP  
Notificação de depósito (Protocolo: 870180165118 UF: WB Data: 19/12/2018  
Hora: 11:15)

---

**(21) BR 30 2018 055944-4**

Código 31 - Notificação de Depósito  
(22) 19/12/2018  
(71) FRANCINE DE OLIVEIRA JUBRAM ANDRADE (BR/SP)  
(72) FRANCINE DE OLIVEIRA JUBRAN ANDRADE  
(74) MONTAÑÉS ALBUQUERQUE ADVOGADOS  
Notificação de depósito (Protocolo: 870180165175 UF: WB Data: 19/12/2018  
Hora: 12:28)

---

**(21) BR 30 2018 055945-2**

Código 31 - Notificação de Depósito  
(22) 19/12/2018  
(71) SACCARDO ELETTRMECCANICA S.R.L. (IT)  
(72) MARCO POVOLO  
(74) LEILDA RIBEIRO DA SILVA  
Notificação de depósito (Protocolo: 870180165181 UF: WB Data: 19/12/2018  
Hora: 12:39)

---

**(21) BR 30 2018 055946-0**

Código 31 - Notificação de Depósito  
(22) 19/12/2018  
(71) KMC EXIM CORP. (US)  
(72) DONG SUNG KIM; KYONG SIK CHOI  
(74) KASZNAR LEONARDOS PROPRIEDADE INTELECTUAL  
Notificação de depósito (Protocolo: 870180165207 UF: WB Data: 19/12/2018  
Hora: 13:52)

---

**(21) BR 30 2018 055947-9**

Código 31 - Notificação de Depósito  
(22) 19/12/2018  
(71) SERGIO DE SOUZA VINAGRE (BR/SP)



---

(72) SERGIO DE SOUZA VINAGRE  
(74) Beerre Assessoria Empresarial Ltda.(Alt. de Beerre Assessoria Emp. S/C.LTDA.)  
Notificação de depósito (Protocolo: 870180165219 UF: WB Data: 19/12/2018  
Hora: 14:05)

---

**(21) BR 30 2018 055948-7**

Código 31 - Notificação de Depósito  
(22) 19/12/2018  
(71) ELETTROTECNICA B.C. S.R.L. (IT)  
(72) FRANCESCO COTTINO  
(74) MSANTOS & FILHOS PROPRIEDADE INTELECTUAL LTDA-EPP  
Notificação de depósito (Protocolo: 870180165222 UF: WB Data: 19/12/2018  
Hora: 14:07)

---

**(21) BR 30 2018 055949-5**

Código 31 - Notificação de Depósito  
(22) 19/12/2018  
(71) SERGIO DE SOUZA VINAGRE (BR/SP)  
(72) SERGIO DE SOUZA VINAGRE  
(74) Beerre Assessoria Empresarial Ltda.(Alt. de Beerre Assessoria Emp. S/C.LTDA.)  
Notificação de depósito (Protocolo: 870180165227 UF: WB Data: 19/12/2018  
Hora: 14:12)

---

**(21) BR 30 2018 055950-9**

Código 31 - Notificação de Depósito  
(22) 19/12/2018  
(71) NISSAN JIDOSHA KABUSHIKI KAISHA (ALSO TRADING AS NISSAN MOTOR CO., LTD.) (JP)  
(72) RYAN CAMBELL  
(74) DANIEL ADVOGADOS (ALT.DE DANIEL & CIA)  
Notificação de depósito (Protocolo: 870180165229 UF: WB Data: 19/12/2018  
Hora: 14:14)

---

**(21) BR 30 2018 055951-7**

Código 31 - Notificação de Depósito  
(22) 19/12/2018  
(71) SERGIO DE SOUZA VINAGRE (BR/SP)  
(72) SERGIO DE SOUZA VINAGRE  
(74) Beerre Assessoria Empresarial Ltda.(Alt. de Beerre Assessoria Emp. S/C.LTDA.)  
Notificação de depósito (Protocolo: 870180165232 UF: WB Data: 19/12/2018  
Hora: 14:18)

---

**(21) BR 30 2018 055952-5**

Código 31 - Notificação de Depósito  
(22) 19/12/2018  
(71) NISSAN JIDOSHA KABUSHIKI KAISHA (ALSO TRADING AS NISSAN



---

MOTOR CO., LTD.) (JP)  
(72) MARCUS QUACH  
(74) DANIEL ADVOGADOS (ALT.DE DANIEL & CIA)  
Notificação de depósito (Protocolo: 870180165237 UF: WB Data: 19/12/2018  
Hora: 14:21)

---

**(21) BR 30 2018 055953-3**

Código 31 - Notificação de Depósito  
(22) 19/12/2018  
(71) NISSAN JIDOSHA KABUSHIKI KAISHA (ALSO TRADING AS NISSAN  
MOTOR CO., LTD.) (JP)  
(72) TEPPEI KUSUNOKI  
(74) DANIEL ADVOGADOS (ALT.DE DANIEL & CIA)  
Notificação de depósito (Protocolo: 870180165243 UF: WB Data: 19/12/2018  
Hora: 14:26)

---

**(21) BR 30 2018 055954-1**

Código 31 - Notificação de Depósito  
(22) 19/12/2018  
(71) NISSAN JIDOSHA KABUSHIKI KAISHA (ALSO TRADING AS NISSAN  
MOTOR CO., LTD.) (JP)  
(72) JULIEN THIEBAUD  
(74) DANIEL ADVOGADOS (ALT.DE DANIEL & CIA)  
Notificação de depósito (Protocolo: 870180165258 UF: WB Data: 19/12/2018  
Hora: 14:41)

---

**(21) BR 30 2018 055955-0**

Código 31 - Notificação de Depósito  
(22) 19/12/2018  
(71) WORLD COLORS BRASIL LTDA EPP (BR/SP)  
(72) VANIA CRISTINA CASTILHO MESTRINER  
(74) Beerre Assessoria Empresarial Ltda.(Alt. de Beerre Assessoria Emp.  
S/C.LTDA.)  
Notificação de depósito (Protocolo: 870180165260 UF: WB Data: 19/12/2018  
Hora: 14:43)

---

**(21) BR 30 2018 055956-8**

Código 31 - Notificação de Depósito  
(22) 19/12/2018  
(71) NISSAN JIDOSHA KABUSHIKI KAISHA (ALSO TRADING AS NISSAN  
MOTOR CO., LTD.) (JP)  
(72) JULIEN THIEBAUD  
(74) DANIEL ADVOGADOS (ALT.DE DANIEL & CIA)  
Notificação de depósito (Protocolo: 870180165262 UF: WB Data: 19/12/2018  
Hora: 14:45)

---

**(21) BR 30 2018 055957-6**

Código 31 - Notificação de Depósito  
(22) 19/12/2018



---

(71) WORLD COLORS BRASIL LTDA EPP (BR/SP)  
(72) VANIA CRISTINA CASTILHO MESTRINER  
(74) Beerre Assessoria Empresarial Ltda.(Alt. de Beerre Assessoria Emp. S/C.LTDA.)  
Notificação de depósito (Protocolo: 870180165265 UF: WB Data: 19/12/2018  
Hora: 14:48)

---

**(21) BR 30 2018 055958-4** Código 31 - Notificação de Depósito  
(22) 19/12/2018  
(71) WORLD COLORS BRASIL LTDA EPP (BR/SP)  
(72) VANIA CRISTINA CASTILHO MESTRINER  
(74) Beerre Assessoria Empresarial Ltda.(Alt. de Beerre Assessoria Emp. S/C.LTDA.)  
Notificação de depósito (Protocolo: 870180165270 UF: WB Data: 19/12/2018  
Hora: 14:53)

---

**(21) BR 30 2018 055962-2** Código 31 - Notificação de Depósito  
(22) 19/12/2018  
(71) MILTON KAORU WATANABE (BR/PR)  
(72) MILTON KAORU WATANABE  
(74) MARCOS ANTONIO NUNES  
Notificação de depósito (Protocolo: 870180165421 UF: WB Data: 19/12/2018  
Hora: 16:47)

---

**(21) BR 30 2018 055963-0** Código 31 - Notificação de Depósito  
(22) 19/12/2018  
(71) BETAPACK, S.A.U. (ES)  
(72) FRANCISCO JAVIER BERROA GARCÍA  
(74) MARIA PIA CARVALHO GUERRA  
Notificação de depósito (Protocolo: 870180165427 UF: WB Data: 19/12/2018  
Hora: 16:53)

---

**(21) BR 30 2018 055964-9** Código 31 - Notificação de Depósito  
(22) 19/12/2018  
(71) ARK CALÇADOS LTDA. (BR/MG)  
(72) CARLA DUARTE COELHO BESSAS  
(74) JOSÉ NAVES DE LACERDA JÚNIOR  
Notificação de depósito (Protocolo: 870180165436 UF: WB Data: 19/12/2018  
Hora: 17:00)

---

**(21) BR 30 2018 055965-7** Código 31 - Notificação de Depósito  
(22) 19/12/2018  
(71) AMADEU FERREIRA DA SILVA (BR/SP)  
(72) AMADEU FERREIRA DA SILVA



---

(74) VILELA COELHO SOCIEDADE DE ADVOGADOS  
Notificação de depósito (Protocolo: 870180165470 UF: WB Data: 19/12/2018  
Hora: 17:24)

---

**(21) BR 30 2018 055966-5** Código 31 - Notificação de Depósito  
(22) 19/12/2018  
(71) FELICIANO YASUSI SENDAY (BR/SP)  
(72) FELICIANO YASUSI SENDAY  
(74) Cannon Marcas e Patentes S/C Ltda.  
Notificação de depósito (Protocolo: 870180165486 UF: WB Data: 19/12/2018  
Hora: 17:36)

---

**(21) BR 30 2018 055967-3** Código 31 - Notificação de Depósito  
(22) 19/12/2018  
(71) START AD (BG)  
(72) ATANAS STOILOV BOBOKOV  
(74) LEONOR MAGALHÃES PERES GALVÃO  
Notificação de depósito (Protocolo: 870180165501 UF: WB Data: 19/12/2018  
Hora: 17:52)

---

**(21) BR 30 2018 055972-0** Código 31 - Notificação de Depósito  
(22) 19/12/2018  
(71) B&G IMPORT EXPORT LTDA (BR/SC)  
(72) Sigilo de Autor, conforme solicitado e com base no artigo 6º, § 4º da LPI  
(74) PATRICIA LAZARIN GONZALEZ  
Notificação de depósito (Protocolo: 870180165546 UF: WB Data: 19/12/2018  
Hora: 23:05)

---

**(21) BR 30 2018 055973-8** Código 31 - Notificação de Depósito  
(22) 19/12/2018  
(71) B&G IMPORT EXPORT LTDA (BR/SC)  
(72) Sigilo de Autor, conforme solicitado e com base no artigo 6º, § 4º da LPI  
(74) PATRICIA LAZARIN GONZALEZ  
Notificação de depósito (Protocolo: 870180165549 UF: WB Data: 19/12/2018  
Hora: 23:23)

---

**(21) BR 30 2018 055974-6** Código 31 - Notificação de Depósito  
(22) 20/12/2018  
(71) TERMOTÉCNICA LTDA (BR/SC)  
(72) ALBANO SCHMIDT  
(74) MONTAURY PIMENTA, MACHADO & VIEIRA DE MELLO ADVOGADOS  
Notificação de depósito (Protocolo: 870180165574 UF: WB Data: 20/12/2018  
Hora: 09:25)



---

(21) BR 30 2018 055975-4 Código 31 - Notificação de Depósito  
(22) 20/12/2018  
(71) SID-NYL INDÚSTRIA E COMÉRCIO LTDA (BR/SP)  
(72) SIDNEI TOMÉ  
(74) Icamp Marcas e Patentes Ltda  
Notificação de depósito (Protocolo: 870180165581 UF: WB Data: 20/12/2018  
Hora: 09:33)

---

(21) BR 30 2018 055976-2 Código 31 - Notificação de Depósito  
(22) 20/12/2018  
(71) TERMOTÉCNICA LTDA (BR/SC)  
(72) ALBANO SCHMIDT  
(74) MONTAURY PIMENTA, MACHADO & VIEIRA DE MELLO ADVOGADOS  
Notificação de depósito (Protocolo: 870180165583 UF: WB Data: 20/12/2018  
Hora: 09:36)

---

(21) BR 30 2018 055977-0 Código 31 - Notificação de Depósito  
(22) 20/12/2018  
(71) EUDES MARCIO MORAES DE MACEDO (BR/SP)  
(72) EUDES MARCIO MORAES DE MACEDO  
(74) JOSÉ DOMINGOS DE LIMA FILHO  
Notificação de depósito (Protocolo: 870180165648 UF: WB Data: 20/12/2018  
Hora: 11:00)

---

(21) BR 30 2018 055978-9 Código 31 - Notificação de Depósito  
(22) 20/12/2018  
(71) EUDES MARCIO MORAES DE MACEDO (BR/SP)  
(72) EUDES MARCIO MORAES DE MACEDO  
(74) JOSÉ DOMINGOS DE LIMA FILHO  
Notificação de depósito (Protocolo: 870180165662 UF: WB Data: 20/12/2018  
Hora: 11:22)

---

(21) BR 30 2018 055979-7 Código 31 - Notificação de Depósito  
(22) 20/12/2018  
(71) MAIC ROGER GONÇALVES CANEIRA (BR/SP)  
(72) MAIC ROGER GONÇALVES CANEIRA  
(74) Vilage Marcas e Patentes Ltda  
Notificação de depósito (Protocolo: 870180165839 UF: WB Data: 20/12/2018  
Hora: 15:04)

---

(21) BR 30 2018 055980-0 Código 31 - Notificação de Depósito  
(22) 20/12/2018  
(71) MAXMIX - PRODUTOS DE BELEZA LTDA (BR/SP)  
(72) AGUINALDO ARAÚJO SOARES



---

(74) RONALDO BOTELHO PIACENTE  
Notificação de depósito (Protocolo: 870180165843 UF: WB Data: 20/12/2018  
Hora: 15:06)

---

**(21) BR 30 2018 055981-9** Código 31 - Notificação de Depósito  
(22) 20/12/2018  
(71) FEAST CUP IND. E COM. DE PRODUTOS INJETADOS - EIRELLI - ME  
(BR/PR)  
(72) VINICIUS FRANCISCO DOS SANTOS POLITA  
(74) ALEXANDRE PIETRÂNGELO LIMA  
Notificação de depósito (Protocolo: 870180165964 UF: WB Data: 20/12/2018  
Hora: 16:26)

---

**(21) BR 30 2018 055982-7** Código 31 - Notificação de Depósito  
(22) 20/12/2018  
(71) PSA AUTOMOBILES SA (FR)  
(72) BORIS JACOB  
(74) KASZNAR LEONARDOS PROPRIEDADE INTELECTUAL  
Notificação de depósito (Protocolo: 870180166031 UF: WB Data: 20/12/2018  
Hora: 17:11)

---

**(21) BR 30 2018 055984-3** Código 31 - Notificação de Depósito  
(22) 20/12/2018  
(71) PSA AUTOMOBILES SA (FR)  
(72) BORIS JACOB  
(74) KASZNAR LEONARDOS PROPRIEDADE INTELECTUAL  
Notificação de depósito (Protocolo: 870180166048 UF: WB Data: 20/12/2018  
Hora: 17:19)

---

**(21) BR 30 2018 055985-1** Código 31 - Notificação de Depósito  
(22) 20/12/2018  
(71) PSA AUTOMOBILES SA (FR)  
(72) BORIS JACOB  
(74) KASZNAR LEONARDOS PROPRIEDADE INTELECTUAL  
Notificação de depósito (Protocolo: 870180166065 UF: WB Data: 20/12/2018  
Hora: 17:28)

---

**(21) BR 30 2018 055986-0** Código 31 - Notificação de Depósito  
(22) 20/12/2018  
(71) PSA AUTOMOBILES SA (FR)  
(72) BORIS JACOB  
(74) KASZNAR LEONARDOS PROPRIEDADE INTELECTUAL  
Notificação de depósito (Protocolo: 870180166124 UF: WB Data: 20/12/2018  
Hora: 18:13)



---

<b>(21) BR 30 2018 055987-8</b>	Código 31 - Notificação de Depósito (22) 20/12/2018 (71) PSA AUTOMOBILES SA (FR) (72) BORIS JACOB (74) KASZNAR LEONARDOS PROPRIEDADE INTELECTUAL Notificação de depósito (Protocolo: 870180166132 UF: WB Data: 20/12/2018 Hora: 18:22)
<b>(21) BR 30 2018 055988-6</b>	Código 31 - Notificação de Depósito (22) 20/12/2018 (71) ISMAEL HILÁRIO CABRAL (BR/SP) (72) ISMAEL HILÁRIO CABRAL (74) Crimark Propriedade Industrial S/S Notificação de depósito (Protocolo: 870180166135 UF: WB Data: 20/12/2018 Hora: 18:24)
<b>(21) BR 30 2018 055989-4</b>	Código 31 - Notificação de Depósito (22) 20/12/2018 (71) CROSSFOX COMERCIO DE CONDUTORES ELETRICOS EIRELI (BR/SP) (72) PAULO HENRIQUE DURCI (74) Elci Maria Teixeira Gonçalves Notificação de depósito (Protocolo: 870180166143 UF: WB Data: 20/12/2018 Hora: 18:36)
<b>(21) BR 30 2018 055990-8</b>	Código 31 - Notificação de Depósito (22) 20/12/2018 (71) INDUSTRIA E COMÉRCIO DE PROD ALIMENTÍCIOS FRUTAP LTDA (BR/SP) (72) JOSÉ FRANCISCO VEIGA RODRIGUES (74) Crimark Propriedade Industrial S/S Notificação de depósito (Protocolo: 870180166164 UF: WB Data: 20/12/2018 Hora: 19:17)
<b>(21) BR 30 2018 055991-6</b>	Código 31 - Notificação de Depósito (22) 21/12/2018 (71) GRENDENE S.A. (BR/CE) (72) EDSON MATSUO (74) Remer Villaça & Nogueira Assessoria e Consultoria de Prop. Intelectual S/S Ltda. Notificação de depósito (Protocolo: 870180166273 UF: WB Data: 21/12/2018 Hora: 09:40)
<b>(21) BR 30 2018 055992-4</b>	Código 31 - Notificação de Depósito

---



---

(22) 21/12/2018  
(71) GRENDENE S.A. (BR/CE)  
(72) EDSON MATSUO  
(74) Remer Villaça & Nogueira Assessoria e Consultoria de Prop. Intelectual S/S Ltda.  
Notificação de depósito (Protocolo: 870180166289 UF: WB Data: 21/12/2018  
Hora: 09:53)

---

**(21) BR 30 2018 055993-2** Código 31 - Notificação de Depósito  
(22) 21/12/2018  
(71) GRENDENE S.A. (BR/CE)  
(72) EDSON MATSUO  
(74) Remer Villaça & Nogueira Assessoria e Consultoria de Prop. Intelectual S/S Ltda.  
Notificação de depósito (Protocolo: 870180166303 UF: WB Data: 21/12/2018  
Hora: 10:04)

---

**(21) BR 30 2018 055994-0** Código 31 - Notificação de Depósito  
(22) 21/12/2018  
(71) GRENDENE S.A. (BR/CE)  
(72) EDSON MATSUO  
(74) Remer Villaça & Nogueira Assessoria e Consultoria de Prop. Intelectual S/S Ltda.  
Notificação de depósito (Protocolo: 870180166322 UF: WB Data: 21/12/2018  
Hora: 10:15)

---

**(21) BR 30 2018 055995-9** Código 31 - Notificação de Depósito  
(22) 21/12/2018  
(71) GRENDENE S.A. (BR/CE)  
(72) EDSON MATSUO  
(74) Remer Villaça & Nogueira Assessoria e Consultoria de Prop. Intelectual S/S Ltda.  
Notificação de depósito (Protocolo: 870180166335 UF: WB Data: 21/12/2018  
Hora: 10:24)

---

**(21) BR 30 2018 055996-7** Código 31 - Notificação de Depósito  
(22) 21/12/2018  
(71) COPLÁS INDÚSTRIA DE PLÁSTICOS LTDA. (BR/SP)  
(72) ÂNGELO VITÓRIO TONIETI  
(74) ELVIS FERNANDO REGONASCHI  
Notificação de depósito (Protocolo: 870180166343 UF: WB Data: 21/12/2018  
Hora: 10:30)

---

**(21) BR 30 2018 055997-5** Código 31 - Notificação de Depósito

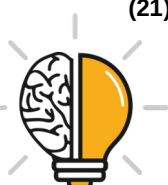

---

(22) 21/12/2018  
(71) GRENDENE S.A. (BR/CE)  
(72) EDSON MATSUO  
(74) Remer Villaça & Nogueira Assessoria e Consultoria de Prop. Intelectual S/S Ltda.  
Notificação de depósito (Protocolo: 870180166348 UF: WB Data: 21/12/2018  
Hora: 10:33)

---

**(21) BR 30 2018 055998-3** Código 31 - Notificação de Depósito  
(22) 21/12/2018  
(71) CELSO FREDERICO SACHETO JUNIOR (BR/SP) ; ANDRÉA CRISTINA DONIZETI MONTES (BR/SP)  
(72) ANDRÉA CRISTINA DONIZETI MONTES  
(74) Luiz Fernando Alves  
Notificação de depósito (Protocolo: 870180166364 UF: WB Data: 21/12/2018  
Hora: 10:41)

---

**(21) BR 30 2018 055999-1** Código 31 - Notificação de Depósito  
(22) 21/12/2018  
(71) HELENO GRUBER (BR/SC)  
(72) HELENO GRUBER  
(74) Britânia Marcas e Patentes Ltda.  
Notificação de depósito (Protocolo: 870180166384 UF: WB Data: 21/12/2018  
Hora: 11:01)

---

**(21) BR 30 2018 056000-0** Código 31 - Notificação de Depósito  
(22) 21/12/2018  
(71) KIMBERLY-CLARK WORLDWIDE, INC. (US)  
(72) SUNGJIN MOON  
(74) KASZNAR LEONARDOS PROPRIEDADE INTELECTUAL  
Notificação de depósito (Protocolo: 870180166491 UF: WB Data: 21/12/2018  
Hora: 11:57)

---

**(21) BR 30 2018 056002-7** Código 31 - Notificação de Depósito  
(22) 21/12/2018  
(71) VZT INDÚSTRIA E COMÉRCIO DE CALÇADOS LTDA (BR/SP)  
(72) RITA DE CÁSSIA PEREIRA LAGO  
(74) PAULO ARRUDA PEDROZO  
Notificação de depósito (Protocolo: 870180166552 UF: WB Data: 21/12/2018  
Hora: 12:40)

---

**(21) BR 30 2018 056003-5** Código 31 - Notificação de Depósito  
(22) 21/12/2018  
(71) BRASILSHOPPING INFORMAÇÕES COMERCIAIS LTDA - ME (BR/SP)



---

(72) CUSTODIO PAULA DE SOUZA  
Notificação de depósito (Protocolo: 870180166559 UF: WB Data: 21/12/2018  
Hora: 12:56)

---

**(21) BR 30 2018 056005-1** Código 31 - Notificação de Depósito  
(22) 21/12/2018  
(71) BOROUGE PTE LTD. (AE)  
(72) MICHIEL ROUW  
(74) KASZNAR LEONARDOS PROPRIEDADE INTELECTUAL  
Notificação de depósito (Protocolo: 870180166593 UF: WB Data: 21/12/2018  
Hora: 13:46)

---

**(21) BR 30 2018 056006-0** Código 31 - Notificação de Depósito  
(22) 21/12/2018  
(71) EMBRAER S.A. (BR/SP)  
(72) MOACIR MORAIS DE ANDRADE LIMA; AMAURI PAULINO; SÉRGIO LUIZ ABDALLA GOMIDE; GUSTAVO SELOFITE DE ARRUDA; NILMAR CÉSAR FERREIRA; LUCIANO DOS SANTOS RIBEIRO; DEMETRIO ANDRADE DE CAMPOS; SÉRGIO AUGUSTO MEIRELES FILHO; FREDERICO LARA DE OLIVEIRA; DOUGLAS GONÇALVES DE ALBUQUERQUE; HÉLIO ALBINO; ANDRÉ DUARTE STEIN; PAUL PRIESTMAN; DANIEL MACINNES; LUCIANO RICARDO MAGALHÃES DA SILVA; RICARDO ROSA MACÊDO  
(74) VEIRANO ADVOGADOS  
Notificação de depósito (Protocolo: 870180166639 UF: WB Data: 21/12/2018  
Hora: 14:33)

---

**(21) BR 30 2018 056007-8** Código 31 - Notificação de Depósito  
(22) 21/12/2018  
(71) 3M INNOVATIVE PROPERTIES COMPANY (US)  
(72) MARK WILLIAM BALDWIN  
(74) JACQUES LABRUNIE  
Notificação de depósito (Protocolo: 870180166681 UF: WB Data: 21/12/2018  
Hora: 14:57)

---

**(21) BR 30 2018 056008-6** Código 31 - Notificação de Depósito  
(22) 21/12/2018  
(71) DURAPETS COMERCIO DE ACESSORIOS PARA ANIMAIS LTDA - EPP (BR/SP)  
(72) SADAYUKI KAWAKAMI; LUIZ RENI MARTINS JUNIOR  
(74) Somarca Assessoria Empresarial S/C Ltda.  
Notificação de depósito (Protocolo: 870180166718 UF: WB Data: 21/12/2018  
Hora: 15:27)

---

**(21) BR 30 2018 056009-4** Código 31 - Notificação de Depósito

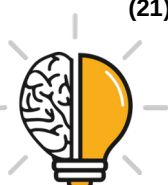

---

(22) 21/12/2018  
(71) MASTER SISTEMAS AUTOMOTIVOS LTDA (BR/RS)  
(72) VAGNER DO NASCIMENTO; RENATO VALDAMERI  
(74) MONTAURY PIMENTA, MACHADO & VIEIRA DE MELLO ADVOGADOS  
Notificação de depósito (Protocolo: 870180166729 UF: WB Data: 21/12/2018  
Hora: 15:32)

---

**(21) BR 30 2018 056010-8** Código 31 - Notificação de Depósito  
(22) 21/12/2018  
(71) TERMOTÉCNICA LTDA (BR/SC)  
(72) ALBANO SCHMIDT  
(74) MONTAURY PIMENTA, MACHADO & VIEIRA DE MELLO ADVOGADOS  
Notificação de depósito (Protocolo: 870180166771 UF: WB Data: 21/12/2018  
Hora: 15:54)

---

**(21) BR 30 2018 056011-6** Código 31 - Notificação de Depósito  
(22) 21/12/2018  
(71) TERMOTÉCNICA LTDA (BR/SC)  
(72) ALBANO SCHMIDT  
(74) MONTAURY PIMENTA, MACHADO & VIEIRA DE MELLO ADVOGADOS  
Notificação de depósito (Protocolo: 870180166796 UF: WB Data: 21/12/2018  
Hora: 16:02)

---

**(21) BR 30 2018 056012-4** Código 31 - Notificação de Depósito  
(22) 21/12/2018  
(71) NEWSUL S/A EMBALAGENS E COMPONENTES (BR/RS)  
(72) JOSÉ CARLOS ESTEFENON  
(74) NORBERTO PARDELHAS DE BARCELLOS  
Notificação de depósito (Protocolo: 870180166822 UF: WB Data: 21/12/2018  
Hora: 16:15)

---

**(21) BR 30 2018 056013-2** Código 31 - Notificação de Depósito  
(22) 21/12/2018  
(71) INTERCONTINENTAL GREAT BRANDS LLC (US)  
(72) PAUL COLLIER; GABRIEL PETRE  
(74) Flávia Salim Lopes  
Notificação de depósito (Protocolo: 870180166830 UF: WB Data: 21/12/2018  
Hora: 16:19)

---

**(21) BR 30 2018 056014-0** Código 31 - Notificação de Depósito  
(22) 21/12/2018  
(71) LIMBO DISSENY S.L. (ES)  
(72) GUILLERMO PAYÁ CAYUELAS; RAFAEL VILLAR LAGUNA  
(74) David do Nascimento Advogados Associados



---

Notificação de depósito (Protocolo: 870180166832 UF: WB Data: 21/12/2018  
Hora: 16:21)

---

**(21) BR 30 2018 056015-9**

Código 31 - Notificação de Depósito  
(22) 21/12/2018  
(71) MARCELO NASCIMENTO FARIAS (BR/SP)  
(72) MARCELO NASCIMENTO FARIAS  
(74) PEDRO CINTRA LEMOS OLIVIERI  
Notificação de depósito (Protocolo: 870180167081 UF: WB Data: 21/12/2018  
Hora: 19:25)

---

**(21) BR 30 2018 056016-7**

Código 31 - Notificação de Depósito  
(22) 21/12/2018  
(71) GTS DO BRASIL LTDA. (BR/SC)  
(72) ASSIS STRASSER  
(74) Flávia Salim Lopes  
Notificação de depósito (Protocolo: 870180167115 UF: WB Data: 21/12/2018  
Hora: 20:30)

---

**(21) BR 30 2018 056017-5**

Código 31 - Notificação de Depósito  
(22) 21/12/2018  
(71) MARCELO NASCIMENTO FARIAS (BR/SP)  
(72) MARCELO NASCIMENTO FARIAS  
(74) PEDRO CINTRA LEMOS OLIVIERI  
Notificação de depósito (Protocolo: 870180167116 UF: WB Data: 21/12/2018  
Hora: 20:31)

---

**(21) BR 30 2018 056018-3**

Código 31 - Notificação de Depósito  
(22) 21/12/2018  
(71) GTS DO BRASIL LTDA. (BR/SC)  
(72) ASSIS STRASSER  
(74) Flávia Salim Lopes  
Notificação de depósito (Protocolo: 870180167119 UF: WB Data: 21/12/2018  
Hora: 20:37)

---

**(21) BR 30 2018 056019-1**

Código 31 - Notificação de Depósito  
(22) 24/12/2018  
(71) CNH INDUSTRIAL AMERICA LLC (US)  
(72) ERIC JACOBSTHAL; DOUGLAS MONTGOMERY; WILLIAM VENTH;  
DARIN WEISENSEL  
(74) DANIEL ADVOGADOS (ALT.DE DANIEL & CIA)  
Notificação de depósito (Protocolo: 870180167288 UF: WB Data: 24/12/2018  
Hora: 11:04)



---

<b>(21) BR 30 2018 056020-5</b>	Código 31 - Notificação de Depósito (22) 24/12/2018 (71) BETAPACK, S.A.U. (ES) (72) FRANCISCO JAVIER BERROA GARCÍA (74) MARIA PIA CARVALHO GUERRA Notificação de depósito (Protocolo: 870180167300 UF: WB Data: 24/12/2018 Hora: 11:23)
<b>(21) BR 30 2018 056021-3</b>	Código 31 - Notificação de Depósito (22) 26/12/2018 (71) UNIVERSIDADE FEDERAL DE GOIÁS (BR/GO) (72) MARCELO HENRIQUE STOPPA; JOSÉ AGUIOMAR FOGGIATTO; LUIZ EDUARDO NARAHARA PEROTTI Notificação de depósito (Protocolo: 870180167487 UF: WB Data: 26/12/2018 Hora: 12:41)
<b>(21) BR 30 2018 056022-1</b>	Código 31 - Notificação de Depósito (22) 26/12/2018 (71) UNIVERSIDADE FEDERAL DE GOIÁS (BR/GO) (72) GETÚLIO ANTERO DE DEUS JÚNIOR; CARLOS ALBERTO DE ALMEIDA VILELA; HUESDRA NOGUEIRA DE CAMPOS; PAULO THARCISTO DE ALMEIDA VILELA; ANALICE SILVA GOMES; FELIPE ARANTES LOBO; FELIPE SILVEIRA PEREIRA; GILBERTO LOPES FILHO; JOÃO PAULO BARBOSA SILVA; YURI RODRIGUES ALVES BERNARDES Notificação de depósito (Protocolo: 870180167505 UF: WB Data: 26/12/2018 Hora: 13:39)
<b>(21) BR 30 2018 056023-0</b>	Código 31 - Notificação de Depósito (22) 26/12/2018 (71) UNIVERSIDADE FEDERAL DE GOIÁS (BR/GO) (72) GETÚLIO ANTERO DE DEUS JÚNIOR; SIGEO KITATANI JÚNIOR; FELIPE SILVEIRA PEREIRA; FELIPE ARANTES LÔBO; DEMÓSTENES FERREIRA FILHO; CARLOS LUIZ DE SALES JÚNIOR; BERNARDO DE AZEREDO PÉCLAT RIBEIRO CAMELO; MARCOS NOGUEIRA LOBO DE CARVALHO; GUSTAVO GODOI DE OLIVEIRA; BRUNO HENRIQUE CASTRO DE ANDRADE; MATHEUS DE ARAÚJO FERREIRA TAVARES; LUCAS WALLACE NASCIMENTO LIMA Notificação de depósito (Protocolo: 870180167541 UF: WB Data: 26/12/2018 Hora: 14:32)
<b>(21) BR 30 2018 056024-8</b>	Código 31 - Notificação de Depósito (22) 26/12/2018 (71) DEERE & COMPANY (US) (72) B. HUENINK; F. NAGELIN (74) KASZNAR LEONARDOS PROPRIEDADE INTELECTUAL

---



---

Notificação de depósito (Protocolo: 870180167567 UF: WB Data: 26/12/2018  
Hora: 14:56)

---

**(21) BR 30 2018 056025-6**

Código 31 - Notificação de Depósito

(22) 26/12/2018

(71) DEERE & COMPANY (US)

(72) B. HUENINK; F. NAGELIN

(74) KASZNAR LEONARDOS PROPRIEDADE INTELECTUAL

Notificação de depósito (Protocolo: 870180167580 UF: WB Data: 26/12/2018

Hora: 15:03)

---

**(21) BR 30 2018 056026-4**

Código 31 - Notificação de Depósito

(22) 26/12/2018

(71) STARA S/A. INDUSTRIA DE IMPLEMENTOS AGRÍCOLAS (BR/RS)

(72) ÁTILA STAPELBROEK TRENNEPHOL

(74) GILSON ALMEIDA DA MOTTA

Notificação de depósito (Protocolo: 870180167614 UF: WB Data: 26/12/2018

Hora: 15:34)

---

**(21) BR 32 2018 055238-8**

Código 31 - Notificação de Depósito

(22) 03/05/2018

(71) SANOFI-AVENTIS DEUTSCHLAND GMBH (DE)

(72) PAUL RICHARD DRAPER; STUART JAMES KING; JAMES LESLIE

RHODRI JONES

(74) DANNEMANN, SIEMSEN, BIGLER & IPANEMA MOREIRA

Notificação de depósito (Protocolo: 870180150220 UF: WB Data: 09/11/2018

Hora: 17:21)

---

**(21) BR 32 2018 055934-0**

Código 31 - Notificação de Depósito

(22) 31/08/2018

(71) TERMOTÉCNICA LTDA (BR/SC)

(72) ALBANO SCHMIDT

(74) MONTAURY PIMENTA, MACHADO & VIEIRA DE MELLO ADVOGADOS

Notificação de depósito (Protocolo: 870180165041 UF: WB Data: 19/12/2018

Hora: 09:47)

---

**(21) BR 32 2018 055935-8**

Código 31 - Notificação de Depósito

(22) 20/07/2018

(71) TERMOTÉCNICA LTDA (BR/SC)

(72) ALBANO SCHMIDT

(74) MONTAURY PIMENTA, MACHADO & VIEIRA DE MELLO ADVOGADOS

Notificação de depósito (Protocolo: 870180165042 UF: WB Data: 19/12/2018

Hora: 09:50)



---

<b>(21) BR 32 2018 055936-6</b>	Código 31 - Notificação de Depósito (22) 20/07/2018 (71) TERMOTÉCNICA LTDA (BR/SC) (72) ALBANO SCHMIDT (74) MONTAURY PIMENTA, MACHADO & VIEIRA DE MELLO ADVOGADOS Notificação de depósito (Protocolo: 870180165044 UF: WB Data: 19/12/2018 Hora: 09:53)
<b>(21) BR 32 2018 055937-4</b>	Código 31 - Notificação de Depósito (22) 20/07/2018 (71) TERMOTÉCNICA LTDA (BR/SC) (72) ALBANO SCHMIDT (74) MONTAURY PIMENTA, MACHADO & VIEIRA DE MELLO ADVOGADOS Notificação de depósito (Protocolo: 870180165046 UF: WB Data: 19/12/2018 Hora: 09:55)
<b>(21) BR 32 2018 055943-9</b>	Código 31 - Notificação de Depósito (22) 13/08/2018 (71) TECHINVEST LTDA - ME (BR/SP) (72) ALAN ROBERTO DE SOUZA ORMUNDO (74) ELAINE CRISTINA MOIA MARTINS BOTELHO Notificação de depósito (Protocolo: 870180165135 UF: WB Data: 19/12/2018 Hora: 11:36)
<b>(21) BR 32 2018 055959-5</b>	Código 31 - Notificação de Depósito (22) 14/09/2017 (71) PHILIP MORRIS PRODUCTS S.A. (CH) (72) WEI CHIA CHANG; JEFFREY TUNG; HANKAK LEE (74) DANNEMANN, SIEMSEN, BIGLER & IPANEMA MOREIRA Notificação de depósito (Protocolo: 870180165357 UF: WB Data: 19/12/2018 Hora: 16:06)
<b>(21) BR 32 2018 055960-9</b>	Código 31 - Notificação de Depósito (22) 14/09/2017 (71) PHILIP MORRIS PRODUCTS S.A. (CH) (72) WEI CHIA CHANG; JEFFREY TUNG; HANKAK LEE (74) DANNEMANN, SIEMSEN, BIGLER & IPANEMA MOREIRA Notificação de depósito (Protocolo: 870180165361 UF: WB Data: 19/12/2018 Hora: 16:07)
<b>(21) BR 32 2018 056001-1</b>	Código 31 - Notificação de Depósito (22) 19/07/2018 (71) BEIJING HANERGY SOLAR POWER INVESTMENT CO., LTD. (CN) (72) DONGMENG WANG; LINHAO SU; FEIYAN SI; YULIN TAN

---



---

(74) MÜLLER, CID, NORONHA, CRUZ & GORENSTEIN ADVOGADOS ASSOCIADOS

Notificação de depósito (Protocolo: 870180166501 UF: WB Data: 21/12/2018  
Hora: 12:00)

---

**(21) BR 32 2018 056004-6**

Código 31 - Notificação de Depósito

(22) 19/07/2018

(71) BEIJING HANERGY SOLAR POWER INVESTMENT CO., LTD. (CN)

(72) DONGMENG WANG; LINHAO SU; FEIYAN SI; YULIN TAN

(74) MÜLLER, CID, NORONHA, CRUZ & GORENSTEIN ADVOGADOS ASSOCIADOS

Notificação de depósito (Protocolo: 870180166562 UF: WB Data: 21/12/2018  
Hora: 13:01)



### Código 32 - Notificação do Depósito Com Requerimento de Sigilo

Tendo sido requerido o sigilo na forma do Art. 106 § 1º o processamento do pedido será suspenso pelo prazo de 180 (cento e oitenta) dias . O depositante poderá solicitar a retirada do pedido dentro do prazo de 90 (noventa) dias contados da data do depósito. A retirada do pedido sem que o mesmo tenha produzido qualquer efeito dará prioridade ao depósito imediatamente posterior.

---

**(21) BR 30 2018 055961-4** Código 32 - Notificação do Depósito Com Requerimento de Sigilo  
(22) 19/12/2018  
(71) VOLKSWAGEN AKTIENGESELLSCHAFT (DE)  
(72) KLAUS BISCHOFF; ALEJANDRO BUSTAMANTE RUEDA; MAXENCE DOUILLARD  
(74) Ariboni, Fabbri e Schmidt Sociedade de Advogados  
Notificação de depósito de pedido em sigilo (Protocolo: 870180165392 UF: WB  
Data: 19/12/2018 Hora: 16:29)

---

**(21) BR 30 2018 055968-1** Código 32 - Notificação do Depósito Com Requerimento de Sigilo  
(22) 19/12/2018  
(71) HBI BRANDED APPAREL ENTERPRISES, LLC (US)  
(72) ANDREW M. PLANT; MARLON J. HARRIS  
(74) GUERRA PROPRIEDADE INDUSTRIAL  
Notificação de depósito de pedido em sigilo (Protocolo: 870180165518 UF: WB  
Data: 19/12/2018 Hora: 18:42)

---

**(21) BR 30 2018 055969-0** Código 32 - Notificação do Depósito Com Requerimento de Sigilo  
(22) 19/12/2018  
(71) HBI BRANDED APPAREL ENTERPRISES, LLC (US)  
(72) ANDREW M. PLANT; MARLON J. HARRIS  
(74) GUERRA PROPRIEDADE INDUSTRIAL  
Notificação de depósito de pedido em sigilo (Protocolo: 870180165521 UF: WB  
Data: 19/12/2018 Hora: 18:48)

---

**(21) BR 30 2018 055970-3** Código 32 - Notificação do Depósito Com Requerimento de Sigilo  
(22) 19/12/2018  
(71) HBI BRANDED APPAREL ENTERPRISES, LLC (US)  
(72) ANDREW M. PLANT; MARLON J. HARRIS  
(74) GUERRA PROPRIEDADE INDUSTRIAL  
Notificação de depósito de pedido em sigilo (Protocolo: 870180165522 UF: WB  
Data: 19/12/2018 Hora: 18:55)



**Código 33.1 - Pedido Inexistente**

Pedido considerado inexistente, conforme o art. 103 da Lei 9279/96, por não atender formalmente ao disposto no art. 101.

---

<b>(21) BR 30 2017 004151-5</b>	Código 33.1 - Pedido Inexistente (22) 22/09/2017 (71) SULFRIGO ALIMENTOS LTDA (BR/RS) Pedido de registro de desenho industrial considerado inexistente com base no Art.103 da LPI tendo em vista a falta de cumprimento de exigência formal preliminar.
<b>(21) BR 30 2018 054948-1</b>	Código 33.1 - Pedido Inexistente (22) 19/10/2018 (71) FLAVIANO RENÊ GARCIA E SILVA (BR/MG) Pedido de Registro de Desenho Industrial considerado inexistente nos termos do artigo 103 da Lei 9279/96, visto que o pagamento da Guia de Recolhimento da União relativa ao serviço solicitado foi realizado após o protocolo, estando em desacordo com o artigo 5º da Resolução 146/2015.
<b>(21) BR 30 2018 055564-3</b>	Código 33.1 - Pedido Inexistente (22) 01/12/2018 (71) ELISABETE TRINDADE DE MACEDO SPAGOLLA 22051311846 (BR/SP) Pedido de Registro de Desenho Industrial considerado inexistente por falta de pagamento da Guia de Recolhimento da União relativa ao serviço solicitado, conforme os artigos 103 da Lei 9279/96 e 5º da Resolução 146/2015.
<b>(21) BR 30 2018 055653-4</b>	Código 33.1 - Pedido Inexistente (22) 06/12/2018 (71) PRO-AQUA INTERNATIONAL GMBH (DE) (74) Aguiar & Companhia S/C LTDA(Alterado para: Aguiar & Companhia Ltda) Pedido de Registro de Desenho Industrial considerado inexistente por falta de pagamento da Guia de Recolhimento da União relativa ao serviço solicitado, conforme os artigos 103 da Lei 9279/96 e 5º da Resolução 146/2015.No pedido foram apresentados GRU e comprovante, mas esses se referem à GRU 29409231812082340, associada ao processo 302018055739-5. A GRU 29409231811579446, referente ao processo 302018055653-4, não tem pagamento conciliado no sistema.
<b>(21) BR 30 2018 055780-8</b>	Código 33.1 - Pedido Inexistente (22) 13/12/2018 (71) GRENDENE S.A. (BR/CE) (74) Remer Villaça & Nogueira Assessoria e Consultoria de Prop. Intelectual S/S

---



---

Ltda.

Pedido de Registro de Desenho Industrial considerado inexistente tendo em vista não ter sido realizado pagamento da Guia de Recolhimento da União relativa ao serviço solicitado, conforme os artigos 103 da Lei 9279/96 e 5º da Resolução 146/2015.

---

**(21) BR 30 2018 055829-4**

Código 33.1 - Pedido Inexistente

(22) 14/12/2018

(71) TERRINHA AGRICOLA LTDA (BR/GO) ; TESTE (BR/AP)

(74) TESTE DE GRU - SEM VALIDADE

Pedido de Registro de Desenho Industrial considerado inexistente tendo em vista não ter sido realizado pagamento da Guia de Recolhimento da União relativa ao serviço solicitado, conforme os artigos 103 da Lei 9279/96 e 5º da Resolução 146/2015.



**Código 34 - Exigência - Art. 106 § 3º da LPI**

Suspensão do andamento do pedido de registro de desenho industrial que, para instrução regular, aguardará o atendimento ou contestação das exigências formuladas. A não manifestação do depositante no prazo de 60 (sessenta) dias desta data acarretará o arquivamento definitivo do pedido.

---

**(21) BR 30 2018 000713-1**

Código 34 - Exigência - Art. 106 § 3º da LPI

(22) 26/02/2018

(71) COMPAGNIE PLASTIC OMNIUM (FR)

(74) KASZNAR LEONARDOS PROPRIEDADE INTELECTUAL

1. Com base no conjunto de figuras apresentado ainda não é possível compreender plenamente as formas e relevos do objeto. A figura 1.9, acrescentada ao conjunto de figuras na tentativa de sanar as ambiguidades apontadas, não foi suficiente para esclarecer as formas do objeto. As vistas laterais representadas nas figuras 1.7 e 1.6 também estão confusas, sobretudo por conta do excesso de linhas. Não fica claro se o objeto possui escavações ou ressaltos, e a volumetria do objeto continua ambígua nos desenhos apresentados. A forma de representação escolhida, em traço, pode não ser a forma de representação mais adequada para este objeto. Sugere-se rerepresentar o conjunto de figuras lançando mão dos recursos de luz e sombra no desenho, que poderiam ajudar a sanar as ambiguidades na forma do objeto.

---

**(21) BR 30 2018 002077-4**

Código 34 - Exigência - Art. 106 § 3º da LPI

(22) 16/05/2018

(71) START TODAY CO., LTD. (JP)

(74) Custodio de Almeida &amp; Cia.

1. O objeto deverá ser representado sempre na mesma posição em todas as vistas. Rerepresentar o conjunto de figuras harmonizando a posição dos braços em cada vista.

---

**(21) BR 30 2018 002814-7**

Código 34 - Exigência - Art. 106 § 3º da LPI

(22) 28/06/2018

(71) ATP COMERCIO DE PRODUTOS OPTICOS (BR/SP)

(74) São Paulo Marcas e Patentes Ltda.

A figura 1.7 não ficou corretamente representada. A estrutura em T sobrepõe as placas retangulares. Na figura 1.7 aparecerem 4 placas, quando deveriam ser 2 (as de baixo ficam cobertas). Corrigir.

---

**(21) BR 30 2018 002831-7**

Código 34 - Exigência - Art. 106 § 3º da LPI

(22) 29/06/2018

(71) SKECHERS U.S.A., INC. II (US)

(74) GUERRA PROPRIEDADE INDUSTRIAL

As figuras apresentam imagens esmaecidas, não permitindo a visualização



---

adequadas do objeto. Como as imagens foram reveladas no depósito, é necessário apresentar todos os desenhos com boa definição. Título deve ser "Configuração aplicada em calçado". Não é só o solado que está exibido nos desenhos.

---

**(21) BR 30 2018 002832-5**

Código 34 - Exigência - Art. 106 § 3º da LPI

(22) 29/06/2018

(71) SKECHERS U.S.A., INC. II (US)

(74) GUERRA PROPRIEDADE INDUSTRIAL

As figuras apresentam imagens esmaecidas, não permitindo a visualização adequadas do objeto. Como as imagens foram reveladas no depósito, é necessário apresentar todos os desenhos com boa definição. O título deve ser "Configuração aplicada em calçado", já que as figuras mostram o calçado inteiro.

---

**(21) BR 30 2018 002835-0**

Código 34 - Exigência - Art. 106 § 3º da LPI

(22) 29/06/2018

(71) SKECHERS U.S.A., INC. II (US)

(74) GUERRA PROPRIEDADE INDUSTRIAL

As figuras apresentam imagens esmaecidas, não permitindo a visualização adequadas do objeto. Como as imagens foram reveladas no depósito, é necessário apresentar todos os desenhos com boa definição. O título deve ser "Configuração aplicada em calçado", já que as figuras mostram o calçado inteiro.

---

**(21) BR 30 2018 002840-6**

Código 34 - Exigência - Art. 106 § 3º da LPI

(22) 29/06/2018

(71) O8 ACESSORIOS LTDA (BR/RJ)

(74) THAÍS GUEDES RAMOS

"Corrigir título do pedido para "Configuração aplicada em pingente". Cada parte do pingente deve representar um objeto. Assim, a parte frontal da prancha deve ser considerada um objeto e apresentada em todas as vistas ortogonais mais uma perspectiva. Numerar figuras de acordo com o novo padrão normativo. Ex.: fig. 1.1, fig. 1.2, etc. As outras partes devem seguir a mesma orientação, mas numerada com fig. 2.1, fig. 2.2, etc, segundo objeto e fig. 3.1, fig. 3.2, etc, terceiro objeto e assim sucessivamente. Remover descrição das pranchas. Apenas a numeração das figuras deve permanecer.

---

**(21) BR 30 2018 002872-4**

Código 34 - Exigência - Art. 106 § 3º da LPI

(22) 02/07/2018

(71) PATRÍCIA RODRIGUES RESENDE (BR/MG)

(74) JÉSSICA CARVALHO NORONHA

Numerar páginas no centro da margem superior. Ex. 1/4, 2/4, etc;



- 
- (21) BR 30 2018 002878-3      Código 34 - Exigência - Art. 106 § 3º da LPI  
(22) 03/07/2018  
(71) TRAMONTINA BELEM S/A (BR/PA)  
(74) CREAÇÃO MARCAS E PATENTES LTDA.  
As figuras 1.3 e 1.2 ainda estão incompletas. A linha da curvatura não foi representada. A vista superior está correta agora.
- 
- (21) BR 30 2018 002881-3      Código 34 - Exigência - Art. 106 § 3º da LPI  
(22) 03/07/2018  
(71) TRAMONTINA BELEM S/A (BR/PA)  
(74) CREAÇÃO MARCAS E PATENTES LTDA.  
As vistas ortogonais apresentaram linhas espessas e sem detalhamento das curvas das bordas. Corrigir.
- 
- (21) BR 30 2018 002882-1      Código 34 - Exigência - Art. 106 § 3º da LPI  
(22) 03/07/2018  
(71) TRAMONTINA BELEM S/A (BR/PA)  
(74) CREAÇÃO MARCAS E PATENTES LTDA.  
As figuras 1.2 e 1.3 permaneceram sem o detalhamento das bordas da ripa e dos pés. Corrigir.
- 
- (21) BR 30 2018 002890-2      Código 34 - Exigência - Art. 106 § 3º da LPI  
(22) 04/07/2018  
(71) DR. ING. H.C. F. PORSCHE AKTIENGESELLSCHAFT (DE)  
(74) Flávia Salim Lopes  
Considerando tanto a LPI quanto a Instrução Normativa Nº44/2015 (IN), que pelo seu inciso IV do artigo 21 não admite a marca de produto observada no conjunto de figuras apresentado, notadamente nas figuras 1.3, 1.6 e 1.7, formula-se a seguinte exigência: reapresente o conjunto de imagens corrigido.
- 
- (21) BR 30 2018 002978-0      Código 34 - Exigência - Art. 106 § 3º da LPI  
(22) 10/07/2018  
(71) COMPANHIA DOREL BRASIL PRODUTOS INFANTIS (BR/RJ)  
(74) Solmark Assessoria em Propriedade Intelectual Ltda  
1. Ainda que o berço apresentado no conjunto de figuras seja o mesmo, sendo a diferença apenas o acessório do mosquito como diferencial, este mosquito em si é bastante distintivo e altera sensivelmente a forma do objeto completo. Por este motivo, entende-se que o berço com o mosquito e o berço sem o mosquito não compartilham entre si as mesmas características distintivas preponderantes, e solicita-se a divisão do pedido. O pedido deverá ser dividido da seguinte maneira: Manter no presente pedido as figuras 1.1 a 1.8. O primeiro pedido dividido deverá conter as figuras 3.1 a 3.8. As atuais figuras 2.1 a 2.8 e 4.1 a 4.8 deverão ser suprimidas, já que representam apenas a funcionalidade da base flexível dos objetos.



- 
- (21) BR 30 2018 054245-2  
Código 34 - Exigência - Art. 106 § 3º da LPI  
(22) 14/09/2018  
(71) EVERBLOCK SYSTEMS, LLC (US)  
(74) PINHEIRO NETO ADVOGADOS  
Considerando tanto a LPI quanto a Instrução Normativa 0044/2015 (IN44), notadamente os incisos I e II do artigo 20 que dispõem que as figuras ?ilustrem apenas o objeto do pedido? e ?exclusivamente com traços regulares e contínuos?, formula-se a seguinte exigência: Reapresente o conjunto de imagens preenchendo as interrupções observadas nas figuras 1.9, 1.10, 2.9 e 2.10, OU alternativamente, simplesmente suprimindo tais figuras do conjunto de imagens a ser reapresentado.
- 
- (21) BR 30 2018 054251-7  
Código 34 - Exigência - Art. 106 § 3º da LPI  
(22) 14/09/2018  
(71) PLANTRONICS, INC (US)  
(74) EDUARDO LOURENÇO GUEDES SERRÃO DE OTERO  
Considerando tanto a LPI quanto a Instrução Normativa 0044/2015 (IN), notadamente os artigos 25 e 26, formula-se a seguinte exigência: o pedido deverá ser dividido; mantenha no presente pedido o objeto de que tratam a fig. 1.1 e respectivas vistas; O pedido dividido deverá conter o objeto de que tratam a fig. 2.1 e respectivas vistas.
- 
- (21) BR 30 2018 054266-5  
Código 34 - Exigência - Art. 106 § 3º da LPI  
(22) 14/09/2018  
(71) CTB, INC. (US)  
(74) DANNEMANN, SIEMSEN, BIGLER & IPANEMA MOREIRA  
Ao considerar-se tanto a LPI quanto a Instrução Normativa 0044/2015 (IN44), tem-se que:a) os incisos I e II do artigo 20 da IN dispõem que as figuras ?ilustrem apenas o objeto do pedido? e ?exclusivamente com traços regulares e contínuos?, b) O inciso II do artigo 20 da IN veda textos tal qual o observado no objeto reivindicado, a saber: ?LEVEL?;Portanto, formula-se a seguinte exigência:  
[1] Reapresente o conjunto de imagens preenchendo TODAS as linhas tracejadas; [2] Esclareça a diferença entre, de um lado, o objeto do pedido representado nas figuras 1.1 e respectivas vistas e, de outro, o objeto do pedido representado nas figuras 2.1 e respectivas vistas; [2.1] Alternativamente, caso não haja diferenças a relatar no item [2] desta exigencia, simplesmente suprima as figuras 2.1 a 2.8 do conjunto de imagens a ser reapresentado;[3] Suprima todos textos que houver, conforme observação (a) deste despacho.
- 
- (21) BR 30 2018 054420-0  
Código 34 - Exigência - Art. 106 § 3º da LPI  
(22) 20/09/2018  
(71) RENATO BASGAL PESSOA 07562481911 (BR/PR)  
(74) MICHELY CRISTINA CARCERERI



Da apreciação do pedido em tela, à luz tanto da LPI quanto da Instrução Normativa 0044/2015 (IN), observa-se que: a) o pedido apresenta 2 VARIAÇÕES na medida em que o objeto representado pela figura 1 difere, por apresentar TEXTURA de madeira, daquele outro sem textura representado pelas figuras 2 em diante; b) A numeração de FIGURAS está desacordo com padrão disposto pelo inciso VI do Artigo 20 da IN, qual seja: Figura 1.1, Figura 1.2, figura 1.3 etc para as vistas do primeiro objeto reivindicado e Figura 2.1, Figura 2.2, Figura 2.3 etc para as vistas do segundo objeto (e assim por diante para cada variação que conste do pedido); c) A numeração de FOLHAS está em desacordo com o inciso VIII do Artigo 20 da IN que determina in verbis: "algarismos arábicos, no centro da margem superior, indicando o número da folha e o número total de folhas separados por uma barra oblíqua?"; Portanto, formula-se a seguinte exigência: [1] REAPRESENTE o conjunto de imagens completando as demais vistas do objeto representado na figura 1 ou, alternativamente suprima tal objeto; [2] CORRIJA a numeração de figuras; [3] CORRIJA a numeração de páginas.

---

(21) BR 30 2018 054441-2

Código 34 - Exigência - Art. 106 § 3º da LPI

(22) 21/09/2018

(71) HORIZN STUDIOS GMBH (DE)

(74) DANNEMANN, SIEMSEN, BIGLER & IPANEMA MOREIRA

Considerando tanto a LPI quanto a Instrução Normativa 0044/2015 (IN), notadamente os artigos 20 a 26, formula-se a seguinte exigência: [1] o pedido deverá ser dividido; mantenha no presente pedido o objeto de que tratam as figuras 1.1 a 2.7; O pedido dividido deverá conter o objeto de que tratam as figuras 3.1 a 3.7.[2] Ao reapresentar as imagens, suprimir marcas e textos do objeto representado pela Fig 2.1, tais como observados, notadamente, nas rodas (Fig. 2.3), nas alças (Figs. 2.4 e 2.5) e na lateral (Fig. 2.4).

---

(21) BR 30 2018 054467-6

Código 34 - Exigência - Art. 106 § 3º da LPI

(22) 25/09/2018

(71) DART INDUSTRIES INC. (US)

(74) KASZNAR LEONARDOS PROPRIEDADE INTELECTUAL

O pedido em tela traz imagens de uma "tampa de copo" com uma saliência interior cuja altura não se pode conhecer pelo conjunto de vistas apresentadas representando o objeto reivindicado, mas que se pode conhecer pela vista em corte apresentada no documento de Prioridade Unionista. Assim, considerando tanto a LPI quanto a Instrução Normativa 0044/2015 que em seu Artigo 20 inciso I determina que a apresentação de figuras deverá atender à "plena compreensão da matéria apresentada", formula-se a seguinte exigência: Reapresente o conjunto de figuras incluindo a vista em corte apresentada do documento de Prioridade Unionista.

---

(21) BR 30 2018 054480-3

Código 34 - Exigência - Art. 106 § 3º da LPI

(22) 25/09/2018



---

(71) DFSK MOTOR LIMITED COMPANY CHONGQING BRANCH COMPANY  
(CN)

(74) FLAVIA MANSUR MURAD

Considerando tanto a LPI quanto a Instrução Normativa Nº44/2015 (IN), que pelo seu inciso IV do artigo 21 não admite a marca de produto observada no conjunto de figuras apresentado, notadamente nas figuras 1.1 a 1.4, formula-se a seguinte exigência: rerepresente o conjunto de imagens corrigido.

---

**(21) BR 30 2018 054653-9**

Código 34 - Exigência - Art. 106 § 3º da LPI

(22) 02/10/2018

(71) DI LUSSO DISTRIBUIDORA DE PRODUTOS OTICOS LTDA - ME (BR/SP)

(74) Manoel Paixao do Nascimento

Considerando tanto a LPI quanto a Instrução Normativa 0044/2015 (IN), formula-se a seguinte exigência: Reapresente o conjunto de figuras conformando a numeração das figuras da pág "1/2" ao disposto no inciso VI do Artigo 20 da IN, a saber: Figura 1.1, Figura 1.2, Figura 1.3, etc.

---

**(21) BR 30 2018 054654-7**

Código 34 - Exigência - Art. 106 § 3º da LPI

(22) 02/10/2018

(71) DI LUSSO DISTRIBUIDORA DE PRODUTOS OTICOS LTDA - ME (BR/SP)

(74) Manoel Paixao do Nascimento

Considerando tanto a LPI quanto a Instrução Normativa 0044/2015 (IN), formula-se a seguinte exigência: Reapresente o conjunto de figuras conformando a numeração das figuras da pág "1/2" ao disposto no inciso VI do Artigo 20 da IN, a saber: Figura 1.1, Figura 1.2, Figura 1.3, etc.

---

**(21) BR 30 2018 054665-2**

Código 34 - Exigência - Art. 106 § 3º da LPI

(22) 02/10/2018

(71) SMC CORPORATION (JP)

(74) Flávia Salim Lopes

1. O objeto da figura 1.1 apresenta-se incompleto. Completar a forma desse objeto em todas as figuras.2. Caso o objeto resultante da exigência anterior seja exatamente igual ao objeto da fig. 2.1, excluir as figuras 1.1 a 1.7 atuais e renumerar as vistas do objeto da figura 2.1 como 1.1, 1.2 etc.3. Caso os objetos sejam variações, explicitar quais elementos da forma apresentam diferenças em sua configuração.

---

**(21) BR 30 2018 054667-9**

Código 34 - Exigência - Art. 106 § 3º da LPI

(22) 02/10/2018

(71) SMC CORPORATION (JP)

(74) Flávia Salim Lopes

1. O objeto da figura 1.1 apresenta-se incompleto. Completar a forma desse objeto em todas as figuras.2. Caso o objeto resultante da exigência anterior seja exatamente igual ao objeto da fig. 2.1, excluir as figuras 1.1 a 1.7 atuais e



---

renumerar as vistas do objeto da figura 2.1 como 1.1, 1.2 etc.3. Caso os objetos sejam variações, explicitar quais elementos da forma apresentam diferenças em sua configuração.

---

**(21) BR 30 2018 054677-6**

Código 34 - Exigência - Art. 106 § 3º da LPI

(22) 02/10/2018

(71) PRODUTOS VIDA MANSA LTDA (BR/MG)

1. Apresentar todas as vistas do objeto com as hastes laterais abertas.2.

Apresentar a perspectiva do objeto com as hastes laterais fechadas.3. Numerar todas as figuras (hastes abertas e fechadas) sequencialmente.

---

**(21) BR 30 2018 054681-4**

Código 34 - Exigência - Art. 106 § 3º da LPI

(22) 03/10/2018

(71) MARCIO FAGANELLO (BR/RS) ; CAMILO MORETO GILIOLI (BR/RS)

(74) NATALICIO EDUARDO GROMOVSKI HENTZ

1. Apresentar novo jogo de figuras com mais qualidade, para que revelem com clareza as formas do objeto. As imagens devem mostrar o objeto com nitidez e resolução gráfica suficiente para plena compreensão da matéria apresentada, observado o mínimo de 300 dpi.2. Excluir fig. 7. Essa figura apresenta corte para exibição de detalhe interno e deve ser retirada do pedido.3. Alterar título do pedido para "Configuração aplicada a caixa de areia". O título do pedido deve ser claro, conciso e adequado à natureza tridimensional do objeto. 4. Apresentar nova perspectiva. A perspectiva apresentada confunde-se com uma vista ortogonal.

---

**(21) BR 30 2018 054687-3**

Código 34 - Exigência - Art. 106 § 3º da LPI

(22) 03/10/2018

(71) CAMILA DA ROCHA THIESEN (BR/RS)

1. As figuras do pedido devem mostrar o objeto em sua forma completa. A figura 1.9 apresenta corte ou ampliação para visualização de detalhe do objeto e deve ser retirada do pedido.2. Numerar as fig. 1.10 a 1.16 como variação configurativa. Ex.: 2.1, 2.2, 2.3 etc.

---

**(21) BR 30 2018 054689-0**

Código 34 - Exigência - Art. 106 § 3º da LPI

(22) 03/10/2018

(71) CAMILA DA ROCHA THIESEN (BR/RS)

1. As figuras do pedido devem mostrar o objeto em sua forma completa. As figuras 1.8, 2.8 e 3.8 apresentam corte ou ampliação para visualização de detalhe do objeto e devem ser retiradas do pedido. 2. Renumerar figuras considerando que os desenhos, mesmo que apresentem configuração semelhante às fotografias, devem ser considerados variações por não apresentarem a textura de madeira. Assim, o pedido apresenta seis variações e as figuras devem ser numeradas como tal.



---

<b>(21) BR 30 2018 054693-8</b>	<p>Código 34 - Exigência - Art. 106 § 3º da LPI (22) 03/10/2018 (71) RITTAL GMBH &amp; CO. KG (DE) (74) Dennemeyer &amp; Associates Propriedade Intelectual Ltda</p> <p>1. Manter no pedido atual apenas os objetos das figuras 1.1 a 1.7 e 2.1 a 2.7. Os demais objetos não compartilham as mesmas características ornamentais preponderantes e devem ser retirados do pedido atual. 2. Caso haja interesse, apresentar, num pedido dividido, todas as vistas do objeto da fig. 3.1 a 3.7.</p>
<b>(21) BR 30 2018 054696-2</b>	<p>Código 34 - Exigência - Art. 106 § 3º da LPI (22) 04/10/2018 (71) ANDRÉ MENOTI MERLI (BR/SP) (74) MAURO COSTA FERREIRA</p> <p>1. Apresentar novo jogo de figuras com mais qualidade, para que revelem com clareza as formas do objeto. As imagens devem mostrar o objeto com nitidez e resolução gráfica suficiente para plena compreensão da matéria apresentada, observado o mínimo de 300 dpi. 2. Apresentar todas as vistas do objeto da fig. 2.1: perspectiva, frontal, posterior, laterais, superior e inferior, necessárias para a suficiência descritiva do objeto do depósito.</p>
<b>(21) BR 30 2018 054705-5</b>	<p>Código 34 - Exigência - Art. 106 § 3º da LPI (22) 04/10/2018 (71) DANIEL FERNANDES CORSINO (BR/SP) (74) Logos Marcas e Patentes S/S- Ltda</p> <p>1. Harmonizar configuração do objeto nas figuras. O objeto apresenta configurações diferentes nas figuras. Ex.: a proporção do pórtico nas figuras 1.1 e 1.2 difere daquela mostrada nas demais figuras. Nessas figuras o pórtico apresenta linhas paralelas que não são vistas na perspectiva.</p>
<b>(21) BR 30 2018 054709-8</b>	<p>Código 34 - Exigência - Art. 106 § 3º da LPI (22) 04/10/2018 (71) NELSON MARIANO DE SOUZA JUNIOR (BR/SP) ; FABIANA MARIA DA SILVA (BR/SP)</p> <p>1. Apresentar todas as vistas ortogonais do objeto, incluindo uma perspectiva.</p>
<b>(21) BR 30 2018 054712-8</b>	<p>Código 34 - Exigência - Art. 106 § 3º da LPI (22) 04/10/2018 (71) LAM CONFECÇÕES LTDA (BR/GO) (74) Vilage Marcas e Patentes Ltda</p> <p>1. Apresentar todas as figuras do objeto com as tiras na mesma posição.</p>
<b>(21) BR 30 2018 054813-2</b>	<p>Código 34 - Exigência - Art. 106 § 3º da LPI (22) 11/10/2018 (71) NAKANISHI INC. (JP)</p>

---



---

(74) DANIEL ADVOGADOS (ALT.DE DANIEL & CIA)

1. Manter no pedido atual apenas o objeto das figuras 1.1 a 1.7. 2. Caso haja interesse, apresentar, num pedido dividido, todas as vistas do objeto da fig. 2.1 a 2.7.

---

**(21) BR 30 2018 054819-1**

Código 34 - Exigência - Art. 106 § 3º da LPI

(22) 11/10/2018

(71) POLINÉSIA TÊXTIL COMÉRCIO DE TECIDOS LTDA (BR/SP)

(74) Aguinaldo Moreira Marcas e Patentes Ltda. - EPP

1. A perspectiva diverge das demais figuras do pedido. As linhas do relevo na perspectiva são paralelas às bordas do objeto, diferente do que é visto nas demais figuras. Harmonizar figuras para que todas apresentem a mesma configuração.

---

**(21) BR 30 2018 054826-4**

Código 34 - Exigência - Art. 106 § 3º da LPI

(22) 11/10/2018

(71) BIBA'S COMÉRCIO INTERNACIONAL EIRELI (BR/SP)

(74) Beerre Assessoria Empresarial Ltda.(Alt. de Beerre Assessoria Emp. S/C.LTDA.)

1. O cabo de energia do objeto apresenta-se cortado. Faculta-se ao depositante a retirada do cabo nas figuras ou, alternativamente, a apresentação do cabo de maneira completa. Caso opte por apresentar o cabo, este deverá ser mostrado na mesma posição em todas as figuras

---

**(21) BR 30 2018 054839-6**

Código 34 - Exigência - Art. 106 § 3º da LPI

(22) 11/10/2018

(71) SERGIO MURILO (BR/TO)

1. O pedido apresenta dois objetos (veículo com e sem hélices). Apresentar perspectiva do veículo sem hélices. 2. Apresentar todas as vistas ortogonais do veículo com hélice: frontal, posterior, laterais, superior e inferior, necessárias para a suficiência descritiva do objeto do depósito. 3. Numerar as figuras do veículo sem hélices de acordo com o padrão 1.1, 1.2, 1.3 etc. As figuras do veículo com hélice devem ser numeradas no padrão: 2.1, 2.2, 2.3 etc. 4. Apresentar figuras do veículo sem hélices com mais qualidade, para que revelem com clareza as formas do objeto. As imagens devem mostrar o objeto com nitidez e resolução gráfica suficiente para plena compreensão da matéria apresentada, observado o mínimo de 300 dpi. 5. Alterar título do pedido para "Configuração aplicada a drone" ou outro que defina o objeto de maneira clara e concisa. O título do pedido deve ser claro, conciso e não deve incluir especificações técnicas ou vantagens funcionais do objeto.

---

**(21) BR 30 2018 054851-5**

Código 34 - Exigência - Art. 106 § 3º da LPI

(22) 15/10/2018

(71) NOERSTICK.APS (DK)



---

(74) MONICA NOGUEIRA SOCIEDADE DE ADVOGADOS

1. Alterar título para que o mesmo defina, de maneira breve e concisa, o que é o objeto. A expressão "parte de extensão de mastro" é muito genérica e não define o que é o objeto do pedido.

---

(21) BR 30 2018 054853-1

Código 34 - Exigência - Art. 106 § 3º da LPI

(22) 15/10/2018

(71) NOERSTICK.APS (DK)

(74) MONICA NOGUEIRA SOCIEDADE DE ADVOGADOS

1. Alterar título para que o mesmo defina, de maneira breve e concisa, o que é o objeto. A expressão "parte de extensão de mastro" é muito genérica e não define o que é o objeto do pedido.

---

(21) BR 30 2018 054855-8

Código 34 - Exigência - Art. 106 § 3º da LPI

(22) 15/10/2018

(71) NOERSTICK.APS (DK)

(74) MONICA NOGUEIRA SOCIEDADE DE ADVOGADOS

1. Alterar título para que o mesmo defina, de maneira breve e concisa, o que é o objeto. A expressão "parte de extensão de mastro" é muito genérica e não define o que é o objeto do pedido.

---

(21) BR 30 2018 054856-6

Código 34 - Exigência - Art. 106 § 3º da LPI

(22) 15/10/2018

(71) BEIJING KUAIMAJIABIAN TECHNOLOGY CO., LTD. (CN)

(74) GUERRA PROPRIEDADE INDUSTRIAL

1. Manter no pedido atual apenas o objeto das figuras 1.1 a 1.6. Os demais objetos não compartilham as mesmas características ornamentais preponderantes e devem ser retirados do pedido atual. 2. Caso haja interesse, apresentar, num pedido dividido, todas as vistas do objeto da fig. 1.7 excluindo todos os elementos textuais das figuras. 3. Caso haja interesse, apresentar, num pedido dividido, todas as vistas do objeto da fig. 1.8 excluindo todos os elementos textuais das figuras. 4. Caso haja interesse, apresentar, num pedido dividido, todas as vistas do objeto da fig. 2.1 excluindo todos os elementos textuais das figuras. 5. Caso haja interesse, apresentar, num pedido dividido, todas as vistas do objeto da fig. 2.2 excluindo todos os elementos textuais das figuras. Apresentar autorização de uso de imagem da criança presente na figura. 6. Caso haja interesse, apresentar, num pedido dividido, todas as vistas do objeto da fig. 2.3 excluindo todos os elementos textuais da figura. Apresentar autorização de uso de imagem da criança presente na figura. 7. Excluir todos os elementos textuais das figuras 1.1 a 1.6. 8. Alterar título do pedido para "Configuração aplicada a dispositivo de comunicação móvel" ou outro que defina o objeto do pedido. O título do pedido deve ser claro, conciso e adequado à natureza tridimensional do objeto.



---

<b>(21) BR 30 2018 054857-4</b>	<p>Código 34 - Exigência - Art. 106 § 3º da LPI (22) 15/10/2018 (71) BEIJING KUAIMAJIABIAN TECHNOLOGY CO., LTD. (CN) (74) GUERRA PROPRIEDADE INDUSTRIAL</p> <p>1. Manter no pedido atual apenas o objeto das figuras 1.1 a 1.6. Os demais objetos não compartilham as mesmas características ornamentais preponderantes e devem ser retirados do pedido atual.2. Caso haja interesse, apresentar, num pedido dividido, todas as vistas do objeto da fig. 2.1 excluindo todos os elementos textuais das figuras. Apresentar autorização de uso de imagem das crianças presentes na figura.7. Excluir todos os elementos textuais das figuras 1.1 a 1.6.8. Alterar título do pedido para "Configuração aplicada a dispositivo de comunicação móvel" ou outro que defina o objeto do pedido. O título do pedido deve ser claro, conciso e adequado à natureza tridimensional do objeto.</p>
<b>(21) BR 30 2018 054873-6</b>	<p>Código 34 - Exigência - Art. 106 § 3º da LPI (22) 16/10/2018 (71) ESTRUTURA DA LUZ COMERCIO LTDA (BR/SP) (74) JEFFERSON DE ARAUJO SERAFIM</p> <p>1. Alterar título do pedido para "Configuração aplicada em base de abajur" para que o mesmo seja coerente com o objeto do depósito.</p>
<b>(21) BR 30 2018 054876-0</b>	<p>Código 34 - Exigência - Art. 106 § 3º da LPI (22) 16/10/2018 (71) ESTRUTURA DA LUZ COMERCIO LTDA (BR/SP) (74) JEFFERSON DE ARAUJO SERAFIM</p> <p>1. Alterar título do pedido para "Configuração aplicada em base de abajur" para que o mesmo seja coerente com o objeto do depósito.</p>
<b>(21) BR 30 2018 054913-9</b>	<p>Código 34 - Exigência - Art. 106 § 3º da LPI (22) 17/10/2018 (71) VINICIUS DA SILVA ALCANTARA OLIVEIRA 09161080667 (BR/MG) (74) VINÍCIUS SILVA DE OLIVEIRA</p> <p>1. Apresentar vistas inferior (oposta a 1.6), lateral (oposta a 1.4), e posterior (oposta a 1.1) completamente ortogonais.</p>
<b>(21) BR 30 2018 054920-1</b>	<p>Código 34 - Exigência - Art. 106 § 3º da LPI (22) 18/10/2018 (71) J&amp;A MÓVEIS LTDA EPP (BR/SP) (74) Beerre Assessoria Empresarial Ltda.(Alt. de Beerre Assessoria Emp. S/C.LTDA.)</p> <p>1. O pedido deverá ser dividido:Manter no presente pedido as figuras 1.1 a 1.7.O primeiro pedido dividido deverá conter as figuras 2.1 a 2.7.O segundo pedido dividido deverá conter as figuras 3.1 a 3.7.Título adequado de ofício nos termos</p>

---



---

do Art. 22 da Instrução Normativa 044/2015.

---

**(21) BR 32 2018 054584-5**

Código 34 - Exigência - Art. 106 § 3º da LPI

(22) 07/03/2018

(62) BR 30 2018 000885-5 07/03/2018

(71) ALEXANDRE MASSARU YAJIMA DE MORAIS (BR/DF)

Conforme exigência anterior, é necessária a apresentação de ao menos uma vista em perspectiva, preferencialmente, isométrica.

---

**(21) BR 32 2018 054585-3**

Código 34 - Exigência - Art. 106 § 3º da LPI

(22) 07/03/2018

(62) BR 30 2018 000885-5 07/03/2018

(71) ALEXANDRE MASSARU YAJIMA DE MORAIS (BR/DF)

Conforme exigência anterior, é necessária a apresentação de ao menos uma vista em perspectiva, preferencialmente, isométrica.

---

**(21) BR 32 2018 054586-1**

Código 34 - Exigência - Art. 106 § 3º da LPI

(22) 07/03/2018

(62) BR 30 2018 000885-5 07/03/2018

(71) ALEXANDRE MASSARU YAJIMA DE MORAIS (BR/DF)

Conforme exigência anterior, é necessária a apresentação de ao menos uma vista em perspectiva, preferencialmente, isométrica.

---

**(21) BR 32 2018 054587-0**

Código 34 - Exigência - Art. 106 § 3º da LPI

(22) 07/03/2018

(62) BR 30 2018 000885-5 07/03/2018

(71) ALEXANDRE MASSARU YAJIMA DE MORAIS (BR/DF)

Conforme exigência anterior, é necessária a apresentação de ao menos uma vista em perspectiva, preferencialmente, isométrica.

---

**(21) BR 32 2018 054588-8**

Código 34 - Exigência - Art. 106 § 3º da LPI

(22) 09/03/2018

(62) BR 30 2018 000955-0 09/03/2018

(71) ALEXANDRE MASSARU YAJIMA DE MORAIS (BR/DF)

As figuras 1.2 e 2.2 não representaram adequadamente os pés do triângulo.

Faltou a linha que fecha o retângulo, conforme representado na figura

3.2. Conforme exigência anterior, é necessária a apresentação de ao menos uma vista em perspectiva, preferencialmente, isométrica.

---

**(21) BR 32 2018 054589-6**

Código 34 - Exigência - Art. 106 § 3º da LPI

(22) 09/03/2018

(62) BR 30 2018 000955-0 09/03/2018

(71) ALEXANDRE MASSARU YAJIMA DE MORAIS (BR/DF)

Conforme exigência anterior, é necessária a apresentação de ao menos uma



---

vista em perspectiva, preferencialmente, isométrica.

---

**(21) BR 32 2018 054590-0** Código 34 - Exigência - Art. 106 § 3º da LPI  
(22) 09/03/2018  
(62) BR 30 2018 000955-0 09/03/2018  
(71) ALEXANDRE MASSARU YAJIMA DE MORAIS (BR/DF)  
Conforme exigência anterior, é necessária a apresentação de ao menos uma vista em perspectiva, preferencialmente, isométrica.

---

**(21) BR 32 2018 054591-8** Código 34 - Exigência - Art. 106 § 3º da LPI  
(22) 09/03/2018  
(62) BR 30 2018 000955-0 09/03/2018  
(71) ALEXANDRE MASSARU YAJIMA DE MORAIS (BR/DF)  
Conforme exigência anterior, é necessária a apresentação de ao menos uma vista em perspectiva, preferencialmente, isométrica.

---

**(21) BR 32 2018 054592-6** Código 34 - Exigência - Art. 106 § 3º da LPI  
(22) 09/03/2018  
(62) BR 30 2018 000955-0 09/03/2018  
(71) ALEXANDRE MASSARU YAJIMA DE MORAIS (BR/DF)  
Conforme exigência anterior, é necessária a apresentação de ao menos uma vista em perspectiva, preferencialmente, isométrica.

---

**(21) BR 32 2018 054593-4** Código 34 - Exigência - Art. 106 § 3º da LPI  
(22) 09/03/2018  
(62) BR 30 2018 000955-0 09/03/2018  
(71) ALEXANDRE MASSARU YAJIMA DE MORAIS (BR/DF)  
Conforme exigência anterior, é necessária a apresentação de ao menos uma vista em perspectiva, preferencialmente, isométrica.

---

**(21) BR 32 2018 054682-5** Código 34 - Exigência - Art. 106 § 3º da LPI  
(22) 28/05/2018  
(62) BR 30 2018 002232-7 28/05/2018  
(71) LAM CONFECÇÕES LTDA (BR/GO)  
(74) Vilage Marcas e Patentes Ltda  
Corrigir numeração para fig. 1.1 e fig. 1.2.

---

**(21) BR 32 2018 054704-0** Código 34 - Exigência - Art. 106 § 3º da LPI  
(22) 29/12/2017  
(62) BR 30 2017 005994-5 29/12/2017  
(71) SUGARFINA, INC. (US)  
(74) Aguiar & Companhia S/C LTDA(Alterado para: Aguiar & Companhia Ltda)  
Foram apresentados 3 objetos. Numerar figuras de acordo com o novo padrão normativo. Ex.: fig. 1.1, fig. 1.2, primeiro objeto; fig. 2.1, fig. 2.2, etc, segundo



---

objeto, e assim por diante. Acrescentar uma vista superior da atual figura "apêndice 8".



**Código 34.2 - Exame formal de Cumprimento de Exigência Técnica**

Exame preliminar de petição de cumprimento de exigência técnica. Conferência relativa à apresentação, tempestividade e pagamento.

<b>(21) BR 30 2012 003722-0</b>	Código 34.2 - Exame formal de Cumprimento de Exigência Técnica (71) ÓTIMA - CONCESSIONÁRIA DE EXPLORAÇÃO DE MOBILIÁRIO URBANO S.A. (BR/SP) (74) DANNEMANN, SIEMSEN, BIGLER & IPANEMA MOREIRA
<b>(21) BR 30 2014 002388-8</b>	Código 34.2 - Exame formal de Cumprimento de Exigência Técnica (71) MARIO BERTI JUNIOR (BR/SP) (74) ROGERIO GOMES TURSI
<b>(21) BR 30 2015 002105-5</b>	Código 34.2 - Exame formal de Cumprimento de Exigência Técnica (71) THE ESAB GROUP, INC. (US) (74) DANNEMANN, SIEMSEN, BIGLER & IPANEMA MOREIRA, PROPRIEDADE INDUSTRIAL LTDA.
<b>(21) BR 30 2016 000890-6</b>	Código 34.2 - Exame formal de Cumprimento de Exigência Técnica (71) HARMAN INTERNATIONAL INDUSTRIES, INCORPORATED (US) (74) EDUARDO LOURENÇO GUEDES SERRÃO DE OTERO
<b>(21) BR 30 2016 001893-6</b>	Código 34.2 - Exame formal de Cumprimento de Exigência Técnica (71) NILO CRISTOFOLINI - EPP (BR/SC) (74) NILVAN PAULO MINGURANSE
<b>(21) BR 30 2016 002639-4</b>	Código 34.2 - Exame formal de Cumprimento de Exigência Técnica (71) RONALDO BARBOSA DOS REIS (BR/PR)
<b>(21) BR 30 2016 002724-2</b>	Código 34.2 - Exame formal de Cumprimento de Exigência Técnica (71) GESSE MARTINS DE SOUZA (BR/SP)
<b>(21) BR 30 2016 002770-6</b>	Código 34.2 - Exame formal de Cumprimento de Exigência Técnica (71) KATIA MARIA AUGUSTA DE SÁ SENA BARBOSA (BR/SP) (74) Gilberto Mariot
<b>(21) BR 30 2016 002928-8</b>	Código 34.2 - Exame formal de Cumprimento de Exigência Técnica (71) MMCITÉ 8 - INDÚSTRIA E COMÉRCIO DE MOBILIÁRIO URBANO LTDA. (BR/SC) (74) RAFAEL DE FIGUEIREDO SILVA PINHEIRO
<b>(21) BR 30 2016 005120-8</b>	Código 34.2 - Exame formal de Cumprimento de Exigência Técnica



---

	(71) CELIO BATISTA GRIPP - ME (BR/MG)
<b>(21) BR 30 2016 005230-1</b>	Código 34.2 - Exame formal de Cumprimento de Exigência Técnica (71) KOHLER MIRA LIMITED (GB) (74) Hugo Silva & Maldonado Propriedade Intelectual Sociedade Civil S/C Ltda.
<b>(21) BR 30 2017 000930-1</b>	Código 34.2 - Exame formal de Cumprimento de Exigência Técnica (71) GILEAD SCIENCES, INC. (US) (74) KASZNAR LEONARDOS PROPRIEDADE INTELECTUAL
<b>(21) BR 30 2017 000931-0</b>	Código 34.2 - Exame formal de Cumprimento de Exigência Técnica (71) GILEAD SCIENCES, INC. (US) (74) KASZNAR LEONARDOS PROPRIEDADE INTELECTUAL
<b>(21) BR 30 2017 001265-5</b>	Código 34.2 - Exame formal de Cumprimento de Exigência Técnica (71) S. C. JOHNSON & SON, INC. (US) (74) Daniel Advogados (Alt.de Daniel & Cia)
<b>(21) BR 30 2017 001336-8</b>	Código 34.2 - Exame formal de Cumprimento de Exigência Técnica (71) INTECH BIOPHARM LTD. (TW) (74) Claudio Marcelo Szabas
<b>(21) BR 30 2017 001392-9</b>	Código 34.2 - Exame formal de Cumprimento de Exigência Técnica (71) ELTON LUIS GILDO (BR/SP) (74) ERICK JESUS DA SILVA OLIVEIRA
<b>(21) BR 30 2017 004495-6</b>	Código 34.2 - Exame formal de Cumprimento de Exigência Técnica (71) NUTRIEX INDÚSTRIA DE NUTRACEUTICOS LTDA - ME (BR/GO)
<b>(21) BR 30 2017 004648-7</b>	Código 34.2 - Exame formal de Cumprimento de Exigência Técnica (71) MIEKO NAKAMURA (BR/SC) (74) NILVAN PAULO MINGURANSE
<b>(21) BR 30 2017 004713-0</b>	Código 34.2 - Exame formal de Cumprimento de Exigência Técnica (71) VZT INDÚSTRIA E COMÉRCIO DE CALÇADOS LTDA (BR/SP) (74) PAULO ARRUDA PEDROZO
<b>(21) BR 30 2017 004767-0</b>	Código 34.2 - Exame formal de Cumprimento de Exigência Técnica (71) C E V MÓVEIS LTDA (BR/SC) (74) NILVAN PAULO MINGURANSE
<b>(21) BR 30 2017 004768-8</b>	Código 34.2 - Exame formal de Cumprimento de Exigência Técnica (71) C E V MÓVEIS LTDA (BR/SC) (74) NILVAN PAULO MINGURANSE



<b>(21) BR 30 2017 004885-4</b>	Código 34.2 - Exame formal de Cumprimento de Exigência Técnica (71) MÓVEIS ARTESANAIS TAMBO EIRELI ME (BR/SC) (74) JONAS MASSAIA DOS SANTOS
<b>(21) BR 30 2017 004989-3</b>	Código 34.2 - Exame formal de Cumprimento de Exigência Técnica (71) LETÍCIA MORGAN (BR/SP) (74) MARIANA P DEPERON
<b>(21) BR 30 2017 004999-0</b>	Código 34.2 - Exame formal de Cumprimento de Exigência Técnica (71) ATM SOLUÇÕES EM AUTOATENDIMENTO LTDA - ME (BR/SC) (74) GABRIELA MUNIZ ALVES
<b>(21) BR 30 2017 005001-8</b>	Código 34.2 - Exame formal de Cumprimento de Exigência Técnica (71) COOPERATIVA VEILING HOLAMBRA (BR/SP) (74) Beerre Assessoria Empresarial Ltda.(Alt. de Beerre Assessoria Emp. S/C.LTDA.)
<b>(21) BR 30 2017 005052-2</b>	Código 34.2 - Exame formal de Cumprimento de Exigência Técnica (71) DIOGO ESMERALDO ROLIM (BR/CE)
<b>(21) BR 30 2017 005129-4</b>	Código 34.2 - Exame formal de Cumprimento de Exigência Técnica (71) DONATO COMÉRCIO DE FRUTAS LTDA (BR/SP) (74) José Henrique Toledo Corrêa
<b>(21) BR 30 2017 005130-8</b>	Código 34.2 - Exame formal de Cumprimento de Exigência Técnica (71) DONATO COMÉRCIO DE FRUTAS LTDA (BR/SP) (74) José Henrique Toledo Corrêa
<b>(21) BR 30 2017 005235-5</b>	Código 34.2 - Exame formal de Cumprimento de Exigência Técnica (71) C. P. DAIBES EIRELI - EPP (BR/PA) (74) RENATA CAVALCANTI DE ALBUQUERQUE LIMA VILAIN
<b>(21) BR 30 2017 005472-2</b>	Código 34.2 - Exame formal de Cumprimento de Exigência Técnica (71) C. P. DAIBES EIRELI - EPP (BR/PA) (74) RENATA CAVALCANTI DE ALBUQUERQUE LIMA VILAIN
<b>(21) BR 30 2017 005850-7</b>	Código 34.2 - Exame formal de Cumprimento de Exigência Técnica (71) MARA ANDREIA SEGALA (BR/PR) (74) CARLOS EMIR LIMA DE OLIVEIRA
<b>(21) BR 30 2018 000826-0</b>	Código 34.2 - Exame formal de Cumprimento de Exigência Técnica (71) ESIDIO CLAUDINO DAMIANI (BR/PR) ; VALTER RESSEL (BR/PR) ; CLAUDIMAR DAMIANI (BR/PR) ; LEOCIR BERTOLINI (BR/PR)



<b>(21) BR 30 2018 000834-0</b>	Código 34.2 - Exame formal de Cumprimento de Exigência Técnica (71) DI LUSSO DISTRIBUIDORA DE PRODUTOS OTICOS LTDA - ME (BR/SP) (74) Manoel Paixao do Nascimento
<b>(21) BR 30 2018 000891-0</b>	Código 34.2 - Exame formal de Cumprimento de Exigência Técnica (71) MARIA JULIA HERKLOTZ (BR/SP) (74) DANNIEL BARBOSA RODRIGUES
<b>(21) BR 30 2018 000895-2</b>	Código 34.2 - Exame formal de Cumprimento de Exigência Técnica (71) INCOM INDUSTRIAL EIRELI (BR/SP) (74) Alberto Luís Camelier da Silva
<b>(21) BR 30 2018 000964-9</b>	Código 34.2 - Exame formal de Cumprimento de Exigência Técnica (71) NOBREGA INDUSTRIA E COMERCIO DE ARTIGOS ESPORTIVOS LTDA - ME (BR/SC) (74) Lenice Dos Santos Marino
<b>(21) BR 30 2018 000996-7</b>	Código 34.2 - Exame formal de Cumprimento de Exigência Técnica (71) ELISABETE TRINDADE DE MACEDO SPAGOLLA 22051311846 (BR/SP) ; ELISABETE TRINDADE DE MACEDO SPAGOLLA (BR/SP)
<b>(21) BR 30 2018 000998-3</b>	Código 34.2 - Exame formal de Cumprimento de Exigência Técnica (71) ELISABETE TRINDADE DE MACEDO SPAGOLLA 22051311846 (BR/SP) ; ELISABETE TRINDADE DE MACEDO SPAGOLLA (BR/SP)
<b>(21) BR 30 2018 001004-3</b>	Código 34.2 - Exame formal de Cumprimento de Exigência Técnica (71) HENRIBOX COMÉRCIO DE EMBALAGENS EIRELI-ME (BR/SP) (74) Proind Marcas e Patentes Ltda
<b>(21) BR 30 2018 001005-1</b>	Código 34.2 - Exame formal de Cumprimento de Exigência Técnica (71) HENRIBOX COMÉRCIO DE EMBALAGENS EIRELI-ME (BR/SP) (74) Proind Marcas e Patentes Ltda
<b>(21) BR 30 2018 001035-3</b>	Código 34.2 - Exame formal de Cumprimento de Exigência Técnica (71) EUSÉBIO JOSÉ DE AZEREDO GOMES (BR/ES)
<b>(21) BR 30 2018 001065-5</b>	Código 34.2 - Exame formal de Cumprimento de Exigência Técnica (71) HENRIBOX COMÉRCIO DE EMBALAGENS EIRELI-ME (BR/SP) (74) Proind Marcas e Patentes Ltda
<b>(21) BR 30 2018 001066-3</b>	Código 34.2 - Exame formal de Cumprimento de Exigência Técnica (71) HENRIBOX COMÉRCIO DE EMBALAGENS EIRELI-ME (BR/SP) (74) Proind Marcas e Patentes Ltda



---

<b>(21) BR 30 2018 001067-1</b>	Código 34.2 - Exame formal de Cumprimento de Exigência Técnica (71) HENRIBOX COMÉRCIO DE EMBALAGENS EIRELI-ME (BR/SP) (74) Proind Marcas e Patentes Ltda
<b>(21) BR 30 2018 001310-7</b>	Código 34.2 - Exame formal de Cumprimento de Exigência Técnica (71) BIGFER INDÚSTRIA E COMÉRCIO DE FERRAGENS LTDA (BR/RS) (74) GILBERTO LUIS DA SILVEIRA
<b>(21) BR 30 2018 001312-3</b>	Código 34.2 - Exame formal de Cumprimento de Exigência Técnica (71) BIGFER INDÚSTRIA E COMÉRCIO DE FERRAGENS LTDA (BR/RS) (74) GILBERTO LUIS DA SILVEIRA
<b>(21) BR 30 2018 001602-5</b>	Código 34.2 - Exame formal de Cumprimento de Exigência Técnica (71) MAQUET CRITICAL CARE AB (SE) (74) KASZNAR LEONARDOS PROPRIEDADE INTELECTUAL
<b>(21) BR 30 2018 001659-9</b>	Código 34.2 - Exame formal de Cumprimento de Exigência Técnica (71) BRITISH AMERICAN TOBACCO (INVESTMENTS) LIMITED (GB) (74) BM&A Propriedade Intelectual Ltda
<b>(21) BR 30 2018 001661-0</b>	Código 34.2 - Exame formal de Cumprimento de Exigência Técnica (71) BRITISH AMERICAN TOBACCO (INVESTMENTS) LIMITED (GB) (74) BM&A Propriedade Intelectual Ltda
<b>(21) BR 30 2018 002383-8</b>	Código 34.2 - Exame formal de Cumprimento de Exigência Técnica (71) HANERGY E-COMMERCE CO., LTD (CN) (74) EMILIO COLLADO LOPEZ
<b>(21) BR 30 2018 002402-8</b>	Código 34.2 - Exame formal de Cumprimento de Exigência Técnica (71) LOUIS M. GERSON CO., INC. (US) (74) Licks Advogados
<b>(21) BR 30 2018 002556-3</b>	Código 34.2 - Exame formal de Cumprimento de Exigência Técnica (71) PROAMPAC INTERMEDIATE, INC. (US) (74) DANNEMANN, SIEMSEN, BIGLER & IPANEMA MOREIRA
<b>(21) BR 30 2018 002839-2</b>	Código 34.2 - Exame formal de Cumprimento de Exigência Técnica (71) MÁQUINAS AGRÍCOLAS JACTO S/A. (BR/SP) (74) ROGER PAMPANA NICOLAU
<b>(21) BR 30 2018 002971-2</b>	Código 34.2 - Exame formal de Cumprimento de Exigência Técnica (71) BYD COMPANY LIMITED (CN) (74) MÜLLER, CID, NORONHA, CRUZ & GORENSTEIN ADVOGADOS



## ASSOCIADOS

---

<b>(21) BR 30 2018 003007-9</b>	Código 34.2 - Exame formal de Cumprimento de Exigência Técnica (71) PRECISION PLANTING LLC (US) (74) DANNEMANN, SIEMSEN, BIGLER & IPANEMA MOREIRA
<b>(21) BR 30 2018 003008-7</b>	Código 34.2 - Exame formal de Cumprimento de Exigência Técnica (71) PRECISION PLANTING LLC (US) (74) DANNEMANN, SIEMSEN, BIGLER & IPANEMA MOREIRA
<b>(21) BR 30 2018 003022-2</b>	Código 34.2 - Exame formal de Cumprimento de Exigência Técnica (71) BRUNO RAFAEL FREIRE SIQUEIRA ALVES (BR/PE)
<b>(21) BR 30 2018 003182-2</b>	Código 34.2 - Exame formal de Cumprimento de Exigência Técnica (71) BEIJING DIDI INFINITY TECHNOLOGY AND DEVELOPMENT CO., LTD. (CN) (74) PERANDIN SOCIEDADE DE ADVOGADOS
<b>(21) BR 30 2018 003314-0</b>	Código 34.2 - Exame formal de Cumprimento de Exigência Técnica (71) NIKE INNOVATE C.V. (US) (74) ANTÔNIO MAURÍCIO PEDRAS ARNAUD
<b>(21) BR 30 2018 003354-0</b>	Código 34.2 - Exame formal de Cumprimento de Exigência Técnica (71) INJEPLASTEC INDÚSTRIA E COMÉRCIO DE PLÁSTICOS EIRELI (BR/SP) (74) Logos Marcas e Patentes S/S- Ltda
<b>(21) BR 30 2018 003479-1</b>	Código 34.2 - Exame formal de Cumprimento de Exigência Técnica (71) JIANGSU HANJIA THIN-FILM SOLAR SCIENCE AND TECHNOLOGY CO., LTD. (CN) (74) KASZAR LEONARDOS PROPRIEDADE INTELECTUAL
<b>(21) BR 30 2018 003483-0</b>	Código 34.2 - Exame formal de Cumprimento de Exigência Técnica (71) JIANGSU HANJIA THIN-FILM SOLAR SCIENCE AND TECHNOLOGY CO., LTD. (CN) (74) KASZAR LEONARDOS PROPRIEDADE INTELECTUAL
<b>(21) BR 30 2018 003486-4</b>	Código 34.2 - Exame formal de Cumprimento de Exigência Técnica (71) JIANGSU HANJIA THIN-FILM SOLAR SCIENCE AND TECHNOLOGY CO., LTD. (CN) (74) KASZAR LEONARDOS PROPRIEDADE INTELECTUAL
<b>(21) BR 30 2018 003495-3</b>	Código 34.2 - Exame formal de Cumprimento de Exigência Técnica (71) BEIJING HANERGY SOLAR POWER INVESTMENT CO., LTD. (CN) (74) MÜLLER, CID, NORONHA, CRUZ & GORENSTEIN ADVOGADOS



## ASSOCIADOS

---

<b>(21) BR 30 2018 003532-1</b>	Código 34.2 - Exame formal de Cumprimento de Exigência Técnica (71) RUBICON RESEARCH PTY LTD (AU) (74) ANTÔNIO MAURÍCIO PEDRAS ARNAUD
<b>(21) BR 30 2018 003713-8</b>	Código 34.2 - Exame formal de Cumprimento de Exigência Técnica (71) JOBEM DONADA (BR/RS) (74) ANDERSON ANDRÉ COLOMBO
<b>(21) BR 30 2018 003729-4</b>	Código 34.2 - Exame formal de Cumprimento de Exigência Técnica (71) JIANGSU HANJIA THIN-FILM SOLAR SCIENCE AND TECHNOLOGY CO., LTD. (CN) (74) KASZNAR LEONARDOS PROPRIEDADE INTELECTUAL
<b>(21) BR 30 2018 003873-8</b>	Código 34.2 - Exame formal de Cumprimento de Exigência Técnica (71) SUPER-MAX PERSONAL CARE PVT. LTD. (IN) (74) LEÃO PROPRIEDADE INTELECTUAL
<b>(21) BR 30 2018 054043-3</b>	Código 34.2 - Exame formal de Cumprimento de Exigência Técnica (71) JADERSON DE ALMEIDA (BR/SC)
<b>(21) BR 30 2018 054058-1</b>	Código 34.2 - Exame formal de Cumprimento de Exigência Técnica (71) ELISABETE TRINDADE DE MACEDO SPAGOLLA 22051311846 (BR/SP) ; ELISABETE TRINDADE DE MACEDO SPAGOLLA (BR/SP)
<b>(21) BR 30 2018 054063-8</b>	Código 34.2 - Exame formal de Cumprimento de Exigência Técnica (71) JADERSON DE ALMEIDA (BR/SC)
<b>(21) BR 30 2018 054069-7</b>	Código 34.2 - Exame formal de Cumprimento de Exigência Técnica (71) SITMED EQUIPAMENTOS MÉDICOS LTDA (BR/RS) (74) GUERRA PROPRIEDADE INDUSTRIAL
<b>(21) BR 30 2018 054074-3</b>	Código 34.2 - Exame formal de Cumprimento de Exigência Técnica (71) JADERSON DE ALMEIDA (BR/SC)
<b>(21) BR 30 2018 054075-1</b>	Código 34.2 - Exame formal de Cumprimento de Exigência Técnica (71) JADERSON DE ALMEIDA (BR/SC)
<b>(21) BR 30 2018 054085-9</b>	Código 34.2 - Exame formal de Cumprimento de Exigência Técnica (71) KONINKLIJKE PHILIPS N.V. (NL) (74) DANIEL ADVOGADOS (ALT.DE DANIEL & CIA)
<b>(21) BR 30 2018 054089-1</b>	Código 34.2 - Exame formal de Cumprimento de Exigência Técnica



---

	(71) ELISABETE TRINDADE DE MACEDO SPAGOLLA 22051311846 (BR/SP) ; ELISABETE TRINDADE DE MACEDO SPAGOLLA (BR/SP)
<b>(21) BR 30 2018 054097-2</b>	Código 34.2 - Exame formal de Cumprimento de Exigência Técnica (71) JADERSON DE ALMEIDA (BR/SC)
<b>(21) BR 30 2018 054098-0</b>	Código 34.2 - Exame formal de Cumprimento de Exigência Técnica (71) JADERSON DE ALMEIDA (BR/SC)
<b>(21) BR 30 2018 054099-9</b>	Código 34.2 - Exame formal de Cumprimento de Exigência Técnica (71) JADERSON DE ALMEIDA (BR/SC)
<b>(21) BR 30 2018 054100-6</b>	Código 34.2 - Exame formal de Cumprimento de Exigência Técnica (71) JADERSON DE ALMEIDA (BR/SC)
<b>(21) BR 30 2018 054101-4</b>	Código 34.2 - Exame formal de Cumprimento de Exigência Técnica (71) JADERSON DE ALMEIDA (BR/SC)
<b>(21) BR 30 2018 054102-2</b>	Código 34.2 - Exame formal de Cumprimento de Exigência Técnica (71) JADERSON DE ALMEIDA (BR/SC)
<b>(21) BR 30 2018 054104-9</b>	Código 34.2 - Exame formal de Cumprimento de Exigência Técnica (71) JADERSON DE ALMEIDA (BR/SC)
<b>(21) BR 30 2018 054105-7</b>	Código 34.2 - Exame formal de Cumprimento de Exigência Técnica (71) JADERSON DE ALMEIDA (BR/SC)
<b>(21) BR 30 2018 054129-4</b>	Código 34.2 - Exame formal de Cumprimento de Exigência Técnica (71) CNH INDUSTRIAL BRASIL LTDA. (BR/MG) (74) ALEXANDRE FUKUDA YAMASHITA
<b>(21) BR 30 2018 054131-6</b>	Código 34.2 - Exame formal de Cumprimento de Exigência Técnica (71) JADERSON DE ALMEIDA (BR/SC)
<b>(21) BR 30 2018 054136-7</b>	Código 34.2 - Exame formal de Cumprimento de Exigência Técnica (71) JADERSON DE ALMEIDA (BR/SC)
<b>(21) BR 30 2018 054138-3</b>	Código 34.2 - Exame formal de Cumprimento de Exigência Técnica (71) CNH INDUSTRIAL BRASIL LTDA. (BR/MG) (74) ALEXANDRE FUKUDA YAMASHITA
<b>(21) BR 30 2018 054145-6</b>	Código 34.2 - Exame formal de Cumprimento de Exigência Técnica (71) CNH INDUSTRIAL BRASIL LTDA. (BR/MG) (74) ALEXANDRE FUKUDA YAMASHITA



---

<b>(21) BR 30 2018 054159-6</b>	Código 34.2 - Exame formal de Cumprimento de Exigência Técnica (71) ELISABETE TRINDADE DE MACEDO SPAGOLLA 22051311846 (BR/SP) ; ELISABETE TRINDADE DE MACEDO SPAGOLLA (BR/SP)
<b>(21) BR 30 2018 054160-0</b>	Código 34.2 - Exame formal de Cumprimento de Exigência Técnica (71) ELISABETE TRINDADE DE MACEDO SPAGOLLA 22051311846 (BR/SP) ; ELISABETE TRINDADE DE MACEDO SPAGOLLA (BR/SP)
<b>(21) BR 30 2018 054161-8</b>	Código 34.2 - Exame formal de Cumprimento de Exigência Técnica (71) RENAULT S.A.S (FR) (74) Custodio de Almeida & Cia.
<b>(21) BR 30 2018 054168-5</b>	Código 34.2 - Exame formal de Cumprimento de Exigência Técnica (71) HENRIQUE ADELINO DEBONI (BR/RS) (74) ANDRÉIA S. DO CARMO
<b>(21) BR 30 2018 054189-8</b>	Código 34.2 - Exame formal de Cumprimento de Exigência Técnica (71) CIELO S.A. (BR/SP) (74) DANNEMANN, SIEMSEN, BIGLER & IPANEMA MOREIRA
<b>(21) BR 30 2018 054196-0</b>	Código 34.2 - Exame formal de Cumprimento de Exigência Técnica (71) COOPERATIVA VEILING HOLAMBRA (BR/SP) (74) Beerre Assessoria Empresarial Ltda.(Alt. de Beerre Assessoria Emp. S/C.LTDA.)
<b>(21) BR 32 2017 005233-1</b>	Código 34.2 - Exame formal de Cumprimento de Exigência Técnica (71) CARLOS ROBERTO DE BORBA (BR/RS) (74) Sko Oyarzábal Marcas e Patentes Sociedade Simples Ltda.
<b>(21) BR 32 2018 003333-0</b>	Código 34.2 - Exame formal de Cumprimento de Exigência Técnica (71) FRANCISCO JAVIER OÑA GONZÁLEZ (ES) (74) MÜLLER, CID, NORONHA, CRUZ & GORENSTEIN ADVOGADOS ASSOCIADOS
<b>(21) BR 32 2018 053935-7</b>	Código 34.2 - Exame formal de Cumprimento de Exigência Técnica (71) AUTO EXPRESSO TECNOLOGIA S.A. (BR/SP) (74) DANNEMANN, SIEMSEN, BIGLER & IPANEMA MOREIRA
<b>(21) BR 32 2018 054119-0</b>	Código 34.2 - Exame formal de Cumprimento de Exigência Técnica (71) THE ESAB GROUP INC. (US) (74) DANNEMANN, SIEMSEN, BIGLER & IPANEMA MOREIRA
<b>(21) DI 7005949-7</b>	Código 34.2 - Exame formal de Cumprimento de Exigência Técnica

---



---

(71) Nintendo CO., LTD (JP)

(74) Nellie Anne Daniel-Shores



**Código 35 - Arquivamento do Pedido – Art. 216 § 2º e Art. 106 § 3º da LPI**

Arquivado definitivamente o pedido de registro de desenho industrial, uma vez que não foi apresentada a procuração devida no prazo de 60 (sessenta) dias contados da prática do primeiro ato da parte no processo ou não houve manifestação do depositante quanto à exigência formulada.

---

**(21) BR 30 2012 003183-4**

Código 35 - Arquivamento do Pedido – Art. 216 § 2º e Art. 106 § 3º da LPI

(22) 27/06/2012

(44) 29/01/2019

(52) 32-00

(54) PADRÃO ORNAMENTAL APLICADO A ESTAMPA

(71) Midori Atlântica Brasil Indústria Ltda (BR/SP)

(72) Shinji Futatsugi

Arquivamento

---

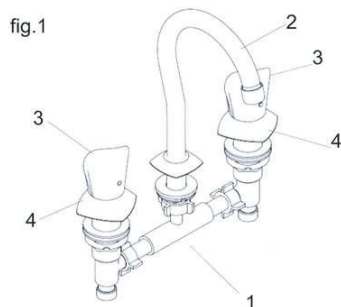
**(21) BR 30 2012 003286-5**

Código 35 - Arquivamento do Pedido – Art. 216 § 2º e Art. 106 § 3º da LPI

(22) 29/06/2012

(44) 29/01/2019

(52) 23-01

(54) CONFIGURAÇÃO EM MISTURADOR DE LAVATÓRIO DE BALCÃO

(71) Meber Metais S/A (BR/RS)

(72) Juliana Desconsi

(74) Creazione Marcas E Patentes LTDA

Arquivamento

---

**(21) BR 30 2014 006162-3**

Código 35 - Arquivamento do Pedido – Art. 216 § 2º e Art. 106 § 3º da LPI

(22) 25/11/2014

(44) 29/01/2019

(52) 11-01

(54) MODELO 007

(71) PIPPER JOIAS (BR/SP)

(72) DIEGO EURÍPEDES PIPPER PIEDADE

(74) SANDRO VAZ

Arquivamento

---

**(21) BR 30 2014 006518-1**

Código 35 - Arquivamento do Pedido – Art. 216 § 2º e Art. 106 § 3º da LPI

(22) 24/12/2014

(43) 04/09/2018

(52) 02-04





(54) CONFIGURAÇÃO APLICADA EM CALÇADO  
 (71) VIMAR CREATIVE SA (LU)  
 (72) VITTORIO GRIGOLO  
 (74) ARIBONI, FABBRI E SCHMIDT SOCIEDADE DE ADVOGADOS  
 Arquivamento

(21) BR 30 2015 000570-0

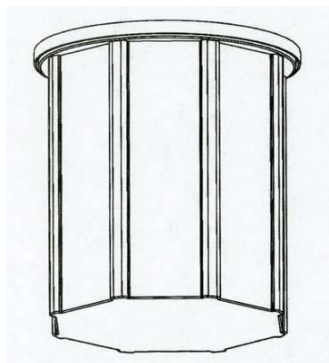

Código 35 - Arquivamento do Pedido – Art. 216 § 2º e Art. 106 § 3º da LPI  
 (22) 06/02/2015  
 (44) 29/01/2019  
 (52) 09-03  
 (54) CONFIGURAÇÃO APLICADA EM CAIXA SEPARADORA  
 (71) EDMUNDO JOÃO CASAGRANDA (BR/SC)  
 (72) EDMUNDO JOÃO CASAGRANDA  
 Arquivamento

(21) BR 30 2015 003207-3

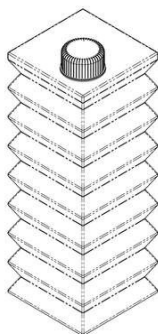

Código 35 - Arquivamento do Pedido – Art. 216 § 2º e Art. 106 § 3º da LPI  
 (22) 09/07/2015  
 (44) 29/01/2019  
 (52) 09-01  
 (54) PADRÃO ORNAMENTAL APLICADO A/EM EMBALAGEM SONFONADA  
 (71) RONALDO DE SOUSA MAFRA (BR/MG)  
 (72) RONALDO DE SOUSA MAFRA  
 Arquivamento

(21) BR 30 2016 000927-9



Código 35 - Arquivamento do Pedido – Art. 216 § 2º e Art. 106 § 3º da LPI  
 (22) 04/03/2016  
 (30) 09/09/2015 US 29/538,906  
 (44) 29/01/2019  
 (52) 12-15  
 (54) CONFIGURAÇÃO APLICADA A/EM BANDA LATERAL DE PNEU  
 (71) BRIDGESTONE AMERICAS TIRE OPERATIONS, LLC (US)  
 (72) KEVIN E. SCHEIFELE  
 (74) Dannemann, Siemsen, Bigler & Ipanema Moreira  
 Arquivamento

(21) BR 30 2016 002690-4

Código 35 - Arquivamento do Pedido – Art. 216 § 2º e Art. 106 § 3º da LPI  
 (22) 22/06/2016





(44) 29/01/2019  
 (52) 06-01  
 (54) CONFIGURAÇÃO APLICADA A/EM CADEIRA  
 (71) LIDER INDUSTRIA E COMERCIO DE ESTOFADOS LTDA (BR/MG)  
 (72) AURELIO NOGUEIRA ALVES  
 (74) VINÍCIUS SILVA DE OLIVEIRA  
 Arquivamento

**(21) BR 30 2016 002693-9**



Código 35 - Arquivamento do Pedido – Art. 216 § 2º e Art. 106 § 3º da LPI  
 (22) 22/06/2016  
 (44) 29/01/2019  
 (52) 06-04  
 (54) CONFIGURAÇÃO APLICADA A/EM MESA DE CABECEIRA  
 (71) LIDER INDUSTRIA E COMERCIO DE ESTOFADOS LTDA (BR/MG)  
 (72) AURELIO NOGUEIRA ALVES  
 (74) VINÍCIUS SILVA DE OLIVEIRA  
 Arquivamento

**(21) BR 30 2018 000172-9**

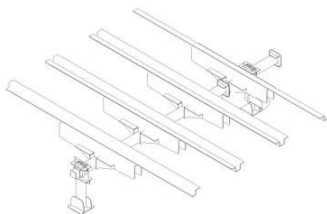

Código 35 - Arquivamento do Pedido – Art. 216 § 2º e Art. 106 § 3º da LPI  
 (22) 19/01/2018  
 (44) 29/01/2019  
 (52) 13-99  
 (54) CONFIGURAÇÃO APLICADA A/EM PAINEL SOLAR  
 (71) L F NIEDERAUER - ME (BR/PR)  
 (72) LUIS FILIPE NIEDERAUER  
 Arquivamento

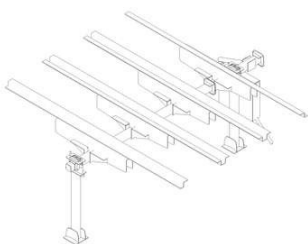

**(21) BR 30 2018 000342-0**

Código 35 - Arquivamento do Pedido – Art. 216 § 2º e Art. 106 § 3º da LPI  
 (22) 31/01/2018  
 (30) 02/08/2017 US 29/612.585  
 (44) 29/01/2019  
 (52) 14-02  
 (54) CONFIGURAÇÃO APLICADA A/EM DISPOSITIVO ELETRÔNICO  
 (71) GLAXOSMITHKLINE CONSUMER HEALTHCARE HOLDINGS (US) LLC  
 (US)



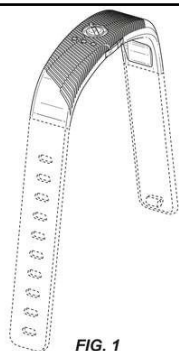

FIG. 1

(72) BRIAN DANIEL DOAN; JEFFREY SCOTT BRUNNER; MARTIN CROFTON;  
ALEXANDER JAMES PEACOP

(74) Daniel Advogados (Alt.de Daniel & Cia)

Arquivamento

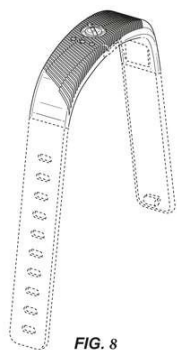

FIG. 8

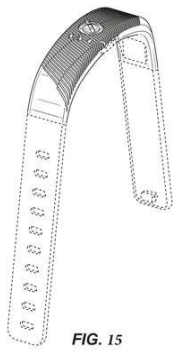

FIG. 15

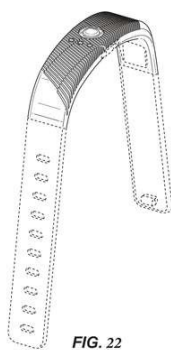
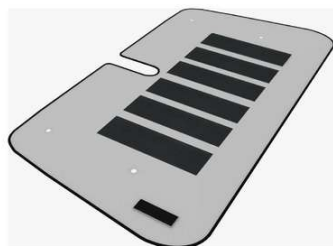

FIG. 22

**(21) BR 30 2018 002078-2**



Código 35 - Arquivamento do Pedido – Art. 216 § 2º e Art. 106 § 3º da LPI

(22) 16/05/2018

(30) 16/11/2017 CN 201730567037.7

(44) 29/01/2019

(52) 12-16

(54) CONFIGURAÇÃO APLICADA A/EM VISOR SOLAR

(71) HANERGY E- COMMERCE CO., LTD (CN)

(72) JUNGUO WEI

(74) Flávia Salim Lopes

Arquivamento

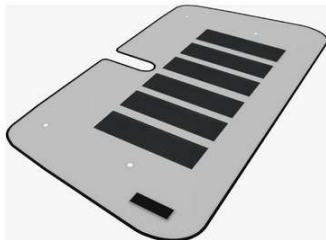

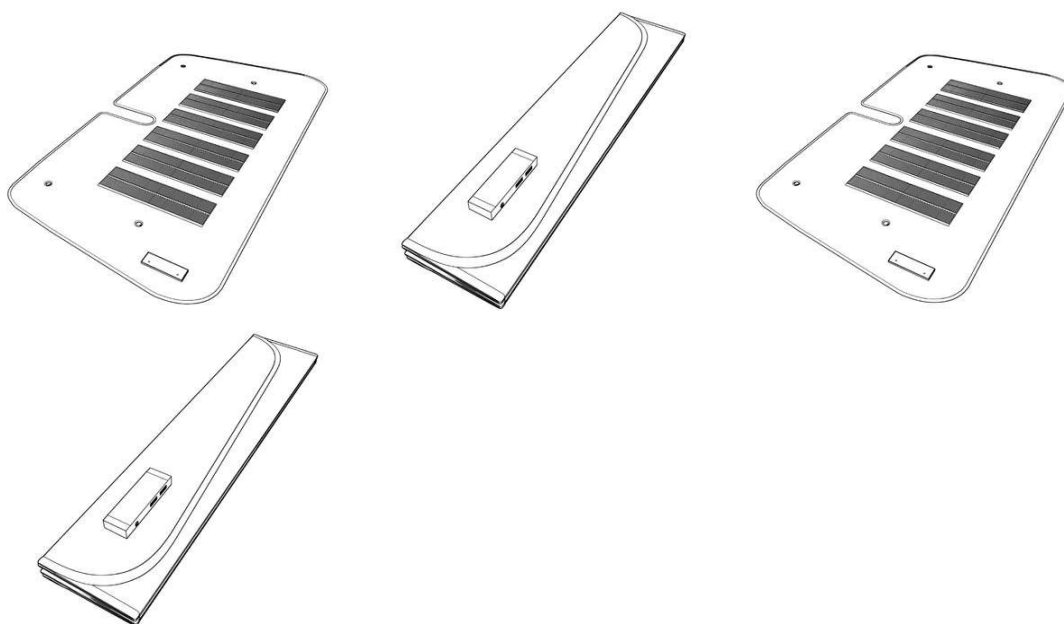

**(21) BR 30 2018 002737-0**

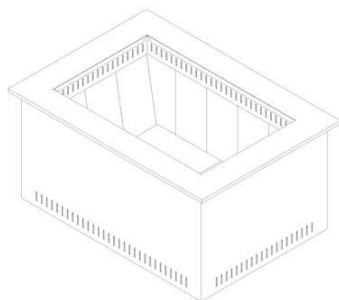

Código 35 - Arquivamento do Pedido – Art. 216 § 2º e Art. 106 § 3º da LPI

(22) 25/06/2018

(44) 29/01/2019

(52) 07-02

(54) CONFIGURAÇÃO APLICADA A/EM CHURRASQUEIRA

(71) ELTON LUIS GILDO (BR/SP)

(72) ELTON LUIS GILDO

(74) ERICK JESUS DA SILVA OLIVEIRA

Arquivamento

**(21) BR 30 2018 002738-8**



Código 35 - Arquivamento do Pedido – Art. 216 § 2º e Art. 106 § 3º da LPI

(22) 25/06/2018

(44) 29/01/2019

(52) 09-01

(54) CONFIGURAÇÃO APLICADA A/EM FRASCO DE ESMALTE

(71) MEGA LUCKY COMÉRCIO E IMPORTAÇÃO DE ARTIGOS DE BAZAR EIRELI - EPP (BR/SP)

(72) GERSON GUSMAN JUNIOR

(74) NEWTON SILVEIRA

Arquivamento

**(21) DI 7003769-8**

Código 35 - Arquivamento do Pedido – Art. 216 § 2º e Art. 106 § 3º da LPI

(22) 09/08/2010

(30) 08/02/2010 US 29/355,450

(44) 29/01/2019

(54) CONFIGURAÇÕES APLICADAS EM ABSORVENTE ÍNTIMO

(71) The Procter & Gamble Company (US)



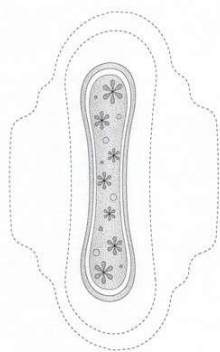

(72) Lisa June Hood; Signe Christina Larson

(74) Vieira de Mello Advogados

Arquivamento

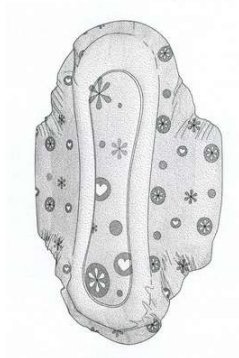

**Código 36 - Indeferimento - Art. 106 § 4º da LPI**

Indeferido o pedido por não atender ao disposto no Art. 100 da LPI, conforme parecer técnico. A cópia do parecer técnico poderá ser solicitada. Desta data corre o prazo de 60 (sessenta) dias para eventual recurso do depositante.

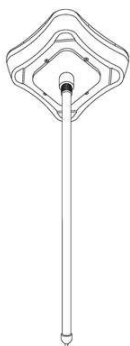
**(21) BR 30 2017 003642-2**

Código 36 - Indeferimento - Art. 106 § 4º da LPI

(22) 21/08/2017

(44) 29/01/2019

(52) 10-04

(54) CONFIGURAÇÃO APLICADA A/EM SENSOR DE TEMPERATURA

(71) PHILIPPE BEKES CAMARGO (BR/SP)

(72) PHILIPPE BEKES CAMARGO

(74) GUILHERME ROBERTO DORTA DA SILVA

objeto se enquadra na instrução normativa 044/2015 . objeto indeferido devido ao cumprimento insatisfatório de exigência técnica, nos termos do Art. 23 da Instrução Normativa 044/2015. Pedido indeferido devido à não conformidade ao contido no art. 101, inciso IV, c/c art. 106, caput, da LPI. No cumprimento de exigência, houve mudança substancial do objeto representado pela figura 1.8. A elevação quadrada central se tornou mais simétrica quando antes era arredondada. O diâmetro do cilindro central diminuiu. As quatro projeções dispostas nas extremidades assumiram volume diferente do apresentado no depósito.

**(21) BR 30 2018 001411-1**

FIG. 1

Código 36 - Indeferimento - Art. 106 § 4º da LPI

(22) 09/04/2018

(30) 13/10/2017 US 29/622,068

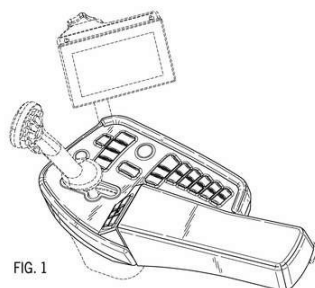
(44) 29/01/2019

(52) 12-16 , 15-03

(54) CONFIGURAÇÃO APLICADA A/EM APOIA-BRAÇO COM CONSOLE

(71) CNH INDUSTRIAL AMERICA LLC (US)

(72) NATHAN P. BROOKS; STEVEN N. WINKEL

(74) ARTUR SCHAAL

objeto se enquadra na instrução normativa 044/2015 . objeto indeferido devido ao cumprimento insatisfatório de exigência técnica, nos termos do Art. 23 da Instrução Normativa 044/2015. Pedido indeferido devido à não conformidade ao contido no art. 101, inciso IV, c/c art. 106, caput, da LPI. No cumprimento de exigência, o objeto sofreu alteração nas formas, configurando alteração de matéria. A exigência somente solicitava o preenchimento das linhas tracejadas por linhas contínuas e uniformes, o que não foi feito.



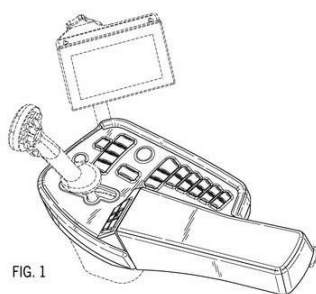

FIG. 1

**(21) BR 30 2018 001605-0**

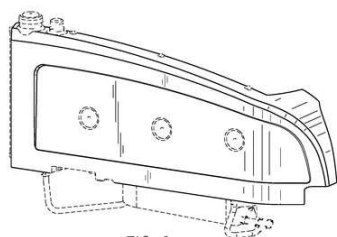

FIG. 1

Código 36 - Indeferimento - Art. 106 § 4º da LPI

(22) 19/04/2018

(30) 25/10/2017 US 29/623419

(44) 29/01/2019

(52) 12-16

(54) CONFIGURAÇÃO APLICADA A/EM TANQUE

(71) CNH INDUSTRIAL AMERICA LLC (US)

(72) BLAINE A. SCHAWALBE; ROSS P. CHRISTIANSEN

(74) ARTUR SCHAAL

objeto se enquadra na instrução normativa 044/2015 . objeto indeferido devido ao cumprimento insatisfatório de exigência técnica, nos termos do Art. 23 da Instrução Normativa 044/2015.Pedido indeferido devido à não conformidade ao contido no art. 101, inciso IV, c/c art. 106, caput, da LPI.No cumprimento de exigência, houve alteração de matéria no momento que apenas parte do objeto foi preenchida com linhas contínuas.

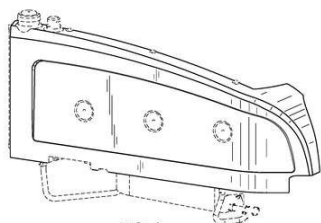
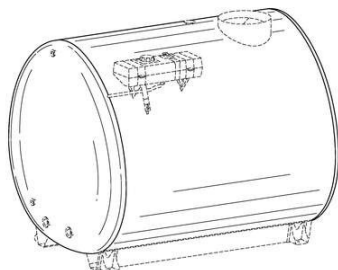

FIG. 1

**(21) BR 30 2018 001611-4**



Código 36 - Indeferimento - Art. 106 § 4º da LPI

(22) 20/04/2018

(30) 25/10/2017 US 29/623,425

(44) 29/01/2019

(52) 12-16

(54) CONFIGURAÇÃO APLICADA A/EM TANQUE

(71) CNH INDUSTRIAL AMERICA LLC (US)

(72) BLAINE A. SCHAWALBE; ROSS P. CHRISTIANSEN

(74) ARTUR SCHAAL

objeto se enquadra na instrução normativa 044/2015 . objeto indeferido devido ao cumprimento insatisfatório de exigência técnica, nos termos do Art. 23 da Instrução Normativa 044/2015.Pedido indeferido devido à não conformidade ao contido no art. 101, inciso IV, c/c art. 106, caput, da LPI.No cumprimento de exigência, houve alteração de matéria quando apenas parte das linhas



tracejadas foram preenchidas com linhas contínuas.

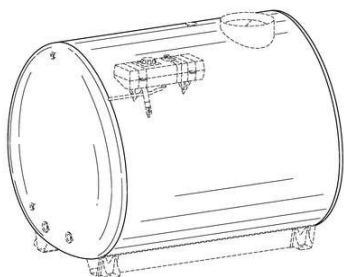

(21) BR 30 2018 002197-5



Código 36 - Indeferimento - Art. 106 § 4º da LPI

(22) 24/05/2018

(30) 29/11/2017 US 29/627,794

(44) 29/01/2019

(52) 24-02

(54) CONFIGURAÇÃO APLICADA A/EM RECIPIENTE PARA FLUÍDO

(71) MEGADYNE MEDICAL PRODUCTS, INC. (US)

(72) SHAWN K. HORNER; CHAD S. FRAMPTON; DARCY W. GREEP

(74) DANNEMANN, SIEMSEN, BIGLER & IPANEMA MOREIRA

objeto se enquadra na instrução normativa 044/2015 . objeto indeferido devido ao cumprimento insatisfatório de exigência técnica, nos termos do Art. 23 da Instrução Normativa 044/2015. Pedido indeferido devido à não conformidade ao contido no art. 101, inciso IV, c/c art. 106, caput, da LPI. No conjunto de figuras apresentado no depósito do pedido, a porção frontal do objeto apresenta mais linhas que nas figuras apresentadas no cumprimento de exigência técnica, indicando portanto mais alterações de plano na superfície do objeto, com curvatura dos cantos também diferente. Houve, portanto, alteração de matéria.

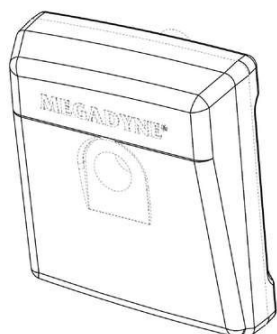

(21) BR 30 2018 002205-0

Código 36 - Indeferimento - Art. 106 § 4º da LPI

(22) 25/05/2018

(30) 29/11/2017 US 29/627,786

(44) 29/01/2019

(52) 24-01

(54) CONFIGURAÇÃO APLICADA A/EM DISPOSITIVO ELETRÔNICO

(71) MEGADYNE MEDICAL PRODUCTS, INC. (US)

(72) CHAD S. FRAMPTON; STEVEN D. ANDREWS



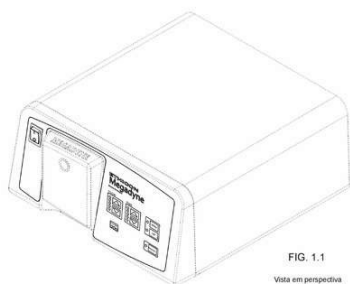

FIG. 1.1  
Vista em perspectiva

(74) DANNEMANN, SIEMSEN, BIGLER & IPANEMA MOREIRA  
objeto se enquadra na instrução normativa 044/2015 . objeto indeferido devido ao cumprimento insatisfatório de exigência técnica, nos termos do Art. 23 da Instrução Normativa 044/2015. Pedido indeferido devido à não conformidade ao contido no art. 101, inciso IV, c/c art. 106, caput, da LPI. No conjunto de figuras apresentado no depósito do pedido, havia duas linhas demarcando os cantos do objeto. No novo conjunto de figuras, as arestas do objeto estão representadas de forma diferente, com apenas uma linha, indicando alteração em sua configuração. Houve, portanto, alteração de matéria.

**(21) BR 30 2018 002221-1**

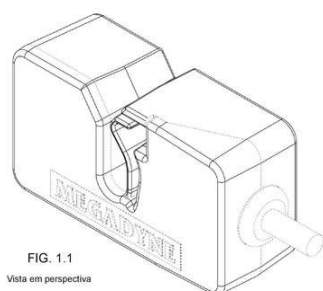

FIG. 1.1  
Vista em perspectiva

Código 36 - Indeferimento - Art. 106 § 4º da LPI

(22) 25/05/2018

(30) 29/11/2017 US 29/627,788

(44) 29/01/2019

(52) 24-01

(54) CONFIGURAÇÃO APLICADA A/EM CLIPE DE ATIVAÇÃO REMOTA

(71) MEGADYNE MEDICAL PRODUCTS, INC. (US)

(72) CHAD S. FRAMPTON

(74) DANNEMANN, SIEMSEN, BIGLER & IPANEMA MOREIRA

objeto se enquadra na instrução normativa 044/2015 . objeto indeferido devido ao cumprimento insatisfatório de exigência técnica, nos termos do Art. 23 da Instrução Normativa 044/2015. Pedido indeferido devido à não conformidade ao contido no art. 101, inciso IV, c/c art. 106, caput, da LPI. No conjunto de figuras do depósito as arestas do objeto estavam demarcadas por linhas duplas, indicando duas alterações de plano na superfície do objeto margeando as suas arestas. No novo conjunto de figuras apresentado no cumprimento de exigência, porém, as arestas estão representadas com linhas simples. Além disso, uma das linhas tracejadas não foi completamente preenchida, gerando uma diferença em relação ao objeto revelado no depósito. Houve, portanto, alteração de matéria.

**(21) BR 30 2018 002739-6**

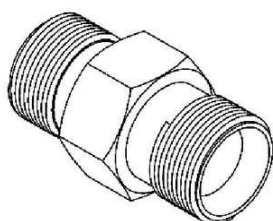

Código 36 - Indeferimento - Art. 106 § 4º da LPI

(22) 25/06/2018

(44) 29/01/2019

(52) 08-99

(54) CONFIGURAÇÃO APLICADA A/EM ADAPTADORES HIDRÁULICOS SIMPLES PARA TUBOS

(71) ESTEVÃO ODONE LEUCK (BR/RS)

(72) FELIPE DAL'PONTE BREGALDA; ALEXANDRE DA SILVA SCHUMACHER; ESTEVÃO ODONE LEUCK; ANDRÉ SCHAAN CASAGRANDE

objeto se enquadra no artigo 100 da lei 9.279/1996 . não é registrável como desenho industrial forma essencialmente determinada por questões técnicas ou funcionais.



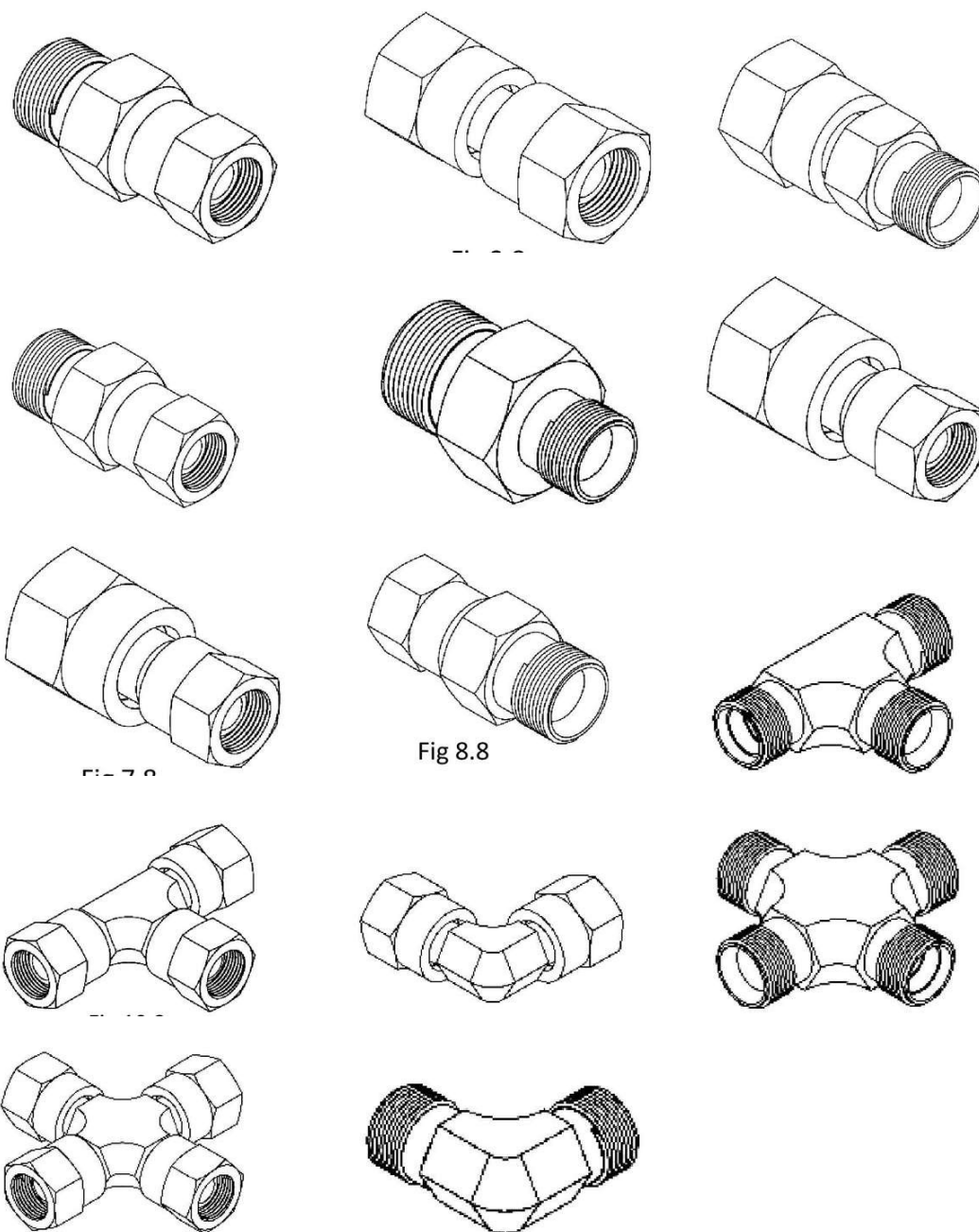
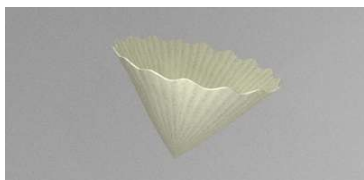

Fig 8.8

(21) BR 30 2018 002813-9



Código 36 - Indeferimento - Art. 106 § 4º da LPI

(22) 28/06/2018

(44) 29/01/2019

(52) 07-02

(54) CONFIGURAÇÃO APLICADA A/EM FILTRO

(71) FERNANDO ANTÔNIO CAVALCANTI DE ALBUQUERQUE SÁ (BR/PE)

(72) FERNANDO ANTÔNIO CAVALCANTI DE ALBUQUERQUE SÁ

(74) TICIANO TORRES GADELHA

objeto se enquadra na instrução normativa 044/2015 . objeto indeferido devido ao cumprimento insatisfatório de exigência técnica, nos termos do Art. 23 da Instrução Normativa 044/2015.Pedido indeferido devido à não conformidade ao

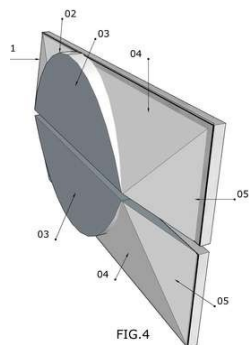

contido no art. 101, inciso IV, c/c art. 106, caput, da LPI. A disposição do recorte superior do funil que antes era suave e totalmente arredondado, no cumprimento de exigência se tornou vincado e reto.

**(21) BR 30 2018 002934-8**

Código 36 - Indeferimento - Art. 106 § 4º da LPI

(22) 05/07/2018

(44) 29/01/2019

(52) 25-01

(54) CONFIGURAÇÃO APLICADA A/EM PLACA DE REVESTIMENTO

(71) ANA LUCIA MORAES COELHO(ANA GRIJÓ) (BR/GO)

(72) ANA LUCIA MORAES COELHO(ANA GRIJÓ)

objeto se enquadra na instrução normativa 044/2015 . objeto indeferido devido ao cumprimento insatisfatório de exigência técnica, nos termos do Art. 23 da Instrução Normativa 044/2015. Pedido indeferido devido à não conformidade ao contido no art. 101, inciso IV, c/c art. 106, caput, da LPI. Os objetos apresentados apresentam volumetria diferente da original. A vista lateral original revelava uma estrutura trapezoidal combinado com uma estrutura piramidal no lado oposto e no cumprimento de exigência retangular.

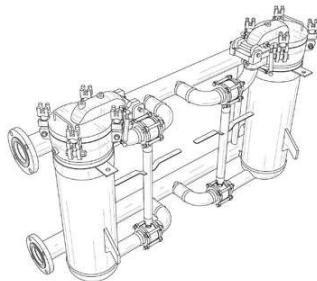
**(21) BR 30 2018 054436-6**

Código 36 - Indeferimento - Art. 106 § 4º da LPI

(22) 21/09/2018

(30) 22/03/2018 US 29/641,549

(44) 29/01/2019

(52) 23-01

(54) CONFIGURAÇÃO APLICADA A/EM FILTRO MODULAR

(71) MECHANICAL MANUFACTURING CORPORATION (US)

(72) MICHAEL A. GOLDMAN

(74) DANNEMANN, SIEMSEN, BIGLER & IPANEMA MOREIRA

objeto se enquadra no artigo 100 da lei 9.279/1996 . não é registrável como desenho industrial forma essencialmente determinada por questões técnicas ou funcionais.

**(21) DI 6200006-3**

Figura 1.1

Código 36 - Indeferimento - Art. 106 § 4º da LPI

(22) 03/01/2002

(30) 03/07/2001 US 29/144,425

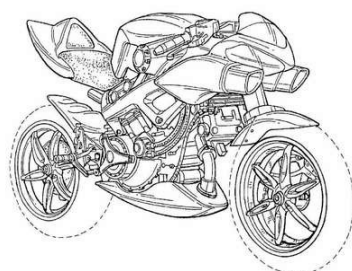
(44) 29/01/2019

(52) 12-11

(54) CONFIGURAÇÃO APLICADA A UMA MOTOCICLETA

(71) HONDA GIKEN KOGYO KABUSHIKI KAISHA (JP)

(72) ANTHONY SCHROEDER; TETSUYA NAKAZAWA; MICHAEL KEATING;  
RAMON MENESES



---

(74) CLARKE MODET DO BRASIL LTDA.

objeto se enquadra na instrução normativa 044/2015 . objeto indeferido devido ao cumprimento insatisfatório de exigência técnica, nos termos do Art. 23 da Instrução Normativa 044/2015. Na exigência técnica publicada na RPI 2485 de 21/08/2018 foi solicitado especificamente que as linhas tracejadas da figura fossem todas preenchidas. Na reapresentação das figuras, no entanto, as rodas da motocicleta ainda estão representadas em linhas tracejadas em todas as vistas do objeto. Portanto, com base no Art. 23 da IN 044/2015, o cumprimento insatisfatório de exigência formulada para adequação ou complementação de desenhos ou fotografias incorrerá no indeferimento do pedido.



**Código 39 - Concessão do Registro**

Concessão do registro de desenho industrial. O certificado de registro estará à disposição do interessado. Desta data corre o prazo de 5 (cinco) anos para interposição de nulidade administrativa por qualquer interessado (Art. 113 § 1º da LPI ). Se interposto o pedido de nulidade no prazo de 60 (sessenta) dias contados da data da concessão, os efeitos da concessão do registro serão suspensos (Art. 113 § 2º).

---

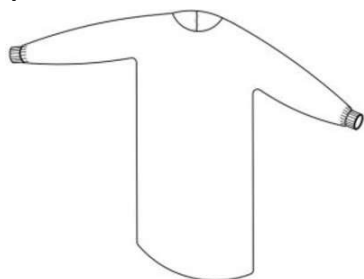
**(11) BR 30 2012 006579-8**

Código 39 - Concessão do Registro

(22) 19/12/2012

(15) 29/01/2019

(30) 19/06/2012 WO DM/079523

(45) 29/01/2019

(52) 02-02

(54) CONFIGURAÇÃO APLICADA EM VESTIMENTA

(73) SCALDIS ST-MARTIN (BE)

(72) VINCENT VANNESTE

(74) DANNEMANN, SIEMSEN, BIGLER &amp; IPANEMA MOREIRA

Prazo de validade: 10 (dez) anos contados a partir de 19/12/2012, mediante o recolhimento da taxa quinquenal de manutenção (Artigos 119 e 120 da LPI) e observadas as demais condições legais.

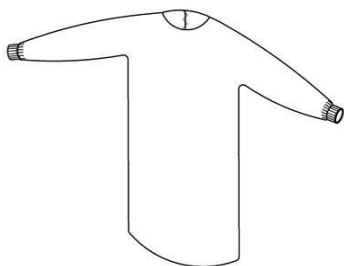

---

**(11) BR 30 2013 002402-4**

Código 39 - Concessão do Registro

(22) 24/05/2013

(15) 29/01/2019

(30) 26/11/2012 EM 002142075-0001; 26/11/2012 EM 002142075-0002;  
26/11/2012 EM 002142075-0004; 26/11/2012 EM 002142075-0003

(45) 29/01/2019

(52) 09-01

(54) CONFIGURAÇÃO APLICADA EM EMBALAGEM

(73) ERCA (FR)

(72) MICHEL LUC

(74) JULIANO RYOTA MURAKAMI

Prazo de validade: 10 (dez) anos contados a partir de 24/05/2013, mediante o recolhimento da taxa quinquenal de manutenção (Artigos 119 e 120 da LPI) e



observadas as demais condições legais.

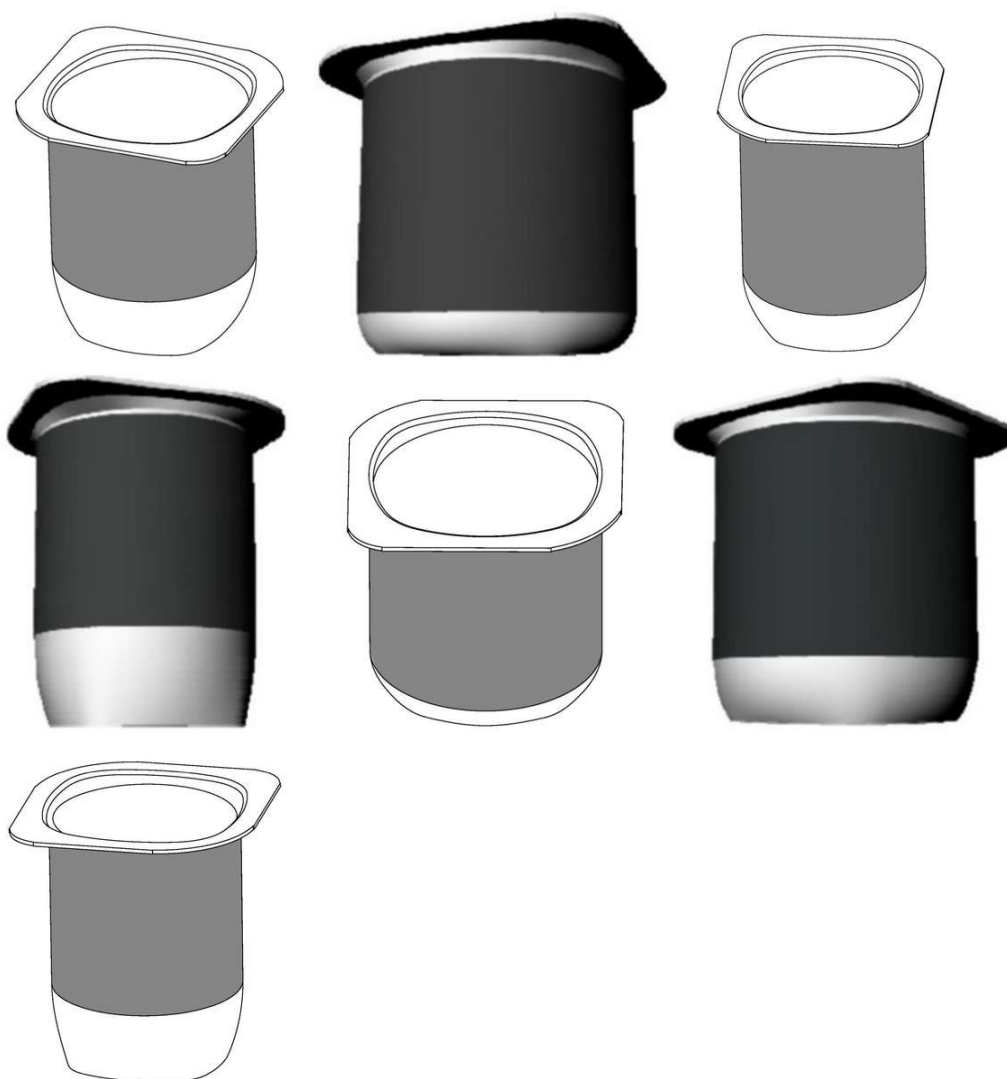

(11) BR 30 2013 002807-0



Código 39 - Concessão do Registro

(22) 07/06/2013

(15) 29/01/2019

(45) 29/01/2019

(54) CONFIGURAÇÃO APLICADA EM GARRAFA.

(73) MINASGRAN PARTICIPAÇÕES LTDA (BR/MG)

(72) LÁZARO DOS REIS MAGALHÃES

(74) CIDWAN UBERLÂNDIA LTDA

Prazo de validade: 10 (dez) anos contados a partir de 07/06/2013, mediante o recolhimento da taxa quinzenal de manutenção (Artigos 119 e 120 da LPI) e observadas as demais condições legais.





**(11) BR 30 2013 003283-3**

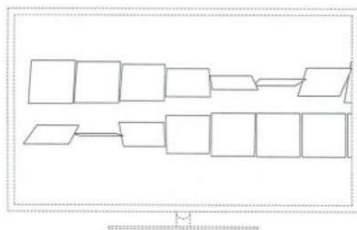

Código 39 - Concessão do Registro

(22) 04/07/2013

(15) 29/01/2019

(30) 04/01/2013 KR 30-2013-0000677

(45) 29/01/2019

(52) 14-04

(54) PADRÃO ORNAMENTAL APLICADO A INTERFACE GRÁFICA

(73) SAMSUNG ELECTRONICS CO.,LTD (KR)

(72) DANNY HWANG; YONG-HWAN KWON; JIEUN KIM; JIHONG KIM; HYERYUNG KIM; JANGWON SEO; SERAN JEON

(74) TINOCO SOARES & FILHO LTDA

Prazo de validade: 10 (dez) anos contados a partir de 04/07/2013, mediante o recolhimento da taxa quinquenal de manutenção (Artigos 119 e 120 da LPI) e observadas as demais condições legais.

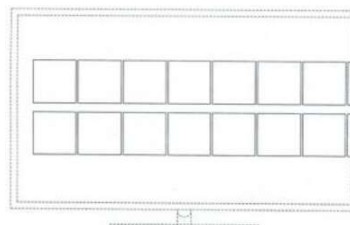
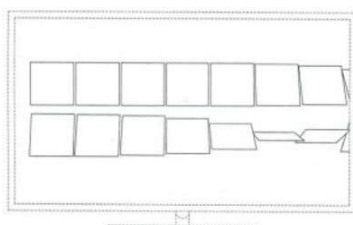
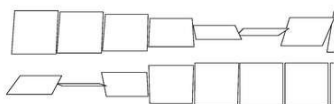

**(11) BR 30 2013 005131-5**

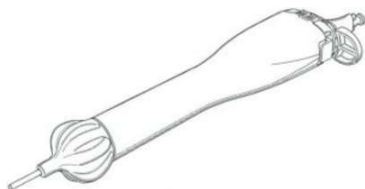

Código 39 - Concessão do Registro

(22) 08/10/2013

(15) 29/01/2019

(30) 08/04/2013 EM 2216143-0001

(45) 29/01/2019

(52) 24-02

(54) CONFIGURAÇÃO APLICADA EM ALÇA DE CATETER

(73) CARDIO3 BIOSCIENCES S.A. (BE)

(72) CHRISTIAN HOMSY; JEAN-PIERRE LATERE DWAN'ISA

(74) DANNEMANN, SIEMSEN, BIGLER & IPANEMA MOREIRA

Prazo de validade: 10 (dez) anos contados a partir de 08/10/2013, mediante o recolhimento da taxa quinquenal de manutenção (Artigos 119 e 120 da LPI) e observadas as demais condições legais.



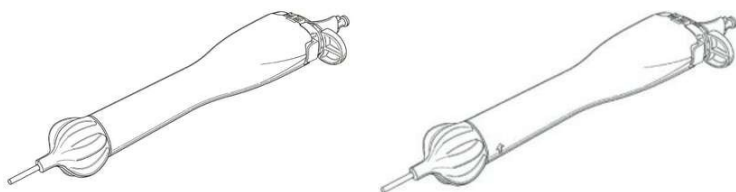

(11) BR 30 2013 005766-6

Código 39 - Concessão do Registro

(22) 11/11/2013

(15) 29/01/2019

(30) 11/05/2013 US 29/454,587

(45) 29/01/2019

(52) 14-03 , 03-01

(54) CONFIGURAÇÃO APLICADA EM CAPA PARA DISPOSITIVO ELETRÔNICO.

(73) TREEFROG DEVELOPMENTS, INC. (US)

(72) GARY RAYNER

(74) DANNEMANN, SIEMSEN, BIGLER & IPANEMA MOREIRA

Prazo de validade: 10 (dez) anos contados a partir de 11/11/2013, mediante o recolhimento da taxa quinquenal de manutenção (Artigos 119 e 120 da LPI) e observadas as demais condições legais.

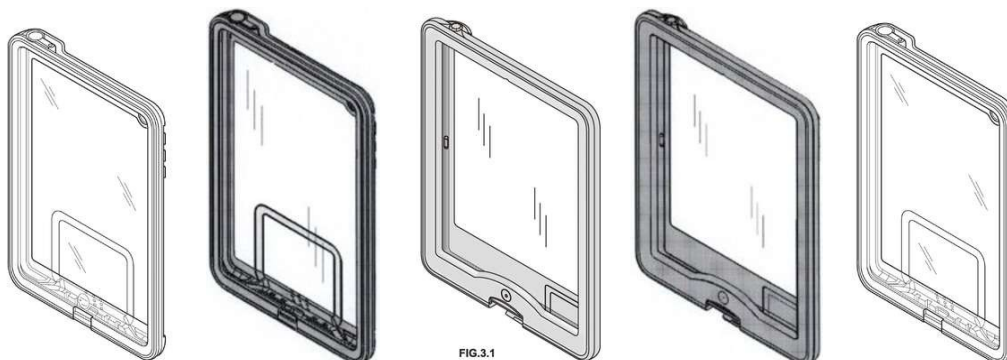

FIG.3.1

(11) BR 30 2014 003348-4

Código 39 - Concessão do Registro

(22) 08/07/2014

(15) 29/01/2019

(45) 29/01/2019

(52) 09-01

(54) CONFIGURAÇÃO APLICADA EM TAMPA

(73) AMBEV S/A. (BR/SP)

(72) RODRIGO WAINER DE AZAMBUJA

(74) DANNEMANN, SIEMSEN, BIGLER & IPANEMA MOREIRA

Prazo de validade: 10 (dez) anos contados a partir de 08/07/2014, mediante o recolhimento da taxa quinquenal de manutenção (Artigos 119 e 120 da LPI) e observadas as demais condições legais.



(11) BR 30 2014 004014-6

Código 39 - Concessão do Registro



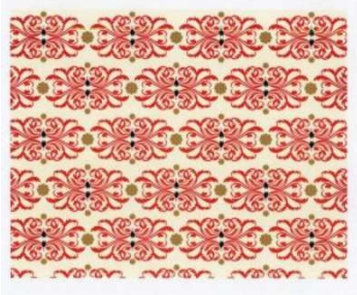

(22) 18/08/2014  
 (15) 29/01/2019  
 (45) 29/01/2019  
 (52) 32-00  
 (54) PADRÃO ORNAMENTAL APLICADO EM TECIDO  
 (73) SOCIEDADE RITTER DOS REIS (BR/RS) ; NATHALIA GAERTNER MANDELLI (BR/RS)  
 (72) NATHALIA GAERTNER MANDELLI  
 (74) MARIA CRISTINA GOMES DA SILVA D'ORNELLAS

Prazo de validade: 10 (dez) anos contados a partir de 18/08/2014, mediante o recolhimento da taxa quinquenal de manutenção (Artigos 119 e 120 da LPI) e observadas as demais condições legais.



**(11) BR 30 2014 005364-7**

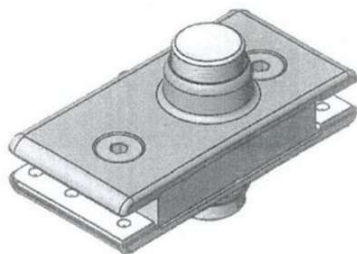

Código 39 - Concessão do Registro  
 (22) 27/10/2014  
 (15) 29/01/2019  
 (45) 29/01/2019  
 (52) 08-07  
 (54) CONFIGURAÇÃO APLICADA EM FECHADURA  
 (73) DIONIR ROGÉRIO FLECK (BR/PR)  
 (72) DIONIR ROGÉRIO FLECK  
 (74) carlos eduardo gomes da silva

Prazo de validade: 10 (dez) anos contados a partir de 27/10/2014, mediante o recolhimento da taxa quinquenal de manutenção (Artigos 119 e 120 da LPI) e observadas as demais condições legais.

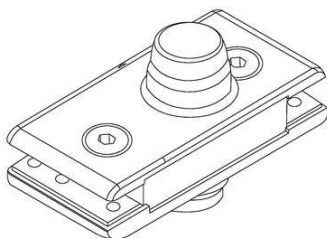

**(11) BR 30 2014 005366-3**

Código 39 - Concessão do Registro  
 (22) 27/10/2014  
 (15) 29/01/2019



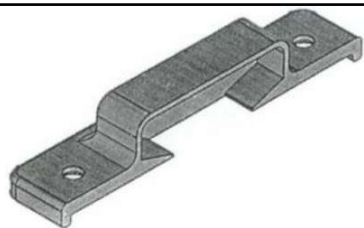

(45) 29/01/2019  
 (52) 08-07  
 (54) CONFIGURAÇÃO APLICADA EM FECHADURA  
 (73) DIONIR ROGÉRIO FLECK (BR/PR)  
 (72) DIONIR ROGÉRIO FLECK  
 (74) CARLOS EDUARDO GOMES DA SILVA

Prazo de validade: 10 (dez) anos contados a partir de 27/10/2014, mediante o recolhimento da taxa quinquenal de manutenção (Artigos 119 e 120 da LPI) e observadas as demais condições legais.

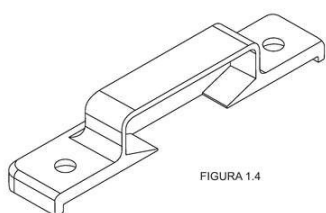

**(11) BR 30 2015 000248-4**

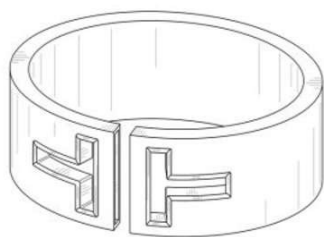

Código 39 - Concessão do Registro  
 (22) 19/01/2015  
 (15) 29/01/2019  
 (30) 18/09/2014 US 29/502,725  
 (45) 29/01/2019  
 (52) 11-01  
 (54) CONFIGURAÇÃO APLICADA EM BRACELETE  
 (73) TIFFANY AND COMPANY (US)  
 (72) FRANCESCA AMFITHEATROF; NINA MARTENSSON; MICHAL DAYAN;  
 EMILY MORROW; CARY JAMES  
 (74) VEIRANO E ADVOGADOS ASSOCIADOS

Prazo de validade: 10 (dez) anos contados a partir de 19/01/2015, mediante o recolhimento da taxa quinquenal de manutenção (Artigos 119 e 120 da LPI) e observadas as demais condições legais.

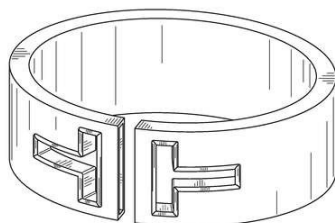
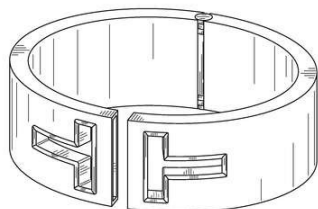

**(11) BR 30 2015 000251-4**

Código 39 - Concessão do Registro  
 (22) 19/01/2015  
 (15) 29/01/2019  
 (30) 18/09/2014 US 29/502,736  
 (45) 29/01/2019  
 (52) 11-01





(54) CONFIGURAÇÃO APLICADA EM COLAR

(73) TIFFANY AND COMPANY (US)

(72) FRANCESCA AMFITHEATROF; MICHAL DAYAN; NINA MARTENSSON; JESSI DUVAL

(74) VEIRANO E ADVOGADOS ASSOCIADOS

Prazo de validade: 10 (dez) anos contados a partir de 19/01/2015, mediante o recolhimento da taxa quinquenal de manutenção (Artigos 119 e 120 da LPI) e observadas as demais condições legais.

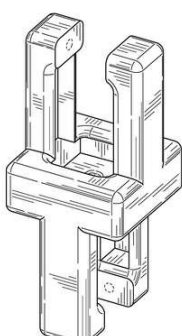
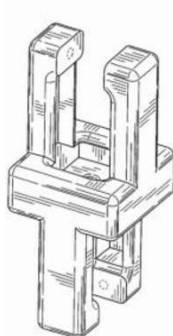
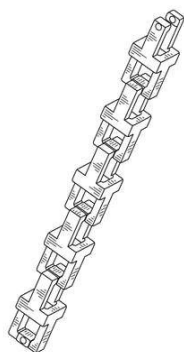

(11) BR 30 2015 001963-8

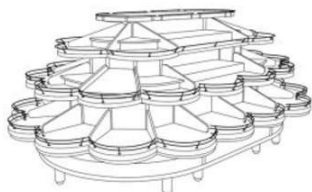

Código 39 - Concessão do Registro

(22) 28/04/2015

(15) 29/01/2019

(45) 29/01/2019

(52) 20-02

(54) CONFIGURAÇÃO APLICADA A/EM EXPOSITOR.

(73) PRO-MARKET MOVEIS E EXPOSITORES LTDA (BR/SP)

(72) JOSÉ MARIO MONTEIRO BENJAMIN

(74) GEISLER CHBANE BOSSO

Prazo de validade: 10 (dez) anos contados a partir de 28/04/2015, mediante o recolhimento da taxa quinquenal de manutenção (Artigos 119 e 120 da LPI) e observadas as demais condições legais.

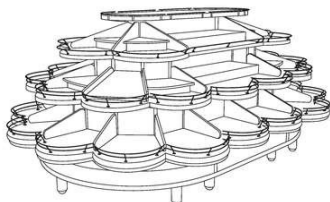

(11) BR 30 2015 004634-1

Código 39 - Concessão do Registro

(22) 09/10/2015

(15) 29/01/2019

(45) 29/01/2019

(52) 23-01

(54) CONFIGURAÇÃO APLICADA EM LANÇA PULVERIZADORA

(73) HUSQVARNA AB (SE)



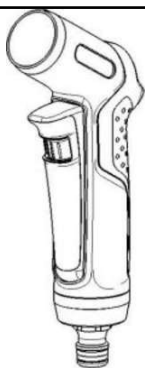

(72) JENS NÄSLUND; DANIEL GUNNARSSON; GUSTAV LANDBERG; TOR SIGURDSON

(74) IKO MEDINA

Prazo de validade: 10 (dez) anos contados a partir de 09/10/2015, mediante o recolhimento da taxa quinquenal de manutenção (Artigos 119 e 120 da LPI) e observadas as demais condições legais.

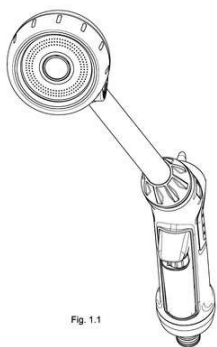
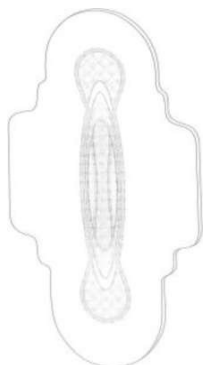

Fig. 1.1

**(11) BR 30 2015 004650-3**



Código 39 - Concessão do Registro

(22) 09/10/2015

(15) 29/01/2019

(30) 10/04/2015 US 29/523,532

(45) 29/01/2019

(52) 28-02

(54) CONFIGURAÇÃO APLICADA A/EM ARTIGO ABSORVENTE

(73) THE PROCTER & GAMBLE COMPANY (US)

(72) NICHOLAS EDWARD GRESSLE

(74) FLÁVIA MARIA VASCONCELOS PEREIRA

Prazo de validade: 10 (dez) anos contados a partir de 09/10/2015, mediante o recolhimento da taxa quinquenal de manutenção (Artigos 119 e 120 da LPI) e observadas as demais condições legais.

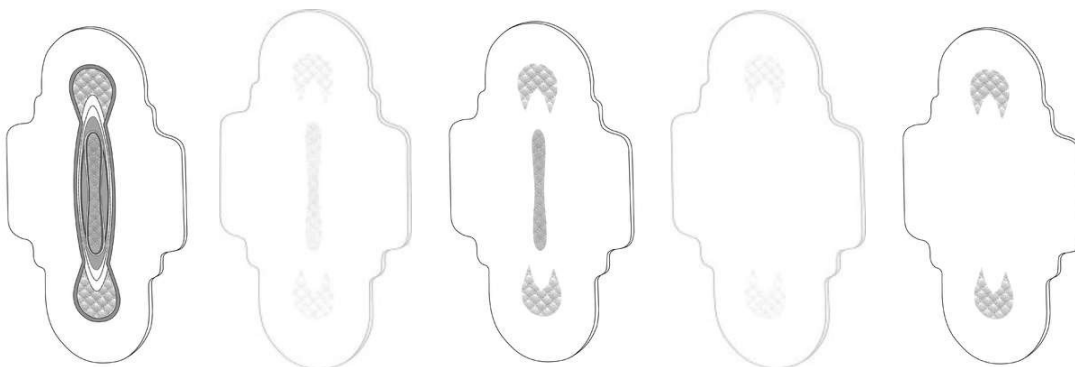

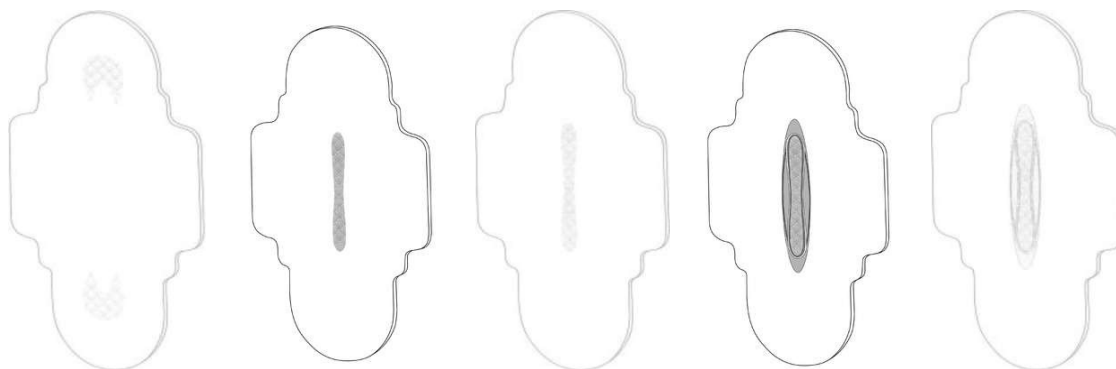

(11) BR 30 2015 004660-0

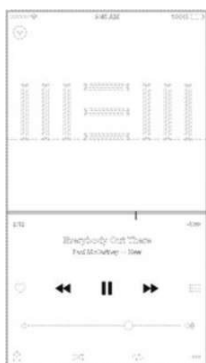

Código 39 - Concessão do Registro

(22) 13/10/2015

(15) 29/01/2019

(30) 13/04/2015 US 29/523739

(45) 29/01/2019

(52) 14-04 , 32-00

(54) PADRÃO ORNAMENTAL APLICADO A/EM TELA DE EXIBIÇÃO

(73) APPLE INC. (US)

(72) WILLIAM MARTIN BACHMAN; TAYLOR GERARD CARRIGAN;

ALEXANDER C. D. FRINGES; MONIKA E. GROMEK; BRENDON MANWARING;  
OFER MORAG; JEFFREY L. ROBBIN

(74) GUSTAVO JOSÉ FERREIRA BARBOSA

Prazo de validade: 10 (dez) anos contados a partir de 13/10/2015, mediante o recolhimento da taxa quinquenal de manutenção (Artigos 119 e 120 da LPI) e observadas as demais condições legais.

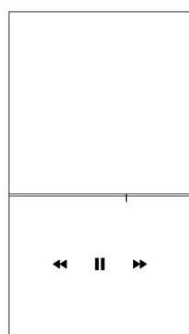

(11) BR 30 2015 005027-6

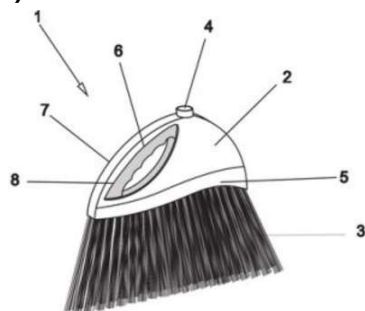

Código 39 - Concessão do Registro

(22) 04/11/2015

(15) 29/01/2019

(45) 29/01/2019

(52) 04-01

(54) CONFIGURAÇÃO APLICADA A/EM VASSOURA

(73) JOSE MARCOS BONI COSTA (BR/SP)

(72) JOSE MARCOS BONI COSTA

(74) JUSCELINA SOUZA DA SILVA

Prazo de validade: 10 (dez) anos contados a partir de 04/11/2015, mediante o



recolhimento da taxa quinquenal de manutenção (Artigos 119 e 120 da LPI) e observadas as demais condições legais.

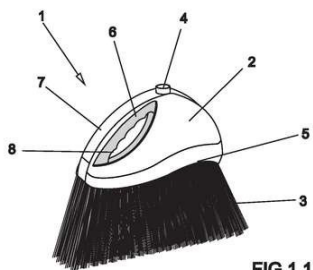

FIG.1.1

**(11) BR 30 2016 000395-5**



Código 39 - Concessão do Registro

(22) 04/02/2016

(15) 29/01/2019

(30) 17/08/2015 US 29/536,466

(45) 29/01/2019

(52) 02-04

(54) CONFIGURAÇÃO APLICADA A/EM SOLADO DE CALÇADO

(73) NIKE INNOVATE C.V. (US)

(72) BEN S. YUN

(74) ANTÔNIO MAURÍCIO PEDRAS ARNAUD

Prazo de validade: 10 (dez) anos contados a partir de 04/02/2016, mediante o recolhimento da taxa quinquenal de manutenção (Artigos 119 e 120 da LPI) e observadas as demais condições legais.



FIG. 1.1

**(11) BR 30 2016 003971-2**

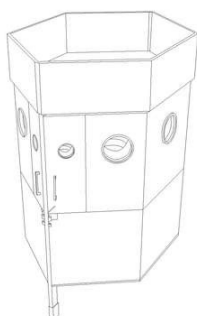

Código 39 - Concessão do Registro

(22) 08/09/2016

(15) 29/01/2019

(45) 29/01/2019

(52) 09-09

(54) CONFIGURAÇÃO APLICADA A/EM LIXEIRA

(73) DIMAS BAGATOLLI (BR/PR)

(72) DIMAS BAGATOLLI

(74) WAGNER DOS SANTOS CROSATTI

Prazo de validade: 10 (dez) anos contados a partir de 08/09/2016, mediante o



---

recolhimento da taxa quinquenal de manutenção (Artigos 119 e 120 da LPI) e observadas as demais condições legais.

---

(11) BR 30 2018 000120-6



Código 39 - Concessão do Registro

(22) 15/01/2018

(15) 29/01/2019

(45) 29/01/2019

(52) 02-04

(54) CONFIGURAÇÃO APLICADA A/EM SOLADO

(73) EDUARDO EMANUEL SAILVA - EPP (BR/MG)

(72) EDUARDO EMANUEL SILVA

(74) JOSÉ NAVES DE LACERDA JÚNIOR

Prazo de validade: 10 (dez) anos contados a partir de 15/01/2018, mediante o recolhimento da taxa quinquenal de manutenção (Artigos 119 e 120 da LPI) e observadas as demais condições legais.

---

(11) BR 30 2018 001049-3



Código 39 - Concessão do Registro

(22) 16/03/2018

(15) 29/01/2019

(30) 18/09/2017 EM 004358893

(45) 29/01/2019

(52) 09-01

(54) CONFIGURAÇÃO APLICADA A/EM GARRAFA

(73) HAVANA CLUB HOLDING S.A. (LU)

(72) JONATHAN FORD

(74) ANA PAULA SANTOS CELIDONIO

Prazo de validade: 10 (dez) anos contados a partir de 16/03/2018, mediante o recolhimento da taxa quinquenal de manutenção (Artigos 119 e 120 da LPI) e observadas as demais condições legais.

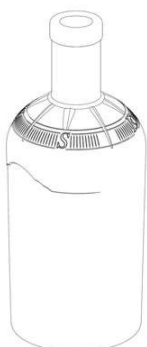

---

(11) BR 30 2018 001114-7

Código 39 - Concessão do Registro

(22) 21/03/2018

(15) 29/01/2019



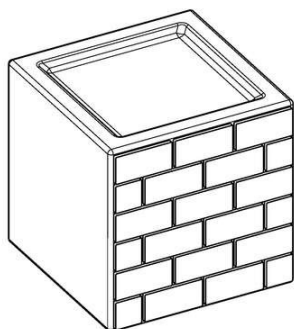

(45) 29/01/2019

(52) 21-01

(54) CONFIGURAÇÃO APLICADA A/EM BRINQUEDO

(73) ROMA JENSEN COMERCIO E INDUSTRIA LTDA. (BR/SP)

(72) GUSTAVO JENSEN

(74) TINOCO SOARES SOCIEDADE DE ADVOGADOS

Prazo de validade: 10 (dez) anos contados a partir de 21/03/2018, mediante o recolhimento da taxa quinquenal de manutenção (Artigos 119 e 120 da LPI) e observadas as demais condições legais.

**(11) BR 30 2018 001134-1**



Código 39 - Concessão do Registro

(22) 22/03/2018

(15) 29/01/2019

(30) 22/09/2017 EM 004366961-0001; 22/09/2017 EM 004366961-0002

(45) 29/01/2019

(52) 12-05

(54) CONFIGURAÇÃO APLICADA A/EM CADEIRA ELEVATÓRIA

(73) THYSSENKRUPP STAIRLIFTS B.V. (NL) ; THYSSENKRUPP AG (DE)

(72) SJAAK WISSE

(74) RODRIGO CID ARAUJO SERRANO

Prazo de validade: 10 (dez) anos contados a partir de 22/03/2018, mediante o recolhimento da taxa quinquenal de manutenção (Artigos 119 e 120 da LPI) e observadas as demais condições legais.



**(11) BR 30 2018 001135-0**



Código 39 - Concessão do Registro

(22) 22/03/2018

(15) 29/01/2019

(30) 22/09/2017 EM 004366961-0005

(45) 29/01/2019

(52) 06-01

(54) CONFIGURAÇÃO APLICADA A ESTRUTURA DE CADEIRA ELEVATÓRIA

(73) THYSSENKRUPP STAIRLIFTS B.V. (NL) ; THYSSENKRUPP AG (DE)

(72) SJAAK WISSE

(74) RODRIGO CID ARAUJO SERRANO

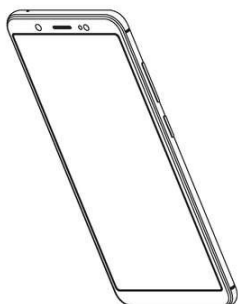

Prazo de validade: 10 (dez) anos contados a partir de 22/03/2018, mediante o recolhimento da taxa quinquenal de manutenção (Artigos 119 e 120 da LPI) e observadas as demais condições legais.

**(11) BR 30 2018 001389-1**

Código 39 - Concessão do Registro

(22) 06/04/2018

(15) 29/01/2019

(30) 12/10/2017 CN 201730485412.3

(45) 29/01/2019

(52) 14-03

(54) CONFIGURAÇÃO APLICADA A/EM TELEFONE CELULAR

(73) VIVO MOBILE COMMUNICATION CO. LTD. (CN)

(72) XIANWEN XU

(74) MÁRIO DE ALMEIDA MARCAS E PATENTES SOCIEDADE SIMPLES

Prazo de validade: 10 (dez) anos contados a partir de 06/04/2018, mediante o recolhimento da taxa quinquenal de manutenção (Artigos 119 e 120 da LPI) e observadas as demais condições legais.

**(11) BR 30 2018 001518-5**

Código 39 - Concessão do Registro

(22) 16/04/2018

(15) 29/01/2019

(30) 19/10/2017 US 29/622,766

(45) 29/01/2019

(52) 12-16

(54) CONFIGURAÇÃO APLICADA A/EM PAINEL DE INFORMAÇÃO

(73) CNH INDUSTRIAL AMERICA LLC (US)

(72) NATHAN P. BROOKS; STEVEN N. WINKEL

(74) ARTUR SCHAAL

Prazo de validade: 10 (dez) anos contados a partir de 16/04/2018, mediante o recolhimento da taxa quinquenal de manutenção (Artigos 119 e 120 da LPI) e observadas as demais condições legais.

Fig. 1.1

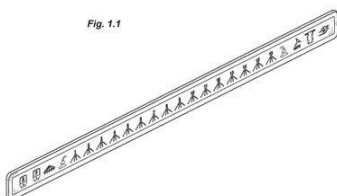
**(11) BR 30 2018 001525-8**

Código 39 - Concessão do Registro

(22) 16/04/2018

(15) 29/01/2019

(30) 18/10/2017 US 29/622,600

(45) 29/01/2019



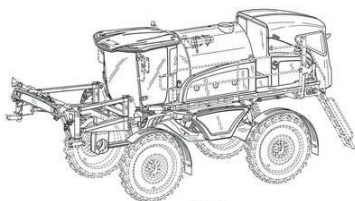

(52) 12-13

(54) CONFIGURAÇÃO APLICADA A/EM PULVERIZADOR AGRÍCOLA

(73) CNH INDUSTRIAL AMERICA LLC (US)

(72) ROY A. BITTNER; LAWRENCE R. BORUCKI; NATHAN P. BROOKS; ROSS P. CHRISTIANSEN; ANDREW D. JACOBSON; KARL LUEBKE; DOUGLAS V. MONTGOMERY; BLAINE SCHWALBE; STEVEN N. WINKEL; MICHAEL BERTOTTO

(74) ARTUR SCHAAL

Prazo de validade: 10 (dez) anos contados a partir de 16/04/2018, mediante o recolhimento da taxa quinquenal de manutenção (Artigos 119 e 120 da LPI) e observadas as demais condições legais.

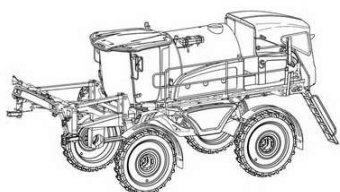

**(11) BR 30 2018 001582-7**

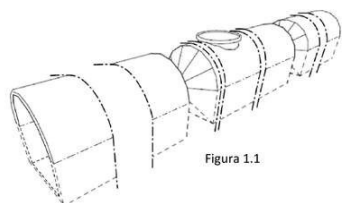

Código 39 - Concessão do Registro

(22) 18/04/2018

(15) 07/08/2018

(30) 18/10/2017 EM 004409910-0002

(45) 07/08/2018

(52) 01-01

(54) CONFIGURAÇÃO APLICADA A/EM BOMBOM

(73) CRACKERTO A LIMITED (HK)

(72) ROWAN RASMUSSEN; MILES CHRISTIAN RASMUSSEN

(74) Flávia Salim Lopes

Prazo de validade: 10 (dez) anos contados a partir de 18/04/2018, mediante o recolhimento da taxa quinquenal de manutenção (Artigos 119 e 120 da LPI) e observadas as demais condições legais.

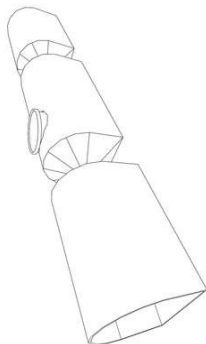

**(11) BR 30 2018 001610-6**

Código 39 - Concessão do Registro

(22) 20/04/2018

(15) 29/01/2019

(30) 25/10/2017 US 29/623,422



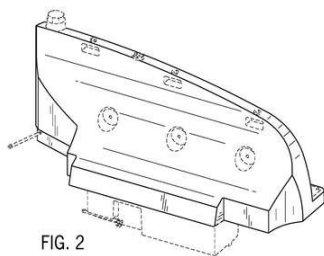

FIG. 2

(45) 29/01/2019  
 (52) 12-16  
 (54) CONFIGURAÇÃO APLICADA A/EM TANQUE  
 (73) CNH INDUSTRIAL AMERICA LLC (US)  
 (72) BLAINE A. SCHWALBE; DOUGLAS MONTGOMERY; ROSS P. CHRISTIANSEN  
 (74) ARTUR SCHAAL

Prazo de validade: 10 (dez) anos contados a partir de 20/04/2018, mediante o recolhimento da taxa quinquenal de manutenção (Artigos 119 e 120 da LPI) e observadas as demais condições legais.

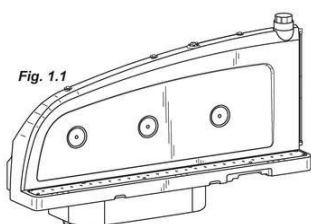

Fig. 1.1

**(11) BR 30 2018 002069-3**

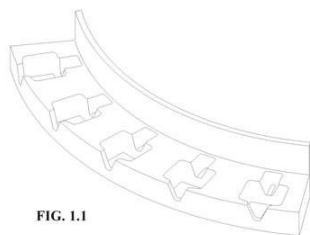
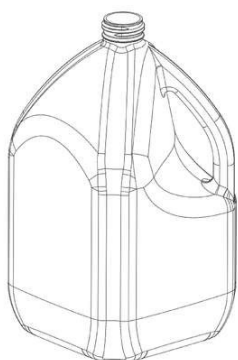

FIG. 1.I

Código 39 - Concessão do Registro  
 (22) 16/05/2018  
 (15) 29/01/2019  
 (30) 17/11/2017 US 15/816960; 17/11/2017 US PCT/US2017/062419  
 (45) 29/01/2019  
 (52) 24-02  
 (54) CONFIGURAÇÃO APLICADA A/EM BANDEJA DE CARREGAMENTO  
 (73) CEPHEID (US)  
 (72) RONALD CHANG; STEVEN MONTGOMERY; GREGORY MOTE; BRIAN BLIVEN; PAUL JORDAN  
 (74) KASZNAR LEONARDOS PROPRIEDADE INTELECTUAL

Prazo de validade: 10 (dez) anos contados a partir de 16/05/2018, mediante o recolhimento da taxa quinquenal de manutenção (Artigos 119 e 120 da LPI) e observadas as demais condições legais.

**(11) BR 30 2018 002074-0**



Código 39 - Concessão do Registro  
 (22) 16/05/2018  
 (15) 29/01/2019  
 (30) 17/11/2017 CL 02927-2017  
 (45) 29/01/2019  
 (52) 09-02  
 (54) CONFIGURAÇÃO APLICADA A/EM GALÃO  
 (73) WENCO S.A. (CL)  
 (72) PEDRO CHINNI VERGOTTINI  
 (74) Jacques Labrunie

Prazo de validade: 10 (dez) anos contados a partir de 16/05/2018, mediante o



recolhimento da taxa quinquenal de manutenção (Artigos 119 e 120 da LPI) e observadas as demais condições legais.

(11) BR 30 2018 002143-6

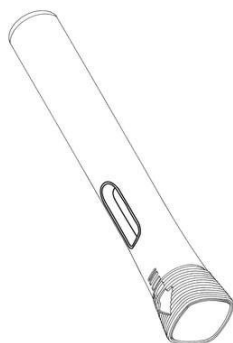

Código 39 - Concessão do Registro

(22) 22/05/2018

(15) 29/01/2019

(30) 23/11/2017 EM 004520054; 16/05/2018 EM 005270055

(45) 29/01/2019

(52) 24-02

(54) CONFIGURAÇÃO APLICADA A/EM DISPOSTIVO DE INJEÇÃO

(73) SANOFI (FR)

(72) CHRISTIAN ROGGE; PHILIPP OSTER; CAROLIN FRONTZEK; JAMES COLLINS; ALEX ZUYEV; KAI SCHEINERT; UWE DASBACH; MARC SCHADER

(74) DANNEMANN, SIEMSEN, BIGLER & IPANEMA MOREIRA

Prazo de validade: 10 (dez) anos contados a partir de 22/05/2018, mediante o recolhimento da taxa quinquenal de manutenção (Artigos 119 e 120 da LPI) e observadas as demais condições legais.

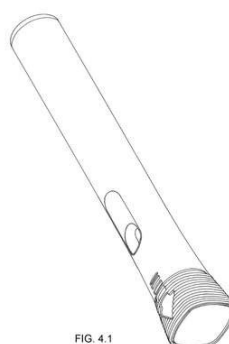
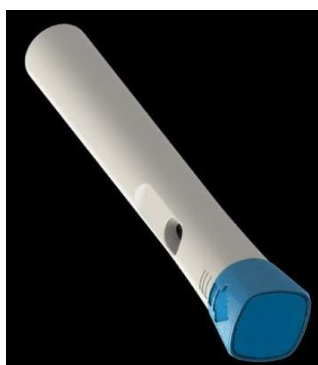
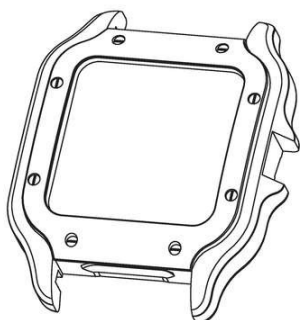

FIG. 4.1  
Vista em perspectiva

(11) BR 30 2018 002176-2



Código 39 - Concessão do Registro

(22) 23/05/2018

(15) 29/01/2019

(30) 24/11/2017 WO DM/098697

(45) 29/01/2019

(52) 10-07

(54) CONFIGURAÇÃO APLICADA A CAIXA DE RELÓGIO

(73) CARTIER INTERNATIONAL AG (CH)

(72) NICOLE GIMENEZ

(74) DANNEMANN, SIEMSEN, BIGLER & IPANEMA MOREIRA

Prazo de validade: 10 (dez) anos contados a partir de 23/05/2018, mediante o recolhimento da taxa quinquenal de manutenção (Artigos 119 e 120 da LPI) e observadas as demais condições legais.

(11) BR 30 2018 002177-0

Código 39 - Concessão do Registro



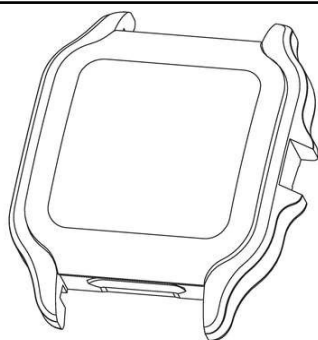

(22) 23/05/2018  
 (15) 29/01/2019  
 (30) 24/11/2017 WO DM/098697  
 (45) 29/01/2019  
 (52) 10-07  
 (54) CONFIGURAÇÃO APLICADA A CAIXA DE RELÓGIO  
 (73) CARTIER INTERNATIONAL AG (CH)  
 (72) NICOLE GIMENEZ  
 (74) DANNEMANN, SIEMSEN, BIGLER & IPANEMA MOREIRA

Prazo de validade: 10 (dez) anos contados a partir de 23/05/2018, mediante o recolhimento da taxa quinquenal de manutenção (Artigos 119 e 120 da LPI) e observadas as demais condições legais.

**(11) BR 30 2018 002188-6**



Código 39 - Concessão do Registro

(22) 24/05/2018  
 (15) 29/01/2019  
 (30) 27/11/2017 EP 004522795  
 (45) 29/01/2019  
 (52) 09-07  
 (54) CONFIGURAÇÃO APLICADA EM TAMPA  
 (73) APTAR FREYUNG GMBH (DE)  
 (72) DAVID JOHNSON; TIMOTHY M. MAZURKIEWICZ  
 (74) DANNEMANN, SIEMSEN, BIGLER & IPANEMA MOREIRA

Prazo de validade: 10 (dez) anos contados a partir de 24/05/2018, mediante o recolhimento da taxa quinquenal de manutenção (Artigos 119 e 120 da LPI) e observadas as demais condições legais.



**(11) BR 30 2018 002193-2**

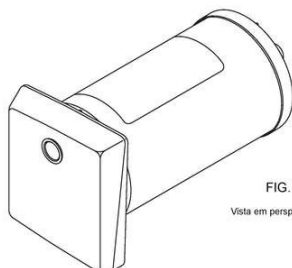

FIG. 1.1  
 Vista em perspectiva

Código 39 - Concessão do Registro

(22) 24/05/2018  
 (15) 29/01/2019  
 (30) 29/11/2017 US 29/627,793  
 (45) 29/01/2019  
 (52) 23-01  
 (54) CONFIGURAÇÃO APLICADA A/EM CARTUCHO PARA FILTRO  
 (73) MEGADYNE MEDICAL PRODUCTS, INC. (US)



(72) SHAWN K. HORNER; CHAD S. FRAMPTON; STEVEN D. ANDREWS

(74) DANNEMANN, SIEMSEN, BIGLER & IPANEMA MOREIRA

Prazo de validade: 10 (dez) anos contados a partir de 24/05/2018, mediante o recolhimento da taxa quinquenal de manutenção (Artigos 119 e 120 da LPI) e observadas as demais condições legais.

**(11) BR 30 2018 002229-7**

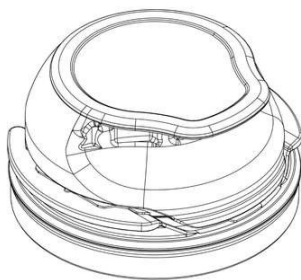

Código 39 - Concessão do Registro

(22) 28/05/2018

(15) 29/01/2019

(30) 18/12/2017 EP 004555175-0001

(45) 29/01/2019

(52) 09-07

(54) CONFIGURAÇÃO APLICADA A/EM TAMPAS

(73) BETAPACK, S.A.U. (ES)

(72) FRANCISCO JAVIER BERROA GARCÍA

(74) MARIA PIA CARVALHO GUERRA

Prazo de validade: 10 (dez) anos contados a partir de 28/05/2018, mediante o recolhimento da taxa quinquenal de manutenção (Artigos 119 e 120 da LPI) e observadas as demais condições legais.

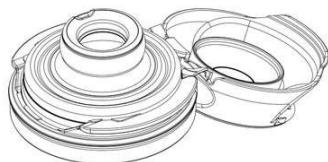

**(11) BR 30 2018 002231-9**

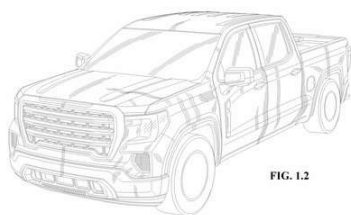

FIG. 1.2

Código 39 - Concessão do Registro

(22) 28/05/2018

(15) 29/01/2019

(30) 29/11/2017 US 29/627697

(45) 29/01/2019

(52) 12-08

(54) CONFIGURAÇÃO APLICADA A/EM VEÍCULO.

(73) GM GLOBAL TECHNOLOGY OPERATIONS LLC (US)

(72) CARL J. ZIPFEL

(74) KASZNAR LEONARDOS PROPRIEDADE INTELECTUAL

Prazo de validade: 10 (dez) anos contados a partir de 28/05/2018, mediante o recolhimento da taxa quinquenal de manutenção (Artigos 119 e 120 da LPI) e observadas as demais condições legais.

**(11) BR 30 2018 002243-2**

Código 39 - Concessão do Registro

(22) 28/05/2018

(15) 29/01/2019



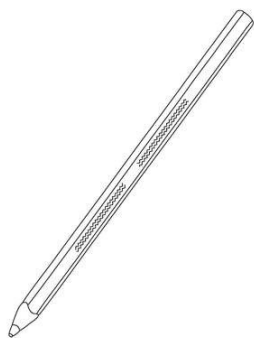

(30) 29/11/2017 EM 004527182  
 (45) 29/01/2019  
 (52) 19-06  
 (54) CONFIGURAÇÃO APLICADA A/EM LÁPIS  
 (73) SOCIETE BIC (FR)  
 (72) CATHERINE FICAJA  
 (74) Jacques Labrunie

Prazo de validade: 10 (dez) anos contados a partir de 28/05/2018, mediante o recolhimento da taxa quinquenal de manutenção (Artigos 119 e 120 da LPI) e observadas as demais condições legais.

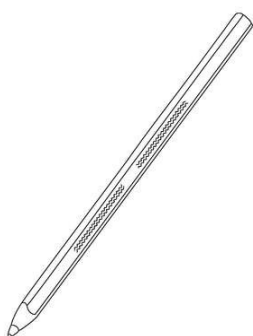

**(11) BR 30 2018 002816-3**

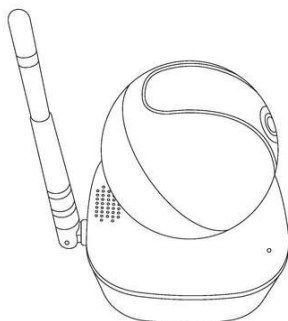

Código 39 - Concessão do Registro  
 (22) 28/06/2018  
 (15) 29/01/2019  
 (45) 29/01/2019  
 (52) 16-01  
 (54) CONFIGURAÇÃO APLICADA A/EM CÂMERA  
 (73) SHOW DIGITAL COMÉRCIO DE ELETRONICOS LTDA EPP (BR/SP)  
 (72) DIEB ALSALLOUM  
 (74) GUILHERME ROBERTO DORTA DA SILVA

Prazo de validade: 10 (dez) anos contados a partir de 28/06/2018, mediante o recolhimento da taxa quinquenal de manutenção (Artigos 119 e 120 da LPI) e observadas as demais condições legais.

**(11) BR 30 2018 002830-9**

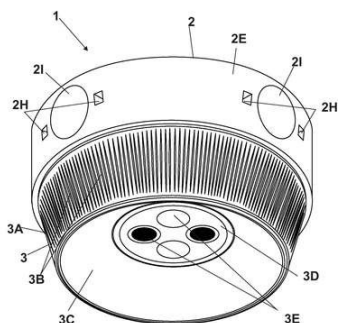

Código 39 - Concessão do Registro  
 (22) 29/06/2018  
 (15) 29/01/2019  
 (45) 29/01/2019  
 (52) 10-05  
 (54) CONFIGURAÇÃO APLICADA A/EM CARENAGEM PARA SENSORES DE VAGAS  
 (73) CASSIANO MURILLO ZANETTI (BR/PR)  
 (72) CASSIANO MURILLO ZANETTI  
 (74) TATIANA DANIELE DALLACORTE



Prazo de validade: 10 (dez) anos contados a partir de 29/06/2018, mediante o recolhimento da taxa quinquenal de manutenção (Artigos 119 e 120 da LPI) e observadas as demais condições legais.

**(11) BR 30 2018 002873-2**

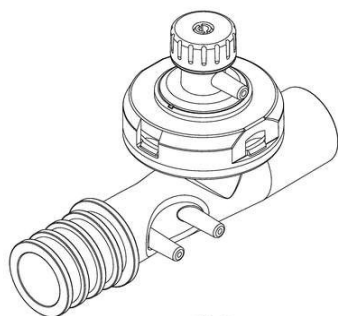

FIG. 1.1  
Visão em perspectiva

Código 39 - Concessão do Registro

(22) 02/07/2018

(15) 29/01/2019

(30) 30/01/2018 IL 61573

(45) 29/01/2019

(52) 23-01

(54) CONFIGURAÇÃO APLICADA A/EM CIRCUITO DISTRIBUIDOR DE GÁS

(73) INOVYTEC MEDICAL SOLUTIONS LTD (IL)

(72) BARKAI NIR; SHAHAR MARK

(74) DANNEMANN, SIEMSEN, BIGLER & IPANEMA MOREIRA

Prazo de validade: 10 (dez) anos contados a partir de 02/07/2018, mediante o recolhimento da taxa quinquenal de manutenção (Artigos 119 e 120 da LPI) e observadas as demais condições legais.

**(11) BR 30 2018 002879-1**

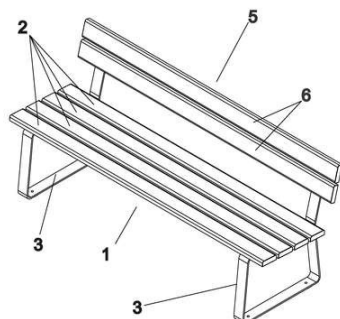

Código 39 - Concessão do Registro

(22) 03/07/2018

(15) 29/01/2019

(45) 29/01/2019

(52) 06-01

(54) CONFIGURAÇÃO APLICADA A/EM BANCO

(73) TRAMONTINA BELEM S/A (BR/PA)

(72) ANDRÉ GUERRA

(74) CREAÇÃO MARCAS E PATENTES LTDA.

Prazo de validade: 10 (dez) anos contados a partir de 03/07/2018, mediante o recolhimento da taxa quinquenal de manutenção (Artigos 119 e 120 da LPI) e observadas as demais condições legais.

**(11) BR 30 2018 002880-5**

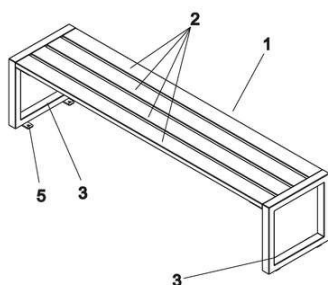

Código 39 - Concessão do Registro

(22) 03/07/2018

(15) 29/01/2019

(45) 29/01/2019

(52) 06-01

(54) CONFIGURAÇÃO APLICADA A/EM BANCO

(73) TRAMONTINA BELEM S/A (BR/PA)

(72) ANDRÉ GUERRA

(74) CREAÇÃO MARCAS E PATENTES LTDA.

Prazo de validade: 10 (dez) anos contados a partir de 03/07/2018, mediante o

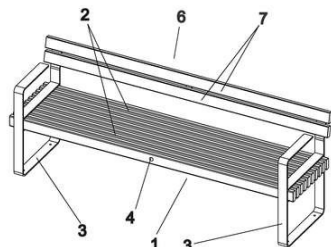

recolhimento da taxa quinquenal de manutenção (Artigos 119 e 120 da LPI) e observadas as demais condições legais.

**(11) BR 30 2018 002883-0**

Código 39 - Concessão do Registro

(22) 03/07/2018

(15) 29/01/2019

(45) 29/01/2019

(52) 06-01

(54) CONFIGURAÇÃO APLICADA A/EM BANCO

(73) TRAMONTINA BELEM S/A (BR/PA)

(72) ANDRÉ GUERRA

(74) CREAÇÃO MARCAS E PATENTES LTDA.

Prazo de validade: 10 (dez) anos contados a partir de 03/07/2018, mediante o recolhimento da taxa quinquenal de manutenção (Artigos 119 e 120 da LPI) e observadas as demais condições legais.

**(11) BR 30 2018 003095-8**

Código 39 - Concessão do Registro

(22) 18/07/2018

(15) 29/01/2019

(30) 24/01/2018 EM 004679041-0011

(45) 29/01/2019

(52) 21-01

(54) CONFIGURAÇÃO APLICADA A/EM BRINQUEDO

(73) KRAFT FOODS R&D, INC. (US)

(72) THOMAS SYKES; MATTHEW HALL

(74) Flávia Salim Lopes

Prazo de validade: 10 (dez) anos contados a partir de 18/07/2018, mediante o recolhimento da taxa quinquenal de manutenção (Artigos 119 e 120 da LPI) e observadas as demais condições legais.

**(11) BR 30 2018 003097-4**

Código 39 - Concessão do Registro

(22) 18/07/2018

(15) 29/01/2019

(30) 24/01/2018 EM 004679041-0012

(45) 29/01/2019

(52) 21-01

(54) CONFIGURAÇÃO APLICADA A/EM BRINQUEDO

(73) KRAFT FOODS R&D, INC. (US)

(72) THOMAS SYKES; MATTHEW HALL

(74) Flávia Salim Lopes

Prazo de validade: 10 (dez) anos contados a partir de 18/07/2018, mediante o



---

recolhimento da taxa quinquenal de manutenção (Artigos 119 e 120 da LPI) e observadas as demais condições legais.

---

**(11) BR 30 2018 003098-2**



Código 39 - Concessão do Registro  
(22) 18/07/2018  
(15) 29/01/2019  
(30) 24/01/2018 EM 004679041-0014  
(45) 29/01/2019  
(52) 21-01  
(54) CONFIGURAÇÃO APLICADA A/EM BRINQUEDO  
(73) KRAFT FOODS R&D, INC. (US)  
(72) THOMAS SYKES; MATTHEW HALL  
(74) Flávia Salim Lopes

Prazo de validade: 10 (dez) anos contados a partir de 18/07/2018, mediante o recolhimento da taxa quinquenal de manutenção (Artigos 119 e 120 da LPI) e observadas as demais condições legais.

---

**(11) BR 30 2018 003099-0**



Código 39 - Concessão do Registro  
(22) 18/07/2018  
(15) 29/01/2019  
(30) 24/01/2018 EM 004679041-0015  
(45) 29/01/2019  
(52) 21-01  
(54) CONFIGURAÇÃO APLICADA A/EM BRINQUEDO  
(73) KRAFT FOODS R&D, INC. (US)  
(72) THOMAS SYKES; MATTHEW HALL  
(74) Flávia Salim Lopes

Prazo de validade: 10 (dez) anos contados a partir de 18/07/2018, mediante o recolhimento da taxa quinquenal de manutenção (Artigos 119 e 120 da LPI) e observadas as demais condições legais.

---

**(11) BR 30 2018 003100-8**

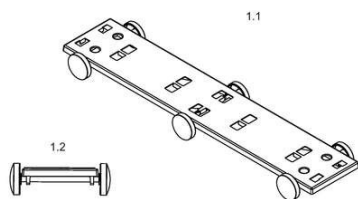

Código 39 - Concessão do Registro  
(22) 18/07/2018  
(15) 29/01/2019  
(45) 29/01/2019  
(52) 08-08  
(54) CONFIGURAÇÃO APLICADA A/EM SUPORTE  
(73) FLÁVIO LOURENÇO BORBA (BR/SP)  
(72) FLÁVIO LOURENÇO BORBA  
(74) P A Produtores Associados Marcas e Patentes Ltda.

Prazo de validade: 10 (dez) anos contados a partir de 18/07/2018, mediante o



---

recolhimento da taxa quinquenal de manutenção (Artigos 119 e 120 da LPI) e observadas as demais condições legais.

---

**(11) BR 30 2018 003101-6**



Código 39 - Concessão do Registro  
(22) 18/07/2018  
(15) 29/01/2019  
(30) 24/01/2018 EM 004679041-0017  
(45) 29/01/2019  
(52) 21-01  
(54) CONFIGURAÇÃO APLICADA A/EM BRINQUEDO  
(73) KRAFT FOODS R&D, INC. (US)  
(72) THOMAS SYKES; MATTHEW HALL  
(74) Flávia Salim Lopes

Prazo de validade: 10 (dez) anos contados a partir de 18/07/2018, mediante o recolhimento da taxa quinquenal de manutenção (Artigos 119 e 120 da LPI) e observadas as demais condições legais.

---

**(11) BR 30 2018 003102-4**



Código 39 - Concessão do Registro  
(22) 18/07/2018  
(15) 29/01/2019  
(30) 24/01/2018 EM 004679041-0018  
(45) 29/01/2019  
(52) 21-01  
(54) CONFIGURAÇÃO APLICADA A/EM BRINQUEDO  
(73) KRAFT FOODS R&D, INC. (US)  
(72) THOMAS SYKES; MATTHEW HALL  
(74) Flávia Salim Lopes

Prazo de validade: 10 (dez) anos contados a partir de 18/07/2018, mediante o recolhimento da taxa quinquenal de manutenção (Artigos 119 e 120 da LPI) e observadas as demais condições legais.

---

**(11) BR 30 2018 003103-2**

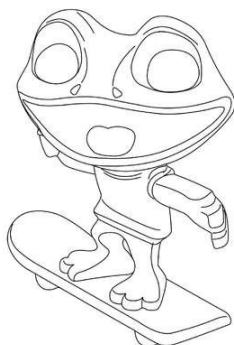

Código 39 - Concessão do Registro  
(22) 18/07/2018  
(15) 29/01/2019  
(30) 31/01/2018 EM 4688000-0001  
(45) 29/01/2019  
(52) 21-01  
(54) CONFIGURAÇÃO APLICADA A/EM BRINQUEDO  
(73) KRAFT FOODS R&D, INC. (US)  
(72) THOMAS SYKES; MATTHEW HALL  
(74) Flávia Salim Lopes



---

Prazo de validade: 10 (dez) anos contados a partir de 18/07/2018, mediante o recolhimento da taxa quinquenal de manutenção (Artigos 119 e 120 da LPI) e observadas as demais condições legais.

---

(11) BR 30 2018 003109-1



Código 39 - Concessão do Registro

(22) 18/07/2018

(15) 29/01/2019

(45) 29/01/2019

(52) 06-05

(54) CONFIGURAÇÃO APLICADA A/EM PENTEADEIRA

(73) LINDA VANESSA ARAUJO MARTINS (BR/MG)

(72) LINDA VANESSA ARAUJO MARTINS

(74) VINÍCIUS SILVA DE OLIVEIRA

Prazo de validade: 10 (dez) anos contados a partir de 18/07/2018, mediante o recolhimento da taxa quinquenal de manutenção (Artigos 119 e 120 da LPI) e observadas as demais condições legais.

---

(11) BR 30 2018 054402-1

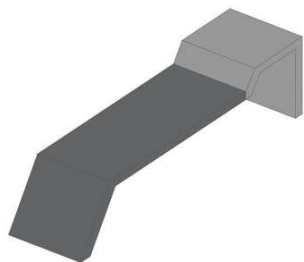

Código 39 - Concessão do Registro

(22) 19/09/2018

(15) 29/01/2019

(45) 29/01/2019

(52) 06-01

(54) CONFIGURAÇÃO APLICADA A/EM BANCO

(73) VINÍCIUS ANDRADE MARTINS (BR/MG)

(72) VINICIUS ANDRADE MARTINS

Prazo de validade: 10 (dez) anos contados a partir de 19/09/2018, mediante o recolhimento da taxa quinquenal de manutenção (Artigos 119 e 120 da LPI) e observadas as demais condições legais.

---

(11) BR 30 2018 054407-2

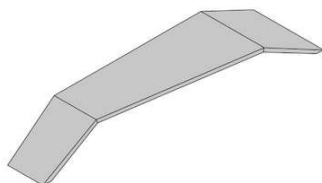

Código 39 - Concessão do Registro

(22) 20/09/2018

(15) 29/01/2019

(45) 29/01/2019

(52) 06-01

(54) CONFIGURAÇÃO APLICADA A/EM BANCO

(73) VINÍCIUS ANDRADE MARTINS (BR/MG)

(72) VINICIUS ANDRADE MARTINS

Prazo de validade: 10 (dez) anos contados a partir de 20/09/2018, mediante o recolhimento da taxa quinquenal de manutenção (Artigos 119 e 120 da LPI) e observadas as demais condições legais.

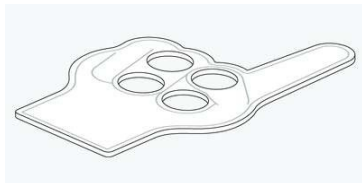

**(11) BR 30 2018 054440-4**

Código 39 - Concessão do Registro

(22) 21/09/2018

(15) 29/01/2019

(30) 21/03/2018 CN 2018301057824

(45) 29/01/2019

(52) 07-06

(54) CONFIGURAÇÃO APLICADA A/EM PORTA-COPOS

(73) DRINKFINGER LTD (GB)

(72) WILLIAM INGS

(74) DANIEL ADVOGADOS (ALT.DE DANIEL &amp; CIA)

Prazo de validade: 10 (dez) anos contados a partir de 21/09/2018, mediante o recolhimento da taxa quinquenal de manutenção (Artigos 119 e 120 da LPI) e observadas as demais condições legais.

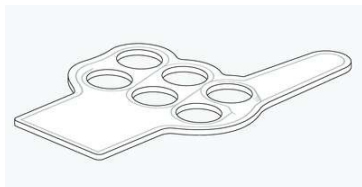
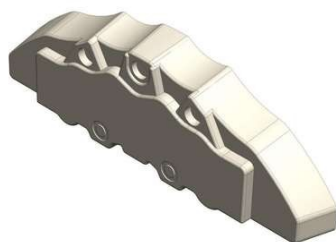
**(11) BR 30 2018 054452-8**

Código 39 - Concessão do Registro

(22) 24/09/2018

(15) 29/01/2019

(45) 29/01/2019

(52) 12-16

(54) CONFIGURAÇÃO APLICADA A/EM CAPA PARA PINÇA DE FREIO DE VEÍCULO

(73) METALÚRGICA LOURENÇO LTDA - ME (BR/SC)

(72) ADRIANO LOURENÇO

(74) SANDRO CONRADO DA SILVA

Prazo de validade: 10 (dez) anos contados a partir de 24/09/2018, mediante o recolhimento da taxa quinquenal de manutenção (Artigos 119 e 120 da LPI) e observadas as demais condições legais.

**(11) BR 30 2018 054453-6**

Código 39 - Concessão do Registro

(22) 24/09/2018

(15) 29/01/2019

(45) 29/01/2019

(52) 06-01

(54) CONFIGURAÇÃO APLICADA A/EM CADEIRA

(73) INDIO DA COSTA LICENSING LTDA. (BR/RJ)

(72) LUIZ AUGUSTO DE SIQUEIRA INDIO DA COSTA

(74) ERIKA BLASELBAUER

Prazo de validade: 10 (dez) anos contados a partir de 24/09/2018, mediante o



recolhimento da taxa quinquenal de manutenção (Artigos 119 e 120 da LPI) e observadas as demais condições legais.



(11) BR 30 2018 054455-2



Código 39 - Concessão do Registro

(22) 27/08/2018

(15) 29/01/2019

(45) 29/01/2019

(52) 28-03

(54) CONFIGURAÇÃO APLICADA EM APARELHO DE BARBEAR

(73) THE GILLETTE COMPANY LLC (US)

(72) ROY FREDERICK WELLINGTON MCGARY; BRIAN PATRICK WATSON;  
OLIVER FELIX GRABES

(74) FLÁVIA MARIA VASCONCELOS PEREIRA

Prazo de validade: 10 (dez) anos contados a partir de 27/08/2018, mediante o recolhimento da taxa quinquenal de manutenção (Artigos 119 e 120 da LPI) e observadas as demais condições legais.

(11) BR 30 2018 054456-0

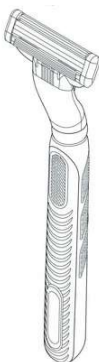

Código 39 - Concessão do Registro

(22) 27/08/2018

(15) 29/01/2019

(45) 29/01/2019

(52) 28-03

(54) CONFIGURAÇÃO APLICADA EM APARELHO DE BARBEAR

(73) THE GILLETTE COMPANY LLC (US)

(72) RORY FREDERICK WELLINGTON MCGARRY

(74) FLÁVIA MARIA VASCONCELOS PEREIRA

Prazo de validade: 10 (dez) anos contados a partir de 27/08/2018, mediante o recolhimento da taxa quinquenal de manutenção (Artigos 119 e 120 da LPI) e observadas as demais condições legais.

(11) BR 30 2018 054457-9

Código 39 - Concessão do Registro

(22) 27/08/2018

(15) 29/01/2019





(30) 28/02/2018 US 29/638764  
 (45) 29/01/2019  
 (52) 28-03  
 (54) CONFIGURAÇÃO APLICADA EM APARELHO DE BARBEAR  
 (73) THE GILLETTE COMPANY LLC (US)  
 (72) RORY FREDERICK WELLINGTON MCGARRY; BRIAN PATRICK WATSON;  
 OLIVER FELIX GRABES  
 (74) FLÁVIA MARIA VASCONCELOS PEREIRA  
 Prazo de validade: 10 (dez) anos contados a partir de 27/08/2018, mediante o recolhimento da taxa quinquenal de manutenção (Artigos 119 e 120 da LPI) e observadas as demais condições legais.

**(11) BR 30 2018 054460-9**



Código 39 - Concessão do Registro  
 (22) 24/09/2018  
 (15) 29/01/2019  
 (45) 29/01/2019  
 (52) 06-01  
 (54) CONFIGURAÇÃO APLICADA A/EM ASSENTO  
 (73) INDIO DA COSTA LICENSING LTDA. (BR/RJ)  
 (72) LUIZ AUGUSTO DE SIQUEIRA INDIO DA COSTA; MARCUS FILIPE RIBEIRO DOS SANTOS  
 (74) ERIKA BLASELBAUER  
 Prazo de validade: 10 (dez) anos contados a partir de 24/09/2018, mediante o recolhimento da taxa quinquenal de manutenção (Artigos 119 e 120 da LPI) e observadas as demais condições legais.



**(11) BR 30 2018 054482-0**



Código 39 - Concessão do Registro  
 (22) 25/09/2018  
 (15) 29/01/2019  
 (45) 29/01/2019  
 (54) CONFIGURAÇÃO APLICADA A/EM FRASCO.  
 (73) MEGA CENTER ESSÊNCIAS LTDA-EPP (BR/SP)  
 (72) ELIANA KIELLANDER LOPES  
 (74) Mor Assessoria Empresarial Ltda. ME  
 Prazo de validade: 10 (dez) anos contados a partir de 25/09/2018, mediante o recolhimento da taxa quinquenal de manutenção (Artigos 119 e 120 da LPI) e observadas as demais condições legais.

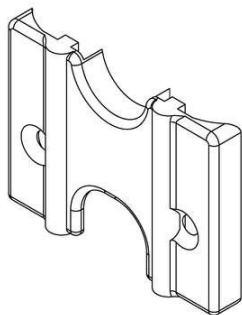

**(11) BR 30 2018 054488-9**

Código 39 - Concessão do Registro

(22) 25/09/2018

(15) 29/01/2019

(45) 29/01/2019

(52) 08-07

(54) CONFIGURAÇÃO APLICADA A/EM TRAVA

(73) BBA SISTEMAS DE ENVIDRAÇAMENTO LTDA (BR/SC)

(72) CLEITON MARCON; FERNANDO BAUMANN

(74) Davino Martins da Silva Filho

Prazo de validade: 10 (dez) anos contados a partir de 25/09/2018, mediante o recolhimento da taxa quinquenal de manutenção (Artigos 119 e 120 da LPI) e observadas as demais condições legais.

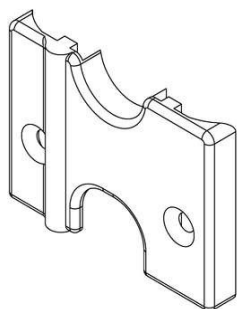
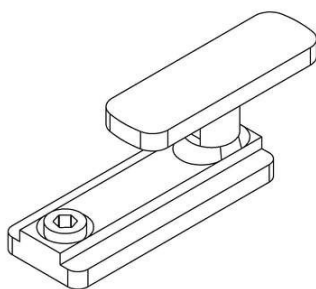
**(11) BR 30 2018 054491-9**

Código 39 - Concessão do Registro

(22) 25/09/2018

(15) 29/01/2019

(45) 29/01/2019

(54) CONFIGURAÇÃO APLICADA A/EM GUIA GIRATÓRIA

(73) BBA SISTEMAS DE ENVIDRAÇAMENTO LTDA (BR/SC)

(72) CLEITON MARCON; FERNANDO BAUMANN

(74) Davino Martins da Silva Filho

Prazo de validade: 10 (dez) anos contados a partir de 25/09/2018, mediante o recolhimento da taxa quinquenal de manutenção (Artigos 119 e 120 da LPI) e observadas as demais condições legais.

**(11) BR 30 2018 054492-7**

Código 39 - Concessão do Registro

(22) 25/09/2018

(15) 29/01/2019

(45) 29/01/2019

(52) 08-07

(54) CONFIGURAÇÃO APLICADA A/EM MOLDURA

(73) BBA SISTEMAS DE ENVIDRAÇAMENTO LTDA (BR/SC)



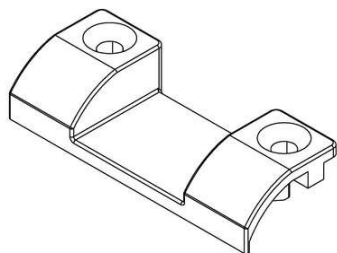

(72) CLEITON MARCON; FERNANDO BAUMANN

(74) Davino Martins da Silva Filho

Prazo de validade: 10 (dez) anos contados a partir de 25/09/2018, mediante o recolhimento da taxa quinquenal de manutenção (Artigos 119 e 120 da LPI) e observadas as demais condições legais.

**(11) BR 30 2018 054494-3**

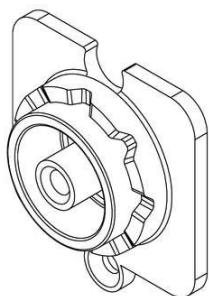

Código 39 - Concessão do Registro

(22) 25/09/2018

(15) 29/01/2019

(45) 29/01/2019

(54) CONFIGURAÇÃO APLICADA A/EM PIVÔ BASE

(73) BBA SISTEMAS DE ENVIDRAÇAMENTO LTDA (BR/SC)

(72) CLEITON MARCON; FERNANDO BAUMANN

(74) Davino Martins da Silva Filho

Prazo de validade: 10 (dez) anos contados a partir de 25/09/2018, mediante o recolhimento da taxa quinquenal de manutenção (Artigos 119 e 120 da LPI) e observadas as demais condições legais.

**(11) BR 30 2018 054495-1**

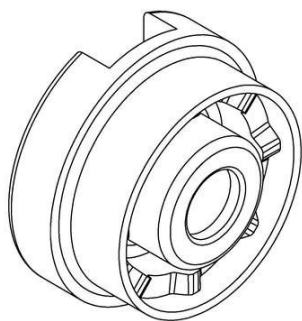

Código 39 - Concessão do Registro

(22) 25/09/2018

(15) 29/01/2019

(45) 29/01/2019

(54) CONFIGURAÇÃO APLICADA A/EM PIVÔ DE GIRO

(73) BBA SISTEMAS DE ENVIDRAÇAMENTO LTDA (BR/SC)

(72) CLEITON MARCON; FERNANDO BAUMANN

(74) Davino Martins da Silva Filho

Prazo de validade: 10 (dez) anos contados a partir de 25/09/2018, mediante o recolhimento da taxa quinquenal de manutenção (Artigos 119 e 120 da LPI) e observadas as demais condições legais.

**(11) BR 30 2018 054498-6**



Código 39 - Concessão do Registro

(22) 26/09/2018

(15) 29/01/2019

(45) 29/01/2019

(52) 12-16

(54) CONFIGURAÇÃO APLICADA A/EM RODA AUTOMOTIVA

(73) CLAUDINEI APARECIDO DA COSTA (BR/SP)

(72) CLAUDINEI APARECIDO DA COSTA

(74) JAIR SILVA DE ANDRADE

Prazo de validade: 10 (dez) anos contados a partir de 26/09/2018, mediante o



---

recolhimento da taxa quinquenal de manutenção (Artigos 119 e 120 da LPI) e observadas as demais condições legais.

---

**(11) BR 30 2018 054499-4**



Código 39 - Concessão do Registro

(22) 26/09/2018

(15) 29/01/2019

(30) 03/04/2018 TW 107301920

(45) 29/01/2019

(52) 10-04

(54) CONFIGURAÇÃO APLICADA A/EM COPO DOSADOR

(73) MICROBASE TECHNOLOGY CORP. (TW)

(72) CHIH-WEI LU; CHANG-WEI CHOU; SSU-CHING HSIAO; CHUN-CHUN HSU

(74) Flávia Salim Lopes

Prazo de validade: 10 (dez) anos contados a partir de 26/09/2018, mediante o recolhimento da taxa quinquenal de manutenção (Artigos 119 e 120 da LPI) e observadas as demais condições legais.

---

**(11) BR 30 2018 054500-1**



Código 39 - Concessão do Registro

(22) 26/09/2018

(15) 29/01/2019

(30) 28/03/2018 US 29/642,216

(45) 29/01/2019

(52) 24-02

(54) CONFIGURAÇÃO APLICADA A/EM INJETOR

(73) BECTON DICKINSON FRANCE (FR)

(72) STÉPHANE VALENTIN; FREDDY MILLS; NICOLAS BRALET; STÉPHANE MUNSCH

(74) MONTAURY PIMENTA, MACHADO & VIEIRA DE MELLO ADVOGADOS

Prazo de validade: 10 (dez) anos contados a partir de 26/09/2018, mediante o recolhimento da taxa quinquenal de manutenção (Artigos 119 e 120 da LPI) e observadas as demais condições legais.

---

**(11) BR 30 2018 054501-0**

Código 39 - Concessão do Registro

(22) 26/09/2018

(15) 29/01/2019

(30) 26/03/2018 EM 005106002

(45) 29/01/2019

(52) 24-02

(54) CONFIGURAÇÃO APLICADA A/EM INJETOR

(73) HENKE-SASS, WOLF GMBH (DE)



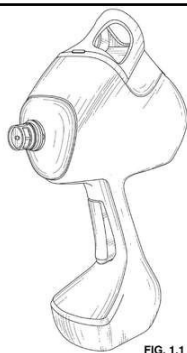

FIG. 1.1

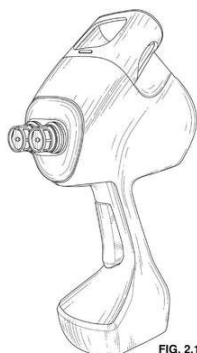
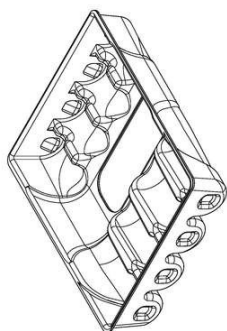

FIG. 2.1

(72) FRANK ALTERMANN; DOMINIC KAMENZIN; GÜNTER WISSMANN  
 (74) ANTÔNIO MAURÍCIO PEDRAS ARNAUD

Prazo de validade: 10 (dez) anos contados a partir de 26/09/2018, mediante o recolhimento da taxa quinquenal de manutenção (Artigos 119 e 120 da LPI) e observadas as demais condições legais.

**(11) BR 30 2018 054513-3**



Código 39 - Concessão do Registro

(22) 26/09/2018

(15) 29/01/2019

(30) 30/03/2018 US 29/642552

(45) 29/01/2019

(52) 09-03

(54) CONFIGURAÇÃO APLICADA A/EM EMBALAGEM

(73) THE GILLETTE COMPANY LLC (US)

(72) JAMES ARTHUR MEECH; RICHARD KEVIN SENNETT; MICHAEL ROBERT KRAINE

(74) Trench, Rossi e Watanabe Advogados

Prazo de validade: 10 (dez) anos contados a partir de 26/09/2018, mediante o recolhimento da taxa quinquenal de manutenção (Artigos 119 e 120 da LPI) e observadas as demais condições legais.

**(11) BR 30 2018 054516-8**

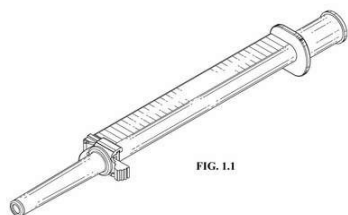

FIG. 1.1

Código 39 - Concessão do Registro

(22) 26/09/2018

(15) 29/01/2019

(30) 29/03/2018 US 29/642,457

(45) 29/01/2019

(52) 24-02

(54) CONFIGURAÇÃO APLICADA A/EM SERINGA

(73) RETRACTABLE TECHNOLOGIES, INC. (US) ; THOMAS J. SHAW (US)

(72) THOMAS J. SHAW; MARK SMALL; NI ZHU

(74) KASZNAR LEONARDOS PROPRIEDADE INTELECTUAL

Prazo de validade: 10 (dez) anos contados a partir de 26/09/2018, mediante o



---

recolhimento da taxa quinquenal de manutenção (Artigos 119 e 120 da LPI) e observadas as demais condições legais.

---

**(11) BR 30 2018 054517-6**

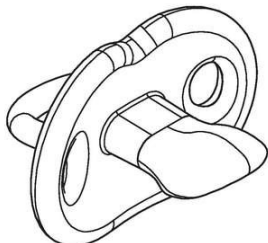

Código 39 - Concessão do Registro

(22) 26/09/2018

(15) 29/01/2019

(45) 29/01/2019

(52) 24-04

(54) CONFIGURAÇÃO APLICADA A/EM CHUPETA

(73) LOLLY BABY PRODUTOS INFANTIS LTDA. (BR/SP)

(72) CARLA ANITA TANAKA

(74) CHIAROTTINO E NICOLETTI SOCIEDADE DE ADVOGADOS

Prazo de validade: 10 (dez) anos contados a partir de 26/09/2018, mediante o recolhimento da taxa quinquenal de manutenção (Artigos 119 e 120 da LPI) e observadas as demais condições legais.

---

**(11) BR 30 2018 054521-4**

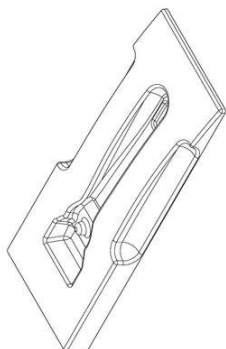

Código 39 - Concessão do Registro

(22) 26/09/2018

(15) 29/01/2019

(30) 30/03/2018 US 29/642550

(45) 29/01/2019

(52) 09-03

(54) CONFIGURAÇÃO APLICADA A/EM EMBALAGEM

(73) THE GILLETTE COMPANY LLC (US)

(72) JAMES ARTHUR MEECH; RICHARD KEVIN SENNETT; MICHAEL ROBERT KRAINE

(74) Trench, Rossi e Watanabe Advogados

Prazo de validade: 10 (dez) anos contados a partir de 26/09/2018, mediante o recolhimento da taxa quinquenal de manutenção (Artigos 119 e 120 da LPI) e observadas as demais condições legais.

---

**(11) BR 30 2018 054523-0**

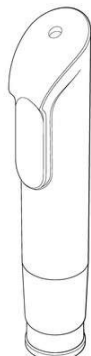

Código 39 - Concessão do Registro

(22) 26/09/2018

(15) 29/01/2019

(30) 30/03/2018 US 29/642548

(45) 29/01/2019

(52) 09-01

(54) CONFIGURAÇÃO APLICADA A/EM GARRAFA

(73) THE GILLETTE COMPANY LLC (US)

(72) KRISTOPHER WILLIAM SCHULZ

(74) Trench, Rossi e Watanabe Advogados



---

Prazo de validade: 10 (dez) anos contados a partir de 26/09/2018, mediante o recolhimento da taxa quinquenal de manutenção (Artigos 119 e 120 da LPI) e observadas as demais condições legais.

---

**(11) BR 30 2018 054526-5**

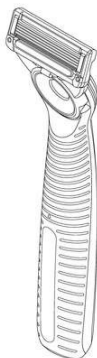

Código 39 - Concessão do Registro

(22) 26/09/2018

(15) 29/01/2019

(30) 30/03/2018 US 29/642527

(45) 29/01/2019

(52) 28-03

(54) CONFIGURAÇÃO APLICADA A/EM APARELHO DE BARBEAR

(73) THE GILLETTE COMPANY LLC (US)

(72) PHILIPP GOEDER; CHRISTOPHER RAMM; BRIAN PATRICK WATSON

(74) Trench, Rossi e Watanabe Advogados

Prazo de validade: 10 (dez) anos contados a partir de 26/09/2018, mediante o recolhimento da taxa quinquenal de manutenção (Artigos 119 e 120 da LPI) e observadas as demais condições legais.

---

**(11) BR 30 2018 054527-3**

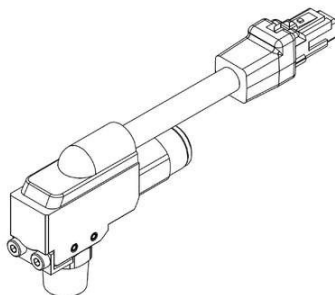

Código 39 - Concessão do Registro

(22) 26/09/2018

(15) 29/01/2019

(30) 29/03/2018 JP 2018-006869

(45) 29/01/2019

(52) 23-01

(54) CONFIGURAÇÃO APLICADA A/EM DETECTOR DE FLUXO

(73) LUBE CORPORATION (JP)

(72) KOICHI WADA

(74) DANIEL ADVOGADOS (ALT.DE DANIEL & CIA)

Prazo de validade: 10 (dez) anos contados a partir de 26/09/2018, mediante o recolhimento da taxa quinquenal de manutenção (Artigos 119 e 120 da LPI) e observadas as demais condições legais.

---

**(11) BR 30 2018 054528-1**

Código 39 - Concessão do Registro

(22) 26/09/2018

(15) 29/01/2019

(30) 30/03/2018 US 29/642546

(45) 29/01/2019

(52) 28-03

(54) CONFIGURAÇÃO APLICADA A/EM CARTUCHO DE LÂMINA DE BARBEAR

(73) THE GILLETTE COMPANY LLC (US)

(72) MICHAEL TEJPAUL VERASAMY; ASHOK BAKUL PATEL; MICHAEL HAL



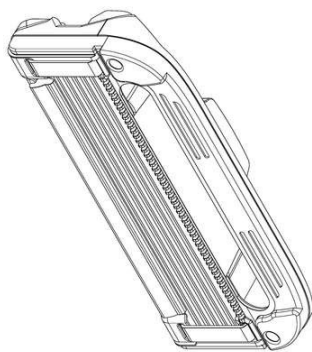

BRUNO; JACK ANTHONY WASHINGTON; MATTHEW MICHAEL LONG;  
ZACHARY OLIVER VEUGEN; ROBERT HAROLD JOHNSON; JESSY LEE  
CUSACK

(74) Trench, Rossi e Watanabe Advogados

Prazo de validade: 10 (dez) anos contados a partir de 26/09/2018, mediante o recolhimento da taxa quinquenal de manutenção (Artigos 119 e 120 da LPI) e observadas as demais condições legais.

**(11) BR 30 2018 054529-0**



Código 39 - Concessão do Registro

(22) 26/09/2018

(15) 29/01/2019

(30) 30/03/2018 US 29/642546

(45) 29/01/2019

(52) 28-03

(54) CONFIGURAÇÃO APLICADA A/EM CARTUCHO DE LÂMINA DE BARBEAR

(73) THE GILLETTE COMPANY LLC (US)

(72) MICHAEL TEJPAUL VERASAMY; ASHOK BAKUL PATEL; MICHAEL HAL  
BRUNO; JACK ANTHONY WASHINGTON; MATTHEW MICHAEL LONG;  
ZACHARY OLIVER VEUGEN; ROBERT HAROLD JOHNSON; JESSY LEE  
CUSACK

(74) Trench, Rossi e Watanabe Advogados

Prazo de validade: 10 (dez) anos contados a partir de 26/09/2018, mediante o recolhimento da taxa quinquenal de manutenção (Artigos 119 e 120 da LPI) e observadas as demais condições legais.

**(11) BR 30 2018 054530-3**

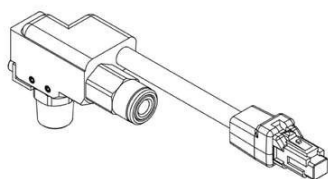

Código 39 - Concessão do Registro

(22) 26/09/2018

(15) 29/01/2019

(30) 29/03/2018 JP 2018-006870

(45) 29/01/2019

(52) 23-01

(54) CONFIGURAÇÃO APLICADA A/EM DETECTOR DE FLUXO

(73) LUBE CORPORATION (JP)

(72) KOICHI WADA

(74) DANIEL ADVOGADOS (ALT.DE DANIEL & CIA)

Prazo de validade: 10 (dez) anos contados a partir de 26/09/2018, mediante o recolhimento da taxa quinquenal de manutenção (Artigos 119 e 120 da LPI) e observadas as demais condições legais.

**(11) BR 30 2018 054532-0**

Código 39 - Concessão do Registro

(22) 26/09/2018



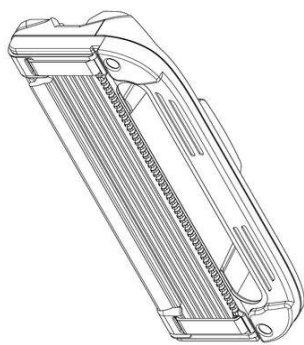

(15) 29/01/2019  
 (30) 30/03/2018 US 29/642546  
 (45) 29/01/2019  
 (52) 28-03  
 (54) CONFIGURAÇÃO APLICADA A/EM CARTUCHO DE LÂMINA DE BARBEAR  
 (73) THE GILLETTE COMPANY LLC (US)  
 (72) MICHAEL TEJPAUL VERASAMY; ASHOK BAKUL PATEL; MICHAEL HAL BRUNO; JACK ANTHONY WASHINGTON; MATTHEW MICHAEL LONG; ZACHARY OLIVER VEUGEN; ROBERT HAROLD JOHNSON; JESSY LEE CUSACK  
 (74) Trench, Rossi e Watanabe Advogados  
 Prazo de validade: 10 (dez) anos contados a partir de 26/09/2018, mediante o recolhimento da taxa quinquenal de manutenção (Artigos 119 e 120 da LPI) e observadas as demais condições legais.

**(11) BR 30 2018 054533-8**

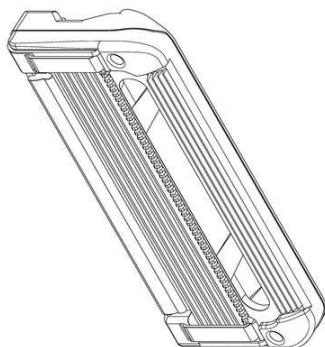

Código 39 - Concessão do Registro  
 (22) 26/09/2018  
 (15) 29/01/2019  
 (30) 30/03/2018 US 29/642546  
 (45) 29/01/2019  
 (52) 28-03  
 (54) CONFIGURAÇÃO APLICADA A/EM CARTUCHO DE LÂMINA DE BARBEAR  
 (73) THE GILLETTE COMPANY LLC (US)  
 (72) MICHAEL TEJPAUL VERASAMY; ASHOK BAKUL PATEL; MICHAEL HAL BRUNO; JACK ANTHONY WASHINGTON; MATTHEW MICHAEL LONG; ZACHARY OLIVER VEUGEN; ROBERT HAROLD JOHNSON; JESSY LEE CUSACK  
 (74) Trench, Rossi e Watanabe Advogados  
 Prazo de validade: 10 (dez) anos contados a partir de 26/09/2018, mediante o recolhimento da taxa quinquenal de manutenção (Artigos 119 e 120 da LPI) e observadas as demais condições legais.

**(11) BR 30 2018 054536-2**

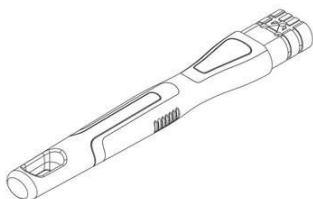

Código 39 - Concessão do Registro  
 (22) 27/09/2018  
 (15) 29/01/2019  
 (45) 29/01/2019  
 (52) 04-04  
 (54) CONFIGURAÇÃO APLICADA A/EM TRINCHAS DE PINTURA  
 (73) ATLAS S.A. (BR/RS)  
 (72) DANTE BETTANIN  
 (74) LEÃO PROPRIEDADE INTELECTUAL  
 Prazo de validade: 10 (dez) anos contados a partir de 27/09/2018, mediante o



recolhimento da taxa quinquenal de manutenção (Artigos 119 e 120 da LPI) e observadas as demais condições legais.

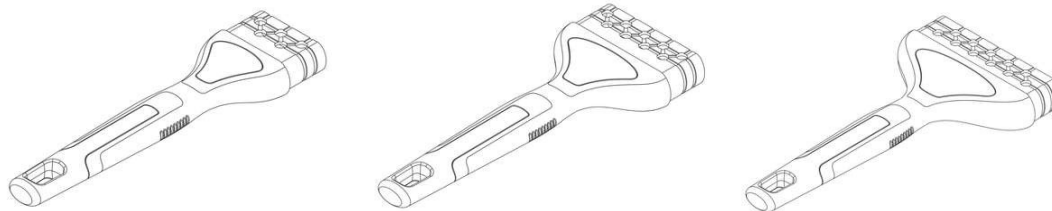

(11) BR 30 2018 054559-1

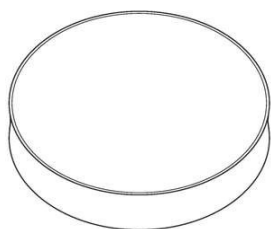

Código 39 - Concessão do Registro

(22) 27/09/2018

(15) 29/01/2019

(45) 29/01/2019

(54) CONFIGURAÇÃO APLICADA A/EM TAMPA

(73) ANDRÉ CINTRA PEREIRA (BR/SP)

(72) ANDRE CINTRA PEREIRA

(74) C. MARCAS - MARCAS E PATENTES LTDA.

Prazo de validade: 10 (dez) anos contados a partir de 27/09/2018, mediante o recolhimento da taxa quinquenal de manutenção (Artigos 119 e 120 da LPI) e observadas as demais condições legais.

(11) BR 30 2018 054572-9

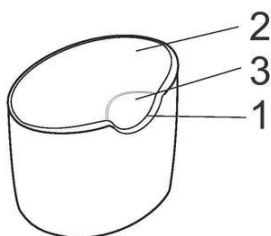

Código 39 - Concessão do Registro

(22) 28/09/2018

(15) 29/01/2019

(45) 29/01/2019

(54) CONFIGURAÇÃO APLICADA A/EM TAMPA

(73) ANDRÉ CINTRA PEREIRA (BR/SP)

(72) ANDRE CINTRA PEREIRA

(74) C. MARCAS - MARCAS E PATENTES LTDA.

Prazo de validade: 10 (dez) anos contados a partir de 28/09/2018, mediante o recolhimento da taxa quinquenal de manutenção (Artigos 119 e 120 da LPI) e observadas as demais condições legais.

(11) BR 30 2018 054575-3

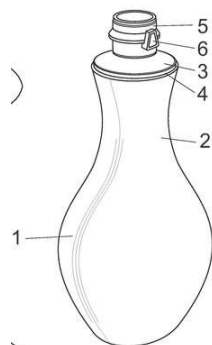

Código 39 - Concessão do Registro

(22) 28/09/2018

(15) 29/01/2019

(45) 29/01/2019

(54) CONFIGURAÇÃO APLICADA A/EM FRASCO

(73) ANDRÉ CINTRA PEREIRA (BR/SP)

(72) ANDRE CINTRA PEREIRA

(74) C. MARCAS - MARCAS E PATENTES LTDA.

Prazo de validade: 10 (dez) anos contados a partir de 28/09/2018, mediante o recolhimento da taxa quinquenal de manutenção (Artigos 119 e 120 da LPI) e



---

observadas as demais condições legais.

---

**(11) BR 30 2018 054581-8**

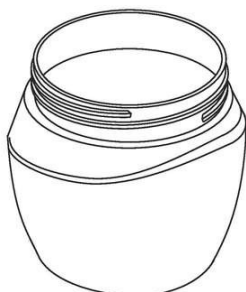

Código 39 - Concessão do Registro  
(22) 28/09/2018  
(15) 29/01/2019  
(45) 29/01/2019  
(52) 09-01  
(54) CONFIGURAÇÃO APLICADA A/EM POTE  
(73) ANDRÉ CINTRA PEREIRA (BR/SP)  
(72) ANDRÉ CINTRA PEREIRA  
(74) C. MARCAS - MARCAS E PATENTES LTDA.

Prazo de validade: 10 (dez) anos contados a partir de 28/09/2018, mediante o recolhimento da taxa quinquenal de manutenção (Artigos 119 e 120 da LPI) e observadas as demais condições legais.

---

**(11) BR 30 2018 054583-4**

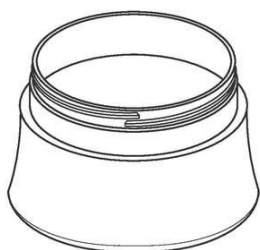

Código 39 - Concessão do Registro  
(22) 28/09/2018  
(15) 29/01/2019  
(45) 29/01/2019  
(52) 09-01  
(54) CONFIGURAÇÃO APLICADA A/EM POTE  
(73) ANDRÉ CINTRA PEREIRA (BR/SP)  
(72) ANDRÉ CINTRA PEREIRA  
(74) C. MARCAS - MARCAS E PATENTES LTDA.

Prazo de validade: 10 (dez) anos contados a partir de 28/09/2018, mediante o recolhimento da taxa quinquenal de manutenção (Artigos 119 e 120 da LPI) e observadas as demais condições legais.

---

**(11) BR 30 2018 054633-4**

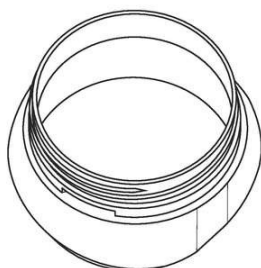

Código 39 - Concessão do Registro  
(22) 01/10/2018  
(15) 29/01/2019  
(45) 29/01/2019  
(52) 09-01  
(54) CONFIGURAÇÃO APLICADA A/EM POTE  
(73) ANDRÉ CINTRA PEREIRA (BR/SP)  
(72) ANDRÉ CINTRA PEREIRA  
(74) C. MARCAS - MARCAS E PATENTES LTDA.

Prazo de validade: 10 (dez) anos contados a partir de 01/10/2018, mediante o recolhimento da taxa quinquenal de manutenção (Artigos 119 e 120 da LPI) e observadas as demais condições legais.



(11) BR 30 2018 054635-0

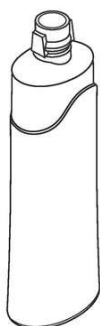

Código 39 - Concessão do Registro

(22) 01/10/2018

(15) 29/01/2019

(45) 29/01/2019

(52) 09-01

(54) CONFIGURAÇÃO APLICADA A/EM FRASCO

(73) ANDRÉ CINTRA PEREIRA (BR/SP)

(72) ANDRE CINTRA PEREIRA

(74) C. MARCAS - MARCAS E PATENTES LTDA.

Prazo de validade: 10 (dez) anos contados a partir de 01/10/2018, mediante o recolhimento da taxa quinquenal de manutenção (Artigos 119 e 120 da LPI) e observadas as demais condições legais.

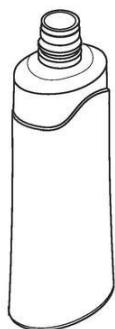

(11) BR 30 2018 054636-9

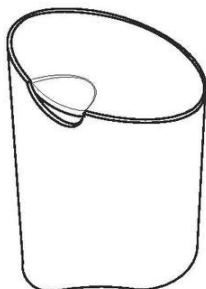

Código 39 - Concessão do Registro

(22) 01/10/2018

(15) 29/01/2019

(45) 29/01/2019

(52) 09-07

(54) CONFIGURAÇÃO APLICADA A/EM TAMPA

(73) ANDRÉ CINTRA PEREIRA (BR/SP)

(72) ANDRE CINTRA PEREIRA

(74) C. MARCAS - MARCAS E PATENTES LTDA.

Prazo de validade: 10 (dez) anos contados a partir de 01/10/2018, mediante o recolhimento da taxa quinquenal de manutenção (Artigos 119 e 120 da LPI) e observadas as demais condições legais.

(11) BR 30 2018 054637-7

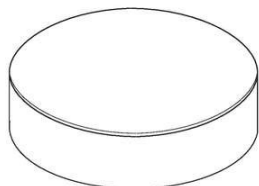

Código 39 - Concessão do Registro

(22) 01/10/2018

(15) 29/01/2019

(45) 29/01/2019

(52) 09-07

(54) CONFIGURAÇÃO APLICADA A/EM TAMPA

(73) ANDRÉ CINTRA PEREIRA (BR/SP)



---

(72) ANDRE CINTRA PEREIRA

(74) C. MARCAS - MARCAS E PATENTES LTDA.

Prazo de validade: 10 (dez) anos contados a partir de 01/10/2018, mediante o recolhimento da taxa quinquenal de manutenção (Artigos 119 e 120 da LPI) e observadas as demais condições legais.

---

**(11) BR 30 2018 054638-5**

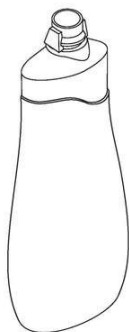

Código 39 - Concessão do Registro

(22) 01/10/2018

(15) 29/01/2019

(45) 29/01/2019

(54) CONFIGURAÇÃO APLICADA A/EM FRASCO

(73) ANDRÉ CINTRA PEREIRA (BR/SP)

(72) ANDRE CINTRA PEREIRA

(74) C. MARCAS - MARCAS E PATENTES LTDA.

Prazo de validade: 10 (dez) anos contados a partir de 01/10/2018, mediante o recolhimento da taxa quinquenal de manutenção (Artigos 119 e 120 da LPI) e observadas as demais condições legais.

---

**(11) BR 30 2018 054640-7**



Código 39 - Concessão do Registro

(22) 01/10/2018

(15) 29/01/2019

(45) 29/01/2019

(54) CONFIGURAÇÃO APLICADA A/EM FRASCO

(73) ANDRÉ CINTRA PEREIRA (BR/SP)

(72) ANDRE CINTRA PEREIRA

(74) C. MARCAS - MARCAS E PATENTES LTDA.

Prazo de validade: 10 (dez) anos contados a partir de 01/10/2018, mediante o recolhimento da taxa quinquenal de manutenção (Artigos 119 e 120 da LPI) e observadas as demais condições legais.

---

**(11) BR 30 2018 054641-5**

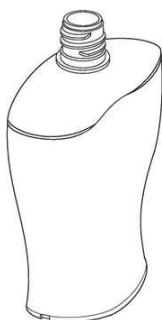

Código 39 - Concessão do Registro

(22) 01/10/2018

(15) 29/01/2019

(45) 29/01/2019

(54) CONFIGURAÇÃO APLICADA A/EM FRASCO

(73) ANDRÉ CINTRA PEREIRA (BR/SP)

(72) ANDRE CINTRA PEREIRA

(74) C. MARCAS - MARCAS E PATENTES LTDA.

Prazo de validade: 10 (dez) anos contados a partir de 01/10/2018, mediante o recolhimento da taxa quinquenal de manutenção (Artigos 119 e 120 da LPI) e observadas as demais condições legais.



---

**(11) BR 30 2018 054647-4**

Código 39 - Concessão do Registro

(22) 01/10/2018

(15) 29/01/2019

(45) 29/01/2019

(52) 21-01

(54) CONFIGURAÇÃO APLICADA A/EM BONECA

(73) SID-NYL INDÚSTRIA E COMÉRCIO LTDA (BR/SP)

(72) SIDNEI TOMÉ

(74) Icamp Marcas e Patentes Ltda

Prazo de validade: 10 (dez) anos contados a partir de 01/10/2018, mediante o recolhimento da taxa quinquenal de manutenção (Artigos 119 e 120 da LPI) e observadas as demais condições legais.

---

**(11) BR 30 2018 054648-2**

Código 39 - Concessão do Registro

(22) 01/10/2018

(15) 29/01/2019

(45) 29/01/2019

(52) 21-01

(54) CONFIGURAÇÃO APLICADA A/EM BONECA

(73) SID-NYL INDÚSTRIA E COMÉRCIO LTDA (BR/SP)

(72) SIDNEI TOMÉ

(74) Icamp Marcas e Patentes Ltda

Prazo de validade: 10 (dez) anos contados a partir de 01/10/2018, mediante o recolhimento da taxa quinquenal de manutenção (Artigos 119 e 120 da LPI) e observadas as demais condições legais.

---

**(11) BR 30 2018 054649-0**

Código 39 - Concessão do Registro

(22) 01/10/2018

(15) 29/01/2019

(45) 29/01/2019

(52) 21-01

(54) CONFIGURAÇÃO APLICADA A/EM BONECA

(73) SID-NYL INDÚSTRIA E COMÉRCIO LTDA (BR/SP)

(72) SIDNEI TOMÉ

(74) Icamp Marcas e Patentes Ltda

Prazo de validade: 10 (dez) anos contados a partir de 01/10/2018, mediante o recolhimento da taxa quinquenal de manutenção (Artigos 119 e 120 da LPI) e observadas as demais condições legais.



(11) BR 30 2018 054655-5



Código 39 - Concessão do Registro  
 (22) 02/10/2018  
 (15) 29/01/2019  
 (45) 29/01/2019  
 (54) CONFIGURAÇÃO APLICADA A/EM SOFÁ  
 (73) DI LUSSO DISTRIBUIDORA DE PRODUTOS OTICOS LTDA - ME (BR/SP)  
 (72) RODRIGO DOS SANTOS BENETTI  
 (74) Manoel Paixao do Nascimento  
 Prazo de validade: 10 (dez) anos contados a partir de 02/10/2018, mediante o recolhimento da taxa quinquenal de manutenção (Artigos 119 e 120 da LPI) e observadas as demais condições legais.

(11) BR 30 2018 054659-8

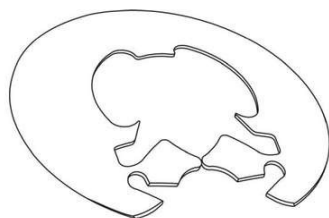

Código 39 - Concessão do Registro  
 (22) 02/10/2018  
 (15) 29/01/2019  
 (45) 29/01/2019  
 (54) CONFIGURAÇÃO APLICADA A/EM PLAQUETA IDENTIFICADORA  
 (73) MIGUEL CARLOS BOVE (BR/SP)  
 (72) MIGUEL CARLOS BOVE  
 (74) PERLA NATHALY POLLONIO  
 Prazo de validade: 10 (dez) anos contados a partir de 02/10/2018, mediante o recolhimento da taxa quinquenal de manutenção (Artigos 119 e 120 da LPI) e observadas as demais condições legais.

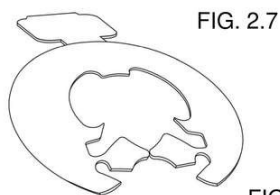
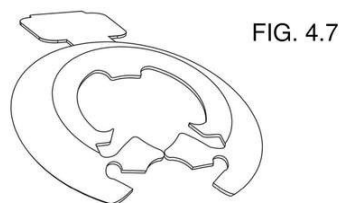
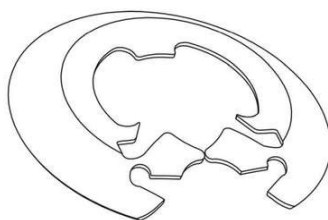
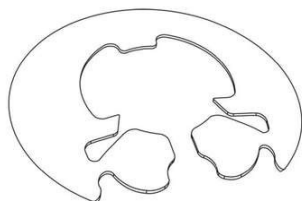

FIG. 2.8



(11) BR 30 2018 054660-1



Código 39 - Concessão do Registro  
 (22) 02/10/2018  
 (15) 29/01/2019  
 (45) 29/01/2019  
 (54) CONFIGURAÇÃO APLICADA A/EM PLAQUETA IDENTIFICADORA  
 (73) MIGUEL CARLOS BOVE (BR/SP)  
 (72) MIGUEL CARLOS BOVE  
 (74) PERLA NATHALY POLLONIO  
 Prazo de validade: 10 (dez) anos contados a partir de 02/10/2018, mediante o recolhimento da taxa quinquenal de manutenção (Artigos 119 e 120 da LPI) e observadas as demais condições legais.



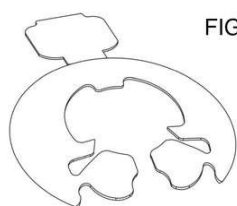

FIG. 2.7

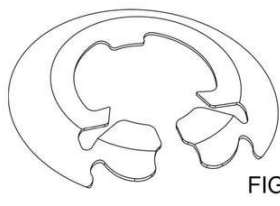

FIG. 3.8

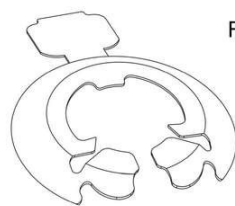

FIG. 4.7

FIG. 2.8

FIG. 4.8

**(11) BR 30 2018 054661-0**



Código 39 - Concessão do Registro

(22) 02/10/2018

(15) 29/01/2019

(45) 29/01/2019

(54) CONFIGURAÇÃO APLICADA A/EM PLAQUETA IDENTIFICADORA

(73) MIGUEL CARLOS BOVE (BR/SP)

(72) MIGUEL CARLOS BOVE

(74) PERLA NATHALY POLLONIO

Prazo de validade: 10 (dez) anos contados a partir de 02/10/2018, mediante o recolhimento da taxa quinquenal de manutenção (Artigos 119 e 120 da LPI) e observadas as demais condições legais.

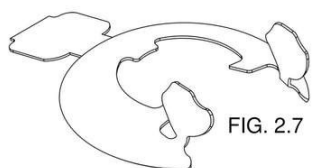

FIG. 2.7

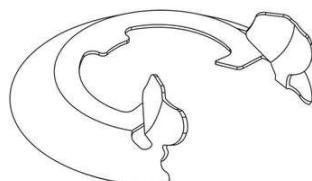
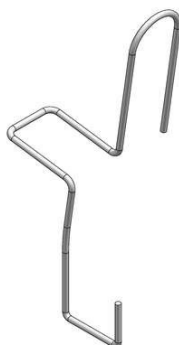

FIG. 4.7

**(11) BR 30 2018 054662-8**



Código 39 - Concessão do Registro

(22) 02/10/2018

(15) 29/01/2019

(45) 29/01/2019

(52) 08-08

(54) CONFIGURAÇÃO APLICADA A/EM GANCHO

(73) MARCIO LUIZ MARTINS (BR/PR)

(72) MARCIO LUIZ MARTINS

(74) MARCOS ANTONIO NUNES

Prazo de validade: 10 (dez) anos contados a partir de 02/10/2018, mediante o recolhimento da taxa quinquenal de manutenção (Artigos 119 e 120 da LPI) e observadas as demais condições legais.

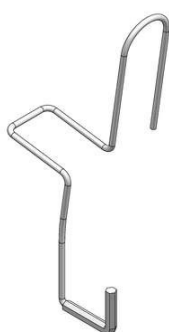
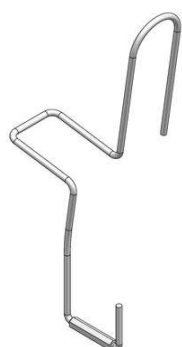
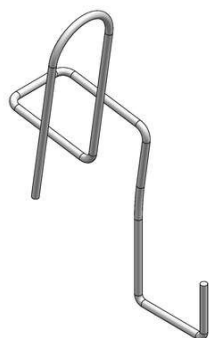

**(11) BR 30 2018 054663-6**

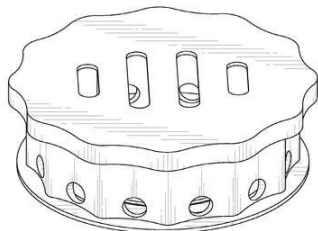

Código 39 - Concessão do Registro

(22) 02/10/2018

(15) 29/01/2019

(30) 23/04/2018 US 29/645,058; 23/04/2018 US 29/645,062

(45) 29/01/2019

(52) 27-02

(54) CONFIGURAÇÃO APLICADA A/EM QUEIMADOR PARA NARGUILÉ

(73) STARBUZZ TOBACCO, INC. (US)

(72) JOHN FRED RIX; HAYTHAM KALASHO

(74) Gruenbaum, Possinhas & Teixeira Ltda.

Prazo de validade: 10 (dez) anos contados a partir de 02/10/2018, mediante o recolhimento da taxa quinquenal de manutenção (Artigos 119 e 120 da LPI) e observadas as demais condições legais.

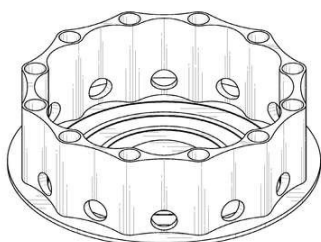

**(11) BR 30 2018 054668-7**

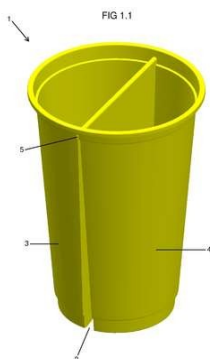

Código 39 - Concessão do Registro

(22) 02/10/2018

(15) 29/01/2019

(45) 29/01/2019

(54) CONFIGURAÇÃO APLICADA A/EM COPO

(73) JAISSON GRANDO PEREIRA (BR/PR) ; ANDRESSA CARBONI (BR/PR)

(72) JAISSON GRANDO PEREIRA; ANDRESSA CARBONI

Prazo de validade: 10 (dez) anos contados a partir de 02/10/2018, mediante o recolhimento da taxa quinquenal de manutenção (Artigos 119 e 120 da LPI) e observadas as demais condições legais.

**(11) BR 30 2018 054669-5**

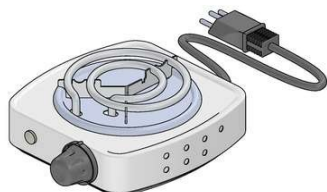

Código 39 - Concessão do Registro

(22) 02/10/2018

(15) 29/01/2019

(45) 29/01/2019

(52) 07-02

(54) CONFIGURAÇÃO APLICADA A/EM FOGAREIRO

(73) B&G IMPORT EXPORT LTDA (BR/SC)

(72) Sigilo de Autor, conforme solicitado e com base no artigo 6º, § 4º da LPI

(74) PATRICIA LAZARIN GONZALEZ

Prazo de validade: 10 (dez) anos contados a partir de 02/10/2018, mediante o recolhimento da taxa quinquenal de manutenção (Artigos 119 e 120 da LPI) e



observadas as demais condições legais.



**(11) BR 30 2018 054673-3**

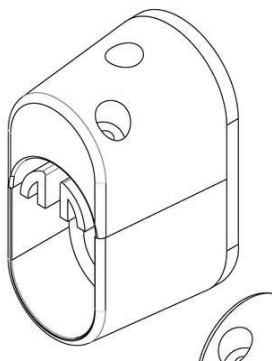

Código 39 - Concessão do Registro

(22) 02/10/2018

(15) 29/01/2019

(45) 29/01/2019

(52) 08-08

(54) CONFIGURAÇÃO APLICADA A/EM FIXADOR

(73) SANDRO ROGÉRIO MARCHIORI (BR/SP)

(72) SANDRO ROGÉRIO MARCHIORI

(74) Crimark Propriedade Industrial S/S

Prazo de validade: 10 (dez) anos contados a partir de 02/10/2018, mediante o recolhimento da taxa quinquenal de manutenção (Artigos 119 e 120 da LPI) e observadas as demais condições legais.

**(11) BR 30 2018 054685-7**



Código 39 - Concessão do Registro

(22) 03/10/2018

(15) 29/01/2019

(43) 15/01/2019

(54) CONFIGURAÇÃO APLICADA A/EM MOLDURA DE PORTA

(73) FRANCESCO VALENTINI ARCHITETTO (IT) ; LORENZO PONZELLI (IT)

(72) LORENZO PONZELLI; FRANCESCO VALENTINI

(74) ALEXANDRE FUKUDA YAMASHITA

Prazo de validade: 10 (dez) anos contados a partir de 03/10/2018, mediante o recolhimento da taxa quinquenal de manutenção (Artigos 119 e 120 da LPI) e observadas as demais condições legais.

**(11) BR 30 2018 054688-1**



Código 39 - Concessão do Registro

(22) 03/10/2018

(15) 29/01/2019

(45) 29/01/2019

(52) 12-15

(54) CONFIGURAÇÃO APLICADA A/EM PNEU.

(73) INDUSTRIAL LEVORIN S.A. (BR/SP)

(72) PAULO LEVORIN

(74) EDUARDO RIBEIRO AUGUSTO

Prazo de validade: 10 (dez) anos contados a partir de 03/10/2018, mediante o



---

recolhimento da taxa quinquenal de manutenção (Artigos 119 e 120 da LPI) e observadas as demais condições legais.

---

**(11) BR 30 2018 054690-3**

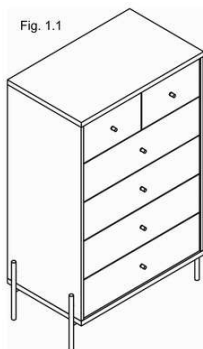

Código 39 - Concessão do Registro

(22) 03/10/2018

(15) 29/01/2019

(45) 29/01/2019

(54) CONFIGURAÇÃO APLICADA A CÔMODA

(73) COMÉRCIO, INDÚSTRIA E TRANSPORTE LOPAS S/A. (BR/MG)

(72) CLAUDIA LUCIA PASCHOALINO LOPES

(74) Roberto M C Freire Marcas e Patentes Ltda.

Prazo de validade: 10 (dez) anos contados a partir de 03/10/2018, mediante o recolhimento da taxa quinquenal de manutenção (Artigos 119 e 120 da LPI) e observadas as demais condições legais.

---

**(11) BR 30 2018 054691-1**



Código 39 - Concessão do Registro

(22) 03/10/2018

(15) 29/01/2019

(45) 29/01/2019

(54) CONFIGURAÇÃO APLICADA A/EM COPO COM TAMPA

(73) DR BUBBLE COMÉRCIO DE ALIMENTOS LTDA ME (BR/SP)

(72) YEN RONG FU CABELLO

(74) Itamarati Patentes e Marcas Ltda.

Prazo de validade: 10 (dez) anos contados a partir de 03/10/2018, mediante o recolhimento da taxa quinquenal de manutenção (Artigos 119 e 120 da LPI) e observadas as demais condições legais.

---

**(11) BR 30 2018 054692-0**



Código 39 - Concessão do Registro

(22) 03/10/2018

(15) 29/01/2019

(45) 29/01/2019

(54) CONFIGURAÇÃO APLICADA A/EM PISCINAS

(73) SHOPPISCINAS INDÚSTRIA E COMÉRCIO LTDA. - ME (BR/MG)

(72) EDUARDO ALPINO COSTA

Prazo de validade: 10 (dez) anos contados a partir de 03/10/2018, mediante o recolhimento da taxa quinquenal de manutenção (Artigos 119 e 120 da LPI) e observadas as demais condições legais.

---

**(11) BR 30 2018 054694-6**

Código 39 - Concessão do Registro

(22) 03/10/2018



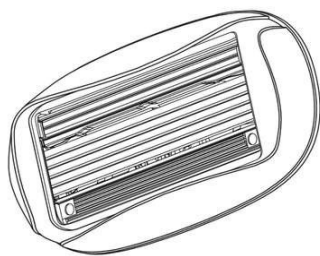

(15) 29/01/2019  
 (30) 06/04/2018 EM 005214020  
 (45) 29/01/2019  
 (52) 28-03  
 (54) CONFIGURAÇÃO APLICADA A/EM CABEÇA DE BARBEADOR  
 (73) SOCIETE BIC (FR)  
 (72) TRIANTAFYLLIA KOTTIDI; MARIA PETRATOU  
 (74) Jacques Labrunie

Prazo de validade: 10 (dez) anos contados a partir de 03/10/2018, mediante o recolhimento da taxa quinquenal de manutenção (Artigos 119 e 120 da LPI) e observadas as demais condições legais.

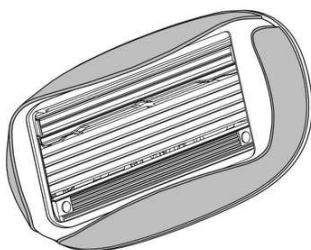
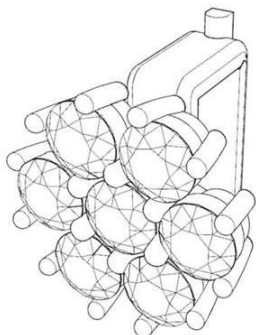
**(11) BR 30 2018 054698-9**

Código 39 - Concessão do Registro  
 (22) 04/10/2018  
 (15) 29/01/2019  
 (45) 29/01/2019  
 (52) 11-01  
 (54) CONFIGURAÇÃO APLICADA A/EM JOIA  
 (73) ALESSANDRA MARZANO BALDWIN - ME (BR/RJ)  
 (72) ALESSANDRA MARZANO BALDWIN  
 (74) Havoc Propriedade Intelectual Ltda.

Prazo de validade: 10 (dez) anos contados a partir de 04/10/2018, mediante o recolhimento da taxa quinquenal de manutenção (Artigos 119 e 120 da LPI) e observadas as demais condições legais.

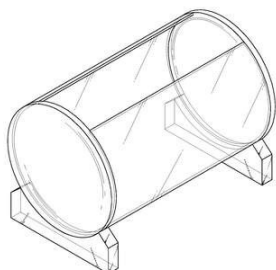
**(11) BR 30 2018 054699-7**

Código 39 - Concessão do Registro  
 (22) 04/10/2018  
 (15) 29/01/2019  
 (45) 29/01/2019  
 (52) 30-02  
 (54) CONFIGURAÇÃO APLICADA A/EM AQUÁRIO  
 (73) CHIH-YUAN HUANG (TW)  
 (72) CHIH-YUAN HUANG  
 (74) Do Nascimento Souza Advogados

Prazo de validade: 10 (dez) anos contados a partir de 04/10/2018, mediante o recolhimento da taxa quinquenal de manutenção (Artigos 119 e 120 da LPI) e



---

observadas as demais condições legais.

---

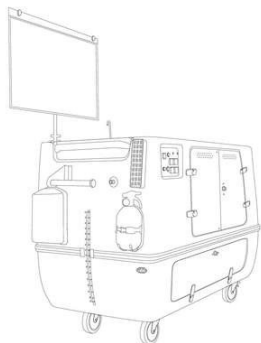
**(11) BR 30 2018 054700-4**

Código 39 - Concessão do Registro

(22) 04/10/2018

(15) 29/01/2019

(45) 29/01/2019

(52) 19-07

(54) CONFIGURAÇÃO APLICADA A/EM LABORATÓRIO DIDÁTICO MÓVEL

(73) AUTOLABOR INDÚSTRIA E COMÉRCIO LTDA. (BR/SC)

(72) ADO TADEU VELHO VIEIRA

(74) Lenice Dos Santos Marino

Prazo de validade: 10 (dez) anos contados a partir de 04/10/2018, mediante o recolhimento da taxa quinquenal de manutenção (Artigos 119 e 120 da LPI) e observadas as demais condições legais.

---

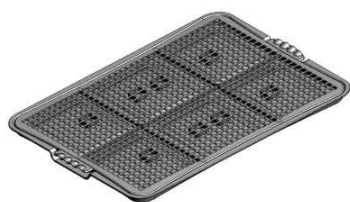
**(11) BR 30 2018 054701-2**

Código 39 - Concessão do Registro

(22) 04/10/2018

(15) 29/01/2019

(45) 29/01/2019

(52) 30-99

(54) CONFIGURAÇÃO APLICADA A/EM SANITÁRIO PARA ANIMAIS

(73) AMARILDO CARRASCO ALVES (BR/SC)

(72) AMARILDO CARRASCO ALVES

(74) REGIBRAS LTDA EPP

Prazo de validade: 10 (dez) anos contados a partir de 04/10/2018, mediante o recolhimento da taxa quinquenal de manutenção (Artigos 119 e 120 da LPI) e observadas as demais condições legais.

---

**(11) BR 30 2018 054702-0**

Código 39 - Concessão do Registro

(22) 04/10/2018

(15) 29/01/2019

(45) 29/01/2019

(52) 30-99

(54) CONFIGURAÇÃO APLICADA A/EM SANITÁRIO PARA ANIMAIS

(73) AMARILDO CARRASCO ALVES (BR/SC)

(72) AMARILDO CARRASCO ALVES

(74) REGIBRAS LTDA EPP

Prazo de validade: 10 (dez) anos contados a partir de 04/10/2018, mediante o recolhimento da taxa quinquenal de manutenção (Artigos 119 e 120 da LPI) e observadas as demais condições legais.



(11) BR 30 2018 054703-9



Código 39 - Concessão do Registro

(22) 04/10/2018

(15) 29/01/2019

(45) 29/01/2019

(52) 30-99

(54) CONFIGURAÇÃO APLICADA A/EM SANITÁRIO PARA ANIMAIS

(73) AMARILDO CARRASCO ALVES (BR/SC)

(72) AMARILDO CARRASCO ALVES

(74) REGIBRAS LTDA EPP

Prazo de validade: 10 (dez) anos contados a partir de 04/10/2018, mediante o recolhimento da taxa quinquenal de manutenção (Artigos 119 e 120 da LPI) e observadas as demais condições legais.

(11) BR 30 2018 054707-1

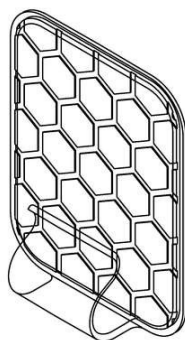

Código 39 - Concessão do Registro

(22) 04/10/2018

(15) 29/01/2019

(30) 05/04/2018 US 29/643,192

(45) 29/01/2019

(52) 08-08

(54) CONFIGURAÇÃO APLICADA A/EM GANCHO DE PENDURAR

(73) 3M INNOVATIVE PROPERTIES COMPANY (US)

(72) BRETT PETER KRULL; DANIEL EDWARD JOHNSON; DAWUD HERTANTO TAN; JIMMY MIHN LE; STEPHEN MARK SANOCKI

(74) Jacques Labrunie

Prazo de validade: 10 (dez) anos contados a partir de 04/10/2018, mediante o recolhimento da taxa quinquenal de manutenção (Artigos 119 e 120 da LPI) e observadas as demais condições legais.

(11) BR 30 2018 054713-6

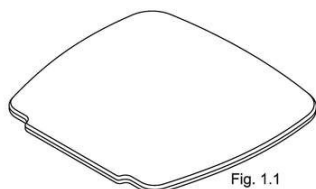

Fig. 1.1

Código 39 - Concessão do Registro

(22) 04/10/2018

(15) 29/01/2019

(30) 04/04/2018 US 29/643.063

(45) 29/01/2019

(52) 29-02

(54) CONFIGURAÇÃO APLICADA A/EM FILTRO PARA RESPIRADOR

(73) 3M INNOVATIVE PROPERTIES COMPANY (US)

(72) JOHN S. HUBERTY; JENNIFER A. CHAISSON; GARY E. DWYER; DENISE L. GODDARD

(74) DANIEL ADVOGADOS (ALT.DE DANIEL & CIA)

Prazo de validade: 10 (dez) anos contados a partir de 04/10/2018, mediante o recolhimento da taxa quinquenal de manutenção (Artigos 119 e 120 da LPI) e



---

observadas as demais condições legais.

---

**(11) BR 30 2018 054714-4**

Código 39 - Concessão do Registro

(22) 04/10/2018

(15) 29/01/2019

(45) 29/01/2019

(52) 02-01

(54) CONFIGURAÇÃO APLICADA A/EM CALCINHA DE BIQUÍNI.

(73) LAM CONFECÇÕES LTDA (BR/GO)

(72) LAIS ALVES MENDONÇA

(74) Vilage Marcas e Patentes Ltda

Prazo de validade: 10 (dez) anos contados a partir de 04/10/2018, mediante o recolhimento da taxa quinquenal de manutenção (Artigos 119 e 120 da LPI) e observadas as demais condições legais.

---

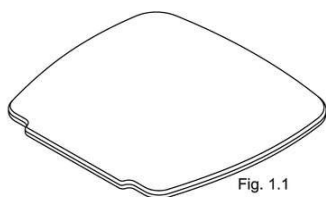
**(11) BR 30 2018 054717-9**

Código 39 - Concessão do Registro

(22) 04/10/2018

(15) 29/01/2019

(30) 04/04/2018 US 29/643.063

(45) 29/01/2019

(52) 29-02

(54) CONFIGURAÇÃO APLICADA A/EM FILTRO PARA RESPIRADOR

(73) 3M INNOVATIVE PROPERTIES COMPANY (US)

(72) JOHN S. HUBERTY; JENNIFER A. CHAISSON; GARY E. DWYER; DENISE L. GODDARD

(74) DANIEL ADVOGADOS (ALT.DE DANIEL & CIA)

Prazo de validade: 10 (dez) anos contados a partir de 04/10/2018, mediante o recolhimento da taxa quinquenal de manutenção (Artigos 119 e 120 da LPI) e observadas as demais condições legais.

---

**(11) BR 30 2018 054809-4**

Código 39 - Concessão do Registro

(22) 11/10/2018

(15) 29/01/2019

(30) 12/04/2018 EM 005230943

(45) 29/01/2019

(52) 26-05

(54) CONFIGURAÇÃO APLICADA A/EM LUMINÁRIA

(73) KARTELL S.P.A. (IT)

(72) FERRUCCIO LAVIANI

(74) MAURÍCIO ARIBONI

Prazo de validade: 10 (dez) anos contados a partir de 11/10/2018, mediante o



---

recolhimento da taxa quinquenal de manutenção (Artigos 119 e 120 da LPI) e observadas as demais condições legais.

---

**(11) BR 30 2018 054810-8**

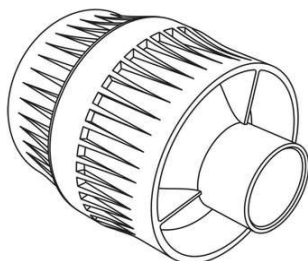

Código 39 - Concessão do Registro

(22) 11/10/2018

(15) 29/01/2019

(45) 29/01/2019

(52) 24-02

(54) CONFIGURAÇÃO APLICADA A/EM DISPOSITIVO PARA AMOSTRAGEM DE RESPIRAÇÃO

(73) SENA BUES AB (SE)

(72) JOHN TRAINOR; MICHAEL PEARLMUTTER

(74) LEÃO PROPRIEDADE INTELECTUAL

Prazo de validade: 10 (dez) anos contados a partir de 11/10/2018, mediante o recolhimento da taxa quinquenal de manutenção (Artigos 119 e 120 da LPI) e observadas as demais condições legais.

---

**(11) BR 30 2018 054815-9**



Código 39 - Concessão do Registro

(22) 11/10/2018

(15) 29/01/2019

(45) 29/01/2019

(52) 05-05

(54) CONFIGURAÇÃO APLICADA A/EM TECIDO

(73) POLINÉSIA TÊXTIL COMÉRCIO DE TECIDOS LTDA (BR/SP)

(72) MARCO ANTONIO PEREIRA DA SILVA

(74) Aguinaldo Moreira Marcas e Patentes Ltda. - EPP

Prazo de validade: 10 (dez) anos contados a partir de 11/10/2018, mediante o recolhimento da taxa quinquenal de manutenção (Artigos 119 e 120 da LPI) e observadas as demais condições legais.

---

**(11) BR 30 2018 054816-7**



Código 39 - Concessão do Registro

(22) 11/10/2018

(15) 29/01/2019

(45) 29/01/2019

(52) 05-05

(54) CONFIGURAÇÃO APLICADA A/EM TECIDO

(73) POLINÉSIA TÊXTIL COMÉRCIO DE TECIDOS LTDA (BR/SP)

(72) MARCO ANTONIO PEREIRA DA SILVA

(74) Aguinaldo Moreira Marcas e Patentes Ltda. - EPP

Prazo de validade: 10 (dez) anos contados a partir de 11/10/2018, mediante o recolhimento da taxa quinquenal de manutenção (Artigos 119 e 120 da LPI) e



---

observadas as demais condições legais.

---

**(11) BR 30 2018 054817-5**

Código 39 - Concessão do Registro  
(22) 11/10/2018  
(15) 29/01/2019  
(45) 29/01/2019  
(52) 05-05  
(54) CONFIGURAÇÃO APLICADA A/EM TECIDO  
(73) POLINÉSIA TÊXTIL COMÉRCIO DE TECIDOS LTDA (BR/SP)  
(72) MARCO ANTONIO PEREIRA DA SILVA  
(74) Aguinaldo Moreira Marcas e Patentes Ltda. - EPP

Prazo de validade: 10 (dez) anos contados a partir de 11/10/2018, mediante o recolhimento da taxa quinquenal de manutenção (Artigos 119 e 120 da LPI) e observadas as demais condições legais.

---

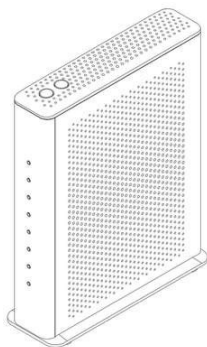
**(11) BR 30 2018 054821-3**

Código 39 - Concessão do Registro  
(22) 11/10/2018  
(15) 29/01/2019  
(45) 29/01/2019  
(52) 14-03  
(54) CONFIGURAÇÃO APLICADA A/EM DECODIFICADOR PARA INTERNET  
(73) SAGEMCOM BROADBAND SAS (FR)  
(72) OLIVIER SCALA  
(74) LEILDA RIBEIRO DA SILVA

Prazo de validade: 10 (dez) anos contados a partir de 11/10/2018, mediante o recolhimento da taxa quinquenal de manutenção (Artigos 119 e 120 da LPI) e observadas as demais condições legais.

---

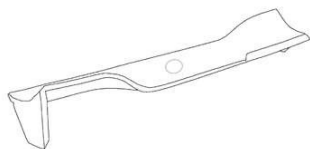
**(11) BR 30 2018 054840-0**

Código 39 - Concessão do Registro  
(22) 11/10/2018  
(15) 29/01/2019  
(30) 11/04/2018 AU 201812126  
(45) 29/01/2019  
(52) 28-03  
(54) CONFIGURAÇÃO APLICADA A/EM LÂMINA DE CORTE  
(73) LAMBROS DIMITRACOPOULOS (AU) ; ELIAS DIMITRACOPOULOS (AU)  
(72) LAMBROS DIMITRACOPOULOS; ELIAS DIMITRACOPOULOS  
(74) MARIA PIA CARVALHO GUERRA

Prazo de validade: 10 (dez) anos contados a partir de 11/10/2018, mediante o recolhimento da taxa quinquenal de manutenção (Artigos 119 e 120 da LPI) e observadas as demais condições legais.



**(11) BR 30 2018 054843-4**

Código 39 - Concessão do Registro

(22) 11/10/2018

(15) 29/01/2019

(30) 11/04/2018 US 29/643,795

(45) 29/01/2019

(52) 07-01

(54) CONFIGURAÇÃO APLICADA A/EM COPO DE BEBIDA

(73) ULTRA SPORT PRODUCTS, LLC (US)

(72) RALPH THOMAS PUETT III

(74) MMV AGENTES DA PROPRIEDADE INDUSTRIAL LTDA.

Prazo de validade: 10 (dez) anos contados a partir de 11/10/2018, mediante o recolhimento da taxa quinquenal de manutenção (Artigos 119 e 120 da LPI) e observadas as demais condições legais.

**(11) BR 30 2018 054852-3**

FIG. 1.7

Código 39 - Concessão do Registro

(22) 15/10/2018

(15) 29/01/2019

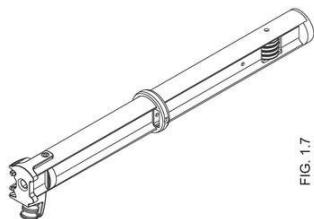
(30) 16/04/2018 DK DM/102 065

(45) 29/01/2019

(52) 21-02

(54) CONFIGURAÇÃO APLICADA A/EM EXTENSÃO DE MASTRO PARA PRANCHAS DE WINDSURFE

(73) NOERSTICK.APS (DK)

(72) FINN NOER

(74) MONICA NOGUEIRA SOCIEDADE DE ADVOGADOS

Prazo de validade: 10 (dez) anos contados a partir de 15/10/2018, mediante o recolhimento da taxa quinquenal de manutenção (Artigos 119 e 120 da LPI) e observadas as demais condições legais.

**(11) BR 30 2018 054859-0**

Código 39 - Concessão do Registro

(22) 15/10/2018

(15) 29/01/2019

(45) 29/01/2019

(54) CONFIGURAÇÃO APLICADA A/EM RALO

(73) BRAZ JOSÉ DE LIMA (BR/SP)

(72) BRAZ JOSE DE LIMA

Prazo de validade: 10 (dez) anos contados a partir de 15/10/2018, mediante o recolhimento da taxa quinquenal de manutenção (Artigos 119 e 120 da LPI) e observadas as demais condições legais. (co) Título adequado de ofício nos termos do Art. 22 da Instrução Normativa 044/2015.

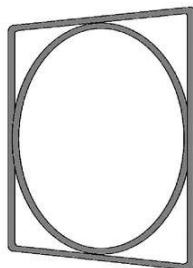

**(11) BR 30 2018 054860-4**

Código 39 - Concessão do Registro

(22) 16/10/2018

(15) 29/01/2019

(45) 29/01/2019

(52) 21-01

(54) CONFIGURAÇÃO APLICADA A/EM BAMBOLÊ

(73) ADORÃO FAGOTTI NETO (BR/MT)

(72) ADORÃO FAGOTTI NETO

Prazo de validade: 10 (dez) anos contados a partir de 16/10/2018, mediante o recolhimento da taxa quinquenal de manutenção (Artigos 119 e 120 da LPI) e observadas as demais condições legais.

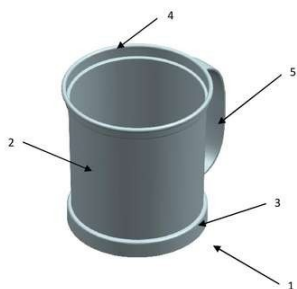
**(11) BR 30 2018 054863-9**

Código 39 - Concessão do Registro

(22) 16/10/2018

(15) 29/01/2019

(45) 29/01/2019

(52) 09-03

(54) CONFIGURAÇÃO APLICADA A/EM CANECA DECORADA

(73) NELY CRISTINA BRAIDOTTI (BR/SP)

(72) NELY CRISTINA BRAIDOTTI

(74) VILELA COELHO SOCIEDADE DE ADVOGADOS

Prazo de validade: 10 (dez) anos contados a partir de 16/10/2018, mediante o recolhimento da taxa quinquenal de manutenção (Artigos 119 e 120 da LPI) e observadas as demais condições legais.

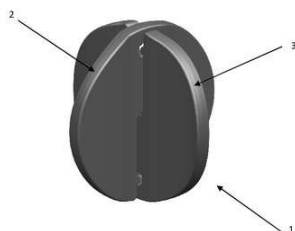
**(11) BR 30 2018 054872-8**

Código 39 - Concessão do Registro

(22) 16/10/2018

(15) 29/01/2019

(45) 29/01/2019

(54) CONFIGURAÇÃO APLICADA A/EM MISTURADOR DE BEBIDA

(73) NELY CRISTINA BRAIDOTTI (BR/SP)

(72) NELY CRISTINA BRAIDOTTI

(74) VILELA COELHO SOCIEDADE DE ADVOGADOS

Prazo de validade: 10 (dez) anos contados a partir de 16/10/2018, mediante o recolhimento da taxa quinquenal de manutenção (Artigos 119 e 120 da LPI) e observadas as demais condições legais.

**(11) BR 30 2018 054874-4**

Código 39 - Concessão do Registro

(22) 16/10/2018



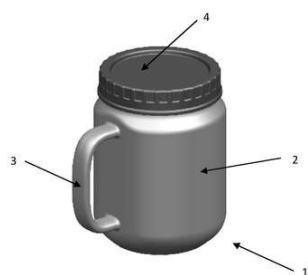

(15) 29/01/2019

(45) 29/01/2019

(52) 09-03

(54) CONFIGURAÇÃO APLICADA A/EM CANECA

(73) NELY CRISTINA BRAIDOTTI (BR/SP)

(72) NELY CRISTINA BRAIDOTTI

(74) VILELA COELHO SOCIEDADE DE ADVOGADOS

Prazo de validade: 10 (dez) anos contados a partir de 16/10/2018, mediante o recolhimento da taxa quinquenal de manutenção (Artigos 119 e 120 da LPI) e observadas as demais condições legais.

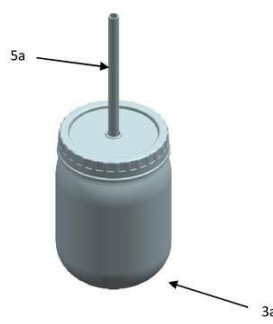
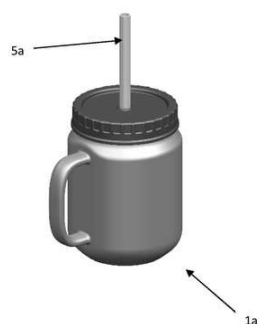

**(11) BR 30 2018 054877-9**

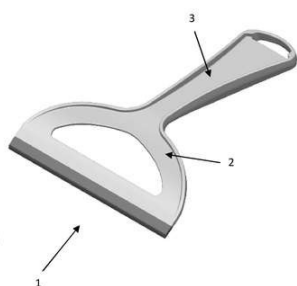

Código 39 - Concessão do Registro

(22) 16/10/2018

(15) 29/01/2019

(45) 29/01/2019

(52) 07-99

(54) CONFIGURAÇÃO APLICADA A/EM RODO DE PIA

(73) NELY CRISTINA BRAIDOTTI (BR/SP)

(72) NELY CRISTINA BRAIDOTTI

(74) VILELA COELHO SOCIEDADE DE ADVOGADOS

Prazo de validade: 10 (dez) anos contados a partir de 16/10/2018, mediante o recolhimento da taxa quinquenal de manutenção (Artigos 119 e 120 da LPI) e observadas as demais condições legais.

**(11) BR 30 2018 054879-5**

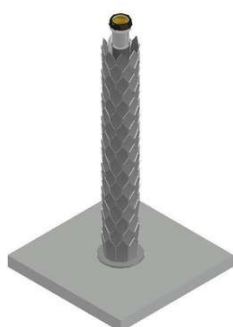

Código 39 - Concessão do Registro

(22) 16/10/2018

(15) 29/01/2019

(45) 29/01/2019

(52) 26-05

(54) CONFIGURAÇÃO APLICADA A/EM ABAJUR

(73) ESTRUTURA DA LUZ COMERCIO LTDA (BR/SP)

(72) JOSE LUIZ FABRICIO

(74) JEFFERSON DE ARAUJO SERAFIM

Prazo de validade: 10 (dez) anos contados a partir de 16/10/2018, mediante o



recolhimento da taxa quinquenal de manutenção (Artigos 119 e 120 da LPI) e observadas as demais condições legais.

(11) BR 30 2018 054881-7

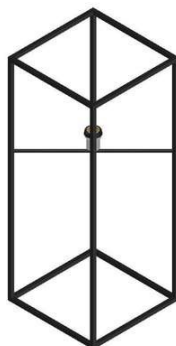

Código 39 - Concessão do Registro

(22) 16/10/2018

(15) 29/01/2019

(45) 29/01/2019

(52) 26-05

(54) CONFIGURAÇÃO APLICADA A/EM ABAJUR

(73) ESTRUTURA DA LUZ COMERCIO LTDA (BR/SP)

(72) JOSE LUIZ FABRICIO

(74) JEFFERSON DE ARAUJO SERAFIM

Prazo de validade: 10 (dez) anos contados a partir de 16/10/2018, mediante o recolhimento da taxa quinquenal de manutenção (Artigos 119 e 120 da LPI) e observadas as demais condições legais.

(11) BR 30 2018 054911-2

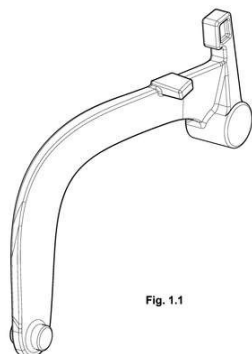

Código 39 - Concessão do Registro

(22) 17/10/2018

(15) 29/01/2019

(45) 29/01/2019

(52) 15-03

(54) CONFIGURAÇÃO APLICADA A/EM BRAÇO LIMITADOR DE PROFUNDIDADE DE IMPLEMENTO AGRÍCOLA

(73) KUHN DO BRASIL S/A - IMPLEMENTOS AGRICOLAS (BR/RS)

(72) MARCOS ANTONIO MASCHIO; LUDOVIC TETARD

(74) RONER GUERRA FABRIS

Prazo de validade: 10 (dez) anos contados a partir de 17/10/2018, mediante o recolhimento da taxa quinquenal de manutenção (Artigos 119 e 120 da LPI) e observadas as demais condições legais.

(11) BR 30 2018 054912-0

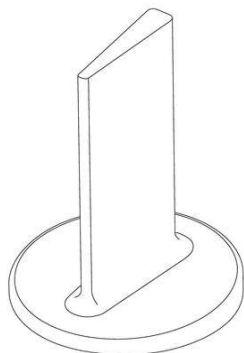

Código 39 - Concessão do Registro

(22) 17/10/2018

(15) 29/01/2019

(30) 18/04/2018 US 29/644,533

(45) 29/01/2019

(52) 23-01

(54) CONFIGURAÇÃO APLICADA A/EM MANÍPULO DA TORNEIRA

(73) KOHLER CO. (US)

(72) JORDAN MEYERS; GREGORY DE SWARTE; DREW JOHNSON; ANDREW J. STOKES

(74) MARIA PIA CARVALHO GUERRA



Prazo de validade: 10 (dez) anos contados a partir de 17/10/2018, mediante o recolhimento da taxa quinquenal de manutenção (Artigos 119 e 120 da LPI) e observadas as demais condições legais.

**(11) BR 30 2018 054915-5**

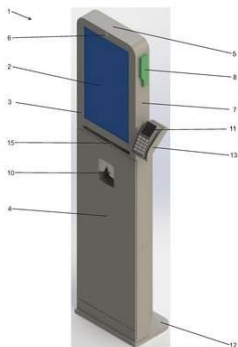

Código 39 - Concessão do Registro  
 (22) 17/10/2018  
 (15) 29/01/2019  
 (45) 29/01/2019  
 (54) CONFIGURAÇÃO APLICADA A/EM TERMINAL DE AUTOATENDIMENTO  
 (73) ARTEZERSE MARCHELLI FARIA (BR/SP)  
 (72) ARTEZERSE MARCHELLI FARIA  
 (74) MARLENE MOLLINA GODINHO

Prazo de validade: 10 (dez) anos contados a partir de 17/10/2018, mediante o recolhimento da taxa quinquenal de manutenção (Artigos 119 e 120 da LPI) e observadas as demais condições legais.

**(11) BR 30 2018 054916-3**

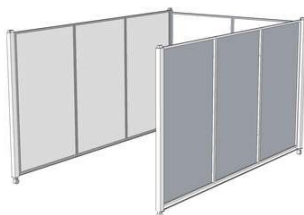

Código 39 - Concessão do Registro  
 (22) 17/10/2018  
 (15) 29/01/2019  
 (45) 29/01/2019  
 (52) 20-02  
 (54) CONFIGURAÇÃO APLICADA A/EM QUIOSQUE  
 (73) JOAO LUIZ PONCE MAIA (BR/RJ)  
 (72) JOAO LUIZ PONCE MAIA; HELENA PONCE MAIA

Prazo de validade: 10 (dez) anos contados a partir de 17/10/2018, mediante o recolhimento da taxa quinquenal de manutenção (Artigos 119 e 120 da LPI) e observadas as demais condições legais. (co) Registro concedido por força do art. 106 da Lei da Propriedade Industrial nº 9.279/96. Aplicável a instauração de ofício do processo administrativo de nulidade, conforme dispõe o Art.113, para averiguação da infringência do art. 95 do referido diploma legal.

**(11) BR 30 2018 054917-1**

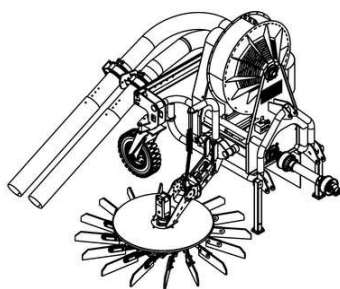

Código 39 - Concessão do Registro  
 (22) 18/10/2018  
 (15) 29/01/2019  
 (45) 29/01/2019  
 (52) 15-03  
 (54) CONFIGURAÇÃO APLICADA A ARRUADORES AGRÍCOLA  
 (73) INDÚSTRIAS REUNIDAS COLOMBO LTDA (BR/SP)  
 (72) LUIZ HENRIQUE BERTINO  
 (74) MARCIA FERREIRA GOMES

Prazo de validade: 10 (dez) anos contados a partir de 18/10/2018, mediante o



recolhimento da taxa quinquenal de manutenção (Artigos 119 e 120 da LPI) e observadas as demais condições legais.

(11) BR 30 2018 054918-0

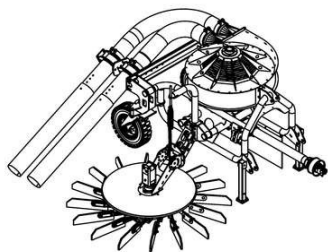

Código 39 - Concessão do Registro

(22) 18/10/2018

(15) 29/01/2019

(45) 29/01/2019

(52) 15-03

(54) CONFIGURAÇÃO APLICADA A ARRUADEORES AGRÍCOLA

(73) INDÚSTRIAS REUNIDAS COLOMBO LTDA (BR/SP)

(72) LUIZ HENRIQUE BERTINO

(74) MARCIA FERREIRA GOMES

Prazo de validade: 10 (dez) anos contados a partir de 18/10/2018, mediante o recolhimento da taxa quinquenal de manutenção (Artigos 119 e 120 da LPI) e observadas as demais condições legais.

(11) BR 30 2018 054919-8

FIG. 1.1

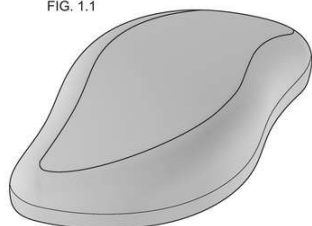

Código 39 - Concessão do Registro

(22) 18/10/2018

(15) 29/01/2019

(45) 29/01/2019

(52) 04-01

(54) CONFIGURAÇÃO APLICADA A/EM CEPA DE ESCOVA

(73) FLORENCE INDUSTRIAL E COMERCIAL LTDA. (BR/SP)

(72) JOSE MARCOS BONI COSTA; JOAO LUIZ CORREA

(74) JUSCELINA SOUZA DA SILVA

Prazo de validade: 10 (dez) anos contados a partir de 18/10/2018, mediante o recolhimento da taxa quinquenal de manutenção (Artigos 119 e 120 da LPI) e observadas as demais condições legais.

(11) BR 30 2018 054922-8

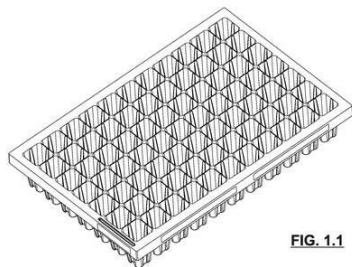

FIG. 1.1

Código 39 - Concessão do Registro

(22) 18/10/2018

(15) 29/01/2019

(45) 29/01/2019

(54) CONFIGURAÇÃO APLICADA EM BANDEJA.

(73) SÃO MARTINHO S/A. (BR/SP)

(72) IDNEI SAMUEL DELA MARTA; ANTONIO CARLOS PELIZARI PINTO;

LUCAS AGUILAR CORTEZ; LUIS GUILHERME POLIZEL LIBARDI; LUIS

GUSTAVO TEIXEIRA; PEDRO ALBERTO JORGE FARIA JUNIOR; WILSON

MACHADO DA SILVA; MARCOS ROBERTO PEREIRA ALVES

(74) ABM Assessoria Brasileira de Marcas Ltda.

Prazo de validade: 10 (dez) anos contados a partir de 18/10/2018, mediante o



recolhimento da taxa quinquenal de manutenção (Artigos 119 e 120 da LPI) e observadas as demais condições legais.

**(11) BR 30 2018 054924-4**

Fig. 1.1

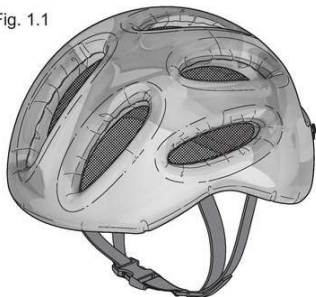

Código 39 - Concessão do Registro

(22) 18/10/2018

(15) 29/01/2019

(45) 29/01/2019

(52) 02-03

(54) CONFIGURAÇÃO APLICADA A/EM CAPACETE

(73) ROBINSON CICOTOSTE (BR/SP) ; LILIAN OLIVEIRA DE PAIVA (BR/SP) ; DJALMA DE PAIVA (BR/SP)

(72) LILIAN OLIVEIRA DE PAIVA; DJALMA DE PAIVA; ROBINSON CICOTOSTE

Prazo de validade: 10 (dez) anos contados a partir de 18/10/2018, mediante o recolhimento da taxa quinquenal de manutenção (Artigos 119 e 120 da LPI) e observadas as demais condições legais.

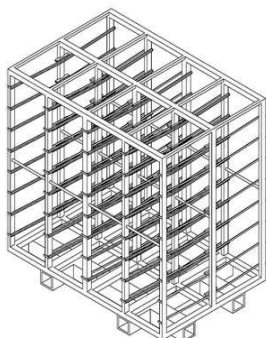
**(11) BR 30 2018 055045-5**

Código 39 - Concessão do Registro

(22) 24/10/2018

(15) 29/01/2019

(45) 29/01/2019

(54) CONFIGURAÇÃO APLICADA EM ARMÁRIO.

(73) SÃO MARTINHO S/A. (BR/SP)

(72) IDNEI SAMUEL DELA MARTA; ANTONIO CARLOS PELIZARI PINTO;

LUCAS AGUILAR CORTEZ; LUIS GUILHERME POLIZEL LIBARDI; LUIS GUSTAVO TEIXEIRA; PEDRO ALBERTO JORGE FARIA JUNIOR; MARCOS ROBERTO PEREIRA ALVES; WILSON MACHADO DA SILVA

(74) ABM Assessoria Brasileira de Marcas Ltda.

Prazo de validade: 10 (dez) anos contados a partir de 24/10/2018, mediante o recolhimento da taxa quinquenal de manutenção (Artigos 119 e 120 da LPI) e observadas as demais condições legais.

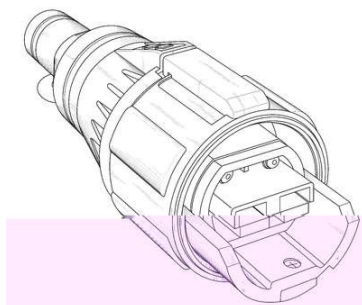
**(11) BR 32 2018 054651-5**

Código 39 - Concessão do Registro

(22) 17/03/2016

(15) 29/01/2019

(30) 02/10/2015 US 29/541,351

(45) 29/01/2019

(52) 13-03

(54) CONFIGURAÇÃO APLICADA A/EM CONECTOR DE FORÇA

(62) BR 30 2016 001090-0 17/03/2016

(73) WESTINGHOUSE AIR BRAKE TECHNOLOGIES CORPORATION (US)

(72) KENNETH J. SMAJDA



(74) David do Nascimento Advogados Associados

Prazo de validade: 10 (dez) anos contados a partir de 17/03/2016, mediante o recolhimento da taxa quinquenal de manutenção (Artigos 119 e 120 da LPI) e observadas as demais condições legais.

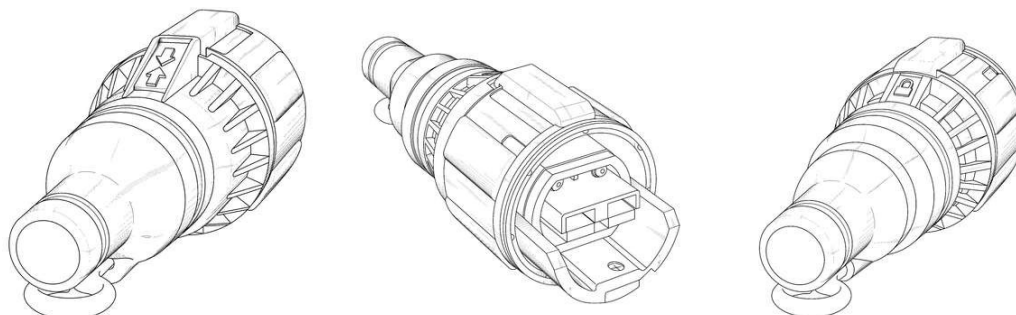

(11) BR 32 2018 054683-3



Código 39 - Concessão do Registro

(22) 28/05/2018

(15) 29/01/2019

(45) 29/01/2019

(52) 02-01

(54) CONFIGURAÇÃO APLICADA A/EM CALCINHA DE BIQUÍNI.

(62) BR 30 2018 002232-7 28/05/2018

(73) LAM CONFECÇÕES LTDA (BR/GO)

(72) LAIS ALVES MENDONÇA

(74) Vilage Marcas e Patentes Ltda

Prazo de validade: 10 (dez) anos contados a partir de 28/05/2018, mediante o recolhimento da taxa quinquenal de manutenção (Artigos 119 e 120 da LPI) e observadas as demais condições legais.

(11) BR 32 2018 054684-1



Código 39 - Concessão do Registro

(22) 28/05/2018

(15) 29/01/2019

(45) 29/01/2019

(52) 02-01

(54) CONFIGURAÇÃO APLICADA A/EM TOP DE BIQUÍNI.

(62) BR 30 2018 002235-1 28/05/2018

(73) LAM CONFECÇÕES LTDA (BR/GO)

(72) LAIS ALVES MENDONÇA

(74) Vilage Marcas e Patentes Ltda

Prazo de validade: 10 (dez) anos contados a partir de 28/05/2018, mediante o recolhimento da taxa quinquenal de manutenção (Artigos 119 e 120 da LPI) e observadas as demais condições legais.

(11) BR 32 2018 054686-8

Código 39 - Concessão do Registro





(22) 28/05/2018  
 (15) 29/01/2019  
 (45) 29/01/2019  
 (52) 02-01  
 (54) CONFIGURAÇÃO APLICADA A/EM CALCINHA DE BIQUÍNI.  
 (62) BR 30 2018 002235-1 28/05/2018  
 (73) LAM CONFECÇÕES LTDA (BR/GO)  
 (72) LAIS ALVES MENDONÇA  
 (74) Vilage Marcas e Patentes Ltda  
 Prazo de validade: 10 (dez) anos contados a partir de 28/05/2018, mediante o recolhimento da taxa quinquenal de manutenção (Artigos 119 e 120 da LPI) e observadas as demais condições legais.

**(11) BR 32 2018 054710-4**

Código 39 - Concessão do Registro  
 (22) 28/05/2018  
 (15) 29/01/2019  
 (45) 29/01/2019  
 (52) 02-01  
 (54) CONFIGURAÇÃO APLICADA A/EM CALCINHA DE BIQUÍNI.  
 (62) BR 30 2018 002236-0 28/05/2018  
 (73) LAM CONFECÇÕES LTDA (BR/GO)  
 (72) LAIS ALVES MENDONÇA  
 (74) Vilage Marcas e Patentes Ltda  
 Prazo de validade: 10 (dez) anos contados a partir de 28/05/2018, mediante o recolhimento da taxa quinquenal de manutenção (Artigos 119 e 120 da LPI) e observadas as demais condições legais.

**(11) BR 32 2018 054711-2**

Código 39 - Concessão do Registro  
 (22) 28/05/2018  
 (15) 29/01/2019  
 (45) 29/01/2019  
 (52) 02-01  
 (54) CONFIGURAÇÃO APLICADA A/EM CALCINHA DE BIQUÍNI.  
 (62) BR 30 2018 002237-8 28/05/2018  
 (73) LAM CONFECÇÕES LTDA (BR/GO)  
 (72) LAIS ALVES MENDONÇA  
 (74) Vilage Marcas e Patentes Ltda  
 Prazo de validade: 10 (dez) anos contados a partir de 28/05/2018, mediante o recolhimento da taxa quinquenal de manutenção (Artigos 119 e 120 da LPI) e observadas as demais condições legais.



(11) BR 32 2018 054743-0

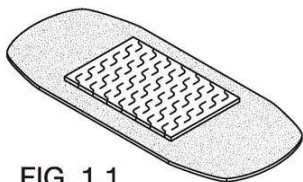

FIG. 1.1  
Vista em perspectiva

Código 39 - Concessão do Registro

(22) 11/04/2018

(15) 29/01/2019

(45) 29/01/2019

(52) 24-04

(54) CONFIGURAÇÃO APLICADA A/EM BANDAGEM ADESIVA

(62) BR 30 2018 001598-3 11/04/2018

(73) JOHNSON & JOHNSON CONSUMER INC. (US)

(72) LEONARDO CANEPPELE; ANDRE NARCIZO; PAULO CESAR DE GODOY ORIANI; CARMINE RIZZO; ANDRE LUIZ SANTOS

(74) DANNEMANN, SIEMSEN, BIGLER & IPANEMA MOREIRA

Prazo de validade: 10 (dez) anos contados a partir de 11/04/2018, mediante o recolhimento da taxa quinquenal de manutenção (Artigos 119 e 120 da LPI) e observadas as demais condições legais.

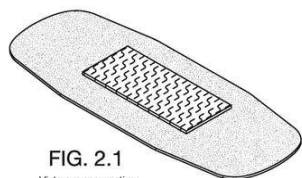

FIG. 2.1  
Vista em perspectiva

(11) BR 32 2018 054744-9

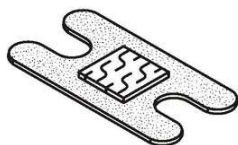

FIG. 1.1

Vista em perspectiva

Código 39 - Concessão do Registro

(22) 11/04/2018

(15) 29/01/2019

(45) 29/01/2019

(52) 24-04

(54) CONFIGURAÇÃO APLICADA A/EM BANDAGEM ADESIVA

(62) BR 30 2018 001598-3 11/04/2018

(73) JOHNSON & JOHNSON CONSUMER INC. (US)

(72) LEONARDO CANEPPELE; ANDRE NARCIZO; PAULO CESAR DE GODOY ORIANI; CARMINE RIZZO; ANDRE LUIZ SANTOS

(74) DANNEMANN, SIEMSEN, BIGLER & IPANEMA MOREIRA

Prazo de validade: 10 (dez) anos contados a partir de 11/04/2018, mediante o recolhimento da taxa quinquenal de manutenção (Artigos 119 e 120 da LPI) e observadas as demais condições legais.

(11) BR 32 2018 054745-7

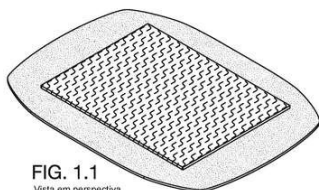

FIG. 1.1  
Vista em perspectiva

Código 39 - Concessão do Registro

(22) 11/04/2018

(15) 29/01/2019

(45) 29/01/2019

(52) 24-04

(54) CONFIGURAÇÃO APLICADA A/EM BANDAGEM ADESIVA

(62) BR 30 2018 001598-3 11/04/2018

(73) JOHNSON & JOHNSON CONSUMER INC. (US)



---

(72) LEONARDO CANEPPELE; ANDRE NARCIZO; PAULO CESAR DE GODOY  
ORIANI; CARMINE RIZZO; ANDRE LUIZ SANTOS

(74) DANNEMANN, SIEMSEN, BIGLER & IPANEMA MOREIRA

Prazo de validade: 10 (dez) anos contados a partir de 11/04/2018, mediante o recolhimento da taxa quinquenal de manutenção (Artigos 119 e 120 da LPI) e observadas as demais condições legais.



**Código 44 - Extinção - Art. 119 inciso III da LPI**

Notificação da extinção do registro de desenho industrial pela falta de pagamento da retribuição prevista nos Arts. 108 e 120 da LPI.

---

**(11) BR 30 2012 006434-1** Código 44 - Extinção - Art. 119 inciso III da LPI  
(15) 17/12/2013  
(73) INCONTROL CONTROLES INDUSTRIAIS LTDA EPP (BR/SC)  
Registro extinto a contar de 27/06/2018.

---

**(11) BR 30 2013 002702-3** Código 44 - Extinção - Art. 119 inciso III da LPI  
(15) 10/02/2016  
(73) JOAQUIM ALFREDO GOMES DA COSTA (BR/SP)  
(74) AGUINALDO MOREIRA  
Registro extinto a contar de 11/06/2018.

---

**(11) BR 30 2013 002722-8** Código 44 - Extinção - Art. 119 inciso III da LPI  
(15) 16/12/2014  
(73) FRISOKAR EQUIPAMENTOS DE PLÁSTICOS S/A (BR/SP)  
(74) SOMARCA ASSESSORIA EMPRESARIAL S/C LTDA  
Registro extinto a contar de 11/06/2018.

---

**(11) BR 30 2013 002729-5** Código 44 - Extinção - Art. 119 inciso III da LPI  
(15) 16/12/2014  
(73) FRISOKAR EQUIPAMENTOS DE PLÁSTICOS S/A (BR/SP)  
(74) SOMARCA ASSESSORIA EMPRESARIAL S/C LTDA  
Registro extinto a contar de 11/06/2018

---

**(11) BR 30 2013 002735-0** Código 44 - Extinção - Art. 119 inciso III da LPI  
(15) 16/12/2014  
(73) JOSÉ GOMES LOPES (BR/SP)  
(74) SÍMBOLO MARCAS E PATENTES LTDA  
Registro extinto a contar de 11/06/2018

---

**(11) BR 30 2013 002736-8** Código 44 - Extinção - Art. 119 inciso III da LPI  
(15) 10/02/2016  
(73) JOSÉ GOMES LOPES (BR/SP)  
(74) SIMBOLO MARCAS E PATENTES LTDA  
Registro extinto a contar de 11/06/2018

---

**(11) BR 30 2013 002737-6** Código 44 - Extinção - Art. 119 inciso III da LPI  
(15) 01/12/2015  
(73) UNIKE COMERCIO, IMP. EXP. E DIST. DE COSMETICOS LTDA ME



---

	(BR/SP) (74) MODAL MARCAS E PATENTES LTDA Registro extinto a contar de 11/06/2018
<b>(11) BR 30 2013 002751-1</b>	Código 44 - Extinção - Art. 119 inciso III da LPI (15) 15/07/2014 (73) SOKIT INDÚSTRIA E COMÉRCIO DE FIXADORES E PLÁSTICOS LTDA EPP (BR/SC) (74) SANDRO WUNDERLICH Registro extinto a contar de 12/06/2018
<b>(11) BR 30 2013 002752-0</b>	Código 44 - Extinção - Art. 119 inciso III da LPI (15) 16/12/2014 (73) COTIPLÁS IND. E COM. DE ARTEFATOS PLÁSTICOS LTDA. (BR/SP) (74) BRAGA & BRAGA ASSOCIADOS - ADVOGADOS Registro extinto a contar de 12/06/2018
<b>(11) BR 30 2013 002755-4</b>	Código 44 - Extinção - Art. 119 inciso III da LPI (15) 15/07/2014 (73) JAYME LORENZO FERNANDEZ KOATZ (BR/RJ) ; LUIZ PAULO DA SILVA FERREIRA (BR/RJ) ; MARCELO DAFLON NITZSCHE (BR/RJ) Registro extinto a contar de 12/06/2018
<b>(11) BR 30 2013 002756-2</b>	Código 44 - Extinção - Art. 119 inciso III da LPI (15) 10/11/2015 (73) ENJOYMAGNÓLIA, LDA (PT) (74) EDUARDO PEREIRA DA SILVA Registro extinto a contar de 12/06/2018
<b>(11) BR 30 2013 002765-1</b>	Código 44 - Extinção - Art. 119 inciso III da LPI (15) 16/12/2014 (73) ACQUA DI PARMA S.R.L. (IT) (74) ADVOCACIA PIETRO ARIBONI S/C Registro extinto a contar de 12/06/2018
<b>(11) BR 30 2013 002766-0</b>	Código 44 - Extinção - Art. 119 inciso III da LPI (15) 15/07/2014 (73) DINKO JURCEVIC (DE) (74) SOERENSEN GARCIA ADVOGADOS ASSOCIADOS Registro extinto a contar de 12/06/2018
<b>(11) BR 30 2013 002771-6</b>	Código 44 - Extinção - Art. 119 inciso III da LPI (15) 19/04/2016 (73) DR. RAGEN PFEIFFER (DE)



---

(74) BHERING ADVOGADOS  
Registro extinto a contar de 12/06/2018

---

**(11) BR 30 2013 002772-4** Código 44 - Extinção - Art. 119 inciso III da LPI  
(15) 16/12/2014  
(73) MELISSA SERRO POTTKER (BR/SP) ; MAURÍCIO PERUSSI DA SILVA FILHO (BR/SP)  
(74) GUILHERME TOSHIHIRO TAKEISHI  
Registro extinto a contar de 12/06/2018

---

**(11) BR 30 2013 002773-2** Código 44 - Extinção - Art. 119 inciso III da LPI  
(15) 12/09/2017  
(73) DR. RAGEN PFEIFFER (DE)  
(74) BHERING ADVOGADOS  
Registro extinto a contar de 12/06/2018

---

**(11) BR 30 2013 002776-7** Código 44 - Extinção - Art. 119 inciso III da LPI  
(15) 16/12/2014  
(73) SÉRGIO LOPES (BR/SP)  
(74) RICARDO COUTINHO BARBOSA  
Registro extinto a contar de 13/06/2018

---

**(11) BR 30 2013 002777-5** Código 44 - Extinção - Art. 119 inciso III da LPI  
(15) 10/02/2016  
(73) KEA PRODUTOS INFANTIS LTDA ME (BR/SP)  
(74) BEERRE ASSESSORIA EMPRESARIAL LTDA  
Registro extinto a contar de 13/06/2018

---

**(11) BR 30 2013 002778-3** Código 44 - Extinção - Art. 119 inciso III da LPI  
(15) 16/12/2014  
(73) KEA PRODUTOS INFANTIS LTDA ME (BR/SP)  
(74) BEERRE ASSESSORIA EMPRESARIAL LTDA  
Registro extinto a contar de 13/06/2018

---

**(11) BR 30 2013 002781-3** Código 44 - Extinção - Art. 119 inciso III da LPI  
(15) 19/04/2016  
(73) EDIVAL MOTTA (BR/SC)  
(74) CERUMAR SERVIÇOS EM PROPRIEDADE INTELECTUAL LTDA  
Registro extinto a contar de 13/06/2018

---

**(11) BR 30 2013 002787-2** Código 44 - Extinção - Art. 119 inciso III da LPI  
(15) 16/12/2014  
(73) OKI INDÚSTRIA E COMÉRCIO DE PRODUTOS E TECNOLOGIA S.A. (BR/SP)



---

(74) ARTUR FRANCISCO SCHAAL  
Registro extinto a contar de 13/06/2018

---

**(11) BR 30 2013 002788-0** Código 44 - Extinção - Art. 119 inciso III da LPI  
(15) 16/12/2014  
(73) OKI BRASIL IND. E COM. DE PROD. E TECNOLOGIA EM AUTOMAÇÃO S/A (BR/RJ)  
(74) ARTUR FRANCISCO SCHAAL  
Registro extinto a contar de 13/06/2018

---

**(11) BR 30 2013 002790-2** Código 44 - Extinção - Art. 119 inciso III da LPI  
(15) 02/06/2015  
(73) M. H. ALVES DOS SANTOS INJETADOS ME (BR/SP)  
(74) BEERRE ASSESSORIA EMPRESARIAL LTDA  
Registro extinto a contar de 14/06/2018

---

**(11) BR 30 2013 002791-0** Código 44 - Extinção - Art. 119 inciso III da LPI  
(15) 09/06/2015  
(73) M. H. ALVES DOS SANTOS INJETADOS ME (BR/SP)  
(74) BEERRE ASSESSORIA EMPRESARIAL LTDA  
Registro extinto a contar de 14/06/2019

---

**(11) BR 30 2013 002793-7** Código 44 - Extinção - Art. 119 inciso III da LPI  
(15) 16/12/2014  
(73) SAMSUNG ELECTRONICS CO., LTD (KR)  
(74) TINOCO SOARES & FILHO LTDA  
Registro extinto a contar de 14/06/2020

---

**(11) BR 30 2013 002794-5** Código 44 - Extinção - Art. 119 inciso III da LPI  
(15) 08/12/2015  
(73) SAMSUNG ELECTRONICS CO., LTD (KR)  
(74) TINOCO SOARES & FILHO LTDA  
Registro extinto a contar de 14/06/2021

---

**(11) BR 30 2013 002795-3** Código 44 - Extinção - Art. 119 inciso III da LPI  
(15) 15/07/2014  
(73) DELAVAL HOLDING AB (SE)  
(74) DANNEMANN, SIEMSEN BIGLER & IPANEMA MOREIRA  
Registro extinto a contar de 14/06/2022

---

**(11) BR 30 2013 002796-1** Código 44 - Extinção - Art. 119 inciso III da LPI  
(15) 15/07/2014  
(73) DELAVAL HOLDING AB (SE)  
(74) DANNEMANN, SIEMSEN BIGLER & IPANEMA MOREIRA



---

Registro extinto a contar de 14/06/2023

---

**(11) BR 30 2013 002797-0**

Código 44 - Extinção - Art. 119 inciso III da LPI

(15) 15/07/2014

(73) DELAVAL HOLDING AB (SE)

(74) DANNEMANN, SIEMSEN BIGLER & IPANEMA MOREIRA

Registro extinto a contar de 14/06/2025

---

**(11) BR 30 2013 002802-0**

Código 44 - Extinção - Art. 119 inciso III da LPI

(15) 29/07/2014

(73) MILLS ESTRUTURAS E SERVIÇOS DE ENGENHARIA S.A. (BR/RJ)

(74) LUIZ LEONARDOS & CIA - PROPRIEDADE INTELCTUAL

Registro extinto a contar de 14/06/2026

---

**(11) BR 30 2013 002803-8**

Código 44 - Extinção - Art. 119 inciso III da LPI

(15) 06/10/2015

(73) MILLS ESTRUTURAS E SERVIÇOS DE ENGENHARIA S.A. (BR/RJ)

(74) LUIZ LEONARDOS & CIA - PROPRIEDADE INTELECTUAL

Registro extinto a contar de 14/06/2027

---

**(11) BR 30 2013 002804-6**

Código 44 - Extinção - Art. 119 inciso III da LPI

(15) 31/01/2017

(73) GLOBAL MARKETING PROMOCIONAL LTDA. (BR/SP)

(74) MARGARETE RODRIGUES

Registro extinto a contar de 15/06/2018

---

**(11) BR 30 2013 002813-5**

Código 44 - Extinção - Art. 119 inciso III da LPI

(15) 31/05/2016

(73) TIMEPLAST INDÚSTRIA E COMÉRCIO DE PLÁSTICOS INJETADOS LTDA  
(BR/SP)

(74) BRAGA & BRAGA ASSOCIADOS - ADVOGADOS

Registro extinto a contar de 15/06/2018

---

**(11) BR 30 2013 002816-0**

Código 44 - Extinção - Art. 119 inciso III da LPI

(15) 15/07/2014

(73) FAICAL MARZOUQ (FR)

(74) DANNEMANN, SIEMSEN BIGLER & IPANEMA MOREIRA

Registro extinto a contar de 15/06/2018

---

**(11) BR 30 2013 002832-1**

Código 44 - Extinção - Art. 119 inciso III da LPI

(15) 16/12/2014

(73) AUDI AG (DE)

(74) ADVOCACIA PIETRO ARIBONI S/C

Registro extinto a contar de 18/06/2018

---



---

<b>(11) BR 30 2013 002841-0</b>	Código 44 - Extinção - Art. 119 inciso III da LPI (15) 08/12/2015 (73) RED BULL GMBH (AT) (74) DAVID DO NASCIMENTO ADVOGADOS ASSOCIADOS Registro extinto a contar de 18/06/2019
<b>(11) BR 30 2013 002842-9</b>	Código 44 - Extinção - Art. 119 inciso III da LPI (15) 16/12/2014 (73) RED BULL GMBH (AT) (74) DAVID DO NASCIMENTO ADVOGADOS ASSOCIADOS Registro extinto a contar de 18/06/2020
<b>(11) BR 30 2013 002843-7</b>	Código 44 - Extinção - Art. 119 inciso III da LPI (15) 24/01/2017 (73) NORMAN R. BYRNE (US) (74) DAVID DO NASCIMENTO ADVOGADOS ASSOCIADOS Registro extinto a contar de 18/06/2021
<b>(11) BR 30 2013 002844-5</b>	Código 44 - Extinção - Art. 119 inciso III da LPI (15) 16/12/2014 (73) RED BULL GMBH (AT) (74) DAVID DO NASCIMENTO ADVOGADOS ASSOCIADOS Registro extinto a contar de 18/06/2022
<b>(11) BR 30 2013 002845-3</b>	Código 44 - Extinção - Art. 119 inciso III da LPI (15) 10/02/2016 (73) RED BULL GMBH (AT) (74) DAVID DO NASCIMENTO ADVOGADOS ASSOCIADOS Registro extinto a contar de 18/06/2023
<b>(11) BR 30 2013 002846-1</b>	Código 44 - Extinção - Art. 119 inciso III da LPI (15) 16/12/2014 (73) RED BULL GMBH (AT) (74) DAVID DO NASCIMENTO ADVOGADOS ASSOCIADOS Registro extinto a contar de 18/06/2024
<b>(11) BR 30 2013 002848-8</b>	Código 44 - Extinção - Art. 119 inciso III da LPI (15) 26/08/2014 (73) CONTINENTAL AUTOMOTIVE GMBH (DE) (74) DANNEMANN, SIEMSEN BIGLER & IPANEMA MOREIRA Registro extinto a contar de 18/06/2025
<b>(11) BR 30 2013 002849-6</b>	Código 44 - Extinção - Art. 119 inciso III da LPI

---

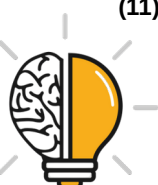

---

	(15) 10/11/2015 (73) BITZER KUEHLMASCHINENBAU GMBH (DE) (74) DANNEMANN, SIEMSEN, BIGLER & IPANEMA MOREIRA Registro extinto a contar de 18/06/2026
<b>(11) BR 30 2013 002859-3</b>	Código 44 - Extinção - Art. 119 inciso III da LPI (15) 15/07/2014 (73) AGMAN DUARTE BENVINDO (BR/BA) Registro extinto a contar de 19/06/2018
<b>(11) BR 30 2013 002860-7</b>	Código 44 - Extinção - Art. 119 inciso III da LPI (15) 15/07/2014 (73) SAMSUNG ELECTRONICS CO., LTD. (KR) (74) DANNEMANN, SIEMSEN BIGLER & IPANEMA MOREIRA Registro extinto a contar de 19/06/2019
<b>(11) BR 30 2013 002861-5</b>	Código 44 - Extinção - Art. 119 inciso III da LPI (15) 15/07/2014 (73) SAMSUNG ELECTRONICS CO., LTD. (KR) (74) DANNEMANN, SIEMSEN BIGLER & IPANEMA MOREIRA Registro extinto a contar de 19/06/2020
<b>(11) BR 30 2013 002862-3</b>	Código 44 - Extinção - Art. 119 inciso III da LPI (15) 15/07/2014 (73) SAMSUNG ELECTRONICS CO., LTD. (KR) (74) DANNEMANN, SIEMSEN BIGLER & IPANEMA MOREIRA Registro extinto a contar de 19/06/2021
<b>(11) BR 30 2013 002863-1</b>	Código 44 - Extinção - Art. 119 inciso III da LPI (15) 15/07/2014 (73) SAMSUNG ELECTRONICS CO., LTD. (KR) (74) DANNEMANN, SIEMSEN BIGLER & IPANEMA MOREIRA Registro extinto a contar de 19/06/2022
<b>(11) BR 30 2013 002867-4</b>	Código 44 - Extinção - Art. 119 inciso III da LPI (15) 24/01/2017 (73) 3M INNOVATIVE PROPERTIES COMPANY (US) (74) JULIANO RYOTA MURAKAMI Registro extinto a contar de 19/06/2023
<b>(11) BR 30 2013 002869-0</b>	Código 44 - Extinção - Art. 119 inciso III da LPI (15) 15/07/2014 (73) MISTY MORNING HOLDINGS LTD (BS) (74) MURTA GOYANES ADVOGADOS



---

Registro extinto a contar de 19/06/2024

---

**(11) BR 30 2013 002870-4** Código 44 - Extinção - Art. 119 inciso III da LPI  
(15) 31/05/2016  
(73) PRODUCTOS INTERNACIONALES MABE, S.A. DE C.V. (MX)  
(74) ARIBONI, FABBRI & SCHMIDT SOCIEDADE DE ADVOGADOS  
Registro extinto a contar de 19/06/2025

---

**(11) BR 30 2013 002872-0** Código 44 - Extinção - Art. 119 inciso III da LPI  
(15) 15/07/2014  
(73) MISTY MORNING HOLDINGS LTD (BS)  
(74) MURTA GOYANES ADVOGADOS  
Registro extinto a contar de 19/06/2026

---

**(11) BR 30 2013 002875-5** Código 44 - Extinção - Art. 119 inciso III da LPI  
(15) 15/07/2014  
(73) GRENENE S.A. (BR/CE)  
(74) CUSTÓDIO DE ALMEIDA & CIA.  
Registro extinto a contar de 19/06/2027

---

**(11) BR 30 2013 002876-3** Código 44 - Extinção - Art. 119 inciso III da LPI  
(15) 15/07/2014  
(73) GRENENE S.A. (BR/CE)  
(74) CUSTÓDIO DE ALMEIDA & CIA.  
Registro extinto a contar de 19/06/2028

---

**(11) BR 30 2013 002878-0** Código 44 - Extinção - Art. 119 inciso III da LPI  
(15) 15/07/2014  
(73) GRENENE S.A. (BR/CE)  
(74) CUSTÓDIO DE ALMEIDA & CIA.  
Registro extinto a contar de 19/06/2029

---

**(11) BR 30 2013 002879-8** Código 44 - Extinção - Art. 119 inciso III da LPI  
(15) 24/01/2017  
(73) BRITA GMBH (DE)  
(74) DAVID DO NASCIMENTO ADVOGADOS ASSOCIADOS  
Registro extinto a contar de 19/06/2018

---

**(11) BR 30 2013 002887-9** Código 44 - Extinção - Art. 119 inciso III da LPI  
(15) 16/12/2014  
(73) THE GOODYEAR TIRE & RUBBER COMPANY (US)  
(74) ANDRE LUIZ SOUZA ALVAREZ  
Registro extinto a contar de 20/06/2018

---



---

<b>(11) BR 30 2013 002889-5</b>	Código 44 - Extinção - Art. 119 inciso III da LPI (15) 15/07/2014 (73) REKOBAL CALÇADOS INDÚSTRIA E COMÉRCIO LTDA (BR/MG) (74) JOSÉ NAVES DE LACERDA JÚNIOR Registro extinto a contar de 20/06/2018
<b>(11) BR 30 2013 002901-8</b>	Código 44 - Extinção - Art. 119 inciso III da LPI (15) 15/07/2014 (73) GRENDENE S.A. (BR/CE) (74) CUSTÓDIO DE ALMEIDA & CIA Registro extinto a contar de 20/06/2018
<b>(11) BR 30 2013 002902-6</b>	Código 44 - Extinção - Art. 119 inciso III da LPI (15) 15/07/2014 (73) GRENDENE S.A. (BR/CE) (74) CUSTÓDIO DE ALMEIDA & CIA Registro extinto a contar de 20/06/2018
<b>(11) BR 30 2013 002903-4</b>	Código 44 - Extinção - Art. 119 inciso III da LPI (15) 15/07/2014 (73) GRENDENE S.A. (BR/CE) (74) CUSTÓDIO DE ALMEIDA & CIA. Registro extinto a contar de 20/06/2018
<b>(11) BR 30 2013 002908-5</b>	Código 44 - Extinção - Art. 119 inciso III da LPI (15) 16/12/2014 (73) YUPOONG, INC. (KR) (74) HUGO SILVA & MALDONADO - PROP. INTELECTUAL Registro extinto a contar de 20/06/2018
<b>(11) BR 30 2013 002911-5</b>	Código 44 - Extinção - Art. 119 inciso III da LPI (15) 08/12/2015 (73) SOFT LINES INTERNATIONAL, LTD. (HK) (74) HUGO SILVA & MALDONADO PROPRIEDADE INTELECTUAL Registro extinto a contar de 20/06/2018
<b>(11) BR 30 2013 002926-3</b>	Código 44 - Extinção - Art. 119 inciso III da LPI (15) 31/05/2016 (73) PEDRO REINALDO USECHE MALPICA (BR/SP) (74) CRUZEIRO NEWMARC PATENTES E MARCAS LTDA. Registro extinto a contar de 21/06/2018
<b>(11) BR 30 2013 002928-0</b>	Código 44 - Extinção - Art. 119 inciso III da LPI (15) 16/05/2017

---



---

	(73) 3M INNOVATIVE PROPERTIES COMPANY (US) (74) JULIANO RYOTA MURAKAMI Registro extinto a contar de 21/06/2018
<b>(11) BR 30 2013 002929-8</b>	Código 44 - Extinção - Art. 119 inciso III da LPI (15) 15/07/2014 (73) MAGDA LOVATO (BR/RS) (74) NATALICIO EDUARDO G. HENTZ Registro extinto a contar de 22/06/2018
<b>(11) BR 30 2013 002930-1</b>	Código 44 - Extinção - Art. 119 inciso III da LPI (15) 24/01/2017 (73) TONG WENLIANG (BR/SP) (74) SILVA & GUIMARAES MARCAS E PATENTES LTDA Registro extinto a contar de 22/06/2018
<b>(11) BR 30 2013 002954-9</b>	Código 44 - Extinção - Art. 119 inciso III da LPI (15) 16/12/2014 (73) CPK COMÉRCIO DE COSMÉTICOS E PERFUMES LTDA ME (BR/SP) (74) BLANCO & VALLIM S/C LTDA EPP Registro extinto a contar de 25/06/2018
<b>(11) BR 30 2013 002955-7</b>	Código 44 - Extinção - Art. 119 inciso III da LPI (15) 10/02/2016 (73) GOOD VIBES SUVENIRES LTDA - ME (BR/SP) (74) JOÃO HENRIQUE ESPÍRITO DE OLIVEIRA POLI Registro extinto a contar de 25/06/2018
<b>(11) BR 30 2013 002964-6</b>	Código 44 - Extinção - Art. 119 inciso III da LPI (15) 16/12/2014 (73) GRENDENE S.A. (BR/CE) (74) CUSTÓDIO DE ALMEIDA & CIA Registro extinto a contar de 26/06/2018
<b>(11) BR 30 2013 002965-4</b>	Código 44 - Extinção - Art. 119 inciso III da LPI (15) 15/07/2014 (73) MICROSOFT CORPORATION (US) (74) DI BLASI, PARENTE & ASS. PROP. IND. LTDA Registro extinto a contar de 26/06/2018
<b>(11) BR 30 2013 002966-2</b>	Código 44 - Extinção - Art. 119 inciso III da LPI (15) 15/07/2014 (73) MICROSOFT CORPORATION (US) (74) DI BLASI, PARENTE & ASS. PROP. IND. LTDA



---

Registro extinto a contar de 26/06/2018

---

**(11) BR 30 2013 002967-0** Código 44 - Extinção - Art. 119 inciso III da LPI  
(15) 15/07/2014  
(73) MICROSOFT CORPORATION (US)  
(74) DI BLASI, PARENTE & ASS. PROP. IND. LTDA  
Registro extinto a contar de 26/06/2018

---

**(11) BR 30 2013 002987-5** Código 44 - Extinção - Art. 119 inciso III da LPI  
(15) 16/12/2014  
(73) PEALE - INDÚSTRIA E COMÉRCIO DE MÓVEIS LTDA (BR/SC)  
(74) SANDRO WUNDERLICH  
Registro extinto a contar de 27/06/2018

---

**(11) BR 30 2013 002988-3** Código 44 - Extinção - Art. 119 inciso III da LPI  
(15) 16/12/2014  
(73) PEALE - INDÚSTRIA E COMÉRCIO DE MÓVEIS LTDA (BR/SC)  
(74) SANDRO WUNDERLICH  
Registro extinto a contar de 27/06/2018

---

**(11) BR 30 2013 002989-1** Código 44 - Extinção - Art. 119 inciso III da LPI  
(15) 16/12/2014  
(73) PEALE - INDÚSTRIA E COMÉRCIO DE MÓVEIS LTDA (BR/SC)  
(74) SANDRO WUNDERLICH  
Registro extinto a contar de 27/06/2018

---

**(11) BR 30 2013 002990-5** Código 44 - Extinção - Art. 119 inciso III da LPI  
(15) 16/12/2014  
(73) PEALE - INDÚSTRIA E COMÉRCIO DE MÓVEIS LTDA (BR/SC)  
(74) SANDRO WUNDERLICH  
Registro extinto a contar de 27/06/2018

---

**(11) BR 30 2013 002999-9** Código 44 - Extinção - Art. 119 inciso III da LPI  
(15) 16/12/2014  
(73) CALÇADOS PEGADA LTDA (BR/RS)  
(74) CAPELLA E VELOSO ADVOGADOS ASSOCIADOS  
Registro extinto a contar de 27/06/2018

---

**(11) BR 30 2013 003001-6** Código 44 - Extinção - Art. 119 inciso III da LPI  
(15) 23/12/2014  
(73) INCONTROL CONTROLES INDUSTRIAIS LTDA EPP (BR/SC)  
Registro extinto a contar de 25/06/2018

---

**(11) BR 30 2013 003005-9** Código 44 - Extinção - Art. 119 inciso III da LPI

---



---

	(15) 16/12/2014 (73) GRENENE S.A. (BR/CE) (74) CUSTÓDIO DE ALMEIDA & CIA Registro extinto a contar 27/06/2018
<b>(11) BR 30 2013 003006-7</b>	Código 44 - Extinção - Art. 119 inciso III da LPI (15) 16/12/2014 (73) GRENENE S.A. (BR/CE) (74) CUSTODIO DE ALMEIDA & CIA Registro extinto a contar de 27/06/2018
<b>(11) BR 30 2013 003007-5</b>	Código 44 - Extinção - Art. 119 inciso III da LPI (15) 16/12/2014 (73) GRENENE S.A. (BR/CE) (74) CUSTÓDIO DE ALMEIDA & CIA Registro extinto a contar de 27/06/2018
<b>(11) BR 30 2013 003008-3</b>	Código 44 - Extinção - Art. 119 inciso III da LPI (15) 23/12/2014 (73) GRENENE S.A. (BR/CE) (74) CUSTÓDIO DE ALMEIDA & CIA Registro extinto a contar de 27/06/2018
<b>(11) BR 30 2013 003009-1</b>	Código 44 - Extinção - Art. 119 inciso III da LPI (15) 23/12/2014 (73) GRENENE S.A. (BR/CE) (74) CUSTÓDIO DE ALMEIDA & CIA Registro extinto a contar de 27/06/2018
<b>(11) BR 30 2013 003010-5</b>	Código 44 - Extinção - Art. 119 inciso III da LPI (15) 31/05/2016 (73) LG ELECTRONICS INC. (KR) (74) VILELACOELHO SOCIEDADE DE ADVOGADOS Registro extinto a contar de 27/06/2018
<b>(11) BR 30 2013 003012-1</b>	Código 44 - Extinção - Art. 119 inciso III da LPI (15) 31/05/2016 (73) LG ELECTRONICS INC. (KR) (74) VILELACOELHO SOCIEDADE DE ADVOGADOS Registro extinto a contar de 27/06/2018
<b>(11) BR 30 2013 003016-4</b>	Código 44 - Extinção - Art. 119 inciso III da LPI (15) 23/12/2014 (73) COTIPLÁS IND. E COM. DE ARTEFATOS PLÁSTICOS LTDA (BR/SP)



---

	(74) BRAGA & BRAGA ASSOCIADOS - ADVOGADOS Registro extinto a contar de 28/06/2018
<b>(11) BR 30 2013 003021-0</b>	Código 44 - Extinção - Art. 119 inciso III da LPI (15) 08/12/2015 (73) ROBSON TALVANY MELVINO ARAUJO (BR/SP) Registro extinto a contar de 28/06/2018
<b>(11) BR 30 2013 003028-8</b>	Código 44 - Extinção - Art. 119 inciso III da LPI (15) 23/12/2014 (73) GELSON MOREIRA (BR/SP) (74) BEERRE ASSESSORIA EMPRESARIAL LTDA Registro extinto a contar de 28/06/2018
<b>(11) BR 30 2013 003029-6</b>	Código 44 - Extinção - Art. 119 inciso III da LPI (15) 23/12/2014 (73) GELSON MOREIRA (BR/SP) (74) BEERRE ASSESSORIA EMPRESARIAL LTDA Registro extinto a contar de 28/06/2018
<b>(11) BR 30 2013 003030-0</b>	Código 44 - Extinção - Art. 119 inciso III da LPI (15) 08/12/2015 (73) GELSON MOREIRA (BR/SP) (74) BEERRE ASSESSORIA EMPRESARIAL LTDA Registro extinto a contar de 28/06/2018
<b>(11) BR 30 2013 003034-2</b>	Código 44 - Extinção - Art. 119 inciso III da LPI (15) 10/02/2016 (73) LG ELECTRONICS INC. (KR) (74) LICKS ADVOGADOS Registro extinto a contar de 28/06/2018
<b>(11) BR 30 2013 003036-9</b>	Código 44 - Extinção - Art. 119 inciso III da LPI (15) 19/04/2016 (73) UNIVERSIDADE FEDERAL DE SANTA MARIA (BR/RS) Registro extinto a contar de 28/06/2018
<b>(11) BR 30 2013 003037-7</b>	Código 44 - Extinção - Art. 119 inciso III da LPI (15) 19/04/2016 (73) UNIVERSIDADE FEDERAL DE SANTA MARIA (BR/RS) Registro extinto a contar de 28/06/2018
<b>(11) BR 30 2013 003038-5</b>	Código 44 - Extinção - Art. 119 inciso III da LPI (15) 06/10/2015



---

(73) UNIVERSIDADE FEDERAL DE SANTA MARIA (BR/RS)  
Registro extinto a contar de 28/06/2018

---

**(11) BR 30 2013 003042-3** Código 44 - Extinção - Art. 119 inciso III da LPI  
(15) 23/12/2014  
(73) MICROSOFT MOBILE OY (FI)  
(74) ARARIPE & ASSOCIADOS  
Registro extinto a contar de 28/06/2018

---

**(11) BR 30 2013 003046-6** Código 44 - Extinção - Art. 119 inciso III da LPI  
(15) 16/12/2014  
(73) VULCABRÁS AZALÉIA-RS, CALÇADOS E ARTIGOS ESPORTIVOS S.A.  
(BR/RS)  
(74) DAVID DO NASCIMENTO ADVOGADOS ASSOCIADOS  
Registro extinto a contar de 28/06/2018

---

**(11) BR 30 2013 003050-4** Código 44 - Extinção - Art. 119 inciso III da LPI  
(15) 16/12/2014  
(73) VULCABRAS AZALÉIA-RS, CALÇADOS E ARTIGOS ESPORTIVOS S.A.  
(BR/RS)  
(74) DAVID DO NASCIMENTO ADVOGADOS ASSOCIADOS  
Registro extinto a contar de 28/06/2018

---

**(11) BR 30 2013 003051-2** Código 44 - Extinção - Art. 119 inciso III da LPI  
(15) 16/12/2014  
(73) VULCABRAS AZALÉIA - RS, CALÇADOS E ARTIGOS ESPORTIVOS S.A.  
(BR/RS)  
(74) DAVID DO NASCIMENTO ADVOGADOS ASSOCIADOS  
Registro extinto a contar de 28/06/2018

---

**(11) BR 30 2013 003052-0** Código 44 - Extinção - Art. 119 inciso III da LPI  
(15) 16/12/2014  
(73) VULCABRAS AZALÉIA-RS, CALÇADOS E ARTIGOS ESPORTIVOS S.A.  
(BR/RS)  
(74) DAVID DO NASCIMENTO ADVOGADOS ASSOCIADOS  
Registro extinto a contar de 28/06/2018

---

**(11) BR 30 2013 003055-5** Código 44 - Extinção - Art. 119 inciso III da LPI  
(15) 03/06/2014  
(73) PPX TERMOPLASTICOS LTDA (BR/BA)  
(74) CLAUDIA MARINS ADIERS  
Registro extinto a contar de 29/06/2018

---

**(11) BR 30 2013 003056-3** Código 44 - Extinção - Art. 119 inciso III da LPI

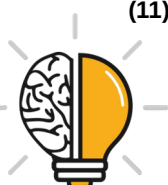

---

	(15) 03/06/2014 (73) PPX TERMOPLASTICOS LTDA (BR/BA) (74) CLAUDIA MARINS ADIERS Registro extinto a contar de 29/06/2018
<b>(11) BR 30 2013 003057-1</b>	Código 44 - Extinção - Art. 119 inciso III da LPI (15) 03/06/2014 (73) MUELLER FOGÕES LTDA (BR/SC) (74) PAP MARCAS E PATENTES LTDA Registro extinto a contar de 29/06/2018.
<b>(11) BR 30 2013 003066-0</b>	Código 44 - Extinção - Art. 119 inciso III da LPI (15) 03/06/2014 (73) CLAUDIO MARCELO EICKHOFF (BR/RS) (74) MARPA CONSULTORIA E ASSESSORIA EMPRESARIAL LTDA Registro extinto a contar de 29/06/2018
<b>(11) BR 30 2013 003072-5</b>	Código 44 - Extinção - Art. 119 inciso III da LPI (15) 03/06/2014 (73) MADSON ELETROMETALURGICA LTDA (BR/MG) (74) MAGALHÃES & ASSOCIADOS LTDA. Registro extinto a contar de 29/06/2018
<b>(11) BR 30 2013 003084-9</b>	Código 44 - Extinção - Art. 119 inciso III da LPI (15) 03/06/2014 (73) RAFAEL ALBERTO BORN (BR/RS) (74) SKO OYARZABAL MARCAS E PATENTES S/S LTDA Registro extinto a contar de 02/07/2018.
<b>(11) BR 30 2013 003085-7</b>	Código 44 - Extinção - Art. 119 inciso III da LPI (15) 24/01/2017 (73) ECO LTDA - EPP (BR/RS) (74) SKO OYARZABAL MARCAS E PATENTES S/S LTDA Registro extinto a contar de 02/07/2018.
<b>(11) BR 30 2013 003090-3</b>	Código 44 - Extinção - Art. 119 inciso III da LPI (15) 24/01/2017 (73) JOSÉ APARECIDO DA SILVA (BR/PR) (74) CARLOS EDUARDO GOMES DA SILVA Registro extinto a contar de 02/07/2018.
<b>(11) BR 30 2013 003091-1</b>	Código 44 - Extinção - Art. 119 inciso III da LPI (15) 10/06/2014 (73) ALBERTO RAFAEL BONTORIN (BR/PR)



---

(74) CARLOS EDUARDO GOMES DA SILVA  
Registro extinto a contar de 02/07/2018.

---

**(11) BR 30 2013 003093-8** Código 44 - Extinção - Art. 119 inciso III da LPI  
(15) 10/06/2014  
(73) CALÇADOS PEGADA LTDA (BR/RS)  
(74) CAPELLA E VELOSO ADVOGADOS ASSOCIADOS  
Registro extinto a contar de 02/07/2018.

---

**(11) BR 30 2013 003094-6** Código 44 - Extinção - Art. 119 inciso III da LPI  
(15) 03/06/2014  
(73) CALÇADOS PEGADA LTDA (BR/RS)  
(74) CAPELLA E VELOSO ADVOGADOS ASSOCIADOS  
Registro extinto a contar de 02/07/2018.

---

**(11) BR 30 2013 003105-5** Código 44 - Extinção - Art. 119 inciso III da LPI  
(15) 08/12/2015  
(73) DINKO JURCEVIC (DE)  
(74) SOERENSEN GARCIA ADVOGADOS ASSOCIADOS  
Registro extinto a contar de 02/07/2018.

---

**(11) BR 30 2013 003109-8** Código 44 - Extinção - Art. 119 inciso III da LPI  
(15) 31/05/2016  
(73) PAULO CESAR BERTHOLDO (BR/SP)  
(74) JOSE RODOLFO MAZZONI  
Registro extinto a contar de 29/06/2018

---

**(11) BR 30 2013 003117-9** Código 44 - Extinção - Art. 119 inciso III da LPI  
(15) 23/12/2014  
(73) OSVALDO SCALFO EPP (BR/SP)  
(74) SILVÂNEA GAMA E SOUSA  
Registro extinto a contar de 03/07/2018.

---

**(11) BR 30 2013 003118-7** Código 44 - Extinção - Art. 119 inciso III da LPI  
(15) 08/07/2014  
(73) FOREVER CO., LTD. (JP)  
(74) NELLIE D SHORES  
Registro extinto a contar de 03/07/2018.

---

**(11) BR 30 2013 003120-9** Código 44 - Extinção - Art. 119 inciso III da LPI  
(15) 25/11/2014  
(73) EVADO FILIP HOLDING LTD (GB)  
(74) KASZNAR LEONARDOS PROPRIEDADE INTELECTUAL  
Registro extinto a contar de 03/07/2018.



---

<b>(11) BR 30 2013 003121-7</b>	Código 44 - Extinção - Art. 119 inciso III da LPI (15) 01/07/2014 (73) SAMSUNG ELECTRONICS CO.,LTD. (KR) (74) DANNEMANN, SIEMSEN, BIGLER & IPANEMA MOREIRA Registro extinto a contar de 03/07/2018
<b>(11) BR 30 2013 003122-5</b>	Código 44 - Extinção - Art. 119 inciso III da LPI (15) 31/05/2016 (73) COTIPLÁS IND. E COM. DE ARTEFATOS PLÁSTICOS LTDA (BR/SP) (74) BRAGA & BRAGA ASSOCIADOS - ADVOGADOS Registro extinto a contar de 04/07/2018
<b>(11) BR 30 2013 003123-3</b>	Código 44 - Extinção - Art. 119 inciso III da LPI (15) 31/05/2016 (73) JOSEMAR LOPES (BR/RJ) (74) LOGOS MARCAS E PATENTES S/S LTDA Registro extinto a contar de 04/07/2018
<b>(11) BR 30 2013 003124-1</b>	Código 44 - Extinção - Art. 119 inciso III da LPI (15) 24/01/2017 (73) JOSEMAR LOPES (BR/RJ) (74) LOGOS MARCAS E PATENTES S/S LTDA Registro extinto a contar de 04/07/2018
<b>(11) BR 30 2013 003126-8</b>	Código 44 - Extinção - Art. 119 inciso III da LPI (15) 16/09/2014 (73) SAMSUNG ELECTRONICS CO., LTD. (KR) (74) DANNEMANN, SIEMSEN, BIGLER & IPANEMA MOREIRA Registro extinto a contar de 04/07/2018
<b>(11) BR 30 2013 003128-4</b>	Código 44 - Extinção - Art. 119 inciso III da LPI (15) 31/01/2017 (73) MARCOS SIMONETTI (BR/SP) (74) INTERAÇÃO MARCAS E PATENTES LTDA Registro extinto a contar de 04/07/2018
<b>(11) BR 30 2013 003130-6</b>	Código 44 - Extinção - Art. 119 inciso III da LPI (15) 15/07/2014 (73) SAMSUNG ELECTRONICS CO., LTD (KR) (74) DANNEMANN, SIEMSEN, BIGLER & IPANEMA MOREIRA Registro extinto a contar de 04/07/2018
<b>(11) BR 30 2013 003131-4</b>	Código 44 - Extinção - Art. 119 inciso III da LPI

---



---

	(15) 01/07/2014 (73) SAMSUNG ELECTRONICS CO.,LTD (KR) (74) DANNEMANN, SIEMSEN, BIGLER & IPANEMA MOREIRA Registro extinto a contar de 04/07/2018
<b>(11) BR 30 2013 003136-5</b>	Código 44 - Extinção - Art. 119 inciso III da LPI (15) 01/07/2014 (73) SAMSUNG ELECTRONICS CO.,LTD. (KR) (74) DANNEMANN, SIEMSEN, BIGLER & IPANEMA MOREIRA Registro extinto a contar de 04/07/2018.
<b>(11) BR 30 2013 003140-3</b>	Código 44 - Extinção - Art. 119 inciso III da LPI (15) 27/10/2015 (73) SAMSUNG ELECTRONICS CO.,LTD. (KR) (74) DANNEMANN, SIEMSEN, BIGLER & IPANEMA MOREIRA Registro extinto a contar de 04/07/2018.
<b>(11) BR 30 2013 003142-0</b>	Código 44 - Extinção - Art. 119 inciso III da LPI (15) 03/06/2014 (73) GRENDENE S.A. (BR/CE) (74) CUSTODIO DE ALMEIDA & CIA Registro extinto a contar de 04/07/2018.
<b>(11) BR 30 2013 003146-2</b>	Código 44 - Extinção - Art. 119 inciso III da LPI (15) 03/06/2014 (73) GRENDENE S.A. (BR/CE) (74) CUSTÓDIO DE ALMEIDA & CIA. Registro extinto a contar de 04/07/2018.
<b>(11) BR 30 2013 003151-9</b>	Código 44 - Extinção - Art. 119 inciso III da LPI (15) 03/06/2014 (73) GRENDENE S.A. (BR/CE) (74) CUSTÓDIO DE ALMEIDA & CIA. Registro extinto a contar de 04/07/2018.
<b>(11) BR 30 2013 003152-7</b>	Código 44 - Extinção - Art. 119 inciso III da LPI (15) 10/06/2014 (73) GRENDENE S.A. (BR/CE) (74) CUSTODIO DE ALMEIDA & CIA Registro extinto a contar de 04/07/2018.
<b>(11) BR 30 2013 003156-0</b>	Código 44 - Extinção - Art. 119 inciso III da LPI (15) 24/06/2014 (73) SAMSUNG ELECTRONICS CO.,LTD. (KR)



---

(74) DANNEMANN, SIEMSEN, BIGLER & IPANEMA MOREIRA  
Registro extinto a contar de 04/07/2018.

---

**(11) BR 30 2013 003161-6** Código 44 - Extinção - Art. 119 inciso III da LPI  
(15) 03/06/2014  
(73) SAMSUNG ELECTRONICS CO.,LTD. (KR)  
(74) DANNEMANN, SIEMSEN, BIGLER & IPANEMA MOREIRA  
Registro extinto a contar de 04/07/2018

---

**(11) BR 30 2013 003163-2** Código 44 - Extinção - Art. 119 inciso III da LPI  
(15) 10/06/2014  
(73) SAMSUNG ELECTRONICS CO.,LTD. (KR)  
(74) DANNEMANN, SIEMSEN, BIGLER & IPANEMA MOREIRA  
Registro extinto a contar de 04/07/2018.

---

**(11) BR 30 2013 003179-9** Código 44 - Extinção - Art. 119 inciso III da LPI  
(15) 03/06/2014  
(73) SAMSUNG ELECTRONICS CO.,LTD. (KR)  
(74) DANNEMANN, SIEMSEN, BIGLER & IPANEMA MOREIRA  
Registro extinto a contar de 04/07/2018.

---

**(11) BR 30 2013 003180-2** Código 44 - Extinção - Art. 119 inciso III da LPI  
(15) 03/06/2014  
(73) SAMSUNG ELECTRONICS CO.,LTD. (KR)  
(74) DANNEMANN, SIEMSEN, BIGLER & IPANEMA MOREIRA  
Registro extinto a contar de 04/07/2018.

---

**(11) BR 30 2013 003192-6** Código 44 - Extinção - Art. 119 inciso III da LPI  
(15) 19/04/2016  
(73) SAMSUNG ELECTRONICS CO., LTD. (KR)  
(74) DANNEMANN, SIEMSEN, BIGLER & IPANEMA MOREIRA  
Registro extinto a contar de 04/07/2018.

---

**(11) BR 30 2013 003196-9** Código 44 - Extinção - Art. 119 inciso III da LPI  
(15) 03/06/2014  
(73) SAMSUNG ELECTRONICS CO.,LTD. (KR)  
(74) DANNEMANN, SIEMSEN, BIGLER & IPANEMA MOREIRA  
Registro extinto a contar de 04/07/2018

---

**(11) BR 30 2013 003204-3** Código 44 - Extinção - Art. 119 inciso III da LPI  
(15) 25/11/2014  
(73) SAMSUNG ELECTRONICS CO., LTD. (KR)  
(74) NELLIE D SHORES  
Registro extinto a contar de 04/07/2018.



---

<b>(11) BR 30 2013 003205-1</b>	Código 44 - Extinção - Art. 119 inciso III da LPI (15) 25/11/2014 (73) SAMSUNG ELECTRONICS CO., LTD. (KR) (74) NELLIE D SHORES Registro extinto a contar de 04/07/2018.
<b>(11) BR 30 2013 003207-8</b>	Código 44 - Extinção - Art. 119 inciso III da LPI (15) 15/07/2014 (73) SAMSUNG ELECTRONICS CO.,LTD (KR) (74) DANNEMANN, SIEMSEN, BIGLER & IPANEMA MOREIRA Registro extinto a contar de 04/07/2018
<b>(11) BR 30 2013 003208-6</b>	Código 44 - Extinção - Art. 119 inciso III da LPI (15) 19/04/2016 (73) GRAUSAM HANDLES GMBH (AT) (74) DANNEMANN, SIEMSEN, BIGLER & IPANEMA MOREIRA Registro extinto a contar de 04/07/2018.
<b>(11) BR 30 2013 003209-4</b>	Código 44 - Extinção - Art. 119 inciso III da LPI (15) 25/11/2014 (73) SAMSUNG ELECTRONICS CO., LTD. (KR) (74) NELLIE D SHORES Registro extinto a contar de 04/07/2018
<b>(11) BR 30 2013 003212-4</b>	Código 44 - Extinção - Art. 119 inciso III da LPI (15) 10/06/2014 (73) SAMSUNG ELECTRONICS CO.,LTD. (KR) (74) DANNEMANN, SIEMSEN, BIGLER & IPANEMA MOREIRA Registro extinto a contar de 04/07/2018.
<b>(11) BR 30 2013 003217-5</b>	Código 44 - Extinção - Art. 119 inciso III da LPI (15) 10/06/2014 (73) SAMSUNG ELECTRONICS CO., LTD. (KR) (74) DANNEMANN, SIEMSEN, BIGLER & IPANEMA MOREIRA Registro extinto a contar de 04/07/2018.
<b>(11) BR 30 2013 003218-3</b>	Código 44 - Extinção - Art. 119 inciso III da LPI (15) 03/06/2014 (73) SAMSUNG ELECTRONICS CO., LTD. (KR) (74) DANNEMANN, SIEMSEN, BIGLER & IPANEMA MOREIRA Registro extinto a contar de 04/07/2018
<b>(11) BR 30 2013 003220-5</b>	Código 44 - Extinção - Art. 119 inciso III da LPI

---



---

	(15) 10/06/2014 (73) SAMSUNG ELECTRONICS CO., LTD. (KR) (74) DANNEMANN, SIEMSEN, BIGLER & IPANEMA MOREIRA Registro extinto a contar de 04/07/2018.
<b>(11) BR 30 2013 003223-0</b>	Código 44 - Extinção - Art. 119 inciso III da LPI (15) 10/06/2014 (73) SAMSUNG ELECTRONICS CO.,LTD. (KR) (74) DANNEMANN, SIEMSEN, BIGLER & IPANEMA MOREIRA Registro extinto a contar de 04/07/2018.
<b>(11) BR 30 2013 003224-8</b>	Código 44 - Extinção - Art. 119 inciso III da LPI (15) 17/11/2015 (73) SAMSUNG ELECTRONICS CO.,LTD. (KR) (74) DANNEMANN, SIEMSEN, BIGLER & IPANEMA MOREIRA Registro extinto a contar de 04/07/2018.
<b>(11) BR 30 2013 003226-4</b>	Código 44 - Extinção - Art. 119 inciso III da LPI (15) 23/12/2014 (73) SAMSUNG ELECTRONICS CO., LTD. (KR) (74) DANNEMANN, SIEMSEN, BIGLER & IPANEMA MOREIRA Registro extinto a contar de 04/07/2018.
<b>(11) BR 30 2013 003229-9</b>	Código 44 - Extinção - Art. 119 inciso III da LPI (15) 10/06/2014 (73) SAMSUNG ELECTRONICS CO.,LTD. (KR) (74) DANNEMANN, SIEMSEN, BIGLER & IPANEMA MOREIRA Registro extinto a contar de 04/07/2018.
<b>(11) BR 30 2013 003236-1</b>	Código 44 - Extinção - Art. 119 inciso III da LPI (15) 10/06/2014 (73) SAMSUNG ELECTRONICS CO.,LTD. (KR) (74) DANNEMANN, SIEMSEN, BIGLER & IPANEMA MOREIRA Registro extinto a contar de 04/07/2018.
<b>(11) BR 30 2013 003238-8</b>	Código 44 - Extinção - Art. 119 inciso III da LPI (15) 10/06/2014 (73) SAMSUNG ELECTRONICS CO.,LTD. (KR) (74) DANNEMANN, SIEMSEN, BIGLER & IPANEMA MOREIRA Registro extinto a contar de 04/07/2018.
<b>(11) BR 30 2013 003239-6</b>	Código 44 - Extinção - Art. 119 inciso III da LPI (15) 19/04/2016 (73) SAMSUNG ELECTRONICS CO.,LTD. (KR)



---

(74) DANNEMANN, SIEMSEN, BIGLER & IPANEMA MOREIRA  
Registro extinto a contar de 04/07/2018.

---

**(11) BR 30 2013 003240-0** Código 44 - Extinção - Art. 119 inciso III da LPI  
(15) 31/05/2016  
(73) RENE DONIZETE VERONEZ RIBEIRO (BR/SP)  
(74) MARCO ANTONIO DE OLIVEIRA  
Registro extinto a contar de 04/07/2018.

---

**(11) BR 30 2013 003246-9** Código 44 - Extinção - Art. 119 inciso III da LPI  
(15) 15/07/2014  
(73) SEB S.A. (FR)  
(74) ARARIPE & ASSOCIADOS  
Registro extinto a contar de 05/07/2018.

---

**(11) BR 30 2013 003258-2** Código 44 - Extinção - Art. 119 inciso III da LPI  
(15) 07/06/2016  
(73) LG ELECTRONICS INC. (KR)  
(74) VILELACOELHO SOCIEDADE DE ADVOGADOS  
Registro extinto a contar de 05/07/2018.

---

**(11) BR 30 2013 003264-7** Código 44 - Extinção - Art. 119 inciso III da LPI  
(15) 07/06/2016  
(73) SAMSUNG ELECTRONICS CO., LTD (KR)  
(74) TINOCO SOARES & FILHO LTDA  
Registro extinto a contar de 05/07/2018.

---

**(11) BR 30 2013 003265-5** Código 44 - Extinção - Art. 119 inciso III da LPI  
(15) 11/09/2018  
(73) SAMSUNG ELECTRONICS CO.,LTD (KR)  
(74) TINOCO SOARES & FILHO LTDA  
Registro extinto a contar de 05/07/2018.

---

**(11) BR 30 2013 003267-1** Código 44 - Extinção - Art. 119 inciso III da LPI  
(15) 07/06/2016  
(73) SAMSUNG ELECTRONICS CO., LTD (KR)  
(74) TINOCO SOARES & FILHO LTDA  
Registro extinto a contar de 05/07/2018.

---

**(11) BR 30 2013 003268-0** Código 44 - Extinção - Art. 119 inciso III da LPI  
(15) 07/06/2016  
(73) SAMSUNG ELECTRONICS CO., LTD (KR)  
(74) TINOCO SOARES & FILHO LTDA  
Registro extinto a contar de 05/07/2018.



---

<b>(11) BR 30 2013 003271-0</b>	Código 44 - Extinção - Art. 119 inciso III da LPI (15) 10/06/2014 (73) GRENDENE S.A. (BR/CE) (74) CUSTÓDIO DE ALMEIDA & CIA. Registro extinto a contar de 05/07/2018.
<b>(11) BR 30 2013 003273-6</b>	Código 44 - Extinção - Art. 119 inciso III da LPI (15) 03/06/2014 (73) GRENDENE S.A. (BR/CE) (74) CUSTÓDIO DE ALMEIDA & CIA. Registro extinto a contar de 05/07/2018.
<b>(11) BR 30 2013 003274-4</b>	Código 44 - Extinção - Art. 119 inciso III da LPI (15) 07/06/2016 (73) SAMSUNG ELECTRONICS CO., LTD (KR) (74) TINOCO SOARES & FILHO LTDA Registro extinto a contar de 05/07/2018.
<b>(11) BR 30 2013 003281-7</b>	Código 44 - Extinção - Art. 119 inciso III da LPI (15) 10/06/2014 (73) GRENDENE S.A. (BR/CE) (74) CUSTÓDIO DE ALMEIDA & CIA Registro extinto a contar de 05/07/2018.
<b>(11) BR 30 2013 003282-5</b>	Código 44 - Extinção - Art. 119 inciso III da LPI (15) 19/07/2016 (73) GRENDENE S.A. (BR/CE) (74) CUSTÓDIO DE ALMEIDA & CIA. Registro extinto a contar de 05/07/2018.
<b>(11) BR 30 2013 003287-6</b>	Código 44 - Extinção - Art. 119 inciso III da LPI (15) 15/07/2014 (73) SAMSUNG ELECTRONICS CO., LTD. (KR) (74) DANNEMANN, SIEMSEN, BIGLER & IPANEMA MOREIRA Registro extinto a contar de 05/07/2018.
<b>(11) BR 30 2013 003295-7</b>	Código 44 - Extinção - Art. 119 inciso III da LPI (15) 24/01/2017 (73) JOSEMAR LOPES (BR/RJ) (74) LOGOS MARCAS E PATENTES S/S LTDA Registro extinto a contar de 06/07/2018.
<b>(11) BR 30 2013 003296-5</b>	Código 44 - Extinção - Art. 119 inciso III da LPI

---

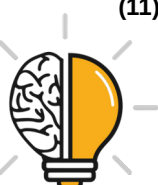

---

(15) 07/06/2016  
(73) JOSEMAR LOPES (BR/RJ)  
(74) LOGOS MARCAS E PATENTES S/S LTDA  
Registro extinto a contar de 06/07/2018.

---

**(11) BR 30 2013 003302-3** Código 44 - Extinção - Art. 119 inciso III da LPI  
(15) 07/06/2016  
(73) NEWPEN DO BRASIL INDUSTRIA E COMERCIO LTDA-EPP (BR/SP)  
(74) DIFUSÃO MARCAS E PATENTES LTDA  
Registro extinto a contar de 06/07/2018.

---

**(11) BR 30 2013 003304-0** Código 44 - Extinção - Art. 119 inciso III da LPI  
(15) 07/06/2016  
(73) INDÚSTRIA E COMÉRCIO DE PRODUTOS DE LIMPEZA SÃO FRANCISCO LTDA. - EPP (BR/SP)  
(74) FOCUS MARCAS E PATENTES LTDA.  
Registro extinto a contar de 06/07/2018.

---

**(11) BR 30 2013 003306-6** Código 44 - Extinção - Art. 119 inciso III da LPI  
(15) 24/11/2015  
(73) GILSON MARCOS DOS SANTOS (BR/PR)  
(74) MARCOS ANTONIO NUNES  
Registro extinto a contar de 06/07/2018.

---

**(11) BR 30 2013 003307-4** Código 44 - Extinção - Art. 119 inciso III da LPI  
(15) 03/06/2014  
(73) CALÇADOS PEGADA LTDA. (BR/RS)  
(74) CAPELLA E VELOSO ADVOGADOS ASSOCIADOS  
Registro extinto a contar de 06/07/2018.

---

**(11) BR 30 2013 003308-2** Código 44 - Extinção - Art. 119 inciso III da LPI  
(15) 01/07/2014  
(73) MARK O'HARA (US)  
(74) BRASIL SUL MARCAS E PATENTES SC LTDA  
Registro extinto a contar de 06/07/2018.

---

**(11) BR 30 2013 003309-0** Código 44 - Extinção - Art. 119 inciso III da LPI  
(15) 07/02/2017  
(73) LG ELECTRONICS INC. (KR)  
(74) DAVID DO NASCIMENTO ADVOGADOS ASSOCIADOS  
Registro extinto a contar de 06/07/2018.

---

**(11) BR 30 2013 003311-2** Código 44 - Extinção - Art. 119 inciso III da LPI  
(15) 07/02/2017



---

(73) LG ELECTRONICS INC. (KR)  
(74) DAVID DO NASCIMENTO ADVOGADOS ASSOCIADOS  
Registro extinto a contar de 06/07/2018.

---

**(11) BR 30 2013 003316-3** Código 44 - Extinção - Art. 119 inciso III da LPI  
(15) 25/11/2014  
(73) KONINKLIJKE PHILIPS N.V. (NL)  
(74) NELLIE D SHORES  
Registro extinto a contar de 06/07/2018.

---

**(11) BR 30 2013 003318-0** Código 44 - Extinção - Art. 119 inciso III da LPI  
(15) 25/11/2014  
(73) KONINKLIJKE PHILIPS N.V. (NL)  
(74) NELLIE D SHORES  
Registro extinto a contar de 06/07/2018.

---

**(11) BR 30 2013 003319-8** Código 44 - Extinção - Art. 119 inciso III da LPI  
(15) 07/06/2016  
(73) UNIKE COMERCIO, IMP. EXP. E DIST. DE COSMETICOS LTDA ME  
(BR/SP)  
(74) MODAL MARCAS E PATENTES LTDA  
Registro extinto a contar de 09/07/2018.

---

**(11) BR 30 2013 003329-5** Código 44 - Extinção - Art. 119 inciso III da LPI  
(15) 23/12/2014  
(73) BEIJING XIAOMI TECHNOLOGY CO., LTD. (CN)  
(74) ORLANDO DE SOUZA  
Registro extinto a contar de 09/07/2018.

---

**(11) BR 30 2013 003332-5** Código 44 - Extinção - Art. 119 inciso III da LPI  
(15) 23/12/2014  
(73) KONINKLIJKE PHILIPS N.V. (NL)  
(74) NELLIE D SHORES  
Registro extinto a contar de 09/07/2018.

---

**(11) BR 30 2013 003333-3** Código 44 - Extinção - Art. 119 inciso III da LPI  
(15) 23/12/2014  
(73) GIBSON INNOVATIONS BELGIUM NV (BE)  
(74) DANIEL ADVOGADOS  
Registro extinto a contar de 09/07/2018.

---

**(11) BR 30 2013 003335-0** Código 44 - Extinção - Art. 119 inciso III da LPI  
(15) 23/12/2014  
(73) KONINKLIJKE PHILIPS N.V. (NL)



---

	(74) NELLIE D SHORES Registro extinto a contar de 09/07/2018.
--	--

---

<b>(11) BR 30 2013 003340-6</b>	Código 44 - Extinção - Art. 119 inciso III da LPI (15) 25/11/2014 (73) VASCO HIPÓLITO CORRÊA DE BARROS VAZ RAPOSO (PT) (74) LUIZ LEONARDOS & CIA - PROPRIEDADE INTELECTUAL Registro extinto a contar de 10/07/2018.
---------------------------------	---

---

<b>(11) BR 30 2013 003342-2</b>	Código 44 - Extinção - Art. 119 inciso III da LPI (15) 24/06/2014 (73) MATHEUS FELIPE LUCHINA FERNANDES DE JESUS - ME (BR/SC) (74) ANEL MARCAS E PATENTES LTDA. Registro extinto a contar de 20/06/2018
---------------------------------	---

---

<b>(11) BR 30 2013 003349-0</b>	Código 44 - Extinção - Art. 119 inciso III da LPI (15) 26/08/2014 (73) GRENENE S.A. (BR/CE) (74) CUSTODIO DE ALMEIDA & CIA Registro extinto a contar de 11/07/2018.
---------------------------------	---

---

<b>(11) BR 30 2013 003354-6</b>	Código 44 - Extinção - Art. 119 inciso III da LPI (15) 24/01/2017 (73) BULGARI S.P.A. (IT) (74) ARTUR FRANCISCO SCHAAL Registro extinto a contar de 11/07/2018.
---------------------------------	---

---

<b>(11) BR 30 2013 003357-0</b>	Código 44 - Extinção - Art. 119 inciso III da LPI (15) 02/09/2014 (73) VALENTINO S.P.A. (IT) (74) NELLIE D SHORES Registro extinto a contar de 11/07/2018.
---------------------------------	--

---

<b>(11) BR 30 2013 003365-1</b>	Código 44 - Extinção - Art. 119 inciso III da LPI (15) 10/06/2014 (73) LUIZ FERNANDO COSTA DOS SANTOS (BR/SC) (74) SANDRO WUNDERLICH Registro extinto a contar de 12/07/2018.
---------------------------------	---

---

<b>(11) BR 30 2013 003383-0</b>	Código 44 - Extinção - Art. 119 inciso III da LPI (15) 31/01/2017 (73) CERMAG COMERCIAL IMPORTADORA E EXPORTADORA LTDA. (BR/SP) (74) DANNEMANN, SEIMSEN, BIGLER & IPANEMA MOREIRA Registro extinto a contar de 12/07/2018.
---------------------------------	--



---

<b>(11) BR 30 2013 003384-8</b>	Código 44 - Extinção - Art. 119 inciso III da LPI (15) 07/06/2016 (73) CERMAG COMERCIAL IMPORTADORA E EXPORTADORA LTDA (BR/SP) (74) BARROS WALLACE ADVOGADOS Registro extinto a contar de 12/07/2018.
<b>(11) BR 30 2013 003385-6</b>	Código 44 - Extinção - Art. 119 inciso III da LPI (15) 07/06/2016 (73) CERMAG COMERCIAL IMPORTADORA E EXPORTADORA LTDA (BR/SP) (74) BARROS WALLACE ADVOGADOS Registro extinto a contar de 12/07/2018.
<b>(11) BR 30 2013 003386-4</b>	Código 44 - Extinção - Art. 119 inciso III da LPI (15) 07/06/2016 (73) CERMAG COMERCIAL IMPORTADORA E EXPORTADORA LTDA (BR/SP) (74) BARROS WALLACE ADVOGADOS Registro extinto a contar de 12/07/2018.
<b>(11) BR 30 2013 003387-2</b>	Código 44 - Extinção - Art. 119 inciso III da LPI (15) 07/06/2016 (73) MABE BRASIL ELETRODOMESTICOS LTDA (BR/SP) (74) BRITANIA MARCAS E PATENTES LTDA Registro extinto a contar de 12/07/2018.
<b>(11) BR 30 2013 003389-9</b>	Código 44 - Extinção - Art. 119 inciso III da LPI (15) 07/06/2016 (73) MABE BRASIL ELETRODOMESTICOS LTDA (BR/SP) (74) BRITANIA MARCAS E PATENTES LTDA Registro extinto a contar de 12/07/2018.
<b>(11) BR 30 2013 003392-9</b>	Código 44 - Extinção - Art. 119 inciso III da LPI (15) 03/06/2014 (73) TRAMONTINA GARIBALDI S.A - INDUSTRIA METALURGICA (BR/RS) (74) CREAÇÃO MARCAS E PATENTES LTDA Registro extinto a contar de 12/07/2018.
<b>(11) BR 30 2013 003398-8</b>	Código 44 - Extinção - Art. 119 inciso III da LPI (15) 31/01/2017 (73) SAMSUNG ELECTRONICS CO., LTD (KR) (74) TINOCO SOARES & FILHO LTDA Registro extinto a contar de 13/07/2018.
<b>(11) BR 30 2013 003400-3</b>	Código 44 - Extinção - Art. 119 inciso III da LPI

---



---

	(15) 25/11/2014 (73) VALENTINO S.P.A. (IT) (74) NELLIE D SHORES Registro extinto a contar de 13/07/2018.
<b>(11) BR 30 2013 003401-1</b>	Código 44 - Extinção - Art. 119 inciso III da LPI (15) 25/11/2014 (73) VALENTINO S.P.A. (IT) (74) NELLIE D SHORES Registro extinto a contar de 13/07/2018.
<b>(11) BR 30 2013 003402-0</b>	Código 44 - Extinção - Art. 119 inciso III da LPI (15) 24/11/2015 (73) STEKLARNA HRASNİK D.O.O. (SI) (74) DANNEMANN, SIEMSEN, BIGLER & IPANEMA MOREIRA Registro extinto a contar de 13/07/2018.
<b>(11) BR 30 2013 003403-8</b>	Código 44 - Extinção - Art. 119 inciso III da LPI (15) 25/11/2014 (73) VALENTINO S.P.A. (IT) (74) NELLIE D SHORES Registro extinto a contar de 13/07/2018.
<b>(11) BR 30 2013 003412-7</b>	Código 44 - Extinção - Art. 119 inciso III da LPI (15) 19/04/2016 (73) EXTRAMOLD JOMO INDÚSTRIA DE PLÁSTICOS LTDA (BR/RS) (74) EMERSON SALBEGO HOFART Registro extinto a contar de 16/07/2018
<b>(11) BR 30 2013 003413-5</b>	Código 44 - Extinção - Art. 119 inciso III da LPI (15) 19/04/2016 (73) EXTRAMOLD JOMO INDÚSTRIA DE PLÁSTICOS LTDA (BR/RS) (74) EMERSON SALBEGO HOFART Registro extinto a contar de 16/07/2018.
<b>(11) BR 30 2013 003421-6</b>	Código 44 - Extinção - Art. 119 inciso III da LPI (15) 03/06/2014 (73) GRENDENE S.A. (BR/CE) (74) CUSTÓDIO DE ALMEIDA & CIA. Registro extinto a contar de 16/07/2018.
<b>(11) BR 30 2013 003425-9</b>	Código 44 - Extinção - Art. 119 inciso III da LPI (15) 10/06/2014 (73) INDÚSTRIA DE CALÇADOS VIVO LTDA (BR/RS)



---

	(74) CAPELLA E VELOSO ADVOGADOS ASSOCIADOS Registro extinto a contar de 16/07/2018.
<b>(11) BR 30 2013 003427-5</b>	Código 44 - Extinção - Art. 119 inciso III da LPI (15) 10/02/2016 (73) INDÚSTRIA DE CALÇADOS VIVO LTDA (BR/RS) (74) CAPELLA E VELOSO ADVOGADOS ASSOCIADOS Registro extinto a contar de 16/07/2018.
<b>(11) BR 30 2013 003428-3</b>	Código 44 - Extinção - Art. 119 inciso III da LPI (15) 10/06/2014 (73) INDÚSTRIA DE CALÇADOS VIVO LTDA. (BR/RS) (74) CAPELLA E VELOSO ADVOGADOS ASSOCIADOS Registro extinto a contar de 16/07/2018.
<b>(11) BR 30 2013 003447-0</b>	Código 44 - Extinção - Art. 119 inciso III da LPI (15) 15/07/2014 (73) SONY MOBILE COMMUNICATIONS AB (SE) (74) KASZNAR LEONARDOS PROP. INTELECTUAL Registro extinto a contar de 17/07/2018.
<b>(11) BR 30 2013 003449-6</b>	Código 44 - Extinção - Art. 119 inciso III da LPI (15) 15/07/2014 (73) SONY MOBILE COMMUNICATIONS AB (SE) (74) KASZNAR LEONARDOS PROP. INTELECTUAL Registro extinto a contar de 17/07/2018.
<b>(11) BR 30 2013 003450-0</b>	Código 44 - Extinção - Art. 119 inciso III da LPI (15) 19/04/2016 (73) HBT ENERGIETECHNIK GMBH (AT) (74) DANNEMANN, SIEMSEN BIGLER & IPANEMA MOREIRA Registro extinto a contar de 17/07/2018
<b>(11) BR 30 2013 003452-6</b>	Código 44 - Extinção - Art. 119 inciso III da LPI (15) 06/10/2015 (73) KELI APARECIDA FERREIRA TOMAL (BR/PR) Registro extinto a contar de 18/07/2018.
<b>(11) BR 30 2013 003460-7</b>	Código 44 - Extinção - Art. 119 inciso III da LPI (15) 07/02/2017 (73) FCA FIAT CHRYSLER AUTOMOVEIS BRASIL LTDA (BR/MG) Registro extinto a contar de 18/07/2018.
<b>(11) BR 30 2013 003483-6</b>	Código 44 - Extinção - Art. 119 inciso III da LPI

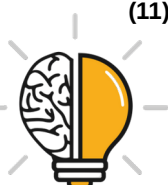

---

(15) 12/01/2016  
(73) ANTONIO PIERORAZIO (US)  
(74) NELLIE D SHORES  
Registro extinto a contar de 18/07/2018.

---

**(11) BR 30 2013 003487-9** Código 44 - Extinção - Art. 119 inciso III da LPI  
(15) 07/06/2016  
(73) MANOEL RODRIGUES RENTROIA (BR/SP) ; ANTONIO GILDO  
PETRONGARI (BR/SP)  
(74) LUIS CLÁUDIO PETRONGARI  
Registro extinto a contar de 19/07/2018.

---

**(11) BR 30 2013 003493-3** Código 44 - Extinção - Art. 119 inciso III da LPI  
(15) 03/06/2014  
(73) BIANCA BECHELLI DA SILVA (BR/SP) ; GIANCARLO BECHELLI (BR/SP)  
(74) VILAGE MARCAS E PATENTES LTDA  
Registro extinto a contar de 19/07/2018.

---

**(11) BR 30 2013 003495-0** Código 44 - Extinção - Art. 119 inciso III da LPI  
(15) 03/06/2014  
(73) SILVIA REGINA D ANTONIO (BR/SP)  
(74) VILAGE MARCAS E PATENTES LTDA  
Registro extinto a contar de 19/07/2018.

---

**(11) BR 30 2013 003496-8** Código 44 - Extinção - Art. 119 inciso III da LPI  
(15) 03/06/2014  
(73) YOSHITERU MORITOMO (BR/SP)  
(74) VILAGE MARCAS E PATENTES LTDA  
Registro extinto a contar de 19/07/2018.

---

**(11) BR 30 2013 003497-6** Código 44 - Extinção - Art. 119 inciso III da LPI  
(15) 07/06/2016  
(73) SESTINI MERCANTIL LTDA. (BR/SP)  
(74) PICOSSE E CALABRESE ADVOGADOS ASSOCIADOS  
Registro extinto a contar de 19/07/2018.

---

**(11) BR 30 2013 003507-7** Código 44 - Extinção - Art. 119 inciso III da LPI  
(15) 03/06/2014  
(73) THE GOODYEAR TIRE & RUBBER COMPANY (US)  
(74) NELLIE D SHORES  
Registro extinto a contar de 19/07/2018.

---

**(11) BR 30 2013 004017-8** Código 44 - Extinção - Art. 119 inciso III da LPI  
(15) 06/10/2015



---

	(73) LEONARDO LUIZ FIAMONCINI (BR/SC) (74) EDEMAR SOARES ANTONINI Registro extinto a contar de 18/07/2018.
<b>(11) BR 30 2013 004019-4</b>	Código 44 - Extinção - Art. 119 inciso III da LPI (15) 10/06/2014 (73) LEONARDO LUIZ FIAMONCINI (BR/SC) (74) EDEMAR SOARES ANTONINI Registro extinto a contar de 18/07/2018.
<b>(11) BR 30 2013 004054-2</b>	Código 44 - Extinção - Art. 119 inciso III da LPI (15) 17/11/2015 (73) LEONARDO LUIZ FIAMONCINI (BR/SC) (74) EDEMAR SOARES ANTONINI Registro extinto a contar de 06/07/2018.
<b>(11) BR 30 2013 004066-6</b>	Código 44 - Extinção - Art. 119 inciso III da LPI (15) 17/11/2015 (73) RIE MAKITA (JP) (74) DANNEMANN, SIEMSEN, BIGLER & IPANEMA MOREIRA Registro extinto a contar de 15/06/2018
<b>(11) BR 32 2013 002704-2</b>	Código 44 - Extinção - Art. 119 inciso III da LPI (15) 07/06/2016 (73) ANTONIO BORSUK GUERREIRO (BR/MT) (74) AGUINALDO MOREIRA Registro extnto a contar de 11/06/2018
<b>(11) BR 32 2014 004527-2</b>	Código 44 - Extinção - Art. 119 inciso III da LPI (15) 06/06/2017 (62) BR 30 2013 002877-1 18/06/2013 (73) GRENDENE S.A. (BR/CE) (74) CUSTÓDIO DE ALMEIDA & CIA. Registro extinto a contar de 19/06/2018
<b>(11) BR 32 2014 004599-0</b>	Código 44 - Extinção - Art. 119 inciso III da LPI (15) 07/06/2016 (62) BR 30 2013 002873-9 18/06/2013 (73) KONINKLIJKE PHILIPS N.V. (NL) (74) CRISTIANE RUIZ DE MORAES VIANNA Registro extinto a contar de 19/06/2018
<b>(11) BR 32 2014 005318-6</b>	Código 44 - Extinção - Art. 119 inciso III da LPI (15) 07/06/2016



---

(62) BR 30 2013 002800-3 13/06/2013  
(73) AVENTISUB II INC. (US)  
(74) LUIZ LEONARDOS & CIA - PROPRIEDADE INTELECTUAL  
Registro extinto a contar de 14/06/2018

---

**(11) BR 32 2015 000627-0** Código 44 - Extinção - Art. 119 inciso III da LPI  
(15) 23/01/2018  
(62) BR 30 2013 003427-5 15/07/2013  
(73) INDÚSTRIA DE CALÇADOS VIVO LTDA (BR/RS)  
(74) EDEMAR CAPELLA  
Registro extinto a contar de 16/07/2018.

---

**(11) BR 32 2015 000737-3** Código 44 - Extinção - Art. 119 inciso III da LPI  
(15) 04/07/2017  
(62) BR 30 2013 002845-3 17/06/2013  
(73) RED BULL GMBH (AT)  
(74) david do nascimento advogados associados  
Registro extinto a contar de 18/06/2018

---

**(11) BR 32 2015 000741-1** Código 44 - Extinção - Art. 119 inciso III da LPI  
(15) 11/07/2017  
(62) BR 30 2013 002845-3 17/06/2013  
(73) RED BULL GMBH (AT)  
(74) DAVID DO NASCIMENTO ADVOGADOS ASSOCIADOS  
Registro extinto a contar de 18/06/2018

---

**(11) BR 32 2015 000742-0** Código 44 - Extinção - Art. 119 inciso III da LPI  
(15) 26/12/2017  
(62) BR 30 2013 002845-3 17/06/2013  
(73) RED BULL GMBH (AT)  
(74) DAVID DO NASCIMENTO ADVOGADOS ASSOCIADOS  
Registro extinto a contar de 18/06/2018

---

**(11) BR 32 2015 000743-8** Código 44 - Extinção - Art. 119 inciso III da LPI  
(15) 11/07/2017  
(62) BR 30 2013 002845-3 17/06/2013  
(73) RED BULL GMBH (AT)  
(74) DAVID DO NASCIMENTO ADVOGADOS ASSOCIADOS  
Registro extinto a contar de 18/06/2018

---

**(11) BR 32 2015 000744-6** Código 44 - Extinção - Art. 119 inciso III da LPI  
(15) 11/07/2017  
(62) BR 30 2013 002845-3 17/06/2013  
(73) RED BULL GMBH (AT)



---

(74) DAVID DO NASCIMENTO ADVOGADOS ASSOCIADOS  
Registro extinto a contar de 18/06/2018

---

**(11) BR 32 2015 001214-8** Código 44 - Extinção - Art. 119 inciso III da LPI  
(15) 30/01/2018  
(62) BR 30 2013 002911-5 19/06/2013  
(73) SOFT LINES INTERNATIONAL, LTD. (HK)  
(74) HUGO SILVA & MALDONADO PROP. INTELECTUAL  
Registro extinto a contar de 20/06/2018

---

**(11) BR 32 2016 002675-3** Código 44 - Extinção - Art. 119 inciso III da LPI  
(15) 22/08/2017  
(62) BR 30 2013 002879-8 18/06/2013  
(73) BRITA GMBH (DE)  
(74) David do Nascimento Advogados Associados  
Registro extinto a contar de 19/06/2018

---

**(11) BR 32 2016 002682-6** Código 44 - Extinção - Art. 119 inciso III da LPI  
(15) 01/08/2017  
(62) BR 30 2013 002879-8 18/06/2013  
(73) BRITA GMBH (DE)  
(74) David do Nascimento Advogados Associados  
Registro extinto a contar de 19/06/2018

---

**(11) BR 32 2016 005432-3** Código 44 - Extinção - Art. 119 inciso III da LPI  
(15) 24/04/2018  
(62) BR 30 2013 002843-7 17/06/2013  
(73) NORMAN R. BYRNE (US)  
(74) David do Nascimento Advogados Associados  
Registro extinto a contar de 18/06/2018

---

**(11) DI 5800975-2** Código 44 - Extinção - Art. 119 inciso III da LPI  
(15) 13/07/1999  
(73) Rowenta-Werke Gmbh (DE)  
(74) DANNEMANN, SIEMSEN, BIGLER & IPANEMA MOREIRA  
Registro extinto a contar de 09/06/2018.

---

**(11) DI 5801064-5** Código 44 - Extinção - Art. 119 inciso III da LPI  
(15) 23/11/1999  
(73) Henkel Kommanditgesellschaft Auf Aktien (DE)  
(74) Busco Marcas e Patentes  
Registro extinto a contar de 01/07/2018.

---

**(11) DI 5801092-0** Código 44 - Extinção - Art. 119 inciso III da LPI

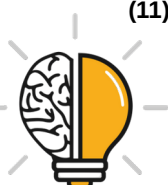

---

	(15) 13/07/1999 (73) Rothmans International Services Limited (GA) (74) Momsen, Leonardos & CIA. Registro extinto a contar de 07/07/2018.
<b>(11) DI 5801129-3</b>	Código 44 - Extinção - Art. 119 inciso III da LPI (15) 13/07/1999 (73) Fábrica de Balas São João (BR/SP) (74) Antonio Mauricio Pedras Arnaud Registro extinto a contar de 24/06/2018.
<b>(11) DI 5801131-5</b>	Código 44 - Extinção - Art. 119 inciso III da LPI (15) 18/01/2000 (73) Indústria de Motores Anauger S.A (BR/SP) (74) Zilda Maria de Campos. Registro extinto a contar de 24/06/2018.
<b>(11) DI 5801203-6</b>	Código 44 - Extinção - Art. 119 inciso III da LPI (15) 24/08/1999 (73) Black & Decker Inc. (US) (74) Antonio Mauricio Pedras Arnaud Registro extinto a contar de 09/07/2018.
<b>(11) DI 5801238-9</b>	Código 44 - Extinção - Art. 119 inciso III da LPI (15) 24/08/1999 (73) Seibt Máquinas Para Plásticos Ltda (BR/RS) (74) Custódio de Almeida & Cia. Registro extinto a contar de 14/07/2018.
<b>(11) DI 6000371-5</b>	Código 44 - Extinção - Art. 119 inciso III da LPI (15) 12/09/2000 (73) Primafer Industrial S/A (BR/RS) (74) D'Mark RF Assessoria Empresarial Ltda. Registro extinto a contar de 24/03/2005.
<b>(11) DI 6301726-1</b>	Código 44 - Extinção - Art. 119 inciso III da LPI (15) 02/09/2003 (73) GRENDENE S.A (BR/CE) (74) Custódio de Almeida & Cia. Registro extinto a contar de 11/06/2018.
<b>(11) DI 6301928-0</b>	Código 44 - Extinção - Art. 119 inciso III da LPI (15) 19/08/2003 (73) NATURA COSMÉTICOS S.A. (BR/SP)



---

(74) Dannemann, Siemsen, Bigler & Ipanema Moreira  
Registro extinto a contar de 26/06/2018.

---

**(11) DI 6301929-9**

Código 44 - Extinção - Art. 119 inciso III da LPI  
(15) 19/08/2003  
(73) Natura Cosméticos S.A (BR/SP)  
(74) Dannemann, Siemsen, Bigler & Ipanema Moreira  
Registro extinto a contar de 26/06/2018.

---

**(11) DI 6301931-0**

Código 44 - Extinção - Art. 119 inciso III da LPI  
(15) 30/09/2003  
(73) WHIRLPOOL S.A. (BR/SP)  
(74) Antonio Mauricio Pedras Arnaud  
Registro extinto a contar de 10/06/2018.

---

**(11) DI 6301932-9**

Código 44 - Extinção - Art. 119 inciso III da LPI  
(15) 05/08/2003  
(73) WHIRLPOOL S.A. (BR/SP)  
(74) Antonio Mauricio Pedras Arnaud  
Registro extinto a contar de 10/06/2018.

---

**(11) DI 6301933-7**

Código 44 - Extinção - Art. 119 inciso III da LPI  
(15) 05/08/2003  
(73) WHIRLPOOL S.A. (BR/SP)  
(74) Antonio Mauricio Pedras Arnaud  
Registro extinto a contar de 10/06/2018.

---

**(11) DI 6301934-5**

Código 44 - Extinção - Art. 119 inciso III da LPI  
(15) 05/08/2003  
(73) Tégula Soluções para Telhados Ltda (BR/SP)  
(74) Rita de Cassia Brunner  
Registro extinto a contar de 12/06/2018.

---

**(11) DI 6301954-0**

Código 44 - Extinção - Art. 119 inciso III da LPI  
(15) 05/08/2003  
(73) SOCIETE BIC S.A. - Empresa Francesa (FR)  
(74) Lucas Martins Gaiarsa  
Registro extinto a contar de 12/06/2018.

---

**(11) DI 6301967-1**

Código 44 - Extinção - Art. 119 inciso III da LPI  
(15) 19/08/2003  
(73) HERSHEY MÉXICO, S.A. DE C.V. (MX)  
(74) Fróes, Luna & Advogados  
Registro extinto a contar de 27/06/2018.



---

<b>(11) DI 6301970-1</b>	Código 44 - Extinção - Art. 119 inciso III da LPI (15) 19/08/2003 (73) LUIZ ALBERTO SAAD (BR/SC) (74) Sandro Wunderlich Registro extinto a contar de 24/06/2018.
<b>(11) DI 6301988-4</b>	Código 44 - Extinção - Art. 119 inciso III da LPI (15) 19/08/2003 (73) LUIZ ALBERTO SAAD (BR/SC) (74) Sandro Wunderlich Registro extinto a contar de 24/06/2018.
<b>(11) DI 6301999-0</b>	Código 44 - Extinção - Art. 119 inciso III da LPI (15) 16/09/2003 (73) HONDA GIKEN KOGYO KABUSHIKI KAISHA (JP) (74) Dannemann, Siemsen, Bigler & Ipanema Moreira Registro extinto a contar de 26/06/2018.
<b>(11) DI 6302011-4</b>	Código 44 - Extinção - Art. 119 inciso III da LPI (15) 02/09/2003 (73) GUERLAIN SOCIETE ANONYME (FR) (74) Dannemann, Siemsen, Bigler & Ipanema Moreira Registro extinto a contar de 25/06/2018.
<b>(11) DI 6302020-3</b>	Código 44 - Extinção - Art. 119 inciso III da LPI (15) 17/02/2004 (73) INDÚSTRIA DE MÁQUINAS AGRÍCOLAS FUCHS S/A (BR/RS) (74) SKO - Dir. Prop. Indl. Marcas e Patentes Ltda. Registro extinto a contar de 24/06/2018.
<b>(11) DI 6302028-9</b>	Código 44 - Extinção - Art. 119 inciso III da LPI (15) 02/09/2003 (73) DOCILE ALIMENTOS LTDA (BR/RS) (74) Renato Hahn Registro extinto a contar de 27/06/2018.
<b>(11) DI 6302051-3</b>	Código 44 - Extinção - Art. 119 inciso III da LPI (15) 20/04/2004 (73) INDÚSTRIA DE MÁQUINAS AGRÍCOLAS FUCHS S/A (BR/RS) (74) SKO - Dir. Prop. Indl. Marcas e Patentes Ltda. Registro extinto a contar de 01/07/2018.
<b>(11) DI 6302055-6</b>	Código 44 - Extinção - Art. 119 inciso III da LPI

---



---

	(15) 02/09/2003 (73) TIGRE S/A - TUBOS E CONEXÕES (BR/SC) (74) Britânia Marcas e Patentes S/C Ltda Registro extinto a contar de 04/07/2018.
<b>(11) DI 6302069-6</b>	Código 44 - Extinção - Art. 119 inciso III da LPI (15) 02/09/2003 (73) CARTIER CREATION STUDIO S.A (CH) (74) NELLIE ANNE DAIEL-SHORES Registro extinto a contar de 04/07/2018.
<b>(11) DI 6302126-9</b>	Código 44 - Extinção - Art. 119 inciso III da LPI (15) 20/01/2004 (73) CEMUSA DO BRASIL LTDA (BR/RJ) (74) DAVID DO NASCIMENTO ADVOGADOS ASSOCIADOS Registro extinto a contar de 01/07/2018.
<b>(11) DI 6302128-5</b>	Código 44 - Extinção - Art. 119 inciso III da LPI (15) 20/01/2004 (73) CEMUSA DO BRASIL LTDA (BR/RJ) (74) DAVID DO NASCIMENTO ADVOGADOS ASSOCIADOS Registro extinto a contar de 01/07/2018.
<b>(11) DI 6302137-4</b>	Código 44 - Extinção - Art. 119 inciso III da LPI (15) 02/09/2003 (73) WHIRLPOOL S.A. (BR/SP) (74) Antonio Mauricio Pedras Arnaud Registro extinto a contar de 28/06/2018.
<b>(11) DI 6302148-0</b>	Código 44 - Extinção - Art. 119 inciso III da LPI (15) 28/10/2003 (73) Fundação Universidade de Caxias do Sul (BR/RS) (74) Bernardo Atem Francischetti Registro extinto a contar de 04/07/2018.
<b>(11) DI 6302152-8</b>	Código 44 - Extinção - Art. 119 inciso III da LPI (15) 28/10/2003 (73) Ricardo Bergamini (BR/SP) (74) Globbal Marcas e Patentes S/C Ltda Registro extinto a contar de 26/06/2018.
<b>(11) DI 6302166-8</b>	Código 44 - Extinção - Art. 119 inciso III da LPI (15) 30/09/2003 (73) Docol Metais Sanitários Ltda (BR/SC)



---

(74) Dannemann, Siemsen, Bigler & Ipanema Moreira  
Registro extinto a contar de 11/07/2018.

---

**(11) DI 6302169-2**

Código 44 - Extinção - Art. 119 inciso III da LPI  
(15) 30/09/2003  
(73) Natânia do Carmo Oliveira Sequeira (BR/SP)  
(74) Edmundo Brunner Assessoria S/C Ltda  
Registro extinto a contar de 10/07/2018.

---

**(11) DI 6302193-5**

Código 44 - Extinção - Art. 119 inciso III da LPI  
(15) 16/09/2003  
(73) Honda Giken Kogyo Kabushiki Kaisha (JP)  
(74) Dannemann, Siemsen, Bigler & Ipanema Moreira  
Registro extinto a contar de 12/07/2018.

---

**(11) DI 6302203-6**

Código 44 - Extinção - Art. 119 inciso III da LPI  
(15) 09/09/2003  
(73) INSTALADORA SÃO MARCOS LTDA (BR/RS)  
(74) City Patentes e Marcas Ltda  
Registro extinto a contar de 10/07/2018.

---

**(11) DI 6302254-0**

Código 44 - Extinção - Art. 119 inciso III da LPI  
(15) 13/01/2004  
(73) FLÁVIO PASQUALI (BR/SC) ; CARLOS PASQUALI (BR/SC)  
(74) Santa Cruz Consultoria em Marcas & Patentes Ltda  
Registro extinto a contar de 10/07/2018.

---

**(11) DI 6302257-5**

Código 44 - Extinção - Art. 119 inciso III da LPI  
(15) 09/09/2003  
(73) CARLOS ALBERTO FERREIRA ALVES (BR/SP)  
(74) Luciana Bampa Bueno de Camargo  
Registro extinto a contar de 04/07/2018.

---

**(11) DI 6302264-8**

Código 44 - Extinção - Art. 119 inciso III da LPI  
(15) 09/09/2003  
(73) SCHULZ S.A. (BR/SC)  
(74) Maria Aparecida Pereira Gonçalves  
Registro extinto a contar de 18/07/2018.

---

**(11) DI 6302282-6**

Código 44 - Extinção - Art. 119 inciso III da LPI  
(15) 09/09/2003  
(73) WHIRLPOOL S.A. (BR/SP)  
(74) Antonio Mauricio Pedras Arnaud  
Registro extinto a contar de 04/07/2018.



---

<b>(11) DI 6302304-0</b>	Código 44 - Extinção - Art. 119 inciso III da LPI (15) 16/09/2003 (73) SCHULZ S.A. (BR/SC) (74) Maria Aparecida Pereira Gonçalves Registro extinto a contar de 18/07/2018.
<b>(11) DI 6302312-1</b>	Código 44 - Extinção - Art. 119 inciso III da LPI (15) 16/09/2003 (73) Ciryus - Empreendimentos Mobiliários Ltda (BR/SP) (74) City Patentes e Marcas Ltda. Registro extinto a contar de 17/07/2018.
<b>(11) DI 6302320-2</b>	Código 44 - Extinção - Art. 119 inciso III da LPI (15) 16/09/2003 (73) WHIRLPOOL S.A. (BR/SP) (74) Antonio Mauricio Pedras Arnaud Registro extinto a contar de 26/06/2018.
<b>(11) DI 6302336-9</b>	Código 44 - Extinção - Art. 119 inciso III da LPI (15) 16/09/2003 (73) SCHULZ S.A. (BR/SC) (74) Maria Aparecida Pereira Gonçalves Registro extinto a contar de 18/07/2018.
<b>(11) DI 6302369-5</b>	Código 44 - Extinção - Art. 119 inciso III da LPI (15) 14/10/2003 (73) Kohler Co. (US) (74) Momsen, Leonardos & Cia Registro extinto a contar de 19/07/2018.
<b>(11) DI 6302372-5</b>	Código 44 - Extinção - Art. 119 inciso III da LPI (15) 16/09/2003 (73) VITOR PANISSA JUNIOR (BR/SP) (74) José Edis Rodrigues Registro extinto a contar de 12/07/2018.
<b>(11) DI 6302380-6</b>	Código 44 - Extinção - Art. 119 inciso III da LPI (15) 16/09/2003 (73) VITOR PANISSA JUNIOR (BR/SP) (74) José Edis Rodrigues Registro extinto a contar de 12/07/2018.
<b>(11) DI 6302399-7</b>	Código 44 - Extinção - Art. 119 inciso III da LPI

---



---

(15) 11/11/2003  
(73) METALGRÁFICA ROJEK LTDA (BR/SP)  
(74) Escritorio Fernando Marchetti SC Ltda  
Registro extinto a contar de 17/07/2018.

---

**(11) DI 6302402-0** Código 44 - Extinção - Art. 119 inciso III da LPI  
(15) 16/09/2003  
(73) CIPATEX SINTÉTICOS VINÍLICOS LTDA (BR/SP)  
(74) ADVOCACIA PIETRO ARIBONI S/C  
Registro extinto a contar de 17/07/2018.

---

**(11) DI 6302416-0** Código 44 - Extinção - Art. 119 inciso III da LPI  
(15) 16/09/2003  
(73) DERMABEL INDÚSTRIA E COMÉRCIO DE PRODUTOS COSMÉTICOS  
LTDA (BR/SP)  
(74) Org. Mérito Marcas e Patentes Ltda  
Registro extinto a contar de 11/07/2018.

---

**(11) DI 6302446-2** Código 44 - Extinção - Art. 119 inciso III da LPI  
(15) 18/11/2003  
(73) METALGRÁFICA ROJEK LTDA (BR/SP)  
(74) Escritorio Fernando Marchetti SC Ltda  
Registro extinto a contar de 17/07/2018.

---

**(11) DI 6302448-9** Código 44 - Extinção - Art. 119 inciso III da LPI  
(15) 18/11/2003  
(73) METALGRÁFICA ROJEK LTDA (BR/SP)  
(74) Escritorio Fernando Marchetti SC Ltda  
Registro extinto a contar de 19/07/2018.

---

**(11) DI 6302449-7** Código 44 - Extinção - Art. 119 inciso III da LPI  
(15) 18/11/2003  
(73) METALGRAFICA ROJEK LTDA (BR/SP)  
(74) Escritorio Fernando Marchetti SC Ltda  
Registro extinto a contar de 19/07/2018.

---

**(11) DI 6302457-8** Código 44 - Extinção - Art. 119 inciso III da LPI  
(15) 06/01/2004  
(73) COTIPLAS INDÚSTRIA E COMÉRCIO DE ARTEFATOS DE PLÁSTICOS  
LTDA (BR/SP)  
(74) Martinez & Moura Barreto Asses. Consult. Propr. Intel. S/C L  
Registro extinto a contar de 17/07/2018.

---

**(11) DI 6302480-2** Código 44 - Extinção - Art. 119 inciso III da LPI

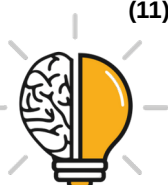

---

(15) 23/09/2003  
(73) UNILEVER N.V (NL)  
(74) Lucas Martins Gaiarsa  
Registro extinto a contar de 15/07/2018.

---

**(11) DI 6302525-6** Código 44 - Extinção - Art. 119 inciso III da LPI  
(15) 20/01/2004  
(73) MOACIR BERNARDINI (BR/SC)  
(74) Roberval Alves da Silva  
Registro extinto a contar de 17/07/2018.

---

**(11) DI 6302551-5** Código 44 - Extinção - Art. 119 inciso III da LPI  
(15) 20/01/2004  
(73) TÚLIO ZUMBLICK (BR/SC)  
(74) Roberval Alves da Silva  
Registro extinto a contar de 17/07/2018.

---

**(11) DI 6302579-5** Código 44 - Extinção - Art. 119 inciso III da LPI  
(15) 25/05/2004  
(73) JOÃO LANDIM DA CRUZ (BR/CE)  
(74) Wettor Bureau de Apoio Emp. S/C Ltda  
Registro extinto a contar de 17/07/2018.

---

**(11) DI 6302580-9** Código 44 - Extinção - Art. 119 inciso III da LPI  
(15) 28/10/2003  
(73) JOÃO LANDIM DA CRUZ (BR/CE)  
(74) Wettor Bureau de Apoio Emp. S/C Ltda  
Registro extinto a contar de 17/07/2018.

---

**(11) DI 6802373-1** Código 44 - Extinção - Art. 119 inciso III da LPI  
(15) 03/02/2009  
(73) KATHREIN AUTOMOTIVE DO BRASIL LTDA (BR/SP)  
(74) Danemann, Siemsen, Bigler & Ipanema Moreira  
Registro extinto a contar de 12/06/2018.

---

**(11) DI 6802440-1** Código 44 - Extinção - Art. 119 inciso III da LPI  
(15) 25/08/2009  
(73) Ronald H. Berman (US)  
(74) Momsen, Leonardos & Cia  
Registro extinto a contar de 01/07/2018.

---

**(11) DI 6802441-0** Código 44 - Extinção - Art. 119 inciso III da LPI  
(15) 25/08/2009  
(73) LVMH FRAGRANCE BRANDS (FR)



---

(74) Momsen , Leonardos & CIA  
Registro extinto a contar de 01/07/2018.

---

**(11) DI 6802443-6** Código 44 - Extinção - Art. 119 inciso III da LPI  
(15) 25/08/2009  
(73) Honda Motor CO., LTD (JP)  
(74) Dannemann, siemens, Bigler & Ipanema Moreira  
Registro extinto a contar de 01/07/2018.

---

**(11) DI 6802562-9** Código 44 - Extinção - Art. 119 inciso III da LPI  
(15) 01/09/2009  
(73) John Galliano S.A. (FR)  
(74) Montaury Pimenta, Machado & Lloce  
Registro extinto a contar de 01/07/2016.

---

**(11) DI 6802576-9** Código 44 - Extinção - Art. 119 inciso III da LPI  
(15) 01/09/2009  
(73) JORGE KANNO (BR/PR)  
(74) Vilage Marcas & Patentes S/S LTDA  
Registro extinto a contar de 01/07/2016.

---

**(11) DI 6904350-7** Código 44 - Extinção - Art. 119 inciso III da LPI  
(15) 14/06/2011  
(73) Reciclaui Industria e Comercio de Bolsas e Calçados Ltda (BR/CE)  
(74) Francisco Leite de Oliveira Filho  
Registro extinto a contar de 28/07/2014

---

**(11) DI 6904351-5** Código 44 - Extinção - Art. 119 inciso III da LPI  
(15) 14/06/2011  
(73) Reciclaui Industria e Comercio de Bolsas e Calçados Ltda (BR/CE)  
(74) Francisco Leite de Oliveira Filho  
Registro extinto a contar de 04/08/2014

---

**(11) DI 6904352-3** Código 44 - Extinção - Art. 119 inciso III da LPI  
(15) 16/11/2011  
(73) Reciclaui Industria e Comercio de Bolsas e Calçados Ltda (BR/CE)  
(74) Francisco Leite de Oliveira Filho  
Registro extinto a contar de 04/08/2014

---

**(11) DI 6904353-1** Código 44 - Extinção - Art. 119 inciso III da LPI  
(15) 18/10/2011  
(73) Reciclaui Industria e Comercio de Bolsas e Calçados Ltda (BR/CE)  
(74) Francisco Leite de Oliveira Filho  
Registro extinto a contar de 04/08/2014



---

**(11) DI 6904354-0** Código 44 - Extinção - Art. 119 inciso III da LPI  
(15) 27/07/2010  
(73) Locatelli Ind do Mob Ltda Epp (BR/ES) ; Serviço Nac. Aprendizagem  
Indl-Senai/Dep. Anc.Reg. Espirito Santo (BR/ES)  
(74) Roberto MC Freire Marcas e Patentes Ltda  
Registro extinto a contar de 29/10/2014

---

**(11) DI 6904356-6** Código 44 - Extinção - Art. 119 inciso III da LPI  
(15) 27/07/2010  
(73) Kohler CO. (US)  
(74) Hugo Silva, Rosa & Maldonado-Prop Int  
Registro extinto a contar de 06/10/2014

---

**(11) DI 6904358-2** Código 44 - Extinção - Art. 119 inciso III da LPI  
(15) 27/07/2010  
(73) Geraldo Luiz Gonçalves (BR/MG)  
(74) Marcelo Pereira dos Santos  
Registro extinto a contar de 20/11/2014

---

**(11) DI 6904360-4** Código 44 - Extinção - Art. 119 inciso III da LPI  
(15) 27/07/2010  
(73) João Alberto Vicentini (BR/SP)  
(74) BEERRE ASSESSORIA EMPRESARIAL LTDA  
Registro extinto a contar de 20/11/2014

---

**(11) DI 6904361-2** Código 44 - Extinção - Art. 119 inciso III da LPI  
(15) 27/07/2010  
(73) João Alberto Vicentini (BR/SP)  
(74) BEERRE ASSESSORIA EMPRESARIAL LTDA  
Registro extinto a contar de 20/11/2014

---

**(11) DI 6904365-5** Código 44 - Extinção - Art. 119 inciso III da LPI  
(15) 27/07/2010  
(73) SÉRGIO RUBENS BORGES MAEKAWA (BR/SP)  
(74) EDNÉA CASAGRANDE PINHEIRO  
Registro extinto a contar de 20/11/2014

---

**(11) DI 6904372-8** Código 44 - Extinção - Art. 119 inciso III da LPI  
(15) 27/07/2010  
(73) Jose Luiz Ribeiro de Araujo Junior (BR/PR)  
(74) London Marcas e Patentes S/S Ltda  
Registro extinto a contar de 18/11/2014



---

<b>(11) DI 6904373-6</b>	Código 44 - Extinção - Art. 119 inciso III da LPI (15) 27/07/2010 (73) Heleno Bernardi (BR/RJ) (74) Sínese Comércio e Serviços Ltda Registro extinto a contar de 18/11/2014
<b>(11) DI 6904374-4</b>	Código 44 - Extinção - Art. 119 inciso III da LPI (15) 27/07/2010 (73) Gaetano Mamone (IT) (74) Tavares Propriedade Intelectual Ltda. Registro extinto a contar de 18/11/2014
<b>(11) DI 6904375-2</b>	Código 44 - Extinção - Art. 119 inciso III da LPI (15) 27/07/2010 (73) LIFETIME BRANDS, INC. (US) (74) DAVID DO NASCIMENTO ADVOGADOS ASSOCIADOS Registro extinto a contar de 18/11/2014
<b>(11) DI 6904376-0</b>	Código 44 - Extinção - Art. 119 inciso III da LPI (15) 05/04/2011 (73) LIFETIME BRANDS, INC. (US) (74) DAVID DO NASCIMENTO ADVOGADOS ASSOCIADOS Registro extinto a contar de 18/11/2014
<b>(11) DI 6904377-9</b>	Código 44 - Extinção - Art. 119 inciso III da LPI (15) 27/07/2010 (73) LIFETIME BRANDS, INC. (US) (74) DAVID DO NASCIMENTO ADVOGADOS ASSOCIADOS Registro extinto a contar de 18/11/2014
<b>(11) DI 6904392-2</b>	Código 44 - Extinção - Art. 119 inciso III da LPI (15) 08/09/2010 (73) Francisco de Assis Veras Fortes (BR/PI) (74) Vilage Marcas & Patentes S/S LTDA Registro extinto a contar de 20/11/2014
<b>(11) DI 6904393-0</b>	Código 44 - Extinção - Art. 119 inciso III da LPI (15) 06/07/2010 (73) Omar Soubhia (BR/SP) ; Sleman Soubhia (BR/SP) (74) Vilage Marcas & Patentes S/S LTDA Registro extinto a contar de 20/11/2014
<b>(11) DI 6904396-5</b>	Código 44 - Extinção - Art. 119 inciso III da LPI (15) 28/12/2010

---



---

(73) The Gillette Company (US)  
(74) Vieira de Mello Advogados  
Registro extinto a contar de 20/11/2014

---

**(11) DI 6904397-3** Código 44 - Extinção - Art. 119 inciso III da LPI  
(15) 27/07/2010  
(73) LG Electronics INC. (KR)  
(74) Dannemann, Siemsen, Bigler & Ipanema Moreira  
Registro extinto a contar de 20/11/2014

---

**(11) DI 6904398-1** Código 44 - Extinção - Art. 119 inciso III da LPI  
(15) 27/07/2010  
(73) Sweet S.P.A. (IT)  
(74) Di Blasi, Parente, Vaz e Dias & Al.  
Registro extinto a contar de 20/11/2014

---

**(11) DI 6904401-5** Código 44 - Extinção - Art. 119 inciso III da LPI  
(15) 03/08/2010  
(73) Caderbras Bico Internacional Ltda. (BR/SP)  
(74) Marcos Aurélio de Jesus  
Registro extinto a contar de 21/11/2014

---

**(11) DI 6904417-1** Código 44 - Extinção - Art. 119 inciso III da LPI  
(15) 03/08/2010  
(73) Antonio A. de Freitas Me (BR/RS)  
(74) Felipe Luis Iser de Meirelles  
Registro extinto a contar de 24/11/2014

---

**(11) DI 6904418-0** Código 44 - Extinção - Art. 119 inciso III da LPI  
(15) 03/08/2010  
(73) Antonio A. de Freitas Me (BR/RS)  
(74) Felipe Luis Iser Meirelles  
Registro extinto a contar de 24/11/2014

---

**(11) DI 6904419-8** Código 44 - Extinção - Art. 119 inciso III da LPI  
(15) 03/08/2010  
(73) Antonio A. de Freitas Me (BR/RS)  
(74) Felipe Luis Iser de Meirelles  
Registro extinto a contar de 24/11/2014

---

**(11) DI 6904422-8** Código 44 - Extinção - Art. 119 inciso III da LPI  
(15) 09/03/2011  
(73) PVC Indústria e Comércio de Plásticos Ltda (BR/CE)  
(74) Francisco Leite de Oliveira Filho



---

Registro extinto a contar de 24/11/2014

---

**(11) DI 6904434-1** Código 44 - Extinção - Art. 119 inciso III da LPI  
(15) 25/01/2011  
(73) Claudio Patrick Vollers (BR/RJ)  
Registro extinto a contar de 26/11/2014

---

**(11) DI 6904435-0** Código 44 - Extinção - Art. 119 inciso III da LPI  
(15) 25/01/2011  
(73) Claudio Patrick Vollers (BR/RJ)  
Registro extinto a contar de 26/11/2014

---

**(11) DI 6904437-6** Código 44 - Extinção - Art. 119 inciso III da LPI  
(15) 28/12/2010  
(73) Balbpharm Industria de Cosméticos Ltda (BR/PR)  
(74) Brasil Sul Marcas e Patentes S/C Ltda  
Registro extinto a contar de 26/11/2014

---

**(11) DI 6904441-4** Código 44 - Extinção - Art. 119 inciso III da LPI  
(15) 04/01/2011  
(73) Ingenieria Plastica Rosario S.A. (AR)  
(74) Acerti - Marcas e Patentes Ltda.  
Registro extinto a contar de 27/11/2014

---

**(11) DI 6904442-2** Código 44 - Extinção - Art. 119 inciso III da LPI  
(15) 03/08/2010  
(73) LG Electronics Inc. (KR)  
(74) Dannemann, Siemsen, Bigler & Ipanema Moreira  
Registro extinto a contar de 27/11/2014

---

**(11) DI 6904447-3** Código 44 - Extinção - Art. 119 inciso III da LPI  
(15) 31/08/2010  
(73) Rivaldo Caetano de Azevedo (BR/MG)  
(74) Ercio Quaresma Firpe  
Registro extinto a contar de 28/11/2014

---

**(11) DI 6904449-0** Código 44 - Extinção - Art. 119 inciso III da LPI  
(15) 18/01/2011  
(73) Aparecido Benedito dos Santos (BR/PR) ; Edson Sadao Imoto (BR/PR)  
Registro extinto a contar de 28/11/2014

---

**(11) DI 6904450-3** Código 44 - Extinção - Art. 119 inciso III da LPI  
(15) 03/08/2010  
(73) MDA Indústria e Comércio de Plásticos Ltda. (BR/PR)



---

(74) Senior's Marcas e Patentes  
Registro extinto a contar de 28/11/2014

---

**(11) DI 6904457-0** Código 44 - Extinção - Art. 119 inciso III da LPI  
(15) 03/08/2010  
(73) Fish Utilidades Domésticas Ltda - EPP (BR/SP)  
(74) Vilage Marcas & Patentes S/S Ltda  
Registro extinto a contar de 28/11/2014

---

**(11) DI 6904463-5** Código 44 - Extinção - Art. 119 inciso III da LPI  
(15) 03/08/2010  
(73) Alberto Avetti (BR/RS)  
(74) Pedro Renato Kawski  
Registro extinto a contar de 01/12/2014

---

**(11) DI 6904465-1** Código 44 - Extinção - Art. 119 inciso III da LPI  
(15) 03/08/2010  
(73) Alberto Avetti (BR/RS)  
(74) Pedro Renato Kawski  
Registro extinto a contar de 01/12/2014

---

**(11) DI 6904466-0** Código 44 - Extinção - Art. 119 inciso III da LPI  
(15) 03/08/2010  
(73) Alberto Avetti (BR/RS)  
(74) Pedro Renato Kawski  
Registro extinto a contar de 01/12/2014

---

**(11) DI 6904467-8** Código 44 - Extinção - Art. 119 inciso III da LPI  
(15) 03/08/2010  
(73) Irineu Pacheco (BR/PR)  
(74) Alexandre Pietrângelo Lima  
Registro extinto a contar de 01/12/2014

---

**(11) DI 6904468-6** Código 44 - Extinção - Art. 119 inciso III da LPI  
(15) 25/01/2011  
(73) Maria da Consolação Matos (BR/PR)  
(74) Alexandre Pietrângelo Lima  
Registro extinto a contar de 01/12/2014

---

**(11) DI 6904469-4** Código 44 - Extinção - Art. 119 inciso III da LPI  
(15) 03/08/2010  
(73) José Carlos Arruda (BR/PR)  
(74) Roberto Hudson Diniz  
Registro extinto a contar de 01/12/2014



---

<b>(11) DI 6904470-8</b>	Código 44 - Extinção - Art. 119 inciso III da LPI (15) 03/08/2010 (73) José Lopes Aquino (BR/PR) ; Paulo César Pitta (BR/PR) (74) Roberto Hudson Diniz Registro extinto a contar de 01/12/2014
<b>(11) DI 6904471-6</b>	Código 44 - Extinção - Art. 119 inciso III da LPI (15) 03/08/2010 (73) José Lopes Aquino (BR/PR) ; Paulo César Pitta (BR/PR) (74) Roberto Hudson Diniz Registro extinto a contar de 01/12/2014
<b>(11) DI 6904472-4</b>	Código 44 - Extinção - Art. 119 inciso III da LPI (15) 03/08/2010 (73) José Lopes Aquino (BR/PR) ; Paulo César Pitta (BR/PR) (74) Roberto Hudson Diniz Registro extinto a contar de 01/12/2014
<b>(11) DI 6904473-2</b>	Código 44 - Extinção - Art. 119 inciso III da LPI (15) 03/08/2010 (73) José Lopes Aquino (BR/PR) ; Paulo César Pitta (BR/PR) (74) Roberto Hudson Diniz Registro extinto a contar de 01/12/2014
<b>(11) DI 6904474-0</b>	Código 44 - Extinção - Art. 119 inciso III da LPI (15) 03/08/2010 (73) José Lopes Aquino (BR/PR) ; Paulo César Pitta (BR/PR) (74) Roberto Hudson Diniz Registro extinto a contar de 01/12/2014
<b>(11) DI 6904478-3</b>	Código 44 - Extinção - Art. 119 inciso III da LPI (15) 03/08/2010 (73) Marcelo Bertoluci (BR/SP) (74) Beerre Assessoria Empresarial Ltda Registro extinto a contar de 01/12/2014
<b>(11) DI 6904484-8</b>	Código 44 - Extinção - Art. 119 inciso III da LPI (15) 03/08/2010 (73) LARISSA DI PIETRO (BR/SP) ; VANESSA HELFENSTEIN (BR/SP) (74) Moras e Corrêa Registro extinto a contar de 26/11/2014
<b>(11) DI 6904486-4</b>	Código 44 - Extinção - Art. 119 inciso III da LPI

---



---

(15) 03/08/2010  
(73) EDSON JOSE VITOR (BR/SP)  
(74) BEERRE ASSESSORIA EMPRESARIAL LTDA  
Registro extinto a contar de 26/11/2014

---

**(11) DI 6904488-0** Código 44 - Extinção - Art. 119 inciso III da LPI  
(15) 07/06/2011  
(73) KARINA MINDEL (BR/SP)  
(74) DAVID DO NASCIMENTO ADVOGADOS ASSOCIADOS  
Registro extinto a contar de 26/11/2014

---

**(11) DI 6904489-9** Código 44 - Extinção - Art. 119 inciso III da LPI  
(15) 03/08/2010  
(73) KARINA MINDEL (BR/SP)  
(74) DAVID DO NASCIMENTO ADVOGADOS ASSOCIADOS  
Registro extinto a contar de 26/11/2014

---

**(11) DI 6904490-2** Código 44 - Extinção - Art. 119 inciso III da LPI  
(15) 03/08/2010  
(73) KARINA MINDEL (BR/SP)  
(74) DAVID DO NASCIMENTO ADVOGADOS ASSOCIADOS  
Registro extinto a contar de 26/11/2014

---

**(11) DI 6904491-0** Código 44 - Extinção - Art. 119 inciso III da LPI  
(15) 03/08/2010  
(73) KARINA MINDEL (BR/SP)  
(74) DAVID DO NASCIMENTO ADVOGADOS ASSOCIADOS  
Registro extinto a contar de 26/11/2014

---

**(11) DI 6904492-9** Código 44 - Extinção - Art. 119 inciso III da LPI  
(15) 17/08/2010  
(73) KARINA MINDEL (BR/SP)  
(74) DAVID DO NASCIMENTO ADVOGADOS ASSOCIADOS  
Registro extinto a contar de 26/11/2014

---

**(11) DI 6904493-7** Código 44 - Extinção - Art. 119 inciso III da LPI  
(15) 03/08/2010  
(73) KARINA MINDEL (BR/SP)  
(74) DAVID DO NASCIMENTO ADVOGADOS ASSOCIADOS S/C  
Registro extinto a contar de 26/11/2014

---

**(11) DI 6904494-5** Código 44 - Extinção - Art. 119 inciso III da LPI  
(15) 03/08/2010  
(73) ROSA MARIA GANDARA CANOSA (BR/SP)



---

(74) FRANCISCO & MINATTI S/C Ltda.  
Registro extinto a contar de 22/08/2014

---

**(11) DI 6904495-3** Código 44 - Extinção - Art. 119 inciso III da LPI  
(15) 03/08/2010  
(73) ROSA MARIA GANDARA CANOSA (BR/SP)  
(74) Francisco & Minatti S/C Ltda.  
Registro extinto a contar de 22/08/2014

---

**(11) DI 6904496-1** Código 44 - Extinção - Art. 119 inciso III da LPI  
(15) 03/08/2010  
(73) João Paulo Leite Guedes (BR/BA)  
Registro extinto a contar de 16/10/2014

---

**(11) DI 6904497-0** Código 44 - Extinção - Art. 119 inciso III da LPI  
(15) 03/08/2010  
(73) Sandro Fábio César (BR/BA)  
Registro extinto a contar de 16/10/2014

---

**(11) DI 6904498-8** Código 44 - Extinção - Art. 119 inciso III da LPI  
(15) 03/08/2010  
(73) Sandro Fábio César (BR/BA)  
Registro extinto a contar de 16/10/2014

---

**(11) DI 6904502-0** Código 44 - Extinção - Art. 119 inciso III da LPI  
(15) 03/08/2010  
(73) Calçados Pegada Ltda (BR/RS)  
(74) Capella & Veloso Advogados Associados  
Registro extinto a contar de 13/11/2014

---

**(11) DI 6904503-8** Código 44 - Extinção - Art. 119 inciso III da LPI  
(15) 03/08/2010  
(73) Calçados Pegada Ltda (BR/RS)  
(74) Capella & Veloso Advogados Associados  
Registro extinto a contar de 13/11/2014

---

**(11) DI 6904504-6** Código 44 - Extinção - Art. 119 inciso III da LPI  
(15) 03/08/2010  
(73) Palmeira Indústria e Comércio de Móveis Ltda (BR/MG)  
(74) Sâmia Batista Amin  
Registro extinto a contar de 14/11/2014

---

**(11) DI 6904505-4** Código 44 - Extinção - Art. 119 inciso III da LPI  
(15) 03/08/2010



---

	(73) Extramold Jomo Industria de Plásticos Ltda (BR/RS) (74) Mari Lourdes Machado Guerra Registro extinto a contar de 14/11/2014
<b>(11) DI 6904506-2</b>	Código 44 - Extinção - Art. 119 inciso III da LPI (15) 03/08/2010 (73) Indústria de Pias Ghel Plus Ltda (BR/PR) (74) Marcos Antonio Nunes Registro extinto a contar de 14/11/2014
<b>(11) DI 6904509-7</b>	Código 44 - Extinção - Art. 119 inciso III da LPI (15) 03/08/2010 (73) Eno de Souza Leal (BR/SC) ; Braz Gouveia (BR/SC) (74) Rosangela Hasse da Silva Registro extinto a contar de 14/11/2014
<b>(11) DI 6904511-9</b>	Código 44 - Extinção - Art. 119 inciso III da LPI (15) 03/08/2010 (73) Valdemar Hainzenreder dos Santos (BR/SC) (74) SKO - Oyarzáball Marcas & Patentes S/S Ltda. Registro extinto a contar de 17/11/2014
<b>(11) DI 6904513-5</b>	Código 44 - Extinção - Art. 119 inciso III da LPI (15) 03/08/2010 (73) Soprano Eletrometalúrgica e Hidráulica Ltda (BR/RS) (74) Capella & Veloso Associados Ltda Registro extinto a contar de 17/11/2014
<b>(11) DI 6904514-3</b>	Código 44 - Extinção - Art. 119 inciso III da LPI (15) 03/08/2010 (73) Soprano Eletrometalúrgica e Hidráulica Ltda (BR/RS) (74) Capella & Veloso Associados Ltda Registro extinto a contar de 17/11/2014
<b>(11) DI 6904524-0</b>	Código 44 - Extinção - Art. 119 inciso III da LPI (15) 03/08/2010 (73) Calçados Pegada Ltda (BR/RS) (74) Capella & Veloso Associados Ltda Registro extinto a contar de 19/11/2014
<b>(11) DI 6904525-9</b>	Código 44 - Extinção - Art. 119 inciso III da LPI (15) 19/04/2011 (73) ANTONIO APARECIDO ROSA (BR/SP) (74) SOCIEDADE CIVIL BRAXIL LTDA



---

Registro extinto a contar de 12/08/2014

---

**(11) DI 6904530-5** Código 44 - Extinção - Art. 119 inciso III da LPI  
(15) 03/08/2010  
(73) Plinio Gustavo Lorenz (BR/SP) ; Rodrigo Michele Iannetta (BR/SP)  
(74) LUIZ ROCCO FILHO - API: 01500  
Registro extinto a contar de 24/09/2014

---

**(11) DI 6904531-3** Código 44 - Extinção - Art. 119 inciso III da LPI  
(15) 04/01/2011  
(73) EMILIO RAMPAZZO (BR/SP)  
Registro extinto a contar de 29/09/2014

---

**(11) DI 6904532-1** Código 44 - Extinção - Art. 119 inciso III da LPI  
(15) 03/08/2010  
(73) INDÚSTRIA DE MÓVEIS BARTIRA LTDA (BR/SP)  
(74) ITAMARATI - Patentes e Marcas S/C Ltda.  
Registro extinto a contar de 29/09/2014

---

**(11) DI 6904535-6** Código 44 - Extinção - Art. 119 inciso III da LPI  
(15) 29/06/2010  
(73) Indústria & Comércio de Calçados Logus Ltda (BR/SP)  
(74) Helter Adriano da Silva  
Registro extinto a contar de 27/11/2014

---

**(11) DI 6904536-4** Código 44 - Extinção - Art. 119 inciso III da LPI  
(15) 03/08/2010  
(73) SAGNA DO BRASIL INDUSTRIA ELETRÔNICA LTDA (BR/SP)  
(74) DAVID DO NASCIMENTO ADVOGADOS ASSOCIADOS  
Registro extinto a contar de 27/11/2014

---

**(11) DI 6904537-2** Código 44 - Extinção - Art. 119 inciso III da LPI  
(15) 08/09/2010  
(73) GISELDA BORGES DE SOUZA (BR/SP)  
(74) INTERAÇÃO MARCAS E PATENTES LTDA  
Registro extinto a contar de 27/11/2014

---

**(11) DI 6904538-0** Código 44 - Extinção - Art. 119 inciso III da LPI  
(15) 03/08/2010  
(73) HGS INDÚSTRIA ELETRÔNICA LTDA (BR/MG)  
(74) ALCIDES RIBEIRO FILHO  
Registro extinto a contar de 27/11/2014

---

**(11) DI 6904558-5** Código 44 - Extinção - Art. 119 inciso III da LPI

---



---

	(15) 21/09/2010 (73) Gilson Sartori Milagres (BR/RJ) Registro extinto a contar de 17/09/2014
<b>(11) DI 6904560-7</b>	Código 44 - Extinção - Art. 119 inciso III da LPI (15) 21/12/2010 (73) Faster Inside, S.L. (ES) (74) Security, Do Nascimento Souza & Associados Propriedade Intelectual Ltda Registro extinto a contar de 07/11/2014
<b>(11) DI 6904569-0</b>	Código 44 - Extinção - Art. 119 inciso III da LPI (15) 10/08/2010 (73) Minui A/S (DK) (74) Murta Goyanes Advogados Registro extinto a contar de 29/10/2014
<b>(11) DI 6904582-8</b>	Código 44 - Extinção - Art. 119 inciso III da LPI (15) 01/02/2011 (73) Kelly Mayara de Melo Hatti (BR/PR) ; Marcelo Elias Hatti (BR/PR) (74) London Marcas & Patentes S/S Ltda. Registro extinto a contar de 02/12/2014
<b>(11) DI 6904585-2</b>	Código 44 - Extinção - Art. 119 inciso III da LPI (15) 10/08/2010 (73) Edgar Fernando Rufato (BR/PR) (74) Claudemir Elias Calheiros API 0882 Registro extinto a contar de 25/11/2014
<b>(11) DI 6904586-0</b>	Código 44 - Extinção - Art. 119 inciso III da LPI (15) 10/08/2010 (73) Maria das Graças Brito (BR/MG) Registro extinto a contar de 28/11/2014
<b>(11) DI 6904598-4</b>	Código 44 - Extinção - Art. 119 inciso III da LPI (15) 10/08/2010 (73) LA TERMOPLASTIC F.B.M.-S.R.L. (IT) (74) ADVOCACIA PIETRO ARIBONI S/C Registro extinto a contar de 09/12/2014
<b>(11) DI 6904608-5</b>	Código 44 - Extinção - Art. 119 inciso III da LPI (15) 31/08/2010 (73) ANTONIO JOSÉ HORA NETO (BR/SP) (74) SILVIO LOPES & ASSOCIADOS LTDA Registro extinto a contar de 02/12/2014



---

<b>(11) DI 6904609-3</b>	Código 44 - Extinção - Art. 119 inciso III da LPI (15) 04/01/2011 (73) MAURICIO N MAGGIORI (AR) (74) JOSÉ CARLOS FERREIRA Registro extinto a contar de 02/12/2014
<b>(11) DI 6904612-3</b>	Código 44 - Extinção - Art. 119 inciso III da LPI (15) 31/08/2010 (73) REVISA COM. E ASSIST. TÉCNICA DE EQUIP. MÉDICOS E HOSPITALARES LTDA ME (BR/SP) (74) CAMILO AUGUSTO NETO Registro extinto a contar de 03/12/2014
<b>(11) DI 6904613-1</b>	Código 44 - Extinção - Art. 119 inciso III da LPI (15) 31/08/2010 (73) ARLINDO SANTOS DE SANTANA (BR/SP) (74) Davino Martins da Silva Filho Registro extinto a contar de 04/12/2014
<b>(11) DI 6904615-8</b>	Código 44 - Extinção - Art. 119 inciso III da LPI (15) 31/08/2010 (73) ROSELI SWISTALSKI GIMENEZ (BR/SP) ; ANTONIO MARCELINO LULUCKI GIMENEZ (BR/SP) (74) Informe Federal Assessoria da Propriedade Industrial Ltda. Registro extinto a contar de 05/12/2014
<b>(11) DI 6904622-0</b>	Código 44 - Extinção - Art. 119 inciso III da LPI (15) 31/08/2010 (73) PAULO LEANDRO DE OLIVEIRA (BR/SP) Registro extinto a contar de 02/12/2014



**Código 46 - Prorrogação**

Prorrogada a vigência do registro de desenho industrial por solicitação do titular.

---

**(11) DI 5400197-8**

Código 46 - Prorrogação

(22) 11/03/1994

(15) 21/12/1999

(45) 21/12/1999

(54) CONFIGURAÇÃO APLICADA EM DISPOSITIVO MANUAL PARA ABERTURA DE PASSAGENS

(73) José Mastellaro (BR/SP)

(72) José Mastellaro

(74) David do Nascimento

Prorrogado de 12/03/2004 a 11/03/2009 (3º Período).

---

**(11) DI 5900031-7**

Código 46 - Prorrogação

(22) 11/01/1999

(15) 15/02/2000

(45) 15/02/2000

(54) BARBEADOR

(73) KONINKLIJKE PHILIPS N.V. (NL)

(72) Wai Chung Lee

(74) DAVID DO NASCIMENTO ADVOGADOS ASSOCIADOS

Prorrogado de 12/01/2019 a 11/01/2024 (5º Período).

---

**(11) DI 5900032-5**

Código 46 - Prorrogação

(22) 11/01/1999

(15) 15/02/2000

(45) 15/02/2000

(54) SANDUICHEIRA

(73) KONINKLIJKE PHILIPS N.V. (NL)

(72) Kin Man Ernest To

(74) DAVID DO NASCIMENTO ADVOGADOS ASSOCIADOS

Prorrogado de 12/01/2019 a 11/01/2024 (5º Período).

---

**(11) DI 5900055-4**

Código 46 - Prorrogação

(22) 15/01/1999

(15) 29/05/2001

(45) 29/05/2001

(54) Configuração aplicada em aspersor

(73) Calmar Inc. (US)

(72) Ronald Wadsworth; William L. Driskell

(74) Waldemar do Nascimento



---

Prorrogado de 16/01/2019 a 15/01/2024 (5º Período).

---

**(11) DI 5900059-7**

Código 46 - Prorrogação  
(22) 15/01/1999  
(15) 08/02/2000  
(45) 08/02/2000  
(54) Aspersor com gatilho.  
(73) Calmar Inc. (US)  
(72) Ronald Wadsworth; William L. Driskell  
(74) Waldemar do Nascimento  
Prorrogado de 16/01/2019 a 15/01/2024 (5º Período).

---

**(11) DI 5900152-6**

Código 46 - Prorrogação  
(22) 28/01/1999  
(15) 08/02/2000  
(45) 08/02/2000  
(54) Bateria recarregável.  
(73) Sony Kabushiki Kaisha (Sony Corporation) (JP)  
(72) Shin Miyashita  
(74) DANNEMANN, SIEMSEN, BIGLER & IPANEMA MOREIRA  
Prorrogado de 29/01/2019 a 28/01/2024 (5º Período).

---

**(11) DI 5900153-4**

Código 46 - Prorrogação  
(22) 28/01/1999  
(15) 08/02/2000  
(45) 08/02/2000  
(54) Bateria recarregável  
(73) Sony Kabushiki Kaisha (Sony Corporation) (JP)  
(72) Shin Miyashita  
(74) DANNEMANN, SIEMSEN, BIGLER & IPANEMA MOREIRA  
Prorrogado de 29/01/2019 a 28/01/2024 (5º Período).

---

**(11) DI 5900155-0**

Código 46 - Prorrogação  
(22) 28/01/1999  
(15) 08/02/2000  
(45) 08/02/2000  
(54) Bateria recarregável  
(73) Sony Kabushiki Kaisha (Sony Corporation) (JP)  
(72) Shin Miyashita  
(74) DANNEMANN, SIEMSEN, BIGLER & IPANEMA MOREIRA  
Prorrogado de 29/01/2019 a 28/01/2024 (5º Período).

---

**(11) DI 5900275-1**

Código 46 - Prorrogação  
(22) 06/01/1999



---

(15) 04/07/2000  
(45) 04/07/2000  
(54) CONFIGURAÇÃO APLICADA EM JAQUETA  
(73) Empresa Brasileira de Correios e Telégrafos - ECT (BR/DF)  
(72) Geber Simões Machado  
Prorrogado de 07/01/2019 a 06/01/2024 (5º Período).

---

**(11) DI 6501362-0**

Código 46 - Prorrogação  
(22) 20/04/2005  
(15) 18/10/2005  
(45) 18/10/2005  
(54) CONFIGURAÇÃO APLICADA EM LACRE COM ABERTURA  
(73) Indústria de Plásticos Eliza Ltda (BR/PR)  
(72) Osmar Benedito Manoel  
(74) Josué Cordeiro Montes  
Prorrogado de 21/04/2015 a 20/04/2020 (3º Período).

---

**(11) DI 6800099-5**

Código 46 - Prorrogação  
(22) 17/01/2008  
(15) 22/07/2008  
(45) 22/07/2008  
(54) CONFIGURAÇÃO APLICADA EM APARELHO DE REFRIGERAÇÃO  
(73) AHT COOLING SYSTEMS GMBH (AT)  
(72) JOHANN PACHER  
(74) GUERRA ADV.  
Prorrogado de 18/01/2018 a 17/01/2023 (3º Período).

---

**(11) DI 6803981-6**

Código 46 - Prorrogação  
(22) 09/09/2008  
(15) 22/09/2009  
(45) 22/09/2009  
(54) CONFIGURAÇÃO APLICADA EM TERMINAL DE PRESSÃO  
(73) BENITO BENATTI (BR/SP)  
(72) BENITO BENATTI  
(74) Antonio Augusto de Almeida Maioli  
Prorrogado de 10/09/2018 a 09/09/2023 (3º Período).

---

**(11) DI 6900055-7**

Código 46 - Prorrogação  
(22) 14/01/2009  
(15) 24/11/2009  
(45) 24/11/2009  
(54) CONFIGURAÇÃO APLICADA A INTERRUPTORES E TOMADAS  
(73) IRIEL INDÚSTRIA E COMÉRCIO DE SISTEMAS ELÉTRICOS LTDA.  
(BR/RS)



---

(72) Michele Souza Antunes  
(74) Dannemann, Siemsen, Bigler & Ipanema Moreira  
Prorrogado de 15/01/2019 a 14/01/2024 (3º Período).

---

**(11) DI 6900166-9**

Código 46 - Prorrogação  
(22) 23/01/2009  
(15) 03/08/2010  
(45) 03/08/2010  
(54) CONFIGURAÇÃO APLICADA À ALÇA PARA PANELA  
(73) LA TERMOPLASTIC F.B.M.- S.R.L. (IT)  
(72) MARCO MUNARI  
(74) ADVOCACIA PIETRO ARIBONI S/C  
Prorrogado de 24/01/2019 a 23/01/2024 (3º Período).

---

**(11) DI 6900223-1**

Código 46 - Prorrogação  
(22) 29/01/2009  
(15) 28/09/2010  
(45) 28/09/2010  
(54) RETENTOR DE LÂMPADA PARA AUTOMÓVEL  
(73) Koninklijke Philips Electronics N. V. (NL)  
(72) Jelle Peter Pelsma  
(74) Nellie Anne Daniel - Shores  
Prorrogado de 30/01/2019 a 29/01/2024 (3º Período).

---

**(11) DI 6900275-4**

Código 46 - Prorrogação  
(22) 04/02/2009  
(15) 01/12/2009  
(45) 01/12/2009  
(54) CONFIGURAÇÃO APLICADA EM MOTONETA  
(73) Honda Motor CO., LTD. (JP)  
(72) Kyosuke Kitayama; Tomotake Shimoji; Paolo Cuccagna  
(74) Dannemann , Siemsen, Bigler & Ipanema Moreira  
Prorrogado de 05/02/2019 a 04/02/2024 (3º Período).

---

**(11) DI 6900276-2**

Código 46 - Prorrogação  
(22) 04/02/2009  
(15) 01/12/2009  
(45) 01/12/2009  
(54) CONFIGURAÇÃO APLICADA EM COBERTURA FRONTAL DE  
CARENAGEM PARA MOTONETAS  
(73) Honda Motor CO., LTD. (JP)  
(72) Kyosuke Kitayama; Tomotake Shimoji  
(74) Dannemann, Siemsen & Ipanema Moreira  
Prorrogado de 05/02/2019 a 04/02/2024 (3º Período).



---

**(11) DI 6900277-0** Código 46 - Prorrogação  
(22) 04/02/2009  
(15) 01/12/2009  
(45) 01/12/2009  
(54) CONFIGURAÇÃO APLICADA EM LANTERNA TRASEIRA COMBINADA PARA MOTONETA  
(73) Honda Motor CO., LTD. (JP)  
(72) Kyosuke Kitayama; Tomotake Shimoji  
(74) Dannemann, Siemsen & Ipanema Moreira  
Prorrogado de 05/02/2019 a 04/02/2024 (3º Período).

---

**(11) DI 6900322-0** Código 46 - Prorrogação  
(22) 05/02/2009  
(15) 01/12/2009  
(45) 01/12/2009  
(54) "CONFIGURAÇÃO APLICADA EM PARTE SUPERIOR DE CALÇADO"  
(73) NIKE INNOVATE C.V. (US)  
(72) Eric P. Avar  
(74) PINHEIRO, NUNES, ARNAUD E SCATAMBURLO ADVOGADOS  
Prorrogado de 06/02/2019 a 05/02/2024 (3º Período).

---

**(11) DI 6900323-8** Código 46 - Prorrogação  
(22) 05/02/2009  
(15) 01/12/2009  
(45) 01/12/2009  
(54) "CONFIGURAÇÃO APLICADA EM SOLADO DE CALÇADO"  
(73) NIKE INNOVATE C.V. (US)  
(72) Eric P. Avar  
(74) PINHEIRO, NUNES, ARNAUD E SCATAMBURLO ADVOGADOS  
Prorrogado de 06/02/2019 a 05/02/2024 (3º Período).

---

**(11) DI 6900359-9** Código 46 - Prorrogação  
(22) 06/02/2009  
(15) 08/12/2009  
(45) 08/12/2009  
(54) CONFIGURAÇÃO APLICADA A PERFIL  
(73) HYDRO EXTRUSION LTDA. (BR/SP)  
(72) Antonio Benedito Cardoso  
(74) Dannemann, Siemsen, Bigler & Ipanema Moreira  
Prorrogado de 07/02/2019 a 06/02/2024 (3º Período).

---

**(11) DI 6900362-9** Código 46 - Prorrogação  
(22) 06/02/2009



---

(15) 08/12/2009  
(45) 08/12/2009  
(54) CONFIGURAÇÃO APLICADA A PERFIL  
(73) HYDRO EXTRUSION LTDA. (BR/SP)  
(72) Antonio Benedito Cardoso  
(74) Dannemann, Siemsen, Bigler & Ipanema Moreira  
Prorrogado de 07/02/2019 a 06/02/2024 (3º Período).

---

**(11) DI 6900427-7**

Código 46 - Prorrogação  
(22) 12/02/2009  
(15) 05/01/2010  
(45) 05/01/2010  
(54) "CONFIGURAÇÃO APLICADA EM PINO PARA BOMBA"  
(73) WEIR MINERALS AUSTRALIA LTD (AU)  
(72) MICHAEL CHRISTOPHER FOREMAN  
(74) PINHEIRO PALMER ADVOGADOS  
Prorrogado de 13/02/2019 a 12/02/2024 (3º Período).

---

**(11) DI 6900428-5**

Código 46 - Prorrogação  
(22) 12/02/2009  
(15) 05/01/2010  
(45) 05/01/2010  
(54) "CONFIGURAÇÃO APLICADA EM ESTRUTURA PARA BOMBA"  
(73) WEIR MINERALS AUSTRALIA LTD (AU)  
(72) CHI HUY DUONG; ANA MILIAN  
(74) PINHEIRO PALMER ADVOGADOS  
Prorrogado de 13/02/2019 a 12/02/2024 (3º Período).

---

**(11) DI 6900429-3**

Código 46 - Prorrogação  
(22) 12/02/2009  
(15) 05/01/2010  
(45) 05/01/2010  
(54) "CONFIGURAÇÃO APLICADA EM COMPONENTE DE  
COMPARTILHAMENTO PARA BOMBA"  
(73) WEIR MINERALS AUSTRALIA LTD (AU)  
(72) MICHAEL CHRISTOPHER FOREMAN; ANA MILIAN  
(74) PINHEIRO PALMER ADVOGADOS  
Prorrogado de 13/02/2019 a 12/02/2024 (3º Período).

---

**(11) DI 6900445-5**

Código 46 - Prorrogação  
(22) 16/02/2009  
(15) 08/09/2010  
(45) 08/09/2010  
(54) CONFIGURAÇÃO APLICADA EM ESCOVA DE DENTE



---

(73) MCNEIL-PPC, INC (US)  
(72) Stephen Blanchard; Janette Suh Edelstein; Barbara Lemli; Justin Mcdonough; Robert W. Fusi II; Yves Behar; Joshua Morenstein; Christopher Hibmacronan; Logan Ray  
(74) Dannemann, Siemsen, Bigler & Ipanema Moreira  
Prorrogado de 17/02/2019 a 16/02/2024 (3º Período).

---

**(11) DI 6900488-9**

Código 46 - Prorrogação  
(22) 19/02/2009  
(15) 22/12/2009  
(45) 22/12/2009  
(54) CONFIGURAÇÃO APLICADA EM MOTOCICLETA  
(73) Honda Motor CO., LTD. (JP)  
(72) Eiji Toriyama; Maurizio Carbonara; Teofilo Plaza  
(74) Dannemann, Siemsen, Bigler & Ipanema Moreira  
Prorrogado de 20/02/2019 a 19/02/2024 (3º Período).

---

**(11) DI 6900504-4**

Código 46 - Prorrogação  
(22) 27/02/2009  
(15) 22/12/2009  
(45) 22/12/2009  
(54) CONFIGURAÇÃO APLICADA EM CANETA  
(73) Pentel Kabushiki Kaisha (JP)  
(72) Tomoaki Shibata  
(74) Dannemann, Siemsen, Bigler & Ipanema Moreira  
Prorrogado de 28/02/2019 a 27/02/2024 (3º Período).

---

**(11) DI 6900507-9**

Código 46 - Prorrogação  
(22) 27/02/2009  
(15) 15/12/2009  
(45) 15/12/2009  
(54) CONFIGURAÇÃO APLICADA EM CANETA  
(73) Pentel Kabushiki Kaisha (JP)  
(72) Tomoaki Shibata  
(74) DANNEMANN, SIEMSEN, BIGLER & IPANEMA MOREIRA  
Prorrogado de 28/02/2019 a 27/02/2024 (3º Período).

---

**(11) DI 6900513-3**

Código 46 - Prorrogação  
(22) 27/02/2009  
(15) 23/03/2010  
(45) 23/03/2010  
(54) CONFIGURAÇÃO APLICADA EM DISPOSITIVO ELETRÔNICO  
(73) Apple Inc. (US)  
(72) Bartley K. Andre; Daniel J. Coster; Daniele De Iulius; Evans Hankey; Richard



---

P. Howarth; Jonathan P. Ive; Ducan Robert Kerr; Shin Nishibori; Matthew Dean Rohrbach; Peter Russell-Clarke; Douglas B. Satzger; Christopher J. Stringer; Eugene Antony Whang; Rico Zorkendorfer  
(74) Momsen, Leonardos & Cia.  
Prorrogado de 28/02/2019 a 27/02/2024 (3º Período).

---

**(11) DI 6900723-3**

Código 46 - Prorrogação  
(22) 12/03/2009  
(15) 15/12/2009  
(45) 15/12/2009  
(54) CONFIGURAÇÃO APLICADA EM CADEIRA INFANTIL  
(73) Fernando Antonio Bonkevitch (BR/RS) ; Cirineu Roberto Vicenzi (BR/RS) ; Volnei de Lima (BR/RS)  
(72) Fernando Antonio Bonkevitch; Cirineu Roberto Vicenzi; Volnei de Lima  
(74) Custodio de Almeida & Cia  
Prorrogado de 13/03/2019 a 12/03/2024 (3º Período).

---

**(11) DI 6900908-2**

Código 46 - Prorrogação  
(22) 18/02/2009  
(15) 22/12/2009  
(45) 22/12/2009  
(54) CONFIGURAÇÃO APLICADA EM FAROL DIANTEIRO PARA UMA MOTOCICLETA  
(73) Honda Motor Co., Ltd. (JP)  
(72) Satoshi Kogo; Hayato Ohashi; Mike Chan  
(74) Dannemann, Siemsen, Bigler & Ipanema Moreira  
Prorrogado de 19/02/2019 a 18/02/2024 (3º Período).

---

**(11) DI 6900909-0**

Código 46 - Prorrogação  
(22) 18/02/2009  
(15) 22/12/2009  
(45) 22/12/2009  
(54) CONFIGURAÇÃO APLICADA EM CARENAGEM FRONTAL PARA UMA MOTOCICLETA  
(73) Honda Motor Co., Ltd. (JP)  
(72) Eiji Toriyama; Maurizio Carbonara; Teofilo Plaza  
(74) Dannemann, Siemsen, Bigler & Ipanema Moreira  
Prorrogado de 19/02/2019 a 18/02/2024 (3º Período).

---

**(11) DI 6900910-4**

Código 46 - Prorrogação  
(22) 18/02/2009  
(15) 22/12/2009  
(45) 22/12/2009  
(54) CONFIGURAÇÃO APLICADA EM LANTERNA TRASEIRA PARA UMA



---

MOTOCICLETA

(73) Honda Motor Co., Ltd. (JP)

(72) Satoshi Kogo; Hayato Ohashi

(74) Dannemann, Siemsen, Bigler & Ipanema Moreira

Prorrogado de 19/02/2019 a 18/02/2024 (3º Período).

---

(11) DI 6900924-4

Código 46 - Prorrogação

(22) 23/01/2009

(15) 13/07/2010

(45) 13/07/2010

(54) CONFIGURAÇÃO APLICADA A ALÇA PARA PANELA

(73) LA TERMOPLASTIC F.B.M.- S.R.L (IT)

(72) MARCO MUNARI

(74) ADVOCACIA PIETRO ARIBONI S/C

Prorrogado de 24/01/2019 a 23/01/2024 (3º Período).

---

(11) DI 6900925-2

Código 46 - Prorrogação

(22) 23/01/2009

(15) 08/09/2010

(45) 08/09/2010

(54) CONFIGURAÇÃO APLICADA À CABO DE PANELA

(73) LA TERMOPLASTIC F.B.M.- S.R.L. (IT)

(72) MARCO MUNARI

(74) ADVOCACIA PIETRO ARIBONI S/C

Prorrogado de 24/01/2019 a 23/01/2024 (3º Período).

---

(11) DI 6902778-1

Código 46 - Prorrogação

(22) 06/07/2009

(15) 18/05/2010

(45) 18/05/2010

(54) CONFIGURAÇÃO APLICADA EM PIPETA

(73) GILSON SAS (FR)

(72) STÉPHANE GUICHARDON

(74) ANA PAULA SANTOS CELIDONIO

Prorrogado de 07/07/2019 a 06/07/2024 (3º Período).

---

(11) DI 6903955-0

Código 46 - Prorrogação

(22) 13/10/2009

(15) 17/08/2010

(45) 17/08/2010

(54) CONFIGURAÇÃO APLICADA EM PRÉ-FORMA COM ALÇA PERPENDICULAR

(73) Neiva Maria Almeida de Oliveira Santos (BR/SP)

(72) NEIVA MARIA ALMEIDA DE OLIVEIRA SANTOS



---

(74) RITA DE CASSIA BRUNNER - API 0366  
Prorrogado de 14/10/2019 a 13/10/2024 (3º Período).

---

**(11) DI 6904809-6**

Código 46 - Prorrogação  
(22) 15/12/2009  
(15) 10/08/2010  
(45) 10/08/2010  
(54) CONFIGURAÇÃO APLICADA EM CALÇADO  
(73) Grendene S/A (BR/CE)  
(72) Edson Matsuo  
(74) Atem e Remer Asses. Consult. Prop. Int. Ltda  
Prorrogado de 16/12/2019 a 15/12/2024 (3º Período).

---

**(11) DI 6904907-6**

Código 46 - Prorrogação  
(22) 17/12/2009  
(15) 26/10/2010  
(45) 26/10/2010  
(54) CONFIGURAÇÃO APLICADA EM GARRAFA  
(73) Garrafaria Serra Negra Ltda (BR/MG)  
(72) José Ribeiro Naves  
(74) Maurício Ramos Damasceno  
Prorrogado de 18/12/2019 a 17/12/2024 (3º Período).

---

**(11) DI 6904908-4**

Código 46 - Prorrogação  
(22) 17/12/2009  
(15) 26/10/2010  
(45) 26/10/2010  
(54) CONFIGURAÇÃO APLICADA EM GARRAFA  
(73) Garrafaria Serra Negra Ltda (BR/MG)  
(72) José Ribeiro Naves  
(74) Maurício Ramos Damasceno  
Prorrogado de 18/12/2019 a 17/12/2024 (3º Período).



**Código 46.2 - Exigência de complementação de quinquênio e/ou prorrogação – Art. 120 e 108 da LPI**

O Titular deverá complementar, de acordo com a tabela vigente na data da complementação o recolhimento do quinquênio/prorrogação, acompanhado da guia de cumprimento de exigência. O não cumprimento no prazo de 60 (sessenta) dias acarretará a extinção do registro.

---

**(11) BR 30 2013 002892-5**

Código 46.2 - Exigência de complementação de quinquênio e/ou prorrogação – Art. 120 e 108 da LPI

(15) 10/02/2016

(73) THIAGO CASTALDI (BR/SP)

(74) MARCO ANTONIO DE OLIVEIRA

Para regularização do segundo período de vigência do registro, complemente o valor recolhido para o atual valor do 2º quinquênio no prazo extraordinário visto que o prazo ordinário venceu dia 18/06/2018 e o recolhimento foi realizado dia 19/06/2018. Para cumprimento da exigência é necessário peticionamento por meio de código de serviço 105 junto à apresentação da comprovação de recolhimento da guia de complementação gerada pelo código de serviço 800.

---

**(11) BR 30 2013 002986-7**

Código 46.2 - Exigência de complementação de quinquênio e/ou prorrogação – Art. 120 e 108 da LPI

(15) 16/12/2014

(73) CINCO PLASTIC INDUSTRIA DE ARTEFATOS DE PLASTICO LTDA EPP (BR/SC)

(74) SANDRO WUNDERLICH

Para regularização do segundo período de vigência do registro, complemente o valor recolhido referente a pessoa física, para o atual valor referente a pessoa jurídica. Para cumprimento da exigência é necessário peticionamento por meio de código de serviço 105 junto à apresentação da comprovação de recolhimento da guia de complementação gerada pelo código de serviço 800.

---

**(11) BR 30 2013 003077-6**

Código 46.2 - Exigência de complementação de quinquênio e/ou prorrogação – Art. 120 e 108 da LPI

(15) 06/10/2015

(73) GARRAFARIA SERRA NEGRA LTDA (BR/MG)

(74) MAURICIO RAMOS DAMASCENO

Para regularização do segundo período de vigência do registro, apresente documentos comprobatórios que justifiquem o recolhimento da taxa com desconto (atente para a data do recolhimento: 10/07/2017) ou complemente o valor recolhido, referente a pessoa física, para o atual valor referente a pessoa jurídica. Para cumprimento da exigência é necessário peticionamento por meio de código de serviço 105 junto à apresentação da comprovação de recolhimento



---

da guia de complementação gerada pelo código de serviço 800.

---

**(11) BR 30 2013 003078-4**

Código 46.2 - Exigência de complementação de quinquênio e/ou prorrogação – Art. 120 e 108 da LPI

(15) 06/10/2015

(73) GARRAFARIA SERRA NEGRA LTDA (BR/MG)

(74) MAURÍCIO RAMOS DAMASCENO

Para regularização do segundo período de vigência do registro, apresente documentos comprobatórios que justifiquem o recolhimento da taxa com desconto (atente para a data do recolhimento: 10/07/2017) ou complemente o valor recolhido, referente a pessoa física, para o atual valor referente a pessoa jurídica. Para cumprimento da exigência é necessário peticionamento por meio de código de serviço 105 junto à apresentação da comprovação de recolhimento da guia de complementação gerada pelo código de serviço 800.

---

**(11) BR 30 2013 003292-2**

Código 46.2 - Exigência de complementação de quinquênio e/ou prorrogação – Art. 120 e 108 da LPI

(15) 24/01/2017

(73) ROV8 INDÚSTRIA E COMÉRCIO EQUIPAMENTOS TÉRMICO AMBIENTAL LTDA (BR/SC)

(74) SANDRO CONRADO DA SILVA

Para regularização do segundo período de vigência do registro, complemente o valor recolhido, para o atual valor do 2º quinquênio no prazo extraordinário, visto que o prazo ordinário venceu dia 05/07/2018 e o recolhimento foi realizado dia 12/07/2017. Para cumprimento da exigência é necessário peticionamento por meio de código de serviço 105 junto à apresentação da comprovação de recolhimento da guia de complementação gerada pelo código de serviço 800.

---

**(11) BR 30 2013 003347-3**

Código 46.2 - Exigência de complementação de quinquênio e/ou prorrogação – Art. 120 e 108 da LPI

(15) 14/02/2017

(73) CENTRO CERÂMICO DO BRASIL - CCB (BR/SP)

(74) NOVA MARCA CONSULTORES ASSOCIADOS LTDA

Para regularização do segundo período de vigência do registro, complemente o valor recolhido referente a pessoa física, para o atual valor referente a pessoa jurídica. Para cumprimento da exigência é necessário peticionamento por meio de código de serviço 105 junto à apresentação da comprovação de recolhimento da guia de complementação gerada pelo código de serviço 800.

---

**(11) BR 30 2013 003409-7**

Código 46.2 - Exigência de complementação de quinquênio e/ou prorrogação – Art. 120 e 108 da LPI

(15) 23/12/2014

(73) USUAL PLASTIC INDÚSTRIA E COMÉRCIO DE ARTEFATOS PLÁSTICOS LTDA. (BR/SP)

---



---

(74) BRAGA E BRAGA ASSOCIADOS ADVOGADOS

Para regularização do segundo período de vigência do registro, complemente o valor recolhido referente a pessoa física, para o atual valor referente a pessoa jurídica. Para cumprimento da exigência é necessário peticionamento por meio de código de serviço 105 junto à apresentação da comprovação de recolhimento da guia de complementação gerada pelo código de serviço 800.

---

**(11) DI 6904526-7**

Código 46.2 - Exigência de complementação de quinquênio e/ou prorrogação – Art. 120 e 108 da LPI

(15) 03/08/2010

(73) TIHARA & TIHARA LTDA (BR/PR)

(74) Heloisa Cortiani de Oliveira

Para regularização do segundo período de vigência do registro, complemente o valor recolhido para o atual valor do 2º quinquênio no prazo extraordinário visto que o prazo ordinário venceu dia 18/06/2018 e o recolhimento foi realizado dia 19/06/2018. Para cumprimento da exigência é necessário peticionamento por meio de código de serviço 105 junto à apresentação da comprovação de recolhimento da guia de complementação gerada pelo código de serviço 800.

---

**(11) DI 6904584-4**

Código 46.2 - Exigência de complementação de quinquênio e/ou prorrogação – Art. 120 e 108 da LPI

(15) 10/08/2010

(73) Reckitt & Colman (Overseas) Limited (UK)

(74) Di Blasi, Parente, Vaz e Dias & AL .

Para regularização do segundo período de vigência do registro, complemente o valor recolhido, para o atual valor do 2º quinquênio no prazo extraordinário, visto que o prazo ordinário venceu dia 02/12/2014 e o recolhimento foi realizado dia 04/12/2014. Para cumprimento da exigência é necessário peticionamento por meio de código de serviço 105 junto à apresentação da comprovação de recolhimento da guia de complementação gerada pelo código de serviço 800.



**Código 47 - Petição Não Conhecida**

Não conhecimento da petição apresentada em virtude do disposto nos Arts. 218 ou 219 da LPI.

---

<b>(21) BR 30 2016 001893-6</b>	Código 47 - Petição Não Conhecida (22) 06/05/2016 (71) NILO CRISTOFOLINI - EPP (BR/SC) (74) NILVAN PAULO MINGURANSE Petição 870180036478 de 04/05/2018 não conhecida, em virtude do disposto no Art. 218 da LPI, dado que não houve pagamento da retribuição referente ao serviço de cumprimento de exigência e tampouco cumprimento da exigência formulada, visando o saneamento do processo.
<b>(21) BR 30 2016 005880-6</b>	Código 47 - Petição Não Conhecida (22) 20/12/2016 (71) HOMERO MAURICIO DE ARAUJO GRANGEIRO NETO (BR/GO) (74) PEDRO HENRIQUE TERRA HOCHMÜLLER Petição 870180056424 de 29/06/2018 não conhecida por ser intempestiva, tendo em vista que o prazo de 05 dias para cumprimento da exigência, determinado no artigo 103 da LPI, já havia expirado na data do protocolo.
<b>(21) BR 30 2017 004648-7</b>	Código 47 - Petição Não Conhecida (22) 19/10/2017 (71) MIEKO NAKAMURA (BR/SC) (74) NILVAN PAULO MINGURANSE Petição 870180036836 de 04/05/2018 não conhecida, em virtude do disposto no Art. 218 da LPI, dado que não houve pagamento da retribuição referente ao serviço de cumprimento de exigência e tampouco cumprimento da exigência formulada, visando o saneamento do processo.
<b>(21) BR 30 2017 004713-0</b>	Código 47 - Petição Não Conhecida (22) 20/10/2017 (71) VZT INDÚSTRIA E COMÉRCIO DE CALÇADOS LTDA (BR/SP) (74) PAULO ARRUDA PEDROZO Petição 870180037759 de 07/05/2018 não conhecida, em virtude do disposto no Art. 218 da LPI, dado que não houve pagamento da retribuição referente ao serviço de cumprimento de exigência e tampouco cumprimento da exigência formulada, visando o saneamento do processo.
<b>(21) BR 30 2017 004767-0</b>	Código 47 - Petição Não Conhecida (22) 25/10/2017 (71) C E V MÓVEIS LTDA (BR/SC)



---

(74) NILVAN PAULO MINGURANSE

Petição 870180027265 de 05/04/2018 não conhecida, em virtude do disposto no Art. 218 da LPI, dado que não houve pagamento da retribuição referente ao serviço de cumprimento de exigência e tampouco cumprimento da exigência formulada, visando o saneamento do processo.

---

**(21) BR 30 2017 004768-8**

Código 47 - Petição Não Conhecida

(22) 25/10/2017

(71) C E V MÓVEIS LTDA (BR/SC)

(74) NILVAN PAULO MINGURANSE

Petição 870180027255 de 05/04/2018 não conhecida, em virtude do disposto no Art. 218 da LPI, dado que não houve pagamento da retribuição referente ao serviço de cumprimento de exigência e tampouco cumprimento da exigência formulada, visando o saneamento do processo.

---

**(21) BR 30 2017 004885-4**

Código 47 - Petição Não Conhecida

(22) 31/10/2017

(71) MÓVEIS ARTESANAIS TAMBO EIRELI ME (BR/SC)

(74) JONAS MASSAIA DOS SANTOS

Petição 870180040179 de 14/05/2018 não conhecida, em virtude do disposto no Art. 218 da LPI, dado que não houve pagamento da retribuição referente ao serviço de cumprimento de exigência e tampouco cumprimento da exigência formulada, visando o saneamento do processo.



### Código 47.3 - Petição Deferida

#### Deferimento da petição apresentada

---

<b>(11) BR 30 2018 054842-6</b>	Código 47.3 - Petição Deferida (71) ABB SCHWEIZ AG (CH) (74) DANNEMANN, SIEMSEN, BIGLER & IPANEMA MOREIRA Referente à verificação dos aspectos formais do documento de prioridade apresentado na petição de protocolo 870180164183
<b>(21) BR 30 2018 055009-9</b>	Código 47.3 - Petição Deferida (71) COMPAÑÍA DE TAPONES IRRELLENABLES, S.A. (ES) (74) Bhering Advogados ( nome anterior Bhering Assessoria S/C Ltda.) Referente à verificação dos aspectos formais do documento de prioridade apresentado na petição de protocolo 870190000332
<b>(21) BR 30 2018 055297-0</b>	Código 47.3 - Petição Deferida (71) ALLEGIANCE CORPORATION (US) (74) Flávia Salim Lopes Referente à verificação dos aspectos formais do documento de prioridade apresentado na petição de protocolo 870190003804



### Código 49 - Perda de Prioridade

Perda da prioridade reivindicada por não atender às disposições previstas no Art. 99 da LPI.

---

**(21) BR 30 2018 000928-2**

Código 49 - Perda de Prioridade

(22) 08/03/2018

(71) DRYLOCK TECHNOLOGIES, N.V. (BE)

(74) Licks Advogados

Referente a reivindicação de Prioridade Número BX 87199-01, de 11/09/2017, por não contemplar a matéria do pedido.

---

**(21) BR 30 2018 055930-4**

Código 49 - Perda de Prioridade

(22) 18/12/2018

(71) BIOTECH VISION CARE PVT. LTD. (IN)

(74) BARRETO VEIGA SOCIEDADE DE ADVOGADOS

Referente à Reivindicação de Prioridade nº 305296, por ter sido o documento comprobatório apresentado fora do prazo previsto no artigo 99 da lei 9279/96.



**Código 55 - Exigências Diversas**

Formulada exigência para adequação ou cumprimento de disposições legais no prazo de 60 (sessenta) dias desta data.

---

**(21) BR 30 2015 004108-0**

Código 55 - Exigências Diversas

(22) 02/09/2015

(71) GERALDO HERCULANO RAMOS (BR/PR) ; VIVIANE BRAZELINA LIMA FERREIRA (BR/PR)

(74) YNGA DO BRASIL PATENTE E MARCAS LTDA

O presente pedido possui dois depositantes e houve constituição de procurador. Após o depósito, duas petições de desistência foram protocoladas pelo interessado GERALDO HERCULANO RAMOS, constante como um dos depositantes do Pedido de Registro de Desenho Industrial BR 30 2015 004108-0. O segundo depositante, VIVIANE BRAZELINA LIMA FERREIRA, apresentou manifestação solicitando que o INPI não proceda com a desistência e manifestando seu interesse em prosseguir com o pedido. Solicitamos manifestação DE AMBAS AS PARTES sobre as petições apresentadas para subsidiar a análise administrativa do caso. Essa exigência deverá ser cumprida através do protocolo de petição de código de serviço 105.

---

**(21) BR 30 2015 004110-2**

Código 55 - Exigências Diversas

(22) 02/09/2015

(71) GERALDO HERCULANO RAMOS (BR/PR) ; VIVIANE BRAZELINA LIMA FERREIRA (BR/PR)

(74) YNGA DO BRASIL PATENTE E MARCAS LTDA

O presente pedido possui dois depositantes e houve constituição de procurador. Após o depósito, duas petições de desistência foram protocoladas pelo interessado GERALDO HERCULANO RAMOS, constante como um dos depositantes do Pedido de Registro de Desenho Industrial BR 30 2015 004108-0. O segundo depositante, VIVIANE BRAZELINA LIMA FERREIRA, apresentou manifestação solicitando que o INPI não proceda com a desistência e manifestando seu interesse em prosseguir com o pedido. Solicitamos manifestação DE AMBAS AS PARTES sobre as petições apresentadas para subsidiar a análise administrativa do caso. Essa exigência deverá ser cumprida através do protocolo de petição de código de serviço 105.

---

**(21) BR 30 2017 000801-1**

Código 55 - Exigências Diversas

(22) 21/02/2017

(71) MURIEL DO BRASIL INDÚSTRIA DE COSMÉTICOS LTDA (BR/SP)

(74) Org. Mérito Marcas e Patentes Ltda.

Referente à petição de protocolo 870170098502. Existe divergência entre depositante do pedido (MURIEL DO BRASIL INDÚSTRIA DE COSMÉTICOS



---

LTDA) e interessado informado na petição de cumprimento de exigência (GFG COSMÉTICOS LTDA). Para o devido andamento do processo é preciso esclarecer essa divergência. Caso GFG COSMÉTICOS LTDA seja o novo titular do pedido de registro de desenho industrial, apresentar esclarecimento em resposta a essa exigência, através de GRU de código de serviço 105 e protocolar uma petição de GRU 113 devidamente paga e com toda documentação necessária para a realização do serviço alteração de nome. Ambas as guias devem estar na atual razão social e para isso, é necessária a atualização dos dados no site antes da emissão das GRUs.

---

**(21) BR 30 2017 000950-6**

Código 55 - Exigências Diversas

(22) 03/03/2017

(71) MURIEL DO BRASIL INDÚSTRIA DE COSMÉTICOS LTDA (BR/SP)

(74) Org. Mérito Marcas e Patentes Ltda.

Referente à petição de protocolo 870170098489 Existe divergência entre depositante do pedido (MURIEL DO BRASIL INDÚSTRIA DE COSMÉTICOS LTDA) e interessado informado na petição de cumprimento de exigência (GFG COSMÉTICOS LTDA). Para o devido andamento do processo é preciso esclarecer essa divergência. Caso GFG COSMÉTICOS LTDA seja o novo titular do pedido de registro de desenho industrial, apresentar esclarecimento em resposta a essa exigência, através de GRU de código de serviço 105 e protocolar uma petição de GRU 113 devidamente paga e com toda documentação necessária para a realização do serviço alteração de nome. Ambas as guias devem estar na atual razão social e para isso, é necessária a atualização dos dados no site antes da emissão das GRUs.

---

**(21) BR 30 2017 000953-0**

Código 55 - Exigências Diversas

(22) 03/03/2017

(71) MURIEL DO BRASIL INDÚSTRIA DE COSMÉTICOS LTDA (BR/SP)

(74) Org. Mérito Marcas e Patentes Ltda.

Referente à petição de protocolo 870170098481 Existe divergência entre depositante do pedido (MURIEL DO BRASIL INDÚSTRIA DE COSMÉTICOS LTDA) e interessado informado na petição de cumprimento de exigência (GFG COSMÉTICOS LTDA). Para o devido andamento do processo é preciso esclarecer essa divergência. Caso GFG COSMÉTICOS LTDA seja o novo titular do pedido de registro de desenho industrial, apresentar esclarecimento em resposta a essa exigência, através de GRU de código de serviço 105 e protocolar uma petição de GRU 113 devidamente paga e com toda documentação necessária para a realização do serviço alteração de nome. Ambas as guias devem estar na atual razão social e para isso, é necessária a atualização dos dados no site antes da emissão das GRUs.

---

**(21) BR 30 2017 003627-9**

Código 55 - Exigências Diversas

(22) 20/08/2017



---

(71) MÓVEIS ARTESANAIS TAMBO EIRELI ME (BR/SC)

(74) JONAS MASSAIA DOS SANTOS

Foi verificada apresentação tempestiva de petição de cumprimento de exigência técnica (código de despacho 34) utilizando uma GRU de código 104 (guia isenta de retribuição). O correto cumprimento desta exigência se dá através da GRU de código 105 e não do código 104. Para possibilitar o andamento do pedido de registro se faz necessária apresentação de petição de Comprovação de Recolhimento de Retribuição INPI (código 124 - isenta) onde constem a GRU de código 105, corretamente associada ao pedido de registro em questão, e seu comprovante de pagamento, observando os valores da Tabela de Retribuição vigente. O cumprimento da exigência técnica NÃO deverá ser reapresentado. Apenas o conteúdo apresentado na petição 104 será examinado e documentações não solicitadas nesta exigência serão desconsideradas. O protocolo deste cumprimento de exigência poderá ser feito por meio do Peticionamento Eletrônico.

---

**(21) BR 30 2017 003628-7**

Código 55 - Exigências Diversas

(22) 20/08/2017

(71) MÓVEIS ARTESANAIS TAMBO EIRELI ME (BR/SC)

(74) JONAS MASSAIA DOS SANTOS

Foi verificada apresentação tempestiva de petição de cumprimento de exigência técnica (código de despacho 34) utilizando uma GRU de código 104 (guia isenta de retribuição). O correto cumprimento desta exigência se dá através da GRU de código 105 e não do código 104. Para possibilitar o andamento do pedido de registro se faz necessária apresentação de petição de Comprovação de Recolhimento de Retribuição INPI (código 124 - isenta) onde constem a GRU de código 105, corretamente associada ao pedido de registro em questão, e seu comprovante de pagamento, observando os valores da Tabela de Retribuição vigente. O cumprimento da exigência técnica NÃO deverá ser reapresentado. Apenas o conteúdo apresentado na petição 104 será examinado e documentações não solicitadas nesta exigência serão desconsideradas. O protocolo deste cumprimento de exigência poderá ser feito por meio do Peticionamento Eletrônico.

---

**(21) BR 30 2017 003629-5**

Código 55 - Exigências Diversas

(22) 20/08/2017

(71) MÓVEIS ARTESANAIS TAMBO EIRELI ME (BR/SC)

(74) JONAS MASSAIA DOS SANTOS

Foi verificada apresentação tempestiva de petição de cumprimento de exigência técnica (código de despacho 34) utilizando uma GRU de código 104 (guia isenta de retribuição). O correto cumprimento desta exigência se dá através da GRU de código 105 e não do código 104. Para possibilitar o andamento do pedido de registro se faz necessária apresentação de petição de Comprovação de Recolhimento de Retribuição INPI (código 124 - isenta) onde constem a GRU de



---

código 105, corretamente associada ao pedido de registro em questão, e seu comprovante de pagamento, observando os valores da Tabela de Retribuição vigente. O cumprimento da exigência técnica NÃO deverá ser reapresentado. Apenas o conteúdo apresentado na petição 104 será examinado e documentações não solicitadas nesta exigência serão desconsideradas. O protocolo deste cumprimento de exigência poderá ser feito por meio do Peticionamento Eletrônico.

---

**(21) BR 30 2017 003630-9**

Código 55 - Exigências Diversas

(22) 20/08/2017

(71) MÓVEIS ARTESANAIS TAMBO EIRELI ME (BR/SC)

(74) JONAS MASSAIA DOS SANTOS

Foi verificada apresentação tempestiva de petição de cumprimento de exigência técnica (código de despacho 34) utilizando uma GRU de código 104 (guia isenta de retribuição). O correto cumprimento desta exigência se dá através da GRU de código 105 e não do código 104. Para possibilitar o andamento do pedido de registro se faz necessária apresentação de petição de Comprovação de Recolhimento de Retribuição INPI (código 124 - isenta) onde constem a GRU de código 105, corretamente associada ao pedido de registro em questão, e seu comprovante de pagamento, observando os valores da Tabela de Retribuição vigente. O cumprimento da exigência técnica NÃO deverá ser reapresentado. Apenas o conteúdo apresentado na petição 104 será examinado e documentações não solicitadas nesta exigência serão desconsideradas. O protocolo deste cumprimento de exigência poderá ser feito por meio do Peticionamento Eletrônico.

---

**(21) BR 30 2017 003631-7**

Código 55 - Exigências Diversas

(22) 20/08/2017

(71) MÓVEIS ARTESANAIS TAMBO EIRELI ME (BR/SC)

(74) JONAS MASSAIA DOS SANTOS

Foi verificada apresentação tempestiva de petição de cumprimento de exigência técnica (código de despacho 34) utilizando uma GRU de código 104 (guia isenta de retribuição). O correto cumprimento desta exigência se dá através da GRU de código 105 e não do código 104. Para possibilitar o andamento do pedido de registro se faz necessária apresentação de petição de Comprovação de Recolhimento de Retribuição INPI (código 124 - isenta) onde constem a GRU de código 105, corretamente associada ao pedido de registro em questão, e seu comprovante de pagamento, observando os valores da Tabela de Retribuição vigente. O cumprimento da exigência técnica NÃO deverá ser reapresentado. Apenas o conteúdo apresentado na petição 104 será examinado e documentações não solicitadas nesta exigência serão desconsideradas. O protocolo deste cumprimento de exigência poderá ser feito por meio do Peticionamento Eletrônico.



---

**(21) BR 30 2017 003632-5**

Código 55 - Exigências Diversas

(22) 20/08/2017

(71) MÓVEIS ARTESANAIS TAMBO EIRELI ME (BR/SC)

(74) JONAS MASSAIA DOS SANTOS

Foi verificada apresentação tempestiva de petição de cumprimento de exigência técnica (código de despacho 34) utilizando uma GRU de código 104 (guia isenta de retribuição). O correto cumprimento desta exigência se dá através da GRU de código 105 e não do código 104. Para possibilitar o andamento do pedido de registro se faz necessária apresentação de petição de Comprovação de Recolhimento de Retribuição INPI (código 124 - isenta) onde constem a GRU de código 105, corretamente associada ao pedido de registro em questão, e seu comprovante de pagamento, observando os valores da Tabela de Retribuição vigente. O cumprimento da exigência técnica NÃO deverá ser reapresentado. Apenas o conteúdo apresentado na petição 104 será examinado e documentações não solicitadas nesta exigência serão desconsideradas. O protocolo deste cumprimento de exigência poderá ser feito por meio do Peticionamento Eletrônico.

---

**(21) BR 30 2017 004852-8**

Código 55 - Exigências Diversas

(22) 30/10/2017

(71) CERA INGLEZA IND. E COM. LTDA (BR/MG)

(74) FREDERICO FRANCO ORZIL

Referente à petição de protocolo 870190001115 Existe divergência entre depositante do pedido (CERA INGLEZA IND. E COM. LTDA) e interessado informado na petição de cumprimento de exigência (INGLEZA INDÚSTRIA PRODUTOS DE LIMPEZA E COSMÉTICOS LTDA.). Para o devido andamento do processo é preciso esclarecer essa divergência. Caso tenha havido alteração de nome ou transferência, apresentar esclarecimento em resposta a essa exigência, através de GRU de código de serviço 105. Também deve ser realizado protocolo de petição de GRU 113 ou 114 devidamente paga e com toda documentação necessária para a realização do serviço alteração de nome ou transferência de titularidade. Ambas as guias devem estar na atual razão social e para isso, é necessária a atualização dos dados no site antes da emissão das GRUs.

---

**(21) BR 30 2017 004854-4**

Código 55 - Exigências Diversas

(22) 30/10/2017

(71) CERA INGLEZA IND. E COM. LTDA (BR/MG)

(74) FREDERICO FRANCO ORZIL

Referente à petição de protocolo 870190001133 Existe divergência entre depositante do pedido (CERA INGLEZA IND. E COM. LTDA) e interessado informado na petição de cumprimento de exigência (INGLEZA INDÚSTRIA PRODUTOS DE LIMPEZA E COSMÉTICOS LTDA.). Para o devido andamento do processo é preciso esclarecer essa divergência. Caso tenha havido alteração de nome ou transferência, apresentar esclarecimento em resposta a essa exigência,



---

através de GRU de código de serviço 105. Também deve ser realizado protocolo de petição de GRU 113 ou 114 devidamente paga e com toda documentação necessária para a realização do serviço alteração de nome ou transferência de titularidade. Ambas as guias devem estar na atual razão social e para isso, é necessária a atualização dos dados no site antes da emissão das GRUs.

---

**(21) BR 30 2017 005230-4**

Código 55 - Exigências Diversas

(22) 20/11/2017

(71) CERA INGLEZA IND. E COM. LTDA (BR/MG)

(74) FREDERICO FRANCO ORZIL

Referente à petição de protocolo 870190001145 Existe divergência entre depositante do pedido (CERA INGLEZA IND. E COM. LTDA) e interessado informado na petição de cumprimento de exigência (INGLEZA INDÚSTRIA PRODUTOS DE LIMPEZA E COSMÉTICOS LTDA.). Para o devido andamento do processo é preciso esclarecer essa divergência. Caso tenha havido alteração de nome ou transferência, apresentar esclarecimento em resposta a essa exigência, através de GRU de código de serviço 105. Também deve ser realizado protocolo de petição de GRU 113 ou 114 devidamente paga e com toda documentação necessária para a realização do serviço alteração de nome ou transferência de titularidade. Ambas as guias devem estar na atual razão social e para isso, é necessária a atualização dos dados no site antes da emissão das GRUs.

---

**(21) BR 30 2018 001258-5**

Código 55 - Exigências Diversas

(22) 29/03/2018

(71) ISRAEL ALVES SILVA (BR/GO)

Foi verificada apresentação tempestiva de petição de cumprimento de exigência técnica (código de despacho 34) utilizando uma GRU de código 104 (guia isenta de retribuição). O correto cumprimento desta exigência se dá através da GRU de código 105 e não do código 104. Para possibilitar o andamento do pedido de registro se faz necessária apresentação de petição de Comprovação de Recolhimento de Retribuição INPI (código 124 - isenta) onde constem a GRU de código 105, corretamente associada ao pedido de registro em questão, e seu comprovante de pagamento, observando os valores da Tabela de Retribuição vigente. O cumprimento da exigência técnica NÃO deverá ser reapresentado. Apenas o conteúdo apresentado na petição 104 será examinado e documentações não solicitadas nesta exigência serão desconsideradas. O protocolo deste cumprimento de exigência poderá ser feito por meio do Peticionamento Eletrônico.

---

**(21) BR 30 2018 003726-0**

Código 55 - Exigências Diversas

(22) 15/08/2018

(71) JOSIEL CARVALHO FELICIANO (BR/SC)

(74) PAULO RICARDO FERRAZ PALHARES

Foi verificada apresentação tempestiva de petição de cumprimento de exigência



---

técnica (código de despacho 34) utilizando uma GRU de código 104 (guia isenta de retribuição). O correto cumprimento desta exigência se dá através da GRU de código 105 e não do código 104. Para possibilitar o andamento do pedido de registro se faz necessária apresentação de petição de Comprovação de Recolhimento de Retribuição INPI (código 124 - isenta) onde constem a GRU de código 105, corretamente associada ao pedido de registro em questão, e seu comprovante de pagamento, observando os valores da Tabela de Retribuição vigente. O cumprimento da exigência técnica NÃO deverá ser reapresentado. Apenas o conteúdo apresentado na petição 104 será examinado e documentações não solicitadas nesta exigência serão desconsideradas. O protocolo deste cumprimento de exigência poderá ser feito por meio do Peticionamento Eletrônico.

---

(21) BR 30 2018 003822-3

Código 55 - Exigências Diversas

(22) 21/08/2018

(71) AUDREY GRILLO (BR/SP)

Foi verificada apresentação tempestiva de petição de cumprimento de exigência técnica (código de despacho 34) utilizando uma GRU de código 104 (guia isenta de retribuição). O correto cumprimento desta exigência se dá através da GRU de código 105 e não do código 104. Para possibilitar o andamento do pedido de registro se faz necessária apresentação de petição de Comprovação de Recolhimento de Retribuição INPI (código 124 - isenta) onde constem a GRU de código 105, corretamente associada ao pedido de registro em questão, e seu comprovante de pagamento, observando os valores da Tabela de Retribuição vigente. O cumprimento da exigência técnica NÃO deverá ser reapresentado. Apenas o conteúdo apresentado na petição 104 será examinado e documentações não solicitadas nesta exigência serão desconsideradas. O protocolo deste cumprimento de exigência poderá ser feito por meio do Peticionamento Eletrônico.

---

(21) BR 30 2018 003872-0

Código 55 - Exigências Diversas

(22) 23/08/2018

(71) AMAURY SEBASTIÃO DA ROCHA (BR/BA)

(74) Carla Maria Madrigali

Foi verificada apresentação tempestiva de petição de cumprimento de exigência técnica (código de despacho 34) utilizando uma GRU de código 104 (guia isenta de retribuição). O correto cumprimento desta exigência se dá através da GRU de código 105 e não do código 104. Para possibilitar o andamento do pedido de registro se faz necessária apresentação de petição de Comprovação de Recolhimento de Retribuição INPI (código 124 - isenta) onde constem a GRU de código 105, corretamente associada ao pedido de registro em questão, e seu comprovante de pagamento, observando os valores da Tabela de Retribuição vigente. O cumprimento da exigência técnica NÃO deverá ser reapresentado. Apenas o conteúdo apresentado na petição 104 será examinado e



---

documentações não solicitadas nesta exigência serão desconsideradas.O protocolo deste cumprimento de exigência poderá ser feito por meio do Peticionamento Eletrônico.

---

**(21) BR 30 2018 053891-9**

Código 55 - Exigências Diversas

(22) 03/09/2018

(71) CARLOS ALEXANDRE CELLA (BR/SP)

(74) JANAINA SAPIENZA ARMANI

Foi verificada apresentação tempestiva de petição de cumprimento de exigência técnica (código de despacho 34) utilizando uma GRU de código 104 (guia isenta de retribuição). O correto cumprimento desta exigência se dá através da GRU de código 105 e não do código 104.Para possibilitar o andamento do pedido de registro se faz necessária apresentação de petição de Comprovação de Recolhimento de Retribuição INPI (código 124 - isenta) onde constem a GRU de código 105, corretamente associada ao pedido de registro em questão, e seu comprovante de pagamento, observando os valores da Tabela de Retribuição vigente.O cumprimento da exigência técnica NÃO deverá ser reapresentado. Apenas o conteúdo apresentado na petição 104 será examinado e documentações não solicitadas nesta exigência serão desconsideradas.O protocolo deste cumprimento de exigência poderá ser feito por meio do Peticionamento Eletrônico.

---

**(21) BR 30 2018 054185-5**

Código 55 - Exigências Diversas

(22) 12/09/2018

(71) DENISE CREDIDIO MELLO FERNANDES DEUS 12908166895 (BR/SP)

(74) LUIZ RICARDO MARINELLO

Foi verificada apresentação tempestiva de petição de cumprimento de exigência técnica (código de despacho 34) utilizando uma GRU de código 104 (guia isenta de retribuição). O correto cumprimento desta exigência se dá através da GRU de código 105 e não do código 104.Para possibilitar o andamento do pedido de registro se faz necessária apresentação de petição de Comprovação de Recolhimento de Retribuição INPI (código 124 - isenta) onde constem a GRU de código 105, corretamente associada ao pedido de registro em questão, e seu comprovante de pagamento, observando os valores da Tabela de Retribuição vigente.O cumprimento da exigência técnica NÃO deverá ser reapresentado. Apenas o conteúdo apresentado na petição 104 será examinado e documentações não solicitadas nesta exigência serão desconsideradas.O protocolo deste cumprimento de exigência poderá ser feito por meio do Peticionamento Eletrônico.



**Código 71 - Despacho Anulado**

Anulada o despacho, por ter sido indevido, conforme indicado no complemento.

---

**(11) BR 30 2013 006410-7**

Código 71 - Despacho Anulado

(22) 11/12/2013

(15) 03/05/2016

(71) SONHO & CONFORTO CONFECÇÕES LTDA (BR/SP)

(74) PEZZUOL & ASSOCIADOS MARCAS E PATENTES S/C LTDA

Referente RPI: 2503 - Cód. 47, Publicado: 26/12/2018.

---

**(11) DI 6501362-0**

Código 71 - Despacho Anulado

(22) 20/04/2005

(15) 18/10/2005

(71) Indústria de Plásticos Eliza Ltda (BR/PR)

(74) Josué Cordeiro Montes

Referente RPI: 2476 - Cód. 44, Publicado: 19/06/2018.

---

**(11) DI 6802636-6**

Código 71 - Despacho Anulado

(22) 12/05/2008

(15) 17/02/2009

(71) Wanderley Vaz de Lima (BR/PR)

(74) Dimensão Marcas Patentes

Referente RPI: 2507 - Cód. 44, Publicado: 22/01/2019.

---

**(11) DI 6901828-6**

Código 71 - Despacho Anulado

(22) 19/05/2009

(15) 06/04/2010

(71) Universidade Federal de Minas Gerais (BR/MG)

Referente RPI: 2500 - Cód. 44, Publicado: 04/12/2018.

---

**(21) DI 7005981-0**

Código 71 - Despacho Anulado

(22) 04/03/2010

(62) DI 7000681-4 04/03/2010

(71) KHS AG (DE)

(74) Dannemann, Siemsen, Bigler & Ipanema Moreira

Referente RPI: 2501 - Cód. 35, Publicado: 11/12/2018, por aproveitamento dos atos da parte conforme artigo 220 da Lei da Propriedade Industrial (LEI Nº 9.279, DE 14 DE MAIO DE 1996).A parte interessada apresentou tempestivamente a manifestação sobre o procedimento de restauração INPI nº

52402,004999/2018-74, porém em pedido de desenho industrial incorreto. Por ser tratar de vício formal sanável, procede-se com o aproveitamento do ato da parte e a volta da tramitação regular do DI 7005981-0, de acordo Resolução



---

INPI/PR 194 de 08 de Junho de 2017.



### Código 73 - Retificação

Retificação da publicação de qualquer um dos itens anteriores por ter sido efetuada com incorreção. Tal publicação não implica na alteração da data da decisão ou despacho e nos prazos decorrentes da mesma.

---

**(21) BR 32 2018 001186-7**

Código 73 - Retificação

(22) 26/03/2018

(44) 29/01/2019

(52) 21-01 , 04-02

(54) CONFIGURAÇÃO APLICADA A/EM BRINQUEDO

(71) ELKA PLÁSTICOS LTDA (BR/SP)

(72) CHARLES KAPÁZ

(74) Pienegonda, Moreira & Associados Ltda

Referente RPI: 2505 - Cód. 51, Publicado: 08/01/2019. Em virtude de problemas técnicos na geração da RPI 2505, favor considerar a complementação de despacho a seguir: BR 30 2018 001186-4 Pedido renumerado, devido a mudança de natureza, de BR 30 2018 001186-4 para BR 32 2018 001186-7.

---

**(21) BR 32 2018 001187-5**

Código 73 - Retificação

(22) 26/03/2018

(44) 29/01/2019

(52) 21-01 , 24-02

(54) CONFIGURAÇÃO APLICADA A/EM CONFIGURAÇÃO APLICADA EM BRINQUEDO

(71) ELKA PLÁSTICOS LTDA (BR/SP)

(72) CHARLES KAPÁZ

(74) Pienegonda, Moreira & Associados Ltda

Referente RPI: 2505 - Cód. 51, Publicado: 08/01/2019. Em virtude de problemas técnicos na geração da RPI 2505, favor considerar a complementação de despacho a seguir: BR 30 2018 001187-2 Pedido renumerado, devido a mudança de natureza, de BR 30 2018 001187-2 para BR 32 2018 001187-5.

---

**(21) BR 32 2018 001189-1**

Código 73 - Retificação

(22) 26/03/2018

(44) 29/01/2019

(52) 21-01 , 24-02

(54) CONFIGURAÇÃO APLICADA A/EM CONFIGURAÇÃO APLICADA EM BRINQUEDO

(71) ELKA PLÁSTICOS LTDA (BR/SP)

(72) CHARLES KAPÁZ

(74) Pienegonda, Moreira & Associados Ltda

Referente RPI: 2505 - Cód. 51, Publicado: 08/01/2019. Em virtude de problemas técnicos na geração da RPI 2505, favor considerar a complementação de



---

despacho a seguir:BR 30 2018 001189-9Pedido renumerado, devido a mudança de natureza, de BR 30 2018 001189-9 para BR 32 2018 001189-1.

---

**(21) BR 32 2018 001190-5**

Código 73 - Retificação

(22) 26/03/2018

(44) 29/01/2019

(52) 21-01 , 24-03

(54) CONFIGURAÇÃO APLICADA A/EM CONFIGURAÇÃO APLICADA EM BRINQUEDO

(71) ELKA PLÁSTICOS LTDA (BR/SP)

(72) CHARLES KAPÁZ

(74) Pienegonda, Moreira &amp; Associados Ltda

Referente RPI: 2505 - Cód. 51, Publicado: 08/01/2019.Em virtude de problemas técnicos na geração da RPI 2505, favor considerar a complementação de despacho a seguir:BR 30 2018 001190-2Pedido renumerado, devido a mudança de natureza, de BR 30 2018 001190-2 para BR 32 2018 001190-5.

---

**(21) BR 32 2018 003186-8**

Código 73 - Retificação

(22) 23/07/2018

(44) 29/01/2019

(52) 24-01 , 22-99

(54) CONFIGURAÇÃO APLICADA A/EM GABINETE DE NEBULIZADOR

(71) SERVIÇO NACIONAL DE APRENDIZAGEM INDUSTRIAL - SENAI. (BR/RS) ; BHIO SUPPLY INDÚSTRIA E COMÉRCIO DE EQUIPAMENTOS MÉDICOS LTDA (BR/RS) ; MJM PRODUTOS FARMACEUTICOS E DE RADIOPROTEÇÃO LTDA (BR/RS) ; WIRKLICH INDÚSTRIA DE PLÁSTICOS LTDA (BR/RS)

(72) EDISON MARTINS DA SILVA JÚNIOR; IVAN MIRANDA; MARCELO SARAIVA DOS SANTOS; PAULO ROBERTO WALTER FERREIRA; ALICE FIALHO VIANA; FREDERICO PAULO LAMACHIA FILHO; OSVALDO ESTRELA ANSEMI; PATRÍCIA COELHO LAMACHIA MADKE; PATRÍCIA MACHADO NABINGER; RAFAEL RIBEIRO MADKE; SALUS CARDOSO VIDAL; RICARDO GALILEO ANELE FILHO; RODRIGO SANTOS KALIKOSKI; FAUSTO KAUER; MARCELO SPERB

(74) PAP - MARCAS E PATENTES EIRELI

Referente RPI: 2505 - Cód. 51, Publicado: 08/01/2019.Em virtude de problemas técnicos na geração da RPI 2505, favor considerar a complementação de despacho a seguir:BR 30 2018 003186-5Pedido renumerado, devido a mudança de natureza, de BR 302018003186-5 para BR 32 2018 003186-8.

---

**(21) BR 32 2018 003190-6**

Código 73 - Retificação

(22) 23/07/2018

(44) 29/01/2019

(52) 24-02

(54) CONFIGURAÇÃO APLICADA A/EM EM APARATO MÉDICO



---

(71) SERVIÇO NACIONAL DE APRENDIZAGEM INDUSTRIAL - SENAI. (BR/RS)  
; BHIO SUPPLY INDÚSTRIA E COMÉRCIO DE EQUIPAMENTOS MÉDICOS  
LTDA (BR/RS) ; IJP - INSTITUTO DE VIDEOCIRURGIA AVANÇADA JACQUES  
(BR/PR)

(72) ARTHUR FLORENTINO DIAS DE OLIVEIRA; RICARDO GALILEO ANELE  
FILHO; RODRIGO SANTOS KALIKOSKI; EDISON MARTINS DA SILVA JÚNIOR;  
IVAN MIRANDA; MARCELO SARAIVA DOS SANTOS; PAULO ROBERTO  
WALTER FERREIRA; EDUARDO AIMORE BONIN; LEANDRO TOTTI  
CAVAZZOLA; MARCELO DE PAULA LOUREIRO; PAOLO ROGÉRIO DE  
OLIVEIRA SALVALAGGIO; THAIS ANDRADE COSTA CASAGRANDE

(74) PAP - MARCAS E PATENTES EIRELI

Referente RPI: 2505 - Cód. 51, Publicado: 08/01/2019.Em virtude de problemas  
técnicos na geração da RPI 2505, favor considerar a complementação de  
despacho a seguir:BR 30 2018 003190-3Pedido renumerado, devido a mudança  
de natureza, de BR 302018003190-3 para BR 32 2018 003190-6.

---

**(21) BR 32 2018 003191-4**

Código 73 - Retificação

(22) 23/07/2018

(44) 29/01/2019

(52) 24-02

(54) CONFIGURAÇÃO APLICADA A/EM APARATO MÉDICO

(71) SERVIÇO NACIONAL DE APRENDIZAGEM INDUSTRIAL - SENAI. (BR/RS)  
; BHIO SUPPLY INDÚSTRIA E COMÉRCIO DE EQUIPAMENTOS MÉDICOS  
LTDA (BR/RS) ; IJP - INSTITUTO DE VIDEOCIRURGIA AVANÇADA JACQUES  
(BR/PR)

(72) ARTHUR FLORENTINO DIAS DE OLIVEIRA; RICARDO GALILEO ANELE  
FILHO; RODRIGO SANTOS KALIKOSKI; EDISON MARTINS DA SILVA JÚNIOR;  
IVAN MIRANDA; MARCELO SARAIVA DOS SANTOS; PAULO ROBERTO  
WALTER FERREIRA; EDUARDO AIMORE BONIN; LEANDRO TOTTI  
CAVAZZOLA; MARCELO DE PAULA LOUREIRO; PAOLO ROGÉRIO DE  
OLIVEIRA SALVALAGGIO; THAIS ANDRADE COSTA CASAGRANDE

(74) PAP - MARCAS E PATENTES EIRELI

Referente RPI: 2505 - Cód. 51, Publicado: 08/01/2019.Em virtude de problemas  
técnicos na geração da RPI 2505, favor considerar a complementação de  
despacho a seguir:BR 30 2018 003191-1Pedido renumerado, devido a mudança  
de natureza, de BR 302018003191-1 para BR 32 2018 003191-4.

---

**(21) BR 32 2018 003192-2**

Código 73 - Retificação

(22) 23/07/2018

(44) 29/01/2019

(52) 24-02

(54) CONFIGURAÇÃO APLICADA A/EM APARATO MÉDICO

(71) SERVIÇO NACIONAL DE APRENDIZAGEM INDUSTRIAL - SENAI. (BR/RS)  
; BHIO SUPPLY INDÚSTRIA E COMÉRCIO DE EQUIPAMENTOS MÉDICOS



---

LTDA (BR/RS) ; IJP - INSTITUTO DE VIDEOCIRURGIA AVANÇADA JACQUES (BR/PR)

(72) ARTHUR FLORENTINO DIAS DE OLIVEIRA; RICARDO GALILEO ANELE FILHO; RODRIGO SANTOS KALIKOSKI; EDISON MARTINS DA SILVA JÚNIOR; IVAN MIRANDA; MARCELO SARAIVA DOS SANTOS; PAULO ROBERTO WALTER FERREIRA; EDUARDO AIMORE BONIN; LEANDRO TOTTI CAVAZZOLA; MARCELO DE PAULA LOUREIRO; PAOLO ROGÉRIO DE OLIVEIRA SALVALAGGIO; THAIS ANDRADE COSTA CASAGRANDE

(74) PAP - MARCAS E PATENTES EIRELI

Referente RPI: 2505 - Cód. 51, Publicado: 08/01/2019.Em virtude de problemas técnicos na geração da RPI 2505, favor considerar a complementação de despacho a seguir:BR 30 2018 003192-0Pedido renumerado, devido a mudança de natureza, de BR 302018003192-0 para BR 32 2018 003192-2.

---

**(21) BR 32 2018 003193-0**

Código 73 - Retificação

(22) 23/07/2018

(44) 29/01/2019

(52) 24-02

(54) CONFIGURAÇÃO APLICADA A/EM APARATO MÉDICO

(71) SERVIÇO NACIONAL DE APRENDIZAGEM INDUSTRIAL - SENAI. (BR/RS) ; BHIO SUPPLY INDÚSTRIA E COMÉRCIO DE EQUIPAMENTOS MÉDICOS LTDA (BR/RS) ; IJP - INSTITUTO DE VIDEOCIRURGIA AVANÇADA JACQUES (BR/PR)

(72) ARTHUR FLORENTINO DIAS DE OLIVEIRA; RICARDO GALILEO ANELE FILHO; RODRIGO SANTOS KALIKOSKI; EDISON MARTINS DA SILVA JÚNIOR; IVAN MIRANDA; MARCELO SARAIVA DOS SANTOS; PAULO ROBERTO WALTER FERREIRA; EDUARDO AIMORE BONIN; LEANDRO TOTTI CAVAZZOLA; MARCELO DE PAULA LOUREIRO; PAOLO ROGÉRIO DE OLIVEIRA SALVALAGGIO; THAIS ANDRADE COSTA CASAGRANDE

(74) PAP - MARCAS E PATENTES EIRELI

Referente RPI: 2505 - Cód. 51, Publicado: 08/01/2019Em virtude de problemas técnicos na geração da RPI 2505, favor considerar a complementação de despacho a seguir:BR 30 2018 003193-8Pedido renumerado, devido a mudança de natureza, de BR 302018003193-8 para BR 32 2018 003193-0

---

**(21) BR 32 2018 003194-9**

Código 73 - Retificação

(22) 23/07/2018

(44) 29/01/2019

(52) 24-02

(54) CONFIGURAÇÃO APLICADA A/EM Sonda

(71) SERVIÇO NACIONAL DE APRENDIZAGEM INDUSTRIAL - SENAI. (BR/RS) ; BHIO SUPPLY INDÚSTRIA E COMÉRCIO DE EQUIPAMENTOS MÉDICOS LTDA (BR/RS) ; IJP - INSTITUTO DE VIDEOCIRURGIA AVANÇADA JACQUES (BR/PR)



---

(72) ARTHUR FLORENTINO DIAS DE OLIVEIRA; RICARDO GALILEO ANELE FILHO; RODRIGO SANTOS KALIKOSKI; EDISON MARTINS DA SILVA JÚNIOR; IVAN MIRANDA; MARCELO SARAIVA DOS SANTOS; PAULO ROBERTO WALTER FERREIRA; EDUARDO AIMORE BONIN; LEANDRO TOTTI CAVAZZOLA; MARCELO DE PAULA LOUREIRO; PAOLO ROGÉRIO DE OLIVEIRA SALVALAGGIO; THAIS ANDRADE COSTA CASAGRANDE  
(74) PAP - MARCAS E PATENTES EIRELI

Referente RPI: 2505 - Cód. 51, Publicado: 08/01/2019. Em virtude de problemas técnicos na geração da RPI 2505, favor considerar a complementação de despacho a seguir: BR 30 2018 003194-6 Pedido renumerado, devido a mudança de natureza, de BR 302018003194-6 para BR 32 2018 003194-9.



**Código 75 - Emissão de Fotocópia**

Emissão de fotocópia de Desenho Industrial.

---

<b>(21) BR 30 2014 005771-5</b>	Código 75 - Emissão de Fotocópia (71) 3M INNOVATIVE PROPERTIES COMPANY (US) (74) EDUARDO OTERO Disponibilizada em 23/01/2019, a fotocópia solicitada pelo protocolo 870190006794.
<b>(21) BR 30 2015 001406-7</b>	Código 75 - Emissão de Fotocópia (71) HONDA MOTOR CO., LTD. (JP) (74) DANNEMANN, SIEMSEN, BIGLER & IPANEMA MOREIRA Disponibilizada em 18/01/2019, a fotocópia solicitada pelo protocolo 870190004559.
<b>(21) BR 30 2015 001407-5</b>	Código 75 - Emissão de Fotocópia (71) HONDA MOTOR CO., LTD. (JP) (74) DANNEMANN, SIEMSEN, BIGLER & IPANEMA MOREIRA Disponibilizada em 18/01/2019, a fotocópia solicitada pelo protocolo 870190004561.
<b>(21) BR 30 2015 001409-1</b>	Código 75 - Emissão de Fotocópia (71) HONDA MOTOR CO., LTD. (JP) (74) DANNEMANN, SIEMSEN, BIGLER & IPANEMA MOREIRA Disponibilizada em 18/01/2019, a fotocópia solicitada pelo protocolo 870190004564.
<b>(21) BR 30 2017 004441-7</b>	Código 75 - Emissão de Fotocópia (71) VOLVO LASTVAGNAR AB (SE) (74) DANNEMANN, SIEMSEN, BIGLER & IPANEMA MOREIRA Disponibilizada em 23/01/2019, a fotocópia solicitada pelo protocolo 870190007030.
<b>(21) BR 30 2017 004445-0</b>	Código 75 - Emissão de Fotocópia (71) VOLVO LASTVAGNAR AB (SE) (74) DANNEMANN, SIEMSEN, BIGLER & IPANEMA MOREIRA Disponibilizada em 23/01/2019, a fotocópia solicitada pelo protocolo 870190007025.
<b>(21) BR 30 2017 004451-4</b>	Código 75 - Emissão de Fotocópia (71) VOLVO LASTVAGNAR AB (SE) (74) DANNEMANN, SIEMSEN, BIGLER & IPANEMA MOREIRA



---

Disponibilizada em 23/01/2019, a fotocópia solicitada pelo protocolo 870190007027.

---

**(21) BR 30 2017 004461-1**

Código 75 - Emissão de Fotocópia  
(71) VOLVO LASTVAGNAR AB (SE)  
(74) DANNEMANN, SIEMSEN, BIGLER & IPANEMA MOREIRA  
Disponibilizada em 23/01/2019, a fotocópia solicitada pelo protocolo 870190007028.

---

**(21) BR 30 2017 004468-9**

Código 75 - Emissão de Fotocópia  
(71) VOLVO LASTVAGNAR AB (SE)  
(74) DANNEMANN, SIEMSEN, BIGLER & IPANEMA MOREIRA  
Disponibilizada em 23/01/2019, a fotocópia solicitada pelo protocolo 870190007029.

---

**(21) BR 30 2017 004483-2**

Código 75 - Emissão de Fotocópia  
(71) VOLVO LASTVAGNAR AB (SE)  
(74) DANNEMANN, SIEMSEN, BIGLER & IPANEMA MOREIRA  
Disponibilizada em 23/01/2019, a fotocópia solicitada pelo protocolo 870190007026.

---

**(21) BR 32 2015 000698-9**

Código 75 - Emissão de Fotocópia  
(71) HUBBELL INCORPORATED (US)  
(74) EDUARDO OTERO  
Disponibilizada em 23/01/2019, a fotocópia solicitada pelo protocolo 870190006906.

---

**(21) BR 32 2015 000699-7**

Código 75 - Emissão de Fotocópia  
(71) HUBBELL INCORPORATED (US)  
(74) EDUARDO OTERO  
Disponibilizada em 23/01/2019, a fotocópia solicitada pelo protocolo 870190006852.

---

**(21) DI 6804554-9**

Código 75 - Emissão de Fotocópia  
(71) Sílvia Maria Vasconcelos Costa (BR/DF)  
Disponibilizada em 23/01/2019, a fotocópia solicitada pelo protocolo 870190007009.

