

Revista da  
**Propriedade  
Industrial**

Nº 2509  
05 de Fevereiro de 2019

**Desenho Industrial**

Seção III





## REPÚBLICA FEDERATIVA DO BRASIL

Presidente

Jair Bolsonaro

## MINISTÉRIO DA ECONOMIA

Ministro da Economia

PAULO ROBERTO NUNES GUEDES

INSTITUTO NACIONAL DA PROPRIEDADE INDUSTRIAL

Presidente

Luiz Otávio Pimentel

---

**De conformidade com a Lei nº 5.648 de 11 de dezembro de 1970, esta é a publicação oficial do Instituto Nacional da Propriedade Industrial, órgão vinculado ao Ministério da Economia, República Federativa do Brasil, que publica todos os seus atos, despachos e decisões relativos ao sistema de propriedade industrial no Brasil, compreendendo Marcas e Patentes, bem como os referentes a contratos de Transferência de Tecnologia e assuntos correlatos, além dos que dizem respeito ao registro de programas de computador como direito autoral.**

As established by Law nº 5.648 of december 11, 1970, this is the official publication of the National Institute of Industrial Property, an office under the Ministry of Economy, Federative Republic of Brazil, which publishes all its official acts, orders and decisions regarding the industrial property system in Brazil, comprising Trademarks and Patents, as well as those referring to Technology Transfer agreements and related matters, besides those regarding software registering as copyright.

D'après la Loi nº 5.648 du 11 décembre 1970, celle-ci est la publication officielle de l'Institut National de la Propriété Industrielle, un office lié au Ministère de l'Économie, République Fédérative du Brésil, qui publie tous ses actes, ordres et décisions concernant le système de la propriété industrielle au Brésil, y compris marques et brevets, aussi que ceux référents aux contrats de transfert de technologie et des sujets afférents, en outre que ceux se rapportant à l'enregistrement des programmes d'ordinateur comme droit d'auteur.

Según establece la Ley nº 5.648 de 11 diciembre 1970, esta es la publicación oficial del Instituto Nacional de la Propiedad Industrial, oficina vinculada al Ministerio de la Economía, República Federativa del Brasil, que publica todos sus actos, ordenes y decisiones referentes al sistema de propiedad industrial en Brasil, comprendendo marcas y patentes así que los referentes a contratos de transferencia de tecnologia y asuntos corelacionados, además de los referentes al registro de programas de ordenador como derecho de autor.

Laut Gezets Nr. 5.648 vom 11. dezember 1970, ist dies das Amtsblatt des Nationalen Instituts für gewerbliches Eigentum (INPI), eines Organs des Bundesministerium für Wirtschaft, der Bundesrepublik Brasilien, welches alle Amtshandlungen, Beschlüsse und Entscheidungen über gewerbliches Eigentum in Brasilien, einschliesslich Warenzeichen und Patente, ebenso wie auch Übertragungsverträge von Technologie und Computerprogramme als Urheberrecht veröffentlicht.



# DIRETORIA DE MARCAS, DESENHO INDUSTRIAL E INDICAÇÕES GEOGRÁFICAS

DESENHO INDUSTRIAL

**PEDIDO DE REGISTRO DE DESENHO INDUSTRIAL  
PEDIDO DIVIDIDO DE UM PEDIDO DE  
REGISTRO DE DESENHO INDUSTRIAL  
ANTERIORMENTE DEPOSITADO**



# Índice Geral:

Código 31 - Notificação de Depósito.....	5
Código 32 - Notificação do Depósito Com Requerimento de Sigilo.....	29
Código 34 - Exigência - Art. 106 § 3º da LPI.....	30
Código 34.2 - Exame formal de Cumprimento de Exigência Técnica.....	50
Código 35 - Arquivamento do Pedido – Art. 216 § 2º e Art. 106 § 3º da LPI.....	53
Código 36 - Indeferimento - Art. 106 § 4º da LPI.....	60
Código 39 - Concessão do Registro.....	69
Código 40 - Publicação do Parecer de Mérito.....	179
Código 44 - Extinção - Art. 119 inciso III da LPI.....	180
Código 46 - Prorrogação.....	214
Código 46.2 - Exigência de complementação de quinquênio e/ou prorrogação – Art. 120 e 108 da LPI.....	218
Código 47 - Petição Não Conhecida.....	221
Código 47.3 - Petição Deferida.....	222
Código 49 - Perda de Prioridade.....	223
Código 53.7 - Pedido Julgado Procedente - Registro Declarado Nulo.....	224
Código 71 - Despacho Anulado.....	225
Código 73 - Retificação.....	226
Código 74 - Republicação.....	227
Código 75 - Emissão de Fotocópia.....	228
Código 75.1 - Emissão de Cópia Oficial.....	231



**Código 31 - Notificação de Depósito**

Notificação de depósito de pedido de registro de desenho industrial. O pedido segue para a etapa de exame técnico.

---

**(21) BR 30 2018 054207-0**

Código 31 - Notificação de Depósito  
(22) 13/09/2018  
(71) CANDE FRIO COMÉRCIO E SERVIÇOS LTDA (BR/PE)  
(72) CARLOS EDUARDO RANGEL PAES  
(74) José Pinteiro da Costa Bisneto  
Notificação de depósito (Protocolo: 870180129713 UF: WB Data: 13/09/2018  
Hora: 11:19)

---

**(21) BR 30 2018 054254-1**

Código 31 - Notificação de Depósito  
(22) 14/09/2018  
(71) SHENZHEN NANXIN TECHNOLOGY CO (CN)  
(72) XIAO WEI HUANG  
(74) Cerumar Serviços em Propriedade Intelectual Ltda EPP  
Notificação de depósito (Protocolo: 870180130431 UF: WB Data: 14/09/2018  
Hora: 15:28)

---

**(21) BR 30 2018 055024-2**

Código 31 - Notificação de Depósito  
(22) 23/10/2018  
(71) OSNIR YOSHIME WATANABE (BR/SP)  
(72) OSNIR YOSHIME WATANABE  
Notificação de depósito (Protocolo: 870180143825 UF: WB Data: 23/10/2018  
Hora: 17:01)

---

**(21) BR 30 2018 055025-0**

Código 31 - Notificação de Depósito  
(22) 23/10/2018  
(71) OSNIR YOSHIME WATANABE (BR/SP)  
(72) OSNIR YOSHIME WATANABE  
Notificação de depósito (Protocolo: 870180143827 UF: WB Data: 23/10/2018  
Hora: 17:05)

---

**(21) BR 30 2018 055057-9**

Código 31 - Notificação de Depósito  
(22) 25/10/2018  
(71) FUNDAÇÃO BAHIANA PARA DESENVOLVIMENTO DAS CIÊNCIAS  
(BR/BA) ; MÁRCIA OLIVEIRA STAFFA TIRONI (BR/BA)  
(72) MÁRCIA OLIVEIRA STAFFA TIRONI; ELIANA EDINGTON DA COSTA E  
SILVA; CAROLINA VILLA NOVA AGUIAR  
Notificação de depósito (Protocolo: 870180144283 UF: WB Data: 25/10/2018  
Hora: 07:50)



- 
- (21) BR 30 2018 055325-0** Código 31 - Notificação de Depósito  
(22) 14/11/2018  
(71) KARINA GALLON BASSO COM DE ART DE VESTUÁRIO E ACESSÓRIOS (BR/PR)  
(72) KARINA GALLON BASSO  
(74) CAROLINE GODOI DE CASTRO OLIVEIRA  
Notificação de depósito (Protocolo: 870180151964 UF: WB Data: 14/11/2018 Hora: 20:38)
- 
- (21) BR 30 2018 055399-3** Código 31 - Notificação de Depósito  
(22) 22/11/2018  
(71) AUBRY XAVIER (FR) ; JOURDAIN CYRILLE (FR)  
(72) AUBRY XAVIER; JOURDAIN CYRILLE  
(74) Do Nascimento Souza Advogados  
Notificação de depósito (Protocolo: 870180153990 UF: WB Data: 22/11/2018 Hora: 17:52)
- 
- (21) BR 30 2018 055436-1** Código 31 - Notificação de Depósito  
(22) 26/11/2018  
(71) BHIO SUPPLY INDÚSTRIA E COMÉRCIO DE EQUIPAMENTOS MÉDICOS LTDA (BR/RS) ; COSTA RIBEIRO MEDICOS ASSOCIADOS S/S (BR/PR) ; CENTRO DE ESTUDOS SUPERIORES POSITIVO LTDA (BR/PR) ; SERVICIO NACIONAL DE APRENDIZAGEM INDUSTRIAL - DEPARTAMENTO REGIONAL DE MINAS GERAIS (BR/MG) ; SERVICIO NACIONAL DE APRENDIZAGEM INDUSTRIAL-SENAI (BR/RS)  
(72) PAULO ROBERTO WALTER FERREIRA; EDISON MARTINS DA SILVA JUNIOR; IVAN MIRANDA; MARCELO SARAIVA DOS SANTOS; JAQUELINE TIMM; MOISÉS DIAS GRABOSKI; REITAN RIBEIRO; CAROLINE DE NADAI COSTA; THAIS ANDRADE COSTA CASAGRANDE; TAÍSE FUCHS; THAIS BUSSYGUIN; GUILHERME KISSELOFF CORACINI; DIEGO RODRIGUES SANT'ANNA  
(74) CÉSAR AUGUSTO DA SILVA PERES  
Notificação de depósito (Protocolo: 870180154814 UF: WB Data: 26/11/2018 Hora: 10:43)
- 
- (21) BR 30 2018 056028-0** Código 31 - Notificação de Depósito  
(22) 26/12/2018  
(71) THULE SWEDEN AB (SE)  
(72) HENRIK ERIKSSON; RASMUS ZHACHRISSON  
(74) KASZNAR LEONARDOS PROPRIEDADE INTELECTUAL  
Notificação de depósito (Protocolo: 870180167693 UF: WB Data: 26/12/2018 Hora: 16:38)



---

**(21) BR 30 2018 056029-9** Código 31 - Notificação de Depósito  
(22) 26/12/2018  
(71) UNIBIO A/S (DK)  
(72) EBBE BUSCH LARSEN; JOHN VILLADSEN; PATRICK NICKLAS PEDERSEN; BENNY MAX GRÜHL  
(74) KASZNAR LEONARDOS PROPRIEDADE INTELECTUAL  
Notificação de depósito (Protocolo: 870180167731 UF: WB Data: 26/12/2018  
Hora: 17:18)

---

**(21) BR 30 2018 056030-2** Código 31 - Notificação de Depósito  
(22) 26/12/2018  
(71) SOPHIA GENETICS S.A. (CH)  
(72) GILBERT PERRIN  
(74) DANIEL ADVOGADOS (ALT.DE DANIEL & CIA)  
Notificação de depósito (Protocolo: 870180167777 UF: WB Data: 26/12/2018  
Hora: 19:13)

---

**(21) BR 30 2018 056031-0** Código 31 - Notificação de Depósito  
(22) 26/12/2018  
(71) SOPHIA GENETICS S.A. (CH)  
(72) GILBERT PERRIN; LOANE BOVET  
(74) DANIEL ADVOGADOS (ALT.DE DANIEL & CIA)  
Notificação de depósito (Protocolo: 870180167785 UF: WB Data: 26/12/2018  
Hora: 19:17)

---

**(21) BR 30 2018 056036-1** Código 31 - Notificação de Depósito  
(22) 27/12/2018  
(71) PSA AUTOMOBILES SA (FR)  
(72) JEAN-PIERRE PLOUÉ  
(74) MONTAURY PIMENTA, MACHADO & VIEIRA DE MELLO ADVOGADOS  
Notificação de depósito (Protocolo: 870180167846 UF: WB Data: 27/12/2018  
Hora: 09:10)

---

**(21) BR 30 2018 056037-0** Código 31 - Notificação de Depósito  
(22) 27/12/2018  
(71) PSA AUTOMOBILES SA (FR)  
(72) JEAN-PIERRE PLOUÉ  
(74) MONTAURY PIMENTA, MACHADO & VIEIRA DE MELLO ADVOGADOS  
Notificação de depósito (Protocolo: 870180167852 UF: WB Data: 27/12/2018  
Hora: 09:17)

---

**(21) BR 30 2018 056038-8** Código 31 - Notificação de Depósito  
(22) 27/12/2018  
(71) PSA AUTOMOBILES SA (FR)



---

(72) JEAN-PIERRE PLOUÉ  
(74) MONTAURY PIMENTA, MACHADO & VIEIRA DE MELLO ADVOGADOS  
Notificação de depósito (Protocolo: 870180167854 UF: WB Data: 27/12/2018  
Hora: 09:22)

---

**(21) BR 30 2018 056039-6** Código 31 - Notificação de Depósito  
(22) 27/12/2018  
(71) PSA AUTOMOBILES SA (FR)  
(72) JEAN-PIERRE PLOUÉ  
(74) MONTAURY PIMENTA, MACHADO & VIEIRA DE MELLO ADVOGADOS  
Notificação de depósito (Protocolo: 870180167858 UF: WB Data: 27/12/2018  
Hora: 09:28)

---

**(21) BR 30 2018 056040-0** Código 31 - Notificação de Depósito  
(22) 27/12/2018  
(71) PSA AUTOMOBILES SA (FR)  
(72) JEAN-PIERRE PLOUÉ  
(74) MONTAURY PIMENTA, MACHADO & VIEIRA DE MELLO ADVOGADOS  
Notificação de depósito (Protocolo: 870180167859 UF: WB Data: 27/12/2018  
Hora: 09:29)

---

**(21) BR 30 2018 056041-8** Código 31 - Notificação de Depósito  
(22) 27/12/2018  
(71) PSA AUTOMOBILES SA (FR)  
(72) JEAN-PIERRE PLOUÉ  
(74) MONTAURY PIMENTA, MACHADO & VIEIRA DE MELLO ADVOGADOS  
Notificação de depósito (Protocolo: 870180167862 UF: WB Data: 27/12/2018  
Hora: 09:33)

---

**(21) BR 30 2018 056042-2** Código 31 - Notificação de Depósito  
(22) 27/12/2018  
(71) PSA AUTOMOBILES SA (FR)  
(72) JEAN-PIERRE PLOUÉ  
(74) MONTAURY PIMENTA, MACHADO & VIEIRA DE MELLO ADVOGADOS  
Notificação de depósito (Protocolo: 870180167868 UF: WB Data: 27/12/2018  
Hora: 09:37)

---

**(21) BR 30 2018 056043-4** Código 31 - Notificação de Depósito  
(22) 27/12/2018  
(71) PSA AUTOMOBILES SA (FR)  
(72) JEAN-PIERRE PLOUÉ  
(74) MONTAURY PIMENTA, MACHADO & VIEIRA DE MELLO ADVOGADOS  
Notificação de depósito (Protocolo: 870180167870 UF: WB Data: 27/12/2018  
Hora: 09:38)



---

(21) BR 30 2018 056044-2 Código 31 - Notificação de Depósito  
(22) 27/12/2018  
(71) PSA AUTOMOBILES SA (FR)  
(72) JEAN-PIERRE PLOUÉ  
(74) MONTAURY PIMENTA, MACHADO & VIEIRA DE MELLO ADVOGADOS  
Notificação de depósito (Protocolo: 870180167873 UF: WB Data: 27/12/2018  
Hora: 09:42)

---

(21) BR 30 2018 056045-0 Código 31 - Notificação de Depósito  
(22) 27/12/2018  
(71) PSA AUTOMOBILES SA (FR)  
(72) JEAN-PIERRE PLOUÉ  
(74) MONTAURY PIMENTA, MACHADO & VIEIRA DE MELLO ADVOGADOS  
Notificação de depósito (Protocolo: 870180167879 UF: WB Data: 27/12/2018  
Hora: 09:48)

---

(21) BR 30 2018 056046-9 Código 31 - Notificação de Depósito  
(22) 27/12/2018  
(71) PSA AUTOMOBILES SA (FR)  
(72) JEAN-PIERRE PLOUÉ  
(74) MONTAURY PIMENTA, MACHADO & VIEIRA DE MELLO ADVOGADOS  
Notificação de depósito (Protocolo: 870180167882 UF: WB Data: 27/12/2018  
Hora: 09:52)

---

(21) BR 30 2018 056047-7 Código 31 - Notificação de Depósito  
(22) 27/12/2018  
(71) PSA AUTOMOBILES SA (FR)  
(72) JEAN-PIERRE PLOUÉ  
(74) MONTAURY PIMENTA, MACHADO & VIEIRA DE MELLO ADVOGADOS  
Notificação de depósito (Protocolo: 870180167888 UF: WB Data: 27/12/2018  
Hora: 09:56)

---

(21) BR 30 2018 056048-5 Código 31 - Notificação de Depósito  
(22) 27/12/2018  
(71) PSA AUTOMOBILES SA (FR)  
(72) JEAN-PIERRE PLOUÉ  
(74) MONTAURY PIMENTA, MACHADO & VIEIRA DE MELLO ADVOGADOS  
Notificação de depósito (Protocolo: 870180167895 UF: WB Data: 27/12/2018  
Hora: 10:05)

---

(21) BR 30 2018 056049-3 Código 31 - Notificação de Depósito  
(22) 27/12/2018  
(71) PSA AUTOMOBILES SA (FR)



---

(72) JEAN-PIERRE PLOUÉ  
(74) MONTAURY PIMENTA, MACHADO & VIEIRA DE MELLO ADVOGADOS  
Notificação de depósito (Protocolo: 870180167898 UF: WB Data: 27/12/2018  
Hora: 10:07)

---

**(21) BR 30 2018 056050-7**

Código 31 - Notificação de Depósito  
(22) 27/12/2018  
(71) PSA AUTOMOBILES SA (FR)  
(72) JEAN-PIERRE PLOUÉ  
(74) MONTAURY PIMENTA, MACHADO & VIEIRA DE MELLO ADVOGADOS  
Notificação de depósito (Protocolo: 870180167901 UF: WB Data: 27/12/2018  
Hora: 10:09)

---

**(21) BR 30 2018 056051-5**

Código 31 - Notificação de Depósito  
(22) 27/12/2018  
(71) PSA AUTOMOBILES SA (FR)  
(72) JEAN-PIERRE PLOUÉ  
(74) MONTAURY PIMENTA, MACHADO & VIEIRA DE MELLO ADVOGADOS  
Notificação de depósito (Protocolo: 870180167907 UF: WB Data: 27/12/2018  
Hora: 10:13)

---

**(21) BR 30 2018 056052-3**

Código 31 - Notificação de Depósito  
(22) 27/12/2018  
(71) PSA AUTOMOBILES SA (FR)  
(72) JEAN-PIERRE PLOUÉ  
(74) MONTAURY PIMENTA, MACHADO & VIEIRA DE MELLO ADVOGADOS  
Notificação de depósito (Protocolo: 870180167908 UF: WB Data: 27/12/2018  
Hora: 10:14)

---

**(21) BR 30 2018 056053-1**

Código 31 - Notificação de Depósito  
(22) 27/12/2018  
(71) PSA AUTOMOBILES SA (FR)  
(72) JEAN-PIERRE PLOUÉ  
(74) MONTAURY PIMENTA, MACHADO & VIEIRA DE MELLO ADVOGADOS  
Notificação de depósito (Protocolo: 870180167917 UF: WB Data: 27/12/2018  
Hora: 10:20)

---

**(21) BR 30 2018 056054-0**

Código 31 - Notificação de Depósito  
(22) 27/12/2018  
(71) PSA AUTOMOBILES SA (FR)  
(72) JEAN-PIERRE PLOUÉ  
(74) MONTAURY PIMENTA, MACHADO & VIEIRA DE MELLO ADVOGADOS  
Notificação de depósito (Protocolo: 870180167920 UF: WB Data: 27/12/2018  
Hora: 10:22)



---

<b>(21) BR 30 2018 056055-8</b>	Código 31 - Notificação de Depósito (22) 27/12/2018 (71) PSA AUTOMOBILES SA (FR) (72) JEAN-PIERRE PLOUÉ (74) MONTAURY PIMENTA, MACHADO & VIEIRA DE MELLO ADVOGADOS Notificação de depósito (Protocolo: 870180167922 UF: WB Data: 27/12/2018 Hora: 10:24)
<b>(21) BR 30 2018 056056-6</b>	Código 31 - Notificação de Depósito (22) 27/12/2018 (71) PSA AUTOMOBILES SA (FR) (72) JEAN-PIERRE PLOUÉ (74) MONTAURY PIMENTA, MACHADO & VIEIRA DE MELLO ADVOGADOS Notificação de depósito (Protocolo: 870180167928 UF: WB Data: 27/12/2018 Hora: 10:29)
<b>(21) BR 30 2018 056057-4</b>	Código 31 - Notificação de Depósito (22) 27/12/2018 (71) PSA AUTOMOBILES SA (FR) (72) JEAN-PIERRE PLOUÉ (74) MONTAURY PIMENTA, MACHADO & VIEIRA DE MELLO ADVOGADOS Notificação de depósito (Protocolo: 870180167933 UF: WB Data: 27/12/2018 Hora: 10:31)
<b>(21) BR 30 2018 056058-2</b>	Código 31 - Notificação de Depósito (22) 27/12/2018 (71) PSA AUTOMOBILES SA (FR) (72) JEAN-PIERRE PLOUÉ (74) MONTAURY PIMENTA, MACHADO & VIEIRA DE MELLO ADVOGADOS Notificação de depósito (Protocolo: 870180167938 UF: WB Data: 27/12/2018 Hora: 10:33)
<b>(21) BR 30 2018 056059-0</b>	Código 31 - Notificação de Depósito (22) 27/12/2018 (71) PSA AUTOMOBILES SA (FR) (72) JEAN-PIERRE PLOUÉ (74) MONTAURY PIMENTA, MACHADO & VIEIRA DE MELLO ADVOGADOS Notificação de depósito (Protocolo: 870180167944 UF: WB Data: 27/12/2018 Hora: 10:38)
<b>(21) BR 30 2018 056060-4</b>	Código 31 - Notificação de Depósito (22) 27/12/2018 (71) PSA AUTOMOBILES SA (FR)

---



---

(72) JEAN-PIERRE PLOUÉ  
(74) MONTAURY PIMENTA, MACHADO & VIEIRA DE MELLO ADVOGADOS  
Notificação de depósito (Protocolo: 870180167945 UF: WB Data: 27/12/2018  
Hora: 10:39)

---

**(21) BR 30 2018 056061-2**

Código 31 - Notificação de Depósito  
(22) 27/12/2018  
(71) PSA AUTOMOBILES SA (FR)  
(72) JEAN-PIERRE PLOUÉ  
(74) MONTAURY PIMENTA, MACHADO & VIEIRA DE MELLO ADVOGADOS  
Notificação de depósito (Protocolo: 870180167949 UF: WB Data: 27/12/2018  
Hora: 10:43)

---

**(21) BR 30 2018 056062-0**

Código 31 - Notificação de Depósito  
(22) 27/12/2018  
(71) PSA AUTOMOBILES SA (FR)  
(72) JEAN-PIERRE PLOUÉ  
(74) MONTAURY PIMENTA, MACHADO & VIEIRA DE MELLO ADVOGADOS  
Notificação de depósito (Protocolo: 870180167952 UF: WB Data: 27/12/2018  
Hora: 10:48)

---

**(21) BR 30 2018 056063-9**

Código 31 - Notificação de Depósito  
(22) 27/12/2018  
(71) PSA AUTOMOBILES SA (FR)  
(72) JEAN-PIERRE PLOUÉ  
(74) MONTAURY PIMENTA, MACHADO & VIEIRA DE MELLO ADVOGADOS  
Notificação de depósito (Protocolo: 870180167958 UF: WB Data: 27/12/2018  
Hora: 10:53)

---

**(21) BR 30 2018 056064-7**

Código 31 - Notificação de Depósito  
(22) 27/12/2018  
(71) PSA AUTOMOBILES SA (FR)  
(72) JEAN-PIERRE PLOUÉ  
(74) MONTAURY PIMENTA, MACHADO & VIEIRA DE MELLO ADVOGADOS  
Notificação de depósito (Protocolo: 870180167961 UF: WB Data: 27/12/2018  
Hora: 10:57)

---

**(21) BR 30 2018 056065-5**

Código 31 - Notificação de Depósito  
(22) 27/12/2018  
(71) PSA AUTOMOBILES SA (FR)  
(72) JEAN-PIERRE PLOUÉ  
(74) MONTAURY PIMENTA, MACHADO & VIEIRA DE MELLO ADVOGADOS  
Notificação de depósito (Protocolo: 870180167966 UF: WB Data: 27/12/2018  
Hora: 11:05)



---

**(21) BR 30 2018 056066-3** Código 31 - Notificação de Depósito  
(22) 27/12/2018  
(71) PSA AUTOMOBILES SA (FR)  
(72) JEAN-PIERRE PLOUÉ  
(74) MONTAURY PIMENTA, MACHADO & VIEIRA DE MELLO ADVOGADOS  
Notificação de depósito (Protocolo: 870180167967 UF: WB Data: 27/12/2018  
Hora: 11:05)

---

**(21) BR 30 2018 056067-1** Código 31 - Notificação de Depósito  
(22) 27/12/2018  
(71) SCANIA CV AB (SE)  
(72) KRISTOFFER HANSÉN; ANDERS LUNDGREN; MIKAEL LARSSON;  
ALEXANDER KITS  
(74) DANIEL ADVOGADOS (ALT.DE DANIEL & CIA)  
Notificação de depósito (Protocolo: 870180167970 UF: WB Data: 27/12/2018  
Hora: 11:07)

---

**(21) BR 30 2018 056068-0** Código 31 - Notificação de Depósito  
(22) 27/12/2018  
(71) PSA AUTOMOBILES SA (FR)  
(72) JEAN-PIERRE PLOUÉ  
(74) MONTAURY PIMENTA, MACHADO & VIEIRA DE MELLO ADVOGADOS  
Notificação de depósito (Protocolo: 870180167978 UF: WB Data: 27/12/2018  
Hora: 11:14)

---

**(21) BR 30 2018 056069-8** Código 31 - Notificação de Depósito  
(22) 27/12/2018  
(71) SCANIA CV AB (SE)  
(72) KRISTOFFER HANSÉN; ANDERS LUNDGREN; MIKAEL LARSSON;  
KONSTANTIN DOUROS  
(74) DANIEL ADVOGADOS (ALT.DE DANIEL & CIA)  
Notificação de depósito (Protocolo: 870180167982 UF: WB Data: 27/12/2018  
Hora: 11:17)

---

**(21) BR 30 2018 056070-1** Código 31 - Notificação de Depósito  
(22) 27/12/2018  
(71) PSA AUTOMOBILES SA (FR)  
(72) JEAN-PIERRE PLOUÉ  
(74) MONTAURY PIMENTA, MACHADO & VIEIRA DE MELLO ADVOGADOS  
Notificação de depósito (Protocolo: 870180167988 UF: WB Data: 27/12/2018  
Hora: 11:21)

---

**(21) BR 30 2018 056071-0** Código 31 - Notificação de Depósito

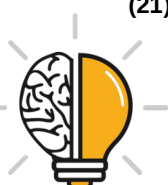

---

(22) 27/12/2018  
(71) PSA AUTOMOBILES SA (FR)  
(72) JEAN-PIERRE PLOUÉ  
(74) MONTAURY PIMENTA, MACHADO & VIEIRA DE MELLO ADVOGADOS  
Notificação de depósito (Protocolo: 870180167993 UF: WB Data: 27/12/2018  
Hora: 11:26)

---

**(21) BR 30 2018 056072-8** Código 31 - Notificação de Depósito  
(22) 27/12/2018  
(71) PSA AUTOMOBILES SA (FR)  
(72) JEAN-PIERRE PLOUÉ  
(74) MONTAURY PIMENTA, MACHADO & VIEIRA DE MELLO ADVOGADOS  
Notificação de depósito (Protocolo: 870180167994 UF: WB Data: 27/12/2018  
Hora: 11:27)

---

**(21) BR 30 2018 056073-6** Código 31 - Notificação de Depósito  
(22) 27/12/2018  
(71) MITACA S.R.L. (IT)  
(72) ANGELO BONIZZONI; FRANCESCO MINERBA  
(74) MAURÍCIO ARIBONI  
Notificação de depósito (Protocolo: 870180168003 UF: WB Data: 27/12/2018  
Hora: 11:38)

---

**(21) BR 30 2018 056074-4** Código 31 - Notificação de Depósito  
(22) 27/12/2018  
(71) GOOGLE LLC (US)  
(72) CHRISTOPHER BETTIG; PETER SMITH  
(74) DANNEMANN, SIEMSEN, BIGLER & IPANEMA MOREIRA  
Notificação de depósito (Protocolo: 870180168007 UF: WB Data: 27/12/2018  
Hora: 11:40)

---

**(21) BR 30 2018 056075-2** Código 31 - Notificação de Depósito  
(22) 27/12/2018  
(71) MITACA S.R.L. (IT)  
(72) ANGELO BONIZZONI; FRANCESCO MINERBA  
(74) MAURÍCIO ARIBONI  
Notificação de depósito (Protocolo: 870180168008 UF: WB Data: 27/12/2018  
Hora: 11:40)

---

**(21) BR 30 2018 056076-0** Código 31 - Notificação de Depósito  
(22) 27/12/2018  
(71) ORIG3N, INC. (US)  
(72) ROBIN Y. SMITH  
(74) DANNEMANN, SIEMSEN, BIGLER & IPANEMA MOREIRA



---

Notificação de depósito (Protocolo: 870180168078 UF: WB Data: 27/12/2018  
Hora: 14:03)

---

**(21) BR 30 2018 056077-9**

Código 31 - Notificação de Depósito  
(22) 27/12/2018  
(71) COMPAGNIE GENERALE DES ETABLISSEMENTS MICHELIN (FR)  
(72) PAUL ANDREW MAYNI; VIRGILE AYGLON; CHARLES MCPILLAN  
(74) GUERRA PROPRIEDADE INDUSTRIAL  
Notificação de depósito (Protocolo: 870180168128 UF: WB Data: 27/12/2018  
Hora: 14:45)

---

**(21) BR 30 2018 056078-7**

Código 31 - Notificação de Depósito  
(22) 27/12/2018  
(71) JUUL LABS, INC. (US)  
(72) BRANDON CHEUNG; CLAIRE O'MALLEY  
(74) MÜLLER, CID, NORONHA, CRUZ & GORENSTEIN ADVOGADOS ASSOCIADOS  
Notificação de depósito (Protocolo: 870180168171 UF: WB Data: 27/12/2018  
Hora: 15:15)

---

**(21) BR 30 2018 056079-5**

Código 31 - Notificação de Depósito  
(22) 27/12/2018  
(71) AUTOMOBILI LAMBORGHINI S.P.A. (IT)  
(72) MITJA BORKERT  
(74) EDUARDO LOURENÇO GUEDES SERRÃO DE OTERO  
Notificação de depósito (Protocolo: 870180168235 UF: WB Data: 27/12/2018  
Hora: 15:55)

---

**(21) BR 30 2018 056080-9**

Código 31 - Notificação de Depósito  
(22) 27/12/2018  
(71) NIKE INNOVATE C.V. (US)  
(72) MATTHEW R. PAUK  
(74) ANTÔNIO MAURÍCIO PEDRAS ARNAUD  
Notificação de depósito (Protocolo: 870180168268 UF: WB Data: 27/12/2018  
Hora: 16:19)

---

**(21) BR 30 2018 056081-7**

Código 31 - Notificação de Depósito  
(22) 27/12/2018  
(71) UNIVERSIDADE ESTADUAL DE CAMPINAS - UNICAMP (BR/SP)  
(72) JEFERSON TONDO ALVES; ERNESTO RUPPERT FILHO  
(74) PATRICIA FRANCO LEAL GESTIC  
Notificação de depósito (Protocolo: 870180168311 UF: WB Data: 27/12/2018  
Hora: 16:50)



---

<b>(21) BR 30 2018 056082-5</b>	Código 31 - Notificação de Depósito (22) 27/12/2018 (71) MILESTONE SCIENTIFIC, INC. (US) (72) MARK N. HOCHMAN; NATHAN J. INKROTE; MATTHEW TRAMONTANA; STEPHEN E. SIMANTIRAS (74) DANNEMANN, SIEMSEN, BIGLER & IPANEMA MOREIRA Notificação de depósito (Protocolo: 870180168365 UF: WB Data: 27/12/2018 Hora: 17:25)
<b>(21) BR 30 2018 056083-3</b>	Código 31 - Notificação de Depósito (22) 27/12/2018 (71) ANTONIO CARLOS PIRES VIEIRA (BR/SC) (72) ANTONIO CARLOS PIRES VIEIRA (74) LUANA KLAUS Notificação de depósito (Protocolo: 870180168412 UF: WB Data: 27/12/2018 Hora: 17:56)
<b>(21) BR 30 2018 056084-1</b>	Código 31 - Notificação de Depósito (22) 27/12/2018 (71) KONINKLIJKE PHILIPS N.V. (NL) (72) EMMA STINA KATARINA SANDBERG (74) DANIEL ADVOGADOS (ALT.DE DANIEL & CIA) Notificação de depósito (Protocolo: 870180168431 UF: WB Data: 27/12/2018 Hora: 18:12)
<b>(21) BR 30 2018 056085-0</b>	Código 31 - Notificação de Depósito (22) 27/12/2018 (71) KONINKLIJKE PHILIPS N.V. (NL) (72) EMMA STINA KATARINA SANDBERG (74) DANIEL ADVOGADOS (ALT.DE DANIEL & CIA) Notificação de depósito (Protocolo: 870180168438 UF: WB Data: 27/12/2018 Hora: 18:30)
<b>(21) BR 30 2018 056086-8</b>	Código 31 - Notificação de Depósito (22) 27/12/2018 (71) KONINKLIJKE PHILIPS N.V. (NL) (72) EMMA STINA KATARINA SANDBERG (74) DANIEL ADVOGADOS (ALT.DE DANIEL & CIA) Notificação de depósito (Protocolo: 870180168441 UF: WB Data: 27/12/2018 Hora: 18:33)
<b>(21) BR 30 2018 056087-6</b>	Código 31 - Notificação de Depósito (22) 28/12/2018 (71) FLECKSTEEL INDÚSTRIA DE ARTEFATOS METÁLICOS LTDA. (BR/RS)

---



---

(72) MARCELO FLECK  
(74) GUERRA PROPRIEDADE INDUSTRIAL  
Notificação de depósito (Protocolo: 870180168522 UF: WB Data: 28/12/2018  
Hora: 08:29)

---

**(21) BR 30 2018 056088-4** Código 31 - Notificação de Depósito  
(22) 28/12/2018  
(71) REGENERON PHARMACEUTICALS, INC. (US)  
(72) COURTNEY NICHOLAS; SCOTT BARTON; BART E. BURGESS; ALEXEI  
GORALTCHOUK; PAIGE WAECHTER  
(74) LUIZ LEONARDOS & ADVOGADOS  
Notificação de depósito (Protocolo: 870180168549 UF: WB Data: 28/12/2018  
Hora: 09:43)

---

**(21) BR 30 2018 056089-2** Código 31 - Notificação de Depósito  
(22) 28/12/2018  
(71) ATTACK INDÚSTRIA COMÉRCIO E REPRESENTAÇÕES LTDA. (BR/SP)  
(72) LUÍS CARLOS SCHMITZ  
(74) LEONOR MAGALHÃES PERES GALVÃO  
Notificação de depósito (Protocolo: 870180168663 UF: WB Data: 28/12/2018  
Hora: 11:57)

---

**(21) BR 30 2018 056091-4** Código 31 - Notificação de Depósito  
(22) 28/12/2018  
(71) ATTACK INDÚSTRIA COMÉRCIO E REPRESENTAÇÕES LTDA. (BR/SP)  
(72) LUÍS CARLOS SCHMITZ  
(74) LEONOR MAGALHÃES PERES GALVÃO  
Notificação de depósito (Protocolo: 870180168680 UF: WB Data: 28/12/2018  
Hora: 12:14)

---

**(21) BR 30 2018 056092-2** Código 31 - Notificação de Depósito  
(22) 28/12/2018  
(71) CORNING RESEARCH & DEVELOPMENT CORPORATION (US)  
(72) THIERRY LUC ALAIN DANNOUX; FELIX SCOTTA; MICHAEL WIMMER;  
SHANE WOODY  
(74) Tavares Propriedade Intelectual Ltda. (alt. de Tavares & Companhia Ltda)  
Notificação de depósito (Protocolo: 870180168684 UF: WB Data: 28/12/2018  
Hora: 12:17)

---

**(21) BR 30 2018 056093-0** Código 31 - Notificação de Depósito  
(22) 28/12/2018  
(71) DECATHLON (FR)  
(72) QUENTIN HUEBER  
(74) Licks Advogados



---

Notificação de depósito (Protocolo: 870180168725 UF: WB Data: 28/12/2018  
Hora: 13:38)

---

**(21) BR 30 2018 056094-9**

Código 31 - Notificação de Depósito

(22) 28/12/2018

(71) DECATHLON (FR)

(72) QUENTIN HUEBER

(74) Licks Advogados

Notificação de depósito (Protocolo: 870180168745 UF: WB Data: 28/12/2018  
Hora: 13:53)

---

**(21) BR 30 2018 056095-7**

Código 31 - Notificação de Depósito

(22) 28/12/2018

(71) CONTINENTAL REIFEN DEUTSCHLAND GMBH (DE)

(72) MATTHEW LAMB

(74) DANNEMANN, SIEMSEN, BIGLER & IPANEMA MOREIRA

Notificação de depósito (Protocolo: 870180168779 UF: WB Data: 28/12/2018  
Hora: 14:13)

---

**(21) BR 30 2018 056096-5**

Código 31 - Notificação de Depósito

(22) 28/12/2018

(71) DECATHLON (FR)

(72) QUENTIN HUEBER

(74) Licks Advogados

Notificação de depósito (Protocolo: 870180168800 UF: WB Data: 28/12/2018  
Hora: 14:25)

---

**(21) BR 30 2018 056097-3**

Código 31 - Notificação de Depósito

(22) 28/12/2018

(71) KONINKLIJKE PHILIPS N.V. (NL)

(72) EMMA STINA KATARINA SANDBERG

(74) DANIEL ADVOGADOS (ALT.DE DANIEL & CIA)

Notificação de depósito (Protocolo: 870180168868 UF: WB Data: 28/12/2018  
Hora: 15:09)

---

**(21) BR 30 2018 056098-1**

Código 31 - Notificação de Depósito

(22) 28/12/2018

(71) SPRINGER CARRIER LTDA (BR/RS) ; CLIMAZON INDUSTRIAL LTDA.

(BR/AM) ; MIDEA DO BRASIL - AR CONDICIONADO - S.A. (BR/SC)

(72) RAFAEL SCHABBACH; CARLOS AFONSO TESCHE; LUCIANO DA LUZ

MORAES; PETER TORRES ROMANCINI; JOSÉ RICARDO HERRMANN

BAUMBACH; FELIPE OSMAR BERWANGER BROCHIER; JONATHAN

GUSTAVO DA SILVA

(74) Bhering Advogados ( nome anterior Bhering Assessoria S/C Ltda.)



---

Notificação de depósito (Protocolo: 870180168936 UF: WB Data: 28/12/2018  
Hora: 15:44)

---

**(21) BR 30 2018 056099-0**

Código 31 - Notificação de Depósito  
(22) 28/12/2018  
(71) SCA FOREST PRODUCTS AB (SE)  
(72) MATTIAS BODELL  
(74) Bhering Advogados ( nome anterior Bhering Assessoria S/C Ltda.)  
Notificação de depósito (Protocolo: 870180169064 UF: WB Data: 28/12/2018  
Hora: 17:28)

---

**(21) BR 30 2018 056100-7**

Código 31 - Notificação de Depósito  
(22) 28/12/2018  
(71) TIRTH AGRO TECHNOLOGY PRIVATE LIMITED (IN)  
(72) KAUSHIK ANILKUMAR DAMANI  
(74) DI BLASI, PARENTE & ADVOGADOS ASSOCIADOS  
Notificação de depósito (Protocolo: 870180169137 UF: WB Data: 28/12/2018  
Hora: 18:49)

---

**(21) BR 30 2018 056101-5**

Código 31 - Notificação de Depósito  
(22) 28/12/2018  
(71) ELO PARTICIPAÇÕES LTDA. (BR/SP) ; DEV TECNOLOGIA INDÚSTRIA,  
COMÉRCIO E MANUTENÇÃO DE EQUIPAMENTOS LTDA. ME (BR/SP)  
(72) CAMILO RODEGHERI MENDES DOS SANTOS; WELLINGTON SANTOS  
ZANELATO  
(74) PINHEIRO NETO ADVOGADOS  
Notificação de depósito (Protocolo: 870180169152 UF: WB Data: 28/12/2018  
Hora: 19:22)

---

**(21) BR 30 2018 056102-3**

Código 31 - Notificação de Depósito  
(22) 28/12/2018  
(71) ELISABETE TRINDADE DE MACEDO SPAGOLLA 22051311846 (BR/SP)  
(72) ELISABETE TRINDADE DE MACEDO SPAGOLLA  
Notificação de depósito (Protocolo: 870180169173 UF: WB Data: 28/12/2018  
Hora: 20:27)

---

**(21) BR 30 2018 056103-1**

Código 31 - Notificação de Depósito  
(22) 28/12/2018  
(71) TENNYSON BRASIL DE SOUZA EPP (BR/SP)  
(72) TENNYSON BRASIL DE SOUSA  
(74) Camylla Candido Muniz Lopes  
Notificação de depósito (Protocolo: 870180169188 UF: WB Data: 28/12/2018  
Hora: 21:46)



---

<b>(21) BR 30 2018 056104-0</b>	Código 31 - Notificação de Depósito (22) 29/12/2018 (71) ELISABETE TRINDADE DE MACEDO SPAGOLLA 22051311846 (BR/SP) (72) ELISABETE TRINDADE DE MACEDO SPAGOLLA Notificação de depósito (Protocolo: 870180169198 UF: WB Data: 29/12/2018 Hora: 11:02)
<b>(21) BR 30 2018 056105-8</b>	Código 31 - Notificação de Depósito (22) 29/12/2018 (71) ELISABETE TRINDADE DE MACEDO SPAGOLLA 22051311846 (BR/SP) (72) ELISABETE TRINDADE DE MACEDO SPAGOLLA Notificação de depósito (Protocolo: 870180169200 UF: WB Data: 29/12/2018 Hora: 11:19)
<b>(21) BR 30 2018 056106-6</b>	Código 31 - Notificação de Depósito (22) 29/12/2018 (71) ELISABETE TRINDADE DE MACEDO SPAGOLLA 22051311846 (BR/SP) (72) ELISABETE TRINDADE DE MACEDO SPAGOLLA Notificação de depósito (Protocolo: 870180169203 UF: WB Data: 29/12/2018 Hora: 11:50)
<b>(21) BR 30 2018 056107-4</b>	Código 31 - Notificação de Depósito (22) 31/12/2018 (71) BEIJING KUAIMAJIABIAN TECHNOLOGY CO., LTD. (CN) (72) JUN YAN (74) WILSON PINHEIRO JABUR Notificação de depósito (Protocolo: 870180169278 UF: WB Data: 31/12/2018 Hora: 12:11)
<b>(21) BR 30 2018 056108-2</b>	Código 31 - Notificação de Depósito (22) 31/12/2018 (71) BEIJING KUAIMAJIABIAN TECHNOLOGY CO., LTD. (CN) (72) JUN YAN (74) WILSON PINHEIRO JABUR Notificação de depósito (Protocolo: 870180169279 UF: WB Data: 31/12/2018 Hora: 12:21)
<b>(21) BR 30 2018 056109-0</b>	Código 31 - Notificação de Depósito (22) 31/12/2018 (71) BEIJING KUAIMAJIABIAN TECHNOLOGY CO., LTD. (CN) (72) JUN YAN (74) WILSON PINHEIRO JABUR Notificação de depósito (Protocolo: 870180169280 UF: WB Data: 31/12/2018 Hora: 12:27)

---



---

**(21) BR 30 2018 056110-4** Código 31 - Notificação de Depósito  
(22) 31/12/2018  
(71) BEIJING KUAIMAJIABIAN TECHNOLOGY CO., LTD. (CN)  
(72) JUN YAN  
(74) WILSON PINHEIRO JABUR  
Notificação de depósito (Protocolo: 870180169281 UF: WB Data: 31/12/2018  
Hora: 12:33)

---

**(21) BR 30 2018 056111-2** Código 31 - Notificação de Depósito  
(22) 31/12/2018  
(71) BEIJING KUAIMAJIABIAN TECHNOLOGY CO., LTD. (CN)  
(72) JUN YAN  
(74) WILSON PINHEIRO JABUR  
Notificação de depósito (Protocolo: 870180169282 UF: WB Data: 31/12/2018  
Hora: 12:39)

---

**(21) BR 30 2019 000001-6** Código 31 - Notificação de Depósito  
(22) 02/01/2019  
(71) AIRES LUIZ MASSON (BR/GO)  
(72) AIRES LUIZ MASSON  
(74) MAURINEI DE OLIVEIRA SANTOS  
Notificação de depósito (Protocolo: 870190000040 UF: WB Data: 02/01/2019  
Hora: 11:24)

---

**(21) BR 30 2019 000002-4** Código 31 - Notificação de Depósito  
(22) 02/01/2019  
(71) AIRES LUIZ MASSON (BR/GO)  
(72) AIRES LUIZ MASSON  
(74) MAURINEI DE OLIVEIRA SANTOS  
Notificação de depósito (Protocolo: 870190000068 UF: WB Data: 02/01/2019  
Hora: 12:09)

---

**(21) BR 30 2019 000006-7** Código 31 - Notificação de Depósito  
(22) 02/01/2019  
(71) E. MISHAN & SONS, INC. (US)  
(72) FRED HOLLINGER  
(74) Aguiar & Companhia S/C LTDA(Alterado para: Aguiar & Companhia Ltda)  
Notificação de depósito (Protocolo: 870190000139 UF: WB Data: 02/01/2019  
Hora: 14:48)

---

**(21) BR 30 2019 000007-5** Código 31 - Notificação de Depósito  
(22) 02/01/2019  
(71) TOKUYAMA DENTAL CORPORATION (JP)



---

(72) TATSUYA YAMAZAKI; KEI NAKASHIMA; YOUICHI YAMAMOTO; HITOSHI MOTOHASHI

(74) DANNEMANN, SIEMSEN, BIGLER & IPANEMA MOREIRA

Notificação de depósito (Protocolo: 870190000198 UF: WB Data: 02/01/2019

Hora: 16:45)

---

**(21) BR 30 2019 000008-3**

Código 31 - Notificação de Depósito

(22) 02/01/2019

(71) S.C. JOHNSON & SON, INC. (US)

(72) ALEX MECKER; JAMES T. WALKER

(74) DANIEL ADVOGADOS (ALT.DE DANIEL & CIA)

Notificação de depósito (Protocolo: 870190000243 UF: WB Data: 02/01/2019

Hora: 17:42)

---

**(21) BR 30 2019 000009-1**

Código 31 - Notificação de Depósito

(22) 02/01/2019

(71) S.C. JOHNSON & SON, INC. (US)

(72) ALEX MECKER; JAMES T. WALKER

(74) DANIEL ADVOGADOS (ALT.DE DANIEL & CIA)

Notificação de depósito (Protocolo: 870190000247 UF: WB Data: 02/01/2019

Hora: 17:47)

---

**(21) BR 30 2019 000010-5**

Código 31 - Notificação de Depósito

(22) 02/01/2019

(71) KENNAMETAL INC. (US) ; VERMEER MANUFACTURING COMPANY (US)

(72) DUANE E. CARSON JR.; KEITH L. ROOZEBOOM; CLINT A. WEINBERG;

ROBBIE D. BLOOM; MATTHEW R. DISSELKOEN

(74) DANIEL ADVOGADOS (ALT.DE DANIEL & CIA)

Notificação de depósito (Protocolo: 870190000253 UF: WB Data: 02/01/2019

Hora: 17:59)

---

**(21) BR 30 2019 000011-3**

Código 31 - Notificação de Depósito

(22) 02/01/2019

(71) SERGIO MURILO (BR/TO)

(72) SERGIO MURILO XAVIER

Notificação de depósito (Protocolo: 870190000284 UF: WB Data: 02/01/2019

Hora: 19:46)

---

**(21) BR 30 2019 000012-1**

Código 31 - Notificação de Depósito

(22) 03/01/2019

(71) TELEMAR NORTE LESTE S/A (BR/RJ)

(72) GUSTAVO MELO CONTIN; HELIO DE OLIVEIRA BONAFE; JOSÉ ISIDORO

GIARETTA

(74) MONTAURY PIMENTA, MACHADO & VIEIRA DE MELLO ADVOGADOS



---

Notificação de depósito (Protocolo: 870190000375 UF: WB Data: 03/01/2019  
Hora: 11:26)

---

**(21) BR 30 2019 000013-0**

Código 31 - Notificação de Depósito  
(22) 03/01/2019  
(71) TRODAT GMBH (AT)  
(72) BERND LANGEDER  
(74) DANNEMANN, SIEMSEN, BIGLER & IPANEMA MOREIRA  
Notificação de depósito (Protocolo: 870190000523 UF: WB Data: 03/01/2019  
Hora: 15:53)

---

**(21) BR 30 2019 000014-8**

Código 31 - Notificação de Depósito  
(22) 03/01/2019  
(71) YOOWO CO., LIMITED (CN)  
(72) YANG, LIN; YANG, HAI  
(74) LEÃO PROPRIEDADE INTELECTUAL  
Notificação de depósito (Protocolo: 870190000556 UF: WB Data: 03/01/2019  
Hora: 16:32)

---

**(21) BR 30 2019 000015-6**

Código 31 - Notificação de Depósito  
(22) 03/01/2019  
(71) HEATWORKS TECHNOLOGIES, INC. (US)  
(72) JEREMIAH M. CALLAHAN; ADAM C. WRIGLEY; INNA LOBEL; JUNG SOO;  
ALEXANDER C. CALKINS; CHRISTOPHER B. CROWLEY; REID A. SCHLEGEL  
(74) KASZNAR LEONARDOS PROPRIEDADE INTELECTUAL  
Notificação de depósito (Protocolo: 870190000603 UF: WB Data: 03/01/2019  
Hora: 17:22)

---

**(21) BR 30 2019 000016-4**

Código 31 - Notificação de Depósito  
(22) 03/01/2019  
(71) CAPELAS FUNERARIAS CARAVAGGIO EIRELI (BR/RS)  
(72) DECIO ZWIRTES  
(74) RENATO HAHN  
Notificação de depósito (Protocolo: 870190000687 UF: WB Data: 03/01/2019  
Hora: 22:23)

---

**(21) BR 30 2019 000017-2**

Código 31 - Notificação de Depósito  
(22) 04/01/2019  
(71) FERRARI S.P.A. (IT)  
(72) FLAVIO MANZONI  
(74) Ariboni, Fabbri e Schmidt Sociedade de Advogados  
Notificação de depósito (Protocolo: 870190000807 UF: WB Data: 04/01/2019  
Hora: 11:20)



---

<b>(21) BR 30 2019 000018-0</b>	Código 31 - Notificação de Depósito (22) 04/01/2019 (71) FERRARI S.P.A. (IT) (72) FLAVIO MANZONI (74) Ariboni, Fabbri e Schmidt Sociedade de Advogados Notificação de depósito (Protocolo: 870190000855 UF: WB Data: 04/01/2019 Hora: 12:06)
<b>(21) BR 30 2019 000019-9</b>	Código 31 - Notificação de Depósito (22) 04/01/2019 (71) FERRARI S.P.A. (IT) (72) FLAVIO MANZONI (74) Ariboni, Fabbri e Schmidt Sociedade de Advogados Notificação de depósito (Protocolo: 870190000859 UF: WB Data: 04/01/2019 Hora: 12:17)
<b>(21) BR 30 2019 000020-2</b>	Código 31 - Notificação de Depósito (22) 04/01/2019 (71) PAULO CELSO CARDOSO BACCHI (BR/SP) (72) PAULO CELSO CARDOSO BACCHI (74) JEFFERSON DE ARAUJO SERAFIM Notificação de depósito (Protocolo: 870190001056 UF: WB Data: 04/01/2019 Hora: 15:40)
<b>(21) BR 30 2019 000021-0</b>	Código 31 - Notificação de Depósito (22) 04/01/2019 (71) PAULO CELSO CARDOSO BACCHI (BR/SP) (72) PAULO CELSO CARDOSO BACCHI (74) JEFFERSON DE ARAUJO SERAFIM Notificação de depósito (Protocolo: 870190001110 UF: WB Data: 04/01/2019 Hora: 16:17)
<b>(21) BR 30 2019 000022-9</b>	Código 31 - Notificação de Depósito (22) 04/01/2019 (71) GRENDENE S.A. (BR/CE) (72) EDSON MATSUO (74) Remer Villaça & Nogueira Assessoria e Consultoria de Prop. Intelectual S/S Ltda. Notificação de depósito (Protocolo: 870190001275 UF: WB Data: 04/01/2019 Hora: 19:31)
<b>(21) BR 30 2019 000023-7</b>	Código 31 - Notificação de Depósito (22) 04/01/2019 (71) GRENDENE S.A. (BR/CE)

---



---

(72) EDSON MATSUO  
(74) Remer Villaça & Nogueira Assessoria e Consultoria de Prop. Intelectual S/S Ltda.  
Notificação de depósito (Protocolo: 870190001280 UF: WB Data: 04/01/2019  
Hora: 19:36)

---

**(21) BR 30 2019 000024-5** Código 31 - Notificação de Depósito  
(22) 04/01/2019  
(71) GRENENE S.A. (BR/CE)  
(72) EDSON MATSUO  
(74) Remer Villaça & Nogueira Assessoria e Consultoria de Prop. Intelectual S/S Ltda.  
Notificação de depósito (Protocolo: 870190001283 UF: WB Data: 04/01/2019  
Hora: 19:39)

---

**(21) BR 30 2019 000025-3** Código 31 - Notificação de Depósito  
(22) 04/01/2019  
(71) GRENENE S.A. (BR/CE)  
(72) EDSON MATSUO  
(74) Remer Villaça & Nogueira Assessoria e Consultoria de Prop. Intelectual S/S Ltda.  
Notificação de depósito (Protocolo: 870190001285 UF: WB Data: 04/01/2019  
Hora: 19:43)

---

**(21) BR 30 2019 000026-1** Código 31 - Notificação de Depósito  
(22) 04/01/2019  
(71) GRENENE S.A. (BR/CE)  
(72) EDSON MATSUO  
(74) Remer Villaça & Nogueira Assessoria e Consultoria de Prop. Intelectual S/S Ltda.  
Notificação de depósito (Protocolo: 870190001287 UF: WB Data: 04/01/2019  
Hora: 19:47)

---

**(21) BR 30 2019 000027-0** Código 31 - Notificação de Depósito  
(22) 04/01/2019  
(71) GRENENE S.A. (BR/CE)  
(72) EDSON MATSUO  
(74) Remer Villaça & Nogueira Assessoria e Consultoria de Prop. Intelectual S/S Ltda.  
Notificação de depósito (Protocolo: 870190001288 UF: WB Data: 04/01/2019  
Hora: 19:50)

---

**(21) BR 30 2019 000028-8** Código 31 - Notificação de Depósito  
(22) 04/01/2019



---

(71) GRENDENE S.A. (BR/CE)  
(72) EDSON MATSUO  
(74) Remer Villaça & Nogueira Assessoria e Consultoria de Prop. Intelectual S/S Ltda.  
Notificação de depósito (Protocolo: 870190001289 UF: WB Data: 04/01/2019  
Hora: 19:53)

---

**(21) BR 30 2019 000029-6** Código 31 - Notificação de Depósito  
(22) 04/01/2019  
(71) GRENDENE S.A. (BR/CE)  
(72) EDSON MATSUO  
(74) Remer Villaça & Nogueira Assessoria e Consultoria de Prop. Intelectual S/S Ltda.  
Notificação de depósito (Protocolo: 870190001292 UF: WB Data: 04/01/2019  
Hora: 19:56)

---

**(21) BR 30 2019 000030-0** Código 31 - Notificação de Depósito  
(22) 04/01/2019  
(71) GRENDENE S.A. (BR/CE)  
(72) EDSON MATSUO  
(74) Remer Villaça & Nogueira Assessoria e Consultoria de Prop. Intelectual S/S Ltda.  
Notificação de depósito (Protocolo: 870190001293 UF: WB Data: 04/01/2019  
Hora: 19:58)

---

**(21) BR 30 2019 000031-8** Código 31 - Notificação de Depósito  
(22) 04/01/2019  
(71) GRENDENE S.A. (BR/CE)  
(72) EDSON MATSUO  
(74) Remer Villaça & Nogueira Assessoria e Consultoria de Prop. Intelectual S/S Ltda.  
Notificação de depósito (Protocolo: 870190001294 UF: WB Data: 04/01/2019  
Hora: 20:01)

---

**(21) BR 30 2019 000032-6** Código 31 - Notificação de Depósito  
(22) 04/01/2019  
(71) GRENDENE S.A. (BR/CE)  
(72) EDSON MATSUO  
(74) Remer Villaça & Nogueira Assessoria e Consultoria de Prop. Intelectual S/S Ltda.  
Notificação de depósito (Protocolo: 870190001295 UF: WB Data: 04/01/2019  
Hora: 20:04)

---

**(21) BR 30 2019 000033-4** Código 31 - Notificação de Depósito

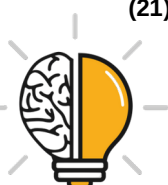

---

(22) 07/01/2019

(71) PAULO CELSO CARDOSO BACCHI (BR/SP)

(72) PAULO CELSO CARDOSO BACCHI

(74) JEFFERSON DE ARAUJO SERAFIM

Notificação de depósito (Protocolo: 870190001336 UF: WB Data: 07/01/2019  
Hora: 08:35)

---

**(21) BR 30 2019 000034-2**

Código 31 - Notificação de Depósito

(22) 07/01/2019

(71) PAULO CELSO CARDOSO BACCHI (BR/SP)

(72) PAULO CELSO CARDOSO BACCHI

(74) JEFFERSON DE ARAUJO SERAFIM

Notificação de depósito (Protocolo: 870190001338 UF: WB Data: 07/01/2019  
Hora: 08:45)

---

**(21) BR 30 2019 000035-0**

Código 31 - Notificação de Depósito

(22) 07/01/2019

(71) PAULO CELSO CARDOSO BACCHI (BR/SP)

(72) PAULO CELSO CARDOSO BACCHI

(74) JEFFERSON DE ARAUJO SERAFIM

Notificação de depósito (Protocolo: 870190001342 UF: WB Data: 07/01/2019  
Hora: 08:55)

---

**(21) BR 30 2019 000036-9**

Código 31 - Notificação de Depósito

(22) 07/01/2019

(71) PAULO CELSO CARDOSO BACCHI (BR/SP)

(72) PAULO CELSO CARDOSO BACCHI

(74) JEFFERSON DE ARAUJO SERAFIM

Notificação de depósito (Protocolo: 870190001346 UF: WB Data: 07/01/2019  
Hora: 09:03)

---

**(21) BR 30 2019 000037-7**

Código 31 - Notificação de Depósito

(22) 07/01/2019

(71) PAULO CELSO CARDOSO BACCHI (BR/SP)

(72) PAULO CELSO CARDOSO BACCHI

(74) JEFFERSON DE ARAUJO SERAFIM

Notificação de depósito (Protocolo: 870190001350 UF: WB Data: 07/01/2019  
Hora: 09:09)

---

**(21) BR 30 2019 000038-5**

Código 31 - Notificação de Depósito

(22) 07/01/2019

(71) QUARKSTAR LLC (US)

(72) INGO SPEIER

(74) Flávia Salim Lopes



---

Notificação de depósito (Protocolo: 870190001353 UF: WB Data: 07/01/2019  
Hora: 09:15)

---

**(21) BR 30 2019 000039-3**

Código 31 - Notificação de Depósito  
(22) 07/01/2019  
(71) PAULO CELSO CARDOSO BACCHI (BR/SP)  
(72) PAULO CELSO CARDOSO BACCHI  
(74) JEFFERSON DE ARAUJO SERAFIM  
Notificação de depósito (Protocolo: 870190001354 UF: WB Data: 07/01/2019  
Hora: 09:17)

---

**(21) BR 30 2019 000040-7**

Código 31 - Notificação de Depósito  
(22) 07/01/2019  
(71) PAULO CELSO CARDOSO BACCHI (BR/SP)  
(72) PAULO CELSO CARDOSO BACCHI  
(74) JEFFERSON DE ARAUJO SERAFIM  
Notificação de depósito (Protocolo: 870190001358 UF: WB Data: 07/01/2019  
Hora: 09:25)

---

**(21) BR 30 2019 000041-5**

Código 31 - Notificação de Depósito  
(22) 07/01/2019  
(71) PAULO CELSO CARDOSO BACCHI (BR/SP)  
(72) PAULO CELSO CARDOSO BACCHI  
(74) JEFFERSON DE ARAUJO SERAFIM  
Notificação de depósito (Protocolo: 870190001362 UF: WB Data: 07/01/2019  
Hora: 09:32)

---

**(21) BR 30 2019 000042-3**

Código 31 - Notificação de Depósito  
(22) 07/01/2019  
(71) PAULO CELSO CARDOSO BACCHI (BR/SP)  
(72) PAULO CELSO CARDOSO BACCHI  
(74) JEFFERSON DE ARAUJO SERAFIM  
Notificação de depósito (Protocolo: 870190001366 UF: WB Data: 07/01/2019  
Hora: 09:38)



### Código 32 - Notificação do Depósito Com Requerimento de Sigilo

Tendo sido requerido o sigilo na forma do Art. 106 § 1º o processamento do pedido será suspenso pelo prazo de 180 (cento e oitenta) dias . O depositante poderá solicitar a retirada do pedido dentro do prazo de 90 (noventa) dias contados da data do depósito. A retirada do pedido sem que o mesmo tenha produzido qualquer efeito dará prioridade ao depósito imediatamente posterior.

---

**(21) BR 30 2019 000003-2** Código 32 - Notificação do Depósito Com Requerimento de Sigilo  
(22) 02/01/2019  
(71) DR. ING. H.C. F. PORSCHE AKTIENGESELLSCHAFT (DE)  
(72) BENJAMIN BAUM; THOMAS STOPKA  
(74) Flávia Salim Lopes  
Notificação de depósito de pedido em sigilo (Protocolo: 870190000087 UF: WB  
Data: 02/01/2019 Hora: 13:40)

---

**(21) BR 30 2019 000004-0** Código 32 - Notificação do Depósito Com Requerimento de Sigilo  
(22) 02/01/2019  
(71) DR. ING. H.C. F. PORSCHE AKTIENGESELLSCHAFT (DE)  
(72) BENJAMIN BAUM; THOMAS STOPKA  
(74) Flávia Salim Lopes  
Notificação de depósito de pedido em sigilo (Protocolo: 870190000094 UF: WB  
Data: 02/01/2019 Hora: 13:49)

---

**(21) BR 30 2019 000005-9** Código 32 - Notificação do Depósito Com Requerimento de Sigilo  
(22) 02/01/2019  
(71) DR. ING. H.C. F. PORSCHE AKTIENGESELLSCHAFT (DE)  
(72) FABIAN SCHMÖLZ  
(74) Flávia Salim Lopes  
Notificação de depósito de pedido em sigilo (Protocolo: 870190000103 UF: WB  
Data: 02/01/2019 Hora: 13:55)



**Código 34 - Exigência - Art. 106 § 3º da LPI**

Suspensão do andamento do pedido de registro de desenho industrial que, para instrução regular, aguardará o atendimento ou contestação das exigências formuladas. A não manifestação do depositante no prazo de 60 (sessenta) dias desta data acarretará o arquivamento definitivo do pedido.

---

<b>(21) BR 30 2016 005120-8</b>	<p>Código 34 - Exigência - Art. 106 § 3º da LPI (22) 10/11/2016 (71) CELIO BATISTA GRIPP - ME (BR/MG)</p> <p>1. As figuras devem mostrar o objeto sempre na mesma posição ( a mostrada na atual figura 1.2, pois é a que corresponde ao objeto do depósito), sem revelar posição regular e posição estendida. Apresentar novo conjunto de figuras formado pelas vistas ortogonais (frontal, posterior, laterais, superior e inferior), além de pelo menos uma perspectiva, conforme inciso IV do art. 20 da IN 44/2015.2. As figuras não estão correspondentes entre si: na figura 1.7, por exemplo, o elemento vertical da esquerda parece estar desconectado do resto do objeto. Corrigir as figuras de modo que todas mostrem exatamente o mesmo objeto.</p>
<b>(21) BR 30 2017 003724-0</b>	<p>Código 34 - Exigência - Art. 106 § 3º da LPI (22) 25/08/2017 (71) INSTITUTO FEDERAL DE EDUCAÇÃO CIÊNCIA E TECNOLOGIA DO ESPIRITO SANTO (BR/ES)</p> <p>1. O cumprimento de exigência apresenta, em seu relatório descritivo, menção a objetos que não fazem mais parte do pedido atual. Apresentar jogo de figuras sem o relatório descritivo, ou caso haja interesse, apresentar relatório descritivo corrigido, sem menções a outros objetos.</p>
<b>(21) BR 30 2017 004822-6</b>	<p>Código 34 - Exigência - Art. 106 § 3º da LPI (22) 27/10/2017 (71) TRIADE ENGENHARIA DE INSPECAO LTDA - ME (BR/SC) (74) ELEONORA LEMES ZAMBONI</p> <p>A figura 1.2 ficou incoerente com as correções da figura 1.6. Apenas as duas linhas transversais da na parte inferior da figura 1.2 deveriam estar representadas na figura 1.6.</p>
<b>(21) BR 30 2017 004989-3</b>	<p>Código 34 - Exigência - Art. 106 § 3º da LPI (22) 08/11/2017 (71) LETÍCIA MORGAN (BR/SP) (74) MARIANA P DEPERON</p> <p>Corrigir título do pedido para "Configuração aplicada em móvel";Manter neste pedido o objeto da atual figura 2.1, acrescentando as vistas ortogonais posterior, inferior, frontal, superior e laterais. Numerar figuras de acordo com o novo padrão</p>



normativo. Ex.: fig. 1.1, fig. 1.2, etc. Se houver interesse, dividir em novo um pedido (chamado de pedido dividido) o objeto da atual figura 3.1, acrescentando as vistas ortogonais posterior, inferior, frontal, superior e laterais. Numerar figuras de acordo com o novo padrão normativo. Ex.: fig. 1.1, fig. 1.2, etc. Se houver interesse, dividir em novo um pedido (chamado de pedido dividido) o objeto da atual figura 4.1, acrescentando as vistas ortogonais posterior, inferior, frontal, superior e laterais. Numerar figuras de acordo com o novo padrão normativo. Ex.: fig. 1.1, fig. 1.2, etc. Se houver interesse, dividir em novo um pedido (chamado de pedido dividido) o objeto da atual figura 5.1, acrescentando as vistas ortogonais posterior, inferior, frontal, superior e laterais. Numerar figuras de acordo com o novo padrão normativo. Ex.: fig. 1.1, fig. 1.2, etc. Se houver interesse, dividir em novo um pedido (chamado de pedido dividido) o objeto da atual figura 6.1, acrescentando as vistas ortogonais posterior, inferior, frontal, superior e laterais. Numerar figuras de acordo com o novo padrão normativo. Ex.: fig. 1.1, fig. 1.2, etc. Se houver interesse, dividir em novo um pedido (chamado de pedido dividido) o objeto da atual figura 7.1, acrescentando as vistas ortogonais posterior, inferior, frontal, superior e laterais. Numerar figuras de acordo com o novo padrão normativo. Ex.: fig. 1.1, fig. 1.2, etc. Se houver interesse, dividir em novo um pedido (chamado de pedido dividido) o objeto da atual figura 8.1, acrescentando as vistas ortogonais posterior, inferior, frontal, superior e laterais. Numerar figuras de acordo com o novo padrão normativo. Ex.: fig. 1.1, fig. 1.2, etc. Se houver interesse, dividir em novo um pedido (chamado de pedido dividido) o objeto da atual figura 9.1, acrescentando as vistas ortogonais posterior, inferior, frontal, superior e laterais. Numerar figuras de acordo com o novo padrão normativo. Ex.: fig. 1.1, fig. 1.2, etc. Excluído do pedido a atual figura 1.1.

---

(21) BR 30 2017 004999-0

Código 34 - Exigência - Art. 106 § 3º da LPI

(22) 08/11/2017

(71) ATM SOLUÇÕES EM AUTOATENDIMENTO LTDA - ME (BR/SC)

(74) GABRIELA MUNIZ ALVES

Reapresentar as imagens acrescentando as vistas superior e posterior. Melhorar a definição do traço das figuras.

---

(21) BR 30 2017 005129-4

Código 34 - Exigência - Art. 106 § 3º da LPI

(22) 14/11/2017

(71) DONATO COMÉRCIO DE FRUTAS LTDA (BR/SP)

(74) José Henrique Toledo Corrêa

As figuras 2 a 8 não representam as mesmas formas da figura renderizada 1.1. As bordas estão diferentes arredondadas. O objeto deve estar representado da mesma maneira em todas as vistas, de preferência com as vistas renderizadas.

---

(21) BR 30 2017 005130-8

Código 34 - Exigência - Art. 106 § 3º da LPI

(22) 14/11/2017

(71) DONATO COMÉRCIO DE FRUTAS LTDA (BR/SP)



---

(74) José Henrique Toledo Corrêa

As figuras 2 a 8 não representam as mesmas formas da figura renderizada 1.1. As bordas estão diferentes arredondadas. O objeto deve estar representado da mesma maneira em todas as vistas, de preferência com as vistas renderizadas.

---

**(21) BR 30 2018 000744-1**

Código 34 - Exigência - Art. 106 § 3º da LPI

(22) 27/02/2018

(71) CASA BRASILEIRA DE ESTOFADOS LTDA EPP (BR/SP)

(74) GILBERTO MARIOT

1. Apresentar todas as vistas de cada um dos objetos apresentados no cumprimento de exigência. 2. Numerar as figuras do objeto principal de acordo com o padrão 1.1, 1.2, 1.3 etc. As figuras de variações configurativas devem ser numeradas no padrão: 2.1, 2.2, 2.3...; 3.1, 3.2, 3.3 etc.

---

**(21) BR 30 2018 002354-4**

Código 34 - Exigência - Art. 106 § 3º da LPI

(22) 05/06/2018

(71) OWENS-BROCKWAY GLASS CONTAINER INC. (US)

(74) Flávia Salim Lopes

1. As figuras não estão correspondentes entre si: o fundo do objeto não foi representado de forma completa nas figuras 1.1 e 1.4 quando comparado com o mostrado na figura 1.2, pois faltam os elementos centrais (reta inclinada ascendente e linha plana ao centro). Reapresentar as figuras corrigidas.

---

**(21) BR 30 2018 002356-0**

Código 34 - Exigência - Art. 106 § 3º da LPI

(22) 05/06/2018

(71) OWENS-BROCKWAY GLASS CONTAINER INC. (US)

(74) Flávia Salim Lopes

1. As figuras não estão correspondentes entre si: o fundo do objeto não foi representado de forma completa nas figuras 1.1 e 1.4 quando comparado com o mostrado na figura 1.2, pois faltam os elementos centrais (reta inclinada ascendente e linha plana ao centro). Reapresentar as figuras corrigidas.

---

**(21) BR 30 2018 002950-0**

Código 34 - Exigência - Art. 106 § 3º da LPI

(22) 06/07/2018

(71) ETIK METAIS INDUSTRIA E COMERCIO DE METAIS LTDA (BR/PR)

(74) Calisto Vendrame Sobrinho

Reapresentar o conjunto de imagens da pulseira do depósito original, excluindo a tampa que está destacada.

---

**(21) BR 30 2018 002959-3**

Código 34 - Exigência - Art. 106 § 3º da LPI

(22) 07/07/2018

(71) CARLOS ROBERTO EZEQUIEL DE SOUZA & CIA LTDA. (BR/MG)

(74) Claudinei Ferreira Moscardini Chavasco

A numeração das páginas deve ser no centro da margem superior.



- 
- (21) BR 30 2018 003039-7** Código 34 - Exigência - Art. 106 § 3º da LPI  
(22) 13/07/2018  
(71) E ENERGY INDÚSTRIA DE PRODUTOS MAGNÉTICOS LTDA (BR/PR)  
(74) Vilage Marcas e Patentes Ltda  
1. Apresentar novo conjunto de figuras formado pelas vistas ortogonais (frontal, posterior, laterais, superior e inferior), além de pelo menos uma perspectiva, conforme inciso IV do art. 20 da IN 44/2015. As atuais figuras não permitem, por exemplo, visualizar as espessuras do objeto.
- 
- (21) BR 30 2018 003040-0** Código 34 - Exigência - Art. 106 § 3º da LPI  
(22) 13/07/2018  
(71) E ENERGY INDÚSTRIA DE PRODUTOS MAGNÉTICOS LTDA (BR/PR)  
(74) Vilage Marcas e Patentes Ltda  
1. Apresentar novo conjunto de figuras formado pelas vistas ortogonais (frontal, posterior, laterais, superior e inferior), além de pelo menos uma perspectiva, conforme inciso IV do art. 20 da IN 44/2015. As atuais figuras não permitem, por exemplo, visualizar as espessuras do objeto.
- 
- (21) BR 30 2018 003555-0** Código 34 - Exigência - Art. 106 § 3º da LPI  
(22) 09/08/2018  
(71) LEONIDAS JOSE FLEITH (BR/SC)  
(74) ARTUR FLEITH COUTO  
As linhas continuam serrilhadas e algumas incompletas. A porta e os puxadores das gavetas inferiores da figura 1.3 foram removidos. A porta na figura 1.1 está incompleta. Uma das gavetas inferiores foi excluída da figura 1.2. Acrescentar ao conjunto de imagens um vista superior. Corrigir desenhos.
- 
- (21) BR 30 2018 003715-4** Código 34 - Exigência - Art. 106 § 3º da LPI  
(22) 14/08/2018  
(71) NEUROTECHNOLOGY LLC (RU)  
(74) Jacques Labrunie  
A figura 1.4 ainda precisa de ajustes. Considerando a figura 1.3, lateral, as extremidades da figura 1.4 não podem ser paralelas. Parte da face frontal deve aparecer nessa vista pela inclinação das extremidades que é observada através da vista lateral.
- 
- (21) BR 30 2018 003731-6** Código 34 - Exigência - Art. 106 § 3º da LPI  
(22) 15/08/2018  
(71) NYTRON INTERNACIONAL LTDA (BR/SP)  
(74) CÍCERA TERESINHA DA SILVA  
Fig. 1.1 faltou representar as alças posteriores. Fig. 1.2 ok. Fig. 1.3 a tira onde se encontra o zíper apresenta volume disitinto ao representado na perspectiva. Fig. 1.4 idem. Fig. 1.5 completamente diferente de todas as vistas. Alças superiores,



---

as costuras não foram representadas, alça do zíper foi excluída, volume da alça posterior inexistente, etc. Fig 1.6 idem quanto as alças posteriores, representação da alça do zíper e bolsa frontal.

---

**(21) BR 30 2018 003741-3**

Código 34 - Exigência - Art. 106 § 3º da LPI

(22) 16/08/2018

(71) BRITÂNIA ELETRODOMÉSTICOS S.A. (BR/PR)

(74) RITTER E MORAES PROPRIEDADE INTELECTUAL S/S

A figura 1.2 está repetida. Corrigir.

---

**(21) BR 30 2018 003785-5**

Código 34 - Exigência - Art. 106 § 3º da LPI

(22) 20/08/2018

(71) ETHICON LLC (US)

(74) DANNEMANN, SIEMSEN, BIGLER & IPANEMA MOREIRA

As vistas frontal e posterior estão incorretas. Considerando as perspectivas, parte dos dois segmentos paralelos centrais estão encaixados na estrutura. Logo, a representação desses elementos deve ser somente a parte exposta. A estrutura é opaca de acordo com os desenhos do depósito, no entanto, outras linhas "internas" foram representadas nas perspectivas. Na vista posterior os dois segmentos curvados não foram representados. Corrigir desenhos.

---

**(21) BR 30 2018 003787-1**

Código 34 - Exigência - Art. 106 § 3º da LPI

(22) 20/08/2018

(71) LOOK OUT COMÉRCIO DE ARTIGOS DO VESTUÁRIO LTDA - ME (BR/SP)

(74) RUBENS DOS SANTOS FILHO

Como a figura 1.2 é oposta a figura 1.1, as duas projeções cilíndricas em "V" da figura 1.1 devem estar presentes na figura 1.2.

---

**(21) BR 30 2018 003874-6**

Código 34 - Exigência - Art. 106 § 3º da LPI

(22) 23/08/2018

(71) PISANI PLÁSTICOS S.A. (BR/RS)

(74) Sko Oyarzábal Marcas e Patentes Sociedade Simples Ltda.

Como se trata de padrão ornamental, as linhas das remissões interferem no layout. Dessa forma, retirar tais remissões das folhas das figuras.

---

**(21) BR 30 2018 053888-9**

Código 34 - Exigência - Art. 106 § 3º da LPI

(22) 03/09/2018

(71) AURIVANDO DE FREITAS SILVA (BR/SP)

(74) MIKHAIL FREIRE FIGUEIREDO

Considerada a PET. 870180147606 de 01/11/2018, referente a cumprimento de exigência, à luz tanto a LPI quanto da Instrução Normativa 0044/2015 (IN), tem-se as seguintes OBSERVAÇÕES: a) O TÍTULO apresentado tanto nessa petição como na petição inicial, a saber: "PADRÃO ORNAMENTAL aplicado a/em equipamento de locomoção e esportes sobre a água" CONTRASTA com o



que se depreende das imagens apresentadas no concernente à natureza TRIDIMENSIONAL do pedido em tela;b) O Art. 14 da IN determina in verbis que ? O título deverá ser: (...) III - para os desenhos industriais tridimensionais, da seguinte forma: ?Configuração aplicada a/em...? ";c) O novo conjunto de figuras apresentado não traz as vistas ORTOGONAIS laterais, frontal e posterior de que fala o inciso IV do artigo 20 da IN, ?necessárias à plena compreensão da forma do objeto?;d) A numeração do novo conjunto de figuras apresentado, notadamente a partir da segunda delas (a saber, ?Fig. 2.1?, ?Fig. 3.1?, ?Fig. 4.1?) está em desacordo com o que dispõe o Artigo 20 da IN, em seu inciso VI, pelo qual deverá ser ?Fig 1.2?, ?Fig 1.3? e assim por diante para todas as vistas);Isto posto, formula-se a seguinte EXIGÊNCIA:[1] Adeque o TÍTULO considerando as observações (a) e (b) deste despacho de exigência; [2] Reapresente o conjunto de figuras complementando com as VISTAS FALTANTES mencionadas na observação (c) deste despacho;[3] corrija, nos termos expostos na observação (d) deste despacho, a NUMERAÇÃO DE FIGURAS no conjunto de imagens a ser reapresentado.

---

(21) BR 30 2018 054426-9

Código 34 - Exigência - Art. 106 § 3º da LPI

(22) 21/09/2018

(71) CLEBER FERNANDES DE SOUZA (BR/SP)

Pedido em tela tem por título a expressão ?configuração aplicada a/em camisa tática modelo 02? em desacordo com a Instrução Normativa 0044/2015 (IN) que dispõe em seu artigo 14, inciso II, que o título deve ser ?conciso, claro e preciso?;O conjunto de imagens apresentado através da PET. 870180157739 de 01/12/2018, referente a cumprimento tempestivo de exigência FORMAL, não traz a vista em perspectiva de que fala a mesma IN em seu artigo 20, inciso IV;Portanto, à luz tanto da LPI quanto da IN, formula-se a seguinte exigência:[1] adeque o Título para algo como " configuração aplicada a camisa ", suprimindo as expressões " tática? e ?modelo 02?;[2] Reapresente o conjunto de figuras acrescentando as vistas faltantes.

---

(21) BR 30 2018 054472-2

Código 34 - Exigência - Art. 106 § 3º da LPI

(22) 25/09/2018

(71) BOARDLAND INDUSTRIA E COMERCIO DE ARTIGOS ESPORTIVOS EIRELI ME (BR/SC)

(74) FELIPE LUIS ISER DE MEIRELLES

Considerando tanto a LPI quanto a Instrução Normativa 0044/2015 (IN), notadamente os artigos 25 e 26, formula-se a seguinte exigência: [1] o pedido deverá ser dividido; [1.1] mantenha no presente pedido o objeto de que tratam as figuras 1.1 e 5.1; [1.2] O primeiro pedido dividido deverá conter o objeto de que trata a fig. 2.1; [1.3] O segundo pedido dividido deverá conter o objeto de que tratam as figuras 3.1 e 4.1; [1.4] O terceiro pedido dividido deverá conter o objeto de que trata a fig.7.1;[2] em todos os pedidos infome classe 32-00 "símbolos gráficos e logotipos, padrões de superfície, ornamentações".



- 
- (21) BR 30 2018 054477-3  
Código 34 - Exigência - Art. 106 § 3º da LPI  
(22) 25/09/2018  
(71) OCTAVIANO MASCARENHAS DE SOUZA MENEZES (BR/BA)  
[1] O objeto deverá ser representado em todas as vistas ortogonais (anterior, posterior, superior, inferior e ambas as laterais) e em ao menos uma perspectiva. Reapresente o conjunto de figuras acrescentando as vistas faltantes. [2] conforme o disposto no inciso II do Art. 14 da IN044/2015, o título do pedido deve ser conciso, claro e preciso sem expressões ou palavras irrelevantes ou desnecessárias, nem outras que denotem vantagens, atributos ou quaisquer qualificações. Revisar e adequar título, excluindo a expressão "formato casco de tartaruga".
- 
- (21) BR 30 2018 054479-0  
Código 34 - Exigência - Art. 106 § 3º da LPI  
(22) 25/09/2018  
(71) LUCAS HENRIQUE SANTOS NUNES (BR/MG)  
(74) RONALDO FRANKLIN DE SOUSA  
Observa-se no conjunto de imagens apresentado na pet. inicial que a Fig. 1.1 está espelhada em relação aos demais. Isto posto, e considerando tanto a LPI quanto a Instrução Normativa 0044/2015 (IN) cujo artigo 20 determina, em seu inciso I, a apresentação das vistas que se façam necessárias à plena compreensão da forma do objeto? e, em seu inciso IV, que tais desenhos? ilustrem apenas o objeto do pedido?, formula-se a seguinte exigência:  
Reapresente o conjunto de figuras acrescentando as vistas faltantes.
- 
- (21) BR 30 2018 054512-5  
Código 34 - Exigência - Art. 106 § 3º da LPI  
(22) 26/09/2018  
(71) ROBERTO RAMIRES COELHO (BR/SP)  
(74) JOÃO BATISTA VALVERDE  
O pedido em tela informa, no título, tratar-se de ?configuração aplicada a/em malha? e, no relatório, ter como campo de aplicação ?jogos lúdicos?. Isto posto, e considerando tanto a LPI quanto a Instrução Normativa 0044/2015 (IN) que determina, no seu artigo 14, inciso II, que o título deve ser ?claro e preciso?, constata-se que a expressão ?malha? não dá precisão nem clareza à descrição do objeto reivindicado, motivo pelo qual formula-se a seguinte exigência: adequo o título para algo como "?configuração aplicada a JOGO DE malha?.
- 
- (21) BR 30 2018 054538-9  
Código 34 - Exigência - Art. 106 § 3º da LPI  
(22) 27/09/2018  
(71) HENRIQUE AUGUSTO SOARES CARNEIRO (BR/MG)  
Considerando tanto a LPI quanto a Instrução Normativa 0044/2015 (IN), formula-se a seguinte exigência: [1] Reapresente o conjunto de figuras acrescentando as vistas faltantes (a saber, a vista FRONTAL) em atendimento ao inciso IV do artigo 20 da IN que determina a apresentação de vistas ?em



---

perspectiva e nas vistas frontal, posterior, laterais, superior, inferior e outras que se façam necessárias à plena compreensão da forma do objeto?;[2] Numere as figuras conforme disposto no inciso VI do mesmo artigo IV da IN, in verbis: ?ter figuras numeradas conforme o padrão a seguir: o número antes do ponto identifica o objeto ou padrão representado (objeto principal, primeira variação, segunda variação etc.) e o que sucede o ponto identifica a vista representada?.

---

**(21) BR 30 2018 054548-6**

Código 34 - Exigência - Art. 106 § 3º da LPI

(22) 27/09/2018

(71) ANDRÉ CINTRA PEREIRA (BR/SP)

(74) C. MARCAS - MARCAS E PATENTES LTDA.

Considerando tanto a LPI, cujo art 104 determina em seu Parágrafo único que ?o desenho deverá representar clara e suficientemente o objeto (...) de modo a possibilitar sua reprodução por técnico no assunto?, quanto a Instrução Normativa 0044/2015 (IN44), cujo artigo 20 determina em seu inciso IV a apresentação de figuras ?que se façam necessárias à plena compreensão da forma do objeto?, formula-se a seguinte exigência: Reapresente o conjunto de figuras acrescentando VISTAS EM PERSPECTIVA INFERIOR, para fins de compreensão da forma plena do elemento constitutivo do objeto reivindicado representados na figura 1.4, posicionado próximo ao centro do objeto e cuja forma acompanha a curvatura do círculo mais central.

---

**(21) BR 30 2018 054551-6**

Código 34 - Exigência - Art. 106 § 3º da LPI

(22) 27/09/2018

(71) ANDRÉ CINTRA PEREIRA (BR/SP)

(74) C. MARCAS - MARCAS E PATENTES LTDA.

Considerando tanto a LPI, cujo art 104 determina em seu Parágrafo único que ?o desenho deverá representar clara e suficientemente o objeto (...) de modo a possibilitar sua reprodução por técnico no assunto?, quanto a Instrução Normativa 0044/2015 (IN44), cujo artigo 20 determina em seu inciso IV a apresentação de figuras ?que se façam necessárias à plena compreensão da forma do objeto?, formula-se a seguinte exigência: Reapresente o conjunto de figuras acrescentando vista em PERSPECTIVA INFERIOR, para fins de compreensão da forma plena de elementos constitutivos do objeto reivindicado observados na figura 1.4.

---

**(21) BR 30 2018 054764-0**

Código 34 - Exigência - Art. 106 § 3º da LPI

(22) 08/10/2018

(71) MATEUS FELIPE MARCON (BR/RS)

O pedido em tela traz, na petição referente tempestivamente a cumprimento de exigência (PET. 870180156563, de 29/11/2018), desenhos ilustrando ?taça?, em 2 variações, e também objetos outros que são partes dessas taças, podendo tais objetos ser referidos como ?base com haste? e ?bojo?. Ademais, o título menciona ?copo? ao invés de ?taça?, além de mencionar ?padrão ornamental?.



---

Cotejando tais observações com o disposto pela LPI em seu artigo 104, a saber, "O pedido de registro de desenho industrial terá que se referir a um único objeto", e também com o disposto pela Instrução Normativa 0044/2015 (IN) em seu artigo 14, inciso II, a saber, "o título deverá ser conciso, claro e preciso", formula-se a seguinte exigência: [1] o pedido deverá ser dividido (conforme prevê o artigo 25 da IN); mantenha no presente pedido o objeto de que tratam tanto as figuras 1.1 e 2.1 quanto as suas respectivas vistas; [1.1] o primeiro pedido dividido deverá conter os objetos constantes da parte inferior de cada uma das seguintes figuras: 1.2 e 2.2 (vale dizer, a "base com haste" de cada variação de copo); [1.2] o segundo pedido dividido deverá conter os objetos constantes da parte superior de cada uma das seguintes figuras: 1.2 e 2.2 (vale dizer, o "bojo" de cada variação de copo). [2] adequue o título do PRESENTE PEDIDO para algo como "CONFIGURAÇÃO APLICADA A TAÇA" suprimindo, no caso, a expressões "PADRÃO ORNAMENTAL" e "COPO DUPLA FUNÇÃO / 1 P/ ESPUMANTE E 1 P/ VINHO?"; [2.1] adequue o título do PRIMEIRO PEDIDO DIVIDO para algo como "CONFIGURAÇÃO APLICADA A BASE COM HASTE?"; [2.2] adequue o título do SEGUNDO PEDIDO DIVIDO para algo como "CONFIGURAÇÃO APLICADA A BOJO DE TAÇA?"; [3] Em todos os pedidos observe que a classificação adequada será 07-01.

---

(21) BR 30 2018 054776-4

Código 34 - Exigência - Art. 106 § 3º da LPI

(22) 09/10/2018

(71) ATLAS COPCO AIRPOWER N.V. (BE)

(74) Flávia Salim Lopes

Considerando tanto a LPI quanto a Instrução Normativa 0044/2015 (IN) cujo artigo 21 veta, em seu inciso II, a apresentação de textos exceto os de legendas, formula-se a seguinte exigência: reapresente o conjunto de imagens suprimindo textos que se observa nas figuras 1.1, 1.3, 2.2 e 2.5.

---

(21) BR 30 2018 054791-8

Código 34 - Exigência - Art. 106 § 3º da LPI

(22) 10/10/2018

(71) GERMANS BOADA, S.A. (ES)

(74) Gruenbaum, Possinhas & Teixeira Ltda.

Considerando tanto a LPI quanto a Instrução Normativa 0044/2015 (IN) cujo artigo 21, inciso IV, determina que não deve haver MARCA nem logotipo na apresentação de figuras, formula-se a seguinte exigência: Reapresente o conjunto de figuras suprimindo a marca constante da figura.

---

(21) BR 30 2018 054802-7

Código 34 - Exigência - Art. 106 § 3º da LPI

(22) 10/10/2018

(71) GA.MA S.R.L. UNIPERSONALE (IT)

(74) RUBENS DOS SANTOS FILHO

Considerando tanto a LPI quanto a Instrução Normativa 0044/2015 (IN) cujo artigo 20 determina, em seu inciso IV, que o objeto deverá ser representado em



---

todas as vistas ortogonais (anterior, posterior, superior, inferior e ambas as laterais) e em ao menos uma perspectiva, formula-se a seguinte exigência: rerepresente o conjunto de figuras acrescentando as vistas faltantes, a saber, superior inferior e a vista lateral oposta à da figura 1.3.

---

**(21) BR 30 2018 054844-2**

Código 34 - Exigência - Art. 106 § 3º da LPI

(22) 11/10/2018

(71) DEVPAT AB (SE)

(74) MMV AGENTES DA PROPRIEDADE INDUSTRIAL LTDA.

1. Manter no pedido atual apenas o objeto das figuras 1.1 a 1.7. Os demais objetos não compartilham as mesmas características ornamentais preponderantes e devem ser retirados do pedido atual. 2. Caso haja interesse, apresentar, num pedido dividido, todas as vistas do objeto da fig. 2.1 a 2.7. 3. Adequar o título do pedido dividido para que seja coerente com o objeto do depósito (tampa).

---

**(21) BR 30 2018 054934-1**

Código 34 - Exigência - Art. 106 § 3º da LPI

(22) 19/10/2018

(71) MAKauf EMPREENDIMENTOS S/A (BR/SP)

(74) DANNEMANN, SIEMSEN, BIGLER & IPANEMA MOREIRA

1. O pedido deverá ser dividido: Manter no presente pedido as figuras 1.1 a 1.7. O primeiro pedido dividido deverá conter as figuras 2.1 a 2.7.2. As figuras estão em tamanho pequeno e contém áreas de pouca definição que comprometem a visualização das formas e das superfícies do objeto. Reapresentar o conjunto de figuras com melhor qualidade gráfica, possibilitando a compreensão de seus detalhes. Respeitar a resolução mínima de trezentos dpi. Evitar reflexos, texturas granuladas, brilhos e outros elementos que afetem a compreensão da configuração do objeto.

---

**(21) BR 30 2018 054935-0**

Código 34 - Exigência - Art. 106 § 3º da LPI

(22) 19/10/2018

(71) MAKauf EMPREENDIMENTOS S/A (BR/SP)

(74) DANNEMANN, SIEMSEN, BIGLER & IPANEMA MOREIRA

1. As figuras contêm áreas escurecidas e de pouca definição que comprometem a visualização das formas e das superfícies do objeto. Reapresentar o conjunto de figuras com melhor qualidade gráfica, nitidez e contraste, revelando com precisão os contornos, relevos e rebaixos do objeto reivindicado e possibilitando a compreensão de seus detalhes. Respeitar a resolução mínima de trezentos dpi. Evitar reflexos, texturas granuladas, brilhos e outros elementos que afetem a compreensão da configuração do objeto.

---

**(21) BR 30 2018 054991-0**

Código 34 - Exigência - Art. 106 § 3º da LPI

(22) 22/10/2018

(71) BEIJING KUAIMAJIABIAN TECHNOLOGY CO., LTD. (CN)

---



---

(74) GUERRA PROPRIEDADE INDUSTRIAL

1. Retirar textos (ex.: "xxx", "cancel" etc.) das figuras. As figuras do depósito não podem conter textos, frases, palavras ou outros elementos textuais. 2. Retirar marcas da figura 1.7. As figuras do depósito não podem conter marcas (nominativas ou figurativas), brasões, logotipos, timbres ou rubricas. 3. Apresentar todas as vistas do objeto da fig. 1.7: perspectiva, frontal, posterior, laterais, superior e inferior, necessárias para a suficiência descritiva do objeto do depósito. 4. Alterar título do pedido para "Configuração aplicada a dispositivos de comunicação móvel" ou outro que defina o objeto mostrado nas figuras. O título do pedido deve ser claro, conciso e adequado à natureza tridimensional do objeto. 5. Numerar as figuras do objeto principal de acordo com o padrão 1.1, 1.2, 1.3 etc. As figuras de variações configurativas devem ser numeradas no padrão: 2.1, 2.2, 2.3... etc.

---

**(21) BR 30 2018 054992-9**

Código 34 - Exigência - Art. 106 § 3º da LPI

(22) 22/10/2018

(71) ELISABETE TRINDADE DE MACEDO SPAGOLLA 22051311846 (BR/SP)

1. Apresentar todas as vistas do objeto da pág. 2/2 da apresentação de figuras. 2. Alterar título do pedido para "Configuração aplicada a revestimento". O título do pedido deve ser claro, conciso e adequado à natureza tridimensional do objeto. 3. Numerar as figuras do objeto principal de acordo com o padrão 1.1, 1.2, 1.3 etc. As figuras de variações configurativas devem ser numeradas no padrão: 2.1, 2.2, 2.3... etc.

---

**(21) BR 30 2018 054993-7**

Código 34 - Exigência - Art. 106 § 3º da LPI

(22) 22/10/2018

(71) ELISABETE TRINDADE DE MACEDO SPAGOLLA 22051311846 (BR/SP)

1. Apresentar todas as vistas do objeto da pág. 2/2: perspectiva, frontal, posterior, laterais, superior e inferior, necessárias para a suficiência descritiva do objeto do depósito. 2. Alterar título do pedido para "Configuração aplicada a revestimento". O título do pedido deve ser claro, conciso e adequado à natureza tridimensional do objeto. 3. Numerar as figuras do objeto principal de acordo com o padrão 1.1, 1.2, 1.3 etc. As figuras de variações configurativas devem ser numeradas no padrão: 2.1, 2.2, 2.3... etc.

---

**(21) BR 30 2018 054995-3**

Código 34 - Exigência - Art. 106 § 3º da LPI

(22) 22/10/2018

(71) ELISABETE TRINDADE DE MACEDO SPAGOLLA 22051311846 (BR/SP)

1. Apresentar todas as vistas do objeto da pág. 2/2: perspectiva, frontal, posterior, laterais, superior e inferior, necessárias para a suficiência descritiva do objeto do depósito. 2. Alterar título do pedido para "Configuração aplicada a revestimento". O título do pedido deve ser claro, conciso e adequado à natureza tridimensional do objeto. 3. Numerar as figuras do objeto principal de acordo com o padrão 1.1, 1.2, 1.3 etc. As figuras de variações configurativas devem ser numeradas no



---

padrão: 2.1, 2.2, 2.3...; 3.1, 3.2, 3.3 etc.

---

**(21) BR 30 2018 054996-1**

Código 34 - Exigência - Art. 106 § 3º da LPI

(22) 22/10/2018

(71) ELISABETE TRINDADE DE MACEDO SPAGOLLA 22051311846 (BR/SP)

1. Apresentar todas as vistas do objeto da folha 2/2: perspectiva, frontal, posterior, laterais, superior e inferior, necessárias para a suficiência descritiva do objeto do depósito. 2. Alterar título do pedido para "Configuração aplicada a revestimento". O título do pedido deve ser claro, conciso e adequado à natureza tridimensional do objeto. 3. Numerar as figuras do objeto principal de acordo com o padrão 1.1, 1.2, 1.3 etc. As figuras de variações configurativas devem ser numeradas no padrão: 2.1, 2.2, 2.3...; 3.1, 3.2, 3.3 etc.

---

**(21) BR 30 2018 054998-8**

Código 34 - Exigência - Art. 106 § 3º da LPI

(22) 23/10/2018

(71) NARTON MELO SANTOS (BR/DF)

(74) DI BLASI, PARENTE & ADVOGADOS ASSOCIADOS

1. Apresentar figura com a perspectiva do objeto. 2. Apresentar novo jogo de figuras removendo o excesso de linhas de construção no banco ou nas rodas do objeto. O excesso de linhas nas figuras prejudica a compreensão da forma do objeto.

---

**(21) BR 30 2018 055027-7**

Código 34 - Exigência - Art. 106 § 3º da LPI

(22) 23/10/2018

(71) OVO PROJETOS DE DESIGN LTDA - EPP (BR/SP)

(74) Cruzeiro Newmarc Patentes e Marcas Ltda.

1. Alterar título do pedido para "Configuração aplicada a pufe". O título do pedido deve denominar apenas um objeto de maneira clara e concisa. 2. Manter no pedido atual apenas o objeto das figuras 2.1 a 2.3 e 4.1 a 4.3. Os demais objetos não compartilham as mesmas características ornamentais preponderantes e devem ser retirados do pedido atual. 3. Caso haja interesse, apresentar, num pedido dividido, todas as vistas, acrescidas da perspectiva, do objeto da fig. 3.1 a 3.3 e 6.1 a 6.3. 4. Caso haja interesse, apresentar, num segundo pedido dividido, todas as vistas, acrescidas da perspectiva, do objeto da fig. 5.1 a 5.3. 5. Incluir perspectiva dos objetos das fig. 2.1 a 2.3 e 4.1 a 4.3. 6. Excluir fig. 1.1. Cada figura deve mostrar apenas um objeto.

---

**(21) BR 30 2018 055029-3**

Código 34 - Exigência - Art. 106 § 3º da LPI

(22) 24/10/2018

(71) ALUMINAS MOVEIS EIRELI (BR/MG)

(74) EDUARDO LÍVIO DAIMOND

1. As figuras deverão representar somente o objeto do pedido, sem incluir elementos que não componham o escopo da proteção reivindicada, tais como as almofadas decorativas presentes nas figuras. Reapresentar o conjunto de figuras



---

do balanço excluindo as almofadas decorativas.2. O objeto deverá ser representado sempre na mesma posição em todas as vistas. Na figura 1.3, que representa a vista posterior do balanço, as cordas não estão representadas, diferente das demais figuras, que as mostram amarradas na parte posterior do objeto. Corrigir a figura 1.3 representando a corda, para que todas as vistas estejam harmonizadas e coerentes entre si.

---

**(21) BR 30 2018 055031-5**

Código 34 - Exigência - Art. 106 § 3º da LPI

(22) 24/10/2018

(71) LUCIANA RAUNAIMER (BR/SP)

(74) PERANDIN SOCIEDADE DE ADVOGADOS

1. O objeto deverá ser representado sempre na mesma posição em todas as vistas, e o escopo da proteção não abarca funcionalidades dos objetos reivindicados. Caso a requerente deseje obter proteção para as três configurações do objeto, que serão tratadas como variações configurativas distintas, o pedido deverá ser dividido: Manter no presente pedido as figuras 1.1 a 1.7 e 2.1 a 2.7. O primeiro pedido dividido deverá conter as figuras 3.1 a 3.7. Alternativamente, a requerente poderá optar por reapresentar o conjunto de figuras de apenas uma das três configurações possíveis do objeto, excluindo as demais figuras.

---

**(21) BR 30 2018 055046-3**

Código 34 - Exigência - Art. 106 § 3º da LPI

(22) 24/10/2018

(71) WAHL CLIPPER CORPORATION (US)

(74) City Patentes e Marcas Ltda.

1. As figuras 1.4 e 1.5 apresentam elementos representados com linhas tracejadas. Reapresentar todas as figuras harmonizadas, apenas em linhas contínuas.

---

**(21) BR 30 2018 055049-8**

Código 34 - Exigência - Art. 106 § 3º da LPI

(22) 24/10/2018

(71) GIVI S.P.A. (IT)

(74) Edmundo Brunner Assessoria em Propriedade industrial Ltda

1. Alterar título do pedido para "Configuração aplicada em baú para motocicleta". O título do pedido deve ser claro, conciso e adequado à natureza tridimensional do objeto.

---

**(21) BR 30 2018 055050-1**

Código 34 - Exigência - Art. 106 § 3º da LPI

(22) 24/10/2018

(71) GIVI S.P.A. (IT)

(74) Edmundo Brunner Assessoria em Propriedade industrial Ltda

1. Alterar título do pedido para "Configuração aplicada em baú para motocicleta". O título do pedido deve ser claro, conciso e adequado à natureza tridimensional do objeto.



---

<b>(21) BR 30 2018 055051-0</b>	Código 34 - Exigência - Art. 106 § 3º da LPI (22) 24/10/2018 (71) GIVI S.P.A. (IT) (74) Edmundo Brunner Assessoria em Propriedade industrial Ltda 1. Alterar título do pedido para "Configuração aplicada em baú para motocicleta". O título do pedido deve ser claro, conciso e adequado à natureza tridimensional do objeto.
<b>(21) BR 30 2018 055052-8</b>	Código 34 - Exigência - Art. 106 § 3º da LPI (22) 24/10/2018 (71) GIVI S.P.A. (IT) (74) Edmundo Brunner Assessoria em Propriedade industrial Ltda 1. Alterar título do pedido para "Configuração aplicada em baú para motocicleta". O título do pedido deve ser claro, conciso e adequado à natureza tridimensional do objeto.
<b>(21) BR 30 2018 055058-7</b>	Código 34 - Exigência - Art. 106 § 3º da LPI (22) 25/10/2018 (71) ZEE DOG S.A. (BR/RJ) (74) DANNEMANN, SIEMSEN, BIGLER & IPANEMA MOREIRA 1. Manter no pedido atual apenas as figuras 1.1 a 1.2. As demais não compartilham as mesmas características ornamentais preponderantes e devem ser retiradas do pedido atual. 2. Caso haja interesse, apresentar, num pedido dividido, a fig. 1.3. Adequar o título do pedido dividido para que defina um objeto do depósito. 3. Caso haja interesse, apresentar, num segundo pedido dividido, a fig. 1.4. Adequar o título do pedido dividido para que defina um objeto do depósito. 4. Alterar título do pedido para "Padrão ornamental aplicado a tecido" ou outro que defina um objeto onde o padrão ornamental será aplicado. 5. Numerar as figuras do pedido atual de acordo como 1.1 e 2.1.
<b>(21) BR 30 2018 055059-5</b>	Código 34 - Exigência - Art. 106 § 3º da LPI (22) 25/10/2018 (71) ZEE DOG S.A. (BR/RJ) (74) DANNEMANN, SIEMSEN, BIGLER & IPANEMA MOREIRA 1. Manter no pedido atual apenas a figura 1.1. As demais figuras não compartilham as mesmas características ornamentais preponderantes e devem ser retirados do pedido atual. 2. Caso haja interesse, apresentar, num pedido dividido, a fig. 1.2. Adequar o título do pedido dividido para que defina o objeto do depósito. 3. Caso haja interesse, apresentar, num pedido dividido, a fig. 1.3. Adequar o título do pedido dividido para que defina o objeto do depósito. 4. Alterar título do pedido para "Padrão ornamental aplicado a tecido" ou outro que denomine um objeto de aplicação do padrão ornamental.

---



---

<b>(21) BR 30 2018 055060-9</b>	<p>Código 34 - Exigência - Art. 106 § 3º da LPI (22) 25/10/2018 (71) ZEE DOG S.A. (BR/RJ) (74) DANNEMANN, SIEMSEN, BIGLER &amp; IPANEMA MOREIRA</p> <p>1. Manter no pedido atual apenas a figura 1.1. As demais não compartilham as mesmas características ornamentais preponderantes e devem ser retiradas do pedido atual. 2. Caso haja interesse, apresentar, num pedido dividido, a fig. 1.2. Adequar o título do pedido dividido para que defina o objeto do depósito. 3. Caso haja interesse, apresentar, num segundo pedido dividido, a fig. 1.3. Adequar o título do pedido dividido para que defina o objeto do depósito. 4. Alterar título do pedido para "Padrão ornamental aplicado a tecido" ou outro que denomine um objeto de aplicação do padrão ornamental.</p>
<b>(21) BR 30 2018 055063-3</b>	<p>Código 34 - Exigência - Art. 106 § 3º da LPI (22) 25/10/2018 (71) FAR WEST JEANS LTDA ME (BR/GO) (74) MAX LANIO MACEDO DE OLIVEIRA</p> <p>1. Manter no pedido atual apenas a figura 1.1. As demais não compartilham as mesmas características ornamentais preponderantes e devem ser retirados do pedido atual. 2. Caso haja interesse, apresentar, num pedido dividido, a fig. 2.1. 3. Caso haja interesse, apresentar, num segundo pedido dividido, a fig. 3.1.</p>
<b>(21) BR 30 2018 055066-8</b>	<p>Código 34 - Exigência - Art. 106 § 3º da LPI (22) 25/10/2018 (71) CHENG SHIN TIRE &amp; RUBBER(CHINA)CO.,LTD. (CN) (74) Flávia Salim Lopes</p> <p>1. Manter no pedido atual apenas o objeto das figuras 1.1 a 1.7. Os demais objetos não compartilham as mesmas características ornamentais preponderantes e devem ser retirados do pedido atual. 2. Caso haja interesse, apresentar, num pedido dividido, a fig. 2.1. Adequar o título do pedido dividido para que seja coerente com o objeto do depósito. Ex.: "Padrão ornamental aplicado a pneu".</p>
<b>(21) BR 30 2018 055067-6</b>	<p>Código 34 - Exigência - Art. 106 § 3º da LPI (22) 25/10/2018 (71) BEIJING APOLLO DING RONG SOLAR TECHNOLOGY CO. LTD. (CN) (74) Vilage Marcas e Patentes Ltda</p> <p>1. Apresentar a perspectiva do objeto, necessária para descrever o objeto de maneira suficiente.</p>
<b>(21) BR 30 2018 055071-4</b>	<p>Código 34 - Exigência - Art. 106 § 3º da LPI (22) 25/10/2018 (71) BEIJING MICROLIVE VISION TECHNOLOGY CO., LTD. (CN) (74) WILSON PINHEIRO JABUR</p>

---



---

1. Retirar textos das figuras (ex.: xxxxxx...). As figuras do depósito não podem conter textos, frases, palavras ou outros elementos textuais.

---

**(21) BR 30 2018 055075-7**

Código 34 - Exigência - Art. 106 § 3º da LPI

(22) 25/10/2018

(71) RENATO CESAR POMPEU (BR/PR)

1. As figuras do pedido devem mostrar a forma externa do objeto. As figuras 1.7 e 1.8 apresenta corte para visualização de detalhe interno do objeto e deve ser retirada do pedido. 2. As figuras do pedido devem mostrar o objeto em sua forma montada. A figura 1.9 apresenta vista explodida para visualização de detalhes de montagem e deve ser retirada do pedido.

---

**(21) BR 30 2018 055086-2**

Código 34 - Exigência - Art. 106 § 3º da LPI

(22) 25/10/2018

(71) BEIJING KUAIMAJIABIAN TECHNOLOGY CO., LTD. (CN)

(74) GUERRA PROPRIEDADE INDUSTRIAL

1. Manter no pedido atual apenas o objeto das figuras 1.1 a 1.6. Os demais objetos não compartilham as mesmas características ornamentais preponderantes e devem ser retirados do pedido atual. 2. Caso haja interesse, apresentar, num pedido dividido, todas as vistas do objeto da fig. 1.7. Adequar o título do pedido dividido para que seja coerente com o objeto do depósito. 3. Caso haja interesse, apresentar, num pedido dividido, todas as vistas do objeto da fig. 1.8. Adequar o título do pedido dividido para que seja coerente com o objeto do depósito. 4. Caso haja interesse, apresentar, num pedido dividido, todas as vistas do objeto da fig. 1.9. Adequar o título do pedido dividido para que seja coerente com o objeto do depósito. 5. Apresentar perspectiva do objeto da fig. 1.1. 6. Retirar textos das figuras. As figuras do depósito não podem conter textos, frases, palavras ou outros elementos textuais. Ex.: "xxxxx...". 7. Alterar título do pedido para "Configuração aplicada a dispositivos de comunicação móvel". O título do pedido deve ser claro, conciso e adequado à natureza tridimensional do objeto.

---

**(21) BR 30 2018 055087-0**

Código 34 - Exigência - Art. 106 § 3º da LPI

(22) 26/10/2018

(71) PHILIPPE MONTAGNE (FR)

(74) LEÃO PROPRIEDADE INTELECTUAL

1. Apresentar todas as vistas do objeto: perspectiva, frontal, posterior, laterais, superior e inferior, necessárias para a suficiência descritiva do objeto do depósito.

---

**(21) BR 30 2018 055091-9**

Código 34 - Exigência - Art. 106 § 3º da LPI

(22) 26/10/2018

(71) ZOZO, INC. (JP)

(74) Custodio de Almeida & Cia.

---



---

Reapresentar as atuais imagens das figuras 1.1 a 1.7. Detalhes ampliados devem ser excluídos.

---

**(21) BR 30 2018 055092-7**

Código 34 - Exigência - Art. 106 § 3º da LPI

(22) 26/10/2018

(71) FUELTECH LTDA (BR/RS)

(74) JOÃO HENRIQUE ESPIRITO DE OLIVEIRA POLI

1. Manter no pedido atual apenas os objetos das figuras 1.1 e 2.1. Os demais objetos não compartilham as mesmas características ornamentais preponderantes e devem ser retirados do pedido atual. 2. Caso haja interesse, apresentar, num pedido dividido, todas as vistas do objeto da fig. 3.1, 4.1, 5.1 e 9.1. 3. Caso haja interesse, apresentar, num segundo pedido dividido, todas as vistas do objeto da fig. 6.1, 7.1 e 8.1.

---

**(21) BR 30 2018 055093-5**

Código 34 - Exigência - Art. 106 § 3º da LPI

(22) 26/10/2018

(71) ZOZO, INC. (JP)

(74) Custodio de Almeida & Cia.

Reapresentar as atuais figuras 1.1 a 1.6 e acrescentar uma vista em perspectiva com o objeto na mesma posição com as mangas abertas. Excluir a 1.8, ampliada.

---

**(21) BR 30 2018 055108-7**

Código 34 - Exigência - Art. 106 § 3º da LPI

(22) 26/10/2018

(71) PARAMOUNT INDUSTRIA E COMÉRCIO DE PLÁSTICOS LTDA-EPP (BR/SP)

(74) Rosana Carvalho de Andrade

As figuras 5 a 8 apresentaram linhas demonstrando os cantos arredondados, inexistentes nas perspectivas. Corrigir. Numerar figuras de acordo com o novo padrão normativo. Ex.: fig. 1.1, fig. 1.2, etc.

---

**(21) BR 30 2018 055109-5**

Código 34 - Exigência - Art. 106 § 3º da LPI

(22) 26/10/2018

(71) PARAMOUNT INDUSTRIA E COMÉRCIO DE PLÁSTICOS LTDA-EPP (BR/SP)

(74) Rosana Carvalho de Andrade

As figuras 5 a 8 apresentaram linhas demonstrando os cantos arredondados, inexistentes nas perspectivas. Corrigir. Numerar figuras de acordo com o novo padrão normativo. Ex.: fig. 1.1, fig. 1.2, etc.

---

**(21) BR 30 2018 055111-7**

Código 34 - Exigência - Art. 106 § 3º da LPI

(22) 26/10/2018

(71) BLM COMÉRCIO DO VESTUÁRIO E ACESSÓRIOS LTDA (BR/SP)

(74) São Paulo Marcas e Patentes Ltda.

---



---

O título do padrão deve ser específico no objeto em que será aplicado. Assim, o título deve ser "Padrão ornamental aplicado em ..." em seguida o nome do objeto.

- 
- (21) BR 30 2018 055113-3** Código 34 - Exigência - Art. 106 § 3º da LPI  
(22) 26/10/2018  
(71) M. JOSEPH CHOUKROUN (FR)  
(74) VINÍCIUS SILVA DE OLIVEIRA  
1. Acrescentar, ao jogo de figuras, as vistas frontal e posterior, necessárias para a suficiência descritiva do objeto do depósito.
- 
- (21) BR 30 2018 055116-8** Código 34 - Exigência - Art. 106 § 3º da LPI  
(22) 26/10/2018  
(71) M. JOSEPH CHOUKROUN (FR)  
(74) VINÍCIUS SILVA DE OLIVEIRA  
1. Acrescentar, ao jogo de figuras, as vistas frontal e posterior, necessárias para a suficiência descritiva do objeto do depósito.
- 
- (21) BR 30 2018 055129-0** Código 34 - Exigência - Art. 106 § 3º da LPI  
(22) 29/10/2018  
(71) SOCIETE DES ETABLISSEMENTS BOUGRO SODEBO (FR)  
(74) KASZNAR LEONARDOS PROPRIEDADE INTELECTUAL  
1. Retirar marcas da figura 1.1. As figuras do depósito não podem conter marcas (nominativas ou figurativas), brasões, logotipos, timbres ou rubricas.
- 
- (21) BR 30 2018 055322-5** Código 34 - Exigência - Art. 106 § 3º da LPI  
(22) 14/11/2018  
(71) UNIVERSIDADE FEDERAL DO RIO GRANDE DO SUL (BR/RS)  
1. Alterar título do pedido para "Configuração aplicada a módulo de posicionamento". O título do pedido deve ser claro, conciso e não deve incluir modelo ou nome comercial do objeto.
- 
- (21) BR 30 2018 055323-3** Código 34 - Exigência - Art. 106 § 3º da LPI  
(22) 14/11/2018  
(71) UNIVERSIDADE FEDERAL DO RIO GRANDE DO SUL (BR/RS)  
1. Alterar título do pedido para "Configuração aplicada a alternador de polarização". O título do pedido deve ser claro, conciso e não deve incluir modelo ou nome comercial do objeto.
- 
- (21) BR 32 2017 005233-1** Código 34 - Exigência - Art. 106 § 3º da LPI  
(22) 29/07/2016  
(62) BR 30 2016 003273-4 29/07/2016  
(71) CARLOS ROBERTO DE BORBA (BR/RS)  
(74) Sko Oyarzábal Marcas e Patentes Sociedade Simples Ltda.



---

A forma representada pela remissão 102 da fig. 1.1 foi modificada desde do último comprimento de exigência. Essas forma deve acompanhar o representado na figura 1.2, ou seja, uma pequena aba perpendicular ao friso circundante da bandeja. O volume (altura) desse friso não foi representado na perspectiva. Como os cilindros (201) estão com linha marcando o topo na figura 1.1, essa linha também deve estar nas demais vistas. A figura 1.2 apresenta linhas incompletas na forma 101, além de fechar essas linhas, a forma 101 deve estar com todas as formas delineadas nas demais vistas. Revisar desenhos.

---

**(21) BR 32 2018 054569-1**

Código 34 - Exigência - Art. 106 § 3º da LPI

(22) 14/03/2018

(62) BR 30 2018 001009-4 14/03/2018

(71) ALEXANDRE MASSARU YAJIMA DE MORAIS (BR/DF)

1. Reapresentar as figuras e acrescentar pelo menos uma perspectiva, a fim de atender o inciso IV do art. 20 da IN 44/2015.

---

**(21) BR 32 2018 054570-5**

Código 34 - Exigência - Art. 106 § 3º da LPI

(22) 14/03/2018

(62) BR 30 2018 001009-4 14/03/2018

(71) ALEXANDRE MASSARU YAJIMA DE MORAIS (BR/DF)

1. Reapresentar as figuras e acrescentar pelo menos uma perspectiva de cada um dos objetos, a fim de atender o inciso IV do art. 20 da IN 44/2015.

---

**(21) BR 32 2018 054571-3**

Código 34 - Exigência - Art. 106 § 3º da LPI

(22) 14/03/2018

(62) BR 30 2018 001009-4 14/03/2018

(71) ALEXANDRE MASSARU YAJIMA DE MORAIS (BR/DF)

1. Reapresentar as figuras e acrescentar pelo menos uma perspectiva de cada um dos objetos, a fim de atender o inciso IV do art. 20 da IN 44/2015.

---

**(21) BR 32 2018 054577-2**

Código 34 - Exigência - Art. 106 § 3º da LPI

(22) 14/03/2018

(62) BR 30 2018 001009-4 14/03/2018

(71) ALEXANDRE MASSARU YAJIMA DE MORAIS (BR/DF)

Reapresentar as figuras e acrescentar pelo menos uma perspectiva de cada um dos objetos, a fim de atender o inciso IV do art. 20 da IN 44/2015.

---

**(21) BR 32 2018 054578-0**

Código 34 - Exigência - Art. 106 § 3º da LPI

(22) 14/03/2018

(62) BR 30 2018 001009-4 14/03/2018

(71) ALEXANDRE MASSARU YAJIMA DE MORAIS (BR/DF)

1. Reapresentar as figuras e acrescentar pelo menos uma perspectiva de cada um dos objetos, a fim de atender o inciso IV do art. 20 da IN 44/2015.



---

<b>(21) BR 32 2018 054579-9</b>	<p>Código 34 - Exigência - Art. 106 § 3º da LPI (22) 14/03/2018 (62) BR 30 2018 001009-4 14/03/2018 (71) ALEXANDRE MASSARU YAJIMA DE MORAIS (BR/DF) 1. Reapresentar as figuras e acrescentar pelo menos uma perspectiva de cada um dos objetos, a fim de atender o inciso IV do art. 20 da IN 44/2015.</p>
<b>(21) BR 32 2018 054630-2</b>	<p>Código 34 - Exigência - Art. 106 § 3º da LPI (22) 06/04/2018 (62) BR 30 2018 001388-3 06/04/2018 (71) WATERTAINER SA (PTY) LTD (ZA) (74) DANNEMANN, SIEMSEN, BIGLER &amp; IPANEMA MOREIRA 1. As figuras não estão correspondentes entre si: na perspectiva a face circular superior é lisa, diferente do mostrado na figura 1.3. Reapresentar o conjunto de figuras corrigido.</p>
<b>(21) BR 32 2018 054789-9</b>	<p>Código 34 - Exigência - Art. 106 § 3º da LPI (22) 07/05/2018 (62) BR 30 2018 001849-4 07/05/2018 (71) UNIVERSIDADE DO ESTADO DO PARA (BR/PA) 1. O pedido contém apenas um objeto, portanto as figuras devem ser numeradas conforme o disposto no inciso VI do artigo 20 da IN 44/2015: figura 1.1, figura 1.2, etc.2. As figuras não podem conter textos, conforme inciso II do art. 21 da IN 44/2015: reapresentar as figuras sem a legenda ?desenhos ou fotografias em cores?, bem como a moldura do texto.</p>
<b>(21) BR 32 2018 054790-2</b>	<p>Código 34 - Exigência - Art. 106 § 3º da LPI (22) 07/05/2018 (62) BR 30 2018 001849-4 07/05/2018 (71) UNIVERSIDADE DO ESTADO DO PARA (BR/PA) 1. O pedido contém apenas um objeto, portanto as figuras devem ser numeradas conforme o disposto no inciso VI do artigo 20 da IN 44/2015: figura 1.1, figura 1.2, etc.2. As figuras não podem conter textos, conforme inciso II do art. 21 da IN 44/2015: reapresentar as figuras sem a legenda ?desenhos ou fotografias em cores?, bem como a moldura do texto.</p>

---



**Código 34.2 - Exame formal de Cumprimento de Exigência Técnica**

Exame preliminar de petição de cumprimento de exigência técnica. Conferência relativa à apresentação, tempestividade e pagamento.

<b>(21) BR 30 2017 001295-7</b>	Código 34.2 - Exame formal de Cumprimento de Exigência Técnica (71) ROSÁRIO TEXTIL LTDA (BR/MG)
<b>(21) BR 30 2018 001042-6</b>	Código 34.2 - Exame formal de Cumprimento de Exigência Técnica (71) PFIZER INC. (US) (74) Matos & Associados - Advogados
<b>(21) BR 30 2018 001124-4</b>	Código 34.2 - Exame formal de Cumprimento de Exigência Técnica (71) PROLIFE PRODUTOS ORTOPEDICOS LTDA EPP (BR/PR) (74) JOSE ROBERTO FAVARIN
<b>(21) BR 30 2018 001138-4</b>	Código 34.2 - Exame formal de Cumprimento de Exigência Técnica (71) STELLA IMPORTAÇÃO E EXPORTAÇÃO DE LUMINARIAS LTDA (BR/RS) (74) Sko Oyarzábal Marcas e Patentes Sociedade Simples Ltda.
<b>(21) BR 30 2018 001782-0</b>	Código 34.2 - Exame formal de Cumprimento de Exigência Técnica (71) BERMAD CS LTD. (IL) (74) Araripe & Associados
<b>(21) BR 30 2018 003089-3</b>	Código 34.2 - Exame formal de Cumprimento de Exigência Técnica (71) PROTALUS LLC (US) (74) KASZNAR LEONARDOS PROPRIEDADE INTELECTUAL
<b>(21) BR 30 2018 003243-8</b>	Código 34.2 - Exame formal de Cumprimento de Exigência Técnica (71) ELC MANAGEMENT LLC (US) (74) DANNEMANN, SIEMSEN, BIGLER & IPANEMA MOREIRA
<b>(21) BR 30 2018 003244-6</b>	Código 34.2 - Exame formal de Cumprimento de Exigência Técnica (71) ELC MANAGEMENT LLC (US) (74) DANNEMANN, SIEMSEN, BIGLER & IPANEMA MOREIRA
<b>(21) BR 30 2018 003254-3</b>	Código 34.2 - Exame formal de Cumprimento de Exigência Técnica (71) JUUL LABS, INC. (US) (74) MÜLLER, CID, NORONHA, CRUZ & GORENSTEIN ADVOGADOS ASSOCIADOS
<b>(21) BR 30 2018 054221-5</b>	Código 34.2 - Exame formal de Cumprimento de Exigência Técnica (71) PATEJIM S.R.L. (AR)



---

	(74) Vaz e Dias Advogados & Associados
<b>(21) BR 30 2018 054223-1</b>	Código 34.2 - Exame formal de Cumprimento de Exigência Técnica (71) INDUSTRIA E COMERCIO DE CALCADOS E INJETADOS ESFERA EIRELI -EPP (BR/MG) (74) RICARDO LUIS DE SOUZA
<b>(21) BR 30 2018 054225-8</b>	Código 34.2 - Exame formal de Cumprimento de Exigência Técnica (71) COOPERATIVA VEILING HOLAMBRA (BR/SP) (74) Beerre Assessoria Empresarial Ltda.(Alt. de Beerre Assessoria Emp. S/C.LTDA.)
<b>(21) BR 30 2018 054231-2</b>	Código 34.2 - Exame formal de Cumprimento de Exigência Técnica (71) MARCOS CORAL SCOCATE (BR/SP) ; ANA CARLA RAPHAELLI NAHÁS SCOCATE (BR/SP) ; JULIANA AZEVEDO MARQUES GASCHLER (BR/SP) (74) Logos Marcas e Patentes S/S- Ltda
<b>(21) BR 30 2018 054243-6</b>	Código 34.2 - Exame formal de Cumprimento de Exigência Técnica (71) IRAN DE ALCANTARA - FABRICA DE METAIS - ME (BR/PR) (74) ALMIR ANTONIO DE ALMEIDA
<b>(21) BR 30 2018 054260-6</b>	Código 34.2 - Exame formal de Cumprimento de Exigência Técnica (71) TORTA E CIA FRANCHISING LTDA (BR/RJ) (74) DANNEMANN, SIEMSEN, BIGLER & IPANEMA MOREIRA
<b>(21) BR 30 2018 054264-9</b>	Código 34.2 - Exame formal de Cumprimento de Exigência Técnica (71) THIAGO G. C. MARTONI ME (BR/MG) (74) Beerre Assessoria Empresarial Ltda.(Alt. de Beerre Assessoria Emp. S/C.LTDA.)
<b>(21) BR 30 2018 054265-7</b>	Código 34.2 - Exame formal de Cumprimento de Exigência Técnica (71) ROSENBERGER DOMEX TELECOMUNICAÇÕES LTDA. (BR/SP) (74) Silva & Guimarães Marcas e Patentes Ltda.
<b>(21) BR 30 2018 054288-6</b>	Código 34.2 - Exame formal de Cumprimento de Exigência Técnica (71) PERFECT IMPORTAÇÃO EXPORTAÇÃO LTDA (BR/MG)
<b>(21) BR 30 2018 054296-7</b>	Código 34.2 - Exame formal de Cumprimento de Exigência Técnica (71) ELISABETE TRINDADE DE MACEDO SPAGOLLA 22051311846 (BR/SP)
<b>(21) BR 32 2016 005868-0</b>	Código 34.2 - Exame formal de Cumprimento de Exigência Técnica (71) KAMPALOOK LTD. (IL) (74) Claudio Marcelo Szabas



---

(21) BR 32 2017 003998-0

Código 34.2 - Exame formal de Cumprimento de Exigência Técnica

(71) BEERKEG INDÚSTRIA E COMÉRCIO LTDA ME (BR/PR)

(74) SENIOR'S MARCAS E PATENTES LTDA



**Código 35 - Arquivamento do Pedido – Art. 216 § 2º e Art. 106 § 3º da LPI**

Arquivado definitivamente o pedido de registro de desenho industrial, uma vez que não foi apresentada a procuração devida no prazo de 60 (sessenta) dias contados da prática do primeiro ato da parte no processo ou não houve manifestação do depositante quanto à exigência formulada.

**(21) BR 30 2017 004518-9**

Código 35 - Arquivamento do Pedido – Art. 216 § 2º e Art. 106 § 3º da LPI

(22) 10/10/2017

(30) 27/04/2017 EM 003875186

(44) 05/02/2019

(52) 12-16

(54) CONFIGURAÇÃO APLICADA A/EM ESTOJO PARA LIMPADOR DE PARA BRISAS

(71) ROBERT BOSCH GMBH (DE)

(72) HELMUT DEPONDY

(74) DANNEMANN, SIEMSEN, BIGLER &amp; IPANEMA MOREIRA

Arquivamento

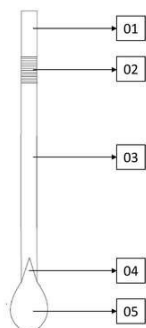
**(21) BR 30 2017 004648-7**

Código 35 - Arquivamento do Pedido – Art. 216 § 2º e Art. 106 § 3º da LPI

(22) 19/10/2017

(44) 05/02/2019

(52) 07-06

(54) CONFIGURAÇÃO APLICADA A/EM CANUDO DE SUÇÃO COM TERMINAÇÃO EM FORMATO DE PÁ OU SIMILAR

(71) MIEKO NAKAMURA (BR/SC)

(72) MIEKO NAKAMURA

(74) NILVAN PAULO MINGURANSE

Arquivamento

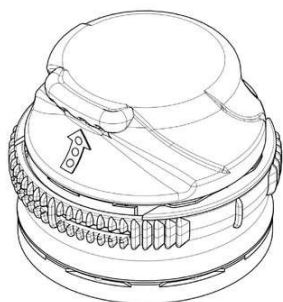
**(21) BR 30 2018 002982-8**

Código 35 - Arquivamento do Pedido – Art. 216 § 2º e Art. 106 § 3º da LPI

(22) 10/07/2018

(30) 15/01/2018 EM 004666055-0001

(44) 05/02/2019

(52) 09-07

(54) CONFIGURAÇÃO APLICADA A/EM TAMPAS

(71) BETAPACK, S.A.U. (ES)

(72) FRANCISCO JAVIER BERROA GARCÍA

(74) MARIA PIA CARVALHO GUERRA

Arquivamento



(21) BR 30 2018 002983-6



Código 35 - Arquivamento do Pedido – Art. 216 § 2º e Art. 106 § 3º da LPI

(22) 10/07/2018

(44) 05/02/2019

(52) 26-05

(54) CONFIGURAÇÃO APLICADA A/EM ARANDELA

(71) CIA DE DESIGN COMERCIO DE ARTIGOS DE DECORACAO LTDA  
(BR/SP)

(72) ANTONIA LAMBERT MENDES DE ALMEIDA; FABIO ARTIOLI ESTEVES

(74) JEFFERSON DE ARAUJO SERAFIM

Arquivamento



(21) BR 30 2018 002984-4



Código 35 - Arquivamento do Pedido – Art. 216 § 2º e Art. 106 § 3º da LPI

(22) 10/07/2018

(44) 05/02/2019

(52) 26-05 , 26-01

(54) CONFIGURAÇÃO APLICADA A/EM ARANDELA

(71) CIA DE DESIGN COMERCIO DE ARTIGOS DE DECORACAO LTDA  
(BR/SP)

(72) ANTONIA LAMBERT MENDES DE ALMEIDA; FABIO ARTIOLI ESTEVES

(74) JEFFERSON DE ARAUJO SERAFIM

Arquivamento



(21) BR 30 2018 003048-6

Código 35 - Arquivamento do Pedido – Art. 216 § 2º e Art. 106 § 3º da LPI

(22) 15/07/2018

(44) 05/02/2019





(52) 26-05  
(54) CONFIGURAÇÃO APLICADA A/EM LUMINÁRIA  
(71) CIA DE DESIGN COMERCIO DE ARTIGOS DE DECORACAO LTDA  
(BR/SP)  
(72) ANTONIA LAMBERT MENDES DE ALMEIDA; FABIO ARTIOLI ESTEVES  
(74) JEFFERSON DE ARAUJO SERAFIM  
Arquivamento

(21) BR 30 2018 003049-4



Código 35 - Arquivamento do Pedido – Art. 216 § 2º e Art. 106 § 3º da LPI  
(22) 15/07/2018  
(44) 05/02/2019  
(52) 26-05  
(54) CONFIGURAÇÃO APLICADA A/EM LUMINARIA  
(71) CIA DE DESIGN COMERCIO DE ARTIGOS DE DECORACAO LTDA  
(BR/SP)  
(72) ANTONIA LAMBERT MENDES DE ALMEIDA; FABIO ARTIOLI ESTEVES  
(74) JEFFERSON DE ARAUJO SERAFIM  
Arquivamento

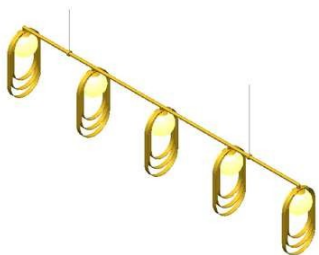

(21) BR 30 2018 003050-8



Código 35 - Arquivamento do Pedido – Art. 216 § 2º e Art. 106 § 3º da LPI  
(22) 15/07/2018  
(44) 05/02/2019  
(52) 26-05  
(54) CONFIGURAÇÃO APLICADA A/EM LUMINARIA  
(71) CIA DE DESIGN COMERCIO DE ARTIGOS DE DECORACAO LTDA  
(BR/SP)  
(72) ANTONIA LAMBERT MENDES DE ALMEIDA; FABIO ARTIOLI ESTEVES  
(74) JEFFERSON DE ARAUJO SERAFIM  
Arquivamento





(21) BR 30 2018 003051-6

Código 35 - Arquivamento do Pedido – Art. 216 § 2º e Art. 106 § 3º da LPI

(22) 15/07/2018

(44) 05/02/2019

(52) 26-05

(54) CONFIGURAÇÃO APLICADA A/EM LUMINÁRIA

(71) CIA DE DESIGN COMERCIO DE ARTIGOS DE DECORACAO LTDA

(BR/SP)

(72) ANTONIA LAMBERT MENDES DE ALMEIDAQ; FABIO ARTIOLI ESTEVES

(74) JEFFERSON DE ARAUJO SERAFIM

Arquivamento



(21) BR 30 2018 003052-4

Código 35 - Arquivamento do Pedido – Art. 216 § 2º e Art. 106 § 3º da LPI

(22) 15/07/2018

(44) 05/02/2019

(52) 26-05

(54) CONFIGURAÇÃO APLICADA A/EM LUMINÁRIA

(71) CIA DE DESIGN COMERCIO DE ARTIGOS DE DECORACAO LTDA

(BR/SP)

(72) ANTONIA LAMBERT MENDES DE ALMEIDA; FABIO ARTIOLI ESTEVES

(74) JEFFERSON DE ARAUJO SERAFIM

Arquivamento





(21) BR 30 2018 003053-2

Código 35 - Arquivamento do Pedido – Art. 216 § 2º e Art. 106 § 3º da LPI

(22) 15/07/2018

(44) 05/02/2019

(52) 26-05

(54) CONFIGURAÇÃO APLICADA A/EM ABAJUR

(71) CIA DE DESIGN COMERCIO DE ARTIGOS DE DECORACAO LTDA

(BR/SP)

(72) ANTONIA LAMBERT MENDES DE ALMEIDA; FABIO ARTIOLI ESTEVES

(74) JEFFERSON DE ARAUJO SERAFIM

Arquivamento



(21) BR 30 2018 003054-0

Código 35 - Arquivamento do Pedido – Art. 216 § 2º e Art. 106 § 3º da LPI

(22) 15/07/2018

(44) 05/02/2019

(52) 26-05

(54) CONFIGURAÇÃO APLICADA A/EM ABAJUR

(71) CIA DE DESIGN COMERCIO DE ARTIGOS DE DECORACAO LTDA

(BR/SP)

(72) ANTONIA LAMBERT MENDES DE ALMEIDA; FABIO ARTIOLI ESTEVES

(74) JEFFERSON DE ARAUJO SERAFIM

Arquivamento



(21) BR 30 2018 003055-9

Código 35 - Arquivamento do Pedido – Art. 216 § 2º e Art. 106 § 3º da LPI

(22) 15/07/2018

(44) 05/02/2019





(52) 26-05  
 (54) CONFIGURAÇÃO APLICADA A/EM ABAJUR  
 (71) CIA DE DESIGN COMERCIO DE ARTIGOS DE DECORACAO LTDA  
 (BR/SP)  
 (72) ANTONIA LAMBERT MENDES DE ALMEIDA; FABIO ARTIOLI ESTEVES  
 (74) JEFFERSON DE ARAUJO SERAFIM  
 Arquivamento

(21) BR 30 2018 003056-7



Código 35 - Arquivamento do Pedido – Art. 216 § 2º e Art. 106 § 3º da LPI  
 (22) 15/07/2018  
 (44) 05/02/2019  
 (52) 26-05  
 (54) CONFIGURAÇÃO APLICADA A/EM LUMINÁRIA  
 (71) CIA DE DESIGN COMERCIO DE ARTIGOS DE DECORACAO LTDA  
 (BR/SP)  
 (72) ANTONIA LAMBERT MENDES DE ALMEIDA; FABIO ARTIOLI ESTEVES  
 (74) JEFFERSON DE ARAUJO SERAFIM  
 Arquivamento

(21) BR 30 2018 003464-3

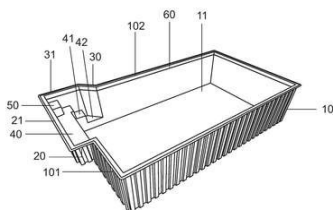

Código 35 - Arquivamento do Pedido – Art. 216 § 2º e Art. 106 § 3º da LPI  
 (22) 07/08/2018  
 (44) 05/02/2019  
 (52) 25-03  
 (54) CONFIGURAÇÃO APLICADA EM PISCINA  
 (71) ART PISCINAS LTDA ME (BR/SC)  
 (72) JAIRO MANOEL FORTUNATO  
 (74) GIOVANI GIUSEPPE BERTAN  
 Arquivamento

(21) BR 30 2018 003746-4



Código 35 - Arquivamento do Pedido – Art. 216 § 2º e Art. 106 § 3º da LPI  
 (22) 16/08/2018  
 (44) 05/02/2019  
 (52) 21-01  
 (54) PADRÃO ORNAMENTAL APLICADO A/EM BASE DE PETECA  
 (71) MÁRIO LÚCIO MESQUITA (BR/MG)  
 (72) MÁRIO LÚCIO MESQUITA  
 (74) MG MARCAS E PATENTES LTDA.  
 Arquivamento

(21) BR 30 2018 003748-0

Código 35 - Arquivamento do Pedido – Art. 216 § 2º e Art. 106 § 3º da LPI





(22) 16/08/2018

(44) 05/02/2019

(52) 21-01

(54) PADRÃO ORNAMENTAL APLICADO A/EM PETECA

(71) MÁRIO LÚCIO MESQUITA (BR/MG)

(72) MÁRIO LÚCIO MESQUITA

(74) MG MARCAS E PATENTES LTDA.

Arquivamento



**Código 36 - Indeferimento - Art. 106 § 4º da LPI**

Indeferido o pedido por não atender ao disposto no Art. 100 da LPI, conforme parecer técnico. A cópia do parecer técnico poderá ser solicitada. Desta data corre o prazo de 60 (sessenta) dias para eventual recurso do depositante.

**(21) BR 30 2017 004319-4**

Código 36 - Indeferimento - Art. 106 § 4º da LPI

(22) 29/09/2017

(30) 31/03/2017 EM 003832427

(44) 05/02/2019

(52) 28-03

(54) CONFIGURAÇÃO APLICADA A/EM APARADOR DE PELOS

(71) KONINKLIJKE PHILIPS N.V. (NL)

(72) GAËL LOUIS JACQUES PRAT-PFISTER

(74) Daniel Advogados (Alt.de Daniel &amp; Cia)

objeto se enquadra na instrução normativa 044/2015 . objeto indeferido devido ao cumprimento insatisfatório de exigência técnica, nos termos do Art. 23 da Instrução Normativa 044/2015.Pedido indeferido devido à não conformidade ao contido no art. 101, inciso IV, c/c art. 106, caput, da LPI. O cumprimento da exigência não incluiu as vistas em perspectiva conforme solicitado no texto da exigência.

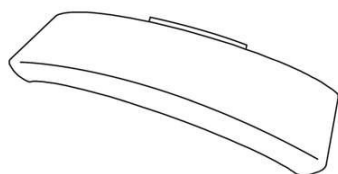
**(21) BR 30 2018 003064-8**

Código 36 - Indeferimento - Art. 106 § 4º da LPI

(22) 16/07/2018

(44) 05/02/2019

(52) 09-07

(54) CONFIGURAÇÃO APLICADA A/EM FECHO PARA CADARÇOS

(71) KABUL PLATERIA SRL (AR)

(72) GUILLERMO SEBASTIAN BEISTAIN ENCAJE; FRANCISCO PORTILLO

(74) WILSON PINHEIRO JABUR

objeto se enquadra na instrução normativa 044/2015 . objeto indeferido devido ao cumprimento insatisfatório de exigência técnica, nos termos do Art. 23 da Instrução Normativa 044/2015.Pedido indeferido devido à não conformidade ao contido no art. 101, inciso IV, c/c art. 106, caput, da LPI.No cumprimento de exigência houve alteração de matéria. As formas da fig. 1.2 foram modificadas



---

substancialmente.

---

(21) BR 30 2018 003065-6

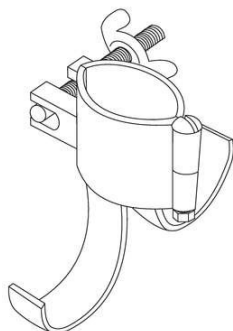

Código 36 - Indeferimento - Art. 106 § 4º da LPI

(22) 16/07/2018

(44) 05/02/2019

(52) 08-08

(54) CONFIGURAÇÃO APLICADA EM SUPORTE PARA INSTRUMENTOS ELETRÔNICOS.

(71) CARLOS RODRIGUES ALVES (BR/RJ)

(72) CARLOS RODRIGUES ALVES

objeto se enquadra na instrução normativa 044/2015 . objeto indeferido devido ao cumprimento insatisfatório de exigência técnica, nos termos do Art. 23 da Instrução Normativa 044/2015. Pedido indeferido devido à não conformidade ao contido no art. 101 c/c art. 106, caput, da LPI. Ao contrário do que afirma o requerente nos esclarecimentos, as figuras não foram adequadas conforme exigido. Foram reapresentadas exatamente as mesmas figuras do depósito, que não estão correspondentes entre si. Tais figuras foram apenas renumeradas.

---

(21) BR 30 2018 054427-7

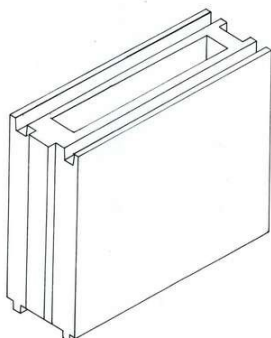

Código 36 - Indeferimento - Art. 106 § 4º da LPI

(22) 21/09/2018

(44) 05/02/2019

(54) CONFIGURAÇÃO APLICADA EM BLOCO DE ENCAIXE DE CONCRETO.

(71) GILSON DOS SANTOS (BR/SE)

(72) GILSON DOS SANTOS

objeto se enquadra no artigo 100 da lei 9.279/1996 . não é registrável como desenho industrial forma essencialmente determinada por questões técnicas ou funcionais.

---

(21) BR 30 2018 054496-0

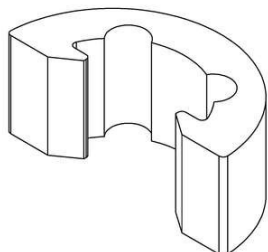

Código 36 - Indeferimento - Art. 106 § 4º da LPI

(22) 25/09/2018

(44) 05/02/2019

(52) 08-07

(54) CONFIGURAÇÃO APLICADA A/EM GUIA

(71) BBA SISTEMAS DE ENVIDRAÇAMENTO LTDA (BR/SC)

(72) CLEITON MARCON; FERNANDO BAUMANN

(74) Davino Martins da Silva Filho

objeto se enquadra no artigo 100 da lei 9.279/1996 . não é registrável como desenho industrial forma essencialmente determinada por questões técnicas ou funcionais.



(21) BR 30 2018 054932-5

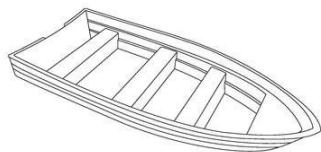

Código 36 - Indeferimento - Art. 106 § 4º da LPI

(22) 19/10/2018

(44) 05/02/2019

(52) 12-06

(54) CONFIGURAÇÃO APLICADA EM BARCO

(71) ANTONIO CESAR FARIA (BR/MG)

(72) ANTONIO CESAR FARIA

(74) EMBRAMARCAS - EMPRESA BRASILEIRA DE MARCAS LTDA.

objeto se enquadra no artigo 100 da lei 9.279/1996 . não é registrável como desenho industrial a forma comum ou vulgar.

(21) BR 30 2018 055055-2

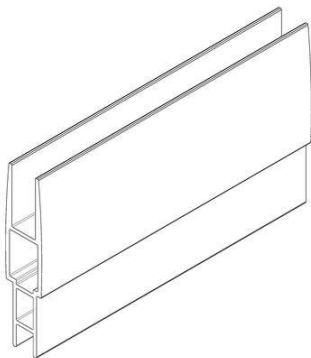

Código 36 - Indeferimento - Art. 106 § 4º da LPI

(22) 24/10/2018

(44) 05/02/2019

(52) 08-08

(54) CONFIGURAÇÃO APLICADA A/EM PERFIL DE COMPENSAÇÃO

(71) SANDRO ROGÉRIO MARCHIORI (BR/SP)

(72) SANDRO ROGÉRIO MARCHIORI

(74) Crimark Propriedade Industrial S/S

objeto se enquadra no artigo 100 da lei 9.279/1996 . não é registrável como desenho industrial forma essencialmente determinada por questões técnicas ou funcionais.

(21) BR 30 2018 055097-8

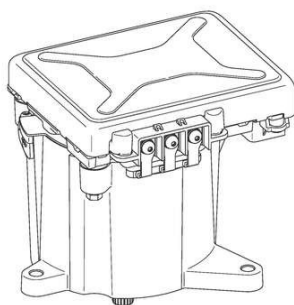

Código 36 - Indeferimento - Art. 106 § 4º da LPI

(22) 26/10/2018

(30) 26/04/2018 JP 2018-009329

(44) 05/02/2019

(52) 13-01

(54) CONFIGURAÇÃO APLICADA A/EM MOTOR

(71) NSK LTD. (JP)

(72) NOBORU KANEKO; YURI SHIMIZU

(74) Jacques Labrunie

objeto se enquadra no artigo 100 da lei 9.279/1996 . não é registrável como desenho industrial forma essencialmente determinada por questões técnicas ou funcionais.

(21) BR 32 2018 054573-0

Código 36 - Indeferimento - Art. 106 § 4º da LPI

(22) 14/03/2018

(44) 05/02/2019

(52) 10-06

(54) CONFIGURAÇÃO APLICADA A/EM TRIÂNGULO DE SEGURANÇA



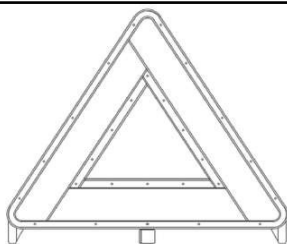

(62) BR 30 2018 001009-4 14/03/2018

(71) ALEXANDRE MASSARU YAJIMA DE MORAIS (BR/DF)

(72) ALEXANDRE MASSARU YAJIMA DE MORAIS

objeto se enquadra na instrução normativa 044/2015 . objeto indeferido devido ao cumprimento insatisfatório de exigência técnica, nos termos do Art. 23 da Instrução Normativa 044/2015.Pedido indeferido devido à não conformidade ao contido no art. 101 c/c art. 106, caput, da LPI. O objeto apresentado não corresponde a nenhum dos objetos do depósito, configurando alteração / acréscimo de matéria.

**(21) BR 32 2018 054574-8**

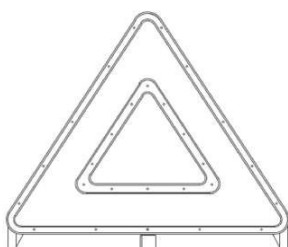

Código 36 - Indeferimento - Art. 106 § 4º da LPI

(22) 14/03/2018

(44) 05/02/2019

(52) 10-06

(54) CONFIGURAÇÃO APLICADA A/EM TRIÂNGULO DE SEGURANÇA

(62) BR 30 2018 001009-4 14/03/2018

(71) ALEXANDRE MASSARU YAJIMA DE MORAIS (BR/DF)

(72) ALEXANDRE MASSARU YAJIMA DE MORAIS

objeto se enquadra na instrução normativa 044/2015 . objeto indeferido devido ao cumprimento insatisfatório de exigência técnica, nos termos do Art. 23 da Instrução Normativa 044/2015.Pedido indeferido devido à não conformidade ao contido no art. 101 c/c art. 106, caput, da LPI. O objeto apresentado não corresponde a nenhum dos objetos do depósito, configurando alteração / acréscimo de matéria.

**(21) BR 32 2018 054576-4**

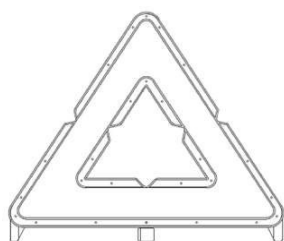

Código 36 - Indeferimento - Art. 106 § 4º da LPI

(22) 14/03/2018

(44) 05/02/2019

(52) 10-06

(54) CONFIGURAÇÃO APLICADA A/EM TRIÂNGULO DE SEGURANÇA

(62) BR 30 2018 001009-4 14/03/2018

(71) ALEXANDRE MASSARU YAJIMA DE MORAIS (BR/DF)

(72) ALEXANDRE MASSARU YAJIMA DE MORAIS

objeto se enquadra na instrução normativa 044/2015 . objeto indeferido devido ao cumprimento insatisfatório de exigência técnica, nos termos do Art. 23 da Instrução Normativa 044/2015.Pedido indeferido devido à não conformidade ao contido no art. 101 c/c art. 106, caput, da LPI. O objeto representado pelas figuras 2.1 a 2.6 não corresponde a nenhum dos objetos do depósito, configurando alteração / acréscimo de matéria.



**(21) BR 32 2018 054624-8**

Fig. 1.1

Código 36 - Indeferimento - Art. 106 § 4º da LPI

(22) 24/04/2018

(44) 05/02/2019

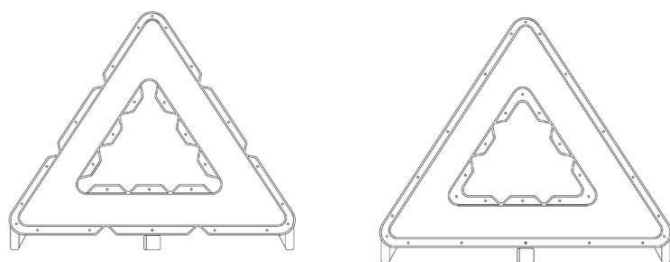
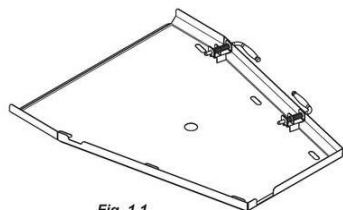
(52) 12-16

(54) CONFIGURAÇÃO APLICADA A/EM COBERTURA DE VEÍCULO

(62) BR 30 2018 001642-4 24/04/2018

(71) CNH INDUSTRIAL BRASIL LTDA. (BR/MG)

(72) WAGNER JOSÉ DE ALMEIDA; THALES BRANDÃO UCHOA

(74) ALEXANDRE FUKUDA YAMASHITA

objeto se enquadra na instrução normativa 044/2015 . objeto indeferido devido ao cumprimento insatisfatório de exigência técnica, nos termos do Art. 23 da Instrução Normativa 044/2015. Pedido indeferido devido à não conformidade ao contido no art. 101 c/c art. 106, caput, da LPI. O objeto apresentado não corresponde ao objeto do depósito, configurando alteração da matéria: foram suprimidos elementos na face interna oposta à que abriga o que aparentam ser manivelas, antes representadas nas figuras 1.1 e 1.7 originais.

**(21) BR 32 2018 054625-6**

Fig. 1.1

Código 36 - Indeferimento - Art. 106 § 4º da LPI

(22) 24/04/2018

(44) 05/02/2019

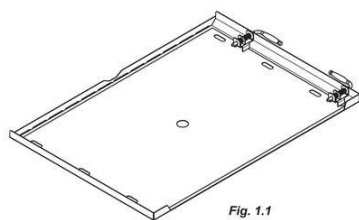
(52) 12-16

(54) CONFIGURAÇÃO APLICADA A/EM COBERTURA DE VEÍCULO

(62) BR 30 2018 001642-4 24/04/2018

(71) CNH INDUSTRIAL BRASIL LTDA. (BR/MG)

(72) WAGNER JOSÉ DE ALMEIDA; THALES BRANDÃO UCHOA

(74) ALEXANDRE FUKUDA YAMASHITA

objeto se enquadra na instrução normativa 044/2015 . objeto indeferido devido ao cumprimento insatisfatório de exigência técnica, nos termos do Art. 23 da Instrução Normativa 044/2015. Pedido indeferido devido à não conformidade ao contido no art. 101 c/c art. 106, caput, da LPI. O objeto apresentado não corresponde ao objeto do depósito, configurando alteração da matéria: nas figuras 1.1, 1.7, 2.1 e 2.7 do presente pedido foram suprimidos elementos na face interna oposta à que abriga o que aparentam ser manivelas, antes representadas nas figuras 1.1 e 1.7 do pedido original.



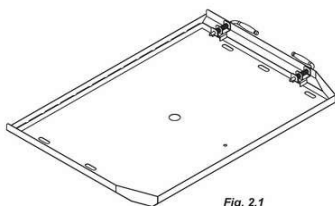
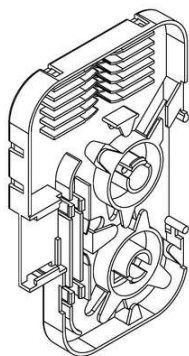

Fig. 2.1

**(21) BR 32 2018 054629-9**

Código 36 - Indeferimento - Art. 106 § 4º da LPI

(22) 05/04/2018

(44) 05/02/2019

(52) 14-03

(54) CONFIGURAÇÃO APLICADA A/EM BANDEJA

(62) BR 30 2018 001365-4 05/04/2018

(71) QUADRAC TELEC.E INFORM.LTDA (BR/RJ)

(72) FABRÍCIO PEIXOTO DE CASTRO; MÁRCIO DA COSTA ALVARÃES;  
RAFAEL ANTONIO SANCHES IGLESIAS; CLAYTON PEREIRA DA SILVA  
SANTOS SCHMELZER

(74) DANNEMANN, SIEMSEN, BIGLER &amp; IPANEMA MOREIRA

objeto se enquadra na instrução normativa 044/2015 . objeto indeferido devido ao cumprimento insatisfatório de exigência técnica, nos termos do Art. 23 da Instrução Normativa 044/2015. Pedido indeferido devido à não conformidade ao contido no art. 101 c/c art. 106, caput, da LPI. O objeto apresentado não corresponde ao objeto do depósito, configurando alteração da matéria: na perspectiva (atual figura 1.1) e na vista frontal (atual figura 1.2) as aletas localizadas à esquerda das peças circulares foram alteradas; nestas mesmas figuras também foi alterado o elemento predominantemente triangular acima dos elementos circulares e a junção do elemento circular superior com a lateral direita; estas alterações se refletem na vista posterior (atual figura 1.3), que também foi alterada.

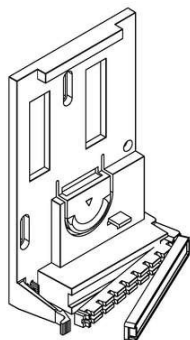
**(21) BR 32 2018 054634-5**

Código 36 - Indeferimento - Art. 106 § 4º da LPI

(22) 10/04/2018

(44) 05/02/2019

(52) 14-03

(54) CONFIGURAÇÃO APLICADA A/EM CHASSI DE FIXAÇÃO

(62) BR 30 2018 001424-3 10/04/2018

(71) QUADRAC TELEC.E INFORM.LTDA (BR/RJ)

(72) FABRÍCIO PEIXOTO DE CASTRO; MÁRCIO DA COSTA ALVARÃES;  
RAFAEL ANTONIO SANCHES IGLESIAS; CLAYTON PEREIRA DA SILVA  
SANTOS SCHMELZER

(74) DANNEMANN, SIEMSEN, BIGLER &amp; IPANEMA MOREIRA

objeto se enquadra na instrução normativa 044/2015 . objeto indeferido devido ao cumprimento insatisfatório de exigência técnica, nos termos do Art. 23 da Instrução Normativa 044/2015. Pedido indeferido devido à não conformidade ao



contido no art. 101 c/c art. 106, caput, da LPI. O objeto apresentado não corresponde ao objeto do depósito, configurando alteração da matéria: foram acrescentados elementos na parte frontal inferior, mostrados nas figuras 1.1 a 1.6, que antes não existiam; as vistas frontal e posterior foram alteradas em proporção e em elementos componentes.

(21) BR 32 2018 054643-4

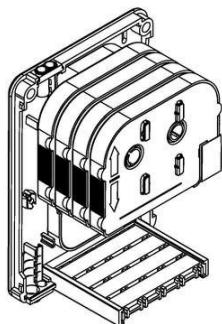

Código 36 - Indeferimento - Art. 106 § 4º da LPI

(22) 05/04/2018

(44) 05/02/2019

(52) 14-03

(54) CONFIGURAÇÃO APLICADA A/EM CAIXA DE DISTRIBUIÇÃO ÓTICA INTERNA

(62) BR 30 2018 001365-4 05/04/2018

(71) QUADRAC TELECOM E INFORMÁTICA LTDA (BR/RJ)

(72) FABRÍCIO PEIXOTO DE CASTRO; MÁRCIO DA COSTA ALVARÃES; RAFAEL ANTONIO SANCHES IGLESIAS; CLAYTON PEREIRA DA SILVA SANTOS SCHMELZER

(74) DANNEMANN, SIEMSEN, BIGLER & IPANEMA MOREIRA

objeto se enquadra na instrução normativa 044/2015 . objeto indeferido devido ao cumprimento insatisfatório de exigência técnica, nos termos do Art. 23 da Instrução Normativa 044/2015. Pedido indeferido devido à não conformidade ao contido no art. 101 c/c art. 106, caput, da LPI. Ao contrário do que afirma o requerente, não foi apresentado um objeto, mas três objetos diferentes, formados por peças diferentes: o 1º representado pelas figuras 1.1 a 1.7; o 2º pelas figuras 1.8 a 1.14; o 3º está contido nas figuras 1.15 a 1.21. Nenhum dos objetos apresentados corresponde a qualquer dos objetos do depósito, configurando alteração / acréscimo de matéria.

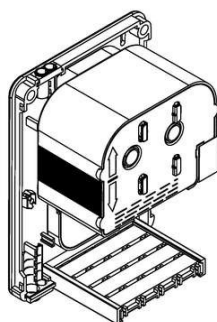
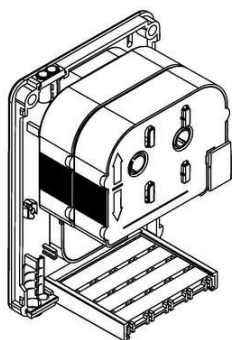

(21) BR 32 2018 054787-2

Código 36 - Indeferimento - Art. 106 § 4º da LPI

(22) 20/01/2017

(30) 21/07/2016 US 29/571,736; 21/07/2016 US 29/571,738; 21/07/2016 US 29/571,739

(44) 05/02/2019

(52) 28-03



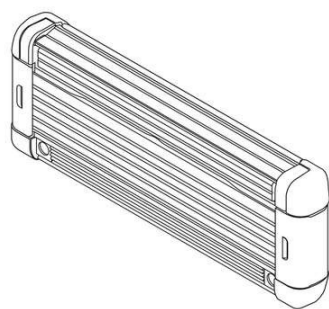

(54) CONFIGURAÇÃO APLICADA A/EM CARTUCHO DE BARBEAR  
 (62) BR 30 2017 000223-4 20/01/2017  
 (71) SOCIÉTÉ BIC (FR)  
 (72) IOANNIS BOZIKIS; IOANNIS-MARIOS PSIMADAS; EFSTRATIOS  
 CHRISTOFIDELLIS; SPIROS GRATSIAS; CHRISTOFOROS-ATHANASSIOS  
 BRELLIS  
 (74) Jacques Labrunie

objeto se enquadra na instrução normativa 044/2015 . objeto indeferido devido ao cumprimento insatisfatório de exigência técnica, nos termos do Art. 23 da Instrução Normativa 044/2015. Pedido indeferido devido à não conformidade ao contido no art. 101, inciso IV, c/c art. 106, caput, da LPI. Houve modificação da matéria do pedido original. Inclusive, o objeto apresentado no pedido dividido restou idêntico ao pedido original (mãe). Ainda, como a prioridade não contemplava o objeto dividido ( figura 2.1 do pedido original), este deveria sofrer a perda das prioridades.

**(21) BR 32 2018 055117-9**

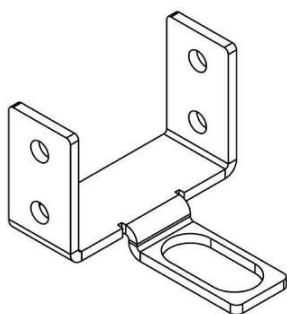

Código 36 - Indeferimento - Art. 106 § 4º da LPI

(22) 01/08/2018  
 (30) 13/07/2018 EM 005503026-0003  
 (44) 05/02/2019  
 (52) 08-09  
 (54) CONFIGURAÇÃO APLICADA A/EM FERRAGENS PARA PORTAS E  
 JANELAS  
 (62) BR 30 2018 003363-9 01/08/2018  
 (71) FRANCISCO JAVIER OÑA GONZÁLEZ (ES)  
 (72) FRANCISCO JAVIER OÑA GONZÁLEZ  
 (74) MÜLLER, CID, NORONHA, CRUZ & GORENSTEIN ADVOGADOS  
 ASSOCIADOS

objeto se enquadra no artigo 100 da lei 9.279/1996 . não é registrável como desenho industrial forma essencialmente determinada por questões técnicas ou funcionais.

**(21) BR 32 2018 055119-5**

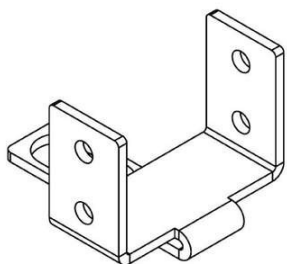

Código 36 - Indeferimento - Art. 106 § 4º da LPI

(22) 01/08/2018  
 (30) 13/07/2018 EM 005503026-0004  
 (44) 05/02/2019  
 (52) 08-09  
 (54) CONFIGURAÇÃO APLICADA A/EM FERRAGENS PARA PORTAS E  
 JANELAS  
 (62) BR 30 2018 003363-9 01/08/2018  
 (71) FRANCISCO JAVIER OÑA GONZÁLEZ (ES)  
 (72) FRANCISCO JAVIER OÑA GONZÁLEZ



---

(74) MÜLLER, CID, NORONHA, CRUZ & GORENSTEIN ADVOGADOS ASSOCIADOS

objeto se enquadra no artigo 100 da lei 9.279/1996 . não é registrável como desenho industrial forma essencialmente determinada por questões técnicas ou funcionais.

---

(21) BR 32 2018 055120-9

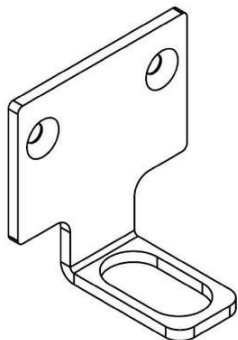

Código 36 - Indeferimento - Art. 106 § 4º da LPI

(22) 01/08/2018

(30) 13/07/2018 EM 005503026-0005

(44) 05/02/2019

(52) 08-09

(54) CONFIGURAÇÃO APLICADA A/EM FERRAGENS PARA PORTAS E JANELAS

(62) BR 30 2018 003363-9 01/08/2018

(71) FRANCISCO JAVIER OÑA GONZÁLEZ (ES)

(72) FRANCISCO JAVIER OÑA GONZÁLEZ

(74) MÜLLER, CID, NORONHA, CRUZ & GORENSTEIN ADVOGADOS ASSOCIADOS

objeto se enquadra no artigo 100 da lei 9.279/1996 . não é registrável como desenho industrial forma essencialmente determinada por questões técnicas ou funcionais.



**Código 39 - Concessão do Registro**

Concessão do registro de desenho industrial. O certificado de registro estará à disposição do interessado. Desta data corre o prazo de 5 (cinco) anos para interposição de nulidade administrativa por qualquer interessado (Art. 113 § 1º da LPI ). Se interposto o pedido de nulidade no prazo de 60 (sessenta) dias contados da data da concessão, os efeitos da concessão do registro serão suspensos (Art. 113 § 2º).

**(11) BR 30 2012 000497-7**

FIGURA 1.1

Código 39 - Concessão do Registro

(22) 07/02/2012

(15) 05/02/2019

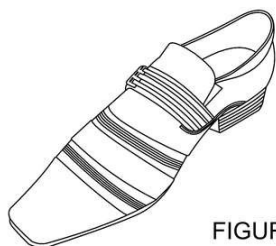
(45) 05/02/2019

(52) 02-04

(54) "CONFIGURAÇÃO APLICADA EM CALÇADO"

(73) Antônio Alves de Castro (BR/SP)

(72) Antônio Alves de Castro

(74) CLAUDIA WATANABE SOCIEDADE DE ADVOGADOS

Prazo de validade: 10 (dez) anos contados a partir de 07/02/2012, mediante o recolhimento da taxa quinquenal de manutenção (Artigos 119 e 120 da LPI) e observadas as demais condições legais. (co) 20 (vinte) anos contados a partir de 07/02/2012, observadas as condições legais

**(11) BR 30 2012 000498-5**

FIGURA 1.1

Código 39 - Concessão do Registro

(22) 07/02/2012

(15) 05/02/2019

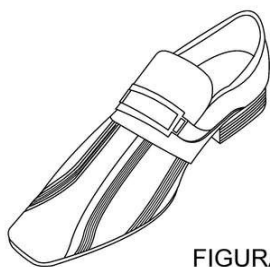
(45) 05/02/2019

(52) 02-04

(54) "CONFIGURAÇÃO APLICADA EM CALÇADO"

(73) Antônio Alves de Castro (BR/SP)

(72) Antônio Alves de Castro

(74) CLAUDIA WATANABE SOCIEDADE DE ADVOGADOS

Prazo de validade: 10 (dez) anos contados a partir de 07/02/2012, mediante o recolhimento da taxa quinquenal de manutenção (Artigos 119 e 120 da LPI) e observadas as demais condições legais. (co) 20 (vinte) anos contados a partir de 07/02/2012, observadas as condições legais

**(11) BR 30 2013 003623-5**

Código 39 - Concessão do Registro

(22) 25/07/2013

(15) 05/02/2019

(30) 13/05/2013 MX MX/F/2013/001257

(45) 05/02/2019



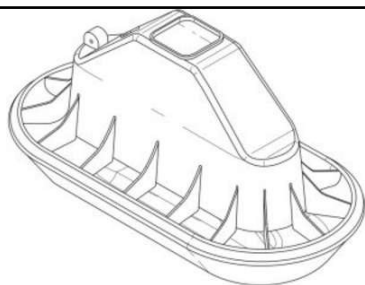

(52) 30-03  
 (54) CONFIGURAÇÃO APLICADA EM COMEDOURO PARA AVES  
 (73) FRANCISCO JAVIER SEPTIEN PRIETO (MX) ; JOSE RAMON SEPTIEN DUSSAN (MX) ; SEBASTIAN SEPTIEN DUSSAN (MX)  
 (72) FRANCISCO JAVIER SEPTIEN PRIETO  
 (74) JOSE CARLOS FERREIRA  
 Prazo de validade: 10 (dez) anos contados a partir de 25/07/2013, mediante o recolhimento da taxa quinquenal de manutenção (Artigos 119 e 120 da LPI) e observadas as demais condições legais.

FIG.1.1

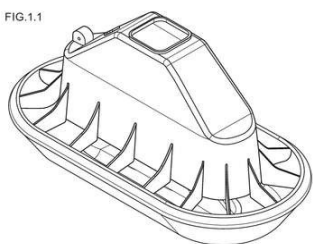

**(11) BR 30 2014 000869-2**

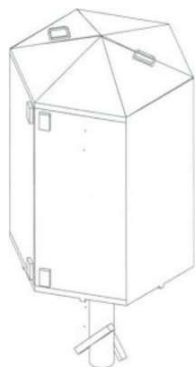

Código 39 - Concessão do Registro  
 (22) 17/01/2014  
 (15) 05/02/2019  
 (45) 05/02/2019  
 (52) 09-09  
 (54) CONFIGURAÇÃO APLICADA EM LIXEIRA  
 (73) EDGAR ALBERTO TONON (BR/PR)  
 (72) EDGAR ALBERTO TONON  
 (74) CALISTO VENDRAME SOBRINHO  
 Prazo de validade: 10 (dez) anos contados a partir de 17/01/2014, mediante o recolhimento da taxa quinquenal de manutenção (Artigos 119 e 120 da LPI) e observadas as demais condições legais.

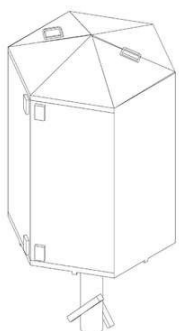

**(11) BR 30 2014 001971-6**

Código 39 - Concessão do Registro  
 (22) 02/05/2014  
 (15) 05/02/2019  
 (30) 21/03/2014 MX MX/f/2014/000937  
 (45) 05/02/2019  
 (52) 07-01



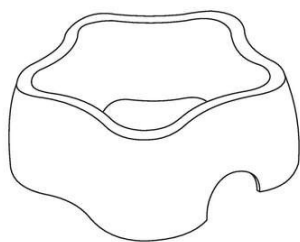

(54) CONFIGURAÇÃO APLICADA EM TIGELA  
 (73) SOCIÉTÉ DES PRODUITS NESTLÉ S.A. (CH)  
 (72) ARTURO ANAYA RAMÍREZ  
 (74) SOERENSEN GARCIA ADVOGADOS ASSOCIADOS

Prazo de validade: 10 (dez) anos contados a partir de 02/05/2014, mediante o recolhimento da taxa quinquenal de manutenção (Artigos 119 e 120 da LPI) e observadas as demais condições legais. (co) 20 (vinte) anos contados a partir de 02/05/2014, observadas as condições legais

**(11) BR 30 2014 002875-8**

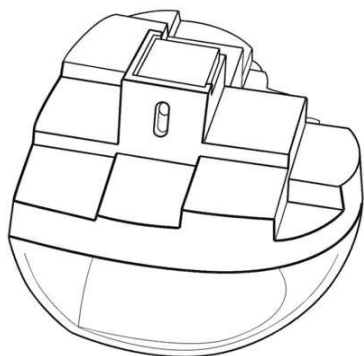

Código 39 - Concessão do Registro

(22) 20/06/2014  
 (15) 05/02/2019  
 (30) 20/12/2013 US 29/477,270  
 (45) 05/02/2019  
 (52) 09-01  
 (54) CONFIGURAÇÃO APLICADA EM FRASCO PARA FRAGRÂNCIAS  
 (73) GABRIELLE STUDIO, INC. (US)  
 (72) RICHARD LAVIGNE; HANS DORSINVILLE  
 (74) DANNEMANN, SIEMSEN, BIGLER & IPANEMA MOREIRA

Prazo de validade: 10 (dez) anos contados a partir de 20/06/2014, mediante o recolhimento da taxa quinquenal de manutenção (Artigos 119 e 120 da LPI) e observadas as demais condições legais.

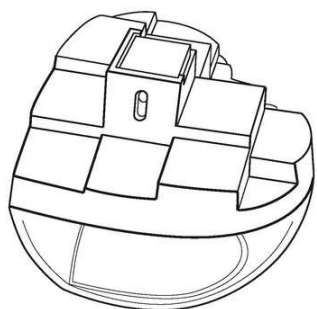

**(11) BR 30 2014 002877-4**

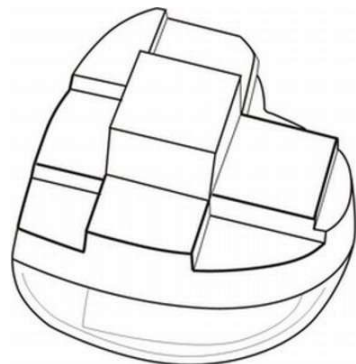

Código 39 - Concessão do Registro

(22) 20/06/2014  
 (15) 05/02/2019  
 (30) 20/12/2013 US 29/477,274  
 (45) 05/02/2019  
 (52) 09-01  
 (54) CONFIGURAÇÃO APLICADA EM FRASCO PARA FRAGRÂNCIAS  
 (73) GABRIELLE STUDIO, INC. (US)  
 (72) RICHARD LAVIGNE; HANS DORSINVILLE  
 (74) DANNEMANN, SIEMSEN, BIGLER & IPANEMA MOREIRA

Prazo de validade: 10 (dez) anos contados a partir de 20/06/2014, mediante o recolhimento da taxa quinquenal de manutenção (Artigos 119 e 120 da LPI) e



observadas as demais condições legais.

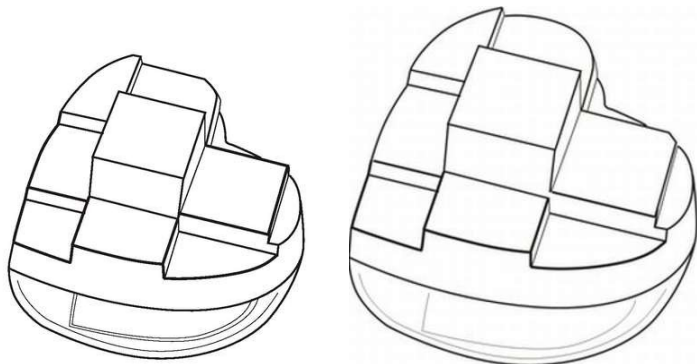

(11) BR 30 2014 003331-0



Código 39 - Concessão do Registro

(22) 18/07/2014

(15) 05/02/2019

(30) 20/01/2014 EM 002387639

(45) 05/02/2019

(54) CONFIGURAÇÃO APLICADA EM ASSENTO INFANTIL PARA CARRO

(73) DOONA HOLDINGS LTD. (CN)

(72) YOAV MAZAR

(74) KASZNAR LEONARDOS PROPRIEDADE INTELECTUAL

Prazo de validade: 10 (dez) anos contados a partir de 18/07/2014, mediante o recolhimento da taxa quinquenal de manutenção (Artigos 119 e 120 da LPI) e observadas as demais condições legais. (co) 20 (vinte) anos contados a partir de 18/07/2014, observadas as condições legais



(11) BR 30 2014 003460-0

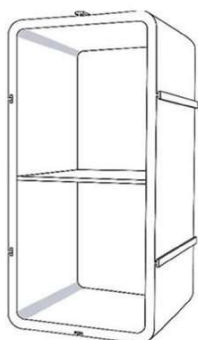

Código 39 - Concessão do Registro

(22) 25/07/2014

(15) 05/02/2019

(45) 05/02/2019

(52) 06-04

(54) CONFIGURAÇÃO APLICADA EM MÓVEIS PARA ARRUMAÇÃO

(73) CAMILLE CARVALHO MONTEIRO DE ALMEIDA (BR/DF)

(72) CAMILLE CARVALHO MONTEIRO DE ALMEIDA

(74) SERGIO RIBEIRO DA SILVA

Prazo de validade: 10 (dez) anos contados a partir de 25/07/2014, mediante o



recolhimento da taxa quinquenal de manutenção (Artigos 119 e 120 da LPI) e observadas as demais condições legais.

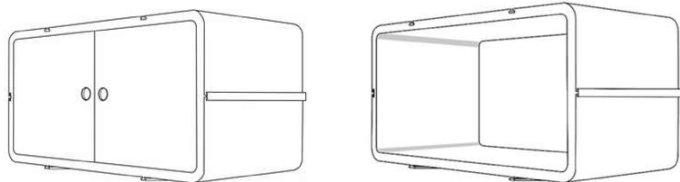

**(11) BR 30 2014 004372-2**



Código 39 - Concessão do Registro

(22) 04/09/2014

(15) 05/02/2019

(30) 30/07/2014 EM 002511568

(45) 05/02/2019

(52) 12-08

(54) CONFIGURAÇÃO APLICADA EM VEÍCULO

(73) SPIRIT DESIGN LIMITADA (BR/SP) ; CENTRO INTERNACIONAL DE ENERGIAS RENOVÁVEIS-BIOGÁS (BR/PR)

(72) GEORG WAGNER; DANIEL HUBER

(74) DANNEMANN, SIEMSEN, BIGLER & IPANEMA MOREIRA

Prazo de validade: 10 (dez) anos contados a partir de 04/09/2014, mediante o recolhimento da taxa quinquenal de manutenção (Artigos 119 e 120 da LPI) e observadas as demais condições legais.

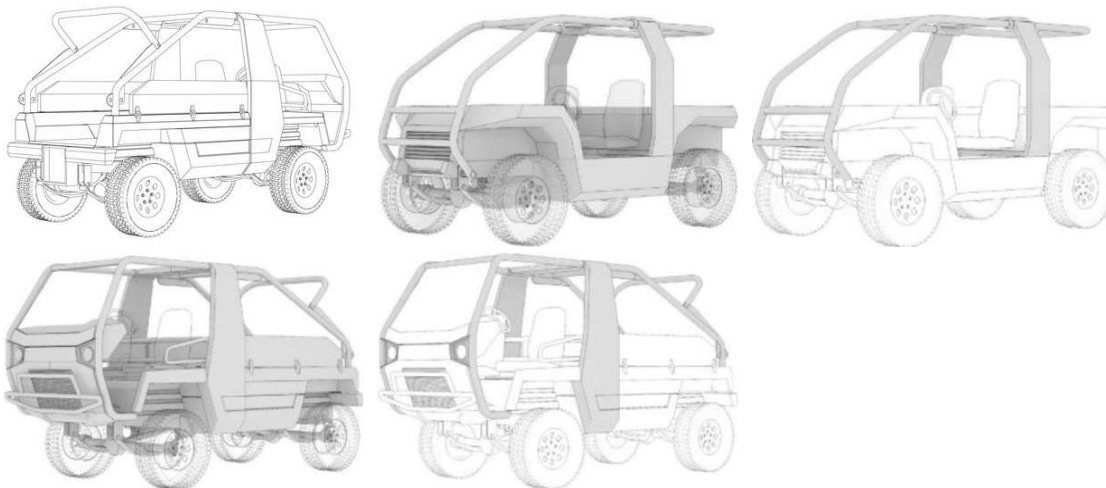

**(11) BR 30 2014 004597-0**

Código 39 - Concessão do Registro

(22) 12/09/2014

(15) 05/02/2019

(30) 28/03/2014 EP 001408132

(45) 05/02/2019

(52) 24-01

(54) CONFIGURAÇÃO APLICADA EM EQUIPAMENTO MÉDICO

(73) TELEFLEX LIF3E SCIENCES

(72) HIAN TECK POH; SYLWIA EWA KROL POULSEN



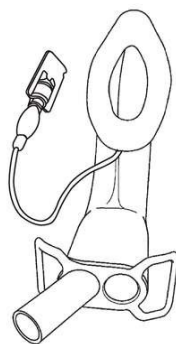

(74) DANNEMANN, SIEMSEN, BIGLER & IPANEMA MOREIRA

Prazo de validade: 10 (dez) anos contados a partir de 12/09/2014, mediante o recolhimento da taxa quinquenal de manutenção (Artigos 119 e 120 da LPI) e observadas as demais condições legais.

(11) BR 30 2014 004613-6

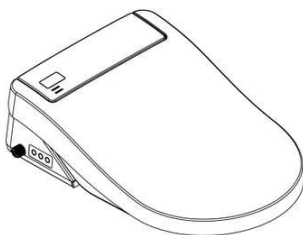

Código 39 - Concessão do Registro

(22) 12/09/2014

(15) 05/02/2019

(45) 05/02/2019

(52) 23-02

(54) CONFIGURAÇÃO APLICADA EM ASSENTO PARA VASO SANITÁRIO

(73) DURATEX S.A. (BR/SP)

(72) WASHINGTON OLIVEIRA DE MATOS

(74) ANTONIO MAURICIO PEDRAS ARNAUD

Prazo de validade: 10 (dez) anos contados a partir de 12/09/2014, mediante o recolhimento da taxa quinquenal de manutenção (Artigos 119 e 120 da LPI) e observadas as demais condições legais.

(11) BR 30 2014 004867-8

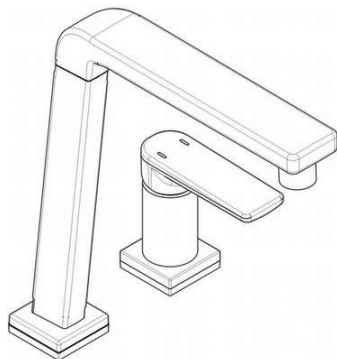

Código 39 - Concessão do Registro

(22) 26/09/2014

(15) 05/02/2019

(45) 05/02/2019

(52) 23-01

(54) CONFIGURAÇÃO APLICADA EM TORNEIRA

(73) DOCOL METAIS SANITÁRIOS LTDA. (BR/SC)

(72) INGO DOUBRAWA

(74) DANNEMANN, SEIMSEN, BIGLER & IPANEMA MOREIRA

Prazo de validade: 10 (dez) anos contados a partir de 26/09/2014, mediante o recolhimento da taxa quinquenal de manutenção (Artigos 119 e 120 da LPI) e observadas as demais condições legais.



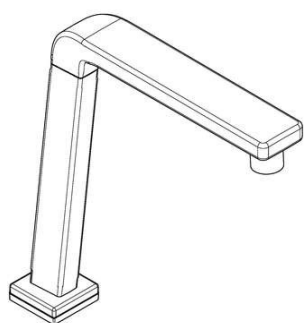

(11) BR 30 2014 005306-0



Código 39 - Concessão do Registro

(22) 23/10/2014

(15) 05/02/2019

(30) 10/10/2014 US 29/504,943

(45) 05/02/2019

(52) 09-01

(54) CONFIGURAÇÃO APLICADA EM FRASCO

(73) MARY KAY INC. (US)

(72) JENNY DEMARCO STAAB; TAMMY SCHRIEWER

(74) dannemann, siemsen, bigler & ipanema moreira

Prazo de validade: 10 (dez) anos contados a partir de 23/10/2014, mediante o recolhimento da taxa quinquenal de manutenção (Artigos 119 e 120 da LPI) e observadas as demais condições legais. (co) 20 (vinte) anos contados a partir de 23/10/2014, observadas as condições legais

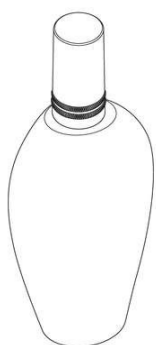

FIG. 1.1



FIG. 2.1



(11) BR 30 2015 002105-5

Código 39 - Concessão do Registro

(22) 07/05/2015

(15) 05/02/2019



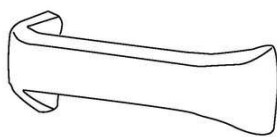

(30) 07/11/2014 US 29/508,565

(45) 05/02/2019

(52) 15-09

(54) CONFIGURAÇÃO APLICADA A/EM ALÇA PARA EQUIPAMENTO DE SOLDA

(73) THE ESAB GROUP, INC. (US)

(72) DARYLL SCOTT EVANS; MARK LOWTHER; CRISTIANO MAGALHAES CAMPOS FERREIRA

(74) DANNEMANN, SIEMSEN, BIGLER & IPANEMA MOREIRA, PROPRIEDADE INDUSTRIAL LTDA.

Prazo de validade: 10 (dez) anos contados a partir de 07/05/2015, mediante o recolhimento da taxa quinquenal de manutenção (Artigos 119 e 120 da LPI) e observadas as demais condições legais.

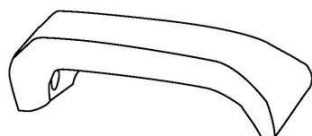

**(11) BR 30 2015 002583-2**

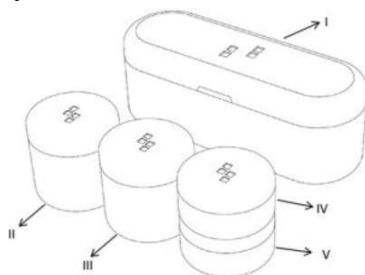

Código 39 - Concessão do Registro

(22) 05/06/2015

(15) 05/02/2019

(45) 05/02/2019

(52) 07-01

(54) CONFIGURAÇÃO APLICADA EM RECIPIENTE

(73) BENTO STORE IMPORTAÇÃO E COMÉRCIO DE UTENSÍLIOS PARA TRANSPORTE DE ALIMENTOS LTDA. (BR/SP)

(72) FABIANA SENCIÓN

(74) WILSON PINHEIRO JABUR

Prazo de validade: 10 (dez) anos contados a partir de 05/06/2015, mediante o recolhimento da taxa quinquenal de manutenção (Artigos 119 e 120 da LPI) e observadas as demais condições legais. (co) 20 (vinte) anos contados a partir de 05/06/2015, observadas as condições legais

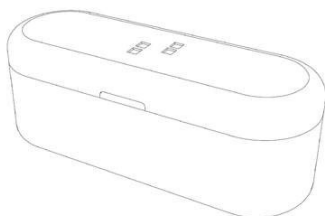

**(11) BR 30 2015 002738-0**

Código 39 - Concessão do Registro

(22) 09/06/2015

(15) 05/02/2019

(45) 05/02/2019

(52) 09-01





(54) CONFIGURAÇÃO APLICADA EM EMBALAGEM  
 (73) DÉBORA AFFONSO AUN KLINGER (BR/SP)  
 (72) DÉBORA AFFONSO AUN KLINGER  
 (74) RUBENS DOS SANTOS FILHO

Prazo de validade: 10 (dez) anos contados a partir de 09/06/2015, mediante o recolhimento da taxa quinquenal de manutenção (Artigos 119 e 120 da LPI) e observadas as demais condições legais. (co) 20 (vinte) anos contados a partir de 09/06/2015, observadas as condições legais



**(11) BR 30 2015 002863-7**



Código 39 - Concessão do Registro

(22) 18/06/2015  
 (15) 05/02/2019  
 (45) 05/02/2019  
 (52) 06-01  
 (54) CONFIGURAÇÃO APLICADA A/EM PUFFE  
 (73) SÉRGIO JOSÉ DE MATOS (BR/PB)  
 (72) SÉRGIO JOSÉ DE MATOS; CYRO VISGUEIRO MACIEL

Prazo de validade: 10 (dez) anos contados a partir de 18/06/2015, mediante o recolhimento da taxa quinquenal de manutenção (Artigos 119 e 120 da LPI) e observadas as demais condições legais. (co) 20 (vinte) anos contados a partir de 18/06/2015, observadas as condições legais



**(11) BR 30 2015 003189-1**

Código 39 - Concessão do Registro

(22) 08/07/2015  
 (15) 05/02/2019  
 (30) 20/02/2015 AR 88081  
 (45) 05/02/2019



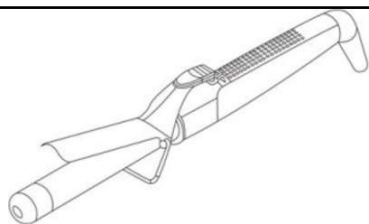

(52) 28-03  
 (54) CONFIGURAÇÃO APLICADA A/EM ONDULADOR DE CABELO  
 (73) DUNA ENTERPRISES, S.L. (ES)  
 (72) CARLOS CEVA  
 (74) RODRIGO GOMES GALVEZ

Prazo de validade: 10 (dez) anos contados a partir de 08/07/2015, mediante o recolhimento da taxa quinquenal de manutenção (Artigos 119 e 120 da LPI) e observadas as demais condições legais.

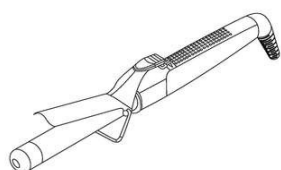

**(11) BR 30 2015 003344-4**

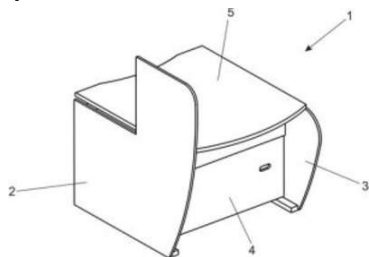

Código 39 - Concessão do Registro  
 (22) 17/07/2015  
 (15) 05/02/2019  
 (45) 05/02/2019  
 (52) 06-03  
 (54) CONFIGURAÇÃO APLICADA A/EM ESTAÇÃO DE TRABALHO  
 (73) LOJAS RIACHUELO S/A (BR/SP)  
 (72) EDUARDO TRAJANO; EUCLIDES GONÇALVES DOS SANTOS; RICARDO MORITACA  
 (74) FABRICIO VILELA COELHO

Prazo de validade: 10 (dez) anos contados a partir de 17/07/2015, mediante o recolhimento da taxa quinquenal de manutenção (Artigos 119 e 120 da LPI) e observadas as demais condições legais. (co) 20 (vinte) anos contados a partir de 17/07/2015, observadas as condições legais

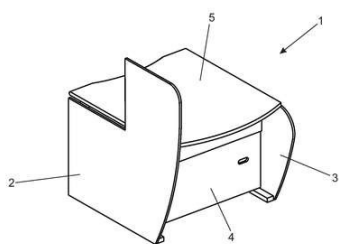

**(11) BR 30 2015 003517-0**



Código 39 - Concessão do Registro  
 (22) 29/07/2015  
 (15) 05/02/2019  
 (45) 05/02/2019  
 (52) 25-03  
 (54) CONFIGURAÇÃO APLICADA EM PISCINA  
 (73) JOÃO PAULO CAMPANA DE OLIVEIRA (BR/PR)  
 (72) JOÃO PAULO CAMPANA DE OLIVEIRA



(74) MARCOS ANTONIO NUNES

Prazo de validade: 10 (dez) anos contados a partir de 29/07/2015, mediante o recolhimento da taxa quinquenal de manutenção (Artigos 119 e 120 da LPI) e observadas as demais condições legais. (co) 20 (vinte) anos contados a partir de 29/07/2015, observadas as condições legais



**(11) BR 30 2015 003528-5**

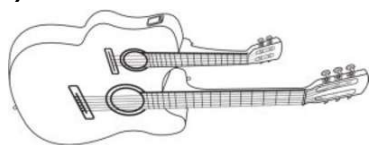

Código 39 - Concessão do Registro

(22) 29/07/2015

(15) 05/02/2019

(45) 05/02/2019

(54) CONFIGURAÇÃO APLICADA A/EM INSTRUMENTO MUSICAL

(73) ROGER MOREIRA DE OLIVEIRA (BR/MG)

(72) ROGER MOREIRA DE OLIVEIRA

(74) WELINTON JARBAS DE SOUZA

Prazo de validade: 10 (dez) anos contados a partir de 29/07/2015, mediante o recolhimento da taxa quinquenal de manutenção (Artigos 119 e 120 da LPI) e observadas as demais condições legais. (co) 20 (vinte) anos contados a partir de 29/07/2015, observadas as condições legais

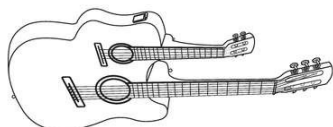

**(11) BR 30 2015 004026-2**

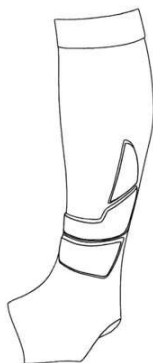

Código 39 - Concessão do Registro

(22) 27/08/2015

(15) 05/02/2019

(30) 27/02/2015 US 29/518,964

(45) 05/02/2019

(52) 02-04

(54) CONFIGURAÇÃO APLICADA A/EM ALMOFADA PARA PERNA

(73) NIKE INNOVATE C.V. (US)

(72) OLIVER MCLACHLAN; TODD SMITH

(74) ANTÔNIO MAURÍCIO PEDRAS ARNAUD

Prazo de validade: 10 (dez) anos contados a partir de 27/08/2015, mediante o recolhimento da taxa quinquenal de manutenção (Artigos 119 e 120 da LPI) e observadas as demais condições legais. (co) 20 (vinte) anos contados a partir de 27/08/2015, observadas as condições legais



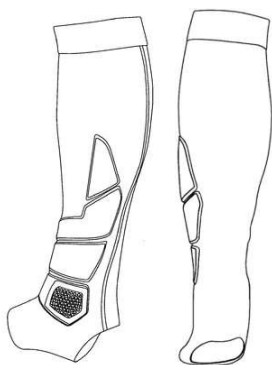

(11) BR 30 2015 004149-8

Código 39 - Concessão do Registro

(22) 04/09/2015

(15) 05/02/2019

(45) 05/02/2019

(52) 06-01

(54) CONFIGURAÇÃO APLICADA A/EM POLTRONA

(73) SM GESTÃO E NEGÓCIOS LTDA. (BR/RS)

(72) BRUNO FAUCZ

(74) RONER GUERRA FABRIS

Prazo de validade: 10 (dez) anos contados a partir de 04/09/2015, mediante o recolhimento da taxa quinquenal de manutenção (Artigos 119 e 120 da LPI) e observadas as demais condições legais. (co) 20 (vinte) anos contados a partir de 04/09/2015, observadas as condições legais



Fig. 1.1

(11) BR 30 2015 004170-6

Código 39 - Concessão do Registro

(22) 08/09/2015

(15) 05/02/2019

(30) 13/03/2015 EM 002652727-0004; 13/03/2015 EM 002652727-0005; 13/03/2015 EM 002652727-0001; 13/03/2015 EM 002652727-0002; 13/03/2015 EM 002652727-0003; 13/03/2015 EM 002652727-0014; 13/03/2015 EM 002652727-0017; 13/03/2015 EM 002652727-0018; 13/03/2015 EM 002652727-0020; 13/03/2015 EM 002652727-0015; 13/03/2015 EM 002652727-0016

(45) 05/02/2019

(52) 14-04

(54) PADRÃO ORNAMENTAL APLICADO A/EM INTERFACE GRÁFICA

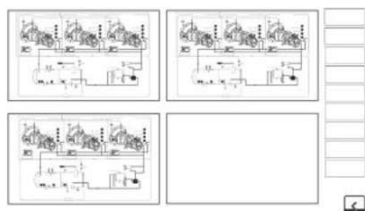

(73) BITZER KÜHLMASCHINENBAU GMBH (DE)

(72) FINN CHRISTENSEN

(74) DANNEMANN, SIEMSEN, BIGLER & IPANEMA MOREIRA, PROPRIEDADE INDUSTRIAL LTDA.

Prazo de validade: 10 (dez) anos contados a partir de 08/09/2015, mediante o recolhimento da taxa quinquenal de manutenção (Artigos 119 e 120 da LPI) e observadas as demais condições legais. (co) 20 (vinte) anos contados a partir de 08/09/2015, observadas as condições legais



(11) BR 30 2015 004189-7

Código 39 - Concessão do Registro

(22) 09/09/2015

(15) 05/02/2019

(30) 09/03/2015 KR 30-2015-0011804

(45) 05/02/2019

(52) 14-03

(54) CONFIGURAÇÃO APLICADA EM TELEFONE CELULAR



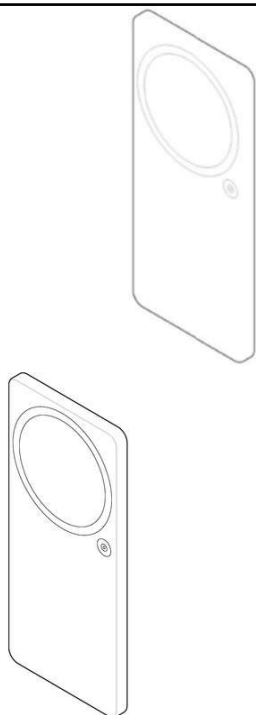

(73) LG ELETRONICS INC. (KR)

(72) EUNSANG LEE; SANGHYUN EIM; SEONGCHAN BYUN

(74) JOSÉ MAURO D. MACHADO

Prazo de validade: 10 (dez) anos contados a partir de 09/09/2015, mediante o recolhimento da taxa quinquenal de manutenção (Artigos 119 e 120 da LPI) e observadas as demais condições legais.

**(11) BR 30 2015 004339-3**



Código 39 - Concessão do Registro

(22) 18/09/2015

(15) 05/02/2019

(30) 20/03/2015 US 29/521,202

(45) 05/02/2019

(52) 21-01

(54) CONFIGURAÇÃO APLICADA A/EM CANELEIRA

(73) NIKE INNOVATE C.V. (US)

(72) OLIVER MCLACHLAN; TODD SMITH

(74) ANTÔNIO MAURÍCIO PEDRAS ARNAUD

Prazo de validade: 10 (dez) anos contados a partir de 18/09/2015, mediante o recolhimento da taxa quinquenal de manutenção (Artigos 119 e 120 da LPI) e observadas as demais condições legais. (co) 20 (vinte) anos contados a partir de 18/09/2015, observadas as condições legais

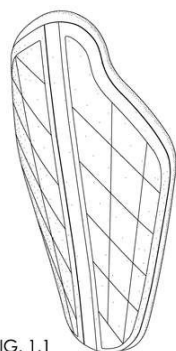

FIG. 1.1

**(11) BR 30 2015 004508-6**

Código 39 - Concessão do Registro

(22) 01/10/2015

(15) 05/02/2019



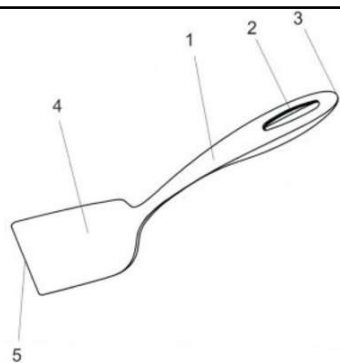

(45) 05/02/2019

(52) 07-04

(54) CONFIGURAÇÃO APLICADA EM ESPÁTULA

(73) TRAMONTINA S.A. CUTELARIA (BR/RS)

(72) MARCOS ANTONIO GRESPAN

(74) CREAÇÃO MARCAS E PATENTES LTDA.

Prazo de validade: 10 (dez) anos contados a partir de 01/10/2015, mediante o recolhimento da taxa quinquenal de manutenção (Artigos 119 e 120 da LPI) e observadas as demais condições legais.

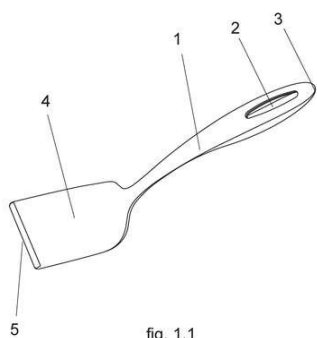

fig. 1.1

**(11) BR 30 2015 004827-1**



Código 39 - Concessão do Registro

(22) 21/10/2015

(15) 05/02/2019

(30) 21/04/2015 US 29/524.539

(45) 05/02/2019

(52) 24-01 , 24-02

(54) CONFIGURAÇÃO APLICADA A/EM MÁSCARA NASAL

(73) PARKER HANNIFIN CORPORATION (US)

(72) SETH B. WOLF; STEPHEN D. LOEFFLER; ROBERT F. GUYETTE

(74) DENIS ALLAN DANIEL

Prazo de validade: 10 (dez) anos contados a partir de 21/10/2015, mediante o recolhimento da taxa quinquenal de manutenção (Artigos 119 e 120 da LPI) e observadas as demais condições legais. (co) 20 (vinte) anos contados a partir de 21/10/2015, observadas as condições legais

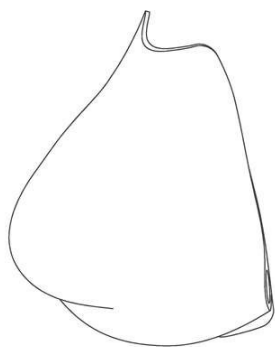

**(11) BR 30 2015 005402-6**

Código 39 - Concessão do Registro

(22) 27/11/2015





(15) 05/02/2019  
 (45) 05/02/2019  
 (52) 04-02  
 (54) CONFIGURAÇÃO APLICADA EM ESCOVA PARA LIMPEZA DE CALÇADOS  
 (73) CARLOS EDUARDO SANCHES (BR/SP)  
 (72) CARLOS EDUARDO SANCHES  
 (74) Seta Marcas e Patentes Ltda.  
 Prazo de validade: 10 (dez) anos contados a partir de 27/11/2015, mediante o recolhimento da taxa quinquenal de manutenção (Artigos 119 e 120 da LPI) e observadas as demais condições legais. (co) 20 (vinte) anos contados a partir de 27/11/2015, observadas as condições legais



**(11) BR 30 2015 005977-0**

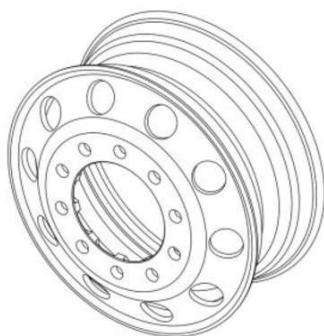

Código 39 - Concessão do Registro  
 (22) 29/12/2015  
 (15) 05/02/2019  
 (30) 30/06/2015 US 29/531,940  
 (45) 05/02/2019  
 (52) 12-16  
 (54) CONFIGURAÇÃO APLICADA A/EM RODA  
 (73) ALCOA INC. (US)  
 (72) HENRY SKLYUT; GREGORY L. PEER; GABRIELE CICCOLA; GRANT DEGEORGE  
 (74) Dannemann, Siemsen, Bigler & Ipanema Moreira  
 Prazo de validade: 10 (dez) anos contados a partir de 29/12/2015, mediante o recolhimento da taxa quinquenal de manutenção (Artigos 119 e 120 da LPI) e observadas as demais condições legais.

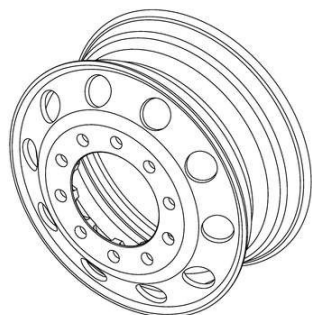

**(11) BR 30 2016 000297-5**

Código 39 - Concessão do Registro  
 (22) 28/01/2016  
 (15) 05/02/2019





(30) 29/07/2015 US 29/534,464  
 (45) 05/02/2019  
 (52) 14-04  
 (54) PADRÃO ORNAMENTAL APLICADO A/EM INTERFACE GRÁFICA  
 (73) MICROSOFT CORPORATION (US)  
 (72) SERGEY KISSELEV; ANDREW M. PICKARD  
 (74) DI BLASI, PARENTE & ADVOGADOS ASSOCIADOS

Prazo de validade: 10 (dez) anos contados a partir de 28/01/2016, mediante o recolhimento da taxa quinquenal de manutenção (Artigos 119 e 120 da LPI) e observadas as demais condições legais.

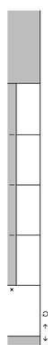

**(11) BR 30 2016 000410-2**

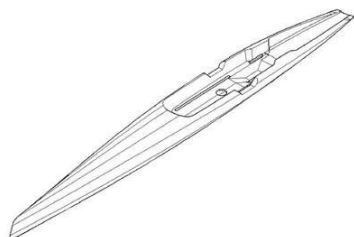

Código 39 - Concessão do Registro  
 (22) 04/02/2016  
 (15) 05/02/2019  
 (45) 05/02/2019  
 (52) 12-06  
 (54) CONFIGURAÇÃO APLICADA A/EM UM CASCO PARA BARCO  
 (73) HOLOS BRASIL SERVIÇO NAVAL LTDA.ME (BR/RJ)  
 (72) GABRIEL COSTA VIOLA; LORENZO CARDOSO DE SOUZA  
 (74) Paulo Maurício Carlos de Oliveira

Prazo de validade: 10 (dez) anos contados a partir de 04/02/2016, mediante o recolhimento da taxa quinquenal de manutenção (Artigos 119 e 120 da LPI) e observadas as demais condições legais.

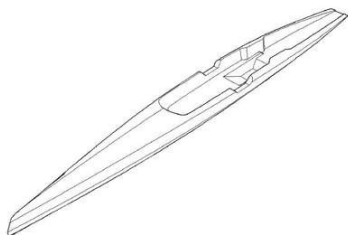
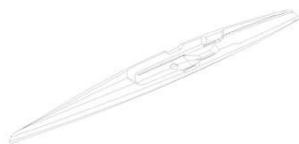

**(11) BR 30 2016 001023-4**

Código 39 - Concessão do Registro  
 (22) 11/03/2016  
 (15) 05/02/2019



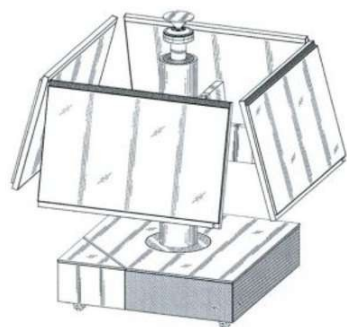

(30) 11/09/2015 US 29/539,282  
 (45) 05/02/2019  
 (52) 14-03  
 (54) CONFIGURAÇÃO APLICADA A UNIDADE DE VIDEOCONFERÊNCIA  
 (73) POLYCOM, INC (US)  
 (72) CRISPIAN TOMPKIN; ANTHONY MARTIN DUYS; JAEUN PARK; DENNY LIAO; GLENN G. GEORGE  
 (74) FLÁVIA SALIM LOPES

Prazo de validade: 10 (dez) anos contados a partir de 11/03/2016, mediante o recolhimento da taxa quinquenal de manutenção (Artigos 119 e 120 da LPI) e observadas as demais condições legais.

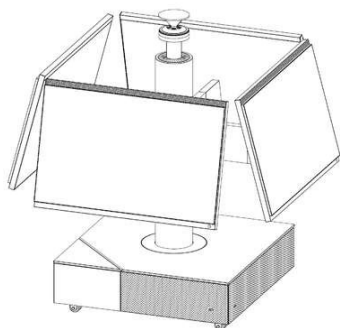

**(11) BR 30 2016 002464-2**



Código 39 - Concessão do Registro  
 (22) 13/06/2016  
 (15) 05/02/2019  
 (45) 05/02/2019  
 (52) 12-16  
 (54) CONFIGURAÇÃO APLICADA A/EM TANQUE.  
 (73) FRANCISCO DE ASSIS TORRES (BR/ES)  
 (72) FRANCISCO DE ASSIS TORRES  
 (74) Village Marcas e Patentes Ltda

Prazo de validade: 10 (dez) anos contados a partir de 13/06/2016, mediante o recolhimento da taxa quinquenal de manutenção (Artigos 119 e 120 da LPI) e observadas as demais condições legais.

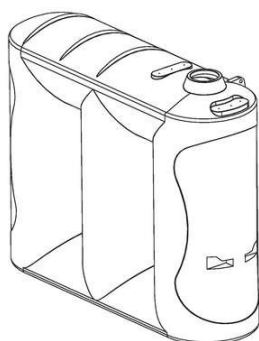

**(11) BR 30 2016 002465-0**

Código 39 - Concessão do Registro



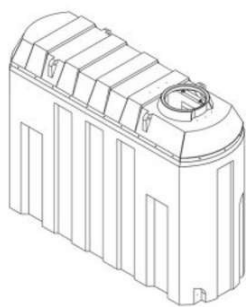

(22) 13/06/2016

(15) 05/02/2019

(45) 05/02/2019

(52) 12-16

(54) CONFIGURAÇÃO APLICADA A/EM TANQUE.

(73) FRANCISCO DE ASSIS TORRES (BR/ES)

(72) FRANCISCO DE ASSIS TORRES

(74) Village Marcas e Patentes Ltda

Prazo de validade: 10 (dez) anos contados a partir de 13/06/2016, mediante o recolhimento da taxa quinquenal de manutenção (Artigos 119 e 120 da LPI) e observadas as demais condições legais.

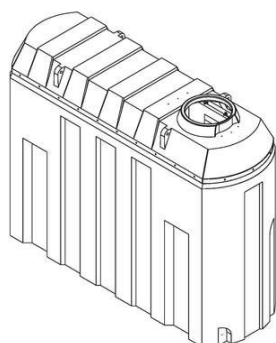

**(11) BR 30 2016 002965-2**

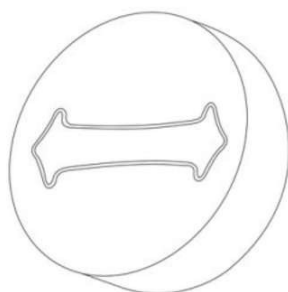

Código 39 - Concessão do Registro

(22) 13/07/2016

(15) 05/02/2019

(30) 13/01/2016 CN 201630010944.7

(45) 05/02/2019

(52) 01-01

(54) CONFIGURAÇÃO APLICADA A/EM CONFEITO

(73) WM. WRIGLEY JR. COMPANY (US)

(72) NARUT RUTHIRAPHONG; RACHEL ZHAO; MICHAELA JELINKOVA; DANIEL DENG; JOSEF JINDRICH; DAVID JAGGI; CHRISTOPHER H. CUNNINGHAM

(74) Araripe & Associados

Prazo de validade: 10 (dez) anos contados a partir de 13/07/2016, mediante o recolhimento da taxa quinquenal de manutenção (Artigos 119 e 120 da LPI) e observadas as demais condições legais.



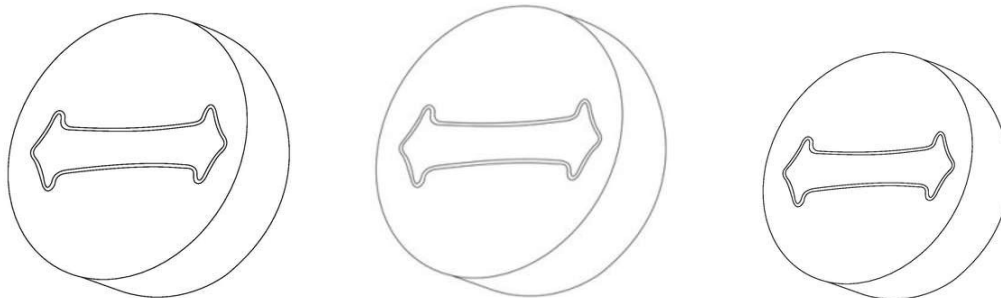

**(11) BR 30 2016 005230-1**

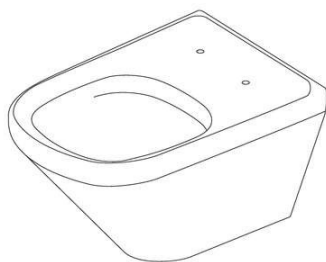

Código 39 - Concessão do Registro

(22) 11/11/2016

(15) 05/02/2019

(30) 26/05/2016 US 29/566,094

(45) 05/02/2019

(52) 23-02

(54) CONFIGURAÇÃO APLICADA A/EM VASO SANITÁRIO

(73) KOHLER MIRA LIMITED (GB)

(72) ROBERT KARL STEVENSON; ALEXANDER MUSPRATT-WILLIAMS;  
MATHIAS HAHN

(74) Hugo Silva & Maldonado Propriedade Intelectual Sociedade Civil S/C Ltda.

Prazo de validade: 10 (dez) anos contados a partir de 11/11/2016, mediante o recolhimento da taxa quinquenal de manutenção (Artigos 119 e 120 da LPI) e observadas as demais condições legais.

**(11) BR 30 2017 001206-0**

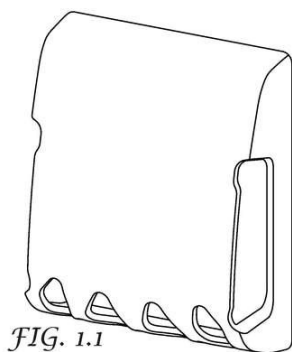

Código 39 - Concessão do Registro

(22) 16/03/2017

(15) 05/02/2019

(30) 16/09/2016 US 29/577,877

(45) 05/02/2019

(52) 29-02

(54) CONFIGURAÇÃO APLICADA A/EM CAPA

(73) 3M INNOVATIVE PROPERTIES COMPANY (US)

(72) PHILIP D. EITZMAN; THOMAS J. XUE

(74) Daniel Advogados (Alt.de Daniel & Cia)

Prazo de validade: 10 (dez) anos contados a partir de 16/03/2017, mediante o recolhimento da taxa quinquenal de manutenção (Artigos 119 e 120 da LPI) e observadas as demais condições legais.



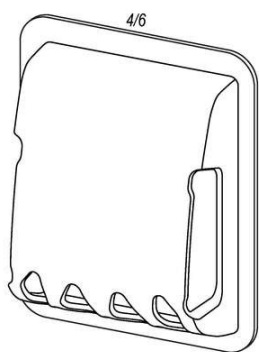

(11) BR 30 2017 001207-8

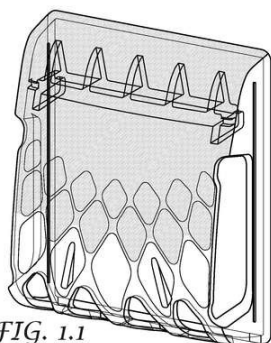

FIG. 1.1

Código 39 - Concessão do Registro

(22) 16/03/2017

(15) 05/02/2019

(45) 05/02/2019

(52) 29-02

(54) CONFIGURAÇÃO APLICADA A/EM CAPA

(73) 3M INNOVATIVE PROPERTIES COMPANY (US)

(72) PHILIP DRAKE EITZMAN; THOMAS JIANXIAN XUE

(74) Daniel Advogados (Alt.de Daniel & Cia)

Prazo de validade: 10 (dez) anos contados a partir de 16/03/2017, mediante o recolhimento da taxa quinquenal de manutenção (Artigos 119 e 120 da LPI) e observadas as demais condições legais.

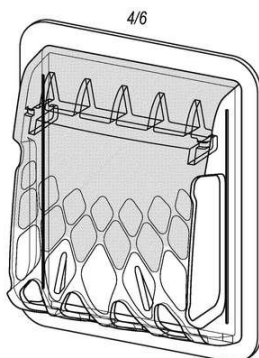

(11) BR 30 2017 001265-5

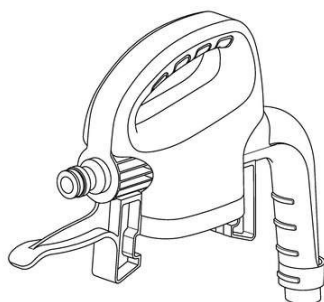

Código 39 - Concessão do Registro

(22) 21/03/2017

(15) 05/02/2019

(30) 21/09/2016 US 29/578.444

(45) 05/02/2019

(52) 09-01

(54) CONFIGURAÇÃO APLICADA A/EM DISPENSADOR

(73) S. C. JOHNSON & SON, INC. (US)

(72) JULIE L. BATES; JAMES R. CRAPSER; THOMAS A. HELF; JOEL KRAMKA; CASEY FRETT; KATLYN GARCIA; RICHARD A. BATTON; EVAN A. SPARKS

(74) Daniel Advogados (Alt.de Daniel & Cia)

Prazo de validade: 10 (dez) anos contados a partir de 21/03/2017, mediante o



---

recolhimento da taxa quinquenal de manutenção (Artigos 119 e 120 da LPI) e observadas as demais condições legais.

---

(11) BR 30 2017 003640-6



Código 39 - Concessão do Registro

(22) 21/08/2017

(15) 05/02/2019

(45) 05/02/2019

(52) 06-01

(54) CONFIGURAÇÃO APLICADA A/EM SOFÁ

(73) TOTAL HOME COMERCIO DE MOVEIS EIRELI (BR/SP)

(72) ANTONIO REINALDO LOURENÇO SIQUEIRA

(74) FATIMA MARIA FELISONI PRADO

Prazo de validade: 10 (dez) anos contados a partir de 21/08/2017, mediante o recolhimento da taxa quinquenal de manutenção (Artigos 119 e 120 da LPI) e observadas as demais condições legais.

---

(11) BR 30 2017 003641-4



Código 39 - Concessão do Registro

(22) 21/08/2017

(15) 05/02/2019

(45) 05/02/2019

(52) 06-01

(54) CONFIGURAÇÃO APLICADA A/EM SOFÁ

(73) TOTAL HOME COMERCIO DE MOVEIS EIRELI (BR/SP)

(72) ANTONIO REINALDO LOURENÇO SIQUEIRA

(74) FATIMA MARIA FELISONI PRADO

Prazo de validade: 10 (dez) anos contados a partir de 21/08/2017, mediante o recolhimento da taxa quinquenal de manutenção (Artigos 119 e 120 da LPI) e observadas as demais condições legais.

---

(11) BR 30 2017 003968-5

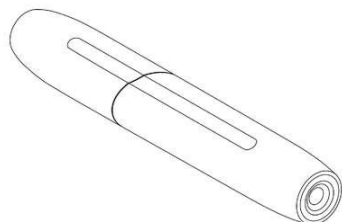

Código 39 - Concessão do Registro

(22) 14/09/2017

(15) 05/02/2019

(30) 14/03/2017 EM 003800051

(45) 05/02/2019

(52) 27-99

(54) CONFIGURAÇÃO APLICADA A GERADOR DE AEROSSOL

(73) PHILIP MORRIS PRODUCTS S.A. (CH)

(72) WEI CHIA CHANG

(74) DANNEMANN, SIEMSEN, BIGLER & IPANEMA MOREIRA

Prazo de validade: 10 (dez) anos contados a partir de 14/09/2017, mediante o recolhimento da taxa quinquenal de manutenção (Artigos 119 e 120 da LPI) e



observadas as demais condições legais.

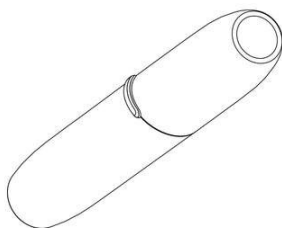
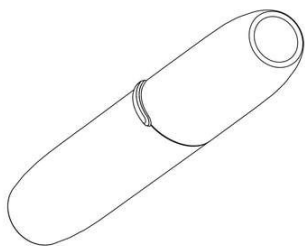

**(11) BR 30 2017 004519-7**

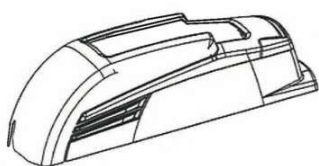

Código 39 - Concessão do Registro

(22) 10/10/2017

(15) 05/02/2019

(30) 27/04/2017 EM 003875186

(45) 05/02/2019

(52) 12-16

(54) CONFIGURAÇÃO APLICADA A/EM ESTOJO PARA LIMPADOR DE PARA BRISAS

(73) ROBERT BOSCH GMBH (DE)

(72) HELMUT DEPONDT

(74) DANNEMANN, SIEMSEN, BIGLER & IPANEMA MOREIRA

Prazo de validade: 10 (dez) anos contados a partir de 10/10/2017, mediante o recolhimento da taxa quinquenal de manutenção (Artigos 119 e 120 da LPI) e observadas as demais condições legais.

**(11) BR 30 2017 005001-8**

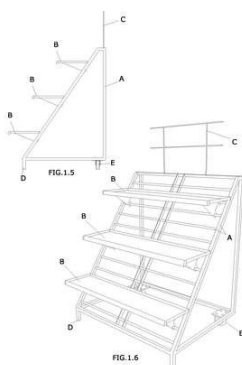

Código 39 - Concessão do Registro

(22) 08/11/2017

(15) 05/02/2019

(45) 05/02/2019

(52) 20-02

(54) CONFIGURAÇÃO APLICADA A/EM EXPOSITOR

(73) COOPERATIVA VEILING HOLAMBRA (BR/SP)

(72) JOHANNES MARIA VAN OENE; GERALDO JOÃO DE BRUN

(74) Beerre Assessoria Empresarial Ltda.(Alt. de Beerre Assessoria Emp. S/C.LTDA.)

Prazo de validade: 10 (dez) anos contados a partir de 08/11/2017, mediante o recolhimento da taxa quinquenal de manutenção (Artigos 119 e 120 da LPI) e observadas as demais condições legais. (co) 20 (vinte) anos contados a partir de 08/11/2017, observadas as condições legais

**(11) BR 30 2017 005235-5**

Código 39 - Concessão do Registro

(22) 20/11/2017

(15) 05/02/2019

(45) 05/02/2019





(52) 09-01

(54) CONFIGURAÇÃO APLICADA A/EM GARRAFA

(73) C. P. DAIBES EIRELI - EPP (BR/PA)

(72) CRISTIANO PAMPLONA DAIBES

(74) RENATA CAVALCANTI DE ALBUQUERQUE LIMA VILAIN

Prazo de validade: 10 (dez) anos contados a partir de 20/11/2017, mediante o recolhimento da taxa quinquenal de manutenção (Artigos 119 e 120 da LPI) e observadas as demais condições legais. (co) 20 (vinte) anos contados a partir de 20/11/2017, observadas as condições legais

**(11) BR 30 2017 005472-2**

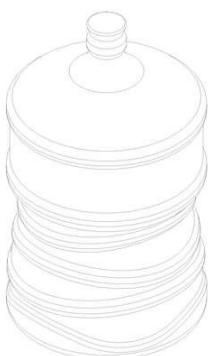

Código 39 - Concessão do Registro

(22) 06/12/2017

(15) 05/02/2019

(45) 05/02/2019

(52) 09-01

(54) CONFIGURAÇÃO APLICADA A/EM GALÃO

(73) C. P. DAIBES EIRELI - EPP (BR/PA)

(72) CRISTIANO PAMPLONA DAIBES

(74) RENATA CAVALCANTI DE ALBUQUERQUE LIMA VILAIN

Prazo de validade: 10 (dez) anos contados a partir de 06/12/2017, mediante o recolhimento da taxa quinquenal de manutenção (Artigos 119 e 120 da LPI) e observadas as demais condições legais. (co) 20 (vinte) anos contados a partir de 06/12/2017, observadas as condições legais

**(11) BR 30 2017 005850-7**

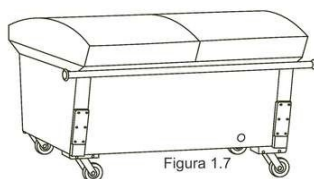

Código 39 - Concessão do Registro

(22) 21/12/2017

(15) 05/02/2019

(45) 05/02/2019

(52) 09-09

(54) CONFIGURAÇÃO APLICADA A/EM CONTENTOR

(73) MARA ANDREIA SEGALA (BR/PR)

(72) MARA ANDREIA SEGALA

(74) CARLOS EMIR LIMA DE OLIVEIRA

Prazo de validade: 10 (dez) anos contados a partir de 21/12/2017, mediante o recolhimento da taxa quinquenal de manutenção (Artigos 119 e 120 da LPI) e observadas as demais condições legais. (co) 20 (vinte) anos contados a partir de 21/12/2017, observadas as condições legais

**(11) BR 30 2017 005958-9**

Código 39 - Concessão do Registro

(22) 28/12/2017

(15) 05/02/2019





FIG. 1.1

(30) 29/06/2017 US 29/609,371

(45) 05/02/2019

(52) 02-04

(54) CONFIGURAÇÃO APLICADA A/EM SOLADO DE CALÇADO

(73) NIKE INNOVATE C.V. (US)

(72) JEONGWOO LEE; THOMAS BELHACENE

(74) ANTONIO MAURICIO PEDRA ARNAUD

Prazo de validade: 10 (dez) anos contados a partir de 28/12/2017, mediante o recolhimento da taxa quinquenal de manutenção (Artigos 119 e 120 da LPI) e observadas as demais condições legais.

**(11) BR 30 2017 005969-4**

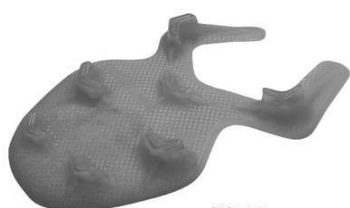

FIG. 1.1

Código 39 - Concessão do Registro

(22) 29/12/2017

(15) 05/02/2019

(30) 29/06/2017 US 29/609,374

(45) 05/02/2019

(52) 02-04

(54) CONFIGURAÇÃO APLICADA A/EM SOLADO DE CALÇADO

(73) NIKE INNOVATE C.V. (US)

(72) JEONGWOO LEE

(74) ANTONIO MAURICIO PEDRAS ARNAUD

Prazo de validade: 10 (dez) anos contados a partir de 29/12/2017, mediante o recolhimento da taxa quinquenal de manutenção (Artigos 119 e 120 da LPI) e observadas as demais condições legais.

**(11) BR 30 2018 000718-2**



FIG. 1.7

FIG.

Código 39 - Concessão do Registro

(22) 26/02/2018

(15) 05/02/2019

(45) 05/02/2019

(52) 06-01

(54) CONFIGURAÇÃO APLICADA A/EM POLTRONA

(73) CASA BRASILEIRA DE ESTOFADOS LTDA EPP (BR/SP)

(72) VINICIUS LOPES LEITE; GABRIELA TIEMI KUNIYOSHI

(74) GILBERTO MARIOT

Prazo de validade: 10 (dez) anos contados a partir de 26/02/2018, mediante o recolhimento da taxa quinquenal de manutenção (Artigos 119 e 120 da LPI) e observadas as demais condições legais.

**(11) BR 30 2018 000720-4**

Código 39 - Concessão do Registro

(22) 26/02/2018

(15) 05/02/2019





(45) 05/02/2019

(52) 06-01

(54) CONFIGURAÇÃO APLICADA A/EM SOFÁ

(73) CASA BRASILEIRA DE ESTOFADOS LTDA EPP (BR/SP)

(72) MARCUS FERREIRA DA SILVA

(74) GILBERTO MARIOT

Prazo de validade: 10 (dez) anos contados a partir de 26/02/2018, mediante o recolhimento da taxa quinquenal de manutenção (Artigos 119 e 120 da LPI) e observadas as demais condições legais.

(11) BR 30 2018 000740-9



FIG. 1.7

Código 39 - Concessão do Registro

(22) 27/02/2018

(15) 05/02/2019

(45) 05/02/2019

(52) 06-01

(54) CONFIGURAÇÃO APLICADA A/EM POLTRONA

(73) CASA BRASILEIRA DE ESTOFADOS LTDA EPP (BR/SP)

(72) VINICIUS LOPES LEITE; GABRIELA TIEMI KUNIYOSHI

(74) GILBERTO MARIOT

Prazo de validade: 10 (dez) anos contados a partir de 27/02/2018, mediante o recolhimento da taxa quinquenal de manutenção (Artigos 119 e 120 da LPI) e observadas as demais condições legais.

(11) BR 30 2018 000800-6



Código 39 - Concessão do Registro

(22) 28/02/2018

(15) 05/02/2019

(45) 05/02/2019

(52) 06-01

(54) CONFIGURAÇÃO APLICADA A/EM SOFÁ

(73) CASA BRASILEIRA DE ESTOFADOS LTDA EPP (BR/SP)

(72) MARCUS FERREIRA DA SILVA

(74) GILBERTO MARIOT

Prazo de validade: 10 (dez) anos contados a partir de 28/02/2018, mediante o recolhimento da taxa quinquenal de manutenção (Artigos 119 e 120 da LPI) e observadas as demais condições legais.



(11) BR 30 2018 000834-0

Código 39 - Concessão do Registro

(22) 02/03/2018

(15) 05/02/2019



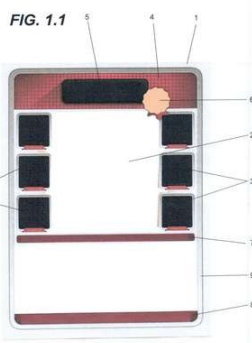

(45) 05/02/2019

(52) 32-00

(54) PADRÃO ORNAMENTAL APLICADO A/EM IMPRESSO

(73) DI LUSO DISTRIBUTORA DE PRODUTOS OTICOS LTDA - ME (BR/SP)

(72) RODRIGO DOS SANTOS BENETTI

(74) Manoel Paixao do Nascimento

Prazo de validade: 10 (dez) anos contados a partir de 02/03/2018, mediante o recolhimento da taxa quinquenal de manutenção (Artigos 119 e 120 da LPI) e observadas as demais condições legais. (co) 20 (vinte) anos contados a partir de 02/03/2018, observadas as condições legais

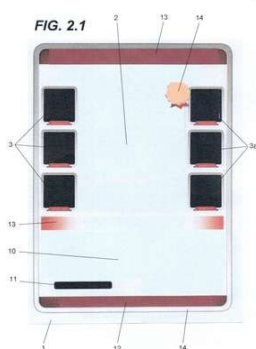

(11) BR 30 2018 000996-7

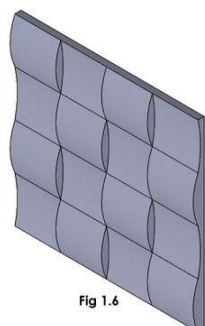

Código 39 - Concessão do Registro

(22) 13/03/2018

(15) 05/02/2019

(45) 05/02/2019

(52) 25-02

(54) CONFIGURAÇÃO APLICADA A/EM REVESTIMENTO

(73) ELISABETE TRINDADE DE MACEDO SPAGOLLA 22051311846 (BR/SP) ;

ELISABETE TRINDADE DE MACEDO SPAGOLLA (BR/SP)

(72) ELISABETE TRINDADE DE MACEDO SPAGOLLA

Prazo de validade: 10 (dez) anos contados a partir de 13/03/2018, mediante o recolhimento da taxa quinquenal de manutenção (Artigos 119 e 120 da LPI) e observadas as demais condições legais.

(11) BR 30 2018 000998-3

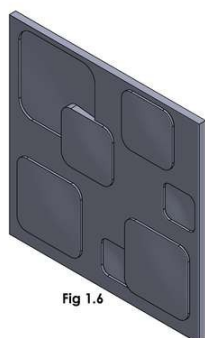

Código 39 - Concessão do Registro

(22) 13/03/2018

(15) 05/02/2019

(45) 05/02/2019

(52) 25-02

(54) CONFIGURAÇÃO APLICADA A/EM REVESTIMENTO

(73) ELISABETE TRINDADE DE MACEDO SPAGOLLA 22051311846 (BR/SP) ;

ELISABETE TRINDADE DE MACEDO SPAGOLLA (BR/SP)

(72) ELISABETE TRINDADE DE MACEDO SPAGOLLA

Prazo de validade: 10 (dez) anos contados a partir de 13/03/2018, mediante o



recolhimento da taxa quinquenal de manutenção (Artigos 119 e 120 da LPI) e observadas as demais condições legais.

**(11) BR 30 2018 002353-6**

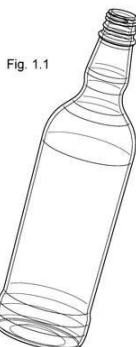

Código 39 - Concessão do Registro

(22) 05/06/2018

(15) 05/02/2019

(30) 06/12/2017 US 29/628,661

(45) 05/02/2019

(52) 09-01

(54) CONFIGURAÇÃO APLICADA A/EM RECIPIENTE

(73) OWENS-BROCKWAY GLASS CONTAINER INC. (US)

(72) PAUL HARRIS; RAUL PAREDES; DOUGLAS LAIB; LARA KOENICK; ANDREW BIRKHOFF; YOUNG LEE

(74) Flávia Salim Lopes

Prazo de validade: 10 (dez) anos contados a partir de 05/06/2018, mediante o recolhimento da taxa quinquenal de manutenção (Artigos 119 e 120 da LPI) e observadas as demais condições legais.

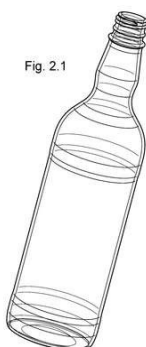

**(11) BR 30 2018 002357-9**



Código 39 - Concessão do Registro

(22) 05/06/2018

(15) 05/02/2019

(30) 06/12/2017 US 29/628,667

(45) 05/02/2019

(52) 09-01

(54) CONFIGURAÇÃO APLICADA A/EM RECIPIENTE

(73) OWENS-BROCKWAY GLASS CONTAINER INC. (US)

(72) PAUL HARRIS; RAUL PAREDES; DOUGLAS LAIB; LARA KOENICK; ANDREW BIRKHOFF; YOUNG LEE

(74) Flávia Salim Lopes

Prazo de validade: 10 (dez) anos contados a partir de 05/06/2018, mediante o recolhimento da taxa quinquenal de manutenção (Artigos 119 e 120 da LPI) e observadas as demais condições legais.



**(11) BR 30 2018 002358-7**



Código 39 - Concessão do Registro

(22) 05/06/2018

(15) 05/02/2019

(30) 06/12/2017 US 29/628,668

(45) 05/02/2019

(52) 09-01

(54) CONFIGURAÇÃO APLICADA A/EM RECIPIENTE

(73) OWENS-BROCKWAY GLASS CONTAINER INC. (US)

(72) PAUL HARRIS; RAUL PAREDES; DOUGLAS LAIB; LARA KOENICK;  
ANDREW BIRKHOFF; YOUNG LEE

(74) Flávia Salim Lopes

Prazo de validade: 10 (dez) anos contados a partir de 05/06/2018, mediante o recolhimento da taxa quinquenal de manutenção (Artigos 119 e 120 da LPI) e observadas as demais condições legais.

**(11) BR 30 2018 002359-5**



Código 39 - Concessão do Registro

(22) 05/06/2018

(15) 05/02/2019

(30) 06/12/2017 US 29/628,671

(45) 05/02/2019

(52) 09-01

(54) CONFIGURAÇÃO APLICADA A/EM RECIPIENTE

(73) OWENS-BROCKWAY GLASS CONTAINER INC. (US)

(72) PAUL HARRIS; RAUL PAREDES; DOUGLAS LAIB; LARA KOENICK;  
ANDREW BIRKHOFF; YOUNG LEE

(74) Flávia Salim Lopes

Prazo de validade: 10 (dez) anos contados a partir de 05/06/2018, mediante o recolhimento da taxa quinquenal de manutenção (Artigos 119 e 120 da LPI) e observadas as demais condições legais.

**(11) BR 30 2018 002376-5**



Código 39 - Concessão do Registro

(22) 06/06/2018

(15) 05/02/2019

(30) 07/12/2017 MX MX/f/2017/003901

(45) 05/02/2019

(52) 09-07

(54) CONFIGURAÇÃO APLICADA EM TAMPA

(73) CROWN PACKAGING TECHNOLOGY, INC. (US)

(72) ALAN AZAHEL IBAÑEZ TOBIAS; ROBERTO HUERTA HERNÁNDEZ; ISAO  
DAVID MURILLO GUTIERREZ

(74) LUIZ LEONARDOS & ADVOGADOS

Prazo de validade: 10 (dez) anos contados a partir de 06/06/2018, mediante o



recolhimento da taxa quinquenal de manutenção (Artigos 119 e 120 da LPI) e observadas as demais condições legais.

(11) BR 30 2018 002483-4



Código 39 - Concessão do Registro  
 (22) 11/06/2018  
 (15) 05/02/2019  
 (30) 11/12/2017 EM 004542322-0002  
 (45) 05/02/2019  
 (52) 21-02  
 (54) CONFIGURAÇÃO APLICADA A/EM TUBO ACESSÓRIO PARA MÁSCARA DE MERGULHO  
 (73) DECATHLON (FR)  
 (72) RAPHAËL VIS  
 (74) Licks Advogados  
 Prazo de validade: 10 (dez) anos contados a partir de 11/06/2018, mediante o recolhimento da taxa quinquenal de manutenção (Artigos 119 e 120 da LPI) e observadas as demais condições legais.

(11) BR 30 2018 002484-2

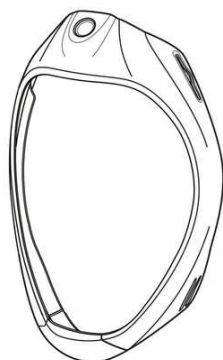

Código 39 - Concessão do Registro  
 (22) 11/06/2018  
 (15) 05/02/2019  
 (30) 11/12/2017 EM 004542322-0006  
 (45) 05/02/2019  
 (52) 21-02  
 (54) CONFIGURAÇÃO APLICADA A/EM ESTRUTURA DE MÁSCARA DE MERGULHO  
 (73) DECATHLON (FR)  
 (72) RAPHAËL VIS  
 (74) Licks Advogados  
 Prazo de validade: 10 (dez) anos contados a partir de 11/06/2018, mediante o recolhimento da taxa quinquenal de manutenção (Artigos 119 e 120 da LPI) e observadas as demais condições legais.

(11) BR 30 2018 002485-0

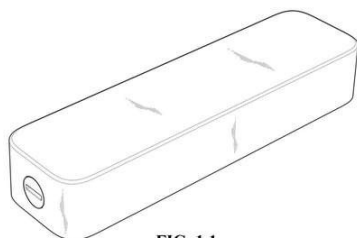

FIG. 1.1

Código 39 - Concessão do Registro  
 (22) 12/06/2018  
 (15) 05/02/2019  
 (30) 13/12/2017 WO DM/100 984  
 (45) 05/02/2019  
 (52) 10-05  
 (54) CONFIGURAÇÃO APLICADA A/EM DISPOSITIVO DE ALARME  
 (73) VERISURE SÂRL (CH)



(72) DIARMUID MACMAHON; PHILIP NILSSON; EOIN MCNALLY; HENRIK MÅRTENSSON

(74) KASZNAR LEONARDOS PROPRIEDADE INTELECTUAL

Prazo de validade: 10 (dez) anos contados a partir de 12/06/2018, mediante o recolhimento da taxa quinquenal de manutenção (Artigos 119 e 120 da LPI) e observadas as demais condições legais.

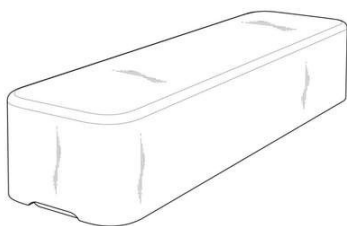

**(11) BR 30 2018 002486-9**

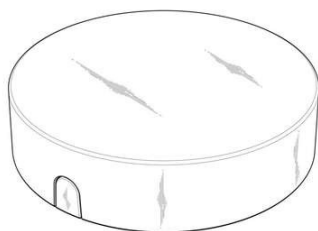

Código 39 - Concessão do Registro

(22) 12/06/2018

(15) 05/02/2019

(30) 13/12/2017 WO DM/100 984

(45) 05/02/2019

(52) 10-05

(54) CONFIGURAÇÃO APLICADA A/EM DISPOSITIVO DE ALARME

(73) VERISURE SÀRL (CH)

(72) DIARMUID MACMAHON; PHILIP NILSSON; PETER BEVAN; EOIN MCNALLY; DANIEL KRISTENSSON

(74) KASZNAR LEONARDOS PROPRIEDADE INTELECTUAL

Prazo de validade: 10 (dez) anos contados a partir de 12/06/2018, mediante o recolhimento da taxa quinquenal de manutenção (Artigos 119 e 120 da LPI) e observadas as demais condições legais.

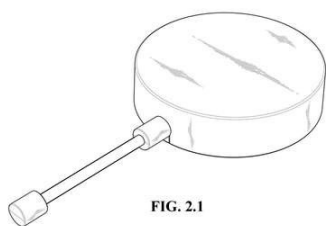
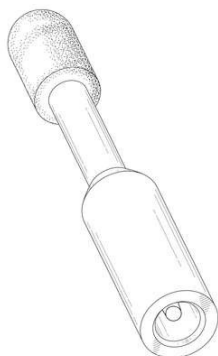

FIG. 2.1

**(11) BR 30 2018 002560-1**



Código 39 - Concessão do Registro

(22) 15/06/2018

(15) 05/02/2019

(30) 18/12/2017 US 29/629,976

(45) 05/02/2019

(52) 24-02

(54) CONFIGURAÇÃO APLICADA EM HASTE PARA INSTRUMENTO MÉDICO

(73) MYCO INDUSTRIES, INC. (US)

(72) JOHN R. CHOATE

(74) David do Nascimento Advogados Associados

Prazo de validade: 10 (dez) anos contados a partir de 15/06/2018, mediante o



recolhimento da taxa quinquenal de manutenção (Artigos 119 e 120 da LPI) e observadas as demais condições legais.

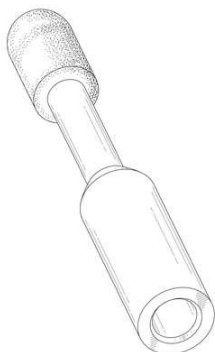

**(11) BR 30 2018 002579-2**

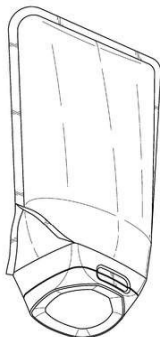

Código 39 - Concessão do Registro

(22) 18/06/2018

(15) 05/02/2019

(30) 19/12/2017 EM 004556165

(45) 05/02/2019

(52) 09-05

(54) CONFIGURAÇÃO APLICADA A/EM EMBALAGEM

(73) VOLPAK, S.A.U. (ES)

(72) JORDI FONT LLETCHÉ

(74) DANNEMANN, SIEMSEN, BIGLER & IPANEMA MOREIRA

Prazo de validade: 10 (dez) anos contados a partir de 18/06/2018, mediante o recolhimento da taxa quinquenal de manutenção (Artigos 119 e 120 da LPI) e observadas as demais condições legais.

**(11) BR 30 2018 002581-4**



Código 39 - Concessão do Registro

(22) 18/06/2018

(15) 05/02/2019

(30) 19/12/2017 EM 004556165

(45) 05/02/2019

(52) 09-01

(54) CONFIGURAÇÃO APLICADA A/EM EMBALAGEM

(73) VOLPAK, S.A.U. (ES)

(72) JORDI FONT LLETCHÉ

(74) DANNEMANN, SIEMSEN, BIGLER & IPANEMA MOREIRA

Prazo de validade: 10 (dez) anos contados a partir de 18/06/2018, mediante o recolhimento da taxa quinquenal de manutenção (Artigos 119 e 120 da LPI) e observadas as demais condições legais.

**(11) BR 30 2018 002674-8**

Código 39 - Concessão do Registro

(22) 21/06/2018



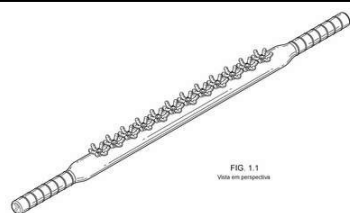

(15) 05/02/2019  
 (30) 22/12/2017 US 29/630,868  
 (45) 05/02/2019  
 (52) 24-02  
 (54) CONFIGURAÇÃO APLICADA A/EM DISPOSITIVO MÉDICO DE TRATAMENTO DE FASCIA  
 (73) ASHLEY DIANA BLACK INTERNATIONAL HOLDINGS, LLC (US)  
 (72) ASHLEY D. BLACK  
 (74) DANNEMANN, SIEMSEN, BIGLER & IPANEMA MOREIRA  
 Prazo de validade: 10 (dez) anos contados a partir de 21/06/2018, mediante o recolhimento da taxa quinquenal de manutenção (Artigos 119 e 120 da LPI) e observadas as demais condições legais.

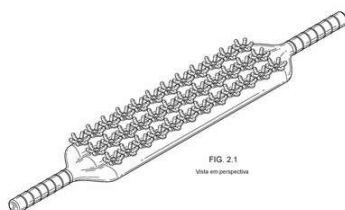
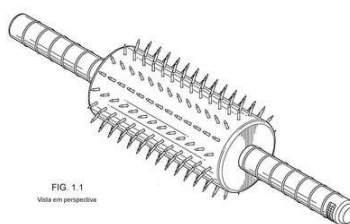
**(11) BR 30 2018 002675-6**

Código 39 - Concessão do Registro  
 (22) 21/06/2018  
 (15) 05/02/2019  
 (30) 22/12/2017 US 29/630,862  
 (45) 05/02/2019  
 (52) 24-02  
 (54) CONFIGURAÇÃO APLICADA A/EM DISPOSITIVO MÉDICO INJETOR  
 (73) ASHLEY DIANA BLACK INTERNATIONAL HOLDINGS, LLC (US)  
 (72) ASHLEY D. BLACK  
 (74) DANNEMANN, SIEMSEN, BIGLER & IPANEMA MOREIRA  
 Prazo de validade: 10 (dez) anos contados a partir de 21/06/2018, mediante o recolhimento da taxa quinquenal de manutenção (Artigos 119 e 120 da LPI) e observadas as demais condições legais.

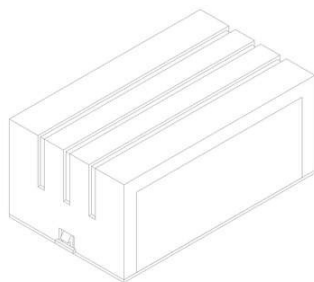
**(11) BR 30 2018 002891-0**

Código 39 - Concessão do Registro  
 (22) 04/07/2018  
 (15) 05/02/2019  
 (45) 05/02/2019  
 (52) 26-05  
 (54) CONFIGURAÇÃO APLICADA EM LUMINÁRIA  
 (73) UPZ COMÉRCIO DE MATERIAIS ELETRICOS LTDA (BR/SP)  
 (72) UILMA CRISTINA DE OLIVEIRA ZAPPIA  
 (74) DANIEL KRUSCHEWSKY BASTOS  
 Prazo de validade: 10 (dez) anos contados a partir de 04/07/2018, mediante o



---

recolhimento da taxa quinquenal de manutenção (Artigos 119 e 120 da LPI) e observadas as demais condições legais.

---

**(11) BR 30 2018 002893-7**

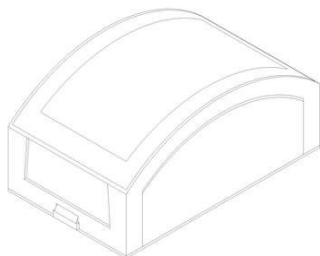

Código 39 - Concessão do Registro

(22) 04/07/2018

(15) 05/02/2019

(45) 05/02/2019

(52) 26-05

(54) CONFIGURAÇÃO APLICADA A/EM LUMINARIA MINI FINESTRA

(73) UPZ COMÉRCIO DE MATERIAIS ELETRICOS LTDA (BR/SP)

(72) UILMA CRISTINA DE OLIVEIRA ZAPPIA

(74) DANIEL KRUSCHEWSKY BASTOS

Prazo de validade: 10 (dez) anos contados a partir de 04/07/2018, mediante o recolhimento da taxa quinquenal de manutenção (Artigos 119 e 120 da LPI) e observadas as demais condições legais.

---

**(11) BR 30 2018 002903-8**

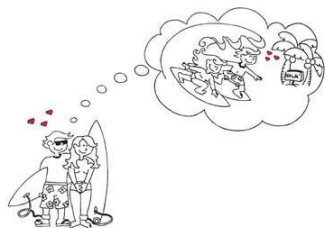

Código 39 - Concessão do Registro

(22) 04/07/2018

(15) 05/02/2019

(45) 05/02/2019

(52) 32-00

(54) PADRÃO ORNAMENTAL APLICADO A/EM FRONHAS

(73) PATRICIA REGINA RIZZO ARAUJO (BR/BA)

(72) PATRICIA REGINA RIZZO ARAUJO

Prazo de validade: 10 (dez) anos contados a partir de 04/07/2018, mediante o recolhimento da taxa quinquenal de manutenção (Artigos 119 e 120 da LPI) e observadas as demais condições legais. (co) 20 (vinte) anos contados a partir de 04/07/2018, observadas as condições legais

---

**(11) BR 30 2018 002940-2**

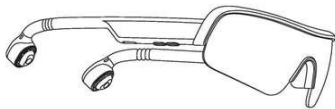

Código 39 - Concessão do Registro

(22) 06/07/2018

(15) 05/02/2019

(43) 06/11/2018

(52) 14-01 , 16-06

(54) CONFIGURAÇÃO APLICADA A/EM ÓCULOS COM FONES DE CONDUÇÃO ÓSSEA

(73) SHENZHEN VOXTECH CO., LTD (CN)

(72) YINCHAO LIU; HAOFENG ZHANG; QIAN CHEN; LEI ZHONG; MENGJIE LI

(74) PERANDIN SOCIEDADE DE ADVOGADOS

Prazo de validade: 10 (dez) anos contados a partir de 06/07/2018, mediante o recolhimento da taxa quinquenal de manutenção (Artigos 119 e 120 da LPI) e



observadas as demais condições legais.

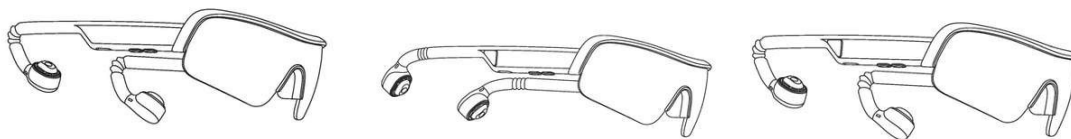

(11) BR 30 2018 002947-0

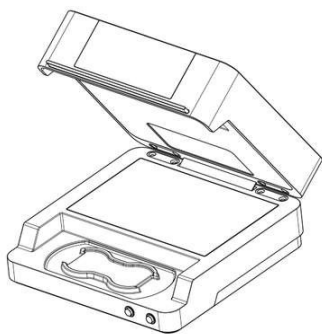

Código 39 - Concessão do Registro

(22) 06/07/2018

(15) 05/02/2019

(30) 10/01/2018 EM 004661445-0002; 10/01/2018 EM 004661445-0004

(45) 05/02/2019

(52) 19-07

(54) CONFIGURAÇÃO APLICADA A/EM MATERIAIS DE ENSINO

(73) CARL ZEISS VISION INTERNATIONAL GMBH (DE)

(72) MATTHIAS MARX

(74) DANNEMANN, SIEMSEN, BIGLER & IPANEMA MOREIRA

Prazo de validade: 10 (dez) anos contados a partir de 06/07/2018, mediante o recolhimento da taxa quinquenal de manutenção (Artigos 119 e 120 da LPI) e observadas as demais condições legais.

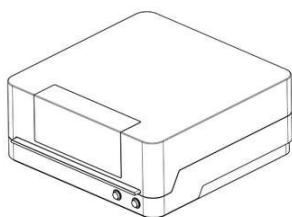

(11) BR 30 2018 002948-8



FIG. 1.1

Código 39 - Concessão do Registro

(22) 06/07/2018

(15) 05/02/2019

(30) 10/01/2018 CA 179045; 10/01/2018 US 29/632,859

(45) 05/02/2019

(52) 12-11

(54) CONFIGURAÇÃO APLICADA A/EM BICICLETA

(73) PBSC SOLUTIONS URBAINES INC. (CA)

(72) RÉMY GOUIN; CAROLINE BOILY; MICHEL GIROUX; MIKHAEL SIMARD; BRUNO GAUTHIER; CHRISTOPHE BENOIT-RIOPEL; JEAN-PAUL VAILLANCOURT

(74) Flávia Salim Lopes

Prazo de validade: 10 (dez) anos contados a partir de 06/07/2018, mediante o recolhimento da taxa quinquenal de manutenção (Artigos 119 e 120 da LPI) e observadas as demais condições legais.

(11) BR 30 2018 002951-8

Código 39 - Concessão do Registro

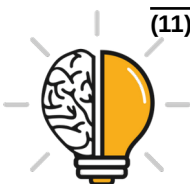

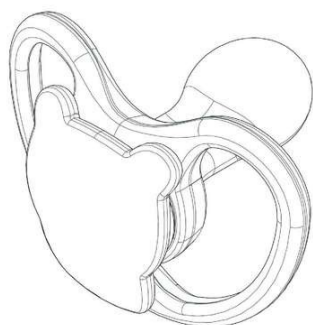

(22) 06/07/2018  
 (15) 05/02/2019  
 (30) 10/01/2018 EM 004660249-0002; 10/01/2018 EM 004660249-0001;  
 10/01/2018 EM 004660249-0003; 10/01/2018 EM 004660249-0005; 10/01/2018  
 EM 004660249-0004  
 (45) 05/02/2019  
 (52) 24-04  
 (54) CONFIGURAÇÃO APLICADA A/EM CHUPETA  
 (73) MAPA GMBH (DE)  
 (72) BODO WARDEN  
 (74) Cruzeiro Newmarc Patentes e Marcas Ltda.  
 Prazo de validade: 10 (dez) anos contados a partir de 06/07/2018, mediante o  
 recolhimento da taxa quinquenal de manutenção (Artigos 119 e 120 da LPI) e  
 observadas as demais condições legais.

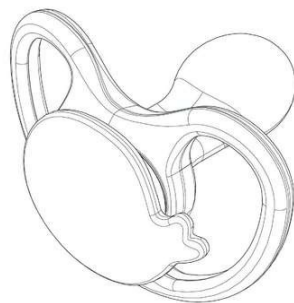
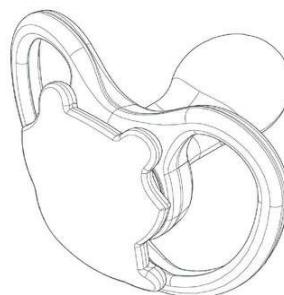
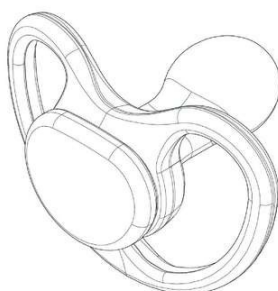
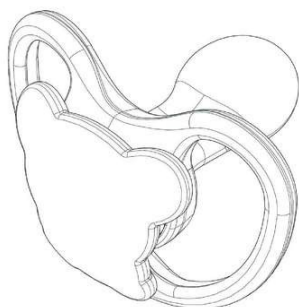

**(11) BR 30 2018 002952-6**

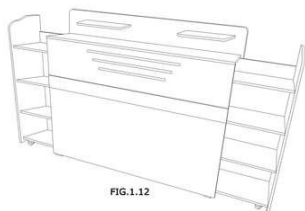

Código 39 - Concessão do Registro  
 (22) 06/07/2018  
 (15) 05/02/2019  
 (45) 05/02/2019  
 (52) 06-06  
 (54) CONFIGURAÇÃO APLICADA A/EM CABECEIRA PARA CAMA BOX  
 (73) F. M. L. MIOTTO INDÚSTRIA E COMÉRCIO DE MÓVEIS LTDA (BR/SP)  
 (72) MARCOS ALBERTO MIOTTO  
 (74) Beerre Assessoria Empresarial Ltda.(Alt. de Beerre Assessoria Emp.  
 S/C.LTDA.)  
 Prazo de validade: 10 (dez) anos contados a partir de 06/07/2018, mediante o  
 recolhimento da taxa quinquenal de manutenção (Artigos 119 e 120 da LPI) e



---

observadas as demais condições legais.

---

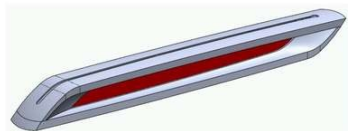
**(11) BR 30 2018 002957-7**

Código 39 - Concessão do Registro

(22) 07/07/2018

(15) 05/02/2019

(45) 05/02/2019

(52) 26-05

(54) CONFIGURAÇÃO APLICADA A/EM LUMINÁRIAS

(73) ALIXANDRINO PROJETOS E CONSULTORIA LTDA - ME (BR/SP)

(72) WILSON ALIXANDRINO DA SILVA

(74) Claudinei Ferreira Moscardini Chavasco

Prazo de validade: 10 (dez) anos contados a partir de 07/07/2018, mediante o recolhimento da taxa quinquenal de manutenção (Artigos 119 e 120 da LPI) e observadas as demais condições legais.

---

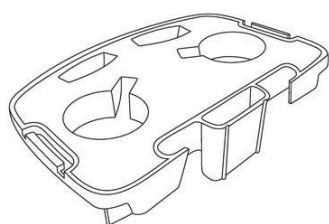
**(11) BR 30 2018 002960-7**

Código 39 - Concessão do Registro

(22) 09/07/2018

(15) 05/02/2019

(45) 05/02/2019

(52) 07-01

(54) CONFIGURAÇÃO APLICADA A/EM BANDEJA

(73) MAURO FERNANDES DA COSTA (BR/RS) ; AMARILDO FERNANDES DA COSTA (BR/RS)

(72) AMARILDO FERNANDES DA COSTA

(74) PERCY FORTUNA

Prazo de validade: 10 (dez) anos contados a partir de 09/07/2018, mediante o recolhimento da taxa quinquenal de manutenção (Artigos 119 e 120 da LPI) e observadas as demais condições legais.

---

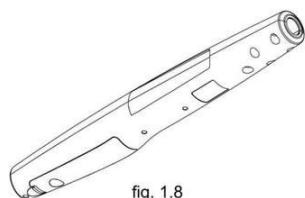
**(11) BR 30 2018 002981-0**

Código 39 - Concessão do Registro

(22) 10/07/2018

(15) 05/02/2019

(45) 05/02/2019

(52) 03-03

(54) CONFIGURAÇÃO APLICADA A/EM EMPUNHADORA DE BENGALA

(73) ALEJANDRO RAFAEL GARCIA RAMIREZ (BR/SC) ; MILTON JOSÉ CINELLI (BR/SC) ; RENATO FONSECA LIVRAMENTO DA SILVA (BR/PB) ; FUNDAÇÃO UNIVERSIDADE DO VALE DO ITAJAÍ (BR/SC)

(72) ALEJANDRO RAFAEL GARCIA RAMIREZ; RENATO FONSECA LIVRAMENTO DA SILVA; MILTON JOSÉ CINELLI

(74) Cerumar Serviços em Propriedade Intelectual Ltda EPP



---

Prazo de validade: 10 (dez) anos contados a partir de 10/07/2018, mediante o recolhimento da taxa quinquenal de manutenção (Artigos 119 e 120 da LPI) e observadas as demais condições legais.

---

**(11) BR 30 2018 003004-4**

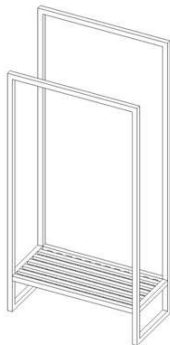

Código 39 - Concessão do Registro

(22) 12/07/2018

(15) 05/02/2019

(45) 05/02/2019

(52) 06-99

(54) CONFIGURAÇÃO APLICADA A/EM MOBILIÁRIO

(73) MARIA LUCIVANIA BEZERRA DE OLIVEIRA (BR/RJ)

(72) MARIA LUCIVANIA BEZERRA DE OLIVEIRA

(74) PABLO BORGES BARBOSA

Prazo de validade: 10 (dez) anos contados a partir de 12/07/2018, mediante o recolhimento da taxa quinquenal de manutenção (Artigos 119 e 120 da LPI) e observadas as demais condições legais.

---

**(11) BR 30 2018 003015-0**



Código 39 - Concessão do Registro

(22) 13/07/2018

(15) 05/02/2019

(30) 29/01/2018 US 29/635.120

(45) 05/02/2019

(52) 12-15

(54) CONFIGURAÇÃO APLICADA A/EM PNEUMÁTICO

(73) THE GOODYEAR TIRE & RUBBER COMPANY (US)

(72) MARC BECKER; PIERRE VINCENT VERONIQUE GHISLAIN PHILIPIN

(74) DANIEL ADVOGADOS (ALT.DE DANIEL & CIA)

Prazo de validade: 10 (dez) anos contados a partir de 13/07/2018, mediante o recolhimento da taxa quinquenal de manutenção (Artigos 119 e 120 da LPI) e observadas as demais condições legais.

---

**(11) BR 30 2018 003016-8**

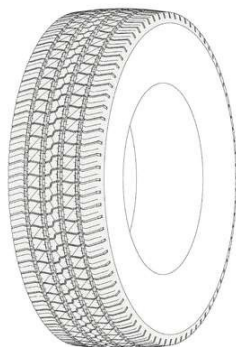

Código 39 - Concessão do Registro

(22) 13/07/2018

(15) 05/02/2019

(30) 31/01/2018 US 29/635.460

(45) 05/02/2019

(52) 12-15

(54) CONFIGURAÇÃO APLICADA A/EM PNEUMÁTICO

(73) THE GOODYEAR TIRE & RUBBER COMPANY (US)

(72) MARC BECKER; PAOLO TADDIA

(74) DANIEL ADVOGADOS (ALT.DE DANIEL & CIA)



---

Prazo de validade: 10 (dez) anos contados a partir de 13/07/2018, mediante o recolhimento da taxa quinquenal de manutenção (Artigos 119 e 120 da LPI) e observadas as demais condições legais.

---

**(11) BR 30 2018 003018-4**



Código 39 - Concessão do Registro

(22) 13/07/2018

(15) 05/02/2019

(45) 05/02/2019

(52) 31-00

(54) CONFIGURAÇÃO APLICADA A/EM COPO DE LIQUIDIFICADOR

(73) SEB DO BRASIL PRODUTOS DOMÉSTICOS LTDA (BR/SP)

(72) DEMETRIO VIEITEZ OTERO FILHO

(74) KASZNAR LEONARDOS PROPRIEDADE INTELECTUAL

Prazo de validade: 10 (dez) anos contados a partir de 13/07/2018, mediante o recolhimento da taxa quinquenal de manutenção (Artigos 119 e 120 da LPI) e observadas as demais condições legais.

---

**(11) BR 30 2018 003019-2**

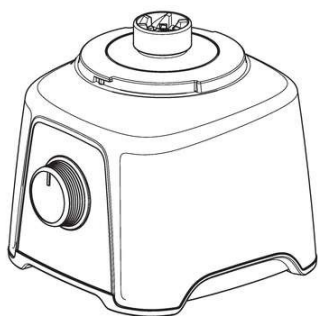

Código 39 - Concessão do Registro

(22) 13/07/2018

(15) 05/02/2019

(45) 05/02/2019

(52) 31-00

(54) CONFIGURAÇÃO APLICADA A/EM CORPO DE LIQUIDIFICADOR

(73) SEB DO BRASIL PRODUTOS DOMÉSTICOS LTDA (BR/SP)

(72) DEMETRIO VIEITEZ OTERO FILHO

(74) KASZNAR LEONARDOS PROPRIEDADE INTELECTUAL

Prazo de validade: 10 (dez) anos contados a partir de 13/07/2018, mediante o recolhimento da taxa quinquenal de manutenção (Artigos 119 e 120 da LPI) e observadas as demais condições legais.

---

**(11) BR 30 2018 003021-4**

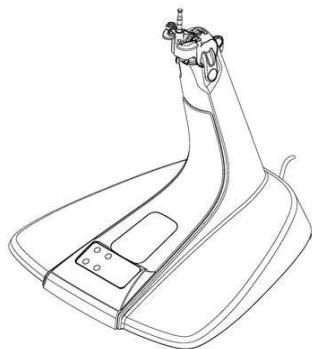

Código 39 - Concessão do Registro

(22) 13/07/2018

(15) 05/02/2019

(45) 05/02/2019

(52) 23-04

(54) CONFIGURAÇÃO APLICADA A/EM BASE DE VENTILADOR

(73) SEB DO BRASIL PRODUTOS DOMÉSTICOS LTDA (BR/SP)

(72) DEMETRIO VIEITEZ OTERO FILHO

(74) KASZNAR LEONARDOS PROPRIEDADE INTELECTUAL

Prazo de validade: 10 (dez) anos contados a partir de 13/07/2018, mediante o recolhimento da taxa quinquenal de manutenção (Artigos 119 e 120 da LPI) e



observadas as demais condições legais.

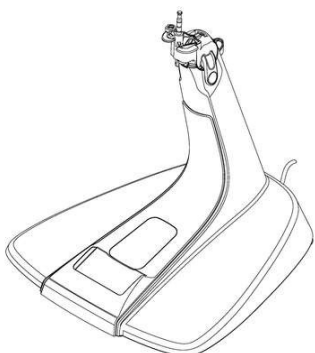

**(11) BR 30 2018 003024-9**



figura 1.1

Código 39 - Concessão do Registro

(22) 13/07/2018

(15) 05/02/2019

(45) 05/02/2019

(52) 12-08

(54) CONFIGURAÇÃO APLICADA A/EM CARROCERIA DE ÔNIBUS

(73) CAIO - INDUSCAR INDÚSTRIA E COMÉRCIO DE CARROCERIAS LTDA. (BR/SP)

(72) MAURÍCIO LOURENÇO DA CUNHA

(74) Org. Mérito Marcas e Patentes Ltda.

Prazo de validade: 10 (dez) anos contados a partir de 13/07/2018, mediante o recolhimento da taxa quinquenal de manutenção (Artigos 119 e 120 da LPI) e observadas as demais condições legais.



figura 1.2

**(11) BR 30 2018 003029-0**

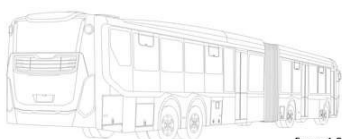

Código 39 - Concessão do Registro

(22) 13/07/2018

(15) 05/02/2019

(45) 05/02/2019

(52) 02-04

(54) CONFIGURAÇÃO APLICADA A/EM SANDÁLIA

(73) INDUSTRIA DE CALCADOS LIA BRASIL EIRELI (BR/MG)

(72) ANELI FERREIRA DA SILVA

(74) JOSÉ NAVES DE LACERDA JÚNIOR

Prazo de validade: 10 (dez) anos contados a partir de 13/07/2018, mediante o recolhimento da taxa quinquenal de manutenção (Artigos 119 e 120 da LPI) e observadas as demais condições legais. (co) 20 (vinte) anos contados a partir de 13/07/2018, observadas as condições legais

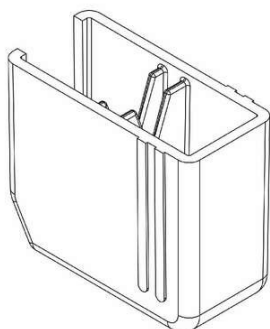

---

**(11) BR 30 2018 003033-8**

Código 39 - Concessão do Registro

(22) 13/07/2018

(15) 05/02/2019

(45) 05/02/2019

(52) 14-03 , 14-99 , 14-02

(54) CONFIGURAÇÃO APLICADA A/EM PONTEIRA DE ANTENA

(73) JOSÉ SENDESKI NETO (BR/PR)

(72) JOSE SENDESKI NETO

(74) A Provincia Marcas e Patentes Ltda.

Prazo de validade: 10 (dez) anos contados a partir de 13/07/2018, mediante o recolhimento da taxa quinquenal de manutenção (Artigos 119 e 120 da LPI) e observadas as demais condições legais.

---

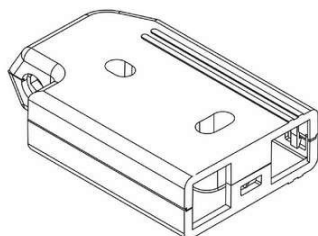
**(11) BR 30 2018 003034-6**

Código 39 - Concessão do Registro

(22) 13/07/2018

(15) 05/02/2019

(45) 05/02/2019

(54) CONFIGURAÇÃO APLICADA A/EM BRAÇADEIRA PARA ANTENA

(73) JOSÉ SENDESKI NETO (BR/PR)

(72) JOSE SENDESKI NETO

(74) A Provincia Marcas e Patentes Ltda.

Prazo de validade: 10 (dez) anos contados a partir de 13/07/2018, mediante o recolhimento da taxa quinquenal de manutenção (Artigos 119 e 120 da LPI) e observadas as demais condições legais.

---

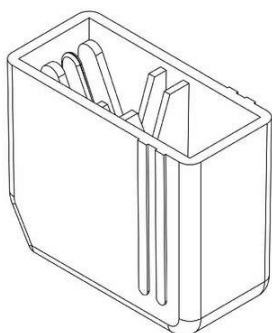
**(11) BR 30 2018 003035-4**

Código 39 - Concessão do Registro

(22) 13/07/2018

(15) 05/02/2019

(45) 05/02/2019

(52) 14-03 , 14-99 , 14-02

(54) CONFIGURAÇÃO APLICADA A/EM PONTEIRA DE ANTENA

(73) JOSÉ SENDESKI NETO (BR/PR)

(72) JOSE SENDESKI NETO

(74) A Provincia Marcas e Patentes Ltda.

Prazo de validade: 10 (dez) anos contados a partir de 13/07/2018, mediante o recolhimento da taxa quinquenal de manutenção (Artigos 119 e 120 da LPI) e observadas as demais condições legais.

---

**(11) BR 30 2018 003036-2**

Código 39 - Concessão do Registro

(22) 13/07/2018

(15) 05/02/2019



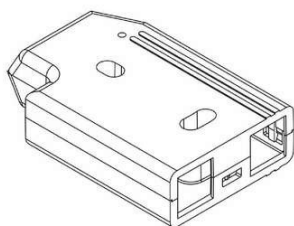

(45) 05/02/2019  
 (52) 08-08  
 (54) CONFIGURAÇÃO APLICADA A BRAÇADEIRA PARA ANTENA  
 (73) JOSÉ SENDESKI NETO (BR/PR)  
 (72) JOSE SENDESKI NETO  
 (74) A Provincia Marcas e Patentes Ltda.

Prazo de validade: 10 (dez) anos contados a partir de 13/07/2018, mediante o recolhimento da taxa quinquenal de manutenção (Artigos 119 e 120 da LPI) e observadas as demais condições legais.

(11) BR 30 2018 003041-9

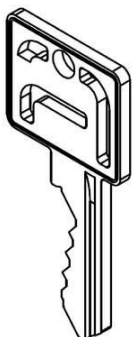

Código 39 - Concessão do Registro  
 (22) 13/07/2018  
 (15) 05/02/2019  
 (45) 05/02/2019  
 (52) 08-07  
 (54) CONFIGURAÇÃO APLICADA A/EM CHAVE  
 (73) PADO S/A INDUSTRIAL COMERCIAL E IMPORTADORA (BR/SP)  
 (72) GUILHERME ALVES DA ROCHA  
 (74) Peduti Sociedade de Advogados

Prazo de validade: 10 (dez) anos contados a partir de 13/07/2018, mediante o recolhimento da taxa quinquenal de manutenção (Artigos 119 e 120 da LPI) e observadas as demais condições legais. (co) 20 (vinte) anos contados a partir de 13/07/2018, observadas as condições legais

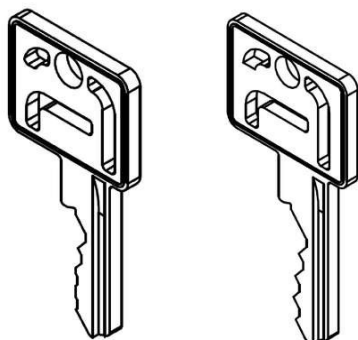

(11) BR 30 2018 003042-7

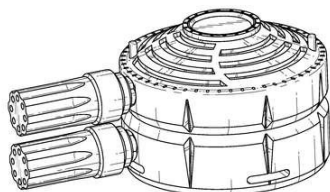

Código 39 - Concessão do Registro  
 (22) 13/07/2018  
 (15) 05/02/2019  
 (30) 05/02/2018 US 29/636,018  
 (45) 05/02/2019  
 (52) 27-02  
 (54) CONFIGURAÇÃO APLICADA A/EM UNIDADE DE GESTÃO DE CALOR PARA UM NARGUILÉ  
 (73) STARBUZZ TOBACCO, INC. (US)  
 (72) RODNEY MASRI



(74) Gruenbaum, Possinhas & Teixeira Ltda.

Prazo de validade: 10 (dez) anos contados a partir de 13/07/2018, mediante o recolhimento da taxa quinquenal de manutenção (Artigos 119 e 120 da LPI) e observadas as demais condições legais.

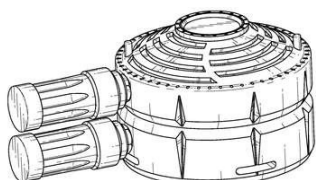

**(11) BR 30 2018 003058-3**

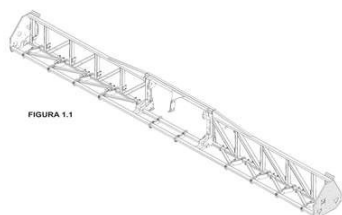

Código 39 - Concessão do Registro

(22) 16/07/2018

(15) 05/02/2019

(45) 05/02/2019

(52) 15-03

(54) CONFIGURAÇÃO APLICADA A/EM CHASSI PARA COLHEITADEIRA

(73) INDUTAR TECNO METAL LTDA (BR/RS)

(72) BRUNO FREITAS DALMAGRO

(74) GILSON ALMEIDA DA MOTTA

Prazo de validade: 10 (dez) anos contados a partir de 16/07/2018, mediante o recolhimento da taxa quinquenal de manutenção (Artigos 119 e 120 da LPI) e observadas as demais condições legais.

**(11) BR 30 2018 003061-3**

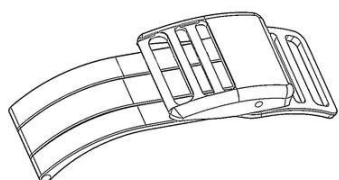

Código 39 - Concessão do Registro

(22) 16/07/2018

(15) 05/02/2019

(30) 16/01/2018 EM 004667475-0001

(45) 05/02/2019

(52) 10-07

(54) CONFIGURAÇÃO APLICADA A/EM PULSEIRA

(73) FRANK BOSCHMAN (BE)

(72) FRANK BOSHMAN

(74) KASZNAR LEONARDOS PROPRIEDADE INTELECTUAL

Prazo de validade: 10 (dez) anos contados a partir de 16/07/2018, mediante o recolhimento da taxa quinquenal de manutenção (Artigos 119 e 120 da LPI) e observadas as demais condições legais.

**(11) BR 30 2018 003063-0**

Código 39 - Concessão do Registro

(22) 16/07/2018

(15) 05/02/2019

(45) 05/02/2019

(52) 10-04

(54) CONFIGURAÇÃO APLICADA A/EM APARELHO DOSADOR



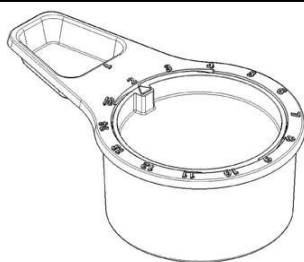

(73) PLASCOM TECNOLOGIA LTDA (BR/PR)

(72) VINICIUS VITOR DA LUZ

Prazo de validade: 10 (dez) anos contados a partir de 16/07/2018, mediante o recolhimento da taxa quinquenal de manutenção (Artigos 119 e 120 da LPI) e observadas as demais condições legais.

**(11) BR 30 2018 003069-9**

FIG. 1.1

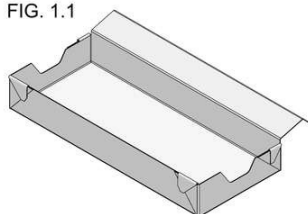

Código 39 - Concessão do Registro

(22) 16/07/2018

(15) 05/02/2019

(45) 05/02/2019

(52) 16-05

(54) CONFIGURAÇÃO APLICADA A/EM BANDEJA

(73) MARCOS PAULO BIAGIONI ROCHA (BR/SP)

(72) MARCOS PAULO BIAGIONI ROCHA

(74) Cannon Marcas e Patentes S/C Ltda.

Prazo de validade: 10 (dez) anos contados a partir de 16/07/2018, mediante o recolhimento da taxa quinquenal de manutenção (Artigos 119 e 120 da LPI) e observadas as demais condições legais.

**(11) BR 30 2018 003070-2**

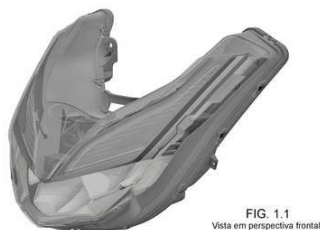

FIG. 1.1  
Vista em perspectiva frontal

Código 39 - Concessão do Registro

(22) 16/07/2018

(15) 05/02/2019

(30) 18/01/2018 JP 2018-000819

(45) 05/02/2019

(52) 26-06

(54) CONFIGURAÇÃO APLICADA A/EM FAROL PARA MOTOCICLETA

(73) HONDA MOTOR CO., LTD. (JP)

(72) KENJI SHIMIZU; DAISUKE TOKUMURA

(74) DANNEMANN, SIEMSEN, BIGLER & IPANEMA MOREIRA

Prazo de validade: 10 (dez) anos contados a partir de 16/07/2018, mediante o recolhimento da taxa quinquenal de manutenção (Artigos 119 e 120 da LPI) e observadas as demais condições legais.

**(11) BR 30 2018 003076-1**

Código 39 - Concessão do Registro

(22) 16/07/2018

(15) 05/02/2019

(45) 05/02/2019

(52) 09-01

(54) CONFIGURAÇÃO APLICADA A/EM GARRAÇÃO DE ÁGUA

(73) JAMILE PAMPLONA DAIBES (BR/AM)

(72) JAMILE PAMPLONA DAIBES



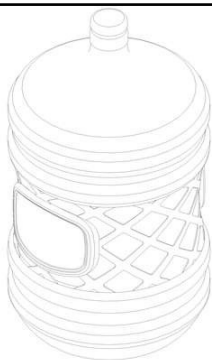

(74) RENATA CAVALCANTI DE ALBUQUERQUE LIMA VILAIN

Prazo de validade: 10 (dez) anos contados a partir de 16/07/2018, mediante o recolhimento da taxa quinquenal de manutenção (Artigos 119 e 120 da LPI) e observadas as demais condições legais.

**(11) BR 30 2018 003080-0**



Código 39 - Concessão do Registro

(22) 17/07/2018

(15) 05/02/2019

(30) 19/06/2018 US 29/653,881

(45) 05/02/2019

(52) 06-01

(54) CONFIGURAÇÃO APLICADA A/EM CADEIRA

(73) ENFANT TERRIBLE DESIGN AB (SE)

(72) LISA FURULAND

(74) MURTA GOYANES ADVOGADOS

Prazo de validade: 10 (dez) anos contados a partir de 17/07/2018, mediante o recolhimento da taxa quinquenal de manutenção (Artigos 119 e 120 da LPI) e observadas as demais condições legais.

**(11) BR 30 2018 003082-6**

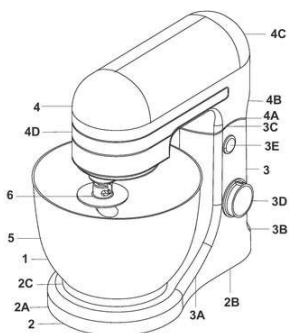

Código 39 - Concessão do Registro

(22) 17/07/2018

(15) 05/02/2019

(45) 05/02/2019

(52) 31-00

(54) CONFIGURAÇÃO APLICADA A/EM BATEDEIRA

(73) BRITÂNIA ELETRODOMÉSTICOS S.A. (BR/PR)

(72) CÉSAR EDUARDO ISAACSON BUFFARA

(74) RITTER E MORAES PROPRIEDADE INTELECTUAL S/S

Prazo de validade: 10 (dez) anos contados a partir de 17/07/2018, mediante o recolhimento da taxa quinquenal de manutenção (Artigos 119 e 120 da LPI) e observadas as demais condições legais.

**(11) BR 30 2018 003115-6**

Código 39 - Concessão do Registro

(22) 18/07/2018

(15) 05/02/2019

(45) 05/02/2019

(52) 12-07

(54) CONFIGURAÇÃO APLICADA A/EM VEÍCULO AÉREO REMOTAMENTE



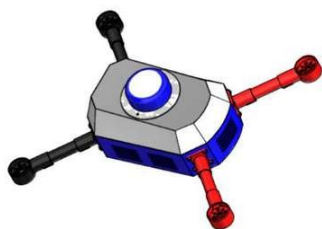

PILOTADO

(73) SERGIO MURILO (BR/TO)

(72) SERGIO MURILO

Prazo de validade: 10 (dez) anos contados a partir de 18/07/2018, mediante o recolhimento da taxa quinquenal de manutenção (Artigos 119 e 120 da LPI) e observadas as demais condições legais.

**(11) BR 30 2018 003132-6**



Código 39 - Concessão do Registro

(22) 19/07/2018

(15) 05/02/2019

(30) 25/01/2018 US 29/634,858

(45) 05/02/2019

(52) 09-01

(54) CONFIGURAÇÃO APLICADA A/EM GARRAFA

(73) JOHNSON & JOHNSON CONSUMER INC. (US)

(72) MICHAEL CANNAMELA; THOMAS ZUBER; RIETJE BECKER; WILLIAM KANG; LOREN KULESUS

(74) DANNEMANN, SIEMSEN, BIGLER & IPANEMA MOREIRA

Prazo de validade: 10 (dez) anos contados a partir de 19/07/2018, mediante o recolhimento da taxa quinquenal de manutenção (Artigos 119 e 120 da LPI) e observadas as demais condições legais.

**(11) BR 30 2018 003134-2**

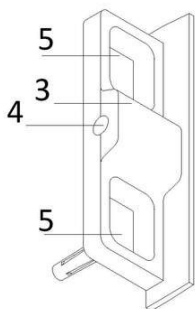

Código 39 - Concessão do Registro

(22) 19/07/2018

(15) 05/02/2019

(45) 05/02/2019

(52) 08-09

(54) CONFIGURAÇÃO APLICADA A/EM PONTEIRA

(73) MARCUS AUGUSTO RIGO (BR/RS)

(72) MARCUS AUGUSTO RIGO

(74) STOCK MARCAS E PATENTES LTDA - ME

Prazo de validade: 10 (dez) anos contados a partir de 19/07/2018, mediante o recolhimento da taxa quinquenal de manutenção (Artigos 119 e 120 da LPI) e observadas as demais condições legais.

**(11) BR 30 2018 003146-6**

Código 39 - Concessão do Registro

(22) 20/07/2018

(15) 05/02/2019

(45) 05/02/2019

(52) 06-03

(54) CONFIGURAÇÃO APLICADA EM APARADOR



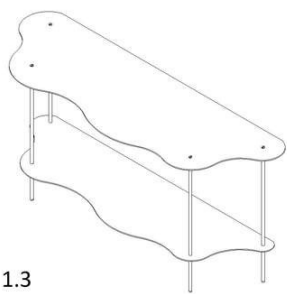

1.3

(73) VCS COMÉRCIO E DESIGN DE MÓVEIS LTDA. (BR/ES)

(72) VIVIAN COSER SETTE FERRAÇO

(74) FLÁVIA SANGIORGI DALLA BERNARDINA

Prazo de validade: 10 (dez) anos contados a partir de 20/07/2018, mediante o recolhimento da taxa quinquenal de manutenção (Artigos 119 e 120 da LPI) e observadas as demais condições legais.

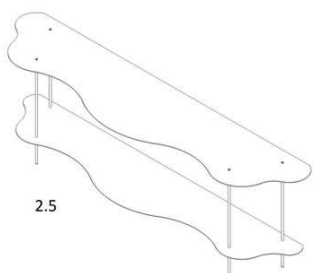

2.5

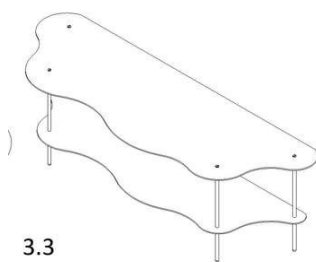

3.3

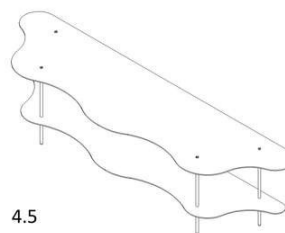

4.5

(11) BR 30 2018 003165-2



Código 39 - Concessão do Registro

(22) 20/07/2018

(15) 05/02/2019

(45) 05/02/2019

(52) 09-03

(54) CONFIGURAÇÃO APLICADA A/EM EMBALAGEM

(73) TERMOTÉCNICA LTDA (BR/SC)

(72) ALBANO SCHMIDT

(74) MONTAURY PIMENTA, MACHADO & VIEIRA DE MELLO ADVOGADOS

Prazo de validade: 10 (dez) anos contados a partir de 20/07/2018, mediante o recolhimento da taxa quinquenal de manutenção (Artigos 119 e 120 da LPI) e observadas as demais condições legais. (co) 20 (vinte) anos contados a partir de 20/07/2018, observadas as condições legais

(11) BR 30 2018 003195-4

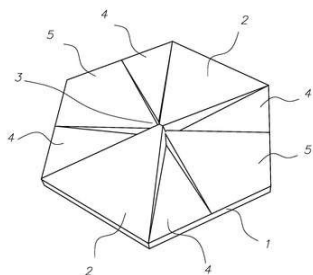

Código 39 - Concessão do Registro

(22) 24/07/2018

(15) 05/02/2019

(45) 05/02/2019

(52) 25-02

(54) CONFIGURAÇÃO APLICADA A/EM REVESTIMENTO.

(73) ALINE SIEMENSKOSKI DELGADO (BR/SC)

(72) ALINE SIEMENSKOSKI DELGADO

(74) LEILA KRAUSE SIGNORELLI

Prazo de validade: 10 (dez) anos contados a partir de 24/07/2018, mediante o recolhimento da taxa quinquenal de manutenção (Artigos 119 e 120 da LPI) e observadas as demais condições legais. (co) 20 (vinte) anos contados a partir de



---

24/07/2018, observadas as condições legais

---

**(11) BR 30 2018 003211-0**

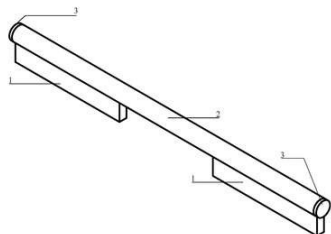

Código 39 - Concessão do Registro

(22) 25/07/2018

(15) 05/02/2019

(45) 05/02/2019

(52) 08-06

(54) CONFIGURAÇÃO APLICADA A/EM PUXADOR

(73) CLEBER LUIS DA RÉ (BR/RS)

(72) CLEBER LUIS DA RÉ

(74) STOCK MARCAS E PATENTES LTDA - ME

Prazo de validade: 10 (dez) anos contados a partir de 25/07/2018, mediante o recolhimento da taxa quinquenal de manutenção (Artigos 119 e 120 da LPI) e observadas as demais condições legais. (co) 20 (vinte) anos contados a partir de 25/07/2018, observadas as condições legais

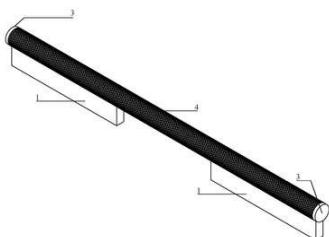

---

**(11) BR 30 2018 003255-1**

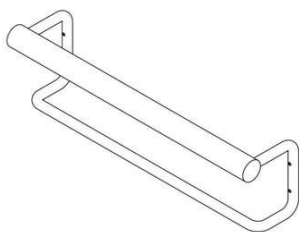

Código 39 - Concessão do Registro

(22) 26/07/2018

(15) 05/02/2019

(45) 05/02/2019

(52) 23-02

(54) CONFIGURAÇÃO APLICADA A/EM BARRAS DE APOIO

(73) MARIANA QUINELATO DA COSTA (BR/SP)

(72) FLAVIA RANIERI DA SILVEIRA; MARIANA QUINELATO

Prazo de validade: 10 (dez) anos contados a partir de 26/07/2018, mediante o recolhimento da taxa quinquenal de manutenção (Artigos 119 e 120 da LPI) e observadas as demais condições legais. (co) 20 (vinte) anos contados a partir de 26/07/2018, observadas as condições legais



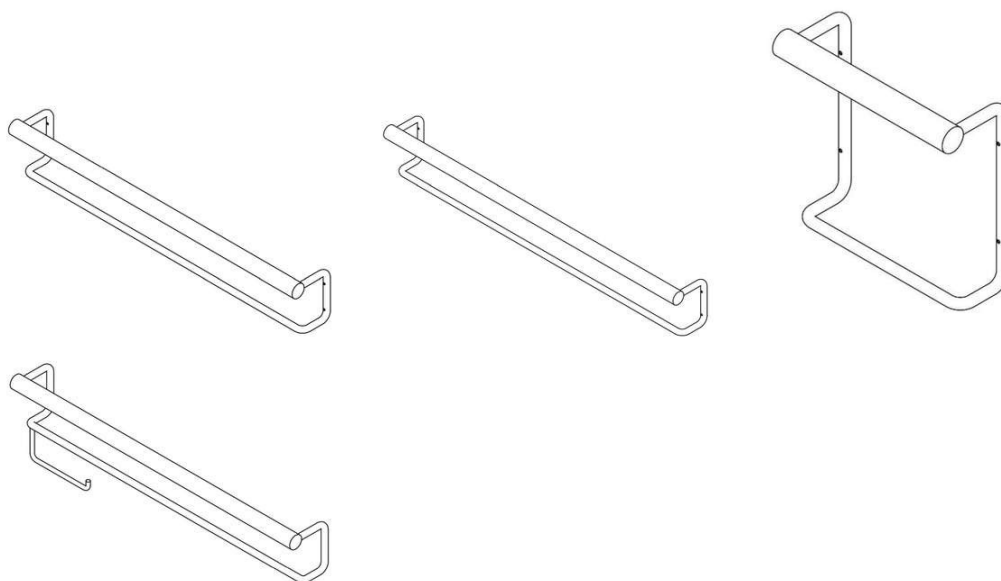

**(11) BR 30 2018 003278-0**



Código 39 - Concessão do Registro

(22) 27/07/2018

(15) 05/02/2019

(45) 05/02/2019

(52) 12-06

(54) CONFIGURAÇÃO APLICADA A/EM BARCO

(73) LEVEFORT INDUSTRIA E COMERCIO EIRELI - EPP (BR/SP)

(72) CARLOS BALISTIERO PAGGIARO

(74) Beerre Assessoria Empresarial Ltda.(Alt. de Beerre Assessoria Emp. S/C.LTDA.)

Prazo de validade: 10 (dez) anos contados a partir de 27/07/2018, mediante o recolhimento da taxa quinquenal de manutenção (Artigos 119 e 120 da LPI) e observadas as demais condições legais. (co) 20 (vinte) anos contados a partir de 27/07/2018, observadas as condições legais

**(11) BR 30 2018 003342-6**



Código 39 - Concessão do Registro

(22) 31/07/2018

(15) 05/02/2019

(45) 05/02/2019

(52) 12-08

(54) CONFIGURAÇÃO APLICADA A/EM ÔNIBUS

(73) SAN MARINO ÔNIBUS LTDA (BR/RS)

(72) LUCIANO RICARDO RESNER; PETRAS AMARAL SANTOS; ANDRÉ LUCENA PERONDI

(74) LEÃO PROPRIEDADE INTELECTUAL

Prazo de validade: 10 (dez) anos contados a partir de 31/07/2018, mediante o recolhimento da taxa quinquenal de manutenção (Artigos 119 e 120 da LPI) e observadas as demais condições legais. (co) 20 (vinte) anos contados a partir de



---

31/07/2018, observadas as condições legais

---

(11) BR 30 2018 003417-1

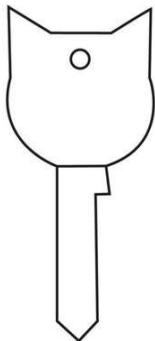

Código 39 - Concessão do Registro

(22) 03/08/2018

(15) 05/02/2019

(45) 05/02/2019

(52) 08-07

(54) PADRÃO ORNAMENTAL APLICADO A/EM CHAVE

(73) RENATA BALEOTTI (BR/RJ)

(72) RENATA BALEOTTI; ROBERTA BALEOTTI

Prazo de validade: 10 (dez) anos contados a partir de 03/08/2018, mediante o recolhimento da taxa quinquenal de manutenção (Artigos 119 e 120 da LPI) e observadas as demais condições legais.

---

(11) BR 30 2018 003428-7



Código 39 - Concessão do Registro

(22) 03/08/2018

(15) 05/02/2019

(45) 05/02/2019

(52) 12-16

(54) CONFIGURAÇÃO APLICADA A/EM CAPOTA

(73) PREMIUM INDUSTRIA E COMERCIO DE CAPOTAS - EIRELI (BR/SP)

(72) PAOLO ANTONIO SANDRI POLI

(74) AFK Marcas e Patentes

Prazo de validade: 10 (dez) anos contados a partir de 03/08/2018, mediante o recolhimento da taxa quinquenal de manutenção (Artigos 119 e 120 da LPI) e observadas as demais condições legais.

FIG. 1.1



---

(11) BR 30 2018 003469-4



Código 39 - Concessão do Registro

(22) 07/08/2018

(15) 05/02/2019

(45) 05/02/2019

(52) 32-00

(54) PADRÃO ORNAMENTAL APLICADO A/EM GUIA PARA CACHORRO

(73) ZEE DOG S.A. (BR/RJ)

(72) PEDRO MARIA ZUNZUNEGUI GOMEZ-GIL

(74) DANNEMANN, SIEMSEN, BIGLER & IPANEMA MOREIRA

Prazo de validade: 10 (dez) anos contados a partir de 07/08/2018, mediante o



---

recolhimento da taxa quinquenal de manutenção (Artigos 119 e 120 da LPI) e observadas as demais condições legais.

---

(11) BR 30 2018 003471-6



Código 39 - Concessão do Registro

(22) 07/08/2018

(15) 05/02/2019

(45) 05/02/2019

(52) 32-00

(54) PADRÃO ORNAMENTAL APLICADO A/EM GUIA PARA CACHORRO

(73) ZEE DOG S.A. (BR/RJ)

(72) PEDRO MARIA ZUNZUNEGUI GOMEZ-GIL

(74) DANNEMANN, SIEMSEN, BIGLER & IPANEMA MOREIRA

Prazo de validade: 10 (dez) anos contados a partir de 07/08/2018, mediante o recolhimento da taxa quinquenal de manutenção (Artigos 119 e 120 da LPI) e observadas as demais condições legais.

---

(11) BR 30 2018 003473-2



Código 39 - Concessão do Registro

(22) 07/08/2018

(15) 05/02/2019

(45) 05/02/2019

(52) 32-00

(54) PADRÃO ORNAMENTAL APLICADO A/EM GUIA PARA CACHORRO

(73) ZEE DOG S.A. (BR/RJ)

(72) PEDRO MARIA ZUNZUNEGUI GOMEZ-GIL

(74) DANNEMANN, SIEMSEN, BIGLER & IPANEMA MOREIRA

Prazo de validade: 10 (dez) anos contados a partir de 07/08/2018, mediante o recolhimento da taxa quinquenal de manutenção (Artigos 119 e 120 da LPI) e observadas as demais condições legais.

---

(11) BR 30 2018 003474-0

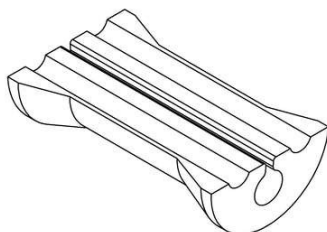

Código 39 - Concessão do Registro

(22) 07/08/2018

(15) 05/02/2019

(45) 05/02/2019

(52) 08-08

(54) CONFIGURAÇÃO APLICADA A/EM SUPORTE PARA SUSTENTAÇÃO DE CABOS

(73) QUADRAC TELEC.E INFORM.LTDA (BR/RJ)

(72) LEANDRO CARDOSO SOUZA; FABRÍCIO PEIXOTO DE CASTRO

(74) DANNEMANN, SIEMSEN, BIGLER & IPANEMA MOREIRA

Prazo de validade: 10 (dez) anos contados a partir de 07/08/2018, mediante o recolhimento da taxa quinquenal de manutenção (Artigos 119 e 120 da LPI) e



observadas as demais condições legais.

**(11) BR 30 2018 003714-6**

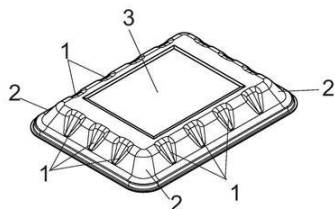

Código 39 - Concessão do Registro

(22) 14/08/2018

(15) 05/02/2019

(45) 05/02/2019

(52) 09-03

(54) CONFIGURAÇÃO APLICADA A/EM BANDEJA

(73) FIBRAFORM INDUSTRIA DE EMBALAGENS PLASTICAS LTDA. (BR/RS)

(72) ROBERTO FRITZEN

(74) D' Mark Registros de Marcas e Patentes S/S Ltda.

Prazo de validade: 10 (dez) anos contados a partir de 14/08/2018, mediante o recolhimento da taxa quinquenal de manutenção (Artigos 119 e 120 da LPI) e observadas as demais condições legais.

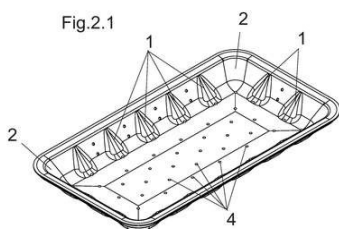

**(11) BR 30 2018 003716-2**



Código 39 - Concessão do Registro

(22) 14/08/2018

(15) 05/02/2019

(45) 05/02/2019

(52) 09-01

(54) CONFIGURAÇÃO APLICADA A/EM POTE COM TAMPA

(73) ARTHI COMERCIAL LTDA (BR/SP)

(72) ALCIDES RODRIGUES JÚNIOR

(74) Icamp Marcas e Patentes Ltda

Prazo de validade: 10 (dez) anos contados a partir de 14/08/2018, mediante o recolhimento da taxa quinquenal de manutenção (Artigos 119 e 120 da LPI) e observadas as demais condições legais.

**(11) BR 30 2018 003718-9**



Código 39 - Concessão do Registro

(22) 14/08/2018

(15) 05/02/2019

(45) 05/02/2019

(52) 07-03

(54) CONFIGURAÇÃO APLICADA A/EM COLHER

(73) CLINK COMÉRCIO DE IMPORTAÇÃO E EXPORTAÇÃO EIRELI (BR/SP)

(72) GABRIEL CHANG



(74) Beerre Assessoria Empresarial Ltda.(Alt. de Beerre Assessoria Emp. S/C.LTDA.)

Prazo de validade: 10 (dez) anos contados a partir de 14/08/2018, mediante o recolhimento da taxa quinquenal de manutenção (Artigos 119 e 120 da LPI) e observadas as demais condições legais.

**(11) BR 30 2018 003754-5**

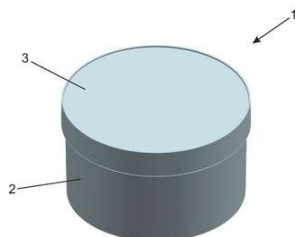

Código 39 - Concessão do Registro

(22) 16/08/2018

(15) 05/02/2019

(45) 05/02/2019

(52) 09-03

(54) CONFIGURAÇÃO APLICADA A/EM CAIXA

(73) NELY CRISTINA BRAIDOTTI (BR/SP)

(72) NELY CRISTINA BRAIDOTTI

(74) VILELA COELHO SOCIEDADE DE ADVOGADOS

Prazo de validade: 10 (dez) anos contados a partir de 16/08/2018, mediante o recolhimento da taxa quinquenal de manutenção (Artigos 119 e 120 da LPI) e observadas as demais condições legais.

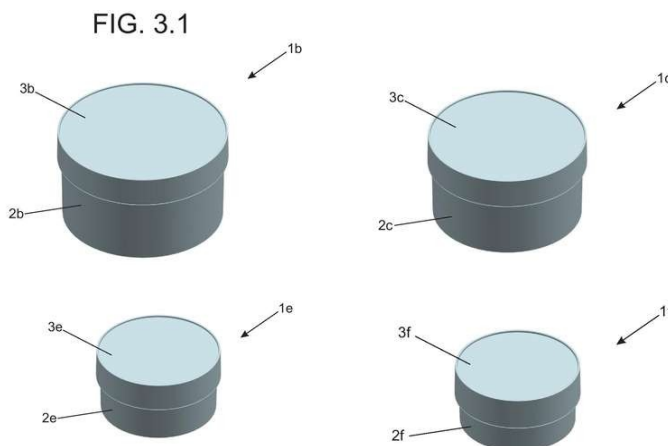
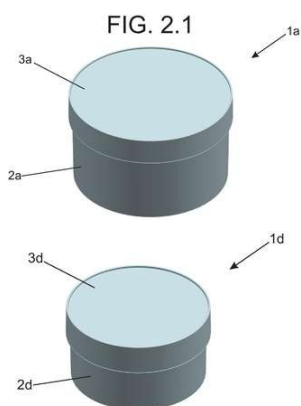

**(11) BR 30 2018 003780-4**

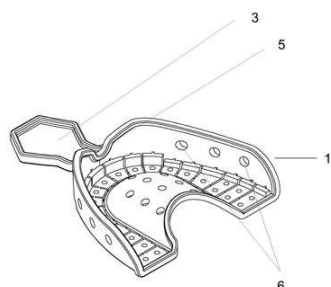

Código 39 - Concessão do Registro

(22) 20/08/2018

(15) 05/02/2019

(45) 05/02/2019

(52) 24-02

(54) CONFIGURAÇÃO APLICADA A/EM EM MOLDEIRA DENTÁRIA

(73) JULIO CESAR BENIS (BR/PR)

(72) JULIO CESAR BENIS

(74) CLAUDEMIR ELIAS CALHEIROS

Prazo de validade: 10 (dez) anos contados a partir de 20/08/2018, mediante o recolhimento da taxa quinquenal de manutenção (Artigos 119 e 120 da LPI) e observadas as demais condições legais.



**(11) BR 30 2018 003809-6**

Figura 1.1



Código 39 - Concessão do Registro

(22) 21/08/2018

(15) 05/02/2019

(45) 05/02/2019

(52) 09-01

(54) CONFIGURAÇÃO APLICADA A/EM GARRAFA

(73) JOSÉ DE MEDEIROS NANDI (BR/SC)

(72) JOSÉ DE MEDEIROS NANDI

(74) SANDRO CONRADO DA SILVA

Prazo de validade: 10 (dez) anos contados a partir de 21/08/2018, mediante o recolhimento da taxa quinquenal de manutenção (Artigos 119 e 120 da LPI) e observadas as demais condições legais.

**(11) BR 30 2018 003844-4**

FIG. 1.1

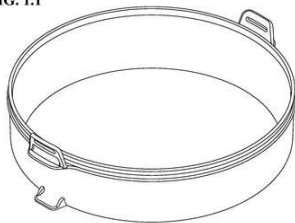

Código 39 - Concessão do Registro

(22) 22/08/2018

(15) 05/02/2019

(30) 23/02/2018 US 29/637,949

(45) 05/02/2019

(52) 09-03

(54) CONFIGURAÇÃO APLICADA A/EM BASE DE RECIPIENTE

(73) DART INDUSTRIES INC. (US)

(72) SARA L. DELGADO CARMONA

(74) KASZNAR LEONARDOS PROPRIEDADE INTELECTUAL

Prazo de validade: 10 (dez) anos contados a partir de 22/08/2018, mediante o recolhimento da taxa quinquenal de manutenção (Artigos 119 e 120 da LPI) e observadas as demais condições legais.

**(11) BR 30 2018 053869-2**

Código 39 - Concessão do Registro

(22) 31/08/2018

(15) 05/02/2019

(45) 05/02/2019

(52) 12-15

(54) CONFIGURAÇÃO APLICADA EM PNEU

(73) QINGDAO SENTURY TIRE CO., LTD. (CN)

(72) FU, HAIRONG; SUN, WEN; ZHANG, YANMEI

(74) JOSÉ CARLOS FERREIRA

Prazo de validade: 10 (dez) anos contados a partir de 31/08/2018, mediante o recolhimento da taxa quinquenal de manutenção (Artigos 119 e 120 da LPI) e observadas as demais condições legais. (co) 20 (vinte) anos contados a partir de 31/08/2018, observadas as condições legais



**(11) BR 30 2018 053872-2**

Código 39 - Concessão do Registro

(22) 31/08/2018

(15) 05/02/2019

(45) 05/02/2019

(52) 12-15

(54) CONFIGURAÇÃO APLICADA EM PNEU

(73) QINGDAO SENTURY TIRE CO., LTD. (CN)

(72) LIU, JINGJING; FU, HAIRONG; LIU, JUNJIE

(74) JOSÉ CARLOS FERREIRA

Prazo de validade: 10 (dez) anos contados a partir de 31/08/2018, mediante o recolhimento da taxa quinquenal de manutenção (Artigos 119 e 120 da LPI) e observadas as demais condições legais. (co) 20 (vinte) anos contados a partir de 31/08/2018, observadas as condições legais

**(11) BR 30 2018 053873-0**

FIG. 1.1



Código 39 - Concessão do Registro

(22) 31/08/2018

(15) 05/02/2019

(45) 05/02/2019

(52) 12-15

(54) CONFIGURAÇÃO APLICADA EM PNEU

(73) QINGDAO SENTURY TIRE CO., LTD. (CN)

(72) WANG, XUEYI; ZHANG, YIXIN; MA, JINGJING

(74) JOSÉ CARLOS FERREIRA

Prazo de validade: 10 (dez) anos contados a partir de 31/08/2018, mediante o recolhimento da taxa quinquenal de manutenção (Artigos 119 e 120 da LPI) e observadas as demais condições legais. (co) 20 (vinte) anos contados a partir de 31/08/2018, observadas as condições legais

**(11) BR 30 2018 053875-7**

Código 39 - Concessão do Registro

(22) 31/08/2018

(15) 05/02/2019

(45) 05/02/2019

(52) 12-15

(54) CONFIGURAÇÃO APLICADA EM PNEU

(73) QINGDAO SENTURY TIRE CO., LTD. (CN)

(72) ZHAO, MINGMING; FU, HAIRONG; SUN, WEN

(74) JOSÉ CARLOS FERREIRA

Prazo de validade: 10 (dez) anos contados a partir de 31/08/2018, mediante o recolhimento da taxa quinquenal de manutenção (Artigos 119 e 120 da LPI) e observadas as demais condições legais. (co) 20 (vinte) anos contados a partir de 31/08/2018, observadas as condições legais

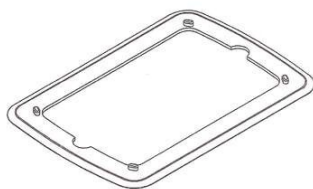

**(11) BR 30 2018 054478-1**

Código 39 - Concessão do Registro

(22) 25/09/2018

(15) 05/02/2019

(45) 05/02/2019

(52) 13-03

(54) CONFIGURAÇÃO APLICADA A/EM MOLDURA PARA TOMADAS E INTERRUPTORES DE ENERGIA

(73) LUCAS HENRIQUE SANTOS NUNES (BR/MG)

(72) LUCAS HENRIQUE SANTOS NUNES

(74) RONALDO FRANKLIN DE SOUSA

Prazo de validade: 10 (dez) anos contados a partir de 25/09/2018, mediante o recolhimento da taxa quinquenal de manutenção (Artigos 119 e 120 da LPI) e observadas as demais condições legais.

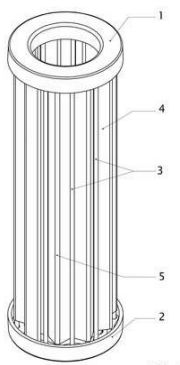
**(11) BR 30 2018 054487-0**

Código 39 - Concessão do Registro

(22) 25/09/2018

(15) 05/02/2019

(45) 05/02/2019

(52) 15-01

(54) CONFIGURAÇÃO APLICADA A/EM FILTRO

(73) MURILO HAUENSTEIN RUCH (BR/PR) ; ROGÉRIO SLOMPO (BR/PR)

(72) MURILO HAUENSTEIN RUCH; ROGERIO SLOMPO

(74) Marpa Consultoria e Assessoria Empresarial Ltda.

Prazo de validade: 10 (dez) anos contados a partir de 25/09/2018, mediante o recolhimento da taxa quinquenal de manutenção (Artigos 119 e 120 da LPI) e observadas as demais condições legais. (co) 20 (vinte) anos contados a partir de 25/09/2018, observadas as condições legais

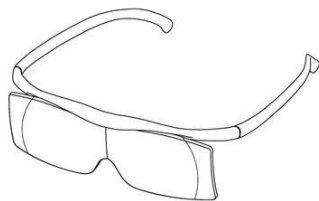
**(11) BR 30 2018 054502-8**

Código 39 - Concessão do Registro

(22) 26/09/2018

(15) 05/02/2019

(30) 19/04/2018 JP 2018-008656

(45) 05/02/2019

(52) 16-06

(54) CONFIGURAÇÃO APLICADA A/EM ÓCULOS DE AUMENTO"

(73) HAZUKI COMPANY KABUSHIKI KAISHA (JP)

(72) KENZO MATSUMURA

(74) DANNEMANN, SIEMSEN, BIGLER &amp; IPANEMA MOREIRA

Prazo de validade: 10 (dez) anos contados a partir de 26/09/2018, mediante o recolhimento da taxa quinquenal de manutenção (Artigos 119 e 120 da LPI) e



---

observadas as demais condições legais.

---

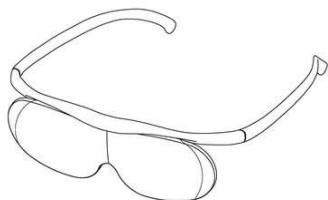
**(11) BR 30 2018 054503-6**

Código 39 - Concessão do Registro

(22) 26/09/2018

(15) 05/02/2019

(30) 19/04/2018 JP 2018-008657

(45) 05/02/2019

(52) 16-06

(54) CONFIGURAÇÃO APLICADA A/EM ÓCULOS DE AUMENTO

(73) HAZUKI COMPANY KABUSHIKI KAISHA (JP)

(72) KENZO MATSUMURA

(74) DANNEMANN, SIEMSEN, BIGLER & IPANEMA MOREIRA

Prazo de validade: 10 (dez) anos contados a partir de 26/09/2018, mediante o recolhimento da taxa quinquenal de manutenção (Artigos 119 e 120 da LPI) e observadas as demais condições legais.

---

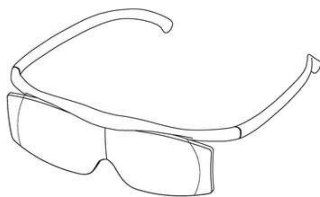
**(11) BR 30 2018 054504-4**

Código 39 - Concessão do Registro

(22) 26/09/2018

(15) 05/02/2019

(30) 19/04/2018 JP 2018-008655

(45) 05/02/2019

(52) 16-06

(54) CONFIGURAÇÃO APLICADA A/EM ÓCULOS DE AUMENTO

(73) HAZUKI COMPANY KABUSHIKI KAISHA (JP)

(72) KENZO MATSUMURA

(74) DANNEMANN, SIEMSEN, BIGLER & IPANEMA MOREIRA

Prazo de validade: 10 (dez) anos contados a partir de 26/09/2018, mediante o recolhimento da taxa quinquenal de manutenção (Artigos 119 e 120 da LPI) e observadas as demais condições legais.

---

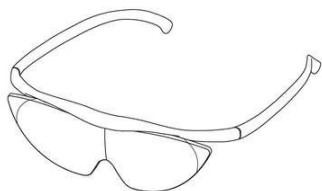
**(11) BR 30 2018 054505-2**

Código 39 - Concessão do Registro

(22) 26/09/2018

(15) 05/02/2019

(30) 19/04/2018 JP 2018-008654

(45) 05/02/2019

(52) 16-06

(54) CONFIGURAÇÃO APLICADA A/EM ÓCULOS DE AUMENTO

(73) HAZUKI COMPANY KABUSHIKI KAISHA (JP)

(72) KENZO MATSUMURA

(74) DANNEMANN, SIEMSEN, BIGLER & IPANEMA MOREIRA

Prazo de validade: 10 (dez) anos contados a partir de 26/09/2018, mediante o



---

recolhimento da taxa quinquenal de manutenção (Artigos 119 e 120 da LPI) e observadas as demais condições legais.

---

(11) BR 30 2018 054519-2



Código 39 - Concessão do Registro

(22) 26/09/2018

(15) 05/02/2019

(30) 30/03/2018 US 29/642528

(45) 05/02/2019

(52) 28-03

(54) CONFIGURAÇÃO APLICADA A/EM APARELHO DE BARBEAR

(73) THE GILLETTE COMPANY LLC (US)

(72) PHILIPP GOEDER; CHRISTOPHER RAMM; BRIAN PATRICK WATSON; KRISTOPHER WILLIAM SCHULZ

(74) Trench, Rossi e Watanabe Advogados

Prazo de validade: 10 (dez) anos contados a partir de 26/09/2018, mediante o recolhimento da taxa quinquenal de manutenção (Artigos 119 e 120 da LPI) e observadas as demais condições legais.

---

(11) BR 30 2018 054541-9

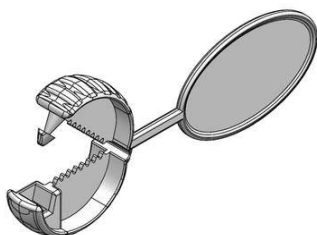

Código 39 - Concessão do Registro

(22) 27/09/2018

(15) 05/02/2019

(45) 05/02/2019

(52) 09-07

(54) CONFIGURAÇÃO APLICADA A/EM LACRE

(73) INDÚSTRIA DE PLÁSTICOS ELIZA LTDA (BR/PR)

(72) ELISEU AVELINO ZANELLA

(74) MARCOS ANTONIO NUNES

Prazo de validade: 10 (dez) anos contados a partir de 27/09/2018, mediante o recolhimento da taxa quinquenal de manutenção (Artigos 119 e 120 da LPI) e observadas as demais condições legais.

---

(11) BR 30 2018 054642-3

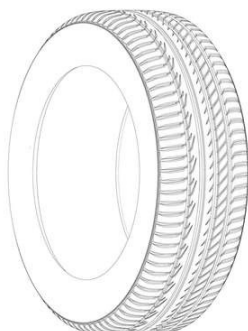

Código 39 - Concessão do Registro

(22) 01/10/2018

(15) 05/02/2019

(45) 05/02/2019

(52) 12-15

(54) CONFIGURAÇÃO APLICADA A/EM PNEU DE CARRO.

(73) PIRELLI TYRE S.P.A. (IT)

(72) DIEGO SPEZIARI; STEFANO MONTESELLO; VITO BELLO

(74) KASZNAR LEONARDOS PROPRIEDADE INTELECTUAL

Prazo de validade: 10 (dez) anos contados a partir de 01/10/2018, mediante o



recolhimento da taxa quinquenal de manutenção (Artigos 119 e 120 da LPI) e observadas as demais condições legais.

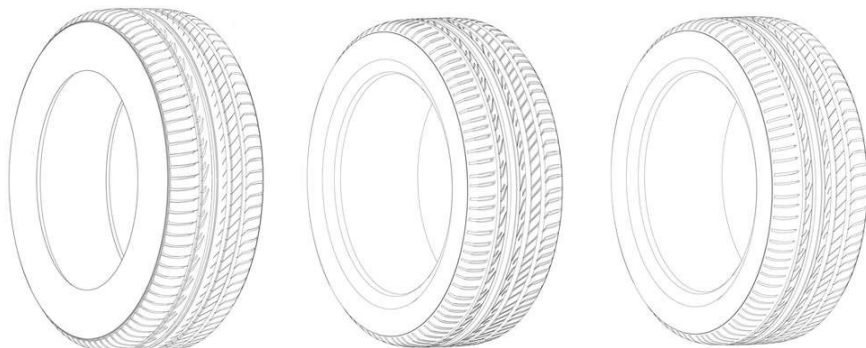

**(11) BR 30 2018 054752-7**

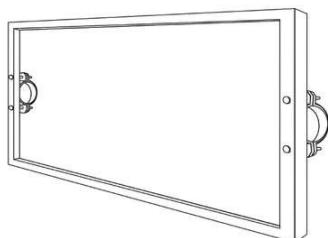

Código 39 - Concessão do Registro

(22) 08/10/2018

(15) 05/02/2019

(45) 05/02/2019

(52) 20-03

(54) CONFIGURAÇÃO APLICADA A/EM SUPORTE PARA LONA PUBLICITÁRIA

(73) SÓSTENES MOREIRA DE OLIVEIRA (BR/BA)

(72) SÓSTENES MOREIRA DE OLIVEIRA

(74) BRASNORTE MARCAS E PATENTES S/S & EPP

Prazo de validade: 10 (dez) anos contados a partir de 08/10/2018, mediante o recolhimento da taxa quinquenal de manutenção (Artigos 119 e 120 da LPI) e observadas as demais condições legais.

**(11) BR 30 2018 054754-3**

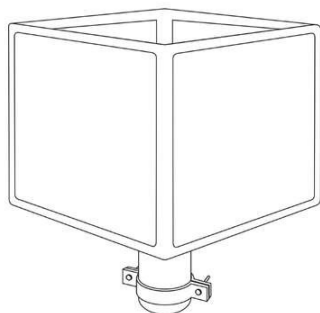

Código 39 - Concessão do Registro

(22) 08/10/2018

(15) 05/02/2019

(45) 05/02/2019

(52) 20-03

(54) CONFIGURAÇÃO APLICADA A/EM PLACA PUBLICITÁRIA

(73) SÓSTENES MOREIRA DE OLIVEIRA (BR/BA)

(72) SÓSTENES MOREIRA DE OLIVEIRA

(74) BRASNORTE MARCAS E PATENTES S/S & EPP

Prazo de validade: 10 (dez) anos contados a partir de 08/10/2018, mediante o recolhimento da taxa quinquenal de manutenção (Artigos 119 e 120 da LPI) e observadas as demais condições legais.

**(11) BR 30 2018 054757-8**

Código 39 - Concessão do Registro

(22) 08/10/2018

(15) 05/02/2019

(45) 05/02/2019



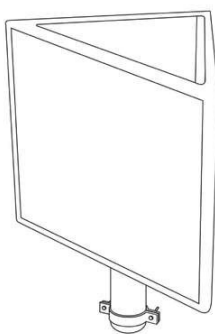

(52) 20-03

(54) CONFIGURAÇÃO APLICADA A/EM PLACA PUBLICITÁRIA

(73) SÓSTENES MOREIRA DE OLIVEIRA (BR/BA)

(72) SÓSTENES MOREIRA DE OLIVEIRA

(74) BRASNORTE MARCAS E PATENTES S/S ¿ EPP

Prazo de validade: 10 (dez) anos contados a partir de 08/10/2018, mediante o recolhimento da taxa quinquenal de manutenção (Artigos 119 e 120 da LPI) e observadas as demais condições legais.

**(11) BR 30 2018 054758-6**

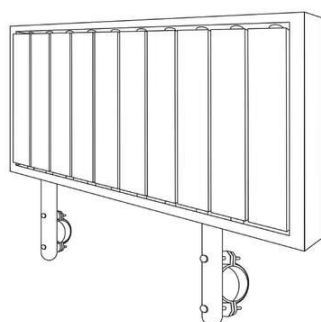

Código 39 - Concessão do Registro

(22) 08/10/2018

(15) 05/02/2019

(45) 05/02/2019

(52) 20-03

(54) CONFIGURAÇÃO APLICADA A/EM PLACA PUBLICITÁRIA

(73) SÓSTENES MOREIRA DE OLIVEIRA (BR/BA)

(72) SÓSTENES MOREIRA DE OLIVEIRA

(74) BRASNORTE MARCAS E PATENTES S/S ¿ EPP

Prazo de validade: 10 (dez) anos contados a partir de 08/10/2018, mediante o recolhimento da taxa quinquenal de manutenção (Artigos 119 e 120 da LPI) e observadas as demais condições legais.

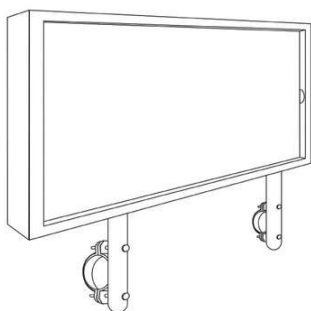

**(11) BR 30 2018 054760-8**



Figura 1.7

Código 39 - Concessão do Registro

(22) 08/10/2018

(15) 05/02/2019

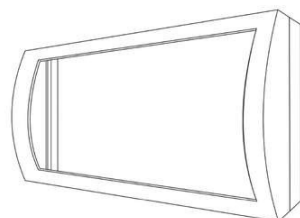
(45) 05/02/2019

(52) 20-03

(54) CONFIGURAÇÃO APLICADA A/EM PLACA PUBLICITÁRIA

(73) SÓSTENES MOREIRA DE OLIVEIRA (BR/BA)

(72) SÓSTENES MOREIRA DE OLIVEIRA

(74) BRASNORTE MARCAS E PATENTES S/S ¿ EPP

Prazo de validade: 10 (dez) anos contados a partir de 08/10/2018, mediante o recolhimento da taxa quinquenal de manutenção (Artigos 119 e 120 da LPI) e observadas as demais condições legais.

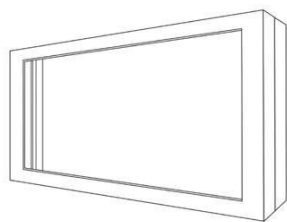

**(11) BR 30 2018 054763-2**

Código 39 - Concessão do Registro

(22) 08/10/2018

(15) 05/02/2019

(45) 05/02/2019

(52) 20-03

(54) CONFIGURAÇÃO APLICADA A/EM PLACA PUBLICITÁRIA

(73) SÓSTENES MOREIRA DE OLIVEIRA (BR/BA)

(72) SÓSTENES MOREIRA DE OLIVEIRA

(74) BRASNORTE MARCAS E PATENTES S/S &amp; EPP

Prazo de validade: 10 (dez) anos contados a partir de 08/10/2018, mediante o recolhimento da taxa quinquenal de manutenção (Artigos 119 e 120 da LPI) e observadas as demais condições legais.

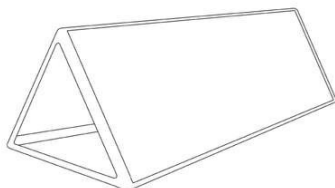
**(11) BR 30 2018 054765-9**

1/1

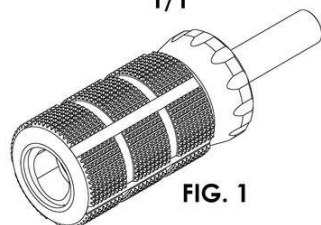

FIG. 1

Código 39 - Concessão do Registro

(22) 08/10/2018

(15) 05/02/2019

(45) 05/02/2019

(54) CONFIGURAÇÃO APLICADA A/EM EMPUNHADURA PARA MÁQUINA DE TATUAGEM E/OU DERMOPIGMENTAÇÃO

(73) CARBYNE - INDÚSTRIA, COMÉRCIO, IMPORTAÇÃO E EXPORTAÇÃO LTDA (BR/SC)

(72) Sigilo de Autor, conforme solicitado e com base no artigo 6º, § 4º da LPI

Prazo de validade: 10 (dez) anos contados a partir de 08/10/2018, mediante o recolhimento da taxa quinquenal de manutenção (Artigos 119 e 120 da LPI) e observadas as demais condições legais.

**(11) BR 30 2018 054766-7**

Código 39 - Concessão do Registro

(22) 08/10/2018

(15) 05/02/2019

(45) 05/02/2019

(52) 09-01

(54) CONFIGURAÇÃO APLICADA A/EM GARRAFA

(73) EMALOC INDÚSTRIA E COMÉRCIO LTDA - ME (BR/MA)

(72) NICODEMOS MENEZES NUNES JUNIOR

(74) MARIA LUCIA BARBOSA

Prazo de validade: 10 (dez) anos contados a partir de 08/10/2018, mediante o

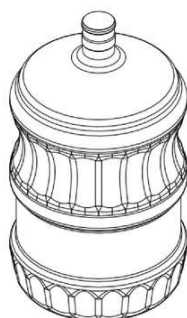

recolhimento da taxa quinquenal de manutenção (Artigos 119 e 120 da LPI) e observadas as demais condições legais.

**(11) BR 30 2018 054769-1**

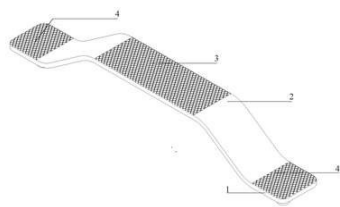

Código 39 - Concessão do Registro  
 (22) 09/10/2018  
 (15) 05/02/2019  
 (45) 05/02/2019  
 (52) 08-06  
 (54) CONFIGURAÇÃO APLICADA A/EM PUXADOR  
 (73) CLEBER LUIS DA RÉ (BR/RS)  
 (72) CLEBER LUÍS DA RÉ  
 (74) STOCK MARCAS E PATENTES LTDA - ME

Prazo de validade: 10 (dez) anos contados a partir de 09/10/2018, mediante o recolhimento da taxa quinquenal de manutenção (Artigos 119 e 120 da LPI) e observadas as demais condições legais.

**(11) BR 30 2018 054770-5**

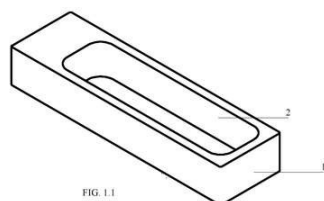

Código 39 - Concessão do Registro  
 (22) 09/10/2018  
 (15) 05/02/2019  
 (45) 05/02/2019  
 (54) CONFIGURAÇÃO APLICADA A/EM MAÇANETA  
 (73) CLEBER LUIS DA RÉ (BR/RS)  
 (72) CLEBER LUÍS DA RÉ  
 (74) STOCK MARCAS E PATENTES LTDA - ME

Prazo de validade: 10 (dez) anos contados a partir de 09/10/2018, mediante o recolhimento da taxa quinquenal de manutenção (Artigos 119 e 120 da LPI) e observadas as demais condições legais.

**(11) BR 30 2018 054771-3**

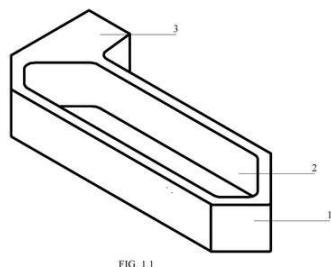

Código 39 - Concessão do Registro  
 (22) 09/10/2018  
 (15) 05/02/2019  
 (45) 05/02/2019  
 (54) CONFIGURAÇÃO APLICADA A/EM MAÇANETA  
 (73) CLEBER LUIS DA RÉ (BR/RS)  
 (72) CLEBER LUÍS DA RÉ  
 (74) STOCK MARCAS E PATENTES LTDA - ME

Prazo de validade: 10 (dez) anos contados a partir de 09/10/2018, mediante o recolhimento da taxa quinquenal de manutenção (Artigos 119 e 120 da LPI) e observadas as demais condições legais.

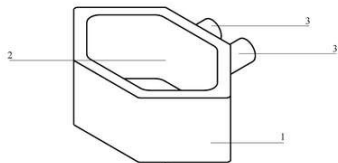

---

**(11) BR 30 2018 054772-1**

Código 39 - Concessão do Registro

(22) 09/10/2018

(15) 05/02/2019

(45) 05/02/2019

(52) 08-06

(54) CONFIGURAÇÃO APLICADA A/EM PUXADOR

(73) CLEBER LUIS DA RÉ (BR/RS)

(72) CLEBER LUÍS DA RÉ

(74) STOCK MARCAS E PATENTES LTDA - ME

Prazo de validade: 10 (dez) anos contados a partir de 09/10/2018, mediante o recolhimento da taxa quinquenal de manutenção (Artigos 119 e 120 da LPI) e observadas as demais condições legais.

---

**(11) BR 30 2018 054774-8**

Código 39 - Concessão do Registro

(22) 09/10/2018

(15) 05/02/2019

(45) 05/02/2019

(54) CONFIGURAÇÃO APLICADA A/EM EMBALAGEM PARA DOCES

(73) ANDERSON ALVES PINTO (BR/MG)

(72) ANDERSON ALVES PINTO

(74) VINÍCIUS SILVA DE OLIVEIRA

Prazo de validade: 10 (dez) anos contados a partir de 09/10/2018, mediante o recolhimento da taxa quinquenal de manutenção (Artigos 119 e 120 da LPI) e observadas as demais condições legais.

---

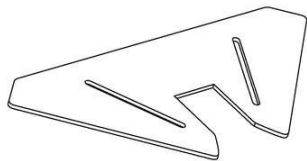
**(11) BR 30 2018 054775-6**

Código 39 - Concessão do Registro

(22) 09/10/2018

(15) 05/02/2019

(45) 05/02/2019

(52) 10-04

(54) CONFIGURAÇÃO APLICADA A/EM RÉGUA

(73) EBER VIEIRA DE ABREU (BR/MG)

(72) EBER VIEIRA DE ABREU

(74) LEANDRO SOARES BARROS

Prazo de validade: 10 (dez) anos contados a partir de 09/10/2018, mediante o recolhimento da taxa quinquenal de manutenção (Artigos 119 e 120 da LPI) e observadas as demais condições legais.

---

**(11) BR 30 2018 054777-2**

Código 39 - Concessão do Registro

(22) 09/10/2018

(15) 05/02/2019



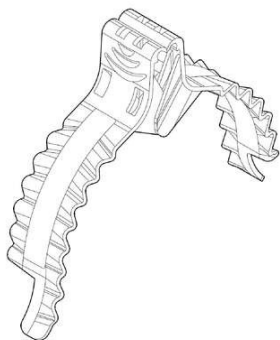

(30) 10/04/2018 AU 201812099  
 (45) 05/02/2019  
 (52) 28-03  
 (54) CONFIGURAÇÃO APLICADA A/EM PRENDEDOR  
 (73) JONATHAN VICTOR CRAMER (AU)  
 (72) JONATHAN VICTOR CRAMER  
 (74) DANNEMANN, SIEMSEN, BIGLER & IPANEMA MOREIRA

Prazo de validade: 10 (dez) anos contados a partir de 09/10/2018, mediante o recolhimento da taxa quinquenal de manutenção (Artigos 119 e 120 da LPI) e observadas as demais condições legais.

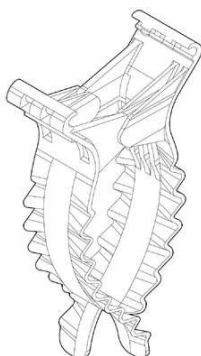

**(11) BR 30 2018 054779-9**

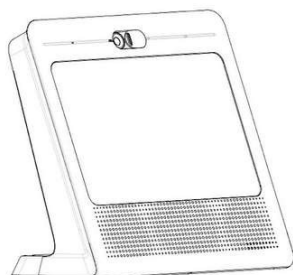

Código 39 - Concessão do Registro  
 (22) 09/10/2018  
 (15) 05/02/2019  
 (30) 10/04/2018 EM 005228806-0001  
 (45) 05/02/2019  
 (52) 14-02  
 (54) CONFIGURAÇÃO APLICADA A/EM DISPOSITIVO DE TRANSMISSÃO DE DADOS  
 (73) TELEFONICA, S.A. (ES)  
 (72) MIGUEL ÁNGEL VILLAREJO VILLAREJO  
 (74) David do Nascimento Advogados Associados

Prazo de validade: 10 (dez) anos contados a partir de 09/10/2018, mediante o recolhimento da taxa quinquenal de manutenção (Artigos 119 e 120 da LPI) e observadas as demais condições legais.

**(11) BR 30 2018 054780-2**



Código 39 - Concessão do Registro  
 (22) 09/10/2018  
 (15) 05/02/2019  
 (45) 05/02/2019  
 (52) 08-05  
 (54) CONFIGURAÇÃO APLICADA A/EM APLICADOR  
 (73) GUARANY INDÚSTRIA E COMÉRCIO LTDA. (BR/SP)  
 (72) ALIDA MARIA FLEURY BELLANDI



(74) NEWTON SILVEIRA

Prazo de validade: 10 (dez) anos contados a partir de 09/10/2018, mediante o recolhimento da taxa quinquenal de manutenção (Artigos 119 e 120 da LPI) e observadas as demais condições legais.

(11) BR 30 2018 054781-0

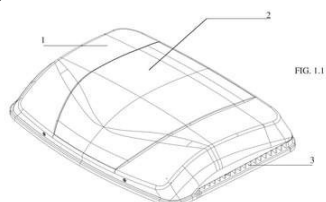

Código 39 - Concessão do Registro

(22) 09/10/2018

(15) 05/02/2019

(45) 05/02/2019

(52) 12-16

(54) CONFIGURAÇÃO APLICADA A/EM CLIMATIZADOR DE AR.

(73) RESFRI AR CLIMATIZADORES E EQUIPAMENTOS LTDA (BR/RS)

(72) ROBERTO LUIS LOVATO CARDOSO

(74) JOÃO HENRIQUE ESPIRITO DE OLIVEIRA POLI

Prazo de validade: 10 (dez) anos contados a partir de 09/10/2018, mediante o recolhimento da taxa quinquenal de manutenção (Artigos 119 e 120 da LPI) e observadas as demais condições legais.

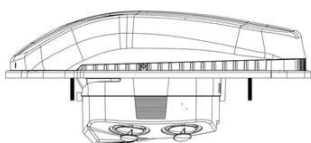

(11) BR 30 2018 054782-9

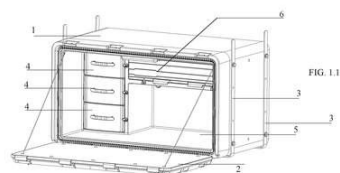

Código 39 - Concessão do Registro

(22) 09/10/2018

(15) 05/02/2019

(45) 05/02/2019

(54) CONFIGURAÇÃO APLICADA A/EM CAIXA PARA MANTIMENTOS.

(73) RESFRI AR CLIMATIZADORES E EQUIPAMENTOS LTDA (BR/RS)

(72) ROBERTO LUIS LOVATO CARDOSO

(74) JOÃO HENRIQUE ESPIRITO DE OLIVEIRA POLI

Prazo de validade: 10 (dez) anos contados a partir de 09/10/2018, mediante o recolhimento da taxa quinquenal de manutenção (Artigos 119 e 120 da LPI) e observadas as demais condições legais.

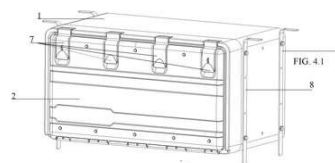
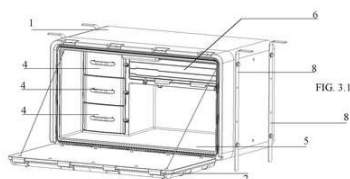
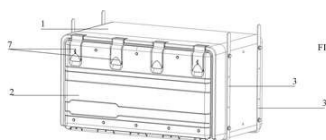

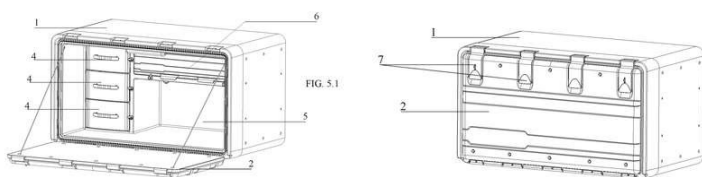

**(11) BR 30 2018 054785-3**

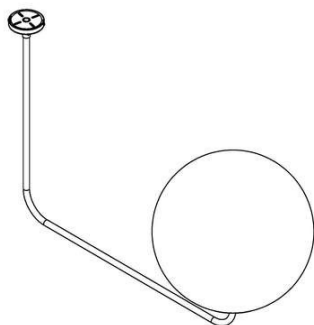

Código 39 - Concessão do Registro  
 (22) 09/10/2018  
 (15) 05/02/2019  
 (45) 05/02/2019  
 (54) CONFIGURAÇÃO APLICADA A/EM LUMINÁRIA  
 (73) FARRA, IMPORTAÇÃO, DISTRIBUIÇÃO E COMERCIO DE ARTIGOS DE ILUMINAÇÃO LTDA - EPP (BR/PR)  
 (72) LEONARDO JESUÍNO ROMANO DE SOUZA  
 (74) Baril & Advogados Associados  
 Prazo de validade: 10 (dez) anos contados a partir de 09/10/2018, mediante o recolhimento da taxa quinquenal de manutenção (Artigos 119 e 120 da LPI) e observadas as demais condições legais.

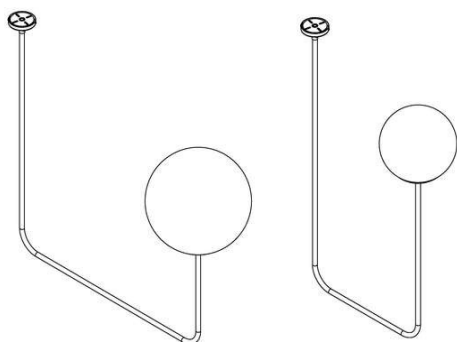

**(11) BR 30 2018 054788-8**



Código 39 - Concessão do Registro  
 (22) 09/10/2018  
 (15) 05/02/2019  
 (45) 05/02/2019  
 (54) CONFIGURAÇÃO APLICADA A/EM LUMINÁRIA DE CHÃO  
 (73) FARRA, IMPORTAÇÃO, DISTRIBUIÇÃO E COMERCIO DE ARTIGOS DE ILUMINAÇÃO LTDA - EPP (BR/PR)  
 (72) LEONARDO JESUÍNO ROMANO DE SOUZA  
 (74) Baril & Advogados Associados  
 Prazo de validade: 10 (dez) anos contados a partir de 09/10/2018, mediante o recolhimento da taxa quinquenal de manutenção (Artigos 119 e 120 da LPI) e observadas as demais condições legais.

**(11) BR 30 2018 054799-3**

Código 39 - Concessão do Registro  
 (22) 10/10/2018  
 (15) 05/02/2019  
 (45) 05/02/2019



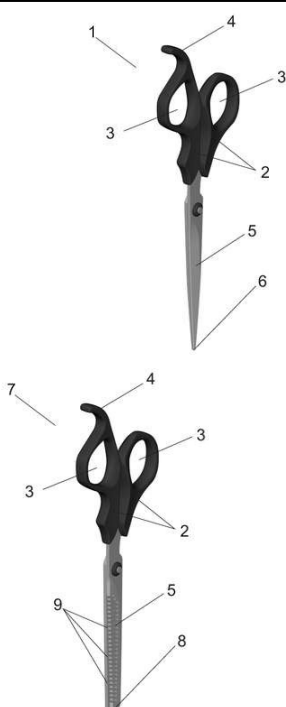

(54) CONFIGURAÇÃO APLICADA A/EM TESOURA  
 (73) TRAMONTINA S/A CUTELARIA (BR/RS)  
 (72) MARCOS ANTONIO GRESPAN  
 (74) CREAZIONE MARCAS E PATENTES LTDA.

Prazo de validade: 10 (dez) anos contados a partir de 10/10/2018, mediante o recolhimento da taxa quinquenal de manutenção (Artigos 119 e 120 da LPI) e observadas as demais condições legais.

**(11) BR 30 2018 054842-6**

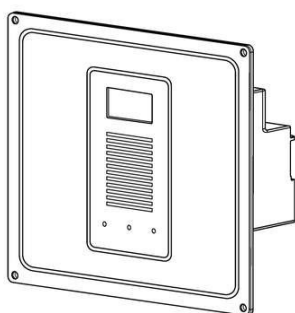

Código 39 - Concessão do Registro

(22) 11/10/2018  
 (15) 05/02/2019  
 (30) 13/04/2018 US 29/644,021  
 (45) 05/02/2019  
 (52) 13-02 , 13-03

(54) CONFIGURAÇÃO APLICADA A/EM MONITOR DE TRANSFORMADOR  
 (73) ABB SCHWEIZ AG (CH)  
 (72) DANNY D. LEBREUX; LOUIS-PHILIPPE A. BIBEAU  
 (74) DANNEMANN, SIEMSEN, BIGLER & IPANEMA MOREIRA

Prazo de validade: 10 (dez) anos contados a partir de 11/10/2018, mediante o recolhimento da taxa quinquenal de manutenção (Artigos 119 e 120 da LPI) e observadas as demais condições legais.

**(11) BR 30 2018 054861-2**

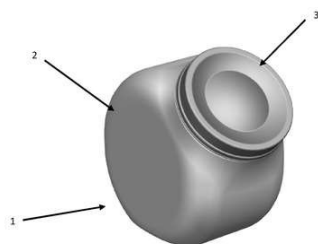

Código 39 - Concessão do Registro

(22) 16/10/2018  
 (15) 05/02/2019  
 (45) 05/02/2019  
 (52) 09-99  
 (54) CONFIGURAÇÃO APLICADA A/EM BALEIRO  
 (73) NELY CRISTINA BRAIDOTTI (BR/SP)  
 (72) NELY CRISTINA BRAIDOTTI  
 (74) VILELA COELHO SOCIEDADE DE ADVOGADOS

Prazo de validade: 10 (dez) anos contados a partir de 16/10/2018, mediante o recolhimento da taxa quinquenal de manutenção (Artigos 119 e 120 da LPI) e observadas as demais condições legais. (co) 20 (vinte) anos contados a partir de



---

16/10/2018, observadas as condições legais

---

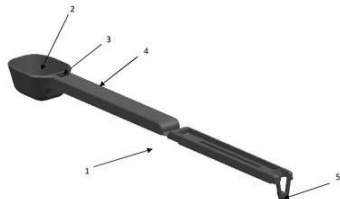
**(11) BR 30 2018 054864-7**

Código 39 - Concessão do Registro

(22) 16/10/2018

(15) 05/02/2019

(45) 05/02/2019

(52) 07-03

(54) CONFIGURAÇÃO APLICADA A/EM COLHER LACRE

(73) NELY CRISTINA BRAIDOTTI (BR/SP)

(72) NELY CRISTINA BRAIDOTTI

(74) VILELA COELHO SOCIEDADE DE ADVOGADOS

Prazo de validade: 10 (dez) anos contados a partir de 16/10/2018, mediante o recolhimento da taxa quinquenal de manutenção (Artigos 119 e 120 da LPI) e observadas as demais condições legais. (co) 20 (vinte) anos contados a partir de 16/10/2018, observadas as condições legais

---

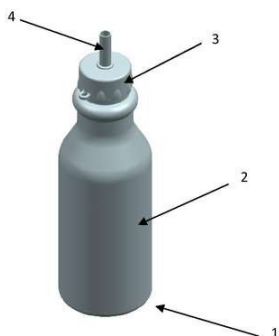
**(11) BR 30 2018 054865-5**

Código 39 - Concessão do Registro

(22) 16/10/2018

(15) 05/02/2019

(45) 05/02/2019

(52) 09-01

(54) CONFIGURAÇÃO APLICADA A/EM GARRAFA

(73) NELY CRISTINA BRAIDOTTI (BR/SP)

(72) NELY CRISTINA BRAIDOTTI

(74) VILELA COELHO SOCIEDADE DE ADVOGADOS

Prazo de validade: 10 (dez) anos contados a partir de 16/10/2018, mediante o recolhimento da taxa quinquenal de manutenção (Artigos 119 e 120 da LPI) e observadas as demais condições legais. (co) 20 (vinte) anos contados a partir de 16/10/2018, observadas as condições legais

---

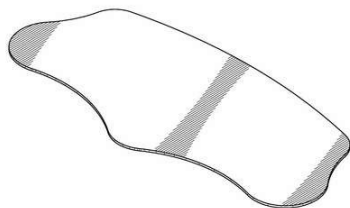
**(11) BR 30 2018 054866-3**

Código 39 - Concessão do Registro

(22) 16/10/2018

(15) 05/02/2019

(30) 24/04/2018 US 29/645,130

(45) 05/02/2019

(52) 24-04

(54) CONFIGURAÇÃO APLICADA A/EM TIRA NASAL

(73) JOHNSON &amp; JOHNSON CONSUMER INC. (US)

(72) ALICIA DOUGLAS; ALEXANDER EVANGELAKOS; LEAH G. LOVELL

(74) DANNEMANN, SIEMSEN, BIGLER &amp; IPANEMA MOREIRA

Prazo de validade: 10 (dez) anos contados a partir de 16/10/2018, mediante o



---

recolhimento da taxa quinquenal de manutenção (Artigos 119 e 120 da LPI) e observadas as demais condições legais. (co) 20 (vinte) anos contados a partir de 16/10/2018, observadas as condições legais

---

**(11) BR 30 2018 054868-0**



Código 39 - Concessão do Registro

(22) 16/10/2018

(15) 05/02/2019

(30) 23/08/2018 US 29661008

(45) 05/02/2019

(52) 14-01

(54) CONFIGURAÇÃO APLICADA A/EM CAIXA DE SOM

(73) HARMAN INTERNATIONAL INDUSTRIES, INCORPORATED (US)

(72) GIANNI TERUZZI; ALEXANDER DEMIN

(74) EDUARDO LOURENÇO GUEDES SERRÃO DE OTERO

Prazo de validade: 10 (dez) anos contados a partir de 16/10/2018, mediante o recolhimento da taxa quinquenal de manutenção (Artigos 119 e 120 da LPI) e observadas as demais condições legais. (co) 20 (vinte) anos contados a partir de 16/10/2018, observadas as condições legais

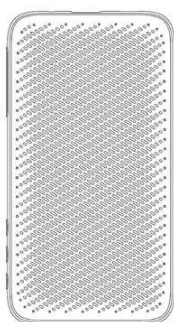

---

**(11) BR 30 2018 054910-4**

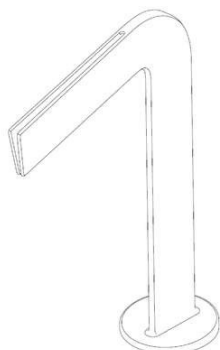

Código 39 - Concessão do Registro

(22) 17/10/2018

(15) 05/02/2019

(30) 18/04/2018 US 29/644,533

(45) 05/02/2019

(52) 23-01

(54) CONFIGURAÇÃO APLICADA A/EM TORNEIRA

(73) KOHLER CO. (US)

(72) JORDAN MEYERS; GREGORY DE SWARTE; DREW JOHNSON; ANDREW J. STOKES

(74) MARIA PIA CARVALHO GUERRA

Prazo de validade: 10 (dez) anos contados a partir de 17/10/2018, mediante o recolhimento da taxa quinquenal de manutenção (Artigos 119 e 120 da LPI) e observadas as demais condições legais. (co) 20 (vinte) anos contados a partir de 17/10/2018, observadas as condições legais



**(11) BR 30 2018 054921-0**

FIG. 1.1

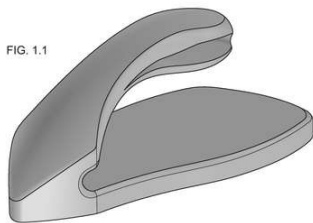

Código 39 - Concessão do Registro

(22) 18/10/2018

(15) 05/02/2019

(45) 05/02/2019

(52) 04-01

(54) CONFIGURAÇÃO APLICADA A/EM CEPA DE ESCOVA

(73) FLORENCE INDUSTRIAL E COMERCIAL LTDA. (BR/SP)

(72) JOSE MARCOS BONI COSTA; JOÃO LUIZ CORREA

(74) JUSCELINA SOUZA DA SILVA

Prazo de validade: 10 (dez) anos contados a partir de 18/10/2018, mediante o recolhimento da taxa quinquenal de manutenção (Artigos 119 e 120 da LPI) e observadas as demais condições legais.

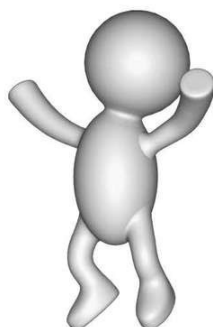
**(11) BR 30 2018 054926-0**

Código 39 - Concessão do Registro

(22) 18/10/2018

(15) 05/02/2019

(45) 05/02/2019

(52) 12-16

(54) CONFIGURAÇÃO APLICADA A/EM AROMATIZADOR AUTOMOTIVO

(73) 82 DESIGN TREINAMENTOS LTDA (BR/PR)

(72) MARCELO VIEIRA ROSA

Prazo de validade: 10 (dez) anos contados a partir de 18/10/2018, mediante o recolhimento da taxa quinquenal de manutenção (Artigos 119 e 120 da LPI) e observadas as demais condições legais.

**(11) BR 30 2018 054927-9**

Código 39 - Concessão do Registro

(22) 18/10/2018

(15) 05/02/2019

(45) 05/02/2019

(52) 03-01

(54) CONFIGURAÇÃO APLICADA A/EM ESTOJO DE CURATIVO.

(73) E ENERGY INDÚSTRIA DE PRODUTOS MAGNÉTICOS LTDA (BR/PR)

(72) DANIEL BOLONHESE

(74) Vilage Marcas e Patentes Ltda

Prazo de validade: 10 (dez) anos contados a partir de 18/10/2018, mediante o recolhimento da taxa quinquenal de manutenção (Artigos 119 e 120 da LPI) e observadas as demais condições legais.





**(11) BR 30 2018 054928-7**

Código 39 - Concessão do Registro

(22) 18/10/2018

(15) 05/02/2019

(45) 05/02/2019

(52) 06-06

(54) CONFIGURAÇÃO APLICADA A/EM APARADOR

(73) LIDER INDUSTRIA E COMERCIO DE ESTOFADOS LTDA (BR/MG)

(72) CÉLIA ALVES NOGUEIRA DE SOUZA

(74) EDUARDO LÍVIO DAIMOND

Prazo de validade: 10 (dez) anos contados a partir de 18/10/2018, mediante o recolhimento da taxa quinquenal de manutenção (Artigos 119 e 120 da LPI) e observadas as demais condições legais.



**(11) BR 30 2018 054930-9**

Código 39 - Concessão do Registro

(22) 19/10/2018

(15) 05/02/2019

(45) 05/02/2019

(52) 21-01

(54) CONFIGURAÇÃO APLICADA A/EM BONECA

(73) SID-NYL INDÚSTRIA E COMÉRCIO LTDA (BR/SP)

(72) SIDNEI TOMÉ

(74) Icamp Marcas e Patentes Ltda

Prazo de validade: 10 (dez) anos contados a partir de 19/10/2018, mediante o recolhimento da taxa quinquenal de manutenção (Artigos 119 e 120 da LPI) e observadas as demais condições legais.



**(11) BR 30 2018 054931-7**

Código 39 - Concessão do Registro

(22) 19/10/2018

(15) 05/02/2019

(45) 05/02/2019

(52) 21-01

(54) CONFIGURAÇÃO APLICADA A/EM BONECA

(73) SID-NYL INDÚSTRIA E COMÉRCIO LTDA (BR/SP)

(72) SIDNEI TOMÉ





(74) Icamp Marcas e Patentes Ltda

Prazo de validade: 10 (dez) anos contados a partir de 19/10/2018, mediante o recolhimento da taxa quinquenal de manutenção (Artigos 119 e 120 da LPI) e observadas as demais condições legais.

**(11) BR 30 2018 054933-3**

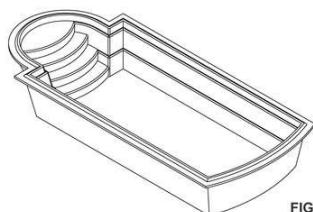

FIG. 1.1

Código 39 - Concessão do Registro

(22) 19/10/2018

(15) 05/02/2019

(45) 05/02/2019

(52) 25-02

(54) CONFIGURAÇÃO APLICADA EM PISCINA

(73) ANTONIO CESAR FARIA (BR/MG)

(72) ANTONIO CESAR FARIA

(74) EMBRAMARCAS - EMPRESA BRASILEIRA DE MARCAS LTDA.

Prazo de validade: 10 (dez) anos contados a partir de 19/10/2018, mediante o recolhimento da taxa quinquenal de manutenção (Artigos 119 e 120 da LPI) e observadas as demais condições legais.

**(11) BR 30 2018 054999-6**



Código 39 - Concessão do Registro

(22) 23/10/2018

(15) 05/02/2019

(45) 05/02/2019

(52) 07-02

(54) CONFIGURAÇÃO APLICADA A/EM CABO PARA PAINEL

(73) INDÚSTRIA E COMÉRCIO DE MOLDADOS EM BAQUELITE JTS EIRELI - EPP (BR/SP)

(72) DANILO JORGE RAMOS

(74) Algo Alliance Assessoria em Propriedade Intelectual Ltda.

Prazo de validade: 10 (dez) anos contados a partir de 23/10/2018, mediante o recolhimento da taxa quinquenal de manutenção (Artigos 119 e 120 da LPI) e observadas as demais condições legais.

**(11) BR 30 2018 055001-3**

Código 39 - Concessão do Registro

(22) 23/10/2018

(15) 05/02/2019

(45) 05/02/2019

(52) 06-04

(54) CONFIGURAÇÃO APLICADA A/EM RACK.



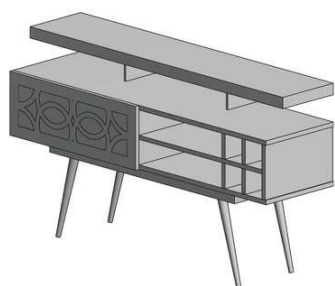

(73) EDSON NOSSA JUNIOR (BR/SP)

(72) EDSON NOSSA JUNIOR

(74) Vilage Marcas e Patentes Ltda

Prazo de validade: 10 (dez) anos contados a partir de 23/10/2018, mediante o recolhimento da taxa quinquenal de manutenção (Artigos 119 e 120 da LPI) e observadas as demais condições legais.

**(11) BR 30 2018 055002-1**

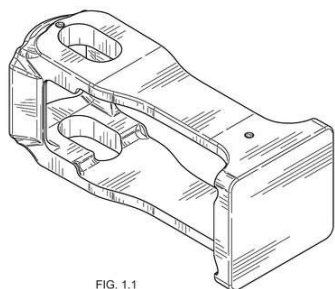

FIG. 1.1  
Vista em perspectiva

Código 39 - Concessão do Registro

(22) 23/10/2018

(15) 05/02/2019

(30) 01/05/2018 US 29/646,057

(45) 05/02/2019

(52) 12-03

(54) CONFIGURAÇÃO APLICADA A/EM ELEMENTO DE DISPOSITIVO DE AMORTECIMENTO PARA VAGÕES

(73) STRATO, INC. (US)

(72) MICHAEL RING; JONATHAN SUNDE

(74) DANNEMANN, SIEMSEN, BIGLER & IPANEMA MOREIRA

Prazo de validade: 10 (dez) anos contados a partir de 23/10/2018, mediante o recolhimento da taxa quinquenal de manutenção (Artigos 119 e 120 da LPI) e observadas as demais condições legais.

**(11) BR 30 2018 055003-0**

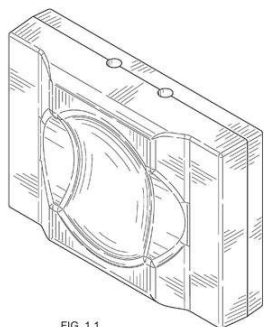

FIG. 1.1  
Vista em perspectiva

Código 39 - Concessão do Registro

(22) 23/10/2018

(15) 05/02/2019

(30) 01/05/2018 US 29/646,060

(45) 05/02/2019

(52) 12-03

(54) CONFIGURAÇÃO APLICADA A/EM ELEMENTO DE DISPOSITIVO DE AMORTECIMENTO PARA VAGÕES

(73) STRATO, INC. (US)

(72) MICHAEL RING; JONATHAN SUNDE

(74) DANNEMANN, SIEMSEN, BIGLER & IPANEMA MOREIRA

Prazo de validade: 10 (dez) anos contados a partir de 23/10/2018, mediante o recolhimento da taxa quinquenal de manutenção (Artigos 119 e 120 da LPI) e observadas as demais condições legais.

**(11) BR 30 2018 055005-6**

Código 39 - Concessão do Registro

(22) 23/10/2018

(15) 05/02/2019

(45) 05/02/2019



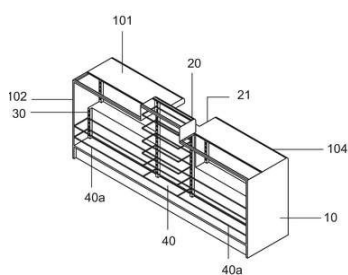

(54) CONFIGURAÇÃO APLICADA EM BALCÃO  
 (73) COMÉRCIO DE MEDICAMENTOS BRAIR LTDA (BR/RS)  
 (72) PEDRO HENRIQUE KAPPAUN BRAIR  
 (74) Promark Marcas e Patentes Ltda.

Prazo de validade: 10 (dez) anos contados a partir de 23/10/2018, mediante o recolhimento da taxa quinquenal de manutenção (Artigos 119 e 120 da LPI) e observadas as demais condições legais.

**(11) BR 30 2018 055006-4**

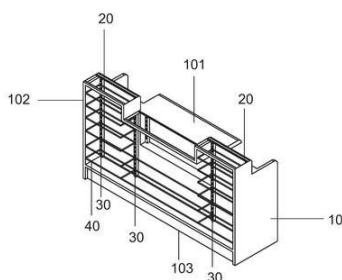

Código 39 - Concessão do Registro

(22) 23/10/2018  
 (15) 05/02/2019  
 (45) 05/02/2019

(54) CONFIGURAÇÃO APLICADA EM BALCÃO  
 (73) COMÉRCIO DE MEDICAMENTOS BRAIR LTDA (BR/RS)  
 (72) PEDRO HENRIQUE KAPPAUN BRAIR  
 (74) Promark Marcas e Patentes Ltda.

Prazo de validade: 10 (dez) anos contados a partir de 23/10/2018, mediante o recolhimento da taxa quinquenal de manutenção (Artigos 119 e 120 da LPI) e observadas as demais condições legais.

**(11) BR 30 2018 055007-2**

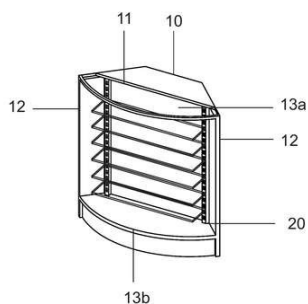

Fig. 1.1

Código 39 - Concessão do Registro

(22) 23/10/2018  
 (15) 05/02/2019  
 (45) 05/02/2019

(54) CONFIGURAÇÃO APLICADA EM BALCÃO  
 (73) COMÉRCIO DE MEDICAMENTOS BRAIR LTDA (BR/RS)  
 (72) PEDRO HENRIQUE KAPPAUN BRAIR  
 (74) Promark Marcas e Patentes Ltda.

Prazo de validade: 10 (dez) anos contados a partir de 23/10/2018, mediante o recolhimento da taxa quinquenal de manutenção (Artigos 119 e 120 da LPI) e observadas as demais condições legais.

**(11) BR 30 2018 055008-0**

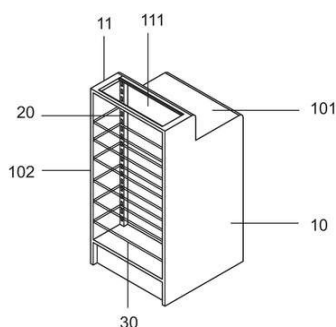

Código 39 - Concessão do Registro

(22) 23/10/2018  
 (15) 05/02/2019  
 (45) 05/02/2019

(54) PADRÃO ORNAMENTAL APLICADO A/EM CONFIGURAÇÃO APLICADA EM BALCÃO  
 (73) COMÉRCIO DE MEDICAMENTOS BRAIR LTDA (BR/RS)  
 (72) PEDRO HENRIQUE KAPPAUN BRAIR  
 (74) Promark Marcas e Patentes Ltda.

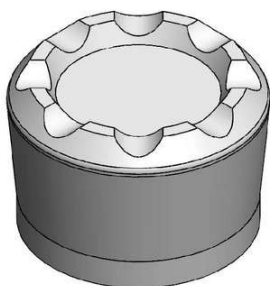

Prazo de validade: 10 (dez) anos contados a partir de 23/10/2018, mediante o recolhimento da taxa quinquenal de manutenção (Artigos 119 e 120 da LPI) e observadas as demais condições legais.

**(11) BR 30 2018 055010-2**

Código 39 - Concessão do Registro

(22) 23/10/2018

(15) 05/02/2019

(45) 05/02/2019

(52) 09-07

(54) CONFIGURAÇÃO APLICADA A/EM TAMPA DE GARRAFA

(73) COMPAÑÍA DE TAPONES IRRELLENABLES, S.A. (ES)

(72) EDUARDO JIMÉNEZ GÁLVEZ

(74) Bhering Advogados ( nome anterior Bhering Assessoria S/C Ltda.)

Prazo de validade: 10 (dez) anos contados a partir de 23/10/2018, mediante o recolhimento da taxa quinquenal de manutenção (Artigos 119 e 120 da LPI) e observadas as demais condições legais.

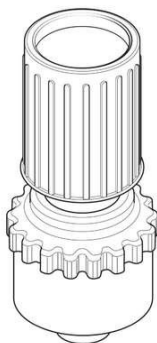
**(11) BR 30 2018 055011-0**

Código 39 - Concessão do Registro

(22) 23/10/2018

(15) 05/02/2019

(30) 27/04/2018 EM 005250875

(45) 05/02/2019

(52) 24-02

(54) CONFIGURAÇÃO APLICADA A/EM CONECTOR PARA ACESSO MÉDICO

(73) INDUSTRIE BORLA S.P.A. (IT)

(72) GIANNI GUALA

(74) DANNEMANN, SIEMSEN, BIGLER & IPANEMA MOREIRA

Prazo de validade: 10 (dez) anos contados a partir de 23/10/2018, mediante o recolhimento da taxa quinquenal de manutenção (Artigos 119 e 120 da LPI) e observadas as demais condições legais.

**(11) BR 30 2018 055012-9**

Código 39 - Concessão do Registro

(22) 23/10/2018

(15) 05/02/2019

(45) 05/02/2019

(52) 12-15

(54) CONFIGURAÇÃO APLICADA A/EM PNEU.

(73) INDUSTRIAL LEVORIN S.A. (BR/SP)

(72) FRANCISCO JOSE FERREIRA

(74) EDUARDO RIBEIRO AUGUSTO

Prazo de validade: 10 (dez) anos contados a partir de 23/10/2018, mediante o



recolhimento da taxa quinquenal de manutenção (Artigos 119 e 120 da LPI) e observadas as demais condições legais.

**(11) BR 30 2018 055013-7**

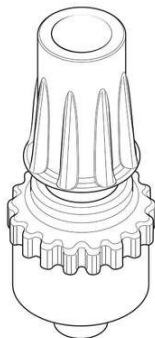

Código 39 - Concessão do Registro

(22) 23/10/2018

(15) 05/02/2019

(30) 27/04/2018 EM 005250875

(45) 05/02/2019

(52) 24-02

(54) CONFIGURAÇÃO APLICADA A/EM CONECTOR PARA ACESSO MÉDICO

(73) INDUSTRIE BORLA S.P.A. (IT)

(72) GIANNI GUALA

(74) DANNEMANN, SIEMSEN, BIGLER & IPANEMA MOREIRA

Prazo de validade: 10 (dez) anos contados a partir de 23/10/2018, mediante o recolhimento da taxa quinquenal de manutenção (Artigos 119 e 120 da LPI) e observadas as demais condições legais.

**(11) BR 30 2018 055016-1**



Código 39 - Concessão do Registro

(22) 23/10/2018

(15) 05/02/2019

(45) 05/02/2019

(52) 21-03

(54) CONFIGURAÇÃO APLICADA A/EM PISCINA

(73) MG PISCINAS, SPAS DE FIBRAS LTDA (BR/MG)

(72) ZENIA MOURÃO GONTIJO ALPINO

(74) RONALDO FRANKLIN DE SOUSA

Prazo de validade: 10 (dez) anos contados a partir de 23/10/2018, mediante o recolhimento da taxa quinquenal de manutenção (Artigos 119 e 120 da LPI) e observadas as demais condições legais.

**(11) BR 30 2018 055018-8**



Código 39 - Concessão do Registro

(22) 23/10/2018

(15) 05/02/2019

(45) 05/02/2019

(52) 21-03

(54) CONFIGURAÇÃO APLICADA A/EM PISCINA

(73) MG PISCINAS, SPAS DE FIBRAS LTDA (BR/MG)

(72) ZENIA MOURÃO GONTIJO ALPINO

(74) RONALDO FRANKLIN DE SOUSA

Prazo de validade: 10 (dez) anos contados a partir de 23/10/2018, mediante o recolhimento da taxa quinquenal de manutenção (Artigos 119 e 120 da LPI) e



---

observadas as demais condições legais.

---

**(11) BR 30 2018 055019-6**

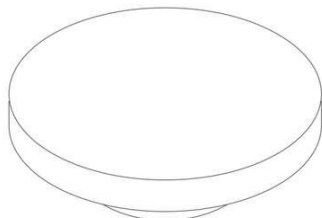

Código 39 - Concessão do Registro  
(22) 23/10/2018  
(15) 05/02/2019  
(45) 05/02/2019  
(52) 28-01  
(54) CONFIGURAÇÃO APLICADA A/EM PASTILHA  
(73) INFRABRAS INDUSTRIAL LTDA (BR/PR)  
(72) TOMAS QUINTILI  
(74) JOÃO BRUNO DACOME BUENO

Prazo de validade: 10 (dez) anos contados a partir de 23/10/2018, mediante o recolhimento da taxa quinquenal de manutenção (Artigos 119 e 120 da LPI) e observadas as demais condições legais.

---

**(11) BR 30 2018 055020-0**

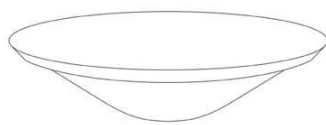

Código 39 - Concessão do Registro  
(22) 23/10/2018  
(15) 05/02/2019  
(45) 05/02/2019  
(52) 28-01  
(54) CONFIGURAÇÃO APLICADA A/EM PASTILHA  
(73) INFRABRAS INDUSTRIAL LTDA (BR/PR)  
(72) TOMAS QUINTILI  
(74) JOÃO BRUNO DACOME BUENO

Prazo de validade: 10 (dez) anos contados a partir de 23/10/2018, mediante o recolhimento da taxa quinquenal de manutenção (Artigos 119 e 120 da LPI) e observadas as demais condições legais.

---

**(11) BR 30 2018 055021-8**

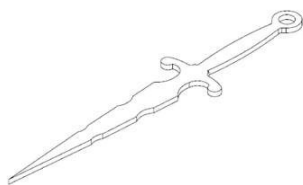

Código 39 - Concessão do Registro  
(22) 23/10/2018  
(15) 05/02/2019  
(45) 05/02/2019  
(52) 08-03  
(54) CONFIGURAÇÃO APLICADA A/EM DISPOSITIVO PONTEIRO  
(73) DENISE FREITAS DE OLIVEIRA (BR/PR) ; JEAN CARLOS ALVES BARBOSA (BR/PR)  
(72) DENISE FREITAS DE OLIVEIRA; JEAN CARLOS ALVES BARBOSA  
(74) NILVAN PAULO MINGURANSE

Prazo de validade: 10 (dez) anos contados a partir de 23/10/2018, mediante o recolhimento da taxa quinquenal de manutenção (Artigos 119 e 120 da LPI) e observadas as demais condições legais.



**(11) BR 30 2018 055022-6**

Código 39 - Concessão do Registro

(22) 23/10/2018

(15) 05/02/2019

(45) 05/02/2019

(52) 06-01

(54) CONFIGURAÇÃO APLICADA A/EM POLTRONA

(73) RODRIGO KARAM QUINTAS (BR/PR)

(72) RODRIGO KARAM QUINTAS

Prazo de validade: 10 (dez) anos contados a partir de 23/10/2018, mediante o recolhimento da taxa quinquenal de manutenção (Artigos 119 e 120 da LPI) e observadas as demais condições legais.

**(11) BR 30 2018 055023-4**

Código 39 - Concessão do Registro

(22) 23/10/2018

(15) 05/02/2019

(45) 05/02/2019

(52) 18-02

(54) CONFIGURAÇÃO APLICADA A/EM IMPRESSORA MULTIFUNCIONAL DE TRANSFERÊNCIA DE CALOR

(73) YIWU SUNMETA SCIENCE AND TECHNOLOGY CO., LTD. (CN)

(72) XUEWEI GUAN

(74) Marcelo Brizolara de Freitas

Prazo de validade: 10 (dez) anos contados a partir de 23/10/2018, mediante o recolhimento da taxa quinquenal de manutenção (Artigos 119 e 120 da LPI) e observadas as demais condições legais.

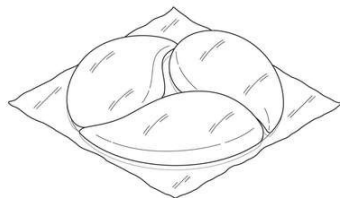
**(11) BR 30 2018 055033-1**

Código 39 - Concessão do Registro

(22) 24/10/2018

(15) 05/02/2019

(30) 25/04/2018 EM 005247582

(45) 05/02/2019

(52) 09-05

(54) CONFIGURAÇÃO APLICADA A/EM CÁPSULA

(73) UNILEVER N.V. (NL)

(72) XINYUE CAO; YIHAN HUANG

(74) Remer Villaça & Nogueira Assessoria e Consultoria de Prop. Intelectual S/S Ltda.

Prazo de validade: 10 (dez) anos contados a partir de 24/10/2018, mediante o recolhimento da taxa quinquenal de manutenção (Artigos 119 e 120 da LPI) e observadas as demais condições legais.



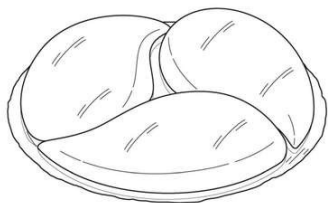

**(11) BR 30 2018 055034-0**



Código 39 - Concessão do Registro

(22) 24/10/2018

(15) 05/02/2019

(45) 05/02/2019

(52) 21-02

(54) CONFIGURAÇÃO APLICADA A/EM MOBILIÁRIO ESPORTIVO URBANO

(73) INDIO DA COSTA LICENSING LTDA. (BR/RJ)

(72) LUIZ AUGUSTO DE SIQUEIRA INDIO DA COSTA; LUIZ GUILHERME ASSIS MELO DE BAERE

(74) ERIKA BLASELBAUER

Prazo de validade: 10 (dez) anos contados a partir de 24/10/2018, mediante o recolhimento da taxa quinquenal de manutenção (Artigos 119 e 120 da LPI) e observadas as demais condições legais.

**(11) BR 30 2018 055035-8**



Código 39 - Concessão do Registro

(22) 24/10/2018

(15) 05/02/2019

(45) 05/02/2019

(52) 06-07

(54) CONFIGURAÇÃO APLICADA A/EM ESPELHO

(73) LUCIANA RAUNAIMER (BR/SP)

(72) LUCIANA RAUNAIMER

(74) PERANDIN SOCIEDADE DE ADVOGADOS

Prazo de validade: 10 (dez) anos contados a partir de 24/10/2018, mediante o recolhimento da taxa quinquenal de manutenção (Artigos 119 e 120 da LPI) e observadas as demais condições legais.

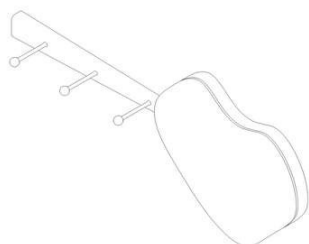

**(11) BR 30 2018 055036-6**

Código 39 - Concessão do Registro

(22) 24/10/2018

(15) 05/02/2019





(45) 05/02/2019

(52) 21-02

(54) CONFIGURAÇÃO APLICADA A/EM MOBILIÁRIO ESPORTIVO URBANO

(73) INDIO DA COSTA LICENSING LTDA. (BR/RJ)

(72) LUIZ AUGUSTO DE SIQUEIRA INDIO DA COSTA; LUIZ GUILHERME ASSIS MELO DE BAERE

(74) ERIKA BLASELBAUER

Prazo de validade: 10 (dez) anos contados a partir de 24/10/2018, mediante o recolhimento da taxa quinquenal de manutenção (Artigos 119 e 120 da LPI) e observadas as demais condições legais.

**(11) BR 30 2018 055037-4**



Código 39 - Concessão do Registro

(22) 24/10/2018

(15) 05/02/2019

(45) 05/02/2019

(52) 26 99

(54) CONFIGURAÇÃO APLICADA A/EM LUMINÁRIA

(73) LUCIANA RAUNAIMER (BR/SP)

(72) LUCIANA RAUNAIMER

(74) PERANDIN SOCIEDADE DE ADVOGADOS

Prazo de validade: 10 (dez) anos contados a partir de 24/10/2018, mediante o recolhimento da taxa quinquenal de manutenção (Artigos 119 e 120 da LPI) e observadas as demais condições legais.

**(11) BR 30 2018 055039-0**



Código 39 - Concessão do Registro

(22) 24/10/2018

(15) 05/02/2019

(45) 05/02/2019

(52) 21-02

(54) CONFIGURAÇÃO APLICADA A/EM MOBILIÁRIO ESPORTIVO URBANO

(73) INDIO DA COSTA LICENSING LTDA. (BR/RJ)

(72) LUIZ AUGUSTO DE SIQUEIRA INDIO DA COSTA; LUIZ GUILHERME ASSIS MELO DE BAERE

(74) ERIKA BLASELBAUER

Prazo de validade: 10 (dez) anos contados a partir de 24/10/2018, mediante o recolhimento da taxa quinquenal de manutenção (Artigos 119 e 120 da LPI) e observadas as demais condições legais.

**(11) BR 30 2018 055040-4**

Código 39 - Concessão do Registro

(22) 24/10/2018

(15) 05/02/2019





(45) 05/02/2019

(52) 21-02

(54) CONFIGURAÇÃO APLICADA A/EM MOBILIARIO ESPORTIVO URBANO

(73) INDIO DA COSTA LICENSING LTDA. (BR/RJ)

(72) LUIZ AUGUSTO DE SIQUEIRA INDIO DA COSTA; LUIZ GUILHERME ASSIS MELO DE BAERE

(74) ERIKA BLASELBAUER

Prazo de validade: 10 (dez) anos contados a partir de 24/10/2018, mediante o recolhimento da taxa quinquenal de manutenção (Artigos 119 e 120 da LPI) e observadas as demais condições legais.

**(11) BR 30 2018 055041-2**

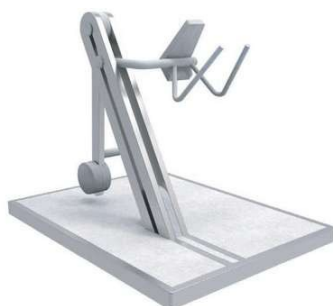

Código 39 - Concessão do Registro

(22) 24/10/2018

(15) 05/02/2019

(45) 05/02/2019

(52) 21-02

(54) CONFIGURAÇÃO APLICADA A/EM MOBILIARIO ESPORTIVO URBANO

(73) INDIO DA COSTA LICENSING LTDA. (BR/RJ)

(72) LUIZ AUGUSTO DE SIQUEIRA INDIO DA COSTA; LUIZ GUILHERME ASSIS MELO DE BAERE

(74) ERIKA BLASELBAUER

Prazo de validade: 10 (dez) anos contados a partir de 24/10/2018, mediante o recolhimento da taxa quinquenal de manutenção (Artigos 119 e 120 da LPI) e observadas as demais condições legais.

**(11) BR 30 2018 055042-0**



Código 39 - Concessão do Registro

(22) 24/10/2018

(15) 05/02/2019

(45) 05/02/2019

(52) 21-02

(54) CONFIGURAÇÃO APLICADA A/EM MOBILIARIO ESPORTIVO URBANO

(73) INDIO DA COSTA LICENSING LTDA. (BR/RJ)

(72) LUIZ AUGUSTO DE SIQUEIRA INDIO DA COSTA; LUIZ GUILHERME ASSIS MELO DE BAERE

(74) ERIKA BLASELBAUER

Prazo de validade: 10 (dez) anos contados a partir de 24/10/2018, mediante o recolhimento da taxa quinquenal de manutenção (Artigos 119 e 120 da LPI) e observadas as demais condições legais.

**(11) BR 30 2018 055043-9**

Código 39 - Concessão do Registro

(22) 24/10/2018





(15) 05/02/2019

(45) 05/02/2019

(52) 21-02

(54) CONFIGURAÇÃO APLICADA A/EM MOBILIARIO ESPORTIVO URBANO

(73) INDIO DA COSTA LICENSING LTDA. (BR/RJ)

(72) LUIZ AUGUSTO DE SIQUEIRA INDIO DA COSTA; LUIZ GUILHERME ASSIS MELO DE BAERE

(74) ERIKA BLASELBAUER

Prazo de validade: 10 (dez) anos contados a partir de 24/10/2018, mediante o recolhimento da taxa quinquenal de manutenção (Artigos 119 e 120 da LPI) e observadas as demais condições legais.

**(11) BR 30 2018 055044-7**

Código 39 - Concessão do Registro

(22) 24/10/2018

(15) 05/02/2019

(45) 05/02/2019

(52) 21-02

(54) CONFIGURAÇÃO APLICADA A/EM MOBILIARIO ESPORTIVO URBANO

(73) INDIO DA COSTA LICENSING LTDA. (BR/RJ)

(72) LUIZ AUGUSTO DE SIQUEIRA INDIO DA COSTA; LUIZ GUILHERME ASSIS MELO DE BAERE

(74) ERIKA BLASELBAUER

Prazo de validade: 10 (dez) anos contados a partir de 24/10/2018, mediante o recolhimento da taxa quinquenal de manutenção (Artigos 119 e 120 da LPI) e observadas as demais condições legais.

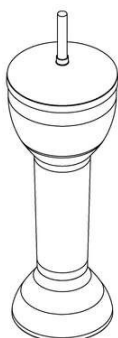
**(11) BR 30 2018 055047-1**

Código 39 - Concessão do Registro

(22) 24/10/2018

(15) 05/02/2019

(45) 05/02/2019

(54) CONFIGURAÇÃO APLICADA A/EM COPO

(73) JOÃO GOMES PEREIRA - EPP (BR/SP)

(72) JOÃO GOMES PEREIRA

(74) RUBENS DOS SANTOS FILHO

Prazo de validade: 10 (dez) anos contados a partir de 24/10/2018, mediante o recolhimento da taxa quinquenal de manutenção (Artigos 119 e 120 da LPI) e observadas as demais condições legais.

**(11) BR 30 2018 055048-0**

Código 39 - Concessão do Registro

(22) 24/10/2018

(15) 05/02/2019



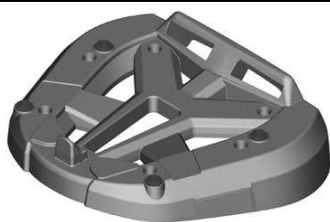

(45) 05/02/2019  
 (52) 08-10  
 (54) PADRÃO ORNAMENTAL APLICADO A/EM CONFIGURAÇÃO APLICADA EM GRELHA PARA MOTOCICLETA  
 (73) GIVI S.P.A. (IT)  
 (72) VISENZI GIUSEPPE  
 (74) Edmundo Brunner Assessoria em Propriedade industrial Ltda  
 Prazo de validade: 10 (dez) anos contados a partir de 24/10/2018, mediante o recolhimento da taxa quinquenal de manutenção (Artigos 119 e 120 da LPI) e observadas as demais condições legais.

**(11) BR 30 2018 055054-4**

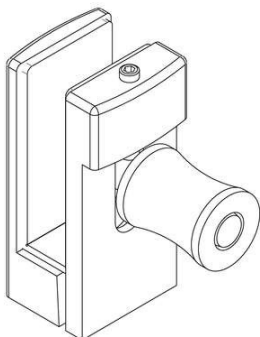

Código 39 - Concessão do Registro  
 (22) 24/10/2018  
 (15) 05/02/2019  
 (45) 05/02/2019  
 (52) 08-08  
 (54) CONFIGURAÇÃO APLICADA A/EM CARRINHO DE SUSTENTAÇÃO  
 (73) SANDRO ROGÉRIO MARCHIORI (BR/SP)  
 (72) SANDRO ROGÉRIO MARCHIORI  
 (74) Crimark Propriedade Industrial S/S  
 Prazo de validade: 10 (dez) anos contados a partir de 24/10/2018, mediante o recolhimento da taxa quinquenal de manutenção (Artigos 119 e 120 da LPI) e observadas as demais condições legais.

**(11) BR 30 2018 055056-0**



Código 39 - Concessão do Registro  
 (22) 24/10/2018  
 (15) 05/02/2019  
 (45) 05/02/2019  
 (54) CONFIGURAÇÃO APLICADA A/EM BANHEIRA INFANTIL  
 (73) INDÚSTRIA E COMÉRCIO DE PLÁSTICOS CAJOVIL LTDA (BR/SC)  
 (72) RODRIGO FERNANDO SCHULZ  
 (74) KING'S MARCAS E PATENTES LTDA.  
 Prazo de validade: 10 (dez) anos contados a partir de 24/10/2018, mediante o recolhimento da taxa quinquenal de manutenção (Artigos 119 e 120 da LPI) e observadas as demais condições legais.

**(11) BR 30 2018 055064-1**

Código 39 - Concessão do Registro  
 (22) 25/10/2018  
 (15) 05/02/2019  
 (45) 05/02/2019  
 (52) 06-01





(54) CONFIGURAÇÃO APLICADA A/EM BANQUETA

(73) PAULO CELSO CARDOSO BACCHI (BR/SP)

(72) PAULO CELSO CARDOSO BACCHI

(74) JOÃO BATISTA VALVERDE

Prazo de validade: 10 (dez) anos contados a partir de 25/10/2018, mediante o recolhimento da taxa quinquenal de manutenção (Artigos 119 e 120 da LPI) e observadas as demais condições legais.

**(11) BR 30 2018 055065-0**

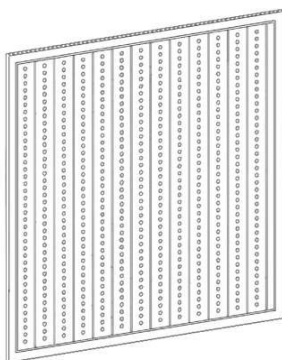

Código 39 - Concessão do Registro

(22) 25/10/2018

(15) 05/02/2019

(30) 28/04/2018 CN 201830188027.7

(45) 05/02/2019

(52) 13-99

(54) CONFIGURAÇÃO APLICADA A/EM PAINEL SOLAR.

(73) BEIJING APOLLO DING RONG SOLAR TECHNOLOGY CO. LTD. (CN)

(72) JIANG, WEI; LIN, JUNRONG; LV, HEJIANG; SHA, ZHENHUA; SHI,

QINGWEN; WANG, HONG; WEI, YAO

(74) Vilage Marcas e Patentes Ltda

Prazo de validade: 10 (dez) anos contados a partir de 25/10/2018, mediante o recolhimento da taxa quinquenal de manutenção (Artigos 119 e 120 da LPI) e observadas as demais condições legais.

**(11) BR 30 2018 055068-4**



Código 39 - Concessão do Registro

(22) 25/10/2018

(15) 05/02/2019

(45) 05/02/2019

(52) 06-02

(54) CONFIGURAÇÃO APLICADA A/EM CAMA

(73) PAULO CELSO CARDOSO BACCHI (BR/SP)

(72) PAULO CELSO CARDOSO BACCHI

(74) JOÃO BATISTA VALVERDE

Prazo de validade: 10 (dez) anos contados a partir de 25/10/2018, mediante o recolhimento da taxa quinquenal de manutenção (Artigos 119 e 120 da LPI) e observadas as demais condições legais.

**(11) BR 30 2018 055074-9**

Código 39 - Concessão do Registro

(22) 25/10/2018

(15) 05/02/2019

(45) 05/02/2019

(52) 07-01



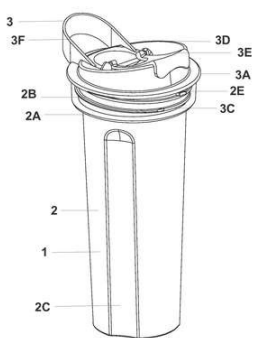

(54) CONFIGURAÇÃO APLICADA A/EM COPO COM TAMPA

(73) BRITÂNIA ELETRODOMÉSTICOS S.A. (BR/PR)

(72) CÉSAR EDUARDO ISAACSON BUFFARA

(74) RITTER E MORAES PROPRIEDADE INTELECTUAL S/S

Prazo de validade: 10 (dez) anos contados a partir de 25/10/2018, mediante o recolhimento da taxa quinquenal de manutenção (Artigos 119 e 120 da LPI) e observadas as demais condições legais. (co) 20 (vinte) anos contados a partir de 25/10/2018, observadas as condições legais

**(11) BR 30 2018 055076-5**

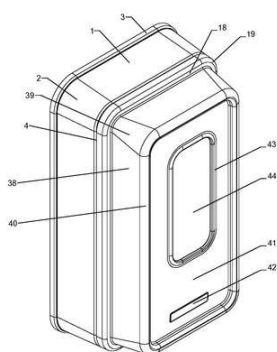

Código 39 - Concessão do Registro

(22) 25/10/2018

(15) 05/02/2019

(45) 05/02/2019

(52) 10-05

(54) CONFIGURAÇÃO APLICADA A/EM ABRIGO PARA EXTINTOR DE INCÊNDIO

(73) LUIS FERNANDO SAUZEN SCHMIDT (BR/RS)

(72) LUIS FERNANDO SAUZEM SCHMIDT

(74) EDEMAR PEREIRA CAPELLA

Prazo de validade: 10 (dez) anos contados a partir de 25/10/2018, mediante o recolhimento da taxa quinquenal de manutenção (Artigos 119 e 120 da LPI) e observadas as demais condições legais. (co) 20 (vinte) anos contados a partir de 25/10/2018, observadas as condições legais

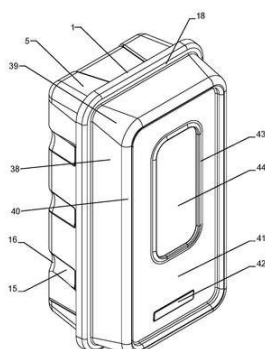
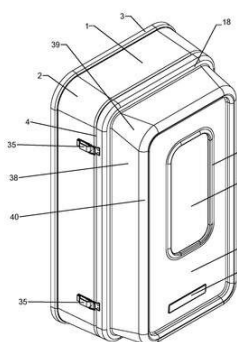

**(11) BR 30 2018 055077-3**



Código 39 - Concessão do Registro

(22) 25/10/2018

(15) 05/02/2019

(45) 05/02/2019

(52) 12-12

(54) CONFIGURAÇÃO APLICADA A/EM ANDADOR

(73) INSTITUTO NACIONAL DE TECNOLOGIA (BR/RJ)

(72) JÚLIO C. AUGUSTO DA SILVA; DIEGO DOS SANTOS COSTA; LILIANE CAMPOS MONÇÃO RIBEIRO; MARCOS HENRIQUE GARAMVÖLGYE E SILVA; MARCUS VINICIUS REIS GAMA

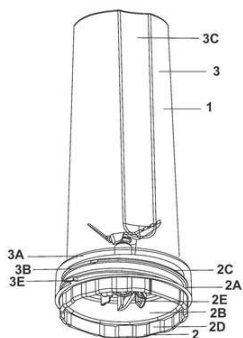

Prazo de validade: 10 (dez) anos contados a partir de 25/10/2018, mediante o recolhimento da taxa quinquenal de manutenção (Artigos 119 e 120 da LPI) e observadas as demais condições legais. (co) 20 (vinte) anos contados a partir de 25/10/2018, observadas as condições legais

**(11) BR 30 2018 055078-1**

Código 39 - Concessão do Registro

(22) 25/10/2018

(15) 05/02/2019

(45) 05/02/2019

(52) 31-00

(54) CONFIGURAÇÃO APLICADA A/EM COPO

(73) BRITÂNIA ELETRODOMÉSTICOS S.A. (BR/PR)

(72) CÉSAR EDUARDO ISAACSON BUFFARA

(74) RITTER E MORAES PROPRIEDADE INTELECTUAL S/S

Prazo de validade: 10 (dez) anos contados a partir de 25/10/2018, mediante o recolhimento da taxa quinquenal de manutenção (Artigos 119 e 120 da LPI) e observadas as demais condições legais. (co) 20 (vinte) anos contados a partir de 25/10/2018, observadas as condições legais

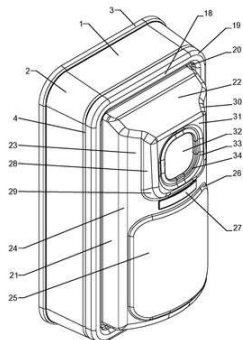
**(11) BR 30 2018 055079-0**

Código 39 - Concessão do Registro

(22) 25/10/2018

(15) 05/02/2019

(45) 05/02/2019

(52) 10-05

(54) CONFIGURAÇÃO APLICADA A/EM ABRIGO PARA EXTINTOR DE INCÊNDIO

(73) LUIS FERNANDO SAUZEM SCHMIDT (BR/RS)

(72) LUIS FERNANDO SAUZEM SCHMIDT

(74) EDEMAR PEREIRA CAPELLA

Prazo de validade: 10 (dez) anos contados a partir de 25/10/2018, mediante o recolhimento da taxa quinquenal de manutenção (Artigos 119 e 120 da LPI) e observadas as demais condições legais. (co) 20 (vinte) anos contados a partir de 25/10/2018, observadas as condições legais





Figura 4.1

**(11) BR 30 2018 055080-3**

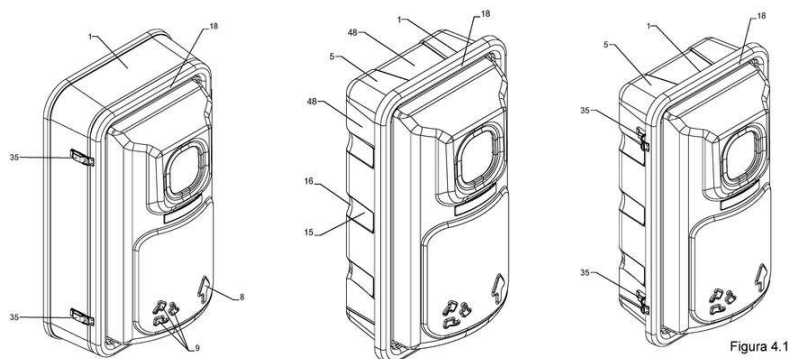
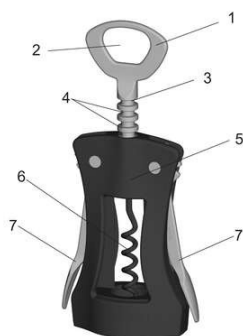

Código 39 - Concessão do Registro

(22) 25/10/2018

(15) 05/02/2019

(45) 05/02/2019

(54) CONFIGURAÇÃO APLICADA A/EM ABRIDOR

(73) TRAMONTINA S/A CUTELARIA (BR/RS)

(72) MARCOS ANTONIO GRESPAN

(74) CREAZIONE MARCAS E PATENTES LTDA.

Prazo de validade: 10 (dez) anos contados a partir de 25/10/2018, mediante o recolhimento da taxa quinquenal de manutenção (Artigos 119 e 120 da LPI) e observadas as demais condições legais. (co) 20 (vinte) anos contados a partir de 25/10/2018, observadas as condições legais

**(11) BR 30 2018 055081-1**

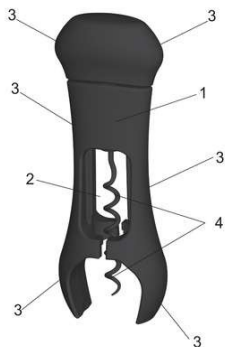

Código 39 - Concessão do Registro

(22) 25/10/2018

(15) 05/02/2019

(45) 05/02/2019

(54) CONFIGURAÇÃO APLICADA A/EM ABRIDOR

(73) TRAMONTINA S/A CUTELARIA (BR/RS)

(72) MARCOS ANTONIO GRESPAN

(74) CREAZIONE MARCAS E PATENTES LTDA.

Prazo de validade: 10 (dez) anos contados a partir de 25/10/2018, mediante o recolhimento da taxa quinquenal de manutenção (Artigos 119 e 120 da LPI) e observadas as demais condições legais. (co) 20 (vinte) anos contados a partir de 25/10/2018, observadas as condições legais

**(11) BR 30 2018 055083-8**



Fig. 1.1

Código 39 - Concessão do Registro

(22) 25/10/2018

(15) 05/02/2019

(30) 25/04/2018 JP 2018-009096

(45) 05/02/2019

(52) 12-08

(54) CONFIGURAÇÃO APLICADA A/EM AUTOMÓVEL



(73) MITSUBISHI JIDOSHA KOGYO KABUSHIKI KAISHA (JP)

(72) KUNIHICO KOIKE; TOSHIHIRO IMAEDA

(74) MMV AGENTES DA PROPRIEDADE INDUSTRIAL LTDA.

Prazo de validade: 10 (dez) anos contados a partir de 25/10/2018, mediante o recolhimento da taxa quinquenal de manutenção (Artigos 119 e 120 da LPI) e observadas as demais condições legais. (co) 20 (vinte) anos contados a partir de 25/10/2018, observadas as condições legais

**(11) BR 30 2018 055084-6**

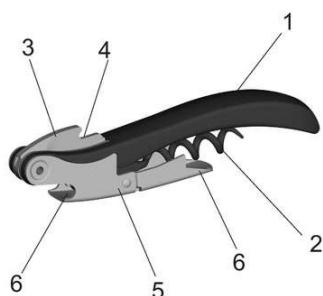

Código 39 - Concessão do Registro

(22) 25/10/2018

(15) 05/02/2019

(45) 05/02/2019

(54) CONFIGURAÇÃO APLICADA A/EM ABRIDOR

(73) TRAMONTINA S/A CUTELARIA (BR/RS)

(72) MARCOS ANTONIO GRESPAN

(74) CREAÇÃO MARCAS E PATENTES LTDA.

Prazo de validade: 10 (dez) anos contados a partir de 25/10/2018, mediante o recolhimento da taxa quinquenal de manutenção (Artigos 119 e 120 da LPI) e observadas as demais condições legais. (co) 20 (vinte) anos contados a partir de 25/10/2018, observadas as condições legais

**(11) BR 30 2018 055085-4**

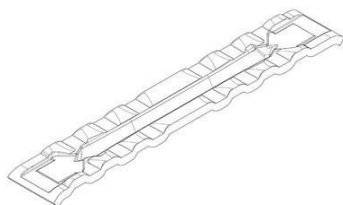

Código 39 - Concessão do Registro

(22) 25/10/2018

(15) 05/02/2019

(30) 27/04/2018 EM 005251311

(45) 05/02/2019

(54) CONFIGURAÇÃO APLICADA A/EM ELO DE LAGARTA

(73) OLOFSFORS AB (SE)

(72) MATS FRANGÉN

(74) MMV AGENTES DA PROPRIEDADE INDUSTRIAL LTDA.

Prazo de validade: 10 (dez) anos contados a partir de 25/10/2018, mediante o recolhimento da taxa quinquenal de manutenção (Artigos 119 e 120 da LPI) e observadas as demais condições legais. (co) 20 (vinte) anos contados a partir de 25/10/2018, observadas as condições legais

**(11) BR 30 2018 055088-9**

Código 39 - Concessão do Registro

(22) 26/10/2018

(15) 05/02/2019

(45) 05/02/2019

(52) 25-03

(54) CONFIGURAÇÃO APLICADA A/EM CAIXA DE CORRESPONDÊNCIA



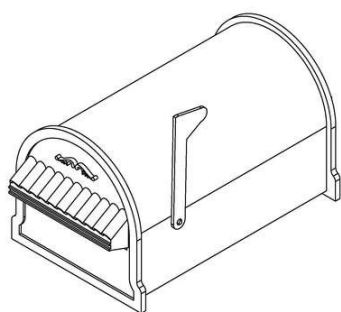

(73) CELSO FREDERICO SACHETO JUNIOR (BR/SP) ; CARLOS DE SOUZA RIBEIRO (BR/SP)

(72) CELSO FREDERICO SACHETO JUNIOR; CARLOS DE SOUZA RIBEIRO

(74) LUIZ FERNANDO ALVES - COLONIAL REGISTROS M P LTDA ME

Prazo de validade: 10 (dez) anos contados a partir de 26/10/2018, mediante o recolhimento da taxa quinquenal de manutenção (Artigos 119 e 120 da LPI) e observadas as demais condições legais. (co) 20 (vinte) anos contados a partir de 26/10/2018, observadas as condições legais

**(11) BR 30 2018 055089-7**



Código 39 - Concessão do Registro

(22) 26/10/2018

(15) 05/02/2019

(45) 05/02/2019

(52) 06-05

(54) CONFIGURAÇÃO APLICADA A/EM HORTIFRUTI CENTRAL

(73) SUPER MARKET MÓVEIS LTDA-EPP (BR/MG)

(72) SALVADOR RODRIGUES DE OLIVEIRA JUNIOR

(74) VINÍCIUS SILVA DE OLIVEIRA

Prazo de validade: 10 (dez) anos contados a partir de 26/10/2018, mediante o recolhimento da taxa quinquenal de manutenção (Artigos 119 e 120 da LPI) e observadas as demais condições legais. (co) 20 (vinte) anos contados a partir de 26/10/2018, observadas as condições legais

**(11) BR 30 2018 055090-0**



Código 39 - Concessão do Registro

(22) 26/10/2018

(15) 05/02/2019

(45) 05/02/2019

(52) 06-05

(54) CONFIGURAÇÃO APLICADA A/EM CHECK OUT

(73) SUPER MARKET MÓVEIS LTDA-EPP (BR/MG)

(72) SALVADOR RODRIGUES DE OLIVEIRA JUNIOR

(74) VINÍCIUS SILVA DE OLIVEIRA

Prazo de validade: 10 (dez) anos contados a partir de 26/10/2018, mediante o recolhimento da taxa quinquenal de manutenção (Artigos 119 e 120 da LPI) e observadas as demais condições legais. (co) 20 (vinte) anos contados a partir de 26/10/2018, observadas as condições legais

**(11) BR 30 2018 055094-3**

Código 39 - Concessão do Registro

(22) 26/10/2018

(15) 05/02/2019

(45) 05/02/2019





(52) 03-01

(54) CONFIGURAÇÃO APLICADA A/EM APARATO DISPENSADOR AUTOMÁTICO DE MEDICAMENTOS

(73) UNIVERSIDADE FEDERAL DO RIO GRANDE DO SUL (BR/RS)

(72) RAFAEL EDUARDO TORRES; EVERTON SIDNEI AMARAL DA SILVA

Prazo de validade: 10 (dez) anos contados a partir de 26/10/2018, mediante o recolhimento da taxa quinquenal de manutenção (Artigos 119 e 120 da LPI) e observadas as demais condições legais. (co) 20 (vinte) anos contados a partir de 26/10/2018, observadas as condições legais

(11) BR 30 2018 055096-0

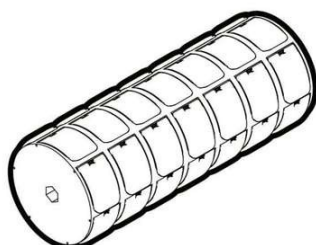

Código 39 - Concessão do Registro

(22) 26/10/2018

(15) 05/02/2019

(45) 05/02/2019

(52) 03-01

(54) CONFIGURAÇÃO APLICADA A/EM ROLO DE ARMAZENAMENTO DE COMPRIMIDOS PARA APARATO DISPENSADOR DE MEDICAMENTOS

(73) UNIVERSIDADE FEDERAL DO RIO GRANDE DO SUL (BR/RS)

(72) RAFAEL EDUARDO TORRES; EVERTON SIDNEI AMARAL DA SILVA

Prazo de validade: 10 (dez) anos contados a partir de 26/10/2018, mediante o recolhimento da taxa quinquenal de manutenção (Artigos 119 e 120 da LPI) e observadas as demais condições legais. (co) 20 (vinte) anos contados a partir de 26/10/2018, observadas as condições legais

(11) BR 30 2018 055098-6

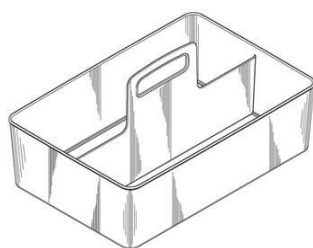

Código 39 - Concessão do Registro

(22) 26/10/2018

(15) 05/02/2019

(45) 05/02/2019

(52) 09-99

(54) CONFIGURAÇÃO APLICADA A/EM PORTA-OBJETOS

(73) PARAMOUNT INDUSTRIA E COMÉRCIO DE PLÁSTICOS LTDA-EPP (BR/SP)

(72) Sigilo de Autor, conforme solicitado e com base no artigo 6º, § 4º da LPI

(74) Rosana Carvalho de Andrade

Prazo de validade: 10 (dez) anos contados a partir de 26/10/2018, mediante o recolhimento da taxa quinquenal de manutenção (Artigos 119 e 120 da LPI) e observadas as demais condições legais. (co) 20 (vinte) anos contados a partir de 26/10/2018, observadas as condições legais

(11) BR 30 2018 055099-4

Código 39 - Concessão do Registro

(22) 26/10/2018





(15) 05/02/2019

(45) 05/02/2019

(52) 06-04

(54) CONFIGURAÇÃO APLICADA A/EM RACK

(73) BORTOLLOTTI INDUSTRIA E COMERCIO DE MOVEIS LTDA (BR/PR)

(72) LAÉRCIO VALMIR BORTOLLOTTI

(74) LUCIANO SALVIATO

Prazo de validade: 10 (dez) anos contados a partir de 26/10/2018, mediante o recolhimento da taxa quinquenal de manutenção (Artigos 119 e 120 da LPI) e observadas as demais condições legais. (co) 20 (vinte) anos contados a partir de 26/10/2018, observadas as condições legais

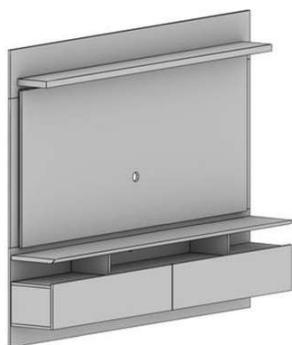
**(11) BR 30 2018 055100-1**

Código 39 - Concessão do Registro

(22) 26/10/2018

(15) 05/02/2019

(45) 05/02/2019

(52) 06-04

(54) CONFIGURAÇÃO APLICADA A/EM PAINEL

(73) BORTOLLOTTI INDUSTRIA E COMERCIO DE MOVEIS LTDA (BR/PR)

(72) LAÉRCIO VALMIR BORTOLLOTTI

(74) LUCIANO SALVIATO

Prazo de validade: 10 (dez) anos contados a partir de 26/10/2018, mediante o recolhimento da taxa quinquenal de manutenção (Artigos 119 e 120 da LPI) e observadas as demais condições legais. (co) 20 (vinte) anos contados a partir de 26/10/2018, observadas as condições legais

**(11) BR 30 2018 055101-0**

Código 39 - Concessão do Registro

(22) 26/10/2018

(15) 05/02/2019

(45) 05/02/2019

(52) 06-04

(54) CONFIGURAÇÃO APLICADA A/EM ESTANTE

(73) BORTOLLOTTI INDUSTRIA E COMERCIO DE MOVEIS LTDA (BR/PR)

(72) LAÉRCIO VALMIR BORTOLLOTTI

(74) LUCIANO SALVIATO

Prazo de validade: 10 (dez) anos contados a partir de 26/10/2018, mediante o recolhimento da taxa quinquenal de manutenção (Artigos 119 e 120 da LPI) e observadas as demais condições legais. (co) 20 (vinte) anos contados a partir de 26/10/2018, observadas as condições legais

**(11) BR 30 2018 055102-8**

Código 39 - Concessão do Registro





(22) 26/10/2018

(15) 05/02/2019

(45) 05/02/2019

(52) 06-04

(54) CONFIGURAÇÃO APLICADA A/EM ESTANTE

(73) BORTOLLOTTI INDUSTRIA E COMERCIO DE MOVEIS LTDA (BR/PR)

(72) LAÉRCIO VALMIR BORTOLLOTTI

(74) LUCIANO SALVIATO

Prazo de validade: 10 (dez) anos contados a partir de 26/10/2018, mediante o recolhimento da taxa quinquenal de manutenção (Artigos 119 e 120 da LPI) e observadas as demais condições legais. (co) 20 (vinte) anos contados a partir de 26/10/2018, observadas as condições legais

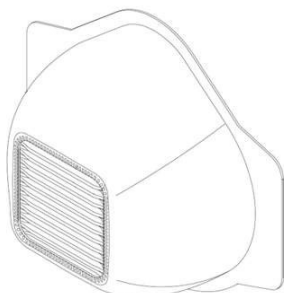
**(11) BR 30 2018 055103-6**

Código 39 - Concessão do Registro

(22) 26/10/2018

(15) 05/02/2019

(45) 05/02/2019

(52) 24-01 , 29-02

(54) CONFIGURAÇÃO APLICADA A/EM MÁSCARA

(73) JINFUYU INDUSTRIAL CO., LTD. (CN)

(72) MING LI TU; YU YU LAI

(74) LEILDA RIBEIRO DA SILVA

Prazo de validade: 10 (dez) anos contados a partir de 26/10/2018, mediante o recolhimento da taxa quinquenal de manutenção (Artigos 119 e 120 da LPI) e observadas as demais condições legais. (co) 20 (vinte) anos contados a partir de 26/10/2018, observadas as condições legais

**(11) BR 30 2018 055104-4**

FIG. 1

Código 39 - Concessão do Registro

(22) 26/10/2018

(15) 05/02/2019

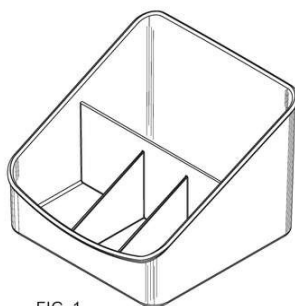
(45) 05/02/2019

(52) 07-07

(54) CONFIGURAÇÃO APLICADA A/EM ORGANIZADOR

(73) PARAMOUNT INDUSTRIA E COMÉRCIO DE PLÁSTICOS LTDA-EPP (BR/SP)

(72) Sigilo de Autor, conforme solicitado e com base no artigo 6º, § 4º da LPI

(74) Rosana Carvalho de Andrade

Prazo de validade: 10 (dez) anos contados a partir de 26/10/2018, mediante o recolhimento da taxa quinquenal de manutenção (Artigos 119 e 120 da LPI) e observadas as demais condições legais. (co) 20 (vinte) anos contados a partir de 26/10/2018, observadas as condições legais



**(11) BR 30 2018 055105-2**



Código 39 - Concessão do Registro

(22) 26/10/2018

(15) 05/02/2019

(45) 05/02/2019

(52) 09-03

(54) CONFIGURAÇÃO APLICADA A/EM CAIXA EXPOSITORA

(73) DIOGO ZOTTI (BR/MG)

(72) DIOGO ZOTTI

(74) SILVIA HELENA TAVARES CADEVILLE

Prazo de validade: 10 (dez) anos contados a partir de 26/10/2018, mediante o recolhimento da taxa quinquenal de manutenção (Artigos 119 e 120 da LPI) e observadas as demais condições legais. (co) 20 (vinte) anos contados a partir de 26/10/2018, observadas as condições legais



**(11) BR 30 2018 055106-0**

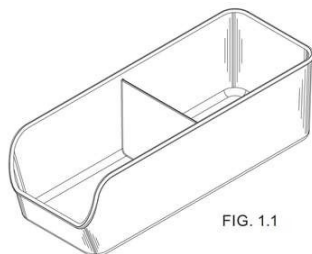

FIG. 1.1

Código 39 - Concessão do Registro

(22) 26/10/2018

(15) 05/02/2019

(45) 05/02/2019

(52) 07-07

(54) CONFIGURAÇÃO APLICADA A/EM ORGANIZADOR

(73) PARAMOUNT INDUSTRIA E COMÉRCIO DE PLÁSTICOS LTDA-EPP (BR/SP)

(72) Sigilo de Autor, conforme solicitado e com base no artigo 6º, § 4º da LPI

(74) Rosana Carvalho de Andrade

Prazo de validade: 10 (dez) anos contados a partir de 26/10/2018, mediante o recolhimento da taxa quinquenal de manutenção (Artigos 119 e 120 da LPI) e observadas as demais condições legais. (co) 20 (vinte) anos contados a partir de 26/10/2018, observadas as condições legais

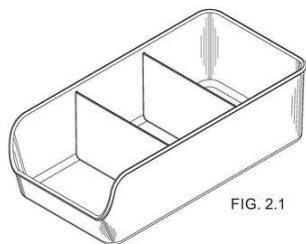

FIG. 2.1

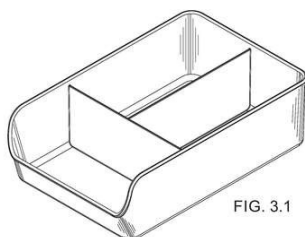

FIG. 3.1

**(11) BR 30 2018 055107-9**

Código 39 - Concessão do Registro





(22) 26/10/2018

(15) 05/02/2019

(45) 05/02/2019

(52) 09-03

(54) CONFIGURAÇÃO APLICADA A/EM CAIXA COM TAMPA

(73) DIOGO ZOTTI (BR/MG)

(72) DIOGO ZOTTI

(74) SILVIA HELENA TAVARES CADEVILLE

Prazo de validade: 10 (dez) anos contados a partir de 26/10/2018, mediante o recolhimento da taxa quinquenal de manutenção (Artigos 119 e 120 da LPI) e observadas as demais condições legais. (co) 20 (vinte) anos contados a partir de 26/10/2018, observadas as condições legais

**(11) BR 30 2018 055110-9**



Código 39 - Concessão do Registro

(22) 26/10/2018

(15) 05/02/2019

(30) 27/04/2018 CN 201830182878.0

(45) 05/02/2019

(52) 12-08

(54) CONFIGURAÇÃO APLICADA A/EM AUTOMÓVEL

(73) BEIJING BORGWARD AUTOMOTIVE CO., LTD. (CN)

(72) LAN LAN

(74) David do Nascimento Advogados Associados

Prazo de validade: 10 (dez) anos contados a partir de 26/10/2018, mediante o recolhimento da taxa quinquenal de manutenção (Artigos 119 e 120 da LPI) e observadas as demais condições legais. (co) 20 (vinte) anos contados a partir de 26/10/2018, observadas as condições legais



**(11) BR 30 2018 055122-2**

Código 39 - Concessão do Registro

(22) 29/10/2018

(15) 05/02/2019

(45) 05/02/2019

(52) 09-01

(54) CONFIGURAÇÃO APLICADA A/EM GARRAFA

(73) TOTAL QUÍMICA LTDA. (BR/SP)

(72) CARLOS ALBERTO BARRETO DIAS

(74) Mauricio Serino Lia





Prazo de validade: 10 (dez) anos contados a partir de 29/10/2018, mediante o recolhimento da taxa quinquenal de manutenção (Artigos 119 e 120 da LPI) e observadas as demais condições legais. (co) 20 (vinte) anos contados a partir de 29/10/2018, observadas as condições legais

**(11) BR 30 2018 055123-0**



Código 39 - Concessão do Registro  
(22) 29/10/2018  
(15) 05/02/2019  
(45) 05/02/2019  
(52) 09-01  
(54) CONFIGURAÇÃO APLICADA A/EM GARRAFA  
(73) TOTAL QUÍMICA LTDA. (BR/SP)  
(72) CARLOS ALBERTO BARRETO DIAS  
(74) Mauricio Serino Lia

Prazo de validade: 10 (dez) anos contados a partir de 29/10/2018, mediante o recolhimento da taxa quinquenal de manutenção (Artigos 119 e 120 da LPI) e observadas as demais condições legais. (co) 20 (vinte) anos contados a partir de 29/10/2018, observadas as condições legais

**(11) BR 30 2018 055124-9**



Código 39 - Concessão do Registro  
(22) 29/10/2018  
(15) 05/02/2019  
(45) 05/02/2019  
(52) 09-01  
(54) CONFIGURAÇÃO APLICADA A/EM GARRAFA  
(73) TOTAL QUÍMICA LTDA. (BR/SP)  
(72) CARLOS ALBERTO BARRETO DIAS  
(74) Mauricio Serino Lia

Prazo de validade: 10 (dez) anos contados a partir de 29/10/2018, mediante o recolhimento da taxa quinquenal de manutenção (Artigos 119 e 120 da LPI) e observadas as demais condições legais. (co) 20 (vinte) anos contados a partir de 29/10/2018, observadas as condições legais

**(11) BR 30 2018 055127-3**

Código 39 - Concessão do Registro  
(22) 29/10/2018  
(15) 05/02/2019  
(45) 05/02/2019  
(52) 23-01



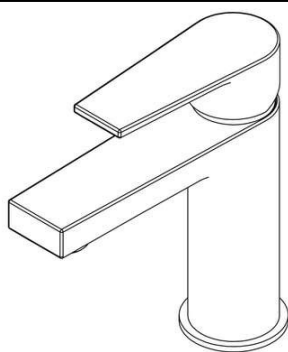

(54) CONFIGURAÇÃO APLICADA A/EM TORNEIRA  
 (73) FABRIMAR S/A INDÚSTRIA E COMÉRCIO (BR/RJ)  
 (72) REGINALDO ESTERQUE DE ASSIS  
 (74) Jacques Labrunie

Prazo de validade: 10 (dez) anos contados a partir de 29/10/2018, mediante o recolhimento da taxa quinquenal de manutenção (Artigos 119 e 120 da LPI) e observadas as demais condições legais. (co) 20 (vinte) anos contados a partir de 29/10/2018, observadas as condições legais

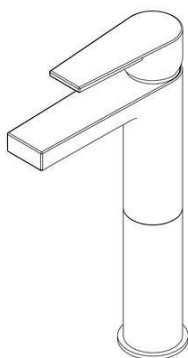

**(11) BR 30 2018 055128-1**

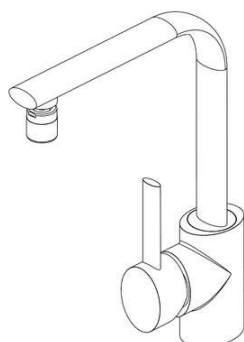

Código 39 - Concessão do Registro

(22) 29/10/2018

(15) 05/02/2019

(45) 05/02/2019

(52) 23-01

(54) CONFIGURAÇÃO APLICADA A/EM TORNEIRA  
 (73) FABRIMAR S/A INDÚSTRIA E COMÉRCIO (BR/RJ)  
 (72) REGINALDO ESTERQUE DE ASSIS  
 (74) Jacques Labrunie

Prazo de validade: 10 (dez) anos contados a partir de 29/10/2018, mediante o recolhimento da taxa quinquenal de manutenção (Artigos 119 e 120 da LPI) e observadas as demais condições legais. (co) 20 (vinte) anos contados a partir de 29/10/2018, observadas as condições legais

**(11) BR 30 2018 055130-3**

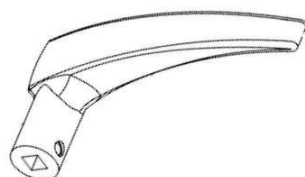

Código 39 - Concessão do Registro

(22) 29/10/2018

(15) 05/02/2019

(45) 05/02/2019

(52) 08-06

(54) CONFIGURAÇÃO APLICADA A/EM MAÇANETA  
 (73) PADO S/A INDUSTRIAL COMERCIAL E IMPORTADORA (BR/SP)  
 (72) NILSON BALARIN JUNIOR  
 (74) Peduti Sociedade de Advogados

Prazo de validade: 10 (dez) anos contados a partir de 29/10/2018, mediante o recolhimento da taxa quinquenal de manutenção (Artigos 119 e 120 da LPI) e



---

observadas as demais condições legais. (co) 20 (vinte) anos contados a partir de 29/10/2018, observadas as condições legais

---

**(11) BR 30 2018 055131-1**

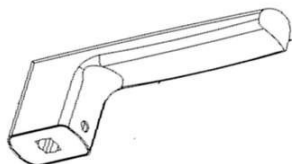

Código 39 - Concessão do Registro

(22) 29/10/2018

(15) 05/02/2019

(45) 05/02/2019

(52) 08-06

(54) CONFIGURAÇÃO APLICADA A/EM MAÇANETA

(73) PADO S/A INDUSTRIAL COMERCIAL E IMPORTADORA (BR/SP)

(72) NILSON BALARIN JUNIOR

(74) Peduti Sociedade de Advogados

Prazo de validade: 10 (dez) anos contados a partir de 29/10/2018, mediante o recolhimento da taxa quinquenal de manutenção (Artigos 119 e 120 da LPI) e observadas as demais condições legais. (co) 20 (vinte) anos contados a partir de 29/10/2018, observadas as condições legais

---

**(11) BR 30 2018 055132-0**

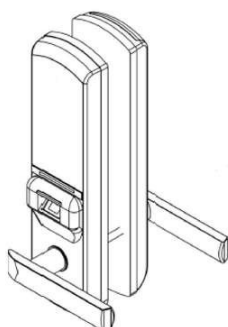

Código 39 - Concessão do Registro

(22) 29/10/2018

(15) 05/02/2019

(45) 05/02/2019

(52) 08-07

(54) CONFIGURAÇÃO APLICADA A/EM FECHADURA ELETRÔNICA

(73) PADO S/A INDUSTRIAL COMERCIAL E IMPORTADORA (BR/SP)

(72) NILSON BALARIN JUNIOR

(74) Peduti Sociedade de Advogados

Prazo de validade: 10 (dez) anos contados a partir de 29/10/2018, mediante o recolhimento da taxa quinquenal de manutenção (Artigos 119 e 120 da LPI) e observadas as demais condições legais. (co) 20 (vinte) anos contados a partir de 29/10/2018, observadas as condições legais

---

**(11) BR 30 2018 055133-8**



Código 39 - Concessão do Registro

(22) 29/10/2018

(15) 05/02/2019

(45) 05/02/2019

(52) 08-07

(54) CONFIGURAÇÃO APLICADA A/EM FECHADURA ELETRÔNICA

(73) PADO S/A INDUSTRIAL COMERCIAL E IMPORTADORA (BR/SP)

(72) NILSON BALARIN JUNIOR

(74) Peduti Sociedade de Advogados

Prazo de validade: 10 (dez) anos contados a partir de 29/10/2018, mediante o



recolhimento da taxa quinquenal de manutenção (Artigos 119 e 120 da LPI) e observadas as demais condições legais. (co) 20 (vinte) anos contados a partir de 29/10/2018, observadas as condições legais

**(11) BR 30 2018 055134-6**

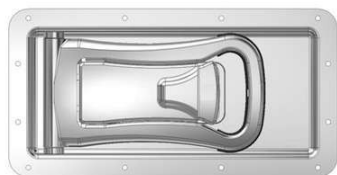

Código 39 - Concessão do Registro

(22) 30/10/2018

(15) 05/02/2019

(30) 13/09/2018 WO DM/102 804

(45) 05/02/2019

(52) 08-07

(54) CONFIGURAÇÃO APLICADA A/EM FECHADURA

(73) MECANIZADOS RODRIGUEZ FERNANDEZ S. L. (ES)

(72) MIGUEL PÉREZ LAGO

(74) Flávia Salim Lopes

Prazo de validade: 10 (dez) anos contados a partir de 30/10/2018, mediante o recolhimento da taxa quinquenal de manutenção (Artigos 119 e 120 da LPI) e observadas as demais condições legais. (co) 20 (vinte) anos contados a partir de 30/10/2018, observadas as condições legais

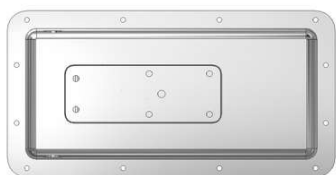

**(11) BR 30 2018 055165-6**

FIG. 1.1

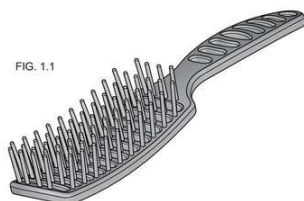

Código 39 - Concessão do Registro

(22) 01/11/2018

(15) 05/02/2019

(45) 05/02/2019

(52) 04-02

(54) CONFIGURAÇÃO APLICADA A/EM ESCOVA

(73) FLORENCE INDUSTRIAL E COMERCIAL LTDA. (BR/SP)

(72) JOSÉ MARCOS BONI COSTA; JOAO LUIZ CORREA

(74) JUSCELINA SOUZA DA SILVA

Prazo de validade: 10 (dez) anos contados a partir de 01/11/2018, mediante o recolhimento da taxa quinquenal de manutenção (Artigos 119 e 120 da LPI) e observadas as demais condições legais.

**(11) BR 30 2018 055204-0**

Código 39 - Concessão do Registro

(22) 07/11/2018

(15) 05/02/2019

(45) 05/02/2019

(52) 12-16





(54) CONFIGURAÇÃO APLICADA A/EM PAINEL DE COMANDO

(73) MITSUBISHI JIDOSHA KOGYO KABUSHIKI KAISHA (JP)

(72) YUICHI HARADA

(74) MMV AGENTES DA PROPRIEDADE INDUSTRIAL LTDA.

Prazo de validade: 10 (dez) anos contados a partir de 07/11/2018, mediante o recolhimento da taxa quinquenal de manutenção (Artigos 119 e 120 da LPI) e observadas as demais condições legais. (co) 20 (vinte) anos contados a partir de 07/11/2018, observadas as condições legais

**(11) BR 30 2018 055251-2**



Código 39 - Concessão do Registro

(22) 12/11/2018

(15) 05/02/2019

(45) 05/02/2019

(52) 06-05

(54) CONFIGURAÇÃO APLICADA A/EM BANANEIRO CENTRAL

(73) SUPER MARKET MÓVEIS LTDA-EPP (BR/MG)

(72) SALVADOR RODRIGUES DE OLIVEIRA JUNIOR

(74) VINÍCIUS SILVA DE OLIVEIRA

Prazo de validade: 10 (dez) anos contados a partir de 12/11/2018, mediante o recolhimento da taxa quinquenal de manutenção (Artigos 119 e 120 da LPI) e observadas as demais condições legais. (co) 20 (vinte) anos contados a partir de 12/11/2018, observadas as condições legais

**(11) BR 32 2015 000748-9**

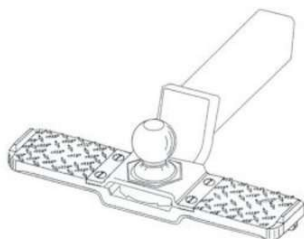

Código 39 - Concessão do Registro

(22) 11/09/2013

(15) 05/02/2019

(30) 12/03/2013 US 29/448,486

(45) 05/02/2019

(52) 12-16

(54) CONFIGURAÇÃO APLICADA A BATENTE PARA ENGATE VEICULAR E ENGATE VEICULAR DOTADO DE BATENTE

(62) BR 30 2013 004585-4 11/09/2013

(73) CEQUENT CONSUMER PRODUCTS, INC. (US)

(72) DEREK ANDERSON

(74) DANNEMANN, SIEMSEN, BIGLER & IPANEMA MOREIRA

Prazo de validade: 10 (dez) anos contados a partir de 11/09/2013, mediante o recolhimento da taxa quinquenal de manutenção (Artigos 119 e 120 da LPI) e observadas as demais condições legais.



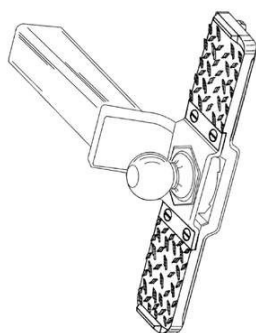

**(11) BR 32 2017 005939-5**

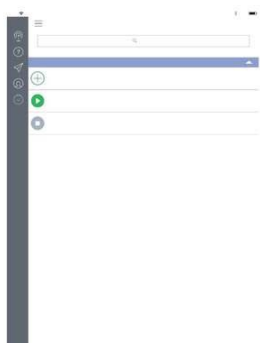

Código 39 - Concessão do Registro

(22) 12/12/2016

(15) 05/02/2019

(30) 14/06/2016 US 29/567,944

(45) 05/02/2019

(52) 14-04

(54) PADRÃO ORNAMENTAL APLICADO EM INTERFACE GRÁFICA

(62) BR 30 2016 005763-0 12/12/2016

(73) ITT MANUFACTURING ENTERPRISES, LLC (US)

(72) NEIL LOYCHIK; JAMES REITANO; NAVEEN GEORGE; BRADLEY C.

DECOOK; JEFFREY SULLIVAN; DANIEL J. KERNAN; KEN HAUESNTEIN; ARIS SARRIS

(74) DANNEMANN, SIEMSEN, BIGLER & IPANEMA MOREIRA

Prazo de validade: 10 (dez) anos contados a partir de 12/12/2016, mediante o recolhimento da taxa quinquenal de manutenção (Artigos 119 e 120 da LPI) e observadas as demais condições legais.

**(11) BR 32 2017 005940-9**

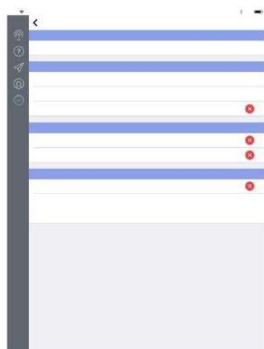

Código 39 - Concessão do Registro

(22) 12/12/2016

(15) 05/02/2019

(30) 14/06/2016 US 29/567,944

(45) 05/02/2019

(52) 14-04

(54) PADRÃO ORNAMENTAL APLICADO EM INTERFACE GRÁFICA

(62) BR 30 2016 005763-0 12/12/2016

(73) ITT MANUFACTURING ENTERPRISES, LLC (US)

(72) NEIL LOYCHIK; JAMES REITANO; NAVEEN GEORGE; BRADLEY C.

DECOOK; JEFFREY SULLIVAN; DANIEL J. KERNAN; KEN HAUESNTEIN; ARIS SARRIS

(74) DANNEMANN, SIEMSEN, BIGLER & IPANEMA MOREIRA

Prazo de validade: 10 (dez) anos contados a partir de 12/12/2016, mediante o recolhimento da taxa quinquenal de manutenção (Artigos 119 e 120 da LPI) e observadas as demais condições legais.



**(11) BR 32 2017 005941-7**

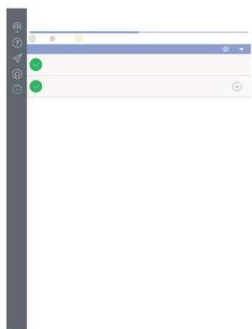

Código 39 - Concessão do Registro  
 (22) 12/12/2016  
 (15) 05/02/2019  
 (30) 14/06/2016 US 29/567,944  
 (45) 05/02/2019  
 (52) 14-04  
 (54) PADRÃO ORNAMENTAL APLICADO EM INTERFACE GRÁFICA  
 (62) BR 30 2016 005763-0 12/12/2016  
 (73) ITT MANUFACTURING ENTERPRISES, LLC (US)  
 (72) NEIL LOYCHIK; JAMES REITANO; NAVEEN GEORGE; BRADLEY C. DECOOK; JEFFREY SULLIVAN; DANIEL J. KERNAN; KEN HAUESNTEIN; ARIS SARRIS  
 (74) DANNEMANN, SIEMSEN, BIGLER & IPANEMA MOREIRA  
 Prazo de validade: 10 (dez) anos contados a partir de 12/12/2016, mediante o recolhimento da taxa quinquenal de manutenção (Artigos 119 e 120 da LPI) e observadas as demais condições legais.

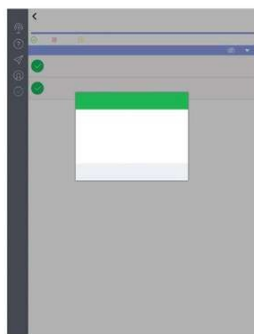
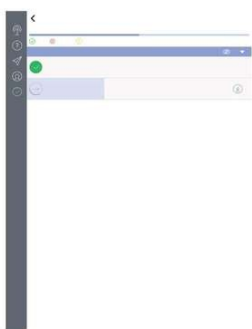

**(11) BR 32 2018 054465-2**

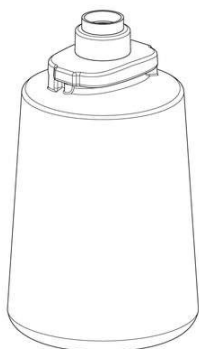

Código 39 - Concessão do Registro  
 (22) 21/03/2017  
 (15) 05/02/2019  
 (30) 21/09/2016 US 29/578.444  
 (45) 05/02/2019  
 (52) 09-01  
 (54) CONFIGURAÇÃO APLICADA A/EM FRASCO  
 (62) BR 30 2017 001265-5 21/03/2017  
 (73) S.C. JOHNSON & SON, INC. (US)  
 (72) JULIE L. BATES; JAMES R. CRAPSER; THOMAS A. HELF; JOEL KRAMKA; CASEY FRETT; KATLYN GARCIA; RICHARD A. BATTON; EVAN A. SPARKS  
 (74) DANIEL ADVOGADOS (ALT.DE DANIEL & CIA)  
 Prazo de validade: 10 (dez) anos contados a partir de 21/03/2017, mediante o recolhimento da taxa quinquenal de manutenção (Artigos 119 e 120 da LPI) e observadas as demais condições legais.



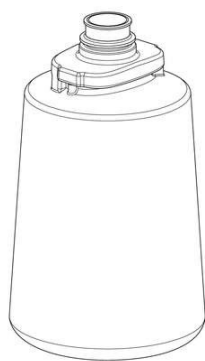

**(11) BR 32 2018 054506-3**

Código 39 - Concessão do Registro

(22) 16/04/2018

(15) 05/02/2019

(30) 25/10/2017 EM 004420388

(45) 05/02/2019

(52) 24-02

(54) CONFIGURAÇÃO APLICADA A/EM TAMPA DE DISPOSITVO DE INJEÇÃO

(62) BR 30 2018 001524-0 16/04/2018

(73) SANOFI-AVENTIS DEUTSCHLAND GMBH (DE)

(72) ANDREW MOORE; MATTIAS DANIEL; ALEX ZUYEV; KEVIN RANUCCI;  
MOLLY STORY

(74) DANNEMANN, SIEMSEN, BIGLER & IPANEMA MOREIRA

Prazo de validade: 10 (dez) anos contados a partir de 16/04/2018, mediante o recolhimento da taxa quinquenal de manutenção (Artigos 119 e 120 da LPI) e observadas as demais condições legais.

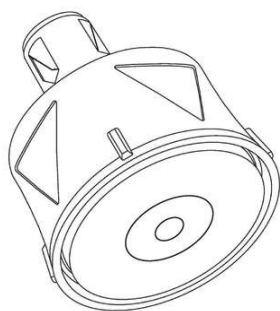

**(11) BR 32 2018 054507-1**

Código 39 - Concessão do Registro

(22) 16/04/2018

(15) 05/02/2019

(30) 25/10/2017 EM 004420388

(45) 05/02/2019

(52) 24-02

(54) CONFIGURAÇÃO APLICADA A/EM TAMPA DE DISPOSITVO DE INJEÇÃO

(62) BR 30 2018 001524-0 16/04/2018

(73) SANOFI-AVENTIS DEUTSCHLAND GMBH (DE)

(72) ANDREW MOORE; MATTIAS DANIEL; ALEX ZUYEV; KEVIN RANUCCI;  
MOLLY STORY

(74) DANNEMANN, SIEMSEN, BIGLER & IPANEMA MOREIRA

Prazo de validade: 10 (dez) anos contados a partir de 16/04/2018, mediante o recolhimento da taxa quinquenal de manutenção (Artigos 119 e 120 da LPI) e observadas as demais condições legais.

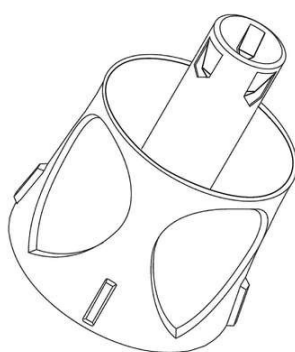

**(11) BR 32 2018 054631-0**

Código 39 - Concessão do Registro



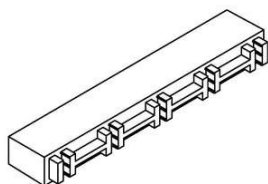

(22) 05/04/2018  
 (15) 05/02/2019  
 (45) 05/02/2019  
 (52) 14-03  
 (54) CONFIGURAÇÃO APLICADA A/EM DISPOSITIVO DE TRAVAMENTO  
 (62) BR 30 2018 001365-4 05/04/2018  
 (73) QUADRAC TELEC.E INFORM.LTDA (BR/RJ)  
 (72) FABRÍCIO PEIXOTO DE CASTRO; MÁRCIO DA COSTA ALVARÃES;  
 RAFAEL ANTONIO SANCHES IGLESIAS; CLAYTON PEREIRA DA SILVA  
 SANTOS SCHMELZER  
 (74) DANNEMANN, SIEMSEN, BIGLER & IPANEMA MOREIRA  
 Prazo de validade: 10 (dez) anos contados a partir de 05/04/2018, mediante o recolhimento da taxa quinquenal de manutenção (Artigos 119 e 120 da LPI) e observadas as demais condições legais.

**(11) BR 32 2018 054747-3**

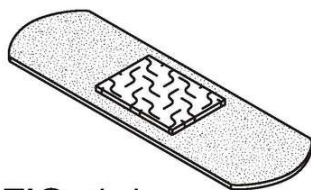
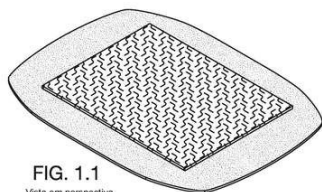

**FIG. 1.1**

Vista em perspectiva

Código 39 - Concessão do Registro  
 (22) 11/04/2018  
 (15) 05/02/2019  
 (45) 05/02/2019  
 (52) 24-04  
 (54) CONFIGURAÇÃO APLICADA A/EM BANDAGEM ADESIVA  
 (62) BR 30 2018 001595-9 11/04/2018  
 (73) JOHNSON & JOHNSON CONSUMER INC. (US)  
 (72) LEONARDO CANEPPELE; ANDRE NARCIZO; PAULO CESAR DE GODOY  
 ORIANI; CARMINE RIZZO; ANDRE LUIZ SANTOS  
 (74) DANNEMANN, SIEMSEN, BIGLER & IPANEMA MOREIRA  
 Prazo de validade: 10 (dez) anos contados a partir de 11/04/2018, mediante o recolhimento da taxa quinquenal de manutenção (Artigos 119 e 120 da LPI) e observadas as demais condições legais.

**(11) BR 32 2018 054748-1**



**FIG. 1.1**

Vista em perspectiva

Código 39 - Concessão do Registro  
 (22) 11/04/2018  
 (15) 05/02/2019  
 (45) 05/02/2019  
 (52) 24-04  
 (54) CONFIGURAÇÃO APLICADA A/EM BANDAGEM ADESIVA  
 (62) BR 30 2018 001595-9 11/04/2018  
 (73) JOHNSON & JOHNSON CONSUMER INC. (US)  
 (72) LEONARDO CANEPPELE; ANDRE NARCIZO; PAULO CESAR DE GODOY  
 ORIANI; CARMINE RIZZO; ANDRE LUIZ SANTOS  
 (74) DANNEMANN, SIEMSEN, BIGLER & IPANEMA MOREIRA  
 Prazo de validade: 10 (dez) anos contados a partir de 11/04/2018, mediante o



recolhimento da taxa quinquenal de manutenção (Artigos 119 e 120 da LPI) e observadas as demais condições legais.

(11) BR 32 2018 054750-3

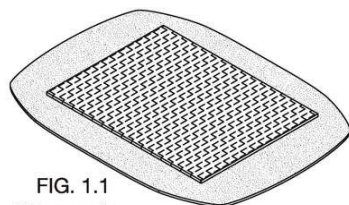

FIG. 1.1  
Vista em perspectiva

Código 39 - Concessão do Registro

(22) 11/04/2018

(15) 05/02/2019

(45) 05/02/2019

(52) 24-04

(54) CONFIGURAÇÃO APLICADA A/EM BANDAGEM ADESIVA

(62) BR 30 2018 001596-7 11/04/2018

(73) JOHNSON & JOHNSON CONSUMER INC. (US)

(72) LEONARDO CANEPPELE; ANDRE NARCIZO; PAULO CESAR DE GODOY ORIANI; CARMINE RIZZO; ANDRE LUIZ SANTOS

(74) DANNEMANN, SIEMSEN, BIGLER & IPANEMA MOREIRA

Prazo de validade: 10 (dez) anos contados a partir de 11/04/2018, mediante o recolhimento da taxa quinquenal de manutenção (Artigos 119 e 120 da LPI) e observadas as demais condições legais.

(11) BR 32 2018 054751-1

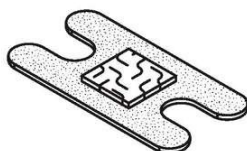

FIG. 1.1

Vista em perspectiva

Código 39 - Concessão do Registro

(22) 11/04/2018

(15) 05/02/2019

(45) 05/02/2019

(52) 24-04

(54) CONFIGURAÇÃO APLICADA A/EM BANDAGEM ADESIVA

(62) BR 30 2018 001595-9 11/04/2018

(73) JOHNSON & JOHNSON CONSUMER INC. (US)

(72) LEONARDO CANEPPELE; ANDRE NARCIZO; PAULO CESAR DE GODOY ORIANI; CARMINE RIZZO; ANDRE LUIZ SANTOS

(74) DANNEMANN, SIEMSEN, BIGLER & IPANEMA MOREIRA

Prazo de validade: 10 (dez) anos contados a partir de 11/04/2018, mediante o recolhimento da taxa quinquenal de manutenção (Artigos 119 e 120 da LPI) e observadas as demais condições legais.

(11) BR 32 2018 054755-4

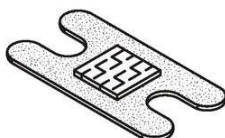

FIG. 1.1

Vista em perspectiva

Código 39 - Concessão do Registro

(22) 11/04/2018

(15) 05/02/2019

(45) 05/02/2019

(52) 24-04

(54) CONFIGURAÇÃO APLICADA A/EM BANDAGEM ADESIVA

(62) BR 30 2018 001596-7 11/04/2018

(73) JOHNSON & JOHNSON CONSUMER INC. (US)



(72) LEONARDO CANEPPELE; ANDRE NARCIZO; PAULO CESAR DE GODOY ORIANI; CARMINE RIZZO; ANDRE LUIZ SANTOS

(74) DANNEMANN, SIEMSEN, BIGLER & IPANEMA MOREIRA

Prazo de validade: 10 (dez) anos contados a partir de 11/04/2018, mediante o recolhimento da taxa quinquenal de manutenção (Artigos 119 e 120 da LPI) e observadas as demais condições legais.

**(11) BR 32 2018 054756-2**

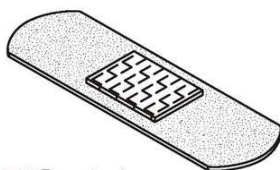

**FIG. 1.1**

Vista em perspectiva

Código 39 - Concessão do Registro

(22) 11/04/2018

(15) 05/02/2019

(45) 05/02/2019

(52) 24-04

(54) CONFIGURAÇÃO APLICADA A/EM BANDAGEM ADESIVA

(62) BR 30 2018 001596-7 11/04/2018

(73) JOHNSON & JOHNSON CONSUMER INC. (US)

(72) LEONARDO CANEPPELE; ANDRE NARCIZO; PAULO CESAR DE GODOY ORIANI; CARMINE RIZZO; ANDRE LUIZ SANTOS

(74) DANNEMANN, SIEMSEN, BIGLER & IPANEMA MOREIRA

Prazo de validade: 10 (dez) anos contados a partir de 11/04/2018, mediante o recolhimento da taxa quinquenal de manutenção (Artigos 119 e 120 da LPI) e observadas as demais condições legais.

**(11) BR 32 2018 054792-9**



Código 39 - Concessão do Registro

(22) 15/05/2018

(15) 05/02/2019

(30) 16/11/2017 US 29/626.350

(45) 05/02/2019

(52) 14-04

(54) PADRÃO ORNAMENTAL APLICADO A/EM INTERFACE GRÁFICA

(62) BR 30 2018 002052-9 15/05/2018

(73) CNH INDUSTRIAL AMERICA LLC (US)

(72) NATHAN P. BROOKS

(74) DANIEL ADVOGADOS (ALT.DE DANIEL & CIA)

Prazo de validade: 10 (dez) anos contados a partir de 15/05/2018, mediante o recolhimento da taxa quinquenal de manutenção (Artigos 119 e 120 da LPI) e observadas as demais condições legais.

**(11) BR 32 2018 054793-7**

Código 39 - Concessão do Registro

(22) 26/03/2018

(15) 05/02/2019

(30) 29/09/2017 US 29/619,596





(45) 05/02/2019

(52) 14-04

(54) PADRÃO ORNAMENTAL APLICADO A/EM INTERFACE GRÁFICA

(62) BR 30 2018 001180-5 26/03/2018

(73) ETHICON LLC (US)

(72) TONY C. SIEBEL; RICHARD L. LEIMBACH; RAYMOND E. PARFETT; SHANE R. ADAMS; JOHN V. HUNT; DOUGLAS E. WITHERS; KEVIN D. SACKETT

(74) DANNEMANN, SIEMSEN, BIGLER &amp; IPANEMA MOREIRA

Prazo de validade: 10 (dez) anos contados a partir de 26/03/2018, mediante o recolhimento da taxa quinquenal de manutenção (Artigos 119 e 120 da LPI) e observadas as demais condições legais.

**(11) BR 32 2018 054794-5**



Código 39 - Concessão do Registro

(22) 26/03/2018

(15) 05/02/2019

(30) 29/09/2017 US 29/619,596

(45) 05/02/2019

(52) 14-04

(54) PADRÃO ORNAMENTAL APLICADO A/EM INTERFACE GRÁFICA

(62) BR 30 2018 001180-5 26/03/2018

(73) ETHICON LLC (US)

(72) TONY C. SIEBEL; RICHARD L. LEIMBACH; RAYMOND E. PARFETT; SHANE R. ADAMS; JOHN V. HUNT; DOUGLAS E. WITHERS; KEVIN D. SACKETT

(74) DANNEMANN, SIEMSEN, BIGLER &amp; IPANEMA MOREIRA

Prazo de validade: 10 (dez) anos contados a partir de 26/03/2018, mediante o recolhimento da taxa quinquenal de manutenção (Artigos 119 e 120 da LPI) e observadas as demais condições legais.

**(11) BR 32 2018 054795-3**



Código 39 - Concessão do Registro

(22) 26/03/2018

(15) 05/02/2019

(30) 29/09/2017 US 29/619,596

(45) 05/02/2019

(52) 14-04

(54) PADRÃO ORNAMENTAL APLICADO A/EM INTERFACE GRÁFICA

(62) BR 30 2018 001180-5 26/03/2018

(73) ETHICON LLC (US)

(72) TONY C. SIEBEL; RICHARD L. LEIMBACH; RAYMOND E. PARFETT; SHANE R. ADAMS; JOHN V. HUNT; DOUGLAS E. WITHERS; KEVIN D. SACKETT



(74) DANNEMANN, SIEMSEN, BIGLER & IPANEMA MOREIRA

Prazo de validade: 10 (dez) anos contados a partir de 26/03/2018, mediante o recolhimento da taxa quinquenal de manutenção (Artigos 119 e 120 da LPI) e observadas as demais condições legais.

(11) BR 32 2018 054796-1

60  
mm

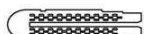

Código 39 - Concessão do Registro

(22) 26/03/2018

(15) 05/02/2019

(30) 29/09/2017 US 29/619,596

(45) 05/02/2019

(52) 14-04

(54) PADRÃO ORNAMENTAL APLICADO A/EM INTERFACE GRÁFICA

(62) BR 30 2018 001180-5 26/03/2018

(73) ETHICON LLC (US)

(72) TONY C. SIEBEL; RICHARD L. LEIMBACH; RAYMOND E. PARFETT; SHANE R. ADAMS; JOHN V. HUNT; DOUGLAS E. WITHERS; KEVIN D. SACKETT

(74) DANNEMANN, SIEMSEN, BIGLER & IPANEMA MOREIRA

Prazo de validade: 10 (dez) anos contados a partir de 26/03/2018, mediante o recolhimento da taxa quinquenal de manutenção (Artigos 119 e 120 da LPI) e observadas as demais condições legais.

(11) BR 32 2018 054797-0

55  
mm

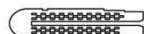

Código 39 - Concessão do Registro

(22) 26/03/2018

(15) 05/02/2019

(30) 29/09/2017 US 29/619,596

(45) 05/02/2019

(52) 14-04

(54) PADRÃO ORNAMENTAL APLICADO A/EM INTERFACE GRÁFICA

(62) BR 30 2018 001180-5 26/03/2018

(73) ETHICON LLC (US)

(72) TONY C. SIEBEL; RICHARD L. LEIMBACH; RAYMOND E. PARFETT; SHANE R. ADAMS; JOHN V. HUNT; DOUGLAS E. WITHERS; KEVIN D. SACKETT

(74) DANNEMANN, SIEMSEN, BIGLER & IPANEMA MOREIRA

Prazo de validade: 10 (dez) anos contados a partir de 26/03/2018, mediante o recolhimento da taxa quinquenal de manutenção (Artigos 119 e 120 da LPI) e observadas as demais condições legais.

(11) BR 32 2018 054798-8

Código 39 - Concessão do Registro

(22) 26/03/2018





40  
mm

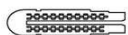

- (15) 05/02/2019  
 (30) 29/09/2017 US 29/619,596  
 (45) 05/02/2019  
 (52) 14-04  
 (54) PADRÃO ORNAMENTAL APLICADO A/EM INTERFACE GRÁFICA  
 (62) BR 30 2018 001180-5 26/03/2018  
 (73) ETHICON LLC (US)  
 (72) TONY C. SIEBEL; RICHARD L. LEIMBACH; RAYMOND E. PARFETT;  
 SHANE R. ADAMS; JOHN V. HUNT; DOUGLAS E. WITHERS; KEVIN D.  
 SACKETT  
 (74) DANNEMANN, SIEMSEN, BIGLER & IPANEMA MOREIRA  
 Prazo de validade: 10 (dez) anos contados a partir de 26/03/2018, mediante o  
 recolhimento da taxa quinquenal de manutenção (Artigos 119 e 120 da LPI) e  
 observadas as demais condições legais.

**(11) BR 32 2018 054800-3**

- Código 39 - Concessão do Registro  
 (22) 15/05/2018  
 (15) 05/02/2019  
 (30) 16/11/2017 US 29/626.350  
 (45) 05/02/2019  
 (52) 14-04  
 (54) PADRÃO ORNAMENTAL APLICADO A/EM INTERFACE GRÁFICA  
 (62) BR 30 2018 002052-9 15/05/2018  
 (73) CNH INDUSTRIAL AMERICA LLC (US)  
 (72) NATHAN P. BROOKS  
 (74) DANIEL ADVOGADOS (ALT.DE DANIEL & CIA)  
 Prazo de validade: 10 (dez) anos contados a partir de 15/05/2018, mediante o  
 recolhimento da taxa quinquenal de manutenção (Artigos 119 e 120 da LPI) e  
 observadas as demais condições legais.

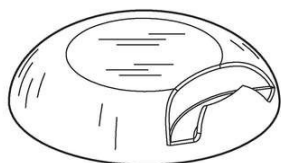
**(11) BR 32 2018 054803-8**

- Código 39 - Concessão do Registro  
 (22) 20/10/2017  
 (15) 05/02/2019  
 (30) 20/04/2017 US 29/601.290  
 (45) 05/02/2019  
 (52) 09-07  
 (54) CONFIGURAÇÃO APLICADA A/EM TAMPA DE RESERVATÓRIO  
 (62) BR 30 2017 004710-6 20/10/2017  
 (73) ABBVIE INC (US)  
 (72) TODD MARSHALL; MARC PLEW; TED KLIKUSZOWIAN; JOY ELIZABETH  
 BORGARDT; JAMES HUGHES; KELSEY M. COFFEY; SCOTT L. FISHER;  
 JASON A. ROWE



(74) DANIEL ADVOGADOS (ALT.DE DANIEL & CIA)

Prazo de validade: 10 (dez) anos contados a partir de 20/10/2017, mediante o recolhimento da taxa quinquenal de manutenção (Artigos 119 e 120 da LPI) e observadas as demais condições legais.

**(11) BR 32 2018 055632-4**

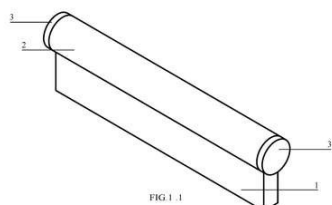

Código 39 - Concessão do Registro

(22) 25/07/2018

(15) 05/02/2019

(45) 05/02/2019

(52) 08-06

(54) CONFIGURAÇÃO APLICADA A/EM PUXADOR

(62) BR 30 2018 003211-0 25/07/2018

(73) CLEBER LUIS DA RÉ (BR/RS)

(72) CLEBER LUIS DA RÉ

(74) STOCK MARCAS E PATENTES LTDA - ME

Prazo de validade: 10 (dez) anos contados a partir de 25/07/2018, mediante o recolhimento da taxa quinquenal de manutenção (Artigos 119 e 120 da LPI) e observadas as demais condições legais. (co) 20 (vinte) anos contados a partir de 25/07/2018, observadas as condições legais

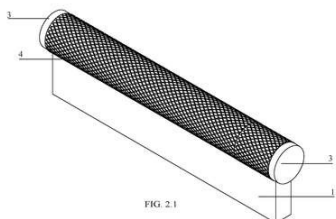

**(11) BR 32 2018 055633-2**

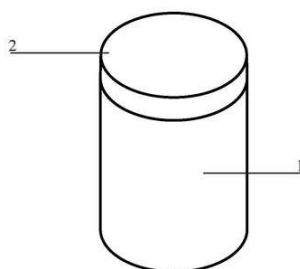

Código 39 - Concessão do Registro

(22) 25/07/2018

(15) 05/02/2019

(45) 05/02/2019

(52) 08-06

(54) CONFIGURAÇÃO APLICADA A/EM PUXADOR

(62) BR 30 2018 003211-0 25/07/2018

(73) CLEBER LUIS DA RÉ (BR/RS)

(72) CLEBER LUIS DA RÉ

(74) STOCK MARCAS E PATENTES LTDA - ME

Prazo de validade: 10 (dez) anos contados a partir de 25/07/2018, mediante o recolhimento da taxa quinquenal de manutenção (Artigos 119 e 120 da LPI) e observadas as demais condições legais. (co) 20 (vinte) anos contados a partir de 25/07/2018, observadas as condições legais



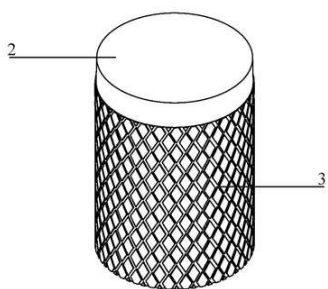

### Código 40 - Publicação do Parecer de Mérito

Notificação da emissão do parecer de mérito conforme previsto no Art. 111 da LPI.  
Poderá ser requerida cópia do parecer.

---

(11) BR 30 2017 005289-4

Código 40 - Publicação do Parecer de Mérito

(15) 10/04/2018

(73) ALARCON MINERAÇÃO INDÚSTRIA E COMÉRCIO LTDA EPP (BR/SP)

(74) GIOVANNI CASTAGNA NETO

Não foram identificadas anterioridades: o registro atende o artigo 95 da LPI.



**Código 44 - Extinção - Art. 119 inciso III da LPI**

Notificação da extinção do registro de desenho industrial pela falta de pagamento da retribuição prevista nos Arts. 108 e 120 da LPI.

---

<b>(11) BR 30 2013 003511-5</b>	Código 44 - Extinção - Art. 119 inciso III da LPI (15) 03/06/2014 (73) DÉBORA CORRADINI BUSOLO (BR/SP) ; DANIEL CORRADINI BUSOLO (BR/RJ) (74) VILAGE MARCAS E PATENTES LTDA Registro extinto a contar de 20/07/2018.
<b>(11) BR 30 2013 003513-1</b>	Código 44 - Extinção - Art. 119 inciso III da LPI (15) 10/06/2014 (73) LEANDRO CARDOSO DE VASCONCELOS (BR/SP) (74) VILAGE MARCAS E PATENTES LTDA Registro extinto a contar de 20/07/2018.
<b>(11) BR 30 2013 003515-8</b>	Código 44 - Extinção - Art. 119 inciso III da LPI (15) 23/12/2014 (73) GIOVANNI GARBONI (BR/RJ) (74) CRIMARK ASSESSORIA EMPRESARIAL LTDA. Registro extinto a contar de 20/07/2018.
<b>(11) BR 30 2013 003522-0</b>	Código 44 - Extinção - Art. 119 inciso III da LPI (15) 23/12/2014 (73) LOGOPLASTE DO BRASIL LTDA (BR/SP) (74) SUL AMERICA MARCAS E PATENTES LTDA Registro extinto a contar de 20/07/2018.
<b>(11) BR 30 2013 003531-0</b>	Código 44 - Extinção - Art. 119 inciso III da LPI (15) 24/11/2015 (73) OBERTHUR FIDUCIAIRE SAS (FR) (74) DANNEMANN, SIEMSEN, BIGLER & IPANEMA MOREIRA Registro extinto a contar de 20/07/2018.
<b>(11) BR 30 2013 003532-8</b>	Código 44 - Extinção - Art. 119 inciso III da LPI (15) 10/02/2016 (73) COFLEX, S.A. DE C.V. (MX) (74) TRENCH, ROSSI E WATANABE ADVOGADOS Registro extinto a contar de 23/07/2018.
<b>(11) BR 30 2013 003533-6</b>	Código 44 - Extinção - Art. 119 inciso III da LPI

---



---

	(15) 07/06/2016 (73) TREZZO COSMÉTICOS E PERFUMARIA LTDA. ME (BR/SP) (74) AGUINALDO MOREIRA Registro extinto a contar de 23/07/2018.
<b>(11) BR 30 2013 003534-4</b>	Código 44 - Extinção - Art. 119 inciso III da LPI (15) 07/06/2016 (73) CLAUDINEI APARECIDO DA COSTA (BR/SP) (74) PIENEGONDA, MOREIRA & ASSOCIADOS LTDA Registro extinto a contar de 23/07/2018.
<b>(11) BR 30 2013 003535-2</b>	Código 44 - Extinção - Art. 119 inciso III da LPI (15) 07/06/2016 (73) CLAUDINEI APARECIDO DA COSTA (BR/SP) (74) PIENEGONDA, MOREIRA & ASSOCIADOS LTDA Registro extinto a contar de 23/07/2018.
<b>(11) BR 30 2013 003536-0</b>	Código 44 - Extinção - Art. 119 inciso III da LPI (15) 31/01/2017 (73) JOSÉ EDUARDO PEREIRA (BR/SP) (74) PIENEGONDA, MOREIRA & ASSOCIADOS LTDA Registro extinto a contar de 23/07/2018.
<b>(11) BR 30 2013 003537-9</b>	Código 44 - Extinção - Art. 119 inciso III da LPI (15) 23/12/2014 (73) ALEXANDRE RODRIGUES NUNES (BR/RS) Registro extinto a contar de 23/07/2018.
<b>(11) BR 30 2013 003538-7</b>	Código 44 - Extinção - Art. 119 inciso III da LPI (15) 23/12/2014 (73) ALEXANDRE RODRIGUES NUNES (BR/RS) Registro extinto a contar de 23/07/2018.
<b>(11) BR 30 2013 003542-5</b>	Código 44 - Extinção - Art. 119 inciso III da LPI (15) 20/09/2016 (73) RED BULL GMBH (AT) (74) DAVID DO NASCIMENTO ADVOGADOS ASSOCIADOS Registro extinto a contar de 23/07/2018.
<b>(11) BR 30 2013 003544-1</b>	Código 44 - Extinção - Art. 119 inciso III da LPI (15) 07/06/2016 (73) DANEVA MÁQUINAS E CONDUTORES ELÉTRICOS LTDA (BR/SP) (74) FORTRADE BRASIL MARCAS E PATENTES S/S LTDA Registro extinto a contar de 23/07/2018.



---

<b>(11) BR 30 2013 003547-6</b>	Código 44 - Extinção - Art. 119 inciso III da LPI (15) 10/06/2014 (73) THE GOODYEAR TIRE & RUBBER COMPANY (US) (74) EDUARDO OTERO Registro extinto a contar de 24/07/2018.
<b>(11) BR 30 2013 003549-2</b>	Código 44 - Extinção - Art. 119 inciso III da LPI (15) 10/06/2014 (73) UNIKE COMERCIO, IMP. EXP. E DIST. DE COSMETICOS LTDA ME (BR/SP) (74) MODAL MARCAS E PARENTENTES LTDA Registro extinto a contar de 24/07/2018.
<b>(11) BR 30 2013 003551-4</b>	Código 44 - Extinção - Art. 119 inciso III da LPI (15) 17/06/2014 (73) SONY MOBILE COMMUNICATION AB (SE) (74) DI BLASI, PARENTE & ASS. PROP. IND. LTDA Registro extinto a contar de 24/07/2018.
<b>(11) BR 30 2013 003553-0</b>	Código 44 - Extinção - Art. 119 inciso III da LPI (15) 10/06/2014 (73) VINICIUS ALVES SANTOS (BR/SP) (74) THAIS BLANCO BOLSONARO DE MOURA SPINOLA Registro extinto a contar de 24/07/2018.
<b>(11) BR 30 2013 003561-1</b>	Código 44 - Extinção - Art. 119 inciso III da LPI (15) 10/06/2014 (73) MARINA CONSTANTINO SANCHES PAES - ME (BR/MS) (74) MAURICIO DARRÉ Registro extinto a contar de 24/07/2018.
<b>(11) BR 30 2013 003566-2</b>	Código 44 - Extinção - Art. 119 inciso III da LPI (15) 17/11/2015 (73) SAMSUNG ELECTRONICS CO., LTD. (KR) (74) DANNEMANN, SIEMSEN, BIGLER & IPANEMA MOREIRA Registro extinto a contar de 24/07/2018.
<b>(11) BR 30 2013 003567-0</b>	Código 44 - Extinção - Art. 119 inciso III da LPI (15) 24/11/2015 (73) ENSIGN HEAVY INDUSTRIES CO., LTD. (CN) (74) DANNEMANN, SIEMSEN, BIGLER & IPANEMA MOREIRA Registro extinto a contar de 24/07/2018.



---

<b>(11) BR 30 2013 003569-7</b>	Código 44 - Extinção - Art. 119 inciso III da LPI (15) 25/11/2014 (73) ENSIGN HEAVY INDUSTRIES CO., LTD. (CN) (74) DANNEMANN, SIEMSEN, BIGLER & IPANEMA MOREIRA Registro extinto a contar de 24/07/2018.
<b>(11) BR 30 2013 003571-9</b>	Código 44 - Extinção - Art. 119 inciso III da LPI (15) 25/11/2014 (73) LABSTYLE INNOVATION LTD. (IL) (74) DANNEMANN, SIEMSEN, BIGLER & IPANEMA MOREIRA Registro extinto a contar de 24/07/2018.
<b>(11) BR 30 2013 003576-0</b>	Código 44 - Extinção - Art. 119 inciso III da LPI (15) 25/11/2014 (73) LABSTYLE INNOVATION LTD. (IL) (74) DANNEMANN, SIEMSEN, BIGLER & IPANEMA MOREIRA Registro extinto a contar de 24/07/2018.
<b>(11) BR 30 2013 003582-4</b>	Código 44 - Extinção - Art. 119 inciso III da LPI (15) 10/06/2014 (73) MAPFRE SEGUROS GERAIS S/A (BR/SP) (74) PAULO ROBERTO MARIANO DA SILVA Registro extinto a contar de 24/07/2018.
<b>(11) BR 30 2013 003583-2</b>	Código 44 - Extinção - Art. 119 inciso III da LPI (15) 10/06/2014 (73) MAPFRE SEGUROS GERAIS S/A (BR/SP) (74) PAULO ROBERTO MARIANO DA SILVA Registro extinto a contar de 24/07/2018.
<b>(11) BR 30 2013 003584-0</b>	Código 44 - Extinção - Art. 119 inciso III da LPI (15) 10/06/2014 (73) MAPFRE SEGUROS GERAIS S/A (BR/SP) (74) PAULO ROBERTO MARIANO DA SILVA Registro extinto a contar de 24/07/2018.
<b>(11) BR 30 2013 003585-9</b>	Código 44 - Extinção - Art. 119 inciso III da LPI (15) 10/06/2014 (73) MAPFRE SEGUROS GERAIS S/A (BR/SP) (74) PAULO ROBERTO MARIANO DA SILVA Registro extinto a contar de 24/07/2018.
<b>(11) BR 30 2013 003586-7</b>	Código 44 - Extinção - Art. 119 inciso III da LPI (15) 10/06/2014

---



---

(73) MAPFRE SEGUROS GERAIS S/A (BR/SP)

(74) PAULO ROBERTO MARIANO DA SILVA

Registro extinto a contar de 24/07/2018.

---

**(11) BR 30 2013 003587-5**

Código 44 - Extinção - Art. 119 inciso III da LPI

(15) 08/12/2015

(73) EXTRAMOLD JOMO INDÚSTRIA DE PLÁSTICOS LTDA (BR/RS)

(74) EMERSON SALBEGO HOFART

Registro extinto a contar de 25/07/2018.

---

**(11) BR 30 2013 003588-3**

Código 44 - Extinção - Art. 119 inciso III da LPI

(15) 08/12/2015

(73) EXTRAMOLD JOMO INDÚSTRIA DE PLÁSTICOS LTDA (BR/RS)

(74) EMERSON SALBEGO HOFART

Registro extinto a contar de 25/07/2018.

---

**(11) BR 30 2013 003593-0**

Código 44 - Extinção - Art. 119 inciso III da LPI

(15) 23/12/2014

(73) EXTRAMOLD JOMO INDÚSTRIA DE PLÁSTICOS LTDA (BR/RS)

(74) EMERSON SALBEGO HOFART

Registro extinto a contar de 25/07/2018.

---

**(11) BR 30 2013 003595-6**

Código 44 - Extinção - Art. 119 inciso III da LPI

(15) 23/12/2014

(73) RUBENS COELHO DE SOUZA JUNIOR (BR/SP)

(74) JOSÉ EDIS RODRIGUES

Registro extinto a contar de 25/07/2018.

---

**(11) BR 30 2013 003599-9**

Código 44 - Extinção - Art. 119 inciso III da LPI

(15) 17/11/2015

(73) MAQUIRA INDÚSTRIA DE PRODUTOS ODONTOLÓGICOS LTDA. (BR/PR)

(74) JOAO BRUNO DACOME BUENO

Registro extinto a contar de 25/07/2018.

---

**(11) BR 30 2013 003600-6**

Código 44 - Extinção - Art. 119 inciso III da LPI

(15) 17/11/2015

(73) MAQUIRA INDÚSTRIA DE PRODUTOS ODONTOLÓGICOS LTDA. (BR/PR)

(74) JOÃO BRUNO DACOME BUENO

Registro extinto a contar de 25/07/2018.

---

**(11) BR 30 2013 003601-4**

Código 44 - Extinção - Art. 119 inciso III da LPI

(15) 17/11/2015

(73) MAQUIRA INDÚSTRIA DE PRODUTOS ODONTOLÓGICOS LTDA. (BR/PR)

(74) JOÃO BRUNO DACOME BUENO



---

Registro extinto a contar de 25/07/2018.

---

**(11) BR 30 2013 003602-2** Código 44 - Extinção - Art. 119 inciso III da LPI  
(15) 17/11/2015  
(73) MAQUIRA INDÚSTRIA DE PRODUTOS ODONTOLÓGICOS LTDA. (BR/PR)  
(74) JOÃO BRUNO DACOME BUENO  
Registro extinto a contar de 25/07/2018.

---

**(11) BR 30 2013 003610-3** Código 44 - Extinção - Art. 119 inciso III da LPI  
(15) 08/12/2015  
(73) 3M INNOVATIVE PROPERTIES COMPANY (US)  
(74) CARINA S RODRIGUES  
Registro extinto a contar de 25/07/2018.

---

**(11) BR 30 2013 003614-6** Código 44 - Extinção - Art. 119 inciso III da LPI  
(15) 06/10/2015  
(73) MARILÉIA DE MARCO CARLET (BR/RS)  
Registro extinto a contar de 25/07/2018.

---

**(11) BR 30 2013 003620-0** Código 44 - Extinção - Art. 119 inciso III da LPI  
(15) 07/06/2016  
(73) CONTROLID IND., COMÉRCIO DE HARDWARE E SERVIÇOS DE  
TECNOLOGIA LTDA (BR/SP)  
(74) ROBERTO DRATCU  
Registro extinto a contar de 26/07/2018.

---

**(11) BR 30 2013 003621-9** Código 44 - Extinção - Art. 119 inciso III da LPI  
(15) 07/06/2016  
(73) CONTROLID IND., COMÉRCIO DE HARDWARE E SERVIÇOS DE  
TECNOLOGIA LTDA (BR/SP)  
(74) ROBERTO DRATCU  
Registro extinto a contar de 26/07/2018.

---

**(11) BR 30 2013 003629-4** Código 44 - Extinção - Art. 119 inciso III da LPI  
(15) 10/02/2016  
(73) INDÚSTRIA DE CALÇADOS VIVO LTDA (BR/RS)  
(74) CAPELLA E VELOSO ADVOGADOS ASSOCIADOS  
Registro extinto a contar de 26/07/2018.

---

**(11) BR 30 2013 003757-6** Código 44 - Extinção - Art. 119 inciso III da LPI  
(15) 03/05/2016  
(73) INDÚSTRIA KODATO & KODATO LTDA. (BR/RJ)  
(74) ELEN LÁU BONAVERE  
Registro extinto a contar de 23/07/2018.



---

<b>(11) BR 30 2013 003844-0</b>	Código 44 - Extinção - Art. 119 inciso III da LPI (15) 24/11/2015 (73) 1781221 ALBERTA LTD. (CA) (74) EDUARDO OTERO Registro extinto a contar de 23/07/2018.
<b>(11) BR 32 2015 000395-5</b>	Código 44 - Extinção - Art. 119 inciso III da LPI (15) 13/06/2017 (62) BR 30 2013 003531-0 19/07/2013 (73) OBERTHUR FIDUCIAIRE SAS (FR) (74) DANNEMANN, SIEMSEN, BIGLER & IPANEMA MOREIRA Registro extinto a contar de 20/07/2018.
<b>(11) DI 5801316-4</b>	Código 44 - Extinção - Art. 119 inciso III da LPI (15) 27/07/1999 (73) Creazione Marcucci Calçados Ltda (BR/SP) (74) Marpa Cons. & Asses. Empresarial Ltda Registro extinto a contar de 21/07/2018.
<b>(11) DI 5801400-4</b>	Código 44 - Extinção - Art. 119 inciso III da LPI (15) 29/02/2000 (73) Manuel Francisco de Almeida (BR/SP) (74) Tinoco Soares & Filho LTDA. Registro extinto a contar de 24/07/2018.
<b>(11) DI 5801405-5</b>	Código 44 - Extinção - Art. 119 inciso III da LPI (15) 27/08/2002 (73) Fiat Auto S.p.A. (IT) Registro extinto a contar de 25/07/2018.
<b>(11) DI 6302361-0</b>	Código 44 - Extinção - Art. 119 inciso III da LPI (15) 16/09/2003 (73) ADRIANA REGINA QUEIROZ (BR/SP) (74) Edmundo Brunner Assessoria S/C Ltda Registro extinto a contar de 25/07/2018.
<b>(11) DI 6302362-8</b>	Código 44 - Extinção - Art. 119 inciso III da LPI (15) 16/09/2003 (73) ADRIANA REGINA QUEIROZ (BR/SP) (74) Edmundo Brunner Assessoria S/C Ltda Registro extinto a contar de 25/07/2018.
<b>(11) DI 6302391-1</b>	Código 44 - Extinção - Art. 119 inciso III da LPI

---



---

(15) 16/09/2003  
(73) ADRIANA REGINA QUEIROZ (BR/SP)  
(74) Edmundo Brunner Assessoria S/C Ltda  
Registro extinto a contar de 25/07/2018.

---

**(11) DI 6302393-8** Código 44 - Extinção - Art. 119 inciso III da LPI  
(15) 16/09/2003  
(73) ADRIANA REGINA QUEIROZ (BR/SP)  
(74) Edmundo Brunner Assessoria S/C Ltda.  
Registro extinto a contar de 25/07/2018.

---

**(11) DI 6302408-0** Código 44 - Extinção - Art. 119 inciso III da LPI  
(15) 07/10/2003  
(73) Kohler Co. (US)  
(74) Monsen, Leonardos & Cia  
Registro extinto a contar de 22/07/2018.

---

**(11) DI 6302463-2** Código 44 - Extinção - Art. 119 inciso III da LPI  
(15) 23/09/2003  
(73) ADRIANA REGINA QUEIROZ (BR/SP)  
(74) Edmundo Brunner Assessoria S/C Ltda  
Registro extinto a contar de 25/07/2018.

---

**(11) DI 6302468-3** Código 44 - Extinção - Art. 119 inciso III da LPI  
(15) 23/09/2003  
(73) ADRIANA REGINA QUEIROZ (BR/SP)  
(74) Edmundo Brunner Assessoria S/C Ltda  
Registro extinto a contar de 25/07/2018.

---

**(11) DI 6302469-1** Código 44 - Extinção - Art. 119 inciso III da LPI  
(15) 23/09/2003  
(73) ADRIANA REGINA QUEIROZ (BR/SP)  
(74) Edmundo Brunner Assessoria S/C LTDA  
Registro extinto a contar de 25/07/2018.

---

**(11) DI 6302476-4** Código 44 - Extinção - Art. 119 inciso III da LPI  
(15) 30/09/2003  
(73) Adriana Regina Queiroz (BR/SP)  
(74) Edmundo Brunner Assessoria S/C Ltda  
Registro extinto a contar de 25/07/2018.

---

**(11) DI 6302500-0** Código 44 - Extinção - Art. 119 inciso III da LPI  
(15) 30/09/2003  
(73) Ana Carla Fonseca Reis (BR/SP)



---

(74) Itamarati Patentes e Marcas S/C Ltda  
Registro extinto a contar de 23/07/2018.

---

**(11) DI 6302521-3**

Código 44 - Extinção - Art. 119 inciso III da LPI  
(15) 17/02/2004  
(73) METALGRÁFICA ROJEK LTDA (BR/SP)  
(74) Escritorio Fernando Marchetti S/C LTDA  
Registro extinto a contar de 22/07/2018.

---

**(11) DI 6302522-1**

Código 44 - Extinção - Art. 119 inciso III da LPI  
(15) 17/02/2004  
(73) METALGRÁFICA ROJEK LTDA (BR/SP)  
(74) Escritorio Fernando Marchetti SC Ltda  
Registro extinto a contar de 22/07/2018.

---

**(11) DI 6802896-2**

Código 44 - Extinção - Art. 119 inciso III da LPI  
(15) 01/09/2009  
(73) Marcos Mendes Ritzmann (BR/PR)  
(74) Agência Terand - Marcas, Patentes e Representações Comerciais SS Ltda  
Registro extinto a contar de 26/07/2018.

---

**(11) DI 6802898-9**

Código 44 - Extinção - Art. 119 inciso III da LPI  
(15) 01/09/2009  
(73) Perlare - Alumínios do Brasil Ltda (BR/RS)  
(74) PEDRO RENATO KAWSKI  
Registro extinto a contar de 26/07/2018.

---

**(11) DI 6802951-9**

Código 44 - Extinção - Art. 119 inciso III da LPI  
(15) 28/04/2009  
(73) ANTONIO TIRELLI (BR/SP) ; NORBERTO TIRELLI (BR/SP)  
(74) Silvio Darre Junior  
Registro extinto a contar de 26/07/2018.

---

**(11) DI 6803203-0**

Código 44 - Extinção - Art. 119 inciso III da LPI  
(15) 16/06/2009  
(73) VITOR PANISSA JUNIOR (BR/SP)  
(74) JOSÉ EDIS RODRIGUES  
Registro extinto a contar de 25/07/2018.

---

**(11) DI 6803294-3**

Código 44 - Extinção - Art. 119 inciso III da LPI  
(15) 08/09/2009  
(73) Joaquim Alfredo Gomes da Costa (BR/SP)  
(74) Aguinaldo Moreira  
Registro extinto a contar de 25/07/2018.



---

<b>(11) DI 6803295-1</b>	Código 44 - Extinção - Art. 119 inciso III da LPI (15) 08/09/2009 (73) Inventio Ag (CH) (74) Dannemann, Siemsen, Bigler & Ipanema Moreira Registro extinto a contar de 25/07/2018.
<b>(11) DI 6803300-1</b>	Código 44 - Extinção - Art. 119 inciso III da LPI (15) 19/01/2010 (73) Rubbermaid Commercial Products LLC (US) (74) Dannemann, Siemsen, Bigler & Ipanema Moreira Registro extinto a contar de 25/07/2018.
<b>(11) DI 6803301-0</b>	Código 44 - Extinção - Art. 119 inciso III da LPI (15) 29/09/2009 (73) Gripping Eyewear, Inc. (US) (74) Nellie Anne Daniel-Shores Registro extinto a contar de 25/07/2018.
<b>(11) DI 6803303-6</b>	Código 44 - Extinção - Art. 119 inciso III da LPI (15) 29/09/2009 (73) Gripping Eyewear, Inc. (US) (74) Nellie Anne Daniel-Shores Registro extinto a contar de 25/07/2018.
<b>(11) DI 6803307-9</b>	Código 44 - Extinção - Art. 119 inciso III da LPI (15) 29/09/2009 (73) Philippe Peyridieu (IT) ; Henry Sanderson (NL) (74) Aguinaldo Moreira Registro extinto a contar de 24/07/2018.
<b>(11) DI 6803311-7</b>	Código 44 - Extinção - Art. 119 inciso III da LPI (15) 29/09/2009 (73) Antonio de Oliveira Martins (BR/SP) ; Atilio José Leite (BR/SP) ; Roberto Bartholomeu da Silva e Oliveira (BR/SP) (74) Aguinaldo Moreira Registro extinto a contar de 22/07/2018.
<b>(11) DI 6803341-9</b>	Código 44 - Extinção - Art. 119 inciso III da LPI (15) 13/04/2010 (73) MICROSOFT MOBILE OY (FI) (74) DANIEL ADVOGADOS Registro extinto a contar de 23/07/2018.



---

<b>(11) DI 6803342-7</b>	Código 44 - Extinção - Art. 119 inciso III da LPI (15) 20/10/2009 (73) MICROSOFT MOBILE OY (FI) (74) DANIEL ADVOGADOS Registro extinto a contar de 23/07/2018.
<b>(11) DI 6803343-5</b>	Código 44 - Extinção - Art. 119 inciso III da LPI (15) 02/03/2010 (73) VERTU CORPORATION LIMITED (GB) (74) DANNEMANN, SIEMSEN, BIGLER & IPANEMA MOREIRA Registro extinto a contar de 23/07/2018.
<b>(11) DI 6803344-3</b>	Código 44 - Extinção - Art. 119 inciso III da LPI (15) 08/09/2009 (73) MICROSOFT MOBILE OY (FI) (74) DANIEL ADVOGADOS Registro extinto a contar 23/07/2018.
<b>(11) DI 6803345-1</b>	Código 44 - Extinção - Art. 119 inciso III da LPI (15) 17/08/2010 (73) VERTU CORPORATION LIMITED (GB) (74) DANNEMANN, SIEMSEN, BIGLER & IPANEMA MOREIRA Registro extinto a contar de 23/07/2018.
<b>(11) DI 6803346-0</b>	Código 44 - Extinção - Art. 119 inciso III da LPI (15) 09/03/2010 (73) MICROSOFT MOBILE OY (FI) (74) DANIEL ADVOGADOS Registro extinto a contar de 23/07/2018.
<b>(11) DI 6803347-8</b>	Código 44 - Extinção - Art. 119 inciso III da LPI (15) 15/09/2009 (73) MICROSOFT MOBILE OY (FI) (74) DANIEL ADVOGADOS Registro extinto a contar de 23/07/2018.
<b>(11) DI 6803349-4</b>	Código 44 - Extinção - Art. 119 inciso III da LPI (15) 13/10/2009 (73) VERTU CORPORATION LIMITED (GB) (74) DANNEMANN, SIEMSEN, BIGLER & IPANEMA MOREIRA Registro extinto a contar de 23/07/2018.
<b>(11) DI 6803351-6</b>	Código 44 - Extinção - Art. 119 inciso III da LPI (15) 02/03/2010

---



---

(73) MICROSOFT MOBILE OY (FI)  
(74) DANIEL ADVOGADOS  
Registro extinto a contar de 23/07/2018.

---

**(11) DI 6803376-1** Código 44 - Extinção - Art. 119 inciso III da LPI  
(15) 08/09/2009  
(73) The Goodyear Tire & Rubber Company (US)  
(74) Ricardo Pinho  
Registro extinto a contar de 26/07/2018.

---

**(11) DI 6803377-0** Código 44 - Extinção - Art. 119 inciso III da LPI  
(15) 08/09/2009  
(73) Cambridge Temperature Concepts LTD (GB)  
(74) Momsen, Leonardos & CIA  
Registro extinto a contar de 26/07/2018.

---

**(11) DI 6803378-8** Código 44 - Extinção - Art. 119 inciso III da LPI  
(15) 08/09/2009  
(73) THE PROCTER & GAMBLE COMPANY (US)  
(74) R. ANDRADE ADVS.  
Registro extinto a contar de 26/07/2018.

---

**(11) DI 6803379-6** Código 44 - Extinção - Art. 119 inciso III da LPI  
(15) 08/09/2009  
(73) Cambridge Temperature Concepts LTD (GB)  
(74) Momsen, Leonardos & CIA  
Registro extinto a contar de 26/07/2018.

---

**(11) DI 6803386-9** Código 44 - Extinção - Art. 119 inciso III da LPI  
(15) 08/09/2009  
(73) MICROSOFT MOBILE OY (FI)  
(74) DANIEL ADVOGADOS  
Registro extinto a contar de 23/07/2018.

---

**(11) DI 6803387-7** Código 44 - Extinção - Art. 119 inciso III da LPI  
(15) 09/03/2010  
(73) VERTU CORPORATION LIMITED (GB)  
(74) DANNEMANN, SIEMSEN, BIGLER & IPANEMA MOREIRA  
Registro extinto a contar de 26/07/2018.

---

**(11) DI 6803389-3** Código 44 - Extinção - Art. 119 inciso III da LPI  
(15) 21/12/2010  
(73) MICROSOFT MOBILE OY (FI)  
(74) DANIEL ADVOGADOS



---

Registro extinto a contar de 25/07/2018.

---

**(11) DI 6803390-7** Código 44 - Extinção - Art. 119 inciso III da LPI  
(15) 31/08/2010  
(73) MICROSOFT MOBILE OY (FI)  
(74) DANIEL ADVOGADOS  
Registro extinto a contar de 25/07/2018.

---

**(11) DI 6803391-5** Código 44 - Extinção - Art. 119 inciso III da LPI  
(15) 23/02/2010  
(73) MICROSOFT MOBILE OY (FI)  
(74) DANIEL ADVOGADOS  
Registro extinto a contar de 25/07/2018.

---

**(11) DI 6803392-3** Código 44 - Extinção - Art. 119 inciso III da LPI  
(15) 23/02/2010  
(73) MICROSOFT MOBILE OY (FI)  
(74) DANIEL ADVOGADOS  
Registro extinto a contar de 25/07/2018.

---

**(11) DI 6803393-1** Código 44 - Extinção - Art. 119 inciso III da LPI  
(15) 31/08/2010  
(73) MICROSOFT MOBILE OY (FI)  
(74) DANIEL ADVOGADOS  
Registro extinto a contar de 25/07/2018.

---

**(11) DI 6803394-0** Código 44 - Extinção - Art. 119 inciso III da LPI  
(15) 08/09/2009  
(73) MICROSOFT MOBILE OY (FI)  
(74) DANIEL ADVOGADOS  
Registro extinto a contar de 25/07/2018.

---

**(11) DI 6803395-8** Código 44 - Extinção - Art. 119 inciso III da LPI  
(15) 08/09/2009  
(73) MICROSOFT MOBILE OY (FI)  
(74) DANIEL ADVOGADOS  
Registro extinto a contar de 25/07/2018.

---

**(11) DI 6803396-6** Código 44 - Extinção - Art. 119 inciso III da LPI  
(15) 31/08/2010  
(73) MICROSOFT MOBILE OY (FI)  
(74) DANIEL ADVOGADOS  
Registro extinto a contar de 25/07/2018.



---

**(11) DI 6803397-4** Código 44 - Extinção - Art. 119 inciso III da LPI  
(15) 08/09/2009  
(73) MICROSOFT MOBILE OY (FI)  
(74) DANIEL ADVOGADOS  
Registro extinto a contar de 26/07/2018.

---

**(11) DI 6803410-5** Código 44 - Extinção - Art. 119 inciso III da LPI  
(15) 08/09/2009  
(73) MICROSOFT MOBILE OY (FI)  
(74) DANIEL ADVOGADOS  
Registro extinto a contar de 25/07/2018.

---

**(11) DI 6803445-8** Código 44 - Extinção - Art. 119 inciso III da LPI  
(15) 26/01/2010  
(73) Nokia Corporation (FI)  
(74) Araripe & Associados  
Registro extinto a contar de 22/07/2018.

---

**(11) DI 6803446-6** Código 44 - Extinção - Art. 119 inciso III da LPI  
(15) 22/12/2009  
(73) MICROSOFT MOBILE OY (FI)  
(74) DANIEL ADVOGADOS  
Registro extinto a contar de 22/07/2018.

---

**(11) DI 6803447-4** Código 44 - Extinção - Art. 119 inciso III da LPI  
(15) 26/01/2010  
(73) MICROSOFT MOBILE OY (FI)  
(74) DANIEL ADVOGADOS  
Registro extinto a contar de 22/07/2018.

---

**(11) DI 6803460-1** Código 44 - Extinção - Art. 119 inciso III da LPI  
(15) 31/08/2010  
(73) MICROSOFT MOBILE OY (FI)  
(74) DANIEL ADVOGADOS  
Registro extinto a contar de 25/07/2018.

---

**(11) DI 6803607-8** Código 44 - Extinção - Art. 119 inciso III da LPI  
(15) 23/02/2010  
(73) MICROSOFT MOBILE OY (FI)  
(74) DANIEL ADVOGADOS  
Registro extinto a contar de 23/07/2018.

---

**(11) DI 6803767-8** Código 44 - Extinção - Art. 119 inciso III da LPI  
(15) 22/09/2009



---

	(73) Sebastião Palhari (BR/PR) (74) Vilage Marcas & Patentes S/S Ltda Registro extinto a contar de 23/07/2018.
<b>(11) DI 6803769-4</b>	Código 44 - Extinção - Art. 119 inciso III da LPI (15) 22/09/2009 (73) Sebastião Palhari (BR/PR) (74) Vilage Marcas & Patentes S/S Ltda Registro extinto a contar de 23/07/2018.
<b>(11) DI 6904624-7</b>	Código 44 - Extinção - Art. 119 inciso III da LPI (15) 31/08/2010 (73) ILDO ARTUR LANGE (BR/RS) (74) PRINCESA MARCAS E PATENTES LTDA Registro extinto a contar de 08/12/2014
<b>(11) DI 6904626-3</b>	Código 44 - Extinção - Art. 119 inciso III da LPI (15) 31/08/2010 (73) Júlio César Mendes (BR/MG) (74) ALGO ALLIANCE ASSESSORIA EM PROPRIEDADE INTELECTUAL LTDA Registro extinto a contar de 08/12/2014
<b>(11) DI 6904627-1</b>	Código 44 - Extinção - Art. 119 inciso III da LPI (15) 31/08/2010 (73) Ivanio Angelo Arioli (BR/RS) (74) Norberto Pardelhas de Barcellos Registro extinto a contar de 02/12/2014
<b>(11) DI 6904628-0</b>	Código 44 - Extinção - Art. 119 inciso III da LPI (15) 31/08/2010 (73) Calçados Pegada Ltda (BR/RS) (74) Capella & Veloso Associados LTDA Registro extinto a contar de 03/12/2014
<b>(11) DI 6904629-8</b>	Código 44 - Extinção - Art. 119 inciso III da LPI (15) 31/08/2010 (73) Calçados Pegada Ltda (BR/RS) (74) Capella & Veloso Associados Ltda Registro extinto a contar de 03/12/2014
<b>(11) DI 6904631-0</b>	Código 44 - Extinção - Art. 119 inciso III da LPI (15) 17/08/2010 (73) VZT Indústria e Comércio de Calçados Ltda (BR/SP) (74) Agência Gaúcha de Marcas e Patentes LTDA



---

Registro extinto a contar de 04/12/2014

---

**(11) DI 6904632-8** Código 44 - Extinção - Art. 119 inciso III da LPI  
(15) 17/08/2010  
(73) Vera Luiza Kesterke (BR/RS)  
(74) Agência Gaúcha de Marcas e Patentes Ltda  
Registro extinto a contar de 04/12/2014

---

**(11) DI 6904634-4** Código 44 - Extinção - Art. 119 inciso III da LPI  
(15) 17/08/2010  
(73) Jorge Hector Ramos (BR/RS)  
(74) Marpa Cons. e Asses. Empresarial Ltda  
Registro extinto a contar de 05/12/2014

---

**(11) DI 6904643-3** Código 44 - Extinção - Art. 119 inciso III da LPI  
(15) 05/10/2010  
(73) Luciano Boska (BR/PR)  
(74) Yuri Yacishin Da Cunha  
Registro extinto a contar de 03/12/2014

---

**(11) DI 6904644-1** Código 44 - Extinção - Art. 119 inciso III da LPI  
(15) 17/08/2010  
(73) Dyquímica Indústrias Químicas Ltda (BR/PR)  
(74) Douglas Hamilton De Queiroz  
Registro extinto a contar de 03/12/2014

---

**(11) DI 6904651-4** Código 44 - Extinção - Art. 119 inciso III da LPI  
(15) 09/03/2011  
(73) PVC Indústria e Comércio de Plásticos Ltda (BR/CE)  
(74) Francisco Leite de Oliveira Filho  
Registro extinto a contar de 03/12/2014

---

**(11) DI 6904653-0** Código 44 - Extinção - Art. 119 inciso III da LPI  
(15) 17/08/2010  
(73) Max Card Impressos Gráficos Ltda (BR/CE)  
(74) Wettor Bureau de Apoio Emp. S/S Ltda ME  
Registro extinto a contar de 08/12/2014

---

**(11) DI 6904658-1** Código 44 - Extinção - Art. 119 inciso III da LPI  
(15) 17/08/2010  
(73) Siderplast Indústria e Comércio Ltda - Epp (BR/SP)  
(74) Vilage Marcas & Patentes S/S LTDA  
Registro extinto a contar de 08/12/2014

---



---

<b>(11) DI 6904660-3</b>	Código 44 - Extinção - Art. 119 inciso III da LPI (15) 08/09/2010 (73) To Go Food's Indústria e Comércio de Alimentos Ltda (BR/MG) (74) Samia Batista Amin Registro extinto a contar de 04/12/2014
<b>(11) DI 6904662-0</b>	Código 44 - Extinção - Art. 119 inciso III da LPI (15) 04/01/2011 (73) Daniel Antônio de Faria (BR/MG) (74) Marcelo Pereira dos Santos Registro extinto a contar de 10/12/2014
<b>(11) DI 6904663-8</b>	Código 44 - Extinção - Art. 119 inciso III da LPI (15) 14/09/2010 (73) Ademir Rafael da Silva (BR/MG) (74) Marcelo Pereira dos Santos Registro extinto a contar de 10/12/2014
<b>(11) DI 6904664-6</b>	Código 44 - Extinção - Art. 119 inciso III da LPI (15) 04/01/2011 (73) Gilmar Fernandes Lacerda (BR/MG) (74) Marcelo Pereira dos Santos Registro extinto a contar de 10/12/2014
<b>(11) DI 6904665-4</b>	Código 44 - Extinção - Art. 119 inciso III da LPI (15) 14/09/2010 (73) Jonh Lincoln de Freitas Maciel (BR/MG) (74) José Naves de Lacerda Júnior Registro extinto a contar de 10/12/2014
<b>(11) DI 6904668-9</b>	Código 44 - Extinção - Art. 119 inciso III da LPI (15) 24/08/2010 (73) Elói Bertoldi (BR/SC) (74) King's Marcas e Patentes Ltda Registro extinto a contar de 12/12/2014
<b>(11) DI 6904677-8</b>	Código 44 - Extinção - Art. 119 inciso III da LPI (15) 24/08/2010 (73) Companhia Siderúrgica Nacional (BR/RJ) (74) José Queiroz da Rocha Filho Registro extinto a contar de 03/12/2014
<b>(11) DI 6904692-1</b>	Código 44 - Extinção - Art. 119 inciso III da LPI (15) 25/01/2011

---



---

(73) Marlene Savoia Carneiro (BR/RJ)  
(74) Hugo Leonardo Pereira Leitão  
Registro extinto a contar de 24/03/2014

---

**(11) DI 6904693-0** Código 44 - Extinção - Art. 119 inciso III da LPI  
(15) 31/08/2010  
(73) CARLOS AUGUSTO NAGIMA APARELHO-ME (BR/SP)  
(74) FERNANDO PERANDÍN EVANGELISTA  
Registro extinto a contar de 25/06/2014

---

**(11) DI 6904697-2** Código 44 - Extinção - Art. 119 inciso III da LPI  
(15) 31/08/2010  
(73) Léscio Antonio Azevedo (BR/MG)  
(74) Eduardo Livio Daimond  
Registro extinto a contar de 21/08/2014

---

**(11) DI 6904698-0** Código 44 - Extinção - Art. 119 inciso III da LPI  
(15) 12/07/2011  
(73) CLASSICA DESIGN DO BRASIL OBJETO DE ARTE LTDA (BR/SP)  
(74) RUTH VALLADA  
Registro extinto a contar de 12/09/2014

---

**(11) DI 6904715-4** Código 44 - Extinção - Art. 119 inciso III da LPI  
(15) 16/08/2011  
(73) FRANCISCO DE ASSIS BUSOLIN DA SILVA (BR/SP)  
(74) SOLUÇÃO COMERCIAL ASSESSORIA LTDA.  
Registro extinto a contar de 29/09/2014

---

**(11) DI 6904717-0** Código 44 - Extinção - Art. 119 inciso III da LPI  
(15) 31/08/2010  
(73) Omar Soubhia (BR/SP)  
(74) Vilage Marcas & Patentes S/S LTDA  
Registro extinto a contar de 14/10/2014

---

**(11) DI 6904721-9** Código 44 - Extinção - Art. 119 inciso III da LPI  
(15) 31/08/2010  
(73) LUIZ RICARDO DERTINATTI (BR/SP)  
(74) Pienegonda, Moreira & Associados Ltda  
Registro extinto a contar de 15/10/2014

---

**(11) DI 6904722-7** Código 44 - Extinção - Art. 119 inciso III da LPI  
(15) 31/08/2010  
(73) Perfetti Van Melle S.P.A. (IT)  
(74) Dannemann, Siemsen, Bigler & Ipanema Moreira



---

Registro extinto a contar de 15/10/2014

---

**(11) DI 6904725-1** Código 44 - Extinção - Art. 119 inciso III da LPI  
(15) 10/08/2010  
(73) PLESTIN - PLÁSTICOS ESTAMPADOS INDUSTRIAIS LTDA. (BR/SP)  
(74) RUBENS DOS SANTOS FILHO  
Registro extinto a contar de 10/12/2014

---

**(11) DI 6904726-0** Código 44 - Extinção - Art. 119 inciso III da LPI  
(15) 10/08/2010  
(73) PLESTIN - PLÁSTICOS ESTAMPADOS INDUSTRIAIS LTDA. (BR/SP)  
(74) RUBENS DOS SANTOS FILHO  
Registro extinto a contar de 10/12/2014

---

**(11) DI 6904727-8** Código 44 - Extinção - Art. 119 inciso III da LPI  
(15) 10/08/2010  
(73) SAINT-GOBAIN VIDROS S/A (BR/SP)  
(74) CRUZEIRO/NEWMARC PATENTES E MARCAS LTDA  
Registro extinto a contar de 10/12/2014

---

**(11) DI 6904731-6** Código 44 - Extinção - Art. 119 inciso III da LPI  
(15) 19/07/2011  
(73) Reciclaui Industria e Comercio de Bolsas e Calçados Ltda (BR/CE)  
(74) Francisco Leite de Oliveira Filho  
Registro extinto a contar de 11/12/2014

---

**(11) DI 6904736-7** Código 44 - Extinção - Art. 119 inciso III da LPI  
(15) 10/08/2010  
(73) ANGELO CAETANO FILHO (BR/MG)  
(74) ALGO ALLIANCE ASSESSORIA EM PROPRIEDADE INTELECTUAL LTDA  
Registro extinto a contar de 29/10/2014

---

**(11) DI 6904749-9** Código 44 - Extinção - Art. 119 inciso III da LPI  
(15) 10/08/2010  
(73) LUCINEIDE RABELO AMARAL (BR/SP)  
(74) LOGOS MARCAS E PATENTES S/S LTDA  
Registro extinto a contar de 15/12/2014

---

**(11) DI 6904750-2** Código 44 - Extinção - Art. 119 inciso III da LPI  
(15) 10/08/2010  
(73) DANIEL BELOTI SUAVINHA (BR/SP)  
(74) BEERRE ASSESSORIA EMPRESARIAL LTDA  
Registro extinto a contar de 15/12/2014

---



---

<b>(11) DI 6904751-0</b>	Código 44 - Extinção - Art. 119 inciso III da LPI (15) 10/08/2010 (73) JUSSEL MATTHES ARROYO SOARES (BR/SP) (74) BEERRE ASSESSORIA EMPRESARIAL LTDA Registro extinto a contar de 15/12/2014
<b>(11) DI 6904752-9</b>	Código 44 - Extinção - Art. 119 inciso III da LPI (15) 10/08/2010 (73) CONFECÇÕES KACYUMARA LTDA (BR/SP) (74) ICAMP MARCAS E PATENTES LTDA Registro extinto a contar de 15/12/2014
<b>(11) DI 6904753-7</b>	Código 44 - Extinção - Art. 119 inciso III da LPI (15) 10/08/2010 (73) CONFECÇÕES KACYUMARA LTDA (BR/SP) (74) ICAMP MARCAS E PATENTES LTDA Registro extinto a contar de 15/12/2014
<b>(11) DI 6904755-3</b>	Código 44 - Extinção - Art. 119 inciso III da LPI (15) 10/08/2010 (73) APFORM INDUSTRIA E COMERCIO DE MOVEIS LTDA (BR/RN) (74) PRINCESA MARCAS E PATENTES LTDA Registro extinto a contar de 15/12/2014
<b>(11) DI 6904756-1</b>	Código 44 - Extinção - Art. 119 inciso III da LPI (15) 01/02/2011 (73) JOSÉ CARLOS MONTELEONE (BR/SP) (74) Fernando Galindo Jr Registro extinto a contar de 15/12/2014
<b>(11) DI 6904761-8</b>	Código 44 - Extinção - Art. 119 inciso III da LPI (15) 10/08/2010 (73) Carlos Henrique dos Santos (BR/SP) (74) Vilage Marcas & Patentes S/S LTDA Registro extinto a contar de 15/12/2014
<b>(11) DI 6904772-3</b>	Código 44 - Extinção - Art. 119 inciso III da LPI (15) 10/08/2010 (73) FRANCISCO DE ASSIS BUSOLIN DA SILVA (BR/SP) Registro extinto a contar de 07/11/2014
<b>(11) DI 6904776-6</b>	Código 44 - Extinção - Art. 119 inciso III da LPI (15) 10/08/2010 (73) JOÃO DIMAS ANTUNES (BR/SP)

---



---

	(74) CANNON MARCAS E PATENTES LTDA Registro extinto a contar de 31/10/2014
<b>(11) DI 6904783-9</b>	Código 44 - Extinção - Art. 119 inciso III da LPI (15) 18/01/2011 (73) Consulte Projetos e Treinamento Ltda (BR/PR) (74) Heloisa Cortiani de Oliveira Registro extinto a contar de 12/12/2014
<b>(11) DI 6904785-5</b>	Código 44 - Extinção - Art. 119 inciso III da LPI (15) 02/08/2011 (73) Valter Mendes de Abreu (BR/MG) (74) Almir Corrêa de Lacerda Registro extinto a contar de 11/12/2014
<b>(11) DI 6904786-3</b>	Código 44 - Extinção - Art. 119 inciso III da LPI (15) 17/08/2010 (73) Ramon Ariel Bonilla Cabrera (BR/RS) Registro extinto a contar de 12/12/2014
<b>(11) DI 6904796-0</b>	Código 44 - Extinção - Art. 119 inciso III da LPI (15) 17/08/2010 (73) Grendene S.A (BR/CE) (74) Custódio de Almeida & Cia Registro extinto a contar de 15/12/2014
<b>(11) DI 6904798-7</b>	Código 44 - Extinção - Art. 119 inciso III da LPI (15) 17/08/2010 (73) Grendene S.A (BR/CE) (74) Custódio de Almeida & Cia Registro extinto a contar de 15/12/2014
<b>(11) DI 6904803-7</b>	Código 44 - Extinção - Art. 119 inciso III da LPI (15) 07/06/2011 (73) Ricardo Rivera de Ávila Nizarala (BR/RS) (74) D'Mark Registros de Marcas e Patentes S/C Ltda Registro extinto a contar de 15/12/2014
<b>(11) DI 6904805-3</b>	Código 44 - Extinção - Art. 119 inciso III da LPI (15) 10/08/2010 (73) RIMALE FERRAMENTARIA E INJEÇÃO PLÁSTICA LTDA - ME (BR/SP) (74) Mercosul Assessoria e Consultoria Empresarial para América do Sul S/C Ltda. Registro extinto a contar de 06/11/2014



---

<b>(11) DI 6904808-8</b>	Código 44 - Extinção - Art. 119 inciso III da LPI (15) 10/08/2010 (73) KAIRE - INDUSTRIA E COMERCIO DE OCULOS LTDA ME (BR/SP) (74) JOSE DOMINGOS DE LIMA FILHO Registro extinto a contar de 17/11/2014
<b>(11) DI 6904810-0</b>	Código 44 - Extinção - Art. 119 inciso III da LPI (15) 10/08/2010 (73) La Flute Traversiere (FR) (74) Dannemann, Siemsen, Bigler & Ipanema Moreira Registro extinto a contar de 16/12/2014
<b>(11) DI 6904813-4</b>	Código 44 - Extinção - Art. 119 inciso III da LPI (15) 10/08/2010 (73) Carrefour Comércio e Indústria Ltda (BR/SP) (74) Momsen, Leonardos & Cia Registro extinto a contar de 16/12/2014
<b>(11) DI 6904820-7</b>	Código 44 - Extinção - Art. 119 inciso III da LPI (15) 10/08/2010 (73) CLÁUDIO ROCHA DE ARAÚJO (BR/SP) (74) ALGO ALLIANCE ASSESSORIA EM PROPRIEDADE INTELECTUAL LTDA Registro extinto a contar de 16/12/2014
<b>(11) DI 6904821-5</b>	Código 44 - Extinção - Art. 119 inciso III da LPI (15) 09/03/2011 (73) DAVID ALVES FERREIRA FILHO (BR/SP) (74) Fernando Perandin Evangelista Registro extinto a contar de 16/12/2014
<b>(11) DI 6904823-1</b>	Código 44 - Extinção - Art. 119 inciso III da LPI (15) 01/03/2011 (73) David Alves Ferreira Filho (BR/SP) (74) FERNANDO PERANDIN EVANGELISTA Registro extinto a contar de 16/12/2014
<b>(11) DI 6904829-0</b>	Código 44 - Extinção - Art. 119 inciso III da LPI (15) 10/08/2010 (73) Alexandre Bátor da Silveira (BR/RS) (74) André Luiz Verella Andreoli registro extinto a contar de 16/12/2014
<b>(11) DI 6904833-9</b>	Código 44 - Extinção - Art. 119 inciso III da LPI

---



---

(15) 10/08/2010  
(73) Patterson Fan Company (US)  
(74) Momsen, Leonardos & Cia  
registro extinto a contar de 15/12/2014

---

**(11) DI 6904834-7** Código 44 - Extinção - Art. 119 inciso III da LPI  
(15) 09/03/2011  
(73) Aldo Wagner Fernandes (BR/SC)  
Registro extinto a contar de 16/12/2014

---

**(11) DI 6904838-0** Código 44 - Extinção - Art. 119 inciso III da LPI  
(15) 05/10/2010  
(73) Extramold Jomo Industria de Plásticos Ltda (BR/RS)  
(74) Mari Lourdes Machado Guerra  
Registro extinto a contar de 17/12/2014

---

**(11) DI 6904840-1** Código 44 - Extinção - Art. 119 inciso III da LPI  
(15) 10/08/2010  
(73) Extramold Jomo Industria de Plasticos Ltda (BR/RS)  
(74) Mari Lourdes Machado Guerra  
Registro extinto a contar de 17/12/2014

---

**(11) DI 6904841-0** Código 44 - Extinção - Art. 119 inciso III da LPI  
(15) 01/02/2011  
(73) Rodrigo Daniel de Araújo (BR/MG)  
(74) Marcelo Pereira dos Santos  
Registro extinto a contar de 17/12/2014

---

**(11) DI 6904842-8** Código 44 - Extinção - Art. 119 inciso III da LPI  
(15) 01/02/2011  
(73) Rodrigo Daniel de Araújo (BR/MG)  
(74) Marcelo Pereira dos Santos  
Registro extinto a contar de 17/12/2014

---

**(11) DI 6904843-6** Código 44 - Extinção - Art. 119 inciso III da LPI  
(15) 10/08/2010  
(73) Rodrigo Daniel de Araújo (BR/MG)  
(74) Marcelo Pereira dos Santos  
Registro extinto a contar de 17/12/2014

---

**(11) DI 6904844-4** Código 44 - Extinção - Art. 119 inciso III da LPI  
(15) 10/08/2010  
(73) Rodrigo Daniel de Araújo (BR/MG)  
(74) Marcelo Pereira dos Santos



---

Registro extinto a contar de 17/12/2014

---

**(11) DI 6904855-0** Código 44 - Extinção - Art. 119 inciso III da LPI  
(15) 14/09/2010  
(73) Proyectos e Instalacion de Material Urbano, S.A. (ES) ; Gamapo, S.A. (ES)  
(74) Maria Pia Carvalho Guerra  
Registro extinto a contar de 17/12/2014

---

**(11) DI 6904857-6** Código 44 - Extinção - Art. 119 inciso III da LPI  
(15) 28/09/2010  
(73) Aktiebolaget Electrolux (SE)  
(74) Dannemann, Siemsen, Bigler & Ipanema Moreira  
Registro extinto a contar de 17/12/2014

---

**(11) DI 6904858-4** Código 44 - Extinção - Art. 119 inciso III da LPI  
(15) 28/09/2010  
(73) Aktiebolaget Electrolux (SE)  
(74) Dannemann, Siemsen, Bigler & Ipanema Moreira  
Registro extinto a contar de 17/12/2014

---

**(11) DI 6904859-2** Código 44 - Extinção - Art. 119 inciso III da LPI  
(15) 28/09/2010  
(73) Aktiebolaget Electrolux (SE)  
(74) Dannemann, Siemsen, Bigler & Ipanema Moreira  
Registro extinto a contar de 17/12/2014

---

**(11) DI 6904868-1** Código 44 - Extinção - Art. 119 inciso III da LPI  
(15) 10/08/2010  
(73) Tek Global S.R.L (IT)  
(74) Di Blasi, Parente, Vaz e Dias & AL  
Registro extinto a contar de 18/12/2014

---

**(11) DI 6904869-0** Código 44 - Extinção - Art. 119 inciso III da LPI  
(15) 10/08/2010  
(73) Tek Global S.R.L (IT)  
(74) Di Blasi, Parente, Vaz e Dias & AL  
Registro extinto a contar de 18/12/2014

---

**(11) DI 6904876-2** Código 44 - Extinção - Art. 119 inciso III da LPI  
(15) 17/08/2010  
(73) Alexandre Rinaldi Monte Mezzo (BR/RS) ; Mauricio Wendling (BR/RS) ;  
Thadeu Gustavo Enzweiler (BR/RS)  
(74) Norberto Pardelhas de Barcellos  
Registro extinto a contar de 18/12/2014



---

<b>(11) DI 6904883-5</b>	Código 44 - Extinção - Art. 119 inciso III da LPI (15) 08/02/2011 (73) JOSÉ FERNANDO FREITAS FONSECA (BR/SP) (74) PICOSSE E CALABRESE ADVOGADOS ASSOCIADOS Registro extinto a contar de 18/12/2014
<b>(11) DI 6904884-3</b>	Código 44 - Extinção - Art. 119 inciso III da LPI (15) 17/08/2010 (73) Marco Antonio de Souza (BR/SP) (74) BEERRE ASSESSORIA EMPRESARIAL LTDA Registro extinto a contar de 18/12/2014
<b>(11) DI 6904885-1</b>	Código 44 - Extinção - Art. 119 inciso III da LPI (15) 17/08/2010 (73) SOUZA & CIA LTDA (BR/SP) (74) BEERRE ASSESSORIA EMPRESARIAL LTDA registro extinto a contar de 18/12/2014
<b>(11) DI 6904886-0</b>	Código 44 - Extinção - Art. 119 inciso III da LPI (15) 17/08/2010 (73) SOUZA & CIA LTDA (BR/SP) (74) BEERRE ASSESSORIA EMPRESARIAL LTDA registro extinto a contar de 18/12/2014
<b>(11) DI 6904887-8</b>	Código 44 - Extinção - Art. 119 inciso III da LPI (15) 17/08/2010 (73) FACTUM ARTEFATOS DE COURO LTDA (BR/SP) (74) BEERRE ASSESSORIA EMPRESARIAL LTDA Registro extinto a contar de 18/12/2014
<b>(11) DI 6904889-4</b>	Código 44 - Extinção - Art. 119 inciso III da LPI (15) 28/09/2010 (73) MUELLER FLEX INDÚSTRIA E COMÉRCIO DE PLÁSTICOS E CABOS LTDA (BR/MG) (74) ALCIDES RIBEIRO FILHO Registro extinto a contar de 19/12/2014
<b>(11) DI 6904893-2</b>	Código 44 - Extinção - Art. 119 inciso III da LPI (15) 17/08/2010 (73) La Termoplastic F.B.M. S/A (BR/SP) (74) ADVOCACIA PIETRO ARIBONI S/C Registro extinto a contar de 19/12/2014



---

<b>(11) DI 6904898-3</b>	Código 44 - Extinção - Art. 119 inciso III da LPI (15) 17/08/2010 (73) JULIO CESAR CACERES LEME (BR/SP) (74) ANA PAULA BARBOSA NAHES ESPERANÇOLO Registro extinto a contar de 22/12/2014
<b>(11) DI 6904900-9</b>	Código 44 - Extinção - Art. 119 inciso III da LPI (15) 28/12/2010 (73) PLASTCONE INDÚSTRIA E COMÉRCIO DE EMBALAGENS LTDA (BR/SP) (74) Amadeu Gennari Filho Registro extinto a contar de 22/12/2014
<b>(11) DI 6904903-3</b>	Código 44 - Extinção - Art. 119 inciso III da LPI (15) 17/08/2010 (73) ANA PAULA DOS SANTOS (BR/MG) (74) ALGO ALLIANCE ASSESSORIA EM PROPRIEDADE INTELECTUAL LTDA Registro extinto a contar de 22/12/2014
<b>(11) DI 6904904-1</b>	Código 44 - Extinção - Art. 119 inciso III da LPI (15) 17/08/2010 (73) JULIANO FERREIRA ALVES (BR/MG) (74) EDUARDO LIVIO DAIMOND Registro extinto a contar de 22/12/2014
<b>(11) DI 6904905-0</b>	Código 44 - Extinção - Art. 119 inciso III da LPI (15) 17/08/2010 (73) JULIANO FERREIRA ALVES (BR/MG) (74) EDUARDO LIVIO DAIMOND Registro extinto a contar de 22/12/2014
<b>(11) DI 6904909-2</b>	Código 44 - Extinção - Art. 119 inciso III da LPI (15) 17/08/2010 (73) Fernando Antônio Falcão Paixão Junior (BR/BA) (74) Rafael Simões Silva Registro extinto a contar de 19/12/2014
<b>(11) DI 6904911-4</b>	Código 44 - Extinção - Art. 119 inciso III da LPI (15) 17/08/2010 (73) Multi Mercantes Ltda (BR/PR) (74) Marcos Antonio Nunes Registro extinto a contar de 19/12/2014
<b>(11) DI 6904914-9</b>	Código 44 - Extinção - Art. 119 inciso III da LPI (15) 17/08/2010

---



---

(73) Adelir José Franciscon (BR/SC)  
(74) Marcelo Henrique Zanoni  
Registro extinto a contar de 19/12/2014

---

**(11) DI 6904917-3** Código 44 - Extinção - Art. 119 inciso III da LPI  
(15) 17/08/2010  
(73) Rogério Pfeifer (BR/RS)  
(74) Idea Marcas e Patentes Ltda  
Registro extinto a contar de 19/12/2014

---

**(11) DI 6904918-1** Código 44 - Extinção - Art. 119 inciso III da LPI  
(15) 17/08/2010  
(73) Cleber Luis Da Re (BR/RS)  
(74) Idea Marcas e Patentes Ltda  
Registro extinto a contar de 19/12/2014

---

**(11) DI 6904920-3** Código 44 - Extinção - Art. 119 inciso III da LPI  
(15) 17/08/2010  
(73) Moacir Bilhar Costa (BR/RS)  
(74) Mario de Almeida Marcas e Patentes Ltda  
Registro extinto a contar de 19/12/2014

---

**(11) DI 6904921-1** Código 44 - Extinção - Art. 119 inciso III da LPI  
(15) 17/08/2010  
(73) Moacir Bilhar Costa (BR/RS)  
(74) Mario de Almeida Marcas e Patentes Ltda  
Registro extinto a contar de 19/12/2014

---

**(11) DI 6904922-0** Código 44 - Extinção - Art. 119 inciso III da LPI  
(15) 17/08/2010  
(73) Moacir Bilhar Costa (BR/RS)  
(74) Mario de Almeida Marcas e Patentes Ltda  
Registro extinto a contar de 19/12/2014

---

**(11) DI 6904928-9** Código 44 - Extinção - Art. 119 inciso III da LPI  
(15) 17/08/2010  
(73) José Lopes Aquino (BR/PR) ; Paulo César Pitta (BR/PR)  
(74) Roberto Hudson Diniz  
Registro extinto a contar de 22/12/2014

---

**(11) DI 6904929-7** Código 44 - Extinção - Art. 119 inciso III da LPI  
(15) 17/08/2010  
(73) José Lopes Aquino (BR/PR) ; Paulo César Pitta (BR/PR)  
(74) Roberto Hudson Diniz



---

Registro extinto a contar de 22/12/2014

---

**(11) DI 6904930-0** Código 44 - Extinção - Art. 119 inciso III da LPI  
(15) 31/08/2010  
(73) Irineu Munhoz (BR/PR)  
(74) Roberto Hudson Diniz  
Registro extinto a contar de 22/12/2014

---

**(11) DI 6904934-3** Código 44 - Extinção - Art. 119 inciso III da LPI  
(15) 05/07/2011  
(73) Conceição Aparecido Bertanha (BR/SP)  
(74) Luís Fernando da Silva  
registro extinto a contar de 28/11/2014

---

**(11) DI 6904935-1** Código 44 - Extinção - Art. 119 inciso III da LPI  
(15) 17/08/2010  
(73) Waterbio Biotecnologia Automação e Elétrica Ltda (BR/RJ)  
(74) M C Araújo Consultoria Em Prop Indl Ltda  
Registro extinto a contar de 16/07/2014

---

**(11) DI 6904938-6** Código 44 - Extinção - Art. 119 inciso III da LPI  
(15) 17/08/2010  
(73) Scott Cutters Uk Limited (GB)  
(74) Alexandre Ferreira  
Registro extinto a contar de 19/12/2014

---

**(11) DI 6904940-8** Código 44 - Extinção - Art. 119 inciso III da LPI  
(15) 17/08/2010  
(73) Edson Nossa Junior (BR/SP)  
(74) Vilage Marcas & Patentes S/S LTDA  
Registro extinto a contar de 22/12/2014

---

**(11) DI 6904941-6** Código 44 - Extinção - Art. 119 inciso III da LPI  
(15) 17/08/2010  
(73) Edson Nossa Junior (BR/SP)  
(74) Vilage Marcas & Patentes S/S LTDA  
Registro extinto a contar de 22/12/2014

---

**(11) DI 6904942-4** Código 44 - Extinção - Art. 119 inciso III da LPI  
(15) 17/08/2010  
(73) Edson Nossa Junior (BR/SP)  
(74) Vilage Marcas & Patentes S/S LTDA  
Registro extinto a contar de 22/12/2014

---



---

<b>(11) DI 6904945-9</b>	Código 44 - Extinção - Art. 119 inciso III da LPI (15) 17/08/2010 (73) Antonio Paes e Silva (BR/SP) (74) Vilage Marcas & Patentes S/S LTDA Registro extinto a contar de 22/12/2014
<b>(11) DI 6904948-3</b>	Código 44 - Extinção - Art. 119 inciso III da LPI (15) 17/08/2010 (73) Luciene Stanco Piva (BR/SP) (74) Vilage Marcas & Patentes S/S LTDA Registro extinto a contar de 22/12/2014
<b>(11) DI 6904954-8</b>	Código 44 - Extinção - Art. 119 inciso III da LPI (15) 24/08/2010 (73) Sony Ericsson Mobile Communications AB (SE) (74) Momsen, Leonardos & Cia Registro extinto a contar de 23/12/2014
<b>(11) DI 6904955-6</b>	Código 44 - Extinção - Art. 119 inciso III da LPI (15) 24/08/2010 (73) Kabushiki Kaisha Toshiba (Also Trading as Toshiba Corporation) (JP) (74) Momsen, Leonardos & Cia Registro extinto a contar de 23/12/2014
<b>(11) DI 6904956-4</b>	Código 44 - Extinção - Art. 119 inciso III da LPI (15) 24/08/2010 (73) Kellogg Company (US) (74) Momsen, Leonardos & Cia Registro extinto a contar de 23/12/2014
<b>(11) DI 6904957-2</b>	Código 44 - Extinção - Art. 119 inciso III da LPI (15) 24/08/2010 (73) Sony Ericsson Mobile Communications AB (SE) (74) Momsen, Leonardos & Cia Registro extinto a contar de 23/12/2014
<b>(11) DI 6904958-0</b>	Código 44 - Extinção - Art. 119 inciso III da LPI (15) 15/02/2011 (73) Agnaldo Aparecido Pereira (BR/PR) (74) London Marcas e Patentes S/S Ltda. registro extinto a contar de 23/12/2014
<b>(11) DI 6904963-7</b>	Código 44 - Extinção - Art. 119 inciso III da LPI (15) 24/08/2010

---



---

	(73) Industrias Vitoria Ltda (BR/SC) (74) Maria Aparecida Pereira Gonçalves Registro extinto a contar de 23/12/2014
<b>(11) DI 6904964-5</b>	Código 44 - Extinção - Art. 119 inciso III da LPI (15) 24/08/2010 (73) Industrias Vitoria Ltda (BR/SC) (74) Maria Aparecida Pereira Gonçalves Regitro extinto a contar de 23/12/2014
<b>(11) DI 6904965-3</b>	Código 44 - Extinção - Art. 119 inciso III da LPI (15) 24/08/2010 (73) Industrias Vitoria Ltda (BR/SC) (74) Maria Aparecida Pereira Gonçalves Registro extinto a contar de 23/12/2014
<b>(11) DI 6904966-1</b>	Código 44 - Extinção - Art. 119 inciso III da LPI (15) 24/08/2010 (73) Industrias Vitoria Ltda (BR/SC) (74) Maria Aparecida Pereira Gonçalves Registro extinto a contar de 23/12/2014
<b>(11) DI 6904967-0</b>	Código 44 - Extinção - Art. 119 inciso III da LPI (15) 24/08/2010 (73) Industrias Vitoria Ltda (BR/SC) (74) Maria Aparecida Pereira Gonçalves Registro extinto a contar de 23/12/2014
<b>(11) DI 6904969-6</b>	Código 44 - Extinção - Art. 119 inciso III da LPI (15) 24/08/2010 (73) Industrias Vitoria Ltda (BR/SC) (74) Maria Aparecida Pereira Gonçalves Registro extinto a contar de 23/12/2014
<b>(11) DI 6904971-8</b>	Código 44 - Extinção - Art. 119 inciso III da LPI (15) 24/08/2010 (73) Emílio Jacobsen Neto (BR/SC) (74) King's Marcas e Patentes Ltda Registro extinto a contar de 23/12/2014
<b>(11) DI 6904974-2</b>	Código 44 - Extinção - Art. 119 inciso III da LPI (15) 24/08/2010 (73) LG Electronics Inc (KR) (74) Dannemann, Siemsen, Bigler & Ipanema Moreira



---

Registro extinto a contar de 24/12/2014

---

**(11) DI 6904982-3**

Código 44 - Extinção - Art. 119 inciso III da LPI  
(15) 24/08/2010  
(73) DORCELINA LEMOS - ME. (BR/SP)  
(74) BICUDO & SBORGIA PROP. INTELEC. LTDA.  
Registro extinto a contar de 24/12/2014

---

**(11) DI 6904983-1**

Código 44 - Extinção - Art. 119 inciso III da LPI  
(15) 24/08/2010  
(73) DORCELINA LEMOS - ME. (BR/SP)  
(74) BICUDO & SBORGIA PROP. INTELEC. LTDA.  
Registro extinto a contar de 24/12/2014

---

**(11) DI 6904984-0**

Código 44 - Extinção - Art. 119 inciso III da LPI  
(15) 24/08/2010  
(73) CARLOS DONIZETTI ABREU (BR/SP)  
(74) AGUINALDO MOREIRA  
Registro extinto a contar de 24/12/2014

---

**(11) DI 6904991-2**

Código 44 - Extinção - Art. 119 inciso III da LPI  
(15) 31/08/2010  
(73) LUCIANO ROGÉRIO ANTONIO (BR/SP) ; MARCELO FAVARO ORVIETTI (BR/SP)  
(74) ANA PAULA BARBOSA NAHES ESPERANÇOLO  
Registro extinto a contar de 17/11/2014

---

**(11) DI 6905005-8**

Código 44 - Extinção - Art. 119 inciso III da LPI  
(15) 24/08/2010  
(73) MICROSOFT CORPORATION (US)  
(74) Di Blasi, Parente, Vaz e Dias & AL .  
registro extinto a contar de 25/12/2014

---

**(11) DI 6905006-6**

Código 44 - Extinção - Art. 119 inciso III da LPI  
(15) 24/08/2010  
(73) Microsoft Corporation (US)  
(74) Di Blasi, Parente, VAz e Dias & AL  
registro extinto a contar de 25/12/2014

---

**(11) DI 6905007-4**

Código 44 - Extinção - Art. 119 inciso III da LPI  
(15) 24/08/2010  
(73) Microsoft Corporation (US)  
(74) Di Blasi, Parente, Vaz e Dias & Al  
Registro extino a contar de 25/12/2014

---



---

**(11) DI 6905008-2** Código 44 - Extinção - Art. 119 inciso III da LPI  
(15) 24/08/2010  
(73) Microsoft Corporation (US)  
(74) Di Blasi, Parente, Vaz e Dias & Al  
Registro extinto a contar de 25/12/2014

---

**(11) DI 6905009-0** Código 44 - Extinção - Art. 119 inciso III da LPI  
(15) 24/08/2010  
(73) Microsoft Corporation (US)  
(74) Di Blasi, Parente, Vaz e Dias & Al  
Registro extinto a contar de 25/12/2014

---

**(11) DI 6905010-4** Código 44 - Extinção - Art. 119 inciso III da LPI  
(15) 24/08/2010  
(73) Microsoft Corporation (US)  
(74) Di Blasi, Parente, Vaz e Dias & AL  
Registro extinto a contar de 25/12/2014

---

**(11) DI 6905011-2** Código 44 - Extinção - Art. 119 inciso III da LPI  
(15) 24/08/2010  
(73) Microsoft Corporation (US)  
(74) Di Blasi, Parente, Vaz e Dias & AL  
Registro extinto a contar de 25/12/2014

---

**(11) DI 6905012-0** Código 44 - Extinção - Art. 119 inciso III da LPI  
(15) 24/08/2010  
(73) Microsoft Corporation (US)  
(74) Di Blasi, Parente, Vaz e Dias & AL  
Registro extinto a contar de 25/12/2014

---

**(11) DI 6905013-9** Código 44 - Extinção - Art. 119 inciso III da LPI  
(15) 24/08/2010  
(73) Microsoft Corporation (US)  
(74) Di Blasi, Parente, Vaz e Dias & AL  
Registro extinto a contar de 25/12/2014

---

**(11) DI 6905014-7** Código 44 - Extinção - Art. 119 inciso III da LPI  
(15) 24/08/2010  
(73) Microsoft Corporation (US)  
(74) Di Blasi, Parente, Vaz e Dias & AL  
Registro extinto a contar de 25/12/2014

---

**(11) DI 6905015-5** Código 44 - Extinção - Art. 119 inciso III da LPI

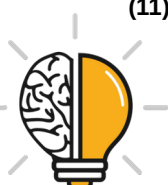

---

(15) 24/08/2010  
(73) Microsoft Corporation (US)  
(74) Di Blasi, Parente, Vaz e Dias & AL  
Registro extinto a contar de 25/12/2014

---

**(11) DI 6905016-3** Código 44 - Extinção - Art. 119 inciso III da LPI  
(15) 24/08/2010  
(73) Microsoft Corporation (US)  
(74) Di Blasi, Parente, Vaz e Dias & AL  
Registro extinto a contar de 25/12/2014

---

**(11) DI 6905017-1** Código 44 - Extinção - Art. 119 inciso III da LPI  
(15) 24/08/2010  
(73) Microsoft Corporation (US)  
(74) Di Blasi, Parente, Vaz e Dias & AL  
Registro extinto a contar de 25/12/2014

---

**(11) DI 6905018-0** Código 44 - Extinção - Art. 119 inciso III da LPI  
(15) 24/08/2010  
(73) Microsoft Corporation (US)  
(74) Di Blasi, Parente, Vaz e Dias & AL  
Registro extinto a contar de 25/12/2014

---

**(11) DI 6905019-8** Código 44 - Extinção - Art. 119 inciso III da LPI  
(15) 24/08/2010  
(73) Microsoft Corporation (US)  
(74) Di Blasi, Parente, Vaz e Dias & AL  
Registro extinto a contar de 25/12/2014

---

**(11) DI 6905020-1** Código 44 - Extinção - Art. 119 inciso III da LPI  
(15) 24/08/2010  
(73) Microsoft Corporation (US)  
(74) Di Blasi, Parente, Vaz e Dias & AL  
Registro extinto a contar de 25/12/2014

---

**(11) DI 6905021-0** Código 44 - Extinção - Art. 119 inciso III da LPI  
(15) 24/08/2010  
(73) Microsoft Corporation (US)  
(74) Di Blasi, Parente, Vaz e Dias & AL  
Registro extinto a contar de 25/12/2014

---

**(11) DI 6905022-8** Código 44 - Extinção - Art. 119 inciso III da LPI  
(15) 24/08/2010  
(73) Microsoft Corporation (US)



---

(74) Di Blasi, Parente, Vaz e Dias & AL  
Registro extinto a contar de 25/12/2014

---

**(11) DI 6905023-6**

Código 44 - Extinção - Art. 119 inciso III da LPI  
(15) 24/08/2010  
(73) Microsoft Corporation (US)  
(74) Di Blasi, Parente, Vaz e Dias & AL  
Registro extinto a contar de 25/12/2014



**Código 46 - Prorrogação**

Prorrogada a vigência do registro de desenho industrial por solicitação do titular.

---

**(11) DI 5400197-8**

Código 46 - Prorrogação

(22) 11/03/1994

(15) 21/12/1999

(45) 21/12/1999

(54) CONFIGURAÇÃO APLICADA EM DISPOSITIVO MANUAL PARA ABERTURA DE PASSAGENS

(73) José Mastellaro (BR/SP)

(72) José Mastellaro

(74) David do Nascimento

Prorrogado de 12/03/2009 a 11/03/2014 (4º Período).

---

**(11) DI 6400239-0**

Código 46 - Prorrogação

(22) 28/01/2004

(15) 27/07/2004

(45) 27/07/2004

(54) CONFIGURAÇÃO APLICADA EM EMBALAGEM DISPENSADORA DE FLUIDO VISCOSO COM BICO INCORPORADO

(73) GENERAL ELECTRIC COMPANY (US)

(72) PETER M. WHITNEY

(74) ADVOCACIA PIETRO ARIBONI S/C

Prorrogado de 29/01/2019 a 28/01/2024 (4º Período).

---

**(11) DI 6400256-0**

Código 46 - Prorrogação

(22) 04/02/2004

(15) 27/07/2004

(45) 27/07/2004

(54) CONFIGURAÇÃO APLICADA EM APARELHO DE BARBEAR

(73) THE GILLETTE COMPANY (US)

(72) SOOJUNG HAM; CRAIG PROVOST

(74) Momsen, Leonardos &amp; Cia

Prorrogado de 05/02/2019 a 04/02/2024 (4º Período).

---

**(11) DI 6400282-9**

Código 46 - Prorrogação

(22) 30/01/2004

(15) 28/12/2004

(45) 28/12/2004

(54) "CONFIGURAÇÃO APLICADA EM FAROL DE VEÍCULO"

(73) DAIMLER AG (DE) ; DAIMLER AG (DE)

(72) WOLFGANG PAPKE; PIETER KETELE; UWE JAUCH; REINHARD



---

	PFEIFFENBERGER (74) Dannemann, Siemsen, Bigler & Ipanema Moreira Prorrogado de 31/01/2019 a 30/01/2024 (4º Período).
<b>(11) DI 6400283-7</b>	Código 46 - Prorrogação (22) 30/01/2004 (15) 11/01/2005 (45) 11/01/2005 (54) "CONFIGURAÇÃO APLICADA A ÔNIBUS" (73) DAIMLER AG (DE) ; DAIMLER AG (DE) (72) WOLFGANG PAPKE; UWE JAUCH; JOERG ALBERS (74) Dannemann, Siemsen, Bigler & Ipanema Moreira Prorrogado de 31/01/2019 a 30/01/2024 (4º Período).
<b>(11) DI 6400286-1</b>	Código 46 - Prorrogação (22) 30/01/2004 (15) 28/12/2004 (45) 28/12/2004 (54) "CONFIGURAÇÃO APLICADA A CONJUNTO DE LANTERNA DE VEÍCULO" (73) DAIMLER AG (DE) ; DAIMLER AG (DE) (72) WOLFGANG PAPKE; PIETER KETELE; UWE JAUCH; REINHARD PFEIFFENBERGER (74) Dannemann, Siemsen, Bigler & Ipanema Moreira Prorrogado de 31/01/2019 a 30/01/2024 (4º Período).
<b>(11) DI 6400536-4</b>	Código 46 - Prorrogação (22) 30/01/2004 (15) 28/12/2004 (45) 28/12/2004 (54) "CONFIGURAÇÃO APLICADA A LANTERNA DE VEÍCULO" (73) DAIMLER AG (DE) ; DAIMLER AG (DE) (72) WOLFGANG PAPKE; JOERG ALBERS; UWE JAUCH (74) Dannemann, Siemsen, Bigler & Ipanema Moreira Prorrogado de 31/01/2019 a 30/01/2024 (4º Período).
<b>(11) DI 6400566-6</b>	Código 46 - Prorrogação (22) 25/02/2004 (15) 10/08/2004 (45) 10/08/2004 (54) CONFIGURAÇÃO APLICADA EM CANETA (73) MITSUBISHI PENCIL Co., LTD (JP) (72) KAZUHIKO TAKANASHI (74) Dannemann, Siemsen, Bigler & Ipanema Moreira Prorrogado de 26/02/2019 a 25/02/2024 (4º Período).



---

<b>(11) DI 6400573-9</b>	Código 46 - Prorrogação (22) 27/02/2004 (15) 15/06/2004 (45) 15/06/2004 (54) CONFIGURAÇÃO APLICADA EM CAPA PROTETORA PARA A CABEÇA DE UMA ESCOVA DE DENTES. (73) THE GILLETTE COMPANY LLC (US) (72) BJÖRN KLING (74) KASZNAR, LEONARDOS ADVOGADOS Prorrogado de 28/02/2019 a 27/02/2024 (4º Período).
<b>(11) DI 6400574-7</b>	Código 46 - Prorrogação (22) 27/02/2004 (15) 08/06/2004 (45) 08/06/2004 (54) CONFIGURAÇÃO APLICADA EM ESCOVA DE DENTES. (73) THE GILLETTE COMPANY LLC (US) (72) CORNELIA SEIFERT; BJÖRN KLING; DUY PHONG VU; PETRA ANSARI; CONRAD BERGHAMMER; ANDREAS BIRK; GERHARD FINGER; MANFRED KLAUHN; JOACHIM KLIMECK; JOACHIM WILHELM (74) KASZNAR, LEONARDOS ADVOGADOS Prorrogado de 28/02/2019 a 27/02/2024 (4º Período).
<b>(11) DI 6400774-0</b>	Código 46 - Prorrogação (22) 20/02/2004 (15) 10/08/2004 (45) 10/08/2004 (54) CONFIGURAÇÃO APLICADA EM CANETA (73) MITSUBISHI PENCIL Co., LTD (JP) (72) TSUYOSHI NISHIDA (74) Dannemann, Siemsen, Bigler & Ipanema Moreira Prorrogado de 21/02/2019 a 20/02/2024 (4º Período).
<b>(11) DI 6400775-8</b>	Código 46 - Prorrogação (22) 20/02/2004 (15) 29/06/2004 (45) 29/06/2004 (54) CONFIGURAÇÃO APLICADA A AUTOMÓVEL (73) Honda Motor Co. Ltd. (JP) (72) Motoaki Minowa; Toshihiko Shibuya; Katsuhito Nakamura; Masashi Shimada (74) Dannemann, Siemsen, Bigler & Ipanema Moreira Prorrogado de 21/02/2019 a 20/02/2024 (4º Período).

---



---

(11) DI 6401024-4

Código 46 - Prorrogação

(22) 26/03/2004

(15) 27/07/2004

(45) 27/07/2004

(54) CONFIGURAÇÃO APLICADA EM CÁPSULA

(73) SOCIETE DES PRODUITS NESTLE S.A (CH)

(72) ANTOINE CAHEN

(74) Dannemann, Siemsen, Bigler & Ipanema Moreira

Prorrogado de 27/03/2019 a 26/03/2024 (4º Período).

---

(11) DI 6401592-0

Código 46 - Prorrogação

(22) 08/04/2004

(15) 27/07/2004

(45) 27/07/2004

(54) CONFIGURAÇÃO APLICADA EM PROTETOR DE MÃO

(73) RENATO EDMUNDO BREDA (BR/SP)

(72) RENATO EDMUNDO BREDA

(74) P.A. Produtores Associados Marcas E Patentes Ltda

Prorrogado de 09/04/2019 a 08/04/2024 (4º Período).



**Código 46.2 - Exigência de complementação de quinquênio e/ou prorrogação – Art. 120 e 108 da LPI**

O Titular deverá complementar, de acordo com a tabela vigente na data da complementação o recolhimento do quinquênio/prorrogação, acompanhado da guia de cumprimento de exigência. O não cumprimento no prazo de 60 (sessenta) dias acarretará a extinção do registro.

---

<b>(11) BR 30 2013 003292-2</b>	<p>Código 46.2 - Exigência de complementação de quinquênio e/ou prorrogação – Art. 120 e 108 da LPI (15) 24/01/2017 (73) ROV8 INDÚSTRIA E COMÉRCIO EQUIPAMENTOS TÉRMICO AMBIENTAL LTDA (BR/SC) (74) SANDRO CONRADO DA SILVA</p> <p>Para regularização do segundo período de vigência do registro, complemente o valor recolhido referente a pessoa física, para o atual valor referente a pessoa jurídica. Para cumprimento da exigência é necessário peticionamento por meio de código de serviço 105 junto à apresentação da comprovação de recolhimento da guia de complementação gerada pelo código de serviço 800.</p>
<b>(11) DI 6904623-9</b>	<p>Código 46.2 - Exigência de complementação de quinquênio e/ou prorrogação – Art. 120 e 108 da LPI (15) 31/08/2010 (73) MORRO AZUL INCORPORADORA DE BENS LTDA (BR/SC) (74) TINOCO SOARES &amp; FILHO LTDA</p> <p>Para regularização do segundo período de vigência do registro, complemente o valor recolhido (referente a pessoa física, terceiro período), para o atual valor referente a pessoa jurídica, segundo período. Para cumprimento da exigência é necessário peticionamento por meio de código de serviço 105 junto à apresentação da comprovação de recolhimento da guia de complementação gerada pelo código de serviço 800.</p>
<b>(11) DI 6904654-9</b>	<p>Código 46.2 - Exigência de complementação de quinquênio e/ou prorrogação – Art. 120 e 108 da LPI (15) 17/08/2010 (73) Perfumarias Dapi - Industria e Comércio LTDA (BR/BA) (74) Brasnorte Marcas e Patentes LTDA</p> <p>Para regularização do segundo período de vigência do registro, complemente o valor recolhido, referente a pessoa física, para o atual valor referente a pessoa jurídica. Para cumprimento da exigência é necessário peticionamento por meio de código de serviço 105 junto à apresentação da comprovação de recolhimento da guia de complementação gerada pelo código de serviço 800.</p>
<b>(11) DI 6904655-7</b>	<p>Código 46.2 - Exigência de complementação de quinquênio e/ou prorrogação –</p>

---

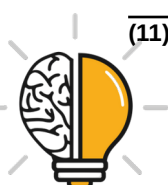

---

Art. 120 e 108 da LPI

(15) 17/08/2010

(73) Perfumarias Dapi - Indústria e Comércio LTDA (BR/BA)

(74) Brasnorte Marcas e Patentes LTDA

Para regularização do segundo período de vigência do registro, complemente o valor recolhido, referente a pessoa física, para o atual valor referente a pessoa jurídica. Para cumprimento da exigência é necessário peticionamento por meio de código de serviço 105 junto à apresentação da comprovação de recolhimento da guia de complementação gerada pelo código de serviço 800.

---

**(11) DI 6904713-8**

Código 46.2 - Exigência de complementação de quinquênio e/ou prorrogação – Art. 120 e 108 da LPI

(15) 31/08/2010

(73) Associação Paranaense de Cultura (BR/PR)

(74) A Provincia Marcas e Patentes Ltda

Para regularização do segundo e terceiro períodos de vigência do registro, apresente documentos comprobatórios que justifiquem o recolhimento das taxas com desconto (atente para as datas do recolhimento: 05/12/2013 e 21/12/2018) ou complemente o(s) valor(es) recolhido(s) referente(s) a pessoa física, para o atual valor referente a pessoa jurídica. Para cumprimento da exigência é necessário peticionamento por meio de código de serviço 105 junto à apresentação da comprovação de recolhimento da guia de complementação gerada pelo código de serviço 800.

---

**(11) DI 6904882-7**

Código 46.2 - Exigência de complementação de quinquênio e/ou prorrogação – Art. 120 e 108 da LPI

(15) 17/08/2010

(73) EBRAS COMÉRCIO DE LÁPIS LTDA (BR/SP)

(74) TINOCO SOARES & FILHO LTDA

Para regularização do segundo período de vigência do registro, complemente o valor recolhido em 19/03/2014 observando-se os valores vigentes nesta data. Para cumprimento da exigência é necessário peticionamento por meio de código de serviço 105 junto à apresentação da comprovação de recolhimento da guia de complementação gerada pelo código de serviço 800.

---

**(11) DI 6904897-5**

Código 46.2 - Exigência de complementação de quinquênio e/ou prorrogação – Art. 120 e 108 da LPI

(15) 17/08/2010

(73) Indústrias Reunidas Colombo Ltda (BR/SP)

(74) MARCAS MARCANTES E PATENTES LTDA

Para regularização do segundo período de vigência do registro, complemente o valor recolhido em 10/03/2014 observando-se os valores vigentes nesta data. Para cumprimento da exigência é necessário peticionamento por meio de código de serviço 105 junto à apresentação da comprovação de recolhimento da guia de



---

complementação gerada pelo código de serviço 800.

---

**(11) DI 6904899-1**

Código 46.2 - Exigência de complementação de quinquênio e/ou prorrogação –  
Art. 120 e 108 da LPI

(15) 17/08/2010

(73) Paulo Edson Mantovani (BR/SP)

(74) MARCO ANTONIO DE OLIVEIRA

Para regularização do segundo período de vigência do registro, complemente o valor recolhido para o atual valor do 2º quinquênio no prazo extraordinário, visto que o prazo ordinário venceu dia 21/12/2014 e o recolhimento foi realizado dia 28/01/2015. Para cumprimento da exigência é necessário peticionamento por meio de código de serviço 105 junto à apresentação da comprovação de recolhimento da guia de complementação gerada pelo código de serviço 800.



**Código 47 - Petição Não Conhecida**

Não conhecimento da petição apresentada em virtude do disposto nos Arts. 218 ou 219 da LPI.

---

**(21) BR 30 2018 002907-0**

Código 47 - Petição Não Conhecida  
(22) 05/07/2018  
(71) ARLINDO ZANARDE (BR/SP)  
(74) ARLINDO ZANARDE  
Petições de protocolo 870180152356, 870180157861, 870180161636, 870180165547, 870180169201, 870190001314, 870190001315, 870190001318, 870190001319, 870190001327, 870190001355, 870190003708, 870190003709, 870190003714, 870190006106 não conhecidas por serem intempestivas, tendo em vista que o prazo de 05 dias para cumprimento da exigência já havia expirado na data do protocolo e que já havia sido publicado o despacho de pedido inexistente, com base no Art.103 da LPI tendo em vista a falta de cumprimento de exigência formal preliminar.

---

**(21) BR 30 2018 054960-0**

Código 47 - Petição Não Conhecida  
(22) 19/10/2018  
(71) FLAVIANO RENÊ GARCIA E SILVA (BR/MG)  
Petição 870190008623 de 27/01/2019 não conhecida por ser intempestiva, tendo em vista que o prazo de 05 dias para cumprimento da exigência, determinado no artigo 103 da LPI, já havia expirado na data do protocolo.

---

**(21) BR 30 2018 054961-9**

Código 47 - Petição Não Conhecida  
(22) 19/10/2018  
(71) FLAVIANO RENÊ GARCIA E SILVA (BR/MG)  
Petição 870190008622 de 27/01/2019 não conhecida por ser intempestiva, tendo em vista que o prazo de 05 dias para cumprimento da exigência, determinado no artigo 103 da LPI, já havia expirado na data do protocolo.



### Código 47.3 - Petição Deferida

#### Deferimento da petição apresentada

---

**(11) BR 30 2015 000759-1**

Código 47.3 - Petição Deferida

(71) SUPHACHATWONG INNOVATION CO, LTD (TH)

(74) EMILIO COLLADO LOPES

Referente à solicitação de alteração de cadastro, apresentado na petição de protocolo 870180073279

---

**(21) DI 7102837-4**

Código 47.3 - Petição Deferida

(71) Société des Produits Nestlé S.A (CH)

(74) DANNEMANN, SIEMEN, BIGLER & IPANEMA MOREIRA

Referente à solicitação de alteração de cadastro de procurador, apresentado na petição de protocolo 870180159991



### Código 49 - Perda de Prioridade

Perda da prioridade reivindicada por não atender às disposições previstas no Art. 99 da LPI.

---

(21) BR 30 2018 055488-4

Código 49 - Perda de Prioridade

(22) 28/11/2018

(71) MICRO MOTION, INC. (US)

(74) Custodio de Almeida & Cia.

Referente à reivindicação de Prioridade nº US 29/656,066, de 10/07/2018, por não haver correspondência entre a matéria apresentada na prioridade e a apresentada no pedido: algumas linhas que estavam tracejadas na prioridade foram suprimidas, outras substituídas por traços contínuos.



### **Código 53.7 - Pedido Julgado Procedente - Registro Declarado Nulo**

Ação judicial transitada em julgado. Pedido de nulidade considerado procedente: tornados nulos os efeitos da concessão do registro.

---

**(11) DI 6604069-8**

Código 53.7 - Pedido Julgado Procedente - Registro Declarado Nulo

(22) 30/10/2006

(15) 06/02/2007

(73) INDÚSTRIAS MARRUCCI LTDA (BR/SP)

(74) Vilage Marcas & Patentes S/S LTDA

NOTIFICAÇÃO DE DECISÃO JUDICIAL REFERENTE AO REGISTRO INPI:

52400.001541/09 Origem: 37ª VARA FEDERAL DO RIO DE JANEIRO. Ação

Ordinária nº: 2009.51.01.801799-0 Autor: MEDAL METALÚRGICA DALLA LANA

LTDA. Réus: INDÚSTRIAS MARRUCCI LTDA E INSTITUTO NACIONAL DE

PROPRIEDADE INDUSTRIAL - INPI. Decisão: Decreta a nulidade do registro de

desenho industrial DI6604069-8 para "Configuração aplicada em bomba".



### Código 71 - Despacho Anulado

Anulada o despacho, por ter sido indevido, conforme indicado no complemento.

---

**(11) BR 30 2013 003292-2**

Código 71 - Despacho Anulado

(22) 05/07/2013

(15) 24/01/2017

(71) ROV8 INDÚSTRIA E COMÉRCIO EQUIPAMENTOS TÉRMICO AMBIENTAL LTDA (BR/SC)

(74) SANDRO CONRADO DA SILVA

Referente RPI: 2508 - Cód. 46.2, Publicado: 29/01/2019.

---

**(21) BR 30 2018 056038-8**

Código 71 - Despacho Anulado

(22) 27/12/2018

(71) PSA AUTOMOBILES SA (FR)

(74) MONTAURY PIMENTA, MACHADO & VIEIRA DE MELLO ADVOGADOS

Referente RPI: 2508 - Cód. 30, Publicado: 29/01/2019, por ter sido indevido.

---

**(11) DI 6904134-2**

Código 71 - Despacho Anulado

(22) 29/10/2009

(15) 27/07/2010

(71) FERNANDO MESSIAS NETO (BR/SP)

(74) Francisco Celso Nogueira Rodrigues

Referente RPI: 2507 - Cód. 44, Publicado: 22/01/2019



### Código 73 - Retificação

Retificação da publicação de qualquer um dos itens anteriores por ter sido efetuada com incorreção. Tal publicação não implica na alteração da data da decisão ou despacho e nos prazos decorrentes da mesma.

---

**(11) BR 30 2013 002867-4**

Código 73 - Retificação

(22) 18/06/2013

(15) 24/01/2017

(30) 21/12/2012 US 29/440,561

(45) 24/01/2017

(52) 04-01

(54) CONFIGURAÇÃO APLICADA EM VASSOURA

(71) 3M INNOVATIVE PROPERTIES COMPANY (US)

(72) LLOYD STUART VASILAKES

(74) JULIANO RYOTA MURAKAMI

Referente RPI: 2508 - Cód. 44, Publicado: 29/01/2019, devido a erro na data de extinção. Considerar dados atuais: "Registro extinto a contar de 19/06/2018".

---

**(21) BR 30 2018 055009-9**

Código 73 - Retificação

(22) 23/10/2018

(44) 05/02/2019

(52) 09-07

(54) CONFIGURAÇÃO APLICADA A/EM TAMPA DE GARRAFA

(71) COMPAÑÍA DE TAPONES IRRELLENABLES, S.A. (ES)

(72) EDUARDO JIMÉNEZ GÁLVEZ

(74) Bhering Advogados ( nome anterior Bhering Assessoria S/C Ltda.)

Referente RPI: 2508 - Cód. 47.3, Publicado: 29/01/2019, retificado o complemento do despacho, leia-se: Referente à verificação dos aspectos formais do documento de procuração apresentado na petição de protocolo 870180156897



### Código 74 - Republicação

Republicação, por ter sido indevida, conforme indicada no complemento.

---

**(11) BR 30 2017 002635-4**

Código 74 - Republicação

(22) 26/06/2017

(15) 05/02/2019

(71) FUNDIÇÃO JESUITAS LTDA ME (BR/PR)

(74) ALEXANDRE PIETRÂNGELO LIMA

Referente RPI: 2501 - Cód. 41, Publicado: 11/12/2018, em razão da falha na publicação do Parecer de Nulidade com devidas justificativas para a decisão. Considere-se os prazos previstos em lei a contar a partir da publicação deste despacho.

---

**(11) BR 30 2017 002636-2**

Código 74 - Republicação

(22) 26/06/2017

(15) 05/02/2019

(71) FUNDIÇÃO JESUITAS LTDA ME (BR/PR)

(74) ALEXANDRE PIETRÂNGELO LIMA

Referente RPI: 2501 - Cód. 41, Publicado: 11/12/2018 em razão da falha na publicação do Parecer de Nulidade com devidas justificativas para a decisão. Considere-se os prazos previstos em lei a contar a partir da publicação deste despacho.



**Código 75 - Emissão de Fotocópia**

Emissão de fotocópia de Desenho Industrial.

---

**(21) BR 30 2015 005428-0** Código 75 - Emissão de Fotocópia  
(71) CANON KABUSHIKI KAISHA (JP)  
(74) LUIZ LEONARDOS & ADVOGADOS  
Disponibilizada em 24/01/2019, a fotocópia solicitada pelo protocolo 870190007591.

---

**(21) BR 30 2015 005429-8** Código 75 - Emissão de Fotocópia  
(71) CANON KABUSHIKI KAISHA (JP)  
(74) LUIZ LEONARDOS & ADVOGADOS  
Disponibilizada em 24/01/2019, a fotocópia solicitada pelo protocolo 870190007592.

---

**(21) BR 30 2015 005430-1** Código 75 - Emissão de Fotocópia  
(71) CANON KABUSHIKI KAISHA (JP)  
(74) LUIZ LEONARDOS & ADVOGADOS  
Disponibilizada em 24/01/2019, a fotocópia solicitada pelo protocolo 870190007589.

---

**(21) BR 30 2016 000203-7** Código 75 - Emissão de Fotocópia  
(71) CANON KABUSHIKI KAISHA (JP)  
(74) LUIZ LEONARDOS & ADVOGADOS  
Disponibilizada em 24/01/2019, a fotocópia solicitada pelo protocolo 870190007605.

---

**(21) BR 30 2016 000205-3** Código 75 - Emissão de Fotocópia  
(71) CANON KABUSHIKI KAISHA (JP)  
(74) LUIZ LEONARDOS & ADVOGADOS  
Disponibilizada em 24/01/2019, a fotocópia solicitada pelo protocolo 870190007603.

---

**(21) BR 30 2016 000208-8** Código 75 - Emissão de Fotocópia  
(71) CANON KABUSHIKI KAISHA (JP)  
(74) LUIZ LEONARDOS & ADVOGADOS  
Disponibilizada em 24/01/2019, a fotocópia solicitada pelo protocolo 870190007602.

---

**(21) BR 30 2016 000211-8** Código 75 - Emissão de Fotocópia  
(71) CANON KABUSHIKI KAISHA (JP)  
(74) LUIZ LEONARDOS & ADVOGADOS



---

Disponibilizada em 24/01/2018, a fotocópia solicitada pelo protocolo 870190007598.

---

**(21) BR 30 2016 000212-6** Código 75 - Emissão de Fotocópia  
(71) CANON KABUSHIKI KAISHA (JP)  
(74) LUIZ LEONARDOS & ADVOGADOS  
Disponibilizada em 24/01/2019, a fotocópia solicitada pelo protocolo 870190007600.

---

**(21) BR 30 2017 000249-8** Código 75 - Emissão de Fotocópia  
(71) XIAMEN LEDE LIGHTING HIGH-TECH CO., LTD. (CN)  
(74) Alberto Luís Camelier da Silva  
Disponibilizada em 25/01/2019, a fotocópia solicitada pelo protocolo 870190007630.

---

**(21) BR 30 2017 000251-0** Código 75 - Emissão de Fotocópia  
(71) XIAMEN LEDE LIGHTING HIGH-TECH CO., LTD. (CN)  
(74) Alberto Luís Camelier da Silva  
Disponibilizada em 25/01/2019, a fotocópia solicitada pelo protocolo 870190007641.

---

**(21) BR 30 2017 002635-4** Código 75 - Emissão de Fotocópia  
(71) FUNDIÇÃO JESUITAS LTDA ME (BR/PR)  
(74) ALEXANDRE PIETRÂNGELO LIMA  
Disponibilizada em 25/01/2019, a fotocópia solicitada pelo protocolo 870190001795.

---

**(21) BR 30 2017 002636-2** Código 75 - Emissão de Fotocópia  
(71) FUNDIÇÃO JESUITAS LTDA ME (BR/PR)  
(74) ALEXANDRE PIETRÂNGELO LIMA  
Disponibilizada em 25/01/2019, a fotocópia solicitada pelo protocolo 870190001796.

---

**(21) BR 30 2018 002197-5** Código 75 - Emissão de Fotocópia  
(71) MEGADYNE MEDICAL PRODUCTS, INC. (US)  
(74) DANNEMANN, SIEMSEN, BIGLER & IPANEMA MOREIRA  
Disponibilizada em 31/01/2019, a fotocópia solicitada pelo protocolo 870190009272.

---

**(21) BR 30 2018 002205-0** Código 75 - Emissão de Fotocópia  
(71) MEGADYNE MEDICAL PRODUCTS, INC. (US)  
(74) DANNEMANN, SIEMSEN, BIGLER & IPANEMA MOREIRA  
Disponibilizada em 31/01/2019, a fotocópia solicitada pelo protocolo 870190009271.



---

**(21) BR 30 2018 002221-1** Código 75 - Emissão de Fotocópia  
(71) MEGADYNE MEDICAL PRODUCTS, INC. (US)  
(74) DANNEMANN, SIEMSEN, BIGLER & IPANEMA MOREIRA  
Disponibilizada em 31/01/2019, a fotocópia solicitada pelo protocolo 870190009274.

---

**(21) BR 30 2018 054436-6** Código 75 - Emissão de Fotocópia  
(71) MECHANICAL MANUFACTURING CORPORATION (US)  
(74) DANNEMANN, SIEMSEN, BIGLER & IPANEMA MOREIRA  
Disponibilizada em 31/01/2019, a fotocópia solicitada pelo protocolo 870190009276.

---

**(21) DI 6503596-8** Código 75 - Emissão de Fotocópia  
(71) Claudio Lourenço Lorenzetti (BR/SP)  
(74) Ana Maria Freitas Gomes  
Disponibilizada em 30/01/2019, a fotocópia solicitada pelo protocolo 870180074309.

---

**(21) DI 6805801-2** Código 75 - Emissão de Fotocópia  
(71) Sílvia Maria Vasconcelos Costa (BR/DF)  
Disponibilizada em 31/01/2019, a fotocópia solicitada pelo protocolo 870190009722.

---

**(21) DI 7101398-9** Código 75 - Emissão de Fotocópia  
(71) Salomon Oscar Digestani (BR/SP)  
(74) Cannon Marcas e Patentes Ltda  
Disponibilizada em 31/01/2019, a fotocópia solicitada pelo protocolo 870190010153.



### **Código 75.1 - Emissão de Cópia Oficial**

Emissão de Cópia Oficial para efeitos de comprovação de Prioridade Unionista.

---

**(21) BR 30 2018 003296-9**

Código 75.1 - Emissão de Cópia Oficial

(71) SANDRINE MAURICETTE JACQUELINE BILLARD (BR/SP)

(74) FLAVIA MANSUR MURAD

Emitida em 31/01/2019, a cópia oficial solicitada pelo protocolo 870190009269.

