

Revista da
**Propriedade
Industrial**

Nº 2510
12 de Fevereiro de 2019

Desenho Industrial
Seção III





REPÚBLICA FEDERATIVA DO BRASIL

Presidente

Jair Bolsonaro

MINISTÉRIO DA ECONOMIA

Ministro da Economia

Paulo Roberto Nunes Guedes

INSTITUTO NACIONAL DA PROPRIEDADE INDUSTRIAL

Presidente

Claudio Vilar Furtado

De conformidade com a Lei nº 5.648 de 11 de dezembro de 1970, esta é a publicação oficial do Instituto Nacional da Propriedade Industrial, órgão vinculado ao Ministério da Economia, República Federativa do Brasil, que publica todos os seus atos, despachos e decisões relativos ao sistema de propriedade industrial no Brasil, compreendendo Marcas e Patentes, bem como os referentes a contratos de Transferência de Tecnologia e assuntos correlatos, além dos que dizem respeito ao registro de programas de computador como direito autoral.

As established by Law nº 5.648 of december 11, 1970, this is the official publication of the National Institute of Industrial Property, an office under the Ministry of Economy, Federative Republic of Brazil, which publishes all its official acts, orders and decisions regarding the industrial property system in Brazil, comprising Trademarks and Patents, as well as those referring to Technology Transfer agreements and related matters, besides those regarding software registering as copyright.

D'après la Loi nº 5.648 du 11 décembre 1970, celle-ci est la publication officielle de l'Institut National de la Propriété Industrielle, un office lié au Ministère de l'Économie, République Fédérative du Brésil, qui publie tous ses actes, ordres et décisions concernant le système de la propriété industrielle au Brésil, y compris marques et brevets, aussi que ceux référents aux contrats de transfert de technologie et des sujets afférents, en outre que ceux se rapportant à l'enregistrement des programmes d'ordinateur comme droit d'auteur.

Según establece la Ley nº 5.648 de 11 diciembre 1970, esta es la publicación oficial del Instituto Nacional de la Propiedad Industrial, oficina vinculada al Ministerio de la Economía, República Federativa del Brasil, que publica todos sus actos, ordenes y decisiones referentes al sistema de propiedad industrial en Brasil, comprendendo marcas y patentes así que los referentes a contratos de transferencia de tecnologia y asuntos corelacionados, además de los referentes al registro de programas de ordenador como derecho de autor.

Laut Gezets Nr. 5.648 vom 11. dezember 1970, ist dies das Amtsblatt des Nationalen Instituts für gewerbliches Eigentum (INPI), eines Organs des Bundesministerium für Wirtschaft, der Bundesrepublik Brasilien, welches alle Amtshandlungen, Beschlüsse und Entscheidungen über gewerbliches Eigentum in Brasilien, einschliesslich Warenzeichen und Patente, ebenso wie auch Übertragungsverträge von Technologie und Computerprogramme als Urheberrecht veröffentlicht.



DIRETORIA DE MARCAS, DESENHO INDUSTRIAL E INDICAÇÕES GEOGRÁFICAS

DESENHO INDUSTRIAL

**PEDIDO DE REGISTRO DE DESENHO INDUSTRIAL
PEDIDO DIVIDIDO DE UM PEDIDO DE
REGISTRO DE DESENHO INDUSTRIAL
ANTERIORMENTE DEPOSITADO**



Índice Geral:

Código 104 - Recurso conhecido e provido. Reformada a decisão recorrida.....	5
Código 115 - Recurso conhecido e negado provimento. Mantida a Decisão recorrida.....	8
Código 31 - Notificação de Depósito.....	10
Código 34 - Exigência - Art. 106 § 3º da LPI.....	22
Código 34.2 - Exame formal de Cumprimento de Exigência Técnica.....	54
Código 35 - Arquivamento do Pedido – Art. 216 § 2º e Art. 106 § 3º da LPI.....	62
Código 36 - Indeferimento - Art. 106 § 4º da LPI.....	67
Código 39 - Concessão do Registro.....	76
Código 39.5 - Notificação de Requerimento de Exame de Mérito.....	199
Código 40 - Publicação do Parecer de Mérito.....	204
Código 44 - Extinção - Art. 119 inciso III da LPI.....	205
Código 46 - Prorrogação.....	321
Código 46.2 - Exigência de complementação de quinquênio e/ou prorrogação – Art. 120 e 108 da LPI.....	325
Código 47 - Petição Não Conhecida.....	326
Código 47.3 - Petição Deferida.....	327
Código 49 - Perda de Prioridade.....	340
Código 54 - Devolução de Prazo Concedida.....	341
Código 59 - Alteração de Nome Deferida.....	342
Código 62 - Alteração de Sede Deferida.....	343
Código 71 - Despacho Anulado.....	344
Código 74 - Republicação.....	345
Código 75 - Emissão de Fotocópia.....	346
Código 75.1 - Emissão de Cópia Oficial.....	347



Código 104 - Recurso conhecido e provido. Reformada a decisão recorrida

(21) BR 30 2012 003895-2 Código 104 - Recurso conhecido e provido. Reformada a decisão recorrida
(22) 01/08/2012
(44) 12/02/2019
(71) Goop Comércio de Calçados e Acessórios Ltda-ME (BR/SP)
(74) Clóvis Vassimon Junior
Recurso conhecido e provido. Reformada a decisão recorrida.

(21) BR 30 2012 004872-9 Código 104 - Recurso conhecido e provido. Reformada a decisão recorrida
(22) 19/09/2012
(44) 12/02/2019
(71) SAF-HOLLAND, INC. (US)
(74) Guerra Propriedade Industrial
Recurso conhecido e provido. Reformada a decisão recorrida.

(21) BR 30 2012 005026-0 Código 104 - Recurso conhecido e provido. Reformada a decisão recorrida
(22) 27/09/2012
(44) 12/02/2019
(71) COSAN LUBRIFICANTES E ESPECIALIDADES S.A. (BR/RJ)
(74) DANNEMANN , SIEMSEN , BIGLER & IPANEMA MOREIRA
Recurso conhecido e provido. Reformada a decisão recorrida.

(21) BR 30 2013 004239-1 Código 104 - Recurso conhecido e provido. Reformada a decisão recorrida
(22) 27/08/2013
(44) 12/02/2019
(71) MATTHIEU SAMUEL HALBRONN (BR/SP)
(74) SAO PAULO MARCAS E PATENTES LTDA
Recurso conhecido e provido. Reformada a decisão recorrida.

(21) BR 30 2014 003188-0 Código 104 - Recurso conhecido e provido. Reformada a decisão recorrida
(22) 09/07/2014
(44) 12/02/2019
(71) LG ELECTRONICS INC. (KR)
(74) LICKS ADVOGADOS
Recurso conhecido e provido. Reformada a decisão recorrida.

(21) BR 30 2014 006426-6 Código 104 - Recurso conhecido e provido. Reformada a decisão recorrida
(22) 22/12/2014
(44) 12/02/2019
(71) TUFANN COMERCIO E SERVIÇOS DE MAQUINAS LTDA (BR/SP)



	(74) SOMARCA ASSESSORIA EMPRESARIAL S/C LTDA Recurso conhecido e provido. Reformada a decisão recorrida.
(21) BR 30 2014 006484-3	Código 104 - Recurso conhecido e provido. Reformada a decisão recorrida (22) 19/12/2014 (44) 12/02/2019 (71) UNIVERSIDADE FEDERAL DO RIO GRANDE DO SUL (BR/RS) ; HOSPITAL DE CLINICAS DE PORTO ALEGRE (BR/RS) Recurso conhecido e provido. Reformada a decisão recorrida.
(21) BR 30 2014 006488-6	Código 104 - Recurso conhecido e provido. Reformada a decisão recorrida (22) 23/12/2014 (44) 12/02/2019 (71) BELIMO HOLDING AG (74) DAVID DO NASCIMENTO ADVOGADOS ASSOCIADOS Recurso conhecido e provido. Reformada a decisão recorrida.
(21) BR 30 2015 000081-3	Código 104 - Recurso conhecido e provido. Reformada a decisão recorrida (22) 08/01/2015 (44) 12/02/2019 (71) OY HALTON GROUP LTD. (FI) (74) FLÁVIA SALIM LOPES Recurso conhecido e provido. Reformada a decisão recorrida.
(21) BR 30 2015 003792-0	Código 104 - Recurso conhecido e provido. Reformada a decisão recorrida (22) 11/08/2015 (44) 12/02/2019 (71) FIDELITE DESIGN LTDA EPP (BR/RJ) (74) NILTON MARQUES JUNIOR Recurso conhecido e provido. Reformada a decisão recorrida.
(21) BR 30 2016 005521-1	Código 104 - Recurso conhecido e provido. Reformada a decisão recorrida (22) 29/11/2016 (44) 12/02/2019 (71) ISOESTE INDUSTRIA E COMERCIO DE ISOLANTES TERMICOS LTDA (BR/GO) (74) Icamp Marcas e Patentes Ltda Recurso conhecido e provido. Reformada a decisão recorrida.
(21) BR 30 2016 005601-3	Código 104 - Recurso conhecido e provido. Reformada a decisão recorrida (22) 02/12/2016 (44) 12/02/2019 (71) ALBERTO AVETTI (BR/RS) (74) P. R. Kowski Consultoria e Assessoria Empresarial EIRELI - ME



Recurso conhecido e provido. Reformada a decisão recorrida.



Código 115 - Recurso conhecido e negado provimento. Mantida a Decisão recorrida.

(21) BR 30 2013 003260-4	Código 115 - Recurso conhecido e negado provimento. Mantida a Decisão recorrida. (22) 04/07/2013 (44) 12/02/2019 (73) SAMSUNG ELECTRONICS CO.,LTD (KR) (74) TINOCO SOARES & FILHO LTDA Conheço do Recurso Interposto. Nego Provimento em seu Mérito. Mantenho o Indeferimento do Pedido.
(21) BR 30 2014 004954-2	Código 115 - Recurso conhecido e negado provimento. Mantida a Decisão recorrida. (22) 01/10/2014 (44) 12/02/2019 (73) PRO-MARKET MÓVEIS E EXPOSITORES LTDA (BR/SP) (74) VILAGE MARCAS E PATENTES LTDA Conheço do Recurso Interposto. Nego Provimento em seu Mérito. Mantenho o Indeferimento do Pedido.
(21) BR 30 2014 006575-0	Código 115 - Recurso conhecido e negado provimento. Mantida a Decisão recorrida. (22) 30/12/2014 (44) 12/02/2019 (73) GERMANS BOADA, S.A. (ES) (74) ARIBONI, FABBRI E SCHMIDT SOCIEDADE DE ADVOGADOS Conheço do Recurso Interposto. Nego Provimento em seu Mérito. Mantenho o Indeferimento do Pedido.
(21) BR 30 2015 000964-0	Código 115 - Recurso conhecido e negado provimento. Mantida a Decisão recorrida. (22) 03/03/2015 (44) 12/02/2019 (73) OSVALDO MAIELLO JUNIOR (BR/SP) (74) MANOEL PAIXÃO DO NASCIMENTO Conheço do Recurso Interposto. Nego Provimento em seu Mérito. Mantenho o Indeferimento do Pedido.
(21) BR 30 2016 005343-0	Código 115 - Recurso conhecido e negado provimento. Mantida a Decisão recorrida.



(22) 21/11/2016

(44) 12/02/2019

(73) EATON CORPORATION (US)

(74) ANTÔNIO MAURÍCIO PEDRAS ARNAUD

Conheço do Recurso Interposto. Nego Provimento em seu Mérito. Mantenho o Indeferimento do Pedido.

(21) BR 30 2016 005729-0

Código 115 - Recurso conhecido e negado provimento. Mantida a Decisão recorrida.

(22) 09/12/2016

(44) 12/02/2019

(73) DANIEL GHEUR TOCOLINI (BR/PR)

(74) CARLOS EDUARDO GOMES DA SILVA

Conheço do Recurso Interposto. Nego Provimento em seu Mérito. Mantenho o Indeferimento do Pedido.

(21) BR 32 2016 004863-3

Código 115 - Recurso conhecido e negado provimento. Mantida a Decisão recorrida.

(22) 16/07/2015

(43) 12/09/2017

(62) BR 30 2015 003315-0 16/07/2015

(73) HARMAN INTERNATIONAL INDUSTRIES, INCORPORATED (US)

(74) Daniel Advogados (Alt.de Daniel & Cia)

Conheço do Recurso Interposto. Nego Provimento em seu Mérito. Mantenho o Indeferimento do Pedido.

(21) DI 7006019-3

Código 115 - Recurso conhecido e negado provimento. Mantida a Decisão recorrida.

(22) 20/12/2010

(44) 12/02/2019

(73) Rexam Beverage Can Europe Limited (GB)

(74) Dannemann, Siemsen, Bigler & Ipanema Moreira

Conheço do Recurso Interposto. Nego Provimento em seu Mérito. Mantenho o Indeferimento do Pedido.



Código 31 - Notificação de Depósito

Notificação de depósito de pedido de registro de desenho industrial. O pedido segue para a etapa de exame técnico.

(21) BR 30 2018 001939-3 Código 31 - Notificação de Depósito
(22) 02/04/2018
(71) BRITISH AMERICAN TOBACCO (INVESTMENTS) LIMITED. (GB)
(72) DAVID RUSHFORTH
(74) ANA CRISTINA ALMEIDA MÜLLER WEGMANN
Notificação de depósito (AR: DY886401243BR UF: RJ Data: 02/04/2018 Hora: 00:00)

(21) BR 30 2018 055226-1 Código 31 - Notificação de Depósito
(22) 09/11/2018
(71) UNIVERSIDADE FEDERAL DO RIO DE JANEIRO (BR/RJ)
(72) SOLANGE RIBERO VIEGAS; MARCO AURÉLIO LINO BARBOSA
Notificação de depósito (Protocolo: 870180149800 UF: WB Data: 09/11/2018 Hora: 11:09)

(21) BR 30 2018 055725-5 Código 31 - Notificação de Depósito
(22) 11/12/2018
(71) ÍTALO LINCOLN DE OLIVEIRA PERES (BR/MG)
(72) ÍTALO LINCOLN DE OLIVEIRA PERES
Notificação de depósito (Protocolo: 870180161248 UF: WB Data: 11/12/2018 Hora: 07:24)

(21) BR 30 2018 055762-0 Código 31 - Notificação de Depósito
(22) 13/12/2018
(71) BEPACK INDÚSTRIA DE EMBALAGENS PLÁSTICAS LTDA (BR/SP)
(72) ANDRÉS URDANGARIN DORRONSORO
(74) LEANDRO DE SOUZA FRIGO
Notificação de depósito (Protocolo: 870180162711 UF: WB Data: 13/12/2018 Hora: 14:59)

(21) BR 30 2018 055788-3 Código 31 - Notificação de Depósito
(22) 14/12/2018
(71) BEPACK INDÚSTRIA DE EMBALAGENS PLÁSTICAS LTDA (BR/SP)
(72) ANDRÉS URDANGARIN DORRONSORO
(74) LEANDRO DE SOUZA FRIGO
Notificação de depósito (Protocolo: 870180163171 UF: WB Data: 14/12/2018 Hora: 11:08)



(21) BR 30 2018 055810-3	Código 31 - Notificação de Depósito (22) 14/12/2018 (71) MARCIA MIUKI TAKAHASHI MARTINS (BR/SP) (72) ANDRE LUIS MARTINS Notificação de depósito (Protocolo: 870180163249 UF: WB Data: 14/12/2018 Hora: 13:29)
(21) BR 30 2018 055812-0	Código 31 - Notificação de Depósito (22) 14/12/2018 (71) BEPACK INDÚSTRIA DE EMBALAGENS PLÁSTICAS LTDA (BR/SP) (72) ANDRÉS URDANGARIN DORRONSORO (74) LEANDRO DE SOUZA FRIGO Notificação de depósito (Protocolo: 870180163261 UF: WB Data: 14/12/2018 Hora: 13:55)
(21) BR 30 2018 055815-4	Código 31 - Notificação de Depósito (22) 14/12/2018 (71) BEPACK INDÚSTRIA DE EMBALAGENS PLÁSTICAS LTDA (BR/SP) (72) ANDRÉS URDANGARIN DORRONSORO (74) LEANDRO DE SOUZA FRIGO Notificação de depósito (Protocolo: 870180163283 UF: WB Data: 14/12/2018 Hora: 14:21)
(21) BR 30 2018 055902-9	Código 31 - Notificação de Depósito (22) 17/12/2018 (71) RAÍ MARIANO SOARES (BR/DF) ; JADER DE SOUSA FREITAS (BR/DF) ; JOÁRA CRONEMBERGER RIBEIRO SILVA (BR/DF) ; POLIANA DOS SANTOS ALVES GONÇALVES (BR/DF) (72) JADER DE SOUSA FREITAS; JOÁRA CRONEMBERGER RIBEIRO SILVA; POLIANA DOS SANTOS ALVES GONÇALVES; RAÍ MARIANO SOARES Notificação de depósito (Protocolo: 870180164418 UF: WB Data: 17/12/2018 Hora: 19:01)
(21) BR 30 2018 055916-9	Código 31 - Notificação de Depósito (22) 18/12/2018 (71) HUDSON DUQUE SCRAMIGNON (BR/SP) ; ANDRÉIA TOSTA PEREIRA SCRAMIGNON (BR/SP) (72) ANDRÉIA TOSTA PEREIRA SCRAMIGNON Notificação de depósito (Protocolo: 870180164679 UF: WB Data: 18/12/2018 Hora: 13:33)
(21) BR 30 2018 055971-1	Código 31 - Notificação de Depósito (22) 19/12/2018 (71) ELVIS LEANDRO DA SILVA 04080187980 (BR/PR)



(72) Sigilo de Autor, conforme solicitado e com base no artigo 6º, § 4º da LPI
Notificação de depósito (Protocolo: 870180165535 UF: WB Data: 19/12/2018
Hora: 21:12)

(21) BR 30 2019 000043-1

Código 31 - Notificação de Depósito
(22) 07/01/2019
(71) PAULO CELSO CARDOSO BACCHI (BR/SP)
(72) PAULO CELSO CARDOSO BACCHI
(74) JEFFERSON DE ARAUJO SERAFIM
Notificação de depósito (Protocolo: 870190001406 UF: WB Data: 07/01/2019
Hora: 10:20)

(21) BR 30 2019 000044-0

Código 31 - Notificação de Depósito
(22) 07/01/2019
(71) QUARKSTAR LLC (US)
(72) INGO SPEIER
(74) Flávia Salim Lopes
Notificação de depósito (Protocolo: 870190001411 UF: WB Data: 07/01/2019
Hora: 10:26)

(21) BR 30 2019 000045-8

Código 31 - Notificação de Depósito
(22) 07/01/2019
(71) PAULO CELSO CARDOSO BACCHI (BR/SP)
(72) PAULO CELSO CARDOSO BACCHI
(74) JEFFERSON DE ARAUJO SERAFIM
Notificação de depósito (Protocolo: 870190001413 UF: WB Data: 07/01/2019
Hora: 10:29)

(21) BR 30 2019 000046-6

Código 31 - Notificação de Depósito
(22) 07/01/2019
(71) PAULO CELSO CARDOSO BACCHI (BR/SP)
(72) PAULO CELSO CARDOSO BACCHI
(74) JEFFERSON DE ARAUJO SERAFIM
Notificação de depósito (Protocolo: 870190001420 UF: WB Data: 07/01/2019
Hora: 10:38)

(21) BR 30 2019 000047-4

Código 31 - Notificação de Depósito
(22) 07/01/2019
(71) PAULO CELSO CARDOSO BACCHI (BR/SP)
(72) PAULO CELSO CARDOSO BACCHI
(74) JEFFERSON DE ARAUJO SERAFIM
Notificação de depósito (Protocolo: 870190001434 UF: WB Data: 07/01/2019
Hora: 10:52)



(21) BR 30 2019 000048-2 Código 31 - Notificação de Depósito
(22) 07/01/2019
(71) PAULO CELSO CARDOSO BACCHI (BR/SP)
(72) PAULO CELSO CARDOSO BACCHI
(74) JEFFERSON DE ARAUJO SERAFIM
Notificação de depósito (Protocolo: 870190001444 UF: WB Data: 07/01/2019
Hora: 11:01)

(21) BR 30 2019 000049-0 Código 31 - Notificação de Depósito
(22) 07/01/2019
(71) PAULO CELSO CARDOSO BACCHI (BR/SP)
(72) PAULO CELSO CARDOSO BACCHI
(74) JEFFERSON DE ARAUJO SERAFIM
Notificação de depósito (Protocolo: 870190001455 UF: WB Data: 07/01/2019
Hora: 11:09)

(21) BR 30 2019 000050-4 Código 31 - Notificação de Depósito
(22) 07/01/2019
(71) PAULO CELSO CARDOSO BACCHI (BR/SP)
(72) PAULO CELSO CARDOSO BACCHI
(74) JEFFERSON DE ARAUJO SERAFIM
Notificação de depósito (Protocolo: 870190001466 UF: WB Data: 07/01/2019
Hora: 11:20)

(21) BR 30 2019 000051-2 Código 31 - Notificação de Depósito
(22) 07/01/2019
(71) PAULO CELSO CARDOSO BACCHI (BR/SP)
(72) PAULO CELSO CARDOSO BACCHI
(74) JEFFERSON DE ARAUJO SERAFIM
Notificação de depósito (Protocolo: 870190001473 UF: WB Data: 07/01/2019
Hora: 11:26)

(21) BR 30 2019 000052-0 Código 31 - Notificação de Depósito
(22) 07/01/2019
(71) PAULO CELSO CARDOSO BACCHI (BR/SP)
(72) PAULO CELSO CARDOSO BACCHI
(74) JEFFERSON DE ARAUJO SERAFIM
Notificação de depósito (Protocolo: 870190001480 UF: WB Data: 07/01/2019
Hora: 11:33)

(21) BR 30 2019 000053-9 Código 31 - Notificação de Depósito
(22) 07/01/2019
(71) PAULO CELSO CARDOSO BACCHI (BR/SP)
(72) PAULO CELSO CARDOSO BACCHI



(74) JEFFERSON DE ARAUJO SERAFIM
Notificação de depósito (Protocolo: 870190001483 UF: WB Data: 07/01/2019
Hora: 11:38)

(21) BR 30 2019 000054-7 Código 31 - Notificação de Depósito
(22) 07/01/2019
(71) PAULO CELSO CARDOSO BACCHI (BR/SP)
(72) PAULO CELSO CARDOSO BACCHI
(74) JEFFERSON DE ARAUJO SERAFIM
Notificação de depósito (Protocolo: 870190001487 UF: WB Data: 07/01/2019
Hora: 11:49)

(21) BR 30 2019 000055-5 Código 31 - Notificação de Depósito
(22) 07/01/2019
(71) PAULO CELSO CARDOSO BACCHI (BR/SP)
(72) PAULO CELSO CARDOSO BACCHI
(74) JEFFERSON DE ARAUJO SERAFIM
Notificação de depósito (Protocolo: 870190001494 UF: WB Data: 07/01/2019
Hora: 11:54)

(21) BR 30 2019 000057-1 Código 31 - Notificação de Depósito
(22) 07/01/2019
(71) TECNIDELTA-EQUIPAMENTOS HOTELEIROS , LDA. (PT)
(72) RUI MIGUEL NABEIRO
(74) Nascimento Advogados
Notificação de depósito (Protocolo: 870190001551 UF: WB Data: 07/01/2019
Hora: 13:12)

(21) BR 30 2019 000058-0 Código 31 - Notificação de Depósito
(22) 07/01/2019
(71) PAULO CELSO CARDOSO BACCHI (BR/SP)
(72) PAULO CELSO CARDOSO BACCHI
(74) JEFFERSON DE ARAUJO SERAFIM
Notificação de depósito (Protocolo: 870190001566 UF: WB Data: 07/01/2019
Hora: 13:36)

(21) BR 30 2019 000059-8 Código 31 - Notificação de Depósito
(22) 07/01/2019
(71) PAULO CELSO CARDOSO BACCHI (BR/SP)
(72) PAULO CELSO CARDOSO BACCHI
(74) JEFFERSON DE ARAUJO SERAFIM
Notificação de depósito (Protocolo: 870190001572 UF: WB Data: 07/01/2019
Hora: 13:43)



(21) BR 30 2019 000060-1 Código 31 - Notificação de Depósito
(22) 07/01/2019
(71) PAULO CELSO CARDOSO BACCHI (BR/SP)
(72) PAULO CELSO CARDOSO BACCHI
(74) JEFFERSON DE ARAUJO SERAFIM
Notificação de depósito (Protocolo: 870190001575 UF: WB Data: 07/01/2019
Hora: 13:49)

(21) BR 30 2019 000061-0 Código 31 - Notificação de Depósito
(22) 07/01/2019
(71) PAULO CELSO CARDOSO BACCHI (BR/SP)
(72) PAULO CELSO CARDOSO BACCHI
(74) JEFFERSON DE ARAUJO SERAFIM
Notificação de depósito (Protocolo: 870190001580 UF: WB Data: 07/01/2019
Hora: 13:58)

(21) BR 30 2019 000062-8 Código 31 - Notificação de Depósito
(22) 07/01/2019
(71) PAULO CELSO CARDOSO BACCHI (BR/SP)
(72) PAULO CELSO CARDOSO BACCHI
(74) JEFFERSON DE ARAUJO SERAFIM
Notificação de depósito (Protocolo: 870190001584 UF: WB Data: 07/01/2019
Hora: 14:04)

(21) BR 30 2019 000064-4 Código 31 - Notificação de Depósito
(22) 07/01/2019
(71) PAULO CELSO CARDOSO BACCHI (BR/SP)
(72) PAULO CELSO CARDOSO BACCHI
(74) JEFFERSON DE ARAUJO SERAFIM
Notificação de depósito (Protocolo: 870190001591 UF: WB Data: 07/01/2019
Hora: 14:12)

(21) BR 30 2019 000065-2 Código 31 - Notificação de Depósito
(22) 07/01/2019
(71) PAULO CELSO CARDOSO BACCHI (BR/SP)
(72) PAULO CELSO CARDOSO BACCHI
(74) JEFFERSON DE ARAUJO SERAFIM
Notificação de depósito (Protocolo: 870190001600 UF: WB Data: 07/01/2019
Hora: 14:18)

(21) BR 30 2019 000066-0 Código 31 - Notificação de Depósito
(22) 07/01/2019
(71) PAULO CELSO CARDOSO BACCHI (BR/SP)
(72) PAULO CELSO CARDOSO BACCHI



(74) JEFFERSON DE ARAUJO SERAFIM
Notificação de depósito (Protocolo: 870190001602 UF: WB Data: 07/01/2019
Hora: 14:23)

(21) BR 30 2019 000067-9 Código 31 - Notificação de Depósito
(22) 07/01/2019
(71) PAULO CELSO CARDOSO BACCHI (BR/SP)
(72) PAULO CELSO CARDOSO BACCHI
(74) JEFFERSON DE ARAUJO SERAFIM
Notificação de depósito (Protocolo: 870190001610 UF: WB Data: 07/01/2019
Hora: 14:29)

(21) BR 30 2019 000068-7 Código 31 - Notificação de Depósito
(22) 07/01/2019
(71) PAULO CELSO CARDOSO BACCHI (BR/SP)
(72) PAULO CELSO CARDOSO BACCHI
(74) JEFFERSON DE ARAUJO SERAFIM
Notificação de depósito (Protocolo: 870190001616 UF: WB Data: 07/01/2019
Hora: 14:34)

(21) BR 30 2019 000069-5 Código 31 - Notificação de Depósito
(22) 07/01/2019
(71) PAULO CELSO CARDOSO BACCHI (BR/SP)
(72) PAULO CELSO CARDOSO BACCHI
(74) JEFFERSON DE ARAUJO SERAFIM
Notificação de depósito (Protocolo: 870190001620 UF: WB Data: 07/01/2019
Hora: 14:40)

(21) BR 30 2019 000070-9 Código 31 - Notificação de Depósito
(22) 07/01/2019
(71) PAULO CELSO CARDOSO BACCHI (BR/SP)
(72) PAULO CELSO CARDOSO BACCHI
(74) JEFFERSON DE ARAUJO SERAFIM
Notificação de depósito (Protocolo: 870190001627 UF: WB Data: 07/01/2019
Hora: 14:44)

(21) BR 30 2019 000071-7 Código 31 - Notificação de Depósito
(22) 07/01/2019
(71) PAULO CELSO CARDOSO BACCHI (BR/SP)
(72) PAULO CELSO CARDOSO BACCHI
(74) JEFFERSON DE ARAUJO SERAFIM
Notificação de depósito (Protocolo: 870190001635 UF: WB Data: 07/01/2019
Hora: 14:50)



(21) BR 30 2019 000072-5	Código 31 - Notificação de Depósito (22) 07/01/2019 (71) ROMULO MIRANDA GUIMARÃES (BR/MG) (72) Sigilo de Autor, conforme solicitado e com base no artigo 6º, § 4º da LPI Notificação de depósito (Protocolo: 870190001662 UF: WB Data: 07/01/2019 Hora: 15:08)
(21) BR 30 2019 000073-3	Código 31 - Notificação de Depósito (22) 07/01/2019 (71) ROMULO MIRANDA GUIMARÃES (BR/MG) (72) Sigilo de Autor, conforme solicitado e com base no artigo 6º, § 4º da LPI Notificação de depósito (Protocolo: 870190001681 UF: WB Data: 07/01/2019 Hora: 15:27)
(21) BR 30 2019 000074-1	Código 31 - Notificação de Depósito (22) 07/01/2019 (71) ROMULO MIRANDA GUIMARÃES (BR/MG) (72) Sigilo de Autor, conforme solicitado e com base no artigo 6º, § 4º da LPI Notificação de depósito (Protocolo: 870190001689 UF: WB Data: 07/01/2019 Hora: 15:34)
(21) BR 30 2019 000075-0	Código 31 - Notificação de Depósito (22) 07/01/2019 (71) PTI - POWER TRANSMISSION INDUSTRIES DO BRASIL S/A (BR/SP) (72) ALEX TROMBONI (74) ANTÔNIO MAURÍCIO PEDRAS ARNAUD Notificação de depósito (Protocolo: 870190001761 UF: WB Data: 07/01/2019 Hora: 16:29)
(21) BR 30 2019 000080-6	Código 31 - Notificação de Depósito (22) 08/01/2019 (71) EAGLETRONICA INDUSTRIA E COMERCIO LTDA EPP (BR/SP) (72) DOMÊNICO LUPPI Notificação de depósito (Protocolo: 870190002030 UF: WB Data: 08/01/2019 Hora: 10:43)
(21) BR 30 2019 000081-4	Código 31 - Notificação de Depósito (22) 08/01/2019 (71) ELISABETE TRINDADE DE MACEDO SPAGOLLA 22051311846 (BR/SP) (72) ELISABETE TRINDADE DE MACEDO SPAGOLLA Notificação de depósito (Protocolo: 870190002056 UF: WB Data: 08/01/2019 Hora: 11:24)
(21) BR 30 2019 000082-2	Código 31 - Notificação de Depósito



(22) 08/01/2019

(71) ELISABETE TRINDADE DE MACEDO SPAGOLLA 22051311846 (BR/SP)

(72) ELISABETE TRINDADE DE MACEDO SPAGOLLA

Notificação de depósito (Protocolo: 870190002075 UF: WB Data: 08/01/2019

Hora: 11:54)

(21) BR 30 2019 000083-0

Código 31 - Notificação de Depósito

(22) 08/01/2019

(71) 5PM GIN INDÚSTRIA E COMÉRCIO DE BEBIDAS LTDA (BR/SP)

(72) FERNANDO SAÚ LOPES

(74) Sul América Marcas e Patentes Ltda.

Notificação de depósito (Protocolo: 870190002114 UF: WB Data: 08/01/2019

Hora: 13:45)

(21) BR 30 2019 000084-9

Código 31 - Notificação de Depósito

(22) 08/01/2019

(71) NEOPERL GMBH (DE)

(72) ALEXANDER STEIN

(74) DANNEMANN, SIEMSEN, BIGLER & IPANEMA MOREIRA

Notificação de depósito (Protocolo: 870190002130 UF: WB Data: 08/01/2019

Hora: 14:05)

(21) BR 30 2019 000085-7

Código 31 - Notificação de Depósito

(22) 08/01/2019

(71) NEOPERL GMBH (DE)

(72) ALEXANDER STEIN

(74) DANNEMANN, SIEMSEN, BIGLER & IPANEMA MOREIRA

Notificação de depósito (Protocolo: 870190002132 UF: WB Data: 08/01/2019

Hora: 14:08)

(21) BR 30 2019 000086-5

Código 31 - Notificação de Depósito

(22) 08/01/2019

(71) NEOPERL GMBH (DE)

(72) ALEXANDER STEIN

(74) DANNEMANN, SIEMSEN, BIGLER & IPANEMA MOREIRA

Notificação de depósito (Protocolo: 870190002142 UF: WB Data: 08/01/2019

Hora: 14:19)

(21) BR 30 2019 000087-3

Código 31 - Notificação de Depósito

(22) 08/01/2019

(71) NEOPERL GMBH (DE)

(72) ALEXANDER STEIN

(74) DANNEMANN, SIEMSEN, BIGLER & IPANEMA MOREIRA

Notificação de depósito (Protocolo: 870190002148 UF: WB Data: 08/01/2019



Hora: 14:23)

(21) BR 30 2019 000089-0

Código 31 - Notificação de Depósito

(22) 08/01/2019

(71) DART INDUSTRIES INC. (US)

(72) TEO SOK YEE

(74) KASZNAR LEONARDOS PROPRIEDADE INTELECTUAL

Notificação de depósito (Protocolo: 870190002230 UF: WB Data: 08/01/2019

Hora: 15:56)

(21) BR 30 2019 000090-3

Código 31 - Notificação de Depósito

(22) 08/01/2019

(71) ARTSANA S.P.A (IT)

(72) ANTONELLA FESTA

(74) MARIA PIA CARVALHO GUERRA

Notificação de depósito (Protocolo: 870190002305 UF: WB Data: 08/01/2019

Hora: 18:01)

(21) BR 30 2019 000091-1

Código 31 - Notificação de Depósito

(22) 08/01/2019

(71) G. SOUZA PORTELA - EPP (BR/PA)

(72) GILSON SOUZA PORTELA

(74) Gil Marcas & Patentes - EIRELI

Notificação de depósito (Protocolo: 870190002309 UF: WB Data: 08/01/2019

Hora: 18:12)

(21) BR 30 2019 000092-0

Código 31 - Notificação de Depósito

(22) 08/01/2019

(71) MAXMIX - PRODUTOS DE BELEZA LTDA (BR/SP)

(72) AGUINALDO ARAÚJO SOARES

(74) RONALDO BOTELHO PIACENTE

Notificação de depósito (Protocolo: 870190002310 UF: WB Data: 08/01/2019

Hora: 18:20)

(21) BR 30 2019 000093-8

Código 31 - Notificação de Depósito

(22) 08/01/2019

(71) ARTSANA S.P.A (IT)

(72) ANTONELLA FESTA

(74) MARIA PIA CARVALHO GUERRA

Notificação de depósito (Protocolo: 870190002312 UF: WB Data: 08/01/2019

Hora: 18:37)

(21) BR 30 2019 000094-6

Código 31 - Notificação de Depósito

(22) 08/01/2019



(71) EAGLETRONICA INDUSTRIA E COMERCIO LTDA EPP (BR/SP)
(72) DOMÊNICO LUPPI
Notificação de depósito (Protocolo: 870190002319 UF: WB Data: 08/01/2019
Hora: 19:38)

(21) BR 30 2019 000095-4 Código 31 - Notificação de Depósito
(22) 08/01/2019
(71) EAGLETRONICA INDUSTRIA E COMERCIO LTDA EPP (BR/SP)
(72) DOMÊNICO LUPPI
Notificação de depósito (Protocolo: 870190002337 UF: WB Data: 08/01/2019
Hora: 22:07)

(21) BR 30 2019 000096-2 Código 31 - Notificação de Depósito
(22) 08/01/2019
(71) EAGLETRONICA INDUSTRIA E COMERCIO LTDA EPP (BR/SP)
(72) DOMÊNICO LUPPI
Notificação de depósito (Protocolo: 870190002338 UF: WB Data: 08/01/2019
Hora: 22:25)

(21) BR 30 2019 000097-0 Código 31 - Notificação de Depósito
(22) 09/01/2019
(71) MK ELETRODOMESTICOS MONDIAL S.A (BR/BA)
(72) JACQUES IVO KRAUSE
(74) VANDRÉ CAVALCANTE BITTENCOURT TORRES
Notificação de depósito (Protocolo: 870190002348 UF: WB Data: 09/01/2019
Hora: 07:41)

(21) BR 30 2019 000100-4 Código 31 - Notificação de Depósito
(22) 09/01/2019
(71) FREDERIK GOEDE (BR/SC)
(72) FREDERIK GOEDE
Notificação de depósito (Protocolo: 870190002476 UF: WB Data: 09/01/2019
Hora: 12:02)

(21) BR 30 2019 000101-2 Código 31 - Notificação de Depósito
(22) 09/01/2019
(71) NIKE INNOVATE C.V. (US)
(72) MATTHEW R. PAUK
(74) ANTÔNIO MAURÍCIO PEDRAS ARNAUD
Notificação de depósito (Protocolo: 870190002503 UF: WB Data: 09/01/2019
Hora: 13:10)

(21) BR 30 2019 000102-0 Código 31 - Notificação de Depósito
(22) 09/01/2019



(71) NIKE INNOVATE C.V. (US)
(72) MATTHEW R. PAUK
(74) ANTÔNIO MAURÍCIO PEDRAS ARNAUD
Notificação de depósito (Protocolo: 870190002504 UF: WB Data: 09/01/2019
Hora: 13:13)

(21) BR 30 2019 000103-9

Código 31 - Notificação de Depósito
(22) 09/01/2019
(71) NIKE INNOVATE C.V. (US)
(72) MATTHEW R. PAUK
(74) ANTÔNIO MAURÍCIO PEDRAS ARNAUD
Notificação de depósito (Protocolo: 870190002506 UF: WB Data: 09/01/2019
Hora: 13:16)

(21) BR 30 2019 000104-7

Código 31 - Notificação de Depósito
(22) 09/01/2019
(71) CALÇADOS PEGADA NORDESTE LTDA (BR/BA)
(72) JONAS LOURENÇO ENGELMANN
(74) EDEMAR PEREIRA CAPELLA
Notificação de depósito (Protocolo: 870190002522 UF: WB Data: 09/01/2019
Hora: 13:58)



Código 34 - Exigência - Art. 106 § 3º da LPI

Suspensão do andamento do pedido de registro de desenho industrial que, para instrução regular, aguardará o atendimento ou contestação das exigências formuladas. A não manifestação do depositante no prazo de 60 (sessenta) dias desta data acarretará o arquivamento definitivo do pedido.

(21) BR 30 2013 005673-2

Código 34 - Exigência - Art. 106 § 3º da LPI

(22) 06/11/2013

(71) ZOBELE HOLDING S.P.A. (IT)

(74) MARIA PIA CARVALHO GUERRA

O conjunto de figuras apresentado no cumprimento da segunda exigência ainda não é capaz de deixar clara a configuração externa do objeto. A utilização de dois tipos de representação simultaneamente não favoreceu a plena compreensão da sua forma. Apresentar novo conjunto de figuras (desenhos ou fotografias) com melhor qualidade gráfica e que sejam capazes de descrever com precisão a forma do objeto requisitado. Sugerimos retomar o conjunto de figuras da petição 870160054043, referente ao cumprimento da exigência publicada na RPI2377, corrigindo a fig.1.6. As linhas de representação devem ser contínuas e uniformes, indicando claramente a transição descendente de um plano a outro inferior, conforme revelado nas vistas laterais.

(21) BR 30 2014 004084-7

Código 34 - Exigência - Art. 106 § 3º da LPI

(22) 21/08/2014

(71) GUSTAVO RODRIGUES PEREIRA (BR/MG) ; RICARDO EUSTÁQUIO RIGHI REIS (BR/MG)

(74) PROPRIA ASS. CONS. MARCAS E PATENTES LTDA

O pedido deve se adequar à Instrução Normativa 44/2015 ? IN.1. Alterar título para ?Configuração aplicada em plataforma de elevação? em atenção ao inciso II do art. 14 da IN.2. Informar campo de aplicação, preferencialmente em conformidade com a classificação de Locarno, que permita a identificação do objeto, conforme art. 19 da IN.3. As figuras devem mostrar o objeto sempre na mesma posição. Em atenção ao inciso IV do art. 20 da IN, apresentar novo conjunto de figuras formado pelas vistas ortogonais (frontal, posterior, laterais, superior e inferior), além de pelo menos uma perspectiva, do objeto conforme mostrado na figura 1. As figuras 5, 6 e 7 devem ser suprimidas por demonstrarem funcionalidade.4. As figuras não estão correspondentes entre si: na figura 2 existe um elemento no topo da haste vertical, à direita, que não está conectado ao objeto. Corrigir a figura.5. As figuras devem ter excelente qualidade gráfica, nitidez e contraste, com o intuito de revelar com precisão os contornos, relevos e rebaixos do objeto reivindicado, permitindo a compreensão de seus detalhes. Respeitar a resolução mínima de 300 dpi; utilizar traços precisos.6. As figuras devem ser numeradas conforme o inciso VI do artigo 20 da IN (figura 1.1, figura



1.2, etc).

(21) BR 30 2018 000826-0

Código 34 - Exigência - Art. 106 § 3º da LPI

(22) 02/03/2018

(71) ESIDIO CLAUDINO DAMIANI (BR/PR) ; VALTER RESSEL (BR/PR) ;
CLAUDIMAR DAMIANI (BR/PR) ; LEOCIR BERTOLINI (BR/PR)

1- As figuras não estão correspondentes entre si: sendo o fundo vazado, as barras mostradas na vista inferior são as da face superior, portanto não se sobrepõem à estrutura por onde passam os botijões; logo a vista inferior está incorreta e deve ser corrigida; a vista lateral esquerda está rebatida, mostrada na mesma posição da lateral direita e deve ser invertida. Verificar todas as inconsistências que se apresentem e apresentar as figuras coerentes entre si. Acrescentar a vista posterior em atenção ao inciso IV do art. 20 da IN.

(21) BR 30 2018 001296-8

Código 34 - Exigência - Art. 106 § 3º da LPI

(22) 02/04/2018

(71) TECHNOS DA AMAZÔNIA INDÚSTRIA E COMERCIO S.A. (BR/AM)

(74) ASTHERI PROPRIEDADE INTELECTUAL E INOVAÇÃO

Considerando tanto a LPI quanto a Instrução Normativa 0044/2015 (IN), formula se a seguinte exigência: [1] o pedido deverá ser dividido; mantenha no presente pedido o objeto de que tratam tanto as figuras 1.1 e 2.1 quanto as suas respectivas vistas; O pedido dividido deverá conter o objeto de que tratam a fig. 3.1 e respectivas vistas;[2] Corrija a numeração das figuras em cada pedido, conforme padrão disposto no inciso VI do artigo 20 da IN, a saber: o número antes do ponto identifica o objeto ou padrão representado (objeto principal, primeira variação, segunda variação etc.) e o que sucede o ponto identifica a vista representada.

(21) BR 30 2018 001312-3

Código 34 - Exigência - Art. 106 § 3º da LPI

(22) 02/04/2018

(71) BIGFER INDÚSTRIA E COMÉRCIO DE FERRAGENS LTDA (BR/RS)

(74) GILBERTO LUIS DA SILVEIRA

1. Reapresentar as figuras com excelente qualidade gráfica, nitidez e contraste, com o intuito de revelar com precisão os contornos, relevos e rebaixos do objeto reivindicado, permitindo a compreensão de seus detalhes: melhorar, especialmente, o contraste.

(21) BR 30 2018 001403-0

Código 34 - Exigência - Art. 106 § 3º da LPI

(22) 09/04/2018

(71) JANSSEN PHARMACEUTICALS, INC. (US)

(74) DANNEMANN, SIEMSEN, BIGLER & IPANEMA MOREIRA

Apresentar novo conjunto de figuras, suprimindo as Figs. 4.1 a 4.7, por tratar-se de demonstração de funcionalidade do objeto.



-
- (21) BR 30 2018 001550-9** Código 34 - Exigência - Art. 106 § 3º da LPI
(22) 17/04/2018
(71) HONDA MOTOR CO., LTD. (JP)
(74) DANNEMANN, SIEMSEN, BIGLER & IPANEMA MOREIRA
As figuras apresentadas no cumprimento de exigência tem baixa resolução e apresentam baixo contraste, de maneira que contornos, relevos e rebaixos estão difusos, com pouca definição, o que prejudica a perfeita visualização da configuração do objeto. Apresentar novo conjunto de figuras com excelente qualidade gráfica, em que todos os elementos do objeto possam ser visualizados com nitidez e precisão.
-
- (21) BR 30 2018 002530-0** Código 34 - Exigência - Art. 106 § 3º da LPI
(22) 14/06/2018
(71) LEADSKY INTERNATIONAL ENTERPRISE LTD. (HK)
(74) David do Nascimento Advogados Associados
As figuras apresentadas no cumprimento de exigência apresentam linhas interrompidas, o que faz com que a representação da parte superior do objeto torne-se imprecisa. Apresentar novo conjunto de figuras, no qual o objeto deve ser representado por meio de traços contínuos e uniformes, sem interrupções. Os contornos, relevos e rebaixos devem ser bem definidos. Assim sendo, no novo conjunto de figuras o objeto deve estar descrito visualmente de forma precisa, de maneira a assegurar que todas as vistas correspondam a mesma configuração do objeto.
-
- (21) BR 30 2018 002792-2** Código 34 - Exigência - Art. 106 § 3º da LPI
(22) 27/06/2018
(71) CHRISTIAN DEIVIS MACIEL (BR/MG)
(74) VINÍCIUS SILVA DE OLIVEIRA
Apresentar novo conjunto de figuras em que o objeto deve ser representado por meio de todas as vistas. Além das vistas em perspectiva, apresentar também vista superior, vista inferior, vistas laterais (esquerda e direita), vista frontal e vista posterior.
-
- (21) BR 30 2018 002796-5** Código 34 - Exigência - Art. 106 § 3º da LPI
(22) 27/06/2018
(71) B&G IMPORT EXPORT LTDA (BR/SC)
(74) PATRICIA LAZARIN GONZALEZ
Nas figuras apresentadas no cumprimento de exigência, a vista frontal e a vista posterior continuam perspectivadas, o que faz parecer que a largura do objeto diminui da parte frontal para a parte posterior do objeto. Contudo, as vistas superior e inferior revelam paredes laterais paralelas. Além dessa incongruência, na vista frontal o círculo superior parece menor do que é representado nas outras vistas, o que fica bem claro na comparação com a vista posterior. Na vista em perspectiva, a aresta superior do cilindro está representada com canto reto,



enquanto nas outras vistas, essa aresta aparece arredondada. Apresentar novo conjunto de figuras em que as dimensões de todos os elementos sejam correspondentes, de maneira que em todas as figuras o objeto seja representado com a mesma configuração.

(21) BR 30 2018 003087-7

Código 34 - Exigência - Art. 106 § 3º da LPI

(22) 17/07/2018

(71) PHILIP MORRIS PRODUCTS S.A. (CH)

(74) DANNEMANN, SIEMSEN, BIGLER & IPANEMA MOREIRA

Considerando tanto a LPI quanto a Instrução Normativa 0044/2015 (IN), formula-se a seguinte exigência: o pedido deverá ser dividido; mantenha no presente pedido o objeto de que tratam a fig. 1.1 e respectivas vistas; O pedido dividido deverá conter o objeto de que tratam a fig. 2.1 e respectivas vistas.

(21) BR 30 2018 003148-2

Código 34 - Exigência - Art. 106 § 3º da LPI

(22) 20/07/2018

(71) VCS COMÉRCIO E DESIGN DE MÓVEIS LTDA. (BR/ES)

(74) FLÁVIA SANGIORGI DALLA BERNARDINA

O pedido deve se adequar à Instrução Normativa 44/2015 ? IN.1. As figuras não estão correspondentes entre si: nas perspectivas não é possível observar o volume dos assentos e dos encostos; nas figuras 1.5 e 1.6 a parte superior do assento está alinhada com as hastes cruzadas em forma de 'X' que vem do encosto e se transforma em pés, enquanto na perspectiva (1.3) é possível ver os pés; o mesmo acontece em relação aos objetos das figuras 3.1 a 3.6, 4.1 a 4.6, 5.1 a 5.6 e 6.1 a 6.6. Reapresentar as figuras corrigidas, coerentes entre si.2. Reapresentar as figuras com excelente qualidade gráfica, nitidez e contraste, com o intuito de revelar com precisão os contornos, relevos e rebaixos do objeto reivindicado, permitindo a compreensão de seus detalhes: utilizar traços precisos. 3. As figuras devem ter legendas conforme o disposto no inciso VI do artigo 20 da IN: FIGURA 1.1, FIGURA 1.2, etc., não somente o número.

(21) BR 30 2018 003316-7

Código 34 - Exigência - Art. 106 § 3º da LPI

(22) 30/07/2018

(71) SL PAREJA PLÁSTICOS ME (BR/SP)

(74) Nascimento Advogados

1. Ainda há incoerência entre as vistas. A nova figura representando a vista inferior do objeto ainda está incoerente com as demais vistas. Na nova figura, atual 1.2, foi acrescentado um círculo mediano entre o círculo menor, apontado na última exigência técnica como desproporcional quando comparado com a vista em perspectiva, e o contorno do objeto. Este novo círculo mediado que foi acrescido ao desenho está correto, mas o círculo menor na figura 1.2 deve ser excluído. Da mesma forma, na atual fig 1.1, que representa a vista superior, o círculo menor ao centro do corpo do balde deve ser substituído por um de tamanho compatível ao círculo mediano da fig 1.2, para que ambas as figuras



estejam harmonizadas entre si. As demais vistas já apresentadas no depósito estão corretas e deverão ser reapresentadas sem alterações para que o conjunto de figuras esteja completo.

(21) BR 30 2018 003362-0

Código 34 - Exigência - Art. 106 § 3º da LPI

(22) 01/08/2018

(71) JORGE HIROSHI MURAKAMI (BR/SP)

(74) JOSÉ HENRIQUE DE LIMA RODRIGUES

1. As novas figuras apresentadas têm qualidade gráfica ainda pior que as figuras do depósito. As figuras contêm áreas escurecidas, borradas e de pouca definição. Reapresentar o conjunto de figuras com melhor qualidade gráfica, nitidez e contraste, revelando com precisão os contornos, relevos e rebaixos do objeto reivindicado e possibilitando a compreensão de seus detalhes. Respeitar a resolução mínima de trezentos dpi. Evitar reflexos, texturas granuladas, brilhos e outros elementos que afetem a compreensão da configuração do objeto.2. Complementar o conjunto de figuras acrescentando a ele uma vista em perspectiva do objeto.

(21) BR 30 2018 003383-3

Código 34 - Exigência - Art. 106 § 3º da LPI

(22) 02/08/2018

(71) EQUIMATEC INDUSTRIA DE MÁQUINAS LTDA. (BR/SC)

(74) Cerumar Serviços em Propriedade Intelectual Ltda EPP

1. As figuras não estão correspondentes entre si: a perspectiva correta é a da figura 1.6 do cumprimento de exigência; as vistas inferior, superior, frontal e lateral direita corretas são, respectivamente, as figuras 1.1, 1.2, 1.3 e 1.4 da petição de depósito; a vista lateral esquerda (figura 1.5 nas duas petições) está rebatida / espelhada em relação às demais e deve ser corrigida. Reapresentar todas as figuras corrigidas e coerentes entre si.2. Acrescentar a vista oposta à figura 1.3, pois a vista frontal e a posterior não são idênticas.

(21) BR 30 2018 003422-8

Código 34 - Exigência - Art. 106 § 3º da LPI

(22) 03/08/2018

(71) PATRÍCIA VELOSO BORGES (BR/PB)

1. As figuras deverão apresentar o objeto do pedido em fundo absolutamente neutro, sem a interferência de outros elementos e sem revelar qualquer padrão ou textura.

(21) BR 30 2018 003517-8

Código 34 - Exigência - Art. 106 § 3º da LPI

(22) 09/08/2018

(71) CNH INDUSTRIAL AMERICA LLC (US)

(74) ARTUR SCHAAL

Considerando tanto a LPI quanto a Instrução Normativa 0044/2015 (IN) cujo artigo 20 determina em seu inciso II que a representação do objeto deverá ser ? exclusivamente com traços regulares e contínuos, sem a utilização de linhas



tracejadas ou pontilhadas? e observando que ao preencher TODAS as linhas tracejadas da figura 1.1 caracterizar-se-á objeto distinto daquele representado nas demais figuras, formula-se a seguinte exigência e ainda, considerando que o inciso I do mesmo artigo 20 da IN determina que ?A apresentação das figuras deverá: ser composta de desenhos ou fotografias que ilustrem apenas o objeto do pedido?(sem que o presente pedido faça jus à ressalva desse dispositivo quanto a eventuais variações), formula-se a seguinte exigência: REAPRESENTE o conjunto de imagens SUPRIMINDO a figura 1.1 e completando esse conjunto de imagens com a VISTA EM PRESPECTIVA do objeto reivindicado tal qual representado nas demais vistas.

(21) BR 30 2018 003524-0

Código 34 - Exigência - Art. 106 § 3º da LPI

(22) 09/08/2018

(71) CNH INDUSTRIAL AMERICA LLC (US)

(74) ARTUR SCHAAL

Considerando tanto a LPI quanto a Instrução Normativa 0044/2015 (IN) cujo artigo 20 determina em seu inciso II que a representação do objeto deverá ser ? exclusivamente com traços regulares e contínuos, sem a utilização de linhas tracejadas ou pontilhadas? e observando que ao preencher TODAS as linhas tracejadas da figura 1.1 caracterizar-se-á objeto distinto daquele representado nas demais figuras, formula-se a seguinte exigência e ainda, considerando que o inciso I do mesmo artigo 20 da IN determina que ?A apresentação das figuras deverá: ser composta de desenhos ou fotografias que ilustrem apenas o objeto do pedido?(sem que o presente pedido faça jus à ressalva desse dispositivo quanto a eventuais variações), formula-se a seguinte exigência: REAPRESENTE o conjunto de imagens SUPRIMINDO a figura 1.1 e completando esse conjunto de imagens com a VISTA EM PRESPECTIVA do objeto reivindicado tal qual representado nas demais vistas.

(21) BR 30 2018 053856-0

Código 34 - Exigência - Art. 106 § 3º da LPI

(22) 31/08/2018

(71) TORAX MEDICAL, INC. (US)

(74) DANNEMANN, SIEMSEN, BIGLER & IPANEMA MOREIRA

O pedido em tela trata-se de ?INSTRUMENTO MÉDICO? com numeração de imagens referentes a 2 (duas) variações apresentadas em linhas sobre as quais não há clareza quanto a serem pontilhadas ou contínuas, mas que uma vez preenchidas representarão um mesmo objeto. Cotejando tais observações tanto com a LPI quanto com a Instrução Normativa 0044/2015 (IN) cujo artigo 20 determina em seus incisos I e II a apresentação das figuras ?que ilustrem apenas o objeto do pedido? e ?exclusivamente com traços regulares e contínuos, sem a utilização de linhas tracejadas ou pontilhadas?, formula-se a seguinte exigência: [1] reapresente o conjunto de imagens SUPRIMINDO AS IMAGENS REPETIDAS, a saber: Figuras 2.1 a 2.7; [2] utilize exclusivamente com TRAÇOS REGULARES E CONTÍNUOS.



(21) BR 30 2018 053880-3

Código 34 - Exigência - Art. 106 § 3º da LPI

(22) 03/09/2018

(71) JUUL LABS, INC. (US)

(74) MÜLLER, CID, NORONHA, CRUZ & GORENSTEIN ADVOGADOS ASSOCIADOS

O pedido deve se adequar à Instrução Normativa 44/2015 ? IN.1. Apresentar novo título que permita identificar com clareza o objeto apresentado, pois o atual está vago. Observar inciso I do art. 14 da IN.2. De acordo com o inciso IV do art. 21 da In as figuras não podem conter marcas: suprimir a marca das figuras.3. Conforme inciso I do art. 20 e inciso III do art. 21 da IN as figuras devem mostrar somente o objeto do pedido, sem elementos que não façam parte do objeto, como cabos, por exemplo: suprimir a figura 6.3.4. Os objetos não guardam entre si as mesmas características distintivas preponderantes, de maneira que o pedido deverá ser dividido. Observar artigos 25 e 26 da IN 44/2015.5. Manter no pedido original os objetos das figuras 1.1 a 1.8, 2.1 a 2.8, 4.1 a 4.2 e 5.1 a 5.2 (observar que na figura 5.2 também consta a legenda de figura da prioridade, que deve ser suprimida). 6. Apresentar em um 1º pedido dividido os objetos das figuras 3.1 a 3.8 e 6.1 e 6.2.7. Apresentar, para cada objeto, novo conjunto de figuras formado pelas vistas ortogonais (frontal, posterior, laterais, superior e inferior), além de pelo menos uma perspectiva, conforme inciso IV do art. 20 da IN. 8. As figuras devem ter excelente qualidade gráfica, nitidez e contraste, com o intuito de revelar com precisão os contornos, relevos e rebaixos do objeto reivindicado, permitindo a compreensão de seus detalhes: respeitar a resolução mínima de 300 dpi; utilizar traços precisos; evitar reflexos.

(21) BR 30 2018 053920-6

Código 34 - Exigência - Art. 106 § 3º da LPI

(22) 03/09/2018

(71) STELLA GRELL (BR/SP)

(74) FÁBIO ESCUDEIRO MARÃO

1. Apresentar novo conjunto de figuras (desenhos ou fotografias) com excelente qualidade gráfica (resolução mínima de 300dpi), de maneira a revelar com precisão os contornos, relevos e rebaixos do objeto depositado.2. O objeto deve ser representado na íntegra, sem cortes, em fundo absolutamente neutro.3. As vistas devem ser preferencialmente ortogonais e estar na mesma escala.4. Devem ser apresentadas todas as vistas do objeto: perspectiva, frontal, posterior, lateral esquerda, lateral direita, superior e inferior.

(21) BR 30 2018 054657-1

Código 34 - Exigência - Art. 106 § 3º da LPI

(22) 02/10/2018

(71) DI LUSSO DISTRIBUIDORA DE PRODUTOS OTICOS LTDA - ME (BR/SP)

(74) Manoel Paixao do Nascimento

As figuras contêm áreas escurecidas e com texturas que variam de vista para e de pouca definição que comprometem a visualização das formas e das



superfícies do objeto. As texturas apresentadas variam de uma vista para outra. Portanto, formula-se a seguinte exigência: Reapresente o conjunto de figuras com melhor qualidade gráfica, nitidez e contraste, revelando com precisão os contornos, relevos e rebaixos do objeto reivindicado e possibilitando a compreensão de seus detalhes, e respeitando a resolução mínima de trezentos dpi.

(21) BR 30 2018 054658-0

Código 34 - Exigência - Art. 106 § 3º da LPI

(22) 02/10/2018

(71) MIASOLE PHOTOVOLTAIC TECHNOLOGY CO., LTD. (CN)

(74) Flávia Salim Lopes

As figuras deverão representar o objeto na forma montada, revelando apenas a configuração externa, sem destacar detalhes e partes separadamente. portanto, reapresente o conjunto de figuras suprimindo as Figuras 1.9 e 1.9, pois mostram o objeto em outras posições de uso.

(21) BR 30 2018 054721-7

Código 34 - Exigência - Art. 106 § 3º da LPI

(22) 05/10/2018

(71) CAMILA DA ROCHA THIESEN (BR/RS)

O pedido deverá ser dividido:[1] Manter no presente pedido as figuras 1.9 a 1.15 bem como as figuras 2.9 a 2.15 e as figuras fig. 3.9 a 3.15;[2] O primeiro pedido dividido deverá conter as figuras 1.1 a 1.8;[3] O segundo pedido dividido deverá conter as figuras fig. 2.1 a 2.8; [4] O terceiro pedido dividido deverá conter as figuras 3.1 a 3.8.

(21) BR 30 2018 054727-6

Código 34 - Exigência - Art. 106 § 3º da LPI

(22) 05/10/2018

(71) FRISOKAR EQUIPAMENTOS PLASTICOS S/A (BR/SP)

(74) Somarca Assessoria Empresarial S/C Ltda.

Considerando tanto a LPI quanto a Instrução Normativa 0044/2015 (IN), formula-se a seguinte exigência: [1] O pedido deverá ser dividido; Mantenha no presente pedido o objeto de que tratam a fig. 1.1 e respectivas vistas; [2] O primeiro pedido dividido deverá conter o objeto de que tratam tanto as fig. 2.1 e 3.1 quanto as respectivas vistas; [3] O segundo pedido dividido deverá conter o objeto de que tratam a fig. 4.1 e respectivas vistas, adequando sua classificação para 06-06 por tratar-se de "Descansos de pé para assentos";[4] O terceiro pedido dividido deverá conter o objeto de que tratam a fig. 5.1 e respectivas vistas;[5] O quarto pedido dividido deverá conter o objeto de que tratam a fig. 6.1 e respectivas vistas.

(21) BR 30 2018 054740-3

Código 34 - Exigência - Art. 106 § 3º da LPI

(22) 08/10/2018

(71) MARIA APARECIDA DOURADO SOUZA (BR/MG)

Corrija o título para algo como "CONFIGURAÇÃO APLICADA EM



TRAVESSEIRO ANATÔMICO PARA VIAGEM" suprimindo a expressão "Padrão ornamental".

(21) BR 30 2018 054746-2

Código 34 - Exigência - Art. 106 § 3º da LPI

(22) 08/10/2018

(71) ALBANO EMBALAGENS ESPECIAIS INDÚSTRIA E COMÉRCIO (BR/SP)

(74) LUCIENE BATISTA DE ALMEIDA

Considerando tanto a LPI quanto a Instrução Normativa 0044/2015 (IN), formula-se a seguinte exigência: [1] reapresente o conjunto de figuras suprimindo a fig. 1.8 referente a "planificação da peça";[2] adequue o título para algo como "CONFIGURAÇÃO APLICADA A EMBALAGEM PARA BUQUÊ DE FLORES" suprimindo a expressão "ACONDICIONAMENTO DE?".

(21) BR 30 2018 054749-7

Código 34 - Exigência - Art. 106 § 3º da LPI

(22) 08/10/2018

(71) BETAPACK, S.A.U. (ES)

(74) MARIA PIA CARVALHO GUERRA

O pedido em tela traz imagens de uma tampa dentre as quais consta 3 vistas do objeto reivindicado em sua configuração aberta. Considerando tanto a LPI quanto a Instrução Normativa 0044/2015 (IN) cujo artigo 20 determina em seu inciso IV a apresentação de figuras "em perspectiva e nas vistas frontal, posterior, laterais, superior, inferior e outras que se façam necessárias à plena compreensão da forma do objeto", formula-se a seguinte exigência: Reapresente o conjunto de figuras acrescentando as vistas faltantes do objeto em sua configuração aberta representada nas figuras 1.8 e 1.10, mantendo a numeração sequencial de que fala o inciso VI do mesmo artigo 20 da IN, por não tratar-se de variação do objeto mas sim do mesmo objeto.

(21) BR 30 2018 054759-4

Código 34 - Exigência - Art. 106 § 3º da LPI

(22) 08/10/2018

(71) SÓSTENES MOREIRA DE OLIVEIRA (BR/BA)

(74) BRASNORTE MARCAS E PATENTES S/S e EPP

O pedido em tela trata-se de 2 variações de "placa publicitária" cujo conjunto de imagens apresentado na petição inicial não traz vista em perspectiva da primeira variação e, por outro lado, traz 3 imagens dessa variação idênticas entre si, a saber: Figuras 1.5 a 1.7. Portanto, considerando tanto a LPI quanto a Instrução Normativa 0044/2015 (IN), formula-se a seguinte exigência: Reapresente o conjunto de figuras em conformidade ao inciso IV do artigo 20 da IN que determina apresentação de figuras "em perspectiva e nas vistas frontal, posterior, laterais, superior, inferior e outras que se façam necessárias à plena compreensão da forma do objeto".

(21) BR 30 2018 054804-3

Código 34 - Exigência - Art. 106 § 3º da LPI

(22) 10/10/2018



(71) VOKSYA INDUSTRIA E COMERCIO DE COSMÉTICOS LTDA (BR/GO)

(74) MEIRE DA SILVA PRATES MIRANDA

As figuras contêm áreas de pouca definição que comprometem a visualização das formas e das superfícies do objeto. Reapresentar o conjunto de figuras com melhor qualidade gráfica, nitidez e contraste, revelando com precisão os contornos, relevos e rebaixos do objeto reivindicado e possibilitando a compreensão de seus detalhes. Respeitar a resolução mínima de trezentos dpi. Evitar reflexos, texturas granuladas, brilhos e outros elementos que afetem a compreensão da configuração do objeto.

(21) BR 30 2018 054805-1

Código 34 - Exigência - Art. 106 § 3º da LPI

(22) 11/10/2018

(71) SOFT WORKS EPI CALÇADOS LTDA. (BR/SP)

(74) Ariboni, Fabbri e Schmidt Sociedade de Advogados

Pedido em tela traz, em sua petição inicial, imagens referentes ao pé esquerdo - vista lateral esquerda (Fig. 1.5) e vista inferior (Fig. 1.7) - em contraste com as imagens nas demais vistas referentes ao pé direito. Cotejando tais observações tanto com a LPI quanto com a Instrução Normativa 0044/2015 (IN) notadamente incisos I e IV do artigo 20 da IN, tem-se que :a) o objeto deverá ser representado em todas as vistas ortogonais (anterior, posterior, superior, inferior e ambas as laterais) e em ao menos uma perspectiva; eb) tais desenhos devem ilustrar apenas o objeto do pedido; Portanto, formula-se a seguinte exigência: reapresente o conjunto de figuras em que conste todas as vistas referentes a um único pé.

(21) BR 30 2018 054807-8

Código 34 - Exigência - Art. 106 § 3º da LPI

(22) 11/10/2018

(71) MARCUS FERREIRA DA SILVA (BR/SP)

(74) PAULO CEZAR MOLINARI

O pedido em tela trata-se de SOFÁ com 2 assentos sendo um quadrado, ou quase, e outro retangular (alongado), com LINHAS TRACEJADAS nesses assentos referentes a, pelo que parece, indicação de COSTURA. Observa-se que a apresentação de tais linhas tracejadas está DIFERENTE/INCONSISTENTE ENTRE AS VISTAS do objeto reivindicado trazidas na petição inicial, conforme a seguinte descrição: (a) na PERSPECTIVA FRONTAL (fig. 1.1) tal linha é representada estendendo-se ATÉ a aresta frontal do assento, onde se interrompe;(b) na perspectiva POSTERIOR (fig. 1.2) tal linha é representada indo ALÉM da aresta frontal do assento, se estendendo ao longo dessa aresta até o encontro com o outro assento;(c) na vista SUPERIOR (fig. 1.5)) tal linha é representada acompanhando o perímetro COMPLETO da face superior desse assento; Para cada assento há um ENCOSTO também apresentando linhas tracejadas possivelmente referentes a costura e também com as seguintes diferenças/inconsistências entre as vistas:(d) na PERSPECTIVA frontal (fig. 1.1) tal linha é representada estendendo-se ATÉ a



aresta vertical do encosto, onde se interrompe;(e) já na vista FRONTAL (fig. 1.3), tal linha é representada indo ALÉM da aresta vertical do encosto, descendo até a altura do assento;Isto posto, e considerando tanto a LPI quanto a Instrução Normativa 0044/2015 (IN), notadamente o incisos I e IV do artigo 20 da IN, formula-se a seguinte exigência: CORRIJA as diferenças/inconsistências entre vistas supracitadas.

(21) BR 30 2018 055028-5

Código 34 - Exigência - Art. 106 § 3º da LPI

(22) 23/10/2018

(71) OVO PROJETOS DE DESIGN LTDA - EPP (BR/SP)

(74) Cruzeiro Newmarc Patentes e Marcas Ltda.

1. Excluir a figura 1.1, já que mostra arranjo de diversos objetos. As figuras do pedido de desenho industrial devem mostrar apenas um objeto. 2. Apresentar as perspectivas de todos os objetos do pedido. 3. Alterar título do pedido para "Configuração aplicada a pufe". O título do pedido deve denominar apenas um objeto de maneira clara e concisa.4. Numerar as figuras do objeto principal de acordo com o padrão 1.1, 1.2, 1.3 etc. As figuras de variações configurativas devem ser numeradas no padrão: 2.1, 2.2, 2.3...; 3.1, 3.2, 3.3 etc.

(21) BR 30 2018 055032-3

Código 34 - Exigência - Art. 106 § 3º da LPI

(22) 24/10/2018

(71) INDIO DA COSTA LICENSING LTDA. (BR/RJ)

(74) ERIKA BLASELBAUER

As figuras contêm áreas esbranquiçadas contra fundo branco, o que compromete a visualização das formas e das superfícies do objeto notadamente na figura 1.4. Reapresente o conjunto de figuras com melhor qualidade gráfica, nitidez e contraste, revelando com precisão os contornos, relevos e rebaixos do objeto reivindicado e possibilitando a compreensão de seus detalhes. Respeite a resolução mínima de trezentos dpi. Evite reflexos, texturas granuladas, brilhos e outros elementos que afetem a compreensão da configuração do objeto. Observe ainda, caso queira, que aceita-se fundo em cor diferente da cor branca desde que absolutamente neutro.

(21) BR 30 2018 055142-7

Código 34 - Exigência - Art. 106 § 3º da LPI

(22) 30/10/2018

(71) CORALI CAMPOS SAMPAIO SUBIROS (BR/SP)

(74) PIRAMIDY REGISTRO DE MARCAS E PATENTES

1. Renumerar os objetos 1.9 a 1.16 como variação configurativa. Ex.: 2.1, 2.2, 2.3 etc.

(21) BR 30 2018 055145-1

Código 34 - Exigência - Art. 106 § 3º da LPI

(22) 31/10/2018

(71) LUIZ FELIPE PEREIRA LIMA (BR/MG)

1. Manter no pedido atual apenas o objeto das figuras 1.1 e 1.2. Os demais



objetos não compartilham as mesmas características ornamentais preponderantes e devem ser retirados do pedido atual. 2. Caso haja interesse, apresentar, num pedido dividido, todas as vistas do objeto das fig. 2.1 a 2.4. 3. Apresentar todas as vistas do objeto da fig. 1.1 e 1.2: perspectiva, frontal, posterior, laterais, superior e inferior, necessárias para a suficiência descritiva do objeto do depósito.

(21) BR 30 2018 055146-0

Código 34 - Exigência - Art. 106 § 3º da LPI

(22) 31/10/2018

(71) WIANPATENT (PTY) LIMITED (ZA)

(74) DANNEMANN, SIEMSEN, BIGLER & IPANEMA MOREIRA

1. Harmonizar fig. 1.3 com demais figuras. A fig. 1.3 apresenta linhas tracejadas que devem ser retiradas para que apresente a mesma configuração das demais figuras. 2. Apresentar todas as vistas do objeto da fig. 2.1: perspectiva, frontal, posterior, laterais, superior e inferior, necessárias para a suficiência descritiva do objeto do depósito.

(21) BR 30 2018 055149-4

Código 34 - Exigência - Art. 106 § 3º da LPI

(22) 31/10/2018

(71) MARIA DE FATIMA TEIXEIRA CARDOSO PACHECO (BR/RS)

1. Apresentar todas as vistas do objeto: perspectiva, frontal, posterior, laterais, superior e inferior, necessárias para a suficiência descritiva do objeto do depósito. 2. Numerar as figuras de acordo com o padrão 1.1, 1.2, 1.3... etc. 3. Retirar textos da página do jogo de figuras. As páginas de figuras devem conter apenas: a numeração da página, a figura, a numeração da figura e, opcionalmente, a legenda da figura (vista frontal, vista lateral etc.).

(21) BR 30 2018 055163-0

Código 34 - Exigência - Art. 106 § 3º da LPI

(22) 01/11/2018

(71) CHARTH COMERCIO DE ARTIGOS DE VESTUARIO E ACESSORIOS LTDA-ME (BR/MG)

(74) VINÍCIUS SILVA DE OLIVEIRA

1. Alterar título do pedido para "Configuração aplicada a calça". O título do pedido deve ser claro, conciso e adequado à natureza tridimensional do objeto.

(21) BR 30 2018 055164-8

Código 34 - Exigência - Art. 106 § 3º da LPI

(22) 01/11/2018

(71) CHARTH COMERCIO DE ARTIGOS DE VESTUARIO E ACESSORIOS LTDA-ME (BR/MG)

(74) VINÍCIUS SILVA DE OLIVEIRA

1. Alterar título do pedido para "Configuração aplicada a calça". O título do pedido deve ser claro, conciso e adequado à natureza tridimensional do objeto.

(21) BR 30 2018 055170-2

Código 34 - Exigência - Art. 106 § 3º da LPI

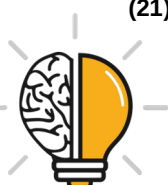

(22) 02/11/2018

(71) SANDRA MATOS GUIMARAES (BR/RJ)

(74) Monica Moraes Gonçalves

Apresentar novas imagens, com alta qualidade de definição, na vista em perspectiva, e ortogonais frontal, posterior, inferior, superior e laterais; Numerar figuras de acordo com o novo padrão normativo. Ex.: fig. 1.1, fig. 1.2, primeiro objeto; fig. 2.1, fig. 2.2, etc, segundo objeto.

(21) BR 30 2018 055171-0

Código 34 - Exigência - Art. 106 § 3º da LPI

(22) 03/11/2018

(71) BEIJING KUAIMAJIABIAN TECHNOLOGY CO., LTD. (CN)

(74) GUERRA PROPRIEDADE INDUSTRIAL

No pedido foram apresentados um objeto e padrões ornamentais. Assim, manter no atual pedido somente as atuais imagens das figuras 1.1 a 1.6, corrigindo o título para "Configuração aplicada em dispositivo móvel" Em um novo pedido dividido apresentar a atual figura 1.7, corrigindo o título para "Padrão ornamental aplicado em dispositivo móvel" Em um novo pedido dividido apresentar a atual figura 1.9 sem a foto da modelo, corrigindo o título para "Padrão ornamental aplicado em dispositivo móvel"; Em um novo pedido dividido apresentar a atual figura 1.10 sem a foto da modelo, corrigindo o título para "Padrão ornamental aplicado em dispositivo móvel"; Excluir do pedido as figuras 1.8 e 1.11, por apresentarem somente o celular e a foto da modelo, respectivamente.

(21) BR 30 2018 055172-9

Código 34 - Exigência - Art. 106 § 3º da LPI

(22) 03/11/2018

(71) BEIJING KUAIMAJIABIAN TECHNOLOGY CO., LTD. (CN)

(74) GUERRA PROPRIEDADE INDUSTRIAL

1. Apresentar as perspectivas dos objetos das figuras 1.1 e 2.1. 2. Apresentar todas as vistas dos objetos das fig. 1.7 e 2.7: perspectiva, frontal, posterior, laterais, superior e inferior, necessárias para a suficiência descritiva do objeto do depósito. Numerar essas figuras como variações configurativas. 3. Alterar título do pedido para "Configuração aplicada a dispositivos de comunicação móvel". O título do pedido deve ser claro, conciso e adequado à natureza tridimensional do objeto.

(21) BR 30 2018 055173-7

Código 34 - Exigência - Art. 106 § 3º da LPI

(22) 03/11/2018

(71) BEIJING KUAIMAJIABIAN TECHNOLOGY CO., LTD. (CN)

(74) GUERRA PROPRIEDADE INDUSTRIAL

1. Apresentar a perspectiva do objeto da figura 1.1. 2. Apresentar todas as vistas dos objetos das fig. 1.7, 1.8 e 1.9: perspectiva, frontal, posterior, laterais, superior e inferior, necessárias para a suficiência descritiva do objeto do depósito. Numerar essas figuras como variações configurativas. 3. Alterar título do pedido para "Configuração aplicada a dispositivos de comunicação móvel". O título do



pedido deve ser claro, conciso e adequado à natureza tridimensional do objeto.

4. Retirar textos (ex.: xxxxxx...) das figuras. As figuras do depósito não podem conter textos, frases, palavras ou outros elementos textuais.

(21) BR 30 2018 055174-5

Código 34 - Exigência - Art. 106 § 3º da LPI

(22) 03/11/2018

(71) BEIJING KUAIMAJIABIAN TECHNOLOGY CO., LTD. (CN)

(74) GUERRA PROPRIEDADE INDUSTRIAL

No pedido foram apresentados um objeto e padrões ornamentais. Assim, manter no atual pedido somente as atuais imagens das figuras 1.1 a 1.6, corrigindo o título para "Configuração aplicada em dispositivo móvel". Em um novo pedido dividido apresentar a atual figura 1.7 a 1.13, corrigindo o título para "Padrão ornamental aplicado em dispositivo móvel". Numerar com: Fig. 1.1, fig. 2.1 e fig. 3.1, etc. Remover a foto da modelo das figuras.

(21) BR 30 2018 055184-2

Código 34 - Exigência - Art. 106 § 3º da LPI

(22) 05/11/2018

(71) PLINIO LUIZ R B V NOGUEIRA (BR/SP) ; JOSÉ EDUARDO GAYOTTO, (BR/SP) ; PEDRO HELDT D ALMEIDA (BR/SP)

(74) ALCIDES RIBEIRO FILHO

1. Manter no pedido atual apenas os objetos das figuras 1.1 e 2.1. O objeto da fig. 3.1 não compartilha as mesmas características ornamentais preponderantes e deve ser retirado do pedido atual. Caso haja interesse, apresentar, num pedido dividido, todas as vistas do objeto da fig. 3.1. 2. Acrescentar, ao jogo de figuras, as vistas posterior, lateral (oposta às fig. 1.3 e 2.3) e inferior de todos os objetos do pedido, necessárias para a suficiência descritiva do objeto do depósito.

(21) BR 30 2018 055191-5

Código 34 - Exigência - Art. 106 § 3º da LPI

(22) 06/11/2018

(71) JAMIL BASTOS DO CARMO (BR/SP)

(74) MARCO ANTÔNIO DE OLIVEIRA

1. As vistas do jogo de figuras atual alternam entre imagens do pé direito e do pé esquerdo. Apresentar todas as vistas de apenas um dos pés. Caso haja interesse, complementar pedido com todas as vistas do outro pé, numeradas como variação configurativa. 2. Harmonizar vista inferior (fig. 1.3) e vista posterior (fig. 1.7). A vista inferior revela que o calcanhar é mais estreito que a porção frontal do objeto. Logo, a vista posterior deve exibir, também, essas áreas que não são totalmente encobertas pelo calcanhar.

(21) BR 30 2018 055192-3

Código 34 - Exigência - Art. 106 § 3º da LPI

(22) 06/11/2018

(71) JANIO BARRETO LOBO (BR/AM)

1. Alterar título do pedido para "Configuração aplicada a embalagem de coletor de exames laboratoriais". O título do pedido deve ser claro, conciso e adequado



à natureza tridimensional do objeto.

(21) BR 30 2018 055193-1

Código 34 - Exigência - Art. 106 § 3º da LPI

(22) 06/11/2018

(71) OMRON HEALTHCARE BRASIL INDÚSTRIA E COMÉRCIO DE PRODUTOS MÉDICOS LTDA. (BR/SP)

(74) CHIAROTTINO E NICOLETTI SOCIEDADE DE ADVOGADOS

1. Retirar textos (ex.: máx.) das figuras. As figuras do depósito não podem conter textos, frases, palavras ou outros elementos textuais.

(21) BR 30 2018 055196-6

Código 34 - Exigência - Art. 106 § 3º da LPI

(22) 06/11/2018

(71) LEANDRO PAULO POZENATO (BR/PR)

(74) EVERTON LUIS ROSSIN

1. Harmonizar figura 1.5 com demais figuras do pedido. A vista superior (1.5) não apresenta a varanda da casa, mostrada nas demais figuras. Corrigir fig. 1.5.

(21) BR 30 2018 055199-0

Código 34 - Exigência - Art. 106 § 3º da LPI

(22) 06/11/2018

(71) ARTUR EDUARDO MONASSI (BR/SP)

(74) DANIEL ADVOGADOS (ALT.DE DANIEL & CIA)

1. Retirar marcas das figuras 1.1, 1.2, 1.3, 1.4. As figuras do depósito não podem conter marcas (nominativas ou figurativas), brasões, logotipos, timbres ou rubricas.

(21) BR 30 2018 055200-8

Código 34 - Exigência - Art. 106 § 3º da LPI

(22) 06/11/2018

(71) EMERSON CORDEIRO DE OLIVEIRA (BR/MS)

1. Harmonizar fig. 3 e 4 com as demais vistas. As figuras do objeto, em suas vistas laterais, não apresentam as mesmas reentrâncias presentes nas laterais demais figuras. 2. Apresentar as vistas superior e inferior completamente ortogonais. 3. Excluir fig. 5 do pedido. As figuras do pedido devem mostrar o objeto em sua forma montada. A figura 5 apresenta vista explodida para visualização de detalhes de montagem e deve ser retirada do pedido. 4. Numerar as figuras de acordo com o padrão 1.1, 1.2, 1.3... etc. 5. Alterar título do pedido para "Configuração aplicada a piso". O título do pedido deve denominar apenas um objeto de maneira clara e concisa.

(21) BR 30 2018 055201-6

Código 34 - Exigência - Art. 106 § 3º da LPI

(22) 07/11/2018

(71) ELI CATAPANI DE ARAUJO LIMA ME (BR/SP)

(74) RUBENS DOS SANTOS FILHO

1. As figuras devem ser apresentadas apenas em traços regulares e contínuos. Todas as linhas tracejadas devem ser preenchidas.



(21) BR 30 2018 055205-9	Código 34 - Exigência - Art. 106 § 3º da LPI (22) 07/11/2018 (71) WELOVIT CONFECÇÕES LTDA - EPP (BR/SP) (74) São Paulo Marcas e Patentes Ltda. 1. Alterar título do pedido para "Padrão ornamental aplicado a tecido" ou outro que denomine um objeto de aplicação do padrão ornamental. 2. Excluir elemento textual (ex.: palavra LIFE) do padrão ornamental. As figuras do depósito não podem conter textos, frases, palavras ou outros elementos textuais.
(21) BR 30 2018 055207-5	Código 34 - Exigência - Art. 106 § 3º da LPI (22) 07/11/2018 (71) THE FINAL CO. LLC (US) (74) David do Nascimento Advogados Associados 1. Excluir as figuras 1.6, 2.6, 3.6 e 4.6. Essas figuras representam uma forma de utilização do objeto. 2. Apresentar todas as vistas do objeto da fig. 4.1 a 4.5. 3. Alterar título do pedido para "Configuração aplicada a canudo". O título do pedido deve ser claro, conciso e não deve incluir especificações técnicas ou vantagens funcionais do objeto.
(21) BR 30 2018 055209-1	Código 34 - Exigência - Art. 106 § 3º da LPI (22) 07/11/2018 (71) VZT INDÚSTRIA E COMÉRCIO DE CALÇADOS LTDA (BR/SP) (74) PAULO ARRUDA PEDROZO 1. Harmonizar fig. 1.7 com a fig. 1.3. A vista inferior (1.3) revela que o calcanhar é mais estreito que a porção frontal do objeto. Logo, a vista posterior (1.7) deve exibir, também, essas áreas que não são totalmente encobertas pelo calcanhar. Corrigir vista 1.7.
(21) BR 30 2018 055211-3	Código 34 - Exigência - Art. 106 § 3º da LPI (22) 08/11/2018 (71) JEISON RIBEIRO TORQUATO (BR/SC) 1. Manter no pedido atual apenas os objetos das figuras 1.1, 2.1 e 3.1. Os demais objetos não compartilham as mesmas características ornamentais preponderantes e devem ser retirados do pedido atual. 2. Caso haja interesse, apresentar, num pedido dividido, todas as vistas do objeto da fig. 4.1 a 4.5. 3. O pedido atual apresenta dois jogos de figuras e dois relatórios. Apresentar o pedido com apenas um jogo de figuras e um relatório. 4. Retirar marcas das figuras de todos os objetos. As figuras do depósito não podem conter marcas (nominativas ou figurativas), brasões, logotipos, timbres ou rubricas. 5. Alterar título do pedido para "Configuração aplicada a abridor de vidros de conserva e compotas". O título do pedido deve ser claro, conciso e adequado à natureza tridimensional do objeto.



-
- (21) BR 30 2018 055219-9
Código 34 - Exigência - Art. 106 § 3º da LPI
(22) 08/11/2018
(71) SERGIO CONVENTO JUNIOR (BR/SP)
(74) Ideiativa Propriedade Intelectual Ltda
1. Retirar textos das figuras 1.1 a 1.4. As figuras do depósito não podem conter textos, frases, palavras ou outros elementos textuais.
-
- (21) BR 30 2018 055228-8
Código 34 - Exigência - Art. 106 § 3º da LPI
(22) 09/11/2018
(71) FUVI COGNITIVE NETWORK CORP. (US)
(74) DANNEMANN, SIEMSEN, BIGLER & IPANEMA MOREIRA
Apresentar novas imagens preenchendo as linhas tracejadas com linhas contínuas e uniformes, exceto textos e números. Acrescentar as vistas ortogonais das outras representações (fig. 2.1 e 3.1). Como se trata do mesmo objeto, a numeração deve ser sequencial.
-
- (21) BR 30 2018 055230-0
Código 34 - Exigência - Art. 106 § 3º da LPI
(22) 09/11/2018
(71) MARCELO NASCIMENTO FARIAS (BR/SP)
(74) PEDRO CINTRA LEMOS OLIVIERI
Apresentar novas imagens do objeto com alta qualidade de definição. As atuais estão com baixa definição e a legenda da figura 1.3 se deslocou para a página anterior. Atentar para não haver modificação do objeto nas novas imagens que serão apresentadas.
-
- (21) BR 30 2018 055234-2
Código 34 - Exigência - Art. 106 § 3º da LPI
(22) 09/11/2018
(71) GUILHERME TAVARES IANTORNO (BR/PR)
(74) MARCOS ANTONIO NUNES
O pedido deve se adequar à Instrução Normativa 44/2015 ? IN.1. Os objetos não guardam entre si as mesmas características distintivas preponderantes, de maneira que o pedido deve ser dividido. Observar artigos 25 e 26 da IN; 2. Manter no pedido original o objeto das figuras 1.1 a 1.7;3. Apresentar em um 1º pedido dividido os objetos das figuras 2.1 a 2.7 e 12.1 a 12.7;4. Apresentar em um 2º pedido dividido os objetos das figuras 3.1 a 3.7, 8.1 a 8.7 e 19.1 a 19.7;5. Apresentar em um 3º pedido dividido o objeto das figuras 4.1 a 4.7;6. Apresentar em um 4º pedido dividido os objetos das figuras 5.1 a 5.7 e 7.1 a 7.7;7. Apresentar em um 5º pedido dividido o objeto das figuras 6.1 a 6.7;8. Apresentar em um 6º pedido dividido os objetos das figuras 9.1 a 9.7 e 10.1 a 10.7;9. Apresentar em um 7º pedido dividido o objeto das figuras 11.1 a 11.7;10. Apresentar em um 8º pedido dividido o objeto das figuras 13.1 a 13.7;11. Apresentar em um 9º pedido dividido o objeto das figuras 14.1 a 14.7;12. Apresentar em um 10º pedido dividido o objeto das figuras 15.1 a 15.7;13. Apresentar em um 11º pedido dividido o objeto das figuras 16.1 a 16.7;14.



Apresentar em um 12º pedido dividido o objeto das figuras 17.1 a 17.7;15.
Apresentar em um 13º pedido dividido o objeto das figuras 18.1 a 18.7;16.
Apresentar em um 14º pedido dividido o objeto das figuras 20.1 a 20.7;17.
Respeitar a sequência correta das folhas de figuras.

(21) BR 30 2018 055240-7

Código 34 - Exigência - Art. 106 § 3º da LPI

(22) 09/11/2018

(71) MR. HEALTH & FOOD LLC. (US)

(74) EVERTON LUIS ROSSIN

1. As figuras não estão correspondentes entre si: na figura 1.5 existe um elemento circular próximo à base que não é mostrado na figura 1.7; na vista 1.2 existe um elemento protuberante com furo circular na parte central superior da figura que não é representada nas demais figuras. Reapresentar o conjunto de figuras corrigido, de modo que todas as figuras sejam coerentes entre si.

(21) BR 30 2018 055244-0

Código 34 - Exigência - Art. 106 § 3º da LPI

(22) 09/11/2018

(71) MR. HEALTH & FOOD LLC. (US)

(74) EVERTON LUIS ROSSIN

1- As figuras não estão correspondentes entre si: na figura 1.4 não está representado o pino vertical mostrado nas figuras 1.2, 1.3, 1.5 e 1.7, que é mais alto que o botão liga / desliga, por isso seria visível. Reapresentar o conjunto de figuras corrigido, de modo que todas as figuras sejam coerentes entre si.

(21) BR 30 2018 055250-4

Código 34 - Exigência - Art. 106 § 3º da LPI

(22) 12/11/2018

(71) EDER GRACIANO VANZELLA (BR/SP)

(74) PAULO ROBERTO ORLANDINI

1. As figuras não estão correspondentes entre si: a vista inferior não mostra o objeto completo, somente o fundo do mesmo, devendo representar também o assento, mais largo que a base; a figura 1 está distorcida, parecendo ter a base curva. Reapresentar as figuras corrigidas. 2. As figuras devem ser numeradas conforme o disposto no inciso VI do artigo 20 da IN 44/2015: figura 1.1, figura 1.2, etc.

(21) BR 30 2018 055257-1

Código 34 - Exigência - Art. 106 § 3º da LPI

(22) 12/11/2018

(71) ETHICON LLC (US)

(74) DANNEMANN, SIEMSEN, BIGLER & IPANEMA MOREIRA

1. As figuras 5.1 a 5.7 devem ser apresentadas apenas em traços regulares e contínuos. Todas as linhas tracejadas devem ser preenchidas. 2. Retirar textos das figuras (ex.: open, close etc.). As figuras do depósito não podem conter textos, frases, palavras ou outros elementos textuais.



(21) BR 30 2018 055258-0	<p>Código 34 - Exigência - Art. 106 § 3º da LPI (22) 12/11/2018 (71) ETHICON LLC (US) (74) DANNEMANN, SIEMSEN, BIGLER & IPANEMA MOREIRA 1. As figuras 5.1 a 5.7 devem ser apresentadas apenas em traços regulares e contínuos. Todas as linhas tracejadas devem ser preenchidas. 2. Retirar textos das figuras. As figuras do depósito não podem conter textos, frases, palavras ou outros elementos textuais.</p>
(21) BR 30 2018 055260-1	<p>Código 34 - Exigência - Art. 106 § 3º da LPI (22) 12/11/2018 (71) ETHICON LLC (US) (74) DANNEMANN, SIEMSEN, BIGLER & IPANEMA MOREIRA 1. Retirar textos das figuras (ex.: open, close etc.). As figuras do depósito não podem conter textos, frases, palavras ou outros elementos textuais. 2. As figuras 5.1 a 5.7 e 6.1 a 6.7 devem ser apresentadas apenas em traços regulares e contínuos. Todas as linhas tracejadas devem ser preenchidas.</p>
(21) BR 30 2018 055261-0	<p>Código 34 - Exigência - Art. 106 § 3º da LPI (22) 12/11/2018 (71) ETHICON LLC (US) (74) DANNEMANN, SIEMSEN, BIGLER & IPANEMA MOREIRA 1. Retirar textos (ex.: open, close etc.) das figuras. As figuras do depósito não podem conter textos, frases, palavras ou outros elementos textuais. 2. As figuras 5.1 a 5.7 devem ser apresentadas apenas em traços regulares e contínuos. Todas as linhas tracejadas devem ser preenchidas.</p>
(21) BR 30 2018 055264-4	<p>Código 34 - Exigência - Art. 106 § 3º da LPI (22) 12/11/2018 (71) BURY STREET PROPERTIES (LUXEMBOURG) S.À R.L. (LU) (74) DANNEMANN, SIEMSEN, BIGLER & IPANEMA MOREIRA 1. Apresentar vista superior e inferior do objeto. 2. Alterar título para que o mesmo esclareça o que é o objeto do desenho industrial. O termo "edifício" não permite a identificação do objeto do pedido.</p>
(21) BR 30 2018 055266-0	<p>Código 34 - Exigência - Art. 106 § 3º da LPI (22) 13/11/2018 (71) ROBERSON RODRIGO THRUN (BR/SC) (74) Sandro Wunderlich 1. Manter no pedido atual apenas o objeto das figuras 1.1 a 1.7. Os demais objetos não compartilham as mesmas características ornamentais preponderantes e devem ser retirados do pedido atual. 2. Caso haja interesse, apresentar, num pedido dividido, todas as vistas do objeto da fig. 2.1 a 2.7.3. Apresentar vista inferior dos objetos.</p>



(21) BR 30 2018 055275-0	<p>Código 34 - Exigência - Art. 106 § 3º da LPI (22) 13/11/2018 (71) GUILHERME TOMAZ (BR/SC) (74) Vera Lúcia Dias Lindner</p> <p>1. Apresentar todas as vistas do objeto da figura 1: perspectiva, frontal, posterior, laterais, superior e inferior, necessárias para a suficiência descritiva do objeto do depósito. 2. Apresentar todas as vistas do objeto da figura 2: perspectiva, frontal, posterior, laterais, superior e inferior, necessárias para a suficiência descritiva do objeto do depósito. 3. As figuras do pedido devem mostrar apenas o objeto do pedido. A figura 5 apresenta vista explodida para visualização de detalhes de montagem e devem ser retiradas do pedido. 4. As figuras devem ser apresentadas apenas em traços regulares e contínuos. Todas as linhas tracejadas da fig. 4 devem ser preenchidas. 5. Alterar título do pedido para "Configuração aplicada a tampas de frasco de maionese". O título do pedido deve ser claro, conciso e não deve incluir especificações técnicas ou vantagens funcionais do objeto.</p>
(21) BR 30 2018 055279-2	<p>Código 34 - Exigência - Art. 106 § 3º da LPI (22) 13/11/2018 (71) ELIO FONSECA DA CRUZ - ME (BR/CE) (74) FRANCISCO LEITE DE OLIVEIRA FILHO</p> <p>1. Acrescentar, ao jogo de figuras, as vistas lateral (oposta à fig. 2), frontal e posterior, necessárias para a suficiência descritiva do objeto do depósito.</p>
(21) BR 30 2018 055280-6	<p>Código 34 - Exigência - Art. 106 § 3º da LPI (22) 13/11/2018 (71) ELIO FONSECA DA CRUZ - ME (BR/CE) (74) FRANCISCO LEITE DE OLIVEIRA FILHO</p> <p>1. Retirar marcas (letra "M" nas tiras) das figuras. As figuras do depósito não podem conter marcas (nominativas ou figurativas), brasões, logotipos, timbres ou rubricas.</p>
(21) BR 30 2018 055281-4	<p>Código 34 - Exigência - Art. 106 § 3º da LPI (22) 13/11/2018 (71) ELIO FONSECA DA CRUZ - ME (BR/CE) (74) FRANCISCO LEITE DE OLIVEIRA FILHO</p> <p>1. Apresentar figuras com mais contraste entre o objeto e o fundo das figuras. As áreas brancas do solado não possuem contraste suficiente e confunde-se com as áreas brancas do fundo. 2. Apresentar vistas frontal, posterior e lateral (oposta à fig. 6) do objeto. 3. As vistas do jogo de figuras atual mostram o pé direito. A fig. 7, porém, apresenta o pé esquerdo. Apresentar todas as vistas de apenas um dos pés. Caso haja interesse, complementar pedido com todas as vistas do outro pé, numeradas como variação configurativa.</p>



(21) BR 30 2018 055282-2

Código 34 - Exigência - Art. 106 § 3º da LPI

(22) 13/11/2018

(71) DALVA DA SILVA SACRAMENTO (BR/ES)

O pedido deve se adequar à Instrução Normativa 44/2015 ? IN.1. Alterar título para ?configuração aplicada em suporte? em atenção aos incisos II e III do art. 14 da IN: trata-se de objeto tridimensional e o título deve ser claro e conciso. Observar também inciso I do mesmo artigo, pois o título varia no formulário e nos documentos anexos;2. As figuras devem mostrar a forma montada da configuração externa do objeto, sem alterar sua forma, sem demonstrar uso: as figuras 5 e 6 mostram cortes e devem ser suprimidas por não atenderem às condições estabelecidas no § 1º do art. 21 da IN; a figura 4 deve ser suprimida por mostrar o objeto em posição diferente das figuras 1 a 3.3. Apresentar novo conjunto de figuras formado pelas vistas ortogonais (frontal, posterior, laterais, superior e inferior), além de pelo menos uma perspectiva, conforme inciso IV do art. 20 da IN, mostrando o objeto na posição das figuras 1 a 3.4. As figuras devem ter excelente qualidade gráfica, nitidez e contraste, com o intuito de revelar com precisão os contornos, relevos e rebaixos do objeto reivindicado, permitindo a compreensão de seus detalhes: respeitar a resolução mínima de 300 dpi; utilizar traços precisos. 5. As figuras devem ser numeradas conforme o disposto no inciso VI do artigo 20 da IN: figura 1.1, figura 1.2, etc.

(21) BR 30 2018 055292-0

Código 34 - Exigência - Art. 106 § 3º da LPI

(22) 14/11/2018

(71) THE YOKOHAMA RUBBER CO., LTD. (JP)

(74) DANNEMANN, SIEMSEN, BIGLER & IPANEMA MOREIRA

O pedido deve se adequar à Instrução Normativa 44/2015 ? IN.1. As figuras devem mostrar exclusivamente a forma montada da configuração externa do objeto, sem destacar detalhes ou partes isoladamente, conforme inciso III do art. 20 da IN: suprimir as figuras 1.7, 1.8 e 1.9. Reapresentar as figuras 1.1 a 1.6 sem as indicações das figuras suprimidas.

(21) BR 30 2018 055293-8

Código 34 - Exigência - Art. 106 § 3º da LPI

(22) 14/11/2018

(71) THE YOKOHAMA RUBBER CO., LTD. (JP)

(74) DANNEMANN, SIEMSEN, BIGLER & IPANEMA MOREIRA

O pedido deve se adequar à Instrução Normativa 44/2015 ? IN.1. As figuras devem mostrar exclusivamente a forma montada da configuração externa do objeto, sem destacar detalhes ou partes isoladamente, conforme inciso III do art. 20 da IN: suprimir as figuras 1.7, 1.8 e 1.9. Reapresentar as figuras 1.1 a 1.6 sem as indicações das figuras suprimidas.

(21) BR 30 2018 055299-7

Código 34 - Exigência - Art. 106 § 3º da LPI

(22) 14/11/2018



(71) MAITE ANNUSECK RAMOS 00409407992 (BR/SC)

(74) LEILA CAVALHEIRO VIOLIN

1. Em atenção ao inciso II do art. 21 da Instrução Normativa 44/2015 ? IN ? a figura deve ser reapresentada: suprimir o texto ?vista planificada do padrão ornamental?. A figura deve ser numerada conforme o disposto no inciso VI do artigo 20 da IN: figura 1.1.

(21) BR 30 2018 055301-2

Código 34 - Exigência - Art. 106 § 3º da LPI

(22) 14/11/2018

(71) YARANANDA VIEIRA VILAÇA (BR/MG)

(74) VINÍCIUS SILVA DE OLIVEIRA

O pedido deve se adequar à Instrução Normativa 44/2015 ? IN.1. As figuras devem mostrar o objeto sempre na mesma posição: na atual apresentação o objeto é mostrado aberto em várias posições e fechado; optar por uma das formas de representação.2. Apresentar ao menos uma perspectiva, vista frontal, vista posterior e vista lateral.3. As figuras devem ter excelente qualidade gráfica, nitidez e contraste, com o intuito de revelar com precisão os contornos, relevos e rebaixos do objeto reivindicado, permitindo a compreensão de seus detalhes: respeitar a resolução mínima de 300 dpi; utilizar traços precisos.

(21) BR 30 2018 055306-3

Código 34 - Exigência - Art. 106 § 3º da LPI

(22) 14/11/2018

(71) ELIAS ZEFERINO DA SILVA (BR/SC)

(74) SISTEMARCAS - LUNKES E ASSOCIADOS

As imagens estão serrilhadas e demonstram funcionalidade do objeto. Assim, apresentar novas imagens, com alta qualidade de definição, na vista em perspectiva, e ortogonais frontal, posterior, inferior, superior e laterais somente do alicate na mesma posição (ou aberto ou fechado).

(21) BR 30 2018 055310-1

Código 34 - Exigência - Art. 106 § 3º da LPI

(22) 14/11/2018

(71) COOPER TIRE & RUBBER COMPANY (US)

(74) DANNEMANN, SIEMSEN, BIGLER & IPANEMA MOREIRA

Corrigir título do pedido para "Configuração aplicada em pneu".

(21) BR 30 2018 055311-0

Código 34 - Exigência - Art. 106 § 3º da LPI

(22) 14/11/2018

(71) TELEFONICA, S.A. (ES)

(74) David do Nascimento Advogados Associados

Todas as imagens estão com os traços serrilhados.A figura 1.2 apresenta uma linha na base horizontal não presente na perspectiva.Apresentar vista oposta à figura 1.2;

(21) BR 30 2018 055313-6

Código 34 - Exigência - Art. 106 § 3º da LPI



	(22) 14/11/2018 (71) RECKITT BENCKISER HEALTH LIMITED (GB) (74) DI BLASI, PARENTE & ADVOGADOS ASSOCIADOS Apresentar novas imagens preenchendo as linhas tracejadas com linhas contínuas e uniformes.
(21) BR 30 2018 055314-4	Código 34 - Exigência - Art. 106 § 3º da LPI (22) 14/11/2018 (71) RECKITT BENCKISER HEALTH LIMITED (GB) (74) DI BLASI, PARENTE & ADVOGADOS ASSOCIADOS Apresentar novas imagens convertendo linhas tracejadas em linhas contínuas e uniformes.
(21) BR 30 2018 055315-2	Código 34 - Exigência - Art. 106 § 3º da LPI (22) 14/11/2018 (71) RECKITT BENCKISER HEALTH LIMITED (GB) (74) DI BLASI, PARENTE & ADVOGADOS ASSOCIADOS Apresentar novas imagens preenchendo as linhas tracejadas com linhas contínuas e uniformes.
(21) BR 30 2018 055316-0	Código 34 - Exigência - Art. 106 § 3º da LPI (22) 14/11/2018 (71) RECKITT BENCKISER HEALTH LIMITED (GB) (74) DI BLASI, PARENTE & ADVOGADOS ASSOCIADOS Apresentar novas imagens convertendo as linhas tracejadas em linhas contínuas e uniformes.
(21) BR 30 2018 055324-1	Código 34 - Exigência - Art. 106 § 3º da LPI (22) 14/11/2018 (71) ZEVEX, INC. (US) (74) BM&A Propriedade Intelectual Ltda Reapresentar somente as atuais imagens das figuras 1.1 a 2.7. As demais imagens apenas demonstram a aplicação do objeto.
(21) BR 30 2018 055327-6	Código 34 - Exigência - Art. 106 § 3º da LPI (22) 15/11/2018 (71) SABRINA SUEMY MIAMOTO (BR/SP) O pedido deve se adequar à Instrução Normativa 44/2015 ? IN.1. Alterar título para ?padrão ornamental aplicado em vestuário?;2. Informar campo de aplicação 32-00;3. Os objetos não guardam entre si as mesmas características distintivas preponderantes, de maneira que o pedido deverá ser dividido. Observar artigos 25 e 26 da IN;4. Manter no pedido original o objeto da figura 1.1;5. Apresentar em um 1º pedido dividido o objeto da figura 2.1; renumerar como figura 1.1;6. Apresentar em um 2º pedido dividido o objeto da figura 3.1; renumerar como



figura 1.1.

(21) BR 30 2018 055337-3

Código 34 - Exigência - Art. 106 § 3º da LPI

(22) 19/11/2018

(71) PROTECOP SAS (FR)

(74) Alberto Luís Camelier da Silva

O escopo de proteção do registro de desenho industrial não abrange vantagens técnicas e/ou funcionais e informações relacionadas a isto não devem constar do pedido. O pedido deve se adequar à Instrução Normativa 44/2015 ? IN.1. Alterar título para ?configuração aplicada em colete de proteção?, em atenção ao inciso II do art. 14 da IN;2. Informar classe 29-02: dispositivos e equipamentos para prevenção de acidente e para resgate não especificados em outra classe;3. As figuras devem mostrar a forma montada da configuração externa do objeto, sem destacar detalhes ou partes separadamente, conforme inciso III do art. 20 da IN: suprimir figuras 1.2 a 1.9. 4. Apresentar novo conjunto de figuras formado pelas vistas ortogonais (frontal, posterior, laterais, superior e inferior), além de pelo menos uma perspectiva, conforme determina o inciso IV do art. 20 da IN, do objeto conforme figura 1.1. As figuras 1.10 a 1.13 mostram o objeto em outra forma de representação (fotografia): optar por uma das formas de representação (desenhos ou fotografias) a fim de harmonizar a apresentação.5. Caso haja interesse em proteger as peças isoladas (camadas que formam o objeto da figura 1.1), apresentar cada uma delas em pedidos divididos individuais (cada peça em um pedido dividido), pois não guardam entre si as mesmas características distintivas preponderantes. Observar artigos 25 e 26 da IN. Adequar o título de cada pedido de acordo com o art. 14 da IN.

(21) BR 30 2018 055338-1

Código 34 - Exigência - Art. 106 § 3º da LPI

(22) 19/11/2018

(71) PROTECOP SAS (FR)

(74) Alberto Luís Camelier da Silva

O pedido deve se adequar à Instrução Normativa 44/2015 ? IN.1. Informar classe 29-02: dispositivos e equipamentos para prevenção de acidente e para resgate não especificados em outra classe;2. As figuras devem mostrar a forma montada da configuração externa do objeto, sem destacar detalhes ou partes separadamente, conforme inciso III do art. 20 da IN: suprimir figuras 1.4 e 1.5. 3. Apresentar novo conjunto de figuras formado pelas vistas ortogonais (frontal, posterior, laterais, superior e inferior), além de pelo menos uma perspectiva, conforme determina o inciso IV do art. 20 da IN, do objeto conforme figura 1.1. As figuras 1.6 a 1.9 mostram o objeto em outra forma de representação (fotografia): optar por uma das formas de representação (desenhos ou fotografias) a fim de harmonizar a apresentação.4. As figuras não estão correspondentes entre si: a posição das tiras de fixação lateral varia de uma figura para outra.5. As figuras devem ter excelente qualidade gráfica, nitidez e contraste, com o intuito de revelar com precisão os contornos, relevos e rebaixos do objeto reivindicado,



permitindo a compreensão de seus detalhes: respeitar a resolução mínima de 300 dpi; utilizar traços precisos. A figura 1.1, por exemplo, apresenta linhas falhadas e incompletas.

(21) BR 30 2018 055339-0

Código 34 - Exigência - Art. 106 § 3º da LPI

(22) 19/11/2018

(71) CÉLIO FERRAZ DE ARAÚJO (BR/MG)

(74) Difusão Marcas e Patentes Ltda.

1. Reapresentar as figuras com excelente qualidade gráfica, nitidez e contraste, com o intuito de revelar com precisão os contornos, relevos e rebaixos do objeto reivindicado, permitindo a compreensão de seus detalhes: respeitar a resolução mínima de 300 dpi; utilizar traços precisos.

(21) BR 30 2018 055348-9

Código 34 - Exigência - Art. 106 § 3º da LPI

(22) 20/11/2018

(71) PETERFRUT COMERCIAL LTDA (BR/ES)

(74) Carlos Alberto Rizzo

1. O pedido apresenta dois objetos, um representado na fig. 1.1 e outro na figura 1.3. Apresentar todas as vistas dos dois objetos: perspectiva, frontal, posterior, laterais, superior e inferior, necessárias para a suficiência descritiva dos objetos do depósito. 2. Numerar as figuras do objeto principal de acordo com o padrão 1.1, 1.2, 1.3 etc. As figuras de variações configurativas devem ser numeradas no padrão: 2.1, 2.2, 2.3 etc. 3. Alterar título do pedido para "Configuração aplicada a bandeja". O título do pedido deve ser claro, conciso e não deve incluir especificações técnicas ou vantagens funcionais do objeto.

(21) BR 30 2018 055351-9

Código 34 - Exigência - Art. 106 § 3º da LPI

(22) 21/11/2018

(71) BALL CORPORATION (US)

(74) DANNEMANN, SIEMSEN, BIGLER & IPANEMA MOREIRA

1. As figuras 2.3, 2.4, 4.3 e 4.4 devem ser apresentadas apenas em traços regulares e contínuos. Todas as linhas tracejadas devem ser preenchidas.

(21) BR 30 2018 055366-7

Código 34 - Exigência - Art. 106 § 3º da LPI

(22) 21/11/2018

(71) BLM COMÉRCIO DO VESTUÁRIO E ACESSÓRIOS LTDA (BR/SP)

(74) São Paulo Marcas e Patentes Ltda.

1. Alterar título do pedido para "Configuração aplicada a cinto" ou "Configuração aplicada a tecido" ou qualquer outro que denomine um objeto. O título do pedido deve denominar um objeto de maneira clara e concisa.

(21) BR 30 2018 055368-3

Código 34 - Exigência - Art. 106 § 3º da LPI

(22) 21/11/2018

(71) LEXXA METAIS SANITARIOS LTDA (BR/RS)



	(74) Araripe & Associados 1. Harmonizar todas as vistas do pedido. A vista posterior não apresenta as mesmas proporções das vistas laterais, por exemplo. A vista superior não mostra elementos como o manípulo representado demais vistas. As proporções apresentadas pelo bico da torneira também variam entre as figuras.
(21) BR 30 2018 055371-3	Código 34 - Exigência - Art. 106 § 3º da LPI (22) 21/11/2018 (71) DFO GLOBAL PERFORMANCE COMMERCE LIMITED (US) (74) MARIA PIA CARVALHO GUERRA 1. As figuras devem ser apresentadas apenas em traços regulares e contínuos. Todas as linhas tracejadas devem ser preenchidas.
(21) BR 30 2018 055373-0	Código 34 - Exigência - Art. 106 § 3º da LPI (22) 22/11/2018 (71) AUDINEIA COSTA DE OLIVEIRA (BR/SP) 1. O posicionamento dos pés do objeto varia nas figuras, sendo representado em posições diversas na vista inferior e nas vistas laterais. Corrigir vista inferior.
(21) BR 30 2018 055383-7	Código 34 - Exigência - Art. 106 § 3º da LPI (22) 22/11/2018 (71) VIRBAC (FR) (74) Matos & Associados - Advogados 1. Apresentar as figuras em fundo absolutamente neutro. O fundo das figuras não pode apresentar nenhum tipo de objeto, padrão, textura, piso ou quinas de parede alheios ao objeto do pedido.
(21) BR 30 2018 055384-5	Código 34 - Exigência - Art. 106 § 3º da LPI (22) 22/11/2018 (71) APTAR RADOLFZELL GMBH (DE) (74) DANNEMANN, SIEMSEN, BIGLER & IPANEMA MOREIRA 1. Retirar textos (Ex.: On, Off) das figuras. As figuras do depósito não podem conter textos, frases, palavras ou outros elementos textuais.
(21) BR 30 2018 055385-3	Código 34 - Exigência - Art. 106 § 3º da LPI (22) 22/11/2018 (71) APTAR RADOLFZELL GMBH (DE) (74) DANNEMANN, SIEMSEN, BIGLER & IPANEMA MOREIRA 1. Retirar textos das figuras. As figuras do depósito não podem conter textos, frases, palavras ou outros elementos textuais.
(21) BR 30 2018 055387-0	Código 34 - Exigência - Art. 106 § 3º da LPI (22) 22/11/2018 (71) APTAR RADOLFZELL GMBH (DE)



(74) DANNEMANN, SIEMSEN, BIGLER & IPANEMA MOREIRA

1. Retirar textos das figuras. As figuras do depósito não podem conter textos, frases, palavras ou outros elementos textuais.

(21) BR 30 2018 055401-9

Código 34 - Exigência - Art. 106 § 3º da LPI

(22) 22/11/2018

(71) IORMANDO RODRIGUES MOREIRA JUNIOR (BR/MG)

(74) Cidwan Uberlândia Ltda.

1. Alterar título do pedido para "Padrão ornamental aplicado a adesivo para rodas de motocicletas" ou outro adequado à natureza bidimensional do objeto.

(21) BR 30 2018 055405-1

Código 34 - Exigência - Art. 106 § 3º da LPI

(22) 23/11/2018

(71) NIKE INNOVATE C.V. (US)

(74) ANTÔNIO MAURÍCIO PEDRAS ARNAUD

1. Apresentar todas as vistas do objeto da fig. 1.2: perspectiva, frontal, posterior, laterais, superior e inferior, necessárias para a suficiência descritiva do objeto do depósito. 2. Numerar as figuras do objeto principal de acordo com o padrão 1.1, 1.2, 1.3 etc. As figuras de variações configurativas devem ser numeradas no padrão: 2.1, 2.2, 2.3 etc.

(21) BR 30 2018 055407-8

Código 34 - Exigência - Art. 106 § 3º da LPI

(22) 23/11/2018

(71) TABONE INDÚSTRIA E COMÉRCIO DE PLÁSTICOS LTDA. (BR/RS)

(74) EDEMAR PEREIRA CAPELLA

Apresentar novas imagens corrigindo as figuras 2.5 e 4.5, pois estão rebatidas.

(21) BR 30 2018 055416-7

Código 34 - Exigência - Art. 106 § 3º da LPI

(22) 23/11/2018

(71) EPHEALTH SOLUCOES EM TECNOLOGIA DA INFORMAÇÃO LTDA (BR/SC)

(74) LEILA CAVALHEIRO VIOLIN

1. Com base na atual apresentação do pedido, não foi possível identificar diferenças entre os padrões das figuras 1.1, 2.1 e 3.1. Caso os objetos constituam, de fato, variações configurativas, esclarecer qual (is) elemento (s) da forma varia (m) de uma para a outra. Caso a forma plástica seja exatamente a mesma e a diferença resida somente na alteração de cores, numerar as figuras consecutivamente, por tratar-se do mesmo padrão. Poderá o depositante, alternativamente, manter no pedido apenas uma das figuras, à sua escolha. 2. As páginas de figuras não deverão conter textos. Na reapresentação das figuras, retirar o título "Vista planificada do padrão ornamental".

(21) BR 30 2018 055437-0

Código 34 - Exigência - Art. 106 § 3º da LPI

(22) 26/11/2018



(71) FRONTERA GESTÃO E COMERCIO INTERNACIONAL LTDA EPP (BR/CE)
(74) G&F HOLDING DE GESTÃO E FRANQUIAS LTDA - ME
1. Retirar textos (ex.: "pizza") das figuras. As figuras do depósito não podem conter textos, frases, palavras ou outros elementos textuais.

(21) BR 30 2018 055438-8

Código 34 - Exigência - Art. 106 § 3º da LPI

(22) 26/11/2018

(71) JOSÉ CARLOS FRANCO CORRÊA (BR/RJ)

1. Apresentar todas as vistas do objeto das fig. 1.7 a 1.9 (no caso, objeto com textura de madeira): perspectiva, frontal, posterior, laterais, superior e inferior, necessárias para a suficiência descritiva dos objetos do depósito. 2. A figura 1.10 deve ser retirada do pedido pois não apresenta característica ornamental do objeto e sim sua funcionalidade ou forma de uso.

(21) BR 30 2018 055444-2

Código 34 - Exigência - Art. 106 § 3º da LPI

(22) 26/11/2018

(71) CMPC TISSUE S.A. (CL)

(74) DANNEMANN, SIEMSEN, BIGLER & IPANEMA MOREIRA

1. As figuras não deixam claro se o pedido apresenta um padrão ornamental ou a configuração do objeto. Caso seja a configuração do objeto, apresentar todas as suas vistas: perspectiva, frontal, posterior, laterais, superior e inferior, necessárias para a suficiência descritiva do objeto do depósito. 2. Caso seja um padrão ornamental (conforme relatório descritivo no documento de prioridade), alterar o título do pedido para "Padrão ornamental aplicado a papel absorvente".

(21) BR 30 2018 055447-7

Código 34 - Exigência - Art. 106 § 3º da LPI

(22) 26/11/2018

(71) JOSÉ CARLOS FRANCO CORRÊA (BR/RJ)

1. Apresentar todas as vistas do objeto das figuras 9 a 14. Acrescentar, ao jogo de figuras, as vistas superior e inferior, necessárias para a suficiência descritiva do objeto do depósito. 2. Numerar as figuras do objeto principal (1 a 8) de acordo com o padrão 1.1, 1.2, 1.3 etc. As figuras de variações configurativas (9 a 14) devem ser numeradas no padrão: 2.1, 2.2, 2.3 etc.

(21) BR 30 2018 055453-1

Código 34 - Exigência - Art. 106 § 3º da LPI

(22) 26/11/2018

(71) DREAM KID SERVIÇOS DE INTERNET LTDA (BR/AM)

(74) HEITOR AMARAL RIBEIRO

1. Apresentar a perspectiva e lateral (oposta à fig. 2) do objeto. 2. Alterar título do pedido para "Configuração aplicada a boneco". O título do pedido deve ser claro, conciso e não deve incluir especificações técnicas do objeto. 3. Apresentar novo jogo de figuras com mais qualidade, para que revelem com clareza as formas do objeto. As imagens devem mostrar o objeto com nitidez e resolução gráfica suficiente para plena compreensão da matéria apresentada, observado o mínimo



de 300 dpi. 4. Numerar as figuras de acordo com o padrão 1.1, 1.2, 1.3... etc.

(21) BR 30 2018 055454-0

Código 34 - Exigência - Art. 106 § 3º da LPI

(22) 26/11/2018

(71) UNIVERSIDADE FEDERAL DE SANTA MARIA (BR/RS)

1. Há incoerências entre vistas. A atual figura 1.6, que representa a vista em perspectiva do objeto, apresenta um rasgo longo e estreito logo abaixo do vazado oblongo que não pode ser observado em nenhuma outra figura. Revisar todo o conjunto de figuras, fazendo as correções indicadas e quaisquer outras que sejam necessárias para que as imagens apresentem coerência entre si.

(21) BR 30 2018 055455-8

Código 34 - Exigência - Art. 106 § 3º da LPI

(22) 26/11/2018

(71) MUNDIAL S/A PRODUTOS DE CONSUMO (BR/RS)

(74) DANNEMANN, SIEMSEN, BIGLER & IPANEMA MOREIRA

1. Manter no pedido atual apenas os objetos das figuras 1.1 a 6.1. Os demais objetos não compartilham as mesmas características ornamentais preponderantes e devem ser retirados do pedido atual. 2. Caso haja interesse, apresentar, num pedido dividido, todas as vistas do objeto da fig. 7.1 a 9.1. Adequar o título do pedido dividido para que seja coerente com o objeto do depósito. 3. Caso haja interesse, apresentar, num segundo pedido dividido, todas as vistas do objeto da fig. 10.1. Adequar o título do pedido dividido para que seja coerente com o objeto do depósito. 4. Caso haja interesse, apresentar, num terceiro pedido dividido, todas as vistas do objeto da fig. 11.1. Adequar o título do pedido dividido para que seja coerente com o objeto do depósito. 5. Caso haja interesse, apresentar, num quarto pedido dividido, todas as vistas dos objetos da fig. 12.1 a 15.1. Adequar o título do pedido dividido para que seja coerente com o objeto do depósito.

(21) BR 30 2018 055458-2

Código 34 - Exigência - Art. 106 § 3º da LPI

(22) 27/11/2018

(71) MAYER & PILAU COMERCIO DE PRODUTOS ANIMAIS LTDA ME (BR/RS)

(74) CLAIR ANTONIO LEUSIN

Apresentar novas imagens com alta qualidade de definição com vistas ortogonais e uma em perspectiva. Como o objeto é escuro, os detalhes não foram revelados. Melhorar a qualidade.

(21) BR 30 2018 055473-6

Código 34 - Exigência - Art. 106 § 3º da LPI

(22) 27/11/2018

(71) SEMIKRON ELEKTRONIK GMBH & CO. KG (DE)

(74) DANNEMANN, SIEMSEN, BIGLER & IPANEMA MOREIRA

Corrigir o título do pedido para "Configuração aplicada em equipamento para distribuição de energia" As atuais figuras 1.4 e 2.4 estão incorretas. Considerando as figuras 1.1 e 2.1, os quatro sulcos frontais estão equidistantes, já nas figuras



1.4 e 2.4 os dois centrais estão com espaçamento maior. Talvez a imagem possa estar distorcida. Corrigir.

(21) BR 30 2018 055482-5

Código 34 - Exigência - Art. 106 § 3º da LPI

(22) 27/11/2018

(71) MICHELE COUTO MACHADO (BR/MG)

(74) VINÍCIUS SILVA DE OLIVEIRA

Numerar figuras de acordo com o novo padrão normativo. Ex.: fig. 1.1, fig. 1.2, etc. Os pés da figura 3.6 estão incompletos.

(21) BR 30 2018 055493-0

Código 34 - Exigência - Art. 106 § 3º da LPI

(22) 28/11/2018

(71) THE BEST SALON SP (BR/SP)

Corrigir título do pedido para "Configuração aplicada em régua"; Numerar figuras de acordo com o padrão normativo. Ex.: fig. 1.1, fig. 1.2, etc. Não pode haver linhas tracejadas, apenas linhas cheias que demonstrem mudanças na geometria do objeto de acordo com cada vista.

(21) BR 30 2018 055494-9

Código 34 - Exigência - Art. 106 § 3º da LPI

(22) 28/11/2018

(71) REGINALDO ALONSO DA SILVA (BR/PR)

(74) MULTMARCAS MARCAS & PATENTES

Apresentar a vista ortogonal da figura 2 e acrescentar as vistas laterais ortogonais do objeto; Numerar figuras de acordo com o padrão normativo. Ex.: fig. 1.1, fig. 1.2, etc.

(21) BR 30 2018 055499-0

Código 34 - Exigência - Art. 106 § 3º da LPI

(22) 28/11/2018

(71) CHRISTIAN DIOR COUTURE (FR)

(74) LUIZ LEONARDOS & ADVOGADOS

As imagens tanto da prioridade quanto do depósito estão muito claras, impossibilitando o comparativo entre os documentos. Assim, apresentar novas imagens dos documentos mencionados.

(21) BR 30 2018 055624-0

Código 34 - Exigência - Art. 106 § 3º da LPI

(22) 05/12/2018

(71) OSNIR YOSHIME WATANABE (BR/SP)

1. A página 5/9 apresenta, próximo à legenda, a imagem incompleta do objeto. Reapresentar folha 5/9 com apenas a figura do objeto em corte. 2. Alterar título do pedido para "Configuração aplicada a ponteira para bainha de transferência de embriões". O título do pedido deve denominar apenas um objeto de maneira clara e concisa e não deve incluir especificações técnicas ou vantagens funcionais do objeto. 3. Numerar as figuras de acordo com o padrão 1.1, 1.2, 1.3... etc.



(21) BR 30 2018 055625-9	<p>Código 34 - Exigência - Art. 106 § 3º da LPI (22) 05/12/2018 (71) OSNIR YOSHIME WATANABE (BR/SP)</p> <p>1. Manter no pedido atual apenas o objeto das figuras 1 a 5, 7, 8 e 10. Os demais objetos não compartilham as mesmas características ornamentais preponderantes e devem ser retirados do pedido atual. 2. Caso haja interesse, apresentar, num pedido dividido, todas as vistas da tampa vista na fig. 6. 3. Caso haja interesse, apresentar, num pedido dividido, todas as vistas da base do filtro, conforme vista na fig. 9. 4. Excluir figura 6. As figuras do pedido devem mostrar o objeto em sua forma montada. As figuras apresentam vista explodida para visualização de detalhes de montagem e devem ser retiradas do pedido. 5. Excluir figura 9 do jogo de figuras. A figura apresenta configuração diferente daquela mostrada nas demais figuras, mostrando o interior da base do filtro sem a tampa. 6. Numerar as figuras de acordo com o padrão 1.1, 1.2, 1.3... etc.</p>
(21) BR 30 2018 055676-3	<p>Código 34 - Exigência - Art. 106 § 3º da LPI (22) 07/12/2018 (71) GRENENE S.A. (BR/CE) (74) Remer Villaça & Nogueira Assessoria e Consultoria de Prop. Intelectual S/S Ltda.</p> <p>1. As figuras não deverão conter marcas, logotipos ou símbolos. Reapresentar as figuras corrigidas, excluindo as marcas aplicadas ao solado.</p>
(21) BR 30 2018 055678-0	<p>Código 34 - Exigência - Art. 106 § 3º da LPI (22) 07/12/2018 (71) GRENENE S.A. (BR/CE) (74) Remer Villaça & Nogueira Assessoria e Consultoria de Prop. Intelectual S/S Ltda.</p> <p>1. As figuras não deverão conter marcas, logotipos ou símbolos. Reapresentar as figuras corrigidas, excluindo as marcas aplicadas ao solado.</p>
(21) BR 30 2018 055679-8	<p>Código 34 - Exigência - Art. 106 § 3º da LPI (22) 07/12/2018 (71) GRENENE S.A. (BR/CE) (74) Remer Villaça & Nogueira Assessoria e Consultoria de Prop. Intelectual S/S Ltda.</p> <p>1. As figuras não deverão conter marcas, logotipos ou símbolos. Reapresentar as figuras corrigidas, excluindo as marcas aplicadas ao solado.</p>
(21) BR 30 2018 055695-0	<p>Código 34 - Exigência - Art. 106 § 3º da LPI (22) 07/12/2018 (71) GRENENE S.A. (BR/CE) (74) Remer Villaça & Nogueira Assessoria e Consultoria de Prop. Intelectual S/S</p>



Ltda.

1. As figuras não deverão conter marcas, logotipos ou símbolos. Reapresentar as figuras corrigidas, excluindo as marcas aplicadas ao solado.



Código 34.2 - Exame formal de Cumprimento de Exigência Técnica

Exame preliminar de petição de cumprimento de exigência técnica. Conferência relativa à apresentação, tempestividade e pagamento.

(21) BR 30 2012 004877-0	Código 34.2 - Exame formal de Cumprimento de Exigência Técnica (71) SAF-HOLLAND, INC. (US) (74) GUERRA PROPRIEDADE INDUSTRIAL
(21) BR 30 2015 001635-3	Código 34.2 - Exame formal de Cumprimento de Exigência Técnica (71) ALEXANDRE SENIR MULLER (BR/RS) (74) ANGELA KRETSCHMANN
(21) BR 30 2015 001636-1	Código 34.2 - Exame formal de Cumprimento de Exigência Técnica (71) ALEXANDRE SENIR MULLER (BR/RS) (74) ANGELA KRETSCHMANN
(21) BR 30 2015 001638-8	Código 34.2 - Exame formal de Cumprimento de Exigência Técnica (71) ALEXANDRE SENIR MULLER (BR/RS) (74) ANGELA KRETSCHMANN
(21) BR 30 2015 001639-6	Código 34.2 - Exame formal de Cumprimento de Exigência Técnica (71) ALEXANDRE SENIR MULLER (BR/RS) (74) ANGELA KRETSCHMANN
(21) BR 30 2016 000903-1	Código 34.2 - Exame formal de Cumprimento de Exigência Técnica (71) HARMAN INTERNATIONAL INDUSTRIES, INCORPORATED (US) (74) EDUARDO LOURENÇO GUEDES SERRÃO DE OTERO
(21) BR 30 2016 000904-0	Código 34.2 - Exame formal de Cumprimento de Exigência Técnica (71) HARMAN INTERNATIONAL INDUSTRIES, INCORPORATED (US) (74) EDUARDO LOURENÇO GUEDES SERRÃO DE OTERO
(21) BR 30 2016 005270-0	Código 34.2 - Exame formal de Cumprimento de Exigência Técnica (71) KOHLER MIRA LIMITED (GB) (74) Hugo Silva & Maldonado Propriedade Intelectual Sociedade Civil S/C Ltda.
(21) BR 30 2016 005274-3	Código 34.2 - Exame formal de Cumprimento de Exigência Técnica (71) KOHLER MIRA LIMITED (GB) (74) Hugo Silva & Maldonado Propriedade Intelectual Sociedade Civil S/C Ltda.
(21) BR 30 2017 000512-8	Código 34.2 - Exame formal de Cumprimento de Exigência Técnica (71) ULTRADENT PRODUCTS, INC. (US)



	(74) VALDIR DE OLIVEIRA ROCHA FILHO
(21) BR 30 2017 004283-0	Código 34.2 - Exame formal de Cumprimento de Exigência Técnica (71) WAYNE FUELING SYSTEMS LLC (US) (74) DANNEMANN, SIEMSEN, BIGLER & IPANEMA MOREIRA
(21) BR 30 2017 004855-2	Código 34.2 - Exame formal de Cumprimento de Exigência Técnica (71) CERA INGLEZA IND. E COM. LTDA (BR/MG) (74) FREDERICO FRANCO ORZIL
(21) BR 30 2017 004869-2	Código 34.2 - Exame formal de Cumprimento de Exigência Técnica (71) CERA INGLEZA IND. E COM. LTDA (BR/MG) (74) FREDERICO FRANCO ORZIL
(21) BR 30 2017 005522-2	Código 34.2 - Exame formal de Cumprimento de Exigência Técnica (71) ARTHUR SARTORIO CAYRES (BR/SP) (74) PIRAMIDY REGISTRO DE MARCAS E PATENTES
(21) BR 30 2018 000881-2	Código 34.2 - Exame formal de Cumprimento de Exigência Técnica (71) ALEXANDRE MASSARU YAJIMA DE MORAIS (BR/DF)
(21) BR 30 2018 000882-0	Código 34.2 - Exame formal de Cumprimento de Exigência Técnica (71) ALEXANDRE MASSARU YAJIMA DE MORAIS (BR/DF)
(21) BR 30 2018 000884-7	Código 34.2 - Exame formal de Cumprimento de Exigência Técnica (71) ALEXANDRE MASSARU YAJIMA DE MORAIS (BR/DF)
(21) BR 30 2018 000885-5	Código 34.2 - Exame formal de Cumprimento de Exigência Técnica (71) ALEXANDRE MASSARU YAJIMA DE MORAIS (BR/DF)
(21) BR 30 2018 000955-0	Código 34.2 - Exame formal de Cumprimento de Exigência Técnica (71) ALEXANDRE MASSARU YAJIMA DE MORAIS (BR/DF)
(21) BR 30 2018 001009-4	Código 34.2 - Exame formal de Cumprimento de Exigência Técnica (71) ALEXANDRE MASSARU YAJIMA DE MORAIS (BR/DF)
(21) BR 30 2018 001010-8	Código 34.2 - Exame formal de Cumprimento de Exigência Técnica (71) VALE S.A. (BR/RJ) (74) CLAUDIA DA SILVA OLIVEIRA
(21) BR 30 2018 001211-9	Código 34.2 - Exame formal de Cumprimento de Exigência Técnica (71) HELENO GRUBER (BR/SC) (74) Britânia Marcas e Patentes Ltda.



(21) BR 30 2018 001213-5	Código 34.2 - Exame formal de Cumprimento de Exigência Técnica (71) HELENO GRUBER (BR/SC) (74) Britânia Marcas e Patentes Ltda.
(21) BR 30 2018 001218-6	Código 34.2 - Exame formal de Cumprimento de Exigência Técnica (71) PIETRO GUSTAVO SOARES DE OLIVEIRA (BR/MG)
(21) BR 30 2018 001292-5	Código 34.2 - Exame formal de Cumprimento de Exigência Técnica (71) TECHNOS DA AMAZÔNIA INDÚSTRIA E COMERCIO S.A. (BR/AM) (74) ASTHERI PROPRIEDADE INTELECTUAL E INOVAÇÃO
(21) BR 30 2018 001293-3	Código 34.2 - Exame formal de Cumprimento de Exigência Técnica (71) TECHNOS DA AMAZÔNIA INDÚSTRIA E COMERCIO S.A. (BR/AM) (74) ASTHERI PROPRIEDADE INTELECTUAL E INOVAÇÃO
(21) BR 30 2018 001295-0	Código 34.2 - Exame formal de Cumprimento de Exigência Técnica (71) TECHNOS DA AMAZÔNIA INDÚSTRIA E COMERCIO S.A. (BR/AM) (74) ASTHERI PROPRIEDADE INTELECTUAL E INOVAÇÃO
(21) BR 30 2018 001298-4	Código 34.2 - Exame formal de Cumprimento de Exigência Técnica (71) TECHNOS DA AMAZÔNIA INDÚSTRIA E COMERCIO S.A. (BR/AM) (74) ASTHERI PROPRIEDADE INTELECTUAL E INOVAÇÃO
(21) BR 30 2018 001301-8	Código 34.2 - Exame formal de Cumprimento de Exigência Técnica (71) TECHNOS DA AMAZÔNIA INDÚSTRIA E COMERCIO S.A. (BR/AM) (74) ASTHERI PROPRIEDADE INTELECTUAL E INOVAÇÃO
(21) BR 30 2018 001305-0	Código 34.2 - Exame formal de Cumprimento de Exigência Técnica (71) ALEXANDRE MASSARU YAJIMA DE MORAIS (BR/DF)
(21) BR 30 2018 001359-0	Código 34.2 - Exame formal de Cumprimento de Exigência Técnica (71) STELLA IMPORTAÇÃO E EXPORTAÇÃO DE LUMINARIAS LTDA (BR/RS) (74) Sko Oyarzábal Marcas e Patentes Sociedade Simples Ltda.
(21) BR 30 2018 001369-7	Código 34.2 - Exame formal de Cumprimento de Exigência Técnica (71) INSTITUTO FEDERAL DE EDUCAÇÃO CIÊNCIA E TECNOLOGIA DO ESPIRITO SANTO (BR/ES)
(21) BR 30 2018 001517-7	Código 34.2 - Exame formal de Cumprimento de Exigência Técnica (71) ENERGISA S/A (BR/MG) (74) MONTAURY PIMENTA, MACHADO & VIEIRA DE MELLO ADVOGADOS
(21) BR 30 2018 001524-0	Código 34.2 - Exame formal de Cumprimento de Exigência Técnica (71) SANOFI-AVENTIS DEUTSCHLAND GMBH (DE)



	(74) DANNEMANN, SIEMSEN, BIGLER & IPANEMA MOREIRA
(21) BR 30 2018 001599-1	Código 34.2 - Exame formal de Cumprimento de Exigência Técnica (71) MAQUET CRITICAL CARE AB (SE) (74) KASZNAR LEONARDOS PROPRIEDADE INTELECTUAL
(21) BR 30 2018 001720-0	Código 34.2 - Exame formal de Cumprimento de Exigência Técnica (71) BLIX LTD. (MT) (74) LEONOR MAGALHÃES PERES GALVÃO
(21) BR 30 2018 001751-0	Código 34.2 - Exame formal de Cumprimento de Exigência Técnica (71) FERRERO S.P.A. (IT) (74) Jacques Labrunie
(21) BR 30 2018 001968-7	Código 34.2 - Exame formal de Cumprimento de Exigência Técnica (71) CARBUSS INDUSTRIA CATARINENSE DE CARROCERIAS LTDA (BR/SC) (74) ELAINE LAU DA SILVA PEREIRA
(21) BR 30 2018 001978-4	Código 34.2 - Exame formal de Cumprimento de Exigência Técnica (71) CARBUSS INDUSTRIA CATARINENSE DE CARROCERIAS LTDA (BR/SC) (74) ELAINE LAU DA SILVA PEREIRA
(21) BR 30 2018 003184-9	Código 34.2 - Exame formal de Cumprimento de Exigência Técnica (71) NORMAN R. BYRNE (US) (74) David do Nascimento Advogados Associados
(21) BR 30 2018 003205-5	Código 34.2 - Exame formal de Cumprimento de Exigência Técnica (71) FCA US LLC (US) (74) DANIEL ADVOGADOS (ALT.DE DANIEL & CIA)
(21) BR 30 2018 003215-2	Código 34.2 - Exame formal de Cumprimento de Exigência Técnica (71) HAZUKI COMPANY KABUSHIKI KAISHA (JP) (74) DANNEMANN, SIEMSEN, BIGLER & IPANEMA MOREIRA
(21) BR 30 2018 003225-0	Código 34.2 - Exame formal de Cumprimento de Exigência Técnica (71) ELC MANAGEMENT LLC (US) (74) DANNEMANN, SIEMSEN, BIGLER & IPANEMA MOREIRA
(21) BR 30 2018 003317-5	Código 34.2 - Exame formal de Cumprimento de Exigência Técnica (71) THE YOKOHAMA RUBBER CO., LTD. (JP) (74) DANNEMANN, SIEMSEN, BIGLER & IPANEMA MOREIRA
(21) BR 30 2018 003876-2	Código 34.2 - Exame formal de Cumprimento de Exigência Técnica (71) IURI MIGNONI FINOTTI (BR/RS)



	(74) Sko Oyarzábal Marcas e Patentes Sociedade Simples Ltda.
(21) BR 30 2018 053889-7	Código 34.2 - Exame formal de Cumprimento de Exigência Técnica (71) SHANGHAI CHUANGSHI INDUSTRY GROUP CO., LTD. (CN) ; HYGENIC INTANGIBLE PROPERTY HOLDING CO. (US) (74) DANNEMANN, SIEMSEN, BIGLER & IPANEMA MOREIRA
(21) BR 30 2018 053906-0	Código 34.2 - Exame formal de Cumprimento de Exigência Técnica (71) SHANGHAI CHUANGSHI INDUSTRY GROUP CO., LTD. (CN) ; HYGENIC INTANGIBLE PROPERTY HOLDING CO. (US) (74) DANNEMANN, SIEMSEN, BIGLER & IPANEMA MOREIRA
(21) BR 30 2018 053909-5	Código 34.2 - Exame formal de Cumprimento de Exigência Técnica (71) SHANGHAI CHUANGSHI INDUSTRY GROUP CO., LTD. (CN) ; HYGENIC INTANGIBLE PROPERTY HOLDING CO. (US) (74) DANNEMANN, SIEMSEN, BIGLER & IPANEMA MOREIRA
(21) BR 30 2018 053911-7	Código 34.2 - Exame formal de Cumprimento de Exigência Técnica (71) SHANGHAI CHUANGSHI INDUSTRY GROUP CO., LTD. (CN) ; HYGENIC INTANGIBLE PROPERTY HOLDING CO. (US) (74) DANNEMANN, SIEMSEN, BIGLER & IPANEMA MOREIRA
(21) BR 30 2018 053915-0	Código 34.2 - Exame formal de Cumprimento de Exigência Técnica (71) SHANGHAI CHUANGSHI INDUSTRY GROUP CO., LTD. (CN) ; HYGENIC INTANGIBLE PROPERTY HOLDING CO. (US) (74) DANNEMANN, SIEMSEN, BIGLER & IPANEMA MOREIRA
(21) BR 30 2018 053917-6	Código 34.2 - Exame formal de Cumprimento de Exigência Técnica (71) SHANGHAI CHUANGSHI INDUSTRY GROUP CO., LTD. (CN) ; HYGENIC INTANGIBLE PROPERTY HOLDING CO. (US) (74) DANNEMANN, SIEMSEN, BIGLER & IPANEMA MOREIRA
(21) BR 30 2018 054007-7	Código 34.2 - Exame formal de Cumprimento de Exigência Técnica (71) M.M. & R. PRODUCTS, INC. (US) (74) Licks Advogados
(21) BR 30 2018 054295-9	Código 34.2 - Exame formal de Cumprimento de Exigência Técnica (71) VINÍCIUS HERNANDEZ LOPES LADIVEZ (BR/SP)
(21) BR 30 2018 054299-1	Código 34.2 - Exame formal de Cumprimento de Exigência Técnica (71) ELISABETE TRINDADE DE MACEDO SPAGOLLA 22051311846 (BR/SP)
(21) BR 30 2018 054300-9	Código 34.2 - Exame formal de Cumprimento de Exigência Técnica (71) ELISABETE TRINDADE DE MACEDO SPAGOLLA 22051311846 (BR/SP)



(21) BR 30 2018 054302-5	Código 34.2 - Exame formal de Cumprimento de Exigência Técnica (71) ELISABETE TRINDADE DE MACEDO SPAGOLLA 22051311846 (BR/SP)
(21) BR 30 2018 054321-1	Código 34.2 - Exame formal de Cumprimento de Exigência Técnica (71) P. H. N. KOBYLKA - ME (BR/PR)
(21) BR 30 2018 054327-0	Código 34.2 - Exame formal de Cumprimento de Exigência Técnica (71) FERNANDO GUILHERME RIBEIRO FERNANDES (BR/RJ) ; FLÁVIA ARAÚJO DE OLIVEIRA (BR/MG) ; FELIPE VIANNA VARGAS (BR/RJ) (74) KIZZI STIGERT ORLANDO
(21) BR 30 2018 054335-1	Código 34.2 - Exame formal de Cumprimento de Exigência Técnica (71) FERNANDO GUILHERME RIBEIRO FERNANDES (BR/RJ) ; FLÁVIA ARAÚJO DE OLIVEIRA (BR/MG) ; FELIPE VIANNA VARGAS (BR/RJ) (74) KIZZI STIGERT ORLANDO
(21) BR 30 2018 054341-6	Código 34.2 - Exame formal de Cumprimento de Exigência Técnica (71) FERNANDO GUILHERME RIBEIRO FERNANDES (BR/RJ) ; FLÁVIA ARAÚJO DE OLIVEIRA (BR/MG) ; FELIPE VIANNA VARGAS (BR/RJ) (74) KIZZI STIGERT ORLANDO
(21) BR 30 2018 054350-5	Código 34.2 - Exame formal de Cumprimento de Exigência Técnica (71) FERNANDO GUILHERME RIBEIRO FERNANDES (BR/RJ) ; FELIPE VIANNA VARGAS (BR/RJ) ; FLÁVIA ARAÚJO DE OLIVEIRA (BR/MG) (74) KIZZI STIGERT ORLANDO
(21) BR 30 2018 054353-0	Código 34.2 - Exame formal de Cumprimento de Exigência Técnica (71) ESTRUTURA DA LUZ COMERCIO LTDA (BR/SP) (74) JEFFERSON DE ARAUJO SERAFIM
(21) BR 30 2018 054354-8	Código 34.2 - Exame formal de Cumprimento de Exigência Técnica (71) ESTRUTURA DA LUZ COMERCIO LTDA (BR/SP) (74) JEFFERSON DE ARAUJO SERAFIM
(21) BR 30 2018 054355-6	Código 34.2 - Exame formal de Cumprimento de Exigência Técnica (71) ESTRUTURA DA LUZ COMERCIO LTDA (BR/SP) (74) JEFFERSON DE ARAUJO SERAFIM
(21) BR 30 2018 054356-4	Código 34.2 - Exame formal de Cumprimento de Exigência Técnica (71) FERNANDO GUILHERME RIBEIRO FERNANDES (BR/RJ) ; FELIPE VIANNA VARGAS (BR/RJ) ; FLÁVIA ARAÚJO DE OLIVEIRA (BR/MG) (74) KIZZI STIGERT ORLANDO



(21) BR 30 2018 054357-2	Código 34.2 - Exame formal de Cumprimento de Exigência Técnica (71) SAINT-GOBAIN DO BRASIL PRODUTOS INDUSTRIAIS E PARA CONSTRUÇÃO LTDA. (BR/SP) (74) FILIPE DA CUNHA LEONARDOS
(21) BR 30 2018 054358-0	Código 34.2 - Exame formal de Cumprimento de Exigência Técnica (71) FERNANDO GUILHERME RIBEIRO FERNANDES (BR/RJ) ; FLÁVIA ARAÚJO DE OLIVEIRA (BR/RJ) ; FELIPE VIANNA VARGAS (BR/RJ) (74) KIZZI STIGERT ORLANDO
(21) BR 30 2018 054359-9	Código 34.2 - Exame formal de Cumprimento de Exigência Técnica (71) FERNANDO GUILHERME RIBEIRO FERNANDES (BR/RJ) ; FLÁVIA ARAÚJO DE OLIVEIRA (BR/MG) ; FELIPE VIANNA VARGAS (BR/RJ) (74) KIZZI STIGERT ORLANDO
(21) BR 30 2018 054360-2	Código 34.2 - Exame formal de Cumprimento de Exigência Técnica (71) FERNANDO GUILHERME RIBEIRO FERNANDES (BR/RJ) ; FLÁVIA ARAÚJO DE OLIVEIRA (BR/MG) ; FELIPE VIANNA VARGAS (BR/RJ) (74) KIZZI STIGERT ORLANDO
(21) BR 30 2018 054361-0	Código 34.2 - Exame formal de Cumprimento de Exigência Técnica (71) ESTRUTURA DA LUZ COMERCIO LTDA (BR/SP) (74) JEFFERSON DE ARAUJO SERAFIM
(21) BR 30 2018 054363-7	Código 34.2 - Exame formal de Cumprimento de Exigência Técnica (71) ESTRUTURA DA LUZ COMERCIO LTDA (BR/SP) (74) JEFFERSON DE ARAUJO SERAFIM
(21) BR 30 2018 054364-5	Código 34.2 - Exame formal de Cumprimento de Exigência Técnica (71) ESTRUTURA DA LUZ COMERCIO LTDA (BR/SP) (74) JEFFERSON DE ARAUJO SERAFIM
(21) BR 30 2018 054365-3	Código 34.2 - Exame formal de Cumprimento de Exigência Técnica (71) ESTRUTURA DA LUZ COMERCIO LTDA (BR/SP) (74) JEFFERSON DE ARAUJO SERAFIM
(21) BR 30 2018 054369-6	Código 34.2 - Exame formal de Cumprimento de Exigência Técnica (71) JOSÉ JOAQUIM MIGUEL (BR/SP) (74) JULIANA DE MORAES CARVALHO MELLO
(21) BR 30 2018 054371-8	Código 34.2 - Exame formal de Cumprimento de Exigência Técnica (71) WTECH INDÚSTRIA E COMÉRCIO LTDA. EPP. (BR/SC) (74) KING'S MARCAS E PATENTES LTDA.



(21) BR 30 2018 054390-4

Código 34.2 - Exame formal de Cumprimento de Exigência Técnica
(71) MAKauf EMPREENDIMENTOS S/A (BR/SP)
(74) DANNEMANN, SIEMSEN, BIGLER & IPANEMA MOREIRA

(21) BR 30 2018 054394-7

Código 34.2 - Exame formal de Cumprimento de Exigência Técnica
(71) LIG BRINK INDUSTRIA E COMERCIO DE PLASTICOS LTDA (BR/SP)
(74) MARI ALBA PERITO



Código 35 - Arquivamento do Pedido – Art. 216 § 2º e Art. 106 § 3º da LPI

Arquivado definitivamente o pedido de registro de desenho industrial, uma vez que não foi apresentada a procuração devida no prazo de 60 (sessenta) dias contados da prática do primeiro ato da parte no processo ou não houve manifestação do depositante quanto à exigência formulada.

(21) BR 30 2014 002388-8

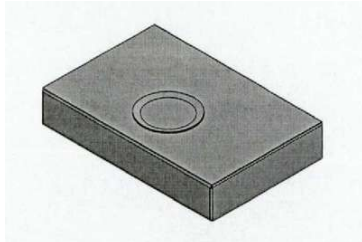

Código 35 - Arquivamento do Pedido – Art. 216 § 2º e Art. 106 § 3º da LPI

(22) 26/05/2014

(44) 12/02/2019

(52) 09-03

(54) CONFIGURAÇÃO APLICADA EM EMBALAGEM PARA CELULAR E TABLET

(71) MARIO BERTI JUNIOR (BR/SP)

(72) MARIO BERTI JUNIOR

(74) ROGERIO GOMES TURSI

Arquivamento

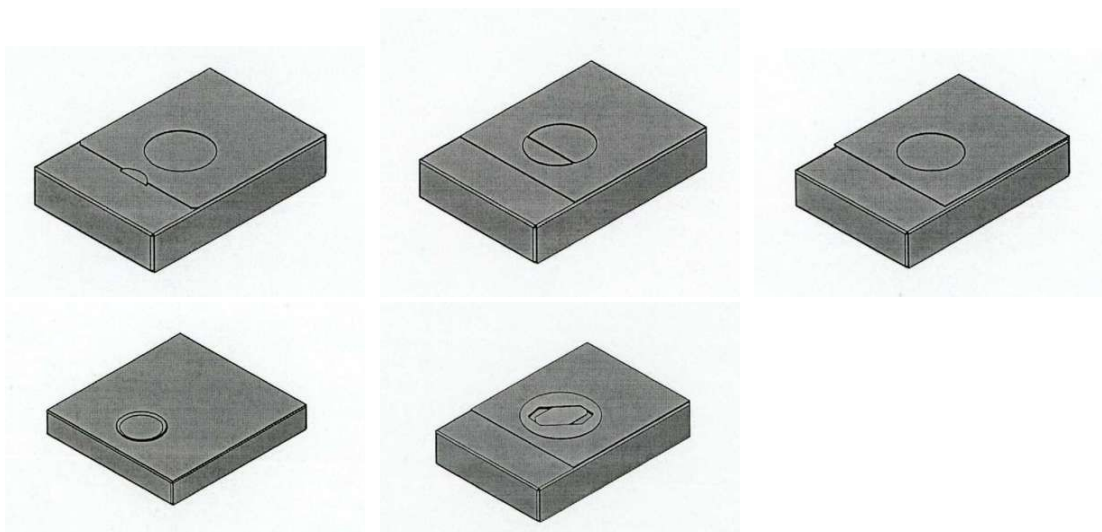

(21) BR 30 2017 004713-0



Código 35 - Arquivamento do Pedido – Art. 216 § 2º e Art. 106 § 3º da LPI

(22) 20/10/2017

(44) 12/02/2019

(52) 02-04

(54) CONFIGURAÇÃO APLICADA A/EM CALÇADO

(71) VZT INDÚSTRIA E COMÉRCIO DE CALÇADOS LTDA (BR/SP)

(72) RITA DE CÁSSIA LAGO

(74) PAULO ARRUDA PEDROZO

Arquivamento

(21) BR 30 2017 004767-0

Código 35 - Arquivamento do Pedido – Art. 216 § 2º e Art. 106 § 3º da LPI

(22) 25/10/2017





(44) 12/02/2019
(52) 06-02
(54) CONFIGURAÇÃO APLICADA A/EM BERÇO RETRÔ MODIFICADO COM SISTEMA ANTI-REFLUXO E MONTAGEM CARACTERÍSTICA
(71) C E V MÓVEIS LTDA (BR/SC)
(72) CELIANE PSCHIEDT; EVERTON LUIZ PSCHIEDT; VENILTON JOSÉ PSCHIEDT
(74) NILVAN PAULO MINGURANSE
Arquivamento

(21) BR 30 2017 004768-8

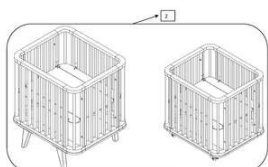
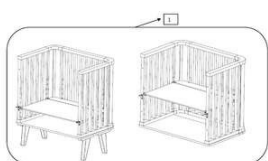

Código 35 - Arquivamento do Pedido – Art. 216 § 2º e Art. 106 § 3º da LPI
(22) 25/10/2017
(44) 12/02/2019
(52) 06-02
(54) CONFIGURAÇÃO APLICADA A/EM BERÇO COM SEIS FUNÇÕES E FORMAS DE MONTAGEM CARACTERÍSTICAS
(71) C E V MÓVEIS LTDA (BR/SC)
(72) CELIANE PSCHIEDT; EVERTON LUIZ PSCHIEDT; VENILTON JOSÉ PSCHIEDT
(74) NILVAN PAULO MINGURANSE
Arquivamento

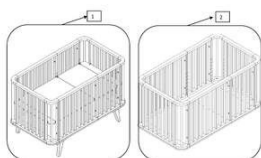

(21) BR 30 2018 001035-3



Código 35 - Arquivamento do Pedido – Art. 216 § 2º e Art. 106 § 3º da LPI
(22) 15/03/2018
(44) 12/02/2019
(52) 32-00
(54) PADRÃO ORNAMENTAL APLICADO EM CAIXA
(71) EUSÉBIO JOSÉ DE AZEREDO GOMES (BR/ES)
(72) EUSÉBIO JOSÉ DE AZEREDO GOMES
Arquivamento





(21) BR 30 2018 003749-9



Código 35 - Arquivamento do Pedido – Art. 216 § 2º e Art. 106 § 3º da LPI

(22) 16/08/2018

(44) 12/02/2019

(52) 21-01

(54) PADRÃO ORNAMENTAL APLICADO A/EM PROTETOR DE EXTREMIDADE DE REDE

(71) MÁRIO LÚCIO MESQUITA (BR/MG)

(72) MÁRIO LÚCIO MESQUITA

(74) MG MARCAS E PATENTES LTDA.

Arquivamento

(21) BR 30 2018 003751-0



Código 35 - Arquivamento do Pedido – Art. 216 § 2º e Art. 106 § 3º da LPI

(22) 16/08/2018

(44) 12/02/2019

(52) 21-01

(54) PADRÃO ORNAMENTAL APLICADO A/EM PROTETOR SUPERIOR DE REDE

(71) MÁRIO LÚCIO MESQUITA (BR/MG)

(72) MÁRIO LÚCIO MESQUITA

(74) MG MARCAS E PATENTES LTDA.

Arquivamento

(21) BR 30 2018 003853-3

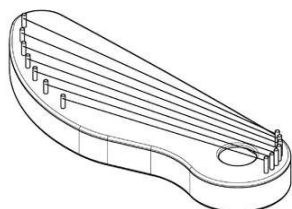

Código 35 - Arquivamento do Pedido – Art. 216 § 2º e Art. 106 § 3º da LPI

(22) 22/08/2018

(44) 12/02/2019

(52) 17-03

(54) PADRÃO ORNAMENTAL APLICADO A/EM INSTRUMENTO MUSICAL

(71) LEONARDO MICHAEL BLAICH (BR/SP)

(72) LEONARDO MICHAEL BLAICH

Arquivamento

(21) BR 30 2018 003860-6

Código 35 - Arquivamento do Pedido – Art. 216 § 2º e Art. 106 § 3º da LPI

(22) 23/08/2018

(44) 12/02/2019



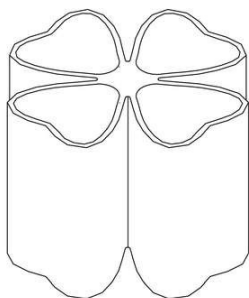

(52) 11-02
(54) CONFIGURAÇÃO APLICADA A/EM VASO
(71) MARCELO BELLOTTO PAISAGISMO CONCEITUAL LTDA - ME (BR/SP)
(72) MARCELO SÉRGIO BELLOTTO
(74) Cruzeiro Newmarc Patentes e Marcas Ltda.
Arquivamento

(21) BR 30 2018 053868-4

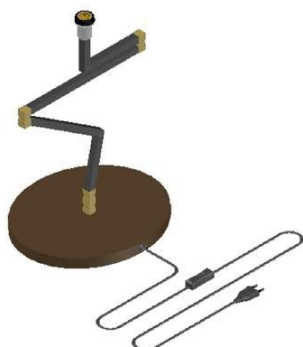

Código 35 - Arquivamento do Pedido – Art. 216 § 2º e Art. 106 § 3º da LPI
(22) 31/08/2018
(44) 12/02/2019
(52) 26-05
(54) CONFIGURAÇÃO APLICADA A/EM ABAJUR
(71) ESTRUTURA DA LUZ COMERCIO LTDA (BR/SP)
(72) ENRICO PATRIANI MOVIZZO
(74) JEFFERSON DE ARAUJO SERAFIM
Arquivamento

(21) DI 5801413-6



Código 35 - Arquivamento do Pedido – Art. 216 § 2º e Art. 106 § 3º da LPI
(22) 21/07/1998
(44) 12/02/2019
(54) Cristaleira.
(71) Móveis e Esquadrias Seiva Ltda. (BR/SC)
(72) Kátia Regina Pieckocz
Arquivamento



(21) DI 6501745-5

Código 35 - Arquivamento do Pedido – Art. 216 § 2º e Art. 106 § 3º da LPI
(22) 19/04/2005
(44) 12/02/2019
(54) PROTETOR PARA AR CONDICIONADO
(71) IARA BIANCHESSI (BR/RS)



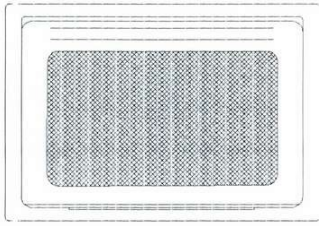

(72) Iara Bianchessi
Arquivamento



Código 36 - Indeferimento - Art. 106 § 4º da LPI

Indeferido o pedido por não atender ao disposto no Art. 100 da LPI, conforme parecer técnico. A cópia do parecer técnico poderá ser solicitada. Desta data corre o prazo de 60 (sessenta) dias para eventual recurso do depositante.

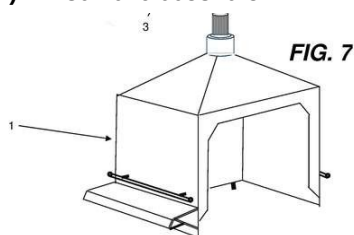
(21) BR 30 2016 005810-5

Código 36 - Indeferimento - Art. 106 § 4º da LPI

(22) 15/12/2016

(44) 12/02/2019

(52) 15-04

(54) CONFIGURAÇÃO APLICADA A/EM COIFA

(71) HGF LOCAÇÃO DE EQUIPAMENTOS LTDA ME (BR/SP) ; FERNANDO ALVES TEIXEIRA (BR/SP)

(72) FERNANDO ALVES TEIXEIRA

(74) GUILHERME ROBERTO DORTA DA SILVA

objeto se enquadra na instrução normativa 044/2015 . objeto indeferido devido ao cumprimento insatisfatório de exigência técnica, nos termos do Art. 23 da Instrução Normativa 044/2015. Pedido indeferido devido à não conformidade ao contido no art. 101, inciso IV, c/c art. 106, caput, da LPI. Houve alteração de matéria em relação ao objeto representado no depósito. O elemento de topo no depósito é representado com frisos verticais enquanto que no cumprimento de exigência esse elemento é representado liso. Além disso, a proporção desse elemento varia de uma representação para outra.

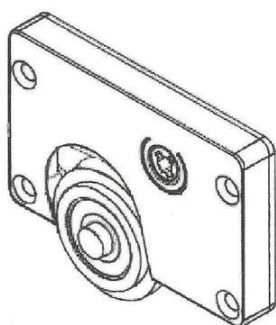
(21) BR 30 2018 001310-7

Código 36 - Indeferimento - Art. 106 § 4º da LPI

(22) 02/04/2018

(44) 12/02/2019

(52) 08-09

(54) CONFIGURAÇÃO APLICADA EM CARRO INFERIOR PARA PORTA DE CORRER

(71) BIGFER INDÚSTRIA E COMÉRCIO DE FERRAGENS LTDA (BR/RS)

(72) GERALDO JOSÉ ALEXANDRINI

(74) GILBERTO LUIS DA SILVEIRA

objeto se enquadra na instrução normativa 044/2015 . objeto indeferido devido ao cumprimento insatisfatório de exigência técnica, nos termos do Art. 23 da Instrução Normativa 044/2015. Pedido indeferido devido à não conformidade ao contido no art. 101 c/c art. 106, caput, da LPI. O objeto apresentado não corresponde ao objeto do depósito, configurando alteração da matéria: na petição do depósito observa-se que a roldana é visível nas faces frontal e posterior (figuras 1.1, 1.4 e 1.5), enquanto no cumprimento a vista posterior mostra a roldana oculta; na vista frontal (figura 1.1 nas duas petições) havia partes internas visíveis que foram suprimidas. Além disso, as figuras continuam incoerentes entre si: na figura 1.1 faltou representar a protuberância triangular na



face lateral esquerda, mostrada nas figuras 1.2, 1.3, 1.5, 1.6 e 1.7.

(21) BR 30 2018 002303-0



Código 36 - Indeferimento - Art. 106 § 4º da LPI

(22) 01/06/2018

(44) 12/02/2019

(52) 28-03

(54) CONFIGURAÇÃO APLICADA A/EM DIPOSITIVO PARA CUIDADO DA PELE

(71) EPICARE, LTD. (US)

(72) EVAN J. PHILIPS

(74) WALTER DE ALMEIDA MARTINS

objeto se enquadra na instrução normativa 044/2015 . objeto indeferido devido ao cumprimento insatisfatório de exigência técnica, nos termos do Art. 23 da Instrução Normativa 044/2015. Pedido indeferido devido à não conformidade ao contido no art. 101, inciso IV, c/c art. 106, caput, da LPI. Houve alteração de matéria em relação ao objeto do depósito. A comparação das vistas laterais demonstra que algumas arestas do bico superior do objeto, que eram retas na configuração apresentada no momento do depósito, foram adoçadas, modificando o seu aspecto geral.

(21) BR 30 2018 002361-7

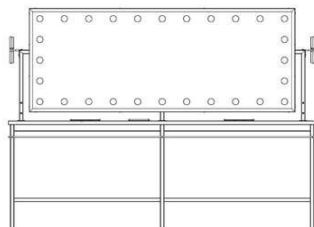

Código 36 - Indeferimento - Art. 106 § 4º da LPI

(22) 05/06/2018

(44) 12/02/2019

(52) 06-05

(54) CONFIGURAÇÃO APLICADA A/EM MOBILIÁRIO

(71) O BOTICARIO FRANCHISING LTDA (BR/PR)

(72) MARIA IZABEL DA SILVEIRA LOBO MAGALHÃES DE OLIVEIRA

(74) ANDRÉ LUIS FLESCH BRETANHA JORGE

objeto se enquadra na instrução normativa 044/2015 . objeto indeferido devido ao cumprimento insatisfatório de exigência técnica, nos termos do Art. 23 da Instrução Normativa 044/2015. Pedido indeferido devido à não conformidade ao contido no art. 101, inciso IV, c/c art. 106, caput, da LPI. Houve alteração de matéria com relação ao objeto do depósito. A comparação das figuras revela que no cumprimento de exigência foi apresentado objeto distinto do apresentado no depósito do pedido.

(21) BR 30 2018 002700-0

Código 36 - Indeferimento - Art. 106 § 4º da LPI

(22) 21/06/2018

(44) 12/02/2019

(52) 06-02

(54) CONFIGURAÇÃO APLICADA A/EM CAMA

(71) GERALDO ANTONIO ALVES FRAGA (BR/DF)



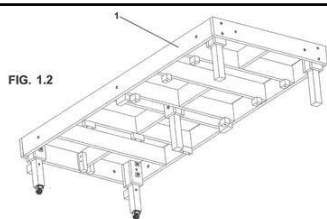

(72) GERALDO ANTONIO ALVES FRAGA

objeto se enquadra na instrução normativa 044/2015 . objeto indeferido devido ao cumprimento insatisfatório de exigência técnica, nos termos do Art. 23 da Instrução Normativa 044/2015. Pedido indeferido devido à não conformidade ao contido no art. 101 c/c art. 106, caput, da LPI. O requerente não corrigiu as figuras conforme solicitado na exigência, simplesmente reapresentou as figuras do depósito. As figuras 2.2 a 2.7 mostram objeto com as mesmas proporções do mostrado nas figuras 1.1 a 1.7. Neste último a perspectiva mostra as proporções corretas, muito diferente do representado na figura 2.1.

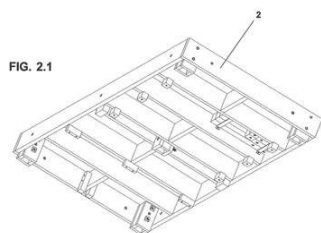

(21) BR 30 2018 002824-4

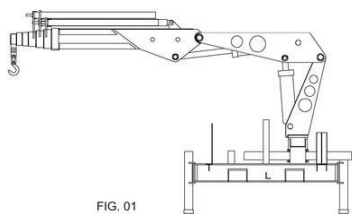

Código 36 - Indeferimento - Art. 106 § 4º da LPI

(22) 29/06/2018

(44) 12/02/2019

(52) 12-05

(54) CONFIGURAÇÃO APLICADA A/EM GUINDASTE

(71) LUCIA CRISTINA VELO FRASSON (BR/PR)

(72) LUCIA CRISTIA VELO FRASSON

(74) Calisto Vendrame Sobrinho

objeto se enquadra na instrução normativa 044/2015 . objeto indeferido devido ao cumprimento insatisfatório de exigência técnica, nos termos do Art. 23 da Instrução Normativa 044/2015. Pedido indeferido devido à não conformidade ao contido no art. 101, inciso IV, c/c art. 106, caput, da LPI. Houve alteração de matéria com relação ao objeto do depósito. A comparação das imagens entre o objeto depositado e o objeto apresentado no cumprimento da exigência revela configurações totalmente distintas.

(21) BR 30 2018 054725-0

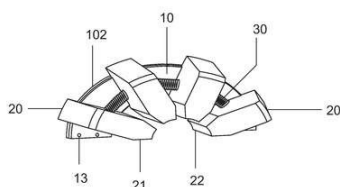

Código 36 - Indeferimento - Art. 106 § 4º da LPI

(22) 05/10/2018

(44) 12/02/2019

(54) CONFIGURAÇÃO APLICADA A/EM SUPORTE DE CASTANHAS DE PRENSAGEM DE TERMINAIS DE MANGUEIRAS INDUSTRIAIS

(71) PRENSO MÁQUINAS LTDA (BR/RS)

(72) GILMAR BERNARDI

(74) MÁRIO DE ALMEIDA MARCAS E PATENTES SOCIEDADE SIMPLES

objeto se enquadra no artigo 100 da lei 9.279/1996 . não é registrável como desenho industrial forma essencialmente determinada por questões técnicas ou funcionais.



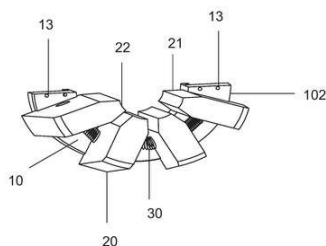

(21) BR 30 2018 054753-5

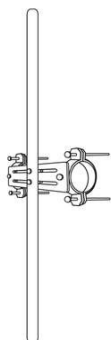

Código 36 - Indeferimento - Art. 106 § 4º da LPI

(22) 08/10/2018

(44) 12/02/2019

(52) 20-03

(54) CONFIGURAÇÃO APLICADA A/EM SUPORTE PARA FAIXA OU BANNER PUBLICITÁRIOS

(71) SÓSTENES MOREIRA DE OLIVEIRA (BR/BA)

(72) SÓSTENES MOREIRA DE OLIVEIRA

(74) BRASNORTE MARCAS E PATENTES S/S & EPP

objeto se enquadra no artigo 100 da lei 9.279/1996 . não é registrável como desenho industrial forma essencialmente determinada por questões técnicas ou funcionais.

(21) BR 30 2018 055231-8

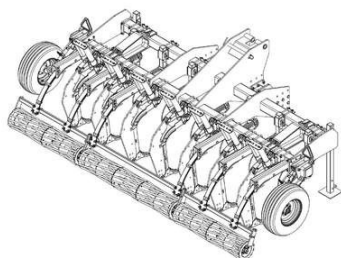

Código 36 - Indeferimento - Art. 106 § 4º da LPI

(22) 09/11/2018

(44) 12/02/2019

(52) 15-03

(54) CONFIGURAÇÃO APLICADA A/EM DESCOMPACTADOR

(71) GTS DO BRASIL LTDA. (BR/SC)

(72) ASSIS STRASSER

(74) Flávia Salim Lopes

objeto se enquadra no artigo 100 da lei 9.279/1996 . não é registrável como desenho industrial forma essencialmente determinada por questões técnicas ou funcionais.

(21) BR 30 2018 055252-0



Código 36 - Indeferimento - Art. 106 § 4º da LPI

(22) 12/11/2018

(44) 12/02/2019

(54) CONFIGURAÇÃO APLICADA A/EM BANCO

(71) EDER GRACIANO VANZELLA (BR/SP)

(72) EDER GRACIANO VANZELLA

(74) PAULO ROBERTO ORLANDINI

objeto se enquadra no artigo 100 da lei 9.279/1996 . não é registrável como desenho industrial a forma comum ou vulgar.

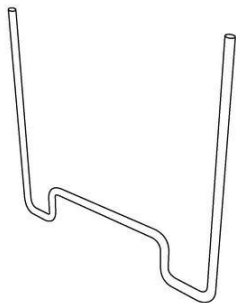

(21) BR 30 2018 055296-2

Código 36 - Indeferimento - Art. 106 § 4º da LPI

(22) 14/11/2018

(44) 12/02/2019

(54) CONFIGURAÇÃO APLICADA A/EM GRAMPO PARA CONSTRUÇÃO CIVIL.

(71) JOÃO FRANCISCO FONSECA TOBIAS DOS SANTOS (BR/TO)

(72) JOÃO FRANCISCO FONSECA TOBIAS DOS SANTOS

(74) LUIZ FERNANDO ALVES - COLONIAL REGISTROS M P LTDA ME

objeto se enquadra no artigo 100 da lei 9.279/1996 . não é registrável como desenho industrial forma essencialmente determinada por questões técnicas ou funcionais.

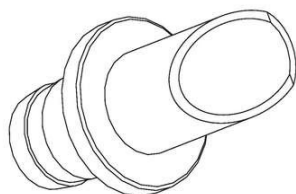
(21) BR 30 2018 055363-2

Código 36 - Indeferimento - Art. 106 § 4º da LPI

(22) 21/11/2018

(44) 12/02/2019

(52) 15-03

(54) CONFIGURAÇÃO APLICADA A/EM CONECTOR PARA DISTRIBUIDOR PNEUMÁTICO DE SEMENTES

(71) STARA S/A. INDUSTRIA DE IMPLEMENTOS AGRÍCOLAS (BR/RS)

(72) ÁTILA STAPELBROEK TRENNEPHOL

(74) GILSON ALMEIDA DA MOTTA

objeto se enquadra no artigo 100 da lei 9.279/1996 . não é registrável como desenho industrial forma essencialmente determinada por questões técnicas ou funcionais.

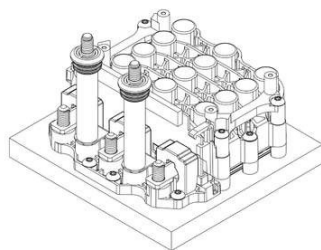
(21) BR 30 2018 055469-8

Código 36 - Indeferimento - Art. 106 § 4º da LPI

(22) 27/11/2018

(30) 04/06/2018 DE 40 2018 100 537.1

(44) 12/02/2019

(52) 13-03

(54) CONFIGURAÇÃO APLICADA A/EM EQUIPAMENTO PARA DISTRIBUIÇÃO OU CONTROLE DE ENERGIA ELÉTRICA

(71) SEMIKRON ELEKTRONIK GMBH & CO. KG (DE)

(72) THOMAS FRANK; STEFAN WEISS; PATRICK STURM; THOMAS ZIEGLER; MARCO LEDERER; THOMAS HUNKA; RAINER POPP

(74) DANNEMANN, SIEMSEN, BIGLER & IPANEMA MOREIRA

objeto se enquadra no artigo 100 da lei 9.279/1996 . não é registrável como desenho industrial forma essencialmente determinada por questões técnicas ou funcionais.



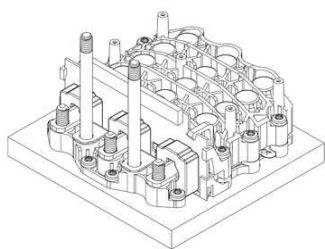

(21) BR 30 2018 055470-1

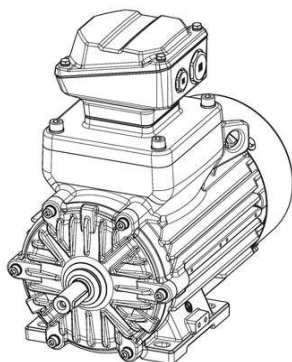

Código 36 - Indeferimento - Art. 106 § 4º da LPI

(22) 27/11/2018

(30) 22/06/2018 EM 005321791

(44) 12/02/2019

(52) 13-01

(54) CONFIGURAÇÃO APLICADA A/EM MOTOR ELÉTRICO

(71) SIEMENS AKTIENGESELLSCHAFT (DE)

(72) MARTIN KÖNIG; TOBIAS WEHNER; MARTIN WINTER

(74) DANNEMANN, SIEMSEN, BIGLER & IPANEMA MOREIRA

objeto se enquadra no artigo 100 da lei 9.279/1996 . não é registrável como desenho industrial forma essencialmente determinada por questões técnicas ou funcionais.

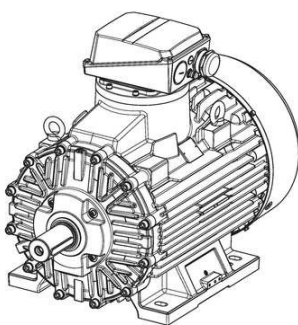
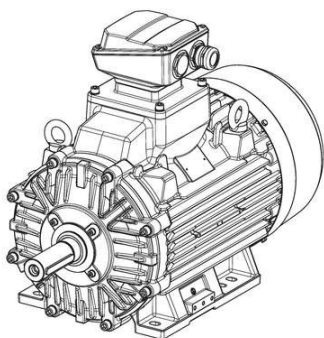

(21) BR 30 2018 055474-4

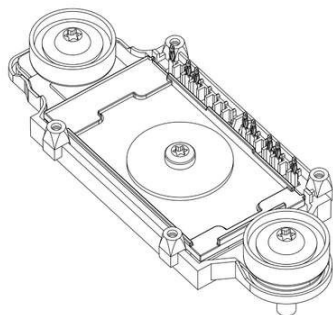

Código 36 - Indeferimento - Art. 106 § 4º da LPI

(22) 27/11/2018

(30) 04/06/2018 DE 40 2018 100 539.8

(44) 12/02/2019

(52) 13-03

(54) CONFIGURAÇÃO APLICADA A/EM EQUIPAMENTO PARA DISTRIBUIÇÃO OU CONTROLE DE ENERGIA ELÉTRICA

(71) SEMIKRON ELEKTRONIK GMBH & CO. KG (DE)

(72) PETER BECKEDAHL; JÜRGEN STEGER; INGO BOGEN; SANDRO BULOVIC

(74) DANNEMANN, SIEMSEN, BIGLER & IPANEMA MOREIRA

objeto se enquadra no artigo 100 da lei 9.279/1996 . não é registrável como desenho industrial forma essencialmente determinada por questões técnicas ou funcionais.



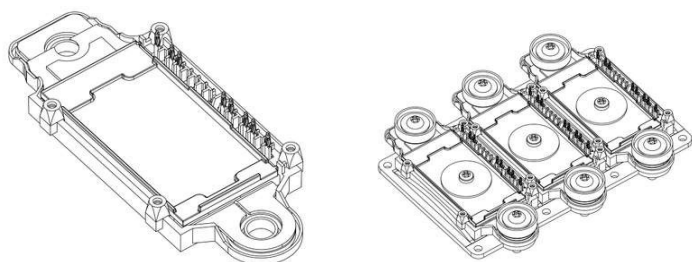

(21) BR 32 2018 001948-5

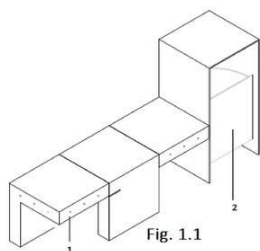

Código 36 - Indeferimento - Art. 106 § 4º da LPI

(22) 19/09/2017

(44) 12/02/2019

(52) 06-01

(54) CONFIGURAÇÃO APLICADA A/EM BANCO

(62) BR 30 2017 004093-4 19/09/2017

(71) LUIZ VIEIRA ARQUITETURA DE PAISAGEM LTDA (BR/PE)

(72) LUIZ GOES VIEIRA FILHO

(74) ESCOBAR ADVOCACIA - PROPRIEDADE INTELECTUAL E DIREITO EMPRESARIAL

objeto se enquadra na instrução normativa 044/2015 . objeto indeferido devido ao cumprimento insatisfatório de exigência técnica, nos termos do Art. 23 da Instrução Normativa 044/2015.Pedido indeferido devido à não conformidade ao contido no art. 101, inciso IV, c/c art. 106, caput, da LPI. Houve alteração de matéria. O objeto representado no cumprimento de exigência é distinto do objeto representado no depósito, conforme fica evidente na comparação entre as vistas em perspectiva.

(21) BR 32 2018 001949-3

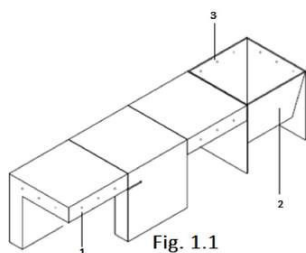

Código 36 - Indeferimento - Art. 106 § 4º da LPI

(22) 19/09/2017

(44) 12/02/2019

(52) 06-01

(54) CONFIGURAÇÃO APLICADA A/EM BANCO

(62) BR 30 2017 004093-4 19/09/2017

(71) LUIZ VIEIRA ARQUITETURA DE PAISAGEM LTDA (BR/PE)

(72) LUIZ GOES VIEIRA FILHO

(74) ESCOBAR ADVOCACIA - PROPRIEDADE INTELECTUAL E DIREITO EMPRESARIAL

objeto se enquadra na instrução normativa 044/2015 . objeto indeferido devido ao cumprimento insatisfatório de exigência técnica, nos termos do Art. 23 da Instrução Normativa 044/2015.Pedido indeferido devido à não conformidade ao contido no art. 101, inciso IV, c/c art. 106, caput, da LPI. Houve alteração de matéria. O objeto representado no cumprimento de exigência é distinto do objeto representado no depósito, conforme fica evidente na comparação entre as vistas em perspectiva.

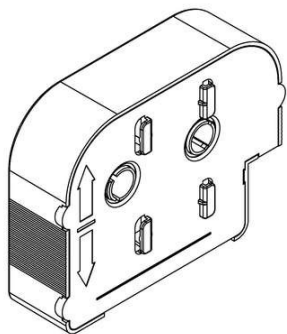

(21) BR 32 2018 054632-9

Código 36 - Indeferimento - Art. 106 § 4º da LPI

(22) 05/04/2018

(44) 12/02/2019

(52) 14-03

(54) CONFIGURAÇÃO APLICADA A/EM MÓDULO

(62) BR 30 2018 001365-4 05/04/2018

(71) QUADRAC TELEC.E INFORM.LTDA (BR/RJ)

(72) FABRÍCIO PEIXOTO DE CASTRO; MÁRCIO DA COSTA ALVARÃES; RAFAEL ANTONIO SANCHES IGLESIAS; CLAYTON PEREIRA DA SILVA SANTOS SCHMELZER

(74) DANNEMANN, SIEMSEN, BIGLER & IPANEMA MOREIRA

objeto se enquadra na instrução normativa 044/2015 . objeto indeferido devido ao cumprimento insatisfatório de exigência técnica, nos termos do Art. 23 da Instrução Normativa 044/2015.Pedido indeferido devido à não conformidade ao contido no art. 101 c/c art. 106, caput, da LPI. O requerente alega ter apresentado os objetos referentes às figuras originais 6.1 a 6.7, 7.1 a 7.7 e 8.1 a 8.7, porém nenhum dos objetos apresentados corresponde a qualquer dos objetos do depósito, configurando alteração / acréscimo de matéria. O objeto da figura original 6.1 a 6.7 tinha um chanfro na parte posterior inferior que foi suprimido, a face está reta; as abas semicirculares na periferia das faces frontais dos três objetos foram modificadas; as vistas inferiores foram muito alteradas.

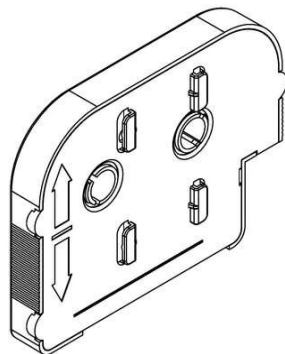
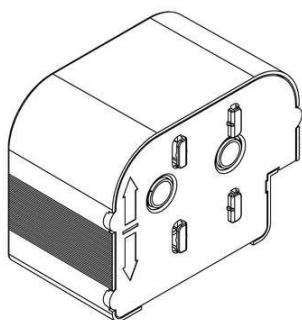
**(21) BR 32 2018 054982-4**

Código 36 - Indeferimento - Art. 106 § 4º da LPI

(22) 29/09/2017

(30) 31/03/2017 EM 003832427

(44) 12/02/2019

(52) 28-03

(54) CONFIGURAÇÃO APLICADA A/EM CORPO DE APARADOR DE PELOS

(62) BR 30 2017 004319-4 29/09/2017

(71) KONINKLIJKE PHILIPS N.V. (NL)

(72) GAËL LOUIS JACQUES PRAT-PFISTER

(74) DANIEL ADVOGADOS (ALT.DE DANIEL & CIA)

objeto se enquadra na instrução normativa 044/2015 . objeto indeferido devido ao cumprimento insatisfatório de exigência técnica, nos termos do Art. 23 da Instrução Normativa 044/2015.Pedido indeferido devido à não conformidade ao



contido no art. 101, inciso IV, c/c art. 106, caput, da LPI. Alegando ter tido dificuldades técnicas, o cumprimento da exigência não incluiu as vistas em perspectiva e não suprimiu a representação da cabeça de corte, conforme solicitado no texto da exigência.



Código 39 - Concessão do Registro

Concessão do registro de desenho industrial. O certificado de registro estará à disposição do interessado. Desta data corre o prazo de 5 (cinco) anos para interposição de nulidade administrativa por qualquer interessado (Art. 113 § 1º da LPI). Se interposto o pedido de nulidade no prazo de 60 (sessenta) dias contados da data da concessão, os efeitos da concessão do registro serão suspensos (Art. 113 § 2º).

(11) BR 30 2012 003722-0

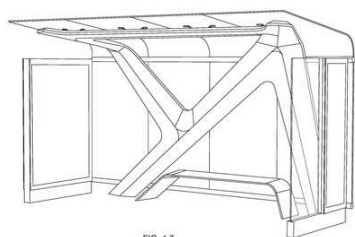

FIG. 17

Código 39 - Concessão do Registro

(22) 18/06/2012

(15) 12/02/2019

(45) 12/02/2019

(52) 25-03

(54) CONFIGURAÇÃO APLICADA EM ABRIGO

(73) ÓTIMA - CONCESSIONÁRIA DE EXPLORAÇÃO DE MOBILIÁRIO URBANO S.A. (BR/SP)

(72) TILL PUPAK; LUIZ EDUARDO INDIO DA COSTA; MARCOS LIMA NOGUEIRA COSTA; LUIZ AUGUSTO DE SIQUEIRA INDIO DA COSTA

(74) DANNEMANN, SIEMSEN, BIGLER & IPANEMA MOREIRA

Prazo de validade: 10 (dez) anos contados a partir de 18/06/2012, mediante o recolhimento da taxa quinquenal de manutenção (Artigos 119 e 120 da LPI) e observadas as demais condições legais. (co) 20 (vinte) anos contados a partir de 18/06/2012, observadas as condições legais

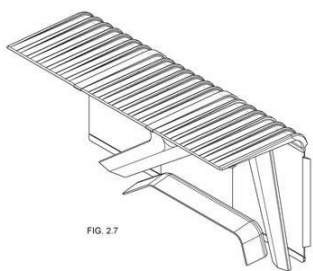
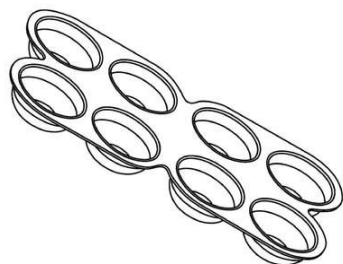

FIG. 27

(11) BR 30 2013 001478-9



Código 39 - Concessão do Registro

(22) 04/04/2013

(15) 12/02/2019

(30) 15/10/2012 US 29/434,591

(45) 12/02/2019

(54) CONFIGURAÇÃO APLICADA A EMBALAGEM

(73) Wm. Wrigley Jr. Company (US)

(72) Russell Stacy-Ryan

(74) Araripe & Associados

Prazo de validade: 10 (dez) anos contados a partir de 04/04/2013, mediante o recolhimento da taxa quinquenal de manutenção (Artigos 119 e 120 da LPI) e



observadas as demais condições legais. (co) 20 (vinte) anos contados a partir de 04/04/2013, observadas as condições legais

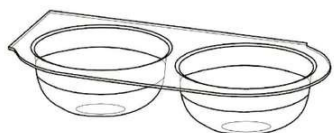
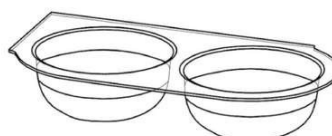
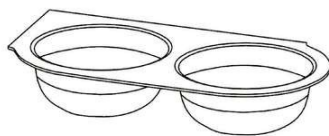
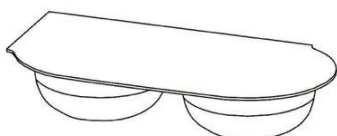
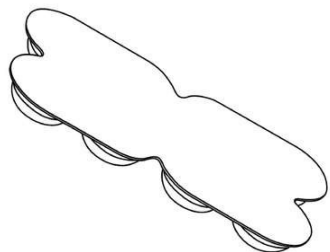

(11) BR 30 2014 000876-5

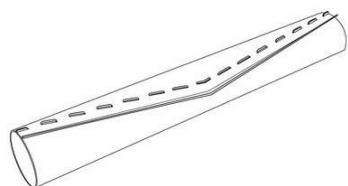

Código 39 - Concessão do Registro

(22) 27/02/2014

(15) 12/02/2019

(30) 18/10/2013 US 29/470,255

(45) 12/02/2019

(52) 15-05

(54) CONFIGURAÇÃO APLICADA EM ROLO DE ASPIRADOR.

(73) IROBOT CORPORATION (US)

(72) RICHARD JOSEPH THERRIEN

(74) BHERING ADVOGADOS

Prazo de validade: 10 (dez) anos contados a partir de 27/02/2014, mediante o recolhimento da taxa quinquenal de manutenção (Artigos 119 e 120 da LPI) e observadas as demais condições legais. (co) 20 (vinte) anos contados a partir de 27/02/2014, observadas as condições legais

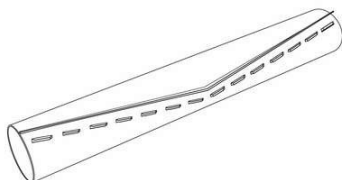

(11) BR 30 2014 004524-5

Código 39 - Concessão do Registro

(22) 11/09/2014

(15) 12/02/2019

(30) 11/03/2014 US 29/484,592

(45) 12/02/2019

(54) CONFIGURAÇÃO APLICADA A UM DISPOSITIVO DE ARTICULAÇÃO DENTAL



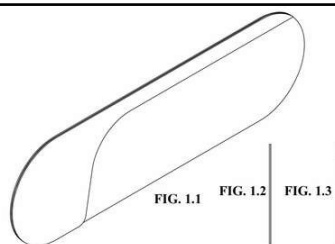

(73) MDT MICRO DIAMOND TECHNOLOGIES LTD.

(72) PERRY L. PARKE; CHAD B. BISHOP

(74) ORLANDO DE SOUZA

Prazo de validade: 10 (dez) anos contados a partir de 11/09/2014, mediante o recolhimento da taxa quinquenal de manutenção (Artigos 119 e 120 da LPI) e observadas as demais condições legais. (co) 20 (vinte) anos contados a partir de 11/09/2014, observadas as condições legais

(11) BR 30 2014 005835-5



Código 39 - Concessão do Registro

(22) 24/11/2014

(15) 12/02/2019

(43) 07/03/2017

(52) 24-01

(54) CONFIGURAÇÃO APLICADA EM ANALISADOR DE ELETRÓLITOS

(73) JS MEDICINA ELECTRONICA S.R.L. (AR)

(72) JORGE ENRIQUE SARCANSY

(74) ARIBONI, FABBRI E SCHIMIDT SOCIEDADE DE ADVOGADOS

Prazo de validade: 10 (dez) anos contados a partir de 24/11/2014, mediante o recolhimento da taxa quinquenal de manutenção (Artigos 119 e 120 da LPI) e observadas as demais condições legais. (co) 20 (vinte) anos contados a partir de 24/11/2014, observadas as condições legais

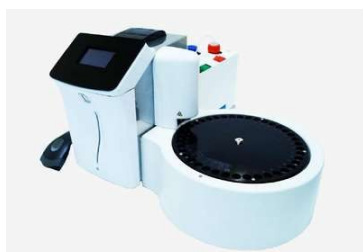

(11) BR 30 2014 006041-4

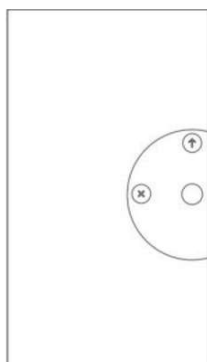

Código 39 - Concessão do Registro

(22) 28/11/2014

(15) 12/02/2019

(30) 01/06/2014 US 29/492615

(45) 12/02/2019

(52) 14-04

(54) PADRÃO ORNAMENTAL APLICADO A UMA INTERFACE GRÁFICA

(73) APPLE INC. (US)

(72) RICHARD DELLINGER; CHUN KIN MINOR WONG

(74) KASZNAR LEONARDOS PROPRIEDADE INTELECTUAL

Prazo de validade: 10 (dez) anos contados a partir de 28/11/2014, mediante o recolhimento da taxa quinquenal de manutenção (Artigos 119 e 120 da LPI) e observadas as demais condições legais. (co) 20 (vinte) anos contados a partir de 28/11/2014, observadas as condições legais

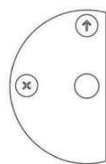

**(11) BR 30 2014 006160-7**

Código 39 - Concessão do Registro

(22) 05/12/2014

(15) 12/02/2019

(45) 12/02/2019

(52) 32-00

(54) PADRÃO ORNAMENTAL APLICADO EM CARROCERIA DE ÔNIBUS

(73) EMPRESA DE ÔNIBUS PÁSSARO MARROM S/A. (BR/SP)

(72) PAULO FERNANDO GANDOLFO

(74) ANTONIO MAURICIO PEDRAS ARNAUD

Prazo de validade: 10 (dez) anos contados a partir de 05/12/2014, mediante o recolhimento da taxa quinquenal de manutenção (Artigos 119 e 120 da LPI) e observadas as demais condições legais. (co) 20 (vinte) anos contados a partir de 05/12/2014, observadas as condições legais

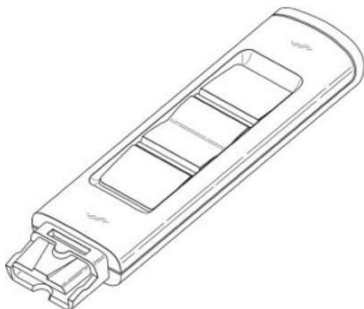
**(11) BR 30 2014 006354-5**

Código 39 - Concessão do Registro

(22) 17/12/2014

(15) 12/02/2019

(30) 23/06/2014 US 29/494,681

(45) 12/02/2019

(52) 14-01

(54) CONFIGURAÇÃO APLICADA EM MÓDULO DE CONTROLE DE DISPOSITIVO DE ÁUDIO

(73) PLANTRONICS, INC.

(72) MANOJ K MISTRY

(74) CRISTIANE RUIZ DE MORAES VIANNA

Prazo de validade: 10 (dez) anos contados a partir de 17/12/2014, mediante o recolhimento da taxa quinquenal de manutenção (Artigos 119 e 120 da LPI) e observadas as demais condições legais. (co) 20 (vinte) anos contados a partir de 17/12/2014, observadas as condições legais



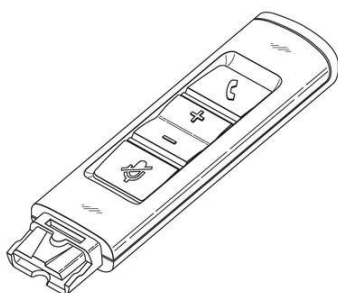

(11) BR 30 2015 000879-2

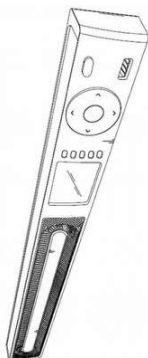

Código 39 - Concessão do Registro

(22) 26/02/2015

(15) 12/02/2019

(30) 01/10/2014 US 29/504,090

(45) 12/02/2019

(52) 14-03

(54) CONFIGURAÇÃO APLICADA EM PAINEL FRONTAL DE RECEPTOR DE SATELITE

(73) ARRIS ENTERPRISES, INC (US)

(72) LUIZ LOPES MORENO; CARLOS GONZALEZ INDA; JEFF NELSON; JULIA AYALA VERA

(74) orlando de souza

Prazo de validade: 10 (dez) anos contados a partir de 26/02/2015, mediante o recolhimento da taxa quinquenal de manutenção (Artigos 119 e 120 da LPI) e observadas as demais condições legais. (co) 20 (vinte) anos contados a partir de 26/02/2015, observadas as condições legais

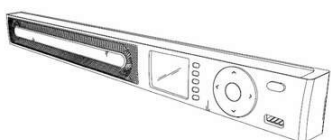

(11) BR 30 2015 001974-3



Código 39 - Concessão do Registro

(22) 29/04/2015

(15) 12/02/2019

(30) 30/10/2014 US 29/507,809

(45) 12/02/2019

(52) 23-01

(54) CONFIGURAÇÃO APLICADA EM DISPENSADOR DE FLUIDO

(73) TOASTER LABS, INC. (US)

(72) AMY CAROL BUCKALTER; ALEXANDER M. DIENER; KRISTIN M. WILL; ROLAND HORTH

(74) DANNEMANN, SIEMSEN, BIGLER & IPANEMA MOREIRA, PROPRIEDADE INDUSTRIAL LTDA.

Prazo de validade: 10 (dez) anos contados a partir de 29/04/2015, mediante o recolhimento da taxa quinquenal de manutenção (Artigos 119 e 120 da LPI) e observadas as demais condições legais. (co) 20 (vinte) anos contados a partir de



29/04/2015, observadas as condições legais



FIG. 1.1

(11) BR 30 2015 002098-9

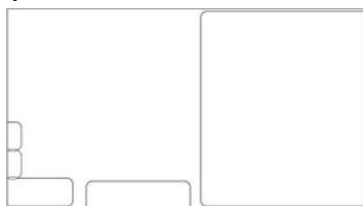

Código 39 - Concessão do Registro

(22) 07/05/2015

(15) 12/02/2019

(30) 07/11/2014 US 29/508,564

(45) 12/02/2019

(52) 14-04

(54) PADRÃO ORNAMENTAL APLICADO A/EM INTERFACE GRÁFICA

(73) THE ESAB GROUP, INC. (US)

(72) DARYLL SCOTT EVANS; MARK LOWTHER; CRISTIANO MAGALHAES CAMPOS FERREIRA; LEE ROY MANTELL; XIA CHEN

(74) DANNEMANN, SIEMSEN, BIGLER & IPANEMA MOREIRA, PROPRIEDADE INDUSTRIAL LTDA.

Prazo de validade: 10 (dez) anos contados a partir de 07/05/2015, mediante o recolhimento da taxa quinquenal de manutenção (Artigos 119 e 120 da LPI) e observadas as demais condições legais. (co) 20 (vinte) anos contados a partir de 07/05/2015, observadas as condições legais

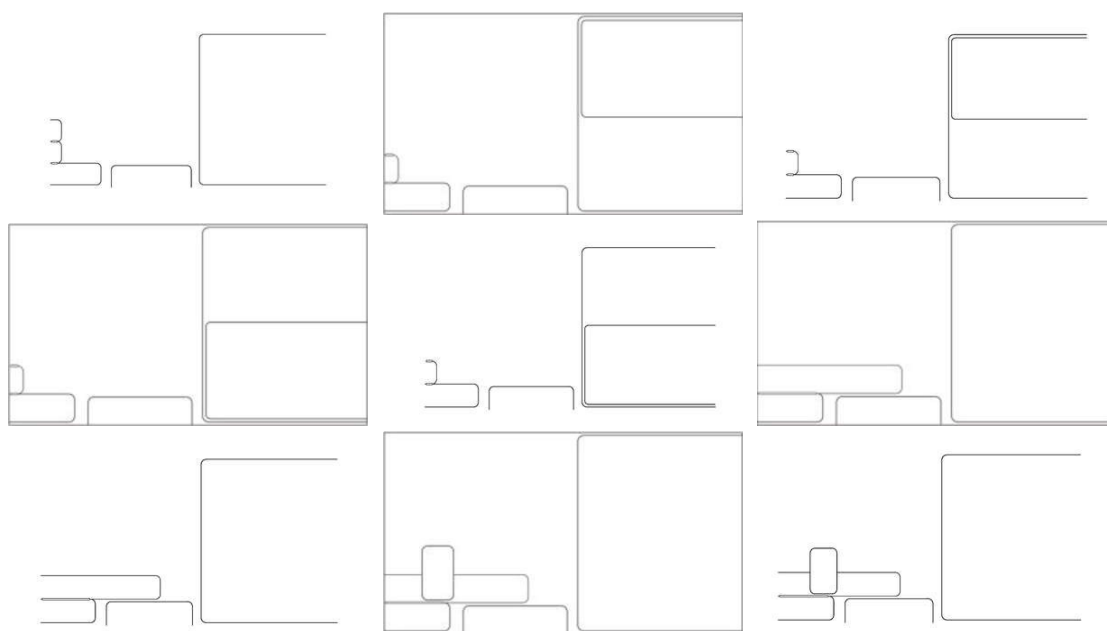

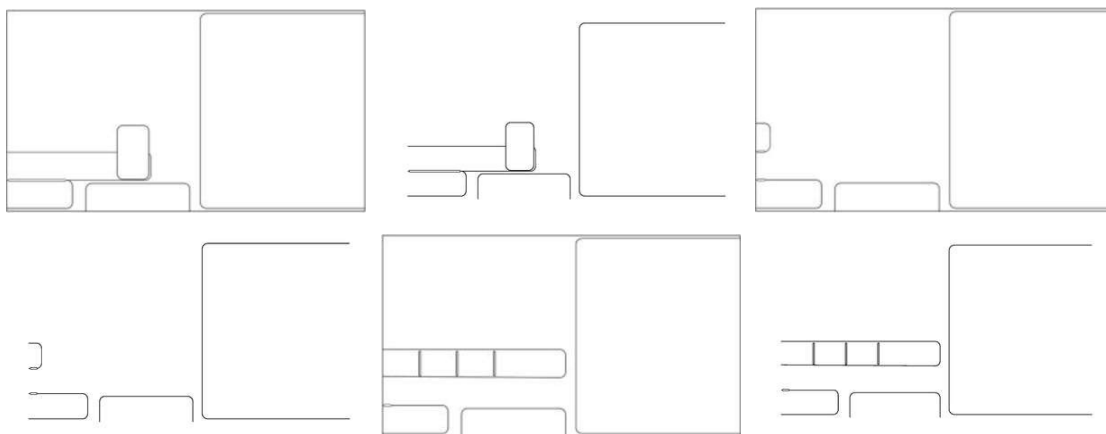

(11) BR 30 2015 002112-8

Código 39 - Concessão do Registro

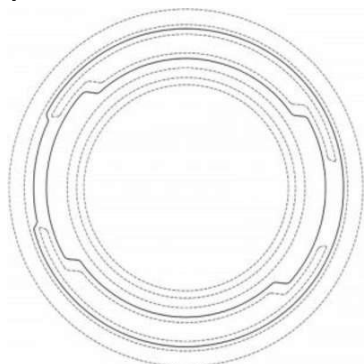

(22) 07/05/2015

(15) 12/02/2019

(30) 20/11/2014 US 29/509,663

(45) 12/02/2019

(52) 32-00

(54) PADRÃO ORNAMENTAL APLICADO EM PAREDE LATERAL DE PNEU

(73) BRIDGESTONE AMERICAS TIRE OPERATIONS, LLC (US)

(72) DAVID E. SCHULTZ; KEVIN E. SCHEIFELE; KEITH A. DUMIGAN

(74) DANNEMANN, SIEMSEN, BIGLER & IPANEMA MOREIRA, PROPRIEDADE INDUSTRIAL LTDA.

Prazo de validade: 10 (dez) anos contados a partir de 07/05/2015, mediante o recolhimento da taxa quinquenal de manutenção (Artigos 119 e 120 da LPI) e observadas as demais condições legais. (co) 20 (vinte) anos contados a partir de 07/05/2015, observadas as condições legais

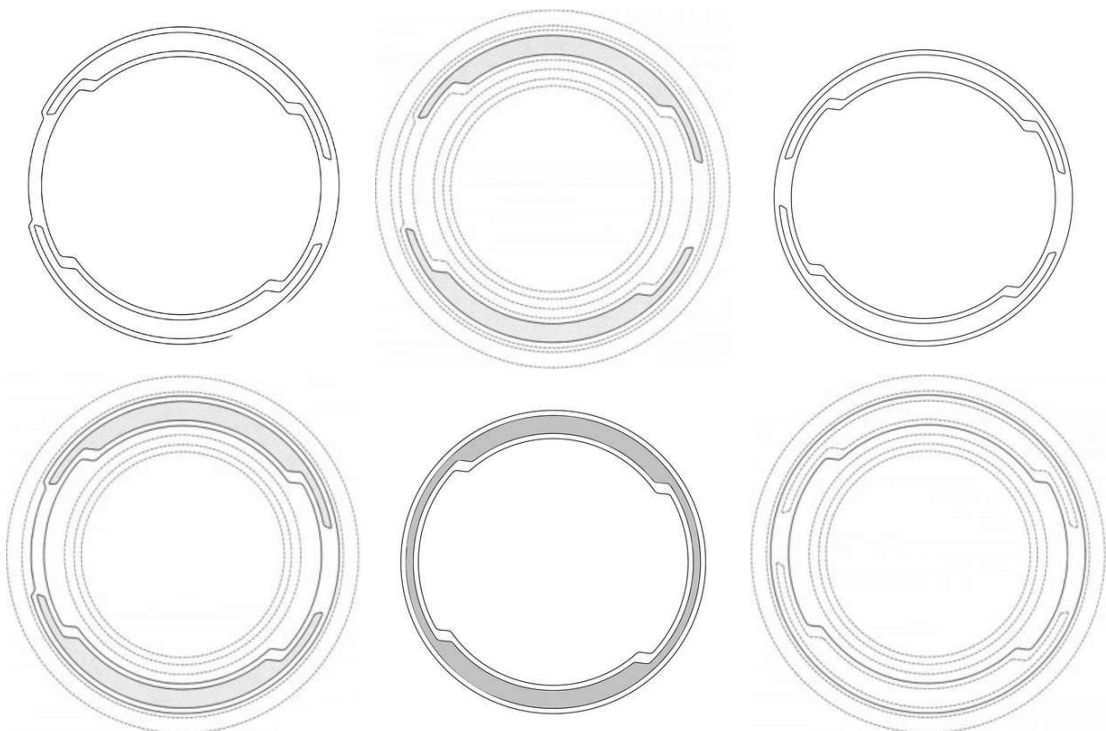

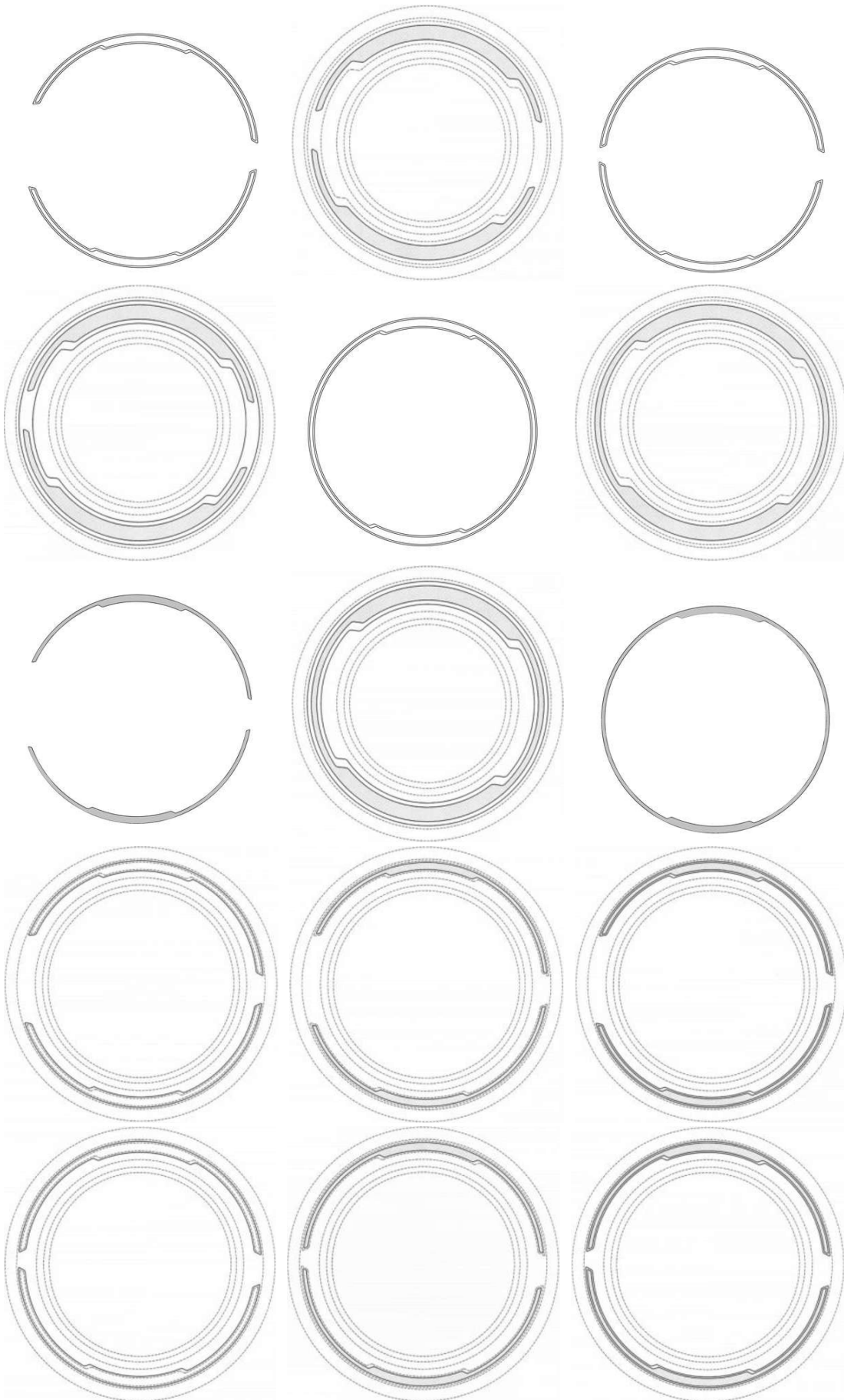

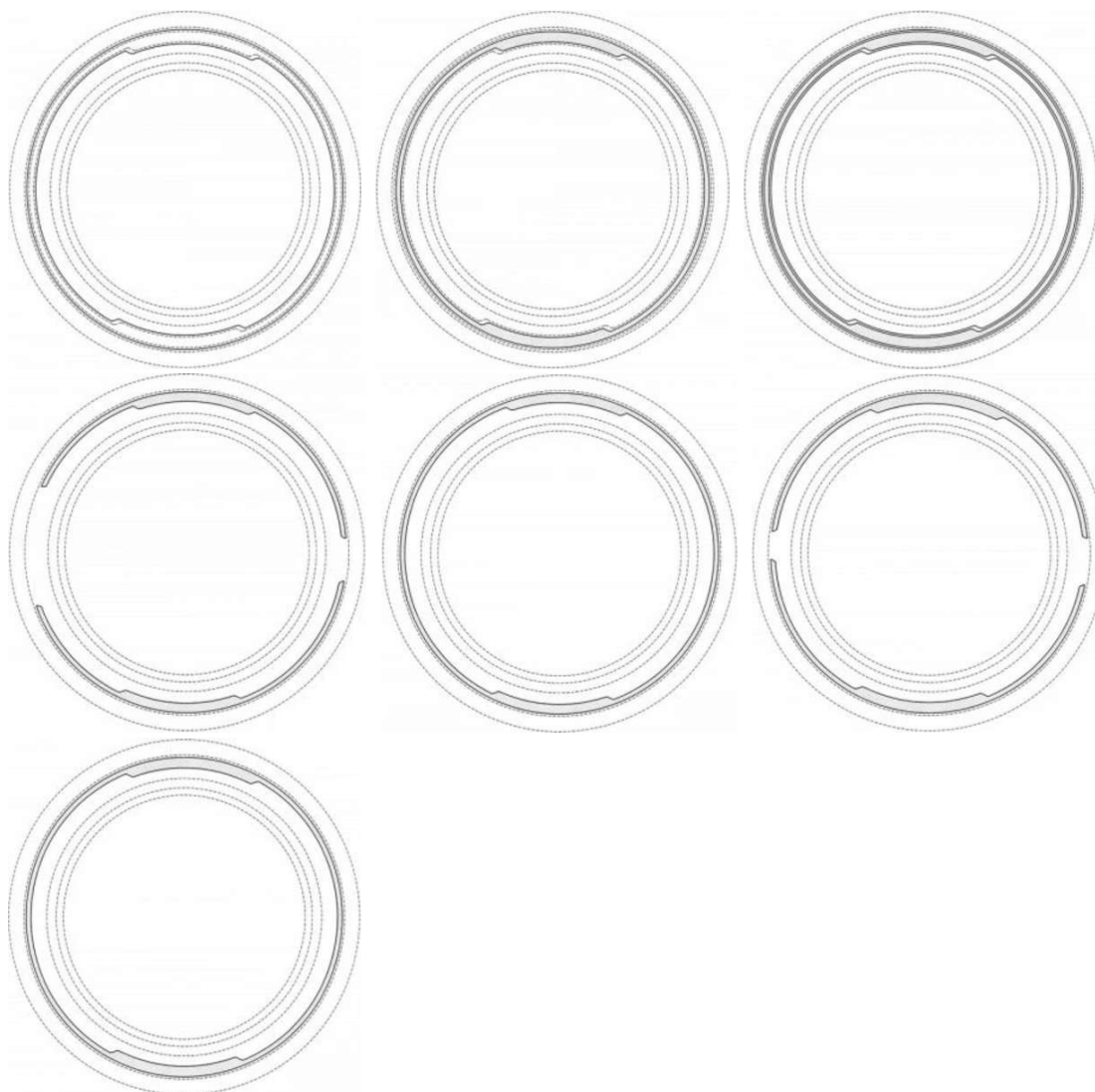

(11) BR 30 2015 002117-9

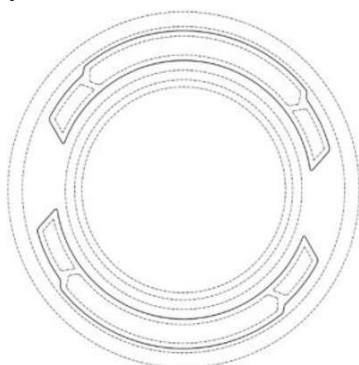

Código 39 - Concessão do Registro

(22) 07/05/2015

(15) 12/02/2019

(30) 20/11/2014 US 29/509,662

(45) 12/02/2019

(52) 32-00

(54) PADRÃO ORNAMENTAL APLICADO EM PAREDE LATERAL DE PNEU

(73) BRIDGESTONE AMERICAS TIRE OPERATIONS, LLC (US)

(72) DAVID E. SCHULTZ; KEVIN E. SCHEIFELE; KEITH A. DUMIGAN

(74) DANNEMANN, SIEMSEN, BIGLER & IPANEMA MOREIRA, PROPRIEDADE INDUSTRIAL LTDA.

Prazo de validade: 10 (dez) anos contados a partir de 07/05/2015, mediante o recolhimento da taxa quinquenal de manutenção (Artigos 119 e 120 da LPI) e observadas as demais condições legais. (co) 20 (vinte) anos contados a partir de 07/05/2015, observadas as condições legais



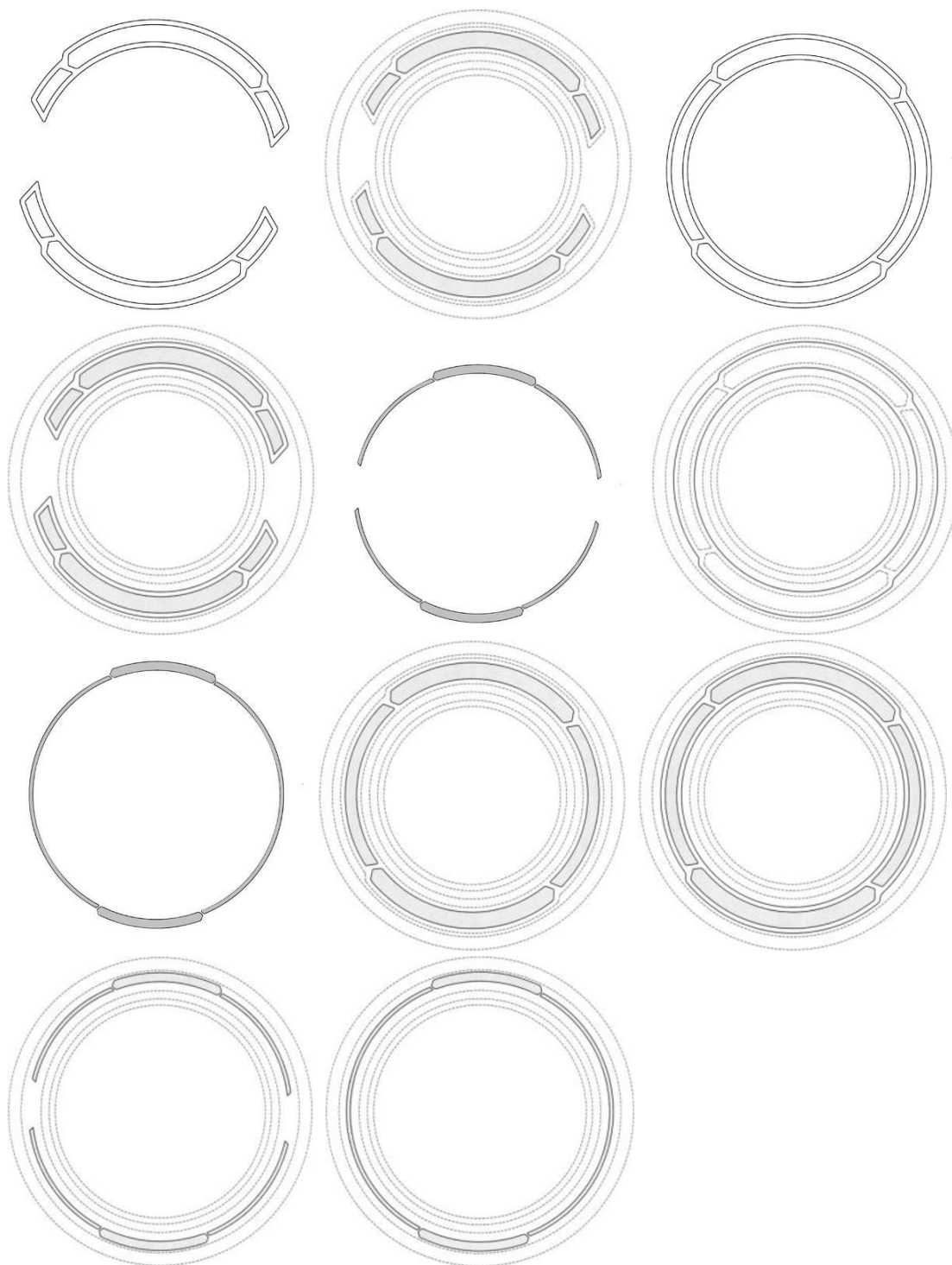

(11) BR 30 2015 002484-4

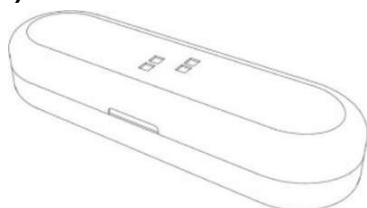

Código 39 - Concessão do Registro

(22) 28/05/2015

(15) 12/02/2019

(45) 12/02/2019

(52) 07-03

(54) CONFIGURAÇÃO APLICADA A/EM CONJUNTO DE TALHERES E RECIPIENTE

(73) BENTO STORE IMPORTAÇÃO E COMÉRCIO DE UTENSÍLIOS PARA TRANSPORTE DE ALIMENTOS LTDA. (BR/SP)



(72) FABIANA SENCIÓN

(74) WILSON PINHEIRO JABUR

Prazo de validade: 10 (dez) anos contados a partir de 28/05/2015, mediante o recolhimento da taxa quinquenal de manutenção (Artigos 119 e 120 da LPI) e observadas as demais condições legais. (co) 20 (vinte) anos contados a partir de 28/05/2015, observadas as condições legais

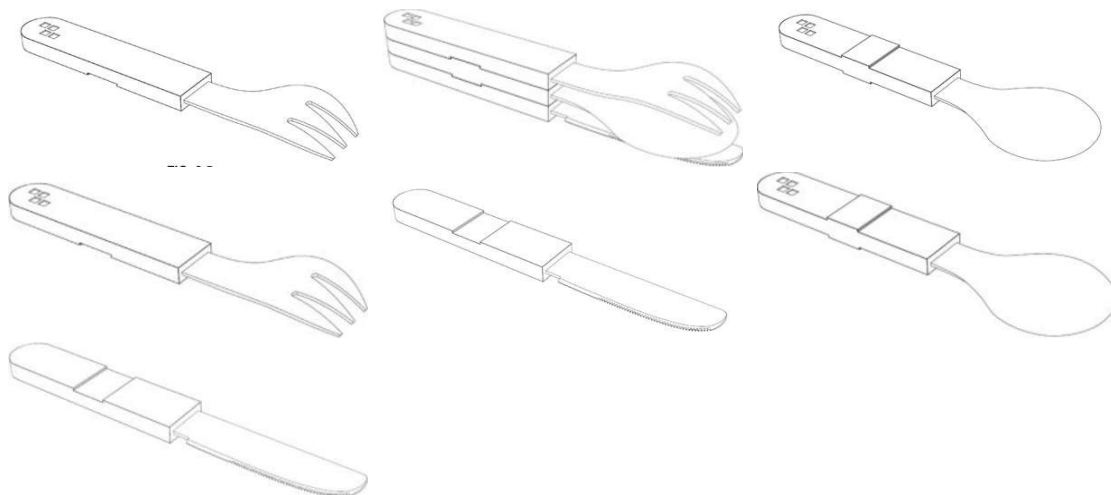

(11) BR 30 2015 003206-5



Código 39 - Concessão do Registro

(22) 09/07/2015

(15) 12/02/2019

(30) 28/01/2015 US 29/515,950

(45) 12/02/2019

(52) 09-01

(54) CONFIGURAÇÃO APLICADA A/EM EM FRASCO

(73) MARY KAY INC. (US)

(72) JENNY DEMARCO STAAB; PRISCILLA OBER

(74) DANNEMANN, SIEMSEN, BIGLER & IPANEMA MOREIRA, PROPRIEDADE INDUSTRIAL LTDA.

Prazo de validade: 10 (dez) anos contados a partir de 09/07/2015, mediante o recolhimento da taxa quinquenal de manutenção (Artigos 119 e 120 da LPI) e observadas as demais condições legais. (co) 20 (vinte) anos contados a partir de 09/07/2015, observadas as condições legais

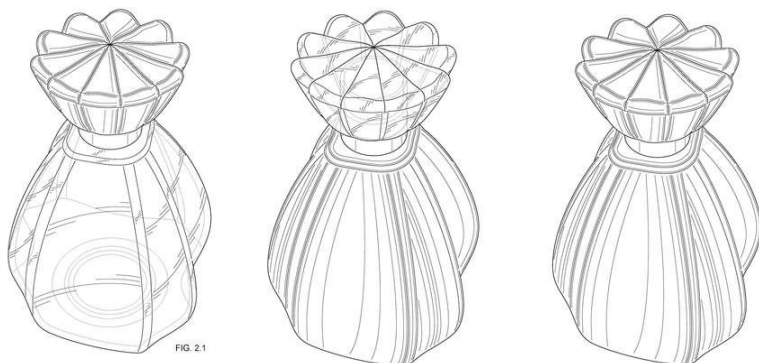
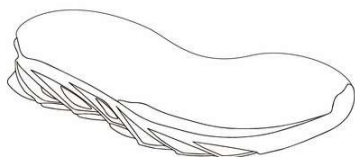

FIG. 2.1



(11) BR 30 2015 004078-5

Código 39 - Concessão do Registro

(22) 31/08/2015

(15) 12/02/2019

(30) 04/03/2015 US 29/519,408

(45) 12/02/2019

(52) 02-04

(54) CONFIGURAÇÃO APLICADA EM SOLADO DE CALÇADO

(73) SKECHERS U.S.A., INC. II (US)

(72) LAFE CHRISTOPHERSON

(74) ALBERTO JERONIMO GUERRA NETO

Prazo de validade: 10 (dez) anos contados a partir de 31/08/2015, mediante o recolhimento da taxa quinquenal de manutenção (Artigos 119 e 120 da LPI) e observadas as demais condições legais. (co) 20 (vinte) anos contados a partir de 31/08/2015, observadas as condições legais

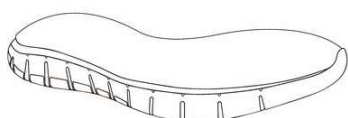
(11) BR 30 2015 004085-8

Código 39 - Concessão do Registro

(22) 31/08/2015

(15) 12/02/2019

(30) 01/04/2015 US 29/522,700

(45) 12/02/2019

(52) 02-04

(54) CONFIGURAÇÃO APLICADA EM SOLADO DE CALÇADO

(73) SKECHERS U.S.A., INC. II (US)

(72) JOHN MAXWELL WEEKS

(74) ALBERTO JERONIMO GUERRA NETO

Prazo de validade: 10 (dez) anos contados a partir de 31/08/2015, mediante o recolhimento da taxa quinquenal de manutenção (Artigos 119 e 120 da LPI) e observadas as demais condições legais. (co) 20 (vinte) anos contados a partir de 31/08/2015, observadas as condições legais

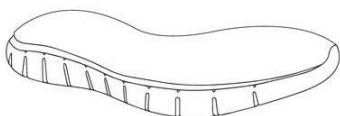
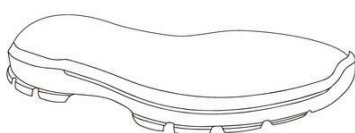
**(11) BR 30 2015 004093-9**

Código 39 - Concessão do Registro

(22) 31/08/2015

(15) 12/02/2019

(30) 26/06/2015 US 29/531,600

(45) 12/02/2019

(52) 02-04

(54) CONFIGURAÇÃO APLICADA EM SOLADO DE CALÇADO

(73) SKECHERS U.S.A., INC. II (US)

(72) DAVID RAYSSE

(74) ALBERTO JERONIMO GUERRA NETO



Prazo de validade: 10 (dez) anos contados a partir de 31/08/2015, mediante o recolhimento da taxa quinquenal de manutenção (Artigos 119 e 120 da LPI) e observadas as demais condições legais. (co) 20 (vinte) anos contados a partir de 31/08/2015, observadas as condições legais

(11) BR 30 2016 001246-6



FIGURA 1.1

Código 39 - Concessão do Registro

(22) 28/03/2016

(15) 12/02/2019

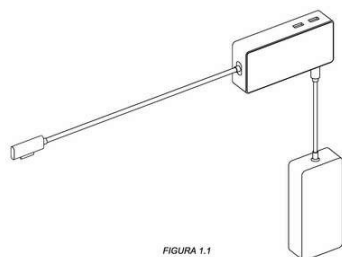
(30) 25/09/2015 US 29/540,591

(45) 12/02/2019

(54) CONFIGURAÇÃO APLICADA A/EM ADAPTADOR

(73) MICROSOFT CORPORATION (US)

(72) CHRISTOPHER KUJAWSKI; JAN RAKEN; RALF GROENE; YOUNG SOO KIM; KAITLYN SCHOECK

(74) DI BLASI, PARENTE & ADVOGADOS ASSOCIADOS

Prazo de validade: 10 (dez) anos contados a partir de 28/03/2016, mediante o recolhimento da taxa quinquenal de manutenção (Artigos 119 e 120 da LPI) e observadas as demais condições legais. (co) 20 (vinte) anos contados a partir de 28/03/2016, observadas as condições legais

(11) BR 30 2016 002232-1

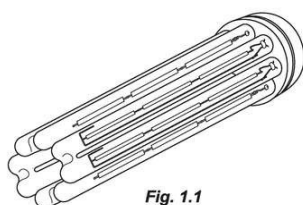

Fig. 1.1

Código 39 - Concessão do Registro

(22) 30/05/2016

(15) 12/02/2019

(30) 06/12/2015 US 29/547,645

(45) 12/02/2019

(52) 26-04

(54) CONFIGURAÇÃO APLICADA A/EM LÂMPADA

(73) GE LIGHTING SOLUTIONS, LLC (US)

(72) ZSOLT BALOGH; ISTVAN BANYAI

(74) ANA PAULA SANTOS CELIDONIO

Prazo de validade: 10 (dez) anos contados a partir de 30/05/2016, mediante o recolhimento da taxa quinquenal de manutenção (Artigos 119 e 120 da LPI) e observadas as demais condições legais. (co) 20 (vinte) anos contados a partir de 30/05/2016, observadas as condições legais

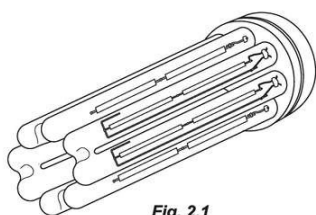
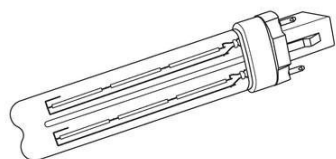

Fig. 2.1

(11) BR 30 2016 002233-0

Código 39 - Concessão do Registro





(22) 30/05/2016

(15) 12/02/2019

(30) 06/12/2015 US 29/547,642

(45) 12/02/2019

(52) 26-04

(54) CONFIGURAÇÃO APLICADA A/EM LÂMPADA

(73) GE LIGHTING SOLUTIONS, LLC (US)

(72) ZSOLT BALOGH; ISTVAN BANYAI

(74) ANA PAULA SANTOS CELIDONIO

Prazo de validade: 10 (dez) anos contados a partir de 30/05/2016, mediante o recolhimento da taxa quinquenal de manutenção (Artigos 119 e 120 da LPI) e observadas as demais condições legais. (co) 20 (vinte) anos contados a partir de 30/05/2016, observadas as condições legais

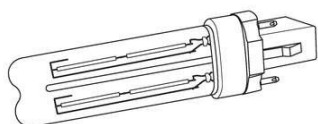
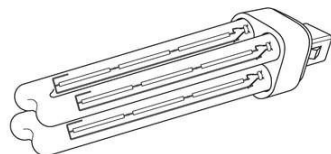

Fig. 2.1

(11) BR 30 2016 002248-8

Código 39 - Concessão do Registro

(22) 31/05/2016

(15) 12/02/2019

(30) 06/12/2015 US 29/547,643

(45) 12/02/2019

(52) 26-04

(54) CONFIGURAÇÃO APLICADA A/EM LÂMPADA

(73) GE LIGHTING SOLUTIONS, LLC (US)

(72) ZSOLT BALOGH; ISTVAN BANYAI

(74) ANA PAULA SANTOS CELIDONIO

Prazo de validade: 10 (dez) anos contados a partir de 31/05/2016, mediante o recolhimento da taxa quinquenal de manutenção (Artigos 119 e 120 da LPI) e observadas as demais condições legais. (co) 20 (vinte) anos contados a partir de 31/05/2016, observadas as condições legais

**(11) BR 30 2016 002639-4**

Fig. 12



Código 39 - Concessão do Registro

(22) 20/06/2016

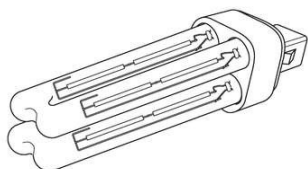
(15) 12/02/2019

(45) 12/02/2019

(52) 19-06

(54) CONFIGURAÇÃO APLICADA EM PRANCHETA DE DESENHO



(73) RONALDO BARBOSA DOS REIS (BR/PR)

(72) RONALDO BARBOSA DOS REIS

Prazo de validade: 10 (dez) anos contados a partir de 20/06/2016, mediante o recolhimento da taxa quinquenal de manutenção (Artigos 119 e 120 da LPI) e observadas as demais condições legais. (co) 20 (vinte) anos contados a partir de 20/06/2016, observadas as condições legais

(11) BR 30 2016 002770-6

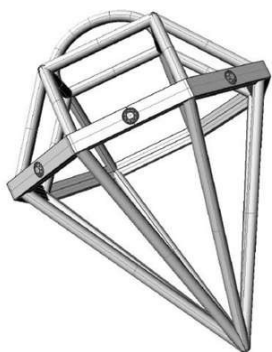

Código 39 - Concessão do Registro

(22) 28/06/2016

(15) 12/02/2019

(45) 12/02/2019

(52) 11-01

(54) CONFIGURAÇÃO APLICADA A/EM PINGENTE

(73) KATIA MARIA AUGUSTA DE SÁ SENA BARBOSA (BR/SP)

(72) KATIA MARIA AUGUSTA DE SÁ SENA BARBOSA (KATIA SENNA)

(74) Gilberto Mariot

Prazo de validade: 10 (dez) anos contados a partir de 28/06/2016, mediante o recolhimento da taxa quinquenal de manutenção (Artigos 119 e 120 da LPI) e observadas as demais condições legais. (co) 20 (vinte) anos contados a partir de 28/06/2016, observadas as condições legais

(11) BR 30 2016 002928-8



Código 39 - Concessão do Registro

(22) 11/07/2016

(15) 12/02/2019

(45) 12/02/2019

(52) 06-01

(54) CONFIGURAÇÃO APLICADA A/EM BANCOS

(73) MMCITÉ 8 - INDÚSTRIA E COMÉRCIO DE MOBILIÁRIO URBANO LTDA. (BR/SC)

(72) DAVID KARASEK; RADEK HEGMON

(74) RAFAEL DE FIGUEIREDO SILVA PINHEIRO

Prazo de validade: 10 (dez) anos contados a partir de 11/07/2016, mediante o recolhimento da taxa quinquenal de manutenção (Artigos 119 e 120 da LPI) e observadas as demais condições legais. (co) 20 (vinte) anos contados a partir de 11/07/2016, observadas as condições legais



(11) BR 30 2017 002693-1

Código 39 - Concessão do Registro

(22) 29/06/2017

(15) 12/02/2019



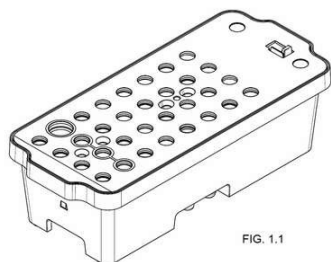

FIG. 1.1

(30) 03/01/2017 US 29/589,641

(45) 12/02/2019

(52) 24-02

(54) CONFIGURAÇÃO APLICADA A/EM CARTUCHO

(73) ILLUMINA, INC. (US)

(72) MICHAEL THOMAS DANGELO; JAMES MICHAEL OSMUS

(74) Flávia Salim Lopes

Prazo de validade: 10 (dez) anos contados a partir de 29/06/2017, mediante o recolhimento da taxa quinquenal de manutenção (Artigos 119 e 120 da LPI) e observadas as demais condições legais. (co) 20 (vinte) anos contados a partir de 29/06/2017, observadas as condições legais

(11) BR 30 2017 005498-6

FIG. 1.1

Vista em perspectiva

Código 39 - Concessão do Registro

(22) 07/12/2017

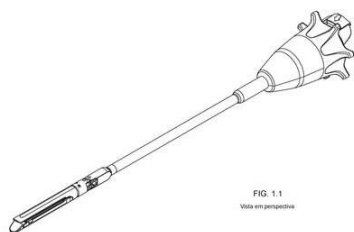
(15) 12/02/2019

(30) 28/06/2017 US 29/609,083

(45) 12/02/2019

(52) 24-02

(54) CONFIGURAÇÃO APLICADA A/EM VARETA PARA INSTRUMENTO CIRÚRGICO

(73) ETHICON LLC (US)

(72) FREDERICK E. SHELTON IV; GREGORY J. BAKOS; JASON L. HARRIS

(74) DANNEMANN, SIEMSEN, BIGLER & IPANEMA MOREIRA

Prazo de validade: 10 (dez) anos contados a partir de 07/12/2017, mediante o recolhimento da taxa quinquenal de manutenção (Artigos 119 e 120 da LPI) e observadas as demais condições legais. (co) 20 (vinte) anos contados a partir de 07/12/2017, observadas as condições legais

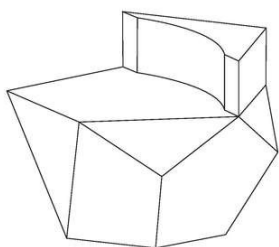
(11) BR 30 2018 000474-4

Código 39 - Concessão do Registro

(22) 07/02/2018

(15) 12/02/2019

(45) 12/02/2019

(52) 06-01

(54) CONFIGURAÇÃO APLICADA A/EM POLTRONA

(73) CLAUDIA KAISSAR NASR (BR/SP)

(72) CLAUDIA KAISSAR NASR

(74) MONTAÑÉS ALBUQUERQUE ADVOGADOS

Prazo de validade: 10 (dez) anos contados a partir de 07/02/2018, mediante o recolhimento da taxa quinquenal de manutenção (Artigos 119 e 120 da LPI) e observadas as demais condições legais. (co) 20 (vinte) anos contados a partir de 07/02/2018, observadas as condições legais



(11) BR 30 2018 000629-1



Código 39 - Concessão do Registro

(22) 19/02/2018

(15) 12/02/2019

(45) 12/02/2019

(54) CONFIGURAÇÃO APLICADA A/EM TURBINA EÓLICA

(73) UNIVERSIDADE FEDERAL DO RIO GRANDE DO SUL (BR/RS)

(72) FERNANDO SILVEIRA XIMENES; LUIS HENRIQUE ALVES CÂNDIDO

Prazo de validade: 10 (dez) anos contados a partir de 19/02/2018, mediante o recolhimento da taxa quinquenal de manutenção (Artigos 119 e 120 da LPI) e observadas as demais condições legais. (co) 20 (vinte) anos contados a partir de 19/02/2018, observadas as condições legais

(11) BR 30 2018 000654-2

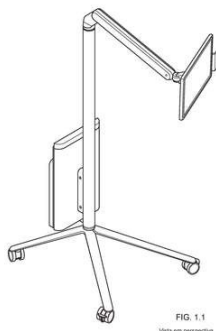

Código 39 - Concessão do Registro

(22) 21/02/2018

(15) 12/02/2019

(45) 12/02/2019

(52) 24-01

(54) CONFIGURAÇÃO APLICADA A/EM EQUIPAMENTO MÉDICO

(73) 3SHAPE A/S (DK)

(72) ESKILD HANSEN; LARS HENRIKSEN; MADSR GRØNLUND; MICHAEL NIELSEN; OLE NØRKLIT

(74) DANNEMANN, SIEMSEN, BIGLER & IPANEMA MOREIRA

Prazo de validade: 10 (dez) anos contados a partir de 21/02/2018, mediante o recolhimento da taxa quinquenal de manutenção (Artigos 119 e 120 da LPI) e observadas as demais condições legais. (co) 20 (vinte) anos contados a partir de 21/02/2018, observadas as condições legais

(11) BR 30 2018 001138-4

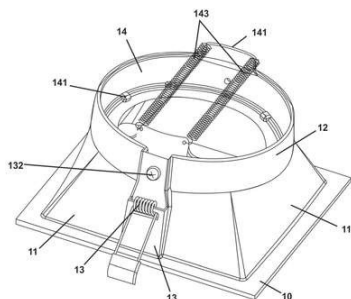

Código 39 - Concessão do Registro

(22) 22/03/2018

(15) 12/02/2019

(45) 12/02/2019

(52) 26-05

(54) CONFIGURAÇÃO APLICADA EM LUMINÁRIA

(73) STELLA IMPORTAÇÃO E EXPORTAÇÃO DE LUMINARIAS LTDA (BR/RS)

(72) LISANDRO HENRIQUE BERLITZ

(74) Sko Oyarzábal Marcas e Patentes Sociedade Simples Ltda.

Prazo de validade: 10 (dez) anos contados a partir de 22/03/2018, mediante o recolhimento da taxa quinquenal de manutenção (Artigos 119 e 120 da LPI) e observadas as demais condições legais. (co) 20 (vinte) anos contados a partir de 22/03/2018, observadas as condições legais



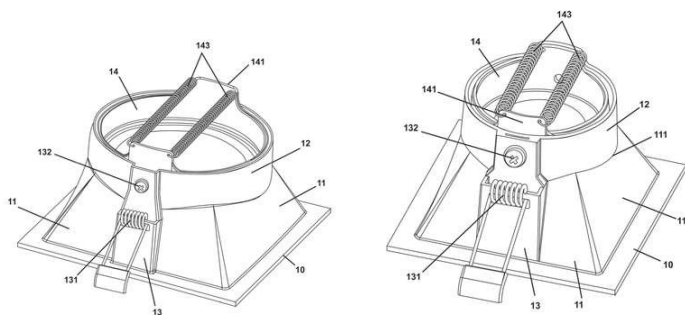

(11) BR 30 2018 001381-6

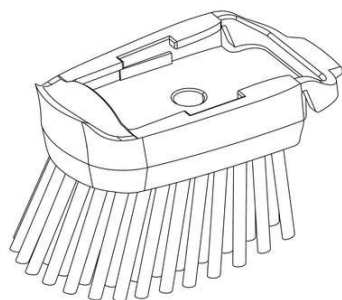

Código 39 - Concessão do Registro

(22) 06/04/2018

(15) 12/02/2019

(30) 09/10/2017 US 29/621,516

(45) 12/02/2019

(52) 04-01

(54) CONFIGURAÇÃO APLICADA A/EM ESCOVA DE LIMPEZA

(73) 3M INNOVATIVE PROPERTIES COMPANY (US)

(72) MEGAN ELIZABETH RENNER; MARK WILLIAM BALDWIN; MATTHEW DAVID CHAFFEE; LLOYD STUART VASILAKES; HEIDI ANN SANDELL; MICHAEL CHARLES MOONEY

(74) Jacques Labrunie

Prazo de validade: 10 (dez) anos contados a partir de 06/04/2018, mediante o recolhimento da taxa quinquenal de manutenção (Artigos 119 e 120 da LPI) e observadas as demais condições legais. (co) 20 (vinte) anos contados a partir de 06/04/2018, observadas as condições legais

(11) BR 30 2018 001455-3

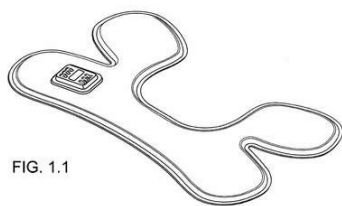

FIG. 1.1

Código 39 - Concessão do Registro

(22) 12/04/2018

(15) 12/02/2019

(30) 12/10/2017 US 15/782,548; 30/11/2017 US 29/627,930

(45) 12/02/2019

(52) 24-04

(54) CONFIGURAÇÃO APLICADA A/EM BANDAGEM

(73) JOHNSON & JOHNSON CONSUMER INC. (US)

(72) JAY TAPPER; LULIN DING; CHARLES PETER ALTHOFF; KAYLA MARIE NICKLEY; JENS PETER JOHNSON

(74) Cruzeiro Newmarc Patentes e Marcas Ltda.

Prazo de validade: 10 (dez) anos contados a partir de 12/04/2018, mediante o recolhimento da taxa quinquenal de manutenção (Artigos 119 e 120 da LPI) e observadas as demais condições legais. (co) 20 (vinte) anos contados a partir de 12/04/2018, observadas as condições legais

(11) BR 30 2018 001456-1

Código 39 - Concessão do Registro



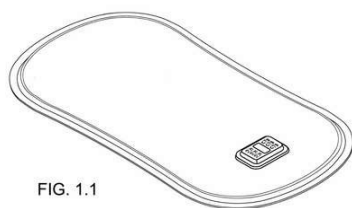

FIG. 1.1

(22) 12/04/2018

(15) 12/02/2019

(30) 12/10/2017 US 15/782,548; 30/11/2017 US 29/627,925

(45) 12/02/2019

(52) 24-04

(54) CONFIGURAÇÃO APLICADA A/EM BANDAGEM

(73) JOHNSON & JOHNSON CONSUMER INC. (US)

(72) JAY TAPPER; LULIN DING; CHARLES PETER ALTHOFF; KAYLA MARIE NICKLEY; JENS PETER JOHNSON

(74) Cruzeiro Newmarc Patentes e Marcas Ltda.

Prazo de validade: 10 (dez) anos contados a partir de 12/04/2018, mediante o recolhimento da taxa quinquenal de manutenção (Artigos 119 e 120 da LPI) e observadas as demais condições legais. (co) 20 (vinte) anos contados a partir de 12/04/2018, observadas as condições legais

(11) BR 30 2018 001612-2

FIG. 1.1

Código 39 - Concessão do Registro

(22) 20/04/2018

(15) 12/02/2019

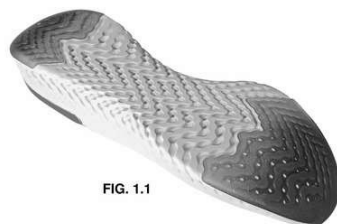
(30) 25/10/2017 US 29/623,526

(45) 12/02/2019

(52) 02-04

(54) CONFIGURAÇÃO APLICADA A/EM SOLADO DE CALÇADO

(73) NIKE INNOVATE C.V. (US)

(72) DOV MICHAEL LASHMORE; MATTHEW R. PAUK

(74) Flávia Salim Lopes

Prazo de validade: 10 (dez) anos contados a partir de 20/04/2018, mediante o recolhimento da taxa quinquenal de manutenção (Artigos 119 e 120 da LPI) e observadas as demais condições legais. (co) 20 (vinte) anos contados a partir de 20/04/2018, observadas as condições legais

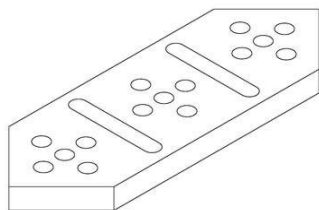
(11) BR 30 2018 002054-5

Código 39 - Concessão do Registro

(22) 15/05/2018

(15) 12/02/2019

(30) 16/11/2017 GB 6022166

(45) 12/02/2019

(52) 21-01

(54) CONFIGURAÇÃO APLICADA A/EM PEÇAS PARA JOGO

(73) STEVEN DANIELS (GB)

(72) STEVEN DANIELS; THIMOTY ALAN BIRD

(74) MMV Agentes da Propriedade Industrial Ltda.

Prazo de validade: 10 (dez) anos contados a partir de 15/05/2018, mediante o recolhimento da taxa quinquenal de manutenção (Artigos 119 e 120 da LPI) e



observadas as demais condições legais. (co) 20 (vinte) anos contados a partir de 15/05/2018, observadas as condições legais

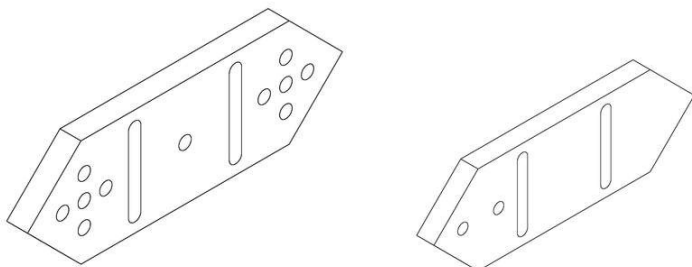

(11) BR 30 2018 002065-0

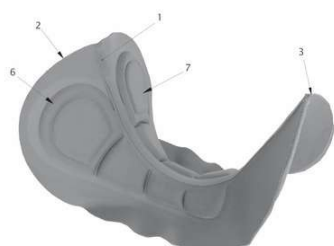

Código 39 - Concessão do Registro

(22) 16/05/2018

(15) 12/02/2019

(45) 12/02/2019

(54) CONFIGURAÇÃO APLICADA A/EM PROTETOR PARA ASSENTO DE BICICLETA

(73) ELIMAR MENDES PEREIRA (BR/SP)

(72) ELIMAR MENDES PEREIRA

(74) EDEMILSON PEREIRA LIMA

Prazo de validade: 10 (dez) anos contados a partir de 16/05/2018, mediante o recolhimento da taxa quinquenal de manutenção (Artigos 119 e 120 da LPI) e observadas as demais condições legais. (co) 20 (vinte) anos contados a partir de 16/05/2018, observadas as condições legais

(11) BR 30 2018 002079-0

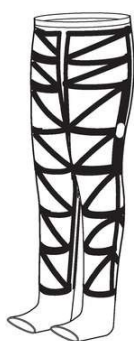

Código 39 - Concessão do Registro

(22) 16/05/2018

(15) 12/02/2019

(30) 17/11/2017 JP 2017-025668

(45) 12/02/2019

(54) CONFIGURAÇÃO APLICADA A/EM CONFIGURAÇÃO EM INSTRUMENTO DE MEDIDA DO CORPO HUMANO

(73) START TODAY CO., LTD. (JP)

(72) MAEZAWA YUSAKU

(74) Custodio de Almeida & Cia.

Prazo de validade: 10 (dez) anos contados a partir de 16/05/2018, mediante o recolhimento da taxa quinquenal de manutenção (Artigos 119 e 120 da LPI) e observadas as demais condições legais. (co) 20 (vinte) anos contados a partir de 16/05/2018, observadas as condições legais

(11) BR 30 2018 002246-7

Código 39 - Concessão do Registro

(22) 28/05/2018



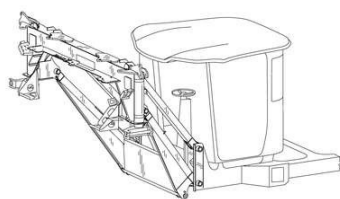

(15) 12/02/2019
 (30) 12/12/2017 US 29/629.202
 (45) 12/02/2019
 (52) 15-03
 (54) CONFIGURAÇÃO APLICADA A/EM IMPLEMENTO AGRÍCOLA
 (73) CNH INDUSTRIAL AMERICA LLC (US)
 (72) BLAINE A. SCHWALBE; NATHAN P. BROOKS; ROY A. BITTNER; STEVEN N. WINKEL
 (74) DANIEL ADVOGADOS (ALT.DE DANIEL & CIA)
 Prazo de validade: 10 (dez) anos contados a partir de 28/05/2018, mediante o recolhimento da taxa quinquenal de manutenção (Artigos 119 e 120 da LPI) e observadas as demais condições legais. (co) 20 (vinte) anos contados a partir de 28/05/2018, observadas as condições legais

(11) BR 30 2018 002250-5

FIG. 1.1
 Vista em perspectiva

Código 39 - Concessão do Registro
 (22) 29/05/2018
 (15) 12/02/2019
 (30) 19/12/2017 US 29/630,115
 (45) 12/02/2019
 (52) 24-02
 (54) CONFIGURAÇÃO APLICADA A/EM INSTRUMENTO CIRÚRGICO
 (73) ETHICON LLC (US)
 (72) FREDERICK E. SHELTON, IV; JASON L. HARRIS; CHESTER O. BAXTER III
 (74) DANNEMANN, SIEMSEN, BIGLER & IPANEMA MOREIRA
 Prazo de validade: 10 (dez) anos contados a partir de 29/05/2018, mediante o recolhimento da taxa quinquenal de manutenção (Artigos 119 e 120 da LPI) e observadas as demais condições legais. (co) 20 (vinte) anos contados a partir de 29/05/2018, observadas as condições legais

(11) BR 30 2018 002302-1

Código 39 - Concessão do Registro
 (22) 01/06/2018
 (15) 12/02/2019
 (45) 12/02/2019
 (52) 09-01
 (54) CONFIGURAÇÃO APLICADA A/EM FRASCO COM TAMPA
 (73) CHRISTIAN CASEY LLC. (US)
 (72) MCGREGOR, LANCE; CHUNG, JIN
 (74) WALTER DE ALMEIDA MARTINS
 Prazo de validade: 10 (dez) anos contados a partir de 01/06/2018, mediante o recolhimento da taxa quinquenal de manutenção (Artigos 119 e 120 da LPI) e observadas as demais condições legais. (co) 20 (vinte) anos contados a partir de

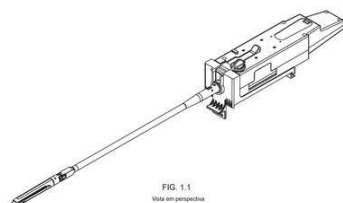
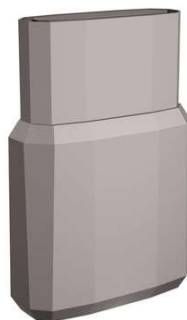

01/06/2018, observadas as condições legais

(11) BR 30 2018 002383-8

Código 39 - Concessão do Registro
(22) 06/06/2018
(15) 12/02/2019
(30) 15/12/2017 CN 201730641622.7
(45) 12/02/2019
(52) 26-05
(54) CONFIGURAÇÃO APLICADA A/EM LUMINÁRIA.
(73) HANERGY E-COMMERCE CO., LTD (CN)
(72) WEI JINGUO
(74) EMILIO COLLADO LOPEZ

Prazo de validade: 10 (dez) anos contados a partir de 06/06/2018, mediante o recolhimento da taxa quinquenal de manutenção (Artigos 119 e 120 da LPI) e observadas as demais condições legais. (co) 20 (vinte) anos contados a partir de 06/06/2018, observadas as condições legais

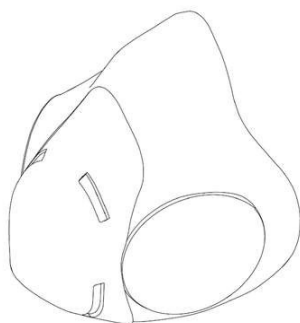
(11) BR 30 2018 002402-8

Código 39 - Concessão do Registro
(22) 07/06/2018
(15) 12/02/2019
(30) 08/12/2017 US 29/628,881
(45) 12/02/2019
(52) 24-01
(54) CONFIGURAÇÃO APLICADA A/EM MÁSCARA RESPIRATÓRIA
(73) LOUIS M. GERSON CO., INC. (US)
(72) RONALD L. GERSON; PIERRE LAPOINTE
(74) Licks Advogados

Prazo de validade: 10 (dez) anos contados a partir de 07/06/2018, mediante o recolhimento da taxa quinquenal de manutenção (Artigos 119 e 120 da LPI) e observadas as demais condições legais. (co) 20 (vinte) anos contados a partir de 07/06/2018, observadas as condições legais

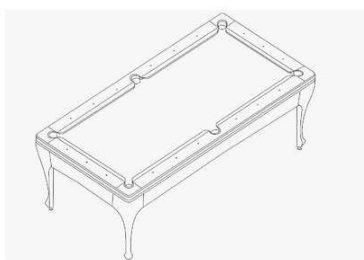
(11) BR 30 2018 002515-6

Código 39 - Concessão do Registro
(22) 13/06/2018
(15) 12/02/2019
(45) 12/02/2019
(54) CONFIGURAÇÃO APLICADA A/EM MESA DE BILHAR
(73) LARISSA BATISTA (BR/RS)
(72) LARISSA GUIMARÃES BATISTA
(74) INFINITY IP SOLUTIONS

Prazo de validade: 10 (dez) anos contados a partir de 13/06/2018, mediante o



recolhimento da taxa quinquenal de manutenção (Artigos 119 e 120 da LPI) e observadas as demais condições legais. (co) 20 (vinte) anos contados a partir de 13/06/2018, observadas as condições legais

(11) BR 30 2018 002525-3

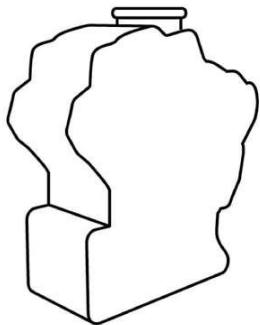

Código 39 - Concessão do Registro
(22) 14/06/2018
(15) 12/02/2019
(45) 12/02/2019
(52) 09-01
(54) CONFIGURAÇÃO APLICADA A/EM GARRAFA
(73) EDUARDO MATTEVI (BR/RS)
(72) EDUARDO MATTEVI
(74) NILVAN PAULO MINGURANSE

Prazo de validade: 10 (dez) anos contados a partir de 14/06/2018, mediante o recolhimento da taxa quinquenal de manutenção (Artigos 119 e 120 da LPI) e observadas as demais condições legais. (co) 20 (vinte) anos contados a partir de 14/06/2018, observadas as condições legais

(11) BR 30 2018 002528-8

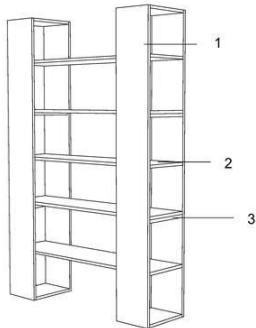

Código 39 - Concessão do Registro
(22) 14/06/2018
(15) 12/02/2019
(45) 12/02/2019
(52) 06-04
(54) CONFIGURAÇÃO APLICADA A/EM ESTANTE
(73) KARYME BORBA FERREIRA DE ARAUJO (BR/PR)
(72) KARYME BORBA FERREIRA DE ARAUJO
(74) CLAUDEMIR ELIAS CALHEIROS

Prazo de validade: 10 (dez) anos contados a partir de 14/06/2018, mediante o recolhimento da taxa quinquenal de manutenção (Artigos 119 e 120 da LPI) e observadas as demais condições legais. (co) 20 (vinte) anos contados a partir de 14/06/2018, observadas as condições legais

(11) BR 30 2018 002556-3

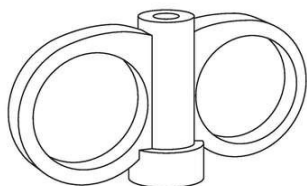

Código 39 - Concessão do Registro
(22) 15/06/2018
(15) 12/02/2019
(30) 15/12/2017 US 29/629,843
(45) 12/02/2019
(52) 09-06
(54) CONFIGURAÇÃO APLICADA A/EM ALÇA PARA RECIPIENTE DISPENSADOR
(73) PROAMPAC INTERMEDIATE, INC. (US)



(72) SALVATORE J. PELLINGRA

(74) DANNEMANN, SIEMSEN, BIGLER & IPANEMA MOREIRA

Prazo de validade: 10 (dez) anos contados a partir de 15/06/2018, mediante o recolhimento da taxa quinquenal de manutenção (Artigos 119 e 120 da LPI) e observadas as demais condições legais. (co) 20 (vinte) anos contados a partir de 15/06/2018, observadas as condições legais

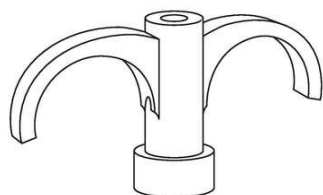

(11) BR 30 2018 002610-1



Código 39 - Concessão do Registro

(22) 19/06/2018

(15) 12/02/2019

(30) 29/12/2017 US 29/631,449; 29/12/2017 US 29/631,455; 29/12/2017 US 29/631,467

(45) 12/02/2019

(52) 12-16

(54) CONFIGURAÇÃO APLICADA EM RODA

(73) ARCONIC INC. (US)

(72) SANTOSH PRASAD; HENRY SKLYUT; GABRIELE F. CICCOLA; GRANT DEGEORGE; ERIN FULTON; MICHAEL A. PACEK; JAMES T. BURG; ANTON J. ROVITO; COURTNEY CARRAHER; CHRISTOPHER AU

(74) DANNEMANN, SIEMSEN, BIGLER & IPANEMA MOREIRA

Prazo de validade: 10 (dez) anos contados a partir de 19/06/2018, mediante o recolhimento da taxa quinquenal de manutenção (Artigos 119 e 120 da LPI) e observadas as demais condições legais. (co) 20 (vinte) anos contados a partir de 19/06/2018, observadas as condições legais



(11) BR 30 2018 002779-5

Código 39 - Concessão do Registro

(22) 27/06/2018

(15) 12/02/2019

(45) 12/02/2019



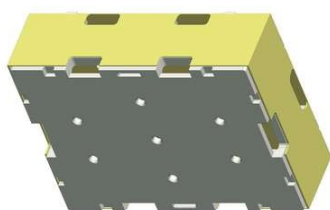

(52) 09-03
 (54) CONFIGURAÇÃO APLICADA A/EM EMBALAGEM
 (73) TERMOTÉCNICA LTDA (BR/SC)
 (72) ALBANO SCHMIDT
 (74) MONTAURY PIMENTA, MACHADO & VIEIRA DE MELLO ADVOGADOS
 Prazo de validade: 10 (dez) anos contados a partir de 27/06/2018, mediante o recolhimento da taxa quinquenal de manutenção (Artigos 119 e 120 da LPI) e observadas as demais condições legais. (co) 20 (vinte) anos contados a partir de 27/06/2018, observadas as condições legais

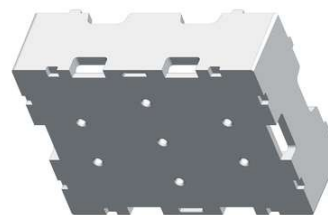
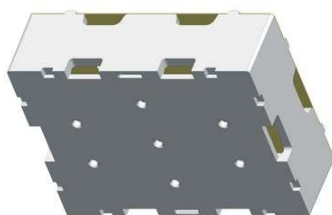
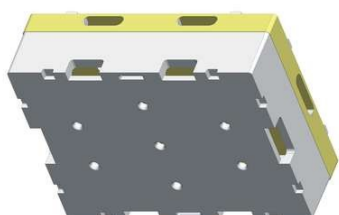

(11) BR 30 2018 002780-9

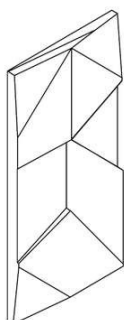

Código 39 - Concessão do Registro
 (22) 27/06/2018
 (15) 12/02/2019
 (45) 12/02/2019
 (52) 25-01
 (54) CONFIGURAÇÃO APLICADA A/EM REVESTIMENTO CIMENTÍCIO
 (73) JOÃO ADÃO CORREA DA SILVA (BR/PR)
 (72) JOÃO ADÃO CORREA DA SILVA
 (74) NILVAN PAULO MINGURANSE
 Prazo de validade: 10 (dez) anos contados a partir de 27/06/2018, mediante o recolhimento da taxa quinquenal de manutenção (Artigos 119 e 120 da LPI) e observadas as demais condições legais. (co) 20 (vinte) anos contados a partir de 27/06/2018, observadas as condições legais

(11) BR 30 2018 002823-6

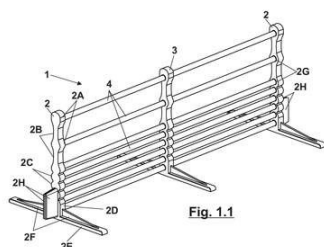

Código 39 - Concessão do Registro
 (22) 29/06/2018
 (15) 12/02/2019
 (45) 12/02/2019
 (52) 25-02
 (54) CONFIGURAÇÃO APLICADA A/EM GRADE
 (73) ADRIANA BARBIZAN RAUPP ALVES ASSMANN (BR/PR)
 (72) ADRIANA BARBIZAN RAUPP ALVES ASSMANN
 (74) Seniors Marcas e Patentes S/C Ltda.
 Prazo de validade: 10 (dez) anos contados a partir de 29/06/2018, mediante o recolhimento da taxa quinquenal de manutenção (Artigos 119 e 120 da LPI) e observadas as demais condições legais. (co) 20 (vinte) anos contados a partir de 29/06/2018, observadas as condições legais

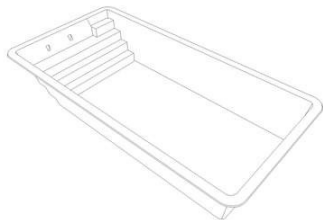

(11) BR 30 2018 002826-0

Código 39 - Concessão do Registro

(22) 29/06/2018

(15) 12/02/2019

(45) 12/02/2019

(52) 25-03

(54) CONFIGURAÇÃO APLICADA A/EM PISCINA

(73) IGUI WORLDWIDE PISCINAS LTDA EPP (BR/SP)

(72) LUIZ FILIPE DE SOUZA SISSON

(74) Beerre Assessoria Empresarial Ltda.(Alt. de Beerre Assessoria Emp. S/C.LTDA.)

Prazo de validade: 10 (dez) anos contados a partir de 29/06/2018, mediante o recolhimento da taxa quinquenal de manutenção (Artigos 119 e 120 da LPI) e observadas as demais condições legais. (co) 20 (vinte) anos contados a partir de 29/06/2018, observadas as condições legais

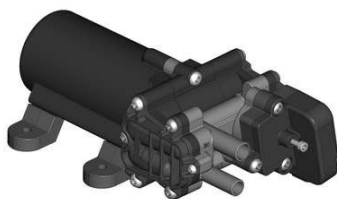
(11) BR 30 2018 002839-2

Código 39 - Concessão do Registro

(22) 29/06/2018

(15) 12/02/2019

(45) 12/02/2019

(52) 15-02

(54) CONFIGURAÇÃO APLICADA A/EM BOMBA ELÉTRICA

(73) MÁQUINAS AGRÍCOLAS JACTO S/A. (BR/SP)

(72) MURILO PARRA CUERVA

(74) ROGER PAMPANA NICOLAU

Prazo de validade: 10 (dez) anos contados a partir de 29/06/2018, mediante o recolhimento da taxa quinquenal de manutenção (Artigos 119 e 120 da LPI) e observadas as demais condições legais. (co) 20 (vinte) anos contados a partir de 29/06/2018, observadas as condições legais

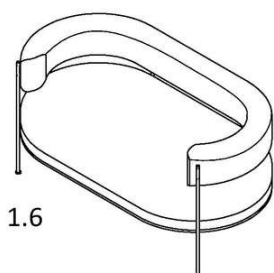
(11) BR 30 2018 003153-9

Código 39 - Concessão do Registro

(22) 20/07/2018

(15) 12/02/2019

(45) 12/02/2019

(52) 06-01

(54) CONFIGURAÇÃO APLICADA A/EM POLTRONAS

(73) VCS COMÉRCIO E DESIGN DE MÓVEIS LTDA. (BR/ES)

(72) VIVIAN COSER SETTE FERRAÇO

(74) FLÁVIA SANGIORGI DALLA BERNARDINA

Prazo de validade: 10 (dez) anos contados a partir de 20/07/2018, mediante o recolhimento da taxa quinquenal de manutenção (Artigos 119 e 120 da LPI) e



observadas as demais condições legais. (co) 20 (vinte) anos contados a partir de 20/07/2018, observadas as condições legais

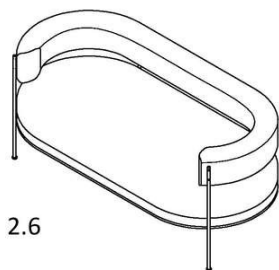

2.6

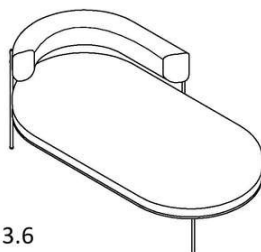

3.6

(11) BR 30 2018 003182-2

Código 39 - Concessão do Registro

(22) 23/07/2018

(15) 12/02/2019

(30) 23/01/2018 CN CN304605851

(45) 12/02/2019

(52) 12-11

(54) CONFIGURAÇÃO APLICADA A/EM BICICLETA ELÉTRICA

(73) BEIJING DIDI INFINITY TECHNOLOGY AND DEVELOPMENT CO., LTD. (CN)

(72) ZHIWEI GUAN

(74) PERANDIN SOCIEDADE DE ADVOGADOS

Prazo de validade: 10 (dez) anos contados a partir de 23/07/2018, mediante o recolhimento da taxa quinquenal de manutenção (Artigos 119 e 120 da LPI) e observadas as demais condições legais. (co) 20 (vinte) anos contados a partir de 23/07/2018, observadas as condições legais

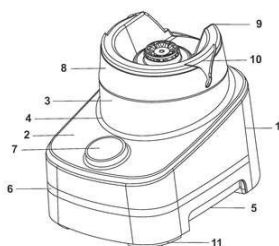
(11) BR 30 2018 003238-1

Código 39 - Concessão do Registro

(22) 25/07/2018

(15) 12/02/2019

(45) 12/02/2019

(52) 31-00

(54) CONFIGURAÇÃO APLICADA A BASE DE LIQUIDIFICADOR

(73) BRITÂNIA ELETRODOMÉSTICOS S.A. (BR/PR)

(72) CÉSAR EDUARDO ISAACSON BUFFARA

(74) RITTER E MORAES PROPRIEDADE INTELECTUAL S/S

Prazo de validade: 10 (dez) anos contados a partir de 25/07/2018, mediante o recolhimento da taxa quinquenal de manutenção (Artigos 119 e 120 da LPI) e observadas as demais condições legais. (co) 20 (vinte) anos contados a partir de 25/07/2018, observadas as condições legais

(11) BR 30 2018 003309-4

Código 39 - Concessão do Registro

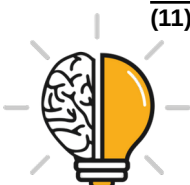



(22) 30/07/2018

(15) 12/02/2019

(45) 12/02/2019

(52) 30-03

(54) CONFIGURAÇÃO APLICADA EM BEBEDOURO

(73) KATIA CRISTIANE DE ZUTTER LIBARDI (BR/SP) ; WAGNER BIAGIONI LIBARDI (BR/SP)

(72) KATIA CRISTIANE DE ZUTTER LIBARDI; WAGNER BIAGIONI LIBARDI

(74) MODAL MARCAS E PATENTES LTDA.

Prazo de validade: 10 (dez) anos contados a partir de 30/07/2018, mediante o recolhimento da taxa quinquenal de manutenção (Artigos 119 e 120 da LPI) e observadas as demais condições legais. (co) 20 (vinte) anos contados a partir de 30/07/2018, observadas as condições legais

(11) BR 30 2018 003314-0

Código 39 - Concessão do Registro

(22) 30/07/2018

(15) 12/02/2019

(30) 31/01/2018 US 29/635,495

(45) 12/02/2019

(52) 02-04

(54) CONFIGURAÇÃO APLICADA A/EM SOLADO DE CALÇADO.

(73) NIKE INNOVATE C.V. (US)

(72) DARRYL MATTHEWS

(74) ANTÔNIO MAURÍCIO PEDRAS ARNAUD

Prazo de validade: 10 (dez) anos contados a partir de 30/07/2018, mediante o recolhimento da taxa quinquenal de manutenção (Artigos 119 e 120 da LPI) e observadas as demais condições legais. (co) 20 (vinte) anos contados a partir de 30/07/2018, observadas as condições legais

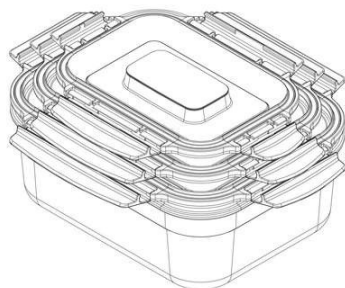
(11) BR 30 2018 003320-5

Código 39 - Concessão do Registro

(22) 30/07/2018

(15) 12/02/2019

(30) 07/02/2018 EM 004699668-0003; 07/02/2018 EM 004699668-0004

(45) 12/02/2019

(54) CONFIGURAÇÃO APLICADA A/EM RECIPIENTE

(73) JOSEPH JOSEPH LTD (GB)

(72) BEN COX

(74) DANIEL ADVOGADOS (ALT.DE DANIEL & CIA)

Prazo de validade: 10 (dez) anos contados a partir de 30/07/2018, mediante o recolhimento da taxa quinquenal de manutenção (Artigos 119 e 120 da LPI) e observadas as demais condições legais. (co) 20 (vinte) anos contados a partir de 30/07/2018, observadas as condições legais



(11) BR 30 2018 003343-4



Código 39 - Concessão do Registro

(22) 31/07/2018

(15) 12/02/2019

(45) 12/02/2019

(52) 12-08

(54) CONFIGURAÇÃO APLICADA A/EM ÔNIBUS

(73) SAN MARINO ÔNIBUS LTDA (BR/RS)

(72) LUCIANO RICARDO RESNER; PETRAS AMARAL SANTOS; ANDRÉ LUCENA PERONDI

(74) LEÃO PROPRIEDADE INTELECTUAL

Prazo de validade: 10 (dez) anos contados a partir de 31/07/2018, mediante o recolhimento da taxa quinquenal de manutenção (Artigos 119 e 120 da LPI) e observadas as demais condições legais. (co) 20 (vinte) anos contados a partir de 31/07/2018, observadas as condições legais

(11) BR 30 2018 003363-9

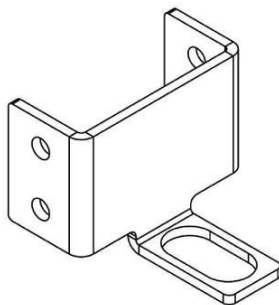

Código 39 - Concessão do Registro

(22) 01/08/2018

(15) 12/02/2019

(30) 13/07/2018 EM 005503026-0002; 13/07/2018 EM 005503026-0001; 13/07/2018 EM 005503026-0003; 13/07/2018 EM 005503026-0005; 13/07/2018 EM 005503026-0004

(45) 12/02/2019

(52) 08-09

(54) CONFIGURAÇÃO APLICADA EM FERRAGENS PARA PORTAS E JANELAS

(73) FRANCISCO JAVIER OÑA GONZÁLEZ (ES)

(72) RODRIGO CID ARAUJO SERRANO

(74) MÜLLER, CID, NORONHA, CRUZ & GORENSTEIN ADVOGADOS ASSOCIADOS

Prazo de validade: 10 (dez) anos contados a partir de 01/08/2018, mediante o recolhimento da taxa quinquenal de manutenção (Artigos 119 e 120 da LPI) e observadas as demais condições legais. (co) 20 (vinte) anos contados a partir de 01/08/2018, observadas as condições legais

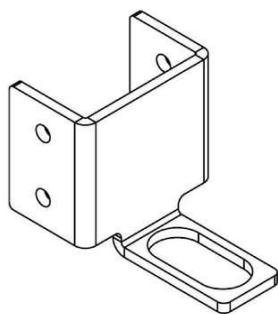
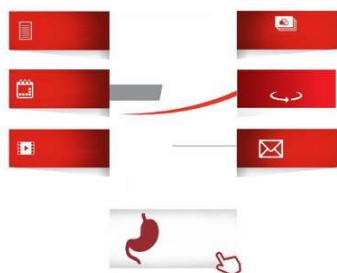

**(11) BR 30 2018 003413-9**

Código 39 - Concessão do Registro

(22) 03/08/2018

(15) 12/02/2019

(45) 12/02/2019

(52) 32-00

(54) PADRÃO ORNAMENTAL APLICADO A/EM UMA INTERFACE GRÁFICA

(73) MACRON INDÚSTRIA GRÁFICA LTDA. (BR/SP)

(72) FELIPE SALLES FERREIRA; MÁRIO SERGIO DA SILVA FARIA

(74) ANTÔNIO MAURÍCIO PEDRAS ARNAUD

Prazo de validade: 10 (dez) anos contados a partir de 03/08/2018, mediante o recolhimento da taxa quinquenal de manutenção (Artigos 119 e 120 da LPI) e observadas as demais condições legais. (co) 20 (vinte) anos contados a partir de 03/08/2018, observadas as condições legais

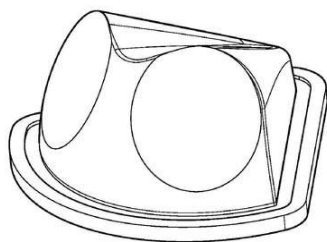
(11) BR 30 2018 003532-1

Código 39 - Concessão do Registro

(22) 09/08/2018

(15) 12/02/2019

(30) 09/02/2018 AU 201810800; 09/02/2018 AU 201810801

(45) 12/02/2019

(52) 24-01

(54) CONFIGURAÇÃO APLICADA A/EM SUPORTE DE TRANSDUTOR ULTRASSÔNICO.

(73) RUBICON RESEARCH PTY LTD (AU)

(72) PETER MURRAY; MARIUS CATALIN CATRINA; DAVID JOHN AUGHTON

(74) ANTÔNIO MAURÍCIO PEDRAS ARNAUD

Prazo de validade: 10 (dez) anos contados a partir de 09/08/2018, mediante o recolhimento da taxa quinquenal de manutenção (Artigos 119 e 120 da LPI) e observadas as demais condições legais. (co) 20 (vinte) anos contados a partir de 09/08/2018, observadas as condições legais



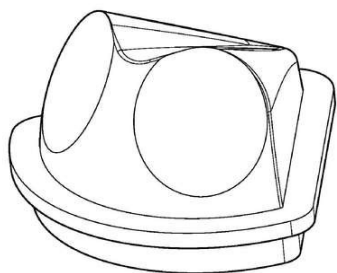

(11) BR 30 2018 003547-0

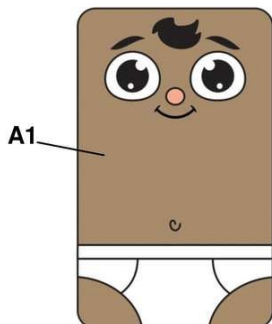

Código 39 - Concessão do Registro

(22) 09/08/2018

(15) 12/02/2019

(45) 12/02/2019

(52) 32-00

(54) PADRÃO ORNAMENTAL APLICADO A/EM BONECOS

(73) ACHILLES SCATENA SIMIONI NETO (BR/SP)

(72) ACHILLES SCATENA SIMIONI NETO

(74) Beerre Assessoria Empresarial Ltda.(Alt. de Beerre Assessoria Emp. S/C.LTDA.)

Prazo de validade: 10 (dez) anos contados a partir de 09/08/2018, mediante o recolhimento da taxa quinquenal de manutenção (Artigos 119 e 120 da LPI) e observadas as demais condições legais. (co) 20 (vinte) anos contados a partir de 09/08/2018, observadas as condições legais

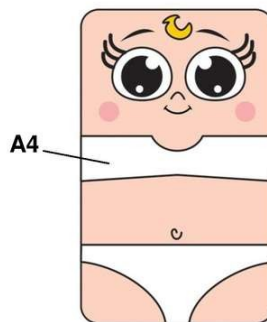
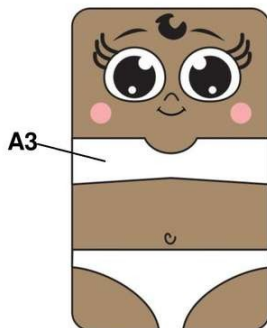
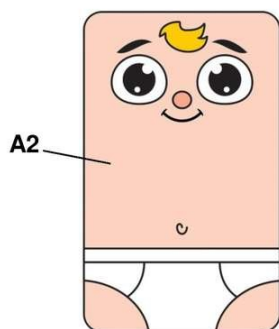

(11) BR 30 2018 003713-8

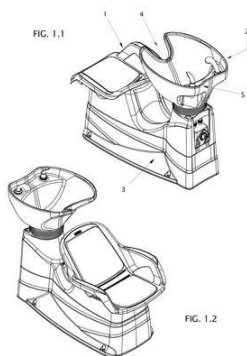

Código 39 - Concessão do Registro

(22) 14/08/2018

(15) 12/02/2019

(45) 12/02/2019

(52) 28-03

(54) CONFIGURAÇÃO APLICADA A/EM LAVATÓRIO.

(73) JOBEM DONADA (BR/RS)

(72) JOBEM DONADA

(74) ANDERSON ANDRÉ COLOMBO

Prazo de validade: 10 (dez) anos contados a partir de 14/08/2018, mediante o recolhimento da taxa quinquenal de manutenção (Artigos 119 e 120 da LPI) e observadas as demais condições legais. (co) 20 (vinte) anos contados a partir de 14/08/2018, observadas as condições legais

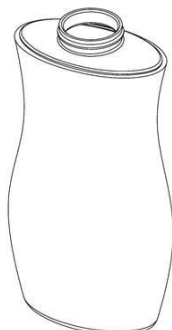

(11) BR 30 2018 003795-2

Código 39 - Concessão do Registro

(22) 20/08/2018

(15) 12/02/2019

(45) 12/02/2019

(52) 09-01

(54) CONFIGURAÇÃO APLICADA A/EM FRASCO

(73) NUTRIEX INDÚSTRIA DE NUTRACEUTICOS LTDA - ME (BR/GO)

(72) DILSON OLIVEIRA DO NASCIMENTO CPF: 00474504794

NACIONALIDADE: BRASILEIRA QUALIFICAÇÃO FÍSICA:

(74) MEIRE DA SILVA PRATES MIRANDA

Prazo de validade: 10 (dez) anos contados a partir de 20/08/2018, mediante o recolhimento da taxa quinquenal de manutenção (Artigos 119 e 120 da LPI) e observadas as demais condições legais. (co) 20 (vinte) anos contados a partir de 20/08/2018, observadas as condições legais

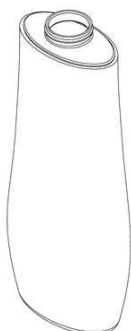
(11) BR 30 2018 003796-0

Código 39 - Concessão do Registro

(22) 20/08/2018

(15) 12/02/2019

(45) 12/02/2019

(52) 09-01

(54) CONFIGURAÇÃO APLICADA A/EM FRASCO

(73) NUTRIEX INDÚSTRIA DE NUTRACEUTICOS LTDA - ME (BR/GO)

(72) DILSON OLIVEIRA DO NASCIMENTO CPF: 00474504794

NACIONALIDADE: BRASILEIRA QUALIFICAÇÃO FÍSICA:

(74) MEIRE DA SILVA PRATES MIRANDA

Prazo de validade: 10 (dez) anos contados a partir de 20/08/2018, mediante o recolhimento da taxa quinquenal de manutenção (Artigos 119 e 120 da LPI) e observadas as demais condições legais. (co) 20 (vinte) anos contados a partir de 20/08/2018, observadas as condições legais

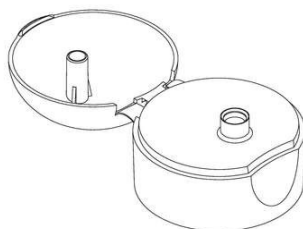
(11) BR 30 2018 003799-5

Código 39 - Concessão do Registro

(22) 20/08/2018

(15) 12/02/2019

(45) 12/02/2019

(52) 09-07

(54) CONFIGURAÇÃO APLICADA A/EM TAMPA

(73) NUTRIEX INDÚSTRIA DE NUTRACEUTICOS LTDA - ME (BR/GO)

(72) DILSON OLIVEIRA DO NASCIMENTO CPF: 00474504794

NACIONALIDADE: BRASILEIRA QUALIFICAÇÃO FÍSICA:

(74) MEIRE DA SILVA PRATES MIRANDA



Prazo de validade: 10 (dez) anos contados a partir de 20/08/2018, mediante o recolhimento da taxa quinquenal de manutenção (Artigos 119 e 120 da LPI) e observadas as demais condições legais. (co) 20 (vinte) anos contados a partir de 20/08/2018, observadas as condições legais

(11) BR 30 2018 003802-9

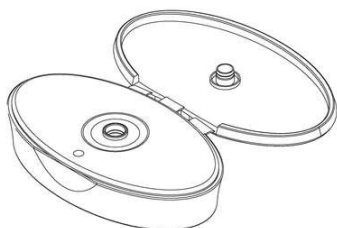

Código 39 - Concessão do Registro

(22) 20/08/2018

(15) 12/02/2019

(45) 12/02/2019

(52) 09-07

(54) CONFIGURAÇÃO APLICADA A/EM TAMPA

(73) NUTRIEX INDÚSTRIA DE NUTRACEUTICOS LTDA - ME (BR/GO)

(72) DILSON OLIVEIRA DO NASCIMENTO CPF: 00474504794

NACIONALIDADE: BRASILEIRA QUALIFICAÇÃO FÍSICA:

(74) MEIRE DA SILVA PRATES MIRANDA

Prazo de validade: 10 (dez) anos contados a partir de 20/08/2018, mediante o recolhimento da taxa quinquenal de manutenção (Artigos 119 e 120 da LPI) e observadas as demais condições legais. (co) 20 (vinte) anos contados a partir de 20/08/2018, observadas as condições legais

(11) BR 30 2018 003803-7



Código 39 - Concessão do Registro

(22) 20/08/2018

(15) 12/02/2019

(30) 21/02/2018 KR 30-2018-0008853

(45) 12/02/2019

(52) 14-01

(54) CONFIGURAÇÃO APLICADA A/EM SISTEMA DE SOM

(73) LG ELECTRONICS INC. (KR)

(72) YUONUI CHONG; KYUNGMIN KIM; JUNKI KIM; SOOYOUNG PARK

(74) DANNEMANN, SIEMSEN, BIGLER & IPANEMA MOREIRA

Prazo de validade: 10 (dez) anos contados a partir de 20/08/2018, mediante o recolhimento da taxa quinquenal de manutenção (Artigos 119 e 120 da LPI) e observadas as demais condições legais. (co) 20 (vinte) anos contados a partir de 20/08/2018, observadas as condições legais

(11) BR 30 2018 003810-0

Código 39 - Concessão do Registro

(22) 21/08/2018

(15) 12/02/2019

(45) 12/02/2019

(52) 25-01

(54) CONFIGURAÇÃO APLICADA A/EM REVESTIMENTO



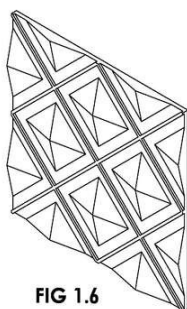

FIG 1.6

(73) ELISABETE TRINDADE DE MACEDO SPAGOLLA 22051311846 (BR/SP)

(72) ELISABETE TRINDADE DE MACEDO SPAGOLLA

Prazo de validade: 10 (dez) anos contados a partir de 21/08/2018, mediante o recolhimento da taxa quinquenal de manutenção (Artigos 119 e 120 da LPI) e observadas as demais condições legais. (co) 20 (vinte) anos contados a partir de 21/08/2018, observadas as condições legais

(11) BR 30 2018 003814-2

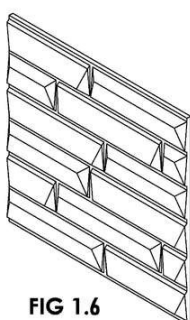

FIG 1.6

Código 39 - Concessão do Registro

(22) 21/08/2018

(15) 12/02/2019

(45) 12/02/2019

(52) 25-01

(54) CONFIGURAÇÃO APLICADA EM PLACA DE REVESTIMENTO.

(73) ELISABETE TRINDADE DE MACEDO SPAGOLLA 22051311846 (BR/SP)

(72) ELISABETE TRINDADE DE MACEDO SPAGOLLA

Prazo de validade: 10 (dez) anos contados a partir de 21/08/2018, mediante o recolhimento da taxa quinquenal de manutenção (Artigos 119 e 120 da LPI) e observadas as demais condições legais. (co) 20 (vinte) anos contados a partir de 21/08/2018, observadas as condições legais

(11) BR 30 2018 003821-5

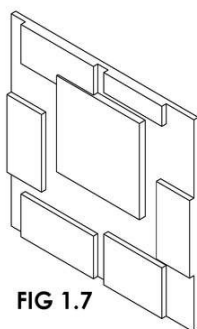

FIG 1.7

Código 39 - Concessão do Registro

(22) 21/08/2018

(15) 12/02/2019

(45) 12/02/2019

(52) 25-02

(54) CONFIGURAÇÃO APLICADA EM PLACA DE REVESTIMENTO

(73) ELISABETE TRINDADE DE MACEDO SPAGOLLA 22051311846 (BR/SP)

(72) ELISABETE TRINDADE DE MACEDO SPAGOLLA

Prazo de validade: 10 (dez) anos contados a partir de 21/08/2018, mediante o recolhimento da taxa quinquenal de manutenção (Artigos 119 e 120 da LPI) e observadas as demais condições legais. (co) 20 (vinte) anos contados a partir de 21/08/2018, observadas as condições legais

(11) BR 30 2018 003866-5

Código 39 - Concessão do Registro

(22) 23/08/2018

(15) 12/02/2019

(45) 12/02/2019

(52) 32-00

(54) PADRÃO ORNAMENTAL APLICADO A/EM FRISADOR

(73) ALEX DAMYEM VESCO GAIOTTO (BR/PR) ; DANIELLI CESNIK GAIOTTO





(BR/PR)

(72) DANIELLI CESNIK GAIOTTO; ALEX DAMYEM VESCO GAIOTTO

(74) LUCIANE MANOEL COLOSIO

Prazo de validade: 10 (dez) anos contados a partir de 23/08/2018, mediante o recolhimento da taxa quinquenal de manutenção (Artigos 119 e 120 da LPI) e observadas as demais condições legais. (co) 20 (vinte) anos contados a partir de 23/08/2018, observadas as condições legais

(11) BR 30 2018 003868-1

Código 39 - Concessão do Registro

(22) 23/08/2018

(15) 12/02/2019

(30) 24/02/2018 IN 302895

(45) 12/02/2019

(52) 28-03

(54) CONFIGURAÇÃO APLICADA A/EM APARELHO DE BARBEAR

(73) SUPER-MAX PERSONAL CARE PVT. LTD. (IN)

(72) ANTONIO CARLOS ACATAUASSU BITTENCOURT; YOGESH HUMBIRRAO MOHITE

(74) LEÃO PROPRIEDADE INTELECTUAL

Prazo de validade: 10 (dez) anos contados a partir de 23/08/2018, mediante o recolhimento da taxa quinquenal de manutenção (Artigos 119 e 120 da LPI) e observadas as demais condições legais. (co) 20 (vinte) anos contados a partir de 23/08/2018, observadas as condições legais

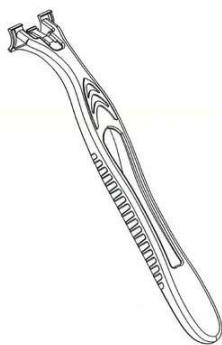
(11) BR 30 2018 003870-3

Código 39 - Concessão do Registro

(22) 23/08/2018

(15) 12/02/2019

(30) 24/02/2018 IN 302896

(45) 12/02/2019

(52) 28-03

(54) CONFIGURAÇÃO APLICADA A/EM CABO PARA APARELHO DE BARBEAR

(73) SUPER-MAX PERSONAL CARE PVT. LTD. (IN)

(72) ANTONIO CARLOS ACATAUASSU BITTENCOURT; YOGESH HUMBIRRAO MOHITE

(74) LEÃO PROPRIEDADE INTELECTUAL

Prazo de validade: 10 (dez) anos contados a partir de 23/08/2018, mediante o recolhimento da taxa quinquenal de manutenção (Artigos 119 e 120 da LPI) e observadas as demais condições legais. (co) 20 (vinte) anos contados a partir de 23/08/2018, observadas as condições legais

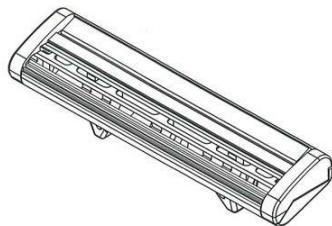

(11) BR 30 2018 003873-8

Código 39 - Concessão do Registro

(22) 23/08/2018

(15) 12/02/2019

(30) 24/02/2018 IN 302897

(45) 12/02/2019

(52) 28-03

(54) CONFIGURAÇÃO APLICADA A/EM CARTUCHO PARA LÂMINA DE BARBEAR

(73) SUPER-MAX PERSONAL CARE PVT. LTD. (IN)

(72) ANTONIO CARLOS ACATAUASSU BITTENCOURT; YOGESH HUMBIRRAO MOHITE

(74) LEÃO PROPRIEDADE INTELECTUAL

Prazo de validade: 10 (dez) anos contados a partir de 23/08/2018, mediante o recolhimento da taxa quinquenal de manutenção (Artigos 119 e 120 da LPI) e observadas as demais condições legais. (co) 20 (vinte) anos contados a partir de 23/08/2018, observadas as condições legais

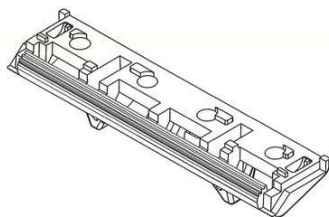
(11) BR 30 2018 003875-4

Código 39 - Concessão do Registro

(22) 23/08/2018

(15) 12/02/2019

(30) 24/02/2018 IN 302898

(45) 12/02/2019

(52) 28-03

(54) CONFIGURAÇÃO APLICADA A/EM BASE PARA SUPORTE DE CARTUCHO PARA LÂMINA DE BARBEAR

(73) SUPER-MAX PERSONAL CARE PVT. LTD. (IN)

(72) ANTONIO CARLOS ACATAUASSU BITTENCOURT; YOGESH HUMBIRRAO MOHITE

(74) LEÃO PROPRIEDADE INTELECTUAL

Prazo de validade: 10 (dez) anos contados a partir de 23/08/2018, mediante o recolhimento da taxa quinquenal de manutenção (Artigos 119 e 120 da LPI) e observadas as demais condições legais. (co) 20 (vinte) anos contados a partir de 23/08/2018, observadas as condições legais

(11) BR 30 2018 003881-9

Código 39 - Concessão do Registro

(22) 23/08/2018

(15) 12/02/2019

(45) 12/02/2019

(52) 08-08

(54) CONFIGURAÇÃO APLICADA A/EM EM SUPORTE DE PRATELEIRAS

(73) PRAT-K UTILIDADES LIMITADA (BR/RS)

(72) CLARINDO TISSOT





Figura 1.7

(74) AUDITA ASSESSORIA EMPRESARIAL LTDA.

Prazo de validade: 10 (dez) anos contados a partir de 23/08/2018, mediante o recolhimento da taxa quinquenal de manutenção (Artigos 119 e 120 da LPI) e observadas as demais condições legais. (co) 20 (vinte) anos contados a partir de 23/08/2018, observadas as condições legais

Figura 1.8

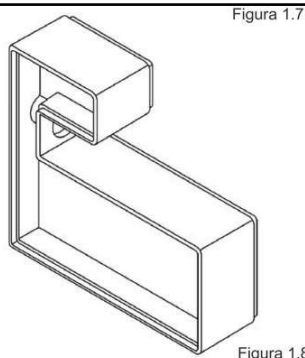
(11) BR 30 2018 003893-2

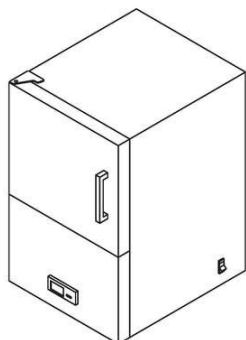

Código 39 - Concessão do Registro

(22) 23/08/2018

(15) 12/02/2019

(45) 12/02/2019

(52) 23-03

(54) CONFIGURAÇÃO APLICADA A/EM ESTUFA

(73) ODILO PEDRO MARION (BR/RS)

(72) ODILO PEDRO MARION

(74) JOANE RAQUEL NUNES DA SILVA

Prazo de validade: 10 (dez) anos contados a partir de 23/08/2018, mediante o recolhimento da taxa quinquenal de manutenção (Artigos 119 e 120 da LPI) e observadas as demais condições legais. (co) 20 (vinte) anos contados a partir de 23/08/2018, observadas as condições legais

(11) BR 30 2018 053870-6

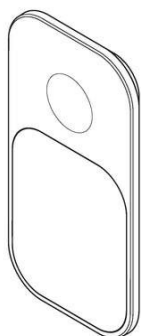

Código 39 - Concessão do Registro

(22) 31/08/2018

(15) 12/02/2019

(30) 27/02/2018 EM 004727840

(45) 12/02/2019

(52) 13-02

(54) CONFIGURAÇÃO APLICADA A/EM CARREGADOR

(73) KONINKLIJKE PHILIPS N.V. (NL)

(72) JENS PETER KOPHMANN ANDERSSON; SETH PETER MALKIN FRANKEL

(74) DANIEL ADVOGADOS (ALT.DE DANIEL & CIA)

Prazo de validade: 10 (dez) anos contados a partir de 31/08/2018, mediante o recolhimento da taxa quinquenal de manutenção (Artigos 119 e 120 da LPI) e observadas as demais condições legais. (co) 20 (vinte) anos contados a partir de 31/08/2018, observadas as condições legais

(11) BR 30 2018 053871-4

Código 39 - Concessão do Registro

(22) 31/08/2018

(15) 12/02/2019



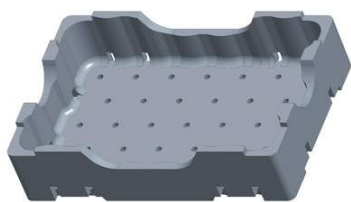

(45) 12/02/2019

(52) 09-03

(54) CONFIGURAÇÃO APLICADA A/EM EMBALAGEM

(73) TERMOTÉCNICA LTDA (BR/SC)

(72) ALBANO SCHMIDT

(74) MONTAURY PIMENTA, MACHADO & VIEIRA DE MELLO ADVOGADOS

Prazo de validade: 10 (dez) anos contados a partir de 31/08/2018, mediante o recolhimento da taxa quinquenal de manutenção (Artigos 119 e 120 da LPI) e observadas as demais condições legais. (co) 20 (vinte) anos contados a partir de 31/08/2018, observadas as condições legais

(11) BR 30 2018 053874-9

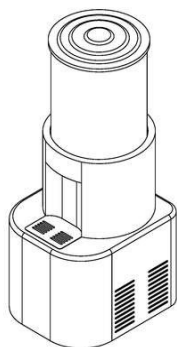

Código 39 - Concessão do Registro

(22) 31/08/2018

(15) 12/02/2019

(45) 12/02/2019

(52) 15-07

(54) CONFIGURAÇÃO APLICADA A/EM REFRESQUEIRA

(73) AMERICA BRASIL INDUSTRIA E COMERCIO EIRELI - EPP (BR/SP)

(72) MAIRA ELOA GOIS DA SILVEIRA

(74) SANDRA LUISA CALDAS CORREIA

Prazo de validade: 10 (dez) anos contados a partir de 31/08/2018, mediante o recolhimento da taxa quinquenal de manutenção (Artigos 119 e 120 da LPI) e observadas as demais condições legais. (co) 20 (vinte) anos contados a partir de 31/08/2018, observadas as condições legais

(11) BR 30 2018 053923-0

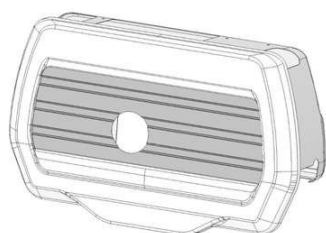

Código 39 - Concessão do Registro

(22) 03/09/2018

(15) 12/02/2019

(45) 12/02/2019

(52) 15-99

(54) CONFIGURAÇÃO APLICADA A/EM COBERTURA DE MOTOR

(73) DÜRR SYSTEMS AG (DE)

(72) STEFAN GROBE

(74) RODRIGO AFFONSO DE OURO PRETO SANTOS

Prazo de validade: 10 (dez) anos contados a partir de 03/09/2018, mediante o recolhimento da taxa quinquenal de manutenção (Artigos 119 e 120 da LPI) e observadas as demais condições legais. (co) 20 (vinte) anos contados a partir de 03/09/2018, observadas as condições legais

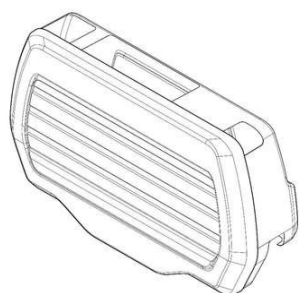

**(11) BR 30 2018 053927-3**

Código 39 - Concessão do Registro

(22) 03/09/2018

(15) 12/02/2019

(45) 12/02/2019

(52) 02-04

(54) CONFIGURAÇÃO APLICADA A/EM CALÇADO INFANTIL

(73) WORLD COLORS BRASIL LTDA EPP (BR/SP)

(72) VANIA CRISTINA CASTILHO MESTRINER

(74) Beerre Assessoria Empresarial Ltda.(Alt. de Beerre Assessoria Emp. S/C.LTDA.)

Prazo de validade: 10 (dez) anos contados a partir de 03/09/2018, mediante o recolhimento da taxa quinquenal de manutenção (Artigos 119 e 120 da LPI) e observadas as demais condições legais. (co) 20 (vinte) anos contados a partir de 03/09/2018, observadas as condições legais



FIG. 1.7

(11) BR 30 2018 054719-5

Código 39 - Concessão do Registro

(22) 04/10/2018

(15) 12/02/2019

(45) 12/02/2019

(52) 09-01

(54) CONFIGURAÇÃO APLICADA A/EM GARRAFA

(73) VIA - VEDANTES INOVADORES, LDA. (PT)

(72) LUÍS JOAQUIM FERREIRA DOS REIS

(74) WILSON PINHEIRO JABUR

Prazo de validade: 10 (dez) anos contados a partir de 04/10/2018, mediante o recolhimento da taxa quinquenal de manutenção (Artigos 119 e 120 da LPI) e observadas as demais condições legais. (co) 20 (vinte) anos contados a partir de 04/10/2018, observadas as condições legais

**(11) BR 30 2018 054723-3**

Código 39 - Concessão do Registro

(22) 05/10/2018

(15) 12/02/2019

(45) 12/02/2019

(52) 02-04

(54) CONFIGURAÇÃO APLICADA A/EM CALÇADO





(73) VZT INDÚSTRIA E COMÉRCIO DE CALÇADOS LTDA (BR/SP)

(72) RITA DE CÁSSIA PEREIRA LAGO

(74) PAULO ARRUDA PEDROZO

Prazo de validade: 10 (dez) anos contados a partir de 05/10/2018, mediante o recolhimento da taxa quinquenal de manutenção (Artigos 119 e 120 da LPI) e observadas as demais condições legais. (co) 20 (vinte) anos contados a partir de 05/10/2018, observadas as condições legais

(11) BR 30 2018 054724-1

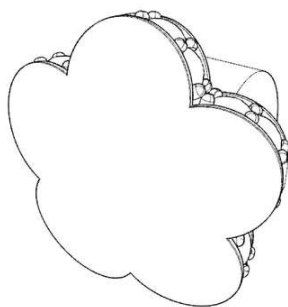

Código 39 - Concessão do Registro

(22) 05/10/2018

(15) 12/02/2019

(45) 12/02/2019

(52) 11-01

(54) CONFIGURAÇÃO APLICADA A/EM JOIA

(73) ALESSANDRA MARZANO BALDWIN - ME (BR/RJ)

(72) ALESSANDRA MARZANO BALDWIN

(74) Havoc Propriedade Intelectual Ltda.

Prazo de validade: 10 (dez) anos contados a partir de 05/10/2018, mediante o recolhimento da taxa quinquenal de manutenção (Artigos 119 e 120 da LPI) e observadas as demais condições legais. (co) 20 (vinte) anos contados a partir de 05/10/2018, observadas as condições legais

(11) BR 30 2018 054726-8

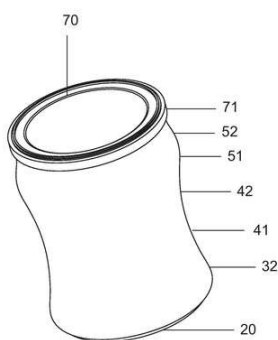

Código 39 - Concessão do Registro

(22) 05/10/2018

(15) 12/02/2019

(45) 12/02/2019

(54) CONFIGURAÇÃO APLICADA A/EM EMBALAGEM

(73) INDÚSTRIAS REUNIDAS RENDA S/A (BR/PE)

(72) EDUARDO JOSÉ RENDA

(74) PAP - MARCAS E PATENTES EIRELI

Prazo de validade: 10 (dez) anos contados a partir de 05/10/2018, mediante o recolhimento da taxa quinquenal de manutenção (Artigos 119 e 120 da LPI) e observadas as demais condições legais. (co) 20 (vinte) anos contados a partir de 05/10/2018, observadas as condições legais

(11) BR 30 2018 054730-6

Código 39 - Concessão do Registro

(22) 05/10/2018

(15) 12/02/2019

(45) 12/02/2019

(52) 09-03

(54) CONFIGURAÇÃO APLICADA A/EM BANDEJA



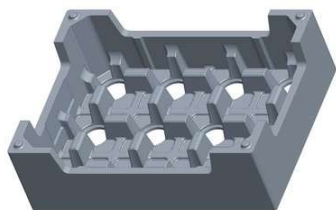

(73) TERMOTÉCNICA LTDA (BR/SC)

(72) ALBANO SCHMIDT

(74) MONTAURY PIMENTA, MACHADO & VIEIRA DE MELLO ADVOGADOS

Prazo de validade: 10 (dez) anos contados a partir de 05/10/2018, mediante o recolhimento da taxa quinquenal de manutenção (Artigos 119 e 120 da LPI) e observadas as demais condições legais. (co) 20 (vinte) anos contados a partir de 05/10/2018, observadas as condições legais

(11) BR 30 2018 054731-4



Código 39 - Concessão do Registro

(22) 05/10/2018

(15) 12/02/2019

(45) 12/02/2019

(52) 02-04

(54) CONFIGURAÇÃO APLICADA A/EM CALÇADO

(73) WORLD COLORS BRASIL LTDA EPP (BR/SP)

(72) VANIA CRISTINA CASTILHO MESTRINER

(74) Beerre Assessoria Empresarial Ltda.(Alt. de Beerre Assessoria Emp. S/C.LTDA.)

Prazo de validade: 10 (dez) anos contados a partir de 05/10/2018, mediante o recolhimento da taxa quinquenal de manutenção (Artigos 119 e 120 da LPI) e observadas as demais condições legais. (co) 20 (vinte) anos contados a partir de 05/10/2018, observadas as condições legais

(11) BR 30 2018 054732-2



FIG.1.7

Código 39 - Concessão do Registro

(22) 05/10/2018

(15) 12/02/2019

(45) 12/02/2019

(52) 02-04

(54) CONFIGURAÇÃO APLICADA A/EM CALÇADO

(73) WORLD COLORS BRASIL LTDA EPP (BR/SP)

(72) VANIA CRISTINA CASTILHO MESTRINER

(74) Beerre Assessoria Empresarial Ltda.(Alt. de Beerre Assessoria Emp. S/C.LTDA.)

Prazo de validade: 10 (dez) anos contados a partir de 05/10/2018, mediante o recolhimento da taxa quinquenal de manutenção (Artigos 119 e 120 da LPI) e observadas as demais condições legais. (co) 20 (vinte) anos contados a partir de 05/10/2018, observadas as condições legais

(11) BR 30 2018 054734-9

Código 39 - Concessão do Registro

(22) 06/10/2018

(15) 12/02/2019





(45) 12/02/2019

(52) 26-05

(54) PADRÃO ORNAMENTAL APLICADO A/EM LUMINARIA

(73) CIA DE DESIGN COMERCIO DE ARTIGOS DE DECORACAO LTDA

(BR/SP)

(72) ANA CAROLINA HAFELI NEUTE

(74) JEFFERSON DE ARAUJO SERAFIM

Prazo de validade: 10 (dez) anos contados a partir de 06/10/2018, mediante o recolhimento da taxa quinquenal de manutenção (Artigos 119 e 120 da LPI) e observadas as demais condições legais. (co) 20 (vinte) anos contados a partir de 06/10/2018, observadas as condições legais

(11) BR 30 2018 054735-7



Código 39 - Concessão do Registro

(22) 06/10/2018

(15) 12/02/2019

(45) 12/02/2019

(52) 26-05

(54) CONFIGURAÇÃO APLICADA A/EM LUMINARIA

(73) CIA DE DESIGN COMERCIO DE ARTIGOS DE DECORACAO LTDA

(BR/SP)

(72) ANA CAROLINA HAFELI NEUTE

(74) JEFFERSON DE ARAUJO SERAFIM

Prazo de validade: 10 (dez) anos contados a partir de 06/10/2018, mediante o recolhimento da taxa quinquenal de manutenção (Artigos 119 e 120 da LPI) e observadas as demais condições legais. (co) 20 (vinte) anos contados a partir de 06/10/2018, observadas as condições legais

(11) BR 30 2018 054736-5



Código 39 - Concessão do Registro

(22) 06/10/2018

(15) 12/02/2019

(45) 12/02/2019

(52) 26-05

(54) CONFIGURAÇÃO APLICADA A/EM LUMINARIA

(73) CIA DE DESIGN COMERCIO DE ARTIGOS DE DECORACAO LTDA

(BR/SP)

(72) ANA CAROLINA HAFELI NEUTE

(74) JEFFERSON DE ARAUJO SERAFIM

Prazo de validade: 10 (dez) anos contados a partir de 06/10/2018, mediante o recolhimento da taxa quinquenal de manutenção (Artigos 119 e 120 da LPI) e observadas as demais condições legais. (co) 20 (vinte) anos contados a partir de 06/10/2018, observadas as condições legais

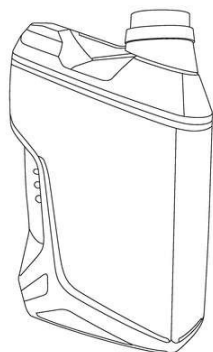

(11) BR 30 2018 054738-1

Código 39 - Concessão do Registro

(22) 08/10/2018

(15) 12/02/2019

(45) 12/02/2019

(52) 09-01

(54) CONFIGURAÇÃO APLICADA A/EM GARRAFA

(73) VALVOLINE LICENSING AND INTELLECTUAL PROPERTY, LLC (US)

(72) JOSEPH A. KASPER; STEVEN B. RUBLE

(74) Ariboni, Fabbri e Schmidt Sociedade de Advogados

Prazo de validade: 10 (dez) anos contados a partir de 08/10/2018, mediante o recolhimento da taxa quinquenal de manutenção (Artigos 119 e 120 da LPI) e observadas as demais condições legais. (co) 20 (vinte) anos contados a partir de 08/10/2018, observadas as condições legais

(11) BR 30 2018 054739-0

Código 39 - Concessão do Registro

(22) 08/10/2018

(15) 12/02/2019

(45) 12/02/2019

(52) 31-00

(54) CONFIGURAÇÃO APLICADA A/EM BATEDEIRA

(73) MK ELETRODOMESTICOS MONDIAL S.A (BR/BA)

(72) JACQUES IVO KRAUSE

(74) VANDRÉ CAVALCANTE BITTENCOURT TORRES

Prazo de validade: 10 (dez) anos contados a partir de 08/10/2018, mediante o recolhimento da taxa quinquenal de manutenção (Artigos 119 e 120 da LPI) e observadas as demais condições legais. (co) 20 (vinte) anos contados a partir de 08/10/2018, observadas as condições legais

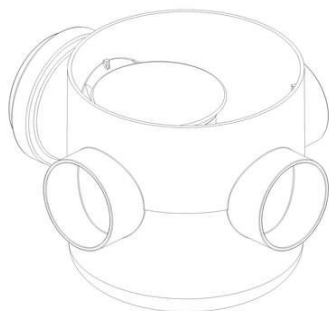
(11) BR 30 2018 054783-7

Código 39 - Concessão do Registro

(22) 09/10/2018

(15) 12/02/2019

(45) 12/02/2019

(54) CONFIGURAÇÃO APLICADA A/EM CAIXA SIFONADA

(73) TIGRE S.A. PARTICIPAÇÕES (BR/SC)

(72) GUILHERME ANDRÉ JOENCK

(74) Jacques Labrunie

Prazo de validade: 10 (dez) anos contados a partir de 09/10/2018, mediante o recolhimento da taxa quinquenal de manutenção (Artigos 119 e 120 da LPI) e observadas as demais condições legais. (co) 20 (vinte) anos contados a partir de 09/10/2018, observadas as condições legais



(11) BR 30 2018 054801-9

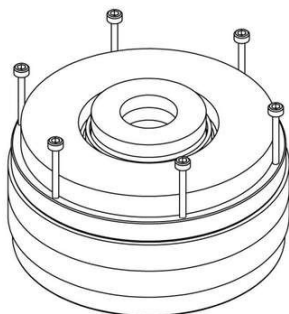

Código 39 - Concessão do Registro

(22) 10/10/2018

(15) 12/02/2019

(45) 12/02/2019

(52) 14-01 , 08-08

(54) CONFIGURAÇÃO APLICADA A/EM ESTRUTURA PARA ALTO FALANTE

(73) ULTRAVOX INDUSTRIA E COMÉRCIO DE EQUIPAMENTOS DE AUDIO LTDA - ME (BR/SP)

(72) DELBERT CASSITA

(74) Beerre Assessoria Empresarial Ltda.(Alt. de Beerre Assessoria Emp. S/C.LTDA.)

Prazo de validade: 10 (dez) anos contados a partir de 10/10/2018, mediante o recolhimento da taxa quinquenal de manutenção (Artigos 119 e 120 da LPI) e observadas as demais condições legais. (co) 20 (vinte) anos contados a partir de 10/10/2018, observadas as condições legais

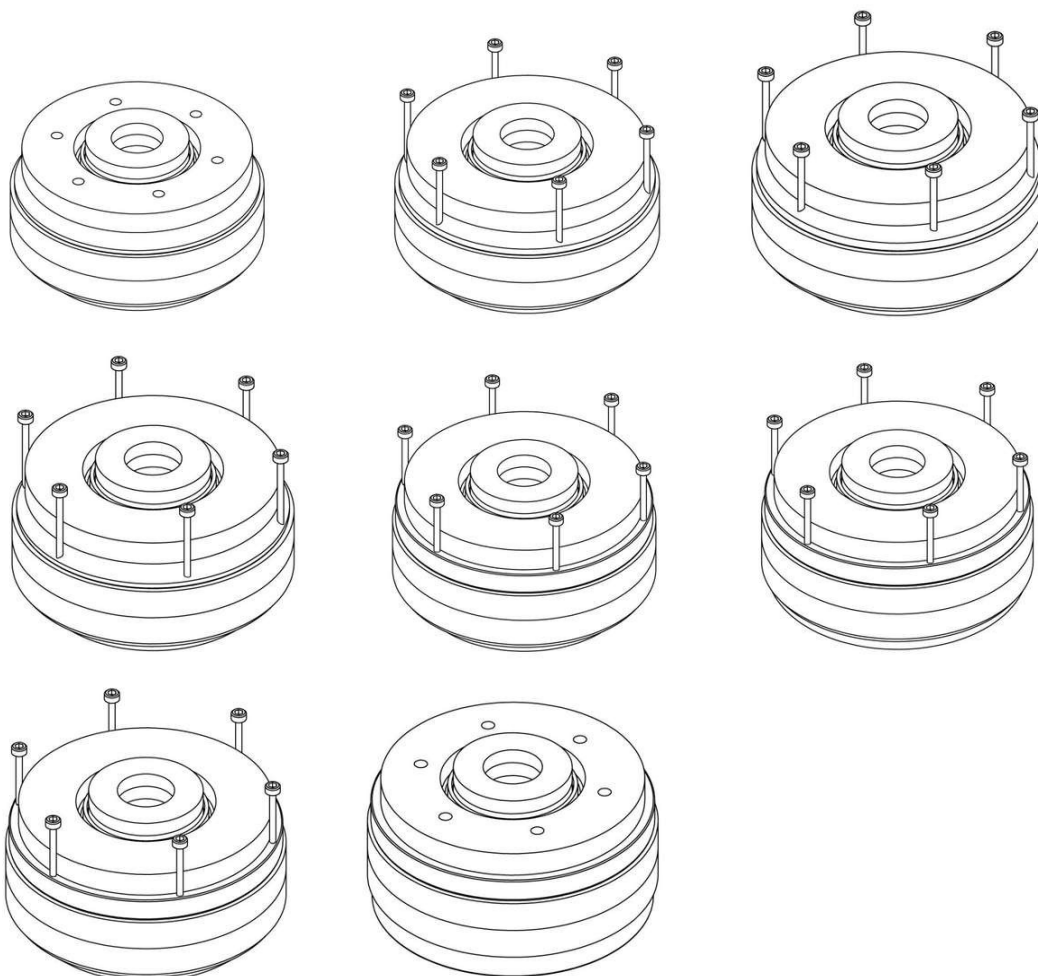

(11) BR 30 2018 054867-1

Código 39 - Concessão do Registro

(22) 16/10/2018

(15) 12/02/2019



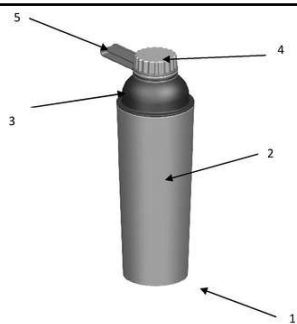

(45) 12/02/2019

(52) 09-01

(54) CONFIGURAÇÃO APLICADA A/EM GARRAFA

(73) NELY CRISTINA BRAIDOTTI (BR/SP)

(72) NELY CRISTINA BRAIDOTTI

(74) VILELA COELHO SOCIEDADE DE ADVOGADOS

Prazo de validade: 10 (dez) anos contados a partir de 16/10/2018, mediante o recolhimento da taxa quinquenal de manutenção (Artigos 119 e 120 da LPI) e observadas as demais condições legais. (co) 20 (vinte) anos contados a partir de 16/10/2018, observadas as condições legais

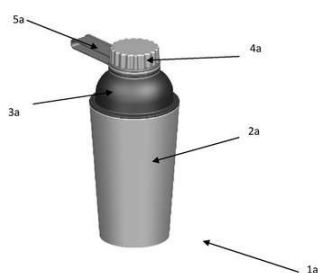

(11) BR 30 2018 054870-1



Código 39 - Concessão do Registro

(22) 16/10/2018

(15) 12/02/2019

(45) 12/02/2019

(52) 23-02

(54) CONFIGURAÇÃO APLICADA A/EM BACIA SANITÁRIA

(73) DURATEX S.A. (BR/SP)

(72) FELIPE DE BRAGA CASTRO

(74) DANIEL ADVOGADOS (ALT.DE DANIEL & CIA)

Prazo de validade: 10 (dez) anos contados a partir de 16/10/2018, mediante o recolhimento da taxa quinquenal de manutenção (Artigos 119 e 120 da LPI) e observadas as demais condições legais. (co) 20 (vinte) anos contados a partir de 16/10/2018, observadas as condições legais

(11) BR 30 2018 054875-2



Código 39 - Concessão do Registro

(22) 16/10/2018

(15) 12/02/2019

(45) 12/02/2019

(52) 23-02

(54) CONFIGURAÇÃO APLICADA A/EM ASSENTO PARA BACIA SANITÁRIA

(73) DURATEX S.A. (BR/SP)

(72) RAFAEL CIPELLI PELLICCI

(74) DANIEL ADVOGADOS (ALT.DE DANIEL & CIA)

Prazo de validade: 10 (dez) anos contados a partir de 16/10/2018, mediante o recolhimento da taxa quinquenal de manutenção (Artigos 119 e 120 da LPI) e



observadas as demais condições legais. (co) 20 (vinte) anos contados a partir de 16/10/2018, observadas as condições legais

(11) BR 30 2018 054880-9



Código 39 - Concessão do Registro

(22) 16/10/2018

(15) 12/02/2019

(45) 12/02/2019

(52) 23-02

(54) CONFIGURAÇÃO APLICADA A/EM BACIA SANITÁRIA

(73) DURATEX S.A. (BR/SP)

(72) WASHINGTON OLIVEIRA DE MATOS

(74) DANIEL ADVOGADOS (ALT.DE DANIEL & CIA)

Prazo de validade: 10 (dez) anos contados a partir de 16/10/2018, mediante o recolhimento da taxa quinquenal de manutenção (Artigos 119 e 120 da LPI) e observadas as demais condições legais. (co) 20 (vinte) anos contados a partir de 16/10/2018, observadas as condições legais

(11) BR 30 2018 054883-3



Código 39 - Concessão do Registro

(22) 16/10/2018

(15) 12/02/2019

(45) 12/02/2019

(52) 26-05

(54) CONFIGURAÇÃO APLICADA A/EM ABAJUR

(73) ESTRUTURA DA LUZ COMERCIO LTDA (BR/SP)

(72) JOSE LUIZ FABRICIO

(74) JEFFERSON DE ARAUJO SERAFIM

Prazo de validade: 10 (dez) anos contados a partir de 16/10/2018, mediante o recolhimento da taxa quinquenal de manutenção (Artigos 119 e 120 da LPI) e observadas as demais condições legais. (co) 20 (vinte) anos contados a partir de 16/10/2018, observadas as condições legais

(11) BR 30 2018 054884-1

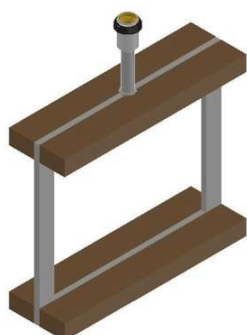

Código 39 - Concessão do Registro

(22) 16/10/2018

(15) 12/02/2019

(45) 12/02/2019

(52) 26-05

(54) CONFIGURAÇÃO APLICADA A/EM ABAJUR

(73) ESTRUTURA DA LUZ COMERCIO LTDA (BR/SP)

(72) JOSE LUIZ FABRICIO

(74) JEFFERSON DE ARAUJO SERAFIM

Prazo de validade: 10 (dez) anos contados a partir de 16/10/2018, mediante o



recolhimento da taxa quinquenal de manutenção (Artigos 119 e 120 da LPI) e observadas as demais condições legais. (co) 20 (vinte) anos contados a partir de 16/10/2018, observadas as condições legais

(11) BR 30 2018 054886-8

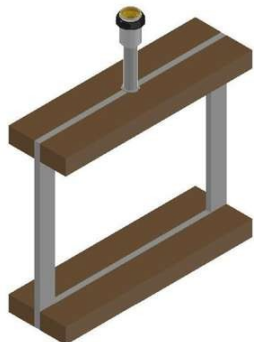

Código 39 - Concessão do Registro

(22) 16/10/2018

(15) 12/02/2019

(45) 12/02/2019

(52) 26-05

(54) CONFIGURAÇÃO APLICADA A/EM ABAJUR

(73) ESTRUTURA DA LUZ COMERCIO LTDA (BR/SP)

(72) JOSE LUIZ FABRICIO

(74) JEFFERSON DE ARAUJO SERAFIM

Prazo de validade: 10 (dez) anos contados a partir de 16/10/2018, mediante o recolhimento da taxa quinquenal de manutenção (Artigos 119 e 120 da LPI) e observadas as demais condições legais. (co) 20 (vinte) anos contados a partir de 16/10/2018, observadas as condições legais - Registro concedido por força do art. 106 da Lei da Propriedade Industrial nº 9.279/96. Aplicável a instauração de ofício do processo administrativo de nulidade, conforme dispõe o Art.113, para averiguação da infringência do art. 95 do referido diploma legal.

(11) BR 30 2018 054907-4

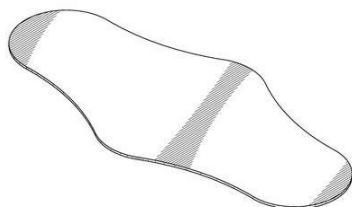

Código 39 - Concessão do Registro

(22) 17/10/2018

(15) 12/02/2019

(30) 24/04/2018 US 29/645,132

(45) 12/02/2019

(52) 24-04

(54) CONFIGURAÇÃO APLICADA A/EM TIRA NASAL

(73) JOHNSON & JOHNSON CONSUMER INC. (US)

(72) NIKOLETA BATCHVAROVA; DIANA ROSHEK JOHNSON; GUANGRU MAO; KENNETH A. PELLEY

(74) DANNEMANN, SIEMSEN, BIGLER & IPANEMA MOREIRA

Prazo de validade: 10 (dez) anos contados a partir de 17/10/2018, mediante o recolhimento da taxa quinquenal de manutenção (Artigos 119 e 120 da LPI) e observadas as demais condições legais. (co) 20 (vinte) anos contados a partir de 17/10/2018, observadas as condições legais

(11) BR 30 2018 054936-8

Código 39 - Concessão do Registro

(22) 19/10/2018

(15) 12/02/2019

(45) 12/02/2019



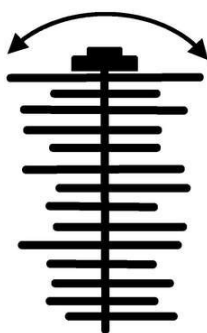

(52) 14-04

(54) PADRÃO ORNAMENTAL APLICADO A/EM ÍCONES

(73) CNH INDUSTRIAL BRASIL LTDA. (BR/MG)

(72) JONATHAN LOUIS DE SOUZA; JANE SUSAN BUNNELL

(74) ALEXANDRE FUKUDA YAMASHITA

Prazo de validade: 10 (dez) anos contados a partir de 19/10/2018, mediante o recolhimento da taxa quinquenal de manutenção (Artigos 119 e 120 da LPI) e observadas as demais condições legais. (co) 20 (vinte) anos contados a partir de 19/10/2018, observadas as condições legais

(11) BR 30 2018 054937-6

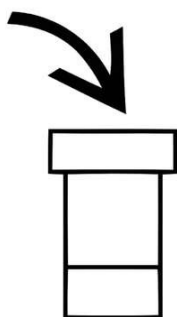

Código 39 - Concessão do Registro

(22) 19/10/2018

(15) 12/02/2019

(45) 12/02/2019

(52) 14-04

(54) PADRÃO ORNAMENTAL APLICADO A/EM ÍCONES

(73) CNH INDUSTRIAL BRASIL LTDA. (BR/MG)

(72) JONATHAN LOUIS DE SOUZA; JANE SUSAN BUNNELL

(74) ALEXANDRE FUKUDA YAMASHITA

Prazo de validade: 10 (dez) anos contados a partir de 19/10/2018, mediante o recolhimento da taxa quinquenal de manutenção (Artigos 119 e 120 da LPI) e observadas as demais condições legais. (co) 20 (vinte) anos contados a partir de 19/10/2018, observadas as condições legais

(11) BR 30 2018 054938-4

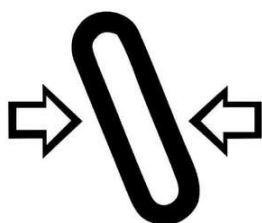

Código 39 - Concessão do Registro

(22) 19/10/2018

(15) 12/02/2019

(45) 12/02/2019

(52) 14-04

(54) PADRÃO ORNAMENTAL APLICADO A/EM ÍCONES

(73) CNH INDUSTRIAL BRASIL LTDA. (BR/MG)

(72) JONATHAN LOUIS DE SOUZA; JANE SUSAN BUNNELL

(74) ALEXANDRE FUKUDA YAMASHITA

Prazo de validade: 10 (dez) anos contados a partir de 19/10/2018, mediante o recolhimento da taxa quinquenal de manutenção (Artigos 119 e 120 da LPI) e observadas as demais condições legais. (co) 20 (vinte) anos contados a partir de 19/10/2018, observadas as condições legais



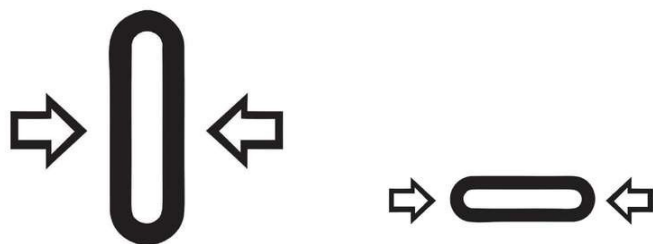

(11) BR 30 2018 054939-2

Código 39 - Concessão do Registro

(22) 19/10/2018

(15) 12/02/2019

(45) 12/02/2019

(52) 14-04

(54) PADRÃO ORNAMENTAL APLICADO A/EM ÍCONE

(73) CNH INDUSTRIAL BRASIL LTDA. (BR/MG)

(72) JONATHAN LOUIS DE SOUZA; JANE SUSAN BUNNELL

(74) ALEXANDRE FUKUDA YAMASHITA

Prazo de validade: 10 (dez) anos contados a partir de 19/10/2018, mediante o recolhimento da taxa quinquenal de manutenção (Artigos 119 e 120 da LPI) e observadas as demais condições legais. (co) 20 (vinte) anos contados a partir de 19/10/2018, observadas as condições legais



(11) BR 30 2018 055135-4

Código 39 - Concessão do Registro

(22) 30/10/2018

(15) 12/02/2019

(45) 12/02/2019

(52) 10-04

(54) CONFIGURAÇÃO APLICADA A/EM CONTROLADOR DE TEMPERATURA

(73) FULL GAUGE ELETRO CONTROLES LTDA (BR/RS)

(72) CRISTIANE HAHNER

(74) IDEA MARCAS E PATENTES LTDA.

Prazo de validade: 10 (dez) anos contados a partir de 30/10/2018, mediante o recolhimento da taxa quinquenal de manutenção (Artigos 119 e 120 da LPI) e observadas as demais condições legais. (co) 20 (vinte) anos contados a partir de 30/10/2018, observadas as condições legais

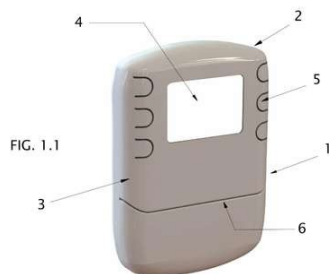

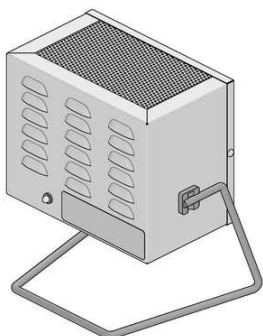
(11) BR 30 2018 055137-0

Código 39 - Concessão do Registro

(22) 30/10/2018

(15) 12/02/2019

(45) 12/02/2019

(52) 23-04

(54) CONFIGURAÇÃO APLICADA A/EM PURIFICADOR DE AR

(73) CLOVER ELETRO-ELETRÔNICA EIRELI (BR/SP)

(72) FELIPE RICARDO PRADO DE LIMA

(74) Sul América Marcas e Patentes Ltda.

Prazo de validade: 10 (dez) anos contados a partir de 30/10/2018, mediante o recolhimento da taxa quinquenal de manutenção (Artigos 119 e 120 da LPI) e observadas as demais condições legais. (co) 20 (vinte) anos contados a partir de 30/10/2018, observadas as condições legais

(11) BR 30 2018 055139-7

Código 39 - Concessão do Registro

(22) 30/10/2018

(15) 12/02/2019

(45) 12/02/2019

(52) 23-04

(54) CONFIGURAÇÃO APLICADA A/EM PURIFICADOR DE AR

(73) CLOVER ELETRO-ELETRÔNICA EIRELI (BR/SP)

(72) FELIPE RICARDO PRADO DE LIMA

(74) Sul América Marcas e Patentes Ltda.

Prazo de validade: 10 (dez) anos contados a partir de 30/10/2018, mediante o recolhimento da taxa quinquenal de manutenção (Artigos 119 e 120 da LPI) e observadas as demais condições legais. (co) 20 (vinte) anos contados a partir de 30/10/2018, observadas as condições legais

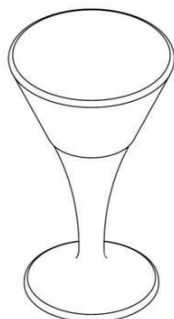
(11) BR 30 2018 055141-9

Código 39 - Concessão do Registro

(22) 30/10/2018

(15) 12/02/2019

(45) 12/02/2019

(52) 28-02

(54) CONFIGURAÇÃO APLICADA A/EM FRASCO

(73) INCOM INDUSTRIAL EIRELI (BR/SP)

(72) RICARDO MARIANO DE BARROS JOHANSEN

(74) Alberto Luís Camelier da Silva

Prazo de validade: 10 (dez) anos contados a partir de 30/10/2018, mediante o recolhimento da taxa quinquenal de manutenção (Artigos 119 e 120 da LPI) e observadas as demais condições legais. (co) 20 (vinte) anos contados a partir de 30/10/2018, observadas as condições legais



(11) BR 30 2018 055147-8

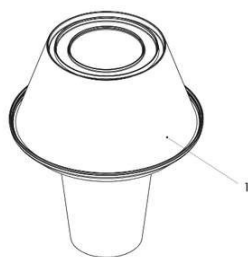

FIG. 1.1

Código 39 - Concessão do Registro

(22) 31/10/2018

(15) 12/02/2019

(45) 12/02/2019

(52) 07-07

(54) CONFIGURAÇÃO APLICADA A/EM CONJUNTO DE RECIPIENTES

(73) KATHAVENTO INDUSTRIA E COMERCIO DE PRESENTES E DECORAÇÕES LTDA (BR/SC)

(72) DANIEL SARAI

(74) ALEXANDRE BRANDAO AMARAL

Prazo de validade: 10 (dez) anos contados a partir de 31/10/2018, mediante o recolhimento da taxa quinquenal de manutenção (Artigos 119 e 120 da LPI) e observadas as demais condições legais. (co) 20 (vinte) anos contados a partir de 31/10/2018, observadas as condições legais

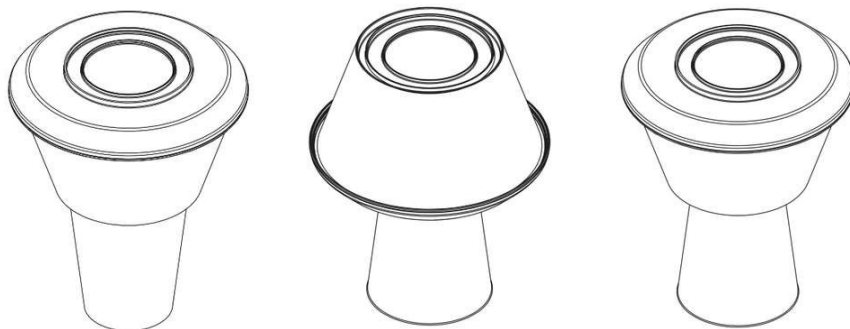

(11) BR 30 2018 055148-6

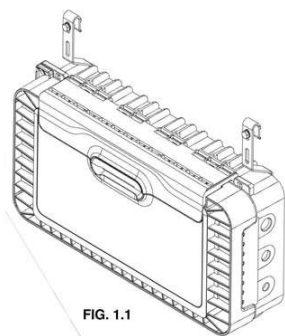

FIG. 1.1

Código 39 - Concessão do Registro

(22) 31/10/2018

(15) 12/02/2019

(45) 12/02/2019

(52) 13-03

(54) CONFIGURAÇÃO APLICADA A/EM CAIXA DE TERMINAÇÃO ÓPTICA

(73) FURUKAWA ELECTRIC LATAM S.A. (BR/PR)

(72) THIAGO DECONTO VIEIRA

(74) ANTÔNIO MAURÍCIO PEDRAS ARNAUD

Prazo de validade: 10 (dez) anos contados a partir de 31/10/2018, mediante o recolhimento da taxa quinquenal de manutenção (Artigos 119 e 120 da LPI) e observadas as demais condições legais. (co) 20 (vinte) anos contados a partir de 31/10/2018, observadas as condições legais



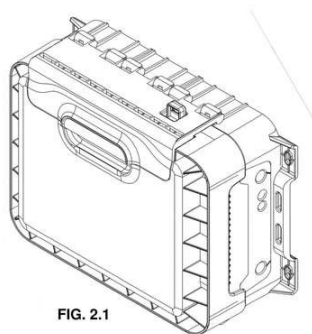

FIG. 2.1

(11) BR 30 2018 055150-8



Código 39 - Concessão do Registro

(22) 31/10/2018

(15) 12/02/2019

(30) 07/05/2018 US 29/646.796

(45) 12/02/2019

(52) 09-01

(54) CONFIGURAÇÃO APLICADA A/EM DISPENSADOR

(73) S. C. JOHNSON & SON, INC. (US)

(72) DONALD SCHUMACHER; AMARNATH MAITRA; ALEX MECKER

(74) DANIEL ADVOGADOS (ALT.DE DANIEL & CIA)

Prazo de validade: 10 (dez) anos contados a partir de 31/10/2018, mediante o recolhimento da taxa quinquenal de manutenção (Artigos 119 e 120 da LPI) e observadas as demais condições legais. (co) 20 (vinte) anos contados a partir de 31/10/2018, observadas as condições legais

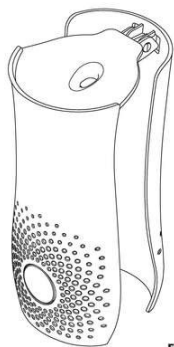

Fi

(11) BR 30 2018 055152-4

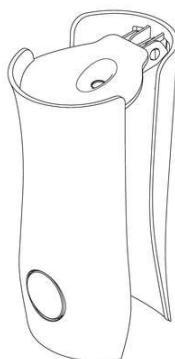

Código 39 - Concessão do Registro

(22) 31/10/2018

(15) 12/02/2019

(30) 07/05/2018 US 29/646.795

(45) 12/02/2019

(52) 09-01

(54) CONFIGURAÇÃO APLICADA A/EM DISPENSADOR

(73) S. C. JOHNSON & SON, INC. (US)

(72) DONALD SCHUMACHER; AMARNATH MAITRA; ALEX MECKER

(74) DANIEL ADVOGADOS (ALT.DE DANIEL & CIA)

Prazo de validade: 10 (dez) anos contados a partir de 31/10/2018, mediante o



recolhimento da taxa quinquenal de manutenção (Artigos 119 e 120 da LPI) e observadas as demais condições legais. (co) 20 (vinte) anos contados a partir de 31/10/2018, observadas as condições legais

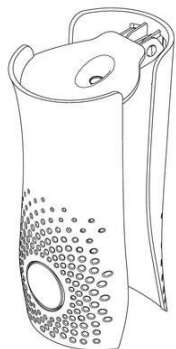

(11) BR 30 2018 055153-2

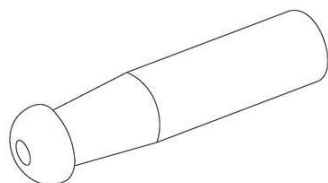

Código 39 - Concessão do Registro

(22) 31/10/2018

(15) 12/02/2019

(45) 12/02/2019

(52) 28-03

(54) CONFIGURAÇÃO APLICADA A/EM PONTEIRA EXTRATORA DE CRAVOS.

(73) LENIR APARECIDA DE REZENDE (BR/SP)

(72) LENIR APARECIDA DE REZENDE

(74) Vilage Marcas e Patentes Ltda

Prazo de validade: 10 (dez) anos contados a partir de 31/10/2018, mediante o recolhimento da taxa quinquenal de manutenção (Artigos 119 e 120 da LPI) e observadas as demais condições legais. (co) 20 (vinte) anos contados a partir de 31/10/2018, observadas as condições legais

(11) BR 30 2018 055155-9

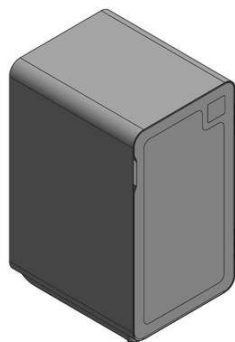

Código 39 - Concessão do Registro

(22) 31/10/2018

(15) 12/02/2019

(45) 12/02/2019

(52) 15-07

(54) CONFIGURAÇÃO APLICADA A/EM CERVEJEIRA.

(73) INDÚSTRIA E COMÉRCIO DE CHOPEIRAS RIBEIRÃO PRETO LTDA (BR/SP)

(72) EDERSON LUIS CAVALIN; FELIPE MAURICIO LOPES; LUCAS HENRIQUE JARDIM LEGNARI

(74) Vilage Marcas e Patentes Ltda

Prazo de validade: 10 (dez) anos contados a partir de 31/10/2018, mediante o recolhimento da taxa quinquenal de manutenção (Artigos 119 e 120 da LPI) e observadas as demais condições legais. (co) 20 (vinte) anos contados a partir de 31/10/2018, observadas as condições legais



(11) BR 30 2018 055156-7

Código 39 - Concessão do Registro

(22) 31/10/2018

(15) 12/02/2019

(45) 12/02/2019

(52) 04-01 , 07-05

(54) CONFIGURAÇÃO APLICADA A/EM CABO DE PEGA

(73) AHC IMPORTAÇÃO E EXPORTAÇÃO EIRELLI-EPP (BR/SP)

(72) Sigilo de Autor, conforme solicitado e com base no artigo 6º, § 4º da LPI

(74) PATRICIA LAZARIN GONZALEZ

Prazo de validade: 10 (dez) anos contados a partir de 31/10/2018, mediante o recolhimento da taxa quinquenal de manutenção (Artigos 119 e 120 da LPI) e observadas as demais condições legais. (co) 20 (vinte) anos contados a partir de 31/10/2018, observadas as condições legais

(11) BR 30 2018 055159-1

Fig. 1.1

Código 39 - Concessão do Registro

(22) 01/11/2018

(15) 12/02/2019

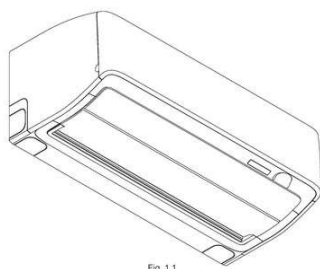
(30) 10/05/2018 JP 2018-010166

(45) 12/02/2019

(52) 23-04

(54) CONFIGURAÇÃO APLICADA A/EM APARELHO DE AR CONDICIONADO

(73) DAIKIN INDUSTRIES LTD. (JP)

(72) TAKAAKI SANAGI

(74) Ariboni, Fabbri e Schmidt Sociedade de Advogados

Prazo de validade: 10 (dez) anos contados a partir de 01/11/2018, mediante o recolhimento da taxa quinquenal de manutenção (Artigos 119 e 120 da LPI) e observadas as demais condições legais. (co) 20 (vinte) anos contados a partir de 01/11/2018, observadas as condições legais

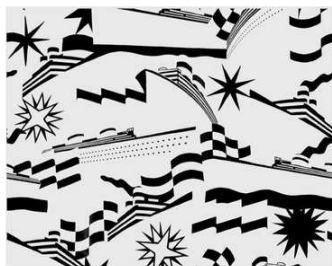
(11) BR 30 2018 055161-3

Código 39 - Concessão do Registro

(22) 01/11/2018

(15) 12/02/2019

(30) 03/05/2018 WO DM/101028

(45) 12/02/2019

(52) 32-00

(54) PADRÃO ORNAMENTAL APLICADO A/EM TECIDO

(73) CHANEL SARL (CH)

(72) MARIANNA NITSCH

(74) SOERENSEN GARCIA ADVOGADOS ASSOCIADOS

Prazo de validade: 10 (dez) anos contados a partir de 01/11/2018, mediante o recolhimento da taxa quinquenal de manutenção (Artigos 119 e 120 da LPI) e



observadas as demais condições legais. (co) 20 (vinte) anos contados a partir de 01/11/2018, observadas as condições legais



(11) BR 30 2018 055162-1

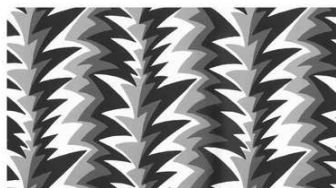

Código 39 - Concessão do Registro

(22) 01/11/2018

(15) 12/02/2019

(30) 03/05/2018 WO DM/101028

(45) 12/02/2019

(52) 32-00

(54) PADRÃO ORNAMENTAL APLICADO A/EM TECIDO

(73) CHANEL SARL (CH)

(72) MARIANNA NITSCH

(74) SOERENSEN GARCIA ADVOGADOS ASSOCIADOS

Prazo de validade: 10 (dez) anos contados a partir de 01/11/2018, mediante o recolhimento da taxa quinquenal de manutenção (Artigos 119 e 120 da LPI) e observadas as demais condições legais. (co) 20 (vinte) anos contados a partir de 01/11/2018, observadas as condições legais



(11) BR 30 2018 055167-2



Código 39 - Concessão do Registro

(22) 01/11/2018

(15) 12/02/2019

(45) 12/02/2019

(52) 02-04

(54) CONFIGURAÇÃO APLICADA A/EM CALÇADO

(73) GRENDENE S.A. (BR/CE)

(72) EDSON MATSUO

(74) Remer Villaça & Nogueira Assessoria e Consultoria de Prop. Intelectual S/S Ltda.

Prazo de validade: 10 (dez) anos contados a partir de 01/11/2018, mediante o recolhimento da taxa quinquenal de manutenção (Artigos 119 e 120 da LPI) e observadas as demais condições legais. (co) 20 (vinte) anos contados a partir de 01/11/2018, observadas as condições legais



(11) BR 30 2018 055168-0

Código 39 - Concessão do Registro

(22) 01/11/2018

(15) 12/02/2019

(45) 12/02/2019

(52) 02-04

(54) CONFIGURAÇÃO APLICADA A/EM CALÇADO

(73) GRENDENE S.A. (BR/CE)

(72) EDSON MATSUO

(74) Remer Villaça & Nogueira Assessoria e Consultoria de Prop. Intelectual S/S Ltda.

Prazo de validade: 10 (dez) anos contados a partir de 01/11/2018, mediante o recolhimento da taxa quinquenal de manutenção (Artigos 119 e 120 da LPI) e observadas as demais condições legais. (co) 20 (vinte) anos contados a partir de 01/11/2018, observadas as condições legais

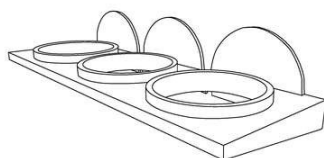
(11) BR 30 2018 055169-9

Código 39 - Concessão do Registro

(22) 01/11/2018

(15) 12/02/2019

(45) 12/02/2019

(52) 09-09

(54) CONFIGURAÇÃO APLICADA A/EM LIXEIRA

(73) DIMAS BAGATOLLI (BR/PR)

(72) DIMAS BAGATOLLI

(74) DEFERE - SERVIÇOS EM PROPRIEDADE INTELECTUAL

Prazo de validade: 10 (dez) anos contados a partir de 01/11/2018, mediante o recolhimento da taxa quinquenal de manutenção (Artigos 119 e 120 da LPI) e observadas as demais condições legais. (co) 20 (vinte) anos contados a partir de 01/11/2018, observadas as condições legais

(11) BR 30 2018 055178-8

Código 39 - Concessão do Registro

(22) 05/11/2018

(15) 12/02/2019

(30) 04/05/2018 EM 005258746

(45) 12/02/2019

(52) 28-03

(54) CONFIGURAÇÃO APLICADA A/EM APARADOR DE PELOS

(73) KONINKLIJKE PHILIPS N.V. (NL)

(72) JENS PETER KOPHMANN ANDERSSON

(74) DANIEL ADVOGADOS (ALT.DE DANIEL & CIA)

Prazo de validade: 10 (dez) anos contados a partir de 05/11/2018, mediante o



recolhimento da taxa quinquenal de manutenção (Artigos 119 e 120 da LPI) e observadas as demais condições legais. (co) 20 (vinte) anos contados a partir de 05/11/2018, observadas as condições legais

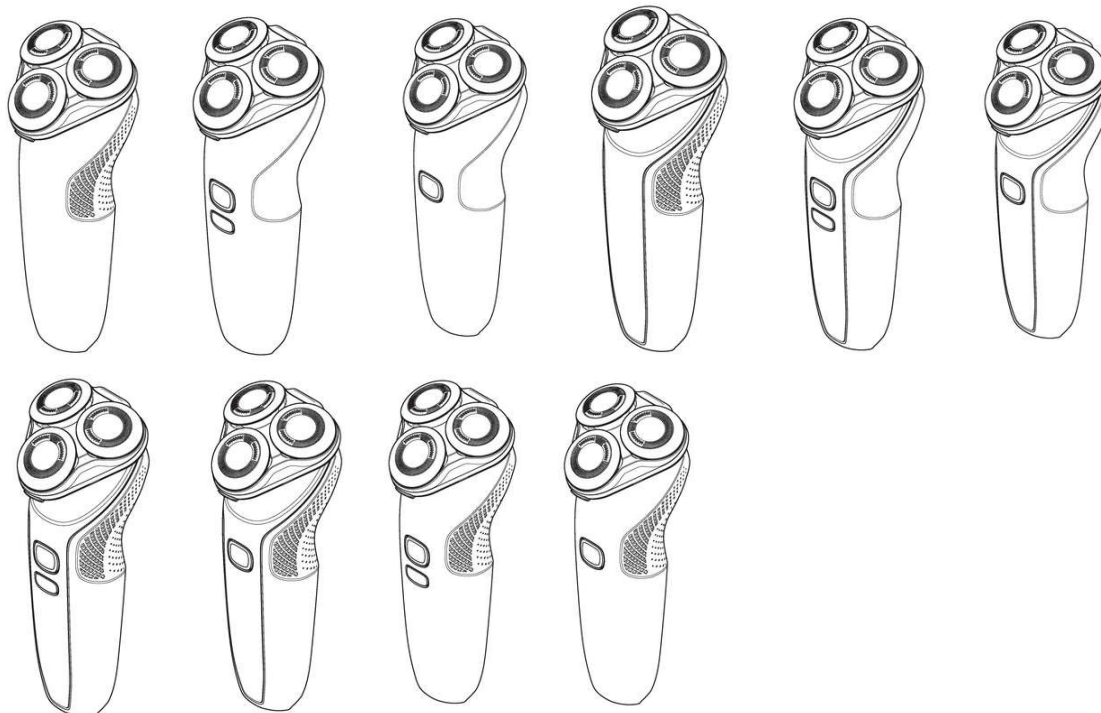

(11) BR 30 2018 055179-6

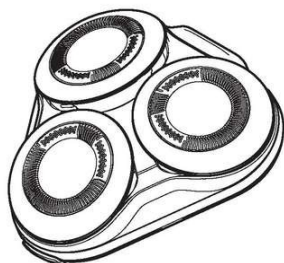

Código 39 - Concessão do Registro

(22) 05/11/2018

(15) 12/02/2019

(30) 04/05/2018 EM 005258746

(45) 12/02/2019

(52) 28-03

(54) CONFIGURAÇÃO APLICADA A/EM CABEÇA DE APARADOR DE PELOS

(73) KONINKLIJKE PHILIPS N.V. (NL)

(72) JENS PETER KOPHMANN ANDERSSON

(74) DANIEL ADVOGADOS (ALT.DE DANIEL & CIA)

Prazo de validade: 10 (dez) anos contados a partir de 05/11/2018, mediante o recolhimento da taxa quinquenal de manutenção (Artigos 119 e 120 da LPI) e observadas as demais condições legais. (co) 20 (vinte) anos contados a partir de 05/11/2018, observadas as condições legais



(11) BR 30 2018 055180-0

Código 39 - Concessão do Registro





(22) 05/11/2018

(15) 12/02/2019

(30) 04/05/2018 EM 005258746

(45) 12/02/2019

(52) 28-03

(54) CONFIGURAÇÃO APLICADA A/EM CORPO DE APARADOR DE PELOS

(73) KONINKLIJKE PHILIPS N.V. (NL)

(72) JENS PETER KOPHMANN ANDERSSON

(74) DANIEL ADVOGADOS (ALT.DE DANIEL & CIA)

Prazo de validade: 10 (dez) anos contados a partir de 05/11/2018, mediante o recolhimento da taxa quinquenal de manutenção (Artigos 119 e 120 da LPI) e observadas as demais condições legais. (co) 20 (vinte) anos contados a partir de 05/11/2018, observadas as condições legais



(11) BR 30 2018 055181-8

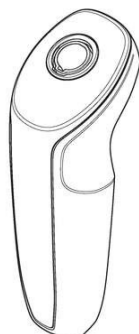

Código 39 - Concessão do Registro

(22) 05/11/2018

(15) 12/02/2019

(30) 04/05/2018 EM 005258746

(45) 12/02/2019

(52) 28-03

(54) CONFIGURAÇÃO APLICADA A/EM CORPO DE APARADOR DE PELOS

(73) KONINKLIJKE PHILIPS N.V. (NL)

(72) JENS PETER KOPHMANN ANDERSSON

(74) DANIEL ADVOGADOS (ALT.DE DANIEL & CIA)

Prazo de validade: 10 (dez) anos contados a partir de 05/11/2018, mediante o recolhimento da taxa quinquenal de manutenção (Artigos 119 e 120 da LPI) e



observadas as demais condições legais. (co) 20 (vinte) anos contados a partir de 05/11/2018, observadas as condições legais

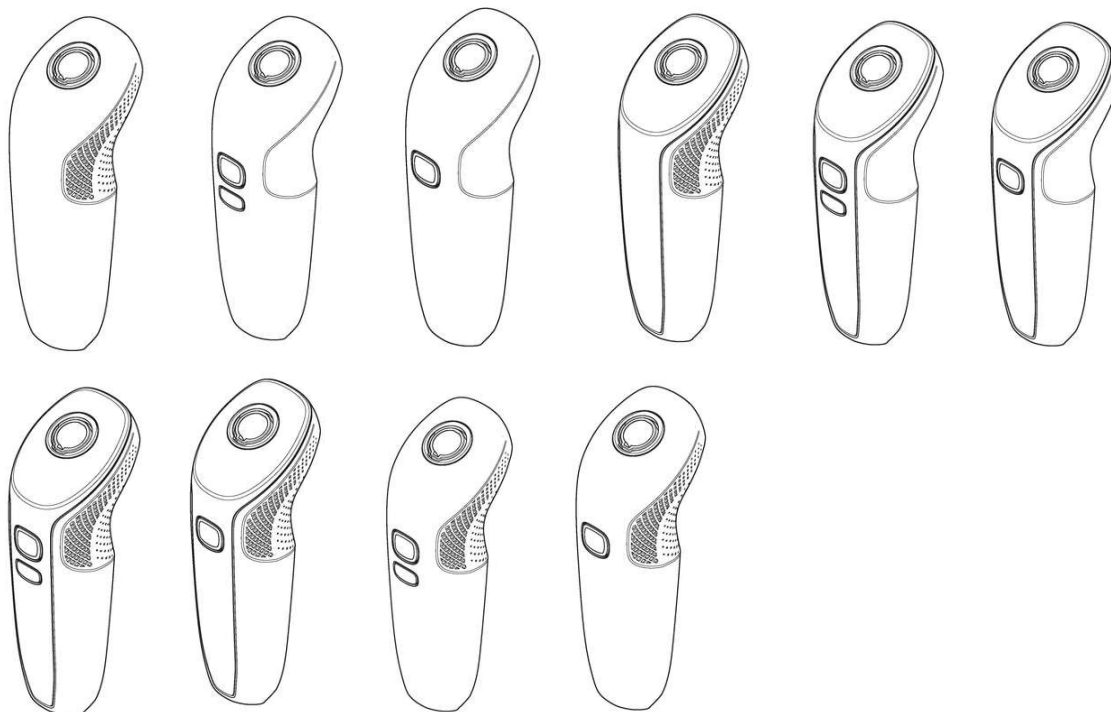

(11) BR 30 2018 055182-6



Código 39 - Concessão do Registro

(22) 05/11/2018

(15) 12/02/2019

(30) 04/05/2018 EM 005258746

(45) 12/02/2019

(52) 28-03

(54) CONFIGURAÇÃO APLICADA A/EM APARADOR DE PELOS

(73) KONINKLIJKE PHILIPS N.V. (NL)

(72) JENS PETER KOPHMANN ANDERSSON

(74) DANIEL ADVOGADOS (ALT.DE DANIEL & CIA)

Prazo de validade: 10 (dez) anos contados a partir de 05/11/2018, mediante o recolhimento da taxa quinquenal de manutenção (Artigos 119 e 120 da LPI) e observadas as demais condições legais. (co) 20 (vinte) anos contados a partir de 05/11/2018, observadas as condições legais



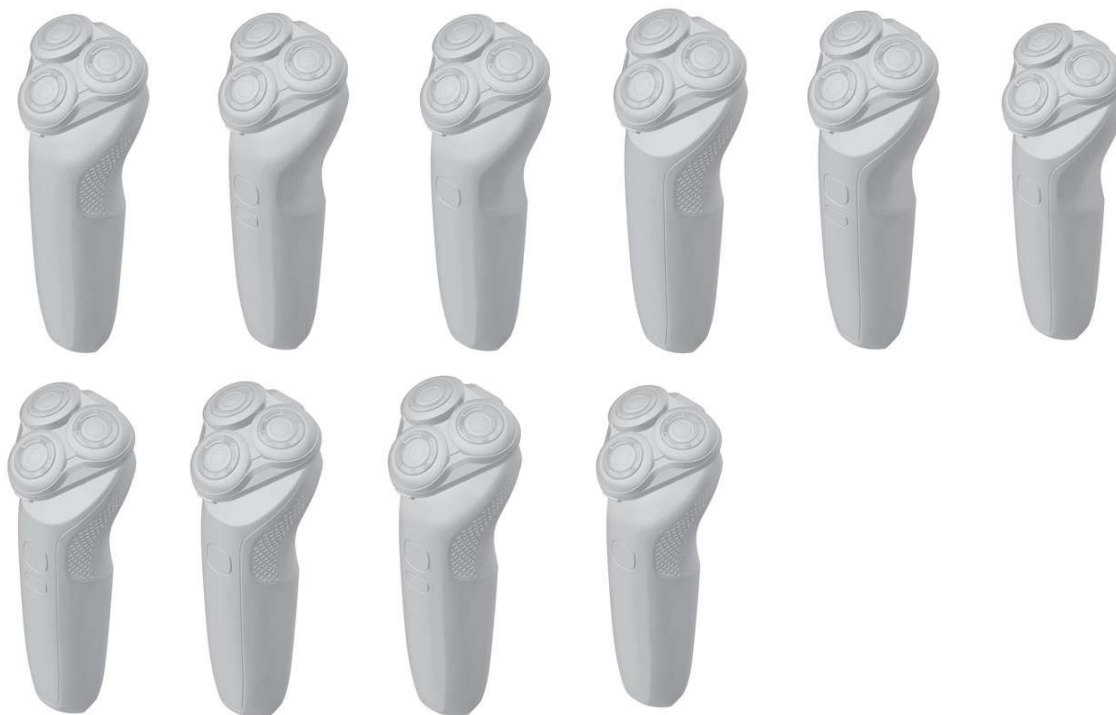

(11) BR 30 2018 055183-4



Código 39 - Concessão do Registro

(22) 05/11/2018

(15) 12/02/2019

(45) 12/02/2019

(52) 07-06

(54) PADRÃO ORNAMENTAL APLICADO A/EM JOGO DE MESA AMERICANO

(73) PATRICIA SALIBA LESSA RIBEIRO (BR/MG)

(72) PATRICIA SALIBA LESSA RIBEIRO

(74) VINÍCIUS SILVA DE OLIVEIRA

Prazo de validade: 10 (dez) anos contados a partir de 05/11/2018, mediante o recolhimento da taxa quinquenal de manutenção (Artigos 119 e 120 da LPI) e observadas as demais condições legais. (co) 20 (vinte) anos contados a partir de 05/11/2018, observadas as condições legais

(11) BR 30 2018 055186-9

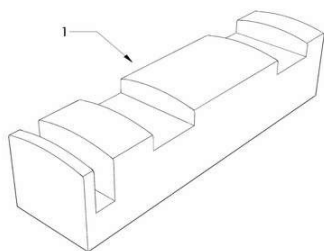

Código 39 - Concessão do Registro

(22) 05/11/2018

(15) 12/02/2019

(45) 12/02/2019

(52) 07-06

(54) CONFIGURAÇÃO APLICADA EM DESCANSO PARA TALHERES

(73) HENRIQUE FAUSTINI DE CASTRO RODRIGUES (BR/RS)

(72) HENRIQUE FAUSTINI DE CASTRO RODRIGUES

(74) Marpa Consultoria e Assessoria Empresarial Ltda.

Prazo de validade: 10 (dez) anos contados a partir de 05/11/2018, mediante o recolhimento da taxa quinquenal de manutenção (Artigos 119 e 120 da LPI) e observadas as demais condições legais. (co) 20 (vinte) anos contados a partir de



05/11/2018, observadas as condições legais

(11) BR 30 2018 055190-7



Código 39 - Concessão do Registro

(22) 06/11/2018

(15) 12/02/2019

(45) 12/02/2019

(54) CONFIGURAÇÃO APLICADA A/EM CADEIRA

(73) LINDA VANESSA ARAUJO MARTINS (BR/MG)

(72) LINDA VANESSA ARAUJO MARTINS

(74) VINÍCIUS SILVA DE OLIVEIRA

Prazo de validade: 10 (dez) anos contados a partir de 06/11/2018, mediante o recolhimento da taxa quinquenal de manutenção (Artigos 119 e 120 da LPI) e observadas as demais condições legais. (co) 20 (vinte) anos contados a partir de 06/11/2018, observadas as condições legais

(11) BR 30 2018 055195-8



Código 39 - Concessão do Registro

(22) 06/11/2018

(15) 12/02/2019

(45) 12/02/2019

(52) 06-02

(54) CONFIGURAÇÃO APLICADA A/EM BERÇO.

(73) MAIC ROGER GONÇALVES CANEIRA (BR/SP)

(72) MAIC ROGER GONÇALVES CANEIRA

(74) Vilage Marcas e Patentes Ltda

Prazo de validade: 10 (dez) anos contados a partir de 06/11/2018, mediante o recolhimento da taxa quinquenal de manutenção (Artigos 119 e 120 da LPI) e observadas as demais condições legais. (co) 20 (vinte) anos contados a partir de 06/11/2018, observadas as condições legais

(11) BR 30 2018 055198-2



Código 39 - Concessão do Registro

(22) 06/11/2018

(15) 12/02/2019

(45) 12/02/2019

(52) 21-01

(54) CONFIGURAÇÃO APLICADA A/EM CASINHA DE BRINQUEDO

(73) LEANDRO PAULO POZENATO (BR/PR)

(72) LEANDRO PAULO POZENATO

(74) EVERTON LUIS ROSSIN

Prazo de validade: 10 (dez) anos contados a partir de 06/11/2018, mediante o recolhimento da taxa quinquenal de manutenção (Artigos 119 e 120 da LPI) e observadas as demais condições legais. (co) 20 (vinte) anos contados a partir de



06/11/2018, observadas as condições legais

(11) BR 30 2018 055202-4

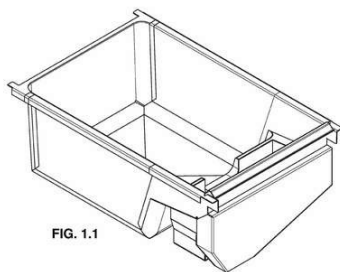

FIG. 1.1

Código 39 - Concessão do Registro
 (22) 07/11/2018
 (15) 12/02/2019
 (30) 07/05/2018 US 29/646,813
 (45) 12/02/2019
 (54) CONFIGURAÇÃO APLICADA A/EM TANQUE DE FRITADEIRA
 (73) PITCO FRIALATOR, INC. (US)
 (72) MICHAEL MCGINNIS; STEVEN J. CYR; KARL M. SEARL
 (74) ANTÔNIO MAURÍCIO PEDRAS ARNAUD

Prazo de validade: 10 (dez) anos contados a partir de 07/11/2018, mediante o recolhimento da taxa quinquenal de manutenção (Artigos 119 e 120 da LPI) e observadas as demais condições legais. (co) 20 (vinte) anos contados a partir de 07/11/2018, observadas as condições legais - Título adequado de ofício nos termos do Art. 22 da Instrução Normativa 044/2015.

(11) BR 30 2018 055203-2



Figura 01

Código 39 - Concessão do Registro
 (22) 07/11/2018
 (15) 12/02/2019
 (45) 12/02/2019
 (54) CONFIGURAÇÃO APLICADA A/EM BICO PULVERIZADOR
 (73) FÁBRICA DE MÁQUINAS COPLING LTDA (BR/SP)
 (72) GERALDO DONIZETI FRANCO; SIDNEY VICENTE REIS
 (74) JORGE ROBERTO INNOCENCIO DA COSTA

Prazo de validade: 10 (dez) anos contados a partir de 07/11/2018, mediante o recolhimento da taxa quinquenal de manutenção (Artigos 119 e 120 da LPI) e observadas as demais condições legais. (co) 20 (vinte) anos contados a partir de 07/11/2018, observadas as condições legais

(11) BR 30 2018 055206-7

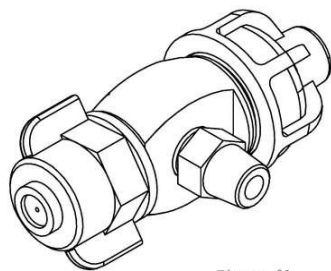
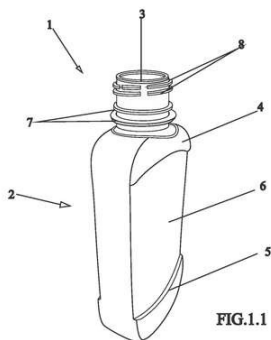

FIG.1.1

Código 39 - Concessão do Registro
 (22) 07/11/2018
 (15) 12/02/2019
 (45) 12/02/2019
 (52) 09-99
 (54) CONFIGURAÇÃO APLICADA EM FRASCO
 (73) KAIRO DONIZETE DOMICIANO FRANÇA (BR/SP)
 (72) KAIRO DONIZETE DOMICIANO FRANÇA
 (74) MARCO ANTÔNIO DE OLIVEIRA

Prazo de validade: 10 (dez) anos contados a partir de 07/11/2018, mediante o recolhimento da taxa quinquenal de manutenção (Artigos 119 e 120 da LPI) e

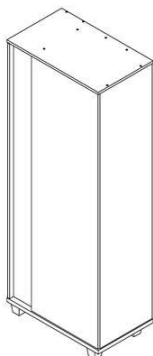

observadas as demais condições legais. (co) 20 (vinte) anos contados a partir de 07/11/2018, observadas as condições legais

(11) BR 30 2018 055208-3

Código 39 - Concessão do Registro

(22) 07/11/2018

(15) 12/02/2019

(45) 12/02/2019

(52) 06-04

(54) CONFIGURAÇÃO APLICADA A/EM ARMÁRIO.

(73) FABRIMÓVEIS INDUSTRIAL LTDA (BR/SP)

(72) ALESSANDRO CARLOS ROMERO PIRES

(74) Vilage Marcas e Patentes Ltda

Prazo de validade: 10 (dez) anos contados a partir de 07/11/2018, mediante o recolhimento da taxa quinquenal de manutenção (Artigos 119 e 120 da LPI) e observadas as demais condições legais. (co) 20 (vinte) anos contados a partir de 07/11/2018, observadas as condições legais

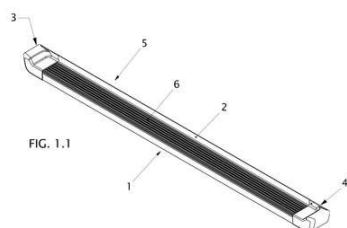
(11) BR 30 2018 055212-1

Código 39 - Concessão do Registro

(22) 08/11/2018

(15) 12/02/2019

(45) 12/02/2019

(52) 12-16

(54) CONFIGURAÇÃO APLICADA A/EM ESTRIBO.

(73) ATK ACESSÓRIOS LTDA-ME (BR/SP)

(72) EDERSON RODRIGO MODENEZZI

(74) REJANE RETAMOSO MOREIRA

Prazo de validade: 10 (dez) anos contados a partir de 08/11/2018, mediante o recolhimento da taxa quinquenal de manutenção (Artigos 119 e 120 da LPI) e observadas as demais condições legais. (co) 20 (vinte) anos contados a partir de 08/11/2018, observadas as condições legais

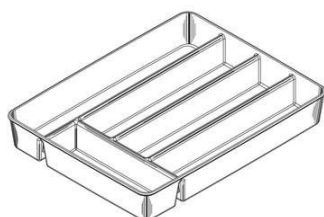
(11) BR 30 2018 055215-6

Código 39 - Concessão do Registro

(22) 08/11/2018

(15) 12/02/2019

(45) 12/02/2019

(52) 07-07

(54) CONFIGURAÇÃO APLICADA A/EM ORGANIZADOR

(73) PARAMOUNT INDUSTRIA E COMÉRCIO DE PLÁSTICOS LTDA-EPP (BR/SP)

(72) Sigilo de Autor, conforme solicitado e com base no artigo 6º, § 4º da LPI

(74) Rosana Carvalho de Andrade



Prazo de validade: 10 (dez) anos contados a partir de 08/11/2018, mediante o recolhimento da taxa quinquenal de manutenção (Artigos 119 e 120 da LPI) e observadas as demais condições legais. (co) 20 (vinte) anos contados a partir de 08/11/2018, observadas as condições legais

(11) BR 30 2018 055216-4

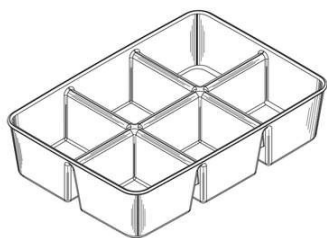

Código 39 - Concessão do Registro

(22) 08/11/2018

(15) 12/02/2019

(45) 12/02/2019

(52) 07-07

(54) CONFIGURAÇÃO APLICADA A/EM ORGANIZADOR

(73) PARAMOUNT INDUSTRIA E COMÉRCIO DE PLÁSTICOS LTDA-EPP (BR/SP)

(72) Sigilo de Autor, conforme solicitado e com base no artigo 6º, § 4º da LPI

(74) Rosana Carvalho de Andrade

Prazo de validade: 10 (dez) anos contados a partir de 08/11/2018, mediante o recolhimento da taxa quinquenal de manutenção (Artigos 119 e 120 da LPI) e observadas as demais condições legais. (co) 20 (vinte) anos contados a partir de 08/11/2018, observadas as condições legais

(11) BR 30 2018 055218-0

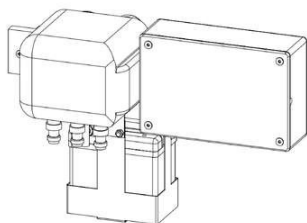

Código 39 - Concessão do Registro

(22) 08/11/2018

(15) 12/02/2019

(45) 12/02/2019

(52) 15-99

(54) CONFIGURAÇÃO APLICADA A/EM EQUIPAMENTO DE AUTOMATIZAÇÃO

(73) AUTAVI EQUIPAMENTOS LTDA (BR/SC)

(72) MATHIAS MARCEL BONAN TESTA; THIAGO SOFFIATTI SOUZA; NATAN ZAQUEU GAIO SPRICIGO; RICARDO CÉZAR FAVRETTO

(74) LUANA KLAUS

Prazo de validade: 10 (dez) anos contados a partir de 08/11/2018, mediante o recolhimento da taxa quinquenal de manutenção (Artigos 119 e 120 da LPI) e observadas as demais condições legais. (co) 20 (vinte) anos contados a partir de 08/11/2018, observadas as condições legais

(11) BR 30 2018 055223-7

Código 39 - Concessão do Registro

(22) 08/11/2018

(15) 12/02/2019

(45) 12/02/2019

(54) CONFIGURAÇÃO APLICADA A/EM CAIXA DE CONTROLE

(73) DELAVAL HOLDING AB (SE)



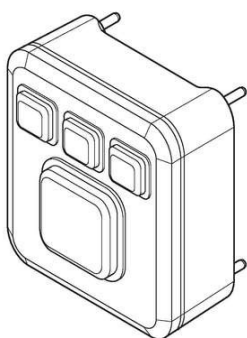

(72) EMIL KARBING

(74) MMV AGENTES DA PROPRIEDADE INDUSTRIAL LTDA.

Prazo de validade: 10 (dez) anos contados a partir de 08/11/2018, mediante o recolhimento da taxa quinquenal de manutenção (Artigos 119 e 120 da LPI) e observadas as demais condições legais. (co) 20 (vinte) anos contados a partir de 08/11/2018, observadas as condições legais

(11) BR 30 2018 055224-5

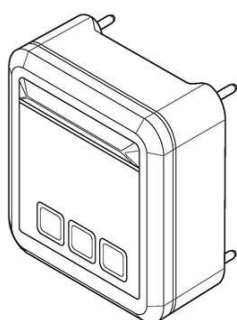

Código 39 - Concessão do Registro

(22) 08/11/2018

(15) 12/02/2019

(45) 12/02/2019

(54) CONFIGURAÇÃO APLICADA A/EM CAIXA DE CONTROLE

(73) DELAVAL HOLDING AB (SE)

(72) EMIL KARBING

(74) MMV AGENTES DA PROPRIEDADE INDUSTRIAL LTDA.

Prazo de validade: 10 (dez) anos contados a partir de 08/11/2018, mediante o recolhimento da taxa quinquenal de manutenção (Artigos 119 e 120 da LPI) e observadas as demais condições legais. (co) 20 (vinte) anos contados a partir de 08/11/2018, observadas as condições legais

(11) BR 30 2018 055225-3



Código 39 - Concessão do Registro

(22) 08/11/2018

(15) 12/02/2019

(45) 12/02/2019

(52) 02-04

(54) CONFIGURAÇÃO APLICADA A/EM CALÇADO

(73) GRENDENE S.A. (BR/CE)

(72) EDSON MATSUO

(74) Remer Villaça & Nogueira Assessoria e Consultoria de Prop. Intelectual S/S Ltda.

Prazo de validade: 10 (dez) anos contados a partir de 08/11/2018, mediante o recolhimento da taxa quinquenal de manutenção (Artigos 119 e 120 da LPI) e observadas as demais condições legais. (co) 20 (vinte) anos contados a partir de 08/11/2018, observadas as condições legais

(11) BR 30 2018 055227-0

Código 39 - Concessão do Registro

(22) 09/11/2018

(15) 12/02/2019

(45) 12/02/2019

(52) 15-03



FIGURA 01

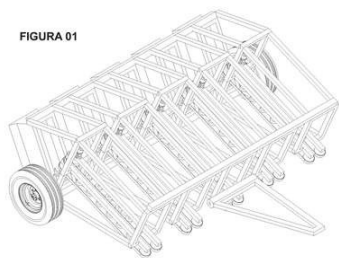

(54) CONFIGURAÇÃO APLICADA A/EM EQUIPAMENTO PARA ARRANCAR E TRITURAR RESTEVA DE ALGODÃO

(73) INDUTAR TECNO METAL LTDA (BR/RS)

(72) BRUNO FREITAS DALMAGRO

(74) GILSON ALMEIDA DA MOTTA

Prazo de validade: 10 (dez) anos contados a partir de 09/11/2018, mediante o recolhimento da taxa quinquenal de manutenção (Artigos 119 e 120 da LPI) e observadas as demais condições legais. (co) 20 (vinte) anos contados a partir de 09/11/2018, observadas as condições legais

(11) BR 30 2018 055235-0

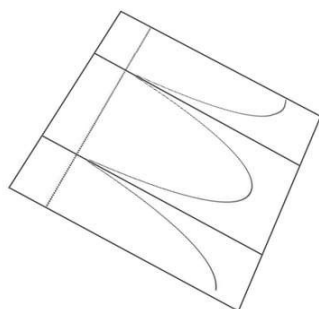

Código 39 - Concessão do Registro

(22) 09/11/2018

(15) 12/02/2019

(45) 12/02/2019

(52) 09-03

(54) CONFIGURAÇÃO APLICADA A/EM EMBALAGEM PLANIFICADA DE RECIPIENTE

(73) TETRA LAVAL HOLDINGS & FINANCE SA (CH)

(72) KRISTIAN JACOBSSON; FRIDA ÅBERG; STEFAN STRANDBER; NICOLA CHAMBERLAIN

(74) KASZNAR LEONARDOS PROPRIEDADE INTELECTUAL

Prazo de validade: 10 (dez) anos contados a partir de 09/11/2018, mediante o recolhimento da taxa quinquenal de manutenção (Artigos 119 e 120 da LPI) e observadas as demais condições legais. (co) 20 (vinte) anos contados a partir de 09/11/2018, observadas as condições legais

(11) BR 30 2018 055239-3

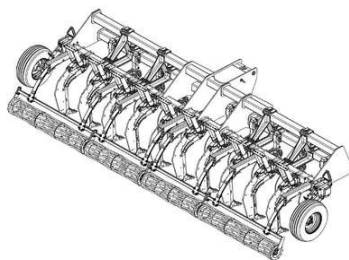

Código 39 - Concessão do Registro

(22) 09/11/2018

(15) 12/02/2019

(45) 12/02/2019

(52) 15-03

(54) CONFIGURAÇÃO APLICADA A/EM DESCOMPACTADOR

(73) GTS DO BRASIL LTDA. (BR/SC)

(72) ASSIS STRASSER

(74) Flávia Salim Lopes

Prazo de validade: 10 (dez) anos contados a partir de 09/11/2018, mediante o recolhimento da taxa quinquenal de manutenção (Artigos 119 e 120 da LPI) e observadas as demais condições legais. (co) 20 (vinte) anos contados a partir de 09/11/2018, observadas as condições legais

(11) BR 30 2018 055242-3

Código 39 - Concessão do Registro



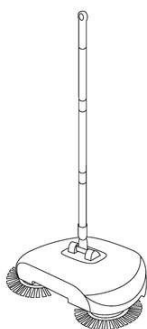

(22) 09/11/2018
 (15) 12/02/2019
 (45) 12/02/2019
 (52) 04-01
 (54) CONFIGURAÇÃO APLICADA A/EM VASSOURA
 (73) MR. HEALTH & FOOD LLC. (US)
 (72) HENRIQUE MARCELLINO ROSA
 (74) EVERTON LUIS ROSSIN

Prazo de validade: 10 (dez) anos contados a partir de 09/11/2018, mediante o recolhimento da taxa quinquenal de manutenção (Artigos 119 e 120 da LPI) e observadas as demais condições legais. (co) 20 (vinte) anos contados a partir de 09/11/2018, observadas as condições legais

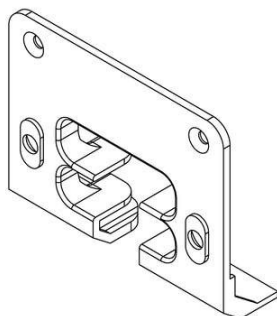
(11) BR 30 2018 055245-8

Código 39 - Concessão do Registro
 (22) 09/11/2018
 (15) 12/02/2019
 (45) 12/02/2019
 (52) 08-09
 (54) CONFIGURAÇÃO APLICADA A/EM MOLDURA
 (73) ENZO - COMERCIO VAREJISTA DE FERRAGENS LTDA EPP (BR/SP)
 (72) EDSON BIANCHI
 (74) Davino Martins da Silva Filho

Prazo de validade: 10 (dez) anos contados a partir de 09/11/2018, mediante o recolhimento da taxa quinquenal de manutenção (Artigos 119 e 120 da LPI) e observadas as demais condições legais. (co) 20 (vinte) anos contados a partir de 09/11/2018, observadas as condições legais

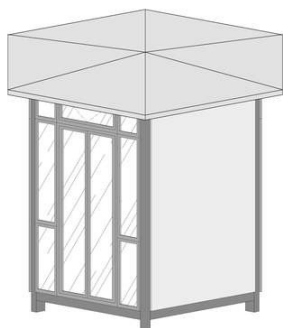
(11) BR 30 2018 055246-6

Código 39 - Concessão do Registro
 (22) 11/11/2018
 (15) 12/02/2019
 (45) 12/02/2019
 (52) 20-02
 (54) CONFIGURAÇÃO APLICADA A/EM QUIOSQUE FORMATO HEXAGONAL
 (73) JOAO LUIZ PONCE MAIA (BR/RJ)
 (72) JOAO LUIZ PONCE MAIA; HELENA PONCE MAIA; KAROLYNA DE PAULA KOPPKE; EVELIN RANGEL DOS SANTOS

Prazo de validade: 10 (dez) anos contados a partir de 11/11/2018, mediante o recolhimento da taxa quinquenal de manutenção (Artigos 119 e 120 da LPI) e observadas as demais condições legais. (co) 20 (vinte) anos contados a partir de 11/11/2018, observadas as condições legais - Registro concedido por força do art. 106 da Lei da Propriedade Industrial nº 9.279/96. Aplicável a instauração de ofício do processo administrativo de nulidade, conforme dispõe o Art.113, para



averiguação da infringência do art. 95 do referido diploma legal.

(11) BR 30 2018 055255-5

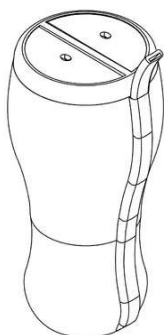

Código 39 - Concessão do Registro

(22) 12/11/2018

(15) 12/02/2019

(45) 12/02/2019

(52) 07-04 , 09-01

(54) CONFIGURAÇÃO APLICADA A/EM RECIPIENTE PARA CONSUMO DE BEBIDAS

(73) FUNDAÇÃO UNIVERSIDADE DE PASSO FUNDO (BR/RS) ; INOVAMATE INDÚSTRIA E COMÉRCIO DE ERVA-MATE LTDA-ME (BR/RS)

(72) LUCAS STEIN DA SILVA; MÉLLANI DA SILVA VAZ; MARCELO SCHULTZ MOREIRA; ARIANA HELENA DE OLIVEIRA MAIA; CLÓVIS ROBERTO ROMAN

(74) LEÃO PROPRIEDADE INTELECTUAL

Prazo de validade: 10 (dez) anos contados a partir de 12/11/2018, mediante o recolhimento da taxa quinquenal de manutenção (Artigos 119 e 120 da LPI) e observadas as demais condições legais. (co) 20 (vinte) anos contados a partir de 12/11/2018, observadas as condições legais

(11) BR 30 2018 055256-3



Código 39 - Concessão do Registro

(22) 12/11/2018

(15) 12/02/2019

(45) 12/02/2019

(52) 08-05

(54) CONFIGURAÇÃO APLICADA A/EM MOLDE PARA FLORES

(73) FUNDIÇÃO JESUITAS LTDA ME (BR/PR)

(72) AMARILDO POMMERING

(74) ALEXANDRE PIETRÂNGELO LIMA

Prazo de validade: 10 (dez) anos contados a partir de 12/11/2018, mediante o recolhimento da taxa quinquenal de manutenção (Artigos 119 e 120 da LPI) e observadas as demais condições legais. (co) 20 (vinte) anos contados a partir de 12/11/2018, observadas as condições legais

(11) BR 30 2018 055259-8

Código 39 - Concessão do Registro

(22) 12/11/2018

(15) 12/02/2019

(45) 12/02/2019

(52) 10-05

(54) CONFIGURAÇÃO APLICADA A/EM TOTEM.

(73) ARGUS DO BRASIL TECNOLOGIA LTDA (BR/SP)

(72) DÉBORA PEREIRA RIBEIRO



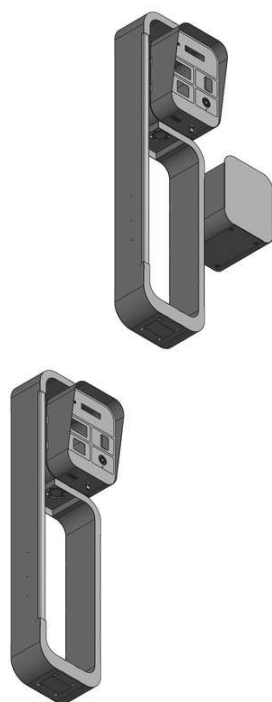

(74) Vilage Marcas e Patentes Ltda
 Prazo de validade: 10 (dez) anos contados a partir de 12/11/2018, mediante o recolhimento da taxa quinquenal de manutenção (Artigos 119 e 120 da LPI) e observadas as demais condições legais. (co) 20 (vinte) anos contados a partir de 12/11/2018, observadas as condições legais

(11) BR 30 2018 055262-8

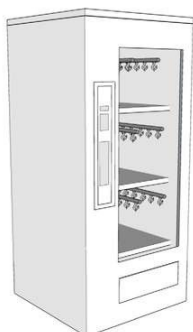

Código 39 - Concessão do Registro
 (22) 12/11/2018
 (15) 12/02/2019
 (45) 12/02/2019
 (52) 20-01
 (54) CONFIGURAÇÃO APLICADA A/EM MÁQUINA
 (73) SYNÉSIO PEDROSO NETO (BR/MG)
 (72) SYNÉSIO PEDROSO NETO
 (74) PAULO ROBERTO ORLANDINI
 Prazo de validade: 10 (dez) anos contados a partir de 12/11/2018, mediante o recolhimento da taxa quinquenal de manutenção (Artigos 119 e 120 da LPI) e observadas as demais condições legais. (co) 20 (vinte) anos contados a partir de 12/11/2018, observadas as condições legais

(11) BR 30 2018 055263-6

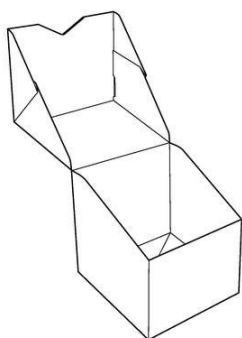

Código 39 - Concessão do Registro
 (22) 12/11/2018
 (15) 12/02/2019
 (30) 10/05/2018 EM 005264504
 (45) 12/02/2019
 (52) 09-03
 (54) CONFIGURAÇÃO APLICADA A/EM EMBALAGEM
 (73) RECKITT BENCKISER HEALTH LIMITED (GB)
 (72) TACO DIETVORST; RENS JURIAN HOEKE; TEUN FRANCISCUS VAN WETTEN
 (74) DI BLASI, PARENTE & ADVOGADOS ASSOCIADOS
 Prazo de validade: 10 (dez) anos contados a partir de 12/11/2018, mediante o

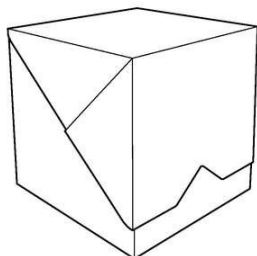
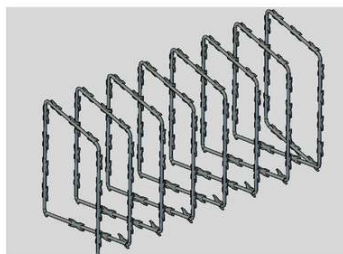

recolhimento da taxa quinquenal de manutenção (Artigos 119 e 120 da LPI) e observadas as demais condições legais. (co) 20 (vinte) anos contados a partir de 12/11/2018, observadas as condições legais

**(11) BR 30 2018 055265-2**

Código 39 - Concessão do Registro

(22) 12/11/2018

(15) 12/02/2019

(45) 12/02/2019

(52) 08-03

(54) CONFIGURAÇÃO APLICADA A/EM A CONCERTINA

(73) ZELO EQUIPAMENTOS E SISTEMAS DE SEGURANCA LTDA (BR/MG)

(72) LEONARDO TANUS DE OLIVEIRA TEIXEIRA

(74) SÂMIA BATISTA AMIN (NOME ANTERIOR SÂMIA AMIN SANTOS)

Prazo de validade: 10 (dez) anos contados a partir de 12/11/2018, mediante o recolhimento da taxa quinquenal de manutenção (Artigos 119 e 120 da LPI) e observadas as demais condições legais. (co) 20 (vinte) anos contados a partir de 12/11/2018, observadas as condições legais

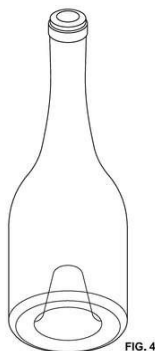
(11) BR 30 2018 055268-7

Código 39 - Concessão do Registro

(22) 13/11/2018

(15) 12/02/2019

(30) 03/07/2018 EM 005384500-0001

(45) 12/02/2019

(52) 09-01

(54) CONFIGURAÇÃO APLICADA A/EM GARRAFA.

(73) SAVERGLASS (FR)

(72) RICHARD LAURET

(74) Matos & Associados - Advogados

Prazo de validade: 10 (dez) anos contados a partir de 13/11/2018, mediante o recolhimento da taxa quinquenal de manutenção (Artigos 119 e 120 da LPI) e observadas as demais condições legais. (co) 20 (vinte) anos contados a partir de 13/11/2018, observadas as condições legais

(11) BR 30 2018 055269-5

Código 39 - Concessão do Registro



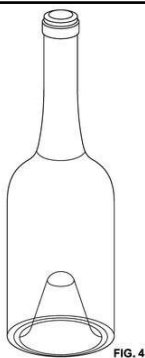

(22) 13/11/2018
 (15) 12/02/2019
 (30) 03/07/2018 EM 005385002-0001
 (45) 12/02/2019
 (52) 09-01
 (54) CONFIGURAÇÃO APLICADA A/EM GARRAFA.
 (73) SAVERGLASS (FR)
 (72) RICHARD LAURET
 (74) Matos & Associados - Advogados

Prazo de validade: 10 (dez) anos contados a partir de 13/11/2018, mediante o recolhimento da taxa quinquenal de manutenção (Artigos 119 e 120 da LPI) e observadas as demais condições legais. (co) 20 (vinte) anos contados a partir de 13/11/2018, observadas as condições legais

(11) BR 30 2018 055270-9

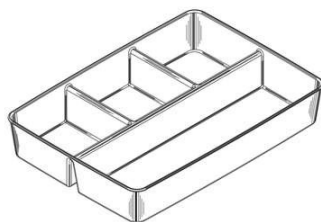

Código 39 - Concessão do Registro
 (22) 13/11/2018
 (15) 12/02/2019
 (45) 12/02/2019
 (52) 07-07
 (54) CONFIGURAÇÃO APLICADA A/EM ORGANIZADOR
 (73) PARAMOUNT INDUSTRIA E COMÉRCIO DE PLÁSTICOS LTDA-EPP (BR/SP)
 (72) Sigilo de Autor, conforme solicitado e com base no artigo 6º, § 4º da LPI
 (74) Rosana Carvalho de Andrade

Prazo de validade: 10 (dez) anos contados a partir de 13/11/2018, mediante o recolhimento da taxa quinquenal de manutenção (Artigos 119 e 120 da LPI) e observadas as demais condições legais. (co) 20 (vinte) anos contados a partir de 13/11/2018, observadas as condições legais

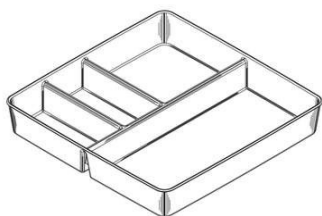

(11) BR 30 2018 055271-7

Código 39 - Concessão do Registro
 (22) 13/11/2018
 (15) 12/02/2019
 (30) 03/07/2018 EM 005384518-0001
 (45) 12/02/2019
 (52) 09-01
 (54) CONFIGURAÇÃO APLICADA A/EM GARRAFA.
 (73) SAVERGLASS (FR)





(72) RICHARD LAURET

(74) Matos & Associados - Advogados

Prazo de validade: 10 (dez) anos contados a partir de 13/11/2018, mediante o recolhimento da taxa quinquenal de manutenção (Artigos 119 e 120 da LPI) e observadas as demais condições legais. (co) 20 (vinte) anos contados a partir de 13/11/2018, observadas as condições legais

(11) BR 30 2018 055272-5

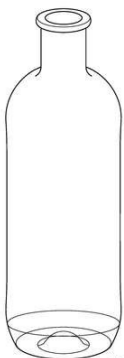

Código 39 - Concessão do Registro

(22) 13/11/2018

(15) 12/02/2019

(30) 03/07/2018 EM 005385507-0001

(45) 12/02/2019

(52) 09-01

(54) CONFIGURAÇÃO APLICADA A/EM GARRAFA.

(73) SAVERGLASS (FR)

(72) RICHARD LAURET

(74) Matos & Associados - Advogados

Prazo de validade: 10 (dez) anos contados a partir de 13/11/2018, mediante o recolhimento da taxa quinquenal de manutenção (Artigos 119 e 120 da LPI) e observadas as demais condições legais. (co) 20 (vinte) anos contados a partir de 13/11/2018, observadas as condições legais

(11) BR 30 2018 055276-8



Código 39 - Concessão do Registro

(22) 13/11/2018

(15) 12/02/2019

(30) 14/05/2018 CH 144028

(45) 12/02/2019

(52) 02-04

(54) CONFIGURAÇÃO APLICADA A/EM CALÇADO

(73) ON CLOUDS GMBH (CH)

(72) THILO ALEX BRUNNER

(74) David do Nascimento Advogados Associados

Prazo de validade: 10 (dez) anos contados a partir de 13/11/2018, mediante o recolhimento da taxa quinquenal de manutenção (Artigos 119 e 120 da LPI) e observadas as demais condições legais. (co) 20 (vinte) anos contados a partir de 13/11/2018, observadas as condições legais

(11) BR 30 2018 055277-6

Código 39 - Concessão do Registro

(22) 13/11/2018

(15) 12/02/2019





(45) 12/02/2019

(52) 07-05

(54) CONFIGURAÇÃO APLICADA A/EM PRENDEDOR

(73) ALEX MAZZONETTO FONSECA (BR/SP)

(72) ALEX MAZZONETTO FONSECA

(74) Sul América Marcas e Patentes Ltda.

Prazo de validade: 10 (dez) anos contados a partir de 13/11/2018, mediante o recolhimento da taxa quinquenal de manutenção (Artigos 119 e 120 da LPI) e observadas as demais condições legais. (co) 20 (vinte) anos contados a partir de 13/11/2018, observadas as condições legais

(11) BR 30 2018 055278-4

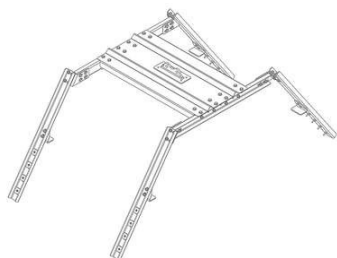

Código 39 - Concessão do Registro

(22) 13/11/2018

(15) 12/02/2019

(45) 12/02/2019

(52) 10-05

(54) CONFIGURAÇÃO APLICADA A/EM SUPORTE PARA LINHA DE VIDA

(73) TRIO ENGENHARIA LTDA ME (BR/SC)

(72) ANDERSON PIAIA DOS SANTOS

(74) ELEONORA LEMES ZAMBONI

Prazo de validade: 10 (dez) anos contados a partir de 13/11/2018, mediante o recolhimento da taxa quinquenal de manutenção (Artigos 119 e 120 da LPI) e observadas as demais condições legais. (co) 20 (vinte) anos contados a partir de 13/11/2018, observadas as condições legais

(11) BR 30 2018 055284-9

FIG. 1.1

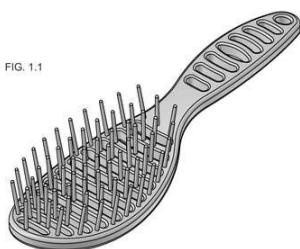

Código 39 - Concessão do Registro

(22) 14/11/2018

(15) 12/02/2019

(45) 12/02/2019

(52) 04-02

(54) CONFIGURAÇÃO APLICADA A/EM ESCOVA

(73) FLORENCE INDUSTRIAL E COMERCIAL LTDA. (BR/SP)

(72) JOSÉ MARCOS BONI COSTA; JOÃO LUIZ CORREA

(74) JUSCELINA SOUZA DA SILVA

Prazo de validade: 10 (dez) anos contados a partir de 14/11/2018, mediante o recolhimento da taxa quinquenal de manutenção (Artigos 119 e 120 da LPI) e observadas as demais condições legais. (co) 20 (vinte) anos contados a partir de 14/11/2018, observadas as condições legais

(11) BR 30 2018 055285-7

Código 39 - Concessão do Registro

(22) 14/11/2018



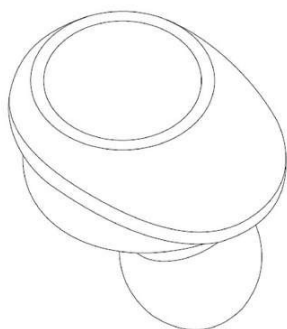

(15) 12/02/2019

(30) 27/08/2018 US 29661340

(45) 12/02/2019

(52) 14-01

(54) CONFIGURAÇÃO APLICADA A/EM FONE DE OUVIDO

(73) HARMAN INTERNATIONAL INDUSTRIES, INCORPORATED (US)

(72) YANYAO HE

(74) EDUARDO LOURENÇO GUEDES SERRÃO DE OTERO

Prazo de validade: 10 (dez) anos contados a partir de 14/11/2018, mediante o recolhimento da taxa quinquenal de manutenção (Artigos 119 e 120 da LPI) e observadas as demais condições legais. (co) 20 (vinte) anos contados a partir de 14/11/2018, observadas as condições legais

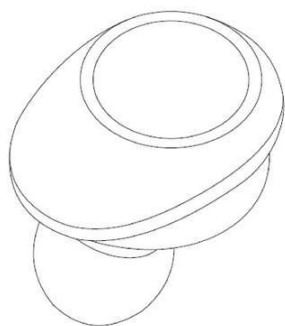

(11) BR 30 2018 055286-5

Código 39 - Concessão do Registro

(22) 14/11/2018

(15) 12/02/2019

(30) 27/08/2018 US 29661389

(45) 12/02/2019

(52) 14-01

(54) CONFIGURAÇÃO APLICADA A/EM FONE DE OUVIDO

(73) HARMAN INTERNATIONAL INDUSTRIES, INCORPORATED (US)

(72) JINWON YOON

(74) EDUARDO LOURENÇO GUEDES SERRÃO DE OTERO

Prazo de validade: 10 (dez) anos contados a partir de 14/11/2018, mediante o recolhimento da taxa quinquenal de manutenção (Artigos 119 e 120 da LPI) e observadas as demais condições legais. (co) 20 (vinte) anos contados a partir de 14/11/2018, observadas as condições legais



(11) BR 30 2018 055287-3

Código 39 - Concessão do Registro

(22) 14/11/2018

(15) 12/02/2019

(30) 27/08/2018 US 29661346

(45) 12/02/2019

(52) 14-01





(54) CONFIGURAÇÃO APLICADA A/EM FONE DE OUVIDO
 (73) HARMAN INTERNATIONAL INDUSTRIES, INCORPORATED (US)
 (72) JINWON YOOK
 (74) EDUARDO LOURENÇO GUEDES SERRÃO DE OTERO
 Prazo de validade: 10 (dez) anos contados a partir de 14/11/2018, mediante o recolhimento da taxa quinquenal de manutenção (Artigos 119 e 120 da LPI) e observadas as demais condições legais. (co) 20 (vinte) anos contados a partir de 14/11/2018, observadas as condições legais

(11) BR 30 2018 055288-1



Código 39 - Concessão do Registro
 (22) 14/11/2018
 (15) 12/02/2019
 (30) 27/08/2018 US 29661343
 (45) 12/02/2019
 (52) 14-01
 (54) CONFIGURAÇÃO APLICADA A/EM FONE DE OUVIDO
 (73) HARMAN INTERNATIONAL INDUSTRIES, INCORPORATED (US)
 (72) YANYAO HE
 (74) EDUARDO LOURENÇO GUEDES SERRÃO DE OTERO
 Prazo de validade: 10 (dez) anos contados a partir de 14/11/2018, mediante o recolhimento da taxa quinquenal de manutenção (Artigos 119 e 120 da LPI) e observadas as demais condições legais. (co) 20 (vinte) anos contados a partir de 14/11/2018, observadas as condições legais



(11) BR 30 2018 055289-0

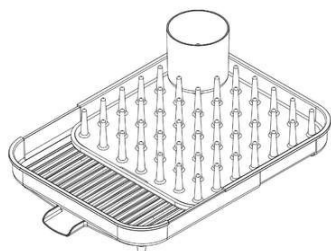

Código 39 - Concessão do Registro
 (22) 14/11/2018
 (15) 12/02/2019
 (45) 12/02/2019
 (52) 07-05
 (54) CONFIGURAÇÃO APLICADA A/EM ESCORREDOR
 (73) JOSEPH JOSEPH LTD (GB)
 (72) DAVID EVANS; ASHLEY MAY
 (74) DANIEL ADVOGADOS (ALT.DE DANIEL & CIA)
 Prazo de validade: 10 (dez) anos contados a partir de 14/11/2018, mediante o



recolhimento da taxa quinquenal de manutenção (Artigos 119 e 120 da LPI) e observadas as demais condições legais. (co) 20 (vinte) anos contados a partir de 14/11/2018, observadas as condições legais

(11) BR 30 2018 055290-3

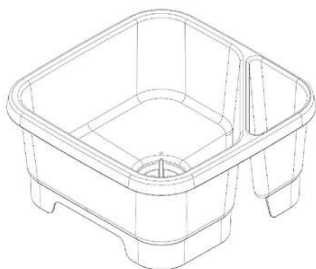

Código 39 - Concessão do Registro

(22) 14/11/2018

(15) 12/02/2019

(45) 12/02/2019

(52) 07-05

(54) CONFIGURAÇÃO APLICADA A/EM RECIPIENTE

(73) JOSEPH JOSEPH LTD (GB)

(72) BILL HOLDING; BEN COX

(74) DANIEL ADVOGADOS (ALT.DE DANIEL & CIA)

Prazo de validade: 10 (dez) anos contados a partir de 14/11/2018, mediante o recolhimento da taxa quinquenal de manutenção (Artigos 119 e 120 da LPI) e observadas as demais condições legais. (co) 20 (vinte) anos contados a partir de 14/11/2018, observadas as condições legais

(11) BR 30 2018 055291-1

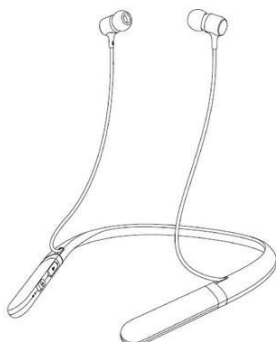

Código 39 - Concessão do Registro

(22) 14/11/2018

(15) 12/02/2019

(30) 27/08/2018 US 29661384

(45) 12/02/2019

(52) 14-01

(54) CONFIGURAÇÃO APLICADA A/EM FONE DE OUVIDO

(73) HARMAN INTERNATIONAL INDUSTRIES, INCORPORATED (US)

(72) JINWON YOON

(74) EDUARDO LOURENÇO GUEDES SERRÃO DE OTERO

Prazo de validade: 10 (dez) anos contados a partir de 14/11/2018, mediante o recolhimento da taxa quinquenal de manutenção (Artigos 119 e 120 da LPI) e observadas as demais condições legais. (co) 20 (vinte) anos contados a partir de 14/11/2018, observadas as condições legais



(11) BR 30 2018 055295-4

Código 39 - Concessão do Registro



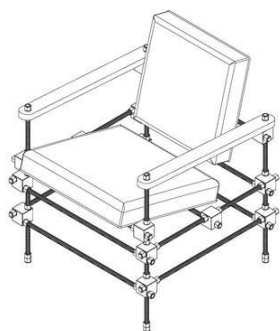

(22) 14/11/2018
 (15) 12/02/2019
 (45) 12/02/2019
 (54) CONFIGURAÇÃO APLICADA A/EM POLTRONA
 (73) GUILHERME CIAMPOLINI ROCCO (BR/SP)
 (72) GUILHERME CIAMPOLINI ROCCO
 (74) MARCIA FERREIRA GOMES

Prazo de validade: 10 (dez) anos contados a partir de 14/11/2018, mediante o recolhimento da taxa quinquenal de manutenção (Artigos 119 e 120 da LPI) e observadas as demais condições legais. (co) 20 (vinte) anos contados a partir de 14/11/2018, observadas as condições legais

(11) BR 30 2018 055303-9



Código 39 - Concessão do Registro
 (22) 14/11/2018
 (15) 12/02/2019
 (45) 12/02/2019
 (52) 02-04
 (54) CONFIGURAÇÃO APLICADA A/EM CALÇADO
 (73) MISTY MORNING HOLDINGS LTD. (BS)
 (72) LUCIANA NIGRO; FREDERICO VECCHI MATTOS
 (74) DIEGO MAHAUT DUARTE PEREIRA

Prazo de validade: 10 (dez) anos contados a partir de 14/11/2018, mediante o recolhimento da taxa quinquenal de manutenção (Artigos 119 e 120 da LPI) e observadas as demais condições legais. (co) 20 (vinte) anos contados a partir de 14/11/2018, observadas as condições legais

(11) BR 30 2018 055307-1



Código 39 - Concessão do Registro
 (22) 14/11/2018
 (15) 12/02/2019
 (45) 12/02/2019
 (52) 02-04
 (54) CONFIGURAÇÃO APLICADA A/EM CALÇADO
 (73) MISTY MORNING HOLDINGS LTD. (BS)
 (72) PETER SIMON; PAULA RIBEIRO CORREIA
 (74) DIEGO MAHAUT DUARTE PEREIRA

Prazo de validade: 10 (dez) anos contados a partir de 14/11/2018, mediante o recolhimento da taxa quinquenal de manutenção (Artigos 119 e 120 da LPI) e observadas as demais condições legais. (co) 20 (vinte) anos contados a partir de 14/11/2018, observadas as condições legais

(11) BR 30 2018 055308-0

Código 39 - Concessão do Registro



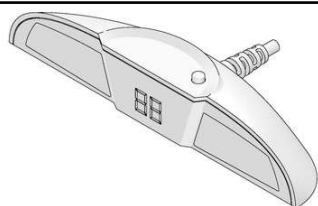

(22) 14/11/2018
 (15) 12/02/2019
 (45) 12/02/2019
 (52) 26-06
 (54) CONFIGURAÇÃO APLICADA A/EM DISPLAY AUTOMOTIVO
 (73) TECPLAM INDÚSTRIA ELETRÔNICA LTDA (BR/AM)
 (72) DAVID ALFONSO RAMALHO
 (74) ELAINE CRISTINA MOIA MARTINS BOTELHO

Prazo de validade: 10 (dez) anos contados a partir de 14/11/2018, mediante o recolhimento da taxa quinquenal de manutenção (Artigos 119 e 120 da LPI) e observadas as demais condições legais. (co) 20 (vinte) anos contados a partir de 14/11/2018, observadas as condições legais

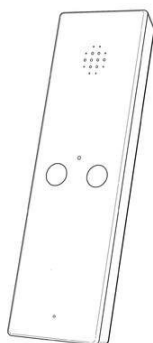
(11) BR 30 2018 055312-8

Código 39 - Concessão do Registro
 (22) 14/11/2018
 (15) 12/02/2019
 (30) 25/06/2018 EM 005322948-0001
 (45) 12/02/2019
 (52) 14-03
 (54) CONFIGURAÇÃO APLICADA A/EM CONTROLE REMOTO
 (73) TELEFONICA, S.A. (ES)
 (72) MIGUEL ÁNGEL VILLAREJO VILLAREJO
 (74) David do Nascimento Advogados Associados

Prazo de validade: 10 (dez) anos contados a partir de 14/11/2018, mediante o recolhimento da taxa quinquenal de manutenção (Artigos 119 e 120 da LPI) e observadas as demais condições legais. (co) 20 (vinte) anos contados a partir de 14/11/2018, observadas as condições legais

(11) BR 30 2018 055317-9

Código 39 - Concessão do Registro
 (22) 14/11/2018
 (15) 12/02/2019
 (30) 17/05/2018 EM 005270949
 (45) 12/02/2019
 (52) 04-02
 (54) CONFIGURAÇÃO APLICADA A/EM ESCOVA DE DENTE
 (73) UNILEVER NV (NL)
 (72) NISHIT MUKESH THAKKAR; WEN CHIEH HSU
 (74) Jacques Labrunie

Prazo de validade: 10 (dez) anos contados a partir de 14/11/2018, mediante o recolhimento da taxa quinquenal de manutenção (Artigos 119 e 120 da LPI) e observadas as demais condições legais. (co) 20 (vinte) anos contados a partir de 14/11/2018, observadas as condições legais

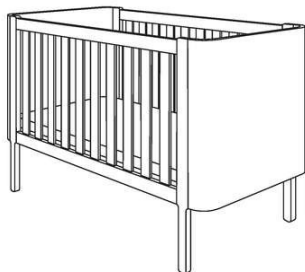

(11) BR 30 2018 055321-7

Código 39 - Concessão do Registro

(22) 14/11/2018

(15) 12/02/2019

(45) 12/02/2019

(54) CONFIGURAÇÃO APLICADA A/EM BERÇO

(73) CLAUDENIR DONIZETI ZANARDI (BR/SP)

(72) CLAUDENIR DONIZETI ZANARDI

(74) Silva & Guimarães Marcas e Patentes Ltda.

Prazo de validade: 10 (dez) anos contados a partir de 14/11/2018, mediante o recolhimento da taxa quinquenal de manutenção (Artigos 119 e 120 da LPI) e observadas as demais condições legais. (co) 20 (vinte) anos contados a partir de 14/11/2018, observadas as condições legais

(11) BR 30 2018 055328-4

Código 39 - Concessão do Registro

(22) 16/11/2018

(15) 12/02/2019

(45) 12/02/2019

(54) CONFIGURAÇÃO APLICADA A/EM MANCEBO

(73) LINDA VANESSA ARAUJO MARTINS (BR/MG)

(72) LINDA VANESSA ARAUJO MARTINS

(74) VINÍCIUS SILVA DE OLIVEIRA

Prazo de validade: 10 (dez) anos contados a partir de 16/11/2018, mediante o recolhimento da taxa quinquenal de manutenção (Artigos 119 e 120 da LPI) e observadas as demais condições legais. (co) 20 (vinte) anos contados a partir de 16/11/2018, observadas as condições legais

(11) BR 30 2018 055330-6

Código 39 - Concessão do Registro

(22) 16/11/2018

(15) 12/02/2019

(30) 18/05/2018 EM 005272556-0002

(45) 12/02/2019

(52) 09-01

(54) CONFIGURAÇÃO APLICADA A/EM FRASCO

(73) BEAUTE PRESTIGE INTERNATIONAL (FR)

(72) STEFANO GABBANA; DOMENICO DOLCE

(74) LUIZ LEONARDOS & ADVOGADOS

Prazo de validade: 10 (dez) anos contados a partir de 16/11/2018, mediante o recolhimento da taxa quinquenal de manutenção (Artigos 119 e 120 da LPI) e observadas as demais condições legais. (co) 20 (vinte) anos contados a partir de 16/11/2018, observadas as condições legais

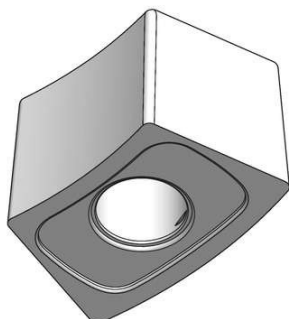

(11) BR 30 2018 055331-4

Código 39 - Concessão do Registro

(22) 16/11/2018

(15) 12/02/2019

(45) 12/02/2019

(54) CONFIGURAÇÃO APLICADA A/EM TAMPA

(73) JAIME TEIXEIRA DRUMMOND (BR/SP)

(72) JAIME TEIXEIRA DRUMMOND

(74) Alberto Luís Camelier da Silva

Prazo de validade: 10 (dez) anos contados a partir de 16/11/2018, mediante o recolhimento da taxa quinquenal de manutenção (Artigos 119 e 120 da LPI) e observadas as demais condições legais. (co) 20 (vinte) anos contados a partir de 16/11/2018, observadas as condições legais

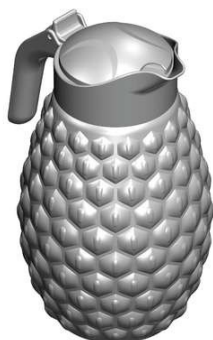
(11) BR 30 2018 055340-3

Código 39 - Concessão do Registro

(22) 19/11/2018

(15) 12/02/2019

(45) 12/02/2019

(54) CONFIGURAÇÃO APLICADA A/EM JARRA

(73) PLASDURAN INDÚSTRIA E COMÉRCIO DE PLÁSTICOS LTDA (BR/SP)

(72) Sigilo de Autor, conforme solicitado e com base no artigo 6º, § 4º da LPI

(74) Rosana Carvalho de Andrade

Prazo de validade: 10 (dez) anos contados a partir de 19/11/2018, mediante o recolhimento da taxa quinquenal de manutenção (Artigos 119 e 120 da LPI) e observadas as demais condições legais. (co) 20 (vinte) anos contados a partir de 19/11/2018, observadas as condições legais

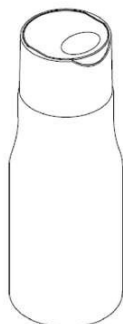
(11) BR 30 2018 055341-1

Código 39 - Concessão do Registro

(22) 19/11/2018

(15) 12/02/2019

(45) 12/02/2019

(52) 09-01

(54) CONFIGURAÇÃO APLICADA A/EM FRASCO

(73) SIDINEI AMADOR (BR/SP)

(72) SIDINEI AMADOR

(74) RICCI & ASSOCIADOS PROPRIEDADE INTELECTUAL S/S LTDA

Prazo de validade: 10 (dez) anos contados a partir de 19/11/2018, mediante o recolhimento da taxa quinquenal de manutenção (Artigos 119 e 120 da LPI) e observadas as demais condições legais. (co) 20 (vinte) anos contados a partir de 19/11/2018, observadas as condições legais



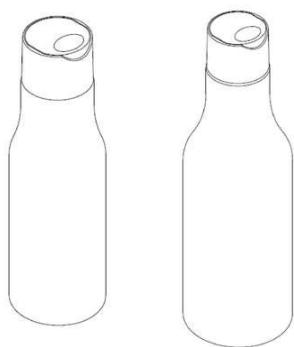

(11) BR 30 2018 055342-0

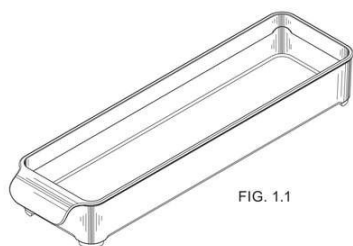

FIG. 1.1

Código 39 - Concessão do Registro

(22) 19/11/2018

(15) 12/02/2019

(45) 12/02/2019

(52) 07-07

(54) CONFIGURAÇÃO APLICADA A/EM ORGANIZADOR

(73) PARAMOUNT INDUSTRIA E COMÉRCIO DE PLÁSTICOS LTDA-EPP (BR/SP)

(72) Sigilo de Autor, conforme solicitado e com base no artigo 6º, § 4º da LPI

(74) Rosana Carvalho de Andrade

Prazo de validade: 10 (dez) anos contados a partir de 19/11/2018, mediante o recolhimento da taxa quinquenal de manutenção (Artigos 119 e 120 da LPI) e observadas as demais condições legais. (co) 20 (vinte) anos contados a partir de 19/11/2018, observadas as condições legais

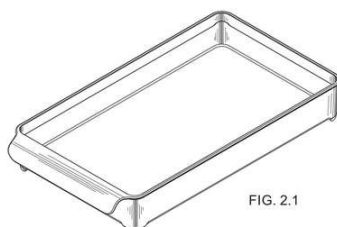

FIG. 2.1

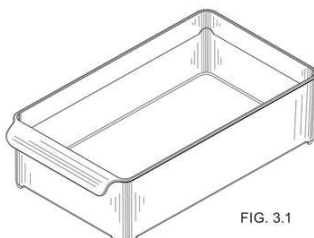
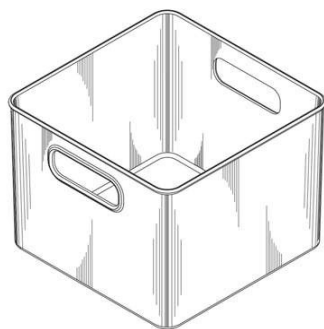

FIG. 3.1

(11) BR 30 2018 055343-8



Código 39 - Concessão do Registro

(22) 19/11/2018

(15) 12/02/2019

(45) 12/02/2019

(52) 07-07

(54) CONFIGURAÇÃO APLICADA A/EM ORGANIZADOR

(73) PARAMOUNT INDUSTRIA E COMÉRCIO DE PLÁSTICOS LTDA-EPP (BR/SP)

(72) Sigilo de Autor, conforme solicitado e com base no artigo 6º, § 4º da LPI

(74) Rosana Carvalho de Andrade

Prazo de validade: 10 (dez) anos contados a partir de 19/11/2018, mediante o recolhimento da taxa quinquenal de manutenção (Artigos 119 e 120 da LPI) e observadas as demais condições legais. (co) 20 (vinte) anos contados a partir de 19/11/2018, observadas as condições legais



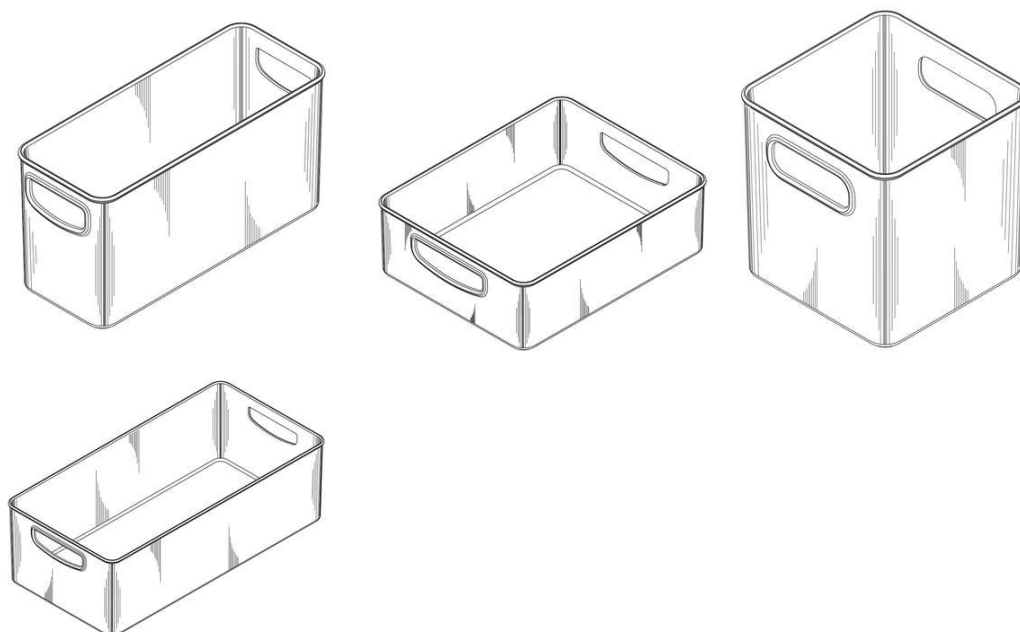

(11) BR 30 2018 055344-6



Código 39 - Concessão do Registro

(22) 19/11/2018

(15) 12/02/2019

(45) 12/02/2019

(52) 02-04

(54) CONFIGURAÇÃO APLICADA A/EM SOLADO

(73) INDUSTRIA DE CALÇADOS RECORD LTDA. (BR/MG)

(72) GERALDO ALVES SOBRINHO

(74) MARCELO PEREIRA DOS SANTOS

Prazo de validade: 10 (dez) anos contados a partir de 19/11/2018, mediante o recolhimento da taxa quinquenal de manutenção (Artigos 119 e 120 da LPI) e observadas as demais condições legais. (co) 20 (vinte) anos contados a partir de 19/11/2018, observadas as condições legais

(11) BR 30 2018 055345-4

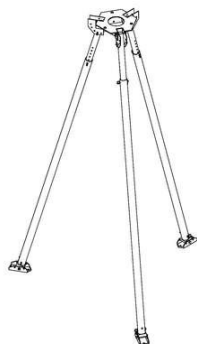

Código 39 - Concessão do Registro

(22) 19/11/2018

(15) 12/02/2019

(45) 12/02/2019

(52) 08-08

(54) CONFIGURAÇÃO APLICADA A/EM TRIPÉ

(73) EQUIPAMENTOS E SERVIÇOS LEDGER CIVIL E INDÚSTRIA EIRELI - ME (BR/SP)

(72) JEAN PIERRE KASSIN SILVA DOS SANTOS

(74) Pienegonda, Moreira & Associados Ltda

Prazo de validade: 10 (dez) anos contados a partir de 19/11/2018, mediante o recolhimento da taxa quinquenal de manutenção (Artigos 119 e 120 da LPI) e

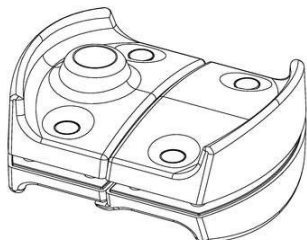

observadas as demais condições legais. (co) 20 (vinte) anos contados a partir de 19/11/2018, observadas as condições legais

(11) BR 30 2018 055349-7

Código 39 - Concessão do Registro
(22) 20/11/2018
(15) 12/02/2019
(45) 12/02/2019
(52) 08-07
(54) CONFIGURAÇÃO APLICADA A/EM FECHADURA
(73) PACRE - INDUSTRIA E COMERCIO DE FERRAGENS LTDA - EPP (BR/PR)
(72) LUCIANO APARECIDO DE CARVALHO
(74) CARLOS EDUARDO GOMES DA SILVA
Prazo de validade: 10 (dez) anos contados a partir de 20/11/2018, mediante o recolhimento da taxa quinquenal de manutenção (Artigos 119 e 120 da LPI) e observadas as demais condições legais. (co) 20 (vinte) anos contados a partir de 20/11/2018, observadas as condições legais

(11) BR 30 2018 055350-0

FIG. 1.1

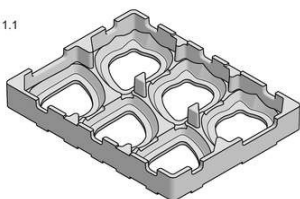

Código 39 - Concessão do Registro
(22) 21/11/2018
(15) 12/02/2019
(45) 12/02/2019
(54) CONFIGURAÇÃO APLICADA A/EM CAIXA DE TRANSPORTE DE BANDEJA PARA MORANGOS.
(73) PETERFRUT COMERCIAL LTDA (BR/ES)
(72) DIONE FRANCISCO ANDRADE
(74) Carlos Alberto Rizzo
Prazo de validade: 10 (dez) anos contados a partir de 21/11/2018, mediante o recolhimento da taxa quinquenal de manutenção (Artigos 119 e 120 da LPI) e observadas as demais condições legais. (co) 20 (vinte) anos contados a partir de 21/11/2018, observadas as condições legais

(11) BR 30 2018 055352-7

FIG. 1.1

Código 39 - Concessão do Registro
(22) 21/11/2018
(15) 12/02/2019
(30) 21/05/2018 US 29/648,403
(45) 12/02/2019
(52) 02-04
(54) CONFIGURAÇÃO APLICADA A/EM SOLADO DE CALÇADO.
(73) NIKE INNOVATE C.V. (US)
(72) DYLAN S. VAN ATTA
(74) ANTÔNIO MAURÍCIO PEDRAS ARNAUD

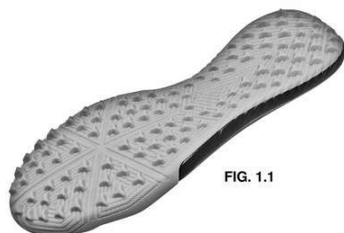

Prazo de validade: 10 (dez) anos contados a partir de 21/11/2018, mediante o recolhimento da taxa quinquenal de manutenção (Artigos 119 e 120 da LPI) e observadas as demais condições legais. (co) 20 (vinte) anos contados a partir de 21/11/2018, observadas as condições legais

(11) BR 30 2018 055353-5

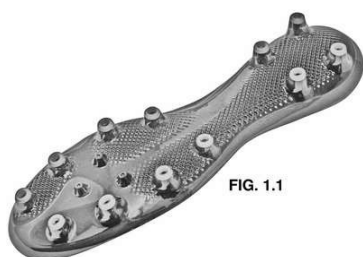

Código 39 - Concessão do Registro

(22) 21/11/2018

(15) 12/02/2019

(30) 21/05/2018 US 29/648,398

(45) 12/02/2019

(52) 02-04

(54) CONFIGURAÇÃO APLICADA A/EM SOLADO DE CALÇADO.

(73) NIKE INNOVATE C.V. (US)

(72) JESSICA TRESSER

(74) ANTÔNIO MAURÍCIO PEDRAS ARNAUD

Prazo de validade: 10 (dez) anos contados a partir de 21/11/2018, mediante o recolhimento da taxa quinquenal de manutenção (Artigos 119 e 120 da LPI) e observadas as demais condições legais. (co) 20 (vinte) anos contados a partir de 21/11/2018, observadas as condições legais

(11) BR 30 2018 055354-3



Código 39 - Concessão do Registro

(22) 21/11/2018

(15) 12/02/2019

(30) 21/05/2018 US 29/648,398

(45) 12/02/2019

(52) 02-04

(54) CONFIGURAÇÃO APLICADA A/EM PARTE SUPERIOR DE CALÇADO.

(73) NIKE INNOVATE C.V. (US)

(72) JESSICA TRESSER

(74) ANTÔNIO MAURÍCIO PEDRAS ARNAUD

Prazo de validade: 10 (dez) anos contados a partir de 21/11/2018, mediante o recolhimento da taxa quinquenal de manutenção (Artigos 119 e 120 da LPI) e observadas as demais condições legais. (co) 20 (vinte) anos contados a partir de 21/11/2018, observadas as condições legais

(11) BR 30 2018 055355-1

Código 39 - Concessão do Registro

(22) 21/11/2018

(15) 12/02/2019

(30) 21/05/2018 US 29/648,398

(45) 12/02/2019

(52) 02-04





FIG. 1.1

(54) CONFIGURAÇÃO APLICADA A/EM PARTE SUPERIOR DE CALÇADO.

(73) NIKE INNOVATE C.V. (US)

(72) JEONGWOO LEE; DYLAN S. VAN ATTA

(74) ANTÔNIO MAURÍCIO PEDRAS ARNAUD

Prazo de validade: 10 (dez) anos contados a partir de 21/11/2018, mediante o recolhimento da taxa quinquenal de manutenção (Artigos 119 e 120 da LPI) e observadas as demais condições legais. (co) 20 (vinte) anos contados a partir de 21/11/2018, observadas as condições legais

(11) BR 30 2018 055356-0

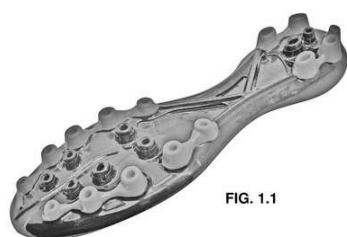

FIG. 1.1

Código 39 - Concessão do Registro

(22) 21/11/2018

(15) 12/02/2019

(30) 21/05/2018 US 29/648,398

(45) 12/02/2019

(52) 02-04

(54) CONFIGURAÇÃO APLICADA A/EM SOLADO DE CALÇADO.

(73) NIKE INNOVATE C.V. (US)

(72) DYLAN S. VAN ATTA

(74) ANTÔNIO MAURÍCIO PEDRAS ARNAUD

Prazo de validade: 10 (dez) anos contados a partir de 21/11/2018, mediante o recolhimento da taxa quinquenal de manutenção (Artigos 119 e 120 da LPI) e observadas as demais condições legais. (co) 20 (vinte) anos contados a partir de 21/11/2018, observadas as condições legais

(11) BR 30 2018 055358-6



FIG. 1.1

Código 39 - Concessão do Registro

(22) 21/11/2018

(15) 12/02/2019

(30) 21/05/2018 US 29/648,398

(45) 12/02/2019

(52) 02-04

(54) CONFIGURAÇÃO APLICADA A/EM SOLADO DE CALÇADO.

(73) NIKE INNOVATE C.V. (US)

(72) JEONGWOO LEE; DYLAN S. VAN ATTA

(74) ANTÔNIO MAURÍCIO PEDRAS ARNAUD

Prazo de validade: 10 (dez) anos contados a partir de 21/11/2018, mediante o recolhimento da taxa quinquenal de manutenção (Artigos 119 e 120 da LPI) e observadas as demais condições legais. (co) 20 (vinte) anos contados a partir de 21/11/2018, observadas as condições legais

(11) BR 30 2018 055359-4

Código 39 - Concessão do Registro

(22) 21/11/2018



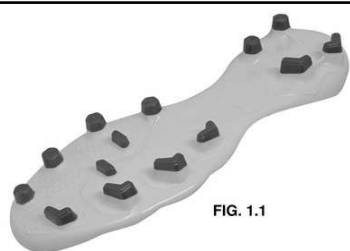

FIG. 1.1

(15) 12/02/2019

(30) 21/05/2018 US 29/648,398

(45) 12/02/2019

(52) 02-04

(54) CONFIGURAÇÃO APLICADA A/EM SOLADO DE CALÇADO.

(73) NIKE INNOVATE C.V. (US)

(72) JEONGWOO LEE; DYLAN S. VAN ATTA

(74) ANTÔNIO MAURÍCIO PEDRAS ARNAUD

Prazo de validade: 10 (dez) anos contados a partir de 21/11/2018, mediante o recolhimento da taxa quinquenal de manutenção (Artigos 119 e 120 da LPI) e observadas as demais condições legais. (co) 20 (vinte) anos contados a partir de 21/11/2018, observadas as condições legais

(11) BR 30 2018 055360-8

FIG. 1.1

Código 39 - Concessão do Registro

(22) 21/11/2018

(15) 12/02/2019

(30) 21/05/2018 US 29/648,398

(45) 12/02/2019

(52) 02-04

(54) CONFIGURAÇÃO APLICADA A/EM PARTE SUPERIOR DE CALÇADO.

(73) NIKE INNOVATE C.V. (US)

(72) JEONGWOO LEE; DYLAN S. VAN ATTA

(74) ANTÔNIO MAURÍCIO PEDRAS ARNAUD

Prazo de validade: 10 (dez) anos contados a partir de 21/11/2018, mediante o recolhimento da taxa quinquenal de manutenção (Artigos 119 e 120 da LPI) e observadas as demais condições legais. (co) 20 (vinte) anos contados a partir de 21/11/2018, observadas as condições legais

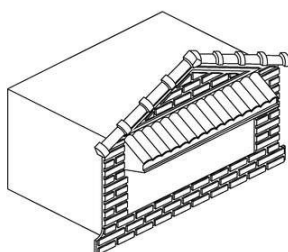
(11) BR 30 2018 055361-6

Código 39 - Concessão do Registro

(22) 21/11/2018

(15) 12/02/2019

(45) 12/02/2019

(52) 25-03

(54) CONFIGURAÇÃO APLICADA A/EM CAIXA DE CORREIO

(73) CARLOS DE SOUZA RIBEIRO (BR/SP) ; AILTON PAREJE (BR/SP) ; CLODOALDO PAREJE (BR/SP)

(72) CARLOS DE SOUZA RIBEIRO; AILTON PAREJE; CLODOALDO PAREJE

(74) LUIZ FERNANDO ALVES - COLONIAL REGISTROS M P LTDA ME

Prazo de validade: 10 (dez) anos contados a partir de 21/11/2018, mediante o recolhimento da taxa quinquenal de manutenção (Artigos 119 e 120 da LPI) e observadas as demais condições legais. (co) 20 (vinte) anos contados a partir de 21/11/2018, observadas as condições legais

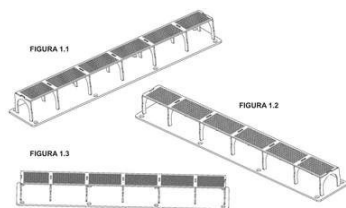

(11) BR 30 2018 055362-4

Código 39 - Concessão do Registro

(22) 21/11/2018

(15) 12/02/2019

(45) 12/02/2019

(52) 15-03

(54) CONFIGURAÇÃO APLICADA A/EM TELA DIVISÓRIA PARA DISTRIBUIDOR PNEUMÁTICO DE SEMENTES

(73) STARA S/A. INDUSTRIA DE IMPLEMENTOS AGRÍCOLAS (BR/RS)

(72) ÁTILA STAPELBROEK TRENNEPHOL

(74) GILSON ALMEIDA DA MOTTA

Prazo de validade: 10 (dez) anos contados a partir de 21/11/2018, mediante o recolhimento da taxa quinquenal de manutenção (Artigos 119 e 120 da LPI) e observadas as demais condições legais. (co) 20 (vinte) anos contados a partir de 21/11/2018, observadas as condições legais

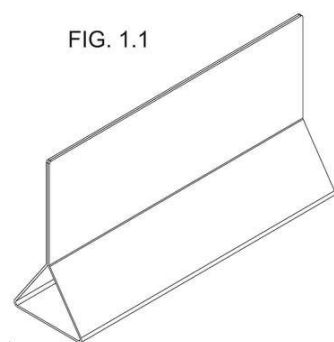
(11) BR 30 2018 055367-5

Código 39 - Concessão do Registro

(22) 21/11/2018

(15) 12/02/2019

(45) 12/02/2019

(52) 20-03

(54) CONFIGURAÇÃO APLICADA A/EM EXPOSITOR

(73) SERGIO HENRIQUE KREHAN (BR/SP)

(72) SÉRGIO HENRIQUE KREHAN

(74) Mor Assessoria Empresarial Ltda. ME

Prazo de validade: 10 (dez) anos contados a partir de 21/11/2018, mediante o recolhimento da taxa quinquenal de manutenção (Artigos 119 e 120 da LPI) e observadas as demais condições legais. (co) 20 (vinte) anos contados a partir de 21/11/2018, observadas as condições legais

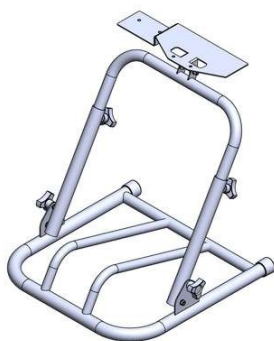
(11) BR 30 2018 055370-5

Código 39 - Concessão do Registro

(22) 21/11/2018

(15) 12/02/2019

(45) 12/02/2019

(54) CONFIGURAÇÃO APLICADA A/EM SUPORTE AJUSTÁVEL DE VOLANTE, CÂMBIO E PEDAIS PARA SIMULADORES AUTOMOTIVOS.

(73) MARLOS CRISTIANO PICINATTO (BR/PR)

(72) MARLOS CRISTIANO PICINATTO

Prazo de validade: 10 (dez) anos contados a partir de 21/11/2018, mediante o recolhimento da taxa quinquenal de manutenção (Artigos 119 e 120 da LPI) e observadas as demais condições legais. (co) 20 (vinte) anos contados a partir de

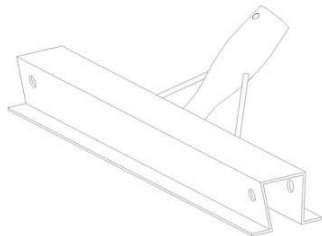

21/11/2018, observadas as condições legais

(11) BR 30 2018 055372-1

Código 39 - Concessão do Registro

(22) 22/11/2018

(15) 12/02/2019

(45) 12/02/2019

(52) 04-01

(54) CONFIGURAÇÃO APLICADA EM SUPORTE PARA RODO, ESFREGÃO OU VASSOURA

(73) JOIMAR PAULO CARMINATTI (BR/SC)

(72) JOIMAR PAULO CARMINATTI

(74) NIRCE IVETE FASSINI

Prazo de validade: 10 (dez) anos contados a partir de 22/11/2018, mediante o recolhimento da taxa quinquenal de manutenção (Artigos 119 e 120 da LPI) e observadas as demais condições legais. (co) 20 (vinte) anos contados a partir de 22/11/2018, observadas as condições legais

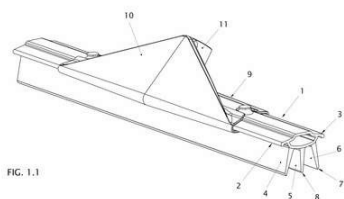
(11) BR 30 2018 055374-8

Código 39 - Concessão do Registro

(22) 22/11/2018

(15) 12/02/2019

(45) 12/02/2019

(54) CONFIGURAÇÃO APLICADA EM RODO

(73) INDUSTRIA E COMERCIO ODERICH LTDA (BR/RS)

(72) ALEXANDRE ODERICH

(74) IDEA MARCAS E PATENTES LTDA.

Prazo de validade: 10 (dez) anos contados a partir de 22/11/2018, mediante o recolhimento da taxa quinquenal de manutenção (Artigos 119 e 120 da LPI) e observadas as demais condições legais. (co) 20 (vinte) anos contados a partir de 22/11/2018, observadas as condições legais

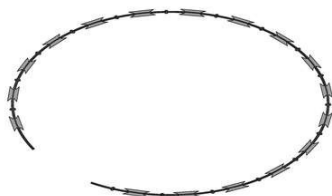
(11) BR 30 2018 055375-6

Código 39 - Concessão do Registro

(22) 22/11/2018

(15) 12/02/2019

(45) 12/02/2019

(52) 25-02

(54) CONFIGURAÇÃO APLICADA A/EM CERCA.

(73) AMAURI DE VERGILIO JUNIOR (BR/SP) ; RONALDO BONGARDI (BR/SP)

(72) AMAURI DE VERGILIO JUNIOR; RONALDO BONGARDI

(74) Vilage Marcas e Patentes Ltda

Prazo de validade: 10 (dez) anos contados a partir de 22/11/2018, mediante o recolhimento da taxa quinquenal de manutenção (Artigos 119 e 120 da LPI) e



observadas as demais condições legais. (co) 20 (vinte) anos contados a partir de 22/11/2018, observadas as condições legais

(11) BR 30 2018 055376-4

FIG. 1.1



Código 39 - Concessão do Registro

(22) 22/11/2018

(15) 12/02/2019

(45) 12/02/2019

(52) 04-02

(54) CONFIGURAÇÃO APLICADA A/EM ESCOVA

(73) FLORENCE INDUSTRIAL E COMERCIAL LTDA. (BR/SP)

(72) JOSÉ MARCOS BONI COSTA; JOÃO LUIZ CORREA

(74) JUSCELINA SOUZA DA SILVA

Prazo de validade: 10 (dez) anos contados a partir de 22/11/2018, mediante o recolhimento da taxa quinquenal de manutenção (Artigos 119 e 120 da LPI) e observadas as demais condições legais. (co) 20 (vinte) anos contados a partir de 22/11/2018, observadas as condições legais

(11) BR 30 2018 055377-2

FIG. 1.1

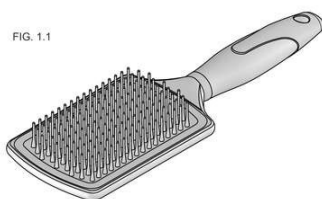

Código 39 - Concessão do Registro

(22) 22/11/2018

(15) 12/02/2019

(45) 12/02/2019

(52) 04-02

(54) CONFIGURAÇÃO APLICADA A/EM ESCOVA

(73) FLORENCE INDUSTRIAL E COMERCIAL LTDA. (BR/SP)

(72) JOSE MARCOS BONI COSTA; JOÃO LUIZ CORREA

(74) JUSCELINA SOUZA DA SILVA

Prazo de validade: 10 (dez) anos contados a partir de 22/11/2018, mediante o recolhimento da taxa quinquenal de manutenção (Artigos 119 e 120 da LPI) e observadas as demais condições legais. (co) 20 (vinte) anos contados a partir de 22/11/2018, observadas as condições legais

(11) BR 30 2018 055386-1

Código 39 - Concessão do Registro

(22) 22/11/2018

(15) 12/02/2019

(45) 12/02/2019

(52) 06-11

(54) CONFIGURAÇÃO APLICADA A/EM TAPETE

(73) BORDARTES INDUSTRIA TEXTIL LTDA (BR/MG)

(72) LAURO BARBOSA MACHADO

(74) WALLACE LUIZ DE OLIVEIRA SANTOS

Prazo de validade: 10 (dez) anos contados a partir de 22/11/2018, mediante o



recolhimento da taxa quinquenal de manutenção (Artigos 119 e 120 da LPI) e observadas as demais condições legais. (co) 20 (vinte) anos contados a partir de 22/11/2018, observadas as condições legais

(11) BR 30 2018 055388-8



Código 39 - Concessão do Registro
 (22) 22/11/2018
 (15) 12/02/2019
 (45) 12/02/2019
 (52) 06-04
 (54) CONFIGURAÇÃO APLICADA A/EM CÔMODA.
 (73) MAIC ROGER GONÇALVES CANEIRA (BR/SP)
 (72) MAIC ROGER GONÇALVES CANEIRA
 (74) Vilage Marcas e Patentes Ltda

Prazo de validade: 10 (dez) anos contados a partir de 22/11/2018, mediante o recolhimento da taxa quinquenal de manutenção (Artigos 119 e 120 da LPI) e observadas as demais condições legais. (co) 20 (vinte) anos contados a partir de 22/11/2018, observadas as condições legais

(11) BR 30 2018 055389-6

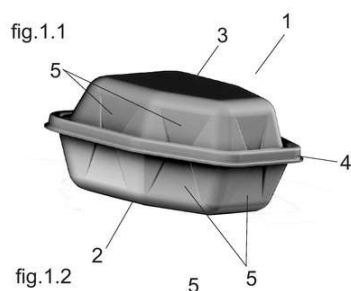

Código 39 - Concessão do Registro
 (22) 22/11/2018
 (15) 12/02/2019
 (45) 12/02/2019
 (52) 09-99
 (54) CONFIGURAÇÃO APLICADA A/EM EMBALAGEM
 (73) COPOBRAS S/A. INDÚSTRIA E COMÉRCIO DE EMBALAGENS (BR/SC)
 (72) MARCELO SCHILICKMANN
 (74) D' Mark Registros de Marcas e Patentes S/S Ltda.

Prazo de validade: 10 (dez) anos contados a partir de 22/11/2018, mediante o recolhimento da taxa quinquenal de manutenção (Artigos 119 e 120 da LPI) e observadas as demais condições legais. (co) 20 (vinte) anos contados a partir de 22/11/2018, observadas as condições legais

(11) BR 30 2018 055398-5

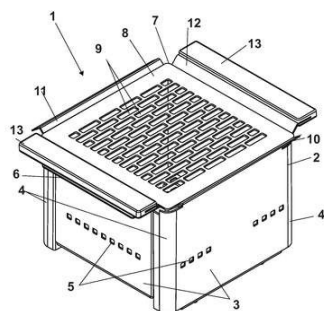

Código 39 - Concessão do Registro
 (22) 22/11/2018
 (15) 12/02/2019
 (45) 12/02/2019
 (52) 07-04
 (54) CONFIGURAÇÃO APLICADA A/EM CHURRASQUEIRA
 (73) GRILLAGE UTENSÍLIOS DOMÉSTICOS LTDA ME (BR/PR)
 (72) DAVID NIEBUHR DOS SANTOS; FLÁVIO LEONEL DOS SANTOS; FÁBIO FERNANDES DE OLIVEIRA



(74) ADRIANA CUBAS MULLER PROPST

Prazo de validade: 10 (dez) anos contados a partir de 22/11/2018, mediante o recolhimento da taxa quinquenal de manutenção (Artigos 119 e 120 da LPI) e observadas as demais condições legais. (co) 20 (vinte) anos contados a partir de 22/11/2018, observadas as condições legais

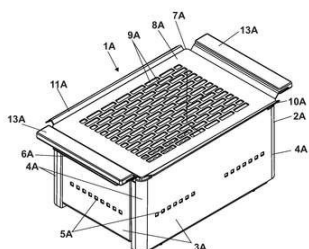

(11) BR 30 2018 055400-0



Código 39 - Concessão do Registro

(22) 22/11/2018

(15) 12/02/2019

(30) 25/05/2018 EM 005283090-0001

(45) 12/02/2019

(52) 12-15

(54) CONFIGURAÇÃO APLICADA A/EM PNEUMÁTICO

(73) COMPAGNIE GENERALE DES ETABLISSEMENTS MICHELIN (FR)

(72) JONATHAN LEJEUNE

(74) GUERRA PROPRIEDADE INDUSTRIAL

Prazo de validade: 10 (dez) anos contados a partir de 22/11/2018, mediante o recolhimento da taxa quinquenal de manutenção (Artigos 119 e 120 da LPI) e observadas as demais condições legais. (co) 20 (vinte) anos contados a partir de 22/11/2018, observadas as condições legais

(11) BR 30 2018 055402-7

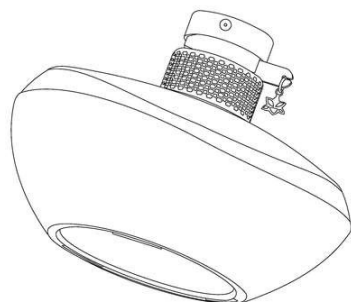

Código 39 - Concessão do Registro

(22) 23/11/2018

(15) 12/02/2019

(45) 12/02/2019

(52) 09-01

(54) CONFIGURAÇÃO APLICADA A/EM FRASCO

(73) BOTICA COMERCIAL FARMACÊUTICA LTDA. (BR/PR)

(72) GUSTAVO SENNA CHELLES; MATEUS RODRIGUES FURTADO;
GUSTAVO PETITO

(74) ANDRÉ LUIS FLESCH BRETANHA JORGE

Prazo de validade: 10 (dez) anos contados a partir de 23/11/2018, mediante o recolhimento da taxa quinquenal de manutenção (Artigos 119 e 120 da LPI) e observadas as demais condições legais. (co) 20 (vinte) anos contados a partir de 23/11/2018, observadas as condições legais



(11) BR 30 2018 055403-5

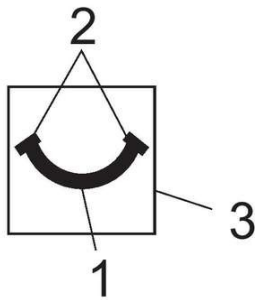

Código 39 - Concessão do Registro

(22) 23/11/2018

(15) 12/02/2019

(45) 12/02/2019

(54) PADRÃO ORNAMENTAL APLICADO A/EM ARTIGOS DO VESTUÁRIO EM GERAL

(73) CALÇADOS SENADOR POMPEU LTDA (BR/CE)

(72) JOSÉ LUIZ DIEL; LUIZ CARLOS DE OLIVEIRA

(74) D' Mark Registros de Marcas e Patentes S/S Ltda.

Prazo de validade: 10 (dez) anos contados a partir de 23/11/2018, mediante o recolhimento da taxa quinquenal de manutenção (Artigos 119 e 120 da LPI) e observadas as demais condições legais. (co) 20 (vinte) anos contados a partir de 23/11/2018, observadas as condições legais

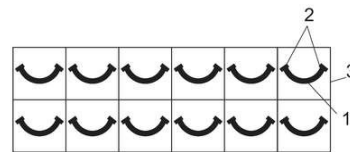
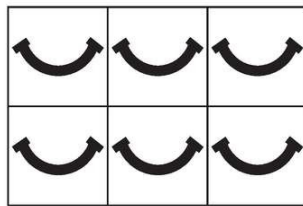
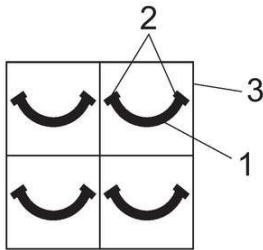

fig.5.1

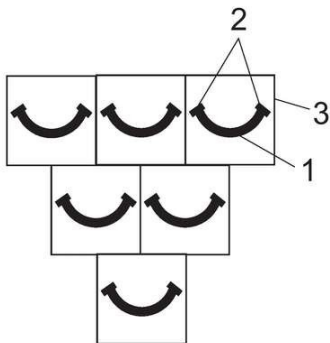
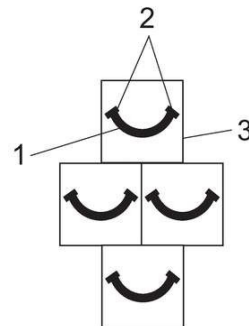
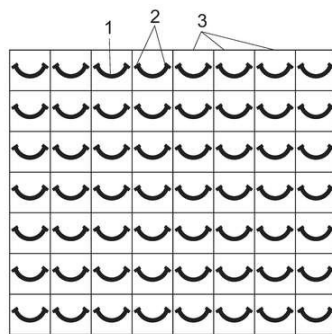
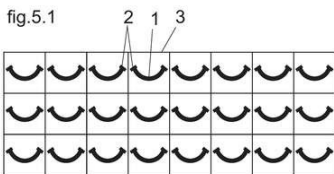

fig.9.1

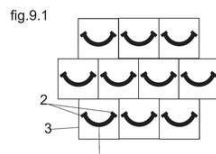
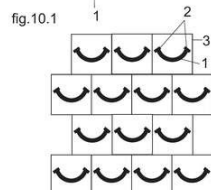

fig.10.1



(11) BR 30 2018 055408-6

Código 39 - Concessão do Registro

(22) 23/11/2018

(15) 12/02/2019

(45) 12/02/2019



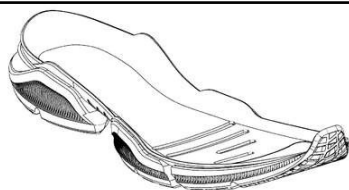

(52) 02-04

(54) CONFIGURAÇÃO APLICADA A/EM SOLADO DE CALÇADO

(73) VULCABRAS AZALEIA - RS, CALÇADOS E ARTIGOS ESPORTIVOS S/A (BR/RS)

(72) MARCELO HENNEMANN

(74) EDUARDO RIBEIRO AUGUSTO

Prazo de validade: 10 (dez) anos contados a partir de 23/11/2018, mediante o recolhimento da taxa quinquenal de manutenção (Artigos 119 e 120 da LPI) e observadas as demais condições legais. (co) 20 (vinte) anos contados a partir de 23/11/2018, observadas as condições legais



(11) BR 30 2018 055409-4

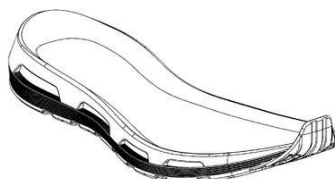

Código 39 - Concessão do Registro

(22) 23/11/2018

(15) 12/02/2019

(45) 12/02/2019

(52) 02-04

(54) CONFIGURAÇÃO APLICADA A/EM SOLADO DE CALÇADO.

(73) VULCABRAS AZALEIA - RS, CALÇADOS E ARTIGOS ESPORTIVOS S/A (BR/RS)

(72) MARCELO HENNEMANN

(74) EDUARDO RIBEIRO AUGUSTO

Prazo de validade: 10 (dez) anos contados a partir de 23/11/2018, mediante o recolhimento da taxa quinquenal de manutenção (Artigos 119 e 120 da LPI) e observadas as demais condições legais. (co) 20 (vinte) anos contados a partir de 23/11/2018, observadas as condições legais

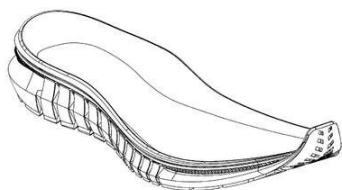

(11) BR 30 2018 055410-8

Código 39 - Concessão do Registro

(22) 23/11/2018

(15) 12/02/2019

(45) 12/02/2019

(52) 02-04

(54) CONFIGURAÇÃO APLICADA A/EM SOLADO DE CALÇADO.

(73) VULCABRAS AZALEIA - RS, CALÇADOS E ARTIGOS ESPORTIVOS S/A (BR/RS)

(72) MARCELO HENNEMANN

(74) EDUARDO RIBEIRO AUGUSTO

Prazo de validade: 10 (dez) anos contados a partir de 23/11/2018, mediante o recolhimento da taxa quinquenal de manutenção (Artigos 119 e 120 da LPI) e observadas as demais condições legais. (co) 20 (vinte) anos contados a partir de 23/11/2018, observadas as condições legais

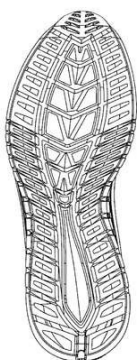
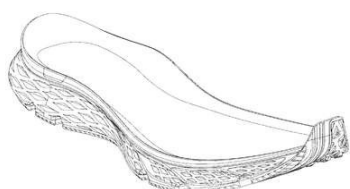
**(11) BR 30 2018 055411-6**

Código 39 - Concessão do Registro

(22) 23/11/2018

(15) 12/02/2019

(45) 12/02/2019

(52) 02-04

(54) CONFIGURAÇÃO APLICADA A/EM SOLADO DE CALÇADO

(73) VULCABRAS AZALEIA - RS, CALÇADOS E ARTIGOS ESPORTIVOS S/A (BR/RS)

(72) MARCELO HENNEMANN

(74) EDUARDO RIBEIRO AUGUSTO

Prazo de validade: 10 (dez) anos contados a partir de 23/11/2018, mediante o recolhimento da taxa quinquenal de manutenção (Artigos 119 e 120 da LPI) e observadas as demais condições legais. (co) 20 (vinte) anos contados a partir de 23/11/2018, observadas as condições legais



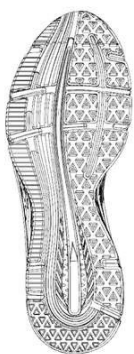

(11) BR 30 2018 055412-4

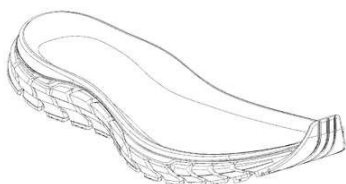

Código 39 - Concessão do Registro

(22) 23/11/2018

(15) 12/02/2019

(45) 12/02/2019

(52) 02-04

(54) CONFIGURAÇÃO APLICADA A/EM SOLADO DE CALÇADO.

(73) VULCABRAS AZALEIA - RS, CALÇADOS E ARTIGOS ESPORTIVOS S/A (BR/RS)

(72) MARCELO HENNEMANN

(74) EDUARDO RIBEIRO AUGUSTO

Prazo de validade: 10 (dez) anos contados a partir de 23/11/2018, mediante o recolhimento da taxa quinquenal de manutenção (Artigos 119 e 120 da LPI) e observadas as demais condições legais. (co) 20 (vinte) anos contados a partir de 23/11/2018, observadas as condições legais



(11) BR 30 2018 055413-2

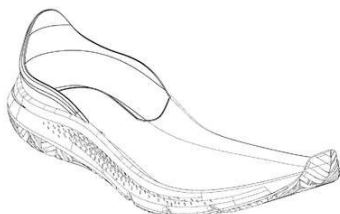

Código 39 - Concessão do Registro

(22) 23/11/2018

(15) 12/02/2019

(45) 12/02/2019

(52) 02-04

(54) CONFIGURAÇÃO APLICADA A/EM SOLADO DE CALÇADO

(73) VULCABRAS AZALEIA - RS, CALÇADOS E ARTIGOS ESPORTIVOS S/A (BR/RS)

(72) MARCELO HENNEMANN

(74) EDUARDO RIBEIRO AUGUSTO

Prazo de validade: 10 (dez) anos contados a partir de 23/11/2018, mediante o



recolhimento da taxa quinquenal de manutenção (Artigos 119 e 120 da LPI) e observadas as demais condições legais. (co) 20 (vinte) anos contados a partir de 23/11/2018, observadas as condições legais



(11) BR 30 2018 055414-0

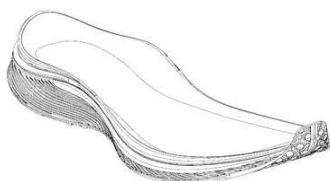

Código 39 - Concessão do Registro

(22) 23/11/2018

(15) 12/02/2019

(45) 12/02/2019

(52) 02-04

(54) CONFIGURAÇÃO APLICADA A/EM SOLADO DE CALÇADO

(73) VULCABRAS AZALEIA - RS, CALÇADOS E ARTIGOS ESPORTIVOS S/A (BR/RS)

(72) MARCELO HENNEMANN

(74) EDUARDO RIBEIRO AUGUSTO

Prazo de validade: 10 (dez) anos contados a partir de 23/11/2018, mediante o recolhimento da taxa quinquenal de manutenção (Artigos 119 e 120 da LPI) e observadas as demais condições legais. (co) 20 (vinte) anos contados a partir de 23/11/2018, observadas as condições legais



(11) BR 30 2018 055415-9

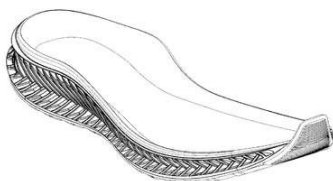

Código 39 - Concessão do Registro

(22) 23/11/2018

(15) 12/02/2019

(45) 12/02/2019

(52) 02-04

(54) CONFIGURAÇÃO APLICADA A/EM SOLADO DE CALÇADO

(73) VULCABRAS AZALEIA - RS, CALÇADOS E ARTIGOS ESPORTIVOS S/A



(BR/RS)

(72) MARCELO HENNEMANN

(74) EDUARDO RIBEIRO AUGUSTO

Prazo de validade: 10 (dez) anos contados a partir de 23/11/2018, mediante o recolhimento da taxa quinquenal de manutenção (Artigos 119 e 120 da LPI) e observadas as demais condições legais. (co) 20 (vinte) anos contados a partir de 23/11/2018, observadas as condições legais

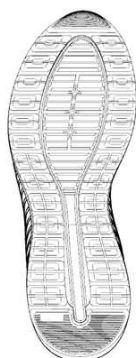
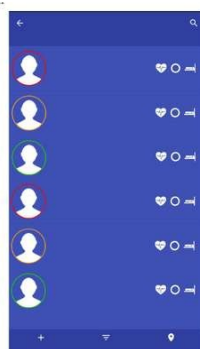
**(11) BR 30 2018 055417-5**

Código 39 - Concessão do Registro

(22) 23/11/2018

(15) 12/02/2019

(45) 12/02/2019

(52) 14-04

(54) PADRÃO ORNAMENTAL APLICADO A/EM INTERFACE GRÁFICA

(73) EPHEALTH SOLUCOES EM TECNOLOGIA DA INFORMAÇÃO LTDA

(BR/SC)

(72) PEDRO MARTON PEREIRA; ALYSSON NATHAN GIROTTO

(74) LEILA CAVALHEIRO VIOLIN

Prazo de validade: 10 (dez) anos contados a partir de 23/11/2018, mediante o recolhimento da taxa quinquenal de manutenção (Artigos 119 e 120 da LPI) e observadas as demais condições legais. (co) 20 (vinte) anos contados a partir de 23/11/2018, observadas as condições legais

(11) BR 30 2018 055418-3

Código 39 - Concessão do Registro

(22) 23/11/2018

(15) 12/02/2019

(45) 12/02/2019

(52) 14-04

(54) PADRÃO ORNAMENTAL APLICADO A/EM INTERFACE GRÁFICA

(73) EPHEALTH SOLUCOES EM TECNOLOGIA DA INFORMAÇÃO LTDA

(BR/SC)

(72) PEDRO MARTON PEREIRA; ALYSSON NATHAN GIROTTO; ALAN

RODRIGO LESCANO

(74) LEILA CAVALHEIRO VIOLIN



Prazo de validade: 10 (dez) anos contados a partir de 23/11/2018, mediante o recolhimento da taxa quinquenal de manutenção (Artigos 119 e 120 da LPI) e observadas as demais condições legais. (co) 20 (vinte) anos contados a partir de 23/11/2018, observadas as condições legais

**(11) BR 30 2018 055419-1**

Código 39 - Concessão do Registro

(22) 23/11/2018

(15) 12/02/2019

(45) 12/02/2019

(52) 14-04

(54) PADRÃO ORNAMENTAL APLICADO A/EM INTERFACE GRÁFICA

(73) EPHEALTH SOLUCOES EM TECNOLOGIA DA INFORMAÇÃO LTDA (BR/SC)

(72) PEDRO MARTON PEREIRA; ALYSSON NATHAN GIROTTI

(74) LEILA CAVALHEIRO VIOLIN

Prazo de validade: 10 (dez) anos contados a partir de 23/11/2018, mediante o recolhimento da taxa quinquenal de manutenção (Artigos 119 e 120 da LPI) e observadas as demais condições legais. (co) 20 (vinte) anos contados a partir de 23/11/2018, observadas as condições legais

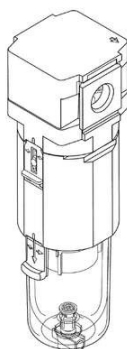
(11) BR 30 2018 055420-5

Código 39 - Concessão do Registro

(22) 23/11/2018

(15) 12/02/2019

(30) 29/05/2018 JP 2018-011703

(45) 12/02/2019

(52) 23-04

(54) CONFIGURAÇÃO APLICADA A/EM FILTRO

(73) SMC CORPORATION (JP)

(72) TAKAYUKI TANAKA

(74) Flávia Salim Lopes

Prazo de validade: 10 (dez) anos contados a partir de 23/11/2018, mediante o recolhimento da taxa quinquenal de manutenção (Artigos 119 e 120 da LPI) e observadas as demais condições legais. (co) 20 (vinte) anos contados a partir de 23/11/2018, observadas as condições legais



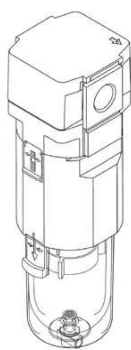

(11) BR 30 2018 055421-3

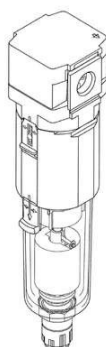

Código 39 - Concessão do Registro

(22) 23/11/2018

(15) 12/02/2019

(30) 29/05/2018 JP 2018-011701

(45) 12/02/2019

(52) 23-04

(54) CONFIGURAÇÃO APLICADA A/EM FILTRO

(73) SMC CORPORATION (JP)

(72) TAKAYUKI TANAKA

(74) Flávia Salim Lopes

Prazo de validade: 10 (dez) anos contados a partir de 23/11/2018, mediante o recolhimento da taxa quinquenal de manutenção (Artigos 119 e 120 da LPI) e observadas as demais condições legais. (co) 20 (vinte) anos contados a partir de 23/11/2018, observadas as condições legais

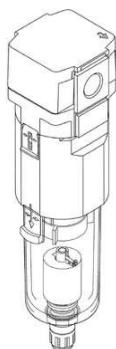

(11) BR 30 2018 055422-1



Código 39 - Concessão do Registro

(22) 23/11/2018

(15) 12/02/2019

(45) 12/02/2019

(54) CONFIGURAÇÃO APLICADA A/EM VESTIMENTA PARA EXAMES

(73) FABIANA TAMANAGA CABRAL (BR/SP) ; FLEMMING VITUS (BR/SP)

(72) FABIANA TAMANAGA CABRAL

(74) EDUARDO RIBEIRO AUGUSTO

Prazo de validade: 10 (dez) anos contados a partir de 23/11/2018, mediante o recolhimento da taxa quinquenal de manutenção (Artigos 119 e 120 da LPI) e observadas as demais condições legais. (co) 20 (vinte) anos contados a partir de



23/11/2018, observadas as condições legais

(11) BR 30 2018 055423-0

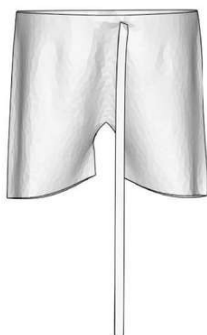

Código 39 - Concessão do Registro

(22) 23/11/2018

(15) 12/02/2019

(45) 12/02/2019

(52) 24-99 , 02-02

(54) CONFIGURAÇÃO APLICADA A/EM VESTIMENTA

(73) FABIANA TAMANAGA CABRAL (BR/SP) ; FLEMMING VITUS (BR/SP)

(72) FABIANA TAMANAGA CABRAL

(74) EDUARDO RIBEIRO AUGUSTO

Prazo de validade: 10 (dez) anos contados a partir de 23/11/2018, mediante o recolhimento da taxa quinquenal de manutenção (Artigos 119 e 120 da LPI) e observadas as demais condições legais. (co) 20 (vinte) anos contados a partir de 23/11/2018, observadas as condições legais

(11) BR 30 2018 055424-8



Código 39 - Concessão do Registro

(22) 23/11/2018

(15) 12/02/2019

(45) 12/02/2019

(54) CONFIGURAÇÃO APLICADA A/EM BANHEIRA INFANTIL

(73) INDÚSTRIA E COMÉRCIO DE PLÁSTICOS CAJOVIL LTDA (BR/SC)

(72) RODRIGO FERNANDO SCHULZ

(74) KING'S MARCAS E PATENTES LTDA.

Prazo de validade: 10 (dez) anos contados a partir de 23/11/2018, mediante o recolhimento da taxa quinquenal de manutenção (Artigos 119 e 120 da LPI) e observadas as demais condições legais. (co) 20 (vinte) anos contados a partir de 23/11/2018, observadas as condições legais

(11) BR 30 2018 055426-4

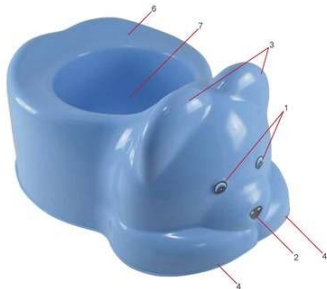

Código 39 - Concessão do Registro

(22) 23/11/2018

(15) 12/02/2019

(45) 12/02/2019

(54) CONFIGURAÇÃO APLICADA A/EM PENICO SANITÁRIO INFANTIL

(73) INDÚSTRIA E COMÉRCIO DE PLÁSTICOS CAJOVIL LTDA (BR/SC)

(72) RODRIGO FERNANDO SCHULZ

(74) KING'S MARCAS E PATENTES LTDA.

Prazo de validade: 10 (dez) anos contados a partir de 23/11/2018, mediante o recolhimento da taxa quinquenal de manutenção (Artigos 119 e 120 da LPI) e observadas as demais condições legais. (co) 20 (vinte) anos contados a partir de 23/11/2018, observadas as condições legais



(11) BR 30 2018 055427-2

Código 39 - Concessão do Registro

(22) 25/11/2018

(15) 12/02/2019

(45) 12/02/2019

(52) 06-01

(54) CONFIGURAÇÃO APLICADA A/EM POLTRONA

(73) RODRIGO KARAM QUINTAS (BR/PR)

(72) RODRIGO KARAM QUINTAS

Prazo de validade: 10 (dez) anos contados a partir de 25/11/2018, mediante o recolhimento da taxa quinquenal de manutenção (Artigos 119 e 120 da LPI) e observadas as demais condições legais. (co) 20 (vinte) anos contados a partir de 25/11/2018, observadas as condições legais

(11) BR 30 2018 055428-0

Código 39 - Concessão do Registro

(22) 25/11/2018

(15) 12/02/2019

(45) 12/02/2019

(52) 30-99

(54) CONFIGURAÇÃO APLICADA A/EM DISPOSITIVO INTRAVAGINAL DE LIBERAÇÃO LENTA DE PROGESTERONA

(73) OSNIR YOSHIME WATANABE (BR/SP)

(72) OSNIR YOSHIME WATANABE

Prazo de validade: 10 (dez) anos contados a partir de 25/11/2018, mediante o recolhimento da taxa quinquenal de manutenção (Artigos 119 e 120 da LPI) e observadas as demais condições legais. (co) 20 (vinte) anos contados a partir de 25/11/2018, observadas as condições legais

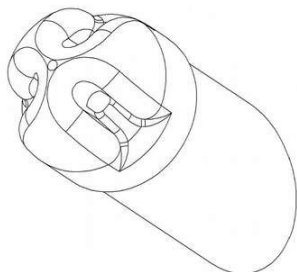
(11) BR 30 2018 055429-9

Código 39 - Concessão do Registro

(22) 25/11/2018

(15) 12/02/2019

(45) 12/02/2019

(52) 30-99

(54) CONFIGURAÇÃO APLICADA A/EM PONTEIRA PARA BAINHA DE INSEMINAÇÃO COM ENCAIXE EM ÂNGULO

(73) OSNIR YOSHIME WATANABE (BR/SP)

(72) OSNIR YOSHIME WATANABE

Prazo de validade: 10 (dez) anos contados a partir de 25/11/2018, mediante o recolhimento da taxa quinquenal de manutenção (Artigos 119 e 120 da LPI) e observadas as demais condições legais. (co) 20 (vinte) anos contados a partir de 25/11/2018, observadas as condições legais



(11) BR 30 2018 055431-0

Código 39 - Concessão do Registro

(22) 25/11/2018

(15) 12/02/2019

(45) 12/02/2019

(54) CONFIGURAÇÃO APLICADA A/EM MESA DE CENTRO

(73) CASA BRASILEIRA DE ESTOFADOS LTDA EPP (BR/SP)

(72) VINICIUS LOPES LEITE; GABRIELA TIEMI KUNIYOSHI

(74) GILBERTO MARIOT

Prazo de validade: 10 (dez) anos contados a partir de 25/11/2018, mediante o recolhimento da taxa quinquenal de manutenção (Artigos 119 e 120 da LPI) e observadas as demais condições legais. (co) 20 (vinte) anos contados a partir de 25/11/2018, observadas as condições legais

(11) BR 30 2018 055432-9

Código 39 - Concessão do Registro

(22) 25/11/2018

(15) 12/02/2019

(45) 12/02/2019

(54) CONFIGURAÇÃO APLICADA A/EM POLTRONA

(73) CASA BRASILEIRA DE ESTOFADOS LTDA EPP (BR/SP)

(72) VINICIUS LOPES LEITE; GABRIELA TIEMI KUNIYOSHI

(74) GILBERTO MARIOT

Prazo de validade: 10 (dez) anos contados a partir de 25/11/2018, mediante o recolhimento da taxa quinquenal de manutenção (Artigos 119 e 120 da LPI) e observadas as demais condições legais. (co) 20 (vinte) anos contados a partir de 25/11/2018, observadas as condições legais

(11) BR 30 2018 055433-7

Código 39 - Concessão do Registro

(22) 25/11/2018

(15) 12/02/2019

(45) 12/02/2019

(54) CONFIGURAÇÃO APLICADA A/EM CADEIRA

(73) CASA BRASILEIRA DE ESTOFADOS LTDA EPP (BR/SP)

(72) VINICIUS LOPES LEITE; GABRIELA TIEMI KUNIYOSHI

(74) GILBERTO MARIOT

Prazo de validade: 10 (dez) anos contados a partir de 25/11/2018, mediante o recolhimento da taxa quinquenal de manutenção (Artigos 119 e 120 da LPI) e observadas as demais condições legais. (co) 20 (vinte) anos contados a partir de 25/11/2018, observadas as condições legais



(11) BR 30 2018 055434-5

Código 39 - Concessão do Registro

(22) 26/11/2018

(15) 12/02/2019

(45) 12/02/2019

(54) CONFIGURAÇÃO APLICADA A/EM MOLDURA

(73) DALVIR ALVISE (BR/SC)

(72) DALVIR ALVISE

(74) Sandro Wunderlich

Prazo de validade: 10 (dez) anos contados a partir de 26/11/2018, mediante o recolhimento da taxa quinquenal de manutenção (Artigos 119 e 120 da LPI) e observadas as demais condições legais. (co) 20 (vinte) anos contados a partir de 26/11/2018, observadas as condições legais

**(11) BR 30 2018 055439-6**

FIG. 1.1

Código 39 - Concessão do Registro

(22) 26/11/2018

(15) 12/02/2019

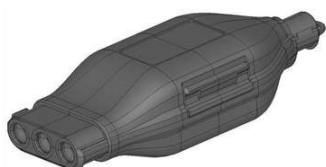
(30) 25/05/2018 US 29/649,001

(45) 12/02/2019

(52) 02-04

(54) CONFIGURAÇÃO APLICADA A/EM PARTE SUPERIOR DE CALÇADO.

(73) NIKE INNOVATE C.V. (US)

(72) ROLANDO HERNANDEZ

(74) ANTÔNIO MAURÍCIO PEDRAS ARNAUD

Prazo de validade: 10 (dez) anos contados a partir de 26/11/2018, mediante o recolhimento da taxa quinquenal de manutenção (Artigos 119 e 120 da LPI) e observadas as demais condições legais. (co) 20 (vinte) anos contados a partir de 26/11/2018, observadas as condições legais

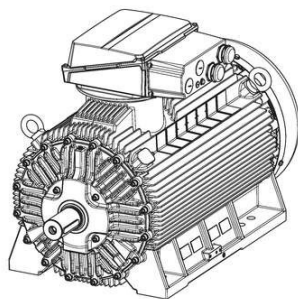
(11) BR 30 2018 055440-0

Código 39 - Concessão do Registro

(22) 26/11/2018

(15) 12/02/2019

(30) 22/06/2018 EM 005321791

(45) 12/02/2019

(52) 13-01

(54) CONFIGURAÇÃO APLICADA A/EM MOTOR ELÉTRICO

(73) SIEMENS AKTIENGESELLSCHAFT (DE)

(72) MARTIN KÖNIG; TOBIAS WEHNER; MARTIN WINTER

(74) DANNEMANN, SIEMSEN, BIGLER & IPANEMA MOREIRA

Prazo de validade: 10 (dez) anos contados a partir de 26/11/2018, mediante o



recolhimento da taxa quinquenal de manutenção (Artigos 119 e 120 da LPI) e observadas as demais condições legais. (co) 20 (vinte) anos contados a partir de 26/11/2018, observadas as condições legais

(11) BR 30 2018 055441-8



Código 39 - Concessão do Registro
 (22) 26/11/2018
 (15) 12/02/2019
 (30) 30/05/2018 JP 2018-011845
 (45) 12/02/2019
 (52) 12-11
 (54) CONFIGURAÇÃO APLICADA A/EM MOTOCICLETA
 (73) HONDA MOTOR CO., LTD. (JP)
 (72) KAZUKI WATANABE; TAKASHI WATANABE
 (74) DANNEMANN, SIEMSEN, BIGLER & IPANEMA MOREIRA

Prazo de validade: 10 (dez) anos contados a partir de 26/11/2018, mediante o recolhimento da taxa quinquenal de manutenção (Artigos 119 e 120 da LPI) e observadas as demais condições legais. (co) 20 (vinte) anos contados a partir de 26/11/2018, observadas as condições legais

(11) BR 30 2018 055442-6



Código 39 - Concessão do Registro
 (22) 26/11/2018
 (15) 12/02/2019
 (30) 30/05/2018 JP 2018-011844
 (45) 12/02/2019
 (52) 12-11
 (54) CONFIGURAÇÃO APLICADA A/EM CARENAGEM
 (73) HONDA MOTOR CO., LTD. (JP)
 (72) HIROKI YOSHITOMI; YOSHIYUKI ISHIGURI
 (74) DANNEMANN, SIEMSEN, BIGLER & IPANEMA MOREIRA

Prazo de validade: 10 (dez) anos contados a partir de 26/11/2018, mediante o recolhimento da taxa quinquenal de manutenção (Artigos 119 e 120 da LPI) e observadas as demais condições legais. (co) 20 (vinte) anos contados a partir de 26/11/2018, observadas as condições legais

(11) BR 30 2018 055449-3



Código 39 - Concessão do Registro
 (22) 26/11/2018
 (15) 12/02/2019
 (30) 30/05/2018 JP 2018-011846
 (45) 12/02/2019
 (52) 12-11
 (54) CONFIGURAÇÃO APLICADA A/EM TANQUE DE COMBUSTÍVEL PARA



MOTOCICLETA

(73) HONDA MOTOR CO., LTD. (JP)

(72) KAZUKI WATANABE; TAKASHI WATANABE

(74) DANNEMANN, SIEMSEN, BIGLER & IPANEMA MOREIRA

Prazo de validade: 10 (dez) anos contados a partir de 26/11/2018, mediante o recolhimento da taxa quinquenal de manutenção (Artigos 119 e 120 da LPI) e observadas as demais condições legais. (co) 20 (vinte) anos contados a partir de 26/11/2018, observadas as condições legais

(11) BR 30 2018 055451-5

FIG. 1.7
Vista em perspectiva frontal,
lateral direita

Código 39 - Concessão do Registro

(22) 26/11/2018

(15) 12/02/2019

(30) 30/05/2018 JP 2018-011843

(45) 12/02/2019

(52) 12-11

(54) CONFIGURAÇÃO APLICADA A/EM MOTOCICLETA

(73) HONDA MOTOR CO., LTD. (JP)

(72) HIROKI YOSHITOMI; YOSHIYUKI ISHIGURI

(74) DANNEMANN, SIEMSEN, BIGLER & IPANEMA MOREIRA

Prazo de validade: 10 (dez) anos contados a partir de 26/11/2018, mediante o recolhimento da taxa quinquenal de manutenção (Artigos 119 e 120 da LPI) e observadas as demais condições legais. (co) 20 (vinte) anos contados a partir de 26/11/2018, observadas as condições legais

(11) BR 30 2018 055456-6

Código 39 - Concessão do Registro

(22) 26/11/2018

(15) 12/02/2019

(45) 12/02/2019

(52) 02-04

(54) CONFIGURAÇÃO APLICADA A/EM CALÇADO

(73) GRENDENE S.A. (BR/CE)

(72) EDSON MATSUO

(74) Remer Villaça & Nogueira Assessoria e Consultoria de Prop. Intelectual S/S Ltda.

Prazo de validade: 10 (dez) anos contados a partir de 26/11/2018, mediante o recolhimento da taxa quinquenal de manutenção (Artigos 119 e 120 da LPI) e observadas as demais condições legais. (co) 20 (vinte) anos contados a partir de 26/11/2018, observadas as condições legais

(11) BR 30 2018 055476-0

Código 39 - Concessão do Registro

(22) 27/11/2018



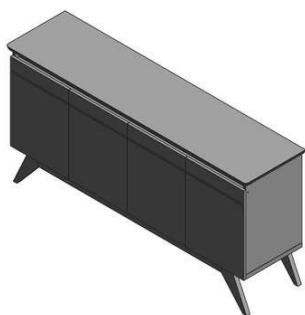

(15) 12/02/2019

(45) 12/02/2019

(52) 06-04

(54) CONFIGURAÇÃO APLICADA A/EM BUFFET.

(73) MAIC ROGER GONÇALVES CANEIRA (BR/SP)

(72) MAIC ROGER GONÇALVES CANEIRA

(74) Vilage Marcas e Patentes Ltda

Prazo de validade: 10 (dez) anos contados a partir de 27/11/2018, mediante o recolhimento da taxa quinquenal de manutenção (Artigos 119 e 120 da LPI) e observadas as demais condições legais. (co) 20 (vinte) anos contados a partir de 27/11/2018, observadas as condições legais

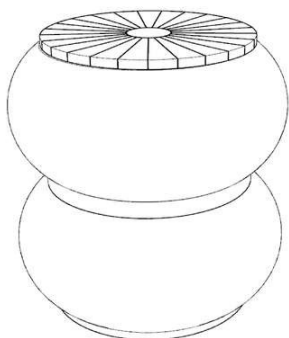
(11) BR 30 2018 055477-9

Código 39 - Concessão do Registro

(22) 27/11/2018

(15) 12/02/2019

(45) 12/02/2019

(54) CONFIGURAÇÃO APLICADA A/EM MESA LATERAL

(73) RODRIGO KARAM QUINTAS (BR/PR)

(72) RODRIGO KARAM QUINTAS

Prazo de validade: 10 (dez) anos contados a partir de 27/11/2018, mediante o recolhimento da taxa quinquenal de manutenção (Artigos 119 e 120 da LPI) e observadas as demais condições legais. (co) 20 (vinte) anos contados a partir de 27/11/2018, observadas as condições legais

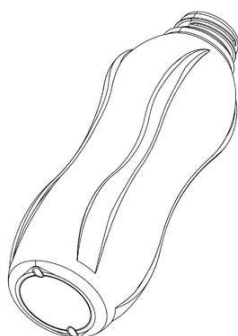
(11) BR 30 2018 055483-3

Código 39 - Concessão do Registro

(22) 27/11/2018

(15) 12/02/2019

(45) 12/02/2019

(52) 09-01

(54) CONFIGURAÇÃO APLICADA A/EM FRASCO

(73) TECNIQ COMERCIAL IMPORTADORA E EXPORTADORA LTDA (BR/SP)

(72) MARCO AURÉLIO FERRIGNO TEIXEIRA

(74) CARLOS EDUARDO CALVIELLI BERÉA

Prazo de validade: 10 (dez) anos contados a partir de 27/11/2018, mediante o recolhimento da taxa quinquenal de manutenção (Artigos 119 e 120 da LPI) e observadas as demais condições legais. (co) 20 (vinte) anos contados a partir de 27/11/2018, observadas as condições legais

(11) BR 30 2018 055485-0

Código 39 - Concessão do Registro

(22) 28/11/2018

(15) 12/02/2019





(45) 12/02/2019

(52) 04-01

(54) CONFIGURAÇÃO APLICADA A/EM COMPONENTE DE VASSOURA

(73) CARLOS EDUARDO SANCHES (BR/SP)

(72) CARLOS EDUARDO SANCHES

(74) Seta Marcas e Patentes Ltda.

Prazo de validade: 10 (dez) anos contados a partir de 28/11/2018, mediante o recolhimento da taxa quinquenal de manutenção (Artigos 119 e 120 da LPI) e observadas as demais condições legais. (co) 20 (vinte) anos contados a partir de 28/11/2018, observadas as condições legais - Registro concedido por força do art. 106 da Lei da Propriedade Industrial nº 9.279/96. Aplicável a instauração de ofício do processo administrativo de nulidade, conforme dispõe o Art.113, para averiguação da infringência do art. 95 do referido diploma legal.

(11) BR 30 2018 055491-4

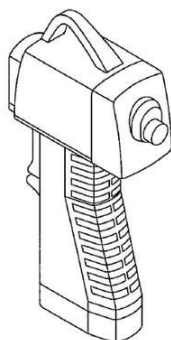

Código 39 - Concessão do Registro

(22) 28/11/2018

(15) 12/02/2019

(30) 29/05/2018 JP 2018-011602; 29/05/2018 JP 2018-011608

(45) 12/02/2019

(52) 08-05

(54) CONFIGURAÇÃO APLICADA A/EM PISTOLA DE AR

(73) SMC CORPORATION (JP)

(72) YOSHITADA DOI; MASAYUKI OSHIMA; HIROAKI SASAKI

(74) Flávia Salim Lopes

Prazo de validade: 10 (dez) anos contados a partir de 28/11/2018, mediante o recolhimento da taxa quinquenal de manutenção (Artigos 119 e 120 da LPI) e observadas as demais condições legais. (co) 20 (vinte) anos contados a partir de 28/11/2018, observadas as condições legais

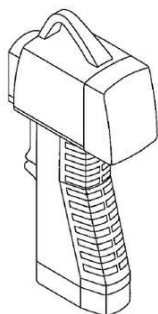

(11) BR 30 2018 055495-7

Código 39 - Concessão do Registro

(22) 28/11/2018

(15) 12/02/2019

(45) 12/02/2019

(52) 02-04





(54) CONFIGURAÇÃO APLICADA A/EM CALÇADO

(73) DEUSDETE FERNANDES DOS SANTOS (BR/SP)

(72) DEUSDETE FERNANDES DOS SANTOS

(74) Algo Alliance Assessoria em Propriedade Intelectual Ltda.

Prazo de validade: 10 (dez) anos contados a partir de 28/11/2018, mediante o recolhimento da taxa quinquenal de manutenção (Artigos 119 e 120 da LPI) e observadas as demais condições legais. (co) 20 (vinte) anos contados a partir de 28/11/2018, observadas as condições legais

(11) BR 30 2018 055496-5



Código 39 - Concessão do Registro

(22) 28/11/2018

(15) 12/02/2019

(30) 24/09/2018 HK 1801951.7M001

(45) 12/02/2019

(52) 16-06

(54) CONFIGURAÇÃO APLICADA A/EM ÓCULOS DE SOL

(73) CHRISTIAN DIOR COUTURE (FR)

(72) MATHIEU JAMIN

(74) LUIZ LEONARDOS & ADVOGADOS

Prazo de validade: 10 (dez) anos contados a partir de 28/11/2018, mediante o recolhimento da taxa quinquenal de manutenção (Artigos 119 e 120 da LPI) e observadas as demais condições legais. (co) 20 (vinte) anos contados a partir de 28/11/2018, observadas as condições legais

(11) BR 30 2018 055498-1



Código 39 - Concessão do Registro

(22) 28/11/2018

(15) 12/02/2019

(30) 24/09/2018 HK 1801951.7M002

(45) 12/02/2019

(52) 16-06

(54) CONFIGURAÇÃO APLICADA A/EM ÓCULOS DE SOL

(73) CHRISTIAN DIOR COUTURE (FR)

(72) MATHIEU JAMIN

(74) LUIZ LEONARDOS & ADVOGADOS

Prazo de validade: 10 (dez) anos contados a partir de 28/11/2018, mediante o recolhimento da taxa quinquenal de manutenção (Artigos 119 e 120 da LPI) e observadas as demais condições legais. (co) 20 (vinte) anos contados a partir de 28/11/2018, observadas as condições legais

(11) BR 30 2018 055500-7

Código 39 - Concessão do Registro

(22) 28/11/2018





(15) 12/02/2019
 (30) 31/05/2018 CN 201830269061.7
 (45) 12/02/2019
 (52) 03-01
 (54) CONFIGURAÇÃO APLICADA A/EM MOCHILA
 (73) HANERGY MOBILE ENERGY HOLDING GROUP (CN)
 (72) TE ZHANG; YULIN TAN; YANXIN DAI
 (74) Flávia Salim Lopes

Prazo de validade: 10 (dez) anos contados a partir de 28/11/2018, mediante o recolhimento da taxa quinquenal de manutenção (Artigos 119 e 120 da LPI) e observadas as demais condições legais. (co) 20 (vinte) anos contados a partir de 28/11/2018, observadas as condições legais

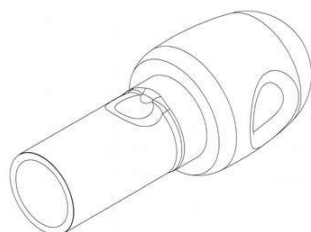
(11) BR 30 2018 055618-6

Código 39 - Concessão do Registro
 (22) 05/12/2018
 (15) 12/02/2019
 (45) 12/02/2019
 (52) 30-99
 (54) CONFIGURAÇÃO APLICADA A/EM PONTEIRA PARA BAINHA DE TRANSFERÊNCIA DE EMBRIÕES COM SAÍDA ÚNICA LATERAL
 (73) OSNIR YOSHIME WATANABE (BR/SP)
 (72) OSNIR YOSHIME WATANABE

Prazo de validade: 10 (dez) anos contados a partir de 05/12/2018, mediante o recolhimento da taxa quinquenal de manutenção (Artigos 119 e 120 da LPI) e observadas as demais condições legais. (co) 20 (vinte) anos contados a partir de 05/12/2018, observadas as condições legais

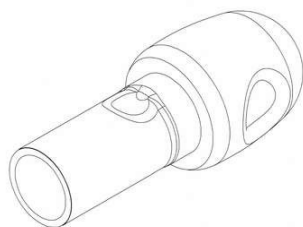
(11) BR 30 2018 055620-8

Código 39 - Concessão do Registro
 (22) 05/12/2018
 (15) 12/02/2019
 (45) 12/02/2019
 (52) 30-99
 (54) CONFIGURAÇÃO APLICADA A/EM PONTEIRA PARA BAINHA DE TRANSFERÊNCIA DE EMBRIÕES COM SAÍDA DUPLA LATERAL
 (73) OSNIR YOSHIME WATANABE (BR/SP)
 (72) OSNIR YOSHIME WATANABE

Prazo de validade: 10 (dez) anos contados a partir de 05/12/2018, mediante o recolhimento da taxa quinquenal de manutenção (Artigos 119 e 120 da LPI) e observadas as demais condições legais. (co) 20 (vinte) anos contados a partir de 05/12/2018, observadas as condições legais

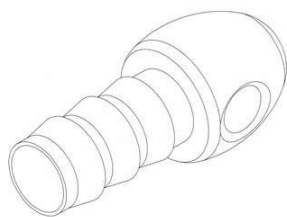

(11) BR 30 2018 055622-4

Código 39 - Concessão do Registro

(22) 05/12/2018

(15) 12/02/2019

(45) 12/02/2019

(52) 30-99

(54) CONFIGURAÇÃO APLICADA A/EM PONTEIRA TIPO ESPIGÃO PARA BAINHA DE TRANSFERÊNCIA DE EMBRIÕES COM SAÍDA DUPLA LATERAL

(73) OSNIR YOSHIME WATANABE (BR/SP)

(72) OSNIR YOSHIME WATANABE

Prazo de validade: 10 (dez) anos contados a partir de 05/12/2018, mediante o recolhimento da taxa quinquenal de manutenção (Artigos 119 e 120 da LPI) e observadas as demais condições legais. (co) 20 (vinte) anos contados a partir de 05/12/2018, observadas as condições legais

(11) BR 30 2018 055674-7

Código 39 - Concessão do Registro

(22) 07/12/2018

(15) 12/02/2019

(45) 12/02/2019

(52) 02-04

(54) CONFIGURAÇÃO APLICADA A/EM CALÇADO

(73) GRENDENE S.A. (BR/CE)

(72) EDSON MATSUO

(74) Remer Villaça & Nogueira Assessoria e Consultoria de Prop. Intelectual S/S Ltda.

Prazo de validade: 10 (dez) anos contados a partir de 07/12/2018, mediante o recolhimento da taxa quinquenal de manutenção (Artigos 119 e 120 da LPI) e observadas as demais condições legais. (co) 20 (vinte) anos contados a partir de 07/12/2018, observadas as condições legais

(11) BR 30 2018 055675-5

Código 39 - Concessão do Registro

(22) 07/12/2018

(15) 12/02/2019

(45) 12/02/2019

(52) 02-04

(54) CONFIGURAÇÃO APLICADA A/EM CALÇADO

(73) GRENDENE S.A. (BR/CE)

(72) EDSON MATSUO

(74) Remer Villaça & Nogueira Assessoria e Consultoria de Prop. Intelectual S/S Ltda.

Prazo de validade: 10 (dez) anos contados a partir de 07/12/2018, mediante o recolhimento da taxa quinquenal de manutenção (Artigos 119 e 120 da LPI) e observadas as demais condições legais. (co) 20 (vinte) anos contados a partir de



07/12/2018, observadas as condições legais

(11) BR 30 2018 055677-1



Código 39 - Concessão do Registro

(22) 07/12/2018

(15) 12/02/2019

(45) 12/02/2019

(52) 02-04

(54) CONFIGURAÇÃO APLICADA A/EM CALÇADO

(73) GRENDENE S.A. (BR/CE)

(72) EDSON MATSUO

(74) Remer Villaça & Nogueira Assessoria e Consultoria de Prop. Intelectual S/S Ltda.

Prazo de validade: 10 (dez) anos contados a partir de 07/12/2018, mediante o recolhimento da taxa quinquenal de manutenção (Artigos 119 e 120 da LPI) e observadas as demais condições legais. (co) 20 (vinte) anos contados a partir de 07/12/2018, observadas as condições legais

(11) BR 30 2018 055680-1



Código 39 - Concessão do Registro

(22) 07/12/2018

(15) 12/02/2019

(45) 12/02/2019

(52) 02-04

(54) CONFIGURAÇÃO APLICADA A/EM CALÇADO

(73) GRENDENE S.A. (BR/CE)

(72) EDSON MATSUO

(74) Remer Villaça & Nogueira Assessoria e Consultoria de Prop. Intelectual S/S Ltda.

Prazo de validade: 10 (dez) anos contados a partir de 07/12/2018, mediante o recolhimento da taxa quinquenal de manutenção (Artigos 119 e 120 da LPI) e observadas as demais condições legais. (co) 20 (vinte) anos contados a partir de 07/12/2018, observadas as condições legais

(11) BR 30 2018 055681-0



Código 39 - Concessão do Registro

(22) 07/12/2018

(15) 12/02/2019

(45) 12/02/2019

(52) 02-04

(54) CONFIGURAÇÃO APLICADA A/EM CALÇADO

(73) GRENDENE S.A. (BR/CE)

(72) EDSON MATSUO

(74) Remer Villaça & Nogueira Assessoria e Consultoria de Prop. Intelectual S/S



Ltda.

Prazo de validade: 10 (dez) anos contados a partir de 07/12/2018, mediante o recolhimento da taxa quinquenal de manutenção (Artigos 119 e 120 da LPI) e observadas as demais condições legais. (co) 20 (vinte) anos contados a partir de 07/12/2018, observadas as condições legais

(11) BR 30 2018 055694-1



Código 39 - Concessão do Registro

(22) 07/12/2018

(15) 12/02/2019

(45) 12/02/2019

(52) 02-04

(54) CONFIGURAÇÃO APLICADA A/EM CALÇADO

(73) GRENDENE S.A. (BR/CE)

(72) EDSON MATSUO

(74) Remer Villaça & Nogueira Assessoria e Consultoria de Prop. Intelectual S/S Ltda.

Prazo de validade: 10 (dez) anos contados a partir de 07/12/2018, mediante o recolhimento da taxa quinquenal de manutenção (Artigos 119 e 120 da LPI) e observadas as demais condições legais. (co) 20 (vinte) anos contados a partir de 07/12/2018, observadas as condições legais

(11) BR 30 2018 055696-8



Código 39 - Concessão do Registro

(22) 07/12/2018

(15) 12/02/2019

(45) 12/02/2019

(52) 02-04

(54) CONFIGURAÇÃO APLICADA A/EM CALÇADO

(73) GRENDENE S.A. (BR/CE)

(72) EDSON MATSUO

(74) Remer Villaça & Nogueira Assessoria e Consultoria de Prop. Intelectual S/S Ltda.

Prazo de validade: 10 (dez) anos contados a partir de 07/12/2018, mediante o recolhimento da taxa quinquenal de manutenção (Artigos 119 e 120 da LPI) e observadas as demais condições legais. (co) 20 (vinte) anos contados a partir de 07/12/2018, observadas as condições legais

(11) BR 30 2018 055697-6

Código 39 - Concessão do Registro

(22) 07/12/2018

(15) 12/02/2019

(45) 12/02/2019

(52) 02-04



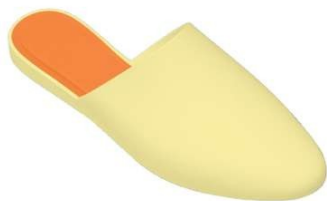

(54) CONFIGURAÇÃO APLICADA A/EM CALÇADO

(73) GRENDENE S.A. (BR/CE)

(72) EDSON MATSUO

(74) Remer Villaça & Nogueira Assessoria e Consultoria de Prop. Intelectual S/S Ltda.

Prazo de validade: 10 (dez) anos contados a partir de 07/12/2018, mediante o recolhimento da taxa quinquenal de manutenção (Artigos 119 e 120 da LPI) e observadas as demais condições legais. (co) 20 (vinte) anos contados a partir de 07/12/2018, observadas as condições legais

(11) BR 30 2018 055698-4

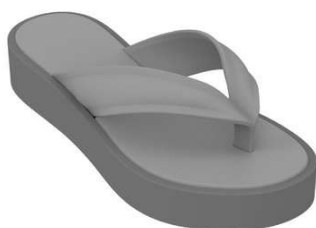

Código 39 - Concessão do Registro

(22) 07/12/2018

(15) 12/02/2019

(45) 12/02/2019

(52) 02-04

(54) CONFIGURAÇÃO APLICADA A/EM CALÇADO

(73) GRENDENE S.A. (BR/CE)

(72) EDSON MATSUO

(74) Remer Villaça & Nogueira Assessoria e Consultoria de Prop. Intelectual S/S Ltda.

Prazo de validade: 10 (dez) anos contados a partir de 07/12/2018, mediante o recolhimento da taxa quinquenal de manutenção (Artigos 119 e 120 da LPI) e observadas as demais condições legais. (co) 20 (vinte) anos contados a partir de 07/12/2018, observadas as condições legais

(11) BR 30 2018 055775-1



Código 39 - Concessão do Registro

(22) 13/12/2018

(15) 12/02/2019

(45) 12/02/2019

(52) 02-04

(54) CONFIGURAÇÃO APLICADA A/EM CALÇADO

(73) GRENDENE S.A. (BR/CE)

(72) EDSON MATSUO

(74) Remer Villaça & Nogueira Assessoria e Consultoria de Prop. Intelectual S/S Ltda.

Prazo de validade: 10 (dez) anos contados a partir de 13/12/2018, mediante o recolhimento da taxa quinquenal de manutenção (Artigos 119 e 120 da LPI) e observadas as demais condições legais. (co) 20 (vinte) anos contados a partir de 13/12/2018, observadas as condições legais

(11) BR 30 2018 055776-0

Código 39 - Concessão do Registro





(22) 13/12/2018

(15) 12/02/2019

(45) 12/02/2019

(52) 02-04

(54) CONFIGURAÇÃO APLICADA A/EM CALÇADO

(73) GRENDENE S.A. (BR/CE)

(72) EDSON MATSUO

(74) Remer Villaça & Nogueira Assessoria e Consultoria de Prop. Intelectual S/S Ltda.

Prazo de validade: 10 (dez) anos contados a partir de 13/12/2018, mediante o recolhimento da taxa quinquenal de manutenção (Artigos 119 e 120 da LPI) e observadas as demais condições legais. (co) 20 (vinte) anos contados a partir de 13/12/2018, observadas as condições legais

(11) BR 30 2018 055777-8



Código 39 - Concessão do Registro

(22) 13/12/2018

(15) 12/02/2019

(45) 12/02/2019

(52) 02-04

(54) CONFIGURAÇÃO APLICADA A/EM CALÇADO

(73) GRENDENE S.A. (BR/CE)

(72) EDSON MATSUO

(74) Remer Villaça & Nogueira Assessoria e Consultoria de Prop. Intelectual S/S Ltda.

Prazo de validade: 10 (dez) anos contados a partir de 13/12/2018, mediante o recolhimento da taxa quinquenal de manutenção (Artigos 119 e 120 da LPI) e observadas as demais condições legais. (co) 20 (vinte) anos contados a partir de 13/12/2018, observadas as condições legais

(11) BR 32 2018 001947-7

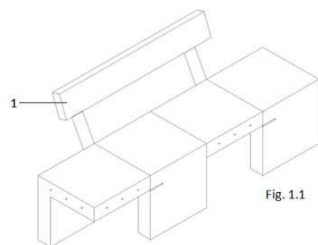

Código 39 - Concessão do Registro

(22) 19/09/2017

(15) 12/02/2019

(45) 12/02/2019

(52) 06-01

(54) CONFIGURAÇÃO APLICADA A/EM BANCO

(62) BR 30 2017 004093-4 19/09/2017

(73) LUIZ VIEIRA ARQUITETURA DE PAISAGEM LTDA (BR/PE)

(72) LUIZ GOES VIEIRA FILHO

(74) ESCOBAR ADVOCACIA - PROPRIEDADE INTELECTUAL E DIREITO EMPRESARIAL

Prazo de validade: 10 (dez) anos contados a partir de 19/09/2017, mediante o recolhimento da taxa quinquenal de manutenção (Artigos 119 e 120 da LPI) e

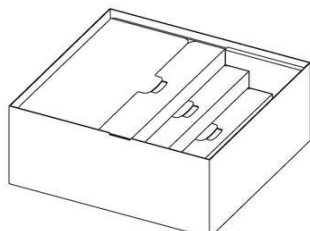

observadas as demais condições legais. (co) 20 (vinte) anos contados a partir de 19/09/2017, observadas as condições legais

(11) BR 32 2018 002132-3

Código 39 - Concessão do Registro

(22) 19/04/2016

(15) 12/02/2019

(30) 19/10/2015 US 29/542.930

(45) 12/02/2019

(52) 09-03

(54) CONFIGURAÇÃO APLICADA A/EM EMBALAGEM

(62) BR 30 2016 001652-6 19/04/2016

(73) ABBVIE INC. (US)

(72) LORI KIM; ALEXANDRA BREBAN-LOPEZ; GUY UPCHURCH;

BHIMAPRASAD MEDHAL; LEWIS SITA; DEJAN BOJICIC; JOHN G. FINCH

(74) DANIEL ADVOGADOS (ALT.DE DANIEL & CIA)

Prazo de validade: 10 (dez) anos contados a partir de 19/04/2016, mediante o recolhimento da taxa quinquenal de manutenção (Artigos 119 e 120 da LPI) e observadas as demais condições legais. (co) 20 (vinte) anos contados a partir de 19/04/2016, observadas as condições legais

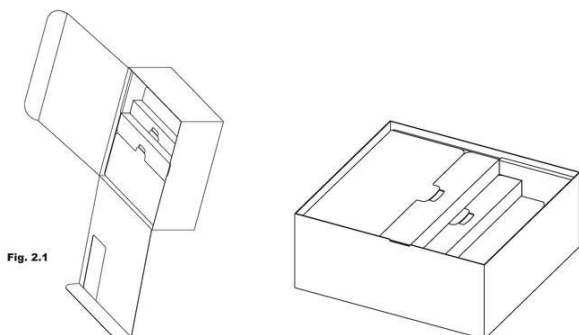
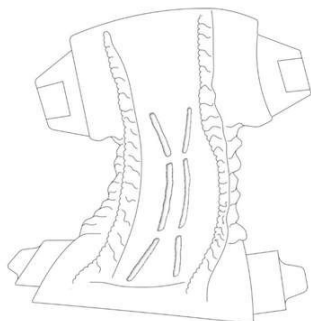

Fig. 2-1

(11) BR 32 2018 003449-2

Código 39 - Concessão do Registro

(22) 24/10/2017

(15) 12/02/2019

(45) 12/02/2019

(52) 02-01

(54) CONFIGURAÇÃO APLICADA A/EM FRALDA

(62) BR 30 2017 004762-9 24/10/2017

(73) DRYLOCK TECHNOLOGIES N.V. (BE)

(72) STEVEN SMET

(74) Licks Advogados

Prazo de validade: 10 (dez) anos contados a partir de 24/10/2017, mediante o recolhimento da taxa quinquenal de manutenção (Artigos 119 e 120 da LPI) e observadas as demais condições legais. (co) 20 (vinte) anos contados a partir de 24/10/2017, observadas as condições legais



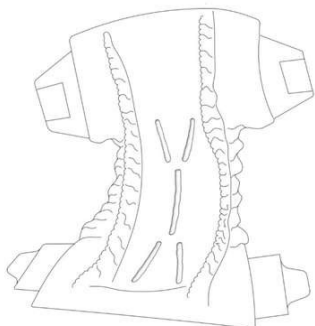

(11) BR 32 2018 003450-6

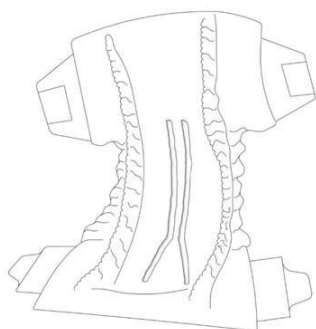

Código 39 - Concessão do Registro

(22) 24/10/2017

(15) 12/02/2019

(45) 12/02/2019

(52) 02-01

(54) CONFIGURAÇÃO APLICADA A/EM FRALDA

(62) BR 30 2017 004762-9 24/10/2017

(73) DRYLOCK TECHNOLOGIES N.V. (BE)

(72) STEVEN SMET

(74) Licks Advogados

Prazo de validade: 10 (dez) anos contados a partir de 24/10/2017, mediante o recolhimento da taxa quinquenal de manutenção (Artigos 119 e 120 da LPI) e observadas as demais condições legais. (co) 20 (vinte) anos contados a partir de 24/10/2017, observadas as condições legais

(11) BR 32 2018 003451-4

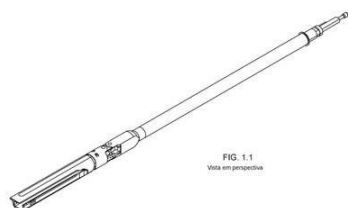

FIG. 1.1
Vista em perspectiva

Código 39 - Concessão do Registro

(22) 07/12/2017

(15) 12/02/2019

(30) 28/06/2017 US 29/609,087

(45) 12/02/2019

(52) 24-02

(54) CONFIGURAÇÃO APLICADA A/EM GRAMPEADOR CIRÚRGICO

(62) BR 30 2017 005493-5 07/12/2017

(73) ETHICON LLC (US)

(72) FREDERICK E. SHELTON IV; JASON L. HARRIS; GREGORY J. BAKOS; TAYLOR W. ARONHALT

(74) DANNEMANN, SIEMSEN, BIGLER & IPANEMA MOREIRA

Prazo de validade: 10 (dez) anos contados a partir de 07/12/2017, mediante o recolhimento da taxa quinquenal de manutenção (Artigos 119 e 120 da LPI) e observadas as demais condições legais. (co) 20 (vinte) anos contados a partir de 07/12/2017, observadas as condições legais

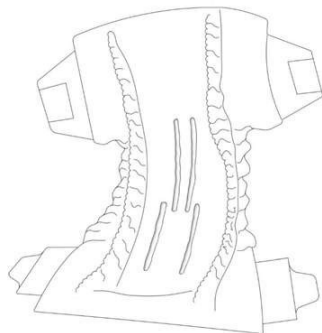

(11) BR 32 2018 003452-2

Código 39 - Concessão do Registro

(22) 24/10/2017

(15) 12/02/2019

(45) 12/02/2019

(52) 02-01

(54) CONFIGURAÇÃO APLICADA A/EM FRALDA

(62) BR 30 2017 004762-9 24/10/2017

(73) DRYLOCK TECHNOLOGIES N.V. (BE)

(72) STEVEN SMET

(74) Licks Advogados

Prazo de validade: 10 (dez) anos contados a partir de 24/10/2017, mediante o recolhimento da taxa quinquenal de manutenção (Artigos 119 e 120 da LPI) e observadas as demais condições legais. (co) 20 (vinte) anos contados a partir de 24/10/2017, observadas as condições legais

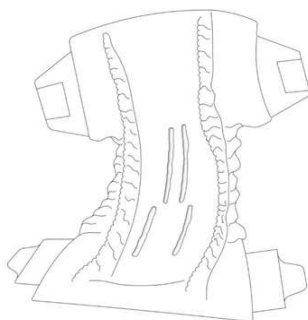
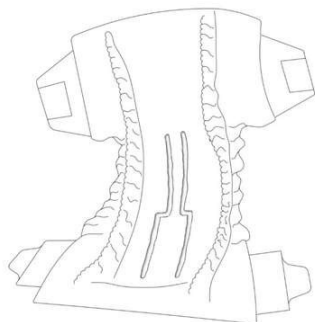

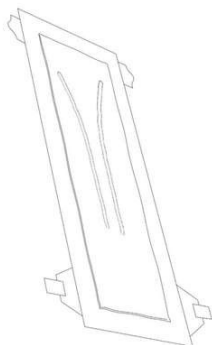
(11) BR 32 2018 003453-0

Código 39 - Concessão do Registro

(22) 24/10/2017

(15) 12/02/2019

(45) 12/02/2019

(52) 02-01

(54) CONFIGURAÇÃO APLICADA A/EM FRALDA

(62) BR 30 2017 004762-9 24/10/2017

(73) DRYLOCK TECHNOLOGIES N.V. (BE)

(72) STEVEN SMET

(74) Licks Advogados

Prazo de validade: 10 (dez) anos contados a partir de 24/10/2017, mediante o recolhimento da taxa quinquenal de manutenção (Artigos 119 e 120 da LPI) e observadas as demais condições legais. (co) 20 (vinte) anos contados a partir de 24/10/2017, observadas as condições legais

(11) BR 32 2018 003454-9

Código 39 - Concessão do Registro

(22) 24/10/2017

(15) 12/02/2019

(45) 12/02/2019

(52) 02-01



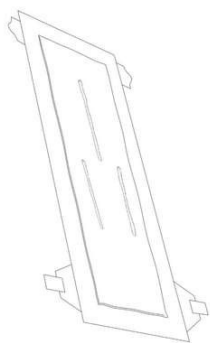

(54) CONFIGURAÇÃO APLICADA A/EM FRALDA

(62) BR 30 2017 004762-9 24/10/2017

(73) DRYLOCK TECHNOLOGIES N.V. (BE)

(72) STEVEN SMET

(74) Licks Advogados

Prazo de validade: 10 (dez) anos contados a partir de 24/10/2017, mediante o recolhimento da taxa quinquenal de manutenção (Artigos 119 e 120 da LPI) e observadas as demais condições legais. (co) 20 (vinte) anos contados a partir de 24/10/2017, observadas as condições legais

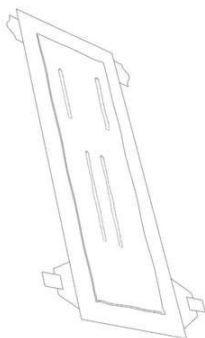

(11) BR 32 2018 003455-7

Código 39 - Concessão do Registro

(22) 24/10/2017

(15) 12/02/2019

(45) 12/02/2019

(52) 02-01

(54) CONFIGURAÇÃO APLICADA A/EM FRALDA

(62) BR 30 2017 004762-9 24/10/2017

(73) DRYLOCK TECHNOLOGIES N.V. (BE)

(72) STEVEN SMET

(74) Licks Advogados

Prazo de validade: 10 (dez) anos contados a partir de 24/10/2017, mediante o recolhimento da taxa quinquenal de manutenção (Artigos 119 e 120 da LPI) e observadas as demais condições legais. (co) 20 (vinte) anos contados a partir de 24/10/2017, observadas as condições legais

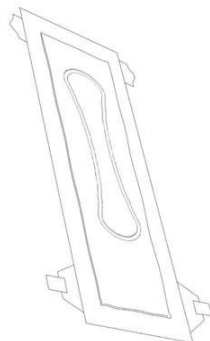

(11) BR 32 2018 003456-5

Código 39 - Concessão do Registro

(22) 24/10/2017

(15) 12/02/2019

(45) 12/02/2019

(52) 02-01

(54) CONFIGURAÇÃO APLICADA A/EM FRALDA

(62) BR 30 2017 004762-9 24/10/2017

(73) DRYLOCK TECHNOLOGIES N.V. (BE)

(72) STEVEN SMET

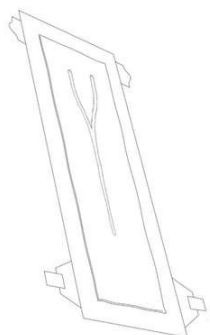

(74) Licks Advogados

Prazo de validade: 10 (dez) anos contados a partir de 24/10/2017, mediante o recolhimento da taxa quinquenal de manutenção (Artigos 119 e 120 da LPI) e observadas as demais condições legais. (co) 20 (vinte) anos contados a partir de 24/10/2017, observadas as condições legais

(11) BR 32 2018 003457-3

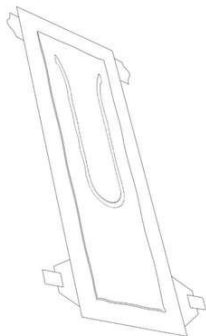

Código 39 - Concessão do Registro

(22) 24/10/2017

(15) 12/02/2019

(45) 12/02/2019

(52) 02-01

(54) CONFIGURAÇÃO APLICADA A/EM FRALDA

(62) BR 30 2017 004762-9 24/10/2017

(73) DRYLOCK TECHNOLOGIES N.V. (BE)

(72) STEVEN SMET

(74) Licks Advogados

Prazo de validade: 10 (dez) anos contados a partir de 24/10/2017, mediante o recolhimento da taxa quinquenal de manutenção (Artigos 119 e 120 da LPI) e observadas as demais condições legais. (co) 20 (vinte) anos contados a partir de 24/10/2017, observadas as condições legais

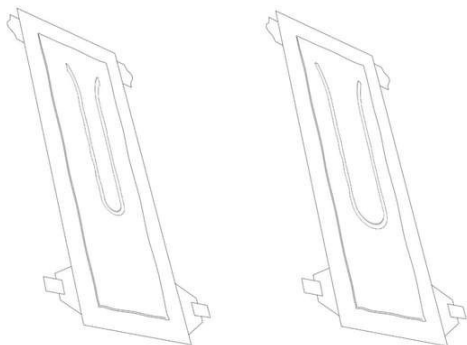

(11) BR 32 2018 003458-1

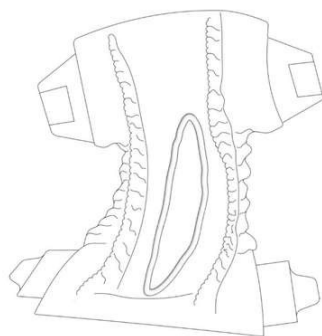

Código 39 - Concessão do Registro

(22) 24/10/2017

(15) 12/02/2019

(45) 12/02/2019

(52) 02-01

(54) CONFIGURAÇÃO APLICADA A/EM FRALDA

(62) BR 30 2017 004762-9 24/10/2017

(73) DRYLOCK TECHNOLOGIES N.V. (BE)

(72) STEVEN SMET

(74) Licks Advogados

Prazo de validade: 10 (dez) anos contados a partir de 24/10/2017, mediante o recolhimento da taxa quinquenal de manutenção (Artigos 119 e 120 da LPI) e observadas as demais condições legais. (co) 20 (vinte) anos contados a partir de



24/10/2017, observadas as condições legais

(11) BR 32 2018 003459-0

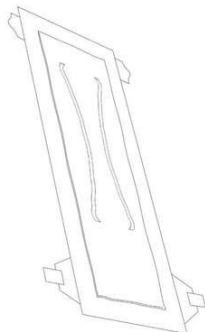

Código 39 - Concessão do Registro
(22) 24/10/2017
(15) 12/02/2019
(45) 12/02/2019
(52) 02-01
(54) CONFIGURAÇÃO APLICADA A/EM FRALDA
(62) BR 30 2017 004762-9 24/10/2017
(73) DRYLOCK TECHNOLOGIES N.V. (BE)
(72) STEVEN SMET
(74) Licks Advogados

Prazo de validade: 10 (dez) anos contados a partir de 24/10/2017, mediante o recolhimento da taxa quinquenal de manutenção (Artigos 119 e 120 da LPI) e observadas as demais condições legais. (co) 20 (vinte) anos contados a partir de 24/10/2017, observadas as condições legais

(11) BR 32 2018 003460-3

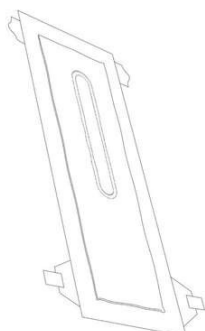

Código 39 - Concessão do Registro
(22) 24/10/2017
(15) 12/02/2019
(45) 12/02/2019
(52) 02-01
(54) CONFIGURAÇÃO APLICADA A/EM FRALDA
(62) BR 30 2017 004762-9 24/10/2017
(73) DRYLOCK TECHNOLOGIES N.V. (BE)
(72) STEVEN SMET
(74) Licks Advogados

Prazo de validade: 10 (dez) anos contados a partir de 24/10/2017, mediante o recolhimento da taxa quinquenal de manutenção (Artigos 119 e 120 da LPI) e observadas as demais condições legais. (co) 20 (vinte) anos contados a partir de 24/10/2017, observadas as condições legais

(11) BR 32 2018 055112-8



Figura 1.7

Código 39 - Concessão do Registro
(22) 18/06/2018
(15) 12/02/2019
(45) 12/02/2019
(52) 20-03
(54) CONFIGURAÇÃO APLICADA A/EM PLACA PUBLICITÁRIA
(62) BR 30 2018 002596-2 18/06/2018
(73) SÓSTENES MOREIRA DE OLIVEIRA (BR/BA)
(72) SÓSTENES MOREIRA DE OLIVEIRA

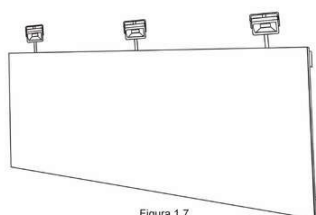

(74) BRASNORTE MARCAS E PATENTES S/S ζ EPP

Prazo de validade: 10 (dez) anos contados a partir de 18/06/2018, mediante o recolhimento da taxa quinquenal de manutenção (Artigos 119 e 120 da LPI) e observadas as demais condições legais. (co) 20 (vinte) anos contados a partir de 18/06/2018, observadas as condições legais

(11) BR 32 2018 055229-9

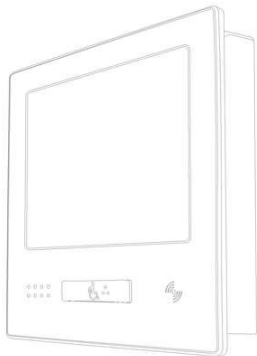

Código 39 - Concessão do Registro

(22) 27/04/2018

(15) 12/02/2019

(30) 02/11/2017 US 29/624,631

(45) 12/02/2019

(52) 14-02

(54) CONFIGURAÇÃO APLICADA A/EM PAINEL DE EXIBIÇÃO.

(62) BR 30 2018 001719-6 27/04/2018

(73) OTIS ELEVATOR COMPANY (US)

(72) ROBERT COSTABILE; HAROLD TERRY; DANNY SEHEON LEE; HAK CHEOL KIM; BRUCE F. GALLO; ANDREW ZIELKE

(74) KASZNAR LEONARDOS PROPRIEDADE INTELECTUAL

Prazo de validade: 10 (dez) anos contados a partir de 27/04/2018, mediante o recolhimento da taxa quinquenal de manutenção (Artigos 119 e 120 da LPI) e observadas as demais condições legais. (co) 20 (vinte) anos contados a partir de 27/04/2018, observadas as condições legais

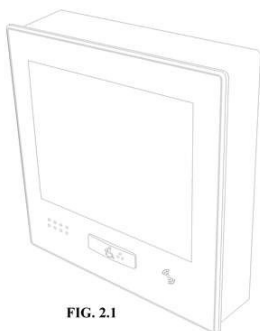

FIG. 2.1

(11) BR 32 2018 055232-9



Código 39 - Concessão do Registro

(22) 27/04/2018

(15) 12/02/2019

(30) 02/11/2017 US 29/624,633

(45) 12/02/2019

(52) 14-02

(54) CONFIGURAÇÃO APLICADA A/EM PAINEL DE OPERAÇÃO / EXIBIÇÃO.

(62) BR 30 2018 001718-8 27/04/2018

(73) OTIS ELEVATOR COMPANY (US)

(72) ROBERT COSTABILE; HAROLD TERRY; DANNY SEHEON LEE; HAK CHEOL KIM; BRUCE F. GALLO; ANDREW ZIELKE



(74) KASZNAR LEONARDOS PROPRIEDADE INTELECTUAL

Prazo de validade: 10 (dez) anos contados a partir de 27/04/2018, mediante o recolhimento da taxa quinquenal de manutenção (Artigos 119 e 120 da LPI) e observadas as demais condições legais. (co) 20 (vinte) anos contados a partir de 27/04/2018, observadas as condições legais

(11) BR 32 2018 055233-7

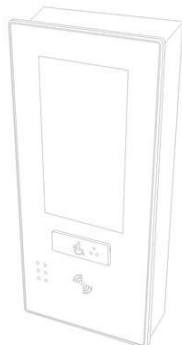

FIG. 1.1

Código 39 - Concessão do Registro

(22) 27/04/2018

(15) 12/02/2019

(30) 02/11/2017 US 29/624,633

(45) 12/02/2019

(52) 14-02

(54) CONFIGURAÇÃO APLICADA A/EM PAINEL DE OPERAÇÃO / EXIBIÇÃO.

(62) BR 30 2018 001718-8 27/04/2018

(73) OTIS ELEVATOR COMPANY (US)

(72) ROBERT COSTABILE; HAROLD TERRY; DANNY SEHEON LEE; HAK CHEOL KIM; BRUCE F. GALLO; ANDREW ZIELKE

(74) KASZNAR LEONARDOS PROPRIEDADE INTELECTUAL

Prazo de validade: 10 (dez) anos contados a partir de 27/04/2018, mediante o recolhimento da taxa quinquenal de manutenção (Artigos 119 e 120 da LPI) e observadas as demais condições legais. (co) 20 (vinte) anos contados a partir de 27/04/2018, observadas as condições legais

(11) BR 32 2018 055334-1

FIG. 1.1

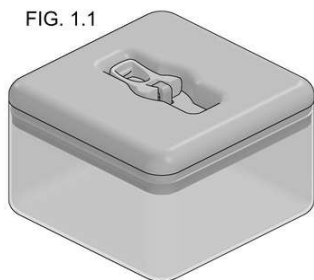

Código 39 - Concessão do Registro

(22) 14/08/2018

(15) 12/02/2019

(45) 12/02/2019

(52) 09-01

(54) CONFIGURAÇÃO APLICADA A/EM POTE COM TAMPA

(62) BR 30 2018 003716-2 14/08/2018

(73) ARTHI COMERCIAL LTDA (BR/SP)

(72) ALCIDES RODRIGUES JÚNIOR

(74) Icamp Marcas e Patentes Ltda

Prazo de validade: 10 (dez) anos contados a partir de 14/08/2018, mediante o recolhimento da taxa quinquenal de manutenção (Artigos 119 e 120 da LPI) e observadas as demais condições legais. (co) 20 (vinte) anos contados a partir de 14/08/2018, observadas as condições legais

(11) BR 32 2018 055335-0

Código 39 - Concessão do Registro

(22) 14/08/2018

(15) 12/02/2019





(45) 12/02/2019

(52) 09-01

(54) CONFIGURAÇÃO APLICADA A/EM POTE COM TAMPA

(62) BR 30 2018 003716-2 14/08/2018

(73) ARTHI COMERCIAL LTDA (BR/SP)

(72) ALCIDES RODRIGUES JÚNIOR

(74) Icamp Marcas e Patentes Ltda

Prazo de validade: 10 (dez) anos contados a partir de 14/08/2018, mediante o recolhimento da taxa quinquenal de manutenção (Artigos 119 e 120 da LPI) e observadas as demais condições legais. (co) 20 (vinte) anos contados a partir de 14/08/2018, observadas as condições legais

(11) BR 32 2018 055336-8

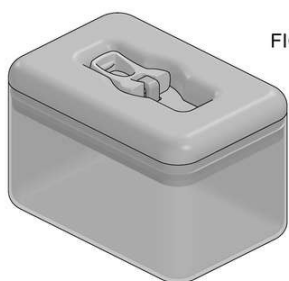

FIG. 1.1

Código 39 - Concessão do Registro

(22) 14/08/2018

(15) 12/02/2019

(45) 12/02/2019

(52) 09-01

(54) CONFIGURAÇÃO APLICADA A/EM POTE COM TAMPA

(62) BR 30 2018 003716-2 14/08/2018

(73) ARTHI COMERCIAL LTDA (BR/SP)

(72) ALCIDES RODRIGUES JÚNIOR

(74) Icamp Marcas e Patentes Ltda

Prazo de validade: 10 (dez) anos contados a partir de 14/08/2018, mediante o recolhimento da taxa quinquenal de manutenção (Artigos 119 e 120 da LPI) e observadas as demais condições legais. (co) 20 (vinte) anos contados a partir de 14/08/2018, observadas as condições legais



Código 39.5 - Notificação de Requerimento de Exame de Mérito

Notificação de Requerimento de Exame de Mérito, quanto aos aspectos de novidade e de originalidade, formulado pelo Titular do Registro

(11) BR 30 2014 006112-7 Código 39.5 - Notificação de Requerimento de Exame de Mérito
(15) 23/10/2018
(73) AUTO EXPRESSO TECNOLOGIA S.A. (BR/SP)
(74) DANNEMANN, SIEMSEN, BIGLER & IPANEMA MOREIRA
Referente à GRU 29409231800024081 e protocolo 870190000340.

(11) BR 30 2016 005065-1 Código 39.5 - Notificação de Requerimento de Exame de Mérito
(15) 24/07/2018
(73) FRANCISCO JAVIER OÑA GONZÁLEZ (ES)
(74) RODRIGO CID ARAUJO SERRANO
Referente à GRU 29409231813683178 e protocolo 870190000780.

(11) BR 30 2017 002047-0 Código 39.5 - Notificação de Requerimento de Exame de Mérito
(15) 04/12/2018
(73) EUROFORM-INDUSTRIAL E COMERCIAL DE MÓVEIS LTDA (BR/PR)
(74) MARINA ZAPAROLI BERETTA
Referente à GRU 29409231812780064 e protocolo 870190007010.

(11) BR 30 2017 004004-7 Código 39.5 - Notificação de Requerimento de Exame de Mérito
(15) 03/07/2018
(73) BIO PURE TECHNOLOGY LIMITED (GB)
(74) DANNEMANN, SIEMSEN, BIGLER & IPANEMA MOREIRA
Referente à GRU 29409231900388018 e protocolo 870190006702.

(11) BR 30 2017 004005-5 Código 39.5 - Notificação de Requerimento de Exame de Mérito
(15) 04/09/2018
(73) BIO PURE TECHNOLOGY LIMITED (GB)
(74) DANNEMANN, SIEMSEN, BIGLER & IPANEMA MOREIRA
Referente à GRU 29409231900388026 e protocolo 870190006713.

(11) BR 30 2017 005912-0 Código 39.5 - Notificação de Requerimento de Exame de Mérito
(15) 12/06/2018
(73) HUGO FABIÁN DECARO SCHETTINI (BR/SP)
(74) Crimark Propriedade Industrial S/S
Referente à GRU 29409231900256987 e protocolo 870190005645.

(11) BR 30 2018 000946-0 Código 39.5 - Notificação de Requerimento de Exame de Mérito
(15) 08/01/2019



	(73) EUROFORM-INDUSTRIAL E COMERCIAL DE MÓVEIS LTDA (BR/PR) (74) ALCION BUBNIAK Referente à GRU 29409231900098176 e protocolo 870190007011.
(11) BR 30 2018 002037-5	Código 39.5 - Notificação de Requerimento de Exame de Mérito (15) 14/08/2018 (73) SERGIO FERNANDO GENOIN (BR/SC) (74) IVAIR CUNHA Referente à GRU 29409231900243605 e protocolo 870190005181.
(11) BR 30 2018 002260-2	Código 39.5 - Notificação de Requerimento de Exame de Mérito (15) 21/08/2018 (73) SERGIO FERNANDO GENOIN (BR/SC) (74) IVAIR CUNHA Referente à GRU 29409231900243672 e protocolo 870190005183.
(11) BR 30 2018 002965-8	Código 39.5 - Notificação de Requerimento de Exame de Mérito (15) 16/10/2018 (73) POPSOCKETS LLC (US) (74) SOERENSEN GARCIA ADVOGADOS ASSOCIADOS Referente à GRU 29409231900319121 e protocolo 870190006637.
(11) BR 30 2018 054216-9	Código 39.5 - Notificação de Requerimento de Exame de Mérito (15) 13/11/2018 (73) ERBE ELEKTROMEDIZIN GMBH (DE) (74) VOLKHART HANEWALD Referente à GRU 29409231900040259 e protocolo 870190002786.
(11) BR 30 2018 054310-6	Código 39.5 - Notificação de Requerimento de Exame de Mérito (15) 27/11/2018 (73) POPSOCKETS LLC (US) (74) SOERENSEN GARCIA ADVOGADOS ASSOCIADOS Referente à GRU 29409231900319288 e protocolo 870190006654.
(11) BR 32 2017 005298-6	Código 39.5 - Notificação de Requerimento de Exame de Mérito (15) 24/07/2018 (73) FRANCISCO JAVIER OÑA GONZÁLEZ (ES) (74) RODRIGO CID ARAUJO SERRANO Referente à GRU 29409231813683216 e protocolo 870190000784.
(11) BR 32 2017 005299-4	Código 39.5 - Notificação de Requerimento de Exame de Mérito (15) 24/07/2018 (73) FRANCISCO JAVIER OÑA GONZÁLEZ (ES) (74) RODRIGO CID ARAUJO SERRANO



Referente à GRU 29409231813683410 e protocolo 870190000787.

(11) BR 32 2017 005300-1

Código 39.5 - Notificação de Requerimento de Exame de Mérito
(15) 24/07/2018
(73) FRANCISCO JAVIER OÑA GONZÁLEZ (ES)
(74) RODRIGO CID ARAUJO SERRANO
Referente à GRU 29409231813682775 e protocolo 870190000790.

(11) BR 32 2017 005301-0

Código 39.5 - Notificação de Requerimento de Exame de Mérito
(15) 24/07/2018
(73) FRANCISCO JAVIER OÑA GONZÁLEZ (ES)
(74) RODRIGO CID ARAUJO SERRANO
Referente à GRU 29409231813682961 e protocolo 870190000793.

(11) BR 32 2017 005302-8

Código 39.5 - Notificação de Requerimento de Exame de Mérito
(15) 24/07/2018
(73) FRANCISCO JAVIER OÑA GONZÁLEZ (ES)
(74) RODRIGO CID ARAUJO SERRANO
Referente à GRU 29409231813683089 e protocolo 870190000800.

(11) BR 32 2017 005303-6

Código 39.5 - Notificação de Requerimento de Exame de Mérito
(15) 10/04/2018
(73) FRANCISCO JAVIER OÑA GONZÁLEZ (ES)
(74) RODRIGO CID ARAUJO SERRANO
Referente à GRU 29409231813683283 e protocolo 870190000803.

(11) BR 32 2017 005304-4

Código 39.5 - Notificação de Requerimento de Exame de Mérito
(15) 10/04/2018
(73) FRANCISCO JAVIER OÑA GONZÁLEZ (ES)
(74) RODRIGO CID ARAUJO SERRANO
Referente à GRU 29409231813683321 e protocolo 870190000805.

(11) BR 32 2017 005305-2

Código 39.5 - Notificação de Requerimento de Exame de Mérito
(15) 24/07/2018
(73) FRANCISCO JAVIER OÑA GONZÁLEZ (ES)
(74) RODRIGO CID ARAUJO SERRANO
Referente à GRU 29409231813683119 e protocolo 870190000809.

(11) BR 32 2017 005307-9

Código 39.5 - Notificação de Requerimento de Exame de Mérito
(15) 10/04/2018
(73) FRANCISCO JAVIER OÑA GONZÁLEZ (ES)
(74) RODRIGO CID ARAUJO SERRANO
Referente à GRU 29409231813683402 e protocolo 870190000810.



(11) BR 32 2017 005308-7	Código 39.5 - Notificação de Requerimento de Exame de Mérito (15) 24/07/2018 (73) FRANCISCO JAVIER OÑA GONZÁLEZ (ES) (74) David do Nascimento Advogados Associados Referente à GRU 29409231813683135 e protocolo 870190000816.
(11) BR 32 2018 001299-5	Código 39.5 - Notificação de Requerimento de Exame de Mérito (15) 11/12/2018 (73) VERTICAL GREEN DO BRASIL (BR/GO) (74) WAGNER JOSE DA SILVA Referente à GRU 29409231900189910 e protocolo 870190005892.
(11) BR 32 2018 001303-7	Código 39.5 - Notificação de Requerimento de Exame de Mérito (15) 11/12/2018 (73) VERTICAL GREEN DO BRASIL (BR/GO) (74) WAGNER JOSE DA SILVA Referente à GRU 29409231900190048 e protocolo 870190005898.
(11) BR 32 2018 003605-3	Código 39.5 - Notificação de Requerimento de Exame de Mérito (15) 23/10/2018 (73) WAYNE FUELING SYSTEMS LLC (US) (74) DANNEMANN, SIEMSEN, BIGLER & IPANEMA MOREIRA Referente à GRU 29409231800023930 e protocolo 870190000305.
(11) BR 32 2018 003607-0	Código 39.5 - Notificação de Requerimento de Exame de Mérito (15) 23/10/2018 (73) WAYNE FUELING SYSTEMS LLC (US) (74) DANNEMANN, SIEMSEN, BIGLER & IPANEMA MOREIRA Referente à GRU 29409231800023948 e protocolo 870190000314.
(11) BR 32 2018 003630-4	Código 39.5 - Notificação de Requerimento de Exame de Mérito (15) 23/10/2018 (73) WAYNE FUELING SYSTEMS LLC (US) (74) DANNEMANN, SIEMSEN, BIGLER & IPANEMA MOREIRA Referente à GRU 29409231800024090 e protocolo 870190000342.
(11) BR 32 2018 003645-2	Código 39.5 - Notificação de Requerimento de Exame de Mérito (15) 23/10/2018 (73) WAYNE FUELING SYSTEMS LLC (US) (74) DANNEMANN, SIEMSEN, BIGLER & IPANEMA MOREIRA Referente à GRU 29409231800023964 e protocolo 870190000338.
(11) BR 32 2018 003677-0	Código 39.5 - Notificação de Requerimento de Exame de Mérito (15) 23/10/2018



(73) WAYNE FUELING SYSTEMS LLC (US)

(74) DANNEMANN, SIEMSEN, BIGLER & IPANEMA MOREIRA

Referente à GRU 29409231800023972 e protocolo 870190000313.



Código 40 - Publicação do Parecer de Mérito

Notificação da emissão do parecer de mérito conforme previsto no Art. 111 da LPI.
Poderá ser requerida cópia do parecer.

(11) DI 6400744-8

Código 40 - Publicação do Parecer de Mérito

(15) 27/07/2004

(73) Société des Produits Nestlé SA (CH)

(74) Soerensen Garcia Advogados Associados

Registro extinto a contar de 13/03/2014



Código 44 - Extinção - Art. 119 inciso III da LPI

Notificação da extinção do registro de desenho industrial pela falta de pagamento da retribuição prevista nos Arts. 108 e 120 da LPI.

(11) BR 30 2013 003634-0	Código 44 - Extinção - Art. 119 inciso III da LPI (15) 06/10/2015 (73) MARISA MARIA KIENEN (BR/RS) (74) MARPA CONSULTORIA & ASSESSORIA EMPRESARIAL LTDA Registro extinto a contar de 27/07/2018.
(11) BR 30 2013 003635-9	Código 44 - Extinção - Art. 119 inciso III da LPI (15) 24/01/2017 (73) AGUINALDO JOSÉ DA SILVA (BR/MG) Registro extinto a contar de 27/07/2018.
(11) BR 30 2013 003641-3	Código 44 - Extinção - Art. 119 inciso III da LPI (15) 10/06/2014 (73) GRENENE S.A. (BR/CE) (74) CUSTÓDIO DE ALMEIDA & CIA. Registro extinto a contar de 27/07/2018.
(11) BR 30 2013 003645-6	Código 44 - Extinção - Art. 119 inciso III da LPI (15) 12/07/2016 (73) GRAHAM PACKAGING DO BRASIL INDÚSTRIA E COMÉRCIO LTDA (BR/SP) (74) CRUZEIRO NEWMARC PATENTES E MARCAS LTDA Registro extinto a contar de 27/07/2018.
(11) BR 30 2013 003647-2	Código 44 - Extinção - Art. 119 inciso III da LPI (15) 12/07/2016 (73) UNILEVER N.V. (NL) (74) JULIANO RYOTA MURAKAMI Registro extinto a contar de 27/07/2018.
(11) BR 30 2013 003648-0	Código 44 - Extinção - Art. 119 inciso III da LPI (15) 23/12/2014 (73) COTIPLÁS IND.E COM. DE ARTEFATOS PLÁSTICOS LTDA (BR/SP) (74) BRAGA & BRAGA ASSOCIADOS - ADVOGADOS Registro extinto a contar de 30/07/2018.
(11) BR 30 2013 003660-0	Código 44 - Extinção - Art. 119 inciso III da LPI (15) 23/12/2014



	(73) CARLOS ALBERTO SILVEIRA CHAUI (BR/SP) (74) RUBENS DOS SANTOS FILHO Registro extinto a contar de 30/07/2018.
(11) BR 30 2013 003680-4	Código 44 - Extinção - Art. 119 inciso III da LPI (15) 10/06/2014 (73) OCTAVIO DE OLIVEIRA BARBARA JUNIOR (BR/SP) (74) VILAGE MARCAS E PATENTES LTDA Registro extinto a contar de 31/07/2018.
(11) BR 30 2013 003686-3	Código 44 - Extinção - Art. 119 inciso III da LPI (15) 25/11/2014 (73) BAYER CONSUMER CARE AG (CH) (74) ORLANDO DE SOUZA Registro extinto a contar de 31/07/2018.
(11) BR 30 2013 003688-0	Código 44 - Extinção - Art. 119 inciso III da LPI (15) 10/02/2016 (73) SAMSUNG ELECTRONICS CO., LTD (KR) (74) TINOCO SOARES & FILHO LTDA Registro extinto a contar de 31/07/2018.
(11) BR 30 2013 003689-8	Código 44 - Extinção - Art. 119 inciso III da LPI (15) 10/02/2016 (73) SAMSUNG ELECTRONICS CO., LTD (KR) (74) TINOCO SOARES & FILHO LTDA Registro extinto a contar de 31/07/2018.
(11) BR 30 2013 003690-1	Código 44 - Extinção - Art. 119 inciso III da LPI (15) 08/12/2015 (73) SAMSUNG ELECTRONICS CO., LTD (KR) (74) TINOCO SOARES & FILHO LTDA Registro extinto a contar de 31/07/2018.
(11) BR 30 2013 003692-8	Código 44 - Extinção - Art. 119 inciso III da LPI (15) 19/04/2016 (73) LEANDRO GOMES NIEHUS (BR/RS) (74) MATHEUS BONENBERGER DOMINGUES Registro extinto a contar de 31/07/2018.
(11) BR 30 2013 003697-9	Código 44 - Extinção - Art. 119 inciso III da LPI (15) 10/06/2014 (73) PROCALÇADO - PRODUTORA DE COMPONENTES PARA CALÇADO, SA (PT)



(74) GUERRA PROPRIEDADE INDUSTRIAL
Registro extinto a contar de 31/07/2018.

(11) BR 30 2013 003699-5

Código 44 - Extinção - Art. 119 inciso III da LPI
(15) 19/04/2016
(73) PROCALÇADO - PRODUTORA DE COMPONENTES PARA CALÇADO, SA
(PT)
(74) GUERRA PROPRIEDADE INDUSTRIAL
Registro extinto a contar de 31/07/2018.

(11) BR 30 2013 003701-0

Código 44 - Extinção - Art. 119 inciso III da LPI
(15) 10/06/2014
(73) PROCALÇADO - PRODUTORA DE COMPETENTES PARA CALÇADO, SA
(PT)
(74) GUERRA PROPRIEDADE INDUSTRIAL
Registro extinto a contar de 31/07/2018.

(11) BR 30 2013 003704-5

Código 44 - Extinção - Art. 119 inciso III da LPI
(15) 10/06/2014
(73) GRENDENE S.A. (BR/CE)
(74) CUSTÓDIO DE ALMEIDA & CIA.
Registro extinto a contar de 31/07/2018.

(11) BR 30 2013 003705-3

Código 44 - Extinção - Art. 119 inciso III da LPI
(15) 10/06/2014
(73) GRENDENE S.A. (BR/CE)
(74) CUSTÓDIO DE ALMEIDA & CIA.
Registro extinto a contar de 31/07/2018.

(11) BR 30 2013 003708-8

Código 44 - Extinção - Art. 119 inciso III da LPI
(15) 23/12/2014
(73) MIRANDOURO OFICINA DE JOALHERIA EIRELI (BR/SP)
Registro extinto a contar de 01/08/2018.

(11) BR 30 2013 003709-6

Código 44 - Extinção - Art. 119 inciso III da LPI
(15) 23/12/2014
(73) MIRANDOURO OFICINA DE JOALHERIA EIRELI (BR/SP)
Registro extinto a contar de 01/08/2018.

(11) BR 30 2013 003710-0

Código 44 - Extinção - Art. 119 inciso III da LPI
(15) 23/12/2014
(73) MIRANDOURO OFICINA DE JOALHERIA EIRELI (BR/SP)
Registro extinto a contar de 01/08/2018.



(11) BR 30 2013 003711-8 Código 44 - Extinção - Art. 119 inciso III da LPI
(15) 08/12/2015
(73) MIRANDOURO OFICINA DE JOALHERIA EIRELI (BR/SP)
Registro extinto a contar de 01/08/2018.

(11) BR 30 2013 003712-6 Código 44 - Extinção - Art. 119 inciso III da LPI
(15) 08/12/2015
(73) MIRANDOURO OFICINA DE JOALHERIA EIRELI (BR/SP)
Registro extinto a contar de 01/08/2018.

(11) BR 30 2013 003713-4 Código 44 - Extinção - Art. 119 inciso III da LPI
(15) 08/12/2015
(73) MIRANDOURO OFICINA DE JOALHERIA EIRELI (BR/SP)
Registro extinto a contar de 01/08/2018.

(11) BR 30 2013 003714-2 Código 44 - Extinção - Art. 119 inciso III da LPI
(15) 23/12/2014
(73) MIRANDOURO OFICINA DE JOALHERIA EIRELI (BR/SP)
Registro extinto a contar de 01/08/2018.

(11) BR 30 2013 003719-3 Código 44 - Extinção - Art. 119 inciso III da LPI
(15) 10/06/2014
(73) VIDEOLAR SA (BR/AM)
(74) MMV AGENTES DA PROPRIEDADE INDUSTRIAL
Registro extinto a contar de 01/08/2018.

(11) BR 30 2013 003720-7 Código 44 - Extinção - Art. 119 inciso III da LPI
(15) 10/06/2014
(73) VIDEOLAR SA (BR/AM)
(74) MMV AGENTES DA PROPRIEDADE INDUSTRIAL
Registro extinto a contar de 01/08/2018.

(11) BR 30 2013 003721-5 Código 44 - Extinção - Art. 119 inciso III da LPI
(15) 10/06/2014
(73) VIDEOLAR SA (BR/AM)
(74) MMV AGENTES DA PROPRIEDADE INDUSTRIAL
Registro extinto a contar de 01/08/2018.

(11) BR 30 2013 003723-1 Código 44 - Extinção - Art. 119 inciso III da LPI
(15) 10/06/2014
(73) THE GOODYEAR TIRE & RUBBER COMPANY (US)
(74) NELLIE D SHORES
Registro extinto a contar de 01/08/2018.



(11) BR 30 2013 003727-4	Código 44 - Extinção - Art. 119 inciso III da LPI (15) 10/06/2014 (73) ROBERT BOSCH LIMITADA (BR/SP) (74) DANNEMANN, SIEMSEN, BIGLER & IPANEMA MOREIRA Registro extinto a contar de 01/08/2018.
(11) BR 30 2013 003728-2	Código 44 - Extinção - Art. 119 inciso III da LPI (15) 17/06/2014 (73) MARITZA DE ORLEANS E BRAGANÇA (BR/RJ) (74) DANNEMANN, SIEMSEN, BIGLER & IPANEMA MOREIRA Registro extinto a contar de 01/08/2018.
(11) BR 30 2013 003735-5	Código 44 - Extinção - Art. 119 inciso III da LPI (15) 19/04/2016 (73) VÉRTICE COMÉRCIO DE ROUPAS E ACESSÓRIOS LTDA. - EPP (BR/RS) (74) EDUARDO AUGUSTO FAITARONE DO SIM Registro extinto a contar de 02/08/2018.
(11) BR 30 2013 003738-0	Código 44 - Extinção - Art. 119 inciso III da LPI (15) 10/06/2014 (73) FÁBIO JOSÉ DE OLIVEIRA (BR/MG) (74) MARCELO PEREIRA DOS SANTOS Registro extinto a contar de 02/08/2018.
(11) BR 30 2013 003739-8	Código 44 - Extinção - Art. 119 inciso III da LPI (15) 10/06/2014 (73) FÁBIO JOSÉ DE OLIVEIRA (BR/MG) (74) MARCELO PEREIRA DOS SANTOS Registro extinto a contar de 02/08/2018.
(11) BR 30 2013 003740-1	Código 44 - Extinção - Art. 119 inciso III da LPI (15) 10/06/2014 (73) FÁBIO JOSÉ DE OLIVEIRA (BR/MG) (74) MARCELO PEREIRA DOS SANTOS Registro extinto a contar de 02/08/2018.
(11) BR 30 2013 003746-0	Código 44 - Extinção - Art. 119 inciso III da LPI (15) 23/12/2014 (73) GRENDENE S.A. (BR/CE) (74) CUSTÓDIO DE ALMEIDA & CIA Registro extinto a contar de 02/08/2018.
(11) BR 30 2013 003748-7	Código 44 - Extinção - Art. 119 inciso III da LPI (15) 19/04/2016



(73) SANDVIK INTELLECTUAL PROPERTY AB (SE)
(74) MAGNUS ASPEBY / CLAUDIO SZABAS
Registro extinto a contar de 02/08/2018.

(11) BR 32 2012 003689-8 Código 44 - Extinção - Art. 119 inciso III da LPI
(15) 07/06/2016
(62) DI 7004839-8 19/11/2010
(73) JORGE FIALHO DOS SANTOS (BR/RS)
(74) LUIZ FERNANDO CAMPOS STOCK
Registro extinto a contar de 20/11/2015

(11) BR 32 2015 004231-4 Código 44 - Extinção - Art. 119 inciso III da LPI
(15) 20/06/2017
(62) DI 7004633-6 29/09/2010
(73) STOLL GIROFLEX AG (CH)
(74) ROBERTO DA SILVEIRA TORRES JUNIOR
Registro extinto a contar de 30/09/2015

(11) DI 5700649-0 Código 44 - Extinção - Art. 119 inciso III da LPI
(15) 10/03/1998
(73) Martin A. Van Der Hoeven (US) ; Jaeson Cayne (US) ; Thomas J. Ryan (US)
(74) DANNEMANN, SIEMSEN, BIGLER & IPANEMA MOREIRA
Registro extinto, a contar de 10/04/2002.

(11) DI 5700650-4 Código 44 - Extinção - Art. 119 inciso III da LPI
(15) 31/03/1998
(73) Akura Electronics Limited (HK)
(74) Momsen, Leonardos & CIA.
Registro extinto, a contar de 11/04/2002.

(11) DI 5700653-9 Código 44 - Extinção - Art. 119 inciso III da LPI
(15) 01/12/1998
(73) Ricardo Ervatti Amorim (BR/RJ)
(74) J. Malta Nunes & Filhos Ltda
Registro extinto, a contar de 12/04/2002.

(11) DI 5700654-7 Código 44 - Extinção - Art. 119 inciso III da LPI
(15) 09/06/1998
(73) Banyan Licensing, LLC (US)
(74) DANNEMANN, SIEMSEN, BIGLER & IPANEMA MOREIRA
Registro extinto, a contar de 15/04/2002.

(11) DI 5700655-5 Código 44 - Extinção - Art. 119 inciso III da LPI
(15) 23/06/1998



(73) Francisco José Tavarez de Carvalho (BR/RJ)
(74) Altair Dias Mello & Cia. Ltda.
Registro extinto, a contar de 15/04/2002.

(11) DI 5700662-8 Código 44 - Extinção - Art. 119 inciso III da LPI
(15) 28/07/1998
(73) Universal Healthwatch, Inc. (US)
(74) Clarke Modet do Brasil LTDA
Registro extinto, a contar de 18/04/2002.

(11) DI 5700664-4 Código 44 - Extinção - Art. 119 inciso III da LPI
(15) 16/06/1998
(73) Marilene Lucy Guizan Sequeira (BR/MG)
Registro extinto, a contar de 16/04/2002.

(11) DI 5700665-2 Código 44 - Extinção - Art. 119 inciso III da LPI
(15) 16/06/1998
(73) Móveis Alpes Ltda (BR/SC)
(74) Brasil Sul Marcas e Patentes S/C Ltda.
Registro extinto, a contar de 15/04/2002.

(11) DI 5700666-0 Código 44 - Extinção - Art. 119 inciso III da LPI
(15) 15/12/1998
(73) Móveis Artessol Ltda (BR/SC)
(74) Brasil Sul Marcas e Patentes S/C Ltda.
Registro extinto, a contar de 15/04/2002.

(11) DI 5700668-7 Código 44 - Extinção - Art. 119 inciso III da LPI
(15) 26/01/1999
(73) Paulo Roberto Bonet (BR/PR)
(74) Brasil Sul Marcas e Patentes S/C Ltda.
Registro extinto, a contar de 18/04/2002.

(11) DI 5700670-9 Código 44 - Extinção - Art. 119 inciso III da LPI
(15) 10/03/1998
(73) Julio Antonio Stédile Ribeiro (BR/RS)
(74) Oto Luiz Penha Bumbel
Registro extinto, a contar de 18/04/2002.

(11) DI 5700671-7 Código 44 - Extinção - Art. 119 inciso III da LPI
(15) 10/03/1998
(73) Roque Braga Lopes (BR/RS)
(74) Promark Marcas & Patentes LTDA
Registro extinto, a contar de 18/04/2002.



(11) DI 5700676-8	Código 44 - Extinção - Art. 119 inciso III da LPI (15) 16/06/1998 (73) Sanremo S/A (BR/RS) (74) D'Mark RF Assessoria Empresarial Ltda. Registro extinto, a contar de 19/04/2002.
(11) DI 5700677-6	Código 44 - Extinção - Art. 119 inciso III da LPI (15) 15/12/1998 (73) Joguecar do Brasil Indústria e Comércio Importação e Exportação Ltda (BR/RS) (74) Lealvi & VMC Marcas Registro extinto, a contar de 19/04/2002.
(11) DI 5700679-2	Código 44 - Extinção - Art. 119 inciso III da LPI (15) 30/06/1998 (73) Rosa Maria Loureiro (BR/PR) (74) Marpa Cons. & Asses. Empresarial Ltda Registro extinto, a contar de 24/04/2002.
(11) DI 5700682-2	Código 44 - Extinção - Art. 119 inciso III da LPI (15) 03/03/1998 (73) S.C. Johnson Commercial Markets, Inc. (US) Registro extinto, a contar de 23/04/2002.
(11) DI 5700684-9	Código 44 - Extinção - Art. 119 inciso III da LPI (15) 08/09/1998 (73) Benito Francisco Marsili (BR/RJ) (74) Cacilda Fiz Registro extinto, a contar de 24/04/2002.
(11) DI 5700686-5	Código 44 - Extinção - Art. 119 inciso III da LPI (15) 15/12/1998 (73) Transaction Technology, Inc. (US) (74) Montaury Pimenta, Machado & Lioce S/C Ltda. Registro extinto, a contar de 25/04/2002.
(11) DI 5700688-1	Código 44 - Extinção - Art. 119 inciso III da LPI (15) 16/06/1998 (73) Gerry Baby Products Company (US) (74) Clarke Modet do Brasil LTDA Registro extinto, a contar de 26/04/2002.
(11) DI 5700689-0	Código 44 - Extinção - Art. 119 inciso III da LPI



	(15) 16/06/1998 (73) Gerry Baby Products Company (US) (74) Clarke Modet do Brasil LTDA Registro extinto, a contar de 26/04/2002.
(11) DI 5700691-1	Código 44 - Extinção - Art. 119 inciso III da LPI (15) 28/07/1998 (73) Scientific-Atlanta, Inc (US) Registro extinto, a contar de 26/04/2002.
(11) DI 5700698-9	Código 44 - Extinção - Art. 119 inciso III da LPI (15) 15/12/1998 (73) Victor Leonardo Devia (AR) ; Miguel Angel Troncoso (AR) (74) Vieira de Mello Advogados Registro extinto, a contar de 01/05/2002.
(11) DI 5700711-0	Código 44 - Extinção - Art. 119 inciso III da LPI (15) 19/05/1998 (73) Colt's Manufacturing Company, Inc. (US) (74) DANNEMANN, SIEMSEN, BIGLER & IPANEMA MOREIRA Registro extinto, a contar de 03/05/2002.
(11) DI 5700712-8	Código 44 - Extinção - Art. 119 inciso III da LPI (15) 21/03/2000 (73) Nelson Eloy Tejera Baez (BR/RS) (74) B&P Associados Ltda. Registro extinto, a contar de 26/04/2002.
(11) DI 5700714-4	Código 44 - Extinção - Art. 119 inciso III da LPI (15) 15/12/1998 (73) Edson Luiz Braga (BR/PR) (74) Marpa Cons. & Asses. Empresarial Ltda Registro extinto, a contar de 07/05/2002.
(11) DI 5700717-9	Código 44 - Extinção - Art. 119 inciso III da LPI (15) 15/12/1998 (73) Leonardo Segatt (BR/RS) (74) D'Mark RF Assessoria Empresarial Ltda. Registro extinto, a contar de 08/05/2002.
(11) DI 5700721-7	Código 44 - Extinção - Art. 119 inciso III da LPI (15) 19/05/1998 (73) Panduit Corp. (US) (74) Momsen, Leonardos & CIA.



Registro extinto, a contar de 06/05/2002.

(11) DI 5700722-5 Código 44 - Extinção - Art. 119 inciso III da LPI
(15) 16/06/1998
(73) Panduit Corp. (US)
(74) Momsen, Leonardos & CIA.
Registro extinto, a contar de 06/05/2002.

(11) DI 5700723-3 Código 44 - Extinção - Art. 119 inciso III da LPI
(15) 19/05/1998
(73) André Luís Jorge Garcia (BR/RJ)
Registro extinto, a contar de 07/05/2002.

(11) DI 5700724-1 Código 44 - Extinção - Art. 119 inciso III da LPI
(15) 15/09/1998
(73) Zivi S/A-Cutelaria (BR/RS)
(74) Momsen, Leonardos & CIA.
Registro extinto, a contar de 07/05/2002.

(11) DI 5700726-8 Código 44 - Extinção - Art. 119 inciso III da LPI
(15) 29/09/1998
(73) Zivi S/A-Cutelaria (BR/RS)
(74) Momsen, Leonardos & CIA.
Registro extinto, a contar de 07/05/2002.

(11) DI 5700727-6 Código 44 - Extinção - Art. 119 inciso III da LPI
(15) 09/06/1998
(73) Daniel Franco Martins Neto (BR/MG)
(74) Cidwan Uberlândia S/C Ltda
Registro extinto, a contar de 09/05/2002.

(11) DI 5700728-4 Código 44 - Extinção - Art. 119 inciso III da LPI
(15) 09/06/1998
(73) Daniel Franco Martins Neto (BR/MG)
(74) Cidwan Uberlândia S/C Ltda
Registro extinto, a contar de 09/05/2002.

(11) DI 5700729-2 Código 44 - Extinção - Art. 119 inciso III da LPI
(15) 09/06/1998
(73) Tritec Industrial Ltda. (BR/SC)
(74) Stagio Assessoria em Propriedade Industrial Ltda
Registro extinto, a contar de 09/05/2002.

(11) DI 5700733-0 Código 44 - Extinção - Art. 119 inciso III da LPI



	(15) 19/05/1998 (73) Luis Rogerio Bezerra Pinto (BR/RJ) Registro extinto, a contar de 10/05/2002.
(11) DI 5700735-7	Código 44 - Extinção - Art. 119 inciso III da LPI (15) 19/05/1998 (73) Luis Rogerio Bezerra Pinto (BR/RJ) Registro extinto, a contar de 10/05/2002.
(11) DI 5700737-3	Código 44 - Extinção - Art. 119 inciso III da LPI (15) 19/05/1998 (73) Panduit Corp (US) (74) Momsen, Leonardos & CIA. Registro extinto, a contar de 10/05/2002.
(11) DI 5700742-0	Código 44 - Extinção - Art. 119 inciso III da LPI (15) 28/07/1998 (73) Sield Socied. Industrial de Eletrodomésticos Ltda (BR/SP) (74) Remarca Reg. de Marcas e Patentes S/C Ltda Registro extinto, a contar de 13/05/2002.
(11) DI 5700744-6	Código 44 - Extinção - Art. 119 inciso III da LPI (15) 10/03/1998 (73) Edulce Vieira Daflon (BR/RJ) Registro extinto, a contar de 15/05/2002.
(11) DI 5700746-2	Código 44 - Extinção - Art. 119 inciso III da LPI (15) 31/03/1998 (73) Seb (FR) (74) Araripe & Associados Registro extinto, a contar de 03/06/2002.
(11) DI 5700747-0	Código 44 - Extinção - Art. 119 inciso III da LPI (15) 14/10/1997 (73) Trisa Buerstenfabrik AG Triengen (CH) (74) DANNEMANN, SIEMSEN, BIGLER & IPANEMA MOREIRA Registro extinto, a contar de 22/05/2002.
(11) DI 5700748-9	Código 44 - Extinção - Art. 119 inciso III da LPI (15) 14/10/1997 (73) Alujet Indústria e Comércio Ltda. (BR/SP) (74) DANNEMANN, SIEMSEN, BIGLER & IPANEMA MOREIRA Registro extinto, a contar de 22/05/2002.



(11) DI 5700749-7	Código 44 - Extinção - Art. 119 inciso III da LPI (15) 14/10/1997 (73) Alujet Indústria e Comércio Ltda. (BR/SP) (74) DANNEMANN, SIEMSEN, BIGLER & IPANEMA MOREIRA Registro extinto, a contar de 22/05/2002.
(11) DI 5700751-9	Código 44 - Extinção - Art. 119 inciso III da LPI (15) 14/10/1997 (73) Post Perfect Multimidia Ltda. (BR/SP) (74) TINOCO SOARES & FILHO LTDA Registro extinto, a contar de 20/05/2002.
(11) DI 5700758-6	Código 44 - Extinção - Art. 119 inciso III da LPI (15) 14/10/1997 (73) Telesincro,S.A. (ES) (74) DANNEMANN, SIEMSEN, BIGLER & IPANEMA MOREIRA Registro extinto, a contar de 29/07/2002.
(11) DI 5700759-4	Código 44 - Extinção - Art. 119 inciso III da LPI (15) 21/10/1997 (73) Dart Industries INC. (US) (74) Momsen, Leonardos & CIA. Registro extinto, a contar de 29/07/2002.
(11) DI 5700765-9	Código 44 - Extinção - Art. 119 inciso III da LPI (15) 31/03/1998 (73) IPR Industries LTD. (GB) (74) Momsen, Leonardos & CIA. Registro extinto, a contar de 16/05/2002.
(11) DI 5700770-5	Código 44 - Extinção - Art. 119 inciso III da LPI (15) 14/10/1997 (73) Reinaldo Sillman da Cunha (BR/RJ) Registro extinto, a contar de 29/07/2002.
(11) DI 5700771-3	Código 44 - Extinção - Art. 119 inciso III da LPI (15) 14/10/1997 (73) Luis Rogerio Bezerra Pinto (BR/RJ) Registro extinto, a contar de 11/07/2002.
(11) DI 5700773-0	Código 44 - Extinção - Art. 119 inciso III da LPI (15) 14/10/1997 (73) Lizandre dos Santos Ramos (BR/RS) (74) W & B Ltda.



Registro extinto, a contar de 20/06/2002.

(11) DI 5700774-8 Código 44 - Extinção - Art. 119 inciso III da LPI
(15) 14/10/1997
(73) Lizandre dos Santos Ramos (BR/RS)
(74) W & B Ltda.
Registro extinto, a contar de 20/06/2002.

(11) DI 5700776-4 Código 44 - Extinção - Art. 119 inciso III da LPI
(15) 14/10/1997
(73) Genesio Casagrande (BR/RS)
(74) Marpa Cons. & Asses. Empresarial Ltda
Registro extinto, a contar de 21/06/2002.

(11) DI 5700777-2 Código 44 - Extinção - Art. 119 inciso III da LPI
(15) 06/10/1998
(73) Genesio Casagrande (BR/RS)
(74) Marpa Cons. & Asses. Empresarial Ltda
Registro extinto, a contar de 21/06/2002.

(11) DI 5700780-2 Código 44 - Extinção - Art. 119 inciso III da LPI
(15) 14/10/1997
(73) Sergio Jainor Mauricio Constante (BR/RS)
(74) Promark Marcas & Patentes LTDA
Registro extinto, a contar de 29/05/2002.

(11) DI 5700782-9 Código 44 - Extinção - Art. 119 inciso III da LPI
(15) 14/10/1997
(73) Vania Arlete Krekmiski (BR/PR) ; Simone Albini (BR/PR)
Registro extinto, a contar de 04/06/2002.

(11) DI 5700783-7 Código 44 - Extinção - Art. 119 inciso III da LPI
(15) 14/10/1997
(73) Manoel Izidro Coelho (BR/PR)
Registro extinto, a contar de 26/06/2002.

(11) DI 5700784-5 Código 44 - Extinção - Art. 119 inciso III da LPI
(15) 14/10/1997
(73) Inapram Artefatos de Arame Ltda (BR/RS)
(74) B&P Associados Ltda.
Registro extinto, a contar de 21/06/2002.

(11) DI 5700788-8 Código 44 - Extinção - Art. 119 inciso III da LPI
(15) 14/10/1997



	(73) LG Electronics Inc. (KR) (74) Pinheiro Neto - Advogados Registro extinto, a contar de 03/07/2002.
(11) DI 5700789-6	Código 44 - Extinção - Art. 119 inciso III da LPI (15) 14/10/1997 (73) Magiluz Indústria e Comércio de Material Elétrico Ltda. (BR/RS) (74) Mario de Almeida Marcas e Patentes Ltda. Registro extinto, a contar de 11/07/2002.
(11) DI 5700792-6	Código 44 - Extinção - Art. 119 inciso III da LPI (15) 14/10/1997 (73) Julie Joy Indústria e Comércio Ltda (BR/SP) (74) Servtrade-Serviço Internacional de Marcas e Patentes S/C Ltda Registro extinto, a contar de 22/07/2002.
(11) DI 5700793-4	Código 44 - Extinção - Art. 119 inciso III da LPI (15) 14/10/1997 (73) Calesita Indústria e Comércio de Brinquedos Plásticos Ltda. (BR/SC) (74) Empire Marcas e Patentes S/C Ltda. Registro extinto, a contar de 22/07/2002.
(11) DI 5700796-9	Código 44 - Extinção - Art. 119 inciso III da LPI (15) 14/10/1997 (73) Ferrari & Marques Embalagens Ltda. (BR/SP) (74) Sidnei José Mano Registro extinto, a contar de 19/07/2002.
(11) DI 5700797-7	Código 44 - Extinção - Art. 119 inciso III da LPI (15) 14/10/1997 (73) Kasema S/A. (AR) (74) ADVOCACIA PIETRO ARIBONI S/C Registro extinto, a contar de 17/07/2002.
(11) DI 5700798-5	Código 44 - Extinção - Art. 119 inciso III da LPI (15) 20/04/1999 (73) Bergamo Companhia Industrial (BR/SP) (74) Antonio Mauricio Pedras Arnaud Registro extinto, a contar de 17/07/2002.
(11) DI 5700801-9	Código 44 - Extinção - Art. 119 inciso III da LPI (15) 14/10/1997 (73) Pedro Vercondes Valera (BR/SP) (74) Vilage Assessoria Empresarial S/C Ltda



Registro extinto, a contar de 15/07/2002.

(11) DI 5700807-8 Código 44 - Extinção - Art. 119 inciso III da LPI
(15) 14/10/1997
(73) Tecmontal Instalações e Montagens Ltda. (BR/SP)
(74) Cruzeiro Newmarc Patentes e Marcas Ltda.
Registro extinto, a contar de 22/07/2002.

(11) DI 5700808-6 Código 44 - Extinção - Art. 119 inciso III da LPI
(15) 14/10/1997
(73) Premier Promotions and Marketing Inc. (US)
(74) Octavio & Perocco S/C Ltda.
Registro extinto, a contar de 22/07/2002.

(11) DI 5700809-4 Código 44 - Extinção - Art. 119 inciso III da LPI
(15) 21/10/1997
(73) Premier Promotions and Marketing Inc. (US)
(74) Octavio & Perocco S/C Ltda.
Registro extinto, a contar de 22/07/2002.

(11) DI 5700810-8 Código 44 - Extinção - Art. 119 inciso III da LPI
(15) 14/10/1997
(73) Premier Promotions and Marketing Inc. (US)
(74) Octavio & Perocco S/C Ltda.
Registro extinto, a contar de 22/07/2002.

(11) DI 5700811-6 Código 44 - Extinção - Art. 119 inciso III da LPI
(15) 14/10/1997
(73) Premier Promotions and Marketing Inc. (US)
(74) Octavio & Perocco S/C Ltda.
Registro extinto, a contar de 22/07/2002.

(11) DI 5700812-4 Código 44 - Extinção - Art. 119 inciso III da LPI
(15) 14/10/1997
(73) Premier Promotions and Marketing Inc. (US)
(74) Octavio & Perocco S/C Ltda.
Registro extinto, a contar de 22/07/2002.

(11) DI 5700813-2 Código 44 - Extinção - Art. 119 inciso III da LPI
(15) 14/10/1997
(73) Gisowatt S.p.A. (IT)
(74) Advocacia Pietro Ariboni S/C
Registro extinto, a contar de 19/07/2002.



(11) DI 5700814-0	Código 44 - Extinção - Art. 119 inciso III da LPI (15) 14/10/1997 (73) Chhai Suh Chhong (BR/CE) (74) Seta Marcas e Patentes Ltda. Registro extinto, a contar de 18/07/2002.
(11) DI 5700823-0	Código 44 - Extinção - Art. 119 inciso III da LPI (15) 21/10/1997 (73) Bausch & Lomb Incorporated (US) (74) Antonio Mauricio Pedras Arnaud Registro extinto, a contar de 22/05/2002.
(11) DI 5700824-8	Código 44 - Extinção - Art. 119 inciso III da LPI (15) 21/10/1997 (73) Rodrigo Fragelli (BR/SP) Registro extinto, a contar de 19/07/2002.
(11) DI 5700825-6	Código 44 - Extinção - Art. 119 inciso III da LPI (15) 21/10/1997 (73) Silvana Fonseca de Souza (BR/SP) Registro extinto, a contar de 31/05/2002.
(11) DI 5700832-9	Código 44 - Extinção - Art. 119 inciso III da LPI (15) 21/10/1997 (73) Bausch & Lomb Incorporated (US) (74) Antonio Mauricio Pedras Arnaud Registro extinto, a contar de 22/05/2002.
(11) DI 5700838-8	Código 44 - Extinção - Art. 119 inciso III da LPI (15) 21/10/1997 (73) Nadim Amine Saffouri (BR/SP) (74) Itamarati Patentes e Marcas S/C Ltda. Registro extinto, a contar de 26/07/2002.
(11) DI 5700839-6	Código 44 - Extinção - Art. 119 inciso III da LPI (15) 21/10/1997 (73) Luiz Antônio Saturi (BR/SP) (74) Beérre Assessoria Empresarial S/C Ltda. Registro extinto, a contar de 26/07/2002.
(11) DI 5700840-0	Código 44 - Extinção - Art. 119 inciso III da LPI (15) 21/10/1997 (73) Albertoni Bloisi Neto (BR/SP) (74) Constante-Assessoria em Propriedade Industrial Ltda.



Registro extinto, a contar de 24/07/2002.

(11) DI 5700841-8 Código 44 - Extinção - Art. 119 inciso III da LPI
(15) 21/10/1997
(73) Amazonas Produtos Para Calçados Ltda (BR/SP)
(74) Constante-Assessoria em Propriedade Industrial Ltda.
Registro extinto, a contar de 24/07/2002.

(11) DI 5700848-5 Código 44 - Extinção - Art. 119 inciso III da LPI
(15) 21/10/1997
(73) Nilda Barbieri Alves Coutinho (BR/SP)
(74) Vilage Assessoria Empresarial S/C Ltda
Registro extinto, a contar de 19/07/2002.

(11) DI 5700850-7 Código 44 - Extinção - Art. 119 inciso III da LPI
(15) 21/10/1997
(73) Nilda Barbieri Alves Coutinho (BR/SP)
(74) Vilage Assessoria Empresarial S/C Ltda
Registro extinto, a contar de 19/07/2002.

(11) DI 5700851-5 Código 44 - Extinção - Art. 119 inciso III da LPI
(15) 21/10/1997
(73) Walter Prado Vicente da Silva (BR/SP)
(74) Vilage Assessoria Empresarial S/C Ltda
Registro extinto, a contar de 19/07/2002.

(11) DI 5700852-3 Código 44 - Extinção - Art. 119 inciso III da LPI
(15) 06/10/1998
(73) Candido Nogueira do Rego (BR/SP)
(74) Vilage Assessoria Empresarial S/C Ltda
Registro extinto, a contar de 19/07/2002.

(11) DI 5700853-1 Código 44 - Extinção - Art. 119 inciso III da LPI
(15) 21/10/1997
(73) Eliseu de Souza (BR/SP)
(74) Seta Marcas e Patentes Ltda.
Registro extinto, a contar de 23/07/2002.

(11) DI 5700867-1 Código 44 - Extinção - Art. 119 inciso III da LPI
(15) 12/05/1998
(73) Samesor OY (FI)
(74) DANNEMANN, SIEMSEN, BIGLER & IPANEMA MOREIRA
Registro extinto, a contar de 03/06/2002.



(11) DI 5700869-8	Código 44 - Extinção - Art. 119 inciso III da LPI (15) 12/05/1998 (73) Samesor OY (FI) (74) DANNEMANN, SIEMSEN, BIGLER & IPANEMA MOREIRA Registro extinto, a contar de 03/06/2002.
(11) DI 5700870-1	Código 44 - Extinção - Art. 119 inciso III da LPI (15) 12/05/1998 (73) Gilmar S.p.A. (IT) (74) Veirano e Advogados Associados Registro extinto, a contar de 05/06/2002.
(11) DI 5700871-0	Código 44 - Extinção - Art. 119 inciso III da LPI (15) 12/05/1998 (73) Gilmar S.p.A. (IT) (74) Veirano e Advogados Associados Registro extinto, a contar de 05/06/2002.
(11) DI 5700872-8	Código 44 - Extinção - Art. 119 inciso III da LPI (15) 12/05/1998 (73) Alujet Indústria e Comércio Ltda. (BR/SP) (74) DANNEMANN, SIEMSEN, BIGLER & IPANEMA MOREIRA Registro extinto, a contar de 31/05/2002.
(11) DI 5700873-6	Código 44 - Extinção - Art. 119 inciso III da LPI (15) 12/05/1998 (73) Alujet Indústria e Comércio Ltda. (BR/SP) (74) DANNEMANN, SIEMSEN, BIGLER & IPANEMA MOREIRA Registro extinto, a contar de 31/05/2002.
(11) DI 5700884-1	Código 44 - Extinção - Art. 119 inciso III da LPI (15) 12/05/1998 (73) Motorola, Inc. (US) (74) Gold Star Patentes e Marcas S/C Ltda. Registro extinto, a contar de 29/05/2002.
(11) DI 5700885-0	Código 44 - Extinção - Art. 119 inciso III da LPI (15) 28/10/1997 (73) Sebastião Souza da Silva (BR/SP) (74) TINOCO SOARES & FILHO LTDA Registro extinto, a contar de 29/05/2002.
(11) DI 5700890-6	Código 44 - Extinção - Art. 119 inciso III da LPI (15) 28/04/1998



(73) Élcio Luiz Gonçalves Carneira (BR/SP)
(74) Vilage Assessoria Empresarial S/C Ltda
Registro extinto, a contar de 04/07/2002.

(11) DI 5700899-0

Código 44 - Extinção - Art. 119 inciso III da LPI
(15) 06/10/1998
(73) Alex Antonio Menezes (BR/RS)
(74) Almar Registro de Marcas e Patentes Ltda.
Registro extinto, a contar de 14/06/2002.

(11) DI 5700900-7

Código 44 - Extinção - Art. 119 inciso III da LPI
(15) 28/10/1997
(73) Utilittá Indústria de Artigos Plásticos Ltda. (BR/RS)
(74) Keske, Assessoria Empresarial
Registro extinto, a contar de 14/06/2002.

(11) DI 5700904-0

Código 44 - Extinção - Art. 119 inciso III da LPI
(15) 06/10/1998
(73) Alex Antonio Menezes (BR/RS)
(74) Almar Registro de Marcas e Patentes Ltda.
Registro extinto, a contar de 09/07/2002.

(11) DI 5700908-2

Código 44 - Extinção - Art. 119 inciso III da LPI
(15) 28/10/1997
(73) Jorge Biacchi Filho (BR/RS)
Registro extinto, a contar de 04/07/2002.

(11) DI 5700909-0

Código 44 - Extinção - Art. 119 inciso III da LPI
(15) 23/03/1999
(73) Alex Antonio Menezes (BR/RS)
(74) Almar Registro de Marcas e Patentes Ltda.
Registro extinto, a contar de 05/07/2002.

(11) DI 5700914-7

Código 44 - Extinção - Art. 119 inciso III da LPI
(15) 28/10/1997
(73) Leda Gr̃n (BR/RS)
(74) Keske, Assessoria Empresarial
Registro extinto, a contar de 14/08/2002.

(11) DI 5700918-0

Código 44 - Extinção - Art. 119 inciso III da LPI
(15) 31/03/1998
(73) Ornare Indústria de Móveis Ltda (BR/SP)
(74) Milton de Mello Junqueira Leite
Registro extinto, a contar de 07/08/2002.



(11) DI 5700919-8	Código 44 - Extinção - Art. 119 inciso III da LPI (15) 28/10/1997 (73) Ornare Indústria de Móveis Ltda. (BR/SP) (74) Milton de Mello Junqueira Leite Registro extinto, a contar de 07/08/2002.
(11) DI 5700921-0	Código 44 - Extinção - Art. 119 inciso III da LPI (15) 06/10/1998 (73) Huzimet Aços Especiais Ltda (BR/SP) (74) Milton de Mello Junqueira Leite Registro extinto, a contar de 07/08/2002.
(11) DI 5700925-2	Código 44 - Extinção - Art. 119 inciso III da LPI (15) 28/10/1997 (73) Bicycletas Caloi S/A (BR/SP) (74) Gold Star Patentes e Marcas S/C Ltda Registro extinto, a contar de 09/08/2002.
(11) DI 5700926-0	Código 44 - Extinção - Art. 119 inciso III da LPI (15) 28/10/1997 (73) Tobeca indústria e comércio de plástico Ltda (BR/SP) (74) Octavio & Perocco S/C Ltda. Registro extinto, a contar de 09/08/2002.
(11) DI 5700928-7	Código 44 - Extinção - Art. 119 inciso III da LPI (15) 28/10/1997 (73) Maria Boix Gacia (ES) (74) Octavio & Perocco S/C Ltda. Registro extinto, a contar de 09/08/2002.
(11) DI 5700933-3	Código 44 - Extinção - Art. 119 inciso III da LPI (15) 31/03/1998 (73) MARS, Incorporated (US) (74) Antonio Mauricio Pedras Arnaud Registro extinto, a contar de 12/07/2002.
(11) DI 5700934-1	Código 44 - Extinção - Art. 119 inciso III da LPI (15) 31/03/1998 (73) Marcos Ferreira de Souza (BR/SP) (74) Columbia Registros de Marcas e Patentes S/C Ltda. Registro extinto, a contar de 12/07/2002.
(11) DI 5700935-0	Código 44 - Extinção - Art. 119 inciso III da LPI



	(15) 31/03/1998 (73) Helen Kupfer (BR/SP) (74) Proind Marcas e Patentes S/C Ltda. Registro extinto, a contar de 12/07/2002.
(11) DI 5700937-6	Código 44 - Extinção - Art. 119 inciso III da LPI (15) 31/03/1998 (73) Grosfillex Sarl (FR) (74) Francisco Carlos Rodrigues Silva Registro extinto, a contar de 09/07/2002.
(11) DI 5700938-4	Código 44 - Extinção - Art. 119 inciso III da LPI (15) 31/03/1998 (73) Grosfillex Sarl (FR) (74) Francisco Carlos Rodrigues Silva Registro extinto, a contar de 09/07/2002.
(11) DI 5700939-2	Código 44 - Extinção - Art. 119 inciso III da LPI (15) 31/03/1998 (73) Grosfillex Sarl (FR) (74) Francisco Carlos Rodrigues Silva Registro extinto, a contar de 09/07/2002.
(11) DI 5700941-4	Código 44 - Extinção - Art. 119 inciso III da LPI (15) 31/03/1998 (73) System Import Comercial Ltda. (BR/SP) (74) Francisco Carlos Rodrigues Silva Registro extinto, a contar de 09/07/2002.
(11) DI 5700942-2	Código 44 - Extinção - Art. 119 inciso III da LPI (15) 31/03/1998 (73) Grosfillex Sarl (FR) (74) Francisco Carlos Rodrigues Silva Registro extinto, a contar de 09/07/2002.
(11) DI 5700943-0	Código 44 - Extinção - Art. 119 inciso III da LPI (15) 31/03/1998 (73) Grosfillex Sarl (FR) (74) Francisco Carlos Rodrigues Silva Registro extinto, a contar de 09/07/2002.
(11) DI 5700946-5	Código 44 - Extinção - Art. 119 inciso III da LPI (15) 12/05/1998 (73) S. C. Johnson & Son, Inc. (US)



Registro extinto, a contar de 28/08/2002.

(11) DI 5700947-3

Código 44 - Extinção - Art. 119 inciso III da LPI
(15) 12/05/1998
(73) S. C. Johnson & Son, Inc. (US)
Registro extinto, a contar de 28/08/2002.

(11) DI 5700953-8

Código 44 - Extinção - Art. 119 inciso III da LPI
(15) 31/03/1998
(73) Monte Leone Art. Couro Ltda-Me (BR/SP)
(74) José Paulo Nereo
Registro extinto, a contar de 09/07/2002.

(11) DI 5700954-6

Código 44 - Extinção - Art. 119 inciso III da LPI
(15) 31/03/1998
(73) Southco, Inc. (US)
(74) Antonio Mauricio Pedras Arnaud
Registro extinto, a contar de 05/07/2002.

(11) DI 5700958-9

Código 44 - Extinção - Art. 119 inciso III da LPI
(15) 31/03/1998
(73) Sunbeam Corporation Limited (AU)
(74) DANNEMANN, SIEMSEN, BIGLER & IPANEMA MOREIRA
Registro extinto, a contar de 16/08/2002.

(11) DI 5700962-7

Código 44 - Extinção - Art. 119 inciso III da LPI
(15) 21/10/1997
(73) Water Indústria Comércio de Ozonizadores Ltda. (BR/RJ)
(74) Renata Cavalcante Carneiro da Cunha
Registro extinto, a contar de 23/08/2002.

(11) DI 5700965-1

Código 44 - Extinção - Art. 119 inciso III da LPI
(15) 20/06/2000
(73) Lexmark International, Inc. (US)
(74) DANNEMANN, SIEMSEN, BIGLER & IPANEMA MOREIRA
Registro extinto, a contar de 26/08/2002.

(11) DI 5700967-8

Código 44 - Extinção - Art. 119 inciso III da LPI
(15) 21/10/1997
(73) Virgin Vie Limited (GB)
(74) Clarke Modet do Brasil LTDA
Registro extinto, a contar de 26/08/2002.

(11) DI 5700968-6

Código 44 - Extinção - Art. 119 inciso III da LPI



(15) 21/10/1997
(73) Virgin Vie Limited (GB)
(74) Clarke Modet do Brasil LTDA
Registro extinto, a contar de 26/08/2002.

(11) DI 5700969-4 Código 44 - Extinção - Art. 119 inciso III da LPI
(15) 31/03/1998
(73) Virgin Vie Limited (GB)
(74) Clarke Modet do Brasil LTDA
Registro extinto, a contar de 26/08/2002.

(11) DI 5700970-8 Código 44 - Extinção - Art. 119 inciso III da LPI
(15) 31/03/1998
(73) Virgin Vie Limited (GB)
(74) Clarke Modet do Brasil LTDA
Registro extinto, a contar de 26/08/2002.

(11) DI 5700971-6 Código 44 - Extinção - Art. 119 inciso III da LPI
(15) 31/03/1998
(73) Virgin Vie Limited (GB)
(74) Clarke Modet do Brasil LTDA
Registro extinto, a contar de 26/08/2002.

(11) DI 5700972-4 Código 44 - Extinção - Art. 119 inciso III da LPI
(15) 31/03/1998
(73) Virgin Vie Limited (GB)
(74) Clarke Modet do Brasil LTDA
Registro extinto, a contar de 26/08/2002.

(11) DI 5700973-2 Código 44 - Extinção - Art. 119 inciso III da LPI
(15) 31/03/1998
(73) Virgin Vie Limited (GB)
(74) Clarke Modet do Brasil LTDA
Registro extinto, a contar de 26/08/2002.

(11) DI 5700974-0 Código 44 - Extinção - Art. 119 inciso III da LPI
(15) 31/03/1998
(73) Virgin Vie Limited (GB)
(74) Clarke Modet do Brasil LTDA
Registro extinto, a contar de 26/08/2002.

(11) DI 5700975-9 Código 44 - Extinção - Art. 119 inciso III da LPI
(15) 31/03/1998
(73) Virgin Vie Limited (GB)



	(74) Clarke Modet do Brasil LTDA Registro extinto, a contar de 26/08/2002.
(11) DI 5700976-7	Código 44 - Extinção - Art. 119 inciso III da LPI (15) 31/03/1998 (73) Virgin Vie Limited (GB) (74) Clarke Modet do Brasil LTDA Registro extinto, a contar de 26/08/2002.
(11) DI 5700977-5	Código 44 - Extinção - Art. 119 inciso III da LPI (15) 31/03/1998 (73) Virgin Vie Limited (GB) (74) Clarke Modet do Brasil LTDA Registro extinto, a contar de 26/08/2002.
(11) DI 5700988-0	Código 44 - Extinção - Art. 119 inciso III da LPI (15) 18/11/1997 (73) Antonio Laércio dos Santos (BR/SP) (74) A Fama Marcas e Patentes Registro extinto, a contar de 24/06/2002.
(11) DI 5700992-9	Código 44 - Extinção - Art. 119 inciso III da LPI (15) 31/03/1998 (73) Metalúrgica Oriente S/A (BR/SP) (74) Waldemar do Nascimento Registro extinto, a contar de 24/06/2002.
(11) DI 5700994-5	Código 44 - Extinção - Art. 119 inciso III da LPI (15) 31/03/1998 (73) Plasticos de Buenos Aires S.R.L. (AR) (74) Edmundo Brunner Assessoria S/C LTDA Registro extinto, a contar de 14/06/2002.
(11) DI 5700996-1	Código 44 - Extinção - Art. 119 inciso III da LPI (15) 31/03/1998 (73) Kopin Corporation (US) (74) Antonio Mauricio Pedras Arnaud Registro extinto, a contar de 14/06/2002.
(11) DI 5700998-8	Código 44 - Extinção - Art. 119 inciso III da LPI (15) 31/03/1998 (73) Luis Grassmann Pfeiffer (BR/SP) (74) SPI Marcas e Patentes S/C Ltda Registro extinto, a contar de 14/06/2002.



(11) DI 5701002-1	Código 44 - Extinção - Art. 119 inciso III da LPI (15) 31/03/1998 (73) Jose Fernando Martines de Arruda (BR/SP) (74) União Federal Marcas e Patentes S/C Ltda. Registro extinto, a contar de 05/07/2002.
(11) DI 5701003-0	Código 44 - Extinção - Art. 119 inciso III da LPI (15) 31/03/1998 (73) Leson Laboratório de Engenharia Sônica S/A (BR/SP) (74) Cometa Marcas e Patentes S/C Ltda. Registro extinto, a contar de 22/08/2002.
(11) DI 5701004-8	Código 44 - Extinção - Art. 119 inciso III da LPI (15) 31/03/1998 (73) Unarco L.L.C. (US) (74) Matos e Associados - Advogados Registro extinto, a contar de 22/08/2002.
(11) DI 5701005-6	Código 44 - Extinção - Art. 119 inciso III da LPI (15) 21/12/1999 (73) Chapin Manufacturing, Inc. (US) (74) Momsen, Leonardos & CIA. Registro extinto, a contar de 22/08/2002.
(11) DI 5701008-0	Código 44 - Extinção - Art. 119 inciso III da LPI (15) 18/08/1998 (73) South Cone Inc (US) (74) Montaury Pimenta, Machado & Lioce S/C Ltda. Registro extinto, a contar de 21/08/2002.
(11) DI 5701009-9	Código 44 - Extinção - Art. 119 inciso III da LPI (15) 05/05/1998 (73) Thendic Electronic Components GMBH (DE) (74) DANNEMANN, SIEMSEN, BIGLER & IPANEMA MOREIRA Registro extinto, a contar de 21/08/2002.
(11) DI 5701010-2	Código 44 - Extinção - Art. 119 inciso III da LPI (15) 02/06/1998 (73) Ricardo Barros Menezes (BR/MG) Registro extinto, a contar de 25/07/2002.
(11) DI 5701014-5	Código 44 - Extinção - Art. 119 inciso III da LPI (15) 25/08/1998



(73) Adan Damião Rodrigues da Silva (BR/RJ) ; Abner Coelho do Nascimento (BR/RJ)

(74) A Fama Marcas e Patentes
Registro extinto, a contar de 05/08/2002.

(11) DI 5701016-1

Código 44 - Extinção - Art. 119 inciso III da LPI

(15) 05/05/1998

(73) South Cone Inc (US)

(74) Montaury Pimenta, Machado & Lioce S/C Ltda.

Registro extinto, a contar de 21/08/2002.

(11) DI 5701017-0

Código 44 - Extinção - Art. 119 inciso III da LPI

(15) 05/05/1998

(73) South Cone (US)

(74) Montaury Pimenta, Machado & Lioce S/C Ltda.

Registro extinto, a contar de 21/08/2002.

(11) DI 5701018-8

Código 44 - Extinção - Art. 119 inciso III da LPI

(15) 06/10/1998

(73) Industrial Medida Definitiva LTDA (BR/MG)

(74) Francisco Elmar de Lima

Registro extinto, a contar de 17/07/2002.

(11) DI 5701022-6

Código 44 - Extinção - Art. 119 inciso III da LPI

(15) 31/03/1998

(73) Mangels Industria e Comercio Ltda (BR/MG)

(74) Octavio & Perocco S/C Ltda.

Registro extinto, a contar de 01/08/2002.

(11) DI 5701024-2

Código 44 - Extinção - Art. 119 inciso III da LPI

(15) 31/03/1998

(73) Carlos Alberto Rocha (BR/SP) ; Sergio Lopes de Brito (BR/SP)

(74) Tinoco Soares & Filho S/C Ltda

Registro extinto, a contar de 02/08/2002.

(11) DI 5701025-0

Código 44 - Extinção - Art. 119 inciso III da LPI

(15) 31/03/1998

(73) Dijon S.A. (BR/RJ)

(74) Tavares & Cia

Registro extinto, a contar de 05/08/2002.

(11) DI 5701026-9

Código 44 - Extinção - Art. 119 inciso III da LPI

(15) 31/03/1998

(73) G.A. Plast - S.R.L. (IT) ; B.A. Angeletti S.R.L. (IT)



(74) Araripe & Associados
Registro extinto, a contar de 02/08/2002.

(11) DI 5701027-7 Código 44 - Extinção - Art. 119 inciso III da LPI
(15) 31/03/1998
(73) Amway Corporation (US)
(74) DANNEMANN, SIEMSEN, BIGLER & IPANEMA MOREIRA
Registro extinto, a contar de 07/08/2002.

(11) DI 5701033-1 Código 44 - Extinção - Art. 119 inciso III da LPI
(15) 31/03/1998
(73) Angela Maria Ferreira Ferrarezi (BR/SP)
(74) M. Rosário Assessoria em Propriedade Industrial S/C Ltda
Registro extinto, a contar de 31/07/2002.

(11) DI 5701035-8 Código 44 - Extinção - Art. 119 inciso III da LPI
(15) 17/11/1998
(73) Fila U.S.A INC (US)
(74) DANNEMANN, SIEMSEN, BIGLER & IPANEMA MOREIRA
Registro extinto, a contar de 13/08/2002.

(11) DI 5701038-2 Código 44 - Extinção - Art. 119 inciso III da LPI
(15) 31/03/1998
(73) South Cone Inc (US)
(74) Montaury Pimenta, Machado & Lioce S/C Ltda.
Registro extinto, a contar de 21/08/2002.

(11) DI 5701041-2 Código 44 - Extinção - Art. 119 inciso III da LPI
(15) 31/03/1998
(73) Sergio Lopes de Brito (BR/SP)
(74) TINOCO SOARES & FILHO LTDA
Registro extinto, a contar de 15/08/2002.

(11) DI 5701048-0 Código 44 - Extinção - Art. 119 inciso III da LPI
(15) 31/03/1998
(73) Janio Rissi (BR/PR)
(74) Senior's Marcas e Patentes Ltda.
Registro extinto, a contar de 02/09/2002.

(11) DI 5701051-0 Código 44 - Extinção - Art. 119 inciso III da LPI
(15) 31/03/1998
(73) Marmorian Marmore Sintético do Brasil LTDA (BR/SP)
(74) Real Marcas e Patentes S/C Ltda
Registro extinto, a contar de 16/08/2002.



(11) DI 5701052-8	Código 44 - Extinção - Art. 119 inciso III da LPI (15) 31/03/1998 (73) Marcos Ferreira de Souza (BR/SP) (74) Columbia Registros de Marcas e Patentes S/C Ltda. Registro extinto, a contar de 16/08/2002.
(11) DI 5701055-2	Código 44 - Extinção - Art. 119 inciso III da LPI (15) 05/05/1998 (73) João Flausino Neto (BR/SP) (74) VMP-Verifique Marcas e Patentes S/C Ltda Registro extinto, a contar de 16/08/2002.
(11) DI 5701059-5	Código 44 - Extinção - Art. 119 inciso III da LPI (15) 05/05/1998 (73) JEAN CARLO VON ALLMEN (BR/SP) (74) Toledo Corrêa Marcas e Patentes S/C Ltda. Registro extinto, a contar de 19/08/2002.
(11) DI 5701060-9	Código 44 - Extinção - Art. 119 inciso III da LPI (15) 28/04/1998 (73) Bauducco & Cia Ltda. (BR/SP) (74) Zilda Maria de Campos. Registro extinto, a contar de 30/07/2002.
(11) DI 5701062-5	Código 44 - Extinção - Art. 119 inciso III da LPI (15) 12/05/1998 (73) Jomasa Comércio, Importação, Exportação e Franquia Ltda (BR/SP) (74) ADVOCACIA PIETRO ARIBONI S/C Registro extinto, a contar de 30/07/2002.
(11) DI 5701063-3	Código 44 - Extinção - Art. 119 inciso III da LPI (15) 23/03/1999 (73) Washington Marcelo dos Santos Vieira (BR/MG) (74) Elen Rasuck Registro extinto, a contar de 17/06/2002.
(11) DI 5701064-1	Código 44 - Extinção - Art. 119 inciso III da LPI (15) 12/05/1998 (73) Marcos Ferreira de Souza (BR/SP) (74) Columbia Registros de Marcas e Patentes S/C Ltda. Registro extinto, a contar de 11/06/2002.
(11) DI 5701068-4	Código 44 - Extinção - Art. 119 inciso III da LPI



(15) 25/08/1998
(73) Paulo Roberto Nogueira Contijo (BR/SP)
(74) Vilage Assessoria Empresarial S/C Ltda
Registro extinto, a contar de 26/08/2002.

(11) DI 5701070-6 Código 44 - Extinção - Art. 119 inciso III da LPI
(15) 12/05/1998
(73) Oggi Indústria e Comércio de Móveis Ltda (BR/PR)
(74) Mega-Marcas e Patentes S/C Ltda.
Registro extinto, a contar de 27/08/2002.

(11) DI 5701072-2 Código 44 - Extinção - Art. 119 inciso III da LPI
(15) 12/05/1998
(73) Carlos Alberto Padovan (BR/SP) ; Orlando Padovan Júnior (BR/SP)
(74) Vilage Assessoria Empresarial S/C Ltda
Registro extinto, a contar de 19/08/2002.

(11) DI 5701073-0 Código 44 - Extinção - Art. 119 inciso III da LPI
(15) 25/08/1998
(73) Wandir de Faria (BR/SP)
(74) Darré, Bueno & Moreira
Registro extinto, a contar de 21/08/2002.

(11) DI 5701074-9 Código 44 - Extinção - Art. 119 inciso III da LPI
(15) 25/08/1998
(73) Milton Hideo Nakata (BR/SP)
(74) Darré, Bueno & Moreira
Registro extinto, a contar de 21/08/2002.

(11) DI 5701076-5 Código 44 - Extinção - Art. 119 inciso III da LPI
(15) 25/08/1998
(73) Wandir de Faria (BR/SP)
(74) Darré, Bueno & Moreira
Registro extinto, a contar de 21/08/2002.

(11) DI 5701077-3 Código 44 - Extinção - Art. 119 inciso III da LPI
(15) 22/04/1998
(73) Domingo Collado Mateos (BR/SP)
(74) Darré, Bueno & Moreira
Registro extinto, a contar de 21/08/2002.

(11) DI 5701079-0 Código 44 - Extinção - Art. 119 inciso III da LPI
(15) 31/03/1998
(73) Renato da Silva (BR/SP)



	(74) Idéia Marcas e Patentes S/C Ltda Registro extinto, a contar de 21/08/2002.
--	--

(11) DI 5701080-3	Código 44 - Extinção - Art. 119 inciso III da LPI (15) 31/03/1998 (73) Manoel Porteiro Lucena (BR) (74) ADVOCACIA PIETRO ARIBONI S/C Registro extinto, a contar de 22/08/2002.
--------------------------	--

(11) DI 5701085-4	Código 44 - Extinção - Art. 119 inciso III da LPI (15) 31/03/1998 (73) Bauducco & Cia Ltda. (BR/SP) (74) Zilda Maria de Campos. Registro extinto, a contar de 30/07/2002.
--------------------------	---

(11) DI 5701086-2	Código 44 - Extinção - Art. 119 inciso III da LPI (15) 31/03/1998 (73) Vanderlei Edson Lobo Filho (BR/PR) (74) Tillvitz Marcas & Patentes S/C Ltda Registro extinto, a contar de 03/09/2002.
--------------------------	--

(11) DI 5701087-0	Código 44 - Extinção - Art. 119 inciso III da LPI (15) 31/03/1998 (73) Lotte Confectionery Co., Ltd (KR) (74) Franco Bhering Barbosa e Novaes Registro extinto, a contar de 09/08/2002.
--------------------------	---

(11) DI 5701090-0	Código 44 - Extinção - Art. 119 inciso III da LPI (15) 12/05/1998 (73) Multivisão Indústria e Comércio Ltda (BR/SP) (74) David do Nascimento Registro extinto, a contar de 23/08/2002.
--------------------------	--

(11) DI 5701094-3	Código 44 - Extinção - Art. 119 inciso III da LPI (15) 31/03/1998 (73) Philippe Vullion S.A. (FR) (74) Antonio Mauricio Pedras Arnaud Registro extinto, a contar de 26/08/2002.
--------------------------	---

(11) DI 5701101-0	Código 44 - Extinção - Art. 119 inciso III da LPI (15) 27/10/1998 (73) Fila U.S.A. INC (US) (74) DANNEMANN, SIEMSEN, BIGLER & IPANEMA MOREIRA Registro extinto, a contar de 13/08/2002.
--------------------------	---



(11) DI 5701104-4 Código 44 - Extinção - Art. 119 inciso III da LPI
(15) 31/03/1998
(73) Seb (FR)
(74) Araripe & Associados
Registro extinto, a contar de 13/06/2002.

(11) DI 5701105-2 Código 44 - Extinção - Art. 119 inciso III da LPI
(15) 07/04/1998
(73) Seb (FR)
(74) Araripe & Associados
Registro extinto, a contar de 13/06/2002.

(11) DI 5701106-0 Código 44 - Extinção - Art. 119 inciso III da LPI
(15) 28/04/1998
(73) The Gillette Company (US)
(74) Momsen, Leonardos & CIA.
Registro extinto, a contar de 13/06/2002.

(11) DI 5701107-9 Código 44 - Extinção - Art. 119 inciso III da LPI
(15) 07/04/1998
(73) Seb (FR)
(74) Araripe & Associados
Registro extinto, a contar de 13/06/2002.

(11) DI 5701108-7 Código 44 - Extinção - Art. 119 inciso III da LPI
(15) 07/04/1998
(73) Seb (FR)
(74) Araripe & Associados
Registro extinto, a contar de 13/08/2002.

(11) DI 5701109-5 Código 44 - Extinção - Art. 119 inciso III da LPI
(15) 31/03/1998
(73) The Siemon Company (US)
(74) TINOCO SOARES & FILHO LTDA
Registro extinto, a contar de 06/06/2002.

(11) DI 5701110-9 Código 44 - Extinção - Art. 119 inciso III da LPI
(15) 31/03/1998
(73) Antonio Scansani (BR/SP)
(74) Logos Marcas e Patentes S/C Ltda.
Registro extinto, a contar de 07/06/2002.

(11) DI 5701111-7 Código 44 - Extinção - Art. 119 inciso III da LPI

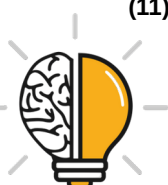

(15) 31/03/1998
(73) Flávio Lazzarotto (BR/RS)
(74) B&P Associados Ltda.
Registro extinto, a contar de 01/07/2002.

(11) DI 5701112-5 Código 44 - Extinção - Art. 119 inciso III da LPI
(15) 31/03/1998
(73) IBC Industrial Bopil de Calçados Ltda (BR/CE)
(74) Org. Mérito Marcas e Patentes Ltda.
Registro extinto, a contar de 12/08/2002.

(11) DI 5701114-1 Código 44 - Extinção - Art. 119 inciso III da LPI
(15) 31/03/1998
(73) Luis Grassmann Pfeiffer (BR/SP)
(74) SPI Marcas e Patentes S/C Ltda
Registro extinto, a contar de 23/08/2002.

(11) DI 5701115-0 Código 44 - Extinção - Art. 119 inciso III da LPI
(15) 31/03/1998
(73) Vera Lúcia Viana (BR/SP)
(74) A Fama Marcas e Patentes
Registro extinto, a contar de 05/08/2002.

(11) DI 5701116-8 Código 44 - Extinção - Art. 119 inciso III da LPI
(15) 31/03/1998
(73) Guilherme Blatter de Campos (BR/RJ)
Registro extinto, a contar de 09/08/2002.

(11) DI 5701118-4 Código 44 - Extinção - Art. 119 inciso III da LPI
(15) 14/04/1998
(73) Luiz Carvalho Pereira de Carvalho (BR/RJ)
Registro extinto, a contar de 14/08/2002.

(11) DI 5701119-2 Código 44 - Extinção - Art. 119 inciso III da LPI
(15) 31/03/1998
(73) Erly Barreto Junior (BR/SP)
(74) A Fama Marcas e Patentes
Registro extinto, a contar de 29/07/2002.

(11) DI 5701121-4 Código 44 - Extinção - Art. 119 inciso III da LPI
(15) 31/03/1998
(73) Federico Rodolfo Johann Falland (BR/SP)
(74) Octavio & Perocco S/C Ltda.
Registro extinto, a contar de 05/08/2002.



(11) DI 5701122-2	Código 44 - Extinção - Art. 119 inciso III da LPI (15) 31/03/1998 (73) Laerte Xavier da Silva (BR/SP) (74) Beerre Assessoria Empresarial S/C Ltda Registro extinto, a contar de 26/08/2002.
(11) DI 5701127-3	Código 44 - Extinção - Art. 119 inciso III da LPI (15) 31/03/1998 (73) Bouquet Indústria e Comércio Ltda. (BR/SP) (74) Tinoco Soares & Filho S/C Ltda Registro extinto, a contar de 06/08/2002.
(11) DI 5701138-9	Código 44 - Extinção - Art. 119 inciso III da LPI (15) 07/04/1998 (73) Birel Sudam Indústria Comércio Importação e Exportação Ltda (BR/SP) (74) Britânia Marcas e Patentes S/C Ltda Registro extinto, a contar de 15/08/2002.
(11) DI 5701139-7	Código 44 - Extinção - Art. 119 inciso III da LPI (15) 17/11/1998 (73) Fila U.S.A. INC (US) (74) DANNEMANN, SIEMSEN, BIGLER & IPANEMA MOREIRA Registro extinto, a contar de 13/08/2002.
(11) DI 5701140-0	Código 44 - Extinção - Art. 119 inciso III da LPI (15) 07/04/1998 (73) Acimar Antônio Ferreira de Albuquerque (BR/RS) (74) Keske, Assessoria Empresarial Registro extinto, a contar de 05/09/2002.
(11) DI 5701143-5	Código 44 - Extinção - Art. 119 inciso III da LPI (15) 07/04/1998 (73) Reynolds (FR) (74) DANNEMANN, SIEMSEN, BIGLER & IPANEMA MOREIRA Registro extinto, a contar de 03/09/2002.
(11) DI 5701144-3	Código 44 - Extinção - Art. 119 inciso III da LPI (15) 07/04/1998 (73) Telefonaktiebolaget L M Ericsson (SE) Registro extinto, a contar de 13/08/2002.
(11) DI 5701147-8	Código 44 - Extinção - Art. 119 inciso III da LPI (15) 07/04/1998



(73) Cesar Augusto Simões Negrão (BR/SP)
(74) Difusão Marcas e Patentes S/C Ltda
Registro extinto, a contar de 13/08/2002.

(11) DI 5701148-6 Código 44 - Extinção - Art. 119 inciso III da LPI
(15) 07/04/1998
(73) Lilian Avivia Lubochinski (BR/SP)
(74) A Fama Marcas e Patentes
Registro extinto, a contar de 29/07/2002.

(11) DI 5701149-4 Código 44 - Extinção - Art. 119 inciso III da LPI
(15) 07/04/1998
(73) NEOFORM PLÁSTICOS S/A (BR/RS)
(74) Vilson Machado Cardoso
Registro extinto, a contar de 07/08/2002.

(11) DI 5701151-6 Código 44 - Extinção - Art. 119 inciso III da LPI
(15) 07/04/1998
(73) Marco Aurélio Betoni (BR/SP)
(74) Autoral Patentes e Marcas S/C Ltda
Registro extinto, a contar de 13/06/2002.

(11) DI 5701152-4 Código 44 - Extinção - Art. 119 inciso III da LPI
(15) 07/04/1998
(73) Marco Aurélio Betoni (BR/SP)
(74) Autoral Patentes e Marcas S/C Ltda
Registro extinto, a contar de 17/06/2002.

(11) DI 5701154-0 Código 44 - Extinção - Art. 119 inciso III da LPI
(15) 18/08/1998
(73) Tomaz Giordano Júnior (BR/RJ)
(74) Agência Moderna de Marcas e Patentes Ltda.
Registro extinto, a contar de 10/09/2002.

(11) DI 5701160-5 Código 44 - Extinção - Art. 119 inciso III da LPI
(15) 14/04/1998
(73) Rowenta-Werke GMBH (DE)
(74) DANNEMANN, SIEMSEN, BIGLER & IPANEMA MOREIRA
Registro extinto, a contar de 09/09/2002.

(11) DI 5701161-3 Código 44 - Extinção - Art. 119 inciso III da LPI
(15) 14/04/1998
(73) Marco Aurélio Betoni (BR/SP)
(74) Autoral Patentes e Marcas S/C Ltda



Registro extinto, a contar de 17/06/2002.

(11) DI 5701162-1 Código 44 - Extinção - Art. 119 inciso III da LPI
(15) 14/04/1998
(73) Marco Aurélio Betoni (BR/SP)
(74) Autoral Patentes e Marcas S/C Ltda
Registro extinto, a contar de 17/06/2002.

(11) DI 5701169-9 Código 44 - Extinção - Art. 119 inciso III da LPI
(15) 14/04/1998
(73) Ocean Spray Cranberries INC (US)
(74) DANNEMANN, SIEMSEN, BIGLER & IPANEMA MOREIRA
Registro extinto, a contar de 06/09/2002.

(11) DI 5701170-2 Código 44 - Extinção - Art. 119 inciso III da LPI
(15) 14/04/1998
(73) Ocean Spray Cranberries INC (US)
(74) DANNEMANN, SIEMSEN, BIGLER & IPANEMA MOREIRA
Registro extinto, a contar de 12/08/2002.

(11) DI 5701173-7 Código 44 - Extinção - Art. 119 inciso III da LPI
(15) 14/04/1998
(73) Pedro Akira Wada (BR/SP) ; Rubens Santos Caio Junior (BR/SP)
(74) Org. Mérito Marcas e Patentes Ltda.
Registro extinto, a contar de 12/08/2002.

(11) DI 5701175-3 Código 44 - Extinção - Art. 119 inciso III da LPI
(15) 05/05/1998
(73) Alceu Alves do Bomfim Jr. (BR/PR) ; Eviete Marli Dacol (BR/PR)
(74) Senior's Marcas e Patentes LTDA
Registro extinto, a contar de 28/06/2002.

(11) DI 5701180-0 Código 44 - Extinção - Art. 119 inciso III da LPI
(15) 22/04/1998
(73) Artplast Indústria e Comércio de Artefatos Plásticos Ltda (BR/BA)
(74) Bransnorte Marcas e Patentes Ltda
Registro extinto, a contar de 23/07/2002.

(11) DI 5701183-4 Código 44 - Extinção - Art. 119 inciso III da LPI
(15) 14/04/1998
(73) Juan José Torre (AR)
(74) Brasil Sul Marcas e Patentes S/C Ltda.
Registro extinto, a contar de 17/07/2002.



(11) DI 5701185-0	Código 44 - Extinção - Art. 119 inciso III da LPI (15) 31/03/1998 (73) Móveis e Esquadrias Seiva Ltda (BR/SC) (74) Katia Regina Pieckocz Registro extinto, a contar de 02/08/2002.
(11) DI 5701188-5	Código 44 - Extinção - Art. 119 inciso III da LPI (15) 22/04/1998 (73) Dart Industries Inc (US) (74) Momsen, Leonardos & CIA. Registro extinto, a contar de 28/06/2002.
(11) DI 5701191-5	Código 44 - Extinção - Art. 119 inciso III da LPI (15) 22/04/1998 (73) Bridgestone/Firestone, Inc (US) (74) DANNEMANN, SIEMSEN, BIGLER & IPANEMA MOREIRA Registro extinto, a contar de 28/06/2002.
(11) DI 5701195-8	Código 44 - Extinção - Art. 119 inciso III da LPI (15) 05/10/1999 (73) Audiophoto Indústria e Comércio Ltda (BR/SP) (74) Logos Marcas e Patentes S/C Ltda. Registro extinto, a contar de 07/06/2002.
(11) DI 5701203-2	Código 44 - Extinção - Art. 119 inciso III da LPI (15) 14/04/1998 (73) Seb (FR) (74) Araripe & Associados Registro extinto, a contar de 01/08/2002.
(11) DI 5701206-7	Código 44 - Extinção - Art. 119 inciso III da LPI (15) 31/03/1998 (73) Seb (FR) (74) Araripe & Associados Registro extinto, a contar de 05/08/2002.
(11) DI 5701208-3	Código 44 - Extinção - Art. 119 inciso III da LPI (15) 31/03/1998 (73) The Goodyear Tire & Rubber Company (US) (74) NELLIE ANNE DANIEL SHORES Registro extinto, a contar de 05/08/2002.
(11) DI 5701217-2	Código 44 - Extinção - Art. 119 inciso III da LPI (15) 01/12/1998



	(73) Walter Palma da Silva (BR/RJ) (74) Altair Dias Mello & Cia. Ltda. Registro extinto, a contar de 19/08/2002.
(11) DI 5701230-0	Código 44 - Extinção - Art. 119 inciso III da LPI (15) 31/03/1998 (73) Luiz Fernando Baseggio (BR/SP) (74) Luiz Fernando Baseggio Registro extinto, a contar de 15/08/2002.
(11) DI 5701231-8	Código 44 - Extinção - Art. 119 inciso III da LPI (15) 31/03/1998 (73) Luiz Fernando Baseggio (BR/SP) (74) Luiz Fernando Baseggio Registro extinto, a contar de 15/08/2002.
(11) DI 5701232-6	Código 44 - Extinção - Art. 119 inciso III da LPI (15) 15/09/1998 (73) RSN Metais LTDA (BR/RS) (74) D'Mark RF Assessoria Empresarial Ltda. Registro extinto, a contar de 23/08/2002.
(11) DI 5701233-4	Código 44 - Extinção - Art. 119 inciso III da LPI (15) 15/09/1998 (73) RSN Metais LTDA (BR/RS) (74) Simone Simon Registro extinto, a contar de 12/08/2002.
(11) DI 5701234-2	Código 44 - Extinção - Art. 119 inciso III da LPI (15) 23/03/1999 (73) Cooper Industries, Inc (US) (74) DANNEMANN, SIEMSEN, BIGLER & IPANEMA MOREIRA Registro extinto, a contar de 30/08/2002.
(11) DI 5701235-0	Código 44 - Extinção - Art. 119 inciso III da LPI (15) 31/03/1998 (73) Kimberly-Clark Worldwide, Inc. (US) (74) Clarke Modet do Brasil LTDA Registro extinto, a contar de 30/08/2002.
(11) DI 5701236-9	Código 44 - Extinção - Art. 119 inciso III da LPI (15) 31/03/1998 (73) Mec-Prec Mecânica de Precisão Indústria e Comércio Ltda (BR/RJ) (74) Vieira de Mello Advogados



Registro extinto, a contar de 30/08/2002.

(11) DI 5701240-7 Código 44 - Extinção - Art. 119 inciso III da LPI
(15) 25/08/1998
(73) Cícero Batista Santos (BR/MG)
(74) Cidwan Uberlândia S/C Ltda
Registro extinto, a contar de 12/06/2002.

(11) DI 5701241-5 Código 44 - Extinção - Art. 119 inciso III da LPI
(15) 18/08/1998
(73) Cícero Batista Santos (BR/MG)
(74) Cidwan Uberlândia S/C Ltda
Registro extinto, a contar de 12/06/2002.

(11) DI 5701243-1 Código 44 - Extinção - Art. 119 inciso III da LPI
(15) 28/04/1998
(73) Glass-Mar Indústria e Comércio de Fibra de Vidro Ltda (BR/SP)
(74) Leconni Marcas & Patentes Ltda.
Registro extinto, a contar de 28/06/2002.

(11) DI 5701245-8 Código 44 - Extinção - Art. 119 inciso III da LPI
(15) 31/03/1998
(73) Reval Indústria de Artefatos de Arame Ltda (BR/RS)
(74) D'Mark RF Assessoria Empresarial Ltda.
Registro extinto, a contar de 02/07/2002.

(11) DI 5701246-6 Código 44 - Extinção - Art. 119 inciso III da LPI
(15) 31/03/1998
(73) Sanremo S/A (BR/RS)
(74) D'Mark RF Assessoria Empresarial Ltda.
Registro extinto, a contar de 02/07/2002.

(11) DI 5701249-0 Código 44 - Extinção - Art. 119 inciso III da LPI
(15) 31/03/1998
(73) Vulcão S/A Indústrias Metalúrgicas e Plásticas (BR/SP)
(74) Cometa Marcas e Patentes S/C Ltda.
Registro extinto, a contar de 24/06/2002.

(11) DI 5701255-5 Código 44 - Extinção - Art. 119 inciso III da LPI
(15) 06/10/1998
(73) Reval Indústria de Artefatos de Arame Ltda (BR/RS)
(74) D'Mark RF Assessoria Empresarial Ltda.
Registro extinto, a contar de 15/07/2002.



(11) DI 5701256-3	Código 44 - Extinção - Art. 119 inciso III da LPI (15) 22/04/1998 (73) Flávio Lazzarotto (BR/RS) (74) B & P Associados Ltda Registro extinto, a contar de 16/07/2002.
(11) DI 5701261-0	Código 44 - Extinção - Art. 119 inciso III da LPI (15) 31/03/1998 (73) Volney Soares Sobrinho (BR/SP) (74) Sul América Marcas e Patentes S/C Ltda. Registro extinto, a contar de 21/06/2002.
(11) DI 5701264-4	Código 44 - Extinção - Art. 119 inciso III da LPI (15) 31/03/1998 (73) Calesita Industria de Brinquedos Ltda (BR/SC) (74) Luiz Augusto das Neves Gondin Registro extinto, a contar de 01/07/2002.
(11) DI 5701266-0	Código 44 - Extinção - Art. 119 inciso III da LPI (15) 31/03/1998 (73) Kimberly Clark Worldwide, Inc. (US) (74) Clarke Modet do Brasil LTDA Registro extinto, a contar de 17/09/2002.
(11) DI 5701267-9	Código 44 - Extinção - Art. 119 inciso III da LPI (15) 28/04/1998 (73) Calesita Indústria e Comércio de Brinquedos Plásticos Ltda. (BR/SC) (74) Empire Marcas e Patentes S/C Ltda. Registro extinto, a contar de 25/06/2002.
(11) DI 5701268-7	Código 44 - Extinção - Art. 119 inciso III da LPI (15) 28/04/1998 (73) Estamparia Caravellas S/A (BR/SP) (74) Celso de Carvalho Mello Registro extinto, a contar de 25/06/2002.
(11) DI 5701269-5	Código 44 - Extinção - Art. 119 inciso III da LPI (15) 28/04/1998 (73) Marcelo Maris Sales (BR/SP) (74) Molant Propriedade Industrial S/C Ltda Registro extinto, a contar de 23/06/2002.
(11) DI 5701270-9	Código 44 - Extinção - Art. 119 inciso III da LPI (15) 28/04/1998



(73) DRB-Empreendimentos Comércio e Participações LTDA (BR/SP)
(74) Toledo Corrêa Marcas e Patentes S/C Ltda.
Registro extinto, a contar de 01/07/2002.

(11) DI 5701271-7

Código 44 - Extinção - Art. 119 inciso III da LPI
(15) 28/04/1998
(73) DRB-Empreendimentos Comércio e Participações LTDA (BR/SP)
(74) Toledo Corrêa Marcas e Patentes S/C Ltda.
Registro extinto, a contar de 01/07/2002.

(11) DI 5701273-3

Código 44 - Extinção - Art. 119 inciso III da LPI
(15) 28/04/1998
(73) Telefonaktiebolaget L M Ericsson (SE)
Registro extinto, a contar de 01/07/2002.

(11) DI 5701274-1

Código 44 - Extinção - Art. 119 inciso III da LPI
(15) 28/04/1998
(73) Telefonaktiebolaget L M Ericsson (SE)
Registro extinto, a contar de 01/07/2002.

(11) DI 5701280-6

Código 44 - Extinção - Art. 119 inciso III da LPI
(15) 02/06/1998
(73) Reinaldo Sillman da Cunha (BR/RJ)
Registro extinto, a contar de 05/09/2002.

(11) DI 5701282-2

Código 44 - Extinção - Art. 119 inciso III da LPI
(15) 05/05/1998
(73) Delta- Vinil Indústria e Comércio (BR/SP)
(74) Claudio Oliveira Advocacia
Registro extinto, a contar de 28/08/2002.

(11) DI 5701288-1

Código 44 - Extinção - Art. 119 inciso III da LPI
(15) 05/05/1998
(73) Ericsson Radio Systems B.V. (NL)
(74) Antonio Maurício Pedras Arnaud
Registro extinto, a contar de 27/08/2002.

(11) DI 5701289-0

Código 44 - Extinção - Art. 119 inciso III da LPI
(15) 16/10/2001
(73) Grupo Promer Mon Graphic, S/A. (ES)
(74) Matos & Associados - Advogados
Registro extinto, a contar de 30/08/2002.

(11) DI 5701292-0

Código 44 - Extinção - Art. 119 inciso III da LPI



	(15) 05/05/1998 (73) Combrapel Gráficos Editores Ltda (BR/SP) (74) O Massaro- Marcas e Patentes Ltda Registro extinto, a contar de 05/09/2002.
(11) DI 5701293-8	Código 44 - Extinção - Art. 119 inciso III da LPI (15) 25/08/1998 (73) Sidnei Gazoni (BR/SP) Registro extinto, a contar de 04/09/2002.
(11) DI 5701294-6	Código 44 - Extinção - Art. 119 inciso III da LPI (15) 05/05/1998 (73) Marcos Ferreira de Souza (BR/SP) (74) Columbia Marcas e Patentes S/C Ltda Registro extinto, a contar de 04/09/2002.
(11) DI 5701295-4	Código 44 - Extinção - Art. 119 inciso III da LPI (15) 05/05/1998 (73) José Alberto Pastore (BR/SP) (74) Picosse e Calabrese Advogados Associados Registro extinto, a contar de 03/09/2002.
(11) DI 5701296-2	Código 44 - Extinção - Art. 119 inciso III da LPI (15) 02/06/1998 (73) Celestino Pessuti (BR/SP) Registro extinto, a contar de 02/09/2002.
(11) DI 5701297-0	Código 44 - Extinção - Art. 119 inciso III da LPI (15) 05/05/1998 (73) Jayme de Seta Filho (BR/SP) (74) A Fama Marcas e Patentes Registro extinto, a contar de 05/09/2002.
(11) DI 5701299-7	Código 44 - Extinção - Art. 119 inciso III da LPI (15) 05/05/1998 (73) José Nilson Bigaran (BR/SP) (74) A Fama Marcas e Patentes Registro extinto, a contar de 05/09/2002.
(11) DI 5701302-0	Código 44 - Extinção - Art. 119 inciso III da LPI (15) 05/05/1998 (73) Isabel Cristina da Silva Domingues de Oliveira (BR/SP) (74) Marcelo Domingues de Oliveira Registro extinto, a contar de 05/09/2002.



(11) DI 5701304-7	Código 44 - Extinção - Art. 119 inciso III da LPI (15) 06/10/1998 (73) Janio Rissi (BR/PR) (74) Senior's Marcas e Patentes Ltda. Registro extinto, a contar de 06/09/2002.
(11) DI 5701305-5	Código 44 - Extinção - Art. 119 inciso III da LPI (15) 06/10/1998 (73) Janio Rissi (BR/PR) (74) Senior's Marcas e Patentes Ltda. Registro extinto, a contar de 06/09/2002.
(11) DI 5701306-3	Código 44 - Extinção - Art. 119 inciso III da LPI (15) 25/08/1998 (73) Aparecido Orati (BR/SP) (74) Vilage Assessoria e Comércio Ltda Registro extinto, a contar de 06/09/2002.
(11) DI 5701310-1	Código 44 - Extinção - Art. 119 inciso III da LPI (15) 05/05/1998 (73) Doormann S.A. Embalagens Plásticas (BR/RS) (74) Custódio de Almeida & Cia Registro extinto, a contar de 09/09/2002.
(11) DI 5701311-0	Código 44 - Extinção - Art. 119 inciso III da LPI (15) 25/08/1998 (73) CGS Indústria e Comércio de Móveis Ltda (BR/PR) (74) União Federal Marcas e Patentes S/C Ltda. Registro extinto, a contar de 06/09/2002.
(11) DI 5701312-8	Código 44 - Extinção - Art. 119 inciso III da LPI (15) 05/05/1998 (73) Dicleber Alves Batista (BR/SP) (74) Beérre Assessoria Empresarial S/C Ltda. Registro extinto, a contar de 06/09/2002.
(11) DI 5701316-0	Código 44 - Extinção - Art. 119 inciso III da LPI (15) 05/05/1998 (73) Amauri Cardoso Guerra (BR/SP) ; Silvia Regina Castiglioni Ferreira de Souza Guerra (BR/SP) (74) Britânia Marcas e Patentes S/C Ltda Registro extinto, a contar de 02/09/2002.



(11) DI 5701319-5 Código 44 - Extinção - Art. 119 inciso III da LPI
(15) 27/10/1998
(73) Toshiba America Information Systems, Inc (US)
Registro extinto, a contar de 02/09/2002.

(11) DI 5701322-5 Código 44 - Extinção - Art. 119 inciso III da LPI
(15) 02/06/1998
(73) Manoel Izidro Coelho (BR/PR)
Registro extinto, a contar de 26/08/2002.

(11) DI 5701324-1 Código 44 - Extinção - Art. 119 inciso III da LPI
(15) 13/06/2000
(73) The Procter & Gamble Company (US)
(74) Vieira de Mello Advogados
Registro extinto, a contar de 29/08/2002.

(11) DI 5701326-8 Código 44 - Extinção - Art. 119 inciso III da LPI
(15) 31/03/1998
(73) Sergio Roberto Pignataro (BR/SP)
(74) União Federal Marcas e Patentes S/C Ltda.
Registro extinto, a contar de 12/08/2002.

(11) DI 5701331-4 Código 44 - Extinção - Art. 119 inciso III da LPI
(15) 14/04/1998
(73) Hélio Tokatjian (BR/MG)
(74) Cidwan Uberlândia S/C Ltda
Registro extinto, a contar de 04/07/2002.

(11) DI 5701337-3 Código 44 - Extinção - Art. 119 inciso III da LPI
(15) 14/04/1998
(73) Genesio Casagrande (BR/RS)
(74) Promark Marcas & Patentes LTDA
Registro extinto, a contar de 30/07/2002.

(11) DI 5701338-1 Código 44 - Extinção - Art. 119 inciso III da LPI
(15) 14/04/1998
(73) Genesio Casagrande (BR/RS)
(74) Promark Marcas & Patentes LTDA
Registro extinto, a contar de 30/07/2002.

(11) DI 5701339-0 Código 44 - Extinção - Art. 119 inciso III da LPI
(15) 14/04/1998
(73) Genesio Casagrande (BR/RS)
(74) Promark Marcas & Patentes LTDA



Registro extinto, a contar de 30/07/2002.

(11) DI 5701341-1 Código 44 - Extinção - Art. 119 inciso III da LPI
(15) 31/03/1998
(73) Marisa Figueiredo de Souza (BR/RS)
(74) Eliane Schirmer Antunes
Registro extinto, a contar de 31/07/2002.

(11) DI 5701342-0 Código 44 - Extinção - Art. 119 inciso III da LPI
(15) 31/03/1998
(73) Claudiomiro Trevisan (BR/RS)
(74) B&P Associados Ltda.
Registro extinto, a contar de 31/07/2002.

(11) DI 5701347-0 Código 44 - Extinção - Art. 119 inciso III da LPI
(15) 01/08/2000
(73) New-View Windshield Wiper, L.P. (US)
(74) Momsen, Leonardos & CIA.
Registro extinto, a contar de 11/07/2002.

(11) DI 5701350-0 Código 44 - Extinção - Art. 119 inciso III da LPI
(15) 05/05/1998
(73) Genesio Casagrande (BR/RS)
(74) Promark Marcas & Patentes LTDA
Registro extinto, a contar de 05/08/2002.

(11) DI 5701351-9 Código 44 - Extinção - Art. 119 inciso III da LPI
(15) 26/05/1998
(73) Genesio Casagrande (BR/RS)
(74) Promark Marcas & Patentes LTDA
Registro extinto, a contar de 05/08/2002.

(11) DI 5701352-7 Código 44 - Extinção - Art. 119 inciso III da LPI
(15) 02/06/1998
(73) Genesio Casagrande (BR/RS)
(74) Promark Marcas & Patentes LTDA
Registro extinto, a contar de 05/08/2002.

(11) DI 5701354-3 Código 44 - Extinção - Art. 119 inciso III da LPI
(15) 02/06/1998
(73) Genesio Casagrande (BR/RS)
(74) Promark Marcas & Patentes LTDA
Registro extinto, a contar de 08/08/2002.



(11) DI 5701355-1	Código 44 - Extinção - Art. 119 inciso III da LPI (15) 02/06/1998 (73) Genesio Casagrande (BR/RS) (74) Promark Marcas & Patentes LTDA Registro extinto, a contar de 08/08/2002.
(11) DI 5701360-8	Código 44 - Extinção - Art. 119 inciso III da LPI (15) 31/03/1998 (73) Interlego AG (CH) (74) DANNEMANN, SIEMSEN, BIGLER & IPANEMA MOREIRA Registro extinto, a contar de 19/09/2002.
(11) DI 5701361-6	Código 44 - Extinção - Art. 119 inciso III da LPI (15) 31/03/1998 (73) Interlego AG (CH) (74) DANNEMANN, SIEMSEN, BIGLER & IPANEMA MOREIRA Registro extinto, a contar de 19/09/2002.
(11) DI 5701362-4	Código 44 - Extinção - Art. 119 inciso III da LPI (15) 31/03/1998 (73) Interlego AG (CH) (74) DANNEMANN, SIEMSEN, BIGLER & IPANEMA MOREIRA Registro extinto, a contar de 19/09/2002.
(11) DI 5701364-0	Código 44 - Extinção - Art. 119 inciso III da LPI (15) 31/03/1998 (73) Interlego AG (CH) (74) DANNEMANN, SIEMSEN, BIGLER & IPANEMA MOREIRA Registro extinto, a contar de 19/09/2002.
(11) DI 5701365-9	Código 44 - Extinção - Art. 119 inciso III da LPI (15) 31/03/1998 (73) Interlego AG (CH) (74) DANNEMANN, SIEMSEN, BIGLER & IPANEMA MOREIRA Registro extinto, a contar de 19/09/2002.
(11) DI 5701366-7	Código 44 - Extinção - Art. 119 inciso III da LPI (15) 31/03/1998 (73) Interlego AG (CH) (74) DANNEMANN, SIEMSEN, BIGLER & IPANEMA MOREIRA Registro extinto, a contar de 19/09/2002.
(11) DI 5701370-5	Código 44 - Extinção - Art. 119 inciso III da LPI (15) 31/03/1998



(73) O Alquimista Cosméticos Ltda (BR/SP)

(74) Blanco & Vallim S/C Ltda.

Registro extinto, a contar de 02/09/2002.

(11) DI 5701371-3

Código 44 - Extinção - Art. 119 inciso III da LPI

(15) 08/09/1998

(73) Pedro Perez (AR)

(74) Toledo Corrêa Marcas e Patentes S/C Ltda.

Registro extinto, a contar de 02/09/2002.

(11) DI 5701372-1

Código 44 - Extinção - Art. 119 inciso III da LPI

(15) 07/04/1998

(73) Schulz S.A. (BR/SC)

(74) Maria Aparecida Pereira Gonçalves

Registro extinto, a contar de 16/09/2002.

(11) DI 5701376-4

Código 44 - Extinção - Art. 119 inciso III da LPI

(15) 31/03/1998

(73) Bjorkemar Construction & Consulting, BCC, AB (SE)

(74) Momsen, Leonardos & CIA.

Registro extinto, a contar de 13/09/2002.

(11) DI 5701378-0

Código 44 - Extinção - Art. 119 inciso III da LPI

(15) 31/03/1998

(73) Kwang Yang Motor Co. LTD (TW)

(74) Paulo C. Oliveira & Cia.

Registro extinto, a contar de 13/09/2002.

(11) DI 5701379-9

Código 44 - Extinção - Art. 119 inciso III da LPI

(15) 31/03/1998

(73) Kwang Yang Motor Co Ltd. (TW)

(74) Paulo C. Oliveira & Cia.

Registro extinto, a contar de 13/09/2002.

(11) DI 5701380-2

Código 44 - Extinção - Art. 119 inciso III da LPI

(15) 31/03/1998

(73) Trisa Buerstenfabrik AG Triengen (CH)

(74) DANNEMANN, SIEMSEN, BIGLER & IPANEMA MOREIRA

Registro extinto, a contar de 27/09/2002.

(11) DI 5701382-9

Código 44 - Extinção - Art. 119 inciso III da LPI

(15) 31/03/1998

(73) The Keds Corporation (US)

(74) DANNEMANN, SIEMSEN, BIGLER & IPANEMA MOREIRA



Registro extinto, a contar de 25/09/2002.

(11) DI 5701383-7 Código 44 - Extinção - Art. 119 inciso III da LPI
(15) 31/03/1998
(73) Companhia de Canetas Compactor (BR/RJ)
(74) DANNEMANN, SIEMSEN, BIGLER & IPANEMA MOREIRA
Registro extinto, a contar de 25/09/2002.

(11) DI 5701384-5 Código 44 - Extinção - Art. 119 inciso III da LPI
(15) 31/03/1998
(73) Manoel Santana de Assis (BR/RJ)
(74) Manoel Santana de Assis
Registro extinto, a contar de 25/09/2002.

(11) DI 5701385-3 Código 44 - Extinção - Art. 119 inciso III da LPI
(15) 31/03/1998
(73) Sunbeam Products Inc (US)
(74) DANNEMANN, SIEMSEN, BIGLER & IPANEMA MOREIRA
Registro extinto, a contar de 18/07/2002.

(11) DI 5701394-2 Código 44 - Extinção - Art. 119 inciso III da LPI
(15) 14/04/1998
(73) Maria Rosa Fabregat Morales e Promociones & Merchandising S.A. (ES)
(74) Cometa Marcas e Patentes S/C Ltda.
Registro extinto, a contar de 16/07/2002.

(11) DI 5701396-9 Código 44 - Extinção - Art. 119 inciso III da LPI
(15) 14/04/1998
(73) I.M.A.P. S.A.I.C. (AR)
(74) Cometa Marcas e Patentes S/C Ltda.
Registro extinto, a contar de 16/07/2002.

(11) DI 5701399-3 Código 44 - Extinção - Art. 119 inciso III da LPI
(15) 27/10/1998
(73) Pelotas Iluminação Ltda (BR/SP)
(74) DANNEMANN, SIEMSEN, BIGLER & IPANEMA MOREIRA
Registro extinto, a contar de 12/09/2002.

(11) DI 5701409-4 Código 44 - Extinção - Art. 119 inciso III da LPI
(15) 14/04/1998
(73) Hercules S/A-Fábrica de Talheres (BR/RS)
(74) Momsen, Leonardos & CIA.
Registro extinto, a contar de 16/07/2002.



(11) DI 5701412-4	Código 44 - Extinção - Art. 119 inciso III da LPI (15) 14/04/1998 (73) Fechaduras Brasil S/A (BR/SP) (74) Waldemar do Nascimento Registro extinto, a contar de 15/08/2002.
(11) DI 5701413-2	Código 44 - Extinção - Art. 119 inciso III da LPI (15) 14/04/1998 (73) Angela Cardenuto de Oliveira Lima (BR/SP) Registro extinto, a contar de 15/08/2002.
(11) DI 5701415-9	Código 44 - Extinção - Art. 119 inciso III da LPI (15) 02/06/1998 (73) Manoel Izidro Coelho (BR/PR) Registro extinto, a contar de 26/08/2002.
(11) DI 5701416-7	Código 44 - Extinção - Art. 119 inciso III da LPI (15) 25/08/1998 (73) José Roberto Inserra (BR/SP) ; José Rubens Inserra (BR/SP) (74) Darré, Bueno & Moreira Registro extinto, a contar de 30/08/2002.
(11) DI 5701417-5	Código 44 - Extinção - Art. 119 inciso III da LPI (15) 05/05/1998 (73) Reinaldo Milton Lema Oneto (BR/SP) (74) Rocco Marcas e Patentes S/C Ltda Registro extinto, a contar de 30/08/2002.
(11) DI 5701421-3	Código 44 - Extinção - Art. 119 inciso III da LPI (15) 05/05/1998 (73) Organizações Oaga Comércio e Representações Ltda (BR/SP) (74) Juan Ricardo Camara Ramos Registro extinto, a contar de 19/08/2002.
(11) DI 5701423-0	Código 44 - Extinção - Art. 119 inciso III da LPI (15) 05/05/1998 (73) Toshiba America Information Systems, Inc. (US) Registro extinto, a contar de 15/08/2002.
(11) DI 5701426-4	Código 44 - Extinção - Art. 119 inciso III da LPI (15) 07/04/1998 (73) Sullux Indústria Metalúrgica Ltda (BR/RS) (74) D'Mark RF Assessoria Empresarial Ltda. Registro extinto, a contar de 27/09/2002.



(11) DI 5701428-0 Código 44 - Extinção - Art. 119 inciso III da LPI
(15) 15/09/1998
(73) Pincéis Atlas S/A(RS) (BR/RS)
(74) D'Mark RF Assessoria Empresarial Ltda.
Registro extinto, a contar de 27/09/2002.

(11) DI 5701433-7 Código 44 - Extinção - Art. 119 inciso III da LPI
(15) 14/04/1998
(73) Douglas Eden Ferrari (BR/SP)
(74) Magister Marcas E Patentes S\C Ltda
Registro extinto, a contar de 20/09/2002.

(11) DI 5701435-3 Código 44 - Extinção - Art. 119 inciso III da LPI
(15) 02/06/1998
(73) Luiz João Vendramini (BR/SP)
(74) Vilage Assessoria e Comércio Ltda
Registro extinto, a contar de 20/09/2002.

(11) DI 5701436-1 Código 44 - Extinção - Art. 119 inciso III da LPI
(15) 14/04/1998
(73) Madesa S/A. Indústria de Móveis (BR/RS)
(74) Custódio de Almeida & Cia
Registro extinto, a contar de 10/09/2002.

(11) DI 5701437-0 Código 44 - Extinção - Art. 119 inciso III da LPI
(15) 14/04/1998
(73) José Claudio Fonseca (BR/RS)
(74) Promark Marcas e Patentes Ltda
Registro extinto, a contar de 11/09/2002.

(11) DI 5701439-6 Código 44 - Extinção - Art. 119 inciso III da LPI
(15) 02/06/1998
(73) Metalúrgica Saretta Ltda (BR/RS)
(74) Mario de Almeida Marcas e Patentes Ltda
Registro extinto, a contar de 20/09/2002.

(11) DI 5701440-0 Código 44 - Extinção - Art. 119 inciso III da LPI
(15) 02/06/1998
(73) Flavia da Silva Lima (BR/RJ)
Registro extinto, a contar de 23/09/2002.

(11) DI 5701441-8 Código 44 - Extinção - Art. 119 inciso III da LPI
(15) 02/06/1998



	(73) Manoel Santana de Assis (BR/RJ) Registro extinto, a contar de 23/09/2002.
(11) DI 5701442-6	Código 44 - Extinção - Art. 119 inciso III da LPI (15) 02/06/1998 (73) Manoel Santana de Assis (BR/RJ) Registro extinto, a contar de 23/09/2002.
(11) DI 5701444-2	Código 44 - Extinção - Art. 119 inciso III da LPI (15) 02/06/1998 (73) Marketing Brasil Comunicações Ltda (BR/RJ) (74) MPM Marcas e Patentes Ltda Registro extinto, a contar de 24/09/2002.
(11) DI 5701453-1	Código 44 - Extinção - Art. 119 inciso III da LPI (15) 27/10/1998 (73) Loctite (Ireland) Limited (IE) (74) Momsen, Leonardos & CIA. Registro extinto, a contar de 24/07/2002.
(11) DI 5701454-0	Código 44 - Extinção - Art. 119 inciso III da LPI (15) 16/06/1998 (73) Móveis 4 Irmãos Indústria e Comércio Ltda (BR/SC) (74) Stagio Assessoria em Propriedade industrial Ltda Registro extinto, a contar de 23/07/2002.
(11) DI 5701455-8	Código 44 - Extinção - Art. 119 inciso III da LPI (15) 16/06/1998 (73) Cipla Indústria de Materiais de Construção S/A (BR/SC) (74) Maria Aparecida Pereira Gonçalves Registro extinto, a contar de 23/07/2002.
(11) DI 5701473-6	Código 44 - Extinção - Art. 119 inciso III da LPI (15) 16/06/1998 (73) Gildasio Oliveira Barbosa (BR/SP) (74) Escritório Fernando Marchetti S/C Ltda Registro extinto, a contar de 30/07/2002.
(11) DI 5701475-2	Código 44 - Extinção - Art. 119 inciso III da LPI (15) 06/10/1998 (73) Morpho Serviços de Design Ltda ME (BR/PR) (74) Brasil Sul Marcas e Patentes S/C Ltda. Registro extinto, a contar de 31/07/2002.



(11) DI 5701481-7	Código 44 - Extinção - Art. 119 inciso III da LPI (15) 18/08/1998 (73) Jesus Belsol Gonzalez (BR/PR) (74) Brasil Sul Marcas e Patentes S/C Ltda. Registro extinto, a contar de 17/07/2002.
(11) DI 5701483-3	Código 44 - Extinção - Art. 119 inciso III da LPI (15) 23/06/1998 (73) Antonio Casimiro Lopes (BR/SP) (74) Silva & Guimarães Marcas e Patentes Ltda. Registro extinto, a contar de 06/06/2002.
(11) DI 5701487-6	Código 44 - Extinção - Art. 119 inciso III da LPI (15) 28/07/1998 (73) Interlego AG (CH) (74) DANNEMANN, SIEMSEN, BIGLER & IPANEMA MOREIRA Registro extinto, a contar de 19/09/2002.
(11) DI 5701489-2	Código 44 - Extinção - Art. 119 inciso III da LPI (15) 28/07/1998 (73) INTERLEGO AG (CH) (74) DANNEMANN, SIEMSEN, BIGLER & IPANEMA MOREIRA Registro extinto, a contar de 19/09/2002.
(11) DI 5701490-6	Código 44 - Extinção - Art. 119 inciso III da LPI (15) 23/06/1998 (73) Gualter Araujo Costa Lima (BR/BA) ; Salvador Lucas Mello Rego (BR/BA) Registro extinto, a contar de 01/10/2002.
(11) DI 5701492-2	Código 44 - Extinção - Art. 119 inciso III da LPI (15) 28/07/1998 (73) INTERLEGO AG (CH) (74) DANNEMANN, SIEMSEN, BIGLER & IPANEMA MOREIRA Registro extinto, a contar de 19/09/2002.
(11) DI 5701497-3	Código 44 - Extinção - Art. 119 inciso III da LPI (15) 05/05/1998 (73) Sidney Rufca (BR/SP) ; Claudio Luiz Grigio (BR/SP) (74) A Fama Marcas e Patentes Registro extinto, a contar de 27/09/2002.
(11) DI 5701498-1	Código 44 - Extinção - Art. 119 inciso III da LPI (15) 05/05/1998 (73) Youssef Alitaha (BR/SP)



(74) A Fama Marcas e Patentes
Registro extinto, a contar de 27/09/2002.

(11) DI 5701499-0 Código 44 - Extinção - Art. 119 inciso III da LPI
(15) 05/05/1998
(73) Pedro Alejandro Diaz Magana (BR/SP)
(74) A Fama Marcas e Patentes
Registro extinto, a contar de 27/09/2002.

(11) DI 5701500-7 Código 44 - Extinção - Art. 119 inciso III da LPI
(15) 07/04/1998
(73) Adelir Gregio (BR/RS)
(74) B&P Associados Ltda.
Registro extinto, a contar de 25/09/2002.

(11) DI 5701501-5 Código 44 - Extinção - Art. 119 inciso III da LPI
(15) 07/04/1998
(73) Claudiomiro Trevisan (BR/RS)
(74) B&P Associados Ltda.
Registro extinto, a contar de 18/09/2002.

(11) DI 5701502-3 Código 44 - Extinção - Art. 119 inciso III da LPI
(15) 07/04/1998
(73) Claudiomiro Trevisan (BR/RS)
(74) B&P Associados Ltda.
Registro extinto, a contar de 18/09/2002.

(11) DI 5701506-6 Código 44 - Extinção - Art. 119 inciso III da LPI
(15) 14/04/1998
(73) Brugarolas do Brasil Ltda (BR/SP)
(74) Sul América Marcas e Patentes S/C Ltda.
Registro extinto, a contar de 01/10/2002.

(11) DI 5701507-4 Código 44 - Extinção - Art. 119 inciso III da LPI
(15) 14/04/1998
(73) Brisco S.A (BR/MG)
(74) Soares Assessoria Empresarial S/C Ltda
Registro extinto, a contar de 23/09/2002.

(11) DI 5701510-4 Código 44 - Extinção - Art. 119 inciso III da LPI
(15) 14/04/1998
(73) Mectubo Estruturas Tubulares LTDA (BR/RJ)
(74) Moulin Marcas e Patentes LTDA
Registro extinto, a contar de 01/10/2002.



(11) DI 5701514-7	Código 44 - Extinção - Art. 119 inciso III da LPI (15) 12/05/1998 (73) Sunnyvale do Brasil Industrial e Comercial Ltda (BR/SP) (74) Sul América Marcas e Patentes S/C Ltda. Registro extinto, a contar de 16/09/2002.
(11) DI 5701516-3	Código 44 - Extinção - Art. 119 inciso III da LPI (15) 28/04/1998 (73) Marcos Vinicio dos Santos (BR/RS) (74) B&P Associados Ltda. Registro extinto, a contar de 25/09/2002.
(11) DI 5701519-8	Código 44 - Extinção - Art. 119 inciso III da LPI (15) 28/04/1998 (73) Seb (FR) (74) Araripe & Associados Registro extinto, a contar de 19/09/2002.
(11) DI 5701520-1	Código 44 - Extinção - Art. 119 inciso III da LPI (15) 28/04/1998 (73) Hercules S/A-Fábrica de Talheres (BR/RS) (74) Momsen, Leonardos & CIA. Registro extinto, a contar de 19/09/2002.
(11) DI 5701522-8	Código 44 - Extinção - Art. 119 inciso III da LPI (15) 28/04/1998 (73) LPG Systems (FR) (74) Momsen, Leonardos & CIA. Registro extinto, a contar de 20/09/2002.
(11) DI 5701529-5	Código 44 - Extinção - Art. 119 inciso III da LPI (15) 28/04/1998 (73) Interlego AG (CH) (74) DANNEMANN, SIEMSEN, BIGLER & IPANEMA MOREIRA Registro extinto, a contar de 19/09/2002.
(11) DI 5701530-9	Código 44 - Extinção - Art. 119 inciso III da LPI (15) 28/04/1998 (73) Edson Batista Flauzino (BR/SP) ; José Donizette Flauzino (BR/SP) (74) Vilage Assessoria Empresarial S/C Ltda Registro extinto, a contar de 30/09/2002.
(11) DI 5701531-7	Código 44 - Extinção - Art. 119 inciso III da LPI



(15) 25/08/1998
(73) Odilon Pedro Cardoso de Moraes (BR/SP)
(74) Vilage Assessoria e Comércio Ltda
Registro extinto, a contar de 30/09/2002.

(11) DI 5701534-1 Código 44 - Extinção - Art. 119 inciso III da LPI
(15) 20/04/1999
(73) Iriel Indústria Elétrica LTDA (BR/RS)
(74) ,Antonio Maurício Pedras Arnaud
Registro extinto, a contar de 01/10/2002.

(11) DI 5701535-0 Código 44 - Extinção - Art. 119 inciso III da LPI
(15) 28/04/1998
(73) Marcos Ferreira de Souza (BR/SP)
(74) Columbia Registros de Marcas e Patentes S/C Ltda.
Registro extinto, a contar de 01/10/2002.

(11) DI 5701537-6 Código 44 - Extinção - Art. 119 inciso III da LPI
(15) 13/02/2002
(73) Motorola, Inc. (US)
(74) Cavalcanti e Cavalcanti Advogados
Registro extinto, a contar de 01/10/2002.

(11) DI 5701538-4 Código 44 - Extinção - Art. 119 inciso III da LPI
(15) 06/10/1998
(73) Walson Bruno de Almeida (BR/MG)
(74) Leconni Marcas & Patentes Ltda.
Registro extinto, a contar de 30/09/2002.

(11) DI 5701539-2 Código 44 - Extinção - Art. 119 inciso III da LPI
(15) 28/04/1998
(73) Victor José de Oliveira Barbosa (BR/MG)
(74) Carlos José dos Santos Linhares
Registro extinto, a contar de 27/09/2002.

(11) DI 5701540-6 Código 44 - Extinção - Art. 119 inciso III da LPI
(15) 28/04/1998
(73) Victor José de Oliveira Barbosa (BR/MG)
(74) Carlos José dos Santos Linhares
Registro extinto, a contar de 27/09/2002.

(11) DI 5701541-4 Código 44 - Extinção - Art. 119 inciso III da LPI
(15) 28/04/1998
(73) Victor José de Oliveira Barbosa (BR/MG)



	(74) José Carlos Cabral Linhares Registro extinto, a contar de 27/09/2002.
(11) DI 5701545-7	Código 44 - Extinção - Art. 119 inciso III da LPI (15) 28/04/1998 (73) Ronaldo Duschenes (BR/PR) (74) Abreu, Merkl e Advogados Associados Registro extinto, a contar de 07/10/2002.
(11) DI 5701546-5	Código 44 - Extinção - Art. 119 inciso III da LPI (15) 28/04/1998 (73) Montres Universal S.A. (CH) (74) Momsen, Leonardos & CIA. Registro extinto, a contar de 09/10/2002.
(11) DI 5701551-1	Código 44 - Extinção - Art. 119 inciso III da LPI (15) 23/03/1999 (73) Edla Isolde Mueller Kroetz (BR/PR) (74) Stagio Assessoria em Propriedade Industrial Ltda Registro extinto, a contar de 08/10/2002.
(11) DI 5701555-4	Código 44 - Extinção - Art. 119 inciso III da LPI (15) 28/04/1998 (73) Dart Industries Inc (US) (74) Momsen, Leonardos & CIA. Registro extinto, a contar de 04/10/2002.
(11) DI 5701556-2	Código 44 - Extinção - Art. 119 inciso III da LPI (15) 28/04/1998 (73) Dart Industries inc. (US) (74) Momsen, Leonardos & CIA. Registro extinto, a contar de 04/10/2002.
(11) DI 5701568-6	Código 44 - Extinção - Art. 119 inciso III da LPI (15) 02/06/1998 (73) Luiz Fernando Lopes Caldeira (BR/RJ) Registro extinto, a contar de 02/10/2002.
(11) DI 5701574-0	Código 44 - Extinção - Art. 119 inciso III da LPI (15) 23/06/1998 (73) Dart Industries inc (US) (74) Momsen, Leonardos & CIA. Registro extinto, a contar de 04/10/2002.



(11) DI 5701575-9	Código 44 - Extinção - Art. 119 inciso III da LPI (15) 23/06/1998 (73) Avalon Beverage Company (US) (74) Martinez & Kneblewski S/C Ltda. Registro extinto, a contar de 04/10/2002.
(11) DI 5701576-7	Código 44 - Extinção - Art. 119 inciso III da LPI (15) 23/06/1998 (73) Hermes Morete (BR/SP) (74) José Marques Registro extinto, a contar de 04/10/2002.
(11) DI 5701578-3	Código 44 - Extinção - Art. 119 inciso III da LPI (15) 17/11/1998 (73) Hering têxtil S/A (BR/SC) (74) Cruzeiro Newmarc Patentes e Marcas Ltda. Registro extinto, a contar de 02/10/2002.
(11) DI 5701581-3	Código 44 - Extinção - Art. 119 inciso III da LPI (15) 30/06/1998 (73) Miguel Léo de Souza Leite (BR/RS) (74) Miguel Léo de Souza Leite Registro extinto, a contar de 10/10/2002.
(11) DI 5701583-0	Código 44 - Extinção - Art. 119 inciso III da LPI (15) 12/05/1998 (73) Renovajeans Industria e Comercio Ltda (BR/SP) (74) Magister Marcas E Patentes S\C Ltda Registro extinto, a contar de 02/10/2002.
(11) DI 5701587-2	Código 44 - Extinção - Art. 119 inciso III da LPI (15) 12/05/1998 (73) Roberto Graziano (BR/AM) (74) União Federal Marcas e Patentes S/C Ltda. Registro extinto, a contar de 07/10/2002.
(11) DI 5701588-0	Código 44 - Extinção - Art. 119 inciso III da LPI (15) 27/10/1998 (73) Roberto Graziano (BR/AM) (74) União Federal Marcas e Patentes S/C Ltda. Registro extinto, a contar de 07/10/2002.
(11) DI 5701591-0	Código 44 - Extinção - Art. 119 inciso III da LPI (15) 15/09/1998



	(73) João Carlos Martins Gomes (BR/SP) (74) Edmundo Brunner Assessoria S/C Ltda Registro extinto, a contar de 08/10/2002.
(11) DI 5701592-9	Código 44 - Extinção - Art. 119 inciso III da LPI (15) 02/06/1998 (73) João Carlos Martins Gomes (BR/SP) (74) Edmundo Brunner Assessoria S/C LTDA Registro extinto, a contar de 08/10/2002.
(11) DI 5701599-6	Código 44 - Extinção - Art. 119 inciso III da LPI (15) 02/06/1998 (73) Elser Refrigeração Ltda (BR/RJ) (74) CGM Assessoria Ltda. Registro extinto, a contar de 10/10/2002.
(11) DI 5701600-3	Código 44 - Extinção - Art. 119 inciso III da LPI (15) 02/06/1998 (73) Marketing Brasil Comunicações LTDA (BR/RJ) (74) Di Blasi, Parente, S. G. & Associados S/C Registro extinto, a contar de 10/10/2002.
(11) DI 5701604-6	Código 44 - Extinção - Art. 119 inciso III da LPI (15) 30/06/1998 (73) Luiz Eduardo Woods de Carvalho (BR/MG) Registro extinto, a contar de 10/10/2002.
(11) DI 5701605-4	Código 44 - Extinção - Art. 119 inciso III da LPI (15) 30/06/1998 (73) KONINKLIJKE PHILIPS ELECTRONICS N.V. (NL) (74) Daniel & Cia Registro extinto, a contar de 10/10/2002.
(11) DI 5701606-2	Código 44 - Extinção - Art. 119 inciso III da LPI (15) 30/06/1998 (73) Elser Refrigeração Ltda (BR/RJ) (74) CGM Assessoria Ltda. Registro extinto, a contar de 10/10/2002.
(11) DI 5701611-9	Código 44 - Extinção - Art. 119 inciso III da LPI (15) 30/06/1998 (73) Sanremo S/A (BR/RS) (74) D'Mark RF Assessoria Empresarial Ltda. Registro extinto, a contar de 10/10/2002.



(11) DI 5701615-1	Código 44 - Extinção - Art. 119 inciso III da LPI (15) 27/10/1998 (73) Roberto Graziano (BR/AM) (74) União Federal Marcas e Patentes S/C Ltda. Registro extinto, a contar de 07/10/2002.
(11) DI 5701713-1	Código 44 - Extinção - Art. 119 inciso III da LPI (15) 28/07/1998 (73) Pedro Luiz Moratori (BR/SP) (74) Itamarati Patentes e Marcas S/C Ltda. Registro extinto, a contar de 24/10/2002.
(11) DI 5801270-2	Código 44 - Extinção - Art. 119 inciso III da LPI (15) 24/08/1999 (73) Matsushita Electric Industrial Co., Ltd. (JP) (74) Busco Marcas e Patentes Registro extinto a contar de 28/07/2018.
(11) DI 5801310-5	Código 44 - Extinção - Art. 119 inciso III da LPI (15) 16/11/1999 (73) Boxflex Texon Componentes para Calçados Ltda. (BR/RS) (74) Custódio de Almeida & Cia. Registro extinto a contar de 30/07/2018.
(11) DI 6302507-8	Código 44 - Extinção - Art. 119 inciso III da LPI (15) 07/10/2003 (73) Black & Decker Inc. (US) (74) NELLIE ANNE DAIEL-SHORES Registro extinto a contar de 31/07/2018.
(11) DI 6302508-6	Código 44 - Extinção - Art. 119 inciso III da LPI (15) 07/10/2003 (73) Black & Decker Inc. (US) (74) NELLIE ANNE DAIEL-SHORES Registro extinto a contar de 31/07/2018.
(11) DI 6302606-6	Código 44 - Extinção - Art. 119 inciso III da LPI (15) 07/10/2003 (73) Caio - Induscar Indústria e Comércio de Carrocerias Ltda (BR/SP) (74) Org. Mérito Marcas & Patentes LTDA Registro extinto a contar de 30/07/2018.
(11) DI 6302607-4	Código 44 - Extinção - Art. 119 inciso III da LPI



	(15) 07/10/2003 (73) Caio - Induscar Indústria e Comércio de Carrocerias (BR/SP) (74) Org. Mérito Marcas & Patentes LTDA Registro extinto a contar de 30/07/2018.
(11) DI 6302675-9	Código 44 - Extinção - Art. 119 inciso III da LPI (15) 28/10/2003 (73) Mauro Antônio Ré (BR/SP) (74) Sergio Salvador Fumo Marcas e Patentes S/C Ltda Registro extinto a contar de 31/07/2018.
(11) DI 6302676-7	Código 44 - Extinção - Art. 119 inciso III da LPI (15) 28/10/2003 (73) Mauro Antônio Ré (BR/SP) (74) Sergio Salvador Fumo Marcas e Patentes S/C Ltda Registro extinto a contar de 31/07/2018.
(11) DI 6302677-5	Código 44 - Extinção - Art. 119 inciso III da LPI (15) 17/02/2004 (73) MAURO ANTÔNIO RÉ (BR/SP) (74) Sergio Salvador Fumo Marcas e Patentes S/C Ltda Registro extinto a contar de 31/07/2018.
(11) DI 6400559-3	Código 44 - Extinção - Art. 119 inciso III da LPI (15) 18/05/2004 (73) SOCIETE DES PRODUITS NESTLE S.A. (CH) (74) Dannemann, Siemsen, Bigler & Ipanema Moreira Registro extinto a contar de 26/02/2014
(11) DI 6400560-7	Código 44 - Extinção - Art. 119 inciso III da LPI (15) 18/05/2004 (73) LÉLIO GOMES (BR/SP) (74) Sul América Marcas e Patentes S/C Ltda Registro extinto a contar de 27/02/2014
(11) DI 6400561-5	Código 44 - Extinção - Art. 119 inciso III da LPI (15) 18/05/2004 (73) TREA COMÉRCIO IMPORTAÇÃO E EXPORTAÇÃO LTDA (BR/SP) (74) Sul América Marcas e Patentes S/C Ltda Registro extinto a contar de 27/02/2009
(11) DI 6400562-3	Código 44 - Extinção - Art. 119 inciso III da LPI (15) 18/05/2004 (73) DALMAR INDÚSTRIA DE MÓVEIS DE AÇO LTDA (BR/SP)



(74) Sul América Marcas e Patentes S/C Ltda
Registro extinto a contar de 27/02/2009

(11) DI 6400563-1 Código 44 - Extinção - Art. 119 inciso III da LPI
(15) 24/08/2004
(73) HENRIQUE BAPTISTA ROCHA (BR/RJ)
(74) Aldo Pimenta de Carvalho
Registro extinto a contar de 28/02/2009

(11) DI 6400565-8 Código 44 - Extinção - Art. 119 inciso III da LPI
(15) 08/06/2004
(73) THE GOODYEAR TIRE & RUBBER COMPANY (US)
(74) NELLIE D SHORES
Registro extinto a contar de 28/02/2009

(11) DI 6400569-0 Código 44 - Extinção - Art. 119 inciso III da LPI
(15) 10/08/2004
(73) S.C JOHNSON & SON, INC (US)
(74) NELLIE ANNE DAIEL-SHORES
Registro extinto a contar de 28/02/2009

(11) DI 6400570-4 Código 44 - Extinção - Art. 119 inciso III da LPI
(15) 10/08/2004
(73) C TECH AG (CH)
(74) Dannemann, Siemsen, Bigler & Ipanema Moreira
Registro extinto a contar de 28/02/2009

(11) DI 6400571-2 Código 44 - Extinção - Art. 119 inciso III da LPI
(15) 08/06/2004
(73) FLÁVIO PEDROSA DE HOLANDA MAIA (BR/RJ)
Registro extinto a contar de 28/02/2009

(11) DI 6400572-0 Código 44 - Extinção - Art. 119 inciso III da LPI
(15) 08/06/2004
(73) FLÁVIO PEDROSA DE HOLANDA MAIA (BR/RJ)
Registro extinto a contar de 28/02/2009

(11) DI 6400575-5 Código 44 - Extinção - Art. 119 inciso III da LPI
(15) 08/06/2004
(73) NEVIO CARLOS TESSER (BR/RS) ; LUIS DANIEL SILLA GRECCO (BR/PR)
(74) Marpa Cons. e Asses. Empresarial Ltda
Registro extinto a contar de 02/03/2009



(11) DI 6400576-3	Código 44 - Extinção - Art. 119 inciso III da LPI (15) 08/06/2004 (73) SANDRO SALEH (BR/SP) ; ROBERTA SALEH (BR/SP) (74) Marcas Marcantes e Patentes Ltda Registro extinto a contar de 03/03/2009
(11) DI 6400577-1	Código 44 - Extinção - Art. 119 inciso III da LPI (15) 24/08/2004 (73) ONESIO TENFEN (BR/PR) (74) Yuri Yacishin da Cunha Registro extinto a contar de 03/03/2009
(11) DI 6400578-0	Código 44 - Extinção - Art. 119 inciso III da LPI (15) 08/06/2004 (73) NESTOR DE PARIS (BR/RS) (74) Marca Brazil Marcas e Patentes Ltda. Registro extinto a contar de 02/03/2009
(11) DI 6400579-8	Código 44 - Extinção - Art. 119 inciso III da LPI (15) 24/08/2004 (73) FLÁVIO LAZZAROTTO (BR/RS) (74) Regina Magro Poletto Registro extinto a contar de 02/03/2009
(11) DI 6400586-0	Código 44 - Extinção - Art. 119 inciso III da LPI (15) 24/08/2004 (73) LADIMIR FERREIRA (BR/PR) ; RAFAEL VALEJO ROCHA (BR/PR) Registro extinto a contar de 04/03/2009
(11) DI 6400588-7	Código 44 - Extinção - Art. 119 inciso III da LPI (15) 08/06/2004 (73) FLÁVIO LAZZAROTTO (BR/RS) (74) Regina Magro Poletto Registro extinto a contar de 02/03/2009
(11) DI 6400589-5	Código 44 - Extinção - Art. 119 inciso III da LPI (15) 24/08/2004 (73) FLÁVIO LAZZAROTTO (BR/RS) (74) Regina Magro Poletto Registro extinto a contar de 02/03/2009
(11) DI 6400590-9	Código 44 - Extinção - Art. 119 inciso III da LPI (15) 08/06/2004 (73) FLÁVIO LAZZAROTTO (BR/RS)



(74) Regina Magro Poletto
Registro extinto a contar de 02/03/2009

(11) DI 6400591-7 Código 44 - Extinção - Art. 119 inciso III da LPI
(15) 08/06/2004
(73) ERNESTO JOSÉ SUSIN (BR/RS)
(74) Marca Brazil Marcas e Patentes Ltda
Registro extinto a contar de 02/03/2014

(11) DI 6400592-5 Código 44 - Extinção - Art. 119 inciso III da LPI
(15) 18/05/2004
(73) ADÃO LEODERIO PIMENTA (BR/PR)
(74) Calisto Vendrame Sobrinho
Registro extinto a contar de 21/02/2009

(11) DI 6400593-3 Código 44 - Extinção - Art. 119 inciso III da LPI
(15) 08/06/2004
(73) FLÁVIO LAZZAROTTO (BR/RS)
(74) Regina Magro Poletto
Registro extinto a contar de 02/03/2009

(11) DI 6400594-1 Código 44 - Extinção - Art. 119 inciso III da LPI
(15) 08/06/2004
(73) FLÁVIO LAZZAROTTO (BR/RS)
(74) Regina Magro Poletto
Registro extinto a contar de 02/03/2009

(11) DI 6400595-0 Código 44 - Extinção - Art. 119 inciso III da LPI
(15) 24/08/2004
(73) FLÁVIO LAZZAROTTO (BR/RS)
(74) Regina Magro Poletto
Registro extinto a contar de 02/03/2009

(11) DI 6400596-8 Código 44 - Extinção - Art. 119 inciso III da LPI
(15) 08/06/2004
(73) FLÁVIO LAZZAROTTO (BR/RS)
(74) Regina Magro Poletto
Registro extinto a contar de 02/03/2009

(11) DI 6400598-4 Código 44 - Extinção - Art. 119 inciso III da LPI
(15) 08/06/2004
(73) THE GOODYEAR TIRE & RUBBER COMPANY (US)
(74) NELLIE D SHORES
Registro extinto a contar de 05/03/2014



(11) DI 6400599-2	Código 44 - Extinção - Art. 119 inciso III da LPI (15) 08/06/2004 (73) HONDA MOTOR Co. LTD (JP) (74) Dannemann, Siemsen, Bigler & Ipanema Moreira Registro extinto a contar de 19/02/2014
(11) DI 6400600-0	Código 44 - Extinção - Art. 119 inciso III da LPI (15) 17/08/2004 (73) SAMUEL EGIDIO DA ROSA (BR/SC) (74) Hélio Schroeder D'avila Registro extinto a contar de 02/03/2009
(11) DI 6400601-8	Código 44 - Extinção - Art. 119 inciso III da LPI (15) 27/07/2004 (73) EVERALDO CADORIN (BR/SC) (74) Roberval Alves da Silva Registro extinto a contar de 27/02/2009
(11) DI 6400602-6	Código 44 - Extinção - Art. 119 inciso III da LPI (15) 01/06/2004 (73) FLÁVIO LAZZAROTTO (BR/RS) (74) Regina Magro Poletto Registro extinto a contar de 03/03/2009
(11) DI 6400603-4	Código 44 - Extinção - Art. 119 inciso III da LPI (15) 01/06/2004 (73) FRANCISCO EDSON XEREZ MARTINS FILHO (BR/CE) Registro extinto a contar de 27/02/2009
(11) DI 6400604-2	Código 44 - Extinção - Art. 119 inciso III da LPI (15) 01/06/2004 (73) JOSÉ EUSTÁQUIO DE AZEVEDO (BR/MG) (74) Antônio Fernando de Lacerda Registro extinto a contar de 06/03/2009
(11) DI 6400605-0	Código 44 - Extinção - Art. 119 inciso III da LPI (15) 24/08/2004 (73) FREDERICO SAPORETTI AZEVEDO (BR/RJ) Registro extinto a contar de 09/03/2009
(11) DI 6400607-7	Código 44 - Extinção - Art. 119 inciso III da LPI (15) 01/06/2004 (73) HENRIQUE SOARES BENTO (BR/MG)



(74) Almir C. de Lacerda
Registro extinto a contar de 28/02/2009

(11) DI 6400608-5 Código 44 - Extinção - Art. 119 inciso III da LPI
(15) 01/06/2004
(73) JOSÉ PEDRO (BR/MG)
(74) Minasmarca & Patente SC Ltda
Registro extinto a contar de 28/02/2009

(11) DI 6400611-5 Código 44 - Extinção - Art. 119 inciso III da LPI
(15) 01/06/2004
(73) METALÚRGICA VOLTRU LTDA (BR/RS)
(74) D'Mark Registros de Marcas e Patentes Ltda
Registro extinto a contar de 04/03/2009

(11) DI 6400612-3 Código 44 - Extinção - Art. 119 inciso III da LPI
(15) 01/06/2004
(73) RSN METAIS LTDA (BR/RS)
(74) Paulo Leopoldo Dahmer
Registro extinto a contar de 07/01/2014

(11) DI 6400614-0 Código 44 - Extinção - Art. 119 inciso III da LPI
(15) 01/06/2004
(73) TELASUL S.A. (BR/RS)
(74) Custódio de Almeida & Cia
Registro extinto a contar de 06/03/2014

(11) DI 6400616-6 Código 44 - Extinção - Art. 119 inciso III da LPI
(15) 01/06/2004
(73) GERALDO CÉLIO COELHO (BR/MG)
(74) Almir C. De Lacerda Adv
Registro extinto a contar de 05/03/2009

(11) DI 6400617-4 Código 44 - Extinção - Art. 119 inciso III da LPI
(15) 01/06/2004
(73) HENRIQUE SOARES BENTO (BR/MG)
(74) Almir C. de Lacerda/Adv./OAB/MG23.167/A.P.I 01164
Registro extinto a contar de 28/02/2009

(11) DI 6400618-2 Código 44 - Extinção - Art. 119 inciso III da LPI
(15) 01/06/2004
(73) CALOR S.A. (FR)
(74) Araripe & Associados
Registro extinto a contar de 06/03/2009



(11) DI 6400623-9	Código 44 - Extinção - Art. 119 inciso III da LPI (15) 01/06/2004 (73) PAULO CÉSAR LEONEL DE MELLO (BR/SP) (74) City Patentes e Marcas Ltda Registro extinto a contar de 06/03/2009
(11) DI 6400624-7	Código 44 - Extinção - Art. 119 inciso III da LPI (15) 01/06/2004 (73) PAULO CÉSAR LEONEL DE MELLO (BR/SP) (74) City Patentes e Marcas Ltda Registro extinto a contar de 06/03/2009
(11) DI 6400625-5	Código 44 - Extinção - Art. 119 inciso III da LPI (15) 01/06/2004 (73) PAULO CÉSAR LEONEL DE MELLO (BR/SP) (74) City Patentes e Marcas Ltda Registro extinto a contar de 06/03/2009
(11) DI 6400626-3	Código 44 - Extinção - Art. 119 inciso III da LPI (15) 01/06/2004 (73) ROSANA APARECIDA DE AZEVEDO PEREIRA (BR/MG) (74) Ércio Quaresma Firpe Registro extinto a contar de 20/02/2014
(11) DI 6400627-1	Código 44 - Extinção - Art. 119 inciso III da LPI (15) 01/06/2004 (73) JOÃO BATISTA DOS SANTOS (BR/MG) (74) Antônio Fernando de Lacerda Registro extinto a contar de 06/03/2009
(11) DI 6400628-0	Código 44 - Extinção - Art. 119 inciso III da LPI (15) 01/06/2004 (73) TELASUL S.A. (BR/RS) (74) Custódio de Almeida & Cia. Registro extinto a contar de 06/03/2014
(11) DI 6400629-8	Código 44 - Extinção - Art. 119 inciso III da LPI (15) 01/06/2004 (73) CARLOS ANTONIO PONTES BARRETO (BR/CE) Registro extinto a contar de 09/03/2009
(11) DI 6400630-1	Código 44 - Extinção - Art. 119 inciso III da LPI (15) 01/06/2004



	(73) D.I. DACZKOVSKI EPP (BR/RJ) Registro extinto a contar de 12/03/2009
(11) DI 6400631-0	Código 44 - Extinção - Art. 119 inciso III da LPI (15) 01/06/2004 (73) D.I. DACZKOVSKI EPP (BR/RJ) Registro extinto a contar de 12/03/2014
(11) DI 6400632-8	Código 44 - Extinção - Art. 119 inciso III da LPI (15) 01/06/2004 (73) D.I. DACZKOVSKI EPP (BR/RJ) Registro extinto a contar de 12/03/2009
(11) DI 6400633-6	Código 44 - Extinção - Art. 119 inciso III da LPI (15) 01/06/2004 (73) THE GOODYEAR TIRE & RUBBER COMPANY (US) (74) NELLIE ANNE DAIEL-SHORES Registro extinto a contar de 12/03/2014
(11) DI 6400634-4	Código 44 - Extinção - Art. 119 inciso III da LPI (15) 08/06/2004 (73) MÓVEIS CARRARO S/A (BR/RS) (74) Veloso Advogados Associados Registro extinto a contar de 09/03/2009
(11) DI 6400635-2	Código 44 - Extinção - Art. 119 inciso III da LPI (15) 08/06/2004 (73) MÓVEIS CARRARO S/A (BR/RS) (74) Veloso Advogados Associados Registro extinto a contar de 09/03/2009
(11) DI 6400636-0	Código 44 - Extinção - Art. 119 inciso III da LPI (15) 08/06/2004 (73) MADESA S/A INDÚSTRIA DE MÓVEIS (BR/RS) (74) Custódio de Almieda & Cia Registro extinto a contar de 09/03/2009
(11) DI 6400637-9	Código 44 - Extinção - Art. 119 inciso III da LPI (15) 08/06/2004 (73) SOBRAL INVICTA S/A (BR/SP) (74) Britânia Marcas e Patentes S/C Ltda Registro extinto a contar de 10/03/2009
(11) DI 6400639-5	Código 44 - Extinção - Art. 119 inciso III da LPI



	(15) 09/11/2004 (73) HEINEKEN SUPPLY CHAIN B.V (NL) (74) Vieira de Mello Advogados Registro extinto a contar de 13/03/2009
(11) DI 6400640-9	Código 44 - Extinção - Art. 119 inciso III da LPI (15) 01/06/2004 (73) GUILHERME DUARTE MARTINS (BR/SP) (74) Vilage Marcas & Patentes S/C Ltda Registro extinto a contar de 17/02/2009
(11) DI 6400641-7	Código 44 - Extinção - Art. 119 inciso III da LPI (15) 27/07/2004 (73) ACRYLIC LINE INDÚSTRIA E COMÉRCIO LTDA (BR/SP) (74) Beerre Assessoria Empresarial S/C LTDA Registro extinto a contar de 17/02/2009
(11) DI 6400643-3	Código 44 - Extinção - Art. 119 inciso III da LPI (15) 31/08/2004 (73) OMAR CARNEIRO FILHO (BR/GO) (74) Benedita Alves Rêgo Registro extinto a contar de 06/03/2009
(11) DI 6400644-1	Código 44 - Extinção - Art. 119 inciso III da LPI (15) 01/06/2004 (73) GRENDENE S.A. (BR/CE) (74) Custódio de Almeida & Cia Registro extinto a contar de 09/03/2009
(11) DI 6400645-0	Código 44 - Extinção - Art. 119 inciso III da LPI (15) 01/06/2004 (73) MÓVEIS CARRARO S/A (BR/RS) (74) Veloso Advogados Associados Registro extinto a contar de 09/03/2009
(11) DI 6400646-8	Código 44 - Extinção - Art. 119 inciso III da LPI (15) 01/06/2004 (73) MÓVEIS CARRARO S/A (BR/RS) (74) Veloso Advogados Associados Registro extinto a contar de 09/03/2009
(11) DI 6400647-6	Código 44 - Extinção - Art. 119 inciso III da LPI (15) 24/08/2004 (73) Société des Produits Nestlé SA (CH)



	(74) Soerensen Garcia Advogados Associados Registro extinto a contar de 12/03/2014
--	---

(11) DI 6400648-4	Código 44 - Extinção - Art. 119 inciso III da LPI (15) 09/11/2004 (73) MERZ & KRELL GMBH & CO. KGAA (DE) (74) Dannemann, Siemsen, Bigler & Ipanema Moreira Registro extinto a contar de 13/03/2009
--------------------------	--

(11) DI 6400649-2	Código 44 - Extinção - Art. 119 inciso III da LPI (15) 28/06/2005 (73) Interactif Visuel Systeme SA (FR) (74) Jean Luc Treff Registro extinto a contar de 13/03/2009
--------------------------	--

(11) DI 6400650-6	Código 44 - Extinção - Art. 119 inciso III da LPI (15) 01/06/2004 (73) JUSTMOLD INDÚSTRIA E COMÉRCIO LTDA (BR/SP) (74) Nelson Ivan Arnaldo Ibanez Faundez Registro extinto a contar de 17/02/2009
--------------------------	---

(11) DI 6400653-0	Código 44 - Extinção - Art. 119 inciso III da LPI (15) 15/06/2004 (73) GRENDENE S.A. (BR/CE) (74) Custódio de Almeida & Cia Registro extinto a contar de 11/03/2009
--------------------------	---

(11) DI 6400654-9	Código 44 - Extinção - Art. 119 inciso III da LPI (15) 15/06/2004 (73) MARCOS LAZZAROTO (BR/RS) (74) Norberto Pardelhas de Barcellos Registro extinto a contar de 12/03/2009
--------------------------	--

(11) DI 6400657-3	Código 44 - Extinção - Art. 119 inciso III da LPI (15) 15/06/2004 (73) FERNANDO CESAR TOMIOTTO (BR/PR) ; EDSON VICENTE DA CRUZ (BR/PR) (74) Senior's Marcas e Patentes Ltda Registro extinto a contar de 16/03/2009
--------------------------	---

(11) DI 6400658-1	Código 44 - Extinção - Art. 119 inciso III da LPI (15) 15/06/2004 (73) JOÃO LANDIM DA CRUZ (BR/CE) (74) Wettor Bureau de Apoio Emp. S/C Ltda
--------------------------	---



Registro extinto a contar de 16/03/2009

(11) DI 6400659-0 Código 44 - Extinção - Art. 119 inciso III da LPI
(15) 15/06/2004
(73) YAMAHA HATSUDOKI KABUSHIKI KAISHA (JP)
(74) Momsen, Leonardos & Cia.
Registro extinto a contar de 17/03/2009

(11) DI 6400661-1 Código 44 - Extinção - Art. 119 inciso III da LPI
(15) 15/06/2004
(73) CELULOSE IRANI S.A (BR/RS)
(74) Veirano e Advogados Associados
Registro extinto a contar de 17/03/2009

(11) DI 6400662-0 Código 44 - Extinção - Art. 119 inciso III da LPI
(15) 15/06/2004
(73) GRENENE S.A. (BR/CE)
(74) Custódio de Almeida & Cia
Registro extinto a contar de 11/03/2014

(11) DI 6400663-8 Código 44 - Extinção - Art. 119 inciso III da LPI
(15) 15/06/2004
(73) HAHANIA GASPI (BR/RJ)
(74) Maria Célia Coelho Novaes
Registro extinto a contar de 16/03/2009

(11) DI 6400665-4 Código 44 - Extinção - Art. 119 inciso III da LPI
(15) 15/06/2004
(73) YAMAHA HATSUDOKI KABUSHIKI KAISHA (JP)
(74) Momsen, Leonardos & Cia
Registro extinto a contar de 17/03/2009

(11) DI 6400666-2 Código 44 - Extinção - Art. 119 inciso III da LPI
(15) 15/06/2004
(73) PLÁSTICOS NILLO INDÚSTRIA E COMÉRCIO LTDA (BR/SP)
(74) Ana Maria Freitas Gomes
Registro extinto a contar de 18/03/2009

(11) DI 6400667-0 Código 44 - Extinção - Art. 119 inciso III da LPI
(15) 15/06/2004
(73) JOÃO LANDIM DA CRUZ (BR/CE)
(74) Wettor Bureau de Apoio Emp. S/C Ltda
Registro extinto a contar de 16/03/2009



(11) DI 6400669-7	Código 44 - Extinção - Art. 119 inciso III da LPI (15) 15/06/2004 (73) MARCOS LAZZAROTO (BR/RS) (74) Norberto Pardelhas de Barcellos Registro extinto a contar de 12/03/2009
(11) DI 6400670-0	Código 44 - Extinção - Art. 119 inciso III da LPI (15) 17/08/2004 (73) JUAN CARLOS SCELZA GONZALEZ (UY) (74) Marpa Cons. e Asses. Empresarial Ltda Registro extinto a contar de 12/03/2009
(11) DI 6400673-5	Código 44 - Extinção - Art. 119 inciso III da LPI (15) 27/07/2004 (73) ELUBEL INDÚSTRIA E COMÉRCIO LTDA (BR/SP) (74) Meiri Moreira Pienegonda Registro extinto a contar de 19/02/2014
(11) DI 6400674-3	Código 44 - Extinção - Art. 119 inciso III da LPI (15) 15/06/2004 (73) CYRO FRANCO LOPES (BR/SP) (74) Remarca Reg de Marcas e Patentes SC Ltda Registro extinto a contar de 18/03/2009
(11) DI 6400675-1	Código 44 - Extinção - Art. 119 inciso III da LPI (15) 15/06/2004 (73) PANASONIC CORPORATION (JP) (74) NELLIE D SHORES Registro extinto a contar de 18/03/2014
(11) DI 6400676-0	Código 44 - Extinção - Art. 119 inciso III da LPI (15) 27/07/2004 (73) D. I. DACZKOVSKI EPP (BR/RJ) Registro extinto a contar de 12/03/2009
(11) DI 6400677-8	Código 44 - Extinção - Art. 119 inciso III da LPI (15) 15/06/2004 (73) D.I. DACZKOVSKI EPP (BR/RJ) Registro extinto a contar de 12/03/2009
(11) DI 6400678-6	Código 44 - Extinção - Art. 119 inciso III da LPI (15) 03/08/2004 (73) D.I. DACZKOVSKI EPP (BR/RJ) Registro extinto a contar de 12/03/2009



(11) DI 6400679-4	Código 44 - Extinção - Art. 119 inciso III da LPI (15) 15/06/2004 (73) CALOR S.A (FR) (74) Araripe & Associados Registro extinto a contar de 06/03/2014
(11) DI 6400680-8	Código 44 - Extinção - Art. 119 inciso III da LPI (15) 31/08/2004 (73) OSSIAS FRIDMAN (BR/RS) (74) MARPA CONSULTORIA & ASSESSORIA EMPRESARIAL LTDA Registro extinto a contar de 16/03/2009
(11) DI 6400681-6	Código 44 - Extinção - Art. 119 inciso III da LPI (15) 31/08/2004 (73) OSSIAS FRIDMAN (BR/RS) (74) Marpa Consultoria e Assessoria Empresarial Ltda Registro extinto a contar de 16/03/2014
(11) DI 6400682-4	Código 44 - Extinção - Art. 119 inciso III da LPI (15) 18/05/2004 (73) ROGÉRIO HENRIQUE ARVATTI DA SILVA (BR/SP) Registro extinto a contar de 20/02/2009
(11) DI 6400684-0	Código 44 - Extinção - Art. 119 inciso III da LPI (15) 18/05/2004 (73) DIOGENYS MARCELO CARANDINA (BR/PR) (74) Dinâmica Marcas Patentes Registro extinto a contar de 02/03/2009
(11) DI 6400685-9	Código 44 - Extinção - Art. 119 inciso III da LPI (15) 18/05/2004 (73) DIOGENYS MARCELO CARANDINA (BR/PR) (74) Dinâmica Marcas Patentes Registro extinto a contar de 02/03/2009
(11) DI 6400686-7	Código 44 - Extinção - Art. 119 inciso III da LPI (15) 18/05/2004 (73) DIOGENYS MARCELO CARANDINA (BR/PR) (74) Dinâmica Marcas Patentes Registro extinto a contar de 02/03/2009
(11) DI 6400687-5	Código 44 - Extinção - Art. 119 inciso III da LPI (15) 18/05/2004



(73) SAINT GOBAIN VIDROS S/A (BR/SP)
(74) Escritorio Fernando Marchetti S/C LTDA
Registro extinto a contar de 03/03/2009

(11) DI 6400689-1 Código 44 - Extinção - Art. 119 inciso III da LPI
(15) 08/06/2004
(73) GRENDENE S.A. (BR/CE)
(74) Custódio de Almeida & Cia
Registro extinto a contar de 16/03/2009

(11) DI 6400690-5 Código 44 - Extinção - Art. 119 inciso III da LPI
(15) 15/06/2004
(73) Siemens Aktiengesellschaft (DE)
(74) Dannemann, Siemen, Bigler & Ipanema Moreira
Registro extinto a contar de 18/03/2009

(11) DI 6400695-6 Código 44 - Extinção - Art. 119 inciso III da LPI
(15) 18/05/2004
(73) LUIZ PAULO GRECO (BR/SP)
(74) Aguinaldo Moreira
Registro extinto a contar de 05/03/2009

(11) DI 6400696-4 Código 44 - Extinção - Art. 119 inciso III da LPI
(15) 18/05/2004
(73) JOSIR VICTOR RAMOS (BR/SP)
(74) Estrela S/C Ltda Marcas e Patentes
Registro extinto a contar de 05/03/2009

(11) DI 6400700-6 Código 44 - Extinção - Art. 119 inciso III da LPI
(15) 01/06/2004
(73) LUIZ PAULO GRECO (BR/SP)
(74) Aguinaldo Moreira
Registro extinto a contar de 05/03/2009

(11) DI 6400701-4 Código 44 - Extinção - Art. 119 inciso III da LPI
(15) 01/06/2004
(73) LUIZ PAULO GRECO (BR/SP)
(74) Aguinaldo Moreira
Registro extinto a contar de 05/03/2009

(11) DI 6400702-2 Código 44 - Extinção - Art. 119 inciso III da LPI
(15) 10/08/2004
(73) THE YOKOHAMA RUBBER Co., LTD (JP)
(74) Waldemar do Nascimento



Registro extinto a contar de 05/03/2014

(11) DI 6400705-7 Código 44 - Extinção - Art. 119 inciso III da LPI
(15) 26/10/2004
(73) GECELE METALÚRGICA LTDA (BR/RS)
(74) Mario de Almeida Marcas e Patentes Ltda
Registro extinto a contar de 13/03/2014

(11) DI 6400708-1 Código 44 - Extinção - Art. 119 inciso III da LPI
(15) 10/08/2004
(73) INDÚSTRIA E COMÉRCIO DE PLÁSTICOS CAJOVIL LTDA (BR/SC)
(74) King's Marcas e Patentes Ltda
Registro extinto a contar de 16/03/2014

(11) DI 6400711-1 Código 44 - Extinção - Art. 119 inciso III da LPI
(15) 21/12/2004
(73) PLÁSTICOS NILLO INDÚSTRIA E COMÉRCIO LTDA (BR/SP)
(74) Ana Maria Freitas Gomes
Registro extinto a contar de 18/03/2009

(11) DI 6400712-0 Código 44 - Extinção - Art. 119 inciso III da LPI
(15) 27/07/2004
(73) HONDA MOTOR Co. LTD (JP)
(74) Dannemann, Siemsen & Ipanema Moreira
Registro extinto a contar de 10/0/2014

(11) DI 6400713-8 Código 44 - Extinção - Art. 119 inciso III da LPI
(15) 01/06/2004
(73) JOSÉ AMÉRICO SATURI (BR/SP)
(74) Beerre Assessoria Empresarial S/C LTDA
Registro extinto a contar de 19/02/2009

(11) DI 6400714-6 Código 44 - Extinção - Art. 119 inciso III da LPI
(15) 01/06/2004
(73) MARIO SÉRGIO MARTINS (BR/SP)
(74) Meiri Moreira Pienegonda
Registro extinto a contar de 19/02/2014

(11) DI 6400715-4 Código 44 - Extinção - Art. 119 inciso III da LPI
(15) 22/02/2005
(73) ABDOH CHALOM (BR/SP)
(74) Globbal Marcas e Patentes S/C Ltda.
Registro extinto a contar de 13/08/2009



(11) DI 6400717-0	Código 44 - Extinção - Art. 119 inciso III da LPI (15) 27/07/2004 (73) ROBERTO BENEDETTI (BR/RS) (74) Norberto Pardelhas de Barcellos Registro extinto a contar de 12/03/2009
(11) DI 6400718-9	Código 44 - Extinção - Art. 119 inciso III da LPI (15) 27/07/2004 (73) CÉLIA TROVO (BR/PR) (74) Marcus Vinícius Ribeiro da Silva Registro extinto a contar de 13/03/2009
(11) DI 6400719-7	Código 44 - Extinção - Art. 119 inciso III da LPI (15) 17/08/2004 (73) GIANNINI S/A (BR/SP) (74) Icamp Assessoria Empresarial S/C Ltda Registro extinto a contar de 03/03/2009
(11) DI 6400721-9	Código 44 - Extinção - Art. 119 inciso III da LPI (15) 01/06/2004 (73) INDÚSTRIA E COMÉRCIO DE MÓVEIS TUBULARES BASOTO LTDA (BR/SP) (74) Beerre Assessoria Empresarial S/C Ltda Registro extinto a contar de 04/03/2009
(11) DI 6400723-5	Código 44 - Extinção - Art. 119 inciso III da LPI (15) 19/10/2004 (73) FRANSENGIO TORRALBO GALHARDO (BR/SP) (74) Beerre Assessoria Empresarial S/C Ltda Registro extinto a contar de 04/03/2009
(11) DI 6400724-3	Código 44 - Extinção - Art. 119 inciso III da LPI (15) 01/06/2004 (73) INDÚSTRIA E COMÉRCIO DE MÓVEIS E ESTOFADOS FIRENZE LTDA (BR/SP) (74) Beerre Assessoria Empresarial S/C Ltda Registro extinto a contar de 04/03/2009
(11) DI 6400725-1	Código 44 - Extinção - Art. 119 inciso III da LPI (15) 01/06/2004 (73) BENJAMIN VIEIRA DE CARVALHO (BR/SP) (74) Vilage Marcas & Patentes S/C LTDA Registro extinto a contar de 28/02/2009



(11) DI 6400726-0	Código 44 - Extinção - Art. 119 inciso III da LPI (15) 01/06/2004 (73) BENJAMIN VIEIRA DE CARVALHO (BR/SP) (74) Vilage Marcas & Patentes S/C LTDA Registro extinto a contar de 28/02/2009
(11) DI 6400730-8	Código 44 - Extinção - Art. 119 inciso III da LPI (15) 18/05/2004 (73) CLÁUDIO BONO (BR/SP) (74) Ednéa Casagrande Pinheiro Registro extinto a contar de 06/03/2009
(11) DI 6400731-6	Código 44 - Extinção - Art. 119 inciso III da LPI (15) 19/10/2004 (73) TERMO-PAULI MOLDAGENS DE BAQUELITE LTDA (BR/SP) ; TERMO-PAULI MOLDAGENS DE BAQUELITE LTDA (BR/SP) (74) Globbal Marcas e Patentes S/C Ltda. Registro extinto a contar de 06/03/2014
(11) DI 6400732-4	Código 44 - Extinção - Art. 119 inciso III da LPI (15) 18/05/2004 (73) TAE HON LEE (BR/SP) (74) Nova Difusão Marcas, Patentes e Representações Ltda Registro extinto a contar de 06/03/2009
(11) DI 6400733-2	Código 44 - Extinção - Art. 119 inciso III da LPI (15) 01/06/2004 (73) TAE HON LEE (BR/SP) (74) Nova Difusão Marcas, Patente e Representações Ltda Registro extinto a contar de 06/03/2009
(11) DI 6400734-0	Código 44 - Extinção - Art. 119 inciso III da LPI (15) 27/07/2004 (73) GIANNINI S/A (BR/SP) (74) Icamp Assessoria Empresarial S/C Ltda Registro extinto a contar de 03/03/2009
(11) DI 6400735-9	Código 44 - Extinção - Art. 119 inciso III da LPI (15) 23/11/2004 (73) GIANNINI S/A (BR/SP) (74) Icamp Assessoria Empresarial S/C Ltda Registro extinto a contar de 03/03/2009
(11) DI 6400736-7	Código 44 - Extinção - Art. 119 inciso III da LPI



	(15) 27/07/2004 (73) GIANNINI S/A (BR/SP) (74) Icamp Assessoria Empresarial S/C Ltda Registro extinto a contar de 03/03/2009
(11) DI 6400737-5	Código 44 - Extinção - Art. 119 inciso III da LPI (15) 27/07/2004 (73) THE GOODYEAR TIRE & RUBBER COMPANY (US) (74) NELLIE D SHORES Registro extinto a contar de 21/02/2009
(11) DI 6400738-3	Código 44 - Extinção - Art. 119 inciso III da LPI (15) 05/10/2004 (73) THE IAMS COMPANY (US) (74) Vieira de Mello Advogados Registro extinto a contar de 21/02/2009
(11) DI 6400739-1	Código 44 - Extinção - Art. 119 inciso III da LPI (15) 27/07/2004 (73) HERSHEY MEXICO S..A DE C.V. (MX) (74) Fróes, Luna & Advogados Registro extinto a contar de 21/02/2014
(11) DI 6400740-5	Código 44 - Extinção - Art. 119 inciso III da LPI (15) 27/07/2004 (73) CALÇADOS CHINESINHA LTDA (BR/RS) (74) Marca Brazil Marcas e Patentes Ltda. Registro extinto a contar de 12/03/2009
(11) DI 6400742-1	Código 44 - Extinção - Art. 119 inciso III da LPI (15) 10/08/2004 (73) JOSÉ AUGUSTO FERREIRA (BR/SP) (74) Ferraro e Faccioli Advogados Associados Registro extinto a contar de 18/02/2014
(11) DI 6400743-0	Código 44 - Extinção - Art. 119 inciso III da LPI (15) 26/10/2004 (73) THE PROCTER & GAMBLE COMPANY (US) (74) Vieira de Mello Advogados Registro extinto a contar de 18/03/2009
(11) DI 6400748-0	Código 44 - Extinção - Art. 119 inciso III da LPI (15) 27/07/2004 (73) EDSON D' AQUINO SILVA (BR/PR)



	(74) Brasil Sul Marcas e Patentes S/C Ltda Registro extinto a contar de 10/03/2009
(11) DI 6400749-9	Código 44 - Extinção - Art. 119 inciso III da LPI (15) 10/08/2004 (73) D.I. DACZKOVSKI EPP (BR/RJ) Registro extinto a contar de 12/03/2009
(11) DI 6400750-2	Código 44 - Extinção - Art. 119 inciso III da LPI (15) 03/08/2004 (73) D.I. DACZKOVSKI EPP (BR/RJ) Registro extinto a contar de 12/03/2009
(11) DI 6400751-0	Código 44 - Extinção - Art. 119 inciso III da LPI (15) 03/08/2004 (73) D.I. DACZKOVSKI EPP (BR/RJ) Registro extinto a contar de 12/03/2009
(11) DI 6400752-9	Código 44 - Extinção - Art. 119 inciso III da LPI (15) 03/08/2004 (73) MÓVEIS CARRARO S/A (BR/RS) (74) Veloso Advogados Associados Registro extinto a contar de 09/03/2009
(11) DI 6400753-7	Código 44 - Extinção - Art. 119 inciso III da LPI (15) 03/08/2004 (73) MÓVEIS CARRARO S/A (BR/RS) (74) Veloso Advogados Associados Registro extinto a contar de 09/03/2009
(11) DI 6400754-5	Código 44 - Extinção - Art. 119 inciso III da LPI (15) 22/02/2005 (73) Société des Produits Nestlé SA (CH) (74) Soerensen Garcia Advogados Associados Registro extinto a contar de 12/03/2014
(11) DI 6400756-1	Código 44 - Extinção - Art. 119 inciso III da LPI (15) 03/08/2004 (73) HOKEN INTERNATIONAL COMPANY LTDA (BR/SP) (74) Beerre Assessoria Empresarial S/C Ltda Registro extinto a contar de 11/03/2009
(11) DI 6400757-0	Código 44 - Extinção - Art. 119 inciso III da LPI (15) 17/08/2004



	(73) HOKEN INTERNATIONAL COMPANY LTDA (BR/SP) (74) Beerre Assessoria Empresarial S/C Ltda Registro extinto a contar de 11/03/2009
(11) DI 6400761-8	Código 44 - Extinção - Art. 119 inciso III da LPI (15) 22/06/2004 (73) HOKEN INTERNATIONAL COMPANY LTDA (BR/SP) (74) Beerre Assessoria Empresarial S/C Ltda Registro extinto a contar de 11/03/2009
(11) DI 6400762-6	Código 44 - Extinção - Art. 119 inciso III da LPI (15) 15/06/2004 (73) INDÚSTRIA E COMÉRCIO PIZZOLI LTDA (BR/SP) (74) Britânia Marcas e Patentes S/C Ltda Registro extinto a contar de 19/03/2014
(11) DI 6400763-4	Código 44 - Extinção - Art. 119 inciso III da LPI (15) 03/08/2004 (73) STOKELY-VAN CAMP, INC (US) (74) BHERING ADVOGADOS Registro extinto a contar de 19/03/2009
(11) DI 6400765-0	Código 44 - Extinção - Art. 119 inciso III da LPI (15) 28/09/2004 (73) CASIO KEISANKI KABUSHIKI KAISHA D.B.A. CASIO COMPUTER Co., LTD (JP) (74) Dannemann, Siemsen, Bigler & Ipanema Moreira Registro extinto a contar de 20/03/2014
(11) DI 6400767-7	Código 44 - Extinção - Art. 119 inciso III da LPI (15) 22/06/2004 (73) JACQUELINE IRENE BLEIWEISS TERPINS (BR/SP) (74) Aguinaldo Moreira Registro extinto a contar de 21/02/2014
(11) DI 6400769-3	Código 44 - Extinção - Art. 119 inciso III da LPI (15) 29/06/2004 (73) Ali Mohamed Abou Nassif (BR/SP) (74) José Bueno da Silva Filho Registro extinto a contar de 21/02/2014
(11) DI 6400771-5	Código 44 - Extinção - Art. 119 inciso III da LPI (15) 29/06/2004 (73) SERGIO DE SOUZA VINAGRE (BR/SP)



	(74) Beérre Assessoria Empresarial S/C Ltda. Registro extinto a contar de 26/02/2009
(11) DI 6400772-3	Código 44 - Extinção - Art. 119 inciso III da LPI (15) 29/06/2004 (73) VALDECIR MOREIRA FERNANDES (BR/PR) (74) Dinâmica Marcas e Patentes S/C Ltda Registro extinto a contar de 10/03/2009
(11) DI 6400773-1	Código 44 - Extinção - Art. 119 inciso III da LPI (15) 29/06/2004 (73) Café Internet Pesquisas Ltda (BR/RJ) (74) Manoel Paixão do Nascimento Registro extinto a contar de 10/03/2009
(11) DI 6400777-4	Código 44 - Extinção - Art. 119 inciso III da LPI (15) 13/07/2004 (73) Bettanin Industrial S/A (BR/RS) (74) D'Mark Registros de Marcas e Patentes Ltda Registro extinto a contar de 12/03/2009
(11) DI 6400780-4	Código 44 - Extinção - Art. 119 inciso III da LPI (15) 24/05/2005 (73) Walter Carmo Coriolano Junior (BR/SP) (74) Ana Paula Mazzei dos Santos Leite Registro extinto a contar de 09/03/2009
(11) DI 6400781-2	Código 44 - Extinção - Art. 119 inciso III da LPI (15) 15/06/2004 (73) OSNIR JUDAI (BR/PR) (74) Dinâmica Marcas Patentes Registro extinto a contar de 10/03/2014
(11) DI 6400783-9	Código 44 - Extinção - Art. 119 inciso III da LPI (15) 15/06/2004 (73) CYRO FRANCO LOPES (BR/SP) (74) Remarca Reg de Marcas e Patentes SC LTDA Registro extinto a contar de 18/03/2009
(11) DI 6400785-5	Código 44 - Extinção - Art. 119 inciso III da LPI (15) 26/10/2004 (73) CYRUS AUGUSTO SPERANDIO JUNIOR (BR/PR) Registro extinto a contar de 18/03/2009



(11) DI 6400786-3	Código 44 - Extinção - Art. 119 inciso III da LPI (15) 10/08/2004 (73) CREATA PROMOTION IMPORTAÇÃO E EXPORTAÇÃO (BRASIL) LTDA (BR/SP) (74) Dannemann, Siemsen, Bigler & Ipanema Moreira Registro extinto a contar de 18/03/2009
(11) DI 6400787-1	Código 44 - Extinção - Art. 119 inciso III da LPI (15) 15/06/2004 (73) CREATA PROMOTION IMPORTAÇÃO E EXPORTAÇÃO(BRASIL) LTDA (BR/SP) (74) Dannemann, Siemsen, Bigler & Ipanema Moreira Registro extinto a contar de 18/03/2009
(11) DI 6400795-2	Código 44 - Extinção - Art. 119 inciso III da LPI (15) 22/06/2004 (73) PATRÍCIA GLADYS ROSENBLITT SEABROOK (BR/SP) Registro extinto a contar de 21/02/2009
(11) DI 6400796-0	Código 44 - Extinção - Art. 119 inciso III da LPI (15) 22/06/2004 (73) Calçados Bibi Ltda (BR/RS) (74) Nobel Marcas E Patentes S/C Ltda Registro extinto a contar de 21/02/2009
(11) DI 6400797-9	Código 44 - Extinção - Art. 119 inciso III da LPI (15) 22/06/2004 (73) JACQUELINE IRENE BLEIWEISS TERPINS (BR/SP) (74) Aguinaldo Moreira Registro extinto a contar de 21/02/2014
(11) DI 6400799-5	Código 44 - Extinção - Art. 119 inciso III da LPI (15) 22/06/2004 (73) JOSÉ BATISTA ROSA NETO (BR/SP) (74) Marcas Marcantes e Patentes Ltda Registro extinto a contar de 21/02/2009
(11) DI 6400800-2	Código 44 - Extinção - Art. 119 inciso III da LPI (15) 31/08/2004 (73) MILTON MORESCA JUNIOR (BR/PR) (74) Dinâmica Marcas Patentes Registro extinto a contar de 23/06/2009
(11) DI 6400801-0	Código 44 - Extinção - Art. 119 inciso III da LPI



	(15) 17/08/2004 (73) CESAR RANGEL CODORNIZ (BR/RS) (74) Lealvi Marcas Registro extinto a contar de 20/03/2014
(11) DI 6400802-9	Código 44 - Extinção - Art. 119 inciso III da LPI (15) 22/06/2004 (73) GELSON ANTONIO PONZONI (BR/RS) (74) Marpa Cons. E Asses. Emp. Ltda Registro extinto a contar de 20/03/2009
(11) DI 6400807-0	Código 44 - Extinção - Art. 119 inciso III da LPI (15) 08/06/2004 (73) GELSON ANTONIO PONZONI (BR/RS) (74) Marpa Cons. e Asses Emp. Ltda Registro extinto a contar de 20/03/2009
(11) DI 6400808-8	Código 44 - Extinção - Art. 119 inciso III da LPI (15) 17/08/2004 (73) SÉRGIO ROVEDA (BR/RS) (74) Marpa Cons e Asses Empres LTDA Registro extinto a contar de 20/03/2009
(11) DI 6400811-8	Código 44 - Extinção - Art. 119 inciso III da LPI (15) 08/06/2004 (73) CAIO VINÍCIUS PICCHI (BR/SP) (74) Sílvio Darré Júnior Registro extinto a contar de 16/03/2009
(11) DI 6400812-6	Código 44 - Extinção - Art. 119 inciso III da LPI (15) 30/11/2004 (73) SUEZ JEANS CONFECÇÕES DE ROUPAS LTDA (BR/SP) (74) Nova Difusão Marcas, Patentes e Representações Ltda Registro extinto a contar de 17/03/2009
(11) DI 6400818-5	Código 44 - Extinção - Art. 119 inciso III da LPI (15) 22/06/2004 (73) SÉRGIO DE SOUZA VINAGRE (BR/SP) (74) Beerre Assessoria Empresarial S/C LTDA Registro extinto a contar de 26/02/2009
(11) DI 6400820-7	Código 44 - Extinção - Art. 119 inciso III da LPI (15) 22/06/2004 (73) KLASSE4MOTION ADITIVOS LTDA (BR/SP)



(74) Dannemann, Siemsen, Bigler & Ipanema Moreira
Registro extinto a contar de 19/03/2009

(11) DI 6400821-5

Código 44 - Extinção - Art. 119 inciso III da LPI
(15) 15/06/2004
(73) CASIO KEISANKI KABUSHIKI KAISHA D.B.A. CASIO COMPUTER Co., LTD (JP)
(74) Dannemann, Siemsen, Bigler & Ipanema Moreira
Registro extinto a contar de 20/03/2009

(11) DI 6400823-1

Código 44 - Extinção - Art. 119 inciso III da LPI
(15) 15/06/2004
(73) CONFECÇÕES HELENIL LTDA (BR/SP)
Registro extinto a contar de 09/03/2014

(11) DI 6400824-0

Código 44 - Extinção - Art. 119 inciso III da LPI
(15) 15/06/2004
(73) VALDECIR MOREIRA FERNANDES (BR/PR)
(74) Dinâmica Marcas Patentes
Registro extinto a contar de 10/03/2009

(11) DI 6400825-8

Código 44 - Extinção - Art. 119 inciso III da LPI
(15) 15/06/2004
(73) PAULO EDUARDO PORLAN DE ALMEIDA (BR/SP)
(74) Jorge Luiz Affonso
Registro extinto a contar de 09/03/2009

(11) DI 6400826-6

Código 44 - Extinção - Art. 119 inciso III da LPI
(15) 15/06/2004
(73) JOAQUIM ALFREDO GOMES DA COSTA (BR/SP)
(74) Aguinaldo Moreira
Registro extinto a contar de 09/03/2014

(11) DI 6400827-4

Código 44 - Extinção - Art. 119 inciso III da LPI
(15) 15/06/2004
(73) VALDECIR MOREIRA FERNANDES (BR/PR)
(74) Dinâmica Marcas Patentes
Registro extinto a contar de 10/03/2009

(11) DI 6400828-2

Código 44 - Extinção - Art. 119 inciso III da LPI
(15) 15/06/2004
(73) CREATA PROMOTION IMPORTAÇÃO E EXPORTAÇÃO (BRASIL) LTDA (BR/SP)
(74) Dannemann, Siemsen, Bigler & Ipanema Moreira



Registro extinto a contar de 18/03/2009

(11) DI 6400829-0

Código 44 - Extinção - Art. 119 inciso III da LPI

(15) 15/06/2004

(73) BABY BRINK INDÚSTRIA E COMÉRCIO DE BRINQUEDOS LTDA (BR/SP)

(74) Sul América Marcas e Patentes S/C LTDA

Registro extinto a contar de 23/03/2009

(11) DI 6400838-0

Código 44 - Extinção - Art. 119 inciso III da LPI

(15) 15/06/2004

(73) SUPERCOLA COMÉRCIO DE ADESIVOS LTDA ME (BR/SP)

(74) Vilage Marcas & Patentes S/C Ltda

Registro extinto a contar de 21/02/2009

(11) DI 6400839-8

Código 44 - Extinção - Art. 119 inciso III da LPI

(15) 15/06/2004

(73) JACQUELINE IRENE BLEIWEISS TERPINS (BR/SP)

(74) Aguinaldo Moreira

Registro extinto a contar de 21/02/2014

(11) DI 6400844-4

Código 44 - Extinção - Art. 119 inciso III da LPI

(15) 23/11/2004

(73) EMILIO BRAZ SOMENSI JUNIOR (BR/SP)

(74) Beerre Assessoria Empresarial S/C LTDA

Registro extinto a contar de 26/02/2009

(11) DI 6400845-2

Código 44 - Extinção - Art. 119 inciso III da LPI

(15) 11/01/2005

(73) STOKELY-VAN CAMP, INC (US)

(74) Bhering Advogados

Registro extinto a contar de 19/03/2009

(11) DI 6400846-0

Código 44 - Extinção - Art. 119 inciso III da LPI

(15) 17/08/2004

(73) STOKELY-VAN CAMP, INC (US)

(74) Bhering Advogados

Registro extinto a contar de 19/03/2009

(11) DI 6400847-9

Código 44 - Extinção - Art. 119 inciso III da LPI

(15) 31/08/2004

(73) CASIO KEISANKI KABUSHIKI KAISHA D.B.A. CASIO COMPUTER Co.,LTD
(JP)

(74) Dannemann, Siemsen, Bigler & Ipanema Moreira

Registro extinto a contar de 20/03/2014



(11) DI 6400849-5 Código 44 - Extinção - Art. 119 inciso III da LPI
(15) 15/06/2004
(73) VALDECIR MOREIRA FERNANDES (BR/PR)
(74) Dinâmica Marcas Patentes
Registro extinto a contar de 10/03/2009

(11) DI 6400850-9 Código 44 - Extinção - Art. 119 inciso III da LPI
(15) 15/06/2004
(73) VALDECIR MOREIRA FERNANDES (BR/PR)
(74) Dinâmica Marcas Patentes
Registro extinto a contar de 10/03/2009

(11) DI 6400851-7 Código 44 - Extinção - Art. 119 inciso III da LPI
(15) 24/05/2005
(73) Café Internet Pesquisas Ltda (BR/RJ)
(74) Manoel Paixão do Nascimento
Registro extinto a contar de 10/03/2009

(11) DI 6400853-3 Código 44 - Extinção - Art. 119 inciso III da LPI
(15) 13/10/2004
(73) THE IAMS COMPANY (US)
(74) Vieira de Mello Advogados
Registro extinto a contar de 21/02/2009

(11) DI 6400854-1 Código 44 - Extinção - Art. 119 inciso III da LPI
(15) 08/06/2004
(73) BENJAMIN VIEIRA DE CARVALHO (BR/SP)
(74) Vilage Marcas & Patentes S/C Ltda
Registro extinto a contar de 28/02/2009

(11) DI 6400855-0 Código 44 - Extinção - Art. 119 inciso III da LPI
(15) 01/06/2004
(73) BENJAMIN VIEIRA DE CARVALHO (BR/SP)
(74) Vilage Marcas & Patentes S/C Ltda
Registro extinto a contar de 28/02/2009

(11) DI 6400858-4 Código 44 - Extinção - Art. 119 inciso III da LPI
(15) 08/06/2004
(73) GELSON ANTONIO PONZONI (BR/RS)
(74) Marpa Cons. e Asses. Empresarial Ltda
Registro extinto a contar de 20/03/2009

(11) DI 6400859-2 Código 44 - Extinção - Art. 119 inciso III da LPI



	(15) 01/06/2004 (73) DOUTOR OSMAR ANTONIO KNOB (BR/RS) ; SERGIO HENRIQUE MACHADO DE CASTILHOS (BR/RS) (74) Avan Assessoria de Comunicação Ltda. Registro extinto a contar de 20/03/2014
(11) DI 6400861-4	Código 44 - Extinção - Art. 119 inciso III da LPI (15) 01/06/2004 (73) ROGÉRIO FLORENTINO DA SILVA (BR/SP) (74) Moras & Corrêa Registro extinto a contar de 16/03/2014
(11) DI 6400865-7	Código 44 - Extinção - Art. 119 inciso III da LPI (15) 01/06/2004 (73) JOAQUIM ALFREDO GOMES DA COSTA (BR/SP) (74) Aguinaldo Moreira Registro extinto a contar de 09/03/2014
(11) DI 6400868-1	Código 44 - Extinção - Art. 119 inciso III da LPI (15) 01/06/2004 (73) SÉRGIO DE SOUZA VINAGRE (BR/SP) (74) Beerre Assessoria Empresarial S/C LTDA Registro extinto a contar de 26/02/2009
(11) DI 6400869-0	Código 44 - Extinção - Art. 119 inciso III da LPI (15) 01/06/2004 (73) RENATO CÉSAR SANTANA (BR/SP) (74) Cláudio Regonaschi Registro extinto a contar de 17/03/2009
(11) DI 6400871-1	Código 44 - Extinção - Art. 119 inciso III da LPI (15) 01/06/2004 (73) LUPA INDÚSTRIA E COMÉRCIO LTDA (BR/SP) (74) Tinoco Soares & Filho Ltda. Registro extinto a contar de 18/03/2009
(11) DI 6400873-8	Código 44 - Extinção - Art. 119 inciso III da LPI (15) 28/09/2004 (73) ROBERTO BABY (BR/SC) (74) Santa Cruz Consultoria em Marcas & Patentes Ltda Registro extinto a contar de 20/03/2009
(11) DI 6400874-6	Código 44 - Extinção - Art. 119 inciso III da LPI (15) 14/09/2004



	(73) CREATA PROMOTION IMPORTAÇÃO E EXPORTAÇÃO(BRASIL)LTDA (BR/SP) (74) Dannemann, Siemsen, Bigler & Ipanema Moreira Registro extinto a contar de 18/03/2009
(11) DI 6400877-0	Código 44 - Extinção - Art. 119 inciso III da LPI (15) 08/06/2004 (73) ROBERVAL INÁCIO PEREIRA (BR/PR) Registro extinto a contar de 16/03/2009
(11) DI 6400884-3	Código 44 - Extinção - Art. 119 inciso III da LPI (15) 08/06/2004 (73) JOSÉ BATISTA ROSA NETO (BR/SP) (74) Marcas Marcantes e Patentes Ltda Registro extinto a contar de 11/03/2009
(11) DI 6400885-1	Código 44 - Extinção - Art. 119 inciso III da LPI (15) 01/06/2004 (73) THE GOODYEAR TIRE & RUBBER COMPANY (US) (74) NELLIE ANNE DAIEL-SHORES Registro extinto a contar de 24/03/2009
(11) DI 6400889-4	Código 44 - Extinção - Art. 119 inciso III da LPI (15) 01/06/2004 (73) MARIA DE LOURDES NORONHA DIAS (BR/RJ) (74) Rosangela Antunes Gomes Registro extinto a contar de 24/03/2009
(11) DI 6400891-6	Código 44 - Extinção - Art. 119 inciso III da LPI (15) 24/05/2005 (73) Renata Maria Fischer (ZA) (74) Nellie Anne Daniel Shores Registro extinto a contar de 24/03/2009
(11) DI 6400895-9	Código 44 - Extinção - Art. 119 inciso III da LPI (15) 01/06/2004 (73) BIMBO DO BRASIL LTDA (BR/SP) (74) ADVOCACIA PIETRO ARIBONI S/C Registro extinto a contar de 19/03/2014
(11) DI 6400896-7	Código 44 - Extinção - Art. 119 inciso III da LPI (15) 01/06/2004 (73) BIMBO DO BRASIL LTDA (BR/SP) (74) ADVOCACIA PIETRO ARIBONI S/C



Registro extinto a contar de 19/03/2014

(11) DI 6400897-5 Código 44 - Extinção - Art. 119 inciso III da LPI
(15) 01/06/2004
(73) LUIS KENJI ISHIDA (BR/SP) ; LOURENÇO LUIS CARRIERI (BR/SP)
(74) Mauricio Darré
Registro extinto a contar de 12/03/2009

(11) DI 6400898-3 Código 44 - Extinção - Art. 119 inciso III da LPI
(15) 01/06/2004
(73) USINA FORTALEZA INDÚSTRIA E COMÉRCIO DE MASSA FINA LTDA
(BR/SP)
(74) Vilage Marcas & Patentes S/C Ltda
Registro extinto a contar de 13/03/2014

(11) DI 6400899-1 Código 44 - Extinção - Art. 119 inciso III da LPI
(15) 01/06/2004
(73) USINA FORTALEZA INDÚSTRIA E COMÉRCIO DE MASSA FINA LTDA
(BR/SP)
(74) Vilage Marcas & Patentes S/C Ltda
Registro extinto a contar de 13/03/2014

(11) DI 6400900-9 Código 44 - Extinção - Art. 119 inciso III da LPI
(15) 01/06/2004
(73) USINA FORTALEZA INDÚSTRIA E COMÉRCIO DE MASSA FINA LTDA
(BR/SP)
(74) Vilage Marcas & Patentes S/C Ltda
Registro extinto a contar de 13/03/2014

(11) DI 6400901-7 Código 44 - Extinção - Art. 119 inciso III da LPI
(15) 01/06/2004
(73) USINA FORTALEZA INDÚSTRIA E COMÉRCIO DE MASSA FINA LTDA
(BR/SP)
(74) Vilage Marcas & Patentes S/C Ltda
Registro extinto a contar de 13/03/2014

(11) DI 6400902-5 Código 44 - Extinção - Art. 119 inciso III da LPI
(15) 01/06/2004
(73) JORGE KANNO (BR/PR)
(74) Vilage Marcas & Patentes S/C Ltda
Registro extinto a contar de 13/03/2009

(11) DI 6400906-8 Código 44 - Extinção - Art. 119 inciso III da LPI
(15) 01/06/2004



	(73) WILLEM ALBERT SCHOLTEN (BR/MG) (74) Cláudio Regonaschi Registro extinto a contar de 04/03/2009
(11) DI 6400907-6	Código 44 - Extinção - Art. 119 inciso III da LPI (15) 01/06/2004 (73) WILLEM ALBERT SCHOLTEN (BR/MG) (74) Cláudio Regonaschi Registro extinto a contar de 04/03/2009
(11) DI 6400908-4	Código 44 - Extinção - Art. 119 inciso III da LPI (15) 01/06/2004 (73) RENATA APARECIDA NEVES (BR/SP) (74) Beerre Assessoria Empresarial S/C LTDA Registro extinto a contar de 04/03/2009
(11) DI 6400910-6	Código 44 - Extinção - Art. 119 inciso III da LPI (15) 01/06/2004 (73) DILCINEY MARANHA (BR/SP) (74) Beerre Assessoria Empresarial S/C Ltda Registro extinto a contar de 04/03/2009
(11) DI 6400911-4	Código 44 - Extinção - Art. 119 inciso III da LPI (15) 01/06/2004 (73) DIOGENYS MARCELO CARANDINA (BR/PR) (74) Dinâmica Marcas Patentes Registro extinto a contar de 02/03/2009
(11) DI 6400912-2	Código 44 - Extinção - Art. 119 inciso III da LPI (15) 08/06/2004 (73) DIOGENYS MARCELO CARANDINA (BR/PR) (74) Dinâmica Marcas Patentes Registro extinto a contar de 02/03/2009
(11) DI 6400914-9	Código 44 - Extinção - Art. 119 inciso III da LPI (15) 08/06/2004 (73) MARCELO BATISTA PEREIRA (BR/SP) (74) Rubens dos Santos Filho Registro extinto a contar de 02/03/2014
(11) DI 6400922-0	Código 44 - Extinção - Art. 119 inciso III da LPI (15) 08/06/2004 (73) BIMBO DO BRASIL LTDA (BR/SP) (74) ADVOCACIA PIETRO ARIBONI S/C



Registro extinto a contar de 19/03/2014

(11) DI 6400926-2 Código 44 - Extinção - Art. 119 inciso III da LPI
(15) 08/06/2004
(73) JORGE KANNO (BR/PR)
(74) Vilage Marcas & Patentes S/C Ltda
Registro extinto a contar de 13/03/2014

(11) DI 6400928-9 Código 44 - Extinção - Art. 119 inciso III da LPI
(15) 08/06/2004
(73) USINA FORTALEZA INDÚSTRIA E COMÉRCIO DE MASSA FINA LTDA
(BR/SP)
(74) Vilage Marcas & Patentes S/C Ltda
Registro extinto a contar de 13/03/2014

(11) DI 6400929-7 Código 44 - Extinção - Art. 119 inciso III da LPI
(15) 08/06/2004
(73) USINA FORTALEZA INDÚSTRIA E COMÉRCIO DE MASSA FINA LTDA
(BR/SP)
(74) Vilage Marcas & Patentes S/C Ltda
Registro extinto a contar de 13/03/2014

(11) DI 6400931-9 Código 44 - Extinção - Art. 119 inciso III da LPI
(15) 08/06/2004
(73) WANDERLEY VAZ DE LIMA (BR/PR)
(74) Ivanilde de Oliveira Mendes
Registro extinto a contar de 12/03/2009

(11) DI 6400932-7 Código 44 - Extinção - Art. 119 inciso III da LPI
(15) 27/07/2004
(73) HONDA MOTOR Co., LTD (JP)
(74) Dannemann, Siemsen, Bigler & Ipanema Moreira
Registro extinto a contar de 31/03/2014

(11) DI 6400935-1 Código 44 - Extinção - Art. 119 inciso III da LPI
(15) 15/06/2004
(73) THE GOODYEAR TIRE & RUBBER COMPANY (US)
(74) Nellie Anne Daniel Shores
Registro extinto a contar de 31/03/2009

(11) DI 6400937-8 Código 44 - Extinção - Art. 119 inciso III da LPI
(15) 28/09/2004
(73) PATRÍCIA CENTURION COMERCIAL LTDA (BR/SP)
(74) Veirano e Advogados Associados



Registro extinto a contar de 25/03/2014

(11) DI 6400938-6

Código 44 - Extinção - Art. 119 inciso III da LPI
(15) 28/09/2004
(73) PATRÍCIA CENTURION COMERCIAL LTDA (BR/SP)
(74) Veirano e Advogados Associados
Registro extinto a contar de 25/03/2014

(11) DI 6400941-6

Código 44 - Extinção - Art. 119 inciso III da LPI
(15) 15/06/2004
(73) BIMBO DO BRASIL LTDA (BR/SP)
(74) ADVOCACIA PIETRO ARIBONI S/C
Registro extinto a contar de 19/03/2014

(11) DI 6400942-4

Código 44 - Extinção - Art. 119 inciso III da LPI
(15) 15/06/2004
(73) BIMBO DO BRASIL LTDA (BR/SP)
(74) ADVOCACIA PIETRO ARIBONI S/C
Registro extinto a contar de 19/03/2014

(11) DI 6400943-2

Código 44 - Extinção - Art. 119 inciso III da LPI
(15) 15/06/2004
(73) USINA FORTALEZA INDÚSTRIA E COMÉRCIO DE MASSA FINA LTDA (BR/SP)
(74) Vilage Marcas & Patentes S/C Ltda
Registro extinto a contar de 13/03/2014

(11) DI 6400944-0

Código 44 - Extinção - Art. 119 inciso III da LPI
(15) 15/06/2004
(73) JORGE KANNO (BR/PR)
(74) Vilage Marcas & Patentes S/C Ltda
Registro extinto a contar de 13/03/2009

(11) DI 6400945-9

Código 44 - Extinção - Art. 119 inciso III da LPI
(15) 08/06/2004
(73) JOÃO VICENTE BORTOLON DA SILVA (BR/SC)
(74) Hugo Leonardo Pereira Leitão
Registro extinto a contar de 27/03/2009

(11) DI 6400946-7

Código 44 - Extinção - Art. 119 inciso III da LPI
(15) 08/06/2004
(73) DANIELA LUIZA DE BRAGANÇA CALS (BR/RJ)
(74) Marca Brazil Marcas e Patentes Ltda
Registro extinto a contar de 27/03/2009



(11) DI 6400948-3	Código 44 - Extinção - Art. 119 inciso III da LPI (15) 08/06/2004 (73) ROBERTO DE SOUSA (BR/MG) (74) DAIMOND MARCAS E PATENTES Registro extinto a contar de 20/03/2014
(11) DI 6400950-5	Código 44 - Extinção - Art. 119 inciso III da LPI (15) 15/06/2004 (73) MARIO FIORENTINO (BR/SP) (74) New Company Marcas e Patentes S/C LTDA Registro extinto a contar de 20/03/2009
(11) DI 6400951-3	Código 44 - Extinção - Art. 119 inciso III da LPI (15) 08/06/2004 (73) CARLOS ALBERTO PARRILHO CALIXTO (BR/MG) (74) Italo Muglia de Marchi Registro extinto a contar de 23/03/2009
(11) DI 6400952-1	Código 44 - Extinção - Art. 119 inciso III da LPI (15) 08/06/2004 (73) GILMAR BATAGIN (BR/SP) (74) José Ricardo Gonçalves Azenha Registro extinto a contar de 23/03/2009
(11) DI 6400953-0	Código 44 - Extinção - Art. 119 inciso III da LPI (15) 08/06/2004 (73) EDSON NOSSA JUNIOR (BR/SP) (74) Vilage Marcas & Patentes S/C Ltda Registro extinto a contar de 20/03/2009
(11) DI 6400954-8	Código 44 - Extinção - Art. 119 inciso III da LPI (15) 08/06/2004 (73) RIVALDO CAETANO DE AZEVEDO (BR/MG) (74) Ércio Quaresma Firpe Registro extinto a contar de 19/03/2009
(11) DI 6400955-6	Código 44 - Extinção - Art. 119 inciso III da LPI (15) 08/06/2004 (73) RIVALDO CAETANO DE AZEVEDO (BR/MG) (74) Ércio Quaresma Firpe Registro extinto a contar de 19/03/2009
(11) DI 6400956-4	Código 44 - Extinção - Art. 119 inciso III da LPI



(15) 08/06/2004
(73) RIVALDO CAETANO DE AZEVEDO (BR/MG)
(74) Ércio Quaresma Firpe
Registro extinto a contar de 19/03/2009

(11) DI 6400959-9 Código 44 - Extinção - Art. 119 inciso III da LPI
(15) 17/08/2004
(73) HUGO ARMANDO CEFERINO AVENI (AR)
(74) Larissa Dantas Ruiz
Registro extinto a contar de 27/03/2009

(11) DI 6400960-2 Código 44 - Extinção - Art. 119 inciso III da LPI
(15) 08/06/2004
(73) MUSTAPHA YOUSSEF AWALI (BR/SP)
(74) Remarca Reg de Marcas e Patentes SC Ltda
Registro extinto a contar de 25/03/2009

(11) DI 6400961-0 Código 44 - Extinção - Art. 119 inciso III da LPI
(15) 08/06/2004
(73) AKZA REPRESENTAÇÕES COMERCIAIS LTDA - EPP (BR/SP)
(74) Remarca Reg de Marcas e Patentes SC LTDA
Registro extinto a contar de 25/03/2014

(11) DI 6400964-5 Código 44 - Extinção - Art. 119 inciso III da LPI
(15) 08/06/2004
(73) RIVALDO CAETANO DE AZEVEDO (BR/MG)
(74) Ércio Quaresma Firpe
Registro extinto a contar de 19/03/2009

(11) DI 6400965-3 Código 44 - Extinção - Art. 119 inciso III da LPI
(15) 08/06/2004
(73) RIVALDO CAETANO DE AZEVEDO (BR/MG)
(74) Ércio Quaresma Firpe
Registro extinto a contar de 19/03/2009

(11) DI 6400966-1 Código 44 - Extinção - Art. 119 inciso III da LPI
(15) 15/06/2004
(73) ADRIANO BATISTA GUSMÃO (BR/MG)
Registro extinto a contar de 20/03/2009

(11) DI 6400969-6 Código 44 - Extinção - Art. 119 inciso III da LPI
(15) 01/06/2004
(73) CARLOS ALBERTO PARRILHO CALIXTO (BR/MG)
(74) Italo Muglia de Marchi



Registro extinto a contar de 23/03/2009

(11) DI 6400973-4 Código 44 - Extinção - Art. 119 inciso III da LPI
(15) 01/06/2004
(73) ALESSANDRO CARLOS ROMERO PIRES (BR/SP)
(74) Vilage Marcas & Patentes S/C Ltda
Registro extinto a contar de 20/03/2009

(11) DI 6400974-2 Código 44 - Extinção - Art. 119 inciso III da LPI
(15) 01/06/2004
(73) COVERTECH ACESSÓRIOS LTDA (BR/SC)
(74) Sandro Wunderlich
Registro extinto a contar de 23/03/2009

(11) DI 6400977-7 Código 44 - Extinção - Art. 119 inciso III da LPI
(15) 01/06/2004
(73) PAULO ROBERTO SCHEFER (BR/RS)
(74) Mario de Almeida Marcas e Patentes Ltda
Registro extinto a contar de 27/03/2009

(11) DI 6400978-5 Código 44 - Extinção - Art. 119 inciso III da LPI
(15) 01/06/2004
(73) INDÚSTRIA DE EMBALAGENS PLÁSTICAS FADA LTDA (BR/RS)
(74) D'Mark Registros de Marcas e Patentes Ltda
Registro extinto a contar de 24/03/2009

(11) DI 6400980-7 Código 44 - Extinção - Art. 119 inciso III da LPI
(15) 17/08/2004
(73) AZIONARIA COSTRUZIONI AUTOMATICHE A.C.M.A S.P.A (IT)
(74) Tavares Propriedade Intelectual Ltda.
Registro extinto a contar de 01/04/2014

(11) DI 6400985-8 Código 44 - Extinção - Art. 119 inciso III da LPI
(15) 17/08/2004
(73) NOKIA CORPORATION (FI)
(74) Araripe & Associados
Registro extinto a contar de 31/03/2009

(11) DI 6400989-0 Código 44 - Extinção - Art. 119 inciso III da LPI
(15) 15/06/2004
(73) KENZO (FR)
(74) Momsen, Leonardos & Cia
Registro extinto a contar de 26/03/2014



(11) DI 6400994-7	Código 44 - Extinção - Art. 119 inciso III da LPI (15) 15/06/2004 (73) WAHL CLIPPER CORPORATION (US) (74) City Patentes e Marcas LTDA Registro extinto a contar de 08/01/2014
(11) DI 6400996-3	Código 44 - Extinção - Art. 119 inciso III da LPI (15) 15/06/2004 (73) TADEO NAVARRO SANCHEZ (BR/SP) (74) Marcas Marcantes e Patentes S/C Ltda Registro extinto a contar de 25/03/2009
(11) DI 6400997-1	Código 44 - Extinção - Art. 119 inciso III da LPI (15) 01/06/2004 (73) LÍDER INDÚSTRIA E COMÉRCIO DE BRINQUEDOS LTDA (BR/SP) (74) Marcas Marcantes e Patentes Ltda Registro extinto a contar de 25/03/2009
(11) DI 6400998-0	Código 44 - Extinção - Art. 119 inciso III da LPI (15) 01/06/2004 (73) MARCOS ALEXANDRE FERREIRA TAVARES (BR/RJ) Registro extinto a contar de 27/03/2009
(11) DI 6400999-8	Código 44 - Extinção - Art. 119 inciso III da LPI (15) 01/06/2004 (73) TATINA VANZ (BR/SC) (74) King's Marcas e Patentes Ltda Registro extinto a contar de 30/03/2009
(11) DI 6401001-5	Código 44 - Extinção - Art. 119 inciso III da LPI (15) 03/08/2004 (73) JOSÉ ORLANDO MIRANDA RIBEIRO (BR/SP) (74) Ana Maria Freitas Gomes Registro extinto a contar de 31/03/2009
(11) DI 6401002-3	Código 44 - Extinção - Art. 119 inciso III da LPI (15) 27/07/2004 (73) HONDA MOTOR CO., LTD (JP) (74) Dannemann, Siemsen, Bigler & Ipanema Moreira Registro extinto a contar de 31/03/2009
(11) DI 6401003-1	Código 44 - Extinção - Art. 119 inciso III da LPI (15) 15/06/2004 (73) USINA FORTALEZA INDÚSTRIA E COMÉRCIO DE MASSA FINA LTDA



	(BR/SP) (74) Vilage Marcas & Patentes S/C Ltda Registro extinto a contar de 13/03/2014
(11) DI 6401004-0	Código 44 - Extinção - Art. 119 inciso III da LPI (15) 15/06/2004 (73) USINA FORTALEZA INDÚSTRIA E COMÉRCIO DE MASSA FINA LTDA (BR/SP) (74) Vilage Marcas & Patentes S/C Ltda Registro extinto a contar de 13/03/2014
(11) DI 6401005-8	Código 44 - Extinção - Art. 119 inciso III da LPI (15) 01/06/2004 (73) WAHL CLIPPER CORPORATION (US) (74) City Patentes e Marcas LTDA Registro extinto a contar de 08/01/2014
(11) DI 6401007-4	Código 44 - Extinção - Art. 119 inciso III da LPI (15) 22/06/2004 (73) CARLOS ANDRÉ LUNKES (BR/PR) (74) Marpa Cons. e Asses. Empresarial Ltda Registro extinto a contar de 14/01/2009
(11) DI 6401008-2	Código 44 - Extinção - Art. 119 inciso III da LPI (15) 13/07/2004 (73) WAHL CLIPPER CORPORATION (US) (74) City Patentes e Marcas LTDA Registro extinto a contar de 08/01/2014
(11) DI 6401009-0	Código 44 - Extinção - Art. 119 inciso III da LPI (15) 13/07/2004 (73) WAHL CLIPPER CORPORATION (US) (74) City Patentes e Marcas LTDA Registro extinto a contar de 08/01/2014
(11) DI 6401011-2	Código 44 - Extinção - Art. 119 inciso III da LPI (15) 29/06/2004 (73) USINA FORTALEZA INDÚSTRIA E COMÉRCIO DE MASSA FINA LTDA (BR/SP) (74) Vilage Marcas & Patentes S/C Ltda Registro extinto a contar de 13/03/2014
(11) DI 6401012-0	Código 44 - Extinção - Art. 119 inciso III da LPI (15) 13/07/2004



	(73) Komba - Indústria e Comércio de Plásticos Ltda (BR/PR) (74) Brasil Sul Marcas e Patentes S/C LTDA Registro extinto a contar de 31/03/2009
(11) DI 6401013-9	Código 44 - Extinção - Art. 119 inciso III da LPI (15) 13/07/2004 (73) Clóvis da Silva Calhau (BR/SP) (74) Marcas Marcantes e Patentes S/C Ltda Registro extinto a contar de 26/03/2009
(11) DI 6401016-3	Código 44 - Extinção - Art. 119 inciso III da LPI (15) 29/06/2004 (73) GRENENE S.A. (BR/CE) (74) Custódio de Almeida & Cia Registro extinto a contar de 27/03/2009
(11) DI 6401017-1	Código 44 - Extinção - Art. 119 inciso III da LPI (15) 13/07/2004 (73) LUCIMARA HELENA BERTÃO (BR/SP) (74) Ednea Casagrande Pinheiro Registro extinto a contar de 24/03/2009
(11) DI 6401019-8	Código 44 - Extinção - Art. 119 inciso III da LPI (15) 22/06/2004 (73) ROBERTO DE SOUSA (BR/MG) (74) DAIMOND MARCAS E PATENTES Registro extinto a contar de 20/03/2014
(11) DI 6401020-1	Código 44 - Extinção - Art. 119 inciso III da LPI (15) 22/06/2004 (73) RIVALDO CAETANO DE AZEVEDO (BR/MG) (74) Ércio Quaresma Firpe Registro extinto a contar de 19/03/2009
(11) DI 6401021-0	Código 44 - Extinção - Art. 119 inciso III da LPI (15) 22/06/2004 (73) S.P. DE ALENCAR - ME (BR/AM) (74) FUCAPI-Fundação Centro de Análise, Pesquisa e Inovação Tecnológica Registro extinto a contar de 19/03/2009
(11) DI 6401022-8	Código 44 - Extinção - Art. 119 inciso III da LPI (15) 22/06/2004 (73) PLÁSTICOS NILLO INDÚSTRIA E COMÉRCIO LTDA (BR/SP) (74) Ana Maria Freitas Gomes



Registro extinto a contar de 19/03/2014

(11) DI 6401027-9 Código 44 - Extinção - Art. 119 inciso III da LPI
(15) 22/06/2004
(73) CLÓVIS DA SILVA CALHAU (BR/SP)
(74) Marcas Marcantes e Patentes S/C Ltda
Registro extinto a contar de 26/03/2009

(11) DI 6802901-2 Código 44 - Extinção - Art. 119 inciso III da LPI
(15) 01/09/2009
(73) Cleber Luis da Re (BR/RJ)
(74) Idea Marcas e Patentes Ltda
Registro extinto a contar de 29/07/2018.

(11) DI 6802906-3 Código 44 - Extinção - Art. 119 inciso III da LPI
(15) 01/09/2009
(73) Cleber Luis da Re (BR/RS)
(74) Idea Marcas e Patentes Ltda.
Registro extinto a contar de 29/07/2018.

(11) DI 6802914-4 Código 44 - Extinção - Art. 119 inciso III da LPI
(15) 01/09/2009
(73) Electrolux do Brasil SA (BR/PR)
(74) Natan Baril
Registro extinto a contar de 31/07/2018.

(11) DI 6802916-0 Código 44 - Extinção - Art. 119 inciso III da LPI
(15) 01/09/2009
(73) Cleber Luis da Re (BR/RS)
(74) Idea Marcas e Patentes Ltda
Registro extinto a contar de 29/07/2018.

(11) DI 6802956-0 Código 44 - Extinção - Art. 119 inciso III da LPI
(15) 28/04/2009
(73) Fiat Group Automobiles (IT)
Registro extinto a contar de 29/07/2018.

(11) DI 6802963-2 Código 44 - Extinção - Art. 119 inciso III da LPI
(15) 28/04/2009
(73) USUAL PLASTIC - INDÚSTRIA E COMÉRCIO DE ARTEFATOS PLÁSTICOS LTDA - EPP (BR/SP)
(74) BRAGA & BRAGA ASSOCIADOS - ADVOGADOS
Registro extinto a contar de 31/07/2018.



(11) DI 6802969-1	Código 44 - Extinção - Art. 119 inciso III da LPI (15) 28/04/2009 (73) Fiat Automóveis S.A. (BR/MG) Registro extinto a contar de 29/07/2018.
(11) DI 6803046-0	Código 44 - Extinção - Art. 119 inciso III da LPI (15) 24/11/2009 (73) Fiat Group Automobiles (IT) Registro extinto a contar de 29/07/2018.
(11) DI 6803193-9	Código 44 - Extinção - Art. 119 inciso III da LPI (15) 01/09/2009 (73) Société Des Produits Nestlé S.A (CH) (74) Soerensen Garcia Advogados Associados. Registro extinto a contar de 01/08/2018.
(11) DI 6803196-3	Código 44 - Extinção - Art. 119 inciso III da LPI (15) 01/09/2009 (73) Perfetti Van Melle S.P.A. (IT) (74) Dannemann, Siemsen, Bigler & Ipanema Moreira Registro extinto a contar de 01/08/2018.
(11) DI 6803328-1	Código 44 - Extinção - Art. 119 inciso III da LPI (15) 23/02/2010 (73) MICROSOFT MOBILE OY (FI) (74) DANIEL ADVOGADOS Registro extinto a contar de 30/07/2018.
(11) DI 6803329-0	Código 44 - Extinção - Art. 119 inciso III da LPI (15) 20/10/2009 (73) MICROSOFT MOBILE OY (FI) (74) DANIEL ADVOGADOS Registro extinto a contar de 30/07/2018.
(11) DI 6803331-1	Código 44 - Extinção - Art. 119 inciso III da LPI (15) 23/02/2010 (73) MICROSOFT MOBILE OY (FI) (74) DANIEL ADVOGADOS Registro extinto a contar de 30/07/2018.
(11) DI 6803333-8	Código 44 - Extinção - Art. 119 inciso III da LPI (15) 23/02/2010 (73) MICROSOFT MOBILE OY (FI) (74) DANIEL ADVOGADOS



Registro extinto a contar de 30/07/2018.

(11) DI 6803334-6 Código 44 - Extinção - Art. 119 inciso III da LPI
(15) 23/02/2010
(73) MICROSOFT MOBILE OY (FI)
(74) DANIEL ADVOGADOS
Registro extinto a contar de 30/07/2018.

(11) DI 6803336-2 Código 44 - Extinção - Art. 119 inciso III da LPI
(15) 08/09/2009
(73) MICROSOFT MOBILE OY (FI)
(74) DANIEL ADVOGADOS
Registro extinto a contar de 30/07/2018.

(11) DI 6803338-9 Código 44 - Extinção - Art. 119 inciso III da LPI
(15) 23/02/2010
(73) MICROSOFT MOBILE OY (FI)
(74) DANIEL ADVOGADOS
Registro extinto a contar de 30/07/2018.

(11) DI 6803340-0 Código 44 - Extinção - Art. 119 inciso III da LPI
(15) 20/10/2009
(73) MICROSOFT MOBILE OY (FI)
(74) DANIEL ADVOGADOS
Registro extinto a contar de 31/07/2018.

(11) DI 6803363-0 Código 44 - Extinção - Art. 119 inciso III da LPI
(15) 06/10/2009
(73) MOTOROLA MOBILITY, LLC (US) ; MOTOROLA MOBILITY, LLC (US)
(74) TRENCH ROSSI E WATANABE ADVOGADOS
Registro extinto a contar de 29/07/2018.

(11) DI 6803365-6 Código 44 - Extinção - Art. 119 inciso III da LPI
(15) 15/09/2009
(73) The Goodyear Tire & Rubber Company (US)
(74) Nellie Anne Danie-Shores
Registro extinto a contar de 29/07/2018.

(11) DI 6803368-0 Código 44 - Extinção - Art. 119 inciso III da LPI
(15) 15/09/2009
(73) Marcelo José Pereira do Livramento (BR/SP)
(74) Vilage Marcas & Patentes S/S LTDA
Registro extinto a contar de 29/07/2018.



(11) DI 6803399-0	Código 44 - Extinção - Art. 119 inciso III da LPI (15) 08/09/2009 (73) MOTOROLA MOBILITY, LLC (US) ; MOTOROLA MOBILITY, LLC (US) (74) TRENCH ROSSI E WATANABE ADVOGADOS Registro extinto a contar de 30/07/2018.
(11) DI 6803403-2	Código 44 - Extinção - Art. 119 inciso III da LPI (15) 09/03/2010 (73) Pointpay International, Inc (US) (74) Momsen, Leonardos & CIA. Registro extinto a contar de 30/07/2018.
(11) DI 6803409-1	Código 44 - Extinção - Art. 119 inciso III da LPI (15) 08/09/2009 (73) MOTOROLA MOBILITY, LLC (US) ; MOTOROLA MOBILITY, LLC (US) (74) TRENCH ROSSI E WATANABE ADVOGADOS Registro extinto a contar de 29/07/2018.
(11) DI 6803411-3	Código 44 - Extinção - Art. 119 inciso III da LPI (15) 08/09/2009 (73) MICROSOFT MOBILE OY (FI) (74) DANIEL ADVOGADOS Registro extinto a contar de 31/07/2018.
(11) DI 6803412-1	Código 44 - Extinção - Art. 119 inciso III da LPI (15) 06/10/2009 (73) VERTU CORPORATION LIMITED (GB) (74) DANNEMANN, SIEMSEN, BIGLER & IPANEMA MOREIRA Registro extinto a contar de 01/08/2018.
(11) DI 6803413-0	Código 44 - Extinção - Art. 119 inciso III da LPI (15) 08/09/2009 (73) MICROSOFT MOBILE OY (FI) (74) DANIEL ADVOGADOS Registro extinto a contar de 01/08/2018.
(11) DI 6803414-8	Código 44 - Extinção - Art. 119 inciso III da LPI (15) 29/12/2009 (73) MICROSOFT MOBILE OY (FI) (74) DANIEL ADVOGADOS Registro extinto a contar de 01/08/2018.
(11) DI 6803416-4	Código 44 - Extinção - Art. 119 inciso III da LPI (15) 08/09/2009



(73) MICROSOFT MOBILE OY (FI)
(74) DANIEL ADVOGADOS
Registro extinto a contar de 01/08/2018.

(11) DI 6803417-2 Código 44 - Extinção - Art. 119 inciso III da LPI
(15) 29/12/2009
(73) MICROSOFT MOBILE OY (FI)
(74) DANIEL ADVOGADOS
Registro extinto a contar de 01/08/2018.

(11) DI 6803418-0 Código 44 - Extinção - Art. 119 inciso III da LPI
(15) 15/09/2009
(73) MICROSOFT MOBILE OY (FI)
(74) DANIEL ADVOGADOS
Registro extinto a contar de 01/08/2018.

(11) DI 6803419-9 Código 44 - Extinção - Art. 119 inciso III da LPI
(15) 29/12/2009
(73) MICROSOFT MOBILE OY (FI)
(74) DANIEL ADVOGADOS
Registro extinto a contar de 01/08/2018.

(11) DI 6803420-2 Código 44 - Extinção - Art. 119 inciso III da LPI
(15) 08/09/2009
(73) MICROSOFT MOBILE OY (FI)
(74) DANIEL ADVOGADOS
Registro extinto a contar de 01/08/2018.

(11) DI 6803421-0 Código 44 - Extinção - Art. 119 inciso III da LPI
(15) 29/12/2009
(73) MICROSOFT MOBILE OY (FI)
(74) DANIEL ADVOGADOS
Registro extinto a contar de 01/08/2018.

(11) DI 6803422-9 Código 44 - Extinção - Art. 119 inciso III da LPI
(15) 08/09/2009
(73) MICROSOFT MOBILE OY (FI)
(74) DANIEL ADVOGADOS
Registro extinto a contar de 01/08/2018.

(11) DI 6803424-5 Código 44 - Extinção - Art. 119 inciso III da LPI
(15) 20/10/2009
(73) MICROSOFT MOBILE OY (FI)
(74) DANIEL ADVOGADOS



Registro extinto a contar de 01/08/2018.

(11) DI 6803660-4 Código 44 - Extinção - Art. 119 inciso III da LPI
(15) 15/09/2009
(73) PAI CHEN PAO LIN (BR/SP)
(74) CRUZEIRO/NEWMARC PATENTES E MARCAS LTDA
Registro extinto a contar de 02/08/2018.

(11) DI 6803827-5 Código 44 - Extinção - Art. 119 inciso III da LPI
(15) 29/09/2009
(73) MICROSOFT MOBILE OY (FI)
(74) DANIEL ADVOGADOS
Registro extinto a contar de 01/08/2018.

(11) DI 6803839-9 Código 44 - Extinção - Art. 119 inciso III da LPI
(15) 17/02/2010
(73) MICROSOFT MOBILE OY (FI)
(74) DANIEL ADVOGADOS
Registro extinto a contar de 02/08/2018.

(11) DI 6803840-2 Código 44 - Extinção - Art. 119 inciso III da LPI
(15) 22/09/2009
(73) VERTU CORPORATION LIMITED (GB)
(74) Araripe & Associados
Registro extinto a contar de 02/08/2018.

(11) DI 6805929-9 Código 44 - Extinção - Art. 119 inciso III da LPI
(15) 24/11/2009
(73) Perfetti Van Melle S.P.A (IT)
(74) Dannemann, Siemsen, Bigler & Ipanema Moreira
Registro extinto a contar de 01/08/2018.

(11) DI 6805967-1 Código 44 - Extinção - Art. 119 inciso III da LPI
(15) 08/02/2011
(62) DI 6803403-2 29/07/2008
(73) Pointpay International, Inc (US)
(74) Momsen, Leonardos & Cia
Registro extinto a contar de 30/07/2018.

(11) DI 6905024-4 Código 44 - Extinção - Art. 119 inciso III da LPI
(15) 24/08/2010
(73) Microsoft Corporation (US)
(74) Di Blasi, Parente, Vaz e Dias & AL
Registro extinto a contar de 25/12/2014



(11) DI 6905025-2	Código 44 - Extinção - Art. 119 inciso III da LPI (15) 24/08/2010 (73) Cristiano Saturnino da Silva Cordeiro (BR/PE) Registro extinto a contar de 23/12/2014
(11) DI 6905026-0	Código 44 - Extinção - Art. 119 inciso III da LPI (15) 24/08/2010 (73) Marcos Aurélio Pinheiro (BR/ES) (74) Unif Marcas e Patentes Ltda Registro extinto a contar de 23/12/2014
(11) DI 6905027-9	Código 44 - Extinção - Art. 119 inciso III da LPI (15) 24/08/2010 (73) Gilnei Antônio Schmitz (BR/SC) (74) Sandro Conrado da Silva Registro extinto a contar de 23/12/2014
(11) DI 6905028-7	Código 44 - Extinção - Art. 119 inciso III da LPI (15) 24/08/2010 (73) Maqtron Importação e Exportação Ltda (BR/SC) (74) Sandro Conrado da Silva Registro extinto a contar de 23/12/2014
(11) DI 6905029-5	Código 44 - Extinção - Art. 119 inciso III da LPI (15) 24/08/2010 (73) Gilnei Antônio Schmitz (BR/SC) (74) Sandro Conrado da Silva Registro extinto a contar de 23/12/2014
(11) DI 6905030-9	Código 44 - Extinção - Art. 119 inciso III da LPI (15) 24/08/2010 (73) Gilnei Antônio Schmitz (BR/SC) (74) Sandro Conrado da Silva Registro extinto a contar de 23/12/2014
(11) DI 6905031-7	Código 44 - Extinção - Art. 119 inciso III da LPI (15) 24/08/2010 (73) Gilnei Antônio Schmitz (BR/SC) (74) Sandro Conrado da Silva Registro extinto a contar de 23/12/2014
(11) DI 6905033-3	Código 44 - Extinção - Art. 119 inciso III da LPI (15) 24/08/2010



(73) Metalurgica Mahler Ltda (BR/RS)
(74) Mari Lourdes Machado Guerra
Registro extinto a contar de 23/12/2014

(11) DI 6905034-1 Código 44 - Extinção - Art. 119 inciso III da LPI
(15) 24/08/2010
(73) Metalurgica Mahler Ltda (BR/RS)
(74) Mari Lourdes Machado Guerra
Registro extinto a contar de 23/12/2014

(11) DI 6905040-6 Código 44 - Extinção - Art. 119 inciso III da LPI
(15) 24/08/2010
(73) Master - Comercio, Importação e Exportação Ltda (BR/PR)
(74) Calisto Vendrame Sobrinho
Registro extinto a contar de 24/12/2014

(11) DI 6905041-4 Código 44 - Extinção - Art. 119 inciso III da LPI
(15) 24/08/2010
(73) Master - Comercio, Importação e Exportação Ltda (BR/PR)
(74) Calisto Vendrame Sobrinho
Registro extinto a contar de 24/12/2014

(11) DI 6905042-2 Código 44 - Extinção - Art. 119 inciso III da LPI
(15) 24/08/2010
(73) Adercio Verissimo Prado (BR/SP)
(74) Calisto Vendrame Sobrinho
Registro extinto a contar de 24/12/2014

(11) DI 6905044-9 Código 44 - Extinção - Art. 119 inciso III da LPI
(15) 22/02/2011
(73) Delcio João Unfer (BR/RS)
(74) Newton Burity Alves Junior
Registro extinto a contar de 24/12/2014

(11) DI 6905046-5 Código 44 - Extinção - Art. 119 inciso III da LPI
(15) 24/08/2010
(73) Rivaldo Caetano de Azevedo (BR/MG)
(74) Ércio Quaresma Firpe
Registro extinto a contar de 24/12/2014

(11) DI 6905049-0 Código 44 - Extinção - Art. 119 inciso III da LPI
(15) 24/08/2010
(73) Fumil Ltda (BR/MG)
(74) Eduardo Livio Daimond



Registro extinto a contar de 22/12/2014

(11) DI 6905055-4 Código 44 - Extinção - Art. 119 inciso III da LPI
(15) 24/08/2010
(73) Grendene S.A (BR/CE)
(74) Custodio de Almeida & Cia
Registro extinto a contar de 30/12/2014

(11) DI 6905058-9 Código 44 - Extinção - Art. 119 inciso III da LPI
(15) 24/08/2010
(73) Grendene S.A (BR/CE)
(74) Custodio de Almeida & Cia
Registro extinto a contar de 30/12/2014

(11) DI 6905059-7 Código 44 - Extinção - Art. 119 inciso III da LPI
(15) 24/08/2010
(73) Grendene S.A (BR/CE)
(74) Custódio de Almeida & Cia
Registro extinto a contar de 30/12/2014

(11) DI 6905073-2 Código 44 - Extinção - Art. 119 inciso III da LPI
(15) 28/12/2010
(73) William Silveira Braga (BR/ES)
(74) Wagner Jose Fafa Borges
Registro extinto a contar de 31/12/2014

(11) DI 6905074-0 Código 44 - Extinção - Art. 119 inciso III da LPI
(15) 31/08/2010
(73) ACF INDÚSTRIA DE PLÁSTICOS LTDA (BR/RS)
(74) GUERRA ADV
registro extinto a contar de 31/12/2014

(11) DI 6905075-9 Código 44 - Extinção - Art. 119 inciso III da LPI
(15) 19/07/2011
(73) ACF Indústria de Plásticos Ltda (BR/RS)
(74) Guerra ADV
Registro extinto a contar de 31/12/2014

(11) DI 6905077-5 Código 44 - Extinção - Art. 119 inciso III da LPI
(15) 31/08/2010
(73) Unilever N.V. (NL)
(74) Atem & Remer Assessoria e Consultoria de Propriedade Intelectual Ltda
Registro extinto a contar de 31/12/2014



(11) DI 6905078-3	Código 44 - Extinção - Art. 119 inciso III da LPI (15) 16/11/2011 (73) Gabriel Klabin (BR/RJ) (74) DANNEMANN, SIEMSEN, BIGLER & IPANEMA MOREIRA registro extinto a contar de 31/12/2014
(11) DI 6905116-0	Código 44 - Extinção - Art. 119 inciso III da LPI (15) 23/11/2010 (73) Cláudio Luiz de Paiva Barnabé (BR/GO) Registro extinto a contar de 20/08/2014
(11) DI 6905117-8	Código 44 - Extinção - Art. 119 inciso III da LPI (15) 23/11/2010 (73) Cláudio Luiz de Paiva Barnabé (BR/GO) Registro extinto a contar de 20/08/2014
(11) DI 6905130-5	Código 44 - Extinção - Art. 119 inciso III da LPI (15) 23/11/2010 (73) Gaspar Muller (BR/SP) (74) Eduardo Ispier Nassif Balbim Registro extinto a contar de 17/11/2014
(11) DI 6905137-2	Código 44 - Extinção - Art. 119 inciso III da LPI (15) 17/04/2012 (73) Futurama Indústria e Comércio Ltda (BR/PA) (74) Gil Marcas & Patentes S/S Ltda Registro extinto a contar de 18/11/2014
(11) DI 6905143-7	Código 44 - Extinção - Art. 119 inciso III da LPI (15) 23/11/2010 (73) CENPEC CENTRO DE ESTUDOS E PESQUISAS EM EDUCAÇÃO, CULTURA E AÇÃO COMUNITÁRIA (BR/SP) (74) EDUARDO JOÃO ASSEF JUNIOR Registro extinto a contar de 08/12/2014
(11) DI 6905144-5	Código 44 - Extinção - Art. 119 inciso III da LPI (15) 15/02/2011 (73) Petras Amaral Santos ME (BR/RS) (74) Atem e Remer Asses. Consult. Prop. Int. Ltda. Registro extinto a contar de 26/11/2014
(11) DI 6905145-3	Código 44 - Extinção - Art. 119 inciso III da LPI (15) 23/11/2010 (73) Fabrimap Indústria e Comércio Daud Ltda Me (BR/ES)



	(74) Wagner Jose Fafa Borges Registro extinto a contar de 01/12/2014
(11) DI 6905149-6	Código 44 - Extinção - Art. 119 inciso III da LPI (15) 31/08/2010 (73) Itatiaia Móveis S/A (BR/MG) (74) Sâmia Batista Amin Registro extinto a contar de 17/07/2014
(11) DI 6905151-8	Código 44 - Extinção - Art. 119 inciso III da LPI (15) 11/01/2011 (73) FRANCISCO DE ASSIS BUSOLIN DA SILVA (BR/SP) (74) SOLUÇÃO COMERCIAL ASSESSORIA LTDA. Registro extinto a contar de 27/11/2014
(11) DI 6905154-2	Código 44 - Extinção - Art. 119 inciso III da LPI (15) 24/08/2010 (73) LG ELECTRONICS INC. (KR) (74) DAVID DO NASCIMENTO ADVOGADOS ASSOCIADOS Registro extinto a contar de 16/12/2014
(11) DI 6905155-0	Código 44 - Extinção - Art. 119 inciso III da LPI (15) 24/08/2010 (73) DIMENSIONAL INDÚSTRIA E SERVIÇOS DE PEÇAS LTDA - ME (BR/PE) (74) ALGO ALLIANCE ASSESSORIA EM PROPRIEDADE INTELECTUAL LTDA Registro extinto a contar de 19/12/2014
(11) DI 6905156-9	Código 44 - Extinção - Art. 119 inciso III da LPI (15) 24/08/2010 (73) Carthom's Eletro Metalúrgica Ltda (BR/SP) (74) TOLEDO CORRÊA MARCAS E PATENTES S/C LTDA Registro extinto a contar de 22/12/2014
(11) DI 6905157-7	Código 44 - Extinção - Art. 119 inciso III da LPI (15) 24/08/2010 (73) Carthom's Eletro Metalúrgica Ltda (BR/SP) (74) TOLEDO CORRÊA MARCAS E PATENTES S/C LTDA Registro extinto a contar de 22/12/2014
(11) DI 6905158-5	Código 44 - Extinção - Art. 119 inciso III da LPI (15) 24/08/2010 (73) Luis Maurício Haas (BR/RN) (74) Princesa Marcas e Patentes Ltda Registro extinto a contar de 22/12/2014



(11) DI 6905159-3	Código 44 - Extinção - Art. 119 inciso III da LPI (15) 25/01/2011 (73) João Paulo Messias (BR/SP) (74) Dr. Clovis Vassimon Junior Registro extinto a contar de 27/03/2014
(11) DI 6905162-3	Código 44 - Extinção - Art. 119 inciso III da LPI (15) 24/08/2010 (73) MARIA IGNEZ PEREIRA (BR/SP) Registro extinto a contar de 03/10/2014
(11) DI 6905164-0	Código 44 - Extinção - Art. 119 inciso III da LPI (15) 24/08/2010 (73) Alambre Indústria e Comércio de Telas e Arames Ltda-Me (BR/SP) (74) SUL AMÉRICA MARCAS E PATENTES LTDA Registro extinto a contar de 31/12/2014
(11) DI 6905169-0	Código 44 - Extinção - Art. 119 inciso III da LPI (15) 24/08/2010 (73) PEDRO VILANI NETO (BR/SP) (74) ROSANGELA CAVALCANTE Registro extinto a contar de 20/05/2014
(11) DI 6905170-4	Código 44 - Extinção - Art. 119 inciso III da LPI (15) 24/08/2010 (73) DORCELINA LEMOS - ME (BR/SP) (74) Bicudo & Sborgia Propriedade Intelectual Ltda. Registro extinto a contar de 17/07/2014
(11) DI 6905171-2	Código 44 - Extinção - Art. 119 inciso III da LPI (15) 31/08/2010 (73) Fundação Centro de Análise, Pesquisa e Inovação Tecnológica (BR/AM) (74) Sônia Iracy Lima Tapajós Registro extinto a contar de 05/12/2014
(11) DI 6905172-0	Código 44 - Extinção - Art. 119 inciso III da LPI (15) 31/08/2010 (73) Fundação Centro de Análise, Pesquisa e Inovação Tecnológica (BR/AM) (74) Sônia Iracy Lima Tapajós Registro extinto a contar de 05/12/2014
(11) DI 6905173-9	Código 44 - Extinção - Art. 119 inciso III da LPI (15) 31/08/2010



(73) FUCAPI - Fundação Centro de Análise, Pesquisa e Inovação Tecnológica (BR/AM)

(74) Sônia Iracy Lima Tapajós
Registro extinto a contar de 05/12/2014

(11) DI 6905174-7

Código 44 - Extinção - Art. 119 inciso III da LPI

(15) 31/08/2010

(73) Fundação Centro de Análise, Pesquisa e Inovação Tecnológica (BR/AM)

(74) Sônia Iracy Lima Tapajós

Registro extinto a contar de 22/12/2014

(11) DI 6905177-1

Código 44 - Extinção - Art. 119 inciso III da LPI

(15) 31/08/2010

(73) Luiz Filipe de Souza Sisson (BR/RS)

(74) Vilage Marcas & Patentes S/S LTDA

Registro extinto a contar de 04/12/2014

(11) DI 6905178-0

Código 44 - Extinção - Art. 119 inciso III da LPI

(15) 31/08/2010

(73) Compomade Componentes de Madeira Ltda (BR/SP)

(74) Vilage Marcas & Patentes S/S LTDA

Registro extinto a contar de 04/12/2014

(11) DI 6905179-8

Código 44 - Extinção - Art. 119 inciso III da LPI

(15) 31/08/2010

(73) Luiz Filipe de Souza Sisson (BR/RS)

(74) Vilage Marcas & Patentes S/S LTDA

Registro extinto a contar de 04/12/2014

(11) DI 6905180-1

Código 44 - Extinção - Art. 119 inciso III da LPI

(15) 31/08/2010

(73) Luiz Filipe de Souza Sisson (BR/RS)

(74) Vilage Marcas & Patentes S/S LTDA

Registro extinto a contar de 04/12/2014

(11) DI 6905181-0

Código 44 - Extinção - Art. 119 inciso III da LPI

(15) 31/08/2010

(73) Luiz Filipe de Souza Sisson (BR/RS)

(74) Vilage Marcas & Patentes S/S LTDA

Registro extinto a contar de 04/12/2014

(11) DI 6905182-8

Código 44 - Extinção - Art. 119 inciso III da LPI

(15) 31/08/2010

(73) Luiz Filipe de Souza Sisson (BR/RS)



(74) Vilage Marcas & Patentes S/S LTDA
Registro extinto a contar de 04/12/2014

(11) DI 6905183-6 Código 44 - Extinção - Art. 119 inciso III da LPI
(15) 31/08/2010
(73) Nexans (FR)
(74) Dannemann, Siemsen, Bigler & Ipanema Moreira
Registro extinto a contar de 04/12/2014

(11) DI 6905193-3 Código 44 - Extinção - Art. 119 inciso III da LPI
(15) 08/11/2011
(73) Sueli Maria Bressan (BR/RS)
(74) Patamar Assessoria Empresarial Ltda
Registro extinto a contar de 12/12/2014

(11) DI 6905195-0 Código 44 - Extinção - Art. 119 inciso III da LPI
(15) 18/01/2011
(62) DI 6901110-9 23/03/2009
(73) JACQUELINE IRENE BLEIWEISS TERPINS (BR/SP)
(74) AGUINALDO MOREIRA
Registro extinto a contar de 24/03/2014

(11) DI 6905203-4 Código 44 - Extinção - Art. 119 inciso III da LPI
(15) 13/10/2010
(62) DI 6901587-2 28/04/2009
(73) Roberto Kazuo Toyama (BR/SP)
(74) Nascimento Advogados
Registro extinto a contar de 29/04/2014

(11) DI 6905204-2 Código 44 - Extinção - Art. 119 inciso III da LPI
(15) 13/10/2010
(62) DI 6901587-2 28/04/2009
(73) Roberto Kazuo Toyama (BR/SP)
(74) Nascimento Advogados
Registro extinto a contar de 29/04/2014

(11) DI 6905205-0 Código 44 - Extinção - Art. 119 inciso III da LPI
(15) 13/10/2010
(62) DI 6901587-2 28/04/2009
(73) Roberto Kazuo Toyama (BR/SP)
(74) Nascimento Advogados
Registro extinto a contar de 29/04/2014

(11) DI 6905206-9 Código 44 - Extinção - Art. 119 inciso III da LPI

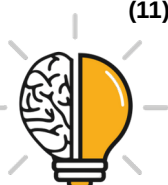

(15) 13/10/2010
(62) DI 6901587-2 28/04/2009
(73) Roberto Kazuo Toyama (BR/SP)
(74) Nascimento Advogados
Registro extinto a contar de 29/04/2014

(11) DI 6905207-7 Código 44 - Extinção - Art. 119 inciso III da LPI
(15) 13/10/2010
(62) DI 6901587-2 28/04/2009
(73) Roberto Kazuo Toyama (BR/SP)
(74) Nascimento Advogados
Registro extinto a contar de 29/04/2014

(11) DI 6905208-5 Código 44 - Extinção - Art. 119 inciso III da LPI
(15) 13/10/2010
(62) DI 6901587-2 28/04/2009
(73) Roberto Kazuo Toyama (BR/SP)
(74) Nascimento Advogados
Registro extinto a contar de 29/04/2014

(11) DI 6905217-4 Código 44 - Extinção - Art. 119 inciso III da LPI
(15) 22/03/2011
(73) Calçados Pegada Ltda (BR/RS)
(74) Capella & Veloso Associados Ltda.
Registro extinto a contar de 27/11/2014

(11) DI 6905230-1 Código 44 - Extinção - Art. 119 inciso III da LPI
(15) 03/05/2011
(62) DI 6903568-7 15/09/2009
(73) SÉRGIO MARTINS MENDES (BR/SP)
(74) IZAIAS ROBERTO MARTINHO
Registro extinto a contar de 16/09/2014

(11) DI 6905243-3 Código 44 - Extinção - Art. 119 inciso III da LPI
(15) 20/12/2011
(62) DI 6904523-2 18/11/2009
(73) Eber Ney Mendes Peres (BR/RS)
(74) Custódio de Almeida & Cia
Registro extinto a contar de 19/11/2014

(11) DI 6905256-5 Código 44 - Extinção - Art. 119 inciso III da LPI
(15) 03/05/2011
(62) DI 6901594-5 29/04/2009
(73) CAROL CHAMMAH (BR/SP)



(74) SÉRGIO GUERRA
Registro extinto a contar de 30/04/2014

(11) DI 6905258-1 Código 44 - Extinção - Art. 119 inciso III da LPI
(15) 05/04/2011
(62) DI 6900868-0 18/03/2009
(73) ASSOCIAÇÃO BRASILEIRA DE DISLEXIA - ABD (BR/SP)
(74) SILVIO LOPES & ASSOCIADOS LTDA
Registro extinto a contar de 19/03/2014

(11) DI 6905259-0 Código 44 - Extinção - Art. 119 inciso III da LPI
(15) 05/04/2011
(62) DI 6900868-0 18/03/2009
(73) ASSOCIAÇÃO BRASILEIRA DE DISLEXIA - ABD (BR/SP)
(74) SILVIO LOPES & ASSOCIADOS LTDA
Registro extinto a contar de 19/03/2014

(11) DI 6905260-3 Código 44 - Extinção - Art. 119 inciso III da LPI
(15) 03/05/2011
(62) DI 6900868-0 18/03/2009
(73) ASSOCIAÇÃO BRASILEIRA DE DISLEXIA - ABD (BR/SP)
(74) SILVIO LOPES & ASSOCIADOS LTDA
Registro extinto a contar de 19/03/2014

(11) DI 6905281-6 Código 44 - Extinção - Art. 119 inciso III da LPI
(15) 28/06/2011
(62) DI 6905144-5 25/11/2009
(73) Petras Amaral Santos ME (BR/RS)
(74) Atem e Remer Asses. Consult. Prop. Int. Ltda
Registro extinto a contar de 26/11/2014

(11) DI 6905300-6 Código 44 - Extinção - Art. 119 inciso III da LPI
(15) 09/08/2011
(73) ALEXANDRE PEREIRA DA SILVA (BR/SP)
(74) MAURINEI DE OLIVEIRA SANTOS
Registro extinto a contar de 17/07/2014

(11) DI 6905301-4 Código 44 - Extinção - Art. 119 inciso III da LPI
(15) 09/08/2011
(73) ALEXANDRE PEREIRA DA SILVA (BR/SP)
(74) MAURINEI DE OLIVEIRA SANTOS
Registro extinto a contar de 17/07/2014

(11) DI 7000004-2 Código 44 - Extinção - Art. 119 inciso III da LPI

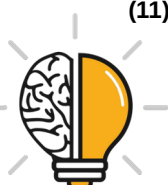

	(15) 25/01/2011 (73) Dilson Neves Machado (BR/RJ) Registro extinto a contar de 06/01/2015
(11) DI 7000009-3	Código 44 - Extinção - Art. 119 inciso III da LPI (15) 14/09/2010 (73) Grendene S.A (BR/CE) (74) Custodio De Almeida & Cia Registro extinto a contar de 06/01/2015
(11) DI 7000015-8	Código 44 - Extinção - Art. 119 inciso III da LPI (15) 24/08/2010 (73) CARLOS LUIZ PIRES SANTANA (BR/SP) (74) ADLER GUERRA DAVID Registro extinto a contar de 07/01/2015
(11) DI 7000016-6	Código 44 - Extinção - Art. 119 inciso III da LPI (15) 25/01/2011 (73) Ferbama Artefatos de Material Plasticos Ltda ME (BR/SP) (74) BEERRE ASSESSORIA EMPRESARIAL LTDA Registro extinto a contar de 07/01/2015
(11) DI 7000019-0	Código 44 - Extinção - Art. 119 inciso III da LPI (15) 23/11/2010 (73) ALCIDES RODRIGUES (BR/SP) (74) CELSO DE CARVALHO MELLO Registro extinto a contar de 08/01/2015
(11) DI 7000021-2	Código 44 - Extinção - Art. 119 inciso III da LPI (15) 23/11/2010 (73) Pst Eletrônica S.A. (BR/AM) (74) ALBERTO LUIS CAMELIER DA SILVA Registro extinto a contar de 09/01/2015
(11) DI 7000022-0	Código 44 - Extinção - Art. 119 inciso III da LPI (15) 23/11/2010 (73) Pst Eletrônica S.A. (BR/AM) (74) ALBERTO LUIS CAMELIER DA SILVA Registro extinto a contar de 09/01/2015
(11) DI 7000029-8	Código 44 - Extinção - Art. 119 inciso III da LPI (15) 17/08/2010 (73) LG ELECTRONICS INC. (KR) (74) Simbolo Marcas e Patentes Ltda



Registro extinto a contar de 09/01/2015

(11) DI 7000030-1 Código 44 - Extinção - Art. 119 inciso III da LPI
(15) 09/11/2010
(73) LG ELECTRONICS INC. (KR)
(74) Simbolo Marcas e Patentes Ltda
Registro extinto a contar de 09/01/2015

(11) DI 7000031-0 Código 44 - Extinção - Art. 119 inciso III da LPI
(15) 17/08/2010
(73) LG ELECTRONICS INC. (KR)
(74) Simbolo Marcas e Patentes Ltda
Registro extinto a contar de 09/01/2015

(11) DI 7000038-7 Código 44 - Extinção - Art. 119 inciso III da LPI
(15) 14/09/2010
(73) LG ELECTRONICS INC (KR)
(74) Simbolo Marcas e Patentes Ltda
Registro extinto a contar de 09/01/2015

(11) DI 7000047-6 Código 44 - Extinção - Art. 119 inciso III da LPI
(15) 22/02/2011
(73) Fred Criações Corporativas Ltda. (BR/GO)
(74) Aureolino Pinto das Neves
Registro extinto a contar de 08/01/2015

(11) DI 7000049-2 Código 44 - Extinção - Art. 119 inciso III da LPI
(15) 23/11/2010
(73) Mould Indústria de Matrizes Ltda (BR/RS)
(74) Custodio De Almeida & Cia
Registro extinto a contar de 12/01/2015

(11) DI 7000050-6 Código 44 - Extinção - Art. 119 inciso III da LPI
(15) 23/11/2010
(73) Mould Indústria de Matrizes Ltda (BR/RS)
(74) Custodio De Almeida & Cia
Registro extinto a contar de 12/01/2015

(11) DI 7000063-8 Código 44 - Extinção - Art. 119 inciso III da LPI
(15) 17/08/2010
(73) LG ELECTRONICS INC. (KR)
(74) DAVID DO NASCIMENTO ADVOGADOS ASSOCIADOS
Registro extinto a contar de 12/01/2015



(11) DI 7000070-0	Código 44 - Extinção - Art. 119 inciso III da LPI (15) 17/08/2010 (73) Tadashi Fukino (BR/SP) (74) TINOCO SOARES & FILHO LTDA Registro extinto a contar de 13/01/2015
(11) DI 7000071-9	Código 44 - Extinção - Art. 119 inciso III da LPI (15) 25/01/2011 (73) Alcioni Luiz Cecco (BR/PR) (74) Yuri Yacishin Da Cunha Registro extinto a contar de 14/01/2015
(11) DI 7000072-7	Código 44 - Extinção - Art. 119 inciso III da LPI (15) 21/12/2010 (73) Nestor Jose Debenetti (BR/RS) (74) Dupont, Spiller Advogados Associados Registro extinto a contar de 14/01/2015
(11) DI 7000074-3	Código 44 - Extinção - Art. 119 inciso III da LPI (15) 17/08/2010 (73) Nestor Jose Debenetti (BR/RS) (74) Dupont, Spiller Advogados Associados Registro extinto a contar de 14/01/2015
(11) DI 7000075-1	Código 44 - Extinção - Art. 119 inciso III da LPI (15) 31/08/2010 (73) Nestor Jose Debenetti (BR/RS) (74) Dupont, Spiller Advogados Associados Registro extinto a contar de 14/01/2015
(11) DI 7000084-0	Código 44 - Extinção - Art. 119 inciso III da LPI (15) 24/08/2010 (73) Souza Cruz S.A. (BR/RJ) (74) Momsen, Leonardos & Cia Registro extinto a contar de 09/01/2015
(11) DI 7000106-5	Código 44 - Extinção - Art. 119 inciso III da LPI (15) 08/09/2010 (73) MARCIA VALERIA MONTEIRO SARANBANA (BR/SP) (74) SPI MARCAS & PATENTES S/C LTDA. Registro extinto a contar de 14/01/2015
(11) DI 7000221-5	Código 44 - Extinção - Art. 119 inciso III da LPI (15) 14/09/2010



(73) Andrew Jawan Mirza (GB)

(74) Andreia de Andrade Gomes

Registro extinto a contar de 28/01/2015.



Código 46 - Prorrogação

Prorrogada a vigência do registro de desenho industrial por solicitação do titular.

(11) DI 5400197-8

Código 46 - Prorrogação

(22) 11/03/1994

(15) 21/12/1999

(45) 21/12/1999

(54) CONFIGURAÇÃO APLICADA EM DISPOSITIVO MANUAL PARA ABERTURA DE PASSAGENS

(73) José Mastellaro (BR/SP)

(72) José Mastellaro

(74) David do Nascimento

Prorrogado de 12/03/2014 a 11/03/2019 (5º Período).

(11) DI 5900046-5

Código 46 - Prorrogação

(22) 13/01/1999

(15) 24/12/2002

(45) 24/12/2002

(54) CONFIGURAÇÃO APLICADA EM LIQUIDIFICADOR

(73) DE' LONGHI BRAUN HOUSEHOLD GMBH (DE)

(72) Ludwig Littmann

(74) DANNEMANN, SIEMSEN, BIGLER & IPANEMA MOREIRA

Prorrogado de 14/01/2019 a 13/01/2024 (5º Período).

(11) DI 5902786-0

Código 46 - Prorrogação

(22) 23/12/1999

(15) 16/05/2000

(45) 16/05/2000

(54) CONFIGURAÇÃO APLICADA EM BISNAGA

(73) Inplavel Industria de Plasticos Ltda. (BR/SC)

(72) Roberto Luiz da Veiga

(74) Maria Aparecida Pereira Gonçalves

Prorrogado de 24/12/2019 a 23/12/2024 (5º Período).

(11) DI 6302173-0

Código 46 - Prorrogação

(22) 08/07/2003

(15) 30/09/2003

(45) 30/09/2003

(54) CONFIGURAÇÃO APLICADA EM BANDEIRA

(73) BANDERART INDÚSTRIA TÊXTIL LTDA. (BR/SP)

(72) Alexandros Calimanis

(74) Sul América Marcas e Patentes S/C Ltda



Prorrogado de 09/07/2018 a 08/07/2023 (4º Período).

(11) DI 6302307-5

Código 46 - Prorrogação
(22) 11/07/2003
(15) 16/09/2003
(45) 16/09/2003
(54) PADRÃO ORNAMENTAL APLICADO EM SUPERFÍCIE.
(73) PREFEITURA MUNICIPAL DE BENTO GONÇALVES (BR/RS)
(72) LUCIANA ELISABET STEFANI FETTER
(74) NORBERTO PARDELHAS DE BARCELLOS
Prorrogado de 12/07/2018 a 11/07/2023 (4º Período).

(11) DI 6400615-8

Código 46 - Prorrogação
(22) 08/03/2004
(15) 27/07/2004
(45) 27/07/2004
(54) CONFIGURAÇÃO APLICADA EM VEÍCULO DE QUATRO RODAS
(73) HONDA MOTOR Co. LTD (JP)
(72) KAZUHIKO YOKOYAMA; MANABU ICHIKAWA; TETSUYA NAKAZAWA;
KAZUHIRO KUDO
(74) Dannemann, Siemsen, Bigler & Ipanema Moreira
Registro prorrogado de 09/03/2014 até 08/03/2019

(11) DI 6400642-5

Código 46 - Prorrogação
(22) 09/03/2004
(15) 17/08/2004
(45) 17/08/2004
(54) CONFIGURAÇÃO APLICADA EM CABO DE ESCOVA DE DENTES ELÉTRICA
(73) BRAUN GMBH (DE)
(72) DUY PHONG VU
(74) Momsen, Leonardos & Cia
Registro prorrogado de 10/03/2014 até 09/03/2019.

(11) DI 6400709-0

Código 46 - Prorrogação
(22) 15/03/2004
(15) 27/07/2004
(45) 27/07/2004
(54) CONFIGURAÇÃO APLICADA EM CESTO TELADO MULTIUSO
(73) INDÚSTRIA E COMÉRCIO DE PLÁSTICOS CAJOVIL LTDA (BR/SC)
(72) JORGE LUIZ BRANDES
(74) King's Marcas e Patentes Ltda
Registro prorrogado de 16/03/2014 até 15/03/2019



(11) DI 6400747-2	Código 46 - Prorrogação (22) 09/03/2004 (15) 11/01/2005 (45) 11/01/2005 (54) "CONFIGURAÇÃO APLICADA EM CABEÇA DE ESCOVA DE DENTES" (73) BRAUN GMBH (DE) (72) DUY PHONG VU; REINER ENGELMOHR; HANSJÖRG REICK; GEORGES DRIESEN; NORBERT SCHÄFER; ERIK EISENKOLB (74) Momsen, Leonardos & Cia Registro prorrogado de 10/03/2014 até 09/03/2019.
(11) DI 6400934-3	Código 46 - Prorrogação (22) 30/03/2004 (15) 15/06/2004 (45) 15/06/2004 (54) CONFIGURAÇÃO APLICADA EM CARRINHO PARA RECREAÇÃO INFANTIL (73) MAGIC TOYS DO BRASIL INDÚSTRIA E COMÉRCIO LTDA (BR/SP) (72) JOAQUIM MATIAS DE OLIVEIRA (74) Momsen, Leonardos & Cia Registro prorrogado de 31/03/2014 até 31/03/2019
(11) DI 6802897-0	Código 46 - Prorrogação (22) 25/07/2008 (15) 01/09/2009 (45) 01/09/2009 (54) CONFIGURAÇÃO APLICADA EM PEÇA DE UNIÃO PARA RODAFORRO (73) Bianchini Indústria de Plásticos Ltda (BR/RS) (72) Odil Léo Bianchini (74) Custódio de Almeida & Cia Prorrogado de 26/07/2018 a 25/07/2023 (3º Período).
(11) DI 6803309-5	Código 46 - Prorrogação (22) 22/07/2008 (15) 29/09/2009 (45) 29/09/2009 (54) CONFIGURAÇÃO APLICADA EM PAINEL (73) Hunter Douglas do Brasil Ltda (BR/SP) (72) Patricio Mardones Prechet (74) Dannemann, Siemsen, Bigler & Ipanema Moreira Prorrogado de 23/07/2018 a 22/07/2023 (3º Período).
(11) DI 6803310-9	Código 46 - Prorrogação (22) 22/07/2008



(15) 06/04/2010

(45) 06/04/2010

(54) CONFIGURAÇÃO APLICADA EM ELEMENTO CONSTITUINTE DE PAINEL PARA EDIFICAÇÃO

(73) Hunter Douglas do Brasil Ltda (BR/SP)

(72) Patricio Mardones Prechet

(74) Dannemann, Siemsen, Bigler & Ipanema Moreira

Prorrogado de 23/07/2018 a 22/07/2023 (3º Período).

(11) DI 6804255-8

Código 46 - Prorrogação

(22) 23/07/2008

(15) 17/08/2010

(45) 17/08/2010

(54) CONFIGURAÇÃO APLICADA EM ABRIGO DE PROTEÇÃO AO USUÁRIO DO TRANSPORTE

(73) Fundação Universidade de Caxias do Sul (BR/RS) (BR/RS)

(72) Muriele Saude Pasini Vivian; Leandro Gava

(74) Atem e Remer Asses. Consult. Prop. Int. Ltda

Prorrogado de 24/07/2018 a 23/07/2023 (3º Período).



**Código 46.2 - Exigência de complementação de quinquênio e/ou prorrogação
– Art. 120 e 108 da LPI**

O Titular deverá complementar, de acordo com a tabela vigente na data da complementação o recolhimento do quinquênio/prorrogação , acompanhado da guia de cumprimento de exigência. O não cumprimento no prazo de 60 (sessenta) dias acarretará a extinção do registro.

(11) BR 30 2013 003658-8

Código 46.2 - Exigência de complementação de quinquênio e/ou prorrogação –
Art. 120 e 108 da LPI

(15) 19/04/2016

(73) COOPERATIVA SANTA CLARA LTDA. (BR/RS)

(74) CREAÇÃO MARCAS E PATENTES LTDA.

Para regularização do segundo período de vigência do registro, complete o valor recolhido referente a pessoa física, para o atual valor referente a pessoa jurídica. Para cumprimento da exigência é necessário peticionamento por meio de código de serviço 105 junto à apresentação da comprovação de recolhimento da guia de complementação gerada pelo código de serviço 800.

(11) DI 6905166-6

Código 46.2 - Exigência de complementação de quinquênio e/ou prorrogação –
Art. 120 e 108 da LPI

(15) 07/06/2011

(73) Poliuretano do Brasil Industria e Comercio Ltda (BR/RS)

(74) Teresa Mariley Oliveira Abreu

Para regularização do segundo período de vigência do registro, complete o valor recolhido referente a pessoa física, para o atual valor referente a pessoa jurídica. Para cumprimento da exigência é necessário peticionamento por meio de código de serviço 105 junto à apresentação da comprovação de recolhimento da guia de complementação gerada pelo código de serviço 800.



Código 47 - Petição Não Conhecida

Não conhecimento da petição apresentada em virtude do disposto nos Arts. 218 ou 219 da LPI.

(11) BR 30 2013 004844-6	Código 47 - Petição Não Conhecida (22) 23/09/2013 (15) 13/01/2015 (71) CARLOS EDUARDO PARANHOS DE ALMEIDA (BR/SP) Petição de protocolo 870180152985 não conhecida de acordo com o Art. 219, Inciso II e o Art. 111 da Lei da Propriedade Industrial (Lei Nº 9.279, de 14 de Maio de 1996).
(21) BR 30 2018 002907-0	Código 47 - Petição Não Conhecida (22) 05/07/2018 (71) ARLINDO ZANARDE (BR/SP) (74) ARLINDO ZANARDE Petição 870190008211 de 25/01/2019 não conhecida por falta de fundamentação legal, na forma do artigo 219, inciso II da LPI, tendo em vista que, conforme Art. 109, a propriedade do desenho industrial adquire-se pelo registro validamente concedido, portanto para requerer o exame de mérito é necessário que tenha sido publicada a concessão. O referido pedido foi considerado inexistente, portanto não cabendo a solicitação de exame de mérito.
(11) DI 6702449-1	Código 47 - Petição Não Conhecida (22) 30/07/2007 (15) 26/02/2008 (71) Alcoa Alumínio S/A (BR/SP) (74) DANNEMANN, SIEMSEN, BIGLER & IPANEMA MOREIRA Petição de protocolo 870180008015 não conhecida de acordo com o Art. 219, Inciso II e o Art. 111 da Lei da Propriedade Industrial (Lei Nº 9.279, de 14 de Maio de 1996).



Código 47.3 - Petição Deferida

Deferimento da petição apresentada

(21) BR 30 2018 001939-3	Código 47.3 - Petição Deferida (71) BRITISH AMERICAN TOBACCO (INVESTMENTS) LIMITED. (GB) (74) ANA CRISTINA ALMEIDA MÜLLER WEGMANN Referente à solicitação de correção de cadastro realizada na petição 870180047208
(21) BR 30 2018 003519-4	Código 47.3 - Petição Deferida (71) PSA AUTOMOBILES SA (FR) (74) MONTAURY PIMENTA, MACHADO & VIEIRA DE MELLO ADVOGADOS Referente à verificação dos aspectos formais do documento de prioridade apresentado na petição de protocolo 870180146418
(21) BR 30 2018 003520-8	Código 47.3 - Petição Deferida (71) PSA AUTOMOBILES SA (FR) (74) MONTAURY PIMENTA, MACHADO & VIEIRA DE MELLO ADVOGADOS Referente à verificação dos aspectos formais do documento de prioridade apresentado na petição de protocolo 870180146389
(21) BR 30 2018 003521-6	Código 47.3 - Petição Deferida (71) PSA AUTOMOBILES SA (FR) (74) MONTAURY PIMENTA, MACHADO & VIEIRA DE MELLO ADVOGADOS Referente à verificação dos aspectos formais do documento de prioridade apresentado na petição de protocolo 870180146361
(21) BR 30 2018 003522-4	Código 47.3 - Petição Deferida (71) PSA AUTOMOBILES SA (FR) (74) MONTAURY PIMENTA, MACHADO & VIEIRA DE MELLO ADVOGADOS Referente à verificação dos aspectos formais do documento de prioridade apresentado na petição de protocolo 870180146332
(21) BR 30 2018 003523-2	Código 47.3 - Petição Deferida (71) PSA AUTOMOBILES SA (FR) (74) MONTAURY PIMENTA, MACHADO & VIEIRA DE MELLO ADVOGADOS Referente à verificação dos aspectos formais do documento de prioridade apresentado na petição de protocolo 870180146397
(21) BR 30 2018 003526-7	Código 47.3 - Petição Deferida (71) PSA AUTOMOBILES SA (FR) (74) MONTAURY PIMENTA, MACHADO & VIEIRA DE MELLO ADVOGADOS



Referente à verificação dos aspectos formais do documento de prioridade apresentado na petição de protocolo 870180146325

(21) BR 30 2018 003527-5 Código 47.3 - Petição Deferida
(71) PSA AUTOMOBILES SA (FR)
(74) MONTAURY PIMENTA, MACHADO & VIEIRA DE MELLO ADVOGADOS
Referente à verificação dos aspectos formais do documento de prioridade apresentado na petição de protocolo 870180146249

(21) BR 30 2018 003528-3 Código 47.3 - Petição Deferida
(71) PSA AUTOMOBILES SA (FR)
(74) MONTAURY PIMENTA, MACHADO & VIEIRA DE MELLO ADVOGADOS
Referente à verificação dos aspectos formais do documento de prioridade apresentado na petição de protocolo 870180146271

(21) BR 30 2018 003529-1 Código 47.3 - Petição Deferida
(71) PSA AUTOMOBILES SA (FR)
(74) MONTAURY PIMENTA, MACHADO & VIEIRA DE MELLO ADVOGADOS
Referente à verificação dos aspectos formais do documento de prioridade apresentado na petição de protocolo 870180146257

(11) BR 30 2018 003531-3 Código 47.3 - Petição Deferida
(71) PSA AUTOMOBILES SA (FR)
(74) MONTAURY PIMENTA, MACHADO & VIEIRA DE MELLO ADVOGADOS
Referente à verificação dos aspectos formais do documento de prioridade apresentado na petição de protocolo 870180146463

(21) BR 30 2018 003533-0 Código 47.3 - Petição Deferida
(71) PSA AUTOMOBILES SA (FR)
(74) MONTAURY PIMENTA, MACHADO & VIEIRA DE MELLO ADVOGADOS
Referente à verificação dos aspectos formais do documento de prioridade apresentado na petição de protocolo 870180146369

(21) BR 30 2018 003534-8 Código 47.3 - Petição Deferida
(71) PSA AUTOMOBILES SA (FR)
(74) MONTAURY PIMENTA, MACHADO & VIEIRA DE MELLO ADVOGADOS
Referente à verificação dos aspectos formais do documento de prioridade apresentado na petição de protocolo 870180146365

(21) BR 30 2018 003535-6 Código 47.3 - Petição Deferida
(71) PSA AUTOMOBILES SA (FR)
(74) MONTAURY PIMENTA, MACHADO & VIEIRA DE MELLO ADVOGADOS
Referente à verificação dos aspectos formais do documento de prioridade apresentado na petição de protocolo 870180146434



(21) BR 30 2018 003536-4	Código 47.3 - Petição Deferida (71) PSA AUTOMOBILES SA (FR) (74) MONTAURY PIMENTA, MACHADO & VIEIRA DE MELLO ADVOGADOS Referente à verificação dos aspectos formais do documento de prioridade apresentado na petição de protocolo 870180146326
(21) BR 30 2018 003538-0	Código 47.3 - Petição Deferida (71) PSA AUTOMOBILES SA (FR) (74) MONTAURY PIMENTA, MACHADO & VIEIRA DE MELLO ADVOGADOS Referente à verificação dos aspectos formais do documento de prioridade apresentado na petição de protocolo 870180146442
(21) BR 30 2018 003539-9	Código 47.3 - Petição Deferida (71) PSA AUTOMOBILES SA (FR) (74) MONTAURY PIMENTA, MACHADO & VIEIRA DE MELLO ADVOGADOS Referente à verificação dos aspectos formais do documento de prioridade apresentado na petição de protocolo 870180146264
(21) BR 30 2018 003540-2	Código 47.3 - Petição Deferida (71) PSA AUTOMOBILES SA (FR) (74) MONTAURY PIMENTA, MACHADO & VIEIRA DE MELLO ADVOGADOS Referente à verificação dos aspectos formais do documento de prioridade apresentado na petição de protocolo 870180146441
(21) BR 30 2018 003541-0	Código 47.3 - Petição Deferida (71) PSA AUTOMOBILES SA (FR) (74) MONTAURY PIMENTA, MACHADO & VIEIRA DE MELLO ADVOGADOS Referente à verificação dos aspectos formais do documento de prioridade apresentado na petição de protocolo 870180146317
(21) BR 30 2018 003542-9	Código 47.3 - Petição Deferida (71) PSA AUTOMOBILES SA (FR) (74) MONTAURY PIMENTA, MACHADO & VIEIRA DE MELLO ADVOGADOS Referente à verificação dos aspectos formais do documento de prioridade apresentado na petição de protocolo 870180146372
(21) BR 30 2018 003543-7	Código 47.3 - Petição Deferida (71) PSA AUTOMOBILES SA (FR) (74) MONTAURY PIMENTA, MACHADO & VIEIRA DE MELLO ADVOGADOS Referente à verificação dos aspectos formais do documento de prioridade apresentado na petição de protocolo 870180146384
(21) BR 30 2018 003545-3	Código 47.3 - Petição Deferida



	(71) PSA AUTOMOBILES SA (FR) (74) MONTAURY PIMENTA, MACHADO & VIEIRA DE MELLO ADVOGADOS Referente à verificação dos aspectos formais do documento de prioridade apresentado na petição de protocolo 870180146242
(21) BR 30 2018 003546-1	Código 47.3 - Petição Deferida (71) PSA AUTOMOBILES SA (FR) (74) MONTAURY PIMENTA, MACHADO & VIEIRA DE MELLO ADVOGADOS Referente à verificação dos aspectos formais do documento de prioridade apresentado na petição de protocolo 870180146437
(21) BR 30 2018 003548-8	Código 47.3 - Petição Deferida (71) PSA AUTOMOBILES SA (FR) (74) MONTAURY PIMENTA, MACHADO & VIEIRA DE MELLO ADVOGADOS Referente à verificação dos aspectos formais do documento de prioridade apresentado na petição de protocolo 870180146335
(21) BR 30 2018 003550-0	Código 47.3 - Petição Deferida (71) PSA AUTOMOBILES SA (FR) (74) MONTAURY PIMENTA, MACHADO & VIEIRA DE MELLO ADVOGADOS Referente à verificação dos aspectos formais do documento de prioridade apresentado na petição de protocolo 870180146280
(21) BR 30 2018 003552-6	Código 47.3 - Petição Deferida (71) PSA AUTOMOBILES SA (FR) (74) MONTAURY PIMENTA, MACHADO & VIEIRA DE MELLO ADVOGADOS Referente à verificação dos aspectos formais do documento de prioridade apresentado na petição de protocolo 870180146417
(21) BR 30 2018 003553-4	Código 47.3 - Petição Deferida (71) PSA AUTOMOBILES SA (FR) (74) MONTAURY PIMENTA, MACHADO & VIEIRA DE MELLO ADVOGADOS Referente à verificação dos aspectos formais do documento de prioridade apresentado na petição de protocolo 870180146456
(21) BR 30 2018 003554-2	Código 47.3 - Petição Deferida (71) PSA AUTOMOBILES SA (FR) (74) MONTAURY PIMENTA, MACHADO & VIEIRA DE MELLO ADVOGADOS Referente à verificação dos aspectos formais do documento de prioridade apresentado na petição de protocolo 870180146462
(21) BR 30 2018 003556-9	Código 47.3 - Petição Deferida (71) PSA AUTOMOBILES SA (FR) (74) MONTAURY PIMENTA, MACHADO & VIEIRA DE MELLO ADVOGADOS



Referente à verificação dos aspectos formais do documento de prioridade apresentado na petição de protocolo 870180146425

(21) BR 30 2018 003557-7 Código 47.3 - Petição Deferida
(71) PSA AUTOMOBILES SA (FR)
(74) MONTAURY PIMENTA, MACHADO & VIEIRA DE MELLO ADVOGADOS
Referente à verificação dos aspectos formais do documento de prioridade apresentado na petição de protocolo 870180146450

(21) BR 30 2018 003558-5 Código 47.3 - Petição Deferida
(71) PSA AUTOMOBILES SA (FR)
(74) MONTAURY PIMENTA, MACHADO & VIEIRA DE MELLO ADVOGADOS
Referente à verificação dos aspectos formais do documento de prioridade apresentado na petição de protocolo 870180146235

(21) BR 30 2018 003559-3 Código 47.3 - Petição Deferida
(71) PSA AUTOMOBILES SA (FR)
(74) MONTAURY PIMENTA, MACHADO & VIEIRA DE MELLO ADVOGADOS
Referente à verificação dos aspectos formais do documento de prioridade apresentado na petição de protocolo 870180146344

(21) BR 30 2018 003560-7 Código 47.3 - Petição Deferida
(71) PSA AUTOMOBILES SA (FR)
(74) MONTAURY PIMENTA, MACHADO & VIEIRA DE MELLO ADVOGADOS
Referente à verificação dos aspectos formais do documento de prioridade apresentado na petição de protocolo 870180146438

(21) BR 30 2018 003561-5 Código 47.3 - Petição Deferida
(71) PSA AUTOMOBILES SA (FR)
(74) MONTAURY PIMENTA, MACHADO & VIEIRA DE MELLO ADVOGADOS
Referente à verificação dos aspectos formais do documento de prioridade apresentado na petição de protocolo 870180146342

(21) BR 30 2018 003562-3 Código 47.3 - Petição Deferida
(71) PSA AUTOMOBILES SA (FR)
(74) MONTAURY PIMENTA, MACHADO & VIEIRA DE MELLO ADVOGADOS
Referente à verificação dos aspectos formais do documento de prioridade apresentado na petição de protocolo 870180146477

(21) BR 30 2018 003563-1 Código 47.3 - Petição Deferida
(71) PSA AUTOMOBILES SA (FR)
(74) MONTAURY PIMENTA, MACHADO & VIEIRA DE MELLO ADVOGADOS
Referente à verificação dos aspectos formais do documento de prioridade apresentado na petição de protocolo 870180146305



(21) BR 30 2018 003564-0	Código 47.3 - Petição Deferida (71) PSA AUTOMOBILES SA (FR) (74) MONTAURY PIMENTA, MACHADO & VIEIRA DE MELLO ADVOGADOS Referente à verificação dos aspectos formais do documento de prioridade apresentado na petição de protocolo 870180146390
(21) BR 30 2018 003565-8	Código 47.3 - Petição Deferida (71) PSA AUTOMOBILES SA (FR) (74) MONTAURY PIMENTA, MACHADO & VIEIRA DE MELLO ADVOGADOS Referente à verificação dos aspectos formais do documento de prioridade apresentado na petição de protocolo 870180146292
(21) BR 30 2018 003566-6	Código 47.3 - Petição Deferida (71) PSA AUTOMOBILES SA (FR) (74) MONTAURY PIMENTA, MACHADO & VIEIRA DE MELLO ADVOGADOS Referente à verificação dos aspectos formais do documento de prioridade apresentado na petição de protocolo 870180146409
(21) BR 30 2018 003567-4	Código 47.3 - Petição Deferida (71) PSA AUTOMOBILES SA (FR) (74) MONTAURY PIMENTA, MACHADO & VIEIRA DE MELLO ADVOGADOS Referente à verificação dos aspectos formais do documento de prioridade apresentado na petição de protocolo 870180146402
(21) BR 30 2018 003570-4	Código 47.3 - Petição Deferida (71) PSA AUTOMOBILES SA (FR) (74) MONTAURY PIMENTA, MACHADO & VIEIRA DE MELLO ADVOGADOS Referente à verificação dos aspectos formais do documento de prioridade apresentado na petição de protocolo 870180146967. Cadastro do número da prioridade foi alterado, prevalecendo a informação do documento de prioridade, conforme disposto no item 4.2.5 do Manual de DI.
(21) BR 30 2018 003571-2	Código 47.3 - Petição Deferida (71) PSA AUTOMOBILES SA (FR) (74) MONTAURY PIMENTA, MACHADO & VIEIRA DE MELLO ADVOGADOS Referente à verificação dos aspectos formais do documento de prioridade apresentado na petição de protocolo 870180146675. Cadastro do número da prioridade foi alterado, prevalecendo a informação do documento de prioridade, conforme disposto no item 4.2.5 do Manual de DI.
(21) BR 30 2018 003572-0	Código 47.3 - Petição Deferida (71) PSA AUTOMOBILES SA (FR) (74) MONTAURY PIMENTA, MACHADO & VIEIRA DE MELLO ADVOGADOS



Referente à verificação dos aspectos formais do documento de prioridade apresentado na petição de protocolo 870180146817. Cadastro do número da prioridade foi alterado, prevalecendo a informação do documento de prioridade, conforme disposto no item 4.2.5 do Manual de DI.

(21) BR 30 2018 003573-9

Código 47.3 - Petição Deferida
(71) PSA AUTOMOBILES SA (FR)
(74) MONTAURY PIMENTA, MACHADO & VIEIRA DE MELLO ADVOGADOS
Referente à verificação dos aspectos formais do documento de prioridade apresentado na petição de protocolo 870180147286. Cadastro do número da prioridade foi alterado, prevalecendo a informação do documento de prioridade, conforme disposto no item 4.2.5 do Manual de DI.

(21) BR 30 2018 003574-7

Código 47.3 - Petição Deferida
(71) PSA AUTOMOBILES SA (FR)
(74) MONTAURY PIMENTA, MACHADO & VIEIRA DE MELLO ADVOGADOS
Referente à verificação dos aspectos formais do documento de prioridade apresentado na petição de protocolo 870180146946. Cadastro do número da prioridade foi alterado, prevalecendo a informação do documento de prioridade, conforme disposto no item 4.2.5 do Manual de DI.

(21) BR 30 2018 003576-3

Código 47.3 - Petição Deferida
(71) PSA AUTOMOBILES SA (FR)
(74) MONTAURY PIMENTA, MACHADO & VIEIRA DE MELLO ADVOGADOS
Referente à verificação dos aspectos formais do documento de prioridade apresentado na petição de protocolo 870180147208. Cadastro do número da prioridade foi alterado, prevalecendo a informação do documento de prioridade, conforme disposto no item 4.2.5 do Manual de DI.

(21) BR 30 2018 054742-0

Código 47.3 - Petição Deferida
(71) ROKA SPORTS, INC. (US)
(74) Flávia Salim Lopes
Referente à solicitação de alteração de cadastro, apresentado na petição de protocolo 870180158422

(11) BR 30 2018 054762-4

Código 47.3 - Petição Deferida
(71) CHANEL SARL (CH)
(74) SOERENSEN GARCIA ADVOGADOS ASSOCIADOS
Referente à verificação dos aspectos formais do documento de prioridade apresentado na petição de protocolo 870180141981

(11) BR 30 2018 054767-5

Código 47.3 - Petição Deferida
(71) PITCO FRIALATOR, INC. (US)
(74) ANTÔNIO MAURÍCIO PEDRAS ARNAUD



Referente à verificação dos aspectos formais do documento de prioridade apresentado na petição de protocolo 870180149387

(11) BR 30 2018 054768-3

Código 47.3 - Petição Deferida
(71) PITCO FRIALATOR, INC. (US)
(74) ANTÔNIO MAURÍCIO PEDRAS ARNAUD
Referente à verificação dos aspectos formais do documento de prioridade apresentado na petição de protocolo 870180149452

(11) BR 30 2018 054827-2

Código 47.3 - Petição Deferida
(71) NORMAN R. BYRNE (US)
(74) David do Nascimento Advogados Associados
Referente à verificação dos aspectos formais do documento de prioridade apresentado na petição de protocolo 870190000178

(21) BR 30 2018 054829-9

Código 47.3 - Petição Deferida
(71) PROSLIDE TECHNOLOGY INC. (CA)
(74) DANNEMANN, SIEMSEN, BIGLER & IPANEMA MOREIRA
Referente à verificação dos aspectos formais do documento de prioridade apresentado na petição de protocolo 870190002389

(21) BR 30 2018 054834-5

Código 47.3 - Petição Deferida
(71) NORMAN R. BYRNE (US)
(74) David do Nascimento Advogados Associados
Referente à verificação dos aspectos formais do documento de prioridade apresentado na petição de protocolo 870190000174

(11) BR 30 2018 054835-3

Código 47.3 - Petição Deferida
(71) CATERPILLAR INC. (US)
(74) SOERENSEN GARCIA ADVOGADOS ASSOCIADOS
Referente à verificação dos aspectos formais do documento de prioridade apresentado na petição de protocolo 870180152531

(11) BR 30 2018 054836-1

Código 47.3 - Petição Deferida
(71) CATERPILLAR INC. (US)
(74) SOERENSEN GARCIA ADVOGADOS ASSOCIADOS
Referente à verificação dos aspectos formais do documento de prioridade apresentado na petição de protocolo 870180152664

(11) BR 30 2018 054837-0

Código 47.3 - Petição Deferida
(71) CATERPILLAR INC. (US)
(74) SOERENSEN GARCIA ADVOGADOS ASSOCIADOS
Referente à verificação dos aspectos formais do documento de prioridade apresentado na petição de protocolo 870180152902



(21) BR 30 2018 054871-0	Código 47.3 - Petição Deferida (71) THOMAS C. FORD (US) (74) DANNEMANN, SIEMSEN, BIGLER & IPANEMA MOREIRA Referente à verificação dos aspectos formais do documento de prioridade apresentado na petição de protocolo 870180153242
(11) BR 30 2018 054909-0	Código 47.3 - Petição Deferida (71) THE QUAKER OATS COMPANY (US) (74) DANNEMANN, SIEMSEN, BIGLER & IPANEMA MOREIRA Referente à verificação dos aspectos formais do documento de prioridade apresentado na petição de protocolo 870180152245
(21) BR 30 2018 054923-6	Código 47.3 - Petição Deferida (71) BECKMAN COULTER, INC. (US) (74) DANNEMANN, SIEMSEN, BIGLER & IPANEMA MOREIRA Referente à verificação dos aspectos formais do documento de prioridade apresentado na petição de protocolo 870180153635
(21) BR 30 2018 054925-2	Código 47.3 - Petição Deferida (71) SOREMARTEC S.A. (LU) (74) Jacques Labrunie Referente à verificação dos aspectos formais do documento de prioridade apresentado na petição de protocolo 870190004587
(21) BR 30 2018 054940-6	Código 47.3 - Petição Deferida (71) VERISURE SÀRL (CH) (74) KASZNAR LEONARDOS PROPRIEDADE INTELECTUAL Referente à verificação dos aspectos formais do documento de prioridade apresentado na petição de protocolo 870180164275
(21) BR 30 2018 054944-9	Código 47.3 - Petição Deferida (71) VERISURE SÀRL (CH) (74) KASZNAR LEONARDOS PROPRIEDADE INTELECTUAL Referente à verificação dos aspectos formais do documento de prioridade apresentado na petição de protocolo 870180164285
(21) BR 30 2018 054947-3	Código 47.3 - Petição Deferida (71) VERISURE SÀRL (CH) (74) KASZNAR LEONARDOS PROPRIEDADE INTELECTUAL Referente à verificação dos aspectos formais do documento de prioridade apresentado na petição de protocolo 870180164293
(21) BR 30 2018 054949-0	Código 47.3 - Petição Deferida



	(71) VERISURE SÀRL (CH) (74) KASZNAR LEONARDOS PROPRIEDADE INTELECTUAL Referente à verificação dos aspectos formais do documento de prioridade apresentado na petição de protocolo 870180164300
(21) BR 30 2018 054955-4	Código 47.3 - Petição Deferida (71) 3M INNOVATIVE PROPERTIES COMPANY (US) (74) Jacques Labrunie Referente à verificação dos aspectos formais do documento de prioridade apresentado na petição de protocolo 870190005079
(11) BR 30 2018 054956-2	Código 47.3 - Petição Deferida (71) 3M INNOVATIVE PROPERTIES COMPANY (US) (74) Jacques Labrunie Referente à verificação dos aspectos formais do documento de prioridade apresentado na petição de protocolo 870190005402
(11) BR 30 2018 054975-9	Código 47.3 - Petição Deferida (71) TETRA LAVAL HOLDINGS & FINANCE S.A. (CH) (74) Ariboni, Fabbri e Schmidt Sociedade de Advogados Referente à verificação dos aspectos formais do documento de prioridade apresentado na petição de protocolo 870180159510
(11) BR 30 2018 054976-7	Código 47.3 - Petição Deferida (71) TETRA LAVAL HOLDINGS & FINANCE S.A. (CH) (74) Ariboni, Fabbri e Schmidt Sociedade de Advogados Referente à verificação dos aspectos formais do documento de prioridade apresentado na petição de protocolo 870180159199
(11) BR 30 2018 054977-5	Código 47.3 - Petição Deferida (71) TETRA LAVAL HOLDINGS & FINANCE S.A. (CH) (74) Ariboni, Fabbri e Schmidt Sociedade de Advogados Referente à verificação dos aspectos formais do documento de prioridade apresentado na petição de protocolo 870180159202
(11) BR 30 2018 054978-3	Código 47.3 - Petição Deferida (71) TETRA LAVAL HOLDINGS & FINANCE S.A. (CH) (74) Ariboni, Fabbri e Schmidt Sociedade de Advogados Referente à verificação dos aspectos formais do documento de prioridade apresentado na petição de protocolo 870180159490
(11) BR 30 2018 055000-5	Código 47.3 - Petição Deferida (71) SOCIÉTÉ DES PRODUITS NESTLÉ S.A. (CH) (74) KASZNAR LEONARDOS PROPRIEDADE INTELECTUAL



Referente à verificação dos aspectos formais do documento de prioridade apresentado na petição de protocolo 870180151767

(11) BR 30 2018 055053-6

Código 47.3 - Petição Deferida
(71) SUZUKI MOTOR CORPORATION (JP)
(74) MURTA GOYANES ADVOGADOS
Referente à verificação dos aspectos formais do documento de prioridade apresentado na petição de protocolo 870190006348

(21) BR 30 2018 055095-1

Código 47.3 - Petição Deferida
(71) FCA US LLC (US)
(74) DANIEL ADVOGADOS (ALT.DE DANIEL & CIA)
Referente à verificação dos aspectos formais do documento de prioridade apresentado na petição de protocolo 870180147819

(11) BR 30 2018 055118-4

Código 47.3 - Petição Deferida
(71) FIRMENICH SA (CH)
(74) DANNEMANN, SIEMSEN, BIGLER & IPANEMA MOREIRA
Referente à verificação dos aspectos formais do documento de prioridade apresentado na petição de protocolo 870190007861

(21) BR 30 2018 055151-6

Código 47.3 - Petição Deferida
(71) TETRA LAVAL HOLDINGS & FINANCE SA (CH)
(74) KASZNAR LEONARDOS PROPRIEDADE INTELECTUAL
Referente à verificação dos aspectos formais do documento de prioridade apresentado na petição de protocolo 870190000391

(21) BR 30 2018 055154-0

Código 47.3 - Petição Deferida
(71) PLANMECA OY (FI)
(74) KASZNAR LEONARDOS PROPRIEDADE INTELECTUAL
Referente à verificação dos aspectos formais do documento de prioridade apresentado na petição de protocolo 870190006973

(21) BR 30 2018 055160-5

Código 47.3 - Petição Deferida
(71) JUUL LABS, INC. (US)
(74) MÜLLER, CID, NORONHA, CRUZ & GORENSTEIN ADVOGADOS ASSOCIADOS
Referente à verificação dos aspectos formais do documento de prioridade apresentado na petição de protocolo 870190001991

(11) BR 30 2018 055347-0

Código 47.3 - Petição Deferida
(71) GUANGDONG MIDEA CONSUMER ELECTRIC MANUFACTURING CO., LTD. (CN)
(74) Licks Advogados



Referente à verificação dos aspectos formais do documento de procuração apresentado na petição de protocolo 870190002843

(11) BR 30 2018 055378-0

Código 47.3 - Petição Deferida
(71) CRAIG E. RITCHEY (US)
(74) Matos & Associados - Advogados
Referente à verificação dos aspectos formais do documento de prioridade apresentado na petição de protocolo 870180166920

(21) BR 30 2018 055390-0

Código 47.3 - Petição Deferida
(71) SEARS BRANDS, L.L.C. (US)
(74) DI BLASI, PARENTE & ADVOGADOS ASSOCIADOS
Referente à verificação dos aspectos formais dos documentos de prioridade e procuração apresentado na petição de protocolo 870190006848

(21) BR 30 2018 055391-8

Código 47.3 - Petição Deferida
(71) SEARS BRANDS, L.L.C. (US)
(74) DI BLASI, PARENTE & ADVOGADOS ASSOCIADOS
Referente à verificação dos aspectos formais do documento de procuração apresentado na petição de protocolo 870190006853

(21) BR 30 2018 055392-6

Código 47.3 - Petição Deferida
(71) SEARS BRANDS, L.L.C. (US)
(74) DI BLASI, PARENTE & ADVOGADOS ASSOCIADOS
Referente à verificação dos aspectos formais dos documentos de prioridade e procuração e a solicitação de alteração de cadastro apresentado na petição de protocolo 870190006847

(21) BR 30 2018 055393-4

Código 47.3 - Petição Deferida
(71) SEARS BRANDS, L.L.C. (US)
(74) DI BLASI, PARENTE & ADVOGADOS ASSOCIADOS
Referente à verificação dos aspectos formais dos documentos de prioridade e procuração e a solicitação de alteração de cadastro apresentado na petição de protocolo 870190006743

(21) BR 30 2018 055395-0

Código 47.3 - Petição Deferida
(71) SEARS BRANDS, L.L.C. (US)
(74) DI BLASI, PARENTE & ADVOGADOS ASSOCIADOS
Referente à verificação dos aspectos formais do documento de procuração apresentado na petição de protocolo 870190006851

(11) BR 30 2018 055396-9

Código 47.3 - Petição Deferida
(71) SEARS BRANDS, L.L.C. (US)
(74) DI BLASI, PARENTE & ADVOGADOS ASSOCIADOS



Referente à verificação dos aspectos formais dos documentos de prioridade e procuração e a solicitação de alteração de cadastro apresentado na petição de protocolo 870190006855



Código 49 - Perda de Prioridade

Perda da prioridade reivindicada por não atender às disposições previstas no Art. 99 da LPI.

(21) BR 30 2016 000904-0

Código 49 - Perda de Prioridade

(22) 03/03/2016

(71) HARMAN INTERNATIONAL INDUSTRIES, INCORPORATED (US)

(74) EDUARDO LOURENÇO GUEDES SERRÃO DE OTERO

Referente à reivindicação da Prioridade nº US 29/538.502, de 03/09/2015, por as figuras do documento de prioridade não terem sido reveladas no momento do depósito do pedido ou dentro do prazo de 90 (noventa) dias estipulado pela lei. Verifica-se que as prioridades US29/538,503, US29/538,408, US29/554,557 foram apresentadas na petição 870160024341, mas não serão consideradas por não constarem no formulário de depósito e não apresentarem correspondência com o objeto reivindicado.



Código 54 - Devolução de Prazo Concedida

Notificação de devolução de prazo. Desta data corre o prazo adicional concedido no despacho.

(21) BR 30 2017 004018-7

Código 54 - Devolução de Prazo Concedida

(22) 15/09/2017

(71) ENFANT TERRIBLE DESIGN AB (SE)

(74) MURTA GOYANES ADVOGADOS

Tendo em vista a instabilidade técnica do sistema eletrônico de peticionamento, a requerente se viu impedida de protocolar a petição de depósito do pedido dividido (em cumprimento a uma das objeções elencadas pelo Examinador no seu parecer de exigência). Como o prazo para tanto expirava naquele dia, a depositante optou por seguir com o protocolo em papel (e, para tal, fez a devida complementação da GRU). Como o horário de atendimento do setor de protocolo do instituto se encerrava às 16h, a depositante se viu obrigada a protocolar o depósito do referido pedido dividido via Correios. Conforme instruções (desatualizadas à época) contidas no Portal, a depositante postou envelope com a petição deste depósito às 17:05h na AGF Paulino Fernandes, na modalidade com aviso de recebimento, com número de rastreamento do objeto DV786153314BR, constando o destinatário como SEPEX ? Serviço de Protocolo e Expedição, Praça Mauá nº7, térreo, CEP: 20081-240. A correspondência devolvida pelos correios, sob a alegação de que o destinatário teria se mudado. Informação correta, visto que o atual endereço do Instituto é a Rua Mairink Veiga 9. Porém, acarretando prejuízo ao usuário, visto que o erro na informação do site levou o usuário ao erro. Como a documentação encaminhada junto com esta devolução de prazo é completa, constando inclusive com os documentos emitidos pelos Correios (onde todas as informações prestadas pelo usuário são confirmadas, reunindo inclusive o AR original com os carimbos de devolução), aproveitamos o ato da parte e encaminhamos a documentação original para a protocolização no Serviço de Protocolo e Expedição - SEPEX, sem a necessidade de uma devolução formal de prazo. Desta forma, o Pedido Dividido de Desenho Industrial encaminhado via postal, em 05/11/2019, recebeu o número de processo BR 32 2018 026112 3.



Código 59 - Alteração de Nome Deferida

Notificação do deferimento da alteração de nome requerida.

(11) DI 6304804-3

Código 59 - Alteração de Nome Deferida

(22) 26/11/2003

(15) 30/03/2004

(71) INTERBREW S.A. (BE) ; KONINKLIJKE PHILIPS N.V. (NL)

(74) DAVID DO NASCIMENTO ADVOGADOS ASSOCIADOS

Nome alterado de Koninklijke Philips Electronics N.V., conforme petição nº 870160001414, de 21/01/2016.



Código 62 - Alteração de Sede Deferida

Notificação do deferimento da alteração de Sede requerida.

(11) BR 30 2013 006410-7

Código 62 - Alteração de Sede Deferida

(22) 11/12/2013

(15) 03/05/2016

(71) SONHO & CONFORTO CONFECÇÕES LTDA (BR/SP)

(74) PEZZUOL & ASSOCIADOS MARCAS E PATENTES S/C LTDA

Alteração de sede deferida, conforme petição nº 870180157935, de 03/12/2018.

(11) DI 6304804-3

Código 62 - Alteração de Sede Deferida

(22) 26/11/2003

(15) 30/03/2004

(71) INTERBREW S.A. (BE) ; KONINKLIJKE PHILIPS N.V. (NL)

(74) DAVID DO NASCIMENTO ADVOGADOS ASSOCIADOS

Alteração de sede deferida, conforme petição nº 870160001414, de 21/01/2016.



Código 71 - Despacho Anulado

Anulada o despacho, por ter sido indevido, conforme indicado no complemento.

(11) BR 30 2013 002986-7

Código 71 - Despacho Anulado

(22) 26/06/2013

(15) 16/12/2014

(71) CINCO PLASTIC INDUSTRIA DE ARTEFATOS DE PLASTICO LTDA EPP
(BR/SC)

(74) SANDRO WUNDERLICH

Referente RPI: 2508 - Cód. 46.2, Publicado: 29/01/2019, por ter sido indevido.

(11) BR 30 2013 003304-0

Código 71 - Despacho Anulado

(22) 05/07/2013

(15) 07/06/2016

(71) INDÚSTRIA E COMÉRCIO DE PRODUTOS DE LIMPEZA SÃO
FRANCISCO LTDA. - EPP (BR/SP)

(74) FOCUS MARCAS E PATENTES LTDA.

Referente RPI: 2508 - Cód. 44, Publicado: 29/01/2019.



Código 74 - Republicação

Republicação, por ter sido indevida, conforme indicada no complemento.

(11) BR 30 2016 004825-8

Código 74 - Republicação

(22) 21/10/2016

(15) 12/02/2019

(71) CNH INDUSTRIAL AMERICA LLC (US)

(74) ARTUR SCHAAL

Referente RPI: 2442 - Cód. 39, Publicado: 24/10/2017. Republicação da concessão com inclusão de data de Prioridade Unionista.



Código 75 - Emissão de Fotocópia

Emissão de fotocópia de Desenho Industrial.

(21) BR 30 2016 004395-7

Código 75 - Emissão de Fotocópia

(71) SEIKO EPSON CORPORATION (JP)

(74) Daniel Advogados (Alt.de Daniel & Cia)

Disponibilizada em 04/02/2019, a fotocópia solicitada pelo protocolo 870190011108.

(21) BR 30 2016 004396-5

Código 75 - Emissão de Fotocópia

(71) SEIKO EPSON CORPORATION (JP)

(74) Daniel Advogados (Alt.de Daniel & Cia)

Disponibilizada em 04/02/2019, a fotocópia solicitada pelo protocolo 870190011075.

(21) BR 30 2018 002000-6

Código 75 - Emissão de Fotocópia

(71) ANTONIO KECIO SILVA FREITAS (BR/SP)

(74) Elci Maria Teixeira Gonçalves

Disponibilizada em 05/02/2019, a fotocópia solicitada pelo protocolo 870190007694.



Código 75.1 - Emissão de Cópia Oficial

Emissão de Cópia Oficial para efeitos de comprovação de Prioridade Unionista.

(21) BR 30 2018 055882-0

Código 75.1 - Emissão de Cópia Oficial

(71) TRAMONTINA S/A CUTELARIA (BR/RS)

(74) CREAÇÃO MARCAS E PATENTES LTDA.

Emitida em 07/02/2019, a cópia oficial solicitada pelo protocolo 870190012627.

