

Revista da  
**Propriedade  
Industrial**

Nº 2511  
19 de Fevereiro de 2019

**Desenho Industrial**

Seção III





## REPÚBLICA FEDERATIVA DO BRASIL

Presidente

Jair Bolsonaro

## MINISTÉRIO DA ECONOMIA

Ministro da Economia

Paulo Roberto Nunes Guedes

INSTITUTO NACIONAL DA PROPRIEDADE INDUSTRIAL

Presidente

Claudio Vilar Furtado

---

**De conformidade com a Lei nº 5.648 de 11 de dezembro de 1970, esta é a publicação oficial do Instituto Nacional da Propriedade Industrial, órgão vinculado ao Ministério da Economia, República Federativa do Brasil, que publica todos os seus atos, despachos e decisões relativos ao sistema de propriedade industrial no Brasil, compreendendo Marcas e Patentes, bem como os referentes a contratos de Transferência de Tecnologia e assuntos correlatos, além dos que dizem respeito ao registro de programas de computador como direito autoral.**

As established by Law nº 5.648 of december 11, 1970, this is the official publication of the National Institute of Industrial Property, an office under the Ministry of Economy, Federative Republic of Brazil, which publishes all its official acts, orders and decisions regarding the industrial property system in Brazil, comprising Trademarks and Patents, as well as those referring to Technology Transfer agreements and related matters, besides those regarding software registering as copyright.

D'après la Loi nº 5.648 du 11 décembre 1970, celle-ci est la publication officielle de l'Institut National de la Propriété Industrielle, un office lié au Ministère de l'Économie, République Fédérative du Brésil, qui publie tous ses actes, ordres et décisions concernant le système de la propriété industrielle au Brésil, y compris marques et brevets, aussi que ceux référents aux contrats de transfert de technologie et des sujets afférents, en outre que ceux se rapportant à l'enregistrement des programmes d'ordinateur comme droit d'auteur.

Según establece la Ley nº 5.648 de 11 diciembre 1970, esta es la publicación oficial del Instituto Nacional de la Propiedad Industrial, oficina vinculada al Ministerio de la Economía, República Federativa del Brasil, que publica todos sus actos, ordenes y decisiones referentes al sistema de propiedad industrial en Brasil, comprendiendo marcas y patentes así que los referentes a contratos de transferencia de tecnología y asuntos corelacionados, además de los referentes al registro de programas de ordenador como derecho de autor.

Laut Gezets Nr. 5.648 vom 11. dezember 1970, ist dies das Amtsblatt des Nationalen Instituts für gewerbliches Eigentum (INPI), eines Organs des Bundesministerium für Wirtschaft, der Bundesrepublik Brasilien, welches alle Amtshandlungen, Beschlüsse und Entscheidungen über gewerbliches Eigentum in Brasilien, einschliesslich Warenzeichen und Patente, ebenso wie auch Übertragungsverträge von Technologie und Computerprogramme als Urheberrecht veröffentlicht.



# DIRETORIA DE MARCAS, DESENHO INDUSTRIAL E INDICAÇÕES GEOGRÁFICAS

DESENHO INDUSTRIAL

**PEDIDO DE REGISTRO DE DESENHO INDUSTRIAL  
PEDIDO DIVIDIDO DE UM PEDIDO DE  
REGISTRO DE DESENHO INDUSTRIAL  
ANTERIORMENTE DEPOSITADO**



# Índice Geral:

Código 104 - Recurso conhecido e provido. Reformada a decisão recorrida.....	5
Código 115 - Recurso conhecido e negado provimento. Mantida a Decisão recorrida.....	13
Código 120 - Tome Conhecimento do Parecer Técnico.....	20
Código 121 - Exigência.....	21
Código 31 - Notificação de Depósito.....	22
Código 32 - Notificação do Depósito Com Requerimento de Sigilo.....	37
Código 33.1 - Pedido Inexistente.....	40
Código 34 - Exigência - Art. 106 § 3º da LPI.....	45
Código 34.2 - Exame formal de Cumprimento de Exigência Técnica.....	70
Código 35 - Arquivamento do Pedido – Art. 216 § 2º e Art. 106 § 3º da LPI.....	74
Código 36 - Indeferimento - Art. 106 § 4º da LPI.....	87
Código 39 - Concessão do Registro.....	95
Código 39.7 - Sobrestado o Exame de Mérito.....	180
Código 40 - Publicação do Parecer de Mérito.....	181
Código 44 - Extinção - Art. 119 inciso III da LPI.....	183
Código 46 - Prorrogação.....	277
Código 46.2 - Exigência de complementação de quinquênio e/ou prorrogação – Art. 120 e 108 da LPI.....	279
Código 47 - Petição Não Conhecida.....	281
Código 47.1 - Petição Prejudicada.....	282
Código 47.3 - Petição Deferida.....	283
Código 49 - Perda de Prioridade.....	290
Código 54.1 - Devolução de Prazo Negada.....	291
Código 55 - Exigências Diversas.....	293
Código 56 - Transferência Deferida.....	294
Código 59 - Alteração de Nome Deferida.....	299
Código 62 - Alteração de Sede Deferida.....	302
Código 71 - Despacho Anulado.....	304
Código 75 - Emissão de Fotocópia.....	306
Código 75.1 - Emissão de Cópia Oficial.....	307



**Código 104 - Recurso conhecido e provido. Reformada a decisão recorrida**

---

<b>(21) BR 30 2012 005808-2</b>	Código 104 - Recurso conhecido e provido. Reformada a decisão recorrida (22) 09/11/2012 (44) 19/02/2019 (71) SEB (FR) (74) ARARIPE & ASSOCIADOS Recurso conhecido e provido. Reformada a decisão recorrida.
<b>(21) BR 30 2013 000298-5</b>	Código 104 - Recurso conhecido e provido. Reformada a decisão recorrida (22) 24/01/2013 (44) 19/02/2019 (71) Samsung Eletronics CO., LTD. (KR) (74) TINOCO SOARES & FILHO LTDA Recurso conhecido e provido. Reformada a decisão recorrida.
<b>(21) BR 30 2013 003285-0</b>	Código 104 - Recurso conhecido e provido. Reformada a decisão recorrida (22) 04/07/2013 (44) 19/02/2019 (71) SAMSUNG ELECTRONICS CO.,LTD (KR) (74) TINOCO SOARES & FILHO LTDA Recurso conhecido e provido. Reformada a decisão recorrida.
<b>(21) BR 30 2013 003951-0</b>	Código 104 - Recurso conhecido e provido. Reformada a decisão recorrida (22) 13/08/2013 (44) 19/02/2019 (71) DEUSDETE FERNANDES DOS SANTOS (BR/SP) (74) ALGO ALLIANCE ASSESSORIA EM PROPRIEDADE INTELECTUAL LTDA Recurso conhecido e provido. Reformada a decisão recorrida.
<b>(21) BR 30 2014 002198-2</b>	Código 104 - Recurso conhecido e provido. Reformada a decisão recorrida (22) 16/05/2014 (44) 19/02/2019 (71) AMERICAN SCIENCE AND ENGINEERING, INC . (US) (74) DANNEMANN, SIEMSEN, BIGLER & IPANEMA MOREIRA Recurso conhecido e provido. Reformada a decisão recorrida.
<b>(21) BR 30 2014 004792-2</b>	Código 104 - Recurso conhecido e provido. Reformada a decisão recorrida (22) 23/09/2014 (44) 19/02/2019 (71) EATON CORPORATION (US)



---

(74) ANTONIO MAURICIO PEDRAS ARNAUD  
Recurso conhecido e provido. Reformada a decisão recorrida.

---

**(21) BR 30 2014 004934-8** Código 104 - Recurso conhecido e provido. Reformada a decisão recorrida  
(22) 30/09/2014  
(44) 19/02/2019  
(71) SPIRIANT GMBH (DE)  
(74) david do nascimento advogados associados  
Recurso conhecido e provido. Reformada a decisão recorrida.

---

**(21) BR 30 2014 004991-7** Código 104 - Recurso conhecido e provido. Reformada a decisão recorrida  
(22) 03/10/2014  
(44) 19/02/2019  
(71) UNIVERSIDADE FEDERAL DE MINAS GERAIS (BR/MG)  
Recurso conhecido e provido. Reformada a decisão recorrida.

---

**(21) BR 30 2014 005581-0** Código 104 - Recurso conhecido e provido. Reformada a decisão recorrida  
(22) 07/11/2014  
(44) 19/02/2019  
(71) HALLEY SA GRÁFICA E EDITORA (BR/PI)  
(74) WETTOR BUREAU DE APOIO EMP. S/S LTDA ME  
Recurso conhecido e provido. Reformada a decisão recorrida.

---

**(21) BR 30 2015 000246-8** Código 104 - Recurso conhecido e provido. Reformada a decisão recorrida  
(22) 16/01/2015  
(44) 19/02/2019  
(71) DIGITAL METAL AB (SE)  
(74) BHERING ADVOGADOS  
Recurso conhecido e provido. Reformada a decisão recorrida.

---

**(21) BR 30 2015 001018-5** Código 104 - Recurso conhecido e provido. Reformada a decisão recorrida  
(22) 05/03/2015  
(44) 19/02/2019  
(71) UNIVERSIDADE FEDERAL DO RIO GRANDE DO SUL (BR/RS)  
Recurso conhecido e provido. Reformada a decisão recorrida.

---

**(21) BR 30 2015 001020-7** Código 104 - Recurso conhecido e provido. Reformada a decisão recorrida  
(22) 05/03/2015  
(44) 19/02/2019  
(71) UNIVERSIDADE FEDERAL DO RIO GRANDE DO SUL (BR/RS)  
Recurso conhecido e provido. Reformada a decisão recorrida.

---

**(21) BR 30 2015 001047-9** Código 104 - Recurso conhecido e provido. Reformada a decisão recorrida  
(22) 06/03/2015



---

	(44) 19/02/2019 (71) EXTRAMOLD JOMO INDÚSTRIA DE PLÁSTICOS LTDA (BR/RS) (74) EMERSON SALBEGO HOFART Recurso conhecido e provido. Reformada a decisão recorrida.
<b>(21) BR 30 2015 001132-7</b>	Código 104 - Recurso conhecido e provido. Reformada a decisão recorrida (22) 11/03/2015 (44) 19/02/2019 (71) WOW NUTRITION INDÚSTRIA E COMÉRCIO S.A. (BR/SP) (74) NASCIMENTO ADVOGADOS Recurso conhecido e provido. Reformada a decisão recorrida.
<b>(21) BR 30 2015 001343-5</b>	Código 104 - Recurso conhecido e provido. Reformada a decisão recorrida (22) 24/03/2015 (44) 19/02/2019 (71) JOSÉ WILSON CAMPOS (BR/SP) (74) VILELACOELHO SOCIEDADE DE ADVOGADOS Recurso conhecido e provido. Reformada a decisão recorrida.
<b>(21) BR 30 2015 001397-4</b>	Código 104 - Recurso conhecido e provido. Reformada a decisão recorrida (22) 27/03/2015 (44) 19/02/2019 (71) MADLUC PTY LTD (AU) (74) VILAGE MARCAS E PATENTES LTDA Recurso conhecido e provido. Reformada a decisão recorrida.
<b>(21) BR 30 2015 001528-4</b>	Código 104 - Recurso conhecido e provido. Reformada a decisão recorrida (22) 02/04/2015 (44) 19/02/2019 (71) LUIZ CARLOS LORENZANI (BR/SP) Recurso conhecido e provido. Reformada a decisão recorrida.
<b>(21) BR 30 2015 002102-0</b>	Código 104 - Recurso conhecido e provido. Reformada a decisão recorrida (22) 07/05/2015 (44) 19/02/2019 (71) PUMATRONIX EQUIPAMENTOS ELETRÔNICOS LTDA. (BR/PR) (74) MARTINA ROBINSON DE AZEVEDO Recurso conhecido e provido. Reformada a decisão recorrida.
<b>(21) BR 30 2015 002442-9</b>	Código 104 - Recurso conhecido e provido. Reformada a decisão recorrida (22) 26/05/2015 (44) 19/02/2019 (71) ROTAM AGROCHEM INTERNATIONAL COMPANY LIMITED (CN) (74) ORLANDO DE SOUZA



---

Recurso conhecido e provido. Reformada a decisão recorrida.

---

**(21) BR 30 2015 002787-8**

Código 104 - Recurso conhecido e provido. Reformada a decisão recorrida

(22) 16/06/2015

(44) 19/02/2019

(71) MISFIT WEARABLES CORPORATION (US)

(74) ORLANDO DE SOUZA

Recurso conhecido e provido. Reformada a decisão recorrida.

---

**(21) BR 30 2015 003011-9**

Código 104 - Recurso conhecido e provido. Reformada a decisão recorrida

(22) 26/06/2015

(44) 19/02/2019

(71) JOSE BACHIEGA - EPP (BR/SP)

(74) PAULO ROBERTO TOLEDO CORRÊA

Recurso conhecido e provido. Reformada a decisão recorrida.

---

**(21) BR 30 2015 003350-9**

Código 104 - Recurso conhecido e provido. Reformada a decisão recorrida

(22) 20/07/2015

(44) 19/02/2019

(71) ANTÔNIO ALVES DE CASTRO (BR/SP)

(74) CLAUDIA YU WATANABE

Recurso conhecido e provido. Reformada a decisão recorrida.

---

**(21) BR 30 2015 003519-6**

Código 104 - Recurso conhecido e provido. Reformada a decisão recorrida

(22) 29/07/2015

(44) 19/02/2019

(71) ITT MANUFACTURING ENTERPRISES LLC. (US)

(74) DANNEMANN, SIEMSEN, BIGLER & IPANEMA MOREIRA, PROPRIEDADE INDUSTRIAL LTDA.

Recurso conhecido e provido. Reformada a decisão recorrida.

---

**(21) BR 30 2015 003989-2**

Código 104 - Recurso conhecido e provido. Reformada a decisão recorrida

(22) 26/08/2015

(44) 19/02/2019

(71) ROBERTO LUIZ DE ALMEIDA HAUSHAHN (BR/SP)

(74) ESTRELA MARCAS E PATENTES LTDA ME

Recurso conhecido e provido. Reformada a decisão recorrida.

---

**(21) BR 30 2015 004240-0**

Código 104 - Recurso conhecido e provido. Reformada a decisão recorrida

(22) 11/09/2015

(44) 19/02/2019

(71) ARTEZERSE MARCHELLI FARIA (BR/SP)

(74) MARLENE MOLLINA GODINHO

Recurso conhecido e provido. Reformada a decisão recorrida.



---

<b>(21) BR 30 2015 004241-9</b>	Código 104 - Recurso conhecido e provido. Reformada a decisão recorrida (22) 11/09/2015 (44) 19/02/2019 (71) ARTEZERSE MARCHELLI FARIA (BR/SP) (74) MARLENE MOLLINA GODINHO Recurso conhecido e provido. Reformada a decisão recorrida.
<b>(21) BR 30 2015 004333-4</b>	Código 104 - Recurso conhecido e provido. Reformada a decisão recorrida (22) 18/09/2015 (44) 19/02/2019 (71) PHOENIX CONTACT GMBH & CO. KG (DE) (74) DANNEMANN, SIEMSEN, BIGLER & IPANEMA MOREIRA, PROPRIEDADE INDUSTRIAL LTDA. Recurso conhecido e provido. Reformada a decisão recorrida.
<b>(21) BR 30 2015 004454-3</b>	Código 104 - Recurso conhecido e provido. Reformada a decisão recorrida (22) 28/09/2015 (44) 19/02/2019 (71) NOVARTIS AG (CH) (74) PEDRO AFONSO VIEIRA BHERING Recurso conhecido e provido. Reformada a decisão recorrida.
<b>(21) BR 30 2015 004470-5</b>	Código 104 - Recurso conhecido e provido. Reformada a decisão recorrida (22) 29/09/2015 (44) 19/02/2019 (71) DALSOCHIO COMERCIO DE CAIXAS DE PASSAGEM LTDA ME (BR/SC) (74) BIRATINI PEREIRA GOMES Recurso conhecido e provido. Reformada a decisão recorrida.
<b>(21) BR 30 2015 004587-6</b>	Código 104 - Recurso conhecido e provido. Reformada a decisão recorrida (22) 07/10/2015 (44) 19/02/2019 (71) MAINETTI DO BRASIL COMERCIO LTDA (BR/SP) (74) ADRIANA FERNANDES ROLLO Recurso conhecido e provido. Reformada a decisão recorrida.
<b>(21) BR 30 2015 004600-7</b>	Código 104 - Recurso conhecido e provido. Reformada a decisão recorrida (22) 07/10/2015 (44) 19/02/2019 (71) EOS PRODUCTS, LLC (US) (74) ANTÔNIO MAURÍCIO PEDRAS ARNAUD Recurso conhecido e provido. Reformada a decisão recorrida.

---



---

<b>(21) BR 30 2015 004606-6</b>	Código 104 - Recurso conhecido e provido. Reformada a decisão recorrida (22) 08/10/2015 (44) 19/02/2019 (71) COMBILIFT (IE) (74) PEDRO AFONSO VIEIRA BHERING Recurso conhecido e provido. Reformada a decisão recorrida.
<b>(21) BR 30 2015 004648-1</b>	Código 104 - Recurso conhecido e provido. Reformada a decisão recorrida (22) 09/10/2015 (44) 19/02/2019 (71) JC BAMFORD EXCAVATORS LIMITED (GB) (74) FLÁVIA SALIM LOPES Recurso conhecido e provido. Reformada a decisão recorrida.
<b>(21) BR 30 2015 004755-0</b>	Código 104 - Recurso conhecido e provido. Reformada a decisão recorrida (22) 16/10/2015 (44) 19/02/2019 (71) NIKE INNOVATE C.V. (US) (74) ANTÔNIO MAURÍCIO PEDRAS ARNAUD Recurso conhecido e provido. Reformada a decisão recorrida.
<b>(21) BR 30 2015 005150-7</b>	Código 104 - Recurso conhecido e provido. Reformada a decisão recorrida (22) 12/11/2015 (44) 19/02/2019 (71) PHILIP MORRIS PRODUCTS S.A. (CH) (74) DANNEMANN, SIEMSEN, BIGLER & IPANEMA MOREIRA, PROPRIEDADE INDUSTRIAL LTDA. Recurso conhecido e provido. Reformada a decisão recorrida.
<b>(21) BR 30 2015 005620-7</b>	Código 104 - Recurso conhecido e provido. Reformada a decisão recorrida (22) 11/12/2015 (44) 19/02/2019 (71) OCULUS VR, LLC (US) (74) Daniel Advogados (Alt.de Daniel & Cia) Recurso conhecido e provido. Reformada a decisão recorrida.
<b>(21) BR 30 2015 005637-1</b>	Código 104 - Recurso conhecido e provido. Reformada a decisão recorrida (22) 12/12/2015 (44) 19/02/2019 (71) MARCELO DE OLIVEIRA BLACK HOLD ARTEFATOS DE COURO (BR/SP) (74) GILSON BATISTA TAVARES JUNIOR Recurso conhecido e provido. Reformada a decisão recorrida.
<b>(21) BR 30 2016 005059-7</b>	Código 104 - Recurso conhecido e provido. Reformada a decisão recorrida

---



---

	(22) 07/11/2016 (44) 19/02/2019 (71) PALINI & ALVES LTDA (BR/SP) (74) Aginaldo Moreira Marcas e Patentes Ltda. - EPP Recurso conhecido e provido. Reformada a decisão recorrida.
<b>(21) BR 32 2016 004862-5</b>	Código 104 - Recurso conhecido e provido. Reformada a decisão recorrida (22) 16/07/2015 (44) 19/02/2019 (62) BR 30 2015 003315-0 16/07/2015 (71) HARMAN INTERNATIONAL INDUSTRIES, INCORPORATED (US) (74) Daniel Advogados (Alt.de Daniel & Cia) Recurso conhecido e provido. Reformada a decisão recorrida.
<b>(21) BR 32 2016 004864-1</b>	Código 104 - Recurso conhecido e provido. Reformada a decisão recorrida (22) 16/07/2015 (44) 19/02/2019 (62) BR 30 2015 003315-0 16/07/2015 (71) HARMAN INTERNATIONAL INDUSTRIES, INCORPORATED (US) (74) Daniel Advogados (Alt.de Daniel & Cia) Recurso conhecido e provido. Reformada a decisão recorrida.
<b>(21) BR 32 2016 004866-8</b>	Código 104 - Recurso conhecido e provido. Reformada a decisão recorrida (22) 16/07/2015 (44) 19/02/2019 (62) BR 30 2015 003315-0 16/07/2015 (71) HARMAN INTERNATIONAL INDUSTRIES, INCORPORATED (US) (74) Daniel Advogados (Alt.de Daniel & Cia) Recurso conhecido e provido. Reformada a decisão recorrida.
<b>(21) DI 7103522-2</b>	Código 104 - Recurso conhecido e provido. Reformada a decisão recorrida (22) 04/08/2011 (44) 19/02/2019 (71) D & D Group Pty Ltd (AT) (74) MMV Agentes da Propriedade Industrial Recurso conhecido e provido. Reformada a decisão recorrida.
<b>(21) DI 7103524-9</b>	Código 104 - Recurso conhecido e provido. Reformada a decisão recorrida (22) 04/08/2011 (44) 19/02/2019 (71) D & D Group Pty Ltd (AT) (74) MMV Agentes Da Propriedade Industrial Recurso conhecido e provido. Reformada a decisão recorrida.





**Código 115 - Recurso conhecido e negado provimento. Mantida a Decisão recorrida.**

---

<b>(21) BR 30 2012 004052-3</b>	Código 115 - Recurso conhecido e negado provimento. Mantida a Decisão recorrida. (22) 06/08/2012 (44) 19/02/2019 (73) INDÚSTRIA E COMÉRCIO D LUCA BOLT LTDA (BR/MG) (74) Cidwan Uberlândia Ltda Conheço do Recurso Interposto. Nego Provimento em seu Mérito. Mantenho o Indeferimento do Pedido.
<b>(21) BR 30 2014 004955-0</b>	Código 115 - Recurso conhecido e negado provimento. Mantida a Decisão recorrida. (22) 01/10/2014 (44) 19/02/2019 (73) PRO-MARKET MÓVEIS E EXPOSITORES LTDA (BR/SP) (74) VILAGE MARCAS E PATENTES LTDA Conheço do Recurso Interposto. Nego Provimento em seu Mérito. Mantenho o Indeferimento do Pedido.
<b>(21) BR 30 2014 005107-5</b>	Código 115 - Recurso conhecido e negado provimento. Mantida a Decisão recorrida. (22) 09/10/2014 (44) 19/02/2019 (73) JOSÉ MARCIO MOSTAÇO (BR/SP) (74) MOR ASSESSORIA EMPRESARIAL LTDA - ME Conheço do Recurso Interposto. Nego Provimento em seu Mérito. Mantenho o Indeferimento do Pedido.
<b>(21) BR 30 2014 005336-1</b>	Código 115 - Recurso conhecido e negado provimento. Mantida a Decisão recorrida. (22) 24/10/2014 (44) 19/02/2019 (73) MARY KAY INC. (74) DANNEMANN, SIEMSEN, BIGLER & IPANEMA MOREIRA Conheço do Recurso Interposto. Nego Provimento em seu Mérito. Mantenho o Indeferimento do Pedido.
<b>(21) BR 30 2014 006199-2</b>	Código 115 - Recurso conhecido e negado provimento. Mantida a Decisão recorrida.



---

	(22) 09/12/2014 (44) 19/02/2019 (73) TULIO RODRIGUES DA SILVA (BR/GO) (74) VALDIR LEITE QUEIROZ Conheço do Recurso Interposto. Nego Provimento em seu Mérito. Mantenho o Indeferimento do Pedido.
<b>(21) BR 30 2014 006311-1</b>	Código 115 - Recurso conhecido e negado provimento. Mantida a Decisão recorrida. (22) 15/12/2014 (44) 19/02/2019 (73) RASHPAL KAUR DHILLON (GB) (74) PACHECO E ADVOGADOS ASSOCIADOS Conheço do Recurso Interposto. Nego Provimento em seu Mérito. Mantenho o Indeferimento do Pedido.
<b>(21) BR 30 2015 001519-5</b>	Código 115 - Recurso conhecido e negado provimento. Mantida a Decisão recorrida. (22) 02/04/2015 (44) 19/02/2019 (73) LUIZ CARLOS LORENZANI (BR/SP) Conheço do Recurso Interposto. Nego Provimento em seu Mérito. Mantenho o Indeferimento do Pedido.
<b>(21) BR 30 2015 001520-9</b>	Código 115 - Recurso conhecido e negado provimento. Mantida a Decisão recorrida. (22) 02/04/2015 (44) 19/02/2019 (73) LUIZ CARLOS LORENZANI (BR/SP) Conheço do Recurso Interposto. Nego Provimento em seu Mérito. Mantenho o Indeferimento do Pedido.
<b>(21) BR 30 2015 001624-8</b>	Código 115 - Recurso conhecido e negado provimento. Mantida a Decisão recorrida. (22) 08/04/2015 (44) 19/02/2019 (73) JB COMÉRCIO DE PEÇAS PARA VEÍCULOS EIRELI (BR/PR) (74) NATAN BARIL Conheço do Recurso Interposto. Nego Provimento em seu Mérito. Mantenho o Indeferimento do Pedido.
<b>(21) BR 30 2015 001675-2</b>	Código 115 - Recurso conhecido e negado provimento. Mantida a Decisão recorrida. (22) 10/04/2015



---

	(44) 19/02/2019 (73) CAROLINA TORRES MAFRA (BR/MG) ; RONALDO MAFRA (BR/MG) ; NATÁLIA TORRES MAFRA (BR/MG) ; GUSTAVO TORRES MAFRA (BR/MG) (74) LUIZ CLAUDIO DE MAGALHÃES Conheço do Recurso Interposto. Nego Provimento em seu Mérito. Mantenho o Indeferimento do Pedido.
<b>(21) BR 30 2015 002356-2</b>	Código 115 - Recurso conhecido e negado provimento. Mantida a Decisão recorrida. (22) 19/05/2015 (44) 19/02/2019 (73) FRANCISCO BEK VILARINHOS (BR/SP) (74) GUILHERME ROBERTO DORTA DA SILVA Conheço do Recurso Interposto. Nego Provimento em seu Mérito. Mantenho o Indeferimento do Pedido.
<b>(21) BR 30 2015 002471-2</b>	Código 115 - Recurso conhecido e negado provimento. Mantida a Decisão recorrida. (22) 28/05/2015 (44) 19/02/2019 (73) FERMENTEC - TECNOLOGIAS EM ACUCAR E ALCOOL LTDA (BR/SP) (74) GEISLER CHBANE BOSSO Conheço do Recurso Interposto. Nego Provimento em seu Mérito. Mantenho o Indeferimento do Pedido.
<b>(21) BR 30 2015 002856-4</b>	Código 115 - Recurso conhecido e negado provimento. Mantida a Decisão recorrida. (22) 18/06/2015 (44) 19/02/2019 (73) PRINTPACK ILLINOIS, INC. (US) (74) ORLANDO DE SOUZA Conheço do Recurso Interposto. Nego Provimento em seu Mérito. Mantenho o Indeferimento do Pedido.
<b>(21) BR 30 2015 003666-4</b>	Código 115 - Recurso conhecido e negado provimento. Mantida a Decisão recorrida. (22) 04/08/2015 (44) 19/02/2019 (73) CRISTIANO BRAZ LOPES (BR/MG) (74) SÂMIA BATISTA AMIN Conheço do Recurso Interposto. Nego Provimento em seu Mérito. Mantenho o Indeferimento do Pedido.
<b>(21) BR 30 2015 003803-9</b>	Código 115 - Recurso conhecido e negado provimento. Mantida a Decisão

---



---

recorrida.

(22) 12/08/2015

(44) 19/02/2019

(73) INDÚSTRIA E COMÉRCIO DE UTILIDADES DOMÉSTICAS INJETEMP LTDA. (BR/SP)

(74) ANÍZIO DIAS DE OLIVEIRA

Conheço do Recurso Interposto. Nego Provimento em seu Mérito. Mantenho o Indeferimento do Pedido.

---

**(21) BR 30 2015 004242-7**

Código 115 - Recurso conhecido e negado provimento. Mantida a Decisão recorrida.

(22) 11/09/2015

(44) 19/02/2019

(73) ARTEZERSE MARCHELLI FARIA (BR/SP)

(74) MARLENE MOLLINA GODINHO

Conheço do Recurso Interposto. Nego Provimento em seu Mérito. Mantenho o Indeferimento do Pedido.

---

**(21) BR 30 2015 004249-4**

Código 115 - Recurso conhecido e negado provimento. Mantida a Decisão recorrida.

(22) 14/09/2015

(44) 19/02/2019

(73) MARIA ROSA HATTORI DE ARAUJO (BR/SP)

(74) GEISLER CHBANE BOSSO

Conheço do Recurso Interposto. Nego Provimento em seu Mérito. Mantenho o Indeferimento do Pedido.

---

**(21) BR 30 2015 004911-1**

Código 115 - Recurso conhecido e negado provimento. Mantida a Decisão recorrida.

(22) 27/10/2015

(44) 19/02/2019

(73) INDUSTRIA DE DISEÑO TEXTIL, S.A. (INDITEX, S.A.) (ES)

(74) FLÁVIA SALIM LOPES

Conheço do Recurso Interposto. Nego Provimento em seu Mérito. Mantenho o Indeferimento do Pedido.

---

**(21) BR 30 2015 005237-6**

Código 115 - Recurso conhecido e negado provimento. Mantida a Decisão recorrida.

(22) 18/11/2015

(44) 19/02/2019

(73) JOSÉ ADEMAR GAVITTI (BR/SP)

(74) CRIMARK PROPRIEDADE INDUSTRIAL SS.

Conheço do Recurso Interposto. Nego Provimento em seu Mérito. Mantenho o Indeferimento do Pedido.



---

<b>(21) BR 30 2015 005238-4</b>	<p>Código 115 - Recurso conhecido e negado provimento. Mantida a Decisão recorrida.</p> <p>(22) 18/11/2015</p> <p>(44) 19/02/2019</p> <p>(73) JOSÉ ADEMAR GAVITTI (BR/SP)</p> <p>(74) CRIMARK PROPRIEDADE INDUSTRIAL SS.</p> <p>Conheço do Recurso Interposto. Nego Provimento em seu Mérito. Mantenho o Indeferimento do Pedido.</p>
<b>(21) BR 30 2015 005239-2</b>	<p>Código 115 - Recurso conhecido e negado provimento. Mantida a Decisão recorrida.</p> <p>(22) 18/11/2015</p> <p>(44) 19/02/2019</p> <p>(73) JOSÉ ADEMAR GAVITTI (BR/SP)</p> <p>(74) CRIMARK PROPRIEDADE INDUSTRIAL SS.</p> <p>Conheço do Recurso Interposto. Nego Provimento em seu Mérito. Mantenho o Indeferimento do Pedido.</p>
<b>(21) BR 30 2016 001685-2</b>	<p>Código 115 - Recurso conhecido e negado provimento. Mantida a Decisão recorrida.</p> <p>(22) 20/04/2016</p> <p>(44) 19/02/2019</p> <p>(73) CORNING COMUNICAÇÕES ÓPTICAS S.A. (BR/RJ)</p> <p>(74) Tavares Propriedade Intelectual Ltda. (alt. de Tavares &amp; Companhia Ltda)</p> <p>Conheço do Recurso Interposto. Nego Provimento em seu Mérito. Mantenho o Indeferimento do Pedido.</p>
<b>(21) BR 30 2016 004037-0</b>	<p>Código 115 - Recurso conhecido e negado provimento. Mantida a Decisão recorrida.</p> <p>(22) 13/09/2016</p> <p>(44) 19/02/2019</p> <p>(73) SIEMENS AKTIENGESELLSCHAFT (DE)</p> <p>(74) Dannemann, Siemsen, Bigler &amp; Ipanema Moreira</p> <p>Conheço do Recurso Interposto. Nego Provimento em seu Mérito. Mantenho o Indeferimento do Pedido.</p>
<b>(21) BR 30 2016 004111-3</b>	<p>Código 115 - Recurso conhecido e negado provimento. Mantida a Decisão recorrida.</p> <p>(22) 16/09/2016</p> <p>(44) 19/02/2019</p> <p>(73) O&amp;M HALYARD INTERNATIONAL UNLIMITED COMPANY (IE)</p> <p>(74) PINHEIRO NETO ADVOGADOS</p> <p>Conheço do Recurso Interposto. Nego Provimento em seu Mérito. Mantenho o</p>

---



---

Indeferimento do Pedido.

---

**(21) BR 30 2016 004117-2** Código 115 - Recurso conhecido e negado provimento. Mantida a Decisão recorrida.  
(22) 16/09/2016  
(44) 19/02/2019  
(73) AVENT, INC. (US)  
(74) PINHEIRO NETO ADVOGADOS  
Conheço do Recurso Interposto. Nego Provimento em seu Mérito. Mantenho o Indeferimento do Pedido.

---

**(21) BR 30 2016 005190-9** Código 115 - Recurso conhecido e negado provimento. Mantida a Decisão recorrida.  
(22) 11/11/2016  
(44) 19/02/2019  
(73) STEGO-HOLDING GMBH (DE)  
(74) Daniel Advogados (Alt.de Daniel & Cia)  
Conheço do Recurso Interposto. Nego Provimento em seu Mérito. Mantenho o Indeferimento do Pedido.

---

**(21) BR 30 2016 005234-4** Código 115 - Recurso conhecido e negado provimento. Mantida a Decisão recorrida.  
(22) 14/11/2016  
(44) 19/02/2019  
(73) SINTOKOGIO, LTD. (JP)  
(74) Dannemann, Siemsen, Bigler & Ipanema Moreira  
Conheço do Recurso Interposto. Nego Provimento em seu Mérito. Mantenho o Indeferimento do Pedido.

---

**(21) BR 30 2016 005730-3** Código 115 - Recurso conhecido e negado provimento. Mantida a Decisão recorrida.  
(22) 09/12/2016  
(44) 19/02/2019  
(73) DANIEL GHEUR TOCOLINI (BR/PR)  
(74) CARLOS EDUARDO GOMES DA SILVA  
Conheço do Recurso Interposto. Nego Provimento em seu Mérito. Mantenho o Indeferimento do Pedido.

---

**(21) BR 30 2016 005871-7** Código 115 - Recurso conhecido e negado provimento. Mantida a Decisão recorrida.  
(22) 20/12/2016  
(44) 19/02/2019  
(73) ORIGINAL INDÚSTRIA ELETROELETTRÔNICA LTDA. (BR/PR)  
(74) Valor Propriedade Intelectual S/S LTDA.

---



---

Conheço do Recurso Interposto. Nego Provimento em seu Mérito. Mantenho o Indeferimento do Pedido.

---

**(21) BR 30 2017 000305-2**

Código 115 - Recurso conhecido e negado provimento. Mantida a Decisão recorrida.

(22) 26/01/2017

(44) 19/02/2019

(73) DEONIR DE TONI (BR/RS)

(74) Natalicio Eduardo Gromovski Hentz

Conheço do Recurso Interposto. Nego Provimento em seu Mérito. Mantenho o Indeferimento do Pedido.

---

**(21) BR 30 2017 000756-2**

Código 115 - Recurso conhecido e negado provimento. Mantida a Decisão recorrida.

(22) 17/02/2017

(44) 19/02/2019

(73) CNH INDUSTRIAL BRASIL LTDA (BR/MG)

(74) ALEXANDRE FUKUDA YAMASHITA

Conheço do Recurso Interposto. Nego Provimento em seu Mérito. Mantenho o Indeferimento do Pedido.



## Código 120 - Tome Conhecimento do Parecer Técnico

---

(21) BR 30 2013 003276-0

Código 120 - Tome Conhecimento do Parecer Técnico

(22) 04/07/2013

(71) SAMSUNG ELECTRONICS CO., LTD (KR)

(74) TINOCO SOARES & FILHO LTDA

Identificação de nova base legal indeferitória diversa da anteriormente apontada. Violação do artigo 100 inciso II, da LPI. O objeto tem a forma comum. Notifica-se a recorrente para apresentação de manifestação, devendo, para tanto, utilizar-se do código 126. Tal ato se encontra isento do pagamento de taxas. Garantia do contraditório e da ampla defesa. PARECER NORMATIVO INPI PROC/CJCONS/N.º02/08.



## Código 121 - Exigência

---

**(21) BR 30 2014 005591-7**

Código 121 - Exigência

(22) 07/11/2014

(71) UNIVERSIDADE FEDERAL DO RIO GRANDE DO SUL (BR/RS)

O titular deve reapresentar nova figura do padrão ornamental retirando os números de 1 a 6. O art. 21, inciso II da IN 44/2015 não permite a utilização de textos nos desenhos.

---

**(21) BR 30 2014 006249-2**

Código 121 - Exigência

(22) 11/12/2014

(71) HTL - STREFA SPÓLKA AKCYJNA

(74) ORLANDO DE SOUZA

O titular deve reapresentar nova figura do objeto retirando os algarismos. O art. 21, inciso II da IN44/2015 não permite a utilização de textos nos desenhos.

---

**(21) BR 32 2015 003765-5**

Código 121 - Exigência

(22) 10/08/2015

(62) BR 30 2013 001478-9 04/04/2013

(71) WM. WRIGLEY JR. COMPANY (US)

(74) LUIZ DE ALENCAR ARARIPE JR.

O titular deve reapresentar apenas o conjunto de objetos da primeira variação, devendo o segundoconjunto ser excluído, por se tratar do mesmo objeto representado com linhas sobrepostas.



**Código 31 - Notificação de Depósito**

Notificação de depósito de pedido de registro de desenho industrial. O pedido segue para a etapa de exame técnico.

---

**(21) BR 30 2019 000105-5** Código 31 - Notificação de Depósito  
(22) 09/01/2019  
(71) CALÇADOS PEGADA NORDESTE LTDA (BR/BA)  
(72) JONAS LOURENÇO ENGELMANN  
(74) EDEMAR PEREIRA CAPELLA  
Notificação de depósito (Protocolo: 870190002525 UF: WB Data: 09/01/2019  
Hora: 14:11)

---

**(21) BR 30 2019 000106-3** Código 31 - Notificação de Depósito  
(22) 09/01/2019  
(71) CALÇADOS PEGADA NORDESTE LTDA (BR/BA)  
(72) JONAS LOURENÇO ENGELMANN  
(74) EDEMAR PEREIRA CAPELLA  
Notificação de depósito (Protocolo: 870190002528 UF: WB Data: 09/01/2019  
Hora: 14:22)

---

**(21) BR 30 2019 000107-1** Código 31 - Notificação de Depósito  
(22) 09/01/2019  
(71) ERCA (FR)  
(72) FABRICE GALLAY  
(74) Jacques Labrunie  
Notificação de depósito (Protocolo: 870190002649 UF: WB Data: 09/01/2019  
Hora: 16:28)

---

**(21) BR 30 2019 000108-0** Código 31 - Notificação de Depósito  
(22) 09/01/2019  
(71) PS PLAST COMÉRCIO DE PLÁSTICO LTDA EPP (BR/PR)  
(72) LAERTI PERLI  
(74) MARCOS ANTONIO NUNES  
Notificação de depósito (Protocolo: 870190002683 UF: WB Data: 09/01/2019  
Hora: 17:09)

---

**(21) BR 30 2019 000109-8** Código 31 - Notificação de Depósito  
(22) 09/01/2019  
(71) JOSÉ CUSTÓDIO FERES VIEIRA (BR/SP)  
(72) JOSÉ CUSTÓDIO FERES VIEIRA  
(74) Sul América Marcas e Patentes Ltda.  
Notificação de depósito (Protocolo: 870190002705 UF: WB Data: 09/01/2019



---

Hora: 17:59)

---

**(21) BR 30 2019 000110-1**

Código 31 - Notificação de Depósito

(22) 09/01/2019

(71) WALTER LUCIANO PORTAL UVO (BR/SP)

(72) WALTER LUCIANO PORTAL UVO

(74) MARIA DE FÁTIMA TEIXEIRA ALEIXO

Notificação de depósito (Protocolo: 870190002708 UF: WB Data: 09/01/2019

Hora: 18:27)

---

**(21) BR 30 2019 000111-0**

Código 31 - Notificação de Depósito

(22) 09/01/2019

(71) CREATIVE IMPACT INC (VG)

(72) MATHEW PETER MOWBRAY

(74) MÜLLER, CID, NORONHA, CRUZ & GORENSTEIN ADVOGADOS ASSOCIADOS

Notificação de depósito (Protocolo: 870190002743 UF: WB Data: 09/01/2019

Hora: 22:10)

---

**(21) BR 30 2019 000113-6**

Código 31 - Notificação de Depósito

(22) 10/01/2019

(71) JANSSEN PHARMACEUTICALS, INC. (US)

(72) JAMES MCLUSKY; NICK FOLEY; JIMMY MOWER; MICHAEL CANNAMELA; PETER KRULEVITCH; JAMES FLINT

(74) DANNEMANN, SIEMSEN, BIGLER & IPANEMA MOREIRA

Notificação de depósito (Protocolo: 870190002847 UF: WB Data: 10/01/2019

Hora: 12:04)

---

**(21) BR 30 2019 000114-4**

Código 31 - Notificação de Depósito

(22) 10/01/2019

(71) HOLOGIC, INC. (US)

(72) RAYMOND JENOSKI; MICHAEL CORDEIRO; RYAN P. OLIVA

(74) DANNEMANN, SIEMSEN, BIGLER & IPANEMA MOREIRA

Notificação de depósito (Protocolo: 870190002897 UF: WB Data: 10/01/2019

Hora: 14:28)

---

**(21) BR 30 2019 000115-2**

Código 31 - Notificação de Depósito

(22) 10/01/2019

(71) HOLOGIC, INC. (US)

(72) PETER DESCHENEUX; STEPHEN FAILLA

(74) DANNEMANN, SIEMSEN, BIGLER & IPANEMA MOREIRA

Notificação de depósito (Protocolo: 870190002901 UF: WB Data: 10/01/2019

Hora: 14:33)

---



---

**(21) BR 30 2019 000116-0** Código 31 - Notificação de Depósito  
(22) 10/01/2019  
(71) HOLOGIC, INC. (US)  
(72) RAYMOND JENOSKI; MICHAEL CORDEIRO; RYAN P. OLIVA  
(74) DANNEMANN, SIEMSEN, BIGLER & IPANEMA MOREIRA  
Notificação de depósito (Protocolo: 870190002922 UF: WB Data: 10/01/2019  
Hora: 14:52)

---

**(21) BR 30 2019 000117-9** Código 31 - Notificação de Depósito  
(22) 10/01/2019  
(71) INTERNATIONAL PLANT PROPAGATION TECHNOLOGY LTD (GB)  
(72) JOHN COOLEY  
(74) LEONOR MAGALHÃES PERES GALVÃO  
Notificação de depósito (Protocolo: 870190003023 UF: WB Data: 10/01/2019  
Hora: 16:29)

---

**(21) BR 30 2019 000118-7** Código 31 - Notificação de Depósito  
(22) 10/01/2019  
(71) INTERNATIONAL PLANT PROPAGATION TECHNOLOGY LTD (GB)  
(72) JOHN COOLEY  
(74) LEONOR MAGALHÃES PERES GALVÃO  
Notificação de depósito (Protocolo: 870190003031 UF: WB Data: 10/01/2019  
Hora: 16:31)

---

**(21) BR 30 2019 000119-5** Código 31 - Notificação de Depósito  
(22) 10/01/2019  
(71) 3M INNOVATIVE PROPERTIES COMPANY (US)  
(72) RYAN DAVID KRACHT; ANDRE DE CARVALHO JORGE; BONG YEOL YEOM; KENNETH ALLAN EBEL; STEVEN JOHN RICHTER; MILTON LOUREIRO DE MELLO JUNIOR; JONATHAN JOSEPH STANTON; FABIANO GONZAGA FUMES  
(74) DANIEL ADVOGADOS (ALT.DE DANIEL & CIA)  
Notificação de depósito (Protocolo: 870190003042 UF: WB Data: 10/01/2019  
Hora: 16:39)

---

**(21) BR 30 2019 000120-9** Código 31 - Notificação de Depósito  
(22) 10/01/2019  
(71) AGUSTÍN ANÍBAL BARRIONUEVO (AR)  
(72) AGUSTIN ANIBAL BARRIONUEVO  
(74) São Paulo Marcas e Patentes Ltda.  
Notificação de depósito (Protocolo: 870190003156 UF: WB Data: 10/01/2019  
Hora: 19:42)

---

**(21) BR 30 2019 000121-7** Código 31 - Notificação de Depósito

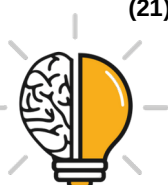

---

(22) 10/01/2019  
(71) APEX BRANDS, INC. (US)  
(72) ADAM DAY; ADAM BAXTER; VLAD PATRANGENARU  
(74) EDUARDO LOURENÇO GUEDES SERRÃO DE OTERO  
Notificação de depósito (Protocolo: 870190003169 UF: WB Data: 10/01/2019  
Hora: 20:46)

---

**(21) BR 30 2019 000123-3** Código 31 - Notificação de Depósito  
(22) 11/01/2019  
(71) MARIA LUIZA MARQUES MULLER (BR/SP)  
(72) MARIA LUIZA MARQUE MULLER  
(74) EDEMILSON PEREIRA LIMA  
Notificação de depósito (Protocolo: 870190003368 UF: WB Data: 11/01/2019  
Hora: 14:15)

---

**(21) BR 30 2019 000134-9** Código 31 - Notificação de Depósito  
(22) 11/01/2019  
(71) ARATU LTDA. EPP (BR/ES)  
(72) NELIO AUGUSTO SECCHIN; DIANA FROTA DE ABREU; SÁVIO CUZZUOL  
DE OLIVEIRA  
Notificação de depósito (Protocolo: 870190003453 UF: WB Data: 11/01/2019  
Hora: 15:25)

---

**(21) BR 30 2019 000135-7** Código 31 - Notificação de Depósito  
(22) 11/01/2019  
(71) JOSEPH JOSEPH LTD (GB)  
(72) BILL HOLDING; BEN COX  
(74) DANIEL ADVOGADOS (ALT.DE DANIEL & CIA)  
Notificação de depósito (Protocolo: 870190003472 UF: WB Data: 11/01/2019  
Hora: 15:43)

---

**(21) BR 30 2019 000136-5** Código 31 - Notificação de Depósito  
(22) 11/01/2019  
(71) ARATU LTDA. EPP (BR/ES)  
(72) NELIO AUGUSTO SECCHIN; DIANA FROTA DE ABREU; SÁVIO CUZZUOL  
DE OLIVEIRA  
Notificação de depósito (Protocolo: 870190003475 UF: WB Data: 11/01/2019  
Hora: 15:46)

---

**(21) BR 30 2019 000137-3** Código 31 - Notificação de Depósito  
(22) 11/01/2019  
(71) MK ELETRODOMESTICOS MONDIAL S.A (BR/BA)  
(72) JACQUES IVO KRAUSE  
(74) VANDRÉ CAVALCANTE BITTENCOURT TORRES



---

Notificação de depósito (Protocolo: 870190003498 UF: WB Data: 11/01/2019  
Hora: 15:58)

---

**(21) BR 30 2019 000138-1**

Código 31 - Notificação de Depósito  
(22) 11/01/2019  
(71) CONFEZIONI LERARIO S.R.L. (IT)  
(72) GIUSEPPE LERARIO  
(74) Tavares Propriedade Intelectual Ltda. (alt. de Tavares & Companhia Ltda)  
Notificação de depósito (Protocolo: 870190003511 UF: WB Data: 11/01/2019  
Hora: 16:04)

---

**(21) BR 30 2019 000140-3**

Código 31 - Notificação de Depósito  
(22) 11/01/2019  
(71) ARATU LTDA. EPP (BR/ES)  
(72) NELIO AUGUSTO SECCHIN; DIANA FROTA DE ABREU; SÁVIO CUZZUOL DE OLIVEIRA  
Notificação de depósito (Protocolo: 870190003525 UF: WB Data: 11/01/2019  
Hora: 16:15)

---

**(21) BR 30 2019 000141-1**

Código 31 - Notificação de Depósito  
(22) 11/01/2019  
(71) ZUME, INC. (US)  
(72) CASPER W. CHIANG; ALEXANDER JOHN GARDEN; RICK BONTRAGER  
(74) DANIEL ADVOGADOS (ALT.DE DANIEL & CIA)  
Notificação de depósito (Protocolo: 870190003527 UF: WB Data: 11/01/2019  
Hora: 16:16)

---

**(21) BR 30 2019 000142-0**

Código 31 - Notificação de Depósito  
(22) 11/01/2019  
(71) EDSON NOSSA JUNIOR (BR/SP)  
(72) EDSON NOSSA JUNIOR  
(74) Vilage Marcas e Patentes Ltda  
Notificação de depósito (Protocolo: 870190003528 UF: WB Data: 11/01/2019  
Hora: 16:16)

---

**(21) BR 30 2019 000143-8**

Código 31 - Notificação de Depósito  
(22) 11/01/2019  
(71) RAFARILLO INDUSTRIA DE CALCADOS LTDA (BR/SP)  
(72) VALTER DE PAULA CINTRA; CLOVES DE PAULA CINTRA  
(74) Beerre Assessoria Empresarial Ltda.(Alt. de Beerre Assessoria Emp. S/C.LTDA.)  
Notificação de depósito (Protocolo: 870190003547 UF: WB Data: 11/01/2019  
Hora: 16:22)



---

<b>(21) BR 30 2019 000144-6</b>	Código 31 - Notificação de Depósito (22) 11/01/2019 (71) ARATU LTDA. EPP (BR/ES) (72) NELIO AUGUSTO SECCHIN; DIANA FROTA DE ABREU; SÁVIO CUZZUOL DE OLIVEIRA Notificação de depósito (Protocolo: 870190003562 UF: WB Data: 11/01/2019 Hora: 16:31)
<b>(21) BR 30 2019 000145-4</b>	Código 31 - Notificação de Depósito (22) 11/01/2019 (71) THE GILLETTE COMPANY LLC (US) (72) BRIAN PATRICK WATSON; RORY FREDERICK WELLINGTON MCGARRY; OLIVER FELIX GRABES; MATTHEW FRANK MURGIDA (74) TRENCH, ROSSI E WATANABE ADVOGADOS Notificação de depósito (Protocolo: 870190003638 UF: WB Data: 11/01/2019 Hora: 17:41)
<b>(21) BR 30 2019 000148-9</b>	Código 31 - Notificação de Depósito (22) 11/01/2019 (71) FERNANDO XIMENES RODRIGO (BR/SP) (72) EDNEY EBOLI DOS SANTOS; ANTONIO CÉSAR GALHARDI; FERNANDO XIMENES RODRIGO Notificação de depósito (Protocolo: 870190003668 UF: WB Data: 11/01/2019 Hora: 19:11)
<b>(21) BR 30 2019 000149-7</b>	Código 31 - Notificação de Depósito (22) 11/01/2019 (71) FERNANDO XIMENES RODRIGO (BR/SP) (72) EDNEY EBOLI DOS SANTOS; ANTONIO CÉSAR GALHARDI; FERNANDO XIMENES RODRIGO Notificação de depósito (Protocolo: 870190003669 UF: WB Data: 11/01/2019 Hora: 19:15)
<b>(21) BR 30 2019 000150-0</b>	Código 31 - Notificação de Depósito (22) 11/01/2019 (71) FERNANDO XIMENES RODRIGO (BR/SP) (72) EDNEY EBOLI DOS SANTOS; ANTONIO CÉSAR GALHARDI; FERNANDO XIMENES RODRIGO Notificação de depósito (Protocolo: 870190003670 UF: WB Data: 11/01/2019 Hora: 19:19)
<b>(21) BR 30 2019 000151-9</b>	Código 31 - Notificação de Depósito (22) 11/01/2019 (71) FERNANDO XIMENES RODRIGO (BR/SP)

---



---

(72) EDNEY EBOLI DOS SANTOS; ANTONIO CÉSAR GALHARDI; FERNANDO XIMENES RODRIGO

Notificação de depósito (Protocolo: 870190003671 UF: WB Data: 11/01/2019  
Hora: 19:21)

---

**(21) BR 30 2019 000152-7**

Código 31 - Notificação de Depósito

(22) 11/01/2019

(71) FERNANDO XIMENES RODRIGO (BR/SP)

(72) EDNEY EBOLI DOS SANTOS; ANTONIO CÉSAR GALHARDI; FERNANDO XIMENES RODRIGO

Notificação de depósito (Protocolo: 870190003672 UF: WB Data: 11/01/2019  
Hora: 19:22)

---

**(21) BR 30 2019 000153-5**

Código 31 - Notificação de Depósito

(22) 11/01/2019

(71) FERNANDO XIMENES RODRIGO (BR/SP)

(72) EDNEY EBOLI DOS SANTOS; ANTONIO CÉSAR GALHARDI; FERNANDO XIMENES RODRIGO

Notificação de depósito (Protocolo: 870190003673 UF: WB Data: 11/01/2019  
Hora: 19:24)

---

**(21) BR 30 2019 000154-3**

Código 31 - Notificação de Depósito

(22) 11/01/2019

(71) TABIO SILVA DE MELO (BR/SP)

(72) TÁBIO SILVA DE MELO

Notificação de depósito (Protocolo: 870190003682 UF: WB Data: 11/01/2019  
Hora: 19:45)

---

**(21) BR 30 2019 000156-0**

Código 31 - Notificação de Depósito

(22) 14/01/2019

(71) MARY KAY INC. (US)

(72) JENNY DEMARCO STAAB

(74) DANNEMANN, SIEMSEN, BIGLER & IPANEMA MOREIRA

Notificação de depósito (Protocolo: 870190003925 UF: WB Data: 14/01/2019  
Hora: 13:40)

---

**(21) BR 30 2019 000157-8**

Código 31 - Notificação de Depósito

(22) 14/01/2019

(71) ANA CAROLINE BARROZO PINTO (BR/SP)

(72) HIJKAARD PEREIRA ALVES

(74) VINÍCIUS SILVA DE OLIVEIRA

Notificação de depósito (Protocolo: 870190003951 UF: WB Data: 14/01/2019  
Hora: 14:17)

---



---

**(21) BR 30 2019 000159-4** Código 31 - Notificação de Depósito  
(22) 14/01/2019  
(71) ANA CAROLINE BARROZO PINTO (BR/SP)  
(72) HIJKAARD PEREIRA ALVES  
(74) VINÍCIUS SILVA DE OLIVEIRA  
Notificação de depósito (Protocolo: 870190003966 UF: WB Data: 14/01/2019  
Hora: 14:30)

---

**(21) BR 30 2019 000160-8** Código 31 - Notificação de Depósito  
(22) 14/01/2019  
(71) OSNIR YOSHIME WATANABE (BR/SP)  
(72) OSNIR YOSHIME WATANABE  
Notificação de depósito (Protocolo: 870190003978 UF: WB Data: 14/01/2019  
Hora: 14:40)

---

**(21) BR 30 2019 000161-6** Código 31 - Notificação de Depósito  
(22) 14/01/2019  
(71) VINÍCIUS ANDRADE MARTINS (BR/MG)  
(72) VINÍCIUS ANDRADE MARTINS  
Notificação de depósito (Protocolo: 870190004005 UF: WB Data: 14/01/2019  
Hora: 14:56)

---

**(21) BR 30 2019 000162-4** Código 31 - Notificação de Depósito  
(22) 14/01/2019  
(71) MARCIO THRUN (BR/SC)  
(72) MARCIO THRUN  
(74) A Provincia Marcas e Patentes Ltda.  
Notificação de depósito (Protocolo: 870190004009 UF: WB Data: 14/01/2019  
Hora: 15:00)

---

**(21) BR 30 2019 000163-2** Código 31 - Notificação de Depósito  
(22) 14/01/2019  
(71) CALÇADOS BIBI LTDA (BR/RS)  
(72) MARLIN JOSÉ KOHLRAUSCH  
(74) GUERRA PROPRIEDADE INDUSTRIAL  
Notificação de depósito (Protocolo: 870190004089 UF: WB Data: 14/01/2019  
Hora: 16:01)

---

**(21) BR 30 2019 000164-0** Código 31 - Notificação de Depósito  
(22) 14/01/2019  
(71) CALÇADOS BIBI LTDA (BR/RS)  
(72) MARLIN JOSÉ KOHLRAUSCH  
(74) GUERRA PROPRIEDADE INDUSTRIAL  
Notificação de depósito (Protocolo: 870190004185 UF: WB Data: 14/01/2019



---

Hora: 17:05)

---

**(21) BR 30 2019 000165-9**

Código 31 - Notificação de Depósito

(22) 14/01/2019

(71) CALÇADOS BIBI LTDA (BR/RS)

(72) MARLIN JOSÉ KOHLRAUSCH

(74) GUERRA PROPRIEDADE INDUSTRIAL

Notificação de depósito (Protocolo: 870190004226 UF: WB Data: 14/01/2019

Hora: 17:38)

---

**(21) BR 30 2019 000166-7**

Código 31 - Notificação de Depósito

(22) 14/01/2019

(71) CALÇADOS BIBI LTDA (BR/RS)

(72) MARLIN JOSÉ KOHLRAUSCH

(74) GUERRA PROPRIEDADE INDUSTRIAL

Notificação de depósito (Protocolo: 870190004233 UF: WB Data: 14/01/2019

Hora: 17:50)

---

**(21) BR 30 2019 000169-1**

Código 31 - Notificação de Depósito

(22) 14/01/2019

(71) NELY CRISTINA BRAIDOTTI (BR/SP)

(72) NELY CRISTINA BRAIDOTTI

(74) VILELA COELHO SOCIEDADE DE ADVOGADOS

Notificação de depósito (Protocolo: 870190004250 UF: WB Data: 14/01/2019

Hora: 18:17)

---

**(21) BR 30 2019 000171-3**

Código 31 - Notificação de Depósito

(22) 14/01/2019

(71) NELY CRISTINA BRAIDOTTI (BR/SP)

(72) NELY CRISTINA BRAIDOTTI CAVALARI

(74) VILELA COELHO SOCIEDADE DE ADVOGADOS

Notificação de depósito (Protocolo: 870190004254 UF: WB Data: 14/01/2019

Hora: 18:21)

---

**(21) BR 30 2019 000173-0**

Código 31 - Notificação de Depósito

(22) 14/01/2019

(71) NELY CRISTINA BRAIDOTTI (BR/SP)

(72) NELY CRISTINA BRAIDOTTI

(74) VILELA COELHO SOCIEDADE DE ADVOGADOS

Notificação de depósito (Protocolo: 870190004257 UF: WB Data: 14/01/2019

Hora: 18:24)

---

**(21) BR 30 2019 000175-6**

Código 31 - Notificação de Depósito

(22) 14/01/2019



---

(71) NELY CRISTINA BRAIDOTTI (BR/SP)  
(72) NELY CRISTINA BRAIDOTTI  
(74) VILELA COELHO SOCIEDADE DE ADVOGADOS  
Notificação de depósito (Protocolo: 870190004261 UF: WB Data: 14/01/2019  
Hora: 18:27)

---

**(21) BR 30 2019 000177-2**

Código 31 - Notificação de Depósito  
(22) 14/01/2019  
(71) NELY CRISTINA BRAIDOTTI (BR/SP)  
(72) NELY CRISTINA BRAIDOTTI  
(74) VILELA COELHO SOCIEDADE DE ADVOGADOS  
Notificação de depósito (Protocolo: 870190004263 UF: WB Data: 14/01/2019  
Hora: 18:29)

---

**(21) BR 30 2019 000179-9**

Código 31 - Notificação de Depósito  
(22) 14/01/2019  
(71) NELY CRISTINA BRAIDOTTI (BR/SP)  
(72) NELY CRISTINA BRAIDOTTI  
(74) VILELA COELHO SOCIEDADE DE ADVOGADOS  
Notificação de depósito (Protocolo: 870190004265 UF: WB Data: 14/01/2019  
Hora: 18:31)

---

**(21) BR 30 2019 000180-2**

Código 31 - Notificação de Depósito  
(22) 14/01/2019  
(71) NELY CRISTINA BRAIDOTTI (BR/SP)  
(72) NELY CRISTINA BRAIDOTTI  
(74) VILELA COELHO SOCIEDADE DE ADVOGADOS  
Notificação de depósito (Protocolo: 870190004267 UF: WB Data: 14/01/2019  
Hora: 18:36)

---

**(21) BR 30 2019 000181-0**

Código 31 - Notificação de Depósito  
(22) 14/01/2019  
(71) NELY CRISTINA BRAIDOTTI (BR/SP)  
(72) NELY CRISTINA BRAIDOTTI  
(74) VILELA COELHO SOCIEDADE DE ADVOGADOS  
Notificação de depósito (Protocolo: 870190004270 UF: WB Data: 14/01/2019  
Hora: 18:39)

---

**(21) BR 30 2019 000182-9**

Código 31 - Notificação de Depósito  
(22) 15/01/2019  
(71) NELY CRISTINA BRAIDOTTI (BR/SP)  
(72) NELY CRISTINA BRAIDOTTI  
(74) VILELA COELHO SOCIEDADE DE ADVOGADOS  
Notificação de depósito (Protocolo: 870190004312 UF: WB Data: 15/01/2019



---

Hora: 07:53)

---

**(21) BR 30 2019 000385-6**

Código 31 - Notificação de Depósito  
(22) 30/01/2019  
(71) TA BRASIL CONSULTORIA EMPRESARIAL LTDA (BR/SP)  
(72) MATHEUS DE MOURA DORIA GRANDE  
(74) Beerre Assessoria Empresarial Ltda.(Alt. de Beerre Assessoria Emp. S/C.LTDA.)  
Notificação de depósito (Protocolo: 870190010150 UF: WB Data: 30/01/2019  
Hora: 17:51)

---

**(21) BR 32 2017 000779-4**

Código 31 - Notificação de Depósito  
(22) 08/07/2014  
(71) AMBEV S.A. (BR/SP)  
(72) RODRIGO WAINER DE AZAMBUJA  
(74) Dannemann, Siemsen, Bigler & Ipanema Moreira  
Notificação de depósito (Protocolo: 870170011335 UF: WB Data: 21/02/2017  
Hora: 10:48)

---

**(21) BR 32 2017 002374-9**

Código 31 - Notificação de Depósito  
(22) 11/02/2015  
(71) APPLE INC. (US)  
(72) JODY AKANA; BARTLEY K. ANDRE; SHOTA AOYAGI; ANTHONY MICHAEL ASHCROFT; JEREMY BATAILLOU; DANIEL J. COSTER; DANIELE DE IULIIS; M. EVANS HANKEY; JULIAN HOENIG; RICHARD P. HOWARTH; JONATHAN P. IVE; DUNCAN ROBERT KERR; MARC A. NEWSON; MATTHEW DEAN ROHRBACH; PETER RUSSELL-CLARKE; BENJAMIN ANDREW SHAFFER; MIKAEL SILVANTO; CHRISTOPHER J. STRINGER; EUGENE ANTONY WHANG; RICO ZÖRKENDÖRFER  
(74) KASZNAR LEONARDOS PROPRIEDADE INTELECTUAL  
Notificação de depósito (Protocolo: 870170039195 UF: WB Data: 08/06/2017  
Hora: 15:57)

---

**(21) BR 32 2017 002385-4**

Código 31 - Notificação de Depósito  
(22) 23/01/2015  
(71) CROWN EQUIPMENT CORPORATION (US)  
(72) CRAIG J. REKOW; TRISHA M. LUTHMAN; ROGER J. QUINLAN; MICHAEL P. GALLAGHER  
(74) KASZNAR LEONARDOS PROPRIEDADE INTELECTUAL  
Notificação de depósito (Protocolo: 870170039551 UF: WB Data: 09/06/2017  
Hora: 14:19)

---

**(21) BR 32 2017 002386-2**

Código 31 - Notificação de Depósito  
(22) 23/01/2015



---

(71) CROWN EQUIPMENT CORPORATION (US)  
(72) CRAIG J. REKOW; TRISHA M. LUTTMAN; ROGER J. QUINLAN  
(74) KASZNAR LEONARDOS PROPRIEDADE INTELECTUAL  
Notificação de depósito (Protocolo: 870170039554 UF: WB Data: 09/06/2017  
Hora: 14:23)

---

**(21) BR 32 2017 002388-9**

Código 31 - Notificação de Depósito  
(22) 23/01/2015  
(71) CROWN EQUIPMENT CORPORATION (US)  
(72) CRAIG J. REKOW; TRISHA M. LUTTMAN; ROGER J. QUINLAN  
(74) KASZNAR LEONARDOS PROPRIEDADE INTELECTUAL  
Notificação de depósito (Protocolo: 870170039560 UF: WB Data: 09/06/2017  
Hora: 14:27)

---

**(21) BR 32 2017 002590-3**

Código 31 - Notificação de Depósito  
(22) 08/09/2015  
(71) BITZER KÜHLMASCHINENBAU GMBH (DE)  
(72) FINN CHRISTENSEN  
(74) DANNEMANN, SIEMSEN, BIGLER & IPANEMA MOREIRA  
Notificação de depósito (Protocolo: 870170043407 UF: WB Data: 23/06/2017  
Hora: 11:34)

---

**(21) BR 32 2017 002592-0**

Código 31 - Notificação de Depósito  
(22) 08/09/2015  
(71) BITZER KÜHLMASCHINENBAU GMBH (DE)  
(72) FINN CHRISTENSEN  
(74) DANNEMANN, SIEMSEN, BIGLER & IPANEMA MOREIRA  
Notificação de depósito (Protocolo: 870170043419 UF: WB Data: 23/06/2017  
Hora: 11:56)

---

**(21) BR 32 2017 003243-8**

Código 31 - Notificação de Depósito  
(22) 11/02/2015  
(71) APPLE INC. (US)  
(72) JODY AKANA; BARTLEY K. ANDRE; SHOTA AOYAGI; ANTHONY MICHAEL  
ASHCROFT; JEREMY BATAILLOU; DANIEL J. COSTER; DANIELE DE IULIIS;  
M. EVANS HANKEY; JULIAN HOENIG; RICHARD P. HOWARTH; JONATHAN P.  
IVE; DUNCAN ROBERT KERR; MARC A. NEWSON; MATTHEW DEAN  
ROHRBACH; PETER RUSSELL-CLARKE; MIKAEL SILVANTO; BENJAMIN  
ANDREW SHAFFER; EUGENE ANTONY WHANG; CHRISTOPHER J.  
STRINGER; RICO ZÖRKENDÖRFER  
(74) KASZNAR LEONARDOS PROPRIEDADE INTELECTUAL  
Notificação de depósito (Protocolo: 870170053836 UF: WB Data: 28/07/2017  
Hora: 15:07)



---

**(21) BR 32 2017 004951-9** Código 31 - Notificação de Depósito  
(22) 10/12/2010  
(71) CNH INDUSTRIAL BELGIUM NV (BE)  
(72) CARL JOSEPH HAGELE; PIETER M.I. STEEN; SANDOR W. VAN VOOREN; JAN H.W. RAABEN  
(74) Daniel Advogados (Alt.de Daniel & Cia)  
Notificação de depósito (Protocolo: 870170085148 UF: WB Data: 06/11/2017  
Hora: 14:51)

---

**(21) BR 32 2019 000112-0** Código 31 - Notificação de Depósito  
(22) 13/09/2018  
(71) COOPERATIVA VEILING HOLAMBRA (BR/SP)  
(72) JOHANNES MARIA VAN OENE; GERALDO JOÃO DE BRUIN  
(74) Beerre Assessoria Empresarial Ltda.(Alt. de Beerre Assessoria Emp. S/C.LTDA.)  
Notificação de depósito (Protocolo: 870190002809 UF: WB Data: 10/01/2019  
Hora: 10:55)

---

**(21) BR 32 2019 000126-0** Código 31 - Notificação de Depósito  
(22) 16/09/2018  
(71) VINÍCIUS HERNANDEZ LOPES LADIVEZ (BR/SP)  
(72) VINÍCIUS HERNANDEZ LOPES LADIVEZ  
Notificação de depósito (Protocolo: 870190003393 UF: WB Data: 11/01/2019  
Hora: 14:38)

---

**(21) BR 32 2019 000146-5** Código 31 - Notificação de Depósito  
(22) 24/04/2018  
(71) BRITISH AMERICAN TOBACCO (INVESTMENTS) LIMITED (GB)  
(72) DAVID HILLARY POWELL; MATTHEW PETER TIDNAM; NEIL MARTIN BARON; ROWAN STEPHEN WILLIAMS  
(74) BM&A Propriedade Intelectual Ltda  
Notificação de depósito (Protocolo: 870190003655 UF: WB Data: 11/01/2019  
Hora: 17:57)

---

**(21) BR 32 2019 000147-3** Código 31 - Notificação de Depósito  
(22) 24/04/2018  
(71) BRITISH AMERICAN TOBACCO (INVESTMENTS) LIMITED (GB)  
(72) DAVID HILLARY POWELL; MATTHEW PETER TIDNAM; NEIL MARTIN BARON; ROWAN STEPHEN WILLIAMS  
(74) BM&A Propriedade Intelectual Ltda  
Notificação de depósito (Protocolo: 870190003656 UF: WB Data: 11/01/2019  
Hora: 17:58)

---

**(21) BR 32 2019 000155-4** Código 31 - Notificação de Depósito

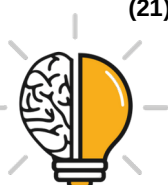

---

(22) 13/09/2018  
(71) PATEJIM S.R.L. (AR)  
(72) CYNTHIA PATEJIM  
(74) Vaz e Dias Advogados & Associados  
Notificação de depósito (Protocolo: 870190003902 UF: WB Data: 14/01/2019  
Hora: 13:08)

---

**(21) BR 32 2019 000158-9** Código 31 - Notificação de Depósito  
(22) 23/03/2017  
(71) ROSÁRIO TEXTIL LTDA (BR/MG)  
(72) MARCELA TENÓRIO DE BRITO OLIVEIRA  
Notificação de depósito (Protocolo: 870190003953 UF: WB Data: 14/01/2019  
Hora: 14:22)

---

**(21) BR 32 2019 000167-8** Código 31 - Notificação de Depósito  
(22) 21/03/2017  
(71) S.C. JOHNSON & SON, INC. (US)  
(72) JULIE L. BATES; JAMES R. CRAPSER; THOMAS A. HELF; JOEL  
KRAMKA; CASEY FRETT; KATLYN GARCIA; RICHARD A. BATTON; EVAN A.  
SPARKS  
(74) DANIEL ADVOGADOS (ALT.DE DANIEL & CIA)  
Notificação de depósito (Protocolo: 870190004234 UF: WB Data: 14/01/2019  
Hora: 17:50)

---

**(21) BR 32 2019 000168-6** Código 31 - Notificação de Depósito  
(22) 06/09/2018  
(71) KONINKLIJKE PHILIPS N.V. (NL)  
(72) JENS PETER KOPHMANN ANDERSSON; SETH PETER MALKIN  
FRANKEL  
(74) DANIEL ADVOGADOS (ALT.DE DANIEL & CIA)  
Notificação de depósito (Protocolo: 870190004248 UF: WB Data: 14/01/2019  
Hora: 18:15)

---

**(21) BR 32 2019 000170-8** Código 31 - Notificação de Depósito  
(22) 06/09/2018  
(71) KONINKLIJKE PHILIPS N.V. (NL)  
(72) JENS PETER KOPHMANN ANDERSSON; SETH PETER MALKIN  
FRANKEL  
(74) DANIEL ADVOGADOS (ALT.DE DANIEL & CIA)  
Notificação de depósito (Protocolo: 870190004252 UF: WB Data: 14/01/2019  
Hora: 18:19)

---

**(21) BR 32 2019 000172-4** Código 31 - Notificação de Depósito  
(22) 06/09/2018



---

(71) KONINKLIJKE PHILIPS N.V. (NL)  
(72) JENS PETER KOPHMANN ANDERSSON; SETH PETER MALKIN  
FRANKEL  
(74) DANIEL ADVOGADOS (ALT.DE DANIEL & CIA)  
Notificação de depósito (Protocolo: 870190004255 UF: WB Data: 14/01/2019  
Hora: 18:22)

---

**(21) BR 32 2019 000174-0**

Código 31 - Notificação de Depósito  
(22) 06/09/2018  
(71) KONINKLIJKE PHILIPS N.V. (NL)  
(72) JENS PETER KOPHMANN ANDERSSON; SETH PETER MALKIN  
FRANKEL  
(74) DANIEL ADVOGADOS (ALT.DE DANIEL & CIA)  
Notificação de depósito (Protocolo: 870190004258 UF: WB Data: 14/01/2019  
Hora: 18:24)

---

**(21) BR 32 2019 000176-7**

Código 31 - Notificação de Depósito  
(22) 06/09/2018  
(71) KONINKLIJKE PHILIPS N.V. (NL)  
(72) JENS PETER KOPHMANN ANDERSSON; SETH PETER MALKIN  
FRANKEL  
(74) DANIEL ADVOGADOS (ALT.DE DANIEL & CIA)  
Notificação de depósito (Protocolo: 870190004262 UF: WB Data: 14/01/2019  
Hora: 18:27)

---

**(21) BR 32 2019 000178-3**

Código 31 - Notificação de Depósito  
(22) 06/09/2018  
(71) KONINKLIJKE PHILIPS N.V. (NL)  
(72) JENS PETER KOPHMANN ANDERSSON; SETH PETER MALKIN  
FRANKEL  
(74) DANIEL ADVOGADOS (ALT.DE DANIEL & CIA)  
Notificação de depósito (Protocolo: 870190004264 UF: WB Data: 14/01/2019  
Hora: 18:30)



### Código 32 - Notificação do Depósito Com Requerimento de Sigilo

Tendo sido requerido o sigilo na forma do Art. 106 § 1º o processamento do pedido será suspenso pelo prazo de 180 (cento e oitenta) dias . O depositante poderá solicitar a retirada do pedido dentro do prazo de 90 (noventa) dias contados da data do depósito. A retirada do pedido sem que o mesmo tenha produzido qualquer efeito dará prioridade ao depósito imediatamente posterior.

---

(21) BR 30 2019 000124-1

Código 32 - Notificação do Depósito Com Requerimento de Sigilo

(22) 11/01/2019

(71) APPLE INC. (US)

(72) ALICE MARLIN BRUGGER; MANUEL DEJESUS; JOSHUA ROBERT EDWARDS; JEAN-MARC GADY; WESLEY BRYAN HAMM; RUSSELL JOHN KAAIHUE HEIRAKUJI; ALLISON INOUE; MORITZ WILSBURG

(74) DANNEMANN, SIEMSEN, BIGLER & IPANEMA MOREIRA

Notificação de depósito de pedido em sigilo (Protocolo: 870190003383 UF: WB  
Data: 11/01/2019 Hora: 14:29)

---

(21) BR 30 2019 000125-0

Código 32 - Notificação do Depósito Com Requerimento de Sigilo

(22) 11/01/2019

(71) APPLE INC. (US)

(72) ALICE MARLIN BRUGGER; MANUEL DEJESUS; JOSHUA ROBERT EDWARDS; JEAN-MARC GADY; WESLEY BRYAN HAMM; RUSSELL JOHN KAAIHUE HEIRAKUJI; ALLISON INOUE; MORITZ WILSBURG

(74) DANNEMANN, SIEMSEN, BIGLER & IPANEMA MOREIRA

Notificação de depósito de pedido em sigilo (Protocolo: 870190003386 UF: WB  
Data: 11/01/2019 Hora: 14:32)

---

(21) BR 30 2019 000127-6

Código 32 - Notificação do Depósito Com Requerimento de Sigilo

(22) 11/01/2019

(71) APPLE INC. (US)

(72) ALICE MARLIN BRUGGER; MANUEL DEJESUS; JOSHUA ROBERT EDWARDS; JEAN-MARC GADY; WESLEY BRYAN HAMM; RUSSELL JOHN KAAIHUE HEIRAKUJI; ALLISON INOUE; MORITZ WILSBURG

(74) DANNEMANN, SIEMSEN, BIGLER & IPANEMA MOREIRA

Notificação de depósito de pedido em sigilo (Protocolo: 870190003395 UF: WB  
Data: 11/01/2019 Hora: 14:40)

---

(21) BR 30 2019 000128-4

Código 32 - Notificação do Depósito Com Requerimento de Sigilo

(22) 11/01/2019

(71) APPLE INC. (US)

(72) ALICE MARLIN BRUGGER; MANUEL DEJESUS; JOSHUA ROBERT EDWARDS; JEAN-MARC GADY; WESLEY BRYAN HAMM; RUSSELL JOHN KAAIHUE HEIRAKUJI; ALLISON INOUE; MORITZ WILSBURG



---

(74) DANNEMANN, SIEMSEN, BIGLER & IPANEMA MOREIRA  
Notificação de depósito de pedido em sigilo (Protocolo: 870190003400 UF: WB  
Data: 11/01/2019 Hora: 14:45)

---

**(21) BR 30 2019 000129-2** Código 32 - Notificação do Depósito Com Requerimento de Sigilo  
(22) 11/01/2019  
(71) APPLE INC. (US)  
(72) MANUEL DEJESUS; JOSHUA ROBERT EDWARDS; JEAN-MARC GADY;  
WESLEY BRYAN HAMM; RUSSELL JOHN KAAIHUE HEIRAKUJI; ALLISON  
INOUE; MORITZ WILSBURG  
(74) DANNEMANN, SIEMSEN, BIGLER & IPANEMA MOREIRA  
Notificação de depósito de pedido em sigilo (Protocolo: 870190003408 UF: WB  
Data: 11/01/2019 Hora: 14:49)

---

**(21) BR 30 2019 000130-6** Código 32 - Notificação do Depósito Com Requerimento de Sigilo  
(22) 11/01/2019  
(71) APPLE INC. (US)  
(72) MANUEL DEJESUS; JOSHUA ROBERT EDWARDS; JEAN-MARC GADY;  
WESLEY BRYAN HAMM; RUSSELL JOHN KAAIHUE HEIRAKUJI; ALLISON  
INOUE; MORITZ WILSBURG  
(74) DANNEMANN, SIEMSEN, BIGLER & IPANEMA MOREIRA  
Notificação de depósito de pedido em sigilo (Protocolo: 870190003414 UF: WB  
Data: 11/01/2019 Hora: 14:52)

---

**(21) BR 30 2019 000131-4** Código 32 - Notificação do Depósito Com Requerimento de Sigilo  
(22) 11/01/2019  
(71) APPLE INC. (US)  
(72) MANUEL DEJESUS; JOSHUA ROBERT EDWARDS; JEAN-MARC GADY;  
WESLEY BRYAN HAMM; RUSSELL JOHN KAAIHUE HEIRAKUJI; ALLISON  
INOUE; MORITZ WILSBURG  
(74) DANNEMANN, SIEMSEN, BIGLER & IPANEMA MOREIRA  
Notificação de depósito de pedido em sigilo (Protocolo: 870190003422 UF: WB  
Data: 11/01/2019 Hora: 14:57)

---

**(21) BR 30 2019 000132-2** Código 32 - Notificação do Depósito Com Requerimento de Sigilo  
(22) 11/01/2019  
(71) APPLE INC. (US)  
(72) MANUEL DEJESUS; JOSHUA ROBERT EDWARDS; JEAN-MARC GADY;  
WESLEY BRYAN HAMM; RUSSELL JOHN KAAIHUE HEIRAKUJI; ALLISON  
INOUE; MORITZ WILSBURG  
(74) DANNEMANN, SIEMSEN, BIGLER & IPANEMA MOREIRA  
Notificação de depósito de pedido em sigilo (Protocolo: 870190003425 UF: WB  
Data: 11/01/2019 Hora: 15:00)



---

(21) BR 30 2019 000133-0

Código 32 - Notificação do Depósito Com Requerimento de Sigilo

(22) 11/01/2019

(71) APPLE INC. (US)

(72) MANUEL DEJESUS; JOSHUA ROBERT EDWARDS; JEAN-MARC GADY;  
WESLEY BRYAN HAMM; RUSSELL JOHN KAAIHUE HEIRAKUJI; ALLISON  
INOUYE; MORITZ WILSBURG

(74) DANNEMANN, SIEMSEN, BIGLER & IPANEMA MOREIRA

Notificação de depósito de pedido em sigilo (Protocolo: 870190003436 UF: WB

Data: 11/01/2019 Hora: 15:11)



**Código 33.1 - Pedido Inexistente**

Pedido considerado inexistente, conforme o art. 103 da Lei 9279/96, por não atender formalmente ao disposto no art. 101.

---

(21) BR 30 2017 001676-6 Código 33.1 - Pedido Inexistente  
(22) 19/04/2017  
(71) ATEQ SERVIÇOS TÉCNICOS E COMÉRCIO DE PEÇAS E EQUIPAMENTOS LTDA (BR/SP)  
Pedido de registro de desenho industrial considerado inexistente com base no Art.103 da LPI tendo em vista a falta de cumprimento de exigência formal preliminar.

---

(21) BR 30 2018 054906-6 Código 33.1 - Pedido Inexistente  
(22) 17/10/2018  
(71) RAFAEL STUDART ALENCAR FALCÃO (BR/CE)  
Pedido de registro de desenho industrial considerado inexistente com base no Art.103 da LPI tendo em vista a falta de cumprimento de exigência formal preliminar.

---

(21) BR 30 2018 054914-7 Código 33.1 - Pedido Inexistente  
(22) 17/10/2018  
(71) GUTEMBERGUI COMERCIAL LTDA (BR/GO)  
Pedido de registro de desenho industrial considerado inexistente com base no Art.103 da LPI tendo em vista a falta de cumprimento de exigência formal preliminar.

---

(21) BR 30 2018 054929-5 Código 33.1 - Pedido Inexistente  
(22) 18/10/2018  
(71) EUSÉBIO JOSÉ DE AZEREDO GOMES (BR/ES)  
Pedido de registro de desenho industrial considerado inexistente com base no Art.103 da LPI tendo em vista a falta de cumprimento de exigência formal preliminar.

---

(21) BR 30 2018 054971-6 Código 33.1 - Pedido Inexistente  
(22) 21/10/2018  
(71) DIVIPLAS INDÚSTRIA DE FRASCOS LTDA (BR/MG)  
(74) RODRIGO BARBOSA  
Pedido de registro de desenho industrial considerado inexistente com base no Art.103 da LPI tendo em vista a falta de cumprimento de exigência formal preliminar.

---

(21) BR 30 2018 054972-4 Código 33.1 - Pedido Inexistente



---

	(22) 21/10/2018 (71) DIVIPLAS INDÚSTRIA DE FRASCOS LTDA (BR/MG) (74) RODRIGO BARBOSA Pedido de registro de desenho industrial considerado inexistente com base no Art.103 da LPI tendo em vista a falta de cumprimento de exigência formal preliminar.
<b>(21) BR 30 2018 054997-0</b>	Código 33.1 - Pedido Inexistente (22) 23/10/2018 (71) LYND CALÇADOS LTDA (BR/MG) (74) DANIEL CARLOS SILVA MENDONCA Pedido de registro de desenho industrial considerado inexistente com base no Art.103 da LPI tendo em vista a falta de cumprimento de exigência formal preliminar.
<b>(21) BR 30 2018 055026-9</b>	Código 33.1 - Pedido Inexistente (22) 23/10/2018 (71) BRENDA CARVALHO TEIXEIRA (BR/SC) Pedido de registro de desenho industrial considerado inexistente com base no Art.103 da LPI tendo em vista a falta de cumprimento de exigência formal preliminar.
<b>(21) BR 30 2018 055030-7</b>	Código 33.1 - Pedido Inexistente (22) 24/10/2018 (71) ANTONIO CARLOS CAVALCANTE (BR/MG) Pedido de registro de desenho industrial considerado inexistente com base no Art.103 da LPI tendo em vista a falta de cumprimento de exigência formal preliminar.
<b>(21) BR 30 2018 055082-0</b>	Código 33.1 - Pedido Inexistente (22) 25/10/2018 (71) NEUROKINETIC TREINAMENTOS ESPORTIVOS LTDA ME (BR/DF) (74) YELBA NAYARA GOUVEIA BONETTI Pedido de registro de desenho industrial considerado inexistente com base no Art.103 da LPI tendo em vista a falta de cumprimento de exigência formal preliminar.
<b>(21) BR 30 2018 055138-9</b>	Código 33.1 - Pedido Inexistente (22) 30/10/2018 (71) ELISABETE VIEIRA LIMA (BR/RJ) Pedido de registro de desenho industrial considerado inexistente com base no Art.103 da LPI tendo em vista a falta de cumprimento de exigência formal preliminar.



---

<b>(21) BR 30 2018 055143-5</b>	Código 33.1 - Pedido Inexistente (22) 31/10/2018 (71) PROKIT INDUSTRIA E COMÉRCIO DE ARTIGOS DE ALUMÍNIO LTDA ME (BR/RS) (74) BRENDA TAIS PEREIRA MARQUES Pedido de registro de desenho industrial considerado inexistente com base no Art.103 da LPI tendo em vista não ter havido cumprimento de exigência formal preliminar.
<b>(21) BR 30 2018 055187-7</b>	Código 33.1 - Pedido Inexistente (22) 05/11/2018 (71) RUIVAR PEREIRA BOTELHO (BR/GO) Pedido de registro de desenho industrial considerado inexistente com base no Art.103 da LPI tendo em vista a falta de cumprimento de exigência formal preliminar.
<b>(21) BR 30 2018 055241-5</b>	Código 33.1 - Pedido Inexistente (22) 09/11/2018 (71) STIRPE MODAS & CONFECÇOES LTDA. - ME (BR/SP) Pedido de registro de desenho industrial considerado inexistente com base no Art.103 da LPI tendo em vista a falta de cumprimento de exigência formal preliminar.
<b>(21) BR 30 2018 055326-8</b>	Código 33.1 - Pedido Inexistente (22) 15/11/2018 (71) DIEGO ANDALUZ E DIAS - EPP (BR/SP) Pedido de registro de desenho industrial considerado inexistente com base no Art.103 da LPI tendo em vista a falta de cumprimento de exigência formal preliminar.
<b>(21) BR 30 2018 055332-2</b>	Código 33.1 - Pedido Inexistente (22) 16/11/2018 (71) INDUSTRIA E COMERCIO DE CALCADOS E INJETADOS ESFERA EIRELI -EPP (BR/MG) (74) RICARDO LUIS DE SOUZA Pedido de registro de desenho industrial considerado inexistente com base no Art.103 da LPI tendo em vista a falta de cumprimento de exigência formal preliminar.
<b>(21) BR 30 2018 055346-2</b>	Código 33.1 - Pedido Inexistente (22) 19/11/2018 (71) NEILSON LIMA OLIVEIRA (BR/BA) Pedido de registro de desenho industrial considerado inexistente com base no Art.103 da LPI tendo em vista a falta de cumprimento de exigência formal

---



---

preliminar.

---

**(21) BR 30 2018 055430-2** Código 33.1 - Pedido Inexistente  
(22) 25/11/2018  
(71) ALAN (BR/SP)  
Pedido de registro de desenho industrial considerado inexistente com base no Art.103 da LPI tendo em vista a falta de cumprimento de exigência formal preliminar.

---

**(21) BR 30 2018 055487-6** Código 33.1 - Pedido Inexistente  
(22) 28/11/2018  
(71) CAMILA URBANETTO JORGE (BR/RJ)  
Pedido de registro de desenho industrial considerado inexistente com base no Art.103 da LPI tendo em vista a falta de cumprimento de exigência formal preliminar.

---

**(21) BR 30 2018 055490-6** Código 33.1 - Pedido Inexistente  
(22) 28/11/2018  
(71) CAMILA URBANETTO JORGE (BR/RJ)  
Pedido de registro de desenho industrial considerado inexistente com base no Art.103 da LPI tendo em vista a falta de cumprimento de exigência formal preliminar.

---

**(21) BR 30 2018 055531-7** Código 33.1 - Pedido Inexistente  
(22) 29/11/2018  
(71) FORNELLAR MAQUINAS E EQUIPAMENTOS LTDA - ME (BR/SC)  
(74) Catiane Zini Borela  
Pedido de registro de desenho industrial considerado inexistente com base no Art.103 da LPI tendo em vista a falta de cumprimento de exigência formal preliminar.

---

**(21) BR 30 2018 055533-3** Código 33.1 - Pedido Inexistente  
(22) 30/11/2018  
(71) MA CHI CHON (BR/SP)  
Pedido de registro de desenho industrial considerado inexistente com base no Art.103 da LPI tendo em vista a falta de cumprimento de exigência formal preliminar.

---

**(21) BR 30 2018 055534-1** Código 33.1 - Pedido Inexistente  
(22) 30/11/2018  
(71) MA CHI CHON (BR/SP)  
Pedido de registro de desenho industrial considerado inexistente com base no Art.103 da LPI tendo em vista a falta de cumprimento de exigência formal preliminar.

---



---

**(21) BR 30 2018 055589-9**

Código 33.1 - Pedido Inexistente

(22) 04/12/2018

(71) COMÉRCIO, INDÚSTRIA E TRANSPORTE LOPAS S/A. (BR/MG)

(74) Roberto M C Freire Marcas e Patentes Ltda.

Pedido de registro de desenho industrial considerado inexistente com base no Art.103 da LPI tendo em vista a falta de cumprimento de exigência formal preliminar.

---

**(21) BR 30 2018 055599-6**

Código 33.1 - Pedido Inexistente

(22) 05/12/2018

(71) DANIEL ALVES DE SOUZA (BR/SP)

Pedido de registro de desenho industrial considerado inexistente com base no Art.103 da LPI tendo em vista a falta de cumprimento de exigência formal preliminar.

---

**(21) BR 30 2019 000088-1**

Código 33.1 - Pedido Inexistente

(22) 08/01/2019

(71) ANA CLAUDIA NEVES MOREIRA (BR/RJ)

Pedido de Registro de Desenho Industrial considerado inexistente tendo em vista não ter sido realizado pagamento da Guia de Recolhimento da União relativa ao serviço solicitado, conforme os artigos 103 da Lei 9279/96 e 5º da Resolução 146/2015



**Código 34 - Exigência - Art. 106 § 3º da LPI**

Suspensão do andamento do pedido de registro de desenho industrial que, para instrução regular, aguardará o atendimento ou contestação das exigências formuladas. A não manifestação do depositante no prazo de 60 (sessenta) dias desta data acarretará o arquivamento definitivo do pedido.

---

**(21) BR 30 2012 004877-0**

Código 34 - Exigência - Art. 106 § 3º da LPI

(22) 19/09/2012

(71) SAF-HOLLAND, INC. (US)

(74) GUERRA PROPRIEDADE INDUSTRIAL

A representação do objeto ainda não está satisfatória. O tratamento gráfico dado ao objeto é irregular e inconsistente e suscita dúvidas com relação a configuração real do objeto requerido. Apresentar novo conjunto de figuras com excelente qualidade gráfica, de maneira que os volumes, relevos e rebaixos do objeto fiquem claramente definidos. Caso continue optando pela representação em desenho, além das linhas de contorno, utilizar linhas de construção mais finas para definir as mudanças de plano.

---

**(21) BR 30 2017 001295-7**

Código 34 - Exigência - Art. 106 § 3º da LPI

(22) 23/03/2017

(71) ROSÁRIO TEXTIL LTDA (BR/MG)

O cumprimento da exigência do dia 18/12/2017 (protocolo 870170099074), estava correto, mas a apresentação foi colorida quando o original estava em preto e branco. Basta reapresentar a figura 1/2 desse cumprimento na versão preto e branco. A figura 2/2 deve ser apresentada em preto e branco em um novo pedido dividido deste por não apresentar as mesmas características distintivas preponderantes. Numerar página com 1/1, Numerar as figuras de cada pedido com Fig.1.1. (baixo da imagem)

---

**(21) BR 30 2017 005700-4**

Código 34 - Exigência - Art. 106 § 3º da LPI

(22) 18/12/2017

(71) ERIK A. KAISER (US)

(74) IGOR LEONARDO GUIMARÃES SIMÕES

Conforme exigência anterior, apresentar novo conjunto de figuras em que o elemento tracejado da Fig. 1.3 deve ser preenchido.

---

**(21) BR 30 2018 001009-4**

Código 34 - Exigência - Art. 106 § 3º da LPI

(22) 14/03/2018

(71) ALEXANDRE MASSARU YAJIMA DE MORAIS (BR/DF)

1. As figuras não estão correspondentes entre si: na figura 1.1 as linhas inclinadas dos lados do triângulo que não constituem a base não se estendem até as bordas do objeto, diferentemente do mostrado na figura 1.7; a mesma situação se repete entre as figuras 2.1 e 2.7; os apoios nos vértices da base do



---

triângulo e a haste de apoio transversal estão diferentes quando se compara as vistas frontais e as perspectivas dos dois objetos. Reapresentar as figuras corrigidas.

---

**(21) BR 30 2018 001939-3**

Código 34 - Exigência - Art. 106 § 3º da LPI

(22) 02/04/2018

(71) BRITISH AMERICAN TOBACCO (INVESTMENTS) LIMITED. (GB)

(74) ANA CRISTINA ALMEIDA MÜLLER WEGMANN

Reapresentar somente as atuais imagens das figuras 4.1 a 6.2, acrescentando uma vista oposta às figuras 4.2, 5.2 e 6.2. Adequar título.

---

**(21) BR 30 2018 001982-2**

Código 34 - Exigência - Art. 106 § 3º da LPI

(22) 10/05/2018

(71) CARBUSS INDUSTRIA CATARINENSE DE CARROCERIAS LTDA (BR/SC)

(74) ELAINE LAU DA SILVA PEREIRA

As figuras 1.1 a 1.6, 2.1 a 2.6 e 3.1 a 3.6 mostram, cada uma, um mesmo objeto em 6 variações de cores diferentes, portanto, à luz tanto a LPI quanto a Instrução Normativa 0044/2015 (IN44), notadamente os artigos 20 a 26, formula-se a seguinte exigência: [1] o pedido deverá ser dividido; mantenha no presente pedido o objeto de que tratam a fig. 1.1 a 1.6; [1.1] O primeiro pedido dividido deverá conter o objeto de que tratam a fig. 2.1 a 2.6; [1.2] O segundo pedido dividido deverá conter o objeto de que tratam a fig. 3.1 a 3.6; [2] cada pedido supracitado tratar-se á de 6 variações de objeto cuja classe deve ser corrigida para 32-00 em todos os pedidos; [2.1] Em cada pedido, observe o padrão de numeração de figuras disposto no inciso VI do Artigo 20 da IN; [2.2] Em cada pedido, corrija o título para algo como "padrão ornamental aplicado em lanterna para veículo", em conformidade ao inciso IV do Artigo 14 da IN.

---

**(21) BR 30 2018 003402-3**

Código 34 - Exigência - Art. 106 § 3º da LPI

(22) 02/08/2018

(71) NUTRIEX INDÚSTRIA DE NUTRACEUTICOS LTDA - ME (BR/GO)

(74) MEIRE DA SILVA PRATES MIRANDA

1. Reapresentar as figuras com excelente qualidade gráfica, nitidez e contraste, com o intuito de revelar com precisão os contornos, relevos e rebaixos do objeto reivindicado, permitindo a compreensão de seus detalhes: foram suprimidas linhas de construção essenciais à compreensão da forma, deixando as figuras muito imprecisas. Sugerimos que as linhas de construção sejam representadas bem finas, precisas, diferenciadas do contorno principal do objeto, mas suficientes para permitir a percepção correta da forma.

---

**(21) BR 30 2018 003521-6**

Código 34 - Exigência - Art. 106 § 3º da LPI

(22) 09/08/2018

(71) PSA AUTOMOBILES SA (FR)

(74) MONTAURY PIMENTA, MACHADO & VIEIRA DE MELLO ADVOGADOS



---

O documento de prioridade apresenta figuras com baixa qualidade gráfica, o que dificulta a comparação com as figuras do objeto do depósito. Reapresentar o documento de prioridade com conjunto de figuras com excelente qualidade gráfica, de maneira a permitir a comparação.

---

**(21) BR 30 2018 003543-7**

Código 34 - Exigência - Art. 106 § 3º da LPI

(22) 09/08/2018

(71) PSA AUTOMOBILES SA (FR)

(74) MONTAURY PIMENTA, MACHADO & VIEIRA DE MELLO ADVOGADOS

1. Retirar marcas das figuras. As figuras do depósito não podem conter marcas (nominativas ou figurativas), brasões, logotipos, timbres ou rubricas.

---

**(21) BR 30 2018 003548-8**

Código 34 - Exigência - Art. 106 § 3º da LPI

(22) 09/08/2018

(71) PSA AUTOMOBILES SA (FR)

(74) MONTAURY PIMENTA, MACHADO & VIEIRA DE MELLO ADVOGADOS

1. Apresentar todas as vistas do objeto: perspectiva, frontal, posterior, laterais, superior e inferior, necessárias para a suficiência descritiva do objeto do depósito.

---

**(21) BR 30 2018 054254-1**

Código 34 - Exigência - Art. 106 § 3º da LPI

(22) 14/09/2018

(71) SHENZHEN NANXIN TECHNOLOGY CO (CN)

(74) Cerumar Serviços em Propriedade Intelectual Ltda EPP

1. Retirar textos da página 1/4 do jogo de figuras. As páginas de figuras devem conter apenas: a numeração da página, a figura, a numeração da figura e, opcionalmente, a legenda da figura (vista frontal, vista lateral etc.). 2. Alterar título do pedido para "Configuração aplicada a dispositivo wi-fi". O título do pedido deve ser claro, conciso e não deve incluir especificações técnicas ou vantagens funcionais do objeto.

---

**(21) BR 30 2018 054656-3**

Código 34 - Exigência - Art. 106 § 3º da LPI

(22) 02/10/2018

(71) DI LUSSO DISTRIBUIDORA DE PRODUTOS OTICOS LTDA - ME (BR/SP)

(74) Manoel Paixao do Nascimento

Considerando tanto a LPI quanto a Instrução Normativa 0044/2015 (IN), formula-se a seguinte exigência: [1] corrija a NUMERAÇÃO de figuras conforme o disposto no inciso VI do Artigo 20 da IN, a saber: Figura 1.1, Figura 1.2, Figura 1.3, etc para as vistas do objeto reivindicado apresentadas à pág numerada como "1/2"; [2] Corrija o TÍTULO para algo como: "CONFIGURAÇÃO APLICADA A/EM BALÇÃO EXPOSITOR"; [3] Reapresente o conjunto de figuras com melhor qualidade gráfica, nitidez e contraste, haja vista que áreas escurecidas e de pouca definição nas imagens apresentadas na petição inicial comprometem a visualização das formas e das superfícies do objeto.

---



- 
- (21) BR 30 2018 054742-0      Código 34 - Exigência - Art. 106 § 3º da LPI  
(22) 08/10/2018  
(71) ROKA SPORTS, INC. (US)  
(74) Flávia Salim Lopes  
1. Manter no pedido atual apenas as vistas das plaquetas para óculos (objetos das fig. 2.1, 2.3, 3.1 e 3.3). O objeto da fig. 1.1 (óculos) não compartilha as mesmas características ornamentais preponderantes e deve ser retirados do pedido atual. 2. Caso haja interesse, apresentar, num pedido dividido, todas as vistas do objeto da fig. 1.1. Adequar o título do pedido dividido para que seja coerente com o objeto do depósito. 3. As figuras do pedido devem mostrar o objeto em sua forma completa. As figuras 1.2 a 1.4, 2.2 e 3.2 apresentam corte ou ampliação para visualização de detalhe de objeto e devem ser retiradas do pedido. 4. Acrescentar, ao jogo de figuras, as vistas frontal, posterior, laterais, superior, inferior e perspectiva, necessárias para a suficiência descritiva dos objetos das fig. 2.1 e 3.1.
- 
- (21) BR 30 2018 054773-0      Código 34 - Exigência - Art. 106 § 3º da LPI  
(22) 09/10/2018  
(71) CLEBER LUIS DA RÉ (BR/RS)  
(74) STOCK MARCAS E PATENTES LTDA - ME  
A vista lateral esquerda (Fig. 1.7) está espelhada, restando idêntica à vista lateral-direita (Fig 1.6). Reapresente o conjunto de figuras acrescentando as vistas faltantes.
- 
- (21) BR 30 2018 054829-9      Código 34 - Exigência - Art. 106 § 3º da LPI  
(22) 11/10/2018  
(71) PROSLIDE TECHNOLOGY INC. (CA)  
(74) DANNEMANN, SIEMSEN, BIGLER & IPANEMA MOREIRA  
1. As figuras devem ser apresentadas apenas em traços regulares e contínuos. Todas as linhas tracejadas devem ser preenchidas.
- 
- (21) BR 30 2018 054834-5      Código 34 - Exigência - Art. 106 § 3º da LPI  
(22) 11/10/2018  
(71) NORMAN R. BYRNE (US)  
(74) David do Nascimento Advogados Associados  
1. As figuras do pedido devem mostrar o objeto em sua forma completa. As figuras apresentam parte do cabo e devem ser corrigidas. Suprimir a representação do cabo cortado em todas as figuras.
- 
- (21) BR 30 2018 054871-0      Código 34 - Exigência - Art. 106 § 3º da LPI  
(22) 16/10/2018  
(71) THOMAS C. FORD (US)  
(74) DANNEMANN, SIEMSEN, BIGLER & IPANEMA MOREIRA



---

1. Retirar textos das figuras. As figuras do depósito não podem conter textos, frases, palavras ou outros elementos textuais. 2. Retirar marcas das figuras. As figuras do depósito não podem conter marcas (nominativas ou figurativas), brasões, logotipos, timbres ou rubricas.

---

(21) BR 30 2018 054923-6

Código 34 - Exigência - Art. 106 § 3º da LPI

(22) 18/10/2018

(71) BECKMAN COULTER, INC. (US)

(74) DANNEMANN, SIEMSEN, BIGLER & IPANEMA MOREIRA

1. Manter no pedido atual apenas as figuras 1.1 a 1.9. Os demais objetos não compartilham as mesmas características ornamentais preponderantes e devem ser retirados do pedido atual. 2. Caso haja interesse, apresentar, num pedido dividido, todas as vistas do objeto da fig. 1.10. 3. As figuras devem ser apresentadas apenas em traços regulares e contínuos. Todas as linhas tracejadas devem ser preenchidas. 4. Retirar textos das figuras. As figuras do depósito não podem conter textos, frases, palavras ou outros elementos textuais. 5. Numerar as figuras de acordo com o padrão 1.1, 2.1, 3.1, 4.1, 5.1, 6.1, 7.1, 8.1, e 9.1.

---

(21) BR 30 2018 054925-2

Código 34 - Exigência - Art. 106 § 3º da LPI

(22) 18/10/2018

(71) SOREMARTEC S.A. (LU)

(74) Jacques Labrunie

1. As figuras 1.6 e 1.7 devem ser apresentadas apenas em traços regulares e contínuos. Todas as linhas tracejadas devem ser preenchidas.

---

(21) BR 30 2018 054940-6

Código 34 - Exigência - Art. 106 § 3º da LPI

(22) 19/10/2018

(71) VERISURE SÀRL (CH)

(74) KASZNAR LEONARDOS PROPRIEDADE INTELECTUAL

O objeto da figura 3.1 e 3.4 apresenta linhas tracejadas. Converter em linhas contínuas e uniformes.

---

(21) BR 30 2018 054941-4

Código 34 - Exigência - Art. 106 § 3º da LPI

(22) 19/10/2018

(71) MAKauf EMPREENDIMENTOS S/A (BR/SP)

(74) DANNEMANN, SIEMSEN, BIGLER & IPANEMA MOREIRA

O pedido em tela traz imagens constituídas de linhas granuladas e de pouca definição que comprometem a visualização das formas e das superfícies do objeto. Ademais, objetos apresentados como variação na petição inicial não têm todos entre si as mesmas características preponderantes. Isto posto, e considerando tanto a LPI quanto a Instrução Normativa 0044/2015 (IN), formula-se a seguinte exigência:[1] O pedido deverá ser dividido; mantenha no presente pedido o objeto de que tratam tanto as figuras 1.1 e 3.1 quanto suas



---

respectivas vistas; [1.1] O primeiro pedido dividido deverá conter o objeto de que tratam as figuras 2.1 e respectivas vistas; [2] Para cada pedido observe o padrão de numeração de figuras disposto no inciso VI do Artigo 20 da IN.[3] para as figuras a serem rerepresentadas em cada pedido, promova melhor qualidade gráfica, nitidez e contraste, de modo a revelar com precisão os contornos, relevos e rebaixos do objeto reivindicado e possibilitando a compreensão de seus detalhes, observando a resolução mínima de trezentos dpi. Evite reflexos, texturas granuladas, brilhos e outros elementos que afetem a compreensão da configuração do objeto.

---

**(21) BR 30 2018 054942-2**

Código 34 - Exigência - Art. 106 § 3º da LPI

(22) 19/10/2018

(71) MAKAUF EMPREENDIMENTOS S/A (BR/SP)

(74) DANNEMANN, SIEMSEN, BIGLER & IPANEMA MOREIRA

O pedido em tela traz imagens constituídas de linhas granuladas e de pouca definição que comprometem a visualização das formas e das superfícies do objeto. Reapresente o conjunto de figuras com melhor qualidade gráfica, nitidez e contraste, revelando com precisão os contornos, relevos e rebaixos do objeto reivindicado e possibilitando a compreensão de seus detalhes. Respeitar a resolução mínima de trezentos dpi. Evitar reflexos, texturas granuladas, brilhos e outros elementos que afetem a compreensão da configuração do objeto.

---

**(21) BR 30 2018 054943-0**

Código 34 - Exigência - Art. 106 § 3º da LPI

(22) 19/10/2018

(71) MAKAUF EMPREENDIMENTOS S/A (BR/SP)

(74) DANNEMANN, SIEMSEN, BIGLER & IPANEMA MOREIRA

O pedido deverá ser dividido; mantenha no presente pedido o objeto de que tratam tanto as figuras 1.1 e 2.1 quanto suas respectivas vistas; O pedido dividido deverá conter o objeto de que tratam tanto as figuras 3.1 e 4.1 quanto suas respectivas, observando o padrão de numeração de figuras disposto no inciso VI do Artigo 20 da Instrução Normativa 0044/2015.

---

**(21) BR 30 2018 054944-9**

Código 34 - Exigência - Art. 106 § 3º da LPI

(22) 19/10/2018

(71) VERISURE SÀRL (CH)

(74) KASZNAR LEONARDOS PROPRIEDADE INTELECTUAL

As figuras 2.1 a 2.7 estão com linhas tracejadas. Apresentar novos desenhos preenchendo com linhas contínuas e uniformes.

---

**(21) BR 30 2018 054945-7**

Código 34 - Exigência - Art. 106 § 3º da LPI

(22) 19/10/2018

(71) MAKAUF EMPREENDIMENTOS S/A (BR/SP)

(74) DANNEMANN, SIEMSEN, BIGLER & IPANEMA MOREIRA

O pedido em tela traz imagens constituídas de linhas granuladas e de pouca



---

definição que comprometem a visualização das formas e das superfícies do objeto. Ademais, objetos apresentados como variação não têm todos entre si as mesmas características preponderantes. Isto posto, e considerando tanto a LPI quanto a Instrução Normativa 0044/2015 (IN), formula-se a seguinte exigência:[1] O pedido deverá ser dividido; mantenha no presente pedido o objeto de que tratam a fig. 1.1 e respectivas vistas; O pedido dividido deverá conter o objeto de que tratam tanto as figuras 2.1 a 4.2, observando o padrão de numeração de figuras disposto no inciso VI do Artigo 20 da IN.[2] para as figuras a serem rerepresentadas em cada pedido, promova melhor qualidade gráfica, nitidez e contraste, de modo a revelar com precisão os contornos, relevos e rebaixos do objeto reivindicado e possibilitando a compreensão de seus detalhes, observando a resolução mínima de trezentos dpi. Evite reflexos, texturas granuladas, brilhos e outros elementos que afetem a compreensão da configuração do objeto.

---

(21) BR 30 2018 054946-5

Código 34 - Exigência - Art. 106 § 3º da LPI

(22) 19/10/2018

(71) MAKauf EMPREENDIMENTOS S/A (BR/SP)

(74) DANNEMANN, SIEMSEN, BIGLER & IPANEMA MOREIRA

O pedido em tela traz imagens constituídas de linhas granuladas e de pouca definição que comprometem a visualização das formas e das superfícies do objeto. Ademais, objetos apresentados como variação na petição inicial não têm todos entre si as mesmas características preponderantes. Isto posto, e considerando tanto a LPI quanto a Instrução Normativa 0044/2015 (IN), formula-se a seguinte exigência:[1] O pedido deverá ser dividido; mantenha no presente pedido o objeto de que tratam a fig. 1.1 e respectivas vistas; [1.1] O primeiro pedido dividido deverá conter o objeto de que tratam as figuras 2.1 e respectivas vistas; [1.2] O segundo pedido dividido deverá conter os objetos de que tratam tanto as figuras 3.1 e 4.1 quanto suas respectivas vistas; [1.3] O terceiro pedido dividido deverá conter o objeto de que tratam as figuras 5.1 e respectivas vistas; [2] Para cada pedido observe o padrão de numeração de figuras disposto no inciso VI do Artigo 20 da IN. [3] para as figuras a serem rerepresentadas em cada pedido, promova melhor qualidade gráfica, nitidez e contraste, de modo a revelar com precisão os contornos, relevos e rebaixos do objeto reivindicado e possibilitando a compreensão de seus detalhes, observando a resolução mínima de trezentos dpi. Evite reflexos, texturas granuladas, brilhos e outros elementos que afetem a compreensão da configuração do objeto.

---

(21) BR 30 2018 054947-3

Código 34 - Exigência - Art. 106 § 3º da LPI

(22) 19/10/2018

(71) VERISURE SÀRL (CH)

(74) KASZNAR LEONARDOS PROPRIEDADE INTELECTUAL

Remover os textos das figuras 1.1, 4.1, 7.1. Se o resultado desse procedimento



---

restar padrões idênticos, remover as imagens do pedido;Corrigir o título do pedido para "PADRÃO ORNAMENTAL APLICADO A/EM PAINEL DE ALARME".

---

**(21) BR 30 2018 054949-0**

Código 34 - Exigência - Art. 106 § 3º da LPI

(22) 19/10/2018

(71) VERISURE SÀRL (CH)

(74) KASZNAR LEONARDOS PROPRIEDADE INTELECTUAL

Apresentar novas imagens preenchendo as linhas tracejadas com linhas contínuas e uniformes. Não é necessário demonstrar o cabo, mas somente a estrutura que conecta o cabo ao aparelho.

---

**(21) BR 30 2018 054951-1**

Código 34 - Exigência - Art. 106 § 3º da LPI

(22) 19/10/2018

(71) MAKauf EMPREENDIMENTOS S/A (BR/SP)

(74) DANNEMANN, SIEMSEN, BIGLER & IPANEMA MOREIRA

O pedido em tela traz imagens constituídas de linhas granuladas e de pouca definição que comprometem a visualização das formas e das superfícies do objeto. Ademais, objetos apresentados como variação na petição inicial não têm todos entre si as mesmas características preponderantes. Isto posto, e considerando tanto a LPI quanto a Instrução Normativa 0044/2015 (IN), formula-se a seguinte exigência:[1] O pedido deverá ser dividido; mantenha no presente pedido o objeto de que tratam a fig. 1.1 e respectivas vistas; [1.1] O primeiro pedido dividido deverá conter o objeto de que tratam as figuras 2.1 e respectivas vistas; [1.2] O segundo pedido dividido deverá conter os objetos de que tratam as figuras 3.1 e respectivas vistas;[2] Para cada pedido observe o padrão de numeração de figuras disposto no inciso VI do Artigo 20 da IN.[3] para as figuras a serem rerepresentadas em cada pedido, promova melhor qualidade gráfica, nitidez e contraste, de modo a revelar com precisão os contornos, relevos e rebaixos do objeto reivindicado e possibilitando a compreensão de seus detalhes, observando a resolução mínima de trezentos dpi. Evite reflexos, texturas granuladas, brilhos e outros elementos que afetem a compreensão da configuração do objeto.

---

**(21) BR 30 2018 054952-0**

Código 34 - Exigência - Art. 106 § 3º da LPI

(22) 19/10/2018

(71) MAKauf EMPREENDIMENTOS S/A (BR/SP)

(74) DANNEMANN, SIEMSEN, BIGLER & IPANEMA MOREIRA

O pedido em tela traz imagens constituídas de linhas granuladas e de pouca definição que comprometem a visualização das formas e das superfícies do objeto. Ademais, objetos apresentados como variação na petição inicial não têm todos entre si as mesmas características preponderantes. Isto posto, e considerando tanto a LPI quanto a Instrução Normativa 0044/2015 (IN), formula-se a seguinte exigência:[1] O pedido deverá ser dividido; mantenha no presente pedido o objeto de que tanto as figuras 1.1 e 2.1 quanto suas



---

respectivas vistas; [1.1] O primeiro pedido dividido deverá conter o objeto de que tratam as figuras 3.1 e respectivas vistas; [1.2] O segundo pedido dividido deverá conter os objetos de que tratam as figuras 4.1 e respectivas vistas;[2] Para cada pedido observe o padrão de numeração de figuras disposto no inciso VI do Artigo 20 da IN.[3] para as figuras a serem rerepresentadas em cada pedido, promova melhor qualidade gráfica, nitidez e contraste, de modo a revelar com precisão os contornos, relevos e rebaixos do objeto reivindicado e possibilitando a compreensão de seus detalhes, observando a resolução mínima de trezentos dpi. Evite reflexos, texturas granuladas, brilhos e outros elementos que afetem a compreensão da configuração do objeto.

---

**(21) BR 30 2018 054953-8**

Código 34 - Exigência - Art. 106 § 3º da LPI

(22) 19/10/2018

(71) MAKAUF EMPREENDIMENTOS S/A (BR/SP)

(74) DANNEMANN, SIEMSEN, BIGLER & IPANEMA MOREIRA

O pedido em tela traz imagens constituídas de linhas granuladas e de pouca definição que comprometem a visualização das formas e das superfícies do objeto. Ademais, objetos apresentados como variação na petição inicial não têm todos entre si as mesmas características preponderantes. Isto posto, e considerando tanto a LPI quanto a Instrução Normativa 0044/2015 (IN), formula-se a seguinte exigência:[1] O pedido deverá ser dividido; mantenha no presente pedido o objeto de que tratam as figuras 1.1 e respectivas vistas; [1.1] O primeiro pedido dividido deverá conter o objeto de que tratam as figuras 2.1 e respectivas vistas; [1.2] O segundo pedido dividido deverá conter os objetos de que tratam as figuras 3.1 e respectivas vistas;[2] Para cada pedido observe o padrão de numeração de figuras disposto no inciso VI do Artigo 20 da IN.[3] para as figuras a serem rerepresentadas em cada pedido, promova melhor qualidade gráfica, nitidez e contraste, de modo a revelar com precisão os contornos, relevos e rebaixos do objeto reivindicado e possibilitando a compreensão de seus detalhes, observando a resolução mínima de trezentos dpi. Evite reflexos, texturas granuladas, brilhos e outros elementos que afetem a compreensão da configuração do objeto.

---

**(21) BR 30 2018 054954-6**

Código 34 - Exigência - Art. 106 § 3º da LPI

(22) 19/10/2018

(71) MAKAUF EMPREENDIMENTOS S/A (BR/SP)

(74) DANNEMANN, SIEMSEN, BIGLER & IPANEMA MOREIRA

O pedido em tela traz imagens constituídas de linhas granuladas e de pouca definição que comprometem a visualização das formas e das superfícies do objeto. Ademais, os objetos apresentados como variação na petição inicial não têm entre si as mesmas características preponderantes. Isto posto, e considerando tanto a LPI quanto a Instrução Normativa 0044/2015 (IN), formula-se a seguinte exigência:[1] O pedido deverá ser dividido; mantenha no presente pedido o objeto de que tratam as figuras 1.1 e respectivas vistas; [1.1]



---

O primeiro pedido dividido deverá conter o objeto de que tratam as figuras 2.1 e respectivas vistas, observando o padrão de numeração de figuras disposto no inciso VI do Artigo 20 da IN.[2] para as figuras a serem reapresentadas em cada pedido, promova melhor qualidade gráfica, nitidez e contraste, de modo a revelar com precisão os contornos, relevos e rebaixos do objeto reivindicado e possibilitando a compreensão de seus detalhes, observando a resolução mínima de trezentos dpi. Evite reflexos, texturas granuladas, brilhos e outros elementos que afetem a compreensão da configuração do objeto.

---

**(21) BR 30 2018 055481-7**

Código 34 - Exigência - Art. 106 § 3º da LPI

(22) 27/11/2018

(71) MICHELE COUTO MACHADO (BR/MG)

(74) VINÍCIUS SILVA DE OLIVEIRA

O pedido deve se adequar à Instrução Normativa 44/2015 ? IN.1. As figuras devem mostrar a forma montada da configuração externa do objeto, conforme inciso III do art. 20 da IN: suprimir figuras 1.7, 3.7, 4.7, 5.7 e 6.7. 2. Apresentar novo conjunto de figuras formado pelas vistas ortogonais (frontal, posterior, laterais, superior e inferior), além de pelo menos uma perspectiva, conforme determina o inciso IV do art. 20 da IN, do objeto conforme figura 7.7.3. As figuras devem ser numeradas conforme o disposto no inciso VI do artigo 20 da IN: figura 1.1, figura 1.2, etc.4. Reapresentar as figuras com excelente qualidade gráfica, nitidez e contraste, com o intuito de revelar com precisão os contornos, relevos e rebaixos do objeto reivindicado, permitindo a compreensão de seus detalhes: respeitar a resolução mínima de 300 dpi; utilizar traços precisos.

---

**(21) BR 30 2018 055510-4**

Código 34 - Exigência - Art. 106 § 3º da LPI

(22) 29/11/2018

(71) CLARICE ARNT FRANKE (BR/RS)

(74) STOCK MARCAS E PATENTES LTDA - ME

1. Manter no pedido atual apenas os objetos das figuras 2.1 e 3.1. Os demais objetos não compartilham as mesmas características ornamentais preponderantes e devem ser retirados do pedido atual.2. Caso haja interesse, apresentar, num pedido dividido, todas as vistas do objeto da fig.1.1.

---

**(21) BR 30 2018 055518-0**

Código 34 - Exigência - Art. 106 § 3º da LPI

(22) 29/11/2018

(71) FUNDAÇÃO UNIVERSIDADE REGIONAL DE BLUMENAU (BR/SC)

Acrescentar ao pedido imagens da mesa em sua forma fechada com todas as vistas ortogonais mais uma em perspectiva. A numeração deve ser sequencial, pois não se trata de variante, mas mera representação adicional

---

**(21) BR 30 2018 055521-0**

Código 34 - Exigência - Art. 106 § 3º da LPI

(22) 29/11/2018

(71) CLARICE ARNT FRANKE (BR/RS)



---

(74) STOCK MARCAS E PATENTES LTDA - ME

1. Manter no pedido atual apenas o objeto das figuras 1.1. Os demais objetos não compartilham as mesmas características ornamentais preponderantes e devem ser retirados do pedido atual. 2. Caso haja interesse, apresentar, num pedido dividido, todas as vistas do objeto da fig. 2.1. 3. Caso haja interesse, apresentar, num pedido dividido, todas as vistas do objeto da fig. 3.1. 4. A figura 1.1 apresenta diferenças de forma em relação às demais vistas do objeto, especificamente nas alturas dos elementos indicados como 3 e 4. Harmonizar figuras para que todas o objeto apresente a mesma configuração em todas as vistas. 5. A figura 2.1 apresenta diferenças de forma em relação às demais vistas do objeto, especificamente nas alturas dos elementos indicados como 3 e 4. Harmonizar figuras para que todas o objeto apresente a mesma configuração em todas as vistas. 6. A figura 3.1 apresenta diferenças de forma em relação às demais vistas do objeto, especificamente na forma do elemento indicados como 11. Harmonizar figuras para que todas os objetos apresentem a mesma configuração em todas as vistas.

---

(21) BR 30 2018 055522-8

Código 34 - Exigência - Art. 106 § 3º da LPI

(22) 29/11/2018

(71) CLARICE ARNT FRANKE (BR/RS)

(74) STOCK MARCAS E PATENTES LTDA - ME

Manter no atual pedido as atuais figuras 1.1 a 2.7 com as seguintes correções: Considerando a figura 1.1, a figura 1.2 representa móvel diferente. A remissão "6" não foi representada. A remissão 8 demonstra divisão simétrica de prateleiras, mas a fig 1.2 está assimétrica. A figura 1.2 demonstra objeto sem emendas, totalmente inteiriço e a figura 1.1 apreseneta diversas emendas nos nichos. A figura 1.4 não demonstrou adequadamente o segmento inclinado. Figura 1.5 incorreta. Revisar todos os desenhos. A remissão 8 da figura 2.1 demonstra divisão simétrica de prateleiras, mas a fig 2.2 está assimétrica. A figura 2.4 não demonstrou adequadamente o segmento inclinado. Figura 2.5 incorreta. Revisar todos os desenhos.Dividir o objeto das figuras 3.1a 3.7 em um novo pedido dividido deste com as seguintes correções:A figura 3.2 demonstra objeto sem emendas, totalmente inteiriço e a figura 3.1 apreseneta diversas emendas nos nichos.

---

(21) BR 30 2018 055524-4

Código 34 - Exigência - Art. 106 § 3º da LPI

(22) 29/11/2018

(71) BEIJING MICROLIVE VISION TECHNOLOGY CO., LTD. (CN)

(74) WILSON PINHEIRO JABUR

1. Retirar textos (ex.: xx) das figuras. As figuras do depósito não podem conter textos, frases, palavras ou outros elementos textuais.

---

(21) BR 30 2018 055538-4

Código 34 - Exigência - Art. 106 § 3º da LPI

(22) 30/11/2018



---

(71) JULIANA TERESA LLUSSÁ (BR/SP)

(74) ALEXANDRE FUKUDA YAMASHITA

1. Manter no pedido atual apenas as vistas dos objetos das figuras 2.1 e 3.1. Os demais objetos não compartilham as mesmas características ornamentais preponderantes e devem ser retirados do pedido atual. 2. Caso haja interesse, apresentar, num pedido dividido, todas as vistas do objeto da fig. 1.1. 3. Caso haja interesse, apresentar, num segundo pedido dividido, todas as vistas do objeto da fig. 4.1. Adequar o título do pedido dividido para que seja coerente com o objeto do depósito.

---

**(21) BR 30 2018 055539-2**

Código 34 - Exigência - Art. 106 § 3º da LPI

(22) 30/11/2018

(71) JULIANA TERESA LLUSSÁ (BR/SP)

(74) ALEXANDRE FUKUDA YAMASHITA

1. A figura 3.1 apresenta configuração diversa das demais vistas. O padrão de linhas (semelhante a uma trama de fios) apresenta-se alinhado diagonalmente em relação ao tampo do objeto. Já as figuras 3.2 e 3.3 mostram a mesma trama paralela ao tampo do objeto. Corrigir figura 3.1.

---

**(21) BR 30 2018 055558-9**

Código 34 - Exigência - Art. 106 § 3º da LPI

(22) 30/11/2018

(71) ELISABETE TRINDADE DE MACEDO SPAGOLLA 22051311846 (BR/SP)

1. Alterar título do pedido para "Configuração aplicada em placa de revestimento".

---

**(21) BR 30 2018 055565-1**

Código 34 - Exigência - Art. 106 § 3º da LPI

(22) 02/12/2018

(71) SERGIO MURILO (BR/TO)

1. As figuras contêm áreas serrilhadas e de pouca definição que comprometem a visualização das formas e das superfícies do objeto. Reapresentar o conjunto de figuras com melhor qualidade gráfica, nitidez e contraste, revelando com precisão os contornos, relevos e rebaixos do objeto reivindicado e possibilitando a compreensão de seus detalhes. Respeitar a resolução mínima de trezentos dpi. Evitar reflexos, texturas granuladas, brilhos e outros elementos que afetem a compreensão da configuração do objeto. 2. Conforme o disposto no inciso VI do Art. 20 da IN 044/2015, a numeração das figuras em cada pedido deverá obedecer a um padrão no qual o número antes do ponto identifica o objeto ou padrão representado (objeto principal, primeira variação, segunda variação, etc) e o que sucede o ponto identifica a vista representada. Portanto, reapresentar o conjunto de figuras numerando-as da seguinte forma: (Fig. 1.1, Fig. 1.2, Fig 1.3, etc.

---

**(21) BR 30 2018 055572-4**

Código 34 - Exigência - Art. 106 § 3º da LPI

(22) 03/12/2018



---

(71) WANDERSON SAMPAIO GONÇALVES (BR/CE)

(74) Algo Alliance Assessoria em Propriedade Intelectual Ltda.

1. As figuras contêm áreas escurecidas, borradas e de pouca definição que comprometem a visualização das formas e das superfícies do objeto.

Reapresentar o conjunto de figuras com melhor qualidade gráfica, nitidez e contraste, revelando com precisão os contornos, relevos e rebaixos do objeto reivindicado e possibilitando a compreensão de seus detalhes. Respeitar a resolução mínima de trezentos dpi. Evitar reflexos, texturas granuladas, brilhos e outros elementos que afetem a compreensão da configuração do objeto.

---

**(21) BR 30 2018 055573-2**

Código 34 - Exigência - Art. 106 § 3º da LPI

(22) 03/12/2018

(71) INSTITUTO NACIONAL DE TECNOLOGIA (BR/RJ) ; UNIVERSIDADE FEDERAL FLUMINENSE (BR/RJ)

1. As figuras contêm áreas escurecidas e de pouca definição que comprometem a visualização das formas e das superfícies do objeto. Reapresentar o conjunto de figuras com melhor qualidade gráfica, nitidez e contraste, revelando com precisão os contornos, relevos e rebaixos do objeto reivindicado e possibilitando a compreensão de seus detalhes. Respeitar a resolução mínima de trezentos dpi. Evitar reflexos, texturas granuladas, brilhos e outros elementos que afetem a compreensão da configuração do objeto.

---

**(21) BR 30 2018 055575-9**

Código 34 - Exigência - Art. 106 § 3º da LPI

(22) 03/12/2018

(71) KEKO ACESSÓRIOS S/A (BR/RS)

(74) Sko Oyarzábal Marcas e Patentes Sociedade Simples Ltda.

Os traços dos desenhos estão muito espessos apresentando alguns borrões. Corrigir.

---

**(21) BR 30 2018 055613-5**

Código 34 - Exigência - Art. 106 § 3º da LPI

(22) 05/12/2018

(71) ANESTECH TECNOLOGIA DA INFORMAÇÃO LTDA (BR/SC)

(74) LEILA CAVALHEIRO VIOLIN

1. O pedido deverá ser dividido: Manter no presente pedido a figura 1.1. O primeiro pedido dividido deverá conter as figuras 2.1 a 4.1.2. As páginas de figura não deverão conter textos. Reapresentar as figuras sem o título "VISTA PLANIFICADA DO PADRÃO ORNAMENTAL".

---

**(21) BR 30 2018 055617-8**

Código 34 - Exigência - Art. 106 § 3º da LPI

(22) 05/12/2018

(71) VERISURE SÀRL (CH)

(74) KASZNAR LEONARDOS PROPRIEDADE INTELECTUAL

Reapresentar somente as atuais figuras 2.1 a 2.7 e 4.1 a 4.7. As demais, por apresentarem a marca aplicada ao objeto e a sua retirada restarem idênticas,



---

devem ser removidas do pedido.

---

(21) BR 30 2018 055654-2

Código 34 - Exigência - Art. 106 § 3º da LPI

(22) 06/12/2018

(71) DE OLHO NA FATURA IND. E COM. DE VALVULAS PLASTICAS LTDA (BR/SC)

1. As figuras contêm áreas serrilhadas, borradas e de pouca definição que comprometem a visualização das formas e das superfícies do objeto. Reapresentar o conjunto de figuras com melhor qualidade gráfica, nitidez e contraste, revelando com precisão os contornos, relevos e rebaixos do objeto reivindicado e possibilitando a compreensão de seus detalhes. Respeitar a resolução mínima de trezentos dpi. Evitar reflexos, texturas granuladas, brilhos e outros elementos que afetem a compreensão da configuração do objeto. 2. O objeto está representado dentro de um cubo, possivelmente por conta do software gráfico utilizado. As figuras não deverão ser pranchas de desenho técnico e não deverão conter molduras, medidas, textos, símbolos, cortes, indicação de escala e informações do gênero. Reapresentar o conjunto de figuras excluindo o cubo e tomando o cuidado de não deixar linhas de construção que não existam de fato no objeto reivindicado. 3. As figuras não deverão conter marcas, logotipos ou símbolos, nem tampouco textos aplicados ao objeto. Reapresentar as figuras corrigidas, excluindo todos os elementos de marca e/ou texto aplicados ao objeto. 4. Há incoerências entre as vistas. Na atual figura 1.2, pode-se verificar um elemento azul com relevos próprios. Na atual figura 1.5, por sua vez, não está representado qualquer elemento no interior da válvula. Já na figura 1.6, ainda que o elemento azul da figura 1.2 não possa ser confirmado, o desenho indica que a válvula não tem o seu interior vazado. Revisar todo o conjunto de figuras, fazendo as correções indicadas e quaisquer outras que sejam necessárias para que as imagens apresentem coerência entre si. 5. O atual conjunto de figuras conta apenas com vistas em perspectiva do objeto em diferentes posições. O objeto deverá ser representado em todas as vistas ortogonais (anterior, posterior, superior, inferior e ambas as laterais) e em ao menos uma perspectiva. Reapresentar o conjunto de figuras acrescentando todas as vistas faltantes ortogonais. 6. Alterar o título do pedido para "Configuração aplicada em válvula bloqueadora de ar para hidrômetro".

---

(21) BR 30 2018 055658-5

Código 34 - Exigência - Art. 106 § 3º da LPI

(22) 06/12/2018

(71) MOON VIDEO INC. (VG)

(74) MÜLLER, CID, NORONHA, CRUZ & GORENSTEIN ADVOGADOS ASSOCIADOS

Corrigir título do pedido para "Padrão ornamental aplicado em interface gráfica"; Reapresentar a atual figura 3.1 e remover o dispositivo móvel das figuras 1.1 e 2.1. Somente o padrão deve ser apresentado.



- 
- (21) BR 30 2018 055659-3** Código 34 - Exigência - Art. 106 § 3º da LPI  
(22) 06/12/2018  
(71) MOON VIDEO INC. (VG)  
(74) MÜLLER, CID, NORONHA, CRUZ & GORENSTEIN ADVOGADOS ASSOCIADOS  
Corrigir título do pedido para "Padrão ornamental aplicado em interface gráfica"; Reapresentar no atual pedido a atual figura 2.1 e remover o dispositivo móvel da figura 1.1. Apenas o padrão deve ser apresentado. A figura 3.1 deve ser apresentada em um novo pedido dividido deste por não conter as mesmas características distintivas preponderantes.
- 
- (21) BR 30 2018 055660-7** Código 34 - Exigência - Art. 106 § 3º da LPI  
(22) 06/12/2018  
(71) MOON VIDEO INC. (VG)  
(74) MÜLLER, CID, NORONHA, CRUZ & GORENSTEIN ADVOGADOS ASSOCIADOS  
Corrigir título do pedido para "Padrão ornamental aplicado em interface gráfica"; Apresentar as figuras 1.1 e 2.1 sem o dispositivo móvel, apenas o padrão; Reapresentar as figuras 3.1, 4.1 e 7.1; As figuras 5.1 e 6.1 parecem idênticas às figura 2.1 e 3.1 respectivamente. Se houver diferenças, indicá-las. Caso contrário, exclua-as.
- 
- (21) BR 30 2018 055661-5** Código 34 - Exigência - Art. 106 § 3º da LPI  
(22) 06/12/2018  
(71) MOON VIDEO INC. (VG)  
(74) MÜLLER, CID, NORONHA, CRUZ & GORENSTEIN ADVOGADOS ASSOCIADOS  
1. As figuras deverão representar somente o objeto do pedido, sem incluir elementos que não componham o escopo da proteção reivindicada, tais como o dispositivo portátil representado nas atuais figuras 1.1 e 2.1. Na atual figura 3.1, Há uma moldura delimitando o padrão. Reapresentar o conjunto de figuras contendo apenas o padrão de fato, sem o dispositivo e molduras ou linhas delimitadoras da tela. 2. Alterar o título do pedido para "Padrão ornamental Aplicado em Interface gráfica".
- 
- (21) BR 30 2018 055662-3** Código 34 - Exigência - Art. 106 § 3º da LPI  
(22) 06/12/2018  
(71) BEIJING MICROLIVE VISION TECHNOLOGY CO., LTD. (CN)  
(74) GUERRA PROPRIEDADE INDUSTRIAL  
1. As figuras deverão representar somente o objeto do pedido, sem incluir elementos que não componham o escopo da proteção reivindicada, tais como o dispositivo portátil que dará suporte à interface ou as fotografias de pessoas para exemplificar avatares. Reapresentar o conjunto de figuras contendo apenas o padrão de fato, sem o dispositivo, molduras ou linhas delimitadoras da tela e



---

fotografias exemplificativas. 2. As figuras não deverão conter textos, exceto o da legenda das figuras. Retirar todos os elementos textuais das figuras. 3. Alterar o título do pedido para "Padrão ornamental Aplicado em Interface gráfica".

---

**(21) BR 30 2018 055663-1**

Código 34 - Exigência - Art. 106 § 3º da LPI

(22) 06/12/2018

(71) BEIJING MICROLIVE VISION TECHNOLOGY CO., LTD (CN)

(74) GUERRA PROPRIEDADE INDUSTRIAL

Corrigir título do pedido para "Padrão ornamental aplicado em interface gráfica";Apresentar novas imagens dos padrões sem o dispositivo móvel. Apenas o padrão.

---

**(21) BR 30 2018 055664-0**

Código 34 - Exigência - Art. 106 § 3º da LPI

(22) 06/12/2018

(71) BEIJING MICROLIVE VISION TECHNOLOGY CO., LTD (CN)

(74) GUERRA PROPRIEDADE INDUSTRIAL

Corrigir título do pedido para "Padrão ornamental aplicado em interface gráfica";Apresentar novas imagens dos padrões sem o dispositivo móvel. Apenas o padrão.

---

**(21) BR 30 2018 055665-8**

Código 34 - Exigência - Art. 106 § 3º da LPI

(22) 06/12/2018

(71) BEIJING MICROLIVE VISION TECHNOLOGY CO., LTD (CN)

(74) GUERRA PROPRIEDADE INDUSTRIAL

Corrigir título do pedido para "Padrão ornamental aplicado em interface gráfica";Apresentar novas imagens dos padrões sem o dispositivo móvel. Apenas o padrão.

---

**(21) BR 30 2018 055666-6**

Código 34 - Exigência - Art. 106 § 3º da LPI

(22) 06/12/2018

(71) BEIJING MICROLIVE VISION TECHNOLOGY CO., LTD (CN)

(74) GUERRA PROPRIEDADE INDUSTRIAL

Corrigir título do pedido para "Padrão ornamental aplicado em interface gráfica";Apresentar novas imagens dos padrões sem o dispositivo móvel. Apenas o padrão.Numerar figuras com fig. 1.1 e fig. 2.1,

---

**(21) BR 30 2018 055668-2**

Código 34 - Exigência - Art. 106 § 3º da LPI

(22) 06/12/2018

(71) BEIJING MICROLIVE VISION TECHNOLOGY CO., LTD (CN)

(74) GUERRA PROPRIEDADE INDUSTRIAL

Corrigir título do pedido para "Padrão ornamental aplicado em interface gráfica";Apresentar novas imagens dos padrões sem o dispositivo móvel. Apenas o padrão.Numerar figuras com fig. 1.1 e fig. 2.1,

---



---

**(21) BR 30 2018 055671-2**

Código 34 - Exigência - Art. 106 § 3º da LPI

(22) 07/12/2018

(71) MR. HEALTH &amp; FOOD LLC. (US)

(74) EVERTON LUIS ROSSIN

1. As figuras não estão correspondentes entre si: a fig. 1.1 é uma perspectiva, não a vista frontal; a figura 1.3 contém elementos retangulares (como ?dentes?) na parte posterior do objeto que não aparecem nas demais figuras. Reapresentar as figuras corrigidas, coerentes entre si.

---

**(21) BR 30 2018 055682-8**

Código 34 - Exigência - Art. 106 § 3º da LPI

(22) 07/12/2018

(71) UNIVERSIDADE FEDERAL DO RIO GRANDE DO SUL (BR/RS)

O pedido deve se adequar à Instrução Normativa 44/2015 ? IN.1. As folhas de figuras devem ser numeradas no centro da margem superior, indicando o número da folha e o número total de folhas, por exemplo: 1/4, 2/4, 3/4 e 4/4, conforme inciso VIII do art. 20 da IN; 2. Cada figura deve ser numerada individualmente, conforme inciso VI do art. 21 da IN: figura 1.1, fig. 2.1, etc;3. A partir da apresentação do pedido não é possível aferir se o requerente deseja proteger um único padrão ornamental formado por vários ícones ou cada ícone isoladamente. Esclarecer;4. Caso queira proteger um único padrão, alterar título para ?padrão ornamental aplicado em XXX?, onde XXX seja um objeto onde o padrão ornamental será aplicado, em atenção ao art. 95 da LPI. Por exemplo: ?padrão ornamental aplicado em camiseta?. Informar campo de aplicação 32-00;5. Caso queira proteger os ícones individualmente, deve-se levar em consideração que eles não guardam entre si as mesmas características distintivas preponderantes, de maneira que o pedido deverá ser dividido, obedecendo às exigências abaixo. Observar artigos 25 e 26 da IN. Informar campo de aplicação 14-04;6. Na hipótese do item 5, manter no pedido original o ícone da esquerda e o do centro na 1ª linha (azul);7. Apresentar em um 1º pedido dividido o ícone à direita na 1ª linha (azul);8. Apresentar em um 2º pedido dividido o ícone à esquerda na 2ª linha (verde);9. Apresentar em um 3º pedido dividido o 2º e o 5º ícones na 2ª linha (verde), da esquerda para a direita;10. Apresentar em um 4º pedido dividido o 3º ícone na 2ª linha (verde), da esquerda para a direita;11. Apresentar em um 5º pedido dividido o 4º ícone na 2ª linha (verde), o 2º ícone na 3ª linha (roxo) e o 2º ícone na 4ª linha (mostarda), sempre da esquerda para a direita;12. Apresentar em um 6º pedido dividido o ícone à direita na 2ª linha (verde);13. Apresentar em um 7º pedido dividido o 1º ícone na 3ª linha (roxo), da esquerda para a direita;14. Apresentar em um 8º pedido dividido o 3º ícone na 3ª linha (roxo), da esquerda para a direita;15. Apresentar em um 9º pedido dividido o ícone à direita na 3ª linha (roxo).16. Apresentar em um 10º pedido dividido o ícone à esquerda na 4ª linha (mostarda).

---

**(21) BR 30 2018 055684-4**

Código 34 - Exigência - Art. 106 § 3º da LPI

(22) 07/12/2018



---

(71) CLARICE ARNT FRANKE (BR/RS)

(74) STOCK MARCAS E PATENTES LTDA - ME

1. O registro de Desenho Industrial não se presta a proteger soluções técnicas, conceitos e/ou funcionalidades, restringindo-se apenas à configuração formal de um ou mais objetos. O objeto para o qual se reivindica proteção deverá ser representado sempre na mesma posição e configuração em todas as vistas, sem demonstrações de funcionalidade. A requerente deverá, portanto, escolher apenas uma posição possível da fruteira e rerepresentar o conjunto de figuras completo no qual todas as vistas estejam harmonizadas entre si. 2. As figuras contêm áreas escurecidas e de pouca definição que comprometem a visualização das formas e das superfícies do objeto. Rerepresentar o conjunto de figuras com melhor qualidade gráfica, nitidez e contraste, revelando com precisão os contornos, relevos e rebaixos do objeto reivindicado e possibilitando a compreensão de seus detalhes. Respeitar a resolução mínima de trezentos dpi. Evitar reflexos, texturas granuladas, brilhos e outros elementos que afetem a compreensão da configuração do objeto.

---

(21) BR 30 2018 055705-0

Código 34 - Exigência - Art. 106 § 3º da LPI

(22) 10/12/2018

(71) JOEY INDÚSTRIA E COMÉRCIO DE CALÇADOS LTDA EPP (BR/SP)

(74) DANIEL ADVOGADOS (ALT.DE DANIEL & CIA)

As figuras 1.1 a 1.6 mostram o pé esquerdo enquanto que a fig. 1.7 mostra o pé direito. Reapresente o conjunto de figuras corrigindo tal irregularidade.

---

(21) BR 30 2018 055707-7

Código 34 - Exigência - Art. 106 § 3º da LPI

(22) 10/12/2018

(71) JOEY INDÚSTRIA E COMÉRCIO DE CALÇADOS LTDA EPP (BR/SP)

(74) DANIEL ADVOGADOS (ALT.DE DANIEL & CIA)

As figuras 1.1 a 1.6 mostram o pé direito enquanto que a fig. 1.7 mostra o pé esquerdo. Reapresente o conjunto de figuras corrigindo tal irregularidade.

---

(21) BR 30 2018 055718-2

Código 34 - Exigência - Art. 106 § 3º da LPI

(22) 10/12/2018

(71) THULE SWEDEN AB (SE)

(74) KASZNAR LEONARDOS PROPRIEDADE INTELECTUAL

1. As figuras não deverão conter linhas tracejadas. O objeto deverá ser representado com traços regulares e contínuos. Reapresentar o conjunto de figuras corrigido, preenchendo todas as linhas tracejadas. Se, em consequência do cumprimento desta exigência houver variações configurativas idênticas e repetidas, excluir as figuras duplicadas para evitar redundância de matéria. 2. O pedido deverá ser dividido: Manter no presente pedido as atuais figuras 1 a 16. O primeiro pedido dividido deverá conter as figuras 17 a 32. O segundo pedido dividido deverá conter as figuras 33 a 48. 3. Conforme o disposto no inciso VI do Art.20 da IN 044/2015, a numeração das figuras em cada pedido deverá



---

obedecer a um padrão no qual o número antes do ponto identifica o objeto ou padrão representado (objeto principal, primeira variação, segunda variação, etc) e o que sucede o ponto identifica a vista representada. Portanto, reapresentar o conjunto de figuras numerando-as da seguinte forma: Fig. 1.1, Fig. 1.2, Fig 1.3, etc.

---

**(21) BR 30 2018 055719-0**

Código 34 - Exigência - Art. 106 § 3º da LPI

(22) 10/12/2018

(71) THULE SWEDEN AB (SE)

(74) KASZNAR LEONARDOS PROPRIEDADE INTELECTUAL

1. As figuras não deverão conter linhas tracejadas ou linhas de interrupção. O objeto deverá ser representado com traços regulares e contínuos. Reapresentar o conjunto de figuras corrigido, preenchendo todas as linhas. Se, em consequência do cumprimento desta exigência houver variações configurativas idênticas e repetidas, excluir as figuras duplicadas para evitar redundância de matéria. 2. O objeto deverá ser representado na íntegra em todas as vistas, em sua forma completa e com bom enquadramento, ou seja, sem cortes nas imagens ou ampliações de detalhes. 3. O pedido deverá ser dividido: Manter no presente pedido as atuais figuras 1 a 56. O primeiro pedido dividido deverá conter as figuras 57 a 104. 4. Conforme o disposto no inciso VI do Art.20 da IN 044/2015, a numeração das figuras em cada pedido deverá obedecer a um padrão no qual o número antes do ponto identifica o objeto ou padrão representado (objeto principal, primeira variação, segunda variação, etc) e o que sucede o ponto identifica a vista representada. Portanto, reapresentar o conjunto de figuras numerando-as da seguinte forma: Fig. 1.1, Fig. 1.2, Fig 1.3, etc.5. Alterar título do pedido para "Configuração Aplicada em rack para teto de veículo".

---

**(21) BR 30 2018 055721-2**

Código 34 - Exigência - Art. 106 § 3º da LPI

(22) 10/12/2018

(71) THULE SWEDEN AB (SE)

(74) KASZNAR LEONARDOS PROPRIEDADE INTELECTUAL

1. As figuras não deverão conter linhas tracejadas ou linhas de interrupção. O objeto deverá ser representado com traços regulares e contínuos. Reapresentar o conjunto de figuras corrigido, preenchendo todas as linhas. Se, em consequência do cumprimento desta exigência houver variações configurativas idênticas e repetidas, excluir as figuras duplicadas para evitar redundância de matéria. 2. O objeto deverá ser representado na íntegra em todas as vistas, em sua forma completa e com bom enquadramento, ou seja, sem cortes nas imagens ou ampliações de detalhes. Excluir, portanto, as atuais figuras 9, 10, 11, 12, 21, 33, 42, 51 e 54. 3. Algumas das figuras estão muito pequenas, e não é possível observar os detalhes da forma. Reapresentar as vistas laterais representadas pelas atuais figuras 4, 5, 16, 17, 25, 26, 37, 38, 46 e 47. 4. O pedido deverá ser dividido: Manter no presente pedido as atuais figuras 1 a 56. O



primeiro pedido dividido deverá conter as figuras 57 a 104. 5. Conforme o disposto no inciso VI do Art.20 da IN 044/2015, a numeração das figuras em cada pedido deverá obedecer a um padrão no qual o número antes do ponto identifica o objeto ou padrão representado (objeto principal, primeira variação, segunda variação, etc) e o que sucede o ponto identifica a vista representada. Portanto, reapresentar o conjunto de figuras numerando-as da seguinte forma: objeto principal (Fig. 1.1, Fig. 1.2, Fig 1.3, etc); primeira variação configurativa (Fig. 2.1, Fig. 2.2, Fig 2.3, etc); segunda variação configurativa (Fig. 3.1, Fig. 3.2, Fig 3.3, etc), e assim por diante. 6. Alterar título do pedido para "Configuração Aplicada em rack para teto de veículo".

---

(21) BR 30 2018 055732-8

Código 34 - Exigência - Art. 106 § 3º da LPI

(22) 11/12/2018

(71) ELISABETE TRINDADE DE MACEDO SPAGOLLA 22051311846 (BR/SP)

1. As figuras não estão correspondentes entre si: a figura 1.6 mostra a vista posterior quadrada, diferentemente do mostrado nas demais figuras. Corrigir a vista posterior.

---

(21) BR 30 2018 055738-7

Código 34 - Exigência - Art. 106 § 3º da LPI

(22) 11/12/2018

(71) MATHEUS LAMANERES PILLA DE OLIVEIRA (BR/PR)

(74) NEWTON MARIA DO VALLE

Não está claro o que o requerente deseja proteger: no formulário o título menciona padrão ornamental aplicado em cueca; no relatório e na reivindicação é mencionado ornamento para suporte de objetos; as figuras não deixam claro se se tratam de objetos bidimensionais ou tridimensionais. O pedido deve se adequar à Instrução Normativa 44/2015 ? IN.1. Caso o pedido se refira ao objeto tridimensional ?cueca?, alterar título para ?configuração aplicada em cueca?; caso se trate de ?suporte?, alterar título para ?configuração aplicada em suporte para vestuário?, em atenção ao inciso II do art. 14 da IN. Observar também o inciso I do mesmo artigo;2. Na hipótese de se tratarem de objetos tridimensionais, os objetos não guardam entre si as mesmas características distintivas preponderantes, de modo que o pedido deverá ser dividido: manter no pedido original o objeto das figuras 1.1 e 1.2; apresentar o objeto das figuras 1.3 e 1.4 em um pedido dividido. Em cada pedido deve ser apresentado novo conjunto de figuras, de cada objeto, formado pelas vistas ortogonais (frontal, posterior, laterais, superior e inferior), além de pelo menos uma perspectiva, conforme determina o inciso IV do art. 20 da IN; observar artigos 25 e 26 da IN;3. Caso o pedido se refira a objetos bidimensionais, alterar título para ?padrão ornamental aplicado em XXX?, onde XXX seja um objeto onde o padrão ornamental será aplicado, em atenção ao art. 95 da LPI. Por exemplo: ?padrão ornamental aplicado em cueca? ou ?padrão ornamental aplicado em suporte para vestuário?. Informar campo de aplicação 32-00;4. Na hipótese de se tratarem de objetos bidimensionais, os objetos não guardam entre si as mesmas



características distintivas preponderantes, de modo que o pedido deverá ser dividido: manter no pedido original o objeto da figura 1.1 ; apresentar em um 1º pedido dividido o objeto da figura 1.2; apresentar em um 2º pedido dividido o objeto da figura 1.3; apresentar em um 3º pedido dividido o objeto da figura 1.4; observar artigos 25 e 26 da IN;5. As figuras devem ter excelente qualidade gráfica, nitidez e contraste, com o intuito de revelar com precisão os contornos, relevos e rebaixos do objeto reivindicado, permitindo a compreensão de seus detalhes: utilizar traços precisos; respeitar a resolução mínima de 300 dpi; 6. As figuras não devem conter molduras, conforme previsto no inciso I do art. 21 da IN.

(21) BR 30 2018 055739-5

Código 34 - Exigência - Art. 106 § 3º da LPI

(22) 12/12/2018

(71) PRO-AQUA INTERNATIONAL GMBH (DE)

(74) Aguiar & Companhia S/C LTDA(Alterado para: Aguiar & Companhia Ltda)

O pedido deve se adequar à Instrução Normativa 44/2015 ? IN.1. As figuras devem mostrar a forma montada da configuração externa do objeto, conforme inciso III do art. 20 da IN: apresentar novo conjunto de figuras formado pelas vistas ortogonais (frontal, posterior, laterais, superior e inferior), além de pelo menos uma perspectiva, conforme determina o inciso IV do art. 20 da IN, do objeto conforme figura da folha 4/4. 2. Caso haja interesse, podem ser apresentadas as vistas mencionadas acima mostrando o objeto aberto, a fim de revelar as características ornamentais internas do objeto. Neste caso, as figuras devem ser numeradas sequencialmente, pois mostram o mesmo objeto. As figuras devem mostrar somente o objeto do pedido, sem elementos que não configurem o objeto solicitado (acessórios), conforme inciso III do art. 21 da IN.3. As figuras devem ser numeradas conforme o disposto no inciso VI do artigo 20 da IN: figura 1.1, figura 1.2, etc.4. Informar campo de aplicação 03-01.5. Atentar para o preenchimento correto do título na petição. Observar art. 14 da IN.

(21) BR 30 2018 055741-7

Código 34 - Exigência - Art. 106 § 3º da LPI

(22) 12/12/2018

(71) RENÉ GUALBERTO RESENDE (BR/MG)

(74) EULER COSTA BENFICA

O pedido deve se adequar à Instrução Normativa 44/2015 ? IN.1. Alterar título para ?configuração aplicada em piteira? em atenção ao inciso II do art. 14 da IN. Observar também o inciso I do mesmo artigo.2. As figuras devem mostrar a forma montada da configuração externa do objeto, sem destacar detalhes ou partes separadamente, conforme inciso III do art. 20 da IN: suprimir figuras 7 e 8.3. O pedido contém 2 objetos: um representado pelas figuras 1, 2, 3, 5 e 6, e outro mostrado na figura 4. Apresentar, para cada objeto, novo conjunto de figuras formado pelas vistas ortogonais (frontal, posterior, laterais, superior e inferior), além de pelo menos uma perspectiva, conforme determina o inciso IV do art. 20 da IN.4. As figuras devem ter excelente qualidade gráfica, nitidez e



---

contraste, com o intuito de revelar com precisão os contornos, relevos e rebaixos do objeto reivindicado, permitindo a compreensão de seus detalhes: utilizar traços precisos; respeitar a resolução mínima de 300 dpi.5. As figuras devem ser numeradas conforme o disposto no inciso VI do artigo 20 da IN: figura 1.1, figura 1.2, etc., para 1º objeto; figura 2.1, figura 2.2, etc., para 2º objeto.

---

**(21) BR 30 2018 055743-3**

Código 34 - Exigência - Art. 106 § 3º da LPI

(22) 12/12/2018

(71) AUSTIN, NICHOLS & CO., INC. (US)

(74) JACQUES LABRUNIE

1. As figuras não deverão conter marcas, logotipos ou símbolos. Reapresentar as figuras corrigidas, excluindo das figuras quaisquer elementos marcários presentes nos desenhos.

---

**(21) BR 30 2018 055748-4**

Código 34 - Exigência - Art. 106 § 3º da LPI

(22) 12/12/2018

(71) ELISABETE TRINDADE DE MACEDO SPAGOLLA 22051311846 (BR/SP)

1. As figuras contêm linhas grossas, serrilhadas e de pouca definição que comprometem a visualização das formas e das superfícies do objeto. Reapresentar o conjunto de figuras com melhor qualidade gráfica, nitidez e contraste, revelando com precisão os contornos, relevos e rebaixos do objeto reivindicado e possibilitando a compreensão de seus detalhes. 2. Alterar o título do pedido para "Configuração Aplicada em Placa de Revestimento".

---

**(21) BR 30 2018 055751-4**

Código 34 - Exigência - Art. 106 § 3º da LPI

(22) 12/12/2018

(71) MAURICIO RODRIGUES GAVINA (BR/ES)

1. Com base no título do pedido e na classe de Locarno indicada, não é possível compreender em que categoria de produtos o objeto reivindicado se insere. Informar o campo de aplicação com maior clareza, indicando de modo conciso em que segmento de produtos o objeto se encaixa.

---

**(21) BR 30 2018 055761-1**

Código 34 - Exigência - Art. 106 § 3º da LPI

(22) 13/12/2018

(71) UNIVERSIDADE FEDERAL DE UBERLÂNDIA (BR/MG)

1. As figuras 1.1, 1.2 e 1.5 não representam corretamente o objeto: nelas o assento parece plano, diferentemente do que é mostrado nas demais figuras. Reapresentar o conjunto de figuras corrigido, com as vistas correspondentes entre si.

---

**(21) BR 30 2018 055763-8**

Código 34 - Exigência - Art. 106 § 3º da LPI

(22) 13/12/2018

(71) CLEBER LUIS DA RÉ (BR/RS)

(74) STOCK MARCAS E PATENTES LTDA - ME

---



---

1. As figuras do pedido de registro devem apresentar apenas um objeto. Excluir figuras 3.1 a 3.7 e 4.1 a 4.7 por apresentam mais de um objeto.

---

**(21) BR 30 2018 055765-4**

Código 34 - Exigência - Art. 106 § 3º da LPI

(22) 13/12/2018

(71) CLEBER LUIS DA RÉ (BR/RS)

(74) STOCK MARCAS E PATENTES LTDA - ME

1. Cada figura do pedido de registro só pode apresentar um objeto. Cada uma das figuras de 2.1 a 2.7 apresenta dois objetos. Excluir figuras 2.1 a 2.7 do pedido. 2. O objeto maior das figuras 2.1 a 2.7 não compartilha as mesmas características ornamentais preponderantes e devem ser retirados do pedido atual. Caso haja interesse, depositar o objeto maior das figuras 2.1 a 2.7 num pedido dividido.

---

**(21) BR 30 2018 055774-3**

Código 34 - Exigência - Art. 106 § 3º da LPI

(22) 13/12/2018

(71) UNIVERSIDADE FEDERAL RURAL DE PERNAMBUCO (BR/PE)

1. O registro de desenho industrial é indicado para a forma externa do objeto. Reapresentar todas as figuras ilustrando apenas a forma ornamental externa do objeto.

---

**(21) BR 30 2018 055809-0**

Código 34 - Exigência - Art. 106 § 3º da LPI

(22) 14/12/2018

(71) BEIJING MICROLIVE VISION TECHNOLOGY CO., LTD. (CN)

(74) WILSON PINHEIRO JABUR

1. Retirar textos (ex.: xxx...) das figuras. As figuras do depósito não podem conter textos, frases, palavras ou outros elementos textuais.

---

**(21) BR 30 2018 055811-1**

Código 34 - Exigência - Art. 106 § 3º da LPI

(22) 14/12/2018

(71) BEIJING MICROLIVE VISION TECHNOLOGY CO., LTD. (CN)

(74) WILSON PINHEIRO JABUR

1. Retirar textos (ex.: xxx...) das figuras. As figuras do depósito não podem conter textos, frases, palavras ou outros elementos textuais.

---

**(21) BR 30 2018 055813-8**

Código 34 - Exigência - Art. 106 § 3º da LPI

(22) 14/12/2018

(71) BEIJING MICROLIVE VISION TECHNOLOGY CO., LTD. (CN)

(74) WILSON PINHEIRO JABUR

1. Retirar textos (ex.: xxx...) das figuras. As figuras do depósito não podem conter textos, frases, palavras ou outros elementos textuais.

---

**(21) BR 30 2018 055814-6**

Código 34 - Exigência - Art. 106 § 3º da LPI

(22) 14/12/2018



---

	(71) BEIJING MICROLIVE VISION TECHNOLOGY CO., LTD. (CN) (74) WILSON PINHEIRO JABUR 1. Retirar textos (ex.: xxx...) das figuras. As figuras do depósito não podem conter textos, frases, palavras ou outros elementos textuais.
<b>(21) BR 30 2018 055816-2</b>	Código 34 - Exigência - Art. 106 § 3º da LPI (22) 14/12/2018 (71) BEIJING MICROLIVE VISION TECHNOLOGY CO., LTD. (CN) (74) WILSON PINHEIRO JABUR 1. Retirar textos (ex.: xxx...) das figuras. As figuras do depósito não podem conter textos, frases, palavras ou outros elementos textuais.
<b>(21) BR 30 2018 055866-9</b>	Código 34 - Exigência - Art. 106 § 3º da LPI (22) 17/12/2018 (71) PEDRO ANTONIO PATROCINIO DOS REIS (BR/SP) (74) Beerre Assessoria Empresarial Ltda.(Alt. de Beerre Assessoria Emp. S/C.LTDA.) Apresentar novas imagens com alta qualidade de definição. As atuais imagens apresentam partes escurecidas, serrilhadas e sem definição.
<b>(21) BR 30 2018 055870-7</b>	Código 34 - Exigência - Art. 106 § 3º da LPI (22) 17/12/2018 (71) AMCOR RIGID PLASTICS DO BRASIL LTDA (BR/SP) (74) ANTÔNIO MAURÍCIO PEDRAS ARNAUD Acrescentar uma perspectiva isométrica superior e uma inferior. As atuais imagens não permitiram compreender as pequenas "dobras" na parte intermediária do frasco.
<b>(21) BR 30 2018 055879-0</b>	Código 34 - Exigência - Art. 106 § 3º da LPI (22) 17/12/2018 (71) ARCONIC INC. (US) (74) DANNEMANN, SIEMSEN, BIGLER & IPANEMA MOREIRA Apresentar novas imagens preenchendo as linhas tracejadas com linhas contínuas e uniformes. Remover as figuras 1.8 e 1.9 do pedido.
<b>(21) BR 30 2018 055887-1</b>	Código 34 - Exigência - Art. 106 § 3º da LPI (22) 17/12/2018 (71) UNILEVER NV (NL) (74) JACQUES LABRUNIE Não ficou claro de que dispensador se trata. Como há diversos tipos de dispensadores em várias classes de locarno, necessário especificar.
<b>(21) BR 30 2018 055895-2</b>	Código 34 - Exigência - Art. 106 § 3º da LPI (22) 17/12/2018

---



---

(71) ANTONIO HENRIQUE TEODORO (BR/PR)

(74) CARLOS EDUARDO GOMES DA SILVA

1. Reapresentar as figuras com excelente qualidade gráfica, nitidez e contraste, com o intuito de revelar com precisão os contornos, relevos e rebaixos do objeto reivindicado, permitindo a compreensão de seus detalhes: utilizar traços precisos; respeitar a resolução mínima de 300 dpi.

---

**(21) BR 30 2018 055903-7**

Código 34 - Exigência - Art. 106 § 3º da LPI

(22) 18/12/2018

(71) GELIUS INDÚSTRIA DE MÓVEIS LTDA (BR/SP)

(74) Beerre Assessoria Empresarial Ltda.(Alt. de Beerre Assessoria Emp. S/C.LTDA.)

1. Todas as figuras devem ser numeradas: reapresentar as figuras numerando a última vista.

---

**(21) BR 30 2018 055907-0**

Código 34 - Exigência - Art. 106 § 3º da LPI

(22) 18/12/2018

(71) CLEBER LUIS DA RÉ (BR/RS)

(74) STOCK MARCAS E PATENTES LTDA - ME

1. Apresentar vista posterior (oposta a 1.2) e inferior (oposta a 1.3) do objeto.

---

**(21) BR 30 2018 055911-8**

Código 34 - Exigência - Art. 106 § 3º da LPI

(22) 18/12/2018

(71) DI LUSSO DISTRIBUIDORA DE PRODUTOS OTICOS LTDA - ME (BR/SP)

(74) Manoel Paixao do Nascimento

1. Apresentar novo jogo de figuras com mais qualidade, para que revelem com clareza as formas do objeto. As imagens devem mostrar o objeto com nitidez e resolução gráfica suficiente para plena compreensão da matéria apresentada, observado o mínimo de 300 dpi. 2. Alterar título do pedido para "Configuração aplicada a mostruário". O título do pedido deve denominar apenas um objeto de maneira clara e concisa.



**Código 34.2 - Exame formal de Cumprimento de Exigência Técnica**

Exame preliminar de petição de cumprimento de exigência técnica. Conferência relativa à apresentação, tempestividade e pagamento.

---

(21) BR 30 2016 005648-0 Código 34.2 - Exame formal de Cumprimento de Exigência Técnica  
(71) ROGÉRIO DE QUEIROZ EIRELI EPP (BR/SC)  
(74) GUILHERME ROBERTO DORTA DA SILVA

---

(21) BR 30 2016 005714-1 Código 34.2 - Exame formal de Cumprimento de Exigência Técnica  
(71) ROAM DATA, INC. (US)  
(74) Dannemann, Siemsen, Bigler & Ipanema Moreira

---

(21) BR 30 2017 001717-7 Código 34.2 - Exame formal de Cumprimento de Exigência Técnica  
(71) ROGÉRIO DE QUEIROZ EIRELI EPP (BR/SC)  
(74) GUILHERME ROBERTO DORTA DA SILVA

---

(21) BR 30 2017 003740-2 Código 34.2 - Exame formal de Cumprimento de Exigência Técnica  
(71) ORIG3N, INC. (US)  
(74) DANNEMANN, SIEMSEN, BIGLER & IPANEMA MOREIRA

---

(21) BR 30 2017 004689-4 Código 34.2 - Exame formal de Cumprimento de Exigência Técnica  
(71) FCA FIAT CHRYSLER AUTOMOVEIS BRASIL LTDA (BR/MG)

---

(21) BR 30 2018 001139-2 Código 34.2 - Exame formal de Cumprimento de Exigência Técnica  
(71) JUAREZ MACHADO (BR/PR)

---

(21) BR 30 2018 001144-9 Código 34.2 - Exame formal de Cumprimento de Exigência Técnica  
(71) BRIDGESTONE AMERICAS TIRE OPERATIONS, LLC (US)  
(74) MMV Agentes da Propriedade Industrial Ltda.

---

(21) BR 30 2018 001147-3 Código 34.2 - Exame formal de Cumprimento de Exigência Técnica  
(71) BRIDGESTONE AMERICAS TIRE OPERATIONS, LLC (US)  
(74) MMV Agentes da Propriedade Industrial Ltda.

---

(21) BR 30 2018 001148-1 Código 34.2 - Exame formal de Cumprimento de Exigência Técnica  
(71) BRIDGESTONE AMERICAS TIRE OPERATIONS, LLC (US)  
(74) MMV Agentes da Propriedade Industrial Ltda.

---

(21) BR 30 2018 001149-0 Código 34.2 - Exame formal de Cumprimento de Exigência Técnica  
(71) BRIDGESTONE AMERICAS TIRE OPERATIONS, LLC (US)  
(74) MMV Agentes da Propriedade Industrial Ltda.



---

<b>(21) BR 30 2018 001150-3</b>	Código 34.2 - Exame formal de Cumprimento de Exigência Técnica (71) BRIDGESTONE AMERICAS TIRE OPERATIONS, LLC (US) (74) MMV Agentes da Propriedade Industrial Ltda.
<b>(21) BR 30 2018 001151-1</b>	Código 34.2 - Exame formal de Cumprimento de Exigência Técnica (71) BRIDGESTONE AMERICAS TIRE OPERATIONS, LLC (US) (74) MMV Agentes da Propriedade Industrial Ltda.
<b>(21) BR 30 2018 001152-0</b>	Código 34.2 - Exame formal de Cumprimento de Exigência Técnica (71) BRIDGESTONE AMERICAS TIRE OPERATIONS, LLC (US) (74) MMV Agentes da Propriedade Industrial Ltda.
<b>(21) BR 30 2018 001176-7</b>	Código 34.2 - Exame formal de Cumprimento de Exigência Técnica (71) ETHICON LLC (US) (74) DANNEMANN, SIEMSEN, BIGLER & IPANEMA MOREIRA
<b>(21) BR 30 2018 001178-3</b>	Código 34.2 - Exame formal de Cumprimento de Exigência Técnica (71) ETHICON LLC (US) (74) DANNEMANN, SIEMSEN, BIGLER & IPANEMA MOREIRA
<b>(21) BR 30 2018 001179-1</b>	Código 34.2 - Exame formal de Cumprimento de Exigência Técnica (71) ETHICON LLC (US) (74) DANNEMANN, SIEMSEN, BIGLER & IPANEMA MOREIRA
<b>(21) BR 30 2018 001180-5</b>	Código 34.2 - Exame formal de Cumprimento de Exigência Técnica (71) ETHICON LLC (US) (74) DANNEMANN, SIEMSEN, BIGLER & IPANEMA MOREIRA
<b>(21) BR 30 2018 001322-0</b>	Código 34.2 - Exame formal de Cumprimento de Exigência Técnica (71) BIGFER INDÚSTRIA E COMÉRCIO DE FERRAGENS LTDA (BR/RS) (74) GILBERTO LUIS DA SILVEIRA
<b>(21) BR 30 2018 001398-0</b>	Código 34.2 - Exame formal de Cumprimento de Exigência Técnica (71) PABLO RODOLFO LANKINEN (BR/RJ)
<b>(21) BR 30 2018 001471-5</b>	Código 34.2 - Exame formal de Cumprimento de Exigência Técnica (71) Q7 OFF ROAD LTDA EPP (BR/RS) (74) DIOGO MARTINS BOOS
<b>(21) BR 30 2018 001572-0</b>	Código 34.2 - Exame formal de Cumprimento de Exigência Técnica (71) SIEMENS AKTIENGESELLSCHAFT (DE) (74) DANNEMANN, SIEMSEN, BIGLER & IPANEMA MOREIRA
<b>(21) BR 30 2018 001585-1</b>	Código 34.2 - Exame formal de Cumprimento de Exigência Técnica



---

	(71) MARIA APARECIDA DOURADO SOUZA (BR/MG)
<b>(21) BR 30 2018 001589-4</b>	Código 34.2 - Exame formal de Cumprimento de Exigência Técnica (71) CLARINS FRAGRANCE GROUP (FR) (74) DANNEMANN, SIEMSEN, BIGLER & IPANEMA MOREIRA
<b>(21) BR 30 2018 001598-3</b>	Código 34.2 - Exame formal de Cumprimento de Exigência Técnica (71) JOHNSON & JOHNSON CONSUMER INC. (US) (74) DANNEMANN, SIEMSEN, BIGLER & IPANEMA MOREIRA
<b>(21) BR 30 2018 001856-7</b>	Código 34.2 - Exame formal de Cumprimento de Exigência Técnica (71) BROWNING INTERNATIONAL S.A. (BE) (74) DANIEL ADVOGADOS (ALT.DE DANIEL & CIA)
<b>(21) BR 30 2018 002128-2</b>	Código 34.2 - Exame formal de Cumprimento de Exigência Técnica (71) AUGUSTO RENAN DA SILVA ROCHA NASCIMENTO (BR/RJ)
<b>(21) BR 30 2018 002160-6</b>	Código 34.2 - Exame formal de Cumprimento de Exigência Técnica (71) VINÍCIUS HERNANDEZ LOPES LADIVEZ (BR/SP)
<b>(21) BR 30 2018 002222-0</b>	Código 34.2 - Exame formal de Cumprimento de Exigência Técnica (71) HABTO OBJETOS LTDA (BR/RJ)
<b>(21) BR 30 2018 002227-0</b>	Código 34.2 - Exame formal de Cumprimento de Exigência Técnica (71) MARIA APARECIDA DOURADO SOUZA (BR/MG)
<b>(21) BR 30 2018 002253-0</b>	Código 34.2 - Exame formal de Cumprimento de Exigência Técnica (71) ALESSANDRA GOMES (BR/PR)
<b>(21) BR 30 2018 002254-8</b>	Código 34.2 - Exame formal de Cumprimento de Exigência Técnica (71) CNH INDUSTRIAL BRASIL LTDA. (BR/MG) (74) ALEXANDRE FUKUDA YAMASHITA
<b>(21) BR 30 2018 002519-9</b>	Código 34.2 - Exame formal de Cumprimento de Exigência Técnica (71) TELHAS SALINAS PRODUTOS CERAMICOS LTDA-ME (BR/MG) (74) MATEUS FREITAS GONÇALVES
<b>(21) BR 30 2018 002597-0</b>	Código 34.2 - Exame formal de Cumprimento de Exigência Técnica (71) ATN TELECOM INDÚSTRIA E COMÉRCIO LTDA - EPP (BR/RS) (74) GILBERTO LUIS DA SILVEIRA
<b>(21) BR 30 2018 003688-3</b>	Código 34.2 - Exame formal de Cumprimento de Exigência Técnica (71) ROSIMEIRE INACIO DE OLIVEIRA (BR/SP)



---

<b>(21) BR 30 2018 003732-4</b>	Código 34.2 - Exame formal de Cumprimento de Exigência Técnica (71) F. M. L. MIOTTO INDÚSTRIA E COMÉRCIO DE MÓVEIS LTDA (BR/SP) (74) Beerre Assessoria Empresarial Ltda.(Alt. de Beerre Assessoria Emp. S/C.LTDA.)
<b>(21) BR 30 2018 003884-3</b>	Código 34.2 - Exame formal de Cumprimento de Exigência Técnica (71) VULCABRAS AZALEIA - RS, CALÇADOS E ARTIGOS ESPORTIVOS S/A (BR/RS) (74) David do Nascimento Advogados Associados
<b>(21) BR 30 2018 003887-8</b>	Código 34.2 - Exame formal de Cumprimento de Exigência Técnica (71) VULCABRAS AZALEIA - RS, CALÇADOS E ARTIGOS ESPORTIVOS S/A (BR/RS) (74) David do Nascimento Advogados Associados
<b>(21) BR 30 2018 003890-8</b>	Código 34.2 - Exame formal de Cumprimento de Exigência Técnica (71) VULCABRAS AZALEIA - RS, CALÇADOS E ARTIGOS ESPORTIVOS S/A (BR/RS) (74) David do Nascimento Advogados Associados
<b>(21) BR 30 2018 003894-0</b>	Código 34.2 - Exame formal de Cumprimento de Exigência Técnica (71) VULCABRAS AZALEIA - RS, CALÇADOS E ARTIGOS ESPORTIVOS S/A (BR/RS) (74) David do Nascimento Advogados Associados
<b>(21) BR 30 2018 054095-6</b>	Código 34.2 - Exame formal de Cumprimento de Exigência Técnica (71) PRISCILA BUSATO (BR/SC) ; VINICIUS MIRANDA DE MORAIS (BR/PR) ; ALBERTO IRENEU PUPPI (BR/PR)
<b>(21) BR 30 2018 054404-8</b>	Código 34.2 - Exame formal de Cumprimento de Exigência Técnica (71) GERALDO JOSÉ VANCETTO (BR/SP) (74) Magister Marcas e Patentes S/C Ltda.

---



**Código 35 - Arquivamento do Pedido – Art. 216 § 2º e Art. 106 § 3º da LPI**

Arquivado definitivamente o pedido de registro de desenho industrial, uma vez que não foi apresentada a procuração devida no prazo de 60 (sessenta) dias contados da prática do primeiro ato da parte no processo ou não houve manifestação do depositante quanto à exigência formulada.

---

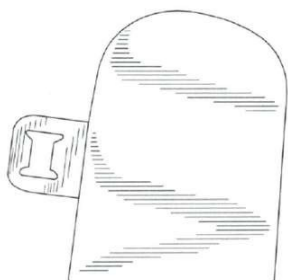
**(21) BR 30 2014 003101-5**

Código 35 - Arquivamento do Pedido – Art. 216 § 2º e Art. 106 § 3º da LPI

(22) 01/07/2014

(30) 02/01/2014 US 29/478,194

(44) 19/02/2019

(52) 02-04

(54) CONFIGURAÇÃO APLICADA EM CALÇADO COM ABA

(71) USPA ACCESSORIES LLC (US)

(72) SAM HAFIF

(74) BHERING ADVOGADOS

Arquivamento

---

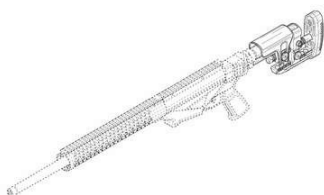
**(21) BR 30 2016 001252-0**

Código 35 - Arquivamento do Pedido – Art. 216 § 2º e Art. 106 § 3º da LPI

(22) 29/03/2016

(30) 30/09/2015 US 29/541,052

(44) 19/02/2019

(52) 22-01

(54) CONFIGURAÇÃO APLICADA A/EM CORONHA DE RIFLE

(71) STURM, RUGER &amp; COMPANY, INC. (US)

(72) JONATHAN PHILIP MATHER

(74) CARLOS VICENTE DA SILVA NOGUEIRA

Arquivamento

---

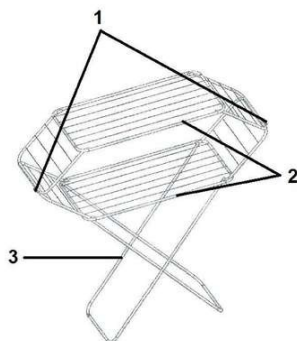
**(21) BR 30 2016 001893-6**

Código 35 - Arquivamento do Pedido – Art. 216 § 2º e Art. 106 § 3º da LPI

(22) 06/05/2016

(44) 19/02/2019

(52) 07-05

(54) CONFIGURAÇÃO APLICADA A/EM VARAL DE DUPLA PLATAFORMA DE UTILIDADE

(71) NILO CRISTOFOLINI - EPP (BR/SC)

(72) NILO CRISTOFOLINI

(74) NILVAN PAULO MINGURANSE

Arquivamento

---

**(21) BR 30 2016 003648-9**

Código 35 - Arquivamento do Pedido – Art. 216 § 2º e Art. 106 § 3º da LPI





(22) 23/08/2016  
 (44) 19/02/2019  
 (52) 26-05  
 (54) CONFIGURAÇÃO APLICADA EM LUMINÁRIA  
 (71) JADERSON DE ALMEIDA (BR/SC)  
 (72) JADERSON DE ALMEIDA  
 Arquivamento



**(21) BR 30 2017 001162-4**

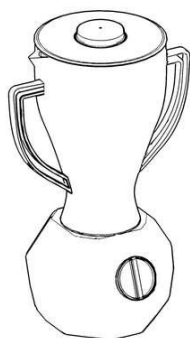

Código 35 - Arquivamento do Pedido – Art. 216 § 2º e Art. 106 § 3º da LPI  
 (22) 14/03/2017  
 (44) 19/02/2019  
 (52) 31-00  
 (54) CONFIGURAÇÃO APLICADA A/EM LIQUIDIFICADOR  
 (71) BRUNA GIACOMELLI (BR/SP)  
 (72) BRUNA GIACOMELLI  
 Arquivamento

**(21) BR 30 2017 004885-4**



Código 35 - Arquivamento do Pedido – Art. 216 § 2º e Art. 106 § 3º da LPI  
 (22) 31/10/2017  
 (44) 19/02/2019  
 (52) 07-06  
 (54) PADRÃO ORNAMENTAL APLICADO A/EM ABRIDOR DE GARRAFAS  
 (71) MÓVEIS ARTESANAIS TAMBO EIRELI ME (BR/SC)  
 (72) FÁGNER SEFFRIN ADLER  
 (74) JONAS MASSAIA DOS SANTOS  
 Arquivamento

**(21) BR 30 2017 005536-2**

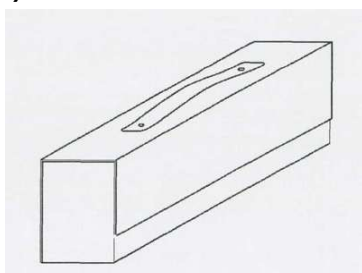

Código 35 - Arquivamento do Pedido – Art. 216 § 2º e Art. 106 § 3º da LPI  
 (22) 08/12/2017  
 (44) 19/02/2019  
 (52) 09-03  
 (54) BOX  
 (71) GUARARAPES PAINÉIS S.A. (BR/SC)  
 (72) ALESSANDRO TAUCHMANN  
 (74) CAROLINA DE CASTRO WANDERLEY



---

Arquivamento

---

**(21) BR 30 2017 005537-0**

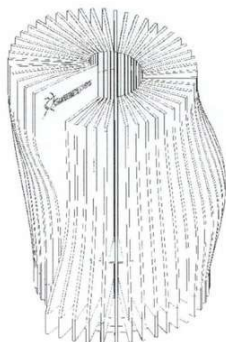

Código 35 - Arquivamento do Pedido – Art. 216 § 2º e Art. 106 § 3º da LPI

(22) 08/12/2017

(44) 19/02/2019

(52) 20-02

(54) DISPLAY DE MESA

(71) GUARARAPES PAINÉIS S.A. (BR/SC)

(72) RICARDO LAREDO DINIZ; JOSÉ APARAÍCIO INÁCIO JUNIOR

(74) CAROLINA DE CASTRO WANDERLEY

Arquivamento

---

**(21) BR 30 2018 000652-6**

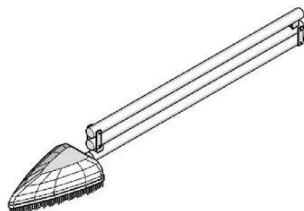

Código 35 - Arquivamento do Pedido – Art. 216 § 2º e Art. 106 § 3º da LPI

(22) 21/02/2018

(44) 19/02/2019

(52) 04-01

(54) CONFIGURAÇÃO APLICADA A/EM VASSOURA

(71) RODRIGO CÉSAR DANTAS CARVALHO (BR/AL)

(72) IRENI DA CONCEIÇÃO COSTA; CLAUDINE MOURA LACERDA; TÉRCIO GUSTAVO SANTOS CALAZANS; RODRIGO CÉSAR DANTAS CARVALHO

(74) RODRIGO CÉSAR DANTAS CARVALHO

Arquivamento

---

**(21) BR 30 2018 002242-4**

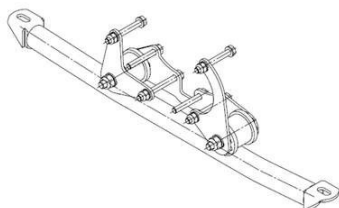

Código 35 - Arquivamento do Pedido – Art. 216 § 2º e Art. 106 § 3º da LPI

(22) 28/05/2018

(44) 19/02/2019

(52) 12-16

(54) CONFIGURAÇÃO APLICADA A/EM BARRA ANTI TORÇÃO PARA VEÍCULOS

(71) ALEX WAGNER RIBEIRO DOS SANTOS (BR/MG)

(72) ALEX WAGNER RIBEIRO DOS SANTOS

Arquivamento

---

**(21) BR 30 2018 002616-0**



Código 35 - Arquivamento do Pedido – Art. 216 § 2º e Art. 106 § 3º da LPI

(22) 19/06/2018

(44) 19/02/2019

(52) 06-01

(54) CONFIGURAÇÃO APLICADA A/EM POLTRONA

(71) PAULO CELSO CARDOSO BACCHI (BR/SP)

(72) PAULO CELSO CARDOSO BACCHI

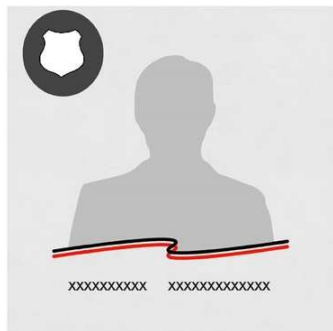

(74) João Batista Valverde  
Arquivamento

**(21) BR 30 2018 002627-6**

Código 35 - Arquivamento do Pedido – Art. 216 § 2º e Art. 106 § 3º da LPI  
(22) 19/06/2018  
(44) 19/02/2019  
(52) 20-03  
(54) CONFIGURAÇÃO APLICADA A/EM PLACA DE CONCRETO  
(71) GUILHERME PROCHOROFF CASTANHEIRA (BR/SP) ; CELSO CASTANHEIRA GATTAZ (BR/SP)  
(72) GUILHERME PROCHOROFF CASTANHEIRA; CELSO CASTANHEIRA GATTAZ  
(74) Nascimento Advogados  
Arquivamento

**(21) BR 30 2018 002628-4**

Código 35 - Arquivamento do Pedido – Art. 216 § 2º e Art. 106 § 3º da LPI  
(22) 19/06/2018  
(44) 19/02/2019  
(52) 06-01  
(54) CONFIGURAÇÃO APLICADA A/EM POLTRONA  
(71) PAULO CELSO CARDOSO BACCHI (BR/SP)  
(72) PAULO CELSO CARDOSO BACCHI  
(74) João Batista Valverde  
Arquivamento

**(21) BR 30 2018 002682-9**

Código 35 - Arquivamento do Pedido – Art. 216 § 2º e Art. 106 § 3º da LPI  
(22) 21/06/2018  
(44) 19/02/2019  
(52) 28-03  
(54) CONFIGURAÇÃO APLICADA A/EM APLICADOR DE MAQUIAGEM  
(71) EMERSON BOTELHO NOGUEIRA (BR/MG) ; JAQUELINE APARECIDA PEREIRA (BR/MG)  
(72) EMERSON BOTELHO NOGUEIRA; JAQUELINE APARECIDA PEREIRA  
Arquivamento

**(21) BR 30 2018 002707-8**

Código 35 - Arquivamento do Pedido – Art. 216 § 2º e Art. 106 § 3º da LPI  
(22) 22/06/2018  
(44) 19/02/2019  
(52) 32-00  
(54) PADRÃO ORNAMENTAL APLICADO A/EM CONFIGURAÇÕES APLICADAS



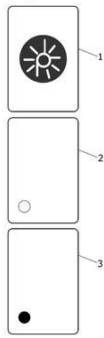

A UM CONJUNTO DE CARTAS DE BARALHO PARA MEDIAÇÃO DE CONFLITOS

(71) LUIZ FLÁVIO MOREIRA MALUCELLI (BR/PR)

(72) LUIZ FLÁVIO MOREIRA MALUCELLI

(74) THOMAS RAYMUND KORONTAI

Arquivamento



(21) BR 30 2018 002886-4

Código 35 - Arquivamento do Pedido – Art. 216 § 2º e Art. 106 § 3º da LPI

(22) 03/07/2018

(44) 19/02/2019

(52) 32-00

(54) PADRÃO ORNAMENTAL APLICADO A/EM SACOLA

(71) PROJETO LITORAL CONSCIENTE (BR/RS) ; RODRIGO ROHD FREITAS (BR/RS)

(72) RODRIGO ROHD FREITAS

Arquivamento



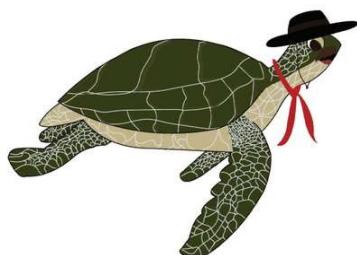

**(21) BR 30 2018 002901-1**



Código 35 - Arquivamento do Pedido – Art. 216 § 2º e Art. 106 § 3º da LPI

(22) 04/07/2018

(44) 19/02/2019

(52) 32-00

(54) PADRÃO ORNAMENTAL APLICADO A/EM AERONAVE.

(71) VITTORIO PACCHIAROTTI & CIA LTDA (BR/SP)

(72) VICENTE PACCHIAROTTI

(74) Vilage Marcas e Patentes Ltda

Arquivamento

**(21) BR 30 2018 002925-9**



Código 35 - Arquivamento do Pedido – Art. 216 § 2º e Art. 106 § 3º da LPI

(22) 05/07/2018

(44) 19/02/2019

(52) 06-01

(54) CONFIGURAÇÃO APLICADA A/EM SOFÁ

(71) PAULO CELSO CARDOSO BACCHI (BR/SP)

(72) PAULO CELSO CARDOSO BACCHI

(74) João Batista Valverde

Arquivamento

**(21) BR 30 2018 002994-1**



Código 35 - Arquivamento do Pedido – Art. 216 § 2º e Art. 106 § 3º da LPI

(22) 11/07/2018

(30) 11/01/2018 EM 004662047-0001

(44) 19/02/2019

(52) 09-07

(54) CONFIGURAÇÃO APLICADA A/EM TAMPAS

(71) BETAPACK, S.A.U. (ES)

(72) FRANCISCO JAVIER BERROA GARCÍA

(74) MARIA PIA CARVALHO GUERRA

Arquivamento



(21) BR 30 2018 002995-0

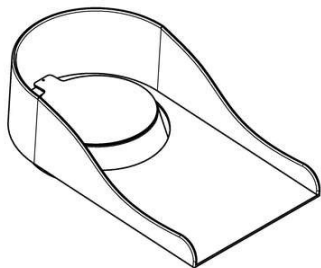

Código 35 - Arquivamento do Pedido – Art. 216 § 2º e Art. 106 § 3º da LPI  
 (22) 11/07/2018  
 (44) 19/02/2019  
 (52) 30-03  
 (54) CONFIGURAÇÃO APLICADA A/EM COMEDOURO PARA ANIMAIS COM TAMPA  
 (71) MARINO JANUÁRIO DE FREITAS (BR/SP)  
 (72) MARINO JANUÁRIO DE FREITAS  
 Arquivamento

(21) BR 30 2018 003002-8



Código 35 - Arquivamento do Pedido – Art. 216 § 2º e Art. 106 § 3º da LPI  
 (22) 12/07/2018  
 (44) 19/02/2019  
 (52) 03-01  
 (54) CONFIGURAÇÃO APLICADA A/EM ESTOJO  
 (71) OBI BRASIL DISTRIBUIDORA MERCANTIL LTDA. (BR/SP)  
 (72) CHUANG CHIH MING  
 (74) ROGÉRIO BRUNNER  
 Arquivamento

(21) BR 30 2018 003028-1



Código 35 - Arquivamento do Pedido – Art. 216 § 2º e Art. 106 § 3º da LPI  
 (22) 13/07/2018  
 (44) 19/02/2019  
 (52) 20-02  
 (54) CONFIGURAÇÃO APLICADA A/EM CONJUNTO DE SUPORTE E NOVELO  
 (71) ATTACK INDÚSTRIA COMÉRCIO E REPRESENTAÇÕES LTDA. (BR/SP)  
 (72) LUÍS CARLOS SCHMITZ  
 (74) LEONOR MAGALHÃES PERES GALVÃO  
 Arquivamento



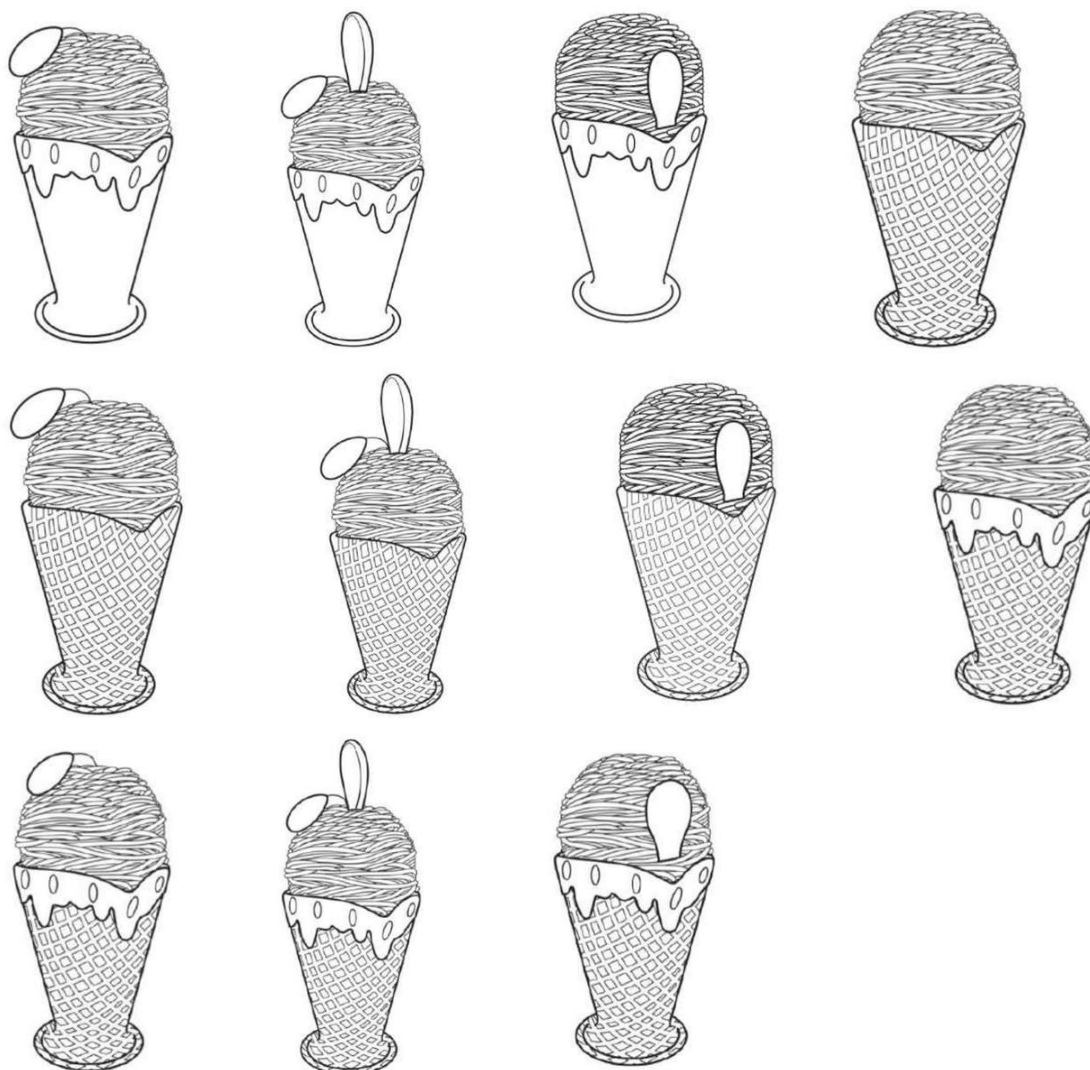

(21) BR 30 2018 003072-9

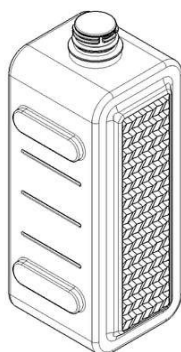

Código 35 - Arquivamento do Pedido – Art. 216 § 2º e Art. 106 § 3º da LPI

(22) 16/07/2018

(44) 19/02/2019

(52) 09-01

(54) CONFIGURAÇÃO APLICADA A/EM GARRAFA

(71) PLASCOM TECNOLOGIA LTDA (BR/PR)

(72) VINICIUS VITOR DA LUZ

Arquivamento

(21) BR 30 2018 003096-6

Código 35 - Arquivamento do Pedido – Art. 216 § 2º e Art. 106 § 3º da LPI

(22) 18/07/2018

(44) 19/02/2019

(52) 23-04

(54) CONFIGURAÇÃO APLICADA A/EM SISTEMA DE VENTILAÇÃO A AR COMPRIMIDO

(71) NÍCOLAS JOSÉ DA ROSA (BR/RS)



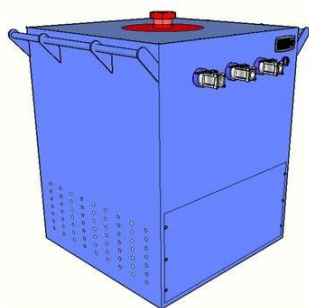

(72) NÍCOLAS JOSÉ DA ROSA  
(74) GILBERTO LUIS DA SILVEIRA  
Arquivamento

**(21) BR 30 2018 003188-1**



Código 35 - Arquivamento do Pedido – Art. 216 § 2º e Art. 106 § 3º da LPI  
(22) 23/07/2018  
(44) 19/02/2019  
(52) 23-01  
(54) CONFIGURAÇÃO APLICADA A/EM CASCATA  
(71) ADENILSON CLARO MAIA (BR/RJ)  
(72) ADENILSON CLARO MAIA  
Arquivamento

**(21) BR 30 2018 003241-1**



Código 35 - Arquivamento do Pedido – Art. 216 § 2º e Art. 106 § 3º da LPI  
(22) 25/07/2018  
(44) 19/02/2019  
(52) 23-01  
(54) CONFIGURAÇÃO APLICADA A/EM CASCATA  
(71) ADENILSON CLARO MAIA (BR/RJ)  
(72) ADENILSON CLARO MAIA  
Arquivamento

**(21) BR 30 2018 003330-2**



Código 35 - Arquivamento do Pedido – Art. 216 § 2º e Art. 106 § 3º da LPI  
(22) 31/07/2018  
(44) 19/02/2019  
(52) 03-01  
(54) CONFIGURAÇÃO APLICADA A/EM MOCHILA  
(71) ATTACK INDÚSTRIA COMÉRCIO E REPRESENTAÇÕES LTDA. (BR/SP)  
(72) LUÍS CARLOS SCHMITZ  
(74) LEONOR MAGALHÃES PERES GALVÃO  
Arquivamento





**(21) BR 30 2018 003380-9**



Código 35 - Arquivamento do Pedido – Art. 216 § 2º e Art. 106 § 3º da LPI

(22) 02/08/2018

(44) 19/02/2019

(52) 12-06

(54) CONFIGURAÇÃO APLICADA A/EM LANCHAS

(71) NEW HD BOATS LTDA - EPP (BR/PE)

(72) MARCO AURÉLIO VIEIRA SCHMIDT

(74) LEANDRO VINICIUS HAHN

Arquivamento

**(21) BR 30 2018 053865-0**

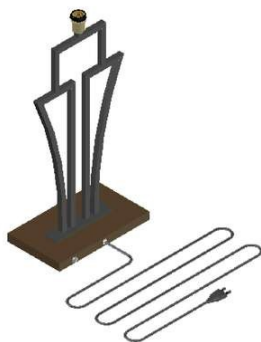

Código 35 - Arquivamento do Pedido – Art. 216 § 2º e Art. 106 § 3º da LPI

(22) 31/08/2018

(44) 19/02/2019

(52) 26-05

(54) CONFIGURAÇÃO APLICADA A/EM ABAJUR

(71) ESTRUTURA DA LUZ COMERCIO LTDA (BR/SP)

(72) ENRICO PATRIANI MOVIZZO

(74) JEFFERSON DE ARAUJO SERAFIM

Arquivamento

**(21) BR 30 2018 053866-8**

Código 35 - Arquivamento do Pedido – Art. 216 § 2º e Art. 106 § 3º da LPI

(22) 31/08/2018

(44) 19/02/2019

(52) 26-05

(54) CONFIGURAÇÃO APLICADA A/EM ABAJUR



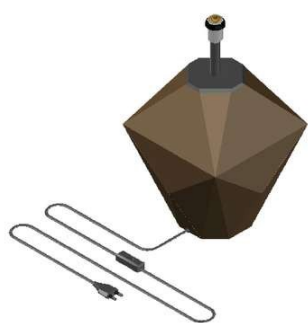

(71) ESTRUTURA DA LUZ COMERCIO LTDA (BR/SP)  
 (72) ENRICO PATRIANI MOVIZZO  
 (74) JEFFERSON DE ARAUJO SERAFIM  
 Arquivamento

**(21) BR 30 2018 053867-6**



Código 35 - Arquivamento do Pedido – Art. 216 § 2º e Art. 106 § 3º da LPI  
 (22) 31/08/2018  
 (44) 19/02/2019  
 (52) 26-05  
 (54) CONFIGURAÇÃO APLICADA A/EM ABAJUR  
 (71) ESTRUTURA DA LUZ COMERCIO LTDA (BR/SP)  
 (72) ENRICO PATRIANI MOVIZZO  
 (74) JEFFERSON DE ARAUJO SERAFIM  
 Arquivamento

**(21) BR 30 2018 053914-1**



Código 35 - Arquivamento do Pedido – Art. 216 § 2º e Art. 106 § 3º da LPI  
 (22) 03/09/2018  
 (30) 28/02/2018 EM 0047310650001  
 (44) 19/02/2019  
 (52) 09-01  
 (54) CONFIGURAÇÃO APLICADA A/EM RECIPIENTE  
 (71) DECATHLON (FR)  
 (72) JOHANN GUERIZEC  
 (74) REAN DE MELLO FERNANDES EVANGELISTA  
 Arquivamento

**(21) BR 30 2018 054168-5**

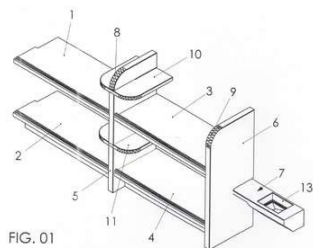

Código 35 - Arquivamento do Pedido – Art. 216 § 2º e Art. 106 § 3º da LPI  
 (22) 11/09/2018  
 (44) 19/02/2019  
 (52) 06-99  
 (54) CONFIGURAÇÃO APLICADA A/EM CONJUNTO DE MÓVEIS  
 (71) HENRIQUE ADELINO DEBONI (BR/RS)  
 (72) HENRIQUE ADELINO DEBONI  
 (74) ANDRÉIA S. DO CARMO  
 Arquivamento

**(21) DI 5902630-8**

Código 35 - Arquivamento do Pedido – Art. 216 § 2º e Art. 106 § 3º da LPI





(22) 13/05/1999  
 (30) 13/11/1998 WF DMA/004301  
 (44) 19/02/2019  
 (52) 09-01  
 (54) RECIPIENTE DE FORMA VARIÁVEL CONTENDO DUAS FASES LÍQUIDAS DISTINTAS  
 (71) Benckiser N.V. (NL)  
 (72) Edgar Endline  
 (74) DANNEMANN, SIEMSEN, BIGLER & IPANEMA MOREIRA  
 Pedido arquivado por falta de cumprimento de exigência técnica no prazo de 60 dias, segundo dispõe o Artigo 106, §3°.

**(21) DI 6101065-0**

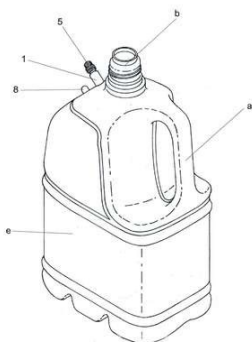

Código 35 - Arquivamento do Pedido – Art. 216 § 2º e Art. 106 § 3º da LPI  
 (22) 03/05/2001  
 (44) 19/02/2019  
 (54) DISPOSIÇÃO INTRODUZIDA EM BICO VERTEDOR INTEGRADO EM ENVASE  
 (71) Maria Eudócia Domingues de Oliveira (BR/SP)  
 (72) Maria Eudócia Domingues de OLiveira  
 (74) Supertainer Italtplast do Brasil Embalagens Técnicas Ltda.  
 Arquivamento.

**(21) DI 6301265-0**



Código 35 - Arquivamento do Pedido – Art. 216 § 2º e Art. 106 § 3º da LPI  
 (22) 02/04/2003  
 (44) 19/02/2019  
 (52) 02-01  
 (54) CALÇAS E CUECAS COM SUPORTE PARA ABSORVENTE  
 (71) Elizabeth Maria Silva Queiroz (BR/MG)  
 (72) Elizabeth Maria Silva Queiroz  
 Arquivamento

**(21) DI 6304083-2**

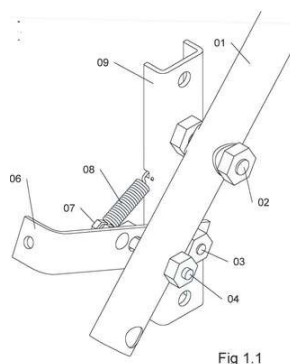

Fig 1.1

Código 35 - Arquivamento do Pedido – Art. 216 § 2º e Art. 106 § 3º da LPI  
 (22) 30/10/2003  
 (44) 19/02/2019  
 (54) CONFIGURAÇÃO APLICADA EM BRAÇO DE LUMINÁRIA ARTICULADO E SEUS MECANISMOS DE ACIONAMENTO  
 (71) Adriano da Silveira Roepke (BR/RS)  
 (72) Adriano da Silveira Roepke  
 Arquivamento



(21) DI 6402560-8



Código 35 - Arquivamento do Pedido – Art. 216 § 2º e Art. 106 § 3º da LPI

(22) 21/07/2004

(44) 19/02/2019

(54) Configuração ornamental aplicada a manta para protetor de colchões.

(71) Pianesso e Pianesso Ltda. (BR/RS)

(72) César Augusto Pianesso

(74) Everton Victório Pires

Arquivamento



**Código 36 - Indeferimento - Art. 106 § 4º da LPI**

Indeferido o pedido por não atender ao disposto no Art. 100 da LPI, conforme parecer técnico. A cópia do parecer técnico poderá ser solicitada. Desta data corre o prazo de 60 (sessenta) dias para eventual recurso do depositante.

---

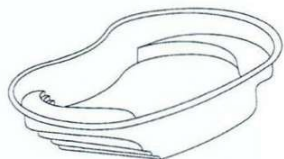
**(21) BR 30 2015 001635-3**

Código 36 - Indeferimento - Art. 106 § 4º da LPI

(22) 09/04/2015

(44) 19/02/2019

(52) 21-03

(54) CONFIGURAÇÃO APLICADA EM PISCINA

(71) ALEXANDRE SENIR MULLER (BR/RS)

(72) ALEXANDRE SENIR MULLER

(74) ANGELA KRETSCHMANN

objeto se enquadra na instrução normativa 044/2015 . objeto indeferido devido ao cumprimento insatisfatório de exigência técnica, nos termos do Art. 23 da Instrução Normativa 044/2015.Pedido indeferido devido à não conformidade ao contido no art. 101, inciso IV, c/c art. 106, caput, da LPI. O objeto apresentado não corresponde ao objeto do depósito, configurando alteração da matéria: foram acrescentados frisos verticais e reforços estruturais nas paredes externas da piscina, inexistentes nas figuras da petição de depósito.

---

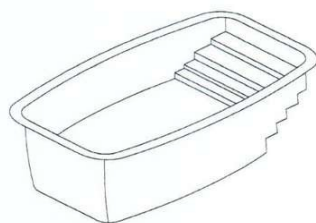
**(21) BR 30 2015 001636-1**

Código 36 - Indeferimento - Art. 106 § 4º da LPI

(22) 09/04/2015

(44) 19/02/2019

(52) 21-03

(54) CONFIGURAÇÃO APLICADA EM PISCINA

(71) ALEXANDRE SENIR MULLER (BR/RS)

(72) ALEXANDRE SENIR MULLER

(74) ANGELA KRETSCHMANN

objeto se enquadra na instrução normativa 044/2015 . objeto indeferido devido ao cumprimento insatisfatório de exigência técnica, nos termos do Art. 23 da Instrução Normativa 044/2015.Pedido indeferido devido à não conformidade ao contido no art. 101, inciso IV, c/c art. 106, caput, da LPI. O objeto apresentado não corresponde ao objeto do depósito, configurando alteração da matéria: foram acrescentados frisos verticais e reforços estruturais nas paredes externas da piscina, inexistentes nas figuras da petição de depósito.

---

**(21) BR 30 2015 001638-8**

Código 36 - Indeferimento - Art. 106 § 4º da LPI

(22) 09/04/2015

(44) 19/02/2019

(52) 21-03



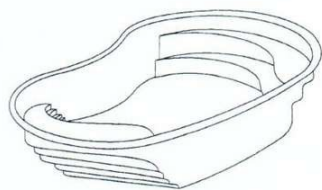

(54) CONFIGURAÇÃO APLICADA EM PISCINA

(71) ALEXANDRE SENIR MULLER (BR/RS)

(72) ALEXANDRE SENIR MULLER

(74) ANGELA KRETSCHMANN

objeto se enquadra na instrução normativa 044/2015 . objeto indeferido devido ao cumprimento insatisfatório de exigência técnica, nos termos do Art. 23 da Instrução Normativa 044/2015. Pedido indeferido devido à não conformidade ao contido no art. 101, inciso IV, c/c art. 106, caput, da LPI. O objeto apresentado não corresponde ao objeto do depósito, configurando alteração da matéria: foram acrescentados frisos verticais e reforços estruturais nas paredes externas da piscina, inexistentes nas figuras da petição de depósito.

(21) BR 30 2015 001639-6

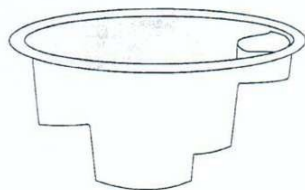

Código 36 - Indeferimento - Art. 106 § 4º da LPI

(22) 09/04/2015

(44) 19/02/2019

(52) 21-03

(54) CONFIGURAÇÃO APLICADA EM PISCINA

(71) ALEXANDRE SENIR MULLER (BR/RS)

(72) ALEXANDRE SENIR MULLER

(74) ANGELA KRETSCHMANN

objeto se enquadra na instrução normativa 044/2015 . objeto indeferido devido ao cumprimento insatisfatório de exigência técnica, nos termos do Art. 23 da Instrução Normativa 044/2015. Pedido indeferido devido à não conformidade ao contido no art. 101, inciso IV, c/c art. 106, caput, da LPI. O objeto apresentado não corresponde ao objeto do depósito, configurando alteração da matéria: foram acrescentados frisos verticais e reforços estruturais nas paredes externas da piscina, inexistentes nas figuras da petição de depósito.

(21) BR 30 2016 005700-1

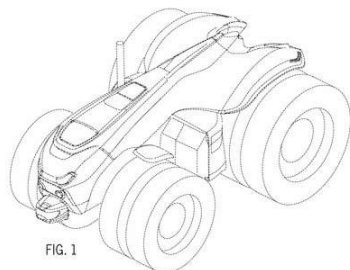

FIG. 1

Código 36 - Indeferimento - Art. 106 § 4º da LPI

(22) 08/12/2016

(43) 26/06/2018

(52) 12-09

(54) CONFIGURAÇÃO APLICADA A/EM VEÍCULO DE TRABALHO

(71) CNH INDUSTRIAL AMERICA LLC (US)

(72) FRANK ZSIGMOND ASZTALOS; DAVID MELVIN WILKIE; DWAYNE ST.

GEORGE JACKSON; ERIC MICHAEL JACOBSTHAL; JESSE WELDON

GONZALES; CHRISTOPHER A. FOSTER; BRADLEY LUKAC

(74) ARTUR SCHAAL

objeto se enquadra na instrução normativa 044/2015 . objeto indeferido devido ao cumprimento insatisfatório de exigência técnica, nos termos do Art. 23 da Instrução Normativa 044/2015. Pedido indeferido devido à não conformidade ao contido no art. 101 c/c art. 106, caput, da LPI. As figuras apresentadas não



correspondem aos objetos do depósito, configurando alteração da matéria. Conforme afirma o próprio requerente nos esclarecimentos as figuras originais mostram de forma cristalina toda a carroceria do veículo de trabalho. Na verdade, mostram o veículo completo, em consonância com o título apresentado na inicial. Já no cumprimento o requerente optou por apresentar apenas parte do veículo, alterando inclusive o título e o escopo do pedido.

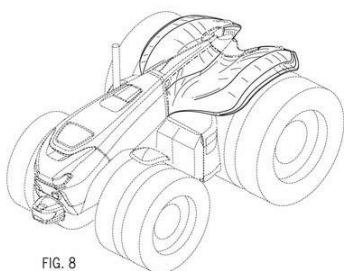

FIG. 8

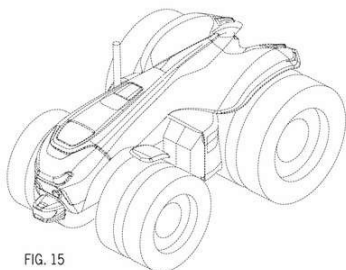

FIG. 15

**(21) BR 30 2017 005522-2**



Código 36 - Indeferimento - Art. 106 § 4º da LPI

(22) 07/12/2017

(44) 19/02/2019

(52) 06-01

(54) CONFIGURAÇÃO APLICADA A/EM CAPAS

(71) ARTHUR SARTORIO CAYRES (BR/SP)

(72) ARTHUR SARTORIO CAYRES

(74) PYRAMIDY REGISTRO DE MARCAS E PATENTES

objeto se enquadra na instrução normativa 044/2015 . objeto indeferido devido ao cumprimento insatisfatório de exigência técnica, nos termos do Art. 23 da Instrução Normativa 044/2015.Pedido indeferido devido à não conformidade ao contido no art. 101, inciso IV, c/c art. 106, caput, da LPI. O requerente se recusou a adequar o título aos objetos que estão representados no pedido. Além disso, não atendeu a divisão do pedido orientada na exigência, tendo proposto um novo critério para a divisão que não atende às disposições do Art. 104 da LPI, na medida em que os objetos apresentados no mesmo pedido não guardam entre si a mesma característica distintiva preponderante.



FIG. 3.1



FIG. 3.2





**(21) BR 30 2018 054897-3**



Código 36 - Indeferimento - Art. 106 § 4º da LPI

(22) 16/10/2018

(30) 13/07/2018 BG 11499

(44) 19/02/2019

(52) 13-02

(54) CONFIGURAÇÃO APLICADA A/EM INSERTO DE RECIRCULAÇÃO ACUMULADOR

(71) AKTSIONERNO DRUZHESTVO 'START' AD (BG)

(72) ATANAS STOILOV BOBOKOV

(74) LEILDA RIBEIRO DA SILVA

objeto se enquadra no artigo 100 da lei 9.279/1996 . não é registrável como desenho industrial forma essencialmente determinada por questões técnicas ou funcionais.

**(21) BR 30 2018 054968-6**

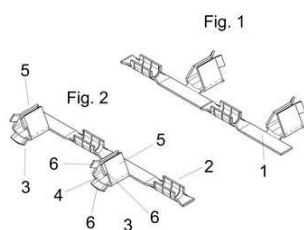

Código 36 - Indeferimento - Art. 106 § 4º da LPI

(22) 20/10/2018

(44) 19/02/2019

(52) 13-03

(54) CONFIGURAÇÃO APLICADA A/EM CONECTOR DE CONTATO ELÉTRICO FÊMEA

(71) JOSÉ DOMINGUEZ (BR/SP)

(72) JOSÉ DOMINGUEZ

(74) Fernando Pereira Torres Galindo Junior

objeto se enquadra no artigo 100 da lei 9.279/1996 . não é registrável como desenho industrial forma essencialmente determinada por questões técnicas ou funcionais.

**(21) BR 30 2018 054969-4**

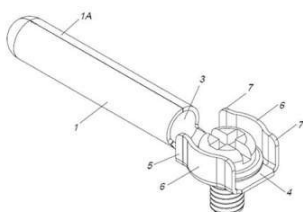

Código 36 - Indeferimento - Art. 106 § 4º da LPI

(22) 20/10/2018

(44) 19/02/2019

(52) 13-03

(54) CONFIGURAÇÃO APLICADA A/EM EM PINO DE CONTATO ELÉTRICO

(71) JOSÉ DOMINGUEZ (BR/SP)



(72) JOSÉ DOMINGUEZ

(74) Fernando Pereira Torres Galindo Junior

objeto se enquadra no artigo 100 da lei 9.279/1996 . não é registrável como desenho industrial forma essencialmente determinada por questões técnicas ou funcionais.

(21) BR 30 2018 055603-8

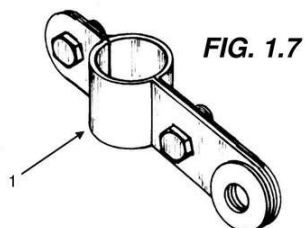

Código 36 - Indeferimento - Art. 106 § 4º da LPI

(22) 05/12/2018

(44) 19/02/2019

(52) 12-11

(54) CONFIGURAÇÃO APLICADA A/EM SUPORTE PARA TRAVA DE SEGURANÇA

(71) NEWTON TEIXEIRA CABRAL FILHO (BR/SP)

(72) NEWTON TEIXEIRA CABRAL FILHO

(74) JOSÉ DOMINGOS DE LIMA FILHO

objeto se enquadra no artigo 100 da lei 9.279/1996 . não é registrável como desenho industrial forma essencialmente determinada por questões técnicas ou funcionais.

(21) BR 30 2018 055612-7

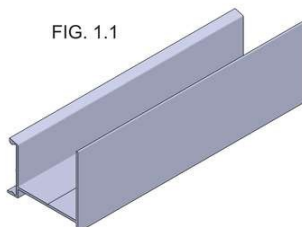

Código 36 - Indeferimento - Art. 106 § 4º da LPI

(22) 05/12/2018

(44) 19/02/2019

(52) 25-99

(54) CONFIGURAÇÃO APLICADA A/EM SUPORTE PARA TRILHO

(71) EVELYN DE SOUZA COHEN (BR/SP)

(72) EVELYN DE SOUZA COHEN

(74) Cannon Marcas e Patentes S/C Ltda.

objeto se enquadra no artigo 100 da lei 9.279/1996 . não é registrável como desenho industrial forma essencialmente determinada por questões técnicas ou funcionais.

(21) BR 30 2018 055614-3

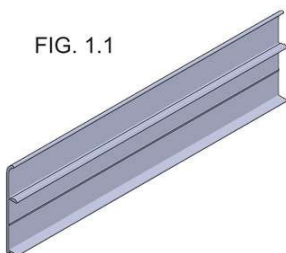

Código 36 - Indeferimento - Art. 106 § 4º da LPI

(22) 05/12/2018

(44) 19/02/2019

(52) 08-09

(54) CONFIGURAÇÃO APLICADA A/EM CAPA PARA TRILHO

(71) EVELYN DE SOUZA COHEN (BR/SP)

(72) EVELYN DE SOUZA COHEN

(74) Cannon Marcas e Patentes S/C Ltda.

objeto se enquadra no artigo 100 da lei 9.279/1996 . não é registrável como desenho industrial forma essencialmente determinada por questões técnicas ou



---

funcionais.

---

**(21) BR 30 2018 055651-8**

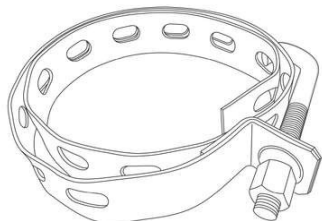

Código 36 - Indeferimento - Art. 106 § 4º da LPI

(22) 06/12/2018

(44) 19/02/2019

(54) CONFIGURAÇÃO APLICADA A/EM BRAÇADEIRA

(71) METAPLAS TELECOMUNICAÇÕES INDUSTRIA E COMERCIO LTDA  
(BR/SP)

(72) ADOLFO LUIZ SOARES DE ALMEIDA

(74) Somarca Assessoria Empresarial S/C Ltda.

objeto se enquadra no artigo 100 da lei 9.279/1996 . não é registrável como desenho industrial forma essencialmente determinada por questões técnicas ou funcionais.

---

**(21) BR 30 2018 055656-9**



Código 36 - Indeferimento - Art. 106 § 4º da LPI

(22) 06/12/2018

(44) 19/02/2019

(52) 08-99

(54) CONFIGURAÇÃO APLICADA A/EM ASTE CENTRAL DE VÁLVULA  
BLOQUEADORA DE AR PARA HIDROMETRO

(71) DE OLHO NA FATURA IND. E COM. DE VALVULAS PLASTICAS LTDA  
(BR/SC)

(72) REGINALDO ULLER

objeto se enquadra no artigo 100 da lei 9.279/1996 . não é registrável como desenho industrial forma essencialmente determinada por questões técnicas ou funcionais.

---

**(21) BR 30 2018 055657-7**

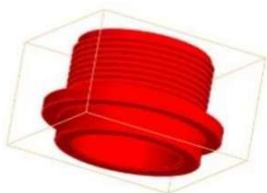

Código 36 - Indeferimento - Art. 106 § 4º da LPI

(22) 06/12/2018

(44) 19/02/2019

(54) CONFIGURAÇÃO APLICADA A/EM ANEL DE ENCAIXE DE VÁLVULA  
BLOQUEADORA DE AR PARA HIDROMETRO

(71) DE OLHO NA FATURA IND. E COM. DE VALVULAS PLASTICAS LTDA  
(BR/SC)

(72) REGINALDO ULLER

objeto se enquadra no artigo 100 da lei 9.279/1996 . não é registrável como desenho industrial forma essencialmente determinada por questões técnicas ou funcionais.

---

**(21) BR 30 2018 055670-4**

Código 36 - Indeferimento - Art. 106 § 4º da LPI



FIG. 1.1

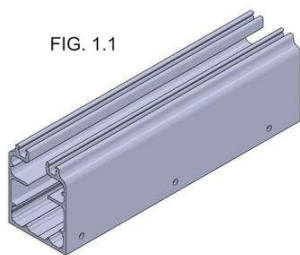

(22) 07/12/2018  
 (44) 19/02/2019  
 (52) 08-09  
 (54) CONFIGURAÇÃO APLICADA A/EM TRILHO  
 (71) EVELYN DE SOUZA COHEN (BR/SP)  
 (72) EVELYN DE SOUZA COHEN  
 (74) Cannon Marcas e Patentes S/C Ltda.

objeto se enquadra no artigo 100 da lei 9.279/1996 . não é registrável como desenho industrial forma essencialmente determinada por questões técnicas ou funcionais.

**(21) DI 6103211-5**

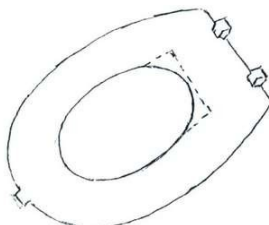

Código 36 - Indeferimento - Art. 106 § 4º da LPI  
 (22) 07/12/2001  
 (44) 19/02/2019  
 (54) PORTA ISOLANTE HIGIENICO PARA VASO SANITARIO  
 (71) Herbert Souza Paradella (BR)  
 (72) Herbert Souza Paradella

objeto se enquadra no artigo 100 da lei 9.279/1996 . não é registrável como desenho industrial forma essencialmente determinada por questões técnicas ou funcionais.

**(21) DI 6302260-5**



Código 36 - Indeferimento - Art. 106 § 4º da LPI  
 (22) 14/07/2003  
 (44) 19/02/2019  
 (54) CONFIGURAÇÃO APLICADA EM REGULADOR DE PRESSÃO  
 (71) Indústria de Máquinas Agrícolas Fuchs S/A (BR/RS)  
 (72) Eudir Pretto do Amaral  
 (74) Sko - Dir. Prop. Indl. Marcas e Patentes Ltda

objeto se enquadra no artigo 100 da lei 9.279/1996 . não é registrável como desenho industrial forma essencialmente determinada por questões técnicas ou funcionais.

**(21) DI 6404156-5**

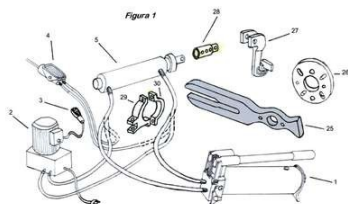

Código 36 - Indeferimento - Art. 106 § 4º da LPI  
 (22) 25/10/2004  
 (44) 19/02/2019  
 (54) CONFIGURAÇÃO EM FERRAMENTAS PARA CORREÇÃO DA CAMBAGEM E CONVERGÊNCIA-DIVERGÊNCIA TRASEIRA DA SUSPENSÃO DE VEÍCULOS LEVES  
 (71) Carla Andrea de Souza Seridó (BR/SP)  
 (72) Carla Andrea de Souza Seridó  
 (74) Org. Mérito Marcas e Patentes Ltda



---

objeto se enquadra no artigo 100 da lei 9.279/1996 . não é registrável como desenho industrial forma essencialmente determinada por questões técnicas ou funcionais.

---

(21) DI 7102837-4



Código 36 - Indeferimento - Art. 106 § 4º da LPI

(22) 27/05/2011

(30) 20/12/2010 CH 137525

(44) 19/02/2019

(54) PADRÃO GRÁFICO APLICADO EM EMBALAGEM

(71) Sociéte des Produits Nestlé S.A (CH)

(72) Béatrice Mariotti

(74) DANNEMANN, SIEMEN, BIGLER & IPANEMA MOREIRA

objeto se enquadra na instrução normativa 044/2015 . objeto indeferido devido ao cumprimento insatisfatório de exigência técnica, nos termos do Art. 23 da Instrução Normativa 044/2015. Pedido indeferido devido à não conformidade ao contido no art. 101, inciso IV, c/c art. 106, caput, da LPI. Houve alteração de matéria em relação ao padrão depositado no depósito. Além dos elementos elencados na exigência, o requerente suprimiu os contornos do mapa que aparecem ao fundo do padrão ornamental depositado.



**Código 39 - Concessão do Registro**

Concessão do registro de desenho industrial. O certificado de registro estará à disposição do interessado. Desta data corre o prazo de 5 (cinco) anos para interposição de nulidade administrativa por qualquer interessado (Art. 113 § 1º da LPI ). Se interposto o pedido de nulidade no prazo de 60 (sessenta) dias contados da data da concessão, os efeitos da concessão do registro serão suspensos (Art. 113 § 2º).

---

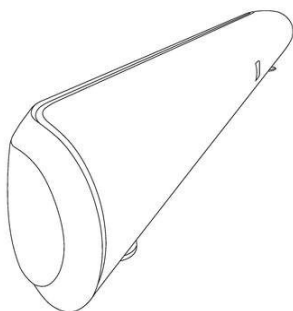
**(11) BR 30 2016 000903-1**

Código 39 - Concessão do Registro

(22) 03/03/2016

(15) 19/02/2019

(30) 03/09/2015 US 29/538.502; 12/02/2016 US 29/554.557

(45) 19/02/2019

(52) 14-01

(54) CONFIGURAÇÃO APLICADA A/EM CAIXA DE SOM

(73) HARMAN INTERNATIONAL INDUSTRIES, INCORPORATED (US)

(72) FRED TUBIS

(74) EDUARDO LOURENÇO GUEDES SERRÃO DE OTERO

Prazo de validade: 10 (dez) anos contados a partir de 03/03/2016, mediante o recolhimento da taxa quinquenal de manutenção (Artigos 119 e 120 da LPI) e observadas as demais condições legais. (co) 20 (vinte) anos contados a partir de 03/03/2016, observadas as condições legais

---

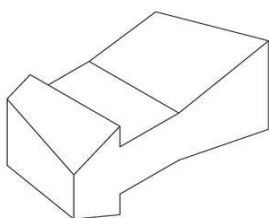
**(11) BR 30 2018 000156-7**

Código 39 - Concessão do Registro

(22) 17/01/2018

(15) 19/02/2019

(30) 18/07/2017 TW 106304099

(45) 19/02/2019

(54) CONFIGURAÇÃO APLICADA A/EM IMÃ CONDUTOR.

(73) YUZEN SUSTAINABLE ENERGY CO.,LTD. (TW) ; YUZEN (HK) SUSTAINABLE ENERGY CO.,LTD. (HK) ; YUZEN SUSTAINABLE ENERGY PTE LTD. (SG)

(72) HSU, MING-CHUN; HSU, WEN-YU; HSU, YUNG-SHUN

(74) Vilage Marcas e Patentes Ltda

Prazo de validade: 10 (dez) anos contados a partir de 17/01/2018, mediante o recolhimento da taxa quinquenal de manutenção (Artigos 119 e 120 da LPI) e observadas as demais condições legais. (co) 20 (vinte) anos contados a partir de 17/01/2018, observadas as condições legais

---

**(11) BR 30 2018 000163-0**

Código 39 - Concessão do Registro

(22) 18/01/2018



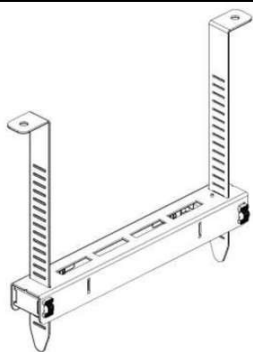

(15) 19/02/2019  
 (30) 20/07/2017 EM 004112811-0001  
 (45) 19/02/2019  
 (52) 08-08  
 (54) CONFIGURAÇÃO APLICADA A/EM SUPORTE.  
 (73) GRIPPLE LIMITED (GB)  
 (72) SIMON DAVIS  
 (74) Matos & Associados - Advogados

Prazo de validade: 10 (dez) anos contados a partir de 18/01/2018, mediante o recolhimento da taxa quinquenal de manutenção (Artigos 119 e 120 da LPI) e observadas as demais condições legais. (co) 20 (vinte) anos contados a partir de 18/01/2018, observadas as condições legais

**(11) BR 30 2018 000881-2**

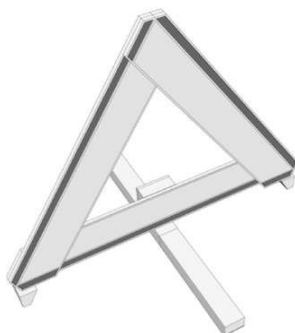

Código 39 - Concessão do Registro  
 (22) 07/03/2018  
 (15) 19/02/2019  
 (45) 19/02/2019  
 (52) 10-06  
 (54) CONFIGURAÇÃO APLICADA A/EM TRIÂNGULO DE SEGURANÇA  
 (73) ALEXANDRE MASSARU YAJIMA DE MORAIS (BR/DF)  
 (72) ALEXANDRE MASSARU YAJIMA DE MORAIS

Prazo de validade: 10 (dez) anos contados a partir de 07/03/2018, mediante o recolhimento da taxa quinquenal de manutenção (Artigos 119 e 120 da LPI) e observadas as demais condições legais. (co) 20 (vinte) anos contados a partir de 07/03/2018, observadas as condições legais

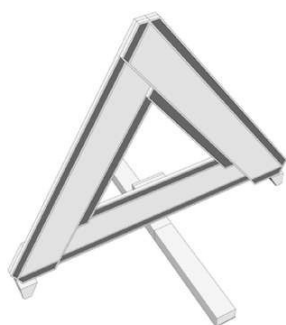

**(11) BR 30 2018 001305-0**

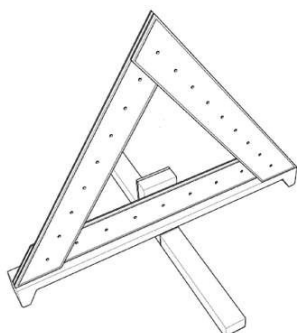

Código 39 - Concessão do Registro  
 (22) 02/04/2018  
 (15) 19/02/2019  
 (45) 19/02/2019  
 (52) 10-06  
 (54) CONFIGURAÇÃO APLICADA EM TRIÂNGULO DE SEGURANÇA  
 (73) ALEXANDRE MASSARU YAJIMA DE MORAIS (BR/DF)  
 (72) ALEXANDRE MASSARU YAJIMA DE MORAIS

Prazo de validade: 10 (dez) anos contados a partir de 02/04/2018, mediante o



recolhimento da taxa quinquenal de manutenção (Artigos 119 e 120 da LPI) e observadas as demais condições legais. (co) 20 (vinte) anos contados a partir de 02/04/2018, observadas as condições legais

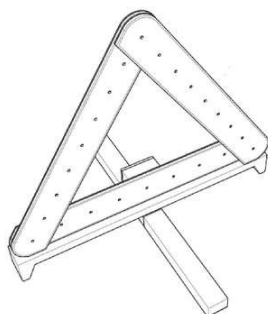

**(11) BR 30 2018 001359-0**

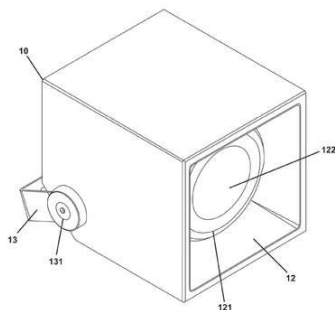

Código 39 - Concessão do Registro

(22) 05/04/2018

(15) 19/02/2019

(45) 19/02/2019

(52) 26-05

(54) CONFIGURAÇÃO APLICADA A/EM LUMINÁRIA

(73) STELLA IMPORTAÇÃO E EXPORTAÇÃO DE LUMINARIAS LTDA (BR/RS)

(72) LISANDRO HENRIQUE BERLITZ

(74) Sko Oyarzábal Marcas e Patentes Sociedade Simples Ltda.

Prazo de validade: 10 (dez) anos contados a partir de 05/04/2018, mediante o recolhimento da taxa quinquenal de manutenção (Artigos 119 e 120 da LPI) e observadas as demais condições legais. (co) 20 (vinte) anos contados a partir de 05/04/2018, observadas as condições legais

**(11) BR 30 2018 001517-7**



Código 39 - Concessão do Registro

(22) 16/04/2018

(15) 19/02/2019

(45) 19/02/2019

(52) 13-03

(54) CONFIGURAÇÃO APLICADA A/EM CAIXA DE MEDIÇÃO

(73) ENERGISA S/A (BR/MG)

(72) EBERSON RICARDO PATALO

(74) MONTAURY PIMENTA, MACHADO & VIEIRA DE MELLO ADVOGADOS

Prazo de validade: 10 (dez) anos contados a partir de 16/04/2018, mediante o recolhimento da taxa quinquenal de manutenção (Artigos 119 e 120 da LPI) e observadas as demais condições legais. (co) 20 (vinte) anos contados a partir de 16/04/2018, observadas as condições legais





**(11) BR 30 2018 001524-0**

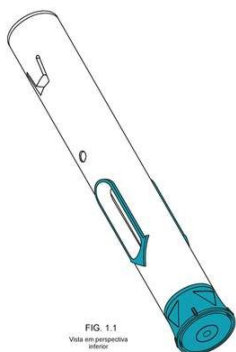

FIG. 1.1  
Vista em perspectiva inferior

Código 39 - Concessão do Registro

(22) 16/04/2018

(15) 19/02/2019

(30) 25/10/2017 EM 004420388

(45) 19/02/2019

(52) 24-02

(54) CONFIGURAÇÃO APLICADA A/EM DISPOSITIVO DE INJEÇÃO

(73) SANOFI-AVENTIS DEUTSCHLAND GMBH (DE)

(72) ANDREW MOORE; MATTIAS DANIEL; ALEX ZUYEV; KEVIN RANUCCI; MOLLY STORY

(74) DANNEMANN, SIEMSEN, BIGLER & IPANEMA MOREIRA

Prazo de validade: 10 (dez) anos contados a partir de 16/04/2018, mediante o recolhimento da taxa quinquenal de manutenção (Artigos 119 e 120 da LPI) e observadas as demais condições legais. (co) 20 (vinte) anos contados a partir de 16/04/2018, observadas as condições legais

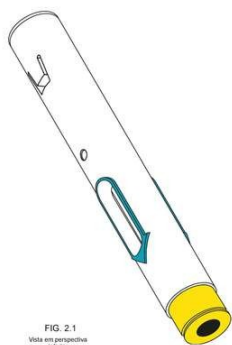

FIG. 2.1  
Vista em perspectiva inferior

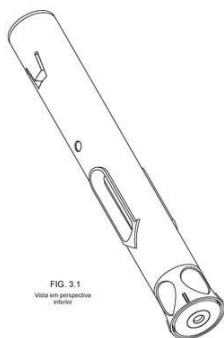
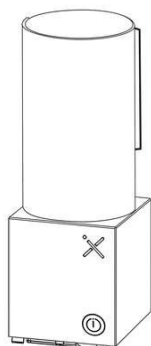

FIG. 3.1  
Vista em perspectiva inferior

**(11) BR 30 2018 001720-0**



Código 39 - Concessão do Registro

(22) 27/04/2018

(15) 19/02/2019

(30) 31/10/2017 US 29/624,319

(45) 19/02/2019

(52) 31-00

(54) CONFIGURAÇÃO APLICADA A/EM MÁQUINA DE PROCESSAMENTO

(73) BLIX LTD. (MT)

(72) KARIM RASHID; BART RUIJPERS; BEN AVNY; LOUIS FILOSA

(74) LEONOR MAGALHÃES PERES GALVÃO



Prazo de validade: 10 (dez) anos contados a partir de 27/04/2018, mediante o recolhimento da taxa quinquenal de manutenção (Artigos 119 e 120 da LPI) e observadas as demais condições legais. (co) 20 (vinte) anos contados a partir de 27/04/2018, observadas as condições legais

(11) BR 30 2018 002661-6

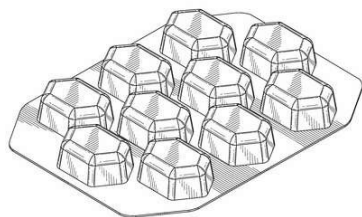

Código 39 - Concessão do Registro

(22) 20/06/2018

(15) 19/02/2019

(30) 20/12/2017 US 29/630,331

(45) 19/02/2019

(52) 09-03

(54) CONFIGURAÇÃO APLICADA A/EM EMBALAGEM PARA CONFEITO

(73) INTERCONTINENTAL GREAT BRANDS LLC (US)

(72) SHELLEY MARKOULIS; PAUL COLLIER

(74) Flávia Salim Lopes

Prazo de validade: 10 (dez) anos contados a partir de 20/06/2018, mediante o recolhimento da taxa quinquenal de manutenção (Artigos 119 e 120 da LPI) e observadas as demais condições legais. (co) 20 (vinte) anos contados a partir de 20/06/2018, observadas as condições legais

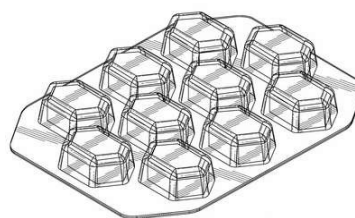
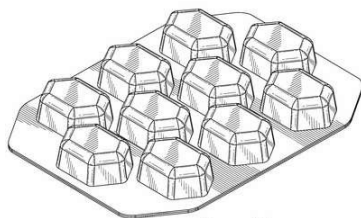
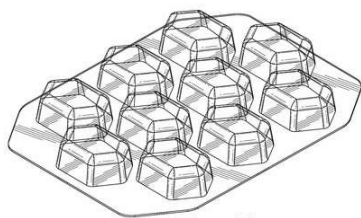

(11) BR 30 2018 003135-0

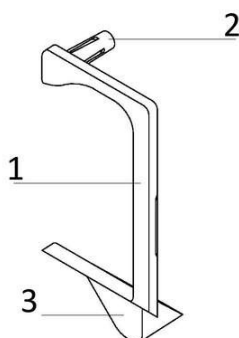

Código 39 - Concessão do Registro

(22) 19/07/2018

(15) 19/02/2019

(45) 19/02/2019

(52) 08-06

(54) CONFIGURAÇÃO APLICADA A/EM PONTEIRA

(73) MARCUS AUGUSTO RIGO (BR/RS)

(72) MARCUS AUGUSTO RIGO

(74) STOCK MARCAS E PATENTES LTDA - ME

Prazo de validade: 10 (dez) anos contados a partir de 19/07/2018, mediante o recolhimento da taxa quinquenal de manutenção (Artigos 119 e 120 da LPI) e observadas as demais condições legais. (co) 20 (vinte) anos contados a partir de 19/07/2018, observadas as condições legais



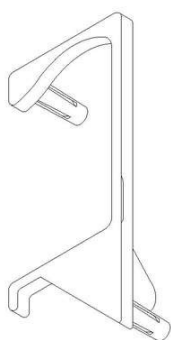

**(11) BR 30 2018 003444-9**

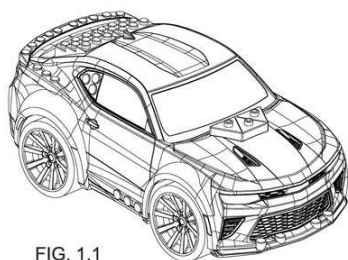

FIG. 1.1

Código 39 - Concessão do Registro

(22) 06/08/2018

(15) 19/02/2019

(45) 19/02/2019

(52) 21-01

(54) CONFIGURAÇÃO APLICADA A/EM BRINQUEDO

(73) ROMA JENSEN COMERCIO E INDUSTRIA LTDA. (BR/SP)

(72) GUSTAVO JENSEN

(74) TINOCO SOARES SOCIEDADE DE ADVOGADOS

Prazo de validade: 10 (dez) anos contados a partir de 06/08/2018, mediante o recolhimento da taxa quinquenal de manutenção (Artigos 119 e 120 da LPI) e observadas as demais condições legais. (co) 20 (vinte) anos contados a partir de 06/08/2018, observadas as condições legais

**(11) BR 30 2018 003496-1**



Código 39 - Concessão do Registro

(22) 08/08/2018

(15) 19/02/2019

(45) 19/02/2019

(52) 06-01

(54) CONFIGURAÇÃO APLICADA A/EM CADEIRA

(73) L&F COMÉRCIO E INDÚSTRIA DE MÓVEIS LTDA - EPP (BR/PR)

(72) DORIVAL JOÃO HADAS

(74) MARINA ZAPAROLI BERETTA

Prazo de validade: 10 (dez) anos contados a partir de 08/08/2018, mediante o recolhimento da taxa quinquenal de manutenção (Artigos 119 e 120 da LPI) e observadas as demais condições legais. (co) 20 (vinte) anos contados a partir de 08/08/2018, observadas as condições legais

**(11) BR 30 2018 003531-3**

Código 39 - Concessão do Registro

(22) 09/08/2018

(15) 19/02/2019

(30) 19/02/2018 EM 004714566

(45) 19/02/2019





(52) 12-16

(54) CONFIGURAÇÃO APLICADA A/EM PORTA-MALAS

(73) PSA AUTOMOBILES SA (FR)

(72) JEAN-PIERRE PLOUÉ

(74) MONTAURY PIMENTA, MACHADO &amp; VIEIRA DE MELLO ADVOGADOS

Prazo de validade: 10 (dez) anos contados a partir de 09/08/2018, mediante o recolhimento da taxa quinquenal de manutenção (Artigos 119 e 120 da LPI) e observadas as demais condições legais. (co) 20 (vinte) anos contados a partir de 09/08/2018, observadas as condições legais

(11) BR 30 2018 003877-0

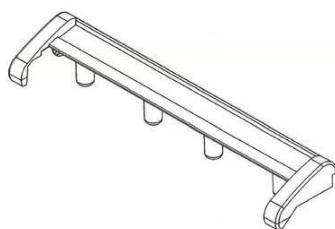

Código 39 - Concessão do Registro

(22) 23/08/2018

(15) 19/02/2019

(30) 24/02/2018 IN 302899

(45) 19/02/2019

(52) 28-03

(54) CONFIGURAÇÃO APLICADA A/EM TAMPA SUPERIOR DE CARTUCHO PARA LÂMINA DE BARBEAR

(73) SUPER-MAX PERSONAL CARE PVT. LTD. (IN)

(72) ANTONIO CARLOS ACATAUASSU BITTENCOURT; YOGESH HUMBIRRAO MOHITE

(74) LEÃO PROPRIEDADE INTELECTUAL

Prazo de validade: 10 (dez) anos contados a partir de 23/08/2018, mediante o recolhimento da taxa quinquenal de manutenção (Artigos 119 e 120 da LPI) e observadas as demais condições legais. (co) 20 (vinte) anos contados a partir de 23/08/2018, observadas as condições legais

(11) BR 30 2018 054161-8



Código 39 - Concessão do Registro

(22) 11/09/2018

(15) 19/02/2019

(45) 19/02/2019

(52) 12-08

(54) CONFIGURAÇÃO APLICADA A/EM AUTOMÓVEL

(73) RENAULT S.A.S (FR)

(72) DAVID DURAND

(74) Custodio de Almeida &amp; Cia.

Prazo de validade: 10 (dez) anos contados a partir de 11/09/2018, mediante o recolhimento da taxa quinquenal de manutenção (Artigos 119 e 120 da LPI) e observadas as demais condições legais. (co) 20 (vinte) anos contados a partir de 11/09/2018, observadas as condições legais



---

**(11) BR 30 2018 054207-0**

Código 39 - Concessão do Registro

(22) 13/09/2018

(15) 19/02/2019

(45) 19/02/2019

(52) 08-08 , 23-04

(54) CONFIGURAÇÃO APLICADA A/EM CAIXA DE CONDICIONADOR DE AR

(73) CANDE FRIO COMÉRCIO E SERVIÇOS LTDA (BR/PE)

(72) CARLOS EDUARDO RANGEL PAES

(74) José Pinteiro da Costa Bisneto

Prazo de validade: 10 (dez) anos contados a partir de 13/09/2018, mediante o recolhimento da taxa quinquenal de manutenção (Artigos 119 e 120 da LPI) e observadas as demais condições legais. (co) 20 (vinte) anos contados a partir de 13/09/2018, observadas as condições legais

---

**(11) BR 30 2018 054525-7**

Código 39 - Concessão do Registro

(22) 26/09/2018

(15) 19/02/2019

(30) 30/03/2018 US 29/642555

(45) 19/02/2019

(52) 03-01

(54) CONFIGURAÇÃO APLICADA A/EM ESTOJO PARA APARELHO DE BARBEAR

(73) THE GILLETTE COMPANY LLC (US)

(72) PHILIPP GOEDER

(74) Trench, Rossi e Watanabe Advogados

Prazo de validade: 10 (dez) anos contados a partir de 26/09/2018, mediante o recolhimento da taxa quinquenal de manutenção (Artigos 119 e 120 da LPI) e observadas as demais condições legais. (co) 20 (vinte) anos contados a partir de 26/09/2018, observadas as condições legais

---

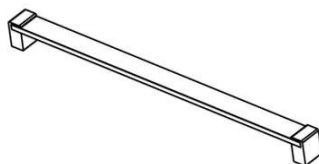
**(11) BR 30 2018 054555-9**

Código 39 - Concessão do Registro

(22) 27/09/2018

(15) 19/02/2019

(45) 19/02/2019

(52) 08-06

(54) CONFIGURAÇÃO APLICADA A PUXADOR

(73) PADO S/A INDUSTRIAL COMERCIAL E IMPORTADORA (BR/SP)

(72) CARLOS ROBERTO GOMES DOS SANTOS

(74) Peduti Sociedade de Advogados

Prazo de validade: 10 (dez) anos contados a partir de 27/09/2018, mediante o recolhimento da taxa quinquenal de manutenção (Artigos 119 e 120 da LPI) e observadas as demais condições legais. (co) 20 (vinte) anos contados a partir de

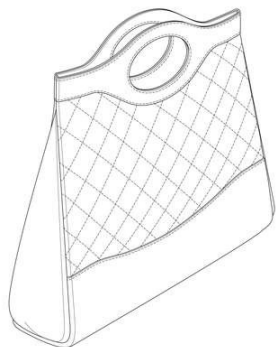

27/09/2018, observadas as condições legais

**(11) BR 30 2018 054762-4**

Código 39 - Concessão do Registro

(22) 08/10/2018

(15) 19/02/2019

(30) 10/04/2018 WO DM100631

(45) 19/02/2019

(52) 03-01

(54) CONFIGURAÇÃO APLICADA A/EM BOLSA

(73) CHANEL SARL (CH)

(72) MARIANNA NITSCH

(74) SOERENSEN GARCIA ADVOGADOS ASSOCIADOS

Prazo de validade: 10 (dez) anos contados a partir de 08/10/2018, mediante o recolhimento da taxa quinquenal de manutenção (Artigos 119 e 120 da LPI) e observadas as demais condições legais. (co) 20 (vinte) anos contados a partir de 08/10/2018, observadas as condições legais

**(11) BR 30 2018 054767-5**

FIG. 1.1

Código 39 - Concessão do Registro

(22) 09/10/2018

(15) 19/02/2019

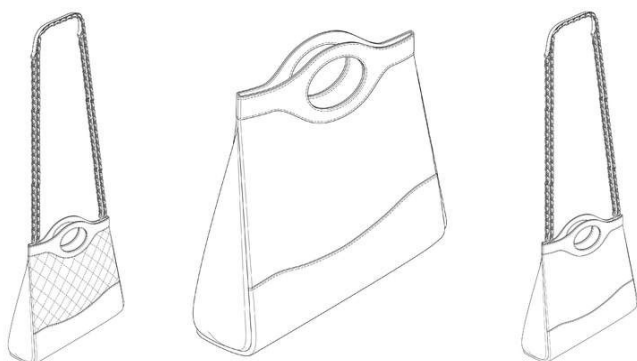
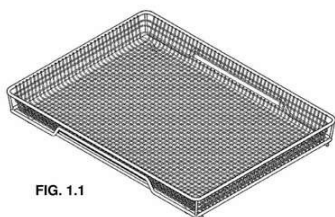
(30) 09/04/2018 US 29/643,429

(45) 19/02/2019

(52) 07-04

(54) CONFIGURAÇÃO APLICADA A/EM CESTA RASA PARA FRITURA

(73) PITCO FRIALATOR, INC. (US)

(72) MICHAEL MCGINNIS; STEVEN CYR; KARL SEARL

(74) ANTÔNIO MAURÍCIO PEDRAS ARNAUD

Prazo de validade: 10 (dez) anos contados a partir de 09/10/2018, mediante o recolhimento da taxa quinquenal de manutenção (Artigos 119 e 120 da LPI) e observadas as demais condições legais. (co) 20 (vinte) anos contados a partir de 09/10/2018, observadas as condições legais

**(11) BR 30 2018 054768-3**

Código 39 - Concessão do Registro



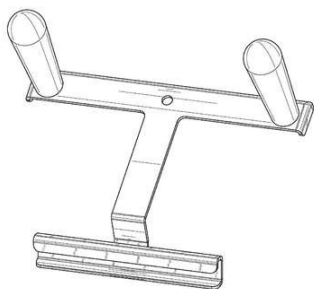

(22) 09/10/2018  
 (15) 19/02/2019  
 (30) 10/04/2018 US 29/643,564  
 (45) 19/02/2019  
 (54) CONFIGURAÇÃO APLICADA A/EM MANÍPULO PARA CESTA  
 (73) PITCO FRIALATOR, INC. (US)  
 (72) STEVEN SAVAGE; KARL M. SEARL; STEVEN J. CYR; STEVEN GALLERANI  
 (74) ANTÔNIO MAURÍCIO PEDRAS ARNAUD

Prazo de validade: 10 (dez) anos contados a partir de 09/10/2018, mediante o recolhimento da taxa quinquenal de manutenção (Artigos 119 e 120 da LPI) e observadas as demais condições legais. (co) 20 (vinte) anos contados a partir de 09/10/2018, observadas as condições legais

**(11) BR 30 2018 054784-5**

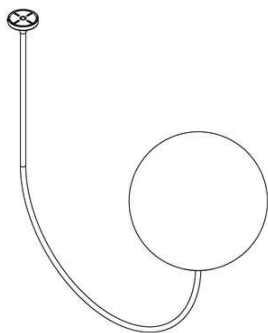

Código 39 - Concessão do Registro  
 (22) 09/10/2018  
 (15) 19/02/2019  
 (45) 19/02/2019  
 (54) CONFIGURAÇÃO APLICADA A/EM LUMINÁRIA  
 (73) FARRA, IMPORTAÇÃO, DISTRIBUIÇÃO E COMERCIO DE ARTIGOS DE ILUMINAÇÃO LTDA - EPP (BR/PR)  
 (72) LEONARDO JESUÍNO ROMANO DE SOUZA  
 (74) Baril & Advogados Associados

Prazo de validade: 10 (dez) anos contados a partir de 09/10/2018, mediante o recolhimento da taxa quinquenal de manutenção (Artigos 119 e 120 da LPI) e observadas as demais condições legais. (co) 20 (vinte) anos contados a partir de 09/10/2018, observadas as condições legais

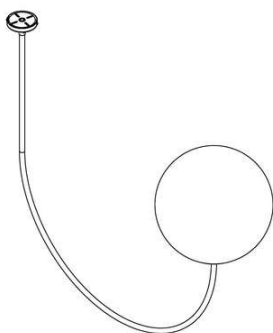

**(11) BR 30 2018 054827-2**

Código 39 - Concessão do Registro  
 (22) 11/10/2018  
 (15) 19/02/2019  
 (30) 13/04/2018 US 29/643,998  
 (45) 19/02/2019  
 (52) 13-03



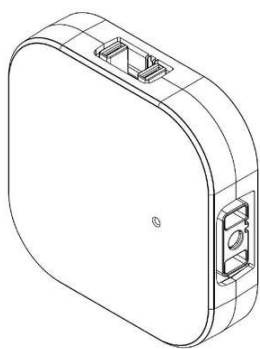

(54) CONFIGURAÇÃO APLICADA A/EM CONECTOR ELÉTRICO

(73) NORMAN R. BYRNE (US)

(72) NORMAN R. BYRNE; TIMOTHY J. WARWICK; DANIEL P. BYRNE; SHANE ROGERS; MARC A. MITCHELL; RANDELL E. PATE

(74) David do Nascimento Advogados Associados

Prazo de validade: 10 (dez) anos contados a partir de 11/10/2018, mediante o recolhimento da taxa quinquenal de manutenção (Artigos 119 e 120 da LPI) e observadas as demais condições legais. (co) 20 (vinte) anos contados a partir de 11/10/2018, observadas as condições legais

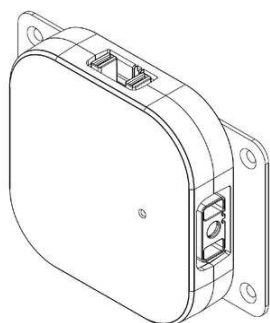

(11) BR 30 2018 054835-3

Código 39 - Concessão do Registro

(22) 11/10/2018

(15) 19/02/2019

(30) 13/04/2018 US 29/644,016

(45) 19/02/2019

(52) 15-04

(54) CONFIGURAÇÃO APLICADA A/EM FERRAMENTA DE CORTE PARA MÁQUINA DE PENETRAÇÃO NO SOLO

(73) CATERPILLAR INC. (US)

(72) DAVID PARZYNSKI; THOMAS MARSHALL CONGDON

(74) SOERENSEN GARCIA ADVOGADOS ASSOCIADOS

Prazo de validade: 10 (dez) anos contados a partir de 11/10/2018, mediante o recolhimento da taxa quinquenal de manutenção (Artigos 119 e 120 da LPI) e observadas as demais condições legais. (co) 20 (vinte) anos contados a partir de 11/10/2018, observadas as condições legais



(11) BR 30 2018 054836-1

Código 39 - Concessão do Registro





(22) 11/10/2018

(15) 19/02/2019

(30) 13/04/2018 US 29/644,016

(45) 19/02/2019

(52) 15-04

(54) CONFIGURAÇÃO APLICADA A/EM FERRAMENTA DE CORTE PARA MÁQUINA DE PENETRAÇÃO NO SOLO

(73) CATERPILLAR INC. (US)

(72) DAVID PARZYNSKI; THOMAS MARSHALL CONGDON

(74) SOERENSEN GARCIA ADVOGADOS ASSOCIADOS

Prazo de validade: 10 (dez) anos contados a partir de 11/10/2018, mediante o recolhimento da taxa quinquenal de manutenção (Artigos 119 e 120 da LPI) e observadas as demais condições legais. (co) 20 (vinte) anos contados a partir de 11/10/2018, observadas as condições legais

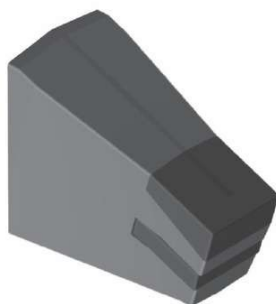
**(11) BR 30 2018 054837-0**

Código 39 - Concessão do Registro

(22) 11/10/2018

(15) 19/02/2019

(30) 13/04/2018 US 29/644,016

(45) 19/02/2019

(52) 15-04

(54) CONFIGURAÇÃO APLICADA A/EM FERRAMENTA DE CORTE PARA MÁQUINA DE PENETRAÇÃO NO SOLO

(73) CATERPILLAR INC. (US)

(72) DAVID PARZYNSKI; THOMAS MARSHALL CONGDON

(74) SOERENSEN GARCIA ADVOGADOS ASSOCIADOS

Prazo de validade: 10 (dez) anos contados a partir de 11/10/2018, mediante o recolhimento da taxa quinquenal de manutenção (Artigos 119 e 120 da LPI) e observadas as demais condições legais. (co) 20 (vinte) anos contados a partir de 11/10/2018, observadas as condições legais

**(11) BR 30 2018 054888-4**

Código 39 - Concessão do Registro

(22) 16/10/2018

(15) 19/02/2019



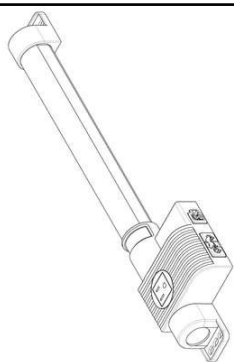

(30) 16/04/2018 EM 5234903

(45) 19/02/2019

(54) CONFIGURAÇÃO APLICADA A/EM LÂMPADA

(73) STEGO-HOLDING GMBH (DE)

(72) ROBERT DENT; BERND ARMIN SCHANZENBACH; ELMAR MANGOLD

(74) DANIEL ADVOGADOS (ALT.DE DANIEL & CIA)

Prazo de validade: 10 (dez) anos contados a partir de 16/10/2018, mediante o recolhimento da taxa quinquenal de manutenção (Artigos 119 e 120 da LPI) e observadas as demais condições legais. (co) 20 (vinte) anos contados a partir de 16/10/2018, observadas as condições legais

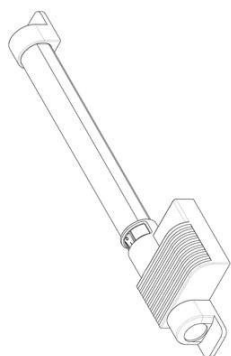
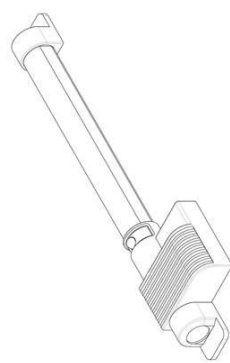
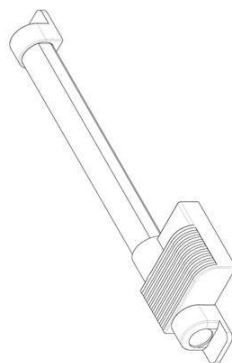
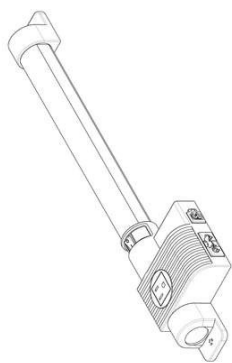
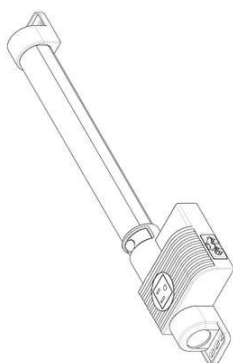

**(11) BR 30 2018 054893-0**

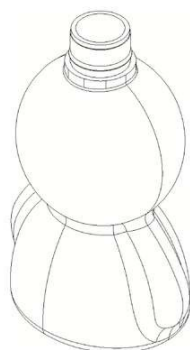

Código 39 - Concessão do Registro

(22) 16/10/2018

(15) 19/02/2019

(45) 19/02/2019

(52) 09-01

(54) CONFIGURAÇÃO APLICADA A/EM FRASCO

(73) NUTRIEX INDÚSTRIA DE NUTRACEUTICOS LTDA - ME (BR/GO)

(72) DILSON OLIVEIRA DO NASCIMENTO CPF: 00474504794

NACIONALIDADE: BRASILEIRA QUALIFICAÇÃO FÍSICA:

(74) MEIRE DA SILVA PRATES MIRANDA

Prazo de validade: 10 (dez) anos contados a partir de 16/10/2018, mediante o recolhimento da taxa quinquenal de manutenção (Artigos 119 e 120 da LPI) e observadas as demais condições legais. (co) 20 (vinte) anos contados a partir de 16/10/2018, observadas as condições legais

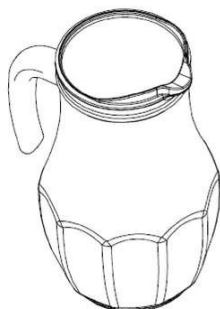

---

**(11) BR 30 2018 054894-9**

Código 39 - Concessão do Registro

(22) 16/10/2018

(15) 19/02/2019

(45) 19/02/2019

(52) 07-07

(54) CONFIGURAÇÃO APLICADA A/EM JARRA

(73) NADIR FIGUEIREDO INDÚSTRIA E COMÉRCIO S/A (BR/SP)

(72) DANIEL RAMIRES DE ASSIS

(74) VEIRANO ADVOGADOS

Prazo de validade: 10 (dez) anos contados a partir de 16/10/2018, mediante o recolhimento da taxa quinquenal de manutenção (Artigos 119 e 120 da LPI) e observadas as demais condições legais. (co) 20 (vinte) anos contados a partir de 16/10/2018, observadas as condições legais

---

**(11) BR 30 2018 054895-7**

Código 39 - Concessão do Registro

(22) 16/10/2018

(15) 19/02/2019

(45) 19/02/2019

(52) 26-05

(54) CONFIGURAÇÃO APLICADA A/EM ABAJUR

(73) ESTRUTURA DA LUZ COMERCIO LTDA (BR/SP)

(72) JOSE LUIZ FABRICIO

(74) JEFFERSON DE ARAUJO SERAFIM

Prazo de validade: 10 (dez) anos contados a partir de 16/10/2018, mediante o recolhimento da taxa quinquenal de manutenção (Artigos 119 e 120 da LPI) e observadas as demais condições legais. (co) 20 (vinte) anos contados a partir de 16/10/2018, observadas as condições legais

---

**(11) BR 30 2018 054896-5**

Código 39 - Concessão do Registro

(22) 16/10/2018

(15) 19/02/2019

(45) 19/02/2019

(52) 26-05

(54) CONFIGURAÇÃO APLICADA A/EM ABAJUR

(73) ESTRUTURA DA LUZ COMERCIO LTDA (BR/SP)

(72) JOSE LUIZ FABRICIO

(74) JEFFERSON DE ARAUJO SERAFIM

Prazo de validade: 10 (dez) anos contados a partir de 16/10/2018, mediante o recolhimento da taxa quinquenal de manutenção (Artigos 119 e 120 da LPI) e observadas as demais condições legais. (co) 20 (vinte) anos contados a partir de 16/10/2018, observadas as condições legais

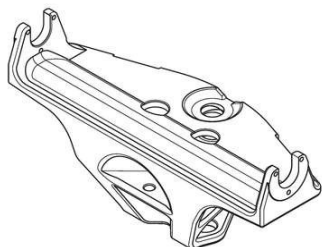

**(11) BR 30 2018 054899-0**

Código 39 - Concessão do Registro

(22) 17/10/2018

(15) 19/02/2019

(45) 19/02/2019

(52) 12-16

(54) CONFIGURAÇÃO APLICADA A/EM MESA DE GIRO PARA MÁQUINAS AGRÍCOLAS

(73) CNH INDUSTRIAL BRASIL LTDA. (BR/MG)

(72) ALESSANDRO ROBERTO PEREIRA; JOÃO ERNESTO BRAGAIA; ANDERSON ANTONIO MORENO

(74) ALEXANDRE FUKUDA YAMASHITA

Prazo de validade: 10 (dez) anos contados a partir de 17/10/2018, mediante o recolhimento da taxa quinquenal de manutenção (Artigos 119 e 120 da LPI) e observadas as demais condições legais. (co) 20 (vinte) anos contados a partir de 17/10/2018, observadas as condições legais

**(11) BR 30 2018 054901-5**

Código 39 - Concessão do Registro

(22) 17/10/2018

(15) 19/02/2019

(45) 19/02/2019

(52) 02-04

(54) CONFIGURAÇÃO APLICADA A/EM SOLADO

(73) INDUSTRIA DE CALCADOS LIA BRASIL EIRELI (BR/MG)

(72) ANELI FERREIRA DA SILVA

(74) JOSÉ NAVES DE LACERDA JÚNIOR

Prazo de validade: 10 (dez) anos contados a partir de 17/10/2018, mediante o recolhimento da taxa quinquenal de manutenção (Artigos 119 e 120 da LPI) e observadas as demais condições legais. (co) 20 (vinte) anos contados a partir de 17/10/2018, observadas as condições legais

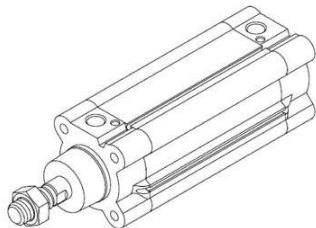
**(11) BR 30 2018 054904-0**

Código 39 - Concessão do Registro

(22) 17/10/2018

(15) 19/02/2019

(30) 18/04/2018 JP 2018-008511

(45) 19/02/2019

(52) 15-99

(54) CONFIGURAÇÃO APLICADA A/EM CILINDRO DE PRESSÃO DE FLUIDO

(73) SMC CORPORATION (JP)

(72) TETSUYA IKARI; TSUYOSHI ASABA; MAKOTO YAEGASHI; TSUKASA ODAKA



(74) Flávia Salim Lopes

Prazo de validade: 10 (dez) anos contados a partir de 17/10/2018, mediante o recolhimento da taxa quinquenal de manutenção (Artigos 119 e 120 da LPI) e observadas as demais condições legais. (co) 20 (vinte) anos contados a partir de 17/10/2018, observadas as condições legais

**(11) BR 30 2018 054909-0**

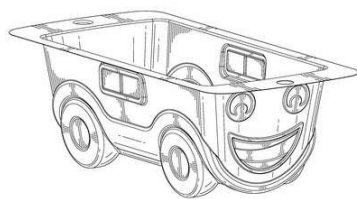

FIG. 1.1

Código 39 - Concessão do Registro

(22) 17/10/2018

(15) 19/02/2019

(30) 18/04/2018 US 29/644,512

(45) 19/02/2019

(52) 09-03

(54) CONFIGURAÇÃO APLICADA A/EM EMBALAGEM

(73) THE QUAKER OATS COMPANY (US)

(72) ERIC THOMAS HENDERSON; ANTONIO PUGLIESE; GIANMAURO VELLA; ZHENXIAN ZHAO

(74) DANNEMANN, SIEMSEN, BIGLER & IPANEMA MOREIRA

Prazo de validade: 10 (dez) anos contados a partir de 17/10/2018, mediante o recolhimento da taxa quinquenal de manutenção (Artigos 119 e 120 da LPI) e observadas as demais condições legais. (co) 20 (vinte) anos contados a partir de 17/10/2018, observadas as condições legais

**(11) BR 30 2018 054956-2**

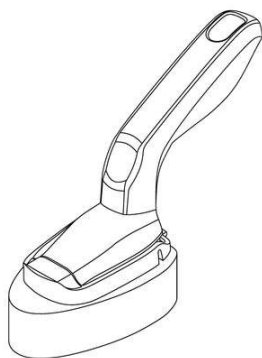

Código 39 - Concessão do Registro

(22) 19/10/2018

(15) 19/02/2019

(30) 20/04/2018 US 29/644,761

(45) 19/02/2019

(52) 04-01

(54) CONFIGURAÇÃO APLICADA A/EM ESCOVA DE LIMPEZA

(73) 3M INNOVATIVE PROPERTIES COMPANY (US)

(72) THOMAS CHRISTOPHER MEIER; ZACHARY ADLAI SCHAEFER; MARK WILLIAM BALDWIN; MEGAN ELIZABETH RENNER; MATTHEW DAVID CHAFFEE; MICHAEL CHARLES MOONEY

(74) Jacques Labrunie

Prazo de validade: 10 (dez) anos contados a partir de 19/10/2018, mediante o recolhimento da taxa quinquenal de manutenção (Artigos 119 e 120 da LPI) e observadas as demais condições legais. (co) 20 (vinte) anos contados a partir de 19/10/2018, observadas as condições legais

**(11) BR 30 2018 054958-9**

Código 39 - Concessão do Registro

(22) 19/10/2018



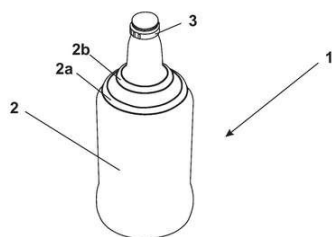

(15) 19/02/2019  
 (45) 19/02/2019  
 (52) 09-01  
 (54) CONFIGURAÇÃO APLICADA A/EM GARRAFA  
 (73) RAINOR IDO DA SILVA (BR/SC)  
 (72) RAINOR IDO DA SILVA  
 (74) VILELA COELHO SOCIEDADE DE ADVOGADOS

Prazo de validade: 10 (dez) anos contados a partir de 19/10/2018, mediante o recolhimento da taxa quinquenal de manutenção (Artigos 119 e 120 da LPI) e observadas as demais condições legais. (co) 20 (vinte) anos contados a partir de 19/10/2018, observadas as condições legais

**(11) BR 30 2018 054963-5**

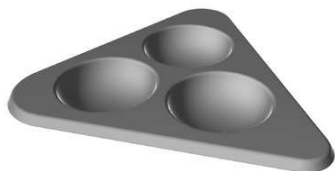

Código 39 - Concessão do Registro  
 (22) 20/10/2018  
 (15) 19/02/2019  
 (45) 19/02/2019  
 (52) 09-99  
 (54) CONFIGURAÇÃO APLICADA A/EM PORTA SALGADO  
 (73) ALSARAIVA COMÉRCIO, EMPREENDIMENTOS IMOB E PARTICIPAÇÕES - EIRELI (BR/SP)  
 (72) ANTONIO ALBERTO SARAIVA  
 (74) ALEXANDRE FRAGOSO MACHADO

Prazo de validade: 10 (dez) anos contados a partir de 20/10/2018, mediante o recolhimento da taxa quinquenal de manutenção (Artigos 119 e 120 da LPI) e observadas as demais condições legais. (co) 20 (vinte) anos contados a partir de 20/10/2018, observadas as condições legais

**(11) BR 30 2018 054964-3**

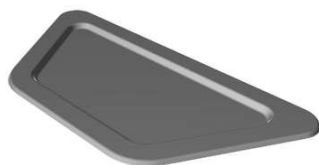

Código 39 - Concessão do Registro  
 (22) 20/10/2018  
 (15) 19/02/2019  
 (45) 19/02/2019  
 (54) CONFIGURAÇÃO APLICADA A/EM EM BANDEJA  
 (73) ALSARAIVA COMÉRCIO, EMPREENDIMENTOS IMOB E PARTICIPAÇÕES - EIRELI (BR/SP)  
 (72) ANTONIO ALBERTO SARAIVA  
 (74) ALEXANDRE FRAGOSO MACHADO

Prazo de validade: 10 (dez) anos contados a partir de 20/10/2018, mediante o recolhimento da taxa quinquenal de manutenção (Artigos 119 e 120 da LPI) e observadas as demais condições legais. (co) 20 (vinte) anos contados a partir de 20/10/2018, observadas as condições legais



**(11) BR 30 2018 054965-1**

Código 39 - Concessão do Registro

(22) 20/10/2018

(15) 19/02/2019

(45) 19/02/2019

(54) CONFIGURAÇÃO APLICADA A/EM EM PRATOS

(73) ALSARAIVA COMÉRCIO, EMPREENDIMENTOS IMOB E PARTICIPAÇÕES - EIRELI (BR/SP)

(72) ANTONIO ALBERTO SARAIVA

(74) ALEXANDRE FRAGOSO MACHADO

Prazo de validade: 10 (dez) anos contados a partir de 20/10/2018, mediante o recolhimento da taxa quinquenal de manutenção (Artigos 119 e 120 da LPI) e observadas as demais condições legais. (co) 20 (vinte) anos contados a partir de 20/10/2018, observadas as condições legais

**(11) BR 30 2018 054966-0**

Código 39 - Concessão do Registro

(22) 20/10/2018

(15) 19/02/2019

(45) 19/02/2019

(54) CONFIGURAÇÃO APLICADA A/EM RECIPIENTE PARA MOLHO

(73) ALSARAIVA COMÉRCIO, EMPREENDIMENTOS IMOB E PARTICIPAÇÕES - EIRELI (BR/SP)

(72) ANTONIO ALBERTO SARAIVA

(74) ALEXANDRE FRAGOSO MACHADO

Prazo de validade: 10 (dez) anos contados a partir de 20/10/2018, mediante o recolhimento da taxa quinquenal de manutenção (Artigos 119 e 120 da LPI) e observadas as demais condições legais. (co) 20 (vinte) anos contados a partir de 20/10/2018, observadas as condições legais

**(11) BR 30 2018 054967-8**

Código 39 - Concessão do Registro

(22) 20/10/2018

(15) 19/02/2019

(45) 19/02/2019

(52) 07-06

(54) CONFIGURAÇÃO APLICADA A/EM PORTA INSUMOS

(73) ALSARAIVA COMÉRCIO, EMPREENDIMENTOS IMOB E PARTICIPAÇÕES - EIRELI (BR/SP)

(72) ANTONIO ALBERTO SARAIVA

(74) ALEXANDRE FRAGOSO MACHADO



Prazo de validade: 10 (dez) anos contados a partir de 20/10/2018, mediante o recolhimento da taxa quinquenal de manutenção (Artigos 119 e 120 da LPI) e observadas as demais condições legais. (co) 20 (vinte) anos contados a partir de 20/10/2018, observadas as condições legais

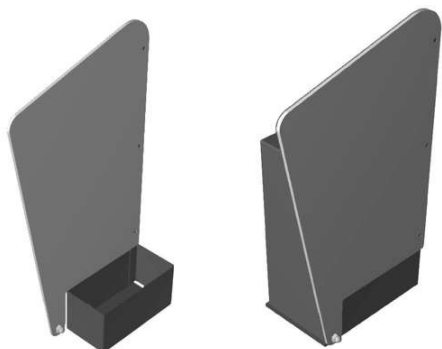

(11) BR 30 2018 054974-0

Código 39 - Concessão do Registro

(22) 22/10/2018

(15) 19/02/2019

(45) 19/02/2019

(52) 02-04

(54) CONFIGURAÇÃO APLICADA A/EM CHINELO.

(73) E ENERGY INDÚSTRIA DE PRODUTOS MAGNÉTICOS LTDA (BR/PR)

(72) DANIEL BOLONHESE

(74) Vilage Marcas e Patentes Ltda



Prazo de validade: 10 (dez) anos contados a partir de 22/10/2018, mediante o recolhimento da taxa quinquenal de manutenção (Artigos 119 e 120 da LPI) e observadas as demais condições legais. (co) 20 (vinte) anos contados a partir de 22/10/2018, observadas as condições legais

(11) BR 30 2018 054975-9

Código 39 - Concessão do Registro

(22) 22/10/2018

(15) 19/02/2019

(30) 20/04/2018 EM 005241767

(45) 19/02/2019

(52) 09-03

(54) CONFIGURAÇÃO APLICADA A/EM EMBALAGEM

(73) TETRA LAVAL HOLDINGS & FINANCE S.A. (CH)

(72) ROBERTO DE PIETRI TONELLI; MARCELLO BARBIERI; MARCO MARCHETTI; LUISA D'AMATO; ALBERTO MAMELI; DAVIDE MORCIANO

(74) Ariboni, Fabbri e Schmidt Sociedade de Advogados

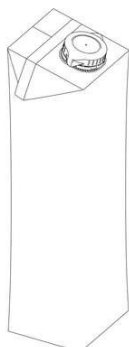

Prazo de validade: 10 (dez) anos contados a partir de 22/10/2018, mediante o recolhimento da taxa quinquenal de manutenção (Artigos 119 e 120 da LPI) e observadas as demais condições legais. (co) 20 (vinte) anos contados a partir de 22/10/2018, observadas as condições legais



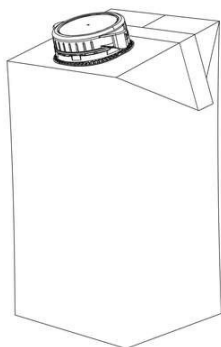

**(11) BR 30 2018 054976-7**

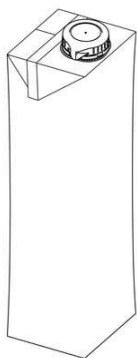

Código 39 - Concessão do Registro

(22) 22/10/2018

(15) 19/02/2019

(30) 20/04/2018 EM 005241767

(45) 19/02/2019

(52) 09-03

(54) CONFIGURAÇÃO APLICADA A/EM EMBALAGEM

(73) TETRA LAVAL HOLDINGS & FINANCE S.A. (CH)

(72) ROBERTO DE PIETRI TONELLI; MARCELLO BARBIERI; MARCO MARCHETTI; LUISA D'AMATO; ALBERTO MAMELI; DAVIDE MORCIANO

(74) Ariboni, Fabbri e Schmidt Sociedade de Advogados

Prazo de validade: 10 (dez) anos contados a partir de 22/10/2018, mediante o recolhimento da taxa quinquenal de manutenção (Artigos 119 e 120 da LPI) e observadas as demais condições legais. (co) 20 (vinte) anos contados a partir de 22/10/2018, observadas as condições legais

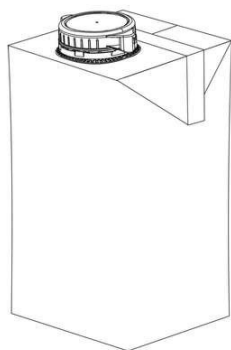

**(11) BR 30 2018 054980-5**

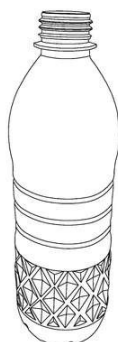

Código 39 - Concessão do Registro

(22) 22/10/2018

(15) 19/02/2019

(45) 19/02/2019

(52) 09-01

(54) CONFIGURAÇÃO APLICADA A/EM GARRAFA

(73) IRMAOS GLERIANO LTDA ME (BR/SP)

(72) JOSÉ CARLOS GLERIANO

(74) Beerre Assessoria Empresarial Ltda.(Alt. de Beerre Assessoria Emp.



---

S/C.LTDA.)

Prazo de validade: 10 (dez) anos contados a partir de 22/10/2018, mediante o recolhimento da taxa quinquenal de manutenção (Artigos 119 e 120 da LPI) e observadas as demais condições legais. (co) 20 (vinte) anos contados a partir de 22/10/2018, observadas as condições legais

---

**(11) BR 30 2018 054983-0**

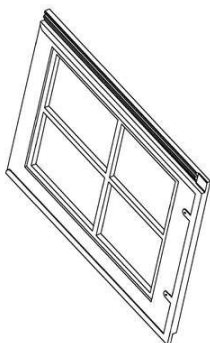

Código 39 - Concessão do Registro

(22) 22/10/2018

(15) 19/02/2019

(30) 23/04/2018 CN 201830170521.0

(45) 19/02/2019

(52) 13-99

(54) CONFIGURAÇÃO APLICADA A/EM TELHA DE GERAÇÃO DE ENERGIA.

(73) BEIJING APOLLO DING RONG SOLAR TECHNOLOGY CO., LTD. (CN)

(72) JIANG, WEI; LIN, JUNRONG; LV, HEJIANG; SHA, ZHENHUA; SHI, QINGWEN; WANG, HONG; WEI, YAO

(74) Vilage Marcas e Patentes Ltda

Prazo de validade: 10 (dez) anos contados a partir de 22/10/2018, mediante o recolhimento da taxa quinquenal de manutenção (Artigos 119 e 120 da LPI) e observadas as demais condições legais. (co) 20 (vinte) anos contados a partir de 22/10/2018, observadas as condições legais

---

**(11) BR 30 2018 055457-4**



Código 39 - Concessão do Registro

(22) 27/11/2018

(15) 19/02/2019

(45) 19/02/2019

(54) CONFIGURAÇÃO APLICADA A/EM BERÇO

(73) SERGIO JOSE DE MATOS - ME (BR/PB)

(72) SERGIO JOSÉ DE MATOS

Prazo de validade: 10 (dez) anos contados a partir de 27/11/2018, mediante o recolhimento da taxa quinquenal de manutenção (Artigos 119 e 120 da LPI) e observadas as demais condições legais. (co) 20 (vinte) anos contados a partir de 27/11/2018, observadas as condições legais

---

**(11) BR 30 2018 055467-1**

Código 39 - Concessão do Registro

(22) 27/11/2018

(15) 19/02/2019

(45) 19/02/2019

(54) CONFIGURAÇÃO APLICADA A/EM CUIA

(73) CEYA INDUSTRIA DE COSMETICOS LTDA ME (BR/RS)

(72) ANITA BORDIN



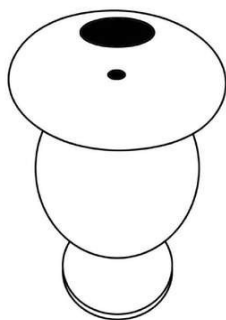

(74) REGINA MARIA DE CARVALHO

Prazo de validade: 10 (dez) anos contados a partir de 27/11/2018, mediante o recolhimento da taxa quinquenal de manutenção (Artigos 119 e 120 da LPI) e observadas as demais condições legais. (co) 20 (vinte) anos contados a partir de 27/11/2018, observadas as condições legais

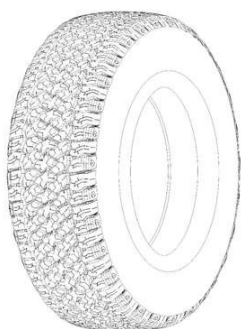
**(11) BR 30 2018 055479-5**

Código 39 - Concessão do Registro

(22) 27/11/2018

(15) 19/02/2019

(30) 26/09/2018 EM 005660255

(45) 19/02/2019

(52) 12-15

(54) CONFIGURAÇÃO APLICADA A/EM PNEU

(73) DAVANTI TYRES LIMITED (GB)

(72) GUOFENG SHI

(74) Jacques Labrunie

Prazo de validade: 10 (dez) anos contados a partir de 27/11/2018, mediante o recolhimento da taxa quinquenal de manutenção (Artigos 119 e 120 da LPI) e observadas as demais condições legais. (co) 20 (vinte) anos contados a partir de 27/11/2018, observadas as condições legais

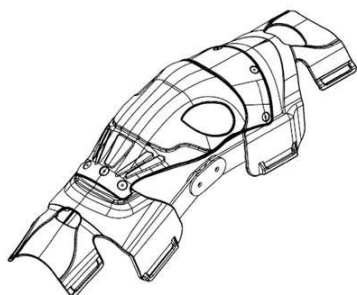
**(11) BR 30 2018 055484-1**

Código 39 - Concessão do Registro

(22) 28/11/2018

(15) 19/02/2019

(45) 19/02/2019

(54) CONFIGURAÇÃO APLICADA A/EM JOELHEIRA

(73) MR-PRO PROTEÇÕES ESPORTIVAS LTDA ME (BR/SC)

(72) MARCIO PIRES E RIOS

(74) Sandro Wunderlich

Prazo de validade: 10 (dez) anos contados a partir de 28/11/2018, mediante o recolhimento da taxa quinquenal de manutenção (Artigos 119 e 120 da LPI) e observadas as demais condições legais. (co) 20 (vinte) anos contados a partir de 28/11/2018, observadas as condições legais

**(11) BR 30 2018 055486-8**

Código 39 - Concessão do Registro

(22) 28/11/2018

(15) 19/02/2019

(45) 19/02/2019

(52) 13-02



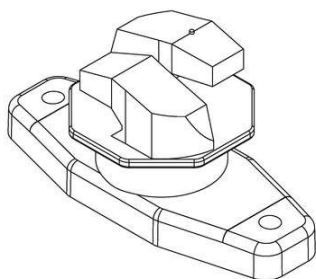

(54) CONFIGURAÇÃO APLICADA EM ISOLADOR.

(73) LUIS GUSTAVO MIRANDA RODRIGUES (BR/SP)

(72) LUIS GUSTAVO MIRANDA RODRIGUES

(74) ABM Assessoria Brasileira de Marcas Ltda.

Prazo de validade: 10 (dez) anos contados a partir de 28/11/2018, mediante o recolhimento da taxa quinquenal de manutenção (Artigos 119 e 120 da LPI) e observadas as demais condições legais. (co) 20 (vinte) anos contados a partir de 28/11/2018, observadas as condições legais

(11) BR 30 2018 055489-2

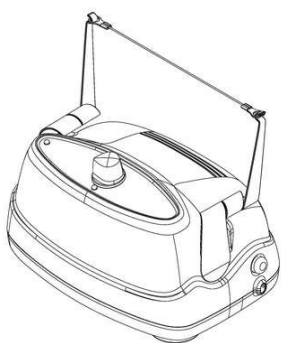

Código 39 - Concessão do Registro

(22) 28/11/2018

(15) 19/02/2019

(45) 19/02/2019

(52) 15-06

(54) CONFIGURAÇÃO APLICADA A/EM A MÁQUINA TÊXTIL

(73) YVONE RODRIGUES MARTINS LOBATO (BR/MG)

(72) YVONE RODRIGUES MARTINS LOBATO

(74) SÂMIA BATISTA AMIN ( NOME ANTERIOR SÂMIA AMIN SANTOS)

Prazo de validade: 10 (dez) anos contados a partir de 28/11/2018, mediante o recolhimento da taxa quinquenal de manutenção (Artigos 119 e 120 da LPI) e observadas as demais condições legais. (co) 20 (vinte) anos contados a partir de 28/11/2018, observadas as condições legais

(11) BR 30 2018 055492-2



Código 39 - Concessão do Registro

(22) 28/11/2018

(15) 19/02/2019

(45) 19/02/2019

(54) CONFIGURAÇÃO APLICADA A/EM A CANETA PIROGRÁFICA

(73) YVONE RODRIGUES MARTINS LOBATO (BR/MG)

(72) YVONE RODRIGUES MARTINS LOBATO

(74) SÂMIA BATISTA AMIN ( NOME ANTERIOR SÂMIA AMIN SANTOS)

Prazo de validade: 10 (dez) anos contados a partir de 28/11/2018, mediante o recolhimento da taxa quinquenal de manutenção (Artigos 119 e 120 da LPI) e observadas as demais condições legais. (co) 20 (vinte) anos contados a partir de 28/11/2018, observadas as condições legais

(11) BR 30 2018 055501-5

Código 39 - Concessão do Registro

(22) 28/11/2018

(15) 19/02/2019

(45) 19/02/2019

(54) CONFIGURAÇÃO APLICADA A/EM REVESTIMENTO



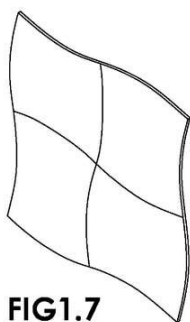

**FIG1.7**

(73) ELISABETE TRINDADE DE MACEDO SPAGOLLA 22051311846 (BR/SP)

(72) ELISABETE TRINDADE DE MACEDO SPAGOLLA

Prazo de validade: 10 (dez) anos contados a partir de 28/11/2018, mediante o recolhimento da taxa quinquenal de manutenção (Artigos 119 e 120 da LPI) e observadas as demais condições legais. (co) 20 (vinte) anos contados a partir de 28/11/2018, observadas as condições legais

**(11) BR 30 2018 055502-3**



Código 39 - Concessão do Registro

(22) 28/11/2018

(15) 19/02/2019

(45) 19/02/2019

(52) 06-03

(54) CONFIGURAÇÃO APLICADA A/EM APARADOR.

(73) MAIC ROGER GONÇALVES CANEIRA (BR/SP)

(72) MAIC ROGER GONÇALVES CANEIRA

(74) Vilage Marcas e Patentes Ltda

Prazo de validade: 10 (dez) anos contados a partir de 28/11/2018, mediante o recolhimento da taxa quinquenal de manutenção (Artigos 119 e 120 da LPI) e observadas as demais condições legais. (co) 20 (vinte) anos contados a partir de 28/11/2018, observadas as condições legais

**(11) BR 30 2018 055506-6**

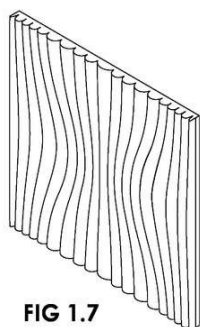

**FIG 1.7**

Código 39 - Concessão do Registro

(22) 28/11/2018

(15) 19/02/2019

(45) 19/02/2019

(54) CONFIGURAÇÃO APLICADA A/EM REVESTIMENTO

(73) ELISABETE TRINDADE DE MACEDO SPAGOLLA 22051311846 (BR/SP)

(72) ELISABETE TRINDADE DE MACEDO SPAGOLLA

Prazo de validade: 10 (dez) anos contados a partir de 28/11/2018, mediante o recolhimento da taxa quinquenal de manutenção (Artigos 119 e 120 da LPI) e observadas as demais condições legais. (co) 20 (vinte) anos contados a partir de 28/11/2018, observadas as condições legais

**(11) BR 30 2018 055507-4**

Código 39 - Concessão do Registro

(22) 28/11/2018

(15) 19/02/2019

(30) 26/06/2018 CN 201830332121.5

(45) 19/02/2019

(52) 25-01

(54) CONFIGURAÇÃO APLICADA A/EM TELHA FOTOVOLTAICA



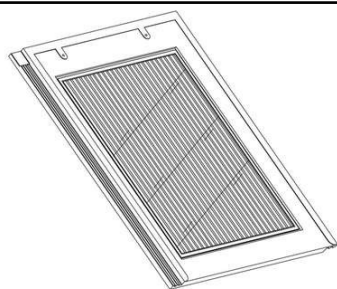

(73) BEIJING APOLLO DING RONG SOLAR TECHNOLOGY CO., LTD. (CN)  
 (72) QINGWEN SHI; QINGFENG SU; WEI JIANG; HEJIANG LV; HONG WANG;  
 ZHENHUA SHA; YAO WEI; JUN FENG

(74) Flávia Salim Lopes

Prazo de validade: 10 (dez) anos contados a partir de 28/11/2018, mediante o recolhimento da taxa quinquenal de manutenção (Artigos 119 e 120 da LPI) e observadas as demais condições legais. (co) 20 (vinte) anos contados a partir de 28/11/2018, observadas as condições legais

(11) BR 30 2018 055508-2

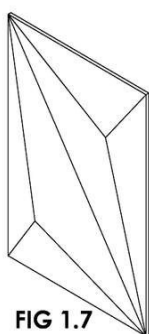

FIG 1.7

Código 39 - Concessão do Registro

(22) 28/11/2018

(15) 19/02/2019

(45) 19/02/2019

(52) 25-01

(54) CONFIGURAÇÃO APLICADA A/EM REVESTIMENTO

(73) ELISABETE TRINDADE DE MACEDO SPAGOLLA 22051311846 (BR/SP)

(72) ELISABETE TRINDADE DE MACEDO SPAGOLLA

Prazo de validade: 10 (dez) anos contados a partir de 28/11/2018, mediante o recolhimento da taxa quinquenal de manutenção (Artigos 119 e 120 da LPI) e observadas as demais condições legais. (co) 20 (vinte) anos contados a partir de 28/11/2018, observadas as condições legais

(11) BR 30 2018 055509-0



Código 39 - Concessão do Registro

(22) 29/11/2018

(15) 19/02/2019

(45) 19/02/2019

(52) 12-16

(54) CONFIGURAÇÃO APLICADA A/EM PARA-CHOQUE

(73) AIRTON FRARE (BR/RS)

(72) AIRTON FRARE

(74) AUDITA ASSESSORIA EMPRESARIAL LTDA.

Prazo de validade: 10 (dez) anos contados a partir de 29/11/2018, mediante o recolhimento da taxa quinquenal de manutenção (Artigos 119 e 120 da LPI) e observadas as demais condições legais. (co) 20 (vinte) anos contados a partir de 29/11/2018, observadas as condições legais

(11) BR 30 2018 055511-2

Código 39 - Concessão do Registro

(22) 29/11/2018

(15) 19/02/2019

(45) 19/02/2019

(52) 07-02



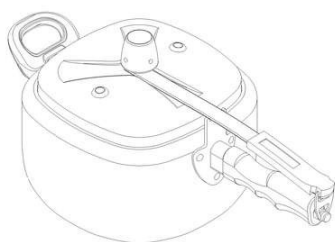

(54) CONFIGURAÇÃO APLICADA A/EM PANELA DE PRESSÃO  
 (73) PATOLUX INDUSTRIA E COMERCIO DE ALUMINIOS LTDA (BR/PR)  
 (72) EVANDRO PAULO MERLO  
 (74) LEÃO PROPRIEDADE INTELECTUAL

Prazo de validade: 10 (dez) anos contados a partir de 29/11/2018, mediante o recolhimento da taxa quinquenal de manutenção (Artigos 119 e 120 da LPI) e observadas as demais condições legais. (co) 20 (vinte) anos contados a partir de 29/11/2018, observadas as condições legais

**(11) BR 30 2018 055515-5**

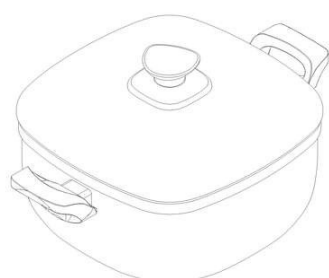

Código 39 - Concessão do Registro

(22) 29/11/2018  
 (15) 19/02/2019  
 (45) 19/02/2019  
 (52) 07-02  
 (54) CONFIGURAÇÃO APLICADA A/EM CAÇAROLAS  
 (73) PATOLUX INDUSTRIA E COMERCIO DE ALUMINIOS LTDA (BR/PR)  
 (72) EVANDRO PAULO MERLO  
 (74) LEÃO PROPRIEDADE INTELECTUAL

Prazo de validade: 10 (dez) anos contados a partir de 29/11/2018, mediante o recolhimento da taxa quinquenal de manutenção (Artigos 119 e 120 da LPI) e observadas as demais condições legais. (co) 20 (vinte) anos contados a partir de 29/11/2018, observadas as condições legais

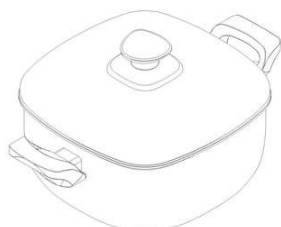

**(11) BR 30 2018 055516-3**

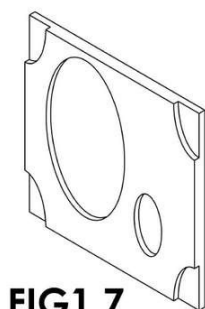

**FIG1.7**

Código 39 - Concessão do Registro

(22) 29/11/2018  
 (15) 19/02/2019  
 (45) 19/02/2019  
 (52) 25-01  
 (54) CONFIGURAÇÃO APLICADA A/EM REVESTIMENTO  
 (73) ELISABETE TRINDADE DE MACEDO SPAGOLLA 22051311846 (BR/SP)  
 (72) ELISABETE TRINDADE DE MACEDO SPAGOLLA

Prazo de validade: 10 (dez) anos contados a partir de 29/11/2018, mediante o recolhimento da taxa quinquenal de manutenção (Artigos 119 e 120 da LPI) e observadas as demais condições legais. (co) 20 (vinte) anos contados a partir de 29/11/2018, observadas as condições legais

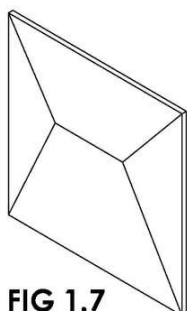

---

**(11) BR 30 2018 055517-1****FIG 1.7**

Código 39 - Concessão do Registro

(22) 29/11/2018

(15) 19/02/2019

(45) 19/02/2019

(52) 25-01

(54) CONFIGURAÇÃO APLICADA A/EM REVESTIMENTO

(73) ELISABETE TRINDADE DE MACEDO SPAGOLLA 22051311846 (BR/SP)

(72) ELISABETE TRINDADE DE MACEDO SPAGOLLA

Prazo de validade: 10 (dez) anos contados a partir de 29/11/2018, mediante o recolhimento da taxa quinquenal de manutenção (Artigos 119 e 120 da LPI) e observadas as demais condições legais. (co) 20 (vinte) anos contados a partir de 29/11/2018, observadas as condições legais

---

**(11) BR 30 2018 055519-8**

fig. 1.1

Código 39 - Concessão do Registro

(22) 29/11/2018

(15) 19/02/2019

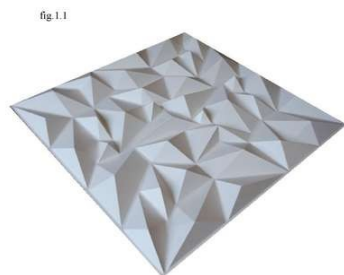
(45) 19/02/2019

(52) 25-01

(54) CONFIGURAÇÃO APLICADA A/EM REVESTIMENTO DE PAREDE

(73) FREDERIK GOEDE (BR/SC)

(72) FREDERIK GOEDE

Prazo de validade: 10 (dez) anos contados a partir de 29/11/2018, mediante o recolhimento da taxa quinquenal de manutenção (Artigos 119 e 120 da LPI) e observadas as demais condições legais. (co) 20 (vinte) anos contados a partir de 29/11/2018, observadas as condições legais

---

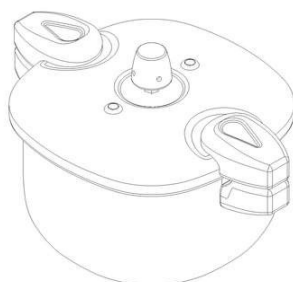
**(11) BR 30 2018 055520-1**

Código 39 - Concessão do Registro

(22) 29/11/2018

(15) 19/02/2019

(45) 19/02/2019

(52) 07-02

(54) CONFIGURAÇÃO APLICADA A/EM PANELAS DE PRESSÃO

(73) PATOLUX INDUSTRIA E COMERCIO DE ALUMINIOS LTDA (BR/PR)

(72) EVANDRO PAULO MERLO

(74) LEÃO PROPRIEDADE INTELECTUAL

Prazo de validade: 10 (dez) anos contados a partir de 29/11/2018, mediante o recolhimento da taxa quinquenal de manutenção (Artigos 119 e 120 da LPI) e observadas as demais condições legais. (co) 20 (vinte) anos contados a partir de 29/11/2018, observadas as condições legais



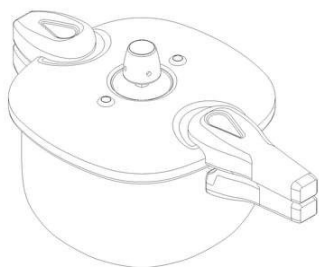

**(11) BR 30 2018 055523-6**

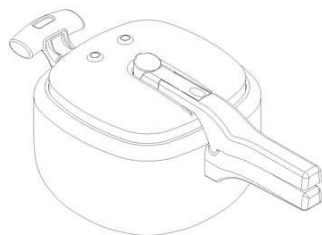

Código 39 - Concessão do Registro

(22) 29/11/2018

(15) 19/02/2019

(45) 19/02/2019

(52) 07-02

(54) CONFIGURAÇÃO APLICADA A/EM PANELA DE PRESSÃO

(73) PATOLUX INDUSTRIA E COMERCIO DE ALUMINIOS LTDA (BR/PR)

(72) EVANDRO PAULO MERLO

(74) LEÃO PROPRIEDADE INTELECTUAL

Prazo de validade: 10 (dez) anos contados a partir de 29/11/2018, mediante o recolhimento da taxa quinquenal de manutenção (Artigos 119 e 120 da LPI) e observadas as demais condições legais. (co) 20 (vinte) anos contados a partir de 29/11/2018, observadas as condições legais

**(11) BR 30 2018 055525-2**

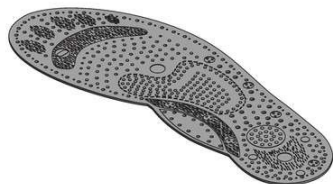

Código 39 - Concessão do Registro

(22) 29/11/2018

(15) 19/02/2019

(45) 19/02/2019

(52) 02-04

(54) CONFIGURAÇÃO APLICADA A/EM PALMILHA.

(73) E ENERGY INDÚSTRIA DE PRODUTOS MAGNÉTICOS LTDA (BR/PR)

(72) DANIEL BOLONHESE

(74) Vilage Marcas e Patentes Ltda

Prazo de validade: 10 (dez) anos contados a partir de 29/11/2018, mediante o recolhimento da taxa quinquenal de manutenção (Artigos 119 e 120 da LPI) e observadas as demais condições legais. (co) 20 (vinte) anos contados a partir de 29/11/2018, observadas as condições legais

**(11) BR 30 2018 055526-0**

Código 39 - Concessão do Registro

(22) 29/11/2018

(15) 19/02/2019

(30) 18/10/2018 US 29/667,085

(45) 19/02/2019

(52) 14-01

(54) CONFIGURAÇÃO APLICADA A/EM CAIXA DE SOM



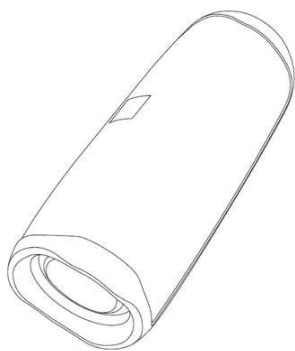

(73) HARMAN INTERNATIONAL INDUSTRIES, INCORPORATED (US)

(72) KIM HYO JIN

(74) EDUARDO LOURENÇO GUEDES SERRÃO DE OTERO

Prazo de validade: 10 (dez) anos contados a partir de 29/11/2018, mediante o recolhimento da taxa quinquenal de manutenção (Artigos 119 e 120 da LPI) e observadas as demais condições legais. (co) 20 (vinte) anos contados a partir de 29/11/2018, observadas as condições legais

**(11) BR 30 2018 055529-5**



Código 39 - Concessão do Registro

(22) 29/11/2018

(15) 19/02/2019

(30) 28/08/2018 US 29/661,510

(45) 19/02/2019

(52) 14-01

(54) CONFIGURAÇÃO APLICADA A/EM CAIXA DE SOM

(73) HARMAN INTERNATIONAL INDUSTRIES, INCORPORATED (US)

(72) KIM HYO JIN

(74) EDUARDO LOURENÇO GUEDES SERRÃO DE OTERO

Prazo de validade: 10 (dez) anos contados a partir de 29/11/2018, mediante o recolhimento da taxa quinquenal de manutenção (Artigos 119 e 120 da LPI) e observadas as demais condições legais. (co) 20 (vinte) anos contados a partir de 29/11/2018, observadas as condições legais

**(11) BR 30 2018 055530-9**

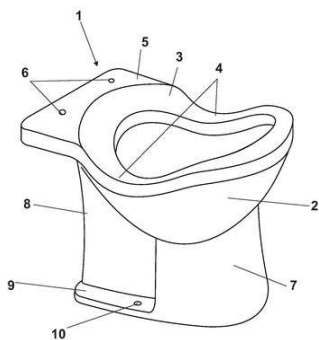

Código 39 - Concessão do Registro

(22) 29/11/2018

(15) 19/02/2019

(45) 19/02/2019

(52) 23-02

(54) CONFIGURAÇÃO APLICADA A/EM VASO

(73) MAURÍCIO ZATTA (BR/SC)

(72) MAURÍCIO ZATTA

(74) Suprema Marcas e Patentes Ltda. ME

Prazo de validade: 10 (dez) anos contados a partir de 29/11/2018, mediante o recolhimento da taxa quinquenal de manutenção (Artigos 119 e 120 da LPI) e observadas as demais condições legais. (co) 20 (vinte) anos contados a partir de 29/11/2018, observadas as condições legais



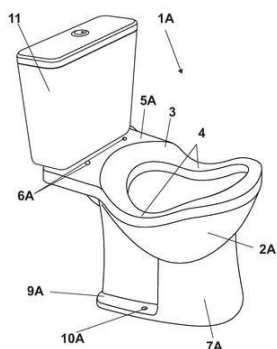

**(11) BR 30 2018 055532-5**

Código 39 - Concessão do Registro

(22) 29/11/2018

(15) 19/02/2019

(45) 19/02/2019

(54) CONFIGURAÇÃO APLICADA A/EM PEDESTAL

(73) FRANCISCO CESAR ASFOR ROCHA (BR/SP)

(72) FRANCISCO CESAR ASFOR ROCHA

(74) VERSATY MARCAS E PATENTES LTDA ME

Prazo de validade: 10 (dez) anos contados a partir de 29/11/2018, mediante o recolhimento da taxa quinquenal de manutenção (Artigos 119 e 120 da LPI) e observadas as demais condições legais. (co) 20 (vinte) anos contados a partir de 29/11/2018, observadas as condições legais

FIG. 1.1

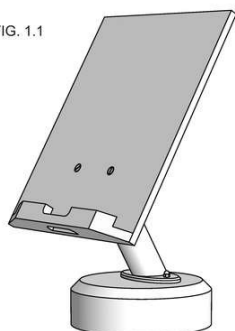
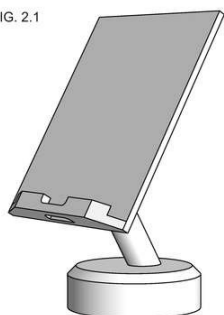

FIG. 2.1



**(11) BR 30 2018 055537-6**

Código 39 - Concessão do Registro

(22) 30/11/2018

(15) 19/02/2019

(45) 19/02/2019

(54) CONFIGURAÇÃO APLICADA A/EM LIQUIDIFICADOR

(73) MK ELETRODOMESTICOS MONDIAL S.A (BR/BA)

(72) JACQUES IVO KRAUSE

(74) VANDRÉ CAVALCANTE BITTENCOURT TORRES

Prazo de validade: 10 (dez) anos contados a partir de 30/11/2018, mediante o recolhimento da taxa quinquenal de manutenção (Artigos 119 e 120 da LPI) e observadas as demais condições legais. (co) 20 (vinte) anos contados a partir de 30/11/2018, observadas as condições legais



**(11) BR 30 2018 055540-6**

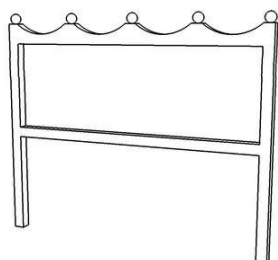

Código 39 - Concessão do Registro

(22) 30/11/2018

(15) 19/02/2019

(45) 19/02/2019

(52) 06-06

(54) CONFIGURAÇÃO APLICADA A/EM CABECEIRA DE CAMA

(73) JULIANA TERESA LLUSSÁ (BR/SP)

(72) JULIANA TERESA LLUSSA

(74) ALEXANDRE FUKUDA YAMASHITA

Prazo de validade: 10 (dez) anos contados a partir de 30/11/2018, mediante o recolhimento da taxa quinquenal de manutenção (Artigos 119 e 120 da LPI) e observadas as demais condições legais. (co) 20 (vinte) anos contados a partir de 30/11/2018, observadas as condições legais

**(11) BR 30 2018 055541-4**

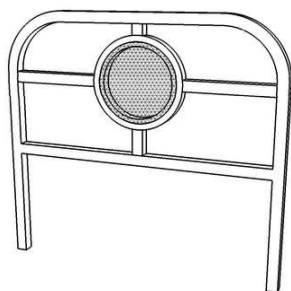

Código 39 - Concessão do Registro

(22) 30/11/2018

(15) 19/02/2019

(45) 19/02/2019

(52) 06-06

(54) CONFIGURAÇÃO APLICADA A/EM CABECEIRA DE CAMA

(73) JULIANA TERESA LLUSSÁ (BR/SP)

(72) JULIANA TERESA LLUSSA

(74) ALEXANDRE FUKUDA YAMASHITA

Prazo de validade: 10 (dez) anos contados a partir de 30/11/2018, mediante o recolhimento da taxa quinquenal de manutenção (Artigos 119 e 120 da LPI) e observadas as demais condições legais. (co) 20 (vinte) anos contados a partir de 30/11/2018, observadas as condições legais

**(11) BR 30 2018 055544-9**

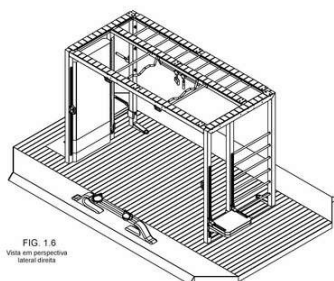

FIG. 1.6  
Vista em perspectiva  
semelhante

Código 39 - Concessão do Registro

(22) 30/11/2018

(15) 19/02/2019

(45) 19/02/2019

(52) 21-02

(54) CONFIGURAÇÃO APLICADA A/EM ESTAÇÃO DE GINÁSTICA E ALONGAMENTO

(73) MUDE MOBILIÁRIOS URBANOS DESPORTIVOS LTDA - EPP (BR/RJ)

(72) MARCUS VINICIUS GUEDES DE MORAES CORREIA

(74) DANNEMANN, SIEMSEN, BIGLER & IPANEMA MOREIRA

Prazo de validade: 10 (dez) anos contados a partir de 30/11/2018, mediante o recolhimento da taxa quinquenal de manutenção (Artigos 119 e 120 da LPI) e observadas as demais condições legais. (co) 20 (vinte) anos contados a partir de



---

30/11/2018, observadas as condições legais

---

**(11) BR 30 2018 055545-7**

Código 39 - Concessão do Registro

(22) 30/11/2018

(15) 19/02/2019

(45) 19/02/2019

(52) 32-00

(54) PADRÃO ORNAMENTAL APLICADO A/EM FRISADOR DE FLORES

(73) ALEX DAMYEM VESCO GAIOTTO (BR/PR) ; DANIELLI CESNIK GAIOTTO (BR/PR)

(72) DANIELLI CESNIK GAIOTTO; ALEX DAMYEM VESCO GAIOTTO

(74) LUCIANE MANOEL COLOSIO

Prazo de validade: 10 (dez) anos contados a partir de 30/11/2018, mediante o recolhimento da taxa quinquenal de manutenção (Artigos 119 e 120 da LPI) e observadas as demais condições legais. (co) 20 (vinte) anos contados a partir de 30/11/2018, observadas as condições legais

---

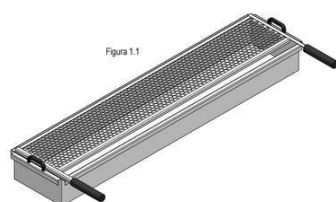
**(11) BR 30 2018 055546-5**

Código 39 - Concessão do Registro

(22) 30/11/2018

(15) 19/02/2019

(45) 19/02/2019

(52) 07-02

(54) CONFIGURAÇÃO APLICADA A/EM TACHO DE FRITURA

(73) EDIVALDO DOTTA ARAÚJO (BR/SP)

(72) EDIVALDO DOTTA ARAÚJO

(74) MARCOS ANTONIO NUNES

Prazo de validade: 10 (dez) anos contados a partir de 30/11/2018, mediante o recolhimento da taxa quinquenal de manutenção (Artigos 119 e 120 da LPI) e observadas as demais condições legais. (co) 20 (vinte) anos contados a partir de 30/11/2018, observadas as condições legais

---

**(11) BR 30 2018 055549-0**

Código 39 - Concessão do Registro

(22) 30/11/2018

(15) 19/02/2019

(45) 19/02/2019

(52) 02-04

(54) CONFIGURAÇÃO APLICADA A/EM SOLADO

(73) HENRIQUE SOARES BENTO (BR/MG)

(72) HENRIQUE SOARES BENTO

(74) JOSÉ NAVES DE LACERDA JÚNIOR

Prazo de validade: 10 (dez) anos contados a partir de 30/11/2018, mediante o



---

recolhimento da taxa quinquenal de manutenção (Artigos 119 e 120 da LPI) e observadas as demais condições legais. (co) 20 (vinte) anos contados a partir de 30/11/2018, observadas as condições legais

---

(11) BR 30 2018 055550-3



Código 39 - Concessão do Registro

(22) 30/11/2018

(15) 19/02/2019

(45) 19/02/2019

(52) 02-04

(54) CONFIGURAÇÃO APLICADA A/EM SOLADO

(73) HENRIQUE SOARES BENTO (BR/MG)

(72) HENRIQUE SOARES BENTO

(74) JOSÉ NAVES DE LACERDA JÚNIOR

Prazo de validade: 10 (dez) anos contados a partir de 30/11/2018, mediante o recolhimento da taxa quinquenal de manutenção (Artigos 119 e 120 da LPI) e observadas as demais condições legais. (co) 20 (vinte) anos contados a partir de 30/11/2018, observadas as condições legais

---

(11) BR 30 2018 055551-1



Código 39 - Concessão do Registro

(22) 30/11/2018

(15) 19/02/2019

(45) 19/02/2019

(54) PADRÃO ORNAMENTAL APLICADO A/EM FRISADOR

(73) ALEX DAMYEM VESCO GAIOTTO (BR/PR) ; DANIELLI CESNIK GAIOTTO (BR/PR)

(72) DANIELLI CESNIK GAIOTTO; ALEX DAMYEM VESCO GAIOTTO

(74) LUCIANE MANOEL COLOSIO

Prazo de validade: 10 (dez) anos contados a partir de 30/11/2018, mediante o recolhimento da taxa quinquenal de manutenção (Artigos 119 e 120 da LPI) e observadas as demais condições legais. (co) 20 (vinte) anos contados a partir de 30/11/2018, observadas as condições legais

---

(11) BR 30 2018 055552-0



Código 39 - Concessão do Registro

(22) 30/11/2018

(15) 19/02/2019

(45) 19/02/2019

(52) 32-00

(54) PADRÃO ORNAMENTAL APLICADO A/EM FRISADOR

(73) ALEX DAMYEM VESCO GAIOTTO (BR/PR) ; DANIELLI CESNIK GAIOTTO (BR/PR)

(72) DANIELLI CESNIK GAIOTTO; ALEX DAMYEM VESCO GAIOTTO



---

(74) LUCIANE MANOEL COLOSIO

Prazo de validade: 10 (dez) anos contados a partir de 30/11/2018, mediante o recolhimento da taxa quinquenal de manutenção (Artigos 119 e 120 da LPI) e observadas as demais condições legais. (co) 20 (vinte) anos contados a partir de 30/11/2018, observadas as condições legais

---

(11) BR 30 2018 055553-8



Código 39 - Concessão do Registro

(22) 30/11/2018

(15) 19/02/2019

(45) 19/02/2019

(52) 02-04

(54) CONFIGURAÇÃO APLICADA A/EM SOLADO

(73) HENRIQUE SOARES BENTO (BR/MG)

(72) HENRIQUE SOARES BENTO

(74) JOSÉ NAVES DE LACERDA JÚNIOR

Prazo de validade: 10 (dez) anos contados a partir de 30/11/2018, mediante o recolhimento da taxa quinquenal de manutenção (Artigos 119 e 120 da LPI) e observadas as demais condições legais. (co) 20 (vinte) anos contados a partir de 30/11/2018, observadas as condições legais

---

(11) BR 30 2018 055554-6



Código 39 - Concessão do Registro

(22) 30/11/2018

(15) 19/02/2019

(45) 19/02/2019

(54) PADRÃO ORNAMENTAL APLICADO A/EM FRISADOR

(73) ALEX DAMYEM VESCO GAIOTTO (BR/PR) ; DANIELLI CESNIK GAIOTTO (BR/PR)

(72) DANIELLI CESNIK GAIOTTO; ALEX DAMYEM VESCO GAIOTTO

(74) LUCIANE MANOEL COLOSIO

Prazo de validade: 10 (dez) anos contados a partir de 30/11/2018, mediante o recolhimento da taxa quinquenal de manutenção (Artigos 119 e 120 da LPI) e observadas as demais condições legais. (co) 20 (vinte) anos contados a partir de 30/11/2018, observadas as condições legais

---

(11) BR 30 2018 055556-2

Código 39 - Concessão do Registro

(22) 30/11/2018

(15) 19/02/2019

(45) 19/02/2019

(54) PADRÃO ORNAMENTAL APLICADO A/EM FRISADOR DE FLORES

(73) ALEX DAMYEM VESCO GAIOTTO (BR/PR) ; DANIELLI CESNIK GAIOTTO (BR/PR)





(72) DANIELLI CESNIK GAIOTTO; ALEX DAMYEM VESCO GAIOTTO

(74) LUCIANE MANOEL COLOSIO

Prazo de validade: 10 (dez) anos contados a partir de 30/11/2018, mediante o recolhimento da taxa quinquenal de manutenção (Artigos 119 e 120 da LPI) e observadas as demais condições legais. (co) 20 (vinte) anos contados a partir de 30/11/2018, observadas as condições legais

(11) BR 30 2018 055557-0



Código 39 - Concessão do Registro

(22) 30/11/2018

(15) 19/02/2019

(45) 19/02/2019

(52) 09-01

(54) CONFIGURAÇÃO APLICADA A/EM GARRAFA

(73) RENÉ ROBERT LALLE (BR/SP)

(72) RENÉ ROBERT LALLE

(74) Icamp Marcas e Patentes Ltda

Prazo de validade: 10 (dez) anos contados a partir de 30/11/2018, mediante o recolhimento da taxa quinquenal de manutenção (Artigos 119 e 120 da LPI) e observadas as demais condições legais. (co) 20 (vinte) anos contados a partir de 30/11/2018, observadas as condições legais

(11) BR 30 2018 055559-7

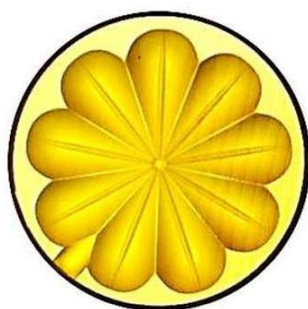

Código 39 - Concessão do Registro

(22) 30/11/2018

(15) 19/02/2019

(45) 19/02/2019

(54) PADRÃO ORNAMENTAL APLICADO A/EM FRISADOR DE FLORES

(73) ALEX DAMYEM VESCO GAIOTTO (BR/PR) ; DANIELLI CESNIK GAIOTTO (BR/PR)

(72) DANIELLI CESNIK GAIOTTO; ALEX DAMYEM VESCO GAIOTTO

(74) LUCIANE MANOEL COLOSIO

Prazo de validade: 10 (dez) anos contados a partir de 30/11/2018, mediante o recolhimento da taxa quinquenal de manutenção (Artigos 119 e 120 da LPI) e observadas as demais condições legais. (co) 20 (vinte) anos contados a partir de 30/11/2018, observadas as condições legais

(11) BR 30 2018 055570-8

Código 39 - Concessão do Registro

(22) 03/12/2018

(15) 19/02/2019

(30) 03/09/2018 PT 005626819

(45) 19/02/2019



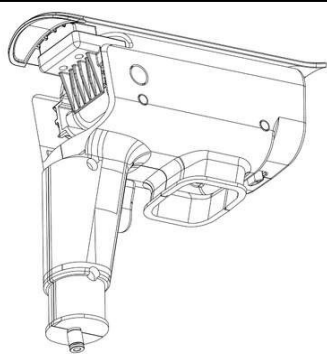

(54) CONFIGURAÇÃO APLICADA A/EM DISPENSADOR DE CAFÉ  
 (73) NOVADELTA - COMÉRCIO E INDÚSTRIA DE CAFÉS, LDA (PT)  
 (72) RUI MIGUEL NABEIRO  
 (74) Nascimento Advogados

Prazo de validade: 10 (dez) anos contados a partir de 03/12/2018, mediante o recolhimento da taxa quinquenal de manutenção (Artigos 119 e 120 da LPI) e observadas as demais condições legais. (co) 20 (vinte) anos contados a partir de 03/12/2018, observadas as condições legais

**(11) BR 30 2018 055571-6**

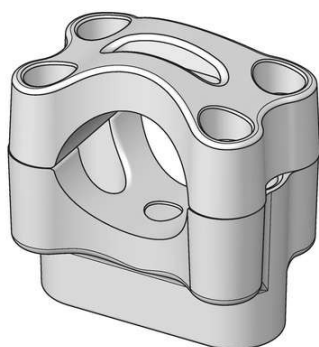

Código 39 - Concessão do Registro

(22) 03/12/2018  
 (15) 19/02/2019  
 (45) 19/02/2019  
 (52) 12-11  
 (54) CONFIGURAÇÃO APLICADA A/EM BRAÇADEIRA DE GUIDÃO  
 (73) LF2 INDÚSTRIA E COMÉRCIO LTDA - ME (BR/SP)  
 (72) LUCIANO ANTONIO SIQUEIRA ALVES  
 (74) Peduti Sociedade de Advogados

Prazo de validade: 10 (dez) anos contados a partir de 03/12/2018, mediante o recolhimento da taxa quinquenal de manutenção (Artigos 119 e 120 da LPI) e observadas as demais condições legais. (co) 20 (vinte) anos contados a partir de 03/12/2018, observadas as condições legais

**(11) BR 30 2018 055574-0**



Código 39 - Concessão do Registro

(22) 03/12/2018  
 (15) 19/02/2019  
 (45) 19/02/2019  
 (52) 02-04  
 (54) CONFIGURAÇÃO APLICADA A/EM CALÇADO.  
 (73) DANIBE COMÉRCIO DE CALÇADOS LTDA - ME (BR/SP)  
 (72) DANIELA LÚPOLI BORGES  
 (74) Vilage Marcas e Patentes Ltda

Prazo de validade: 10 (dez) anos contados a partir de 03/12/2018, mediante o recolhimento da taxa quinquenal de manutenção (Artigos 119 e 120 da LPI) e observadas as demais condições legais. (co) 20 (vinte) anos contados a partir de 03/12/2018, observadas as condições legais

**(11) BR 30 2018 055576-7**

Código 39 - Concessão do Registro

(22) 03/12/2018  
 (15) 19/02/2019  
 (45) 19/02/2019





(54) PADRÃO ORNAMENTAL APLICADO A/EM FRISADOR DE FLORES

(73) ALEX DAMYEM VESCO GAIOTTO (BR/PR) ; DANIELLI CESNIK GAIOTTO (BR/PR)

(72) ALEX DAMYEM VESCO GAIOTTO; DANIELLI CESNIK GAIOTTO

(74) LUCIANE MANOEL COLOSIO

Prazo de validade: 10 (dez) anos contados a partir de 03/12/2018, mediante o recolhimento da taxa quinquenal de manutenção (Artigos 119 e 120 da LPI) e observadas as demais condições legais. (co) 20 (vinte) anos contados a partir de 03/12/2018, observadas as condições legais

(11) BR 30 2018 055577-5



Código 39 - Concessão do Registro

(22) 03/12/2018

(15) 19/02/2019

(45) 19/02/2019

(52) 32-00

(54) PADRÃO ORNAMENTAL APLICADO A/EM FRISADOR DE FLORES

(73) ALEX DAMYEM VESCO GAIOTTO (BR/PR) ; DANIELLI CESNIK GAIOTTO (BR/PR)

(72) DANIELLI CESNIK GAIOTTO; ALEX DAMYEM VESCO GAIOTTO

(74) LUCIANE MANOEL COLOSIO

Prazo de validade: 10 (dez) anos contados a partir de 03/12/2018, mediante o recolhimento da taxa quinquenal de manutenção (Artigos 119 e 120 da LPI) e observadas as demais condições legais. (co) 20 (vinte) anos contados a partir de 03/12/2018, observadas as condições legais

(11) BR 30 2018 055578-3



Código 39 - Concessão do Registro

(22) 03/12/2018

(15) 19/02/2019

(45) 19/02/2019

(52) 32-00

(54) PADRÃO ORNAMENTAL APLICADO A/EM FRISADOR DE FLORES

(73) ALEX DAMYEM VESCO GAIOTTO (BR/PR) ; DANIELLI CESNIK GAIOTTO (BR/PR)

(72) DANIELLI CESNIK GAIOTTO; ALEX DAMYEM VESCO GAIOTTO

(74) LUCIANE MANOEL COLOSIO

Prazo de validade: 10 (dez) anos contados a partir de 03/12/2018, mediante o recolhimento da taxa quinquenal de manutenção (Artigos 119 e 120 da LPI) e observadas as demais condições legais. (co) 20 (vinte) anos contados a partir de 03/12/2018, observadas as condições legais

(11) BR 30 2018 055579-1

Código 39 - Concessão do Registro





(22) 03/12/2018

(15) 19/02/2019

(45) 19/02/2019

(54) PADRÃO ORNAMENTAL APLICADO A/EM FRISADOR DE FLORES

(73) ALEX DAMYEM VESCO GAIOTTO (BR/PR) ; DANIELLI CESNIK GAIOTTO (BR/PR)

(72) DANIELLI CESNIK GAIOTTO; ALEX DAMYEM VESCO GAIOTTO

(74) LUCIANE MANOEL COLOSIO

Prazo de validade: 10 (dez) anos contados a partir de 03/12/2018, mediante o recolhimento da taxa quinquenal de manutenção (Artigos 119 e 120 da LPI) e observadas as demais condições legais. (co) 20 (vinte) anos contados a partir de 03/12/2018, observadas as condições legais

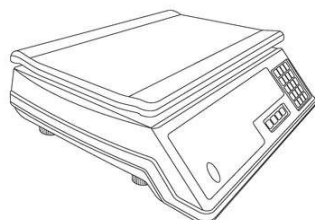
**(11) BR 30 2018 055580-5**

Código 39 - Concessão do Registro

(22) 03/12/2018

(15) 19/02/2019

(45) 19/02/2019

(52) 10-04

(54) CONFIGURAÇÃO APLICADA A/EM BALANÇA

(73) MR. HEALTH &amp; FOOD LLC. (US)

(72) HENRIQUE MARCELLINO ROSA

(74) EVERTON LUIS ROSSIN

Prazo de validade: 10 (dez) anos contados a partir de 03/12/2018, mediante o recolhimento da taxa quinquenal de manutenção (Artigos 119 e 120 da LPI) e observadas as demais condições legais. (co) 20 (vinte) anos contados a partir de 03/12/2018, observadas as condições legais

**(11) BR 30 2018 055581-3**

FIG. 1.1

Código 39 - Concessão do Registro

(22) 03/12/2018

(15) 19/02/2019

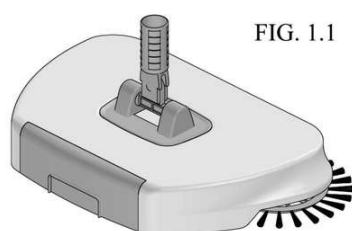
(45) 19/02/2019

(52) 04-01

(54) CONFIGURAÇÃO APLICADA A/EM VASSOURA

(73) AHC IMPORTAÇÃO E EXPORTAÇÃO EIRELLI-EPP (BR/SP)

(72) Sigilo de Autor, conforme solicitado e com base no artigo 6º, § 4º da LPI

(74) PATRICIA LAZARIN GONZALEZ

Prazo de validade: 10 (dez) anos contados a partir de 03/12/2018, mediante o recolhimento da taxa quinquenal de manutenção (Artigos 119 e 120 da LPI) e observadas as demais condições legais. (co) 20 (vinte) anos contados a partir de 03/12/2018, observadas as condições legais

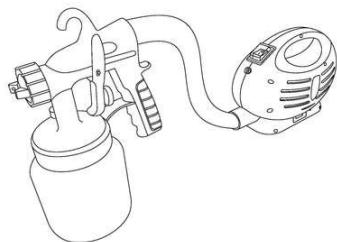

**(11) BR 30 2018 055582-1**

Código 39 - Concessão do Registro

(22) 03/12/2018

(15) 19/02/2019

(45) 19/02/2019

(52) 19-06

(54) CONFIGURAÇÃO APLICADA A/EM DISPOSITIVO DE PINTURA

(73) MR. HEALTH &amp; FOOD LLC. (US)

(72) HENRIQUE MARCELLINO ROSA

(74) EVERTON LUIS ROSSIN

Prazo de validade: 10 (dez) anos contados a partir de 03/12/2018, mediante o recolhimento da taxa quinquenal de manutenção (Artigos 119 e 120 da LPI) e observadas as demais condições legais. (co) 20 (vinte) anos contados a partir de 03/12/2018, observadas as condições legais

**(11) BR 30 2018 055583-0**

Código 39 - Concessão do Registro

(22) 03/12/2018

(15) 19/02/2019

(45) 19/02/2019

(52) 32-00

(54) PADRÃO ORNAMENTAL APLICADO A/EM FRISADOR DE FLORES

(73) ALEX DAMYEM VESCO GAIOTTO (BR/PR) ; DANIELLI CESNIK GAIOTTO (BR/PR)

(72) DANIELLI CESNIK GAIOTTO; ALEX DAMYEM VESCO GAIOTTO

(74) LUCIANE MANOEL COLOSIO

Prazo de validade: 10 (dez) anos contados a partir de 03/12/2018, mediante o recolhimento da taxa quinquenal de manutenção (Artigos 119 e 120 da LPI) e observadas as demais condições legais. (co) 20 (vinte) anos contados a partir de 03/12/2018, observadas as condições legais

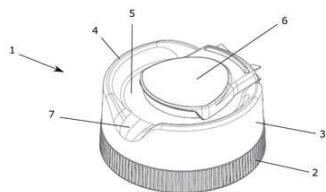
**(11) BR 30 2018 055584-8**

Código 39 - Concessão do Registro

(22) 03/12/2018

(15) 19/02/2019

(45) 19/02/2019

(54) CONFIGURAÇÃO APLICADA A/EM TAMPA PARA EMBALAGENS

(73) APTAR DO BRASIL EMBALAGENS LTDA (BR/SP)

(72) ANNE STECKER; JOHN M. WISNIEWSKI; TIMOTHY M. MAZURKIEWICZ

(74) VILELA COELHO SOCIEDADE DE ADVOGADOS

Prazo de validade: 10 (dez) anos contados a partir de 03/12/2018, mediante o recolhimento da taxa quinquenal de manutenção (Artigos 119 e 120 da LPI) e observadas as demais condições legais. (co) 20 (vinte) anos contados a partir de 03/12/2018, observadas as condições legais



**(11) BR 30 2018 055585-6**

Código 39 - Concessão do Registro

(22) 03/12/2018

(15) 19/02/2019

(45) 19/02/2019

(54) PADRÃO ORNAMENTAL APLICADO A/EM FRISADOR DE FLORES

(73) ALEX DAMYEM VESCO GAIOTTO (BR/PR) ; DANIELLI CESNIK GAIOTTO (BR/PR)

(72) DANIELLI CESNIK GAIOTTO; ALEX DAMYEM VESCO GAIOTTO

(74) LUCIANE MANOEL COLOSIO

Prazo de validade: 10 (dez) anos contados a partir de 03/12/2018, mediante o recolhimento da taxa quinquenal de manutenção (Artigos 119 e 120 da LPI) e observadas as demais condições legais. (co) 20 (vinte) anos contados a partir de 03/12/2018, observadas as condições legais

**(11) BR 30 2018 055586-4**

Código 39 - Concessão do Registro

(22) 03/12/2018

(15) 19/02/2019

(45) 19/02/2019

(54) PADRÃO ORNAMENTAL APLICADO A/EM FRISADOR DE FLORES

(73) ALEX DAMYEM VESCO GAIOTTO (BR/PR) ; DANIELLI CESNIK GAIOTTO (BR/PR)

(72) DANIELLI CESNIK GAIOTTO; ALEX DAMYEM VESCO GAIOTTO

(74) LUCIANE MANOEL COLOSIO

Prazo de validade: 10 (dez) anos contados a partir de 03/12/2018, mediante o recolhimento da taxa quinquenal de manutenção (Artigos 119 e 120 da LPI) e observadas as demais condições legais. (co) 20 (vinte) anos contados a partir de 03/12/2018, observadas as condições legais

**(11) BR 30 2018 055587-2**

Código 39 - Concessão do Registro

(22) 04/12/2018

(15) 19/02/2019

(45) 19/02/2019

(52) 12-11

(54) CONFIGURAÇÃO APLICADA A/EM SCOOTER

(73) SUPERSOCO INTELLIGENT TECHNOLOGY (SHANGHAI) CO., LTD. (CN)

(72) XIE YUXIAN; ZHENG LINTENG

(74) Marcelo Brizolara de Freitas

Prazo de validade: 10 (dez) anos contados a partir de 04/12/2018, mediante o recolhimento da taxa quinquenal de manutenção (Artigos 119 e 120 da LPI) e observadas as demais condições legais. (co) 20 (vinte) anos contados a partir de 04/12/2018, observadas as condições legais



---

**(11) BR 30 2018 055588-0**

Código 39 - Concessão do Registro

(22) 04/12/2018

(15) 19/02/2019

(45) 19/02/2019

(52) 25-03

(54) CONFIGURAÇÃO APLICADA A/EM RESERVATÓRIO

(73) LUIZ FELIPE GAIOSO LUCAS (BR/PE)

(72) LUIZ FELIPE GAIOSO LUCAS

Prazo de validade: 10 (dez) anos contados a partir de 04/12/2018, mediante o recolhimento da taxa quinquenal de manutenção (Artigos 119 e 120 da LPI) e observadas as demais condições legais. (co) 20 (vinte) anos contados a partir de 04/12/2018, observadas as condições legais

---

**(11) BR 30 2018 055596-1**

Código 39 - Concessão do Registro

(22) 05/12/2018

(15) 19/02/2019

(45) 19/02/2019

(52) 07-02

(54) CONFIGURAÇÃO APLICADA A/EM SANDUICHEIRA

(73) MK ELETRODOMESTICOS MONDIAL S.A (BR/BA)

(72) JACQUES IVO KRAUSE

(74) VANDRÉ CAVALCANTE BITTENCOURT TORRES

Prazo de validade: 10 (dez) anos contados a partir de 05/12/2018, mediante o recolhimento da taxa quinquenal de manutenção (Artigos 119 e 120 da LPI) e observadas as demais condições legais. (co) 20 (vinte) anos contados a partir de 05/12/2018, observadas as condições legais



---

**(11) BR 30 2018 055609-7**

Código 39 - Concessão do Registro

(22) 05/12/2018

(15) 19/02/2019

(45) 19/02/2019

(52) 14-04

(54) PADRÃO ORNAMENTAL APLICADO A/EM INTERFACE GRÁFICA

(73) ANESTECH TECNOLOGIA DA INFORMAÇÃO LTDA (BR/SC)



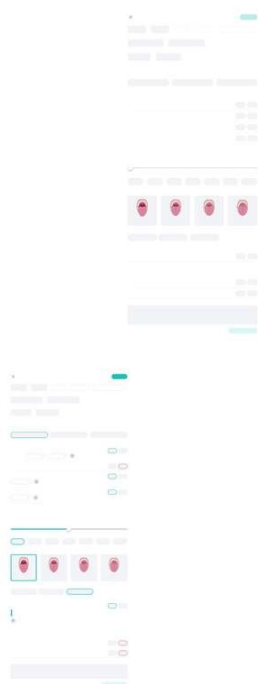

(72) ROBERT RONY DOS SANTOS BURGA

(74) LEILA CAVALHEIRO VIOLIN

Prazo de validade: 10 (dez) anos contados a partir de 05/12/2018, mediante o recolhimento da taxa quinquenal de manutenção (Artigos 119 e 120 da LPI) e observadas as demais condições legais. (co) 20 (vinte) anos contados a partir de 05/12/2018, observadas as condições legais

**(11) BR 30 2018 055610-0**



Código 39 - Concessão do Registro

(22) 05/12/2018

(15) 19/02/2019

(45) 19/02/2019

(52) 14-04

(54) PADRÃO ORNAMENTAL APLICADO A/EM INTERFACE GRÁFICA

(73) ANESTECH TECNOLOGIA DA INFORMAÇÃO LTDA (BR/SC)

(72) ROBERT RONY DOS SANTOS BURGA

(74) LEILA CAVALHEIRO VIOLIN

Prazo de validade: 10 (dez) anos contados a partir de 05/12/2018, mediante o recolhimento da taxa quinquenal de manutenção (Artigos 119 e 120 da LPI) e observadas as demais condições legais. (co) 20 (vinte) anos contados a partir de 05/12/2018, observadas as condições legais

**(11) BR 30 2018 055611-9**

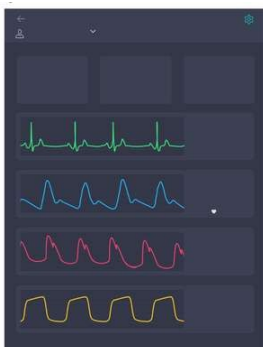

Código 39 - Concessão do Registro

(22) 05/12/2018

(15) 19/02/2019

(45) 19/02/2019

(52) 14-04

(54) PADRÃO ORNAMENTAL APLICADO A/EM INTERFACE GRÁFICA

(73) ANESTECH TECNOLOGIA DA INFORMAÇÃO LTDA (BR/SC)

(72) ROBERT RONY DOS SANTOS BURGA

(74) LEILA CAVALHEIRO VIOLIN

Prazo de validade: 10 (dez) anos contados a partir de 05/12/2018, mediante o recolhimento da taxa quinquenal de manutenção (Artigos 119 e 120 da LPI) e observadas as demais condições legais. (co) 20 (vinte) anos contados a partir de



05/12/2018, observadas as condições legais

**(11) BR 30 2018 055615-1**

FIG. 1.1

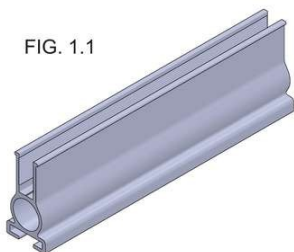

Código 39 - Concessão do Registro

(22) 05/12/2018

(15) 19/02/2019

(45) 19/02/2019

(54) CONFIGURAÇÃO APLICADA A/EM TRILHO

(73) EVELYN DE SOUZA COHEN (BR/SP)

(72) EVELYN DE SOUZA COHEN

(74) Cannon Marcas e Patentes S/C Ltda.

Prazo de validade: 10 (dez) anos contados a partir de 05/12/2018, mediante o recolhimento da taxa quinquenal de manutenção (Artigos 119 e 120 da LPI) e observadas as demais condições legais. (co) 20 (vinte) anos contados a partir de 05/12/2018, observadas as condições legais

**(11) BR 30 2018 055616-0**

Código 39 - Concessão do Registro

(22) 05/12/2018

(15) 19/02/2019

(45) 19/02/2019

(52) 02-04

(54) CONFIGURAÇÃO APLICADA A/EM CALÇADO

(73) MISTY MORNING HOLDINGS LTD. (BS)

(72) JAYME LORENZO FERNANDEZ KOATZ; ALEXANDRE ROQUE DE CARVALHO

(74) DIEGO MAHAUT DUARTE PEREIRA

Prazo de validade: 10 (dez) anos contados a partir de 05/12/2018, mediante o recolhimento da taxa quinquenal de manutenção (Artigos 119 e 120 da LPI) e observadas as demais condições legais. (co) 20 (vinte) anos contados a partir de 05/12/2018, observadas as condições legais

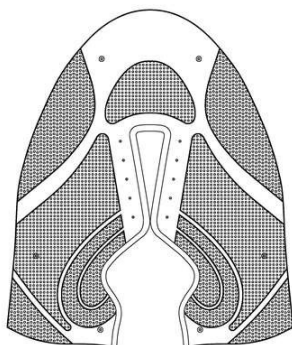
**(11) BR 30 2018 055619-4**

Código 39 - Concessão do Registro

(22) 05/12/2018

(15) 19/02/2019

(45) 19/02/2019

(54) PADRÃO ORNAMENTAL APLICADO A/EM CABEDAL DE CALÇADO

(73) MAGMA INDÚSTRIA COMÉRCIO E IMPORTAÇÃO DE PRODUTOS TÊXTEIS LTDA. (BR/SP)

(72) FERNANDO NICOLAIDIS NICORY

(74) Clovis Silveira

Prazo de validade: 10 (dez) anos contados a partir de 05/12/2018, mediante o recolhimento da taxa quinquenal de manutenção (Artigos 119 e 120 da LPI) e



---

observadas as demais condições legais. (co) 20 (vinte) anos contados a partir de 05/12/2018, observadas as condições legais

---

**(11) BR 30 2018 055621-6**

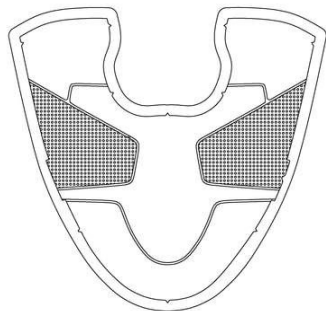

Código 39 - Concessão do Registro

(22) 05/12/2018

(15) 19/02/2019

(45) 19/02/2019

(54) PADRÃO ORNAMENTAL APLICADO A/EM CABEDAL DE CALÇADO

(73) MAGMA INDÚSTRIA COMÉRCIO E IMPORTAÇÃO DE PRODUTOS TÊXTEIS LTDA. (BR/SP)

(72) FERNANDO NICOLAIDIS NICORY

(74) Clovis Silveira

Prazo de validade: 10 (dez) anos contados a partir de 05/12/2018, mediante o recolhimento da taxa quinquenal de manutenção (Artigos 119 e 120 da LPI) e observadas as demais condições legais. (co) 20 (vinte) anos contados a partir de 05/12/2018, observadas as condições legais

---

**(11) BR 30 2018 055623-2**



Código 39 - Concessão do Registro

(22) 05/12/2018

(15) 19/02/2019

(45) 19/02/2019

(52) 32-00

(54) PADRÃO ORNAMENTAL APLICADO A/EM FRISADOR DE FLORES

(73) ALEX DAMYEM VESCO GAIOTTO (BR/PR) ; DANIELLI CESNIK GAIOTTO (BR/PR)

(72) ALEX DAMYEM VESCO GAIOTTO; DANIELLI CESNIK GAIOTTO

(74) LUCIANE MANOEL COLOSIO

Prazo de validade: 10 (dez) anos contados a partir de 05/12/2018, mediante o recolhimento da taxa quinquenal de manutenção (Artigos 119 e 120 da LPI) e observadas as demais condições legais. (co) 20 (vinte) anos contados a partir de 05/12/2018, observadas as condições legais

---

**(11) BR 30 2018 055626-7**

Código 39 - Concessão do Registro

(22) 05/12/2018

(15) 19/02/2019

(45) 19/02/2019

(52) 32-00

(54) PADRÃO ORNAMENTAL APLICADO A/EM FRISADOR DE FLORES

(73) ALEX DAMYEM VESCO GAIOTTO (BR/PR) ; DANIELLI CESNIK GAIOTTO (BR/PR)

(72) DANIELLI CESNIK GAIOTTO; ALEX DAMYEM VESCO GAIOTTO





(74) LUCIANE MANOEL COLOSIO

Prazo de validade: 10 (dez) anos contados a partir de 05/12/2018, mediante o recolhimento da taxa quinquenal de manutenção (Artigos 119 e 120 da LPI) e observadas as demais condições legais. (co) 20 (vinte) anos contados a partir de 05/12/2018, observadas as condições legais

(11) BR 30 2018 055627-5



Código 39 - Concessão do Registro

(22) 05/12/2018

(15) 19/02/2019

(45) 19/02/2019

(52) 32-00

(54) PADRÃO ORNAMENTAL APLICADO A/EM FRISADOR DE FLORES

(73) ALEX DAMYEM VESCO GAIOTTO (BR/PR) ; DANIELLI CESNIK GAIOTTO (BR/PR)

(72) DANIELLI CESNIK GAIOTTO; ALEX DAMYEM VESCO GAIOTTO

(74) LUCIANE MANOEL COLOSIO

Prazo de validade: 10 (dez) anos contados a partir de 05/12/2018, mediante o recolhimento da taxa quinquenal de manutenção (Artigos 119 e 120 da LPI) e observadas as demais condições legais. (co) 20 (vinte) anos contados a partir de 05/12/2018, observadas as condições legais

(11) BR 30 2018 055628-3

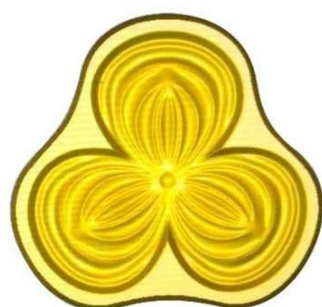

Código 39 - Concessão do Registro

(22) 05/12/2018

(15) 19/02/2019

(45) 19/02/2019

(52) 32-00

(54) PADRÃO ORNAMENTAL APLICADO A/EM FRISADOR DE FLORES

(73) ALEX DAMYEM VESCO GAIOTTO (BR/PR) ; DANIELLI CESNIK GAIOTTO (BR/PR)

(72) DANIELLI CESNIK GAIOTTO; ALEX DAMYEM VESCO GAIOTTO

(74) LUCIANE MANOEL COLOSIO

Prazo de validade: 10 (dez) anos contados a partir de 05/12/2018, mediante o recolhimento da taxa quinquenal de manutenção (Artigos 119 e 120 da LPI) e observadas as demais condições legais. (co) 20 (vinte) anos contados a partir de 05/12/2018, observadas as condições legais

(11) BR 30 2018 055630-5

Código 39 - Concessão do Registro

(22) 05/12/2018

(15) 19/02/2019



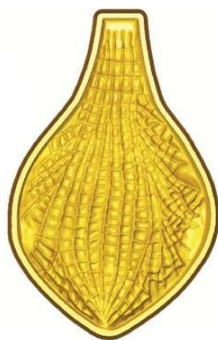

(45) 19/02/2019

(52) 32-00

(54) PADRÃO ORNAMENTAL APLICADO A/EM FRISADOR DE FLORES

(73) ALEX DAMYEM VESCO GAIOTTO (BR/PR) ; DANIELLI CESNIK GAIOTTO (BR/PR)

(72) DANIELLI CESNIK GAIOTTO; ALEX DAMYEM VESCO GAIOTTO

(74) LUCIANE MANOEL COLOSIO

Prazo de validade: 10 (dez) anos contados a partir de 05/12/2018, mediante o recolhimento da taxa quinquenal de manutenção (Artigos 119 e 120 da LPI) e observadas as demais condições legais. (co) 20 (vinte) anos contados a partir de 05/12/2018, observadas as condições legais

**(11) BR 30 2018 055631-3**



Código 39 - Concessão do Registro

(22) 05/12/2018

(15) 19/02/2019

(45) 19/02/2019

(52) 32-00

(54) PADRÃO ORNAMENTAL APLICADO A/EM FRISADOR DE FLORES

(73) ALEX DAMYEM VESCO GAIOTTO (BR/PR) ; DANIELLI CESNIK GAIOTTO (BR/PR)

(72) DANIELLI CESNIK GAIOTTO; ALEX DAMYEM VESCO GAIOTTO

(74) LUCIANE MANOEL COLOSIO

Prazo de validade: 10 (dez) anos contados a partir de 05/12/2018, mediante o recolhimento da taxa quinquenal de manutenção (Artigos 119 e 120 da LPI) e observadas as demais condições legais. (co) 20 (vinte) anos contados a partir de 05/12/2018, observadas as condições legais

**(11) BR 30 2018 055637-2**



Código 39 - Concessão do Registro

(22) 06/12/2018

(15) 19/02/2019

(30) 08/06/2018 EM 005302809-0007

(45) 19/02/2019

(52) 26-06

(54) CONFIGURAÇÃO APLICADA A/EM FAROL

(73) VOLVO LASTVAGNAR AB (SE)

(72) MICHAEL HALLGREN; ISMAIL OVACIK; MARK RANDALL; LAURENCE CUTTS

(74) DANNEMANN, SIEMSEN, BIGLER & IPANEMA MOREIRA

Prazo de validade: 10 (dez) anos contados a partir de 06/12/2018, mediante o recolhimento da taxa quinquenal de manutenção (Artigos 119 e 120 da LPI) e observadas as demais condições legais. (co) 20 (vinte) anos contados a partir de 06/12/2018, observadas as condições legais



**(11) BR 30 2018 055638-0**

Código 39 - Concessão do Registro

(22) 06/12/2018

(15) 19/02/2019

(30) 08/06/2018 EM 005302809-0006

(45) 19/02/2019

(52) 26-06

(54) CONFIGURAÇÃO APLICADA A/EM FAROL

(73) VOLVO LASTVAGNAR AB (SE)

(72) MICHAEL HALLGREN; ISMAIL OVACIK; MARK RANDALL; LAURENCE CUTTS

(74) DANNEMANN, SIEMSEN, BIGLER &amp; IPANEMA MOREIRA

Prazo de validade: 10 (dez) anos contados a partir de 06/12/2018, mediante o recolhimento da taxa quinquenal de manutenção (Artigos 119 e 120 da LPI) e observadas as demais condições legais. (co) 20 (vinte) anos contados a partir de 06/12/2018, observadas as condições legais

**(11) BR 30 2018 055639-9**

Código 39 - Concessão do Registro

(22) 06/12/2018

(15) 19/02/2019

(30) 08/06/2018 EM 005302809-0005

(45) 19/02/2019

(52) 26-06

(54) CONFIGURAÇÃO APLICADA A/EM FAROL

(73) VOLVO LASTVAGNAR AB (SE)

(72) MICHAEL HALLGREN; ISMAIL OVACIK; MARK RANDALL; LAURENCE CUTTS

(74) DANNEMANN, SIEMSEN, BIGLER &amp; IPANEMA MOREIRA

Prazo de validade: 10 (dez) anos contados a partir de 06/12/2018, mediante o recolhimento da taxa quinquenal de manutenção (Artigos 119 e 120 da LPI) e observadas as demais condições legais. (co) 20 (vinte) anos contados a partir de 06/12/2018, observadas as condições legais

**(11) BR 30 2018 055641-0**

Código 39 - Concessão do Registro

(22) 06/12/2018

(15) 19/02/2019

(30) 08/06/2018 EM 005302809-0002

(45) 19/02/2019

(52) 26-06

(54) CONFIGURAÇÃO APLICADA A/EM FAROL

(73) VOLVO LASTVAGNAR AB (SE)



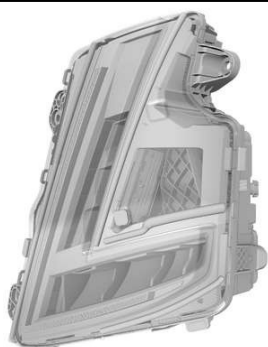

(72) MICHAEL HALLGREN; ISMAIL OVACIK; MARK RANDALL; LAURENCE CUTTS

(74) DANNEMANN, SIEMSEN, BIGLER & IPANEMA MOREIRA

Prazo de validade: 10 (dez) anos contados a partir de 06/12/2018, mediante o recolhimento da taxa quinquenal de manutenção (Artigos 119 e 120 da LPI) e observadas as demais condições legais. (co) 20 (vinte) anos contados a partir de 06/12/2018, observadas as condições legais

**(11) BR 30 2018 055642-9**



Código 39 - Concessão do Registro

(22) 06/12/2018

(15) 19/02/2019

(30) 08/06/2018 EM 005302809-0003

(45) 19/02/2019

(52) 26-06

(54) CONFIGURAÇÃO APLICADA A/EM FAROL

(73) VOLVO LASTVAGNAR AB (SE)

(72) MICHAEL HALLGREN; ISMAIL OVACIK; MARK RANDALL; LAURENCE CUTTS

(74) DANNEMANN, SIEMSEN, BIGLER & IPANEMA MOREIRA

Prazo de validade: 10 (dez) anos contados a partir de 06/12/2018, mediante o recolhimento da taxa quinquenal de manutenção (Artigos 119 e 120 da LPI) e observadas as demais condições legais. (co) 20 (vinte) anos contados a partir de 06/12/2018, observadas as condições legais

**(11) BR 30 2018 055643-7**



Código 39 - Concessão do Registro

(22) 06/12/2018

(15) 19/02/2019

(30) 08/06/2018 EM 005302809-0001

(45) 19/02/2019

(52) 26-06

(54) CONFIGURAÇÃO APLICADA A/EM FAROL

(73) VOLVO LASTVAGNAR AB (SE)

(72) MICHAEL HALLGREN; ISMAIL OVACIK; MARK RANDALL; LAURENCE CUTTS

(74) DANNEMANN, SIEMSEN, BIGLER & IPANEMA MOREIRA

Prazo de validade: 10 (dez) anos contados a partir de 06/12/2018, mediante o recolhimento da taxa quinquenal de manutenção (Artigos 119 e 120 da LPI) e observadas as demais condições legais. (co) 20 (vinte) anos contados a partir de 06/12/2018, observadas as condições legais

**(11) BR 30 2018 055645-3**

Código 39 - Concessão do Registro





(22) 06/12/2018

(15) 19/02/2019

(30) 08/06/2018 EM 005302809-0004

(45) 19/02/2019

(52) 26-06

(54) CONFIGURAÇÃO APLICADA A/EM FAROL

(73) VOLVO LASTVAGNAR AB (SE)

(72) MICHAEL HALLGREN; ISMAIL OVACIK; MARK RANDALL; LAURENCE CUTTS

(74) DANNEMANN, SIEMSEN, BIGLER &amp; IPANEMA MOREIRA

Prazo de validade: 10 (dez) anos contados a partir de 06/12/2018, mediante o recolhimento da taxa quinquenal de manutenção (Artigos 119 e 120 da LPI) e observadas as demais condições legais. (co) 20 (vinte) anos contados a partir de 06/12/2018, observadas as condições legais

**(11) BR 30 2018 055646-1**

Código 39 - Concessão do Registro

(22) 06/12/2018

(15) 19/02/2019

(30) 08/06/2018 EM 005302809-0008

(45) 19/02/2019

(52) 26-06

(54) CONFIGURAÇÃO APLICADA A/EM PISCA ALERTA

(73) VOLVO LASTVAGNAR AB (SE)

(72) ANDERS GUSTAFSSON; MICHAEL HALLGREN; ISMAIL OVACIK; MARK RANDALL; LAURENCE CUTTS

(74) DANNEMANN, SIEMSEN, BIGLER &amp; IPANEMA MOREIRA

Prazo de validade: 10 (dez) anos contados a partir de 06/12/2018, mediante o recolhimento da taxa quinquenal de manutenção (Artigos 119 e 120 da LPI) e observadas as demais condições legais. (co) 20 (vinte) anos contados a partir de 06/12/2018, observadas as condições legais

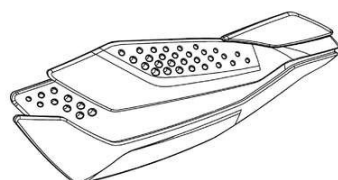
**(11) BR 30 2018 055650-0**

Código 39 - Concessão do Registro

(22) 06/12/2018

(15) 19/02/2019

(45) 19/02/2019

(54) CONFIGURAÇÃO APLICADA A/EM PROTETOR DE MÃO

(73) RENATO EDMUNDO BREDAS (BR/SP)

(72) RENATO EDMUNDO BREDAS

(74) ALEXANDRE FUKUDA YAMASHITA

Prazo de validade: 10 (dez) anos contados a partir de 06/12/2018, mediante o recolhimento da taxa quinquenal de manutenção (Artigos 119 e 120 da LPI) e observadas as demais condições legais. (co) 20 (vinte) anos contados a partir de



06/12/2018, observadas as condições legais

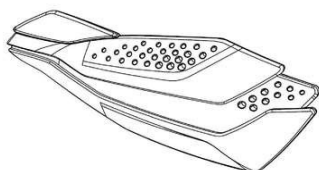

**(11) BR 30 2018 055652-6**

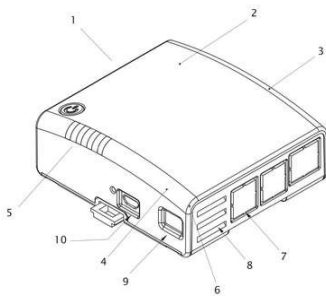

Código 39 - Concessão do Registro

(22) 06/12/2018

(15) 19/02/2019

(45) 19/02/2019

(54) CONFIGURAÇÃO APLICADA EM MÓDULO DE COMUNICAÇÃO

(73) FULL GAUGE ELETRO CONTROLES LTDA (BR/RS)

(72) RICARDO LAUER

(74) IDEA MARCAS E PATENTES LTDA.

Prazo de validade: 10 (dez) anos contados a partir de 06/12/2018, mediante o recolhimento da taxa quinquenal de manutenção (Artigos 119 e 120 da LPI) e observadas as demais condições legais. (co) 20 (vinte) anos contados a partir de 06/12/2018, observadas as condições legais

**(11) BR 30 2018 055655-0**

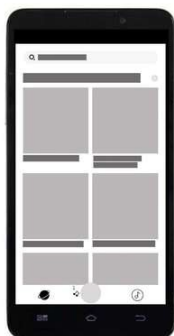

Código 39 - Concessão do Registro

(22) 06/12/2018

(15) 19/02/2019

(30) 08/06/2018 CN 201830289532.0

(45) 19/02/2019

(52) 14-04

(54) PADRÃO ORNAMENTAL APLICADO A/EM INTERFACE GRÁFICA

(73) MOON VIDEO INC. (VG)

(72) LEI ZHANG

(74) MÜLLER, CID, NORONHA, CRUZ & GORENSTEIN ADVOGADOS ASSOCIADOS

Prazo de validade: 10 (dez) anos contados a partir de 06/12/2018, mediante o recolhimento da taxa quinquenal de manutenção (Artigos 119 e 120 da LPI) e observadas as demais condições legais. (co) 20 (vinte) anos contados a partir de 06/12/2018, observadas as condições legais - Título adequado de ofício nos termos do Art. 22 da Instrução Normativa 044/2015.





**(11) BR 30 2018 055669-0**

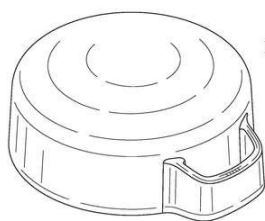

FIG. 1.1

Código 39 - Concessão do Registro

(22) 06/12/2018

(15) 19/02/2019

(30) 26/06/2018 US 29/654,574

(45) 19/02/2019

(54) CONFIGURAÇÃO APLICADA A/EM TAMPA PARA FRASCO.

(73) DART INDUSTRIES INC. (US)

(72) JAN-HENDRIK DE GROOTE; JAMES MICHAEL WIGGINS

(74) KASZNAR LEONARDOS PROPRIEDADE INTELECTUAL

Prazo de validade: 10 (dez) anos contados a partir de 06/12/2018, mediante o recolhimento da taxa quinquenal de manutenção (Artigos 119 e 120 da LPI) e observadas as demais condições legais. (co) 20 (vinte) anos contados a partir de 06/12/2018, observadas as condições legais

**(11) BR 30 2018 055688-7**

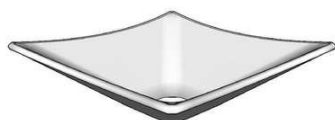

Código 39 - Concessão do Registro

(22) 07/12/2018

(15) 19/02/2019

(45) 19/02/2019

(54) CONFIGURAÇÃO APLICADA A/EM CUBA

(73) WANDERLEY JORGE (BR/SP)

(72) WANDERLEY JORGE

(74) City Patentes e Marcas Ltda.

Prazo de validade: 10 (dez) anos contados a partir de 07/12/2018, mediante o recolhimento da taxa quinquenal de manutenção (Artigos 119 e 120 da LPI) e observadas as demais condições legais. (co) 20 (vinte) anos contados a partir de 07/12/2018, observadas as condições legais

**(11) BR 30 2018 055689-5**



Código 39 - Concessão do Registro

(22) 07/12/2018

(15) 19/02/2019

(45) 19/02/2019

(54) PADRÃO ORNAMENTAL APLICADO A/EM CONFIGURAÇÃO APLICADA A/EM CUBA



---

(73) WANDERLEY JORGE (BR/SP)  
(72) WANDERLEY JORGE  
(74) City Patentes e Marcas Ltda.  
Prazo de validade: 10 (dez) anos contados a partir de 07/12/2018, mediante o recolhimento da taxa quinquenal de manutenção (Artigos 119 e 120 da LPI) e observadas as demais condições legais. (co) 20 (vinte) anos contados a partir de 07/12/2018, observadas as condições legais

---

**(11) BR 30 2018 055690-9**



Código 39 - Concessão do Registro  
(22) 07/12/2018  
(15) 19/02/2019  
(45) 19/02/2019  
(54) CONFIGURAÇÃO APLICADA A/EM CUBA  
(73) WANDERLEY JORGE (BR/SP)  
(72) WANDERLEY JORGE  
(74) City Patentes e Marcas Ltda.  
Prazo de validade: 10 (dez) anos contados a partir de 07/12/2018, mediante o recolhimento da taxa quinquenal de manutenção (Artigos 119 e 120 da LPI) e observadas as demais condições legais. (co) 20 (vinte) anos contados a partir de 07/12/2018, observadas as condições legais

---

**(11) BR 30 2018 055703-4**



Código 39 - Concessão do Registro  
(22) 10/12/2018  
(15) 19/02/2019  
(45) 19/02/2019  
(52) 02-04  
(54) CONFIGURAÇÃO APLICADA A/EM CALÇADO  
(73) JOSÉ TIBÚRCIO BARBOSA NUNES 17817175837 (BR/SP)  
(72) JOSÉ TIBÚRCIO BARBOSA NUNES  
(74) Algo Alliance Assessoria em Propriedade Intelectual Ltda.  
Prazo de validade: 10 (dez) anos contados a partir de 10/12/2018, mediante o recolhimento da taxa quinquenal de manutenção (Artigos 119 e 120 da LPI) e observadas as demais condições legais. (co) 20 (vinte) anos contados a partir de 10/12/2018, observadas as condições legais

---

**(11) BR 30 2018 055706-9**

Código 39 - Concessão do Registro  
(22) 10/12/2018  
(15) 19/02/2019  
(45) 19/02/2019  
(52) 02-04  
(54) CONFIGURAÇÃO APLICADA A/EM CALÇADO



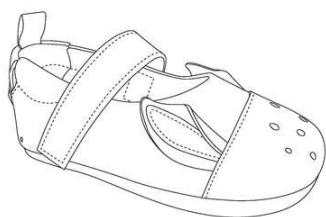

(73) JOEY INDÚSTRIA E COMÉRCIO DE CALÇADOS LTDA EPP (BR/SP)

(72) SCOTT GORDON MCINERNEY

(74) DANIEL ADVOGADOS (ALT.DE DANIEL & CIA)

Prazo de validade: 10 (dez) anos contados a partir de 10/12/2018, mediante o recolhimento da taxa quinquenal de manutenção (Artigos 119 e 120 da LPI) e observadas as demais condições legais. (co) 20 (vinte) anos contados a partir de 10/12/2018, observadas as condições legais

**(11) BR 30 2018 055708-5**

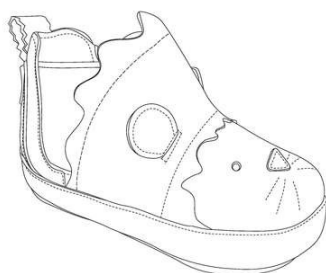

Código 39 - Concessão do Registro

(22) 10/12/2018

(15) 19/02/2019

(45) 19/02/2019

(52) 02-04

(54) CONFIGURAÇÃO APLICADA A/EM CALÇADO

(73) JOEY INDÚSTRIA E COMÉRCIO DE CALÇADOS LTDA EPP (BR/SP)

(72) SCOTT GORDON MCINERNEY

(74) DANIEL ADVOGADOS (ALT.DE DANIEL & CIA)

Prazo de validade: 10 (dez) anos contados a partir de 10/12/2018, mediante o recolhimento da taxa quinquenal de manutenção (Artigos 119 e 120 da LPI) e observadas as demais condições legais. (co) 20 (vinte) anos contados a partir de 10/12/2018, observadas as condições legais

**(11) BR 30 2018 055715-8**

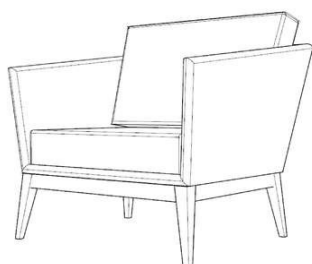

Código 39 - Concessão do Registro

(22) 10/12/2018

(15) 19/02/2019

(45) 19/02/2019

(52) 06-01

(54) CONFIGURAÇÃO APLICADA A/EM POLTRONA

(73) RODRIGO KARAM QUINTAS (BR/PR)

(72) RODRIGO KARAM QUINTAS

Prazo de validade: 10 (dez) anos contados a partir de 10/12/2018, mediante o recolhimento da taxa quinquenal de manutenção (Artigos 119 e 120 da LPI) e observadas as demais condições legais. (co) 20 (vinte) anos contados a partir de 10/12/2018, observadas as condições legais

**(11) BR 30 2018 055730-1**

Código 39 - Concessão do Registro

(22) 11/12/2018

(15) 19/02/2019

(45) 19/02/2019

(54) CONFIGURAÇÃO APLICADA A/EM SOPEIRA

(73) FIBRAFORM INDUSTRIA DE EMBALAGENS PLASTICAS LTDA. (BR/RS)





(72) ROBERTO FRITZEN

(74) D' Mark Registros de Marcas e Patentes S/S Ltda.

Prazo de validade: 10 (dez) anos contados a partir de 11/12/2018, mediante o recolhimento da taxa quinquenal de manutenção (Artigos 119 e 120 da LPI) e observadas as demais condições legais. (co) 20 (vinte) anos contados a partir de 11/12/2018, observadas as condições legais



**(11) BR 30 2018 055731-0**

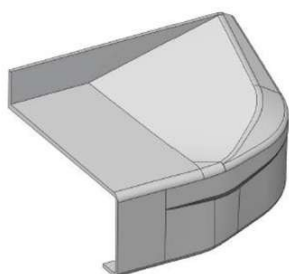

Código 39 - Concessão do Registro

(22) 11/12/2018

(15) 19/02/2019

(45) 19/02/2019

(52) 12-16

(54) CONFIGURAÇÃO APLICADA A/EM PONTEIRA DE ESTRIBO

(73) C & K INDUSTRIA DE ACESSORIOS AUTOMOTIVOS LTDA - EPP (BR/SC)

(72) CARLOS EDUARDO NIEMEYER

(74) Sandro Wunderlich

Prazo de validade: 10 (dez) anos contados a partir de 11/12/2018, mediante o recolhimento da taxa quinquenal de manutenção (Artigos 119 e 120 da LPI) e observadas as demais condições legais. (co) 20 (vinte) anos contados a partir de 11/12/2018, observadas as condições legais

**(11) BR 30 2018 055733-6**

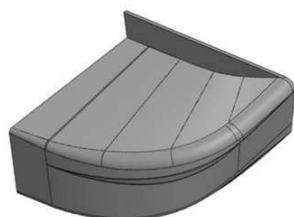

Código 39 - Concessão do Registro

(22) 11/12/2018

(15) 19/02/2019

(45) 19/02/2019

(52) 12-16

(54) CONFIGURAÇÃO APLICADA A/EM PONTEIRA DE ESTRIBO

(73) C & K INDUSTRIA DE ACESSORIOS AUTOMOTIVOS LTDA - EPP (BR/SC)

(72) CARLOS EDUARDO NIEMEYER

(74) Sandro Wunderlich

Prazo de validade: 10 (dez) anos contados a partir de 11/12/2018, mediante o recolhimento da taxa quinquenal de manutenção (Artigos 119 e 120 da LPI) e observadas as demais condições legais. (co) 20 (vinte) anos contados a partir de 11/12/2018, observadas as condições legais

**(11) BR 30 2018 055740-9**

Código 39 - Concessão do Registro

(22) 12/12/2018



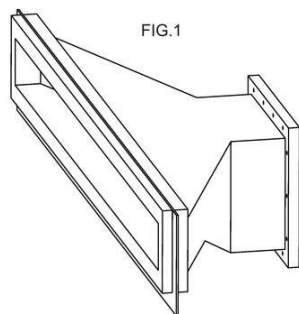

(15) 19/02/2019

(45) 19/02/2019

(52) 23-01

(54) CONFIGURAÇÃO APLICADA EM BOCA DE ASPIRAÇÃO DE PISCINAS.

(73) R.P. INDUSTRIES PISCINAS, S.A. (PT)

(72) ANTÓNIO VIEIRA FERNANDES DE LIMA

(74) JOSÉ CARLOS FERREIRA

Prazo de validade: 10 (dez) anos contados a partir de 12/12/2018, mediante o recolhimento da taxa quinquenal de manutenção (Artigos 119 e 120 da LPI) e observadas as demais condições legais. (co) 20 (vinte) anos contados a partir de 12/12/2018, observadas as condições legais

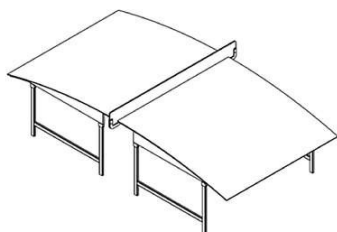
**(11) BR 30 2018 055742-5**

Código 39 - Concessão do Registro

(22) 12/12/2018

(15) 19/02/2019

(45) 19/02/2019

(52) 21-01

(54) CONFIGURAÇÃO APLICADA A/EM MESA DE JOGO

(73) LUCAS BITENCOURT (BR/SC)

(72) LUCAS BITENCOURT

(74) Sandro Wunderlich

Prazo de validade: 10 (dez) anos contados a partir de 12/12/2018, mediante o recolhimento da taxa quinquenal de manutenção (Artigos 119 e 120 da LPI) e observadas as demais condições legais. (co) 20 (vinte) anos contados a partir de 12/12/2018, observadas as condições legais

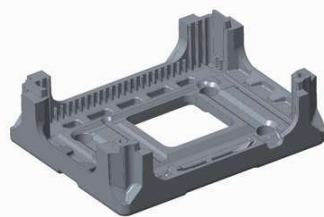
**(11) BR 30 2018 055752-2**

Código 39 - Concessão do Registro

(22) 13/12/2018

(15) 19/02/2019

(45) 19/02/2019

(52) 09-03

(54) CONFIGURAÇÃO APLICADA A/EM EMBALAGEM

(73) TERMOTÉCNICA LTDA (BR/SC)

(72) ALBANO SCHMIDT

(74) MONTAURY PIMENTA, MACHADO &amp; VIEIRA DE MELLO ADVOGADOS

Prazo de validade: 10 (dez) anos contados a partir de 13/12/2018, mediante o recolhimento da taxa quinquenal de manutenção (Artigos 119 e 120 da LPI) e observadas as demais condições legais. (co) 20 (vinte) anos contados a partir de 13/12/2018, observadas as condições legais

**(11) BR 30 2018 055753-0**

Código 39 - Concessão do Registro



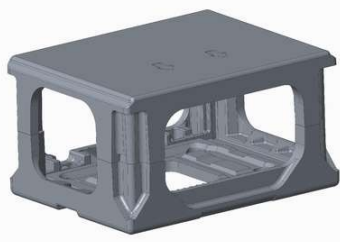

(22) 13/12/2018

(15) 19/02/2019

(45) 19/02/2019

(52) 09-03

(54) CONFIGURAÇÃO APLICADA A/EM EMBALAGEM

(73) TERMOTÉCNICA LTDA (BR/SC)

(72) ALBANO SCHMIDT

(74) MONTAURY PIMENTA, MACHADO & VIEIRA DE MELLO ADVOGADOS

Prazo de validade: 10 (dez) anos contados a partir de 13/12/2018, mediante o recolhimento da taxa quinquenal de manutenção (Artigos 119 e 120 da LPI) e observadas as demais condições legais. (co) 20 (vinte) anos contados a partir de 13/12/2018, observadas as condições legais

**(11) BR 30 2018 055754-9**

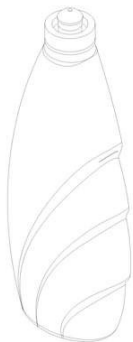

Código 39 - Concessão do Registro

(22) 13/12/2018

(15) 19/02/2019

(45) 19/02/2019

(52) 09-01

(54) CONFIGURAÇÃO APLICADA A/EM EMBALAGEM

(73) BETTANIN S.A. (BR/RS)

(72) DANTE BETTANIN

(74) LEÃO PROPRIEDADE INTELECTUAL

Prazo de validade: 10 (dez) anos contados a partir de 13/12/2018, mediante o recolhimento da taxa quinquenal de manutenção (Artigos 119 e 120 da LPI) e observadas as demais condições legais. (co) 20 (vinte) anos contados a partir de 13/12/2018, observadas as condições legais

**(11) BR 30 2018 055755-7**

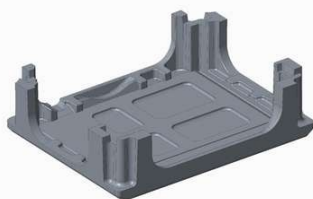

Código 39 - Concessão do Registro

(22) 13/12/2018

(15) 19/02/2019

(45) 19/02/2019

(52) 09-03

(54) CONFIGURAÇÃO APLICADA A/EM EMBALAGEM

(73) TERMOTÉCNICA LTDA (BR/SC)

(72) ALBANO SCHMIDT

(74) MONTAURY PIMENTA, MACHADO & VIEIRA DE MELLO ADVOGADOS

Prazo de validade: 10 (dez) anos contados a partir de 13/12/2018, mediante o recolhimento da taxa quinquenal de manutenção (Artigos 119 e 120 da LPI) e observadas as demais condições legais. (co) 20 (vinte) anos contados a partir de 13/12/2018, observadas as condições legais

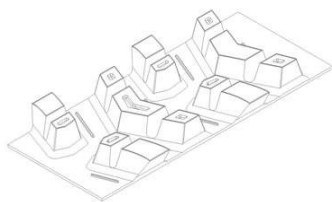

**(11) BR 30 2018 055757-3**

Código 39 - Concessão do Registro

(22) 13/12/2018

(15) 19/02/2019

(45) 19/02/2019

(52) 12-15

(54) CONFIGURAÇÃO APLICADA A/EM BANDA DE RODAGEM PARA PNEUS

(73) ANTÔNIO DELATORRE GIACOMINI (BR/RS)

(72) ANTÔNIO DELATORRE GIACOMINI

(74) LEÃO PROPRIEDADE INTELECTUAL

Prazo de validade: 10 (dez) anos contados a partir de 13/12/2018, mediante o recolhimento da taxa quinquenal de manutenção (Artigos 119 e 120 da LPI) e observadas as demais condições legais. (co) 20 (vinte) anos contados a partir de 13/12/2018, observadas as condições legais

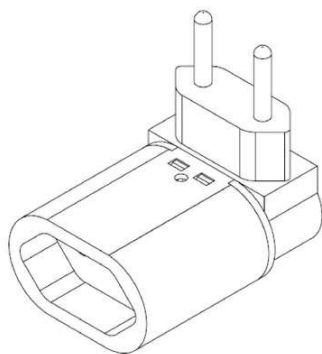
**(11) BR 30 2018 055758-1**

Código 39 - Concessão do Registro

(22) 13/12/2018

(15) 19/02/2019

(45) 19/02/2019

(52) 10-05

(54) CONFIGURAÇÃO APLICADA A/EM A DISPOSITIVO DE PROTEÇÃO CONTRA SURTOS

(73) CLAMPER INDÚSTRIA E COMÉRCIO S/A. (BR/MG)

(72) AILTON RICARDONI LOBO; WAGNER ALMEIDA BARBOSA

(74) SÂMIA BATISTA AMIN ( NOME ANTERIOR SÂMIA AMIN SANTOS)

Prazo de validade: 10 (dez) anos contados a partir de 13/12/2018, mediante o recolhimento da taxa quinquenal de manutenção (Artigos 119 e 120 da LPI) e observadas as demais condições legais. (co) 20 (vinte) anos contados a partir de 13/12/2018, observadas as condições legais - Título adequado de ofício nos termos do Art. 22 da Instrução Normativa 044/2015.

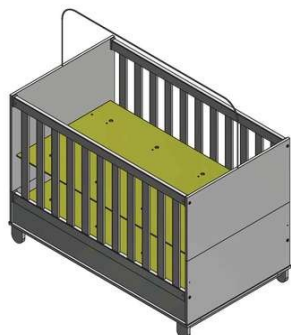
**(11) BR 30 2018 055759-0**

Código 39 - Concessão do Registro

(22) 13/12/2018

(15) 19/02/2019

(45) 19/02/2019

(52) 06-02

(54) CONFIGURAÇÃO APLICADA A/EM BERÇO.

(73) MAIC ROGER GONÇALVES CANEIRA (BR/SP)

(72) MAIC ROGER GONÇALVES CANEIRA

(74) Vilage Marcas e Patentes Ltda

Prazo de validade: 10 (dez) anos contados a partir de 13/12/2018, mediante o recolhimento da taxa quinquenal de manutenção (Artigos 119 e 120 da LPI) e observadas as demais condições legais. (co) 20 (vinte) anos contados a partir de

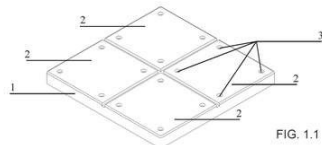

13/12/2018, observadas as condições legais

**(11) BR 30 2018 055766-2**

Código 39 - Concessão do Registro

(22) 13/12/2018

(15) 19/02/2019

(45) 19/02/2019

(52) 08-06

(54) CONFIGURAÇÃO APLICADA A/EM PUXADOR

(73) CLEBER LUIS DA RÉ (BR/RS)

(72) CLEBER LUIS DA RÉ

(74) STOCK MARCAS E PATENTES LTDA - ME

Prazo de validade: 10 (dez) anos contados a partir de 13/12/2018, mediante o recolhimento da taxa quinquenal de manutenção (Artigos 119 e 120 da LPI) e observadas as demais condições legais. (co) 20 (vinte) anos contados a partir de 13/12/2018, observadas as condições legais

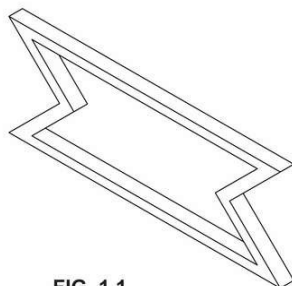
**(11) BR 30 2018 055768-9**

**FIG. 1.1**

Código 39 - Concessão do Registro

(22) 13/12/2018

(15) 19/02/2019

(45) 19/02/2019

(54) CONFIGURAÇÃO APLICADA A/EM PÉ DE MESA PARA JOGO

(73) FUTMESA COMERCIO DE ARTIGOS ESPORTIVOS LTDA EPP (BR/SP)

(72) JULIANO ALVIZI FLORIDO

(74) ROSANA APARECIDA RIBAS MACIEL

Prazo de validade: 10 (dez) anos contados a partir de 13/12/2018, mediante o recolhimento da taxa quinquenal de manutenção (Artigos 119 e 120 da LPI) e observadas as demais condições legais. (co) 20 (vinte) anos contados a partir de 13/12/2018, observadas as condições legais

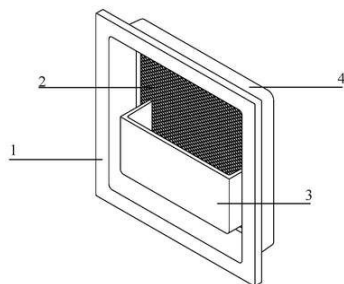
**(11) BR 30 2018 055771-9**

Código 39 - Concessão do Registro

(22) 13/12/2018

(15) 19/02/2019

(45) 19/02/2019

(52) 08-06

(54) CONFIGURAÇÃO APLICADA A/EM PUXADOR

(73) CLEBER LUIS DA RÉ (BR/RS)

(72) CLEBER LUIS DA RÉ

(74) STOCK MARCAS E PATENTES LTDA - ME

Prazo de validade: 10 (dez) anos contados a partir de 13/12/2018, mediante o recolhimento da taxa quinquenal de manutenção (Artigos 119 e 120 da LPI) e observadas as demais condições legais. (co) 20 (vinte) anos contados a partir de



13/12/2018, observadas as condições legais

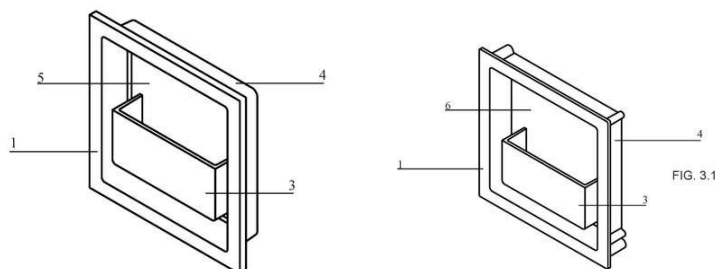

**(11) BR 30 2018 055772-7**

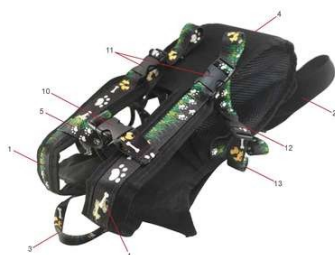

Código 39 - Concessão do Registro

(22) 13/12/2018

(15) 19/02/2019

(45) 19/02/2019

(54) CONFIGURAÇÃO APLICADA EM MOCHILA PARA CÃO

(73) DIETER HEISS (BR/SC) ; RAFAEL ANDRÉ DOS SANTOS (BR/SC)

(72) DIETER HEISS; RAFAEL ANDRÉ DOS SANTOS

(74) KING'S MARCAS E PATENTES LTDA.

Prazo de validade: 10 (dez) anos contados a partir de 13/12/2018, mediante o recolhimento da taxa quinquenal de manutenção (Artigos 119 e 120 da LPI) e observadas as demais condições legais. (co) 20 (vinte) anos contados a partir de 13/12/2018, observadas as condições legais

**(11) BR 30 2018 055778-6**



Código 39 - Concessão do Registro

(22) 13/12/2018

(15) 19/02/2019

(45) 19/02/2019

(52) 03-01

(54) CONFIGURAÇÃO APLICADA A/EM BOLSA

(73) GRENDENE S.A. (BR/CE)

(72) EDSON MATSUO

(74) Remer Villaça & Nogueira Assessoria e Consultoria de Prop. Intelectual S/S Ltda.

Prazo de validade: 10 (dez) anos contados a partir de 13/12/2018, mediante o recolhimento da taxa quinquenal de manutenção (Artigos 119 e 120 da LPI) e observadas as demais condições legais. (co) 20 (vinte) anos contados a partir de 13/12/2018, observadas as condições legais

**(11) BR 30 2018 055779-4**

Código 39 - Concessão do Registro

(22) 13/12/2018

(15) 19/02/2019

(45) 19/02/2019

(52) 02-04





(54) CONFIGURAÇÃO APLICADA A/EM CALÇADO

(73) GRENDENE S.A. (BR/CE)

(72) EDSON MATSUO

(74) Remer Villaça & Nogueira Assessoria e Consultoria de Prop. Intelectual S/S Ltda.

Prazo de validade: 10 (dez) anos contados a partir de 13/12/2018, mediante o recolhimento da taxa quinquenal de manutenção (Artigos 119 e 120 da LPI) e observadas as demais condições legais. (co) 20 (vinte) anos contados a partir de 13/12/2018, observadas as condições legais

(11) BR 30 2018 055781-6



Código 39 - Concessão do Registro

(22) 13/12/2018

(15) 19/02/2019

(45) 19/02/2019

(52) 02-04

(54) CONFIGURAÇÃO APLICADA A/EM CALÇADO

(73) GRENDENE S.A. (BR/CE)

(72) EDSON MATSUO

(74) Remer Villaça & Nogueira Assessoria e Consultoria de Prop. Intelectual S/S Ltda.

Prazo de validade: 10 (dez) anos contados a partir de 13/12/2018, mediante o recolhimento da taxa quinquenal de manutenção (Artigos 119 e 120 da LPI) e observadas as demais condições legais. (co) 20 (vinte) anos contados a partir de 13/12/2018, observadas as condições legais

(11) BR 30 2018 055782-4



Código 39 - Concessão do Registro

(22) 13/12/2018

(15) 19/02/2019

(45) 19/02/2019

(52) 02-04

(54) CONFIGURAÇÃO APLICADA A/EM CALÇADO

(73) GRENDENE S.A. (BR/CE)

(72) EDSON MATSUO

(74) Remer Villaça & Nogueira Assessoria e Consultoria de Prop. Intelectual S/S Ltda.

Prazo de validade: 10 (dez) anos contados a partir de 13/12/2018, mediante o recolhimento da taxa quinquenal de manutenção (Artigos 119 e 120 da LPI) e observadas as demais condições legais. (co) 20 (vinte) anos contados a partir de 13/12/2018, observadas as condições legais

(11) BR 30 2018 055783-2

Código 39 - Concessão do Registro



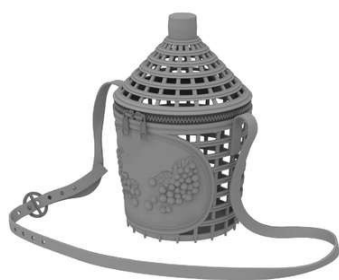

(22) 13/12/2018

(15) 19/02/2019

(45) 19/02/2019

(52) 03-01

(54) CONFIGURAÇÃO APLICADA A/EM BOLSA

(73) GRENDENE S.A. (BR/CE)

(72) EDSON MATSUO

(74) Remer Villaça &amp; Nogueira Assessoria e Consultoria de Prop. Intelectual S/S Ltda.

Prazo de validade: 10 (dez) anos contados a partir de 13/12/2018, mediante o recolhimento da taxa quinquenal de manutenção (Artigos 119 e 120 da LPI) e observadas as demais condições legais. (co) 20 (vinte) anos contados a partir de 13/12/2018, observadas as condições legais

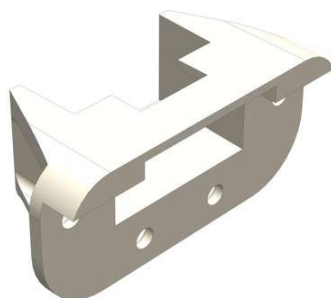
**(11) BR 30 2018 055785-9**

Código 39 - Concessão do Registro

(22) 14/12/2018

(15) 19/02/2019

(45) 19/02/2019

(52) 06-06

(54) CONFIGURAÇÃO APLICADA A/EM ACABAMENTO PARA TRILHO DE MÓVEIS

(73) MAKEN ACESSÓRIOS EM METAL LTDA EPP (BR/SC)

(72) CRISTIANO LUIZ GIOVANELLA

(74) SANDRO CONRADO DA SILVA

Prazo de validade: 10 (dez) anos contados a partir de 14/12/2018, mediante o recolhimento da taxa quinquenal de manutenção (Artigos 119 e 120 da LPI) e observadas as demais condições legais. (co) 20 (vinte) anos contados a partir de 14/12/2018, observadas as condições legais

**(11) BR 30 2018 055791-3**

Código 39 - Concessão do Registro

(22) 14/12/2018

(15) 19/02/2019

(45) 19/02/2019

(52) 31-00

(54) CONFIGURAÇÃO APLICADA A/EM BATEDEIRA

(73) MK ELETRODOMESTICOS MONDIAL S.A (BR/BA)

(72) JACQUES IVO KRAUSE

(74) VANDRÉ CAVALCANTE BITTENCOURT TORRES

Prazo de validade: 10 (dez) anos contados a partir de 14/12/2018, mediante o recolhimento da taxa quinquenal de manutenção (Artigos 119 e 120 da LPI) e observadas as demais condições legais. (co) 20 (vinte) anos contados a partir de 14/12/2018, observadas as condições legais



(11) BR 30 2018 055793-0



Código 39 - Concessão do Registro

(22) 14/12/2018

(15) 19/02/2019

(45) 19/02/2019

(52) 08-05

(54) CONFIGURAÇÃO APLICADA A/EM PULVERIZADOR

(73) GUARANY INDÚSTRIA E COMÉRCIO LTDA. (BR/SP)

(72) ALIDA MARIA FLEURY BELLANDI

(74) NEWTON SILVEIRA

Prazo de validade: 10 (dez) anos contados a partir de 14/12/2018, mediante o recolhimento da taxa quinquenal de manutenção (Artigos 119 e 120 da LPI) e observadas as demais condições legais. (co) 20 (vinte) anos contados a partir de 14/12/2018, observadas as condições legais

(11) BR 30 2018 055817-0

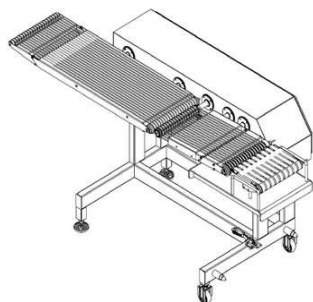

Código 39 - Concessão do Registro

(22) 14/12/2018

(15) 19/02/2019

(45) 19/02/2019

(52) 31-00

(54) CONFIGURAÇÃO APLICADA A/EM ESTEIRA

(73) EQUIMATEC INDUSTRIA DE MÁQUINAS EIRELI (BR/SC)

(72) JOSINEI ANTONIO MARTINS

(74) Cerumar Serviços em Propriedade Intelectual Ltda EPP

Prazo de validade: 10 (dez) anos contados a partir de 14/12/2018, mediante o recolhimento da taxa quinquenal de manutenção (Artigos 119 e 120 da LPI) e observadas as demais condições legais. (co) 20 (vinte) anos contados a partir de 14/12/2018, observadas as condições legais

(11) BR 30 2018 055820-0



Código 39 - Concessão do Registro

(22) 14/12/2018

(15) 19/02/2019

(45) 19/02/2019

(52) 06-01

(54) CONFIGURAÇÃO APLICADA A/EM CADEIRA

(73) JADERSON DE ALMEIDA (BR/SC)

(72) JADERSON DE ALMEIDA

Prazo de validade: 10 (dez) anos contados a partir de 14/12/2018, mediante o recolhimento da taxa quinquenal de manutenção (Artigos 119 e 120 da LPI) e observadas as demais condições legais. (co) 20 (vinte) anos contados a partir de 14/12/2018, observadas as condições legais



---

**(11) BR 30 2018 055821-9**

Código 39 - Concessão do Registro

(22) 14/12/2018

(15) 19/02/2019

(45) 19/02/2019

(52) 06-01

(54) CONFIGURAÇÃO APLICADA A/EM CADEIRA

(73) JADERSON DE ALMEIDA (BR/SC)

(72) JADERSON DE ALMEIDA

Prazo de validade: 10 (dez) anos contados a partir de 14/12/2018, mediante o recolhimento da taxa quinquenal de manutenção (Artigos 119 e 120 da LPI) e observadas as demais condições legais. (co) 20 (vinte) anos contados a partir de 14/12/2018, observadas as condições legais

---

**(11) BR 30 2018 055822-7**

Código 39 - Concessão do Registro

(22) 14/12/2018

(15) 19/02/2019

(45) 19/02/2019

(52) 06-01

(54) CONFIGURAÇÃO APLICADA A/EM CADEIRA

(73) JADERSON DE ALMEIDA (BR/SC)

(72) JADERSON DE ALMEIDA

Prazo de validade: 10 (dez) anos contados a partir de 14/12/2018, mediante o recolhimento da taxa quinquenal de manutenção (Artigos 119 e 120 da LPI) e observadas as demais condições legais. (co) 20 (vinte) anos contados a partir de 14/12/2018, observadas as condições legais

---

**(11) BR 30 2018 055823-5**

Código 39 - Concessão do Registro

(22) 14/12/2018

(15) 19/02/2019

(45) 19/02/2019

(52) 06-01

(54) CONFIGURAÇÃO APLICADA A/EM CADEIRA

(73) JADERSON DE ALMEIDA (BR/SC)

(72) JADERSON DE ALMEIDA

Prazo de validade: 10 (dez) anos contados a partir de 14/12/2018, mediante o recolhimento da taxa quinquenal de manutenção (Artigos 119 e 120 da LPI) e observadas as demais condições legais. (co) 20 (vinte) anos contados a partir de 14/12/2018, observadas as condições legais



---

**(11) BR 30 2018 055824-3**

Código 39 - Concessão do Registro

(22) 14/12/2018

(15) 19/02/2019

(45) 19/02/2019

(52) 06-01

(54) CONFIGURAÇÃO APLICADA A/EM CADEIRA

(73) JADERSON DE ALMEIDA (BR/SC)

(72) JADERSON DE ALMEIDA

Prazo de validade: 10 (dez) anos contados a partir de 14/12/2018, mediante o recolhimento da taxa quinquenal de manutenção (Artigos 119 e 120 da LPI) e observadas as demais condições legais. (co) 20 (vinte) anos contados a partir de 14/12/2018, observadas as condições legais

---

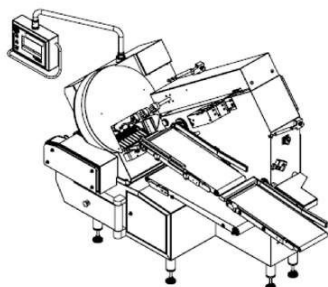
**(11) BR 30 2018 055825-1**

Código 39 - Concessão do Registro

(22) 14/12/2018

(15) 19/02/2019

(45) 19/02/2019

(52) 31-00

(54) CONFIGURAÇÃO APLICADA A/EM FATIADORA

(73) EQUIMATEC INDUSTRIA DE MÁQUINAS EIRELI (BR/SC)

(72) JOSINEI ANTONIO MARTINS

(74) Cerumar Serviços em Propriedade Intelectual Ltda EPP

Prazo de validade: 10 (dez) anos contados a partir de 14/12/2018, mediante o recolhimento da taxa quinquenal de manutenção (Artigos 119 e 120 da LPI) e observadas as demais condições legais. (co) 20 (vinte) anos contados a partir de 14/12/2018, observadas as condições legais

---

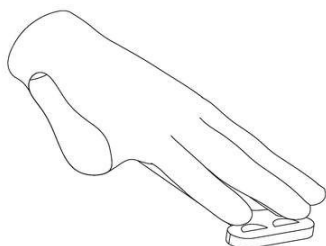
**(11) BR 30 2018 055830-8**

Código 39 - Concessão do Registro

(22) 14/12/2018

(15) 19/02/2019

(45) 19/02/2019

(54) CONFIGURAÇÃO APLICADA A/EM LUVA COM BARBEADOR

(73) RILDO AMARAL (BR/MG)

(72) RILDO AMARAL

Prazo de validade: 10 (dez) anos contados a partir de 14/12/2018, mediante o recolhimento da taxa quinquenal de manutenção (Artigos 119 e 120 da LPI) e observadas as demais condições legais. (co) 20 (vinte) anos contados a partir de 14/12/2018, observadas as condições legais

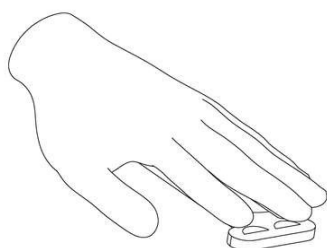

**(11) BR 30 2018 055831-6**

Código 39 - Concessão do Registro

(22) 14/12/2018

(15) 19/02/2019

(45) 19/02/2019

(52) 02-04

(54) CONFIGURAÇÃO APLICADA A/EM CALÇADO

(73) GRENDENE S.A. (BR/CE)

(72) EDSON MATSUO

(74) Remer Villaça &amp; Nogueira Assessoria e Consultoria de Prop. Intelectual S/S Ltda.



Prazo de validade: 10 (dez) anos contados a partir de 14/12/2018, mediante o recolhimento da taxa quinquenal de manutenção (Artigos 119 e 120 da LPI) e observadas as demais condições legais. (co) 20 (vinte) anos contados a partir de 14/12/2018, observadas as condições legais

**(11) BR 30 2018 055832-4**

Código 39 - Concessão do Registro

(22) 15/12/2018

(15) 19/02/2019

(45) 19/02/2019

(54) CONFIGURAÇÃO APLICADA A/EM EMBALAGEM

(73) MATRIXPLAST PRODUTOS E MOLDES PLÁSTICOS EIRELI - EPP (BR/SP)

(72) MARCO ANTONIO POMARICO

(74) São Paulo Marcas e Patentes Ltda.

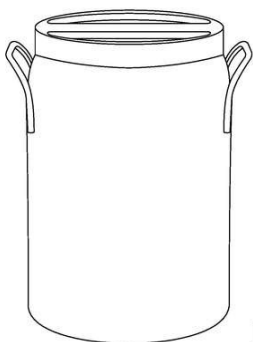

Prazo de validade: 10 (dez) anos contados a partir de 15/12/2018, mediante o recolhimento da taxa quinquenal de manutenção (Artigos 119 e 120 da LPI) e observadas as demais condições legais. (co) 20 (vinte) anos contados a partir de 15/12/2018, observadas as condições legais

**(11) BR 30 2018 055834-0**

Código 39 - Concessão do Registro

(22) 15/12/2018

(15) 19/02/2019

(45) 19/02/2019

(54) CONFIGURAÇÃO APLICADA A/EM REVESTIMENTO

(73) ELISABETE TRINDADE DE MACEDO SPAGOLLA 22051311846 (BR/SP)



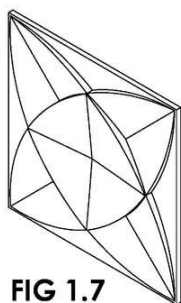

FIG 1.7

(72) ELISABETE TRINDADE DE MACEDO SPAGOLLA

Prazo de validade: 10 (dez) anos contados a partir de 15/12/2018, mediante o recolhimento da taxa quinquenal de manutenção (Artigos 119 e 120 da LPI) e observadas as demais condições legais. (co) 20 (vinte) anos contados a partir de 15/12/2018, observadas as condições legais

(11) BR 30 2018 055835-9

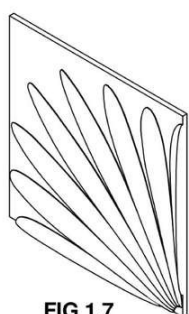

FIG 1.7

Código 39 - Concessão do Registro

(22) 15/12/2018

(15) 19/02/2019

(45) 19/02/2019

(54) CONFIGURAÇÃO APLICADA A/EM REVESTIMENTO

(73) ELISABETE TRINDADE DE MACEDO SPAGOLLA 22051311846 (BR/SP)

(72) ELISABETE TRINDADE DE MACEDO SPAGOLLA

Prazo de validade: 10 (dez) anos contados a partir de 15/12/2018, mediante o recolhimento da taxa quinquenal de manutenção (Artigos 119 e 120 da LPI) e observadas as demais condições legais. (co) 20 (vinte) anos contados a partir de 15/12/2018, observadas as condições legais

(11) BR 30 2018 055836-7



Código 39 - Concessão do Registro

(22) 17/12/2018

(15) 19/02/2019

(45) 19/02/2019

(52) 21-01

(54) CONFIGURAÇÃO APLICADA A/EM BRINQUEDO

(73) COTIPLÁS INDÚSTRIA E COMÉRCIO DE ARTEFATOS PLÁSTICOS LTDA (BR/SP)

(72) PAULO ROBERTO BAZZO

(74) BRAGA E BRAGA ASSOCIADOS - ADVOGADOS

Prazo de validade: 10 (dez) anos contados a partir de 17/12/2018, mediante o recolhimento da taxa quinquenal de manutenção (Artigos 119 e 120 da LPI) e observadas as demais condições legais. (co) 20 (vinte) anos contados a partir de 17/12/2018, observadas as condições legais

(11) BR 30 2018 055837-5

Código 39 - Concessão do Registro

(22) 17/12/2018

(15) 19/02/2019

(45) 19/02/2019

(52) 21-01

(54) CONFIGURAÇÃO APLICADA A/EM BOIA



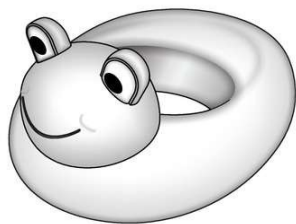

(73) COTIPLÁS INDÚSTRIA E COMÉRCIO DE ARTEFATOS PLÁSTICOS LTDA (BR/SP)

(72) PAULO ROBERTO BAZZO

(74) BRAGA E BRAGA ASSOCIADOS - ADVOGADOS

Prazo de validade: 10 (dez) anos contados a partir de 17/12/2018, mediante o recolhimento da taxa quinquenal de manutenção (Artigos 119 e 120 da LPI) e observadas as demais condições legais. (co) 20 (vinte) anos contados a partir de 17/12/2018, observadas as condições legais

**(11) BR 30 2018 055838-3**



Código 39 - Concessão do Registro

(22) 17/12/2018

(15) 19/02/2019

(45) 19/02/2019

(54) CONFIGURAÇÃO APLICADA A/EM FORNILHO PARA NARGUILÉ

(73) EDUARDO NATALINO PELENS (BR/SC)

(72) EDUARDO NATALINO PELENS

(74) SANDRO CONRADO DA SILVA

Prazo de validade: 10 (dez) anos contados a partir de 17/12/2018, mediante o recolhimento da taxa quinquenal de manutenção (Artigos 119 e 120 da LPI) e observadas as demais condições legais. (co) 20 (vinte) anos contados a partir de 17/12/2018, observadas as condições legais

**(11) BR 30 2018 055839-1**



Código 39 - Concessão do Registro

(22) 17/12/2018

(15) 19/02/2019

(45) 19/02/2019

(52) 21-01

(54) CONFIGURAÇÃO APLICADA A/EM BRINQUEDO

(73) COTIPLÁS INDÚSTRIA E COMÉRCIO DE ARTEFATOS PLÁSTICOS LTDA (BR/SP)

(72) PAULO ROBERTO BAZZO

(74) BRAGA E BRAGA ASSOCIADOS - ADVOGADOS

Prazo de validade: 10 (dez) anos contados a partir de 17/12/2018, mediante o recolhimento da taxa quinquenal de manutenção (Artigos 119 e 120 da LPI) e observadas as demais condições legais. (co) 20 (vinte) anos contados a partir de 17/12/2018, observadas as condições legais

**(11) BR 30 2018 055845-6**

Código 39 - Concessão do Registro

(22) 17/12/2018

(15) 19/02/2019

(45) 19/02/2019



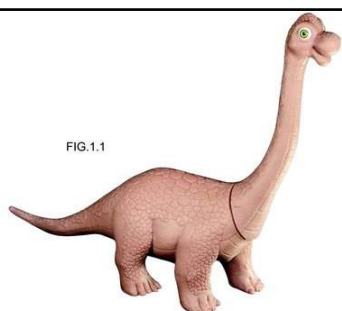

(52) 21-01

(54) CONFIGURAÇÃO APLICADA A/EM BRINQUEDO

(73) COTIPLÁS INDÚSTRIA E COMÉRCIO DE ARTEFATOS PLÁSTICOS LTDA (BR/SP)

(72) PAULO ROBERTO BAZZO

(74) BRAGA E BRAGA ASSOCIADOS - ADVOGADOS

Prazo de validade: 10 (dez) anos contados a partir de 17/12/2018, mediante o recolhimento da taxa quinquenal de manutenção (Artigos 119 e 120 da LPI) e observadas as demais condições legais. (co) 20 (vinte) anos contados a partir de 17/12/2018, observadas as condições legais

**(11) BR 30 2018 055847-2**



Código 39 - Concessão do Registro

(22) 17/12/2018

(15) 19/02/2019

(45) 19/02/2019

(52) 21-01

(54) CONFIGURAÇÃO APLICADA A/EM BRINQUEDO

(73) COTIPLÁS INDÚSTRIA E COMÉRCIO DE ARTEFATOS PLÁSTICOS LTDA (BR/SP)

(72) PAULO ROBERTO BAZZO

(74) BRAGA E BRAGA ASSOCIADOS - ADVOGADOS

Prazo de validade: 10 (dez) anos contados a partir de 17/12/2018, mediante o recolhimento da taxa quinquenal de manutenção (Artigos 119 e 120 da LPI) e observadas as demais condições legais. (co) 20 (vinte) anos contados a partir de 17/12/2018, observadas as condições legais

**(11) BR 30 2018 055848-0**



Código 39 - Concessão do Registro

(22) 17/12/2018

(15) 19/02/2019

(45) 19/02/2019

(52) 21-01

(54) CONFIGURAÇÃO APLICADA A/EM BRINQUEDO

(73) COTIPLÁS INDÚSTRIA E COMÉRCIO DE ARTEFATOS PLÁSTICOS LTDA (BR/SP)

(72) PAULO ROBERTO BAZZO

(74) BRAGA E BRAGA ASSOCIADOS - ADVOGADOS

Prazo de validade: 10 (dez) anos contados a partir de 17/12/2018, mediante o recolhimento da taxa quinquenal de manutenção (Artigos 119 e 120 da LPI) e observadas as demais condições legais. (co) 20 (vinte) anos contados a partir de 17/12/2018, observadas as condições legais



---

**(11) BR 30 2018 055849-9**

Código 39 - Concessão do Registro

(22) 17/12/2018

(15) 19/02/2019

(45) 19/02/2019

(52) 21-01

(54) CONFIGURAÇÃO APLICADA A/EM BRINQUEDO

(73) COTIPLÁS INDÚSTRIA E COMÉRCIO DE ARTEFATOS PLÁSTICOS LTDA (BR/SP)

(72) PAULO ROBERTO BAZZO

(74) BRAGA E BRAGA ASSOCIADOS - ADVOGADOS

Prazo de validade: 10 (dez) anos contados a partir de 17/12/2018, mediante o recolhimento da taxa quinquenal de manutenção (Artigos 119 e 120 da LPI) e observadas as demais condições legais. (co) 20 (vinte) anos contados a partir de 17/12/2018, observadas as condições legais

---

**(11) BR 30 2018 055850-2**

Código 39 - Concessão do Registro

(22) 17/12/2018

(15) 19/02/2019

(45) 19/02/2019

(52) 21-01

(54) CONFIGURAÇÃO APLICADA A/EM BRINQUEDO

(73) COTIPLÁS INDÚSTRIA E COMÉRCIO DE ARTEFATOS PLÁSTICOS LTDA (BR/SP)

(72) PAULO ROBERTO BAZZO

(74) BRAGA E BRAGA ASSOCIADOS - ADVOGADOS

Prazo de validade: 10 (dez) anos contados a partir de 17/12/2018, mediante o recolhimento da taxa quinquenal de manutenção (Artigos 119 e 120 da LPI) e observadas as demais condições legais. (co) 20 (vinte) anos contados a partir de 17/12/2018, observadas as condições legais

---

**(11) BR 30 2018 055851-0**

Código 39 - Concessão do Registro

(22) 17/12/2018

(15) 19/02/2019

(45) 19/02/2019

(52) 21-01

(54) CONFIGURAÇÃO APLICADA A/EM BRINQUEDO

(73) COTIPLÁS INDÚSTRIA E COMÉRCIO DE ARTEFATOS PLÁSTICOS LTDA (BR/SP)

(72) PAULO ROBERTO BAZZO

(74) BRAGA E BRAGA ASSOCIADOS - ADVOGADOS

Prazo de validade: 10 (dez) anos contados a partir de 17/12/2018, mediante o recolhimento da taxa quinquenal de manutenção (Artigos 119 e 120 da LPI) e



---

observadas as demais condições legais. (co) 20 (vinte) anos contados a partir de 17/12/2018, observadas as condições legais

---

(11) BR 30 2018 055852-9



Código 39 - Concessão do Registro

(22) 17/12/2018

(15) 19/02/2019

(45) 19/02/2019

(52) 21-01

(54) CONFIGURAÇÃO APLICADA A/EM BRINQUEDO

(73) SUPER TOYS INDÚSTRIA E COMÉRCIO DE ARTEFATOS PLÁSTICOS LTDA. (BR/SP)

(72) PAULO ROBERTO BAZZO

(74) BRAGA E BRAGA ASSOCIADOS - ADVOGADOS

Prazo de validade: 10 (dez) anos contados a partir de 17/12/2018, mediante o recolhimento da taxa quinquenal de manutenção (Artigos 119 e 120 da LPI) e observadas as demais condições legais. (co) 20 (vinte) anos contados a partir de 17/12/2018, observadas as condições legais

---

(11) BR 30 2018 055853-7

FIG. 1.1



Código 39 - Concessão do Registro

(22) 17/12/2018

(15) 19/02/2019

(45) 19/02/2019

(52) 21-01

(54) CONFIGURAÇÃO APLICADA A/EM BRINQUEDO

(73) SUPER TOYS INDÚSTRIA E COMÉRCIO DE ARTEFATOS PLÁSTICOS LTDA. (BR/SP)

(72) PAULO ROBERTO BAZZO

(74) BRAGA E BRAGA ASSOCIADOS - ADVOGADOS

Prazo de validade: 10 (dez) anos contados a partir de 17/12/2018, mediante o recolhimento da taxa quinquenal de manutenção (Artigos 119 e 120 da LPI) e observadas as demais condições legais. (co) 20 (vinte) anos contados a partir de 17/12/2018, observadas as condições legais

---

(11) BR 30 2018 055855-3

Código 39 - Concessão do Registro

(22) 17/12/2018

(15) 19/02/2019

(45) 19/02/2019

(52) 21-01

(54) CONFIGURAÇÃO APLICADA A/EM BRINQUEDO

(73) SUPER TOYS INDÚSTRIA E COMÉRCIO DE ARTEFATOS PLÁSTICOS LTDA. (BR/SP)



FIG. 1.1



(72) PAULO ROBERTO BAZZO

(74) BRAGA E BRAGA ASSOCIADOS - ADVOGADOS

Prazo de validade: 10 (dez) anos contados a partir de 17/12/2018, mediante o recolhimento da taxa quinquenal de manutenção (Artigos 119 e 120 da LPI) e observadas as demais condições legais. (co) 20 (vinte) anos contados a partir de 17/12/2018, observadas as condições legais

**(11) BR 30 2018 055857-0**

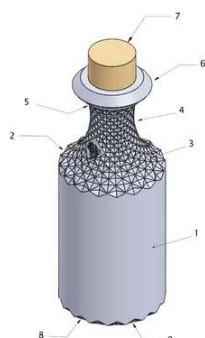

Código 39 - Concessão do Registro

(22) 17/12/2018

(15) 19/02/2019

(45) 19/02/2019

(52) 09-01

(54) CONFIGURAÇÃO APLICADA A/EM FRASCO

(73) FEITO BRASIL INDÚSTRIA DE PRODUTOS ARTESANAIS LTDA (BR/PR)

(72) MARILENI DAU DE CAMARGO PERON

(74) EDMILA ADRIANA DENIG

Prazo de validade: 10 (dez) anos contados a partir de 17/12/2018, mediante o recolhimento da taxa quinquenal de manutenção (Artigos 119 e 120 da LPI) e observadas as demais condições legais. (co) 20 (vinte) anos contados a partir de 17/12/2018, observadas as condições legais



**(11) BR 30 2018 055865-0**

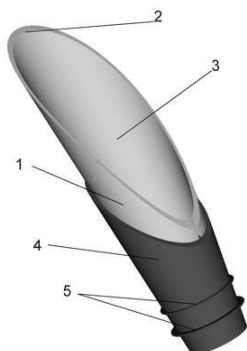

Código 39 - Concessão do Registro

(22) 17/12/2018

(15) 19/02/2019

(45) 19/02/2019

(52) 07-06

(54) CONFIGURAÇÃO APLICADA A/EM CORTA GOTAS

(73) TRAMONTINA S/A CUTELARIA (BR/RS)

(72) MARCOS ANTONIO GRESPAN

(74) CREAÇÃO MARCAS E PATENTES LTDA.

Prazo de validade: 10 (dez) anos contados a partir de 17/12/2018, mediante o recolhimento da taxa quinquenal de manutenção (Artigos 119 e 120 da LPI) e observadas as demais condições legais. (co) 20 (vinte) anos contados a partir de



17/12/2018, observadas as condições legais - Registro concedido por força do art. 106 da Lei da Propriedade Industrial nº 9.279/96. Aplicável a instauração de ofício do processo administrativo de nulidade, conforme dispõe o Art.113, para averiguação da infringência do art. 95 do referido diploma legal.

**(11) BR 30 2018 055867-7**

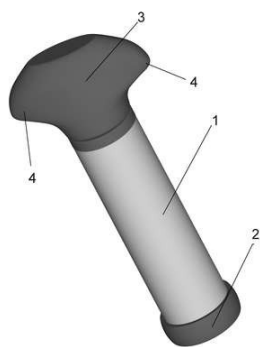

Código 39 - Concessão do Registro

(22) 17/12/2018

(15) 19/02/2019

(45) 19/02/2019

(52) 07-06

(54) CONFIGURAÇÃO APLICADA A/EM BOMBA DE VÁCUO

(73) TRAMONTINA S/A CUTELARIA (BR/RS)

(72) MARCOS ANTONIO GRESPAN

(74) CREAZIONE MARCAS E PATENTES LTDA.

Prazo de validade: 10 (dez) anos contados a partir de 17/12/2018, mediante o recolhimento da taxa quinquenal de manutenção (Artigos 119 e 120 da LPI) e observadas as demais condições legais. (co) 20 (vinte) anos contados a partir de 17/12/2018, observadas as condições legais

**(11) BR 30 2018 055871-5**



Código 39 - Concessão do Registro

(22) 17/12/2018

(15) 19/02/2019

(45) 19/02/2019

(52) 09-01

(54) CONFIGURAÇÃO APLICADA A/EM FRASCO.

(73) AMCOR RIGID PLASTICS DO BRASIL LTDA (BR/SP)

(72) IVAN VICENTE ASSENÇO

(74) ANTÔNIO MAURÍCIO PEDRAS ARNAUD

Prazo de validade: 10 (dez) anos contados a partir de 17/12/2018, mediante o recolhimento da taxa quinquenal de manutenção (Artigos 119 e 120 da LPI) e observadas as demais condições legais. (co) 20 (vinte) anos contados a partir de 17/12/2018, observadas as condições legais

**(11) BR 30 2018 055877-4**

Código 39 - Concessão do Registro

(22) 17/12/2018

(15) 19/02/2019

(45) 19/02/2019

(52) 21-01

(54) CONFIGURAÇÃO APLICADA A/EM BONECA

(73) SUPER TOYS INDÚSTRIA E COMÉRCIO DE ARTEFATOS PLÁSTICOS LTDA. (BR/SP)



FIG. 1.1



(72) PAULO ROBERTO BAZZO

(74) BRAGA E BRAGA ASSOCIADOS - ADVOGADOS

Prazo de validade: 10 (dez) anos contados a partir de 17/12/2018, mediante o recolhimento da taxa quinquenal de manutenção (Artigos 119 e 120 da LPI) e observadas as demais condições legais. (co) 20 (vinte) anos contados a partir de 17/12/2018, observadas as condições legais

**(11) BR 30 2018 055880-4**

FIG.1.1



Código 39 - Concessão do Registro

(22) 17/12/2018

(15) 19/02/2019

(45) 19/02/2019

(52) 21-01

(54) CONFIGURAÇÃO APLICADA A/EM BONECA

(73) COTIPLÁS INDÚSTRIA E COMÉRCIO DE ARTEFATOS PLÁSTICOS LTDA (BR/SP)

(72) PAULO ROBERTO BAZZO

(74) BRAGA E BRAGA ASSOCIADOS - ADVOGADOS

Prazo de validade: 10 (dez) anos contados a partir de 17/12/2018, mediante o recolhimento da taxa quinquenal de manutenção (Artigos 119 e 120 da LPI) e observadas as demais condições legais. (co) 20 (vinte) anos contados a partir de 17/12/2018, observadas as condições legais

**(11) BR 30 2018 055889-8**

FIG.1.1



Código 39 - Concessão do Registro

(22) 17/12/2018

(15) 19/02/2019

(45) 19/02/2019

(52) 21-01

(54) CONFIGURAÇÃO APLICADA A/EM BRINQUEDO

(73) COTIPLÁS INDÚSTRIA E COMÉRCIO DE ARTEFATOS PLÁSTICOS LTDA (BR/SP)

(72) PAULO ROBERTO BAZZO

(74) BRAGA E BRAGA ASSOCIADOS - ADVOGADOS

Prazo de validade: 10 (dez) anos contados a partir de 17/12/2018, mediante o recolhimento da taxa quinquenal de manutenção (Artigos 119 e 120 da LPI) e observadas as demais condições legais. (co) 20 (vinte) anos contados a partir de 17/12/2018, observadas as condições legais

**(11) BR 30 2018 055890-1**

Código 39 - Concessão do Registro

(22) 17/12/2018

(15) 19/02/2019





FIG. 1.1

(45) 19/02/2019

(52) 21-01

(54) CONFIGURAÇÃO APLICADA A/EM BRINQUEDO

(73) COTIPLÁS INDÚSTRIA E COMÉRCIO DE ARTEFATOS PLÁSTICOS LTDA (BR/SP)

(72) PAULO ROBERTO BAZZO

(74) BRAGA E BRAGA ASSOCIADOS - ADVOGADOS

Prazo de validade: 10 (dez) anos contados a partir de 17/12/2018, mediante o recolhimento da taxa quinquenal de manutenção (Artigos 119 e 120 da LPI) e observadas as demais condições legais. (co) 20 (vinte) anos contados a partir de 17/12/2018, observadas as condições legais

**(11) BR 30 2018 055894-4**

fig.1.1

Código 39 - Concessão do Registro

(22) 17/12/2018

(15) 19/02/2019

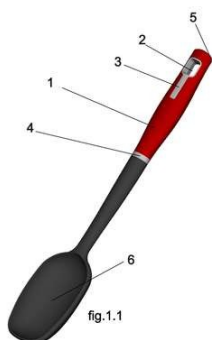
(45) 19/02/2019

(52) 07-03

(54) CONFIGURAÇÃO APLICADA A/EM COLHER

(73) TRAMONTINA S/A CUTELARIA (BR/RS)

(72) MARCOS ANTONIO GRESPAN

(74) CREAÇÃO MARCAS E PATENTES LTDA.

Prazo de validade: 10 (dez) anos contados a partir de 17/12/2018, mediante o recolhimento da taxa quinquenal de manutenção (Artigos 119 e 120 da LPI) e observadas as demais condições legais. (co) 20 (vinte) anos contados a partir de 17/12/2018, observadas as condições legais

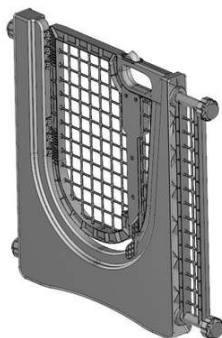
**(11) BR 30 2018 055896-0**

Código 39 - Concessão do Registro

(22) 17/12/2018

(15) 19/02/2019

(45) 19/02/2019

(54) CONFIGURAÇÃO APLICADA A/EM PORTÃO PARA ANIMAIS

(73) AMARILDO CARRASCO ALVES (BR/SC)

(72) AMARILDO CARRASCO ALVES

(74) REGIBRAS LTDA EPP

Prazo de validade: 10 (dez) anos contados a partir de 17/12/2018, mediante o recolhimento da taxa quinquenal de manutenção (Artigos 119 e 120 da LPI) e observadas as demais condições legais. (co) 20 (vinte) anos contados a partir de 17/12/2018, observadas as condições legais

**(11) BR 30 2018 055897-9**

Código 39 - Concessão do Registro

(22) 17/12/2018



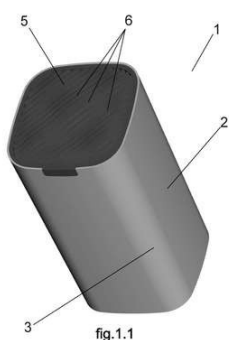

(15) 19/02/2019

(45) 19/02/2019

(54) CONFIGURAÇÃO APLICADA A/EM CEPO

(73) TRAMONTINA S/A CUTELARIA (BR/RS)

(72) MARCOS ANTONIO GRESPAN

(74) CREAZIONE MARCAS E PATENTES LTDA.

Prazo de validade: 10 (dez) anos contados a partir de 17/12/2018, mediante o recolhimento da taxa quinquenal de manutenção (Artigos 119 e 120 da LPI) e observadas as demais condições legais. (co) 20 (vinte) anos contados a partir de 17/12/2018, observadas as condições legais

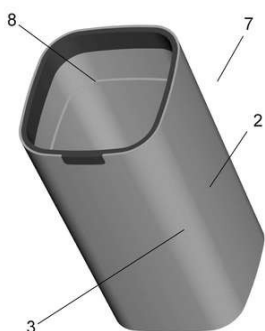

**(11) BR 30 2018 055898-7**

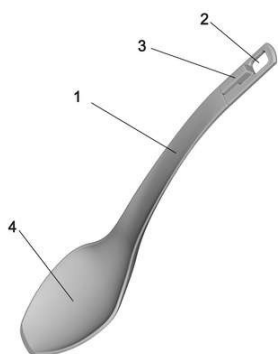

Código 39 - Concessão do Registro

(22) 17/12/2018

(15) 19/02/2019

(45) 19/02/2019

(52) 07-03

(54) CONFIGURAÇÃO APLICADA A/EM COLHER

(73) TRAMONTINA S/A CUTELARIA (BR/RS)

(72) MARCOS ANTONIO GRESPAN

(74) CREAZIONE MARCAS E PATENTES LTDA.

Prazo de validade: 10 (dez) anos contados a partir de 17/12/2018, mediante o recolhimento da taxa quinquenal de manutenção (Artigos 119 e 120 da LPI) e observadas as demais condições legais. (co) 20 (vinte) anos contados a partir de 17/12/2018, observadas as condições legais

**(11) BR 30 2018 055899-5**

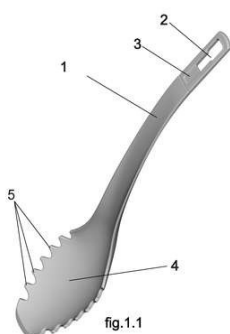

Código 39 - Concessão do Registro

(22) 17/12/2018

(15) 19/02/2019

(45) 19/02/2019

(54) CONFIGURAÇÃO APLICADA A/EM PEGADOR

(73) TRAMONTINA S/A CUTELARIA (BR/RS)

(72) MARCOS ANTONIO GRESPAN

(74) CREAZIONE MARCAS E PATENTES LTDA.

Prazo de validade: 10 (dez) anos contados a partir de 17/12/2018, mediante o

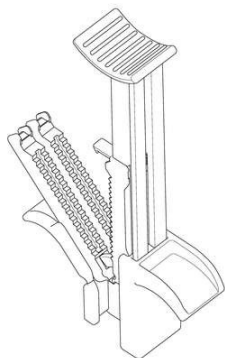

recolhimento da taxa quinquenal de manutenção (Artigos 119 e 120 da LPI) e observadas as demais condições legais. (co) 20 (vinte) anos contados a partir de 17/12/2018, observadas as condições legais

**(11) BR 30 2018 055900-2**

Código 39 - Concessão do Registro

(22) 17/12/2018

(15) 19/02/2019

(30) 02/07/2018 EM 5353000-0001

(45) 19/02/2019

(52) 24-02

(54) CONFIGURAÇÃO APLICADA A/EM INSTRUMENTOS MÉDICOS

(73) AMIR PORAT (IL)

(72) AMIR PORAT

(74) WILSON PINHEIRO JABUR

Prazo de validade: 10 (dez) anos contados a partir de 17/12/2018, mediante o recolhimento da taxa quinquenal de manutenção (Artigos 119 e 120 da LPI) e observadas as demais condições legais. (co) 20 (vinte) anos contados a partir de 17/12/2018, observadas as condições legais

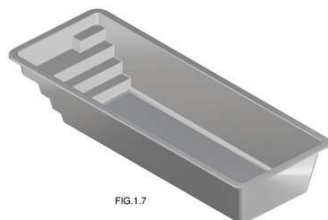
**(11) BR 30 2018 055904-5**

Código 39 - Concessão do Registro

(22) 18/12/2018

(15) 19/02/2019

(45) 19/02/2019

(54) CONFIGURAÇÃO APLICADA A/EM PISCINA

(73) IGUI WORLDWIDE PISCINAS LTDA EPP (BR/SP)

(72) LUIZ FILIPE DE SOUZA SISSON

(74) Beerre Assessoria Empresarial Ltda.(Alt. de Beerre Assessoria Emp. S/C.LTDA.)

Prazo de validade: 10 (dez) anos contados a partir de 18/12/2018, mediante o recolhimento da taxa quinquenal de manutenção (Artigos 119 e 120 da LPI) e observadas as demais condições legais. (co) 20 (vinte) anos contados a partir de 18/12/2018, observadas as condições legais

**(11) BR 30 2018 055906-1**

Código 39 - Concessão do Registro

(22) 18/12/2018

(15) 19/02/2019

(45) 19/02/2019

(52) 23-04

(54) CONFIGURAÇÃO APLICADA A/EM DIFUSOR ANGULAR

(73) FLÁVIO ALBERTINI DIAFERIA (BR/SP)

(72) FLÁVIO ALBERTINI DIAFERIA



(74) Algo Alliance Assessoria em Propriedade Intelectual Ltda.

Prazo de validade: 10 (dez) anos contados a partir de 18/12/2018, mediante o recolhimento da taxa quinquenal de manutenção (Artigos 119 e 120 da LPI) e observadas as demais condições legais. (co) 20 (vinte) anos contados a partir de 18/12/2018, observadas as condições legais

**(11) BR 30 2018 055910-0**



FIG. 1.4

Código 39 - Concessão do Registro

(22) 18/12/2018

(15) 19/02/2019

(45) 19/02/2019

(54) CONFIGURAÇÃO APLICADA A/EM MOSTRUÁRIO

(73) DI LUSSO DISTRIBUIDORA DE PRODUTOS OTICOS LTDA - ME (BR/SP)

(72) RODRIGO DOS SANTOS BENETTI

(74) Manoel Paixao do Nascimento

Prazo de validade: 10 (dez) anos contados a partir de 18/12/2018, mediante o recolhimento da taxa quinquenal de manutenção (Artigos 119 e 120 da LPI) e observadas as demais condições legais. (co) 20 (vinte) anos contados a partir de 18/12/2018, observadas as condições legais

**(11) BR 30 2018 055912-6**

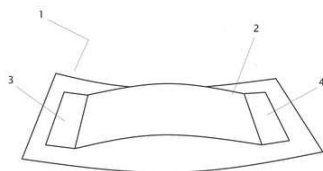

Código 39 - Concessão do Registro

(22) 18/12/2018

(15) 19/02/2019

(45) 19/02/2019

(54) CONFIGURAÇÃO APLICADA A/EM ALÇA.

(73) MEGA EMBALAGENS LTDA. (BR/RS)

(72) JEFERSON LUIS ANZANELLO

(74) JOÃO HENRIQUE ESPIRITO DE OLIVEIRA POLI

Prazo de validade: 10 (dez) anos contados a partir de 18/12/2018, mediante o recolhimento da taxa quinquenal de manutenção (Artigos 119 e 120 da LPI) e observadas as demais condições legais. (co) 20 (vinte) anos contados a partir de 18/12/2018, observadas as condições legais

**(11) BR 30 2018 055913-4**

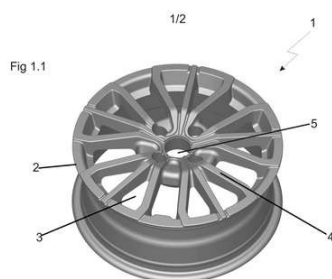

Fig 1.1

Código 39 - Concessão do Registro

(22) 18/12/2018

(15) 19/02/2019

(45) 19/02/2019

(54) CONFIGURAÇÃO APLICADA A/EM RODA AUTOMOTIVA

(73) CLAUDINEI APARECIDO DA COSTA (BR/SP)

(72) CLAUDINEI APARECIDO DA COSTA

(74) JAIR SILVA DE ANDRADE

Prazo de validade: 10 (dez) anos contados a partir de 18/12/2018, mediante o



recolhimento da taxa quinquenal de manutenção (Artigos 119 e 120 da LPI) e observadas as demais condições legais. (co) 20 (vinte) anos contados a partir de 18/12/2018, observadas as condições legais

**(11) BR 30 2018 055924-0**

fig.1.1

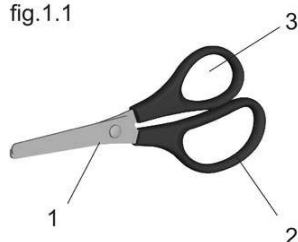

Código 39 - Concessão do Registro

(22) 18/12/2018

(15) 19/02/2019

(45) 19/02/2019

(52) 08-03

(54) CONFIGURAÇÃO APLICADA A/EM TESOURA

(73) TRAMONTINA S/A CUTELARIA (BR/RS)

(72) MARCOS ANTONIO GRESPAN

(74) CREAZIONE MARCAS E PATENTES LTDA.

Prazo de validade: 10 (dez) anos contados a partir de 18/12/2018, mediante o recolhimento da taxa quinquenal de manutenção (Artigos 119 e 120 da LPI) e observadas as demais condições legais. (co) 20 (vinte) anos contados a partir de 18/12/2018, observadas as condições legais

**(11) BR 30 2018 055926-6**

fig.1.1

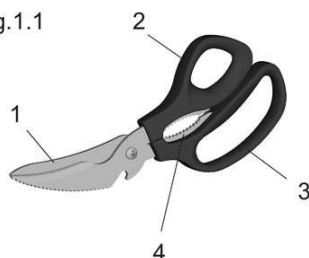

Código 39 - Concessão do Registro

(22) 18/12/2018

(15) 19/02/2019

(45) 19/02/2019

(52) 08-03

(54) CONFIGURAÇÃO APLICADA A/EM TESOURA

(73) TRAMONTINA S/A CUTELARIA (BR/RS)

(72) MARCOS ANTONIO GRESPAN

(74) CREAZIONE MARCAS E PATENTES LTDA.

Prazo de validade: 10 (dez) anos contados a partir de 18/12/2018, mediante o recolhimento da taxa quinquenal de manutenção (Artigos 119 e 120 da LPI) e observadas as demais condições legais. (co) 20 (vinte) anos contados a partir de 18/12/2018, observadas as condições legais

**(11) BR 30 2018 055928-2**

Código 39 - Concessão do Registro

(22) 18/12/2018

(15) 19/02/2019

(30) 30/07/2018 US 29/658194

(45) 19/02/2019

(52) 09-01

(54) CONFIGURAÇÃO APLICADA A/EM GARRAFA

(73) DART INDUSTRIES INC. (US)

(72) SARA L. DELGADO CARMONA



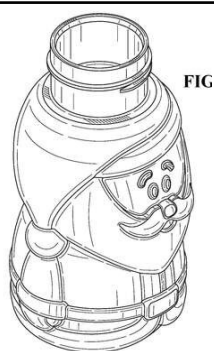

(74) KASZNAR LEONARDOS PROPRIEDADE INTELECTUAL

Prazo de validade: 10 (dez) anos contados a partir de 18/12/2018, mediante o recolhimento da taxa quinquenal de manutenção (Artigos 119 e 120 da LPI) e observadas as demais condições legais. (co) 20 (vinte) anos contados a partir de 18/12/2018, observadas as condições legais

**(11) BR 30 2018 055929-0**

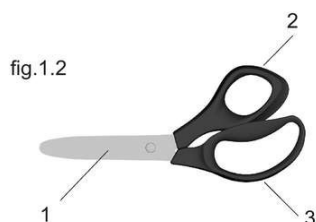

Código 39 - Concessão do Registro

(22) 18/12/2018

(15) 19/02/2019

(45) 19/02/2019

(52) 08-03

(54) CONFIGURAÇÃO APLICADA A/EM TESOURA

(73) TRAMONTINA S/A CUTELARIA (BR/RS)

(72) MARCOS ANTONIO GRESPAN

(74) CREAÇÃO MARCAS E PATENTES LTDA.

Prazo de validade: 10 (dez) anos contados a partir de 18/12/2018, mediante o recolhimento da taxa quinquenal de manutenção (Artigos 119 e 120 da LPI) e observadas as demais condições legais. (co) 20 (vinte) anos contados a partir de 18/12/2018, observadas as condições legais

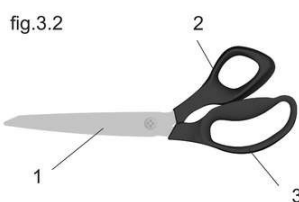
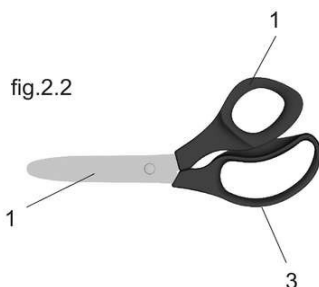

**(11) BR 30 2018 055991-6**



Código 39 - Concessão do Registro

(22) 21/12/2018

(15) 19/02/2019

(45) 19/02/2019

(52) 02-04

(54) CONFIGURAÇÃO APLICADA A/EM CALÇADO

(73) GRENDENE S.A. (BR/CE)

(72) EDSON MATSUO

(74) Remer Villaça & Nogueira Assessoria e Consultoria de Prop. Intelectual S/S Ltda.

Prazo de validade: 10 (dez) anos contados a partir de 21/12/2018, mediante o recolhimento da taxa quinquenal de manutenção (Artigos 119 e 120 da LPI) e observadas as demais condições legais. (co) 20 (vinte) anos contados a partir de



---

21/12/2018, observadas as condições legais

---

**(11) BR 30 2018 055992-4**



Código 39 - Concessão do Registro

(22) 21/12/2018

(15) 19/02/2019

(45) 19/02/2019

(52) 02-04

(54) CONFIGURAÇÃO APLICADA A/EM CALÇADO

(73) GRENDENE S.A. (BR/CE)

(72) EDSON MATSUO

(74) Remer Villaça & Nogueira Assessoria e Consultoria de Prop. Intelectual S/S Ltda.

Prazo de validade: 10 (dez) anos contados a partir de 21/12/2018, mediante o recolhimento da taxa quinquenal de manutenção (Artigos 119 e 120 da LPI) e observadas as demais condições legais. (co) 20 (vinte) anos contados a partir de 21/12/2018, observadas as condições legais

---

**(11) BR 30 2018 055993-2**



Código 39 - Concessão do Registro

(22) 21/12/2018

(15) 19/02/2019

(45) 19/02/2019

(52) 02-04

(54) CONFIGURAÇÃO APLICADA A/EM CALÇADO

(73) GRENDENE S.A. (BR/CE)

(72) EDSON MATSUO

(74) Remer Villaça & Nogueira Assessoria e Consultoria de Prop. Intelectual S/S Ltda.

Prazo de validade: 10 (dez) anos contados a partir de 21/12/2018, mediante o recolhimento da taxa quinquenal de manutenção (Artigos 119 e 120 da LPI) e observadas as demais condições legais. (co) 20 (vinte) anos contados a partir de 21/12/2018, observadas as condições legais

---

**(11) BR 30 2018 055994-0**



Código 39 - Concessão do Registro

(22) 21/12/2018

(15) 19/02/2019

(45) 19/02/2019

(52) 02-04

(54) CONFIGURAÇÃO APLICADA A/EM CALÇADO

(73) GRENDENE S.A. (BR/CE)

(72) EDSON MATSUO

(74) Remer Villaça & Nogueira Assessoria e Consultoria de Prop. Intelectual S/S



Ltda.

Prazo de validade: 10 (dez) anos contados a partir de 21/12/2018, mediante o recolhimento da taxa quinquenal de manutenção (Artigos 119 e 120 da LPI) e observadas as demais condições legais. (co) 20 (vinte) anos contados a partir de 21/12/2018, observadas as condições legais

**(11) BR 30 2018 055995-9**

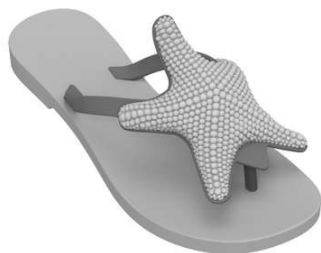

Código 39 - Concessão do Registro

(22) 21/12/2018

(15) 19/02/2019

(45) 19/02/2019

(52) 02-04

(54) CONFIGURAÇÃO APLICADA A/EM CALÇADO

(73) GRENDENE S.A. (BR/CE)

(72) EDSON MATSUO

(74) Remer Villaça & Nogueira Assessoria e Consultoria de Prop. Intelectual S/S Ltda.

Prazo de validade: 10 (dez) anos contados a partir de 21/12/2018, mediante o recolhimento da taxa quinquenal de manutenção (Artigos 119 e 120 da LPI) e observadas as demais condições legais. (co) 20 (vinte) anos contados a partir de 21/12/2018, observadas as condições legais

**(11) BR 30 2018 055997-5**



Código 39 - Concessão do Registro

(22) 21/12/2018

(15) 19/02/2019

(45) 19/02/2019

(52) 02-04

(54) CONFIGURAÇÃO APLICADA A/EM CALÇADO

(73) GRENDENE S.A. (BR/CE)

(72) EDSON MATSUO

(74) Remer Villaça & Nogueira Assessoria e Consultoria de Prop. Intelectual S/S Ltda.

Prazo de validade: 10 (dez) anos contados a partir de 21/12/2018, mediante o recolhimento da taxa quinquenal de manutenção (Artigos 119 e 120 da LPI) e observadas as demais condições legais. (co) 20 (vinte) anos contados a partir de 21/12/2018, observadas as condições legais

**(11) BR 32 2016 005868-0**

Código 39 - Concessão do Registro

(22) 21/09/2015

(15) 19/02/2019

(30) 19/03/2015 US 29521112

(45) 19/02/2019



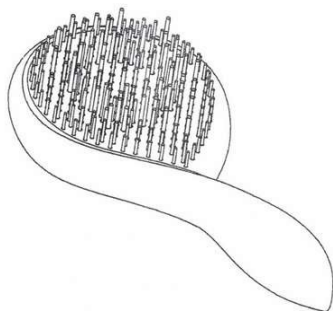

(52) 04-02

(54) CONFIGURAÇÃO APLICADA A/EM ESCOVA PARA CABELO

(62) BR 30 2015 004372-5 21/09/2015

(73) KAMPALOOK LTD. (IL)

(72) MUNITZ, LIOR

(74) Claudio Marcelo Szabas

Prazo de validade: 10 (dez) anos contados a partir de 21/09/2015, mediante o recolhimento da taxa quinquenal de manutenção (Artigos 119 e 120 da LPI) e observadas as demais condições legais. (co) 20 (vinte) anos contados a partir de 21/09/2015, observadas as condições legais

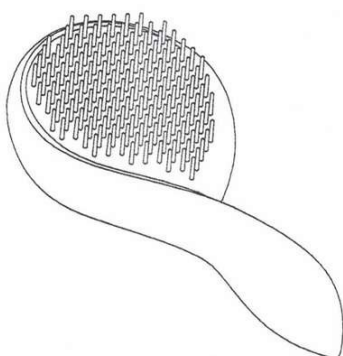
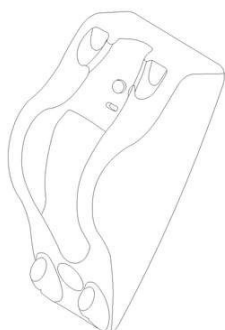
**(11) BR 32 2018 053864-4**

Código 39 - Concessão do Registro

(22) 23/03/2016

(15) 19/02/2019

(30) 23/09/2015 EM 002778191-0001

(43) 04/12/2018

(52) 24-02

(54) CONFIGURAÇÃO APLICADA A/EM ACESSÓRIO DE DISPOSITIVO DE INJEÇÃO

(62) BR 30 2016 001180-0 23/03/2016

(73) DESVAC (FR)

(72) CARLOS GONZALEZ; STÉPHANE VEYRENT; LUDOVIC BRAUD

(74) KASZNAR LEONARDOS PROPRIEDADE INTELECTUAL

Prazo de validade: 10 (dez) anos contados a partir de 23/03/2016, mediante o recolhimento da taxa quinquenal de manutenção (Artigos 119 e 120 da LPI) e observadas as demais condições legais. (co) 20 (vinte) anos contados a partir de 23/03/2016, observadas as condições legais

**(11) BR 32 2018 055714-2**

Código 39 - Concessão do Registro

(22) 22/05/2018

(15) 19/02/2019

(30) 23/11/2017 EM 004520054; 16/05/2018 EM 005270055

(45) 19/02/2019

(52) 24-02



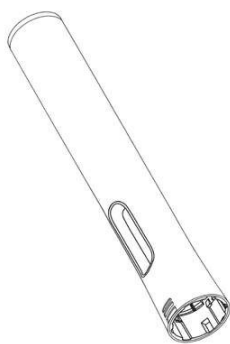

(54) CONFIGURAÇÃO APLICADA A/EM DISPOSTIVO DE INJEÇÃO

(62) BR 30 2018 002143-6 22/05/2018

(73) SANOFI (FR)

(72) CHRISTIAN ROGGE; PHILIPP OSTER; CAROLIN FRONTZEK; JAMES COLLINS; ALEX ZUYEV; KAI SCHEINERT; UWE DASBACH; MARC SCHADER

(74) DANNEMANN, SIEMSEN, BIGLER & IPANEMA MOREIRA

Prazo de validade: 10 (dez) anos contados a partir de 22/05/2018, mediante o recolhimento da taxa quinquenal de manutenção (Artigos 119 e 120 da LPI) e observadas as demais condições legais. (co) 20 (vinte) anos contados a partir de 22/05/2018, observadas as condições legais

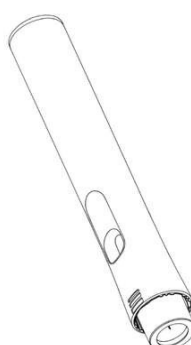

(11) BR 32 2018 055716-9

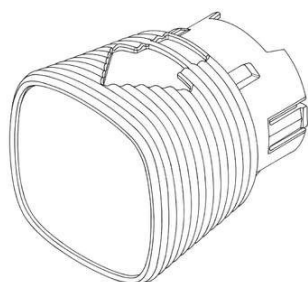

Código 39 - Concessão do Registro

(22) 22/05/2018

(15) 19/02/2019

(30) 23/11/2017 EM 004520054; 16/05/2018 EM 005270055

(45) 19/02/2019

(52) 24-02

(54) CONFIGURAÇÃO APLICADA A/EM TAMPA

(62) BR 30 2018 002143-6 22/05/2018

(73) SANOFI (FR)

(72) CHRISTIAN ROGGE; PHILIPP OSTER; CAROLIN FRONTZEK; JAMES COLLINS; ALEX ZUYEV; KAI SCHEINERT; UWE DASBACH; MARC SCHADER

(74) DANNEMANN, SIEMSEN, BIGLER & IPANEMA MOREIRA

Prazo de validade: 10 (dez) anos contados a partir de 22/05/2018, mediante o recolhimento da taxa quinquenal de manutenção (Artigos 119 e 120 da LPI) e observadas as demais condições legais. (co) 20 (vinte) anos contados a partir de 22/05/2018, observadas as condições legais

(11) BR 32 2018 055722-3

Código 39 - Concessão do Registro

(22) 20/06/2018

(15) 19/02/2019

(30) 20/12/2017 US 29/630,331

(45) 19/02/2019

(52) 09-03





Figura 1.1

(54) CONFIGURAÇÃO APLICADA A/EM EMBALAGEM PARA CONFEITO

(62) BR 30 2018 002661-6 20/06/2018

(73) INTERCONTINENTAL GREAT BRANDS LLC (US)

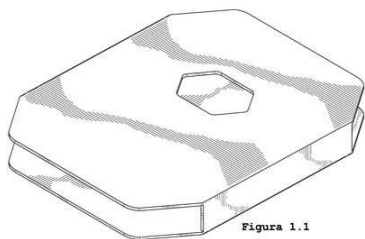
(72) SHELLEY MARKOULIS; PAUL COLLIER

(74) Flávia Salim Lopes

Prazo de validade: 10 (dez) anos contados a partir de 20/06/2018, mediante o recolhimento da taxa quinquenal de manutenção (Artigos 119 e 120 da LPI) e observadas as demais condições legais. (co) 20 (vinte) anos contados a partir de 20/06/2018, observadas as condições legais



Figura 2.1

**(11) BR 32 2018 055833-5**

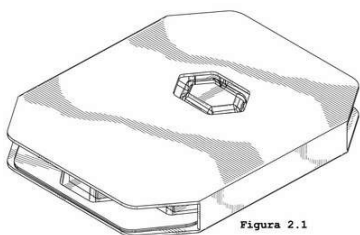
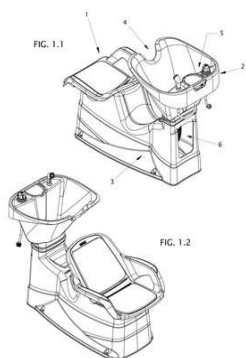

Código 39 - Concessão do Registro

(22) 14/08/2018

(15) 19/02/2019

(45) 19/02/2019

(52) 28-03

(54) CONFIGURAÇÃO APLICADA A/EM LAVATÓRIO

(62) BR 30 2018 003713-8 14/08/2018

(73) JOBEM DONADA (BR/RS)

(72) JOBEM DONADA

(74) ANDERSON ANDRÉ COLOMBO

Prazo de validade: 10 (dez) anos contados a partir de 14/08/2018, mediante o recolhimento da taxa quinquenal de manutenção (Artigos 119 e 120 da LPI) e observadas as demais condições legais. (co) 20 (vinte) anos contados a partir de 14/08/2018, observadas as condições legais

**(11) DI 7005324-3**

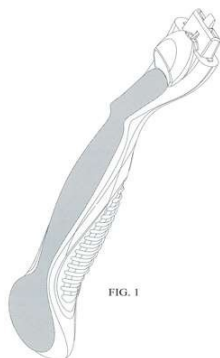

FIG. 1

Código 39 - Concessão do Registro

(22) 10/11/2010

(15) 19/02/2019

(30) 12/05/2010 US 29/361,501

(45) 19/02/2019

(54) CONFIGURAÇÃO APLICADA EM APARELHO DE BARBEAR

(73) THE GILLETTE COMPANY LLC (US)

(72) Jo N.M.N. Wilby

(74) Dannemann, Siemsen, Bigler & Ipanema Moreira

Prazo de validade: 10 (dez) anos contados a partir de 10/11/2010, mediante o recolhimento da taxa quinquenal de manutenção (Artigos 119 e 120 da LPI) e observadas as demais condições legais. (co) 20 (vinte) anos contados a partir de



---

10/11/2010, observadas as condições legais



### Código 39.7 - Sobrestado o Exame de Mérito

Sobrestado o exame de mérito até o fim do processo administrativo de nulidade ou até o trânsito em julgado de ação judicial

---

(11) BR 30 2016 003657-8

Código 39.7 - Sobrestado o Exame de Mérito

(15) 20/03/2018

(30) 24/02/2016 US 29/555,755

(51) 05-05 ()

(54) CONFIGURAÇÃO APLICADA A/EM ESTRUTURA NÃO TECIDA

(73) AVINTIV SPECIALTY MATERIALS INC (US)

(72) ANDREW W. DELANEY; JERRY SNIDER; STEVEN BRIAN BURGESS

(74) KASZNAR LEONARDOS PROPRIEDADE INTELECTUAL

Exame de Mérito sobrestado pela Nulidade Administrativa publicada na RPI 2481 de 24/07/2018.



**Código 40 - Publicação do Parecer de Mérito**

Notificação da emissão do parecer de mérito conforme previsto no Art. 111 da LPI.  
Poderá ser requerida cópia do parecer.

---

<b>(11) BR 30 2017 000159-9</b>	Código 40 - Publicação do Parecer de Mérito (15) 14/11/2017 (73) AMARILDO DEVENZZI (BR/SC) (74) BIRATINI PEREIRA GOMES Não foram identificadas anterioridades: o registro atende o artigo 95 da LPI.
<b>(11) BR 30 2017 002490-4</b>	Código 40 - Publicação do Parecer de Mérito (15) 02/01/2018 (73) CJ CHEILJEDANG CORPORATION (KR) (74) Hugo Silva & Maldonado Propriedade Intelectual Sociedade Civil S/C Ltda. Não foram identificadas anterioridades: o registro atende o artigo 95 da LPI.
<b>(11) BR 30 2017 004436-0</b>	Código 40 - Publicação do Parecer de Mérito (15) 27/02/2018 (73) VOLVO LASTVAGNAR AB (SE) (74) DANNEMANN, SIEMSEN, BIGLER & IPANEMA MOREIRA Não foram identificadas anterioridades: o registro atende o artigo 95 da LPI.
<b>(11) BR 30 2017 004437-9</b>	Código 40 - Publicação do Parecer de Mérito (15) 27/02/2018 (73) VOLVO LASTVAGNAR AB (SE) (74) DANNEMANN, SIEMSEN, BIGLER & IPANEMA MOREIRA Não foram identificadas anterioridades: o registro atende o artigo 95 da LPI.
<b>(11) BR 30 2017 004459-0</b>	Código 40 - Publicação do Parecer de Mérito (15) 06/03/2018 (73) VOLVO LASTVAGNAR AB (SE) (74) DANNEMANN, SIEMSEN, BIGLER & IPANEMA MOREIRA Não foram identificadas anterioridades: o registro atende o artigo 95 da LPI.
<b>(11) BR 30 2017 004469-7</b>	Código 40 - Publicação do Parecer de Mérito (15) 06/03/2018 (73) VOLVO LASTVAGNAR AB (SE) (74) DANNEMANN, SIEMSEN, BIGLER & IPANEMA MOREIRA Não foram identificadas anterioridades: o registro atende o artigo 95 da LPI.
<b>(11) BR 30 2017 004475-1</b>	Código 40 - Publicação do Parecer de Mérito (15) 06/03/2018



---

(73) VOLVO LASTVAGNAR AB (SE)

(74) DANNEMANN, SIEMSEN, BIGLER & IPANEMA MOREIRA

Não foram identificadas anterioridades: o registro atende o artigo 95 da LPI.



**Código 44 - Extinção - Art. 119 inciso III da LPI**

Notificação da extinção do registro de desenho industrial pela falta de pagamento da retribuição prevista nos Arts. 108 e 120 da LPI.

---

**(11) DI 5701620-8** Código 44 - Extinção - Art. 119 inciso III da LPI  
(15) 27/10/1998  
(73) Minnesota Mining and Manufacturing Company (US)  
(74) DANNEMANN, SIEMSEN, BIGLER & IPANEMA MOREIRA  
Registro extinto, a contar de 17/10/2002.

---

**(11) DI 5701621-6** Código 44 - Extinção - Art. 119 inciso III da LPI  
(15) 01/12/1998  
(73) Metalúrgica Moldenox LTDA (BR/RJ)  
(74) J. Malta Nunes & Filhos Ltda  
Registro extinto, a contar de 17/10/2002.

---

**(11) DI 5701622-4** Código 44 - Extinção - Art. 119 inciso III da LPI  
(15) 01/12/1998  
(73) Moldemal Ind. Com. & de Madeiras Ltda. (BR/RJ)  
(74) J. Malta Nunes & Filhos Ltda  
Registro extinto, a contar de 17/10/2002.

---

**(11) DI 5701623-2** Código 44 - Extinção - Art. 119 inciso III da LPI  
(15) 04/04/2000  
(73) Ghelco S. A. I. C. A. (AR)  
(74) Franco, Bhering, Barbosa e Novaes  
Registro extinto, a contar de 17/10/2002.

---

**(11) DI 5701625-9** Código 44 - Extinção - Art. 119 inciso III da LPI  
(15) 24/07/2001  
(73) Mauboussin Horlogers (FR)  
(74) DANNEMANN, SIEMSEN, BIGLER & IPANEMA MOREIRA  
Registro extinto, a contar de 16/10/2002.

---

**(11) DI 5701626-7** Código 44 - Extinção - Art. 119 inciso III da LPI  
(15) 30/06/1998  
(73) Alexandre Vitorio Piva (BR/SP)  
(74) Bernadete Bueno Leite  
Registro extinto, a contar de 16/10/2002.

---

**(11) DI 5701630-5** Código 44 - Extinção - Art. 119 inciso III da LPI  
(15) 30/06/1998



---

(73) Victor José de Oliveira Barbosa (BR/MG)

(74) Carlos José dos Santos Linhares

Registro extinto, a contar de 05/08/2002.

---

**(11) DI 5701634-8**

Código 44 - Extinção - Art. 119 inciso III da LPI

(15) 21/07/1998

(73) Elser Refrigeração Ltda (BR/RJ)

(74) CGM Assessoria Ltda.

Registro extinto, a contar de 21/10/2002.

---

**(11) DI 5701638-0**

Código 44 - Extinção - Art. 119 inciso III da LPI

(15) 21/07/1998

(73) Rodrigo Frega Carvalho (BR/PR)

(74) Douglas Hamilton de Queiroz

Registro extinto, a contar de 29/08/2002.

---

**(11) DI 5701640-2**

Código 44 - Extinção - Art. 119 inciso III da LPI

(15) 30/06/1998

(73) Insight Química Industrial Ltda (BR/SP)

(74) DANNEMANN, SIEMSEN, BIGLER & IPANEMA MOREIRA

Registro extinto, a contar de 23/10/2002.

---

**(11) DI 5701641-0**

Código 44 - Extinção - Art. 119 inciso III da LPI

(15) 30/06/1998

(73) José Lopes Viana (BR/MG)

Registro extinto, a contar de 13/06/2002.

---

**(11) DI 5701645-3**

Código 44 - Extinção - Art. 119 inciso III da LPI

(15) 28/07/1998

(73) Marcos Ferreira de Souza (BR/SP)

(74) Columbia Marcas e Patentes S/C Ltda.

Registro extinto, a contar de 11/10/2002.

---

**(11) DI 5701646-1**

Código 44 - Extinção - Art. 119 inciso III da LPI

(15) 07/07/1998

(73) Marcos Ferreira de Souza (BR/SP)

(74) Columbia Marcas e Patentes S/C Ltda.

Registro extinto, a contar de 11/10/2002.

---

**(11) DI 5701647-0**

Código 44 - Extinção - Art. 119 inciso III da LPI

(15) 07/07/1998

(73) Josephina Marco de Souza Vinhedo ME (BR/SP)

(74) Crimark Marcas e Patentes S/C Ltda

Registro extinto, a contar de 11/10/2002.



---

**(11) DI 5701650-0** Código 44 - Extinção - Art. 119 inciso III da LPI  
(15) 28/07/1998  
(73) Luiz Carlos Bordin (BR/RS)  
(74) B&P Associados Ltda.  
Registro extinto, a contar de 14/10/2002.

---

**(11) DI 5701658-5** Código 44 - Extinção - Art. 119 inciso III da LPI  
(15) 28/07/1998  
(73) Luiz Eduardo Woods de Carvalho (BR/MG)  
Registro extinto, a contar de 10/10/2002.

---

**(11) DI 5701662-3** Código 44 - Extinção - Art. 119 inciso III da LPI  
(15) 01/12/1998  
(73) Polimor do Brasil Ltda. (BR/SC)  
(74) Portobelo Marcas e Patentes Ltda  
Registro extinto, a contar de 22/10/2002.

---

**(11) DI 5701663-1** Código 44 - Extinção - Art. 119 inciso III da LPI  
(15) 01/12/1998  
(73) Polimor do Brasil Ltda. (BR/SC)  
(74) Portobelo Marcas e Patentes Ltda  
Registro extinto, a contar de 22/10/2002.

---

**(11) DI 5701665-8** Código 44 - Extinção - Art. 119 inciso III da LPI  
(15) 23/03/1999  
(73) Polimor do Brasil Ltda. (BR/SC)  
(74) Portobelo Marcas e Patentes Ltda  
Registro extinto, a contar de 22/10/2002.

---

**(11) DI 5701666-6** Código 44 - Extinção - Art. 119 inciso III da LPI  
(15) 23/03/1999  
(73) Polimor do Brasil Ltda. (BR/SC)  
(74) Portobelo Marcas e Patentes Ltda  
Registro extinto, a contar de 01/11/2002.

---

**(11) DI 5701670-4** Código 44 - Extinção - Art. 119 inciso III da LPI  
(15) 13/07/1999  
(73) Osvaldo Cipolla (BR/SP)  
(74) Itamarati Patentes e Marcas S/C Ltda.  
Registro extinto, a contar de 14/10/2002.

---

**(11) DI 5701671-2** Código 44 - Extinção - Art. 119 inciso III da LPI  
(15) 22/04/1998



---

(73) Osvaldo Cipolla (BR/SP)  
(74) Itamarati Patentes e Marcas S/C Ltda.  
Registro extinto, a contar de 14/10/2002.

---

**(11) DI 5701673-9** Código 44 - Extinção - Art. 119 inciso III da LPI  
(15) 22/04/1998  
(73) Maria Fernanda Bacigaluppi (AR)  
(74) TINOCO SOARES & FILHO LTDA  
Registro extinto, a contar de 14/10/2002.

---

**(11) DI 5701675-5** Código 44 - Extinção - Art. 119 inciso III da LPI  
(15) 12/05/1998  
(73) Maria do Carmo Nabuco de Magalhães Lins (BR/RJ)  
(74) Fróes, Luna & Fróes - Advogados  
Registro extinto, a contar de 24/10/2002.

---

**(11) DI 5701676-3** Código 44 - Extinção - Art. 119 inciso III da LPI  
(15) 12/05/1998  
(73) Rogério José de Moura e Dias (BR/PR)  
Registro extinto, a contar de 16/10/2002.

---

**(11) DI 5701678-0** Código 44 - Extinção - Art. 119 inciso III da LPI  
(15) 12/05/1998  
(73) Maria do Carmo Nabuco de Magalhães Lins (BR/RJ)  
(74) Fróes, Luna & Fróes - Advogados  
Registro extinto, a contar de 24/10/2002.

---

**(11) DI 5701679-8** Código 44 - Extinção - Art. 119 inciso III da LPI  
(15) 12/05/1998  
(73) Juraci Pereira da Silva (BR/RJ)  
(74) Devinir Benedito Ramos de Moraes  
Registro extinto, a contar de 24/10/2002.

---

**(11) DI 5701680-1** Código 44 - Extinção - Art. 119 inciso III da LPI  
(15) 27/10/1998  
(73) Jean-Michel Meys (BE)  
(74) DANNEMANN, SIEMSEN, BIGLER & IPANEMA MOREIRA  
Registro extinto, a contar de 28/10/2002.

---

**(11) DI 5701684-4** Código 44 - Extinção - Art. 119 inciso III da LPI  
(15) 12/05/1998  
(73) Berchka Fabrica de Móveis Ltda (BR/SC)  
(74) Altair Dias Mello & Cia. Ltda.  
Registro extinto, a contar de 25/10/2002.



---

<b>(11) DI 5701691-7</b>	Código 44 - Extinção - Art. 119 inciso III da LPI (15) 12/05/1998 (73) Maria do Carmo Nabuco de Magalhães Lins (BR/RJ) (74) Fróes, Luna & Fróes - Advogados Registro extinto, a contar de 24/10/2002.
<b>(11) DI 5701692-5</b>	Código 44 - Extinção - Art. 119 inciso III da LPI (15) 15/05/2001 (73) Hayes Microcomputer Products, INC (US) (74) Clarke Modet do Brasil LTDA Registro extinto, a contar de 30/10/2002.
<b>(11) DI 5701702-6</b>	Código 44 - Extinção - Art. 119 inciso III da LPI (15) 18/08/1998 (73) Carnaudmetalbox NV (NL) (74) Momsen, Leonardos & CIA. Registro extinto, a contar de 01/11/2002.
<b>(11) DI 5701705-0</b>	Código 44 - Extinção - Art. 119 inciso III da LPI (15) 14/04/1998 (73) Gerlane Dolores Ferreira (BR/SP) (74) Crimark Marcas e Patentes S/C Ltda Registro extinto, a contar de 22/07/2002.
<b>(11) DI 5701707-7</b>	Código 44 - Extinção - Art. 119 inciso III da LPI (15) 18/08/1998 (73) Valdiceia Alcarria (BR/PR) (74) Marpa Cons. & Asses. Empresarial Ltda Registro extinto, a contar de 31/10/2002.
<b>(11) DI 5701711-5</b>	Código 44 - Extinção - Art. 119 inciso III da LPI (15) 08/09/1998 (73) Carlos Roberto Coelho (BR/SP) (74) Tavares & Camargo Consultores Registro extinto, a contar de 24/10/2002.
<b>(11) DI 5701712-3</b>	Código 44 - Extinção - Art. 119 inciso III da LPI (15) 17/08/1999 (73) Carlos Roberto Coelho (BR/SP) (74) Tavares & Camargo Consultores Registro extinto, a contar de 24/10/2002.
<b>(11) DI 5701714-0</b>	Código 44 - Extinção - Art. 119 inciso III da LPI

---



---

	(15) 28/07/1998 (73) Josimar Faria (BR/MG) (74) A Fama Marcas e Patentes Registro extinto, a contar de 18/10/2002.
<b>(11) DI 5701715-8</b>	Código 44 - Extinção - Art. 119 inciso III da LPI (15) 07/07/1998 (73) Carlos Alberto Kairalla (BR/SP) (74) A Fama Marcas e Patentes Registro extinto, a contar de 18/10/2002.
<b>(11) DI 5701716-6</b>	Código 44 - Extinção - Art. 119 inciso III da LPI (15) 07/07/1998 (73) João Carlos Martins Gomes (BR/SP) (74) Edmundo Brunner Assessoria S/C Ltda Registro extinto, a contar de 17/10/2002.
<b>(11) DI 5701717-4</b>	Código 44 - Extinção - Art. 119 inciso III da LPI (15) 28/07/1998 (73) Jaime Teixeira Drummond (BR/SP) (74) Servtrade Consultoria em Propriedade Industrial S/C Ltda Registro extinto, a contar de 17/10/2002.
<b>(11) DI 5701731-0</b>	Código 44 - Extinção - Art. 119 inciso III da LPI (15) 07/07/1998 (73) Queens Indústria e Comércio Ltda (BR/SP) (74) Signo Marcas e Patentes S/C Ltda. Registro extinto, a contar de 22/10/2002.
<b>(11) DI 5701733-6</b>	Código 44 - Extinção - Art. 119 inciso III da LPI (15) 01/12/1998 (73) Denise Melo Vieira (BR/SP) (74) Martinez & Kneblewski S/C Ltda. Registro extinto, a contar de 28/10/2002.
<b>(11) DI 5701734-4</b>	Código 44 - Extinção - Art. 119 inciso III da LPI (15) 08/09/1999 (73) Denise Melo Vieira (BR/SP) (74) Martinez & Kneblewski S/C Ltda. Registro extinto, a contar de 28/10/2002.
<b>(11) DI 5701735-2</b>	Código 44 - Extinção - Art. 119 inciso III da LPI (15) 13/06/2000 (73) Denise Melo Vieira (BR/SP)



---

(74) Martinez & Kneblewski S/C Ltda.  
Registro extinto, a contar de 28/10/2002.

---

**(11) DI 5701736-0** Código 44 - Extinção - Art. 119 inciso III da LPI  
(15) 14/09/1999  
(73) Denise Melo Vieira (BR/SP)  
(74) Martinez & Kneblewski S/C Ltda.  
Registro extinto, a contar de 28/10/2002.

---

**(11) DI 5701737-9** Código 44 - Extinção - Art. 119 inciso III da LPI  
(15) 25/07/2000  
(73) Denise Melo Vieira (BR/SP)  
(74) Martinez & Kneblewski S/C Ltda.  
Registro extinto, a contar de 28/10/2002.

---

**(11) DI 5701738-7** Código 44 - Extinção - Art. 119 inciso III da LPI  
(15) 04/07/2000  
(73) Denise Melo Vieira (BR/SP)  
(74) Martinez & Kneblewski S/C Ltda.  
Registro extinto, a contar de 28/10/2002.

---

**(11) DI 5701739-5** Código 44 - Extinção - Art. 119 inciso III da LPI  
(15) 08/09/1999  
(73) Denise Melo Vieira (BR/SP)  
(74) Martinez & Kneblewski S/C Ltda.  
Registro extinto, a contar de 28/10/2002.

---

**(11) DI 5701740-9** Código 44 - Extinção - Art. 119 inciso III da LPI  
(15) 17/08/1999  
(73) Denise Melo Vieira (BR/SP)  
(74) Martinez & Kneblewski S/C Ltda.  
Registro extinto, a contar de 28/10/2002.

---

**(11) DI 5701741-7** Código 44 - Extinção - Art. 119 inciso III da LPI  
(15) 04/07/2000  
(73) Denise Melo Vieira (BR/SP)  
(74) Martinez & Kneblewski S/C Ltda.  
Registro extinto, a contar de 28/10/2002.

---

**(11) DI 5701742-5** Código 44 - Extinção - Art. 119 inciso III da LPI  
(15) 08/09/1999  
(73) Denise Melo Vieira (BR/SP)  
(74) Martinez & Kneblewski S/C Ltda.  
Registro extinto, a contar de 28/10/2002.



---

<b>(11) DI 5701746-8</b>	Código 44 - Extinção - Art. 119 inciso III da LPI (15) 02/02/1999 (73) Electrolux do Brasil S/A (BR/PR) (74) Mega-Marcas e Patentes S/C Ltda. Registro extinto, a contar de 01/11/2002.
<b>(11) DI 5701747-6</b>	Código 44 - Extinção - Art. 119 inciso III da LPI (15) 07/07/1998 (73) Anderson Marques (BR/SP) (74) Sidnei José Mano Registro extinto, a contar de 31/10/2002.
<b>(11) DI 5701757-3</b>	Código 44 - Extinção - Art. 119 inciso III da LPI (15) 05/05/1998 (73) Insight Quimica Industrial Ltda (BR/SP) (74) DANNEMANN, SIEMSEN, BIGLER & IPANEMA MOREIRA Registro extinto, a contar de 06/11/2002.
<b>(11) DI 5701760-3</b>	Código 44 - Extinção - Art. 119 inciso III da LPI (15) 05/05/1998 (73) Edson Rodrigues Lacerda (BR/MG) (74) Protege Marcas e Patentes Ltda Registro extinto, a contar de 08/10/2002.
<b>(11) DI 5701766-2</b>	Código 44 - Extinção - Art. 119 inciso III da LPI (15) 25/08/1998 (73) Haiala Metalúrgica LTDA (BR/SP) (74) Aunimark Marcas e Patentes Ltda. Registro extinto, a contar de 10/09/2002.
<b>(11) DI 5701767-0</b>	Código 44 - Extinção - Art. 119 inciso III da LPI (15) 25/08/1998 (73) Francisco Carlos Domingos Encarnacion (BR/SP) (74) Darré, Bueno & Moreira Registro extinto, a contar de 10/09/2002.
<b>(11) DI 5701768-9</b>	Código 44 - Extinção - Art. 119 inciso III da LPI (15) 06/10/1998 (73) IBC Industrial Bopil de Calçados Ltda (BR/CE) (74) Org. Mérito Marcas e Patentes Ltda. Registro extinto, a contar de 09/09/2002.
<b>(11) DI 5701769-7</b>	Código 44 - Extinção - Art. 119 inciso III da LPI

---



---

	(15) 12/05/1998 (73) Beaute Prestige International (FR) (74) Francisco Carlos Rodrigues Silva Registro extinto, a contar de 11/09/2002.
<b>(11) DI 5701771-9</b>	Código 44 - Extinção - Art. 119 inciso III da LPI (15) 25/08/1998 (73) IBC Industrial Bopil de Calçados Ltda (BR/CE) (74) DAANNEMANN,SIEMSEN,BIGLER & IPANEMA MOREIRA Registro extinto, a contar de 09/09/2002.
<b>(11) DI 5701774-3</b>	Código 44 - Extinção - Art. 119 inciso III da LPI (15) 12/05/1998 (73) Beaute Prestige International (FR) (74) Francisco Carlos Rodrigues Silva Registro extinto, a contar de 11/09/2002.
<b>(11) DI 5701779-4</b>	Código 44 - Extinção - Art. 119 inciso III da LPI (15) 07/07/1998 (73) Volnei Benini (BR/RS) (74) B&P Associados Ltda. Registro extinto, a contar de 30/10/2002.
<b>(11) DI 5701791-3</b>	Código 44 - Extinção - Art. 119 inciso III da LPI (15) 04/08/1998 (73) Velha Sapeka Consultoria Ltda (BR/RJ) Registro extinto, a contar de 05/02/2002.
<b>(11) DI 5701802-2</b>	Código 44 - Extinção - Art. 119 inciso III da LPI (15) 04/08/1998 (73) Sandro Leopoldo Costa (BR/MG) Registro extinto, a contar de 04/03/2002.
<b>(11) DI 5701807-3</b>	Código 44 - Extinção - Art. 119 inciso III da LPI (15) 02/02/1999 (73) José Luiz Gomes (BR/PB) Registro extinto, a contar de 11/04/2002.
<b>(11) DI 5701812-0</b>	Código 44 - Extinção - Art. 119 inciso III da LPI (15) 04/08/1998 (73) Chin-Chen Yang (TW) (74) TINOCO SOARES & FILHO LTDA Registro extinto, a contar de 13/05/2002.



---

<b>(11) DI 5701813-8</b>	Código 44 - Extinção - Art. 119 inciso III da LPI (15) 13/10/1999 (73) Wagner Augusto Osório (BR/MG) ; Flávio D'Alva de Campos Simão (BR/MG) ; Eliane Campos Pereira (BR/MG) (74) Leconni Marcas e Patentes Ltda Registro extinto, a contar de 08/11/2002.
<b>(11) DI 5701815-4</b>	Código 44 - Extinção - Art. 119 inciso III da LPI (15) 15/09/1998 (73) Maria Lúcia de Souza Mello (BR/BA) Registro extinto, a contar de 04/11/2002.
<b>(11) DI 5701816-2</b>	Código 44 - Extinção - Art. 119 inciso III da LPI (15) 28/07/1998 (73) Lindolfo Luiz Silva Junior (BR/PR) (74) A Criativa Marcas e Patentes S/C Ltda. Registro extinto, a contar de 07/11/2002.
<b>(11) DI 5701833-2</b>	Código 44 - Extinção - Art. 119 inciso III da LPI (15) 22/04/1998 (73) José Ruiz Pereira (BR/SP) (74) Sul América Marcas e Patentes S/C Ltda. Registro extinto, a contar de 13/11/2002.
<b>(11) DI 5701834-0</b>	Código 44 - Extinção - Art. 119 inciso III da LPI (15) 12/05/1998 (73) Nelson Takashi Murakami (BR/RJ) (74) By Propriedade Industrial S/C Ltda Registro extinto, a contar de 13/11/2002.
<b>(11) DI 5701835-9</b>	Código 44 - Extinção - Art. 119 inciso III da LPI (15) 26/05/1998 (73) Nelson Takashi Murakami (BR/RJ) (74) By Propriedade Industrial S/C Ltda Registro extinto, a contar de 13/11/2002.
<b>(11) DI 5701840-5</b>	Código 44 - Extinção - Art. 119 inciso III da LPI (15) 31/03/1998 (73) A. W. Faber-Castell S.A (BR/SP) (74) DANNEMANN, SIEMSEN, BIGLER & IPANEMA MOREIRA Registro extinto, a contar de 20/11/2002.
<b>(11) DI 5701841-3</b>	Código 44 - Extinção - Art. 119 inciso III da LPI (15) 26/05/1998

---



---

	(73) Aloísio Santos Barbosa (BR/SP) (74) Blanco & Vallim S/C Ltda. Registro extinto, a contar de 19/08/2002.
<b>(11) DI 5701842-1</b>	Código 44 - Extinção - Art. 119 inciso III da LPI (15) 25/08/1998 (73) Indústria Metalúrgica Artesanal LTDA (BR/SP) (74) VMP-Verifique Marcas e Patentes S/C Ltda Registro extinto, a contar de 28/06/2002.
<b>(11) DI 5701843-0</b>	Código 44 - Extinção - Art. 119 inciso III da LPI (15) 22/04/1998 (73) Copespuma Industrial Ltda (BR/SP) (74) União Federal Marcas e Patentes S/C Ltda. Registro extinto, a contar de 29/05/2002.
<b>(11) DI 5701844-8</b>	Código 44 - Extinção - Art. 119 inciso III da LPI (15) 22/04/1998 (73) Copespuma Industrial Ltda (BR/SP) (74) União Federal Marcas e Patentes S/C Ltda. Registro extinto, a contar de 29/05/2002.
<b>(11) DI 5701846-4</b>	Código 44 - Extinção - Art. 119 inciso III da LPI (15) 31/03/1998 (73) Yutaka Mizumoto (BR/SP) (74) Aunimark Marcas e Patentes Ltda. Registro extinto, a contar de 06/08/2002.
<b>(11) DI 5701847-2</b>	Código 44 - Extinção - Art. 119 inciso III da LPI (15) 31/03/1998 (73) Rosely Brancaglione Brito (BR/SP) (74) Antonio Mauricio Pedras Arnaud Registro extinto, a contar de 06/08/2002.
<b>(11) DI 5701849-9</b>	Código 44 - Extinção - Art. 119 inciso III da LPI (15) 06/10/1998 (73) Haiala Metalúrgica Ltda. (BR/GO) (74) Aunimark Marcas e Patentes Ltda. Registro extinto, a contar de 12/08/2002.
<b>(11) DI 5701853-7</b>	Código 44 - Extinção - Art. 119 inciso III da LPI (15) 12/05/1998 (73) Tillity Comercial Ltda (BR/SP) (74) Org.Mérito Marcas e Patentes Ltda



---

Registro extinto, a contar de 03/07/2002.

---

**(11) DI 5701856-1** Código 44 - Extinção - Art. 119 inciso III da LPI  
(15) 12/05/1998  
(73) Jacy da Silva (BR/SP) ; Aracy da Silva (BR/SP)  
(74) A Fama Marcas e Patentes  
Registro extinto, a contar de 26/06/2002.

---

**(11) DI 5701859-6** Código 44 - Extinção - Art. 119 inciso III da LPI  
(15) 02/06/1998  
(73) Jucimara Garcia Zaqueo (BR/MT)  
(74) Cruzeiro Newmarc Patentes e Marcas Ltda.  
Registro extinto, a contar de 17/07/2002.

---

**(11) DI 5701861-8** Código 44 - Extinção - Art. 119 inciso III da LPI  
(15) 02/06/1998  
(73) Euripedes Antonio De Mathias (BR/PR)  
(74) Edeson Luiz Martins  
Registro extinto, a contar de 16/10/2002.

---

**(11) DI 5701862-6** Código 44 - Extinção - Art. 119 inciso III da LPI  
(15) 07/04/1998  
(73) Móveis Orra Ltda (BR/SP)  
(74) Brevetti Assessoria Empresarial S/C Ltda  
Registro extinto, a contar de 16/10/2002.

---

**(11) DI 5701863-4** Código 44 - Extinção - Art. 119 inciso III da LPI  
(15) 07/04/1998  
(73) Móveis Orra Limitada (BR/SP)  
(74) Brevetti Assessoria Empresarial S/C Ltda  
Registro extinto, a contar de 16/10/2002.

---

**(11) DI 5701864-2** Código 44 - Extinção - Art. 119 inciso III da LPI  
(15) 06/10/1998  
(73) Móveis Orra Limitada (BR/SP)  
(74) Brevetti Assessoria Empresarial S/C Ltda  
Registro extinto, a contar de 16/10/2002.

---

**(11) DI 5701865-0** Código 44 - Extinção - Art. 119 inciso III da LPI  
(15) 06/10/1998  
(73) Móveis Orra Limitada (BR/SP)  
(74) Brevetti Assessoria Empresarial S/C Ltda  
Registro extinto, a contar de 16/10/2002.

---



---

<b>(11) DI 5701867-7</b>	Código 44 - Extinção - Art. 119 inciso III da LPI (15) 14/05/2002 (73) Telefonaktiebolaget L M Ericsson (SE) (74) Daniel & Cia Registro extinto, a contar de 11/11/2002.
<b>(11) DI 5701868-5</b>	Código 44 - Extinção - Art. 119 inciso III da LPI (15) 21/07/1998 (73) Giorgio Jaeneke S.R.L (IT) (74) DANNEMANN, SIEMSEN, BIGLER & IPANEMA MOREIRA Registro extinto, a contar de 02/12/2002.
<b>(11) DI 5701875-8</b>	Código 44 - Extinção - Art. 119 inciso III da LPI (15) 21/07/1998 (73) Kotobuki & Co. Ltd (JP) (74) DANNEMANN, SIEMSEN, BIGLER & IPANEMA MOREIRA Registro extinto, a contar de 12/12/2002.
<b>(11) DI 5701876-6</b>	Código 44 - Extinção - Art. 119 inciso III da LPI (15) 21/07/1998 (73) Tri- WM Indústria e Comércio Ltda (BR/SP) (74) Cometa Marcas e Patentes S/C Ltda. Registro extinto, a contar de 12/12/2002.
<b>(11) DI 5701878-2</b>	Código 44 - Extinção - Art. 119 inciso III da LPI (15) 21/07/1998 (73) Edson Donizette Alves Pereira (BR/SP) (74) Beérre Assessoria Empresarial S/C Ltda. Registro extinto, a contar de 22/11/2002.
<b>(11) DI 5701879-0</b>	Código 44 - Extinção - Art. 119 inciso III da LPI (15) 21/07/1998 (73) Edson Donizette Alves Pereira (BR/SP) (74) Beérre Assessoria Empresarial S/C Ltda. Registro extinto, a contar de 22/11/2002.
<b>(11) DI 5701880-4</b>	Código 44 - Extinção - Art. 119 inciso III da LPI (15) 21/07/1998 (73) Edson Donizette Alves Pereira (BR/SP) (74) Beérre Assessoria Empresarial S/C Ltda. Registro extinto, a contar de 22/11/2002.
<b>(11) DI 5701889-8</b>	Código 44 - Extinção - Art. 119 inciso III da LPI (15) 18/08/1998

---



---

	(73) Dimas Harrinson Ferreira (BR/SP) (74) Vilage Assessoria Empresarial S/C Ltda Registro extinto, a contar de 11/11/2002.
<b>(11) DI 5701890-1</b>	Código 44 - Extinção - Art. 119 inciso III da LPI (15) 25/08/1998 (73) Luiz Fernando Baseggio (BR/SP) Registro extinto, a contar de 11/11/2002.
<b>(11) DI 5701893-6</b>	Código 44 - Extinção - Art. 119 inciso III da LPI (15) 18/08/1998 (73) Davanço & Cia Ltda (BR/SP) (74) Beérre Assessoria Empresarial S/C Ltda. Registro extinto, a contar de 01/11/2002.
<b>(11) DI 5701896-0</b>	Código 44 - Extinção - Art. 119 inciso III da LPI (15) 04/08/1998 (73) Indústria e Comércio Barcha Ltda (BR/SE) (74) TINOCO SOARES & FILHO LTDA Registro extinto, a contar de 01/11/2002.
<b>(11) DI 5701898-7</b>	Código 44 - Extinção - Art. 119 inciso III da LPI (15) 09/03/1999 (73) Enrique Manoel Eiras Mayo (BR/RS) (74) ESCRITÓRIO FERNANDO MARCHETTI S/C LTDA Registro extinto, a contar de 01/11/2002.
<b>(11) DI 5701910-0</b>	Código 44 - Extinção - Art. 119 inciso III da LPI (15) 11/08/1998 (73) Móveis 4 Irmãos Indústria e Comércio Ltda (BR/SC) (74) Stagio Assessoria em Propriedade Industrial Ltda Registro extinto, a contar de 26/11/2002.
<b>(11) DI 5701912-6</b>	Código 44 - Extinção - Art. 119 inciso III da LPI (15) 13/06/2000 (73) Fred (FR) (74) Momsen, Leonardos & CIA. Registro extinto, a contar de 18/11/2002.
<b>(11) DI 5701913-4</b>	Código 44 - Extinção - Art. 119 inciso III da LPI (15) 11/08/1998 (73) Valter Kuba (BR/SP) (74) Cometa Marcas e Patentes S/C Ltda. Registro extinto, a contar de 21/11/2002.



---

<b>(11) DI 5701914-2</b>	Código 44 - Extinção - Art. 119 inciso III da LPI (15) 27/10/1998 (73) Okuma America Corporation (US) (74) DANNEMANN, SIEMSEN, BIGLER & IPANEMA MOREIRA Registro extinto, a contar de 22/11/2002.
<b>(11) DI 5701922-3</b>	Código 44 - Extinção - Art. 119 inciso III da LPI (15) 18/08/1998 (73) Valter Kuba (BR/SP) (74) Cometa Marcas e Patentes S/C Ltda. Registro extinto, a contar de 21/11/2002.
<b>(11) DI 5701924-0</b>	Código 44 - Extinção - Art. 119 inciso III da LPI (15) 18/08/1998 (73) Laerte Xavier da Silva (BR/SP) (74) Beérre Assessoria Empresarial S/C Ltda. Registro extinto, a contar de 08/11/2002.
<b>(11) DI 5701930-4</b>	Código 44 - Extinção - Art. 119 inciso III da LPI (15) 28/07/1998 (73) Tadashi fukino (BR/SP) (74) TINOCO SOARES & FILHO LTDA Registro extinto, a contar de 22/11/2002.
<b>(11) DI 5701937-1</b>	Código 44 - Extinção - Art. 119 inciso III da LPI (15) 28/07/1998 (73) Rubens Fernando Soldatelli (BR/RS) (74) Almar Registro de Marcas e Patentes Ltda Registro extinto, a contar de 18/11/2002.
<b>(11) DI 5701953-3</b>	Código 44 - Extinção - Art. 119 inciso III da LPI (15) 18/08/1998 (73) Unimed de São Paulo-Cooperativa de Trabalho Médico (BR/SP) (74) Mercúrio Marcas e Patentes Ltda Registro extinto, a contar de 18/11/2002.
<b>(11) DI 5701964-9</b>	Código 44 - Extinção - Art. 119 inciso III da LPI (15) 11/08/1998 (73) Itatiaia Móveis S/A (BR/MG) (74) Sâmia Santos Advocacia S/C Ltda. Registro extinto, a contar de 22/11/2002.
<b>(11) DI 5701965-7</b>	Código 44 - Extinção - Art. 119 inciso III da LPI

---



---

	(15) 27/10/1998 (73) The Vollrath Company, L.L.C. (US) (74) DANNEMANN, SIEMSEN, BIGLER & IPANEMA MOREIRA Registro extinto, a contar de 15/11/2002.
<b>(11) DI 5701967-3</b>	Código 44 - Extinção - Art. 119 inciso III da LPI (15) 13/06/2000 (73) Riggs & Forsythe Specialty Beverages Limited (US) (74) Momsen, Leonardos & CIA. Registro extinto, a contar de 29/11/2002.
<b>(11) DI 5701972-0</b>	Código 44 - Extinção - Art. 119 inciso III da LPI (15) 04/08/1998 (73) D G S Produções Gráficas S/C Ltda (BR/SP) (74) Rogério Brunner Assessoria S/C Ltda Registro extinto, a contar de 26/11/2002.
<b>(11) DI 5701973-8</b>	Código 44 - Extinção - Art. 119 inciso III da LPI (15) 04/08/1998 (73) Luis Fernando Amaral (BR/SP) (74) A Fama Marcas e Patentes Registro extinto, a contar de 19/11/2002.
<b>(11) DI 5701975-4</b>	Código 44 - Extinção - Art. 119 inciso III da LPI (15) 04/08/1998 (73) Mara Rubia de Aguiar (BR/SP) ; Sérgio Ricardo dos Santos (BR/SP) (74) A Fama Marcas e Patentes Registro extinto, a contar de 19/11/2002.
<b>(11) DI 5701976-2</b>	Código 44 - Extinção - Art. 119 inciso III da LPI (15) 06/07/1999 (73) Polígono Produtos e Ligas Plásticas do Brasil S/A (BR/PE) (74) Sandoval Claudio de Oliveira Registro extinto, a contar de 20/11/2002.
<b>(11) DI 5701980-0</b>	Código 44 - Extinção - Art. 119 inciso III da LPI (15) 01/12/1998 (73) Bebidas Poty Ltda (BR/SP) (74) Escritório Antares S/C Ltda Registro extinto, a contar de 27/11/2002.
<b>(11) DI 5701982-7</b>	Código 44 - Extinção - Art. 119 inciso III da LPI (15) 12/06/2001 (73) Intra Muros S.P.R.L (BE)



---

(74) Momsen, Leonardos & CIA.  
Registro extinto, a contar de 27/11/2002.

---

**(11) DI 5701984-3** Código 44 - Extinção - Art. 119 inciso III da LPI  
(15) 15/09/1998  
(73) Cabot Safety Intermediate Corporation (US)  
(74) TINOCO SOARES & FILHO LTDA  
Registro extinto, a contar de 28/11/2002.

---

**(11) DI 5701985-1** Código 44 - Extinção - Art. 119 inciso III da LPI  
(15) 04/08/1998  
(73) João Carlos Koscak (BR/SP)  
(74) A Fama Marcas e Patentes  
Registro extinto, a contar de 28/11/2002.

---

**(11) DI 5701989-4** Código 44 - Extinção - Art. 119 inciso III da LPI  
(15) 05/05/1998  
(73) Euclides Alves (BR/PR)  
(74) Marpa Cons. & Asses. Empresarial Ltda  
Registro extinto, a contar de 13/11/2002.

---

**(11) DI 5701990-8** Código 44 - Extinção - Art. 119 inciso III da LPI  
(15) 05/05/1998  
(73) Helmuth Zaar (BR/RS)  
(74) Marpa Cons. & Asses. Empresarial Ltda  
Registro extinto, a contar de 29/11/2002.

---

**(11) DI 5701993-2** Código 44 - Extinção - Art. 119 inciso III da LPI  
(15) 05/05/1998  
(73) Marcos Fernando Carinhato (BR/SP)  
(74) Diretriz Marcas e Patentes S/C Ltda.  
Registro extinto, a contar de 05/11/2002.

---

**(11) DI 5701994-0** Código 44 - Extinção - Art. 119 inciso III da LPI  
(15) 25/07/2000  
(73) Osvaldo Cipolla (BR/SP)  
(74) Itamarati Patentes e Marcas S/C Ltda.  
Registro extinto, a contar de 04/11/2002.

---

**(11) DI 5701996-7** Código 44 - Extinção - Art. 119 inciso III da LPI  
(15) 05/05/1998  
(73) Marcos Antonio Catusso (BR/PR)  
(74) Marpa Cons. & Asses. Empresarial Ltda  
Registro extinto, a contar de 26/11/2002.



---

<b>(11) DI 5701998-3</b>	Código 44 - Extinção - Art. 119 inciso III da LPI (15) 05/05/1998 (73) Sadami Hirota (BR/SP) (74) VMP- Verifique Marcas e Patentes S/C Ltda Registro extinto, a contar de 04/11/2002.
<b>(11) DI 5701999-1</b>	Código 44 - Extinção - Art. 119 inciso III da LPI (15) 23/06/1998 (73) Emcisa Empreendimentos Comerciais e Industriais Ltda (BR/PR) (74) Dinâmica Marcas e Patentes Registro extinto, a contar de 04/11/2002.
<b>(11) DI 5702002-7</b>	Código 44 - Extinção - Art. 119 inciso III da LPI (15) 05/05/1998 (73) Sadami Hirota (BR/SP) (74) VMP Verifique Marcas e Patentes Registro extinto, a contar de 04/11/2002.
<b>(11) DI 5702003-5</b>	Código 44 - Extinção - Art. 119 inciso III da LPI (15) 05/05/1998 (73) Darci Pansani (BR/SP) (74) Silva & Guimarães Marcas e Patentes Ltda. Registro extinto, a contar de 12/11/2002.
<b>(11) DI 5702006-0</b>	Código 44 - Extinção - Art. 119 inciso III da LPI (15) 05/05/1998 (73) Marcelo Luis Oliveira (BR/SP) (74) Sigilo's Marcas e Patentes S/C Ltda. Registro extinto, a contar de 13/11/2002.
<b>(11) DI 5702007-8</b>	Código 44 - Extinção - Art. 119 inciso III da LPI (15) 25/08/1998 (73) Carla Maria Marchiorato Carneiro (BR/PR) ; Ana Cristina Marchiorato Carneiro Corrêa (BR/PR) (74) A Criativa Marcas e Patentes S/C Ltda. Registro extinto, a contar de 29/11/2002.
<b>(11) DI 5702008-6</b>	Código 44 - Extinção - Art. 119 inciso III da LPI (15) 25/08/1998 (73) Cequipel Ind. e Com. de Móveis Ltda (BR/RS) (74) Senior's Marcas e Patentes Ltda. Registro extinto, a contar de 29/11/2002.



---

**(11) DI 5702009-4** Código 44 - Extinção - Art. 119 inciso III da LPI  
(15) 18/08/1998  
(73) Victor José de Oliveira Barbosa (BR/MG)  
(74) Carlos José dos Santos Linhares  
Registro extinto, a contar de 14/11/2002.

---

**(11) DI 5702010-8** Código 44 - Extinção - Art. 119 inciso III da LPI  
(15) 18/08/1998  
(73) Victor José de Oliveira Barbosa (BR/MG)  
(74) Carlos José dos Santos Linhares  
Registro extinto, a contar de 14/11/2002.

---

**(11) DI 5702011-6** Código 44 - Extinção - Art. 119 inciso III da LPI  
(15) 18/08/1998  
(73) Victor José de Oliveira Barbosa (BR/MG)  
(74) Carlos José dos Santos Linhares  
Registro extinto, a contar de 14/11/2002.

---

**(11) DI 5702013-2** Código 44 - Extinção - Art. 119 inciso III da LPI  
(15) 25/08/1998  
(73) Itatiaia Móveis S/A (BR/MG)  
(74) Sâmia Santos Advocacia S/C Ltda.  
Registro extinto, a contar de 13/11/2002.

---

**(11) DI 5702015-9** Código 44 - Extinção - Art. 119 inciso III da LPI  
(15) 11/08/1998  
(73) Pincéis Atlas S.A (BR/RS)  
(74) D'Mark RF Assessoria Empresarial Ltda.  
Registro extinto, a contar de 14/11/2002.

---

**(11) DI 5702016-7** Código 44 - Extinção - Art. 119 inciso III da LPI  
(15) 11/08/1998  
(73) Abel Rossetti (BR/SP)  
(74) Icamp Assessoria Empresarial S/C Ltda.  
Registro extinto, a contar de 13/11/2002.

---

**(11) DI 5702017-5** Código 44 - Extinção - Art. 119 inciso III da LPI  
(15) 11/08/1998  
(73) Euripedes Antonio de Mathias (BR/PR)  
(74) Edeson Luiz Martins  
Registro extinto, a contar de 13/11/2002.

---

**(11) DI 5702021-3** Código 44 - Extinção - Art. 119 inciso III da LPI  
(15) 24/10/2000



---

(73) JARBAS PINTO MARTINS (BR/MG)  
(74) ALMIR CORRÊA DE LACERDA/ MARCAS & PATENTES  
Registro extinto, a contar de 17/12/2002.

---

**(11) DI 5702023-0** Código 44 - Extinção - Art. 119 inciso III da LPI  
(15) 18/08/1998  
(73) José Claudio de Almeida Barros (BR/SP) ; Efstratios Franz Frygoudakis  
(74) José Antonio de Souza Cappellini  
Registro extinto, a contar de 20/12/2002.

---

**(11) DI 5702024-8** Código 44 - Extinção - Art. 119 inciso III da LPI  
(15) 18/08/1998  
(73) Anderson Marques (BR/SP)  
(74) Sidnei José Mano  
Registro extinto, a contar de 20/12/2002.

---

**(11) DI 5702032-9** Código 44 - Extinção - Art. 119 inciso III da LPI  
(15) 18/08/1998  
(73) Eliseu Krausburg (BR/RS)  
(74) Eliseu Krausburg  
Registro extinto, a contar de 17/12/2002.

---

**(11) DI 5702033-7** Código 44 - Extinção - Art. 119 inciso III da LPI  
(15) 30/03/1999  
(73) Estela Spritzer fajgenbaum (BR/PR)  
(74) Senior's Marcas e Patentes Ltda.  
Registro extinto, a contar de 18/12/2002.

---

**(11) DI 5702037-0** Código 44 - Extinção - Art. 119 inciso III da LPI  
(15) 18/08/1998  
(73) Sirlei Carraro Valduga (BR/RS) ; Lúcia Beatriz Dall' Oglio Farina (BR/RS)  
(74) Custódio de Almeida & Cia  
Registro extinto, a contar de 20/12/2002.

---

**(11) DI 5702040-0** Código 44 - Extinção - Art. 119 inciso III da LPI  
(15) 18/08/1998  
(73) Valter Mendes de Abreu (BR/MG)  
(74) Almir Corrêa de Lacerda/Marcas & Patentes  
Registro extinto, a contar de 11/12/2002.

---

**(11) DI 5702042-6** Código 44 - Extinção - Art. 119 inciso III da LPI  
(15) 18/08/1998  
(73) Valter Mendes de Abreu (BR/MG)  
(74) Almir Corrêa de Lacerda/Marcas & Patentes



---

Registro extinto, a contar de 11/12/2002.

---

**(11) DI 5702043-4** Código 44 - Extinção - Art. 119 inciso III da LPI  
(15) 09/03/1999  
(73) Wanderlúcio Pinto (BR/MG)  
(74) Almir Corrêa de Lacerda/Marcas & Patentes  
Registro extinto, a contar de 12/12/2002.

---

**(11) DI 5702054-0** Código 44 - Extinção - Art. 119 inciso III da LPI  
(15) 16/06/1998  
(73) Roberto Àvila Pereira Júnior (BR)  
(74) J. MALTA NUNES E FILHOS LTDA  
Registro extinto, a contar de 09/12/2002.

---

**(11) DI 5702060-4** Código 44 - Extinção - Art. 119 inciso III da LPI  
(15) 08/12/1998  
(73) Henrique Kugler Neto (BR/PR) ; Walter Belache (BR/PR)  
(74) Senior's Marcas e Patentes Ltda.  
Registro extinto, a contar de 13/11/2002.

---

**(11) DI 5702067-1** Código 44 - Extinção - Art. 119 inciso III da LPI  
(15) 09/02/1999  
(73) Lauro Francisco Ferri (BR/RS)  
(74) SKO - Direitos da Propriedade Industrial em Marcas e Patentes Ltda.  
Registro extinto, a contar de 03/12/2002.

---

**(11) DI 5702073-6** Código 44 - Extinção - Art. 119 inciso III da LPI  
(15) 11/08/1998  
(73) Moulinex (FR)  
(74) Momsen, Leonardos & CIA.  
Registro extinto, a contar de 20/12/2002.

---

**(11) DI 5702078-7** Código 44 - Extinção - Art. 119 inciso III da LPI  
(15) 18/08/1998  
(73) Wagner Vedovato (BR/SP)  
(74) Empire Marcas e Patentes S/C Ltda.  
Registro extinto, a contar de 23/12/2002.

---

**(11) DI 5702081-7** Código 44 - Extinção - Art. 119 inciso III da LPI  
(15) 17/08/1999  
(73) Móveis Alpes Ltda (BR/SC)  
(74) Brasil Sul Marcas e Patentes S/C Ltda.  
Registro extinto, a contar de 03/12/2002.

---



---

**(11) DI 5702087-6** Código 44 - Extinção - Art. 119 inciso III da LPI  
(15) 29/12/1998  
(73) Alvaro Cauduro de Oliveira (BR/SC)  
(74) Mega-Marcas e Patentes S/C Ltda.  
Registro extinto, a contar de 09/12/2002.

---

**(11) DI 5702089-2** Código 44 - Extinção - Art. 119 inciso III da LPI  
(15) 18/08/1998  
(73) Roberto Eduardo Dreher (BR/RS)  
Registro extinto, a contar de 16/12/2002.

---

**(11) DI 5702099-0** Código 44 - Extinção - Art. 119 inciso III da LPI  
(15) 11/08/1998  
(73) Agência Costa de Viagens e Turismo Ltda (BR/SP)  
(74) VMP-Verifique Marcas e Patentes S/C Ltda  
Registro extinto, a contar de 24/12/2002.

---

**(11) DI 5702102-3** Código 44 - Extinção - Art. 119 inciso III da LPI  
(15) 02/06/1998  
(73) Thais Grinberg (BR/SP)  
(74) Dinâmica Marcas e Patentes SC LTDA  
Registro extinto, a contar de 17/12/2002.

---

**(11) DI 5702103-1** Código 44 - Extinção - Art. 119 inciso III da LPI  
(15) 25/08/1998  
(73) Pflege Alle Indústria e Comércio Ltda (BR/SP)  
(74) Meiri Moreira Pienegonda  
Registro extinto, a contar de 18/12/2002.

---

**(11) DI 5702104-0** Código 44 - Extinção - Art. 119 inciso III da LPI  
(15) 08/09/1998  
(73) Watercore Limited (HK)  
(74) ADVOCACIA PIETRO ARIBONI S/C  
Registro extinto, a contar de 18/12/2002.

---

**(11) DI 5702107-4** Código 44 - Extinção - Art. 119 inciso III da LPI  
(15) 08/09/1998  
(73) Fernando Kawasaki (BR/SP)  
(74) A Fama Marcas e Patentes  
Registro extinto, a contar de 17/12/2002.

---

**(11) DI 5702108-2** Código 44 - Extinção - Art. 119 inciso III da LPI  
(15) 08/12/1998  
(73) Mangels Indústria e Comércio Ltda (BR/MG)



---

(74) Octavio & Perocco S/C Ltda.  
Registro extinto, a contar de 17/12/2002.

---

**(11) DI 5702109-0** Código 44 - Extinção - Art. 119 inciso III da LPI  
(15) 17/08/1999  
(73) Mangels Indústria e Comércio Ltda (BR/MG)  
(74) Octavio & Perocco S/C Ltda.  
Registro extinto, a contar de 17/12/2002.

---

**(11) DI 5702110-4** Código 44 - Extinção - Art. 119 inciso III da LPI  
(15) 06/10/1998  
(73) Mangels Indústria e Comércio Ltda (BR/MG)  
(74) Octavio & Perocco S/C Ltda.  
Registro extinto, a contar de 17/12/2002.

---

**(11) DI 5702111-2** Código 44 - Extinção - Art. 119 inciso III da LPI  
(15) 29/12/1998  
(73) Thais Grinberg (BR/SP)  
(74) Dinâmica Marcas e Patentes  
Registro extinto, a contar de 17/12/2002.

---

**(11) DI 5702112-0** Código 44 - Extinção - Art. 119 inciso III da LPI  
(15) 25/08/1998  
(73) Oscar Oswaldo Brancatelli (BR/SP)  
(74) Cone Sul Marcas e Patentes Ltda  
Registro extinto, a contar de 20/12/2002.

---

**(11) DI 5702113-9** Código 44 - Extinção - Art. 119 inciso III da LPI  
(15) 18/08/1998  
(73) Velecta Paramount S.A. (FR)  
(74) Antonio Mauricio Pedras Arnaud  
Registro extinto, a contar de 20/12/2002.

---

**(11) DI 5702115-5** Código 44 - Extinção - Art. 119 inciso III da LPI  
(15) 08/12/1998  
(73) Fila Sport S.P.A (IT)  
(74) DANNEMANN, SIEMSEN, BIGLER & IPANEMA MOREIRA  
Registro extinto, a contar de 25/12/2002.

---

**(11) DI 5702116-3** Código 44 - Extinção - Art. 119 inciso III da LPI  
(15) 11/08/1998  
(73) Fila Sport S.P.A (IT)  
(74) DANNEMANN, SIEMSEN, BIGLER & IPANEMA MOREIRA  
Registro extinto, a contar de 25/12/2002.



---

<b>(11) DI 5702118-0</b>	Código 44 - Extinção - Art. 119 inciso III da LPI (15) 06/07/1999 (73) Legrand e Legrand SNC (FR) (74) Antonio Mauricio Pedras Arnaud Registro extinto, a contar de 09/12/2002.
<b>(11) DI 5702119-8</b>	Código 44 - Extinção - Art. 119 inciso III da LPI (15) 14/09/1999 (73) Legrand e Legrand SNC (FR) (74) Antonio Mauricio Pedras Arnaud Registro extinto, a contar de 09/12/2002.
<b>(11) DI 5702121-0</b>	Código 44 - Extinção - Art. 119 inciso III da LPI (15) 06/07/1999 (73) Legrand e Legrand SNC (FR) (74) Antonio Mauricio Pedras Arnaud Registro extinto, a contar de 09/12/2002.
<b>(11) DI 5702123-6</b>	Código 44 - Extinção - Art. 119 inciso III da LPI (15) 17/02/1999 (73) Emilio Piazza (BR/SP) (74) ESCRITÓRIO FERNANDO MARCHETTI S/C LTDA Registro extinto, a contar de 05/12/2002.
<b>(11) DI 5702125-2</b>	Código 44 - Extinção - Art. 119 inciso III da LPI (15) 18/08/1998 (73) ANTONIO CARMO CARBONERO (BR/SP) (74) Vilage Assessoria Empresarial S/C Ltda Registro extinto, a contar de 11/12/2002.
<b>(11) DI 5702126-0</b>	Código 44 - Extinção - Art. 119 inciso III da LPI (15) 31/08/1999 (73) LÚCIO ANTONIO OLIVAL (BR/SP) (74) Vilage Assessoria e Comércio Ltda. Registro extinto, a contar de 11/12/2002.
<b>(11) DI 5702127-9</b>	Código 44 - Extinção - Art. 119 inciso III da LPI (15) 17/02/1999 (73) Roberto Angelo Dedomenici (BR/SP) ; Bruno Dedomenici (BR/SP) (74) Logos Marcas e Patentes S/C Ltda. Registro extinto, a contar de 11/12/2002.
<b>(11) DI 5702128-7</b>	Código 44 - Extinção - Art. 119 inciso III da LPI

---



---

	(15) 29/12/1998 (73) JOÃO ROBERTO TEIXEIRA DA SILVA (BR/SP) (74) Cláudio Santana da Silva Registro extinto, a contar de 11/12/2002.
<b>(11) DI 5702131-7</b>	Código 44 - Extinção - Art. 119 inciso III da LPI (15) 08/12/1998 (73) CNC Com. e Import. de Autopeças e Acessórios Ltda (BR/PR) (74) DANNEMANN, SIEMSEN, BIGLER & IPANEMA MOREIRA Registro extinto, a contar de 30/12/2002.
<b>(11) DI 5702133-3</b>	Código 44 - Extinção - Art. 119 inciso III da LPI (15) 27/10/1998 (73) K- 2 Corporation (US) Registro extinto, a contar de 20/12/2002.
<b>(11) DI 5702134-1</b>	Código 44 - Extinção - Art. 119 inciso III da LPI (15) 27/10/1998 (73) K-2 CORPORATION (US) Registro extinto, a contar de 20/12/2002.
<b>(11) DI 5702135-0</b>	Código 44 - Extinção - Art. 119 inciso III da LPI (15) 08/09/1998 (73) Toshiba America Information Systems, Inc (US) Registro extinto, a contar de 13/12/2002.
<b>(11) DI 5702136-8</b>	Código 44 - Extinção - Art. 119 inciso III da LPI (15) 25/08/1998 (73) Foad Madani (BR/SP) (74) Blanco & Vallim S/C Ltda. Registro extinto, a contar de 19/12/2002.
<b>(11) DI 5702141-4</b>	Código 44 - Extinção - Art. 119 inciso III da LPI (15) 18/08/1998 (73) Dart Industries Inc (US) (74) Momsen, Leonardos & CIA. Registro extinto, a contar de 18/12/2002.
<b>(11) DI 5702143-0</b>	Código 44 - Extinção - Art. 119 inciso III da LPI (15) 18/08/1998 (73) Dart Industries Inc (US) (74) Momsen, Leonardos & CIA. Registro extinto, a contar de 18/12/2002.



---

<b>(11) DI 5702144-9</b>	Código 44 - Extinção - Art. 119 inciso III da LPI (15) 25/08/1998 (73) Carpet Carpetes e Tapetes Ltda (BR/RJ) (74) DANNEMANN, SIEMSEN, BIGLER & IPANEMA MOREIRA Registro extinto, a contar de 16/12/2002.
<b>(11) DI 5702146-5</b>	Código 44 - Extinção - Art. 119 inciso III da LPI (15) 25/08/1998 (73) Carpet Carpetes e Tapetes Ltda (BR/RJ) (74) DANNEMANN, SIEMSEN, BIGLER & IPANEMA MOREIRA Registro extinto, a contar de 16/12/2002.
<b>(11) DI 5702148-1</b>	Código 44 - Extinção - Art. 119 inciso III da LPI (15) 27/10/1998 (73) Schoeller-Plast S/A (CH) (74) DANNEMANN, SIEMSEN, BIGLER & IPANEMA MOREIRA Registro extinto, a contar de 11/12/2002.
<b>(11) DI 5702149-0</b>	Código 44 - Extinção - Art. 119 inciso III da LPI (15) 25/08/1998 (73) Foad Madani (BR/SP) (74) Blanco & Vallim S/C Ltda. Registro extinto, a contar de 19/12/2002.
<b>(11) DI 5702150-3</b>	Código 44 - Extinção - Art. 119 inciso III da LPI (15) 25/08/1998 (73) Omar Flavio Secchi (BR/RS) (74) Promark Marcas & Patentes LTDA Registro extinto, a contar de 18/12/2002.
<b>(11) DI 5702153-8</b>	Código 44 - Extinção - Art. 119 inciso III da LPI (15) 25/08/1998 (73) Rubiney Cassalho Romano (BR/PR) (74) Marpa Cons. & Asses. Empresarial Ltda Registro extinto, a contar de 18/12/2002.
<b>(11) DI 5702156-2</b>	Código 44 - Extinção - Art. 119 inciso III da LPI (15) 08/09/1998 (73) Christiane Maria Ogg Nascimento Gonçalves Costa (BR/PR) (74) A Criativa Marcas e Patentes S/C Ltda. Registro extinto, a contar de 13/12/2002.
<b>(11) DI 5702169-4</b>	Código 44 - Extinção - Art. 119 inciso III da LPI (15) 08/09/1998

---



---

	(73) Silas Marroni (BR/PR) (74) Difusão Marcas e Patentes S/C Ltda Registro extinto, a contar de 04/12/2002.
<b>(11) DI 5702180-5</b>	Código 44 - Extinção - Art. 119 inciso III da LPI (15) 08/09/1998 (73) Osvaldo Cipolla (BR/SP) (74) Itamarati Patentes e Marcas S/C Ltda. Registro extinto, a contar de 13/12/2002.
<b>(11) DI 5702182-1</b>	Código 44 - Extinção - Art. 119 inciso III da LPI (15) 29/05/2001 (73) Scientific - Atlanta, Inc (US) (74) Clarke Modet do Brasil LTDA Registro extinto, a contar de 24/12/2002.
<b>(11) DI 5702186-4</b>	Código 44 - Extinção - Art. 119 inciso III da LPI (15) 27/10/1998 (73) João Batista dos Santos (BR/MG) (74) Almir Corrêa de Lacerda / Marcas & Patentes Registro extinto, a contar de 30/12/2002.
<b>(11) DI 5702190-2</b>	Código 44 - Extinção - Art. 119 inciso III da LPI (15) 08/09/1998 (73) Electrolux do Brasil S/A (BR/PR) (74) Mega Marcas e Patentes S/C Ltda. Registro extinto, a contar de 23/12/2002.
<b>(11) DI 5702191-0</b>	Código 44 - Extinção - Art. 119 inciso III da LPI (15) 17/02/1999 (73) Electrolux do Brasil S/A (BR/PR) (74) Mega-Marcas e Patentes S/C Ltda. Registro extinto, a contar de 23/12/2002.
<b>(11) DI 5702192-9</b>	Código 44 - Extinção - Art. 119 inciso III da LPI (15) 06/10/1998 (73) Alexandre Vannuci Brugger (BR/SP) (74) Seta Marcas e Patentes Ltda. Registro extinto, a contar de 18/12/2002.
<b>(11) DI 5702198-8</b>	Código 44 - Extinção - Art. 119 inciso III da LPI (15) 06/10/1998 (73) Electrolux do Brasil S/A. (BR/PR) (74) Mega-Marcas e Patentes S/C Ltda.



---

Registro extinto, a contar de 24/12/2002.

---

**(11) DI 5702201-1** Código 44 - Extinção - Art. 119 inciso III da LPI  
(15) 02/02/1999  
(73) Electrolux do Brasil S/A (BR/PR)  
(74) Mega-Marcas e Patentes S/C Ltda.  
Registro extinto, a contar de 23/12/2002.

---

**(11) DI 5702202-0** Código 44 - Extinção - Art. 119 inciso III da LPI  
(15) 06/10/1998  
(73) Electrolux do Brasil S/A (BR/PR)  
(74) Mega-Marcas e Patentes S/C Ltda.  
Registro extinto, a contar de 23/12/2002.

---

**(11) DI 5702204-6** Código 44 - Extinção - Art. 119 inciso III da LPI  
(15) 06/10/1998  
(73) Electrolux do Brasil S/A (BR/PR)  
(74) Mega-Marcas e Patentes S/C Ltda.  
Registro extinto, a contar de 24/12/2002.

---

**(11) DI 5702205-4** Código 44 - Extinção - Art. 119 inciso III da LPI  
(15) 19/01/1999  
(73) Electrolux do Brasil (BR/PR)  
(74) Mega-Marcas e Patentes S/C Ltda.  
Registro extinto, a contar de 23/12/2002.

---

**(11) DI 5702207-0** Código 44 - Extinção - Art. 119 inciso III da LPI  
(15) 08/09/1998  
(73) Electrolux do Brasil S/A (BR/PR)  
(74) Mega-Marcas e Patentes S/C Ltda.  
Registro extinto, a contar de 23/12/2002.

---

**(11) DI 5702208-9** Código 44 - Extinção - Art. 119 inciso III da LPI  
(15) 01/02/2000  
(73) TELESTRUCTURES, INC (US)  
(74) DANNEMANN, SIEMSEN, BIGLER & IPANEMA MOREIRA  
Registro extinto, a contar de 17/12/2002.

---

**(11) DI 5702211-9** Código 44 - Extinção - Art. 119 inciso III da LPI  
(15) 08/09/1998  
(73) Electrolux do Brasil S/A (BR/PR)  
(74) Mega-Marcas e Patentes S/C Ltda.  
Registro extinto, a contar de 23/12/2002.



---

<b>(11) DI 5702212-7</b>	Código 44 - Extinção - Art. 119 inciso III da LPI (15) 08/09/1998 (73) Electrolux do Brasil S/A (BR/PR) (74) Mega-Marcas e Patentes S/C Ltda. Registro extinto, a contar de 23/12/2002.
<b>(11) DI 5702213-5</b>	Código 44 - Extinção - Art. 119 inciso III da LPI (15) 08/12/1998 (73) The Coca-Cola Company (US) (74) Momsen, Leonardos & CIA. Registro extinto, a contar de 27/12/2002.
<b>(11) DI 5702220-8</b>	Código 44 - Extinção - Art. 119 inciso III da LPI (15) 17/11/1998 (73) Glaxo Group Limited (GB) (74) Momsen, Leonardos & CIA. Registro extinto, a contar de 31/12/2002.
<b>(11) DI 5702222-4</b>	Código 44 - Extinção - Art. 119 inciso III da LPI (15) 17/11/1998 (73) AMDENT AB (SE) (74) Dannemann, Siemsen, Bigler & Ipanema Moreira Registro extinto, a contar de 31/12/2002.
<b>(11) DI 5702223-2</b>	Código 44 - Extinção - Art. 119 inciso III da LPI (15) 17/11/1998 (73) S.C. Johnson & Son, Inc (US) Registro extinto, a contar de 31/12/2002.
<b>(11) DI 5702238-0</b>	Código 44 - Extinção - Art. 119 inciso III da LPI (15) 08/09/1998 (73) Usintec Usinagem e Moldes Industriais Ltda.ME (BR/SP) (74) Sidnei J. Mano S/C Advogados Registro extinto, a contar de 01/11/2002.
<b>(11) DI 5702239-9</b>	Código 44 - Extinção - Art. 119 inciso III da LPI (15) 08/09/1998 (73) Eliano Kapáz (BR/SP) (74) Itamarati Patentes e Marcas S/C Ltda. Registro extinto, a contar de 31/12/2002.
<b>(11) DI 5702241-0</b>	Código 44 - Extinção - Art. 119 inciso III da LPI (15) 08/09/1998 (73) Grosfillex Sarl (FR)

---



---

(74) Francisco Carlos Rodrigues Silva  
Registro extinto, a contar de 31/12/2002.

---

**(11) DI 5702245-3**

Código 44 - Extinção - Art. 119 inciso III da LPI  
(15) 05/05/1998  
(73) Mário Menezes Rodrigues (BR/RJ)  
Registro extinto, a contar de 09/12/2002.

---

**(11) DI 5702248-8**

Código 44 - Extinção - Art. 119 inciso III da LPI  
(15) 06/10/1998  
(73) Henrique Sérgio Santos (BR/MA)  
(74) Proxy Marcas e Patentes Ltda  
Registro extinto, a contar de 13/12/2002.

---

**(11) DI 5702253-4**

Código 44 - Extinção - Art. 119 inciso III da LPI  
(15) 09/05/2000  
(73) Márcio Araujo Laper (BR/MG) ; Mauro Pery Araujo Laper (BR/MG)  
Registro extinto, a contar de 17/12/2002.

---

**(11) DI 5702256-9**

Código 44 - Extinção - Art. 119 inciso III da LPI  
(15) 15/09/1998  
(73) Valdir Secco (BR/PR)  
(74) Marpa Cons. & Asses. Empresarial Ltda  
Registro extinto, a contar de 13/12/2002.

---

**(11) DI 5702257-7**

Código 44 - Extinção - Art. 119 inciso III da LPI  
(15) 30/03/1999  
(73) Osmar Scheneider da Silva (BR/RS)  
(74) Porto Alegre Agência de Marcas e Patentes Ltda.  
Registro extinto, a contar de 09/12/2002.

---

**(11) DI 5702258-5**

Código 44 - Extinção - Art. 119 inciso III da LPI  
(15) 17/02/1999  
(73) Osmar Scheneider da Silva (BR/RS)  
(74) Porto Alegre Agência de Marcas e Patentes Ltda.  
Registro extinto, a contar de 09/12/2002.

---

**(11) DI 5702259-3**

Código 44 - Extinção - Art. 119 inciso III da LPI  
(15) 09/03/1999  
(73) Laci Leontina Rodrigues Riel (BR/RS)  
(74) PAP CONS. EM MARCAS E PATENTES LTDA S/C  
Registro extinto, a contar de 15/11/2002.

---

**(11) DI 5702262-3**

Código 44 - Extinção - Art. 119 inciso III da LPI



---

(15) 09/03/1999  
(73) Doormann S.A. Embalagens Plásticas (BR/RS)  
(74) Agência Gaúcha Marcas e Patentes Ltda.  
Registro extinto, a contar de 20/11/2002.

---

**(11) DI 5702325-5** Código 44 - Extinção - Art. 119 inciso III da LPI  
(15) 20/05/2003  
(62) DI 5702185-6 16/12/1997  
(73) MARIA EUGÊNIA LIMA BAPTISTA (BR/MS)  
Registro extinto, a contar de 17/12/2002.

---

**(11) DI 5702326-3** Código 44 - Extinção - Art. 119 inciso III da LPI  
(15) 20/05/2003  
(62) DI 5702185-6 16/12/1997  
(73) MARIA EUGÊNIA LIMA BAPTISTA (BR/MS)  
Registro extinto, a contar de 17/12/2002.

---

**(11) DI 5702333-6** Código 44 - Extinção - Art. 119 inciso III da LPI  
(15) 16/09/2003  
(62) DI 5701579-1 02/10/1997  
(73) FIAT AUTO S.p.A. (IT)  
(74) Marco Antonio Saltini  
Registro extinto, a contar de 03/10/2002.

---

**(11) DI 5702334-4** Código 44 - Extinção - Art. 119 inciso III da LPI  
(15) 18/11/2003  
(62) DI 5701579-1 02/10/1997  
(73) FIAT AUTO S.p.a (IT)  
(74) Marco Antonio Saltini  
Registro extinto, a contar de 03/10/2002.

---

**(11) DI 5702335-2** Código 44 - Extinção - Art. 119 inciso III da LPI  
(15) 16/09/2003  
(62) DI 5701579-1 02/10/1997  
(73) FIAT AUTO S.p.A. (IT)  
(74) Marco Antonio Saltini  
Registro extinto, a contar de 03/10/2002.

---

**(11) DI 5702336-0** Código 44 - Extinção - Art. 119 inciso III da LPI  
(15) 11/11/2003  
(62) DI 5701579-1 02/10/1997  
(73) Fiat Auto S.p.A. (IT)  
(74) Marco Antonio Saltini  
Registro extinto, a contar de 03/10/2002.



---

(11) DI 5702337-9 Código 44 - Extinção - Art. 119 inciso III da LPI  
(15) 11/11/2003  
(62) DI 5701579-1 02/10/1997  
(73) Fiat Auto S.p.A. (IT)  
(74) Marco Antonio Saltini  
Registro extinto, a contar de 03/10/2002.

---

(11) DI 5702338-7 Código 44 - Extinção - Art. 119 inciso III da LPI  
(15) 11/11/2003  
(62) DI 5701579-1 02/10/1997  
(73) Fiat Auto S.p.A. (IT)  
(74) Marco Antonio Saltini  
Registro extinto, a contar de 03/10/2002.

---

(11) DI 5702339-5 Código 44 - Extinção - Art. 119 inciso III da LPI  
(15) 11/11/2003  
(62) DI 5701579-1 02/10/1997  
(73) Fiat Auto S.p.A. (IT)  
(74) Marco Antonio Saltini  
Registro extinto, a contar de 03/10/2002.

---

(11) DI 5702340-9 Código 44 - Extinção - Art. 119 inciso III da LPI  
(15) 16/09/2003  
(62) DI 5701579-1 02/10/1997  
(73) FIAT AUTO S.p.a (IT)  
(74) Marco Antonio Saltini  
Registro extinto, a contar de 03/10/2002.

---

(11) DI 5702341-7 Código 44 - Extinção - Art. 119 inciso III da LPI  
(15) 11/11/2003  
(62) DI 5701579-1 02/10/1997  
(73) Fiat Auto S.p.A. (IT)  
(74) Marco Antonio Saltini  
Registro extinto, a contar de 03/10/2002.

---

(11) DI 5702342-5 Código 44 - Extinção - Art. 119 inciso III da LPI  
(15) 11/11/2003  
(62) DI 5701579-1 02/10/1997  
(73) Fiat Auto S.p.A. (IT)  
(74) Marco Antonio Saltini  
Registro extinto, a contar de 03/10/2002.

---

(11) DI 5702343-3 Código 44 - Extinção - Art. 119 inciso III da LPI



---

(15) 11/11/2003  
(62) DI 5701579-1 02/10/1997  
(73) FIAT AUTO S.p.A. (IT)  
(74) Marco Antonio Saltini  
Registro extinto, a contar de 03/10/2002.

---

**(11) DI 5702344-1** Código 44 - Extinção - Art. 119 inciso III da LPI  
(15) 16/09/2003  
(62) DI 5701579-1 02/10/1997  
(73) FIAT AUTO S.p.A. (IT)  
(74) Marco Antonio Saltini  
Registro extinto, a contar de 03/10/2002.

---

**(11) DI 5702345-0** Código 44 - Extinção - Art. 119 inciso III da LPI  
(15) 16/09/2003  
(62) DI 5701579-1 02/10/1997  
(73) FIAT AUTO S.p.A. (IT)  
(74) Marco Antonio Saltini  
Registro extinto, a contar de 03/10/2002.

---

**(11) DI 5702346-8** Código 44 - Extinção - Art. 119 inciso III da LPI  
(15) 16/09/2003  
(62) DI 5701579-1 02/10/1997  
(73) FIAT AUTO S.p.A. (IT)  
(74) Marco Antonio Saltini  
Registro extinto, a contar de 03/10/2002.

---

**(11) DI 5702347-6** Código 44 - Extinção - Art. 119 inciso III da LPI  
(15) 16/09/2003  
(62) DI 5701579-1 02/10/1997  
(73) FIAT AUTO S.p.A. (IT)  
(74) Marco Antonio Saltini  
Registro extinto, a contar de 03/10/2002.

---

**(11) DI 5702348-4** Código 44 - Extinção - Art. 119 inciso III da LPI  
(15) 16/09/2003  
(62) DI 5701579-1 02/10/1997  
(73) FIAT AUTO S.p.A. (IT)  
(74) Marco Antonio Saltini  
Registro extinto, a contar de 03/10/2002.

---

**(11) DI 5702349-2** Código 44 - Extinção - Art. 119 inciso III da LPI  
(15) 16/09/2003  
(62) DI 5701579-1 02/10/1997



---

(73) FIAT AUTO S.p.a (IT)  
(74) Marco Antonio Saltini  
Registro extinto, a contar de 03/10/2002.

---

**(11) DI 5702350-6** Código 44 - Extinção - Art. 119 inciso III da LPI  
(15) 30/09/2003  
(62) DI 5701597-0 02/10/1997  
(73) Fiat Auto S.p.A (IT)  
(74) Marco Antonio Saltini  
Registro extinto, a contar de 03/10/2002.

---

**(11) DI 5702351-4** Código 44 - Extinção - Art. 119 inciso III da LPI  
(15) 30/09/2003  
(62) DI 5701597-0 02/10/1997  
(73) Fiat Auto S.p.A (IT)  
(74) Marco Antonio Saltini  
Registro extinto, a contar de 03/10/2002.

---

**(11) DI 5702352-2** Código 44 - Extinção - Art. 119 inciso III da LPI  
(15) 30/09/2003  
(62) DI 5701597-0 02/10/1997  
(73) Fiat Auto S.p.A (IT)  
(74) Marco Antonio Saltini  
Registro extinto, a contar de 03/10/2002.

---

**(11) DI 5702353-0** Código 44 - Extinção - Art. 119 inciso III da LPI  
(15) 30/09/2003  
(62) DI 5701597-0 02/10/1997  
(73) Fiat Auto S.p.A (IT)  
(74) Marco Antonio Saltini  
Registro extinto, a contar de 03/10/2002.

---

**(11) DI 5800152-2** Código 44 - Extinção - Art. 119 inciso III da LPI  
(15) 06/10/1998  
(73) Boeker Arbolito S. A. (AR)  
(74) TINOCO SOARES & FILHO LTDA  
Registro extinto, a contar de 05/02/2003.

---

**(11) DI 5800351-7** Código 44 - Extinção - Art. 119 inciso III da LPI  
(15) 07/12/1999  
(73) Ericsson Inc. (US)  
(74) Momsen, Leonardos & CIA.  
Registro extinto, a contar de 17/03/2004.



---

<b>(11) DI 6401029-5</b>	Código 44 - Extinção - Art. 119 inciso III da LPI (15) 24/08/2004 (73) CARLOS MORA-HERNANDEZ (MX) (74) Antonio Mauricio Pedras Arnaud Registro extinto a contar de 25/03/2009
<b>(11) DI 6401030-9</b>	Código 44 - Extinção - Art. 119 inciso III da LPI (15) 22/06/2004 (73) OBISPA METALÚRGICA LTDA (BR/RS) (74) Pap Consult. em Marcas e Patentes Ltda. Registro extinto a contar de 01/04/2009
<b>(11) DI 6401032-5</b>	Código 44 - Extinção - Art. 119 inciso III da LPI (15) 22/06/2004 (73) ODIWALDO BOSCO FILHO (BR/SP) (74) Vilage Marcas & Patentes S/C Ltda Registro extinto a contar de 27/03/2009
<b>(11) DI 6401033-3</b>	Código 44 - Extinção - Art. 119 inciso III da LPI (15) 22/06/2004 (73) BIO CONTROLE MÉTODOS DE CONTROLE DE PRAGAS LTDA (BR/SP) (74) Luiz Roberto Longo Brito Silva Registro extinto a contar de 27/03/2009
<b>(11) DI 6401034-1</b>	Código 44 - Extinção - Art. 119 inciso III da LPI (15) 22/06/2004 (73) JOSÉ LUIZ DE PAULA (BR/SP) Registro extinto a contar de 27/03/2009
<b>(11) DI 6401035-0</b>	Código 44 - Extinção - Art. 119 inciso III da LPI (15) 22/06/2004 (73) JOSÉ LUIZ DE PAULA (BR/SP) Registro extinto a contar de 27/03/2009
<b>(11) DI 6401036-8</b>	Código 44 - Extinção - Art. 119 inciso III da LPI (15) 22/06/2004 (73) OSWALDO SÁBIO DE MELLO (BR/SP) (74) José Ricardo Gonçalves Azenha Registro extinto a contar de 27/03/2009
<b>(11) DI 6401037-6</b>	Código 44 - Extinção - Art. 119 inciso III da LPI (15) 22/06/2004 (73) Osvaldo Sábio de Mello (BR/SP) (74) José Ricardo Gonçalves Azenha



---

Registro extinto a contar de 27/03/2009

---

**(11) DI 6401041-4**

Código 44 - Extinção - Art. 119 inciso III da LPI  
(15) 30/11/2004  
(73) ROBERTO DE SOUSA (BR/MG)  
(74) Carlos José dos Santos Linhares  
Registro extinto a contar de 20/03/2009

---

**(11) DI 6401042-2**

Código 44 - Extinção - Art. 119 inciso III da LPI  
(15) 22/06/2004  
(73) BOM PASSO INDÚSTRIA E COMÉRCIO DE CALÇADOS LTDA (BR/SP)  
(74) Vilage Marcas & Patentes S/C Ltda  
Registro extinto a contar de 20/03/2009

---

**(11) DI 6401045-7**

Código 44 - Extinção - Art. 119 inciso III da LPI  
(15) 22/06/2004  
(73) CARLOS ALBERTO PARRILHO CALIXTO (BR/MG)  
(74) Ítalo Muglia de Marchi  
Registro extinto a contar de 23/03/2009

---

**(11) DI 6401046-5**

Código 44 - Extinção - Art. 119 inciso III da LPI  
(15) 05/10/2004  
(73) BEAUTE PRESTIGE INTERNATIONAL (FR)  
(74) Francisco Carlos Rodrigues Silva  
Registro extinto a contar de 27/03/2014

---

**(11) DI 6401047-3**

Código 44 - Extinção - Art. 119 inciso III da LPI  
(15) 22/06/2004  
(73) MAURÍCIO CARLOS RIBEIRO (BR/SP)  
(74) Governate Marcas e Patentes S/C Ltda  
Registro extinto a contar de 06/04/2009

---

**(11) DI 6401048-1**

Código 44 - Extinção - Art. 119 inciso III da LPI  
(15) 28/12/2004  
(73) NESTEC S.A (CH)  
(74) Dannemann, Siemsen, Bigler & Ipanema Moreira  
Registro extinto a contar de 03/04/2009

---

**(11) DI 6401049-0**

Código 44 - Extinção - Art. 119 inciso III da LPI  
(15) 22/06/2004  
(73) GLAXO GROUP LIMITED (GB)  
(74) Momsen, Leonardos & Cia  
Registro extinto a contar de 02/04/2009

---



---

<b>(11) DI 6401050-3</b>	Código 44 - Extinção - Art. 119 inciso III da LPI (15) 22/06/2004 (73) FIAMON INDÚSTRIA E COMÉRCIO DE PLÁSTICOS LTDA ME (BR/SC) (74) Jean Carlo Rosa Registro extinto a contar de 01/04/2009
<b>(11) DI 6401053-8</b>	Código 44 - Extinção - Art. 119 inciso III da LPI (15) 22/06/2004 (73) MÓVEIS RUDNICK S/A (BR/SC) (74) Brasil Sul Marcas e Patentes S/C Ltda Registro extinto a contar de 31/03/2009
<b>(11) DI 6401054-6</b>	Código 44 - Extinção - Art. 119 inciso III da LPI (15) 22/06/2004 (73) ENFORTH INDÚSTRIA E COMÉRCIO DE AUTO PEÇAS LTDA-E.P.P (BR/SP) (74) Rubens dos Santos Filho Registro extinto a contar de 26/03/2009
<b>(11) DI 6401055-4</b>	Código 44 - Extinção - Art. 119 inciso III da LPI (15) 22/06/2004 (73) FUCAPI - FUNDAÇÃO CENTRO DE ANÁLISE, PESQUISA E INOVAÇÃO TECNOLÓGICA (BR/AM) (74) Fucapi-Fundação Centro de Análise, Pesquisa e Inovação Tecnológica Registro extinto a contar de 20/03/2014
<b>(11) DI 6401056-2</b>	Código 44 - Extinção - Art. 119 inciso III da LPI (15) 22/06/2004 (73) JOSÉ LUIZ DE PAULA (BR/SP) Registro extinto a contar de 27/03/2009
<b>(11) DI 6401057-0</b>	Código 44 - Extinção - Art. 119 inciso III da LPI (15) 22/06/2004 (73) JOSÉ LUIZ DE PAULA (BR/SP) Registro extinto a contar de 27/03/2009
<b>(11) DI 6401058-9</b>	Código 44 - Extinção - Art. 119 inciso III da LPI (15) 29/06/2004 (73) JOSÉ LUIZ DE PAULA (BR/SP) Registro extinto a contar de 27/03/2009
<b>(11) DI 6401059-7</b>	Código 44 - Extinção - Art. 119 inciso III da LPI (15) 29/06/2004 (73) JOSÉ LUIZ DE PAULA (BR/SP)



---

Registro extinto a contar de 27/03/2009

---

**(11) DI 6401060-0** Código 44 - Extinção - Art. 119 inciso III da LPI  
(15) 29/06/2004  
(73) José Luiz de Paula (BR/SP)  
Registro extinto a contar de 27/03/2009

---

**(11) DI 6401061-9** Código 44 - Extinção - Art. 119 inciso III da LPI  
(15) 29/06/2004  
(73) JOSÉ LUIZ DE PAULA (BR/SP)  
Registro extinto a contar de 27/03/2009

---

**(11) DI 6401062-7** Código 44 - Extinção - Art. 119 inciso III da LPI  
(15) 29/06/2004  
(73) JOSÉ LUIZ DE PAULA (BR/SP)  
Registro extinto a contar de 27/03/2009

---

**(11) DI 6401065-1** Código 44 - Extinção - Art. 119 inciso III da LPI  
(15) 29/06/2004  
(73) GRENENE S.A. (BR/CE)  
(74) Custódio de Almeida & Cia  
Registro extinto a contar de 01/04/2009

---

**(11) DI 6401066-0** Código 44 - Extinção - Art. 119 inciso III da LPI  
(15) 29/06/2004  
(73) GRENENE S.A. (BR/CE)  
(74) Custódio de Almeida & Cia  
Registro extinto a contar de 30/03/2014

---

**(11) DI 6401067-8** Código 44 - Extinção - Art. 119 inciso III da LPI  
(15) 29/06/2004  
(73) Obispa Metalúrgica Ltda (BR/RS)  
(74) Pap Consult. em Marcas e Patentes Ltda.  
Registro extinto a contar de 01/04/2009

---

**(11) DI 6401068-6** Código 44 - Extinção - Art. 119 inciso III da LPI  
(15) 22/06/2004  
(73) OBISPA METALÚRGICA LTDA (BR/RS)  
(74) Pap Consult. em Marcas e Patentes Ltda.  
Registro extinto a contar de 01/04/2009

---

**(11) DI 6401069-4** Código 44 - Extinção - Art. 119 inciso III da LPI  
(15) 22/06/2004  
(73) OBISPA METALÚRGICA LTDA (BR/RS)



---

	(74) Pap Consult. em Marcas e Patentes Ltda. Registro extinto a contar de 01/04/2009
<b>(11) DI 6401078-3</b>	Código 44 - Extinção - Art. 119 inciso III da LPI (15) 22/06/2004 (73) OBISPA METALÚRGICA LTDA (BR/RS) (74) Pap Consult. em Marcas e Patentes Ltda. Registro extinto a contar de 01/04/2009
<b>(11) DI 6401079-1</b>	Código 44 - Extinção - Art. 119 inciso III da LPI (15) 22/06/2004 (73) OBISPA METALÚRGICA LTDA (BR/RS) (74) Pap Consult. em Marcas e Patentes Ltda. Registro extinto a contar de 01/04/2009
<b>(11) DI 6401080-5</b>	Código 44 - Extinção - Art. 119 inciso III da LPI (15) 22/06/2004 (73) JOSÉ LUIZ DE PAULA (BR/SP) Registro extinto a contar de 27/03/2009
<b>(11) DI 6401081-3</b>	Código 44 - Extinção - Art. 119 inciso III da LPI (15) 22/06/2004 (73) JOSÉ LUIZ DE PAULA (BR/SP) Registro extinto a contar de 27/03/2009
<b>(11) DI 6401082-1</b>	Código 44 - Extinção - Art. 119 inciso III da LPI (15) 22/06/2004 (73) JOSÉ LUIZ DE PAULA (BR/SP) Registro extinto a contar de 27/03/2009
<b>(11) DI 6401083-0</b>	Código 44 - Extinção - Art. 119 inciso III da LPI (15) 30/11/2004 (73) LÍDER INDÚSTRIA E COMÉRCIO DE BRINQUEDOS LTDA (BR/SP) (74) Marcas Marcantes e Patentes Ltda Registro extinto a contar de 27/03/2014
<b>(11) DI 6401086-4</b>	Código 44 - Extinção - Art. 119 inciso III da LPI (15) 08/06/2004 (73) CARLOS ALBERTO GOLZER (BR/SP) (74) Governate Marcas e Patentes S/C Ltda Registro extinto a contar de 06/04/2009
<b>(11) DI 6401087-2</b>	Código 44 - Extinção - Art. 119 inciso III da LPI (15) 08/06/2004



---

	(73) NAIR RUIZ MOREIRA - ME (BR/SP) (74) Governate Marcas e Patentes S/C Ltda Registro extinto a contar de 06/04/2009
<b>(11) DI 6401089-9</b>	Código 44 - Extinção - Art. 119 inciso III da LPI (15) 08/06/2004 (73) JACI APARECIDA FRABETTI BOGNAR (BR/PR) (74) London Marcas & Patentes S/C LTDA Registro extinto a contar de 03/04/2014
<b>(11) DI 6401090-2</b>	Código 44 - Extinção - Art. 119 inciso III da LPI (15) 19/10/2004 (73) GRAHAM PACKAGING COMPANY, L.P (US) (74) Araripe & Associados Registro extinto a contar de 03/04/2009
<b>(11) DI 6401093-7</b>	Código 44 - Extinção - Art. 119 inciso III da LPI (15) 31/08/2004 (73) NATIONAL VENDING ASSET MANAGEMENT LIMITED (NZ) (74) Dannemann, Siemsen, Bigler & Ipanema Moreira v
<b>(11) DI 6401094-5</b>	Código 44 - Extinção - Art. 119 inciso III da LPI (15) 03/08/2004 (73) WUXI KIPOR POWER Co., LTD (CN) (74) Dannemann, Siemsen, Bigler & Ipanema Moreira Registro extinto a contar de 29/04/2014
<b>(11) DI 6401096-1</b>	Código 44 - Extinção - Art. 119 inciso III da LPI (15) 08/06/2004 (73) VITOR HUGO GEREMIA (BR/RS) Registro extinto a contar de 31/03/2009
<b>(11) DI 6401097-0</b>	Código 44 - Extinção - Art. 119 inciso III da LPI (15) 08/06/2004 (73) OBISPA METALÚRGICA LTDA (BR/RS) (74) Pap Consult. em Marcas e Patentes Ltda. Registro extinto a contar de 01/04/2009
<b>(11) DI 6401098-8</b>	Código 44 - Extinção - Art. 119 inciso III da LPI (15) 22/06/2004 (73) OBISPA METALÚRGICA LTDA (BR/RS) (74) Pap Consult. em Marcas e Patentes Ltda. Registro extinto a contar de 01/04/2009



---

<b>(11) DI 6401099-6</b>	Código 44 - Extinção - Art. 119 inciso III da LPI (15) 22/06/2004 (73) OBISPA METALÚRGICA LTDA (BR/RS) (74) Pap Consult. em Marcas e Patentes Ltda. Registro extinto a contar de 01/04/2009
<b>(11) DI 6401103-8</b>	Código 44 - Extinção - Art. 119 inciso III da LPI (15) 28/12/2004 (73) RAFAEL BILIBIO (BR/SC) (74) Vera Lucia Lindner Registro extinto a contar de 08/04/2014
<b>(11) DI 6401104-6</b>	Código 44 - Extinção - Art. 119 inciso III da LPI (15) 22/06/2004 (73) ALCIDES RODRIGUES (BR/SP) (74) Celso de Carvalho Mello Registro extinto a contar de 03/04/2009
<b>(11) DI 6401105-4</b>	Código 44 - Extinção - Art. 119 inciso III da LPI (15) 22/06/2004 (73) SANDER ALPHONSUS BERNARDUS STEVERINK (BR/SP) (74) Ana Paula Damasceno Registro extinto a contar de 07/04/2009
<b>(11) DI 6401106-2</b>	Código 44 - Extinção - Art. 119 inciso III da LPI (15) 22/06/2004 (73) ALFREDO HUMMELGEN (BR/SC) (74) Rejane Caggiano Registro extinto a contar de 14/04/2009
<b>(11) DI 6401111-9</b>	Código 44 - Extinção - Art. 119 inciso III da LPI (15) 13/07/2004 (73) Multivisão Indústria e Comércio Ltda (BR/SP) (74) David do Nascimento Registro extinto a contar de 30/03/2009
<b>(11) DI 6401113-5</b>	Código 44 - Extinção - Art. 119 inciso III da LPI (15) 13/07/2004 (73) Michel Bernard Jean Arnoult (BR/SP) (74) Rita de Cassia Brunner Registro extinto a contar de 30/03/2009
<b>(11) DI 6401114-3</b>	Código 44 - Extinção - Art. 119 inciso III da LPI

---



---

	(15) 13/07/2004 (73) Scania CV Aktiebolag (SE) (74) Nellie Anne Daniel Shores Registro extinto a contar de 16/04/2014
<b>(11) DI 6401116-0</b>	Código 44 - Extinção - Art. 119 inciso III da LPI (15) 07/12/2004 (73) PHILIP MORRIS PRODUCTS S.A (CH) (74) Dannemann, Siemsen, Bigler & Ipanema Moreira Registro extinto a contar de 16/04/2009
<b>(11) DI 6401117-8</b>	Código 44 - Extinção - Art. 119 inciso III da LPI (15) 05/07/2005 (73) Philip Morris Products S.A. (CH) (74) Dannemann, Siemsen, Bigler & Ipanema Moreira Registro extinto a contar de 16/04/2009
<b>(11) DI 6401121-6</b>	Código 44 - Extinção - Art. 119 inciso III da LPI (15) 13/07/2004 (73) Henrique Soares Bento (BR/MG) (74) Almir C. de Lacerda Registro extinto a contar de 07/04/2009
<b>(11) DI 6401125-9</b>	Código 44 - Extinção - Art. 119 inciso III da LPI (15) 13/07/2004 (73) Roberto Sylla Gomes Macedo (BR/SP) (74) Antonia Andreoli Registro extinto a contar de 08/04/2009
<b>(11) DI 6401127-5</b>	Código 44 - Extinção - Art. 119 inciso III da LPI (15) 27/07/2004 (73) EDUARDO STORNIOLO ME (BR/SP) (74) Beerre Assessoria Empresarial S/C Ltda Registro extinto a contar de 13/04/2009
<b>(11) DI 6401128-3</b>	Código 44 - Extinção - Art. 119 inciso III da LPI (15) 13/07/2004 (73) Lintec Informática Ltda (BR/SP) (74) Atho's Marcas & Patentes Registro extinto a contar de 13/04/2014
<b>(11) DI 6401129-1</b>	Código 44 - Extinção - Art. 119 inciso III da LPI (15) 13/07/2004 (73) Metalúrgica Altero Indústria e Comércio Ltda (BR/RS)



---

(74) Custódio de Almeida & Cia.  
Registro extinto a contar de 03/04/2009

---

**(11) DI 6401131-3** Código 44 - Extinção - Art. 119 inciso III da LPI  
(15) 13/07/2004  
(73) RGB Industria Metalurgica Ltda (BR/RS)  
(74) Mumir Bakkar  
Registro extinto a contar de 03/04/2014

---

**(11) DI 6401132-1** Código 44 - Extinção - Art. 119 inciso III da LPI  
(15) 13/07/2004  
(73) Metalúrgica Altero Indústria e Comércio Ltda (BR/RS)  
(74) Custódio de Almeida & Cia.  
Registro extinto a contar de 03/04/2009

---

**(11) DI 6401135-6** Código 44 - Extinção - Art. 119 inciso III da LPI  
(15) 13/07/2004  
(73) Valdecir Moreira Fernandes (BR/PR)  
(74) Dinâmica Marcas e Patentes S/C Ltda  
Registro extinto a contar de 01/04/2009

---

**(11) DI 6401136-4** Código 44 - Extinção - Art. 119 inciso III da LPI  
(15) 29/11/2005  
(73) Tjong Chuang Chia (BR/SP)  
(74) Sociedade Civil Braxil LTDA  
Registro extinto a contar de 01/04/2009

---

**(11) DI 6401138-0** Código 44 - Extinção - Art. 119 inciso III da LPI  
(15) 13/07/2004  
(73) Felipe Lopez Zapata (BR/SP)  
(74) Marcas Marcantes e Patentes S/C Ltda  
Registro extinto a contar de 01/04/2014

---

**(11) DI 6401140-2** Código 44 - Extinção - Art. 119 inciso III da LPI  
(15) 13/07/2004  
(73) Jorge Scalfio Netto (BR/SP)  
(74) Escritório Fernando Marchetti S/C Ltda  
Registro extinto a contar de 02/04/2014

---

**(11) DI 6401141-0** Código 44 - Extinção - Art. 119 inciso III da LPI  
(15) 07/12/2004  
(73) PHILIP MORRIS PRODUCTS S.A (CH)  
(74) Dannemann, Siemsen, Bigler & Ipanema Moreira  
Registro extinto a contar de 16/04/2009



---

<b>(11) DI 6401142-9</b>	Código 44 - Extinção - Art. 119 inciso III da LPI (15) 13/07/2004 (73) Egides Ighes Barbisan (BR/RS) (74) Marpa Consultoria e Assessoria Empresarial Ltda Registro extinto a contar de 09/04/2014
<b>(11) DI 6401145-3</b>	Código 44 - Extinção - Art. 119 inciso III da LPI (15) 15/06/2004 (73) CYRUS AUGUSTO SPERANDIO JUNIOR (BR/PR) Registro extinto a contar de 07/04/2009
<b>(11) DI 6401148-8</b>	Código 44 - Extinção - Art. 119 inciso III da LPI (15) 15/06/2004 (73) CARLOS EDUARDO COSTELLA ANDRADE GRILLO (BR/SP) Registro extinto a contar de 06/04/2014
<b>(11) DI 6401150-0</b>	Código 44 - Extinção - Art. 119 inciso III da LPI (15) 15/06/2004 (73) MSM PRODUTOS PARA CALÇADOS LTDA (BR/SP) (74) ADVOCACIA PIETRO ARIBONI S/C Registro extinto a contar de 14/04/2009
<b>(11) DI 6401151-8</b>	Código 44 - Extinção - Art. 119 inciso III da LPI (15) 15/06/2004 (73) IVANIO ANGELO ARIOLI (BR/RS) (74) Marpa Consultoria e Assessoria Empresarial Ltda Registro extinto a contar de 09/04/2009
<b>(11) DI 6401153-4</b>	Código 44 - Extinção - Art. 119 inciso III da LPI (15) 15/06/2004 (73) ROGÉRIO KOSCHNIK (BR/SC) (74) Sergio Zanella Coppi Registro extinto a contar de 30/03/2009
<b>(11) DI 6401154-2</b>	Código 44 - Extinção - Art. 119 inciso III da LPI (15) 01/06/2004 (73) PW INDÚSTRIA E COMÉRCIO E EMBALAGENS LTDA (BR/SC) (74) Sandro Wunderlich Registro extinto a contar de 14/04/2014
<b>(11) DI 6401156-9</b>	Código 44 - Extinção - Art. 119 inciso III da LPI (15) 01/06/2004 (73) WAGNER INNOCENCIO CARDOSO (BR/RS)

---



---

Registro extinto a contar de 14/04/2009

---

**(11) DI 6401158-5** Código 44 - Extinção - Art. 119 inciso III da LPI  
(15) 01/06/2004  
(73) JORGE ARAKAKI (BR/SP)  
Registro extinto a contar de 13/04/2014

---

**(11) DI 6401159-3** Código 44 - Extinção - Art. 119 inciso III da LPI  
(15) 01/06/2004  
(73) JORGE ARAKAKI (BR/SP)  
Registro extinto a contar de 13/04/2014

---

**(11) DI 6401160-7** Código 44 - Extinção - Art. 119 inciso III da LPI  
(15) 17/08/2004  
(73) MANOEL ROBERTO ALVES LOPES (BR/SP)  
(74) Somos Marcas e Patentes Ltda  
Registro extinto a contar de 08/04/2009

---

**(11) DI 6401161-5** Código 44 - Extinção - Art. 119 inciso III da LPI  
(15) 17/08/2004  
(73) MANOEL ROBERTO ALVES LOPES (BR/SP)  
(74) Somos Marcas e Patentes Ltda  
Registro extinto a contar de 08/04/2009

---

**(11) DI 6401166-6** Código 44 - Extinção - Art. 119 inciso III da LPI  
(15) 08/06/2004  
(73) ADÃO SÉRGIO GOMES (BR/PR)  
(74) Dinâmica Marcas Patentes  
Registro extinto a contar de 09/04/2009

---

**(11) DI 6401167-4** Código 44 - Extinção - Art. 119 inciso III da LPI  
(15) 08/06/2004  
(73) ADÃO SÉRGIO GOMES (BR/PR)  
(74) Dinâmica Marcas Patentes  
Registro extinto a contar de 09/04/2009

---

**(11) DI 6401168-2** Código 44 - Extinção - Art. 119 inciso III da LPI  
(15) 25/01/2005  
(73) DELZA DA SILVA (BR/SP)  
Registro extinto a contar de 09/04/2009

---

**(11) DI 6401171-2** Código 44 - Extinção - Art. 119 inciso III da LPI  
(15) 08/06/2004  
(73) MAURO COSTA FERREIRA (BR/SP)



---

(74) José Edis Rodrigues  
Registro extinto a contar de 30/03/2009

---

**(11) DI 6401172-0** Código 44 - Extinção - Art. 119 inciso III da LPI  
(15) 08/06/2004  
(73) MULTIVISÃO INDÚSTRIA E COMÉRCIO LTDA (BR/SP)  
(74) David do Nascimento  
Registro extinto a contar de 30/03/2009

---

**(11) DI 6401175-5** Código 44 - Extinção - Art. 119 inciso III da LPI  
(15) 08/06/2004  
(73) ISRAEL AMORIM (BR/SC)  
(74) João Batista Forbici  
Registro extinto a contar de 08/04/2009

---

**(11) DI 6401176-3** Código 44 - Extinção - Art. 119 inciso III da LPI  
(15) 08/06/2004  
(73) GRENDENE S.A. (BR/CE)  
(74) Custódio de Almeida & Cia  
Registro extinto a contar de 14/04/2014

---

**(11) DI 6401178-0** Código 44 - Extinção - Art. 119 inciso III da LPI  
(15) 08/06/2004  
(73) PARCERIA DISTRIBUIDORA E COMÉRCIO LTDA (BR/SP)  
(74) TINOCO SOARES & FILHO LTDA  
Registro extinto a contar de 06/04/2009

---

**(11) DI 6401180-1** Código 44 - Extinção - Art. 119 inciso III da LPI  
(15) 08/06/2004  
(73) ENFORTH INDÚSTRIA E COMÉRCIO DE AUTOPEÇAS E.P.P. (BR/SP)  
(74) Rubens dos Santos Filho - Ag. 0912  
Registro extinto a contar de 07/04/2009

---

**(11) DI 6401181-0** Código 44 - Extinção - Art. 119 inciso III da LPI  
(15) 08/06/2004  
(73) MORRIS CORPORATION (KR)  
(74) Marcello do Nascimento  
Registro extinto a contar de 06/04/2014

---

**(11) DI 6401182-8** Código 44 - Extinção - Art. 119 inciso III da LPI  
(15) 08/06/2004  
(73) MSM PRODUTOS PARA CALÇADOS LTDA (BR/SP)  
(74) ADVOCACIA PIETRO ARIBONI S/C  
Registro extinto a contar de 14/04/2009



---

<b>(11) DI 6401183-6</b>	Código 44 - Extinção - Art. 119 inciso III da LPI (15) 08/06/2004 (73) IVANIO ANGELO ARIOLI (BR/RS) (74) Marpa Consultoria e Assessoria Empresarial Ltda Registro extinto a contar de 09/04/2009
<b>(11) DI 6401184-4</b>	Código 44 - Extinção - Art. 119 inciso III da LPI (15) 22/06/2004 (73) MÜELLER ELETRODOMÉSTICOS S/A (BR/SC) (74) PAP Consult. em Marcas e Patentes Ltda Registro extinto a contar de 09/04/2014
<b>(11) DI 6401186-0</b>	Código 44 - Extinção - Art. 119 inciso III da LPI (15) 22/06/2004 (73) BOTICA COMERCIAL FARMACÊUTICA LTDA (BR/PR) (74) Fabiana de Freitas Registro extinto a contar de 13/04/2014
<b>(11) DI 6401188-7</b>	Código 44 - Extinção - Art. 119 inciso III da LPI (15) 22/06/2004 (73) FEELING ESTOFADOS LTDA (BR/SC) (74) Maria Aparecida Pereira Gonçalves Registro extinto a contar de 16/04/2009
<b>(11) DI 6401192-5</b>	Código 44 - Extinção - Art. 119 inciso III da LPI (15) 17/08/2004 (73) MANOEL ROBERTO ALVES LOPES (BR/SP) (74) Somos Marcas e Patentes S/C Ltda Registro extinto a contar de 08/04/2009
<b>(11) DI 6401193-3</b>	Código 44 - Extinção - Art. 119 inciso III da LPI (15) 17/08/2004 (73) MANOEL ROBERTO ALVES LOPES (BR/SP) (74) Somos Marcas e Patentes S/C Ltda Registro extinto a contar de 08/04/2009
<b>(11) DI 6401194-1</b>	Código 44 - Extinção - Art. 119 inciso III da LPI (15) 22/06/2004 (73) JORGE ARAKAKI (BR/SP) Registro extinto a contar de 13/04/2009
<b>(11) DI 6401195-0</b>	Código 44 - Extinção - Art. 119 inciso III da LPI (15) 22/06/2004



---

	(73) JORGE ARAKAKI (BR/SP) Registro extinto a contar de 13/04/2014
<b>(11) DI 6401196-8</b>	Código 44 - Extinção - Art. 119 inciso III da LPI (15) 22/06/2004 (73) JORGE ARAKAKI (BR/SP) Registro extinto a contar de 13/04/2014
<b>(11) DI 6401197-6</b>	Código 44 - Extinção - Art. 119 inciso III da LPI (15) 22/06/2004 (73) JORGE ARAKAKI (BR/SP) Registro extinto a contar de 13/04/2009
<b>(11) DI 6401198-4</b>	Código 44 - Extinção - Art. 119 inciso III da LPI (15) 22/06/2004 (73) JORGE ARAKAKI (BR/SP) Registro extinto a contar de 13/04/2014
<b>(11) DI 6401199-2</b>	Código 44 - Extinção - Art. 119 inciso III da LPI (15) 22/06/2004 (73) JORGE ARAKAKI (BR/SP) Registro extinto a contar de 13/04/2009
<b>(11) DI 6401201-8</b>	Código 44 - Extinção - Art. 119 inciso III da LPI (15) 22/06/2004 (73) JORGE ARAKAKI (BR/SP) Registro extinto a contar de 13/04/2014
<b>(11) DI 6401202-6</b>	Código 44 - Extinção - Art. 119 inciso III da LPI (15) 22/06/2004 (73) VITOR PANISSA JUNIOR (BR/SP) (74) José Edis Rodrigues Registro extinto a contar de 13/04/2014
<b>(11) DI 6401203-4</b>	Código 44 - Extinção - Art. 119 inciso III da LPI (15) 22/06/2004 (73) VITOR PANISSA JUNIOR (BR/SP) (74) José Edis Rodrigues Registro extinto a contar de 13/04/2014
<b>(11) DI 6401204-2</b>	Código 44 - Extinção - Art. 119 inciso III da LPI (15) 22/06/2004 (73) VITOR PANISSA JUNIOR (BR/SP) (74) José Edis Rodrigues



---

Registro extinto a contar de 13/04/2014

---

**(11) DI 6401205-0** Código 44 - Extinção - Art. 119 inciso III da LPI  
(15) 13/07/2004  
(73) BMP Plasticos Ltda (BR/SP)  
(74) Maurício Darré  
Registro extinto a contar de 02/04/2009

---

**(11) DI 6401206-9** Código 44 - Extinção - Art. 119 inciso III da LPI  
(15) 13/07/2004  
(73) YORIIHIKO KATO (BR/SP)  
(74) Mauricio Darré  
Registro extinto a contar de 02/04/2009

---

**(11) DI 6401207-7** Código 44 - Extinção - Art. 119 inciso III da LPI  
(15) 13/07/2004  
(73) INDÚSTRIA E COMÉRCIO SANTA MARIA LTDA (BR/SP)  
(74) Marcas Marcantes e Patentes Ltda  
Registro extinto a contar de 01/04/2014

---

**(11) DI 6401208-5** Código 44 - Extinção - Art. 119 inciso III da LPI  
(15) 13/07/2004  
(73) VALDECIR MOREIRA FERNANDES (BR/PR)  
(74) Dinâmica Marcas e Patentes S/C Ltda  
Registro extinto a contar de 01/04/2009

---

**(11) DI 6401209-3** Código 44 - Extinção - Art. 119 inciso III da LPI  
(15) 13/07/2004  
(73) LUCIANO HUMBERTO MADEIRO (BR/SP)  
(74) Sigilo's Marcas & Patentes S/C Ltda  
Registro extinto a contar de 31/03/2014

---

**(11) DI 6401210-7** Código 44 - Extinção - Art. 119 inciso III da LPI  
(15) 13/07/2004  
(73) MF-Middle Field Ltda. (BR/SP)  
(74) Temphu's Marcas e Patentes S/C Ltda.  
Registro extinto a contar de 01/04/2014

---

**(11) DI 6401211-5** Código 44 - Extinção - Art. 119 inciso III da LPI  
(15) 13/07/2004  
(73) Claudio Lourenço Lorenzetti (BR/SP)  
(74) Ana Maria Freitas Gomes  
Registro extinto a contar de 13/04/2009

---



---

<b>(11) DI 6401212-3</b>	Código 44 - Extinção - Art. 119 inciso III da LPI (15) 13/07/2004 (73) Claudio Lourenço Lorenzetti (BR/SP) (74) Ana Maria Freitas Gomes Registro extinto a contar de 13/04/2009
<b>(11) DI 6401213-1</b>	Código 44 - Extinção - Art. 119 inciso III da LPI (15) 13/07/2004 (73) Claudio Lourenço Lorenzetti (BR/SP) (74) Ana Maria Freitas Gomes Registro extinto a contar de 13/04/2009
<b>(11) DI 6401214-0</b>	Código 44 - Extinção - Art. 119 inciso III da LPI (15) 13/07/2004 (73) Natura Cosméticos S.A. (BR/SP) (74) Dannemann, Siemsen, Bigler & Ipanema Moreira Registro extinto a contar de 13/04/2014
<b>(11) DI 6401222-0</b>	Código 44 - Extinção - Art. 119 inciso III da LPI (15) 05/10/2004 (73) VOLVO LASTVAGNAR AB (SE) (74) Thomaz Thedim Lobo e Magnus Aspeby Registro extinto a contar de 17/04/2009
<b>(11) DI 6401223-9</b>	Código 44 - Extinção - Art. 119 inciso III da LPI (15) 29/06/2004 (73) Gransell Centro de Grãos e Alimentos Ltda (BR/RS) (74) Marpa Consultoria e Assessoria Empresarial Ltda Registro extinto a contar de 15/04/2009
<b>(11) DI 6401224-7</b>	Código 44 - Extinção - Art. 119 inciso III da LPI (15) 29/06/2004 (73) Jose Maria Cechelero Junior (BR/PR) (74) Brasil Sul Marcas e Patentes S/C LTDA Registro extinto a contar de 16/04/2014
<b>(11) DI 6401225-5</b>	Código 44 - Extinção - Art. 119 inciso III da LPI (15) 29/06/2004 (73) Alclean Extrusão de Metais Ltda (BR/SP) (74) Sergio Zanella Coppi Registro extinto a contar de 15/04/2009
<b>(11) DI 6701911-0</b>	Código 44 - Extinção - Art. 119 inciso III da LPI (15) 03/06/2008

---



---

(73) SERVIÇO SOCIAL DA INDÚSTRIA - SESI (BR/MG)  
(74) LACERDA E TARANTO ADVOGADOS ASSOCIADOS  
Registro extinto a contar de 28/03/2017.

---

**(11) DI 6701912-9** Código 44 - Extinção - Art. 119 inciso III da LPI  
(15) 08/07/2008  
(73) LUTRON ELECTRONICS CO., INC. (US)  
(74) MOMSEN, LEONARDOS & CIA  
Registro extinto a contar de 06/06/2017.

---

**(11) DI 6701913-7** Código 44 - Extinção - Art. 119 inciso III da LPI  
(15) 24/06/2008  
(73) LUTRON ELECTRONICS CO., INC. (US)  
(74) MOMSEN, LEONARDOS & CIA  
Registro extinto a contar de 06/06/2017.

---

**(11) DI 6701914-5** Código 44 - Extinção - Art. 119 inciso III da LPI  
(15) 24/06/2008  
(73) LUTRON ELECTRONICS CO., INC. (US)  
(74) MOMSEN, LEONARDOS & CIA  
Registro extinto a contar de 06/06/2017.

---

**(11) DI 6701915-3** Código 44 - Extinção - Art. 119 inciso III da LPI  
(15) 24/06/2008  
(73) LUTRON ELECTRONICS CO., INC. (US)  
(74) MOMSEN, LEONARDOS & CIA  
Registro extinto a contar de 06/06/2017.

---

**(11) DI 6701917-0** Código 44 - Extinção - Art. 119 inciso III da LPI  
(15) 12/02/2008  
(73) VICTORINOX AG (CH)  
(74) ORLANDO DE SOUZA  
Registro extinto a contar de 06/06/2017.

---

**(11) DI 6701939-0** Código 44 - Extinção - Art. 119 inciso III da LPI  
(15) 26/08/2008  
(73) PARKER PEN PRODUCTS (GB)  
(74) DANEMANN, SIEMSEN, BIGLER & IPANEMA MOREIRA  
Registro extinto a contar de 06/06/2012.

---

**(11) DI 6701940-4** Código 44 - Extinção - Art. 119 inciso III da LPI  
(15) 02/09/2008  
(73) PARKER PEN PRODUCTS (GB)  
(74) DANEMANN, SIEMSEN, BIGLER & IPANEMA MOREIRA



---

Registro extinto a contar de 06/06/2017.

---

**(11) DI 6701941-2** Código 44 - Extinção - Art. 119 inciso III da LPI  
(15) 15/01/2008  
(73) PARKER PEN PRODUCTS (GB)  
(74) DANNEMANN, SIEMSEN, BIGLER & IPANEMA MOREIRA  
Registro extinto a contar de 06/06/2012.

---

**(11) DI 6701942-0** Código 44 - Extinção - Art. 119 inciso III da LPI  
(15) 15/01/2008  
(73) SANDRO AMBRÓSIO RUBIM (BR/SP)  
(74) REMARCA REGISTRO DE MARCAS E PATENTES LTDA  
Registro extinto a contar de 07/06/2012.

---

**(11) DI 6701943-9** Código 44 - Extinção - Art. 119 inciso III da LPI  
(15) 15/01/2008  
(73) GRACI TEREZINHA SIA DE SANTANA (BR/SP)  
(74) REMARCA REGISTRO DE MARCAS E PATENTES LTDA  
Registro extinto a contar de 07/06/2017.

---

**(11) DI 6701944-7** Código 44 - Extinção - Art. 119 inciso III da LPI  
(15) 15/01/2008  
(73) GRACI TEREZINHA SIA DE SANTANA (BR/SP)  
(74) REMARCA REGISTRO DE MARCAS E PATENTES LTDA  
Registro extinto a contar de 07/06/2017.

---

**(11) DI 6701947-1** Código 44 - Extinção - Art. 119 inciso III da LPI  
(15) 24/06/2008  
(73) BAYER HEALTHCARE LLC (US) ; MATSUSHITA ELECTRIC INDUSTRIAL CO, LTD (JP)  
(74) NELLIE ANNE DANIEL-SHORES  
Registro extinto a contar de 07/06/2017.

---

**(11) DI 6701948-0** Código 44 - Extinção - Art. 119 inciso III da LPI  
(15) 15/01/2008  
(73) BAYER HEALTHCARE LLC (US) ; MATSUSHITA ELECTRIC INDUSTRIAL CO., LTD (JP)  
(74) NELLIE ANNE DANIEL-SHORES  
Registro extinto a contar de 07/06/2017.

---

**(11) DI 6701949-8** Código 44 - Extinção - Art. 119 inciso III da LPI  
(15) 24/06/2008  
(73) MATSUSHITA ELECTRIC INDUSTRIAL CO., LTD. (JP) ; BAYER HEALTHCARE LLC (US)



---

(74) NELLIE ANNE DANIEL-SHORES  
Registro extinto a contar de 07/06/2017.

---

**(11) DI 6701953-6** Código 44 - Extinção - Art. 119 inciso III da LPI  
(15) 15/01/2008  
(73) MARIA DO SOCORRO NOVAES (BR/SP)  
(74) VILAGE MARCAS & PATENTES S/S LTDA  
Registro extinto a contar de 09/06/2012.

---

**(11) DI 6701954-4** Código 44 - Extinção - Art. 119 inciso III da LPI  
(15) 03/06/2008  
(73) EMBRYO WEB SOLUTIONS LTDA (BR/SP) ; EMBRYO WEB SOLUTIONS  
LTDA (BR/SP) ; RPC - REDE PONTO CERTO TECNOLOGIA E SERVIÇOS  
LTDA. (BR/SP)  
(74) DAVID NILTON PEREIRA DE LUCENA  
Registro extinto a contar de 09/06/2017.

---

**(11) DI 6701955-2** Código 44 - Extinção - Art. 119 inciso III da LPI  
(15) 03/06/2008  
(73) EMBRYO WEB SOLUTIONS LTDA (BR/SP) ; EMBRYO WEB SOLUTIONS  
LTDA (BR/SP) ; RPC - REDE PONTO CERTO TECNOLOGIA E SERVIÇOS  
LTDA. (BR/SP)  
(74) DAVID NILTON PEREIRA DE LUCENA  
Registro extinto a contar de 09/06/2017.

---

**(11) DI 6701957-9** Código 44 - Extinção - Art. 119 inciso III da LPI  
(15) 15/01/2008  
(73) INDÚSTRIA E COMÉRCIO DE PLÁSTICOS CAJOVIL LTDA (BR/SC)  
(74) KING'S MARCAS E PATENTES LTDA  
Registro extinto a contar de 09/06/2012.

---

**(11) DI 6701959-5** Código 44 - Extinção - Art. 119 inciso III da LPI  
(15) 08/01/2008  
(73) MOTOROLA MOBILITY, LLC (US) ; MOTOROLA MOBILITY, LLC (US)  
(74) TRENCH ROSSI E WATANABE ADVOGADOS  
Registro extinto a contar de 13/06/2017.

---

**(11) DI 6701977-3** Código 44 - Extinção - Art. 119 inciso III da LPI  
(15) 06/02/2008  
(73) JOSÉ ADALTO XAVIER RIBEIRO (BR/PR)  
(74) VILAGE MARCAS & PATENTES S/S LTDA  
Registro extinto a contar de 19/06/2012.

---

**(11) DI 6701978-1** Código 44 - Extinção - Art. 119 inciso III da LPI

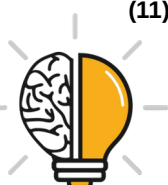

---

	(15) 06/02/2008 (73) JOSÉ ADALTO XAVIER RIBEIRO (BR/PR) (74) VILAGE MARCAS & PATENTES S/S LTDA Registro extinto a contar de 19/06/2012.
<b>(11) DI 6701979-0</b>	Código 44 - Extinção - Art. 119 inciso III da LPI (15) 06/02/2008 (73) JOSÉ ADALTO XAVIER RIBEIRO (BR/PR) (74) VILAGE MARCAS & PATENTES S/S LTDA Registro extinto a contar de 19/06/2012.
<b>(11) DI 6701980-3</b>	Código 44 - Extinção - Art. 119 inciso III da LPI (15) 06/02/2008 (73) M K Eletrodomésticos Ltda (BR/BA) (74) VILAGE MARCAS & PATENTES S/S LTDA Registro extinto a contar de 19/06/2012.
<b>(11) DI 6701981-1</b>	Código 44 - Extinção - Art. 119 inciso III da LPI (15) 06/02/2008 (73) J.F. INDÚSTRIA DE COSMÉTICOS LTDA (BR/SP) (74) VILAGE MARCAS & PATENTES S/S LTDA Registro extinto a contar de 19/06/2017.
<b>(11) DI 6701983-8</b>	Código 44 - Extinção - Art. 119 inciso III da LPI (15) 24/06/2008 (73) NEWFREY LLC (US) (74) NELLIE ANNE DANIEL-SHORES Registro extinto a contar de 19/06/2012.
<b>(11) DI 6701986-2</b>	Código 44 - Extinção - Art. 119 inciso III da LPI (15) 08/01/2008 (73) MATE AVENIDA 50 CAFÉ E LANCHES LTDA (BR/RJ) Registro extinto a contar de 19/06/2012.
<b>(11) DI 6701989-7</b>	Código 44 - Extinção - Art. 119 inciso III da LPI (15) 06/02/2008 (73) SONY ERICSSON MOBILE COMMUNICATIONS AB (SE) (74) MOMSEN, LEONARDOS & CIA Registro extinto a contar de 21/06/2012.
<b>(11) DI 6702000-3</b>	Código 44 - Extinção - Art. 119 inciso III da LPI (15) 06/02/2008 (73) ELDIMAR TAVARES TORRES (BR/SC) (74) ANEL MARCAS E PATENTES LTDA



---

Registro extinto a contar de 26/04/2017.

---

**(11) DI 6702003-8**

Código 44 - Extinção - Art. 119 inciso III da LPI

(15) 08/01/2008

(73) JOSÉ ROQUE CANTONI (BR/PR)

Registro extinto a contar de 18/05/2012.

---

**(11) DI 6702004-6**

Código 44 - Extinção - Art. 119 inciso III da LPI

(15) 08/07/2008

(73) PARADIGM SERVICES LIMITED (GB)

(74) DANNEMANN, SIEMSEN, BIGLER & IPANEMA MOREIRA

Registro extinto a contar de 01/05/2012.

---

**(11) DI 6702005-4**

Código 44 - Extinção - Art. 119 inciso III da LPI

(15) 15/01/2008

(73) JHONAS SCHLICKMANN BIANCO (BR/SC)

(74) ANEL MARCAS E PATENTES LTDA

Registro extinto a contar de 26/04/2012.

---

**(11) DI 6702009-7**

Código 44 - Extinção - Art. 119 inciso III da LPI

(15) 29/01/2008

(73) JUSMAR MOLINARI (BR/PR)

Registro extinto a contar de 10/04/2012.

---

**(11) DI 6702010-0**

Código 44 - Extinção - Art. 119 inciso III da LPI

(15) 29/01/2008

(73) JUSMAR MOLINARI (BR/PR)

Registro extinto a contar de 10/04/2012.

---

**(11) DI 6702011-9**

Código 44 - Extinção - Art. 119 inciso III da LPI

(15) 29/01/2008

(73) JUSMAR MOLINARI (BR/PR)

Registro extinto a contar de 10/04/2012.

---

**(11) DI 6702012-7**

Código 44 - Extinção - Art. 119 inciso III da LPI

(15) 29/01/2008

(73) MARCIA CRISTINA FERREIRA (BR/PR)

Registro extinto a contar de 03/04/2012.

---

**(11) DI 6702013-5**

Código 44 - Extinção - Art. 119 inciso III da LPI

(15) 29/01/2008

(73) MARCIA CRISTINA FERREIRA (BR/PR)

Registro extinto a contar de 08/04/2012.



---

<b>(11) DI 6702016-0</b>	Código 44 - Extinção - Art. 119 inciso III da LPI (15) 06/02/2008 (73) INDÚSTRIA E COMÉRCIO DE PLÁSTICOS CAJOVIL LTDA (BR/SC) (74) KING'S MARCAS E PATENTES LTDA Registro extinto a contar de 22/06/2012.
<b>(11) DI 6702017-8</b>	Código 44 - Extinção - Art. 119 inciso III da LPI (15) 29/01/2008 (73) TRITEC INDUSTRIAL LTDA (BR/SC) (74) MARIA APARECIDA PEREIRA GONÇALVES Registro extinto a contar de 22/06/2012.
<b>(11) DI 6702019-4</b>	Código 44 - Extinção - Art. 119 inciso III da LPI (15) 06/02/2008 (73) AVDEL UK LIMITED (GB) (74) TAVARES PROPRIEDADE INTELECTUAL LTDA Registro extinto a contar de 22/06/2012.
<b>(11) DI 6702020-8</b>	Código 44 - Extinção - Art. 119 inciso III da LPI (15) 06/02/2008 (73) HONDA MOTOR CO., LTD (JP) (74) DANNEMANN, SIEMSEN, BIGLER & IPANEMA MOREIRA Registro extinto a contar de 22/06/2017.
<b>(11) DI 6702022-4</b>	Código 44 - Extinção - Art. 119 inciso III da LPI (15) 06/02/2008 (73) HEINEKEN SUPPLY CHAIN B.V (NL) (74) MOMSEN, LEONARDOS & CIA Registro extinto a contar de 22/06/2012.
<b>(11) DI 6702024-0</b>	Código 44 - Extinção - Art. 119 inciso III da LPI (15) 06/02/2008 (73) ELECTROLUX HOME PRODUCTS, INC (US) (74) DI BLASI, PARENTE, S. G. & ASSOCIADOS Registro extinto a contar de 23/06/2017.
<b>(11) DI 6702025-9</b>	Código 44 - Extinção - Art. 119 inciso III da LPI (15) 12/02/2008 (73) NATURA COSMÉTICOS S.A. (BR/SP) (74) DANNEMANN, SIEMSEN, BIGLER & IPANEMA MOREIRA Registro extinto a contar de 23/06/2017.
<b>(11) DI 6702026-7</b>	Código 44 - Extinção - Art. 119 inciso III da LPI (15) 01/07/2008

---



---

(73) ZÓIA BRASIL ARTESANATO E ACESSÓRIOS LTDA (BR/RJ)  
(74) DANNEMANN, SIEMSEN, BIGLER & IPANEMA MOREIRA  
Registro extinto a contar de 23/06/2012.

---

**(11) DI 6702027-5**

Código 44 - Extinção - Art. 119 inciso III da LPI  
(15) 06/02/2008  
(73) ELECTROLUX HOME PRODUCTS, INC (US)  
(74) DI BLASI, PARENTE, S. G. & ASSOCIADOS  
Registro extinto a contar de 23/06/2017.

---

**(11) DI 6702028-3**

Código 44 - Extinção - Art. 119 inciso III da LPI  
(15) 06/02/2008  
(73) ELECTROLUX HOME PRODUCTS, INC (US)  
(74) DI BLASI, PARENTE, S. G. & ASSOCIADOS  
Registro extinto a contar de 23/06/2017.

---

**(11) DI 6702031-3**

Código 44 - Extinção - Art. 119 inciso III da LPI  
(15) 06/02/2008  
(73) NOKIA CORPORATION (FI)  
(74) ARARIPE & ASSOCIADOS  
Registro extinto a contar de 29/05/2012.

---

**(11) DI 6702034-8**

Código 44 - Extinção - Art. 119 inciso III da LPI  
(15) 06/02/2008  
(73) MARCELO CAMERA CAMPOS (BR/SP)  
(74) REMARCA REGISTRO DE MARCAS E PATENTES LTDA  
Registro extinto a contar de 30/06/2012.

---

**(11) DI 6702036-4**

Código 44 - Extinção - Art. 119 inciso III da LPI  
(15) 17/11/2009  
(73) OSIM INTERNATIONAL LTD. (SG)  
(74) TRENCH, ROSSI E WATANABE ADVOGADOS  
Registro extinto a contar de 30/06/2012.

---

**(11) DI 6702037-2**

Código 44 - Extinção - Art. 119 inciso III da LPI  
(15) 17/11/2009  
(73) OSIM INTERNATIONAL LTD. (SG)  
(74) TRENCH, ROSSI E WATANABE ADVOGADOS  
Registro extinto a contar de 30/06/2012.

---

**(11) DI 6702038-0**

Código 44 - Extinção - Art. 119 inciso III da LPI  
(15) 17/11/2009  
(73) OSIM INTERNATIONAL LTD. (SG)  
(74) TRENCH, ROSSI E WATANABE ADVOGADOS



---

Registro extinto a contar de 30/06/2012.

---

**(11) DI 6702039-9**

Código 44 - Extinção - Art. 119 inciso III da LPI

(15) 12/02/2008

(73) MOTOROLA MOBILITY, LLC (US) ; MOTOROLA MOBILITY, LLC (US)

(74) TRENCH ROSSI E WATANABE ADVOGADOS

Registro extinto a contar de 30/06/2017.

---

**(11) DI 6702040-2**

Código 44 - Extinção - Art. 119 inciso III da LPI

(15) 12/02/2008

(73) USG INTERIORS, INC. (US)

(74) ORLANDO DE SOUZA

Registro extinto a contar de 30/06/2017.

---

**(11) DI 6702041-0**

Código 44 - Extinção - Art. 119 inciso III da LPI

(15) 12/02/2008

(73) HAMILTON BEACH/PROCTOR-SILEX, INC. (US)

(74) DANNEMANN, SIEMSEN, BIGLER & IPANEMA MOREIRA

Registro extinto a contar de 30/06/2012.

---

**(11) DI 6702042-9**

Código 44 - Extinção - Art. 119 inciso III da LPI

(15) 29/01/2008

(73) METALSINOS INDÚSTRIA COMÉRCIO E REPRESENTAÇÕES LTDA  
(BR/RS)

(74) CAPELLA & VELOSO ADVOGADOS ASSOCIADOS OAB/RS 1850

Registro extinto a contar de 08/03/2012.

---

**(11) DI 6702043-7**

Código 44 - Extinção - Art. 119 inciso III da LPI

(15) 03/06/2008

(73) WASHINGTON RAMOS DE LUCCAS (BR/SC)

(74) CATIANE ZINI BORELA

Registro extinto a contar de 02/06/2012.

---

**(11) DI 6702044-5**

Código 44 - Extinção - Art. 119 inciso III da LPI

(15) 29/01/2008

(73) OSCAR ERCOLE CAMUSSO (BR/RS)

(74) EVERTON VICTÓRIO PIRES

Registro extinto a contar de 25/05/2017.

---

**(11) DI 6702045-3**

Código 44 - Extinção - Art. 119 inciso III da LPI

(15) 12/02/2008

(73) SÔNIA MARIA DOS SANTOS (BR/MG)

(74) ADILSON DE SOUZA PENA - LANCASTER

Registro extinto a contar de 19/05/2012.



---

<b>(11) DI 6702046-1</b>	Código 44 - Extinção - Art. 119 inciso III da LPI (15) 12/02/2008 (73) SÔNIA MARIA DOS SANTOS (BR/MG) (74) ADILSON DE SOUZA PENA - LANCASTER Registro extinto a contar de 19/05/2012.
<b>(11) DI 6702047-0</b>	Código 44 - Extinção - Art. 119 inciso III da LPI (15) 12/02/2008 (73) ALESSANDRO DE SOUZA (BR/MG) (74) ALMIR CORRÊA DE LACERDA Registro extinto a contar de 19/05/2012.
<b>(11) DI 6702048-8</b>	Código 44 - Extinção - Art. 119 inciso III da LPI (15) 12/02/2008 (73) ALEXANDRO DE SOUZA (BR/MG) (74) ALMIR CORRÊA DE LACERDA Registro extinto a contar de 19/05/2012.
<b>(11) DI 6702049-6</b>	Código 44 - Extinção - Art. 119 inciso III da LPI (15) 12/02/2008 (73) AGNALDO BRETAS DE OLIVEIRA (BR/MG) (74) ALMIR CORRÊA DE LACERDA Registro extinto a contar de 19/05/2012.
<b>(11) DI 6702050-0</b>	Código 44 - Extinção - Art. 119 inciso III da LPI (15) 12/02/2008 (73) CILMARA DUARTE COELHO BENTO (BR/MG) (74) ALMIR CORRÊA DE LACERDA Registro extinto a contar de 19/05/2012.
<b>(11) DI 6702051-8</b>	Código 44 - Extinção - Art. 119 inciso III da LPI (15) 24/06/2008 (73) RAIMUNDO DE CAMPOS LOUZADA (BR/MG) (74) MG MARCAS E PATENTES LTDA Registro extinto a contar de 23/05/2012.
<b>(11) DI 6702052-6</b>	Código 44 - Extinção - Art. 119 inciso III da LPI (15) 01/07/2008 (73) JOSÉ RUBINGER (BR/MG) (74) MG MARCAS E PATENTES LTDA Registro extinto a contar de 23/05/2012.
<b>(11) DI 6702053-4</b>	Código 44 - Extinção - Art. 119 inciso III da LPI

---



---

	(15) 12/02/2008 (73) ROSANA APARECIDA DE AZEVEDO PEREIRA (BR/MG) (74) ÉRCIO QUARESMA FIRPE Registro extinto a contar de 22/05/2012.
<b>(11) DI 6702055-0</b>	Código 44 - Extinção - Art. 119 inciso III da LPI (15) 01/07/2008 (73) CALOR (FR) (74) ARARIPE & ASSOCIADOS Registro extinto a contar de 17/05/2012.
<b>(11) DI 6702056-9</b>	Código 44 - Extinção - Art. 119 inciso III da LPI (15) 12/02/2008 (73) ROSANA APARECIDA DE AZEVEDO PEREIRA (BR/MG) (74) ÉRCIO QUARESMA FIRPE Registro extinto a contar de 22/05/2012.
<b>(11) DI 6702058-5</b>	Código 44 - Extinção - Art. 119 inciso III da LPI (15) 12/02/2008 (73) ROSANA APARECIDA DE AZEVEDO PEREIRA (BR/MG) (74) ÉRCIO QUARESMA FIRPE Registro extinto a contar de 22/05/2012.
<b>(11) DI 6702059-3</b>	Código 44 - Extinção - Art. 119 inciso III da LPI (15) 12/02/2008 (73) SÔNIA MARIA DOS SANTOS (BR/MG) (74) ADILSON DE SOUZA PENA - LANCASTER Registro extinto a contar de 19/05/2012.
<b>(11) DI 6702060-7</b>	Código 44 - Extinção - Art. 119 inciso III da LPI (15) 03/06/2008 (73) LÍNEA BRASIL INDÚSTRIA E COMÉRCIO DE MÓVEIS LTDA (BR/PR) (74) SÂMIA AMIN SANTOS Registro extinto a contar de 22/06/2012.
<b>(11) DI 6702061-5</b>	Código 44 - Extinção - Art. 119 inciso III da LPI (15) 12/02/2008 (73) LÍNEA BRASIL INDÚSTRIA E COMÉRCIO DE MÓVEIS LTDA (BR/PR) (74) SÂMIA AMIN SANTOS Registro extinto a contar de 22/06/2012.
<b>(11) DI 6702063-1</b>	Código 44 - Extinção - Art. 119 inciso III da LPI (15) 12/02/2008 (73) ANTÔNIO APARECIDO DOS SANTOS (BR/MG)



---

(74) ALMIR CORRÊA DE LACERDA  
Registro extinto a contar de 13/06/2012.

---

**(11) DI 6702064-0** Código 44 - Extinção - Art. 119 inciso III da LPI  
(15) 12/02/2008  
(73) SÔNIA MARIA DOS SANTOS (BR/MG)  
(74) ADILSON DE SOUZA PENA - LANCASTER  
Registro extinto a contar de 09/06/2012.

---

**(11) DI 6702066-6** Código 44 - Extinção - Art. 119 inciso III da LPI  
(15) 29/01/2008  
(73) ANTÔNIO EDILSON DA SILVEIRA (BR/MG)  
(74) ALMIR CORRÊA DE LACERDA  
Registro extinto a contar de 09/06/2012.

---

**(11) DI 6702067-4** Código 44 - Extinção - Art. 119 inciso III da LPI  
(15) 29/01/2008  
(73) ANTÔNIO EDILSON DA SILVEIRA (BR/MG)  
(74) ALMIR CORRÊA DE LACERDA  
Registro extinto a contar de 09/06/2012.

---

**(11) DI 6702068-2** Código 44 - Extinção - Art. 119 inciso III da LPI  
(15) 29/01/2008  
(73) ANTÔNIO EDILSON DA SILVEIRA (BR/MG)  
(74) ALMIR CORRÊA DE LACERDA  
Registro extinto a contar de 09/06/2012.

---

**(11) DI 6702069-0** Código 44 - Extinção - Art. 119 inciso III da LPI  
(15) 29/01/2008  
(73) SÔNIA MARIA DOS SANTOS (BR/MG)  
(74) ADILSON DE SOUZA PENA - LANCASTER  
Registro extinto a contar de 09/06/2012.

---

**(11) DI 6702070-4** Código 44 - Extinção - Art. 119 inciso III da LPI  
(15) 29/01/2008  
(73) RIVALDO CAETANO DE AZEVEDO (BR/MG)  
(74) ÉRCIO QUARESMA FIRPE  
Registro extinto a contar de 31/05/2012.

---

**(11) DI 6702071-2** Código 44 - Extinção - Art. 119 inciso III da LPI  
(15) 29/01/2008  
(73) RIVALDO CAETANO DE AZEVEDO (BR/MG)  
(74) ÉRCIO QUARESMA FIRPE  
Registro extinto a contar de 31/05/2012.



---

<b>(11) DI 6702072-0</b>	Código 44 - Extinção - Art. 119 inciso III da LPI (15) 29/01/2008 (73) JOSÉ GOMES NETO (BR/MG) (74) ALMIR CORRÊA DE LACERDA Registro extinto a contar de 25/02/2012.
<b>(11) DI 6702073-9</b>	Código 44 - Extinção - Art. 119 inciso III da LPI (15) 08/07/2008 (73) RAIMUNDO DE CAMPOS LOUZADA (BR/MG) (74) MG MARCAS E PATENTES LTDA Registro extinto a contar de 23/05/2012.
<b>(11) DI 6702074-7</b>	Código 44 - Extinção - Art. 119 inciso III da LPI (15) 29/01/2008 (73) NOKIA CORPORATION (FI) (74) ARARIPE & ASSOCIADOS Registro extinto a contar de 29/05/2012.
<b>(11) DI 6702075-5</b>	Código 44 - Extinção - Art. 119 inciso III da LPI (15) 29/01/2008 (73) NOKIA CORPORATION (FI) (74) ARARIPE & ASSOCIADOS Registro extinto a contar de 29/05/2012.
<b>(11) DI 6702076-3</b>	Código 44 - Extinção - Art. 119 inciso III da LPI (15) 29/01/2008 (73) MICROSOFT MOBILE OY (FI) (74) DANIEL ADVOGADOS Registro extinto a contar de 29/05/2017.
<b>(11) DI 6702081-0</b>	Código 44 - Extinção - Art. 119 inciso III da LPI (15) 29/01/2008 (73) NELSON BOLOGNINI (BR/SP) (74) VILAGE MARCAS & PATENTES S/S LTDA Registro extinto a contar de 29/06/2012.
<b>(11) DI 6702082-8</b>	Código 44 - Extinção - Art. 119 inciso III da LPI (15) 12/02/2008 (73) RENAN LUIZ BRAMBILLA GRACINO DE OLIVEIRA (BR/SP) (74) VILAGE MARCAS & PATENTES S/S LTDA Registro extinto a contar de 29/06/2017.
<b>(11) DI 6702083-6</b>	Código 44 - Extinção - Art. 119 inciso III da LPI

---



---

(15) 12/02/2008  
(73) LUCIANO ALVES DE ALMEIDA (BR/SP)  
(74) VILAGE MARCAS & PATENTES S/S LTDA  
Registro extinto a contar de 29/06/2017.

---

**(11) DI 6702084-4** Código 44 - Extinção - Art. 119 inciso III da LPI  
(15) 12/02/2008  
(73) LUCIANO ALVES DE ALMEIDA (BR/SP)  
(74) VILAGE MARCAS & PATENTES S/S LTDA  
Registro extinto a contar de 29/06/2017.

---

**(11) DI 6702085-2** Código 44 - Extinção - Art. 119 inciso III da LPI  
(15) 12/02/2008  
(73) ANTONIO ORLANDINO FERREIRA (BR/SP)  
(74) VILAGE MARCAS & PATENTES S/S LTDA  
Registro extinto a contar de 29/06/2012.

---

**(11) DI 6702087-9** Código 44 - Extinção - Art. 119 inciso III da LPI  
(15) 29/01/2008  
(73) SMART TARGET, LDA (PT)  
(74) M C ARAÚJO CONSULTORIA EM PROP INDL LTDA  
Registro extinto a contar de 29/06/2012.

---

**(11) DI 6702088-7** Código 44 - Extinção - Art. 119 inciso III da LPI  
(15) 29/01/2008  
(73) CISABRASILE LTDA (BR/SC)  
(74) MARIA APARECIDA PEREIRA GONÇALVES  
Registro extinto a contar de 29/06/2017.

---

**(11) DI 6702090-9** Código 44 - Extinção - Art. 119 inciso III da LPI  
(15) 29/01/2008  
(73) HÉLIO VANELLI INDÚSTRIA E COMÉRCIO DE MÓVEIS E DECORAÇÕES (BR/SC)  
(74) ÁLVARO LUIZ CARLINI  
Registro extinto a contar de 06/07/2012.

---

**(11) DI 6702094-1** Código 44 - Extinção - Art. 119 inciso III da LPI  
(15) 29/01/2008  
(73) HÉLIO VANELLI INDÚSTRIA E COMÉRCIO DE MÓVEIS E DECORAÇÕES (BR/SC)  
(74) ÁLVARO LUIZ CARLINI  
Registro extinto a contar de 06/07/2012.

---

**(11) DI 6702095-0** Código 44 - Extinção - Art. 119 inciso III da LPI

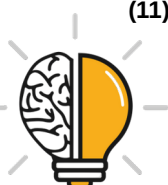

---

	(15) 29/01/2008 (73) HÉLIO VANELLI INDÚSTRIA E COMÉRCIO DE MÓVEIS E DECORAÇÕES (BR/SC) (74) ÁLVARO LUIZ CARLINI Registro extinto a contar de 06/07/2012.
<b>(11) DI 6702096-8</b>	Código 44 - Extinção - Art. 119 inciso III da LPI (15) 29/01/2008 (73) HÉLIO VANELLI INDÚSTRIA E COMÉRCIO DE MÓVEIS E DECORAÇÕES (BR/SC) (74) ÁLVARO LUIZ CARLINI Registro extinto a contar de 06/07/2012.
<b>(11) DI 6702097-6</b>	Código 44 - Extinção - Art. 119 inciso III da LPI (15) 29/01/2008 (73) HÉLIO VANELLI INDÚSTRIA E COMÉRCIO DE MÓVEIS E DECORAÇÕES (BR/SC) (74) ÁLVARO LUIZ CARLINI Registro extinto a contar de 06/07/2012.
<b>(11) DI 6702100-0</b>	Código 44 - Extinção - Art. 119 inciso III da LPI (15) 12/02/2008 (73) HÉLIO VANELLI INDÚSTRIA E COMÉRCIO DE MÓVEIS E DECORAÇÕES (BR/SC) (74) ÁLVARO LUIZ CARLINI Registro extinto a contar de 06/07/2012.
<b>(11) DI 6702101-8</b>	Código 44 - Extinção - Art. 119 inciso III da LPI (15) 21/10/2008 (73) UNIVERSIDADE FEDERAL DE MINAS GERAIS ENSINO SUPERIOR (BR/MG) ; FUNDAÇÃO DE AMPARO À PESQUISA DO ESTADO DE MINAS GERAIS (BR/MG) Registro extinto a contar de 12/05/2012.
<b>(11) DI 6702102-6</b>	Código 44 - Extinção - Art. 119 inciso III da LPI (15) 08/07/2008 (73) UNIVERSIDADE FEDERAL DE MINAS GERAIS ENSINO SUPERIOR (BR/MG) Registro extinto a contar de 12/05/2017.
<b>(11) DI 6702105-0</b>	Código 44 - Extinção - Art. 119 inciso III da LPI (15) 12/02/2008 (73) FRESNOMAQ INDÚSTRIA DE MÁQUINAS S/A. (BR/PR) (74) MARCOS AURÉLIO DE JESUS



---

Registro extinto a contar de 17/07/2012.

---

**(11) DI 6702106-9**

Código 44 - Extinção - Art. 119 inciso III da LPI

(15) 12/02/2008

(73) LUIZ FELIPE MELLO MOREIRA (BR/RS)

(74) GUERRA ADV ASSOCIADOS

Registro extinto a contar de 17/07/2012.

---

**(11) DI 6702107-7**

Código 44 - Extinção - Art. 119 inciso III da LPI

(15) 24/06/2008

(73) SANDRA MIDORI MATSUURA UBALDO SOTTI (BR/PR)

(74) MARPA CONS. E ASSES. EMPRESARIAL LTDA

Registro extinto a contar de 17/07/2012.

---

**(11) DI 6702108-5**

Código 44 - Extinção - Art. 119 inciso III da LPI

(15) 12/02/2008

(73) HÉLIO VANELLI INDÚSTRIA E COMÉRCIO DE MÓVEIS E DECORAÇÕES  
LTDA - ME (BR/SC)

(74) ÁLVARO LUIZ CARLINI

Registro extinto a contar de 06/07/2012.

---

**(11) DI 6702109-3**

Código 44 - Extinção - Art. 119 inciso III da LPI

(15) 29/01/2008

(73) HÉLIO VANELLI INDÚSTRIA E COMÉRCIO DE MÓVEIS E DECORAÇÕES  
(BR/SC)

(74) ÁLVARO LUIZ CARLINI

Registro extinto a contar de 06/07/2012.

---

**(11) DI 6702110-7**

Código 44 - Extinção - Art. 119 inciso III da LPI

(15) 03/06/2008

(73) MITZE SOLANE DE MEDEIROS MASON (BR/DF)

Registro extinto a contar de 05/07/2012.

---

**(11) DI 6702114-0**

Código 44 - Extinção - Art. 119 inciso III da LPI

(15) 29/01/2008

(73) FRESNOMAQ INDÚSTRIA DE MÁQUINAS S/A. (BR/PR)

(74) MARCOS AURÉLIO DE JESUS

Registro extinto a contar de 04/07/2012.

---

**(11) DI 6702117-4**

Código 44 - Extinção - Art. 119 inciso III da LPI

(15) 29/01/2008

(73) SITMED EQUIPAMENTOS MÉDICOS LTDA (BR/RS)

(74) GUERRA ADV

Registro extinto a contar de 04/07/2012.



---

<b>(11) DI 6702118-2</b>	Código 44 - Extinção - Art. 119 inciso III da LPI (15) 29/01/2008 (73) BRENNO LINDOLPHO BUGS FILHO (BR/RS) (74) NORBERTO PARDELHAS DE BARCELLOS Registro extinto a contar de 04/07/2012.
<b>(11) DI 6702124-7</b>	Código 44 - Extinção - Art. 119 inciso III da LPI (15) 29/01/2008 (73) JOANITO MARQUES DE SOUZA (BR/RS) (74) CUSTÓDIO DE ALMEIDA & CIA Registro extinto a contar de 17/07/2012.
<b>(11) DI 6702126-3</b>	Código 44 - Extinção - Art. 119 inciso III da LPI (15) 24/06/2008 (73) MARCOS VENICIO BENTHER LIMA (BR/PR) (74) ILDO RITTER DE OLIVEIRA Registro extinto a contar de 14/07/2017.
<b>(11) DI 6702128-0</b>	Código 44 - Extinção - Art. 119 inciso III da LPI (15) 29/01/2008 (73) LUIZ FERNANDO BOENO DO ESPIRITO SANTO (BR/PR) (74) ANTONIO CARLOS B. F. PIERUCCINI Registro extinto a contar de 13/07/2012.
<b>(11) DI 6702129-8</b>	Código 44 - Extinção - Art. 119 inciso III da LPI (15) 01/07/2008 (73) SHOP EXPRESS LTDA (BR/PR) (74) CARLOS EDUARDO GOMES DA SILVA Registro extinto a contar de 12/07/2012.
<b>(11) DI 6702130-1</b>	Código 44 - Extinção - Art. 119 inciso III da LPI (15) 01/07/2008 (73) JONAS LOURENÇO ENGELMANN (BR/RS) (74) CAPELLA & VELOSO ASSOCIADOS LTDA Registro extinto a contar de 12/07/2012.
<b>(11) DI 6702131-0</b>	Código 44 - Extinção - Art. 119 inciso III da LPI (15) 29/01/2008 (73) DARIO LUIZ VIER (BR/RS) (74) LUIZ FERNANDO CAMPOS STOCK Registro extinto a contar de 12/07/2012.
<b>(11) DI 6702133-6</b>	Código 44 - Extinção - Art. 119 inciso III da LPI

---



---

(15) 29/01/2008  
(73) INSTITUTO BRASILEIRO DE TECNOLOGIA DO COURO, CALÇADO E ARTEFATOS - IBTEC (BR/RS)  
(74) CUSTÓDIO DE ALMEIDA & CIA  
Registro extinto a contar de 11/07/2017.

---

**(11) DI 6702134-4** Código 44 - Extinção - Art. 119 inciso III da LPI  
(15) 29/01/2008  
(73) INSTITUTO BRASILEIRO DE TECNOLOGIA DO COURO, CALÇADO E ARTEFATOS - IBTEC (BR/RS)  
(74) CUSTÓDIO DE ALMEIDA & CIA  
Registro extinto a contar de 11/07/2017.

---

**(11) DI 6702135-2** Código 44 - Extinção - Art. 119 inciso III da LPI  
(15) 29/01/2008  
(73) INSTITUTO BRASILEIRO DE TECNOLOGIA DO COURO, CALÇADO E ARTEFATOS - IBTEC (BR/RS)  
(74) CUSTÓDIO DE ALMEIDA & CIA  
Registro extinto a contar de 11/07/2017.

---

**(11) DI 6702136-0** Código 44 - Extinção - Art. 119 inciso III da LPI  
(15) 29/01/2008  
(73) INSTITUTO BRASILEIRO DE TECNOLOGIA DO COURO, CALÇADO E ARTEFATOS - IBTEC (BR/RS)  
(74) CUSTÓDIO DE ALMEIDA & CIA  
Registro extinto a contar de 11/07/2017.

---

**(11) DI 6702137-9** Código 44 - Extinção - Art. 119 inciso III da LPI  
(15) 01/07/2008  
(73) CLOVIS MARGREITER (BR/SC)  
(74) AMILTO MANFREDI  
Registro extinto a contar de 11/07/2012.

---

**(11) DI 6702138-7** Código 44 - Extinção - Art. 119 inciso III da LPI  
(15) 29/01/2008  
(73) ANTONIO PEDRO SIQUINELLI (BR/PR)  
(74) MARCOS AURÉLIO DE JESUS  
Registro extinto a contar de 11/07/2012.

---

**(11) DI 6702143-3** Código 44 - Extinção - Art. 119 inciso III da LPI  
(15) 29/01/2008  
(73) RAFAEL GOMES GARCIA (BR/RS)  
(74) SKO OYARZÁBALL MARCAS & PATENTES S/S LTDA  
Registro extinto a contar de 10/07/2012.



---

<b>(11) DI 6702147-6</b>	Código 44 - Extinção - Art. 119 inciso III da LPI (15) 29/01/2008 (73) HÉLIO VANELLI INDÚSTRIA E COMÉRCIO DE MÓVEIS E DECORAÇÕES LTDA - ME (BR/SC) (74) ÁLVARO LUIZ CARLINI Registro extinto a contar de 07/07/2012.
<b>(11) DI 6702150-6</b>	Código 44 - Extinção - Art. 119 inciso III da LPI (15) 29/01/2008 (73) HÉLIO VANELLI INDÚSTRIA E COMÉRCIO DE MÓVEIS E DECORAÇÕES LTDA - ME (BR/SC) (74) ÁLVARO LUIZ CARLINI Registro extinto a contar de 07/07/2012.
<b>(11) DI 6702151-4</b>	Código 44 - Extinção - Art. 119 inciso III da LPI (15) 29/01/2008 (73) MAURICIO DE VASCONCELLOS (BR/PR) Registro extinto a contar de 21/07/2012.
<b>(11) DI 6702153-0</b>	Código 44 - Extinção - Art. 119 inciso III da LPI (15) 06/02/2008 (73) MAURICIO DE VASCONCELLOS (BR/PR) Registro extinto a contar de 21/07/2012.
<b>(11) DI 6702154-9</b>	Código 44 - Extinção - Art. 119 inciso III da LPI (15) 06/02/2008 (73) MAURICIO DE VASCONCELLOS (BR/PR) Registro extinto a contar de 21/07/2012.
<b>(11) DI 6702155-7</b>	Código 44 - Extinção - Art. 119 inciso III da LPI (15) 06/02/2008 (73) MAURICIO DE VASCONCELLOS (BR/PR) Registro extinto a contar de 21/07/2012.
<b>(11) DI 6702157-3</b>	Código 44 - Extinção - Art. 119 inciso III da LPI (15) 06/02/2008 (73) MAURICIO DE VASCONCELLOS (BR/PR) Registro extinto a contar de 21/07/2012.
<b>(11) DI 6702159-0</b>	Código 44 - Extinção - Art. 119 inciso III da LPI (15) 06/02/2008 (73) MAURICIO DE VASCONCELLOS (BR/PR) Registro extinto a contar de 21/07/2012.



---

<b>(11) DI 6702160-3</b>	Código 44 - Extinção - Art. 119 inciso III da LPI (15) 06/02/2008 (73) MAURICIO DE VASCONCELLOS (BR/PR) Registro extinto a contar de 21/07/2012.
<b>(11) DI 6702161-1</b>	Código 44 - Extinção - Art. 119 inciso III da LPI (15) 06/02/2008 (73) MAURICIO DE VASCONCELLOS (BR/PR) Registro extinto a contar de 21/07/2012.
<b>(11) DI 6702162-0</b>	Código 44 - Extinção - Art. 119 inciso III da LPI (15) 06/02/2008 (73) MAURICIO DE VASCONCELLOS (BR/PR) Registro extinto a contar de 21/07/2012.
<b>(11) DI 6702163-8</b>	Código 44 - Extinção - Art. 119 inciso III da LPI (15) 06/02/2008 (73) MAURICIO DE VASCONCELLOS (BR/PR) Registro extinto a contar de 21/07/2012.
<b>(11) DI 6702164-6</b>	Código 44 - Extinção - Art. 119 inciso III da LPI (15) 06/02/2008 (73) MAURICIO DE VASCONCELLOS (BR/PR) Registro extinto a contar de 21/07/2012.
<b>(11) DI 6702165-4</b>	Código 44 - Extinção - Art. 119 inciso III da LPI (15) 06/02/2008 (73) MAURICIO DE VASCONCELLOS (BR/PR) Registro extinto a contar de 21/07/2012.
<b>(11) DI 6702166-2</b>	Código 44 - Extinção - Art. 119 inciso III da LPI (15) 06/02/2008 (73) MAURICIO DE VASCONCELLOS (BR/PR) Registro extinto a contar de 21/07/2012.
<b>(11) DI 6702167-0</b>	Código 44 - Extinção - Art. 119 inciso III da LPI (15) 12/02/2008 (73) REYNALDO AMADEU DAL'LIN JUNIOR (BR/PR) (74) BRASIL SUL MARCAS E PATENTES S/C LTDA Registro extinto a contar de 21/07/2012.
<b>(11) DI 6702168-9</b>	Código 44 - Extinção - Art. 119 inciso III da LPI (15) 12/02/2008

---



---

	(73) FELZA VEÍCULOS LTDA (BR/RS) (74) LUIZ ALBERTO ROSENSTENGEL Registro extinto a contar de 21/07/2012.
<b>(11) DI 6702169-7</b>	Código 44 - Extinção - Art. 119 inciso III da LPI (15) 12/02/2008 (73) INDÚSTRIA DE EMBALAGENS PLÁSTICAS FADA LTDA (BR/RS) (74) GUERRA ADV ASSOCIADOS Registro extinto a contar de 20/07/2012.
<b>(11) DI 6702171-9</b>	Código 44 - Extinção - Art. 119 inciso III da LPI (15) 12/02/2008 (73) MARCOS JOSÉ RANDON (BR/SC) ; EVANDRO RANDON (BR/SC) (74) AGOSTINHO DE MELO Registro extinto a contar de 19/07/2012.
<b>(11) DI 6702172-7</b>	Código 44 - Extinção - Art. 119 inciso III da LPI (15) 12/02/2008 (73) ROBERTO LUIZ DA VEIGA (BR/SC) (74) SANDRO WUNDERLICH Registro extinto a contar de 18/07/2012.
<b>(11) DI 6702173-5</b>	Código 44 - Extinção - Art. 119 inciso III da LPI (15) 12/02/2008 (73) ROBERTO LUIZ DA VEIGA (BR/SC) (74) SANDRO WUNDERLICH Registro extinto a contar de 18/07/2012.
<b>(11) DI 6702176-0</b>	Código 44 - Extinção - Art. 119 inciso III da LPI (15) 12/02/2008 (73) SHIRLEI JUSTINO DA SILVA (BR/PR) Registro extinto a contar de 18/07/2012.
<b>(11) DI 6702178-6</b>	Código 44 - Extinção - Art. 119 inciso III da LPI (15) 04/03/2008 (73) HONDA MOTOR CO., LTD. (JP) (74) DANNEMANN, SIEMSEN, BIGLER & IPANEMA MOREIRA Registro extinto a contar de 18/07/2017.
<b>(11) DI 6702182-4</b>	Código 44 - Extinção - Art. 119 inciso III da LPI (15) 04/03/2008 (73) HONDA MOTOR CO., LTD. (JP) (74) DANNEMANN, SIEMSEN, BIGLER & IPANEMA MOREIRA Registro extinto a contar de 18/07/2017.



---

<b>(11) DI 6702184-0</b>	Código 44 - Extinção - Art. 119 inciso III da LPI (15) 04/03/2008 (73) HIDEHARU GONBATA (BR/SP) (74) VILAGE MARCAS & PATENTES S/S LTDA Registro extinto a contar de 17/07/2012.
<b>(11) DI 6702185-9</b>	Código 44 - Extinção - Art. 119 inciso III da LPI (15) 19/02/2008 (73) SÉRGIO ROBERTO DE SOUZA (BR/SP) (74) VILAGE MARCAS & PATENTES S/S LTDA Registro extinto a contar de 17/07/2012.
<b>(11) DI 6702186-7</b>	Código 44 - Extinção - Art. 119 inciso III da LPI (15) 19/02/2008 (73) SÉRGIO ROBERTO DE SOUZA (BR/SP) (74) VILAGE MARCAS & PATENTES S/S LTDA Registro extinto a contar de 17/07/2012.
<b>(11) DI 6702187-5</b>	Código 44 - Extinção - Art. 119 inciso III da LPI (15) 04/03/2008 (73) SÉRGIO ROBERTO DE SOUZA (BR/SP) (74) VILAGE MARCAS & PATENTES S/S LTDA Registro extinto a contar de 17/07/2012.
<b>(11) DI 6702188-3</b>	Código 44 - Extinção - Art. 119 inciso III da LPI (15) 19/02/2008 (73) SÉRGIO ROBERTO DE SOUZA (BR/SP) (74) VILAGE MARCAS & PATENTES S/S LTDA Registro extinto a contar de 17/07/2012.
<b>(11) DI 6702189-1</b>	Código 44 - Extinção - Art. 119 inciso III da LPI (15) 19/02/2008 (73) AGNELO ROSSI DE PAULA (BR/SP) (74) BRITÂNIA MARCAS E PATENTES LTDA Registro extinto a contar de 17/07/2012.
<b>(11) DI 6702190-5</b>	Código 44 - Extinção - Art. 119 inciso III da LPI (15) 27/05/2008 (73) THE GOODYEAR TIRE & RUBBER COMPANY (US) (74) ISABELLA CARDOZO Registro extinto a contar de 12/07/2012.
<b>(11) DI 6702191-3</b>	Código 44 - Extinção - Art. 119 inciso III da LPI

---



---

	(15) 19/02/2008 (73) SONY CORPORATION (JP) (74) DANNEMANN, SIEMSEN, BIGLER & IPANEMA MOREIRA Registro extinto a contar de 12/07/2012.
<b>(11) DI 6702193-0</b>	Código 44 - Extinção - Art. 119 inciso III da LPI (15) 19/02/2008 (73) ANGELO ROSSI DE PAULA (BR/SP) Registro extinto a contar de 17/07/2012.
<b>(11) DI 6702195-6</b>	Código 44 - Extinção - Art. 119 inciso III da LPI (15) 19/02/2008 (73) SONY CORPORATION (JP) (74) DANNEMANN, SIEMSEN, BIGLER & IPANEMA MOREIRA Registro extinto a contar de 12/07/2012.
<b>(11) DI 6702196-4</b>	Código 44 - Extinção - Art. 119 inciso III da LPI (15) 27/05/2008 (73) THE GOODYEAR TIRE & RUBBER COMPANY (US) (74) ISABELLA CARDOZO Registro extinto a contar de 12/07/2012.
<b>(11) DI 6702197-2</b>	Código 44 - Extinção - Art. 119 inciso III da LPI (15) 19/02/2008 (73) HONDA MOTOR CO., LTD. (JP) (74) DANNEMANN, SIEMSEN, BIGLER & IPANEMA MOREIRA Registro extinto a contar de 12/07/2017.
<b>(11) DI 6702200-6</b>	Código 44 - Extinção - Art. 119 inciso III da LPI (15) 06/02/2008 (73) THE GOODYEAR TIRE & RUBBER COMPANY (US) (74) NELLIE ANNE DANIEL-SHORES Registro extinto a contar de 19/07/2012.
<b>(11) DI 6702201-4</b>	Código 44 - Extinção - Art. 119 inciso III da LPI (15) 06/02/2008 (73) USIMASTER - PEÇAS DE PRECISÃO LTDA (BR/RJ) (74) DAVID NILTON PEREIRA DE LUCENA Registro extinto a contar de 19/07/2017.
<b>(11) DI 7000107-3</b>	Código 44 - Extinção - Art. 119 inciso III da LPI (15) 08/09/2010 (73) MARCIA VALERIA MONTEIRO SARANBANA (BR/SP) (74) SPI MARCAS & PATENTES S/C LTDA



---

Registro extinto a contar de 14/01/2015

---

**(11) DI 7000108-1** Código 44 - Extinção - Art. 119 inciso III da LPI  
(15) 08/09/2010  
(73) Ronaldo Andrade de Lacerda (BR/MG)  
(74) Antônio Fernando de Lacerda  
Registro extinto a contar de 15/01/2015

---

**(11) DI 7000110-3** Código 44 - Extinção - Art. 119 inciso III da LPI  
(15) 08/09/2010  
(73) ZOBELE HOLDING S.P.A (IT)  
(74) Maria Pia Carvalho Guerra  
registro extinto a contar de 15/01/2015

---

**(11) DI 7000119-7** Código 44 - Extinção - Art. 119 inciso III da LPI  
(15) 04/01/2011  
(73) Leandro Ribeiro Faria (BR/MG)  
(74) Marcelo Pereira dos Santos  
Registro extinto a contar de 16/01/2015

---

**(11) DI 7000120-0** Código 44 - Extinção - Art. 119 inciso III da LPI  
(15) 04/01/2011  
(73) Ricardo Luiz Campos (BR/MG)  
(74) Marcelo Pereira dos Santos  
Registro extinto a contar de 16/01/2015

---

**(11) DI 7000128-6** Código 44 - Extinção - Art. 119 inciso III da LPI  
(15) 08/09/2010  
(73) Fundação Centro de Análise Pesquisa e Inovação Tecnológica (BR/AM)  
(74) Fucapi - Fundação Centro de Análise, Pesquisa e Inovação Tecnológica  
Registro extinto a contar de 16/01/2015

---

**(11) DI 7000129-4** Código 44 - Extinção - Art. 119 inciso III da LPI  
(15) 08/09/2010  
(73) Fundação Centro de Análise Pesquisa e Inovação Tecnológica (BR/AM)  
(74) Fucapi - Fundação Centro de Análise Pesquisa e Inovação Tecnológica  
Registro extinto a contar de 16/01/2015

---

**(11) DI 7000135-9** Código 44 - Extinção - Art. 119 inciso III da LPI  
(15) 08/09/2010  
(73) The Goodyear Tire & Rubber Company (US)  
(74) Rodrigo Sérgio Bonan de Aguiar  
Registro extinto a contar de 16/01/2015

---



---

<b>(11) DI 7000140-5</b>	Código 44 - Extinção - Art. 119 inciso III da LPI (15) 22/03/2011 (73) Maria Auristela Coelho da Silva (BR/RJ) Registro extinto a contar de 05/01/2015
<b>(11) DI 7000142-1</b>	Código 44 - Extinção - Art. 119 inciso III da LPI (15) 22/03/2011 (73) Newfrey LLC (US) (74) Rodrigo Sérgio Bonan de Aguiar registro extinto a contar de 05/01/2015
<b>(11) DI 7000143-0</b>	Código 44 - Extinção - Art. 119 inciso III da LPI (15) 08/09/2010 (73) Columbia Insurance Company (US) (74) Orlando de Souza Registro extinto a contar de 07/01/2015
<b>(11) DI 7000144-8</b>	Código 44 - Extinção - Art. 119 inciso III da LPI (15) 08/09/2010 (73) Columbia Insurance Company (US) (74) Orlando de Souza Registro extinto a contar de 07/01/2015
<b>(11) DI 7000149-9</b>	Código 44 - Extinção - Art. 119 inciso III da LPI (15) 23/11/2010 (73) LG ELECTRONICS INC. (KR) (74) Dannemann, Siemsen, Bigler & Ipanema Moreira Registro extinto a contar de 08/01/2015
<b>(11) DI 7000151-0</b>	Código 44 - Extinção - Art. 119 inciso III da LPI (15) 23/11/2010 (73) Edson Nossa Junior (BR/SP) (74) Vilage Marcas & Patentes S/S Ltda Registro extinto a contar de 19/01/2015
<b>(11) DI 7000152-9</b>	Código 44 - Extinção - Art. 119 inciso III da LPI (15) 23/11/2010 (73) José Roberto de Freitas (BR/SP) (74) Vilage Marcas & Patentes S/S Ltda Registro extinto a contar de 19/01/2015
<b>(11) DI 7000153-7</b>	Código 44 - Extinção - Art. 119 inciso III da LPI (15) 08/02/2011 (73) Gyrofly Innovations Projetos Ltda. (BR/SP)

---



---

	(74) Vilage Marcas & Patentes S/S Ltda. Registro extinto a contar de 19/01/2015
<b>(11) DI 7000162-6</b>	Código 44 - Extinção - Art. 119 inciso III da LPI (15) 28/02/2012 (73) ALEXANDRE MEDINA (BR/SP) ; PAULO CESAR MEDINA (BR/SP) (74) BEERRE ASSESSORIA EMPRESARIAL LTDA Registro extinto a contar de 19/01/2015
<b>(11) DI 7000163-4</b>	Código 44 - Extinção - Art. 119 inciso III da LPI (15) 23/11/2010 (73) VLAMIR DA SILVA RIGO (BR/SP) (74) Logos Marcas e Patentes S/C Ltda Registro extinto a contar de 19/01/2015
<b>(11) DI 7000164-2</b>	Código 44 - Extinção - Art. 119 inciso III da LPI (15) 23/11/2010 (73) VLAMIR DA SILVA RIGO (BR/SP) (74) LOGOS MARCAS E PATENTES S/S LTDA Registro extinto a contar de 19/01/2015
<b>(11) DI 7000168-5</b>	Código 44 - Extinção - Art. 119 inciso III da LPI (15) 23/11/2010 (73) Rafael Santos Ferraz (BR/PR) Registro extinto a contar de 16/01/2015
<b>(11) DI 7000169-3</b>	Código 44 - Extinção - Art. 119 inciso III da LPI (15) 23/11/2010 (73) Rafael Santos Ferraz (BR/PR) Registro extinto a contar de 16/01/2015
<b>(11) DI 7000170-7</b>	Código 44 - Extinção - Art. 119 inciso III da LPI (15) 23/11/2010 (73) Rafael Santos Ferraz (BR/PR) Registro extinto a contar de 16/01/2015
<b>(11) DI 7000172-3</b>	Código 44 - Extinção - Art. 119 inciso III da LPI (15) 12/04/2011 (73) Antonio Carlos Bridi (BR/PR) (74) Yuri Yacishin da Cunha Registro extinto a contar de 16/01/2015
<b>(11) DI 7000174-0</b>	Código 44 - Extinção - Art. 119 inciso III da LPI (15) 23/11/2010



---

	(73) Karlison de Oliveira Pereira (BR/MG) Registro extinto a contar de 19/01/2015
<b>(11) DI 7000175-8</b>	Código 44 - Extinção - Art. 119 inciso III da LPI (15) 23/11/2010 (73) Rivaldo Caetano de Azevedo (BR/MG) (74) Ércio Quaresma Firpe Registro extinto a contar de 20/01/2015
<b>(11) DI 7000177-4</b>	Código 44 - Extinção - Art. 119 inciso III da LPI (15) 23/11/2010 (73) Microsoft Corporation (US) (74) Di Blasi, Parente, Vaz e Dias & Al. Registro extinto a contar de 20/01/2015
<b>(11) DI 7000178-2</b>	Código 44 - Extinção - Art. 119 inciso III da LPI (15) 23/11/2010 (73) Microsoft Corporation (US) (74) Di Blasi, Parente, Vaz e Dias & Al. Registro extinto a contar de 20/01/2015
<b>(11) DI 7000179-0</b>	Código 44 - Extinção - Art. 119 inciso III da LPI (15) 25/01/2011 (73) Microsoft Corporation (US) (74) Di Blasi, Parente, Vaz e Dias & Al. Registro extinto a contar de 20/01/2015
<b>(11) DI 7000181-2</b>	Código 44 - Extinção - Art. 119 inciso III da LPI (15) 09/11/2010 (73) Microsoft Corporation (US) (74) Di Blasi, Parente, Vaz e Dias & Al. Registro extinto a contar de 20/01/2015
<b>(11) DI 7000187-1</b>	Código 44 - Extinção - Art. 119 inciso III da LPI (15) 06/09/2011 (73) Daiana Steflitsch da Silva (BR/SP) Registro extinto a contar de 22/01/2015
<b>(11) DI 7000188-0</b>	Código 44 - Extinção - Art. 119 inciso III da LPI (15) 28/12/2010 (73) Microsoft Corporation (US) (74) Di Blasi, Parente, Vaz e Dias & Al. Registro extinto a contar de 22/01/2015



---

<b>(11) DI 7000195-2</b>	Código 44 - Extinção - Art. 119 inciso III da LPI (15) 28/12/2010 (73) Technical Concepts, LLC (US) (74) Alexandre Ferreira Registro extinto a contar de 22/01/2015
<b>(11) DI 7000198-7</b>	Código 44 - Extinção - Art. 119 inciso III da LPI (15) 14/06/2011 (73) Carlos Roberto Mazzoni (BR/PR) (74) Carlos Eduardo Gomes da Silva Registro extinto a contar de 21/01/2015
<b>(11) DI 7000199-5</b>	Código 44 - Extinção - Art. 119 inciso III da LPI (15) 28/12/2010 (73) Antônio Alves de Castro (BR/SP) (74) FERRARO E ADVOGADOS ASSOCIADOS Registro extinto a contar de 21/01/2015
<b>(11) DI 7000200-2</b>	Código 44 - Extinção - Art. 119 inciso III da LPI (15) 28/12/2010 (73) METALÚRGICA PASTANA & GAMBARINI LTDA - EPP (BR/SP) (74) ANA PAULA BARBOSA NAHES ESPERANÇOLO Registro extinto a contar de 21/01/2015
<b>(11) DI 7000201-0</b>	Código 44 - Extinção - Art. 119 inciso III da LPI (15) 04/01/2011 (73) METALÚRGICA PASTANA & GAMBARINI LTDA - EPP (BR/SP) (74) ANA PAULA BARBOSA NAHES ESPERANÇOLO Registro extinto a contar de 21/01/2015
<b>(11) DI 7000203-7</b>	Código 44 - Extinção - Art. 119 inciso III da LPI (15) 04/01/2011 (73) Prince Bike Norte Ltda. (BR/AM) (74) FOCUS MARCAS E PATENTES LTDA Registro extinto a contar de 23/01/2015
<b>(11) DI 7000210-0</b>	Código 44 - Extinção - Art. 119 inciso III da LPI (15) 14/09/2010 (73) Cardiac Science Corporation (US) (74) Orlando de Souza Registro extinto a contar de 26/01/2015
<b>(11) DI 7000216-9</b>	Código 44 - Extinção - Art. 119 inciso III da LPI (15) 14/09/2010

---



---

(73) The Goodyear Tire & Rubber Company (US)  
(74) Nellie Anne Daniel-Shores  
Registro extinto a contar de 27/01/2015

---

**(11) DI 7000217-7** Código 44 - Extinção - Art. 119 inciso III da LPI  
(15) 19/10/2010  
(73) MSD Consumer Care, Inc. (US)  
(74) Dannemann, Siemsen, Bigler & Ipanema Moreira  
Registro extinto a contar de 27/01/2015

---

**(11) DI 7000225-8** Código 44 - Extinção - Art. 119 inciso III da LPI  
(15) 14/09/2010  
(73) Maria das Graças Brito (BR/MG)  
Registro extinto a contar de 21/01/2015

---

**(11) DI 7000226-6** Código 44 - Extinção - Art. 119 inciso III da LPI  
(15) 14/09/2010  
(73) Fábio Cenne Ieda (BR/PR)  
Registro extinto a contar de 10/01/2015

---

**(11) DI 7000232-0** Código 44 - Extinção - Art. 119 inciso III da LPI  
(15) 14/09/2010  
(73) Sun Bloom Participações Ltda (BR/SP)  
(74) Vilage Marcas & Patentes S/S Ltda.  
Registro extinto a contar de 30/01/2015

---

**(11) DI 7000242-8** Código 44 - Extinção - Art. 119 inciso III da LPI  
(15) 01/03/2011  
(73) PABLO DE ALMEIDA (BR/SP)  
(74) PEZZUOL & ASSOCIADOS MARCAS E PATENTES LTDA  
Registro extinto a contar de 23/01/2015

---

**(11) DI 7000243-6** Código 44 - Extinção - Art. 119 inciso III da LPI  
(15) 01/03/2011  
(73) PABLO DE ALMEIDA (BR/SP)  
(74) PEZZUOL & ASSOCIADOS MARCAS E PATENTES LTDA  
Registro extinto a contar de 23/01/2015

---

**(11) DI 7000244-4** Código 44 - Extinção - Art. 119 inciso III da LPI  
(15) 01/11/2011  
(73) PABLO DE ALMEIDA (BR/SP)  
(74) PEZZUOL & ASSOCIADOS MARCAS E PATENTES LTDA  
Registro extinto a contar de 23/01/2015



---

<b>(11) DI 7000245-2</b>	Código 44 - Extinção - Art. 119 inciso III da LPI (15) 01/03/2011 (73) PABLO DE ALMEIDA (BR/SP) (74) PEZZUOL & ASSOCIADOS MARCAS E PATENTES LTDA Registro extinto a contar de 23/01/2015
<b>(11) DI 7000246-0</b>	Código 44 - Extinção - Art. 119 inciso III da LPI (15) 09/08/2011 (73) PABLO DE ALMEIDA (BR/SP) (74) PEZZUOL & ASSOCIADOS MARCAS E PATENTES LTDA Registro extinto a contar de 23/01/2015
<b>(11) DI 7000248-7</b>	Código 44 - Extinção - Art. 119 inciso III da LPI (15) 21/09/2010 (73) DANILO VEIGA PEREIRA (BR/SP) ; FÁBIO KERTZER (BR/SP) (74) INTERAÇÃO MARCAS E PATENTES LTDA Registro extinto a contar de 23/01/2015
<b>(11) DI 7000257-6</b>	Código 44 - Extinção - Art. 119 inciso III da LPI (15) 14/09/2010 (73) RODRIGO DOMINGOS PARDO (BR/SP) (74) JOSÉ BUENO DA SILVA FILHO Registro extinto a contar de 23/01/2015
<b>(11) DI 7000262-2</b>	Código 44 - Extinção - Art. 119 inciso III da LPI (15) 14/09/2010 (73) ADEMIR CESAR DE OLIVEIRA (BR/SP) (74) FERNANDO GALINDO JR Registro extinto a contar de 28/01/2015
<b>(11) DI 7000276-2</b>	Código 44 - Extinção - Art. 119 inciso III da LPI (15) 21/09/2010 (73) Joana D'Arc Ribeiro Silva (BR/MG) (74) Marcelo Pereira dos Santos Registro extinto a contar de 23/01/2015
<b>(11) DI 7000277-0</b>	Código 44 - Extinção - Art. 119 inciso III da LPI (15) 21/09/2010 (73) Joana D'Arc Ribeiro Silva (BR/MG) (74) Marcelo Pereira dos Santos Registro extinto a contar de 23/01/2015
<b>(11) DI 7000278-9</b>	Código 44 - Extinção - Art. 119 inciso III da LPI (15) 21/09/2010

---



---

	(73) Joana D'Arc Ribeiro Silva (BR/MG) (74) Marcelo Pereira dos Santos Registro extinto a contar de 23/01/2015
<b>(11) DI 7000279-7</b>	Código 44 - Extinção - Art. 119 inciso III da LPI (15) 21/09/2010 (73) Joana D'Arc Ribeiro Silva (BR/MG) (74) Marcelo Pereira dos Santos Registro extinto a contar de 23/01/2015
<b>(11) DI 7000280-0</b>	Código 44 - Extinção - Art. 119 inciso III da LPI (15) 18/01/2011 (73) Joana D'Arc Ribeiro Silva (BR/MG) (74) Marcelo Pereira dos Santos Registro extinto a contar de 23/01/2015
<b>(11) DI 7000281-9</b>	Código 44 - Extinção - Art. 119 inciso III da LPI (15) 18/01/2011 (73) Joana D'Arc Ribeiro Silva (BR/MG) (74) Marcelo Pereira dos Santos Registro extinto a contar de 23/01/2015
<b>(11) DI 7000290-8</b>	Código 44 - Extinção - Art. 119 inciso III da LPI (15) 21/09/2010 (73) Taitson Rodrigues Melo Bessas (BR/MG) (74) Fernando Luiz Rosado Registro extinto a contar de 27/01/2015
<b>(11) DI 7000292-4</b>	Código 44 - Extinção - Art. 119 inciso III da LPI (15) 21/09/2010 (73) Moacir Bilhar Costa (BR/RS) (74) Mario de Almeida Marcas e Patentes Ltda Registro extinto a contar de 27/01/2015
<b>(11) DI 7000295-9</b>	Código 44 - Extinção - Art. 119 inciso III da LPI (15) 21/09/2010 (73) Extramold Jomo Industria de Plásticos Ltda (BR/RS) (74) Mari Lourdes Machado Guerra Registro extinto a contar de 28/01/2015
<b>(11) DI 7000298-3</b>	Código 44 - Extinção - Art. 119 inciso III da LPI (15) 25/01/2011 (73) Sul Águas Assessoria Química Ltda (BR/RS) (74) Mari Lourdes Machado Guerra



---

Registro extinto a contar de 28/01/2015

---

**(11) DI 7000300-9** Código 44 - Extinção - Art. 119 inciso III da LPI  
(15) 21/06/2011  
(73) LPG Finance Industrie (FR)  
(74) Ana Cristina Almeida Müller Wegmann  
Registro extinto a contar de 19/01/2015

---

**(11) DI 7000301-7** Código 44 - Extinção - Art. 119 inciso III da LPI  
(15) 21/09/2010  
(73) LPG FINANCE INDUSTRIE (FR)  
(74) Ana Cristina Almeida Müller Wegmann  
Registro extinto a contar de 19/01/2015

---

**(11) DI 7000303-3** Código 44 - Extinção - Art. 119 inciso III da LPI  
(15) 21/09/2010  
(73) Eduardo Paludeto (BR/PR)  
(74) Roberto Hudson Diniz  
Registro extinto a contar de 23/01/2015

---

**(11) DI 7000308-4** Código 44 - Extinção - Art. 119 inciso III da LPI  
(15) 18/01/2011  
(73) Valdecir Moreira Fernandes (BR/PR)  
(74) Roberto Hudson Diniz  
Registro extinto a contar de 23/01/2015

---

**(11) DI 7000309-2** Código 44 - Extinção - Art. 119 inciso III da LPI  
(15) 21/09/2010  
(73) Valdecir Moreira Fernandes (BR/PR)  
(74) Roberto Hudson Diniz  
Registro extinto a contar de 23/01/2015

---

**(11) DI 7000310-6** Código 44 - Extinção - Art. 119 inciso III da LPI  
(15) 21/09/2010  
(73) Valdecir Moreira Fernandes (BR/PR)  
(74) Roberto Hudson Diniz  
Registro extinto a contar de 23/01/2015

---

**(11) DI 7000311-4** Código 44 - Extinção - Art. 119 inciso III da LPI  
(15) 21/09/2010  
(73) Valdecir Moreira Fernandes (BR/PR)  
(74) Roberto Hudson Diniz  
Registro extinto a contar de 23/01/2015

---



---

<b>(11) DI 7000312-2</b>	Código 44 - Extinção - Art. 119 inciso III da LPI (15) 21/09/2010 (73) Valdecir Moreira Fernandes (BR/PR) (74) Roberto Hudson Diniz Registro extinto a contar de 23/01/2015
<b>(11) DI 7000313-0</b>	Código 44 - Extinção - Art. 119 inciso III da LPI (15) 21/09/2010 (73) Valdecir Moreira Fernandes (BR/PR) (74) Roberto Hudson Diniz Registro extinto a contar de 23/01/2015
<b>(11) DI 7000314-9</b>	Código 44 - Extinção - Art. 119 inciso III da LPI (15) 21/09/2010 (73) Valdecir Moreira Fernandes (BR/PR) (74) Roberto Hudson Diniz Registro extinto a contar de 23/01/2015
<b>(11) DI 7000322-0</b>	Código 44 - Extinção - Art. 119 inciso III da LPI (15) 21/09/2010 (73) Maurilio dos Santos (BR/PR) ; Abdo Tarbine (BR/PR) (74) Senior's Marcas e Patentes Ltda Registro extinto a contar de 29/01/2015
<b>(11) DI 7000326-2</b>	Código 44 - Extinção - Art. 119 inciso III da LPI (15) 21/09/2010 (73) ONIL BERTHOLINO VIEIRA NETO (BR/SP) (74) BEERRE ASSESSORIA EMPRESARIAL LTDA Registro extinto a contar de 02/02/2015
<b>(11) DI 7000329-7</b>	Código 44 - Extinção - Art. 119 inciso III da LPI (15) 23/08/2011 (73) Sebel Furniture Ltda (AU) (74) Dannemann, Siemsen, Bigler & Ipanema Moreira Registro extinto a contar de 02/02/2015
<b>(11) DI 7000330-0</b>	Código 44 - Extinção - Art. 119 inciso III da LPI (15) 30/08/2011 (73) Kosmos-Indústria e Comércio de Moldes e Matrizes Ltda - ME (BR/RS) (74) Everton Luis Rossin Registro extinto a contar de 03/02/2015
<b>(11) DI 7000331-9</b>	Código 44 - Extinção - Art. 119 inciso III da LPI (15) 28/06/2011

---



---

	(73) Emílio Jacobsen Neto (BR/SC) (74) King's Marcas e Patentes Ltda Registro extinto a contar de 03/02/2015
<b>(11) DI 7000332-7</b>	Código 44 - Extinção - Art. 119 inciso III da LPI (15) 01/02/2011 (73) Frederico Freire Lemos de Souza (BR/RJ) (74) Bhering Advogados registro extinto a contar de 03/02/2015
<b>(11) DI 7000340-8</b>	Código 44 - Extinção - Art. 119 inciso III da LPI (15) 28/09/2010 (73) Kohler CO (US) (74) Hugo Silva, Rosa & Maldonado - Prop. Indl Registro extinto a contar de 04/02/2015
<b>(11) DI 7000341-6</b>	Código 44 - Extinção - Art. 119 inciso III da LPI (15) 22/03/2011 (73) KOHLER CO. (US) (74) Hugo Silva, Rosa & Maldonado - Prop. Int Registro extinto a contar de 04/02/2015
<b>(11) DI 7000348-3</b>	Código 44 - Extinção - Art. 119 inciso III da LPI (15) 21/09/2010 (73) Fernandes Yutaka Furuta (BR/PR) (74) Julio Gonçalves Registro extinto a contar de 04/02/2015
<b>(11) DI 7000349-1</b>	Código 44 - Extinção - Art. 119 inciso III da LPI (15) 06/12/2011 (73) Alexandre Rodrigo de Lelis (BR/MG) (74) Marcelo Pereira dos Santos Registro extinto a contar de 04/02/2015
<b>(11) DI 7000350-5</b>	Código 44 - Extinção - Art. 119 inciso III da LPI (15) 21/09/2010 (73) Alexandre Rodrigo de Lelis (BR/MG) (74) Marcelo Pereira dos Santos Registro extinto a contar de 04/02/2015
<b>(11) DI 7000351-3</b>	Código 44 - Extinção - Art. 119 inciso III da LPI (15) 04/10/2011 (73) Alexandre Rodrigo de Lelis (BR/MG) (74) Marcelo Pereira dos Santos



---

Registro extinto a contar de 04/02/2015

---

**(11) DI 7000353-0**

Código 44 - Extinção - Art. 119 inciso III da LPI  
(15) 21/09/2010  
(73) KARINA MINDEL (BR/SP)  
(74) David Do Nascimento Advogados Associados.  
Registro extinto a contar de 04/02/2015

---

**(11) DI 7000354-8**

Código 44 - Extinção - Art. 119 inciso III da LPI  
(15) 21/09/2010  
(73) Great Wall Motor Company Limited (CN)  
(74) David Do Nascimento Advogados Associados.  
Registro extinto a contar de 04/02/2015

---

**(11) DI 7000356-4**

Código 44 - Extinção - Art. 119 inciso III da LPI  
(15) 21/09/2010  
(73) Great Wall Motor Company Limited (CN)  
(74) David do Nascimento Advogados Associados  
Registro extinto a contar de 04/02/2015

---

**(11) DI 7000360-2**

Código 44 - Extinção - Art. 119 inciso III da LPI  
(15) 21/09/2010  
(73) Pedro Braga Leitão (BR/RJ)  
Registro extinto a contar de 05/02/2015

---

**(11) DI 7000362-9**

Código 44 - Extinção - Art. 119 inciso III da LPI  
(15) 21/09/2010  
(73) Marcelo Sperb (BR/RS)  
(74) André Luiz Varella Andreoli  
Registro extinto a contar de 05/02/2015

---

**(11) DI 7000363-7**

Código 44 - Extinção - Art. 119 inciso III da LPI  
(15) 21/09/2010  
(73) Marcelo Sperb (BR/RS)  
(74) André Luiz Varella Andreoli  
Registro extinto a contar de 05/02/2015

---

**(11) DI 7000364-5**

Código 44 - Extinção - Art. 119 inciso III da LPI  
(15) 21/09/2010  
(73) VZT Indústria e Comércio de Calçados Ltda (BR/SP)  
(74) Agência Gaúcha de Marcas e Patentes Ltda  
Registro extinto a contar de 05/02/2015

---

**(11) DI 7000368-8**

Código 44 - Extinção - Art. 119 inciso III da LPI



---

	(15) 21/09/2010 (73) Vianir Angonese (BR/PR) (74) Marcos Antonio Nunes Registro extinto a contar de 05/02/2015
<b>(11) DI 7000370-0</b>	Código 44 - Extinção - Art. 119 inciso III da LPI (15) 26/04/2011 (73) JAGUAR INDÚSTRIA E COMÉRCIO DE PLÁSTICOS LTDA (BR/SP) (74) ICAMP MARCAS E PATENTES LTDA Registro extinto a contar de 05/02/2015
<b>(11) DI 7000380-7</b>	Código 44 - Extinção - Art. 119 inciso III da LPI (15) 21/09/2010 (73) José Carlos Campos da Silva (BR/PE) Registro extinto a contar de 06/02/2015
<b>(11) DI 7000381-5</b>	Código 44 - Extinção - Art. 119 inciso III da LPI (15) 21/09/2010 (73) José Carlos Campos da Silva (BR/PE) Registro extinto a contar de 06/02/2015
<b>(11) DI 7000382-3</b>	Código 44 - Extinção - Art. 119 inciso III da LPI (15) 18/01/2011 (73) Móveis Serraltense Ltda. (BR/SC) (74) Cerumar Asses. Cons. Prop. Intelect Ltda Registro extinto a contar de 06/02/2015
<b>(11) DI 7000384-0</b>	Código 44 - Extinção - Art. 119 inciso III da LPI (15) 21/09/2010 (73) Ramiro Bento dos Reis (BR/SP) (74) Eduardo Iper Nassif Balbim Registro extinto a contar de 08/01/2015
<b>(11) DI 7000386-6</b>	Código 44 - Extinção - Art. 119 inciso III da LPI (15) 21/09/2010 (73) EDIOMAR NASCIMENTO DE OLIVEIRA (BR/SP) Registro extinto a contar de 06/02/2015
<b>(11) DI 7000388-2</b>	Código 44 - Extinção - Art. 119 inciso III da LPI (15) 21/09/2010 (73) Calçados Ferracini Ltda (BR/SP) (74) Vilage Marcas & Patentes S/S LTDA Registro extinto a contar de 09/02/2015



---

<b>(11) DI 7000389-0</b>	Código 44 - Extinção - Art. 119 inciso III da LPI (15) 21/09/2010 (73) Calçados Ferracini Ltda (BR/SP) (74) Vilage Marcas & Patentes S/S LTDA Registro extinto a contar de 09/02/2015
<b>(11) DI 7000390-4</b>	Código 44 - Extinção - Art. 119 inciso III da LPI (15) 18/01/2011 (73) Bruno Almeida Scopim (BR/MG) (74) Vilage Marcas & Patentes S/S LTDA Registro extinto a contar de 09/02/2015
<b>(11) DI 7000391-2</b>	Código 44 - Extinção - Art. 119 inciso III da LPI (15) 18/01/2011 (73) Bruno Almeida Scopim (BR/MG) (74) Vilage Marcas & Patentes S/S LTDA Registro extinto a contar de 09/02/2015
<b>(11) DI 7000399-8</b>	Código 44 - Extinção - Art. 119 inciso III da LPI (15) 21/09/2010 (73) MANOEL BERMUDEZ (BR/SP) (74) Moacir Franghieru Registro extinto a contar de 09/02/2015
<b>(11) DI 7000402-1</b>	Código 44 - Extinção - Art. 119 inciso III da LPI (15) 28/09/2010 (73) URIAS FRANCISCO CINTRA (BR/SP) (74) BEERRE ASSESSORIA EMPRESARIAL LTDA Registro extinto a contar de 09/02/2015
<b>(11) DI 7000403-0</b>	Código 44 - Extinção - Art. 119 inciso III da LPI (15) 15/03/2011 (73) Urias Francisco Cintra (BR/SP) (74) Beerre Assessoria Empresarial Ltda Registro extinto a contar de 09/02/2015
<b>(11) DI 7000404-8</b>	Código 44 - Extinção - Art. 119 inciso III da LPI (15) 28/09/2010 (73) Vanessa Giolo Magrin (BR/SP) (74) BEERRE ASSESSORIA EMPRESARIAL LTDA Registro extinto a contar de 09/02/2015
<b>(11) DI 7000405-6</b>	Código 44 - Extinção - Art. 119 inciso III da LPI (15) 28/09/2010

---



---

	(73) EDRA AUTOMOTORES INDÚSTRIA E COMÉRCIO LTDA (BR/SP) (74) SUL AMÉRICA MARCAS E PATENTES LTDA Registro extinto a contar de 09/02/2015
<b>(11) DI 7000406-4</b>	Código 44 - Extinção - Art. 119 inciso III da LPI (15) 28/09/2010 (73) Maria das Graças Brito (BR/MG) Registro extinto a contar de 14/01/2015
<b>(11) DI 7000409-9</b>	Código 44 - Extinção - Art. 119 inciso III da LPI (15) 28/09/2010 (73) Sony Computer Entertainment Inc. (JP) (74) Momsen, Leonardos & Cia. Registro extinto a contar de 10/02/2015
<b>(11) DI 7000416-1</b>	Código 44 - Extinção - Art. 119 inciso III da LPI (15) 14/09/2010 (73) UNILEVER N.V (NL) (74) ARTUR FRANCISCO SCHAAL Registro extinto a contar de 10/02/2015
<b>(11) DI 7000419-6</b>	Código 44 - Extinção - Art. 119 inciso III da LPI (15) 14/09/2010 (73) Grendene S.A. (BR/CE) (74) Custódio de Almeida & Cia Registro extinto a contar de 11/02/2015
<b>(11) DI 7000422-6</b>	Código 44 - Extinção - Art. 119 inciso III da LPI (15) 14/09/2010 (73) Artely Móveis Ltda (BR/PR) (74) Julio Gonçalves Registro extinto a contar de 11/02/2015
<b>(11) DI 7000425-0</b>	Código 44 - Extinção - Art. 119 inciso III da LPI (15) 18/01/2011 (73) Calçados Pegada Ltda (BR/RS) (74) Capella & Veloso Associados Ltda Registro extinto a contar de 12/02/2015
<b>(11) DI 7000426-9</b>	Código 44 - Extinção - Art. 119 inciso III da LPI (15) 14/09/2010 (73) Metalúrgica Konrath Ltda (BR/RS) (74) Sko Oyarzáball Marcas & Patentes S/S Ltda. Registro extinto a contar de 12/02/2015



---

<b>(11) DI 7000427-7</b>	Código 44 - Extinção - Art. 119 inciso III da LPI (15) 14/09/2010 (73) Metalúrgica Konrath Ltda (BR/RS) (74) Sko Oyarzáball Marcas & Patentes S/S Ltda. Registro extinto a contar de 12/02/2015
<b>(11) DI 7000430-7</b>	Código 44 - Extinção - Art. 119 inciso III da LPI (15) 28/09/2010 (73) Makita Corporation (JP) (74) Araripe & Associados Registro extinto a contar de 12/02/2015
<b>(11) DI 7000441-2</b>	Código 44 - Extinção - Art. 119 inciso III da LPI (15) 28/09/2010 (73) ROBIN ALAN ZEGER (BR/SP) Registro extinto a contar de 11/02/2015
<b>(11) DI 7000442-0</b>	Código 44 - Extinção - Art. 119 inciso III da LPI (15) 28/09/2010 (73) POMMIER (FR) (74) DAVID DO NASCIMENTO ADVOGADOS ASSOCIADOS Registro extinto a contar de 11/02/2015
<b>(11) DI 7000443-9</b>	Código 44 - Extinção - Art. 119 inciso III da LPI (15) 28/09/2010 (73) H-Buster do Brasil Indústria e Comércio Ltda (BR/SP) (74) DAVID DO NASCIMENTO ADVOGADOS ASSOCIADOS Registro extinto a contar de 11/02/2015
<b>(11) DI 7000444-7</b>	Código 44 - Extinção - Art. 119 inciso III da LPI (15) 28/09/2010 (73) H-Buster do Brasil Indústria e Comércio Ltda (BR/SP) (74) DAVID DO NASCIMENTO ADVOGADOS ASSOCIADOS Registro extinto a contar de 11/02/2015
<b>(11) DI 7000445-5</b>	Código 44 - Extinção - Art. 119 inciso III da LPI (15) 13/10/2010 (73) H-Buster do Brasil Indústria e Comércio Ltda (BR/SP) (74) DAVID DO NASCIMENTO ADVOGADOS ASSOCIADOS Registro extinto a contar de 11/02/2015
<b>(11) DI 7000446-3</b>	Código 44 - Extinção - Art. 119 inciso III da LPI (15) 28/09/2010

---



---

(73) H-Buster do Brasil Indústria e Comércio Ltda (BR/SP)  
(74) DAVID DO NASCIMENTO ADVOGADOS ASSOCIADOS  
Registro extinto a contar de 11/02/2015

---

**(11) DI 7000447-1**

Código 44 - Extinção - Art. 119 inciso III da LPI  
(15) 13/10/2010  
(73) Graci Terezinha Sia de Santana (BR/SP)  
(74) REMARCA REG. DE MARCAS E PATENTES LTDA - CARLOS DE LENA  
API 0735  
Registro extinto a contar de 11/02/2015

---

**(11) DI 7000448-0**

Código 44 - Extinção - Art. 119 inciso III da LPI  
(15) 13/10/2010  
(73) MADE FRANK LTDA (BR/SC)  
(74) PABLO SILVEIRA BLANC  
Registro extinto a contar de 12/02/2015

---

**(11) DI 7000449-8**

Código 44 - Extinção - Art. 119 inciso III da LPI  
(15) 13/10/2010  
(73) MADE FRANK LTDA (BR/SC)  
(74) PABLO SILVEIRA BLANC  
Registro extinto a contar de 12/02/2015

---

**(11) DI 7000450-1**

Código 44 - Extinção - Art. 119 inciso III da LPI  
(15) 13/10/2010  
(73) MADE FRANK LTDA (BR/SC)  
(74) PABLO SILVEIRA BLANC  
Registro extinto a contar de 12/02/2015

---

**(11) DI 7000451-0**

Código 44 - Extinção - Art. 119 inciso III da LPI  
(15) 13/10/2010  
(73) SERGIO FIDENCIO DE LIMA (BR/SP)  
(74) ALCIDES RIBEIRO FILHO  
Registro extinto a contar de 12/02/2015

---

**(11) DI 7000452-8**

Código 44 - Extinção - Art. 119 inciso III da LPI  
(15) 13/10/2010  
(73) LEANDRO CESAR BEDOLLO (BR/SP)  
Registro extinto a contar de 12/02/2015

---

**(11) DI 7000453-6**

Código 44 - Extinção - Art. 119 inciso III da LPI  
(15) 13/10/2010  
(73) SERGIO FIDENCIO DE LIMA (BR/SP)  
(74) ALCIDES RIBEIRO FILHO



---

Registro extinto a contar de 12/02/2015

---

**(11) DI 7000454-4**

Código 44 - Extinção - Art. 119 inciso III da LPI  
(15) 13/10/2010  
(73) LEANDRO CESAR BEDOLLO (BR/SP)  
Registro extinto a contar de 12/02/2015

---

**(11) DI 7000457-9**

Código 44 - Extinção - Art. 119 inciso III da LPI  
(15) 13/10/2010  
(73) BEATRIZ APARECIDA SOARES RODRIGUES CONTREIRAS (BR/SP)  
(74) MARCO ANTONIO DE OLIVEIRA  
Registro extinto a contar de 12/02/2015

---

**(11) DI 7000459-5**

Código 44 - Extinção - Art. 119 inciso III da LPI  
(15) 13/10/2010  
(73) LG ELECTRONICS INC. (KR)  
(74) SIMBOLO MARCAS E PATENTES LTDA  
Registro extinto a contar de 12/02/2015

---

**(11) DI 7000463-3**

Código 44 - Extinção - Art. 119 inciso III da LPI  
(15) 13/10/2010  
(73) Sidinei Carlos de Azevedo Metalurgica (BR/PR)  
(74) Jurema Cavalheiro Teixeira de Faria  
Registro extinto a contar de 13/02/2015

---

**(11) DI 7000465-0**

Código 44 - Extinção - Art. 119 inciso III da LPI  
(15) 09/08/2011  
(73) Carlos Alberto Kakuham de Oliveira (BR/PR) ; Carlos Henrique Segan (BR/PR)  
(74) Alcion Bubniak  
Registro extinto a contar de 13/02/2015

---

**(11) DI 7000467-6**

Código 44 - Extinção - Art. 119 inciso III da LPI  
(15) 13/10/2010  
(73) GRENDENE S.A. (BR/CE)  
(74) Custodio De Almeida & Cia  
Registro extinto a contar de 13/02/2015

---

**(11) DI 7000469-2**

Código 44 - Extinção - Art. 119 inciso III da LPI  
(15) 13/10/2010  
(73) LG ELECTRONICS INC. (KR)  
(74) DAVID DO NASCIMENTO ADVOGADOS ASSOCIADOS  
Registro extinto a contar de 13/02/2015

---



---

<b>(11) DI 7000470-6</b>	Código 44 - Extinção - Art. 119 inciso III da LPI (15) 13/10/2010 (73) JOSÉ ANTÔNIO ZEVIANI (BR/SP) (74) CASSIA ALCANTARA CATAPANI Registro extinto a contar de 13/02/2015
<b>(11) DI 7000472-2</b>	Código 44 - Extinção - Art. 119 inciso III da LPI (15) 09/03/2011 (73) Calçados Pegada Ltda (BR/RS) (74) Capella & Veloso Associados Ltda. Registro extinto a contar de 19/02/2015
<b>(11) DI 7000473-0</b>	Código 44 - Extinção - Art. 119 inciso III da LPI (15) 18/01/2011 (73) Calçados Pegada Ltda. (BR/RS) (74) Capella & Veloso Associados Ltda Registro extinto a contar de 19/02/2015
<b>(11) DI 7000474-9</b>	Código 44 - Extinção - Art. 119 inciso III da LPI (15) 13/10/2010 (73) Metalsinos Indústria Comércio e Representações LTDA (BR/RS) (74) Capella & Veloso Associados Ltda. Registro extinto a contar de 19/02/2015
<b>(11) DI 7000475-7</b>	Código 44 - Extinção - Art. 119 inciso III da LPI (15) 13/10/2010 (73) Metalsinos Indústria Comércio e Representações Ltda (BR/RS) (74) Capella & Veloso Associados Ltda Registro extinto a contar de 19/02/2015
<b>(11) DI 7000476-5</b>	Código 44 - Extinção - Art. 119 inciso III da LPI (15) 13/10/2010 (73) Metalsinos Indústria Comércio e Representações Ltda. (BR/RS) (74) Capella & Veloso Associados Ltda Registro extinto a contar de 19/02/2015
<b>(11) DI 7000477-3</b>	Código 44 - Extinção - Art. 119 inciso III da LPI (15) 13/10/2010 (73) Calçados Pegada Ltda (BR/RS) (74) Capella & Veloso Associados Ltda Registro extinto a contar de 19/02/2015
<b>(11) DI 7000481-1</b>	Código 44 - Extinção - Art. 119 inciso III da LPI (15) 13/10/2010

---



---

	(73) KOHLER CO. (US) (74) Hugo Silva, Rosa & Maldonado-Prop. Int Registro extinto a contar de 19/02/2015
<b>(11) DI 7000482-0</b>	Código 44 - Extinção - Art. 119 inciso III da LPI (15) 08/09/2010 (73) Kohler Co. (US) (74) Hugo Silva, Rosa & Maldonado-Prop. Int Registro extinto a contar de 19/02/2015
<b>(11) DI 7000486-2</b>	Código 44 - Extinção - Art. 119 inciso III da LPI (15) 16/08/2011 (73) CARLOS EDUARDO DEL BEL (BR/SP) (74) INTERAÇÃO MARCAS E PATENTES LTDA Registro extinto a contar de 19/02/2015
<b>(11) DI 7000488-9</b>	Código 44 - Extinção - Art. 119 inciso III da LPI (15) 08/09/2010 (73) LG ELECTRONICS INC. (KR) (74) Simbolo Marcas e Patentes Ltda Registro extinto a contar de 19/02/2015
<b>(11) DI 7000490-0</b>	Código 44 - Extinção - Art. 119 inciso III da LPI (15) 08/09/2010 (73) UNILEVER N.V (NL) (74) ARTUR FRANCISCO SCHAAL Registro extinto a contar de 19/02/2015
<b>(11) DI 7000491-9</b>	Código 44 - Extinção - Art. 119 inciso III da LPI (15) 15/03/2011 (73) Flexform Indústria Metalúrgica Ltda (BR/SP) (74) David do Nascimento Advogados Associados Registro extinto a contar de 19/02/2015
<b>(11) DI 7000492-7</b>	Código 44 - Extinção - Art. 119 inciso III da LPI (15) 08/09/2010 (73) Severo Sampaio (BR/PA) ; Marcelo Antonio de Souza (BR/PA) (74) LLC INFO CONNECTION LTDA Registro extinto a contar de 20/02/2015
<b>(11) DI 7000493-5</b>	Código 44 - Extinção - Art. 119 inciso III da LPI (15) 08/09/2010 (73) Severo Sampaio (BR/PA) ; Marcelo Antonio de Souza (BR/PA) (74) LLC INFO CONNECTION LTDA



---

Registro extinto a contar de 20/02/2015

---

**(11) DI 7000494-3** Código 44 - Extinção - Art. 119 inciso III da LPI  
(15) 18/01/2011  
(73) H.D. Hudson Manufacturing Company (US)  
(74) Orlando de Souza  
Registro extinto a contar de 20/02/2015

---

**(11) DI 7000497-8** Código 44 - Extinção - Art. 119 inciso III da LPI  
(15) 30/06/2015  
(73) LG ELECTRONICS INC. (KR)  
(74) DANNEMANN, SIEMSEN, BIGLER & IPANEMA MOREIRA  
Registro extinto a contar de 20/02/2015

---

**(11) DI 7000507-9** Código 44 - Extinção - Art. 119 inciso III da LPI  
(15) 08/09/2010  
(73) BIANCA YUMI TAKAHASHI FUJIWARA (BR/SP)  
(74) JOSÉ BUENO DA SILVA FILHO  
Registro extinto a contar de 20/02/2015

---

**(11) DI 7000509-5** Código 44 - Extinção - Art. 119 inciso III da LPI  
(15) 08/09/2010  
(73) Globoeste - Indústria e Acessórios Metalizados Ltda - ME (BR/SP)  
(74) Vilage Marcas & Patentes S/S LTDA  
Registro extinto a contar de 23/01/2015

---

**(11) DI 7000510-9** Código 44 - Extinção - Art. 119 inciso III da LPI  
(15) 08/09/2010  
(73) Homeplay Industrial Ltda (BR/SP)  
(74) Vilage Marcas & Patentes S/S LTDA  
Registro extinto a contar de 23/01/2015

---

**(11) DI 7000511-7** Código 44 - Extinção - Art. 119 inciso III da LPI  
(15) 08/09/2010  
(73) Erica Grasielle Rodrigues da Silva (BR/SP)  
(74) Sul América Marcas e Patentes Ltda  
Registro extinto a contar de 20/02/2015

---

**(11) DI 7000513-3** Código 44 - Extinção - Art. 119 inciso III da LPI  
(15) 26/07/2011  
(73) Maria das Graças Brito (BR/MG)  
Registro extinto a contar de 15/05/2015

---

**(11) DI 7000514-1** Código 44 - Extinção - Art. 119 inciso III da LPI

---

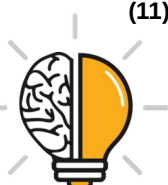

---

(15) 08/09/2010

(73) Krenak do Brasil Indústria e Comércio de Cosméticos Ltda (BR/SP)

(74) Vilage Marcas & Patentes S/S LTDA

Registro extinto a contar de 23/02/2015

---

**(11) DI 7000515-0**

Código 44 - Extinção - Art. 119 inciso III da LPI

(15) 08/09/2010

(73) Krenak do Brasil Indústria e Comércio de Cosméticos Ltda (BR/SP)

(74) Vilage Marcas & Patentes S/S LTDA

Registro extinto a contar de 23/02/2015



**Código 46 - Prorrogação**

Prorrogada a vigência do registro de desenho industrial por solicitação do titular.

---

<b>(11) DI 6403865-3</b>	Código 46 - Prorrogação (22) 22/10/2004 (15) 24/05/2005 (45) 24/05/2005 (54) CONFIGURAÇÃO APLICADA EM LACRE INVOLÁVEL PARA ENVELOPES OU SIMILARES (73) Paula Regina Yunes Matta (BR/SP) (72) Paula Regina Yunes Matta (74) Maria do Rosário de Lima Prorrogado de 23/10/2014 a 22/10/2019 (3º Período).
<b>(11) DI 6802963-2</b>	Código 46 - Prorrogação (22) 30/07/2008 (15) 28/04/2009 (45) 28/04/2009 (54) CONFIGURAÇÃO APLICADA EM CAMINHÃO BASCULANTE DE BRINQUEDO COM PÁ CARREGADEIRA (73) USUAL PLASTIC - INDÚSTRIA E COMÉRCIO DE ARTEFATOS PLÁSTICOS LTDA - EPP (BR/SP) (72) DJALMA LUCIO PIVETTA (74) BRAGA & BRAGA ASSOCIADOS - ADVOGADOS Prorrogado de 31/07/2018 a 30/07/2023 (3º Período).
<b>(11) DI 6802964-0</b>	Código 46 - Prorrogação (22) 30/07/2008 (15) 28/04/2009 (45) 28/04/2009 (54) CONFIGURAÇÃO APLICADA EM FILTRO DE ÁGUA (73) Emerson Bellotti (BR/SP) (72) Emerson Bellotti (74) BEERRE ASSESSORIA EMPRESARIAL LTDA Prorrogado de 31/07/2018 a 30/07/2023 (3º Período).
<b>(11) DI 6802970-5</b>	Código 46 - Prorrogação (22) 29/07/2008 (15) 28/04/2009 (45) 28/04/2009 (54) "CONFIGURAÇÃO APLICADA EM CARRETA BITREM DE BRINQUEDO COM MUNK"



---

(73) USUAL PLASTIC-INDÚSTRIA E COMÉRCIO DE ARTEFATOS PLÁSTICOS  
LTDA EPP (BR/SP)

(72) DJALMA LUCIO PIVETTA

(74) BRAGA & BRAGA ASSOCIADOS - ADVOGADOS

Prorrogado de 30/07/2018 a 29/07/2023 (3º Período).

---

(11) DI 6904713-8

Código 46 - Prorrogação

(22) 24/11/2009

(15) 31/08/2010

(45) 31/08/2010

(54) CONFIGURAÇÃO APLICADA EM SKATE

(73) Associação Paranaense de Cultura (BR/PR)

(72) Jose Luiz Casela; Eduardo Murara Nauiack

(74) A Provincia Marcas e Patentes Ltda

Registro prorrogado de 25/11/2019 até 24/11/2023



**Código 46.2 - Exigência de complementação de quinquênio e/ou prorrogação – Art. 120 e 108 da LPI**

O Titular deverá complementar, de acordo com a tabela vigente na data da complementação o recolhimento do quinquênio/prorrogação, acompanhado da guia de cumprimento de exigência. O não cumprimento no prazo de 60 (sessenta) dias acarretará a extinção do registro.

---

**(11) DI 6102312-4**

Código 46.2 - Exigência de complementação de quinquênio e/ou prorrogação – Art. 120 e 108 da LPI

(15) 02/07/2002

(73) Saint-Gobain Calmar Inc (US)

(74) Hugo Silva, Rosa, Santiago & Maldonado

Para regularização do terceiro período de vigência do registro, complemente o valor recolhido conforme protocolo 020110099915, para o atual valor da Renovação, visto que foi recolhida taxa referente ao segundo quinquênio, quando o período necessita de quinquênio e prorrogação. Para cumprimento da exigência é necessário peticionamento por meio de código de serviço 105 junto à apresentação da comprovação de recolhimento da guia de complementação gerada pelo código de serviço 800.?

---

**(11) DI 6401092-9**

Código 46.2 - Exigência de complementação de quinquênio e/ou prorrogação – Art. 120 e 108 da LPI

(15) 09/02/2005

(73) CÉSAR PAULO DAROIT (BR/RS)

(74) Joane Raquel nunes da Silva

Para regularização do terceiro período de vigência do registro, complemente o valor recolhido conforme GRU 0000211303253604, para o atual valor da Renovação, visto que foi recolhida taxa referente ao segundo quinquênio, quando o período necessita de quinquênio e prorrogação. Para cumprimento da exigência é necessário peticionamento por meio de código de serviço 105 junto à apresentação da comprovação de recolhimento guia de complementação gerada pelo código de serviço 800.

---

**(11) DI 6904494-5**

Código 46.2 - Exigência de complementação de quinquênio e/ou prorrogação – Art. 120 e 108 da LPI

(15) 03/08/2010

(73) ROSA MARIA GANDARA CANOSA (BR/SP)

(74) FRANCISCO & MINATTI S/C Ltda.

Para regularização do segundo período de vigência do registro, complemente o valor recolhido pela guia 0000211308117580, para o atual valor referente ao 2º quinquênio, uma vez que a tabela de retribuição do INPI foi atualizada em 08/03/2014 e o pagamento realizado em 29/04/2014, foi efetuado no valor da tabela de retribuição anterior. Para cumprimento da exigência é necessário



---

peticionamento por meio de código de serviço 105 junto à apresentação da comprovação de recolhimento da guia de complementação gerada pelo código de serviço 800.

---

**(11) DI 7000271-1**

Código 46.2 - Exigência de complementação de quinquênio e/ou prorrogação – Art. 120 e 108 da LPI

(15) 21/09/2010

(73) F S INDÚSTRIA E COMÉRCIO DE CAIXAS ACÚSTICAS E ARTEFATOS PLÁSTICOS LTDA. - ME (BR/SP)

(74) Aguinaldo Moreira

Para regularização do segundo período de vigência do registro, complemente o valor recolhido referente a pessoa física, para o atual valor referente a pessoa jurídica. Para cumprimento da exigência é necessário peticionamento por meio de código de serviço 105 junto à apresentação da comprovação de recolhimento da guia de complementação gerada pelo código de serviço 800.

---

**(11) DI 7000283-5**

Código 46.2 - Exigência de complementação de quinquênio e/ou prorrogação – Art. 120 e 108 da LPI

(15) 18/01/2011

(73) Dray Ind e Com Ltda (BR/SC)

Para regularização do segundo período de vigência do registro, complemente o valor recolhido referente a pessoa física, para o atual valor referente a pessoa jurídica. Para cumprimento da exigência é necessário peticionamento por meio de código de serviço 105 junto à apresentação da comprovação de recolhimento da guia de complementação gerada pelo código de serviço 800.



### Código 47 - Petição Não Conhecida

Não conhecimento da petição apresentada em virtude do disposto nos Arts. 218 ou 219 da LPI.

---

(21) BR 30 2018 002956-9

Código 47 - Petição Não Conhecida

(22) 06/07/2018

(71) LAND COMÉRCIO DE ALIMENTOS LTDA. EPP (BR/PE)

(74) WENDY AYRES FELLOWS AMORIM

Referente à petição 870180158179 de 03/12/2018 de acordo com o Artigo 219, inciso II da LPI tendo em vista não houve publicação de exigência preliminar e que o pedido de registro a que se refere foi considerado inexistente, por não ter havido pagamento da GRU de depósito, antes da data do protocolo da petição em questão.



### Código 47.1 - Petição Prejudicada

Prejudicada a Petição Indicada de acordo com o complemento.

---

(21) BR 30 2016 002388-3

Código 47.1 - Petição Prejudicada

(22) 07/06/2016

(30) 07/12/2015 US 29/547.765

(71) OCULUS VR, LLC (US)

(74) Daniel Advogados (Alt.de Daniel & Cia)

Petição prejudicada, tendo em vista o arquivamento do pedido, publicado na RPI 2500, de 04/12/2018. Em referência à petição nº 870190012517, de 06/02/2019.



**Código 47.3 - Petição Deferida**

## Deferimento da petição apresentada

---

<b>(21) BR 30 2018 003518-6</b>	Código 47.3 - Petição Deferida (71) PSA AUTOMOBILES SA (FR) (74) MONTAURY PIMENTA, MACHADO & VIEIRA DE MELLO ADVOGADOS Referente à verificação dos aspectos formais do documento de prioridade apresentado na petição de protocolo 870180146196
<b>(21) BR 30 2018 003577-1</b>	Código 47.3 - Petição Deferida (71) PSA AUTOMOBILES SA (FR) (74) MONTAURY PIMENTA, MACHADO & VIEIRA DE MELLO ADVOGADOS Referente à verificação dos aspectos formais do documento de prioridade apresentado na petição de protocolo 870180147272. Cadastro do número da prioridade foi alterado, prevalecendo a informação do documento de prioridade, conforme disposto no item 4.2.5 do Manual de DI.
<b>(21) BR 30 2018 003578-0</b>	Código 47.3 - Petição Deferida (71) PSA AUTOMOBILES SA (FR) (74) MONTAURY PIMENTA, MACHADO & VIEIRA DE MELLO ADVOGADOS Referente à verificação dos aspectos formais do documento de prioridade apresentado na petição de protocolo 870180147228. Cadastro do número da prioridade foi alterado, prevalecendo a informação do documento de prioridade, conforme disposto no item 4.2.5 do Manual de DI.
<b>(21) BR 30 2018 003579-8</b>	Código 47.3 - Petição Deferida (71) PSA AUTOMOBILES SA (FR) (74) MONTAURY PIMENTA, MACHADO & VIEIRA DE MELLO ADVOGADOS Referente à verificação dos aspectos formais do documento de prioridade apresentado na petição de protocolo 870180147195. Cadastro do número da prioridade foi alterado, prevalecendo a informação do documento de prioridade, conforme disposto no item 4.2.5 do Manual de DI.
<b>(21) BR 30 2018 003581-0</b>	Código 47.3 - Petição Deferida (71) PSA AUTOMOBILES SA (FR) (74) MONTAURY PIMENTA, MACHADO & VIEIRA DE MELLO ADVOGADOS Referente à verificação dos aspectos formais do documento de prioridade apresentado na petição de protocolo 870180146707. Cadastro do número da prioridade foi alterado, prevalecendo a informação do documento de prioridade, conforme disposto no item 4.2.5 do Manual de DI.
<b>(21) BR 30 2018 003582-8</b>	Código 47.3 - Petição Deferida



---

(71) PSA AUTOMOBILES SA (FR)  
(74) MONTAURY PIMENTA, MACHADO & VIEIRA DE MELLO ADVOGADOS  
Referente à verificação dos aspectos formais do documento de prioridade apresentado na petição de protocolo 870180147220. Cadastro do número da prioridade foi alterado, prevalecendo a informação do documento de prioridade, conforme disposto no item 4.2.5 do Manual de DI.

---

**(21) BR 30 2018 003583-6**

Código 47.3 - Petição Deferida  
(71) PSA AUTOMOBILES SA (FR)  
(74) MONTAURY PIMENTA, MACHADO & VIEIRA DE MELLO ADVOGADOS  
Referente à verificação dos aspectos formais do documento de prioridade apresentado na petição de protocolo 870180146913. Cadastro do número da prioridade foi alterado, prevalecendo a informação do documento de prioridade, conforme disposto no item 4.2.5 do Manual de DI.

---

**(21) BR 30 2018 003584-4**

Código 47.3 - Petição Deferida  
(71) PSA AUTOMOBILES SA (FR)  
(74) MONTAURY PIMENTA, MACHADO & VIEIRA DE MELLO ADVOGADOS  
Referente à verificação dos aspectos formais do documento de prioridade apresentado na petição de protocolo 870180146945. Cadastro do número da prioridade foi alterado, prevalecendo a informação do documento de prioridade, conforme disposto no item 4.2.5 do Manual de DI.

---

**(21) BR 30 2018 003585-2**

Código 47.3 - Petição Deferida  
(71) PSA AUTOMOBILES SA (FR)  
(74) MONTAURY PIMENTA, MACHADO & VIEIRA DE MELLO ADVOGADOS  
Referente à verificação dos aspectos formais do documento de prioridade apresentado na petição de protocolo 870180147168. Cadastro do número da prioridade foi alterado, prevalecendo a informação do documento de prioridade, conforme disposto no item 4.2.5 do Manual de DI.

---

**(21) BR 30 2018 003586-0**

Código 47.3 - Petição Deferida  
(71) PSA AUTOMOBILES SA (FR)  
(74) MONTAURY PIMENTA, MACHADO & VIEIRA DE MELLO ADVOGADOS  
Referente à verificação dos aspectos formais do documento de prioridade apresentado na petição de protocolo 870180146701. Cadastro do número da prioridade foi alterado, prevalecendo a informação do documento de prioridade, conforme disposto no item 4.2.5 do Manual de DI.

---

**(21) BR 30 2018 003587-9**

Código 47.3 - Petição Deferida  
(71) PSA AUTOMOBILES SA (FR)  
(74) MONTAURY PIMENTA, MACHADO & VIEIRA DE MELLO ADVOGADOS  
Referente à verificação dos aspectos formais do documento de prioridade apresentado na petição de protocolo 870180146684. Cadastro do número da



---

prioridade foi alterado, prevalecendo a informação do documento de prioridade, conforme disposto no item 4.2.5 do Manual de DI.

---

**(21) BR 30 2018 003588-7**

Código 47.3 - Petição Deferida  
(71) PSA AUTOMOBILES SA (FR)  
(74) MONTAURY PIMENTA, MACHADO & VIEIRA DE MELLO ADVOGADOS  
Referente à verificação dos aspectos formais do documento de prioridade apresentado na petição de protocolo 870180146858. Cadastro do número da prioridade foi alterado, prevalecendo a informação do documento de prioridade, conforme disposto no item 4.2.5 do Manual de DI.

---

**(21) BR 30 2018 003589-5**

Código 47.3 - Petição Deferida  
(71) PSA AUTOMOBILES SA (FR)  
(74) MONTAURY PIMENTA, MACHADO & VIEIRA DE MELLO ADVOGADOS  
Referente à verificação dos aspectos formais do documento de prioridade apresentado na petição de protocolo 870180147350. Cadastro do número da prioridade foi alterado, prevalecendo a informação do documento de prioridade, conforme disposto no item 4.2.5 do Manual de DI.

---

**(21) BR 30 2018 003590-9**

Código 47.3 - Petição Deferida  
(71) PSA AUTOMOBILES SA (FR)  
(74) MONTAURY PIMENTA, MACHADO & VIEIRA DE MELLO ADVOGADOS  
Referente à verificação dos aspectos formais do documento de prioridade apresentado na petição de protocolo 870180146570. Cadastro do número da prioridade foi alterado, prevalecendo a informação do documento de prioridade, conforme disposto no item 4.2.5 do Manual de DI.

---

**(21) BR 30 2018 003591-7**

Código 47.3 - Petição Deferida  
(71) PSA AUTOMOBILES SA (FR)  
(74) MONTAURY PIMENTA, MACHADO & VIEIRA DE MELLO ADVOGADOS  
Referente à verificação dos aspectos formais do documento de prioridade apresentado na petição de protocolo 870180147359. Cadastro do número da prioridade foi alterado, prevalecendo a informação do documento de prioridade, conforme disposto no item 4.2.5 do Manual de DI.

---

**(21) BR 30 2018 003593-3**

Código 47.3 - Petição Deferida  
(71) PSA AUTOMOBILES SA (FR)  
(74) MONTAURY PIMENTA, MACHADO & VIEIRA DE MELLO ADVOGADOS

---

**(21) BR 30 2018 003594-1**

Código 47.3 - Petição Deferida  
(71) PSA AUTOMOBILES SA (FR)  
(74) MONTAURY PIMENTA, MACHADO & VIEIRA DE MELLO ADVOGADOS  
Referente à verificação dos aspectos formais do documento de prioridade apresentado na petição de protocolo 870180146929. Cadastro do número da



---

prioridade foi alterado, prevalecendo a informação do documento de prioridade, conforme disposto no item 4.2.5 do Manual de DI.

---

**(21) BR 30 2018 003595-0**

Código 47.3 - Petição Deferida  
(71) PSA AUTOMOBILES SA (FR)  
(74) MONTAURY PIMENTA, MACHADO & VIEIRA DE MELLO ADVOGADOS  
Referente à verificação dos aspectos formais do documento de prioridade apresentado na petição de protocolo 870180147226. Cadastro do número da prioridade foi alterado, prevalecendo a informação do documento de prioridade, conforme disposto no item 4.2.5 do Manual de DI.

---

**(21) BR 30 2018 003596-8**

Código 47.3 - Petição Deferida  
(71) PSA AUTOMOBILES SA (FR)  
(74) MONTAURY PIMENTA, MACHADO & VIEIRA DE MELLO ADVOGADOS  
Referente à verificação dos aspectos formais do documento de prioridade apresentado na petição de protocolo 870180146764. Cadastro do número da prioridade foi alterado, prevalecendo a informação do documento de prioridade, conforme disposto no item 4.2.5 do Manual de DI.

---

**(21) BR 30 2018 003597-6**

Código 47.3 - Petição Deferida  
(71) PSA AUTOMOBILES SA (FR)  
(74) MONTAURY PIMENTA, MACHADO & VIEIRA DE MELLO ADVOGADOS  
Referente à verificação dos aspectos formais do documento de prioridade apresentado na petição de protocolo 870180147212. Cadastro do número da prioridade foi alterado, prevalecendo a informação do documento de prioridade, conforme disposto no item 4.2.5 do Manual de DI.

---

**(21) BR 30 2018 003598-4**

Código 47.3 - Petição Deferida  
(71) PSA AUTOMOBILES SA (FR)  
(74) MONTAURY PIMENTA, MACHADO & VIEIRA DE MELLO ADVOGADOS  
Referente à verificação dos aspectos formais do documento de prioridade apresentado na petição de protocolo 870180146807. Cadastro do número da prioridade foi alterado, prevalecendo a informação do documento de prioridade, conforme disposto no item 4.2.5 do Manual de DI.

---

**(21) BR 30 2018 003599-2**

Código 47.3 - Petição Deferida  
(71) PSA AUTOMOBILES SA (FR)  
(74) MONTAURY PIMENTA, MACHADO & VIEIRA DE MELLO ADVOGADOS  
Referente à verificação dos aspectos formais do documento de prioridade apresentado na petição de protocolo 870180147152. Cadastro do número da prioridade foi alterado, prevalecendo a informação do documento de prioridade, conforme disposto no item 4.2.5 do Manual de DI.

---

**(21) BR 30 2018 003602-6**

Código 47.3 - Petição Deferida

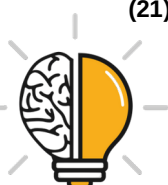

---

(71) PSA AUTOMOBILES SA (FR)  
(74) MONTAURY PIMENTA, MACHADO & VIEIRA DE MELLO ADVOGADOS  
Referente à verificação dos aspectos formais do documento de prioridade apresentado na petição de protocolo 870180146564. Cadastro do número da prioridade foi alterado, prevalecendo a informação do documento de prioridade, conforme disposto no item 4.2.5 do Manual de DI.

---

**(21) BR 30 2018 003604-2**

Código 47.3 - Petição Deferida  
(71) PSA AUTOMOBILES SA (FR)  
(74) MONTAURY PIMENTA, MACHADO & VIEIRA DE MELLO ADVOGADOS  
Referente à verificação dos aspectos formais do documento de prioridade apresentado na petição de protocolo 870180147200. Cadastro do número da prioridade foi alterado, prevalecendo a informação do documento de prioridade, conforme disposto no item 4.2.5 do Manual de DI.

---

**(21) BR 30 2018 003608-5**

Código 47.3 - Petição Deferida  
(71) PSA AUTOMOBILES SA (FR)  
(74) MONTAURY PIMENTA, MACHADO & VIEIRA DE MELLO ADVOGADOS  
Referente à verificação dos aspectos formais do documento de prioridade apresentado na petição de protocolo 870180147182. Cadastro do número da prioridade foi alterado, prevalecendo a informação do documento de prioridade, conforme disposto no item 4.2.5 do Manual de DI.

---

**(21) BR 30 2018 003610-7**

Código 47.3 - Petição Deferida  
(71) PSA AUTOMOBILES SA (FR)  
(74) MONTAURY PIMENTA, MACHADO & VIEIRA DE MELLO ADVOGADOS  
Referente à verificação dos aspectos formais do documento de prioridade apresentado na petição de protocolo 870180146864. Cadastro do número da prioridade foi alterado, prevalecendo a informação do documento de prioridade, conforme disposto no item 4.2.5 do Manual de DI.

---

**(21) BR 30 2018 003611-5**

Código 47.3 - Petição Deferida  
(71) PSA AUTOMOBILES SA (FR)  
(74) MONTAURY PIMENTA, MACHADO & VIEIRA DE MELLO ADVOGADOS  
Referente à verificação dos aspectos formais do documento de prioridade apresentado na petição de protocolo 870180147331. Cadastro do número da prioridade foi alterado, prevalecendo a informação do documento de prioridade, conforme disposto no item 4.2.5 do Manual de DI.

---

**(21) BR 30 2018 003612-3**

Código 47.3 - Petição Deferida  
(71) PSA AUTOMOBILES SA (FR)  
(74) MONTAURY PIMENTA, MACHADO & VIEIRA DE MELLO ADVOGADOS  
Referente à verificação dos aspectos formais do documento de prioridade apresentado na petição de protocolo 870180147342. Cadastro do número da



---

prioridade foi alterado, prevalecendo a informação do documento de prioridade, conforme disposto no item 4.2.5 do Manual de DI.

---

**(21) BR 30 2018 003613-1**

Código 47.3 - Petição Deferida  
(71) PSA AUTOMOBILES SA (FR)  
(74) MONTAURY PIMENTA, MACHADO & VIEIRA DE MELLO ADVOGADOS  
Referente à verificação dos aspectos formais do documento de prioridade apresentado na petição de protocolo 870180146626. Cadastro do número da prioridade foi alterado, prevalecendo a informação do documento de prioridade, conforme disposto no item 4.2.5 do Manual de DI.

---

**(21) BR 30 2018 003614-0**

Código 47.3 - Petição Deferida  
(71) PSA AUTOMOBILES SA (FR)  
(74) MONTAURY PIMENTA, MACHADO & VIEIRA DE MELLO ADVOGADOS  
Referente à verificação dos aspectos formais do documento de prioridade apresentado na petição de protocolo 870180147225. Cadastro do número da prioridade foi alterado, prevalecendo a informação do documento de prioridade, conforme disposto no item 4.2.5 do Manual de DI.

---

**(21) BR 30 2018 003615-8**

Código 47.3 - Petição Deferida  
(71) PSA AUTOMOBILES SA (FR)  
(74) MONTAURY PIMENTA, MACHADO & VIEIRA DE MELLO ADVOGADOS  
Referente à verificação dos aspectos formais do documento de prioridade apresentado na petição de protocolo 870180146636. Cadastro do número da prioridade foi alterado, prevalecendo a informação do documento de prioridade, conforme disposto no item 4.2.5 do Manual de DI.

---

**(21) BR 30 2018 003616-6**

Código 47.3 - Petição Deferida  
(71) PSA AUTOMOBILES SA (FR)  
(74) MONTAURY PIMENTA, MACHADO & VIEIRA DE MELLO ADVOGADOS  
Referente à verificação dos aspectos formais do documento de prioridade apresentado na petição de protocolo 870180146948. Cadastro do número da prioridade foi alterado, prevalecendo a informação do documento de prioridade, conforme disposto no item 4.2.5 do Manual de DI.

---

**(21) BR 30 2018 054742-0**

Código 47.3 - Petição Deferida  
(71) ROKA SPORTS, INC. (US)  
(74) Flávia Salim Lopes  
Referente à verificação dos aspectos formais do documento de prioridade apresentado na petição de protocolo 870180158426

---

**(21) BR 30 2018 054829-9**

Código 47.3 - Petição Deferida  
(71) PROSLIDE TECHNOLOGY INC. (CA)  
(74) DANNEMANN, SIEMSEN, BIGLER & IPANEMA MOREIRA

---



---

Referente à verificação dos aspectos formais do documento de prioridade apresentado na petição de protocolo 870190005912

---

**(11) BR 30 2018 055347-0**

Código 47.3 - Petição Deferida  
(71) GUANGDONG MIDEA CONSUMER ELECTRIC MANUFACTURING CO., LTD. (CN)  
(74) Licks Advogados  
Referente à verificação dos aspectos formais do documento de prioridade apresentado na petição de protocolo 870190007737

---

**(11) BR 30 2018 055378-0**

Código 47.3 - Petição Deferida  
(71) CRAIG E. RITCHEY (US)  
(74) Matos & Associados - Advogados  
Referente à verificação dos aspectos formais do documento de procuração apresentado na petição de protocolo 870180166889

---

**(11) DI 7004187-3**

Código 47.3 - Petição Deferida  
(71) UNILEVER N.V. (NL)  
(74) TRENCH, ROSSI E WATANABE ADVOGADOS  
Petição deferida. Em referência ao protocolo nº 870190004716, de 16/01/2019.



### Código 49 - Perda de Prioridade

Perda da prioridade reivindicada por não atender às disposições previstas no Art. 99 da LPI.

---

(21) BR 30 2018 003585-2

Código 49 - Perda de Prioridade

(22) 10/08/2018

(71) PSA AUTOMOBILES SA (FR)

(74) MONTAURY PIMENTA, MACHADO & VIEIRA DE MELLO ADVOGADOS

Referente à reivindicação da Prioridade nº WIPO69611 e da Prioridade nº WIPO69595, de 12/02/2018, por não haver correspondência entre a matéria apresentada nas prioridades e a apresentada no depósito.



**Código 54.1 - Devolução de Prazo Negada**

Negada a solicitação de devolução de prazo uma vez que não ficou comprovada a justa causa conforme definido no Art. 221 da LPI. Desta data corre o prazo de 60 (sessenta) dias para eventual recurso do interessado.

---

(21) BR 30 2014 004999-2 Código 54.1 - Devolução de Prazo Negada  
(22) 03/10/2014  
(71) GO PARTICIPAÇÕES LTDA (BR/SP)  
(74) FELIPE LUIS ISER DE MEIRELLES  
Devolução de Prazo negada conforme Resolução INPI/PR nº 178, de 27 de janeiro de 2017, Art. 2º; §§ 1º e 2º e Art. 3º, I e II.

---

(21) BR 30 2014 005008-7 Código 54.1 - Devolução de Prazo Negada  
(22) 03/10/2014  
(71) GO PARTICIPAÇÕES LTDA (BR/SP)  
(74) FELIPE LUIS ISER DE MEIRELLES  
Devolução de Prazo negada conforme Resolução INPI/PR nº 178, de 27 de janeiro de 2017, Art. 2º; §§ 1º e 2º e Art. 3º, I e II.

---

(21) BR 30 2014 005320-5 Código 54.1 - Devolução de Prazo Negada  
(22) 24/10/2014  
(71) GO PARTICIPAÇÕES LTDA (BR/SP)  
(74) FELIPE LUIS ISER DE MEIRELLES  
Devolução de Prazo negada conforme Resolução INPI/PR nº 178, de 27 de janeiro de 2017, Art. 2º; §§ 1º e 2º e Art. 3º, I e II.

---

(21) BR 30 2014 005321-3 Código 54.1 - Devolução de Prazo Negada  
(22) 24/10/2014  
(71) GO PARTICIPAÇÕES LTDA (BR/SP)  
(74) felipe luis iser de meirelles  
Devolução de Prazo negada conforme Resolução INPI/PR nº 178, de 27 de janeiro de 2017, Art. 2º; §§ 1º e 2º e Art. 3º, I e II.

---

(21) BR 30 2014 005326-4 Código 54.1 - Devolução de Prazo Negada  
(22) 24/10/2014  
(71) GO PARTICIPAÇÕES LTDA (BR/SP)  
(74) FELIPE LUIS ISER DE MEIRELLES  
Devolução de Prazo negada conforme Resolução INPI/PR nº 178, de 27 de janeiro de 2017, Art. 2º; §§ 1º e 2º e Art. 3º, I e II.

---

(21) BR 30 2014 005327-2 Código 54.1 - Devolução de Prazo Negada  
(22) 24/10/2014



---

(71) GO PARTICIPAÇÕES LTDA (BR/SP)  
(74) FELIPE LUIS ISER DE MEIRELLES  
Devolução de Prazo negada conforme Resolução INPI/PR nº 178, de 27 de janeiro de 2017, Art. 2º; §§ 1º e 2º e Art. 3º, I e II.

---

**(21) BR 30 2014 005329-9**

Código 54.1 - Devolução de Prazo Negada  
(22) 24/10/2014  
(71) GO PARTICIPAÇÕES LTDA (BR/SP)  
(74) FELIPE LUIS ISER DE MEIRELLES  
Devolução de Prazo negada conforme Resolução INPI/PR nº 178, de 27 de janeiro de 2017, Art. 2º; §§ 1º e 2º e Art. 3º, I e II.

---

**(21) BR 30 2014 005330-2**

Código 54.1 - Devolução de Prazo Negada  
(22) 24/10/2014  
(71) GO PARTICIPAÇÕES LTDA (BR/SP)  
(74) FELIPE LUIS ISER DE MEIRELLES  
Devolução de Prazo negada conforme Resolução INPI/PR nº 178, de 27 de janeiro de 2017, Art. 2º; §§ 1º e 2º e Art. 3º, I e II.

---

**(21) BR 30 2014 005331-0**

Código 54.1 - Devolução de Prazo Negada  
(22) 24/10/2014  
(71) go participações ltda (BR/SP)  
(74) felipe luis iser de meirelles  
Devolução de Prazo negada conforme Resolução INPI/PR nº 178, de 27 de janeiro de 2017, Art. 2º; §§ 1º e 2º e Art. 3º, I e II.

---

**(21) BR 30 2015 005808-0**

Código 54.1 - Devolução de Prazo Negada  
(22) 18/12/2015  
(71) CROSSFOR CO., LTD. (JP)  
(74) LEÃO PROPRIEDADE INTELECTUAL  
Devolução de Prazo negada conforme Resolução INPI/PR nº 178, de 27 de janeiro de 2017, Art. 2º; §§ 1º e 2º e Art. 3º, I e II.



**Código 55 - Exigências Diversas**

Formulada exigência para adequação ou cumprimento de disposições legais no prazo de 60 (sessenta) dias desta data.

---

**(21) BR 30 2015 001129-7**

Código 55 - Exigências Diversas

(22) 11/03/2015

(71) DJALMA FERREIRA CELESTINO (BR/PR) ; FABIO JOSÉ MEGDA (BR/PR)

(74) YNGA BRASIL PATENTES E MARCAS LTDA

O presente pedido possui mais de um depositante e houve constituição de procurador. Após o depósito, uma petição de desistência (número de protocolo 01516000490 dia 15/08/2016) foi protocolada pelo interessado DJALMA FERREIRA CELESTINO, constante como um dos depositantes do Pedido de Registro de Desenho Industrial. O segundo depositante, FABIO JOSÉ MEGDA, não foi mencionado na petição citada. Solicitamos manifestação das partes sobre a petição apresentada para subsidiar a análise administrativa do caso.

---

**(21) BR 30 2015 001130-0**

Código 55 - Exigências Diversas

(22) 11/03/2015

(71) DJALMA FERREIRA CELESTINO (BR/PR) ; FABIO JOSÉ MEGDA (BR/PR)

(74) YNGA DO BRASIL PATENTES E MARCAS LTDA

O presente pedido possui mais de um depositante e houve constituição de procurador. Após o depósito, uma petição de desistência (número de protocolo 01516000489 dia 15/08/2016) foi protocolada pelo interessado DJALMA FERREIRA CELESTINO, constante como um dos depositantes do Pedido de Registro de Desenho Industrial. O segundo depositante, FABIO JOSÉ MEGDA, não foi mencionado na petição citada. Solicitamos manifestação das partes sobre a petição apresentada para subsidiar a análise administrativa do caso.



**Código 56 - Transferência Deferida**

Notificação do deferimento da transferência requerida.

---

<b>(11) BR 30 2012 001509-0</b>	Código 56 - Transferência Deferida (22) 27/03/2012 (15) 05/02/2013 (71) LUMILEDS HOLDING B.V. (NL) (74) MARCELA TRIGO DE SOUZA Transferência deferida de Koninklijke Philips N.V., conforme petição nº 870190005213, de 17/01/2019.
<b>(11) BR 30 2012 001510-3</b>	Código 56 - Transferência Deferida (22) 27/03/2012 (15) 05/02/2013 (71) LUMILEDS HOLDING B.V. (NL) (74) MARCELA TRIGO DE SOUZA Transferência deferida de Koninklijke Philips N.V., conforme petição nº 870190005215, de 17/01/2019.
<b>(11) BR 30 2012 001511-1</b>	Código 56 - Transferência Deferida (22) 27/03/2012 (15) 05/02/2013 (71) LUMILEDS HOLDING B.V. (NL) (74) MARCELA TRIGO DE SOUZA Transferência deferida de Koninklijke Philips N.V., conforme petição nº 870190005219, de 17/01/2019.
<b>(11) BR 30 2013 001846-6</b>	Código 56 - Transferência Deferida (22) 22/04/2013 (15) 25/11/2014 (71) LUMILEDS HOLDING B.V. (NL) (74) MARCELA TRIGO DE SOUZA Transferência deferida de Koninklijke Philips N.V., conforme petição nº 870190005222, de 17/01/2019.
<b>(11) BR 30 2013 001849-0</b>	Código 56 - Transferência Deferida (22) 22/04/2013 (15) 25/11/2014 (71) LUMILEDS HOLDING B.V. (NL) (74) MARCELA TRIGO DE SOUZA Transferência deferida de Koninklijke Philips N.V., conforme petição nº 870190005224, de 17/01/2019.



---

<b>(11) BR 30 2015 003209-0</b>	Código 56 - Transferência Deferida (22) 09/07/2015 (15) 09/08/2016 (71) LUMILEDS HOLDING B.V. (NL) (74) MARCELA TRIGO DE SOUZA Transferência deferida de Koninklijke Philips N.V., conforme petição nº 870190005227, de 17/01/2019.
<b>(11) BR 30 2015 003308-8</b>	Código 56 - Transferência Deferida (22) 16/07/2015 (15) 16/08/2016 (71) LUMILEDS HOLDING B.V. (NL) (74) MARCELA TRIGO DE SOUZA Transferência deferida de Koninklijke Philips N.V., conforme petição nº 870190005229, de 17/01/2019.
<b>(11) BR 30 2016 003325-0</b>	Código 56 - Transferência Deferida (22) 03/08/2016 (15) 20/03/2018 (71) ALLSHOW EMPREENDIMENTOS E PARTICIPAÇÕES LTDA. (BR/SP) (74) Daniel Advogados (Alt.de Daniel & Cia) Transferido, por cisão, de Cacaupar Empreendimentos e Participações Ltda., conforme petição nº 870190012902, de 07/02/2019.
<b>(11) BR 30 2017 003523-0</b>	Código 56 - Transferência Deferida (22) 11/08/2017 (15) 22/05/2018 (71) LUIZ ALBERTO MOURA ALIMENA (BR/RS) (74) Sko Oyarzábal Marcas e Patentes Sociedade Simples Ltda. Transferência deferida de Sergio Paese e de Luiz Alberto Moura Alimena, conforme petição nº 870190003105, de 10/01/2019.
<b>(11) BR 30 2017 003524-8</b>	Código 56 - Transferência Deferida (22) 11/08/2017 (15) 22/05/2018 (71) LUIZ ALBERTO MOURA ALIMENA (BR/RS) (74) Sko Oyarzábal Marcas e Patentes Sociedade Simples Ltda. Transferência deferida de Sergio Paese e de Luiz Alberto Moura Alimena, conforme petição nº 870190003110, de 10/01/2019.
<b>(11) BR 30 2017 003526-4</b>	Código 56 - Transferência Deferida (22) 11/08/2017 (15) 22/05/2018

---



---

(71) LUIZ ALBERTO MOURA ALIMENA (BR/RS)  
(74) Sko Oyarzábal Marcas e Patentes Sociedade Simples Ltda.  
Transferência deferida de Sergio Paese e de Luiz Alberto Moura Alimena,  
conforme petição nº 870190003113, de 10/01/2019.

---

**(11) BR 30 2018 000816-2**

Código 56 - Transferência Deferida  
(22) 01/03/2018  
(15) 03/07/2018  
(71) IDEAVILLAGE PRODUCTS CORP (US)  
(74) Bhering Advogados ( nome anterior Bhering Assessoria S/C Ltda.)  
Transferência deferida de Anand Khubani e David C. Stowers, conforme petição  
nº 870190010960, de 01/02/2019.

---

**(11) BR 30 2018 003332-9**

Código 56 - Transferência Deferida  
(22) 31/07/2018  
(15) 23/10/2018  
(71) IDEAVILLAGE PRODUCTS CORP (US)  
(74) Bhering Advogados ( nome anterior Bhering Assessoria S/C Ltda.)  
Transferência deferida de Anand Khubani e David C. Stowers, conforme petição  
nº 870190010983, de 01/02/2019.

---

**(21) BR 30 2018 054095-6**

Código 56 - Transferência Deferida  
(22) 10/09/2018  
(71) PRISCILA BUSATO (BR/SC) ; VINICIUS MIRANDA DE MORAIS (BR/PR) ;  
ALBERTO IRENEU PUPPI (BR/PR)  
Transferência deferida de Universidade Federal do Paraná, conforme petição nº  
870190013048, de 07/02/2019.

---

**(11) BR 32 2018 001366-5**

Código 56 - Transferência Deferida  
(22) 11/08/2017  
(15) 31/07/2018  
(62) BR 30 2017 003523-0 11/08/2017  
(71) LUIZ ALBERTO MOURA ALIMENA (BR/RS)  
(74) Sko Oyarzábal Marcas e Patentes Sociedade Simples Ltda.  
Transferência deferida de Sergio Paese e de Luiz Alberto Moura Alimena,  
conforme petição nº 870190003116, de 10/01/2019.

---

**(11) DI 6900223-1**

Código 56 - Transferência Deferida  
(22) 29/01/2009  
(15) 28/09/2010  
(71) LUMILEDS HOLDING B.V. (NL)  
(74) MARCELA TRIGO DE SOUZA  
Transferência deferida de Koninklijke Philips N.V., conforme petição nº  
870190005231, de 17/01/2019.



---

<b>(11) DI 7001643-7</b>	Código 56 - Transferência Deferida (22) 28/04/2010 (15) 16/11/2010 (71) LUMILEDS HOLDING B.V. (NL) (74) MARCELA TRIGO DE SOUZA Transferência deferida de Koninklijke Philips N.V., conforme petição nº 870190005199, de 17/01/2019.
<b>(11) DI 7001680-1</b>	Código 56 - Transferência Deferida (22) 03/05/2010 (15) 09/11/2010 (71) SHANGAI SHUI HU DUN HEALTH TECHNOLOGY CO. LTD. (CN) (74) DANIEL ADVOGADOS Transferência deferida de Koninklijke Philips N.V., conforme petição nº 870190010805, de 01/02/2019.
<b>(11) DI 7004187-3</b>	Código 56 - Transferência Deferida (22) 19/10/2010 (15) 05/04/2011 (71) UNILEVER N.V. (NL) (74) TRENCH, ROSSI E WATANABE ADVOGADOS Transferência deferida de Quala Inc., conforme petição nº 870190004736, de 16/01/2019.
<b>(11) DI 7005280-8</b>	Código 56 - Transferência Deferida (22) 28/10/2010 (15) 09/08/2011 (71) LUMILEDS HOLDING B.V. (NL) (74) MARCELA TRIGO DE SOUZA Transferência deferida de Koninklijke Philips N.V., conforme petição nº 870190005205, de 17/01/2019.
<b>(11) DI 7100809-8</b>	Código 56 - Transferência Deferida (22) 09/02/2011 (15) 06/05/2014 (71) LUMILEDS HOLDING B.V. (NL) (74) MARCELA TRIGO DE SOUZA Transferência deferida de Koninklijke Philips N.V., conforme petição nº 870190005209, de 17/01/2019.
<b>(11) DI 7102966-4</b>	Código 56 - Transferência Deferida (22) 22/06/2011 (15) 18/12/2012

---



---

(71) KARL STORZ SE & CO. KG (DE)

(74) DANIEL ADVOGADOS

Transferência deferida de Petronas Lubricants Italy S.p.A., conforme petição nº 870190003024, de 10/01/2019.



**Código 59 - Alteração de Nome Deferida**

Notificação do deferimento da alteração de nome requerida.

---

**(11) BR 30 2015 005608-8**

Código 59 - Alteração de Nome Deferida

(22) 11/12/2015

(15) 10/04/2018

(71) FACEBOOK TECHNOLOGIES, LLC (US)

(74) Daniel Advogados (Alt.de Daniel &amp; Cia)

Nome alterado de Oculus VR, LLC, conforme petição nº 870190012508, de 06/02/2019.

---

**(11) BR 30 2015 005621-5**

Código 59 - Alteração de Nome Deferida

(22) 11/12/2015

(15) 02/05/2018

(71) FACEBOOK TECHNOLOGIES, LLC (US)

(74) Daniel Advogados (Alt.de Daniel &amp; Cia)

Nome alterado de Oculus VR, LLC, conforme petição nº 870190012507, de 06/02/2019.

---

**(11) BR 30 2016 002364-6**

Código 59 - Alteração de Nome Deferida

(22) 06/06/2016

(15) 14/08/2018

(71) FACEBOOK TECHNOLOGIES, LLC (US)

(74) Daniel Advogados (Alt.de Daniel &amp; Cia)

Nome alterado de Oculus VR, LLC, conforme petição nº 870190012515, de 06/02/2019.

---

**(11) BR 30 2016 005737-0**

Código 59 - Alteração de Nome Deferida

(22) 09/12/2016

(15) 17/04/2018

(71) FACEBOOK TECHNOLOGIES, LLC (US)

(74) Daniel Advogados (Alt.de Daniel &amp; Cia)

Nome alterado de Oculus VR, LLC, conforme petição nº 870190012519, de 06/02/2019.

---

**(21) BR 30 2018 054415-3**

Código 59 - Alteração de Nome Deferida

(22) 20/09/2018

(71) FACEBOOK TECHNOLOGIES, LLC (US)

(74) DANIEL ADVOGADOS (ALT.DE DANIEL &amp; CIA)

Nome alterado de Oculus VR, LLC, conforme petição nº 870190012521, de 06/02/2019.



---

<b>(11) BR 32 2017 003900-9</b>	Código 59 - Alteração de Nome Deferida (22) 11/12/2015 (15) 14/02/2018 (62) BR 30 2015 005619-3 11/12/2015 (71) FACEBOOK TECHNOLOGIES, LLC (US) (74) Daniel Advogados (Alt.de Daniel & Cia) Nome alterado de Oculus VR, LLC, conforme petição nº 870190012520, de 06/02/2019.
<b>(11) DI 6200684-3</b>	Código 59 - Alteração de Nome Deferida (22) 03/04/2002 (15) 12/11/2002 (71) ESSITY OPERATIONS MANNHEIM GMBH (DE) (74) DENIS ALLAN DANIEL Nome alterado de SCA Hygiene Products GmbH, conforme petição nº 870190009572, de 29/01/2019.
<b>(11) DI 6404361-4</b>	Código 59 - Alteração de Nome Deferida (22) 07/12/2004 (15) 01/03/2005 (71) CEJATEL PARTICIPAÇÕES LTDA. (BR/SC) (74) D' MARK REGISTROS DE MARCAS E PATENTES S/S LTDA. Nome alterado de Cerâmica Cejatel Ltda., conforme petição nº 870190007377, de 23/01/2019.
<b>(11) DI 6900223-1</b>	Código 59 - Alteração de Nome Deferida (22) 29/01/2009 (15) 28/09/2010 (71) LUMILEDS HOLDING B.V. (NL) (74) MARCELA TRIGO DE SOUZA Nome alterado de Koninklijke Philips Electronics N.V., conforme petição nº 870190005191, de 17/01/2019.
<b>(11) DI 6901892-8</b>	Código 59 - Alteração de Nome Deferida (22) 25/05/2009 (15) 11/05/2010 (71) CEJATEL PARTICIPAÇÕES LTDA. (BR/SC) (74) D'MARK Registros de Marcas e Patentes S/C Ltda. Nome alterado de Cerâmica Cejatel Ltda., conforme petição nº 870190007339, de 23/01/2019.
<b>(11) DI 7002689-0</b>	Código 59 - Alteração de Nome Deferida (22) 12/07/2010 (15) 04/01/2011



---

(71) CEJATEL PARTICIPAÇÕES LTDA. (BR/SC)

(74) D'Mark Registros de Marcas e Patentes S/S Ltda.

Nome alterado de Cerâmica Cejatel Ltda., conforme petição nº 870190007285, de 23/01/2019.

---

**(11) DI 7002966-0**

Código 59 - Alteração de Nome Deferida

(22) 30/07/2010

(15) 30/08/2011

(71) AREXONS S.P.A. (IT)

(74) ADVOCACIA PIETRO ARIBONI S/C

Nome alterado de Arexons S.r.l, conforme petição nº 870190003075, de 10/01/2019.



**Código 62 - Alteração de Sede Deferida**

Notificação do deferimento da alteração de Sede requerida.

---

**(11) BR 30 2016 000617-2** Código 62 - Alteração de Sede Deferida  
(22) 18/02/2016  
(15) 06/06/2017  
(71) CEBRA - CONVERSORES ESTÁTICOS BRASILEIROS LTDA. (BR/SC)  
(74) EDEMAR SOARES ANTONINI  
Alteração de sede deferida, conforme petição nº 870190010065, de 30/01/2019.

---

**(11) DI 6200684-3** Código 62 - Alteração de Sede Deferida  
(22) 03/04/2002  
(15) 12/11/2002  
(71) ESSITY OPERATIONS MANNHEIM GMBH (DE)  
(74) DENIS ALLAN DANIEL  
Sede alterada, conforme petição nº 870190009572, de 29/01/2019.

---

**(11) DI 6404361-4** Código 62 - Alteração de Sede Deferida  
(22) 07/12/2004  
(15) 01/03/2005  
(71) CEJATEL PARTICIPAÇÕES LTDA. (BR/SC)  
(74) D' MARK REGISTROS DE MARCAS E PATENTES S/S LTDA.  
Alteração de sede deferida, conforme petição nº 870190007362, de 23/01/2019.

---

**(11) DI 6900223-1** Código 62 - Alteração de Sede Deferida  
(22) 29/01/2009  
(15) 28/09/2010  
(71) LUMILEDS HOLDING B.V. (NL)  
(74) MARCELA TRIGO DE SOUZA  
Alteração de sede deferida, conforme petição nº 870190005191, de 17/01/2019.

---

**(11) DI 6901892-8** Código 62 - Alteração de Sede Deferida  
(22) 25/05/2009  
(15) 11/05/2010  
(71) CEJATEL PARTICIPAÇÕES LTDA. (BR/SC)  
(74) D'MARK Registros de Marcas e Patentes S/C Ltda.  
Alteração de sede deferida, conforme petição nº 870190007332, de 23/01/2019.

---

**(11) DI 7002689-0** Código 62 - Alteração de Sede Deferida  
(22) 12/07/2010  
(15) 04/01/2011  
(71) CEJATEL PARTICIPAÇÕES LTDA. (BR/SC)



---

(74) D'Mark Registros de Marcas e Patentes S/S Ltda.

Alteração de sede deferida, conforme petição nº 870190007300, de 23/01/2019.



**Código 71 - Despacho Anulado**

Anulada o despacho, por ter sido indevido, conforme indicado no complemento.

---

**(11) DI 6102312-4**

Código 71 - Despacho Anulado

(22) 02/10/2001

(15) 02/07/2002

(71) Saint-Gobain Calmar Inc (US)

(74) Hugo Silva, Rosa, Santiago & Maldonado

Referente RPI: 2484 - Cód. 44, Publicado: 14/08/2018.

---

**(11) DI 6400744-8**

Código 71 - Despacho Anulado

(22) 12/03/2004

(15) 27/07/2004

(71) Société des Produits Nestlé SA (CH)

(74) Soerensen Garcia Advogados Associados

Referente RPI: 2510 - Cód. 40, Publicado: 12/02/2019, por ter sido indevido.

---

**(11) DI 6902332-8**

Código 71 - Despacho Anulado

(22) 17/06/2009

(15) 01/02/2011

(71) Universidade Federal de Minas Gerais (BR/MG)

Referente RPI: 2502 - Cód. 44, Publicado: 18/12/2018 - Despacho anulado em decorrência de erro.

---

**(11) DI 6904494-5**

Código 71 - Despacho Anulado

(22) 21/08/2009

(15) 03/08/2010

(71) ROSA MARIA GANDARA CANOSA (BR/SP)

(74) FRANCISCO & MINATTI S/C Ltda.

Referente RPI: 2508 - Cód. 44, Publicado: 29/01/2019.

---

**(11) DI 6904495-3**

Código 71 - Despacho Anulado

(22) 21/08/2009

(15) 03/08/2010

(71) ROSA MARIA GANDARA CANOSA (BR/SP)

(74) Francisco & Minatti S/C Ltda.

Referente RPI: 2508 - Cód. 44, Publicado: 29/01/2019, por ter sido indevido.

---

**(11) DI 6904526-7**

Código 71 - Despacho Anulado

(22) 21/08/2009

(15) 03/08/2010

(71) TIHARA & TIHARA LTDA (BR/PR)



---

(74) Heloisa Cortiani de Oliveira

Referente RPI: 2508 - Cód. 46.2, Publicado: 29/01/2019, por ter sido indevido.

---

**(11) DI 6904713-8**

Código 71 - Despacho Anulado

(22) 24/11/2009

(15) 31/08/2010

(71) Associação Paranaense de Cultura (BR/PR)

(74) A Provincia Marcas e Patentes Ltda

Referente RPI: 2509 - Cód. 46.2, Publicado: 05/02/2019 - Exigência anulada em decorrência de erro.



**Código 75 - Emissão de Fotocópia**

Emissão de fotocópia de Desenho Industrial.

---

**(21) BR 30 2018 000664-0** Código 75 - Emissão de Fotocópia  
(71) ASPÖCK SYSTEMS GMBH (AT)  
(74) Excel Marcas e Patentes Ltda ME  
Disponibilizada em 13/02/2019, a fotocópia solicitada pelo protocolo 870190012976.

---

**(21) BR 32 2018 054629-9** Código 75 - Emissão de Fotocópia  
(71) QUADRAC TELEC.E INFORM.LTDA (BR/RJ)  
(74) DANNEMANN, SIEMSEN, BIGLER & IPANEMA MOREIRA  
Disponibilizada em 12/02/2019, a fotocópia solicitada pelo protocolo 870190012986.

---

**(21) BR 32 2018 054634-5** Código 75 - Emissão de Fotocópia  
(71) QUADRAC TELEC.E INFORM.LTDA (BR/RJ)  
(74) DANNEMANN, SIEMSEN, BIGLER & IPANEMA MOREIRA  
Disponibilizada em 12/02/2019, a fotocópia solicitada pelo protocolo 870190012990.

---

**(21) BR 32 2018 054643-4** Código 75 - Emissão de Fotocópia  
(71) QUADRAC TELEC.E INFORM.LTDA (BR/RJ)  
(74) DANNEMANN, SIEMSEN, BIGLER & IPANEMA MOREIRA  
Disponibilizada em 12/02/2019, a fotocópia solicitada pelo protocolo 870190012992.

---

**(21) DI 6902140-6** Código 75 - Emissão de Fotocópia  
(71) PAQUETÁ CALÇADOS LTDA (BR/CE)  
(74) Custódio de Almeida & Cia  
Disponibilizada em 13/02/2019, a fotocópia solicitada pelo protocolo 870190009158.



**Código 75.1 - Emissão de Cópia Oficial**

Emissão de Cópia Oficial para efeitos de comprovação de Prioridade Unionista.

---

<b>(21) BR 30 2018 055868-5</b>	Código 75.1 - Emissão de Cópia Oficial (71) TRAMONTINA S/A CUTELARIA (BR/RS) (74) CREAZIONE MARCAS E PATENTES LTDA. emitida em 11/02/2019, a cópia oficial solicitada pelo protocolo 870190012633.
<b>(21) BR 30 2018 055869-3</b>	Código 75.1 - Emissão de Cópia Oficial (71) TRAMONTINA S/A CUTELARIA (BR/RS) (74) CREAZIONE MARCAS E PATENTES LTDA. Emitida em 11/02/2019, a cópia oficial solicitada pelo protocolo 870190012702.
<b>(21) BR 30 2018 055872-3</b>	Código 75.1 - Emissão de Cópia Oficial (71) TRAMONTINA S/A CUTELARIA (BR/RS) (74) CREAZIONE MARCAS E PATENTES LTDA. Emitida em 11/02/2019, a cópia oficial emitida pelo protocolo 870190012652.
<b>(21) BR 30 2018 055873-1</b>	Código 75.1 - Emissão de Cópia Oficial (71) TRAMONTINA S/A CUTELARIA (BR/RS) (74) CREAZIONE MARCAS E PATENTES LTDA. Emitida em 11/02/2019, a cópia oficial solicitada pelo protocolo 870190012699.
<b>(21) BR 30 2018 055874-0</b>	Código 75.1 - Emissão de Cópia Oficial (71) TRAMONTINA S/A CUTELARIA (BR/RS) (74) CREAZIONE MARCAS E PATENTES LTDA. Emitida em 11/02/2019, a cópia oficial solicitada pelo protocolo 870190012658.
<b>(21) BR 30 2018 055875-8</b>	Código 75.1 - Emissão de Cópia Oficial (71) TRAMONTINA S/A CUTELARIA (BR/RS) (74) CREAZIONE MARCAS E PATENTES LTDA. Emitida em 11/02/2019, a cópia oficial solicitada pelo protocolo 870190012698.
<b>(21) BR 30 2018 055876-6</b>	Código 75.1 - Emissão de Cópia Oficial (71) TRAMONTINA S/A CUTELARIA (BR/RS) (74) CREAZIONE MARCAS E PATENTES LTDA. Emitida em 11/02/2019, a cópia oficial solicitada pelo protocolo 870190012663.
<b>(21) BR 30 2018 055878-2</b>	Código 75.1 - Emissão de Cópia Oficial (71) TRAMONTINA S/A CUTELARIA (BR/RS) (74) CREAZIONE MARCAS E PATENTES LTDA. Emitida em 11/02/2019, a cópia oficial solicitada pelo protocolo 870190012706.

---



---

<b>(21) BR 30 2018 055881-2</b>	Código 75.1 - Emissão de Cópia Oficial (71) TRAMONTINA S/A CUTELARIA (BR/RS) (74) CREAZIONE MARCAS E PATENTES LTDA. Emitida em 11/02/2019, a cópia oficial solicitada pelo protocolo 870190012671.
<b>(21) BR 30 2018 055885-5</b>	Código 75.1 - Emissão de Cópia Oficial (71) TRAMONTINA S/A CUTELARIA (BR/RS) (74) CREAZIONE MARCAS E PATENTES LTDA. Emitida em 11/02/2019, a cópia oficial solicitada pelo protocolo 870190012673.
<b>(21) BR 30 2018 055888-0</b>	Código 75.1 - Emissão de Cópia Oficial (71) TRAMONTINA S/A CUTELARIA (BR/RS) (74) CREAZIONE MARCAS E PATENTES LTDA. Emitida em 11/02/2019, a cópia oficial solicitada pelo protocolo 870190012711.
<b>(21) BR 30 2018 055891-0</b>	Código 75.1 - Emissão de Cópia Oficial (71) TRAMONTINA S/A CUTELARIA (BR/RS) (74) CREAZIONE MARCAS E PATENTES LTDA. Emitida em 11/02/2019, a cópia oficial solicitada pelo protocolo 870190012680.
<b>(21) BR 30 2018 055892-8</b>	Código 75.1 - Emissão de Cópia Oficial (71) TRAMONTINA S/A CUTELARIA (BR/RS) (74) CREAZIONE MARCAS E PATENTES LTDA. Emitida em 11/02/2019, a cópia oficial solicitada pelo protocolo 870190012715.
<b>(21) BR 30 2018 055893-6</b>	Código 75.1 - Emissão de Cópia Oficial (71) TRAMONTINA S/A CUTELARIA (BR/RS) (74) CREAZIONE MARCAS E PATENTES LTDA. Emitida em 11/02/2019, a cópia oficial solicitada pelo protocolo 870190012683.
<b>(21) BR 30 2018 055894-4</b>	Código 75.1 - Emissão de Cópia Oficial (71) TRAMONTINA S/A CUTELARIA (BR/RS) (74) CREAZIONE MARCAS E PATENTES LTDA. Emitida em 11/02/2019, a cópia oficial solicitada pelo protocolo 870190012718.
<b>(21) BR 30 2018 055898-7</b>	Código 75.1 - Emissão de Cópia Oficial (71) TRAMONTINA S/A CUTELARIA (BR/RS) (74) CREAZIONE MARCAS E PATENTES LTDA. Emitida em 11/02/2019, a cópia oficial solicitada pelo protocolo 870190012689.
<b>(21) BR 30 2018 055899-5</b>	Código 75.1 - Emissão de Cópia Oficial (71) TRAMONTINA S/A CUTELARIA (BR/RS) (74) CREAZIONE MARCAS E PATENTES LTDA.



---

Emitida em 11/02/2019, a cópia oficial solicitada pelo protocolo 870190012719.

---

**(21) BR 30 2019 000385-6**

Código 75.1 - Emissão de Cópia Oficial

(71) TA BRASIL CONSULTORIA EMPRESARIAL LTDA (BR/SP)

(74) Beerre Assessoria Empresarial Ltda.(Alt. de Beerre Assessoria Emp.  
S/C.LTDA.)

Emitida em 13/02/2019, a cópia oficial solicitada pelo protocolo 870190014160.

